



# **B2236-printer**

---

## **Brugervejledning**

**Juli 2024**

**[www.lexmark.com](http://www.lexmark.com)**

---

Maskintype:

1400

Model:

438

# Indhold

<b>Sikkerhedsoplysninger.....</b>	<b>5</b>
Konventioner.....	5
Produkterklæringer.....	5
<b>Få oplysninger om printeren.....</b>	<b>8</b>
Sådan finder du oplysninger om printeren.....	8
Sådan finder du printerens serienummer.....	9
Printerkonfiguration.....	10
Brug af kontrolpanelet.....	10
Om status for tænd/sluk-knappen og indikatoren.....	11
Valg af papir.....	11
<b>Opsætning, installation og konfiguration.....</b>	<b>17</b>
Valg af en placering til printeren.....	17
Tilslutning af kabler.....	18
Ilægning af papir og specialmedier.....	18
Installation og opdatering af software, drivere og firmware.....	22
Netværkstilslutning.....	24
Udskrivning af siden med menuindstillinger.....	27
<b>Sikring af printeren.....</b>	<b>28</b>
Sletning af printerhukommelse.....	28
Gendannelse af fabriksindstillinger.....	28
Erklæring om flygtighed.....	28
<b>Udskrivning.....</b>	<b>29</b>
Udskrivning fra en computer.....	29
Udskrive fra en mobil enhed.....	29
Konfiguration af fortrolige job.....	31
Udskrive fortrolige og andre tilbageholdte job.....	31
Udskrivning af skrifttypeeksempler.....	32
Placering af skillesider mellem kopier.....	33
Annullering af et udskriftsjob.....	33
justere tonersværningsgrad.....	33

---

<b>Brug af printermenuer.....</b>	<b>34</b>
Menuoversigt.....	34
Enhed.....	34
Udskrivning.....	41
Papir.....	45
Netværk/porte.....	46
Sikkerhed.....	57
Rapporter.....	60
Fejlfinding.....	61
<b>Vedligeholdelse af printeren.....</b>	<b>62</b>
Kontrol af status for dele og forbrugsstoffer.....	62
Konfiguration af meddelelser om forbrugsstoffer.....	62
Indstilling af e-mail-advarsler.....	62
Visning af rapporter.....	63
Bestilling af dele og forbrugsstoffer.....	63
Udskiftning af dele og forbrugsstoffer.....	64
Rengøring af printeren.....	69
Spare energi og papir.....	70
Flytning af printeren til et andet sted.....	70
Transport af printeren.....	71
<b>Fejlfinding af et problem.....</b>	<b>72</b>
Problemer med udskriftskvalitet.....	72
Udskrivningsproblemer.....	73
Printeren reagerer ikke.....	98
Problemer med netværksforbindelsen.....	99
Problemer med forbrugsstoffer.....	101
Fjerne papirstop.....	103
Problemer med papirindføring.....	109
Kontakt til kundesupport.....	111
<b>Genbrug og bortskaffelse.....</b>	<b>112</b>
Genbrug af Lexmark-produkter.....	112
Genbrug af Lexmark-emballage.....	112

**Beskeder..... 113**

**Indeks..... 121**

# Sikkerhedsoplysninger





## Konventioner

**Bemærk:** En *bemærkning* henviser til oplysninger, der kan hjælpe dig.

**Advarsel:** En *advarsel* henviser til noget, der kan skade produkthardwaren eller -softwaren.









**FORSIGTIG:** Et *forsigtigt* indikerer en potentiel farlig situation, hvor du kan komme til skade.

Forskellige typer meddelelser om at være forsigtig omfatter:

-  **FORSIGTIG - RISIKO FOR SKADE:** Indikerer en risiko for personskade.
-  **FORSIGTIG - ELEKTRISK STØD:** Indikerer en risiko for elektrisk stød.
-  **FORSIGTIG - VARM OVERFLADE:** Indikerer en risiko for forbrænding ved berøring.
-  **FORSIGTIG - KLEMNINGSFARE:** Indikerer en risiko for at blive fanget mellem bevægelige dele.
-  **FORSIGTIG—BEVÆGELIGE DELE:** Indikerer en risiko for lacerations- eller hudafskrabningsskader fra roterende dele.

## Produkterklæringer

-  **FORSIGTIG - RISIKO FOR SKADE:** Tilslut netledningen til en passende vurderet og passende jordet stikkontakt, der er lettilgængelig og i nærheden af produktet for at undgå risikoen for brand eller elektrisk stød.
-  **FORSIGTIG - RISIKO FOR SKADE:** For at undgå risiko for brand eller elektrisk stød, skal du kun bruge den netledning, der leveres sammen med dette produkt, eller en erstatningsnetledning, som er godkendt af producenten.
-  **FORSIGTIG - RISIKO FOR SKADE:** Anvend ikke dette produkt sammen med forlængerledninger, strømskinner med flere udgange, forlængere med flere udgange eller UPS-enheder. Den nominelle effektkapacitet af disse typer tilbehør kan let overbelastes af en laserprinter og kan medføre dårlig ydeevne af printeren, tingskade eller potentiel brandfare.
-  **FORSIGTIG - RISIKO FOR SKADE:** Kun en integreret Lexmark-overspændingsbeskytter, der er korrekt tilsluttet mellem printeren og netledningen, der følger med printeren må bruges med dette produkt. Brug af overspændingsbeskyttelsesenheder fra andre producenter end Lexmark kan medføre potentiel brandfare, tingskade eller dårlig ydeevne af printeren.
-  **FORSIGTIG - ELEKTRISK STØD:** Placer eller brug ikke dette produkt i nærheden af vand eller i våde omgivelser for at undgå risikoen for elektrisk stød.
-  **FORSIGTIG - ELEKTRISK STØD:** Undlad at installere dette produkt eller foretage tilslutninger af kabler eller af elektriske tilslutninger af nogen art, f.eks. af netledningen, faxfunktionen eller telefonen, når det lynrer for at undgå risikoen for elektrisk stød.

-  **FORSIGTIG - RISIKO FOR SKADE:** Du må ikke skære i netledningen, sno den, binde den sammen, mase den eller sætte tunge genstande på den. Der må ikke fjernes noget fra netledningen, og den må ikke udsættes for tryk. Netledningen må ikke sidde i klemme mellem genstande, f.eks. møbler og vægge. Hvis en af disse ting sker, er der risiko for fare eller elektriske stød. Kontroller jævnligt, om der er tegn på disse problemer med netledningen. Fjern netledningen fra stikkontakten, før du undersøger den.
-  **FORSIGTIG - ELEKTRISK STØD:** Kontroller, at alle eksterne tilslutninger, f.eks. Ethernet-tilslutninger og tilslutninger til telefonsystemer, er sat korrekt i de markerede plug-in-porte for at undgå risikoen for elektrisk stød.
-  **FORSIGTIG - ELEKTRISK STØD:** Hvis du skal have adgang til systemkortet eller installere hardware- eller hukommelsesenhedsoptioner, efter du har installeret printeren, skal du slukke printeren og tage netledningen ud af stikkontakten, før du fortsætter for at undgå risikoen for elektrisk stød. Hvis du har andre enheder tilsluttet printeren, skal du også slukke for dem og tage alle kabler til printeren ud.
-  **FORSIGTIG - ELEKTRISK STØD:** Tag netledningen ud af stikkontakten, og fjern alle kabler fra printeren, før du går videre, for at reducere risikoen for elektrisk stød, når du skal rengøre printerens ydre.
-  **FORSIGTIG - RISIKO FOR SKADE:** Hvis printeren vejer mere end 20kg (44lb), skal der to eller flere personer til at løfte den på forsvarlig vis.
-  **FORSIGTIG - RISIKO FOR SKADE:** Når du flytter printeren, skal du følge disse retningslinjer for at forebygge personskader eller skader på printeren:
- Undersøg, om alle paneler og bakker er lukket.
  - Sluk printeren, og tag derefter netledningen ud af stikkontakten.
  - Frakobl alle ledninger og kabler fra printeren.
  - Hvis printeren har særskilte, gulvbaserede ekstrabakker, eller outputoptioner er fastgjort til den, skal du frakoble dem, før printeren flyttes.
  - Hvis printeren har en base med hjul, så rul den forsigtigt til det nye sted. Vær forsigtig, når du passerer dørtrin og brud i gulvbelægningen.
  - Hvis printeren ikke har en base med hjul, men er konfigureret med valgfrie bakker eller outputoptioner, skal du fjerne outputoptionerne og løfte printeren af bakkerne. Forsøg ikke at løfte printeren og andre optioner på én gang.
  - Brug altid grebene på printeren til at løfte den.
  - Hvis der bruges en vogn til at transportere printeren, skal den kunne støtte hele printerens underside.
  - Hvis der bruges en vogn til at transportere hardware-optionerne, skal den kunne støtte optionernes dimensioner.
  - Sørg for, at printeren står oprejst.
  - Undgå voldsomme rystelser.
  - Undgå at holde fingrene under printeren, når du sætter den ned.
  - Sørg for, at der er tilstrækkelig luft omkring printeren.
-  **FORSIGTIG - VARM OVERFLADE:** Printeren kan være varm indvendig. For at formindske risikoen for skader pga. en varm komponent skal overfladen køle ned, før du rører den.
-  **FORSIGTIG - KLEMNINGSFARE:** For at undgå risikoen for en klemningsskade, skal du være forsigtig i områder markeret med denne mærkat. Klemningsskader kan opstå omkring bevægelige dele, f.eks. mekanismer, døre, bakker og dæksler.

 **FORSIGTIG—BEVÆGELIGE DELE:** For at undgå risikoen for lacerations- eller hudafskrabnings-skader skal du holde hænderne væk fra bevægelige dele i områder markeret med denne mærkat. Skader på grund af bevægelige dele kan forekomme omkring tandhjul og andre roterende dele.

 **FORSIGTIG - RISIKO FOR SKADE:** Dette produkt indeholder en laserenhed. Brug af kontroller eller justeringer eller udførelse af andre procedurer end dem, der er anført i *Brugervejledningen* kan medføre udsættelse for farlig stråling.

Dette produkt er udviklet, testet og godkendt til at opfylde strenge, globale sikkerhedsstandarder under brug af bestemte producenters komponenter. Nogle af delenes sikkerhedsfunktioner er ikke altid tydelige. Producenten er ikke ansvarlig for brugen af andre erstatningsdele.

Service og reparationer, som ikke er beskrevet i brugerdokumentationen, skal udføres af en servicemedarbejder.

**GEM DISSE INSTRUKTIONER.**

# Få oplysninger om printeren

## Sådan finder du oplysninger om printeren

Hvad leder du efter?	Find det her
Vejledning i indledende opsætning	Se dokumentationen om opsætning, der fulgte med printeren.
<ul style="list-style-type: none"> <li>• Printersoftware</li> <li>• Printer- eller faxdriver</li> <li>• Printerfirmware</li> <li>• Værktøj</li> </ul>	Gå til <a href="http://www.lexmark.com/downloads">www.lexmark.com/downloads</a> , søg efter din <b>printermodel</b> , og vælg derefter den driver, firmware eller det hjælpeprogram, du har brug for, i menuen Type.
<ul style="list-style-type: none"> <li>• Valg og opbevaring af papir og specialmedier</li> <li>• Ilægning af papir</li> <li>• Konfiguration af printerindstillinger</li> <li>• Visning og udskrivning af dokumenter og fotos</li> <li>• Konfigurere printeren til et netværk</li> <li>• Pleje og vedligeholdelse af printeren</li> <li>• Fejlfinding og problemløsning</li> </ul>	<p>Informationscenter—Gå til <a href="https://infoserve.lexmark.com">https://infoserve.lexmark.com</a>.</p> <p>Vejledningsvideoer—Gå til <a href="https://infoserve.lexmark.com/idv/">https://infoserve.lexmark.com/idv/</a>.</p>
Hjælpeoplysninger om brug af printersoftwaren.	<p>Hjælp til Microsoft Windows- eller Macintosh-operativsystemer - Åbn et printerprogram eller en printerapplikation, og klik derefter på <b>Hjælp</b>.</p> <p>Klik på  for at se kontekstafhængige oplysninger.</p> <p><b>Bemærkninger:</b></p> <ul style="list-style-type: none"> <li>• Hjælp installeres automatisk sammen med printersoftwaren.</li> <li>• Printersoftwaren er enten i printerprogrammappen eller på skrivebordet, afhængigt af dit operativsystem.</li> </ul>
<ul style="list-style-type: none"> <li>• Dokumentation</li> <li>• Livechat-support</li> <li>• E-mail-support</li> <li>• Stemmeunderstøttelse</li> </ul>	<p>Gå til <a href="http://support.lexmark.com">http://support.lexmark.com</a>.</p> <p><b>Bemærk!</b> Vælg dit land eller din region, og vælg herefter dit produkt for at se det relevante supportwebsted.</p> <p>Supportkontaktoplysninger for dit land eller område kan findes på webstedet eller i den trykte garanti, der fulgte med printeren.</p> <p>Hav følgende oplysninger parat, når du kontakter kundesupport:</p> <ul style="list-style-type: none"> <li>• Sted og dato for køb</li> <li>• Maskintype og serienummer</li> </ul> <p>Der er flere oplysninger i <a href="#">“Sådan finder du printerens serienummer” på side 9</a>.</p>





## Printerkonfiguration

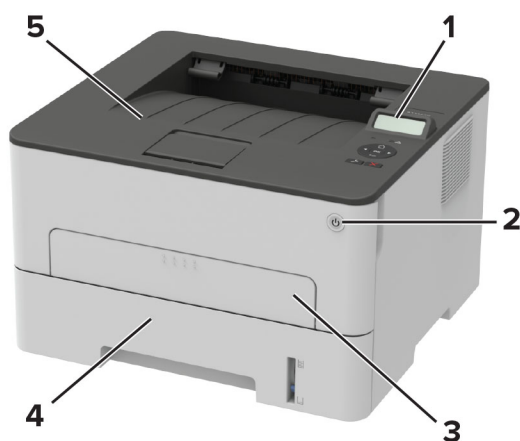

1	Kontrolpanel
2	Tænd/sluk-knap
3	Manuel arkføder
4	Bakke til 250 ark
5	Standardbakke

## Brug af kontrolpanelet

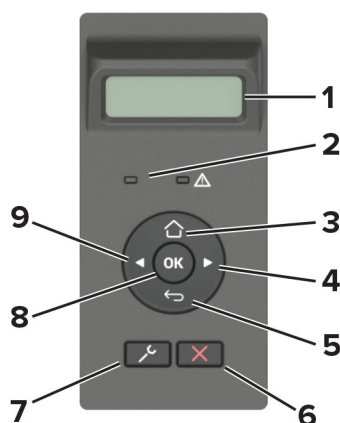

	Del af kontrolpanelet	Funktion
1	Vis	<ul style="list-style-type: none"> <li>Få printermeddelelser og status for forbrugsmaterialer.</li> <li>Opsætning og betjening af printeren.</li> </ul>
2	Indikator	Kontrollere status for printeren.
3	Knappen Hjem	Gå til startskærmen.

	Del af kontrolpanelet	Funktion
4	Højre pileknop	<ul style="list-style-type: none"> <li>Rul gennem menuer eller skift mellem skærbilleder og menuoptioner.</li> <li>Øg den numeriske værdi af en indstilling.</li> </ul>
5	Knappen Tilbage	Går tilbage til forrige skærbillede.
6	knappen Stop eller Annuller	Stop det aktuelle job.
7	Knappen Menu	Adgang til printermenuer.
8	Knappen Vælg	<ul style="list-style-type: none"> <li>Vælg en menuoption.</li> <li>Gem ændringerne i en indstilling.</li> </ul>
9	Venstre pileknop	<ul style="list-style-type: none"> <li>Rul gennem menuer eller skift mellem skærbilleder og menuoptioner.</li> <li>Reducer den numeriske værdi af en indstilling.</li> </ul>

## Om status for tænd/sluk-knappen og indikatoren

Indikator	Printerstatus
Fra	Printeren er slukket eller i slumretilstand.
Blå	Printeren er tændt eller klar.
Blinker blå	Printeren behandler data.
Blinker rødt	Printeren kræver handling fra brugeren.

Lys i tænd/sluk-knappen	Printerstatus
Fra	Printeren er slukket, klar eller behandler data.
Hvid	Printeren er i slumretilstand.

## Valg af papir

### Retningslinjer for papir

Brug den rigtige slags papir for at forhindre papirstop og sikre problemfri udskrivning.

- Brug altid nyt, ubeskadiget papir.
- Før du lægger papir i, skal du kende den anbefalede udskriftsside på papiret. Denne oplysning findes som regel på pakken med udskriftsmateriale.
- Anvend ikke papir, der er klippet eller beskåret manuelt.
- Bland ikke papirstørrelser, -typer eller -vægte i samme skuffe, da det kan medføre papirstop.
- Anvend ikke papir af typen coated, medmindre det er specielt udviklet til elektrofotografisk udskrivning.

### Papirkendetegn

Følgende papirkendetegn har indflydelse på udskriftskvaliteten og -pålideligheden. Overvej disse faktorer, inden de bruges til udskrivning.

## Vægt

Papirmagasinet kan indføre langbanepapir med vægte mellem 60-105 g/m<sup>2</sup> (16–28 lb). Papir, der vejer mindre end 60 g/m<sup>2</sup> (16 lb), er muligvis ikke stift nok til, at det kan indføres korrekt, og kan medføre papirstop.

## Rulning

Rulning er papirets tendens til at rulle i hjørnerne. For meget rulning kan give problemer med indføringen af papiret. Rulning optræder som regel, når papiret har været igennem printeren, hvor det udsættes for høje temperaturer. Hvis papir opbevares uindpakket under varme, fugtige, kolde eller tørre forhold, kan det få papiret til at rulle inden udskrivningen og forårsage problemer under indføringen.

## Glathed

Papirets glathed påvirker direkte udskriftskvaliteten. Hvis papiret er for groft, brændes toneren ikke ordentligt fast på det. Hvis papiret er for glat, kan der opstå problemer med papirindføringen eller udskriftskvaliteten. Vi anbefaler brug af papir med 50 Sheffield-punkter.

## Fugtindhold

Mængden af fugt i papiret har både indflydelse på udskriftskvaliteten og printerens evne til at indføre papiret korrekt. Opbevar papiret i den originale indpakning, indtil det skal bruges. Hvis papiret udsættes for fugtændringer, kan det nedsætte dets ydeevne.

Opbevar papiret i den originale indpakning i de samme omgivelser som printeren i 24-48 timer inden udskrivningen. Udvid tiden med flere dage, hvis lagrings- eller transportomgivelserne er meget forskellige fra printeromgivelserne. Tykt papir kan også kræve længere tid.

## Baneretning

Baneretningen er papirfibreneretning i et ark papir. Papir kan være *langbanet*, hvilket vil sige, at fibrene løber på langs af papiret, eller *kortbanet*, hvilket vil sige, at de løber på tværs af papiret.

For 60-105 g/m<sup>2</sup> (16-28-lb) papir anbefales papir med langbanede fibre.

## Fiberindhold

Det meste kopipapir af god kvalitet er fremstillet af 100% kemisk behandlet pulptræ. Dette indhold giver papir med en høj grad af stabilitet, hvilket giver færre problemer med indføring og bedre udskriftskvalitet. Papir med f.eks. bomuldsfibre har egenskaber, der kan resultere i en forringet papirhåndtering.

## Ikke-brugbart papir

Følgende papirtyper må ikke bruges i printeren:

- Kemisk behandlet papir, der bruges til kopiering uden karbonpapir. De kaldes også karbonfrit papir, CCP-papir (carbonless copy paper) eller NCR-papir (no carbon required).
- Fortrykt papir med kemikalier, der kan kontaminere printeren.
- Fortrykt papir, der kan påvirkes af temperaturen i printerens fuserenhed.
- Fortrykt papir, der kræver en registrering (den præcise udskriftsplacering på siden), som er større end  $\pm 2,3$  mm ( $\pm 0,09$  tommer). F.eks. OCR-formularer (optical character recognition).

I nogle tilfælde kan du justere registreringen ved hjælp af en software-app, så der kan udskrives på sådanne formularer.

- Belagt papir (raderbart tykt papir), syntetisk papir, termisk papir.
- Papir med grove kanter, grov eller meget ru overflade eller krøllet papir.
- Papir, der ikke overholder kravene i EN12281:2002 (europæisk).
- Papir, der vejer mindre end 60 g/m<sup>2</sup> (16 lb).
- Formularer eller dokumenter, der består af flere dele.

## Brug af genbrugspapir

Lexmark arbejder på at reducere den miljømæssige påvirkning af papir ved at give kunderne flere valg, når det gælder udskrivning. En af vores måder at opnå dette på er ved at teste produkter for at sikre, at genbrugspapir kan bruges – specifikt papir, der er fremstillet med 30 %, 50 % og 100 % genanvendt indhold. Det er vores forventning, at genbrugspapir fungerer lige så godt som nyt papir på vores printere. Selvom der ikke findes nogen officiel standard for kontorudstyr til brug af papir, anvender Lexmark den europæiske standard EN 12281 som minimumsstandard. For at sikre, at vi tester bredt, omfatter testpapir 100 % genbrugspapir fra Nordamerika, Europa og Asien, og testene udføres med 8-80 % relativ fugtighed. Testene omfatter dupleksudskrivning. Kontorpapir med fornyeligt, genbrugt eller klorfrit indhold kan alle benyttes.

## Valg af fortrykte formularer og brevpapir

- Brug langbanet papir.
- Brug kun formularer og brevpapir, der er trykt vha. offsetlitografi eller graveringstrykningsproces.
- Brug ikke papir med en ru eller meget struktureret overflade.
- Brug blæk, der ikke påvirkes af harpiksen i toneren. Blæk, der er oliebaseret, skal opfylde disse krav. Latexblæk behøver ikke at overholde disse.
- Udskriv eksempler på de fortrykte formularer og brevhoveder, du overvejer at bruge, inden du køber større mængder af det. Dette afgør, om blækket på den fortrykte formular eller på brevhovedet påvirker udskriftskvaliteten.
- Kontakt din papirleverandør, hvis du er i tvivl.
- Ved udskrivning på brevhovedet skal du lægge papir i den rigtige retning i printeren. Du kan finde flere oplysninger i *Vejledning til papir og specielle medier*.

## Opbevaring af papir

Brug denne vejledning til opbevaring af papir for at undgå papirstop og uens udskriftskvalitet:

- Opbevar papiret i den originale indpakning i de samme omgivelser som printeren i 24-48 timer inden udskrivningen.
- Udvid tiden med flere dage, hvis lagrings- eller transportomgivelserne er meget forskellige fra printeromgivelserne. Tykt papir kan også kræve længere tid.
- Papir opbevares bedst et sted, hvor temperaturen er 21 °C (70 °F), og luftfugtigheden er 40 %.
- De fleste producenter af etiketter anbefaler udskrivning ved 18-24 °C (65–75 °F) med en luftfugtighed mellem 40-60 %.
- Papir bør opbevares i kasser på en palle eller hylde, ikke på gulvet.
- Opbevar de enkelte pakker på en plan overflade.
- Opbevar ikke noget oven på pakkerne med papir.
- Tag først papiret ud af æsken eller emballagen, når det skal lægges i printeren. Æsken og emballagen er med til at holde papiret rent, tørt og fladt.

## Understøttede papirstørrelser

### Bemærkninger:

- Papir, der er mindre end 210 mm (8,3") bredt, udskrives altid med reduceret hastighed.
- Brug den manuelle arkføder ved udskrivning på papir mindre end 105 mm (4,1") bredt.
- Den minimale papirstørrelse, der understøttes til tosidet udskrivning, er 210 x 279,4 mm (8,3 x 11").
- For tosidet udskrivning på papirstørrelserne Letter, Legal, Oficio eller Folio skal du sikre dig, at indstillingen for papirstørrelse i dupleksenheden er indstillet til Letter.

Papirstørrelse	Bakke til 250 ark	Manuel arkføder	Tosidet udskrivning
<b>A4</b> 210 x 297 mm (8,3 x 11,7 ")	✓	✓	✓
<b>A5 (indføring af kort kant)</b> 148 x 210 mm (5,8 x 8,3 ")	✓	✓	x
<b>A5 (indføring af lang kant)</b> 210 x 148 mm (8,3 x 5,8 ")	✓	✓	x
<b>A6</b> 105 x 148 mm (4,1 x 5,8 ")	✓	✓	x
<b>JIS B5</b> 182 x 257 mm (7,2 x 10,1 ")	✓	✓	x
<b>Oficio (Mexico)</b> 215,9 x 340,4 mm (8,5 x 13,4")	✓	✓	✓
<b>Hagaki</b> 100 x 148 mm (3,94 x 5,83")	x	✓	x
<b>Statement</b> 139,7 x 215,9 mm (5,5 x 8,5")	✓	✓	x
<b>Executive</b> 184,2 x 266,7 mm (7,25 x 10,5")	✓	✓	x
<b>Letter</b> 215,9 x 279,4 mm (8,5 x 11")	✓	✓	✓
<b>Legal</b> 215,9 x 355,6 mm (8,5 x 14")	✓	✓	✓
<b>Folio</b> 215,9 x 330,3 mm (8,5 x 13")	✓	✓	✓
<b>Universal</b> 98 x 148 mm (3,9 x 5,8 ") til 216 x 356 mm (8,5 x 14 ")	x	✓	x
<b>Universal</b> 105 x 148 mm (4,1 x 5,8 ") til 216 x 356 mm (8,5 x 14 ")	✓	✓	x
<b>7 3/4-konvolut (Monarch)</b> 98,4 x 190,5 mm (3,875 x 7,5")	x	✓	x

Papirstørrelse	Bakke til 250 ark	Manuel arkføder	Tosidet udskrivning
<b>9 -konvolut</b> 98,4 x 225,4 mm (3,875 x 8,9")	X	✓	X
<b>10 -konvolut</b> 104,8 x 241,3 mm (4,12 x 9,5")	X	✓	X
<b>DL -konvolut</b> 110 x 220 mm (4,33 x 8,66")	X	✓	X
<b>C5 -konvolut</b> 162 x 229 mm (6,38 x 9,01")	X	✓	X
<b>B5 -konvolut</b> 176 x 250 mm (6,93 x 9,84")	X	✓	X
<b>Anden konvolut</b> 98,4 x 162 mm (3,87 x 6,38 ") til 176 x 250 mm (6,93 x 9,84 ")	X	✓	X

## Understøttede papirtyper

**Bemærk!** Etiketter, konvolutter og karton udskrives altid ved nedsat hastighed.

Papirtype	Bakke til 250 ark	Manuel arkføder	Tosidet udskrivning
<b>Almindeligt papir</b>	✓	✓	✓
<b>Karton</b>	X	✓	X
<b>Etiketter</b>	X	✓	X
<b>Bankpost</b>	✓	✓	✓
<b>Konvolut</b>	X	✓	X
<b>Brevpapir</b>	✓	✓	✓
<b>Forudskrevet</b>	✓	✓	✓
<b>Farvet papir</b>	✓	✓	✓
<b>Lyst</b>	✓	✓	✓
<b>Tungt</b>	✓	✓	✓
<b>Genbrug</b>	✓	✓	✓

## Understøttede papirvægte

Bakke til 250 ark	Manuel arkføder	Tosidet udskrivning
60-105 g/m <sup>2</sup> (16-28 lb tykt)	60-200 g/m <sup>2</sup> (16-54 lb tykt)	60-105 g/m <sup>2</sup> (16-28 lb tykt)



# Opsætning, installation og konfiguration

## Valg af en placering til printeren

- Sørg for, at der er nok plads til at åbne bakker, låger og paneler, og til at installere hardwareoptioner.
- Sæt printeren i nærheden af en stikkontakt.

**⚠ FORSIGTIG - RISIKO FOR SKADE:** Tilslut netledningen til en passende vurderet og passende jordet stikkontakt, der er lettilgængelig og i nærheden af produktet for at undgå risikoen for brand eller elektrisk stød.

**⚡ FORSIGTIG - ELEKTRISK STØD:** Placer ikke eller brug ikke dette produkt i nærheden af vand eller i våde omgivelser for at undgå risikoen for elektrisk stød.

- Luftcirkulationen i rummet opfylder de seneste ASHRAE 62-standarder eller CEN Technical Committee 156-standarder.
- Overfladen er flad, solid og stabil.
- Hold printeren:
  - Ren, tør og støvfri
  - Væk fra løse hæfteklammer og papirclips
  - Væk fra direkte luftstrømme fra aircondition, radiatorer eller ventilatorer
  - Væk fra direkte sollys og ekstrem fugtighed
- Hold øje med de anbefalede temperaturer og undgå udsving.

Omgivelsestemperatur	10 til 32,2°C (50 til 90°F)
Opbevaringstemperatur	-40 til 43,3°C (-40 til 110°F)

- Af hensyn til passende ventilation anbefales følgende plads omkring printeren:

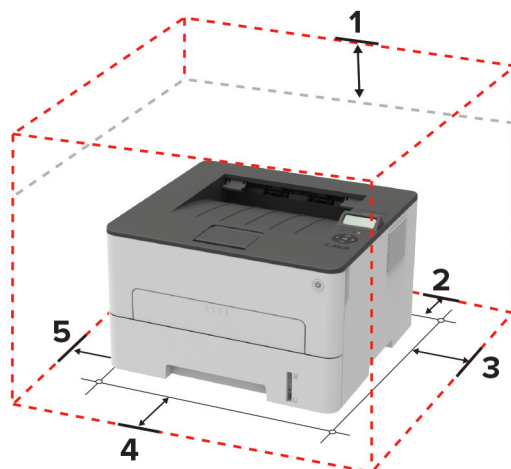

1	Top	120 mm (5")
2	Bagside	260 mm (10")
3	Højre side	120 mm (5")

4	Forside	550 mm (22") <b>Bemærk!</b> Den mindste nødvendige plads foran printeren er 76 mm (3").
5	Venstre side	120 mm (5")

## Tilslutning af kabler

**⚠ FORSIGTIG - ELEKTRISK STØD:** Undlad at installere dette produkt eller foretage tilslutninger af kabler eller af elektriske tilslutninger af nogen art, f.eks. af netledningen, faxfunktionen eller telefonen, når det lynrer, for at undgå risikoen for elektrisk stød.

**⚠ FORSIGTIG - RISIKO FOR SKADE:** Tilslut netledningen til en passende vurderet og passende jordet stikkontakt, der er lettilgængelig og i nærheden af produktet for at undgå risikoen for brand eller elektrisk stød.

**⚠ FORSIGTIG - RISIKO FOR SKADE:** For at undgå risiko for brand eller elektrisk stød, skal du kun bruge den netledning, der leveres sammen med dette produkt, eller en erstatningsnetledning, som er godkendt af producenten.

**Advarsel - Potentielt skade:** For at undgå tab af data eller printerfejl, skal du undlade at berøre USB-kablet, nogen netværksadapter eller printeren i de viste områder under selve udskrivningsprocessen.



	Printerport	Funktion
1	Ethernet port	Slut printeren til et netværk.
2	USB-printerport	Slut printeren til computeren.
3	Strømsluk	Tilslut printeren til en stikkontakt.

## Ilægning af papir og specialmedier

### Angivelse af papirstørrelse og -type

1 Fra kontrolpanelet skal du navigere til:

 > **Papir** > **OK** > **Bakkekonfiguration** > **OK** > **Papirstørrelse/-type** > **OK**

2 Vælg en papirkilde, og konfigurér derefter papirstørrelsen og -typen.

**Bemærkninger:**

- For tosidet udskrivning på papir i A4-format skal du sikre dig, at indstillingen for papirstørrelse i dupleksenheden er indstillet til A4.
- For tosidet udskrivning på papirstørrelserne Letter, Legal, Oficio eller Folio skal du sikre dig, at indstillingen for papirstørrelse i dupleksenheden er indstillet til Letter.

**Konfiguration af indstillinger til papirstørrelsen Universal**

1 Fra kontrolpanelet skal du navigere til:

 > **Papir** > **OK** > **Mediekonfiguration** > **OK** > **Universalopsætning** > **OK**

2 Konfigurer indstillingerne, og tryk derefter på **OK**.

**Opfyldning i bakken**

1 Fjern bakken.

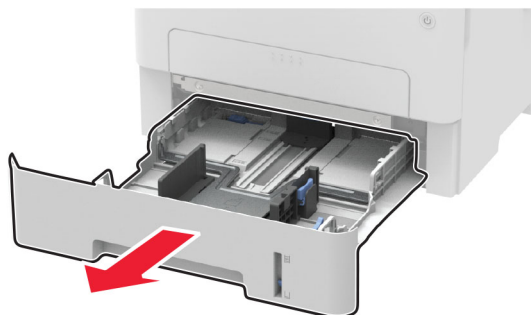

**2** Juster papirstyrene, så de passer til størrelsen på det papir, du lægger i.

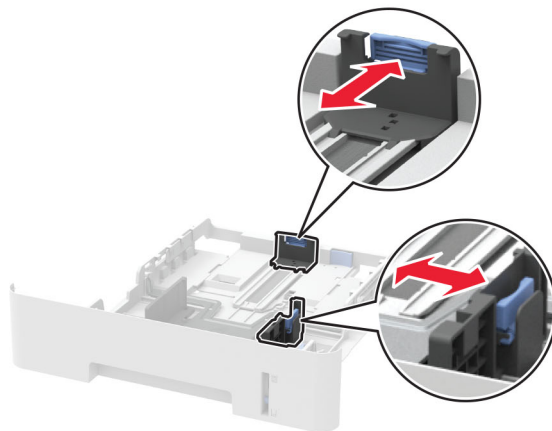
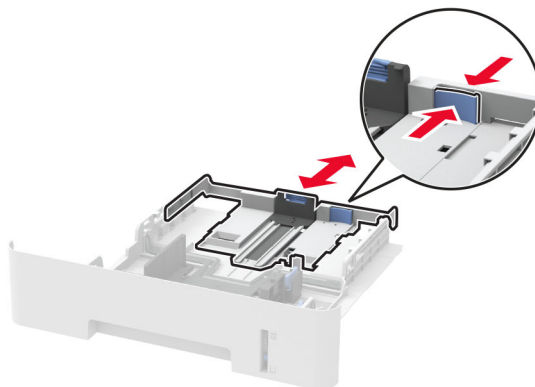

**3** Bøj, luft og juster papirkanterne inden ilægning.

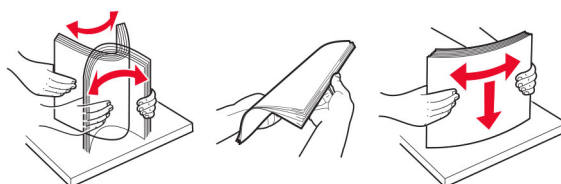

**4** Ilæg papirstakken med udskriftssiden nedad, og sørg derefter for, at sidestyrene ligger ind mod papiret.

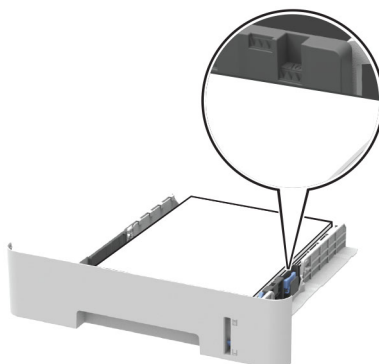

**Bemærkninger:**

- Ved enkltsidet udskrivning ilægges brevpapiret med forsiden nedad og med den øverste kant af arket mod forsiden af papirmagasinet.
- Ved tosidet udskrivning ilægges brevpapir med forsiden opad og med den nederste kant af arket mod forsiden af papirmagasinet.
- Skub ikke papiret ind i bakken.
- For at undgå papirstop skal du sørge for, at stakkens højde ikke når op til indikatoren for maksimal papirofyldning.

**5** Isæt bakken.

Om nødvendigt skal du angive papirstørrelse og papirtype fra kontrolpanelet, så det passer til det ilagte papir.

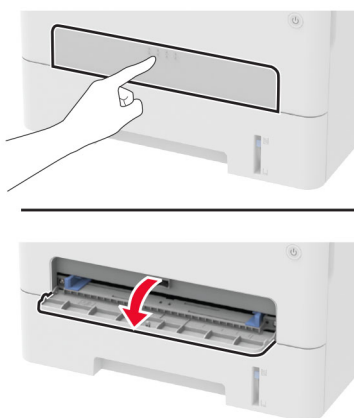
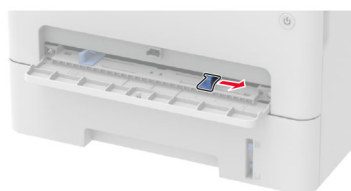
**Ilægning af papir i den manuelle føder****1** Åbn den manuelle arkføder.**2** Juster styret, så det passer til størrelsen på det papir, du lægger i.**3** Ilæg et stykke papir med udskriftssiden opad.

- Ilæg brevpapir med udskriftssiden opad, og således at den øverste kant indføres først ved enkltsidet udskrivning.
- Ilæg brevpapir med udskriftssiden nedad, og således at den øverste kant indføres sidst ved tosidet udskrivning.
- Læg konvolut med flapsiden nedad og mod papirstyrets venstre side.

**Advarsel - Potentiel skade:** Tving ikke papiret ind i den manuelle arkføder, hvis du vil undgå papirstop.

# Installation og opdatering af software, drivere og firmware

## Installation af printersoftwaren

### Bemærkninger:

- Printerdriveren er inkluderet i softwareinstallationspakken.
- På Macintosh-computere med macOS-version 10.7 eller nyere er det ikke nødvendigt at installere driveren for at udskrive på en AirPrint-certificeret printer. Hvis du vil have brugerdefinerede udskrivningsfunktioner, skal du downloade printerdriveren.

### 1 Få en kopi af softwareinstallationspakken.

- Fra cd'en Software, der fulgte med din printer.
- Gå til [www.lexmark.com/downloads](http://www.lexmark.com/downloads).

### 2 Kør installationsprogrammet, og følg derefter instruktionerne på computerskærmen.

## Tilføjelse af printere til en computer

Før du begynder, skal du gøre et af følgende:

- Slut printeren og computeren til det samme netværk. Du kan finde yderligere oplysninger om tilslutning af printeren til et netværk under [“Tilslutning af printeren til et Wi-Fi-netværk”](#) på side 24.
- Tilslut computeren til printeren. Der er flere oplysninger i [“Tilslutning af computeren til printeren”](#) på side 27.
- Slut printeren til computeren ved hjælp af et USB-kabel. Der er flere oplysninger i [“Tilslutning af kabler”](#) på side 18.

**Bemærk!** USB-kablet sælges separat.

### Til Windows-brugere

#### 1 Installer printerdriveren fra en computer.

**Bemærk!** Der er flere oplysninger i [“Installation af printersoftwaren”](#) på side 22.

#### 2 Åbn **Printere og scannere**, og klik derefter på **Tilføj en printer eller scanner**.

#### 3 Gør et af følgende, afhængigt af printerforbindelsen:

- Vælg printeren på listen, og klik derefter på **Tilføj enhed**.
- Klik på **Vis Wi-Fi Direct-printere**, vælg en printer, og klik derefter på **Tilføj enhed**.
- Klik på **Den printer, jeg søger efter, findes ikke på listen**, og gør derefter følgende i vinduet Tilføj printer:
  - a Vælg **Add a printer using a TCP/IP address or hostname** (Tilføj en printer ved hjælp af en TCP/IP-adresse eller et værtsnavn), og klik derefter på **Next** (Næste).
  - b I feltet "Hostname or IP address" (Værtsnavn eller IP-adresse) skal du indtaste printerens IP-adresse og derefter klikke på **Next** (Næste).

### Bemærkninger:

- Vis printerens IP-adresse på printerens startskærmbillede. IP-adressen vises som fire sæt tal, adskilt af punktummer, f.eks. 123.123.123.123.

- Hvis du bruger en proxyserver, skal du deaktivere den midlertidigt for at indlæse websiden korrekt.
- c** Vælg en printerdriver, og klik derefter på **Næste**.
- d** Vælg **Brug den printerdriver, der aktuelt er installeret (anbefales)**, og klik derefter på **Næste**.
- e** Indtast et printernavn, og klik derefter på **Næste**.
- f** Vælg en indstilling for printerdeling, og klik derefter på **Næste**.
- g** Klik på **Afslut**.

## Til Macintosh-brugere

- 1** Åbn **Printere og scannere** fra en computer.
- 2** Tryk på **+**, og vælg derefter en printer.
- 3** Vælg en printerdriver i menuen Brug.

### Bemærkninger:

- Hvis du vil bruge Macintosh-printerdriveren, skal du enten vælge **AirPrint** eller **Secure AirPrint**.
- Hvis du vil have brugerdefinerede udskrivningsfunktioner, skal du vælge Lexmark-printerdriveren. Se "[Installation af printersoftware](#)" på side 22 for at installere driveren.

- 4** Tilføj printeren.

## Opdatere firmware

Visse programmer kræver et minimumsniveau for printerens firmware for at fungere korrekt.

- 1** Åbn en webbrowser, og angiv derefter printerens IP-adresse i adressefeltet.

### Bemærkninger:

- Vis printerens IP-adresse på printerens startskærbillede. IP-adressen vises som fire sæt tal, adskilt af punktummer, f.eks. 123.123.123.123.
- Hvis du bruger en proxyserver, skal du deaktivere den midlertidigt for at indlæse websiden korrekt.

- 2** Klik på **Indstillinger > enhed > Opdater firmware**.

- 3** Gør et af følgende:

- Klik på **Søg efter opdateringer > Jeg accepterer, start opdatering**.
- Upload flash-filen.

**Bemærk!** Du kan downloade den nyeste firmware ved at gå til [www.lexmark.com/downloads](http://www.lexmark.com/downloads) og derefter søge efter din printermodel.

- a** Gennemse flash-filen.

**Bemærk!** Kontroller, at du har udpakket zip-filen med firmwaren.

- b** Klik på **Upload > Start**.

## Eksportere eller importere en konfigurationsfil

Du kan eksportere konfigurationsindstillingerne for din printer til en tekstfil, og derefter importere filen for at anvende indstillingerne til andre printere.

- 1 Åbn en webbrowser, og angiv derefter printerens IP-adresse i adressefeltet.

### Bemærkninger:

- Vis printerens IP-adresse på printerens startskærbillede. IP-adressen vises som fire sæt tal, adskilt af punktummer, f.eks. 123.123.123.123.
- Hvis du bruger en proxyserver, skal du deaktivere den midlertidigt for at indlæse websiden korrekt.

- 2 Fra Embedded Web Server skal du klikke på **Eksporter konfiguration** eller **Importer Configuration**.

- 3 Følg vejledningen på skærmen.

- 4 Hvis printeren understøtter programmer, skal du gøre følgende:

- a Klik på **Apps** > vælg programmet > **Konfigurer**.
- b Klik på **Eksporter** og **Importer**.

## Netværkstilslutning

### Tilslutning af printeren til et Wi-Fi-netværk

Inden du begynder, skal du kontrollere at:

- Ethernet-kablet er fjernet fra printeren.
- Menuen Aktiv adapter er indstillet til Automatisk. Fra kontrolpanelet skal du navigere til  > **Netværk/Porte** > **OK** > **Netværksoversigt** > **OK** > **Aktiv adapter** > **OK** > **Automatisk** > **OK**

### Brug af kontrolpanelet

- 1 Fra kontrolpanelet skal du navigere til:

 > **Netværk/Porte** > **OK** > **Trådløs** > **OK** > **Opsætning på printerpanelet** > **OK**

- 2 Vælg et Wi-Fi-netværk, og indtast derefter adgangskoden til netværket.

**Bemærk!** På Wi-Fi-netværksparate printermodeller vises en prompt til opsætning af Wi-Fi-netværk under startkonfigurationen.

### Brug af Lexmark Mobile Assistant

- 1 Afhængig af din mobilenhed skal du downloade Lexmark Mobile Assistant-appen fra enten Google Play™-butikken eller onlinebutikken App Store.

- 2 Fra kontrolpanelet skal du navigere til:

 > **Netværk/porte** > **OK** > **Trådløs** > **OK** > **Opsætning via mobilapp** > **OK**

- 3 Følg vejledningen på skærmen for at få vist printer-id'et.

**Bemærk!** Printer-id'et er printerens trådløse netværks-SSID.



4 Fra din mobilenhed skal du starte programmet og derefter acceptere anvendelsesvilkårene.

**Bemærk!** Giv tilladelser, hvis det er nødvendigt.

5 Tryk på **Tilslut til printer** > **Gå til Wi-Fi-indstillinger**.

6 Slut din mobile enhed til printerens trådløse netværk.

7 Vend tilbage til programmet, og tryk derefter på **Konfigurer Wi-Fi-forbindelse**.

8 Vælg et Wi-Fi-netværk, og indtast derefter adgangskoden til netværket.

9 Tryk på **Udført**.

## Tilslutning af printeren til et trådløst netværk ved brug af Wi-Fi Protected Setup (WPS)

Inden du begynder, skal du kontrollere at:

- Adgangspunktet (trådløs router) er WPS-godkendt eller WPS-kompatibelt. Du kan finde flere oplysninger i den dokumentation, der fulgte med adgangspunktet.
- En trådløs netværksadapter er installeret i din printer. Se instruktionerne, der fulgte med adapteren for flere oplysninger.
- Sørg for, at Aktiv adapter er indstillet til Automatisk. Fra kontrolpanelet skal du navigere til:

 > **Netværk/Porte** > **OK** > **Netværksoversigt** > **OK** > **Aktiv adapter** > **OK** > **Automatisk** > **OK**

### Brug af trykknappmetoden

1 Fra kontrolpanelet skal du navigere til:

 > **Netværk/porter** > **OK** > **Trådløs** > **OK** > **Wi-Fi-beskyttet opsætning** > **OK** > **Start-trykknappmetode** > **OK**

2 Følg vejledningen i displayet.

### Brug metoden personligt identifikationsnummer (PIN)

1 Fra kontrolpanelet skal du navigere til:

 > **Netværk/porter** > **OK** > **Trådløs** > **OK** > **Wi-Fi-beskyttet opsætning** > **OK** > **Start PIN-metode** > **OK**

2 Kopier den ottecifrede WPS PIN.

3 Åbn en webbrowser, og skriv derefter det trådløse adgangspunkts IP-adresse i adressefeltet.

#### Bemærkninger:

- Se dokumentationen, der fulgte med adgangspunktet, for at finde IP-adressen.
- Hvis du bruger en proxyserver, skal du deaktivere den midlertidigt for at indlæse websiden korrekt.

4 Åbn WPS-indstillingerne. Du kan finde flere oplysninger i den dokumentation, der fulgte med adgangspunktet.

5 Indtast den ottecifrede PIN, og gem ændringerne.

## Konfiguration af Wi-Fi Direct

Wi-Fi Direct® er en Wi-Fi-baseret peer-to-peer-teknologi, der gør det muligt for trådløse enheder at oprette direkte forbindelse til en Wi-Fi Direct-aktiveret printer uden at bruge et adgangspunkt (trådløs router).

1 Fra kontrolpanelet skal du navigere til:

**Indstillinger** > **OK** > **Netværk/porter** > **OK** > **Wi-Fi Direct** > **OK**

2 Konfiguration af indstillinger.

- **Aktiver Wi-Fi Direct** – Gør det muligt for printeren at udsende sit eget Wi-Fi Direct-netværk.
- **Wi-Fi Direct-navn** – Tildeler et navn til Wi-Fi Direct-netværket.
- **Wi-Fi Direct-adgangskode** – Tildeler adgangskoden til forhandling om den trådløse sikkerhed, når peer-to-peer-forbindelsen bruges.
- **Vis adgangskode på siden for opsætning** – Viser adgangskoden på Netværksopsætningside.
- **Accepter automatisk trykknapanmodninger** – Lader printeren acceptere forbindelsesansøgninger automatisk.

**Bemærk!** Automatisk accept af trykknapanmodninger er ikke sikret.

## Tilslutning af en mobil enhed til printeren

Før du tilslutter din mobile enhed, skal du kontrollere, at Wi-Fi Direct er konfigureret. Der er flere oplysninger i ["Konfiguration af Wi-Fi Direct" på side 26](#).

### Tilslutning vha. Wi-Fi Direct

**Bemærk!** Disse instruktioner gælder kun for mobile Android-enheder.

- 1 Gå til indstillingsmenuen fra den mobile enhed.
- 2 Aktiver **Wi-Fi**, og tryk derefter på **Wi-Fi Direct**.
- 3 Vælg printerens Wi-Fi Direct-navn.
- 4 Kontroller forbindelsen på printerens kontrolpanel.

### Tilslutning vha. Wi-Fi

- 1 Gå til indstillingsmenuen fra den mobile enhed.
- 2 Klik på **Wi-Fi**, og vælg derefter printerens Wi-Fi Direct-navn.

**Bemærk!** Strengen DIRECT-xy (hvor x og y er to tilfældige tegn) tilføjes før Wi-Fi Direct-navnet.

- 3 Indtast adgangskoden til Wi-Fi Direct.

## Tilslutning af computeren til printerens

Før du tilslutter din computer, skal du kontrollere, at Wi-Fi Direct er konfigureret. Der er flere oplysninger i ["Konfiguration af Wi-Fi Direct" på side 26](#).

### Til Windows-brugere

- 1 Åbn **Printere og scannere**, og klik derefter på **Tilføj en printer eller scanner**.
- 2 Klik på **Vis Wi-Fi Direct-printere**, og vælg derefter printerens Wi-Fi Direct-navn.
- 3 På printerens display skal du bemærke printerens ottecifrede PIN-kode.
- 4 Indtast PIN-koden på computeren.

**Bemærk!** Hvis printerdriveren ikke allerede er installeret, downloader Windows den relevante driver.

### Til Macintosh-brugere

- 1 Klik på trådløs-ikonet, og vælg derefter printerens Wi-Fi Direct-navn.

**Bemærk!** Strengen DIRECT-xy (hvor x og y er to tilfældige tegn) tilføjes før Wi-Fi Direct-navnet.

- 2 Indtast adgangskoden til Wi-Fi Direct.

**Bemærk!** Skift computeren tilbage til det tidligere netværk, når du afbryder Wi-Fi Direct-netværket.

## Deaktivering af Wi-Fi-netværk

- 1 Naviger til følgende via printerens kontrolpanel:

 > **Netværk/Porte** > **OK** > **Netværksoversigt** > **OK** > **Aktiv adapter** > **OK** > **Standardnetværk** > **OK**

- 2 Følg vejledningen i displayet.

## Kontrol af printerens tilslutning

- 1 Fra kontrolpanelet skal du navigere til:

 > **Rapporter** > **OK** > **Netværk** > **OK**

- 2 Vælg **Netværksinstallationsside**, og tryk derefter på **OK**.

- 3 Se det første afsnit på siden for opsætning af netværk og bekræft, at status er Tilsluttet.

Hvis status er Ikke tilsluttet, er LAN-droppet måske ikke aktivt, eller netværkskablet er frakoblet eller fungerer måske ikke korrekt. Kontakt systemadministratoren for at få hjælp.

## Udskrivning af siden med menuindstillinger

- 1 Fra kontrolpanelet skal du navigere til:

 > **Rapporter** > **OK**

- 2 Vælg **Side med menuindstillinger**, og tryk derefter på **OK**.

# Sikring af printeren

## Sletning af printerhukommelse

Sluk for printeren for at slette midlertidig hukommelse eller data i bufferen.

Gør følgende for at slette permanent hukommelse eller individuelle indstillinger, enheds- og netværksindstillinger, sikkerhedsindstillinger og indbyggede løsninger:

1 Fra kontrolpanelet skal du navigere til:

 > **Enhed** > **OK** > **Vedligeholdelse** > **OK** > **Ude af drift - Slet** > **OK** > **Rens alle oplysninger på ikke-flygtig hukommelse** > **OK**

2 Vælg **Ja** > **OK**.

3 Vælg enten **Start førstegangsopsætning** eller **Lad printer være offline**, og tryk derefter på **OK**.

## Gendannelse af fabriksindstillinger

1 Fra kontrolpanelet skal du navigere til:

 > **Enhed** > **OK** > **Gendan standardindstillinger** > **OK** > **Gendan alle indstillinger** > **OK**

2 Vælg **Ja**, og tryk derefter på **OK**.

## Erklæring om flygtighed

Din printer indeholder forskellige typer hukommelse, der kan lagre enheds- og netværksindstillinger samt brugerdata.

Hukommelsestype	Beskrivelse
Flygtig hukommelse	Din printer bruger standard-RAM (Random Access Memory) til midlertidigt at bufferlagre brugerdata under enkle udskriftsjob.
Ikke-flygtig hukommelse	Din printer bruger muligvis to slags ikke-flygtig hukommelse: EEPROM og NAND (flashhukommelse). Begge typer bruges til at gemme operativsystemet, enhedsindstillinger og netværksoplysninger.

Slet indholdet af en installeret printerhukommelse under følgende omstændigheder:

- Printeren tages ud af brug.
- Printeren skal flyttes til en anden afdeling eller placering.
- Printeren skal efterses af udefrakommende.
- Printeren skal flyttes fra arbejdspladsen i forbindelse med eftersyn.
- Printeren vil blive solgt til en anden virksomhed.

# Udskrivning

## Udskrivning fra en computer

**Bemærk!** Til etiketter, karton og konvolutter skal du indstille papirstørrelsen og -typen i printeren, før du udskriver dokumentet.

- 1 Fra dokumentet, som du forsøger at udskrive, skal du åbne dialogboksen Udskriv.
- 2 Juster om nødvendigt indstillingerne.
- 3 Udskriv dokumentet.

## Udskrive fra en mobil enhed

Udskrivning fra en mobilenhed ved hjælp af Lexmark Mobile Print

### Udskrivning fra en mobilenhed ved hjælp af Lexmark Mobile Print

Lexmark™ Mobile Print gør det muligt at sende dokumenter og billeder direkte til en understøttet Lexmark-printer.

- 1 Åbn dokumentet og send eller del derefter dokumentet til Lexmark Mobile Print.

**Bemærk!** Nogle tredjepartsprogrammer understøtter muligvis ikke funktionen Send eller Del. Se dokumentationen, der fulgte med programmet, for at få yderligere oplysninger.

- 2 Vælg en printer.
- 3 Udskriv dokumentet.

### Udskrivning fra en mobilenhed ved hjælp af Lexmark Print

Lexmark Print er en mobil udskriftsløsning til mobile enheder, der anvender Android™ version 6.0 eller nyere. Det giver dig mulighed for at sende dokumenter og billeder til netværkstilsluttede printere og udskriftsstyringsservere.

#### Bemærkninger:

- Sørg for, at du downloader programmet Lexmark Print fra Google Play Store og aktiverer det i den mobile enhed.
- Kontroller, at printeren og den mobile enhed er sluttet til det samme netværk.

- 1 På din mobile enhed skal du vælge et dokument fra filhåndteringen.

- 2 Send eller del dokumentet til Lexmark Print.



**Bemærk!** Nogle tredjepartsprogrammer understøtter muligvis ikke funktionen Send eller Del. Se dokumentationen, der fulgte med programmet, for at få yderligere oplysninger.

- 3 Vælg en printer, og juster derefter indstillingerne, hvis det er nødvendigt.
- 4 Udskriv dokumentet.

## Udskrivning fra en mobil enhed vha. Mopria-udskriftstjenesten

Mopria® Udskriftstjenesten er en Mobile Printing-løsning til mobile enheder, der anvender Android version 5.0 eller nyere. Den giver dig mulighed for at udskrive direkte til enhver Mopria-certificeret printer.

**Bemærk!** Sørg for, at du downloader appen Mopria-udskriftstjeneste fra Google Play Store og aktiverer den i den mobile enhed.

- 1 Åbn en kompatibel app fra din mobile Android-enhed, eller vælg et dokument fra filhåndteringen.
- 2 Tryk på  > **Udskriv**.
- 3 Vælg en printer, og juster derefter indstillingerne, hvis det er nødvendigt.
- 4 Tryk på .

## Udskrivning fra en mobil enhed vha. AirPrint

AirPrint-softwarefunktionen er en Mobile Printing-løsning, der giver dig mulighed for at udskrive direkte fra Apple-enheder til en AirPrint-certificeret printer.

### Bemærkninger:



- Kontroller, at Apple-enheden og printeren er sluttet til det samme netværk. Hvis netværket har flere trådløse hubs, skal du sørge for, at begge enheder er tilsluttet det samme undernet.
- Dette program understøttes kun på nogle Apple-modeller.

- 1 Vælg et dokument fra din filhåndtering, eller start et kompatibelt program på din mobilenhed.
- 2 Tryk på  > **Udskriv**.
- 3 Vælg en printer, og juster derefter indstillingerne, hvis det er nødvendigt.
- 4 Udskriv dokumentet.

## Udskrivning fra en mobil enhed vha. Wi-Fi Direct®

Wi-Fi Direct er en udskrivningstjeneste, der gør det muligt for dig at udskrive til enhver Wi-Fi Direct-kompatibel printer.

**Bemærk!** Sørg for, at den mobile enhed er sluttet til printerens trådløse netværk. Der er flere oplysninger i ["Tilslutning af en mobil enhed til printeren" på side 26](#).

- 1 Åbn en kompatibel app fra den mobile enhed, eller vælg et dokument fra filhåndteringen.
- 2 Gør et af følgende, afhængigt af den mobile enhed:
  - Tryk på  > **Udskriv**.
  - Tryk på  > **Udskriv**.
  - Tryk på  > **Udskriv**.

- 3 Vælg en printer, og juster derefter indstillingerne, hvis det er nødvendigt.
- 4 Udskriv dokumentet.

## Konfiguration af fortrolige job

- 1 Åbn en webbrowser, og angiv derefter printerens IP-adresse i adressefeltet.

### Bemærkninger:

- Vis printerens IP-adresse på startskærbillede. IP-adressen vises som fire sæt tal, adskilt af punktummer, f.eks. 123.123.123.123.
- Hvis du bruger en proxyserver, skal du deaktivere den midlertidigt for at indlæse websiden korrekt.

- 2 Klik på **Indstillinger > Sikkerhed > Indstilling af fortrolig udskrift.**

- 3 Konfiguration af indstillinger.

Brug	Til
Maks. ugyldige PIN koder	Indstil det antal gange, en ugyldig PIN-kode kan indtastes. <b>Bemærk!</b> Når grænsen nås, slettes udskriftsjobbene for det pågældende brugernavn.
Fortroligt jobudløb	Angiv udløbstiden for fortrolige udskriftsjob. <b>Bemærk!</b> Fortroligt tilbageholdte job gemmes i printeren, indtil de frigives eller slettes manuelt.
Udløb for gentagne job	Angiv udløbstiden for gentagne udskriftsjob. <b>Bemærk!</b> Gentagne tilbageholdte job gemmes i printerhukommelsen, så de kan udskrives på et senere tidspunkt.
Udløb for job m. godkend	Angiv udløbstiden, hvor printeren udskriver en kopi, før de resterende kopier udskrives. <b>Bemærk!</b> Job med godkendelse udskrives i én kopi for at kontrollere, om de er tilfredsstillende, før du udskriver de resterende kopier.
Udløb for reserv. job	Angiv udløbstiden for, hvor lang tid printeren skal gemme udskriftsjob. <b>Bemærk!</b> Reserverede tilbageholdte job slettes automatisk efter udskrivning.
Kræv, at alle job skal tilbageholdes	Indstil printeren til at tilbageholde alle udskriftsjob.
Bevar identiske dokumenter	Indstil printeren til at udskrive alle dokumenter med det samme filnavn.

## Udskrive fortrolige og andre tilbageholdte job

### Til Windows-brugere

- 1 Med et åbent dokument skal du klikke på **Fil > Udskriv.**
- 2 Vælg en printer, og klik derefter på **Egenskaber, Præferencer, Indstillinger** eller **Opsætning.**
- 3 Klik på **Udskriv og tilbagehold.**
- 4 Vælg **Brug udskriv og tilbagehold**, og tildel derefter et brugernavn.
- 5 Vælg udskriftsjobtypen (Fortrolig, Gentagne, Reserver eller Bekræft).  
Hvis du vælger **Fortroligt**, skal du sikre udskriftsjobbet med en PIN-kode (Personal Identification Number).

6 Klik på **OK** eller **Udskriv**.

7 Frigiv udskriftsjobbet fra printerens kontrolpanel.

- For fortrolige udskriftsopgaver skal du navigere til:

**Tilbageholdte job** > **OK** > vælg dit brugernavn > **OK** > **Fortrolig** > **OK** > angiv PIN-koden > **OK** > vælg udskriftsjobbet > **OK** > konfigurér indstillingerne > **OK** > **Udskriv** > **OK**

- For andre udskriftsjob skal du navigere til:

**Tilbageholdte job** > **OK** > vælg dit brugernavn > **OK** > vælg udskriftsjobbet > **OK** > konfigurér indstillingerne > **OK** > **Udskriv** > **OK**

## Til Macintosh-brugere

### Brug af AirPrint

- 1 Vælg **Arkiv** > **Udskriv**, når dokumentet er åbent.
- 2 Vælg en printer, og vælg derefter **PIN-udskrivning** i rullemenuen efter menuen Papirretning.
- 3 Aktiver **Udskriv med PIN-kode**, og indtast derefter en firecifret PIN-kode.
- 4 Klik på **Udskriv**.
- 5 Frigiv udskriftsjobbet fra printerens kontrolpanel. Gå til:

**Tilbageholdte job** > **OK** > vælg dit computernavn > **OK** > **Fortrolig** > **OK** > angiv PIN-koden > **OK** > vælg udskriftsjobbet > **OK** > **Udskriv** > **OK**

### Brug af printerdriveren

- 1 Vælg **Arkiv** > **Udskriv**, når dokumentet er åbent.
- 2 Vælg en printer, og vælg derefter **Udskrivning og tilbageholdelse** i rullemenuen efter Papirretning-menuen.
- 3 Vælg **Fortrolig udskrivning**, og indtast derefter en firecifret PIN-kode.
- 4 Klik på **Udskriv**.
- 5 Frigiv udskriftsjobbet fra printerens kontrolpanel. Gå til:

**Tilbageholdte job** > **OK** > vælg computernavnet > **OK** > **Fortrolig** > **OK** > **OK** > vælg udskriftsjobbet > **OK** > indtast PIN-koden > **OK** > **Udskriv** > **OK**

## Udskrivning af skrifttypeeksempler

- 1 Fra kontrolpanelet skal du navigere til:

 > **Rapporter** > **OK** > **Udskriv** > **OK** > **Udskriv skrifttyper** > **OK**

- 2 Vælg **PLC-fonte**, og tryk derefter på **OK**.



## Placering af skillesider mellem kopier

1 Fra kontrolpanelet skal du navigere til:

 > Udskriv > **OK** > Layout > **OK** > Skilleark > **OK** > Mellem kopier > **OK**

2 Udskriv dokumentet.

## Annullering af et udskriftsjob

### Fra printerens kontrolpanel

1 Tryk på  på kontrolpanelet to gange, og tryk derefter på .

2 Vælg et udskriftsjob, der skal annulleres, og tryk derefter på **OK**.

### Fra computeren

1 Gør et af følgende afhængigt af dit operativsystem:

- Åbn mappen Printere, og vælg derefter din printer.
- Fra Systemindstillinger i Apple-menuen skal du navigere til din printer.

2 Vælg et udskriftsjob, der skal annulleres.

## justere tonersværningsgrad

1 Fra kontrolpanelet skal du navigere til:

 > Udskriv > **OK** > Kvalitet > **OK** > Tonersværningsgrad

2 Juster indstillingen, og tryk derefter på **OK**.

# Brug af printermenuer

## Menuoversigt

Enhed	<ul style="list-style-type: none"> <li>• <a href="#">Præferencer</a></li> <li>• <a href="#">Økostatilstand</a></li> <li>• <a href="#">Fjernkontrolpanel*</a></li> <li>• <a href="#">Meddelelser</a></li> <li>• <a href="#">Strømstyring</a></li> </ul>	<ul style="list-style-type: none"> <li>• <a href="#">Anonym dataindsamling</a></li> <li>• <a href="#">Gendan standardindstillinger</a></li> <li>• <a href="#">Vedligeholdelse</a></li> <li>• <a href="#">Om denne printer</a></li> </ul>
Udskrivning	<ul style="list-style-type: none"> <li>• <a href="#">Layout</a></li> <li>• <a href="#">Opsætning</a></li> <li>• <a href="#">Kvalitet</a></li> </ul>	<ul style="list-style-type: none"> <li>• <a href="#">PCL</a></li> <li>• <a href="#">Billede</a></li> </ul>
Papir	<ul style="list-style-type: none"> <li>• <a href="#">Konfiguration af papirmagasin</a></li> </ul>	<ul style="list-style-type: none"> <li>• <a href="#">Mediekonfiguration</a></li> </ul>
Netværk/porte	<ul style="list-style-type: none"> <li>• <a href="#">Netværksoversigt</a></li> <li>• <a href="#">Trådløs</a></li> <li>• <a href="#">Wi-Fi Direct</a></li> <li>• <a href="#">Ethernet</a></li> <li>• <a href="#">TCP/IP</a></li> <li>• <a href="#">SNMP</a></li> </ul>	<ul style="list-style-type: none"> <li>• <a href="#">IPSec</a></li> <li>• <a href="#">802.1x</a></li> <li>• <a href="#">LPD-konfiguration</a></li> <li>• <a href="#">HTTP/FTP-indstillinger</a></li> <li>• <a href="#">USB</a></li> <li>• <a href="#">Begræns ekstern netværksadgang</a></li> </ul>
Sikkerhed*	<ul style="list-style-type: none"> <li>• <a href="#">Loginmetoder</a></li> <li>• <a href="#">Certifikathåndtering</a></li> <li>• <a href="#">Login-restriktioner</a></li> </ul>	<ul style="list-style-type: none"> <li>• <a href="#">Indstilling af fortrolig udskrift</a></li> <li>• <a href="#">Slet midlertidige datafiler</a></li> <li>• <a href="#">Diverse</a></li> </ul>
Rapporter	<ul style="list-style-type: none"> <li>• <a href="#">Side med menuindstillinger</a></li> <li>• <a href="#">Enhed</a></li> </ul>	<ul style="list-style-type: none"> <li>• <a href="#">Udskrivning</a></li> <li>• <a href="#">Netværk</a></li> </ul>
<a href="#">Fejlfinding</a>	Udskriv kvalitetstestsider	
* Denne menu er kun tilgængelig i Embedded Web Server.		

## Enhed

### Præferencer

Menupunkt	Beskrivelse
<b>Displaysprog</b> [Liste over sprog]	Bestemmer, hvilket sprog teksten i displayet skal vises på.
<b>Land/område</b> [Liste over lande]	Identificer landet eller regionen, som printeren er konfigureret til at fungere i.
<b>Kør Initial Opsætning</b> Ja Nej*	Kør opsætningsguiden.
<b>Bemærk!</b> En stjerne (*) ud for en værdi angiver standardindstillingen.	

Menupunkt	Beskrivelse
<b>Viste oplysninger</b> Vis tekst 1 Vis tekst 2	Angiv oplysningerne, der skal vises på startskærmen.
<b>Dato og klokkeslæt</b> Konfigurer Aktuel dato og klokkeslæt Indstil dato og klokkeslæt manuelt Datoformat [MM-DD-ÅÅÅÅ*] Klokkeslætsformat [12 timer A.M./P.M.*] Tidszone [GMT*] Netværkstidsprotokol Aktivér NTP NTP-server	Konfigurer printerdatoen og klokkeslættet.
<b>Papirstørrelser</b> USA* Metrisk	Angiv måleenheden til papirstørrelser.  <b>Bemærk!</b> Det land eller område, der er valgt i den indledende opsætningsguide bestemmer indstillingen for den indledende papirstørrelse.
<b>Skærmtimeout</b> 10-300 (60*)	Indstil den inaktive periode i sekunder, der skal gå, før displayet viser startskærmen, eller før printeren automatisk logger ud fra en brugerkonto.
<b>Bemærk!</b> En stjerne (*) ud for en værdi angiver standardindstillingen.	

## Økotilstand

Punkt i menuen	Beskrivelse
<b>Udskrivning</b> Sider 1-sidet* 2-sidet	Angiv, om der skal udskrives på én side, eller på begge sider af papiret.
<b>Udskrivning</b> Sider pr. ark Fra* 2 sider pr. ark 3 sider pr. ark 4 sider pr. ark 6 sider pr. ark 9 sider pr. ark 12 sider pr. ark 16 sider pr. ark	Udskriv multisidebilleder på den ene side af et ark papir.
<b>Udskrivning</b> Tonersværtning Lyst Normal* Dark (Mørk)	Fastsæt, hvor lyse eller mørke tekstbilleder skal være.
<b>Bemærk!</b> En stjerne (*) ud for en værdi angiver standardindstillingen.	

## Fjernkontrolpanel

Element i menuen	Beskrivelse
<b>Ekstern VNC-forbindelse</b> Tillad ikke* Tillad	Tilslut en ekstern Virtual Network Computing-klient (VNC) til det eksterne kontrolpanel.
<b>Godkendelsestype</b> Ingen* Standardgodkendelse	Indstil godkendelsestypen, når du får adgang til VNC-klientserveren.
<b>VNC-adgangskode</b>	Angiv den adgangskode, der skal bruges til at oprette forbindelse til VNC-klientserveren.  <b>Bemærk!</b> Dette menupunkt vises kun, hvis Godkendelsestype er indstillet til Standardgodkendelse.
<b>Bemærk!</b> En stjerne (*) ud for en værdi angiver standardindstillingen.	

## Meddelelser

Punkt i menuen	Beskrivelse
<b>Forbrugsstoffer</b> Vis beregninger over forbrugsstoffer Vis beregninger* Vis ikke beregninger	Vis den forventede status for forbrugsstoffer.
<b>Forbrugsstoffer</b> Brugerdefinerede meddelelser om forbrugsstoffer	Konfigurer indstillinger for meddelelser, når printeren kræver handling fra brugeren.  <b>Bemærk!</b> Dette menupunkt er kun tilgængeligt i den indbyggede webserver.
<b>Opsætning af e-mailadvarsel</b> E-mailopsætning Primær SMTP gateway Primær SMTP gatewayport (25*) Sekundær SMTP gateway Sekundær SMTP gatewayport (25*) SMTP Timeout (30 sekunder*) Svaradresse Brug altid SMTP-standard svaradresse (Fra*) Brug SSL/TLS (Deaktiveret*) Kræver Retroet certifikat (Til*) SMTP servergodkendelse (Ingen godkendelse påkrævet*) Enhedsinitieret e-mail (Ingen*) Bruger-id til enheden Enhedsadgangskode NTLM-Domæne	Konfigurer printerens e-mailindstillinger.  <b>Bemærk!</b> Dette menupunkt er kun tilgængeligt i den indbyggede webserver.
<b>Bemærk!</b> En stjerne (*) ud for en værdi angiver standardindstillingen.	

Punkt i menuen	Beskrivelse
<b>Forebyggelse af fejl</b> Papirstophjælp Fra Til*	Indstil printeren til automatisk at kontrollere, om der er fastklemt papir.
<b>Forebyggelse af fejl</b> Fortsæt automatisk Deaktiveret 5-255 (5*)	Lad printeren fortsætte med automatisk at behandle eller udskrive et job, efter visse betingelser for handling er ryddet.
<b>Forebyggelse af fejl</b> Automatisk genstart Automatisk genstart (Genstart altid*)	Indstil printeren til at genstarte, hvis der opstår en fejl.
<b>Forebyggelse af fejl</b> Automatisk genstart Maks. autom. genstarter (2*)	Indstil det antal automatiske genstarter, som printeren kan udføre.
<b>Forebyggelse af fejl</b> Automatisk genstart Automatisk genstart af vindue (720*)	Angiv antallet af sekunder, inden printeren udfører en automatisk genstart.
<b>Forebyggelse af fejl</b> Automatisk genstart Automatisk genstart af tæller	Vis skrivebeskyttet information om genstart af tæller.
<b>Forebyggelse af fejl</b> Vis fejl på Kort papir Automatisk fjernelse* Til	Indstil printeren, så du får vist en meddelelse, når der opstår en fejl på grund af kort papir. <b>Bemærk!</b> Kort papir refererer til størrelsen på det ilagte papir.
<b>Forebyggelse af fejl</b> Beskyt side Fra* Til	Indstil printeren til at behandle hele siden i hukommelsen, inden den udskrives.
<b>Gendan indh. v. papirstop</b> Genopret ved stop Auto* Fra Til	Indstil printeren til at genudskrive fastklemte sider.
<b>Bemærk!</b> En stjerne (*) ud for en værdi angiver standardindstillingen.	

## Strømstyring

Element i menuen	Beskrivelse
<b>Slumretilstandsprofil</b> Udskriv fra slumretilstand Forbliv vågen efter udskrivning Gå i slumretilstand efter udskrivning*	Indstil printeren til at forblive i tilstanden Klar eller gå tilbage til slumretilstand efter udskrivning.
<b>Bemærk!</b> En stjerne (*) ud for en værdi angiver standardindstillingen.	

Element i menuen	Beskrivelse
<b>Timeout</b> Slumretilstand 1-120 minutter (15*)	Indstil den inaktive periode, der skal gå, før printeren begynder at køre i slumretilstand.
<b>Timeout</b> Dvaletimeout Deaktiveret 1 time 2 timer 3 timer 6 timer 1 dag 2 dage 3 dage* 1 uge 2 uger 1 måned	Indstil den tid, der skal gå, før printeren slukkes.
<b>Timeout</b> Dvaletimeout ved forbindelse Dvale Sæt ikke i dvale*	Sæt Dvaletimeout til at slukke for printeren, så længe der findes en aktiv Ethernet-forbindelse.
<b>Bemærk!</b> En stjerne (*) ud for en værdi angiver standardindstillingen.	

## Anonym dataindsamling

Punkt i menuen	Beskrivelse
<b>Tillad anonym dataindsamling</b> Ja Nej	Send oplysninger om printerbrug og ydeevne til Lexmark.
<b>Bemærk!</b> En stjerne (*) ud for en værdi angiver standardindstillingen.	

## Gendan standardindstillinger

Menupunkt	Beskrivelse
<b>Gendan indstil.</b> Gendan alle indstillinger Gendan printerindstillinger Gendan netværksindstillinger	Gendan printerens standardindstillinger.

## Vedligeholdelse

### Konfigurationsmenu

Punkt i menuen	Beskrivelse
<b>USB-konfiguration</b> USB-PnP 1* 2	Skift USB-drivertilstand for printeren for at forbedre dens kompatibilitet med en pc.
<b>USB-konfiguration</b> USB-hastighed Fuld Auto*	Indstil USB-porten til at køre med fuld hastighed, og deaktivere dens højhastighedsmuligheder.
<b>Konfiguration af papirmagasin</b> Vis meddelelse om Indsæt bakke Fra Kun i forbindelse med ukendte størrelser* Altid	Vis en meddelelse om at vælge papirstørrelse og -type efter indsætning af papirmagasinet.
<b>Konfiguration af papirmagasin</b> A5 ilægges Kort kant Lang kant*	Angiv sideretning, når papirstørrelsen A5 ilægges.
<b>Konfiguration af papirmagasin</b> Papirprompt Auto* Manuelt papir	Indstil papirkilden, som brugeren fylder i, når der vises en meddelelse om ilægning af papir.
<b>Konfiguration af papirmagasin</b> Konvolutprompte Auto* Manuel konvolut	Indstil papirkilden, som brugeren fylder i, når der vises en meddelelse om ilægning af konvolut.
<b>Konfiguration af papirmagasin</b> Prompthandling Spørg bruger* Fortsæt Brug nuværende	Indstil printeren til at løse papir- eller konvolutrelaterede, når du bliver bedt om det.
<b>Rapporter</b> Side med menuindstillinger Log m. Begivenh. Oversigt over log m. begivenhed	Udskriv rapporter om printerens menuindstillinger, status og hændelseslogs.
<b>Brug af forbrugsstoffer og tællere</b> Ryd oversigt over forbrug af forbrugsstoffer	Nulstil sideforbrugstælleren, eller se det totale antal udskrevne sider.
<b>Bemærk!</b> En stjerne (*) ud for en værdi angiver standardindstillingen.	

Punkt i menuen	Beskrivelse
<b>Printeremuleringer</b> Emulatorsikkerhed Timeout for side 0–60 (60*)	Indstil timeout for side ved emulering.
<b>Printeremuleringer</b> Emulatorsikkerhed Nulstil emulator efter job Fra* Til	Nulstil emuleringen efter et udskriftsjob.
<b>Printeremuleringer</b> Emulatorsikkerhed Deaktiver adgang til printermeddelelser Fra Til*	Deaktiver adgang til printerbeskeden under emulering.
<b>Udskrivningskonfiguration</b> Font-skarphed 0–150 (24*)	Indstil en værdi for tekstens punktstørrelse, under hvilken højfrekvensskærm-billederne bruges ved udskrivning af skrifttyperdata.
<b>Udskrivningskonfiguration</b> Udskriftstæthed Deaktiveret 1-5 (3*)	Juster tonertætheden ved udskrivning af dokumenter.
<b>Enhedsdrift</b> Lydløs tilstand Til Fra*	Indstil printeren til at reducere mængden af støj ved udskrivning. <b>Bemærk!</b> Denne indstilling gør printerens samlede ydeevne langsommere.
<b>Enhedsdrift</b> Panelmenuer Aktivér* Deaktiver*	Indstil printeren til at aktivere adgang til kontrolpanelets menuer. <b>Bemærk!</b> Dette menupunkt kan kun konfigureres fra Embedded Web Server.
<b>Enhedsdrift</b> Ryd brugerdefineret status	Slet alle brugermeddelelser.
<b>Bemærk!</b> En stjerne (*) ud for en værdi angiver standardindstillingen.	

## Ude af drift – slet

Punkt i menuen	Beskrivelse
Printerhukommelse sidst rensat Rens alle oplysninger på ikke-flygtig hukommelse Slet alle printer- og netværksindstillinger Slet alle genveje og genvejsindstillinger	Fjern alle indstillinger og genveje, der er lagret i printeren. <b>Bemærk!</b> Slet alle genveje og genvejsindstillinger er kun tilgængelig på visse printermodeller.



## Om denne printer

Menupunkt	Beskrivelse
<b>Aktivmærke</b>	Vis printerens serienummer.
<b>Printerens placering</b>	Identificer printerens placering. Den maksimale længde er 63 tegn.
<b>Kontakt</b>	Tilpas printernavnet. Den maksimale længde er 63 tegn.
<b>Send logfiler</b> Annuller Send	Send diagnosticeringsoplysninger til Lexmark.

## Udskrivning

### Layout

Menupunkt	Beskrivelse
<b>Sider</b> 1-sidet* 2-sidet	Angiv, om der skal udskrives på én side, eller på begge sider af papiret.
<b>Metode anvendt til at blade</b> Lang kant* Kort kant	Bestem, hvilken side af papiret (lang kant eller kort kant) der indbindes ved tosidet udskrivning. <b>Bemærk!</b> Afhængigt af den valgte indstilling forskyder printerens automatisk alle udskrevne oplysninger på siden for at indbinde jobbet korrekt.
<b>Tomme sider</b> Udskriv Udskriv ikke*	Udskriv tomme sider, der medtages i et udskriftsjob.
<b>Sætvis</b> Fra [1,1,1,2,2,2] Til [1,2,1,2,1,2]*	Denne indstilling holder siderne i et udskriftsjob stakket i rækkefølge, især når der udskrives flere kopier af jobbet.
<b>Skilleark</b> Ingen* Mellem kopier Mellem job Mellem sider	Indsæt tomme skilleark, når der udskrives.
<b>Skillesidekilde</b> Papirmagasin [x] (1*)	Angiv papirkilden til skillesiden.
<b>Bemærk!</b> En stjerne (*) ud for en værdi angiver standardindstillingen.	

Menupunkt	Beskrivelse
<b>Sider pr. ark</b> Fra* 2 sider pr. ark 3 sider pr. ark 4 sider pr. ark 6 sider pr. ark 9 sider pr. ark 12 sider pr. ark 16 sider pr. ark	Udskriv multisidebilleder på den ene side af et ark papir.
<b>Bestilling af sider pr. ark</b> Vandret* Omvendt, vandret Lodret Omvendt, lodret	Angiv placeringen af flere sidebilleder, når der bruges Sider pr. ark. <b>Bemærk!</b> Placeringen afhænger af antallet af sidebilleder og sidernes retning.
<b>Retning af Sider pr. ark</b> Auto* Liggende Stående	Angiv papirretningen for et flersidet dokument, når du bruger Sider pr. ark.
<b>Ramme for Sider pr. ark</b> Ingen* Konstant	Udskriv en ramme omkring hver side, når du bruger Sider pr. ark.
<b>Kopier</b> 1-9999 (1*)	Angiv antallet af kopier til hvert udskriftsjob.
<b>Udskriftsområde</b> Normal* Hele siden	Indstil området, der kan udskrives på et ark papir.
<b>Bemærk!</b> En stjerne (*) ud for en værdi angiver standardindstillingen.	

## Opsætning

Menupunkt	Beskrivelse
<b>Printersprog</b> PCL-emulering	Angiv printersproget.
<b>Rækkefølge for Udskriv alt</b> Alfabetisk* Nyeste først Ældste først	Angiv den rækkefølge, du vælger for at udskrive alle tilbageholdte og fortrolige job.
<b>Bemærk!</b> En stjerne (*) ud for en værdi angiver standardindstillingen.	

## Kvalitet

Menupunkt	Beskrivelse
<b>Udskriftsopløsning</b> 300 dpi 600 dpi* 1200 billedkvalitet 2400 billedkvalitet	Angiv opløsningen for tekst og billeder på udskrifterne. <b>Bemærk!</b> Opløsning defineres som punkter pr. tomme (dpi) eller billedkvalitet.
<b>Tonersværtning</b> Lyst Normal* Dark (Mørk)	Fastsæt, hvor lyse eller mørke tekstbilleder skal være.
<b>Halvtone</b> Normal* Detaljer	Forbedr udskriften for at få mere jævne linjer med skarpere kanter.
<b>Bemærk!</b> En stjerne (*) ud for en værdi angiver standardindstillingen.	

## PCL

Punkt i menuen	Beskrivelse
<b>Skrifttypenavn</b> [Liste over tilgængelige skrifttyper] (Courier*)	Vælg en skrifttype fra den angivne fontkilde.
<b>Symbolsæt</b> [Liste med tilgængelige symbolsæt] (10U PC-8*)	Angiver symbolsættet for hvert skrifttypenavn. <b>Bemærk!</b> Et symbolsæt er et sæt alfabetiske og numeriske tegn, tegnsætningstegn og symboler. Symbolsæt understøtter de forskellige krav for sprog eller bestemte anvendelser, f.eks. matematiske symboler til videnskabelig tekst.
<b>Pitch</b> 0,08-100 (10*)	Angiv tegnbredde for skrifttyper med almindelig eller fast tegnbredde. <b>Bemærk!</b> Tegnbredde refererer til antallet af tegn med faste mellemrum pr. vandrette tomme.
<b>Papirretning</b> Stående* Liggende Omvendt stående Omvendt liggende	Angiv tekst- og grafikretning på siden.
<b>Linjer pr. side</b> 1-255	Angiv antallet af linjer med tekst for hver side, der udskrives via PCL® datastrøm. <b>Bemærkninger:</b> <ul style="list-style-type: none"> <li>• Dette menupunkt aktiverer vertikal afstand mellem typer, der får det valgte antal anmodede linjer til at blive udskrevet mellem standardmargenen på siden.</li> <li>• 60 er standardindstilling i USA. 64 er den internationale standardindstilling.</li> </ul>
<b>Bemærk!</b> En stjerne (*) ud for en værdi angiver standardindstillingen.	

Punkt i menuen	Beskrivelse
<b>PCL5 Minimum linjebredde</b> 1-30 (2*)	Fastsæt indledende minimumsbredde på anslag for et hvilket som helst job, der udskrives i 1200 dpi.
<b>PCLXL Minimum linjebredde</b> 1-30 (2*)	
<b>A4-bredde</b> 198 mm* 203 mm	Indstil bredden af den logiske side på A4-papir. <b>Bemærk!</b> Logisk side er mellemrummet på den fysiske side, hvor data er udskrevet.
<b>Auto CR efter LF</b> Fra* Til	Indstil printeren til at udføre en vognretur efter en linjeskiftkommando. <b>Bemærk!</b> Vognretur er en mekanisme, der får printeren til at flytte markøren til den første position på den samme linje.
<b>Auto LF efter CR</b> Fra* Til	Indstil printeren til at udføre et linjeskift efter en vognreturkommando.
<b>Udskriftstimeout</b> Deaktiveret Aktiveret*	Aktiver printeren til at afslutte et udskriftsjob, efter den har været inaktiv i en angivet tidsperiode i sekunder.
<b>Udskrivning fik timeout</b> 1–255 (90*)	Indstil klokkeslættet i sekunder for at printeren kan afslutte et udskriftsjob, efter den har været inaktiv. <b>Bemærk!</b> Dette menupunkt vises kun, når Udskriftstimeout er aktiveret.
<b>Bemærk!</b> En stjerne (*) ud for en værdi angiver standardindstillingen.	

## Billede

Menupunkt	Beskrivelse
<b>Autotilpas</b> Til Fra*	Vælg den bedste, tilgængelige papirstørrelse og papirretning til et billede. <b>Bemærk!</b> Når indstillingen er Til, tilsidesætter dette menupunkt den skalering og retning, der er angivet for billedet.
<b>Inverter</b> Fra* Til	Inverter bi-tonale monokrombilleder. <b>Bemærk!</b> Dette menupunkt gælder ikke for GIF- eller JPEG-billedformater.
<b>Skalering</b> Forankres øverst til v. Bedste tilpasning* Forankres i centrum Tilpas i højden/bredden Tilpas i højden Tilpas i bredden	Juster billedet, så det passer til udskriftsområdet. <b>Bemærk!</b> Når Autotilpas er angivet til Aktiveret, indstilles Skalering automatisk til Tilpas.
<b>Papirretning</b> Stående* Liggende Omvendt stående Omvendt liggende	Angiv tekst- og grafikretning på siden.
<b>Bemærk!</b> En stjerne (*) ud for en værdi angiver standardindstillingen.	

# Papir

## Konfiguration af papirmagasin

Menupunkt	Beskrivelse
<b>Standardkilde</b> Papirmagasin [x] (1*) Manuelt papir Manuel konvolut	Indstil papirkilden til alle udskriftsjob.
<b>Papirstørrelse/type</b> Papirmagasin [x] (1*) Manuelt papir Manuel konvolut	Angiv den papirstørrelse eller papirtype, der er lagt i hver papirkilde.
<b>Erstat med størrelse</b> Fra Letter/A4 Alle viste*	Indstil printeren til at erstatte den angivne papirstørrelse, hvis den påkrævede størrelse ikke er lagt i en af papirkilderne.  <b>Bemærkninger:</b> <ul style="list-style-type: none"> <li>• Slået fra beder brugeren om at ilægge den påkrævede papirstørrelse.</li> <li>• Letter/A4 udskriver et A4-dokument på Letter ved ilægning af Letter og Letter-job på papirstørrelsen A4, når du ilægger A4.</li> <li>• Alle viste erstatter Letter/A4.</li> </ul>
<b>Bemærk!</b> En stjerne (*) ud for en værdi angiver standardindstillingen.	

## Mediekonfiguration

### Generel opsætning

Menupunkt	Beskrivelse
<b>Måleenheder</b> Tommer Millimeter	Angiv måleenheden til papirstørrelsen Universal.  <b>Bemærk!</b> Tommer er standardindstilling i USA. Millimeter er den internationale standardindstilling.
<b>Bredde stående</b> 3,00-14,17 " (8,50*) 76-360 mm (216*)	Indstil stående bredde til papirstørrelsen Universal.
<b>Højde stående</b> 3,00-14,17 " (14*) 76-360 mm (356*)	Indstil stående højde til papirstørrelsen Universal.
<b>Indføringsretning</b> Kort kant* Lang kant	Indstil printeren til at tage papir fra den korte eller den lange kant.  <b>Bemærk!</b> Lang kant vises kun, hvis den længste kant er kortere end den understøttede maksimale bredde.
<b>Bemærk!</b> En stjerne (*) ud for en værdi angiver standardindstillingen.	

## Medietyper

Menupunkt	Beskrivelse
Almindeligt papir Karton Genbrug Etiketter Bankpost Konvolut Brevpapir Forudskrevet Farvet papir Lyst Tungt	Angiv strukturen, vægten og retningen af det ilagte papir.

## Netværk/porte

### Netværksoversigt

Element i menuen	Beskrivelse
<b>Aktiv adapter</b> Auto* Standardnetværk Trådløs	Angiv typen af netværksforbindelse.
<b>Netværksstatus</b>	Vis forbindelsesstatus for printernetværket.
<b>Vis Netværksstatus på printeren</b> Fra Til*	Vis netværksstatus på displayet.
<b>Hastighed, dupleks</b>	Se hastigheden på det netværkskort, der er aktivt på nuværende tidspunkt.
<b>IPv4</b>	Vis IPv4-adressen.
<b>Alle IPv6-adresser</b>	Vis alle IPv6-adresser.
<b>Nulstil printserver</b> Start	Nulstil alle aktive netværksforbindelser til printeren. <b>Bemærk!</b> Denne indstilling fjerner alle netværkskonfigurationsindstillinger.
<b>Timeout for netværksjob</b> Fra Til* (90 sekunder)	Indstil tiden før printeren annullerer et netværksudskriftsjob.
<b>Bannerside</b> Fra* Til	Udskriv en bannerside.
<b>Aktiver netværksforbindelser</b> Aktivér* Deaktiver	Aktiver eller deaktiver alle netværksforbindelser.
<b>Bemærk!</b> En stjerne (*) ud for en værdi angiver standardindstillingen.	

Element i menuen	Beskrivelse
<b>Aktiver LLDP</b> Fra* Til	Aktiver LLDP (Link Layer Discovery Protocol) i printeren.
<b>Bemærk!</b> En stjerne (*) ud for en værdi angiver standardindstillingen.	

## Trådløs

**Bemærk!** Denne menu er kun tilgængelig på printere, der er koblet til et trådløst netværk, og på printere med et trådløst modul.

Punkt i menuen	Beskrivelse
<b>Opsætning via mobilapp</b>	Konfigurer den trådløse forbindelse ved hjælp af appen Lexmark Mobile Assistent.
<b>Opsætning på printerpanelet</b> Vælg netværk Tilføj Wi-Fi-netværk Netværksnavn Netværkstilstand Trådløs sikkerhedstilstand Deaktiveret* WPA2/WPA - Personal WPA2 - Personal WPA2/WPA3 - Personal WPA3 - Personal 802.1x - RADIUS	Bestem, hvilket trådløst netværk printeren opretter forbindelse til. <b>Bemærk!</b> Dette menupunkt vises som <i>Opsætning af trådløs forbindelse</i> i Embedded Web Server.
<b>Wi-Fi-beskyttet opsætning</b> Start-trykknapp-metode Start PIN-metode	Opret et trådløst netværk, og aktiver netværkssikkerhed. <b>Bemærkninger:</b> <ul style="list-style-type: none"> <li>Start-trykknapp-metoden slutter printeren til et trådløst netværk, når der trykkes på knapper på både printeren og adgangspunktet (trådløs router) inden for et givet tidsrum.</li> <li>Start PIN-metoden slutter printeren til et trådløst netværk, når en PIN-kode på printeren indtastes i adgangspunktets trådløse indstillinger.</li> </ul>
<b>Kompatibilitet</b> 802.11b/g/n (2,4GHz)* 802.11a/b/g/n/ac (2,4 GHz/5 GHz) 802.11a/n/ac (5 GHz)	Angiv den trådløse standard for det trådløse netværk. <b>Bemærk!</b> 802.11a/b/g/n/ac (2,4 GHz/5 GHz) og 802.11a/n/ac (5 GHz) vises kun, når et trådløst modul er installeret.
<b>Trådløs sikkerhedstilstand</b> Deaktiveret* WPA2/WPA-Personal WPA2-Personal WPA2/WPA3 - Personal WPA3 - Personal 802.1x - RADIUS	Angiv type sikkerhed for tilslutning af printeren til trådløse enheder.

Punkt i menuen	Beskrivelse
<b>WPA2/WPA Personal</b> AES*	Aktivér trådløs sikkerhed via WPA2/WPA. <b>Bemærk!</b> Dette menupunkt vises kun, hvis Trådløs sikkerhedstilstand er indstillet til WPA2/WPA-Personal.
<b>Angiv PSK</b>	Angiv adgangskoden for sikker trådløs forbindelse. <b>Bemærk!</b> Dette menupunkt vises kun, hvis Trådløs sikkerhedstilstand er indstillet til WPA2/WPA-Personal eller WPA2-Personal.
<b>WPA2-Personal</b> AES*	Aktivér trådløs sikkerhed via WPA2. <b>Bemærk!</b> Dette menupunkt vises kun, hvis Trådløs sikkerhedstilstand er indstillet til WPA2-Personal.
<b>802.1x Krypteringstilstand</b> WPA+ WPA2* WPA2 + PMF*	Aktivér trådløs sikkerhed via 802.1x standard. <b>Bemærk!</b> Dette menupunkt vises kun, når Trådløs sikkerhedstilstand er indstillet til 802.1x - RADIUS.
<b>IPv4</b> Aktiver DHCP Til* Fra	Aktiver DHCP (Dynamic Host Configuration Protocol). <b>Bemærk!</b> DHCP er en standardprotokol, der gør det muligt for en server dynamisk at tildele en IP-adresse og andre netværkskonfigurationsparametre til hver enhed på netværket, så de kan kommunikere med andre IP-netværk.
<b>IPv4</b> Indstil statisk IP-adresse IP-adresse Netmaske Gateway	Angiv printerens statiske IP-adresse.
<b>IPv6</b> Aktivér IPv6 Til* Fra	Aktiverer IPv6 i printeren.
<b>IPv6</b> Aktivér DHCPv6 Til Fra*	Aktiverer DHCPv6 i printeren.
<b>IPv6</b> Automatisk konfiguration af statsløs adresse Til* Fra	Indstil netværksadapteren, så den accepterer automatiske IPv6-adressekonfigurationsindgange som angives af en router.
<b>IPv6</b> DNS serveradresse	Angiv DNS-servernes adresse.
<b>IPv6</b> Manuelt tildelt IPv6-adresse	Tildel IPv6-adressen. <b>Bemærk!</b> Dette menupunkt understøttes kun på nogle printermodeller.
<b>IPv6</b> Manuelt tildelt IPv6-router	Tildel IPv6-routeradressen. <b>Bemærk!</b> Dette menupunkt understøttes kun på nogle printermodeller.
<b>IPv6</b> Adressepræfiks 0–128 (64*)	Angiv adressepræfiks.



Punkt i menuen	Beskrivelse
<b>IPv6</b> Alle IPv6-adresser	Vis alle IPv6-adresser.
<b>IPv6</b> Alle IPv6-routeradresser	Vis alle IPv6-routeradresser.
<b>Netværksadresse</b> UAA LAA	Se netværksadresserne.
<b>PCL SmartSwitch</b> Til* Fra	Konfigurer printeren, så den automatisk skifter til PCL-emulering, når et udskriftsjob kræver det, uanset standardsproget for printeren. <b>Bemærk!</b> Hvis PCL SmartSwitch er slukket, undersøger printeren ikke indgående data, og den bruger det standardprintersprog, der er angivet i menuen Opsætning.
<b>PS SmartSwitch</b> Til* Fra	Konfigurer printeren, så den automatisk skifter til PS-emulering, når et udskriftsjob kræver det, uanset standardsproget for printeren. <b>Bemærkninger:</b> <ul style="list-style-type: none"> <li>• Dette menupunkt understøttes kun på nogle printermodeller.</li> <li>• Hvis PS SmartSwitch er slukket, undersøger printeren ikke indgående data, og den bruger det standardprintersprog, der er angivet i menuen Opsætning.</li> </ul>
<b>Jobbuffering</b> Til Fra*	Gem udskriftsjob midlertidigt på harddisken eller det intelligente lagerdrev (ISD) før udskrivning. <b>Bemærk!</b> Dette menupunkt vises kun, hvis der er installeret en harddisk eller et ISD.
<b>Mac binær PS</b> Auto* Til Fra	Konfigurer printeren, så den kan behandle binære Macintosh PostScript® udskriftsjob. <b>Bemærkninger:</b> <ul style="list-style-type: none"> <li>• Dette menupunkt understøttes kun på nogle printermodeller.</li> <li>• Indstillingen Til konfigurerer rå binære PostScript-udskriftsjob.</li> <li>• Indstillingen Fra filtrerer udskriftsjob ved brug af standardprotokol.</li> </ul>

## Wi-Fi Direct

Element i menuen	Beskrivelse
<b>Aktivér Wi-Fi Direct</b> Til Fra*	Indstil printeren til at oprette direkte forbindelse til Wi-Fi-enheder.
<b>Wi-Fi Direct-navn</b>	Angiv navnet på Wi-Fi Direct-netværket.
<b>Wi-Fi Direct-adgangskode</b>	Angiv adgangskoden til at godkende og validere brugere på en Wi-Fi-forbindelse.
<b>Vis adgangskode på opsætningssiden</b> Fra Til*	Vis Wi-Fi Direct-adgangskoden på siden Netværksopsætning.
<b>Bemærk!</b> En stjerne (*) ud for en værdi angiver standardindstillingen.	

Element i menuen	Beskrivelse
<b>Foretrukket kanalnummer</b> 1–11 Auto*	Angiv den foretrukne kanal til Wi-Fi-netværket.
<b>Gruppeejers IP-adresse</b>	Angiv IP-adressen til gruppeejer.
<b>Acceptér automatisk tryknapanmodninger</b> Fra* Til	Acceptér anmodninger om at oprette forbindelse til netværket automatisk. <b>Bemærk!</b> Automatisk accept af klienter er ikke sikkert.
<b>Bemærk!</b> En stjerne (*) ud for en værdi angiver standardindstillingen.	

## Ethernet

Punkt i menuen	Beskrivelse
<b>Netværkshastighed</b>	Vis hastigheden for en aktiv netværksadapter.
<b>IPv4</b> Aktivér DHCP Til* Fra	Aktiver DHCP (Dynamic Host Configuration Protocol). <b>Bemærk!</b> DHCP er en standardprotokol, der giver en server mulighed for på en dynamisk måde at videregive IP-adresserings- og konfigurationsoplysninger til klienter.
<b>IPv4</b> Indstil statisk IP-adresse IP-adresse Netmaske Gateway	Angiv printerens statiske IP-adresse.
<b>IPv6</b> Aktivér IPv6 Til* Fra	Aktiverer IPv6 i printeren.
<b>IPv6</b> Aktivér DHCPv6 Fra* Til	Aktiverer DHCPv6 i printeren.
<b>IPv6</b> Automatisk konfiguration af statsløs adresse Til* Fra	Indstil netværksadapteren, så den accepterer automatiske IPv6-adressekonfigurationsindgange som angives af en router.
<b>IPv6</b> DNS-adresse	Angiv DNS-servernes adresse.
<b>IPv6</b> Adressepræfiks 0–128 (64*)	Angiv adressepræfiks.
<b>Bemærk!</b> En stjerne (*) ud for en værdi angiver standardindstillingen.	

Punkt i menuen	Beskrivelse
<b>IPv6</b> Alle IPv6-adresser	Vis alle IPv6-adresser.
<b>IPv6</b> Alle IPv6-routeradresser	Vis alle IPv6-routeradresser.
<b>Netværksadresse</b> UAA LAA	Få vist printerens MAC-adresser (Media Access Control): Lokalt administreret adresse (LAA) og universelt administreret adresse (UAA). <b>Bemærk!</b> Du kan ændre printerens LAA manuelt.
<b>PCL SmartSwitch</b> Til* Fra	Konfigurer printeren, så den automatisk skifter til PCL-emulering, når et udskriftsjob kræver det, uanset standardsproget for printeren. <b>Bemærk!</b> Hvis PCL SmartSwitch er slukket, undersøger printeren ikke indgående data, og den bruger det standardprintersprog, der er angivet i menuen Opsætning.
<b>Energieffektivt Ethernet</b> Auto* Til Fra	Reducer strømforbruget, når printeren ikke modtager data fra Ethernet-netværket.
<b>Bemærk!</b> En stjerne (*) ud for en værdi angiver standardindstillingen.	

## TCP/IP

**Bemærk!** Denne menu vises kun for netværksprintere eller printere, som er sluttet til printerservere.

Punkt i menuen	Beskrivelse
<b>Angiv værtsnavn</b>	Angiv det aktuelle TCP/IP-værtsnavn.
<b>Domænenavn</b>	Indstil domænenavn. <b>Bemærk!</b> Dette menupunkt er kun tilgængeligt i den indbyggede webserver.
<b>Tillad DHCP/BOOTP at opdatere NTP-server</b> Til* Fra	Tillad DHCP- og BOOTP-klienterne at opdatere printerens NTP-indstillinger.
<b>Konfigurationsfrit navn</b>	Angiv et navn på tjenesten for konfigurationsfrit netværk. <b>Bemærk!</b> Dette menupunkt er kun tilgængeligt i den indbyggede webserver.
<b>Aktiver Auto IP</b> Til* Fra	Tildel en IP-adresse automatisk.
<b>DNS-adresse</b>	Angiv den aktuelle DNS-serveradresse (Domain Name System).
<b>Backup DNS</b>	Angiv DNS-backupservernes adresser.
<b>Backup DNS 2</b>	
<b>Backup DNS 3</b>	
<b>Bemærk!</b> En stjerne (*) ud for en værdi angiver standardindstillingen.	

Punkt i menuen	Beskrivelse
<b>Søgerækkefølge i domæne</b>	Angiv en liste over domænenavne for at finde printeren og dens ressourcer, der tilhører forskellige domæner på netværket. <b>Bemærk!</b> Dette menupunkt er kun tilgængeligt i den indbyggede webserver.
<b>Aktivér DDNS</b> Fra* Til	Opdater indstillingerne for dynamisk DNS.
<b>DDNS TTL</b>	Angiv de aktuelle DDNS-indstillinger.
<b>Standard TTL</b>	
<b>DDNS-opdateringstid</b>	
<b>Aktivér mDNS</b> Til* Fra	Opdater multicast DNS-indstillinger.
<b>WINS-adresse</b>	Angiv en serveradresse til WINS (Windows Internet Name Service).
<b>Aktivér BOOTP</b> Fra* Til	Tillad BOOTP at tildele printeren en IP-adresse.
<b>Begrænset serverliste</b>	Angiv en IP-adresse for TCP-forbindelserne. <b>Bemærkninger:</b> <ul style="list-style-type: none"> <li>• Dette menupunkt er kun tilgængeligt i den indbyggede webserver.</li> <li>• Brug komma til at adskille IP-adresserne.</li> <li>• Du kan tilføje op til 50 IP-adresser.</li> </ul>
<b>Begrænsede serverlistefunktioner</b> Bloker alle porte* Bloker kun Udskrivning Bloker kun Udskrivning og HTTP	Angiv, hvordan IP-adresserne på listen kan få adgang til printerens funktioner. <b>Bemærk!</b> Dette menupunkt er kun tilgængeligt i den indbyggede webserver.
<b>MTU</b>	Angiv en parameter for maksimal transmissionsenhed (MTU) for TCP-forbindelserne.
<b>Ubehandlet port til udskrivning</b> 1-65535 (9100*)	Angiv et ubehandlet portnummer til printere, der er sluttet til et netværk.
<b>Maksimal hastighed for udgående trafik</b> Deaktiveret* Aktiveret	Aktivér printerens maksimale overførselshastighed.
<b>Aktiver TLSv1.0</b> Til* Fra	Aktiver TLSv1.0-protokollen.
<b>Aktiver TLSv1.1</b> Til* Fra	Aktiver TLSv1.1-protokollen.
<b>SSL-cifferliste</b>	Angiv cifferalgoritmen til brug for SSL- eller TLS-forbindelser.
<b>Bemærk!</b> En stjerne (*) ud for en værdi angiver standardindstillingen.	

## SNMP

**Bemærk!** Denne menu vises i netværksprintere eller printere, der er tilsluttet printerservere.

Punkt i menuen	Beskrivelse
<b>SNMP-version 1 og 2c</b> Aktiveret Fra Til* Tillad SNMP-sæt Fra Til* Aktivér PPM MIB Fra Til* SNMP-community	Konfigurer SNMP (Simple Network Management Protocol) version 1 og 2c for at installere printerdrivere og programmer.
<b>SNMP version 3</b> Aktiveret Fra Til* Kontekstnavn Indstil læse/skrive-oplysninger Brugernavn Adgangskode til godkendelse Adgangskode til fortrolighed Indstil Kun læse-oplysninger Brugernavn Adgangskode til godkendelse Adgangskode til fortrolighed Godkendelseshash MD5 SHA1* Laveste godkendelsesniveau Ingen godkendelse, ingen fortrolighed Godkendelse, ingen fortrolighed Godkendelse, fortrolighed* Privatlivsalgoritme DES AES-128*	Konfigurer SNMP version 3 for at installere og opdatere printersikkerhed.
<b>Bemærk!</b> En stjerne (*) ud for en værdi angiver standardindstillingen.	

## IPSec

**Bemærk!** Denne menu vises i netværksprintere eller printere, der er tilsluttet printerservere.

Element i menuen	Beskrivelse
<b>Aktivér IPsec</b> Fra* Til	Aktivér IPsec (Internet Protocol Security).
<b>Grundkonfiguration</b> Standard* Kompatibilitet Sikker	Indstil IPsec-grundkonfigurationen. <b>Bemærk!</b> Dette menupunkt vises kun, når Aktivér IPsec er indstillet til Til.
<b>DH-gruppeforslag (Diffie-Hellman)</b> modp2048 (14)* modp3072 (15) modp4096 (16) modp6144 (17)	Indstil IPsec-kryptering. <b>Bemærk!</b> Dette menupunkt vises kun, når Grundkonfiguration er indstillet til Kompatibilitet.
<b>Foreslået krypteringsmetode</b>	Angiv en krypteringsmetode. <b>Bemærk!</b> Dette menupunkt vises kun, når Grundkonfiguration er indstillet til Kompatibilitet.
<b>Foreslået godkendelsesmetode</b>	Angiv en godkendelsesmetode. <b>Bemærk!</b> Dette menupunkt vises kun, når Grundkonfiguration er indstillet til Kompatibilitet.
<b>IKE SA-levetid (timer)</b>	Angiv IKE SA-udløbsperioden. <b>Bemærk!</b> Dette menupunkt vises kun, når Grundkonfiguration er indstillet til Sikker.
<b>IPsec SA-levetid (timer)</b>	Angiv IPsec SA-udløbsperioden. <b>Bemærk!</b> Dette menupunkt vises kun, når Grundkonfiguration er indstillet til Sikker.
<b>IPsec-enhedscertifikat</b>	Angiv et IPsec-certifikat. <b>Bemærk!</b> Dette menupunkt vises kun, når Grundkonfiguration er indstillet til Kompatibilitet eller Sikker.
<b>Forhåndsdelte nølegodkendte forbindelser</b> Vært [x] Adresse Nøgle	Konfigurer de godkendte forbindelser på printeren. <b>Bemærk!</b> Disse menupunkter vises kun, når Aktivér IPsec er indstillet til Til.
<b>Certifikatgodkendte forbindelser</b> Vært [x] Adresse [/undernet] Adresse [/undernet]	
<b>Bemærk!</b> En stjerne (*) ud for en værdi angiver standardindstillingen.	

## 802.1x

**Bemærk!** Denne menu vises i netværksprintere eller printere, der er tilsluttet printerservere.

Menupunkt	Beskrivelse
<b>Aktiv</b> Fra* Til	Lad printeren slutte sig til netværk, der kræver godkendelse, før der kan opnås adgang.
<b>Bemærk!</b> En stjerne (*) ud for en værdi angiver standardindstillingen.	

## LPD-konfiguration

**Bemærk!** Denne menu vises i netværksprintere eller printere, der er tilsluttet printerservere.

Menupunkt	Beskrivelse
<b>LPD Timeout</b> 0-65535 sekunder (90*)	Indstil timeoutværdien for at stoppe LPD-daemon-serveren (Line Printer Daemon), så den ikke venter på udskriftsjob, der hænger eller er ugyldige, på ubestemt tid.
<b>LPD-bannerside</b> Fra* Til	Udskriv en bannerside til alle LPD-udskriftsjob. <b>Bemærk!</b> Et banner er den første side i et udskriftsjob og bruges som separator af udskriftsjob og til identifikation af den afsender, der anmodede om udskriftsjobbet.
<b>LPD trailerside</b> Fra* Til	Udskriv en trailerside for alle LPD-udskriftsjob. <b>Bemærk!</b> En trailerside er den sidste side i et udskriftsjob.
<b>LPD-konvertering af vognretur</b> Fra* Til	Aktivér konvertering af vognretur <b>Bemærk!</b> Vognretur er en mekanisme, der får printeren til at flytte markøren til den første position på den samme linje.
<b>Bemærk!</b> En stjerne (*) ud for en værdi angiver standardindstillingen.	

## HTTP/FTP-indstillinger

**Bemærk!** Denne menu vises i netværksprintere eller printere, der er tilsluttet printerservere.

Punkt i menuen	Beskrivelse
<b>Aktivér HTTP-server</b> Fra Til*	Få adgang til Embedded Web Server for at overvåge og styre printeren.
<b>Aktivér HTTPS</b> Fra Til*	Konfigurer indstillingerne for HTTPS (Hypertext Transfer Protocol Secure).
<b>Gennemtvung HTTPS-forbindelser</b> Fra* Til	Tving printeren til at bruge HTTPS-forbindelser.
<b>Bemærk!</b> En stjerne (*) ud for en værdi angiver standardindstillingen.	

Punkt i menuen	Beskrivelse
<b>Aktivér FTP/TFTP</b> Fra Til*	Send filer via FTP.
<b>IP-adr. på HTTP-proxy</b>	<b>Bemærk!</b> Denne funktion er kun tilgængelig på visse printermodeller.
<b>IP-adresse på FTP-proxy</b>	
<b>HTTP standard-IP-port</b> 1–65535 (80*)	
<b>HTTPS-enheds-certifikat</b>	
<b>FTP standard-IP-port</b> 1–65535 (21*)	
<b>Timeout for HTTP/FTP-anmodninger</b> 1-299 (30*)	Angiv, hvor lang tid der skal gå, inden serverforbindelsen stopper.
<b>Forsøg for HTTP/FTP-anmodninger</b> 1-299 (3*)	Indstil antal nye forsøg på at oprette forbindelse til HTTP-/FTP-serveren.
<b>Bemærk!</b> En stjerne (*) ud for en værdi angiver standardindstillingen.	

## USB

Menupunkt	Beskrivelse
<b>PCL SmartSwitch</b> Fra Til*	Indstil printeren, så den skifter til PCL-emulering, når et udskriftsjob, der modtages via en USB-port, kræver det, uanset standardprintersproget. <b>Bemærk!</b> Hvis PCL SmartSwitch er slukket, undersøger printeren ikke indgående data, og den bruger det standardprintersprog, der er angivet i menuen Opsætning.
<b>Aktivér USB-port</b> Aktivér* Deaktiver	Aktivér standard-USB-porten.
<b>Bemærk!</b> En stjerne (*) ud for en værdi angiver standardindstillingen.	

## Begræns ekstern netværksadgang

Element i menuen	Beskrivelse
<b>Begræns ekstern netværksadgang</b> Fra* Til	Begræns adgang til websteder på netværket.
<b>Ekstern netværksadresse</b>	Angiv netværksadresser med begrænset adgang.
<b>E-mailadresse til meddelelser</b>	Angiv en e-mailadresse, hvortil der skal sendes en meddelelse med loggede hændelser.
<b>Bemærk!</b> En stjerne (*) ud for en værdi angiver standardindstillingen.	



Element i menuen	Beskrivelse
<b>Ping-frekvens</b> 1-300 (10*)	Angiv netværkets forespørgselsinterval i sekunder.
<b>Emne</b>	Angiv emnet og meddelelsen for notifikations-e-mailen.
<b>Meddelelse</b>	
<b>Bemærk!</b> En stjerne (*) ud for en værdi angiver standardindstillingen.	

## Sikkerhed

### Loginmetoder

#### Offentlig

Element i menuen	Beskrivelse
<b>Administrer tilladelser</b> Funktionsadgang Adgang til tilbageholdte job Annuller job ved enheden Skift sprog Internet Printing Protocol (IPP) Sort-hvid udskrivning Netværksmappe - Scanning	Kontroller adgangen til printerfunktionerne.
<b>Administrer tilladelser</b> Administrative menuer Menuen Sikkerhed Menuen Netværk/porte Menuen Papir Menuen Rapporter Menuer til funktionskonfiguration Menuen Forbrugsstoffer Menuen SE Enhedsmenu	Kontroller adgangen til printermenuerne.
<b>Administrer tilladelser</b> Enhedsstyring Ekstern håndtering Firmwareopdateringer Importer/eksporter alle indstillinger Ude af drift – slet Adgang til embedded Web Server	Kontroladgang til printerens administrationsindstillinger.

## Lokale konti

Element i menuen	Beskrivelse
<b>Tilføj bruger</b> Brugernavn/adgangskode Brugernavn Adgangskode PIN-kode	Opret lokale konti for at administrere adgang til printerfunktioner.
<b>Håndter grupper/tilladelser</b> Tilføj gruppe Importér adgangskontrol Funktionsadgang Administrative menuer Enhedsstyring Alle brugere Importér adgangskontrol Funktionsadgang Administrative menuer Enhedsstyring Admin Funktionsadgang Administrative menuer Enhedsstyring	Kontrolgruppe eller brugeradgang til printerfunktioner, programmer og sikkerhedsindstillinger.

## Certifikathåndtering

Element i menuen	Element i menuen
<b>Konfigurer certifikatstandarder</b> Almindeligt navn Organisationsnavn Enhedsnavn Land/område Områdenavn Bynavn Alternativt emnenavn	Indstil standardværdierne for genererede certifikater.
Enhedscertifikater	Generer, slet eller få vist enhedscertifikater.
Administrer CA-certifikater	Indlæs, slet eller få vist CA-certifikater (Certificate Authority).

## Login-restriktioner

Element i menuen	Beskrivelse
<b>Login-fejl</b> 1-10 (3*)	Angiv antallet af fejlslagne forsøg på login, før brugere udsættes for lockout.
<b>Tidsramme for fejl</b> 1-60 minutter (5*)	Angiv tidsrammen mellem fejlslagne loginforsøg, før brugeren bliver udsat for lockout.
<b>Bemærk!</b> En stjerne (*) ud for en værdi angiver standardindstillingen.	

Element i menuen	Beskrivelse
<b>Lockout-tid</b> 1-60 minutter (5*)	Angiv varighed for låsning.
<b>Timeout for weblogin</b> 1-120 minutter (10*)	Angiv forsinkelsen for en fjernlogon, før brugeren automatisk logges af.
<b>Bemærk!</b> En stjerne (*) ud for en værdi angiver standardindstillingen.	

## Indstilling af fortrolig udskrift

Element i menuen	Beskrivelse
<b>Maks. ugyldige PIN koder</b> 2-10	Indstil det antal gange, en ugyldig PIN-kode kan indtastes. <b>Bemærkninger:</b> <ul style="list-style-type: none"> <li>• En værdi på nul slår denne indstilling fra.</li> <li>• Når grænsen nås, slettes udskriftsjobbene for det pågældende brugernavn og den tilhørende PIN-kode.</li> </ul>
<b>Fortroligt jobudløb</b> Fra* 1 time 4 timer 24 timer 1 uge	Angiv udløbstiden for fortrolige udskriftsjob. <b>Bemærkninger:</b> <ul style="list-style-type: none"> <li>• Hvis dette menupunkt ændres, mens der er fortrolige udskriftsjob i printerens hukommelse eller harddisk, vil udløbstiden for disse udskriftsjob ikke ændres til den nye standardværdi.</li> <li>• Hvis printeren slukkes, slettes alle fortrolige udskriftsjob i printerhukommelsen.</li> </ul>
<b>Udløb for gentagne job</b> Fra* 1 time 4 timer 24 timer 1 uge	Indstil udløbstiden for et udskriftsjob, som du ønsker at gentage.
<b>Udløb for job m. godkend</b> Fra* 1 time 4 timer 24 timer 1 uge	Indstil udløbstiden, som printeren bruger til at udskrive en kopi til brugeren, så kopiens kvalitet kan undersøges, før de resterende kopier udskrives.
<b>Udløb for reserv. job</b> Fra* 1 time 4 timer 24 timer 1 uge	Angiv en tidsfrist for, hvor lang tid printeren skal gemme udskriftsjob til senere udskrivning.
<b>Kræv, at alle job skal tilbageholdes</b> Fra* Til	Indstil printeren til at tilbageholde alle udskriftsjob.
<b>Bemærk!</b> En stjerne (*) ud for en værdi angiver standardindstillingen.	

Element i menuen	Beskrivelse
<b>Bevar identiske dokumenter</b> Fra* Til	Indstil printeren til at udskrive andre dokumenter med det samme filnavn uden at overskrive andre udskriftsjob.
<b>Bemærk!</b> En stjerne (*) ud for en værdi angiver standardindstillingen.	

## Slet midlertidige datafiler

Element i menuen	Beskrivelse
<b>Lagres i intern hukommelse</b> Fra* Til	Slet alle filer, der er gemt i printerens hukommelse.
<b>Bemærk!</b> En stjerne (*) ud for en værdi angiver standardindstillingen.	

## Diverse

Punkt i menuen	Beskrivelse
<b>Udskriv tilladelse</b> Fra* Til	Lad bruger udskrive.
<b>Standardlogin til udskrivningstilladelse</b>	Viser den standardtilladelse, der bruges til at udskrive for brugeren. <b>Bemærk!</b> Denne indstilling vises kun, når en eller flere Login-metoder er oprettet.
<b>Sikkerhedsnulstillingsjumper</b> Aktivér "Gæst adgang"* Ingen effekt	Angiv brugeradgang til printeren. <b>Bemærkninger:</b> <ul style="list-style-type: none"> <li>• Jumperen findes ved siden af et låseikon på systemkortet.</li> <li>• Aktivér "Gæst adgang" giver alle adgang til alle aspekter af printeren.</li> <li>• Ingen effekt kan forårsage, at der ikke kan opnås adgang til printeren, når den ønskede sikkerhed er utilgængelig.</li> </ul>
<b>Mindste længde på adgangskode</b> 0-32	Angiv adgangskodens længde.
<b>Bemærk!</b> En stjerne (*) ud for en værdi angiver standardindstillingen.	

## Rapporter

### Side med menuindstillinger

Menupunkt	Beskrivelse
<b>Side med menuindstillinger</b>	Udskriv en rapport, der indeholder printermenuerne.

## Enhed

Menupunkt	Beskrivelse
<b>Enhedsoplysninger</b>	Udskriv en rapport med oplysninger om printeren.
<b>Enhedsstatistik</b>	Udskriv en rapport om printerbrug og status for forbrugsstoffer.
<b>Profilliste</b>	Udskriv en liste med profiler, der er gemt i printeren.
<b>Aktivrapport</b>	Udskriv en rapport, der indeholder printerens serienummer og modelnavn.

## Udskriv

Menupunkt	Beskrivelse
<b>Udskriv fonte</b> PCL-fonte	Udskriv eksempler og oplysninger om de skrifttyper, der er tilgængelige i hvert printersprog.

## Netværk

Menupunkt	Beskrivelse
<b>Netværksinstallationsside</b>	Udskriv en side, der viser de konfigurerede netværk og trådløse indstillinger på printeren. <b>Bemærk!</b> Dette menupunkt vises kun for netværksprintere eller printere, som er tilsluttet en printerserver.
<b>Wi-Fi Direct-tilsluttede klienter</b>	Udskriv en side, der viser en liste over enheder, som er sluttet til printeren via Wi-Fi Direct. <b>Bemærk!</b> Dette menupunkt vises kun, når Aktiver Wi-Fi Direct er indstillet til Til.

## Fejlfinding

Menupunkt	Beskrivelse
<b>Testsider med udskriftskvalitet</b>	Udskriv eksempelsider for at identificere og rette problemer med udskriftskvaliteten.

# Vedligeholdelse af printeren

## Kontrol af status for dele og forbrugsstoffer

1 Fra kontrolpanelet skal du navigere til:

 > **Rapporter** > **OK** > **Enhed** > **OK** > **Enhedsstatistik** > **OK**

2 Fra afsnittet Oplysninger om forbrugsstoffer i de udskrevne sider skal du kontrollere status for dele og forbrugsstoffer.

## Konfiguration af meddelelser om forbrugsstoffer

1 Åbn en webbrowser, og angiv derefter printerens IP-adresse i adressefeltet.

### Bemærkninger:

- Vis printerens IP-adresse på printerens startskærbillede. IP-adressen vises som fire sæt tal, adskilt af punktummer, f.eks. 123.123.123.123.
- Hvis du bruger en proxyserver, skal du deaktivere den midlertidigt for at indlæse websiden korrekt.

2 Klik på **Indstillinger** > **Enhed** > **Meddelelser**.

3 Fra menuen Forbrugsvarer, skal du klikke på **Meddelelser om brugerdefinerede forbrugsstoffer**.

4 Vælg en meddelelse for hvert forbrugsstof.

5 Anvend ændringerne.

## Indstilling af e-mail-advarsler

Konfigurer printeren til at sende e-mail-advarsler, når forbrugsstofferne er ved at være opbrugt, når det er nødvendigt at skifte eller tilføje papir, eller når der er papirstop.

1 Åbn en webbrowser, og angiv derefter printerens IP-adresse i adressefeltet.

### Bemærkninger:

- Vis printerens IP-adresse på printerens startskærbillede. IP-adressen vises som fire sæt tal, adskilt af punktummer, f.eks. 123.123.123.123.
- Hvis du bruger en proxyserver, skal du deaktivere den midlertidigt for at indlæse websiden korrekt.

2 Klik på **Indstillinger** > **Enhed** > **Meddelelser** > **Opsætning af e-mailadvarsel**, og konfigurer derefter indstillingerne.

**Bemærk!** Kontakt din e-mailudbyder, hvis du ønsker yderligere oplysninger om SMTP-indstillinger.

3 Klik på **Opsætning af e-maillister og -advarsler**, og konfigurer derefter indstillingerne.

4 Anvend ændringerne.

## Visning af rapporter

1 Fra kontrolpanelet skal du navigere til:

**Indstillinger** > **OK** > **Rapporter** > **OK**

2 Vælg den rapport, du ønsker at få vist, og tryk derefter på **OK**.

## Bestilling af dele og forbrugsstoffer

Hvis du skal bestille forbrugsstoffer i USA, skal du kontakte Lexmark på 1-800-539-6275 for at få oplysninger om autoriserede Lexmark-forhandlere i dit område. I andre lande eller områder kan gå til [www.lexmark.com](http://www.lexmark.com) eller kontakte den forhandler, som du har købt printeren af.

**Bemærk!** Alle beregninger af forbrug af forbrugsstoffer til printeren forudsætter udskrift på almindeligt Letter eller A4 papir.

**Advarsel - Potentiel skade:** Hvis du ikke opretholder den optimale ydeevne eller udskifter dele eller forbrugsstoffer når der bedes om det, kan det forårsage skade på printeren.

### Brug af originale Lexmark-dele og -forbrugsstoffer.

Din Lexmark-printer er designet til at fungere bedst med originale Lexmark-dele og -forbrugsstoffer. Brug af forbrugsstoffer eller enheder fra en tredjepart påvirker muligvis printerens og de tilhørende billedkomponenters ydeevne, pålidelighed eller levetid. Det kan også påvirke garantidækningen. Skader, som skyldes, at der er brugt dele og forbrugsstoffer fra en tredjepart, dækkes ikke af garantien. Alle indikatorer for levetid er udviklet til at fungere sammen med Lexmark-dele og -forbrugsstoffer og giver muligvis uforudsigelige resultater, hvis der bruges forbrugsvarer eller dele fra en tredjepart. Brug af billedkomponenter ud over den tilsigtede levetid kan beskadige Lexmark-printeren eller de tilknyttede komponenter.

**Advarsel - Potentiel skade:** Forbrugsvarer og dele uden returprogrammets aftalevilkår kan være nulstillet og genproduceret. Producentens garanti dækker imidlertid ikke beskadigelse forårsaget af brugen af ikke-originale forbrugsstoffer eller dele. Nulstilling af tællere på forbrugsstoffet eller delen uden ordentlig genfremstilling kan beskadige printeren. Efter nulstilling af tællere på forbrugsstoffet eller delen kan din printer vise en fejl, der angiver forekomsten af nulstillingsemnet.

## Bestilling af tonerkassette

### Bemærkninger:

- Den estimerede kassettekapacitet er baseret på standarden ISO/IEC 19752.
- Meget lav udskriftsdækning i længere perioder kan have en negativ effekt på den faktiske kapacitet.

## Tonerkassetter i returneringsprogrammet

Element	USA og Canada	Det Europæiske Økonomiske Samarbejdsområde	Asien/Stillehavsområdet	Latinamerika	Resten af Europa, Mellemøsten og Afrika	Australien og New Zealand
Tonerkassette fra returprogrammet	B221000	B222000	B223000	B224000	B225000	B226000
Tonerkassette med høj kapacitet i returprogrammet	B221H00	B222H00	B223H00	B224H00	B225H00	B226H00
Tonerkassette med ekstra høj kapacitet i returprogrammet	B221X00	B222X00	B223X00	B224X00	B225X00	B226X00

## Almindelig tonerkassette

Element	Verdensomspændende
Tonerkassette med ekstra høj kapacitet	B220XA0

## Bestilling af en billedenhed

Meget lav udskriftsdækning i længere perioder kan betyde, at billedenhedens dele ikke fungerer korrekt, før toneren er opbrugt.

Element	Varenummer
Billedenhed	B220Z00

## Udskiftning af dele og forbrugsstoffer

### Udskiftning af tonerkassetten

**1** Åbn frontpanelet.

**Advarsel - Potentielt skade:** For at undgå beskadigelse fra elektrostatisk afladning, skal du trykke på en hvilken som helst ikke-tildækket metalramme på printeren, før du forsøger at få adgang til eller røre ved dele i printeren.





**2** Fjern billedenheden.



**3** Fjern den brugte tonerkassette fra billedenheden.

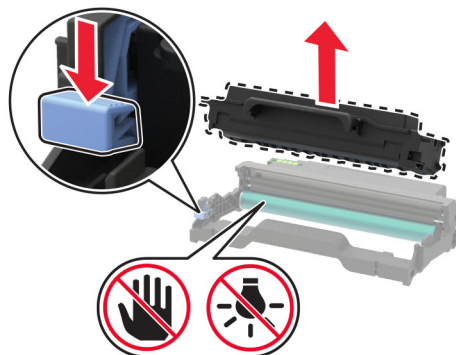

**4** Pak den nye tonerkassette ud.

**5** Ryst tonerkassetten for at omfordele toneren.

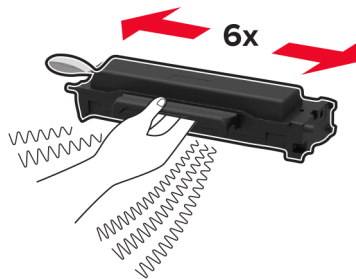

6 Fjern pakningen og derefter dækslet.

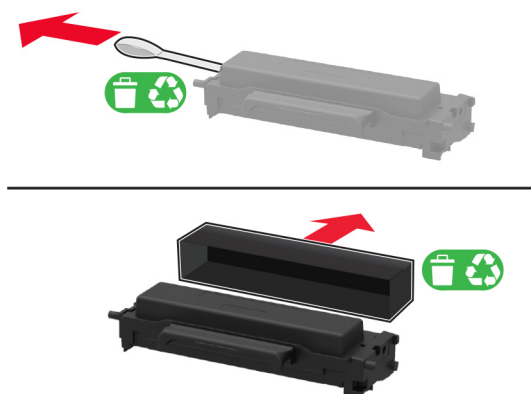

7 Indsæt den nye tonerkassette i billedenheden.

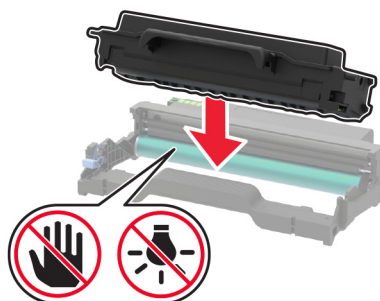

8 Indsæt billedenheden.



9 Luk panelet.

## Udskiftning af billedenheden

1 Åbn frontpanelet.

**Advarsel - Potentiel skade:** For at undgå beskadigelse fra elektrostatisk afladning, skal du trykke på en hvilken som helst ikke-tildækket metalramme på printeren, før du forsøger at få adgang til eller røre ved dele i printeren.



2 Fjern den brugte billedenhed.



3 Fjern tonerpatronen fra den brugte billedenhed.

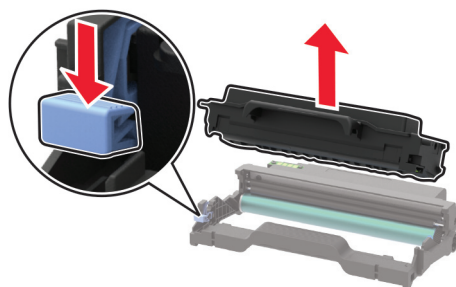

4 Udpak den nye billedenhed, og indsæt derefter tonerkassetten.

**Advarsel - Potentiel skade:** Billedenheden må ikke udsættes for direkte lys i mere end 10 minutter. Hvis produktet udsættes for lys i længere tid, kan det skabe problemer med udskriftskvaliteten.

**Advarsel - Potentiel skade:** Undgå at berøre fotokonduktortromlen. Hvis du gør det, kan det påvirke kvaliteten på fremtidige udskriftsjob.

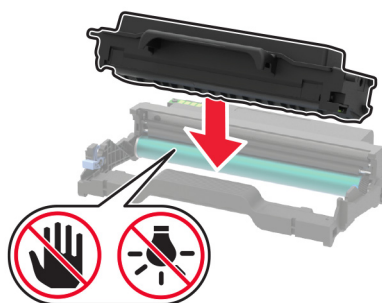

**5** Indsæt den nye billedenhed.



**6** Luk panelet.

## Udskiftning af dupleksenheden

**1** Fjern den brugte dupleksenhed.

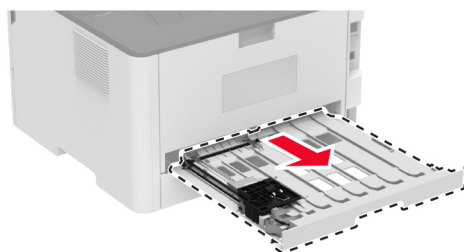

**2** Pak den nye dupleksenhed ud.

**3** Indsæt den nye dupleksenhed ud.



## Udskiftning af papirmagasin

**1** Fjern det brugte papirmagasin.

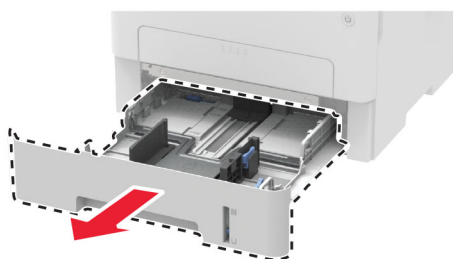

- 2 Pak det nye papirmagasin ud.
- 3 Indsæt det nye papirmagasin.



## Nulstilling af forbrugsstoffællere

- 1 Fra kontrolpanelet skal du navigere til:

 > **Enhed** > **OK** > **Vedligeholdelse** > **OK** > **Konfigurationsmenu** > **OK** > **Brug af forbrugsstoffer og tællere** > **OK**

- 2 Vælg den tæller, du vil nulstille.

**Advarsel - Potentiel skade:** Forbrugsvarer og dele uden returprogrammets aftalevilkår kan være nulstillet og genproduceret. Producentens garanti dækker imidlertid ikke beskadigelse forårsaget af brugen af ikke-originale forbrugsstoffer eller dele. Nulstilling af tællere på forbrugstoffet eller delen uden ordentlig genfremstilling kan beskadige printeren. Efter nulstilling af tællere på forbrugstoffet eller delen kan din printer vise en fejl, der angiver forekomsten af nulstillingsemnet.

## Rengøring af printeren

 **FORSIGTIG - ELEKTRISK STØD:** Tag netledningen ud af stikkontakten, og fjern alle kabler fra printeren, før du går videre, for at reducere risikoen for elektrisk stød, når du skal rengøre printerens ydre.

### Bemærkninger:

- Udfør denne opgave med nogle måneders mellemrum.
- Garantien dækker ikke skader på printeren, der er forårsaget af, at printeren håndteres forkert.

- 1 Sluk printeren, og tag derefter netledningen ud af stikkontakten.
- 2 Fjern papir fra standardbakken.
- 3 Fjern støv, fnug og papirstumper omkring printeren med en blød børste eller en støvsuger.
- 4 Aftør apparatets yderside med en fugtig, blød, fnugfri klud.

### Bemærkninger:

- Brug ikke husholdningsrengøringsmidler, da de kan beskadige printerens finish.

- Sørg for, at alle områder af printeren er tørre efter rengøringen.

5 Sæt netledningen i stikkontakten, og tænd derefter for printeren.

 **FORSIGTIG - RISIKO FOR SKADE:** Tilslut netledningen til en passende vurderet og passende jordet stikkontakt, der er lettilgængelig og i nærheden af produktet, for at undgå risikoen for brand eller elektrisk stød.

## Spare energi og papir

### Konfiguration af indstillinger for strømsparetilstand

#### Slumretilstand

1 Fra kontrolpanelet skal du navigere til:

 > **Enhed** > **OK** > **Strømstyring** > **OK** > **Timeouts** > **OK** > **Slumretilstand** > **OK**

2 Angiv den tid, printeren forbliver inaktiv, før den skifter til slumretilstand.

#### Dvaletilstand

1 Fra kontrolpanelet skal du navigere til:

 > **Enhed** > **OK** > **Strømstyring** > **OK** > **Timeouts** > **OK** > **Dvaletimeout** > **OK**

2 Indstil den tid, der går, før printeren går i dvaletilstand.

#### Bemærkninger:

- Sørg for at vække printeren fra dvaletilstand, før du sender et udskriftsjob.
- Hvis du vil vække printeren fra dvaletilstand, skal du trykke på afbryderknappen.
- Den integrerede webserver er deaktiveret, når printeren er i Dvaletilstand.

### Spare på forbrugsvarer

- Udskriv på begge sider af papiret.

**Bemærk!** Tosidet udskrivning er standardindstillingen i printerdriveren.

- Udskriv flere sider på et enkelt ark papir.
- Brug funktionen Vis udskrift for at se, hvordan dokumentet ser ud, inden du udskriver det.
- Udskriv én kopi af dokumentet for at kontrollere indholdet og formatet for eventuelle fejl.

Flytning af printeren til et andet sted

### Flytning af printeren til et andet sted

 **FORSIGTIG - RISIKO FOR SKADE:** Hvis printeren vejer mere end 20 kg (44 lb), skal der to eller flere personer til at løfte den på forsvarlig vis.

 **FORSIGTIG - RISIKO FOR SKADE:** For at undgå risiko for brand eller elektrisk stød skal du kun bruge den netledning, der leveres sammen med dette produkt, eller en erstatningsnetledning, som er godkendt af producenten.

 **FORSIGTIG - RISIKO FOR SKADE:** Når du flytter printeren, skal du følge disse retningslinjer for at forebygge personskader eller skader på printeren:

- Undersøg, om alle paneler og papirmagasiner er lukket.
- Sluk printeren, og tag derefter netledningen ud af stikkontakten.
- Frakobl alle ledninger og kabler fra printeren.
- Hvis printeren har særskilte, gulvbaserede valgfrie papirmagasiner, eller outputoptioner er fastgjort til den, skal du frakoble dem, før printeren flyttes.
- Hvis printeren har en base med hjul, så rul den forsigtigt til det nye sted. Vær forsigtig, når du passerer dørtrin og brud i gulvbelægningen.
- Hvis printeren ikke har en base med hjul, men er konfigureret med valgfrie papirmagasiner eller outputoptioner, skal du fjerne outputoptionerne og løfte printeren af papirmagasinerne. Forsøg ikke at løfte printeren og andre optioner på én gang.
- Brug altid grebene på printeren til at løfte den.
- Hvis der bruges en vogn til at transportere printeren, skal den kunne støtte hele printerens underside.
- Hvis der bruges en vogn til at transportere hardware-optionerne, skal den kunne støtte optionernes dimensioner.
- Sørg for, at printeren står oprejst.
- Undgå voldsomme rystelser.
- Undgå at holde fingrene under printeren, når du sætter den ned.
- Sørg for, at der er tilstrækkelig plads omkring printeren.

**Bemærk!** Skader på printeren, der skyldes forkert håndtering, dækkes ikke af printerens garanti.

## Transport af printeren

Du kan få instruktioner til transport ved at gå til <http://support.lexmark.com> eller kontakte kundesupport.

# Fejlfinding af et problem

## Problemer med udskriftskvalitet

Find billedet, der minder om dit problem med udskriftskvaliteten, og klik derefter på linket nedenfor for at læse problemløsningstrinene.

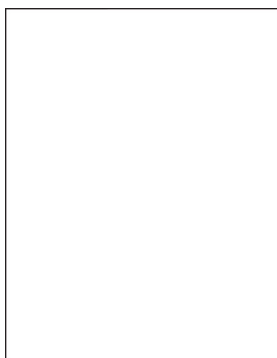

[“Tomme eller hvide sider” på side 73](#)

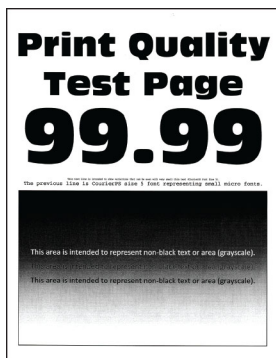

[“Mørk udskrift” på side 74](#)

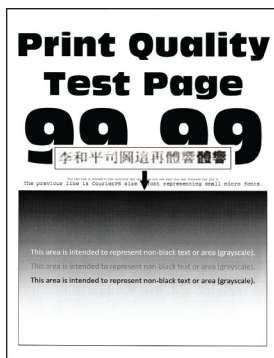

[“Fine linjer udskrives ikke korrekt” på side 76](#)



[“Foldet eller krøllet papir” på side 77](#)

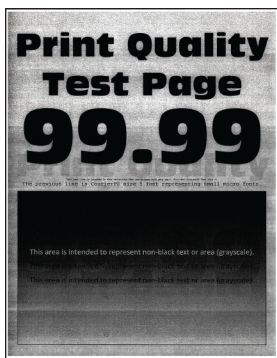

[“Grå baggrund” på side 78](#)

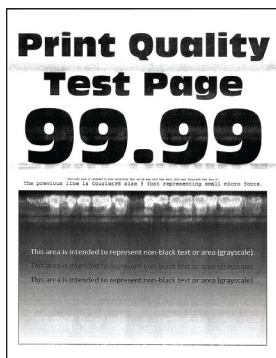

[“Vandrette lyse striber” på side 88](#)



[“Forkerte margener” på side 79](#)

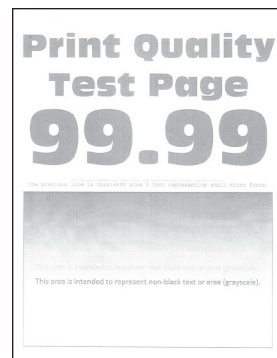

[“Lys udskrift” på side 80](#)



[“Meleret udskrift og pletter” på side 82](#)



[“Papiret krøller” på side 83](#)

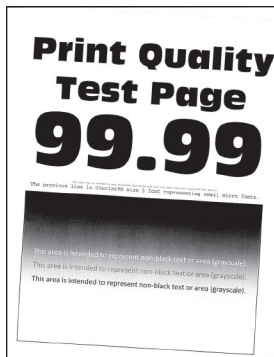

[“Udskriv forvrænget eller skævt” på side 84](#)



[“Gentagne fejl på udskriftet” på side 93](#)



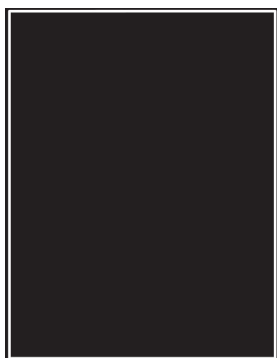

[“Helt sorte sider” på side 85](#)

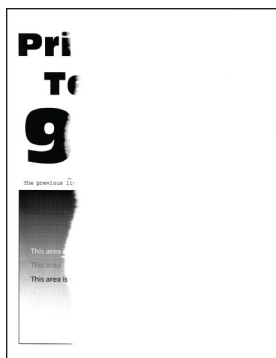

[“Beskåret tekst eller billeder” på side 86](#)

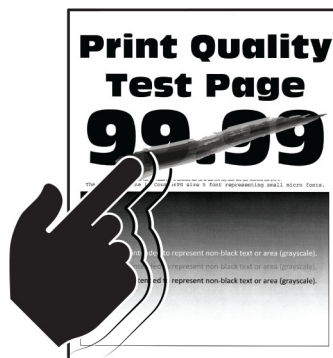

[“Toner smitter nemt af” på side 87](#)

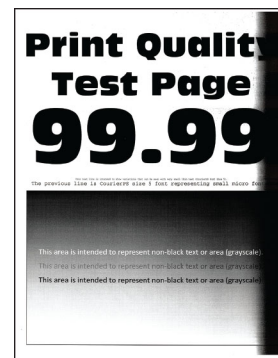

[“Lodrette mørke striber” på side 91](#)



[“Lodrette mørke streger eller striber” på side 92](#)

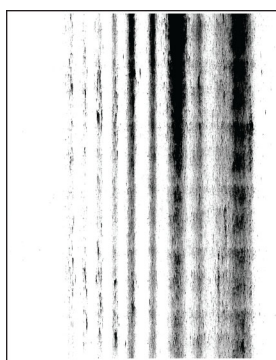

[“Lodrette mørke streger med manglende udskrift” på side 93](#)



[“Lodrette lyse striber” på side 89](#)



[“Lodrette hvide streger” på side 90](#)

## Udskrivningsproblemer

udskriftskvaliteten er dårlig

Tomme eller hvide sider

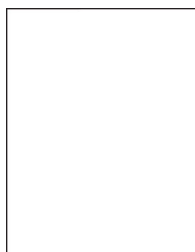

**Bemærk!** Før du løser problemet, skal du udskrive kvalitetstestsiderne. Gå til **Indstillinger > Fejlfinding > Udskriv kvalitetstestsider** fra kontrolpanelet. På printermodeller uden berøringfølsom skærm skal du trykke på **OK** for at navigere gennem indstillingerne.

Handling	Ja	Nej
<p><b>Trin 1</b></p> <p><b>a</b> Kontroller, om der er sat en original og understøttet Lexmark-tonerkassette i printeren.</p> <p><b>Bemærk!</b> Hvis kassetten ikke understøttes, skal du installere en understøttet kassette.</p> <p><b>b</b> Udskriv dokumentet.</p> <p>Udskriver printeren tomme eller hvide sider?</p>	Gå til trin 2.	Problemet er løst.
<p><b>Trin 2</b></p> <p><b>a</b> Fjern billedenheden.</p> <p><b>Advarsel - Potentiel skade:</b> Billedenheden må ikke udsættes for direkte lys i mere end 10 minutter. Hvis produktet udsættes for lys i længere tid, kan det skabe problemer med udskriftskvaliteten.</p> <p><b>Advarsel - Potentiel skade:</b> Undgå at berøre fotokonduktortromlen under billedenheden. Hvis du gør det, kan det påvirke kvaliteten på fremtidige udskriftsjob.</p> <p><b>b</b> Undersøg billedenheden for at se, om der er tegn på beskadigelse.</p> <p><b>Bemærk!</b> Sørg for, at fotokonduktortromlens kontakt ikke er bøjet eller ikke sidder på plads.</p> <p><b>c</b> Ryst billedenheden grundigt for at omfordele toneren.</p> <p><b>d</b> Indsæt billedenheden.</p> <p><b>e</b> Udskriv dokumentet.</p> <p>Udskriver printeren tomme eller hvide sider?</p>	Gå til trin 3.	Problemet er løst.
<p><b>Trin 3</b></p> <p>Udskift tonerkassetten.</p> <p>Udskriver printeren tomme eller hvide sider?</p>	Gå til trin 4.	Problemet er løst.
<p><b>Trin 4</b></p> <p>Udskift billedenheden.</p> <p>Udskriver printeren tomme eller hvide sider?</p>	Kontakt <a href="#">kundesupport</a> .	Problemet er løst.

### Mørk udskrift



**Bemærk!** Før du løser problemet, skal du udskrive kvalitetstestsiderne. Gå til **Indstillinger > Fejlfinding > Udskriv kvalitetstestsider** fra kontrolpanelet. På printermodeller uden berøringfølsom skærm skal du trykke på **OK** for at navigere gennem indstillingerne.

Handling	Ja	Nej
<p><b>Trin 1</b></p> <p><b>a</b> Kontroller, om der er sat en original og understøttet Lexmark-tonerkassette i printeren.</p> <p><b>Bemærk!</b> Hvis kassetten ikke understøttes, skal du installere en understøttet kassette.</p> <p><b>b</b> Udskriv dokumentet.</p> <p>Er udskriften mørk?</p>	Gå til trin 2.	Problemet er løst.
<p><b>Trin 2</b></p> <p><b>a</b> Sluk for printeren, og vent ca. 10 sekunder. Tænd derefter printeren igen.</p> <p><b>b</b> Reducer tonersvævningsgraden. Fra kontrolpanelet skal du navigere til: <b>Indstillinger &gt; Udskriv &gt; Kvalitet &gt; Tonersvævningsgrad</b></p> <p><b>c</b> Udskriv dokumentet.</p> <p>Er udskriften mørk?</p>	Gå til trin 3.	Problemet er løst.
<p><b>Trin 3</b></p> <p><b>a</b> Afhængigt af dit operativsystem skal du angive papirtypen i Udskriftsindstillinger eller i dialogboksen Udskriv.</p> <p><b>Bemærkninger:</b></p> <ul style="list-style-type: none"> <li>• Sørg for, at indstillingen matcher det papir, der er lagt i.</li> <li>• Du kan også ændre indstillingen i kontrolpanelet på printeren. Naviger til <b>Indstillinger &gt; Papir &gt; Konfiguration af papirmagasin &gt; Papirstørrelse/-type</b>.</li> </ul> <p><b>b</b> Udskriv dokumentet.</p> <p>Er udskriften mørk?</p>	Gå til trin 4.	Problemet er løst.
<p><b>Trin 4</b></p> <p>Kontroller, om papiret har struktur eller ru overflade.</p> <p>Udskriver du på papir med struktur eller ru overflade?</p>	Gå til trin 5.	Gå til trin 6.
<p><b>Trin 5</b></p> <p><b>a</b> Udskift strukturpapiret med almindeligt papir.</p> <p><b>b</b> Udskriv dokumentet.</p> <p>Er udskriften mørk?</p>	Gå til trin 6.	Problemet er løst.

Handling	Ja	Nej
<p><b>Trin 6</b></p> <p><b>a</b> Ilæg papir fra en ny pakke.</p> <p><b>Bemærk!</b> Papiret bliver fugtigt pga. høj luftfugtighed. Opbevar papiret i den originale indpakning, indtil det skal bruges.</p> <p><b>b</b> Udskriv dokumentet.</p> <p>Er udskriften mørk?</p>	Gå til trin 7.	Problemet er løst.
<p><b>Trin 7</b></p> <p><b>a</b> Fjern billedenheden, og indsæt den igen.</p> <p><b>Advarsel - Potentiel skade:</b> Billedenheden må ikke udsættes for direkte lys i mere end 10 minutter. Hvis produktet udsættes for lys i længere tid, kan det skabe problemer med udskriftskvaliteten.</p> <p><b>Advarsel - Potentiel skade:</b> Undgå at berøre fotokonduktortromlen under billedenheden. Hvis du gør det, kan det påvirke kvaliteten på fremtidige udskriftsjob.</p> <p><b>b</b> Udskriv dokumentet.</p> <p>Er udskriften mørk?</p>	Gå til trin 8.	Problemet er løst.
<p><b>Trin 8</b></p> <p><b>a</b> Udskift billedenheden.</p> <p><b>b</b> Udskriv dokumentet.</p> <p>Er udskriften mørk?</p>	Kontakt <a href="#">kundesupport</a> .	Problemet er løst.

### Fine linjer udskrives ikke korrekt

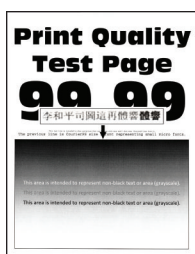

**Bemærk!** Før du løser problemet, skal du udskrive kvalitetstestsiderne. Gå til **Indstillinger > Fejlfinding > Udskriv kvalitetstestsider** fra kontrolpanelet. På printermodeller uden berøringfølsom skærm skal du trykke på **OK** for at navigere gennem indstillingerne.

Handling	Ja	Nej
<p><b>Trin 1</b></p> <p><b>a</b> Kontroller, om der er sat en original og understøttet Lexmark-tonerkassette i printeren.</p> <p><b>Bemærk!</b> Hvis kassetten ikke understøttes, skal du installere en understøttet kassette.</p> <p><b>b</b> Udskriv dokumentet.</p> <p>Udskrives fine linjer ikke korrekt?</p>	Gå til trin 2.	Problemet er løst.
<p><b>Trin 2</b></p> <p><b>a</b> Øg tonersvævningsgrad. Fra kontrolpanelet skal du navigere til: <b>Indstillinger &gt; Udskriv &gt; Kvalitet &gt; Tonersvævningsgrad</b></p> <p><b>b</b> Udskriv dokumentet.</p> <p>Udskrives fine linjer ikke korrekt?</p>	Kontakt <a href="#">kundesupport</a> .	Problemet er løst.

## Foldet eller krøllet papir

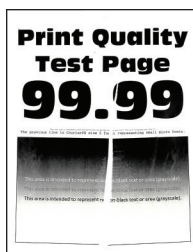

**Bemærk!** Før du løser problemet, skal du udskrive kvalitetstestsiderne. Gå til **Indstillinger > Fejlfinding > Udskriv kvalitetstestsider** fra kontrolpanelet. På printermodeller uden berøringfølsom skærm skal du trykke på **OK** for at navigere gennem indstillingerne.

Handling	Ja	Nej
<p><b>Trin 1</b></p> <p><b>a</b> Kontroller, om der er sat en original og understøttet Lexmark-tonerkassette i printeren.</p> <p><b>Bemærk!</b> Hvis kassetten ikke understøttes, skal du installere en understøttet kassette.</p> <p><b>b</b> Udskriv dokumentet.</p> <p>Er papiret foldet eller krøllet?</p>	Gå til trin 2.	Problemet er løst.
<p><b>Trin 2</b></p> <p><b>a</b> Ilæg papir fra en ny pakke. <b>Bemærk!</b> Papiret bliver fugtigt pga. høj luftfugtighed. Opbevar papiret i den originale indpakning, indtil det skal bruges.</p> <p><b>b</b> Udskriv dokumentet.</p> <p>Er papiret foldet eller krøllet?</p>	Gå til trin 3.	Problemet er løst.

Handling	Ja	Nej
<p><b>Trin 3</b></p> <p><b>a</b> Afhængigt af dit operativsystem skal du angive papirtypen i Udskriftsindstillinger eller i dialogboksen Udskriv.</p> <p><b>Bemærkninger:</b></p> <ul style="list-style-type: none"> <li>• Sørg for, at indstillingen matcher det papir, der er lagt i.</li> <li>• Du kan også ændre indstillingen via printerens kontrolpanel. Naviger til <b>Indstillinger &gt; Papir &gt; Konfiguration af papirmagasin &gt; Papirstørrelse/-type</b>.</li> </ul> <p><b>b</b> Udskriv dokumentet.</p> <p>Er papiret foldet eller krøllet?</p>	Kontakt <a href="#">kundesupport</a> .	Problemet er løst.

## Grå baggrund



**Bemærk!** Før du løser problemet, skal du udskrive kvalitetstestsiderne. Gå til **Indstillinger > Fejlfinding > Udskriv kvalitetstestsider** fra kontrolpanelet. På printermodeller uden berøringfølsom skærm skal du trykke på **OK** for at navigere gennem indstillingerne.

Handling	Ja	Nej
<p><b>Trin 1</b></p> <p><b>a</b> Sluk for printeren, og vent 10 sekunder. Tænd derefter printeren igen.</p> <p><b>b</b> Reducer tonersværningsgrad. Fra kontrolpanelet skal du navigere til: <b>Indstillinger &gt; Udskriv &gt; Kvalitet &gt; Tonersværningsgrad</b></p> <p><b>c</b> Udskriv dokumentet.</p> <p>Forekommer der en grå baggrund på udskrifterne?</p>	Gå til trin 2.	Problemet er løst.
<p><b>Trin 2</b></p> <p><b>a</b> Kontroller, om der er sat en original og understøttet Lexmark-tonerkassette i printeren. <b>Bemærk!</b> Hvis kassetten ikke understøttes, skal du installere en understøttet kassette.</p> <p><b>b</b> Udskriv dokumentet.</p> <p>Forekommer der en grå baggrund på udskrifterne?</p>	Gå til trin 3.	Problemet er løst.

Handling	Ja	Nej
<p><b>Trin 3</b></p> <p><b>a</b> Afhængigt af dit operativsystem skal du angive papirtypen i Udskriftsindstillinger eller i dialogboksen Udskriv.</p> <p><b>Bemærkninger:</b></p> <ul style="list-style-type: none"> <li>• Sørg for, at indstillingen matcher det papir, der er lagt i.</li> <li>• Du kan også ændre indstillingen via printerens kontrolpanel. Naviger til <b>Indstillinger &gt; Papir &gt; Konfiguration af papirmagasin &gt; Papirstørrelse/-type</b>.</li> </ul> <p><b>b</b> Udskriv dokumentet.</p> <p>Forekommer der en grå baggrund på udskrifterne?</p>	Gå til trin 4.	Problemet er løst.
<p><b>Trin 4</b></p> <p><b>a</b> Fjern billedenheden, og indsæt den igen.</p> <p><b>Advarsel - Potentiel skade:</b> Billedenheden må ikke udsættes for direkte lys i mere end 10 minutter. Hvis produktet udsættes for lys i længere tid, kan det skabe problemer med udskriftskvaliteten.</p> <p><b>Advarsel - Potentiel skade:</b> Undgå at berøre fotokonduktortromlen under billedenheden. Hvis du gør det, kan det påvirke kvaliteten på fremtidige udskriftsjob.</p> <p><b>b</b> Udskriv dokumentet.</p> <p>Forekommer der en grå baggrund på udskrifterne?</p>	Gå til trin 5.	Problemet er løst.
<p><b>Trin 5</b></p> <p><b>a</b> Opdater printerfirmwaren. Der er flere oplysninger i <a href="#">"Opdatere firmware" på side 23</a>.</p> <p><b>b</b> Udskriv dokumentet.</p> <p>Forekommer der en grå baggrund på udskrifterne?</p>	Gå til trin 6.	Problemet er løst.
<p><b>Trin 6</b></p> <p><b>a</b> Udskift billedenheden.</p> <p><b>b</b> Udskriv dokumentet.</p> <p>Forekommer der en grå baggrund på udskrifterne?</p>	Kontakt <a href="#">kundesupport</a> .	Problemet er løst.

### Forkerte margener



Handling	Ja	Nej
<p><b>Trin 1</b></p> <p><b>a</b> Juster papirstyrene til den korrekte position for det papir, der er lagt i.</p> <p><b>b</b> Udskriv dokumentet.</p> <p>Er margenerne korrekte?</p>	Problemet er løst.	Gå til trin 2.
<p><b>Trin 2</b></p> <p><b>a</b> Indstil papirstørrelsen. Fra kontrolpanelet skal du navigere til: <b>Indstillinger &gt; Papir &gt; Konfiguration af papirmagasin &gt; Papirstørrelse/-type</b></p> <p><b>b</b> Udskriv dokumentet.</p> <p>Er margenerne korrekte?</p>	Problemet er løst.	Gå til trin 3.
<p><b>Trin 3</b></p> <p><b>a</b> Afhængigt af dit operativsystem skal du angive papirstørrelsen enten under Udskriftsindstillinger eller i dialogboksen Udskriv. <b>Bemærk!</b> Sørg for, at indstillingen matcher det papir, der er lagt i.</p> <p><b>b</b> Udskriv dokumentet.</p> <p>Er margenerne korrekte?</p>	Problemet er løst.	Kontakt <a href="#">kundesupport</a> .

## Lys udskrift

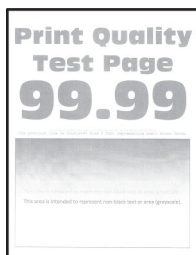

**Bemærk!** Før du løser problemet, skal du udskrive kvalitetstestsiderne. Gå til **Indstillinger > Fejlfinding > Udskriv kvalitetstestsider** fra kontrolpanelet. På printermodeller uden berøringfølsom skærm skal du trykke på **OK** for at navigere gennem indstillingerne.

Handling	Ja	Nej
<p><b>Trin 1</b></p> <p><b>a</b> Kontroller, om der er sat en original og understøttet Lexmark-tonerkassette i printeren. <b>Bemærk!</b> Hvis kassetten ikke understøttes, skal du installere en understøttet kassette.</p> <p><b>b</b> Udskriv dokumentet.</p> <p>Er udskriften lys?</p>	Gå til trin 2.	Problemet er løst.



Handling	Ja	Nej
<p><b>Trin 2</b></p> <p><b>a</b> Sluk for printeren, og vent ca. 10 sekunder. Tænd derefter printeren igen.</p> <p><b>b</b> Øg tonersvævningsgrad. Fra kontrolpanelet skal du navigere til: <b>Indstillinger &gt; Udskriv &gt; Kvalitet &gt; Tonersvævningsgrad</b></p> <p><b>c</b> Udskriv dokumentet.</p> <p>Er udskriften lys?</p>	<p>Gå til trin 3.</p>	<p>Problemet er løst.</p>
<p><b>Trin 3</b></p> <p><b>a</b> Afhængigt af dit operativsystem skal du angive papirtypen i Udskriftsindstillinger eller i dialogboksen Udskriv.</p> <p><b>Bemærkninger:</b></p> <ul style="list-style-type: none"> <li>• Sørg for, at indstillingen matcher det papir, der er lagt i.</li> <li>• Du kan også ændre indstillingen i kontrolpanelet på printeren. Naviger til <b>Indstillinger &gt; Papir &gt; Konfiguration af papirmagasin &gt; Papirstørrelse/-type</b>.</li> </ul> <p><b>b</b> Udskriv dokumentet.</p> <p>Er udskriften lys?</p>	<p>Gå til trin 4.</p>	<p>Problemet er løst.</p>
<p><b>Trin 4</b></p> <p><b>a</b> Afhængigt af dit operativsystem skal du angive printopløsning i Udskriftsindstillinger eller i dialogboksen Udskriv.</p> <p><b>b</b> Indstil opløsningen til <b>600 dpi</b>.</p> <p><b>c</b> Udskriv dokumentet.</p> <p>Er udskriften lys?</p>	<p>Gå til trin 5.</p>	<p>Problemet er løst.</p>
<p><b>Trin 5</b></p> <p><b>a</b> Fjern billedenheden.</p> <p><b>Advarsel - Potentiel skade:</b> Billedenheden må ikke udsættes for direkte lys i mere end 10 minutter. Hvis produktet udsættes for lys i længere tid, kan det skabe problemer med udskriftskvaliteten.</p> <p><b>Advarsel - Potentiel skade:</b> Undgå at berøre fotokonduktortromlen under billedenheden. Hvis du gør det, kan det påvirke kvaliteten på fremtidige udskriftsjob.</p> <p><b>b</b> Ryst billedenheden grundigt for at omfordele toneren.</p> <p><b>c</b> Indsæt billedenheden.</p> <p><b>d</b> Sluk for printeren, og vent 10 sekunder. Tænd derefter printeren igen.</p> <p><b>e</b> Udskriv dokumentet.</p> <p>Er udskriften lys?</p>	<p>Gå til trin 6.</p>	<p>Problemet er løst.</p>

Handling	Ja	Nej
<p><b>Trin 6</b></p> <p><b>a</b> Kontroller tonerkassetten status. Fra kontrolpanelet skal du navigere til: <b>Indstillinger &gt; Rapporter &gt; Enhed &gt; Enhedsstatistik</b></p> <p><b>b</b> Fra afsnittet Oplysninger om forbrugsstoffer i de udskrevne sider skal du kontrollere tonerkassetten status.</p> <p>Er tonerkassetten snart opbrugt?</p>	Gå til trin 7.	Kontakt <a href="#">kundesupport</a> .
<p><b>Trin 7</b></p> <p><b>a</b> Udskift tonerkassetten. <b>b</b> Udskriv dokumentet.</p> <p>Er udskriften lys?</p>	Kontakt <a href="#">kundesupport</a> .	Problemet er løst.

## Meleret udskrift og pletter



**Bemærk!** Før du løser problemet, skal du udskrive kvalitetstestsiderne. Gå til **Indstillinger > Fejlfinding > Udskriv kvalitetstestsider** fra kontrolpanelet. På printermodeller uden berøringfølsom skærm skal du trykke på **OK** for at navigere gennem indstillingerne.

Handling	Ja	Nej
<p><b>Trin 1</b></p> <p><b>a</b> Kontroller, om der er sat en original og understøttet Lexmark-tonerkassette i printeren. <b>Bemærk!</b> Hvis kassetten ikke understøttes, skal du installere en understøttet kassette. <b>b</b> Udskriv dokumentet.</p> <p>Er udskriften plettet?</p>	Gå til trin 2.	Problemet er løst.
<p><b>Trin 2</b></p> <p>Kontrollér, om printeren forurener med lækket toner.</p> <p>Lækker printeren ikke toner?</p>	Gå til trin 3.	Kontakt <a href="#">kundesupport</a> .

Handling	Ja	Nej
<p><b>Trin 3</b></p> <p><b>a</b> Kontroller billedenhedens status. Fra kontrolpanelet skal du navigere til: <b>Indstillinger &gt; Rapporter &gt; Enhed &gt; Enhedsstatistik</b></p> <p><b>b</b> Fra afsnittet Oplysninger om forbrugsstoffer i de udskrevne sider skal du kontrollere status for billedenheden.</p> <p>Er billedenheden snart opbrugt?</p>	Gå til trin 4.	Kontakt <a href="#">kundesupport</a> .
<p><b>Trin 4</b></p> <p><b>a</b> Udskift billedenheden.</p> <p><b>b</b> Udskriv dokumentet.</p> <p>Er udskriften plettet?</p>	Kontakt <a href="#">kundesupport</a> .	Problemet er løst.

## Papiret krøller



**Bemærk!** Før du løser problemet, skal du udskrive kvalitetstestsiderne. Gå til **Indstillinger > Fejlfinding > Udskriv kvalitetstestsider** fra kontrolpanelet. På printermodeller uden berøringfølsom skærm skal du trykke på **OK** for at navigere gennem indstillingerne.

Handling	Ja	Nej
<p><b>Trin 1</b></p> <p><b>a</b> Kontroller, om det ilagte papir understøttes. <b>Bemærk!</b> Hvis papiret ikke understøttes, skal du ilægge en understøttet papirtype.</p> <p><b>b</b> Udskriv dokumentet.</p> <p>Er papiret krøllet?</p>	Gå til trin 2.	Problemet er løst.
<p><b>Trin 2</b></p> <p><b>a</b> Kontroller, om der er sat en original og understøttet Lexmark-tonerkassette i printeren. <b>Bemærk!</b> Hvis kassetten ikke understøttes, skal du installere en understøttet kassette.</p> <p><b>b</b> Udskriv dokumentet.</p> <p>Er papiret krøllet?</p>	Gå til trin 3.	Problemet er løst.

Handling	Ja	Nej
<p><b>Trin 3</b></p> <p><b>a</b> Juster styrene i bakken til den korrekte position for det papir, der er lagt i.</p> <p><b>b</b> Udskriv dokumentet.</p> <p>Er papiret krøllet?</p>	Gå til trin 4.	Problemet er løst.
<p><b>Trin 4</b></p> <p><b>a</b> Afhængigt af dit operativsystem skal du angive papirstørrelse og papirtype enten under Udskriftsindstillinger eller i dialogboksen Udskriv.</p> <p><b>Bemærkninger:</b></p> <ul style="list-style-type: none"> <li>• Sørg for, at indstillingerne passer til det ilagte papir.</li> <li>• Du kan også ændre indstillingen i kontrolpanelet på printeren. Naviger til <b>Indstillinger &gt; Papir &gt; Konfiguration af papirmagasin &gt; Papirstørrelse/-type</b>.</li> </ul> <p><b>b</b> Udskriv dokumentet.</p> <p>Er papiret krøllet?</p>	Gå til trin 5.	Problemet er løst.
<p><b>Trin 5</b></p> <p><b>a</b> Fjern papiret, vend det om, og ilæg papiret igen.</p> <p><b>b</b> Udskriv dokumentet.</p> <p>Er papiret krøllet?</p>	Gå til trin 6.	Problemet er løst.
<p><b>Trin 6</b></p> <p><b>a</b> Ilæg papir fra en ny pakke.</p> <p><b>Bemærk!</b> Papiret bliver fugtigt pga. høj luftfugtighed. Opbevar papiret i den originale indpakning, indtil det skal bruges.</p> <p><b>b</b> Udskriv dokumentet.</p> <p>Er papiret krøllet?</p>	Kontakt <a href="#">kundesupport</a> .	Problemet er løst.

## Udskriv forvrænget eller skævt



**Bemærk!** Før du løser problemet, skal du udskrive kvalitetstestsiderne. Gå til **Indstillinger > Fejlfinding > Udskriv kvalitetstestsider** fra kontrolpanelet. På printermodeller uden berøringfølsom skærm skal du trykke på **OK** for at navigere gennem indstillingerne.

Handling	Ja	Nej
<p><b>Trin 1</b></p> <p><b>a</b> Juster styrene i bakken til den korrekte position for det papir, der er lagt i.</p> <p><b>b</b> Udskriv dokumentet.</p> <p>Er udskriften forvrænget eller skæv?</p>	Gå til trin 2.	Problemet er løst.
<p><b>Trin 2</b></p> <p><b>a</b> Ilæg papir fra en ny pakke.</p> <p><b>Bemærk!</b> Papiret bliver fugtigt pga. høj luftfugtighed. Opbevar papiret i den originale indpakning, indtil det skal bruges.</p> <p><b>b</b> Udskriv dokumentet.</p> <p>Er udskriften forvrænget eller skæv?</p>	Gå til trin 3.	Problemet er løst.
<p><b>Trin 3</b></p> <p><b>a</b> Kontroller, om det ilagte papir understøttes.</p> <p><b>Bemærk!</b> Hvis papiret ikke understøttes, skal du ilægge en understøttet papirtype.</p> <p><b>b</b> Udskriv dokumentet.</p> <p>Er udskriften forvrænget eller skæv?</p>	Kontakt <a href="#">kundesupport</a> .	Problemet er løst.
<p><b>Trin 4</b></p> <p><b>a</b> Ved tosidet udskrivning skal du kontrollere, om indstillingen for papirstørrelse i dupleksenheden er indstillet korrekt.</p> <p><b>Bemærk!</b> Letter, legal, Oficio eller folio skal være angivet til Letter.</p> <p><b>b</b> Udskriv dokumentet.</p> <p>Er udskriften forvrænget eller skæv?</p>	Kontakt <a href="#">kundesupport</a> .	Problemet er løst.

## Helt sorte sider

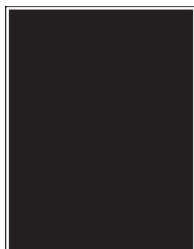

**Bemærk!** Før du løser problemet, skal du udskrive kvalitetstestsiderne. Gå til **Indstillinger > Fejlfinding > Udskriv kvalitetstestsider** fra kontrolpanelet. På printermodeller uden berøringfølsom skærm skal du trykke på **OK** for at navigere gennem indstillingerne.

Handling	Ja	Nej
<p><b>Trin 1</b></p> <p><b>a</b> Kontroller, om der er sat en original og understøttet Lexmark-tonerkassette i printeren.</p> <p><b>Bemærk!</b> Hvis kassetten ikke understøttes, skal du installere en understøttet kassette.</p> <p><b>b</b> Udskriv dokumentet.</p> <p>Udskriver printeren helt sorte sider?</p>	Gå til trin 2.	Problemet er løst.
<p><b>Trin 2</b></p> <p><b>a</b> Fjern billedenheden, og indsæt den igen.</p> <p><b>Advarsel - Potentiel skade:</b> Billedenheden må ikke udsættes for direkte lys i mere end 10 minutter. Hvis produktet udsættes for lys i længere tid, kan det skabe problemer med udskriftskvaliteten.</p> <p><b>Advarsel - Potentiel skade:</b> Undgå at berøre fotokonduktortromlen under billedenheden. Hvis du gør det, kan det påvirke kvaliteten på fremtidige udskriftsjob.</p> <p><b>b</b> Udskriv dokumentet.</p> <p>Udskriver printeren helt sorte sider?</p>	Gå til trin 3.	Problemet er løst.
<p><b>Trin 3</b></p> <p>Undersøg billedenheden for at se, om der er tegn på beskadigelse.</p> <p><b>Bemærk!</b> Sørg for, at fotokonduktortromlens kontakt ikke er bøjet eller ikke sidder på plads.</p> <p>Er billedenheden ikke beskadiget?</p>	Kontakt <a href="#">kundesupport</a> .	Gå til trin 4.
<p><b>Trin 4</b></p> <p><b>a</b> Udskift billedenheden.</p> <p><b>b</b> Udskriv dokumentet.</p> <p>Udskriver printeren helt sorte sider?</p>	Kontakt <a href="#">kundesupport</a> .	Problemet er løst.

### Beskåret tekst eller billeder



**Bemærk!** Før du løser problemet, skal du udskrive kvalitetstestsiderne. Gå til **Indstillinger > Fejlfinding > Udskriv kvalitetstestsider** fra kontrolpanelet. På printermodeller uden berøringfølsom skærm skal du trykke på **OK** for at navigere gennem indstillingerne.

Handling	Ja	Nej
<p><b>Trin 1</b></p> <p><b>a</b> Kontroller, om der er sat en original og understøttet Lexmark-tonerkassette i printeren.</p> <p><b>Bemærk!</b> Hvis kassetten ikke understøttes, skal du installere en understøttet kassette.</p> <p><b>b</b> Udskriv dokumentet.</p> <p>Er tekst eller billeder beskåret?</p>	Gå til trin 2.	Problemet er løst.
<p><b>Trin 2</b></p> <p><b>a</b> Fjern billedenheden, og indsæt den igen.</p> <p><b>Advarsel - Potentiel skade:</b> Billedenheden må ikke udsættes for direkte lys i mere end 10 minutter. Hvis produktet udsættes for lys i længere tid, kan det skabe problemer med udskriftskvaliteten.</p> <p><b>Advarsel - Potentiel skade:</b> Undgå at berøre fotokonduktortromlen under billedenheden. Hvis du gør det, kan det påvirke kvaliteten på fremtidige udskriftsjob.</p> <p><b>b</b> Udskriv dokumentet.</p> <p>Er tekst eller billeder beskåret?</p>	Gå til trin 3.	Problemet er løst.
<p><b>Trin 3</b></p> <p><b>a</b> Udskift billedenheden.</p> <p><b>b</b> Udskriv dokumentet.</p> <p>Er tekst eller billeder beskåret?</p>	Kontakt <a href="#">kundesupport</a> .	Problemet er løst.

## Toner smitter nemt af

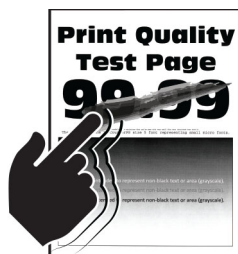

**Bemærk!** Før du løser problemet, skal du udskrive kvalitetstestsiderne. Gå til **Indstillinger > Fejlfinding > Udskriv kvalitetstestsider** fra kontrolpanelet. På printermodeller uden berøringfølsom skærm skal du trykke på **OK** for at navigere gennem indstillingerne.

Handling	Ja	Nej
<p><b>Trin 1</b></p> <p><b>a</b> Kontroller, om der er sat en original og understøttet Lexmark-tonerkassette i printeren.</p> <p><b>Bemærk!</b> Hvis kassetten ikke understøttes, skal du installere en understøttet kassette.</p> <p><b>b</b> Udskriv dokumentet.</p> <p>Smutter toneren nemt af?</p>	Gå til trin 2.	Problemet er løst.
<p><b>Trin 2</b></p> <p><b>a</b> Afhængigt af dit operativsystem skal du angive papirtypen i Udskriftsindstillinger eller i dialogboksen Udskriv.</p> <p><b>Bemærkninger:</b></p> <ul style="list-style-type: none"> <li>• Sørg for, at indstillingen matcher det papir, der er lagt i.</li> <li>• Du kan også ændre indstillingen i kontrolpanelet på printeren. Naviger til <b>Indstillinger &gt; Papir &gt; Konfiguration af papirmagasin &gt; Papirstørrelse/-type</b>.</li> </ul> <p><b>b</b> Udskriv dokumentet.</p> <p>Smutter toneren nemt af?</p>	Kontakt <a href="#">kundesupport</a> .	Problemet er løst.

## Vandrette lyse striber



**Bemærk!** Før du løser problemet, skal du udskrive kvalitetstestsiderne. Gå til **Indstillinger > Fejlfinding > Udskriv kvalitetstestsider** fra kontrolpanelet. På printermodeller uden berøringfølsom skærm skal du trykke på **OK** for at navigere gennem indstillingerne.

Handling	Ja	Nej
<p><b>Trin 1</b></p> <p><b>a</b> Kontroller, om der er sat en original og understøttet Lexmark-tonerkassette i printeren.</p> <p><b>Bemærk!</b> Hvis kassetten ikke understøttes, skal du installere en understøttet kassette.</p> <p><b>b</b> Udskriv dokumentet.</p> <p>Fremkommer der vandrette lyse striber på udskrifterne?</p>	Gå til trin 2.	Problemet er løst.



Handling	Ja	Nej
<p><b>Trin 2</b></p> <p><b>a</b> Fjern billedenheden, og indsæt den igen.</p> <p><b>Advarsel - Potentiel skade:</b> Billedenheden må ikke udsættes for direkte lys i mere end 10 minutter. Hvis produktet udsættes for lys i længere tid, kan det skabe problemer med udskriftskvaliteten.</p> <p><b>Advarsel - Potentiel skade:</b> Undgå at berøre fotokonduktortromlen under billedenheden. Hvis du gør det, kan det påvirke kvaliteten på fremtidige udskriftsjob.</p> <p><b>b</b> Udskriv dokumentet.</p> <p>Fremkommer der vandrette lyse striber på udskrifterne?</p>	Gå til trin 3.	Problemet er løst.
<p><b>Trin 3</b></p> <p><b>a</b> Udskift billedenheden.</p> <p><b>b</b> Udskriv dokumentet.</p> <p>Fremkommer der vandrette lyse striber på udskrifterne?</p>	Kontakt <a href="#">kundesupport</a> .	Problemet er løst.

### Lodrette lyse striber



**Bemærk!** Før du løser problemet, skal du udskrive kvalitetstestsiderne. Gå til **Indstillinger > Fejlfinding > Udskriv kvalitetstestsider** fra kontrolpanelet. På printermodeller uden berøringfølsom skærm skal du trykke på **OK** for at navigere gennem indstillingerne.

Handling	Ja	Nej
<p><b>Trin 1</b></p> <p><b>a</b> Kontroller, om der er sat en original og understøttet Lexmark-tonerkassette i printeren.</p> <p><b>Bemærk!</b> Hvis kassetten ikke understøttes, skal du installere en understøttet kassette.</p> <p><b>b</b> Udskriv dokumentet.</p> <p>Fremkommer der lodrette lyse striber på udskrifterne?</p>	Gå til trin 2.	Problemet er løst.

Handling	Ja	Nej
<p><b>Trin 2</b></p> <p><b>a</b> Kontroller tonerkassetens status. Fra kontrolpanelet skal du navigere til: <b>Indstillinger &gt; Rapporter &gt; Enhed &gt; Enhedsstatistik</b></p> <p><b>b</b> Fra afsnittet Oplysninger om forbrugsstoffer i de udskrevne sider skal du kontrollere tonerkassetens status.</p> <p>Fremkommer der lodrette lyse striber på udskrifterne?</p>	Gå til trin 3.	Problemet er løst.
<p><b>Trin 3</b></p> <p><b>a</b> Udskift tonerkassetten.</p> <p><b>b</b> Udskriv dokumentet.</p> <p>Fremkommer der lodrette lyse striber på udskrifterne?</p>	Kontakt <a href="#">kundesupport</a> .	Problemet er løst.

### Lodrette hvide streger



**Bemærk!** Før du løser problemet, skal du udskrive kvalitetstestsiderne. Gå til **Indstillinger > Fejlfinding > Udskriv kvalitetstestsider** fra kontrolpanelet. På printermodeller uden berøringfølsom skærm skal du trykke på **OK** for at navigere gennem indstillingerne.

Handling	Ja	Nej
<p><b>Trin 1</b></p> <p><b>a</b> Kontroller, om der er sat en original og understøttet Lexmark-tonerkassette i printeren. <b>Bemærk!</b> Hvis kassetten ikke understøttes, skal du installere en understøttet kassette.</p> <p><b>b</b> Udskriv dokumentet.</p> <p>Forekommer der lodrette hvide streger på udskrifterne?</p>	Gå til trin 2.	Problemet er løst.

Handling	Ja	Nej
<p><b>Trin 2</b></p> <p><b>a</b> Afhængigt af dit operativsystem skal du angive papirtypen i Udskriftsindstillinger eller i dialogboksen Udskriv.</p> <p><b>Bemærkninger:</b></p> <ul style="list-style-type: none"> <li>• Sørg for, at indstillingen matcher det papir, der er lagt i.</li> <li>• Du kan også ændre indstillingen i kontrolpanelet på printeren. Naviger til <b>Indstillinger &gt; Papir &gt; Konfiguration af papirmagasin &gt; Papirstørrelse/-type</b>.</li> </ul> <p><b>b</b> Udskriv dokumentet.</p> <p>Forekommer der lodrette hvide streger på udskrifterne?</p>	<p>Kontakt <a href="#">kundesupport</a>.</p>	<p>Problemet er løst.</p>

### Lodrette mørke striber

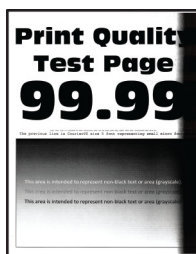

**Bemærk!** Før du løser problemet, skal du udskrive kvalitetstestsiderne. Gå til **Indstillinger > Fejlfinding > Udskriv kvalitetstestsider** fra kontrolpanelet. På printermodeller uden berøringfølsom skærm skal du trykke på **OK** for at navigere gennem indstillingerne.

Handling	Ja	Nej
<p><b>Trin 1</b></p> <p><b>a</b> Kontroller, om der er sat en original og understøttet Lexmark-tonerkassette i printeren.</p> <p><b>Bemærk!</b> Hvis kassetten ikke understøttes, skal du installere en understøttet kassette.</p> <p><b>b</b> Udskriv dokumentet.</p> <p>Fremkommer der lodrette mørke striber på udskrifterne?</p>	<p>Gå til trin 2.</p>	<p>Problemet er løst.</p>
<p><b>Trin 2</b></p> <p><b>a</b> Fjern billedenheden, og indsæt den igen.</p> <p><b>Advarsel - Potentiel skade:</b> Billedenheden må ikke udsættes for direkte lys i mere end 10 minutter. Hvis produktet udsættes for lys i længere tid, kan det skabe problemer med udskriftskvaliteten.</p> <p><b>Advarsel - Potentiel skade:</b> Undgå at berøre fotokonduktortromlen under billedenheden. Hvis du gør det, kan det påvirke kvaliteten på fremtidige udskriftsjob.</p> <p><b>b</b> Udskriv dokumentet.</p> <p>Fremkommer der lodrette mørke striber på udskrifterne?</p>	<p>Gå til trin 3.</p>	<p>Problemet er løst.</p>

Handling	Ja	Nej
<p><b>Trin 3</b></p> <p><b>a</b> Kontroller, om der trænger et klart lys ind fra højre side af printeren, og flyt printeren, hvis det er nødvendigt.</p> <p><b>b</b> Udskriv dokumentet.</p> <p>Fremkommer der lodrette mørke striber på udskrifterne?</p>	Kontakt <a href="#">kundesupport</a> .	Problemet er løst.

## Lodrette mørke streger eller striber



**Bemærk!** Før du løser problemet, skal du udskrive kvalitetstestsiderne. Gå til **Indstillinger > Fejlfinding > Udskriv kvalitetstestsider** fra kontrolpanelet. På printermodeller uden berøringfølsom skærm skal du trykke på **OK** for at navigere gennem indstillingerne.

Handling	Ja	Nej
<p><b>Trin 1</b></p> <p><b>a</b> Kontroller, om der er sat en original og understøttet Lexmark-tonerkassette i printeren.</p> <p><b>Bemærk!</b> Hvis kassetten ikke understøttes, skal du installere en understøttet kassette.</p> <p><b>b</b> Udskriv dokumentet.</p> <p>Fremkommer der lodrette mørke linjer eller streger på udskrifterne?</p>	Gå til trin 2.	Problemet er løst.
<p><b>Trin 2</b></p> <p><b>a</b> Fjern billedenheden, og installer den igen.</p> <p><b>Advarsel - Potentiel skade:</b> Billedenheden må ikke udsættes for direkte lys i mere end 10 minutter. Hvis produktet udsættes for lys i længere tid, kan det skabe problemer med udskriftskvaliteten.</p> <p><b>Advarsel - Potentiel skade:</b> Undgå at berøre fotokonduktortromlen under billedenheden. Hvis du gør det, kan det påvirke kvaliteten på fremtidige udskriftsjob.</p> <p><b>b</b> Udskriv dokumentet.</p> <p>Fremkommer der lodrette mørke linjer eller streger på udskrifterne?</p>	Gå til trin 3.	Problemet er løst.
<p><b>Trin 3</b></p> <p><b>a</b> Udskift billedenheden.</p> <p><b>b</b> Udskriv dokumentet.</p> <p>Fremkommer der lodrette mørke linjer eller streger på udskrifterne?</p>	Kontakt <a href="#">kundesupport</a> .	Problemet er løst.

## Lodrette mørke streger med manglende udskrift

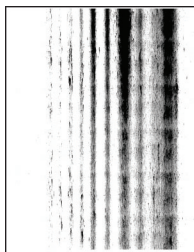

**Bemærk!** Før du løser problemet, skal du udskrive kvalitetstestsiderne. Gå til **Indstillinger > Fejlfinding > Udskriv kvalitetstestsider** fra kontrolpanelet. På printermodeller uden berøringfølsom skærm skal du trykke på **OK** for at navigere gennem indstillingerne.

Handling	Ja	Nej
<p><b>Trin 1</b></p> <p><b>a</b> Fjern billedenheden, og indsæt den igen.</p> <p><b>Advarsel - Potentiel skade:</b> Billedenheden må ikke udsættes for direkte lys i mere end 10 minutter. Hvis produktet udsættes for lys i længere tid, kan det skabe problemer med udskriftskvaliteten.</p> <p><b>Advarsel - Potentiel skade:</b> Undgå at berøre fotokonduktortromlen under billedenheden. Hvis du gør det, kan det påvirke kvaliteten på fremtidige udskriftsjob.</p> <p><b>b</b> Udskriv dokumentet.</p> <p>Fremkommer der lodrette mørke streger med manglende billeder på udskrifterne?</p>	<p>Gå til trin 2.</p>	<p>Problemet er løst.</p>
<p><b>Trin 2</b></p> <p><b>a</b> Kontroller, om der er sat en original og understøttet Lexmark-tonerkassette i printeren.</p> <p><b>Bemærk!</b> Hvis kassetten ikke understøttes, skal du installere en understøttet kassette.</p> <p><b>b</b> Udskriv dokumentet.</p> <p>Fremkommer der lodrette mørke streger med manglende billeder på udskrifterne?</p>	<p>Kontakt <a href="#">kundesupport</a>.</p>	<p>Problemet er løst.</p>

## Gentagne fejl på udskriftet



**Bemærk!** Før du løser problemet, skal du udskrive kvalitetstestsiderne. Gå til **Indstillinger > Fejlfinding > Udskriv kvalitetstestsider** fra kontrolpanelet. På printermodeller uden berøringfølsom skærm skal du trykke på **OK** for at navigere gennem indstillingerne.

Handling	Ja	Nej
<p><b>Trin 1</b></p> <p>Brug kvalitetstestsiderne til at kontrollere, om afstanden mellem gentagne fejl svarer til en af følgende:</p> <p><b>Billedenhed</b></p> <ul style="list-style-type: none"> <li>• 75,40 mm (2,97 ")</li> <li>• 34,70 mm (1,37 ")</li> <li>• 23,9 mm (0,94 ")</li> </ul> <p><b>Tonerkassette</b></p> <ul style="list-style-type: none"> <li>• 35,70 mm (1,41 ")</li> <li>• 36,80 mm (1,45 ")</li> </ul> <p><b>Overføringsrulle</b></p> <ul style="list-style-type: none"> <li>• 44 mm (1,73 ")</li> </ul> <p><b>Fuser</b></p> <ul style="list-style-type: none"> <li>• 78,1 mm (3,07 ")</li> <li>• 75,4 mm (2,97 ")</li> </ul> <p>Svarer afstanden mellem gentagne fejl til nogen af målene?</p>	Gå til trin 2.	Notér afstanden, og kontakt derefter <a href="#">kundesupport</a> .
<p><b>Trin 2</b></p> <p><b>a</b> Udskift det forbrugsstof, der svarer til afstanden mellem gentagne fejl.</p> <p><b>Bemærk!</b> Hvis forbrugsvarer er en overføringsrulle eller fuser, skal du kontakte <a href="#">kundesupport</a>.</p> <p><b>b</b> Udskriv dokumentet.</p> <p>Forekommer der gentagne fejl?</p>	Kontakt <a href="#">kundesupport</a> .	Problemet er løst.



## Udskriftsjob udskrives ikke

Handling	Ja	Nej
<p><b>Trin 1</b></p> <p><b>a</b> Åbn dialogboksen Udskriv fra det dokument, du prøver at udskrive, og kontroller, om du har valgt den rigtige printer.</p> <p><b>b</b> Udskriv dokumentet.</p> <p>Udskrives dokumentet?</p>	Problemet er løst.	Gå til trin 2.
<p><b>Trin 2</b></p> <p><b>a</b> Kontroller, om printeren er tændt.</p> <p><b>b</b> Afhjælp eventuelle fejlmeddelelser, der vises på displayet.</p> <p><b>c</b> Udskriv dokumentet.</p> <p>Udskrives dokumentet?</p>	Problemet er løst.	Gå til trin 3.

Handling	Ja	Nej
<p><b>Trin 3</b></p> <p><b>a</b> Undersøg, om portene fungerer, og om kablerne er sat helt ind i computeren og printeren. Du kan finde yderligere oplysninger i den opsætningsvejledning, der leveres sammen med printeren.</p> <p><b>b</b> Udskriv dokumentet.</p> <p>Udskrives dokumentet?</p>	Problemet er løst.	Gå til trin 4.
<p><b>Trin 4</b></p> <p><b>a</b> Sluk for printeren, og vent ca. 10 sekunder. Tænd derefter printeren igen.</p> <p><b>b</b> Udskriv dokumentet.</p> <p>Udskrives dokumentet?</p>	Problemet er løst.	Gå til trin 5.
<p><b>Trin 5</b></p> <p><b>a</b> Fjern printerdriveren, og indsæt den igen.</p> <p><b>b</b> Udskriv dokumentet.</p> <p>Udskrives dokumentet?</p>	Problemet er løst.	Kontakt <a href="#">kundesupport</a> .

## Langsom udskrivning

Handling	Ja	Nej
<p><b>Trin 1</b></p> <p>Sørg for, at printerkablet sidder godt fast i printeren og computeren, printerserveren eller en anden netværksenhed.</p> <p>Udskriver printeren langsomt?</p>	Gå til trin 2.	Problemet er løst.
<p><b>Trin 2</b></p> <p><b>a</b> Sørg for, at printeren ikke er i Lydløs tilstand. Fra kontrolpanelet skal du navigere til:   &gt; <b>Enhed</b> &gt; <b>OK</b> &gt; <b>Vedligeholdelse</b> &gt; <b>OK</b> &gt; <b>Konfigurationsmenu</b> &gt; <b>OK</b> &gt; <b>Betjening af enhed</b> &gt; <b>OK</b> &gt; <b>Lydsvag tilstand</b> &gt; <b>OK</b></p> <p><b>b</b> Udskriv dokumentet.</p> <p>Udskriver printeren langsomt?</p>	Gå til trin 3.	Problemet er løst.
<p><b>Trin 3</b></p> <p><b>a</b> Afhængigt af dit operativsystem skal du angive printopløsning i Udskriftsindstillinger eller i dialogboksen Udskriv.</p> <p><b>b</b> Indstil opløsningen til <b>600 dpi</b>.</p> <p><b>c</b> Udskriv dokumentet.</p> <p>Udskriver printeren langsomt?</p>	Gå til trin 4.	Problemet er løst.

Handling	Ja	Nej
<p><b>Trin 4</b></p> <p><b>a</b> Fra kontrolpanelet skal du navigere til:   &gt; <b>Udskriv</b> &gt; <b>OK</b> &gt; <b>Kvalitet</b> &gt; <b>OK</b> &gt; <b>Udskriftsopløsning</b> &gt; <b>OK</b></p> <p><b>b</b> Indstil opløsningen til <b>600 dpi</b>.</p> <p><b>c</b> Udskriv dokumentet.</p> <p>Udskriver printeren langsomt?</p>	<p>Gå til trin 5.</p>	<p>Problemet er løst.</p>
<p><b>Trin 5</b></p> <p><b>a</b> Afhængigt af dit operativsystem skal du angive indstillingen for papirtypen i Udskriftsindstillinger eller i dialogboksen Udskriv.</p> <p><b>Bemærkninger:</b></p> <ul style="list-style-type: none"> <li>• Sørg for, at indstillingen matcher det papir, der er lagt i.</li> <li>• Du kan også ændre indstillingen i kontrolpanelet på printeren. Naviger til  &gt; <b>Papir</b> &gt; <b>OK</b> &gt; <b>Konfiguration af papirmagasin</b> &gt; <b>OK</b> &gt; <b>Papirstørrelse/type</b> &gt; <b>OK</b>.</li> <li>• Kraftigere papir udskrives langsommere.</li> <li>• Papir smallere end Letter, A4 og Legal udskrives muligvis langsommere.</li> </ul> <p><b>b</b> Udskriv dokumentet.</p> <p>Udskriver printeren langsomt?</p>	<p>Gå til trin 6.</p>	<p>Problemet er løst.</p>
<p><b>Trin 6</b></p> <p><b>a</b> Sørg for, at printerindstillingerne for struktur og vægt svarer til det papir, der er ved at blive indlæst.</p> <p>Fra kontrolpanelet skal du navigere til:   &gt; <b>Papir</b> &gt; <b>OK</b> &gt; <b>Mediekonfiguration</b> &gt; <b>OK</b> &gt; <b>Medietyper</b> &gt; <b>OK</b></p> <p><b>Bemærk!</b> Groft papir og kraftigt papir udskrives muligvis langsommere.</p> <p><b>b</b> Udskriv dokumentet.</p> <p>Udskriver printeren langsomt?</p>	<p>Gå til trin 7.</p>	<p>Problemet er løst.</p>
<p><b>Trin 7</b></p> <p>Ryd tilbageholdte job.</p> <p>Udskriver printeren langsomt?</p>	<p>Gå til trin 8.</p>	<p>Problemet er løst.</p>



Handling	Ja	Nej
<p><b>Trin 8</b></p> <p><b>a</b> Sørg for, at printeren ikke overopheder.</p> <p><b>Bemærkninger:</b></p> <ul style="list-style-type: none"> <li>Lad printeren køle ned efter et langt udskriftsjob.</li> <li>Vær opmærksom på den anbefalede omgivende temperatur for printeren. Der er flere oplysninger i "<a href="#">Valg af en placering til printeren</a>" på side 17.</li> </ul> <p><b>b</b> Udskriv dokumentet.</p> <p>Udskriver printeren langsomt?</p>	<p>Kontakt <a href="#">kundesupport</a>.</p>	<p>Problemet er løst.</p>

### Job udskrives fra den forkerte skuffe eller på det forkerte papir

Handling	Ja	Nej
<p><b>Trin 1</b></p> <p><b>a</b> Kontroller, om du udskriver på det korrekte papir.</p> <p><b>b</b> Udskriv dokumentet.</p> <p>Udskrives dokumentet på det korrekte papir?</p>	<p>Gå til trin 2.</p>	<p>Ilæg den korrekte papirstørrelse og papirtype.</p>
<p><b>Trin 2</b></p> <p><b>a</b> Afhængigt af dit operativsystem skal du angive papirstørrelse og papirtype enten under Udskriftsindstillinger eller i dialogboksen Udskriv.</p> <p><b>Bemærk!</b> Du kan også ændre indstillingerne i kontrolpanelet på printeren. Gå til:</p> <p> &gt; <b>Papir</b> &gt; <b>OK</b> &gt; <b>Bakkekonfiguration</b> &gt; <b>OK</b> &gt; <b>Papirstørrelse/-type</b> &gt; <b>OK</b></p> <p><b>b</b> Sørg for, at indstillingerne passer til det ilagte papir.</p> <p><b>c</b> Udskriv dokumentet.</p> <p>Udskrives dokumentet på det korrekte papir?</p>	<p>Problemet er løst.</p>	<p>Kontakt <a href="#">kundesupport</a>.</p>

### Fortrolige og andre tilbageholdte dokumenter udskrives ikke

Handling	Ja	Nej
<p><b>Trin 1</b></p> <p><b>a</b> Fra kontrolpanelet skal du kontrollere, om dokumenterne vises på listen Tilbageholdte job.</p> <p><b>Bemærk!</b> Hvis dokumenterne ikke er på listen, kan du udskrive dokumenterne ved hjælp af indstillingerne Udskriv og Tilbagehold.</p> <p><b>b</b> Udskriv dokumenterne.</p> <p>Udskrives dokumenterne?</p>	<p>Problemet er løst.</p>	<p>Gå til trin 2.</p>

Handling	Ja	Nej
<p><b>Trin 2</b> Udskriftjobbet kan indeholde en formatfejl eller ugyldige data. Slet udskriftjobbet, og send det igen.</p> <p>Udskrives dokumenterne?</p>	Problemet er løst.	Gå til trin 3.
<p><b>Trin 3</b> Hvis du udskriver fra internettet, kan printeren være ved at læse flere jobtitler som dubletter.</p> <p><b>Til Windows-brugere</b></p> <p><b>a</b> Åbn dialogboksen Udskriftsindstillinger.</p> <p><b>b</b> Fra fanen Udskrivning og tilbageholdelse skal du klikke på <b>Brug Udskriv og tilbagehold</b> og derefter klikke på <b>Bevar identiske dokumenter</b>.</p> <p><b>c</b> Indtast en PIN-kode, og gem derefter ændringerne.</p> <p><b>d</b> Send udskriftsjobbet.</p> <p><b>Til Macintosh-brugere</b></p> <p><b>a</b> Gem og navngiv hvert job forskelligt.</p> <p><b>b</b> Send jobbet individuelt.</p> <p>Udskrives dokumenterne?</p>	Problemet er løst.	Gå til trin 4.
<p><b>Trin 4</b></p> <p><b>a</b> Slet nogle andre tilbageholdte job for at frigøre mere hukommelse i printeren.</p> <p><b>b</b> Udskriv dokumenterne.</p> <p>Udskrives dokumenterne?</p>	Problemet er løst.	Kontakt <a href="#">kundesupport</a> .

## Printeren reagerer ikke

Handling	Ja	Nej
<p><b>Trin 1</b> Kontroller, om netledningen er sluttet til stikkontakten.</p> <p> <b>FORSIGTIG - RISIKO FOR SKADE:</b> Tilslut netledningen til en passende vurderet og passende jordnet stikkontakt, der er lettilgængelig og i nærheden af produktet for at undgå risikoen for brand eller elektrisk stød.</p> <p>Reagerer printeren?</p>	Problemet er løst.	Gå til trin 2.
<p><b>Trin 2</b> Kontroller, om der er slukket for strømmen på stikkontakten eller en anden afbryder.</p> <p>Er der slukket for strømmen på stikkontakten eller en anden afbryder?</p>	Tænd stikkontakten, eller nulstil afbryderen.	Gå til trin 3.

Handling	Ja	Nej
<b>Trin 3</b> Kontroller, om printeren er tændt.  Er printeren tændt?	Gå til trin 4.	Tænd printeren.
<b>Trin 4</b> Kontroller, om printeren er i slumre- eller dvaletilstand.  Er printeren i slumre- eller dvaletilstand?	Tryk på tænd/sluk-knappen for at vække printeren.	Gå til trin 5.
<b>Trin 5</b> Kontroller, om kablerne mellem printeren og computeren er sat i de rigtige porte.  Er kablerne sat i de rigtige porte?	Gå til trin 6.	Indsæt kablerne i de korrekte porte.
<b>Trin 6</b> Installer den korrekte printerdriver.  Reagerer printeren?	Problemet er løst.	Gå til trin 7.
<b>Trin 7</b> Sluk for printeren, og vent ca. 10 sekunder. Tænd derefter printeren igen.  Reagerer printeren?	Problemet er løst.	Kontakt <a href="#">kundesupport</a> .

## Problemer med netværksforbindelsen

### Kan ikke åbne Embedded Web Server

Handling	Ja	Nej
<b>Trin 1</b> Kontroller, om printeren er tændt.  Er printeren tændt?	Gå til trin 2.	Tænd printeren.
<b>Trin 2</b> Sørg for, at printerens IP-adresse er korrekt.  <b>Bemærkninger:</b> <ul style="list-style-type: none"> <li>• Se IP-adressen på startskærmen.</li> <li>• En IP-adresse vises som fire sæt tal, adskilt af punktummer, f.eks. 123.123.123.123.</li> </ul> Er printerens IP-adresse korrekt?	Gå til trin 3.	Skriv den korrekte IP-adresse til printeren i adressefeltet.

Handling	Ja	Nej
<p><b>Trin 3</b></p> <p>Kontroller, om du bruger en understøttet browser.</p> <ul style="list-style-type: none"> <li>• Internet Explorer version 11 eller nyere</li> <li>• Microsoft Edge</li> <li>• Safari version 10 eller nyere</li> <li>• Google Chrome™ version 60 eller nyere</li> <li>• Mozilla Firefox version 54 eller nyere</li> </ul> <p>Er din browser understøttet?</p>	Gå til trin 4.	Installer en understøttet browser.
<p><b>Trin 4</b></p> <p>Kontroller, om netværksforbindelsen fungerer.</p> <p>Fungerer netværksforbindelsen?</p>	Gå til trin 5.	Kontakt din administrator.
<p><b>Trin 5</b></p> <p>Kontroller, om kabelforbindelserne til printeren og printerserveren er sikre. Du kan finde flere oplysninger i den dokumentation, der leveres sammen med printeren.</p> <p>Er alle kabelforbindelser sikre?</p>	Gå til trin 6.	Fastgør kabeltilslutningerne.
<p><b>Trin 6</b></p> <p>Kontrollér, at webproxyserverne er deaktiverede.</p> <p>Er webproxyserverne deaktiverede?</p>	Gå til trin 7.	Kontakt din administrator.
<p><b>Trin 7</b></p> <p>Få adgang til Embedded Web Server:</p> <p>Åbnede Embedded Web Server?</p>	Problemet er løst.	Kontakt <a href="#">kundesupport</a> .

## Kan ikke slutte printeren til Wi-Fi-netværket

Handling	Ja	Nej
<p><b>Trin 1</b></p> <p>Sørg for, at Aktiv adapter er indstillet til Automatisk.</p> <p>Fra kontrolpanelet skal du navigere til:</p> <p><b>Indstillinger &gt; OK &gt; Netværk/porte &gt; OK &gt; Netværksoversigt &gt; OK &gt; Aktiv adapter &gt; OK &gt; Automatisk &gt; OK</b></p> <p>Kan printeren sluttes til Wi-Fi-netværket?</p>	Problemet er løst.	Gå til trin 2.
<p><b>Trin 2</b></p> <p>Kontroller, om det rigtige Wi-Fi-netværk er valgt.</p> <p><b>Bemærk!</b> Nogle routere deler muligvis standard-SSID'et.</p> <p>Opretter du forbindelse til det rigtige Wi-Fi-netværk?</p>	Gå til trin 4.	Gå til trin 3.

Handling	Ja	Nej
<p><b>Trin 3</b> Opret forbindelse til det rigtige Wi-Fi-netværk. Der er flere oplysninger i <a href="#">"Tilslutning af printeren til et Wi-Fi-netværk"</a> på side 24.</p> <p>Kan printeren sluttes til Wi-Fi-netværket?</p>	Problemet er løst.	Gå til trin 4.
<p><b>Trin 4</b> Kontroller den trådløse sikkerhedstilstand. Fra kontrolpanelet skal du navigere til: <b>Indstillinger &gt; OK &gt; Netværk/Porte &gt; OK &gt; Trådløs &gt; OK &gt; Trådløs sikkerhedstilstand &gt; OK</b></p> <p>Er den korrekte trådløse sikkerhedstilstand valgt?</p>	Gå til trin 6.	Gå til trin 5.
<p><b>Trin 5</b> Vælg den korrekte trådløse sikkerhedstilstand.</p> <p>Kan printeren sluttes til Wi-Fi-netværket?</p>	Problemet er løst.	Gå til trin 6.
<p><b>Trin 6</b> Kontroller, at du har angivet den korrekte adgangskode til netværket. <b>Bemærk!</b> Vær opmærksom på mellemrum, tal og store og små bogstaver i adgangskoden.</p> <p>Kan printeren sluttes til Wi-Fi-netværket?</p>	Problemet er løst.	Kontakt <a href="#">kundesupport</a> .

## Problemer med forbrugsstoffer

### Udskift kassette, matcher ikke printerområde

Dette problem kan udbedres ved at købe en kassette med det rigtige område, der matcher printerområdet, eller købe et verdensomspændende kassette.

- Det første ciffer i meddelelsen efter 42 angiver printerområdet.
- Et andet nummer i meddelelsen efter 42 angiver området for kassetten.

#### Områder for printere og tonerkassette

Område	Numerisk kode
Verdensomspændende eller udefineret område	0
Nordamerika (USA, Canada)	1
Europæiske Økonomiske Samarbejdsområde, Vesteuropa, Nordiske lande, Schweiz	2
Asien/Stillehavsområdet	3
Latinamerika	4
Resten af Europa, Mellemøsten, Afrika	5
Australien, New Zealand	6

Område	Numerisk kode
Ugyldig region	9

**Bemærk!** Find de regionale indstillinger på printeren og tonerkassetten ved at udskrive kvalitetstestsiderne. Fra kontrolpanelet skal du navigere til: **Indstillinger > Fejlfinding > Udskriv kvalitetstestsider**.

## Forbrugsstoffer, der ikke kommer fra Lexmark

Printeren har registreret ikke-Lexmark-forbrugsstoffer eller -enheder i printeren.

Lexmark-printeren er udviklet til at fungere bedst med ægte Lexmark-forbrugsstoffer og -enheder. Brug af forbrugsstoffer eller enheder fra en tredjepart påvirker muligvis printerens og de tilhørende billedkomponenters ydeevne, pålidelighed eller levetid.

Alle indikatorer for levetid er udviklet til at fungere sammen med Lexmark-forbrugsstoffer og -enheder og giver muligvis uforudsigelige resultater, hvis der bruges forbrugsstoffer eller enheder fra tredjepart. Brug af billedkomponenter ud over den tilsigtede levetid skader muligvis Lexmark-printeren eller de tilknyttede komponenter.

**Advarsel - Potentielt skade:** Brug af forbrugsstoffer eller enheder fra tredjepart kan påvirke garantidækningen. Skader, som skyldes, at der er brugt forbrugsstoffer eller enheder fra tredjepart, er muligvis ikke dækket af garantien.

Tryk på **X**, tryk på **OK**, og hold derefter begge knapper nede i 15 sekunder for at acceptere alle disse risici og fortsætte med at bruge ikke-originale forbrugsstoffer eller reservedele i printeren.

Hvis du ikke ønsker at acceptere disse risici, skal du fjerne forbrugsstoffet eller enheden fra tredjepart og installere originale Lexmark-forbrugsstoffer eller -enheder i printeren. Der er flere oplysninger i ["Brug af originale Lexmark-dele og -forbrugsstoffer."](#) på side 63.

Hvis printeren ikke udskriver, efter at du har trykket på **X**, trykket på **OK** og holdt begge knapper nede i 15 sekunder, skal du nulstille forbrugsstoftælleren.

**1** Fra kontrolpanelet skal du navigere til:

 > **Enhed** > **OK** > **Vedligeholdelse** > **OK** > **Konfigurationsmenu** > **OK** > **Brug af forbrugsstoffer og tællere** > **OK**

**2** Vælg den enhed eller det forbrugsstof, du vil nulstille, og vælg derefter **OK**.

**3** Læs advarslen, og vælg derefter **Fortsæt** > **OK**.

**4** Hvis du vil slette meddelelsen, skal du trykke på **X**, trykke på **OK** og derefter holde begge knapper nede i 15 sekunder.

**Bemærk!** Hvis du ikke kan nulstille forbrugsstoftællerne, skal du returnere produktet til købsstedet.

## Fjerne papirstop

### Undgå papirstop

#### Ilæg papiret korrekt

- Sørg for, at papiret ligger plant i bakken.

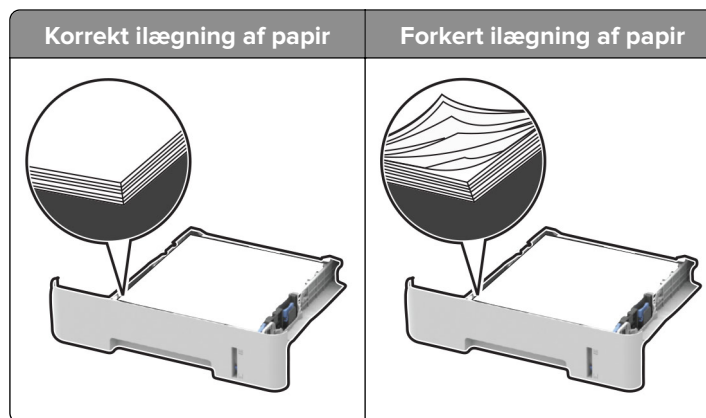

- Du må ikke lægge papir i en bakke, mens printeren udskriver.
- Du må ikke ilægge for meget papir. Sørg for, at stakkens højde ikke når op til indikatoren for maksimal papirofyldning.
- Skub ikke papiret ind i bakken. Ilæg papiret som vist på billedet.

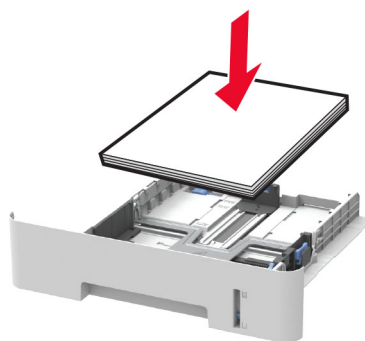

- Sørg for, at papirstyrene er placeret korrekt og ikke trykker hårdt mod papiret eller konvolutterne.
- For tosidet udskrivning på papir i A4-format skal du sikre dig, at indstillingen for papirstørrelse i dupleksenheden er angivet til A4.
- For tosidet udskrivning på papirstørrelserne Letter, Legal, Oficio eller Folio skal du sikre dig, at indstillingen for papirstørrelse i dupleksenheden er angivet til Letter.
- Skub skuffen helt ind i printeren, når papiret er lagt i.

#### Anvend det anbefalede papir

- Brug kun det anbefalede papir eller specialmedie.
- Ilæg ikke papir, der er rynket, krøllet eller bølget.

- Bøj, luft og juster papirkanterne inden ilægning.

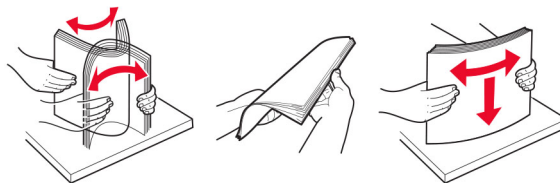

- Anvend ikke papir, der er klippet eller beskåret manuelt.
- Bland ikke papir af forskellige størrelser, vægt eller typer i den samme skuffe.
- Kontroller, om papirstørrelsen og -typen er angivet korrekt på computeren eller printerens kontrolpanel.
- Opbevar papiret i overensstemmelse med fabrikantens anbefalinger.

## Identifikation af områder med papirstop

### Bemærkninger:

- Når Papirstophjælp er indstillet til Til, flytter printeren automatisk tomme sider eller sider med delvise udskrifter, når fastklemte sider er blevet fjernet. Undersøg, om udskriften har tomme sider.
- Hvis Genopret ved stop er indstillet til Til eller Auto, udskriver printeren de fastklemte sider igen.



Områder med papirstop	
1	Standardbakke
2	Frontpanel



	Områder med papirstop
3	Manuel arkføder
4	Papirmagasin
5	Bagpanel
6	Dupleksenhed

## Papirstop i papirmagasinet

- 1 Fjern bakken.

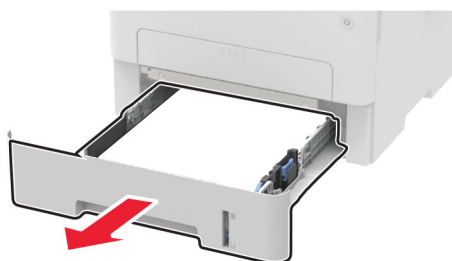

- 2 Fjern det fastklemte papir.

**Bemærk!** Sørg for at fjerne alle papirdele.



- 3 Isæt bakken.

## Papirstop i frontpanelet

- 1 Åbn frontpanelet.

**Advarsel - Potentiel skade:** For at undgå beskadigelse fra elektrostatisk afladning, skal du trykke på en hvilken som helst ikke-tildækket metalramme på printeren, før du forsøger at få adgang til eller røre ved dele i printeren.



## 2 Fjern billedenheden.

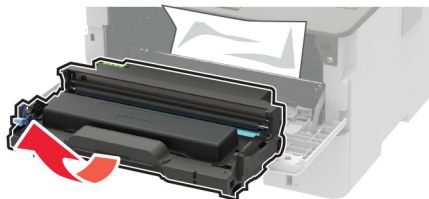

**Advarsel - Potentiel skade:** Billedenheden må ikke udsættes for direkte lys i mere end 10 minutter. Hvis produktet udsættes for lys i længere tid, kan det skabe problemer med udskriftskvaliteten.

**Advarsel - Potentiel skade:** Undgå at berøre fotokonduktortromlen. Hvis du gør det, kan det påvirke kvaliteten på fremtidige udskriftsjob.



## 3 Fjern det fastklemte papir.



**FORSIGTIG - VARM OVERFLADE:** Printeren kan være varm indvendig. For at formindske risikoen for skader pga. en varm komponent skal overfladen køle ned, før du rører den.

**Bemærk!** Sørg for at fjerne alle papirdele.



## 4 Indsæt billedenheden.



## 5 Luk panelet.

## Papirstop i bagpanelet

1 Åbn bagpanelet.



**FORSIGTIG - VARM OVERFLADE:** Printeren kan være varm indvendig. For at formindske risikoen for skader pga. en varm komponent skal overfladen køle ned, før du rører den.

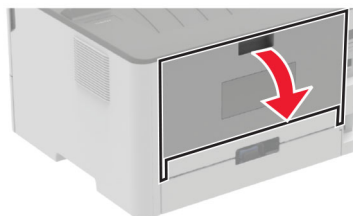

2 Åbn panelet til fuseren.

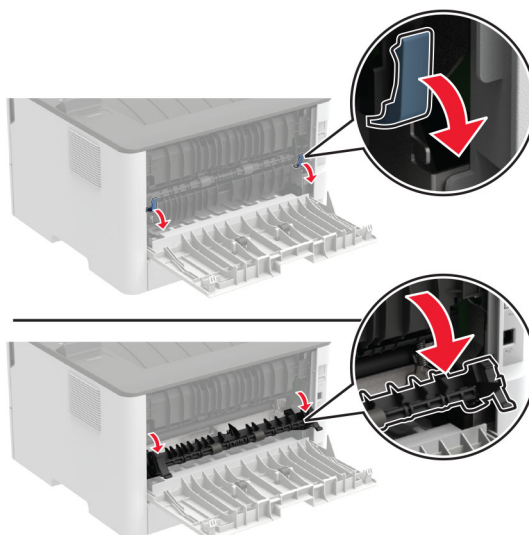

3 Fjern det fastklemte papir.

**Bemærk!** Sørg for at fjerne alle papirdele.

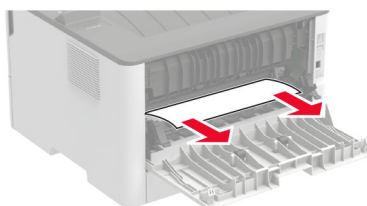

4 Luk panelet til fuseren.

5 Luk bagpanelet.

## Papirstop i dupleksenheden

1 Træk dupleksenheden ud, og fjern derefter papirstoppet.

**Advarsel - Potentiel skade:** For at undgå beskadigelse fra elektrostatisk afladning, skal du trykke på en hvilken som helst ikke-tildækket metalramme på printeren, før du forsøger at få adgang til eller røre ved dele i printeren.



**Bemærk!** Sørg for at fjerne alle papirdele.

2 Indsæt dupleksenheden.

## Papirstop i standardbakken

Fjern det fastklemte papir.

**Bemærk!** Sørg for at fjerne alle papirdele.



## Papirstop i den manuelle arkføder

Fjern det fastklemte papir.

**Bemærk!** Sørg for at fjerne alle papirdele.

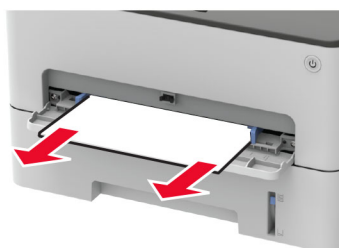

## Problemer med papirindføring

### Konvolut klæber sammen under udskrivning

Handling	Ja	Nej
<p><b>Trin 1</b></p> <p><b>a</b> Brug en konvolut, der har været opbevaret tørt.</p> <p><b>Bemærk!</b> Udskrivning på konvolutter med højt fugtindhold kan få flappen til at klæbe sammen.</p> <p><b>b</b> Send udskriftsjobbet.</p> <p>Klæbede konvolutten sammen under udskrivning?</p>	Gå til trin 2.	Problemet er løst.
<p><b>Trin 2</b></p> <p><b>a</b> Sørg for, at papirtype er indstillet til Konvolut.</p> <p>Fra kontrolpanelet skal du navigere til:</p> <p> &gt; <b>Papir</b> &gt; <b>OK</b> &gt; <b>Bakkekonfiguration</b> &gt; <b>OK</b> &gt; <b>Papirstørrelse/-type</b> &gt; <b>OK</b></p> <p><b>b</b> Send udskriftsjobbet.</p> <p>Klæbede konvolutten sammen under udskrivning?</p>	Kontakt <a href="#">kundesupport</a> .	Problemet er løst.

### Sætvis udskrivning fungerer ikke

Handling	Ja	Nej
<p><b>Trin 1</b></p> <p><b>a</b> Fra kontrolpanelet skal du navigere til:</p> <p> &gt; <b>Udskriv</b> &gt; <b>OK</b> &gt; <b>Layout</b> &gt; <b>OK</b> &gt; <b>Sætvis</b> &gt; <b>OK</b> &gt; <b>Til [1,2,1,2,1,2]</b> &gt; <b>OK</b></p> <p><b>b</b> Udskriv dokumentet.</p> <p>Er dokumentet udskrevet korrekt i sæt?</p>	Problemet er løst.	Gå til trin 2.
<p><b>Trin 2</b></p> <p><b>a</b> Fra dokumentet, som du forsøger at udskrive, skal du åbne dialogboksen Udskriv, og derefter vælge <b>Sorter</b>.</p> <p><b>b</b> Udskriv dokumentet.</p> <p>Er dokumentet udskrevet korrekt i sæt?</p>	Problemet er løst.	Gå til trin 3.
<p><b>Trin 3</b></p> <p><b>a</b> Reducer antallet af sider, der skal udskrives.</p> <p><b>b</b> Udskriv dokumentet.</p> <p>Er siderne samlet korrekt?</p>	Problemet er løst.	Kontakt <a href="#">kundesupport</a> .

## Der opstår ofte papirstop

Handling	Ja	Nej
<p><b>Trin 1</b></p> <p><b>a</b> Fjern bakken.</p> <p><b>b</b> Undersøg, om papir er korrekt ilagt.</p> <p><b>Bemærkninger:</b></p> <ul style="list-style-type: none"> <li>• Kontroller, om papirstyrene er placeret korrekt.</li> <li>• Sørg for, at stakkens højde ikke når op til indikatoren for maksimal papiropfyldning.</li> <li>• Sørg for at udskrive på den anbefalede papirstørrelse og -type.</li> </ul> <p><b>c</b> Isæt bakken.</p> <p><b>d</b> Udskriv dokumentet.</p> <p>Optræder papirstop jævnligt?</p>	Gå til trin 2.	Problemet er løst.
<p><b>Trin 2</b></p> <p><b>a</b> Fra kontrolpanelet skal du navigere til:</p> <p> &gt; <b>Papir</b> &gt; <b>OK</b> &gt; <b>Bakkekonfiguration</b> &gt; <b>OK</b> &gt; <b>Papirstørrelse/-type</b> &gt; <b>OK</b></p> <p><b>b</b> Angivelse af korrekt papirstørrelse og -type.</p> <p><b>c</b> Udskriv dokumentet.</p> <p>Optræder papirstop jævnligt?</p>	Gå til trin 3.	Problemet er løst.
<p><b>Trin 3</b></p> <p><b>a</b> Ilæg papir fra en ny pakke.</p> <p><b>Bemærk!</b> Papiret bliver fugtigt pga. høj luftfugtighed. Opbevar papiret i den originale indpakning, indtil det skal bruges.</p> <p><b>b</b> Udskriv dokumentet.</p> <p>Optræder papirstop jævnligt?</p>	Kontakt <a href="#">kundesupport</a> .	Problemet er løst.

## Fastklemte sider udskrives ikke igen

Handling	Ja	Nej
<p><b>1</b> Fra kontrolpanelet skal du navigere til:</p> <p> &gt; <b>Enhed</b> &gt; <b>OK</b> &gt; <b>Meddelelser</b> &gt; <b>OK</b> &gt; <b>Gendan indh. v. papirstop</b> &gt; <b>OK</b> &gt; <b>Genopret ved stop</b> &gt; <b>OK</b></p> <p><b>2</b> Vælg <b>Til</b> eller <b>Automatisk</b>, og tryk derefter på <b>OK</b>.</p> <p>Udskrives de fastklemte sider igen?</p>	Problemet er løst.	Kontakt <a href="#">kundesupport</a> .

## Kontakt til kundesupport

Før du henvender dig til kundesupport, skal du sørge for at have følgende oplysninger:

- Printerproblem
- Fejlmeddelelse
- Printermodel og serienummer

Gå til <http://support.lexmark.com> for at modtage e-mail- eller chatsupport eller gennemse biblioteket med manualer, supportdokumentation, drivere og andre downloads.

Du kan også få teknisk support via telefon. I USA eller Canada skal du ringe 1-800-539-6275. I andre lande eller regioner skal du gå til <http://support.lexmark.com>.

# Genbrug og bortskaffelse

## Genbrug af Lexmark-produkter

Sådan returnerer du produkter til Lexmark med henblik på genbrug:

**1** Gå til [www.lexmark.com/recycle](http://www.lexmark.com/recycle).

**2** Vælg produktet, du vil genbruge.

**Bemærk!** Printerforsyningsstoffer og -hardware, der ikke er en del af Lexmarks indsamlings- og genbrugsprogram, kan afleveres til genbrug på din lokale genbrugscentral.

## Genbrug af Lexmark-emballage

Lexmark bestræber sig på at minimere emballage. Mindre emballage hjælper med til at sikre, at Lexmark printere transporteres på den meste effektive og miljøvenlige måde, og at der er mindre emballage, der skal bortskaffes. Denne effektivitet medfører færre drivhusgasser, energibesparelser og bevaring af naturlige ressourcer. Lexmark tilbyder også genbrug af emballage i visse lande og regioner. Du kan finde yderligere oplysninger ved at besøge [www.lexmark.com/recycle](http://www.lexmark.com/recycle) og vælge dit land eller region. Oplysninger om tilgængelig emballagegenbrug findes i oplysningerne om genbrug af produkter.

Lexmark-æsker er 100% genbrugelige hos genbrugsstationer, der behandler bølgepap. Sådanne faciliteter findes muligvis ikke dit område.

Den skum, der bruges i Lexmark-emballage kan genbruges hos genbrugsstationer, der behandler skum. Sådanne faciliteter findes muligvis ikke dit område.

Når du returnerer en patron til Lexmark, kan du genbruge patronens æske. Lexmark genbruger æsken.



# Beskeder

## Produktinformation

Produktnavn:

Lexmark B2236dw-printer

Maskintype:

1400

Model:

438

## Beskeder om version

Juli 2024

**Følgende afsnit gælder ikke for lande, hvor sådanne regler ikke er i overensstemmelse med den lokale lovgivning:** LEXMARK INTERNATIONAL, INC., UDSENDER DETTE DOKUMENT "SOM DET ER OG FOREFINDES" UDEN ANSVAR AF NOGEN ART, HVERKEN UDTRYKKELT ELLER STILTIENDE, HERUNDER, MEN IKKE BEGRÆNSET TIL, STILTIENDE ANSVAR FOR SALGBARHED ELLER EGNETHED TIL BESTEMTE FORMÅL. Nogle stater tillader ikke ansvarsfraskrivelse for udtrykkeligt eller stiltiende ansvar ved bestemte transaktioner, og derfor er denne erklæring måske ikke gældende for dig.

Dette dokument kan indeholde tekniske unøjagtigheder eller typografiske fejl. Der foretages regelmæssige ændringer af oplysningerne heri. Ændringerne inkluderes i senere udgaver. Forbedringer eller ændringer af de beskrevne produkter eller programmer kan foretages på et hvilket som helst tidspunkt.

Henvisninger til produkter, programmer eller tjenester i dette dokument indebærer ikke, at producenten ønsker at gøre disse tilgængelige i alle de lande, hvor producenten opererer. En henvisning til et produkt, et program eller en tjeneste angiver eller antyder ikke, at kun dette produkt, dette program eller denne tjeneste kan anvendes. Eventuelle produkter, programmer eller tjenester med tilsvarende funktionalitet, som ikke er i strid med eksisterende immaterialret, kan anvendes i stedet. Evaluering og godkendelse af brug i forbindelse med andre produkter, programmer eller tjenester, undtagen de af producenten udtrykkeligt tildelte, er brugerens ansvar.

Hvis du ønsker teknisk support fra Lexmark, skal du besøge <http://support.lexmark.com>.

Du kan finde oplysninger om Lexmark's politik tillader brugen af dette produkt ved at besøge til [www.lexmark.com/privacy](http://www.lexmark.com/privacy).

Besøg [www.lexmark.com](http://www.lexmark.com) for at få oplysninger om levering og download.

© 2019 Lexmark International, Inc.

**Alle rettigheder forbeholdes.**

## Varemærker

Lexmark og Lexmark-logoet er varemærker eller registrerede varemærker tilhørende Lexmark International, Inc. i USA og/eller andre lande.

Android, Google Play og Google Chrome er varemærker tilhørende Google LLC.

Macintosh, macOS, Safari, and AirPrint are trademarks of Apple Inc., registered in the U.S. and other countries. App Store is a service mark of Apple Inc., registered in the U.S. and other countries. Use of the Works with Apple badge means that an accessory has been designed to work specifically with the technology identified in the badge and has been certified by the developer to meet Apple performance standards.

Microsoft, Internet Explorer, Microsoft Edge og Windows er varemærker tilhørende Microsoft-virksomhedsgruppen.

Mopria<sup>®</sup>-ordmærket er et registreret og/eller ikke-registreret varemærke tilhørende Mopria Alliance, Inc. i USA og andre lande. Uautoriseret brug er strengt forbudt.

PCL<sup>®</sup> er et registreret varemærke tilhørende Hewlett-Packard Company. PCL er Hewlett-Packard Companys betegnelse for et sæt printerkommandoer (sprog) og -funktioner, der findes i firmaets printerprodukter. Denne printer er kompatibel med PCL-sproget. Det betyder, at printeren genkender PCL-kommandoer, der bruges i forskellige programmer, og at printeren emulerer de funktioner, der svarer til kommandoerne.

PostScript er et registreret varemærke tilhørende Adobe Systems Incorporated i USA og/eller andre lande.

Wi-Fi<sup>®</sup> og Wi-Fi Direct<sup>®</sup> er registrerede varemærker tilhørende Wi-Fi Alliance<sup>®</sup>.

Alle andre varemærker tilhører deres respektive ejere.

## Licensmeddelelser

Alle licensmeddelelser, der har tilknytning til dette produkt, findes på CD'en:\NOTICES-mappen på installationssoftware-cd'en.

## Støjemissionsniveauer

Følgende målinger blev foretaget i henhold til ISO 7779 og rapporteret i overensstemmelse med ISO 9296.

**Bemærk!** Nogle af tilstandene gælder muligvis ikke for dit produkt.

1 meters gennemsnitligt lydtryk, dBA	
Udskriver	Ensidet: 53; tosidet: 50
Klar	16

Værdierne kan ændres. Se [www.lexmark.com](http://www.lexmark.com) for at få oplysninger om de aktuelle værdier.

## Direktiv om affald af elektrisk og elektronisk udstyr (WEEE)

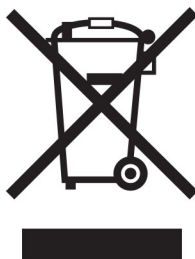

WEEE-logoet står for specielle genbrugsprogrammer og procedurer for elektroniske produkter i lande i Den Europæiske Union. Vi opfordrer til, at vores produkter genbruges.

Hvis du har spørgsmål om genbrugsmuligheder, kan du få oplyst nummeret på dit lokale salgskontor ved at besøge Lexmarks websted på adressen [www.lexmark.com](http://www.lexmark.com).

## Genopladeligt litium-ion-batteri

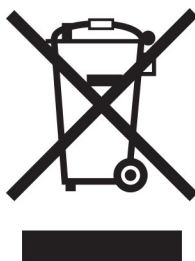

Dette produkt kan indeholde et genopladeligt litium-ion-knapcellebatteri, som kun bør fjernes af en uddannet tekniker. Den overkrydsede affaldsspand på hjul betyder, at produktet ikke må bortskaffes som usorteret affald, men skal sendes til separate indsamlingssteder med henblik på genindvinding og genanvendelse. Hvis batteriet fjernes, må det ikke bortskaffes sammen med husholdningsaffaldet. Der kan være separate indsamlingssystemer for batterier i dit lokalområde, f.eks. et afleveringssted til genbrug af batterier. Separat indsamling af brugte batterier sikrer passende behandling af affald, herunder genbrug og genanvendelse, og forhindrer eventuelle negative indvirkninger på menneskers sundhed og miljøet. Bortskaf batterierne på ansvarlig vis.

Regulering (EU) 2023/1542

## Regulering (EU) 2023/1542

Dette produkt kan indeholde et genopladeligt knapcelle-litiumbatteri. Batteriet overholder Forordning (EU) 2023/1542. Kompatibilitet angives af CE-mærkningen:





Dette produkt kan indeholde et af følgende møntcellebatterier:

- Batteriidentifikation: Seiko Modelnummer MS621FE  
Producent: Seiko Instruments Inc.  
Producentadresse: 8, Nakase 1-chome, Mihama-ku, Chiba-shi, Chiba 261-8507, Japan
- Batteriidentifikation: Panasonic Modelnummer ML621  
Producent: Panasonic Energy Co., Ltd.  
Producentadresse: 1-1 Matsushita-cho, Moriguchi City, Osaka 570-8511, Japan
- Batteriidentifikation: FDK Modelnummer ML621  
Producent: FDK Corporation  
Producentadresse: Shibaura Crystal Shinagawa, 1-6-41 Konan, Minato-ku, Tokyo 108-8212, Japan

## Environmental labeling for packaging

Per Commission Regulation Decision 97/129/EC Legislative Decree 152/2006, the product packaging may contain one or more of the following symbols.

 <p>20 PAP</p>	<p>This symbol indicates that the packaging may contain corrugated fiberboard.</p>
 <p>21 PAP</p>	<p>This symbol indicates that the packaging may contain non-corrugated fiberboard.</p>
 <p>22 PAP</p>	<p>This symbol indicates that the packaging may contain paper.</p>

For more information, go to [www.lexmark.com/recycle](http://www.lexmark.com/recycle), and then choose your country or region. Information on available packaging recycling programs is included with the information on product recycling.

## Bortskaffelse af produktet

Bortskaf ikke printeren eller forbrugsstofferne som normalt husholdningsaffald. Kontakt de lokale myndigheder for at få oplysninger om muligheder for bortskaffelse og genbrug.

## Returnering af Lexmark-tonerpatroner til genbrug eller genvinding

Lexmark Cartridge Collection Program gør det muligt at returnere brugte tonerpatroner gratis til Lexmark til genbrug eller genvinding. 100 procent af de tomme tonerpatroner, som returneres til Lexmark, bliver enten genbrugt eller adskilt til genvinding. Kasserne, som tonerpatronerne returneres i, genbruges også.

Hvis du vil returnere Lexmark-kassetter til genbrug eller genvinding, skal du gøre følgende:

- 1 Gå til [www.lexmark.com/recycle](http://www.lexmark.com/recycle).
- 2 Vælg produktet, som du vil genbruge.

## Meddelelse om statisk følsomhed

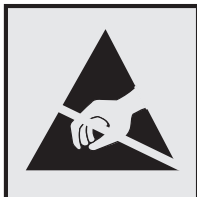

Dette symbol angiver komponenter, der er følsomme over for statisk elektricitet. Undgå at berøre områder nær disse symboler uden først at røre en metaloverflade på et sted væk fra symbol.

For at undgå beskadigelse fra elektrostatisk afladning, når du udfører vedligeholdelsesopgaver som f.eks. afhjælper papirstop eller udskifter forbrugsvarer, skal du trykke på en hvilken som helst ikke-tildækket metalramme på printeren, før du forsøger at få adgang til eller røre ved dele i printeren, selv om symbolet ikke er til stede.

## ENERGY STAR

Alle Lexmark produkter, der bærer ENERGY STAR® -emblemet på produktet eller viser det på startskærmen, er certificeret som værende i overensstemmelse med EPA's (Environmental Protection Agency) ENERGY STAR-krav fra fremstillingsdatoen.



## Temperaturoplysninger

Driftstemperatur og relativ luftfugtighed	10 til 32,2 °C (50 til 90 °F) og 15 til 80 % relativ luftfugtighed 15,6 til 32,2 °C (60 til 90 °F) og 8 til 80 % relativ luftfugtighed Maks. vådtemperatur <sup>2</sup> : 22,8 °C (73 °F) Ikke-kondenserende miljø
Langtidsopbevaring af printer/kassette/billedenhed <sup>1</sup>	15,6 til 32,2 °C (60 til 90 °F) og 8 til 80 % relativ luftfugtighed Maks. vådtemperatur <sup>2</sup> : 22,8 °C (73 °F)
Kortvarig forsendelse af printer/kassette/billedenhed	-40 til 40° C (-40 til 104° F)
<sup>1</sup> Forbrugsvarers holdbarhed er ca. 2 år. Dette er baseret på lagring i et standardkontormiljø ved 22° C og en luftfugtighed på 45 %. <sup>2</sup> Vådtemperatur bestemmes af lufttemperaturen og den relative luftfugtighed.	

## Lasererklæring

Printeren er certificeret i USA i henhold til kravene i DHHS 21 CFR kapitel I, underafsnit J for klasse I (1) laserprodukter og er andre steder certificeret som et klasse I-laserprodukt i henhold til kravene i IEC 60825-1: 2014.

Klasse I-laserprodukter anses ikke som farlige. Lasersystemet og printeren er designet på en sådan måde, at der ikke er en direkte laserstråling, der overskrider Klasse I-niveauet under normal brug, brugers vedligeholdelse eller de foreskrevne servicebetingelser. Printerens har en printerhovedenhed, som ikke skal serviceres, og som indeholder en laser med følgende specifikationer:

Klasse: IIIb (3b) AlGaAs

Nominal udgangseffekt (milliwatt): 15

Bølgelængde (nanometer): 775-800

## Strømforbrug

### Produktets strømforbrug

Følgende tabel dokumenterer de forhold vedrørende energiforbrug, der gør sig gældende for produktet.

**Bemærk!** Nogle af tilstandene gælder muligvis ikke for dit produkt.

Tilstand	Beskrivelse	Strømforbrug (watt)
Udskriver	Produktet genererer udskrifter fra elektroniske input.	460
Kopier	Produktet genererer udskrifter fra trykte originaldokumenter.	Ikke tilgængelig
Scan	Produktet scanner trykte dokumenter.	Ikke tilgængelig
Klar	Produktet venter på et udskriftsjob.	4,0
Slumringstilstand	Produktet er i energibesparende tilstand på højt niveau.	1,2
Dvale	Produktet er i energibesparende tilstand på lavt niveau.	Ikke tilgængelig
Fra	Produktet er tilsluttet en stikkontakt, men afbryderknappen er slukket.	0,1

De niveauer for strømforbrug, der er angivet i ovenstående tabel, repræsenterer gennemsnitsmålinger over tid. Et momentant strømforbrug kan være væsentligt højere end gennemsnitsværdien.

Værdierne kan ændres. Se [www.lexmark.com](http://www.lexmark.com) for at få oplysninger om de aktuelle værdier.

### Slumretilstand

Dette produkt er designet med en energibesparende funktion, der kaldes *Slumretilstand*. Slumretilstanden sparer energi ved at sænke strømforbruget i perioder med inaktivitet. Slumretilstanden aktiveres automatisk, når produktet ikke har været i brug i et nærmere angivet tidsrum, der kaldes *Slumretilstands-timeout*.

Fabriksindstilling for slumretilstands-timeout for dette produkt (i minutter):	15
--	----

Du kan angive slumretilstands-timeout til mellem 1 minut og 120 minutter på konfigurationsmenuerne. Hvis udskrivningshastigheden er mindre end eller lig med 30 sider pr. minut, kan du højst indstille timeout til 60

minutter. Hvis slumretilstands-timeout indstilles til en lav værdi, reduceres energiforbruget, men produktets svartid kan øges. Indstilling af slumretilstands-timeout på en høj værdi giver en hurtig svartid, men bruger mere energi.

## Dvaletilstand

Dette produkt er designet med en driftstilstand, der bruger meget lidt strøm, som kaldes *Dvaletilstand*. I dvaletilstand lukkes alle de andre systemer sikkert ned.

Printeren kan gå i Dvaletilstand på en af følgende måder:

- Anvendelse af Dvale-timeout
- Brug af Planlæg strømtilstande

Fabriksstandarden Dvaletimeout for dette produkt i alle lande eller områder	3 dage
---	--------

Den tid, printerens venter efter et job er udskrevet, inden printerens går i Dvaletilstand, kan indstilles mellem en time og en måned.

## Bemærkninger om EPEAT-registrerede produkter til billedudstyr:

- Standbystrømniveau forekommer i dvaletilstand eller slukket tilstand.
- Produktet skal automatisk lukkes ned til et standbystrømniveau på  $\leq 1$  W. Den automatiske standbyfunktion (Dvale eller Fra) skal være aktiveret ved produktforsendelse.

## Slukket tilstand

Hvis dette produkt har en slukket tilstand, hvor der stadig bruges en lille mængde strøm, skal du tage netledningen ud af stikkontakten for at sørge for, at produktets strømforbrug ophører helt.

## Samlet energiforbrug

Det er nogle gange praktisk at beregne produktets samlede energiforbrug. Eftersom strømforbrug angives i watt, skal strømforbruget ganges med den tid, som produktet bruger i hver tilstand, med henblik på at beregne energiforbruget. Produktets samlede energiforbrug udgøres af summen af de enkelte tilstandes energiforbrug.

## Lovgivningsmæssige oplysninger for trådløse produkter

Dette afsnit indeholder lovgivningsmæssige oplysninger, der kun gælder for trådløse modeller.

Hvis du er i tvivl med hensyn til hvorvidt din model er en trådløs model, skal du gå til

<http://support.lexmark.com>.

## Meddelelse om modulkomponent

Trådløse modeller indeholder følgende modulkomponent:

Lexmark lovgivningsmæssig type/modelnummer LEX-M08-001; FCC ID:IYLLLEXM08001; IC:2376A-LEXM08001

For at fastslå, hvilke modulkomponenter der er installeret i dit produkt, skal du se mærkningen på dit produkt.

## Udsættelse for radiofrekvens

Den udsendte strålingseffekt for denne enhed ligger langt fra FCC-grænserne (og andre reguleringsmyndigheders grænser) for udsættelse for radiofrekvens. Der skal være mindst 20 cm mellem enhedens antenne og en person for at overholde FCC-grænserne (og andre reguleringsmyndigheders grænser) for udsættelse for radiofrekvens.

## Overensstemmelse med Det Europæiske Fællesskabs (EF) direktiver

Dette produkt overholder beskyttelseskravene i EU-rådets direktiv 2014/53/EU om tilnærmelse og harmonisering af lovene i medlemslandene vedrørende radioudstyr.

Producenten af dette produkt er: Lexmark International, Inc., 740 West New Circle Road, Lexington, KY, 40550 USA. Den EØS/EU-autoriserede repræsentant er: Lexmark International Technology Hungária Kft., 8 Lechner Ödön fasor, Millennium Tower III, 1095 Budapest UNGARN. EØS/EU-importøren er: Lexmark International Technology S.à.r.l. 20, Route de Pré-Bois, ICC Building, Bloc A, CH-1215 Genève, Schweiz. En overensstemmelseserklæring angående kravene i direktiverne kan fås ved henvendelse til den autoriserede repræsentant eller kan hentes på [www.lexmark.com/en\\_us/about/regulatory-compliance/european-union-declaration-of-conformity.html](http://www.lexmark.com/en_us/about/regulatory-compliance/european-union-declaration-of-conformity.html).

Kompatibilitet angives af CE-mærkningen:



## Erklæring i EU og andre lande om operationelle frekvensbånd og maks. RF-effekt for radiosender

Denne alternativknap overfører på 2,4 GHz-bånd (2,412 - 2,472 GHz) i EU. Den maksimale sender-udgangseffekt for EIRP, herunder antenneforstærkning, er  $\leq 20$  dBm.

## Overensstemmelse med Det Europæiske Fællesskabs (EF) direktiver

Dette produkt overholder beskyttelseskravene i EU-rådets direktiver 2014/30/EU, 2014/35/EU, 2009/125/EF og 2011/65/EU som ændret af (EU) 2015/863 om tilnærmelse og harmonisering af lovene i medlemslandene vedrørende elektromagnetisk kompatibilitet, sikkerhed for elektrisk udstyr, der er beregnet til brug inden for visse spændingsområder, øko-design af energiforbrugende produkter og om begrænset brug af visse farlige stoffer i elektrisk og elektronisk udstyr.

Producenten af dette produkt er: Lexmark International, Inc., 740 West New Circle Road, Lexington, KY, 40550 USA. Den EØS/EU-autoriserede repræsentant er: Lexmark International Technology Hungária Kft., 8 Lechner Ödön fasor, Millennium Tower III, 1095 Budapest UNGARN. EØS/EU-importøren er: Lexmark International Technology S.à.r.l. 20, Route de Pré-Bois, ICC Building, Bloc A, CH-1215 Genève, Schweiz. En overensstemmelseserklæring angående kravene i direktiverne kan fås ved henvendelse til den autoriserede repræsentant eller kan hentes på [www.lexmark.com/en\\_us/about/regulatory-compliance/european-union-declaration-of-conformity.html](http://www.lexmark.com/en_us/about/regulatory-compliance/european-union-declaration-of-conformity.html).

Dette produkt ligger inden for Klasse B-grænserne i EN 55032 og opfylder sikkerhedskravene i EN 62368-1.



# Indeks

## A

AirPrint  
  bruge 30  
aktivere Wi-Fi Direct 26  
annullere udskriftsjob  
  fra printerens kontrolpanel 33  
  på computeren 33

## B

beskeder 114, 116, 118, 119, 120  
beskeder om emission 114, 120  
beskåret tekst 86  
beskårne billeder 86  
bestille forbrugsstoffer  
  billedenhed 64  
  tonerkassette 63  
billedenhed  
  bestille 64  
  udskifte 66  
billeder beskåret 86  
brevhoved  
  indlæse 21  
  vælge 13  
brug af forbrugsstoftællere  
  nulstille 69, 102  
brug af originale Lexmark-dele  
og -forbrugsstoffer 63  
bruge kontrolpanelet 10

## C

computer  
  tilslutning til printeren 27

## D

deaktivere Wi-Fi-netværket 27  
dele og forbrugsstoffer  
  kontrol af status 62  
dokumenter, udskrivning af  
  fra en computer 29  
  fra en mobil enhed 29  
dupleksenhed  
  indstille papirstørrelse 18  
  udskifte 68  
Dvaletilstand  
  indstille 70

## E

e-mail-advarsler  
  konfigurere 62  
Eksport af en konfigurationsfil  
  via Embedded Web Server 24  
Embedded Web Server kan ikke  
  åbne 99  
erklæring om flygtighed 28  
Ethernet port 18

## F

FCC-bekendtgørelser 120  
fejlfinding  
  Embedded Web Server kan ikke  
  åbne 99  
  kan ikke slutte printeren til Wi-  
  Fi 100  
  printeren reagerer ikke 98  
  problemer med  
  udskriftskvaliteten 72  
fejlfinding af udskriftskvalitet  
  beskåret tekst eller billeder 86  
  fine linjer udskrives ikke  
  korrekt 76  
  foldet eller krøllet papir 77  
  forvrænget udskrift 84  
  gentagne fejl 93  
  grå baggrund på  
  udskrifterne 78  
  lodrette hvide streger 90  
  lodrette lyse striber 89  
  lodrette mørke linjer eller  
  striber 92  
  lodrette mørke streger med  
  manglende udskrift 93  
  lodrette mørke striber 91  
  lys udskrift 80  
  meleret udskrift og pletter 82  
  mørk udskrift 74  
  papiret krøller 83  
  problemer med  
  udskriftskvaliteten 72  
  sider, der kun indeholder  
  sort 85  
  skæve udskrifter 84  
  tomme eller hvide sider 73  
  toner smitter nemt af 87  
  vandrette lyse striber 88

fejlfinding, udskriftskvalitet  
  beskåret tekst eller billeder 86  
  fine linjer udskrives ikke  
  korrekt 76  
  foldet eller krøllet papir 77  
  forvrænget udskrift 84  
  gentagne fejl 93  
  grå baggrund på  
  udskrifterne 78  
  lodrette hvide streger 90  
  lodrette lyse striber 89  
  lodrette mørke linjer eller  
  striber 92  
  lodrette mørke streger med  
  manglende udskrift 93  
  lodrette mørke striber 91  
  lys udskrift 80  
  meleret udskrift og pletter 82  
  mørk udskrift 74  
  papiret krøller 83  
  sider, der kun indeholder  
  sort 85  
  skæve udskrifter 84  
  tomme eller hvide sider 73  
  toner smitter nemt af 87  
  vandrette lyse striber 88  
fejlfinding, udskrive  
  der opstår ofte papirstop 110  
  fastklemte sider udskrives ikke  
  igen 110  
  forkerte margener 79  
  fortrolige og andre  
  tilbageholdte job udskrives  
  ikke 97  
  job udskrives fra det forkerte  
  papirmagasin 97  
  job udskrives på det forkerte  
  papir 97  
  konvolut klæber sammen under  
  udskrivning 109  
  langsom udskrivning 95  
  sætvis udskrivning fungerer  
  ikke 109  
  udskriftsjob udskrives ikke 94  
fine linjer udskrives ikke  
  korrekt 76  
firmware, opdatering 23

fjerne papirstop  
  i den manuelle arkføder 108  
  i dupleksenheden 107  
  i frontlågen 105  
  i papirmagasinet 105  
flygtig hukommelse 28  
  slette 28  
flygtighed  
  erklæring om 28  
flytte printeren 17, 70  
foldet papir 77  
Forbrugsstof, der ikke er fra  
Lexmark 102  
forbrugsstoffer  
  spare på 70  
forkerte margener 79  
fortrolige dokumenter udskrives  
ikke 97  
fortrolige udskriftsjob  
  konfigurere 31  
fortrykte formularer  
  vælge 13  
forvrænget udskrift 84

## G

genbrug  
  Lexmark-emballage 112  
  Lexmark-produkter 112  
gendannelse af  
standardindstillinger 28  
gentagne fejl på udskrifter 93  
grå baggrund på udskrifterne 78

## H

hukommelse  
  typer, der er installeret på  
  printeren 28  
hvide linjer 90  
hvide sider 73

## I

identifikation af områder med  
papirstop 104  
ikke-flygtig hukommelse 28  
  slette 28  
ilægning af papir  
  i papirmagasinet 19  
ilægning af papir i den manuelle  
arkføder 21  
Import af en konfigurationsfil  
  via Embedded Web Server 24

indikator  
  forståelse af status 11  
indstille papirstørrelse 18  
indstilling af papirtype 18  
installation af printerdriver 22  
installere printersoftwaren 22

## J

justere tonersvævningsgrad 33

## K

kan ikke slutte printeren til Wi-  
Fi 100  
konfiguration af indstillinger til  
papirstørrelsen Universal 19  
Konfiguration af Wi-Fi Direct 26  
konfigurere  
  forsyningsadvarsler 62  
  kontakte kundesupport 111  
kontrol af printerens  
  tilslutning 27  
kontrol af status  
  dele og forbrugsstoffer 62  
kontrolpanel  
  bruge 10  
konvolutter  
  indlæse 21  
krøllet papir 77  
kundesupport  
  kontakte 111

## L

langsom udskrivning 95  
Lexmark Mobile Print  
  bruge 29  
Lexmark Print  
  bruge 29  
lodrette hvide streger 90  
lodrette lyse striber 89  
lodrette mørke linjer på  
udskrifterne 92  
lodrette mørke striber 91, 93  
lodrette streger på  
udskrifterne 92  
lokalisering af områder med  
papirstop 104  
luftfugtighed omkring  
printeren 117  
lys i afbryderknappen  
  forståelse af status 11  
lys udskrift 80

## M

manglende udskrift 93  
manuel arkføder  
  indlæse 21  
meddelelser om forbrugsstoffer  
  konfigurere 62  
meleret udskrift 82  
menu  
  802.1x 54  
  Anonym dataindsamling 38  
  Begræns ekstern  
   netværksadgang 56  
  Billede 44  
  Certifikathåndtering 58  
  Diverse 60  
  Enhed 61  
  Ethernet 50  
  Fejlfinding 61  
  Fjernkontrolpanel 36  
  Gendan  
   standardindstillinger 38  
  Generel opsætning 45  
  HTTP/FTP-indstillinger 55  
  IPSec 53  
  Konfiguration af  
   papirmagasin 45  
  Konfigurationsmenu 39  
  Kvalitet 43  
  Layout 41  
  Login-restriktioner 58  
  Lokale konti 58  
  LPD-konfiguration 55  
  Meddelelser 36  
  Medietyper 46  
  Netværk 61  
  Netværksoversigt 46  
  Offentlig 57  
  Om denne printer 41  
  Opsætning 42  
  Opsætning af fortrolig  
  udskrivning 59  
  PCL 43  
  Præferencer 34  
  Side med menuindstillinger 60  
  Slet midlertidige datafiler 60  
  SNMP 53  
  Strømstyring 37  
  TCP/IP 51  
  Trådløs 47  
  Ude af drift – slet 40  
  Udskrivning 61

USB 56  
Wi-Fi Direct 49  
Økotilstand 35  
metoden Personligt  
identifikationsnummer 25  
miljøindstillinger 70  
mobil enhed  
tilslutning til printer 26  
udskrive fra 29, 30  
Mopria-udskriftstjeneste 30  
mørk udskrift 74

## N

nulstille  
brug af forbrugsstoffællere 102  
nulstille tællere 69

## O

opbevaring af papir 13  
opdatering af firmware 23  
oprette forbindelse til trådløst  
netværk  
ved hjælp af PIN-metoden 25  
ved hjælp af  
trykknappmetoden 25  
opsætning af e-mail-advarsler 62  
originale Lexmark-dele og -  
forbrugsstoffer 63  
originale reservedele og  
forbrugsstoffer 63

## P

papir  
brevhoved 13  
fortrykte formularer 13  
ikke brugbart 12  
vælge 11  
papiret krøller 83  
papirkendetegn 11  
papirmagasin  
indlæse 19  
papirmagasiner  
udskifte 68  
papirstop  
forebygge 103  
i den manuelle arkføder 108  
placering 104  
papirstop i det bagerste  
adgangspanel 107  
papirstop i dupleksenheden 107  
papirstop i frontlågen 105

papirstop i papirmagasinet 105  
papirstop, afhjælpe  
i det bagerste  
adgangspanel 107  
i standardbakken 108  
papirstørrelse  
indstille 18  
papirstørrelser  
understøttede 14  
papirtype  
indstille 18  
papirtyper  
understøttede 15  
papirvægte  
understøttede 16  
placering af skillesider 33  
prikker på udskrift 82  
printer  
minimumsafstande 17  
transport 71  
vælge en placering 17  
printerdele  
rengøre 69  
printerdriver  
installere 22  
printereren reagerer ikke 98  
printerhukommelse  
slette 28  
printerindstillinger  
gendannelse af  
fabriksindstillinger 28  
printerkonfiguration 10  
printermeddelelser  
Forbrugsstof, der ikke er fra  
Lexmark 102  
Udskift patron, matcher ikke  
printerområde 101  
printermenuer 34  
printeroplysninger  
finde 8  
printerporte 18  
printerrapporter  
vise 63  
printersoftware  
installere 22  
printerstatus 11  
problemer med  
udskriftskvaliteten 72

## R

rengøring af printereren 69  
retningslinjer for papir 11

## S

serienummer, printer  
finde 9  
Side med menuindstillinger  
udskrive 27  
sider, der kun indeholder sort 85  
sikkerhedsoplysninger 6, 7  
skillesider  
placere 33  
skrifttypeeksempel  
udskrive 32  
skæve udskrifter 84  
sletning af  
printerhukommelse 28  
Slumringstilstand  
indstille 70  
spare på forbrugsstoffer 70  
stop, afhjælpe  
i papirmagasinet 105  
strømsparetilstand  
indstille 70  
strømsluk 18  
støjniveauer 114  
søgning efter  
printeroplysninger 8  
sådan finder du printerens  
serienummer 9

## T

tekst beskåret 86  
temperatur omkring printereren 117  
tilbageholdte dokumenter  
udskrives ikke 97  
tilføjelse af printere til en  
computer 22  
tilslutning af en computer til  
printereren 27  
tilslutning af en mobilenhed  
til printer 26  
tilslutning af printereren  
til trådløst netværk 24  
tilslutte kabler 18  
tomme sider 73  
toner smitter nemt af 87  
tonerkassette  
bestille 63  
udskifte 64  
tonersvævningsgrad  
justere 33  
transport af printereren 71  
Trykknappmetode 25

trådløs netværkstilslutning 24  
trådløst netværk  
  tilslutte printeren til 24  
  Wi-Fi-beskyttet opsætning 25

## U

Udskift patron, matcher ikke  
  printerområde 101  
udskiftning af dele  
  dupleksenhed 68  
  papirmagasin 68  
udskiftning af forbrugsstoffer  
  billedenhed 66  
  tonerkassette 64  
udskriftsjob  
  annullere fra computeren 33  
  annullere fra printerens  
    kontrolpanel 33  
udskriftsjob ikke udskrevet 94  
Udskriv kvalitetstestsider 61  
udskrive  
  bruge Mopria-  
    udskriftstjeneste 30  
  bruge Wi-Fi Direct 30  
  fortrolige udskriftsjob 31  
  fra en computer 29  
  fra en mobil enhed 30  
  gentagelse af udskriftsjob 31  
  godkendelse af udskriftsjob 31  
  liste over  
    skrifttypeeksempler 32  
  reservation af udskriftsjob 31  
  Side med menuindstillinger 27  
  tilbageholdte job 31  
udskrive fejlfinding  
  der opstår ofte papirstop 110  
  fastklemte sider udskrives ikke  
    igen 110  
  forkerte margener 79  
  fortrolige og andre  
    tilbageholdte job udskrives  
      ikke 97  
  job udskrives fra det forkerte  
    papirmagasin 97  
  job udskrives på det forkerte  
    papir 97  
  konvolut klæber sammen under  
    udskrivning 109  
  langsom udskrivning 95  
  sætvis udskrivning fungerer  
    ikke 109  
  udskriftsjob udskrives ikke 94

udskrivning af en  
  netværksopsætningsside 27  
udskrivning af liste over  
  skrifttypeeksempler 32  
udskrivning fra en computer 29  
understøttede papirstørrelser 14  
understøttede papirtyper 15  
understøttede papirvægte 16  
undgå papirstop 103  
Universal-papir  
  konfigurere indstillinger 19  
USB-printerport 18

## V

vandrette lyse striber 88  
visning af rapporter 63  
vælge en placering til  
  printerens 17  
vælge papir 11

## W

Wi-Fi Direct  
  aktivere 26  
  konfigurere 26  
  udskrive fra en mobil enhed 30  
Wi-Fi-netværk  
  deaktivering 27  
Wi-Fi-beskyttet opsætning  
  trådløst netværk 25

## Ø

Økotilstand  
  indstille 70