



# **B2236 nyomtató**

---

## **Használati útmutató**

**2024. július**

**[www.lexmark.com](http://www.lexmark.com)**

---

Készülék típusa:

1400

Modell:

438

# Tartalom

<b>Biztonsági információk.....</b>	<b>5</b>
Konvenciók.....	5
Terméknyilatkozatok.....	5
<b>Információk a nyomtatóról.....</b>	<b>8</b>
További információk a nyomtatóról.....	8
A nyomtató sorozatszámának megtalálása.....	9
Nyomtatókonfiguráció.....	10
A kezelőpanel használata.....	10
A bekapcsológomb és jelzőfény állapotának jelentései.....	11
Papír kiválasztása.....	11
<b>Beállítás, telepítés és konfigurálás.....</b>	<b>17</b>
A nyomtató helyének kiválasztása.....	17
Kábelek csatlakoztatása.....	18
Papír és speciális hordozó betöltése.....	18
Szoftver, illesztőprogramok és firmware telepítése, illetve frissítése.....	22
Hálózatok.....	25
Menübeállítási oldal nyomtatása.....	28
<b>A nyomtató biztonsága.....</b>	<b>29</b>
Nyomtatómemória törlése.....	29
Gyári alapértelmezett értékek visszaállítása.....	29
Törölhetőségi nyilatkozat.....	29
<b>Nyomtatás.....</b>	<b>30</b>
Nyomtatás a számítógépről.....	30
Nyomtatás mobileszközről.....	30
Titkosított feladatok konfigurálása.....	32
Titkosított és más felfüggesztett feladatok nyomtatása.....	33
Betűtípusminták listájának nyomtatása.....	34
Elválasztólapok másolatok közé helyezése.....	34
Nyomtatási feladat törlése.....	34
Toner sötétségének beállítása.....	35

<b>A nyomtató menüi.....</b>	<b>36</b>
Menüterkép.....	36
Eszköz.....	36
Nyomtatás.....	43
Papír.....	47
Hálózat/portok.....	48
Biztonság.....	60
Jelentések.....	63
Hibaelhárítás.....	64
<b>A nyomtató karbantartása.....</b>	<b>65</b>
Alkatrészek és kellékanyagok állapotának ellenőrzése.....	65
Kellékanyagok értesítéseinek konfigurálása.....	65
E-mail riasztások beállítása.....	65
Jelentések megtekintése.....	66
Alkatrészek és kellékanyagok rendelése.....	66
Alkatrészek és kellékanyagok cseréje.....	67
Nyomtató tisztítása.....	72
Energia- és papírtakarékosság.....	73
A nyomtató áthelyezése más helyre.....	73
A nyomtató szállítása.....	74
<b>Problémák elhárítása.....</b>	<b>75</b>
Nyomtatási minőséggel kapcsolatos problémák.....	75
Nyomtatási problémák.....	76
A nyomtató nem válaszol.....	103
Hálózati kapcsolat-hibák.....	104
Kellékanyagokkal kapcsolatos problémák.....	107
Elakadások megszüntetése.....	108
Papíradagolási problémák.....	114
Kapcsolatba lépés az ügyfélszolgálattal.....	117
<b>Újrahasznosítás és hulladékkezelés.....</b>	<b>118</b>
Lexmark termékek újrahasznosítása.....	118
A Lexmark csomagolások újrahasznosítása.....	118

**Értesítések..... 119**

**Index..... 128**

# Biztonsági információk





## Konvenciók

**Megjegyzés:** A *megjegyzés* jelölés olyan információra utal, amely segítséget nyújthat.







**Figyelem:** A *figyelem* jelölésű részek olyan dolgokra hívják fel a figyelmet, amelyek kárt okozhatnak a készülék hardverében vagy szoftverében.

**VIGYÁZAT:** A *vigyázat* jelölés olyan veszélyes helyzetre hívja fel a figyelmet, amelyek sérülést okozhatnak Önnek.

A következő figyelmeztetéstípusok fordulhatnak elő:

-  **VIGYÁZAT – SÉRÜLÉSVESZÉLY:** Személyi sérülés veszélyére hívja fel a figyelmet.
-  **VIGYÁZAT – ÁRAMÜTÉS VESZÉLYE:** Áramütés veszélyére hívja fel a figyelmet.
-  **VIGYÁZAT – FORRÓ FELÜLET:** Égési sérülés veszélyére hívja fel a figyelmet érintés esetén.
-  **VIGYÁZAT – A RÁZÓEGYSÉG BIZTONSÁGI KOCKÁZATOT JELENT:** A mozgó alkatrészek közé szorulás veszélyére hívja fel a figyelmet.
-  **VIGYÁZAT! MOZGÓ ALKATRÉSZEK.** A forgó alkatrészek miatt bekövetkező zúzódásos vagy horzsolásos sérülés kockázatára hívja fel a figyelmet.

## Terméknyilatkozatok

-  **VIGYÁZAT – SÉRÜLÉSVESZÉLY:** A tűz és áramütés kockázatának elkerülése érdekében csatlakoztassa a tápkábelt közvetlenül egy megfelelő teljesítményt biztosító, gondosan földelt, a készülék közelében levő és könnyen hozzáférhető csatlakozóaljzathoz.
-  **VIGYÁZAT – SÉRÜLÉSVESZÉLY:** A tűzveszély és az áramütés elkerülése érdekében csak a termékhez kapott vagy a gyártó által hitelesített tápkábelt használja.
-  **VIGYÁZAT – SÉRÜLÉSVESZÉLY:** Ne használjon a készülék csatlakoztatásánál hosszabbító kábelt, elosztót, hosszabbító elosztót, illetve szünetmentes tápegységet. Az ilyen készülékek kapacitását könnyen túlterhelheti egy lézernyomtató, aminek következménye lehet a tűzveszély, az anyagi kár, illetve a nyomtató hibás működése.
-  **VIGYÁZAT – SÉRÜLÉSVESZÉLY:** A készülékkel csak olyan Lexmark túlfeszültségvédő használható, amelyik megfelelően van csatlakoztatva a nyomtató és a nyomtatóhoz kapott tápkábel között. A nem a Lexmark által biztosított túlfeszültségvédő eszközök használatának következménye lehet a tűzveszély, az anyagi kár, illetve a nyomtató hibás működése.
-  **VIGYÁZAT – ÁRAMÜTÉS VESZÉLYE:** Az áramütés kockázatának elkerülése érdekében ne helyezze a terméket víz közelébe vagy nedves helyekre.
-  **VIGYÁZAT – ÁRAMÜTÉS VESZÉLYE:** Az áramütés kockázatának elkerülése érdekében zivataros időben ne végezze a készülék üzembe helyezését, illetve elektromos vagy kábelezési csatlakozásokat, például a fax, a tápkábel vagy a telefon csatlakoztatását.

 **VIGYÁZAT – SÉRÜLÉSVESZÉLY:** Ne vágja meg, ne csavarja meg és ne nyomja össze a tápkábelt, és ne helyezzen rá nehéz tárgyakat. Ne tegye ki a tápkábelt dörzsölődésnek és nyomásnak. Ne engedje, hogy a tápkábel becsípődjön tárgyak, például bútorok vagy falak közé. A fentiek bármelyikének előfordulása tüzet vagy áramütést okozhat. Rendszeresen ellenőrizze, hogy vannak-e a tápkábelen ilyen problémákra utaló jelek. A vizsgálat előtt távolítsa el a tápkábelt az elektromos aljzatból.

 **VIGYÁZAT – ÁRAMÜTÉS VESZÉLYE:** Az áramütés kockázatának elkerülése érdekében győződjön meg arról, hogy minden külső csatlakozást (például az Ethernet- és a telefonkapcsolatokat) megfelelően létesítettek a számukra kijelölt aljzatoknál.

 **VIGYÁZAT – ÁRAMÜTÉS VESZÉLYE:** Ha a vezérlőkártyával dolgozik, vagy kiegészítő hardvert vagy memóriát helyez a nyomtatóba a beállítást követően, akkor az áramütés kockázatának elkerülése érdekében kapcsolja ki a nyomtatót, és húzza ki a tápkábelt a konnektorból. Ha bármilyen más eszköz is csatlakozik a nyomtatóhoz, akkor azt is kapcsolja ki, és húzza ki a nyomtatóval összekötő kábelt.

 **VIGYÁZAT – ÁRAMÜTÉS VESZÉLYE:** A nyomtató külsejének tisztításakor az áramütés veszélyének elkerülése érdekében először húzza ki a tápkábelt a fali aljzatból, majd húzzon ki minden kábelt a nyomtatóból.

 **VIGYÁZAT – SÉRÜLÉSVESZÉLY:** Ha a nyomtató nehezebb mint 20 kg (44 font), a biztonságos megemeléséhez legalább két ember szükséges.

 **VIGYÁZAT – SÉRÜLÉSVESZÉLY:** A nyomtató mozgatásakor tartsa be az alábbi útmutatásokat a személyi sérülések és a nyomtató károsodásának elkerülése érdekében:

- Ellenőrizze, hogy az összes ajtó és tálca zárva legyen.
- Kapcsolja ki a nyomtatót, és húzza ki a tápkábelt a konnektorból.
- Húzzon ki a nyomtatóból minden vezetékét és kábelt.
- Ha a nyomtatóhoz padlón álló, külön megvásárolható tálcák vagy kimeneti egységek csatlakoznak, a nyomtató mozgatása előtt csatlakoztassa le azokat.
- Ha a nyomtatóhoz görgős talp tartozik, tolja át a készüléket óvatosan az új helyére. Legyen óvatos, amikor küszöbökön vagy padlórepedéseken halad keresztül!
- Ha a nyomtató nem rendelkezik görgős talppal, de külön megvásárolható tálcák vagy kimeneti egységek csatlakoznak hozzá, vegye le a kimeneti egységeket, majd emelje le a nyomtatót a tálcákról. Ne próbálja egyszerre megemelni a nyomtatót és a többi egységet.
- A nyomtatót mindig a rajta található fogantyúk használatával emelje fel.
- A nyomtató mozgatására használt kocsinak elegendő rakfelülettel kell rendelkeznie a nyomtató teljes alapterületéhez.
- A hardveres kiegészítők mozgatására használt kocsinak elegendő rakfelülettel kell rendelkeznie a kiegészítők teljes méretéhez.
- Tartsa a nyomtatót függőlegesen.
- Óvakodjon az rázkódással járó mozgástól.
- Ügyeljen rá, hogy az ujjá ne kerüljön a nyomtató alá, amikor lerakja.
- Ügyeljen rá, hogy elég szabad hely maradjon a nyomtató körül.

 **VIGYÁZAT – FORRÓ FELÜLET:** Előfordulhat, hogy a nyomtató belseje forró. Az égési sérülések elkerülése érdekében várja meg, amíg a forró felületek kihűlnek.

 **VIGYÁZAT – A RÁZÓEGYSÉG BIZTONSÁGI KOCKÁZATOT JELENT:** A becsípődés veszélyének elkerülése érdekében legyen óvatos az erre figyelmeztető címkével ellátott területeknél. A mozgó alkatrészek – pl. fogaskerekek, ajtók, tálcák és fedelek – becsípődést okozhatnak.

 **VIGYÁZAT! MOZGÓ ALKATRÉSZEK.** A zúzódásos és horzsolásos sérülések kockázatának elkerülése érdekében tartsa távol kezeit az ilyen matricával ellátott helyeken lévő mozgó alkatrészekről. A mozgó alkatrészek, például a fogaskerekek és a gép forgó alkatrészei személyi sérülést okozhatnak.

 **VIGYÁZAT – SÉRÜLÉSVESZÉLY:** A termék lézert használ. A *Használati útmutatóban* leírtaktól különböző eljárások és beállítások veszélyes sugárzást eredményezhetnek.

A készülékben speciális gyártói alkatrészeket használtunk, hogy a készülék megfeleljen a szigorú, globális biztonsági előírásoknak. Előfordulhat, hogy egyes alkatrészek biztonsági jellemzői nem maguktól értetődőek. A gyártó nem vállal felelősséget a cserealkatrészekért.

A használati útmutatóban nem szereplő szervizelési és javítási teendőket bízza szakemberre.

**ŐRIZZE MEG EZEKET AZ UTASÍTÁSOKAT.**

# Információk a nyomtatóról

## További információk a nyomtatóról

Mit keres?	Itt található
Kezdeti beállítási utasítások	Lásd a nyomtatóhoz mellékelt üzembe helyezési útmutatóban.
<ul style="list-style-type: none"> <li>Nyomtatószoftver</li> <li>Nyomtató- vagy faxillesztő-program</li> <li>Nyomtatófirmware</li> <li>Segédprogram</li> </ul>	Látogasson el a <a href="http://www.lexmark.com/downloads">www.lexmark.com/downloads</a> weboldalra, keresse ki a nyomtatómodelljét, majd a Típus menüben válassza ki a szükséges illesztőprogramot, firmware-t vagy segédprogramot.
<ul style="list-style-type: none"> <li>Papír és speciális hordozók kiválasztása és tárolása</li> <li>Papír betöltése</li> <li>Nyomtatóbeállítások konfigurálása</li> <li>Dokumentumok és fotók megtekintése, nyomtatása</li> <li>A nyomtató konfigurálása a hálózaton</li> <li>A nyomtató ápolása és karbantartása</li> <li>Hibaelhárítás és problémamegoldás</li> </ul>	Információs Központ – A következő címen: <a href="https://infoserve.lexmark.com">https://infoserve.lexmark.com</a> . Útmutató videók – A következő címen: <a href="https://infoserve.lexmark.com/idv/">https://infoserve.lexmark.com/idv/</a> .
Súgó a nyomtatószoftver használatához.	Súgó Microsoft Windows vagy Macintosh operációs rendszerhez – Nyissa meg a nyomtatószoftver programját vagy alkalmazását, majd kattintson a <b>Súgó</b> lehetőségre.  Környezetérzékeny segítséget a  ikonra kattintva kaphat. <b>Megjegyzések:</b> <ul style="list-style-type: none"> <li>A súgó automatikusan települ a nyomtatószoftverrel.</li> <li>Az operációs rendszertől függően a nyomtatószoftver a nyomtatóprogram mappájában vagy az asztalon található.</li> </ul>
<ul style="list-style-type: none"> <li>Dokumentáció</li> <li>Élő chat támogatás</li> <li>E-mail támogatás</li> <li>Telefonos támogatás</li> </ul>	Látogasson el a következő címre: <a href="http://support.lexmark.com">http://support.lexmark.com</a> . <b>Megj.:</b> A megfelelő támogatási webhely megjelenítéséhez válassza ki az országot vagy régiót, majd a terméket. Az adott országban vagy régióban érvényes támogatási elérhetőségeket a támogatási webhelyen vagy a nyomtatóhoz kapott garancialapon találja. Az ügyfélszolgálattal való kapcsolatfelvétel előtt készítse elő a következő adatokat: <ul style="list-style-type: none"> <li>Vásárlás helye és ideje</li> <li>A készülék típusa és sorozatszáma</li> </ul> További információkért, lásd: <a href="#">“A nyomtató sorozatszámának megtalálása” itt: 9. oldal.</a>



Mit keres?	Itt található
<ul style="list-style-type: none"> <li>• Biztonsági információk</li> <li>• Jogszabályi információk</li> <li>• Jótállási információk</li> <li>• Környezetvédelmi információ</li> </ul>	<p>A jótállási feltételek országonként, területenként változhatnak:</p> <ul style="list-style-type: none"> <li>• <b>Az Egyesült Államokban</b> – lásd a nyomtatóhoz mellékelt Korlátozott szavatosságról szóló nyilatkozatot vagy látogasson el a következő weblapra: <a href="http://support.lexmark.com">http://support.lexmark.com</a>.</li> <li>• <b>Más országokban, illetve régiókban</b> – lásd a készülékhez mellékelt nyomtatott jótállási jegyet.</li> </ul> <p><i>Termékismertető</i> – lásd a készülékhez mellékelt dokumentációt, vagy látogasson el a következő weboldalra: <a href="http://support.lexmark.com">http://support.lexmark.com</a>.</p>
Információk a Lexmark digitális útlevelel kapcsolatban	Látogasson el a következő oldalra: <a href="https://csr.lexmark.com/digital-passport.php">https://csr.lexmark.com/digital-passport.php</a> .

## A nyomtató sorozatszámának megtalálása

- 1 Húzza ki a tálcát.
- 2 Keresse meg a sorozatszámot a kézi adagoló alatt.

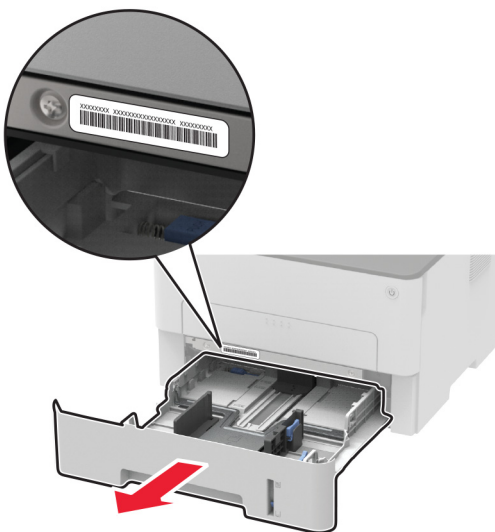

## Nyomtatókonfiguráció

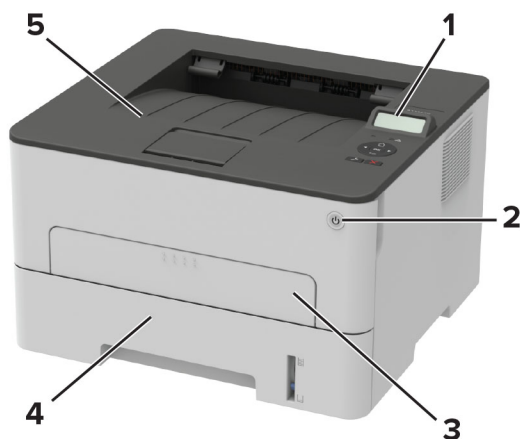

1	Kezelőpanel
2	Tápkapcsoló
3	Kézi adagoló
4	250 lapos tálca
5	Normál rekesz

## A kezelőpanel használata

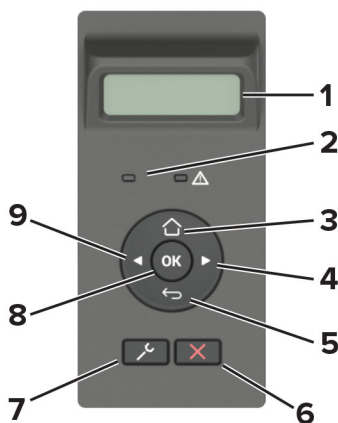

	A kezelőpanel részei	Funkció
1	Kijelző	<ul style="list-style-type: none"> <li>A nyomtató üzeneteinek és a készletek állapotának megtekintése.</li> <li>A nyomtató beállítása és kezelése.</li> </ul>
2	Jelzőfény	A nyomtató állapotának ellenőrzése.
3	Kezdőlap gomb	Visszatérés a kezdőképernyőre.

	A kezelőpanel részei	Funkció
4	Jobbra nyíl gomb	<ul style="list-style-type: none"> <li>Lépegetés a menük, képernyők és menübeállítások között.</li> <li>Növeli a beállítás számértékét.</li> </ul>
5	Vissza gomb	Visszatérés az előző képernyőhöz.
6	Leállítás vagy Mégse gomb	Aktuális feladat leállítása.
7	Menü gomb	A nyomtató menüinek elérése.
8	Kiválasztás gomb	<ul style="list-style-type: none"> <li>Válasszon menüpontot.</li> <li>Mentse el a beállításban a változásokat.</li> </ul>
9	Balra nyíl gomb	<ul style="list-style-type: none"> <li>Lépegetés a menük, képernyők és menübeállítások között.</li> <li>Csökkenti a beállítás számértékét.</li> </ul>

## A bekapcsológomb és jelzőfény állapotának jelentései

Jelzőfény	A nyomtató állapota
Ki	A nyomtató kikapcsolt vagy alvó üzemmódban van.
Kék	A nyomtató be van kapcsolva, vagy készenléti állapotban van.
Villogó kék	A nyomtató adatfeldolgozást végez.
Villogó vörös	A nyomtató felhasználói beavatkozást igényel.

Tápkapcsoló jelzőfénye	A nyomtató állapota
Ki	A nyomtató ki van kapcsolva, készenléti állapotban van, vagy adatokat dolgoz fel.
Fehér	A nyomtató alvó üzemmódban van.

## Papír kiválasztása

### Útmutató a papírokhoz

A megfelelő papír használata megakadályozza az elakadást, és segít a problémamentes nyomtatásban.

- Mindig új, sértetlen papírt használjon.
- A papír betöltése előtt legyen tisztában vele, melyik a papír javasolt nyomtatási oldala. Ez az információ általában fel van tüntetve a papír csomagolásán.
- Ne használjon vágott vagy kézzel tépett papírt.
- Ne keverje a papírméreteket, -típusokat és -súlyokat ugyanabban a tálcában; a keverés elakadást okoz.
- Ne használjon bevonatos papírt, hacsak azt nem kifejezetten elektro-fotografikus nyomtatáshoz tervezték.

### Papírjellemzők

A következő papírjellemzők hatással vannak a nyomtatás minőségére és megbízhatóságára. Vegye figyelembe ezeket a tényezőket, mielőtt nyomtatna.

## Súly

A nyomtatótálca 60–105 g/m<sup>2</sup> (16–28 font) közötti súlyú, hosszanti szálirányú másolópapírt képes adagolni. Előfordulhat, hogy a 60 g/m<sup>2</sup>-nél (16 fontnál) könnyebb papírok nem elég merevek a megfelelő adagoláshoz, így elakadást okozhatnak.

## Meghajlás

A meghajlás a papír szélein jelentkező elhajlást jelenti. Az intenzív meghajlás problémákat okozhat a papíradagolásban. Meghajlás akkor is történhet, amikor a papír végighalad a nyomtatón, ahol magas hőmérsékletnek van kitéve. Ha a papírt csomagolás nélkül forró, nedves, hideg vagy száraz környezetben tárolják, akkor ez a papír nyomtatás előtti meghajlásához vezethet, és adagolási problémákat okozhat.

## Simaság

A papír simasága közvetlen hatással van a nyomtatás minőségére. Ha a papír durva, akkor a festék nem képes megfelelően beégni. Ha a papír túl sima, akkor az papíradagolási vagy nyomtatásminőségi problémákhoz vezethet. 50 Sheffield pontos papír használatát javasoljuk.

## Nedvességtartalom

A papír nedvességtartalma hatással van a nyomtatás minőségére és a nyomtató adagolási képességére is. Tárolja a papírt az eredeti csomagolásban, amíg nem használja fel. A papír nedvességváltozásnak való kitettsége csökkentheti a teljesítményét.

Nyomtatás előtt 24–48 óráig tárolja a papírt a nyomtatóval azonos környezetben, hogy a papír alkalmazkodjon az adott környezethez. Nyújtsa meg az időszakot több nappal, ha a tárolási vagy szállítási környezet jelentősen eltér a nyomtató környezetétől. A vastag papírnak szintén hosszabb időre van szüksége az alkalmazkodáshoz.

## Szálirány

A szálirány a papírlap rostjainak elrendeződését jelenti. A szálirány lehet *hosszanti*, amely a papír hosszúságával párhuzamosan fut, vagy *keresztirányú*, amely a papír szélességével párhuzamosan fut.

A 60–105 g/m<sup>2</sup>-es (16–28 fontos) papírok esetében hosszanti szálirányú papír használata ajánlott.

## Rosttartalom

A legtöbb jó minőségű másolópapír 100% kémiailag kezelt farostból áll. Ez a tartalom nagyfokú stabilitást biztosít a papírnak, amely kevesebb papíradagolási problémát és jobb nyomtatási minőséget okoz. A szálakat, például pamutot tartalmazó papír negatívan befolyásolhatja a papírkezelést.

## Nem támogatott papír

Az alábbi papírtípusok használata nem ajánlott a nyomtatóhoz:

- Karbonpapírok nélküli fénymásoláshoz használt, kémiailag kezelt papírok. Karbonmentes papíroknak, karbonmentes fénymásolópapíroknak (CCP) vagy karbon nélküli (NCR) papíroknak is nevezik őket.
- Olyan vegyi anyagokat tartalmazó előnyomott papírok, amelyek szennyeződést okozhatnak a nyomtatóban.
- Olyan előnyomott papírok, amelyekre hatással lehet a nyomtató bégető egységének belső hőmérséklete.

- Előnyomtatott papírok (a nyomtatás helyéhez a papíron), ahol a szükséges pozicionálás  $\pm 2,3$  mm ( $\pm 0,09$  hüvelyk). Például az optikai karakterfelismerő (OCR) űrlapok.

Egyes esetekben a regisztráció egy szoftveralkalmazással állítható be, hogy ezekre az űrlapokra is lehessen nyomtatni.

- Bevonatos (törölhető, finom) papírok, szintetikus papírok, hópapírok.
- Durva szélű, durva vagy nehéz felületű papírok vagy hullámos papírok.
- Az EN12281:2002 (európai) szabványnak nem megfelelő papírok.
- $60 \text{ g/m}^2$ -nél (16 fontnál) kisebb tömegű papírok.
- Több részből álló űrlapok vagy dokumentumok.

## Újrahasznosított papír használata

A Lexmark a papír környezeti hatásának csökkentésén dolgozik azért, hogy választási lehetőséget biztosít az ügyfeleknek a nyomtatás során. Ezt többek között úgy érjük el, hogy teszteljük a termékeket annak érdekében, hogy újrahasznosított papírokat használhassunk – pontosabban olyan papírokat, amelyek 30%-ban, 50%-ban és 100%-ban újrahasznosított anyagból készültek. Elvárásunk, hogy az újrahasznosított papírok ugyanolyan jól teljesítsenek, mint a szűz papír a nyomtatóinkban. Bár az irodai berendezések papírfelhasználására nincs hivatalos szabvány, a Lexmark az EN 12281 európai szabványt használja a minimális jellemzőkre vonatkozó szabványként. A tesztelés széleskörűségének biztosítása érdekében a tesztpapírok között Észak-Amerikából, Európából és Ázsiából származó, 100%-ban újrahasznosított papírok is szerepelnek, és a teszteket 8–80%-os relatív páratartalom mellett végzik. A tesztelés magában foglalja a kétoldalas nyomtatást. Megújuló, újrahasznosított vagy klórmentes irodai papír is használható.

## Előnyomott űrlapok és fejlécek kiválasztása

- Hosszanti szálirányú papírt használjon.
- Csak ofszetnyomtatással vagy mélynyomtatással készült űrlapokat és fejléceket használjon.
- Ne használjon durva vagy érdes felületű papírokat.
- Használjon olyan festéket, amelyet nem befolyásol a festékkazettában található gyanta. Az oxidálódó vagy olaj alapú festékek általában megfelelők; a latex festékek nem feltétlenül.
- A használandó nyomtatóról nyomtasson mintát az előnyomott űrlapokra és fejléces papírokra, mielőtt nagyobb mennyiséget vásárolna. Ez meghatározza, hogy az előnyomott űrlapokon és fejléces papírokon levő tinta befolyásolja-e a nyomtatás minőségét.
- Ha kétségei vannak, forduljon a papír szállítójához.
- Fejléces papír nyomtatásakor a megfelelő tájolással helyezze a papírt a nyomtatóba. További információért lásd a *Papír és speciális hordozó útmutatót*.

## A papír tárolása

A papírelakadás és a nem egyenletes nyomtatási minőség elkerüléséhez kövesse a következő papírtárolási ajánlásokat:

- Nyomtatás előtt 24–48 óráig tárolja a papírt a nyomtatóval azonos környezetben, hogy a papír alkalmazkodjon az adott környezethez.
- Nyújtsa meg az időszakot több nappal, ha a tárolási vagy szállítási környezet jelentősen eltér a nyomtató környezetétől. A vastag papírnak szintén hosszabb időre van szüksége az alkalmazkodáshoz.

- A legjobb eredmény érdekében a papírt 21 °C (70 °F) hőmérsékleten, 40%-os relatív páratartalom mellett tárolja.
- A legtöbb címkegyártó 18–24 °C (65–75 °F) közötti hőmérsékleten és 40–60%-os relatív páratartalom mellett ajánlja a nyomtatást.
- A papírt inkább kartonban, raklapon vagy polcon tárolja, és ne a földön.
- Az önálló csomagokat sima felületen tárolja.
- Ne helyezzen semmit az önálló papírcsomagok tetejére.
- A papírt csak akkor vegye ki a kartonból vagy a csomagolásból, amikor a nyomtatóba tölti. A karton és a csomagolás segít, hogy a papír tiszta, száraz és sima maradjon.

## Támogatott papírméreték

### Megjegyzések:

- A 210 mm (8,3 hüvelyk) méretűnél keskenyebb papír nyomtatása mindig lassabb.
- Ha 105 mm (4,1 in.) méretűnél keskenyebb papírra nyomtat, a kézi adagolót használja.
- Kétoldalas nyomtatás legalább 210 x 279,4 mm (8,3 x 11 hüvelyk) méretű papírra lehetséges.
- A Letter, Legal, Oficio és Folio méretű papírra készített kétoldalas nyomtatáshoz a duplex egységben a papírméret Letter értékre legyen állítva.

Papírméret	250 lapos tálca	Kézi adagoló	Kétoldalas nyomtatás
<b>A4</b> 210 x 297 mm (8,3 x 11,7 hüvelyk)	✓	✓	✓
<b>A5 (rövid él mentén behelyezve)</b> 148 x 210 mm (5,8 x 8,3 hüvelyk)	✓	✓	x
<b>A5 (hosszú él mentén behelyezve)</b> 210 x 148 mm (8,3 x 5,8 hüvelyk)	✓	✓	x
<b>A6</b> 105 x 148 mm (4,1 x 5,8 hüvelyk)	✓	✓	x
<b>JIS B5</b> 182 x 257 mm (7,2 x 10,1 hüvelyk)	✓	✓	x
<b>Oficio (Mexico)</b> 215,9 x 340,4 mm (8,5 x 13,4 hüvelyk)	✓	✓	✓
<b>Hagaki</b> 100 x 148 mm (3,94 x 5,83 hüvelyk)	x	✓	x
<b>Statement</b> 139,7 x 215,9 mm (5,5 x 8,5 hüvelyk)	✓	✓	x
<b>Executive</b> 184,2 x 266,7 mm (7,25 x 10,5 hüvelyk)	✓	✓	x
<b>Letter</b> 215,9 x 279,4 mm (8,5 x 11 hüvelyk)	✓	✓	✓
<b>Legal</b> 215,9 x 355,6 mm (8,5 x 14 hüvelyk)	✓	✓	✓

Papírméret	250 lapos tálca	Kézi adagoló	Kétoldalas nyomtatás
<b>Folio</b> 215,9 x 330,3 mm (8,5 x 13 hüvelyk)	✓	✓	✓
<b>Universal</b> 98 x 148 mm (3,9 x 5,8 hüvelyk) – 216 x 356 mm (8,5 x 14 hüvelyk)	x	✓	x
<b>Universal</b> 105 x 148 mm (4,1 x 5,8 hüvelyk) – 216 x 356 mm (8,5 x 14 hüvelyk)	✓	✓	x
<b>7 3/4 boríték (Monarch)</b> 98,4 x 190,5 mm (3,875 x 7,5 hüvelyk)	x	✓	x
<b>9 Boríték</b> 98,4 x 225,4 mm (3,875 x 8,9 hüvelyk)	x	✓	x
<b>10 Boríték</b> 104,8 x 241,3 mm (4,12 x 9,5 hüvelyk)	x	✓	x
<b>DL boríték</b> 110 x 220 mm (4,33 x 8,66 hüvelyk)	x	✓	x
<b>C5 boríték</b> 162 x 229 mm (6,38 x 9,01 hüvelyk)	x	✓	x
<b>B5 boríték</b> 176 x 250 mm (6,93 x 9,84 hüvelyk)	x	✓	x
<b>Egyéb boríték</b> 98,4 x 162 mm (3,87 x 6,38 hüvelyk) – 176 x 250 mm (6,93 x 9,84 hüvelyk)	x	✓	x

## Támogatott papírtípusok

**Megj.:** A címkék, borítékok és kártyák nyomtatása mindig csökkentett sebességgel történik.

Papírtípus	250 lapos tálca	Kézi adagoló	Kétoldalas nyomtatás
<b>Normál papír</b>	✓	✓	✓
<b>Kártya</b>	x	✓	x
<b>Címkék</b>	x	✓	x
<b>Bankpostapapír</b>	✓	✓	✓
<b>Boríték</b>	x	✓	x
<b>Fejléces papír</b>	✓	✓	✓
<b>Előnyomott</b>	✓	✓	✓
<b>Színes papír</b>	✓	✓	✓

Papírtípus	250 lapos tálca	Kézi adagoló	Kétoldalas nyomtatás
Könnyű	✓	✓	✓
Nehéz	✓	✓	✓
Újrahasznosított	✓	✓	✓

## Támogatott papírsúlyok

250 lapos tálca	Kézi adagoló	Kétoldalas nyomtatás
60-105 g/m <sup>2</sup> (16-28 fontos levél)	60–200 g/m <sup>2</sup> (16-54 fontos levél)	60-105 g/m <sup>2</sup> (16-28 fontos levél)



# Beállítás, telepítés és konfigurálás

## A nyomtató helyének kiválasztása

- Hagyjon elég helyet a tálcák, fedelek és ajtók kinyitásához, illetve hardveropciók telepítéséhez.
- Elektromos aljzat közelébe helyezze a nyomtatót.

**⚠ VIGYÁZAT – SÉRÜLÉSVESZÉLY:** A tűzveszély és az áramütés elkerülése érdekében a tápkábelt közvetlenül egy, a készülékhez közeli és könnyen hozzáférhető, megfelelő besorolású és megfelelően földelt csatlakozóaljzatba csatlakoztassa.

**⚡ VIGYÁZAT – ÁRAMÜTÉS VESZÉLYE:** Az áramütés kockázatának elkerülése érdekében ne helyezze a terméket víz közelébe vagy nedves helyekre.

- Győződjön meg róla, hogy a helyiségben a légmozgás megfelel az ASHRAE 62 szabvány vagy a CEN Technical Committee 156 szabvány legutolsó verziójának.
- A készüléket egy sima, szilárd és stabil felületre helyezze.
- A nyomtatót:
  - Tartsa tisztán, szárazon és pormentesen.
  - Tartsa távol tűzőkapcsoktól és gemkapcsoktól.
  - Tartsa távol a légkondicionálók, fűtőtestek vagy ventilátorok közvetlen légmozgásától.
  - Ne tegye ki közvetlen napfénynek vagy túlzott nedvességnek.
- Tartsa be az ajánlott hőmérsékleti értékeket, és kerülje az ingadozásokat.

Környezeti hőmérséklet	10–32,2 °C (50–90 °F)
Tárolási hőmérséklet	-40–43,3 °C (-40–110 °F)

- A megfelelő szellőzés érdekében tartsa be a következő javasolt távolságokat:

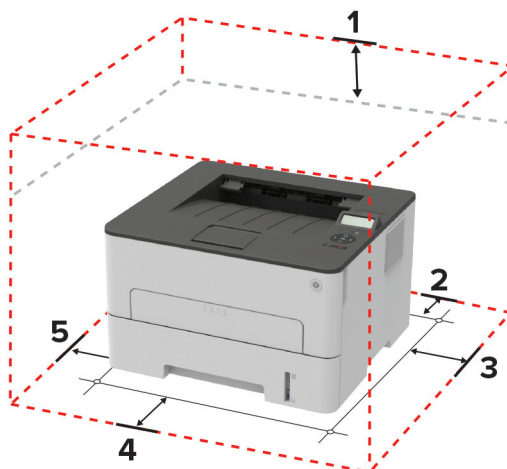

1	Felül	120 mm (5 hüvelyk)
2	Hátul	260 mm (10 hüvelyk)
3	Jobb oldalon	120 mm (5 hüvelyk)

4	Elöl	550 mm (22 hüvelyk) <b>Megj.:</b> A nyomtató előtt legalább 76 mm (3 hüvelyk) helyet kell hagyni.
5	Bal oldalon	120 mm (5 hüvelyk)

## Kábelek csatlakoztatása

**⚠ VIGYÁZAT – ÁRAMÜTÉS VESZÉLYE:** Az áramütés elkerülése érdekében zivataros időben ne helyezze üzembe a készüléket, illetve ne csatlakoztasson hozzá kábeleket, vagy elektromos berendezéseket, például a tápkábelt, a fax funkciót vagy a telefont.

**⚠ VIGYÁZAT – SÉRÜLÉSVESZÉLY:** A tűzveszély és az áramütés elkerülése érdekében a tápkábelt közvetlenül egy, a készülékhez közeli, és könnyen hozzáférhető, megfelelő besorolású és megfelelően földelt konnektorba csatlakoztassa.

**⚠ VIGYÁZAT – SÉRÜLÉSVESZÉLY:** A tűzveszély és az áramütés elkerülése érdekében csak a termékhez kapott vagy a gyártó által hitelesített tápkábelt használja.

**Figyelem – sérülésveszély:** Az adatvesztés és a nyomtató hibás működésének elkerülése érdekében nyomtatás közben ne érjen az USB-kábelhez, a vezeték nélküli hálózati adapterhez, vagy a nyomtató ábrán jelzett részéhez.



	Nyomtatóport	Funkció
1	Ethernet-port	A nyomtató hálózathoz csatlakoztatása.
2	USB-nyomtatóport	A nyomtató számítógéphez csatlakoztatása.
3	Tápcsatlakozó	A nyomtató konnektorhoz csatlakoztatása.

## Papír és speciális hordozó betöltése

### A papírméret és papírtípus beállítása

1 Lépjen a következő elemhez a kezelőpanelen:

 > **Papír** > **OK** > **Tálcakonfiguráció** > **OK** > **Papírméret/-típus** > **OK**

2 Válasszon ki papírforrást, majd konfigurálja a papírméretet és -típust.

**Megjegyzések:**

- Az A4-es papírra készített kétoldalas nyomtatáshoz a duplex egységben a papírméret A4-re legyen állítva.
- A Letter, Legal, Oficio és Folio méretű papírra készített kétoldalas nyomtatáshoz a duplex egységben a papírméret Letter értékre legyen állítva.

**Univerzális papírbeállítások konfigurálása**

1 Lépjen a következő elemhez a kezelőpanelen:

 > **Papír** > **OK** > **Adathordozók konfigurációja** > **OK** > **Univerzális beállítás** > **OK**

2 Konfigurálja a beállításokat, majd nyomja meg a **OK** gombot.

**A tálca betöltése**

1 Vegye ki a tálcat.

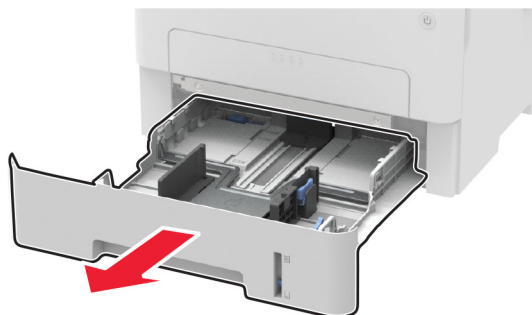

**2** Igazítsa úgy a papírvetetőket, hogy azok megegyezzenek a betöltött papír méretével.

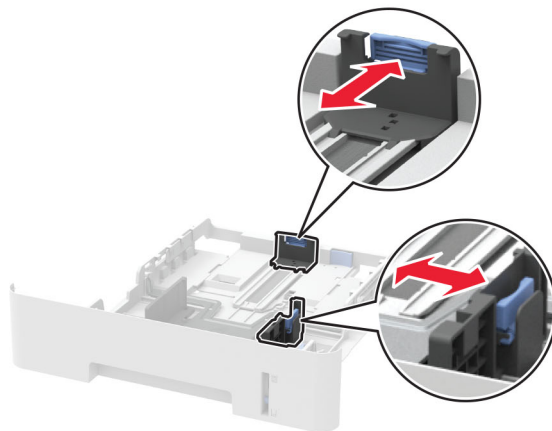
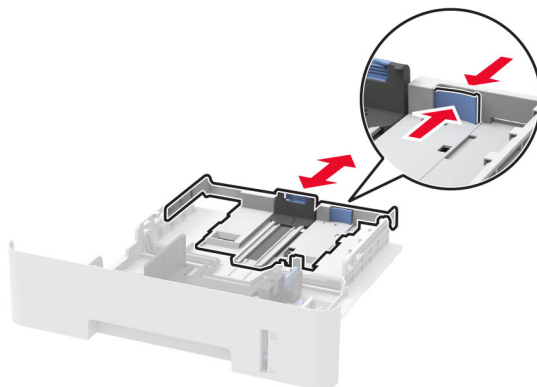

**3** Mielőtt behelyezné a papírt, hajlítsa meg, pörgesse át, és igazítsa össze a köteget.

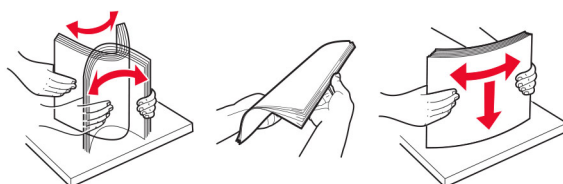

- 4** Töltse be a papírköteget a nyomtatandó oldalával lefelé, majd győződjön meg róla, hogy az oldalsó papírvezetők pontosan illeszkednek a papírhoz.

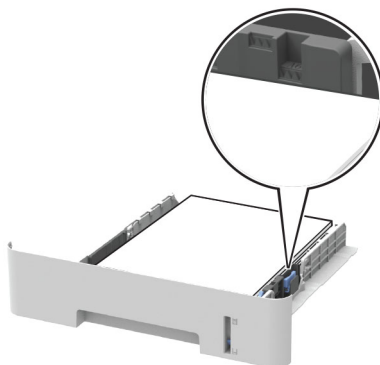

#### Megjegyzések:

- Az egyoldalas nyomtatáshoz a fejléces papírt helyezze a nyomtatott felével lefelé úgy, hogy annak felső éle a tálca eleje felé essen.
- Kétoldalas nyomtatáshoz a fejléces papírt a nyomtatott felületével felfelé töltse be a tálca elülső feléhez.
- Ne csúsztasson papírt a tálcába.
- A papírelakadás elkerülése érdekében ügyeljen arra, a köteg magassága ne haladja meg a maximális papírmennyiséget mutató jeleket.

- 5** Helyezze be a tálcát.

Amennyiben szükséges, állítsa be a papír méretét és típusát a kezelőpanelen, hogy az megfeleljen a betöltött papírnak.

## A kézi adagoló betöltése

- 1** Nyissa ki a kézi adagolót.

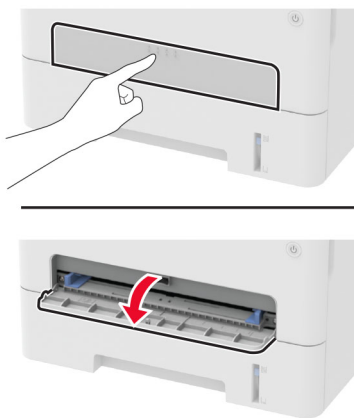

**2** Igazítsa úgy a papírvezetőt, hogy az megegyezzen a betöltött papír méretével.

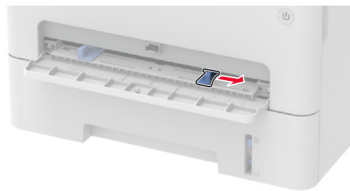

**3** A papírt a nyomtatandó oldalával felfelé töltsse be.

- Egyoldalas nyomtatás esetén a fejléces papírt a nyomtatott felületével felfelé töltsse be, úgy, hogy a felső éle kerüljön először a nyomtatóba.
- Kétoldalas nyomtatás esetén a fejléces papírt a nyomtatott felületével lefelé töltsse be, úgy, hogy a felső éle kerüljön utoljára a nyomtatóba.
- A borítékokat a hajtókával lefelé töltsse be, a papírvezető bal széléhez igazítva.

**Figyelem – sérülésveszély:** A papírelakadás elkerülése érdekében a papírt nem szabad erőltetve a kézi adagolóba nyomni.

## Szoftver, illesztőprogramok és firmware telepítése, illetve frissítése

### Nyomtatószoftver telepítése

#### Megjegyzések:

- A nyomtató illesztőprogramja a szoftvertelepítő csomagban található.
- A macOS 10.7 vagy újabb verziójú operációs rendszert használó Macintosh számítógépek esetén nem kell illesztőprogramot telepítenie az AirPrint-nyomtatókra történő nyomtatáshoz. Ha egyéni nyomtatási funkciókat szeretne, töltsse le a nyomtató-illesztőprogramot.

**1** Szerezze be a szoftvertelepítő csomag egy példányát.

- A nyomtatóhoz kapott szoftvereket tartalmazó CD lemezről.
- Látogasson el a [www.lexmark.com/downloads](http://www.lexmark.com/downloads) webhelyre.

**2** Indítsa el a telepítőt, és kövesse a képernyőn megjelenő utasításokat.

### Nyomtatók hozzáadása a számítógéphez

Mielőtt elkezdené, tegye a következők egyikét:

- Csatlakoztassa a nyomtatót és a számítógépet ugyanahhoz a hálózathoz. A nyomtató hálózathoz való csatlakoztatásával kapcsolatos további információkat lásd: [“Nyomtató csatlakoztatása Wi-Fi hálózathoz” itt: 25. oldal.](#)
- A számítógép csatlakoztatása a nyomtatóhoz. További információkért lásd: [“A számítógép csatlakoztatása a nyomtatóhoz” itt: 27. oldal.](#)

- A nyomtató csatlakoztatása a számítógéphez USB-kábel használatával. További információkért lásd: [“Kábelek csatlakoztatása” itt: 18. oldal.](#)

**Megj.:** Az USB-kábel külön vásárolható meg.

## Útmutatás Windows-felhasználók számára

- 1 Számítógépről telepítse a nyomtató-illesztőprogramot.

**Megj.:** További információkért lásd: [“Nyomtatószoftver telepítése” itt: 22. oldal.](#)

- 2 Nyissa meg a következőt: **Nyomtatók és lapolvasók**, majd kattintson a **Nyomtató vagy lapolvasó hozzáadása** elemre.

- 3 A nyomtató csatlakozásától függően tegye a következők egyikét:

- Válasszon ki egy nyomtatót a listából, majd kattintson az **Eszköz hozzáadása** lehetőségre.
- Kattintson a **Wi-Fi Direct nyomtatók megjelenítése** elemre, válasszon ki egy nyomtatót, majd kattintson az **Eszköz hozzáadása** lehetőségre.
- Kattintson **A kívánt nyomtató nem szerepel a listán** elemre, majd a Nyomtató hozzáadása ablakban tegye a következőket:
  - a Válassza ki a **Nyomtató hozzáadása TCP/IP-cím vagy állomásnév használatával** lehetőséget, majd kattintson a **Tovább** gombra.
  - b Az „Állomásnév vagy IP-cím” mezőben adja meg a nyomtató IP-címét, majd kattintson a **Tovább** gombra.

### Megjegyzések:

- Tekintse meg a nyomtató IP-címét a nyomtató kezdőképernyőjén. Az IP-cím számok négyelemű, pontokkal elválasztott halmaza, például 123.123.123.123.
- Ha proxykiszolgálót használ, átmenetileg tiltsa le azt a weboldal megfelelő betöltése érdekében.
- c Válasszon ki egy nyomtató-illesztőprogramot, majd kattintson a **Tovább** gombra.
- d Válassza ki a **Jelenleg telepített nyomtató-illesztőprogram használata (ajánlott)** lehetőséget, majd kattintson a **Tovább** gombra.
- e Gépelje be a nyomtató nevét, majd kattintson a **Tovább** gombra.
- f Válasszon ki egy nyomtatómegosztási beállítást, majd kattintson a **Tovább** gombra.
- g Kattintson a **Befejezés** gombra.

## Útmutatás Macintosh-felhasználók számára

- 1 Számítógépről nyissa meg a **Nyomtatók és lapolvasók** elemet.
- 2 Kattintson a(z) **+** elemre, majd válasszon ki egy nyomtatót.
- 3 Válasszon ki egy nyomtató-illesztőprogramot a Használat menüből.

### Megjegyzések:

- Macintosh nyomtató-illesztőprogram használatához válassza az **AirPrint** vagy a **Biztonságos AirPrint** lehetőséget.
- Ha egyéni nyomtatási funkciókat szeretne, válassza a Lexmark nyomtató-illesztőprogramot. Az illesztőprogram telepítésével kapcsolatban lásd: [“Nyomtatószoftver telepítése” itt: 22. oldal.](#)

- 4 Végezze el a nyomtató hozzáadását.

## Firmware frissítése

Bizonyos alkalmazások esetében a nyomtató minimális firmware-szintjére van szükség a helyes működéshez.

**1** Nyisson meg egy webböngészőt, és írja be a nyomtató IP-címét a címmezőbe.

### Megjegyzések:

- Tekintse meg a nyomtató IP-címét a nyomtató kezdőképernyőjén. Az IP-cím számok négyelemű, pontokkal elválasztott halmaza, például 123.123.123.123.
- Ha proxykiszolgálót használ, átmenetileg tiltsa le azt a weboldal megfelelő betöltése érdekében.

**2** Kattintson a **Beállítások > Eszköz > Firmware frissítése** elemre.

**3** Tegye a következők egyikét:

- Kattintson a **Frissítések keresése > Elfogadom, elindítom a frissítést** lehetőségre.
- Töltse fel a frissítésfájlt.

**Megj.:** A legújabb firmware letöltéséhez látogasson el a [www.lexmark.com/downloads](http://www.lexmark.com/downloads) weboldalra, majd keresse ki a nyomtatómodellt.

**a** Tallózással keresse meg a frissítésfájlt.

**Megj.:** Ellenőrizze, hogy kicsomagolta-e a firmware zip fájlját.

**b** Kattintson a **Feltöltés > Indítás** gombra.

## Konfigurációs fájl exportálása vagy importálása

Lehetőség van a nyomtató konfigurációs beállításainak exportálására egy szöveges fájlba, majd a fájl importálására a beállítások másik nyomtatóra történő alkalmazásához.

**1** Nyisson meg egy webböngészőt, és írja be a nyomtató IP-címét a címmezőbe.

### Megjegyzések:

- Tekintse meg a nyomtató IP-címét a nyomtató kezdőképernyőjén. Az IP-cím számok négyelemű, pontokkal elválasztott halmaza, például 123.123.123.123.
- Ha proxykiszolgálót használ, átmenetileg tiltsa le azt a weboldal megfelelő betöltése érdekében.

**2** Kattintson a beágyazott webkiszolgálóban alkalmazásban a **Konfiguráció exportálás** vagy a **Konfiguráció importálása** elemre.

**3** Kövesse a kijelzőn megjelenő utasításokat.

**4** Ha a nyomtató támogat alkalmazásokat, tegye a következőt:

**a** Kattintson a következőre: **Alkalmazások > válassza ki az alkalmazást > Konfigurálás**.

**b** Kattintson az **Exportálás** vagy **Importálás** lehetőségre.



# Hálózatok

## Nyomtató csatlakoztatása Wi-Fi hálózathoz

Mielőtt elkezdené a műveleteket, ellenőrizze a következőket:

- Az Ethernet-kábel nincs bedugva a nyomtatóba.
- Az Aktív adapter menü Automatikus értékre van állítva. A kezelőpanelen válassza a  > **Hálózat/portok** > **OK** > **Hálózati áttekintés** > **OK** > **Aktív adapter** > **OK** > **Automatikus** elemet > **OK**

### A kezelőpanel használata

1 Lépjen a következő elemhez a kezelőpanelen:

 > **Hálózat/portok** > **OK** > **Vezeték nélküli** > **OK** > **Beállítás a nyomtató kezelőpaneljén** > **OK**

2 Válasszon ki egy Wi-Fi hálózatot, majd adja meg a hálózati jelszót.

**Megj.:** A Wi-Fi hálózatra csatlakoztatható nyomtatómodellek esetén a kezdeti beállításoknál megjelenik a Wi-Fi hálózati beállítások ablaka.

### A Lexmark Mobile Assistant használata

1 Mobileszközétől függően letöltheti a Lexmark Mobile Assistant alkalmazást a Google Play™ áruházból vagy az App Store online áruházból.

2 Lépjen a következő elemhez a kezelőpanelen:

 > **Hálózat/portok** > **OK** > **Vezeték nélküli** > **OK** > **Beállítás mobil alkalmazással** > **OK**

3 A nyomtatóazonosító megtekintéséhez kövesse a kijelzőn megjelenő utasításokat.

**Megj.:** A nyomtatóazonosító a nyomtató vezeték nélküli hálózatának SSID-je.

4 Indítsa el az alkalmazást mobileszközén, és fogadja el a felhasználási feltételeket.

**Megj.:** Adjon jogosultságot, ha szükséges.

5 Koppintson a **Csatlakozás nyomtatóra** > **Ugrás a Wi-Fi-beállításokra** elemre.

6 Csatlakoztassa mobileszközét a nyomtató vezeték nélküli hálózatához.

7 Lépjen vissza az alkalmazásra, majd koppintson a **Wi-Fi-kapcsolat beállítása** elemre.

8 Válasszon ki egy Wi-Fi hálózatot, majd adja meg a hálózati jelszót.

9 Koppintson a **Kész** elemre.

## A nyomtató csatlakoztatása vezeték nélküli hálózathoz Wi-Fi Protected Setup (WPS) használatával

Mielőtt elkezdené a műveleteket, ellenőrizze a következőket:

- A hozzáférési pont (vezeték nélküli útválasztó) rendelkezik WPS-tanúsítvánnyal, illetve kompatibilis a WPS technológiával. További információ a hozzáférési ponthoz mellékelt dokumentációban található.
- A vezeték nélküli hálózati adapter csatlakoztatva van a nyomtatójához. További információ az adapterhez mellékelt útmutatóban található.

- Ügyeljen rá, hogy az Aktív adapter Automatikus beállításra legyen állítva. Lépjen a következő elemhez a kezelőpanelen:

 > Hálózat/portok > **OK** > Hálózati áttekintés > **OK** > Aktív adapter > **OK** > Automatikus > **OK**

### A gombnyomásos módszer használata

- 1 Lépjen a következő elemhez a kezelőpanelen:

 > Hálózat/portok > **OK** > Vezeték nélküli > **OK** > Wi-Fi védett beállítás > **OK** > Gombnyomásos módszer indítása > **OK**

- 2 Kövesse a kijelzőn megjelenő utasításokat.

### A személyes azonosító kód (PIN-kód) használata

- 1 Lépjen a következő elemhez a kezelőpanelen:

 > Hálózat/portok > **OK** > Vezeték nélküli > **OK** > Wi-Fi védett beállítás > **OK** > PIN-módszer indítása > **OK**

- 2 Másolja ki a nyolc karakteres WPS PIN-kódot.
- 3 Nyisson meg egy webböngészőt, és írja be a hozzáférési pont IP-címét a címmezőbe.

#### Megjegyzések:

- Az IP-cím megismeréséhez szükséges információ a hozzáférési ponthoz mellékelt dokumentációban található.
  - Ha proxykiszolgálót használ, átmenetileg tiltsa le azt a weboldal megfelelő betöltése érdekében.
- 4 Hozzáférés a WPS-beállításokhoz: További információ a hozzáférési ponthoz mellékelt dokumentációban található.
  - 5 Adja meg a nyolc számjegyű PIN-kódot, majd mentse a módosításokat.

## Wi-Fi Direct konfigurálása

A Wi-Fi Direct® egy Wi-Fi-alapú peer-to-peer technológia, melynek segítségével a vezeték nélküli eszközök közvetlenül, hozzáférési pont (vezeték nélküli útválasztó) nélkül csatlakozhatnak egy Wi-Fi Direct nyomtatóhoz.

- 1 Lépjen a következő elemhez a kezelőpanelen:

Beállítások > **OK** > Hálózat/portok > **OK** > Wi-Fi Direct > **OK**

- 2 Konfigurálja a beállításokat.

- **Wi-Fi Direct engedélyezése** – Engedélyezi, hogy a nyomtató a saját Wi-Fi Direct hálózatát szórja.
- **Wi-Fi Direct neve** – Nevet rendel a Wi-Fi Direct hálózathoz.
- **Wi-Fi Direct jelszava** – Jelszót rendel az eszközhöz, melynek segítségével az engedi egy peer-to-peer eszköz kapcsolódását a vezeték nélküli hálózathoz.
- **Mutassa a jelszót a Beállítások oldalon** – Megjeleníti a jelszót a Hálózati beállítások oldalán.
- **A nyomógombkérések automatikus elfogadása** – Engedélyezi, hogy a nyomtató automatikusan elfogadja a csatlakozási kéréseket.

**Megj.:** A nyomógombkérések automatikus elfogadása nem biztonságos.

## Mobileszköz csatlakoztatása a nyomtatóhoz

A mobileszköz csatlakoztatása előtt győződjön meg róla, hogy a Wi-Fi Direct konfigurálva van. További információkért lásd: [“Wi-Fi Direct konfigurálása” itt: 26. oldal.](#)

### Csatlakozás Wi-Fi Direct használatával

**Megj.:** Ezek az utasítások csak Android mobileszközökre vonatkoznak.

- 1 A mobileszközön lépjen a beállítások menüre.
- 2 Engedélyezze a **Wi-Fi** funkciót, majd érintse meg a **Wi-Fi Direct** elemet.
- 3 Válassza ki a nyomtató Wi-Fi Direct nevét.
- 4 Erősítse meg a csatlakozást a nyomtató kezelőpaneljén.

### Csatlakozás Wi-Fi használatával

- 1 A mobileszközön lépjen a beállítások menüre.
- 2 Érintse meg a **Wi-Fi** elemet, majd válassza ki a nyomtató Wi-Fi Direct nevét.

**Megj.:** A Wi-Fi Direct név elé a DIRECT-xy karakterlánc kerül (ahol x és y két véletlenszerű karakter).

- 3 Írja be a Wi-Fi Direct jelszót.

## A számítógép csatlakoztatása a nyomtatóhoz

A számítógép csatlakoztatása előtt győződjön meg róla, hogy a Wi-Fi Direct konfigurálva van. További információkért lásd: [“Wi-Fi Direct konfigurálása” itt: 26. oldal.](#)

### Útmutatás Windows-felhasználók számára

- 1 Nyissa meg a következőt: **Nyomtatók és lapolvasók**, majd kattintson a **Nyomtató vagy lapolvasó hozzáadása** elemre.
- 2 Kattintson a **Wi-Fi Direct nyomtatók megjelenítése** elemre, majd válassza ki a nyomtató Wi-Fi Direct nevét.
- 3 Jegyezze meg a nyomtató nyolcjegyű PIN-kódját, amely a nyomtató kijelzőjén jelenik meg.
- 4 Adja meg a PIN-kódot a számítógépen.

**Megj.:** Ha a nyomtató illesztőprogramja még nincs telepítve, a Windows letölti a megfelelő illesztőprogramot.

### Útmutatás Macintosh-felhasználók számára

- 1 Kattintson a vezeték nélküli ikonra, majd válassza ki a nyomtató Wi-Fi Direct nevét.

**Megj.:** A Wi-Fi Direct név elé a DIRECT-xy karakterlánc kerül (ahol x és y két véletlenszerű karakter).

- 2 Írja be a Wi-Fi Direct jelszavát.

**Megj.:** Miután lecsatlakozott a Wi-Fi Direct hálózatról, váltson vissza a számítógépén az előző hálózatra.

## Wi-Fi hálózat kikapcsolása

1 Lépjen a következő elemhez a nyomtató kezelőpaneljén:

 > **Hálózat/portok** > **OK** > **Hálózati áttekintés** > **OK** > **Aktív adapter** > **OK** > **Általános hálózat** > **OK**

2 Kövesse a kijelzőn megjelenő utasításokat.

## Nyomtató csatlakozásának ellenőrzése

1 Lépjen a következő elemhez a kezelőpanelen:

 > **Jelentések** > **OK** > **Hálózat** > **OK**

2 Válassza ki a **Hálózati beállítások oldalt**, majd nyomja meg a **OK** gombot.

3 Ellenőrizze a hálózatbeállítási oldal első szakaszát, és győződjön meg arról, hogy az állapot értéke a csatlakoztatva.

Ha az állapot értéke a nincs csatlakoztatva, akkor előfordulhat, hogy a hálózati csatlakozó inaktív, vagy a hálózati kábel ki van húzva, vagy hibásan működik. Kérjen segítséget a rendszergazdától.

## Menübeállítási oldal nyomtatása

1 Lépjen a következő elemhez a kezelőpanelen:

 > **Jelentések** > **OK**

2 Válassza ki a **Menübeállítások oldalt**, majd nyomja le a **OK** gombot.

# A nyomtató biztonsága

## Nyomtatómemória törlése

A nyomtató felejtő memóriájának vagy puffertelt adatainak törléséhez kapcsolja ki a nyomtatót.

A nem felejtő memória vagy egyéni beállítások, eszköz- és hálózati beállítások, biztonsági beállítások és beágyazott megoldások törléséhez az alábbiak szerint járjon el:

1 Lépjen a következő elemhez a kezelőpanelen:

 > **Eszköz** > **OK** > **Karbantartás** > **OK** > **Üzemen kívüli törlés** > **OK** > **Minden információ tisztítása a nem felejtő memóriáról** > **OK**

2 Kattintson az **Igen** > **OK** gombra.

3 Válassza az **Első beállítás indítása** vagy **Nyomtató offline üzemmódban marad** lehetőséget, majd nyomja meg a következőt: **OK**.

## Gyári alapértelmezett értékek visszaállítása

1 Lépjen a következő elemhez a kezelőpanelen:

 > **Eszköz** > **OK** > **Gyári alapértelmezett értékek visszaállítása** > **OK** > **Összes beállítás visszaállítása** > **OK**

2 Válassza ki az **Igen** opciót, majd nyomja meg a **OK** gombot.

## Törölhetőségi nyilatkozat

A nyomtató többféle memóriát tartalmaz, melyek képesek eszköz- és hálózatbeállítások, valamint felhasználói adatok tárolására.

Memória típusa	Leírás
Felejtő memória	A nyomtató szabványos <i>közvetlen elérésű memóriát</i> (RAM) használ az adatok puffereléséhez egyszerű nyomtatási feladatok végrehajtása során.
Nem felejtő memória	A nyomtató a következő kétféle nem felejtő memóriát használhatja: EEPROM és NAND (flash-memória). Mindkét típus használható az operációs rendszerek, eszközbeállítások és hálózati információk tárolására.

A következő körülmények esetén törölje a telepített nyomtatómemóriák tartalmát:

- A nyomtató szétszerelés alatt áll.
- Átszállítják a nyomtatót egy másik részlegbe vagy helyre.
- A nyomtatót egy külső szolgáltató javítja.
- Elszállítják a nyomtatót a helyszínről javítás céljából.
- Értékesítik a nyomtatót egy másik szervezet számára.

# Nyomtatás

## Nyomtatás a számítógépről

**Megj.:** Címkek, kártyák és borítékok esetén a dokumentum kinyomtatása előtt állítsa be a nyomtatón a papír méretét és típusát.

- 1 Nyissa meg a Nyomtatás párbeszédablakot úgy, hogy közben meg van nyitva a nyomtatandó dokumentum.
- 2 Szükség esetén módosítson a beállításokon.
- 3 Nyomtassa ki a dokumentumot.

## Nyomtatás mobileszközről

Nyomtatás mobileszközről a Lexmark Mobile Print szolgáltatás használatával

### Nyomtatás mobileszközről a Lexmark Mobile Print szolgáltatás használatával

Lexmark™ A Mobile Print segítségével dokumentumok és képek közvetlenül a támogatott Lexmark nyomtatóra küldhetők.

- 1 Nyissa meg a dokumentumot, majd küldje el a Lexmark Mobile Printre vagy ossza meg.  
**Megj.:** Néhány, harmadik fél által nyújtott alkalmazás nem támogatja a küldés vagy a megosztás funkciót. További tudnivalók az alkalmazás dokumentációjában találhatóak.
- 2 Itt kiválaszthatja a kívánt nyomtatót.
- 3 Nyomtassa ki a dokumentumot.

### Nyomtatás mobileszközről a Lexmark Print szolgáltatás használatával

Lexmark A Nyomtatás egy mobilnyomtatási megoldást kínál az Android™ 6.0 vagy újabb rendszerű mobileszközök számára. Segítségével dokumentumokat és képeket küldhet hálózati nyomtatókra és nyomtatáskezelő kiszolgálókra.

#### Megjegyzések:

- Töltse le a Lexmark Nyomtatási alkalmazást a Google Play áruházból, és engedélyezze mobileszközén.
- Győződjön meg arról, hogy a nyomtató és a mobileszköz ugyanahhoz a hálózathoz csatlakozik.

- 1 A mobileszközén válasszon ki egy dokumentumot a fájlkezelőben.
- 2 Küldje el vagy ossza meg a dokumentumot a Lexmark Print alkalmazással.



**Megj.:** Néhány, harmadik fél által nyújtott alkalmazás nem támogatja a küldés vagy a megosztás funkciót. További tudnivalók az alkalmazás dokumentációjában találhatóak.

- 3 Válasszon ki egy nyomtatót, majd szükség esetén állítsa be a beállításokat.
- 4 Nyomtassa ki a dokumentumot.

## Nyomtatás mobil eszközről a Mopria nyomtatószolgáltatás használatával

A Mopria® nyomtatási szolgáltatás egy mobilnyomtatási megoldást kínál az Android 5.0 vagy újabb rendszerű mobil eszközök számára. Lehetőséget biztosít, hogy közvetlenül nyomtasson bármilyen Mopria-tanúsítvánnyal rendelkező nyomtató használatával.

**Megj.:** Töltse le a Mopria nyomtatási szolgáltatás alkalmazást a Google Play áruházból, és engedélyezze mobil eszközén.

- 1 Indítson el egy kompatibilis alkalmazást az Android alapú mobil eszközön, vagy válasszon ki egy dokumentumot a fájlkezelőben.
- 2 Koppintson a  > **Nyomtatás** gombra.
- 3 Válasszon ki egy nyomtatót, majd szükség esetén állítsa be a beállításokat.
- 4 Koppintson .

## Nyomtatás mobil eszközről az AirPrint szolgáltatás használatával

Az AirPrint szoftver egy mobilnyomtatási megoldás, amely lehetővé teszi az Apple eszközökről közvetlenül egy AirPrint-tanúsítvánnyal rendelkező nyomtatóval történő nyomtatást.



### Megjegyzések:

- Győződjön meg róla, hogy az Apple eszköz és a nyomtató ugyanahhoz a hálózathoz csatlakozik. Ha a hálózat több vezeték nélküli hubbal rendelkezik, akkor győződjön meg róla, hogy mindkét eszköz ugyanahhoz az alhálózathoz csatlakozik.
  - Az alkalmazást csak néhány Apple készülék támogatja.
- 1 A mobilkészülekről válasszon ki egy dokumentumot a fájlkezelőben, vagy indítson el egy kompatibilis alkalmazást.
  - 2 Koppintson a  > **Nyomtatás** gombra.
  - 3 Válasszon ki egy nyomtatót, majd szükség esetén állítsa be a beállításokat.
  - 4 Nyomtassa ki a dokumentumot.

## Nyomtatás mobilszeközről a Wi-Fi Direct® szolgáltatás használatával

A Wi-Fi Direct® egy nyomtatási szolgáltatás, amely lehetővé teszi, hogy bármilyen Wi-Fi Direct szolgáltatást támogató nyomtatóval nyomtathasson.

**Megj.:** Bizonyosodjon meg arról, hogy a mobilszeköz csatlakozik a nyomtató vezeték nélküli hálózatához. További információkért lásd: [“Mobilszeköz csatlakoztatása a nyomtatóhoz” itt: 27. oldal.](#)

- 1 Indítson el egy kompatibilis alkalmazást a mobilszeközön, vagy válasszon ki egy dokumentumot a fájlkezelőben.
- 2 Tegye a következők egyikét a mobilszeköztől függően:
  - Koppintson a  > **Nyomtatás** gombra.
  - Koppintson a  > **Nyomtatás** gombra.
  - Koppintson a  > **Nyomtatás** gombra.
- 3 Válasszon ki egy nyomtatót, majd szükség esetén állítsa be a beállításokat.
- 4 Nyomtassa ki a dokumentumot.

## Titkosított feladatok konfigurálása

- 1 Nyisson meg egy webböngészőt, és írja be a nyomtató IP-címét a címmezőbe.

### Megjegyzések:

- Tekintse meg a nyomtató IP-címét a főképernyőn. Az IP-cím számok négyelemű, pontokkal elválasztott halmaza, például 123.123.123.123.
- Ha proxykiszolgálót használ, átmenetileg tiltsa le azt a weboldal megfelelő betöltése érdekében.

- 2 Kattintson a **Beállítások** > **Biztonság** > **Bizalmas nyomt. beáll.** lehetőségre.

- 3 Konfigurálja a beállításokat.

Használat	Címzett
Érvénytelen PIN-kód maximális száma	Azt határozza meg, hogy hányszor adható meg rossz PIN-kód. <b>Megj.:</b> A korlát elérésekor a nyomtató törli az adott felhasználónévhez tartozó nyomtatási feladatokat.
Titkosított feladatok lejárata	Lejárati idő beállítása a titkosított nyomtatási feladatokhoz. <b>Megj.:</b> A felfüggesztett titkosított feladatokat addig tárolja a nyomtató, amíg fel nem oldja vagy törli őket manuálisan.
Feladatismétlés lejárata	Lejárati idő beállítása az ismételni kívánt nyomtatási feladatokhoz. <b>Megj.:</b> Az ismételni kívánt felfüggesztett feladatok a nyomtató memóriájában tárolódnak.
Feladat-ellenőrzés lejárata	Azt a lejárati időt határozza meg, amelynek eltelte után az ellenőrző nyomatot követően a nyomtató a maradékot kinyomtatja. <b>Megj.:</b> Az ellenőrzőfeladatok arra szolgálnak, hogy a fennmaradó példányok nyomtatása előtt a felhasználó egyetlen másolat kinyomtatásával ellenőrizhesse annak megfelelőségét.
Feladatmegőrzés lejárata	Azt a lejárati időt határozza meg, ameddig a nyomtató tárolhatja a nyomtatási feladatokat. <b>Megj.:</b> A felfüggesztett megőrzött feladatokat a kinyomtatásuk után automatikusan törli a rendszer.



Használat	Címzett
Minden feladat várakozzon	Ezzel a funkcióval beállíthatja, hogy a nyomtató várakoztassa a nyomtatási feladatokat.
Másolat megőrzése a dokumentumokról	Beállítja, hogy a nyomtató az össze azonos fájlnevű dokumentumot kinyomtassa.

## Titkosított és más felfüggesztett feladatok nyomtatása

### Útmutatás Windows-felhasználók számára

- 1 Miközben a dokumentum meg van nyitva, kattintson a **Fájl > Nyomtatás** parancsra.
- 2 Válasszon ki egy nyomtatót, majd kattintson a **Tulajdonságok, Jellemzők, Beállítások** vagy **Beállítás** gombra.
- 3 Kattintson a **Nyomtatás és várakozás** lehetőségre.
- 4 Válassza a **Nyomtatás és várakoztatás használata** lehetőséget, majd rendeljen hozzá felhasználónevet.
- 5 Válassza ki a nyomtatási feladat típusát (titkosított, ismétlés, tartalék vagy ellenőrzés).  
Ha a **Titkosított** opciót választja, biztosítsa a nyomtatási feladatot egy személyes azonosítószámmal (PIN-kód).
- 6 Kattintson az **OK** vagy a **Nyomtatás** gombra.
- 7 A nyomtató kezelőpaneljéről indítsa el a nyomtatási feladatot.
  - Titkosított nyomtatási feladat esetében lépjen a következő elemekre:  
**Felfüggesztett feladatok** > **OK** > válassza ki a felhasználónevét > **OK** > **Bizalmas** > **OK** > adja meg a PIN-kódot > **OK** > válassza ki a nyomtatási feladatot > **OK** > konfigurálja a beállításokat > **OK** > **Nyomtatás** > **OK**
  - Egyéb nyomtatási feladatok esetében lépjen a következő elemekre:  
**Felfüggesztett feladatok** > **OK** > válassza ki a felhasználónevét > **OK** > válassza ki a nyomtatási feladatot > **OK** > konfigurálja a beállításokat > **OK** > **Nyomtatás** > **OK**

### Útmutatás Macintosh-felhasználók számára

#### AirPrint használata

- 1 Miközben a dokumentum meg van nyitva, válassza a **Fájl > Nyomtatás** menüpontot.
- 2 Válasszon ki egy nyomtatót, majd a Tájékozás után megjelenő legördülő menüből válassza ki a **PIN nyomtatás** opciót.
- 3 Engedélyezze a **Nyomtatás PIN-kóddal** opciót, majd adja meg a négy számjegyből álló PIN-kódot.
- 4 Kattintson a **Nyomtatás** gombra.
- 5 A nyomtató kezelőpaneljéről indítsa el a nyomtatási feladatot. Lépjen a következő elemhez:  
**Felfüggesztett feladatok** > **OK** > válassza ki a számítógépe nevét > **OK** > **Bizalmas** > **OK** > adja meg a PIN-kódot > **OK** > válassza ki a nyomtatási feladatot > **OK** > **Nyomtatás** > **OK**

### A nyomtató-illesztőprogram használata

- 1 Miközben a dokumentum meg van nyitva, válassza a **Fájl > Nyomtatás** menüpontot.
- 2 Válasszon ki egy nyomtatót, majd a Tájékozás után megjelenő legördülő menüből válassza ki a **Nyomtatás és várakozás** opciót.
- 3 Válassza a **Titkosított nyomtatás** opciót, majd adja meg a négyjegyű PIN-kódot.
- 4 Kattintson a **Nyomtatás** gombra.
- 5 A nyomtató kezelőpaneljéről indítsa el a nyomtatási feladatot. Lépjen a következő elemhez:  
**Felfüggesztett feladatok** > **OK** > válassza ki a számítógépe nevét > **OK** > **Bizalmas** > **OK** > **OK** > válassza ki a nyomtatási feladatot > **OK** > adja meg a PIN-kódot > **OK** > **Nyomtatás** > **OK**

## Betűtípusminták listájának nyomtatása



- 1 Lépjen a következő elemhez a kezelőpanelen:  
 > **Jelentések** > **OK** > **Nyomtatás** > **OK** > **Betűtípusok nyomtatása** > **OK**
- 2 Válassza ki a **PCL betűtípusok** beállítást, majd nyomja le a **OK** gombot.

## Elválasztólapok másolatok közé helyezése

- 1 Lépjen a következő elemhez a kezelőpanelen:  
 > **Nyomtatás** > **OK** > **Elrendezés** > **OK** > **Elválasztólapok** > **OK** > **Példányok között** > **OK**
- 2 Nyomtassa ki a dokumentumot.

## Nyomtatási feladat törlése

### A nyomtató kezelőpaneljén

- 1 A nyomtató kezelőpaneljén nyomja meg kétszer a  gombot, majd nyomja meg a  gombot.
- 2 Válassza ki a törlendő nyomtatási feladatot, majd nyomja meg a **OK** gombot.

### Számítógépről

- 1 Az operációs rendszer verziójától függően tegye az alábbiak valamelyikét:
  - Nyissa meg a nyomtatók mappát, majd válassza ki a nyomtatót.
  - Az Apple menü Rendszerbeállítások eleménél keresse meg a nyomtatóját.
- 2 Válassza ki a megszakítani kívánt nyomtatási feladatot.

## Toner sötétségének beállítása

1 Lépjen a következő elemhez a kezelőpanelen:

 > Nyomtatás > **OK** > Minőség > **OK** > Toner sötétsége

2 Módosítsa a beállítást, majd nyomja meg a **OK** gombot.

# A nyomtató menüi

## Menüterkép

Eszköz	<ul style="list-style-type: none"> <li>• <a href="#">Beállítások</a></li> <li>• <a href="#">Gazdaságos üzemmód</a></li> <li>• <a href="#">Távoli kezelőpanel*</a></li> <li>• <a href="#">Értesítések</a></li> <li>• <a href="#">Energiagazdálkodás</a></li> </ul>	<ul style="list-style-type: none"> <li>• <a href="#">Névtelen adatgyűjtés</a></li> <li>• <a href="#">Gyári alapbeállítások visszaállítása</a></li> <li>• <a href="#">Karbantartás</a></li> <li>• <a href="#">Nyomtató névjegye</a></li> </ul>
Nyomtatás	<ul style="list-style-type: none"> <li>• <a href="#">Elrendezés</a></li> <li>• <a href="#">Beállítás</a></li> <li>• <a href="#">Minőség</a></li> </ul>	<ul style="list-style-type: none"> <li>• <a href="#">PCL</a></li> <li>• <a href="#">Kép</a></li> </ul>
Papír	<ul style="list-style-type: none"> <li>• <a href="#">Tálcakonfiguráció</a></li> </ul>	<ul style="list-style-type: none"> <li>• <a href="#">Hordozókonfiguráció</a></li> </ul>
Hálózat/portok	<ul style="list-style-type: none"> <li>• <a href="#">Hálózati áttekintés</a></li> <li>• <a href="#">Vezeték nélküli</a></li> <li>• <a href="#">Wi-Fi Direct</a></li> <li>• <a href="#">Ethernet</a></li> <li>• <a href="#">TCP/IP</a></li> <li>• <a href="#">SNMP</a></li> </ul>	<ul style="list-style-type: none"> <li>• <a href="#">IPSec</a></li> <li>• <a href="#">802.1x</a></li> <li>• <a href="#">LPD-konfiguráció</a></li> <li>• <a href="#">HTTP-/FTP-beállítások</a></li> <li>• <a href="#">USB</a></li> <li>• <a href="#">Külső hálózati hozzáférés korlátozása</a></li> </ul>
Biztonság*	<ul style="list-style-type: none"> <li>• <a href="#">Bejelentkezési módok</a></li> <li>• <a href="#">Tanúsítványkezelés</a></li> <li>• <a href="#">Bejelentkezési korlátozások</a></li> </ul>	<ul style="list-style-type: none"> <li>• <a href="#">Titkosított nyomtatás beállításai</a></li> <li>• <a href="#">Ideiglenes adatfájlok törlése</a></li> <li>• <a href="#">Egyéb</a></li> </ul>
Jelentések	<ul style="list-style-type: none"> <li>• <a href="#">Menübeállítási oldal</a></li> <li>• <a href="#">Eszköz</a></li> </ul>	<ul style="list-style-type: none"> <li>• <a href="#">Nyomtatás</a></li> <li>• <a href="#">Hálózat</a></li> </ul>
<a href="#">Hibaelhárítás</a>	Tesztoldal nyomtatása	

\* Ez a menü csak az Embedded Web Server kiszolgáló használatakor jelenik meg.

## Eszköz

### Beállítások

Menüelem	Leírás
<b>Kijelző nyelve</b> [Nyelvlista]	Beállíthatja a kijelzőn megjelenő szöveg nyelvét.
<b>Ország/terület</b> [Országlista]	Adja meg a nyomtató működéséhez beállított országot vagy területet.
<b>Kezdeti beállítás futtatása</b> Igen Nem*	A beállítási varázslót futtatása.

**Megj.:** Az érték melletti csillag (\*) az alapértelmezett gyári beállításokat jelöli.

Menüelem	Leírás
<b>Megjelenített adatok</b> 1. szöveg megjelenítése 2. szöveg megjelenítése	A kezdőképernyőn megjelenítendő információk beállítása.
<b>Dátum és idő</b> Konfigurálás Aktuális dátum és idő Dátum és idő kézi beállítása Dátumformátum [ÉÉÉÉ-HH-NN*] Időformátum [12 órás de./du.*] Időzóna [GMT*] Hálózati időprotokoll NTP engedélyezése NTP-kiszolgáló	Dátum és idő beállítása.
<b>Papírméretek</b> U.S.* Metrikus	A papírméret mértékegységeinek meghatározása. <b>Megj.:</b> A papírméret kezdeti beállítását a kezdeti beállításvarázslóban kiválasztott ország és régió határozza meg.
<b>Kijelző időtűllépése</b> 10–300 (60*)	Adja meg, hogy a kijelzőn hány másodperc tétlenség után jelenjen meg a kezdőképernyő, illetve a nyomtató mennyi idő után jelentkeztesse ki automatikusan a felhasználót.
<b>Megj.:</b> Az érték melletti csillag (*) az alapértelmezett gyári beállításokat jelöli.	

## Gazdaságos üzemmód

Menüelem	Leírás
<b>Nyomtatás</b> Oldalak Egyoldal* Kétoldal	Megadhatja, hogy a nyomtatás egyoldalasan vagy kétoldalasan történjen-e.
<b>Nyomtatás</b> Oldal/lap Ki* 2 oldal/lap 3 oldal/lap 4 oldal/lap 6 oldal/lap 9 oldal/lap 12 oldal/lap 16 oldal/lap	Több egy oldalon lévő kép nyomtatása a papír egyik oldalára.
<b>Nyomtatás</b> Festék sötétsége Világos Normál* Sötét	A szövegbeli képek fényességének vagy sötétségének a beállítása.
<b>Megj.:</b> Az érték melletti csillag (*) az alapértelmezett gyári beállításokat jelöli.	

## Távoli kezelőpanel

Menüelem	Leírás
<b>Külső VNC csatlakozás</b> Nem engedélyez* Engedélyezés	Egy külső Virtual Network Computing (VNC) ügyfél csatlakoztatása a távoli kezelőpanelhez.
<b>Hitelesítés típusa</b> Nincs* Standard hitelesítés	A VNC-ügyfélkiszolgáló elérésekor használandó hitelesítési típus beállítása.
<b>VNC Jelszó</b>	A VNC-ügyfélkiszolgálóhoz való csatlakozáskor használandó jelszó beállítása. <b>Megj.:</b> Ez a menüpont csak akkor jelenik meg, ha a Hitelesítés típusa beállítás értéke Standard hitelesítés.
<b>Megj.:</b> Az érték melletti csillag (*) az alapértelmezett gyári beállításokat jelöli.	

## Értesítések

Menüelem	Leírás
<b>Kellékanyagok</b> Kellékanyagbecslés megjelenítése Becslések megjelenítése* Becslések elrejtése	A kellékanyagok becsült állapotának megjelenítése.
<b>Kellékanyagok</b> Egyéni kellékanyag-értesítések	Értesítési beállítások konfigurálása arra az esetre vonatkozóan, ha a nyomtató felhasználói beavatkozást igényel. <b>Megj.:</b> Ezt a menüelemet csak az Embedded Web Server kiszolgáló használatával lehet elérni.
<b>E-mail-riasztások beállítása</b> E-mail beállítása Elsődleges SMTP-átjáró Elsődleges SMTP-átjáró port (25*) Másodlagos SMTP-átjáró Másodlagos SMTP-átjáró port (25*) SMTP időtúllépés (30 másodperc*) Válaszcím Alapértelmezett SMTP-válaszcím használata mindig (Ki*) SSL/TLS használata (Letiltva*) Megbízható tanúsítvány kérése (Be*) SMTP-kiszolgáló hitelesítése (Nincs szükség hitelesítésre*) Eszköz által kezdeményezett e-mail (Nincs*) Eszköz felhasználói azonosítója Eszköz jelszava NTLM-tartomány	A nyomtató e-mail beállításainak megadása. <b>Megj.:</b> Ezt a menüelemet csak az Embedded Web Server kiszolgáló használatával lehet elérni.
<b>Megj.:</b> Az érték melletti csillag (*) az alapértelmezett gyári beállításokat jelöli.	

Menüelem	Leírás
<b>Hibamegelőzés</b> Elakadássegéd Ki Be*	A nyomtató beállítása az elakadt papír automatikus ellenőrzésére.
<b>Hibamegelőzés</b> Automatikus folytatás Letiltva 5-255 (5*)	Bizonyos jelenlévő feltételek automatikus törlésének engedélyezésével beállíthatja, hogy a nyomtató folytassa egy feladat feldolgozását vagy nyomtatását.
<b>Hibamegelőzés</b> Automatikus újraindítás Automatikus újraindítás (Újraindítás mindig*)	A nyomtató újraindítása, ha valamilyen hiba történt.
<b>Hibamegelőzés</b> Automatikus újraindítás Automatikus újraindítások maximális száma (2*)	Meghatározza a nyomtató által végrehajtható automatikus újraindítások számát.
<b>Hibamegelőzés</b> Automatikus újraindítás Automatikus újraindítási ablak (720*)	Beállíthatja, hogy a nyomtató hány másodperc után induljon újra automatikusan.
<b>Hibamegelőzés</b> Automatikus újraindítás Automatikus újraindítások számlálója	Az újraindítás-számláló információinak csak olvasható formátumban való megjelenítése.
<b>Hibamegelőzés</b> Hibamegjelenítés rövid papír esetén Automatikus törlés* Be	A nyomtató beállítása a papír rövidege esetén küldött hibaüzenet megjelenítésére. <b>Megj.:</b> A rövid papír a betöltött papír méretére vonatkozik.
<b>Hibamegelőzés</b> Oldalvédelem Ki* Be	Ezzel a funkcióval azt állíthatja be, hogy a nyomtató a nyomtatási művelet elindítása előtt az egész oldalt beolvassa a memóriába.
<b>Elakadáselhárítás</b> Elakadás utáni helyreállítás Auto* Ki Be	Úgy állítja be a nyomtatót, hogy újból kinyomtassa az elakadt oldalakat.
<b>Megj.:</b> Az érték melletti csillag (*) az alapértelmezett gyári beállításokat jelöli.	

## Energiagazdálkodás

Menüelem	Leírás
<b>Alvó üzemmód profilja</b> Nyomtatás alvó üzemmódból Aktív állapot nyomtatás után Nyomtatás után belépés alvó üzemmódba*	Beállítja a nyomtatót, hogy nyomtatás után maradjon készenléti üzemmódban, vagy térjen vissza alvó üzemmódba.
<b>Megj.:</b> Az érték melletti csillag (*) az alapértelmezett gyári beállításokat jelöli.	

Menüelem	Leírás
<b>Időtűllépések</b> Alvó üzemmód 1–120 perc (15*)	Beállítja azt az időt, mielőtt a nyomtató Alvó üzemmódba lép.
<b>Időtűllépések</b> Hibernálási idő Letiltva 1 óra 2 óra 3 óra 6 óra 1 nap 2 nap 3 nap* 1 hét 2 hét 1 hónap	Beállítja azt az időt, mielőtt a nyomtató kikapcsol.
<b>Időtűllépések</b> Hibernálási idő kapcsolat esetén Hibernálás Ne hibernáljon*	Beállítja a Hibernálási időt, hogy kikapcsolja a nyomtatót, amíg van aktív Ethernet kapcsolat.
<b>Megj.:</b> Az érték melletti csillag (*) az alapértelmezett gyári beállításokat jelöli.	

## Névtelen adatgyűjtés

Menüelem	Leírás
<b>Névtelen adatgyűjtés engedélyezése</b> Igen Nem	Nyomtatóhasználati és teljesítményinformációk küldése a Lexmarknak.
<b>Megj.:</b> Az érték melletti csillag (*) az alapértelmezett gyári beállításokat jelöli.	

## Gyári alapértelmezett értékek visszaállítása

Menüelem	Leírás
<b>Beállítások visszaállítása</b> Összes beállítás visszaállítása Nyomtatóbeállítások visszaállítása Hálózati beállítások visszaállítása	A nyomtató gyári alapbeállításainak visszaállítása.



## Karbantartás

### Konfigurációs menü

Menüelem	Leírás
<b>USB-konfiguráció</b> USB PnP 1* 2	A nyomtató és a számítógép kompatibilitásának javításához változtassa meg a nyomtató USB-illesztőjének üzemmódját.
<b>USB-konfiguráció</b> USB-sebesség Full Auto*	Állítsa be az USB-port futtatását teljes sebességre, és kapcsolja ki a nagy sebességű üzemmódot.
<b>Tálcakonfiguráció</b> Tálcabehelyezés üzenet megjelenítése Ki Csak az ismeretlen méretek esetében* Mindig	A tálca beillesztése után megjelenít egy üzenetet a papírméret és -típus kiválasztására.
<b>Tálcakonfiguráció</b> A5-ös méret betöltése Rövid oldal Hosszú oldal*	Azt határozza meg, hogy a rendszer milyen oldaltájolást használjon A5 méretű papír behelyezése esetén.
<b>Tálcakonfiguráció</b> Papír megadása Auto* Kézi papíradagolás	Amikor a rendszer papír behelyezését kéri, határozza meg a használni kívánt papírforrást.
<b>Tálcakonfiguráció</b> Boríték megadása Auto* Manuális borítékadagolás	Amikor a rendszer boríték behelyezését kéri, határozza meg a használni kívánt papírforrást.
<b>Tálcakonfiguráció</b> Kérdésekhez tartozó műveletek Azonosító adatok bekérése* Folytatás Aktuális használata	Azt határozza meg, hogy a nyomtató automatikusan váltson-e papír vagy boríték nyomtatására.
<b>Jelentések</b> Menübeállítási oldal Eseménynapló Eseménynapló összegzése	Jelentések nyomtatása a nyomtató menüinek beállításairól és állapotról, illetve eseménynaplók nyomtatása.
<b>Kellékanyag-használat és számlálók</b> Kellékanyag-használat előzményeinek törlése	Kellék oldalszámlálójának nullázása, vagy az összesen nyomtatott oldalak számának megtekintése.
<b>Megj.:</b> Az érték melletti csillag (*) az alapértelmezett gyári beállításokat jelöli.	

Menüelem	Leírás
<b>Nyomtatóemulációk</b> Emulátorbiztonság Oldal időtúllépés 0–60 (60)*	Az oldal időtúllépésének beállítása emuláció alatt.
<b>Nyomtatóemulációk</b> Emulátorbiztonság Emulátor visszaállítása a feladat után Ki* Be	Az emulátor visszaállítása nyomtatási feladat után.
<b>Nyomtatóemulációk</b> Emulátorbiztonság Nyomtatóüzenet hozzáférés letiltása Ki Be*	Hozzáférés letiltása a nyomtatóüzenethez emuláció alatt.
<b>Nyomtatás konfigurálása</b> Betűélesítés 0–150 (24)*	Állítsa be azt a betűtípusméretet, amely alatt a rendszer a nagy frissítési gyakoriságú képernyőket használja a betűtípusadatok nyomtatásához.
<b>Nyomtatás konfigurálása</b> Nyomtatási sűrűség Letiltva 1-5 (3)*	Állítsa be a dokumentumok nyomtatásához szükséges festéksűrűséget.
<b>Eszközműveletek</b> Csendes üzemmód Be Ki*	Beállítja a nyomtató által kiadott zaj mértékét. <b>Megj.:</b> Ezen beállítás lelassítja a nyomtató teljesítményét.
<b>Eszközműveletek</b> Panelmenük Engedélyezés* Kikapcsolás*	A nyomtató beállítása a kezelőpanel menüihez való hozzáférés engedélyezésére. <b>Megj.:</b> Ezt a menüelemet csak az Embedded Web Server kiszolgálón keresztül lehet konfigurálni.
<b>Eszközműveletek</b> Egyéni állapot törlése	Egyéni üzenetek törlése.
<b>Megj.:</b> Az érték melletti csillag (*) az alapértelmezett gyári beállításokat jelöli.	

## Üzemen kívüli törlés

Menüelem	Leírás
Nyomtatómemória utolsó tisztítása A nem felejtő memórián található összes adat törlése Az összes nyomtató- és hálózati beállítás törlése Összes parancsikon és parancsikon-beállítás törlése	A nyomtatóban tárolt összes beállítás és parancsikon törlése. <b>Megj.:</b> Az Összes parancsikon és parancsikon-beállítás törlése lehetőség csak bizonyos nyomtatómodelleknél áll rendelkezésre.

## A nyomtató névjegye

Menüelem	Leírás
<b>Leltári címke</b>	A nyomtató sorozatszámának megjelenítése.
<b>Nyomtató helye</b>	A nyomtató helyének megadása. A maximális hossz 63 karakter.
<b>Kapcsolatfelvétel</b>	A nyomtató nevének személyre szabása. A maximális hossz 63 karakter.
<b>Naplók küldése</b> Mégse Küldés	Diagnosztikai információk küldése a Lexmarknak.

## Nyomtatás

### Elrendezés

Menüelem	Leírás
<b>Oldalak</b> Egyoldalas* Kétoldalas	Megadhatja, hogy a nyomtatás egyoldalasan vagy kétoldalasan történjen-e.
<b>Lapozási stílus</b> Hosszú oldal* Rövid oldal	Megállapítja, hogy a lap melyik oldala (hosszú vagy rövid) lesz kötve kétoldalas nyomtatáskor. <b>Megj.:</b> A kiválasztott opciótól függően a nyomtató automatikusan eltolja mindegyik nyomtatott oldal tartalmát a megfelelő kötéshez.
<b>Üres oldalak</b> Nyomtatás Nincs nyomtatás*	A nyomtatási feladathoz tartozó üres oldalak nyomtatása.
<b>Leválogatás</b> Ki [1, 1, 1, 2, 2, 2] Be [1, 2, 1, 2, 1, 2]*	Ha ugyanarról az eredetiről több másolatot is nyomtat, akkor a nyomtató az egyes példányokat összerendezi.
<b>Elválasztólapok</b> Nincs* Példányok között Feladatok között Oldalak között	Üres elválasztólapok beillesztése a nyomtatás során.
<b>Elválasztólap forrása</b> [X] tálca (1*)	Papírforrás beállítása elválasztólapokhoz.

**Megj.:** Az érték melletti csillag (\*) az alapértelmezett gyári beállításokat jelöli.

Menüelem	Leírás
<b>Oldal/lap</b> Ki* 2 oldal/lap 3 oldal/lap 4 oldal/lap 6 oldal/lap 9 oldal/lap 12 oldal/lap 16 oldal/lap	Több egy oldalon lévő kép nyomtatása a papír egyik oldalára.
<b>Oldal/lap rendelése</b> Vízszintes* Fordított vízszintes Függőleges Fordított függőleges	Több, az oldalon lévő kép elrendezésének beállítása az Oldal/lap funkció használata esetén. <b>Megj.:</b> Az elhelyezés az egy oldalon lévő képek számától és tájolásától függ.
<b>Oldal/lap tájolása</b> Auto* Fekvő Álló	Többoldalas dokumentumok tájolásának a beállítása az Oldal/lap funkció használata esetén.
<b>Oldal/lap szegélye</b> Nincs* Folytonos	Oldalszegély nyomtatása az oldalon lévő képek köré az Oldal/lap funkció használata esetén.
<b>Példányok</b> 1-9999 (1*)	Itt adhatja meg a példányszámot az egyes nyomtatási feladatokhoz.
<b>Print Area (Nyomtatási terület)</b> Normál* Whole Page (Teljes oldal)	Nyomtatási terület beállítása a papíron.
<b>Megj.:</b> Az érték melletti csillag (*) az alapértelmezett gyári beállításokat jelöli.	

## Beállítás

Menüelem	Leírás
<b>Nyomtató nyelve</b> PCL-emuláció	Beállítja a nyomtató nyelvét.
<b>Az összes kinyomtatása</b> Betűrendben* A legújabbat előre A legrégebbit előre	Meghatározza a sorrendet, ha az összes felfüggesztett és titkosított feladat kinyomtatását választja.
<b>Megj.:</b> Az érték melletti csillag (*) az alapértelmezett gyári beállításokat jelöli.	

## Minőség

Menüelem	Leírás
<b>Nyomatási felbontás</b> 300 dpi 600 dpi* 1200 Image Q 2400 Image Q	Állítsa be a kinyomtatott oldalak szövegeinek és ábráinak felbontását. <b>Megj.:</b> A felbontás értékét pont/hüvelykben vagy képminőségben adhatja meg.
<b>Festék sötétsége</b> Könnyű Normál* Sötét	A szövegbeli képek fényességének vagy sötétségének a beállítása.
<b>Féltónus</b> Normál* Részlet	Javítja a kinyomtatott anyag minőségét azáltal, hogy simább vonalakat hoz létre élesebb szélekkel.
<b>Megj.:</b> Az érték melletti csillag (*) az alapértelmezett gyári beállításokat jelöli.	

## PCL

Menüelem	Leírás
<b>Betűtípus</b> [Elérhető betűtípusok listája] (Courier*)	Betűtípus kiválasztása a megadott betűtípusforrásból.
<b>Szimbólumtábla</b> [Elérhető betűtípusok listája] (10U PC-8*)	Megadja az egyes betűtípusnevekhez tartozó jelkészletet. <b>Megj.:</b> A jelkészlet egy betűkből és számokból, írásjelekből és különleges szimbólumokból álló készlet. A jelkészletek támogatják az egyes nyelveket, illetve a különleges alkalmazásokat, pl. a matematikai szimbólumokat tudományos szövegekben.
<b>Betűtávolság</b> 0,08-100 (10*)	Megadja a rögzített vagy az egy szélességű betűtípusok betűtávolságát. <b>Megj.:</b> A Betűtávolság a rögzített szélességű betűtípusok számát jelöli hüvelykenként.
<b>Tájolás</b> Álló* Fekvő Fordított álló Fordított fekvő	Megadja a szöveg és grafika tájolását az oldalon.
<b>Sorok/lap</b> 1-255	Megadja a PCL® adatfolyamon keresztül nyomtatott oldalon megjelenő sorok számát. <b>Megjegyzések:</b> <ul style="list-style-type: none"> <li>Ez a menüelem függőleges térközöt aktivál, amely a megadott számú nyomtatandó sorokat az oldal alapértelmezett margói közé nyomtatja.</li> <li>Az Egyesült Államokban 60 a gyári alapértelmezett érték. A nemzetközi gyári alapértelmezett érték 64.</li> </ul>
<b>Megj.:</b> Az érték melletti csillag (*) az alapértelmezett gyári beállításokat jelöli.	

Menüelem	Leírás
<b>PCL5 minimális vonalvastagság</b> 1-30 (2*)	Az 1200 dpi felbontásban nyomtatott feladatok során használt kezdeti minimális leütési szélesség beállítása.
<b>PCLXL minimális vonalvastagság</b> 1-30 (2*)	
<b>A4-es szélesség</b> 198 mm* 203 mm	Az A4-es papírméretben való nyomtatás esetén használandó logikai oldalszélesség beállítása. <b>Megj.:</b> A logikai oldal a fizikai lap azon területe, amelyre az adat nyomtatásra kerül.
<b>CR automatikusan LF után</b> Ki* Be	Azt állítja be, hogy a nyomtató automatikusan hajtsa-e végre egy „kocsi vissza” műveletet a soremelés vezérlőparancs után. <b>Megj.:</b> A „kocsi vissza” művelet parancsot ad a nyomtatónak arra, hogy a kurzort az aktuális sor első pozíciójába állítsa.
<b>LF automatikusan CR után</b> Ki* Be	Azt állítja be, hogy a nyomtató automatikusan szűrjön-e be egy soremelést minden „kocsi vissza” vezérlőparancs után.
<b>Nyomtatási időtúllépés</b> Letiltva Engedélyezve*	Engedélyezi, hogy a nyomtató fejezze be a nyomtatási feladatot, ha az megadott ideig (másodpercben) készenlétben volt.
<b>Nyomtatás időtúllépésének ideje</b> 1-255 (90*)	Beállítja az időt (másodpercben), amíg a nyomtató befejezhet egy nyomtatási feladatot, miután készenlétben volt. <b>Megj.:</b> Ez a menüelem csak akkor jelenik meg, ha engedélyezve van a Nyomtatás időtúllépésének ideje.
<b>Megj.:</b> Az érték melletti csillag (*) az alapértelmezett gyári beállításokat jelöli.	

## Kép

Menüelem	Leírás
<b>Auto. igazítás</b> Be Ki*	A képhez legjobban illő papírméret és tájolás kiválasztása az elérhető lehetőségek közül. <b>Megj.:</b> Ha a Be beállítást választotta, ez felülírja a képre vonatkozó nagyítási és tájolási beállításokat.
<b>Megfordítás</b> Ki* Be	Felcseréli a feketét és a fehéret a fekete-fehér képeken. <b>Megj.:</b> Ez a menüpont a GIF és a JPEG formátumú képekre nem lesz érvényes.
<b>Nagyítás</b> Bal f. sarok rögz. Legjobb illesztés* Középpont rögz. Mag./szél. ig. Magasság igazítása Szélesség igazítása	A kép igazítása úgy, hogy illeszkedjen a nyomtatási területhez. <b>Megj.:</b> Ha az Automatikus kitöltés Be van kapcsolva, a Méretezés értéke automatikusan Legjobb kitöltésre vált.
<b>Megj.:</b> Az érték melletti csillag (*) az alapértelmezett gyári beállításokat jelöli.	

Menüelem	Leírás
<b>Tájolás</b> Álló* Fekvő Fordított álló Fordított fekvő	Megadja a szöveg és grafika tájolását az oldalon.
<b>Megj.:</b> Az érték melletti csillag (*) az alapértelmezett gyári beállításokat jelöli.	

## Papír

### Tálcakonfiguráció

Menüelem	Leírás
<b>Alapértelmezett forrás</b> <input checked="" type="checkbox"/> tálca (1*) Kézi papíradagolás Kézi borítékadagolás	A papírforrás beállítása az összes nyomtatási feladathoz.
<b>Papírméret/-típus</b> <input checked="" type="checkbox"/> tálca (1*) Kézi papíradagolás Kézi borítékadagolás	Az egyes papírforrásokba töltött papír méretének vagy típusának beállítása.
<b>Csereméret</b> Ki Letter/A4 Mindegyik*	Ezzel a funkcióval beállíthat egy papírméretet, amelyet a nyomtató akkor fog használni, ha a papírforrásban nincs a kért méretű papírból.  <b>Megjegyzések:</b> <ul style="list-style-type: none"> <li>• Ha a Ki beállítást választja, a rendszer felszólítja a felhasználót, hogy töltsse be a megfelelő méretű papírt.</li> <li>• Ha a Letter/A4 beállítást választja, és letter típusú papírt tölt be, a rendszer letter méretű papírra, A4-es méretben fog nyomtatni, ha pedig A4-es méretű papírt tölt be, a letter méretű feladatokat is A4-es méretben fogja nyomtatni.</li> <li>• Ha a Mindegyik beállítást választja, a rendszer a Letter/A4 beállítást fogja használni.</li> </ul>
<b>Megj.:</b> Az érték melletti csillag (*) az alapértelmezett gyári beállításokat jelöli.	

### Hordozókonfiguráció

#### Univerzális beállítás

Menüelem	Leírás
<b>Mértékegységek</b> Hüvelyk Milliméter	Az univerzális papírmérethez használt mértékegység meghatározása.  <b>Megj.:</b> A hüvelyk az USA-beli gyári alapértelmezett érték. A gyári alapértelmezett érték világszerte a milliméter.
<b>Megj.:</b> Az érték melletti csillag (*) az alapértelmezett gyári beállításokat jelöli.	

Menüelem	Leírás
<b>Lapszélesség</b> 3,00–14,17 hüvelyk (8,50*) 76–360 mm (216*)	Az univerzális papírméret szélességének beállítása álló tájolás esetén.
<b>Lapmagasság</b> 3,00–14,17 hüvelyk (14*) 76–360 mm (356*)	Az univerzális papírméret magasságának beállítása álló tájolás esetén.
<b>Adagolási irány</b> Rövid oldal* Hosszú oldal	Azt határozza meg, hogy a nyomtató a hosszú vagy a rövid oldal irányából kezdje el felvenni a lapokat. <b>Megj.:</b> A Hosszú oldal lehetőség csak akkor látható, ha a leghosszabb oldal rövidebb, mint a támogatott maximális lapszélesség.
<b>Megj.:</b> Az érték melletti csillag (*) az alapértelmezett gyári beállításokat jelöli.	

## Hordozótípusok

Menüelem	Leírás
Normál papír Kártya Újrahasznosított Címkék Bankpostapapír Boríték Fejléces papír Előnyomott Színes papír Könnyű Nehéz	Adja meg a betöltött papír anyagát, súlyát és tájolását.

## Hálózat/portok

### Hálózati áttekintés

Menüelem	Leírás
<b>Aktív adapter</b> Auto* Szabványos hálózat Vezeték nélküli	A hálózati kapcsolat típusát határozza meg.
<b>Hálózat állapota</b>	A nyomtatóhálózat kapcsolódási állapotának megjelenítése.
<b>A hálózati állapot megjelenítése a nyomtatón</b> Ki Be*	A hálózat állapotának megjelenítése a kijelzőn.
<b>Sebesség, kétoldalas</b>	Az éppen aktív hálózati kártya sebességét jeleníti meg.
<b>Megj.:</b> Az érték melletti csillag (*) az alapértelmezett gyári beállításokat jelöli.	



Menüelem	Leírás
<b>IPv4</b>	IPv4-cím megjelenítése.
<b>Összes IPv6-cím</b>	Összes IPv6-cím megjelenítése.
<b>Nyomtatókiszolgáló visszaállítása</b> Indítás	A nyomtatóra irányuló aktív hálózati kapcsolatok visszaállítása. <b>Megj.:</b> Ez a beállítás törli a hálózati konfiguráció összes beállítását.
<b>Hálózati feladat időtúllépése</b> Ki Be* (90 másodperc)	Beállíthatja azt az időt, ameddig a nyomtató várakozik, mielőtt törölné a hálózati nyomtatási feladatokat.
<b>Szalagcímlap</b> Ki* Be	Szalagcímlap nyomtatása.
<b>Hálózati kapcsolatok engedélyezése</b> Engedélyezés* Kikapcsolás	Az összes hálózati kapcsolat engedélyezése vagy tiltása.
<b>LLDP engedélyezése</b> Ki* Be	A kapcsolati réteg felderítő protokollt (LLDP) engedélyezi a nyomtatóban.
<b>Megj.:</b> Az érték melletti csillag (*) az alapértelmezett gyári beállításokat jelöli.	

## Vezeték nélküli

**Megj.:** Ez a menü csak vezeték nélküli hálózathoz csatlakoztatott nyomtatókon vagy vezeték nélküli modullal rendelkező nyomtatómodelleken érhető el.

Menüelem	Leírás
<b>Beállítás mobilalkalmazás segítségével</b>	Vezeték nélküli kapcsolat beállítása Lexmark Mobile Assistant alkalmazás segítségével.
<b>Beállítás a nyomtató kezelőpaneljén</b> Hálózat kiválasztása Wi-Fi hálózat hozzáadása Hálózat neve Hálózati mód Vezeték nélküli biztonságos mód Letiltva* WPA2/WPA – Személyes WPA2 – Személyes WPA2/WPA3 – Személyes WPA3 – Személyes 802.1x– HATÓKÖR	Adja meg a vezeték nélküli hálózatot, amihez a nyomtató csatlakozhat. <b>Megj.:</b> Ez a menüelem <i>Vezeték nélküli kapcsolat beállítása</i> néven jelenik meg az Embedded Web Server kiszolgálóban.

Menüelem	Leírás
<b>Wi-Fi védett beállítás</b> Gombnyomásos módszer indítása PIN-módszer indítása	Hozzon létre egy vezeték nélküli hálózatot, és aktiválja a hálózati biztonság beállítását. <b>Megjegyzések:</b> <ul style="list-style-type: none"> <li>A Gombnyomásos módszer indítása lehetővé teszi a nyomtató csatlakoztatását a vezeték nélküli hálózathoz, ha a nyomtatón és a hozzáférési ponton (vezeték nélküli útválasztón) lévő gombokat a megadott időn belül nyomja meg.</li> <li>A PIN-módszer indítása lehetővé teszi a nyomtató csatlakozását a vezeték nélküli hálózathoz, ha a nyomtató PIN-kódját megadja a hozzáférési pont vezeték nélküli beállításainál.</li> </ul>
<b>Kompatibilitás</b> 802.11b/g/n (2,4 GHz)* 802.11a/b/g/n/ac (2.4GHz/5GHz) 802.11a/n/ac (5GHz)	Adja meg a vezeték nélküli hálózat vezeték nélküli szabványát. <b>Megj.:</b> A 802.11a/b/g/n/ac (2,4 GHz/5 GHz) és 802.11a/n/ac (5 GHz) csak a vezeték nélküli modul telepítése után jelenik meg.
<b>Vezeték nélküli biztonságos mód</b> Letiltva* WPA2/WPA-személyes WPA2-személyes WPA2/WPA3 – Személyes WPA3 – Személyes 802.1x– HATÓKÖR	Adja meg a nyomtató vezeték nélküli eszközökhöz történő csatlakoztatásakor alkalmazandó biztonság típusát.
<b>WPA2/WPA – Személyes</b> AES*	Vezeték nélküli biztonság engedélyezése WPA2/WPA szabvánnyal. <b>Megj.:</b> Ez a menüelem csak akkor jelenik meg, ha a Vezeték nélküli biztonságos mód WPA2/WPA-személyes módra van állítva.
<b>PSK beállítása</b>	Jelszó beállítása a biztonságos vezeték nélküli kapcsolódáshoz. <b>Megj.:</b> Ez a menüelem csak akkor jelenik meg, ha a Vezeték nélküli biztonságos mód WPA2/WPA-személyes vagy WPA2-személyes módra van állítva.
<b>WPA2-személyes</b> AES*	Vezeték nélküli biztonság engedélyezése WPA2 beállítással. <b>Megj.:</b> Ez a menüelem csak akkor jelenik meg, ha a Vezeték nélküli biztonságos mód beállítás a WPA2-személyes lehetőségre van állítva.
<b>802.1x titkosítási mód</b> WPA+ WPA2* WPA2 + PMF*	Vezeték nélküli biztonság engedélyezése 802.1x szabvánnyal. <b>Megj.:</b> Ez a menüelem csak akkor jelenik meg, ha a Vezeték nélküli biztonságos mód beállítás a 802.1x - RADIUS (802.1x – Hatókör) lehetőségre van állítva.
<b>IPv4</b> DHCP engedélyezése Be* Ki	A Dynamic Host Configuration Protocol (DHCP) engedélyezése. <b>Megj.:</b> A DHCP olyan normál protokoll, amely lehetővé teszi, hogy a kiszolgáló dinamikusan rendeljen IP-címet és más hálózati konfigurációs paramétereket a hálózaton található egyes eszközökhöz annak érdekében, hogy azok más IP-hálózatokkal kommunikálni tudjanak.
<b>IPv4</b> Statikus IP-cím beállítása IP-cím Hálózati maszk Átjáró	A nyomtató statikus IP-címének beállítása.

Menüelem	Leírás
<b>IPv6</b> IPv6 engedélyezése Be* Ki	Engedélyezi a IPv6 protokollt a nyomtatón.
<b>IPv6</b> DHCPv6 engedélyezése Be Ki*	Engedélyezi a DHCPv6 protokollt a nyomtatón.
<b>IPv6</b> Állapotmentes automatikus címbeállítás Be* Ki	Azt határozza meg, hogy a hálózati adapter fogadja-e az útválasztótól az automatikus IPv6-címkonfigurációra vonatkozó adatokat.
<b>IPv6</b> DNS-kiszolgáló címe	A DNS-kiszolgáló címének beállítása.
<b>IPv6</b> Manuálisan kirendelt IPv6-cím	Az IPv6-cím hozzárendelése. <b>Megj.:</b> Ez a menüelem csak bizonyos nyomtatótípusokon támogatott.
<b>IPv6</b> Manuálisan kirendelt IPv6-útválasztó	Az IPv6-útválasztó címének hozzárendelése. <b>Megj.:</b> Ez a menüelem csak bizonyos nyomtatótípusokon támogatott.
<b>IPv6</b> Cím előtagja 0-128 (64*)	Meghatározza a cím előtagját.
<b>IPv6</b> Összes IPv6-cím	Összes IPv6-cím megjelenítése.
<b>IPv6</b> Összes IPv6-útválasztócím	Összes IPv6-útválasztócím megjelenítése.
<b>Hálózati cím</b> UAA LAA	A hálózati címek megtekintése.
<b>PCL SmartSwitch</b> Be* Ki	Beállíthatja, hogy a nyomtató az alapértelmezett nyomtatónyelvtől függetlenül átváltson-e PCL-emulációra, amikor egy nyomtatási feladathoz arra van szükség. <b>Megj.:</b> Ha a PCL SmartSwitch ki van kapcsolva, a nyomtató nem vizsgálja meg a bejövő adatokat, és a Beállítás menüben megadott alapértelmezett nyomtatónyelvet használja.
<b>PS SmartSwitch</b> Be* Ki	Beállíthatja, hogy a nyomtató az alapértelmezett nyomtatónyelvtől függetlenül átváltson-e PS-emulációra, amikor egy nyomtatási feladathoz arra van szükség. <b>Megjegyzések:</b> <ul style="list-style-type: none"> <li>Ez a menüelem csak bizonyos nyomtatótípusokon támogatott.</li> <li>Ha a PS SmartSwitch ki van kapcsolva, a nyomtató nem vizsgálja meg a bejövő adatokat, és a Beállítás menüben megadott alapértelmezett nyomtatónyelvet használja.</li> </ul>

Menüelem	Leírás
<b>Feladat pufferelése</b> Be Ki*	A nyomtatási feladatok ideiglenes eltárolása a merevlemezen vagy intelligens tárolómeghajtón (ISD) a nyomtatás előtt. <b>Megj.:</b> Ez a menüelem csak telepített merevlemez vagy ISD esetén jelenik meg.
<b>Mac bináris PS</b> Auto* Be Ki	Beállítja, hogy a nyomtató Macintosh rendszerbeli bináris PostScript® nyomtatási feladatokat dolgozzon fel. <b>Megjegyzések:</b> <ul style="list-style-type: none"> <li>• Ez a menüelem csak bizonyos nyomtatótípusokon támogatott.</li> <li>• A Be beállítással a nyomtató nyers bináris PostScript nyomtatási feladatokat dolgoz fel.</li> <li>• A Ki beállítás normál protokollt használva szűri a nyomtatási feladatokat.</li> </ul>

## Wi-Fi Direct

Menüelem	Leírás
<b>Wi-Fi Direct engedélyezése</b> Be Ki*	Állítsa be a nyomtatót, hogy közvetlenül kapcsolódhasson a Wi-Fi-eszközökre.
<b>Wi-Fi Direct név</b>	Adja meg a Wi-Fi Direct hálózat nevét.
<b>Wi-Fi Direct jelszó</b>	A Wi-Fi-kapcsolat felhasználóinak hitelesítésére és ellenőrzésére szolgáló jelszó megadása.
<b>Jelszó megjelenítése a Beállítások oldalon</b> Ki Be*	A Wi-Fi Direct jelszó megjelenítése a Hálózati beállítások oldalán.
<b>Preferált csatornaszám</b> 1–11 Auto*	Állítsa be a Wi-Fi-hálózat kívánt csatornáját.
<b>Csoporttulajdonos IP-címe</b>	A csoporttulajdonos IP-címének megadása.
<b>A nyomógombkérések automatikus elfogadása</b> Ki* Be	A hálózati csatlakozási kérések automatikus elfogadása. <b>Megj.:</b> Az ügyfelek automatikus elfogadása nem biztonságos.
<b>Megj.:</b> Az érték melletti csillag (*) az alapértelmezett gyári beállításokat jelöli.	

## Ethernet

Menüelem	Leírás
<b>Hálózati sebesség</b>	Az aktív hálózati adapter sebességét jeleníti meg.
<b>Megj.:</b> Az érték melletti csillag (*) az alapértelmezett gyári beállításokat jelöli.	

Menüelem	Leírás
<b>IPv4</b> DHCP engedélyezése Be* Ki	A Dynamic Host Configuration Protocol (DHCP) engedélyezése. <b>Megj.:</b> A DHCP egy normál protokoll, amely lehetővé teszi a kiszolgáló számára, hogy dinamikusan terjessze az IP címzési és konfigurációs információkat az ügyfeleknek.
<b>IPv4</b> Statikus IP-cím beállítása IP-cím Hálózati maszk Átjáró	A nyomtató statikus IP-címének beállítása.
<b>IPv6</b> IPv6 engedélyezése Be* Ki	Engedélyezi a IPv6 protokollt a nyomtatón.
<b>IPv6</b> DHCPv6 engedélyezése Ki* Be	Engedélyezi a DHCPv6 protokollt a nyomtatón.
<b>IPv6</b> Állapotmentes automatikus címbeállítás Be* Ki	Azt határozza meg, hogy a hálózati adapter fogadja-e az útválasztótól az automatikus IPv6-címkonfigurációra vonatkozó adatokat.
<b>IPv6</b> DNS-cím	A DNS-kiszolgáló címének beállítása.
<b>IPv6</b> Cím előtagja 0-128 (64*)	Meghatározza a cím előtagját.
<b>IPv6</b> Összes IPv6-cím	Összes IPv6-cím megjelenítése.
<b>IPv6</b> Összes IPv6-útválasztócím	Összes IPv6-útválasztócím megjelenítése.
<b>Hálózati cím</b> UAA LAA	A nyomtató közegelés-vezérlési (MAC) címének megjelenítése: Helyileg kezelt cím (LAA) és univerzálisan kezelt cím (UAA). <b>Megj.:</b> A nyomtató LAA címe manuálisan is módosítható.
<b>PCL SmartSwitch</b> Be* Ki	Beállíthatja, hogy a nyomtató az alapértelmezett nyomtatónyelvtől függetlenül átváltson-e PCL-emulációra, amikor egy nyomtatási feladathoz arra van szükség. <b>Megj.:</b> Ha a PCL SmartSwitch ki van kapcsolva, a nyomtató nem vizsgálja meg a bejövő adatokat, és a Beállítás menüben megadott alapértelmezett nyomtatónyelvet használja.
<b>Megj.:</b> Az érték melletti csillag (*) az alapértelmezett gyári beállításokat jelöli.	

Menüelem	Leírás
<b>Energiahatékony Ethernet</b> Auto* Be Ki	Csökkenti az energiafelhasználást, amikor a nyomtató nem kap adatokat az Ethernet-hálózatról.
<b>Megj.:</b> Az érték melletti csillag (*) az alapértelmezett gyári beállításokat jelöli.	

## TCP/IP

**Megj.:** Ez a menü csak a hálózati nyomtatók, illetve a nyomtatókiszolgálókhöz csatlakoztatott nyomtatók esetében jelenik meg.

Menüelem	Leírás
<b>Állomásnév beállítása</b>	Itt állíthatja be az aktuális TCP/IP-állomásnevet.
<b>Tartománynév</b>	Állítsa be a tartománynevet. <b>Megj.:</b> Ezt a menüelemet csak az Embedded Web Server kiszolgáló használatával lehet elérni.
<b>DHCP/BOOTP engedélyezése az NTP-kiszolgáló frissítéséhez</b> Be* Ki	Ezzel engedélyezi, hogy a DHCP- és a BOOTP-ügyfelek frissítsék a nyomtató NTP-beállításait.
<b>Zero Configuration-név</b>	Szolgáltatásnév megadása a konfigurációmentes hálózathoz. <b>Megj.:</b> Ezt a menüelemet csak az Embedded Web Server kiszolgáló használatával lehet elérni.
<b>Auto IP engedélyezése</b> Be* Ki	IP-cím automatikus hozzárendelése.
<b>DNS-cím</b>	Az aktuális Domain Name System (DNS) kiszolgáló címének beállítása.
<b>Tartalék DNS-kiszolgáló</b>	A másodlagos DNS-kiszolgáló címének beállítása.
<b>2. tartalék DNS-kiszolgáló</b>	
<b>3. tartalék DNS-kiszolgáló</b>	
<b>Tartománykeresési sorrend</b>	Egy tartománynévlista beállítása, amely leegyszerűsíti a keresést, ha a nyomtató és erőforrásai a hálózat különböző tartományaiban helyezkednek el. <b>Megj.:</b> Ezt a menüelemet csak az Embedded Web Server kiszolgáló használatával lehet elérni.
<b>DDNS engedélyezése</b> Ki* Be	A Dynamic DNS beállításainak frissítése.
<b>DDNS TTL</b>	A DDNS-beállítások megadása.
<b>Alapértelmezett TTL</b>	
<b>DDNS frissítési ideje</b>	
<b>Megj.:</b> Az érték melletti csillag (*) az alapértelmezett gyári beállításokat jelöli.	

Menüelem	Leírás
<b>mDNS engedélyezése</b> Be* Ki	A Multicast DNS beállításainak frissítése.
<b>WINS Address (WINS-cím)</b>	Kiszolgáló címének beállítása a Windows Internet Name Service (WINS) szolgáltatáshoz.
<b>BOOTP engedélyezése</b> Ki* Be	A BOOTP engedélyezése a nyomtató IP-címének kiosztásához.
<b>Korlátozott kiszolgálólista</b>	IP-cím beállítása a TCP-kapcsolatokhoz. <b>Megjegyzések:</b> <ul style="list-style-type: none"> <li>Ezt a menüelemet csak az Embedded Web Server kiszolgáló használatával lehet elérni.</li> <li>Tegyen vesszőt az egyes IP-címek közé.</li> <li>Legfeljebb 50 IP-címet adhat meg.</li> </ul>
<b>Korlátozott kiszolgálólista beállításai</b> Összes port blokkolása* Csak a nyomtatás blokkolása Csak a nyomtatás és a HTTP blokkolása	A listán lévő IP-címek nyomtatóhoz való hozzáféréseinek beállítása. <b>Megj.:</b> Ezt a menüelemet csak az Embedded Web Server kiszolgáló használatával lehet elérni.
<b>MTU</b>	A maximális átviteli egység (MTU) paraméter beállítása a TCP-kapcsolatokhoz.
<b>Nyomtató nyers portja</b> 1-65535 (9100*)	A hálózathoz csatlakoztatott nyomtatók nyers portszámának beállítása.
<b>Kimenő forgalom maximális sebessége</b> Letiltva* Engedélyezve	A nyomtató maximális átviteli sebességének engedélyezése.
<b>TLSv1.0 engedélyezése</b> Be* Ki	TLSv1.0 protokoll engedélyezése.
<b>TLSv1.1 engedélyezése</b> Be* Ki	TLSv1.1 protokoll engedélyezése.
<b>SSL titkosítási lista</b>	Adja meg az SSL vagy a TLS csatlakozókon használatos titkosítási algoritmusokat.
<b>Megj.:</b> Az érték melletti csillag (*) az alapértelmezett gyári beállításokat jelöli.	

## SNMP

**Megj.:** Ez a menü kizárólag hálózati nyomtatókon, illetve nyomtatókiszolgálóra csatlakoztatott nyomtatókon érhető el.

Menüelem	Leírás
<p><b>SNMP 1 és 2c verziók</b></p> <ul style="list-style-type: none"> <li>Engedélyezve <ul style="list-style-type: none"> <li>Ki</li> <li>Be*</li> </ul> </li> <li>SNMP-beállítás engedélyezése <ul style="list-style-type: none"> <li>Ki</li> <li>Be*</li> </ul> </li> <li>PPM MIB Engedélyezése <ul style="list-style-type: none"> <li>Ki</li> <li>Be*</li> </ul> </li> <li>SNMP-közösség</li> </ul>	<p>Azt határozza meg, hogy a Simple Network Management Protocol (SNMP) 1 és 2c verziója telepítse-e a nyomtató illesztőprogramjait és alkalmazásait.</p>
<p><b>SNMP 3 verzió</b></p> <ul style="list-style-type: none"> <li>Engedélyezve <ul style="list-style-type: none"> <li>Ki</li> <li>Be*</li> </ul> </li> <li>Kontextus neve</li> <li>Írási/olvasási hitelesítő adatok beállítása <ul style="list-style-type: none"> <li>Felhasználónév</li> <li>Hitelesítési jelszó:</li> <li>Adatvédelmi jelszó:</li> </ul> </li> <li>Csak olvasási hitelesítő adatok beállítása <ul style="list-style-type: none"> <li>Felhasználónév</li> <li>Hitelesítési jelszó:</li> <li>Adatvédelmi jelszó:</li> </ul> </li> <li>Hitelesítési kivonat <ul style="list-style-type: none"> <li>MD5</li> <li>SHA1*</li> </ul> </li> <li>Minimális hitelesítési szint <ul style="list-style-type: none"> <li>Nincs hitelesítés, nincs adatvédelem</li> <li>Hitelesítés, nincs adatvédelem</li> <li>Hitelesítés, adatvédelem*</li> </ul> </li> <li>Adatvédelmi algoritmus <ul style="list-style-type: none"> <li>DES</li> <li>AES-128*</li> </ul> </li> </ul>	<p>Azt határozza meg, hogy az SNMP 3 verzió konfigurálja és frissítse-e a nyomtató biztonsági beállításait.</p>
<p><b>Megj.:</b> Az érték melletti csillag (*) az alapértelmezett gyári beállításokat jelöli.</p>	

## IPSec

**Megj.:** Ez a menü kizárólag hálózati nyomtatókon, illetve nyomtatókiszolgálóra csatlakoztatott nyomtatókon érhető el.



Menüelem	Leírás
<b>IPSec engedélyezése</b> Ki* Be	Az Internet Protocol Security (IPSec) protokoll engedélyezése.
<b>Alapkonfiguráció</b> Alapértelmezett* Kompatibilitás Biztonságos	Az IPSec alapkonfigurációjának beállítása. <b>Megj.:</b> Ez a menüelem csak akkor jelenik meg, ha az IPSec engedélyezése lehetőség a Be értékre van állítva.
<b>DH (Diffie-Hellman) csoportos javaslat</b> modp2048 (14)* modp3072 (15) modp4096 (16) modp6144 (17)	Az IPSec-titkosítás beállítása. <b>Megj.:</b> Ez a menüelem csak akkor használható, ha az Alapkonfiguráció beállítás értéke Kompatibilitás.
<b>Javasolt titkosítási módszer</b>	Adjon meg egy titkosítási módszert. <b>Megj.:</b> Ez a menüelem csak akkor használható, ha az Alapkonfiguráció beállítás értéke Kompatibilitás.
<b>Javasolt hitelesítési módszer</b>	Adjon meg egy hitelesítési módszert. <b>Megj.:</b> Ez a menüelem csak akkor használható, ha az Alapkonfiguráció beállítás értéke Kompatibilitás.
<b>IKE SA élettartam (órában)</b>	Adja meg az IKE SA lejáratási időtartamát. <b>Megj.:</b> Ez a menüelem csak akkor jelenik meg, ha az Alapkonfiguráció beállítás értéke Biztonságos.
<b>IPSec SA élettartam (órában)</b>	Adja meg az IPSec SA lejáratási időtartamát. <b>Megj.:</b> Ez a menüelem csak akkor jelenik meg, ha az Alapkonfiguráció beállítás értéke Biztonságos.
<b>IPSec-eszköztanúsítvány</b>	Az IPSec-tanúsítvány beállítása. <b>Megj.:</b> Ez a menüelem csak akkor jelenik meg, ha az Alapkonfiguráció beállítás értéke Kompatibilitás vagy Biztonságos.
<b>Előmegosztott kulcs hitelesített kapcsolatai</b> [x] Gazdagép Cím Kulcs	A nyomtató hitelesített kapcsolatainak konfigurálása. <b>Megj.:</b> Ezek a menüelemek csak akkor jelennek meg, ha az IPSec engedélyezése lehetőség a Be értékre van állítva.
<b>Tanúsítvány hitelesített kapcsolatai</b> [X] gazdagép címe[/alhálózat] Cím[/alhálózat]	
<b>Megj.:</b> Az érték melletti csillag (*) az alapértelmezett gyári beállításokat jelöli.	

## 802.1x

**Megj.:** Ez a menü kizárólag hálózati nyomtatókon, illetve nyomtatókiszolgálóra csatlakoztatott nyomtatókon érhető el.

Menüelem	Leírás
<b>Aktív</b> Ki* Be	Engedélyezi, hogy a nyomtató olyan hálózatokhoz csatlakozzon, amelyek a hozzáférés engedélyezése előtt hitelesítést kérnek.
<b>Megj.:</b> Az érték melletti csillag (*) az alapértelmezett gyári beállításokat jelöli.	

## LPD-konfiguráció

**Megj.:** Ez a menü kizárólag hálózati nyomtatókon, illetve nyomtatókiszolgálóra csatlakoztatott nyomtatókon érhető el.

Menüelem	Leírás
<b>LPD időtúllépés</b> 0–65535 másodperc (90*)	Ezzel a beállítással megadhat egy időtúllépési értéket, így megakadályozhatja, hogy a Line Printer Daemon (LPD) kiszolgáló határozatlan ideig várjon a megakadt vagy hibás nyomtatási feladatokra.
<b>LPD szalagcím-lap</b> Ki* Be	Szalagcím-lap nyomtatása az összes LPD-s nyomtatási feladat esetében. <b>Megj.:</b> A szalagcím-lap a nyomtatási feladat első oldala, amely a nyomtatási feladatok elválasztására, valamint a nyomtatási kérések küldőjének azonosítására szolgál.
<b>LPD lezárólap</b> Ki* Be	Lezárólap nyomtatása az összes LPD-s nyomtatási feladat esetében. <b>Megj.:</b> A lezárólap a nyomtatási feladatok utolsó oldala.
<b>LPD kocsi vissza konverzió</b> Ki* Be	A kocsi-vissza-konverzió engedélyezése. <b>Megj.:</b> A „kocsi vissza” művelet parancsot ad a nyomtatóknak arra, hogy a kurzort az aktuális sor első pozíciójába állítsa.
<b>Megj.:</b> Az érték melletti csillag (*) az alapértelmezett gyári beállításokat jelöli.	

## HTTP-/FTP-beállítások

**Megj.:** Ez a menü kizárólag hálózati nyomtatókon, illetve nyomtatókiszolgálóra csatlakoztatott nyomtatókon érhető el.

Menüelem	Leírás
<b>HTTP-kiszolgáló engedélyezése</b> Ki Be*	A nyomtató figyelésére és felügyeletére használható beágyazott webkiszolgáló elérése.
<b>HTTPS engedélyezése</b> Ki Be*	A Hypertext Transfer Protocol Secure (HTTPS) protokoll beállításainak konfigurálása.
<b>HTTPS-kapcsolatok kényszerítése</b> Ki* Be	A nyomtató kényszerítése a HTTPS-kapcsolatok használatára.
<b>Megj.:</b> Az érték melletti csillag (*) az alapértelmezett gyári beállításokat jelöli.	

Menüelem	Leírás
<b>FTP/TFTP engedélyezése</b> Ki Be*	Fájlok küldése FTP használatával.
<b>HTTP Proxy IP-cím</b>	A HTTP- és az FTP-kiszolgálók beállításainak konfigurálása. <b>Megj.:</b> Ez a funkció csak néhány nyomtatómodellen érhető el.
<b>FTP Proxy IP-cím</b>	
<b>HTTP alapértelmezett IP-port</b> 1–65535 (80)*	
<b>HTTPS-eszköztanúsítvány</b>	
<b>FTP alapértelmezett IP-port</b> 1–65535 (21)*	
<b>HTTP/FTP kérések időtúllépése</b> 1–299 (30*)	Azt az időtartamot határozza meg, amelynek elteltével a rendszer megszakítja a kapcsolódást a kiszolgálóhoz.
<b>HTTP/FTP kérések ismétlései</b> 1–299 (3*)	Azt határozza meg, hogy a rendszer hányszor próbáljon meg csatlakozni a HTTP-/FTP-kiszolgálóhoz.
<b>Megj.:</b> Az érték melletti csillag (*) az alapértelmezett gyári beállításokat jelöli.	

## USB

Menüelem	Leírás
<b>PCL SmartSwitch</b> Ki Be*	Beállítja, hogy a nyomtató átváltson-e PCL-emulációra, amikor egy USB-porton érkező nyomtatási feladatnak arra van szüksége, az alapértelmezett nyomtatónyelvtől függetlenül. <b>Megj.:</b> Ha a PCL SmartSwitch ki van kapcsolva, a nyomtató nem vizsgálja meg a bejövő adatokat, és a Beállítás menüben megadott alapértelmezett nyomtatónyelvet használja.
<b>USB-port engedélyezése</b> Engedélyezés* Kikapcsolás	A standard USB-port engedélyezése.
<b>Megj.:</b> Az érték melletti csillag (*) az alapértelmezett gyári beállításokat jelöli.	

## Külső hálózati hozzáférés korlátozása

Menüelem	Leírás
<b>Külső hálózati hozzáférés korlátozása</b> Ki* Be	Korlátozza a hozzáférést a hálózati oldalakhoz.
<b>Külső hálózati cím</b>	Meghatározza a korlátozott hozzáférésű hálózati címeket.
<b>Értesítési e-mail cím</b>	Meghatároz egy e-mail címet, amelyre a naplózott eseményekről értesítést küld.
<b>Pingelés gyakorisága</b> 1–300 (10*)	Meghatározza a hálózati lekérés időközzeit másodpercben.
<b>Tárgy</b>	Meghatározza az értesítő e-mail tárgyát és tartalmát.
<b>Üzenet</b>	
<b>Megj.:</b> Az érték melletti csillag (*) az alapértelmezett gyári beállításokat jelöli.	

# Biztonság

## Bejelentkezési módok

### Nyilvános

Menüelem	Leírás
<b>Engedélyek kezelése</b> Funkció elérése Felfüggesztett feladatok elérése Feladatok megszakítása az eszközön Nyelv módosítása Internetes Nyomt. Prot. (IPP) B/W nyomtatás Hálózati mappa – Beolvasás	A nyomtatófunkciókhoz való hozzáférés szabályozása.
<b>Engedélyek kezelése</b> Adminisztrációs menük Biztonság menü Hálózat/portok menü Papír menü Jelentések menü Funkciókonfigurációs menü Kellékanyagok menü SE menü Eszközmenü	A nyomtatómenükhöz való hozzáférés szabályozása.
<b>Engedélyek kezelése</b> Eszközkezelés Távoli kezelés Firmware-frissítések Minden beállítás importálása/exportálása Üzemen kívüli törlés Embedded Web Server kiszolgáló hozzáférés	A nyomtató felügyeleti beállításaihoz való hozzáférés szabályozása.

### Helyi fiókok

Menüelem	Leírás
<b>Felhasználó hozzáadása</b> Felhasználónév/jelszó Felhasználónév Jelszó PIN-kód	Helyi fiókok létrehozása a nyomtatófunkciók felügyeletéhez.

Menüelem	Leírás
<b>Csoportok/engedélyek kezelése</b> Csoport hozzáadása Hozzáférés-vezérlők importálása Funkció elérése Adminisztrációs menük Eszközkezelés Minden felhasználó Hozzáférés-vezérlők importálása Funkció elérése Adminisztrációs menük Eszközkezelés Rendszergazda Funkció elérése Adminisztrációs menük Eszközkezelés	A csoportok és a felhasználók hozzáféréseinek szabályozása a nyomtatófunkciókhoz, az alkalmazásokhoz és a biztonsági beállításokhoz.

## Tanúsítvány-kezelés

Menüelem	Menüelem
<b>Tanúsítvány alapértékeinek beállítása</b> Szokásos név Szervezet neve Egység neve Ország/terület Tartomány neve Város neve Tárgy alternatív neve	Állítsa be a létrehozott tanúsítványok alapértelmezett értékeit.
Eszköz tanúsítványai	Az eszköz tanúsítványainak létrehozása, törlése vagy megtekintése.
Tanúsító hatóság (CA) tanúsítványok kezelése	Hitelesítésszolgáltató (CA) tanúsítványok betöltése, törlése vagy megtekintése.

## Bejelentkezési korlátozások

Menüelem	Leírás
<b>Sikertelen bejelentkezések</b> 1-10 (3*)	A felhasználók felfüggesztése előtt tehető sikertelen bejelentkezési kísérletek számát adja meg.
<b>Sikertelenség időkerete</b> 1–60 perc (5*)	A felhasználók felfüggesztése előtt tehető sikertelen bejelentkezési kísérletek közötti időtartamot adja meg.
<b>Felfüggesztés időtartama</b> 1–60 perc (5*)	A felfüggesztés időtartamát határozza meg.
<b>Webes bejelentkezés időkorlátja</b> 1-120 perc (10*)	Azt határozza meg, hogy mennyi idő után jelentkeztessen ki a rendszer automatikusan a távolról bejelentkező felhasználókat.
<b>Megj.:</b> Az érték melletti csillag (*) az alapértelmezett gyári beállításokat jelöli.	

## Titkosított nyomtatás beállításai

Menüelem	Leírás
<b>Érvénytelen PIN-kód maximális száma</b> 2–10	Azt határozza meg, hogy hányszor adható meg rossz PIN-kód. <b>Megjegyzések:</b> <ul style="list-style-type: none"> <li>• A 0 érték beállításával kikapcsolhatja ezt a funkciót.</li> <li>• A korlát elérésekor a nyomtató törli az adott felhasználónévhez és PIN-kódhoz tartozó nyomtatási feladatokat.</li> </ul>
<b>Titkosított feladatok lejárata</b> Ki* 1 óra 4 óra 24 óra 1 hét	Lejárati idő beállítása a titkosított nyomtatási feladatokhoz. <b>Megjegyzések:</b> <ul style="list-style-type: none"> <li>• Ha ezt a beállítást úgy módosítják, hogy még titkosított nyomtatási feladatok találhatók a nyomtató memóriájában vagy merevlemezén, akkor ezeknek a nyomtatási feladatoknak a lejárati ideje nem módosul az új alapértelmezett értékre.</li> <li>• Ha a nyomtatót kikapcsolják, akkor a nyomtató memóriájában lévő összes titkosított feladat törlődik.</li> </ul>
<b>Feladatismétlés lejárata</b> Ki* 1 óra 4 óra 24 óra 1 hét	Ismételni kívánt nyomtatási feladatok lejárati idejének beállítása.
<b>Feladat-ellenőrzés lejárata</b> Ki* 1 óra 4 óra 24 óra 1 hét	A mintapéldány lejárati idejének beállítása, amelyet a nyomtató készít felhasználó számára, hogy a további példányok nyomtatása előtt ellenőrizhesse a minőséget.
<b>Feladatmegőrzés lejárata</b> Ki* 1 óra 4 óra 24 óra 1 hét	Azt a lejárati időt határozza meg, ameddig a nyomtató tárolhatja a nyomtatási feladatokat későbbi nyomtatáshoz.
<b>Minden feladat váraкоzzon</b> Ki* Be	Ezzel a funkcióval beállíthatja, hogy a nyomtató váraкоztassa a nyomtatási feladatokat.
<b>Másolat megőrzése a dokumentumokról</b> Ki* Be	Beállítja, hogy a nyomtató az azonos fájlnevű dokumentumokat nyomtassa ki, anélkül, hogy felülírná a nyomtatási feladatot.
<b>Megj.:</b> Az érték melletti csillag (*) az alapértelmezett gyári beállításokat jelöli.	

## Ideiglenes adatfájlok törlése

Menüelem	Leírás
<b>Beépített memóriában tárolt elemek</b> Ki* Be	A nyomtató memóriájában tárolt összes fájl törlése.
<b>Megj.:</b> Az érték melletti csillag (*) az alapértelmezett gyári beállításokat jelöli.	

## Egyéb

Menüelem	Leírás
<b>Nyomatási engedély</b> Ki* Be	Engedélyezi, hogy a felhasználó nyomtasson.
<b>Alapértelmezett nyomtatási engedély bejelentkezési adatai</b>	Megjeleníti a felhasználó által a nyomtatáshoz használt alapértelmezett jogosultságot. <b>Megj.:</b> Ez a beállítás csak akkor jelenik meg, ha egy vagy több Bejelentkezési módot hoztak létre.
<b>Biztonsági visszaállító összekötő</b> Vendég hozzáférés engedélyezése* Nincs hatása	A felhasználói hozzáférést határozza meg a nyomtatóhoz. <b>Megjegyzések:</b> <ul style="list-style-type: none"> <li>• Az összekötő a vezérlőkártyán, egy zár ikon mellett található.</li> <li>• A „Vendég” hozzáférés engedélyezése mindenkinek hozzáférést biztosít a nyomtató összes funkciójához.</li> <li>• A Nincs hatása letilthatja a hozzáférést a nyomtatóhoz abban az esetben, ha a szükséges biztonsági információk nem állnak rendelkezésre.</li> </ul>
<b>Jelszó minimális hossza</b> 0–32	A jelszó hosszúságának meghatározása.
<b>Megj.:</b> Az érték melletti csillag (*) az alapértelmezett gyári beállításokat jelöli.	

## Jelentések

### Menübeállítási oldal

Menüelem	Leírás
<b>Menübeállítási oldal</b>	A nyomtató menüit felsoroló jelentés nyomtatása.

### Eszköz

Menüelem	Leírás
<b>Készülékadatok</b>	A nyomtatóval kapcsolatos információkat tartalmazó jelentés nyomtatása.
<b>Készülékstatisztika</b>	A nyomtatóhasználatra, illetve a kellékanyagok állapotára vonatkozó jelentés nyomtatása.
<b>Profilok listája</b>	A nyomtatóban tárolt profilok listájának nyomtatása.

Menüelem	Leírás
<b>Készletjelentés</b>	A nyomtató sorozatszámát, illetve a nyomtató típusának nevét tartalmazó jelentés nyomtatása.

## Nyomtatás

Menüelem	Leírás
<b>Betűtípusok nyomtatása</b> PCL karakterkészletek	Minták nyomtatása és információk az egyes nyomtatónyelvekhez elérhető betűtípusokról.

## Hálózat

Menüelem	Leírás
<b>Hálózati beállítások oldala</b>	A konfigurált hálózatot, valamint a nyomtató vezeték nélküli beállításait tartalmazó oldal nyomtatása. <b>Megj.:</b> Ez a menüelem csak a hálózati nyomtatók, illetve a nyomtatókiszolgálókhoz csatlakoztatott nyomtatók esetében jelenik meg.
<b>Wi-Fi Direct segítségével csatlakozott ügyfelek</b>	A nyomtatóhoz WiFi Direct segítségével csatlakozott eszközöket tartalmazó oldal nyomtatása. <b>Megj.:</b> Ez a menüelem csak akkor jelenik meg, ha a Wi-Fi Direct engedélyezése lehetőség a Be értékre van állítva.

## Hibaelhárítás

Menüelem	Leírás
<b>Tesztoldal nyomtatása</b>	A nyomtatási minőséggel kapcsolatos hibák azonosítására és kijavítására nyomtasson tesztoldalakat.



# A nyomtató karbantartása

## Alkatrészek és kellékanyagok állapotának ellenőrzése

1 Lépjen a következő elemhez a kezelőpanelen:

 > **Jelentések** > **OK** > **Eszköz** > **OK** > **Készülékstatisztika** > **OK**

2 A kinyomtatott lapok Kellékanyag-információs részén ellenőrizze az alkatrészek és kellékanyagok állapotát.

## Kellékanyagok értesítéseinek konfigurálása

1 Nyisson meg egy webböngészőt, és írja be a nyomtató IP-címét a címmezőbe.

### Megjegyzések:

- Tekintse meg a nyomtató IP-címét a nyomtató főképernyőjén. Az IP-cím számok négyelemű, pontokkal elválasztott halmaza, például 123.123.123.123.
- Ha proxykiszolgálót használ, átmenetileg tiltsa le azt a weboldal megfelelő betöltése érdekében.

2 Kattintson a **Beállítások** > **Eszköz** > **Értesítések** elemre.

3 A Kellékek menüben kattintson az **Egyéni értesítések kellékanyagokhoz** elemre.

4 Válasszon ki értesítést az egyes kellékekhez.

5 Alkalmazza a módosításokat.

## E-mail riasztások beállítása

A nyomtató beállítása úgy, hogy az e-mailen riasztást küldjön, ha a kellékanyagok fogynak, illetve ha papírt kell cserélni vagy pótolni, illetve papírelakadás esetén.

1 Nyisson meg egy webböngészőt, és írja be a nyomtató IP-címét a címmezőbe.

### Megjegyzések:

- Tekintse meg a nyomtató IP-címét a nyomtató kezdőképernyőjén. Az IP-cím számok négyelemű, pontokkal elválasztott halmaza, például 123.123.123.123.
- Ha proxykiszolgálót használ, átmenetileg tiltsa le azt a weboldal megfelelő betöltése érdekében.

2 Kattintson a **Beállítások** > **Eszköz** > **Értesítések** > **E-mail riasztás beállítása** elemre, és módosítsa a beállításokat.

**Megj.:** Az SMTP-beállításokra vonatkozó bővebb információkért vegye fel a kapcsolatot az e-mail szolgáltatóval.

3 Kattintson az **E-mail listák és riasztások beállítása** elemre, és módosítsa a beállításokat.

4 Alkalmazza a módosításokat.

## Jelentések megtekintése

1 Lépjen a következő elemhez a kezelőpanelen:

Beállítások > **OK** > Jelentések > **OK**

2 Válassza ki a megtekinteni kívánt jelentést, majd nyomja meg a **OK** gombot.

## Alkatrészek és kellékanyagok rendelése

Kellékanyagok rendeléséhez az Egyesült Államokban lépjen kapcsolatba a Lexmarkkal a 1-800-539-6275 számon, ahol információkat kaphat az Önhöz közeli hivatalos Lexmark-vizonteladókról. Más országokban/térségekben keresse fel a [www.lexmark.com](http://www.lexmark.com) oldalt, vagy lépjen kapcsolatba a nyomtatót értékesítő kereskedővel.

**Megj.:** A nyomtató kellékanyagainak élettartambecslése A4-es, sima papírra való nyomtatást tételez fel.

**Figyelem – sérülésveszély:** Ha nem gondoskodik a nyomtató optimális teljesítményének megőrzéséről, vagy nem cseréli az alkatrészeket és kellékanyagokat, azzal kárt tehet a nyomtatóban.

## Eredeti Lexmark-alkatrészek és -kellékanyagok használata

A Lexmark nyomtatót úgy tervezték, hogy a legjobban eredeti Lexmark alkatrészekkel és kellékanyagokkal működjön. Egyéb márkájú kellékanyag vagy alkatrész használata befolyásolhatja a nyomtató teljesítményét, megbízhatóságát vagy élettartamát, valamint képalkotó-alkatrészeit. Emellett a garancia érvényességét is befolyásolhatja. Nem vállalunk garanciát az egyéb márkájú alkatrészek és kellékanyagok használata által okozott kárra. A termék élettartama eredeti Lexmark alkatrészek és kellékanyagok használatához van megtervezve; ha egyéb márkájú alkatrészeket vagy kellékanyagokat használ, az váratlan eredményhez vezethet. A tervezett élettartama után használt képalkotó-összetevő károsíthatja a Lexmark nyomtatót vagy a hozzá kapcsolt alkatrészeket.

**Figyelem – sérülésveszély:** A visszajuttatási program szerződési feltételekkel nem rendelkező kellékanyagok és alkatrészek visszaállíthatók és utángyárthatók. A gyártói garancia azonban nem vonatkozik a nem eredeti kellékanyagok vagy alkatrészek által okozott károkra. Ha megfelelő utángyártás nélküli kellékanyagra vagy alkatrészsre állítja vissza a számlálót, az kárt okozhat a nyomtatóban. A kellékanyag- vagy alkatrészszámláló visszaállítása után előfordulhat, hogy a nyomtató a visszaállított elem hiányára utaló hibát jelez.

## Tonerkazetta rendelése

### Megjegyzések:

- A becsült oldalkapacitás meghatározása az ISO/IEC 19752 szabványon alapul.
- Ha hosszabb ideig nagyon alacsony a nyomtatás lefedettsége, az negatívan befolyásolhatja a tényleges kapacitást.

## A visszajuttatási programban részt vevő tonerkazetták

Elem	Egyesült Államok és Kanada	Európai Gazdasági Térség	Ázsia csendes-óceáni területei	Latin-Amerika	Európa egyéb részei, Közel-Kelet és Afrika	Ausztrália és Új-Zéland
Visszajuttatási programban részt vevő tonerkazetta	B221000	B222000	B223000	B224000	B225000	B226000
A visszajuttatási programban részt vevő nagy kapacitású tonerkazetta	B221H00	B222H00	B223H00	B224H00	B225H00	B226H00
Visszajuttatási programban részt vevő különlegesen nagy kapacitású tonerkazetta	B221X00	B222X00	B223X00	B224X00	B225X00	B226X00

## Hagyományos tonerkazetta

Elem	Világszerte
Különlegesen nagy kapacitású tonerkazetta	B220XA0

## Képpalkotó egység rendelése

Ha hosszabb ideig nagyon alacsony a nyomtatási fedettség, előfordulhat, hogy a képpalkotó egység a toner kifogyása előtt tönkremegy.

Elem	Cikkszám
Képpalkotó egység	B220Z00

## Alkatrészek és kellékanyagok cseréje

### A tonerkazetta kicserélése

- 1 Nyissa ki az elülső ajtót.

**Figyelem – sérülésveszély:** Mielőtt a nyomtató belső részébe nyúlna, érintse meg a nyomtató valamelyik fém alkatrészét, így elkerülhetők az elektrosztatikus kisülések okozta károk.



**2** Távolítsa el a képkalkító egységet.



**3** Távolítsa el a használt tonerkazettát a képkalkító egységből.

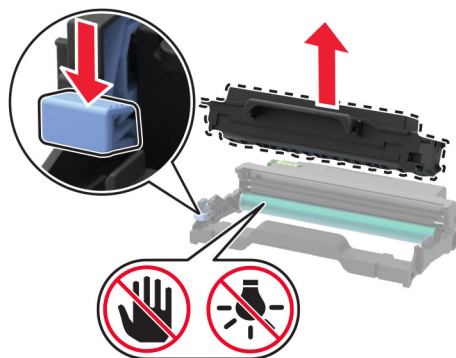

**4** Csomagolja ki az új tonerkazettát.

**5** Oszlassa el a festéket a tonerkazetta megrázásával.

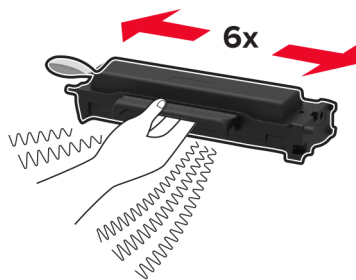

6 Távolítsa el a tömítést, majd a fedelet.

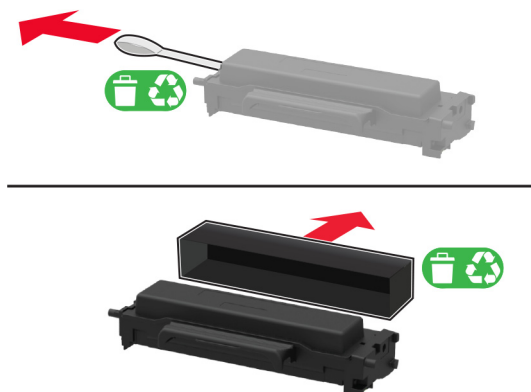

7 Helyezze az új tonerkazettát a képalkotó egységbe.

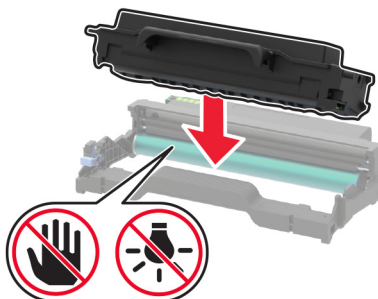

8 Helyezze be a képalkotó egységet.



9 Csukja be az ajtót.

## A képalkotó egység cseréje

1 Nyissa ki az elülső ajtót.

**Figyelem – sérülésveszély:** Mielőtt a nyomtató belső részébe nyúlna, érintse meg a nyomtató valamelyik fém alkatrészét, így elkerülhetők az elektrosztatikus kisülések okozta károk.



2 Távolítsa el a használt képalkotó egységet.



3 Távolítsa el a tonerkazettát a használt képalkotó egységből.

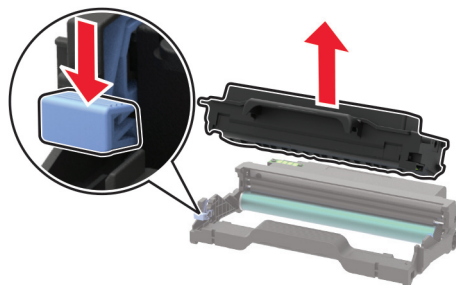

4 Csomagolja ki az új képalkotó egységet, majd helyezze be a tonerkazettát.

**Figyelem – sérülésveszély:** Ne tegye ki közvetlen fény hatásának a képalkotó egységet 10 percnél hosszabb ideig. A hosszabb ideig tartó, fényforrásnak való közvetlen kitétel nyomtatási minőségbeli problémákat okozhat.

**Figyelem – sérülésveszély:** Ne érjen a fényvezetődobhoz. Ha hozzáér, azzal később romolhat a nyomtatási feladatok minősége.

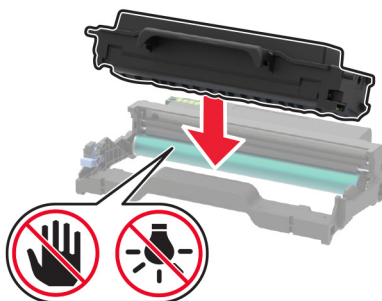

**5** Helyezze be az új képalkotó egységet.



**6** Csukja be az ajtót.

## A duplex egység cseréje

**1** Távolítsa el a használt duplex egységet.

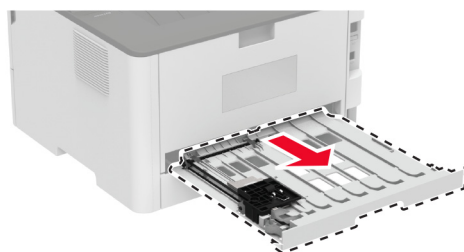

**2** Csomagolja ki az új duplex egységet.

**3** Helyezze be az új duplex egységet.



## A tálca cseréje

**1** Távolítsa el a használt tálcát.

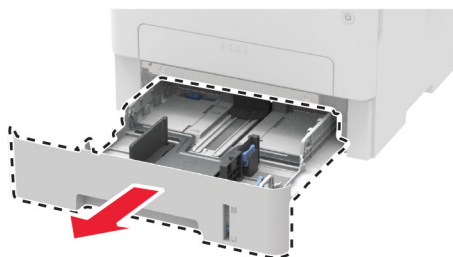

- 2 Csomagolja ki az új tálcát.
- 3 Helyezze be az új tálcát.

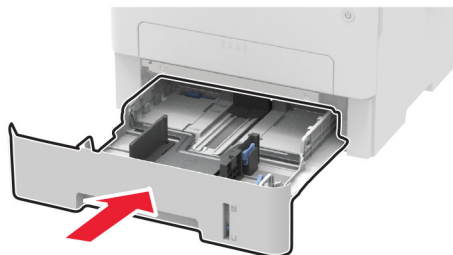

## Kellékanyag-használati számlálók visszaállítása

- 1 Lépjen a következő elemhez a kezelőpanelen:

 > **Eszköz** > **OK** > **Karbantartás** > **OK** > **Konfigurációs menü** > **OK** > **Kellékanyag-használat és számlálók** > **OK**

- 2 Válassza ki a visszaállítani kívánt számlálót.

**Figyelem – sérülésveszély:** A visszajuttatási program szerződési feltételekkel nem rendelkező kellékanyagok és alkatrészek visszaállíthatók és utángyárthatók. A gyártói garancia azonban nem vonatkozik a nem eredeti kellékanyagok vagy alkatrészek által okozott károokra. Ha megfelelő utángyártás nélküli kellékanyagra vagy alkatrészeire állítja vissza a számlálót, az kárt okozhat a nyomtatóban. A kellékanyag- vagy alkatrészszámláló visszaállítása után előfordulhat, hogy a nyomtató a visszaállított elem hiányára utaló hibát jelez.

## Nyomtató tisztítása

 **VIGYÁZAT – ÁRAMÜTÉS VESZÉLYE:** A nyomtató külsejének tisztításakor az áramütés veszélyének elkerülése érdekében először húzza ki a tápkábelt a fali aljzatból, majd húzzon ki minden kábelt a nyomtatóból.

### Megjegyzések:

- Néhány havonta végezze el ezt a feladatot.
- A helytelen kezelésből adódó károokra a nyomtató jótállása nem terjed ki.

- 1 Kapcsolja ki a nyomtatót, és húzza ki a tápkábelt a konnektorból.
- 2 Távolítsa el a papírt a normál tárolóból.
- 3 Távolítsa el puha kefével vagy porszívóval a port, a szalagfoszlányokat és a papírdarabokat a nyomtatóról.
- 4 Törölje le a nyomtató külsejét nedves, puha, szőszmentes ronggyal.

### Megjegyzések:

- Ne használjon háztartási tisztítószereket vagy mosószereket, mert azok kárt tehetnek a nyomtató külsejében.



- Ügyeljen, hogy a tisztítás után a nyomtató összes része száraz legyen.

**5** Csatlakoztassa a tápkábelt a fali konnektorhoz, majd kapcsolja be a nyomtatót.

 **VIGYÁZAT – SÉRÜLÉSVESZÉLY:** A tűzveszély és az áramütés elkerülése érdekében a tápkábelt közvetlenül egy, a készülékhez közeli és könnyen hozzáférhető, megfelelő besorolású és megfelelően földelt konnektorba csatlakoztassa.

## Energia- és papírtakarékosság

### Energiatakarékos üzemmód beállításainak módosítása

#### Alvó üzemmód

**1** Lépjen a következő elemhez a kezelőpanelen:

 > **Eszköz** > **OK** > **Energiagazdálkodás** > **OK** > **Időtűllépések** > **OK** > **Alvó üzemmód** > **OK**

**2** Állítsa be, hogy a nyomtató mennyi ideig maradjon készenléti állapotban, mielőtt Alvó üzemmódra váltana.

#### Hibernált üzemmód

**1** Lépjen a következő elemhez a kezelőpanelen:

 > **Eszköz** > **OK** > **Energiagazdálkodás** > **OK** > **Időtűllépések** > **OK** > **Hibernálási idő** > **OK**

**2** Válassza ki, mennyi idő teljen el a nyomtató hibernált üzemmódba lépése előtt.

#### Megjegyzések:

- Ellenőrizze, hogy a nyomtató felébredt-e a hibernált üzemmódból, mielőtt nyomtatási feladatot küldene.
- A nyomtató hibernált üzemmódból való aktiválásához nyomja meg a tápkapcsoló gombot.
- Az Embedded Web Server kiszolgáló le van tiltva, amikor a nyomtató hibernált üzemmódban van.

### Kellékanyagok megőrzése

- Nyomtatás a papír mindkét oldalára.

**Megj.:** A kétoldalas nyomtatás az alapértelmezett beállítás a nyomtató-illesztőprogram.

- Több oldal nyomtatása egyetlen lapra.
- A nyomtatás előtt az előnézet funkció használatával tekintheti meg, hogyan fog mutatni a kész nyomtatás.
- Nyomtasson egy példányt a dokumentumból és ellenőrizze tartalmának és formátumának helyességét.

A nyomtató áthelyezése más helyre

## A nyomtató áthelyezése más helyre

 **VIGYÁZAT – SÉRÜLÉSVESZÉLY:** Ha a nyomtató nehezebb mint 20 kg (44 font), a biztonságos megemeléséhez legalább két ember szükséges.

 **VIGYÁZAT – SÉRÜLÉSVESZÉLY:** A tűzveszély és az áramütés elkerülése érdekében csak a termékhez kapott vagy a gyártó által hitelesített tápkábelt használja.

 **VIGYÁZAT – SÉRÜLÉSVESZÉLY:** A nyomtató mozgatasakor tartsa be az alábbi útmutatásokat a személyi sérülések és a nyomtató károsodásának elkerülése érdekében:

- Ellenőrizze, hogy az összes ajtó és tálca zárva legyen.
- Kapcsolja ki a nyomtatót, és húzza ki a tápkábelt a konnektorból.
- Húzzon ki a nyomtatóból minden vezetékét és kábelt.
- Ha a nyomtatóhoz padlón álló, külön megvásárolható tálcák vagy kimeneti egységek csatlakoznak, a nyomtató mozgatása előtt csatlakoztassa le azokat.
- Ha a nyomtatóhoz görgős talp tartozik, tolja át a készüléket óvatosan az új helyére. Legyen óvatos, amikor küszöbökön vagy padlórepedéseken halad keresztül!
- Ha a nyomtató nem rendelkezik görgős talppal, de külön megvásárolható tálcák vagy kimeneti egységek csatlakoznak hozzá, vegye le a kimeneti egységeket, majd emelje le a nyomtatót a tálcákról. Ne próbálja egyszerre megemelni a nyomtatót és a többi egységet.
- A nyomtatót mindig a rajta található fogantyúk használatával emelje fel.
- A nyomtató mozgatására használt kocsinak elegendő rakfelülettel kell rendelkeznie a nyomtató teljes alapterületéhez.
- A hardveres kiegészítők mozgatására használt kocsinak elegendő rakfelülettel kell rendelkeznie a kiegészítők teljes méretéhez.
- Tartsa a nyomtatót függőlegesen.
- Óvakodjon az rázkódással járó mozgástól.
- Ügyeljen rá, hogy az ujja ne kerüljön a nyomtató alá, amikor lerakja.
- Ügyeljen rá, hogy elég szabad hely maradjon a nyomtató körül.

**Megj.:** A helytelen áthelyezésből adódó károokra a nyomtató jótállása nem terjed ki.

## A nyomtató szállítása

A szállítással kapcsolatos információkért látogasson el a <http://support.lexmark.com> webhelyre, vagy lépjen kapcsolatba az ügyfélszolgálattal.

# Problémák elhárítása

## Nyomtatási minőséggel kapcsolatos problémák

Keresse meg az Ön által tapasztalt nyomtatási hibát illusztráló képet, majd kattintson az alatta lévő hivatkozásra a megoldás megtekintéséhez.

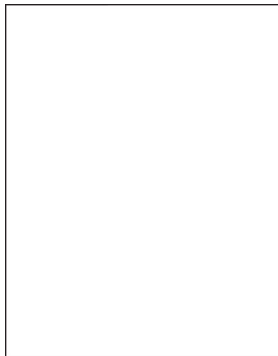

[“Üres vagy fehér oldalak” itt: 76. oldal](#)

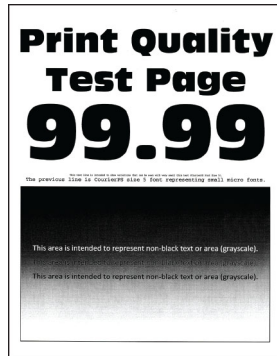

[“Sötét nyomtatás” itt: 77. oldal](#)

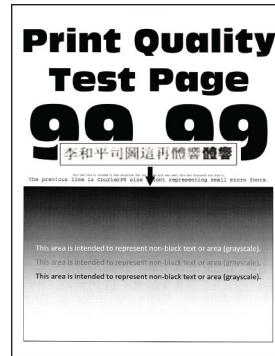

[“Vékony vonalak nyomtatása nem megfelelő” itt: 79. oldal](#)



[“Hajlott vagy gyűrött papír” itt: 80. oldal](#)

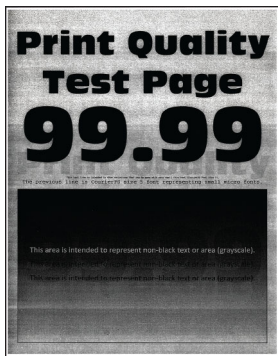

[“Szürke háttér” itt: 81. oldal](#)



[“Vízszintes világos sávok” itt: 92. oldal](#)



[“Helytelen margók” itt: 83. oldal](#)

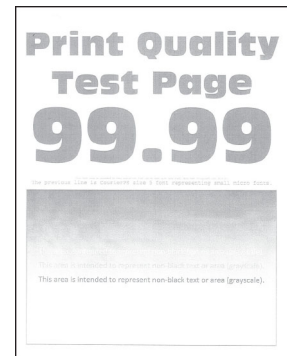

[“Túl világos nyomat” itt: 83. oldal](#)



[“Tarka és pöttyös nyomat” itt: 85. oldal](#)



[“Papírmeghajlás” itt: 86. oldal](#)



[“Görbe vagy ferde nyomat” itt: 88. oldal](#)



[“Ismétlődő hibák” itt: 98. oldal](#)



“Egyszínű fekete oldalak”  
itt: 89. oldal

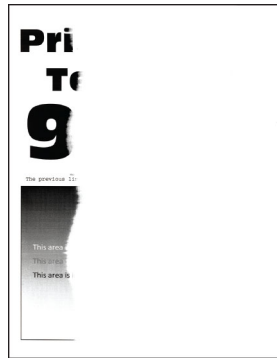

“Levágott szöveg vagy kép”  
itt: 90. oldal



“Könnyen ledörzsölődik a toner”  
itt: 91. oldal

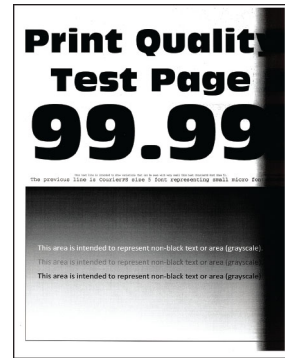

“Függőleges sötét sávok”  
itt: 95. oldal



“Függőleges sötét vonalak vagy csíkok”  
itt: 96. oldal

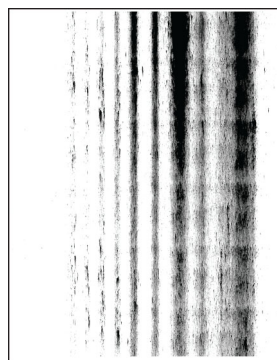

“Függőleges sötét csíkok és hiányos nyomat” itt: 97. oldal



“Függőleges világos sávok”  
itt: 93. oldal

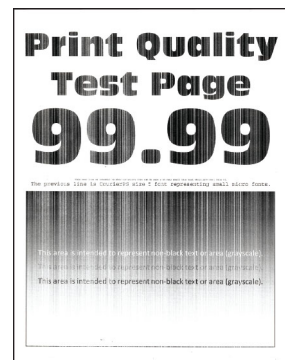

“Függőleges fehér vonalak” itt: 94. oldal

## Nyomtatási problémák

### Gyenge a nyomtatási minőség

#### Üres vagy fehér oldalak



**Megj.:** A probléma megoldása előtt nyomtasson tesztoldalakat. A kezelőpanelen navigáljon a következő lehetőségre: **Beállítások > Hibaelhárítás > Tesztoldal nyomtatása**. Nem érintőképernyős nyomtatómodelleknél a **OK** megnyomásával navigálhat a beállítások között.

Művelet	Igen	Nem
<p><b>1. lépés</b></p> <p><b>a</b> Ellenőrizze, hogy a nyomtató eredeti, támogatott Lexmark-tonerkazettát használ-e.</p> <p><b>Megj.:</b> Ha a kazetta nem támogatott, helyezzen be egy támogatott kazettát.</p> <p><b>b</b> Nyomtassa ki a dokumentumot.</p> <p>A nyomtató üres vagy fehér lapokat ad ki a nyomtatásnál?</p>	Ugorjon a(z) 2. lépéshez.	Probléma megoldva.
<p><b>2. lépés</b></p> <p><b>a</b> Távolítsa el a képkötő egységet.</p> <p><b>Figyelem – sérülésveszély:</b> Ne tegye ki közvetlen fény hatásának a képkötő egységet 10 percnél hosszabb ideig. A hosszabb ideig tartó, fényforrásnak való közvetlen kitétel nyomtatási minőségbeli problémákat okozhat.</p> <p><b>Figyelem – sérülésveszély:</b> Ne érjen a képkötő egység alatt található fényvezetődobhoz. Ha hozzáér, azzal később romolhat a nyomtatási feladatok minősége.</p> <p><b>b</b> Ellenőrizze, hogy a képkötő egység nem sérült-e meg.</p> <p><b>Megj.:</b> Győződjön meg arról, hogy a fényvezető dob érintkezője nem hajlott meg és nem mozdult el.</p> <p><b>c</b> Erősen rázza meg a képkötő egységet a toner elosztatásához.</p> <p><b>d</b> Helyezze be a képkötő egységet.</p> <p><b>e</b> Nyomtassa ki a dokumentumot.</p> <p>A nyomtató üres vagy fehér lapokat ad ki a nyomtatásnál?</p>	Ugorjon a(z) 3. lépéshez.	Probléma megoldva.
<p><b>3. lépés</b></p> <p>Cserélje ki a tonerkazettát.</p> <p>A nyomtató üres vagy fehér lapokat ad ki a nyomtatásnál?</p>	Ugorjon a(z) 4. lépéshez.	Probléma megoldva.
<p><b>4. lépés</b></p> <p>Cserélje ki a képkötő egységet.</p> <p>A nyomtató üres vagy fehér lapokat ad ki a nyomtatásnál?</p>	Kapcsolatfelvétel <a href="#">ügyféltámogatás</a> .	Probléma megoldva.

## Sötét nyomtatás

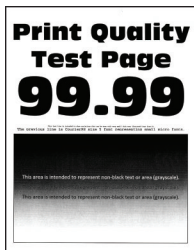

**Megj.:** A probléma megoldása előtt nyomtasson tesztoldalakat. A kezelőpanelen navigáljon a következő lehetőségre: **Beállítások > Hibaelhárítás > Tesztoldal nyomtatása**. Nem érintőképernyős nyomtatómodelleknél a **OK** gomb megnyomásával navigálhat a beállítások között.

Művelet	Igen	Nem
<p><b>1. lépés</b></p> <p><b>a</b> Ellenőrizze, hogy a nyomtató eredeti, támogatott Lexmark-tonerkazettát használ-e.</p> <p><b>Megj.:</b> Ha a kazetta nem támogatott, helyezzen be egy támogatott kazettát.</p> <p><b>b</b> Nyomtassa ki a dokumentumot.</p> <p>Sötét a nyomat?</p>	Ugorjon a(z) 2. lépéshez.	Probléma megoldva.
<p><b>2. lépés</b></p> <p><b>a</b> Kapcsolja ki a nyomtatót, várjon körülbelül 10 másodpercet, majd kapcsolja vissza.</p> <p><b>b</b> Csökkentse a festéksötétséget. Lépjen a következő elemhez a kezelőpanelen: <b>Beállítások &gt; Nyomtatás &gt; Minőség &gt; Festék sötétsége</b></p> <p><b>c</b> Nyomtassa ki a dokumentumot.</p> <p>Sötét a nyomat?</p>	Ugorjon a(z) 3. lépéshez.	Probléma megoldva.
<p><b>3. lépés</b></p> <p><b>a</b> A papír típusát az operációs rendszertől függően a Nyomtatási beállítások vagy a Nyomtatás párbeszédpanelen adhatja meg.</p> <p><b>Megjegyzések:</b></p> <ul style="list-style-type: none"> <li>• Ügyeljen arra, hogy a beállítás megfeleljen a betöltött papírnak.</li> <li>• A beállítások a nyomtató kezelőpaneljéről is módosíthatók. Lépjen a <b>Beállítások &gt; Papír &gt; Tálcakonfiguráció &gt; Papírméret/-típus</b> menüponthoz.</li> </ul> <p><b>b</b> Nyomtassa ki a dokumentumot.</p> <p>Sötét a nyomat?</p>	Ugorjon a(z) 4. lépéshez.	Probléma megoldva.
<p><b>4. lépés</b></p> <p>Ellenőrizze, hogy a tálcába töltött papír felülete texturált vagy durva-e.</p> <p>Durva felületű papírra nyomtat?</p>	Ugorjon a(z) 5. lépéshez.	Folytassa a 6. lépéssel.
<p><b>5. lépés</b></p> <p><b>a</b> Cserélje ki a texturált papírt normál papírra.</p> <p><b>b</b> Nyomtassa ki a dokumentumot.</p> <p>Sötét a nyomat?</p>	Ugorjon a(z) 6. lépéshez.	Probléma megoldva.

Művelet	Igen	Nem
<p><b>6. lépés</b></p> <p><b>a</b> Töltsön be papírt egy bontatlan csomagból.</p> <p><b>Megj.:</b> A papír magas páratartalom esetén megszívja magát nedvességgel. Tárolja a papírt az eredeti csomagolásban, amíg nem használja fel.</p> <p><b>b</b> Nyomtassa ki a dokumentumot.</p> <p>Sötét a nyomat?</p>	Ugorjon a(z) 7. lépéshez.	Probléma megoldva.
<p><b>7. lépés</b></p> <p><b>a</b> Vegye ki a képalkotó egységet, majd helyezze be újra.</p> <p><b>Figyelem – sérülésveszély:</b> Ne tegye ki közvetlen fény hatásának a képalkotó egységet 10 percnél hosszabb ideig. A hosszabb ideig tartó, fényforrásnak való közvetlen kitétel nyomtatási minőségbeli problémákat okozhat.</p> <p><b>Figyelem – sérülésveszély:</b> Ne érjen a képalkotó egység alatt található fényvezetődobhoz. Ha hozzáér, azzal később romolhat a nyomtatási feladatok minősége.</p> <p><b>b</b> Nyomtassa ki a dokumentumot.</p> <p>Sötét a nyomat?</p>	Ugorjon a(z) 8. lépéshez.	Probléma megoldva.
<p><b>8. lépés</b></p> <p><b>a</b> Cserélje ki a képalkotó egységet.</p> <p><b>b</b> Nyomtassa ki a dokumentumot.</p> <p>Sötét a nyomat?</p>	Kapcsolatfelvétel <a href="#">ügyféltámogatás</a> .	Probléma megoldva.

### Vékony vonalak nyomtatása nem megfelelő



**Megj.:** A probléma megoldása előtt nyomtasson tesztoldalakat. A kezelőpanelen navigáljon a következő lehetőségre: **Beállítások > Hibaelhárítás > Tesztoldal nyomtatása**. Nem érintőképernyős nyomtatómodelleknél a **OK** gomb megnyomásával navigálhat a beállítások között.

Művelet	Igen	Nem
<p><b>1. lépés</b></p> <p><b>a</b> Ellenőrizze, hogy a nyomtató eredeti, támogatott Lexmark-toner-kazettát használ-e.</p> <p><b>Megj.:</b> Ha a kazetta nem támogatott, helyezzen be egy támogatott kazettát.</p> <p><b>b</b> Nyomtassa ki a dokumentumot.</p> <p>A vékony vonalak nyomtatása nem megfelelő?</p>	Ugorjon a(z) 2. lépéshez.	Probléma megoldva.
<p><b>2. lépés</b></p> <p><b>a</b> A festék sötéttségének növelése. Lépjen a következő elemhez a kezelőpanelen: <b>Beállítások &gt; Nyomtatás &gt; Minőség &gt; Festék sötéttsége</b></p> <p><b>b</b> Nyomtassa ki a dokumentumot.</p> <p>A vékony vonalak nyomtatása nem megfelelő?</p>	Kapcsolatfelvétel <a href="#">ügyféltámogatás</a> .	Probléma megoldva.

### Hajlott vagy gyűrött papír

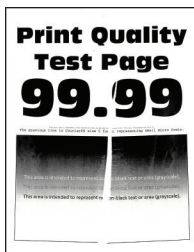

**Megj.:** A probléma megoldása előtt nyomtasson tesztoldalakat. A kezelőpanelen navigáljon a következő lehetőségre: **Beállítások > Hibaelhárítás > Tesztoldal nyomtatása**. Nem érintőképernyős nyomtatómodelleknél a **OK** gomb megnyomásával navigálhat a beállítások között.

Művelet	Igen	Nem
<p><b>1. lépés</b></p> <p><b>a</b> Ellenőrizze, hogy a nyomtató eredeti, támogatott Lexmark-toner-kazettát használ-e.</p> <p><b>Megj.:</b> Ha a kazetta nem támogatott, helyezzen be egy támogatott kazettát.</p> <p><b>b</b> Nyomtassa ki a dokumentumot.</p> <p>A papír hajlott vagy gyűrött?</p>	Ugorjon a(z) 2. lépéshez.	Probléma megoldva.



Művelet	Igen	Nem
<p><b>2. lépés</b></p> <p><b>a</b> Töltsön be papírt egy bontatlan csomagból.</p> <p><b>Megj.:</b> A papír magas páratartalom esetén megszívja magát nedvességgel. Tárolja a papírt az eredeti csomagolásban, amíg nem használja fel.</p> <p><b>b</b> Nyomtassa ki a dokumentumot.</p> <p>A papír hajlott vagy gyűrött?</p>	<p>Ugorjon a(z) 3. lépéshez.</p>	<p>Probléma megoldva.</p>
<p><b>3. lépés</b></p> <p><b>a</b> A papír típusát az operációs rendszertől függően a Nyomtatási beállítások vagy a Nyomtatás párbeszédpanelen adhatja meg.</p> <p><b>Megjegyzések:</b></p> <ul style="list-style-type: none"> <li>• Ügyeljen arra, hogy a beállítás megfeleljen a betöltött papírnak.</li> <li>• A beállítás a nyomtató kezelőpaneljéről is módosítható. Lépjen a <b>Beállítások &gt; Papír &gt; Tálcakonfiguráció &gt; Papírméret/-típus</b> menüponthoz.</li> </ul> <p><b>b</b> Nyomtassa ki a dokumentumot.</p> <p>A papír hajlott vagy gyűrött?</p>	<p>Kapcsolatfelvétel <a href="#">ügyféltámogatás</a>.</p>	<p>Probléma megoldva.</p>

## Szürke háttér



**Megj.:** A probléma megoldása előtt nyomtasson tesztoldalakat. A kezelőpanelen navigáljon a következő lehetőségre: **Beállítások > Hibaelhárítás > Tesztoldal nyomtatása**. Nem érintőképernyős nyomtatómodelleknél a **OK** megnyomásával navigálhat a beállítások között.

Művelet	Igen	Nem
<p><b>1. lépés</b></p> <p><b>a</b> Kapcsolja ki a nyomtatót, várjon 10 másodpercet, majd kapcsolja vissza.</p> <p><b>b</b> Festéksötétség csökkentése. Lépjen a következő elemhez a kezelőpanelen: <b>Beállítások &gt; Nyomtatás &gt; Minőség &gt; Festék sötétsége</b></p> <p><b>c</b> Nyomtassa ki a dokumentumot.</p> <p>Szürke háttér látható a nyomatokon?</p>	<p>Ugorjon a(z) 2. lépéshez.</p>	<p>Probléma megoldva.</p>

Művelet	Igen	Nem
<p><b>2. lépés</b></p> <p><b>a</b> Ellenőrizze, hogy a nyomtató eredeti, támogatott Lexmark-tonerkazettát használ-e.</p> <p><b>Megj.:</b> Ha a tonerkazetta nem támogatott, helyezzen be egy támogatott kazettát.</p> <p><b>b</b> Nyomtassa ki a dokumentumot.</p> <p>Szürke háttér látható a nyomatokon?</p>	Ugorjon a(z) 3. lépéshez.	Probléma megoldva.
<p><b>3. lépés</b></p> <p><b>a</b> A papír típusát az operációs rendszertől függően a Nyomatási beállítások vagy a Nyomatás párbeszédpanelen adhatja meg.</p> <p><b>Megjegyzések:</b></p> <ul style="list-style-type: none"> <li>• Ügyeljen arra, hogy a beállítás megfeleljen a betöltött papírnak.</li> <li>• A beállítás a nyomtató kezelőpaneljéről is módosítható. Lépjen a <b>Beállítások &gt; Papír &gt; Tálcakonfiguráció &gt; Papírméret/-típus</b> menüponthoz.</li> </ul> <p><b>b</b> Nyomtassa ki a dokumentumot.</p> <p>Szürke háttér látható a nyomatokon?</p>	Ugorjon a(z) 4. lépéshez.	Probléma megoldva.
<p><b>4. lépés</b></p> <p><b>a</b> Vegye ki a képpalkotó egységet, majd helyezze be újra.</p> <p><b>Figyelem – sérülésveszély:</b> Ne tegye ki közvetlen fény hatásának a képpalkotó egységet 10 percnél hosszabb ideig. A hosszabb ideig tartó, fényforrásnak való közvetlen kitétel nyomtatási minőségbeli problémákat okozhat.</p> <p><b>Figyelem – sérülésveszély:</b> Ne érjen a képpalkotó egység alatt található fényvezetődobhoz. Ha hozzáér, azzal később romolhat a nyomtatási feladatok minősége.</p> <p><b>b</b> Nyomtassa ki a dokumentumot.</p> <p>Szürke háttér látható a nyomatokon?</p>	Ugorjon a(z) 5. lépéshez.	Probléma megoldva.
<p><b>5. lépés</b></p> <p><b>a</b> Frissítse a nyomtató-firmware-t. További információkért lásd: <a href="#">“Firmware frissítése” itt: 24. oldal.</a></p> <p><b>b</b> Nyomtassa ki a dokumentumot.</p> <p>Szürke háttér látható a nyomatokon?</p>	Ugorjon a(z) 6. lépéshez.	Probléma megoldva.
<p><b>6. lépés</b></p> <p><b>a</b> Cserélje ki a képpalkotó egységet.</p> <p><b>b</b> Nyomtassa ki a dokumentumot.</p> <p>Szürke háttér látható a nyomatokon?</p>	Kapcsolatfelvétel <a href="#">ügyféltámogatás.</a>	Probléma megoldva.

## Helytelen margók



Művelet	Igen	Nem
<p><b>1. lépés</b></p> <p><b>a</b> Állítsa a papírvetetőket a betöltött papírnak megfelelő pozícióba.</p> <p><b>b</b> Nyomtassa ki a dokumentumot.</p> <p>Helyesek a margók?</p>	Probléma megoldva.	Ugorjon a(z) 2. lépéshez.
<p><b>2. lépés</b></p> <p><b>a</b> Állítsa be a papír méretét. Lépjen a következő elemhez a kezelőpanelen: <b>Beállítások &gt; Papír &gt; Tálcakonfiguráció &gt; Papírméret/-típus</b></p> <p><b>b</b> Nyomtassa ki a dokumentumot.</p> <p>Helyesek a margók?</p>	Probléma megoldva.	Ugorjon a(z) 3. lépéshez.
<p><b>3. lépés</b></p> <p><b>a</b> A papír méretét az operációs rendszertől függően a Nyomatási beállítások vagy a Nyomatás párbeszédpanelen adhatja meg. <b>Megj.:</b> Ügyeljen arra, hogy a beállítás megfeleljen a betöltött papírnak.</p> <p><b>b</b> Nyomtassa ki a dokumentumot.</p> <p>Helyesek a margók?</p>	Probléma megoldva.	Kapcsolatfelvétel <a href="#">ügyféltámogatás</a> .

## Túl világos nyomat



**Megj.:** A probléma megoldása előtt nyomtasson tesztoldalakat. A kezelőpanelen navigáljon a következő lehetőségre: **Beállítások > Hibaelhárítás > Tesztoldal nyomtatása**. Nem érintőképernyős nyomtatómodelleknél a **OK** megnyomásával navigálhat a beállítások között.

Művelet	Igen	Nem
<p><b>1. lépés</b></p> <p><b>a</b> Ellenőrizze, hogy a nyomtató eredeti, támogatott Lexmark-toner-kazettát használ-e.</p> <p><b>Megj.:</b> Ha a kazetta nem támogatott, helyezzen be egy támogatott kazettát.</p> <p><b>b</b> Nyomtassa ki a dokumentumot.</p> <p>Világos a nyomat?</p>	Ugorjon a(z) 2. lépéshez.	Probléma megoldva.
<p><b>2. lépés</b></p> <p><b>a</b> Kapcsolja ki a nyomtatót, várjon körülbelül 10 másodpercet, majd kapcsolja vissza.</p> <p><b>b</b> A festék sötétségének növelése.</p> <p>Lépjen a következő elemhez a kezelőpanelen:</p> <p><b>Beállítások &gt; Nyomtatás &gt; Minőség &gt; Festék sötétsége</b></p> <p><b>c</b> Nyomtassa ki a dokumentumot.</p> <p>Világos a nyomat?</p>	Ugorjon a(z) 3. lépéshez.	Probléma megoldva.
<p><b>3. lépés</b></p> <p><b>a</b> A papír típusát az operációs rendszertől függően a Nyomtatási beállítások vagy a Nyomtatás párbeszédpanelen adhatja meg.</p> <p><b>Megjegyzések:</b></p> <ul style="list-style-type: none"> <li>• Ügyeljen arra, hogy a beállítás megfeleljen a betöltött papírnak.</li> <li>• A beállítások a nyomtató kezelőpaneljéről is módosíthatók. Lépjen a <b>Beállítások &gt; Papír &gt; Tálcakonfiguráció &gt; Papírméret/típus</b> menüponthoz.</li> </ul> <p><b>b</b> Nyomtassa ki a dokumentumot.</p> <p>Világos a nyomat?</p>	Ugorjon a(z) 4. lépéshez.	Probléma megoldva.
<p><b>4. lépés</b></p> <p><b>a</b> A nyomtatási felbontást az operációs rendszertől függően a Nyomtatási beállítások vagy a Nyomtatás párbeszédpanelen adhatja meg.</p> <p><b>b</b> Állítsa a felbontást <b>600 dpi</b> értékre.</p> <p><b>c</b> Nyomtassa ki a dokumentumot.</p> <p>Világos a nyomat?</p>	Ugorjon a(z) 5. lépéshez.	Probléma megoldva.

Művelet	Igen	Nem
<p><b>5. lépés</b></p> <p><b>a</b> Távolítsa el a képpalkotó egységet.</p> <p><b>Figyelem – sérülésveszély:</b> Ne tegye ki közvetlen fény hatásának a képpalkotó egységet 10 percnél hosszabb ideig. A hosszabb ideig tartó közvetlen napsugárzás nyomtatási minőségbeli problémákat okozhat.</p> <p><b>Figyelem – sérülésveszély:</b> Ne érjen a képpalkotó egység alatt található fényvezetődobhoz. Ha hozzáér, azzal később romolhat a nyomtatási feladatok minősége.</p> <p><b>b</b> Erősen rázza meg a képpalkotó egységet a toner elosztatásához.</p> <p><b>c</b> Helyezze be a képpalkotó egységet.</p> <p><b>d</b> Kapcsolja ki a nyomtatót, várjon 10 másodpercet, majd kapcsolja vissza.</p> <p><b>e</b> Nyomtassa ki a dokumentumot.</p> <p>Világos a nyomat?</p>	<p>Ugorjon a(z) 6. lépéshez.</p>	<p>Probléma megoldva.</p>
<p><b>6. lépés</b></p> <p><b>a</b> Ellenőrizze a tonerkazetta állapotát. Lépjen a következő elemhez a kezelőpanelen: <b>Beállítások &gt; Jelentések &gt; Eszköz &gt; Eszközstatisztikák</b></p> <p><b>b</b> A kinyomtatott lapok kellékanyag-információs részén ellenőrizze a tonerkazetta állapotát.</p> <p>A tonerkazetta élettartama hamarosan lejár?</p>	<p>Ugorjon a(z) 7. lépéshez.</p>	<p>Kapcsolatfelvétel <a href="#">ügyféltámogatás</a>.</p>
<p><b>7. lépés</b></p> <p><b>a</b> Cserélje ki a tonerkazettát.</p> <p><b>b</b> Nyomtassa ki a dokumentumot.</p> <p>Világos a nyomat?</p>	<p>Kapcsolatfelvétel <a href="#">ügyféltámogatás</a>.</p>	<p>Probléma megoldva.</p>

### Tarka és pöttyös nyomat



**Megj.:** A probléma megoldása előtt nyomtasson tesztoldalakat. A kezelőpanelen navigáljon a következő lehetőségekre: **Beállítások > Hibaelhárítás > Tesztoldal nyomtatása**. Nem érintőképernyős nyomtatómodelleknél a **OK** gomb megnyomásával navigálhat a beállítások között.

Művelet	Igen	Nem
<p><b>1. lépés</b></p> <p><b>a</b> Ellenőrizze, hogy a nyomtató eredeti, támogatott Lexmark-toner-kazettát használ-e.</p> <p><b>Megj.:</b> Ha a kazetta nem támogatott, helyezzen be egy támogatott kazettát.</p> <p><b>b</b> Nyomtassa ki a dokumentumot.</p> <p>Tarka a nyomat?</p>	Ugorjon a(z) 2. lépéshez.	Probléma megoldva.
<p><b>2. lépés</b></p> <p>Ellenőrizze, nem szennyezte-e be a nyomtatót a kiszivárgott festék.</p> <p>A nyomtató kiszivárgott festéktől mentes?</p>	Ugorjon a(z) 3. lépéshez.	Kapcsolatfelvétel <a href="#">ügyféltámogatás</a> .
<p><b>3. lépés</b></p> <p><b>a</b> Ellenőrizze a képalkotó egység állapotát.</p> <p>Lépjen a következő elemhez a kezelőpanelen:</p> <p><b>Beállítások &gt; Jelentések &gt; Eszköz &gt; Eszközstatisztikák</b></p> <p><b>b</b> A kinyomtatott lapok Kellékanyag-információs részén ellenőrizze a képalkotó egység állapotát.</p> <p>A képalkotó egység élettartama végéhez közeledik?</p>	Ugorjon a(z) 4. lépéshez.	Kapcsolatfelvétel <a href="#">ügyféltámogatás</a> .
<p><b>4. lépés</b></p> <p><b>a</b> Cserélje ki a képalkotó egységet.</p> <p><b>b</b> Nyomtassa ki a dokumentumot.</p> <p>Tarka a nyomat?</p>	Kapcsolatfelvétel <a href="#">ügyféltámogatás</a> .	Probléma megoldva.

## Papírmeghajlás



**Megj.:** A probléma megoldása előtt nyomtasson tesztoldalakat. A kezelőpanelen navigáljon a következő lehetőségekre: **Beállítások > Hibaelhárítás > Tesztoldal nyomtatása**. Nem érintőképernyős nyomtatómodelleknél a **OK** megnyomásával navigálhat a beállítások között.

Művelet	Igen	Nem
<p><b>1. lépés</b></p> <p><b>a</b> Ellenőrizze, hogy a rendszer támogatja-e a betöltött papírt.  <b>Megj.:</b> Ha a rendszer nem támogatja a papírt, töltsön be olyat, amelyet támogat.</p> <p><b>b</b> Nyomtassa ki a dokumentumot.</p> <p>Meghajlik papír?</p>	Ugorjon a(z) 2. lépéshez.	Probléma megoldva.
<p><b>2. lépés</b></p> <p><b>a</b> Ellenőrizze, hogy a nyomtató eredeti, támogatott Lexmark-toner-kazettát használ-e.  <b>Megj.:</b> Ha a kazetta nem támogatott, helyezzen be egy támogatott kazettát.</p> <p><b>b</b> Nyomtassa ki a dokumentumot.</p> <p>Meghajlik papír?</p>	Ugorjon a(z) 3. lépéshez.	Probléma megoldva.
<p><b>3. lépés</b></p> <p><b>a</b> Állítsa a tálcában lévő vezetőket a betöltött papírnak megfelelő pozícióba.</p> <p><b>b</b> Nyomtassa ki a dokumentumot.</p> <p>Meghajlik papír?</p>	Ugorjon a(z) 4. lépéshez.	Probléma megoldva.
<p><b>4. lépés</b></p> <p><b>a</b> A papírméretet és papírtípust az operációs rendszertől függően a Nyomatási beállítások vagy a Nyomtatás párbeszédpanelen adhatja meg.  <b>Megjegyzések:</b></p> <ul style="list-style-type: none"> <li>• Ügyeljen arra, hogy a beállítások megfeleljenek a betöltött papírnak.</li> <li>• A beállítások a nyomtató kezelőpaneljéről is módosíthatók. Lépjen a <b>Beállítások &gt; Papír &gt; Tálcakonfiguráció &gt; Papírméret/-típus</b> menüponthoz.</li> </ul> <p><b>b</b> Nyomtassa ki a dokumentumot.</p> <p>Meghajlik papír?</p>	Ugorjon a(z) 5. lépéshez.	Probléma megoldva.
<p><b>5. lépés</b></p> <p><b>a</b> Vegye ki a papírt, fordítsa meg, majd töltsse be újra.</p> <p><b>b</b> Nyomtassa ki a dokumentumot.</p> <p>Meghajlik papír?</p>	Ugorjon a(z) 6. lépéshez.	Probléma megoldva.

Művelet	Igen	Nem
<p><b>6. lépés</b></p> <p><b>a</b> Töltsön be papírt egy bontatlan csomagból.</p> <p><b>Megj.:</b> A papír magas páratartalom esetén megszívja magát nedvességgel. Tárolja a papírt az eredeti csomagolásban, amíg nem használja fel.</p> <p><b>b</b> Nyomtassa ki a dokumentumot.</p> <p>Meghajlik papír?</p>	<p>Kapcsolatfelvétel <a href="#">ügyféltámogatás.</a></p>	<p>Probléma megoldva.</p>

### Görbe vagy ferde nyomat

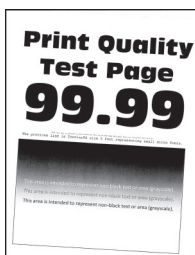

**Megj.:** A probléma megoldása előtt nyomtasson tesztoldalakat. A kezelőpanelen navigáljon a következő lehetőségre: **Beállítások > Hibaelhárítás > Tesztoldal nyomtatása**. Nem érintőkijelzős nyomtatómodelleknél a **OK** megnyomva navigálhat a beállítások között.

Művelet	Igen	Nem
<p><b>1. lépés</b></p> <p><b>a</b> Állítsa a tálcában lévő vezetőket a betöltött papírnak megfelelő pozícióba.</p> <p><b>b</b> Nyomtassa ki a dokumentumot.</p> <p>A nyomat görbe vagy ferde?</p>	<p>Ugorjon a(z) 2. lépéshez.</p>	<p>Probléma megoldva.</p>
<p><b>2. lépés</b></p> <p><b>a</b> Töltsön be papírt egy bontatlan csomagból.</p> <p><b>Megj.:</b> A papír magas páratartalom esetén megszívja magát nedvességgel. Tárolja a papírt az eredeti csomagolásban, amíg nem használja fel.</p> <p><b>b</b> Nyomtassa ki a dokumentumot.</p> <p>A nyomat görbe vagy ferde?</p>	<p>Ugorjon a(z) 3. lépéshez.</p>	<p>Probléma megoldva.</p>
<p><b>3. lépés</b></p> <p><b>a</b> Ellenőrizze, hogy a rendszer támogatja-e a betöltött papírt.</p> <p><b>Megj.:</b> Ha a rendszer nem támogatja a papírt, töltsön be olyat, amelyet támogat.</p> <p><b>b</b> Nyomtassa ki a dokumentumot.</p> <p>A nyomat görbe vagy ferde?</p>	<p>Kapcsolatfelvétel <a href="#">ügyféltámogatás.</a></p>	<p>Probléma megoldva.</p>



Művelet	Igen	Nem
<p><b>4. lépés</b></p> <p><b>a</b> Kétoldalas nyomtatáshoz ellenőrizze, hogy a duplex egységben a papírméret megfelelően van-e beállítva.</p> <p><b>Megj.:</b> A Letter, legal, Oficio, vagy folio méretű papírokhoz a Letter beállítást kell alkalmazni.</p> <p><b>b</b> Nyomtassa ki a dokumentumot.</p> <p>A nyomtatás görbe vagy ferde?</p>	<p>Kapcsolatfelvétel <a href="#">ügyféltámogatás</a>.</p>	<p>Probléma megoldva.</p>

### Egyszínű fekete oldalak



**Megj.:** A probléma megoldása előtt nyomtasson tesztoldalakat. A kezelőpanelen navigáljon a következő lehetőségre: **Beállítások > Hibaelhárítás > Tesztoldal nyomtatása**. Nem érintőképernyős nyomtatómodelleknél a **OK** gomb megnyomásával navigálhat a beállítások között.

Művelet	Igen	Nem
<p><b>1. lépés</b></p> <p><b>a</b> Ellenőrizze, hogy a nyomtató eredeti, támogatott Lexmark-tonerkazettát használ-e.</p> <p><b>Megj.:</b> Ha a tonerkazetta nem támogatott, helyezzen be egy támogatott kazettát.</p> <p><b>b</b> Nyomtassa ki a dokumentumot.</p> <p>A nyomtató egyszínű fekete lapokat ad ki a nyomtatásnál?</p>	<p>Ugorjon a(z) 2. lépéshez.</p>	<p>Probléma megoldva.</p>
<p><b>2. lépés</b></p> <p><b>a</b> Vegye ki a képpalkotó egységet, majd helyezze be újra.</p> <p><b>Figyelem – sérülésveszély:</b> Ne tegye ki közvetlen fény hatásának a képpalkotó egységet 10 percnél hosszabb ideig. A hosszabb ideig tartó, fényforrásnak való közvetlen kitétel nyomtatási minőségbeli problémákat okozhat.</p> <p><b>Figyelem – sérülésveszély:</b> Ne érjen a képpalkotó egység alatt található fényvezetődobhoz. Ha hozzáér, azzal később romolhat a nyomtatási feladatok minősége.</p> <p><b>b</b> Nyomtassa ki a dokumentumot.</p> <p>A nyomtató egyszínű fekete lapokat ad ki a nyomtatásnál?</p>	<p>Ugorjon a(z) 3. lépéshez.</p>	<p>Probléma megoldva.</p>

Művelet	Igen	Nem
<p><b>3. lépés</b></p> <p>Ellenőrizze, hogy a képkalkoló egység nem sérült-e meg.</p> <p><b>Megj.:</b> Győződjön meg arról, hogy a fényvezető dob érintkezője nem hajlott meg és nem mozdult el.</p> <p>A képkalkoló egység sérülésektől mentes?</p>	<p>Kapcsolatfelvétel <a href="#">ügyféltámogatás</a>.</p>	<p>Ugorjon a(z) 4. lépéshez.</p>
<p><b>4. lépés</b></p> <p><b>a</b> Cserélje ki a képkalkoló egységet.</p> <p><b>b</b> Nyomtassa ki a dokumentumot.</p> <p>A nyomtató egyszínű fekete lapokat ad ki a nyomtatásnál?</p>	<p>Kapcsolatfelvétel <a href="#">ügyféltámogatás</a>.</p>	<p>Probléma megoldva.</p>

### Levágott szöveg vagy kép

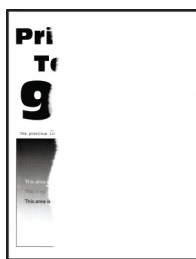

**Megj.:** A probléma megoldása előtt nyomtasson tesztoldalakat. A kezelőpanelen navigáljon a következő lehetőségre: **Beállítások > Hibaelhárítás > Tesztoldal nyomtatása**. Nem érintőképernyős nyomtatómodelleknél a **OK** gomb megnyomásával navigálhat a beállítások között.

Művelet	Igen	Nem
<p><b>1. lépés</b></p> <p><b>a</b> Ellenőrizze, hogy a nyomtató eredeti, támogatott Lexmark-tonerkazettát használ-e.</p> <p><b>Megj.:</b> Ha a tonerkazetta nem támogatott, helyezzen be egy támogatott kazettát.</p> <p><b>b</b> Nyomtassa ki a dokumentumot.</p> <p>A nyomtató levágja a szöveg vagy a képek egy részét?</p>	<p>Ugorjon a(z) 2. lépéshez.</p>	<p>Probléma megoldva.</p>

Művelet	Igen	Nem
<p><b>2. lépés</b></p> <p><b>a</b> Vegye ki a képalkotó egységet, majd helyezze be újra.</p> <p><b>Figyelem – sérülésveszély:</b> Ne tegye ki közvetlen fény hatásának a képalkotó egységet 10 percnél hosszabb ideig. A hosszabb ideig tartó, fényforrásnak való közvetlen kitétel nyomtatási minőségbeli problémákat okozhat.</p> <p><b>Figyelem – sérülésveszély:</b> Ne érjen a képalkotó egység alatt található fényvezetődobhoz. Ha hozzáér, azzal később romolhat a nyomtatási feladatok minősége.</p> <p><b>b</b> Nyomtassa ki a dokumentumot.</p> <p>A nyomtató levágja a szöveg vagy a képek egy részét?</p>	Ugorjon a(z) 3. lépéshez.	Probléma megoldva.
<p><b>3. lépés</b></p> <p><b>a</b> Cserélje ki a képalkotó egységet.</p> <p><b>b</b> Nyomtassa ki a dokumentumot.</p> <p>A nyomtató levágja a szöveg vagy a képek egy részét?</p>	Kapcsolatfelvétel <a href="#">ügyféltámogatás</a> .	Probléma megoldva.

### Könnyen ledörzsölődik a toner



**Megj.:** A probléma megoldása előtt nyomtasson tesztoldalakat. A kezelőpanelen navigáljon a következő lehetőségre: **Beállítások > Hibaelhárítás > Tesztoldal nyomtatása**. Nem érintőképernyős nyomtatómodelleknél a **OK** gomb megnyomásával navigálhat a beállítások között.

Művelet	Igen	Nem
<p><b>1. lépés</b></p> <p><b>a</b> Ellenőrizze, hogy a nyomtató eredeti, támogatott Lexmark-toner-kazettát használ-e.</p> <p><b>Megj.:</b> Ha a tonerkazetta nem támogatott, helyezzen be egy támogatott kazettát.</p> <p><b>b</b> Nyomtassa ki a dokumentumot.</p> <p>Könnyen ledörzsölődik a toner?</p>	Ugorjon a(z) 2. lépéshez.	Probléma megoldva.

Művelet	Igen	Nem
<p><b>2. lépés</b></p> <p><b>a</b> A papír típusát az operációs rendszertől függően a Nyomtatási beállítások vagy a Nyomtatás párbeszédpanelen adhatja meg.</p> <p><b>Megjegyzések:</b></p> <ul style="list-style-type: none"> <li>• Ügyeljen arra, hogy a beállítás megfeleljen a betöltött papírnak.</li> <li>• A beállítások a nyomtató kezelőpaneljéről is módosíthatók. Lépjen a <b>Beállítások &gt; Papír &gt; Tálcakonfiguráció &gt; Papírméret/típus</b> menüponthoz.</li> </ul> <p><b>b</b> Nyomtassa ki a dokumentumot.</p> <p>Könnyen ledörzsölődik a toner?</p>	<p>Kapcsolatfelvétel <a href="#">ügyféltámogatás</a>.</p>	<p>Probléma megoldva.</p>

### Vízszintes világos sávok



**Megj.:** A probléma megoldása előtt nyomtasson tesztoldalakat. A kezelőpanelen navigáljon a következő lehetőségre: **Beállítások > Hibaelhárítás > Tesztoldal nyomtatása**. Nem érintőképernyős nyomtatómodelleknél a **OK** megnyomásával navigálhat a beállítások között.

Művelet	Igen	Nem
<p><b>1. lépés</b></p> <p><b>a</b> Ellenőrizze, hogy a nyomtató eredeti, támogatott Lexmark-toner-kazettát használ-e.</p> <p><b>Megj.:</b> Ha a kazetta nem támogatott, helyezzen be egy támogatott kazettát.</p> <p><b>b</b> Nyomtassa ki a dokumentumot.</p> <p>Megjelennek vízszintes világos sávok a nyomatokon?</p>	<p>Ugorjon a(z) 2. lépéshez.</p>	<p>Probléma megoldva.</p>

Művelet	Igen	Nem
<p><b>2. lépés</b></p> <p><b>a</b> Vegye ki a képkalkotó egységet, majd helyezze be újra.</p> <p><b>Figyelem – sérülésveszély:</b> Ne tegye ki közvetlen fény hatásának a képkalkotó egységet 10 percnél hosszabb ideig. A hosszabb ideig tartó, fényforrásnak való közvetlen kitétel nyomtatási minőségbeli problémákat okozhat.</p> <p><b>Figyelem – sérülésveszély:</b> Ne érjen a képkalkotó egység alatt található fényvezetődobhoz. Ha hozzáér, azzal később romolhat a nyomtatási feladatok minősége.</p> <p><b>b</b> Nyomtassa ki a dokumentumot.</p> <p>Megjelennek vízszintes világos sávok a nyomatokon?</p>	Ugorjon a(z) 3. lépéshez.	Probléma megoldva.
<p><b>3. lépés</b></p> <p><b>a</b> Cserélje ki a képkalkotó egységet.</p> <p><b>b</b> Nyomtassa ki a dokumentumot.</p> <p>Megjelennek vízszintes világos sávok a nyomatokon?</p>	Kapcsolatfelvétel <a href="#">ügyféltámogatás</a> .	Probléma megoldva.

### Függőleges világos sávok



**Megj.:** A probléma megoldása előtt nyomtasson tesztoldalakat. A kezelőpanelen navigáljon a következő lehetőségre: **Beállítások > Hibaelhárítás > Tesztoldal nyomtatása**. Nem érintőképernyős nyomtatómodelleknél a **OK** megnyomásával navigálhat a beállítások között.

Művelet	Igen	Nem
<p><b>1. lépés</b></p> <p><b>a</b> Ellenőrizze, hogy a nyomtató eredeti, támogatott Lexmark-toner-kazettát használ-e.</p> <p><b>Megj.:</b> Ha a kazetta nem támogatott, helyezzen be egy támogatott kazettát.</p> <p><b>b</b> Nyomtassa ki a dokumentumot.</p> <p>Megjelennek függőleges világos sávok a nyomatokon?</p>	Ugorjon a(z) 2. lépéshez.	Probléma megoldva.

Művelet	Igen	Nem
<p><b>2. lépés</b></p> <p><b>a</b> Ellenőrizze a tonerkazetta állapotát. Lépjen a következő elemhez a kezelőpanelen: <b>Beállítások &gt; Jelentések &gt; Eszköz &gt; Eszközstatisztikák</b></p> <p><b>b</b> A kinyomtatott lapok kellékanyag-információs részén ellenőrizze a tonerkazetta állapotát.</p> <p>Megjelennek függőleges világos sávok a nyomatokon?</p>	Ugorjon a(z) 3. lépéshez.	Probléma megoldva.
<p><b>3. lépés</b></p> <p><b>a</b> Cserélje ki a tonerkazettát.</p> <p><b>b</b> Nyomtassa ki a dokumentumot.</p> <p>Megjelennek függőleges világos sávok a nyomatokon?</p>	Kapcsolatfelvétel <a href="#">ügyféltámogatás</a> .	Probléma megoldva.

### Függőleges fehér vonalak



**Megj.:** A probléma megoldása előtt nyomtasson tesztoldalakat. A kezelőpanelen navigáljon a következő lehetőségre: **Beállítások > Hibaelhárítás > Tesztoldal nyomtatása**. Nem érintőképernyős nyomtatómodelleknél a **OK** gomb megnyomásával navigálhat a beállítások között.

Művelet	Igen	Nem
<p><b>1. lépés</b></p> <p><b>a</b> Ellenőrizze, hogy a nyomtató eredeti, támogatott Lexmark-tonerkazettát használ-e. <b>Megj.:</b> Ha a kazetta nem támogatott, helyezzen be egy támogatott kazettát.</p> <p><b>b</b> Nyomtassa ki a dokumentumot.</p> <p>Függőleges fehér vonalak jelennek meg a nyomatokon?</p>	Ugorjon a(z) 2. lépéshez.	Probléma megoldva.

Művelet	Igen	Nem
<p><b>2. lépés</b></p> <p><b>a</b> A papír típusát az operációs rendszertől függően a Nyomatási beállítások vagy a Nyomatás párbeszédpanelen adhatja meg.</p> <p><b>Megjegyzések:</b></p> <ul style="list-style-type: none"> <li>• Ügyeljen arra, hogy a beállítás megfeleljen a betöltött papírnak.</li> <li>• A beállítások a nyomtató kezelőpaneljéről is módosíthatók. Lépjen a <b>Beállítások &gt; Papír &gt; Tálcakonfiguráció &gt; Papírméret/típus</b> menüponthoz.</li> </ul> <p><b>b</b> Nyomtassa ki a dokumentumot.</p> <p>Függőleges fehér vonalak jelennek meg a nyomatokon?</p>	<p>Kapcsolatfelvétel <a href="#">ügyféltámogatás</a>.</p>	<p>Probléma megoldva.</p>

### Függőleges sötét sávok

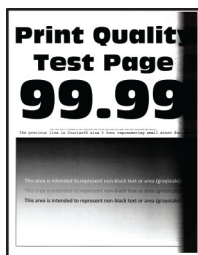

**Megj.:** A probléma megoldása előtt nyomtasson tesztoldalakat. A kezelőpanelen navigáljon a következő lehetőségre: **Beállítások > Hibaelhárítás > Tesztoldal nyomtatása**. Nem érintőképernyős nyomtatómodelleknél a **OK** gomb megnyomásával navigálhat a beállítások között.

Művelet	Igen	Nem
<p><b>1. lépés</b></p> <p><b>a</b> Ellenőrizze, hogy a nyomtató eredeti, támogatott Lexmark-tonerkazettát használ-e.</p> <p><b>Megj.:</b> Ha a tonerkazetta nem támogatott, helyezzen be egy támogatott kazettát.</p> <p><b>b</b> Nyomtassa ki a dokumentumot.</p> <p>Megjelennek függőleges sötét sávok a nyomatokon?</p>	<p>Ugorjon a(z) 2. lépéshez.</p>	<p>Probléma megoldva.</p>

Művelet	Igen	Nem
<p><b>2. lépés</b></p> <p><b>a</b> Vegye ki a képkötő egységet, majd helyezze be újra.</p> <p><b>Figyelem – sérülésveszély:</b> Ne tegye ki közvetlen fény hatásának a képkötő egységet 10 percnél hosszabb ideig. A hosszabb ideig tartó, fényforrásnak való közvetlen kitétel nyomtatási minőségbeli problémákat okozhat.</p> <p><b>Figyelem – sérülésveszély:</b> Ne érjen a képkötő egység alatt található fényvezetődobhoz. Ha hozzáér, azzal később romolhat a nyomtatási feladatok minősége.</p> <p><b>b</b> Nyomtassa ki a dokumentumot.</p> <p>Megjelennek függőleges sötét sávok a nyomatokon?</p>	<p>Ugorjon a(z) 3. lépéshez.</p>	<p>Probléma megoldva.</p>
<p><b>3. lépés</b></p> <p><b>a</b> Ellenőrizze, hogy nem éri-e erős fény a nyomtató jobb oldalát, és helyezze át a nyomtatót, ha szükséges.</p> <p><b>b</b> Nyomtassa ki a dokumentumot.</p> <p>Megjelennek függőleges sötét sávok a nyomatokon?</p>	<p>Kapcsolatfelvétel <a href="#">ügyféltámogatás</a>.</p>	<p>Probléma megoldva.</p>

### Függőleges sötét vonalak vagy csíkok

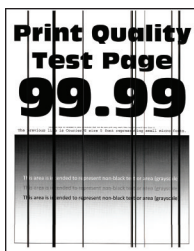

**Megj.:** A probléma megoldása előtt nyomtasson tesztoldalakat. A kezelőpanelen navigáljon a következő lehetőségre: **Beállítások > Hibaelhárítás > Tesztoldal nyomtatása**. Nem érintőképernyős nyomtatómodelleknél a **OK** gomb megnyomásával navigálhat a beállítások között.

Művelet	Igen	Nem
<p><b>1. lépés</b></p> <p><b>a</b> Ellenőrizze, hogy a nyomtató eredeti, támogatott Lexmark toner-kazettát használ-e.</p> <p><b>Megj.:</b> Ha a tonerkazetta nem támogatott, helyezzen be egy támogatott kazettát.</p> <p><b>b</b> Nyomtassa ki a dokumentumot.</p> <p>Függőleges sötét vonalak vagy csíkok láthatók a nyomatokon?</p>	<p>Ugorjon a(z) 2. lépéshez.</p>	<p>Probléma megoldva.</p>



Művelet	Igen	Nem
<p><b>2. lépés</b></p> <p><b>a</b> Vegye ki a képkötő egységet, majd helyezze be újra.</p> <p><b>Figyelem – sérülésveszély:</b> Ne tegye ki közvetlen fény hatásának a képkötő egységet 10 percnél hosszabb ideig. A hosszabb ideig tartó közvetlen napsugárzás nyomtatási minőségbeli problémákat okozhat.</p> <p><b>Figyelem – sérülésveszély:</b> Ne érjen a képkötő egység alatt található fényvezetődobhoz. Ha hozzáér, azzal romolhat a nyomtatás minősége.</p> <p><b>b</b> Nyomtassa ki a dokumentumot.</p> <p>Függőleges sötét vonalak vagy csíkok láthatók a nyomatokon?</p>	<p>Ugorjon a(z) 3. lépéshez.</p>	<p>Probléma megoldva.</p>
<p><b>3. lépés</b></p> <p><b>a</b> Cserélje ki a képkötő egységet.</p> <p><b>b</b> Nyomtassa ki a dokumentumot.</p> <p>Függőleges sötét vonalak vagy csíkok láthatók a nyomatokon?</p>	<p>Forduljon <a href="#">az ügyfélszolgálathoz</a>.</p>	<p>Probléma megoldva.</p>

### Függőleges sötét csíkok és hiányos nyomat

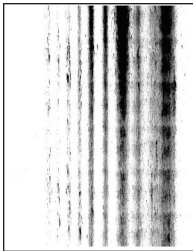

**Megj.:** A probléma megoldása előtt nyomtasson tesztoldalakat. A kezelőpanelen navigáljon a következő lehetőségre: **Beállítások > Hibaelhárítás > Tesztoldal nyomtatása**. Nem érintőképernyős nyomtatómodelleknél a **OK** gomb megnyomásával navigálhat a beállítások között.

Művelet	Igen	Nem
<p><b>1. lépés</b></p> <p><b>a</b> Vegye ki a képkötő egységet, majd helyezze be újra.</p> <p><b>Figyelem – sérülésveszély:</b> Ne tegye ki közvetlen fény hatásának a képkötő egységet 10 percnél hosszabb ideig. A hosszabb ideig tartó fényforrásnak való közvetlen kitétel nyomtatási minőségbeli problémákat okozhat.</p> <p><b>Figyelem – sérülésveszély:</b> Ne érjen a képkötő egység alatt található fényvezetődobhoz. Ha hozzáér, azzal később romolhat a nyomtatási feladatok minősége.</p> <p><b>b</b> Nyomtassa ki a dokumentumot.</p> <p>Függőleges sötét csíkok jelennek meg a nyomatokon, és képek hiányoznak róluk?</p>	<p>Ugorjon a(z) 2. lépéshez.</p>	<p>Probléma megoldva.</p>

Művelet	Igen	Nem
<p><b>2. lépés</b></p> <p><b>a</b> Ellenőrizze, hogy a nyomtató eredeti, támogatott Lexmark-tonerkazettát használ-e.</p> <p><b>Megj.:</b> Ha a tonerkazetta nem támogatott, helyezzen be egy támogatott kazettát.</p> <p><b>b</b> Nyomtassa ki a dokumentumot.</p> <p>Függőleges sötét csíkok jelennek meg a nyomatokon, és képek hiányoznak róluk?</p>	<p>Kapcsolatfelvétel <a href="#">ügyféltámogatás</a>.</p>	<p>Probléma megoldva.</p>

**Ismétlődő hibák**



**Megj.:** A probléma megoldása előtt nyomtasson tesztoldalakat. A kezelőpanelen navigáljon a következő lehetőségre: **Beállítások > Hibaelhárítás > Tesztoldal nyomtatása**. Nem érintőképernyős nyomtatómodelleknél a **OK** megnyomásával navigálhat a beállítások között.

Művelet	Igen	Nem
<p><b>1. lépés</b></p> <p>A Tesztoldal nyomtatása funkció segítségével ellenőrizze, hogy az ismétlődő hibák közötti távolság megegyezik-e a következők egyikével:</p> <p><b>Képalkotó egység</b></p> <ul style="list-style-type: none"> <li>• 75,40 mm (2,97 hüvelyk)</li> <li>• 34,70 mm (1,37 hüvelyk)</li> <li>• 23,9 mm (0,94 hüvelyk)</li> </ul> <p><b>Tonerkazetta</b></p> <ul style="list-style-type: none"> <li>• 35,70 mm (1,41 hüvelyk)</li> <li>• 36,80 mm (1,45 hüvelyk)</li> </ul> <p><b>Továbbítógörgő</b></p> <ul style="list-style-type: none"> <li>• 44 mm (1,73 hüvelyk)</li> </ul> <p><b>Beégető egység</b></p> <ul style="list-style-type: none"> <li>• 78,1 mm (3,07 hüvelyk)</li> <li>• 75,4 mm (2,97 hüvelyk)</li> </ul> <p>Megegyezik az ismétlődő hibák közötti távolság a méretek egyikével?</p>	<p>Ugorjon a(z) 2. lépéshez.</p>	<p>Jegyezze le a távolságot, és forduljon ide: <a href="#">ügyféltámogatás</a>.</p>



Művelet	Igen	Nem
<p><b>2. lépés</b></p> <p><b>a</b> Cserélje ki az ismétlődő hibák közötti távolsággal megegyező kelléket.</p> <p><b>Megj.:</b> Ha ez a kellék továbbítógörgő vagy beégetőegység, vegye fel a kapcsolatot a következővel: <a href="#">ügyféltámogatás</a>.</p> <p><b>b</b> Nyomtassa ki a dokumentumot.</p> <p>Megjelennek az ismétlődő hibák?</p>	<p>Kapcsolatfelvétel <a href="#">ügyféltámogatás</a>.</p>	<p>Probléma megoldva.</p>

## Nyomatási feladatok nem nyomtatódnak ki

Művelet	Igen	Nem
<p><b>1. lépés</b></p> <p><b>a</b> Nyissa meg a Nyomatás párbeszédpanelt a nyomtatni kívánt dokumentumból, majd ellenőrizze, hogy a helyes nyomtatót választotta-e ki.</p> <p><b>b</b> Nyomtassa ki a dokumentumot.</p> <p>Kinyomatódott a dokumentum?</p>	<p>Probléma megoldva.</p>	<p>Ugorjon a(z) 2. lépéshez.</p>
<p><b>2. lépés</b></p> <p><b>a</b> Ellenőrizze, hogy be van-e kapcsolva a nyomtató.</p> <p><b>b</b> Hárítsa el a kijelzőn megjelenő esetleges hibaüzeneteket.</p> <p><b>c</b> Nyomtassa ki a dokumentumot.</p> <p>Kinyomatódott a dokumentum?</p>	<p>Probléma megoldva.</p>	<p>Ugorjon a(z) 3. lépéshez.</p>
<p><b>3. lépés</b></p> <p><b>a</b> Ellenőrizze, hogy a portok működnek-e, és a kábelek megfelelően csatlakoznak-e a számítógéphez és a nyomtatóhoz.</p> <p>További információ a nyomtatóhoz mellékelt beállítási útmutatóban található.</p> <p><b>b</b> Nyomtassa ki a dokumentumot.</p> <p>Kinyomatódott a dokumentum?</p>	<p>Probléma megoldva.</p>	<p>Ugorjon a(z) 4. lépéshez.</p>
<p><b>4. lépés</b></p> <p><b>a</b> Kapcsolja ki a nyomtatót, várjon körülbelül 10 másodpercet, majd kapcsolja vissza.</p> <p><b>b</b> Nyomtassa ki a dokumentumot.</p> <p>Kinyomatódott a dokumentum?</p>	<p>Probléma megoldva.</p>	<p>Ugorjon a(z) 5. lépéshez.</p>
<p><b>5. lépés</b></p> <p><b>a</b> Távolítsa el, majd telepítse újra a nyomtató-illesztőprogramot.</p> <p><b>b</b> Nyomtassa ki a dokumentumot.</p> <p>Kinyomatódott a dokumentum?</p>	<p>Probléma megoldva.</p>	<p>Forduljon <a href="#">az ügyféltámogatáshoz</a>.</p>

## Lassú nyomtatás

Művelet	Igen	Nem
<p><b>1. lépés</b></p> <p>Ellenőrizze, hogy a nyomtatókábel biztonságosan csatlakozik-e a nyomtatóhoz, illetve a számítógéphez, a nyomtatókiszolgálóhoz vagy egyéb hálózati eszközhöz.</p> <p>A nyomtató lassan nyomtat?</p>	Ugorjon a(z) 2. lépéshez.	Probléma megoldva.
<p><b>2. lépés</b></p> <p><b>a</b> Győződjön meg arról, hogy a nyomtató nincs Csendes üzemmódban.</p> <p>Lépjen a következő elemhez a kezelőpanelen:</p> <p> &gt; <b>Eszköz</b> &gt; <b>OK</b> &gt; <b>Karbantartás</b> &gt; <b>OK</b> &gt; <b>Konfig. menü</b> &gt; <b>OK</b> &gt; <b>Eszköz műveletek</b> &gt; <b>OK</b> &gt; <b>Csendes üzemmód</b> &gt; <b>OK</b></p> <p><b>b</b> Nyomtassa ki a dokumentumot.</p> <p>A nyomtató lassan nyomtat?</p>	Ugorjon a(z) 3. lépéshez.	Probléma megoldva.
<p><b>3. lépés</b></p> <p><b>a</b> A nyomtatási felbontást az operációs rendszertől függően a Nyomtatási beállítások vagy a Nyomtatás párbeszédpanelen adhatja meg.</p> <p><b>b</b> Állítsa a felbontást <b>600 dpi</b> értékre.</p> <p><b>c</b> Nyomtassa ki a dokumentumot.</p> <p>A nyomtató lassan nyomtat?</p>	Ugorjon a(z) 4. lépéshez.	Probléma megoldva.
<p><b>4. lépés</b></p> <p><b>a</b> Lépjen a következő elemhez a kezelőpanelen:</p> <p> &gt; <b>Nyomtatás</b> &gt; <b>OK</b> &gt; <b>Minőség</b> &gt; <b>OK</b> &gt; <b>Nyomtatási felbontás</b> &gt; <b>OK</b></p> <p><b>b</b> Állítsa a felbontást <b>600 dpi</b> értékre.</p> <p><b>c</b> Nyomtassa ki a dokumentumot.</p> <p>A nyomtató lassan nyomtat?</p>	Ugorjon a(z) 5. lépéshez.	Probléma megoldva.

Művelet	Igen	Nem
<p><b>5. lépés</b></p> <p><b>a</b> A papír típusának beállítását az operációs rendszertől függően a Nyomatási beállítások vagy a Nyomatás párbeszédpanelen adhatja meg.</p> <p><b>Megjegyzések:</b></p> <ul style="list-style-type: none"> <li>• Ügyeljen arra, hogy a beállítás megfeleljen a betöltött papírnak.</li> <li>• A beállítások a nyomtató kezelőpaneljéről is módosíthatók. Lépjen a  &gt; <b>Papír</b> &gt; <b>OK</b> &gt; <b>Tálcakonfiguráció</b> &gt; <b>OK</b> &gt; <b>Papírméret/-típus</b> &gt; <b>OK</b> menüponthoz.</li> <li>• A nehezebb papírra lassabban történik a nyomtatás.</li> <li>• A levél, A4 és legal papíroknál keskenyebb papírokra sokkal lassabban történhet a nyomtatás.</li> </ul> <p><b>b</b> Nyomtassa ki a dokumentumot.</p> <p>A nyomtató lassan nyomtat?</p>	<p>Ugorjon a(z) 6. lépéshez.</p>	<p>Probléma megoldva.</p>
<p><b>6. lépés</b></p> <p><b>a</b> Győződjön meg arról, hogy a nyomtató Textúra és Tömeg beállításai megegyeznek a betöltött papír adataival. Lépjen a következő elemhez a kezelőpanelen:</p> <p> &gt; <b>Papír</b> &gt; <b>OK</b> &gt; <b>Hordozókonfiguráció</b> &gt; <b>OK</b> &gt; <b>Hordozótípusok</b> &gt; <b>OK</b></p> <p><b>Megj.:</b> A durva papírtextúrákra és a nehezebb papírokra lassabban történhet a nyomtatás.</p> <p><b>b</b> Nyomtassa ki a dokumentumot.</p> <p>A nyomtató lassan nyomtat?</p>	<p>Ugorjon a(z) 7. lépéshez.</p>	<p>Probléma megoldva.</p>
<p><b>7. lépés</b></p> <p>Törölje a felfüggesztett feladatokat.</p> <p>A nyomtató lassan nyomtat?</p>	<p>Ugorjon a(z) 8. lépéshez.</p>	<p>Probléma megoldva.</p>
<p><b>8. lépés</b></p> <p><b>a</b> Ellenőrizze, hogy a nyomtató nem melegedett-e túl.</p> <p><b>Megjegyzések:</b></p> <ul style="list-style-type: none"> <li>• Hosszabb nyomtatási feladat után hagyja a nyomtatót hűlni.</li> <li>• Vegye figyelembe a nyomtató számára ajánlott környezeti hőmérsékletet. További információkért lásd: <a href="#">“A nyomtató helyének kiválasztása” itt: 17. oldal.</a></li> </ul> <p><b>b</b> Nyomtassa ki a dokumentumot.</p> <p>A nyomtató lassan nyomtat?</p>	<p>Kapcsolatfelvétel <a href="#">ügyfélszolgálat</a>.</p>	<p>Probléma megoldva.</p>

## A feladat nyomtatása rossz tálcából vagy rossz papírra történik

Művelet	Igen	Nem
<p><b>1. lépés</b></p> <p><b>a</b> Ellenőrizze, hogy megfelelő papírra nyomtat-e.</p> <p><b>b</b> Nyomtassa ki a dokumentumot.</p> <p>A dokumentum nyomtatása a megfelelő papírra történt?</p>	Ugorjon a(z) 2. lépéshez.	Töltse be a megfelelő papírméretet és -típust.
<p><b>2. lépés</b></p> <p><b>a</b> A papírméretet és papírtípust az operációs rendszertől függően a Nyomtatási beállítások vagy a Nyomtatás párbeszédpanelen adhatja meg.</p> <p><b>Megj.:</b> A beállítások a nyomtató kezelőpaneljéről is módosíthatók. Lépjen a következő ponthoz:</p> <p> &gt; <b>Papír</b> &gt; <b>OK</b> &gt; <b>Tálcakonfiguráció</b> &gt; <b>OK</b> &gt; <b>Papírméret/-típus</b> &gt; <b>OK</b></p> <p><b>b</b> Ügyeljen arra, hogy a beállítások megfeleljenek a betöltött papírnak.</p> <p><b>c</b> Nyomtassa ki a dokumentumot.</p> <p>A dokumentum nyomtatása a megfelelő papírra történt?</p>	Probléma megoldva.	Kapcsolatfelvétel <a href="#">ügyféltámogatás</a> .

## Titkosított és felfüggesztett dokumentumok nem nyomtatódnak ki

Művelet	Igen	Nem
<p><b>1. lépés</b></p> <p><b>a</b> Ellenőrizze a kezelőpanelen, hogy a dokumentumok megjelennek-e a Felfüggesztett feladatok listájában.</p> <p><b>Megj.:</b> Ha a dokumentumok nem szerepelnek a listában, nyomtassa ki őket a Nyomtatás és várakozás lehetőség használatával.</p> <p><b>b</b> Nyomtassa ki a dokumentumokat.</p> <p>Kinyomtatódtak a dokumentumok?</p>	Probléma megoldva.	Ugorjon a(z) 2. lépéshez.
<p><b>2. lépés</b></p> <p>A nyomtatási feladat formázási hibát vagy érvénytelen adatot tartalmaz. Törölje a nyomtatási feladatot, majd küldje el újra.</p> <p>Kinyomtatódtak a dokumentumok?</p>	Probléma megoldva.	Ugorjon a(z) 3. lépéshez.

Művelet	Igen	Nem
<p><b>3. lépés</b></p> <p>Internetről történő nyomtatás esetén a nyomtató a több feladtcímet másolatként olvashatja be.</p> <p><b>Útmutatás Windows-felhasználók számára</b></p> <p><b>a</b> Nyissa meg a Nyomtatási beállítások párbeszédpanelét.</p> <p><b>b</b> A Nyomtatás és várakozás lapon kattintson a <b>Nyomtatás és várakozás használata</b> lehetőségre, majd a <b>Dokumentummásolatok megőrzése</b> lehetőségre.</p> <p><b>c</b> Adja meg a PIN-kódot, majd mentse a módosításokat.</p> <p><b>d</b> Küldje el a nyomtatási feladatot.</p> <p><b>Útmutatás Macintosh-felhasználók számára</b></p> <p><b>a</b> Minden nyomtatási feladatot különböző néven mentsen.</p> <p><b>b</b> Egyenként küldje el a feladatokat.</p> <p>Kinyomtatódtak a dokumentumok?</p>	<p>Probléma megoldva.</p>	<p>Ugorjon a(z) 4. lépéshez.</p>
<p><b>4. lépés</b></p> <p><b>a</b> Nyomtatómemória felszabadításához töröljön néhány felfüggesztett feladatot.</p> <p><b>b</b> Nyomtassa ki a dokumentumokat.</p> <p>Kinyomtatódtak a dokumentumok?</p>	<p>Probléma megoldva.</p>	<p>Kapcsolatfelvétel <a href="#">ügyfélszolgálat</a>.</p>

## A nyomtató nem válaszol

Művelet	Igen	Nem
<p><b>1. lépés</b></p> <p>Ellenőrizze, hogy a tápkábel csatlakoztatva van-e a csatlakozóaljzathoz.</p> <p> <b>VIGYÁZAT – SÉRÜLÉSVESZÉLY:</b> A tűzveszély és az áramütés elkerülése érdekében a tápkábelt közvetlenül egy, a készülékhez közeli és könnyen hozzáférhető, megfelelő besorolású és megfelelően földelt konnektorba csatlakoztassa.</p> <p>Válaszol a nyomtató?</p>	<p>Probléma megoldva.</p>	<p>Ugorjon a(z) 2. lépéshez.</p>
<p><b>2. lépés</b></p> <p>Ellenőrizze, hogy a konnektor ki van-e kapcsolva kapcsolóval vagy megszakítóval.</p> <p>A konnektor ki van kapcsolva kapcsolóval vagy megszakítóval?</p>	<p>Kapcsolja vissza a kapcsolót vagy élesítse újra a megszakítót.</p>	<p>Ugorjon a(z) 3. lépéshez.</p>
<p><b>3. lépés</b></p> <p>Ellenőrizze, hogy be van-e kapcsolva a nyomtató.</p> <p>A nyomtató be van kapcsolva?</p>	<p>Ugorjon a(z) 4. lépéshez.</p>	<p>Kapcsolja be a nyomtatót.</p>

Művelet	Igen	Nem
<p><b>4. lépés</b> Ellenőrizze, hogy a nyomtató nincs-e alvó vagy hibernált üzemmódban.</p> <p>A nyomtató alvó vagy hibernált üzemmódban van?</p>	A nyomtató felébresztéséhez nyomja meg a bekapcsológombot.	Ugorjon a(z) 5. lépéshez.
<p><b>5. lépés</b> Ellenőrizze, hogy a nyomtatót és a számítógépet csatlakoztató kábelek a megfelelő portokhoz csatlakoznak-e.</p> <p>A kábelek a megfelelő portokba csatlakoznak?</p>	Ugorjon a(z) 6. lépéshez.	Csatlakoztassa a kábeleket a megfelelő portokhoz.
<p><b>6. lépés</b> Telepítse a megfelelő nyomtató-illesztőprogramot.</p> <p>Válaszol a nyomtató?</p>	Probléma megoldva.	Ugorjon a(z) 7. lépéshez.
<p><b>7. lépés</b> Kapcsolja ki a nyomtatót, várjon körülbelül 10 másodpercet, majd kapcsolja vissza.</p> <p>Válaszol a nyomtató?</p>	Probléma megoldva.	Kapcsolatfelvétel <a href="#">ügyféltámogatás</a> .

## Hálózati kapcsolat-hibák

### A beágyazott webkiszolgálót nem lehet megnyitni

Művelet	Igen	Nem
<p><b>1. lépés</b> Ellenőrizze, hogy be van-e kapcsolva a nyomtató.</p> <p>A nyomtató be van kapcsolva?</p>	Ugorjon a(z) 2. lépéshez.	Kapcsolja be a nyomtatót.
<p><b>2. lépés</b> Ügyeljen, hogy helyes legyen a nyomtató IP-címe.</p> <p><b>Megjegyzések:</b></p> <ul style="list-style-type: none"> <li>• Tekintse meg az IP-címet a főképernyőn.</li> <li>• Az IP-cím számok négyelemű, pontokkal elválasztott halmaza, például 123.123.123.123.</li> </ul> <p>Helyes a nyomtató IP-címe?</p>	Ugorjon a(z) 3. lépéshez.	Írja be a nyomtató helyes IP-címét a címmezőbe.



Művelet	Igen	Nem
<p><b>3. lépés</b></p> <p>Ellenőrizze, hogy támogatott böngészőt használ-e:</p> <ul style="list-style-type: none"> <li>• 11-es verziójú vagy újabb Internet Explorer</li> <li>• Microsoft Edge</li> <li>• 6-os verziójú vagy újabb Safari</li> <li>• Google Chrome™ 32-es verziójú vagy újabb</li> <li>• 24-es verziójú vagy újabb Mozilla Firefox</li> </ul> <p>Támogatott a böngészője?</p>	Ugorjon a(z) 4. lépéshez.	Telepítsen egy támogatott böngészőt.
<p><b>4. lépés</b></p> <p>Ellenőrizze, hogy működik-e a hálózati kapcsolat.</p> <p>Működik a hálózati kapcsolat?</p>	Ugorjon a(z) 5. lépéshez.	Forduljon a rendszergazdához.
<p><b>5. lépés</b></p> <p>Ügyeljen, hogy megfelelőek legyenek a nyomtató és a nyomtatóki-szolgáltató kábelcsatlakozásai. További tudnivalók a nyomtató dokumentációjában találhatóak.</p> <p>Megfelelően vannak csatlakoztatva a kábelek?</p>	Ugorjon a(z) 6. lépéshez.	Biztosítsa a kábelcsatlakozásokat.
<p><b>6. lépés</b></p> <p>Ellenőrizze, hogy le vannak-e tiltva a webes proxykiszolgálók.</p> <p>Le vannak tiltva a webes proxykiszolgálók?</p>	Ugorjon a(z) 7. lépéshez.	Forduljon a rendszergazdához.
<p><b>7. lépés</b></p> <p>Nyissa meg a beágyazott webkiszolgálót.</p> <p>Megnyílt a beágyazott webkiszolgáló?</p>	Probléma megoldva.	Kapcsolatfelvétel <a href="#">ügyféltámogatás</a> .

## A nyomtató nem csatlakoztatható a Wi-Fi hálózathoz

Művelet	Igen	Nem
<p><b>1. lépés</b></p> <p>Ügyeljen rá, hogy az Aktív adapter Automatikus beállításra legyen állítva.</p> <p>Lépjen a következő elemhez a kezelőpanelen:</p> <p><b>Beállítások &gt; OK &gt; Hálózat/portok &gt; OK &gt; Hálózati áttekintés &gt; OK &gt; Aktív adapter &gt; OK &gt; Automatikus &gt; OK</b></p> <p>Csatlakoztatható a nyomtató a Wi-Fi hálózathoz?</p>	<p>Probléma megoldva.</p>	<p>Ugorjon a(z) 2. lépéshez.</p>
<p><b>2. lépés</b></p> <p>Ellenőrizze, hogy a megfelelő Wi-Fi hálózat van-e kiválasztva.</p> <p><b>Megj.:</b> Előfordulhat, hogy egyes útválasztók osztoznak az alapértelmezett SSID-n.</p> <p>A megfelelő Wi-Fi hálózathoz csatlakozik?</p>	<p>Folytassa a 4. lépéssel.</p>	<p>Ugorjon a(z) 3. lépéshez.</p>
<p><b>3. lépés</b></p> <p>Csatlakozzon a megfelelő Wi-Fi hálózathoz. További információért lásd: <a href="#">"Nyomtató csatlakoztatása Wi-Fi hálózathoz" itt: 25. oldal.</a></p> <p>Csatlakoztatható a nyomtató a Wi-Fi hálózathoz?</p>	<p>Probléma megoldva.</p>	<p>Ugorjon a(z) 4. lépéshez.</p>
<p><b>4. lépés</b></p> <p>Ellenőrizze a vezeték nélküli biztonságos módot.</p> <p>Lépjen a következő elemhez a kezelőpanelen:</p> <p><b>Beállítások &gt; OK &gt; Hálózat/portok &gt; OK &gt; Vezeték nélküli &gt; OK &gt; Vezeték nélküli biztonságos mód &gt; OK</b></p> <p>A megfelelő vezeték nélküli biztonságos mód van kiválasztva?</p>	<p>Folytassa a 6. lépéssel.</p>	<p>Ugorjon a(z) 5. lépéshez.</p>
<p><b>5. lépés</b></p> <p>Válassza ki a megfelelő vezeték nélküli biztonságos módot.</p> <p>Csatlakoztatható a nyomtató a Wi-Fi hálózathoz?</p>	<p>Probléma megoldva.</p>	<p>Ugorjon a(z) 6. lépéshez.</p>
<p><b>6. lépés</b></p> <p>Ellenőrizze, hogy a megfelelő hálózati jelszót adta-e meg.</p> <p><b>Megj.:</b> Ellenőrizze a jelszóban használt szöközőket, számokat és nagybetűket.</p> <p>Csatlakoztatható a nyomtató a Wi-Fi hálózathoz?</p>	<p>Probléma megoldva.</p>	<p>Vegye fel a kapcsolatot <a href="#">az ügyféltámogatással.</a></p>

## Kellékanyagokkal kapcsolatos problémák

### Cserélje ki a festékkazettát – nem megfelelő régió

A probléma kijavításához vásároljon megfelelő festékkazettát, amelynek régiója megegyezik a nyomtató régiójával, vagy válasszon nemzetközi festékkazettát.

- A hibaüzenetben a 42-es szám után látható első számjegy jelzi a nyomtató régióját.
- A hibaüzenetben a 42-es szám után látható második számjegy jelzi a festékkazetta régióját.

#### Nyomtató- és tonerkazetta-régiók

Régió	Szám kód
Nemzetközi, vagy nem értelmezhető régió	0
Észak-Amerika (Egyesült Államok, Kanada)	1
Európai Gazdasági Térség, Nyugat-Európa, Észak-Európa, Svájc	2
Ázsia csendes-óceáni területei	3
Latin-Amerika	4
Európa egyéb részei, Közel-Kelet, Afrika	5
Ausztrália, Új-Zéland	6
Érvénytelen régió	9

**Megj.:** A nyomtató és a tonerkazetta régiójának megállapításához nyomtassa ki a tesztoldalt. Lépjen a következő elemhez a kezelőpanelen: **Beállítások > Hibaelhárítás > Tesztoldal nyomtatása.**

### Nem Lexmark márkájú kellékanyagok

A nyomtató nem a Lexmark által gyártott kellékanyag vagy alkatrész beszerelését észlelte.

A Lexmark nyomtatót úgy tervezték, hogy legjobban eredeti Lexmark-kellékanyagokkal és kiegészítőkkel működjön. Egyéb márkájú kellékanyag vagy alkatrész használata befolyásolhatja a nyomtató teljesítményét, megbízhatóságát vagy élettartamát, valamint képalkotó-alkatrészeit.

A termék élettartamának becslése eredeti Lexmark-kellékanyagok és kiegészítők használatán alapul. Egyéb márkájú kellékanyagok vagy alkatrészek használata váratlan eredményhez vezethet. A képalkotó alkatrész tervezett élettartamot meghaladó használata károsíthatja a Lexmark nyomtatót vagy a kapcsolódó alkatrészeket.

**Figyelem – sérülésveszély:** Egyéb márkájú kellékanyag vagy alkatrész használata befolyásolhatja a garancia érvényességét. Az egyéb márkájú kellékanyagok vagy kiegészítők használata által okozott kárra nem vállalunk garanciát.

Ezen kockázatok részben és egészben való elfogadásához és a nyomtatóhoz nem eredeti kellékanyag vagy alkatrész használatának folytatásához nyomja meg az **X** gombot, nyomja meg a **OK** gombot, majd tartsa lenyomva mindkét gombot 15 másodpercig.

Ha nem szeretné felvállalni ezeket a kockázatokat, akkor távolítsa el a nyomtatóból az egyéb márkájú kellékanyagot vagy kiegészítőt, majd szereljen be egy eredeti, Lexmark által gyártottat. További információkért lásd: ["Eredeti Lexmark-alkatrészek és -kellékanyagok használata" itt: 66. oldal.](#)

Ha a nyomtató nem nyomtat az **X**, majd a **OK** gomb lenyomása, majd egyidejű, 15 másodpercen át történő nyomva tartása után, akkor állítsa vissza a kellékanyag-használati számlálót.

**1** Lépjen a következő elemhez a kezelőpanelen:

 > **Eszköz** > **OK** > **Karbantartás** > **OK** > **Konfigurációs menü** > **OK** > **Kellékanyag-használat és számlálók** > **OK**

**2** Jelölje ki a visszaállítani kívánt alkatrészeket és kellékanyagokat, majd válassza a **OK** lehetőséget.

**3** Olvassa el a figyelmeztető üzenetet, majd válassza a **Folytatás** > **OK** lehetőséget.

**4** Az üzenet törléséhez nyomja meg az **X** gombot, nyomja meg a **OK** gombot, majd tartsa lenyomva mindkét gombot 15 másodpercig.

**Megj.:** Ha nem tudja visszaállítani a kellékanyag-használat számlálóját, vigye vissza a készüléket a vásárlás helyére.

## Elakadások megszüntetése

### Papírelakadások elkerülése

#### Töltse be a papírt megfelelően

- Ügyeljen, hogy a papír egyenletesen fekdjön a tálcában.

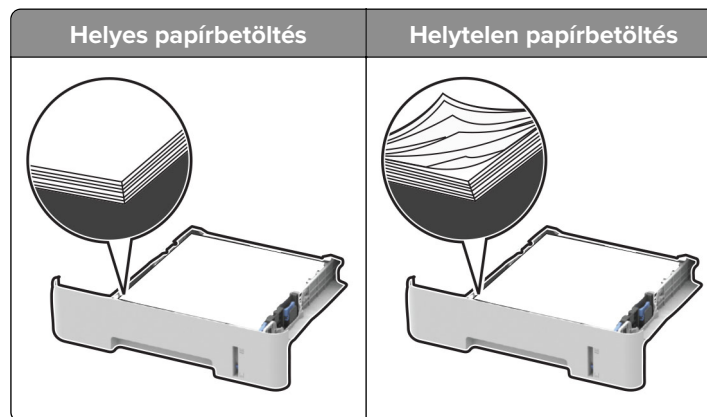

- Ne töltse fel és ne távolítsa el a tálcákat nyomtatás közben.
- Ne töltsön be túl sok papírt. Ügyeljen arra, a köteg magassága ne haladja meg a maximális papírmennyiséget mutató jelet.

- Ne csúsztasson papírt a tálcába. A papírt az ábrán látható módon töltsse be.

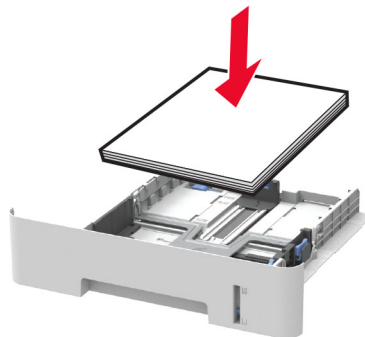

- Ügyeljen arra, hogy a papírvezetők helyesen helyezkedjenek el, és ne nyomódjanak neki szorosan a papírnak vagy borítékoknak.
- Az A4-es papírra készített kétoldalas nyomtatáshoz a duplex egységben a papírméret A4-re legyen állítva.
- A Letter, Legal, Oficio és Folio méretű papírra készített kétoldalas nyomtatáshoz a duplex egységben a papírméret Letter értékre legyen állítva.
- A papír behelyezése után határozott mozdulattal helyezze vissza a tálcát a nyomtatóba.

### Használjon javasolt papírfajtát

- Csak ajánlott papírtípusokat és nyomathordozókat használjon.
- Ne töltsön be gyűrött, számfűles, nedves, behajtott vagy hullámos papírt.
- Mielőtt behelyezné a papírt, hajlítsa meg, pörgesse át, és igazítsa össze a köteget.

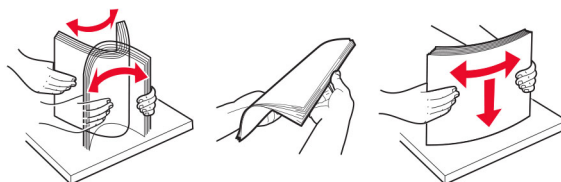

- Ne használjon vágott vagy kézzel tépett papírt.
- Ne tegyen különböző papírméreteket, -súlyokat és -típusokat egy tálcába.
- Ügyeljen, hogy helyesen legyen megadva a papír mérete és típusa a nyomtató kezelőpanelén.
- A papírt tárolja a gyártó előírásai szerint.

### Elakadás helyének azonosítása

#### Megjegyzések:

- Ha az Elakadássegéd funkció beállítása Be, akkor a nyomtató egy elakadt oldal eltávolítását követően az üres vagy részleges nyomatot tartalmazó oldalakat a normál tárolóba továbbítja. Ellenőrizze, hogy a kinyomtatott oldalak között nincsenek-e üres oldalak.
- Ha az Elakadás-elhárítás beállítása Be vagy Auto, akkor a nyomtató újból kinyomtatja az elakadt oldalakat.

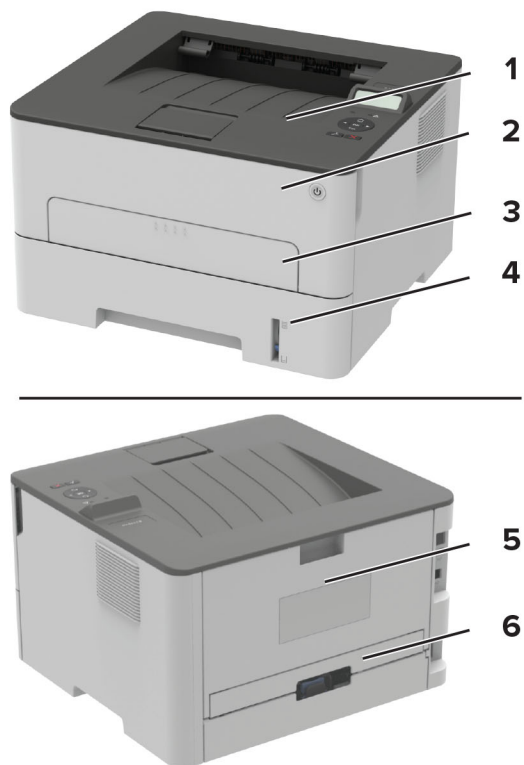

	Elakadás helye
1	Normál rekesz
2	Elülső ajtó
3	Kézi adagoló
4	Tálca
5	Hátsó ajtó
6	Duplex egység

## Papírelakadás a tálcában

1 Vegye ki a tálcát.

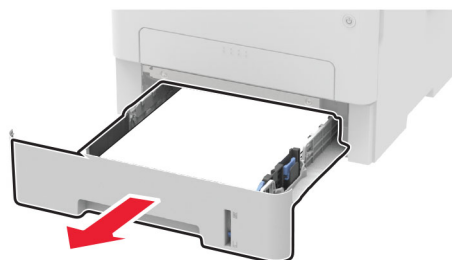

2 Távolítsa el az elakadt papírlapot.

**Megj.:** Ügyeljen arra, hogy minden papírdarabot eltávolítson.



**3** Helyezze be a tálcát.

## Papírelakadás az elülső ajtónál

**1** Nyissa ki az elülső ajtót.

**Figyelem – sérülésveszély:** Mielőtt a nyomtató belső részébe nyúlna, érintse meg a nyomtató valamelyik fém alkatrészét, így elkerülhetők az elektrosztatikus kisülések okozta károk.



**2** Távolítsa el a képkalkotó egységet.

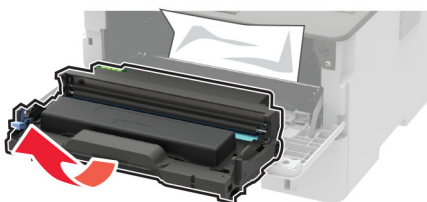

**Figyelem – sérülésveszély:** Ne tegye ki közvetlen fény hatásának a képkalkotó egységet 10 percnél hosszabb ideig. A hosszabb ideig tartó, fényforrásnak való közvetlen kitétel nyomtatási minőségbeli problémákat okozhat.

**Figyelem – sérülésveszély:** Ne érjen a fényvezetődobhoz. Ha hozzáér, azzal később romolhat a nyomtatási feladatok minősége.



3 Távolítsa el az elakadt papírlapot.

**VIGYÁZAT – FORRÓ FELÜLET:** Előfordulhat, hogy a nyomtató belseje forró. Az égési sérülések elkerülése érdekében várja meg, amíg a forró felületek kihűlnek.

**Megj.:** Ügyeljen arra, hogy minden papírdarabot eltávolítson.



4 Helyezze be a képkalkoló egységet.



5 Csukja be az ajtót.

## Papírelakadás a hátsó ajtónál

1 Nyissa fel a hátsó ajtót.

**VIGYÁZAT – FORRÓ FELÜLET:** Előfordulhat, hogy a nyomtató belseje forró. Az égési sérülések elkerülése érdekében várja meg, amíg a forró felületek kihűlnek.

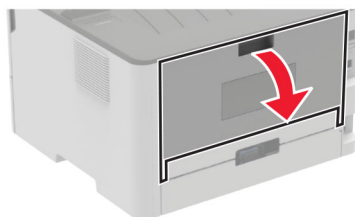



**2** Nyissa fel a beégető ajtaját.

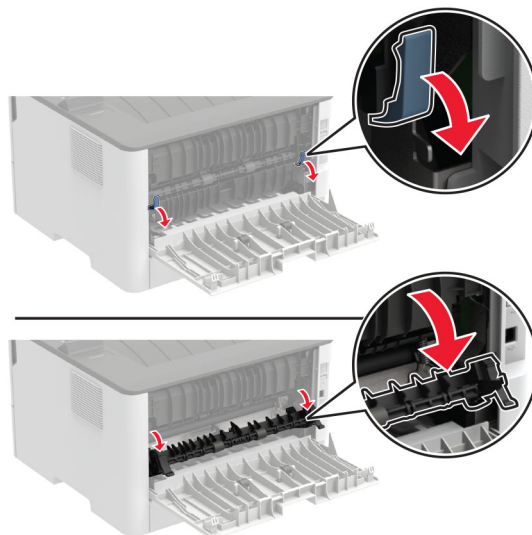

**3** Távolítsa el az elakadt papírlapot.

**Megj.:** Ügyeljen arra, hogy minden papírdarabot eltávolítson.

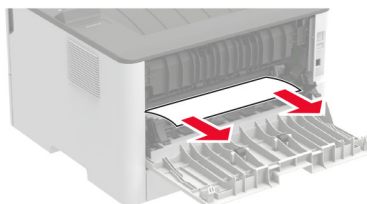

**4** Zárja le a beégető egység ajtaját.

**5** Zárja be a hátsó ajtót.

## Papírelakadás a duplex egységben

**1** Húzza ki a duplex egységet, majd távolítsa el az elakadt papírt.

**Figyelem – sérülésveszély:** Mielőtt a nyomtató belső részébe nyúlna, érintse meg a nyomtató valamelyik fém alkatrészét, így elkerülhetők az elektrosztatikus kisülések okozta károk.

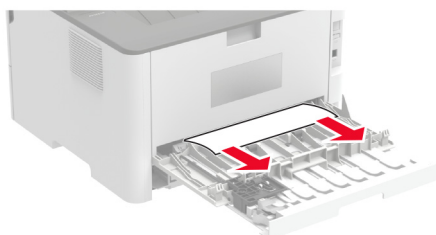

**Megj.:** Ügyeljen arra, hogy minden papírdarabot eltávolítson.

**2** Helyezze be a duplex egységet.

## Papírelakadás a normál tárolóban

Távolítsa el az elakadt papírlapot.

**Megj.:** Ügyeljen arra, hogy minden papírdarabot eltávolítson.



## Papírelakadás a kézi lapadagolóban

Távolítsa el az elakadt papírlapot.

**Megj.:** Ügyeljen arra, hogy minden papírdarabot eltávolítson.

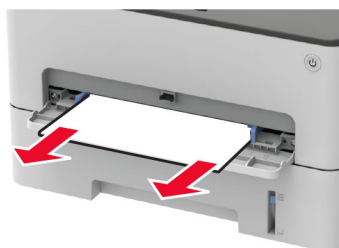

## Papíradagolási problémák

### Boríték összetapad nyomtatás közben

Művelet	Igen	Nem
<p><b>1. lépés</b></p> <p><b>a</b> Használjon száraz helyen tárolt borítékot.</p> <p><b>Megj.:</b> Ha nagy nedvességtartalmú borítékokra nyomtat, a ragasztós fülek összetapadhatnak.</p> <p><b>b</b> Küldje el a nyomtatási munkát a nyomtatóra.</p> <p>Összetapad a boríték nyomtatás közben?</p>	<p>Ugorjon a(z) 2. lépéshez.</p>	<p>Probléma megoldva.</p>

Művelet	Igen	Nem
<p><b>2. lépés</b></p> <p><b>a</b> Ügyeljen rá, hogy a papírtípus beállítása Borítéklegyen. Lépjen a következő elemhez a kezelőpanelen:</p> <p> &gt; <b>Papír</b> &gt; <b>OK</b> &gt; <b>Tálcakonfiguráció</b> &gt; <b>OK</b> &gt; <b>Papírméret/típus</b> &gt; <b>OK</b></p> <p><b>b</b> Küldje el a nyomtatási munkát a nyomtatóra.</p> <p>Összetapad a boríték nyomtatás közben?</p>	<p>Vegye fel a kapcsolatot <a href="#">az ügyféltámogatással</a>.</p>	<p>Probléma megoldva.</p>

## Nem működik a leválogatás

Művelet	Igen	Nem
<p><b>1. lépés</b></p> <p><b>a</b> Lépjen a következő elemhez a kezelőpanelen:</p> <p> &gt; <b>Nyomtatás</b> &gt; <b>OK</b> &gt; <b>Elrendezés</b> &gt; <b>OK</b> &gt; <b>Leválogatás</b> &gt; <b>OK</b> &gt; <b>Be [1,2,1,2,1,2]</b> &gt; <b>OK</b></p> <p><b>b</b> Nyomtassa ki a dokumentumot.</p> <p>Megfelelően van leválogatva a dokumentum?</p>	<p>Probléma megoldva.</p>	<p>Ugorjon a(z) 2. lépéshez.</p>
<p><b>2. lépés</b></p> <p><b>a</b> A nyomtatandó dokumentumból nyissa meg a Nyomtatás párbeszédablakot, majd válassza a <b>Leválogatás</b> lehetőséget.</p> <p><b>b</b> Nyomtassa ki a dokumentumot.</p> <p>Megfelelően van leválogatva a dokumentum?</p>	<p>Probléma megoldva.</p>	<p>Ugorjon a(z) 3. lépéshez.</p>
<p><b>3. lépés</b></p> <p><b>a</b> Csökkentse a kinyomtatandó oldalak számát.</p> <p><b>b</b> Nyomtassa ki a dokumentumot.</p> <p>Megfelelően vannak leválogatva az oldalak?</p>	<p>Probléma megoldva.</p>	<p>Kapcsolatfelvétel <a href="#">ügyfélszolgálat</a>.</p>

## Gyakori papírelakadás

Művelet	Igen	Nem
<p><b>1. lépés</b></p> <p><b>a</b> Vegye ki a tálcát.</p> <p><b>b</b> Ellenőrizze, hogy megfelelő módon van-e betöltve a papír.</p> <p><b>Megjegyzések:</b></p> <ul style="list-style-type: none"> <li>• Ügyeljen arra, hogy a papírvezetők megfelelően legyenek beállítva.</li> <li>• Ügyeljen arra, a köteg magassága ne haladja meg a maximális papírmennyiséget mutató jelet.</li> <li>• Ügyeljen arra, hogy az ajánlott méretű és típusú papírra nyomtasson.</li> </ul> <p><b>c</b> Helyezze be a tálcát.</p> <p><b>d</b> Nyomtassa ki a dokumentumot.</p> <p>Még mindig gyakran előfordul papírelakadás?</p>	<p>Ugorjon a(z) 2. lépéshez.</p>	<p>Probléma megoldva.</p>
<p><b>2. lépés</b></p> <p><b>a</b> Lépjen a következő elemhez a kezelőpanelen:</p> <p> &gt; <b>Papír</b> &gt; <b>OK</b> &gt; <b>Tálcakonfiguráció</b> &gt; <b>OK</b> &gt; <b>Papírméret/-típus</b> &gt; <b>OK</b></p> <p><b>b</b> Állítsa be a papírméretet és a papírtípust.</p> <p><b>c</b> Nyomtassa ki a dokumentumot.</p> <p>Még mindig gyakran előfordul papírelakadás?</p>	<p>Ugorjon a(z) 3. lépéshez.</p>	<p>Probléma megoldva.</p>
<p><b>3. lépés</b></p> <p><b>a</b> Töltsön be papírt egy bontatlan csomagból.</p> <p><b>Megj.:</b> A papír magas páratartalom esetén megszívja magát nedvességgel. Tárolja a papírt az eredeti csomagolásban, amíg nem használja fel.</p> <p><b>b</b> Nyomtassa ki a dokumentumot.</p> <p>Még mindig gyakran előfordul papírelakadás?</p>	<p>Vegye fel a kapcsolatot <a href="#">az ügyféltámogatással</a>.</p>	<p>Probléma megoldva.</p>

## Az elakadt lapokat a nyomtató nem nyomtatja ki újra

Művelet	Igen	Nem
<p><b>1</b> Lépjen a következő elemhez a kezelőpanelen:</p> <p> &gt; <b>Eszköz</b> &gt; <b>OK</b> &gt; <b>Értesítések</b> &gt; <b>OK</b> &gt; <b>Tartalom elakadás-elhárítás</b> &gt; <b>OK</b> &gt; <b>Elakadás-elhárítás</b> &gt; <b>OK</b></p> <p><b>2</b> Válassza a <b>Be</b> vagy az <b>Automatikus</b> lehetőséget, majd nyomja meg a következő gombot: <b>OK</b></p> <p>A nyomtató újranyomtatta az elakadt lapokat?</p>	<p>Probléma megoldva.</p>	<p>Kapcsolatfelvétel <a href="#">ügyfélszolgálat</a>.</p>

## Kapcsolatba lépés az ügyfélszolgálattal

Mielőtt felvenné a kapcsolatot az ügyfélszolgálattal, gyűjtse össze a következő információkat:

- A probléma
- A hibaüzenet
- A nyomtató típusa és sorozatszama

Látogasson el a következő címre: <http://support.lexmark.com> címre e-mailes vagy chat alapú támogatásért, illetve a kézikönyvek, dokumentációk, illesztőprogramok és más letöltések eléréseért.

Telefonos műszaki támogatás is elérhető. Az Egyesült Államokban vagy Kanadában hívja az 1-800-539-6275 számot. Más ország vagy régió esetén: <http://support.lexmark.com>.

# Újrahasznosítás és hulladékkezelés

## Lexmark termékek újrahasznosítása

Ha vissza szeretné küldeni a Lexmark termékeket újrafelhasználás céljából, tegye a következőket:

- 1 Keresse fel a [www.lexmark.com/recycle](http://www.lexmark.com/recycle) weboldalt.
- 2 Válassza ki az újrahasznosítani kívánt terméket.

**Megj.:** A Lexmark begyűjtési és újrahasznosítási programjában nem szereplő nyomtatókellékek és hardverek újrafelhasználása a helyi újrahasznosítási központon keresztül történhet.

## A Lexmark csomagolások újrahasznosítása

A Lexmark folyamatosan arra törekszik, hogy minél kevesebb csomagolóanyagot használjon. A kevesebb csomagolóanyag azt jelenti, hogy a Lexmark nyomtatókat a lehető leghatékonyabb és legkörnyezetbarátabb módon szállítjuk, és gondoskodunk arról, ahogy minél kevesebb legyen a kidobott csomagolóanyag. Az ilyen hatékonyságnövelő törekvések révén kevesebb üvegházgáz kerül a légkörbe, miközben mérsékeltebb az energia- és természeteserőforrás-felhasználás. A Lexmark emellett egyes országokban és régiókban a csomagolóanyagok összetevőinek újrahasznosítását is kínálja. További információkért látogasson el a [www.lexmark.com/recycle](http://www.lexmark.com/recycle) webhelyre, majd válassza ki az országát vagy régióját. A rendelkezésre álló csomagolóanyag-újrahasznosítási programokról a termék-újrahasznosítási tájékoztatóban olvashat.

A Lexmark kartonpapírai 100%-ban újrahasznosíthatók ott, ahol található hullámpapír-újrahasznosító létesítmények. Előfordulhat, hogy ilyen létesítmények nincsenek az Ön területén.

A Lexmark csomagolásaiban használt puha anyagok újrahasznosíthatók ott, ahol található ilyen jellegű újrahasznosító létesítmények. Előfordulhat, hogy ilyen létesítmények nincsenek az Ön területén.

Amikor visszaküld egy patron a Lexmarknak, újrahasználhatja a patron eredeti dobozát. A Lexmark ezt követően újrahasznosítja a dobozt.

# Értesítések

## Termékinformációk

A termék neve:

Lexmark B2236dw nyomtató

Gép típusa:

1400

Modell:

438

## Megjegyzés a kiadáshoz

2024. július

**A következő bekezdés nem vonatkozik azokra az országokra, ahol ütközne a helyi törvényekkel:** A LEXMARK INTERNATIONAL, INC. ERRE A DOKUMENTUMRA NEM VÁLLAL SEMMILYEN – SEM KIFEJEZETT, SEM JÁRULÉKOS – GARANCIÁT, BELEÉRTVE TÖBBEK KÖZÖTT AZ ÉRTÉKESÍTHETŐSÉGRE VAGY EGY ADOTT CÉLRA VALÓ FELHASZNÁLÁSRA VONATKOZÓ JÁRULÉKOS GARANCIÁKAT IS. Egyes államok bizonyos tranzakciók esetén nem teszik lehetővé a kifejezett vagy a járulékos garanciákról való lemondást, így lehet, hogy önre ez a bekezdés nem vonatkozik.

Előfordulhat, hogy a dokumentum technikai pontatlanságokat és gépelési hibákat tartalmaz. A dokumentum tartalmát folyamatosan módosítjuk; ezek a változtatások a későbbi kiadásokban fognak megjelenni. A leírt termékek vagy programok bármikor megváltozhatnak vagy továbbfejlesztett verziójuk jelenhet meg.

A kiadványban a termékekre, programokra vagy szolgáltatásokra való hivatkozások nem jelentik azt, hogy a gyártó azokat minden olyan országban elérhetővé kívánja tenni, ahol üzleti tevékenységet folytat. A termékekre, programokra vagy szolgáltatásokra való hivatkozás nem jelenti azt, hogy csak az a termék, program vagy szolgáltatás használható. Használható helyettük bármilyen, működésében egyenértékű termék, program vagy szolgáltatás, amely nem sért létező szellemi tulajdonjogot. Azon termékek, programok vagy szolgáltatások működésének kiértékelése és ellenőrzése, amelyeket nem a gyártó ajánlott, a felhasználó feladata.

A Lexmark terméktámogatáshoz látogasson el a következő címre: <http://support.lexmark.com>.

A Lexmark termékhasználatot érintő adatvédelmi szabályzatát a következő oldalon olvashatja el: [www.lexmark.com/privacy](http://www.lexmark.com/privacy).

Információ a kellékanyagokkal és a letöltésekkel kapcsolatban: [www.lexmark.com](http://www.lexmark.com).

© 2019 Lexmark International, Inc.

**Minden jog fenntartva.**

## Védjegyek

A Lexmark és a Lexmark logó a Lexmark International, Inc. védjegye vagy bejegyzett védjegye az Egyesült Államokban és/vagy más országokban.

Az Android, a Google Play és a Google Chrome a Google LLC védjegye.

Macintosh, macOS, Safari, and AirPrint are trademarks of Apple Inc., registered in the U.S. and other countries. App Store is a service mark of Apple Inc., registered in the U.S. and other countries. Use of the Works with Apple badge means that an accessory has been designed to work specifically with the technology identified in the badge and has been certified by the developer to meet Apple performance standards.

A Microsoft, az Internet Explorer, a Microsoft Edge és a Windows a Microsoft cégcsoport védjegyei.

A Mopria® szövédjegy a Mopria Alliance, Inc. társaságnak az Egyesült Államokban és más országokban bejegyzett és/vagy nem bejegyzett védjegye. A jogosulatlan felhasználás szigorúan tilos.

A PCL® a Hewlett-Packard Company bejegyzett védjegye. A PCL jelölést a Hewlett-Packard Company a nyomtatóiban használt nyomtatóparancsok (nyelv) és funkciók megjelölésére használja. A tervek szerint ez a nyomtató kompatibilis a PCL nyelvvel. Ez azt jelenti, hogy a nyomtató felismeri a különböző alkalmazásokban használt PCL parancsokat, és a nyomtató képes emulálni a parancsoknak megfelelő funkciókat.

A PostScript az Adobe Systems Incorporated bejegyzett védjegye az Egyesült Államokban és/vagy más országokban.

A Wi-Fi® és a Wi-Fi Direct® a Wi-Fi Alliance® bejegyzett védjegye.

A többi védjegy a megfelelő tulajdonosok védjegye.

## Licencnyilatkozat

A termékhez kapcsolódó összes licencnyilatkozat megtekinthető a CD-ről:\NOTICES (nyilatkozatok) könyvtár a telepítő szoftver CD-n.

## Zajkibocsátási szintek

A következő méréseket végeztük el az ISO 7779 előírással kapcsolatban, és azokat az ISO 9296 szerint tettük közzé.

**Megj.:** Egyes üzemmódok nem vonatkoznak az Ön által vásárolt termékre.

Átlagos hangnyomás 1 m távolságban (dBA)	
Nyomtatás	Egyoldalas: 53; Kétoldalas: 50
Kész	16

Az értékek megváltozhatnak. Az aktuális értékeket lásd a [www.lexmark.com](http://www.lexmark.com) webhelyen.



## Az elektromos és elektronikus termékekből keletkező hulladékokra vonatkozó (WEEE) direktíva

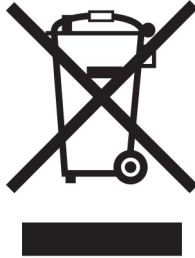

A WEEE logó az Európai Unió országaiban az elektronikai készülékek újrafelhasználására bevezetett programokat és eljárásokat jelöl. Vásárlóinkat bátorítjuk készülékeink újrafelhasználására.

Ha az újrahasznosítási opciókkal kapcsolatban további kérdései lennének, keresse fel a Lexmark webhelyét a [www.lexmark.com](http://www.lexmark.com) címen, ahol megtalálható a helyi képviselők telefonszáma.

## Újratölthető lítium-ion elem

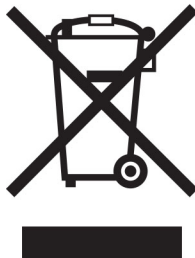

Ez a termék újratölthető lítium-ion gombelemet tartalmazhat, amelyet csak képzett szakember távolíthat el. Az áthúzott kerekes kuka szimbólum azt jelenti, hogy a termék nem helyezhető el nem szelektív hulladékgyűjtőkben, hanem külön begyűjtőhelyekre kell eljuttatni újrafeldolgozás és újrahasznosítás céljából. Az elem eltávolításakor ne dobja azt a háztartási hulladékgyűjtőbe. A helyi közösségben működhetnek erre szolgáló külön rendszerek, például az újrahasznosítható elemek gyűjtésére kialakított helyszín. A hulladékelemek külön történő gyűjtésével gondoskodhatunk a hulladék megfelelő kezeléséről, ideértve az újrafelhasználást és az újrahasznosítást, és megelőzhetjük az emberi egészségre és a környezetre esetlegesen gyakorolt káros hatásokat. Kérjük, járjon el felelősséggel az elemek ártalmatlanításakor.

(EU) 2023/1542 rendelet

## (EU) 2023/1542 rendelet

A készülék újratölthető lítium gombelemet tartalmazhat. Ez az akkumulátor megfelel az (EU) 2023/1542 rendeletnek. A megfelelőséget a CE felirat jelzi:



Ez a termék a következő gombelemek egyikét tartalmazhatja:

- Akkumulátorazonosító: Seiko modellszám: MS621FE  
Gyártó: Seiko Instruments Inc.  
Gyártó címe: 8, Nakase 1-chome, Mihama-ku, Chiba-shi, Chiba 261-8507, Japán
- Akkumulátor azonosítás: Panasonic modellszám ML621  
Gyártó: Panasonic Energy Co., Ltd.  
Gyártó címe: 1-1 Matsushita-cho, Moriguchi City, Osaka 570-8511, Japán
- Akkumulátor azonosító: FDK modellszám ML621  
Gyártó: FDK Corporation  
Gyártó címe: Shibaura Crystal Shinagawa, 1-6-41 Konan, Minato-ku, Tokió 108-8212, Japán

## Environmental labeling for packaging

Per Commission Regulation Decision 97/129/EC Legislative Decree 152/2006, the product packaging may contain one or more of the following symbols.

	This symbol indicates that the packaging may contain corrugated fiberboard.
	This symbol indicates that the packaging may contain non-corrugated fiberboard.
	This symbol indicates that the packaging may contain paper.

For more information, go to [www.lexmark.com/recycle](http://www.lexmark.com/recycle), and then choose your country or region. Information on available packaging recycling programs is included with the information on product recycling.

## A termék kidobása

A nyomtatót és kellékanyagokat ne dobja a háztartási hulladékba. Az elhelyezéssel és újrahasznosítással kapcsolatban forduljon a helyi hatóságokhoz.

## A Lexmark festékkazetták visszajuttatása újbóli felhasználásra vagy újrahasznosításra

A Lexmark Kellékviszagyűjtési Program lehetővé teszi a festékkazetták ingyenes visszaküldését ismételt használat vagy újrahasznosítás céljából. A Lexmarkhoz visszajuttatott üres festékkazetták 100%-át ismételten felhasználjuk vagy újrahasznosítjuk. A festékkazetták visszajuttatásához használt dobozokat is újrahasznosítjuk.

A Lexmark festékkazetták ismételt felhasználásához vagy újrahasznosításához tegye a következőket:

- 1 Keresse fel a [www.lexmark.com/recycle](http://www.lexmark.com/recycle) weboldalt.
- 2 Válassza ki az újrahasznosítani kívánt terméket.

## Statikus érzékenységgel kapcsolatos figyelmeztetés

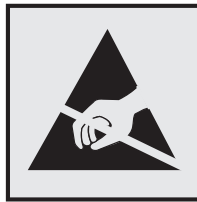

Ez a jel statikus elektromosságra érzékeny alkatrészeket jelöl. Az ezen szimbólumokkal jelölt területek megérintése előtt mindig érintsen meg egy, a szimbólumtól távol lévő fém felületet.

Az elektrosztatikus kisülés miatti sérülés megelőzése érdekében a karbantartási feladatok (például: papírelakadás megszüntetése vagy kellékanyagok cseréje) végzésekor a nyomtató kinyitása vagy belső területeinek megérintése előtt érintse meg a nyomtató bármely külső fém keretét még akkor is, ha erre külön szimbólum nem hívja fel a figyelmet.

## ENERGY STAR

Valamennyi Lexmark-termék, melynek esetében az ENERGY STAR® embléma magán a terméken vagy a kezdőképernyőn látható, a gyártás időpontjában megfelelt az Environmental Protection Agency (EPA) ENERGY STAR követelményeinek.



## Hőmérsékletadatok

Üzemi hőmérséklet és relatív páratartalom	10–32,2 °C (50–90 °F) és 15–80% RH 15,6–32,2 °C (60–90 °F) és 8–80% RH Nedves izzó max. hőmérséklete <sup>2</sup> : 22,8 °C (73 °F) Nem kondenzáló környezet
Nyomatató/tonerkazetta/képalkotó egység hosszútávú tárolása <sup>1</sup>	15,6–32,2 °C (60–90 °F) és 8–80% RH Nedves izzó max. hőmérséklete <sup>2</sup> : 22,8 °C (73 °F)
Nyomatató/tonerkazetta/képalkotó egység rövidtávú szállítása	-40–40 °C (-40–104 °F)
<sup>1</sup> A kellékanyagok szavatossági ideje kb. 2 év. Ez normál irodai környezetben, 22 °C (72 °F) és 45%-os páratartalom mellett érvényes. <sup>2</sup> A nedves léghőmérséklet meghatározása a levegő hőmérséklete és relatív páratartalma alapján történik.	

## Megjegyzés a lézerrel kapcsolatban

A készülék az Egyesült Államokban megfelel a Class I (1) besorolású lézertermékekre vonatkozó DHHS 21 CFR előírás I fejezete J alfejezetének, máshol pedig IEC 60825-1 előírás követelményeinek megfelelő Class I besorolású lézerterméknek számít. 2014.

Megállapítást nyert, hogy a Class I lézerek veszélytelenek. A lézerrendszer és a nyomtató úgy lett megtervezve, hogy senki se kerüljön kapcsolatba Class I feletti lézersugárással a normál működés, felhasználói karbantartás vagy előírt javítások során. A nyomtató nem javítható nyomtatófej egységgel van felszerelve, amely a következő műszaki jellemzőkkel rendelkező lézert tartalmazza:

Kategória: IIIb (3b) AlGaAs

Névleges kimeneti teljesítmény (milliwatt): 15

Hullámhossz (nanométer): 775–800

## Tápfelvétel

### A termék áramfogyasztása

A következő táblázat a készülék áramfogyasztási adatait tartalmazza.

**Megj.:** Egyes üzemmódok nem vonatkoznak az Ön által vásárolt termékre.

Mód	Leírás	Teljesítményfelvétel (W)
Nyomatás	A készülék elektronikus formátumú eredetiről nyomtat.	460
Másolás	A készülék papíron lévő eredetiről nyomtat.	N/A
Beolvasás	A készülék papírról olvas be.	N/A
Kész	A készülék nyomtatásra vár.	4.0
Alvó üzemmód	A készülék magas szintű energiatakarékos módban van.	1,2
Hibernált mód	A készülék alacsony szintű energiatakarékos módban van.	N/A

Mód	Leírás	Teljesítményfelvétel (W)
Ki	A készülék be van dugva a konnektorba, de ki van kapcsolva.	0,1

A táblázatban szereplő energiafelhasználási szintek átlagértékek. A pillanatnyi teljesítményfelvétel lényegesen meghaladhatja az átlagot.

Az értékek megváltozhatnak. Az aktuális értékeket lásd a [www.lexmark.com](http://www.lexmark.com) webhelyen.

### Alvó üzemmód

A termék energiatakarékos módban is tud működni, amelynek neve *alvó üzemmód*. Az alvó üzemmódban a készülék csökkenti a teljesítményfelvételt a hosszabb inaktív időszakokban. Ha a készüléket az *alvó üzemmód időhatárát* meghaladó ideig nem használják, a készülék automatikusan alvó üzemmódba vált.

Az alvó üzemmód alapértelmezett gyári időhatára ennél a termékénél (perc):	15
--	----

Az alvó üzemmód időhatára 1 és 120 perc között módosítható a beállítási menük használatával. Ha a nyomtatási sebesség percenként legfeljebb 30 oldal, az időtúllépést maximum 60 percre állíthatja be. Ha alacsony értékre állítja az alvó üzemmód időhatárát, kisebb lesz az energiafelhasználás, nagyobb lehet viszont a termék válaszeje. Ha magas értékre állítja az alvó üzemmód időhatárát, megmarad a rövid reakcióidő, viszont a készülék több energiát fog felhasználni.

### Hibernált üzemmód

A termék ultraalacsony energiafelhasználású módban is tud működni, amelynek neve *Hibernált üzemmód*. Hibernált üzemmódban történő működésakor minden más rendszer és eszköz tápellátása biztonságosan ki van kapcsolva.

A Hibernált üzemmódba az alábbi módszerek valamelyikével lehet belépni:

- A hibernálási idő beállításával
- A Teljesítmény-üzemmódok ütemezése funkció használatával

Gyári alapértelmezett Hibernálási idő erre a termékre vonatkozóan minden országban vagy régióban	3 nap
--	-------

Az az időtartam, amennyit a nyomtató egy feladat kinyomtatása után a hibernált üzemmódra való váltás előtt vár, egy óra és egy hónap közötti értékre állítható be.

### Megjegyzések az EPEAT-regisztrált képalkotó-berendezésekhez:

- A készenléti energiaszint Hibernált vagy kikapcsolt üzemmódban lép életbe.
- Az eszköz automatikusan  $\leq 1W$ -os készenléti energiaszintre kapcsol. Az automatikus készenléti funkció (Hibernált vagy kikapcsolt üzemmódban) a termék szállításakor engedélyezve van.

### Kikapcsolva

Ha a készülék rendelkezik olyan kikapcsolt üzemmóddal, amelyben vesz fel némi áramot, akkor ha teljesen meg szeretné akadályozni az áramfelvételt, húzza ki a készüléket a konnektorból.

### Teljes energiafelhasználás

Esetenként hasznos lehet megbecsülni a készülék teljes energiafelhasználását. Mivel az energiafelhasználást wattban adják meg, a teljes energiafelhasználás kiszámításához a fogyasztást meg kell szorozni azzal az idővel,

amit a készülék az egyes üzemmódokban eltölt. A készülék teljes energiafelhasználását az egyes üzemmódokban kiszámított energiafelhasználás összege adja meg.

## A vezeték nélküli termékekre vonatkozó szabályok

Ez a rész olyan szabályokat tartalmaz, amelyek csak a vezeték nélküli modellekre vonatkoznak.

Ha nem tudja biztosan, hogy készüléke vezeték nélküli modell-e, látogasson el a következő webhelyre: <http://support.lexmark.com>.

## Megjegyzés a moduláris összetevőkről

A vezeték nélküli modellek a következő moduláris alkatrészeket tartalmazzák:

Lexmark hatósági típus-/modellszám LEX-M08-001; FCC ID:IYLLLEXM08001; IC:2376A-LEXM08001

Annak megállapításához, hogy az Ön termékében mely moduláris alkatrészek találhatók meg, tekintse meg a termék címkéjét.

## A rádiófrekvenciás sugárzás hatása

A készülék kisugárzott teljesítménye lényegesen alatta van az FCC és más szabályozó hatóságok által meghatározott rádiófrekvenciás sugárzási határértékeknek. Az FCC és más hatóságok rádiófrekvenciás sugárzási előírásainak betartásához a készülék antennája és a személyek között legalább 20 cm-t kell biztosítani.

## Az Európai Közösség (EK) előírásainak való megfelelés

Ez a termék megfelel az Európai Tanács 2014/53/EU irányelvében lefektetett védelmi követelményeknek, melyek a tagállamok rádióberendezésekre vonatkozó jogszabályainak közelítéséről és harmonizációjáról szólnak.

E termék gyártója: Lexmark International, Inc., 740 West New Circle Road, Lexington, KY, 40550 USA. Az EGT/EU területén a hivatalos képviselő: Lexmark International Technology Hungária Kft., Lechner Ödön fasor 8., Millennium Tower III, 1095 Budapest MAGYARORSZÁG. Az EGT/EU importőr: Lexmark International Technology S.à.r.l. 20, Route de Pré-Bois, ICC Building, Bloc A, CH-1215 Genève, Svájc. Az előírásoknak való megfelelést igazoló tanúsítvány a hivatalos képviselőtől, illetve a következő weboldaltól szerezhető be:

[www.lexmark.com/en\\_us/about/regulatory-compliance/european-union-declaration-of-conformity.html](http://www.lexmark.com/en_us/about/regulatory-compliance/european-union-declaration-of-conformity.html).

A megfelelést a CE felirat jelzi:



## **Az EU és egyéb országok nyilatkozata a rádióadók működési frekvenciatartományairól és maximális rádiófrekvenciás teljesítményéről**

Jelen rádiótermék a 2,4 GHz-es (2,412–2,472 GHz) sáv tartományon sugároz az Európai Unió területén belül. Az adó maximális kimeneti EIRP-teljesítménye, az antennaerősítési tényezővel együtt,  $\leq 20$  dBm.

## **Az Európai Közösség (EK) előírásainak való megfelelés**

Ez a termék megfelel az Európai Közösség Tanácsának 2014/30/EU, 2014/35/EU, 2009/125/EK és az (EU) 2015/863 irányelvvel módosított 2011/65/EU irányelveiben lefektetett védelmi követelményeknek, melyek a tagállamok elektromágneses kompatibilitásra, a meghatározott feszültséghatáron belüli használatra tervezett elektromos berendezések biztonságára, az energiával kapcsolatos termékek környezettudatos tervezésére, valamint egyes veszélyes anyagok elektromos és elektronikus berendezésekben való alkalmazásának korlátozására vonatkozó jogszabályainak közelítéséről és harmonizációjáról szólnak.

E termék gyártója: Lexmark International, Inc., 740 West New Circle Road, Lexington, KY, 40550 USA. Az EGT/EU területén a hivatalos képviselő: Lexmark International Technology Hungária Kft., Lechner Ödön fasor 8., Millennium Tower III, 1095 Budapest MAGYARORSZÁG. Az EGT/EU importőr: Lexmark International Technology S.à.r.l. 20, Route de Pré-Bois, ICC Building, Bloc A, CH-1215 Genève, Svájc. Az előírásoknak való megfelelést igazoló tanúsítvány a hivatalos képviselőtől, illetve a következő weboldaltól szerezhető be:

[www.lexmark.com/en\\_us/about/regulatory-compliance/european-union-declaration-of-conformity.html](http://www.lexmark.com/en_us/about/regulatory-compliance/european-union-declaration-of-conformity.html).

Ez a termék megfelel az EN 55032 Class B előírásoknak és az EN 62368-1 biztonsági követelményeknek.

# Index

## A

- a festék sötétségének beállítása 35
- a kezelőpanel használata 10
- A nyomtató állapota 11
- a nyomtató áthelyezése 17, 73
- a nyomtató helyének kiválasztása 17
- a nyomtató nem csatlakoztatható a Wi-Fi-hez 106
- a nyomtató sorozatszámának megtalálása 9
- a papír kiválasztása 11
- a papírméret beállítása 18
- a papírtípus beállítása 18
- AirPrint
  - használata 31
- alkatrészek cseréje
  - duplex egység 71
  - tálca 71
- alkatrészek és kellékanyagok állapot ellenőrzése 65
- alvó üzemmód
  - beállítás 73
- az Embedded Web Servert nem lehet megnyitni 104

## Á

- állapot ellenőrzése
  - alkatrészek és kellékanyagok 65

## B

- Befagyasztott üzemmód
  - beállítás 73
- betűtípusminta
  - nyomtatás 34
- betűtípusminták listájának nyomtatása 34
- biztonsági információk 6, 7
- borítékok
  - betöltés 21

## Cs

- csatlakozás vezeték nélküli hálózathoz
  - gombnyomásos módszer használata 25
  - PIN-módszer használata 25
- Cserélje ki a festékkazettát – nem megfelelő régió 107

## D

- dokumentumok, nyomtatás
  - mobileszközről 30
  - számítógépről 30
- duplex egység
  - a papírméret beállítása 18
  - csere 71

## E

- egyszínű fekete oldalak 89
- elakadás helyének azonosítása 109
- elakadás megszüntetése
  - a kétoldalas egységben 113
  - a kézi adagolóban 114
  - a tálcában 110
  - elülső ajtónál 111
- elakadások
  - elkerülés 108
- eltorzult nyomtatás 88
- elválasztólapok
  - elhelyezés 34
- elválasztólapok elhelyezése 34
- előnyomott űrlapok
  - kiválasztás 13
- energiatakarékos módok
  - beállítás 73
- eredeti alkatrészek és kellékanyagok 66
- eredeti Lexmark alkatrészek és -kellékanyagok 66
- eredeti Lexmark-alkatrészek és -kellékanyagok használata 66
- Ethernet-port 18
- e-mail riasztások
  - beállítás 65
- e-mail riasztások beállítása 65

## É

- értesítések 120, 123, 124, 125, 126

## F

- FCC-nyilatkozat 126
- fehér lapok 76
- fehér vonalak 94
- fejléces papír
  - betöltés 21
  - kiválasztás 13
- felejtő memória 29
  - törlés 29
- felfüggesztett dokumentumok nem nyomtatódnak ki 102
- festék sötétsége
  - beállítás 35
- firmware frissítése 24
- firmware, frissítés 24
- foltos nyomat 85
- függőleges csíkok a nyomatokon 96
- függőleges fehér vonalak 94
- függőleges sötét sávok 95
- függőleges sötét vonalak 97
- függőleges sötét vonalak a nyomatokon 96
- függőleges világos sávok 93

## G

- Gazdaságos mód
  - beállítás 73
- Gombnyomásos módszer 25
- görbe nyomat 88

## Gy

- gyári alapértelmezett értékek visszaállítása 29
- gyűrött papír 80

## H

- hajlott papír 80
- hálózatbeállítási oldal nyomtatása 28
- helytelen margók 83
- hiányzó nyomat 97



- hibaelhárítás  
 a nyomtató nem  
 csatlakoztatható a Wi-Fi-  
 hez 106  
 az Embedded Web Servert nem  
 lehet megnyitni 104  
 nyomtatási minőséggel  
 kapcsolatos problémák 75  
 nyomtató nem válaszol 103
- hibaelhárítás, nyomtatás  
 az elakadt lapokat a nyomtató  
 nem nyomtatja ki újra 116  
 boríték összetapad nyomtatás  
 közben 114  
 helytelen margók 83  
 lassú nyomtatás 100  
 nem megfelelő papírra történő  
 feladatnyomtatás 102  
 nem működik a leválogatás 115  
 nyomtatási feladatok nem  
 nyomtatódnak ki 99  
 papír gyakran elakad 116  
 rossz tálcából történő  
 nyomtatás 102  
 titkosított és felfüggesztett  
 dokumentumok nem  
 nyomtatódnak ki 102
- hibaelhárítás, nyomtatási  
 minőség  
 egyszínű fekete oldalak 89  
 eltorzult nyomtatás 88  
 függőleges fehér vonalak 94  
 függőleges sötét csíkok és  
 hiányos nyomat 97  
 függőleges sötét sávok 95  
 függőleges sötét vonalak vagy  
 csíkok 96  
 függőleges világos sávok 93  
 görbe nyomat 88  
 hajlott vagy gyűrött papír 80  
 ismétlődő hibák 98  
 könnyen ledörzsölődik a  
 festék 91  
 levágott szöveg vagy kép 90  
 papírmeghajlás 86  
 sötét nyomtatás 77  
 szürke háttér nyomatokon 81  
 tarka és pöttyös nyomat 85  
 túl világos nyomat 83  
 üres vagy fehér oldalak 76  
 vékony vonalak nyomtatása  
 nem megfelelő 79
- vízszintes világos sávok 92
- I**  
 információk a nyomtatóról  
 keresés 8  
 ismétlődő hibák a nyomaton 98
- J**  
 jelentések megtekintése 66  
 jelzőfény  
 állapot értelmezése 11
- K**  
 kábelek csatlakoztatása 18  
 kapcsolatba lépés az  
 ügyfélszolgálattal 117  
 kellékanyag-használati  
 számlálók  
 visszaállítás 72, 107  
 kellékanyagok cseréje  
 képpalkotó egység 69  
 tonerkazetta 67  
 kellékanyagok értesítése  
 konfigurálás 65  
 kellékanyagok értesítésének  
 konfigurálása 65  
 kellékanyagok megőrzése 73  
 kellékanyagok rendelése  
 képpalkotó egység 67  
 tonerkazetta 66  
 kellékek  
 takarékoskodás 73  
 képpalkotó egység  
 csere 69  
 rendelés 67  
 képek levágva 90  
 kezelőpanel  
 használata 10  
 kézi adagoló  
 betöltés 21  
 kézi adagoló betöltése 21  
 kibocsátással kapcsolatos  
 nyilatkozatok 120, 126  
 konfigurációs fájl exportálása  
 Embedded Web Server  
 használata 24  
 konfigurációs fájl importálása  
 Embedded Web Server  
 használata 24  
 könnyen ledörzsölődik a  
 festék 91
- környezeti beállítások 73
- L**  
 lassú nyomtatás 100  
 levágott képek 90  
 levágott szöveg 90  
 Lexmark Mobile Print  
 használata 30  
 Lexmark Nyomtatás  
 használata 30
- M**  
 memória  
 a nyomtatóra telepített  
 típusok 29  
 menü  
 802.1x 57  
 Beállítás 44  
 Beállítások 36  
 Bejelentkezési korlátozások 61  
 Egyéb 63  
 Elrendezés 43  
 Energiagazdálkodás 39  
 Értesítések 38  
 Eszköz 63  
 Ethernet 52  
 Gazdaságos mód 37  
 Gyári alapbeállítások  
 visszaállítása 40  
 Hálózat 64  
 Hálózati áttekintés 48  
 Helyi fiókok 60  
 Hibaelhárítás 64  
 Hordozótípusok 48  
 HTTP-/FTP-beállítások 58  
 Ideiglenes adatfájlok törlése 63  
 IPSec 56  
 Kép 46  
 Konfigurációs menü 41  
 Külső hálózati hozzáférés  
 korlátozása 59  
 LPD-konfiguráció 58  
 Menübeállítási oldal 63  
 Minőség 45  
 Névtelen adatgyűjtés 40  
 Nyilvános 60  
 Nyomtatás 64  
 Nyomtató névjegye 43  
 PCL 45  
 SNMP 55  
 Tálcakonfiguráció 47

Tanúsítványkezelés 61  
 Távoli kezelőpanel 38  
 TCP/IP 54  
 Titkosított nyomtatás  
 beállításai 62  
 Univerzális beállítás 47  
 USB 59  
 Üzemen kívüli törlés 42  
 Vezeték nélküli 49  
 Wi-Fi Direct 52  
 Menübeállítási oldal  
 nyomtatás 28  
 mobil eszköz  
 a nyomtató csatlakoztatása 27  
 nyomtatás róla 30, 31, 32  
 mobil eszköz csatlakoztatása  
 nyomtatóhoz 27  
 Mopria nyomtatási  
 szolgáltatás 31

## N

nem felejtő memória 29  
 törlés 29  
 Nem Lexmark kellékanyag 107

## Ny

nyomtatás  
 betűtípusminták listája 34  
 felfüggesztett feladatok 33  
 Menübeállítási oldal 28  
 mobil eszközről 31, 32  
 Mopria nyomtatási szolgáltatás  
 használata 31  
 nyomtatási feladatok  
 ellenőrzése 33  
 nyomtatási feladatok  
 ismétlése 33  
 nyomtatási feladatok  
 megőrzése 33  
 számítógépről 30  
 titkosított nyomtatási  
 feladatok 33  
 Wi-Fi Direct használata 32  
 nyomtatás számítógépről 30  
 nyomtatás, hibaelhárítás  
 az elakadt lapokat a nyomtató  
 nem nyomtatja ki újra 116  
 boríték összetapad nyomtatás  
 közben 114  
 helytelen margók 83  
 lassú nyomtatás 100

nem megfelelő papírra történő  
 feladatnyomtatás 102  
 nem működik a leválogatás 115  
 nyomtatási feladatok nem  
 nyomtatódnak ki 99  
 papír gyakran elakad 116  
 rossz tálcából történő  
 nyomtatás 102  
 titkosított és felfüggesztett  
 dokumentumok nem  
 nyomtatódnak ki 102  
 nyomtatási feladat  
 megszakítás a nyomtató  
 vezérlőpaneljéről 34  
 megszakítás a  
 számítógépről 34  
 nyomtatási feladat megszakítása  
 a nyomtató kezelőpaneljén 34  
 számítógépről 34  
 nyomtatási feladatok nem  
 nyomtatódnak ki 99  
 nyomtatási minőség,  
 hibaelhárítás  
 egyszínű fekete oldalak 89  
 eltorzult nyomtatás 88  
 függőleges fehér vonalak 94  
 függőleges sötét csíkok és  
 hiányos nyomat 97  
 függőleges sötét sávok 95  
 függőleges sötét vonalak vagy  
 csíkok 96  
 függőleges világos sávok 93  
 görbe nyomat 88  
 hajlott vagy gyűrött papír 80  
 ismétlődő hibák 98  
 könnyen ledörzsölődik a  
 festék 91  
 levágott szöveg vagy kép 90  
 nyomtatási minőséggel  
 kapcsolatos problémák 75  
 papírmeghajlás 86  
 sötét nyomtatás 77  
 szürke háttér nyomatokon 81  
 tarka és pöttyös nyomat 85  
 túl világos nyomat 83  
 üres vagy fehér oldalak 76  
 vékony vonalak nyomtatása  
 nem megfelelő 79  
 vízszintes világos sávok 92  
 nyomtatási minőséggel  
 kapcsolatos problémák 75

nyomtató  
 hely kiválasztása 17  
 minimális elakadások 17  
 szállítás 74  
 nyomtató adatainak  
 megkeresése 8  
 nyomtató csatlakozásának  
 ellenőrzése 28  
 nyomtató csatlakoztatása  
 vezeték nélküli hálózathoz 25  
 nyomtató körüli hőmérséklet 124  
 nyomtató körüli nedvesség 124  
 nyomtató menük 36  
 nyomtató nem válaszol 103  
 nyomtató részei  
 tisztítás 72  
 nyomtató szállítása 74  
 nyomtató tisztítása 72  
 nyomtató-illesztőprogram  
 beszerelés 22  
 nyomtató-illesztőprogram  
 telepítése 22  
 nyomtatóbeállítások  
 gyári alapértelmezett értékek  
 visszaállítása 29  
 nyomtatójelentések  
 megtekintés 66  
 nyomtatók hozzáadása a  
 számítógéphez 22  
 nyomtatókonfiguráció 10  
 nyomtatómemória  
 törlés 29  
 nyomtatómemória törlése 29  
 nyomtatóportok 18  
 nyomtatószoftver  
 beszerelés 22  
 nyomtatószoftver telepítése 22  
 nyomtatóüzenetek  
 Cserélje ki a festékkazettát –  
 nem megfelelő régió 107  
 Nem Lexmark kellékanyag 107

## P

papír  
 előnyomott úrlapok 13  
 fejléces papír 13  
 kiválasztás 11  
 nem elfogadható 12  
 papír betöltése  
 a tálcában 19  
 papír tárolása 13

papírelakadás  
 a kézi adagolóban 114  
 elkerülés 108  
 helye 109  
 papírelakadás a hátsó ajtónál 112  
 papírelakadás a kétoldalas  
 egységben 113  
 papírelakadás a tálcában 110  
 papírelakadás az elülső  
 ajtónál 111  
 papírelakadás  
 elhelyezkedésének  
 azonosítása 109  
 papírelakadás megszüntetése  
 a kétoldalas egységben 113  
 a kézi adagolóban 114  
 elülső ajtónál 111  
 papírelakadás, elhárítás  
 hátsó ajtónál 112  
 normál rekeszben 114  
 papírelakadás, elhárítása  
 a tálcában 110  
 hátsó ajtónál 112  
 papírelakadások elkerülése 108  
 papírjellemezők 11  
 papírmeghajlás 86  
 papírméret  
 beállítás 18  
 papírméreték  
 támogatott 14  
 papírsúlyok  
 támogatott 16  
 papírtípus  
 beállítás 18  
 papírtípusok  
 támogatott 15  
 pöttyös nyomat 85

## S

sorozatszám, nyomtató  
 keresés 9  
 sötét nyomtatás 77

## Sz

számítógép  
 csatlakozás a nyomtatóhoz 27  
 számítógép csatlakoztatása a  
 nyomtatóhoz 27  
 számlálók visszaállítása 72  
 személyes azonosítószám  
 módszer 25

szürke háttér nyomatokon 81

## T

tálca  
 betöltés 19  
 tálcák  
 csere 71  
 támogatott papírméreték 14  
 támogatott papírsúlyok 16  
 támogatott papírtípusok 15  
 tápkábel csatlakozója 18  
 tápkapcsoló jelzőfénye  
 állapot értelmezése 11  
 Tesztoldal nyomtatása 64  
 titkosított dokumentumok nem  
 nyomtatódnak ki 102  
 titkosított nyomtatási feladatok  
 konfigurálás 32  
 tonerkazetta  
 csere 67  
 rendelés 66  
 törölhetőség  
 nyilatkozat - 29  
 törölhetőségi nyilatkozat 29  
 túl világos nyomat 83

## U

Univerzális papír  
 beállítások konfigurálása 19  
 Univerzális papírbeállítások  
 konfigurálása 19  
 USB-nyomtatóport 18

## Ú

újrahasznosítás  
 Lexmark csomagolás 118  
 Lexmark termékek 118  
 útmutató a papírokhoz 11

## Ü

ügyfélszolgálat  
 kapcsolatfelvétel 117  
 üres oldalak 76

## V

vékony vonalak nyomtatása nem  
 megfelelő 79  
 vezeték nélküli hálózat  
 nyomtató csatlakoztatása 25  
 Wi-Fi védett beállítás 25

vezeték nélküli hálózatok 25  
 visszaállítás  
 kellékanyag-használati  
 számlálók 107  
 vízszintes világos sávok 92

## W

Wi-Fi Direct  
 konfigurálás 26  
 Wi-Fi hálózat  
 kikapcsolása 28  
 Wi-Fi Direct  
 engedélyezés 27  
 nyomtatás mobileszközről 32  
 Wi-Fi Direct engedélyezése 27  
 Wi-Fi Direct konfigurálása 26  
 Wi-Fi hálózat kikapcsolása 28  
 Wi-Fi védett beállítás  
 vezeték nélküli hálózat 25

## Z

zajkibocsátási szintek 120