



# **B2236-printer**

---

## **Gebruikershandleiding**

**Juli 2024**

**[www.lexmark.com](http://www.lexmark.com)**

---

Machine type:

1400

Model:

438

# Inhoud

<b>Informatie over veiligheid.....</b>	<b>5</b>
Conventies.....	5
Productverklaringen.....	5
<b>Over de printer.....</b>	<b>8</b>
Informatie zoeken over de printer.....	8
Het serienummer van de printer zoeken.....	9
Printerconfiguratie.....	10
Het bedieningspaneel gebruiken.....	10
Uitleg over de status van de aan-uitknop en het indicatielampje.....	11
Papier selecteren.....	11
<b>Installeren, instellen en configureren.....</b>	<b>17</b>
Een locatie voor de printer selecteren.....	17
Kabels aansluiten.....	18
Papier en speciaal afdrukmateriaal plaatsen.....	18
Software, stuurprogramma's en firmware installeren en bijwerken.....	22
Netwerkfunctionaliteit.....	24
De Pagina met menu-instellingen afdrukken.....	28
<b>Printer beveiligen.....</b>	<b>29</b>
Printergeheugen wissen.....	29
Fabrieksinstellingen herstellen.....	29
Kennisgeving van vluchtigheid.....	29
<b>Afdrukken.....</b>	<b>30</b>
Afdrukken vanaf een computer.....	30
Afdrukken vanaf een mobiel apparaat.....	30
Beveiligde taken configureren.....	32
Afdrukken van vertrouwelijke taken en andere taken in de wachtrij.....	33
Lijst met voorbeelden van lettertypen afdrukken.....	34
Scheidingsvellen invoegen tussen exemplaren.....	34
Afdruktaak annuleren.....	34
Tonerintensiteit aanpassen.....	35

---

<b>Printermenu's gebruiken.....</b>	<b>36</b>
Menu-overzicht.....	36
Apparaat.....	36
Afdrukken.....	43
Papier.....	47
Netwerk/poorten.....	48
Beveiliging.....	60
Rapporten.....	63
Problemen oplossen.....	64
<b>Printer onderhouden.....</b>	<b>65</b>
De status van de onderdelen en supplies controleren.....	65
Meldingen over supplies configureren.....	65
E-mailmeldingen instellen.....	65
Rapporten weergeven.....	66
Onderdelen en supplies bestellen.....	66
Onderdelen en supplies vervangen.....	67
De printer reinigen.....	72
Energie en papier besparen.....	73
De printer verplaatsen naar een andere locatie.....	73
De printer vervoeren.....	74
<b>Problemen oplossen.....</b>	<b>75</b>
Problemen met de afdrukkwaliteit.....	75
Afdrukproblemen.....	76
De printer reageert niet.....	104
Problemen met de netwerkverbinding.....	105
Problemen met supplies.....	107
Papierstoringen verhelpen.....	108
Problemen met de papierinvoer.....	114
Contact opnemen met de klantenondersteuning.....	117
<b>Recyclen en wegdoen.....</b>	<b>118</b>
Lexmark-producten recyclen.....	118
Lexmark-verpakkingsmateriaal recyclen.....	118

**Kennisgevingen..... 119**

**Index..... 128**



# Informatie over veiligheid

## Conventies

**Opmerking:** Een *opmerking* bevat nuttige informatie.

**Waarschuwing:** Een *waarschuwing* wijst op iets dat de hardware of software van het product kan beschadigen.

**LET OP:** *Let op* duidt op een mogelijk gevaarlijke situatie die persoonlijk letsel kan veroorzaken.

Voorbeelden van zulke waarschuwingen zijn:



**LET OP: RISICO OP LETSEL:** Gevaar voor letsel.



**LET OP: GEVAAR VOOR ELEKTRISCHE SCHOKKEN:** Gevaar voor elektrische schok.



**LET OP: HEET OPPERVLAK:** Gevaar voor verbranding bij aanraking.



**LET OP: KNELGEVAAR:** Gevaar om bekneld te raken tussen bewegende onderdelen



**LET OP - BEWEGENDE ONDERDELEN:** Geeft aan dat er een risico is van snij- of schuurwonden door roterende onderdelen.

## Productverklaringen



**LET OP: RISICO OP LETSEL:** Om het risico op elektrische schokken of brand te voorkomen, moet u het netsnoer rechtstreeks aansluiten op een geaard stopcontact dat zich dicht in de buurt van het product bevindt en dat gemakkelijk toegankelijk is.



**LET OP: RISICO OP LETSEL:** Gebruik alleen het netsnoer dat bij dit product is geleverd of een door de fabrikant goedgekeurd vervangend onderdeel om brand of elektrische schokken te voorkomen.



**LET OP: RISICO OP LETSEL:** U mag dit product niet gebruiken met verlengsnoeren, stekkerdozen, verdelers of UPS-apparaten. De vermogenscapaciteit van dit soort accessoires kan door een laserprinter eenvoudig worden overschreden, wat kan leiden tot slechte printerprestaties, schade aan eigendommen of brand.









**LET OP: RISICO OP LETSEL:** Gebruik voor dit product uitsluitend een Lexmark overspanningsbeveiliging die correct is aangesloten tussen de printer en het meegeleverde netsnoer. Het gebruik van niet-Lexmark overspanningsbeveiligingen kan leiden tot slechte printerprestaties, schade aan eigendommen of brand.



**LET OP: GEVAAR VOOR ELEKTRISCHE SCHOKKEN:** Om het risico van elektrische schokken te voorkomen, moet u dit product niet in de buurt van water of vochtige locaties plaatsen of gebruiken.



**LET OP: GEVAAR VOOR ELEKTRISCHE SCHOKKEN:** Om het risico van elektrische schokken te voorkomen, moet u dit product niet inschakelen tijdens onweer en geen elektrische kabels of stroomkabels aansluiten, zoals een faxesnoer, netsnoer of telefoonkabel.

-  **LET OP: RISICO OP LETSEL:** U moet het netsnoer niet snijden, draaien, vastbinden, afknellen of zware objecten op het snoer plaatsen. Zorg dat er geen schaafplekken op het netsnoer kunnen ontstaan of dat het snoer onder druk komt te staan. Zorg dat het netsnoer niet bekneld raakt tussen twee objecten, zoals een meubelstuk en een muur. Als een van deze dingen gebeurt, is er een kans op brand of elektrische schokken. Controleer het netsnoer regelmatig op dergelijke problemen. Trek de stekker van het netsnoer uit het stopcontact voor u het netsnoer controleert.
-  **LET OP: GEVAAR VOOR ELEKTRISCHE SCHOKKEN:** Om het risico van elektrische schokken te voorkomen, moet u ervoor zorgen dat alle externe aansluitingen (zoals Ethernet- en telefoonsysteemaansluitingen) op de juiste wijze zijn in de gemarkeerde poorten zijn geplaatst.
-  **LET OP: GEVAAR VOOR ELEKTRISCHE SCHOKKEN:** Als u toegang tot de controllerkaart wilt of optionele hardware of geheugenapparaten installeert nadat u de printer hebt ingesteld, moet u de printer uitschakelen en de stekker uit het stopcontact trekken voor u doorgaat om het risico van elektrische schokken te voorkomen. Als u andere apparaten hebt aangesloten op de printer, schakel deze dan ook uit en koppel de kabels los van de printer.
-  **LET OP: GEVAAR VOOR ELEKTRISCHE SCHOKKEN:** Om het risico op elektrische schokken te vermijden, trekt u de stekker van het netsnoer uit het stopcontact en koppelt u alle kabels los die op de printer zijn aangesloten voor u de buitenkant van de printer reinigt.
-  **LET OP: RISICO OP LETSEL:** Als de printer meer weegt dan 20 kg (44 lb), moet deze mogelijk door twee of meer personen worden verplaatst.
-  **LET OP: RISICO OP LETSEL:** Volg deze richtlijnen wanneer u de printer verplaatst om te voorkomen dat u zich bezeert of dat de printer beschadigd raakt:
- Zorg ervoor dat alle kleppen en laden zijn gesloten.
  - Schakel de printer uit en trek de stekker van het netsnoer van de printer uit het stopcontact.
  - Koppel alle snoeren en kabels los van de printer.
  - Als de printer losse, optionele laden op de vloer of uitvoerladen bevestigd heeft, dient u deze te ontkoppelen voordat u de printer verplaatst.
  - Als de printer een onderstel met zwenkwielen heeft, rolt u de printer voorzichtig naar de nieuwe locatie. Wees voorzichtig bij drempels en scheuren in de vloer.
  - Als de printer geen onderstel met zwenkwielen heeft, maar wel is uitgerust met optionele laden of uitvoerladen, verwijdert u de uitvoerladen en tilt u de printer van de laden. Probeer de printer niet samen met een van de opties op te tillen.
  - Gebruik bij het optillen altijd de handgrepen aan de printer.
  - Als de printer wordt verplaatst op een transportwagentje, moet de gehele onderzijde van de printer worden ondersteund.
  - Als de optionele onderdelen worden verplaatst op een transportwagentje, moet het oppervlak van het wagentje groot genoeg zijn voor alle onderdelen.
  - Houd de printer rechtop.
  - Vermijd schokken.
  - Zorg dat uw vingers zich niet onder de printer bevinden wanneer u het apparaat neerzet.
  - Zorg dat er voldoende ruimte vrij is rondom de printer.
-  **LET OP: HEET OPPERVLAK:** De binnenkant van de printer kan heet zijn. Om letsel te voorkomen, moet u een heet oppervlak eerst laten afkoelen voordat u het aanraakt.



**LET OP: KNELGEVAAR:** Wees voorzichtig bij onderdelen met dit label om te voorkomen dat u bekneeld raakt tussen bewegende onderdelen. Knelgevaar kan optreden in de buurt van bewegende onderdelen, zoals tandwielen, deuren, laden en kappen.



**LET OP - BEWEGENDE ONDERDELEN:** Voorkom het risico van snij- of schuurwonden: houd uw handen uit de buurt van bewegende onderdelen in gebieden die zijn aangegeven met dit label. Het risico op letsel door bewegende onderdelen is het grootst in de buurt van tandwielen en andere roterende onderdelen.



**LET OP: RISICO OP LETSEL:** Dit product maakt gebruik van een laser. Het toepassen van andere bedieningswijzen, aanpassingsmethoden of procedures dan in de *Gebruikershandleiding* worden vermeld, kan blootstelling aan gevaarlijke straling tot gevolg hebben.

Dit product is samen met specifieke onderdelen van de fabrikant ontwikkeld, getest en goedgekeurd volgens strikte, wereldwijd geldende veiligheidsnormen. De veiligheidsvoorzieningen van bepaalde onderdelen zijn niet altijd duidelijk zichtbaar. De fabrikant is niet verantwoordelijk voor het gebruik van andere, vervangende onderdelen.

Laat onderhoudswerkzaamheden en reparaties die niet in de gebruikersdocumentatie worden beschreven, uitvoeren door een servicevertegenwoordiger.

**BEWAAR DEZE INSTRUCTIES.**

# Over de printer

## Informatie zoeken over de printer

Gewenste informatie	Bron
Instructies voor de eerste installatie	Raadpleeg de installatiedocumentatie die bij de printer is geleverd.
<ul style="list-style-type: none"> <li>• Printersoftware</li> <li>• Printer- of faxstuurprogramma</li> <li>• Printerfirmware</li> <li>• Hulpprogramma</li> </ul>	Ga naar <a href="http://www.lexmark.com/downloads">www.lexmark.com/downloads</a> , zoek uw printermodel en selecteer in het menu Type het benodigde stuurprogramma, de firmware of het hulpprogramma.
<ul style="list-style-type: none"> <li>• Papier en speciaal materiaal selecteren en bewaren</li> <li>• Papier in de printer plaatsen</li> <li>• Printerinstellingen configureren</li> <li>• Documenten en foto's weergeven en afdrucken</li> <li>• De printer configureren in een netwerk</li> <li>• De printer onderhouden</li> <li>• Problemen oplossen</li> </ul>	Informatiecentrum: ga naar <a href="https://infoserve.lexmark.com">https://infoserve.lexmark.com</a> . Instructievideo's: ga naar <a href="https://infoserve.lexmark.com/idv/">https://infoserve.lexmark.com/idv/</a> .
Hulpinformatie voor het gebruik van de printersoftware.	Hulp voor Microsoft Windows- of Macintosh-besturingssystemen: open een printersoftwareprogramma of -toepassing en klik vervolgens op <b>Help</b> .  Klik op  om contextgevoelige informatie te bekijken.  <b>Opmerkingen:</b> <ul style="list-style-type: none"> <li>• De Help wordt automatisch geïnstalleerd met de printersoftware.</li> <li>• De printersoftware vindt u in de programmamap van de printer of op uw bureaublad, afhankelijk van uw besturingssysteem.</li> </ul>
<ul style="list-style-type: none"> <li>• Documentatie</li> <li>• Ondersteuning via live-chat</li> <li>• Ondersteuning per e-mail</li> <li>• Telefonische ondersteuning</li> </ul>	Ga naar <a href="http://support.lexmark.com">http://support.lexmark.com</a> .  <b>Opmerking:</b> Selecteer uw land of regio en selecteer vervolgens uw product om de juiste ondersteuningssite weer te geven. Contactgegevens voor ondersteuning voor uw land of regio vindt u op de website of op het garantiebewijs dat u bij de printer hebt ontvangen. Houd de volgende informatie bij de hand wanneer u contact opneemt met de technische ondersteuning: <ul style="list-style-type: none"> <li>• Plaats en datum van aankoop</li> <li>• Apparaattype en serienummer</li> </ul> Zie ' <a href="#">Het serienummer van de printer zoeken</a> ' op pagina 9 voor meer informatie.



## Printerconfiguratie

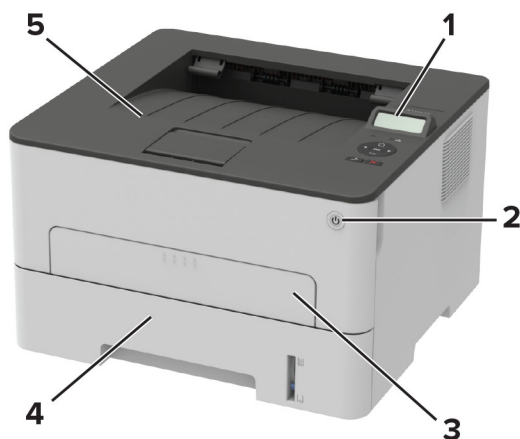

1	Bedieningspaneel
2	Aan/uit
3	Handmatige invoer
4	Lade voor 250 vel
5	Standaarduitvoerlade

## Het bedieningspaneel gebruiken

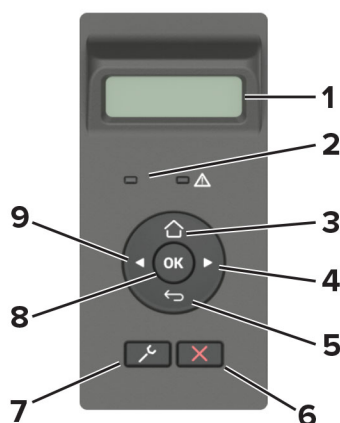

	Bericht op bedieningspaneel	Functie
1	Display	<ul style="list-style-type: none"> <li>Hiermee bekijkt u berichten en de supply-status van de printer.</li> <li>De printer configureren en bedienen.</li> </ul>
2	indicatielampje	De status van de printer controleren.
3	Startscherf (knop)	Naar het startscherf gaan.

	Bericht op bedieningspaneel	Functie
4	Knop Pijl naar rechts	<ul style="list-style-type: none"> <li>• Bladeren door menu's of schakelen tussen schermen en menuopties.</li> <li>• Verhoog de numerieke waarde van een instelling.</li> </ul>
5	Knop Terug (Back)	Hiermee kunt u terug naar het vorige scherm.
6	Knop Stoppen of Annuleren	Hiermee stopt u de huidige taak.
7	Knop Menu	De printermenu's openen.
8	Knop Selecteren (Select)	<ul style="list-style-type: none"> <li>• Selecteer een menuoptie.</li> <li>• Sla de wijzigingen in een instelling op.</li> </ul>
9	Knop Pijl naar links	<ul style="list-style-type: none"> <li>• Bladeren door menu's of schakelen tussen schermen en menuopties.</li> <li>• Verlaag de numerieke waarde van een instelling.</li> </ul>

## Uitleg over de status van de aan-uitknop en het indicatielampje

indicatielampje	Printerstatus
Uit	De printer is uitgeschakeld of de sluimerstand van de printer is actief.
Blauw	De printer is ingeschakeld of gereed.
Knipperend blauw	De printer is gereed of verwerkt gegevens.
Knippert rood	De printer vereist interventie door de gebruiker.

Lampje aan-uitknop	Printerstatus
Uit	De printer staat uit of verwerkt gegevens.
Wit	De printer bevindt zich in de slaapstand.

## Papier selecteren

### Richtlijnen voor papier

Het gebruik van het juiste papier voorkomt storingen en zorgt ervoor dat u probleemloos kunt afdrukken.

- Gebruik altijd nieuw, onbeschadigd papier.
- Voordat u papier plaatst, moet u weten wat de aanbevolen afdrukkzijde is. Deze informatie staat meestal op de verpakking.
- Gebruik geen papier dat u zelf op maat hebt gesneden of geknipt.
- Gebruik nooit papier van verschillend formaat, gewicht of soort in dezelfde lade. Dit leidt tot storingen in de doorvoer.
- Gebruik geen gecoat papier, tenzij het speciaal is ontworpen voor elektrofotografisch afdrukken.

## Papiereigenschappen

De volgende papiereigenschappen zijn van invloed op de afdrukkwaliteit en de betrouwbaarheid van de printer. Houd rekening met de volgende factoren voordat u afdrukt.

### Gewicht

De lade kan automatisch papier invoeren met een gewicht van 60-105 g/m<sup>2</sup> met de vezel in de lengterichting. Papier dat lichter is dan 60 g/m<sup>2</sup> is mogelijk niet stijf genoeg om correct te worden ingevoerd, waardoor papierstoringen kunnen optreden.

### Krullen

Krullen is de neiging van papier om bij de randen om te buigen. Dit kan invoerproblemen veroorzaken. Papier kan omkrullen nadat het door de printer is gevoerd en daarbij is blootgesteld aan hoge temperaturen. Als u papier in hete, vochtige, koude of droge omstandigheden buiten de verpakking bewaart, kan het papier omkrullen voordat erop wordt afgedrukt. Dit kan invoerproblemen veroorzaken.

### Gladheid

De gladheid van papier is rechtstreeks van invloed op de afdrukkwaliteit. Als papier te ruw is, wordt toner er niet goed op gefixeerd. Te glad papier kan invoerproblemen of problemen met de afdrukkwaliteit veroorzaken. We adviseren om papier te gebruiken met een gladheid van 50 Sheffield-punten.

### Vochtigheidsgraad

De hoeveelheid vocht in papier is van invloed op de afdrukkwaliteit en bepaalt tevens of het papier goed door de printer kan worden gevoerd. Bewaar papier altijd in de originele verpakking en pak het pas uit als u het gaat gebruiken. Het papier wordt dan niet blootgesteld aan de negatieve invloed van wisselingen in de luchtvochtigheid.

Laat het papier gedurende 24 tot 48 uur vóór het afdrucken acclimatiseren in de originele verpakking en in dezelfde omgeving als de printer. Verleng de acclimatiseringperiode met enkele dagen als de opslag- of transportomgeving erg verschilde van de printeromgeving. Dik papier kan een langere acclimatiseringsperiode nodig hebben.

### Vezelrichting

De vezelrichting heeft betrekking op de uitlijning van de papervezels in een vel papier. Vezels lopen ofwel in de *lengterichting* van het papier of in de *breedterichting*.

Voor een gewicht van 60-105 g/m<sup>2</sup> kunt u het beste papier met de vezel in de lengterichting gebruiken.

### Glasvezelgehalte

Kwalitatief hoogwaardig xerografisch papier bestaat meestal voor 100% uit chemisch behandelde houtpulp. Dit materiaal voorziet het papier van een grote mate van stabiliteit, waardoor er minder invoerproblemen optreden en de afdrukkwaliteit beter is. Als papier andere vezels bevat, bijvoorbeeld van katoen, kan dat eerder leiden tot problemen bij de verwerking.



## Ongeschikt papier

Het gebruik van de volgende papersoorten in de printer wordt afgeraden:

- Chemisch behandeld papier dat wordt gebruikt om kopieën te maken zonder carbonpapier. Dit wordt ook wel carbonless paper, carbonless copy paper (CCP) of no carbon required paper (NCR) genoemd.
- Voorbedrukt papier dat chemische stoffen bevat die schadelijk zijn voor de printer.
- Voorbedrukt papier dat kan worden aangetast door de temperatuur in het verhittingsstation van de printer.
- Voorbedrukt papier waarvoor een registratie (nauwkeurige positionering van de afdruk) van meer dan  $\pm 2,3$  mm ( $\pm 0,09$  inch) is vereist. Bijvoorbeeld OCR-formulieren (Optical Character Recognition).

Soms kan de registratie via een softwaretoepassing worden aangepast, waardoor afdrukken op deze formulieren toch mogelijk is.

- Gecoat papier (uitwisbaar papier), synthetisch papier of thermisch papier.
- Papier met ruwe randen, papier met een ruw of grof gestructureerd oppervlak of gekruld papier.
- Papier dat niet voldoet aan de norm EN12281:2002 (Europa).
- Papier lichter dan  $60\text{g/m}^2$  (16 lb).
- Formulieren of documenten die uit meerdere delen bestaan.

## Kringlooppapier gebruiken

Lexmark maakt zich sterk om de impact van papier op het milieu te verminderen door klanten verschillende opties te bieden voor hun afdrukactiviteiten. Een manier waarop we dit bereiken, is door producten te testen om er zeker van te zijn dat gerecycled papier kan worden gebruikt, met name papier dat is gemaakt met 30%, 50% en 100% post-consumer gerecycled materiaal. Het is onze verwachting dat kringlooppapier in onze printers net zo goed werkt als nieuw papier. Hoewel er geen officiële norm is voor het gebruik van papier in kantoorapparatuur, hanteert Lexmark de Europese norm EN 12281 als minimum. Om zo breed mogelijk te testen, wordt tijdens het testen onder andere gebruikgemaakt van 100% kringlooppapier uit Noord-Amerika, Europa en Azië en worden de testen uitgevoerd bij een luchtvochtigheid van 8 tot 80%. Tijdens de testen wordt ook dubbelzijdig afgedrukt. Alle kantoorpapier dat is gemaakt van duurzaam, gerecycled of chloorvrij materiaal kan worden gebruikt.

## Voorbedrukte formulieren en briefhoofdpapier selecteren

- Gebruik papier met vezel in de lengterichting.
- Gebruik uitsluitend formulieren en briefhoofdpapier dat is bedrukt door middel van een lithografisch of graverend drukproces.
- Vermijd papier met een ruw of sterk vezelig oppervlak.
- Gebruik geen inkt die wordt beïnvloed door de hars in de toner. Inktsoorten op basis van water of olie zouden aan deze vereisten moeten voldoen. Latex-inkt zou echter problemen kunnen opleveren.
- Maak eerst enkele proefafdrukken op voorbedrukte formulieren en briefhoofden die u overweegt te gebruiken voordat u grote hoeveelheden aanschaft. Hiermee stelt u vast of de inkt op het voorbedrukte formulier of briefhoofd de afdrukkwaliteit beïnvloedt.
- Neem in geval van twijfel contact op met uw papierleverancier.
- Als u afdrukt op het briefhoofd plaatst u het papier in de juiste richting voor uw printer. Raadpleeg de *Handleiding voor papier en speciaal materiaal* voor meer informatie.

## Papier bewaren

Houd de volgende richtlijnen voor het bewaren van papier aan om een regelmatige afdrুকwaliteit te garanderen en te voorkomen dat er papierstoringen ontstaan.

- Laat het papier gedurende 24 tot 48 uur vóór het afdrucken acclimatiseren in de originele verpakking en in dezelfde omgeving als de printer.
- Verleng de acclimatiseringperiode met enkele dagen als de opslag- of transportomgeving erg verschilde van de printeromgeving. Dik papier kan een langere acclimatiseringsperiode nodig hebben.
- U kunt het papier het beste bewaren in een omgeving met een temperatuur van 21 °C en een relatieve vochtigheid van 40 procent.
- De meeste fabrikanten van etiketten bevelen een omgeving aan met een temperatuur tussen 18 en 24 °C en een relatieve vochtigheid van 40 tot 60 procent.
- Zet dozen papier liever niet op de vloer, maar op een pallet of een plank.
- Zet losse pakken op een vlakke ondergrond.
- Plaats niets boven op de losse pakken met papier.
- Haal papier alleen uit de doos of verpakking als u het in de printer wilt plaatsen. De doos en de verpakking zorgen ervoor dat het papier schoon, droog en vlak blijft.

## Ondersteunde papierformaten

### Opmerkingen:

- Papier van minder dan 210 mm breed wordt altijd afgedrukt op een lagere snelheid.
- Gebruik de handmatige invoer wanneer u afdrukt op papier dat minder dan 105 mm breed is.
- Het minimale papierformaat dat wordt ondersteund voor dubbelzijdig afdrucken is 210 x 279,4 mm.
- Bij dubbelzijdig afdrucken op het formaat Letter, Legal, Oficio of Folio moet u het papierformaat in de duplexeenheid instellen op Letter.

Papierformaat	Lade voor 250 vel	Handmatige invoer	Dubbelzijdig afdrucken
<b>A4</b> 210 x 297 mm (8,3 x 11,7 inch)	✓	✓	✓
<b>A5 - invoer korte zijde</b> 148 x 210 mm (5,8 x 8,3 inch)	✓	✓	X
<b>A5 - invoer lange zijde</b> 210 x 148 mm (8,3 x 5,8 inch)	✓	✓	X
<b>A6</b> 105 x 148 mm (4,1 x 5,8 inch)	✓	✓	X
<b>JIS B5</b> 182 x 257 mm (7,2 x 10,1 inch)	✓	✓	X
<b>Oficio (Mexico)</b> 215,9 x 340,4 mm (8,5 x 13,4 inch)	✓	✓	✓
<b>Hagaki</b> 100 x 148 mm (3,94 x 5,83 inch)	X	✓	X

Papierformaat	Lade voor 250 vel	Handmatige invoer	Dubbelzijdig afdrukken
<b>Statement</b> 139,7 x 215,9 mm (5,5 x 8,5 inch)	✓	✓	X
<b>Executive</b> 184,2 x 266,7 mm (7,25 x 10,5 inch)	✓	✓	X
<b>Letter</b> 215,9 x 279,4 mm (8,5 x 11 inch)	✓	✓	✓
<b>Legal</b> 215,9 x 355,6 mm (8,5 x 14 inch)	✓	✓	✓
<b>Folio</b> 215,9 x 330,3 mm (8,5 x 13 inch)	✓	✓	✓
<b>Universeel</b> Van 98 x 148 mm (3,9 x 5,8 inch) tot 216 x 356 mm (8,5 x 14 inch)	X	✓	X
<b>Universeel</b> Van 105 x 148 mm (4,1 x 5,8 inch) tot 216 x 356 mm (8,5 x 14 inch)	✓	✓	X
<b>7 3/4-envelop (Monarch)</b> 98,4 x 190,5 mm (3,875 x 7,5 inch)	X	✓	X
<b>9-envelop</b> 98,4 x 225,4 mm (3,875 x 8,9 inch)	X	✓	X
<b>10-envelop</b> 104,8 x 241,3 mm (4,12 x 9,5 inch)	X	✓	X
<b>DL-envelop</b> 110 x 220 mm (4,33 x 8,66 inch)	X	✓	X
<b>C5-envelop</b> 162 x 229 mm (6,38 x 9,01 inch)	X	✓	X
<b>B5-envelop</b> 176 x 250 mm (6,93 x 9,84 inch)	X	✓	X
<b>Andere envelop</b> 98,4 x 162 mm (3,87 x 6,38 inch) tot 176 x 250 mm (6,93 x 9,84 inch)	X	✓	X

## Ondersteunde papersoorten

**Opmerking:** Etiketten, enveloppen en karton worden altijd met een lagere snelheid afgedrukt.

Papiertype	Lade voor 250 vel	Handmatige invoer	Dubbelzijdig afdrukken
<b>Normaal papier</b>	✓	✓	✓
<b>Card stock (Karton)</b>	X	✓	X

Papiertype	Lade voor 250 vel	Handmatige invoer	Dubbelzijdig afdrukken
Etiketten	X	✓	X
Bankpostpapier	✓	✓	✓
Envelop	X	✓	X
Briefhoofdpaper	✓	✓	✓
Vorbedrukt	✓	✓	✓
Gekleurd papier	✓	✓	✓
Licht	✓	✓	✓
Zwaar	✓	✓	✓
Kringloop	✓	✓	✓

### Ondersteunde papiergewichten

Lade voor 250 vel	Handmatige invoer	Dubbelzijdig afdrukken
60–105 g/m <sup>2</sup>	60–200 g/m <sup>2</sup>	60–105 g/m <sup>2</sup>

# Installeren, instellen en configureren

## Een locatie voor de printer selecteren

- Laat genoeg ruimte vrij voor het openen van laden en kleppen en voor het installeren van hardwareopties.
- Plaats de printer in de buurt een stopcontact.

**⚠ LET OP: RISICO OP LETSEL:** Om het risico op elektrische schokken of brand te voorkomen, moet u het netsnoer rechtstreeks aansluiten op een geaard stopcontact dat zich dicht in de buurt van het product bevindt en dat gemakkelijk toegankelijk is.

**⚡ LET OP: GEVAAR VOOR ELEKTRISCHE SCHOKKEN:** Om het risico van elektrische schokken te voorkomen, moet u dit product niet in de buurt van water of vochtige locaties plaatsen of gebruiken.

- Zorg ervoor dat de luchtstroom in de ruimte voldoet aan de laatste herziening van de ASHRAE 62-norm of de CEN/TC 156-norm.
- Plaats de printer op een vlakke, stevige en stabiele ondergrond.
- Houd de printer:
  - schoon, droog en stofvrij.
  - Uit de buurt van rondslingerende nietjes en paperclips
  - Uit de buurt van de directe luchtstroom van airconditioners, warmtebronnen of ventilators;
  - Uit de buurt van direct zonlicht en extreme vochtigheidswaarden;
- Houd rekening met de aanbevolen temperaturen en voorkom schommelingen.

Omgevingstemperatuur	10 tot 32,2°C (50 tot 90°F)
Temperatuur voor opslag	-40 tot 43,3°C (-40 tot 110°F)

- Laat de volgende aanbevolen hoeveelheid ruimte vrij rondom de printer voor een goede ventilatie:

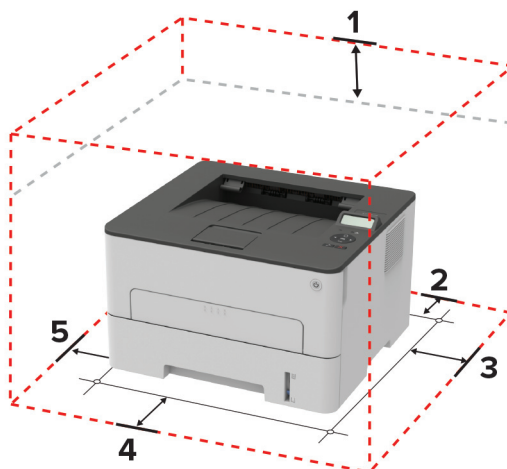

<b>1</b>	Bovenkant	120 mm (5 inch)
<b>2</b>	Achterkant	260 mm (10 inch)
<b>3</b>	Rechterkant	120 mm (5 inch)

<b>4</b>	Voorkant	550 mm (22 inch) <b>Opmerking:</b> De minimaal benodigde ruimte vóór de printer is 76 mm (3 inch).
<b>5</b>	Linkerkant	120 mm (5 inch)

## Kabels aansluiten

**⚠ LET OP: GEVAAR VOOR ELEKTRISCHE SCHOKKEN:** Schakel tijdens onweer dit product niet in en maak geen elektrische of bekabelde verbindingen, zoals de fax, het netsnoer of een telefoonkabel, om elektrische schokken te voorkomen.

**⚠ LET OP: RISICO OP LETSEL:** Om het risico op elektrische schokken of brand te voorkomen, moet u het netsnoer rechtstreeks aansluiten op een geaard stopcontact dat zich dicht in de buurt van het product bevindt en dat gemakkelijk toegankelijk is.

**⚠ LET OP: RISICO OP LETSEL:** Gebruik alleen het netsnoer dat bij dit product is geleverd of een door de fabrikant goedgekeurd vervangend onderdeel om brand of elektrische schokken te voorkomen.

**Waarschuwing: mogelijke beschadiging:** Raak tijdens het afdrucken de USB-kabel, draadloze netwerkadapters of het aangegeven deel van de printer niet aan om gegevensverlies of printerstoringen te voorkomen.



	Printerpoort	Functie
<b>1</b>	Ethernetpoort	Sluit de printer aan op een netwerk.
<b>2</b>	USB-printerpoort	Sluit de printer aan op de computer.
<b>3</b>	Aansluiting voor netsnoer	Sluit de printer aan op een stopcontact.

## Papier en speciaal afdrukmateriaal plaatsen

### Papiersoort en papierformaat instellen

**1** Blader op het bedieningspaneel naar:

 > **Papier** > **OK** > **Ladeconfiguratie** > **OK** > **Papierformaat/-soort** > **OK**

**2** Selecteer een papierbron en configureer vervolgens het papierformaat en -type.

**Opmerkingen:**

- Bij dubbelzijdig afdrukken op A4-formaat moet u het papierformaat in de duplexeenheid instellen op A4.
- Bij dubbelzijdig afdrukken op het formaat Letter, Legal, Oficio of Folio moet u het papierformaat in de duplexeenheid instellen op Letter.

**Instellingen voor Universal papier configureren**

1 Blader op het bedieningspaneel naar:

 > Papier > **OK** > Mediaconfiguratie > **OK** > Universal-instelling > **OK**

2 Configureer de instellingen en druk op **OK**.

**De lade vullen**

1 Verwijder de lade.

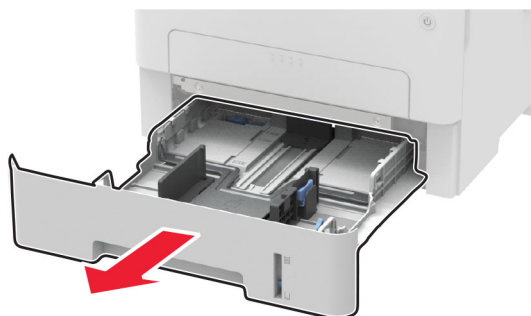

**2** Stel de papiergeleiders in op het papierformaat dat u wilt plaatsen.

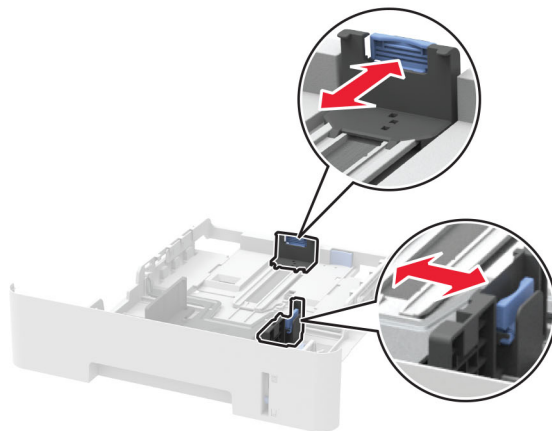
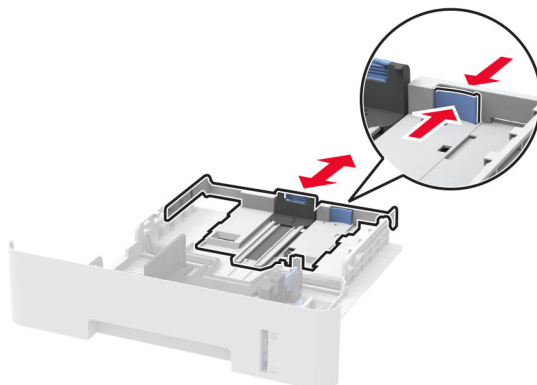

**3** Buig het papier, waaiert het uit en lijn de randen uit voordat u het in de printer plaatst.

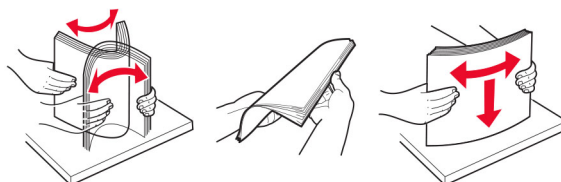



- 4** Plaats de stapel papier met de afdrukzijde naar beneden en zorg ervoor dat de zijgeleiders goed tegen het papier zitten.

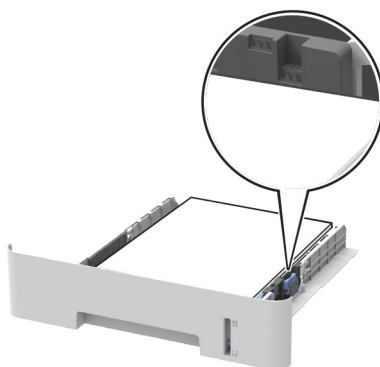

**Opmerkingen:**

- Plaats briefhoofdpapier met de voorbedrukte zijde omlaag en de bovenrand van het papier naar voren in de lade voor enkelzijdig afdrukken.
- Plaats briefhoofdpapier met de voorbedrukte zijde omhoog en de onderrand van het papier naar voren in de lade voor dubbelzijdig afdrukken.
- Schuif geen papier in de lade.
- Zorg ervoor dat de stapel niet boven de aanduiding voor de maximale hoeveelheid uitkomt om papierstoringen te voorkomen.

- 5** Plaats de lade terug.

Stel indien nodig het papierformaat en de papiersoort via het bedieningspaneel in op basis van het geplaatste papier.

**papier in de handmatige invoer plaatsen**

- 1** Open de klep voor handmatige invoer.

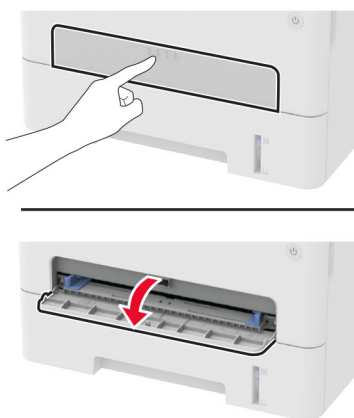

**2** Stel de geleider in op het papierformaat dat u wilt plaatsen.

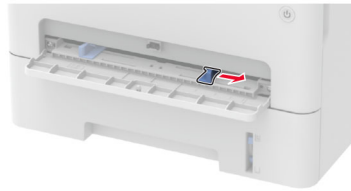

**3** Plaats een vel papier met de afdrukszijde naar boven in de printer.

- Plaats briefpapier met de afdrukbare zijde naar boven en met de bovenrand naar voren in de printer voor enkelzijdige afdrukken.
- Plaats briefpapier met de afdrukbare zijde naar beneden en met de bovenrand naar achteren in de printer voor dubbelzijdige afdrukken.
- Plaats de envelop met de klepzijde omlaag en tegen de linkerkant van de papiergeleider.

**Waarschuwing: mogelijke beschadiging:** Duw het papier niet te ver in de handmatige invoer om papierstoringen te voorkomen.

## Software, stuurprogramma's en firmware installeren en bijwerken

### De printersoftware installeren

#### Opmerkingen:

- De printerdriver is opgenomen in het software-installatiepakket.
- Voor Macintosh-computers met MAC OS X versie 10.7 of later hoeft u geen driver te installeren om af te drukken op een AirPrint-compatibele printer. Als u aangepaste afdrukfuncties wilt, downloadt u het printerstuurprogramma.

**1** Verkrijg een exemplaar van het software-installatiepakket.

- Vanaf de software-cd die bij uw printer is geleverd.
- Ga naar [www.lexmark.com/downloads](http://www.lexmark.com/downloads).

**2** Voer het installatieprogramma uit en volg de instructies op het beeldscherm van de computer.

### Printers toevoegen aan een computer

Voer een van de volgende handelingen uit voordat u begint:

- Verbind de printer en de computer met hetzelfde netwerk. Zie '[Printer aansluiten op een Wi-Fi-netwerk](#)' op [pagina 24](#) voor meer informatie over het verbinden van de printer met een netwerk.
- Verbind de computer met de printer. Zie '[De printer aansluiten op een computer](#)' op [pagina 27](#) voor meer informatie.
- Sluit de printer rechtstreeks aan op de computer met een USB-kabel. Zie '[Kabels aansluiten](#)' op [pagina 18](#) voor meer informatie.

**Opmerking:** De USB-kabel is apart verkrijgbaar.

## Voor Windows-gebruikers

1 Installeer het printerstuurprogramma vanaf een computer.

**Opmerking:** Zie '[De printersoftware installeren](#)' op pagina 22 voor meer informatie.

2 Open **Printers en scanners** en klik vervolgens op **Een printer of scanner toevoegen**.

3 Voer een van de volgende handelingen uit afhankelijk van de printerverbinding:

- Selecteer een printer in de lijst en klik op **Apparaat toevoegen**.
- Klik op **Wi-Fi Direct-printers weergeven**, selecteer een printer en klik vervolgens op **Apparaat toevoegen**.
- Klik op **De printer die ik wil gebruiken, staat niet in de lijst** en ga als volgt te werk in het venster Printer toevoegen:
  - a Selecteer **Een printer met behulp van een TCP/IP-adres of hostnaam toevoegen** en klik op **Volgende**.
  - b Typ in het veld Hostnaam of IP-adres het IP-adres van de printer en klik op **Volgende**.

**Opmerkingen:**

- Controleer het IP-adres van de printer op het startscherm van de printer. Het IP-adres bestaat uit vier sets met cijfers gescheiden door punten: 123.123.123.123.
- Als u een proxyserver gebruikt, moet u deze tijdelijk uitschakelen zodat de webpagina correct kan worden geladen.

- c Selecteer een printerstuurprogramma en klik op **Volgende**.
- d Selecteer **Het momenteel geïnstalleerde printerstuurprogramma gebruiken (aanbevolen)** en klik op **Volgende**.
- e Typ een printernaam en klik op **Volgende**.
- f Selecteer een deeloctie voor de printer en klik op **Volgende**.
- g Klik op **Voltoeien**.

## Voor Macintosh-gebruikers

1 Open **Printers en scanners** op een computer.

2 Klik op **+** en selecteer een printer.

3 Selecteer een printerstuurprogramma in het menu Gebruiken.

**Opmerkingen:**

- Als u de Macintosh-printerstuurprogramma wilt gebruiken, selecteert u **AirPrint** of **Secure AirPrint**.
- Als u aangepaste afdrukfuncties wilt gebruiken, selecteert u het printerstuurprogramma van Lexmark. Zie '[De printersoftware installeren](#)' op pagina 22 voor het installeren van het stuurprogramma.

4 Voeg de printer toe.

## Firmware bijwerken

Sommige toepassingen vereisen een minimaal niveau van de printerfirmware om goed te kunnen werken.

1 Open een webbrowser en typ het IP-adres van de printer in de adresbalk.

**Opmerkingen:**

- Controleer het IP-adres van de printer op het startscherm van de printer. Het IP-adres bestaat uit vier sets met cijfers gescheiden door punten: 123.123.123.123.
- Als u een proxyserver gebruikt, moet u deze tijdelijk uitschakelen zodat de webpagina correct kan worden geladen.

**2** Klik op **Instellingen > Apparaat > Firmware bijwerken**.

**3** Voer een van de volgende handelingen uit:

- Klik op **Controleren op updates > Akkoord, start update**.
- Upload het flashbestand.

**Opmerking:** Ga voor het downloaden van de nieuwste firmware naar [www.lexmark.com/downloads](http://www.lexmark.com/downloads) en zoek uw printermodel.

**a** Blader naar het flashbestand.

**Opmerking:** Zorg ervoor dat u het zip-bestand met de firmware hebt uitgepakt.

**b** Klik op **Uploaden > Start**.

## Een configuratiebestand exporteren of importeren

U kunt de configuratie-instellingen van uw printer naar een tekstbestand exporteren en dit bestand vervolgens importeren om de instellingen toe te passen op andere printers.

**1** Open een webbrowser en typ het IP-adres van de printer in de adresbalk.

**Opmerkingen:**

- Controleer het IP-adres van de printer op het startscherm van de printer. Het IP-adres bestaat uit vier sets met cijfers gescheiden door punten: 123.123.123.123.
- Als u een proxyserver gebruikt, moet u deze tijdelijk uitschakelen zodat de webpagina correct kan worden geladen.

**2** Klik in Embedded Web Server op **Configuratie voor exporteren** of **Configuratie voor importeren**.

**3** Volg de aanwijzingen op het scherm.

**4** Doe het volgende als de printer toepassingen ondersteunt:

- a** Klik op **Apps** > selecteer de toepassing > **Configureren**.
- b** Klik op **Exporteren** of **Importeren**.

## Netwerkfunctionaliteit

### Printer aansluiten op een Wi-Fi-netwerk

Controleer het volgende voor u begint:

- De Ethernet-kabel is losgemaakt van de printer.
- Het menu Actieve adapter is ingesteld op Auto. Navigeer op het bedieningspaneel naar  > Netwerk/poorten > **OK** > **Netwerkoverzicht** > **OK** > **Actieve adapter** > **OK** > Automatisch > **OK**

## Het bedieningspaneel gebruiken

- 1 Navigeer op het bedieningspaneel naar:

 > **Netwerk/poorten** > **OK** > **Draadloos** > **OK** > **Instellen op het bedieningspaneel van printer** > **OK**

- 2 Selecteer een Wi-Fi-netwerk en voer vervolgens het netwerkwachtwoord in.

**Opmerking:** Voor Wi-Fi-netwerkklare printermodellen verschijnt tijdens de eerste installatie een vraagvenster voor het instellen van het Wi-Fi-netwerk.

## Lexmark Mobile Assistant gebruiken

- 1 Afhankelijk van uw mobiele apparaat, downloadt u de Lexmark Mobile Assistant-toepassing vanuit de Google Play™ store of App Store.

- 2 Navigeer op het bedieningspaneel naar:

 > **Netwerk/poorten** > **OK** > **Draadloos** > **OK** > **Configuratie via mobiele app** > **OK**

- 3 Volg de instructies op het scherm om de printer-ID weer te geven.

**Opmerking:** De printer-ID is de draadloos netwerk-SSID van de printer.

- 4 Start vanaf uw mobiele apparaat de applicatie en accepteer vervolgens de gebruiksvoorwaarden.

**Opmerking:** Klik indien nodig om toestemming te geven.

- 5 Tik op **Verbinden met printer** > **Ga naar Wi-Fi-instellingen**.

- 6 Verbind uw mobiele apparaat met het draadloze netwerk van de printer.

- 7 Ga terug naar de applicatie en tik vervolgens op **Wi-Fi-verbinding instellen**.

- 8 Selecteer een Wi-Fi-netwerk en voer vervolgens het netwerkwachtwoord in.

- 9 Tik op **Gereed**.

## De printer verbinden met een draadloos netwerk met Wi-Fi Protected Setup (WPS)

Controleer het volgende voor u begint:

- Het toegangspunt (draadloze router) is gecertificeerd voor WPS of compatibel met WPS. Raadpleeg voor meer informatie de documentatie die bij het toegangspunt is geleverd.
- Er is een draadloze netwerkadapter in de printer geïnstalleerd. Raadpleeg de instructies bij de adapter voor meer informatie.
- Zorg dat Actieve adapter is ingesteld op Automatisch. Blader op het bedieningspaneel naar:

 > **Netwerk/poorten** > **OK** > **Netwerkoverzicht** > **OK** > **Actieve adapter** > **OK** > **Automatisch** > **OK**

## De methode met drukknop gebruiken

1 Blader op het bedieningspaneel naar:

 > **Netwerk/poorten** > **OK** > **Draadloos** > **OK** > **Wi-Fi Protected Setup** > **OK** > **Methode met drukknop starten** > **OK**

2 Volg de aanwijzingen op de display.

## De methode met pincode gebruiken

1 Blader op het bedieningspaneel naar:

 > **Netwerk/poorten** > **OK** > **Draadloos** > **OK** > **Wi-Fi Protected Setup** > **OK** > **Startmethode met pincode** > **OK**

2 Kopieer de WPS PIN van acht cijfers.

3 Open een webbrowser en typ het IP-adres van het toegangspunt in de adresbalk.

### Opmerkingen:

- Raadpleeg voor meer informatie over het vaststellen van het IP-adres de documentatie die bij het toegangspunt is geleverd.
- Als u een proxyserver gebruikt, moet u deze tijdelijk uitschakelen zodat de webpagina correct kan worden geladen.

4 Open de WPS-instellingen. Raadpleeg voor meer informatie de documentatie die bij het toegangspunt is geleverd.

5 Voer de pincode van acht cijfers in en sla de wijzigingen op.

## Wi-Fi Direct configureren

Wi-Fi Direct® is een op Wi-Fi gebaseerde peer-to-peer-technologie waarmee draadloze apparaten rechtstreeks verbinding kunnen maken met een Wi-Fi Direct-printer zonder een toegangspunt (draadloze router) te gebruiken.

1 Navigeer op het bedieningspaneel naar:

**Instellingen** > **OK** > **Netwerk/poorten** > **OK** > **Wi-Fi Direct** > **OK**

2 Configureer de instellingen.

- **Wi-Fi Direct inschakelen:** hiermee kan de printer een eigen Wi-Fi Direct-netwerk uitzenden.
- **Wi-Fi Direct-naam:** hiermee geeft u het Wi-Fi Direct-netwerk een naam.
- **Wachtwoord voor Wi-Fi Direct:** hiermee maakt u het wachtwoord aan voor de draadloze beveiliging wanneer u de peer-to-peer-verbinding gebruikt.
- **Wachtwoord weergeven op pagina Instellingen:** hiermee wordt het wachtwoord weergegeven op de Pagina Netwerkinstellingen.
- **Drukknopverzoeken automatisch accepteren:** hiermee worden verbindingsverzoeken automatisch geaccepteerd door de printer.

**Opmerking:** Het automatisch accepteren van drukknopverzoeken is niet beveiligd.

## Een mobiel apparaat verbinden met de printer

Controleer voordat u uw mobiele apparaat verbindt of Wi-Fi Direct is geconfigureerd. Zie ['Wi-Fi Direct configureren' op pagina 26](#) voor meer informatie.

### Verbinden met behulp van Wi-Fi Direct

**Opmerking:** Deze instructies zijn alleen van toepassing op mobiele Android-apparaten.

- 1 Ga vanaf het mobiele apparaat naar het instellingenmenu.
- 2 Schakel **Wi-Fi** in en raak vervolgens **Wi-Fi Direct** aan.
- 3 Selecteer de Wi-Fi Direct-naam van de printer.
- 4 De instellingen op het bedieningspaneel van de printer weergeven.

### Verbinding maken via Wi-Fi

- 1 Ga vanaf het mobiele apparaat naar het instellingenmenu.
- 2 Klik op **Wi-Fi** en selecteer de naam van de Wi-Fi Direct-printer.

**Opmerking:** De tekenreeks DIRECT-xy (waarbij x en y twee willekeurige tekens zijn) wordt toegevoegd vóór de Wi-Fi Direct-naam.

- 3 Voer het wachtwoord voor Wi-Fi Direct in.

## De printer aansluiten op een computer

Controleer voordat u uw computer verbindt of Wi-Fi Direct is geconfigureerd. Zie ['Wi-Fi Direct configureren' op pagina 26](#) voor meer informatie.

### Voor Windows-gebruikers

- 1 Open **Printers en scanners** en klik vervolgens op **Een printer of scanner toevoegen**.
- 2 Klik op **Wi-Fi Direct-printers weergeven** en selecteer de naam van de Wi-Fi Direct-printer.
- 3 Op het beeldscherm van de printer ziet u de achtcijferige pincode van de printer.
- 4 Voer de pincode in op de computer.

**Opmerking:** Als het printerstuurprogramma nog niet is geïnstalleerd, downloadt Windows het juiste stuurprogramma.

### Voor Macintosh-gebruikers

- 1 Klik op het pictogram Draadloos en selecteer de naam van de Wi-Fi Direct-printer.

**Opmerking:** De tekenreeks DIRECT-xy (waarbij x en y twee willekeurige tekens zijn) wordt toegevoegd vóór de Wi-Fi Direct-naam.

- 2 Voer het wachtwoord voor Wi-Fi Direct in.

**Opmerking:** Schakel uw computer terug naar het vorige netwerk nadat u de verbinding met het Wi-Fi Direct-netwerk hebt verbroken.

## Het Wi-Fi-netwerk uitschakelen

- 1 Blader op het bedieningspaneel van de printer naar:

 > **Netwerk/ poorten** > **OK** > **Netwerkoverzicht** > **OK** > **Actieve adapter** > **OK** > **Standaardnetwerk**  
> **OK**

- 2 Volg de aanwijzingen op de display.

## Status van de printerconnectiviteit controleren

- 1 Blader op het bedieningspaneel naar:

 > **Rapporten** > **OK** > **Netwerk** > **OK**

- 2 Selecteer **Pagina met netwerkinstellingen** en druk vervolgens op **OK**

- 3 Controleer het eerste gedeelte van de pagina met netwerkinstellingen om te zien of bij Status wordt aangegeven dat de printer is aangesloten.

Als bij Status wordt aangegeven dat de printer niet is aangesloten, is het mogelijk dat het LAN-aansluitpunt niet actief is of dat de netwerkkabel niet is aangesloten of niet goed functioneert. Neem contact op met uw beheerder voor ondersteuning.

## De Pagina met menu-instellingen afdrukken

- 1 Navigeer op het bedieningspaneel naar:

 > **Rapporten** > **OK**

- 2 Selecteer **Pagina met menu-instellingen** en druk vervolgens op **OK**.



# Printer beveiligen

## Printergeheugen wissen

Om vluchtig geheugen of gebufferde gegevens te wissen, moet u de printer uitschakelen.

Om niet-vluchtig geheugen of individuele instellingen, apparaat- en netwerkinstellingen, beveiligingsinstellingen en embedded solutions te wissen, doet u het volgende:

1 Blader op het bedieningspaneel naar:

 > **Apparaat** > **OK** > **Onderhoud** > **OK** > **Oud apparaat wissen** > **OK** > **Alle gegevens in niet-vluchtig geheugen opschonen** > **OK**

2 Selecteer **Ja** > **OK**.

3 Selecteer **Beginconfiguratie starten** of **Printer offline laten** en druk vervolgens op **OK**.

## Fabrieksinstellingen herstellen

1 Blader op het bedieningspaneel naar:

 > **Apparaat** > **OK** > **Fabrieksinstellingen herstellen** > **OK** > **Alle instellingen herstellen** > **OK**

2 Selecteer **Ja** en druk vervolgens op **OK**.

## Kennisgeving van vluchtigheid

De printer bevat verschillende soorten geheugens waarin apparaat- en netwerkinstellingen en gebruikersgegevens kunnen worden opgeslagen.

Geheugensoort	Beschrijving
Vluchtig geheugen	De printer gebruikt standaard <i>RAM-geheugen</i> (Random Access Memory) om gebruikersgegevens te bufferen tijdens eenvoudige afdruk- en kopieertaken.
Niet-vluchtig geheugen	De printer gebruikt mogelijk twee soorten niet-vluchtig geheugen: EEPROM en NAND (flashgeheugen). Beide soorten worden gebruikt voor het opslaan van het besturingssysteem, apparaatinstellingen en netwerkgegevens.

In de volgende gevallen moet u de inhoud van het printergeheugen wissen:

- De printer wordt uit gebruik genomen.
- De printer wordt verplaatst naar een andere afdeling of een ander kantoor.
- Er moet onderhoud aan de printer worden uitgevoerd door iemand buiten uw organisatie.
- De printer moet voor onderhoud worden vervoerd naar een locatie buiten uw bedrijf.
- De printer wordt verkocht aan een ander bedrijf.

# Afdrukken

## Afdrukken vanaf een computer

**Opmerking:** Stel voor etiketten, karton en enveloppen het papierformaat en de papiersoort in de printer in, voordat u het document afdrukt.

- 1 Open vanuit het document dat u wilt afdrukken het dialoogvenster Afdrukken.
- 2 Pas zo nodig de instellingen aan.
- 3 Druk het document af.

## Afdrukken vanaf een mobiel apparaat

Afdrukken vanaf een mobiel apparaat met Lexmark Mobile Print

### Afdrukken vanaf een mobiel apparaat met Lexmark Mobile Print

Lexmark™ Met Mobile Print kunt u documenten en afbeeldingen rechtstreeks verzenden naar een ondersteunde Lexmark-printer.

- 1 Open het document en verzend of deel het document vervolgens naar Lexmark Mobile Print.

**Opmerking:** Sommige toepassingen van derden ondersteunen de functie verzenden of delen mogelijk niet. Raadpleeg de documentatie bij de toepassing voor meer informatie.

- 2 Een printer selecteren.
- 3 Druk het document af.

### Afdrukken vanaf een mobiel apparaat met Lexmark Print

Lexmark Lexmark Print is een oplossing voor mobiel afdrukken, bedoeld voor mobiele apparaten met Android™ versie 6.0 of later. Hiermee kunt u documenten en afbeeldingen verzenden naar netwerkprinters en print management-servers.

**Opmerkingen:**

- Zorg ervoor dat u de toepassing Lexmark Print downloadt uit de Google Play store en inschakelt op het mobiele apparaat.
- Zorg ervoor dat de printer en het mobiele apparaat met hetzelfde netwerk zijn verbonden.

- 1 Selecteer op uw mobiele apparaat een document vanuit bestandsbeheer.

- 2 Verzend of deel het document naar/met Lexmark Print.



**Opmerking:** Sommige toepassingen van derden ondersteunen de functie verzenden of delen mogelijk niet. Raadpleeg de documentatie bij de toepassing voor meer informatie.

- 3 Selecteer een printer en pas de instellingen aan, indien nodig.
- 4 Druk het document af.

## Afdrukken vanaf een mobiel apparaat met Mopria Print Service

Mopria® Afdrukservices is een oplossing voor mobiel afdrukken, bedoeld voor mobiele apparaten met Android versie 5.0 of later. U kunt rechtstreeks afdrukken op elke printer die compatibel is met Mopria.

**Opmerking:** Zorg ervoor dat u de toepassing Mopria Afdrukservices downloadt uit de Google Play store en inschakelt op het mobiele apparaat.

- 1 Open op uw mobiele Android-apparaat een compatibele toepassing of selecteer een document vanuit bestandsbeheer.
- 2 Raak  > **Print** aan.
- 3 Selecteer een printer en pas de instellingen aan, indien nodig.
- 4 Tik op .

## Afdrukken vanaf een mobiel apparaat met AirPrint

De AirPrint-softwarefunctie is een oplossing voor mobiel afdrukken waarmee u direct vanaf Apple-apparaten kunt afdrukken op printers die compatibel zijn met AirPrint.



### Opmerkingen:

- Zorg ervoor dat het Apple-apparaat en de printer op hetzelfde netwerk zijn aangesloten. Als het netwerk meerdere draadloze hubs heeft, controleer dan of beide apparaten op hetzelfde subnet zijn aangesloten.
  - Deze toepassing wordt alleen op sommige Apple-apparaten ondersteund.
- 1 Selecteer op uw mobiele apparaat een document in bestandsbeheer of start een compatibele toepassing.
  - 2 Raak  > **Print** aan.
  - 3 Selecteer een printer en pas de instellingen aan, indien nodig.
  - 4 Druk het document af.

## Afdrukken vanaf een mobiel apparaat met Wi-Fi Direct®

Wi-Fi Direct is een afdrukservice waarmee u kunt afdrukken op printers die geschikt zijn voor Wi-Fi Direct.

**Opmerking:** Zorg ervoor dat het mobiele apparaat is verbonden met het draadloze netwerk van de printer. Zie '[Een mobiel apparaat verbinden met de printer](#)' op pagina 27 voor meer informatie.

- 1 Open op uw mobiele apparaat een compatibele toepassing of selecteer een document vanuit bestandsbeheer.
- 2 Voer afhankelijk van uw mobiele apparaat een van de volgende handelingen uit:
  - Raak  > **Print** aan.
  - Raak  > **Print** aan.
  - Raak  > **Print** aan.
- 3 Selecteer een printer en pas de instellingen aan, indien nodig.
- 4 Druk het document af.

## Beveiligde taken configureren

- 1 Open een webbrowser en typ het IP-adres van de printer in de adresbalk.

### Opmerkingen:

- Controleer het IP-adres van de printer op het startscherm. Het IP-adres bestaat uit vier sets met cijfers gescheiden door punten: 123.123.123.123.
- Als u een proxyserver gebruikt, moet u deze tijdelijk uitschakelen zodat de webpagina correct kan worden geladen.

- 2 Klik op **Instellingen > Beveiliging > Instellingen beveiligd afdrukken**.
- 3 Configureer de instellingen.

Gebruik	Aan
Max. ongeldige PIN	Instellen hoe vaak een ongeldige pincode kan worden ingevoerd. <b>Opmerking:</b> Wanneer het limiet is bereikt, worden de afdruktaken voor de betreffende gebruikersnaam verwijderd.
Vervaltijd beveiligde taak	Een vervaltijd voor vertrouwelijke afdruktaken instellen. <b>Opmerking:</b> Vertrouwelijke taken in de wachtrij worden opgeslagen in de printer tot ze handmatig worden vrijgegeven of verwijderd.
Verlooptijd voor herhaalde taken	De vervaltijd voor herhaalde afdruktaken instellen. <b>Opmerking:</b> Herhaalde afdruktaken in de wachtrij worden in het printergeheugen vastgehouden om nogmaals te worden afgedrukt.
Verlooptijd voor gecontroleerde taken	De vervaltijd instellen voor het afdrukken van een exemplaar voordat de gebruiker de overige exemplaren afdrukt. <b>Opmerking:</b> Gecontroleerde taken drukken één exemplaar af zodat u kunt controleren of dit naar wens is, voordat u de overige exemplaren afdrukt.
Verlooptijd voor gereserveerde taken	Een vervaltijd instellen voor het bewaren van afdruktaken. <b>Opmerking:</b> Gereserveerde taken in de wachtrij worden automatisch verwijderd na afdrukken.

Gebruik	Aan
Alle taken verplicht in wachtrij plaatsen	Instellen dat de printer alle afdruktaken in de wachtrij plaatst.
Dubbele documenten bewaren	Stel de printer in om alle documenten met dezelfde bestandsnaam af te drukken.

## Afdrukken van vertrouwelijke taken en andere taken in de wachtrij

### Voor Windows-gebruikers

- 1 Open het gewenste document en klik op **Bestand > Afdrukken**.
- 2 Selecteer een printer en klik vervolgens op **Eigenschappen, Voorkeuren, Opties** of **Instellen**.
- 3 Klik op **Afdruk- en wachttaken**.
- 4 Selecteer **Afdrukken en wachten gebruiken** en wijs vervolgens een gebruikersnaam toe.
- 5 Selecteer de soort afdruktaak (Vertrouwelijk, Herhaald, Gereserveerd of Gecontroleerd).  
Als u **Vertrouwelijk** selecteert, beveiligt u de afdruktaak met een persoonlijk identificatienummer (pincode).
- 6 Klik op **OK** of **Afdrukken**.
- 7 Geef de afdruktaak vrij via het bedieningspaneel van de printer.
  - Blader voor vertrouwelijke afdruktaken naar:  
**Wachttaken** > **OK** > selecteer uw gebruikersnaam > **OK** > **Vertrouwelijk** > **OK** > voer de PIN in > **OK** > selecteer de afdruktaak > **OK** > configureer de instellingen > **OK** > **Afdrukken** > **OK**
  - Blader voor andere afdruktaken naar:  
**Wachttaken** > **OK** > selecteer uw gebruikersnaam > **OK** > selecteer de afdruktaak > **OK** > configureer de instellingen > **OK** > **Afdrukken** > **OK**

### Voor Macintosh-gebruikers

#### AirPrint gebruiken

- 1 Open het gewenste document en klik op **Archief > Druk af**.
- 2 Selecteer een printer en ga naar het menu Afdrukstand. Kies in het vervolgkeuzemenu **Afdrukken met pincode**.
- 3 Schakel **Afdrukken met PIN** in en voer vervolgens een viercijferige pincode in.
- 4 Klik op **Afdrukken**.
- 5 Geef de afdruktaak vrij via het bedieningspaneel van de printer. Ga naar:  
**Wachttaken** > **OK** > selecteer uw computernaam > **OK** > **Vertrouwelijk** > **OK** > voer de pincode in > **OK** > selecteer de afdruktaak > **OK** > **Afdrukken** > **OK**

### Het printerstuurprogramma gebruiken

- 1 Open het gewenste document en klik op **Archief > Druk af**.
- 2 Selecteer een printer en ga naar het menu Afdrukstand. Kies in het vervolgkeuzemenu **Afdruk- en wachttaken**.
- 3 Kies **Vertrouwelijk afdrukken** en voer vervolgens een viercijferige pincode in.
- 4 Klik op **Afdrukken**.
- 5 Geef de afdruktaak vrij via het bedieningspaneel van de printer. Ga naar:  
**Onderbroken taken > OK > selecteer de naam van uw computer > OK > Vertrouwelijk > OK > OK > selecteer de afdruktaak > OK > voer de pincode in > OK > Afdrukken > OK**

## Lijst met voorbeelden van lettertypen afdrukken



- 1 Blader op het bedieningspaneel naar:  
 > **Rapporten > OK > Afdrukken > OK > Lettertypen afdrukken > OK**
- 2 Selecteer **PCL-lettertypen** en druk vervolgens op **OK**.

## Scheidingsvellen invoegen tussen exemplaren

- 1 Blader op het bedieningspaneel naar:  
 > **Afdrukken > OK > Indeling > OK > Scheidingsvellen > OK > Tussen kopieën > OK**
- 2 Druk het document af.

## Afdruktaak annuleren

### Vanaf het bedieningspaneel van de printer

- 1 Druk op het bedieningspaneel van de printer op  en daarna op .
- 2 Selecteer een afdruktaak die u wilt annuleren en druk daarna op **OK**.

### Vanaf de computer

- 1 Voer een van de volgende stappen uit, afhankelijk van uw besturingssysteem:
  - Open de map Printers, en selecteer vervolgens uw printer.
  - Ga vanuit Systeemvoorkeuren in het Apple-menu naar uw printer.
- 2 Selecteer de afdruktaak die u wilt annuleren.

## Tonerintensiteit aanpassen

1 Blader op het bedieningspaneel naar:

 > **Afdrukken** > **OK** > **Kwaliteit** > **OK** > **Tonerintensiteit**

2 Pas de instelling aan en druk op **OK**.

# Printermenu's gebruiken

## Menu-overzicht

Apparaat	<ul style="list-style-type: none"> <li>• <a href="#">Voorkeuren...</a></li> <li>• <a href="#">Eco-modus</a></li> <li>• <a href="#">Extern bedieningspaneel*</a></li> <li>• <a href="#">Berichten</a></li> <li>• <a href="#">Energiebeheer</a></li> </ul>	<ul style="list-style-type: none"> <li>• <a href="#">Anonieme dataverzameling</a></li> <li>• <a href="#">Fabrieksinstellingen herstellen</a></li> <li>• <a href="#">Onderhoud</a></li> <li>• <a href="#">Over deze printer</a></li> </ul>
Afdrukken	<ul style="list-style-type: none"> <li>• <a href="#">Indeling</a></li> <li>• <a href="#">Instellen</a></li> <li>• <a href="#">Kwaliteit</a></li> </ul>	<ul style="list-style-type: none"> <li>• <a href="#">PCL</a></li> <li>• <a href="#">Afbeelding</a></li> </ul>
Papier	<ul style="list-style-type: none"> <li>• <a href="#">Ladeconfiguratie</a></li> </ul>	<ul style="list-style-type: none"> <li>• <a href="#">Mediaconfiguratie</a></li> </ul>
Netwerk/poorten	<ul style="list-style-type: none"> <li>• <a href="#">Netwerkoverzicht</a></li> <li>• <a href="#">Draadloos</a></li> <li>• <a href="#">Wi-Fi Direct</a></li> <li>• <a href="#">Ethernet</a></li> <li>• <a href="#">TCP/IP</a></li> <li>• <a href="#">SNMP</a></li> </ul>	<ul style="list-style-type: none"> <li>• <a href="#">IPSec</a></li> <li>• <a href="#">802.1x</a></li> <li>• <a href="#">LPD-configuratie</a></li> <li>• <a href="#">HTTP-/FTP-instellingen</a></li> <li>• <a href="#">USB</a></li> <li>• <a href="#">Externe netwerktoegang beperken</a></li> </ul>
Beveiliging*	<ul style="list-style-type: none"> <li>• <a href="#">Aanmeldmethoden</a></li> <li>• <a href="#">Certificaatbeheer</a></li> <li>• <a href="#">Aanmeldbeperkingen</a></li> </ul>	<ul style="list-style-type: none"> <li>• <a href="#">Instellingen beveiligd afdrukken</a></li> <li>• <a href="#">Tijdelijke gegevensbestanden wissen</a></li> <li>• <a href="#">Diversen</a></li> </ul>
Rapporten	<ul style="list-style-type: none"> <li>• <a href="#">Pagina Menu-instellingen</a></li> <li>• <a href="#">Apparaat</a></li> </ul>	<ul style="list-style-type: none"> <li>• <a href="#">Afdrukken</a></li> <li>• <a href="#">Netwerk</a></li> </ul>
<a href="#">Problemen oplossen</a>	Testpagina's afdrukkwaliteit	
* Dit menu is alleen beschikbaar in de Embedded Web Server.		

## Apparaat

### Voorkeuren

Menuoptie	Beschrijving
<b>Taal op display</b> [Lijst met talen]	De taal van de tekst op de display selecteren.
<b>Land/Regio</b> [Lijst met landen]	Geeft het land of de regio aan waarin de printer is ingesteld om te werken.
<b>Eerste installatie uitvoeren</b> Ja Nee*	De installatiewizard uitvoeren.
<b>Opmerking:</b> Een sterretje (*) naast een waarde geeft aan dat dit een in de fabriek ingestelde waarde is.	



Menuoptie	Beschrijving
<b>Weergegeven informatie</b> Tekst 1 weergeven Tekst 2 weergeven:	Geef op welke informatie wordt weergegeven in het startscherm.
<b>Datum en tijd</b> Configureren Huidige datum en tijd Handmatig datum en tijd instellen Datumnotatie [MM-DD-JJJJ*] Tijdnotatie [12 -uurs AM/PM*] Tijdzone [GMT*] Netwerktijdprotocol NTP inschakelen NTP-server	Pas de tijd en datum van de printer aan.
<b>Papierformaten</b> U.S.* Metrisch	Hiermee geeft u de maateenheden voor papierformaten op. <b>Opmerking:</b> De eerste papiermaatinstelling wordt bepaald door het land of de regio die u hebt geselecteerd in de initiële installatiewizard.
<b>Time-out scherm</b> 10-300 (60*)	Stel de inactiviteitstijd in seconden in voordat het scherm het beginscherm weergeeft of voordat de printer een gebruiker automatisch afmeldt.
<b>Opmerking:</b> Een sterretje (*) naast een waarde geeft aan dat dit een in de fabriek ingestelde waarde is.	

## Eco-modus

Menuoptie	Beschrijving
<b>Afdrukken</b> Zijden Enkelzijdig* Dubbelzijdig	Hiermee bepaalt u of op één zijde of twee zijden van het papier wordt afgedrukt.
<b>Afdrukken</b> Pagina's per zijde Uit* 2 pagina's per zijde 3 pagina's per zijde 4 pagina's per zijde 6 pagina's per zijde 9 pagina's per zijde 12 pagina's per zijde 16 pagina's per zijde	Meerdere pagina's afdrukken op één zijde van het papier.
<b>Afdrukken</b> Tonerintensiteit Licht Normaal* Donker	De helderheid of donkerheid van afbeeldingen met tekst bepalen.
<b>Opmerking:</b> Een sterretje (*) naast een waarde geeft aan dat dit een in de fabriek ingestelde waarde is.	

## Extern bedieningspaneel

Menuoptie	Beschrijving
<b>Externe VNC-verbinding</b> Niet toestaan* Toestaan	Maak verbinding met een externe VNC-client (Virtual Network Computing) om het externe bedieningspaneel uit te voeren.
<b>Verificatietype</b> Geen* Standaardverificatie	Het verificatietype bij toegang tot de VNC-clientserver instellen.
<b>Wachtwoord VNC</b>	Het wachtwoord opgeven voor verbinding met de VNC-clientserver. <b>Opmerking:</b> Dit menu-item wordt alleen weergegeven als Verificatietype is ingesteld op Standaardverificatie.
<b>Opmerking:</b> Een sterretje (*) naast een waarde geeft aan dat dit een in de fabriek ingestelde waarde is.	

## Berichten

Menuoptie	Beschrijving
<b>Supplies</b> Supplieschattingen tonen Schattingen tonen* Schattingen niet tonen	De geschatte status van de printersupplies weergeven.
<b>Supplies</b> Aangepaste meldingen over supplies	Hiermee configureert u de instellingen voor meldingen die aangeven wanneer interventie van de gebruiker nodig is. <b>Opmerking:</b> Dit menu-item is alleen beschikbaar in de Embedded Web Server.
<b>Instellingen e-mailmeldingen</b> E-mailconfiguratie Primaire SMTP-gateway Primaire SMTP-gatewaypoort (25*) Secundaire SMTP-gateway Secundaire SMTP-gatewaypoort (25*) Time-out SMTP (30 seconden*) Antwoordadres Gebruik altijd het standaard SMTP-antwoordadres (Uit*) SSL/TLS gebruiken (Uitgeschakeld*) Vertrouwd certificaat vereist (Aan*) Verificatie SMTP-server (Geen verificatie vereist*) Door het apparaat geïnitieerde e-mail (Geen*) Gebruikersnaam apparaat Wachtwoord voor apparaat NTLM-domein	E-mailinstellingen van de printer configureren. <b>Opmerking:</b> Dit menu-item is alleen beschikbaar in de Embedded Web Server.
<b>Opmerking:</b> Een sterretje (*) naast een waarde geeft aan dat dit een in de fabriek ingestelde waarde is.	

Menuoptie	Beschrijving
<b>Foutpreventie</b> Storingsassistentie Uit Aan*	Instellen dat de printer automatisch controleert of er papier vastzit.
<b>Foutpreventie</b> Auto doorgaan Uitgeschakeld 5-255 (5*)	Laat de printer automatisch doorgaan met het verwerken of afdrukken van een taak nadat bepaalde vormen van interventie zijn verholpen.
<b>Foutpreventie</b> Automatisch opnieuw opstarten Automatische opnieuw opstarten (Altijd opnieuw opstarten*)	Stel de printer in om opnieuw op te starten als er een fout optreedt.
<b>Foutpreventie</b> Automatisch opnieuw opstarten Limiet Automatisch opnieuw opstarten (2*)	Hiermee wordt het aantal keer ingesteld dat de printer automatisch opnieuw opstart.
<b>Foutpreventie</b> Automatisch opnieuw opstarten Venster Automatisch opnieuw opstarten (720*)	Stel het aantal seconden in voordat de printer automatisch opnieuw wordt opgestart.
<b>Foutpreventie</b> Automatisch opnieuw opstarten Teller Automatisch opnieuw opstarten	Toon alleen-lezen informatie over de teller opnieuw opstarten.
<b>Foutpreventie</b> Fout papier te kort tonen Automatisch wissen* Aan	De printer zodanig instellen dat er een bericht wordt weergegeven wanneer er een fout met kort papier optreedt. <b>Opmerking:</b> Kort papier verwijst naar het formaat van het geplaatste papier.
<b>Foutpreventie</b> Paginabeveiliging Uit* Aan	De printer zodanig instellen dat de hele pagina naar het geheugen wordt verzonden voordat de taak wordt afgedrukt.
<b>Herstel content na storing</b> Herstel na storing Auto* Uit Aan	De printer zodanig instellen dat vastgelopen pagina's opnieuw worden afgedrukt.
<b>Opmerking:</b> Een sterretje (*) naast een waarde geeft aan dat dit een in de fabriek ingestelde waarde is.	

## Energiebeheer

Menuoptie	Beschrijving
<b>Profiel slaapstand</b> Afdrukken vanuit slaapstand Blijf actief na afdrukken Ga in slaapstand na afdrukken*	Stel in dat de printer in de werkstand Gereed blijft of terug gaat naar de Slaapstand na het afdrukken.
<b>Time-outs</b> Slaapstand 1-120 minuten (15*)	Instellen na hoeveel tijd inactief te zijn de printer overschakelt op de slaapstand.
<b>Time-outs</b> Sluimerstand time-out Uitgeschakeld 1 uur 2 uur 3 uur 6 uur 1 dag 2 dagen 3 dagen* 1 week 2 weken 1 maand	Stel de tijd in voordat de printer wordt uitgeschakeld.
<b>Time-outs</b> Sluimerstand time-out bij verbinding Sluimerstand Slaapstand niet inschakelen*	Stel Sluimerstand time-out in om de printer uit te schakelen tijdens een actieve ethernetverbinding.
<b>Opmerking:</b> Een sterretje (*) naast een waarde geeft aan dat dit een in de fabriek ingestelde waarde is.	

## Anonieme dataverzameling

Menuoptie	Beschrijving
<b>Anonieme dataverzameling toestaan</b> Ja Nee	Informatie over printergebruik en prestaties verzenden naar Lexmark.
<b>Opmerking:</b> Een sterretje (*) naast een waarde geeft aan dat dit een in de fabriek ingestelde waarde is.	

## Fabrieksinstellingen herstellen

Menuoptie	Beschrijving
<b>Instellingen herstellen</b> Alle instellingen herstellen Printerinstellingen herstellen Netwerkinstellingen herstellen	De standaardinstellingen van de printer herstellen.

## Onderhoud

### Configuratiemenu

Menuoptie	Beschrijving
<b>USB-configuratie</b> USB PnP 1* 2	Wijzig de USB-stuurprogrammamodus van de printer om de compatibiliteit met een pc te verbeteren.
<b>USB-configuratie</b> USB-snelheid Vol Auto*	Stel in dat de USB-poort op volle snelheid wordt uitgevoerd en schakel de hogesnelheidsfuncties ervan uit.
<b>Ladeconfiguratie</b> Bericht invoerlade geplaatst tonen Uit Alleen voor onbekende formaten* Altijd	Een bericht weergeven om papierformaat en -soort na het plaatsen van de lade te kunnen selecteren.
<b>Ladeconfiguratie</b> A5 laden Korte zijde Lange zijde*	De afdrukstand van de pagina opgeven tijdens het plaatsen van A5-papier.
<b>Ladeconfiguratie</b> Prompts voor papier Auto* Handmatige papierinvoer	De papierbron zodanig instellen dat de gebruiker moet bijvullen als er een bericht wordt weergegeven om papier te plaatsen.
<b>Ladeconfiguratie</b> Prompts voor enveloppen Auto* Handmatige envelopinvoer	De papierbron zodanig instellen dat de gebruiker moet bijvullen als er een bericht wordt weergegeven om enveloppen te plaatsen.
<b>Ladeconfiguratie</b> Actie voor prompts Gebruiker vragen* Doorgaan Huidige gebruiken	De printer zodanig instellen dat meldingen over het wijzigen van papier of enveloppen worden opgelost.
<b>Rapporten</b> Pagina Menu-instellingen Gebeurtenislog Samenvatting gebeurtenislog	Rapporten afdrukken over de menu-instellingen, status en gebeurtenislogs van de printer.
<b>Verbruik en tellers van supplies</b> Geschiedenis van supplygebruik wissen	De paginateller voor supplies opnieuw instellen of het totale aantal afgedrukte pagina's weergeven.
<b>Opmerking:</b> Een sterretje (*) naast een waarde geeft aan dat dit een in de fabriek ingestelde waarde is.	

Menuoptie	Beschrijving
<b>Printeremulaties</b> Emulatorbeveiliging Paginatime-out 0-60 (60*)	De paginatime-out tijdens emulatie instellen.
<b>Printeremulaties</b> Emulatorbeveiliging Emulator opnieuw instellen na taak Uit* Aan	De emulator opnieuw instellen na een afdrukaak.
<b>Printeremulaties</b> Emulatorbeveiliging Toegang tot printerberichten uitschakelen Uit Aan*	Toegang tot printerberichten tijdens emulatie uitschakelen.
<b>Afdrukconfiguratie</b> Scherpte lettertype 0-150 (24*)	Stel een waarde voor de tekstgrootte in waaronder schermen met hoge frequentie worden gebruikt bij het afdrukken van lettertypegegevens.
<b>Afdrukconfiguratie</b> Afdrukdichtheid Uitgeschakeld 1-5 (3*)	De tonerdichtheid aanpassen voor het afdrukken van documenten.
<b>Werkingen van apparaat</b> Stille modus Aan Uit*	Stel de printer in om minder geluid te maken tijdens het afdrukken. <b>Opmerking:</b> Deze instelling vertraagt de algemene prestaties van de printer.
<b>Werkingen van apparaat</b> Paneelmenu's Inschakelen* Uitschakelen*	De printer zodanig instellen dat de menu's van het bedieningspaneel toegankelijk zijn. <b>Opmerking:</b> Dit menu-item kan alleen worden geconfigureerd vanuit de Embedded Web Server.
<b>Werkingen van apparaat</b> Aangepaste status wissen	Alle aangepaste berichten wissen.
<b>Opmerking:</b> Een sterretje (*) naast een waarde geeft aan dat dit een in de fabriek ingestelde waarde is.	

## Oud apparaat wissen

Menuoptie	Beschrijving
Printergeheugen laatst opgeschoond Alle gegevens in niet-vluchtig geheugen opschonen Alle printer- en netwerkinstellingen wissen Alle snelkoppelingen en snelkoppelingsinstellingen wissen	Alle instellingen en snelkoppelingen wissen die in de printer zijn opgeslagen.  <b>Opmerking:</b> Alle snelkoppelingen en snelkoppelingsinstellingen wissen is alleen beschikbaar op sommige printermodellen.

## Over deze printer

Menuoptie	Beschrijving
<b>Kenmerktag</b>	Toont het serienummer van de printer.
<b>Printerlocatie</b>	Identificeert de locatie van de printer. De maximale lengte is 63 tekens.
<b>Neem contact op met</b>	Pas de naam van de printer aan. De maximale lengte is 63 tekens.
<b>Logboeken verzenden</b> Annuleren Verzenden	Diagnostische informatie verzenden naar Lexmark.

## Afdrukken

### Indeling

Menuoptie	Beschrijving
<b>Zijden</b> Enkelzijdig* Dubbelzijdig	Hiermee bepaalt u of op één zijde of twee zijden van het papier wordt afgedrukt.
<b>Stijl voor omslaan</b> Lange zijde* Korte zijde	Bepaal welke zijde van het papier (lange zijde of korte zijde) wordt ingebonden bij dubbelzijdig afdrukken. <b>Opmerking:</b> Afhankelijk van de geselecteerde optie verschuift de printer automatisch elk afgedrukt gegeven van de pagina om de taak correct in te binden.
<b>Lege pagina's</b> Afdrukken Niet afdrukken*	Blanco pagina's afdrukken die zijn opgenomen in een afdruktaak.
<b>Sorteren</b> Uit [1,1,1,2,2,2] Aan [1,2,1,2,1,2]*	Hiermee stapelt u de pagina's van een afdruktaak op volgorde als u meerdere exemplaren van de taak afdrukt.
<b>Scheidingsvellen</b> Geen* Tussen kopieën Tussen taken Tussen pagina's	Tijdens het afdrukken lege scheidingsvellen invoegen.
<b>Bron scheidingsblad</b> Lade [x] (1*)	De papierbron voor het scheidingsvel opgeven.
<b>Opmerking:</b> Een sterretje (*) naast een waarde geeft aan dat dit een in de fabriek ingestelde waarde is.	

Menuoptie	Beschrijving
<b>Pagina's per zijde</b> Uit* 2 pagina's per zijde 3 pagina's per zijde 4 pagina's per zijde 6 pagina's per zijde 9 pagina's per zijde 12 pagina's per zijde 16 pagina's per zijde	Meerdere pagina's afdrukken op één zijde van het papier.
<b>Pagina's per zijde - sortering</b> Horizontaal* Omgekeerd horizon. Verticaal Omgekeerd verticaal	De positionering van meerdere pagina's opgeven wanneer u Pagina's per zijde gebruikt. <b>Opmerking:</b> De positie hangt af van het aantal pagina's en hun afdrukstand.
<b>Pagina's per zijde - afdrukstand</b> Auto* Liggend Staand	De afdrukstand van een document met meerdere pagina's opgeven wanneer u Pagina's per zijde gebruikt.
<b>Pagina's per zijde - rand</b> Geen* Effen	Rond elke pagina een rand afdrukken wanneer u Pagina's per zijde gebruikt.
<b>Exemplaren</b> 1-9999 (1*)	Hiermee geeft u het aantal exemplaren voor afzonderlijke afdruktaken op.
<b>Afdrukgebied</b> Normaal* Hele pagina	Het afdrukbare gebied van een vel papier instellen.
<b>Opmerking:</b> Een sterretje (*) naast een waarde geeft aan dat dit een in de fabriek ingestelde waarde is.	

## Instellen

Menuoptie	Beschrijving
<b>Printertaal</b> PCL-emulatie	De printertaal instellen.
<b>Volgorde alles afdr.</b> Alfabetisch* Nieuwste taak als eerste Oudste taak als eerste	Geef de volgorde op waarin alle vastgehouden en vertrouwelijke taken worden afgedrukt.
<b>Opmerking:</b> Een sterretje (*) naast een waarde geeft aan dat dit een in de fabriek ingestelde waarde is.	



## Kwaliteit

Menuoptie	Beschrijving
<b>Afdrukresolutie</b> 300 dpi 600 dpi* Beeldkwaliteit 1200 Beeldkwaliteit 2400	Stel de resolutie voor de tekst en afbeeldingen in op de afgedrukte uitvoer. <b>Opmerking:</b> De resolutie wordt bepaald in dots per inch of afbeeldingskwaliteit.
<b>Tonerintensiteit</b> Licht Normaal* Donker	De helderheid of donkerheid van afbeeldingen met tekst bepalen.
<b>Raster</b> Normaal* detail	Afdrukken verbeteren, zodat deze vloeiendere lijnen met scherpere randen hebben.
<b>Opmerking:</b> Een sterretje (*) naast een waarde geeft aan dat dit een in de fabriek ingestelde waarde is.	

## PCL

Menuoptie	Beschrijving
<b>Lettertypenaam</b> [Lijst met beschikbare lettertypen] (Courier*)	Selecteer een lettertype uit de opgegeven lettertypebron.
<b>Symbolenset</b> [Lijst met beschikbare symbolensets] (10U PC-8*)	De symbolenset voor elke lettertypenaam weergeven. <b>Opmerking:</b> Een symbolenset is een set met alfabetische en numerieke tekens, interpunctie en speciale symbolen. Symbolensets ondersteunen de verschillende talen of specifieke toepassingen, zoals wiskundige symbolen voor wetenschappelijke teksten.
<b>Pitch</b> 0,08-100 (10*)	Geef de pitch voor vaste (monospaceteerde) lettertypen op. <b>Opmerking:</b> Pitch betreft het aantal niet-proportionele tekens per inch (in horizontale richting).
<b>Afdrukstand</b> Staand* Liggend Staand omgekeerd Liggend omgekeerd	De afdrukstand instellen van tekst en afbeeldingen op de pagina.
<b>Regels per pagina</b> 1-255	Geef het aantal tekstregels op voor elke pagina die is afgedrukt via de PCL® gegevensstroom <b>Opmerkingen:</b> <ul style="list-style-type: none"> <li>• Met dit menu-item wordt verticale escapement geactiveerd, die ervoor zorgt dat het geselecteerde aantal aangevraagde regels tussen de standaardmarges van de pagina worden afgedrukt.</li> <li>• 60 is in de V.S. de standaardinstelling. "64" is de internationale standaardinstelling.</li> </ul>
<b>Opmerking:</b> Een sterretje (*) naast een waarde geeft aan dat dit een in de fabriek ingestelde waarde is.	

Menuoptie	Beschrijving
<b>PCL5 Minimumlijndikte</b> 1-30 (2*)	De minimale initiële breedte van een lijnstuk instellen van een taak die wordt afgedrukt in 1200 dpi.
<b>PCLXL Minimumlijndikte</b> 1-30 (2*)	
<b>A4-breedte</b> 198 mm* 203 mm	Hiermee stelt u de breedte in van de logische pagina voor A4-papier. <b>Opmerking:</b> Logische pagina is de ruimte op de fysieke pagina waarop de gegevens worden afgedrukt.
<b>Autom. HR na NR</b> Uit* Aan	De printer zodanig instellen dat deze een harde return uitvoert na de opdracht voor een nieuwe regel. <b>Opmerking:</b> Een harde return is een opdracht aan de printer om de cursor te verplaatsen naar de eerste positie op dezelfde regel.
<b>Autom. NR na HR</b> Uit* Aan	De printer voert een nieuwe regel uit na de opdracht voor een harde return.
<b>Afdruktime-out</b> Uitgeschakeld Ingeschakeld*	Stel de printer zo in dat een afdruktaak wordt beëindigd nadat het apparaat gedurende een bepaalde tijd (in seconden) inactief is.
<b>Time-out-tijd printer</b> 1-255 (90*)	Stel in hoeveel seconden de inactieve printer moet wachten voordat deze een afdruktaak beëindigt. <b>Opmerking:</b> Dit menu-item wordt alleen weergegeven als Afdruktime-out is ingeschakeld.
<b>Opmerking:</b> Een sterretje (*) naast een waarde geeft aan dat dit een in de fabriek ingestelde waarde is.	

## Afbeelding

Menuoptie	Beschrijving
<b>Autom. aanpassen</b> Aan Uit*	De beste beschikbare opties voor het papierformaat en de afdrukstand voor een afbeelding selecteren. <b>Opmerking:</b> Als deze optie is ingesteld op Aan, heeft dit menu-item prioriteit boven de instellingen voor de schaling en afdrukstand van de afbeelding.
<b>Inverteren</b> Uit* Aan	Tweekleurige zwart-witafbeeldingen omkeren. <b>Opmerking:</b> Dit menu-item geldt niet voor GIF- of JPEG-afbeeldingen.
<b>Schaling</b> Linkerbovenhoek verankeren Meest gelijkend* Midden verankeren Hoogte/breedte passend Aanpassen aan hoogte Aanpassen aan breedte	De afbeelding aanpassen zodat deze in het afdrukbaar gebied past. <b>Opmerking:</b> Als Autom. aanpassen is ingesteld op Aan, wordt Schaling automatisch ingesteld op Meest gelijkend.
<b>Opmerking:</b> Een sterretje (*) naast een waarde geeft aan dat dit een in de fabriek ingestelde waarde is.	

Menuoptie	Beschrijving
<b>Afdrukstand</b> Staand* Liggend Staand omgekeerd Liggend omgekeerd	De afdrukstand instellen van tekst en afbeeldingen op de pagina.
<b>Opmerking:</b> Een sterretje (*) naast een waarde geeft aan dat dit een in de fabriek ingestelde waarde is.	

## Papier

### Ladeconfiguratie

Menuoptie	Beschrijving
<b>Standaardbron</b> Lade [x] (1*) Handmatige invoer Handm. envelopinvoer	De papierbron voor alle afdruktaken opgeven.
<b>Papierformaat/-soort</b> Lade [x] (1*) Handmatige invoer Handm. envelopinvoer	Het papierformaat of de papiersoort opgeven die in elke papierbron is geladen.
<b>Ander formaat</b> Uit Letter/A4 Alles in lijst*	De printer zodanig instellen dat een opgegeven papierformaat wordt vervangen wanneer het gewenste formaat niet in de papierbron is geplaatst.  <b>Opmerkingen:</b> <ul style="list-style-type: none"> <li>Als de instelling Uit is geselecteerd, wordt de gebruiker gevraagd om het vereiste papierformaat te plaatsen.</li> <li>Met Letter/A4 wordt een A4-document afgedrukt op letter-formaat als er papier van letter-formaat geladen is, en worden letter-taken afgedrukt op A4-formaat als er A4-papier geladen is.</li> <li>Alles in lijst vervangt Letter/A4.</li> </ul>
<b>Opmerking:</b> Een sterretje (*) naast een waarde geeft aan dat dit een in de fabriek ingestelde waarde is.	

### Mediaconfiguratie

#### Universal-instelling

Menuoptie	Beschrijving
<b>Maateenheden</b> Inch Millimeter	De maateenheden voor Universal papier opgeven.  <b>Opmerking:</b> Inches is de Amerikaanse standaardinstelling. Millimeter is de internationale standaardinstelling.
<b>Opmerking:</b> Een sterretje (*) naast een waarde geeft aan dat dit een in de fabriek ingestelde waarde is.	

Menuoptie	Beschrijving
<b>Breedte Staand</b> 3,00-14,17 inch (8,50*) 76-360 mm (216*)	De breedte van staand Universal papier instellen.
<b>Hoogte Staand</b> 3,00-14,17 inch (14*) 76-360 mm (356*)	De hoogte van staand Universal papier instellen.
<b>Invoerrichting</b> Korte zijde* Lange zijde	De printer zodanig instellen dat deze papier invoert vanaf de korte zijde of lange zijde. <b>Opmerking:</b> Lange zijde wordt alleen weergegeven als de langste zijde korter is dan de maximale breedte die wordt ondersteund.
<b>Opmerking:</b> Een sterretje (*) naast een waarde geeft aan dat dit een in de fabriek ingestelde waarde is.	

## Materiaalsoorten Types

Menuoptie	Beschrijving
Normaal papier Karton Kringloop Etiketten Bankpostpapier Envelop Briefhoofd Voorbedrukt Gekleurd papier Licht Zwaar	Geef de textuur, het gewicht en de afdrukstand van het geplaatste papier op.

## Netwerk/poorten

### Netwerkoverzicht

Menuoptie	Beschrijving
<b>Actieve adapter</b> Auto* Standaardnetwerk Draadloos	De snelheid van de netwerkverbinding opgeven.
<b>Netwerkstatus</b>	De verbindingstatus van het printernetwerk weergeven.
<b>Netwerkstatus op printer weergeven</b> Uit Aan*	Toont de netwerkstatus op het scherm.
<b>Snelheid, duplex</b>	Toont de snelheid van de momenteel actieve netwerkkaart.
<b>IPv4</b>	Toont het IPv4-adres.
<b>Opmerking:</b> Een sterretje (*) naast een waarde geeft aan dat dit een in de fabriek ingestelde waarde is.	

Menuoptie	Beschrijving
<b>Alle IPv6-adressen</b>	Toont alle IPv6-adressen.
<b>Reset afdrukserver</b> Start	Alle actieve netwerkverbindingen met de printer opnieuw instellen. <b>Opmerking:</b> Met deze instelling verwijdert u alle geconfigureerde netwerkinstellingen.
<b>Time-out netwerktaken</b> Uit Aan* (90 seconden)	Hiermee kunt u instellen na hoeveel tijd een netwerkafdruktaak wordt geannuleerd.
<b>Voorblad</b> Uit* Aan	Een voorblad afdrukken.
<b>Netwerkverbindingen inschakelen</b> Inschakelen* Uitschakelen	Alle netwerkverbindingen inschakelen of uitschakelen.
<b>LLDP inschakelen</b> Uit* Aan	Het Link Layer Discovery Protocol (LLDP) inschakelen in de printer.
<b>Opmerking:</b> Een sterretje (*) naast een waarde geeft aan dat dit een in de fabriek ingestelde waarde is.	

## Draadloos

**Opmerking:** Dit menu is alleen beschikbaar op printers die zijn verbonden met een draadloos netwerk of printers met een draadloze module.

Menuoptie	Beschrijving
<b>Configuratie via de mobiele app</b>	Configureer de draadloze verbinding met behulp van de app Lexmark Mobile Assistant.
<b>Instellen op het bedieningspaneel van de printer</b> Netwerk kiezen Wi-Fi-netwerk toevoegen Netwerknnaam Netwerkmodus Beveiligingsmodus voor draadloos Uitgeschakeld* WPA2/WPA - Personal WPA2 - Personal WPA2/WPA3 - Personal WPA3 - Personal 802.1x - RADIUS	Bepaal het draadloze netwerk waarmee de printer verbinding maakt. <b>Opmerking:</b> Dit menu-item verschijnt als <i>Draadloze verbinding instellen</i> in de Embedded Web Server.

Menuoptie	Beschrijving
<p><b>Wi-Fi Protected Setup</b>                      Methode met drukknop starten                      Startmethode met pincode</p>	<p>Een draadloos netwerk instellen en netwerkbeveiliging inschakelen.</p> <p><b>Opmerkingen:</b></p> <ul style="list-style-type: none"> <li>• Via de Methode met drukknop Start kunt u de printer verbinden met een draadloos netwerk door binnen een bepaalde tijd knoppen op de printer en het toegangspunt (draadloze router) in te drukken.</li> <li>• Via de methode met pincode kunt u de printer verbinden met een draadloos netwerk door een pincode op de printer in te voeren bij de draadloze instellingen van het toegangspunt.</li> </ul>
<p><b>Compatibiliteit</b>                      802.11b/g/n (2,4 GHz)*                      802.11a/b/g/n/ac (2,4 GHz/5 GHz)                      802.11a/n/ac (5 GHz)</p>	<p>De standaard voor draadloos netwerkgebruik opgeven voor het draadloze netwerk.</p> <p><b>Opmerking:</b> 802.11a/b/g/n/ac (2,4 Ghz/5 GHz) en 802.11a/n/ac (5 GHz) verschijnen alleen als een draadloze module is geïnstalleerd.</p>
<p><b>Beveiligingsmodus voor draadloos</b>                      Uitgeschakeld*                      WPA2/WPA - Personal                      WPA2-Personal                      WPA2/WPA3 - Personal                      WPA3 - Personal                      802.1x - RADIUS</p>	<p>Stel het type beveiliging in voor het verbinden van de printer met draadloze apparaten.</p>
<p><b>WPA2/WPA Personal</b>                      AES*</p>	<p>Draadloze beveiliging via WPA2/WPA inschakelen.</p> <p><b>Opmerking:</b> Dit menu-item wordt alleen weergegeven als Draadloze beveiligingsmodus is ingesteld op WPA2/WPA-Personal.</p>
<p><b>PSK instellen</b></p>	<p>Stelt het wachtwoord in voor een beveiligde draadloze verbinding.</p> <p><b>Opmerking:</b> Dit menu-item wordt alleen weergegeven als Draadloze beveiligingsmodus is ingesteld op WPA2/WPA-Personal of WPA2-Personal.</p>
<p><b>WPA2-Personal</b>                      AES*</p>	<p>Stelt draadloze verbinding in via WPA2.</p> <p><b>Opmerking:</b> Dit menu-item wordt alleen weergegeven als Draadloze beveiligingsmodus is ingesteld op WPA2-Personal.</p>
<p><b>802.1x-coderingsmodus</b>                      WPA+                      WPA2*                      WPA2 + PMF*</p>	<p>Stelt draadloze verbinding in via de standaard 802.1x.</p> <p><b>Opmerking:</b> Dit menu-item wordt alleen weergegeven wanneer de draadloze beveiligingsmodus is ingesteld op 802.1x - RADIUS.</p>
<p><b>IPv4</b>                      DHCP inschakelen                      Aan*                      Uit</p>	<p>Dynamic Host Configuration Protocol (DHCP) inschakelen.</p> <p><b>Opmerking:</b> DHCP is een standaardprotocol waarmee een server dynamisch een IP-adres en andere netwerkconfiguratieparameters kan toewijzen aan elk apparaat in het netwerk, zodat deze met andere IP-netwerken kunnen communiceren.</p>
<p><b>IPv4</b>                      Statische IP-adressen instellen                      IP-adres                      Netmask                      Gateway</p>	<p>Geef het statische IP-adres van uw printer op.</p>

Menuoptie	Beschrijving
<b>IPv6</b> IPv6 inschakelen Aan* Uit	IPv6 inschakelen op de printer.
<b>IPv6</b> DHCPv6 inschakelen Aan Uit*	DHCPv6 inschakelen op de printer.
<b>IPv6</b> Stateless Address Autoconfiguration Aan* Uit	De netwerkadapter zodanig instellen dat deze de door een router automatisch geconfigureerde IPv6-adressen accepteert.
<b>IPv6</b> DNS-serveradres	Geef de DNS-serveradressen op.
<b>IPv6</b> Handmatig toegewezen IPv6-adres	Wijs het IPv6-adres toe. <b>Opmerking:</b> Dit menu-item wordt alleen op sommige printermodellen ondersteund.
<b>IPv6</b> Handmatig toegewezen IPv6-router	Wijs het IPv6-routeradres toe. <b>Opmerking:</b> Dit menu-item wordt alleen op sommige printermodellen ondersteund.
<b>IPv6</b> Adres-prefix 0-128 (64*)	Geef de adres-prefix op.
<b>IPv6</b> Alle IPv6-adressen	Toont alle IPv6-adressen.
<b>IPv6</b> Alle IPv6-routeradressen	Toont alle IPv6-routeradressen.
<b>Netwerkadres</b> UAA LAA	De netwerkadressen weergeven.
<b>PCL SmartSwitch</b> Aan* Uit	De printer zo instellen dat deze automatisch overschakelt op PCL-emulatie als dit door een afdruktaak wordt vereist, ongeacht de standaardprintertaal. <b>Opmerking:</b> Als PCL SmartSwitch is uitgeschakeld, controleert de printer de inkomende gegevens niet en gebruikt de standaardprintertaal die is opgegeven in het menu Instellingen.
<b>PS SmartSwitch</b> Aan* Uit	De printer zo instellen dat deze automatisch overschakelt op PS-emulatie als dit door een afdruktaak wordt vereist, ongeacht de standaardprintertaal. <b>Opmerkingen:</b> <ul style="list-style-type: none"> <li>• Dit menu-item wordt alleen op sommige printermodellen ondersteund.</li> <li>• Als PS SmartSwitch is uitgeschakeld, controleert de printer de inkomende gegevens niet en gebruikt de standaardprintertaal die is opgegeven in het menu Instellingen.</li> </ul>

Menuoptie	Beschrijving
<b>Taken in buffer</b> Aan Uit*	Afdruktaken tijdelijk opslaan op de vaste schijf of het intelligente opslagstation (ISD) voordat ze worden afgedrukt. <b>Opmerking:</b> Dit menu-item wordt alleen weergegeven als er een vaste schijf of een ISD is geïnstalleerd.
<b>Mac binair PS</b> Auto* Aan Uit	De printer instellen voor de verwerking van binaire Macintosh PostScript® afdruktaken. <b>Opmerkingen:</b> <ul style="list-style-type: none"> <li>• Dit menu-item wordt alleen op sommige printermodellen ondersteund.</li> <li>• Als Aan is ingesteld, worden ruwe binaire PostScript-afdruktaken verwerkt.</li> <li>• Als Uit is ingesteld, filtert de printer afdruktaken die het standaardprotocol gebruiken.</li> </ul>

## Wi-Fi Direct

Menuoptie	Beschrijving
<b>Wi-Fi Direct inschakelen</b> Aan Uit*	Stelt de printer in om direct te verbinden met Wi-Fi-apparaten.
<b>Naam van Wi-Fi Direct</b>	Geef de naam van het Wi-Fi Direct-netwerk op.
<b>Wachtwoord van Wi-Fi Direct</b>	Stel het wachtwoord in voor het verifiëren en valideren van gebruikers op een Wi-Fi-verbinding.
<b>Wachtwoord tonen op instellingenpagina</b> Uit Aan*	Geeft het Wachtwoord van Wi-Fi Direct weer op de pagina Netwerkinstellingen.
<b>Nummer van het voorkeurskanaal</b> 1-11 Auto*	Stel het voorkeurskanaal van het Wi-Fi-netwerk in.
<b>IP-adres groepseigenaar</b>	Het IP-adres van de groepseigenaar opgeven.
<b>Drukknopverzoeken automatisch accepteren</b> Uit* Aan	Aanvragen om verbinding te maken met het netwerk automatisch accepteren. <b>Opmerking:</b> Clients automatisch accepteren is niet beveiligd.
<b>Opmerking:</b> Een sterretje (*) naast een waarde geeft aan dat dit een in de fabriek ingestelde waarde is.	

## Ethernet

Menuoptie	Beschrijving
<b>Netwerksnelheid</b>	De snelheid van een actieve netwerkadapter weergeven.
<b>Opmerking:</b> Een sterretje (*) naast een waarde geeft aan dat dit een in de fabriek ingestelde waarde is.	



Menuoptie	Beschrijving
<b>IPv4</b> DHCP inschakelen Aan* Uit	Dynamic Host Configuration Protocol (DHCP) inschakelen. <b>Opmerking:</b> DHCP is een standaardprotocol dat een server in staat stelt om IP-adressen en configuratiegegevens op een dynamische manier naar clients te distribueren.
<b>IPv4</b> Statische IP-adressen instellen IP-adres Netmask Gateway	Geef het statische IP-adres van uw printer op.
<b>IPv6</b> IPv6 inschakelen Aan* Uit	IPv6 inschakelen op de printer.
<b>IPv6</b> DHCPv6 inschakelen Uit* Aan	DHCPv6 inschakelen op de printer.
<b>IPv6</b> Stateless Address Autoconfiguration Aan* Uit	De netwerkadapter zodanig instellen dat deze de door een router automatisch geconfigureerde IPv6-adressen accepteert.
<b>IPv6</b> DNS-adres	Geef de DNS-serveradressen op.
<b>IPv6</b> Adres-prefix 0-128 (64*)	Geef de adres-prefix op.
<b>IPv6</b> Alle IPv6-adressen	Toont alle IPv6-adressen.
<b>IPv6</b> Alle IPv6-routeradressen	Toont alle IPv6-routeradressen.
<b>Netwerkadres</b> UAA LAA	De MAC-adressen (Media Access Control) van de printer weergeven: Locally Administered Address (LAA) en Universally Administered Address (UAA). <b>Opmerking:</b> U kunt de LAA van de printer handmatig wijzigen.
<b>PCL SmartSwitch</b> Aan* Uit	De printer zo instellen dat deze automatisch overschakelt op PCL-emulatie als dit door een afdruktaak wordt vereist, ongeacht de standaardprintertaal. <b>Opmerking:</b> Als PCL SmartSwitch is uitgeschakeld, controleert de printer de inkomende gegevens niet en gebruikt de standaardprintertaal die is opgegeven in het menu Instellingen.
<b>Energiezuinig ethernet</b> Auto* Aan Uit	Het stroomverbruik beperken als de printer geen data ontvangt van het Ethernet-netwerk.
<b>Opmerking:</b> Een sterretje (*) naast een waarde geeft aan dat dit een in de fabriek ingestelde waarde is.	

## TCP/IP

**Opmerking:** Dit menu wordt alleen weergegeven op netwerkprinters of printers die zijn aangesloten op afdrukservers.

Menuoptie	Beschrijving
<b>Hostnaam instellen</b>	De huidige TCP/IP-hostnaam instellen.
<b>Domeinnaam</b>	De domeinnaam instellen. <b>Opmerking:</b> Dit menu-item is alleen beschikbaar in de Embedded Web Server.
<b>DHCP/BOOTP toestaan de NTP-server bij te werken</b> Aan* Uit	DHCP- en BOOTP-clients toestaan de NTP-instellingen van de printer bij te werken.
<b>Naam configuratieloos programma</b>	Een servicenaam voor het configuratieloze netwerk opgeven. <b>Opmerking:</b> Dit menu-item is alleen beschikbaar in de Embedded Web Server.
<b>AutoIP inschakelen</b> Aan* Uit	Automatisch een IP-adres toewijzen.
<b>DNS-adres</b>	Het huidige DNS-serveradres (Domain Name System) opgeven.
<b>Back-up DNS</b>	Het back-up DNS-serveradres specificeren.
<b>Back-up DNS 2</b>	
<b>Back-up DNS 3</b>	
<b>Domeinzoekvolgorde</b>	Een lijst van domeinnamen opgeven om de printer en de bronnen te zoeken die zich in verschillende domeinen op het netwerk bevinden. <b>Opmerking:</b> Dit menu-item is alleen beschikbaar in de Embedded Web Server.
<b>DDNS inschakelen</b> Uit* Aan	De dynamische DNS-instellingen bijwerken.
<b>DDNS TTL</b>	De huidige DDNS-instellingen opgeven.
<b>Standaard-TTL</b>	
<b>DDNS-vernieuwingstijd</b>	
<b>mDNS inschakelen</b> Aan* Uit	Multicast DNS-instellingen bijwerken.
<b>WINS-adres</b>	Een serveradres opgeven voor Windows Internet Name Service (WINS).
<b>BOOTP inschakelen</b> Uit* Aan	De BOOTP toestaan een IP-adres van de printer toe te wijzen.
<b>Opmerking:</b> Een sterretje (*) naast een waarde geeft aan dat dit een in de fabriek ingestelde waarde is.	

Menuoptie	Beschrijving
<b>Beperkte serverlijst</b>	Een IP-adres opgeven voor de TCP-verbindingen. <b>Opmerkingen:</b> <ul style="list-style-type: none"> <li>• Dit menu-item is alleen beschikbaar in de Embedded Web Server.</li> <li>• Gebruik een komma om elk IP-adres te scheiden.</li> <li>• U kunt maximaal 50 IP-adressen toevoegen.</li> </ul>
<b>Opties voor Beperkte serverlijst</b> Alle poorten blokkeren* Alleen afdrukken blokkeren Alleen afdrukken en HTTP blokkeren	Opgeven hoe IP-adressen in de lijst toegang hebben tot de printerfuncties. <b>Opmerking:</b> Dit menu-item is alleen beschikbaar in de Embedded Web Server.
<b>MTU</b>	Een MTU-parameter (maximale transmissie-eenheid) voor de TCP-verbindingen opgeven.
<b>Raw printerpoort</b> 1-65535 (9100*)	Een raw-poortnummer opgeven voor printers die zijn verbonden met een netwerk.
<b>Maximale snelheid van uitgaand verkeer</b> Uitgeschakeld* Ingeschakeld	De printer instellen op de maximale overdrachtssnelheid.
<b>TLSv1.0 inschakelen</b> Aan* Uit	Schakel het TLSv1.0-protocol in.
<b>TLSv1.1 inschakelen</b> Aan* Uit	Schakel het TLSv1.1-protocol in.
<b>SSL-coderingslijst</b>	Geef de cipher-algoritmen op die moeten worden gebruikt voor de SSL- of TLS-verbindingen.
<b>Opmerking:</b> Een sterretje (*) naast een waarde geeft aan dat dit een in de fabriek ingestelde waarde is.	

## SNMP

**Opmerking:** Dit menu wordt alleen weergegeven op netwerkprinters of printers die zijn aangesloten op afdrukservers.

Menuoptie	Beschrijving
<p><b>SNMP-versie 1 en 2c</b></p> <ul style="list-style-type: none"> <li>Ingeschakeld</li> <li>Uit</li> <li>Aan*</li> <li>Instellen SNMP toestaan</li> <li>Uit</li> <li>Aan*</li> <li>PPM MIB inschakelen</li> <li>Uit</li> <li>Aan*</li> <li>SNMP-community</li> </ul>	<p>SNMP-versie 1 en 2c (Simple Network Management Protocol) configureren voor het installeren van printerstuurprogramma's en -toepassingen.</p>
<p><b>SNMP-versie 3</b></p> <ul style="list-style-type: none"> <li>Ingeschakeld</li> <li>Uit</li> <li>Aan*</li> <li>Contextnaam</li> <li>Stel lezen/schrijven-referenties in</li> <li>Gebrowsersnaam</li> <li>Verificatiewachtwoord</li> <li>Privacywachtwoord</li> <li>Stel alleen-lezen-referenties in</li> <li>Gebrowsersnaam</li> <li>Verificatiewachtwoord</li> <li>Privacywachtwoord</li> <li>Verificatiehash</li> <li>MD5</li> <li>SHA1*</li> <li>Minimaal verificatieniveau</li> <li>Geen verificatie, geen privacy</li> <li>Verificatie, geen privacy</li> <li>Verificatie, Privacy*</li> <li>Privacyalgoritme</li> <li>DES</li> <li>AES-128*</li> </ul>	<p>SNMP-versie 3 configureren voor het installeren en bijwerken van de printerbeveiliging.</p>
<p><b>Opmerking:</b> Een sterretje (*) naast een waarde geeft aan dat dit een in de fabriek ingestelde waarde is.</p>	

## IPSec

**Opmerking:** Dit menu wordt alleen weergegeven op netwerkprinters of printers die zijn aangesloten op afdrukservers.

Menuoptie	Beschrijving
<b>IPSec inschakelen</b> Uit* Aan	Internet Protocol Security (IPSec) inschakelen.
<b>Basisconfiguratie</b> Standaard* Compatibiliteit Beveiligd	De IPSec-basisconfiguratie opgeven. <b>Opmerking:</b> Dit menu-item verschijnt alleen wanneer IPSec inschakelen is ingesteld op Aan.
<b>DH (Diffie-Hellman) Group-voorstel</b> modp2048 (14)* modp3072 (15) modp4096 (16) modp6144 (17)	De IPSec-codering opgeven. <b>Opmerking:</b> Dit menu-item wordt alleen weergegeven wanneer Basisconfiguratie is ingesteld op Compatibiliteit.
<b>Voorgestelde coderingsmethode</b>	Geef een coderingsmethode op. <b>Opmerking:</b> Dit menu-item wordt alleen weergegeven wanneer Basisconfiguratie is ingesteld op Compatibiliteit.
<b>Voorgestelde verificatiemethode</b>	Geef een verificatiemodus op. <b>Opmerking:</b> Dit menu-item wordt alleen weergegeven wanneer Basisconfiguratie is ingesteld op Compatibiliteit.
<b>IKE SA levensduur (uren)</b>	Geef de IKE SA vervaldatum op. <b>Opmerking:</b> Dit menu-item wordt alleen weergegeven wanneer Basisconfiguratie is ingesteld op Veilig.
<b>IPSec SA levensduur (uren)</b>	Geef de IPSec SA vervaldatum op. <b>Opmerking:</b> Dit menu-item wordt alleen weergegeven wanneer Basisconfiguratie is ingesteld op Veilig.
<b>Apparaatcertificaat IPSec</b>	Een IPSec-certificaat opgeven. <b>Opmerking:</b> Dit menu-item wordt alleen weergegeven wanneer Basisconfiguratie is ingesteld op Compatibiliteit of Veilig.
<b>Geverifieerde verbindingen met vooraf gedeelde sleutel</b> Host [x] Adres Sleutel	De geverifieerde verbindingen van de printer configureren. <b>Opmerking:</b> Deze menu-items worden alleen weergegeven wanneer IPSec inschakelen is ingesteld op Aan.
<b>Geverifieerde verbindingen van certificaat</b> Host [x] Adres[/subnet] Adres[/subnet]	
<b>Opmerking:</b> Een sterretje (*) naast een waarde geeft aan dat dit een in de fabriek ingestelde waarde is.	

## 802.1x

**Opmerking:** Dit menu wordt alleen weergegeven op netwerkprinters of printers die zijn aangesloten op afdrukservers.

Menuoptie	Beschrijving
<b>Actief</b> Uit* Aan	Laat de printer toegang krijgen tot netwerken waarvoor verificatie is vereist.
<b>Opmerking:</b> Een sterretje (*) naast een waarde geeft aan dat dit een in de fabriek ingestelde waarde is.	

## LPD-configuratie

**Opmerking:** Dit menu wordt alleen weergegeven op netwerkprinters of printers die zijn aangesloten op afdrukservers.

Menuoptie	Beschrijving
<b>LPD-timeout</b> 0–65535 seconden (90*)	De time-outwaarde zodanig instellen dat de LPD-server (Line Printer Daemon) niet meer oneindig wacht op vastgelopen of ongeldige afdruktaken.
<b>LPD-voorblad</b> Uit* Aan	Een voorblad afdrukken voor alle LPD-afdruktaken. <b>Opmerking:</b> Een voorblad is de eerste pagina van een afdruktaak die wordt gebruikt als scheidingsblad van afdruktaken. Hierop staat de naam van de persoon die het afdrukverzoek heeft verzonden.
<b>LPD-infopagina</b> Uit* Aan	Een infopagina afdrukken voor alle LPD-afdruktaken. <b>Opmerking:</b> Een infopagina is de laatste pagina van een afdruktaak.
<b>LPD-regel terugloopconversie</b> Uit* Aan	LPD-regel terugloopconversie inschakelen. <b>Opmerking:</b> Een harde return is een opdracht aan de printer om de cursor te verplaatsen naar de eerste positie op dezelfde regel.
<b>Opmerking:</b> Een sterretje (*) naast een waarde geeft aan dat dit een in de fabriek ingestelde waarde is.	

## HTTP-/FTP-instellingen

**Opmerking:** Dit menu wordt alleen weergegeven op netwerkprinters of printers die zijn aangesloten op afdrukservers.

Menuoptie	Beschrijving
<b>HTTP-server inschakelen</b> Uit Aan*	Naar de Embedded Web Server gaan om de printer te bewaken en beheren.
<b>HTTPS inschakelen</b> Uit Aan*	De HTTPS-instellingen (HyperText Transfer Protocol Secure) configureren.
<b>HTTPS-verbindingen afdwingen</b> Uit* Aan	Afdwingen dat de printer HTTPS-verbindingen gebruikt.
<b>Opmerking:</b> Een sterretje (*) naast een waarde geeft aan dat dit een in de fabriek ingestelde waarde is.	

Menuoptie	Beschrijving
<b>FTP/TFTP inschakelen</b> Uit Aan*	Bestanden verzenden via FTP.
<b>HTTP proxy-IP-adres</b>	De instellingen voor de HTTP- en FTP-server configureren. <b>Opmerking:</b> Deze functie is alleen beschikbaar op sommige printermodellen.
<b>FTP proxy IP-adres</b>	
<b>HTTP-standaard-IT-poort</b> 1-65535 (80*)	
<b>Apparaatcertificaat HTTPS</b>	
<b>FTP-standaard-IT-poort</b> 1-65535 (21*)	
<b>Timeout voor HTTP/FTP-verzoeken</b> 1-299 (30*)	Geef de tijdsduur op voordat de serververbinding wordt beëindigd.
<b>Nwe pog. voor HTTP/FTP-verzoeken</b> 1-299 (3*)	Het aantal nieuwe pogingen voor verbinden met de HTTP-/FTP-server instellen.
<b>Opmerking:</b> Een sterretje (*) naast een waarde geeft aan dat dit een in de fabriek ingestelde waarde is.	

## USB

Menuoptie	Beschrijving
<b>PCL SmartSwitch</b> Uit Aan*	De printer zodanig instellen dat deze overschakelt op PCL-emulatie als dit door een afdrukaak op de USB-poort wordt vereist, ongeacht de standaardprintertaal. <b>Opmerking:</b> Als PCL SmartSwitch is uitgeschakeld, controleert de printer de inkomende gegevens niet en gebruikt de standaardprintertaal die is opgegeven in het menu Instellingen.
<b>USB-poort inschakelen</b> Inschakelen* Uitschakelen	De standaard-USB-poort inschakelen.
<b>Opmerking:</b> Een sterretje (*) naast een waarde geeft aan dat dit een in de fabriek ingestelde waarde is.	

## Externe netwerktoegang beperken

Menuoptie	Beschrijving
<b>Externe netwerktoegang beperken</b> Uit* Aan	Toegang tot netwerksites beperken.
<b>Extern netwerkadres</b>	Geef de netwerkadressen met beperkte toegang op.
<b>E-mailadres voor meldingen</b>	Geef een e-mailadres op waarmee meldingen van geregistreerde gebeurtenissen verstuurd worden.
<b>Ping-frequentie</b> 1-300 (10*)	Geef het interval in seconden op voor netwerkopdrachten.
<b>Opmerking:</b> Een sterretje (*) naast een waarde geeft aan dat dit een in de fabriek ingestelde waarde is.	

Menuoptie	Beschrijving
<b>Onderwerp</b>	Geef het onderwerp en bericht op van de e-mailmelding.
<b>Bericht</b>	
<b>Opmerking:</b> Een sterretje (*) naast een waarde geeft aan dat dit een in de fabriek ingestelde waarde is.	

## Beveiliging

### Methoden voor aanmelden

#### Openbaar

Menuoptie	Beschrijving
<b>Machtigingen beheren</b> Toegang tot functies Toegang tot taken in wacht Taken op het apparaat annuleren Taal wijzigen Internet Printing Protocol (IPP) Zwart-wit afdrukken Netwerkmapp - Scannen	Toegang tot de printerfuncties beheren.
<b>Machtigingen beheren</b> Beheerdersmenu's Menu Beveiliging Menu Netwerk/poorten Menu Papier Menu Rapporten Functieconfiguratiemenu's Accessoires, menu SE-menu Apparaatmenu	Toegang tot de printermenu's beheren.
<b>Machtigingen beheren</b> Apparaatbeheer Beheer op afstand Firmware-updates Alle instellingen im-/exporteren Oud apparaat wissen Embedded Web Server toegang	Toegang tot de opties voor printerbeheer instellen.



## Lokale accounts

Menuoptie	Beschrijving
<b>Gebruiker toevoegen</b> Gebruikersnaam/wachtwoord Gebruikersnaam Wachtwoord pincode	Lokale accounts maken voor het beheren van toegang tot de printerfuncties.
<b>Groepen/machtigingen beheren</b> Groep toevoegen Toegangscontroles importeren Toegang tot functies Beheerdersmenu's Apparaatbeheer Alle gebruikers Toegangscontroles importeren Toegang tot functies Beheerdersmenu's Apparaatbeheer Beheer Toegang tot functies Beheerdersmenu's Apparaatbeheer	Toegang van groepen of gebruikers tot de functies, toepassingen en beveiligingsinstellingen van de printer beheren.

## Certificaatbeheer

Menuoptie	Menuoptie
<b>Standaardwaarden voor certificaat instellen</b> Algemene naam Naam van organisatie Naam van eenheid Land/Regio Provincienaam Plaatsnaam Alternatieve naam voor onderwerp	Stel de standaardwaarden voor gegenereerde certificaten in.
Apparaatcertificaten	Genereer, verwijder of bekijk apparaatcertificaten.
CA-certificaten beheren	Laad, verwijder of bekijk Certificaten van de certificeringsinstantie

## Aanmeldbeperkingen

Menuoptie	Beschrijving
<b>Mislukte aanmeldingen</b> 1–10 (3*)	Het aantal mislukte aanmeldpogingen opgeven voordat een gebruiker wordt geblokkeerd.
<b>Tijdsbestek voor mislukte pogingen</b> 1–60 minuten (5*)	De tijdsperiode tussen mislukte aanmeldpogingen opgeven voordat de gebruiker wordt vergrendeld.
<b>Opmerking:</b> Een sterretje (*) naast een waarde geeft aan dat dit een in de fabriek ingestelde waarde is.	

Menuoptie	Beschrijving
<b>Vergrendelingstijd</b> 1–60 minuten (5*)	De duur van de vergrendeling opgeven.
<b>Time-out webaanmelding</b> 1–120 minuten (10*)	De vertraging voor een externe aanmelding opgeven voordat de gebruiker wordt automatisch wordt afgemeld.
<b>Opmerking:</b> Een sterretje (*) naast een waarde geeft aan dat dit een in de fabriek ingestelde waarde is.	

## Instellingen beveiligd afdrukken

Menuoptie	Beschrijving
<b>Max. ongeldige PIN</b> 2–10	Instellen hoe vaak een ongeldige pincode kan worden ingevoerd. <b>Opmerkingen:</b> <ul style="list-style-type: none"> <li>• Met een waarde van nul wordt deze instelling uitgeschakeld.</li> <li>• Wanneer de limiet is bereikt, worden de afdruktaken voor de betreffende gebruikersnaam en PIN verwijderd.</li> </ul>
<b>Vervaltijd beveiligde taak</b> Uit* 1 uur 4 uur 24 Hours (24 uur) 1 week	Een vervaltijd voor vertrouwelijke afdruktaken instellen. <b>Opmerkingen:</b> <ul style="list-style-type: none"> <li>• Als dit menu-item wordt gewijzigd terwijl er beveiligde afdruktaken in het geheugen of de vaste schijf van de printer staan, wordt de vervaltijd van deze afdruktaken niet aangepast aan de nieuwe standaardwaarde.</li> <li>• Wanneer de printer wordt uitgeschakeld, worden alle beveiligde taken in het geheugen van de printer verwijderd.</li> </ul>
<b>Verlooptijd voor herhaalde taken</b> Uit* 1 uur 4 uur 24 Hours (24 uur) 1 week	De vervaltijd instellen van een afdruktaak die u wilt herhalen.
<b>Verlooptijd voor gecontroleerde taken</b> Uit* 1 uur 4 uur 24 Hours (24 uur) 1 week	De vervaltijd instellen voor het afdrukken van een exemplaar voor de gebruiker om de kwaliteit te controleren voordat de gebruiker de overige exemplaren afdrukt.
<b>Verlooptijd voor gereserveerde taken</b> Uit* 1 uur 4 uur 24 Hours (24 uur) 1 week	Een vervaltijd instellen voor het bewaren van afdruktaken om deze op een later tijdstip af te drukken.
<b>Alle taken verplicht in wachtrij plaatsen</b> Uit* Aan	Instellen dat de printer alle afdruktaken in de wachtrij plaatst.
<b>Opmerking:</b> Een sterretje (*) naast een waarde geeft aan dat dit een in de fabriek ingestelde waarde is.	

Menuoptie	Beschrijving
<b>Dubbele documenten bewaren</b> Uit* Aan	De printer instellen om andere documenten met dezelfde bestandsnaam af te drukken zonder overschrijven van bestaande afdruktaken.
<b>Opmerking:</b> Een sterretje (*) naast een waarde geeft aan dat dit een in de fabriek ingestelde waarde is.	

## Tijdelijke gegevensbestanden wissen

Menuoptie	Beschrijving
<b>Opgeslagen in intern geheugen</b> Uit* Aan	Alle bestanden verwijderen die zijn opgeslagen in het printergeheugen.
<b>Opmerking:</b> Een sterretje (*) naast een waarde geeft aan dat dit een in de fabriek ingestelde waarde is.	

## Diversen

Menuoptie	Beschrijving
<b>Afdrukmachtiging</b> Uit* Aan	Gebruiker toestaan om af te drukken.
<b>Standaardaanmelding afdruk- machtiging</b>	Geeft de standaardinstellingen weer die de gebruiker gebruikt om af te drukken. <b>Opmerking:</b> Deze instelling wordt alleen weergegeven als er een of meer aanmeldmethoden zijn gemaakt.
<b>Jumper voor opnieuw instellen beveiliging</b> Gasttoegang inschakelen* Geen effect	Gebruikerstoegang tot de printer opgeven. <b>Opmerkingen:</b> <ul style="list-style-type: none"> <li>De jumper bevindt zich naast een slotpictogram op de controllerkaart.</li> <li>Gasttoegang inschakelen geeft iedereen toegang tot alle aspecten van de printer.</li> <li>Geen effect kan toegang tot de printer onmogelijk maken als de vereiste beveiligingsgegevens niet beschikbaar zijn.</li> </ul>
<b>Minimale lengte wachtwoord</b> 0-32	De wachtwoordlengte opgeven.
<b>Opmerking:</b> Een sterretje (*) naast een waarde geeft aan dat dit een in de fabriek ingestelde waarde is.	

## Rapporten

### Pagina Menu-instellingen

Menuoptie	Beschrijving
<b>Pagina Menu-instellingen</b>	Een rapport met de printermenu's afdrukken.

## Apparaat

Menuoptie	Beschrijving
<b>Apparaatgegevens</b>	Een rapport afdrukken met informatie over de printer.
<b>Apparaatstatistieken</b>	Een rapport afdrukken over printergebruik en de status van supplies.
<b>Profiellijst</b>	Een lijst afdrukken van profielen die op de printer zijn opgeslagen.
<b>Activarapport</b>	Een rapport afdrukken met het serienummer en de modelnaam van de printer.

## Afdrukken

Menuoptie	Beschrijving
<b>Lettertypen afdrukken</b> PCL-lettertypen	Voorbeelden en informatie afdrukken over de lettertypen die beschikbaar zijn in elke printertaal.

## Netwerk

Menuoptie	Beschrijving
<b>Pagina Netwerkinstellingen</b>	Een pagina afdrukken met de instellingen van het netwerk en draadloze netwerk die zijn geconfigureerd op de printer. <b>Opmerking:</b> Dit menu-item wordt alleen weergegeven op netwerkprinters of printers die zijn aangesloten op afdrukservers.
<b>Aangesloten clients Wi-Fi Direct</b>	Een pagina afdrukken met een lijst van apparaten die via Wi-Fi Direct op de printer zijn aangesloten. <b>Opmerking:</b> Dit menu-item verschijnt alleen wanneer Wi-Fi Direct inschakelen is ingesteld op Aan.

## Problemen oplossen

Menuoptie	Beschrijving
<b>Testpagina's</b>	Voorbeeldpagina's afdrukken om gebreken aan de afdrukkwaliteit te identificeren en te corrigeren.

# Printer onderhouden

## De status van de onderdelen en supplies controleren

1 Blader op het bedieningspaneel naar:

 > **Rapporten** > **OK** > **Apparaat** > **OK** > **Apparaatstatistieken** > **OK**

2 Controleer de status van onderdelen en supplies in het gedeelte Gegevens over supplies op de afgedrukte pagina's.

## Meldingen over supplies configureren

1 Open een webbrowser en typ het IP-adres van de printer in de adresbalk.

### Opmerkingen:

- Controleer het IP-adres van de printer op het startscherm van de printer. Het IP-adres bestaat uit vier sets met cijfers gescheiden door punten: 123.123.123.123.
- Als u een proxyserver gebruikt, moet u deze tijdelijk uitschakelen zodat de webpagina correct kan worden geladen.

2 Klik op **Instellingen** > **Apparaat** > **Meldingen**.

3 Klik in het menu Supplies op **Aangepaste meldingen over supplies**.

4 Selecteer een melding voor elk onderdeel.

5 Pas de wijzigingen toe.

## E-mailmeldingen instellen

Configureer de scanner zodanig dat er e-mailberichten worden verzonden wanneer supplies bijna op zijn, wanneer het papier moet worden vervangen of bijgevuld, of wanneer het papier vastloopt.

1 Open een webbrowser en typ het IP-adres van de printer in de adresbalk.

### Opmerkingen:

- Controleer het IP-adres van de printer op het startscherm van de printer. Het IP-adres bestaat uit vier sets met cijfers gescheiden door punten: 123.123.123.123.
- Als u een proxyserver gebruikt, moet u deze tijdelijk uitschakelen zodat de webpagina correct kan worden geladen.

2 Klik op **Instellingen** > **Apparaat** > **Meldingen** > **E-mailmeldingen instellen** en configureer vervolgens de instellingen.

**Opmerking:** Neem contact op met uw e-mailprovider voor meer informatie over SMTP-instellingen.

3 Klik op **E-maillijsten en -meldingen instellen** en configureer vervolgens de instellingen.

4 Pas de wijzigingen toe.

## Rapporten weergeven

1 Blader op het bedieningspaneel naar:

Instellingen > **OK** > Rapporten > **OK**

2 Selecteer het rapport dat u wilt bekijken en druk op **OK**.

## Onderdelen en supplies bestellen

In de V.S. belt u voor het bestellen van supplies +1-800-539-6275 voor informatie over erkende dealers van Lexmark supplies in uw omgeving. In andere landen of regio's gaat u naar [www.lexmark.com](http://www.lexmark.com), of neemt u contact op met de winkel waar u de printer hebt gekocht.

**Opmerking:** de geschatte resterende levensduur van de printersupplies is gebaseerd op normaal papier van Letter- of A4-formaat.

**Waarschuwing: mogelijke beschadiging:** Als de printer niet optimaal kan presteren en onderdelen en supplies niet worden vervangen, kan de printer beschadigd raken.

## Officiële Lexmark onderdelen en supplies gebruiken

Uw Lexmark-printer werkt het beste met originele Lexmark-onderdelen en -supplies. Wanneer u supplies of onderdelen van andere fabrikanten gebruikt, kan dit negatieve gevolgen hebben voor de prestaties, betrouwbaarheid of levensduur van de printer en de beeldverwerkingsonderdelen van het apparaat. Het kan ook gevolgen hebben voor uw garantie. Schade die is veroorzaakt door het gebruik van onderdelen of supplies van andere fabrikanten valt niet onder de garantie. Alle levensduurindicatoren zijn ontworpen om te functioneren met de onderdelen en supplies van Lexmark. Als u onderdelen of supplies van andere fabrikanten gebruikt, kan dat tot onvoorspelbare resultaten leiden. Het gebruik van beeldverwerkingsonderdelen langer dan de beoogde levensduur kan uw Lexmark printer of de bijbehorende onderdelen beschadigen.

**Waarschuwing: mogelijke beschadiging:** Supplies en onderdelen die niet onder de voorwaarden van het contract van het Retourneerprogramma vallen, kunnen worden gereset en gereviseerd. Schade veroorzaakt door niet-originele supplies of onderdelen valt echter niet onder de fabrieksgarantie. Het resetten van supply- of onderdeeltellers zonder correcte revisering kan uw printer beschadigen. Na het resetten van de supply- of onderdeelteller kan uw printer een foutmelding geven over het geresette item.

## Een tonercartridge bestellen

**Opmerkingen:**

- Het geschatte cartridgerendement is gebaseerd op de ISO/IEC 19752-norm.
- Extreem lage afdrukdekking gedurende langere periode kan het daadwerkelijke rendement verlagen.

## Toner cartridges uit het Retourneerprogramma

Item	Verenigde Staten en Canada	Europese Economische Ruimte	Azië en de Stille Oceaan	Latijns-Amerika	Rest van Europa, het Midden-Oosten en Afrika	Australië en Nieuw-Zeeland
Retourneerprogramma tonercartridge	B221000	B222000	B223000	B224000	B225000	B226000
Retourneerprogramma tonercartridge met hoog rendement	B221H00	B222H00	B223H00	B224H00	B225H00	B226H00
Retourneerprogramma tonercartridge met extra hoog rendement	B221X00	B222X00	B223X00	B224X00	B225X00	B226X00

## Normale tonercartridge

Item	Gehele wereld
Tonercartridge met extra hoog rendement	B220XA0

## Beeldverwerkingseenheid bestellen

Extreem lage afdrukdekking gedurende langere perioden kan ervoor zorgen dat onderdelen van de beeldverwerkingseenheid kapot gaan voordat de toner op is.

Item	Artikelnummer
Beeldverwerkingseenheid	B220Z00

## Onderdelen en supplies vervangen

### Tonercartridge vervangen

- 1 Open de voorklep.

**Waarschuwing: mogelijke beschadiging:** Om schade door elektrostatische ontlading te voorkomen, raakt u een blootliggend metalen frame van de printer aan voordat u iets met de binnenzijde van de printer doet.



**2** Verwijder de beeldverwerkingseenheid.

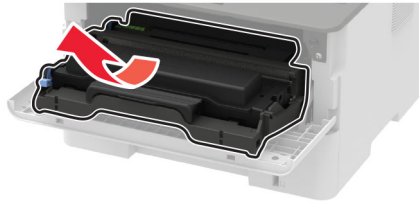

**3** Verwijder de gebruikte tonercartridge uit de beeldverwerkingseenheid.

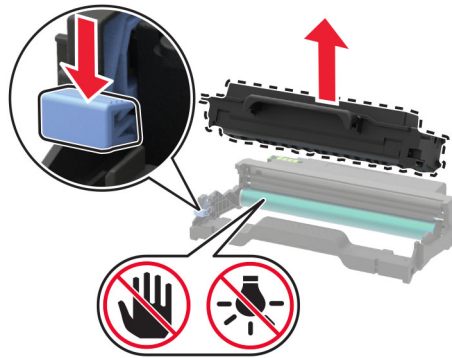

**4** Pak de nieuwe tonercartridge uit.

**5** Schud de nieuwe tonercartridge om de toner gelijkmatig te verdelen.

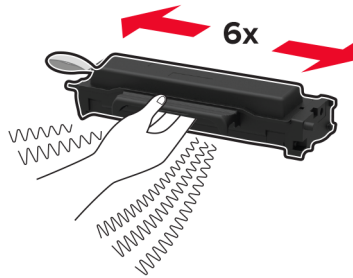



6 Verwijder de zegel en daarna de klep.

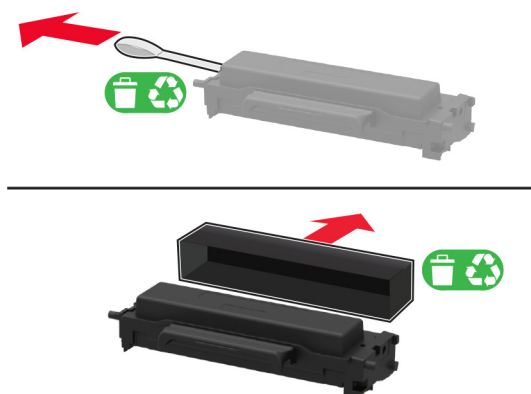

7 Plaats de nieuwe tonercartridge in de beeldverwerkingseenheid.

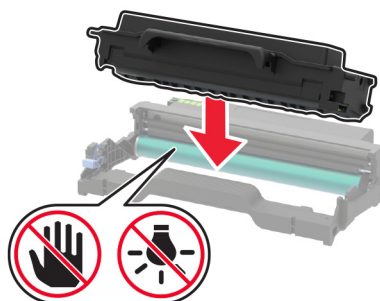

8 Plaats de beeldverwerkingseenheid.



9 Sluit de klep.

## De beeldverwerkingseenheid vervangen

1 Open de voorklep.

**Waarschuwing: mogelijke beschadiging:** Om schade door electrostatische ontlading te voorkomen, raakt u een blootliggend metalen frame van de printer aan voordat u iets met de binnenzijde van de printer doet.



2 Verwijder de gebruikte beeldverwerkingseenheid.



3 Verwijder de tonercartridge uit de beeldverwerkingseenheid.

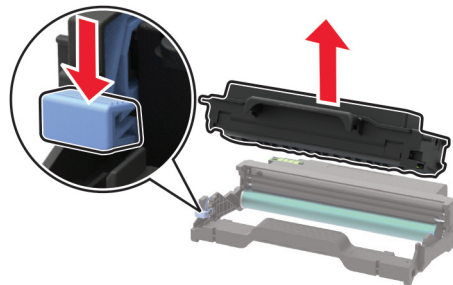

4 Plaats de nieuwe beeldverwerkingseenheid en plaats vervolgens de tonercartridge.

**Waarschuwing: mogelijke beschadiging:** De beeldverwerkingseenheid mag niet langer dan tien minuten worden blootgesteld aan licht. Langdurige blootstelling aan licht kan tot problemen met de afdrukkwaliteit leiden.

**Waarschuwing: mogelijke beschadiging:** Raak de trommel van de fotoconductor niet aan. Dit kan de afdrukkwaliteit van toekomstige afdruktaken verminderen.

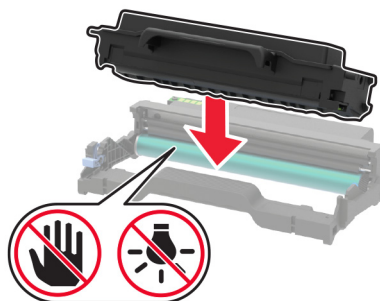

- 5 Plaats de nieuwe beeldverwerkingseenheid.



- 6 Sluit de klep.

## De duplexeenheid vervangen

- 1 Verwijder de gebruikte duplexeenheid.

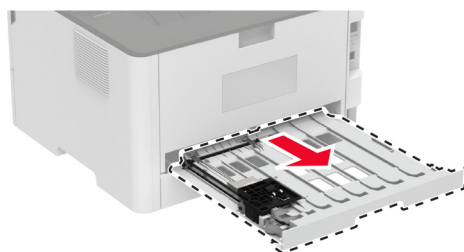

- 2 Pak de nieuwe duplexeenheid uit.

- 3 Plaats de nieuwe duplexeenheid.



## De lade terugplaatsen

- 1 De oude lade verwijderen.

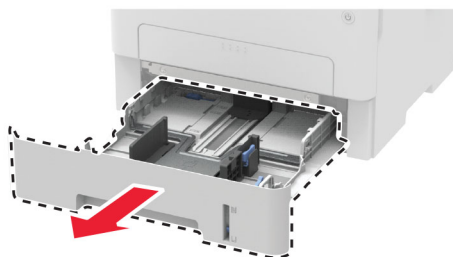

- 2 De nieuwe lade uitpakken.
- 3 De nieuwe lade plaatsen.

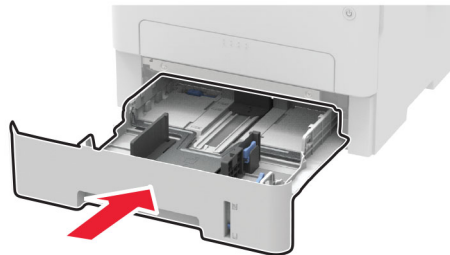

## Gebruiksteller van supplies opnieuw instellen

- 1 Blader op het bedieningspaneel naar:

 > **Apparaat** > **OK** > **Onderhoud** > **OK** > **Configuratiemenu** > **OK** > **Verbruik en tellers van supplies**  
 > **OK**

- 2 Selecteer de teller die u wilt resetten.

**Waarschuwing: mogelijke beschadiging:** Supplies en onderdelen die niet onder de voorwaarden van het contract van het Retourneerprogramma vallen, kunnen worden gereset en gereviseerd. Schade veroorzaakt door niet-originele supplies of onderdelen valt echter niet onder de fabrieksgarantie. Het resetten van supply- of onderdeeltellers zonder correcte revisering kan uw printer beschadigen. Na het resetten van de supply- of onderdeelteller kan uw printer een foutmelding geven over het geresette item.

## De printer reinigen

 **LET OP: GEVAAR VOOR ELEKTRISCHE SCHOKKEN:** Om het risico op elektrische schokken te vermijden, trekt u de stekker van het netsnoer uit het stopcontact en koppelt u alle kabels los die op de printer zijn aangesloten voor u de buitenkant van de printer reinigt.

### Opmerkingen:

- Voer deze taak om de paar maanden uit.
- schade aan de printer door onjuiste behandeling valt niet onder de garantie.

- 1 Schakel de printer uit en trek de stekker van het netsnoer van de printer uit het stopcontact.
- 2 Verwijder het papier uit de standaardlade.
- 3 Reinig de printer met een zachte borstel of een stofzuiger om stof, inktlint en stukjes papier in en rondom de printer te verwijderen.
- 4 Veeg de buitenkant van de printer schoon met een vochtige, zachte, pluisvrije doek.

### Opmerkingen:

- Gebruik geen schoonmaak- of wasmiddelen. Hiermee kunt u de afwerking van de printer beschadigen.

- Zorg ervoor dat alle gedeeltes van de printer droog zijn na het reinigen.

**5** Sluit de stekker van het netsnoer aan op het stopcontact en zet de printer aan.



**LET OP: RISICO OP LETSEL:** Sluit het netsnoer aan op een geaard stopcontact dat zich dicht in de buurt van het product bevindt en gemakkelijk bereikbaar is om brand of elektrische schokken te voorkomen.

## Energie en papier besparen

### Instellingen energiebesparingsmodus configureren

#### Slaapstand

**1** Blader op het bedieningspaneel naar:

 > **Apparaat** > **OK** > **Energiebeheer** > **OK** > **Time-outs** > **OK** > **Slaapstand** > **OK**

**2** Voer de hoeveelheid tijd in die moet verstrijken voordat de printer overschakelt naar de slaapstand.

#### Sluimerstand

**1** Blader op het bedieningspaneel naar:

 > **Apparaat** > **OK** > **Energiebeheer** > **OK** > **Time-outs** > **OK** > **Sluimerstand time-out** > **OK**

**2** Selecteer na hoeveel tijd de printer overschakelt naar de sluimerstand.

#### Opmerkingen:

- Schakel de sluimerstand uit voordat u een afdruktaak verzendt.
- Om de printer uit de sluimerstand te halen, drukt u op de aan-uitknop.
- De Embedded Web Server is uitgeschakeld wanneer de printer zich in de sluimerstand bevindt.

### Zuinig omgaan met accessoires

- Druk op beide zijden van het papier af.

**Opmerking:** Dubbelzijdig afdrukken is de standaardinstelling van het printerstuurprogramma.

- Druk meerdere pagina's af op één vel papier.
- Gebruik de functie voor afdrukvoorbeelden om te bekijken hoe het document eruitziet voordat u het afdruckt.
- Druk één exemplaar van het document af om de inhoud en indeling op fouten te controleren.

De printer verplaatsen naar een andere locatie

## De printer verplaatsen naar een andere locatie



**LET OP: RISICO OP LETSEL:** Als de printer meer weegt dan 20 kg (44 lb), moet deze mogelijk door twee of meer personen worden verplaatst.

 **LET OP: RISICO OP LETSEL:** Gebruik alleen het netsnoer dat bij dit product is geleverd of een door de fabrikant goedgekeurd vervangend onderdeel om brand of elektrische schokken te voorkomen.

 **LET OP: RISICO OP LETSEL:** Volg deze richtlijnen wanneer u de printer verplaatst om te voorkomen dat u zich bezeert of dat de printer beschadigd raakt:

- Zorg ervoor dat alle kleppen en laden zijn gesloten.
- Schakel de printer uit en trek de stekker van het netsnoer van de printer uit het stopcontact.
- Koppel alle snoeren en kabels los van de printer.
- Als de printer losse, optionele laden op de vloer of uitvoerladen bevestigd heeft, dient u deze te ontkoppelen voordat u de printer verplaatst.
- Als de printer een onderstel met zwenkwielen heeft, rolt u de printer voorzichtig naar de nieuwe locatie. Wees voorzichtig bij drempels en scheuren in de vloer.
- Als de printer geen onderstel met zwenkwielen heeft, maar wel is uitgerust met optionele laden of uitvoerladen, verwijdert u de uitvoerladen en tilt u de printer van de laden. Probeer de printer niet samen met een van de opties op te tillen.
- Gebruik bij het optillen altijd de handgrepen aan de printer.
- Als de printer wordt verplaatst op een transportwagentje, moet de gehele onderzijde van de printer worden ondersteund.
- Als de optionele onderdelen worden verplaatst op een transportwagentje, moet het oppervlak van het wagentje groot genoeg zijn voor alle onderdelen.
- Houd de printer rechtop.
- Vermijd schokken.
- Zorg dat uw vingers zich niet onder de printer bevinden wanneer u het apparaat neerzet.
- Zorg dat er voldoende ruimte vrij is rondom de printer.

**Opmerking:** schade aan de printer die door onjuist transport is veroorzaakt, valt niet onder de garantie.

## De printer vervoeren.

Ga voor verzendinstructies naar <http://support.lexmark.com> of neem contact op met de klantenondersteuning.

# Problemen oplossen

## Problemen met de afdrukkwaliteit

Zoek de afbeelding op die lijkt op het probleem met de afdrukkwaliteit dat u ondervindt, en klik vervolgens op de koppeling daaronder voor de stappen om het probleem op te lossen.

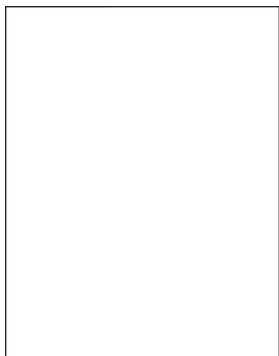

['Lege of witte pagina's' op pagina 76](#)

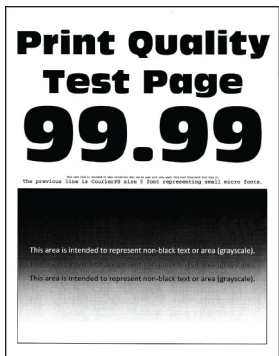

['Donkere afdruk' op pagina 77](#)

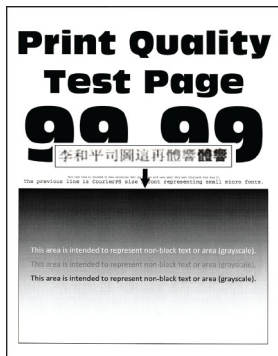

['Nauwkeurige details worden niet correct afgedrukt' op pagina 79](#)



['Gevouwen of gekreukeld papier' op pagina 80](#)

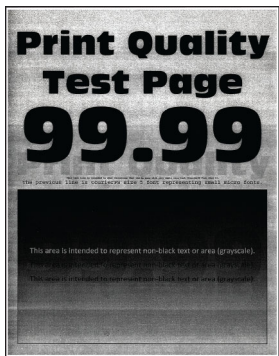

['Grijze achtergrond' op pagina 81](#)

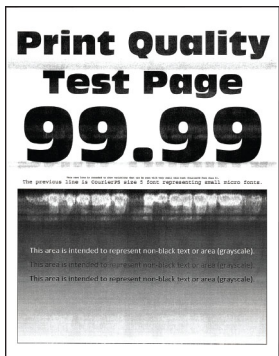

['Horizontale lichte strepen' op pagina 92](#)



['Verkeerde marges' op pagina 83](#)

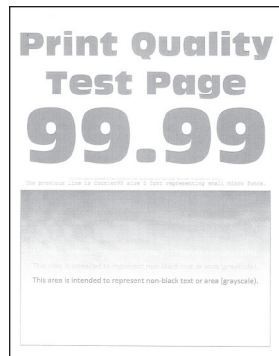

['De afdruk is licht' op pagina 83](#)



['Vlekkerige afdruk en stippen' op pagina 85](#)



['Gekruld papier' op pagina 86](#)

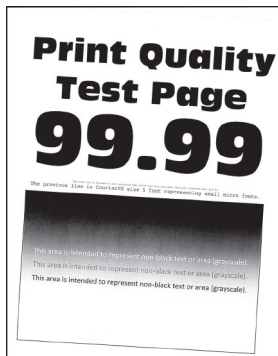

['Schuine of scheve afdruk' op pagina 88](#)



['Terugkerende fouten' op pagina 98](#)

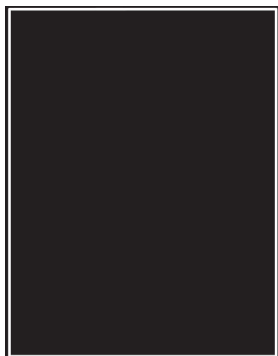

['Effen zwarte pagina's' op pagina 89](#)

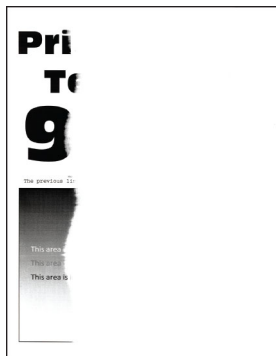

['Afgekapte tekst of afbeeldingen' op pagina 90](#)

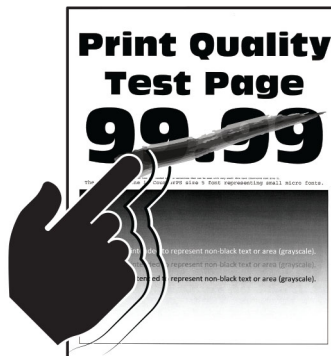

['De toner laat gemakkelijk los' op pagina 91](#)

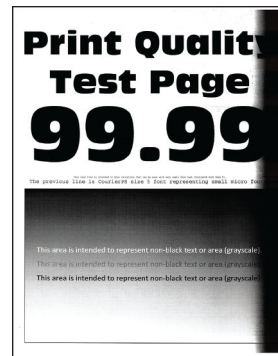

['Verticale donkere strepen' op pagina 95](#)



['Verticale donkere lijnen of strepen' op pagina 96](#)

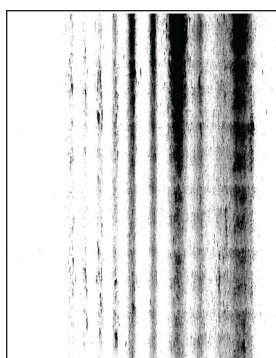

['Verticale donkere strepen met ontbrekende afdruk' op pagina 97](#)



['Verticale lichte strepen' op pagina 93](#)



['Verticale witte strepen' op pagina 94](#)

## Afdrukproblemen

### Afdrukkwaliteit is slecht

#### Lege of witte pagina's

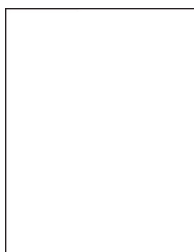

**Opmerking:** Druk voordat u het probleem gaat oplossen de testpagina's voor de afdrukkwaliteit af. Navigeer met behulp van het bedieningspaneel naar **Instellingen > Problemen oplossen > Testpagina's voor afdrukkwaliteit afdrukken**. Voor printermodellen zonder aanraakscherm drukt u op **OK** om door de instellingen te navigeren.



Actie	Ja	Nee
<p><b>Stap 1</b></p> <p><b>a</b> Controleer of de printer een originele en ondersteunde Lexmark-tonercartridge gebruikt.</p> <p><b>Opmerking:</b> Als de cartridge niet wordt ondersteund, installeer dan een ondersteunde cartridge.</p> <p><b>b</b> Druk het document af.</p> <p>Drukt de printer lege of witte pagina's af?</p>	Ga naar stap 2.	Het probleem is opgelost.
<p><b>Stap 2</b></p> <p><b>a</b> Verwijder de beeldverwerkingseenheid.</p> <p><b>Waarschuwing: mogelijke beschadiging:</b> De beeldverwerkingseenheid mag niet langer dan tien minuten worden blootgesteld aan licht. Langdurige blootstelling aan licht kan tot problemen met de afdrukkwaliteit leiden.</p> <p><b>Waarschuwing: mogelijke beschadiging:</b> Raak de fotoconductortrommel onder de beeldverwerkingskit niet aan. Dit kan de afdrukkwaliteit van toekomstige afdruktaken verminderen.</p> <p><b>b</b> Controleer de beeldverwerkingseenheid op schade.</p> <p><b>Opmerking:</b> Zorg ervoor dat de contactpunten van de fotoconductortrommel niet zijn verbogen of verplaatst.</p> <p><b>c</b> Schud de beeldverwerkingseenheid om de toner gelijkmatig over de eenheid te verdelen.</p> <p><b>d</b> Plaats de beeldverwerkingseenheid.</p> <p><b>e</b> Druk het document af.</p> <p>Drukt de printer lege of witte pagina's af?</p>	Ga naar stap 3.	Het probleem is opgelost.
<p><b>Stap 3</b></p> <p>Vervang de tonercartridge.</p> <p>Drukt de printer lege of witte pagina's af?</p>	Ga naar stap 4.	Het probleem is opgelost.
<p><b>Stap 4</b></p> <p>Vervang de beeldverwerkingseenheid.</p> <p>Drukt de printer lege of witte pagina's af?</p>	Neem contact op met <a href="#">klantenondersteuning</a> .	Het probleem is opgelost.

**Donkere afdruk**



**Opmerking:** Druk voordat u het probleem gaat oplossen de testpagina's voor de afdrukkwaliteit af. Navigeer met behulp van het bedieningspaneel naar **Instellingen > Problemen oplossen > Testpagina's voor afdrukkwaliteit**. Voor printermodellen zonder aanraakscherm drukt u op **OK** om door de instellingen te navigeren.

Actie	Ja	Nee
<p><b>Stap 1</b></p> <p><b>a</b> Controleer of de printer een originele en ondersteunde Lexmark-tonercartridge gebruikt.</p> <p><b>Opmerking:</b> Als de cartridge niet wordt ondersteund, installeer dan een ondersteunde cartridge.</p> <p><b>b</b> Druk het document af.</p> <p>Is de afdruk donker?</p>	Ga naar stap 2.	Het probleem is opgelost.
<p><b>Stap 2</b></p> <p><b>a</b> Schakel de printer uit en schakel de printer vervolgens na ongeveer 10 seconden weer in.</p> <p><b>b</b> De ingestelde waarde voor tonerintensiteit verlagen. Blader op het bedieningspaneel naar: <b>Instellingen &gt; Afdrukken &gt; Kwaliteit &gt; Tonerintensiteit</b></p> <p><b>c</b> Druk het document af.</p> <p>Is de afdruk donker?</p>	Ga naar stap 3.	Het probleem is opgelost.
<p><b>Stap 3</b></p> <p><b>a</b> Geef het papierformaat op via het dialoogvenster Voorkeursinstellingen voor afdrukken of het venster Afdrukken, afhankelijk van het besturingssysteem.</p> <p><b>Opmerkingen:</b></p> <ul style="list-style-type: none"> <li>• Zorg ervoor dat de instellingen overeenkomen met het papier.</li> <li>• U kunt deze instellingen ook wijzigen met het bedieningspaneel van de printer. Navigeer naar <b>Instellingen &gt; Papier &gt; Ladeconfiguratie &gt; Papierformaat/-soort</b>.</li> </ul> <p><b>b</b> Druk het document af.</p> <p>Is de afdruk donker?</p>	Ga naar stap 4.	Het probleem is opgelost.
<p><b>Stap 4</b></p> <p>Ga na of het papier structuur of een ruwe afwerking heeft.</p> <p>Drukt u af op papier met structuur of ruwe afwerking?</p>	Ga naar stap 5.	Ga naar stap 6.
<p><b>Stap 5</b></p> <p><b>a</b> Vervang papier met structuur door normaal papier.</p> <p><b>b</b> Druk het document af.</p> <p>Is de afdruk donker?</p>	Ga naar stap 6.	Het probleem is opgelost.

Actie	Ja	Nee
<p><b>Stap 6</b></p> <p><b>a</b> Vervang het papier. Gebruik papier uit een nieuw pak.</p> <p><b>Opmerking:</b> Papier neemt vocht op in een vochtige omgeving. Bewaar papier altijd in de originele verpakking tot u het gaat gebruiken.</p> <p><b>b</b> Druk het document af.</p> <p>Is de afdruk donker?</p>	Ga naar stap 7.	Het probleem is opgelost.
<p><b>Stap 7</b></p> <p><b>a</b> Verwijder de beeldverwerkingseenheid en plaats deze vervolgens opnieuw.</p> <p><b>Waarschuwing: mogelijke beschadiging:</b> De beeldverwerkingseenheid mag niet langer dan tien minuten worden blootgesteld aan licht. Langdurige blootstelling aan licht kan tot problemen met de afdrukkwaliteit leiden.</p> <p><b>Waarschuwing: mogelijke beschadiging:</b> Raak de fotoconductortrommel onder de beeldverwerkingskit niet aan. Dit kan de afdrukkwaliteit van toekomstige afdruktaken verminderen.</p> <p><b>b</b> Druk het document af.</p> <p>Is de afdruk donker?</p>	Ga naar stap 8.	Het probleem is opgelost.
<p><b>Stap 8</b></p> <p><b>a</b> Vervang de beeldverwerkingseenheid.</p> <p><b>b</b> Druk het document af.</p> <p>Is de afdruk donker?</p>	Neem contact op met <a href="#">klantenondersteuning</a> .	Het probleem is opgelost.

**Nauwkeurige details worden niet correct afgedrukt**



**Opmerking:** Druk voordat u het probleem gaat oplossen de testpagina's voor de afdrukkwaliteit af. Navigeer met behulp van het bedieningspaneel naar **Instellingen > Problemen oplossen > Testpagina's voor afdrukkwaliteit**. Voor printermodellen zonder aanraakscherm drukt u op **OK** om door de instellingen te navigeren.

Actie	Ja	Nee
<p><b>Stap 1</b></p> <p><b>a</b> Controleer of de printer een originele en ondersteunde Lexmark-tonercartridge gebruikt.</p> <p><b>Opmerking:</b> Als de cartridge niet wordt ondersteund, installeer dan een ondersteunde cartridge.</p> <p><b>b</b> Druk het document af.</p> <p>Worden nauwkeurige details niet correct afgedrukt?</p>	Ga naar stap 2.	Het probleem is opgelost.
<p><b>Stap 2</b></p> <p><b>a</b> Tonerintensiteit aanpassen. Blader op het bedieningspaneel naar: <b>Instellingen &gt; Afdrukken &gt; Kwaliteit &gt; Tonerintensiteit</b></p> <p><b>b</b> Druk het document af.</p> <p>Worden nauwkeurige details niet correct afgedrukt?</p>	Neem contact op met <a href="#">klantenondersteuning</a> .	Het probleem is opgelost.

## Gevouwen of gekreukeld papier



**Opmerking:** Druk voordat u het probleem gaat oplossen de testpagina's voor de afdrukkwaliteit af. Navigeer met behulp van het bedieningspaneel naar **Instellingen > Problemen oplossen > Testpagina's voor afdrukkwaliteit**. Voor printermodellen zonder aanraakscherm drukt u op **OK** om door de instellingen te navigeren.

Actie	Ja	Nee
<p><b>Stap 1</b></p> <p><b>a</b> Controleer of de printer een originele en ondersteunde Lexmark-tonercartridge gebruikt.</p> <p><b>Opmerking:</b> Als de cartridge niet wordt ondersteund, installeer dan een ondersteunde cartridge.</p> <p><b>b</b> Druk het document af.</p> <p>Is het papier gevouwen of gekreukeld?</p>	Ga naar stap 2.	Het probleem is opgelost.

Actie	Ja	Nee
<p><b>Stap 2</b></p> <p><b>a</b> Vervang het papier. Gebruik papier uit een nieuw pak.</p> <p><b>Opmerking:</b> Papier neemt vocht op in een vochtige omgeving. Bewaar papier altijd in de originele verpakking tot u het gaat gebruiken.</p> <p><b>b</b> Druk het document af.</p> <p>Is het papier gevouwen of gekreukeld?</p>	<p>Ga naar stap 3.</p>	<p>Het probleem is opgelost.</p>
<p><b>Stap 3</b></p> <p><b>a</b> Geef het papierformaat op via het dialoogvenster Voorkeursinstellingen voor afdrukken of het venster Afdrukken, afhankelijk van het besturingssysteem.</p> <p><b>Opmerkingen:</b></p> <ul style="list-style-type: none"> <li>• Zorg ervoor dat de instellingen overeenkomen met het papier.</li> <li>• U kunt deze instelling ook wijzigen in het bedieningspaneel van de printer. Navigeer naar <b>Instellingen &gt; Papier &gt; Ladeconfiguratie &gt; Papierformaat/-soort</b>.</li> </ul> <p><b>b</b> Druk het document af.</p> <p>Is het papier gevouwen of gekreukeld?</p>	<p>Neem contact op met <a href="#">klantenondersteuning</a>.</p>	<p>Het probleem is opgelost.</p>

### Grijze achtergrond



**Opmerking:** Druk voordat u het probleem gaat oplossen de testpagina's voor de afdrukkwaliteit af. Navigeer met behulp van het bedieningspaneel naar **Instellingen > Problemen oplossen > Testpagina's voor afdrukkwaliteit afdrukken**. Voor printermodellen zonder aanraakscherm drukt u op **OK** om door de instellingen te navigeren.

Actie	Ja	Nee
<p><b>Stap 1</b></p> <p><b>a</b> Schakel de printer uit, wacht 10 seconden en schakel de printer weer in.</p> <p><b>b</b> Verminder de tonerintensiteit. Blader op het bedieningspaneel naar: <b>Instellingen &gt; Afdrukken &gt; Kwaliteit &gt; Tonerintensiteit</b></p> <p><b>c</b> Druk het document af.</p> <p>Bevatten afdrukken een grijze achtergrond?</p>	<p>Ga naar stap 2.</p>	<p>Het probleem is opgelost.</p>

Actie	Ja	Nee
<p><b>Stap 2</b></p> <p><b>a</b> Controleer of de printer een originele en ondersteunde Lexmark-tonercartridge gebruikt.</p> <p><b>Opmerking:</b> Als de tonercartridge niet wordt ondersteund, installeer dan een ondersteunde cartridge.</p> <p><b>b</b> Druk het document af.</p> <p>Bevatten afdrukken een grijze achtergrond?</p>	Ga naar stap 3.	Het probleem is opgelost.
<p><b>Stap 3</b></p> <p><b>a</b> Geef het papierformaat op via het dialoogvenster Voorkeursinstellingen voor afdrukken of het venster Afdrukken, afhankelijk van het besturingssysteem.</p> <p><b>Opmerkingen:</b></p> <ul style="list-style-type: none"> <li>• Zorg ervoor dat de instellingen overeenkomen met het papier.</li> <li>• U kunt deze instelling ook wijzigen in het bedieningspaneel van de printer. Navigeer naar <b>Instellingen &gt; Papier &gt; Ladeconfiguratie &gt; Papierformaat/-soort</b>.</li> </ul> <p><b>b</b> Druk het document af.</p> <p>Bevatten afdrukken een grijze achtergrond?</p>	Ga naar stap 4.	Het probleem is opgelost.
<p><b>Stap 4</b></p> <p><b>a</b> Verwijder de beeldverwerkingseenheid en plaats deze vervolgens opnieuw.</p> <p><b>Waarschuwing: mogelijke beschadiging:</b> De beeldverwerkingseenheid mag niet langer dan tien minuten worden blootgesteld aan licht. Langdurige blootstelling aan licht kan tot problemen met de afdrukkwaliteit leiden.</p> <p><b>Waarschuwing: mogelijke beschadiging:</b> Raak de fotoconductortrommel onder de beeldverwerkingskit niet aan. Dit kan de afdrukkwaliteit van toekomstige afdruktaken verminderen.</p> <p><b>b</b> Druk het document af.</p> <p>Bevatten afdrukken een grijze achtergrond?</p>	Ga naar stap 5.	Het probleem is opgelost.
<p><b>Stap 5</b></p> <p><b>a</b> Werk de printerfirmware bij. Zie <a href="#">'Firmware bijwerken' op pagina 23</a> voor meer informatie.</p> <p><b>b</b> Druk het document af.</p> <p>Bevatten afdrukken een grijze achtergrond?</p>	Ga naar stap 6.	Het probleem is opgelost.
<p><b>Stap 6</b></p> <p><b>a</b> Vervang de beeldverwerkingseenheid.</p> <p><b>b</b> Druk het document af.</p> <p>Bevatten afdrukken een grijze achtergrond?</p>	Neem contact op met <a href="#">klantenondersteuning</a> .	Het probleem is opgelost.

## Verkeerde marges



Actie	Ja	Nee
<p><b>Stap 1</b></p> <p><b>a</b> Schuif de geleiders in de juiste positie voor het desbetreffende papierformaat.</p> <p><b>b</b> Druk het document af.</p> <p>Zijn de marges correct?</p>	Het probleem is opgelost.	Ga naar stap 2.
<p><b>Stap 2</b></p> <p><b>a</b> Het papierformaat selecteren. Blader op het bedieningspaneel naar: <b>Instellingen &gt; Papier &gt; Ladeconfiguratie &gt; Papierformaat/-soort</b></p> <p><b>b</b> Druk het document af.</p> <p>Zijn de marges correct?</p>	Het probleem is opgelost.	Ga naar stap 3.
<p><b>Stap 3</b></p> <p><b>a</b> Geef het papierformaat op via het dialoogvenster Voorkeursinstellingen voor afdrukken of het afdrukdialoogvenster, afhankelijk van het besturingssysteem.</p> <p><b>Opmerking:</b> Zorg ervoor dat de instellingen overeenkomen met het papier.</p> <p><b>b</b> Druk het document af.</p> <p>Zijn de marges correct?</p>	Het probleem is opgelost.	Neem contact op met <a href="#">klantenondersteuning</a> .

## De afdruk is licht

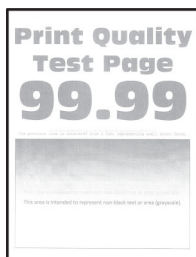

**Opmerking:** Druk voordat u het probleem gaat oplossen de testpagina's voor de afdrukkwaliteit af. Navigeer met behulp van het bedieningspaneel naar **Instellingen > Problemen oplossen > Testpagina's voor afdrukkwaliteit afdrukken**. Voor printermodellen zonder aanraakscherm drukt u op **OK** om door de instellingen te navigeren.

Actie	Ja	Nee
<p><b>Stap 1</b></p> <p><b>a</b> Controleer of de printer een originele en ondersteunde Lexmark-tonercartridge gebruikt.</p> <p><b>Opmerking:</b> Als de cartridge niet wordt ondersteund, installeer dan een ondersteunde cartridge.</p> <p><b>b</b> Druk het document af.</p> <p>Is de afdruk licht?</p>	Ga naar stap 2.	Het probleem is opgelost.
<p><b>Stap 2</b></p> <p><b>a</b> Schakel de printer uit en schakel de printer vervolgens na ongeveer 10 seconden weer in.</p> <p><b>b</b> Tonerintensiteit aanpassen. Blader op het bedieningspaneel naar: <b>Instellingen &gt; Afdrukken &gt; Kwaliteit &gt; Tonerintensiteit</b></p> <p><b>c</b> Druk het document af.</p> <p>Is de afdruk licht?</p>	Ga naar stap 3.	Het probleem is opgelost.
<p><b>Stap 3</b></p> <p><b>a</b> Geef het papierformaat op via het dialoogvenster Voorkeursinstellingen voor afdrukken of het venster Afdrukken, afhankelijk van het besturingssysteem.</p> <p><b>Opmerkingen:</b></p> <ul style="list-style-type: none"> <li>• Zorg ervoor dat de instellingen overeenkomen met het papier.</li> <li>• U kunt deze instellingen ook wijzigen met het bedieningspaneel van de printer. Navigeer naar <b>Instellingen &gt; Papier &gt; Ladeconfiguratie &gt; Papierformaat/-soort</b>.</li> </ul> <p><b>b</b> Druk het document af.</p> <p>Is de afdruk licht?</p>	Ga naar stap 4.	Het probleem is opgelost.
<p><b>Stap 4</b></p> <p><b>a</b> Geef de afdrukresolutie op in Voorkeursinstellingen voor afdrukken of in het Afdrukdialogvenster, afhankelijk van uw besturingssysteem.</p> <p><b>b</b> Stel de resolutie in op <b>600 dpi</b>.</p> <p><b>c</b> Druk het document af.</p> <p>Is de afdruk licht?</p>	Ga naar stap 5.	Het probleem is opgelost.



Actie	Ja	Nee
<p><b>Stap 5</b></p> <p><b>a</b> Verwijder de beeldverwerkingseenheid.</p> <p><b>Waarschuwing: mogelijke beschadiging:</b> De beeldverwerkings-eenheid mag niet langer dan tien minuten worden blootgesteld aan licht. Langdurige blootstelling aan licht kan tot problemen met de afdrukkwaliteit leiden.</p> <p><b>Waarschuwing: mogelijke beschadiging:</b> Raak de fotoconduc-tortrommel onder de beeldverwerkingskit niet aan. Dit kan de afdrukkwaliteit van toekomstige afdruktaken verminderen.</p> <p><b>b</b> Schud de beeldverwerkingseenheid om de toner gelijkmatig over de eenheid te verdelen.</p> <p><b>c</b> Plaats de beeldverwerkingseenheid.</p> <p><b>d</b> Schakel de printer uit, wacht 10 seconden en schakel de printer weer in.</p> <p><b>e</b> Druk het document af.</p> <p>Is de afdruk licht?</p>	Ga naar stap 6.	Het probleem is opgelost.
<p><b>Stap 6</b></p> <p><b>a</b> Controleer de status van de tonercartridge. Blader op het bedieningspaneel naar: <b>Instellingen &gt; Rapporten &gt; Apparaat &gt; Apparaatstatistieken</b></p> <p><b>b</b> Controleer de status van de tonercartridge in het gedeelte Gegevens supplies op de afgedrukte pagina's.</p> <p>Is de tonercartridge bijna leeg?</p>	Ga naar stap 7.	Neem contact op met <a href="#">klantenondersteuning</a> .
<p><b>Stap 7</b></p> <p><b>a</b> Vervang de tonercartridge.</p> <p><b>b</b> Druk het document af.</p> <p>Is de afdruk licht?</p>	Neem contact op met <a href="#">klantenondersteuning</a> .	Het probleem is opgelost.

## Vlekkerige afdruk en stippen



**Opmerking:** Druk voordat u het probleem gaat oplossen de testpagina's voor de afdrukkwaliteit af. Navigeer met behulp van het bedieningspaneel naar **Instellingen > Problemen oplossen > Testpagina's voor afdrukkwaliteit**. Voor printermodellen zonder aanraakscherm drukt u op **OK** om door de instellingen te navigeren.

Actie	Ja	Nee
<p><b>Stap 1</b></p> <p><b>a</b> Controleer of de printer een originele en ondersteunde Lexmark-tonercartridge gebruikt.</p> <p><b>Opmerking:</b> Als de cartridge niet wordt ondersteund, installeer dan een ondersteunde cartridge.</p> <p><b>b</b> Druk het document af.</p> <p>Zijn afdrucken vlekkerig?</p>	Ga naar stap 2.	Het probleem is opgelost.
<p><b>Stap 2</b></p> <p>Controleer de printer op lekkage van toners.</p> <p>Zit er geen lekkage van toners in de printer?</p>	Ga naar stap 3.	Neem contact op met <a href="#">klantenondersteuning</a> .
<p><b>Stap 3</b></p> <p><b>a</b> Hiermee kunt u de status van de beeldverwerkingseenheid controleren.</p> <p>Blader op het bedieningspaneel naar:</p> <p><b>Instellingen &gt; Rapporten &gt; Apparaat &gt; Apparaatstatistieken</b></p> <p><b>b</b> Controleer de status van de beeldverwerkingseenheid in het gedeelte Gegevens over supplies op de afgedrukte pagina's.</p> <p>Is de beeldverwerkingseenheid bijna versleten?</p>	Ga naar stap 4.	Neem contact op met <a href="#">klantenondersteuning</a> .
<p><b>Stap 4</b></p> <p><b>a</b> Vervang de beeldverwerkingseenheid.</p> <p><b>b</b> Druk het document af.</p> <p>Zijn afdrucken vlekkerig?</p>	Neem contact op met <a href="#">klantenondersteuning</a> .	Het probleem is opgelost.

## Gekruild papier



**Opmerking:** Druk voordat u het probleem gaat oplossen de testpagina's voor de afdrukkwaliteit af. Navigeer met behulp van het bedieningspaneel naar **Instellingen > Problemen oplossen > Testpagina's voor afdrukkwaliteit afdrukken**. Voor printermodellen zonder aanraakscherm drukt u op **OK** om door de instellingen te navigeren.

Actie	Ja	Nee
<p><b>Stap 1</b></p> <p><b>a</b> Controleer of het ingevoerde papier wordt ondersteund.</p> <p><b>Opmerking:</b> Als het papier niet wordt ondersteund, plaats dan een ondersteund papier.</p> <p><b>b</b> Druk het document af.</p> <p>Wordt het papier omgekruld?</p>	Ga naar stap 2.	Het probleem is opgelost.
<p><b>Stap 2</b></p> <p><b>a</b> Controleer of de printer een originele en ondersteunde Lexmark-tonercartridge gebruikt.</p> <p><b>Opmerking:</b> Als de cartridge niet wordt ondersteund, installeer dan een ondersteunde cartridge.</p> <p><b>b</b> Druk het document af.</p> <p>Wordt het papier omgekruld?</p>	Ga naar stap 3.	Het probleem is opgelost.
<p><b>Stap 3</b></p> <p><b>a</b> Schuif de geleiders in de lade naar de juiste positie voor het papier in de lade.</p> <p><b>b</b> Druk het document af.</p> <p>Wordt het papier omgekruld?</p>	Ga naar stap 4.	Het probleem is opgelost.
<p><b>Stap 4</b></p> <p><b>a</b> Geef de instellingen voor papiersoort en -formaat op in het dialoogvenster Voorkeursinstellingen voor afdrukken of Afdrukken, afhankelijk van het besturingssysteem.</p> <p><b>Opmerkingen:</b></p> <ul style="list-style-type: none"> <li>• Zorg dat de instellingen overeenkomen met het papier dat is geplaatst.</li> <li>• U kunt deze instellingen ook wijzigen met het bedieningspaneel van de printer. Navigeer naar <b>Instellingen &gt; Papier &gt; Ladeconfiguratie &gt; Papierformaat/-soort</b>.</li> </ul> <p><b>b</b> Druk het document af.</p> <p>Wordt het papier omgekruld?</p>	Ga naar stap 5.	Het probleem is opgelost.
<p><b>Stap 5</b></p> <p><b>a</b> Verwijder het papier, draai het om en plaats het terug.</p> <p><b>b</b> Druk het document af.</p> <p>Wordt het papier omgekruld?</p>	Ga naar stap 6.	Het probleem is opgelost.

Actie	Ja	Nee
<p><b>Stap 6</b></p> <p><b>a</b> Vervang het papier. Gebruik papier uit een nieuw pak.</p> <p><b>Opmerking:</b> Papier neemt vocht op in een vochtige omgeving. Bewaar papier altijd in de originele verpakking tot u het gaat gebruiken.</p> <p><b>b</b> Druk het document af.</p> <p>Wordt het papier omgekruld?</p>	<p>Neem contact op met <a href="#">klantenondersteuning</a>.</p>	<p>Het probleem is opgelost.</p>

## Schuine of scheve afdruk



**Opmerking:** Druk voordat u het probleem gaat oplossen de testpagina's voor de afdrukkwaliteit af. Navigeer met behulp van het bedieningspaneel naar **Instellingen > Problemen oplossen > Testpagina's voor afdrukkwaliteit afdrukken**. Voor printermodellen zonder aanraakscherm drukt u op **OK** om door de instellingen te navigeren.

Actie	Ja	Nee
<p><b>Stap 1</b></p> <p><b>a</b> Schuif de geleiders in de lade naar de juiste positie voor het papier in de lade.</p> <p><b>b</b> Druk het document af.</p> <p>Is de afdruk schuin of scheef?</p>	<p>Ga naar stap 2.</p>	<p>Het probleem is opgelost.</p>
<p><b>Stap 2</b></p> <p><b>a</b> Vervang het papier. Gebruik papier uit een nieuw pak.</p> <p><b>Opmerking:</b> Papier neemt vocht op in een vochtige omgeving. Bewaar papier altijd in de originele verpakking tot u het gaat gebruiken.</p> <p><b>b</b> Druk het document af.</p> <p>Is de afdruk schuin of scheef?</p>	<p>Ga naar stap 3.</p>	<p>Het probleem is opgelost.</p>
<p><b>Stap 3</b></p> <p><b>a</b> Controleer of het ingevoerde papier wordt ondersteund.</p> <p><b>Opmerking:</b> Als het papier niet wordt ondersteund, plaats dan een ondersteund papier.</p> <p><b>b</b> Druk het document af.</p> <p>Is de afdruk schuin of scheef?</p>	<p>Neem contact op met <a href="#">klantenondersteuning</a>.</p>	<p>Het probleem is opgelost.</p>

Actie	Ja	Nee
<p><b>Stap 4</b></p> <p><b>a</b> Bij dubbelzijdig afdrukken moet u controleren of het papierformaat in de duplexeenheid juist is ingesteld.</p> <p><b>Opmerking:</b> Letter, Legal, Oficio of Folio moet zijn ingesteld op Letter.</p> <p><b>b</b> Druk het document af.</p> <p>Is de afdruk schuin of scheef?</p>	<p>Neem contact op met <a href="#">klantenondersteuning</a>.</p>	<p>Het probleem is opgelost.</p>

## Effen zwarte pagina's



**Opmerking:** Druk voordat u het probleem gaat oplossen de testpagina's voor de afdrukkwaliteit af. Navigeer met behulp van het bedieningspaneel naar **Instellingen > Problemen oplossen > Testpagina's voor afdrukkwaliteit**. Voor printermodellen zonder aanraakscherm drukt u op **OK** om door de instellingen te navigeren.

Actie	Ja	Nee
<p><b>Stap 1</b></p> <p><b>a</b> Controleer of de printer een originele en ondersteunde Lexmark-tonercartridge gebruikt.</p> <p><b>Opmerking:</b> Als de tonercartridge niet wordt ondersteund, installeer dan een ondersteunde cartridge.</p> <p><b>b</b> Druk het document af.</p> <p>Drukt de printer effen zwarte pagina's af?</p>	<p>Ga naar stap 2.</p>	<p>Het probleem is opgelost.</p>
<p><b>Stap 2</b></p> <p><b>a</b> Verwijder de beeldverwerkingseenheid en plaats deze vervolgens opnieuw.</p> <p><b>Waarschuwing: mogelijke beschadiging:</b> De beeldverwerkingseenheid mag niet langer dan tien minuten worden blootgesteld aan licht. Langdurige blootstelling aan licht kan tot problemen met de afdrukkwaliteit leiden.</p> <p><b>Waarschuwing: mogelijke beschadiging:</b> Raak de fotoconductortrommel onder de beeldverwerkingskit niet aan. Dit kan de afdrukkwaliteit van toekomstige afdruktaken verminderen.</p> <p><b>b</b> Druk het document af.</p> <p>Drukt de printer effen zwarte pagina's af?</p>	<p>Ga naar stap 3.</p>	<p>Het probleem is opgelost.</p>

Actie	Ja	Nee
<p><b>Stap 3</b></p> <p>Controleer de beeldverwerkingseenheid op schade.</p> <p><b>Opmerking:</b> Zorg ervoor dat de contactpunten van de fotoconductortrommel niet zijn verbogen of verplaatst.</p> <p>Is de beeldverwerkingseenheid niet beschadigd?</p>	<p>Neem contact op met <a href="#">klantenondersteuning</a>.</p>	<p>Ga naar stap 4.</p>
<p><b>Stap 4</b></p> <p><b>a</b> Vervang de beeldverwerkingseenheid.</p> <p><b>b</b> Druk het document af.</p> <p>Drukt de printer effen zwarte pagina's af?</p>	<p>Neem contact op met <a href="#">klantenondersteuning</a>.</p>	<p>Het probleem is opgelost.</p>

## Afgekapte tekst of afbeeldingen

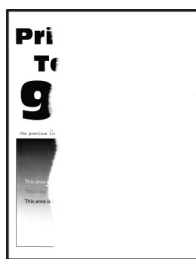

**Opmerking:** Druk voordat u het probleem gaat oplossen de testpagina's voor de afdrukkwaliteit af. Navigeer met behulp van het bedieningspaneel naar **Instellingen > Problemen oplossen > Testpagina's voor afdrukkwaliteit**. Voor printermodellen zonder aanraakscherm drukt u op **OK** om door de instellingen te navigeren.

Actie	Ja	Nee
<p><b>Stap 1</b></p> <p><b>a</b> Controleer of de printer een originele en ondersteunde Lexmark-tonercartridge gebruikt.</p> <p><b>Opmerking:</b> Als de tonercartridge niet wordt ondersteund, installeer dan een ondersteunde cartridge.</p> <p><b>b</b> Druk het document af.</p> <p>Worden tekst of afbeeldingen afgekapt?</p>	<p>Ga naar stap 2.</p>	<p>Het probleem is opgelost.</p>

Actie	Ja	Nee
<p><b>Stap 2</b></p> <p><b>a</b> Verwijder de beeldverwerkingseenheid en plaats deze vervolgens opnieuw.</p> <p><b>Waarschuwing: mogelijke beschadiging:</b> De beeldverwerkingseenheid mag niet langer dan tien minuten worden blootgesteld aan licht. Langdurige blootstelling aan licht kan tot problemen met de afdrukkwaliteit leiden.</p> <p><b>Waarschuwing: mogelijke beschadiging:</b> Raak de fotoconduktortrommel onder de beeldverwerkingskit niet aan. Dit kan de afdrukkwaliteit van toekomstige afdruktaken verminderen.</p> <p><b>b</b> Druk het document af.</p> <p>Worden tekst of afbeeldingen afgekapt?</p>	Ga naar stap 3.	Het probleem is opgelost.
<p><b>Stap 3</b></p> <p><b>a</b> Vervang de beeldverwerkingseenheid.</p> <p><b>b</b> Druk het document af.</p> <p>Worden tekst of afbeeldingen afgekapt?</p>	Neem contact op met <a href="#">klantenondersteuning</a> .	Het probleem is opgelost.

## De toner laat gemakkelijk los



**Opmerking:** Druk voordat u het probleem gaat oplossen de testpagina's voor de afdrukkwaliteit af. Navigeer met behulp van het bedieningspaneel naar **Instellingen > Problemen oplossen > Testpagina's voor afdrukkwaliteit**. Voor printermodellen zonder aanraakscherm drukt u op **OK** om door de instellingen te navigeren.

Actie	Ja	Nee
<p><b>Stap 1</b></p> <p><b>a</b> Controleer of de printer een originele en ondersteunde Lexmark-tonercartridge gebruikt.</p> <p><b>Opmerking:</b> Als de tonercartridge niet wordt ondersteund, installeer dan een ondersteunde cartridge.</p> <p><b>b</b> Druk het document af.</p> <p>Laat de toner gemakkelijk los?</p>	Ga naar stap 2.	Het probleem is opgelost.

Actie	Ja	Nee
<p><b>Stap 2</b></p> <p><b>a</b> Geef het papierformaat op via het dialoogvenster Voorkeursinstellingen voor afdrukken of het venster Afdrukken, afhankelijk van het besturingssysteem.</p> <p><b>Opmerkingen:</b></p> <ul style="list-style-type: none"> <li>• Zorg ervoor dat de instellingen overeenkomen met het papier.</li> <li>• U kunt deze instellingen ook wijzigen met het bedieningspaneel van de printer. Navigeer naar <b>Instellingen &gt; Papier &gt; Ladeconfiguratie &gt; Papierformaat/-soort</b>.</li> </ul> <p><b>b</b> Druk het document af.</p> <p>Laat de toner gemakkelijk los?</p>	<p>Neem contact op met <a href="#">klantenondersteuning</a>.</p>	<p>Het probleem is opgelost.</p>

## Horizontale lichte strepen



**Opmerking:** Druk voordat u het probleem gaat oplossen de testpagina's voor de afdrukkwaliteit af. Navigeer met behulp van het bedieningspaneel naar **Instellingen > Problemen oplossen > Testpagina's voor afdrukkwaliteit afdrukken**. Voor printermodellen zonder aanraakscherm drukt u op **OK** om door de instellingen te navigeren.

Actie	Ja	Nee
<p><b>Stap 1</b></p> <p><b>a</b> Controleer of de printer een originele en ondersteunde Lexmark-tonercartridge gebruikt.</p> <p><b>Opmerking:</b> Als de cartridge niet wordt ondersteund, installeer dan een ondersteunde cartridge.</p> <p><b>b</b> Druk het document af.</p> <p>Bevatten afdrukken horizontale lichte strepen?</p>	<p>Ga naar stap 2.</p>	<p>Het probleem is opgelost.</p>



Actie	Ja	Nee
<p><b>Stap 2</b></p> <p><b>a</b> Verwijder de beeldverwerkingseenheid en plaats deze vervolgens opnieuw.</p> <p><b>Waarschuwing: mogelijke beschadiging:</b> De beeldverwerkingseenheid mag niet langer dan tien minuten worden blootgesteld aan licht. Langdurige blootstelling aan licht kan tot problemen met de afdrukkwaliteit leiden.</p> <p><b>Waarschuwing: mogelijke beschadiging:</b> Raak de fotoconduktortrommel onder de beeldverwerkingskit niet aan. Dit kan de afdrukkwaliteit van toekomstige afdruktaken verminderen.</p> <p><b>b</b> Druk het document af.</p> <p>Bevatten afdrukken horizontale lichte strepen?</p>	Ga naar stap 3.	Het probleem is opgelost.
<p><b>Stap 3</b></p> <p><b>a</b> Vervang de beeldverwerkingseenheid.</p> <p><b>b</b> Druk het document af.</p> <p>Bevatten afdrukken horizontale lichte strepen?</p>	Neem contact op met <a href="#">klantenondersteuning</a> .	Het probleem is opgelost.

## Verticale lichte strepen



**Opmerking:** Druk voordat u het probleem gaat oplossen de testpagina's voor de afdrukkwaliteit af. Navigeer met behulp van het bedieningspaneel naar **Instellingen > Problemen oplossen > Testpagina's voor afdrukkwaliteit afdrukken**. Voor printermodellen zonder aanraakscherm drukt u op **OK** om door de instellingen te navigeren.

Actie	Ja	Nee
<p><b>Stap 1</b></p> <p><b>a</b> Controleer of de printer een originele en ondersteunde Lexmark-tonercartridge gebruikt.</p> <p><b>Opmerking:</b> Als de cartridge niet wordt ondersteund, installeer dan een ondersteunde cartridge.</p> <p><b>b</b> Druk het document af.</p> <p>Bevatten afdrukken nog steeds verticale lichte strepen?</p>	Ga naar stap 2.	Het probleem is opgelost.

Actie	Ja	Nee
<p><b>Stap 2</b></p> <p><b>a</b> Controleer de status van de tonercartridge. Blader op het bedieningspaneel naar: <b>Instellingen &gt; Rapporten &gt; Apparaat &gt; Apparaatstatistieken</b></p> <p><b>b</b> Controleer de status van de tonercartridge in het gedeelte Gegevens supplies op de afgedrukte pagina's.</p> <p>Bevatten afdrukken nog steeds verticale lichte strepen?</p>	Ga naar stap 3.	Het probleem is opgelost.
<p><b>Stap 3</b></p> <p><b>a</b> Vervang de tonercartridge.</p> <p><b>b</b> Druk het document af.</p> <p>Bevatten afdrukken nog steeds verticale lichte strepen?</p>	Neem contact op met <a href="#">klantenondersteuning</a> .	Het probleem is opgelost.

## Verticale witte strepen



**Opmerking:** Druk voordat u het probleem gaat oplossen de testpagina's voor de afdrukkwaliteit af. Navigeer met behulp van het bedieningspaneel naar **Instellingen > Problemen oplossen > Testpagina's voor afdrukkwaliteit**. Voor printermodellen zonder aanraakscherm drukt u op **OK** om door de instellingen te navigeren.

Actie	Ja	Nee
<p><b>Stap 1</b></p> <p><b>a</b> Controleer of de printer een originele en ondersteunde Lexmark-tonercartridge gebruikt.</p> <p><b>Opmerking:</b> Als de cartridge niet wordt ondersteund, installeer dan een ondersteunde cartridge.</p> <p><b>b</b> Druk het document af.</p> <p>Bevatten afdrukken verticale witte lijnen?</p>	Ga naar stap 2.	Het probleem is opgelost.

Actie	Ja	Nee
<p><b>Stap 2</b></p> <p><b>a</b> Geef het papierformaat op via het dialoogvenster Voorkeursinstellingen voor afdrucken of het venster Afdrucken, afhankelijk van het besturingssysteem.</p> <p><b>Opmerkingen:</b></p> <ul style="list-style-type: none"> <li>• Zorg ervoor dat de instellingen overeenkomen met het papier.</li> <li>• U kunt deze instellingen ook wijzigen met het bedieningspaneel van de printer. Navigeer naar <b>Instellingen &gt; Papier &gt; Ladeconfiguratie &gt; Papierformaat/-soort</b>.</li> </ul> <p><b>b</b> Druk het document af.</p> <p>Bevatten afdrucken verticale witte lijnen?</p>	<p>Neem contact op met <a href="#">klantenondersteuning</a>.</p>	<p>Het probleem is opgelost.</p>

### Verticale donkere strepen

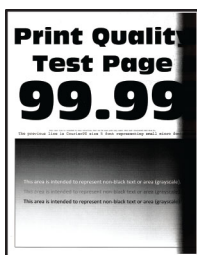

**Opmerking:** Druk voordat u het probleem gaat oplossen de testpagina's voor de afdrukkwaliteit af. Navigeer met behulp van het bedieningspaneel naar **Instellingen > Problemen oplossen > Testpagina's voor afdrukkwaliteit**. Voor printermodellen zonder aanraakscherm drukt u op **OK** om door de instellingen te navigeren.

Actie	Ja	Nee
<p><b>Stap 1</b></p> <p><b>a</b> Controleer of de printer een originele en ondersteunde Lexmark-tonercartridge gebruikt.</p> <p><b>Opmerking:</b> Als de tonercartridge niet wordt ondersteund, installeer dan een ondersteunde cartridge.</p> <p><b>b</b> Druk het document af.</p> <p>Bevatten afdrucken nog steeds verticale donkere strepen?</p>	<p>Ga naar stap 2.</p>	<p>Het probleem is opgelost.</p>

Actie	Ja	Nee
<p><b>Stap 2</b></p> <p><b>a</b> Verwijder de beeldverwerkingseenheid en plaats deze vervolgens opnieuw.</p> <p><b>Waarschuwing: mogelijke beschadiging:</b> De beeldverwerkingseenheid mag niet langer dan tien minuten worden blootgesteld aan licht. Langdurige blootstelling aan licht kan tot problemen met de afdrukkwaliteit leiden.</p> <p><b>Waarschuwing: mogelijke beschadiging:</b> Raak de fotoconduktortrommel onder de beeldverwerkingskit niet aan. Dit kan de afdrukkwaliteit van toekomstige afdruktaken verminderen.</p> <p><b>b</b> Druk het document af.</p> <p>Bevatten afdrukken nog steeds verticale donkere strepen?</p>	<p>Ga naar stap 3.</p>	<p>Het probleem is opgelost.</p>
<p><b>Stap 3</b></p> <p><b>a</b> Controleer of er fel licht de rechterzijde van de printer binnenkomt en verplaats de printer indien nodig.</p> <p><b>b</b> Druk het document af.</p> <p>Bevatten afdrukken nog steeds verticale donkere strepen?</p>	<p>Neem contact op met <a href="#">klantenondersteuning</a>.</p>	<p>Het probleem is opgelost.</p>

### Verticale donkere lijnen of strepen



**Opmerking:** Druk voordat u het probleem gaat oplossen de testpagina's voor de afdrukkwaliteit af. Navigeer met behulp van het bedieningspaneel naar **Instellingen > Problemen oplossen > Testpagina's voor afdrukkwaliteit afdrukken**. Voor printermodellen zonder touchscreen drukt u op **OK** om door de instellingen te navigeren.

Actie	Ja	Nee
<p><b>Stap 1</b></p> <p><b>a</b> Controleer of de printer een originele en ondersteunde Lexmark-tonercartridge gebruikt.</p> <p><b>Opmerking:</b> Als de tonercartridge niet wordt ondersteund, installeer dan een ondersteunde cartridge.</p> <p><b>b</b> Druk het document af.</p> <p>Verschijnen er verticale donkere lijnen of strepen in afdrukken?</p>	<p>Ga naar stap 2.</p>	<p>Het probleem is opgelost.</p>

Actie	Ja	Nee
<p><b>Stap 2</b></p> <p><b>a</b> Verwijder de beeldverwerkingseenheid en installeer deze vervolgens opnieuw.</p> <p><b>Waarschuwing: mogelijke beschadiging:</b> De beeldverwerkingseenheid mag niet langer dan tien minuten worden blootgesteld aan licht. Langdurige blootstelling aan licht kan tot problemen met de afdrukkwaliteit leiden.</p> <p><b>Waarschuwing: mogelijke beschadiging:</b> Raak de fotoconductortrommel onder de beeldverwerkingseenheid niet aan. Dit kan de afdrukkwaliteit van toekomstige afdruktaken verminderen.</p> <p><b>b</b> Druk het document af.</p> <p>Verschijnen er verticale donkere lijnen of strepen in afdrucken?</p>	Ga naar stap 3.	Het probleem is opgelost.
<p><b>Stap 3</b></p> <p><b>a</b> Vervang de beeldverwerkingseenheid.</p> <p><b>b</b> Druk het document af.</p> <p>Verschijnen er verticale donkere lijnen of strepen in afdrucken?</p>	Contact <a href="#">klantenondersteuning</a> .	Het probleem is opgelost.

### Verticale donkere strepen met ontbrekende afdruk

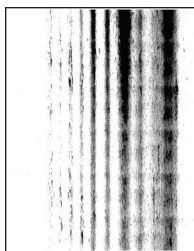

**Opmerking:** Druk voordat u het probleem gaat oplossen de testpagina's voor de afdrukkwaliteit af. Navigeer met behulp van het bedieningspaneel naar **Instellingen > Problemen oplossen > Testpagina's voor afdrukkwaliteit**. Voor printermodellen zonder aanraakscherm drukt u op **OK** om door de instellingen te navigeren.

Actie	Ja	Nee
<p><b>Stap 1</b></p> <p><b>a</b> Verwijder de beeldverwerkingseenheid en plaats deze vervolgens opnieuw.</p> <p><b>Waarschuwing: mogelijke beschadiging:</b> De beeldverwerkingseenheid mag niet langer dan tien minuten worden blootgesteld aan licht. Langdurige blootstelling aan licht kan tot problemen met de afdrukkwaliteit leiden.</p> <p><b>Waarschuwing: mogelijke beschadiging:</b> Raak de fotoconductortrommel onder de beeldverwerkingskit niet aan. Dit kan de afdrukkwaliteit van toekomstige afdruktaken verminderen.</p> <p><b>b</b> Druk het document af.</p> <p>Bevatten afdrukken nog steeds verticale donkere lijnen en ontbrekende afbeeldingen?</p>	Ga naar stap 2.	Het probleem is opgelost.
<p><b>Stap 2</b></p> <p><b>a</b> Controleer of de printer een originele en ondersteunde Lexmark-tonercartridge gebruikt.</p> <p><b>Opmerking:</b> Als de tonercartridge niet wordt ondersteund, installeer dan een ondersteunde cartridge.</p> <p><b>b</b> Druk het document af.</p> <p>Bevatten afdrukken nog steeds verticale donkere lijnen en ontbrekende afbeeldingen?</p>	Neem contact op met <a href="#">klantenondersteuning</a> .	Het probleem is opgelost.

## Terugkerende fouten



**Opmerking:** Druk voordat u het probleem gaat oplossen de testpagina's voor de afdrukkwaliteit af. Navigeer met behulp van het bedieningspaneel naar **Instellingen > Problemen oplossen > Testpagina's voor afdrukkwaliteit afdrukken**. Voor printermodellen zonder aanraakscherm drukt u op **OK** om door de instellingen te navigeren.

Actie	Ja	Nee
<p><b>Stap 1</b></p> <p>Met behulp van de testpagina's voor afdrukkwaliteit, kunt u controleren of de afstand tussen de terugkerende storingen gelijk is aan een van het volgende:</p> <p><b>Beeldverwerkingseenheid</b></p> <ul style="list-style-type: none"> <li>• 75,40 mm (2,97 inch)</li> <li>• 34,70 mm (1,37 inch)</li> <li>• 23,9 mm (0,94 inch)</li> </ul> <p><b>Toner cartridge</b></p> <ul style="list-style-type: none"> <li>• 35,70 mm (1,41 inch)</li> <li>• 36,80 mm (1,45 inch)</li> </ul> <p><b>Overdrachtsrol</b></p> <ul style="list-style-type: none"> <li>• 44 mm (1,73 inch)</li> </ul> <p><b>Verhittingsstation</b></p> <ul style="list-style-type: none"> <li>• 78,1 mm (3,07 inch)</li> <li>• 75,4 mm (2,97 inch)</li> </ul> <p>Komt de afstand tussen de terugkerende storingen overeen met een van de afmetingen?</p>	Ga naar stap 2.	Noteer de afstand en neem contact op met <a href="#">klantenondersteuning</a> .
<p><b>Stap 2</b></p> <p><b>a</b> Vervang de supply die overeenkomt met de afstand tussen de terugkerende storingen.</p> <p><b>Opmerking:</b> Als de supply een overdrachtsrol of verhittingsstation is, neemt u contact op met <a href="#">klantenondersteuning</a>.</p> <p><b>b</b> Druk het document af.</p> <p>Bevatten afdrucken herhaalde storingen?</p>	Neem contact op met <a href="#">klantenondersteuning</a> .	Het probleem is opgelost.

## Afdruktaken worden niet afgedrukt



Actie	Ja	Nee
<p><b>Stap 1</b></p> <p><b>a</b> Open vanuit het document dat u wilt afdrucken het dialoogvenster Afdrukken en controleer of u de juiste printer hebt geselecteerd.</p> <p><b>b</b> Druk het document af.</p> <p>Wordt het document afgedrukt?</p>	Het probleem is opgelost.	Ga naar stap 2.
<p><b>Stap 2</b></p> <p><b>a</b> Controleer of de printer is ingeschakeld.</p> <p><b>b</b> Los de foutberichten die op de display verschijnen op.</p> <p><b>c</b> Druk het document af.</p> <p>Wordt het document afgedrukt?</p>	Het probleem is opgelost.	Ga naar stap 3.

Actie	Ja	Nee
<p><b>Stap 3</b></p> <p><b>a</b> Controleer of de poorten werken en of de kabels stevig zijn aangesloten op de computer en de printer. Raadpleeg de meegeleverde installatiedocumentatie van de printer voor meer informatie.</p> <p><b>b</b> Druk het document af.</p> <p>Wordt het document afgedrukt?</p>	Het probleem is opgelost.	Ga naar stap 4.
<p><b>Stap 4</b></p> <p><b>a</b> Schakel de printer uit en schakel de printer vervolgens na ongeveer 10 seconden weer in.</p> <p><b>b</b> Druk het document af.</p> <p>Wordt het document afgedrukt?</p>	Het probleem is opgelost.	Ga naar stap 5.
<p><b>Stap 5</b></p> <p><b>a</b> Verwijder het printerstuurprogramma en installeer het opnieuw.</p> <p><b>b</b> Druk het document af.</p> <p>Wordt het document afgedrukt?</p>	Het probleem is opgelost.	Contact <a href="#">klantenondersteuning</a> .

## Afdrukken verloopt langzaam

Actie	Ja	Nee
<p><b>Stap 1</b></p> <p>Controleer of de printerkabel stevig is aangesloten op de printer en op de computer, afdrukserver of een ander netwerkapparaat.</p> <p>Is de printer langzaam met afdrukken?</p>	Ga naar stap 2.	Het probleem is opgelost.
<p><b>Stap 2</b></p> <p><b>a</b> Zorg dat de printer zich niet in Stille modus bevindt. Blader op het bedieningspaneel naar:   &gt; <b>Apparaat</b> &gt; <b>OK</b> &gt; <b>Onderhoud</b> &gt; <b>OK</b> &gt; <b>Configuratiemenu</b> &gt; <b>OK</b> &gt; <b>Werkingen van apparaat</b> &gt; <b>OK</b> &gt; <b>Stille modus</b> &gt; <b>OK</b></p> <p><b>b</b> Druk het document af.</p> <p>Is de printer langzaam met afdrukken?</p>	Ga naar stap 3.	Het probleem is opgelost.
<p><b>Stap 3</b></p> <p><b>a</b> Geef de afdrukresolutie op in Voorkeursinstellingen voor afdrukken of in het Afdrukdialogvenster, afhankelijk van uw besturingssysteem.</p> <p><b>b</b> Stel de resolutie in op <b>600 dpi</b>.</p> <p><b>c</b> Druk het document af.</p> <p>Is de printer langzaam met afdrukken?</p>	Ga naar stap 4.	Het probleem is opgelost.



Actie	Ja	Nee
<p><b>Stap 4</b></p> <p><b>a</b> Blader op het bedieningspaneel naar:   &gt; <b>Afdrukken</b> &gt; <b>OK</b> &gt; <b>Kwaliteit</b> &gt; <b>OK</b> &gt; <b>Afdrukresolutie</b> &gt; <b>OK</b></p> <p><b>b</b> Stel de resolutie in op <b>600 dpi</b>.</p> <p><b>c</b> Druk het document af.</p> <p>Is de printer langzaam met afdrukken?</p>	Ga naar stap 5.	Het probleem is opgelost.
<p><b>Stap 5</b></p> <p><b>a</b> Geef het papierformaat op via het dialoogvenster Voorkeursinstellingen voor afdrukken of het venster Afdrukken, afhankelijk van het besturingssysteem.</p> <p><b>Opmerkingen:</b></p> <ul style="list-style-type: none"> <li>• Zorg ervoor dat de instellingen overeenkomen met het papier.</li> <li>• U kunt deze instellingen ook wijzigen met het bedieningspaneel van de printer. Navigeer naar  &gt; <b>Papier</b> &gt; <b>OK</b> &gt; <b>Ladeconfiguratie</b> &gt; <b>OK</b> &gt; <b>Papierformaat/-soort</b> &gt; <b>OK</b>.</li> <li>• Zwaarder papier drukt langzamer af.</li> <li>• Papier dat smaller is dan het formaat Letter, A4 en Legal drukt mogelijk langzamer af.</li> </ul> <p><b>b</b> Druk het document af.</p> <p>Is de printer langzaam met afdrukken?</p>	Ga naar stap 6.	Het probleem is opgelost.
<p><b>Stap 6</b></p> <p><b>a</b> Controleer of de printerinstellingen voor de structuur en het gewicht van het afdrukmetaal overeenkomen met het papier dat u wilt plaatsen.</p> <p>Blader op het bedieningspaneel naar:   &gt; <b>Papier</b> &gt; <b>OK</b> &gt; <b>Mediaconfiguratie</b> &gt; <b>OK</b> &gt; <b>Materiaal-soorten</b> &gt; <b>OK</b></p> <p><b>Opmerking:</b> Ruwe papierstructuren en zwaar papier drukken mogelijk langzamer af.</p> <p><b>b</b> Druk het document af.</p> <p>Is de printer langzaam met afdrukken?</p>	Ga naar stap 7.	Het probleem is opgelost.
<p><b>Stap 7</b></p> <p>Wachttaken verwijderd.</p> <p>Is de printer langzaam met afdrukken?</p>	Ga naar stap 8.	Het probleem is opgelost.

Actie	Ja	Nee
<p><b>Stap 8</b></p> <p><b>a</b> Controleer of de printer niet oververhit raakt.</p> <p><b>Opmerkingen:</b></p> <ul style="list-style-type: none"> <li>• Geef de printer tijd om af te koelen na een grote afdraktaak.</li> <li>• Let op de aanbevolen omgevingstemperatuur van de printer. Zie '<a href="#">Een locatie voor de printer selecteren</a>' op pagina 17 voor meer informatie.</li> </ul> <p><b>b</b> Druk het document af.</p> <p>Is de printer langzaam met afdrucken?</p>	<p>Neem contact op met <a href="#">klantenondersteuning</a>.</p>	<p>Het probleem is opgelost.</p>

## Taak wordt afgedrukt vanuit de verkeerde lade of op het verkeerde papier

Actie	Ja	Nee
<p><b>Stap 1</b></p> <p><b>a</b> Controleer of u afdrukt op het juiste papier.</p> <p><b>b</b> Druk het document af.</p> <p>Is het document op het juiste papier afgedrukt?</p>	<p>Ga naar stap 2.</p>	<p>Plaats het juiste papierformaat en de juiste papiersoort.</p>
<p><b>Stap 2</b></p> <p><b>a</b> Geef de instellingen voor papiersoort en -formaat op in het dialoogvenster Voorkeursinstellingen voor afdrucken of Afdrucken, afhankelijk van het besturingssysteem.</p> <p><b>Opmerking:</b> U kunt deze instellingen ook wijzigen met het bedieningspaneel van de printer. Ga naar:</p> <p> &gt; <b>Papier</b> &gt; <b>OK</b> &gt; <b>Ladeconfiguratie</b> &gt; <b>OK</b> &gt; <b>Papierformaat/-soort</b> &gt; <b>OK</b></p> <p><b>b</b> Zorg dat de instellingen overeenkomen met het papier dat is geplaatst.</p> <p><b>c</b> Druk het document af.</p> <p>Is het document op het juiste papier afgedrukt?</p>	<p>Het probleem is opgelost.</p>	<p>Neem contact op met <a href="#">klantenondersteuning</a>.</p>

## Vertrouwelijke en andere documenten in de wachtrij worden niet afgedrukt

Actie	Ja	Nee
<p><b>Stap 1</b></p> <p><b>a</b> Controleer op het bedieningspaneel of de documenten in de lijst met Wachttaken worden weergegeven.</p> <p><b>Opmerking:</b> Als de documenten niet worden weergegeven, drukt u de documenten af met de opties voor Afdruk- en wachttaken.</p> <p><b>b</b> Druk de documenten af.</p> <p>Worden de documenten afgedrukt?</p>	Het probleem is opgelost.	Ga naar stap 2.
<p><b>Stap 2</b></p> <p>De afdruktaak bevat mogelijk een formatteringsfout of ongeldige gegevens. Verwijder de afdruktaak en verzend deze daarna opnieuw.</p> <p>Worden de documenten afgedrukt?</p>	Het probleem is opgelost.	Ga naar stap 3.
<p><b>Stap 3</b></p> <p>Als u vanaf internet afdrukt, kan het zijn dat de printer meerdere taaknamen als duplicaten leest.</p> <p><b>Voor Windows-gebruikers</b></p> <p><b>a</b> Open het dialoogvenster Voorkeursinstellingen voor afdrukken.</p> <p><b>b</b> Klik op het tabblad Afdruk- en wachttaken op <b>Afdruk- en wachttaken gebruiken</b> en klik vervolgens op <b>Dubbele documenten bewaren</b>.</p> <p><b>c</b> Voer een pincode in en sla de wijzigingen op.</p> <p><b>d</b> Verzend de afdruktaak.</p> <p><b>Voor Macintosh-gebruikers</b></p> <p><b>a</b> Sla elke taak afzonderlijk op en geef er een unieke naam aan.</p> <p><b>b</b> Verstuur de taak afzonderlijk.</p> <p>Worden de documenten afgedrukt?</p>	Het probleem is opgelost.	Ga naar stap 4.
<p><b>Stap 4</b></p> <p><b>a</b> Verwijder enkele taken in de wachtrij om printergeheugen vrij te maken.</p> <p><b>b</b> Druk de documenten af.</p> <p>Worden de documenten afgedrukt?</p>	Het probleem is opgelost.	Neem contact op met <a href="#">klantenondersteuning</a> .

## De printer reageert niet

Actie	Ja	Nee
<p><b>Stap 1</b> Controleer of het netsnoer op het stopcontact is aangesloten.</p> <p> <b>LET OP: RISICO OP LETSEL:</b> Om het risico op elektrische schokken of brand te voorkomen, moet u het netsnoer rechtstreeks aansluiten op een geaard stopcontact dat zich dicht in de buurt van het product bevindt en dat gemakkelijk toegankelijk is.</p> <p>Reageert de printer?</p>	Het probleem is opgelost.	Ga naar stap 2.
<p><b>Stap 2</b> Controleer of het stopcontact is uitgeschakeld met behulp van een schakelaar of stroomonderbreker.</p> <p>Is het stopcontact uitgeschakeld met behulp van een schakelaar of stroomonderbreker?</p>	Schakel de schakelaar in of reset de stroomonderbreker.	Ga naar stap 3.
<p><b>Stap 3</b> Controleer of de printer is ingeschakeld.</p> <p>Is de printer ingeschakeld?</p>	Ga naar stap 4.	Zet de printer aan.
<p><b>Stap 4</b> Controleer of de printer in de slaap- of sluimerstand staat.</p> <p>Staat de printer in de slaap- of sluimerstand?</p>	Druk op de knop Aan/uit om de printer aan te zetten.	Ga naar stap 5.
<p><b>Stap 5</b> Controleer of de kabels waarmee de printer is aangesloten op de computer in de correcte poorten zitten.</p> <p>Zitten de kabels in de correcte poorten?</p>	Ga naar stap 6.	Plaats de kabels in de correcte poorten.
<p><b>Stap 6</b> Installeer het correcte printerstuurprogramma.</p> <p>Reageert de printer?</p>	Het probleem is opgelost.	Ga naar stap 7.
<p><b>Stap 7</b> Schakel de printer uit en schakel de printer vervolgens na ongeveer 10 seconden weer in.</p> <p>Reageert de printer?</p>	Het probleem is opgelost.	Neem contact op met <a href="#">klantenondersteuning</a> .

## Problemen met de netwerkverbinding

### Kan Embedded Web Server niet openen

Actie	Ja	Nee
<p><b>Stap 1</b> Controleer of de printer is ingeschakeld.</p> <p>Is de printer ingeschakeld?</p>	Ga naar stap 2.	Zet de printer aan.
<p><b>Stap 2</b> Zorg ervoor dat het IP-adres van de printer correct is.</p> <p><b>Opmerkingen:</b></p> <ul style="list-style-type: none"> <li>• Controleer het IP-adres op het beginscherm.</li> <li>• Een IP-adres bestaat uit vier sets met cijfers gescheiden door punten, bijvoorbeeld 123.123.123.123.</li> </ul> <p>Is het IP-adres van de printer correct?</p>	Ga naar stap 3.	Typ het juiste IP-adres van de printer in de adresbalk.
<p><b>Stap 3</b> Controleer of u een ondersteunde browser gebruikt:</p> <ul style="list-style-type: none"> <li>• Internet Explorer versie 11 of hoger</li> <li>• Microsoft Edge</li> <li>• Safari versie 10 of hoger</li> <li>• Google Chrome™ versie 60 of hoger</li> <li>• Mozilla Firefox versie 54 of hoger</li> </ul> <p>Wordt uw browser ondersteund?</p>	Ga naar stap 4.	Installeer een ondersteunde browser.
<p><b>Stap 4</b> Controleer of de netwerkverbinding actief is.</p> <p>Is de netwerkverbinding actief?</p>	Ga naar stap 5.	Neem contact op met uw beheerder.
<p><b>Stap 5</b> Zorg ervoor dat de kabelverbindingen met de printer en afdrukservers goed zijn bevestigd. Raadpleeg de documentatie die bij de printer is geleverd voor meer informatie.</p> <p>Zitten de kabels goed vast?</p>	Ga naar stap 6.	Bevestig de kabel-aansluiting.
<p><b>Stap 6</b> Controleer of de webproxyservers zijn uitgeschakeld.</p> <p>Zijn de webproxyservers uitgeschakeld?</p>	Ga naar stap 7.	Neem contact op met uw beheerder.
<p><b>Stap 7</b> Krijg toegang tot de Embedded Web Server.</p> <p>Wordt de Embedded Web Server geopend?</p>	Het probleem is opgelost.	Neem contact op met <a href="#">klantenondersteuning</a> .

## Kan de printer niet verbinden met een Wi-Fi-netwerk.

Actie	Ja	Nee
<p><b>Stap 1</b> Zorg dat Actieve adapter is ingesteld op Automatisch. Blader op het bedieningspaneel naar: <b>Instellingen &gt; OK &gt; Netwerk/poorten &gt; OK &gt; Netwerkoverzicht &gt; OK &gt; Actieve adapter &gt; OK &gt; Automatisch &gt; OK</b></p> <p>Kan de printer verbinding maken met het Wi-Fi-netwerk?</p>	Het probleem is opgelost.	Ga naar stap 2.
<p><b>Stap 2</b> Controleer of het juiste Wi-Fi-netwerk is geselecteerd. <b>Opmerking:</b> Sommige routers delen mogelijk de standaard-SSID. Probeer u verbinding te maken met het juiste Wi-Fi-netwerk?</p>	Ga naar stap 4.	Ga naar stap 3.
<p><b>Stap 3</b> Maak verbinding met het juiste Wi-Fi-netwerk. Zie '<a href="#">Printer aansluiten op een Wi-Fi-netwerk</a>' op pagina 24 voor meer informatie. Kan de printer verbinding maken met het Wi-Fi-netwerk?</p>	Het probleem is opgelost.	Ga naar stap 4.
<p><b>Stap 4</b> Controleer de beveiligingsmodus voor draadloos. Blader op het bedieningspaneel naar: <b>Instellingen &gt; OK &gt; Netwerk/poorten &gt; OK &gt; Draadloos &gt; OK &gt; Beveiligingsmodus voor draadloos &gt; OK</b> Is de juiste beveiligingsmodus voor draadloos geselecteerd?</p>	Ga naar stap 6.	Ga naar stap 5.
<p><b>Stap 5</b> Selecteer de juiste beveiligingsmodus voor draadloos. Kan de printer verbinding maken met het Wi-Fi-netwerk?</p>	Het probleem is opgelost.	Ga naar stap 6.
<p><b>Stap 6</b> Controleer of u het juiste netwerkwachtwoord hebt opgegeven. <b>Opmerking:</b> Let op de spaties, getallen en hoofdletters in het wachtwoord. Kan de printer verbinding maken met het Wi-Fi-netwerk?</p>	Het probleem is opgelost.	Neem contact op met <a href="#">klantenondersteuning</a> .

## Problemen met supplies

### Vervang cartridge, printerregio onjuist

U kunt dit probleem oplossen door een cartridge met de regio te kopen die overeenkomt met de printerregio, of koop een universele cartridge.

- Het eerste getal in het bericht na 42 geeft de regio van de printer weer.
- Het tweede getal in het bericht na 42 geeft de regio van de cartridge weer.

#### Regio's voor printer en tonercartridges

Regio	Numerieke code
Universele of niet-gedefinieerde regio	0
Noord-Amerika (Verenigde Staten, Canada)	1
Europese Economische Ruimte, West-Europa, Scandinavische landen, Zwitserland	2
Azië en de Stille Oceaan	3
Latijns-Amerika	4
Overige Europese landen, Midden-Oosten, Afrika	5
Australië, Nieuw-Zeeland	6
Ongeldige regio	9

**Opmerking:** Druk de testpagina's voor de afdrukkwaliteit af om de regio-instellingen van de printer en de tonercartridge te vinden. Blader op het bedieningspaneel naar: **Instellingen > Problemen oplossen > Testpagina's voor afdrukkwaliteit.**

### Supply van een ander merk dan Lexmark

De printer heeft gedetecteerd dat een supply of onderdeel van een ander merk dan Lexmark in de printer is geïnstalleerd.

Uw Lexmark-printer werkt het beste met originele supplies en onderdelen van Lexmark. Wanneer u supplies of onderdelen van andere fabrikanten gebruikt, kan dit negatieve gevolgen hebben voor de prestaties, betrouwbaarheid of levensduur van de printer en de beeldverwerkingsonderdelen van het apparaat.

Alle levensduurindicators zijn ontworpen om te functioneren met de supplies en onderdelen Lexmark. Als u supplies of onderdelen van andere fabrikanten gebruikt, kan dat tot onvoorspelbare resultaten leiden. Het gebruik van beeldverwerkingsonderdelen langer dan de beoogde levensduur kan uw Lexmark-printer of de desbetreffende onderdelen beschadigen.

**Waarschuwing: mogelijke beschadiging:** Het gebruik van supplies of onderdelen van andere fabrikanten kan gevolgen hebben voor uw garantie. Schade die werd veroorzaakt door het gebruik van supplies of onderdelen van andere fabrikanten valt niet onder de garantie.

Als u deze risico's wilt aanvaarden en wilt doorgaan met het gebruik van niet-originele supplies of onderdelen in uw printer, houd dan **X** en **OK** 15 seconden tegelijkertijd ingedrukt.

Als u deze risico's niet wilt aanvaarden, verwijder dan het supply of onderdeel van andere fabrikanten uit uw printer en vervang deze door een origineel supply of onderdeel van Lexmark. Zie '[Officiële Lexmark onderdelen en supplies gebruiken](#)' op pagina 66 voor meer informatie.

Als u **X** en **OK** 15 seconden tegelijkertijd hebt ingedrukt en de printer nog steeds niet kan afdrucken, dient u de gebruiksteller van de supplies te resetten.

**1** Navigeer op het bedieningspaneel naar:

**[Werktuig]** > **Apparaat** > **OK** > **Onderhoud** > **OK** > **Configuratiemenu** > **OK** > Verbruik en tellers van supplies > **OK**

**2** Selecteer het onderdeel dat of de supply die u wilt instellen en selecteer vervolgens **OK**.

**3** Lees het waarschuwingsbericht en selecteer vervolgens **Doorgaan** > **OK**.

**4** Druk op **X** en op **OK** en houd vervolgens beide knoppen 15 seconden ingedrukt om het bericht te wissen.

**Opmerking:** Als u de gebruiksteller van supplies niet kunt resetten, retourneert u het artikel naar de plaats van aankoop.

## Papierstoringen verhelpen

### Voorkomen van papierstoringen

#### Papier correct plaatsen

- Zorg ervoor dat het papier vlak in de lade is geplaatst.

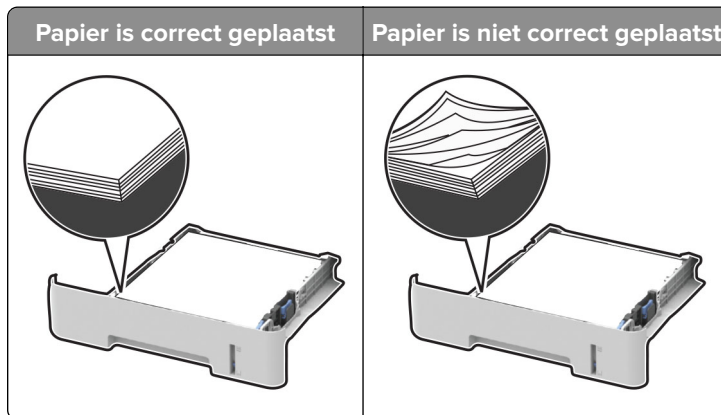

- Plaats of verwijder geen laden terwijl de printer bezig is met afdrucken.
- Plaats niet te veel papier in de printer. Zorg ervoor dat de stapel niet boven de aanduiding voor de maximale hoeveelheid uitkomt.



- Schuif geen papier in de lade. Plaats het papier zoals in de afbeelding is aangegeven.

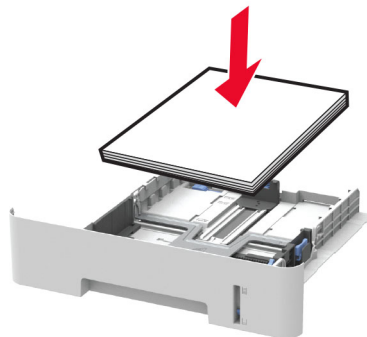

- Zorg ervoor dat de positie van de papiergeleiders juist is ingesteld en dat ze niet strak tegen het papier of de enveloppen zijn geplaatst.
- Bij dubbelzijdig afdrucken op A4-formaat moet u het papierformaat in de duplexeenheid instellen op A4.
- Bij dubbelzijdig afdrucken op het formaat Letter, Legal, Oficio of Folio moet u het papierformaat in de duplexeenheid instellen op Letter.
- Duw de lade stevig in de printer nadat u het papier hebt geplaatst.

### Gebruik aanbevolen papier

- Gebruik uitsluitend aanbevolen papier of speciaal afdruckmateriaal.
- Plaats nooit papier dat gekreukt, gevouwen, vochtig, gebogen of kromgetrokken is.
- Buig het papier, waaier het uit en lijn de randen uit voordat u het in de printer plaatst.

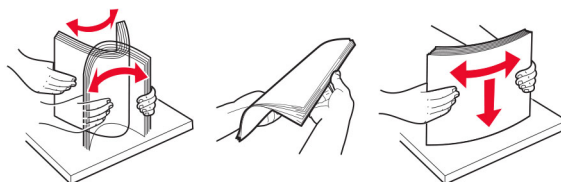

- Gebruik geen papier dat u zelf op maat hebt gesneden of geknipt.
- Gebruik nooit verschillende papierformaten, -gewichten of -soorten in één lade.
- Zorg ervoor dat de instellingen voor papierformaat en papiersoort correct zijn ingesteld op de computer of het bedieningspaneel van de printer.
- Bewaar het papier volgens de aanbevelingen van de fabrikant.

### Locaties van storingen bepalen

#### Opmerkingen:

- Als Storningsassistentie is ingesteld op Aan, voert de printer lege of gedeeltelijk afgedrukte pagina's automatisch uit nadat een vastgelopen pagina is verwijderd. Kijk of er onbedrukte pagina's uit de printer komen.
- Als Herstel na storing op Aan of Automatisch staat, drukt de printer de vastgelopen pagina's opnieuw af.

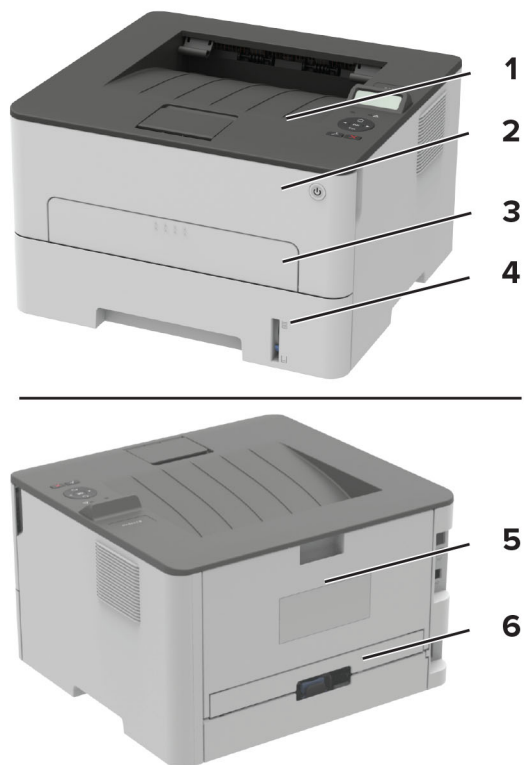

Storingslocaties	
1	Standaarduitvoerlande
2	Voorkep
3	Handmatige invoer
4	Lade
5	Achterkep
6	duplexeenheid

### Vastgelopen papier in de lade

1 Verwijder de lade.

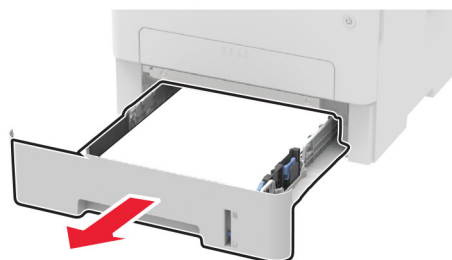

2 Verwijder het vastgelopen papier.

**Opmerking:** Zorg dat alle papierstukjes zijn verwijderd.



**3** Plaats de lade terug.

## Papier vastgelopen in de voorklep

**1** Open de voorklep.

**Waarschuwing: mogelijke beschadiging:** Om schade door elektrostatische ontlading te voorkomen, raakt u een blootliggend metalen frame van de printer aan voordat u iets met de binnenzijde van de printer doet.



**2** Verwijder de beeldverwerkingseenheid.

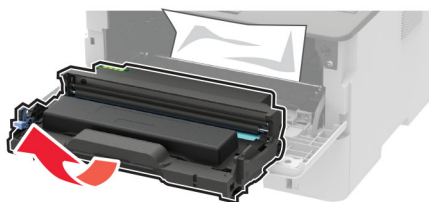

**Waarschuwing: mogelijke beschadiging:** De beeldverwerkingseenheid mag niet langer dan tien minuten worden blootgesteld aan licht. Langdurige blootstelling aan licht kan tot problemen met de afdrukkwaliteit leiden.

**Waarschuwing: mogelijke beschadiging:** Raak de trommel van de fotoconductor niet aan. Dit kan de afdrukkwaliteit van toekomstige afdruktaken verminderen.



3 Verwijder het vastgelopen papier.

 **LET OP: HEET OPPERVLAK:** De binnenkant van de printer kan heet zijn. Om letsel te voorkomen, moet u een heet oppervlak eerst laten afkoelen voordat u het aanraakt.

**Opmerking:** Zorg dat alle papierstukjes zijn verwijderd.



4 Plaats de beeldverwerkingseenheid.



5 Sluit de klep.

## Papier vastgelopen in achterklep

1 Open de achterklep.

 **LET OP: HEET OPPERVLAK:** De binnenkant van de printer kan heet zijn. Om letsel te voorkomen, moet u een heet oppervlak eerst laten afkoelen voordat u het aanraakt.

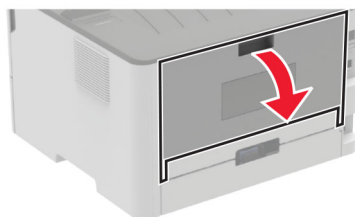

- 2 Open de toegangsklep van het verhittingsstation.

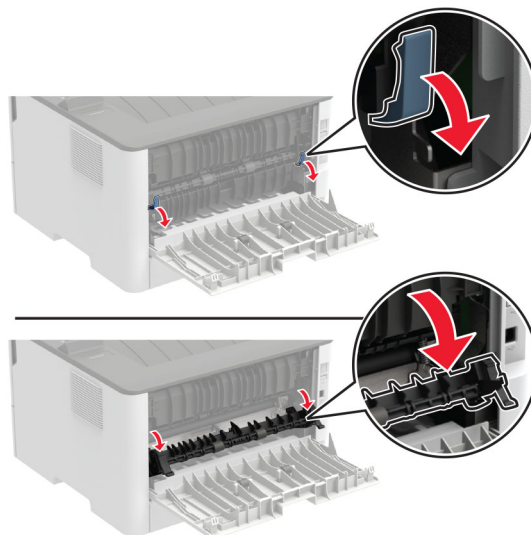

- 3 Verwijder het vastgelopen papier.

**Opmerking:** Zorg dat alle papierstukjes zijn verwijderd.

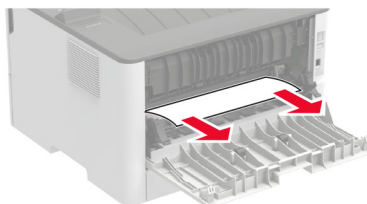

- 4 Sluit de toegangsklep van het verhittingsstation.

- 5 Sluit de achterklep.

## Papier vastgelopen in de duplexeenheid

- 1 Trek de duplexeenheid naar buiten en verwijder het vastgelopen papier.

**Waarschuwing: mogelijke beschadiging:** Om schade door electrostatische ontlading te voorkomen, raakt u een blootliggend metalen frame van de printer aan voordat u iets met de binnenzijde van de printer doet.

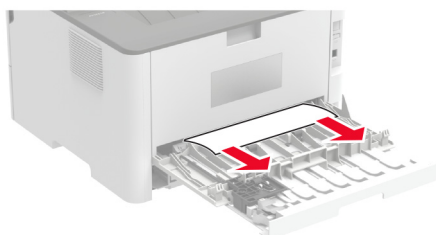

**Opmerking:** Zorg dat alle papierstukjes zijn verwijderd.

2 Plaats de duplexeenheid.

## Papier vastgelopen in de standaardlade

Verwijder het vastgelopen papier.

**Opmerking:** Zorg dat alle papierstukjes zijn verwijderd.



## Papierstoring in handinvoer

Verwijder het vastgelopen papier.

**Opmerking:** Zorg dat alle papierstukjes zijn verwijderd.

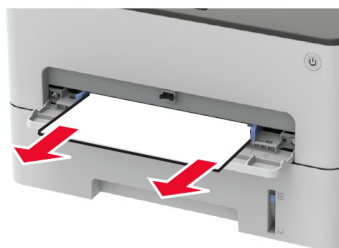

## Problemen met de papierinvoer

### Envelop wordt dichtgeplakt tijdens afdrukken

Actie	Ja	Nee
<p><b>Stap 1</b></p> <p><b>a</b> Gebruik een envelop die in een droge omgeving is bewaard.</p> <p><b>Opmerking:</b> Tijdens het bedrukken van een vochtige envelop kunnen de plakranden worden dichtgeplakt.</p> <p><b>b</b> Verzend de afdruktaak.</p> <p>Wordt de envelop dichtgeplakt tijdens het bedrukken?</p>	Ga naar stap 2.	Het probleem is opgelost.

Actie	Ja	Nee
<p><b>Stap 2</b></p> <p><b>a</b> Zorg dat de papiersoort is ingesteld op Envelop. Blader op het bedieningspaneel naar:   &gt; <b>Papier</b> &gt; <b>OK</b> &gt; <b>Ladeconfiguratie</b> &gt; <b>OK</b> &gt; <b>Papierformaat/-soort</b> &gt; <b>OK</b></p> <p><b>b</b> Verzend de afdruktaak.</p> <p>Wordt de envelop dichtgeplakt tijdens het bedrukken?</p>	Contact <a href="#">klantenondersteuning</a> .	Het probleem is opgelost.

## Gesorteerd afdrukken werkt niet

Actie	Ja	Nee
<p><b>Stap 1</b></p> <p><b>a</b> Blader op het bedieningspaneel naar:   &gt; <b>Afdrukken</b> &gt; <b>OK</b> &gt; <b>Indeling</b> &gt; <b>OK</b> &gt; <b>Sorteren</b> &gt; <b>OK</b> &gt; <b>Aan [1,2,1,2,1,2]</b> &gt; <b>OK</b></p> <p><b>b</b> Druk het document af.</p> <p>Is het document correct gesorteerd?</p>	Het probleem is opgelost.	Ga naar stap 2.
<p><b>Stap 2</b></p> <p><b>a</b> Open vanuit het document dat u wilt afdrukken het dialoogvenster Afdrukken en selecteer <b>Sorteren</b>.</p> <p><b>b</b> Druk het document af.</p> <p>Is het document correct gesorteerd?</p>	Het probleem is opgelost.	Ga naar stap 3.
<p><b>Stap 3</b></p> <p><b>a</b> Verminder het aantal pagina's om af te drukken.</p> <p><b>b</b> Druk het document af.</p> <p>Zijn de pagina's correct gesorteerd?</p>	Het probleem is opgelost.	Neem contact op met <a href="#">klantenondersteuning</a> .

## Papier loopt regelmatig vast

Actie	Ja	Nee
<p><b>Stap 1</b></p> <p><b>a</b> Verwijder de lade.</p> <p><b>b</b> Controleer of het papier op de juiste wijze is geplaatst.</p> <p><b>Opmerkingen:</b></p> <ul style="list-style-type: none"> <li>Controleer of de papiergeleiders juist zijn geplaatst.</li> <li>Zorg ervoor dat de stapel niet boven de aanduiding voor de maximale hoeveelheid uitkomt.</li> <li>Zorg ervoor dat u op een aanbevolen papiergrootte en papierformaat afdrukt.</li> </ul> <p><b>c</b> Plaats de lade terug.</p> <p><b>d</b> Druk het document af.</p> <p>Blijven papierstoringen regelmatig optreden?</p>	Ga naar stap 2.	Het probleem is opgelost.
<p><b>Stap 2</b></p> <p><b>a</b> Blader op het bedieningspaneel naar:</p> <p> &gt; <b>Papier</b> &gt; <b>OK</b> &gt; <b>Ladeconfiguratie</b> &gt; <b>OK</b> &gt; <b>Papierformaat/-soort</b> &gt; <b>OK</b></p> <p><b>b</b> Stel het juiste papierformaat en de juiste papiersoort in.</p> <p><b>c</b> Druk het document af.</p> <p>Blijven papierstoringen regelmatig optreden?</p>	Ga naar stap 3.	Het probleem is opgelost.
<p><b>Stap 3</b></p> <p><b>a</b> Vervang het papier. Gebruik papier uit een nieuw pak.</p> <p><b>Opmerking:</b> Papier neemt vocht op in een vochtige omgeving. Bewaar papier altijd in de originele verpakking tot u het gaat gebruiken.</p> <p><b>b</b> Druk het document af.</p> <p>Blijven papierstoringen regelmatig optreden?</p>	Contact <a href="#">klantenondersteuning</a> .	Het probleem is opgelost.

## Vastgelopen pagina's worden niet opnieuw afgedrukt

Actie	Ja	Nee
<p><b>1</b> Blader op het bedieningspaneel naar:</p> <p> &gt; <b>Apparaat</b> &gt; <b>OK</b> &gt; <b>Berichten</b> &gt; <b>OK</b> &gt; <b>Herstel content na storing</b> &gt; <b>OK</b> &gt; <b>Herstel na storing</b> &gt; <b>OK</b></p> <p><b>2</b> Selecteer <b>Aan</b> of <b>Automatisch</b>, en druk vervolgens op <b>OK</b>.</p> <p>Zijn de vastgelopen pagina's afgedrukt?</p>	Het probleem is opgelost.	Neem contact op met <a href="#">klantenondersteuning</a> .



## Contact opnemen met de klantenondersteuning

Zorg er voordat u contact opneemt met de klantenondersteuning voor dat u beschikt over de volgende informatie:

- Probleem met de printer
- Foutbericht
- Modelnaam en het serienummer van de printer

Ga naar <http://support.lexmark.com> voor ondersteuning per mail of via chat, of blader door de bibliotheek van handleidingen, ondersteunende documentatie, drivers en andere downloads.

Technische ondersteuning via de telefoon is ook beschikbaar. In de VS of Canada belt u 1-800-539-6275. Ga naar voor andere landen of regio's naar <http://support.lexmark.com>.

# Recyclen en wegdoen

## Lexmark-producten recyclen

U retourneert als volgt Lexmark-producten voor hergebruik:

- 1 Ga naar [www.lexmark.com/recycle](http://www.lexmark.com/recycle).
- 2 Selecteer het product dat u wilt recyclen.

**Opmerking:** Printersupplies en -hardware die niet zijn opgenomen in het inzamelings- en recycleprogramma van Lexmark kunt u recyclen via uw plaatselijke recyclingcentrum.

## Lexmark-verpakkingsmateriaal recyclen

Lexmark streeft er voortdurend naar verpakkingsmateriaal te minimaliseren. Minder verpakking draagt ertoe bij dat Lexmark printers op de meest efficiënte en milieuvriendelijke wijze worden vervoerd en dat er minder verpakkingsmateriaal hoeft te worden weggegooid. Dit resulteert in minder uitstoot van broeikasgassen en besparing van energie en natuurlijke bronnen. Lexmark biedt in sommige landen en regio's recycling van verpakkingsmateriaal aan. Ga voor meer informatie naar [www.lexmark.com/recycle](http://www.lexmark.com/recycle) en kies vervolgens uw land of regio. Informatie over beschikbare recyclingprogramma's van verpakkingsmateriaal is opgenomen in de informatie over productrecycling.

Lexmark-dozen zijn 100% recyclebaar wanneer faciliteiten voor het recyclen van karton aanwezig zijn. Zulke faciliteiten bestaan mogelijk niet in uw omgeving.

Het piepschuim dat in verpakkingsmateriaal van Lexmark wordt gebruikt, is recyclebaar wanneer faciliteiten daarvoor aanwezig zijn. Zulke faciliteiten bestaan mogelijk niet in uw omgeving.

Wanneer u een cartridge naar Lexmark terugstuurt, kunt u daarvoor de doos gebruiken waarin de cartridge oorspronkelijk is geleverd. Deze doos wordt door Lexmark gerecycled.

# Kennisgevingen

## Productinformatie

Productnaam:

Lexmark B2236dw printer

Apparaattype:

1400

Model:

438

## Kennisgeving over deze editie

Juli 2024

**De volgende alinea is niet van toepassing op landen waar de voorwaarden strijdig zijn met de nationale wetgeving:** LEXMARK INTERNATIONAL, INC., LEVERT DEZE PUBLICATIE ALS ZODANIG ZONDER ENIGE VORM VAN GARANTIE, NOCH IMPLICIET, NOCH EXPLICIET, INCLUSIEF MAAR NIET BEPERKT TOT DE IMPLICIETE GARANTIES VAN VERHANDELBAARHEID OF GESCHIKTHEID VOOR EEN BEPAALD DOEL. In sommige rechtsgebieden is afwijzing van expliciete of impliciete garanties bij bepaalde transacties niet toegestaan, het is daarom mogelijk dat deze verklaring niet op u van toepassing is.

Deze publicatie kan technische onjuistheden of typografische fouten bevatten. De informatie in deze publicatie wordt regelmatig herzien, wijzigingen zullen in latere uitgaven worden opgenomen. De producten of programma's die worden beschreven, kunnen te allen tijde worden verbeterd of gewijzigd.

Verwijzingen in deze publicatie naar producten, programma's of diensten houden niet in dat de fabrikant deze producten op de markt wil brengen in alle landen waar de fabrikant actief is. Een verwijzing naar een product, programma of dienst betekent niet dat alleen dat product, dat programma of die dienst kan worden gebruikt. In plaats daarvan kunnen alle functioneel gelijkwaardige producten, programma's of diensten, waarmee geen inbreuk wordt gemaakt op bestaande intellectuele eigendomsrechten, worden gebruikt. De gebruiker is verantwoordelijk voor de evaluatie en controle van de werking in combinatie met andere producten, programma's of diensten, met uitzondering van de producten, programma's of diensten die door de fabrikant zijn aangegeven.

Voor technische ondersteuning van Lexmark gaat u naar <http://support.lexmark.com>.

Voor informatie over het privacybeleid van Lexmark inzake het gebruik van dit product, gaat u naar [www.lexmark.com/privacy](http://www.lexmark.com/privacy).

Ga naar [www.lexmark.com](http://www.lexmark.com) voor informatie over supplies en downloads.

© 2019 Lexmark International, Inc.

**Alle rechten voorbehouden.**

## Handelsmerken

Lexmark en het Lexmark-logo zijn geregistreerde handelsmerken of handelsmerken van Lexmark International, Inc. in de Verenigde Staten en/of andere landen.

Android, Google Play en Google Chrome zijn handelsmerken van Google LLC.

Macintosh, macOS, Safari, and AirPrint are trademarks of Apple Inc., registered in the U.S. and other countries. App Store is a service mark of Apple Inc., registered in the U.S. and other countries. Use of the Works with Apple badge means that an accessory has been designed to work specifically with the technology identified in the badge and has been certified by the developer to meet Apple performance standards.

Microsoft, Internet Explorer, Microsoft Edge en Windows zijn handelsmerken van de Microsoft-bedrijvengroep.

Het Mopria® -woordmerk is een geregistreerd en/of niet-geregistreerd handelsmerk van Mopria Alliance, Inc. in de Verenigde Staten en andere landen. Ongeautoriseerd gebruik is streng verboden.

PCL® is een gedeponeed handelsmerk van Hewlett-Packard Company. PCL is een aanduiding van Hewlett-Packard Company voor een verzameling printeropdrachten (printertaal) en -functies in haar producten. Deze printer is ontworpen om ondersteuning te bieden voor de PCL-taal. De printer herkent PCL-opdrachten die in diverse toepassingen worden gebruikt en emuleert de functies die met deze opdrachten overeenkomen.

PostScript is een gedeponeed handelsmerk van Adobe Systems Incorporated in de Verenigde Staten en andere landen.

Wi-Fi® en Wi-Fi Direct® zijn gedeponeerde handelsmerken van Wi-Fi Alliance®.

Andere handelsmerken zijn eigendom van hun respectieve houders.

## Licentiemeldingen

U kunt alle licentiemeldingen behorende bij dit product lezen vanaf de cd:\KENNISGEVINGEN directory van de installatiesoftware-cd.

## Geluidsniveaus

De volgende metingen zijn uitgevoerd conform ISO 7779 en gerapporteerd conform ISO 9296.

**Opmerking:** sommige modi zijn wellicht niet van toepassing op uw product.

Geluidsdruk gemiddeld 1 m, dBA	
Bezig met afdrukken van	Enkelzijdig: 53; dubbelzijdig: 50
Gereed	16

Waarden kunnen gewijzigd worden. Ga naar [www.lexmark.com](http://www.lexmark.com) voor de huidige waarden.

## AEEA-richtlijn (Afgedankte elektrische en elektronische apparatuur)



Het WEEE-logo geeft aan dat er specifieke recyclingprogramma's en -procedures gelden voor elektronische producten in de landen van de Europese Unie. Wij verzoeken u onze producten te recyclen.

Bij verdere vragen over mogelijkheden tot recyclen kunt u de website van Lexmark bezoeken op [www.lexmark.com](http://www.lexmark.com) voor het telefoonnummer van uw plaatselijke leverancier.

## Opladbare lithium-ionbatterij

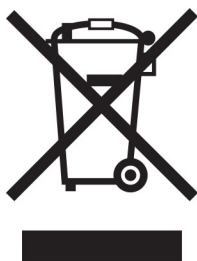

Dit product bevat mogelijk een oplaadbare lithium-ionknoopcelbatterij die alleen mag worden verwijderd door een getrainde technicus. Een doorgekruiste afvalcontainer betekent dat het product niet mag worden weggegooid als ongesorteerd afval, maar moet worden ingeleverd bij aparte inzamelpunten voor hergebruik en recycling. Als de batterij is verwijderd, gooi deze dan niet bij het huishoudelijk afval. Er zijn mogelijk aparte inzamelsystemen voor batterijen in uw lokale gemeenschap, zoals een inzamelplaats voor het recyclen van batterijen. De gescheiden inzameling van oude batterijen garandeert een juiste behandeling van afval, inclusief hergebruik en recycling, en voorkomt mogelijke negatieve effecten op de volksgezondheid en het milieu. Gooi de batterijen op verantwoorde wijze weg.

Verordening (EU) 2023/1542

## Verordening (EU) 2023/1542

Dit product bevat mogelijk een oplaadbare knoopcellithiumbatterij. Deze batterij voldoet aan Verordening (EU) 2023/1542. Het CE-teken geeft aan dat een apparaat voldoet aan de veiligheidsvoorschriften:





Dit product kan een van de volgende knoopcelbatterijen bevatten:

- Batterij-identificatie: Seiko-modelnummer MS621FE  
Fabrikant: Seiko Instruments Inc.  
Adres van de fabrikant: 8, Nakase 1-chome, Mihama-ku, Chiba-shi, Chiba 261-8507, Japan
- Batterij-identificatie: Panasonic-modelnummer ML621  
Fabrikant: Panasonic Energy Co., Ltd.  
Adres van de fabrikant: 1-1 Matsushita-cho, Moriguchi City, Osaka 570-8511, Japan
- Batterij-identificatie: FDK-modelnummer ML621  
Fabrikant: FDK Corporation  
Adres van de fabrikant: Shibaura Crystal Shinagawa, 1-6-41 Konan, Minato-ku, Tokyo 108-8212, Japan

## Environmental labeling for packaging

Per Commission Regulation Decision 97/129/EC Legislative Decree 152/2006, the product packaging may contain one or more of the following symbols.

	<p>This symbol indicates that the packaging may contain corrugated fiberboard.</p>
	<p>This symbol indicates that the packaging may contain non-corrugated fiberboard.</p>
	<p>This symbol indicates that the packaging may contain paper.</p>

For more information, go to [www.lexmark.com/recycle](http://www.lexmark.com/recycle), and then choose your country or region. Information on available packaging recycling programs is included with the information on product recycling.

## Verwijdering van het product

Gooi de printer of onderdelen niet weg met het huishoudelijke afval. Neem contact op met uw gemeente voor mogelijkheden voor afvoer en recycling.

## Lexmark cartridges terugsturen voor hergebruik of recycling

Met het Lexmark Cartridge Inzamelprogramma kunt u gebruikte cartridges gratis terugsturen naar Lexmark voor hergebruik of recycling. Honderd procent van de lege cartridges die naar Lexmark worden teruggestuurd wordt hergebruikt of verwerkt voor recycling. De dozen die zijn gebruikt voor het terugsturen van de cartridges worden ook gerecycled.

Lexmark-cartridges kunnen als volgt worden geretourneerd voor hergebruik of recycling:

- 1 Ga naar [www.lexmark.com/recycle](http://www.lexmark.com/recycle).
- 2 Selecteer het product dat u wilt recyclen.

## Kennisgeving over gevoeligheid voor statische elektriciteit

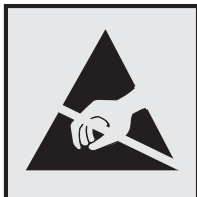

dit symbool duidt onderdelen aan die gevoelig zijn voor ontlading van statische elektriciteit. Raak onderdelen in de gebieden bij deze symbolen alleen aan nadat u eerst een metalen oppervlak buiten het gebied met het symbool heeft aangeraakt.

Om schade door elektrostatische ontlading bij het uitvoeren van onderhoudstaken zoals het oplossen van papierstoringen of het vervangen van supplies te voorkomen, raakt u een blootliggend metalen frame van de printer aan voordat u iets met de binnenzijde van de printer doet zelfs als er geen symbool is.

## ENERGY STAR

Elk Lexmark-product met het ENERGY STAR® logo op het product of in een beginscherm is gecertificeerd conform de ENERGY STAR-vereisten van het Environmental Protection Agency (EPA) op de productiedatum.



## Temperatuurinformatie

Bedrijfstemperatuur en relatieve vochtigheid	10 tot 32,2 °C en 15 tot 80% relatieve luchtvochtigheid 15,6 tot 32,2 °C en 8 tot 80% relatieve luchtvochtigheid Maximale natteboltemperatuur <sup>2</sup> : 22,8 °C Niet-condenserende omgeving
Printer / cartridge / langdurige opslag beeldverwerkings-eenheid <sup>1</sup>	15,6 tot 32,2 °C en 8 tot 80% relatieve luchtvochtigheid Maximale natteboltemperatuur <sup>2</sup> : 22,8 °C
Printer / cartridge / korte-termijnverzending beeldverwerkingseenheid	-40 tot 40 °C
<sup>1</sup> Levensduur van supplies is ongeveer twee jaar. Dit is gebaseerd op opslag in een standaardkantooromgeving met 22°C en 45% vochtigheid. <sup>2</sup> Natteboltemperatuur wordt bepaald door de luchttemperatuur en de relatieve vochtigheid.	

## Laserinformatie

De printer is in de Verenigde Staten gecertificeerd als een product dat voldoet aan de vereisten van DHHS 21 CFR hoofdstuk 1, paragraaf J voor laserproducten van klasse I (1). Elders is de printer gecertificeerd als een laserproduct van klasse I dat voldoet aan de vereisten van IEC 60825-1: 2014.

Laserproducten van klasse I worden geacht geen gevaar op te leveren. Het lasersysteem en de printer zijn zodanig ontworpen dat gebruikers nooit blootstaan aan laserstraling die hoger is dan het toegestane niveau voor klasse I-apparaten, tijdens normaal gebruik, onderhoudswerkzaamheden door de gebruiker of voorgeschreven servicewerkzaamheden. De printer heeft een niet-buikbare printkopenheid. Deze bevat een laser met de volgende specificaties:

Klasse: IIIb (3b) AlGaAs

Nominaal uitgangsvermogen (milliwatt): 15

Golflengte (nanometer): 775-800

## Energieverbruik

### Stroomverbruik van het product

In de volgende tabel worden de eigenschappen voor het energieverbruik van de printer beschreven.

**Opmerking:** sommige modi zijn wellicht niet van toepassing op uw product.

Modus	Beschrijving	Stroomverbruik (Watt)
Bezig met afdrukken van	Er worden papieren kopieën van elektronische invoer gemaakt met het product.	460
Kopiëren	Er worden papieren kopieën van papieren originelen gemaakt met het product.	N.v.t.
Scannen	Er worden papieren originelen gescand met het product.	N.v.t.
Gereed	Het product wacht op een afdruktaak.	4.0
Slaapstand	De normale spaarstand van het apparaat is geactiveerd.	1,2
Sluimerstand	De optimale spaarstand van het apparaat is geactiveerd.	N.v.t.
Uit	Het product is aangesloten op een stopcontact, maar het apparaat is uitgeschakeld.	0,1

De niveaus betreffende energieverbruik die in de vorige tabel staan geven metingen aan van gemiddelde tijden. Onmiddellijke energieafnames kunnen substantieel hoger zijn dan het gemiddelde.

Waarden kunnen gewijzigd worden. Ga naar [www.lexmark.com](http://www.lexmark.com) voor de huidige waarden.

### Slaapstand

Dit product heeft een energiebesparende modus die *slaapstand* wordt genoemd. In de slaapstand wordt energie bespaard door het stroomverbruik te verlagen tijdens langere perioden waarin het apparaat niet actief is. De slaapstand wordt automatisch ingeschakeld wanneer het product gedurende een vooraf ingestelde periode (*time-out voor slaapstand*) niet wordt gebruikt.



Standaardinstelling voor de time-out voor slaapstand van dit product (in minuten):	15
--	----

U kunt de time-out voor de slaapstand via de configuratiemenu's instellen tussen 1 minuut en 120 minuten. Als de afdruksnelheid minder dan of gelijk aan 30 pagina's per minuut is, kunt u de time-out op maximaal 60 minuten instellen. Als u de time-out voor de slaapstand instelt op een lage waarde, vermindert het energieverbruik, maar kan de responstijd van het product toenemen. Als u de time-out voor de slaapstand instelt op een hoge waarde, reageert de printer snel, maar wordt meer energie verbruikt.

## Sluimerstand

Dit product heeft een modus waarin het zeer weinig energie verbruikt die *sluimerstand* wordt genoemd. Als de sluimerstand van de printer actief is, worden de overige systemen en apparaten op veilige wijze uitgeschakeld.

U kunt met de volgende methoden de sluimerstand inschakelen:

- Met de time-out voor de sluimerstand
- Met de planning voor de stroomstand

De standaard sluimerstand time-out voor dit product in alle landen of regio's	3 dagen
---	---------

U kunt de tijdsperiode die de printer wacht voordat de sluimerstand wordt ingeschakeld nadat een taak is afgedrukt, instellen tussen één uur en één maand.

## Opmerkingen over EPEAT-geregistreerde producten voor beeldvormingsapparatuur:

- Het stand-by energieniveau wordt gebruikt in de sluimerstand of en als het apparaat uit staat.
- Het apparaat wordt automatisch uitgeschakeld naar een stand-by niveau van  $\leq 1$  W. De automatische stand-by functie (sluimerstand of uit) is ingeschakeld bij verzending van het product.

## Printer is uitgeschakeld

Als dit product een stand heeft waarin het is uitgeschakeld maar er nog steeds een kleine hoeveelheid energie wordt verbruikt en u wilt het stroomverbruik van het product volledig stoppen, moet u de stekker van het product uit het stopcontact trekken.

## Totale energieverbruik

Het is soms handig om het totale energieverbruik van het product te schatten. Omdat het energieverbruik wordt berekend in Watt, dient het energieverbruik te worden vermenigvuldigd met de tijd die het product in elke modus heeft verbruikt om zo het totale energieverbruik te berekenen. Het totale energieverbruik van het product is de optelsom van het energieverbruik van elke modus.

## Kennisgevingen over regelgevingen voor draadloze producten

Dit gedeelte bevat informatie over regelgeving die alleen van toepassing is op draadloze modellen.

Als u twijfelt of uw model een draadloos model is, gaat u naar <http://support.lexmark.com>.

## Kennisgeving over modulaire componenten

Draadloze modellen bevatten mogelijk de volgende modulaire component:

Lexmark gereguleerd type/modelnummer LEX-M08-001; FCC ID:IYLLLEXM08001; IC:2376A-LEXM08001

Om te bepalen welke modulaire componenten zijn geïnstalleerd in uw specifieke product, raadpleegt u de labels op het product.

## Blootstelling aan hoogfrequentie-energie

De hoeveelheid hoogfrequentie-energie die door dit draadloze apparaat wordt uitgestraald, ligt ver onder de limieten voor hoogfrequentie-energie die zijn vastgesteld door de FCC en andere regelgevende instanties. Er moet minimaal 20 cm (8 inch) ruimte tussen de antenne en eventuele personen zijn om te voldoen aan de vereisten voor hoogfrequentie-energie van de FCC en andere regelgevende instanties.

## Voorschriften van de Europese Gemeenschap (EG)

Dit product voldoet aan de veiligheidsvoorschriften van richtlijn 2014/53/EU van de Raad van de Europese Gemeenschap aangaande de onderlinge aanpassing van de wetten van de Lidstaten met betrekking tot radioapparatuur.

De fabrikant van dit product is: Lexmark International, Inc., 740 West New Circle Road, Lexington, KY, 40550, Verenigde Staten. De erkende vertegenwoordiger voor EER/EU is: Lexmark International Technology Hungária Kft., 8 Lechner Ödön fasor, Millennium Tower III, 1095 Boedapest HONGARIJE. De importeur voor EER/EU is: Lexmark International Technology S.à.r.l. 20, Route de Pré-Bois, ICC Building, Bloc A, CH-1215 Genève, Zwitserland. Een verklaring van conformiteit met de vereisten van de voorschriften is op verzoek verkrijgbaar via de erkende vertegenwoordiger of [www.lexmark.com/en\\_us/about/regulatory-compliance/european-union-declaration-of-conformity.html](http://www.lexmark.com/en_us/about/regulatory-compliance/european-union-declaration-of-conformity.html).

Het CE-teken geeft aan dat een apparaat voldoet aan de veiligheidsvoorschriften:



## Verklaring van EU en andere landen inzake operationele frequentiebanden voor radiogolven en het maximale radiofrequentievermogen

Dit radioproduct zendt uit in de 2,4 GHz (2,412 - 2,472 GHz band) in de EU. Het maximale EIRP-uitgangsvermogen van de zender, inclusief antenneversterking, is  $\leq 20$  dBm.

## Voorschriften van de Europese Gemeenschap (EG)

Dit product voldoet aan de veiligheidsvoorschriften van richtlijnen 2014/30/EU, 2014/35/EU, 2009/125/EC en 2011/65/EU zoals gewijzigd in (EU) 2015/863 van de Raad van de Europese Gemeenschap aangaande het harmoniseren van de wetten van de Lidstaten met betrekking tot elektromagnetische compatibiliteit en veiligheid van elektrische apparatuur die is ontworpen voor gebruik binnen bepaalde voltagegrenzen, de

energiezuinigheid van producten die energie verbruiken en de beperking van het gebruik van bepaalde gevaarlijke stoffen in elektrische en elektronische apparatuur.

De fabrikant van dit product is: Lexmark International, Inc., 740 West New Circle Road, Lexington, KY, 40550, Verenigde Staten. De erkende vertegenwoordiger voor EER/EU is: Lexmark International Technology Hungária Kft., 8 Lechner Ödön fasor, Millennium Tower III, 1095 Boedapest HONGARIJE. De importeur voor EER/EU is: Lexmark International Technology S.à.r.l. 20, Route de Pré-Bois, ICC Building, Bloc A, CH-1215 Genève, Zwitserland. Een verklaring can conformiteit met de vereisten van de voorschriften is op verzoek verkrijgbaar via de erkende vertegenwoordiger of [www.lexmark.com/en\\_us/about/regulatory-compliance/european-union-declaration-of-conformity.html](http://www.lexmark.com/en_us/about/regulatory-compliance/european-union-declaration-of-conformity.html).

Dit product voldoet aan de eisen van EN 55032 met betrekking tot klasse B-producten en de veiligheidsvoorschriften van EN 62368-1.

# Index

## A

aansluiten, kabels 18  
 aansluiten, printer  
   op een draadloos netwerk 24  
 aansluiting voor netsnoer 18  
 afbeeldingen afgesneden 90  
 afdrukken  
   controleren, afdruktaken 33  
   herhaalde afdruktaken 33  
   lijst met voorbeelden van  
   lettertypen afdrukken 34  
   Mopria Afdrukservices  
   gebruiken 31  
   onderbroken taken 33  
   Pagina Menu-instellingen 28  
   reserveren, afdruktaken 33  
   vanaf een computer 30  
   vanaf een mobiel  
   apparaat 31, 32  
   vertrouwelijke afdruktaken 33  
   Wi-Fi Direct gebruiken 32  
 afdrukken vanaf een  
 computer 30  
 afdrukken verloopt  
 langzaam 100  
 afdrukken, lijst met voorbeelden  
 van lettertypen 34  
 afdrukken, problemen oplossen  
 afdrukken verloopt  
   langzaam 100  
 afdruktaken worden niet  
 afgedrukt 99  
 envelop wordt dichtgeplakt  
 tijdens afdrukken 114  
 gesorteerd afdrukken werkt  
 niet 115  
 onjuiste marges 83  
 papier loopt regelmatig vast 116  
 taak wordt afgedrukt op het  
 verkeerde papier 102  
 taak wordt afgedrukt vanuit de  
 verkeerde lade 102  
 vastgelopen pagina's worden  
 niet opnieuw afgedrukt 116  
 vertrouwelijke en andere taken  
 in de wachtrij worden niet  
 afgedrukt 103

afdrukkwaliteit, problemen  
 oplossen  
   afgekapte tekst of  
   afbeeldingen 90  
   donkere afdruk 77  
   gekruld papier 86  
   gevouwen of gekreukeld  
   papier 80  
   grijze achtergrond op  
   afdrukken 81  
   herhaalde storingen 98  
   horizontale lichte strepen 92  
   lege of witte pagina's 76  
   lichte afdruk 83  
   nauwkeurige details worden  
   niet correct afgedrukt 79  
   problemen met de  
   afdrukkwaliteit 75  
   scheve afdruk 88  
   toner laat gemakkelijk los 91  
   verticale donkere lijnen of  
   strepen 96  
   verticale donkere strepen 95  
   verticale donkere strepen met  
   ontbrekende afdruk 97  
   verticale lichte strepen 93  
   verticale witte strepen 94  
   vervormde afdruk 88  
   vlekkerige afdruk en  
   stippen 85  
   volledig zwarte pagina's 89  
 afdruktaak  
   annuleren via het  
   bedieningspaneel van de  
   printer 34  
   vanaf de computer  
   annuleren 34  
 afdruktaak annuleren  
   vanaf de computer 34  
   via het bedieningspaneel van  
   de printer 34  
 afdruktaken niet afgedrukt 99  
 afgesneden afbeeldingen 90  
 afgesneden tekst 90  
 AirPrint  
   gebruiken 31

## B

bedieningspaneel  
   gebruiken 10  
 bedieningspaneel gebruiken 10  
 beeldverwerkingseenheid  
   bestellen 67  
   vervangen 69  
 bijwerken, firmware 23  
 briefhoofd  
   kiezen 13  
   laden 21

## C

computer  
   aansluiten op de printer 27  
 configuratiebestand exporteren  
   met de Embedded Web  
   Server 24  
 configuratiebestand importeren  
   met de Embedded Web  
   Server 24  
 configureren, meldingen over  
 supplies 65  
 configureren, Wi-Fi Direct 26  
 contact opnemen met de  
 klantenondersteuning 117

## D

de printerdriver installeren 22  
 documenten afdrukken  
   vanaf een computer 30  
   vanaf een mobiel apparaat 30  
 documenten in wacht worden  
 niet afgedrukt 103  
 donkere afdruk 77  
 draadloos netwerk  
   printer aansluiten op 24  
   Wi-Fi Protected Setup 25  
 draadloos netwerk gebruiken 24  
 duplexeenheid  
   instellen, papierformaat 18  
   vervangen 71

## E

e-mailwaarschuwingen  
 instellen 65

e-mailwaarschuwingen  
instellen 65  
Eco-modus  
instelling 73  
een computer aansluiten op de  
printer 27  
emissiekennisgevingen 120, 126  
energiebesparingsmodus  
instelling 73  
enveloppen  
laden 21  
Ethernetpoort 18

## F

FCC-kennisgevingen 126  
firmware, bijwerken 23

## G

gebruik van originele Lexmark  
onderdelen en supplies 66  
gebruiksteller van supplies  
opnieuw instellen 72, 107  
geheugen  
typen geïnstalleerd op de  
printer 29  
gekreukeld papier 80  
gekruld papier 86  
geluidsniveaus 120  
gevouwen papier 80  
grijze achtergrond op  
afdrukken 81

## H

handmatige invoer  
laden 21  
herhaalde storingen bij  
afdrukken 98  
herstellen,  
fabrieksinstellingen 29  
horizontale lichte strepen 92

## I

indicatielampje  
informatie over de status 11  
informatie over de printer  
zoeken 8  
informatie over veiligheid 6, 7  
installeren, printersoftware 22  
instellen, papierformaat 18  
instellen, papiersoort 18

instellingen voor Universal papier  
configureren 19  
invoerlade  
laden 19

## K

kan Embedded Web Server niet  
openen 105  
kan printer niet verbinden met  
Wi-Fi 106  
kennisgeving van  
vluchtigheid 29  
kennisgevingen 120, 122, 124,  
125, 126  
klantenondersteuning  
contact opnemen 117

## L

laden  
vervangen 71  
lampje aan-uitknop  
informatie over de status 11  
lege pagina's 76  
Lexmark Mobile Print  
gebruiken 30  
Lexmark Print  
gebruiken 30  
lichte afdruk 83

## M

menu  
802.1x 57  
Aanmeldbeperkingen 61  
Afbeelding 46  
Afdrukken 64  
Anonieme dataverzameling 40  
Apparaat 64  
Berichten 38  
Certificaatbeheer 61  
Configuratie 44  
Configuratiemenu 41  
Diversen 63  
Draadloos 49  
Eco-modus 37  
Energiebeheer 40  
Ethernet 52  
Extern bedieningspaneel 38  
Externe netwerktoegang  
beperken 59  
Fabrieksinstellingen  
herstellen 40

HTTP-/FTP-instellingen 58  
Indeling 43  
Instellingen beveiligd  
afdrukken 62  
IPSec 56  
Kwaliteit 45  
Ladeconfiguratie 47  
Lokale accounts 61  
LPD-configuratie 58  
Materiaalsoorten 48  
Netwerk 64  
Netwerkoeverzicht 48  
Openbaar 60  
Oud apparaat wissen 42  
Over deze printer 43  
Pagina Menu-instellingen 63  
PCL 45  
Problemen oplossen 64  
SNMP 55  
TCP/IP 54  
Tijdelijke gegevensbestanden  
wissen 63  
Universal-instelling 47  
USB 59  
Voorkeuren 36  
Wi-Fi Direct 52  
methode met drukknop 25  
milieu-instellingen 73  
mobiel apparaat  
aansluiten op printer 27  
afdrukken vanuit 30, 31, 32  
mobiel apparaat verbinden  
naar printer 27  
Mopria-afdrukservice 31

## N

nauwkeurige details worden niet  
correct afgedrukt 79  
niet-vluchtig geheugen 29  
wissen 29

## O

onderdelen en supplies  
status controleren 65  
onderdelen vervangen  
duplexeenheid 71  
invoerlade 71  
ondersteunde papierformaten 14  
ondersteunde  
papiergewichten 16  
ondersteunde papiersoorten 15

onjuiste marges 83  
ontbrekende afdruk 97  
opnieuw instellen  
gebruiksteller van supplies 107  
originele Lexmark onderdelen en supplies 66  
originele onderdelen en supplies 66

## P

Pagina Menu-instellingen  
afdrukken 28  
pagina Netwerkinstellingen  
afdrukken 28  
papier  
briefhoofd 13  
kiezen 11  
ongeschikt 13  
voorbedrukte formulieren 13  
papier bewaren 14  
papier in de handmatige invoer  
plaatsen 21  
papier in de printer plaatsen  
in de lade 19  
papier loopt vast  
in de handmatige invoer 114  
papier vastgelopen in  
achterklep 112  
papier vastgelopen in de  
duplexeenheid 113  
papier vastgelopen in de  
voorklep 111  
papier vastgelopen, verhelpen  
in de achterste  
toegangsklep 112  
papiereigenschappen 12  
papierformaat  
instelling 18  
papierformaten  
ondersteund 14  
papiergewichten  
ondersteund 16  
papersoort  
instelling 18  
papersoorten  
ondersteund 15  
papierstoring, verhelpen  
in de lade 110  
papierstoringen  
locatie 109  
voorkomen 108  
papierstoringen verhelpen  
in de achterste  
toegangsklep 112  
in de standaardlade 114  
pincode, methode 25  
plaats voor de printer bepalen 17  
printer  
locatie selecteren 17  
minimale installatieruimte 17  
vervoeren 74  
printer reageert niet 104  
printer reinigen 72  
printer vervoeren 74  
printerberichten  
supply van een ander merk dan  
Lexmark 107  
Vervang cartridge, printerregio  
onjuist 107  
printerconfiguratie 10  
printergeheugen  
wissen 29  
printergeheugen wissen 29  
printerinformatie zoeken 8  
printerinstellingen  
fabriekswaarden herstellen 29  
printermenu's 36  
printeronderdelen  
reinigen 72  
printerpoorten 18  
printerrapporten  
bekijken 66  
printers toevoegen aan een  
computer 22  
printersoftware  
installeren 22  
printerstatus 11  
printerstuurprogramma  
installeren 22  
problemen met de  
afdrukkwaliteit 75  
problemen oplossen  
kan Embedded Web Server niet  
openen 105  
kan printer niet verbinden met  
Wi-Fi 106  
printer reageert niet 104  
problemen met de  
afdrukkwaliteit 75  
problemen oplossen, afdrukken  
afdrukken verloopt  
langzaam 100

afdruktaken worden niet  
afgedrukt 99  
envelop wordt dichtgeplakt  
tijdens afdrukken 114  
gesorteerd afdrukken werkt  
niet 115  
onjuiste marges 83  
papier loopt regelmatig vast 116  
taak wordt afgedrukt op het  
verkeerde papier 102  
taak wordt afgedrukt vanuit de  
verkeerde lade 102  
vastgelopen pagina's worden  
niet opnieuw afgedrukt 116  
vertrouwelijke en andere taken  
in de wachtrij worden niet  
afgedrukt 103  
problemen oplossen,  
afdrukkwaliteit  
afgekapte tekst of  
afbeeldingen 90  
donkere afdruk 77  
gekruld papier 86  
gevouwen of gekreukeld  
papier 80  
grijze achtergrond op  
afdrukken 81  
herhaalde storingen 98  
horizontale lichte strepen 92  
lege of witte pagina's 76  
lichte afdruk 83  
nauwkeurige details worden  
niet correct afgedrukt 79  
scheve afdruk 88  
toner laat gemakkelijk los 91  
verticale donkere lijnen of  
strepen 96  
verticale donkere strepen 95  
verticale donkere strepen met  
ontbrekende afdruk 97  
verticale lichte strepen 93  
verticale witte strepen 94  
vervormde afdruk 88  
vlekkerige afdruk en  
stippen 85  
volledig zwarte pagina's 89

## R

recycling  
Lexmark  
verpakkingsmateriaal 118  
Lexmark-producten 118

richtlijnen voor papier 11

## S

scheidingsvellen  
  plaatsen 34  
scheidingsvellen plaatsen 34  
scheve afdruk 88  
selecteren, papier 12  
serienummer van de printer  
zoeken 9  
serienummer, printer  
  zoeken 9  
Slaapstand  
  instelling 73  
Sluimerstand  
  instelling 73  
status controleren  
  onderdelen en supplies 65  
status van de  
printerconnectiviteit  
controleren 28  
stippen op afdrukken 85  
storing verhelpen  
  in de duplexeenheid 113  
  in de handmatige invoer 114  
  in de lade 110  
  in de voorklep 111  
storingsgebieden opsporen 109  
storingslocaties bepalen 109  
supplies  
  zuinig omgaan 73  
supplies bestellen  
  beeldverwerkingseenheid 67  
  tonercartridge 66  
supplies, meldingen  
  configureren 65  
supply van een ander merk dan  
Lexmark 107

## T

tekst afgesneden 90  
tellers herstellen 72  
temperatuur rondom de  
printer 123  
Testpagina's voor  
afdrukkwaliteit 64  
toner laat gemakkelijk los 91  
tonercartridge  
  bestellen 66  
  vervangen 67

tonerintensiteit  
  aanpassen 35  
tonerintensiteit aanpassen 35

## U

Universal papier  
  instellingen configureren 19  
USB-printerpoort 18

## V

vastgelopen papier in de  
lade 110  
verbinding maken met een  
draadloos netwerk  
  methode met drukknop  
  gebruiken 25  
  methode met pincode  
  gebruiken 25  
verplaatsen van printer 17, 73  
verticale donkere lijnen op  
afdrukken 96  
verticale donkere strepen 95, 97  
verticale lichte strepen 93  
verticale strepen op  
afdrukken 96  
verticale witte strepen 94  
vertrouwelijke afdruktaken  
  configureren 32  
vertrouwelijke documenten  
worden niet afgedrukt 103  
Vervang cartridge, printerregio  
onjuist 107  
vervangen, supplies  
  beeldverwerkingseenheid 69  
  tonercartridge 67  
vervormde afdruk 88  
verwijderen, papierstoring  
  in de duplexeenheid 113  
  in de handmatige invoer 114  
  in de voorklep 111  
vlekkerige afdrukken 85  
vluchtig geheugen 29  
  wissen 29  
vluchtigheid  
  kennisgeving van 29  
vochtigheidsgraad rond de  
printer 123  
volledig zwarte pagina's 89  
voorbedrukte formulieren  
  kiezen 13

voorbeeld van lettertype  
afdrukken 34  
voorkomen, papierstoringen 108

## W

weergeven, rapporten 66  
Wi-Fi Direct  
  afdrukken vanaf een mobiel  
  apparaat 32  
  configureren 26  
  inschakelen 27  
Wi-Fi-netwerk  
  uitschakelen 28  
Wi-Fi-netwerk uitschakelen 28  
Wi-Fi Direct inschakelen 27  
Wi-Fi Protected Setup  
  draadloos netwerk 25  
witte lijnen 94  
witte pagina's 76

## Z

zuinig omgaan met supplies 73