



# **B2236-skriver**

---

## **Brukerhåndbok**

**Juli 2024**

**[www.lexmark.com](http://www.lexmark.com)**

---

Maskintype:

1400

Modell:

438

# Innhold

<b>Sikkerhetsinformasjon.....</b>	<b>5</b>
Konvensjoner.....	5
Produkterklæringer.....	5
<b>Bli kjent med skriveren.....</b>	<b>8</b>
Finne informasjon om skriveren.....	8
Finne skriverens serienummer.....	9
Skriverkonfigurasjon.....	9
Bruke kontrollpanelet.....	10
Lære om status for av/på-knappen og indikatorlampen.....	10
Velge papir.....	11
<b>Installere og konfigurere.....</b>	<b>16</b>
Velge en plassering for skriveren.....	16
Koble til kabler.....	17
Legge i papir og spesialpapir.....	17
Installere og oppdatere programvare, drivere og fastvare.....	21
Nettverksutskrift.....	23
Skrive ut Menyinnstillingssiden.....	26
<b>Sikre skriveren.....</b>	<b>27</b>
Slette skriverminne.....	27
Gjenopprette fabrikkinnstillingene.....	27
Erklæring om flyktig og ikke-flyktig minne.....	27
<b>Skrive ut.....</b>	<b>28</b>
Skrive ut fra en datamaskin.....	28
Skrive ut fra en mobilenhet.....	28
Konfigurere konfidensielle jobber.....	30
Skrive ut konfidensielle og andre holdte jobber.....	30
Skrive ut en liste med skrifteksempler.....	31
Legge skilleark mellom kopiene.....	31
Avbryte en utskriftsjobb.....	32
Justere tonermørkhet.....	32

---

<b>Bruke skrivermenyer.....</b>	<b>33</b>
Menyoversikt.....	33
Enhet.....	33
Skrive ut.....	40
Papir.....	44
Nettverk/porter.....	45
Sikkerhet.....	57
Rapporter.....	60
Feilsøking.....	61
<b>Vedlikeholde skriveren.....</b>	<b>62</b>
Kontrollere status for deler og rekvisita.....	62
Konfigurere varsler for rekvisita.....	62
Opprette e-postvarslinger.....	62
Vise rapporter.....	63
Bestille deler og rekvisita.....	63
Bytte ut deler og rekvisita.....	64
Rengjøre skriveren.....	69
Spare energi og papir.....	70
Flytte skriveren til et annet sted.....	70
Transportere skriveren.....	71
<b>Feilsøke et problem.....</b>	<b>72</b>
Problemer med utskriftskvalitet.....	72
Utskriftsproblemer.....	73
Skriveren svarer ikke.....	98
Nettverkstilkoblingsproblemer.....	99
Problemer med rekvisita.....	101
Fjerne fastkjørt papir.....	102
Problemer med papirmating.....	109
Hvordan du kan kontakte brukerstøtte.....	111
<b>Resirkuler og kast.....</b>	<b>112</b>
Resirkulering av Lexmark-produkter.....	112
Resirkulering av Lexmark-emballasje.....	112

**Merknader.....113**

**Indeks.....121**



# Sikkerhetsinformasjon





## Konvensjoner

**Merk:** En *merknad* viser til informasjon som kan hjelpe deg.







**Advarsel:** En *advarsel* viser til noe som kan skade produktets maskinvare eller programvare.









**FORSIKTIG:** Forholdsregelen *Forsiktig* viser til en potensielt farlig situasjon som kan skade deg.

Det finnes ulike typer forholdsregler, blant annet:

-  **FORSIKTIG – POTENSIELLE SKADER:** Angir fare for personskade.
-  **FORSIKTIG – FARE FOR STØT:** Angir fare for elektrisk støt.
-  **FORSIKTIG – VARM OVERFLATE:** Angir fare for forbrenning ved berøring.
-  **FORSIKTIG – KLEMFARE:** Angir fare for å bli sittende fast mellom bevegelige deler.
-  **FORSIKTIG – BEVEGELIGE DELER:** Angir en fare for kutt eller skrubbsår fra roterende deler.

## Produkterklæringer

-  **FORSIKTIG – POTENSIELLE SKADER:** Koble strømledningen til en jordet og lett tilgjengelig stikkontakt med riktig klassifisering i nærheten av produktet for å unngå fare for brann eller elektrisk støt.
-  **FORSIKTIG – POTENSIELLE SKADER:** Bruk bare strømledningen som følger med dette produktet, eller en strømledning som er godkjent av produsenten, for å unngå risiko for brann eller elektrisk støt.
-  **FORSIKTIG – POTENSIELLE SKADER:** Ikke bruk dette produktet med skjøteledninger, grenuttak med flere kontakter, skjøteledninger med flere kontakter eller UPS-enheter. Denne typen tilbehør kan fort bli overbelastet av en laserskriver, noe som kan føre til brannfare, skade på eiendom og dårlig skriverytelse.
-  **FORSIKTIG – POTENSIELLE SKADER:** Til dette produktet må du bare bruke et overspenningsvern fra Lexmark som er koblet riktig mellom skriveren og strømledningen som følger med skriveren. Bruk av overspenningsvern fra en annen leverandør enn Lexmark, kan føre til brannfare, skade på eiendom og dårlig skriverytelse.
-  **FORSIKTIG – FARE FOR STØT:** Ikke plasser dette produktet i nærheten av vann eller fuktige områder, da dette medfører fare for elektrisk støt.
-  **FORSIKTIG – FARE FOR STØT:** Ikke installer dette produktet eller utfør noe elektrisk arbeid med tilkoblinger, for eksempel strømledningen, faksfunksjonen eller telefonen, i tordenvær, da dette medfører fare for elektrisk støt.
-  **FORSIKTIG – POTENSIELLE SKADER:** Ikke kutt, vri, knyt eller klem sammen strømledningen, og ikke plasser tunge gjenstander på den. Strømledningen må ikke utsettes for unødvendig slitasje eller belastning. Pass på at strømledningen ikke kommer i klem, for eksempel mellom møbler og vegger. Hvis strømledningen utsettes for slike situasjoner, kan det forårsake brann eller gi elektrisk støt. Kontroller strømledningen jevnlig. Koble strømledningen fra stikkkontakten før den kontrolleres.

-  **FORSIKTIG – FARE FOR STØT:** Kontroller at alle eksterne tilkoblinger (for eksempel Ethernet- og telefonsystemtilkoblinger) er riktig koblet til de riktige portene, for å unngå fare for elektrisk støt.
-  **FORSIKTIG – FARE FOR STØT:** Hvis du skal bruke kontrollerkortet eller installere ekstra maskinvare eller minneenheter etter installering av skriveren, må du slå av skriveren og trekke ut strømuttaket før du fortsetter. Unnlatelse av å gjøre dette medfører fare for elektrisk støt. Hvis du har koblet andre enheter til skriveren, må du slå av disse også og trekke ut alle ledninger som er koblet til skriveren.
-  **FORSIKTIG – FARE FOR STØT:** Koble strømledningen fra strømuttaket og koble alle kabler fra skriveren for å unngå elektrisk støt under rengjøring av utsiden av skriveren.
-  **FORSIKTIG – POTENSIELLE SKADER:** Hvis skriveren veier mer enn 20 kg (44 pund), trengs det to eller flere personer for å løfte den på en sikker måte.
-  **FORSIKTIG – POTENSIELLE SKADER:** Hvis du skal flytte skriveren, må du følge du disse retningslinjene for å unngå personskade og skade på skriveren:
- Kontroller at alle dører og skuffer er lukket.
  - Slå av skriveren, og koble strømledningen fra strømuttaket.
  - Koble alle ledninger og kabler fra skriveren.
  - Hvis skriveren har separate, ekstra gulvskuffer eller andre festede utskuffer, må du koble fra disse før skriveren flyttes.
  - Hvis skriveren har en hjulsokkel, ruller du skriveren forsiktig dit du vil plassere den. Utvis forsiktighet ved flytting over terskler og mellomrom i gulvet.
  - Hvis skriveren ikke har en hjulsokkel, men er konfigurert med tilleggs-skuffer eller andre utskuffer, fjerner du utskuffene og løfter skriveren av skuffene. Ikke løft skriveren og tilleggsutstyret samtidig.
  - Bruk alltid håndtakene på skriveren når du løfter den.
  - Hvis skriveren flyttes på en vogn eller lignende, må denne vognen ha en overflate som har plass til hele bunnplaten på skriverkabinettet.
  - Vogner som brukes til å flytte tilleggsutstyr, må ha en overflate som er stor nok til tilleggsutstyret.
  - Hold skriveren i oppreist posisjon.
  - Unngå kraftig risting og sammenstøt.
  - Pass på at fingrene dine ikke kommer under skriveren når du setter den ned.
  - Sørg for at det er nok ledig plass rundt skriveren.
-  **FORSIKTIG – VARM OVERFLATE:** Skriveren kan være varm innvendig. Hvis du vil redusere risikoen for skader, må du la overflaten kjøles ned før du berører den.
-  **FORSIKTIG – KLEMFARE:** For å unngå fare for klemskader må du være forsiktig i områder merket med denne etiketten. Klemskader kan oppstå rundt bevegelige deler, for eksempel tannhjul, skuffer og deksler.
-  **FORSIKTIG – BEVEGELIGE DELER:** For å unngå fare for kutt eller skrubbsår må du holde hendene unna bevegelige deler i områder merket med denne etiketten. Personskader fra bevegelige deler kan oppstå rundt tannhjul og andre roterende deler.
-  **FORSIKTIG – POTENSIELLE SKADER:** Dette produktet bruker en laser. Bruk av andre kontroller, justeringer eller prosedyrer enn det som er angitt i *brugerhåndboken*, kan utsette deg for farlig stråling.

Dette produktet er utviklet, testet og godkjent i henhold til strenge, globale sikkerhetsstandarder ved bruk av komponenter fra spesifikke produsenter. Sikkerhetsfunksjonene til delene kan være skjult. Produsenten er ikke ansvarlig for bruk av andre reservedeler.

Bruk profesjonelt servicepersonell til service og reparasjoner utenom det som er beskrevet i brukerhåndboken.

**TA GODT VARE PÅ DISSE INSTRUKSJONENE.**

# Bli kjent med skriveren

## Finne informasjon om skriveren

Hva leter du etter?	Her kan du finne det
Innledende oppsettsinstruksjoner	Se oppsettsdokumentasjonen som fulgte med skriveren.
<ul style="list-style-type: none"> <li>• Skriverprogramvare</li> <li>• Skriver- eller faksdriver</li> <li>• Fastvaren til skriveren</li> <li>• Verktøy</li> </ul>	Gå til <a href="http://www.lexmark.com/downloads">www.lexmark.com/downloads</a> , søk etter skrivermodellen din, og velg deretter driveren, fastvaren eller verktøyet du trenger, fra Type-menyen.
<ul style="list-style-type: none"> <li>• Velge og oppbevare papir og spesialpapir</li> <li>• Legge i papir</li> <li>• Konfigurere skriverinnstillinger</li> <li>• Vise eller skrive ut dokumenter og foto</li> <li>• Konfigurere skriveren på et nettverk</li> <li>• Vedlikehold av skriveren</li> <li>• Feilsøking og problemløsning</li> </ul>	Informasjonssenter – Gå til <a href="https://infoserve.lexmark.com">https://infoserve.lexmark.com</a> . Veiledningsvideoer – Gå til <a href="https://infoserve.lexmark.com/idv/">https://infoserve.lexmark.com/idv/</a> .
Hjelpeinformasjon for bruk av skriverprogramvaren.	Hjelp for Microsoft Windows og Macintosh-operativsystemer – Åpne et av skriverprogrammene og klikk på <b>Hjelp</b> .  Klikk  for å vise kontekststøttet informasjon. <b>Merknader:</b> <ul style="list-style-type: none"> <li>• Hjelpetekst blir installert automatisk sammen med skriverprogramvaren.</li> <li>• Skriverprogramvaren plasseres i mappen for skriverprogrammet eller på skrivebordet. Dette avhenger av operativsystemet.</li> </ul>
<ul style="list-style-type: none"> <li>• Dokumentasjon</li> <li>• Live chat-støtte</li> <li>• E-poststøtte</li> <li>• Tale-støtte</li> </ul>	Gå til <a href="http://support.lexmark.com">http://support.lexmark.com</a> . <b>Merk:</b> Velg land/region og deretter produkt for å finne informasjonen du ser etter. Kontaktinformasjon for brukerstøtte for ditt land eller område finner du på webområdet for kundestøtte eller i den trykte garantien som fulgte med skriveren. Ha følgende informasjon for hånden når du kontakter brukerstøtte: <ul style="list-style-type: none"> <li>• Kjøpsdato og -sted</li> <li>• Maskintype og serienummer</li> </ul> Se <a href="#">Finne skriverens serienummer på side 9</a> hvis du vil ha mer informasjon.
<ul style="list-style-type: none"> <li>• Sikkerhetsinformasjon</li> <li>• Informasjon om regelverk</li> <li>• Garantiinformasjon</li> <li>• Miljøinformasjon</li> </ul>	Garantiinformasjon varierer fra land eller område: <ul style="list-style-type: none"> <li>• <b>I USA</b> – Se erklæringen om begrenset garanti som fulgte med skriveren, eller gå til <a href="http://support.lexmark.com">http://support.lexmark.com</a>.</li> <li>• <b>Andre land og regioner</b> – Se den trykte garantien som fulgte med skriveren.</li> </ul> <i>Produktinformasjon</i> – Se dokumentasjonen som fulgte med skriveren, eller gå til <a href="http://support.lexmark.com">http://support.lexmark.com</a> .



4	250-arks skuff
5	Standard utskuff

## Bruke kontrollpanelet

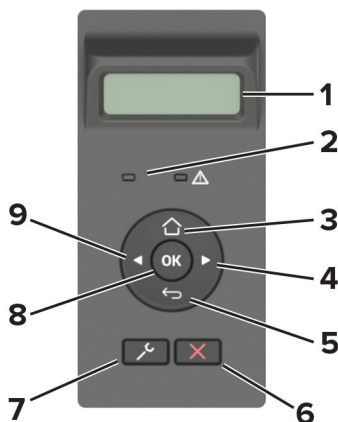

	Kontrollpaneldel	Funksjon
1	Skjerm	<ul style="list-style-type: none"> <li>Vise skrivermeldinger og rekvisitastatus.</li> <li>Konfigurere og bruke skriveren.</li> </ul>
2	Lampe	Kontrollere statusen for skriveren.
3	Hjem	Gå til startskjermbildet.
4	Høyre pilknapp	<ul style="list-style-type: none"> <li>Bla gjennom menyer, eller veksle mellom skjermbilder og menyvalg.</li> <li>Øk den numeriske verdien til en innstilling.</li> </ul>
5	Tilbake-knapp	Gå tilbake til forrige skjerm.
6	Stopp- eller avbryt-knapp	Stopp den gjeldende jobben.
7	Meny-knapp	Vise skrivermenyene.
8	Velg-knapp	<ul style="list-style-type: none"> <li>Velg et menyalternativ.</li> <li>Lagre endringene i en innstilling.</li> </ul>
9	Venstre pilknapp	<ul style="list-style-type: none"> <li>Bla gjennom menyer, eller veksle mellom skjermbilder og menyvalg.</li> <li>Reduser den numeriske verdien til en innstilling.</li> </ul>

## Lære om status for av/på-knappen og indikatorlampen

Lampe	Skriverstatus
Av	Skriveren er slått av eller i hvilemodus.
Blått	Skriveren er slått på eller klar.
Blinker blått	Skriveren behandler data.
Blinker rødt	Skriveren trenger tilsyn.

Lampe på av/på-knapp	Skriverstatus
Av	Skriveren er av, klar eller behandler data.
Hvit	Skriveren er i hvilemodus.

## Velge papir

### Retningslinjer for papir

Bruk riktig papir for å forhindre papirstopp og sikre problemfri utskrift.

- Bruk alltid nytt, feilfritt papir.
- Før du legger i papir, må du vite hva som er den anbefalte utskriftssiden på papiret. Denne informasjonen finner du vanligvis på emballasjen til papiret.
- Ikke bruk papir som er klippet eller beskåret for hånd.
- Ikke bland flere papirstørrelser, -typer eller papir med forskjellig vekt i samme skuff. Det kan forårsake papirstopp.
- Ikke bruk bestrøket papir med mindre det er spesielt utviklet for elektrofotografisk utskrift.

### Papiregenskaper

Papiregenskapene nedenfor påvirker utskriftskvalitet og pålitelighet. Tenk over følgende før utskrift.

#### Vekt

Skuffen kan mate smalbanepapir med en vekt på mellom 60 og 105 g/m<sup>2</sup> (16–28 pund). Papir som veier under 60 g/m<sup>2</sup> (16 pund) er kanskje ikke stivt nok til å mates inn på riktig måte og kan forårsake papirstopp.

#### Krøll

Krøll er tendensen papiret har til å bli krøllet i kantene. For mye krøll kan føre til problemer med papirinntrekkingen. Krøll kan oppstå etter at papir har passert gjennom skriveren, der det utsettes for høye temperaturer. Hvis du oppbevarer papiret uten at det er pakket inn, i varme, fuktige, kalde eller tørre omgivelser, kan det bidra til at papiret krøller seg før det brukes til utskrift, og du risikerer problemer med inntrekkingen.

#### Glatthet

Papirets glatthet påvirker utskriftskvaliteten direkte. Hvis papiret er for grovt, festes ikke toneren skikkelig til papiret. Hvis papiret er for glatt, kan det føre til problemer med papirinntrekkingen og utskriftskvaliteten. Vi anbefaler bruk av papir med 50 Sheffield-punkter.

#### Fuktinnhold

Fuktmengden i papiret påvirker både utskriftskvaliteten og skriverens evne til å trekke inn papiret på riktig måte. La papiret ligge i originalemballasjen inntil du skal bruke det. Da utsettes ikke papiret for fuktighetsendringer som kan redusere kvaliteten.

Oppbevar papiret i originalemballasjen i det samme miljøet som skriveren i 24 til 48 timer før det skal brukes. Utvid tiden med flere dager hvis oppbevarings- eller transportmiljøet er svært ulikt skrivermiljøet. Det kan også hende at tykt papir trenger en lengre behandlingsperiode.

## Fiberretning

Fiberretningen henviser til retningen på papirfibrene på et papirark. Papiret er enten *smalbane*, der fibrene løper langs papirets lengde, eller *bredbane*, der fibrene løper langs papirets bredde.

For vekt på 60–105 g/m<sup>2</sup> (16–28 pund) anbefales du å bruke smalbanepapir.

## Fiberinnhold

Kopipapir av høy kvalitet er som oftest fremstilt av 100 % kjemisk behandlet tremasse. Innholdet gir papiret en høy grad av stabilitet, noe som fører til færre problemer med papirinntrekkingen og bedre utskriftskvalitet. Papir som inneholder fiber fra for eksempel bomull, kan ha negativ innvirkning på papirhåndteringen.

## Papir som ikke kan brukes

Følgende papirtyper anbefales ikke for bruk i skriveren:

- Kjemisk behandlet papir som brukes til å lage kopier uten karbonpapir. De er også kjent som karbonfrie papirer, karbonfritt kopipapir (KKP) eller karbonpapir er ikke nødvendig (NCR).
- Fortrykt papir som er produsert med kjemikalier som kan smitte av i skriveren.
- Fortrykt papir som kan påvirkes av temperaturen i fikseringsenheten.
- Fortrykt papir som krever registrering (den nøyaktige utskriftsplasseringen på siden) større enn  $\pm 2.3$  mm ( $\pm 0.09$  tommer). For eksempel, skjemaer for optisk tegngjenkjenning (OCR).

Noen ganger kan registreringen justeres ved hjelp av et program for å lykkes med og skrive ut på disse skjemaene.

- Bestrøket papir (utviskbart bankpostpapir), syntetisk papir eller termisk (varmefølsomt) papir.
- Papir med ujevne kanter eller grov struktur, eller krøllete papir.
- Papir som ikke er godkjent i henhold til EN12281:2002 (Europa).
- Papir som er lettere enn 60 g/m<sup>2</sup> (16 pund).
- Skjemaer eller dokumenter som består av flere deler.

## Bruke resirkulert papir

Lexmark jobber for å redusere miljøpåvirkningen av papir ved å gi kundene flere alternativer for utskrift. En metode for å oppnå dette på, er ved å teste produktene for å sikre at resirkulert papir kan brukes – som papir med 30 %, 50 % og 100 % resirkulert innhold. Vi forventer at resirkulert papir fungerer like godt som ikke-resirkulert papir i skriverne våre. Selv om det ikke finnes noen offisiell standard for papirforbruket av kontorutstyr, følger Lexmark den europeiske standarden EN 12281 for minimumsegenskapene. For å sikre at vi oppnår allsidige testresultater, omfatter testpapiret 100 % resirkulert papir fra Nord-Amerika, Europa og Asia, og testene utføres ved 8–80 % relativ luftfuktighet. Testingen omfatter tosidig utskrift. Alle typer kontorpapir med fornybart, resirkulert eller klorfritt innhold kan brukes.

## Velge fortrykte skjemaer og brevpapir

- Bruk smalbanepapir.
- Bruk bare skjemaer og brevpapir som er trykt i offset eller dyptrykk.
- Unngå papir med grov eller sterkt profilert overflate.
- Bruk trykkfarge som ikke blir påvirket av harpiksen i toneren. Oksidert eller oljebasert trykkfarge bør oppfylle disse kravene. Det kan hende at lateksbasert trykkfarge ikke oppfyller dem.



- Skriv ut prøver på forhåndsutskrevne skjemaer og brevpapir som du vurderer å bruke, før du kjøper inn større mengder. Dette viser om blekket på det forhåndsutskrevne skjemaet eller brevpapiret påvirker utskriftskvaliteten.
- Kontakt papirleverandøren hvis du er i tvil.
- Når du skal skrive ut på papir med brevhode, legger du i papiret i riktig retning for skriveren din. Se håndboken *Veiledning for papir og spesialpapir* hvis du vil ha mer informasjon.

## Oppbevare papir

Følg disse retningslinjene for oppbevaring av papir for å unngå papirstopp og ujevn utskriftskvalitet:

- Oppbevar papiret i originalemballasjen i det samme miljøet som skriveren i 24 til 48 timer før det skal brukes.
- Utvid tiden med flere dager hvis oppbevarings- eller transportmiljøet er svært ulikt skrivermiljøet. Det kan også hende at tykt papir trenger en lengre behandlingsperiode.
- Resultatene blir best hvis papiret oppbevares ved 21 °C (70 °F) og 40 % relativ luftfuktighet.
- De fleste etikettprodusenter anbefaler å skrive ut i et temperaturområde på 18–24 °C (65–75 °F) med 40–60 prosent relativ luftfuktighet.
- Papiret bør oppbevares i esker, på paller eller hyller, og ikke på gulvet.
- Oppbevar enkeltpakker på en flat overflate.
- Ikke sett noe oppå enkeltpakkene med papir.
- Ta ikke papiret ut av esken eller innpakningen før du er klar til å legge det i skriveren. Esken og innpakningen bidrar til å holde papiret rent, tørt og flatt.

## Egnede papirstørrelser

### Merknader:

- Papir som er mindre enn 210 mm (8,3 tommer) bredt, skrives alltid ut ved redusert hastighet.
- Bruk den manuelle arkmateren når du skriver ut på papir som er mindre enn 105 mm (4,1 tommer) bredt.
- Den minste papirstørrelsen som støttes for tosidig utskrift, er 210 x 279,4 mm (8,3 x 11 tommer).
- For tosidig utskrift på papir i Letter-, Legal-, Oficio- eller folio-format må du kontrollere at innstillingen for papirstørrelse i dupleksenheten er satt til Letter.

Papirstørrelse	250-arks skuff	Manuell arkmater	Tosidig utskrift
<b>A4</b> 210 x 297 mm (8,3 x 11,7 tommer)	✓	✓	✓
<b>A5 (kortsidemating)</b> 148 x 210 mm (5,8 x 8,3 tommer)	✓	✓	X
<b>A5 (langsidemating)</b> 210 x 148 mm (8,3 x 5,8 tommer)	✓	✓	X
<b>A6</b> 105 x 148 mm (4,1 x 5,8 tommer)	✓	✓	X
<b>JIS B5</b> 182 x 257 mm (7,2 x 10,1 tommer)	✓	✓	X

Papirstørrelse	250-arks skuff	Manuell arkmater	Tosidig utskrift
<b>Oficio (Mexico)</b> 215,9 x 340,4 mm (8,5 x 13,4 tommer)	✓	✓	✓
<b>Hagaki</b> 100 x 148 mm (3,94 x 5,83 tommer)	x	✓	x
<b>Statement</b> 139,7 x 215,9 mm (5,5 x 8,5 tommer)	✓	✓	x
<b>Executive</b> 184,2 x 266,7 mm (7,25 x 10,5 tommer)	✓	✓	x
<b>Letter</b> 215,9 x 279,4 mm (8,5 x 11 tommer)	✓	✓	✓
<b>Legal</b> 215,9 x 355,6 mm (8,5 x 14 tommer)	✓	✓	✓
<b>Folio</b> 215,9 x 330,3 mm (8,5 x 13 tommer)	✓	✓	✓
<b>Universal</b> 98 x 148 mm (3,9 x 5,8 tommer) til 216 x 356 mm (8,5 x 14 tommer)	x	✓	x
<b>Universal</b> 105 x 148 mm (4,1 x 5,8 tommer) til 216 x 356 mm (8,5 x 14 tommer)	✓	✓	x
<b>7 3/4-konvolutt (Monarch)</b> 98,4 x 190,5 mm (3,875 x 7,5 tommer)	x	✓	x
<b>9-konvolutt</b> 98,4 x 225,4 mm (3,875 x 8,9 tommer)	x	✓	x
<b>10-konvolutt</b> 104,8 x 241,3 mm (4,12 x 9,5 tommer)	x	✓	x
<b>DL-konvolutt</b> 110 x 220 mm (4,33 x 8,66 tommer)	x	✓	x
<b>C5-konvolutt</b> 162 x 229 mm (6,38 x 9,01 tommer)	x	✓	x
<b>B5-konvolutt</b> 176 x 250 mm (6,93 x 9,84 tommer)	x	✓	x
<b>Annen konvolutt</b> 98,4 x 162 mm (3,87 x 6,38 tommer) til 176 x 250 mm (6,93 x 9,84 tommer)	x	✓	x

## Egnede papirtyper

**Merk:** Etiketter, konvolutter og kartong skrives alltid ut ved redusert hastighet.

Papirtype	250-arks skuff	Manuell arkmater	Tosidig utskrift
Vanlig papir	✓	✓	✓
Kartong	x	✓	x
Etiketter	x	✓	x
Bankpost	✓	✓	✓
Konvolutt	x	✓	x
Brevpapir	✓	✓	✓
Fortrykt	✓	✓	✓
Farget papir	✓	✓	✓
Lett	✓	✓	✓
Tungt	✓	✓	✓
Resirkulert	✓	✓	✓

## Egnede papirveker

250-arks skuff	Manuell arkmater	Tosidig utskrift
60-105 g/m <sup>2</sup> (16-28 pund, bankpost)	60-200 g/m <sup>2</sup> (16-54 pund, bankpost)	60-105 g/m <sup>2</sup> (16-28 pund, bankpost)

# Installere og konfigurere

## Velge en plassering for skriveren

- La det være nok plass rundt skriveren til å kunne åpne skuffer og deksler og til å installere tilleggsutstyr.
- Plasser skriveren i nærheten av et strømuttak.

**⚠ FORSIKTIG – POTENSIELLE SKADER:** Unngå risiko for brann eller elektrisk støt. Koble strømledningen til en riktig vurdert og ordentlig jordet stikkontakt som er i nærheten av produktet og lett tilgjengelig.

**⚡ FORSIKTIG – FARE FOR STØT:** Ikke plasser dette produktet i nærheten av vann eller fuktige områder, da dette medfører fare for elektrisk støt.

- Det må være tilstrekkelig luftsirkulasjon i rommet til å oppfylle de nyeste kravene i ASHRAE 62-standarden eller CEN Technical Committee 156-standarden.
- Sett skriveren på en flat, solid og stabil overflate.
- Hold skriveren
  - ren, tørr og fri for støv
  - borte fra løse stifter og binders
  - borte fra den direkte luftstrømmen fra klimaanlegg, ovner eller vifter
  - slik at den ikke utsettes for direkte sollys eller svært tørre eller fuktige forhold
- Vær oppmerksom på de anbefalte temperatuere, og unngå temperatursvingninger.

Romtemperatur	10 til 32,2 °C (50 til 90 °F)
Lagringstemperatur	–40 til 43,3 °C (–40 til 110 °F)

- La det være god nok plass rundt skriveren til at lufttilførselen blir god. Se følgende mål:

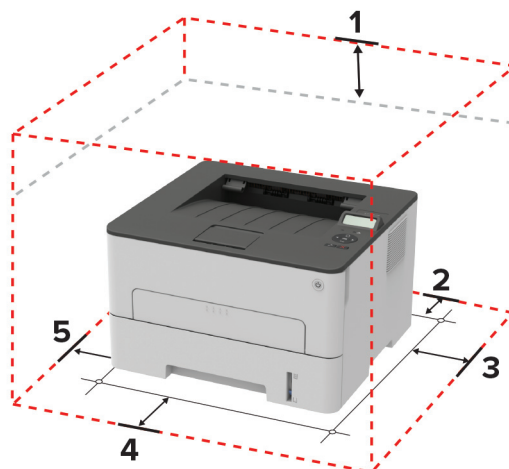

1	Topp	120 mm (5 tommer)
2	Bak	260 mm (10 tommer)
3	Høyre side	120 mm (5 tommer)

4	Front	550 mm (22 tommer) <b>Merk:</b> Det må minst være 76 mm (3 tommer) ledig plass foran skriveren.
5	Venstre side	120 mm (5 tommer)

## Koble til kabler

**⚠ FORSIKTIG – FARE FOR STØT:** Ikke installer dette produktet eller utfør noe elektrisk arbeid med tilkoblinger, for eksempel strømledningen, faksfunksjonen eller telefonen, i tordenvær, da dette medfører fare for elektrisk støt.

**⚠ FORSIKTIG – POTENSIELLE SKADER:** Unngå risiko for brann eller elektrisk støt. Koble strømledningen til en riktig vurdert og ordentlig jordet stikkontakt som er i nærheten av produktet og lett tilgjengelig.

**⚠ FORSIKTIG – POTENSIELLE SKADER:** Bruk bare strømledningen som følger med dette produktet, eller en strømledning som er godkjent av produsenten, for å unngå risiko for brann eller elektrisk støt.

**Advarsel – mulig skade:** For å unngå skriverfeil eller tap av data må du ikke ta på USB-kabelen, eventuelle trådløse nettverkskort eller de viste områdene på skriveren under utskrift.



	Skriverport	Funksjon
1	Ethernet-port	Koble skriveren til et nettverk.
2	USB-port	Koble skriveren til en datamaskin.
3	Kontakt for strømledning	Koble skriveren til en stikkontakt.

## Legge i papir og spesialpapir

### Angi papirstørrelse og -type

1 Gå til følgende på kontrollpanelet:

 > Papir > **OK** > Skuffkonfigurasjon > **OK** > Papirstørrelse/-type > **OK**

2 Velg en papirkilde, og konfigurere deretter papirtype og -størrelse.

**Merknader:**

- For tosidig utskrift på papir i A4-størrelse må du kontrollere at innstillingen for papirstørrelse i dupleksenheten er satt til A4.
- For tosidig utskrift på papir i Letter-, Legal-, Oficio- eller folio-format må du kontrollere at innstillingen for papirstørrelse i dupleksenheten er satt til Letter.

**Konfigurere innstillinger for Universal-papir**

1 Gå til følgende på kontrollpanelet:

 > **Papir** > **OK** > **Papirtypekonfigurering** > **OK** > **Universal-oppsett** > **OK**

2 Konfigurer innstillingene, og trykk deretter på **OK**.

**Legge i skuffen**

1 Ta ut skuffen.

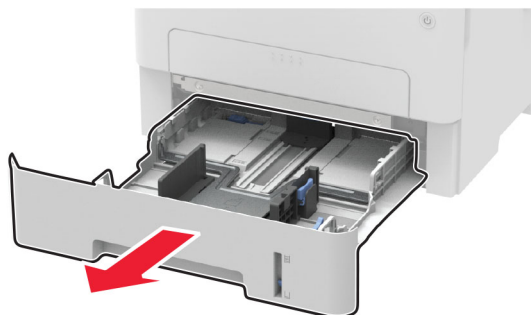

**2** Juster papirskinnene slik at de samsvarer med størrelsen på papiret du legger i.

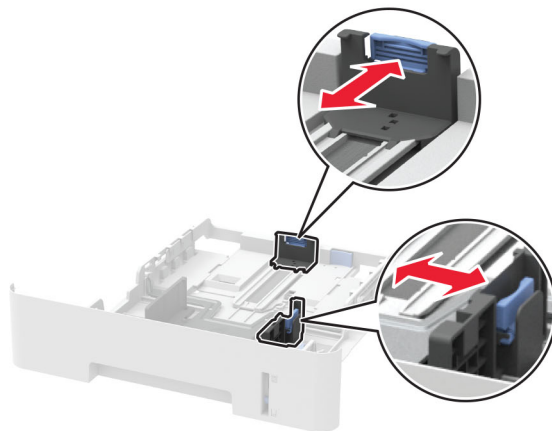
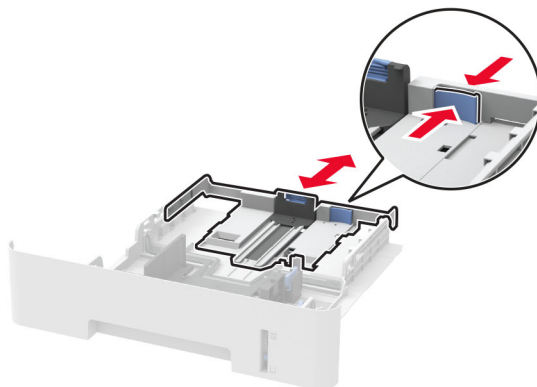

**3** Bøy, luft og juster papirkantene før du legger det i.

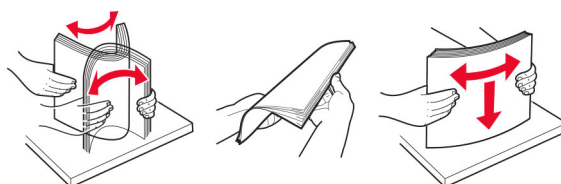

**4** Legg i papirbunken med utskriftssiden ned, og kontroller at sideskinnene ligger tett inntil papiret.

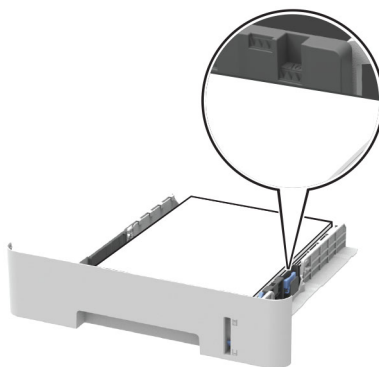

**Merknader:**

- For ensidig utskrift legger du i brevpapir med utskriftssiden ned og den øverste kanten mot forsiden av skuffen.
- For tosidig utskrift legger du i brevpapir i med utskriftssiden opp og den nederste kanten mot forsiden av skuffen.
- Ikke skyv papir inn i skuffen.
- Kontroller at papirbunken ikke er høyere enn kapasitetsmerket for å unngå at papir setter seg fast.

**5** Sett inn skuffen.

Hvis det er nødvendig, angir du papirstørrelsen og -typen på kontrollpanelet, slik at de samsvarer med papiret som er lagt i.

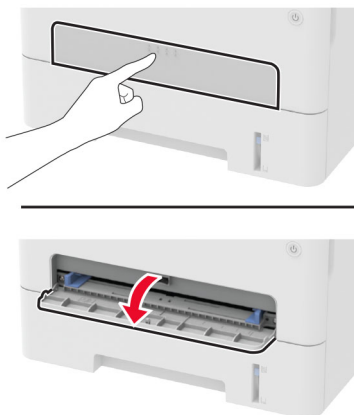
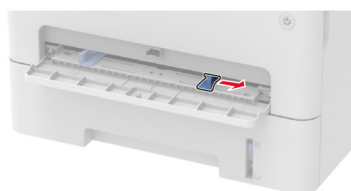
**Legge i den manuelle materen****1** Åpne den manuelle materen.**2** Juster skinnen slik at de samsvarer med størrelsen på papiret du legger i.**3** Legg i et papirark med utskriftssiden opp.

- Legg i brevpapir med utskriftssiden opp, og slik at den øverste kanten kommer først inn i skriveren, for enkltsidig utskrift.
- Legg i brevpapir med utskriftssiden ned, og slik at den øverste kanten kommer sist inn i skriveren, for tosidig utskrift.
- Legg i konvolutt med klaffsiden ned og mot venstre side av papirskinnen.

**Advarsel – mulig skade:** Hvis du vil unngå papirstopp, må du ikke presse papiret inn i den manuelle materen.



# Installere og oppdatere programvare, drivere og fastvare

## Installere skriverprogramvaren

### Merknader:

- Skriverdriveren er inkludert i installeringsprogrammet for programvaren.
- For Macintosh-maskiner med macOS versjon 10.7 eller nyere trenger du ikke å installere driveren for å skrive ut på en AirPrint-sertifisert skriver. Hvis du vil ha egendefinerte utskriftsfunksjoner, laster du ned skriverdriveren.

### 1 Skaff en kopi av installeringspakken for programvaren.

- Fra CD-en med programvare som ble levert med skriveren.
- Gå til [www.lexmark.com/downloads](http://www.lexmark.com/downloads).

### 2 Kjør installasjonsprogrammet, og følg instruksjonene på skjermen.

## Legge skrivere til en datamaskin

Gjør ett av følgende før du begynner:

- Koble skriveren og datamaskinen til det samme nettverket. For mer informasjon om tilkobling av skriveren til et nettverk, kan du se [Koble skriveren til et Wi-Fi-nettverk på side 23](#).
- Koble datamaskinen til skriveren. Se [Koble en datamaskin til skriveren på side 25](#) hvis du vil ha mer informasjon.
- Koble skriveren til datamaskinen med en USB-kabel. Se [Koble til kabler på side 17](#) hvis du vil ha mer informasjon.

**Merk:** USB-kabelen selges separat.

### For Windows-brukere

#### 1 Installer skriverdriveren fra en datamaskin.

**Merk:** Se [Installere skriverprogramvaren på side 21](#) hvis du vil ha mer informasjon.

#### 2 Åpne **Skrivere og skannere**, og klikk deretter på **Legg til en skriver eller skanner**.

#### 3 Gjør ett av følgende, avhengig av skrivertilkoblingen din:

- Velg en skriver fra listen, og klikk deretter på **Legg til**.
- Klikk på **Vis Wi-Fi Direct-skrivere**, velg en skriver, og klikk deretter på **Legg til enhet**.
- Klikk på **Skriveren jeg vil ha er ikke listet**, og deretter, fra Legg til skriver-vinduet, gjør du følgende:
  - a Velg **Legg til en skriver ved å bruke en TCP/IP-adresse eller et vertsnavn**, og klikk deretter på **Neste**.
  - b Skriv inn IP-adressen til skriveren i feltet Vertsnavn eller IP-adresse, og klikk deretter på **Neste**.

#### Merknader:

- Vis IP-adressen til skriveren på startbildet til skriveren. IP-adressen vises som fire sett med tall atskilt med punktum, for eksempel 123.123.123.123.
- Hvis du bruker en proxyserver, må den deaktiveres midlertidig, slik at nettsiden kan lastes inn på riktig måte.

- c Velg en skriverdriver, og klikk deretter på **Neste**.
- d Velg **Bruk skriverdriveren som er installert (anbefales)**, og klikk deretter på **Neste**.
- e Skriv inn et skrivernavn, og klikk deretter på **Neste**.
- f Velg et skriverdelingsvalg, og klikk på **Neste**.
- g Klikk på **Fullfør**.

### For Macintosh-brukere:

- 1 Åpne **Skrivere og skannere** på en datamaskin.
- 2 Klikk på **+**, og velg deretter en skriver.
- 3 Velg en skriverdriver fra Bruk-menyen.

#### Merknader:

- Hvis du vil bruke skriverdriveren for Macintosh, velger du enten **AirPrint** eller **Secure AirPrint**.
- Hvis du vil ha egendefinerte utskriftsfunksjoner, velger du Lexmark-skriverdriveren. For informasjon om å installere driveren kan du se [Installere skriverprogramvaren på side 21](#).

- 4 Legg til skriveren.

## Oppdatere fastvare

Noen programmer krever et minimumsnivå for skriverfastvaren for å fungere på riktig måte.

- 1 Åpne en nettleser, og skriv inn IP-adressen til skriveren i adressefeltet.

#### Merknader:

- Vis IP-adressen til skriveren på startbildet til skriveren. IP-adressen vises som fire sett med tall atskilt med punktum, for eksempel 123.123.123.123.
- Hvis du bruker en proxyserver, må den deaktiveres midlertidig, slik at nettsiden kan lastes inn på riktig måte.

- 2 Klikk på **Innstillinger > Enhet > Oppdater fastvare**.

- 3 Gjør ett av følgende:

- Klikk på **Se etter oppdateringer > Jeg godtar, start oppdateringen**.
- Last opp flash-filen.

**Merk:** Hvis du vil laste ned den nyeste fastvaren, kan du gå til [www.lexmark.com/downloads](http://www.lexmark.com/downloads) og søke etter skrivermodellen.

- a Bla deg frem til flash-filen.

**Merk:** Sørg for at du har pakket ut ZIP-filen for fastvaren.

- b Klikk på **Last opp > Start**.

## Eksportere eller importere en konfigurasjonsfil

Du kan eksportere skriverens konfigurasjonsinnstillinger til en tekstfil, og deretter importere filen for å bruke innstillingene på andre skrivere.

- 1 Åpne en nettleser, og skriv inn IP-adressen til skriveren i adressefeltet.

**Merknader:**

- Vis IP-adressen til skriveren på startsidene til skriveren. IP-adressen vises som fire sett med tall atskilt med punktum, for eksempel 123.123.123.123.
  - Hvis du bruker en proxyserver, må den deaktiveres midlertidig, slik at nettsiden kan lastes inn på riktig måte.
- 2 Fra den innebygde webserveren klikker du på **Eksporter konfigurasjon** eller **Importer konfigurasjon**.
  - 3 Følg instruksjonene på skjermen.
  - 4 Hvis skriveren støtter programmer, gjør du følgende:
    - a Klikk på **Programmer** > , og velg programmet > **Konfigurer**.
    - b Klikk på **Eksporter** eller **Importer**.

## Nettverksutskrift

### Koble skriveren til et Wi-Fi-nettverk

Før du starter, kontrollerer du at:

- Ethernet-kabelen er koblet fra skriveren.
- Aktiv adapter-menyen er satt til Auto. Fra kontrollpanelet går du til  > **Nettverk/porter** > **OK** > **Nettverksoversikt** > **OK** > **Aktiv adapter** > **OK** > **Auto** > **OK**

#### Ved hjelp av kontrollpanelet

- 1 Gå til følgende på kontrollpanelet:  
 > **Nettverk/porter** > **OK** > **Trådløst** > **OK** > **Oppsett på skriverkontrollpanelet** > **OK**
- 2 Velg et Wi-Fi-nettverk, og angi deretter nettverkspassordet ditt.

**Merk:** Det vises en melding om oppsett av Wi-Fi-nettverk ved første oppsett av Wi-Fi-nettverksklare skrivermodeller.

#### Bruke Lexmark Mobile Assistant

- 1 Avhengig av den mobile enheten din kan du laste ned Lexmark Mobile Assistant-programmet fra enten Google Play™ eller App Store.
- 2 Gå til følgende på kontrollpanelet:  
 > **Nettverk/porter** > **OK** > **Trådløs** > **OK** > **Oppsett via mobilapp** > **OK**
- 3 Følg instruksjonene på skjermen for å se skriver-ID-en.  
**Merk:** Skriver-ID-en er skriverens trådløse nettverks-SSID.
- 4 Fra den mobile enheten starter du programmet og godtar bruksvilkårene.  
**Merk:** Gi tillatelser om nødvendig.
- 5 Trykk på **Koble til skriver** > **Gå til Wi-Fi-innstillinger**.
- 6 Koble mobilenheten din til skriverens trådløse nettverk.

- 7 Gå tilbake til programmet, og trykk deretter på **Oppsett av Wi-Fi-tilkobling**.
- 8 Velg et Wi-Fi-nettverk, og angi deretter nettverkspassordet.
- 9 Trykk på **Ferdig**.

## Koble skriveren til et trådløst nettverk ved å bruke Wi-Fi Protected Setup (WPS)

Før du starter, kontrollerer du at:

- Tilgangspunktet (den trådløse ruter) er WPS-sertifisert eller WPS-kompatibelt. Du finner mer informasjon i dokumentasjonen som fulgte med tilgangspunktet.
- Det er installert et trådløst nettverkskort i skriveren. Du finner mer informasjon i instruksjonene som fulgte med adapteren.
- Kontroller at Aktiv adapter er satt til Auto. Gå til følgende på kontrollpanelet:

 > **Nettverk/porter** > **OK** > **Nettverksoversikt** > **OK** > **Aktiv adapter** > **OK** > **Auto** > **OK**

### Bruke trykknappmetoden

- 1 Gå til følgende på kontrollpanelet:

 > **Nettverk/porter** > **OK** > **Trådløs** > **OK** > **Wi-Fi Protected Setup** > **OK** > **Start trykknappmetoden** > **OK**

- 2 Følg instruksjonene i vinduet på skjermen.

### Bruke PIN-metoden

- 1 Gå til følgende på kontrollpanelet:

 > **Nettverk/porter** > **OK** > **Trådløs** > **OK** > **Wi-Fi Protected Setup** > **OK** > **Start PIN-metode** > **OK**

- 2 Kopier den åttesifrede WPS-PIN-koden.
- 3 Åpne en nettleser, og skriv inn IP-adressen til tilgangspunktet i adressefeltet.

#### Merknader:

- Du finner IP-adressen i dokumentasjonen som fulgte med tilgangspunktet.
  - Hvis du bruker en proxyserver, må den deaktiveres midlertidig, slik at nettsiden kan lastes inn på riktig måte.
- 4 Åpne WPS-innstillingene. Du finner mer informasjon i dokumentasjonen som fulgte med tilgangspunktet.
  - 5 Angi den åttesifrede PIN-koden, og lagre endringene.

## Konfigurere Wi-Fi Direct

Wi-Fi Direct® er en Wi-Fi-basert node-til-node-teknologi som gjør at trådløse enheter kan kobles direkte til en Wi-Fi Direct-kompatibel skriver uten å måtte bruke et tilgangspunkt (trådløs ruter).

1 Gå til følgende på kontrollpanelet:

**Innstillinger** > **OK** > **Nettverk/Porter** > **OK** > **Wi-Fi Direct** > **OK**

2 Konfigurer innstillingene.

- **Aktiver Wi-Fi Direct** – Gjør at skriveren kan kringkaste sitt eget Wi-Fi Direct-nettverk.
- **Wi-Fi Direct-navn** – Tilordner et navn til Wi-Fi Direct-nettverket.
- **Wi-Fi Direct-passord** – Tilordner passordet for å forhandle frem trådløs sikkerhet ved bruk av node-til-node-tilkoblingen.
- **Vis passord på oppsettsiden** – Viser passordet på Nettverksoppsettside.
- **Godta trykknappforespørsler automatisk** – Skriveren kan godta tilkoblingsforespørsler automatisk.

**Merk:** Godta trykknappforespørsler automatisk er ikke sikkert.

## Koble en mobilenhet til skriveren

Før du kobler til mobilenheten, må du kontrollere at Wi-Fi Direct er konfigurert. Se [Konfigurere Wi-Fi Direct på side 25](#) hvis du vil ha mer informasjon.

### Koble til med Wi-Fi Direct

**Merk:** Disse instruksjonene gjelder bare for Android-mobilenheter.

- 1 Gå til menyen for innstillinger på mobilenheten.
- 2 Aktiver **Wi-Fi**, og trykk deretter på **Wi-Fi Direct**.
- 3 Velg skriverens Wi-Fi Direct-navn.
- 4 Bekreft tilkoblingen på skriverkontrollpanelet

### Koble til med Wi-Fi

- 1 Gå til menyen for innstillinger på mobilenheten.
- 2 Klikk på **Wi-Fi**, og velg deretter skriverens Wi-Fi Direct-navn.

**Merk:** Strengen DIRECT-xy (der x og y er to tilfeldige tegn) legges til foran Wi-Fi Direct-navnet.

- 3 Tast inn Wi-Fi Direct-passordet.

## Koble en datamaskin til skriveren

Før du kobler til datamaskinen, må du kontrollere at Wi-Fi Direct er konfigurert. Se [Konfigurere Wi-Fi Direct på side 25](#) hvis du vil ha mer informasjon.

### For Windows-brukere

- 1 Åpne **Skrivere og skannere**, og klikk deretter på **Legg til en skriver eller skanner**.
- 2 Klikk på **Vis Wi-Fi Direct-skrivere**, og velg deretter skriverens Wi-Fi Direct-navn.

**3** På skrivekjermen ser du en åttesifret PIN-kode for skriveren.

**4** Angi PIN-koden på datamaskinen.

**Merk:** Hvis skriverdriveren ikke allerede er installert, laster Windows ned den riktige driveren.

### For Macintosh-brukere:

**1** Klikk på trådløseikonet, og velg deretter skriverens Wi-Fi Direct-navn.

**Merk:** Strengen DIRECT-xy (der x og y er to tilfeldige tegn) legges til foran Wi-Fi Direct-navnet.

**2** Tast inn Wi-Fi Direct-passordet.

**Merk:** Bytt tilbake til det forrige nettverket på datamaskinen når du har koblet den fra Wi-Fi Direct-nettverket.

## Deaktivere Wi-Fi-nettverket

**1** Gå til følgende på skriverens kontrollpanel:

 > **Nettverk/porter** > **OK** > **Nettverksoversikt** > **OK** > **Aktiv adapter** > **OK** > **Standardnettverk** > **OK**

**2** Følg instruksjonene i vinduet på skjermen.

## Kontrollere skriverens tilkobling

**1** Gå til følgende på kontrollpanelet:

 > **Rapporter** > **OK** > **Nettverk** > **OK**

**2** Velg **Nettverksoppsettside**, og trykk deretter på **OK**.

**3** Kontroller den første delen av nettverksoppsettsiden, og kontroller at statusen er tilkoblet.

Hvis statusen er ikke tilkoblet, kan det hende at nettverkskontakten ikke er aktiv, nettverkskabelen er frakoblet eller at det er feil på den. Kontakt administrator for å få hjelp.

## Skrive ut Menyinnstillingssiden

**1** Gå til følgende på kontrollpanelet:

 > **Rapporter** > **OK**

**2** Velg **Menyinnstillingsside**, og trykk deretter på **OK**.

# Sikre skriveren

## Slette skriverminne

Hvis du vil slette flyktig minne eller bufrede data, må du slå av skriveren.

Hvis du vil slette ikke-flyktig minne eller individuelle innstillinger, enhets- og nettverksinnstillinger, sikkerhetsinnstillinger og innebygde løsninger, gjør du følgende:

1 Gå til følgende på kontrollpanelet:

 > **Enhet** > **OK** > **Vedlikehold** > **OK** > **Ute av drift, slett** > **OK** > **Rydd all informasjon på ikke-flyktig minne** > **OK**

2 Velg **Ja** > **OK**.

3 Velg enten **Start førsteoppsettet** eller **La skriver være frakoblet**, og trykk deretter på **OK**.

## Gjenopprette fabrikkinnstillingene

1 Gå til følgende på kontrollpanelet:

 > **Enhet** > **OK** > **Gjenopprett standardinnstillinger** > **OK** > **Gjenopprett alle innst.** > **OK**

2 Velg **Ja**, og trykk deretter på **OK**.

## Erklæring om flyktig og ikke-flyktig minne

Skriveren inneholder ulike typer minner som kan lagre enhets- og nettverksinnstillinger og brukerdata.

Minnetype	Beskrivelse
Flyktig minne	Skriveren bruker standard <i>RAM</i> (Random Access Memory) til å bufre brukerdata midlertidig for enkle utskriftsjobber.
ikke-flyktig minne	Skriveren kan bruke to typer ikke-flyktig minne: EEPROM og NAND (flash-minnekort). Begge typene brukes til å lagre operativsystemet, enhetsinnstillinger og nettverksinformasjon.

Slett innholdet av installert skriverminne under følgende omstendigheter:

- Skriveren skal trekkes tilbake.
- Skriveren skal flyttes til en annen avdeling eller til et annet sted.
- Det skal utføres service på skriveren av en person utenfor organisasjonen.
- Skriveren skal fjernes fra lokalene for å få utført service.
- Skriveren skal selges til en annen organisasjon.

# Skrive ut

## Skrive ut fra en datamaskin

**Merk:** For etiketter, kartong og konvolutter angir du papirstørrelsen og -typen på skriveren før du skriver ut dokumentet.

- 1 Gå til dokumentet du prøver å skrive ut, og åpne dialogboksen Skriv ut.
- 2 Endre innstillingene ved behov.
- 3 Skriv ut dokumentet.

## Skrive ut fra en mobilenhet

Skriv ut fra en mobilenhet med Lexmark Mobil utskrift

### Skriv ut fra en mobilenhet med Lexmark Mobil utskrift

Lexmark™ Mobil utskrift gjør det mulig å sende dokumenter og bilder direkte til en Lexmark-enhet som støttes.

- 1 Åpne dokumentet. Send deretter dokumentet til eller del det med Lexmark Mobil utskrift

**Merk:** Enkelte tredjepartsprogrammer støtter kanskje ikke send- eller del-funksjonen. Hvis du ønsker hjelp, kan du se i dokumentasjonen til programmet.

- 2 Velge en skriver.
- 3 Skriv ut dokumentet.

### Utskrift fra en mobilenhet med Lexmark Print

Lexmark Print er en mobil utskriftsløsning for mobile enheter som kjører på Android™-versjon 6.0 eller nyere. Den lar deg sende dokumenter og bilder til nettverkstilkoblede skrivere og utskriftsadministrasjonsservere.

#### Merknader:

- Sørg for at du har lastet ned ned Lexmark Print-programmet fra Google Play-butikken, og aktiverer det på mobilenheten.
- Kontroller at skriveren og mobilenheten er koblet til samme nettverk.

- 1 Velg et dokument fra filbehandlingsverktøyet på mobilenheten.
- 2 Del eller send dokumentet til Lexmark Print.

**Merk:** Enkelte tredjepartsprogrammer støtter kanskje ikke send- eller del-funksjonen. Hvis du ønsker hjelp, kan du se i dokumentasjonen til programmet.



- 3 Velg en skriver, og juster innstillingene om nødvendig.
- 4 Skriv ut dokumentet.



## Utskrift fra en mobil enhet med Mopria Print Service

Mopria® Print Service er en mobil utskriftsløsning for mobile enheter som kjører på Android-versjon 5.0 eller nyere. Den gjør det mulig å skrive ut direkte til hvilken som helst Mopria-sertifisert skriver.

**Merk:** Last ned Mopria Print Service-programmet fra Google Play-butikken, og aktiver det på mobilenheten.

- 1 Start et kompatibelt program på Android-mobilenheten din, eller velg et dokument fra filbehandlingsverktøyet.
- 2 Trykk på  > **Skriv ut**.
- 3 Velg en skriver, og juster innstillingene om nødvendig.
- 4 Trykk på .

## Utskrift fra en mobil enhet med AirPrint

Programvarefunksjonen AirPrint er en mobil utskriftsløsning som gjør det mulig å skrive ut direkte fra Apple-enheter til en AirPrint-sertifisert skriver.



### Merknader:

- Kontroller at Apple-enheten og skriveren er koblet til samme nettverk. Hvis nettverket har flere trådløse hubber, må du kontrollere at begge enhetene er koblet til samme subnett.
  - Dette programmet støttes bare på enkelte Apple-enheter.
- 1 Fra den mobile enheten din velger du et dokument fra filbehandlingsverktøyet eller starter et kompatibelt program.
  - 2 Trykk på  > **Skriv ut**.
  - 3 Velg en skriver, og juster innstillingene om nødvendig.
  - 4 Skriv ut dokumentet.

## Utskrift fra en mobilenhet ved hjelp av Wi-Fi Direct®

Wi-Fi Direct er en utskriftstjeneste som gjør det mulig å skrive ut til enhver Wi-Fi Direct-klar skriver.

**Merk:** Kontroller at mobilenheten er koblet til skriverens trådløse nettverk. Se [Koble en mobilenhet til skriveren på side 25](#) hvis du vil ha mer informasjon.

- 1 Start et kompatibelt program fra mobilenheten din, eller velg et dokument fra filbehandlingsverktøyet.
- 2 Gjør ett av følgende, avhengig av mobilenheten:
  - Trykk på  > **Skriv ut**.
  - Trykk på  > **Skriv ut**.
  - Trykk på  > **Skriv ut**.
- 3 Velg en skriver, og juster innstillingene om nødvendig.
- 4 Skriv ut dokumentet.

## Konfigurere konfidensielle jobber

1 Åpne en nettleser, og skriv inn IP-adressen til skriveren i adressefeltet.

### Merknader:

- Vis IP-adressen til skriveren på startsidene. IP-adressen vises som fire sett med tall atskilt med punktum, for eksempel 123.123.123.123.
- Hvis du bruker en proxyserver, må den deaktiveres midlertidig, slik at nettsiden kan lastes inn på riktig måte.

2 Klikk på **Innstillinger > Sikkerhet > Oppsett for konfidensiell utskrift**.

3 Konfigurer innstillingene.

Bruk	Til
Maks. ugyldig PIN-kode	Angi antallet ganger en ugyldig PIN-kode kan angis. <b>Merk:</b> Når grensen er nådd, slettes utskriftsjobbene for det brukernavnet.
Konfidensiell utskrift-jobb utløper	Angi utløpstidspunktet for konfidensielle utskriftsjobber. <b>Merk:</b> Holdte konfidensielle jobber lagres på skriveren til de blir frigjort eller slettet manuelt.
Gjenta utskrift-jobb utløper	Angi utløpstidspunktet for en Gjenta utskrift-jobb. <b>Merk:</b> Holdte Gjenta utskrift-jobber lagres på skriveren for å skrives ut på nytt.
Bekreft utskrift-jobb utløper	Angi utløpstidspunktet etter utskriften av en kopi før resten av kopiene skrives ut. <b>Merk:</b> Bekreft-jobber skrives ut i én kopi for å kontrollere at det er tilfredsstillende før du skriver ut resten av kopiene.
Utsett utskrift-jobb utløper	Angi utløpstidspunktet for hvor lenge utskriftsjobber lagres på skriveren. <b>Merk:</b> Jobber merket som Utsett slettes automatisk etter utskrift.
Krev at alle jobber skal holdes	Angi at skriveren skal holde tilbake alle utskriftsjobber.
Behold like dokumenter	Angi at skriveren skal skrive ut alle dokumenter med samme filnavn.

## Skrive ut konfidensielle og andre holdte jobber

### For Windows-brukere

1 Åpne et dokument, og klikk på **Fil > Skriv ut**.

2 Velg en skriver, og klikk på **Egenskaper, Innstillinger, Valg** eller **Oppsett**.

3 Klikk på **Skriv ut og hold**.

4 Velg **Bruk utskrift og hold**, og tilordne deretter et brukernavn.

5 Velg type utskriftsjobb (Konfidensiell, Gjenta, Reserver eller Bekreft).

Hvis du velger **Konfidensiell**, må du sikre utskriftsjobben med et personlig identifikasjonsnummer (PIN).

6 Klikk på **OK** eller **Skriv ut**.

## 7 Frigjør utskriftsjobben fra skriverens kontrollpanel.

- Velg følgende for konfidensielle utskriftsjobber:  
**Holdte jobber** > **OK** > velg brukernavnet ditt > **OK** > **Konfidensiell** > **OK** > angi PIN-koden > **OK** > velg utskriftsjobben > **OK** > konfigurere innstillingene > **OK** > **Skriv ut** > **OK**
- Velg følgende for andre utskriftsjobber:  
**Holdte jobber** > **OK** > velg brukernavnet ditt > **OK** > velg utskriftsjobben > **OK** > konfigurere innstillingene > **OK** > **Skriv ut** > **OK**

## For Macintosh-brukere:

### Ved bruk av AirPrint

- 1 Velg **Arkiv** > **Skriv ut** med et dokument åpent.
- 2 Velg en skriver, og deretter går du til Retning-menyen og velger **PIN-utskrift** fra rullegardinmenyen.
- 3 Aktiver **Skriv ut med PIN-kode**, og angi deretter en firesifret-PIN-kode.
- 4 Klikk på **Skriv ut**.
- 5 Frigjør utskriftsjobben fra skriverens kontrollpanel. Gå til:  
**Holdte jobber** > **OK** > velg navnet på datamaskinen din > **OK** > **Konfidensiell** > **OK** > angi PIN-koden > **OK** > velg utskriftsjobben > **OK** > **Skriv ut** > **OK**

### Bruke skriverdriveren

- 1 Velg **Arkiv** > **Skriv ut** med et dokument åpent.
- 2 Velg en skriver, og deretter går du til Retning-menyen og velger **Skriv ut og hold** fra rullegardinmenyen.
- 3 Velg **Konfidensiell utskrift**, og angi deretter en firesifret PIN-kode.
- 4 Klikk på **Skriv ut**.
- 5 Frigjør utskriftsjobben fra skriverens kontrollpanel. Gå til:  
**Holdte jobber** > **OK** > velg navnet på datamaskinen din > **OK** > **Konfidensiell** > **OK** > **OK** > velg utskriftsjobben > **OK** > angi PIN-koden > **OK** > **Skriv ut** > **OK**

## Skrive ut en liste med skrifteksempler



- 1 Gå til følgende på kontrollpanelet:  
 > **Rapporter** > **OK** > **Skriv ut** > **OK** > **Skriv ut skrifter** > **OK**
- 2 Velg **PCL-skrifter**, og trykk deretter på **OK**.

## Legge skilleark mellom kopiene

- 1 Gå til følgende på kontrollpanelet:  
 > **Skriv ut** > **OK** > **Layout** > **OK** > **Skilleark** > **OK** > **Mellom kopier** > **OK**
- 2 Skriv ut dokumentet.

## Avbryte en utskriftsjobb





### Fra skriverens kontrollpanel

- 1 Trykk på  to ganger på kontrollpanelet, og trykk deretter på .
- 2 Velg en utskriftsjobb for å avbryte, og trykk deretter på .

### Fra datamaskinen

- 1 Velg en av følgende fremgangsmåter avhengig av operativsystemet:
  - Åpne skrivermappen og velg skriver.
  - Gå til skriveren via systemvalgene i Apple-menyen.
- 2 Velg en utskriftsjobb for å avbryte.

## Justere tonermørkhet

- 1 Gå til følgende på kontrollpanelet:  
 > **Skriv ut** >  > **Kvalitet** >  > **Tonermørkhet**
- 2 Juster innstillingen, og trykk deretter på .

# Bruke skrivermenyer

## Menyoversikt

Enhet	<ul style="list-style-type: none"> <li>• <a href="#">Innstillinger</a></li> <li>• <a href="#">Øko-modus</a></li> <li>• <a href="#">Eksternt kontrollpanel*</a></li> <li>• <a href="#">Varsler</a></li> <li>• <a href="#">Strømadministrasjon</a></li> </ul>	<ul style="list-style-type: none"> <li>• <a href="#">Anonym datasamling</a></li> <li>• <a href="#">Gjenopprett standardinnstillinger</a></li> <li>• <a href="#">Vedlikehold</a></li> <li>• <a href="#">Om denne skriveren</a></li> </ul>
Skriv ut	<ul style="list-style-type: none"> <li>• <a href="#">Layout</a></li> <li>• <a href="#">Oppsett</a></li> <li>• <a href="#">Kvalitet</a></li> </ul>	<ul style="list-style-type: none"> <li>• <a href="#">PCL</a></li> <li>• <a href="#">Bilde</a></li> </ul>
Papir	<ul style="list-style-type: none"> <li>• <a href="#">Skuffkonfigurering</a></li> </ul>	<ul style="list-style-type: none"> <li>• <a href="#">Papirtypekonfigurering</a></li> </ul>
Nettverk/porter	<ul style="list-style-type: none"> <li>• <a href="#">Nettverksoversikt</a></li> <li>• <a href="#">Trådløs</a></li> <li>• <a href="#">Wi-Fi Direct</a></li> <li>• <a href="#">Ethernet</a></li> <li>• <a href="#">TCP/IP</a></li> <li>• <a href="#">SNMP</a></li> </ul>	<ul style="list-style-type: none"> <li>• <a href="#">IPSec</a></li> <li>• <a href="#">802.1x</a></li> <li>• <a href="#">LPD-konfigurasjon</a></li> <li>• <a href="#">HTTP-/FTP-innstillinger</a></li> <li>• <a href="#">USB</a></li> <li>• <a href="#">Begrens tilgang til eksternt nettverk</a></li> </ul>
Sikkerhet*	<ul style="list-style-type: none"> <li>• <a href="#">Påloggingsmetoder</a></li> <li>• <a href="#">Sertifikatadministrasjon</a></li> <li>• <a href="#">Påloggingsbegrensninger</a></li> </ul>	<ul style="list-style-type: none"> <li>• <a href="#">Oppsett for konfidensiell utskrift</a></li> <li>• <a href="#">Slett midlertidige datafiler</a></li> <li>• <a href="#">Diverse</a></li> </ul>
Rapporter	<ul style="list-style-type: none"> <li>• <a href="#">Menyinnstillingsside</a></li> <li>• <a href="#">Enhet</a></li> </ul>	<ul style="list-style-type: none"> <li>• <a href="#">Skriv ut</a></li> <li>• <a href="#">Nettv.</a></li> </ul>
<a href="#">Feilsøking</a>	Skriv ut testside	

\* Denne menyen er bare tilgjengelig fra Embedded Web Server.

## Enhet

### Innstillinger

Menyelement	Beskrivelse
<b>Kontrollpanelspråk</b> [Liste over språk]	Angi språket for teksten som vises på skjermen.
<b>Land/region</b> [Liste over land]	Identifiserer landet eller regionen som skriveren er konfigurert til å operere i.
<b>Kjør innledende oppsett</b> Ja Nei*	Kjør installeringsveiviseren.

**Merk:** Standardinnstillingen indikeres med en stjerne (\*) ved siden av en verdi.

Menyelement	Beskrivelse
<b>Vist informasjon</b> Skjermtekst 1 Skjermtekst 2	Velg informasjonen som skal vises på startsidene.
<b>Dato og klokkeslett</b> Konfigurer Aktuell dato og klokkeslett Angi dato og klokkeslett manuelt Datoformat [MM-DD-YYYY*] Klokkeslettformat [12-timers A.M./P.M.*] Tidssone [GMT*] Nettverkstidsprotokoll (NTP) Aktiver NTP NTP-server	Still inn datoen og klokkeslett på skriveren.
<b>Papirstørrelser</b> USA* Metrisk	Angi måleenheten for papirstørrelser.  <b>Merk:</b> Landet eller regionen du valgte under den opprinnelige installeringsveiviseren, avgjør den opprinnelige innstillingen for papirstørrelse.
<b>Tidsavbrudd skjerm</b> 10-300 (60*)	Angi tidsavbrudd i sekunder før skjermen viser startsidene, eller før skriveren automatisk logger av en brukerkonto.
<b>Merk:</b> Standardinnstillingen indikeres med en stjerne (*) ved siden av en verdi.	

## Øko-modus

Menyelement	Beskrivelse
<b>Skriv ut</b> Sider 1-sidig* 2-sidig	Angi om det skal skrives ut på én eller begge sider av papiret.
<b>Skriv ut</b> Sider pr. side Av* 2 sider per side 3 sider per side 4 sider per side 6 sider per side 9 sider per side 12 sider per side 16 sider per side	Skrive ut flere sider på ett ark.
<b>Skriv ut</b> Tonerørkhet Lett Normal* Mørk	Fastslå hvor lys eller mørk en tekst er.
<b>Merk:</b> Standardinnstillingen indikeres med en stjerne (*) ved siden av en verdi.	

## Eksternt kontrollpanel

Menyelement	Beskrivelse
<b>Ekstern VNC-tilkobling</b> Ikke tillat* Tillat	Koble til en ekstern VNC-klient (Virtual Network Computing) til det eksterne kontrollpanelet.
<b>Autentiseringstype</b> Ingen* Standard godkjenning	Angi godkjenningstypen ved tilgang til VNC-klientserveren.
<b>VNC-passord</b>	Angi passordet for å koble til VNC-klientserveren. <b>Merk:</b> Dette menyelementet vises bare hvis Godkjenningstype er satt til Standard godkjenning.
<b>Merk:</b> Standardinnstillingen indikeres med en stjerne (*) ved siden av en verdi.	

## Varsler

Menyelement	Beskrivelse
<b>Rekvisita</b> Vis anslag for rekvisita Vis anslag* Ikke vis anslag	Vise beregnet status for rekvisita.
<b>Rekvisita</b> Egendefinerte varsler for rekvisita	Konfigurer varslingsinnstillinger for når skriveren trenger tilsyn. <b>Merk:</b> Dette menyelementet er bare tilgjengelig fra Embedded Web Server.
<b>Oppsett av e-postvarsling</b> E-postoppsett Primær SMTP-gateway Primær SMTP-gatewayport (25*) Sekundær SMTP-gateway Sekundær SMTP-gatewayport (25*) SMTP-tidsavbrudd (30 sekunder*) Svaradresse Bruk alltid standard SMTP-svaradresse (Av*) Bruk SSL/TLS (Deaktivert*) Krever klarert sertifikat (På*) SMTP-servergodkjenning (Krever ikke godkjenning*) Enhetsinitiert e-post (Ingen*) Bruker-ID for enhet Passord for enhet NTLM-domene	Konfigurer e-postinnstillingene for skriveren. <b>Merk:</b> Dette menyelementet er bare tilgjengelig fra Embedded Web Server.
<b>Forebygging av feil</b> Papirstoppassistent Av På*	Angi at skriveren skal søke etter fastkjørt papir automatisk.
<b>Merk:</b> Standardinnstillingen indikeres med en stjerne (*) ved siden av en verdi.	

Menyelement	Beskrivelse
<b>Forebygging av feil</b> Fortsett automatisk Deaktivert 5–255 (5*)	Gjør at skriveren fortsetter behandlingen eller utskriften av en jobb automatisk etter å ha fjernet bestemte tilsynssituasjoner.
<b>Forebygging av feil</b> Automatisk omstart Automatisk omstart (Alltid starte på nytt*)	Angi at skal skriveren å starte på nytt når det oppstår feil.
<b>Forebygging av feil</b> Automatisk omstart Maks. antall automatiske omstarter (2*)	Angi antall automatiske omstarter som skriveren kan utføre.
<b>Forebygging av feil</b> Automatisk omstart Vindu for automatisk omstart (720*)	Angir antall sekunder før skriveren utfører en automatisk omstart.
<b>Forebygging av feil</b> Automatisk omstart Autoomstartteller	Viser en skrivebeskyttet informasjon til omstartstelleren.
<b>Forebygging av feil</b> Vis feil med kort papir Automatisk fjerning* På	Angi at skriveren skal vise en melding når det oppstår en feil med kort papir.  <b>Merk:</b> Kort papir refererer til størrelsen på papiret som er lagt i skriveren.
<b>Forebygging av feil</b> Sidebeskyttelse Av* På	Angir at skriveren skal hente hele siden inn i minnet før jobben skrives ut.
<b>Gjenopprett papirstopp</b> Gjenopprett v/stopp Auto* Av På	Angi at skriveren skal skrive ut fastkjørte sider på nytt.

**Merk:** Standardinnstillingen indikeres med en stjerne (\*) ved siden av en verdi.

## Strømadministrasjon

Menyelement	Beskrivelse
<b>Hvilemodusprofil</b> Skriv ut fra hvilemodus Forbli aktiv etter utskrift Aktiver hvilemodus etter utskrift*	Angi at skriveren skal forbli i klarmodus eller gå tilbake i hvilemodus etter utskrift.
<b>Tidsavbrudd</b> Hvilemodus 1-120 minutter (15*)	Angi inaktiv tid før skriveren starter drift i hvilemodus.

**Merk:** Standardinnstillingen indikeres med en stjerne (\*) ved siden av en verdi.



Menyelement	Beskrivelse
<b>Tidsavbrudd</b> Tidsavbrudd for dvale Deaktivert 1 time 2 timer 3 timer 6 timer 1 dag 2 dager 3 dager* 1 uke 2 uker 1 måned	Angi hvor lang tid det skal gå før skriveren slår seg av.
<b>Tidsavbrudd</b> Tidsavbrudd for dvale ved tilkobling Dvale Ikke gå i dvale*	Angi Tidsavbrudd for dvale for å slå av skriveren når det finnes en aktiv Ethernet-tilkobling.
<b>Merk:</b> Standardinnstillingen indikeres med en stjerne (*) ved siden av en verdi.	

## Anonym datasamling

Menyelement	Beskrivelse
<b>Tillat anonym innsamling av opplysninger</b> Ja Nei	Send informasjon om skriverbruk og -ytelse til Lexmark.
<b>Merk:</b> Standardinnstillingen indikeres med en stjerne (*) ved siden av en verdi.	

## Gjenopprett standardinnstillinger

Menyelement	Beskrivelse
<b>Gjenopprett innstillinger</b> Gjenopprett alle innst. Gjenopprett skriverinnst. Gjenopprett nettverksinnst.	Gjenopprette standardinnstillingen for skriveren.

## Vedlikehold

### Konfig.meny

Menyelement	Beskrivelse
<b>USB-konfigurasjon</b> USB PnP 1* 2	Endrer USB-drivermodusen til skriveren for å forbedre skriverens kompatibilitet med en datamaskin.
<b>USB-konfigurasjon</b> USB-hastighet Full Auto*	Tvinger USB-porten til å kjøre i full hastighet, og alle høyhastighetsfunksjoner deaktiveres.
<b>Skuffkonfigurering</b> Viser Skuffinnlegg-melding Av Bare for ukjente størrelser* Alltid	Vis en melding om å velge papirstørrelse og -type etter at du har satt inn skuffen.
<b>Skuffkonfigurering</b> A5 legges i Kortside Langside*	Angi sideretning når du legger i A5-papir.
<b>Skuffkonfigurering</b> Papirmeldinger Auto* Manuelt papir	Angi papirkilden som brukeren legger i når det vises en melding om å legge i papir.
<b>Skuffkonfigurering</b> Konvolttmeldinger Auto* Manuell konvolutt	Angi papirkilden som brukeren legger i når det vises en melding om å legge i konvolutter.
<b>Skuffkonfigurering</b> Handl. ved meld. Spør bruker* Fortsett Bruk gjeldende	Angi at skriveren skal håndtere papir- eller konvolttrelaterte endringsmeldinger.
<b>Rapporter</b> Menyinnstillingsside Hendelseslogg Sammendrag av hendelseslogg	Skriv ut rapporter om skrivermenyinnstillinger, status og hendelseslogger.
<b>Rekvisitabruk og -tellere</b> Slett logg for bruk av rekvisita	Tilbakestill rekvisitateren eller vis det totale antallet utskrevne sider.
<b>Merk:</b> Standardinnstillingen indikeres med en stjerne (*) ved siden av en verdi.	

Menyelement	Beskrivelse
<b>Skriveremuleringer</b> Emulatorsikkerhet Tidsavbrudd for side 0–60 (60*)	Angi tidsavbrudd for siden under emulering.
<b>Skriveremuleringer</b> Emulatorsikkerhet Tilbakestill emulator etter jobb Av* På	Tilbakestill emulatoren etter en utskriftsjobb.
<b>Skriveremuleringer</b> Emulatorsikkerhet Deaktiver tilgang til skrivermelding Av På*	Deaktiver tilgang til skrivermeldingen under emulering.
<b>Utskriftskonfigurasjon</b> Gjør skrift skarpere 0–150 (24*)	Angi en tekstpunktstørrelse under som høyfrekvensskjermen bruker når det skrives ut skriftdata.
<b>Utskriftskonfigurasjon</b> Tetthet på utskriften Deaktivert 1–5 (3*)	Juster tonertettheten når du skriver ut dokumenter.
<b>Enhetsoperasjoner</b> Stillemodus På Av*	Angi at skriveren skal redusere mengden støy den lager når du skriver ut. <b>Merk:</b> Denne innstillingen reduserer den totale ytelsen til skriveren.
<b>Enhetsoperasjoner</b> Panelmenyer Aktiver* Deaktiver*	Angi at skriveren skal aktivere tilgang til menyene på kontrollpanelet. <b>Merk:</b> Dette menyelementet kan bare konfigureres fra Embedded Web Server.
<b>Enhetsoperasjoner</b> Fjern egendefinert status	Slett alle egendefinerte meldinger.
<b>Merk:</b> Standardinnstillingen indikeres med en stjerne (*) ved siden av en verdi.	

## Sletting – feil

Menyelement	Beskrivelse
Skriverminne sist ryddet Rydd all informasjon på ikke-flyktig minne Slett alle skriver- og nettverksinnstillinger Slett alle snarveier og snarveiinnstillinger	Fjern alle innstillinger og snarveier som er lagret på skriveren. <b>Merk:</b> Slett alle snarveier og snarveiinnstillinger er bare tilgjengelig på enkelte skrivermodeller.

## Om denne skriveren

Menyelement	Beskrivelse
<b>Asset Tag (Identifikasjonsmerke)</b>	Vis serienummeret til skriveren.
<b>Skriverens plassering</b>	Identifiser skriverens plassering. Maksimal lengde er 63 tegn.
<b>Kontakt</b>	Tilpass skrivernavnet Maksimal lengde er 63 tegn.
<b>Send logger</b> Avbryt Send	Sende diagnoseinformasjon til Lexmark.

## Skrive ut

### Oversikt

Menyelement	Beskrivelse
<b>Sider</b> 1-sidig* 2-sidig	Angi om det skal skrives ut på én eller begge sider av papiret.
<b>Vendestil</b> Langside* Kortside	Avgjøre hvilken side av arket (langsiden eller kortsiden) innbindingen skal gjøres på ved tosidig utskrift. <b>Merk:</b> Avhengig av alternativet som er angitt, forskyver skriveren automatisk informasjon som skrives ut på sidene for å oppnå riktig innbinding av jobben.
<b>Blanke sider</b> Skriv ut Ikke skriv ut*	Skrive ut blanke sider som er inkludert i en utskriftsjobb.
<b>Sorter</b> Av [1,1,1,2,2,2] På [1,2,1,2,1,2]*	Legge sidene i en utskriftsjobb i riktig rekkefølge, spesielt når det skrives ut flere kopier av jobben.
<b>Skilleark</b> Ingen* Mellom kopier Mellom jobber Mellom sider	Sette inn tomme skilleark ved utskrift.
<b>Skillearkkilde</b> Skuff [x] (1*)	Angi papirkilden for skillearkene.
<b>Merk:</b> Standardinnstillingen indikeres med en stjerne (*) ved siden av en verdi.	

Menyelement	Beskrivelse
<b>Sider pr. side</b> Av* 2 sider per side 3 sider per side 4 sider per side 6 sider per side 9 sider per side 12 sider per side 16 sider per side	Skrive ut flere sider på ett ark.
<b>Rekkefølge for sider per side</b> Vannrett* Omvendt vannrett Loddrett Omvendt loddrett	Angi posisjonen til flersidige bilder når du bruker Sider pr. side. <b>Merk:</b> Posisjonen avhenger av antall sider og sideretningene.
<b>Retning for sider per side</b> Auto* Liggende Stående	Angi sideretningen til flersidige bilder når du bruker Sider pr. side.
<b>Ramme for sider per side</b> Ingen* Heltrukket	Skriv ut en ramme rundt hvert bilde når du bruker Sider pr. side.
<b>Kopier</b> 1-9999 (1*)	Angir antall kopier for hver utskriftsjobb.
<b>Utskriftsområde</b> Normal* Hele siden	Angi utskriftsområdet på et ark.
<b>Merk:</b> Standardinnstillingen indikeres med en stjerne (*) ved siden av en verdi.	

## Oppsett

Menyelement	Beskrivelse
<b>Skriverspråk</b> PCL-emulering	Angi skrifterspråk.
<b>Rekkefølge for Skriv ut alt</b> Alfabetisk* Nyeste først Eldste først	Angi ønsket rekkefølge for å skrive ut alle holdte og konfidensielle jobber.
<b>Merk:</b> Standardinnstillingen indikeres med en stjerne (*) ved siden av en verdi.	

## Kvalitet

Menyelement	Beskrivelse
<b>Utskriftsoppløsning</b> 300 dpi 600 dpi* 1200 bildekvalitet 2400 bildekvalitet	Angi oppløsningen for teksten og bildene på utskriftene. <b>Merk:</b> Oppløsning er fastsatt i punkter pr. tomme eller bildekvalitet.
<b>Tonermørkhet</b> Lett Normal* Dark (Mørk)	Fastslå hvor lys eller mørk en tekst er.
<b>Halvtone</b> Normal* Detaljer	Forbedre utskriften med jevnere streker med skarpere kanter.
<b>Merk:</b> Standardinnstillingen indikeres med en stjerne (*) ved siden av en verdi.	

## PCL

Menyelement	Beskrivelse
<b>Skriftnavn</b> [Liste over tilgjengelige skrifter] (Courier*)	Velg en skrift fra den angitte skriftkilden.
<b>Symbolsett</b> [Liste over tilgjengelige symbolsett] (10U PC-8*)	Angi symbolsettet for hvert skriftnavn. <b>Merk:</b> Et symbolsett er et sett med alfabetiske og numeriske tegn, skilletegn og spesialtegn. Symbolsett støtter de ulike språkene eller bestemte programmer, for eksempel matematiske symboler for vitenskapelig tekst.
<b>Tegnbredde</b> 0,08–100 (10*)	Angi tegnavstand for skrifter med fast tegnbredde. <b>Merk:</b> Tegnbredde refererer til antallet faste mellomrom i en horisontal tomme.
<b>Retning</b> Stående* Liggende Snu stående Snu liggende	Angi retningen på teksten og grafikken på siden.
<b>Linjer pr. side</b> 1-255	Angi antall linjer med tekst for hver side som skrives ut via PCL® datastrøm. <b>Merknader:</b> <ul style="list-style-type: none"> <li>• Dette menyelementet aktiverer et vertikalt hemverk som gjør at det valgte antallet linjer blir skrevet ut mellom standardmargene på siden.</li> <li>• 60 er den amerikanske standardinnstillingen. Den internasjonale standardinnstillingen er 64.</li> </ul>
<b>Merk:</b> Standardinnstillingen indikeres med en stjerne (*) ved siden av en verdi.	

Menyelement	Beskrivelse
<b>PCL5 – minste linjebredde</b> 1–30 (2*)	Angi en innledende minste linjebredde for enhver jobb som skrives ut i 1200 dpi.
<b>PCLXL – minste linjebredde</b> 1–30 (2*)	
<b>A4-bredde</b> 198 mm* 203 mm	Angi bredden på den logiske siden for A4-papir. <b>Merk:</b> Den logiske siden er plassen på den fysiske siden der dataene blir skrevet ut.
<b>Auto CR etter LF</b> Av* På	Angi at skriveren skal utføre en vognretur etter et linjeskift. <b>Merk:</b> En vognretur er en mekanisme som kommanderer skriveren til å flytte plasseringen av markøren til første posisjon på samme linje.
<b>Auto LF etter CR</b> Av* På	Angi at skriveren skal utføre et linjeskift etter en vognretur.
<b>Tidsavbrudd for utskrift</b> Deaktivert Aktivert*	Aktiver funksjonen der skriveren avslutter en utskriftsjobb etter at den har vært inaktiv i en angitt tidsperiode, oppgitt i sekunder.
<b>Tidsavbrudd for utskrift – tid</b> 1–255 (90*)	Angi tiden i sekunder for skriveren der den skal avslutte en utskriftsjobb etter å ha vært inaktiv. <b>Merk:</b> Dette menyelementet vises bare når Tidsavbrudd for utskrift er aktivert.
<b>Merk:</b> Standardinnstillingen indikeres med en stjerne (*) ved siden av en verdi.	

## Bilde

Menyelement	Beskrivelse
<b>Automatisk tilpassing</b> På Av*	Velg den beste tilgjengelige innstillingen for papirstørrelse og retning for et bilde. <b>Merk:</b> Når innstillingen er satt til På, overstyrer dette menyelementet innstillingene for skalering og retning for bildet.
<b>Inverter</b> Av* På	Inverter bi-tonale sort/hvitt-bilder. <b>Merk:</b> Dette menyelementet gjelder ikke for GIF- eller JPEG-bilder.
<b>skalerings-</b> Forankre topp venstre Som passer best* Forankre på midten Tilp. til høyde/bredde Tilpass til høyde Tilpass til bredde	Juster bildet slik at det passer til det utskrivbare området. <b>Merk:</b> Når innstillingen Automatisk tilpassing er satt til På, blir Skalering automatisk satt til Som passer best.
<b>Retning</b> Stående* Liggende Snu stående Snu liggende	Angi retningen på teksten og grafikken på siden.
<b>Merk:</b> Standardinnstillingen indikeres med en stjerne (*) ved siden av en verdi.	

# Papir

## Skuffkonfigurering

Menyelement	Beskrivelse
<b>Standardkilde</b> Skuff [x] (1*) Manuelt papir Manuell konvolutt	Angi papirkilden for alle utskriftsjobber.
<b>Papirstørrelse/-type</b> Skuff [x] (1*) Manuelt papir Manuell konvolutt	Angi hvilken papirstørrelse eller papirtype som er lagt i hver papirkilde.
<b>Skift størrelse</b> Av Letter/A4 Alle på listen*	Angi at skriveren skal erstatte en angitt papirstørrelse hvis den ønskede størrelsen ikke er lagt i en papirkilde. <b>Merknader:</b> <ul style="list-style-type: none"> <li>• Med innstillingen Av blir brukeren bedt om å fylle på papir i den forespurte papirstørrelsen.</li> <li>• Letter/A4 skriver ut et A4-dokument på Letter-papir når du legger i Letter-papir, og jobber med Letter-størrelse på A4-papir når du legger i A4.</li> <li>• Alle på listen erstatter Letter/A4.</li> </ul>
<b>Merk:</b> Standardinnstillingen indikeres med en stjerne (*) ved siden av en verdi.	

## Papirtypekonfigurering

### Universaloppsett

Menyelement	Beskrivelse
<b>Måleenhet</b> Tommer Millimeter	Angi måleenheten for universalpapir. <b>Merk:</b> Tommer er den amerikanske standardinnstillingen. Den internasjonale standardinnstillingen er Millimeter.
<b>Stående bredde</b> 3,00–14,17 tommer (8,50*) 76–360 mm (216*)	Angi bredden for stående utskrift for universalpapiret.
<b>Stående høyde</b> 3,00–14,17 tommer (14*) 76–360 mm (356*)	Angi høyden for stående utskrift for universalpapiret.
<b>Materetning</b> Kortside* Langside	Angi at skriveren skal hente papir fra kortsiden eller langsiden. <b>Merk:</b> Langside vises bare hvis den lengste kanten er kortere enn den maksimale bredden som støttes.
<b>Merk:</b> Standardinnstillingen indikeres med en stjerne (*) ved siden av en verdi.	



## Papirtyper

Menyelement	Beskrivelse
Vanlig papir	Angi teksturen, vekten og retningen til papiret som er lagt i.
Kartong	
Gjenvunnet	
Etiketter	
Bankpost	
Konvolutt	
Brevpapir	
Fortrykt	
Farget papir	
Lett	
Tungt	

## Nettverk/porter

### Nettverksoversikt

Menyelement	Beskrivelse
<b>Aktiv adapter</b> Auto* Standardnettverk Trådløs	Angi typen nettverkstilkobling.
<b>Nettverksstatus</b>	Viser tilkoblingsstatusen til skriervernettverket.
<b>Vise nettverksstatus på skriver</b> Av På*	Viser nettverksstatusen på skjermen.
<b>Hastighet, tosidig utskrift</b>	Viser hastigheten til nettverkskortet som for tiden er aktiv.
<b>IPv4</b>	Viser IPv4-adressen.
<b>Alle IPv6-adresser</b>	Viser alle IPv6-adresser.
<b>Tilbakestill printserver</b> Start	Tilbakestill alle de aktive nettverksforbindelsene til skriveren. <b>Merk:</b> Denne innstillingen fjerner alle konfigurasjonsinnstillingene for nettverket.
<b>Tidsavbrudd for nettverksjobb</b> Av På* (90 sekunder)	Angi hvor lang tid det skal ta før skriveren avbryter en nettverksutskriftsjobb.
<b>Bannerside</b> Av* På	Skriv ut en bannerside.
<b>Aktiver nettverkstilkoblinger</b> Aktiver* Deaktiver	Aktiver eller deaktiver alle nettverkstilkoblinger.
<b>Merk:</b> Standardinnstillingen indikeres med en stjerne (*) ved siden av en verdi.	

Menyelement	Beskrivelse
<b>Aktiver LLDP</b> Av* På	Aktiver Link Layer Discovery Protocol (LLDP) for skriveren.
<b>Merk:</b> Standardinnstillingen indikeres med en stjerne (*) ved siden av en verdi.	

## Trådløs

**Merk:** Denne menyen er bare tilgjengelig på skrivere som er koblet til et trådløst nettverk eller skrivere som har en trådløs modul.

Menyelement	Beskrivelse
<b>Oppsett via mobilapp</b>	Konfigurer trådløs tilkobling ved hjelp av appen Lexmark Mobile Assistant.
<b>Oppsett på skriverkontrollpanelet</b> Velg nettverk Legg til et Wi-Fi-nettverk Nettverksnavn Nettverksmodus Sikkerhetsmodus for trådløs tilkobling Deaktivert* WPA2/WPA – Personlig WPA2 – Personlig WPA2/WPA3 – Personlig WPA3 – Personlig 802.1x - RADIUS	Bestem det trådløse nettverket som skriveren kobler til. <b>Merk:</b> Dette menyelementet vises som <i>Oppsett av trådløs tilkobling</i> i Embedded Web Server.
<b>Wi-Fi Protected Setup</b> Start trykknappmetoden Start PIN-metode	Opprett et trådløst nettverk og aktiver nettverkssikkerhet. <b>Merknader:</b> <ul style="list-style-type: none"> <li>Start trykknappmetoden kobler skriveren til et trådløst nettverk når du trykker på knapper både på skriveren og på tilgangspunktet (den trådløse ruter) innen en viss tid.</li> <li>Start PIN-metoden kobler skriveren til et trådløst nettverk når du bruker en PIN-kode på skriveren og taster den inn i innstillingene for trådløs tilkobling på tilgangspunktet.</li> </ul>
<b>Kompatibilitet</b> 802.11b/g/n (2,4GHz)* 802.11a/b/g/n/ac (2,4 GHz / 5 GHz) 802.11a/n/ac (5 GHz)	Angi trådløs standard for det trådløse nettverket. <b>Merk:</b> 802.11a/b/g/n/ac (2,4 GHz / 5 GHz) og 802.11a/n/ac (5 GHz) vises bare når en trådløs modul er installert.
<b>Sikkerhetsmodus for trådløs tilkobling</b> Deaktivert* WPA2/WPA-Personal WPA2-Personal WPA2/WPA3 – Personlig WPA3 – Personlig 802.1x - RADIUS	Angi sikkerhetstypen for tilkobling av skriveren til trådløse enheter.

Menyelement	Beskrivelse
<b>WPA2/WPA-Personal</b> AES*	Aktiver trådløs sikkerhet via WPA2/WPA. <b>Merk:</b> Dette menyelementet vises bare hvis Sikkerhetsmodus for trådløs tilkobling er satt til WPA2/WPA-Personal.
<b>Angi PSK</b>	Angir passordet for sikker trådløs tilkobling. <b>Merk:</b> Dette menyelementet vises bare hvis Sikkerhetsmodus for trådløs tilkobling er satt til WPA2/WPA-Personal eller WPA2-Personal.
<b>WPA2-Personal</b> AES*	Aktiverer trådløs sikkerhet via WPA2. <b>Merk:</b> Dette menyelementet vises bare hvis Sikkerhetsmodus for trådløs tilkobling er satt til WPA2-Personal.
<b>802.1x-krypteringsmodus</b> WPA+ WPA2* WPA2 + PMF*	Aktiverer trådløs sikkerhet via 802.1x-standarden. <b>Merk:</b> Dette menyelementet vises bare når Sikkerhetsmodus for trådløs tilkobling er satt til 802.1x – RADIUS.
<b>IPv4</b> Aktiver DHCP På* Av	Aktivere DHCP (Dynamic Host Configuration Protocol). <b>Merk:</b> DHCP er en standardprotokoll som gjør at en server dynamisk kan tilordne en IP-adresse og andre nettverkskonfigurasjonsparametere til hver enhet i nettverket, slik at de kan kommunisere med andre IP-nettverk.
<b>IPv4</b> Angi statisk IP-adresse IP-adresse Nettmaske Gateway	Angi den statiske IP-adressen til skriveren.
<b>IPv6</b> Aktiver IPv6 På* Av	Aktiver IPv6 i skriveren.
<b>IPv6</b> Aktiver DHCPv6 På Av*	Aktiver DHCPv6 i skriveren.
<b>IPv6</b> Automatisk konfigurasjon av tilstandsløs adresse På* Av	Sett nettverkskortet til å godta oppføringer om automatisk konfigurering av IPv6-adresser fra en ruter.
<b>IPv6</b> DNS-serveradresse	Angi DNS-serveradressen.
<b>IPv6</b> Manuelt tilordnet IPv6-adresse	Tilordne IPv6-adressen. <b>Merk:</b> Dette menyelementet støttes bare på enkelte skrivermodeller.
<b>IPv6</b> Manuelt tilordnet IPv6-ruter	Tilordne IPv6-ruteradressen. <b>Merk:</b> Dette menyelementet støttes bare på enkelte skrivermodeller.

Menyelement	Beskrivelse
<b>IPv6</b> Adresseprefiks 0–128 (64*)	Angi adresseprefiksen.
<b>IPv6</b> Alle IPv6-adresser	Viser alle IPv6-adresser.
<b>IPv6</b> Alle IPv6-ruteradresser	Vise alle IPv6-ruteradresser.
<b>Nettverksadresse</b> UAA LAA	Vis nettverksadressene.
<b>PCL SmartSwitch</b> På* Av	Angi at skriveren automatisk skal bytte til PCL-emulering når en utskriftsjobb krever det, uavhengig av standard skrifterspråk. <b>Merk:</b> Hvis PCL SmartSwitch er av, undersøker ikke skriveren innkommende data, og den bruker standard skrifterspråk slik det er angitt i menyen Oppsett.
<b>PS SmartSwitch</b> På* Av	Angi at skriveren automatisk skal bytte til PS-emulering når en utskriftsjobb krever det, uavhengig av standard skrifterspråk. <b>Merknader:</b> <ul style="list-style-type: none"> <li>• Dette menyelementet støttes bare på enkelte skrivermodeller.</li> <li>• Hvis PS SmartSwitch er av, undersøker ikke skriveren innkommende data, og den bruker standard skrifterspråk slik det er angitt i menyen Oppsett.</li> </ul>
<b>Jobbufring</b> På Av*	Lagre utskriftsjobber midlertidig på harddisken eller den intelligente lagringsstasjonen (ISD) før utskrift. <b>Merk:</b> Dette menyelementet vises bare når en harddisk eller en ISD er installert.
<b>Binær PS for Mac</b> Auto* På Av	Angi at skriveren kan behandle binære PostScript-® utskriftsjobber for Macintosh. <b>Merknader:</b> <ul style="list-style-type: none"> <li>• Dette menyelementet støttes bare på enkelte skrivermodeller.</li> <li>• Innstillingen På behandler ubehandlede binære PostScript-utskriftsjobber.</li> <li>• Innstillingen Av filtrerer utskriftsjobber ved hjelp av standardprotokollen.</li> </ul>

## Wi-Fi Direct

Menyelement	Beskrivelse
<b>Aktiver Wi-Fi Direct</b> På Av*	Angir at skriveren skal kobles direkte til Wi-Fi-enheter.
<b>Navn for Wi-Fi Direct</b>	Angi navn for Wi-Fi-Direct-nettverket.
<b>Wi-Fi Direct-passord</b>	Angi et passord for å autentisere og bekrefte brukerne på en Wi-Fi-tilkobling.
<b>Merk:</b> Standardinnstillingen indikeres med en stjerne (*) ved siden av en verdi.	

Menyelement	Beskrivelse
<b>Vis passord på oppsettsiden</b> Av På*	Vis Wi-Fi Direct-passordet på nettverksoppsettsiden.
<b>Foretrukket kanalnummer</b> 1–11 Auto*	Angi ønsket kanal for Wi-Fi-nettverket.
<b>IP-adresse for gruppeeier</b>	Angi IP-adressen for gruppeeieren.
<b>Godta trykknappforespørsler automatisk</b> Av* På	Godta forespørsler om å koble til nettverket automatisk. <b>Merk:</b> Automatisk godtakelse av klienter er ikke sikret.
<b>Merk:</b> Standardinnstillingen indikeres med en stjerne (*) ved siden av en verdi.	

## Ethernet

Menyelement	Beskrivelse
<b>Nettverkshastighet</b>	Vis hastigheten til en aktiv nettverksadapter.
<b>IPv4</b> Aktiver DHCP På* Av	Aktivere DHCP (Dynamic Host Configuration Protocol). <b>Merk:</b> DHCP er en standardprotokoll som gjør at en server kan distribuere informasjon om IP-adressering og konfigurasjon til klienter dynamisk.
<b>IPv4</b> Angi statisk IP-adresse IP-adresse Nettmaske Gateway	Angi den statiske IP-adressen til skriveren.
<b>IPv6</b> Aktiver IPv6 På* Av	Aktiver IPv6 i skriveren.
<b>IPv6</b> Aktiver DHCPv6 Av* På	Aktiver DHCPv6 i skriveren.
<b>IPv6</b> Automatisk konfigurasjon av tilstandsløs adresse På* Av	Sett nettverkskortet til å godta oppføringer om automatisk konfigurering av IPv6-adresser fra en ruter.
<b>IPv6</b> DNS-adresse	Angi DNS-serveradressen.
<b>Merk:</b> Standardinnstillingen indikeres med en stjerne (*) ved siden av en verdi.	

Menyelement	Beskrivelse
<b>IPv6</b> Adresseprefiks 0–128 (64*)	Angi adresseprefiksen.
<b>IPv6</b> Alle IPv6-adresser	Viser alle IPv6-adresser.
<b>IPv6</b> Alle IPv6-ruteradresser	Vise alle IPv6-ruteradresser.
<b>Nettverksadresse</b> UAA LAA	Vis skriverens MAC-adresser (Media Access Control): IAA (Locally Administered Address) og UAA (Universally Administered Address). <b>Merk:</b> Du kan endre skriverens LAA-manuelt.
<b>PCL SmartSwitch</b> På* Av	Angi at skriveren automatisk skal bytte til PCL-emulering når en utskriftsjobb krever det, uavhengig av standard skrifterspråk. <b>Merk:</b> Hvis PCL SmartSwitch er av, undersøker ikke skriveren innkommende data, og den bruker standard skrifterspråk slik det er angitt i menyen Oppsett.
<b>Energieffektivt Ethernet</b> Auto* På Av	Redusere strømforbruket når skriveren ikke mottar data fra Ethernet-nettverket.
<b>Merk:</b> Standardinnstillingen indikeres med en stjerne (*) ved siden av en verdi.	

## TCP/IP

**Merk:** Denne menyen vises bare for nettverksskrivere eller skrivere som er koblet til utskriftsservere.

Menyelement	Beskrivelse
<b>Angi vertsnavn</b>	Angi det gjeldende TCP/IP-vertsnavnet.
<b>Domenenavn</b>	Angi domenenavnet. <b>Merk:</b> Dette menyelementet er bare tilgjengelig fra Embedded Web Server.
<b>Tillat at DHCP/BOOTP oppdaterer NTP-server</b> På* Av	Tillat at DHCP- og BOOTP-klienter oppdaterer NTP-innstillingene for skriveren.
<b>Nullkonfigurasjonsnavn</b>	Angi et navn for nullkonfigurasjonsnettverket. <b>Merk:</b> Dette menyelementet er bare tilgjengelig fra Embedded Web Server.
<b>Aktiver Auto IP</b> På* Av	Tilordne en IP-adresse automatisk.
<b>DNS-adresse</b>	Angi gjeldende DNS-serveradresse (Domain Name System).
<b>Merk:</b> Standardinnstillingen indikeres med en stjerne (*) ved siden av en verdi.	

Menyelement	Beskrivelse
<b>DNS-reserve</b>	Angi DNS-reserveserveradressene.
<b>DNS-reserve 2</b>	
<b>DNS-reserve 3</b>	
<b>Domenesøkerekkefølge</b>	Spesifiser en liste over domenenavn for å finne skriveren og ressursene som befinner seg i forskjellige domener i nettverket. <b>Merk:</b> Dette menyelementet er bare tilgjengelig fra Embedded Web Server.
<b>Aktiver DDNS</b> Av* På	Oppdater Dynamic DNS-innstillingen.
<b>DDNS TTL</b>	Angi gjeldende DDNS-innstillingen.
<b>Standard TTL</b>	
<b>DDNS-oppdateringstid</b>	
<b>Aktiver mDNS</b> På* Av	Oppdater Multicast DNS-innstillingene.
<b>WINS-adresse</b>	Angi en serveradresse for WINS (Windows Internet Name Service).
<b>Aktiver BOOTP</b> Av* På	Tillat at BOOTP tilordner en IP-adresse for skriver.
<b>Begrenset serverliste</b>	Angi en IP-adresse for TCP-tilkoblingene. <b>Merknader:</b> <ul style="list-style-type: none"> <li>• Dette menyelementet er bare tilgjengelig fra Embedded Web Server.</li> <li>• Bruk komma til å skille hver IP-adresse.</li> <li>• Du kan legge til opptil 50 IP-adresser.</li> </ul>
<b>Alternativer for begrenset serverliste</b> Blokker alle porter* Blokker bare utskrift Blokker bare utskrift og HTTP	Angi hvordan IP-adresser i listen kan få tilgang til skriverens funksjonalitet. <b>Merk:</b> Dette menyelementet er bare tilgjengelig fra Embedded Web Server.
<b>MTU</b>	Angi en parameter for maksimal overføringsenhet (MTU) for TCP-tilkoblinger.
<b>Raw Print Port</b> 1-65535 (9100*)	Angi et raw-portnummer for skrivere som er koblet til i et nettverk.
<b>Maksimal hastighet for utgående trafikk</b> Deaktivert* Aktivert	Aktiver skriveren maksimale overføringshastighet.
<b>Aktiver TLSv1.0</b> På* Av	Aktiver TLSv1.0-protokollen.
<b>Merk:</b> Standardinnstillingen indikeres med en stjerne (*) ved siden av en verdi.	

Menyelement	Beskrivelse
<b>Aktiver TLSv1.1</b> På* Av	Aktiver TLSv1.1-protokollen.
<b>SSL-chifferliste</b>	Angi chifferalgoritmene som skal brukes for SSL- eller TLS-tilkoblingene.
<b>Merk:</b> Standardinnstillingen indikeres med en stjerne (*) ved siden av en verdi.	

## SNMP

**Merk:** Denne menyen vises bare på nettverksskrivere eller skrivere som er koblet til utskriftsservere.

Menyelement	Beskrivelse
<b>SNMP-versjoner 1 og 2c</b> Aktivert Av På* Tillat SNMP-kringkasting Av På* Aktiver PPM MIB Av På* SNMP-gruppe	Konfigurer SNMP (Simple Network Management Protocol)-versjon 1 og 2c for å installere skriverdrivere og programmer.
<b>Merk:</b> Standardinnstillingen indikeres med en stjerne (*) ved siden av en verdi.	



Menyelement	Beskrivelse
<b>PDF-versjon 3</b> Aktivert Av På* Kontekstnavn Angi legitimasjon for lese-/skriverettigheter Brukernavn Passord for godkjenning Passord for personvern Angi legitimasjon for skrivebeskyttelse Brukernavn Passord for godkjenning Passord for personvern Godkjenningskode MD5 SHA1* Laveste godkjenningsnivå Ikke godkjenning, ikke personvern Godkjenning, ikke personvern Godkjenning, personvern* Personvernalgoritme DES AES-128*	Konfigurer SNMP-versjon 3 for å installere og oppdatere sikkerhetsfunksjonene til skriveren.
<b>Merk:</b> Standardinnstillingen indikeres med en stjerne (*) ved siden av en verdi.	

## IPSec

**Merk:** Denne menyen vises bare på nettverksskrivere eller skrivere som er koblet til utskriftsservere.

Menyelement	Beskrivelse
<b>Aktiver IPSec</b> Av* På	Aktiver IPSec (Internet Protocol Security).
<b>Basiskonfigurasjon</b> Standard* Kompatibilitet Sikker	Angi grunnkonfigurasjonen for IPSec. <b>Merk:</b> Dette menyelementet vises bare når Aktiver IPSec er satt til På.
<b>Forslag for DH Group (Diffie-Hellman)</b> modp2048 (14)* modp3072 (15) modp4096 (16) modp6144 (17)	Angi IPsec-kryptering. <b>Merk:</b> Dette menyelementet vises bare når Basiskonfigurasjon er satt til Kompatibilitet.
<b>Merk:</b> Standardinnstillingen indikeres med en stjerne (*) ved siden av en verdi.	

Menyelement	Beskrivelse
<b>Foreslått krypteringsmetode</b>	Angi en krypteringsmetode. <b>Merk:</b> Dette menyelementet vises bare når Basiskonfigurasjon er satt til Kompatibilitet.
<b>Foreslått godkjenningssmetode</b>	Angi en godkjenningssmetode. <b>Merk:</b> Dette menyelementet vises bare når Basiskonfigurasjon er satt til Kompatibilitet.
<b>IKE SA-levetid (timer)</b>	Angi utløpstid for IKE SA. <b>Merk:</b> Dette menyelementet vises bare når Basiskonfigurasjon er satt til Sikker.
<b>IPSec SA-levetid (timer)</b>	Angi utløpstid for IPSec SA. <b>Merk:</b> Dette menyelementet vises bare når Basiskonfigurasjon er satt til Sikker.
<b>IPSec-enhets sertifikat</b>	Angi et IPSec-sertifikat. <b>Merk:</b> Dette menyelementet vises bare når Basiskonfigurasjon er satt til Kompatibilitet eller Sikker.
<b>Autentiserte tilkoblinger med forhåndsdelte nøkkel</b> Vert [x] Adressebok Nøkkel*	Konfigurer de autentiserte tilkoblingene på skriveren. <b>Merk:</b> Disse menyelementene vises bare når Aktiver IPSec er satt til På.
<b>Autentiserte tilkoblinger med sertifikat</b> Vert [x] Adresse[/subnett] Adresse[/subnett]	
<b>Merk:</b> Standardinnstillingen indikeres med en stjerne (*) ved siden av en verdi.	

## 802.1x

**Merk:** Denne menyen vises bare på nettverksskrivere eller skrivere som er koblet til utskriftsservere.

Menyelement	Beskrivelse
<b>Aktiv</b> Av* På	Gjør at skriveren kobler til nettverk som krever godkjenning før det gis tilgang.
<b>Merk:</b> Standardinnstillingen indikeres med en stjerne (*) ved siden av en verdi.	

## LPD-konfigurasjon

**Merk:** Denne menyen vises bare på nettverksskrivere eller skrivere som er koblet til utskriftsservere.

Menyelement	Beskrivelse
<b>LPD Timeout (LPD-tidsavbrudd)</b> 0–65535 sekunder (90*)	Angi verdien for tidsavbrudd for å stoppe LPD-serveren (Line Printer Daemon) fra å vente i ubestemt tid på ugyldige utskriftsjobber eller utskriftsjobber som har hengt seg.
<b>LPD Banner Page (LPD-bannerside)</b> Av* På	Skriv ut en bannerside for alle LPD-utskriftsjobber. <b>Merk:</b> En bannerside er den første siden av en utskriftsjobb og som brukes som skilletegn mellom utskriftsjobber og til å identifisere opphavsmann for utskriftsforespørselen.
<b>LPD Trailer Page (LPD-sluttside)</b> Av* På	Skrive ut en sluttside for alle LPD-utskriftsjobber. <b>Merk:</b> En sluttside er den siste siden av en utskriftsjobb.
<b>LPD Carriage Return Conversion (LPD-konvertering av vognretur)</b> Av* På	Aktiver vognreturkonvertering. <b>Merk:</b> En vognretur er en mekanisme som kommanderer skriveren til å flytte plasseringen av markøren til første posisjon på samme linje.
<b>Merk:</b> Standardinnstillingen indikeres med en stjerne (*) ved siden av en verdi.	

## HTTP-/FTP-innstillinger

**Merk:** Denne menyen vises bare på nettverksskrivere eller skrivere som er koblet til utskriftsservere.

Menyelement	Beskrivelse
<b>Aktiver HTTP-server</b> Av På*	Få tilgang til Embedded Web Server for å overvåke og administrere skriveren.
<b>Aktiver HTTPS</b> Av På*	Konfigurer HTTPS-innstillingene (HyperText Transfer Protocol Secure).
<b>Tving HTTPS-tilkoblinger</b> Av* På	Tving skriveren til å bruke HTTPS-tilkoblingene.
<b>Aktiver FTP/TFTP</b> Av På*	Send filer ved hjelp av FTP.
<b>IP-adresse for HTTP-proxy</b>	Konfigurer HTTP- og FTP-serverinnstillingene. <b>Merk:</b> Denne funksjonen er bare tilgjengelig på enkelte skrivermodeller.
<b>IP-adresse for FTP-proxy</b>	
<b>Standard IP-port for HTTP</b> 1–65535 (80*)	
<b>HTTPS-enhetssertifikat</b>	
<b>Standard IP-port for FTP</b> 1–65535 (21*)	
<b>Merk:</b> Standardinnstillingen indikeres med en stjerne (*) ved siden av en verdi.	

Menyelement	Beskrivelse
<b>Tidsavbrudd for HTTP/FTP-forespørsler</b> 1-299 (30*)	Angi tidsrommet før servertilkoblingen stopper.
<b>Nye forsøk for HTTP/FTP-forespørsler</b> 1-299 (3*)	Angi antall nye forsøk på å koble til HTTP/FTP-serveren.
<b>Merk:</b> Standardinnstillingen indikeres med en stjerne (*) ved siden av en verdi.	

## USB

Menyelement	Beskrivelse
<b>PCL SmartSwitch</b> Av På*	Angir at skriveren skal bytte til PCL-emulering når en utskriftsjobb som er mottatt via en USB-port, krever det, uavhengig av standard skriverspråk. <b>Merk:</b> Hvis PCL SmartSwitch er av, undersøker ikke skriveren innkommende data, og den bruker standard skriverspråk slik det er angitt i menyen Oppsett.
<b>Aktiver USB-port</b> Aktiver* Deaktiver	Aktiver standard-USB-porten.
<b>Merk:</b> Standardinnstillingen indikeres med en stjerne (*) ved siden av en verdi.	

## Begrens tilgang til eksternt nettverk

Menyelement	Beskrivelse
<b>Begrens tilgang til eksternt nettverk</b> Av* På	Begrens tilgangen til nettverksområder.
<b>Adresse til eksternt nettverk</b>	Angi nettverksadressene med begrenset tilgang.
<b>E-postadresse for varsel</b>	Angi e-postadressen din for å sende et varsel om loggførte hendelser.
<b>Ping-frekvens</b> 1–300 (10*)	Angi tidsintervall for nettverksforespørsel i sekunder.
<b>Emne</b>	Angi emnet for og meldingen i e-postvarselet.
<b>Melding</b>	
<b>Merk:</b> Standardinnstillingen indikeres med en stjerne (*) ved siden av en verdi.	

# Sikkerhet

## Påloggingsmetoder

### Felles

Menyelement	Beskrivelse
<b>Behandle tillatelser</b> Funksjonstilgang Held Jobs Access (Tilgang til holdte jobber) Avbryt jobber på enheten Endre språk IPP (Internet Printing Protocol) S/H utskrift Nettverksmappe – skanning	Kontroller tilgang til skriverfunksjoner.
<b>Behandle tillatelser</b> Administrative menyer Menyen Sikkerhet Menyen Nettverk/porter Papirmeny Menyen Rapporter Menyer for funksjonskonfigurasjon Menyen Rekvisita SE-meny Enhetsmeny	Kontroller tilgang til skrivermenyene.
<b>Behandle tillatelser</b> Enhetsadmin. Fjernadministrasjon Fastvareoppdateringer Innstillinger for Importer/eksporter alt Sletting – feil Tilgang til Embedded Web Server	Kontroller tilgang til alternativene for printeradministrasjon.

### Lokale kontoer

Menyelement	Beskrivelse
<b>Legg til bruker</b> Brukernavn/Passord Brukernavn Passord PIN-kode	Opprett lokale kontoer for å administrere tilgang til skriverens funksjoner.

Menyelement	Beskrivelse
<b>Behandle grupper/tillatelser</b> Legg til gruppe Importer tilgangskontroller Funksjonstilgang Administrative menyer Enhetsadmin. Alle brukere Importer tilgangskontroller Funksjonstilgang Administrative menyer Enhetsadmin. Administrator Funksjonstilgang Administrative menyer Enhetsadmin.	Kontrollgruppe- eller brukertilgang til skriverens funksjoner, programmer og innstillinger for sikkerhet.

## Sertifikatadministrasjon

Menyelement	Menyelement
<b>Konfigurer sertifikatstandarder</b> Vanlig navn Organisasjonsnavn Enhetsnavn Land/region Navn på fylke Stedsnavn Alternativt navn	Angi standardverdiene for genererte sertifikater.
Enhetssertifikater	Generer, slett eller vis enhetssertifikater.
Administrer CA-sertifikater	Last, slett eller vis CA-sertifikater (Certificate Authority).

## Påloggingsbegrensninger

Menyelement	Beskrivelse
<b>Mislykkede pålogginger</b> 1–10 (3*)	Angi antallet mislykkede påloggingsforsøk før brukeren blir utestengt.
<b>Tidsramme for mislykket pålogging</b> 1–60 minutter (5*)	Angi tidsrommet mellom mislykkede påloggingsforsøk før brukeren blir utestengt.
<b>Varighet for sperre</b> 1–60 minutter (5*)	Angi blokkeringsperioden.
<b>Tidsramme for webpålogging</b> 1–120 minutter (10*)	Angi forsinkelsen for en ekstern pålogging før brukeren automatisk logges av.
<b>Merk:</b> Standardinnstillingen indikeres med en stjerne (*) ved siden av en verdi.	

## Oppsett for konfidensiell utskrift

Menyelement	Beskrivelse
<b>Maks. ugyldig PIN-kode</b> 2–10	Angi antallet ganger en ugyldig PIN-kode kan angis. <b>Merknader:</b> <ul style="list-style-type: none"> <li>• Verdien null slår av denne innstillingen.</li> <li>• Når grensen er nådd, slettes utskriftsjobbene for det brukernavnet og PIN-koden.</li> </ul>
<b>Konfidensiell utskrift-jobb utløper</b> Av* 1 time 4 timer 24 timer 1 uke	Angi utløpstidspunktet for konfidensielle utskriftsjobber. <b>Merknader:</b> <ul style="list-style-type: none"> <li>• Hvis dette menyelementet endres mens konfidensielle utskriftsjobber ligger i skriverens minne eller på skriverens harddisk, endres ikke utløpstidspunktet for disse utskriftsjobbene til den nye standardverdien.</li> <li>• Hvis skriveren slås av, slettes alle konfidensielle jobber som ligger i skriverens internminne.</li> </ul>
<b>Gjenta utskrift-jobb utløper</b> Av* 1 time 4 timer 24 timer 1 uke	Angi utløpstidspunktet for en utskriftsjobb du ønsker å gjenta.
<b>Bekreft utskrift-jobb utløper</b> Av* 1 time 4 timer 24 timer 1 uke	Angi utløpstidspunktet etter utskriften av en kopi som brukeren kan undersøke kvaliteten på før resten av kopiene skrives ut.
<b>Utsett utskrift-jobb utløper</b> Av* 1 time 4 timer 24 timer 1 uke	Angi utløpstidspunktet for hvor lenge utskriftsjobber som skal utføres senere, lagres på skriveren.
<b>Krev at alle jobber skal holdes</b> Av* På	Angi at skriveren skal holde tilbake alle utskriftsjobber.
<b>Behold like dokumenter</b> Av* På	Angi at skriveren skal skrive ut andre dokumenter med samme filnavn uten å overskrive noen av utskriftsjobbene.
<b>Merk:</b> Standardinnstillingen indikeres med en stjerne (*) ved siden av en verdi.	

## Slett midlertidige datafiler

Menyelement	Beskrivelse
<b>Lagret i innebygd minne</b> Av* På	Slett alle filene som er lagret i skriverminnet.
<b>Merk:</b> Standardinnstillingen indikeres med en stjerne (*) ved siden av en verdi.	

## Diverse

Menyelement	Beskrivelse
<b>Utskriftstillatelse</b> Av* På	Gi brukeren tillatelse til å skrive ut.
<b>Pålog. for std. utskriftstillatelse</b>	Viser standardtillatelsen som brukeren bruker til å skrive ut. <b>Merk:</b> Denne innstillingen vises bare når én eller flere påloggingsmetoder opprettes.
<b>Maskinvarebryter for tilbakestilling av sikkerhet</b> Aktiver gjestetilgang* Ingen virkning	Angi brukerens tilgang til skriveren. <b>Merknader:</b> <ul style="list-style-type: none"> <li>• Bryteren er plassert ved siden av et låseikon på kontrollerkortet.</li> <li>• Aktiver gjestetilgang gir alle tilgang til alle aspekter ved skriveren.</li> <li>• Ingen virkning gjør kanskje tilgang til skriveren umulig når den nødvendige sikkerhetsinformasjonen er utilgjengelig.</li> </ul>
<b>Minimumslengde på passordet</b> 0-32	Angi passordlengden.
<b>Merk:</b> Standardinnstillingen indikeres med en stjerne (*) ved siden av en verdi.	

## Rapporter

### Menyinnstillingsside

Menyelement	Beskrivelse
<b>Menyinnstillingsside</b>	Skriv ut en rapport som inneholder skrivermenyene.

### Enhet

Menyelement	Beskrivelse
<b>Enhetsinformasjon</b>	Skriv ut en rapport som inneholder informasjon om skriveren.
<b>Enhetsstatistikk</b>	Skriv ut en rapport om skriverbruk og rekvisitastatus.
<b>Profiler-liste</b>	Skriv ut en liste over profiler som er lagret i skriveren.
<b>Aktivarapport</b>	Skriv ut en rapport som inneholder serienummeret og modellnavnet for skriveren.



## Skriv ut

Menyelement	Beskrivelse
<b>Skriv ut skrifter</b> PCL-skrifter	Skrive ut fargeprøver og informasjon om skriftene som er tilgjengelige i hvert skriverspråk.

## Nettverk

Menyelement	Beskrivelse
<b>Nettverksoppsettside</b>	Skriv ut en side som viser de konfigurerte innstillingene for nettverk og trådløst nettverk på skriveren. <b>Merk:</b> Dette menyelementet vises bare for nettverksskrivere eller skrivere som er koblet til utskriftsservere.
<b>Klienter tilkoblet Wi-Fi Direct</b>	Skriv ut en side som viser listen over enheter som er koblet til skriveren via Wi-Fi Direct. <b>Merk:</b> Dette menyelementet vises bare når Aktiver Wi-Fi Direct er satt til På.

## Feilsøking

Menyelement	Beskrivelse
<b>Testsider for utskriftskvalitet</b>	Skriv ut eksempelsider for å finne og rette opp feil i utskriftskvaliteten.

# Vedlikeholde skriveren

## Kontrollere status for deler og rekvisita

1 Gå til følgende på kontrollpanelet:

 > **Rapporter** > **OK** > **Enhet** > **OK** > **Enhetsstatistikk** > **OK**

2 Fra delen Rekvisitainformasjon for sidene som skrives ut, kontrollerer du statusen til deler og rekvisita.

## Konfigurere varsler for rekvisita

1 Åpne en nettleser, og skriv inn IP-adressen til skriveren i adressefeltet.

### Merknader:

- Vis IP-adressen til skriveren på startsidene til skriveren. IP-adressen vises som fire sett med tall atskilt med punktum, for eksempel 123.123.123.123.
- Hvis du bruker en proxyserver, må den deaktiveres midlertidig, slik at nettsiden kan lastes inn på riktig måte.

2 Klikk på **Innstillinger** > **Enhet** > **Varsler**.

3 Klikk på **Tilpassede varsler for rekvisita** på Rekvisita-menyen.

4 Velg et varsel for hver rekvisitaenhet.

5 Bruk endringene.

## Opprette e-postvarslinger

Du kan konfigurere skriveren til å sende e-postvarsler når den begynner å gå tom for rekvisita, når det må fylles på papir, eller hvis det oppstår papirstopp.

1 Åpne en nettleser, og skriv inn IP-adressen til skriveren i adressefeltet.

### Merknader:

- Vis IP-adressen til skriveren på startsidene til skriveren. IP-adressen vises som fire sett med tall atskilt med punktum, for eksempel 123.123.123.123.
- Hvis du bruker en proxyserver, må den deaktiveres midlertidig, slik at nettsiden kan lastes inn på riktig måte.

2 Klikk på **Innstillinger** > **Enhet** > **Varsler** > **Oppsett for e-postvarsling**, og konfigurere deretter innstillingene.

**Merk:** Kontakt e-postleverandøren hvis du ønsker mer informasjon om SMTP-innstillinger.

3 Klikk på **Oppsett av e-postlister og -varslinger**, og konfigurere deretter innstillingene.

4 Bruk endringene.

## Vise rapporter

1 Gå til følgende på kontrollpanelet:

Innstillinger > **OK** > Rapporter > **OK**

2 Velg rapporten du vil vise, og trykk deretter på **OK**.

## Bestille deler og rekvisita

Hvis du skal bestille rekvisita i USA, kan du ringe Lexmark på 1-800-539-6275 for å få informasjon om Lexmark- autoriserte leverandører i området der du befinner deg. I andre land eller regioner kan du gå til [www.lexmark.com](http://www.lexmark.com) eller kontakte stedet der du kjøpte skriveren.

**Merk:** Alle anslagene om levetiden for skriverrekvisita forutsetter utskrift på vanlig papir i Letter- eller A4- størrelse.

**Advarsel – mulig skade:** Hvis du ikke bytter deler og rekvisita når du bes om det, kan dette skade skriveren eller hindre at skriveren fungerer optimalt.

## Bruke originaldeler og -rekvisita fra Lexmark

Lexmark-skriveren fungerer best med originale deler og rekvisita fra Lexmark. Bruk av rekvisita eller deler fra tredjeparter kan påvirke skriverens og bildekomponentenes ytelse, pålitelighet eller levetid. Det kan også påvirke garantidekningen. Skade som følge av bruk av rekvisita eller deler fra tredjeparter dekkes ikke av garantien. Alle indikatorer for levetid er utviklet for bruk med rekvisita og deler fra Lexmark, og kan gi vilkårlige resultater hvis du bruker rekvisita eller deler fra tredjeparter. Bruk av bildekomponenter utover beregnet levetid kan skade Lexmark-skriveren eller komponentene.

**Advarsel – mulig skade:** Deler og rekvisita uten vilkår for returprogram kan tilbakestilles og omfabrikeres. Produsentens garanti dekker imidlertid ikke skader forårsaket av uoriginale rekvisita eller deler. Tilbakestilling av tellere på rekvisita eller del uten riktig omfabrikerings kan føre til skade på skriveren. Etter tilbakestilling av teller for rekvisita eller del viser skriveren kanskje en feil om det tilbakestilte elementet.

## Bestille en tonerkassett

### Merknader:

- Beregnet kapasitet for tonerkassetter er basert på ISO/IEC 19752-standarden.
- Ekstremt lav skriverdekning i lengre perioder kan påvirke faktisk kapasitet negativt.

## Tonerkassett for returprogram

Element	USA og Canada	Europeisk økonomisk område	Asia ved stillehavskysten	Latin-Amerika	Resten av Europa, Midtøsten og Afrika	Australia og New Zealand
Tonerkassett for returprogram	B221000	B222000	B223000	B224000	B225000	B226000
Tonerkassett for returprogram, høy kapasitet	B221H00	B222H00	B223H00	B224H00	B225H00	B226H00
Tonerkassett for returprogram, ekstra høy kapasitet	B221X00	B222X00	B223X00	B224X00	B225X00	B226X00

## Vanlig tonerkassett

Element	Hele verden
Tonerkassett med ekstra høy kapasitet	B220XA0

## Bestille en bildeenhet

Svært lav dekning over tid kan føre til at bildeenhetkomponenter slutter å fungere før det er helt tomt for toner.

Element	Delenummer
Bildeenhet	B220Z00

## Bytte ut deler og rekvisita

### Bytte tonerkassetten

- 1 Åpne frontdekselet.

**Advarsel – mulig skade:** For å unngå skade på grunn av elektrostatisk utladning, må du berøre den eksponerte metallrammen på skriveren før du åpner eller berører innvendige deler av skriveren.



**2** Ta ut bildeenheten.



**3** Ta ut den brukte tonerkassetten fra bildeenheten.

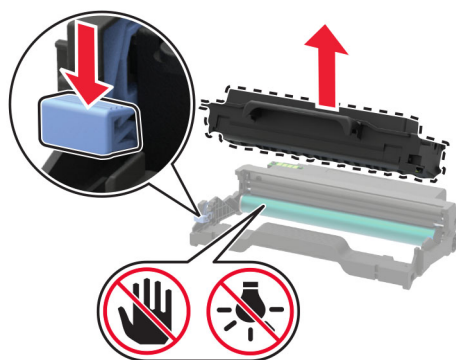

**4** Pakk opp den nye tonerkassetten.

**5** Rist tonerkassetten for å fordele toneren på nytt.

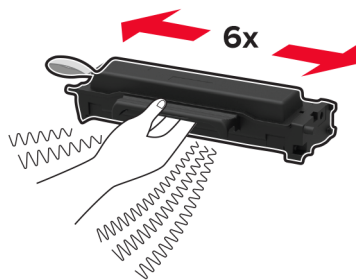

6 Fjern forseglingen, og fjern deretter dekselet.

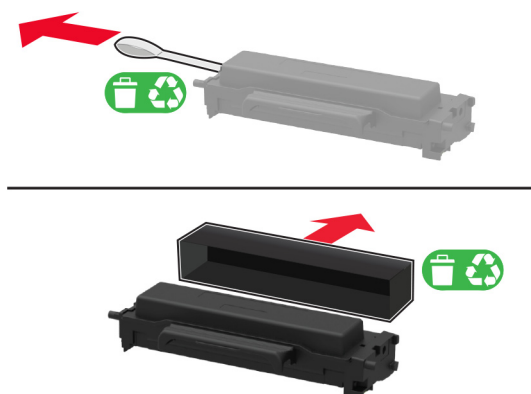

7 Sett inn den nye tonerkassetten i bildeenheten.

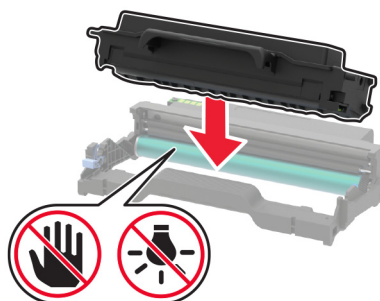

8 Sett inn bildeenheten.



9 Lukk dekselet.

## Bytte bildeenhet

1 Åpne frontdekselet.

**Advarsel – mulig skade:** For å unngå skade på grunn av elektrostatisk utladning, må du berøre den eksponerte metallrammen på skriveren før du åpner eller berører innvendige deler av skriveren.



2 Ta ut den brukte bildeenheten.



3 Ta ut tonerkassetten fra den brukte bildeenheten.

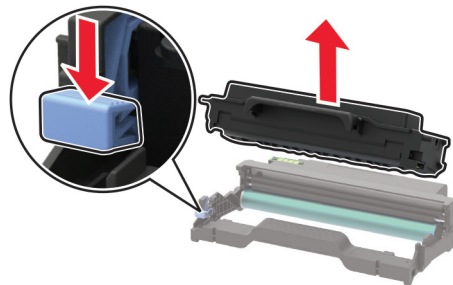

4 Pakk ut den nye bildeenheten, og sett deretter inn tonerkassetten.

**Advarsel – mulig skade:** Ikke utsett bildeenheten for direkte lys i mer enn ti minutter. Lengre eksponering for lys kan føre til problemer med utskriftskvaliteten.

**Advarsel – mulig skade:** Du må aldri berøre fotoledertrommelen. Gjør du det kan utskriftskvaliteten bli dårlig i fremtiden.

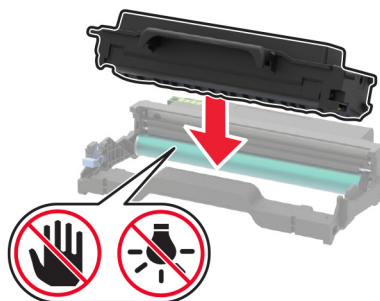

**5** Sett inn den nye bildeenheten.



**6** Lukk dekselet.

## Bytte ut dupleksenheden

**1** Ta ut den brukte dupleksenheden.

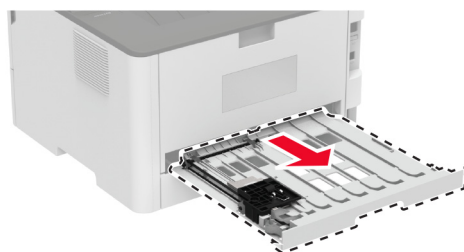

**2** Pakk ut den nye dupleksenheden.

**3** Sett inn den nye dupleksenheden.



## Bytte ut skuffen

**1** Fjern den brukte skuffen.

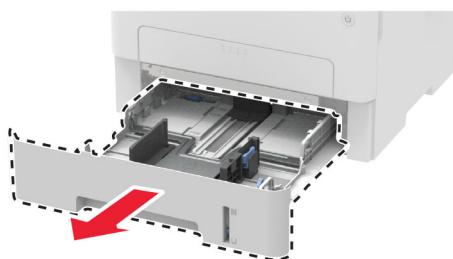



- 2 Pakk ut den nye skuffen.
- 3 Sett inn den nye skuffen.

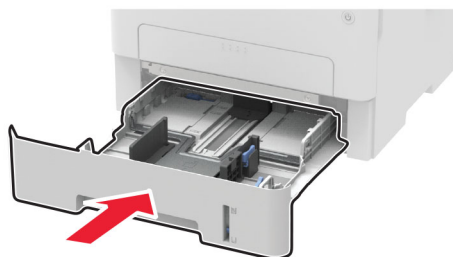

## Tilbakestille rekvisitaforbrukstallere

- 1 Gå til følgende på kontrollpanelet:

 > **Enhet** > **OK** > **Vedlikehold** > **OK** > **Konfig.meny** > **OK** > **Rekvisitabruk og -tellere** > **OK**

- 2 Velg den telleren du vil tilbakestille.

**Advarsel – mulig skade:** Deler og rekvisita uten vilkår for returprogram kan tilbakestilles og omfabrikeres. Produsentens garanti dekker imidlertid ikke skader forårsaket av uoriginale rekvisita eller deler.

Tilbakestilling av tellere på rekvisita eller del uten riktig omfabrikering kan føre til skade på skriveren. Etter tilbakestilling av teller for rekvisita eller del viser skriveren kanskje en feil om det tilbakestilte elementet.

## Rengjøre skriveren

 **FORSIKTIG – FARE FOR STØT:** Koble strømledningen fra strømuttaket og koble alle kabler fra skriveren for å unngå elektrisk støt under rengjøring av utsiden av skriveren.

### Merknader:

- Du bør utføre denne oppgaven med noen måneders mellomrom.
- Skader på skriveren som skyldes feil håndtering, dekkes ikke av garantien.

- 1 Slå av skriveren, og koble strømledningen fra strømuttaket.
- 2 Fjern papir fra standardutskuffen.
- 3 Bruk en myk børste eller en støvsuger for å fjerne støv, lo og papirrester rundt skriveren.
- 4 Rengjør skriveren utvendig med en fuktig, lofri og myk klut.

### Merknader:

- Ikke bruk rengjøringsmidler fordi det kan skade overflaten på skriveren.
- Kontroller at hele skriveren er tørr etter rengjøringen.

- 5 Koble strømledningen til stikkontakten igjen, og slå deretter på skriveren.

 **FORSIKTIG – POTENSIELLE SKADER:** Unngå risiko for brann eller elektrisk støt. Koble strømledningen til en riktig vurdert og ordentlig jordet stikkontakt som er i nærheten av produktet og lett tilgjengelig.

## Spare energi og papir

### Konfigurere innstillinger for strømsparingsmodusen

#### Hvilemodus

1 Gå til følgende på kontrollpanelet:

 > Enhet > **OK** > Strømstyring > **OK** > Tidsavbrudd > **OK** > Hvilemodus > **OK**

2 Angi hvor lenge skriveren skal være inaktiv før den går inn i hvilemodus.

#### Dvalemodus

1 Gå til følgende på kontrollpanelet:

 > Enhet > **OK** > Strømstyring > **OK** > Tidsavbrudd > **OK** > Tidsavbrudd for dvalemodus > **OK**

2 Velg hvor lang tid det skal gå før skriveren går inn i dvalemodus.

#### Merknader:

- Sørg for at du aktiverer skriveren før du sender en utskriftsjobb.
- Trykk på av/på-knappen for å aktivere skriveren fra Dvalemodus.
- Embedded Web Server er deaktivert når skriveren er i Dvalemodus.

### Spare rekvisita

- Skriv ut på begge sider av papiret.

**Merk:** Tosidig utskrift er standardinnstillingen for skriverdriveren.

- Skriv ut flere sider på ett enkelt ark.
- Bruk forhåndsvisningsfunksjonen for å se hvordan dokumentet ser ut, før du skriver det ut.
- Skriv ut én kopi av dokumentet, og undersøk at innhold og format er helt riktig.

Flytte skriveren til et annet sted

### Flytte skriveren til et annet sted

 **FORSIKTIG – POTENSIELLE SKADER:** Hvis skriveren veier mer enn 20 kg (44 pund), trengs det to eller flere personer for å løfte den på en sikker måte.

 **FORSIKTIG – POTENSIELLE SKADER:** Bruk bare strømledningen som følger med dette produktet, eller en strømledning som er godkjent av produsenten, for å unngå risiko for brann eller elektrisk støt.

 **FORSIKTIG – POTENSIELLE SKADER:** Hvis du skal flytte skriveren, må du følge disse retningslinjene for å unngå personskade og skade på skriveren:

- Kontroller at alle dører og skuffer er lukket.
- Slå av skriveren, og koble strømledningen fra strømuttaket.
- Koble alle ledninger og kabler fra skriveren.

- Hvis skriveren har separate, ekstra gulvskuffer eller andre festede utskuffer, må du koble fra disse før skriveren flyttes.
- Hvis skriveren har en hjulsokkel, ruller du skriveren forsiktig dit du vil plassere den. Utvis forsiktighet ved flytting over terskler og mellomrom i gulvet.
- Hvis skriveren ikke har en hjulsokkel, men er konfigurert med tilleggsskuffer eller andre utskuffer, fjerner du utskuffene og løfter skriveren av skuffene. Ikke løft skriveren og tilleggsutstyret samtidig.
- Bruk alltid håndtakene på skriveren når du løfter den.
- Hvis skriveren flyttes på en vogn eller lignende, må denne vognen ha en overflate som har plass til hele bunnplaten på skriverkabinettet.
- Vogner som brukes til å flytte tilleggsutstyr, må ha en overflate som er stor nok til tilleggsutstyret.
- Hold skriveren i oppreist posisjon.
- Unngå kraftig risting og sammenstøt.
- Pass på at fingrene dine ikke kommer under skriveren når du setter den ned.
- Sørg for at det er nok ledig plass rundt skriveren.

**Merk:** Skade på skriveren som forårsakes av feilaktig flytteprosedyre, dekkes ikke av skrivergarantien.

## Transportere skriveren

Gå til <http://support.lexmark.com> eller kontakt kundestøtte, hvis du vil ha instruksjoner om hvordan du sender skriveren.

# Feilsøke et problem

## Problemer med utskriftskvalitet

Finn bildet som ligner på problemet med utskriftskvaliteten du har, og klikk deretter på koblingen nedenfor for å få informasjon om hvordan problemet kan løses.

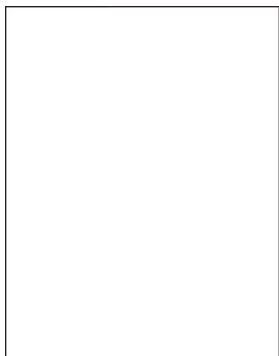

[Blanke eller hvite sider på side 73](#)

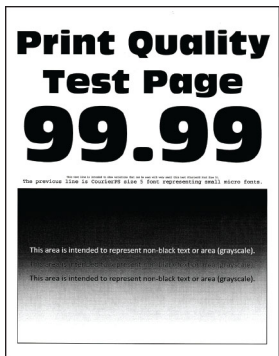

[mørk utskrift på side 74](#)

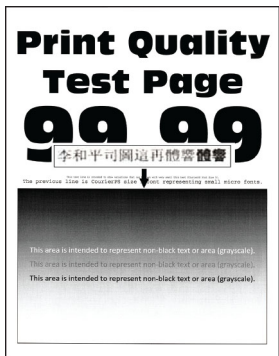

[Fine linjer blir ikke skrevet ut riktig på side 76](#)



[Brettet eller krøllete papir på side 77](#)

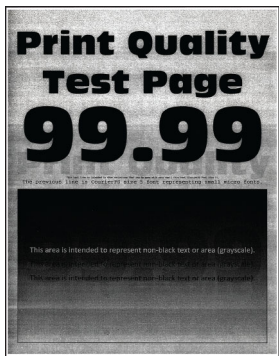

[Grå bakgrunn på side 78](#)

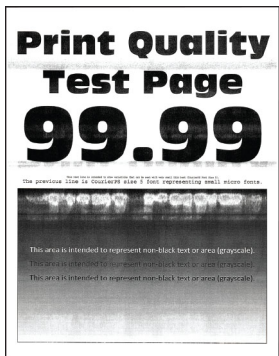

[Horisontale lyse striper på side 88](#)



[Feilplasserte marginer på side 79](#)

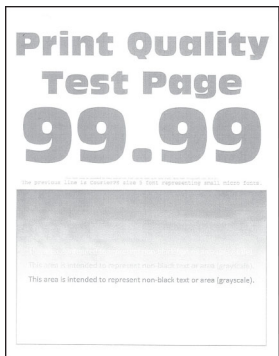

[Lys utskrift på side 80](#)



[Flekkete utskrift og prikker på side 82](#)



[Papiret krøller seg på side 83](#)

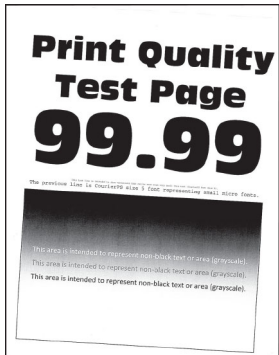

[Utskriften er skjev på side 84](#)



[Gjentatte feil på side 93](#)

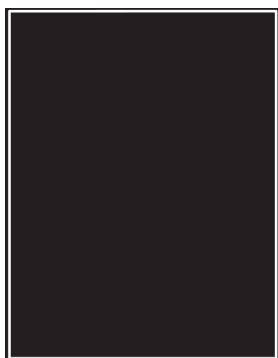

[Heldekkende svarte sider på side 85](#)

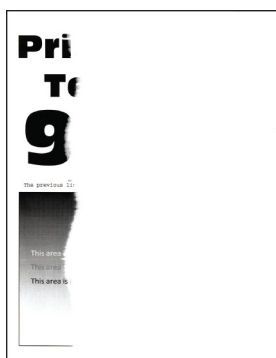

[Avkuttet tekst eller bilder på side 86](#)

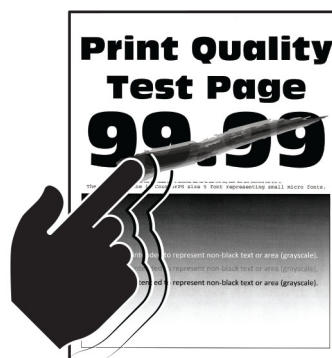

[Toneren sverter lett av på side 87](#)



[Vertikale mørke striper på side 91](#)



[Mørke lodrette striper eller streker på side 92](#)

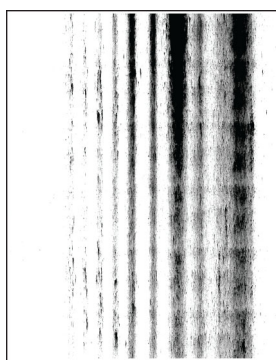

[Vertikale mørke streker med manglende utskrift på side 93](#)



[Vertikale lyse striper på side 89](#)



[Lodrette hvite streker på side 90](#)

## Utskriftsproblemer

### Utskriftskvaliteten er dårlig

#### Blanke eller hvite sider



**Merk:** Før du løser problemet, skriver du ut en testside. Gå til **Innstillinger > Feilsøking > Skriv ut testsider** fra kontrollpanelet. På skrivermodeller uten berørings skjerm trykker du på **OK** for å bla gjennom innstillingene.

Handling	Ja	Nei
<p><b>Trinn 1</b></p> <p><b>a</b> Kontroller om skriveren er ekte ved hjelp av en ekte og støttet Lexmark-tonerkasset.</p> <p><b>Merk:</b> Hvis tonerkassetten ikke støttes, setter du inn en som støttes.</p> <p><b>b</b> Skriv ut dokumentet.</p> <p>Skriver skriveren ut blanke eller hvite sider?</p>	Gå til trinn 2.	Problemet er løst.
<p><b>Trinn 2</b></p> <p><b>a</b> Ta ut bildeenheten.</p> <p><b>Advarsel – mulig skade:</b> Ikke utsett bildeenheten for direkte lys i mer enn ti minutter. Lengre eksponering for lys kan føre til problemer med utskriftskvaliteten.</p> <p><b>Advarsel – mulig skade:</b> Ikke ta på fotoledertrommelen under bildeenheten. Gjør du det kan utskriftskvaliteten bli dårlig i fremtiden.</p> <p><b>b</b> Kontroller bildeenheten for tegn på skader.</p> <p><b>Merk:</b> Kontroller at fotoledertrommelens kontakt ikke er bøyd eller ute av stilling.</p> <p><b>c</b> Rist bildeenheten grundig for å fordele toneren på nytt.</p> <p><b>d</b> Sett inn bildeenheten.</p> <p><b>e</b> Skriv ut dokumentet.</p> <p>Skriver skriveren ut blanke eller hvite sider?</p>	Gå til trinn 3.	Problemet er løst.
<p><b>Trinn 3</b></p> <p>Skift tonerkassetten.</p> <p>Skriver skriveren ut blanke eller hvite sider?</p>	Gå til trinn 4.	Problemet er løst.
<p><b>Trinn 4</b></p> <p>Bytt bildeenheten.</p> <p>Skriver skriveren ut blanke eller hvite sider?</p>	Kontakt <a href="#">brukerstøtte</a> .	Problemet er løst.

## mørk utskrift



**Merk:** Før du løser problemet, skriver du ut en testside. Gå til **Innstillinger > Feilsøking > Skriv ut testsider** fra kontrollpanelet. På skrivermodeller uten berøringsskjerm trykker du på **OK** for å bla gjennom innstillingene.

Handling	Ja	Nei
<p><b>Trinn 1</b></p> <p><b>a</b> Kontroller om skriveren er ekte ved hjelp av en ekte og støttet Lexmark-tonerkassett.</p> <p><b>Merk:</b> Hvis tonerkassetten ikke støttes, setter du inn en som støttes.</p> <p><b>b</b> Skriv ut dokumentet.</p> <p>Er utskriften mørk?</p>	Gå til trinn 2.	Problemet er løst.
<p><b>Trinn 2</b></p> <p><b>a</b> Slå av skriveren, vent i ca. ti sekunder, og slå den på igjen.</p> <p><b>b</b> Reduser tonermørkheten. Gå til følgende på kontrollpanelet: <b>Innstillinger &gt; Skriv ut &gt; Kvalitet &gt; Tonermørkhet</b></p> <p><b>c</b> Skriv ut dokumentet.</p> <p>Er utskriften mørk?</p>	Gå til trinn 3.	Problemet er løst.
<p><b>Trinn 3</b></p> <p><b>a</b> Angi papirtypen i dialogboksen Utskriftsinnstillinger eller Skriv ut, avhengig av hvilket operativsystem du bruker.</p> <p><b>Merknader:</b></p> <ul style="list-style-type: none"> <li>• Sørg for at innstillingen samsvarer med papiret i skuffen.</li> <li>• Du kan også endre innstillingen i skriverens kontrollpanel. Gå til <b>Innstillinger &gt; Papir &gt; Skuffkonfigurering &gt; Papirstørrelse/-type.</b></li> </ul> <p><b>b</b> Skriv ut dokumentet.</p> <p>Er utskriften mørk?</p>	Gå til trinn 4.	Problemet er løst.
<p><b>Trinn 4</b></p> <p>Sjekk om papiret er strukturert eller har en grov overflate.</p> <p>Skriver du ut på papir som er strukturert eller har grov overflate?</p>	Gå til trinn 5.	Gå til trinn 6.
<p><b>Trinn 5</b></p> <p><b>a</b> Skift ut strukturert papir med vanlig papir.</p> <p><b>b</b> Skriv ut dokumentet.</p> <p>Er utskriften mørk?</p>	Gå til trinn 6.	Problemet er løst.
<p><b>Trinn 6</b></p> <p><b>a</b> Legg i papir fra en nyåpnet pakke.</p> <p><b>Merk:</b> Papir absorberer fuktighet på grunn av høy luftfuktighet. Oppbevar papiret i originalemballasjen til du skal bruke det.</p> <p><b>b</b> Skriv ut dokumentet.</p> <p>Er utskriften mørk?</p>	Gå til trinn 7.	Problemet er løst.

Handling	Ja	Nei
<p><b>Trinn 7</b></p> <p><b>a</b> Ta ut bildeenheten, og sett den inn igjen.</p> <p><b>Advarsel – mulig skade:</b> Ikke utsett bildeenheten for direkte lys i mer enn ti minutter. Lengre eksponering for lys kan føre til problemer med utskriftskvaliteten.</p> <p><b>Advarsel – mulig skade:</b> Ikke ta på fotoledertrommelen under bildeenheten. Gjør du det kan utskriftskvaliteten bli dårlig i fremtiden.</p> <p><b>b</b> Skriv ut dokumentet.</p> <p>Er utskriften mørk?</p>	Gå til trinn 8.	Problemet er løst.
<p><b>Trinn 8</b></p> <p><b>a</b> Bytt bildeenheten.</p> <p><b>b</b> Skriv ut dokumentet.</p> <p>Er utskriften mørk?</p>	Kontakt <a href="#">brukerstøtte</a> .	Problemet er løst.

## Fine linjer blir ikke skrevet ut riktig



**Merk:** Før du løser problemet, skriver du ut en testside. Gå til **Innstillinger > Feilsøking > Skriv ut testsider** fra kontrollpanelet. På skrivermodeller uten berøringsskjerm trykker du på **OK** for å bla gjennom innstillingene.

Handling	Ja	Nei
<p><b>Trinn 1</b></p> <p><b>a</b> Kontroller om skriveren er ekte ved hjelp av en ekte og støttet Lexmark-tonerkassett.</p> <p><b>Merk:</b> Hvis tonerkassetten ikke støttes, setter du inn en som støttes.</p> <p><b>b</b> Skriv ut dokumentet.</p> <p>Ble ikke fine linjer skrevet ut riktig?</p>	Gå til trinn 2.	Problemet er løst.



Handling	Ja	Nei
<p><b>Trinn 2</b></p> <p><b>a</b> Øk tonermørkheten. Gå til følgende på kontrollpanelet: <b>Innstillinger &gt; Skriv ut &gt; Kvalitet &gt; Tonerørkhet</b></p> <p><b>b</b> Skriv ut dokumentet.</p> <p>Ble ikke fine linjer skrevet ut riktig?</p>	Kontakt <a href="#">brukerstøtte</a> .	Problemet er løst.

## Brettet eller krøllete papir



**Merk:** Før du løser problemet, skriver du ut en testside. Gå til **Innstillinger > Feilsøking > Skriv ut testsider** fra kontrollpanelet. På skrivermodeller uten berøringsskjerm trykker du på **OK** for å bla gjennom innstillingene.

Handling	Ja	Nei
<p><b>Trinn 1</b></p> <p><b>a</b> Kontroller om skriveren er ekte ved hjelp av en ekte og støttet Lexmark-tonerkassett. <b>Merk:</b> Hvis tonerkassetten ikke støttes, setter du inn en som støttes.</p> <p><b>b</b> Skriv ut dokumentet.</p> <p>Er papiret brettet eller krøllete?</p>	Gå til trinn 2.	Problemet er løst.
<p><b>Trinn 2</b></p> <p><b>a</b> Legg i papir fra en nyåpnet pakke. <b>Merk:</b> Papir absorberer fuktighet på grunn av høy luftfuktighet. Oppbevar papiret i originalemballasjen til du skal bruke det.</p> <p><b>b</b> Skriv ut dokumentet.</p> <p>Er papiret brettet eller krøllete?</p>	Gå til trinn 3.	Problemet er løst.

Handling	Ja	Nei
<p><b>Trinn 3</b></p> <p><b>a</b> Angi papirtypen i dialogboksen Utskriftsinnstillinger eller Skriv ut, avhengig av hvilket operativsystem du bruker.</p> <p><b>Merknader:</b></p> <ul style="list-style-type: none"> <li>• Sørg for at innstillingen samsvarer med papiret i skuffen.</li> <li>• Du kan også endre innstillingen fra skriverens kontrollpanel. Gå til <b>Innstillinger &gt; Papir &gt; Skuffkonfigurering &gt; Papirstørrelse/-type</b>.</li> </ul> <p><b>b</b> Skriv ut dokumentet.</p> <p>Er papiret brettet eller krøllete?</p>	Kontakt <a href="#">brukerstøtte</a> .	Problemet er løst.

## Grå bakgrunn



**Merk:** Før du løser problemet, skriver du ut en testside. Gå til **Innstillinger > Feilsøking > Skriv ut testsider** fra kontrollpanelet. På skrivermodeller uten berøringsskjerm trykker du på **OK** for å bla gjennom innstillingene.

Handling	Ja	Nei
<p><b>Trinn 1</b></p> <p><b>a</b> Slå av skriveren, vent i ti sekunder, og slå den på igjen.</p> <p><b>b</b> Reduser tonermørkheten. Gå til følgende på kontrollpanelet: <b>Innstillinger &gt; Skriv ut &gt; Kvalitet &gt; Tonerørkhet</b></p> <p><b>c</b> Skriv ut dokumentet.</p> <p>Har utskriftene fortsatt grå bakgrunn?</p>	Gå til trinn 2.	Problemet er løst.
<p><b>Trinn 2</b></p> <p><b>a</b> Kontroller om skriveren er ekte ved hjelp av en ekte og støttet Lexmark-tonerkassett.</p> <p><b>Merk:</b> Hvis tonerkassetten ikke støttes, installerer du en tonerkassett som støttet.</p> <p><b>b</b> Skriv ut dokumentet.</p> <p>Har utskriftene fortsatt grå bakgrunn?</p>	Gå til trinn 3.	Problemet er løst.

Handling	Ja	Nei
<p><b>Trinn 3</b></p> <p><b>a</b> Angi papirtypen i dialogboksen Utskriftsinnstillinger eller Skriv ut, avhengig av hvilket operativsystem du bruker.</p> <p><b>Merknader:</b></p> <ul style="list-style-type: none"> <li>• Sørg for at innstillingen samsvarer med papiret i skuffen.</li> <li>• Du kan også endre innstillingen fra skriverens kontrollpanel. Gå til <b>Innstillinger &gt; Papir &gt; Skuffkonfigurering &gt; Papirstørrelse/-type</b>.</li> </ul> <p><b>b</b> Skriv ut dokumentet.</p> <p>Har utskriftene fortsatt grå bakgrunn?</p>	Gå til trinn 4.	Problemet er løst.
<p><b>Trinn 4</b></p> <p><b>a</b> Ta ut bildeenheten, og sett den inn igjen.</p> <p><b>Advarsel – mulig skade:</b> Ikke utsett bildeenheten for direkte lys i mer enn ti minutter. Lengre eksponering for lys kan føre til problemer med utskriftskvaliteten.</p> <p><b>Advarsel – mulig skade:</b> Ikke ta på fotoledertrommelen under bildeenheten. Gjør du det kan utskriftskvaliteten bli dårlig i fremtiden.</p> <p><b>b</b> Skriv ut dokumentet.</p> <p>Har utskriftene fortsatt grå bakgrunn?</p>	Gå til trinn 5.	Problemet er løst.
<p><b>Trinn 5</b></p> <p><b>a</b> Oppdater fastvaren i skriveren. Se <a href="#">Oppdatere fastvare på side 22</a> hvis du vil ha mer informasjon.</p> <p><b>b</b> Skriv ut dokumentet.</p> <p>Har utskriftene fortsatt grå bakgrunn?</p>	Gå til trinn 6.	Problemet er løst.
<p><b>Trinn 6</b></p> <p><b>a</b> Bytt bildeenheten.</p> <p><b>b</b> Skriv ut dokumentet.</p> <p>Har utskriftene fortsatt grå bakgrunn?</p>	Kontakt <a href="#">brukerstøtte</a> .	Problemet er løst.

## Feilplasserte marger



Handling	Ja	Nei
<p><b>Trinn 1</b></p> <p><b>a</b> Juster papirsinnene slik at de har riktig posisjon for papiret som er lagt i.</p> <p><b>b</b> Skriv ut dokumentet.</p> <p>Er margene riktige?</p>	Problemet er løst.	Gå til trinn 2.
<p><b>Trinn 2</b></p> <p><b>a</b> Angi papirstørrelsen. Gå til følgende på kontrollpanelet: <b>Innstillinger &gt; Papir &gt; Skuffkonfigurasjon &gt; Papirstørrelse/-type</b></p> <p><b>b</b> Skriv ut dokumentet.</p> <p>Er margene riktige?</p>	Problemet er løst.	Gå til trinn 3.
<p><b>Trinn 3</b></p> <p><b>a</b> Angi papirstørrelsen i dialogboksen Utskriftsinnstillinger eller Skriv ut, avhengig av hvilket operativsystem du bruker. <b>Merk:</b> Sørg for at innstillingen samsvarer med papiret i skuffen.</p> <p><b>b</b> Skriv ut dokumentet.</p> <p>Er margene riktige?</p>	Problemet er løst.	Kontakt <a href="#">brukerstøtte</a> .

## Lys utskrift

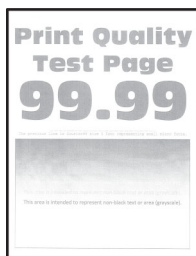

**Merk:** Før du løser problemet, skriver du ut en testside. Gå til **Innstillinger > Feilsøking > Skriv ut testsider** fra kontrollpanelet. På skrivermodeller uten berøringsskjerm trykker du på **OK** for å bla gjennom innstillingene.

Handling	Ja	Nei
<p><b>Trinn 1</b></p> <p><b>a</b> Kontroller om skriveren er ekte ved hjelp av en ekte og støttet Lexmark-tonerkassett. <b>Merk:</b> Hvis tonerkassetten ikke støttes, setter du inn en som støttes.</p> <p><b>b</b> Skriv ut dokumentet.</p> <p>Er utskriften lys?</p>	Gå til trinn 2.	Problemet er løst.

Handling	Ja	Nei
<p><b>Trinn 2</b></p> <p><b>a</b> Slå av skriveren, vent i ca. ti sekunder, og slå den på igjen.</p> <p><b>b</b> Øk tonermørkheten. Gå til følgende på kontrollpanelet: <b>Innstillinger &gt; Skriv ut &gt; Kvalitet &gt; Tonerørkhet</b></p> <p><b>c</b> Skriv ut dokumentet.</p> <p>Er utskriften lys?</p>	Gå til trinn 3.	Problemet er løst.
<p><b>Trinn 3</b></p> <p><b>a</b> Angi papirtypen i dialogboksen Utskriftsinnstillinger eller Skriv ut, avhengig av hvilket operativsystem du bruker.</p> <p><b>Merknader:</b></p> <ul style="list-style-type: none"> <li>• Sørg for at innstillingen samsvarer med papiret i skuffen.</li> <li>• Du kan også endre innstillingen i skriverens kontrollpanel. Gå til <b>Innstillinger &gt; Papir &gt; Skuffkonfigurering &gt; Papirstørrelse/-type</b>.</li> </ul> <p><b>b</b> Skriv ut dokumentet.</p> <p>Er utskriften lys?</p>	Gå til trinn 4.	Problemet er løst.
<p><b>Trinn 4</b></p> <p><b>a</b> Angi utskriftsoppløsningen i dialogboksen Utskriftsinnstillinger eller Skriv ut, avhengig av hvilket operativsystem du bruker.</p> <p><b>b</b> Sett oppløsningen til <b>600 dpi</b>.</p> <p><b>c</b> Skriv ut dokumentet.</p> <p>Er utskriften lys?</p>	Gå til trinn 5.	Problemet er løst.
<p><b>Trinn 5</b></p> <p><b>a</b> Ta ut bildeenheten.</p> <p><b>Advarsel – mulig skade:</b> Ikke utsett bildeenheten for direkte lys i mer enn ti minutter. Lengre eksponering for lys kan føre til problemer med utskriftskvaliteten.</p> <p><b>Advarsel – mulig skade:</b> Ikke ta på fotoledertrommelen under bildeenheten. Gjør du det kan utskriftskvaliteten bli dårlig i fremtiden.</p> <p><b>b</b> Rist bildeenheten grundig for å fordele toneren på nytt.</p> <p><b>c</b> Sett inn bildeenheten.</p> <p><b>d</b> Slå av skriveren, vent i ti sekunder, og slå den på igjen.</p> <p><b>e</b> Skriv ut dokumentet.</p> <p>Er utskriften lys?</p>	Gå til trinn 6.	Problemet er løst.

Handling	Ja	Nei
<p><b>Trinn 6</b></p> <p><b>a</b> Sjekk statusen til tonerkassetten. Gå til følgende på kontrollpanelet: <b>Innstillinger &gt; Rapporter &gt; Enhet &gt; Enhetsstatistikk</b></p> <p><b>b</b> Fra delen Rekviritainformasjon for sidene som skrives ut, kontrollerer du statusen til tonerkassetten.</p> <p>Er tonerkassetten levetid nesten utløpt?</p>	Gå til trinn 7.	Kontakt <a href="#">brukerstøtte</a> .
<p><b>Trinn 7</b></p> <p><b>a</b> Skift tonerkassetten. <b>b</b> Skriv ut dokumentet.</p> <p>Er utskriften lys?</p>	Kontakt <a href="#">brukerstøtte</a> .	Problemet er løst.

## Flekkete utskrift og prikker



**Merk:** Før du løser problemet, skriver du ut en testside. Gå til **Innstillinger > Feilsøking > Skriv ut testsider** fra kontrollpanelet. På skrivermodeller uten berøringsskjerm trykker du på **OK** for å bla gjennom innstillingene.

Handling	Ja	Nei
<p><b>Trinn 1</b></p> <p><b>a</b> Kontroller om skriveren er ekte ved hjelp av en ekte og støttet Lexmark-tonerkassett. <b>Merk:</b> Hvis tonerkassetten ikke støttes, setter du inn en som støttes. <b>b</b> Skriv ut dokumentet.</p> <p>Er utskriften flekkete?</p>	Gå til trinn 2.	Problemet er løst.
<p><b>Trinn 2</b></p> <p>Sjekk om det har lekket ut toner i skriveren. Har det ikke lekket ut toner i skriveren?</p>	Gå til trinn 3.	Kontakt <a href="#">brukerstøtte</a> .

Handling	Ja	Nei
<p><b>Trinn 3</b></p> <p><b>a</b> Kontroller statusen til bildeenheten. Gå til følgende på kontrollpanelet: <b>Innstillinger &gt; Rapporter &gt; Enhet &gt; Enhetsstatistikk</b></p> <p><b>b</b> Fra delen Rekviritainformasjon for sidene som skrives ut kontrollerer du statusen til bildeenheten.</p> <p>Er bildeenhetens levetid nesten utløpt?</p>	Gå til trinn 4.	Kontakt <a href="#">brukerstøtte</a> .
<p><b>Trinn 4</b></p> <p><b>a</b> Bytt bildeenheten. <b>b</b> Skriv ut dokumentet.</p> <p>Er utskriften flekkete?</p>	Kontakt <a href="#">brukerstøtte</a> .	Problemet er løst.

## Papiret krøller seg



**Merk:** Før du løser problemet, skriver du ut en testside. Gå til **Innstillinger > Feilsøking > Skriv ut testsider** fra kontrollpanelet. På skrivermodeller uten berøringsskjerm trykker du på **OK** for å bla gjennom innstillingene.

Handling	Ja	Nei
<p><b>Trinn 1</b></p> <p><b>a</b> Kontroller om papiret som er lagt i skriveren, støttes. <b>Merk:</b> Hvis papiret ikke støttes, må du legge i papir som er støttet. <b>b</b> Skriv ut dokumentet.</p> <p>Er papiret krøllete?</p>	Gå til trinn 2.	Problemet er løst.
<p><b>Trinn 2</b></p> <p><b>a</b> Kontroller om skriveren er ekte ved hjelp av en ekte og støttet Lexmark-tonerkassett. <b>Merk:</b> Hvis tonerkassetten ikke støttes, setter du inn en som støttes. <b>b</b> Skriv ut dokumentet.</p> <p>Er papiret krøllete?</p>	Gå til trinn 3.	Problemet er løst.

Handling	Ja	Nei
<p><b>Trinn 3</b></p> <p><b>a</b> Juster skinnene i skuffen til de er i riktig posisjon for papiret i skuffen.</p> <p><b>b</b> Skriv ut dokumentet.</p> <p>Er papiret krøllete?</p>	Gå til trinn 4.	Problemet er løst.
<p><b>Trinn 4</b></p> <p><b>a</b> Angi papirstørrelse og -type i dialogboksen Utskriftsinnstillinger eller Skriv ut, avhengig av hvilket operativsystem du bruker.</p> <p><b>Merknader:</b></p> <ul style="list-style-type: none"> <li>• Kontroller at innstillingene samsvarer med papiret i skuffen.</li> <li>• Du kan også endre innstillingen i skriverens kontrollpanel. Gå til <b>Innstillinger &gt; Papir &gt; Skuffkonfigurering &gt; Papirstørrelse/-type</b>.</li> </ul> <p><b>b</b> Skriv ut dokumentet.</p> <p>Er papiret krøllete?</p>	Gå til trinn 5.	Problemet er løst.
<p><b>Trinn 5</b></p> <p><b>a</b> Ta ut papiret, snu det, og legg i papiret på nytt.</p> <p><b>b</b> Skriv ut dokumentet.</p> <p>Er papiret krøllete?</p>	Gå til trinn 6.	Problemet er løst.
<p><b>Trinn 6</b></p> <p><b>a</b> Legg i papir fra en nyåpnet pakke.</p> <p><b>Merk:</b> Papir absorberer fuktighet på grunn av høy luftfuktighet. Oppbevar papiret i originalemballasjen til du skal bruke det.</p> <p><b>b</b> Skriv ut dokumentet.</p> <p>Er papiret krøllete?</p>	Kontakt <a href="#">brukerstøtte</a> .	Problemet er løst.

## Utskriften er skjev



**Merk:** Før du løser problemet, skriver du ut en testside. Gå til **Innstillinger > Feilsøking > Skriv ut testsider** fra kontrollpanelet. For skrivermodeller uten berøringsskjerm trykker du på **OK** for å bla gjennom innstillingene.



Handling	Ja	Nei
<p><b>Trinn 1</b></p> <p><b>a</b> Juster skinnene i skuffen til de er i riktig posisjon for papiret i skuffen.</p> <p><b>b</b> Skriv ut dokumentet.</p> <p>Er utskriften skjev eller skråstilt?</p>	Gå til trinn 2.	Problemet er løst.
<p><b>Trinn 2</b></p> <p><b>a</b> Legg i papir fra en nyåpnet pakke.</p> <p><b>Merk:</b> Papir absorberer fuktighet på grunn av høy luftfuktighet. Oppbevar papiret i originalemballasjen til du skal bruke det.</p> <p><b>b</b> Skriv ut dokumentet.</p> <p>Er utskriften skjev eller skråstilt?</p>	Gå til trinn 3.	Problemet er løst.
<p><b>Trinn 3</b></p> <p><b>a</b> Kontroller om papiret som er lagt i skriveren, støttes.</p> <p><b>Merk:</b> Hvis papiret ikke støttes, må du legge i papir som er støttet.</p> <p><b>b</b> Skriv ut dokumentet.</p> <p>Er utskriften skjev eller skråstilt?</p>	Kontakt <a href="#">brukerstøtte</a> .	Problemet er løst.
<p><b>Trinn 4</b></p> <p><b>a</b> For tosidig utskrift må du kontrollere at innstillingen for papirstørrelse i dupleksenheten er riktig angitt.</p> <p><b>Merk:</b> Letter, Legal, Oficio eller Folio må være angitt til Letter.</p> <p><b>b</b> Skriv ut dokumentet.</p> <p>Er utskriften skjev eller skråstilt?</p>	Kontakt <a href="#">brukerstøtte</a> .	Problemet er løst.

## Heldekkende svarte sider

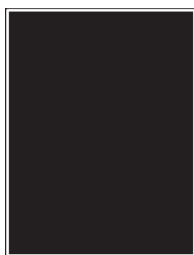

**Merk:** Før du løser problemet, skriver du ut en testside. Gå til **Innstillinger > Feilsøking > Skriv ut testsider** fra kontrollpanelet. På skrivermodeller uten berøringsskjerm trykker du på **OK** for å bla gjennom innstillingene.

Handling	Ja	Nei
<p><b>Trinn 1</b></p> <p><b>a</b> Kontroller om skriveren er ekte ved hjelp av en ekte og støttet Lexmark-tonerkassett.</p> <p><b>Merk:</b> Hvis tonerkassetten ikke støttes, installerer du en tonerkassett som støttet.</p> <p><b>b</b> Skriv ut dokumentet.</p> <p>Skriver skriveren ut heldekkende sorte sider?</p>	Gå til trinn 2.	Problemet er løst.
<p><b>Trinn 2</b></p> <p><b>a</b> Ta ut bildeenheten, og sett den inn igjen.</p> <p><b>Advarsel – mulig skade:</b> Ikke utsett bildeenheten for direkte lys i mer enn ti minutter. Lengre eksponering for lys kan føre til problemer med utskriftskvaliteten.</p> <p><b>Advarsel – mulig skade:</b> Ikke ta på fotoledertrommelen under bildeenheten. Gjør du det kan utskriftskvaliteten bli dårlig i fremtiden.</p> <p><b>b</b> Skriv ut dokumentet.</p> <p>Skriver skriveren ut heldekkende sorte sider?</p>	Gå til trinn 3.	Problemet er løst.
<p><b>Trinn 3</b></p> <p>Kontroller bildeenheten for tegn på skader.</p> <p><b>Merk:</b> Kontroller at fotoledertrommelens kontakt ikke er bøyd eller ute av stilling.</p> <p>Er bildeenheten fri for skader?</p>	Kontakt <a href="#">brukerstøtte</a> .	Gå til trinn 4.
<p><b>Trinn 4</b></p> <p><b>a</b> Bytt bildeenheten.</p> <p><b>b</b> Skriv ut dokumentet.</p> <p>Skriver skriveren ut heldekkende sorte sider?</p>	Kontakt <a href="#">brukerstøtte</a> .	Problemet er løst.

## Avkuttet tekst eller bilder



**Merk:** Før du løser problemet, skriver du ut en testside. Gå til **Innstillinger > Feilsøking > Skriv ut testsider** fra kontrollpanelet. På skrivermodeller uten berøringsskjerm trykker du på **OK** for å bla gjennom innstillingene.

Handling	Ja	Nei
<p><b>Trinn 1</b></p> <p><b>a</b> Kontroller om skriveren er ekte ved hjelp av en ekte og støttet Lexmark-tonerkassett.</p> <p><b>Merk:</b> Hvis tonerkassetten ikke støttes, installerer du en tonerkassett som støttet.</p> <p><b>b</b> Skriv ut dokumentet.</p> <p>Er tekst eller bilder avkuttet?</p>	Gå til trinn 2.	Problemet er løst.
<p><b>Trinn 2</b></p> <p><b>a</b> Ta ut bildeenheten, og sett den inn igjen.</p> <p><b>Advarsel – mulig skade:</b> Ikke utsett bildeenheten for direkte lys i mer enn ti minutter. Lengre eksponering for lys kan føre til problemer med utskriftskvaliteten.</p> <p><b>Advarsel – mulig skade:</b> Ikke ta på fotoledertrommelen under bildeenheten. Gjør du det kan utskriftskvaliteten bli dårlig i fremtiden.</p> <p><b>b</b> Skriv ut dokumentet.</p> <p>Er tekst eller bilder avkuttet?</p>	Gå til trinn 3.	Problemet er løst.
<p><b>Trinn 3</b></p> <p><b>a</b> Bytt bildeenheten.</p> <p><b>b</b> Skriv ut dokumentet.</p> <p>Er tekst eller bilder avkuttet?</p>	Kontakt <a href="#">brukerstøtte</a> .	Problemet er løst.

## Toneren sverter lett av

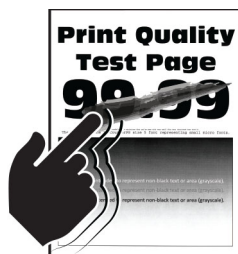

**Merk:** Før du løser problemet, skriver du ut en testside. Gå til **Innstillinger > Feilsøking > Skriv ut testsider** fra kontrollpanelet. På skrivermodeller uten berøringsskjerm trykker du på **OK** for å bla gjennom innstillingene.

Handling	Ja	Nei
<p><b>Trinn 1</b></p> <p><b>a</b> Kontroller om skriveren er ekte ved hjelp av en ekte og støttet Lexmark-tonerkassett.</p> <p><b>Merk:</b> Hvis tonerkassetten ikke støttes, installerer du en tonerkassett som støttes.</p> <p><b>b</b> Skriv ut dokumentet.</p> <p>Sverter toneren lett av?</p>	Gå til trinn 2.	Problemet er løst.
<p><b>Trinn 2</b></p> <p><b>a</b> Angi papirtypen i dialogboksen Utskriftsinnstillinger eller Skriv ut, avhengig av hvilket operativsystem du bruker.</p> <p><b>Merknader:</b></p> <ul style="list-style-type: none"> <li>• Sørg for at innstillingen samsvarer med papiret i skuffen.</li> <li>• Du kan også endre innstillingen i skriverens kontrollpanel. Gå til <b>Innstillinger &gt; Papir &gt; Skuffkonfigurering &gt; Papirstørrelse/-type</b>.</li> </ul> <p><b>b</b> Skriv ut dokumentet.</p> <p>Sverter toneren lett av?</p>	Kontakt <a href="#">brukerstøtte</a> .	Problemet er løst.

## Horisontale lyse striper



**Merk:** Før du løser problemet, skriver du ut en testside. Gå til **Innstillinger > Feilsøking > Skriv ut testsider** fra kontrollpanelet. På skrivermodeller uten berøringsskjerm trykker du på **OK** for å bla gjennom innstillingene.

Handling	Ja	Nei
<p><b>Trinn 1</b></p> <p><b>a</b> Kontroller om skriveren er ekte ved hjelp av en ekte og støttet Lexmark-tonerkassett.</p> <p><b>Merk:</b> Hvis tonerkassetten ikke støttes, setter du inn en som støttes.</p> <p><b>b</b> Skriv ut dokumentet.</p> <p>Er det horisontale lyse striper på utskriftene?</p>	Gå til trinn 2.	Problemet er løst.

Handling	Ja	Nei
<p><b>Trinn 2</b></p> <p><b>a</b> Ta ut bildeenheten, og sett den inn igjen.</p> <p><b>Advarsel – mulig skade:</b> Ikke utsett bildeenheten for direkte lys i mer enn ti minutter. Lengre eksponering for lys kan føre til problemer med utskriftskvaliteten.</p> <p><b>Advarsel – mulig skade:</b> Ikke ta på fotoledertrommelen under bildeenheten. Gjør du det kan utskriftskvaliteten bli dårlig i fremtiden.</p> <p><b>b</b> Skriv ut dokumentet.</p> <p>Er det horisontale lyse striper på utskriftene?</p>	Gå til trinn 3.	Problemet er løst.
<p><b>Trinn 3</b></p> <p><b>a</b> Bytt bildeenheten.</p> <p><b>b</b> Skriv ut dokumentet.</p> <p>Er det horisontale lyse striper på utskriftene?</p>	Kontakt <a href="#">brukerstøtte</a> .	Problemet er løst.

## Vertikale lyse striper



**Merk:** Før du løser problemet, skriver du ut en testside. Gå til **Innstillinger > Feilsøking > Skriv ut testsider** fra kontrollpanelet. På skrivermodeller uten berøringsskjerm trykker du på **OK** for å bla gjennom innstillingene.

Handling	Ja	Nei
<p><b>Trinn 1</b></p> <p><b>a</b> Kontroller om skriveren er ekte ved hjelp av en ekte og støttet Lexmark-tonerkassett.</p> <p><b>Merk:</b> Hvis tonerkassetten ikke støttes, setter du inn en som støttes.</p> <p><b>b</b> Skriv ut dokumentet.</p> <p>Er det vertikale lyse striper på utskriftene?</p>	Gå til trinn 2.	Problemet er løst.

Handling	Ja	Nei
<p><b>Trinn 2</b></p> <p><b>a</b> Sjekk statusen til tonerkassetten. Gå til følgende på kontrollpanelet: <b>Innstillinger &gt; Rapporter &gt; Enhet &gt; Enhetsstatistikk</b></p> <p><b>b</b> Fra delen Rekviritainformasjon for sidene som skrives ut, kontrollerer du statusen til tonerkassetten.</p> <p>Er det vertikale lyse striper på utskriftene?</p>	Gå til trinn 3.	Problemet er løst.
<p><b>Trinn 3</b></p> <p><b>a</b> Skift tonerkassetten. <b>b</b> Skriv ut dokumentet.</p> <p>Er det vertikale lyse striper på utskriftene?</p>	Kontakt <a href="#">brukerstøtte</a> .	Problemet er løst.

## Loddrette hvite streker



**Merk:** Før du løser problemet, skriver du ut en testside. Gå til **Innstillinger > Feilsøking > Skriv ut testsider** fra kontrollpanelet. På skrivermodeller uten berøringsskjerm trykker du på **OK** for å bla gjennom innstillingene.

Handling	Ja	Nei
<p><b>Trinn 1</b></p> <p><b>a</b> Kontroller om skriveren er ekte ved hjelp av en ekte og støttet Lexmark-tonerkassett. <b>Merk:</b> Hvis tonerkassetten ikke støttes, setter du inn en som støttes. <b>b</b> Skriv ut dokumentet.</p> <p>Er det loddrette hvite striper på utskrifter?</p>	Gå til trinn 2.	Problemet er løst.

Handling	Ja	Nei
<p><b>Trinn 2</b></p> <p><b>a</b> Angi papirtypen i dialogboksen Utskriftsinnstillinger eller Skriv ut, avhengig av hvilket operativsystem du bruker.</p> <p><b>Merknader:</b></p> <ul style="list-style-type: none"> <li>• Sørg for at innstillingen samsvarer med papiret i skuffen.</li> <li>• Du kan også endre innstillingen i skriverens kontrollpanel. Gå til <b>Innstillinger &gt; Papir &gt; Skuffkonfigurering &gt; Papirstørrelse/-type</b>.</li> </ul> <p><b>b</b> Skriv ut dokumentet.</p> <p>Er det loddrette hvite striper på utskrifter?</p>	Kontakt <a href="#">brukerstøtte</a> .	Problemet er løst.

## Vertikale mørke striper

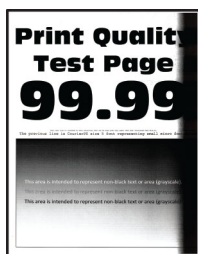

**Merk:** Før du løser problemet, skriver du ut en testside. Gå til **Innstillinger > Feilsøking > Skriv ut testsider** fra kontrollpanelet. På skrivermodeller uten berøringsskjerm trykker du på **OK** for å bla gjennom innstillingene.

Handling	Ja	Nei
<p><b>Trinn 1</b></p> <p><b>a</b> Kontroller om skriveren er ekte ved hjelp av en ekte og støttet Lexmark-tonerkassett.</p> <p><b>Merk:</b> Hvis tonerkassetten ikke støttes, installerer du en tonerkassett som støttes.</p> <p><b>b</b> Skriv ut dokumentet.</p> <p>Er det vertikale mørke striper på utskriftene?</p>	Gå til trinn 2.	Problemet er løst.
<p><b>Trinn 2</b></p> <p><b>a</b> Ta ut bildeenheten, og sett den inn igjen.</p> <p><b>Advarsel – mulig skade:</b> Ikke utsett bildeenheten for direkte lys i mer enn ti minutter. Lengre eksponering for lys kan føre til problemer med utskriftskvaliteten.</p> <p><b>Advarsel – mulig skade:</b> Ikke ta på fotoledertrommelen under bildeenheten. Gjør du det kan utskriftskvaliteten bli dårlig i fremtiden.</p> <p><b>b</b> Skriv ut dokumentet.</p> <p>Er det vertikale mørke striper på utskriftene?</p>	Gå til trinn 3.	Problemet er løst.

Handling	Ja	Nei
<p><b>Trinn 3</b></p> <p><b>a</b> Kontroller om det kommer inn skarpt lys på høyre side av skriveren, og flytt skriveren om nødvendig.</p> <p><b>b</b> Skriv ut dokumentet.</p> <p>Er det vertikale mørke striper på utskriftene?</p>	Kontakt <a href="#">brukerstøtte</a> .	Problemet er løst.

## Mørke loddrette striper eller streker



**Merk:** Før du løser problemet, skriv ut testsider. Gå til **Innstillinger > Feilsøking > Skriv ut testsider** fra kontrollpanelet. For skrivermodeller uten berøringsskjerm trykker du på **OK** for å bla gjennom innstillingene.

Handling	Ja	Nei
<p><b>Trinn 1</b></p> <p><b>a</b> Kontroller om skriveren bruker en ekte Lexmark-tonerkassett som støttes.</p> <p><b>Merk:</b> Hvis tonerkassetten ikke støttes, installerer du en tonerkassett som støttet.</p> <p><b>b</b> Skriv ut dokumentet.</p> <p>Er det mørke loddrette striper eller streker på utskriftene?</p>	Gå til trinn 2.	Problemet er løst.
<p><b>Trinn 2</b></p> <p><b>a</b> Ta ut bildeenheten og sett den inn igjen.</p> <p><b>Advarsel – mulig skade:</b> Ikke utsett bildeenheten for direkte lys i mer enn ti minutter. Lengre eksponering for lys kan føre til problemer med utskriftskvaliteten.</p> <p><b>Advarsel – mulig skade:</b> Ikke ta på fotoledertrommelen under bildeenheten. Gjør du det kan utskriftskvaliteten bli dårlig i fremtiden.</p> <p><b>b</b> Skriv ut dokumentet.</p> <p>Er det mørke loddrette striper eller streker på utskriftene?</p>	Gå til trinn 3.	Problemet er løst.
<p><b>Trinn 3</b></p> <p><b>a</b> Bytt bildeenheten.</p> <p><b>b</b> Skriv ut dokumentet.</p> <p>Er det mørke loddrette striper eller streker på utskriftene?</p>	Kontakt <a href="#">brukerstøtte</a> .	Problemet er løst.



## Vertikale mørke streker med manglende utskrift

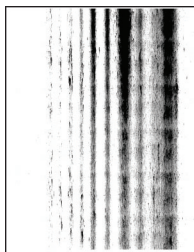

**Merk:** Før du løser problemet, skriver du ut en testside. Gå til **Innstillinger > Feilsøking > Skriv ut testsider** fra kontrollpanelet. På skrivermodeller uten berøringsskjerm trykker du på **OK** for å bla gjennom innstillingene.

Handling	Ja	Nei
<p><b>Trinn 1</b></p> <p><b>a</b> Ta ut bildeenheten, og sett den inn igjen.</p> <p><b>Advarsel – mulig skade:</b> Ikke utsett bildeenheten for direkte lys i mer enn ti minutter. Lengre eksponering for lys kan føre til problemer med utskriftskvaliteten.</p> <p><b>Advarsel – mulig skade:</b> Ikke ta på fotoledertrommelen under bildeenheten. Gjør du det kan utskriftskvaliteten bli dårlig i fremtiden.</p> <p><b>b</b> Skriv ut dokumentet.</p> <p>Er det loddrette mørke streker med manglende bilder på utskriftene?</p>	Gå til trinn 2.	Problemet er løst.
<p><b>Trinn 2</b></p> <p><b>a</b> Kontroller om skriveren er ekte ved hjelp av en ekte og støttet Lexmark-tonerkassett.</p> <p><b>Merk:</b> Hvis tonerkassetten ikke støttes, installerer du en tonerkassett som støttet.</p> <p><b>b</b> Skriv ut dokumentet.</p> <p>Er det loddrette mørke streker med manglende bilder på utskriftene?</p>	Kontakt <a href="#">brukerstøtte</a> .	Problemet er løst.

## Gjentatte feil



**Merk:** Før du løser problemet, skriver du ut en testside. Gå til **Innstillinger > Feilsøking > Skriv ut testsider** fra kontrollpanelet. På skrivermodeller uten berøringsskjerm trykker du på **OK** for å bla gjennom innstillingene.

Handling	Ja	Nei
<p><b>Trinn 1</b></p> <p>Ved hjelp av Skriv ut testside sjekker du om avstanden mellom de gjentatte feilene er lik noe av følgende:</p> <p><b>Bildeenhet</b></p> <ul style="list-style-type: none"> <li>• 75,40 mm (2,97 tommer)</li> <li>• 34,70 mm (1,37 tommer)</li> <li>• 23,9 mm (0,94 tommer)</li> </ul> <p><b>Tonerkassett</b></p> <ul style="list-style-type: none"> <li>• 35,70 mm (1,41 tommer)</li> <li>• 36,80 mm (1,45 tommer)</li> </ul> <p><b>Overføringsvalse</b></p> <ul style="list-style-type: none"> <li>• 44 mm (1,73 tommer)</li> </ul> <p><b>Fikseringsenhet</b></p> <ul style="list-style-type: none"> <li>• 78,1 mm (3,07 tommer)</li> <li>• 75,4 mm (2,97 tommer)</li> </ul> <p>Stemmer avstanden mellom de gjentatte feilene overens med noen av målene?</p>	Gå til trinn 2.	Merk deg avstanden, og kontakt <a href="#">brukerstøtte</a> .
<p><b>Trinn 2</b></p> <p><b>a</b> Skift ut rekvisitaenheten som samsvarer med avstanden mellom de gjentatte feilene.</p> <p><b>Merk:</b> Hvis rekvisitaenheten er en overføringsvalse eller fikseringsenhet, må du kontakte <a href="#">brukerstøtte</a>.</p> <p><b>b</b> Skriv ut dokumentet.</p> <p>Vises de gjentatte feilene?</p>	Kontakt <a href="#">brukerstøtte</a> .	Problemet er løst.



## Utskriftsjobber skrives ikke ut

Handling	Ja	Nei
<p><b>Trinn 1</b></p> <p><b>a</b> Åpne dialogboksen Skriv ut fra dokumentet du prøver å skrive ut, og kontroller deretter at du har valgt riktig skriver.</p> <p><b>b</b> Skriv ut dokumentet.</p> <p>Bli dokumentet skrevet ut?</p>	Problemet er løst.	Gå til trinn 2.
<p><b>Trinn 2</b></p> <p><b>a</b> Kontroller at skriveren er på.</p> <p><b>b</b> Løs eventuelle feilmeldinger som vises på skjermen.</p> <p><b>c</b> Skriv ut dokumentet.</p> <p>Bli dokumentet skrevet ut?</p>	Problemet er løst.	Gå til trinn 3.

Handling	Ja	Nei
<p><b>Trinn 3</b></p> <p><b>a</b> Kontroller at portene fungerer, og at kablene er godt koblet til datamaskinen og skriveren. Se installeringsdokumentasjonen som fulgte med skriveren hvis du vil ha mer informasjon.</p> <p><b>b</b> Skriv ut dokumentet.</p> <p>Bli dokumentet skrevet ut?</p>	Problemet er løst.	Gå til trinn 4.
<p><b>Trinn 4</b></p> <p><b>a</b> Slå av skriveren, vent i ca. ti sekunder, og slå den på igjen.</p> <p><b>b</b> Skriv ut dokumentet.</p> <p>Bli dokumentet skrevet ut?</p>	Problemet er løst.	Gå til trinn 5.
<p><b>Trinn 5</b></p> <p><b>a</b> Fjern skriverdriveren, og installer den på nytt.</p> <p><b>b</b> Skriv ut dokumentet.</p> <p>Bli dokumentet skrevet ut?</p>	Problemet er løst.	Kontakt <a href="#">brukerstøtte</a> .

## Treg utskriftsprosess

Handling	Ja	Nei
<p><b>Trinn 1</b></p> <p>Kontroller at skriverledningen er koblet til skriveren og datamaskinen, utskriftsserveren eller annen nettverksenhet.</p> <p>Er skriveren treg med å skrive ut?</p>	Gå til trinn 2.	Problemet er løst.
<p><b>Trinn 2</b></p> <p><b>a</b> Kontroller at skriveren ikke er i Stillemodus. Gå til følgende på kontrollpanelet:</p> <p> &gt; <b>Enhet</b> &gt; <b>OK</b> &gt; <b>Vedlikehold</b> &gt; <b>OK</b> &gt; <b>Konfig.meny</b> &gt; <b>OK</b> &gt; <b>Enhetsoperasjoner</b> &gt; <b>OK</b> &gt; <b>Stillemodus</b> &gt; <b>OK</b></p> <p><b>b</b> Skriv ut dokumentet.</p> <p>Er skriveren treg med å skrive ut?</p>	Gå til trinn 3.	Problemet er løst.
<p><b>Trinn 3</b></p> <p><b>a</b> Angi utskriftsoppløsningen i dialogboksen Utskriftsinnstillinger eller Skriv ut, avhengig av hvilket operativsystem du bruker.</p> <p><b>b</b> Sett oppløsningen til <b>600 dpi</b>.</p> <p><b>c</b> Skriv ut dokumentet.</p> <p>Er skriveren treg med å skrive ut?</p>	Gå til trinn 4.	Problemet er løst.

Handling	Ja	Nei
<p><b>Trinn 4</b></p> <p><b>a</b> Gå til følgende på kontrollpanelet:</p> <p> &gt; <b>Utskrift</b> &gt; <b>OK</b> &gt; <b>Kvalitet</b> &gt; <b>OK</b> &gt; <b>Utskriftsoppløsning</b> &gt; <b>OK</b></p> <p><b>b</b> Sett oppløsningen til <b>600 dpi</b>.</p> <p><b>c</b> Skriv ut dokumentet.</p> <p>Er skriveren treg med å skrive ut?</p>	Gå til trinn 5.	Problemet er løst.
<p><b>Trinn 5</b></p> <p><b>a</b> Angi papirtypeinnstillingen i dialogboksen Utskriftsinnstillinger eller Skriv ut, avhengig av hvilket operativsystem du bruker.</p> <p><b>Merknader:</b></p> <ul style="list-style-type: none"> <li>• Sørg for at innstillingen samsvarer med papiret i skuffen.</li> <li>• Du kan også endre innstillingen i skriverens kontrollpanel. Gå til  &gt; <b>Papir</b> &gt; <b>OK</b> &gt; <b>Skuffkonfigurasjon</b> &gt; <b>OK</b> &gt; <b>Papirstørrelse/-type</b> &gt; <b>OK</b>.</li> <li>• Tykkere papir skriver ut saktere.</li> <li>• Papir smalere enn Letter, A4 og Legal kan skrives ut saktere.</li> </ul> <p><b>b</b> Skriv ut dokumentet.</p> <p>Er skriveren treg med å skrive ut?</p>	Gå til trinn 6.	Problemet er løst.
<p><b>Trinn 6</b></p> <p><b>a</b> Kontroller at skriverinnstillingene for tekstur og vekt samsvarer med papiret som legges i.</p> <p>Gå til følgende på kontrollpanelet:</p> <p> &gt; <b>Papir</b> &gt; <b>OK</b> &gt; <b>Papirtypekonfigurering</b> &gt; <b>OK</b> &gt; <b>Papirtyper</b> &gt; <b>OK</b></p> <p><b>Merk:</b> Grove papirtyper og tykt papir kan skrives ut saktere.</p> <p><b>b</b> Skriv ut dokumentet.</p> <p>Er skriveren treg med å skrive ut?</p>	Gå til trinn 7.	Problemet er løst.
<p><b>Trinn 7</b></p> <p>Fjern holdte jobber.</p> <p>Er skriveren treg med å skrive ut?</p>	Gå til trinn 8.	Problemet er løst.

Handling	Ja	Nei
<p><b>Trinn 8</b></p> <p><b>a</b> Kontroller at skriveren ikke er overopphetet.</p> <p><b>Merknader:</b></p> <ul style="list-style-type: none"> <li>• La skriveren avkjøles etter en lang utskriftsjobb.</li> <li>• Legg merke til standardtemperaturen til skriveren. Se <a href="#">Velge en plassering for skriveren på side 16</a> hvis du vil ha mer informasjon.</li> </ul> <p><b>b</b> Skriv ut dokumentet.</p> <p>Er skriveren treg med å skrive ut?</p>	Kontakt <a href="#">brukerstøtte</a> .	Problemet er løst.

## Jobben skrives ut fra feil skuff eller på feil papir

Handling	Ja	Nei
<p><b>Trinn 1</b></p> <p><b>a</b> Kontroller at du skriver ut på riktig papir.</p> <p><b>b</b> Skriv ut dokumentet.</p> <p>Er dokumentet skrevet ut på riktig papir?</p>	Gå til trinn 2.	Legg inn riktig papirstørrelse og papirtype.
<p><b>Trinn 2</b></p> <p><b>a</b> Angi papirstørrelse og -type i dialogboksen Utskriftsinnstillinger eller Skriv ut, avhengig av hvilket operativsystem du bruker.</p> <p><b>Merk:</b> Du kan også endre innstillingene i skriverens kontrollpanel. Gå til:</p> <p> &gt; <b>Papir</b> &gt; <b>OK</b> &gt; <b>Skuffkonfigurasjon</b> &gt; <b>OK</b> &gt; <b>Papirstørrelse/-type</b> &gt; <b>OK</b></p> <p><b>b</b> Kontroller at innstillingene samsvarer med papiret i skuffen.</p> <p><b>c</b> Skriv ut dokumentet.</p> <p>Er dokumentet skrevet ut på riktig papir?</p>	Problemet er løst.	Kontakt <a href="#">brukerstøtte</a> .

## Konfidensielle og andre holdte dokumenter skrives ikke ut

Handling	Ja	Nei
<p><b>Trinn 1</b></p> <p><b>a</b> Fra kontrollpanelet kontrollerer du at dokumentene vises i listen Holdte jobber.</p> <p><b>Merk:</b> Hvis dokumentene ikke er oppført, kan du skrive ut dokumentene ved å bruke alternativene for Skriv ut og hold.</p> <p><b>b</b> Skriv ut dokumentene.</p> <p>Blir dokumentene skrevet ut?</p>	Problemet er løst.	Gå til trinn 2.

Handling	Ja	Nei
<p><b>Trinn 2</b> Utskriftsjobben kan inneholde formateringsfeil eller ugyldige data. Slett utskriftsjobben og send den på nytt.</p> <p>Blir dokumentene skrevet ut?</p>	Problemet er løst.	Gå til trinn 3.
<p><b>Trinn 3</b> Hvis du skal skrive ut fra Internett, kan det hende at skriveren tolker flere jobbtitler som duplikater.</p> <p><b>For Windows-brukere</b></p> <p><b>a</b> Åpne dialogboksen Utskriftsinnstillinger:</p> <p><b>b</b> Gå til fanen Skriv ut og hold, klikk på <b>Bruk Skriv ut og hold</b>, og klikk deretter på <b>Behold like dokumenter</b>.</p> <p><b>c</b> Angi PIN-koden, og lagre endringene.</p> <p><b>d</b> Send utskriftsjobben.</p> <p><b>For Macintosh-brukere:</b></p> <p><b>a</b> Lagre og gi et eget navn til hver jobb.</p> <p><b>b</b> Send jobben enkeltvis.</p> <p>Blir dokumentene skrevet ut?</p>	Problemet er løst.	Gå til trinn 4.
<p><b>Trinn 4</b></p> <p><b>a</b> Slett noen holdte jobber for å frigjøre skriverminne.</p> <p><b>b</b> Skriv ut dokumentene.</p> <p>Blir dokumentene skrevet ut?</p>	Problemet er løst.	Kontakt <a href="#">brukerstøtte</a> .

## Skriveren svarer ikke

Handling	Ja	Nei
<p><b>Trinn 1</b> Kontroller om strømledningen er satt inn i stikkkontakten.</p> <p> <b>FORSIKTIG – POTENSIELLE SKADER:</b> Unngå risiko for brann eller elektrisk støt. Koble strømledningen til en riktig vurdert og ordentlig jordet stikkontakt som er i nærheten av produktet og lett tilgjengelig.</p> <p>Reagerer skriveren?</p>	Problemet er løst.	Gå til trinn 2.
<p><b>Trinn 2</b> Kontroller om stikkkontakten er slått av med en bryter eller sikring.</p> <p>Er stikkkontakten slått av med en bryter eller sikring?</p>	Slå på bryteren eller tilbakestill sikringen.	Gå til trinn 3.
<p><b>Trinn 3</b> Kontroller at skriveren er på.</p> <p>Er skriveren slått på?</p>	Gå til trinn 4.	Slå på skriveren.

Handling	Ja	Nei
<p><b>Trinn 4</b> Kontroller om skriveren er i hvilemodus eller dvalemodus.</p> <p>Er skriveren i hvilemodus eller dvalemodus?</p>	Trykk på av/på-knappen for å aktivere skriveren.	Gå til trinn 5.
<p><b>Trinn 5</b> Kontroller om kablene som kobler samme skriveren og datamaskinen, er koblet til de riktige portene.</p> <p>Er kablene koblet til de riktige portene?</p>	Gå til trinn 6.	Sett kablene inn i de riktige portene.
<p><b>Trinn 6</b> Installer riktig skriverdriver.</p> <p>Reagerer skriveren?</p>	Problemet er løst.	Gå til trinn 7.
<p><b>Trinn 7</b> Slå av skriveren, vent i ca. ti sekunder, og slå den på igjen.</p> <p>Reagerer skriveren?</p>	Problemet er løst.	Kontakt <a href="#">brukerstøtte</a> .

## Nettverkstilkoblingsproblemer

### Kan ikke åpne Embedded Web Server

Handling	Ja	Nei
<p><b>Trinn 1</b> Kontroller at skriveren er på.</p> <p>Er skriveren slått på?</p>	Gå til trinn 2.	Slå på skriveren.
<p><b>Trinn 2</b> Kontroller at IP-adressen til skriveren er riktig.</p> <p><b>Merknader:</b></p> <ul style="list-style-type: none"> <li>• Vis IP-adressen på startsidene.</li> <li>• En IP-adresse vises som fire sett med tall atskilt med punktum, for eksempel 123.123.123.123.</li> </ul> <p>Er IP-adressen til skriveren riktig?</p>	Gå til trinn 3.	Skriv inn riktig IP-adresse for skriveren i adressefeltet.

Handling	Ja	Nei
<p><b>Trinn 3</b></p> <p>Kontroller at du bruker en støttet nettleser:</p> <ul style="list-style-type: none"> <li>• Internet Explorer versjon 11 eller nyere</li> <li>• Microsoft Edge</li> <li>• Safari versjon 6 eller nyere</li> <li>• Google Chrome™ versjon 32 eller nyere</li> <li>• Mozilla Firefox versjon 24 eller nyere</li> </ul> <p>Støttes nettleseren din?</p>	Gå til trinn 4.	Installer en nettleser som støttes.
<p><b>Trinn 4</b></p> <p>Kontroller om nettverkstilkoblingen fungerer.</p> <p>Fungerer nettverkstilkoblingen?</p>	Gå til trinn 5.	Kontakt administrator.
<p><b>Trinn 5</b></p> <p>Kontroller at kablene til skriveren og utskriftsserveren er riktig koblet til. Se dokumentasjonen som fulgte med skriveren, hvis du vil ha mer informasjon.</p> <p>Er kabeltilkoblingene i orden?</p>	Gå til trinn 6.	Fest kablene skikkelig.
<p><b>Trinn 6</b></p> <p>Kontroller om nettproxy-serverne er deaktivert.</p> <p>Er nettproxy-serverne deaktivert?</p>	Gå til trinn 7.	Kontakt administrator.
<p><b>Trinn 7</b></p> <p>Åpne Embedded Web Server.</p> <p>Fikk du åpnet Embedded Web Server?</p>	Problemet er løst.	Kontakt <a href="#">brukerstøtte</a> .

## Kan ikke koble skriveren til Wi-Fi-nettverket

Handling	Ja	Nei
<p><b>Trinn 1</b></p> <p>Kontroller at Aktiv adapter er satt til Auto.</p> <p>Gå til følgende på kontrollpanelet:</p> <p><b>Innstillinger</b> &gt; <b>OK</b> &gt; <b>Nettverk/porter</b> &gt; <b>OK</b> &gt; <b>Nettverksoversikt</b> &gt; <b>OK</b> &gt; <b>Aktiv adapter</b> &gt; <b>OK</b> &gt; <b>Auto</b> &gt; <b>OK</b></p> <p>Kan skriveren kobles til Wi-Fi-nettverket?</p>	Problemet er løst.	Gå til trinn 2.
<p><b>Trinn 2</b></p> <p>Kontroller at riktig Wi-Fi-nettverk er valgt.</p> <p><b>Merk:</b> Noen rutere kan dele standard-SSID.</p> <p>Kobler du til riktig Wi-Fi-nettverk?</p>	Gå til trinn 4.	Gå til trinn 3.



Handling	Ja	Nei
<p><b>Trinn 3</b> Koble til riktig Wi-Fi-nettverk. Se <a href="#">Koble skriveren til et Wi-Fi-nettverk på side 23</a> hvis du vil ha mer informasjon.</p> <p>Kan skriveren kobles til Wi-Fi-nettverket?</p>	Problemet er løst.	Gå til trinn 4.
<p><b>Trinn 4</b> Kontroller sikkerhetsmodusen for trådløs tilkobling. Gå til følgende på kontrollpanelet: <b>Innstillinger &gt; OK &gt; Nettverk/porter &gt; OK &gt; Trådløs &gt; OK &gt; Sikkerhetsmodus for trådløs tilkobling &gt; OK</b></p> <p>Er riktig sikkerhetsmodus for trådløs tilkobling valgt?</p>	Gå til trinn 6.	Gå til trinn 5.
<p><b>Trinn 5</b> Velg riktig sikkerhetsmodus for trådløs tilkobling.</p> <p>Kan skriveren kobles til Wi-Fi-nettverket?</p>	Problemet er løst.	Gå til trinn 6.
<p><b>Trinn 6</b> Kontroller at du har angitt det riktige nettverkspassordet. <b>Merk:</b> Legg merke til mellomrom, tall og bruk av store og små bokstaver i passordet.</p> <p>Kan skriveren kobles til Wi-Fi-nettverket?</p>	Problemet er løst.	Kontakt <a href="#">brukerstøtte</a> .

## Problemer med rekvisita

### Bytt kassetten, feil region for skriveren

Hvis du vil løse dette problemet, må du kjøpe en kassett med riktig region som samsvarer med skriverregionen, eller kjøpe en kassett for hele verden.

- Det første tallet i meldingen etter 42, indikerer skriverregionen.
- Det andre tallet i meldingen etter 42, indikerer kassettregionen.

#### Skriver- og tonerkassettregioner

Region	Numerisk kode
Hele verden eller udefinert region	0
Nord-Amerika (USA, Canada)	1
EØS, Vest-Europa, Norden, Sveits	2
Asia ved stillehavskysten	3
Latin-Amerika	4
Resten av Europa, Midtøsten og Afrika	5
Australia, New Zealand	6

Region	Numerisk kode
Ugyldig region	9

**Merk:** Hvis du vil finne de regionale innstillingene for skriveren og tonerkassetten, må du skrive ut testsidene. Gå til følgende på kontrollpanelet: **Innstillinger > Feilsøking > Skriv ut testsider.**

## Ikke originalrekvisita fra Lexmark

Skriveren har oppdaget en rekvisita eller del fra en annen leverandør enn Lexmark i skriveren.

Lexmark-skriveren fungerer best med originale deler og rekvisita fra Lexmark. Bruk av rekvisita eller deler fra tredjeparter kan påvirke skriverens og bildekomponentenes ytelse, pålitelighet eller levetid.

Alle indikatorer for levetid er utviklet for bruk med rekvisita og deler fra Lexmark, og kan gi vilkårlige resultater hvis du bruker rekvisita eller deler fra tredjeparter. Bruk av bildekomponenter utover beregnet levetid kan skade Lexmark-skriveren eller komponentene.

**Advarsel – mulig skade:** Bruk av rekvisita eller deler fra tredjeparter kan påvirke garantidekningen. Skade som følge av bruk av rekvisita eller deler fra tredjeparter dekkes kanskje ikke av garantien.

Hvis du godtar alle disse risikoene og ønsker å fortsette å bruke uoriginale deler og rekvisita i skriveren, trykker du på og holder inne **X** og **OK** samtidig i 15 sekunder.

Hvis du ikke godtar disse risikoene, fjerner du tredjepartens rekvisita/deler fra skriveren og installerer originale deler/rekvisita fra Lexmark. Se [Bruke originaldeler og -rekvisita fra Lexmark på side 63](#) hvis du vil ha mer informasjon.

Hvis skriveren ikke skriver ut når du trykker på og holder inne **X** og **OK** samtidig i 15 sekunder, må du tilbakestille rekvisitaforbrukstilleren.

1 Gå til følgende på kontrollpanelet:

 > **Enhet** > **OK** > **Vedlikehold** > **OK** > **Konfig.meny** > **OK** > **Rekvisitabruk og -tellere** > **OK**

2 Velg delen eller rekvisitaen som du vil tilbakestille, og velg deretter **OK**.

3 Les advarselen, og velg deretter **Fortsett** > **OK**.

4 Hvis du vil fjerne meldingen, holder du **X**, og **OK** inne samtidig i 15 sekunder.

**Merk:** Hvis du ikke klarer å tilbakestille rekvisitaforbrukstilleren, må du returnere varen til kjøpsstedet.

## Fjerne fastkjørt papir

### Unngå papirstopp

#### Legg papiret riktig i

- Kontroller at papiret ligger rett i skuffen.

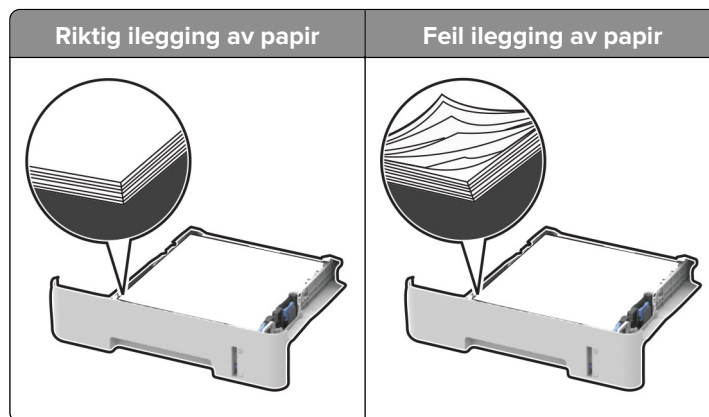

- Ikke legg noe i eller fjern skuffer mens skriveren skriver ut.
- Ikke legg i for mye papir. Kontroller at papirbunken ikke er høyere enn kapasitetsmerket.
- Ikke skyv papir inn i skuffen. Legg i papir slik det vises i illustrasjonen.

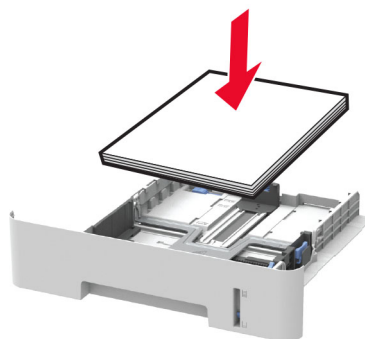

- Kontroller at papirsinnene er plassert riktig, og at de ikke presses hardt mot papiret eller konvoluttene.
- For tosidig utskrift på papir i A4-størrelse må du kontrollere at innstillingen for papirstørrelse i dupleksenheten er satt til A4.
- For tosidig utskrift på papir i Letter-, Legal-, Oficio- eller folio-format må du kontrollere at innstillingen for papirstørrelse i dupleksenheten er satt til Letter.
- Skyv skuffen helt inn i skriveren når du har lagt i papir.

### Bruk anbefalt papir

- Bruk bare anbefalt papir eller spesialpapir.
- Ikke legg i krøllet, brettet eller fuktig papir.
- Bøy, luft og juster papirkantene før du legger det i.

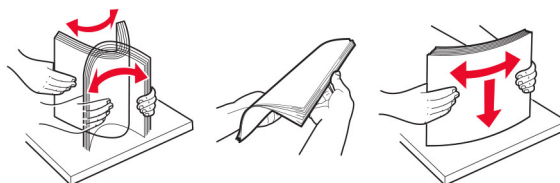

- Ikke bruk papir som er klippet eller beskåret for hånd.
- Ikke bland ulike papirstørrelser, -tykkelser eller -typer i samme skuff.

- Kontroller at papirstørrelse og -type er riktig angitt på datamaskinens eller skriverens kontrollpanel.
- Oppbevar papiret i henhold til produsentens anbefalinger.

## Identifisere hvor papiret har kjørt seg fast

### Merknader:

- Når Papirstoppassistent er satt til På, kjører skriveren automatisk tomme sider eller sider med delvis utskrift etter at en fastkjørt side har blitt fjernet. Kontroller om utskriften har blanke sider.
- Når Gjenopprett v/stopp er angitt som På eller Auto, skriver skriveren ut fastkjørt papir på nytt.

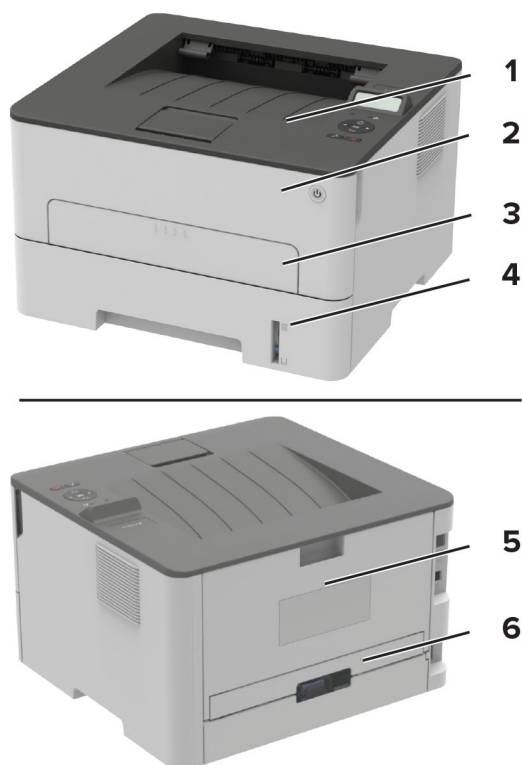

	Sted for papirstopp
1	Standard utskuff
2	Frontdeksel
3	Manuell arkmater
4	Skuff
5	Bakdeksel
6	Dupleksenhet

## Papirstopp i skuffen

- 1 Ta ut skuffen.

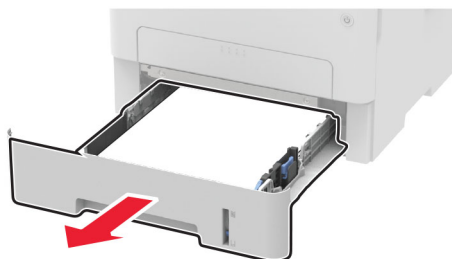

- 2 Ta ut det fastkjørte papiret.

**Merk:** Kontroller at alle papirrester er fjernet.



- 3 Sett inn skuffen.

## Papirstopp i frontdekselet

- 1 Åpne frontdekselet.

**Advarsel – mulig skade:** For å unngå skade på grunn av elektrostatisk utladning, må du berøre den eksponerte metallrammen på skriveren før du åpner eller berører innvendige deler av skriveren.



- 2 Ta ut bildeenheten.

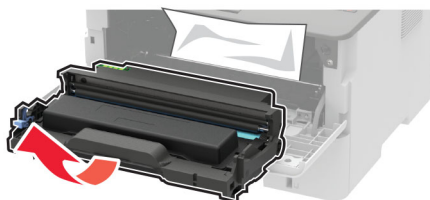

**Advarsel – mulig skade:** Ikke utsett bildeenheten for direkte lys i mer enn ti minutter. Lengre eksponering for lys kan føre til problemer med utskriftskvaliteten.

**Advarsel – mulig skade:** Du må aldri berøre fotoledertrommelen. Gjør du det kan utskriftskvaliteten bli dårlig i fremtiden.



**3** Ta ut det fastkjørte papiret.

 **FORSIKTIG – VARM OVERFLATE:** Skriveren kan være varm innvendig. Hvis du vil redusere risikoen for skader, må du la overflaten kjøles ned før du berører den.

**Merk:** Kontroller at alle papirrester er fjernet.



**4** Sett inn bildeenheten.



**5** Lukk dekselet.

## Papirstopp i bakdekselet

**1** Åpne bakdekselet.

 **FORSIKTIG – VARM OVERFLATE:** Skriveren kan være varm innvendig. Hvis du vil redusere risikoen for skader, må du la overflaten kjøles ned før du berører den.

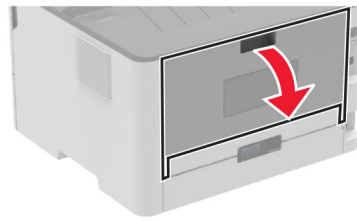

2 Åpne dekselet til fikseringsenheten.

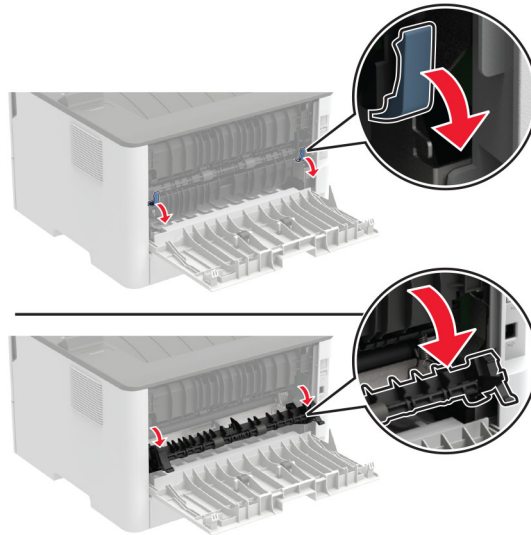

3 Ta ut det fastkjørte papiret.

**Merk:** Kontroller at alle papirrester er fjernet.

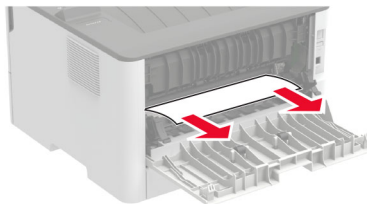

4 Lukk dekselet til fikseringsenheten.

5 Lukk bakdekselet.

## Papirstopp i dupleksenheten

1 Trekk ut dupleksenheten, og ta ut det fastkjørte papiret.

**Advarsel – mulig skade:** For å unngå skade på grunn av elektrostatisk utladning, må du berøre den eksponerte metallrammen på skriveren før du åpner eller berører innvendige deler av skriveren.

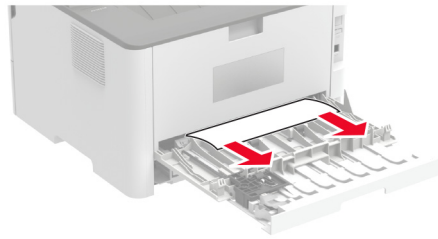

**Merk:** Kontroller at alle papirrester er fjernet.

**2** Sett inn dupleksenheten.

## Papirstopp i standardskuffen

Ta ut det fastkjørte papiret.

**Merk:** Kontroller at alle papirrester er fjernet.



## Papirstopp i den manuelle materen

Ta ut det fastkjørte papiret.

**Merk:** Kontroller at alle papirrester er fjernet.

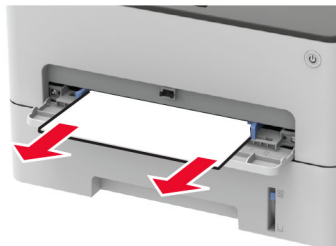



## Problemer med papirmating

### Konvolutten limes igjen ved utskrift

Handling	Ja	Nei
<p><b>Trinn 1</b></p> <p><b>a</b> Bruk en konvolutt som har vært lagret tørt.</p> <p><b>Merk:</b> Hvis du skriver ut på konvolutter med høy fuktinnhold, kan konvolutten klebes igjen.</p> <p><b>b</b> Send utskriftsjobben.</p> <p>Klebes konvolutten igjen ved utskrift?</p>	Gå til trinn 2.	Problemet er løst.
<p><b>Trinn 2</b></p> <p><b>a</b> Kontroller at papirtype er satt til Konvolutt. Gå til følgende på kontrollpanelet:</p> <p> &gt; <b>Papir</b> &gt; <b>OK</b> &gt; <b>Skuffkonfigurasjon</b> &gt; <b>OK</b> &gt; <b>Papirstørrelse/-type</b> &gt; <b>OK</b></p> <p><b>b</b> Send utskriftsjobben.</p> <p>Klebes konvolutten igjen ved utskrift?</p>	Kontakt <a href="#">brukerstøtte</a> .	Problemet er løst.

### Sortert utskrift fungerer ikke

Handling	Ja	Nei
<p><b>Trinn 1</b></p> <p><b>a</b> Gå til følgende på kontrollpanelet:</p> <p> &gt; <b>Skriv ut</b> &gt; <b>OK</b> &gt; <b>Layout</b> &gt; <b>OK</b> &gt; <b>Sorter</b> &gt; <b>OK</b> &gt; <b>På [1,2,1,2,1,2]</b> &gt; <b>OK</b></p> <p><b>b</b> Skriv ut dokumentet.</p> <p>Er dokumentet sortert riktig?</p>	Problemet er løst.	Gå til trinn 2.
<p><b>Trinn 2</b></p> <p><b>a</b> Gå til dokumentet du prøver å skrive ut, åpne dialogboksen Utskrift, og velg deretter <b>Sorter</b>.</p> <p><b>b</b> Skriv ut dokumentet.</p> <p>Er dokumentet sortert riktig?</p>	Problemet er løst.	Gå til trinn 3.
<p><b>Trinn 3</b></p> <p><b>a</b> Reduser antallet sider som skal skrives ut.</p> <p><b>b</b> Skriv ut dokumentet.</p> <p>Er sidene sortert riktig?</p>	Problemet er løst.	Kontakt <a href="#">brukerstøtte</a> .

## Papiret kjører seg ofte fast

Handling	Ja	Nei
<p><b>Trinn 1</b></p> <p><b>a</b> Ta ut skuffen.</p> <p><b>b</b> Kontroller at papir er lagt i på riktig måte.</p> <p><b>Merknader:</b></p> <ul style="list-style-type: none"> <li>• Kontroller at papirførerne er riktig posisjonert.</li> <li>• Kontroller at papirbunken ikke er høyere enn kapasitetsmerket.</li> <li>• Kontroller at du skriver ut på en anbefalt papirstørrelse og papirtype.</li> </ul> <p><b>c</b> Sett inn skuffen.</p> <p><b>d</b> Skriv ut dokumentet.</p> <p>Kjører papiret seg ofte fast?</p>	Gå til trinn 2.	Problemet er løst.
<p><b>Trinn 2</b></p> <p><b>a</b> Gå til følgende på kontrollpanelet:</p> <p> &gt; <b>Papir</b> &gt; <b>OK</b> &gt; <b>Skuffkonfigurasjon</b> &gt; <b>OK</b> &gt; <b>Papirstørrelse/-type</b> &gt; <b>OK</b></p> <p><b>b</b> Angi riktig papirstørrelse og -type.</p> <p><b>c</b> Skriv ut dokumentet.</p> <p>Kjører papiret seg ofte fast?</p>	Gå til trinn 3.	Problemet er løst.
<p><b>Trinn 3</b></p> <p><b>a</b> Legg i papir fra en nyåpnet pakke.</p> <p><b>Merk:</b> Papir absorberer fuktighet på grunn av høy luftfuktighet. Oppbevar papiret i originalemballasjen til du skal bruke det.</p> <p><b>b</b> Skriv ut dokumentet.</p> <p>Kjører papiret seg ofte fast?</p>	Kontakt <a href="#">brukerstøtte</a> .	Problemet er løst.

## Fastkjørte sider skrives ikke ut på nytt

Handling	Ja	Nei
<p><b>1</b> Gå til følgende på kontrollpanelet:</p> <p> &gt; <b>Enhet</b> &gt; <b>OK</b> &gt; <b>Varsler</b> &gt; <b>OK</b> &gt; <b>Gjenoppsett papirstopp</b> &gt; <b>OK</b> &gt; <b>Gjenoppsett v/stopp</b> &gt; <b>OK</b></p> <p><b>2</b> Velg <b>På</b> eller <b>Auto</b>, og trykk deretter på <b>OK</b>.</p> <p>Er de fastkjørte sidene skrevet ut på nytt?</p>	Problemet er løst.	Kontakt <a href="#">brukerstøtte</a> .

## Hvordan du kan kontakte brukerstøtte

Før du kontakter kundestøtte, må du sørge for at du har følgende informasjon:

- Skriverproblem
- Feilmelding
- Skriverens modelltype og serienummer

Gå til <http://support.lexmark.com> for å få støtte via e-post eller direktemeldinger, eller bla gjennom biblioteket av håndbøker, støttedokumentasjon, drivere og andre nedlastinger.

Teknisk kundestøtte er også tilgjengelig via telefon. I USA og Canada kan du ringe 1-800-539-6275. For andre land eller regioner kan du gå til <http://support.lexmark.com>.

## Resirkuler og kast

### Resirkulering av Lexmark-produkter

Hvis du vil returnere Lexmark-produkter for resirkulering, gjør du følgende:

**1** Gå til [www.lexmark.com/recycle](http://www.lexmark.com/recycle).

**2** Velg produktet du vil resirkulere.

**Merk:** Skriverrekvisita og maskinvare som ikke finnes i innsamlingsprogrammet fra Lexmark, kan resirkuleres ved ditt lokale resirkuleringssenter.

### Resirkulering av Lexmark-emballasje

Lexmark jobber hele tiden for å bruke minst mulig emballasje. Mindre emballasje bidrar til at Lexmark-skrivere fraktes mer effektivt og miljøvennlig, og det blir mindre emballasje å kaste. Dette gir lavere utslipp av drivhusgasser, og det brukes mindre energi og naturressurser. Lexmark tilbyr også resirkulering av emballasjekomponenter i enkelte land og regioner. Hvis du vil ha mer informasjon, går du til [www.lexmark.com/recycle](http://www.lexmark.com/recycle) og velger deretter ønsket land eller region. Informasjon om tilgjengelige programmer for resirkulering av emballasje finner du sammen med informasjonen om resirkulering av produktet.

Lexmarks kartonger er 100 % resirkulerbare hvis de behandles ved resirkuleringsanlegg for bølgekartong. Slike anlegg finnes kanskje ikke i ditt nærområde.

Isoporen som brukes i Lexmarks emballasje, er resirkulerbar hvis den behandles ved resirkuleringsanlegg for isopor. Slike anlegg finnes kanskje ikke i ditt nærområde.

Når du returnerer en kassett eller patron til Lexmark, kan du bruke esken til kassetten eller patronen om igjen. Lexmark resirkulerer esken.

# Merknader

## Produktinformasjon

Produktnavn:

Lexmark B2236dw-skriver

Maskintype:

1400

Modell:

438

## Utgivelsesmerknad

Juli 2024

**Det følgende avsnittet gjelder ikke i land der slike bestemmelser er i strid med gjeldende lovgivning.**

LEXMARK INTERNATIONAL, INC. LEVERER DENNE PUBLIKASJONEN "SOM DEN ER", UTEN GARANTIER AV NOE SLAG, VERKEN EKSPISITT ELLER IMPLISITT, INKLUDERT, MEN IKKE BEGRENSET TIL, IMPLISITTE GARANTIER OM SALGBARHET ELLER EGNETHET TIL ET BESTEMT FORMÅL. Enkelte land tillater ikke fraskrivelse av eksplisitt eller implisitt garantiansvar i visse transaksjoner. Denne erklæringen gjelder derfor kanskje ikke for deg.

Denne publikasjonen kan inneholde tekniske unøyaktigheter eller typografiske feil. Informasjonen i dette dokumentet endres regelmessig, og disse endringene vil bli tatt med i senere utgaver. Forbedringer eller endringer i produktene eller programmene som beskrives, kan gjennomføres når som helst.

Henvisninger i denne publikasjonen til produkter, programmer eller tjenester innebærer ikke at produsenten har til hensikt å gjøre disse tilgjengelige i alle land der produsenten er representert. Eventuelle henvisninger til et produkt, et program eller en tjeneste innebærer ikke at bare det produktet, det programmet eller den tjenesten kan brukes. Alle tilsvarende produkter, programmer og tjenester som ikke krenker noen immaterielle rettigheter, kan brukes i stedet. Evaluering og verifisering av drift sammen med andre produkter, programmer og tjenester, bortsett fra de som uttrykkelig er angitt av produsenten, er brukerens ansvar.

Hvis du vil ha informasjon om brukerstøtte fra Lexmark, kan du gå til <http://support.lexmark.com>.

Hvis du vil ha informasjon om Lexmarks personvernerklæring som gjelder for bruk av dette produktet, kan du gå til [www.lexmark.com/privacy](http://www.lexmark.com/privacy).

Hvis du vil ha informasjon om rekvisita og nedlastinger, kan du gå til [www.lexmark.com](http://www.lexmark.com).

© 2019 Lexmark International, Inc.

Med enerett.

## Varemerker

Lexmark og Lexmark-logoen er varemerker eller registrerte varemerker for Lexmark International, Inc. i USA og/eller andre land.

Android, Google Play og Google Chrome er varemerker for Google LLC.

Macintosh, macOS, Safari, and AirPrint are trademarks of Apple Inc., registered in the U.S. and other countries. App Store is a service mark of Apple Inc., registered in the U.S. and other countries. Use of the Works with Apple badge means that an accessory has been designed to work specifically with the technology identified in the badge and has been certified by the developer to meet Apple performance standards.

Microsoft, Internet Explorer, Microsoft Edge og Windows er varemerker for Microsoft-gruppen av selskaper.

Mopria®-ordmerket er et registrert og/eller uregistrert varemerke for Mopria Alliance, Inc. i USA og andre land. Uautorisert bruk er strengt forbudt.

PCL® er et registrert varemerke for Hewlett-Packard Company. PCL er en betegnelse fra Hewlett-Packard Company på et sett med skriverkommandoer (språk) og funksjoner som hører til selskapets skriverprodukter. Denne skriveren skal være kompatibel med PCL-språket. Dette betyr at skriveren gjenkjenner PCL-kommandoer som brukes av ulike programmer, og at skriveren emulerer funksjonene som tilsvarer kommandoene.

PostScript er et registrert varemerke for Adobe Systems Incorporated i USA og/eller andre land.

Wi-Fi® og Wi-Fi Direct® er registrerte varemerker for Wi-Fi Alliance®.

Alle andre varemerker tilhører de respektive eierne.

## Lisensmerknader

Alle lisensmerknader som er tilknyttet dette produktet, kan vises fra CD:\NOTICES-mappen på CDen med installeringsprogramvaren.

## Støynivåer

Målingene nedenfor er utført i samsvar med ISO 7779 og rapportert i overensstemmelse med ISO 9296.

**Merk:** Det er ikke sikkert at alle modusene gjelder for ditt produkt.

Gjennomsnittlig lydtrykk på 1 meter, dBA	
Skriver ut	Enkeltsidig: 53; Tosidig: 50
Klar	16

Verdiene i tabellen kan endres. Se [www.lexmark.com](http://www.lexmark.com) for eventuell oppdatert informasjon.

## WEEE-direktiv (Waste of Electrical and Electronic Equipment)

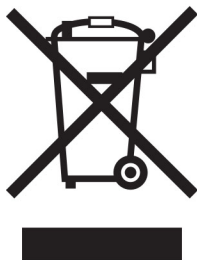

EE-logoen står for bestemte resirkuleringsprogrammer og prosedyrer for elektroniske produkter for land i EU. Vi oppfordrer til resirkulering av våre produkter.

Hvis du har flere spørsmål om gjenvinning, kan du gå til Lexmarks hjemmeside på [www.lexmark.com](http://www.lexmark.com) der du kan finne telefonnummeret til ditt lokale salgskontor.

## Oppladbart litiumionbatteri

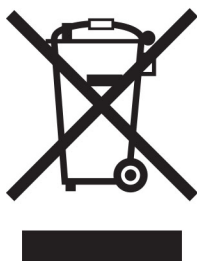

Dette produktet kan inneholde et oppladbart litiumionbatteri i myntcelleform, som bare skal fjernes av en kvalifisert tekniker. Søppelkassen med kryss over betyr at produktet ikke skal kasseres som usortert avfall, men må sendes til et separat innsamlingssted for gjenvinning og resirkulering. Hvis batteriet fjernes, må du ikke kaste det i husholdningsavfallet. Det kan finnes innsamlingssystemer for batterier i lokalsamfunnet ditt, for eksempel et bestemt sted der du kan levere batterier til resirkulering. Den separate innsamlingen av brukte batterier sikrer riktig behandling av avfall, inkludert gjenbruk og resirkulering, og forhindrer potensielle negative virkninger på menneskers helse og miljø. Kvitt deg med batteriene på en forsvarlig måte.

Forskrift (EU) 2023/1542

## Forskrift (EU) 2023/1542

Dette produktet kan inneholde et oppladbart litium knappcellebatteri. Dette batteri er i samsvar med forskrift (EU) 2023/1542. Samsvar indikeres av CE-merkingen:





Dette produktet kan inneholde ett av følgende knappcellebatterier:

- Batteriidentifikasjon: Seiko modellnummer MS621FE  
Produsent: Seiko Instruments Inc.  
Produsentadresse: 8, Nakase 1-chome, Mihama-ku, Chiba-shi, Chiba 261-8507, Japan
- Batteriidentifikasjon: Panasonic modellnummer ML621  
Produsent: Panasonic Energy Co., Ltd.  
Produsentens adresse: 1-1 Matsushita-cho, Moriguchi City, Osaka 570-8511, Japan
- Batteriidentifikasjon: FDK modellnummer ML621  
Produsent: FDK Corporation  
Produsentadresse: Shibaura Crystal Shinagawa, 1-6-41 Konan, Minato-ku, Tokyo 108-8212, Japan

## Environmental labeling for packaging

Per Commission Regulation Decision 97/129/EC Legislative Decree 152/2006, the product packaging may contain one or more of the following symbols.

 <p>20 PAP</p>	<p>This symbol indicates that the packaging may contain corrugated fiberboard.</p>
 <p>21 PAP</p>	<p>This symbol indicates that the packaging may contain non-corrugated fiberboard.</p>
 <p>22 PAP</p>	<p>This symbol indicates that the packaging may contain paper.</p>

For more information, go to [www.lexmark.com/recycle](http://www.lexmark.com/recycle), and then choose your country or region. Information on available packaging recycling programs is included with the information on product recycling.

## Produktkassering

Skriveren eller rekvisitaene må ikke kastes sammen med vanlig husholdningsavfall. Få informasjon om kassering og resirkulering fra de lokale myndighetene.

## Returnere Lexmark-kassetter for gjenbruk eller gjenvinning

Gjennom Lexmarks returprogram for tonerkassetter kan du sende brukte kassetter tilbake til Lexmark for gjenbruk eller resirkulering. Alle de tomme kassetene som returneres til Lexmark, blir brukt på nytt eller går til gjenvinning. Eskene som brukes som emballasje for returkassetene, blir også resirkulert.

Gjør følgende for å returnere Lexmark-kassetter for gjenbruk eller gjenvinning:

- 1 Gå til [www.lexmark.com/recycle](http://www.lexmark.com/recycle).
- 2 Velg produktet du vil resirkulere.



## Varsel om statisk elektrisitet

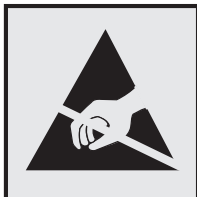

Dette symbolet identifiserer statisk følsomme deler. Ikke ta på områdene nær disse symbolene uten å først berøre en metalloverflate i et område borte fra symbolet.

For å unngå skade på grunn av elektrostatisk utladning når du utfører vedlikeholdsoppgaver, for eksempel fjerning av fastkjørt papir eller bytting av rekvisita, må du berøre en eksponert metallramme på skriveren før du åpner eller berører innsiden av skriveren, selv om symbolet ikke vises.

## ENERGY STAR

Alle Lexmark-produkter som er merket med ENERGY STAR® -symbolet på selve produktet eller på oppstartskjermbildet, er sertifisert til å være i samsvar med ENERGY STAR-kravene til Environmental Protection Agency (EPA) per produksjonsdatoen.



## Temperaturinformasjon

Driftstemperatur og relativ fuktighet	10 til 32,2 °C (50 til 90 °F) og 15 til 80 % relativ luftfuktighet 15,6 til 32,2 °C (60 til 90 °F) og 8 til 80 % relativ luftfuktighet Maksimal temperatur for våt pære <sup>2</sup> : 22,8 °C (73 °F) Ikke-kondenserende miljø
Skriver/tonerkassett/bildeenhet langsiktig oppbevaring <sup>1</sup>	15,6 til 32,2 °C (60 til 90 °F) og 8 til 80 % relativ luftfuktighet Maksimal temperatur for våt pære <sup>2</sup> : 22,8 °C (73 °F)
Skriver/tonerkassett/bildeenhet kortvarig frakt	-40 til 40 °C (-40 til 104 °F)
<sup>1</sup> Rekvisitas holdbarhet er cirka 2 år. Dette er basert på lagring i et vanlig kontormiljø ved 22 °C (72 °F) og 45 % luftfuktighet.	
<sup>2</sup> Duggpunktstemperatur bestemmes av lufttemperatur og relativ fuktighet.	

## Lasermerknad

Skriveren er sertifisert i USA for samsvar med kravene i DHHS 21 CFR, kapittel I, underkapittel J for laserprodukter av klasse I (1) og er andre steder sertifisert som et laserprodukt av klasse I som samsvarer med kravene i IEC 60825-1: 2014.

Laserprodukter av klasse I anses ikke som helseskadelige. Lasersystemet og skriveren er utformet slik at mennesker ikke utsettes for laserstråling utover nivået i klasse I under normal drift, vedlikehold eller foreskrevet service. Skriveren har en skrivehodeenhet som ikke kan vedlikeholdes, som inneholder en laser med følgende spesifikasjoner:

Klasse: IIIb (3b) AlGaAs

Nominell utgangseffekt (milliwatt): 15

Bølgelengde (nanometer): 775–800

## Strømforbruk

### Strømforbruk

Tabellen viser strømforbruket til maskinen.

**Merk:** Det er ikke sikkert at alle modusene gjelder for ditt produkt.

Modus	Beskrivelse	Strømforbruk (watt)
Skriver ut	Maskinen genererer trykt materiale fra elektroniske signaler.	460
Copy (Kopi)	Maskinen genererer trykt materiale fra trykte originaler.	I/T
Skann	Maskinen skanner trykte dokumenter.	I/T
Klar	Maskinen venter på en utskriftsjobb.	4,0
strømsparingsmodus	Maskinen er i strømsparingsmodus.	1,2
Dvalemodus	Maskinen er i dvalemodus.	I/T
Av	Maskinen er koblet til et strømuttak, men er slått av.	0,1

Strømforbruksnivåene i tabellen er basert på registrert gjennomsnittlig strømforbruk. Momentan effekter kan være betydelig høyere enn gjennomsnittlig forbruk.

Verdiene i tabellen kan endres. Se [www.lexmark.com](http://www.lexmark.com) for eventuell oppdatert informasjon.

### Strømsparingsmodus

Dette produktet er utviklet med en strømsparingsmodus som kalles *Hvilemodus*. Hvilemodusen sparer strøm ved å redusere strømforbruket når produktet ikke brukes over lengre tid. Hvilemodusen aktiveres automatisk når produktet ikke brukes over en viss tid, og dette kalles *tidsavbrudd for hvilemodus*.

Fabrikkoppsettet for tidsavbrudd for hvilemodus for dette produktet (i minutter):	15
---	----

Ved hjelp av konfigureringsmenyene kan tidsavbruddet for hvilemodus endres til mellom 1 minutt og 120 minutter. Hvis utskriftshastigheten er mindre enn eller lik 30 sider per minutt, kan du bare angi tidsavbrudd opptil 60 minutter. Hvis du angir en lav verdi for tidsavbruddet for hvilemodus, reduseres strømforbruket, men produktets responstid kan øke. Hvis du angir en høy verdi for tidsavbruddet for hvilemodus, opprettholder du rask responstid, men det brukes mer strøm.

## Dvalemodus

Dette produktet er laget med en driftsmodus som bruker veldig lite strøm, som blir kalt *dvalemodus*. Ved drift i dvalemodus slås alle andre systemer og enheter trygt av.

Enheten kan settes i dvalemodus med en av følgende metoder:

- Med Tidsavbrudd for dvale
- Med Planlegg moduser for strøm

Tidsavbrudd for dvale er standardinnstilling for dette produktet i alle land og regioner	3 dager
--	---------

Hvor lenge skriveren venter etter en jobb er skrevet ut før den går i dvalemodus, kan varieres fra én time til én måned.

## Merknader om produkter med EPEAT-registrert bildebehandlingsutstyr:

- Ventemodus finner sted i dvalemodus eller av-modus.
- Produktet slås automatisk av til et effektnivå i ventemodus på  $\leq 1$  W. Den automatiske ventefunksjonen (dvalemodus eller av-modus) skal være aktivert ved produktforsendelse.

## Av-modus

Hvis maskinen har en av-modus der den bruker litt strøm, må den kobles fra strømuttaket for at den overhodet ikke skal bruke strøm.

## Totalt energiforbruk

Noen ganger kan det være nyttig å beregne energiforbruket til produktet. Strømforbruket angis i watt, og må derfor multipliseres med den tiden maskinen er i de forskjellige modusene for å gi det totale energiforbruket. Det totale energiforbruket til produktet er summen av energiforbruket i hver modus.

## Juridiske merknader for trådløse produkter

Denne delen inneholder informasjon om forskrifter som bare gjelder for trådløse modeller.

Hvis du er i tvil om modellen din er trådløs, kan du gå til <http://support.lexmark.com>.

## Merknad om modulære komponenter

Trådløse modeller inneholder følgende modulære komponenter:

Lexmark-forskrifter, type/modellnummer LEX-M08-001; FCC-ID:IYLLEXM08001; IC:2376A-LEXM08001

Se på merkingen på det faktiske produktet for å finne ut hvilke modulære komponenter som er installert på produktet ditt.

## Eksponering for stråling

Strålingen fra enheten er langt lavere enn grenseverdiene i FCC-reglene og reglene fra andre kontrollorganer. Det må være en avstand på minst 20 cm (8 tommer) mellom antennen og mennesker for at enheten skal oppfylle

kravene som omhandler eksponering for radiofrekvensenergi i FCC-reglene og reglene fra andre kontrollorganer.

## Samsvar med EU-direktiver

Dette produktet er i samsvar med beskyttelseskravene i EU-rådets direktiv 2014/53/EF om tilnærming og harmonisering av lovgivningen til medlemslandene i forbindelse med radioutstyr.

Produsenten av dette produktet er: Lexmark International, Inc., 740 West New Circle Road, Lexington, KY, 40550, USA. Autorisert representant for EØS/EU: Lexmark International Technology Hungária Kft., 8 Lechner Ödön fasor, Millennium Tower III, 1095 Budapest, Ungarn. EØS/EU-importør er: Lexmark International Technology S.à.r.l. 20, Route de Pré-Bois, ICC Building, Bloc A, CH-1215 Genève, Sveits. En erklæring om samsvar med kravene i direktivene er tilgjengelig ved forespørsel fra en autorisert representant eller på [www.lexmark.com/en\\_us/about/regulatory-compliance/european-union-declaration-of-conformity.html](http://www.lexmark.com/en_us/about/regulatory-compliance/european-union-declaration-of-conformity.html).

Samsvar indikeres av CE-merkingen:



## Erklæring fra EU og andre land om frekvensbånd og maksimal RF-kraft for radiosender

Dette radioproduktet overfører i 2,4 GHz-båndet (2,412–2,472 GHz) i EU-området. Maksimal EIRP for sending, inkludert antennegain, er  $\leq 20$ dBm.

## Samsvar med EU-direktiver

Dette produktet er i samsvar med krav til beskyttelse i EU-direktivene 2014/30/EU, 2014/35/EU, 2009/125/EF og 2011/65/EU som endret av (EU) 2015/863 om tilnærming og harmonisering av lovgivningen til medlemslandene i forbindelse med elektromagnetisk kompatibilitet og sikkerhet for elektronisk utstyr utformet for bruk innen bestemte spenningsgrenser, til miljøvennlig utforming av energiforbrukende beslektede produkter, og om begrensningene for bruk av visse farlige stoffer i elektrisk og elektronisk utstyr.

Produsenten av dette produktet er: Lexmark International, Inc., 740 West New Circle Road, Lexington, KY, 40550, USA. Autorisert representant for EØS/EU: Lexmark International Technology Hungária Kft., 8 Lechner Ödön fasor, Millennium Tower III, 1095 Budapest, Ungarn. EØS/EU-importør er: Lexmark International Technology S.à.r.l. 20, Route de Pré-Bois, ICC Building, Bloc A, CH-1215 Genève, Sveits. En erklæring om samsvar med kravene i direktivene er tilgjengelig ved forespørsel fra en autorisert representant eller på [www.lexmark.com/en\\_us/about/regulatory-compliance/european-union-declaration-of-conformity.html](http://www.lexmark.com/en_us/about/regulatory-compliance/european-union-declaration-of-conformity.html).

Dette produktet tilfredsstiller klasse B-grensene i EN 55032 og sikkerhetskravene i EN 62368-1.

# Indeks

## A

AirPrint  
 bruke 29  
 aktivere Wi-Fi Direct 25  
 angi papirstørrelse 17  
 angi papirtype 17  
 avbryte en utskriftsjobb  
 fra datamaskinen 32  
 fra skriverens kontrollpanel 32  
 avkuttete bilder 86  
 avkuttet tekst 86

## B

bestille rekvisita  
 bildeenhet 64  
 tonerkassett 63  
 bildeenhet  
 bestille 64  
 bytte 66  
 bilder er avkuttet 86  
 blanke sider 73  
 brettet papir 77  
 brevpapir  
 legge i 20  
 velge 12  
 bruke kontrollpanelet 10  
 bruke originaldeler og  
 originalrekvisita fra Lexmark 63  
 brukerstøtte  
 kontakte 111  
 Bytt tonerkassett, feil region for  
 skriveren 101  
 bytte deler  
 dupleksenhet 68  
 skuff 68  
 bytte rekvisita  
 bildeenhet 66  
 tonerkassett 64

## D

datamaskin  
 koble til skriveren 25  
 deaktivere Wi-Fi-nettverket 26  
 deler og rekvisita  
 kontrollere statusen 62  
 dokumenter, skrive ut  
 fra datamaskin 28

fra en mobilenhet 28  
 dupleksenhet  
 angi papirstørrelse 17  
 bytte 68  
 Dvalemodus  
 innstilling 70

## E

e-postvarsling  
 konfigurere 62  
 egnede papirstørrelser 13  
 eksportere en konfigurasjonsfil  
 bruke EWS (Embedded Web  
 Server) 22  
 erklæring om flyktig og ikke-  
 flyktig minne 27  
 Ethernet-port 17

## F

fastvare, oppdatering 22  
 FCC-merknader 119  
 feilplasserte marger 79  
 feilsøking  
 kan ikke koble skriveren til  
 Wi-Fi 100  
 kan ikke åpne Embedded Web  
 Server 99  
 problemer med  
 utskriftskvalitet 72  
 skriveren svarer ikke 98  
 feilsøking, utskrift  
 fastkjørte sider skrives ikke ut  
 på nytt 110  
 feilplasserte marger 79  
 jobben skrives ut fra feil  
 skuff 97  
 jobben skrives ut på feil  
 papir 97  
 konfidensielle jobber og andre  
 holdte jobber skrives ikke  
 ut 97  
 konvolutten limes igjen ved  
 utskrift 109  
 lang tid på å skrive ut 95  
 papiret kjører seg ofte fast 110  
 sortert utskrift fungerer  
 ikke 109

utskriftsjobber skrives ikke  
 ut 94  
 feilsøking, utskriftskvalitet  
 avkuttet tekst eller bilder 86  
 blanke eller hvite sider 73  
 brettet eller krøllete papir 77  
 fine linjer blir ikke skrevet ut  
 riktig 76  
 flekkete utskrift og prikker 82  
 gjentatte feil 93  
 grå bakgrunn på utskrifter 78  
 heldekkende sorte sider 85  
 loddrette hvite striper 90  
 loddrette lyse striper 89  
 loddrette mørke streker med  
 manglende utskrift 93  
 loddrette mørke striper 91  
 loddrette mørke striper eller  
 streker 92  
 lys utskrift 80  
 mørk utskrift 74  
 papiret krøller seg 83  
 skjev utskrift 84  
 skråstilt utskrift 84  
 toneren sverter lett av 87  
 vannrette lyse striper 88  
 fine linjer blir ikke skrevet ut  
 riktig 76  
 finne fastkjørt  
 utskriftsmateriale 104  
 finne skriverens serienummer 9  
 finne skriverinformasjon 8  
 fjerne fastkjørt papir  
 i den manuelle arkmateren 108  
 i dupleksenheten 107  
 i frontdekselet 105  
 i skuffen 105  
 flekkete utskrift 82  
 flyktig minne 27  
 slette 27  
 flyktig og ikke-flyktig minne  
 erklæring 27  
 flytte skriveren 16, 70  
 fortrykte skjemaer  
 velge 12  
 fuktighet rundt skriveren 117

**G**

gjenopprette fabrikkoppsett 27  
gjentatte feil på utskrift 93  
grå bakgrunn på utskrifter 78

**H**

heldekkende sorte sider 85  
holdte dokumenter skrives ikke ut 97  
hvite sider 73  
hvite striper 90

**I**

identifisere hvor papiret har kjørt seg fast 104  
Ikke originalrekvisita fra Lexmark 102  
ikke-flyktig minne 27  
  slette 27  
importere en konfigurasjonsfil  
  bruke EWS (Embedded Web Server) 22  
informasjon om rekvisita konfigurere 62  
Installere skriverdriveren 21  
installere skriverprogramvaren 21

**J**

justere tonermørkhet 32

**K**

kan ikke koble skriveren til Wi-Fi 100  
kan ikke åpne Embedded Web Server 99  
koble en datamaskin til skriveren 25  
koble til et trådløst nettverk  
  bruke PIN-metoden 24  
  bruke trykknappmetoden 24  
koble til kabler 17  
koble til mobilenhet til skriver 25  
koble til skriveren til et trådløst nettverk 23  
konfidensielle dokumenter skrives ikke ut 97  
konfidensielle utskriftsjobber konfigurere 30

konfigurere innstillinger for universalpapir 18  
konfigurere varsler for rekvisita 62  
konfigurere Wi-Fi Direct 25  
kontakt for strømledning 17  
kontakte kundestøtte 111  
kontrollere skriverens tilkobling 26  
kontrollere statusen deler og rekvisita 62  
kontrollpanel bruke 10  
konvolutter legge i 20  
krøllete papir 77

**L**

lampe forstå statusen 10  
lampe på av/på-knapp forstå statusen 10  
lang tid på å skrive ut 95  
legge i den manuelle arkmaten 20  
legge i papir i skuffen 18  
legge til skrivere på en datamaskin 21  
Lexmark Mobile Print bruke 28  
Lexmark Print bruke 28  
loddrette hvite striper 90  
loddrette lyse striper 89  
loddrette mørke streker 93  
loddrette mørke striper 91  
loddrette streker på utskrifter 92  
lys utskrift 80

**M**

manglende utskrift 93  
manuell mater legge i 20  
meny 802.1x 54  
  Anonym datasamling 37  
  Begrens tilgang til eksternt nettverk 56  
  Bilde 43  
  Diverse 60

Eksternt kontrollpanel 35  
Enhet 60  
Ethernet 49  
Feilsøking 61  
Felles 57  
Gjenopprett standardinnstillinger 37  
HTTP-/FTP-innstillinger 55  
Innstillinger 33  
IPSec 53  
Konfig.meny 38  
Kvalitet 42  
Lokale kontoer 57  
LPD-konfigurasjon 54  
Menyinnstillingsside 60  
Nettverk 61  
Nettverksoversikt 45  
Om denne skriveren 40  
Oppsett 41  
Oppsett for konfidensiell utskrift 59  
Oversikt 40  
Papirtyper 45  
PCL 42  
Påloggingsbegrensninger 58  
Sertifikatadministrasjon 58  
Skrive ut 61  
Skuffkonfigurering 44  
Slett midlertidige datafiler 60  
Sletting – feil 39  
SNMP 52  
Strømadministrasjon 36  
TCP/IP 50  
Trådløs 46  
Universaloppsett 44  
USB 56  
Varsler 35  
Wi-Fi Direct 48  
Øko-modus 34  
Menyinnstillingsside utskrift 26  
merknader 114, 116, 118, 119  
miljøinnstillinger 70  
minne typer installert i skriveren 27  
mobil enhet koble til skriver 25  
  skrive ut fra 28, 29  
Mopria-utskriftstjeneste 29  
mørk utskrift 74  
mørke loddrette striper på utskrifter 92

**O**

oppbevare papir 13  
oppdatere fastvare 22  
opprette e-postvarslinger 62  
originaldeler og  
originalrekvisita 63  
originaldeler og originalrekvisita  
fra Lexmark 63

**P**

papir  
brevpapir 12  
fortrykte skjemaer 12  
uegnet 12  
velge 11  
papiregenskaper 11  
papiret krøller seg 83  
papirstopp  
i den manuelle arkmateren 108  
sted 104  
unngå 102  
papirstopp i bakdekselet 106  
papirstopp i dupleksenheten 107  
papirstopp i frontdekselet 105  
papirstopp i skuffen 105  
papirstopp, fjerne  
i bakdekselet 106  
i standard utskuffen 108  
papirstørrelse  
innstilling 17  
papirstørrelser  
som støttes 13  
papirtype  
innstilling 17  
papirtyper  
som støttes 14  
papirtyper som støttes 14  
papirvekt  
som støttes 15  
PIN-metode 24  
plassere skilleark 31  
prikker på utskrift 82  
problemer med  
utskriftskvalitet 72

**R**

rekvisita  
ta vare på 70  
rekvisitaforbrukstallere  
tilbakestille 69, 102  
rengjøre skriveren 69

resirkulere  
Lexmark emballasje 112  
Lexmark-produkter 112  
retningslinjer for papir 11

**S**

serienummer, skriver  
finne 9  
sikkerhetsinformasjon 5, 6, 7  
skilleark  
plassere 31  
skjev utskrift 84  
skriftprøve  
utskrift 31  
Skriv ut testside 61  
skrive ut fra en datamaskin 28  
skrive ut oppsettside for  
nettverk 26  
skriver  
minimumsklarering 16  
transportere 71  
velge plassering 16  
skriver ut skriftprøveliste 31  
skriverdeler  
rengjøre 69  
skriverdriver  
installere 21  
skriveren svarer ikke 98  
skriverinformasjon  
finne 8  
skriverinnstillinger  
gjenopprette  
standardinnstillingene 27  
skriverkonfigurasjon 9  
skrivermeldinger  
Bytt tonerkassett, feil region for  
skriveren 101  
Ikke originalrekvisita fra  
Lexmark 102  
skrivermenyer 33  
skriverminne  
slette 27  
skriverporter 17  
skriverprogramvare  
installere 21  
skriverrapporter  
vise 63  
skriverstatus 10  
skråstilt utskrift 84  
skuff  
legge i 18

skuffer  
bytte 68  
slette skriverminne 27  
stiftestopp, fjerne  
i skuffen 105  
stopp, fjerne  
i bakdekselet 106  
i standard utskuffen 108  
Strømsparemodus  
innstilling 70  
strømsparingsmoduser  
innstilling 70  
strålingsmerknader 114, 119  
støttede papirvekter 15  
støynivåer 114

**T**

ta vare på rekvisita 70  
tekst er avkuttet 86  
temperatur rundt skriveren 117  
tilbakestille  
rekvisitaforbrukstallere 102  
tilbakestille tellere 69  
toneren sverter lett av 87  
tonerkassett  
bestille 63  
bytte 64  
tonermørkhet  
justere 32  
transportere skriveren 71  
trykknappmetode 24  
trådløs nettverkstilgang 23  
trådløst nettverk  
koble skriveren til 23  
Wi-Fi Protected Setup 24

**U**

Universal-papir  
konfigurere innstillinger 18  
unngå papirstopp 102  
USB-port 17  
utskrift  
bruke Mopria Print Service 29  
bruke Wi-Fi Direct 29  
fra datamaskin 28  
fra en mobilenhet 29  
gjenta utskriftsjobber 30  
holdte jobber 30  
konfidensielle  
utskriftsjobber 30  
kontrollere utskriftsjobber 30

Menyinnstillingsside 26  
reservere utskriftsjobber 30  
Skriftprøveliste 31  
utskrift, feilsøking  
  fastkjørte sider skrives ikke ut  
  på nytt 110  
  feilplasserte marger 79  
  jobben skrives ut fra feil  
  skuff 97  
  jobben skrives ut på feil  
  papir 97  
  konfidensielle jobber og andre  
  holdte jobber skrives ikke  
  ut 97  
  konvolutten limes igjen ved  
  utskrift 109  
  lang tid på å skrive ut 95  
  papiret kjører seg ofte fast 110  
  sortert utskrift fungerer  
  ikke 109  
  utskriftsjobber skrives ikke  
  ut 94  
utskriftsjobb  
  avbryte fra datamaskinen 32  
  avbryte fra skriverens  
  kontrollpanel 32  
utskriftsjobber skrives ikke ut 94  
utskriftskvalitet, feilsøking  
  avkuttet tekst eller bilder 86  
  blanke eller hvite sider 73  
  brettet eller krøllete papir 77  
  fine linjer blir ikke skrevet ut  
  riktig 76  
  flekkete utskrift og prikker 82  
  gjentatte feil 93  
  grå bakgrunn på utskrifter 78  
  heldekkende sorte sider 85  
  loddrette hvite striper 90  
  loddrette lyse striper 89  
  loddrette mørke streker med  
  manglende utskrift 93  
  loddrette mørke striper 91  
  loddrette mørke striper eller  
  streker 92  
  lys utskrift 80  
  mørk utskrift 74  
  papiret krøller seg 83  
  problemer med  
   utskriftskvalitet 72  
  skjev utskrift 84  
  skråstilt utskrift 84  
  toneren sverter lett av 87

vannrette lyse striper 88

## V

vannrette lyse striper 88  
velge papir 11  
velge plassering for skriveren 16  
vise rapporter 63

## W

Wi-Fi Direct  
  aktivere 25  
  konfigurere 25  
  skrive ut fra en mobil enhet 29  
Wi-Fi Protected Setup  
  trådløst nettverk 24  
Wi-Fi-nettverk  
  deaktivere 26

## Ø

Øko-modus  
  innstilling 70