



C6100 Series

Uživatelská příručka

Červenec 2024

www.lexmark.com

Typ(y) přístroje:

5063

Model(y):

539

Obsah

Informace o bezpečnosti.....	5
Konvence.....	5
Informace o tiskárně.....	8
Vyhledání informací o tiskárně.....	8
Výběr umístění tiskárny.....	9
Konfigurace tiskárny.....	10
Připojení kabelů.....	11
Použití ovládacího panelu.....	12
Popis stavu tlačítka a kontrolky napájení.....	13
Použití domovské obrazovky.....	13
Schéma nabídek.....	15
Tisk stránky nastavení nabídek.....	16
Nepřijatelný papír.....	16
Použití recyklovaného papíru.....	16
Nastavení a použití aplikací spouštěných z domovské obrazovky.....	18
Přizpůsobení domovské obrazovky.....	18
Použití přizpůsobení displeje.....	18
Nastavení aplikace Forms and Favorites.....	18
Konfigurování úsporných nastavení.....	19
Použití Zákaznické podpory.....	19
Použití Generátoru QR kódu.....	19
Nastavení Kvót zařízení.....	19
Použití Disku Google.....	20
Správa kontaktů.....	20
Instalace a používání funkcí usnadnění.....	22
Povolení režimu zvětšení.....	22
Aktivace funkce Hlasové pokyny.....	22
Nastavení rychlosti mluvení funkce Hlasové pokyny.....	22
Povolení mluvených hesel nebo osobních identifikačních čísel.....	22
Navigace na obrazovce pomocí gest.....	23
Použití klávesnice na displeji.....	23

Zakládání papíru a speciálních médií.....	24
Nastavení formátu a typu speciálních médií.....	24
Nastavení univerzálního formátu papíru.....	24
Vkládání do zásobníků.....	24
Vkládání médií do univerzálního podavače.....	26
Propojování zásobníků.....	27
Tisk.....	28
Tisk z počítače.....	28
Tisk formulářů.....	28
Tisk pomocí mobilního zařízení.....	28
Tisk z mobilního zařízení pomocí funkce Lexmark Mobile Print.....	28
Tisk z mobilního zařízení pomocí Google Cloud Print.....	29
Tisk z mobilního zařízení pomocí Mopria Print Service.....	29
Tisk z mobilního zařízení pomocí AirPrint.....	29
Tisk z jednotky flash.....	30
Podporované jednotky flash a typy souborů.....	31
Konfigurace důvěrných úloh.....	31
Tisk pozdržených úloh.....	32
Tisk seznamu ukázek písma.....	32
Rušení tiskové úlohy.....	32
Zabezpečení tiskárny.....	33
Vyhledání slotu zabezpečení.....	33
Vymazání paměti tiskárny.....	33
Vymazání paměti pevného disku tiskárny.....	33
Konfigurace šifrování pevného disku tiskárny.....	34
Obnovení výchozích továrních nastavení.....	34
Prohlášení o nestálosti.....	34
Údržba tiskárny.....	36
Nastavení hlasitosti reproduktoru.....	36
Práce v síti.....	36
Nastavení sériového tisku (pouze systém Windows).....	38
Čištění tiskárny.....	38
Objednání částí a spotřebního materiálu.....	39
Výměna částí a spotřebního materiálu.....	41

Skladování spotřebního materiálu.....	68
Přemísťování tiskárny.....	68
Úspora energie a papíru.....	69
Recyklace.....	70
Odstraňování uvíznutí.....	72
Prevence uvíznutí.....	72
Rozpoznání míst uvíznutí papíru.....	73
Uvíznutí papíru v zásobnících.....	74
Uvíznutí papíru v univerzálním podavači.....	75
Uvíznutí papíru ve standardním výstupním zásobníku.....	76
Uvíznutí papíru ve dvířkách B.....	77
Uvíznutí papíru v odkladači dokončovací schránky.....	80
Uvíznutí svorek ve dvířkách G.....	82
Řešení problémů.....	85
Problémy se síťovým připojením.....	85
Problémy s hardwarovými doplňky.....	87
Problémy se spotřebním materiálem.....	89
Potíže s podáváním papíru.....	91
Problémy s tiskem.....	95
Potíže s kvalitou barev.....	117
Kontaktování zákaznické podpory.....	119
Aktualizace a migrace.....	120
Hardware.....	120
Software.....	132
Firmware.....	132
Poznámky.....	134
Rejstřík.....	139

Informace o bezpečnosti













Konvence









Poznámka: *Poznámka* označuje informace, které vám mohou pomoci.

Varování: *Varování* označuje skutečnost, která by mohla poškodit hardware nebo software produktu.

VÝSTRAHA: *Výstraha* označuje potenciálně nebezpečnou situaci, která může mít za následek zranění.

Různé typy výstrah:

-  **VÝSTRAHA – RIZIKO ZRANĚNÍ:** Označuje nebezpečí úrazu.
-  **VÝSTRAHA – NEBEZPEČÍ ÚRAZU EL. PROUDEM** Označuje nebezpečí úrazu el. proudem.
-  **VÝSTRAHA – HORKÝ POVRCH:** Označuje nebezpečí popálení při dotyku.
-  **VÝSTRAHA – NEBEZPEČÍ PŘEVŘÁCENÍ** Označuje nebezpečí rozdrčení.
-  **VÝSTRAHA – NEBEZPEČÍ SKŘÍPNUTÍ** Označuje nebezpečí zachycení mezi pohyblivými částmi.
-  **VÝSTRAHA – ROTUJÍCÍ LISTY VENTIULÁTORU:** Označuje nebezpečí poranění způsobené rotujícími listy ventilátoru.
-  **VÝSTRAHA – RIZIKO ZRANĚNÍ:** Abyste předešli riziku požáru nebo úrazu el. proudem, připojte napájecí kabel do řádně uzemněné elektrické zásuvky s odpovídajícími parametry, která se nachází v blízkosti výrobku a je snadno přístupná.
-  **VÝSTRAHA – RIZIKO ZRANĚNÍ:** Abyste zabránili nebezpečí požáru nebo úrazu elektrickým proudem, používejte pouze napájecí kabel dodaný s výrobkem nebo odpovídající náhradní napájecí kabel schválený výrobcem.
-  **VÝSTRAHA – RIZIKO ZRANĚNÍ:** Nepoužívejte s tímto výrobkem prodlužovací kabely, kabely s více zásuvkami, zásuvkové rozbočovače a zařízení UPS. Jmenovité výkonové parametry těchto typů příslušenství mohou být při použití laserové tiskárny snadno překročeny, což může vést k riziku požáru, škodám na majetku nebo ke špatnému výkonu tiskárny.
-  **VÝSTRAHA – RIZIKO ZRANĚNÍ:** S tímto produktem je možné použít pouze ochranu Lexmark Inline Surge Protector, která je řádně zapojená mezi tiskárnu a napájecí kabel dodaný s tiskárnou. Použití zařízení pro ochranu proti přepětí jiných značek než Lexmark může vést k riziku požáru, škodám na majetku nebo ke špatnému výkonu tiskárny.
-  **VÝSTRAHA – NEBEZPEČÍ ÚRAZU EL. PROUDEM** Abyste zabránili riziku úrazu el. proudem, neumísťujte produkt blízko vody nebo vlhkých míst.
-  **VÝSTRAHA – NEBEZPEČÍ ÚRAZU EL. PROUDEM** Abyste zabránili riziku úrazu el. proudem, nenastavujte produkt během bouřky a nepropojte jej s jinými zařízeními, jako je napájecí kabel, fax nebo telefon.
-  **VÝSTRAHA – RIZIKO ZRANĚNÍ:** Napájecí kabel nepřezávejte, nekrúťte, neohýbejte, nemačkejte a nepokládejte na něj těžké předměty. Zabraňte jeho odírání a napínání. Zamezte jeho přiskřípnutí mezi dvěma objekty, například mezi nábytkem a stěnou. Ve výše uvedených případech hrozí nebezpečí požáru či úrazu elektrickým proudem. Pravidelně kontrolujte napájecí kabel s ohledem na výše uvedené problémy. Před kontrolou kabelu ho vytáhněte z elektrické zásuvky.

-  **VÝSTRAHA – NEBEZPEČÍ ÚRAZU EL. PROUDEM** Abyste zabránili riziku úrazu el. proudem, ujistěte se, že jsou všechna externí připojení (např. k síti Ethernet a telefonnímu systému) řádně zapojená do označených portů.
-  **VÝSTRAHA – NEBEZPEČÍ ÚRAZU EL. PROUDEM** Abyste zabránili riziku úrazu el. proudem, jestliže potřebujete získat přístup k desce řadiče nebo chcete doplnit volitelný hardware a paměťová zařízení poté, co jste tiskárnu nainstalovali, nejprve tiskárnu vypněte a odpojte napájecí kabel z el. zásuvky. Máte-li k tiskárně připojena další zařízení, pak je rovněž vypněte a odpojte jakékoliv kabely vedoucí k tiskárně.
-  **VÝSTRAHA – NEBEZPEČÍ ÚRAZU EL. PROUDEM** Pokud chcete při čištění vnějšku tiskárny předejít nebezpečí úrazu elektrickým proudem, odpojte napájecí kabel od elektrické zásuvky a odpojte z tiskárny všechny kabely.
-  **VÝSTRAHA – RIZIKO ZRANĚNÍ:** Hmotnost tiskárny je vyšší než 18 kg a k jejímu bezpečnému zvednutí jsou zapotřebí dvě osoby.
-  **VÝSTRAHA – RIZIKO ZRANĚNÍ:** Při přemísťování tiskárny dodržte tyto pokyny, aby nedošlo ke zranění osob nebo poškození tiskárny:
- Přesvědčte se, že jsou zavřeny všechny zásobníky a dvířka.
 - Vypněte tiskárnu a vytáhněte napájecí kabel z elektrické zásuvky.
 - Od tiskárny odpojte veškeré šňůry a kabely.
 - Má-li tiskárna kolečkový podstavec, opatrně s ní přejedte na nové místo. Dbejte zvláštní opatrnosti při překonávání prahů a předělů v podlaze.
 - Není-li tiskárna vybavena kolečkovým podstavcem, ale je nakonfigurována s volitelnými zásobníky, zvedněte tiskárnu ze zásobníků. Nezvedejte tiskárnu a zásobníky současně.
 - Tiskárnu zvedejte vždy pomocí úchytlů.
 - Pokud bude k přesouvání tiskárny použit vozík, musí disponovat dostatečně velkým povrchem, na který se vejde celá spodní část tiskárny.
 - Pokud bude k přesouvání hardwarových doplňků použit vozík, musí disponovat dostatečně velkým povrchem, na který se doplňky vejdou.
 - Držte tiskárnu ve vzpřímené pozici.
 - Zabraňte prudkým otřesům a nárazům.
 - Při pokládání tiskárny dejte pozor, abyste pod ní neměli prsty.
 - Zkontrolujte, zda je kolem tiskárny dostatek místa.
-  **VÝSTRAHA – NEBEZPEČÍ PŘEVŘÁCENÍ** Při instalaci jednoho nebo více doplňků tiskárny nebo multifunkční tiskárny budete možná muset použít kolečkový podstavec, nábytek nebo jiný prvek, abyste předešli nestabilitě a možnému zranění. Další informace o podporovaných konfiguracích naleznete na www.lexmark.com/multifunctionprinters.
-  **VÝSTRAHA – NEBEZPEČÍ PŘEVŘÁCENÍ** Chcete-li snížit riziko nestability zařízení, vkládejte papír do jednotlivých zásobníků samostatně. Všechny ostatní zásobníky udržujte zavřené až do chvíle, kdy je budete potřebovat.
-  **VÝSTRAHA – HORKÝ POVRCH:** Vnitřek tiskárny může být horký. Abyste omezili riziko zranění způsobeného horkou součástí, nedotýkejte se povrchu, dokud nevychladne.
-  **VÝSTRAHA – NEBEZPEČÍ SKŘÍPNUTÍ** Vyvarujte se nebezpečí skřípnutí a v oblastech označených tímto štítkem buďte opatrní. Ke zranění způsobenému skřípnutím může dojít v blízkosti pohyblivých částí, například ozubených kol, dvířek, zásobníků a krytů.

 **VÝSTRAHA – ROTUJÍCÍ LISTY VENTIULÁTORU:** Chcete-li zabránit riziku poranění rotujícími listy ventilátoru, vypněte tiskárnu a odpojte napájecí kabel ze zásuvky předtím, než se přiblížíte k oblasti s tímto symbolem.

 **VÝSTRAHA – RIZIKO ZRANĚNÍ:** Tento produkt využívá laser. Použití ovládacích prvků, úpravy nebo provádění postupů, které nejsou uvedeny v *Uživatelské příručce*, vás může vystavit nebezpečnému záření.

 **VÝSTRAHA – RIZIKO ZRANĚNÍ:** Lithiová baterie ve výrobku není určena k výměně. Při nesprávné výměně lithiové baterie hrozí nebezpečí exploze. Lithiovou baterii nedobíjete, nerozkládejte ani nespalujte. Použité lithiové baterie zlikvidujte v souladu s pokyny výrobce a místními předpisy.

Toto zařízení není vhodné používat v místech, kde se pohybují děti.

Tento produkt byl vyroben, otestován a schválen tak, aby při použití specifických součástí výrobce vyhovoval přísným globálním bezpečnostním normám. Bezpečnostní funkce některých částí nemusí být vždy zjevné. Výrobce neodpovídá za použití jiných náhradních dílů.

Služby nebo opravy, které nejsou popsány v uživatelské dokumentaci, svěřte servisnímu středisku.

Produkt využívá proces tisku, při němž dochází k zahřívání tiskových médií, což může vést k tomu, že se z nich uvolňují určité látky. Aby byla vyloučena možnost uvolňování škodlivin, je nutné, abyste se seznámili s částí provozních pokynů, která obsahuje pokyny k výběru tiskových médií.

Tento výrobek může produkovat během normálního používání menší množství ozónu a může být vybaven filtrem určeným k omezení koncentrace ozónu na úroveň nižší, než jsou doporučené limity vystavení. Abyste předešli vysoké úrovni koncentrace ozónu při vysokém vytížení výrobku, instalujte jej v dobře větraném prostoru a ozonový a výstupní filtr měňte dle pokynů k údržbě výrobku. Pokud nejsou v pokynech k údržbě produktu žádné informace o filtrech, produkt neobsahuje žádné filtry vyžadující výměnu.

TYTO POKYNY SI ULOŽTE.

Informace o tiskárně

Vyhledání informací o tiskárně

Co hledáte?	Kde to najdete
Pokyny k počáteční instalaci: <ul style="list-style-type: none"> • Připojení tiskárny • Instalace softwaru tiskárny 	Podívejte se do dokumentace k nastavení dodané s tiskárnou nebo na adresu http://support.lexmark.com .
Více pokynů k instalaci a používání tiskárny: <ul style="list-style-type: none"> • Výběr a skladování papíru a speciálních médií • Vkládání papíru • Konfigurace nastavení tiskárny • Zobrazení a tisk dokumentů a fotografií • Instalace a používání softwaru tiskárny • Konfigurace tiskárny v síti • Péče a údržba tiskárny • Řešení problémů 	<i>Středisko informací</i> – na adrese http://infoserve.lexmark.com . <i>Stránky nápovědy</i> – Získejte přístup k pokynům ve firmwaru tiskárny nebo navštivte http://support.lexmark.com . <i>Návod k použití dotykové obrazovky</i> – na adrese http://support.lexmark.com . Produktová videa – na adrese http://infoserve.lexmark.com/idv/ .
Informace o nastavení a konfiguraci funkcí usnadnění tiskárny	<i>Průvodce funkcemi usnadnění Lexmark</i> – na adrese http://support.lexmark.com .
Nápověda k používání softwaru tiskárny	Nápověda pro operační systémy Microsoft® Windows® nebo Macintosh – otevřete softwarový program tiskárny nebo aplikaci a poté klepněte na možnost Nápověda . Klepnutím na tlačítko  zobrazíte kontextové informace. Poznámky: <ul style="list-style-type: none"> • Nápověda se nainstaluje automaticky se softwarem tiskárny. • V závislosti na operačním systému je software tiskárny uložen ve složce programů tiskárny nebo na ploše.

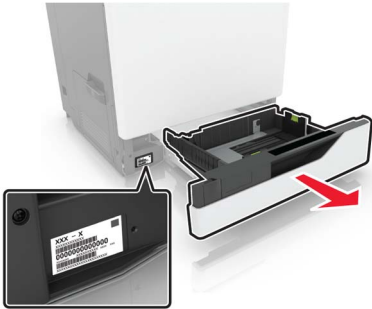
Co hledáte?	Kde to najdete
<p>Nejnovější doplňující informace, aktualizace a zákaznická podpora:</p> <ul style="list-style-type: none"> • Dokumentace • Ovladače ke stažení • Podpora prostřednictvím chatu • E-mailová podpora • Telefonická podpora 	<p>Přejděte na web http://support.lexmark.com.</p> <p>Poznámka: Pro zobrazení příslušných internetových stránek podpory zvolte svou zemi nebo oblast a poté produkt.</p> <p>Kontaktní informace podpory ve vaší zemi či oblasti naleznete na internetových stránkách nebo na záručním listu, který byl dodán společně s vaší tiskárnou.</p> <p>Až budete kontaktovat zákaznickou podporu, mějte připravené následující informace:</p> <ul style="list-style-type: none"> • Místo a datum nákupu • Typ zařízení a sériové číslo 
<ul style="list-style-type: none"> • Informace o bezpečnosti • Informace o regulačních předpisech • Informace o záruce • Informace o životním prostředí 	<p>Informace o záruce se mohou lišit podle země nebo regionu:</p> <ul style="list-style-type: none"> • V USA – Podívejte se do prohlášení o omezené záruce, jímž je opatřena tato tiskárna, nebo se podívejte na adresu http://support.lexmark.com. • Ostatní země nebo oblasti – Přečtěte si tištěné prohlášení o záruce dodané s tiskárnou. <p><i>Informační příručka</i> – Další informace naleznete v dokumentaci dodané s tiskárnou nebo na adrese http://support.lexmark.com.</p>

Výběr umístění tiskárny

Při volbě umístění tiskárny ponechejte dostatek prostoru pro otevření zásobníků, krytů a dvířek a pro instalaci hardwarových doplňků.

- Nastavte tiskárnu blízko elektrické zásuvky.

⚠ VÝSTRAHA – RIZIKO ZRANĚNÍ: Abyste zabránili nebezpečí požáru nebo úrazu elektrickým proudem, připojte napájecí kabel do řádně uzemněné elektrické zásuvky s odpovídajícími parametry, která se nachází v blízkosti výrobku a je snadno přístupná.

⚡ VÝSTRAHA – NEBEZPEČÍ ÚRAZU EL. PROUDEM Abyste zabránili riziku úrazu elektrickým proudem, neumísťujte produkt blízko vody nebo vlhkých míst.

- Ujistěte se, že proudění vzduchu v místnosti odpovídá nejnovější revizi normy ASHRAE 62 nebo normě 156 technického výboru CEN.
- Umístěte tiskárnu na rovný, pevný a stabilní povrch.
- Udržujte tiskárnu:
 - Čistou, suchou a nezaprášenu.
 - Stranou od volně položených svorek a kancelářských spon.

- Stranou přímého vzdušného proudění klimatizací, ohřivačů a ventilátorů.
- Stranou přímého slunečního záření a prostředí s extrémní vlhkostí.

- Dodržujte doporučené teploty a zabraňte výkyvům hodnot:

Okolní teplota	10 až 32,2 °C (50 až 90 °F)
Skladovací teplota	-40 až 43,3 °C (-40 až 110 °F)

- Pro vhodné odvětrávání doporučujeme zachovat v okolí tiskárny volný prostor o rozměrech:

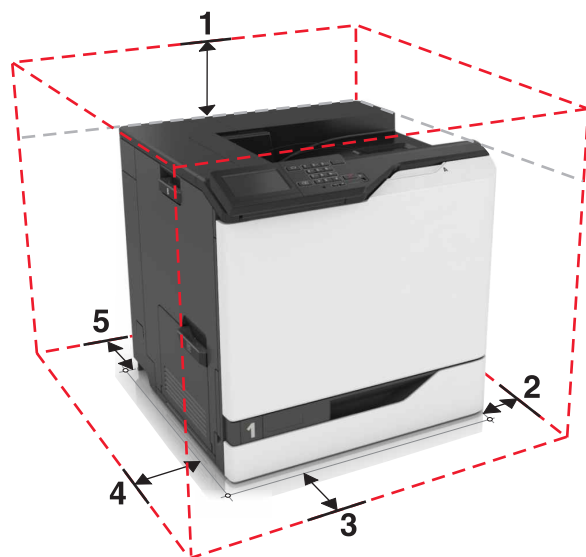

1	Nahoře	305 mm (12 palců)
2	Pravá strana	152 mm (6 palců)
3	Vepředu	381 mm (15 palců)
4	Levá strana	457 mm (18 palců)
5	Zadní strana	203 mm (8 palců)

Konfigurace tiskárny

⚠ VÝSTRAHA – NEBEZPEČÍ PŘEVŘÁCENÍ Při instalaci jednoho nebo více doplňků tiskárny nebo multifunkční tiskárny budete možná muset použít kolečkový podstavec, nábytek nebo jiný prvek, abyste předešli nestabilitě a možnému zranění. Další informace o podporovaných konfiguracích naleznete na www.lexmark.com/multifunctionprinters.

Tiskárnu můžete nakonfigurovat přidáním tří volitelných zásobníků na 550 listů nebo jednoho volitelného zásobníku na 2200 listů.

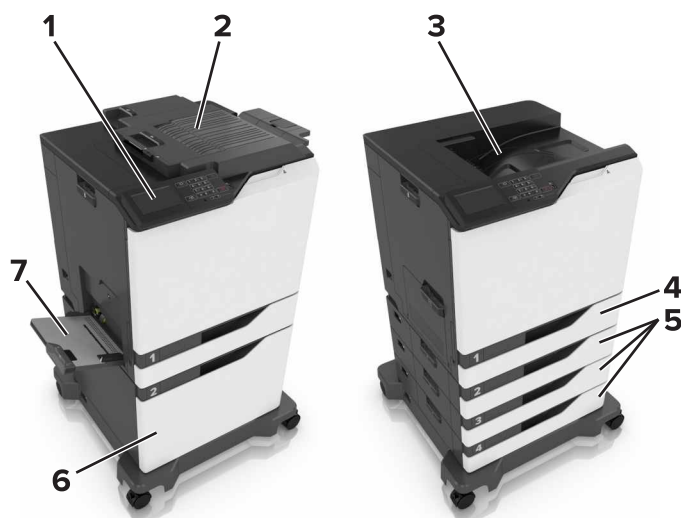

1	Ovládací panel
2	Sešívací finišer
3	Standardní zásobník
4	Standardní zásobník na 550 listů
5	Volitelné zásobníky na 550 listů
6	Volitelný zásobník na 2200 listů
7	Univerzální podavač

Připojení kabelů

⚠ VÝSTRAHA – RIZIKO ZRANĚNÍ: Abyste zabránili nebezpečí požáru nebo úrazu elektrickým proudem, připojte napájecí kabel do řádně uzemněné elektrické zásuvky s odpovídajícími parametry, která se nachází v blízkosti výrobku a je snadno přístupná.

⚠ VÝSTRAHA – RIZIKO ZRANĚNÍ: Abyste zabránili nebezpečí požáru nebo úrazu elektrickým proudem, používejte pouze napájecí kabel dodaný s výrobkem nebo odpovídající náhradní napájecí kabel schválený výrobcem.

⚠ VÝSTRAHA – RIZIKO ZRANĚNÍ: Abyste zabránili nebezpečí úrazu elektrickým proudem, neinstalujte tento výrobek ani nezapojujte kabely (např. napájecí nebo telefonní kabel, funkci faxu) za bouřky.

Varování – nebezpečí poškození: Aby nedošlo ke ztrátě dat nebo poruše tiskárny, nedotýkejte se kabelu USB, jakéhokoli bezdrátového síťového adaptéru ani tiskárny samotné na vyznačených místech.

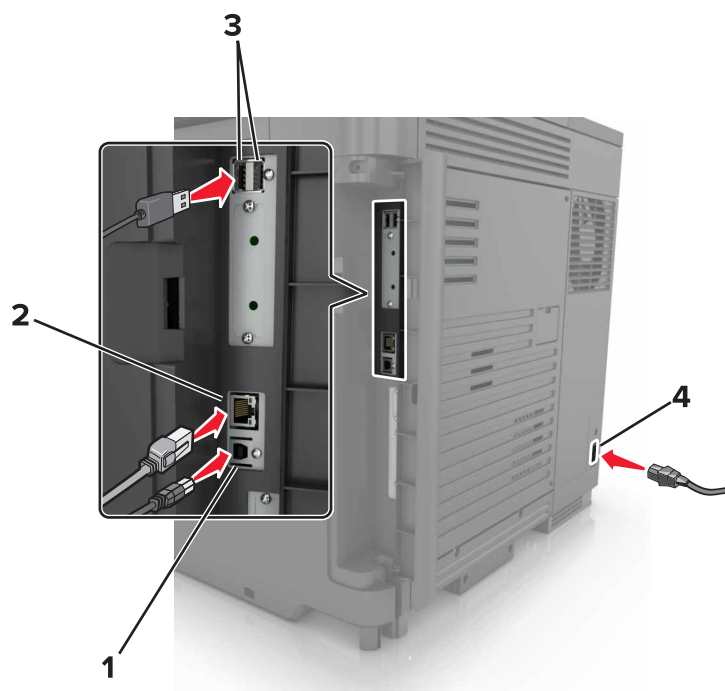

	Tlačítko	Funkce
1	Port USB tiskárny	Připojte tiskárnu k počítači.
2	Port Ethernet	Připojení tiskárny k síti Ethernet
3	Porty USB	Připojte klávesnici nebo jakékoli kompatibilní volitelné doplňky.
4	Konektor napájecího kabelu	Tiskárnu připojte k řádně uzemněné elektrické zásuvce.

Použití ovládacího panelu

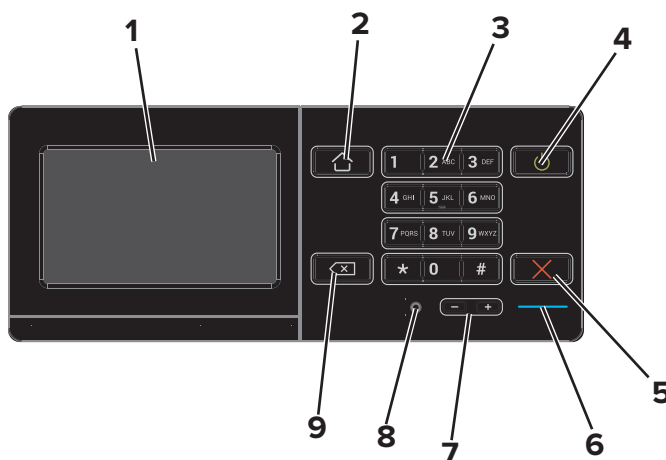

	Tlačítko	Funkce
1	Displej	<ul style="list-style-type: none"> • Zobrazuje hlášení tiskárny a stav spotřebního materiálu. • Nastavení a ovládání tiskárny

	Tlačítko	Funkce
2	Tlačítko Domů	Návrat na domovskou obrazovku
3	Klávesnice	Zadání čísel nebo symbolů do pole pro zadávání.
4	Tlačítko napájení	<ul style="list-style-type: none"> • Zapnutí nebo vypnutí tiskárny <p>Poznámka: Chcete-li tiskárnu vypnout, stiskněte a podržte tlačítko napájení na pět sekund.</p> <ul style="list-style-type: none"> • Nastavení tiskárny do režimu spánku nebo hibernace. • Probuzení tiskárny z režimu spánku nebo hibernace.
5	Tlačítko Stop nebo Storno	Zastavení aktuální úlohy.
6	Kontrolka	Kontrola stavu tiskárny
7	Tlačítka hlasitosti	Nastavení hlasitosti náhlavní soupravy nebo reproduktoru.
8	Port pro náhlavní soupravu nebo reproduktor	Připojení náhlavní soupravy nebo reproduktoru.
9	tlačítko Backspace	Přesunutí kurzoru dopředu a odstranění znaku v poli pro zadávání.

Popis stavu tlačítka a kontrolky napájení

Kontrolka	Stav tiskárny
Vypnuto	Tiskárna je vypnutá nebo v režimu hibernace.
Modrá	Tiskárna je připravená nebo zpracovává data.
Červená	Tiskárna vyžaduje zásah uživatele.

Kontrolka tlačítka napájení	Stav tiskárny
Vypnuto	Tiskárna je vypnutá nebo zpracovává data.
Svítil žlutě	Tiskárna je v režimu spánku.
Bliká žlutě	Tiskárna je v režimu hibernace.

Použití domovské obrazovky

Po zapnutí tiskárny se na displeji zobrazí domovská obrazovka. Pomocí tlačítek a ikon na domovské obrazovce můžete spouštět různé činnosti.

Poznámka: Domovská obrazovka se může lišit v závislosti na přizpůsobení nastavení vaší domovské obrazovky, nastavení správy a aktivních vestavěných řešeních.

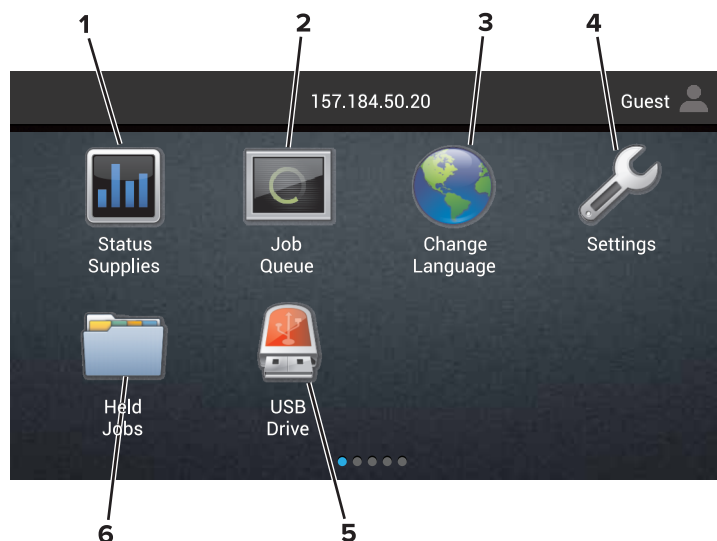

Stiskněte tlačítko		Funkce
1	Stav/spotřební materiál	<ul style="list-style-type: none"> • Zobrazuje varovné nebo chybové zprávy tiskárny, kdykoli je třeba zásah obsluhy, aby mohla tiskárna pokračovat v práci. • Zobrazuje podrobnější informace o varování či hlášení tiskárny včetně pokynů, jak je odstranit. <p>Poznámka: Toto nastavení lze také zpřístupnit stisknutím horní části domovské obrazovky.</p>
2	Fronta úloh	<p>Zobrazení všech aktuálních tiskových úloh.</p> <p>Poznámka: Toto nastavení lze také zpřístupnit stisknutím horní části domovské obrazovky.</p>
3	Změnit jazyk	Změna jazyka displeje tiskárny.
4	Nastavení	Umožňuje přístup k nabídkám tiskárny.
5	Jednotka USB	Zobrazení, výběr nebo tisk fotografií a dokumentů z jednotky paměti flash.
6	Pozdržené úlohy	Zobrazení všech aktuálních pozdržených tiskových úloh.

Na domovské obrazovce se mohou zobrazit i tato nastavení

Stiskněte tlačítko	Funkce
Záložky	Přístup k záložkám.
Profily aplikací	Přístup k profilům aplikací.
Zamknout zařízení	Zabránění uživatelům v přístupu k jakýmkoli funkcím tiskárny z domovské obrazovky.

Schéma nabídek

Zařízení

<ul style="list-style-type: none"> • Předvolby • Vzdálený ovládací panel • Upozornění • Správa napájení • Údaje odesílané společností Lexmark 	<ul style="list-style-type: none"> • Usnadnění • Obnovit výchozí výrobní nastavení • Údržba • Ikony zobrazené na domovské obrazovce • O této tiskárně
--	--

Tisk

<ul style="list-style-type: none"> • Rozložení • Dokončování • Nastavení • Kvalita • Evidence úloh • XPS 	<ul style="list-style-type: none"> • PDF • PostScript • PCL • HTML • Obrázek • PPDS
--	---

Papír

<ul style="list-style-type: none"> • Konfigurace zásobníku • Konfigurace médií 	<ul style="list-style-type: none"> • Konfigurace odkladače
--	---

Síť/Porty

<ul style="list-style-type: none"> • Přehled sítí • Bezdrátové • AirPrint • Síť Ethernet • TCP/IP • IPv6 • SNMP • IPSec 	<ul style="list-style-type: none"> • Konfigurace LPD • Nastavení HTTP/FTP • ThinPrint • USB • Paralelní port [x] • Sériový • Služba Google Cloud Print • Wi-Fi Direct
---	---

Jednotka USB

Tisk z jednotky paměti flash

Zabezpečení

<ul style="list-style-type: none"> • Metody přihlášení • Naplánovat USB zařízení • Protokol auditu zabezpečení • Omezení přihlášení • Nastavení důvěrného tisku 	<ul style="list-style-type: none"> • Šifrování disku • Vymazat dočasné soubory • Nastavení LDAP řešení • Různé
--	--

Nabídka Doplnková karta

Poznámka: Toto nastavení se zobrazí pouze tehdy, pokud je nainstalována doplňková sériová karta.

Zprávy

<ul style="list-style-type: none"> • Stránka nastavení nabídek • Zařízení • Tisk 	<ul style="list-style-type: none"> • Zástupci • Síť
---	---

Nápověda

<ul style="list-style-type: none"> • Tisk všech příruček • Průvodce kvalitou barev • Pokyny k připojení • Informační příručka 	<ul style="list-style-type: none"> • Pokyny k médiím • Pokyny k přemístování • Průvodce kvalitou tisku • Pokyny ke spotřebnímu materiálu
---	--

Řešení problémů

<ul style="list-style-type: none"> • Ukázky základní kvality tisku 	<ul style="list-style-type: none"> • Ukázky pokročilé kvality tisku
---	--

Tisk stránky nastavení nabídek

Na domovské obrazovce stiskněte možnost **Nastavení > Zprávy > Stránka nastavení nabídek**.

Nepříjemný papír

Při použití s tiskárnou se nedoporučují následující typy papíru:

- Chemicky ošetřené papíry, které se používají k vytváření kopií bez uhlového papíru. Jsou také známé jako samopropisovací, samokopírovací (CCP) nebo bezuhlíkové papíry (NCR).
- Předtiskované papíry obsahující chemické látky, které mohou znečistit tiskárnu
- Předtiskované papíry, na které může nepříznivě působit teplota zapékače tiskárny.
- Předtiskované papíry vyžadující soutisk (přesné umístění tisku na stránce) větší než cca 2,3 mm. Například formuláře rozpoznávání písma (OCR).

Někdy je možné soutisk nastavit pomocí softwarové aplikace a tisknout bez problémů i na tyto formuláře.

- Potahované papíry (smazatelné bankovní), syntetické papíry nebo papíry pro tepelný tisk
- Papíry s hrubým okrajem, hrubým či výrazným povrchem nebo zprohýbané papíry.
- Papíry, které nesplňují normu EN12281:2002 (Evropskou).
- Papíry s gramáží nižší než 60g/m².
- Vícedílné formuláře nebo dokumenty.

Použití recyklovaného papíru

Společnost Lexmark se snaží snížit dopad papíru na životní prostředí tím, že zákazníkům nabízí různé možnosti v oblasti tisku. Jedním z námi používaných způsobů je testování produktů, abychom mohli zajistit, že bude možné používat recyklovaný papír – konkrétně papíry vyrobené s 30 %, 50 % a 100 % recyklovaného obsahu.

Očekáváme, že recyklovaný papír bude v našich tiskárnách fungovat stejně dobře jako nově vyrobený papír. Přestože pro papíru používaný s kancelářským vybavením neexistuje žádná oficiální norma, společnost Lexmark používá evropskou normu EN 12281 jako standard popisující minimální vlastnosti. Aby byla zajištěna dostatečná šíře testování, patří mezi testované papíry 100% recyklované papíry ze Severní Ameriky, Evropy a Asie. Testy se provádějí při relativní vlhkosti 8–80 %. Testování zahrnuje oboustranný tisk. Lze použít jak kancelářský papír s obnovitelným či recyklovaným obsahem, tak i papír bez obsahu chloru.

Nastavení a použití aplikací spouštěných z domovské obrazovky

Přizpůsobení domovské obrazovky

1 Otevřete webový prohlížeč a zadejte do pole adresy IP adresu tiskárny.

Poznámky:

- Zobrazte adresu IP tiskárny na domovské obrazovce tiskárny. Adresa IP se zobrazí jako čtyři sady čísel oddělených tečkou, například 123.123.123.123.
- Pokud používáte server proxy, dočasně jej zakažte, aby se správně načetla webová stránka.

2 Klepněte na možnost **Nastavení > Zařízení > Viditelné ikony dom. obrazovky**.

3 Vyberte ikony, které se mají zobrazit na domovské obrazovce.

4 Použijte změny.

Použití přizpůsobení displeje

Změna tapety

1 Na domovské obrazovce stiskněte možnost **Změnit tapetu**.

2 Vyberte obrázek, který se má použít.

3 Použijte změny.

Vytváření prezentace

Než začnete, ujistěte se, že jsou nakonfigurována nastavení prezentace. Další informace vyhledejte v dokumentaci dodané společně s řešením.

1 Vložte jednotku flash do portu USB.

2 Na domovské obrazovce stiskněte možnost **Prezentace**.

Poznámka: Obrázky se zobrazí v abecedním pořadí.

Nastavení aplikace Forms and Favorites

1 Otevřete webový prohlížeč a zadejte do pole adresy IP adresu tiskárny.

Poznámky:

- Zobrazte adresu IP tiskárny na domovské obrazovce tiskárny. Adresa IP se zobrazí jako čtyři sady čísel oddělených tečkou, například 123.123.123.123.
- Pokud používáte server proxy, dočasně jej zakažte, aby se správně načetla webová stránka.

2 Klepněte na možnost **Aplikace > Formuláře a oblíbené položky > Konfigurovat**.

3 Klepněte na tlačítko **Přidat** a poté přizpůsobte nastavení.

Poznámky:

- Chcete-li ověřit správnost nastavení umístění záložky, zadejte správnou adresu IP hostitelského počítače, v němž se záložka nachází.
- Ujistěte se, zda má tiskárna práva pro přístup do složky, v níž se záložka nachází.

4 Použijte změny.

Konfigurování úsporných nastavení

- 1 Na domovské obrazovce stiskněte možnost **Úsporná nastavení**.
- 2 Nakonfigurujte nastavení úsporného režimu nebo naplánujte režim úspory energie.
- 3 Použijte změny.

Použití Zákaznické podpory

- 1 Na domovské obrazovce stiskněte položku **Zákaznická podpora**.
- 2 Vytiskněte informaci nebo ji pošlete e-mailem.

Poznámka: Informace o postupu konfigurace aplikace a jejího zabezpečení naleznete v *Příručce správce pro Zákaznickou podporu*.

Použití Generátoru QR kódu

Pro přístup k aplikaci budete možná potřebovat oprávnění správce.

- 1 Otevřete webový prohlížeč a zadejte do pole adresy IP adresu tiskárny.

Poznámky:

- Zobrazte adresu IP tiskárny na domovské obrazovce tiskárny. Adresa IP se zobrazí jako čtyři sady čísel oddělených tečkou, například 123.123.123.123.
- Pokud používáte server proxy, dočasně jej zakažte, aby se správně načetla webová stránka.

- 2 Klepněte na položku **Aplikace > Generátor QR kódu > Konfigurovat**.
- 3 Postupujte jedním z následujících způsobů:
 - Vyberte výchozí hodnotu QR kódu.
 - Zadejte hodnotu QR kódu.
- 4 Použijte změny.

Nastavení Kvót zařízení

Pro přístup k aplikaci budete možná potřebovat oprávnění správce.

- 1 Otevřete webový prohlížeč a zadejte do pole adresy IP adresu tiskárny.

Poznámky:

- Zobrazte adresu IP tiskárny na domovské obrazovce tiskárny. Adresa IP se zobrazí jako čtyři sady čísel oddělených tečkou, například 123.123.123.123.
- Pokud používáte server proxy, dočasně jej zakažte, aby se správně načetla webová stránka.

2 Klepněte na položku **Aplikace > Kvóty zařízení > Konfigurovat**.

3 V části Uživatelské účty přidejte nebo upravte uživatele a poté nastavte uživatelské kvóty.

4 Použijte změny.

Poznámka: Informace o postupu konfigurace aplikace a jejího zabezpečení naleznete v *Příručce správce pro Kvóty zařízení*.

Použití Disku Google

Tisk dokumentu

Poznámka: Ujistěte se, že je tiskárna připojená k vašemu účtu Google.

- 1** Na domovské obrazovce stiskněte položku **Disk Google**.
- 2** Při výzvě zadejte přihlašovací údaje uživatele.
- 3** Stiskněte tlačítko  vedle dokumentu.
- 4** Vytiskněte dokument.

Poznámka: Informace o postupu konfigurace tiskárny pro danou aplikaci naleznete v *Příručce správce pro Disk Google*.

Správa kontaktů

Přidání kontaktů

- 1** Otevřete webový prohlížeč a zadejte do pole adresy IP adresu tiskárny.

Poznámky:

- Zobrazte adresu IP tiskárny na domovské obrazovce tiskárny. Adresa IP se zobrazí jako čtyři sady čísel oddělených tečkou, například 123.123.123.123.
- Pokud používáte server proxy, dočasně jej zakažte, aby se správně načetla webová stránka.

2 Klepněte na tlačítko **Adresář**.

3 V sekci Kontakty přidejte kontakt.

Poznámka: Kontakt můžete přiřadit k jedné nebo více skupin.

4 V případě potřeby zadejte přihlašovací metodou pro umožnění přístupu k aplikaci.

5 Použijte změny.

Přidání skupin

1 Otevřete webový prohlížeč a zadejte do pole adresy IP adresu tiskárny.

Poznámky:

- Zobrazte adresu IP tiskárny na domovské obrazovce tiskárny. Adresa IP se zobrazí jako čtyři sady čísel oddělených tečkou, například 123.123.123.123.
- Pokud používáte server proxy, dočasně jej zakažte, aby se správně načetla webová stránka.

2 Klepněte na tlačítko **Adresář**.

3 Z části Skupiny kontaktů přidejte název skupiny.

Poznámka: Můžete přiřadit jeden nebo více kontaktů ke skupině.

4 Použijte změny.

Úprava kontaktů nebo skupin

1 Otevřete webový prohlížeč a zadejte do pole adresy IP adresu tiskárny.

Poznámky:

- Zobrazte adresu IP tiskárny na domovské obrazovce tiskárny. Adresa IP se zobrazí jako čtyři sady čísel oddělených tečkou, například 123.123.123.123.
- Pokud používáte server proxy, dočasně jej zakažte, aby se správně načetla webová stránka.

2 Klepněte na tlačítko **Adresář**.

3 Postupujte jedním z následujících způsobů:

- V části Kontakty klepněte na jméno kontaktu a poté upravte informace.
- V části Skupiny kontaktů klepněte na název skupiny a poté upravte informace.

4 Použijte změny.

Odstranění kontaktů nebo skupin

1 Otevřete webový prohlížeč a zadejte do pole adresy IP adresu tiskárny.

Poznámky:

- Zobrazte adresu IP tiskárny na domovské obrazovce tiskárny. Adresa IP se zobrazí jako čtyři sady čísel oddělených tečkou, například 123.123.123.123.
- Pokud používáte server proxy, dočasně jej zakažte, aby se správně načetla webová stránka.

2 Klepněte na tlačítko **Adresář**.

3 Postupujte jedním z následujících způsobů:

- V části Kontakty vyberte kontakt, který chcete odstranit.
- V části Skupiny kontaktů vyberte název skupiny, kterou chcete odstranit.

Instalace a používání funkcí usnadnění

Povolení režimu zvětšení

- 1 Na ovládacím panelu stiskněte a podržte klávesu s číslem **5**, dokud se neozve hlasová zpráva.
- 2 Vyberte možnost **Zvětšení**.
- 3 Vyberte možnost **OK**.

Podrobnější informace o navigaci na zvětšené obrazovce viz [„Navigace na obrazovce pomocí gest“ na straně 23](#).

Aktivace funkce Hlasové pokyny

Z ovládacího panelu

- 1 Stiskněte a podržte klávesu s číslem **5**, dokud se neozve hlasová zpráva.
- 2 Vyberte možnost **OK**.

Z klávesnice

- 1 Stiskněte a podržte klávesu s číslem **5**, dokud se neozve hlasová zpráva.
- 2 Stisknutím klávesy **Tab** navigujte kurzor na tlačítko OK a poté stiskněte klávesu **Enter**.

Poznámky:

- Funkce Hlasové pokyny se aktivuje také zapojením sluchátek do konektoru pro sluchátka.
- Hlasitost můžete upravit pomocí tlačítek pro nastavení hlasitosti ve spodní části ovládacího panelu.

Nastavení rychlosti mluvení funkce Hlasové pokyny

- 1 Na domovské obrazovce vyberte možnost **Nastavení > Zařízení > Usnadnění > Rychlost mluvení**.
- 2 Vyberte rychlost mluvení.

Povolení mluvených hesel nebo osobních identifikačních čísel

- 1 Na domovské obrazovce vyberte možnost **Nastavení > Zařízení > Usnadnění > Mluvená hesla/kódy PIN**.
- 2 Povolte nastavení.

Navigace na obrazovce pomocí gest

Poznámky:

- Gesta lze použít pouze, když je aktivována funkce Hlasové pokyny.
- K zadávání znaků a provedení určitých nastavení se vyžaduje fyzická klávesnice.

Gesto	Funkce
Dvojitě klepnutí	Výběr možnosti nebo položky na obrazovce.
Trojitě klepnutí	Přiblížení nebo oddálení textu a obrázků.
Přejetí prstem doprava nebo dolů	Přechod na další položku na obrazovce.
Přejetí prstem doleva nebo nahoru	Přechod na předchozí položku na obrazovce.
Posun	Přístup k částem zvětšeného obrázku, které přesahují za hranice obrazovky. Poznámka: Toto gesto vyžaduje použití dvou prstů k přetažení přes zvětšený obrázek.
Přejetí prstem nahoru a poté doleva	Ukončení aplikace a návrat na domovskou obrazovku.
Přejetí prstem dolů a poté doleva	<ul style="list-style-type: none"> • Zrušení úlohy. • Návrat na předchozí nastavení. • Ukončení obrazovky, která se zobrazí beze změn jakéhokoli nastavení nebo hodnoty.
Přejetí prstem nahoru a poté dolů	Opakování mluveného příkazu.

Použití klávesnice na displeji

Proveďte jednu nebo více z následujících akcí:

- Přetažením prstem po klávese označíte znak.
- Zvednutím prstu daný znak zadejte do pole.
- Stisknutím klávesy **Backspace** můžete znaky mazat.
- Pokud si chcete poslechnout obsah pole pro zadávání, stiskněte klávesu **Tab** a poté stiskněte kombinaci **Shift + Tab**.

Zakládání papíru a speciálních médií

Nastavení formátu a typu speciálních médií

Zásobníky automaticky rozpoznají formát obyčejného papíru. U speciálních médií, jako jsou štítky, tvrdý papír nebo obálky, postupujte následovně:

- 1 Na domovské obrazovce přejděte na:
Nastavení > Papír > Konfigurace zásobníku > Velikost nebo typ papíru > vyberte zdroj papíru
- 2 Nastavte formát a typ speciálních médií.

Nastavení univerzálního formátu papíru

- 1 Na domovské obrazovce stiskněte možnost **Nastavení > Papír > Konfigurace médií > Univerzální nastavení**.
- 2 Nakonfigurujte síťové nastavení.

Vkládání do zásobníků

Vkládání do zásobníků

⚠ VÝSTRAHA – NEBEZPEČÍ PŘEVŘÁCENÍ Chcete-li snížit riziko nestability zařízení, vkládejte papír do jednotlivých zásobníků samostatně. Všechny ostatní zásobníky udržujte zavřené až do chvíle, kdy je budete potřebovat.

- 1 Vytáhněte zásobník.

Poznámka: Při probíhajícím tisku nevyjímejte zásobníky.



- 2 Nastavte vodící lištu na formát vkládaného papíru.

Poznámka: K nastavení vodicích lišt použijte ukazatele na spodní straně zásobníku.

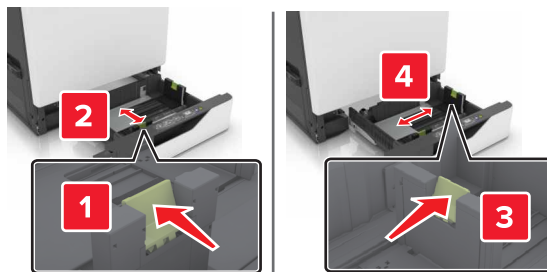

3 Papír před vložením ohněte, promněte a vyrovnejte hrany.

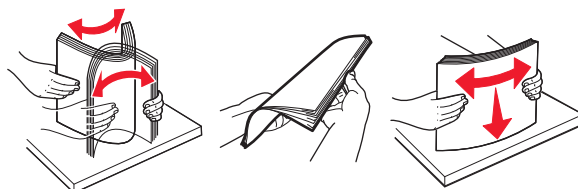

4 Vložte papír potiskovanou stranou nahoru.

Poznámky:

- Pro jednostranný tisk položte hlavičkové papíry lícem nahoru, záhlavím k levé straně zásobníku.
- Pro oboustranný tisk položte hlavičkové papíry lícem dolů, záhlavím k pravé straně zásobníku.
- Pro jednostranný tisk vyžadující dokončování položte hlavičkové papíry lícem nahoru, záhlavím k pravé straně zásobníku.
- Pro oboustranný tisk vyžadující dokončování položte hlavičkové papíry lícem dolů, záhlavím k levé straně zásobníku.
- Děrovaný papír vložte otvory směrem k přední nebo levé straně zásobníku.
- Nezasouvejte papír do zásobníku.
- Ujistěte se, že výška stohu papíru nepřesahuje indikátor značky maximálního množství papíru. Přeplnění může způsobit uvíznutí papíru.

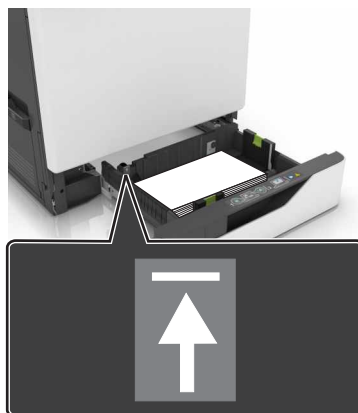

5 Vložte zásobník.

Pokud vkládáte jiný typ papíru než obvyčejný, v nabídce Papír nastavte formát a typ papíru, aby odpovídaly papíru založenému do zásobníku.

Vkládání médií do univerzálního podavače

1 Otevřete univerzální podavač.

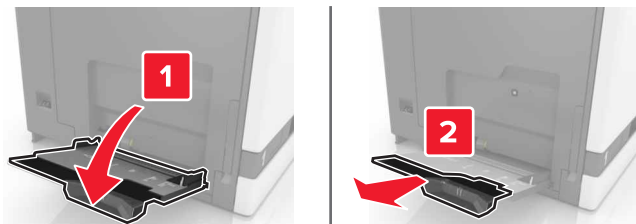

2 Nastavte vodicí lištu na formát vkládaného papíru.

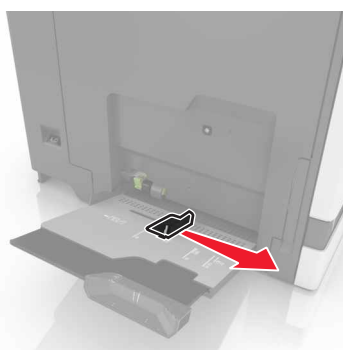

3 Papír před vložením ohněte, promněte a vyrovnejte hrany.

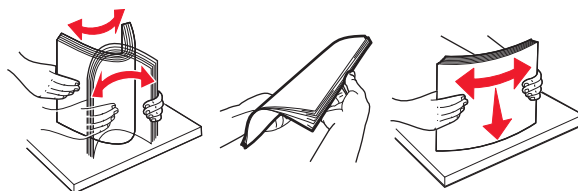

4 Založte papír.

- Papíry, štítkový karton a průhledné fólie založte stranou k tisku otočenou dolů a horním okrajem směrem do tiskárny.

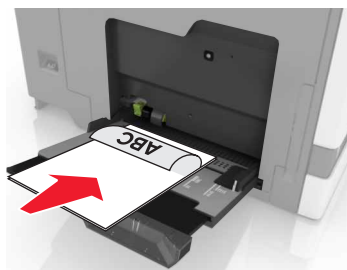

- Obálky založte na levou stranu vodící lišty chlopní nahoru. Evropské obálky vkládejte otočené okrajem s chlopní směrem nahoru a do tiskárny.

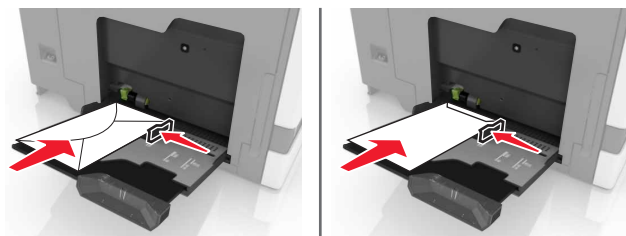

Varování – nebezpečí poškození: Nepoužívejte obálky se známkami, sponkami, prasklinami, okénky, barevnými okraji nebo samolepicími plochami.

- 5 Na ovládacím panelu nastavte formát a typ papíru odpovídající papíru vloženému do zásobníku.

Propojování zásobníků

- 1 Otevřete webový prohlížeč a zadejte do pole adresy IP adresu tiskárny.

Poznámky:

- Zobrazte adresu IP tiskárny na domovské obrazovce tiskárny. Adresa IP se zobrazí jako čtyři sady čísel oddělených tečkou, například 123.123.123.123.
- Pokud používáte server proxy, dočasně jej zakažte, aby se správně načetla webová stránka.

- 2 Klepněte na položku **Nastavení > Papír**.

- 3 Nastavte formát a typ papíru tak, aby se shodoval se zásobníky, které připojujete.

Poznámka: Chcete-li zásobníky odpojit, dbejte na to, aby měly shodný formát nebo typ.

- 4 Uložte nastavení.

Poznámka: Nastavení formátu a typu papíru lze změnit také z ovládacího panelu tiskárny.

Varování – nebezpečí poškození: Teplota zapékače se liší podle vybraného typu papíru. Chcete-li předejít problémům s tiskem, dbejte na shodu nastavení typu papíru v tiskárně s papírem vloženým do zásobníku.

Tisk

 **VÝSTRAHA – NEBEZPEČÍ SKŘÍPNUTÍ** Vyvarujte se nebezpečí skřípnutí a v oblastech označených tímto štítkem buďte opatrní. Ke zranění způsobenému skřípnutím může dojít v blízkosti pohyblivých částí, například ozubených kol, dvířek, zásobníků a krytů.

Tisk z počítače

Poznámka: U štítků, tvrdého papíru a obálek nastavte před vytisknutím dokumentu formát a typ papíru.

- 1 V dokumentu, který se chystáte vytisknout, otevřete dialogové okno Tisk.
- 2 V případě potřeby upravte nastavení.
- 3 Vytiskněte dokument.

Tisk formulářů

- 1 Na domovské obrazovce přejděte na:
Formuláře a oblíbené položky > vyberte formulář > **Tisk**
- 2 V případě potřeby nakonfigurujte tisková nastavení.
- 3 Odešlete tiskovou úlohu.

Tisk pomocí mobilního zařízení

Tisk z mobilního zařízení pomocí funkce Lexmark Mobile Print

Tisk z mobilního zařízení pomocí funkce Lexmark Mobile Print

Lexmark™ Aplikace Mobile Print umožňuje odeslat dokumenty a obrázky přímo na podporovanou tiskárnu Lexmark.

- 1 Otevřete dokument a poté odešlete nebo sdílejte dokument do aplikace Lexmark Mobile Print.

Poznámka: Některé aplikace třetích stran nemusí podporovat funkci odesílání či sdílení. Další informace vyhledejte v dokumentaci dodané s aplikací.

- 2 Výběr tiskárny
- 3 Vytiskněte dokument.

Tisk z mobilního zařízení pomocí Google Cloud Print

Google Cloud Print™ je služba pro mobilní tisk, která umožňuje povoleným aplikacím na mobilních zařízeních odesílat tisk do tiskáren podporujících technologii Google Cloud Print.

- 1 Na domovské obrazovce mobilního zařízení spusťte povolenou aplikaci.
- 2 Klepněte na ikonu **Tisk** a poté vyberte tiskárnu.
- 3 Vytiskněte dokument.

Tisk z mobilního zařízení pomocí Mopria Print Service

Mopria® Print Service je služba pro mobilní tisk ze zařízení se systémem Android verze 4.4 nebo novější. Umožňuje vám odesílat tisk přímo do tiskáren certifikovaných pro technologii Mopria.

Poznámka: Než začnete tisknout, ujistěte se, že je služba Mopria Print Service zapnutá.

- 1 Na domovské obrazovce mobilního zařízení spusťte kompatibilní aplikaci.
- 2 Klepněte na ikonu **Tisk** a poté vyberte tiskárnu.
- 3 Vytiskněte dokument.

Tisk z mobilního zařízení pomocí AirPrint

AirPrint je aplikace pro mobilní tisk, která umožňuje odesílat tisk přímo ze zařízení Apple do tiskáren certifikovaných pro technologii AirPrint.

Poznámka: Tato aplikace je podporována pouze v některých zařízeních Apple.

- 1 Na domovské obrazovce mobilního zařízení spusťte kompatibilní aplikaci.
- 2 Vyberte položku, kterou chcete vytisknout, a klepněte na ikonu sdílení.
- 3 Klepněte na ikonu **Tisk** a poté vyberte tiskárnu.
- 4 Odešlete tiskovou úlohu.

Tisk z jednotky flash

- 1 Vložte jednotku flash do portu USB.



Poznámky:

- Vložíte-li jednotku flash, když se zobrazí chybová zpráva, tiskárna jednotku flash ignoruje.
- Pokud vložíte jednotku paměti flash během zpracování jiných tiskových úloh tiskárnou, zobrazí se na displeji zpráva **Zaneprázdněna**.

- 2 Na displeji stiskněte dokument, který chcete vytisknout.

V případě potřeby nakonfigurujte ostatní tisková nastavení.

- 3 Odešlete tiskovou úlohu.

Chcete-li vytisknout další dokument, stiskněte možnost **Jednotka USB**.

Varování – nebezpečí poškození: Během aktivního tisku, čtení nebo zápisu na paměťové zařízení se nedotýkejte tiskárny ani jednotky flash ve vyznačené oblasti. Mohlo by dojít ke ztrátě dat nebo k poruše.



Podporované jednotky flash a typy souborů

Jednotky paměti flash

- Lexar JumpDrive S70 (16 GB a 32 GB)
- SanDisk Cruzer (16 GB a 32 GB)
- PNY Attaché (16 GB a 32 GB)

Poznámky:

- Tiskárna podporuje vysokorychlostní jednotky USB flash se standardem Full-Speed.
- Jednotky USB flash musí podporovat systém souborů FAT (File Allocation Tables).

Typy souborů

Dokumenty:

- .doc nebo .docx
- .xls nebo .xlsx
- .ppt nebo .pptx
- .pdf
- .xps

&Obrázky:

- .dcx
- .gif
- .jpeg nebo .jpg
- .bmp
- .pcx
- .tiff nebo .tif
- .png

Konfigurace důvěrných úloh

- 1 Na domovské obrazovce stiskněte možnost **Nastavení > Zabezpečení > Nastavení důvěrného tisku**.
- 2 Nakonfigurujte síťové nastavení.

Položka	Funkce
Max. počet neplatných kódů PIN	Omezuje počet možných zadání neplatného PIN kódu. Poznámka: Po dosažení tohoto limitu se odstraní tiskové úlohy s tímto uživatelským jménem.
Doba platnosti důvěrné úlohy	Nastavte dobu, po které se důvěrné úlohy automaticky odstraní z paměti tiskárny. Poznámka: Pozdržené důvěrné úlohy se uloží v tiskárně, dokud se nepřihlásíte, neuvolníte je nebo manuálně neodstraníte.
Doba platnosti opakované úlohy	Nastavte dobu, po které se opakované úlohy odstraní z paměti tiskárny. Poznámka: Opakované úlohy se ukládají, aby bylo později možné vytisknout další kopie.

Položka	Funkce
Doba platnosti ověřené úlohy	Nastavte dobu, po které se ověřovací úlohy odstraní z paměti tiskárny. Poznámka: Ověřovací úlohy vytisknou jednu kopii k ověření, zda je v pořádku první kopie, před vytištěním zbývajících kopií.
Doba platnosti vyhrazené úlohy	Nastavte dobu, po které se vyhrazené úlohy odstraní z paměti tiskárny, aniž by se vytiskly. Poznámka: Vyhrazené úlohy se po vytištění automaticky odstraňují.

Tisk pozdržených úloh

- 1 V dokumentu, který se chystáte vytisknout, otevřete dialogové okno Tisk.
- 2 Vyberte tiskárnu a poté:
 - V systému Windows klepněte na položku **Vlastnosti** nebo **Předvolby** a poté klikněte na položku **Vytisknout a pozastavit**.
 - V systému Macintosh zvolte položku **Print and Hold (Vytisknout a pozastavit)**.
- 3 Vyberte typ tiskové úlohy.
- 4 Je-li to nutné, zadejte jméno uživatele.
- 5 Odešlete tiskovou úlohu.
- 6 Na domovské obrazovce tiskárny stiskněte položku **Pozdržené úlohy**.
- 7 Odešlete tiskovou úlohu.

Tisk seznamu ukázek písma

- 1 Na domovské obrazovce stiskněte možnost **Nastavení > Zprávy > Tisk > Písma tisku**.
- 2 Stiskněte možnost **Písma PCL** nebo **Písma PostScript**.

Rušení tiskové úlohy

Z ovládacího panelu tiskárny

- 1 Na domovské obrazovce stiskněte položku **Fronta úloh**.
Poznámka: Toto nastavení lze také zpřístupnit stisknutím horní části domovské obrazovky.
- 2 Vyberte úlohu, která se má zrušit.

Pomocí počítače

- 1 V závislosti na operačním systému proveďte jednu z následujících operací:
 - Otevřete složku Tiskárny a poté vyberte tiskárnu.
 - V nabídce počítače Apple vyberte možnost System Preferences (Systémové předvolby) a přejděte k tiskárně.
- 2 Vyberte úlohu, která se má zrušit.

Zabezpečení tiskárny

Vyhledání slotu zabezpečení

Tiskárna je vybavena funkcí bezpečnostního zámku. Připevněte bezpečnostní zámek kompatibilní s většinou přenosných počítačů ve vyznačeném místě, abyste zajistili tiskárnu na místě.



Vymazání paměti tiskárny

Chcete-li vymazat nestálou paměť nebo data z vyrovnávací paměti tiskárny, vypněte tiskárnu.

Chcete-li vymazat trvalou paměť nebo jednotlivá nastavení, nastavení zařízení a sítě, nastavení zabezpečení a integrovaná řešení, postupujte následovně:

- 1 Na domovské obrazovce stiskněte možnost **Nastavení > Zařízení > Údržba > Vymazání při vyřazení z provozu**.
- 2 Zaškrtněte políčko **Ošetřit všechny informace v trvalé paměti** a poté stiskněte možnost **VYMAZAT**.
- 3 Postupujte podle pokynů na displeji.

Vymazání paměti pevného disku tiskárny

- 1 Na domovské obrazovce stiskněte možnost **Nastavení > Zařízení > Údržba > Vymazání při vyřazení z provozu**.
- 2 Zaškrtněte políčko **Ošetřit všechny informace na pevném disku** a poté stiskněte možnost **VYMAZAT**.

3 Postupujte podle pokynů na displeji.

Poznámka: Tento proces může trvat od několika minut až po více než hodinu a během této doby nebude tiskárna dostupná pro jiné úlohy.

Konfigurace šifrování pevného disku tiskárny

1 Na domovské obrazovce stiskněte možnost **Nastavení > Zabezpečení > Šifrování disku > Spustit šifrování**.

Poznámka: Zapnutí šifrování disku smaže obsah pevného disku. V případě potřeby proveďte před spuštěním šifrování zálohu důležitých dat z tiskárny.

2 Postupujte podle pokynů na displeji.

Poznámky:

- Během procesu šifrování tiskárnu nevypínejte. Mohlo by dojít ke ztrátě dat.
- Šifrování disku může trvat od několika minut až po více než hodinu a během této doby nebude tiskárna dostupná pro jiné úlohy.
- Po šifrování tiskárna přejde zpět na domovskou obrazovku.

Obnovení výchozích továrních nastavení

Na domovské obrazovce stiskněte možnost **Nastavení > Zařízení > Obnovit výchozí výrobní nastavení > Obnovit nastavení > Obnovit všechna nastavení > OBNOVIT > Spustit**.

Další informace najdete v části [„Vymazání paměti tiskárny“ na straně 33](#).

Prohlášení o nestálosti

Vaše tiskárna obsahuje různé typy pamětí, do kterých lze ukládat nastavení zařízení a sítě a uživatelská data.

Typ paměti	Popis
Dočasná paměť	Tiskárna využívá standardní paměť RAM (<i>Random Access Memory</i>) k dočasnému ukládání uživatelských dat během jednoduchých tiskových úloh.
Trvalá paměť	Tiskárna může používat dva druhy trvalé paměti: EEPROM a NAND (flash paměť). Oba typy se používají k ukládání operačního systému, nastavení zařízení, informací o síti, nastavení záložek a zabudovaných řešení.
Pevný disk	V některých tiskárnách je nainstalován pevný disk. Pevný disk tiskárny je určen pro specifické funkce tiskárny. Na pevném disku může tiskárna uchovávat uživatelská data z komplexních tiskových úloh a také formuláře a písma.

Obsah všech instalovaných pamětí tiskárny vymažte za následujících okolností:

- Tiskárna se vyřazuje z provozu.
- Pevný disk tiskárny se vyměňuje.
- Tiskárna se přemísťuje do jiného oddělení nebo na jiné místo.
- Servis tiskárny bude provádět někdo mimo vaší organizaci.
- Tiskárna se bude kvůli servisu přemísťovat z vašich prostor.
- Tiskárna se prodává jiné organizaci.

Likvidace pevného disku tiskárny

Poznámka: V některých modelech tiskáren nemusí být pevný disk nainstalován.

V prostředích s vysokým stupněm zabezpečení bude možná zapotřebí podniknout ještě další kroky, aby bylo zajištěno, že důvěrná data uložená na pevném disku tiskárny nebudou po přemístění tiskárny - nebo pevného disku - z vašich prostor přístupná.

- **Demagnetizace** – Zaplaví pevný disk magnetickým polem, které vymaže uložená data.
- **Rozdrcení** – Fyzické stlačení pevného disku zničí jeho součásti a znemožní čtení dat.
- **Rozemlutí** – Fyzické zničení pevného disku na malé kovové kousky.

Poznámka: Přestože lze většinu dat vymazat elektronickou cestou, jediným způsobem, jak lze zaručit úplné smazání všech dat, je fyzické zničení pevného disku, na kterém jsou data uložena.

Údržba tiskárny

Varování – nebezpečí poškození: Pokud pravidelně nezajistíte optimální fungování tiskárny nebo nevyměníte příslušné části a spotřební materiál, může dojít k poškození tiskárny.

Nastavení hlasitosti reproduktoru

Nastavení výchozí hlasitosti vnitřního reproduktoru

Po odhlášení relace, probuzení tiskárny z režimu spánku či hibernace nebo po vypnutí a zapnutí se hlasitost reproduktoru resetuje na výchozí hodnotu.

- 1 Na ovládacím panelu přejděte na:
Nastavení > Zařízení > Předvolby > Zvuková odezva

- 2 Vyberte hlasitost.

Poznámka: Pokud je aktivován tichý režim, zvuková upozornění jsou vypnutá.

Nastavení výchozí hlasitosti sluchátek

Po odhlášení relace, probuzení tiskárny z režimu spánku či hibernace nebo po vypnutí a zapnutí se hlasitost sluchátek resetuje na výchozí hodnotu.

- 1 Na ovládacím panelu vyberte možnost **Nastavení > Zařízení > Usnadnění > Hlasitost sluchátek**.

- 2 Vyberte hlasitost.

Konfigurace nastavení reproduktoru faxu

Poznámka: Tato nabídka je dostupná pouze v některých modelech tiskáren.

- 1 Na domovské obrazovce vyberte možnost **Nastavení > Fax > Nastavení analog. faxu > Nastavení reproduktoru**.

- 2 Proved'te následujících akce:
 - Režim reproduktoru nastavte na hodnotu **Vždy zapnuto**.
 - Hlasitost reproduktoru nastavte na hodnotu **Vysoká**.
 - Aktivujte hlasitost vyzvánění.

Práce v síti

Poznámka: Před nastavením tiskárny v bezdrátové síti zakupte bezdrátový síťový adaptér MarkNet(TM) N8360. Informace o instalaci bezdrátového síťového adaptéru naleznete na instalačním listu dodaném s adaptérem.

Připojení tiskárny k bezdrátové síti pomocí Wi-Fi Protected Setup (WPS)

Připojení tiskárny k bezdrátové síti pomocí Wi-Fi Protected Setup (WPS)

Než začnete, zkontrolujte následující body:

- Přístupový bod (bezdrátový směrovač) je certifikován pro metodu WPS nebo je WPS kompatibilní. Další informace naleznete v dokumentaci dodané s přístupovým bodem.
- V tiskárně je nainstalován adaptér bezdrátové sítě. Další informace najdete v návodu, který byl dodán s adaptérem.

Pomocí metody tlačítek

1 Na ovládacím panelu přejděte na:

Nastavení > Síť/Porty > Bezdrátová síť > Wi-Fi Protected Setup > Spustit metodu tlačítek

2 Postupujte podle pokynů na displeji.

Pomocí metody s využitím PIN (Personal Identification Number) kódu

1 Na ovládacím panelu přejděte na:

Nastavení > Síť/Porty > Bezdrátová síť > Wi-Fi Protected Setup > Spustit metodu PIN kódu

2 Zkopírujte osmimístný PIN kód WPS.

3 Otevřete webový prohlížeč a zadejte do pole adresy IP adresu přístupového bodu.

Poznámky:

- Zobrazte adresu IP tiskárny na domovské obrazovce tiskárny. IP adresa se zobrazí jako čtyři sady čísel oddělených tečkou, například 123.123.123.123.
- Pokud používáte server proxy, dočasně jej zakažte, aby se správně načetla webová stránka.

4 Otevřete nastavení WPS. Další informace naleznete v dokumentaci dodané s přístupovým bodem.

5 Zadejte osmimístný PIN kód a uložte změny.

Změna nastavení portů po instalaci nového portu Internal Solutions

Poznámky:

- Má-li tiskárna statickou adresu IP, neměňte její konfiguraci.
- Jsou-li počítače nakonfigurovány na použití názvu sítě a nikoli na použití adresy IP, neměňte konfiguraci.
- Pokud přidáváte bezdrátový port Internal Solutions (ISP) do tiskárny dříve nakonfigurované pro připojení Ethernet, odpojte tiskárnu od sítě Ethernet.

Uživatelé se systémem Windows

1 Otevřete složku Tiskárny.

2 Z místní nabídky tiskárny s novým portem ISP otevřete okno Vlastnosti tiskárny.

3 Konfigurujte port ze seznamu.

4 Aktualizujte adresu IP.

5 Použijte změny.

Uživatelé se systémem Macintosh

- 1 Pomocí ikony Předvolby systému v nabídce Menu přejděte do seznamu tiskáren a poté vyberte možnost + > IP.
- 2 Zadejte do pole adresy adresu IP tiskárny.
- 3 Použijte změny.

Nastavení sériového tisku (pouze systém Windows)

- 1 Nastavte parametry v tiskárně.
 - a Na ovládacím panelu přejděte do nabídky s nastaveními portu.
 - b Vyhledejte nabídku pro nastavení sériového portu a pak v případě potřeby upravte nastavení.
 - c Použijte změny.
- 2 V počítači otevřete složku tiskárny a poté vyberte vaší tiskárnu.
- 3 Otevřete okno Vlastnosti tiskárny a poté ze seznamu vyberte možnost Místní port.
- 4 Nastavte parametry portu COM ve Správci zařízení.

Poznámky:

- Sériový tisk snižuje rychlost tisku.
- Zkontrolujte, zda je sériový kabel připojen ke správnému portu tiskárny.

Čištění tiskárny

 **VÝSTRAHA – NEBEZPEČÍ ÚRAZU EL. PROUDEM** Pokud chcete při čištění vnějšku tiskárny předejít nebezpečí úrazu elektrickým proudem, odpojte napájecí kabel od elektrické zásuvky a odpojte z tiskárny všechny kabely.

Poznámky:

- Tuto úlohu proveďte vždy po několika měsících.
 - Poškození tiskárny způsobené nesprávnou manipulací není kryto zárukou.
- 1 Vypněte tiskárnu a vytáhněte napájecí kabel z elektrické zásuvky.
 - 2 Vyjměte papír ze standardního zásobníku a z univerzálního podavače.
 - 3 Odstraňte veškerý prach, nečistoty a kousky papíru z okolí tiskárny pomocí jemného kartáčku nebo vysavače.
 - 4 Otřete vnějšek tiskárny navlhčeným měkkým hadříkem, který nepouští vlákna.

Poznámky:

- Nepoužívejte domácí čisticí prostředky a saponáty, protože by mohly poškodit povrchovou úpravu tiskárny.

- Po čištění se ujistěte, že jsou všechny plochy tiskárny suché.

5 Zapojte napájecí kabel do elektrické zásuvky a zapněte tiskárnu.



VÝSTRAHA – RIZIKO ZRANĚNÍ: Abyste zabránili nebezpečí požáru nebo úrazu elektrickým proudem, připojte napájecí kabel do řádně uzemněné elektrické zásuvky s odpovídajícími parametry, která se nachází v blízkosti výrobku a je snadno přístupná.

Objednání částí a spotřebního materiálu

V USA zavolejte na číslo 1-800-539-6275, kde získáte kontakt na autorizované prodejce částí a spotřebního materiálu Lexmark ve vaší oblasti. V jiných zemích přejděte na webovou stránku www.lexmark.com nebo kontaktujte prodejce, u něhož jste tiskárnu zakoupili.

Poznámka: Veškeré odhady životnosti spotřebního materiálu předpokládají tisk na obyčejný papír formátu letter nebo A4.

Kontrola stavu částí a spotřebního materiálu

- 1** Na domovské obrazovce stiskněte možnost **Stav / Spotřební materiál**.
- 2** Vyberte části nebo spotřební materiál, které chcete zkontrolovat.

Poznámka: Toto nastavení lze také zpřístupnit stisknutím horní části domovské obrazovky.

Používání originálních dílů a spotřebního materiálu Lexmark

Tiskárna Lexmark je navržena tak, aby fungovala nejlépe s originálními díly a spotřebním materiálem Lexmark. Použití spotřebních materiálů či dílů jiných výrobců můžete ovlivnit výkon, spolehlivost či životnost tiskárny a jejich zobrazovacích součástí. Rovněž to může ovlivnit krytí zárukou. Poškození způsobené použitím dílů či spotřebního materiálu jiného výrobce není kryto zárukou. Všechny ukazatele životnosti jsou navrženy pro používání dílů a spotřebního materiálu Lexmark a mohou přivodit nepředvídatelné důsledky, pokud se použijí díly či spotřební materiál jiného výrobce. Používání zobrazovacích součástí po uplynutí zamýšlené životnosti může tiskárnu Lexmark nebo související součásti poškodit.

Objednávání tonerových kazet

Poznámka: Velmi nízké pokrytí může mít v delším období negativní vliv na skutečný počet vytištěných stránek a může způsobit, že součásti kazety selžou dříve, než bude vyčerpán toner.

Položka	Celý svět
BSD (Business Solutions Dealer)	
Černobílá	24B5998
Azurová	24B5995
Purpurová	24B5996
Žlutá	24B5997
BSD LAD (Business Solutions Dealer Latin America Distribution)	
Černobílá	24B2126

Položka	Celý svět
Azurová	24B1198
Purpurová	24B1249
Žlutá	24B2074

Objednání jednotky fotoválce

Položka	Objednací číslo
Jednotka fotoválce (1 balení)	72K0P00
Jednotka fotoválce (3 balení)	72K0Q00

Objednání developerových jednotek

Položka	Objednací číslo
Developerové jednotky Programu pro vracení	
Černá developerová jednotka	72K0DK0
Barevná (CMY) developerová sada	72K0DVO
Azurová developerová jednotka	72K0DC0
Purpurová developerová jednotka	72K0DM0
Žlutá developerová jednotka	72K0DY0
Obyčejné developerové jednotky	
Černá developerová jednotka	72K0D10
Barevná (CMY) developerová sada	72K0D50
Azurová developerová jednotka	72K0D20
Purpurová developerová jednotka	72K0D30
Žlutá developerová jednotka	72K0D40

Objednání zobrazovacích válců

Položka	Všechny země a oblasti
Zobrazovací jednotky Programu pro vracení	
Černá zobrazovací jednotka	21K3401
Azurová zobrazovací jednotka	21K3403
Purpurová zobrazovací jednotka	21K3402
Žlutá zobrazovací jednotka	21K3404

Objednání kazet se svorkami

Položka	Objednací číslo
Kazety se svorkami	25A0013

Objednání nádobky na odpadní toner

Položka	Objednací číslo
Nádobka na odpadní toner	72K0W00

Konfigurace upozorňování na spotřební materiál

1 Otevřete webový prohlížeč a zadejte do pole adresy IP adresu tiskárny.

Poznámky:

- Zobrazte adresu IP tiskárny na domovské obrazovce tiskárny. Adresa IP se zobrazí jako čtyři sady čísel oddělených tečkou, například 123.123.123.123.
- Pokud používáte server proxy, dočasně jej zakažte, aby se správně načetla webová stránka.

2 Klepněte na položku **Nastavení > Zařízení > Upozornění**.

3 Z nabídky Spotřební materiál klepněte na **Vlastní upozornění na spotřební materiál**.

4 Zvolte upozornění pro jednotlivou položku spotřebního materiálu.

5 Použijte změny.

Výměna částí a spotřebního materiálu

Výměna vývojové jednotky

1 Otevřete dvířka B.



VÝSTRAHA – HORKÝ POVRCH: Vnitřek tiskárny může být horký. Abyste omezili riziko zranění způsobeného horkou součástí, nedotýkejte se povrchu, dokud nevychladne.

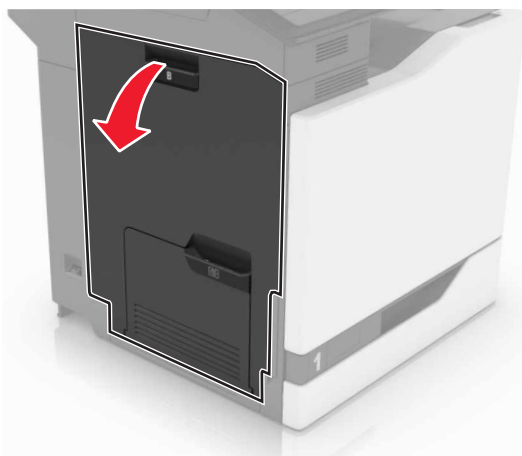

2 Otevřete dvířka A.

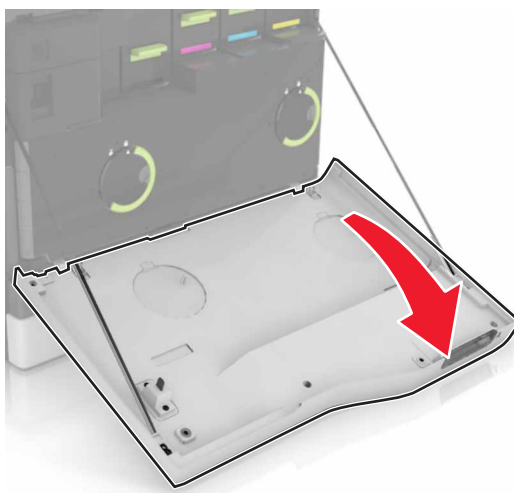

3 Vyměňte nádobku na odpadní toner.

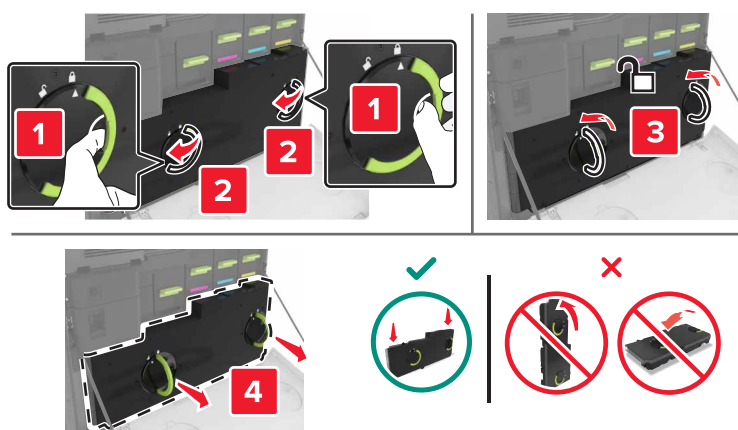

4 Vyměňte zobrazovací jednotku.

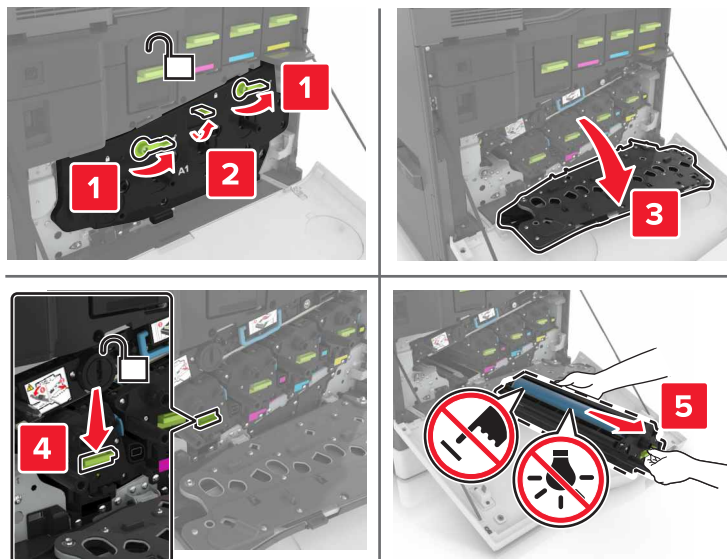

5 Vyměňte použitou vývojovou jednotku.

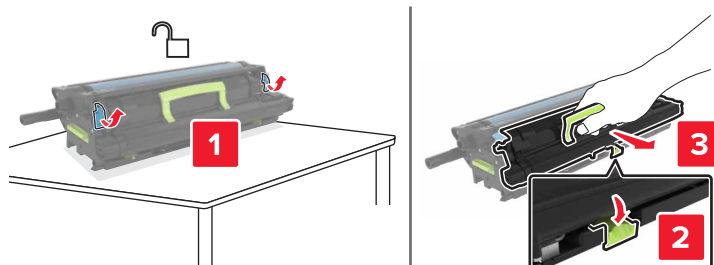

6 Vybalte novou vývojovou jednotku a odstraňte balicí materiál.

7 Vložte novou vývojovou jednotku.

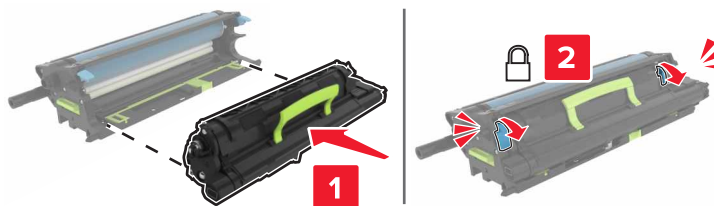

8 Vložte obrazovou jednotku.

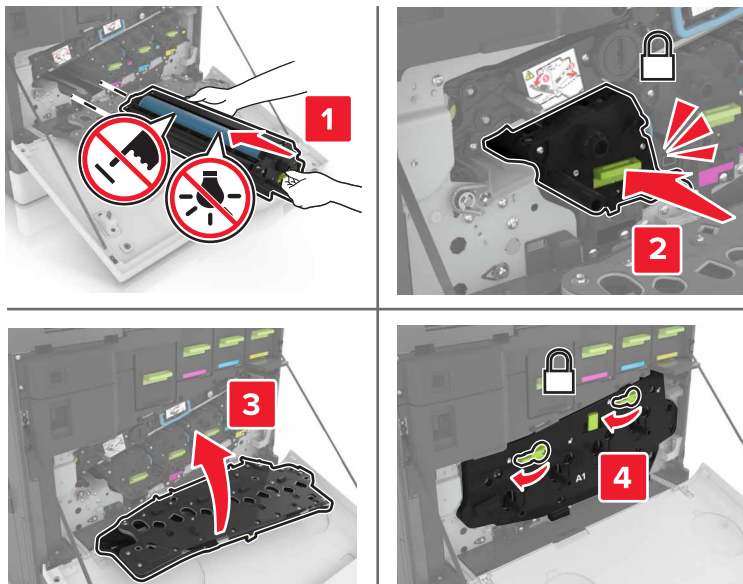

9 Vložte nádobku na odpadní toner.

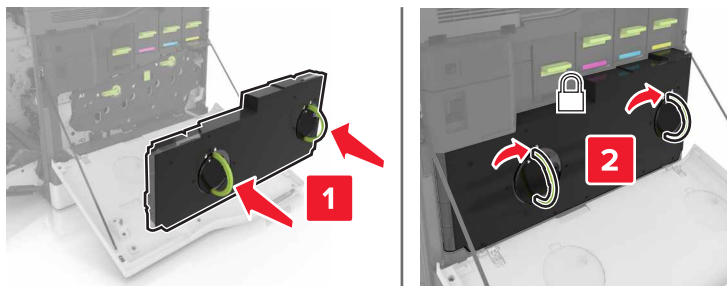

10 Zavřete dvířka A a B.

Výměna zapékače

- 1 Vypněte tiskárnu.
- 2 Otevřete dvířka B.



VÝSTRAHA – HORKÝ POVRCH: Vnitřek tiskárny může být horký. Abyste omezili riziko zranění způsobeného horkou součástí, nedotýkejte se povrchu, dokud nevychladne.

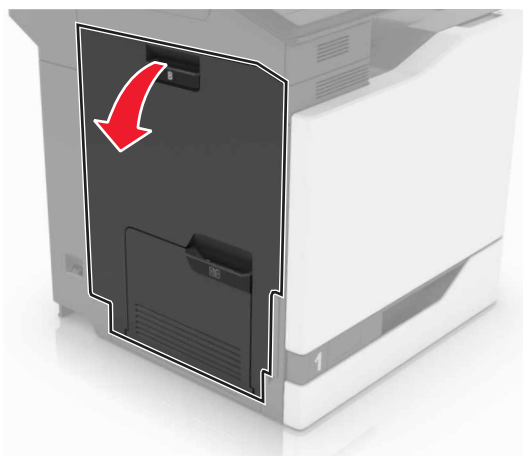

3 Vyměňte zapékač.

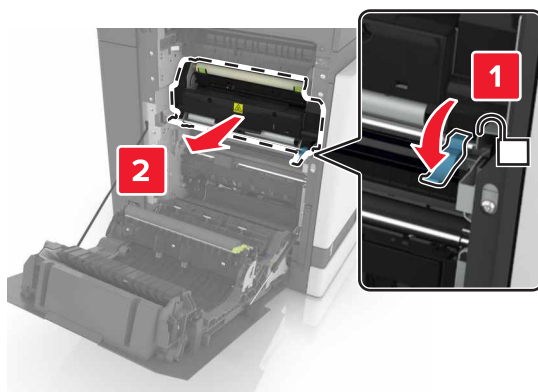

4 Vybalte nový zapékač.

5 Očistěte čočku zapékače bavlněným tampónem, který byl dodán v balení.

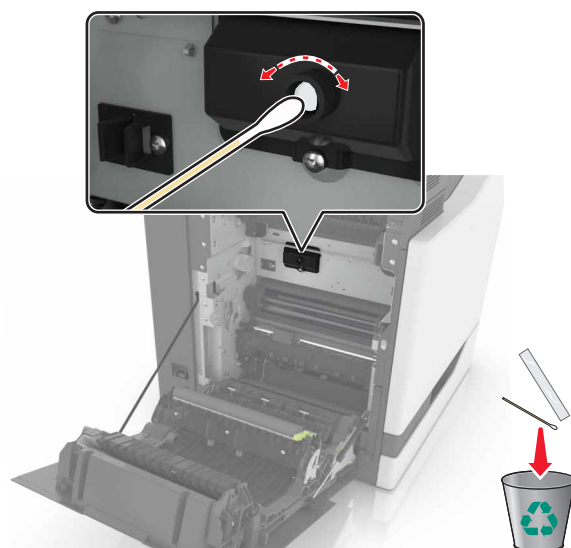

6 Vložte nový zapékač tak, aby *zaklapnul* na místo.

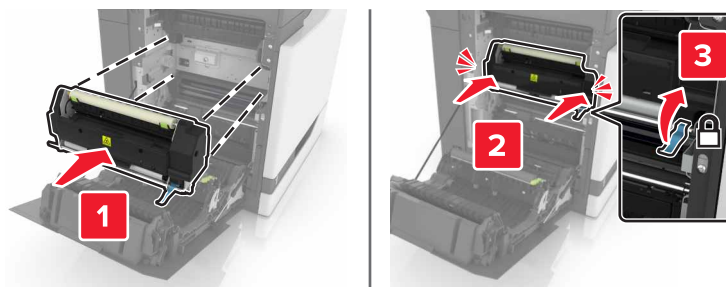

7 Zavřete dvířka B.

8 Zapněte tiskárnu.

Výměna jednotky fotoválce

1 Otevřete dvířka B.

 **VÝSTRAHA – HORKÝ POVRCH:** Vnitřek tiskárny může být horký. Abyste omezili riziko zranění způsobeného horkou součástí, nedotýkejte se povrchu, dokud nevychladne.

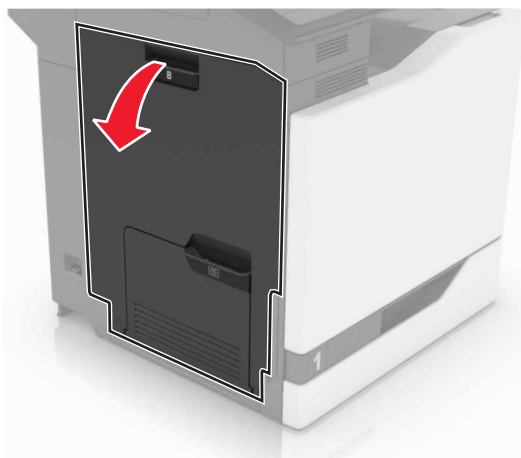

2 Otevřete dvířka A.

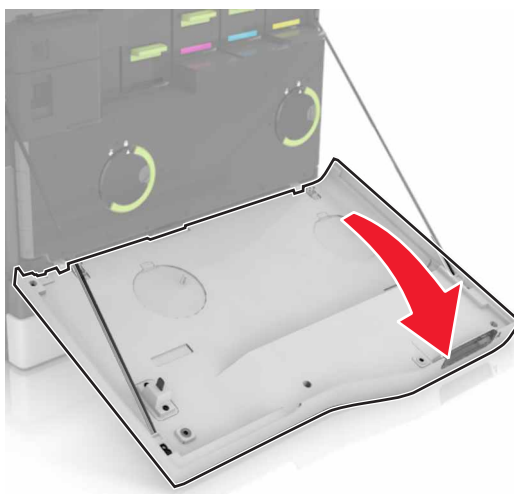

3 Vyměňte nádobku na odpadní toner.

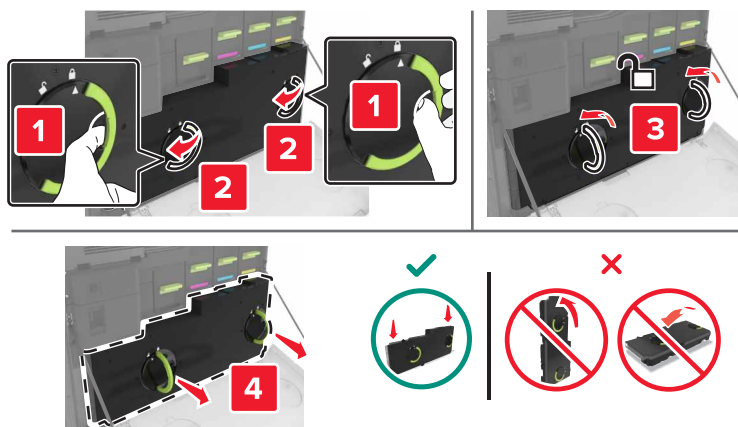

4 Vyměňte zobrazovací jednotku.

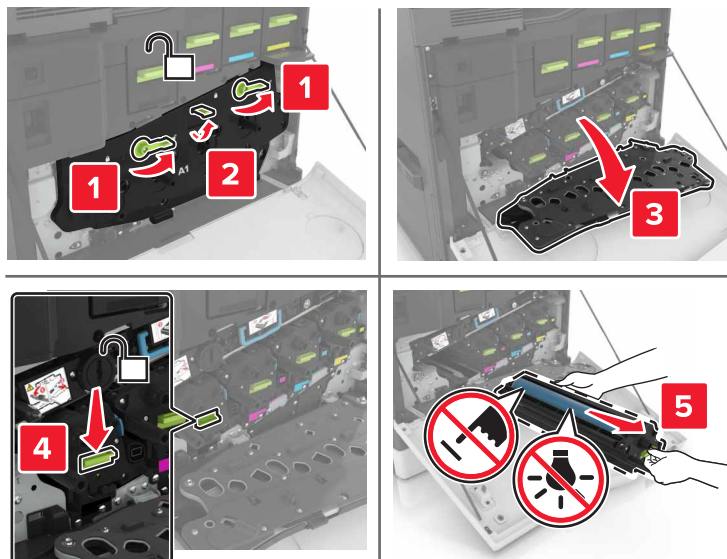

5 Vyměňte jednotku fotoválce.

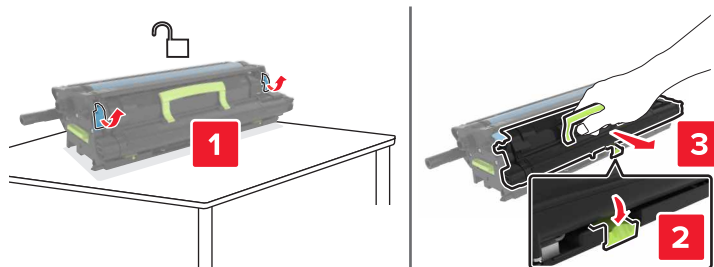

6 Vybalte novou jednotku fotoválce a odstraňte balicí materiál.

Varování – nebezpečí poškození: Nevystavujte jednotku fotoválce přímému světlu na více než 10 minut. Delší vystavení přímému světlu může způsobit problémy s kvalitou tisku.

Varování – nebezpečí poškození: Nedotýkejte se bubny fotoválce. Učiníte-li tak, můžete ovlivnit kvalitu tisku budoucích tiskových úloh.

7 Vložte novou jednotku fotoválce.

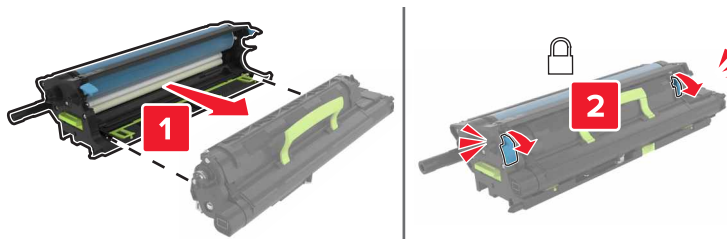

8 Vložte obrazovou jednotku.

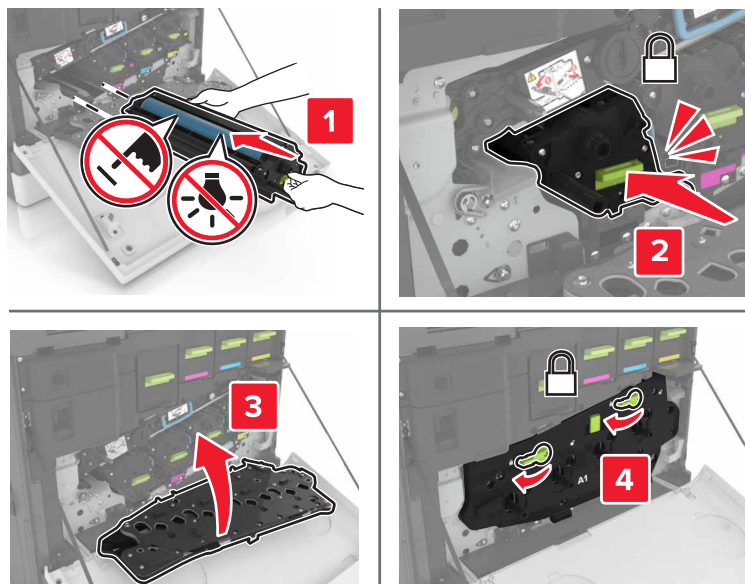

9 Vložte nádobku na odpadní toner.

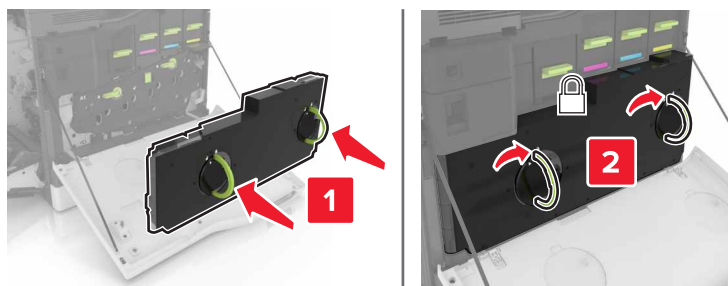

10 Zavřete dvířka A a B.

Výměna zobrazovací jednotky

1 Otevřete dvířka B.

 **VÝSTRAHA – HORKÝ POVRCH:** Vnitřek tiskárny může být horký. Abyste omezili riziko zranění způsobeného horkou součástí, nedotýkejte se povrchu, dokud nevychladne.

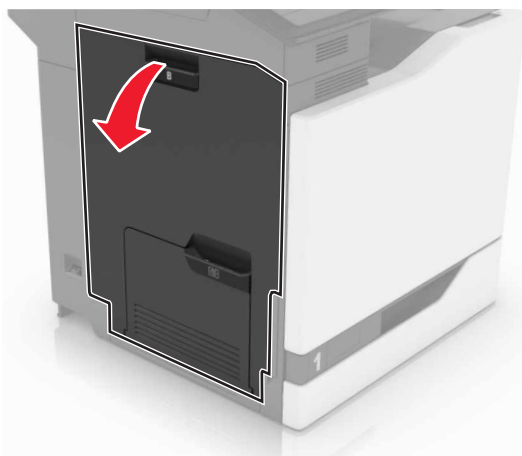

2 Otevřete dvířka A.

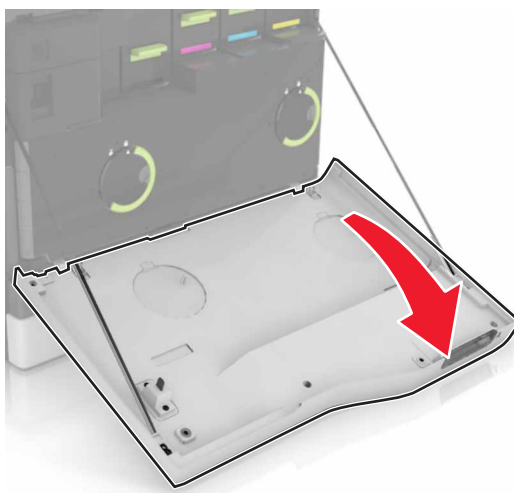

3 Vyměňte nádobku na odpadní toner.

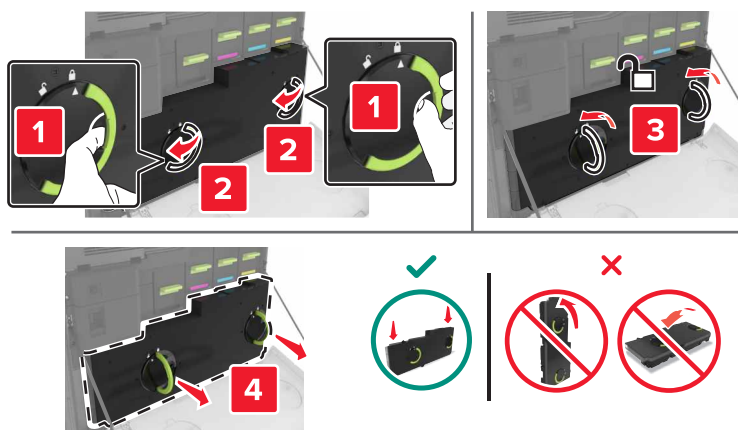

4 Vyměňte zobrazovací jednotku.

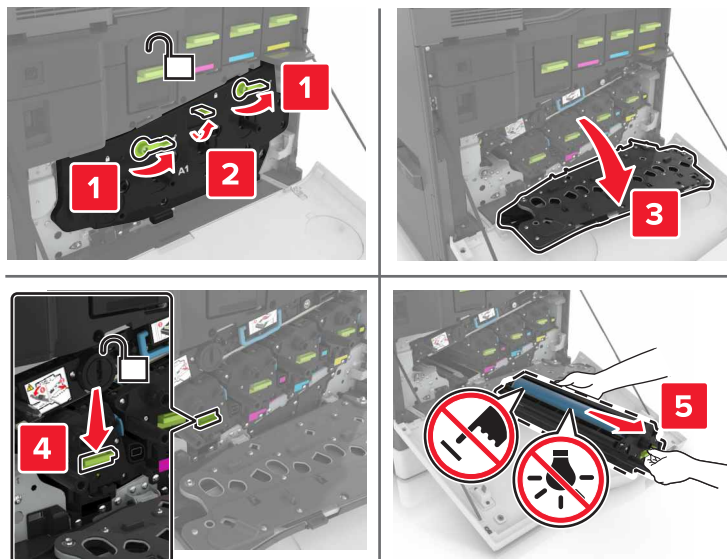

5 Vybalte novou zobrazovací jednotku a odstraňte veškerý balicí materiál.

Varování – nebezpečí poškození: Nevystavujte jednotku fotoválcu přímému světlu na více než 10 minut. Delší vystavení přímému světlu může způsobit problémy s kvalitou tisku.

Varování – nebezpečí poškození: Nedotýkejte se bubnu fotoválcce. Učiníte-li tak, můžete ovlivnit kvalitu tisku budoucích tiskových úloh.

6 Vložte novou zobrazovací jednotku.

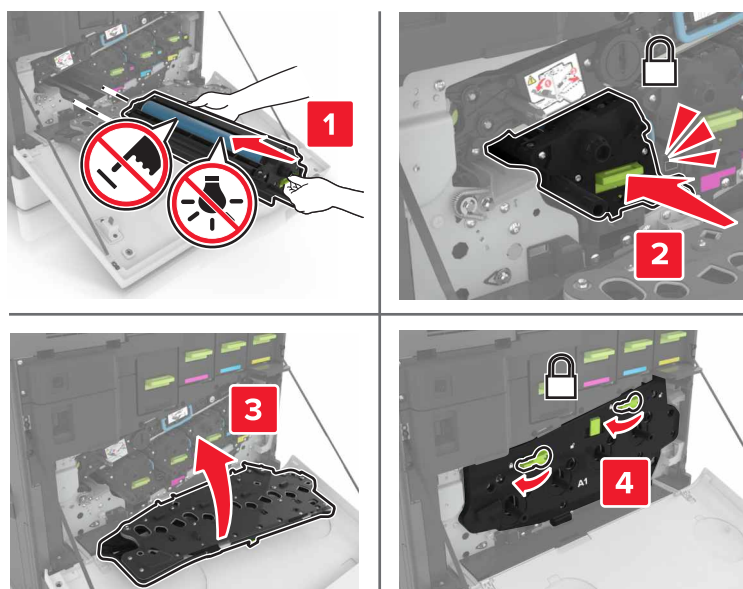

7 Vložte nádobku na odpadní toner.

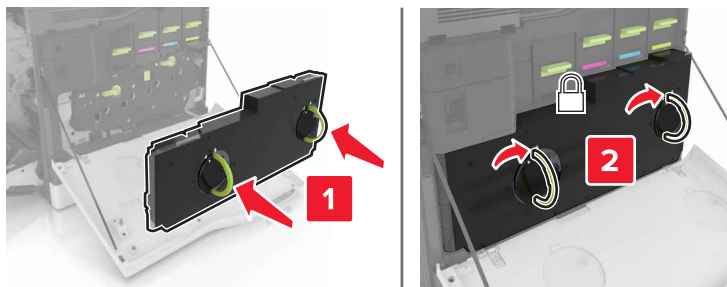

8 Zavřete dvířka A a B.

Výměna tonerové kazety

1 Otevřete dvířka A.

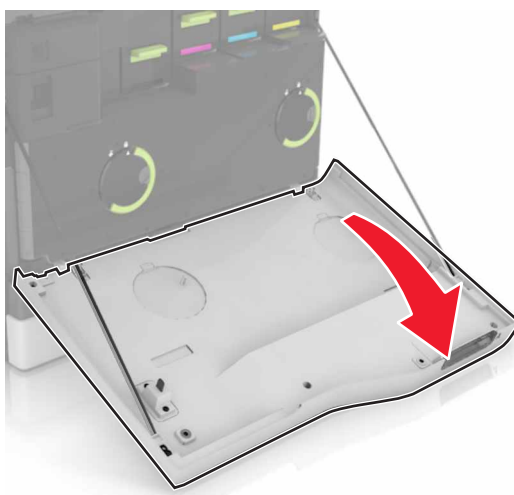

2 Vyměňte tonerovou kazetu.



3 Rozbalte novou tonerovou kazetu.

4 Vložte novou tonerovou kazetu tak, aby *zaklapnula* na místo.

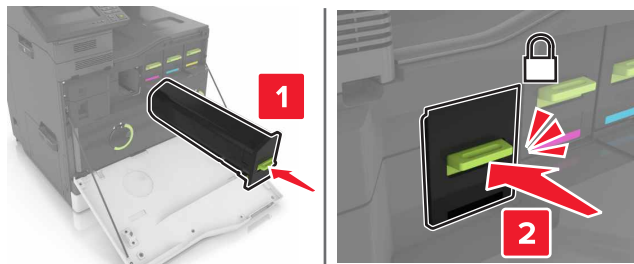

5 Zavřete dvířka A.

Výměna nádoby na odpadní toner

1 Otevřete dvířka A.

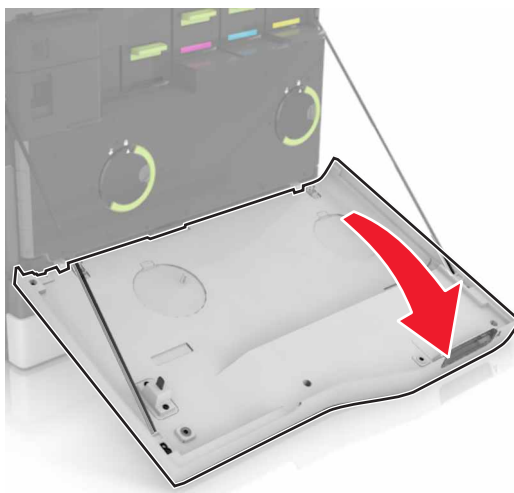

2 Vyjměte nádobku na odpadní toner.

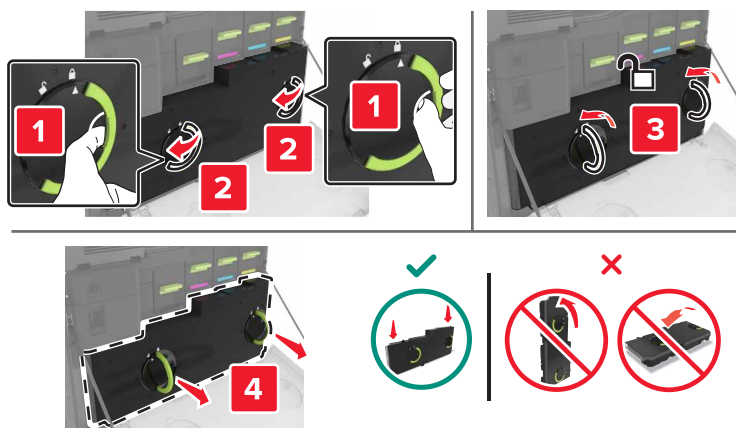

3 Vybalte novou nádobku na odpadní toner.

4 Vložte novou nádobku na odpadní toner.

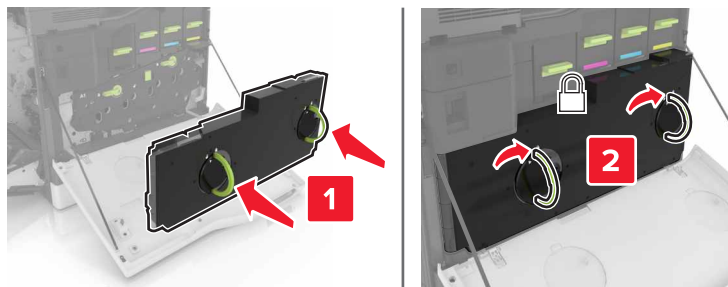

5 Zavřete dvířka A.

Výměna přenosového pásu

1 Vypněte tiskárnu.

2 Otevřete dvířka B.

 **VÝSTRAHA – HORKÝ POVRCH:** Vnitřek tiskárny může být horký. Abyste omezili riziko zranění způsobeného horkou součástí, nedotýkejte se povrchu, dokud nevychladne.

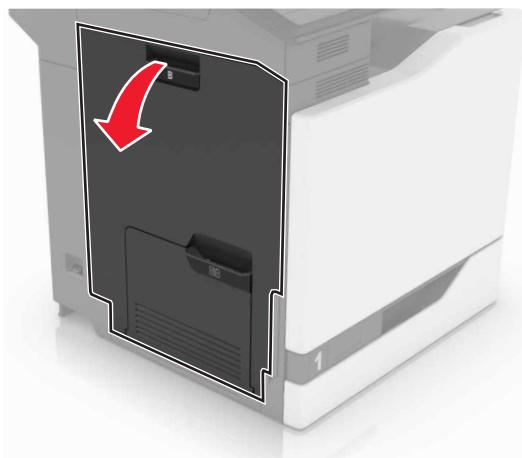

3 Otevřete dvířka A.

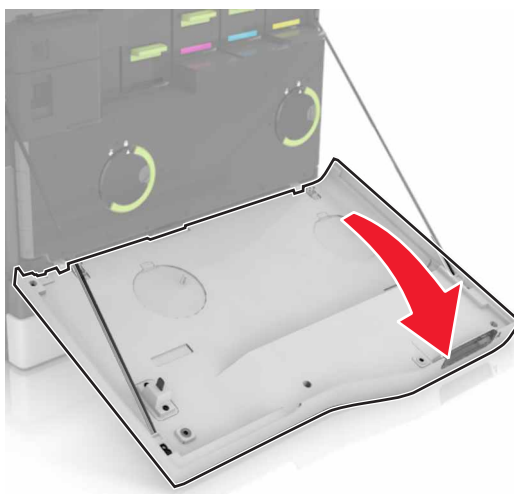

4 Vyměňte nádobku na odpadní toner.

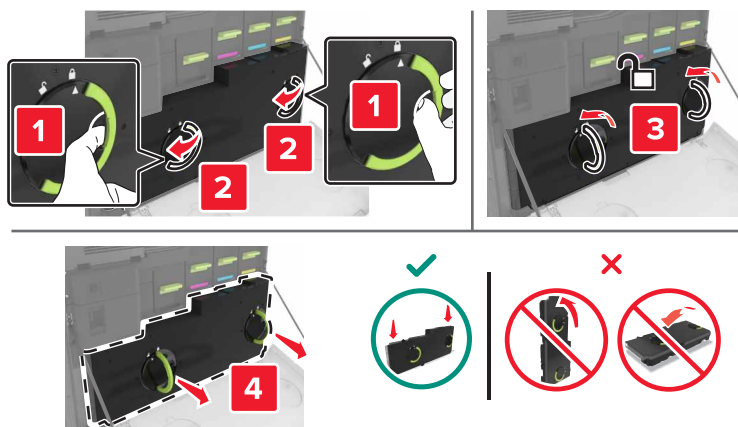

5 Otevřete dvířka A1.

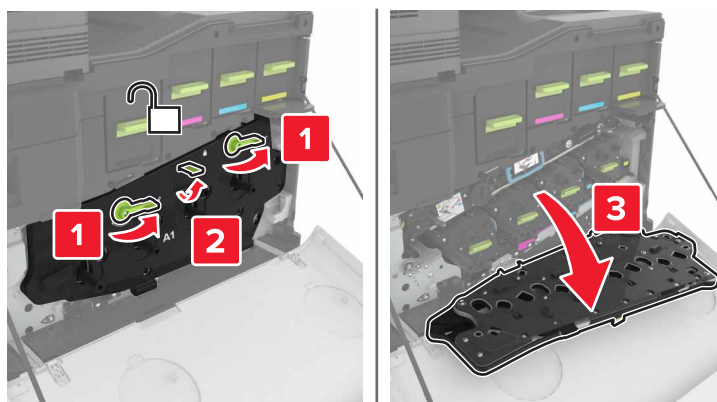

6 Vyměňte přenosový pás.

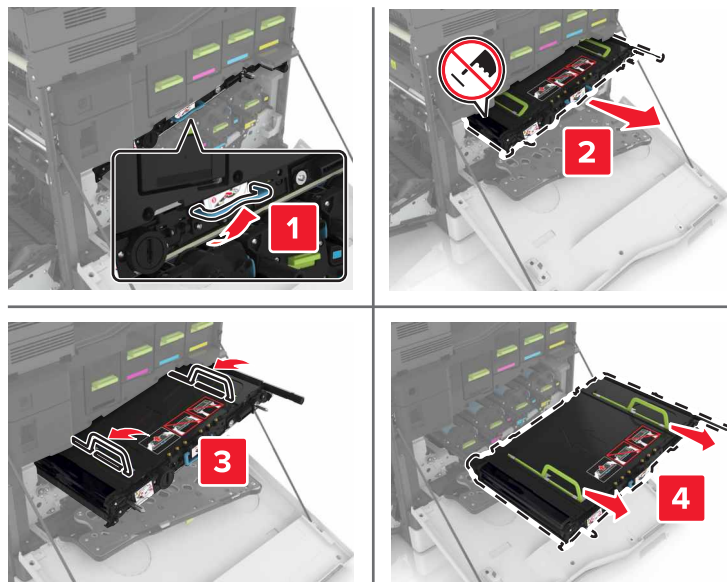

7 Vybalte nový přenosový pás a odstraňte veškerý balicí materiál.

Varování – nebezpečí poškození: Nevystavujte přenosový pás přímému světlu na více než 10 minut. Delší vystavení přímému světlu může způsobit problémy s kvalitou tisku.

Varování – nebezpečí poškození: Nedotýkejte se přenosového pásu. Učiníte-li tak, můžete ovlivnit kvalitu tisku budoucích tiskových úloh.



8 Vložte nový přenosový pás tak, aby zaklapnul na místo.

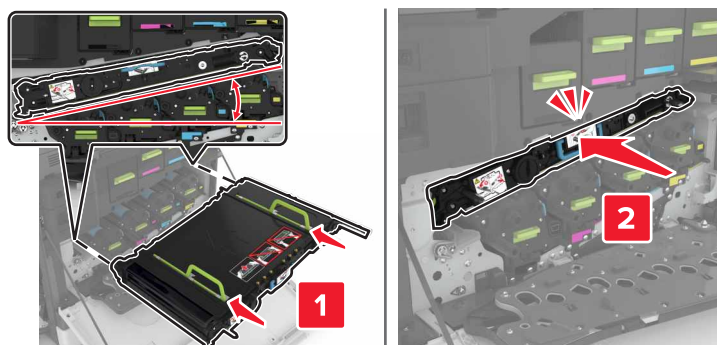

9 Zavřete dvířka A1.

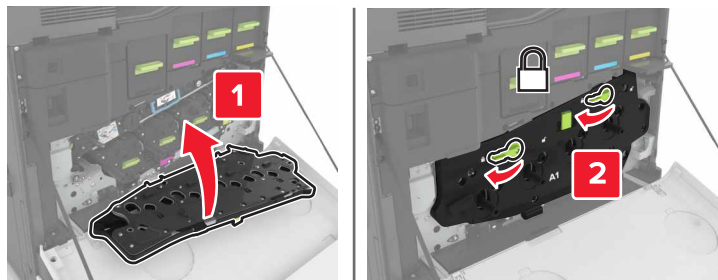

10 Vložte nádobku na odpadní toner.

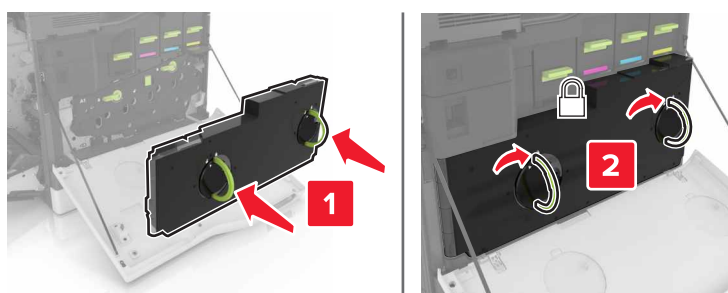

11 Zavřete dvířka A a B.

12 Zapněte tiskárnu.

Výměna přenosového válce

1 Otevřete dvířka B.

 **VÝSTRAHA – HORKÝ POVRCH:** Vnitřek tiskárny může být horký. Abyste omezili riziko zranění způsobeného horkou součástí, nedotýkejte se povrchu, dokud nevychladne.

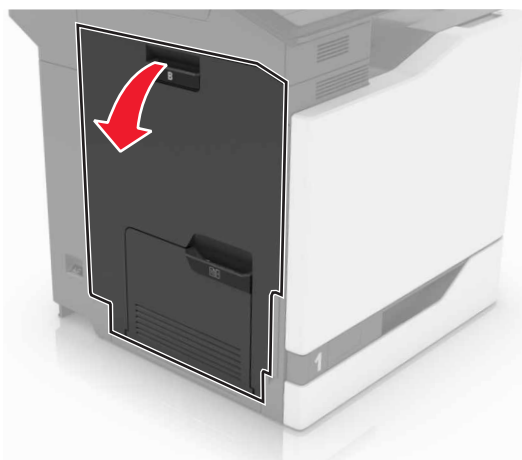

2 Vyměňte přenosový válec.

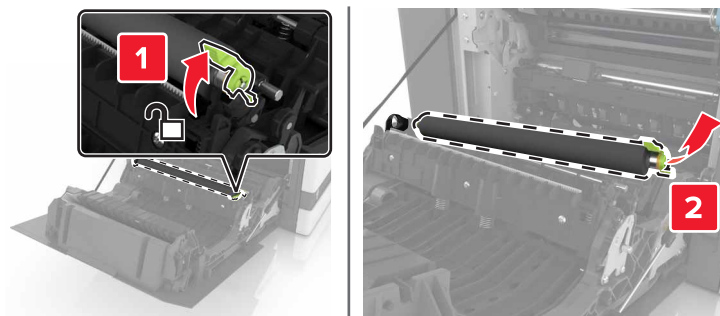

3 Vybalte nový přenosový válec.

Poznámka: Nesundávejte bílý obalový materiál.

4 Vložte nový přenosový válec.

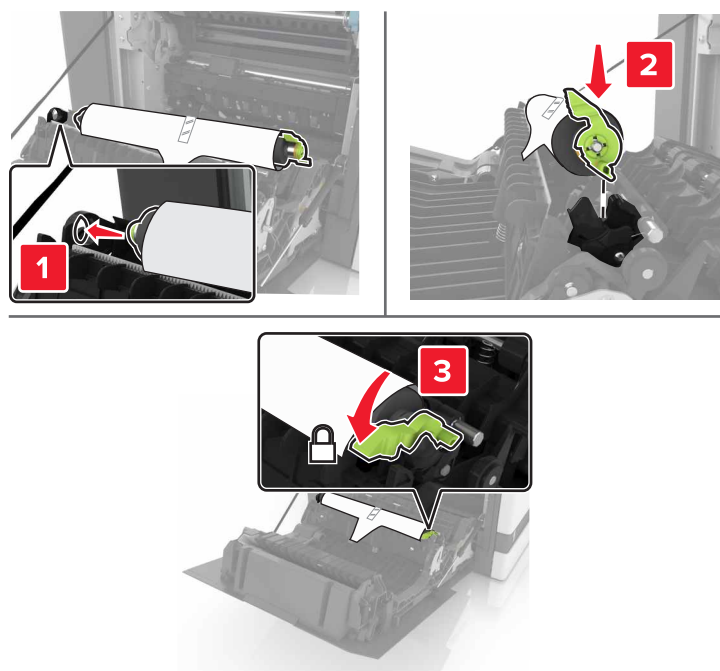

5 Sundejte bílý obalový materiál.



6 Zavřete dvířka B.

Výměna zaváděcího válečku

Výměna zaváděcího válečku v zásobníku na 550 listů

- 1 Vypněte tiskárnu.
- 2 Vyjměte zásobník.

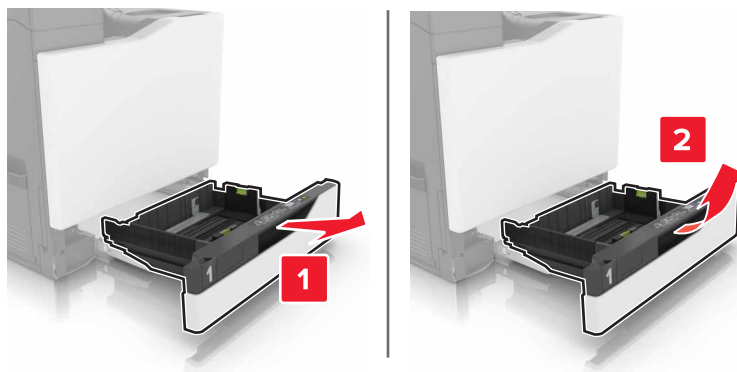

3 Vyměňte zaváděcí váleček.

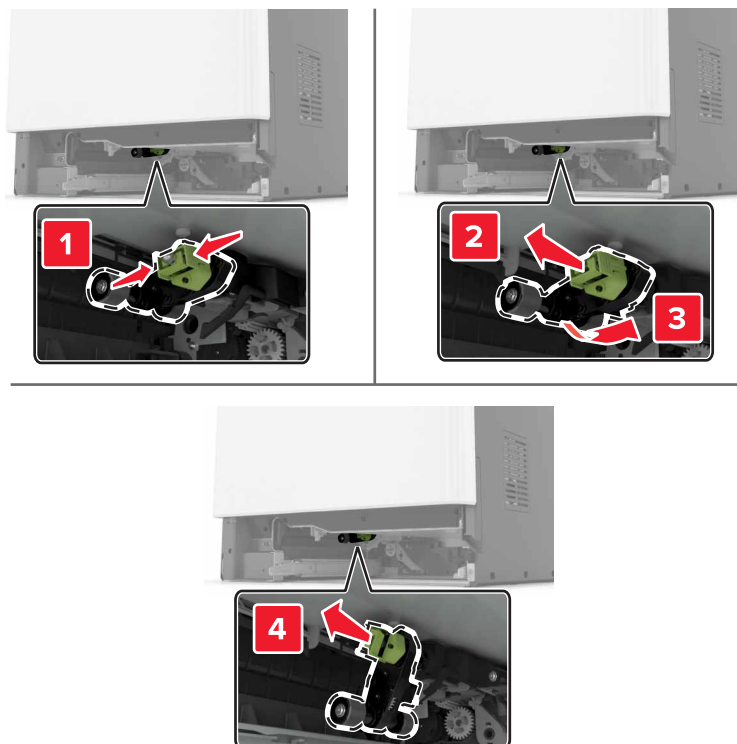

4 Vybalte nový zaváděcí váleček.

5 Vložte nový zaváděcí váleček tak, aby *zaklapnul* na místo.

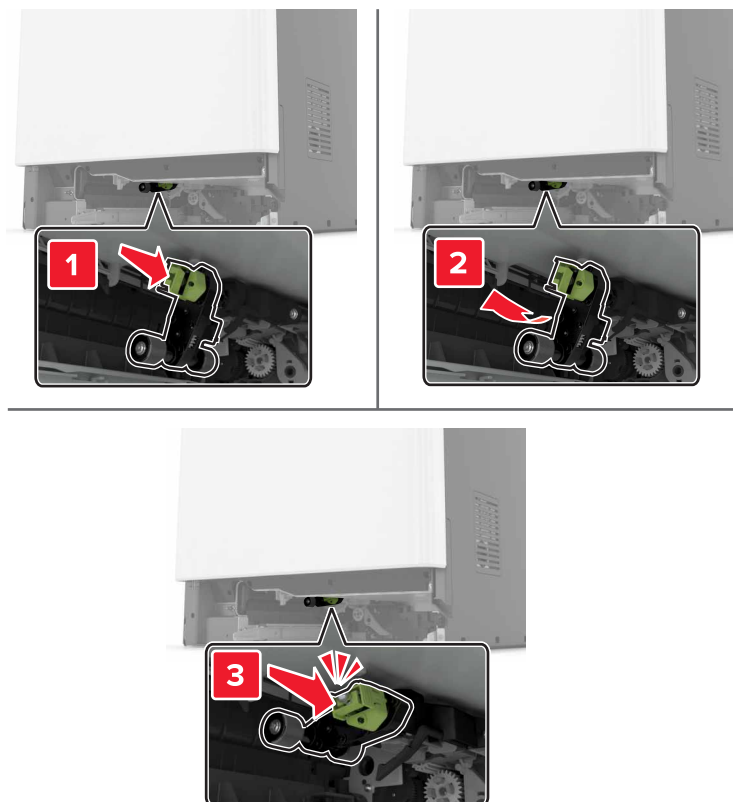

6 Vložte zásobník.

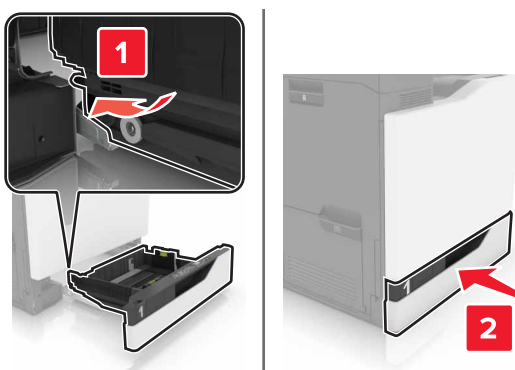

7 Zapněte tiskárnu.

Výměna zaváděcího válečku v zásobníku na 2200 listů

- 1 Vypněte tiskárnu.
- 2 Vytáhněte a poté odjistěte zásobník.

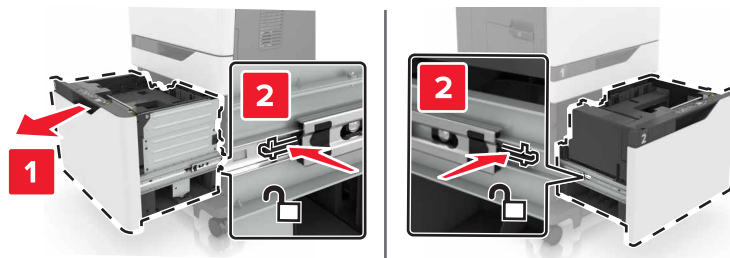

- 3 Vyjměte zásobník.
- 4 Vyjměte zaváděcí váleček.

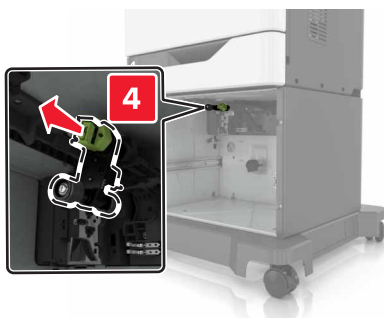
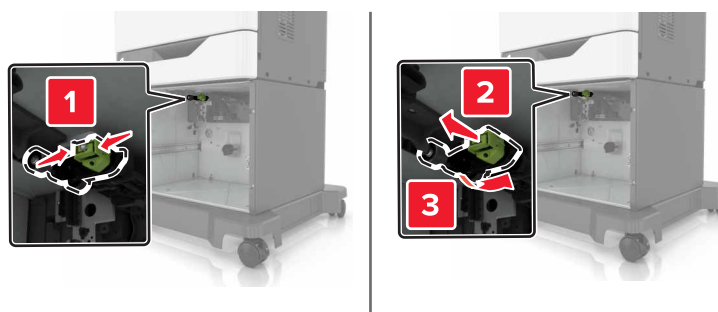

- 5 Vybalte nový zaváděcí váleček.

6 Vložte nový zaváděcí váleček tak, aby *zaklapnul* na místo.

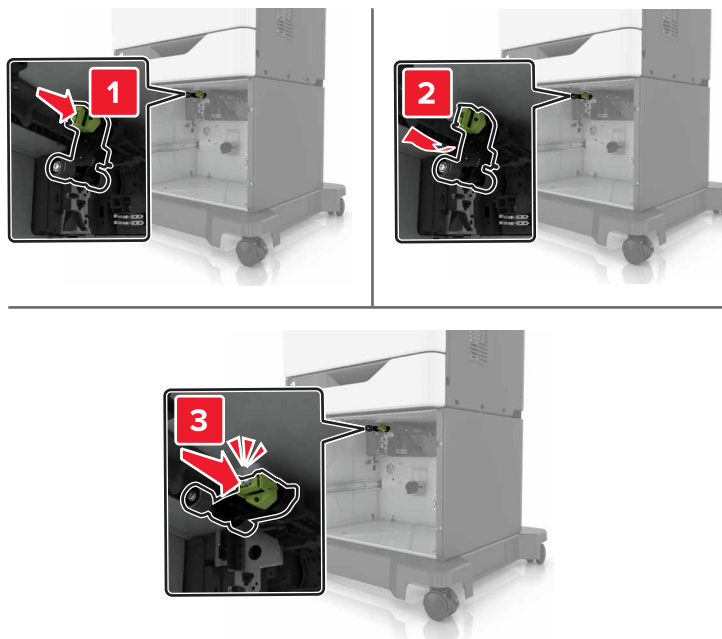

7 Vložte zásobník.

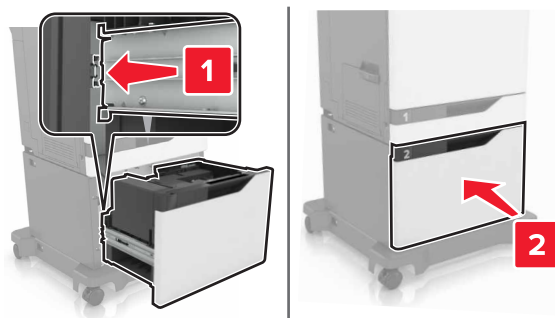

8 Zapněte tiskárnu.

Výměna oddělovací konzole

1 Vytáhněte zásobník.

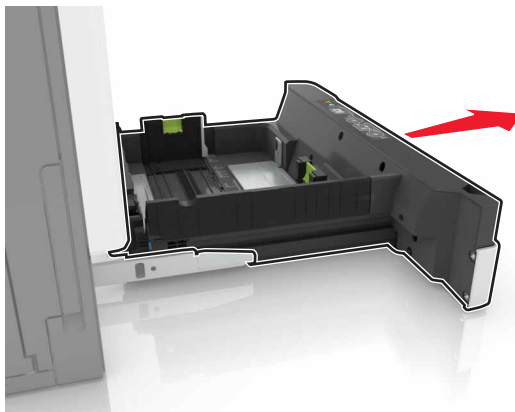

2 Vyměňte oddělovací konzoli.

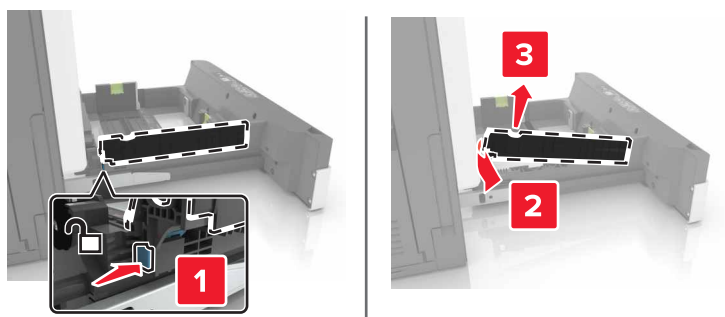

3 Vybalte novou oddělovací konzoli

4 Vložte novou oddělovací konzoli tak, aby *zaklapnula* na místo.

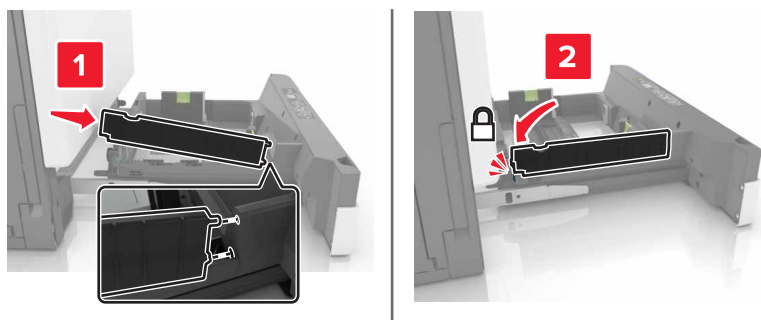

5 Vložte zásobník.

Výměna jednotky zásobníku se svorkami

Výměna zásobníku se svorkami v sešívací schránce

- 1 Otevřete dvířka G.

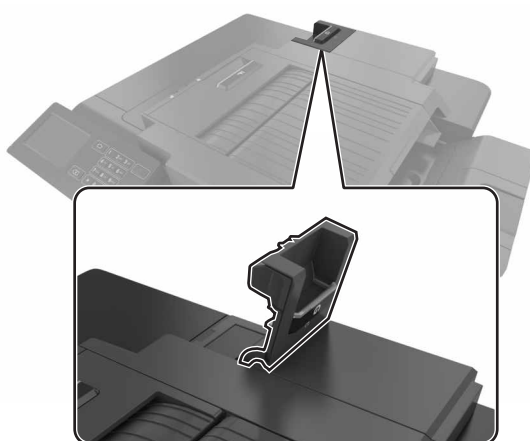

- 2 Vyměňte zásobník svorek.

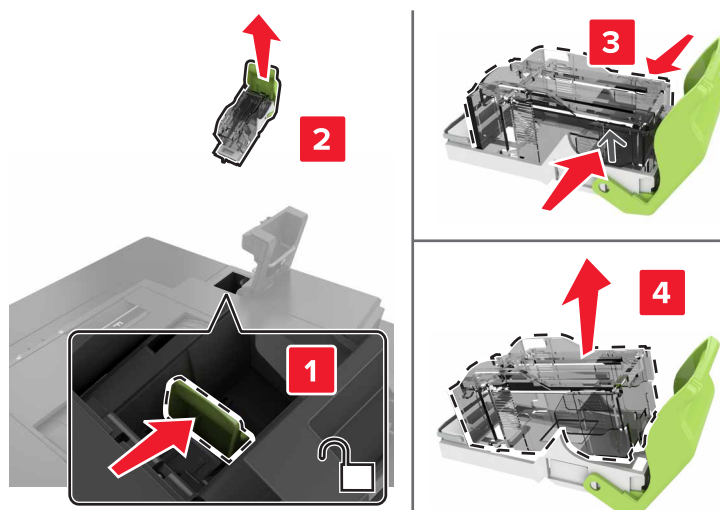

- 3 Rozbalte nový zásobník svorek.

4 Vložte nový zásobník svorek tak, dokud *nezaklapne* na místo.

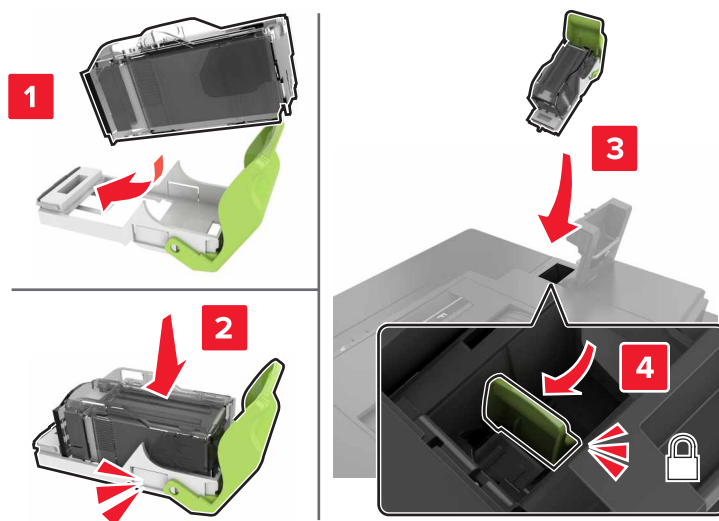

5 Zavřete dvířka G.

Výměna zásobníku se svorkami v sešívací dokončovací jednotce

1 Otevřete dvířka G.

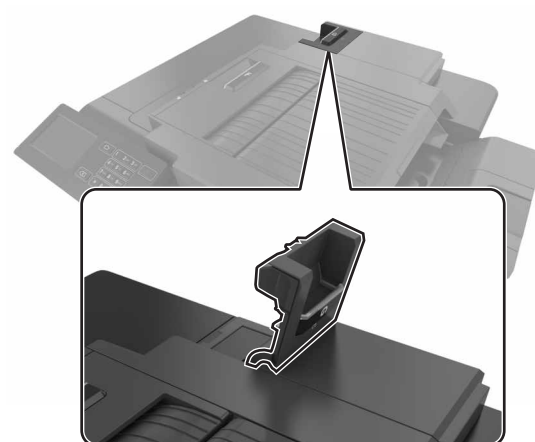

2 Vyměte držák zásobníku se svorkami.

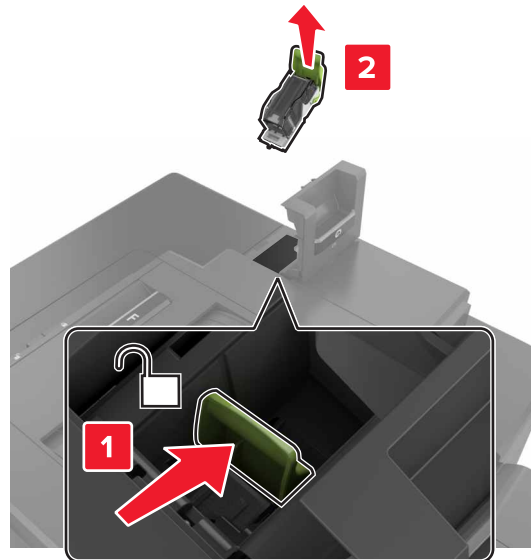

3 Vyměte zásobník se svorkami z držáku zásobníku.

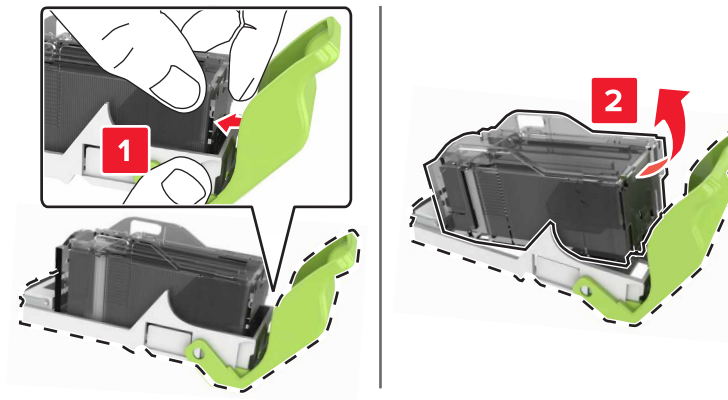

4 Rozbalte nový držák zásobníku se svorkami.

5 Zatlačte zásobník se svorkami dovnitř tak, aby *zaklapnul* na místo.

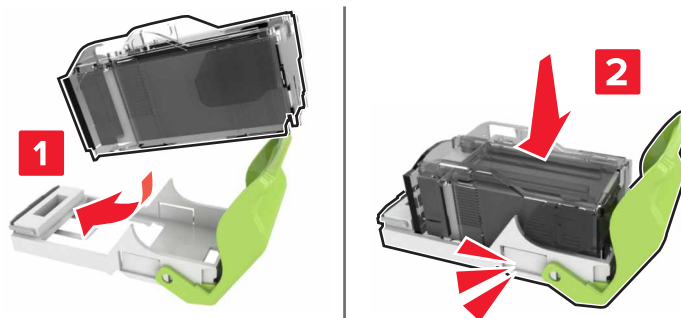

6 Vložte držák zásobníku se svorkami.

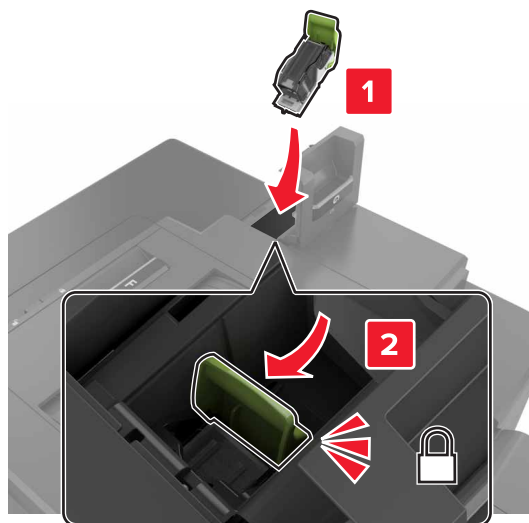

7 Zavřete dvířka G.

Skladování spotřebního materiálu

K uskladnění spotřebního materiálu využijte chladné a čisté místo. Spotřební materiál skladujte správnou stranou nahoru v původním balení až do doby, kdy jej budete chtít použít.

Spotřební materiál nevystavujte:

- přímému slunci
- teplotám nad 35 °C
- vysoké vlhkosti (nad 80 %)
- slanému vzduchu
- žíravým plynům
- velkému množství prachu

Přemísťování tiskárny

Přemístění tiskárny

- ⚠ VÝSTRAHA – RIZIKO ZRANĚNÍ:** Hmotnost tiskárny přesahuje 18 kg (40 liber) a k jejímu bezpečnému zdvižení jsou třeba nejméně dva zkušení pracovníci.
- ⚠ VÝSTRAHA – RIZIKO ZRANĚNÍ:** Abyste zabránili nebezpečí požáru nebo úrazu elektrickým proudem, používejte pouze napájecí kabel dodaný s výrobkem nebo odpovídající náhradní napájecí kabel schválený výrobcem.

 **VÝSTRAHA – RIZIKO ZRANĚNÍ:** Při přemísťování tiskárny dodržte tyto pokyny, aby nedošlo ke zranění osob nebo poškození tiskárny:

- Přesvědčte se, že jsou zavřeny všechny zásobníky a dvířka.
- Vypněte tiskárnu a vytáhněte napájecí kabel z elektrické zásuvky.
- Od tiskárny odpojte veškeré šňůry a kabely.
- Má-li tiskárna kolečkový podstavec, opatrně s ní přejedte na nové místo. Dbejte zvláštní opatrnosti při překonávání prahů a předělů v podlaze.
- Není-li tiskárna vybavena kolečkovým podstavcem, ale je nakonfigurována s volitelnými zásobníky, zvedněte tiskárnu ze zásobníků. Nezvedejte tiskárnu a zásobníky současně.
- Tiskárnu zvedejte vždy pomocí úchytů.
- Pokud bude k přesouvání tiskárny použit vozík, musí disponovat dostatečně velkým povrchem, na který se vejde celá spodní část tiskárny.
- Pokud bude k přesouvání hardwarových doplňků použit vozík, musí disponovat dostatečně velkým povrchem, na který se doplňky vejdou.
- Držte tiskárnu ve vzpřímené pozici.
- Zabraňte prudkým otřesům a nárazům.
- Při pokládání tiskárny dejte pozor, abyste pod ní neměli prsty.
- Zkontrolujte, zda je kolem tiskárny dostatek místa.

Poznámka: Poškození tiskárny způsobené nesprávným postupem při přesouvání není kryto zárukou.

Přeprava tiskárny

Pokyny k přepravě najdete na <http://support.lexmark.com> nebo kontaktujte oddělení zákaznické podpory.

Úspora energie a papíru

Nastavení režimů spořiče energie

Nastavení režimů spořiče energie

Režim Eco-Mode

- 1 Na domovské stránce stiskněte možnost **Nastavení > Zařízení > Řízení spotřeby > Režim Eco-Mode**.
- 2 Vyberte nastavení.

Režim spánku

- 1 Na domovské stránce stiskněte možnost **Nastavení > Zařízení > Řízení spotřeby > Časové limity > Režim spánku**.
- 2 Zvolte počet minut, jež má uplynout, než tiskárna přejde do režimu spánku.

Režim hibernace

- 1 Na domovské stránce stiskněte možnost **Nastavení > Zařízení > Řízení spotřeby > Časové limity > Časování hibernace**.
- 2 Zvolte dobu, jež má uplynout, než tiskárna přejde do režimu hibernace.

Poznámky:

- Před odesláním nové tiskové úlohy zkontrolujte, zda jste tiskárnu probudili z režimu hibernace.
- V režimu hibernace je server Embedded Web Server vypnutý.

Úprava jasu displeje tiskárny

- 1 Na domovské obrazovce stiskněte možnost **Nastavení > Zařízení > Předvolby > Jas obrazovky**.
- 2 Upravte nastavení.

Úspora spotřebního materiálu

- Tiskněte na obě strany papíru.
Poznámka: Oboustranný tisk je výchozím nastavením ovladače tiskárny.
- Tiskněte více stránek na jeden list papíru.
- Funkce náhledu slouží k zobrazení vzhledu dokumentu před jeho vytisknutím.
- Vytiskněte jednu kopii dokumentu a zkontrolujte její obsah a formátování.

Recyklace

Recyklace produktů společnosti Lexmark

Vrácení produktů společnosti Lexmark kvůli recyklaci:

- 1 Přejděte na stránku www.lexmark.com/recycle.
- 2 Vyberte produkt, který chcete recyklovat.

Poznámka: Spotřební materiál a hardware, který není uveden ve sběrném a recyklačním programu společnosti Lexmark, lze recyklovat prostřednictvím místního recyklačního střediska.

Recyklace obalů společnosti Lexmark

Společnost Lexmark se nepřetržitě snaží minimalizovat obaly. Menší obaly pomáhají, aby byly tiskárny Lexmark transportovány co nejefektivnějším a nejekologičtějším způsobem, a aby bylo nutné likvidovat menší objem obalů. Toto zefektivnění má za následek snížení emisí skleníkových plynů, úspory energie a šetření přírodních zdrojů. Společnost Lexmark také nabízí v některých zemích nebo oblastech recyklaci komponent obalů. Další informace najdete na www.lexmark.com/recycle. Potom zvolte zemi nebo oblast. Informace o dostupných programech pro recyklaci obalů jsou zahrnuty v informacích o recyklaci produktů.

Kartóny Lexmark jsou 100% recyklovatelné, jestliže jsou k dispozici recyklační střediska. Takováto zařízení ovšem nemusí ve vaší oblasti existovat.

Pěna použitá v obalech Lexmark je recyklovatelná, jestliže jsou k dispozici recyklační střediska na recyklaci pěny. Takováto zařízení ovšem nemusí ve vaší oblasti existovat.

Když vrátíte kazetu společnosti Lexmark, můžete znovu využít krabici, ve které jste kazetu koupili. Společnost Lexmark krabici recykluje.

Vrácení kazet Lexmark za účelem opětovného použití nebo recyklace

Program Lexmark Cartridge Collection vám umožňuje vrátit použité kazety za účelem opětovného použití nebo recyklace. Sto procent prázdných kazet vrácených společnosti Lexmark je buď znovu použito, nebo vráceno do výroby pro recyklaci. Krabičky sloužící k vrácení kazet jsou taktéž recyklovány.

Chcete-li vrátit kazetu Lexmark za účelem opětovného použití nebo recyklace, udělejte následující:

- 1** Přejděte na stránku www.lexmark.com/recycle.
- 2** Vyberte produkt, který chcete recyklovat.

Odstraňování uvíznutí

Prevence uvíznutí

Vložte správně papír.

- Ujistěte se, že papír leží v zásobníku rovně.

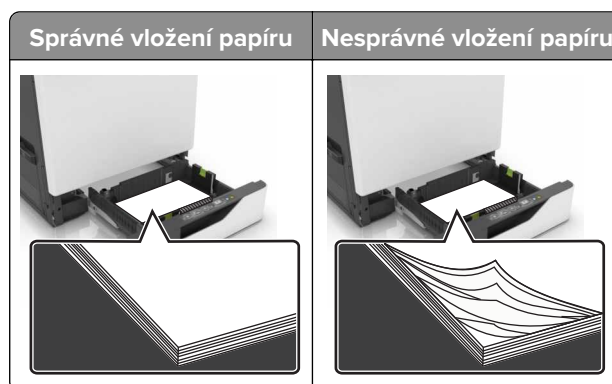

- Při probíhajícím tisku neplňte ani nevyjímejte zásobník.
- Nezakládejte příliš mnoho papíru. Ujistěte se, že výška stohu papíru nepřesahuje indikátor značky maximálního množství papíru.
- Nezasouvejte papír do zásobníku. Vložte papír podle obrázku.

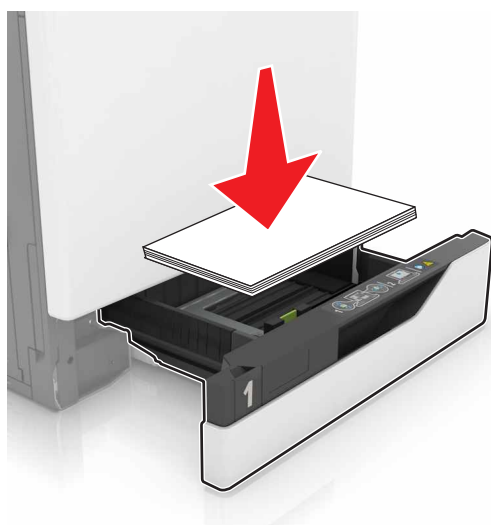

- Ujistěte se, že jsou správně umístěná vodítka papíru a že příliš netlačí na papír či obálky.
- Po založení papíru zásobník přiměřenou silou zatlačte do tiskárny.

Používejte doporučený papír.

- Používejte pouze doporučený papír a speciální média.
- Nevkládejte pomačkaný, zohýbaný, vlhký, ohnutý nebo zprohýbaný papír.

- Papír před vložením ohněte, promněte a vyrovnejte hrany.

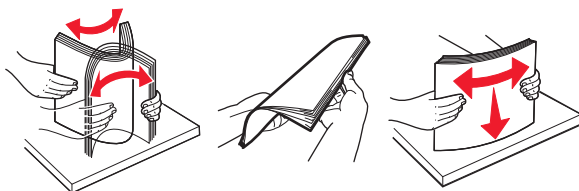

- Nepoužívejte papír, který je nastříhaný nebo nařezaný ručně.
- Nepoužívejte více formátů, gramáží a typů papíru v jednom zásobníku.
- Ujistěte se, že je v počítači nebo na ovládacím panelu tiskárny správně zadán formát a typ papíru.
- Papír skladujte v souladu s doporučeními výrobce.

Rozpoznání míst uvíznutí papíru

Poznámky:

- Pokud je zapnuta funkce Pomocník při zaseknutí, tiskárna po odstranění zaseknuté stránky vysune prázdne nebo částečně potištěné stránky. Vyhledejte ve výstupu tisku prázdne stránky.
- Pokud je možnost Napravit zaseknutí nastavena na hodnotu Zapnuto nebo Auto, vytiskne tiskárna zaseknuté stránky znovu.

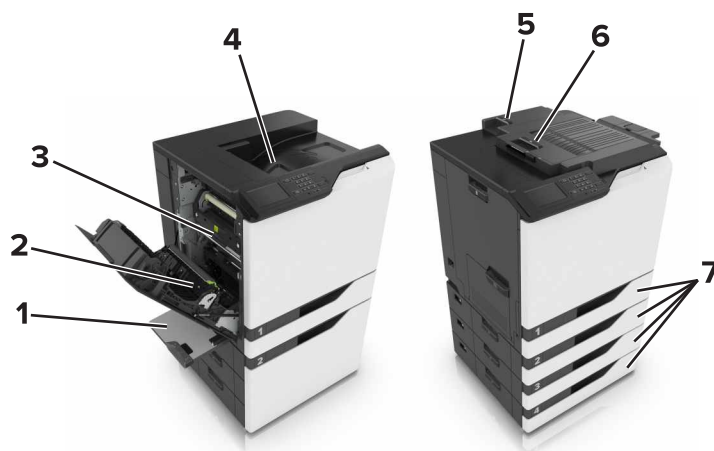

	Místa zaseknutí
1	Univerzální podavač
2	Jednotka pro oboustranný tisk
3	Zapékač
4	Standardní zásobník
5	Dvířka G
6	Dvířka F
7	Zásobníky

Uvíznutí papíru v zásobnících

- 1 Vytáhněte zásobník.



- 2 Vyjměte zablokovaný papír.

Poznámka: Ujistěte se, že jsou vyjmuty všechny útržky papíru.



- 3 Vložte zásobník.

- 4 Otevřete kryt zásobníku.



- 5 Vyměňte zablokovaný papír.

Poznámka: Ujistěte se, že jsou vyjmuty všechny útržky papíru.



- 6 Zavřete kryt zásobníku.

Uvíznutí papíru v univerzálním podavači

- 1 Vyměňte papír z univerzálního podavače.
- 2 Vyměňte uvíznutý papír.

Poznámka: Ujistěte se, že jsou vyjmuty všechny útržky papíru.

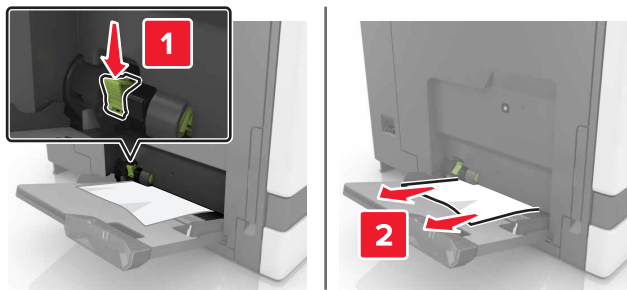

- 3 Otevřete dvířka B a vyměňte všechny útržky papíru.

 **VÝSTRAHA – HORKÝ POVRCH:** Vnitřek tiskárny může být horký. Abyste omezili riziko zranění způsobeného horkou součástí, nedotýkejte se povrchu, dokud nevychladne.

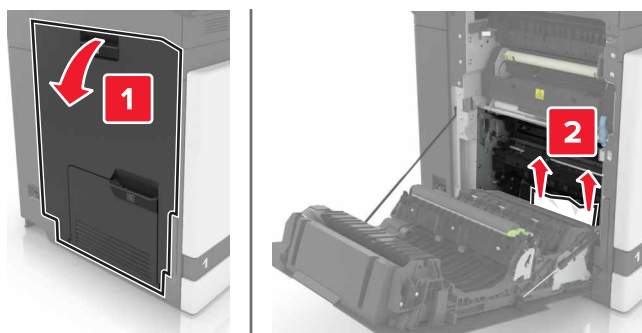

4 Zavřete dvířka B.

5 Papír před vložením ohněte, promněte a vyrovnáte hrany.

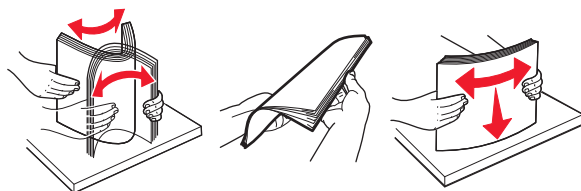

6 Znovu vložte papír.

Uvíznutí papíru ve standardním výstupním zásobníku

1 Vyjměte uvíznutý papír.

Poznámka: Ujistěte se, že jsou vyjmuty všechny útržky papíru.



2 Otevřete dvířka B a vyjměte všechny útržky papíru.



VÝSTRAHA – HORKÝ POVRCH: Vnitřek tiskárny může být horký. Abyste omezili riziko zranění způsobeného horkou součástí, nedotýkejte se povrchu, dokud nevychladne.

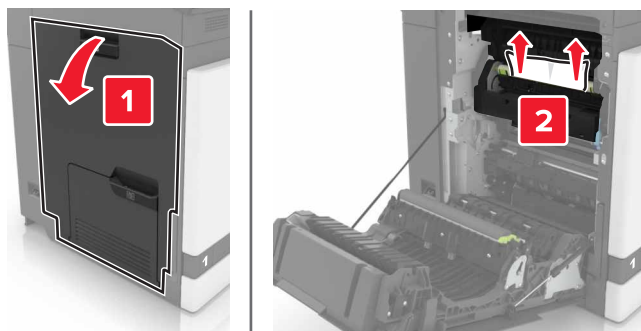

3 Zavřete dvířka B.

Uvíznutí papíru ve dvířkách B

Zaseknutí papíru v zapékači

1 Otevřete dvířka B.

 **VÝSTRAHA – HORKÝ POVRCH:** Vnitřek tiskárny může být horký. Abyste omezili riziko zranění způsobeného horkou součástí, nedotýkejte se povrchu, dokud nevychladne.

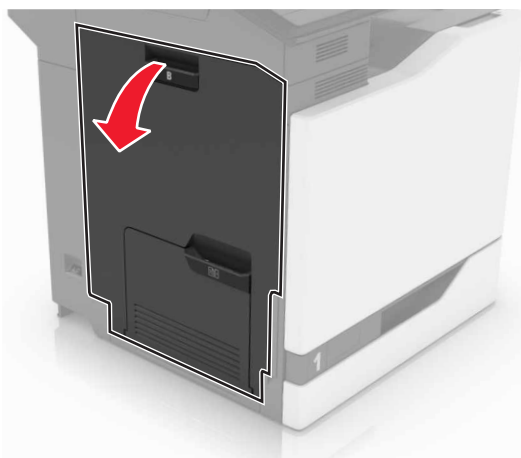

2 Vyměňte uvíznutý papír.

Poznámka: Ujistěte se, že jsou vyjmuty všechny útržky papíru.

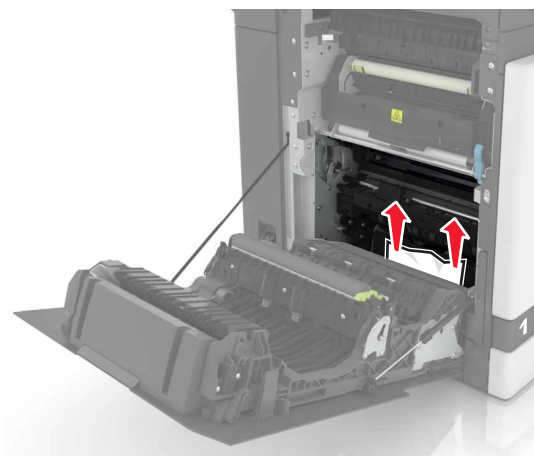

3 Otevřete přístupová dvířka zapékače.

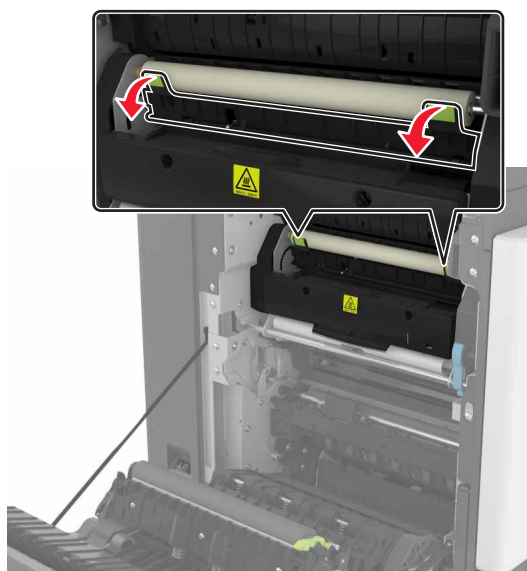

4 Vyměňte uvíznutý papír.

Poznámka: Ujistěte se, že jsou vyjmuty všechny útržky papíru.

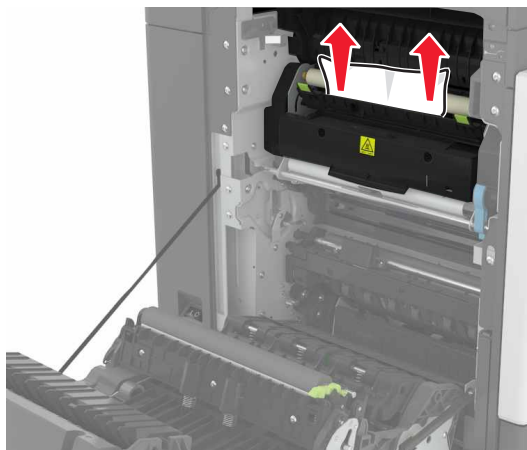

5 Zavřete dvířka B.

Zaseknutí papíru v duplexní jednotce

1 Otevřete dvířka B.

 **VÝSTRAHA – HORKÝ POVRCH:** Vnitřek tiskárny může být horký. Abyste omezili riziko zranění způsobeného horkou součástí, nedotýkejte se povrchu, dokud nevychladne.

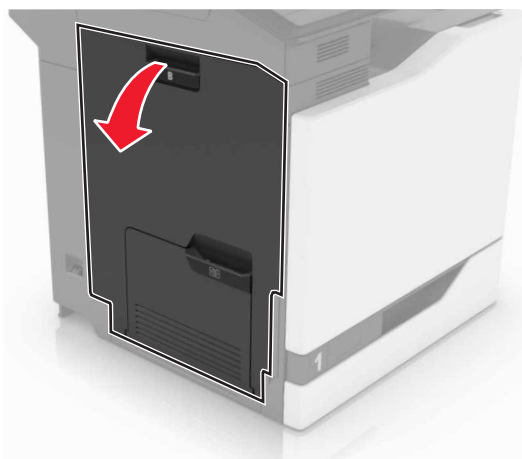

2 Vyměňte uvíznutý papír.

Poznámka: Ujistěte se, že jsou vyjmuty všechny útržky papíru.

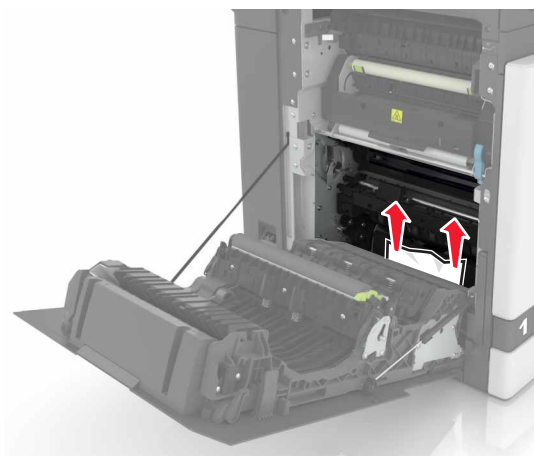

3 Otevřete kryt duplexní jednotky.

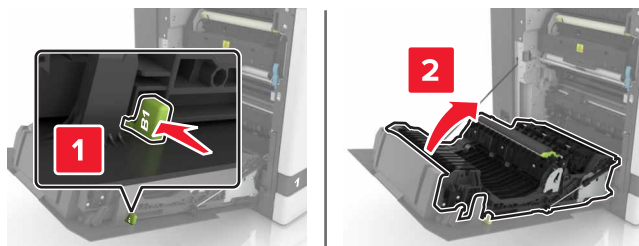

4 Vyměňte uvíznutý papír.

Poznámka: Ujistěte se, že jsou vyjmuty všechny útržky papíru.

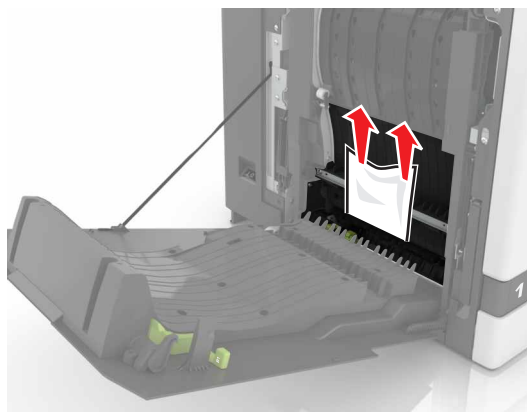

5 Zavřete kryt duplexní jednotky a otevřete dvířka B.

Uvíznutí papíru v odkladači dokončovací schránky

1 Vyměňte uvíznutý papír.

Poznámka: Ujistěte se, že jsou vyjmuty všechny útržky papíru.

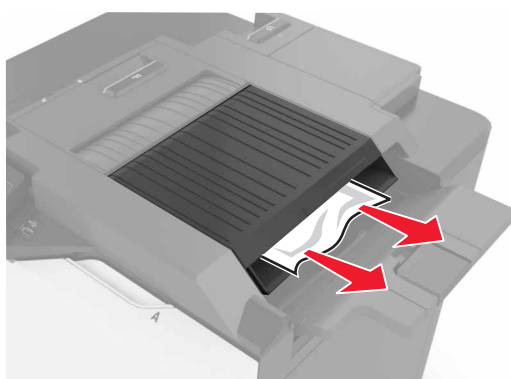

2 Otevřete dvířka F.

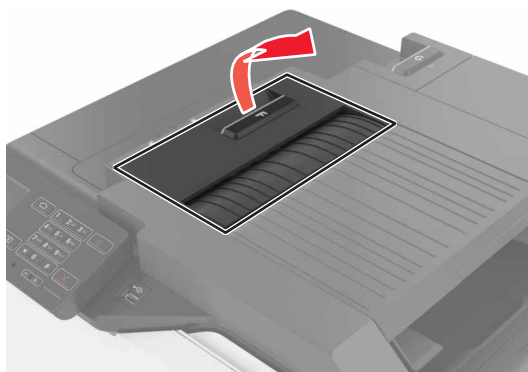

3 Vyměňte uvíznutý papír.

Poznámka: Ujistěte se, že jsou vyjmuty všechny útržky papíru.

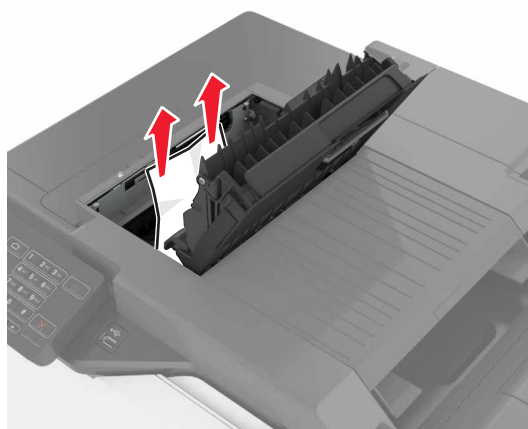

4 Zavřete dvířka F.

Uvíznutí svorek ve dvířkách G

1 Otevřete dvířka G.

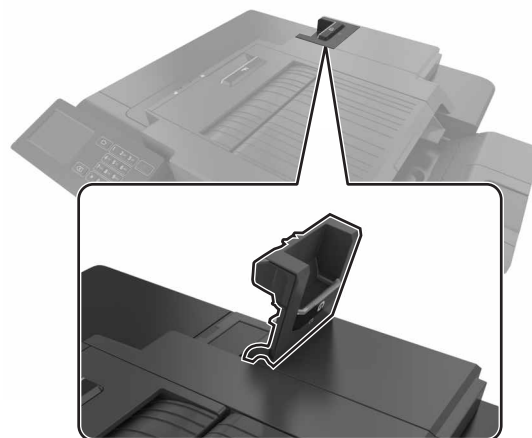

2 Vyměňte držák zásobníku se svorkami.

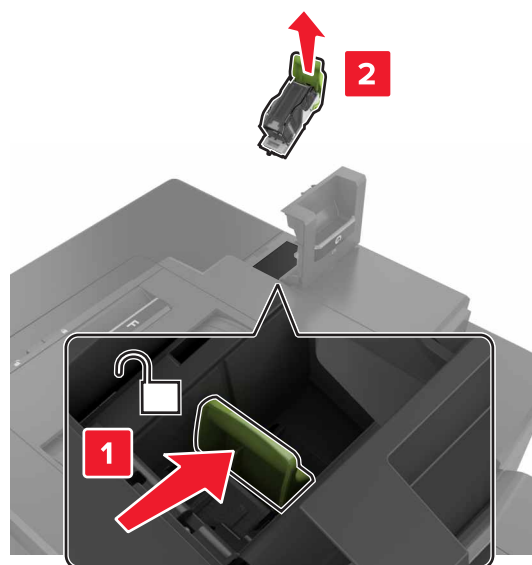

3 Otevřete chránič sešíváčky a vyjměte všechny volné svorky.

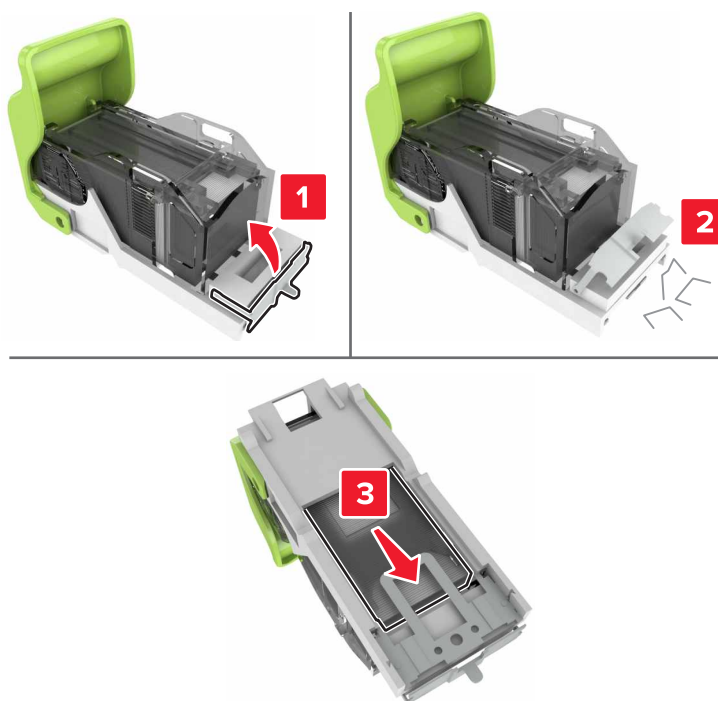

Poznámka: Nevkládejte svorky, které vypadly ze zásobníku.

4 Zavřete chránič sešíváčky.



5 Vložte držák zásobníku se svorkami.

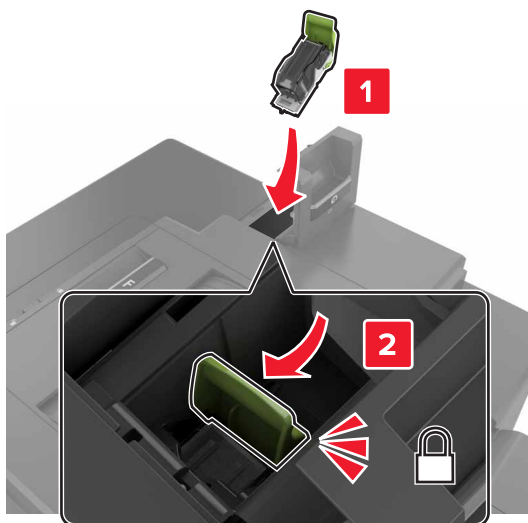

6 Zavřete dvířka G.

Řešení problémů

Problémy se síťovým připojením

Embedded Web Server nelze spustit

Činnost	Ano	Ne
<p>Krok 1 Zkontrolujte, zda používáte podporovaný prohlížeč:</p> <ul style="list-style-type: none"> • Internet Explorer verze 9 nebo novější • Safari verze 8.0.3 nebo novější • Google Chrome™ • Mozilla Firefox <p>Je váš prohlížeč podporován?</p>	Přejděte ke kroku 2.	Nainstalujte podporovaný prohlížeč.
<p>Krok 2 Ujistěte se, že je adresa IP tiskárny správná. Zobrazte adresu IP tiskárny:</p> <ul style="list-style-type: none"> • Na domovské obrazovce • v části TCP/IP v nabídce Síť/Porty, • vytištěním stránky s nastavením sítě nebo stránky s nastavením nabídek a vyhledáním informace v části TCP/IP. <p>Poznámka: Adresa IP se zobrazí jako čtyři sady čísel oddělených tečkou, například 123.123.123.123.</p> <p>zjištění IP adresy tiskárny</p>	Přejděte ke kroku 3.	Zadejte do pole adresy správnou adresu IP tiskárny.
<p>Krok 3 Zkontrolujte, zda je tiskárna zapnuta.</p> <p>Je tiskárna zapnutá?</p>	Přejděte ke kroku 4.	Zapněte tiskárnu.
<p>Krok 4 Zkontrolujte, zda funguje připojení k síti.</p> <p>Funguje připojení k síti?</p>	Přejděte ke kroku 5.	Obráťte se na správce.
<p>Krok 5 Ujistěte se, že jsou kabely řádně připojené k tiskárně a tiskovému serveru. Další informace vyhledejte v dokumentaci k nastavení dodané s tiskárnou.</p> <p>Jsou kabely pevně připojeny?</p>	Přejděte ke kroku 6.	Zkontrolujte připojení kabelů.

Činnost	Ano	Ne
<p>Krok 6</p> <p>Zkontrolujte, zda jsou webové servery proxy zakázány.</p> <p>Jsou webové servery proxy zakázány?</p>	Přejděte ke kroku 7.	Obratě se na správce.
<p>Krok 7</p> <p>Přístup k Embedded Web Server</p> <p>Otevřel se server Embedded Web Server?</p>	Problém je vyřešen.	Obratě se na zákaznickou podporu .

Jednotku paměti flash nelze přečíst

Činnost	Ano	Ne
<p>Krok 1</p> <p>Zkontrolujte, zda je jednotka paměti flash zasunuta do předního portu USB.</p> <p>Poznámka: Jednotka paměti flash nebude funkční, pokud je zasunuta do zadního portu USB.</p> <p>Je jednotka paměti flash zasunuta do předního portu USB?</p>	Přejděte ke kroku 2.	Problém je vyřešen.
<p>Krok 2</p> <p>Ujistěte se, že je jednotka paměti flash podporována. Další informace naleznete v části „Podporované jednotky flash a typy souborů“ na straně 31</p> <p>Objevuje se chybová zpráva i nadále?</p>	Přejděte ke kroku 3.	Problém je vyřešen.
<p>Krok 3</p> <p>Zkontrolujte, zda je přední port USB vypnutý. Další informace najdete v části „Povolení portu USB“ na straně 86.</p> <p>Objevuje se chybová zpráva i nadále?</p>	Obratě se na zákaznická podpora .	Problém je vyřešen.

Povolení portu USB

Na domovské obrazovce stiskněte možnost **Nastavení > Sítě/Porty > USB > Povolit port USB**.

Kontrola připojení tiskárny

- 1 Na domovské obrazovce stiskněte možnost **Nastavení > Zprávy > Síť > Stránka nastavení sítě**.
- 2 Zkontrolujte první část stránky s nastavením sítě a ověřte, že stav je Připojeno.
Pokud je stav Nepřipojeno, je možné, že síť LAN není aktivní nebo je odpojený či vadný síťový kabel. Požádejte o pomoc správce.

Problémy s hardwarovými doplňky

Nelze rozpoznat interní volitelný doplněk

Činnost	Ano	Ne
<p>Krok 1 Vypněte tiskárnu, vyčkejte přibližně 10 sekund a poté ji znovu zapněte.</p> <p>Funguje interní volitelný doplněk správně?</p>	Problém je vyřešen.	Přejděte ke kroku 2.
<p>Krok 2 Vytiskněte stránku nastavení nabídek a zkontrolujte, jestli je interní doplněk uveden v seznamu Instalované funkce.</p> <p>Je interní volitelný doplněk uveden na stránce nastavení nabídek?</p>	Přejděte ke kroku 4.	Přejděte ke kroku 3.
<p>Krok 3 Ověřte, zda je interní volitelný doplněk správně nainstalován na desce řadiče.</p> <p>a Vypněte tiskárnu a vytáhněte napájecí kabel z elektrické zásuvky. b Zkontrolujte, zda je interní doplněk nainstalován do správného konektoru na řídicí desce. c Zapojte napájecí kabel do elektrické zásuvky a zapněte tiskárnu.</p> <p> VÝSTRAHA – RIZIKO ZRANĚNÍ: Abyste zabránili nebezpečí požáru nebo úrazu elektrickým proudem, připojte napájecí kabel do řádně uzemněné elektrické zásuvky s odpovídajícími parametry, která se nachází v blízkosti výrobku a je snadno přístupná.</p> <p>Funguje interní volitelný doplněk správně?</p>	Problém je vyřešen.	Přejděte ke kroku 4.
<p>Krok 4 a Ujistěte se, že je interní volitelný doplněk k dispozici v ovladači tiskárny. Poznámka: V případě potřeby přidejte interní volitelný doplněk do ovladače tiskárny ručně, aby byl k dispozici pro tiskové úlohy. Další informace najdete v části „Přidání dostupných volitelných doplňků do ovladače tiskárny“ na straně 132. b Znovu odešlete tiskovou úlohu.</p> <p>Funguje interní volitelný doplněk správně?</p>	Problém je vyřešen.	Obratě se na zákaznickou podporu .

Port Internal Solutions Port nefunguje správně

Činnost	Ano	Ne
<p>Krok 1 Vytiskněte stránku s nastavením nabídek a zkontrolujte, jestli je port Internal Solutions Port (ISP) uveden v seznamu instalovaných funkcí.</p> <p>Je port ISP uveden v seznamu instalovaných funkcí?</p>	Přejděte ke kroku 3.	Přejděte ke kroku 2.
<p>Krok 2 Vyměňte a znovu nainstalujte port ISP. Další informace najdete v části „Instalace portu Internal Solutions Port“ na straně 121.</p> <p>Poznámka: Použijte podporovaný port ISP.</p> <p>Pracuje port ISP správně?</p>	Problém je vyřešen.	Přejděte ke kroku 3.
<p>Krok 3 Zkontrolujte kabel a připojení ISP.</p> <p>a Použijte správný kabel a zkontrolujte, zda je bezpečně připojen k portu ISP.</p> <p>b Zkontrolujte, zda je kabel rozhraní řešení ISP bezpečně zapojen do zásuvky na desce řadiče.</p> <p>Pracuje port ISP správně?</p>	Problém je vyřešen.	Obráťte se na zákaznickou podporu .

Karta paralelního nebo sériového rozhraní nefunguje správně

Činnost	Ano	Ne
<p>Krok 1 Vytiskněte stránku s nastavením a zkontrolujte, jestli je karta paralelního nebo sériového rozhraní uvedena v seznamu instalovaných funkcí.</p> <p>Je karta paralelního nebo sériového rozhraní uvedena v seznamu instalovaných funkcí?</p>	Přejděte ke kroku 3.	Přejděte ke kroku 2.
<p>Krok 2 Odeberte a poté nainstalujte kartu paralelního nebo sériového rozhraní.</p> <p>Další informace najdete v části „Instalace portu Internal Solutions Port“ na straně 121.</p> <p>Pracuje karta paralelního nebo sériového rozhraní správně?</p>	Problém je vyřešen.	Přejděte ke kroku 3.
<p>Krok 3 Zkontrolujte připojení mezi kabelem a kartou paralelního nebo sériového rozhraní.</p> <p>Pracuje karta paralelního nebo sériového rozhraní správně?</p>	Problém je vyřešen.	Obráťte se na zákaznickou podporu .

Zjištěna vadná paměť flash

Vyzkoušejte jeden či více následujících kroků:

- Vadnou paměť flash vyměňte.
- Stisknutím tlačítka **Pokračovat** na ovládacím panelu tiskárny ignorujte zprávu a pokračujte v tisku.
- Zrušte aktuální tiskovou úlohu.

Nedostatek volného místa v paměti flash pro zdroje

Vyzkoušejte jeden či více následujících kroků:

- Stisknutím tlačítka **Pokračovat** na ovládacím panelu tiskárny odstraňte zprávu a pokračujte v tisku.
- Odstraňte písma, makra a další data uložená v paměti flash.
- Nainstalujte paměť flash s větší kapacitou.

Poznámka: Stažená písma a makra, která nebyla dříve uložena do paměti flash, budou odstraněna.

Zjištěna neformátovaná paměť flash

Vyzkoušejte jeden či více následujících kroků:

- Stisknutím tlačítka **Pokračovat** na ovládacím panelu ukončete defragmentaci a pokračujte v tisku.
- Naformátujte paměť flash.

Poznámka: Pokud chybová zpráva přetrvává, paměť flash je zřejmě vadná a je potřeba ji vyměnit.

Problémy se spotřebním materiálem

Vyměňte kazetu – neshoda regionu tiskárny

Tento problém opravíte zakoupením kazety se správným regionem, který se shoduje s regionem tiskárny nebo zakoupením celosvětové kazety.

- První číslo ve zprávě za číslem 42 označuje region tiskárny.
- Druhé číslo ve zprávě za číslem 42 označuje region kazety.

Regiony tiskáren a tonerových kazet

Oblast	Číselný kód
Celosvětově nebo Nedefinovaný region	0
Severní Amerika (Spojené státy, Kanada)	1
Evropský hospodářský prostor, Západní Evropa, severské země, Švýcarsko	2
Asie a Tichomoří	3
Latinská Amerika	4
Zbývající část Evropy, Střední východ, Afrika	5
Austrálie, Nový Zéland	6
Neplatný region	9

Poznámka: Chcete-li zjistit nastavení regionu tiskárny a tonerové kazety, vytiskněte zkušební stránky kvality tisku. Na ovládacím panelu přejděte na: **Nastavení > Řešení problémů > Vytisknout zkušební stránku.**

Spotřební materiál od jiného výrobce než Lexmark

Tiskárna zjistila, že je v tiskárně nainstalován spotřební materiál nebo díl od jiného výrobce.

Tiskárna Lexmark je navržena tak, aby fungovala nejlépe s pravým spotřebním materiálem a díly Lexmark. Použití spotřebních materiálů či dílů jiných výrobců můžete ovlivnit výkon, spolehlivost či životnost tiskárny a jejích zobrazovacích součástí.

Všechny ukazatele životnosti jsou navrženy pro používání spotřebního materiálu a dílů Lexmark a mohou přivodit nepředvídatelné důsledky, pokud se použije spotřební materiál či díly jiného výrobce. Používání zobrazovacích součástí po uplynutí zamýšlené životnosti může tiskárnu Lexmark nebo související součásti poškodit.

Varování – nebezpečí poškození: Použití spotřebních materiálů nebo dílů jiných výrobců může ovlivnit pokrytí zárukou. Poškození způsobené použitím spotřebního materiálu či dílů jiného výrobce nemusí být zárukou pokryto.

Pokud přijímáte všechna tato rizika a chcete pokračovat s použitím neoriginálního spotřebního materiálu nebo dílů ve vaší tiskárně, stiskněte a podržte tlačítko **X** a tlačítko **#** na ovládacím panelu současně po dobu 15 sekund.

Pokud tato rizika nechcete přijmout, vyjměte spotřební materiál či díl od jiného výrobce z tiskárny a nainstalujte originální spotřební materiál či díl Lexmark. Další informace najdete v části „[Používání originálních dílů a spotřebního materiálu Lexmark](#)“ na straně 39.

Pokud tiskárna netiskne ani po stisknutí a přidržení tlačítek **X** a **#** současně po dobu 15 sekund, resetujte počítadlo spotřeby materiálu.

- 1 Na ovládacím panelu přejděte na:
Nastavení > Zařízení > Údržba > Nabídka konfigurace > Počítadla a využití spotřebovaného materiálu.
- 2 Vyberte díl nebo spotřební materiál, který chcete resetovat, a poté vyberte položku **Spustit**.
- 3 přečtěte si varovnou zprávu, a poté vyberte možnost **Pokračovat**.
- 4 Stisknutím a podržením tlačítek **X** a **#** současně po dobu 15 sekund odstraníte zprávu.

Poznámka: Pokud se vám nepodaří resetovat počítadla spotřeby materiálu, vraťte položku v místě nákupu.

Potíže s podáváním papíru

Obálka se při tisku zalepí

Činnost	Ano	Ne
<p>1 Použijte obálky, které byly uloženy v suchém prostředí.</p> <p>Poznámka: Při tisku na obálky s vysokým obsahem vlhkosti se mohou obálky zalepít.</p> <p>2 Znovu odešlete tiskovou úlohu.</p> <p>Zalepuje se obálka při tisku?</p>	<p>Obráťte se na zákaznickou podporu.</p>	<p>Problém je vyřešen.</p>

Collated printing does not work

Činnost	Ano	Ne
<p>Krok 1</p> <p>a Na domovské obrazovce stiskněte možnost Prezentace.</p> <p>b Nastavte funkci Skládání na hodnotu Zapnuto.</p> <p>c Vytiskněte dokument.</p> <p>Jsou stránky správně skládány?</p>	<p>Problém je vyřešen.</p>	<p>Přejděte ke kroku 2.</p>
<p>Krok 2</p> <p>a V dokumentu, který se chystáte vytisknout, otevřete dialogové okno Tisk a poté zvolte Skládání.</p> <p>b Vytiskněte dokument.</p> <p>Jsou stránky správně skládány?</p>	<p>Problém je vyřešen.</p>	<p>Přejděte ke kroku 3.</p>
<p>Krok 3</p> <p>a Snižte počet stran určených k tisku.</p> <p>b Vytiskněte dokument.</p> <p>Jsou stránky správně skládány?</p>	<p>Problém je vyřešen.</p>	<p>Obráťte se na zákaznická podpora.</p>

Zvlhčený papír

Činnost	Ano	Ne
<p>Krok 1 Posuňte vodicí lišty v zásobníku do správné polohy pro vložený papír.</p> <p>Je papír stále zkroucený?</p>	Přejděte ke kroku 2.	Problém je vyřešen.
<p>Krok 2 a Zadejte typ a gramáž papíru z dialogového okna Předvolby tisku nebo Tisk (podle operačního systému).</p> <p>Poznámky:</p> <ul style="list-style-type: none"> Ověřte, zda nastavení odpovídá papíru založenému v zásobníku. Nastavení můžete změnit také pomocí ovládacího panelu tiskárny. <p>b Znovu odešlete tiskovou úlohu.</p> <p>Je papír stále zkroucený?</p>	Přejděte ke kroku 3.	Problém je vyřešen.
<p>Krok 3 a Vyměňte papír ze zásobníku a obraťte jej. b Znovu odešlete tiskovou úlohu.</p> <p>Je papír stále zkroucený?</p>	Přejděte ke kroku 4.	Problém je vyřešen.
<p>Krok 4 a Vložte papír z čerstvého balení.</p> <p>Poznámka: Papír zvlhnul kvůli vysoké vlhkosti prostředí. Ponechte papír v originálním balení, dokud nebudete připraveni ho použít.</p> <p>b Znovu odešlete tiskovou úlohu.</p> <p>Je papír stále zkroucený?</p>	Obráťte se na zákaznickou podporu .	Problém je vyřešen.

Propojování zásobníků nefunguje

Činnost	Ano	Ne
<p>Krok 1 a Zkontrolujte, zda zásobníky obsahují papír stejného formátu a typu. b Ujistěte se, že jsou správně nastavena vodítka papíru. c Vytiskněte dokument.</p> <p>Připojily se zásobníky správně?</p>	Problém je vyřešen.	Přejděte ke kroku 2.

Činnost	Ano	Ne
<p>Krok 2</p> <p>a Na domovské obrazovce stiskněte možnost Nastavení > Papír > Konfigurace zásobníku > Formát/Typ papíru.</p> <p>b Nastavte formát a typ papíru podle papíru vloženého do připojených zásobníků.</p> <p>c Vytiskněte dokument.</p> <p>Připojily se zásobníky správně?</p>	Problém je vyřešen.	Obratťe se na zákaznickou podporu .

Zkontrolujte připojení zásobníku

Vyzkoušejte jeden či více následujících kroků:

- Vypněte tiskárnu, vyčkejte přibližně 10 sekund a poté ji znovu zapněte.

Pokud se chyba objeví podruhé, tak:

- 1 Vypněte tiskárnu.
- 2 Odpojte napájecí kabel z elektrické zásuvky.
- 3 Vyjměte označený zásobník.
- 4 Vložte zásobník.
- 5 Zapojte napájecí kabel do elektrické zásuvky.



VÝSTRAHA – RIZIKO ZRANĚNÍ: Abyste zabránili nebezpečí požáru nebo úrazu elektrickým proudem, připojte napájecí kabel do řádně uzemněné elektrické zásuvky s odpovídajícími parametry, která se nachází v blízkosti výrobku a je snadno přístupná.

- 6 Zapněte tiskárnu.

Pokud se chyba objeví znovu, tak:

- 1 Vypněte tiskárnu.
 - 2 Odpojte napájecí kabel z elektrické zásuvky.
 - 3 Vyjměte označený zásobník.
 - 4 Kontaktujte zákaznickou podporu.
- Stisknutím tlačítka **Pokračovat** na ovládacím panelu odstraňte zprávu a obnovte tisk.

Častá zaseknutí papíru

Činnost	Ano	Ne
<p>Krok 1</p> <p>a Vytáhněte zásobník.</p> <p>b Zkontrolujte, zda je papír správně vložený.</p> <p>Poznámky:</p> <ul style="list-style-type: none"> • Ujistěte se, že jsou správně nastavena vodítka papíru. • Ujistěte se, že výška stohu papíru nepřesahuje indikátor značky maximálního množství papíru. • Ujistěte se, že tisknete na papír doporučené velikosti a typu. <p>c Vložte zásobník.</p> <p>d Vytiskněte dokument.</p> <p>Dochází stále často k zaseknutí papíru?</p>	Přejděte ke kroku 2.	Problém je vyřešen.
<p>Krok 2</p> <p>a Z nabídky Papír na ovládacím panelu zkontrolujte, zda tiskárna rozpoznává správný typ papíru.</p> <p>b Znovu odešlete tiskovou úlohu.</p> <p>Dochází stále často k zaseknutí papíru?</p>	Přejděte ke kroku 3.	Problém je vyřešen.
<p>Krok 3</p> <p>a Vložte papír z čerstvého balení.</p> <p>b Vytiskněte dokument.</p> <p>Dochází stále často k zaseknutí papíru?</p>	Obráťte se na základní podpora .	Problém je vyřešen.

Uvíznuté stránky se znovu nevytisknou

Činnost	Ano	Ne
<p>a Na domovské obrazovce stiskněte možnost Nastavení > Zařízení > Upozornění > Obnova obsahu po uvíznutí.</p> <p>b Vyberte možnost Zapnuto nebo Auto.</p> <p>c Použijte změny.</p> <p>Vytiskly se zaseknuté stránky znovu?</p>	Problém je vyřešen.	Obráťte se na základní podpora .

Problémy s tiskem

Důvěrné a jiné pozdržené dokumenty se netisknou

Činnost	Ano	Ne
<p>Krok 1</p> <p>a Z ovládacího panelu zkontrolujte, zda se dokumenty zobrazují v seznamu Pozdržené úlohy.</p> <p>Poznámka: Pokud se dokumenty v seznamu nezobrazují, vytiskněte je pomocí možností Vytisknout a pozdržet.</p> <p>b Vytiskněte dokumenty.</p> <p>Jsou dokumenty vytištěny?</p>	Problém je vyřešen.	Přejděte ke kroku 2.
<p>Krok 2</p> <p>Tisková úloha může obsahovat chybu formátování nebo neplatná data.</p> <ul style="list-style-type: none"> • Odstraňte tiskovou úlohu a poté ji znovu odešlete. • V případě souborů PDF vygenerujte nový soubor a poté vytiskněte dokumenty. <p>Jsou dokumenty vytištěny?</p>	Problém je vyřešen.	Přejděte ke kroku 3.
<p>Krok 3</p> <p>Pokud tisknete z Internetu, tiskárna může číst více názvů úloh jako duplicitní položky.</p> <p>Uživatelé se systémem Windows</p> <p>a Otevřete dialogové okno Předvolby tisku.</p> <p>b V dialogovém okně Vytisknout a pozdržet zvolte možnost Zachovat duplicitní dokumenty.</p> <p>c Zadejte kód PIN.</p> <p>d Znovu odešlete tiskovou úlohu.</p> <p>Uživatelé se systémem Macintosh</p> <p>a Každou úlohu uložte a pojmenujte jinak.</p> <p>b Pošlete úlohu jednotlivě.</p> <p>Jsou dokumenty vytištěny?</p>	Problém je vyřešen.	Přejděte ke kroku 4.
<p>Krok 4</p> <p>a Odstraňte některé pozdržené úlohy a uvolněte tak paměť tiskárny.</p> <p>b Znovu odešlete tiskovou úlohu.</p> <p>Jsou dokumenty vytištěny?</p>	Problém je vyřešen.	Přejděte ke kroku 5.
<p>Krok 5</p> <p>a Přidejte paměť tiskárny.</p> <p>b Znovu odešlete tiskovou úlohu.</p> <p>Jsou dokumenty vytištěny?</p>	Problém je vyřešen.	Obráťte se na zákaznickou podporu .

Pomalý tisk

Činnost	Ano	Ne
<p>Krok 1</p> <p>a Ujistěte se, že tiskárna není v režimu Eco nebo tichém režimu.</p> <p>b Vytiskněte dokument.</p> <p>Tiskne tiskárna pomalu?</p>	Přejděte ke kroku 2.	Problém je vyřešen.
<p>Krok 2</p> <p>a Zadejte typ papíru z dialogového okna Předvolby tisku nebo Tisk (podle operačního systému).</p> <p>Poznámky:</p> <ul style="list-style-type: none"> • Ujistěte se, že nastavení odpovídá papíru založenému v zásobníku. • Nastavení můžete změnit také pomocí ovládacího panelu tiskárny. <p>b Vytiskněte dokument.</p> <p>Tiskne tiskárna pomalu?</p>	Přejděte ke kroku 3.	Problém je vyřešen.
<p>Krok 3</p> <p>a Snižte počet stran určených k tisku.</p> <p>b Vytiskněte dokument.</p> <p>Tiskne tiskárna pomalu?</p>	Přejděte ke kroku 4.	Problém je vyřešen.
<p>Krok 4</p> <p>a Odeberte pozastavené úlohy.</p> <p>b Vytiskněte dokument.</p> <p>Tiskne tiskárna pomalu?</p>	Přejděte ke kroku 5.	Problém je vyřešen.
<p>Krok 5</p> <p>a Připojte kabel tiskárny bezpečně k tiskárně a hostitelskému počítači, tiskovému serveru, příslušenství nebo jinému síťovému zařízení.</p> <p>b Vytiskněte dokument.</p> <p>Tiskne tiskárna pomalu?</p>	Přejděte ke kroku 6.	Problém je vyřešen.
<p>Krok 6</p> <p>a Z nabídky Kvalita na ovládacím panelu nastavte rozlišení tisku na hodnotu 4800CQ.</p> <p>b Vytiskněte dokument.</p> <p>Tiskne tiskárna pomalu?</p>	Přejděte ke kroku 7.	Problém je vyřešen.

Činnost	Ano	Ne
<p>Krok 7</p> <p>a Ujistěte se, že se tiskárna nepřehřívá.</p> <p>Poznámky:</p> <ul style="list-style-type: none"> Po dokončení dlouhé tiskové úlohy nechte tiskárnu vychladnout. Sledujte doporučenou okolní teplotu pro tiskárnu. Další informace najdete v části „Výběr umístění tiskárny“ na straně 9. <p>b Vytiskněte dokument.</p> <p>Tiskne tiskárna pomalu?</p>	Přejděte ke kroku 8.	Problém je vyřešen.
<p>Krok 8</p> <p>a Přidejte do tiskárny další paměť.</p> <p>b Vytiskněte dokument.</p> <p>Tiskne tiskárna pomalu?</p>	Obratě se na zákaznická podpora .	Problém je vyřešen.

Tiskové úlohy se netisknou

Činnost	Ano	Ne
<p>Krok 1</p> <p>a V dokumentu, který se chystáte vytisknout, otevřete dialogové okno Tisk a zkontrolujte, zda jste vybrali správnou tiskárnu.</p> <p>b Znovu odešlete tiskovou úlohu.</p> <p>Vytiskl se dokument?</p>	Problém je vyřešen.	Přejděte ke kroku 2.
<p>Krok 2</p> <p>a Zkontrolujte, zda je tiskárna zapnuta.</p> <p>b Vyřešte veškerá chybová hlášení, která se zobrazují na displeji.</p> <p>c Znovu odešlete tiskovou úlohu.</p> <p>Vytiskl se dokument?</p>	Problém je vyřešen.	Přejděte ke kroku 3.
<p>Krok 3</p> <p>a Zkontrolujte, zda jsou porty funkční a zda jsou kabely bezpečně připojeny k počítači a k tiskárně.</p> <p> Další informace vyhledejte v dokumentaci k nastavení dodané s tiskárnou.</p> <p>b Znovu odešlete tiskovou úlohu.</p> <p>Vytiskl se dokument?</p>	Problém je vyřešen.	Přejděte ke kroku 4.

Činnost	Ano	Ne
<p>Krok 4</p> <p>a Vypněte tiskárnu, vyčkejte přibližně 10 sekund a poté ji znovu zapněte.</p> <p>b Znovu odešlete tiskovou úlohu.</p> <p>Vytiskl se dokument?</p>	Problém je vyřešen.	Přejděte ke kroku 5.
<p>Krok 5</p> <p>a Odinstalujte a znovu nainstalujte software tiskárny.</p> <p>Poznámka: Software tiskárny je k dispozici na stránkách http://support.lexmark.com.</p> <p>b Znovu odešlete tiskovou úlohu.</p> <p>Vytiskl se dokument?</p>	Problém je vyřešen.	Obratťe se na zákaznickou podporu .

Kvalita tisku je špatná

Prázdné nebo bílé stránky



Poznámka: Před řešením problému si vytiskněte stránky kvality tisku a zjistěte chybějící barvu. Z domovské obrazovky stiskněte nabídku **Nastavení > Řešení problémů > Stránky základní kvality tisku**.

Činnost	Ano	Ne
<p>Krok 1</p> <p>a Vyměňte a poté znovu nainstalujte zobrazovací jednotku nebo sadu.</p> <p>Varování – nebezpečí poškození: Nevystavujte zobrazovací jednotku ani zobrazovací sadu přímému světlu na více než 10 minut. Delší vystavení přímému světlu může způsobit problémy s kvalitou tisku.</p> <p>Varování – nebezpečí poškození: Abyste předešli poškození, nedotýkejte se spodní strany zobrazovací jednotky ani zobrazovací sady.</p> <p>b Vytiskněte dokument</p> <p>Tiskne tiskárna stále prázdné nebo bílé stránky?</p>	Přejděte ke kroku 2.	Problém je vyřešen.

Činnost	Ano	Ne
<p>Krok 2</p> <p>a Vyměňte zobrazovací jednotku nebo zobrazovací sadu.</p> <p>Varování – nebezpečí poškození: Nevystavujte zobrazovací jednotku ani zobrazovací sadu přímému světlu na více než 10 minut. Delší vystavení přímému světlu může způsobit problémy s kvalitou tisku.</p> <p>Varování – nebezpečí poškození: Abyste předešli poškození, nedotýkejte se spodní strany zobrazovací jednotky ani zobrazovací sady.</p> <p>b Vytiskněte dokument</p> <p>Tiskne tiskárna stále prázdné nebo bílé stránky?</p>	<p>Obráťte se na základní podpora.</p>	<p>Problém je vyřešen.</p>

Tmavý tisk

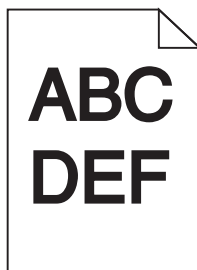

Činnost	Ano	Ne
<p>Krok 1</p> <p>a V nabídce Kvalita na ovládacím panelu vyberte položku Úpravy barev.</p> <p>b Znovu odešlete tiskovou úlohu.</p> <p>Je tisk stále příliš tmavý?</p>	<p>Přejděte ke kroku 2.</p>	<p>Problém je vyřešen.</p>
<p>Krok 2</p> <p>a Snižte sytost toneru v dialogovém okně Předvolby tisku nebo Tisk (podle operačního systému).</p> <p>Poznámka: Nastavení můžete změnit také pomocí ovládacího panelu tiskárny.</p> <p>b Znovu odešlete tiskovou úlohu.</p> <p>Je tisk stále příliš tmavý?</p>	<p>Přejděte ke kroku 3.</p>	<p>Problém je vyřešen.</p>

Činnost	Ano	Ne
<p>Krok 3</p> <p>a Zadejte typ, texturu a gramáž papíru z dialogového okna Předvolby tisku nebo Tisk (podle operačního systému).</p> <p>Poznámky:</p> <ul style="list-style-type: none"> • Ujistěte se, že nastavení odpovídá papíru založenému v zásobníku. • Nastavení můžete změnit také pomocí ovládacího panelu tiskárny. <p>b Znovu odešlete tiskovou úlohu.</p> <p>Je tisk stále příliš tmavý?</p>	Přejděte ke kroku 4.	Problém je vyřešen.
<p>Krok 4</p> <p>Zkontrolujte, zda papír nemá texturu nebo drsný povrch.</p> <p>Tisknete na papír s texturou nebo na drsný papír?</p>	Změňte nastavení textury, aby odpovídala papíru, na který tisknete.	Přejděte ke kroku 5.
<p>Krok 5</p> <p>a Vložte papír z čerstvého balení.</p> <p>Poznámka: Papír zvlhnul kvůli vysoké vlhkosti prostředí. Ponechte papír v originálním balení, dokud nebudete připraveni ho použít.</p> <p>b Znovu odešlete tiskovou úlohu.</p> <p>Je tisk stále příliš tmavý?</p>	Přejděte ke kroku 6.	Problém je vyřešen.
<p>Krok 6</p> <p>Vyměňte zobrazovací jednotku a odešlete tiskovou úlohu znovu.</p> <p>Je tisk stále příliš tmavý?</p>	Obratě se na zákaznickou podporu .	Problém je vyřešen.

Na stránce se zobrazují stíny

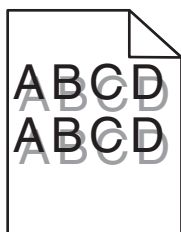

Činnost	Ano	Ne
<p>Krok 1</p> <p>a Vložte do zásobníku papír správného typu a gramáže.</p> <p>b Znovu odešlete tiskovou úlohu.</p> <p>Zobrazují se na výtisku stíny?</p>	Přejděte ke kroku 2.	Problém je vyřešen.

Činnost	Ano	Ne
<p>Krok 2</p> <p>a Zadejte typ a gramáž papíru z dialogového okna Předvolby tisku nebo Tisk (podle operačního systému).</p> <p>Poznámky:</p> <ul style="list-style-type: none"> • Ujistěte se, že nastavení odpovídá papíru založenému v zásobníku. • Nastavení můžete změnit také pomocí ovládacího panelu tiskárny. <p>b Znovu odešlete tiskovou úlohu.</p> <p>Zobrazují se na výtisku stíny?</p>	Přejděte ke kroku 3.	Problém je vyřešen.
<p>Krok 3</p> <p>a V nabídce Kvalita na ovládacím panelu vyberte položku Úpravy barev.</p> <p>b Znovu odešlete tiskovou úlohu.</p> <p>Zobrazují se na výtisku stíny?</p>	Obráťte se na zákaznická podpora .	Problém je vyřešen.

Šedé pozadí

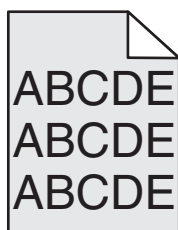

Činnost	Ano	Ne
<p>Krok 1</p> <p>a Na domovské obrazovce stiskněte možnost Nastavení > Tisk > Kvalita.</p> <p>b Upravte sytost toneru.</p> <p>c Vytiskněte dokument.</p> <p>Objevuje se stále na výtiscích šedé pozadí?</p>	Přejděte ke kroku 2.	Problém je vyřešen.
<p>Krok 2</p> <p>a Na domovské obrazovce stiskněte možnost Nastavení > Tisk > Kvalita > Rozšířené nastavení > Úprava barev.</p> <p>b Spusťte proces.</p> <p>c Vytiskněte dokument.</p> <p>Objevuje se stále na výtiscích šedé pozadí?</p>	Přejděte ke kroku 3.	Problém je vyřešen.

Činnost	Ano	Ne
<p>Krok 3</p> <p>a Vyjměte a poté znovu nainstalujte zobrazovací jednotku nebo sadu.</p> <p>Varování – nebezpečí poškození: Nevystavujte zobrazovací jednotku ani zobrazovací sadu přímému světlu na více než 10 minut. Delší vystavení přímému světlu může způsobit problémy s kvalitou tisku.</p> <p>Varování – nebezpečí poškození: Abyste předešli poškození, nedotýkejte se spodní strany zobrazovací jednotky ani zobrazovací sady.</p> <p>b Vytiskněte dokument.</p> <p>Objevuje se stále na výtiscích šedé pozadí?</p>	<p>Obratě se na základní podpora.</p>	<p>Problém je vyřešen.</p>

vodorovné tmavé čáry

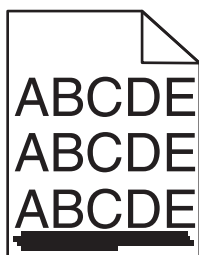

Poznámka: Pokud se ve výtiscích stále zobrazují vodorovné tmavé čáry, podívejte se do tématu „Opakované vady“.

Činnost	Ano	Ne
<p>Krok 1</p> <p>a Zadejte zásobník nebo podavač v dialogovém okně Předvolby tisku nebo Tisk (podle operačního systému).</p> <p>b Znovu odešlete tiskovou úlohu.</p> <p>Objevují se stále na výtiscích vodorovné tmavé čáry?</p>	<p>Přejděte ke kroku 2.</p>	<p>Problém je vyřešen.</p>
<p>Krok 2</p> <p>a Zadejte typ a gramáž papíru v dialogovém okně Předvolby tisku nebo Tisk (podle operačního systému).</p> <p>Poznámky:</p> <ul style="list-style-type: none"> • Ujistěte se, že nastavení odpovídá papíru založenému v zásobníku. • Nastavení můžete změnit také pomocí ovládacího panelu tiskárny. <p>b Znovu odešlete tiskovou úlohu.</p> <p>Objevují se stále na výtiscích vodorovné tmavé čáry?</p>	<p>Přejděte ke kroku 3.</p>	<p>Problém je vyřešen.</p>

Činnost	Ano	Ne
<p>Krok 3</p> <p>a Vložte papír z čerstvého balení.</p> <p>Poznámka: Papír zvlhnul kvůli vysoké vlhkosti prostředí. Před použitím mějte papír uložen v originálním obalu.</p> <p>b Znovu odešlete tiskovou úlohu.</p> <p>Objevují se stále na výtiscích vodorovné tmavé čáry?</p>	Přejděte ke kroku 4.	Problém je vyřešen.
<p>Krok 4</p> <p>a Vyjměte a poté znovu nainstalujte zobrazovací jednotku nebo sadu.</p> <p>Varování – nebezpečí poškození: Nevystavujte zobrazovací jednotku ani zobrazovací sadu přímému světlu na více než 10 minut. Delší vystavení přímému světlu může způsobit problémy s kvalitou tisku.</p> <p>Varování – nebezpečí poškození: Abyste předešli poškození, nedotýkejte se spodní strany zobrazovací jednotky ani zobrazovací sady.</p> <p>b Znovu odešlete tiskovou úlohu.</p> <p>Objevují se stále na výtiscích vodorovné tmavé čáry?</p>	Přejděte ke kroku 5.	Problém je vyřešen.
<p>Krok 5</p> <p>Vyměňte zobrazovací jednotku a odešlete tiskovou úlohu znovu.</p> <p>Objevují se stále na výtiscích vodorovné tmavé čáry?</p>	Obratěte se na zákaznickou podporu .	Problém je vyřešen.

Vodorovné bílé čáry

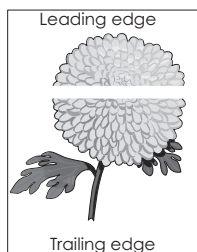

Poznámka: Pokud se ve výtiscích stále zobrazují vodorovné bílé čáry, podívejte se do tématu „Opakované vady“.

Činnost	Ano	Ne
<p>Krok 1</p> <p>a Zadejte typ a gramáž papíru z dialogového okna Předvolby tisku nebo Tisk (podle operačního systému).</p> <p>Poznámky:</p> <ul style="list-style-type: none"> • Ujistěte se, že nastavení odpovídá papíru založenému v zásobníku. • Nastavení můžete změnit také pomocí ovládacího panelu tiskárny. <p>b Znovu odešlete tiskovou úlohu.</p> <p>Objevují se stále na výtiscích vodorovné bílé čáry?</p>	Přejděte ke kroku 2.	Problém je vyřešen.
<p>Krok 2</p> <p>a Vložte do zvoleného zásobníku nebo podavače doporučený typ papíru.</p> <p>b Znovu odešlete tiskovou úlohu.</p> <p>Objevují se stále na výtiscích vodorovné bílé čáry?</p>	Přejděte ke kroku 3.	Problém je vyřešen.
<p>Krok 3</p> <p>a Vyjměte a poté znovu nainstalujte zobrazovací jednotku nebo sadu.</p> <p>Varování – nebezpečí poškození: Nevystavujte zobrazovací jednotku ani zobrazovací sadu přímému světlu na více než 10 minut. Delší vystavení přímému světlu může způsobit problémy s kvalitou tisku.</p> <p>Varování – nebezpečí poškození: Abyste předešli poškození, nedotýkejte se spodní strany zobrazovací jednotky ani zobrazovací sady.</p> <p>b Znovu odešlete tiskovou úlohu.</p> <p>Objevují se stále na výtiscích vodorovné bílé čáry?</p>	Přejděte ke kroku 4.	Problém je vyřešen.
<p>Krok 4</p> <p>Vyměňte zobrazovací jednotku a odešlete tiskovou úlohu znovu.</p> <p>Objevují se stále na výtiscích vodorovné bílé čáry?</p>	Obratě se na zákaznickou podporu .	Problém je vyřešen.

Nesprávné okraje

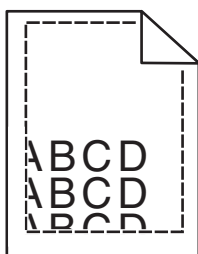

Činnost	Ano	Ne
<p>Krok 1</p> <p>a Stiskněte vodící lišty a posuňte je do správné polohy pro formát papíru, který vkládáte.</p> <p>b Znovu odešlete tiskovou úlohu.</p> <p>Jsou okraje správné?</p>	Problém je vyřešen.	Přejděte ke kroku 2.
<p>Krok 2</p> <p>a Z nabídky Papír na ovládacím panelu zkontrolujte, zda tiskárna rozpoznává správný typ papíru.</p> <p>b Znovu odešlete tiskovou úlohu.</p> <p>Jsou okraje správné?</p>	Problém je vyřešen.	Přejděte ke kroku 3.
<p>Krok 3</p> <p>a Zadejte formát papíru z dialogového okna Předvolby tisku nebo Tisk (podle operačního systému).</p> <p>Poznámky:</p> <ul style="list-style-type: none"> • Ujistěte se, že nastavení odpovídá papíru založenému v zásobníku. • Nastavení můžete změnit také pomocí ovládacího panelu tiskárny. <p>b Znovu odešlete tiskovou úlohu.</p> <p>Jsou okraje správné?</p>	Problém je vyřešen.	Obráťte se na zákaznická podpora .

Znaky mají zubaté nebo nestejněměrné okraje

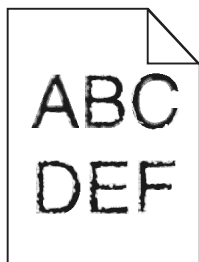

Činnost	Ano	Ne
<p>a Zkontrolujte, zda tiskárna podporuje písma nainstalovaná v počítači.</p> <p>1 Na ovládacím panelu stiskněte tlačítko: Nastavení > Zprávy > Tisk > Písma tisku</p> <p>2 Zvolte možnost Písma PCL nebo Písma PS.</p> <p>b Pokud není písmo podporováno, nainstalujte podporované písmo. Další informace získáte od správce.</p> <p>c Znovu odešlete tiskovou úlohu.</p> <p>Obsahují výtisky stále znaky, které mají zubaté nebo nestejněměrné okraje?</p>	Obratěte se na zákaznickou podporu .	Problém je vyřešen.

Světlý tisk



Činnost	Ano	Ne
<p>Krok 1</p> <p>a V nabídce Kvalita na ovládacím panelu vyberte položku Úpravy barev.</p> <p>b Znovu odešlete tiskovou úlohu.</p> <p>Je tisk stále příliš světlý?</p>	Přejděte ke kroku 2.	Problém je vyřešen.
<p>Krok 2</p> <p>a Zvyšte sytost toneru v dialogovém okně Předvolby tisku nebo Tisk (podle operačního systému).</p> <p>Poznámka: Nastavení můžete změnit také pomocí ovládacího panelu tiskárny.</p> <p>b Znovu odešlete tiskovou úlohu.</p> <p>Je tisk stále příliš světlý?</p>	Přejděte ke kroku 3.	Problém je vyřešen.

Činnost	Ano	Ne
<p>Krok 3</p> <p>a Zadejte typ, texturu a gramáž papíru z dialogového okna Předvolby tisku nebo Tisk (podle operačního systému).</p> <p>Poznámky:</p> <ul style="list-style-type: none"> • Ujistěte se, že nastavení odpovídá papíru založenému v zásobníku. • Nastavení můžete změnit také pomocí ovládacího panelu tiskárny. <p>b Znovu odešlete tiskovou úlohu.</p> <p>Je tisk stále příliš světlý?</p>	Přejděte ke kroku 4.	Problém je vyřešen.
<p>Krok 4</p> <p>Zkontrolujte, zda papír nemá texturu nebo drsný povrch.</p> <p>Tisknete na papír s texturou nebo na drsný papír?</p>	Změňte nastavení textury, aby odpovídala papíru, na který tisknete.	Přejděte ke kroku 5.
<p>Krok 5</p> <p>a Vložte papír z čerstvého balení.</p> <p>Poznámka: Papír zvlhnul kvůli vysoké vlhkosti prostředí. Ponechte papír v originálním balení, dokud nebudete připraveni ho použít.</p> <p>b Znovu odešlete tiskovou úlohu.</p> <p>Je tisk stále příliš světlý?</p>	Přejděte ke kroku 6.	Problém je vyřešen.
<p>Krok 6</p> <p>Vyměňte zobrazovací jednotku a odešlete tiskovou úlohu znovu.</p> <p>Varování – nebezpečí poškození: Nevystavujte zobrazovací jednotku ani zobrazovací sadu přímému světlu na více než 10 minut. Delší vystavení přímému světlu může způsobit problémy s kvalitou tisku.</p> <p>Varování – nebezpečí poškození: Abyste předešli poškození, nedotýkejte se spodní strany zobrazovací jednotky ani zobrazovací sady.</p> <p>Je tisk stále příliš světlý?</p>	Obráťte se na zákaznickou podporu .	Problém je vyřešen.

Skrvnitý tisk a tečky

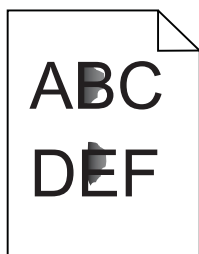

Činnost	Ano	Ne
<p>Krok 1 Zkontrolujte, zda není tiskárna kontaminována vyteklým tonerem.</p> <p>Není v tiskárně vyteklý toner?</p>	Přejděte ke kroku 2.	Obráťte se na zákaznická podpora .
<p>Krok 2</p> <p>a Na domovské obrazovce stiskněte možnost Nastavení > Zařízení > Předvolby.</p> <p>b Zkontrolujte, zda nastavení typu a formátu papíru odpovídá typu a formátu papíru nastavenému v zásobníku.</p> <p>Odpovídají si nastavení?</p>	Přejděte ke kroku 4.	Přejděte ke kroku 3.
<p>Krok 3</p> <p>a Změňte formát a typ papíru v nabídce Papír nebo upravte nastavení formátu v zásobníku.</p> <p>b Vytiskněte dokument.</p> <p>Je tisk stále skvrnitý?</p>	Přejděte ke kroku 4.	Problém je vyřešen.
<p>Krok 4</p> <p>a Vyměňte papír s texturou nebo drsným povrchem založený v zásobníku za obyčejný papír.</p> <p>b Vytiskněte dokument.</p> <p>Je tisk stále skvrnitý?</p>	Přejděte ke kroku 5.	Problém je vyřešen.
<p>Krok 5</p> <p>a Vyměňte zobrazovací jednotku nebo zobrazovací sadu.</p> <p>Varování – nebezpečí poškození: Nevystavujte zobrazovací jednotku ani zobrazovací sadu přímému světlu na více než 10 minut. Delší vystavení přímému světlu může způsobit problémy s kvalitou tisku.</p> <p>Varování – nebezpečí poškození: Abyste předešli poškození, nedotýkejte se spodní strany zobrazovací jednotky ani zobrazovací sady.</p> <p>b Vytiskněte dokument.</p> <p>Je tisk stále skvrnitý?</p>	Obráťte se na zákaznická podpora .	Problém je vyřešen.

Výtisk je křivý nebo zkreslený

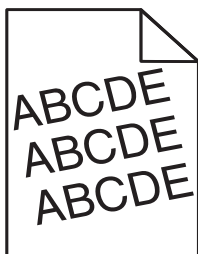

Činnost	Ano	Ne
<p>Krok 1</p> <p>a Vyměte zásobník.</p> <p>b Vyměte papír a poté vložte papír z nového balíku.</p> <p>Poznámka: Papír zvlhnul kvůli vysoké vlhkosti prostředí. Ponechte papír v originálním balení, dokud nebudete připraveni ho použít.</p> <p>c Stiskněte vodicí lišty a posuňte je do správné polohy pro formát papíru, který vkládáte.</p> <p>d Vložte zásobník.</p> <p>e Znovu odešlete tiskovou úlohu.</p> <p>Je výtisk stále křivý nebo zkreslený?</p>	Přejděte ke kroku 2.	Problém je vyřešen.
<p>Krok 2</p> <p>a Zkontrolujte, zda tisknete na podporovaný papír.</p> <p>b Znovu odešlete tiskovou úlohu.</p> <p>Je výtisk stále křivý nebo zkreslený?</p>	Obráťte se na zákaznická podpora .	Problém je vyřešen.

Opakované chyby

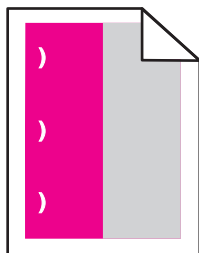

Poznámka: Před vyřešením problému si z části Řešení problémů v nabídce Nastavení vytiskněte stránku *Pravítka údržby defektů*.

Činnost	Ano	Ne
<p>Krok 1</p> <p>a Tisk kvalitních zkušebních stránek. Z domovské obrazovky stiskněte nabídku Nastavení > Řešení problémů > Ukázky základní kvality tisku.</p> <p>b Určete, kolik barev má vady.</p> <p>Je ovlivněna pouze jedna barva?</p>	Přejděte ke kroku 2.	Přejděte ke kroku 3.

Činnost	Ano	Ne
<p>Krok 2</p> <p>a Pomocí stránky <i>Pravítko určení defektu</i> změřte vzdálenost mezi opakujícími se vadami na ovlivněné barevné stránce.</p> <p>b Vyměňte položku spotřebního materiálu, která odpovídá měření na ovlivněné barevné stránce.</p> <p>Jednotka fotoválce</p> <ul style="list-style-type: none"> • 125,70 mm (4,95 palce) • 35,40 mm (1,39 palců) <p>Vývojová jednotka 42 mm (1,65 palce)</p> <p>c Tisk kvalitních zkušebních stránek.</p> <p>Objevují se vady stále?</p>	<p>Poznamenejte si vzdálenost a obraťte se na zákaznická podpora nebo na vašeho servisního technika.</p>	<p>Problém je vyřešen.</p>
<p>Krok 3</p> <p>a Pomocí stránky <i>Pravítko určení defektu</i> změřte vzdálenost mezi opakujícími se vadami na ovlivněné barevné stránce.</p> <p>b Vyměňte položku spotřebního materiálu, která odpovídá měření na ovlivněné barevné stránce.</p> <p>Přenosový válec 78,50 mm (3,09 palce)</p> <p>Přenosový modul</p> <ul style="list-style-type: none"> • 47,10 mm (1,86 palce) • 90 mm (3,54 palce) <p>Zapékač</p> <ul style="list-style-type: none"> • 96,60 mm (3,80 palce) • 127,60 mm (5,02 palce) <p>c Tisk kvalitních zkušebních stránek.</p> <p>Objevují se vady stále?</p>	<p>Poznamenejte si vzdálenost a obraťte se na zákaznická podpora nebo na vašeho servisního technika.</p>	<p>Problém je vyřešen.</p>

Obrázky vtištěné jednou barvou nebo celé černé

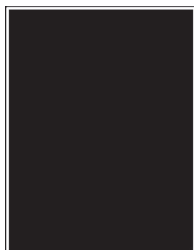

Činnost	Ano	Ne
<p>Krok 1</p> <p>a Vyjměte a poté znovu nainstalujte zobrazovací jednotku nebo sadu.</p> <p>Varování – nebezpečí poškození: Nevystavujte zobrazovací jednotku ani zobrazovací sadu přímému světlu na více než 10 minut. Delší vystavení přímému světlu může způsobit problémy s kvalitou tisku.</p> <p>Varování – nebezpečí poškození: Abyste předešli poškození, nedotýkejte se spodní strany zobrazovací jednotky ani zobrazovací sady.</p> <p>b Znovu odešlete tiskovou úlohu.</p> <p>Tiskne tiskárna stále obrázky vytištěné jednou barvou nebo celé černé?</p>	Přejděte ke kroku 2.	Problém je vyřešen.
<p>Krok 2</p> <p>Vyměňte zobrazovací jednotku a odešlete tiskovou úlohu znovu.</p> <p>Tiskne tiskárna stále obrázky vytištěné jednou barvou nebo celé černé?</p>	Obratě se na zákaznickou podporu .	Problém je vyřešen.

Oříznutý text nebo obrázky

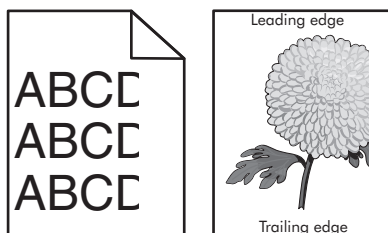

Činnost	Ano	Ne
<p>Krok 1</p> <p>a Přesuňte vodící lišty papíru v zásobníku do správné polohy pro vloženou velikost papíru.</p> <p>b Znovu odešlete tiskovou úlohu.</p> <p>Jsou stránka nebo obrázek stále oříznuté?</p>	Přejděte ke kroku 2.	Problém je vyřešen.

Činnost	Ano	Ne
<p>Krok 2</p> <p>a Zadejte formát papíru z dialogového okna Předvolby tisku nebo Tisk (podle operačního systému).</p> <p>Poznámky:</p> <ul style="list-style-type: none"> • Ujistěte se, že nastavení odpovídá papíru založenému v zásobníku. • Nastavení můžete změnit také pomocí ovládacího panelu tiskárny. <p>b Znovu odešlete tiskovou úlohu.</p> <p>Jsou stránka nebo obrázek stále oříznuté?</p>	Přejděte ke kroku 3.	Problém je vyřešen.
<p>Krok 3</p> <p>a Vyjměte a poté znovu nainstalujte zobrazovací jednotku nebo sadu.</p> <p>Varování – nebezpečí poškození: Nevystavujte zobrazovací jednotku ani zobrazovací sadu přímému světlu na více než 10 minut. Delší vystavení přímému světlu může způsobit problémy s kvalitou tisku.</p> <p>Varování – nebezpečí poškození: Abyste předešli poškození, nedotýkejte se spodní strany zobrazovací jednotky ani zobrazovací sady.</p> <p>b Znovu odešlete tiskovou úlohu.</p> <p>Jsou stránka nebo obrázek stále oříznuté?</p>	Obratě se na zákaznickou podporu .	Problém je vyřešen.

Toner se snadno smazává

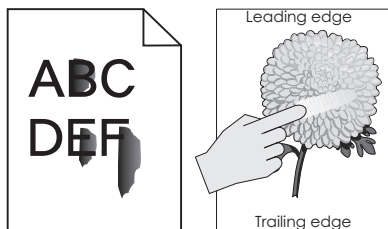

Činnost	Ano	Ne
<p>1 Zadejte typ, texturu a gramáž papíru z dialogového okna Předvolby tisku nebo Tisk (podle operačního systému).</p> <p>Poznámky:</p> <ul style="list-style-type: none"> • Ověřte, zda nastavení odpovídá papíru založenému v zásobníku. • Nastavení můžete změnit také pomocí ovládacího panelu tiskárny. <p>2 Znovu odešlete tiskovou úlohu.</p> <p>Stírá se toner stále?</p>	Obratě se na zákaznickou podporu .	Problém je vyřešen.

Nerovnoměrný tisk

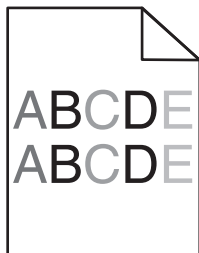

Činnost	Ano	Ne
<p>Vyměňte zobrazovací jednotku a odešlete tiskovou úlohu znovu.</p> <p>Varování – nebezpečí poškození: Nevystavujte zobrazovací jednotku ani zobrazovací sadu přímému světlu na více než 10 minut. Delší vystavení přímému světlu může způsobit problémy s kvalitou tisku.</p> <p>Varování – nebezpečí poškození: Abyste předešli poškození, nedotýkejte se spodní strany zobrazovací jednotky ani zobrazovací sady.</p> <p>Je hustota tisku nerovnoměrná?</p>	<p>Obratě se na zákaznickou podporu.</p>	<p>Problém je vyřešen.</p>

Svislé tmavé čáry nebo šmouhy

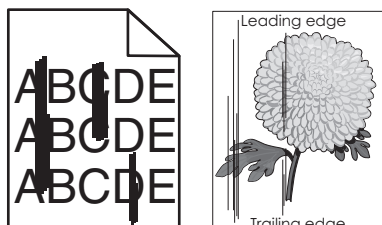

Činnost	Ano	Ne
<p>Krok 1</p> <p>a Zadejte typ, texturu a gramáž papíru z dialogového okna Předvolby tisku nebo Tisk (podle operačního systému).</p> <p>Poznámky:</p> <ul style="list-style-type: none"> • Ujistěte se, že nastavení odpovídá papíru založenému v zásobníku. • Nastavení můžete změnit také pomocí ovládacího panelu tiskárny. <p>b Znovu odešlete tiskovou úlohu.</p> <p>Objevují se stále na výtiscích svislé tmavé čáry nebo šmouhy?</p>	<p>Přejděte ke kroku 2.</p>	<p>Problém je vyřešen.</p>

Činnost	Ano	Ne
<p>Krok 2</p> <p>a Vložte papír z čerstvého balení.</p> <p>Poznámka: Papír zvlhnul kvůli vysoké vlhkosti prostředí. Před použitím mějte papír uložen v originálním obalu.</p> <p>b Znovu odešlete tiskovou úlohu.</p> <p>Objevují se stále na výtiscích svislé tmavé čáry nebo šmouhy?</p>	Přejděte ke kroku 3.	Problém je vyřešen.
<p>Krok 3</p> <p>a Vyměňte a poté znovu nainstalujte zobrazovací jednotku nebo sadu.</p> <p>Varování – nebezpečí poškození: Nevystavujte zobrazovací jednotku ani zobrazovací sadu přímému světlu na více než 10 minut. Delší vystavení přímému světlu může způsobit problémy s kvalitou tisku.</p> <p>Varování – nebezpečí poškození: Abyste předešli poškození, nedotýkejte se spodní strany zobrazovací jednotky ani zobrazovací sady.</p> <p>b Znovu odešlete tiskovou úlohu.</p> <p>Objevují se stále na výtiscích svislé tmavé čáry nebo šmouhy?</p>	Přejděte ke kroku 4.	Problém je vyřešen.
<p>Krok 4</p> <p>Vyměňte zobrazovací jednotku a odešlete tiskovou úlohu znovu.</p> <p>Objevují se stále na výtiscích svislé tmavé čáry nebo šmouhy?</p>	Obratěte se na zákaznickou podporu .	Problém je vyřešen.

Svislé bílé čáry

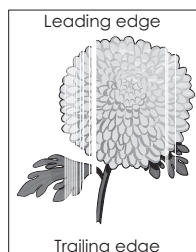

Činnost	Ano	Ne
<p>Krok 1</p> <p>a Zadejte typ a gramáž papíru z dialogového okna Předvolby tisku nebo Tisk (podle operačního systému).</p> <p>Poznámky:</p> <ul style="list-style-type: none"> • Ujistěte se, že nastavení odpovídá papíru založenému v zásobníku. • Nastavení můžete změnit také pomocí ovládacího panelu tiskárny. <p>b Znovu odešlete tiskovou úlohu.</p> <p>Objevují se stále na výtiscích svislé bílé čáry?</p>	Přejděte ke kroku 2.	Problém je vyřešen.
<p>Krok 2</p> <p>Zkontrolujte, zda používáte doporučený typ papíru.</p> <p>a Vložte do zvoleného zásobníku nebo podavače doporučený typ papíru.</p> <p>b Znovu odešlete tiskovou úlohu.</p> <p>Objevují se stále na výtiscích svislé bílé čáry?</p>	Přejděte ke kroku 3.	Problém je vyřešen.
<p>Krok 3</p> <p>a Vyjměte a poté znovu nainstalujte zobrazovací jednotku nebo sadu.</p> <p>Varování – nebezpečí poškození: Nevystavujte zobrazovací jednotku ani zobrazovací sadu přímému světlu na více než 10 minut. Delší vystavení přímému světlu může způsobit problémy s kvalitou tisku.</p> <p>Varování – nebezpečí poškození: Abyste předešli poškození, nedotýkejte se spodní strany zobrazovací jednotky ani zobrazovací sady.</p> <p>b Znovu odešlete tiskovou úlohu.</p> <p>Objevují se stále na výtiscích svislé bílé čáry?</p>	Přejděte ke kroku 4.	Problém je vyřešen.
<p>Krok 4</p> <p>Vyměňte zobrazovací jednotku a odešlete tiskovou úlohu znovu.</p> <p>Objevují se stále na výtiscích svislé bílé čáry?</p>	Obratě se na zákaznickou podporu .	Problém je vyřešen.

Tiskárna nereaguje.

Činnost	Ano	Ne
<p>Krok 1 Zapojte napájecí kabel do elektrické zásuvky.</p> <p> VÝSTRAHA – RIZIKO ZRANĚNÍ: Abyste zabránili nebezpečí požáru nebo úrazu elektrickým proudem, připojte napájecí kabel do řádně uzemněné elektrické zásuvky s odpovídajícími parametry, která se nachází v blízkosti výrobku a je snadno přístupná.</p> <p>Reaguje tiskárna?</p>	Problém je vyřešen.	Přejděte ke kroku 2.
<p>Krok 2 Zkontrolujte, zda není elektrická zásuvka vypnuta pomocí spínače nebo jističe.</p> <p>Je elektrická zásuvka vypnuta pomocí spínače nebo jističe?</p>	Zapněte spínač nebo resetujte jistič.	Přejděte ke kroku 3.
<p>Krok 3 Zkontrolujte, zda je tiskárna zapnuta.</p> <p>Je tiskárna zapnutá?</p>	Přejděte ke kroku 4.	Zapněte tiskárnu.
<p>Krok 4 Zkontrolujte, zda není tiskárna v režimu spánku nebo hibernace.</p> <p>Je tiskárna v režimu spánku nebo hibernace?</p>	Stisknutím tlačítka napájení tiskárnu probudte.	Přejděte ke kroku 5.
<p>Krok 5 Zkontrolujte, zda jsou kabely spojující tiskárnu a počítač vloženy do správných portů.</p> <p>Jsou kabely vloženy do správných portů?</p>	Přejděte ke kroku 6.	Zkontrolujte, zda odpovídá: <ul style="list-style-type: none"> • Kabel USB portu USB na tiskárně • Kabel Ethernet portu Ethernet na tiskárně
<p>Krok 6 Vypněte tiskárnu, znovu nainstalujte hardwarové doplňky a poté ji znovu zapněte.</p> <p>Další informace vyhledejte v dokumentaci dodané společně s doplňkem.</p> <p>Reaguje tiskárna?</p>	Problém je vyřešen	Přejděte ke kroku 7.
<p>Krok 7 Nainstalujte správný ovladač tiskárny.</p> <p>Reaguje tiskárna?</p>	Problém je vyřešen	Přejděte ke kroku 8.
<p>Krok 8 Vypněte tiskárnu, vyčkejte přibližně 10 sekund a poté ji znovu zapněte.</p> <p>Reaguje tiskárna?</p>	Problém je vyřešen.	Obratě se na zákaznickou podporu .

Úloha se tiskne z nesprávného zásobníku nebo na nesprávný papír

Činnost	Ano	Ne
<p>Krok 1</p> <p>a Zkontrolujte, zda tisknete na podporovaný papír.</p> <p>b Vytiskněte dokument.</p> <p>Byl dokument vytisknutý ze správného zásobníku nebo na správný papír?</p>	Problém je vyřešen.	Přejděte ke kroku 2.
<p>Krok 2</p> <p>a Zadejte formát papíru z dialogového okna Předvolby tisku nebo Tisk (podle operačního systému).</p> <p>Poznámky:</p> <ul style="list-style-type: none"> • Ujistěte se, že nastavení odpovídá papíru založenému v zásobníku. • Nastavení můžete změnit také pomocí ovládacího panelu tiskárny. <p>b Vytiskněte dokument.</p> <p>Byl dokument vytisknutý ze správného zásobníku nebo na správný papír?</p>	Problém je vyřešen.	Přejděte ke kroku 3.
<p>Krok 3</p> <p>a Zkontrolujte, zda nejsou zásobníky propojeny.</p> <p>b Vytiskněte dokument.</p> <p>Byl dokument vytisknutý ze správného zásobníku nebo na správný papír?</p>	Problém je vyřešen.	Obraťte se na základní podporu .

Potíže s kvalitou barev

Nastavení sytosti toneru

- 1 Na domovské obrazovce stiskněte možnost **Nastavení > Tisk > Kvalita**.
- 2 Upravte sytost toneru.
- 3 Použijte změny.

Úprava barev na tištěném výstupu

Úprava barev na tištěném výstupu

- 1 Z domovské obrazovky stiskněte **Nastavení > Tisk > Kvalita > Rozšířené nastavení > Korekce barev > Ručně**.
- 2 V nabídce Rozšířené nastavení vyberte položku **Obsah korekce barev**.
- 3 Zvolte příslušné nastavení konverze barev.

Typ objektu	Barevné konverzní tabulky
Obrázek RGB Text RGB Grafika RGB	<ul style="list-style-type: none"> • Živé – Produkuje jasnější, nasycenější barvy a může být použita na všechny vstupní barevné formáty. • Displej sRGB – Produkuje výstup, který aproximuje barvy zobrazené na počítačové obrazovce. Pro tisk fotografií je optimalizováno použití černého toneru. • Displej – True Black – Produkuje výstup, který aproximuje barvy zobrazené na počítačové obrazovce. Toto nastavení používá pouze černý toner pro vytvoření všech stupňů neutrální šedi. • sRGB Živé – Zvyšuje sytost barev pro barevnou korekci Displej sRGB. Použití černého toneru je optimalizováno pro tisk obchodní grafiky. • Vypnuto
Obrázek CMYK Text CMYK Grafika CMYK	<ul style="list-style-type: none"> • US CMYK – Použije barevnou korekci pro aproximaci barevného výstupu SWOP (Specifications for Web Offset Publishing). • Euro CMYK – Použije korekci barev pro aproximovaný EuroScale barevný výstup. • Živé CMYK – Zvýší nasycení barev pro nastavení barevné korekce US CMYK. • Vypnuto

Časté dotazy o barevném tisku

Co je to barva RGB?

RGB barva je způsob popisu barev pomocí určení množství červené, zelené a modré barvy, které jsou použité k vytvoření určité barvy. Červené, zelené a modré světlo lze přidávat v různých poměrech a vytvářet tak velikou škálu barev pozorovaných v přírodě. Počítačové obrazovky, skenery a digitální fotoaparáty používají tuto metodu k zobrazování barev.

Co je to barva CMYK?

Barva CMYK je způsob popisu barvy pomocí určení množství azurové, purpurové, žluté a černé, použitého k vytvoření určité barvy. Azurový, purpurový, žlutý a černý inkoust či toner lze při tisku použít v různých množstvích pro reprodukci mnoha barev vyskytujících se v přírodě. Tiskařské lisy, inkoustové tiskárny a barevné laserové tiskárny vytvářejí barvy tímto způsobem.

Jak je barva definována v dokumentu, který je určen k tisku?

Programy jsou používány k definování a úpravě barvy v dokumentu pomocí barevných kombinací RGB či CMYK. Více informací naleznete v tématech nápovědy programu.

Jak tiskárna zjistí, jakou barvu má tisknout?

Při tisku dokumentu jsou informace popisující typ a barvu každého objektu odeslány tiskárně a procházejí přes barevné konverzní tabulky. Barva je přeložena do adekvátního množství azurového, purpurového, žlutého a černého toneru použitého k vytvoření cílové barvy. Informace o objektu určují použití barevných konverzních tabulek. Například je možné použít jeden typ barevné konverzní tabulky na text, zatímco na fotografie je používán jiný typ barevné konverzní tabulky.

Co je to ruční korekce barev?

Když je povolena ruční korekce barev, používá tiskárna ke zpracování objektů uživatelem zvolené barevné konverzní tabulky. Ruční nastavení korekce barev jsou specifická pro každý typ tištěného objektu (text, grafika nebo obrázky). To je také specifické pro různý způsob, jakým je definována barva v programu (kombinace RGB nebo CMYK). Pro ruční použití jiné barevné konverzní tabulky viz část [„Úprava barev na tištěném výstupu“ na straně 117](#).

Pokud program nedefinuje barvy pomocí kombinací RGB nebo CMYK, ruční korekce barev nemá význam. Také nemá vliv, když program či operační systém počítače ovládá úpravu barev. Ve většině případů je nastavením korekce barev na režim Automaticky dosaženo výběru ideálních barev pro dokumenty.

Jak mohu dosáhnout věrnosti podání určité barvy (například firemního loga)?

V nabídce Kvalita je k dispozici devět typů sad ukázky barev. Tyto sady jsou také dostupné ze stránky Ukázka barev ve vestavěném webovém serveru. Výběrem jakékoliv vzorové sady vytisknete několikastránkový dokument sestávající ze stovek barevných čtverců. Každý čtverec obsahuje kombinaci CMYK nebo RGB v závislosti na zvolené tabulce. Barva každého čtverce je dána průchodem CMYK či RGB kombinace označené na čtverci přes vybranou konverzní tabulku barev.

Při zkoumání sad ukázky barev můžete vybrat čtverec, jehož barva se nejvíce blíží hledané barvě. Barevná kombinace označená na čtverci potom může být použita k úpravě barvy objektu v programu. Více informací naleznete v tématech nápovědy programu. K použití vybrané barevné konverzní tabulky pro určitý objekt může být nezbytná ruční barevná korekce.

Výběr správné sady ukázky barev pro řešení konkrétního problému s hledáním odpovídající barvy závisí na:

- použitím nastavení korekce barev (Automaticky, Vypnuto nebo Ruční),
- typu tištěného objektu (text, grafika nebo obrázky),
- tom, jakým způsobem je definována barva v programu (kombinace RGB nebo CMYK).

Pokud program nedefinuje barvy pomocí kombinací RGB nebo CMYK, stránky Ukázka barev nelze použít. Navíc, některé programy upravují kombinace RGB nebo CMYK definované v programu pomocí správy barev. V těchto případech nemusí výsledná vytištěná barva zcela odpovídat barvě na stránkách Ukázka barev.

Výtisk vypadá zbarveně

Činnost	Ne	Ano
Upravení vyvážení barev a Na domovské obrazovce stiskněte možnost Nastavení > Tisk > Kvalita > Rozšířené nastavení > Vyvážení barev. b Upravte nastavení. c Znovu odešlete tiskovou úlohu. Vypadá výtisk i nadále zbarveně?	Problém je vyřešen.	Obratěte se na zákaznická podpora .

Kontaktování zákaznické podpory

Než se obrátíte na zákaznickou podporu, mějte k dispozici následující informace:

- Popis problému s tiskárnou
- Chybová zpráva
- Typ modelu tiskárny a sériové číslo

Přejděte na web <http://support.lexmark.com> a kontaktujte nás e-mailem nebo na chatu, popřípadě procházejte knihovnu příruček, pomocné dokumentace, ovladačů a dalších souborů ke stažení.

K dispozici je také technická podpora po telefonu. V USA nebo Kanadě volejte na číslo 1-800-539-6275. V ostatních zemích či oblastech přejděte na web <http://support.lexmark.com>.

Aktualizace a migrace

Hardware

Dostupné interní možnosti

- Paměťová karta
 - DDR3 DIMM
 - Paměť flash
 - Písmo
 - Karty aplikací
 - Formuláře a čárový kód
 - PRESCRIBE
 - IPDS
- Port Lexmark Internal Solutions Port (ISP)
 - MarkNet™ N8360 (bezdrátový tiskový server 802.11 b/g/n/a s modulem pro mobilní řešení LEX-M06-001)
 - Paralelní karta IEEE 1284-B
 - Sériová karta RS-232C

Instalace paměťové karty

⚠ VÝSTRAHA – NEBEZPEČÍ ÚRAZU EL. PROUDEM Abyste zabránili riziku úrazu elektrickým proudem, jestliže potřebujete získat přístup k desce řadiče nebo chcete doplnit volitelný hardware a paměťová zařízení poté, co jste tiskárnu nainstalovali, nejprve tiskárnu vypněte a odpojte napájecí kabel z elektrické zásuvky. Máte-li k tiskárně připojena další zařízení, pak je rovněž vypněte a odpojte jakékoliv kabely vedoucí k tiskárně.

- 1 Vypněte tiskárnu a vytáhněte napájecí kabel z elektrické zásuvky.
- 2 Plochým šroubovákem odstraňte přístupový kryt desky řadiče.

Varování – nebezpečí poškození: Elektronické součásti desky řadiče mohou být snadno poškozeny statickou elektřinou. Než se dotknete některé součásti na řídicí desce nebo konektoru, dotkněte se kovového povrchu tiskárny.

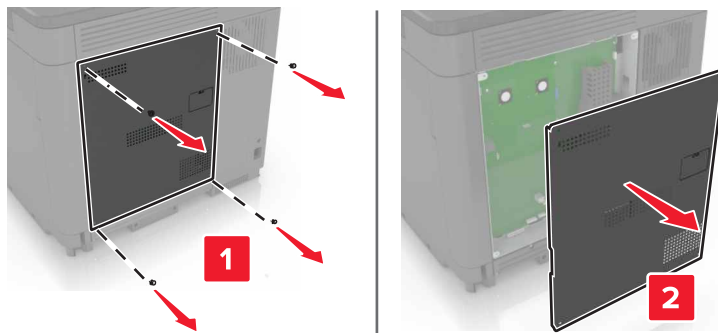

3 Vybalte paměťovou kartu.

Varování – nebezpečí poškození: Vyvarujte se dotyku v místě připojení podél hrany karty.

4 Vložte novou paměťovou kartu tak, aby *zaklapnula* na místo.

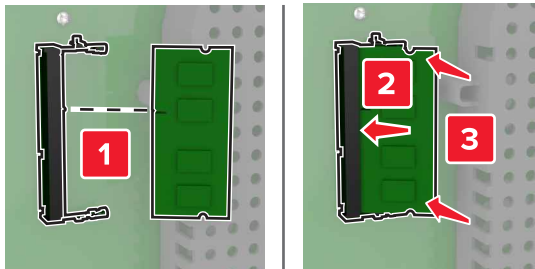

5 Připevněte zpět přístupový kryt.

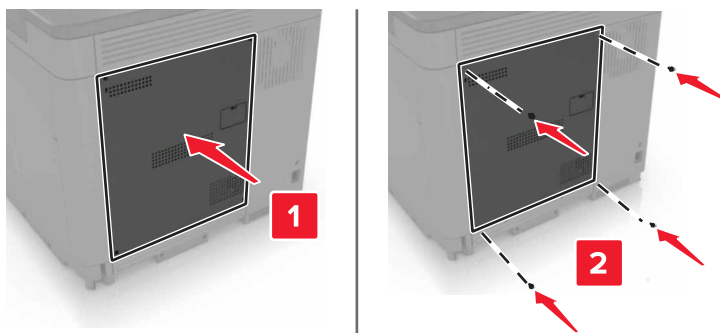

6 Zapojte napájecí kabel do elektrické zásuvky a zapněte tiskárnu.

⚠ VÝSTRAHA – RIZIKO ZRANĚNÍ: Abyste zabránili nebezpečí požáru nebo úrazu elektrickým proudem, připojte napájecí kabel do řádně uzemněné elektrické zásuvky s odpovídajícími parametry, která se nachází v blízkosti výrobku a je snadno přístupná.

Instalace portu Internal Solutions Port

⚠ VÝSTRAHA – NEBEZPEČÍ ÚRAZU EL. PROUDEM Abyste zabránili riziku úrazu elektrickým proudem, jestliže potřebujete získat přístup k desce řadiče nebo chcete doplnit volitelný hardware a paměťová zařízení poté, co jste tiskárnu nainstalovali, nejprve tiskárnu vypněte a odpojte napájecí kabel z elektrické zásuvky. Máte-li k tiskárně připojena další zařízení, pak je rovněž vypněte a odpojte jakékoliv kabely vedoucí k tiskárně.

1 Vypněte tiskárnu a vytáhněte napájecí kabel z elektrické zásuvky.

2 Plochým šroubovákem odstraňte přístupový kryt desky řadiče.

Varování – nebezpečí poškození: Elektronické součásti desky řadiče mohou být snadno poškozeny statickou elektřinou. Než se dotknete některé součásti na řídicí desce nebo konektoru, dotkněte se kovového povrchu tiskárny.

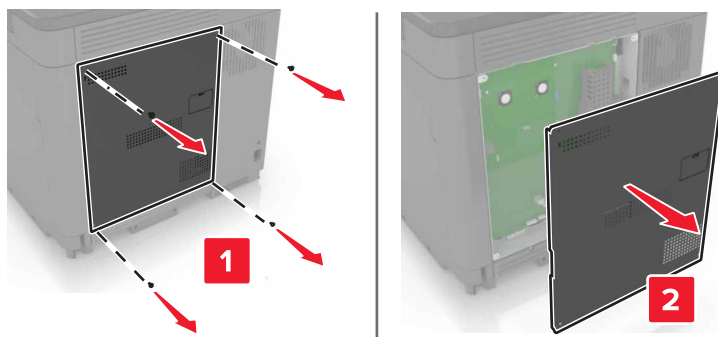

3 Vybalte sadu portů Internal Solutions Port (ISP).

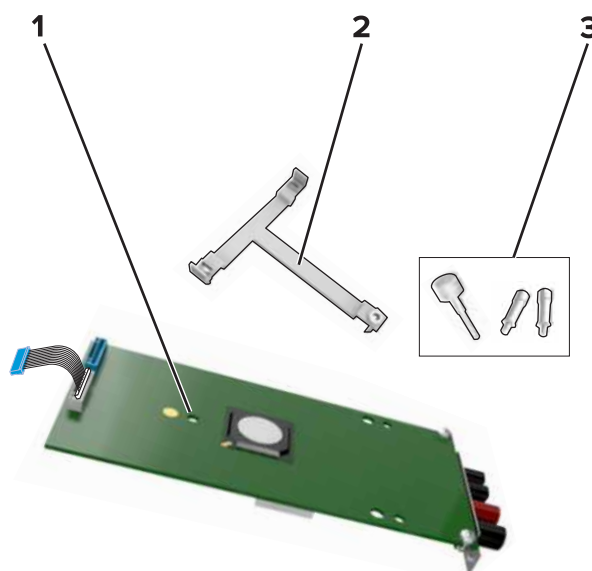

1	ISP
2	Montážní držák
3	Křídlaté matice

4 V případě potřeby odeberte pevný disk tiskárny.

5 Vložte držák do desky tak, aby *zaklapnul* na místo.

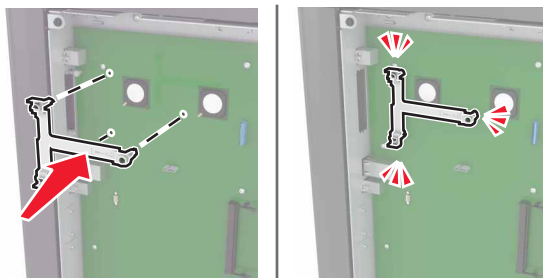

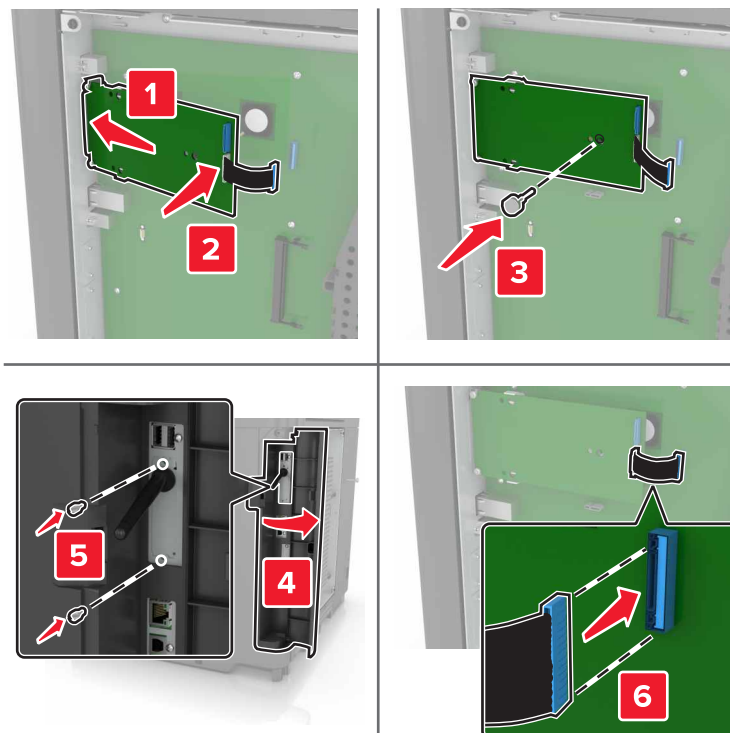
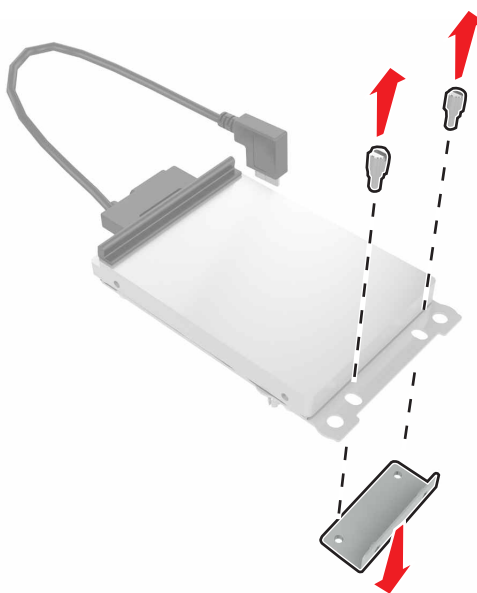
6 Připevněte port ISP na držák.**7** V případě potřeby připojte pevný disk k portu ISP.**a** Vyměňte držák pevného disku.**b** Připojte pevný disk k portu ISP.

Varování – nebezpečí poškození: Nedotýkejte se a netlačte na střed pevného disku.

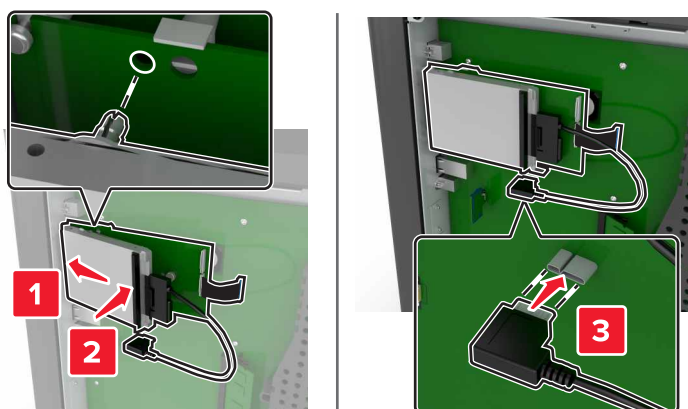

8 Připevněte zpět přístupový kryt.

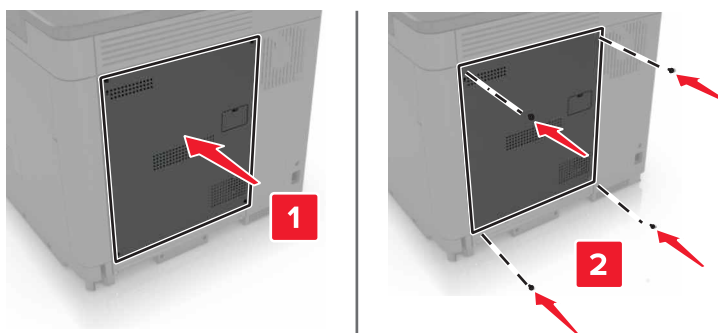

9 Zapojte napájecí kabel do elektrické zásuvky a zapněte tiskárnu.

⚠ VÝSTRAHA – RIZIKO ZRANĚNÍ: Abyste zabránili nebezpečí požáru nebo úrazu elektrickým proudem, připojte napájecí kabel do řádně uzemněné elektrické zásuvky s odpovídajícími parametry, která se nachází v blízkosti výrobku a je snadno přístupná.

Instalace volitelné karty

⚠ VÝSTRAHA – NEBEZPEČÍ ÚRAZU EL. PROUDEM Abyste zabránili riziku úrazu elektrickým proudem, jestliže potřebujete získat přístup k desce řadiče nebo chcete doplnit volitelný hardware a paměťová zařízení poté, co jste tiskárnu nainstalovali, nejprve tiskárnu vypněte a odpojte napájecí kabel z elektrické zásuvky. Máte-li k tiskárně připojena další zařízení, pak je rovněž vypněte a odpojte jakékoliv kabely vedoucí k tiskárně.

1 Vypněte tiskárnu a vytáhněte napájecí kabel z elektrické zásuvky.

2 Plochým šroubovákem odstraňte přístupový kryt desky řadiče.

Varování – nebezpečí poškození: Elektronické součásti desky řadiče mohou být snadno poškozeny statickou elektřinou. Než se dotknete některé elektronické součástky nebo konektoru, dotkněte se kovového povrchu tiskárny.

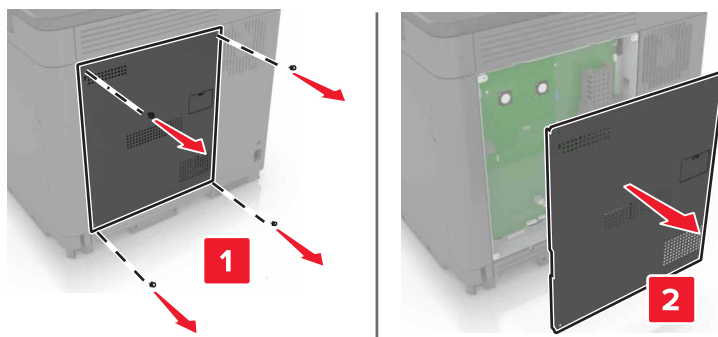

3 Vybalte volitelnou kartu.

Varování – nebezpečí poškození: Vyvarujte se dotyku v místě připojení podél hrany karty.

4 Zatlačte kartu na místo přiměřenou silou.

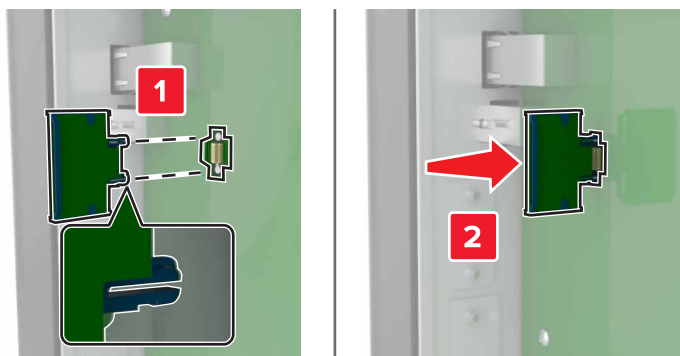

Poznámka: Celá délka konektoru karty se musí dotýkat desky řadiče a být s ní zarovnána.

Varování – nebezpečí poškození: Nesprávnou instalací karty může dojít k poškození karty a desky řadiče.

5 Připevněte zpět přístupový kryt.

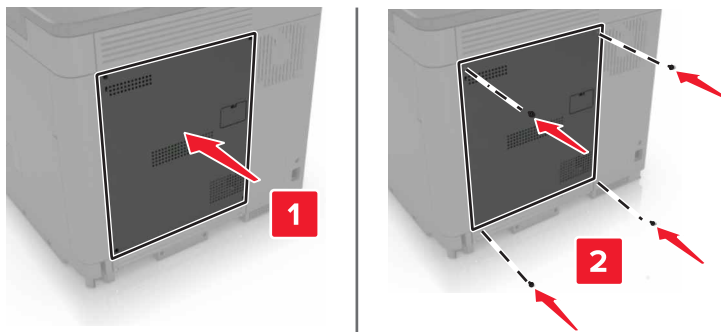

6 Zapojte napájecí kabel do elektrické zásuvky a zapněte tiskárnu.

⚠ VÝSTRAHA – RIZIKO ZRANĚNÍ: Abyste zabránili nebezpečí požáru nebo úrazu elektrickým proudem, připojte napájecí kabel do řádně uzemněné elektrické zásuvky s odpovídajícími parametry, která se nachází v blízkosti výrobku a je snadno přístupná.

Instalace pevného disku tiskárny

⚠ VÝSTRAHA – NEBEZPEČÍ ÚRAZU EL. PROUDEM Abyste zabránili riziku úrazu elektrickým proudem, jestliže potřebujete získat přístup k desce řadiče nebo chcete doplnit volitelný hardware a paměťová zařízení poté, co jste tiskárnu nainstalovali, nejprve tiskárnu vypněte a odpojte napájecí kabel z elektrické zásuvky. Máte-li k tiskárně připojena další zařízení, pak je rovněž vypněte a odpojte jakékoliv kabely vedoucí k tiskárně.

- 1 Vypněte tiskárnu a vytáhněte napájecí kabel z elektrické zásuvky.
- 2 Plochým šroubovákem odstraňte přístupový kryt desky řadiče.

Varování – nebezpečí poškození: Elektronické součásti desky řadiče mohou být snadno poškozeny statickou elektřinou. Než se dotknete některé součásti na řídicí desce nebo konektoru, dotkněte se kovového povrchu tiskárny.

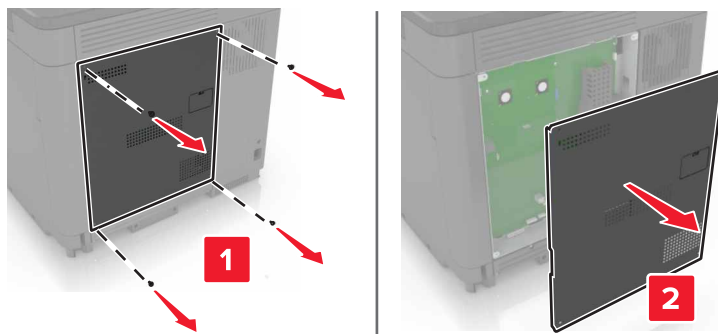

- 3 Rozbalte pevný disk.
- 4 Připojte pevný disk k desce řadiče.

Varování – nebezpečí poškození: Nedotýkejte se a netlačte na střed pevného disku.

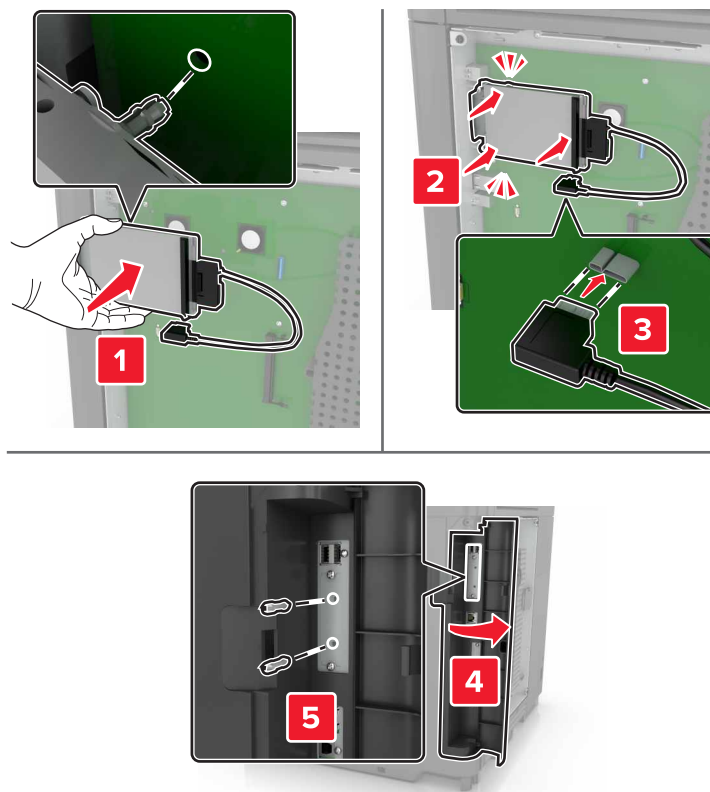

Je-li nainstalován port Internal Solutions Port (ISP), postupujte takto:

- a** Vyměňte držák pevného disku.

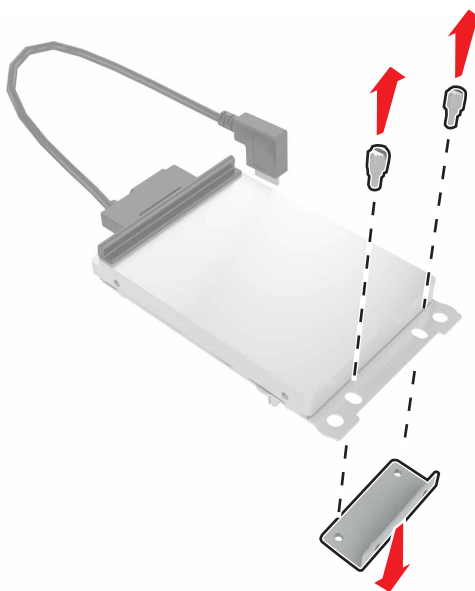

b Připojte pevný disk k portu ISP.

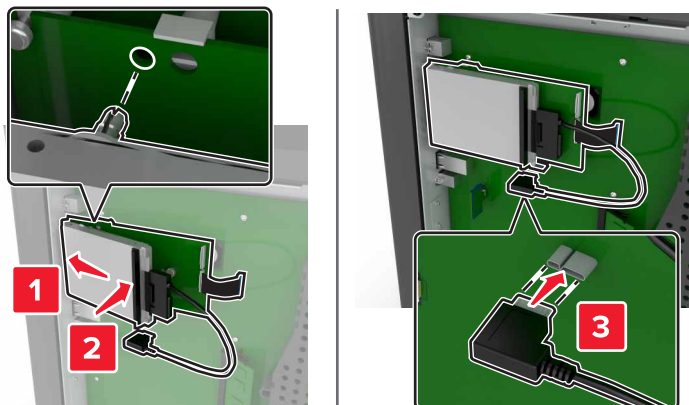

5 Připevněte zpět přístupový kryt.

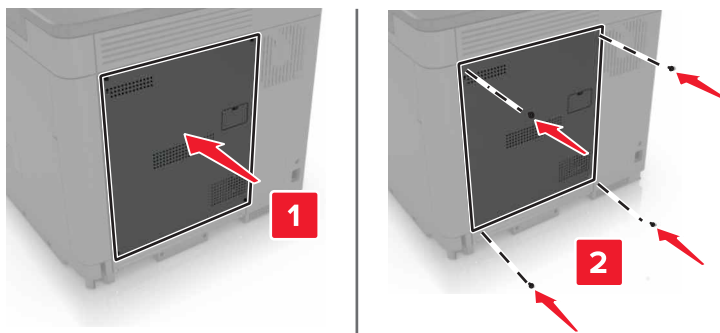

6 Zapojte napájecí kabel do elektrické zásuvky a zapněte tiskárnu.

⚠ VÝSTRAHA – RIZIKO ZRANĚNÍ: Abyste zabránili nebezpečí požáru nebo úrazu elektrickým proudem, připojte napájecí kabel do řádně uzemněné elektrické zásuvky s odpovídajícími parametry, která se nachází v blízkosti výrobku a je snadno přístupná.

Instalace volitelných zásobníků

⚠ VÝSTRAHA – NEBEZPEČÍ ÚRAZU EL. PROUDEM Abyste zabránili riziku úrazu elektrickým proudem, jestliže potřebujete získat přístup k desce řadiče nebo chcete doplnit volitelný hardware a paměťová zařízení poté, co jste tiskárnu nastavili; tiskárnu nejprve vypněte a odpojte napájecí kabel z elektrické zásuvky a až poté pokračujte. Máte-li k tiskárně připojena další zařízení, pak je rovněž vypněte a odpojte jakékoliv kabely vedoucí k tiskárně.

⚠ VÝSTRAHA – NEBEZPEČÍ PŘEVŘÁCENÍ Při instalaci jednoho nebo více doplňků tiskárny nebo multifunkční tiskárny budete možná muset použít kolečkový podstavec, nábytek nebo jiný prvek, abyste předešli nestabilitě a možnému zranění. Další informace o podporovaných konfiguracích naleznete na www.lexmark.com/multifunctionprinters.

- 1** Vypněte tiskárnu.
- 2** Odpojte napájecí kabel z elektrické zásuvky a poté z tiskárny.
- 3** Vybalte volitelný zásobník a poté odstraňte veškerý balicí materiál.

4 Zvedněte tiskárnu pomocí boční a zadní rukojeti.

⚠ VÝSTRAHA – RIZIKO ZRANĚNÍ: Přesahuje-li hmotnost tiskárny 18 kg (40 liber), jsou k jejímu bezpečnému zdvižení třeba nejméně dva zkušení pracovníci.

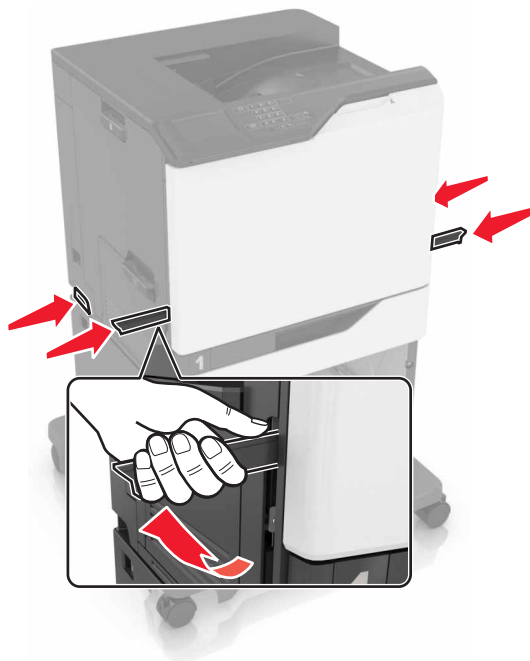

Poznámka: Jsou-li volitelné zásobníky již nainstalovány, před zvednutím tiskárny je z tiskárny odemkněte. Nezvedejte tiskárnu a zásobníky současně.

5 Vyrovnajte tiskárnu se zásobníkem a usadte tiskárnu, aby *zaklapnula* na místo.

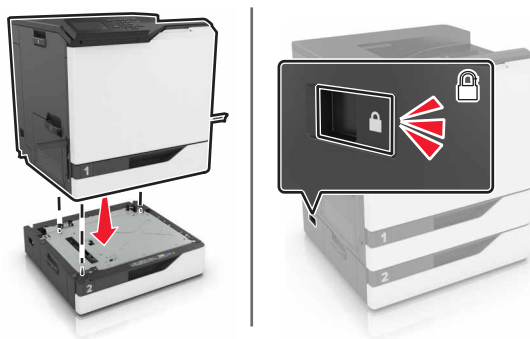

6 Zapojte napájecí kabel do tiskárny a poté jej zapojte do elektrické zásuvky.

⚠ VÝSTRAHA – RIZIKO ZRANĚNÍ: Chcete-li zabránit nebezpečí požáru nebo úrazu elektrickým proudem, připojte napájecí kabel do řádně uzemněné elektrické zásuvky s odpovídajícími parametry, která se nachází v blízkosti výrobku a je snadno přístupná.

7 Zapněte tiskárnu.

Přidejte zásobník do ovladače tiskárny ručně, aby byl k dispozici pro tiskové úlohy. Další informace najdete v části [„Přidání dostupných volitelných doplňků do ovladače tiskárny“ na straně 132.](#)

Při instalaci více než jednoho hardwarového doplňku dodržujte toto pořadí instalace.

- Kolečkový podstavec
- Volitelný zásobník na 2200 listů
- Volitelný zásobník na 550 listů
- Tiskárna
- Sešívací finišer

Instalace sešívací dokončovací schránky

- 1 Vypněte tiskárnu.
- 2 Otevřete dvířka A.

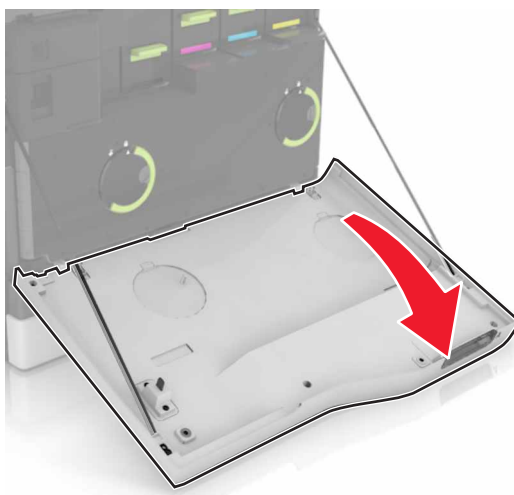

- 3 Vyjměte přídržovač papíru.

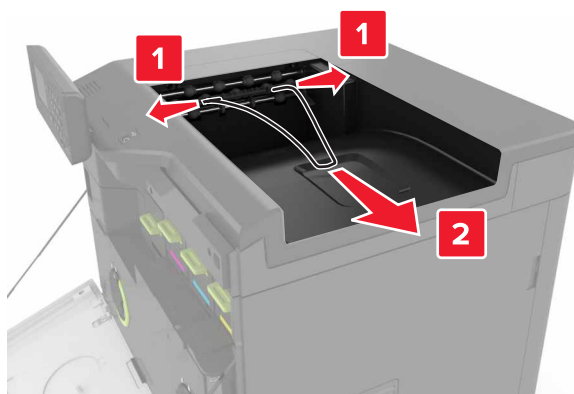

4 Vyměňte standardní odkladač.



5 Vybalte sešivací dokončovací jednotku a poté odstraňte veškerý balicí materiál.

6 Vložte sešivací dokončovací jednotku tak, dokud nezaklapne na místo.

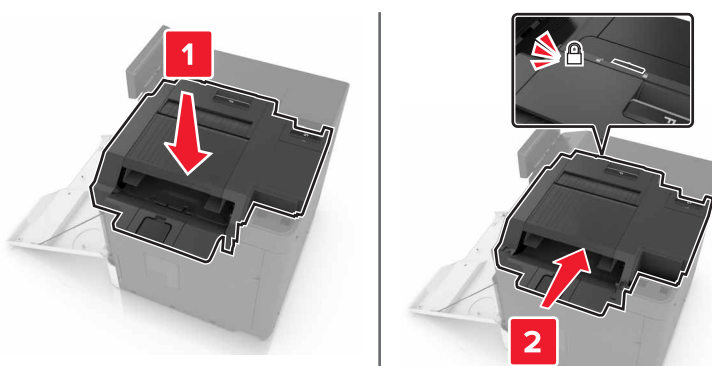

7 Vložte kryt dokončovací sešivací jednotky.

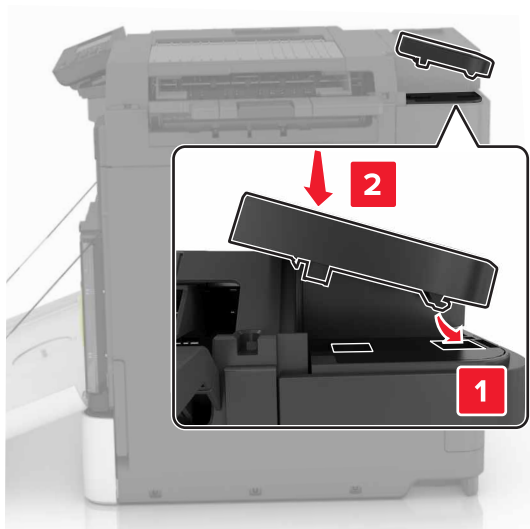

8 Zavřete dvířka A.

9 Zapněte tiskárnu.

Software

Instalace softwaru tiskárny

- 1 Opatřete si kopii softwarového instalačního balíčku.
 - Ze softwarového disku CD dodaného s tiskárnou.
 - Přejděte na web <http://support.lexmark.com> a potom vyberte svou tiskárnu a operační systém.
- 2 Spusťte znovu instalační program a poté postupujte podle pokynů na obrazovce počítače.
- 3 Uživatelé se systémem Macintosh přidají tiskárnu.

Poznámka: Adresu IP tiskárny získáte v části TCP/IP v nabídce Síť/Zprávy.

Přidání dostupných volitelných doplňků do ovladače tiskárny

Uživatelé se systémem Windows

- 1 Otevřete složku Tiskárny.
- 2 Vyberte tiskárnu, kterou chcete aktualizovat, a poté proveďte některou z následujících akcí:
 - V systému Windows 7 nebo novějším vyberte možnost **Vlastnosti tiskárny**.
 - U předchozích verzí vyberte možnost **Vlastnosti**.
- 3 Přejděte na kartu Konfigurace a poté vyberte možnost **Aktualizovat – Požádat tiskárnu**.
- 4 Použijte změny.

Uživatelé se systémem Macintosh

- 1 V nabídce počítače Apple vyberte možnost System Preferences (Systémové předvolby) a poté vyberte položku **Options & Supplies** (Možnosti a spotřební materiál).
- 2 Přejděte na seznam možností hardwaru a poté přidejte veškeré nainstalované volitelné doplňky.
- 3 Použijte změny.

Firmware

Export nebo import konfiguračního souboru

Nastavení konfigurace tiskárny můžete exportovat do textového souboru a poté importovat a použít u jiných tiskáren.

- 1 Otevřete webový prohlížeč a zadejte do pole adresy IP adresu tiskárny.

Poznámky:

- Zobrazte adresu IP tiskárny na domovské obrazovce tiskárny. Adresa IP se zobrazí jako čtyři sady čísel oddělených tečkou, například 123.123.123.123.

- Pokud používáte server proxy, dočasně jej zakažte, aby se správně načetla webová stránka.

2 Exportujte nebo importujte konfigurační soubor pro jednu nebo více aplikací.

Pro jednu aplikaci

- a** V prostředí serveru Embedded Web Server klepněte na možnost **Aplikace** > požadovanou aplikaci > **Konfigurovat**.
- b** Klepněte na možnost **Export** nebo **Import**.

Pro více aplikací

- a** V prostředí serveru Embedded Web Server klepněte na možnost **Export nastavení** nebo **Import konfigurace**.
- b** Postupujte podle pokynů na obrazovce.

Aktualizace firmwaru

Některé aplikace ke správnému fungování vyžadují minimální úroveň aktualizace firmwaru zařízení.

Další informace o aktualizaci firmwaru zařízení získáte od zástupce společnosti Lexmark.

- 1** V prostředí serveru Embedded Web Server klepněte na možnosti **Nastavení** > **Zařízení** > **Aktualizovat firmware**.
- 2** Vyhledejte požadovaný soubor Flash.
- 3** Použijte změny.

Poznámky

Informace o produktu

Název produktu:

Lexmark C6160de

Typ zařízení:

5063

Modely:

539

Poznámky k vydání

Červenec 2024

Následující odstavec neplatí pro země, kde taková nařízení odporují místním zákonům: SPOLEČNOST LEXMARK INTERNATIONAL, INC. PŘEDKLÁDÁ TUTO PUBLIKACI VE STAVU „JAK JE“ BEZ JAKÝCHKOLI ZÁRUK, AŽ VÝSLOVNĚ UVEDENÝCH, NEBO MLČKY PŘEDPOKLÁDANÝCH, VČETNĚ PŘEDPOKLÁDANÝCH ZÁRUK PRODEJNOSTI NEBO VHODNOSTI PRO URČITÉ ÚČELY. Některé státy nepřipouštějí při určitých transakcích možnost zříci se vyjádřených nebo nevyjádřených záruk. Z těchto důvodů se na vás nemusí uvedené prohlášení vztahovat.

Tato publikace může obsahovat technické nepřesnosti nebo tiskové chyby. Obsažené informace jsou pravidelně aktualizovány; změny budou zahrnuty do novějších vydání. Popsané výrobky nebo programy mohou být kdykoliv zlepšeny nebo změněny.

Odkazy na výrobky, programy nebo služby uvedené v této publikaci neznamenaají, že by výrobce zamýšlel zpřístupnit je ve všech zemích, ve kterých působí. Odkaz na výrobek, program nebo službu není zamýšlen jako tvrzení nebo předpoklad, že by měl být použit pouze daný výrobek, program nebo služba. Místo nich lze použít libovolný funkční ekvivalentní výrobek, program či službu, pokud se tím neporuší žádný existující nárok na intelektuální vlastnictví. Za vyhodnocení a ověření provozu ve spojení s jinými výrobky, aplikacemi či službami, než které jsou výslovně vyznačeny výrobcem, odpovídá uživatel.

Technickou podporu naleznete na <http://support.lexmark.com>.

Informace o dodávkách spotřebního materiálu a souborech ke stažení naleznete na webové stránce www.lexmark.com.

© 2016 Lexmark International, Inc.

Všechna práva vyhrazena.

Ochranné známky

Lexmark, logo Lexmark a MarkNet jsou ochranné známky nebo registrované ochranné známky společnosti Lexmark International, Inc. v USA nebo dalších zemích.

Google Cloud Print a Google Chrome jsou ochranné známky společnosti Google Inc.

Macintosh, logo Mac a Safari jsou ochranné známky společnosti Apple Inc.

Microsoft, Windows a Internet Explorer jsou registrované ochranné známky nebo ochranné známky skupiny společností Microsoft v USA a dalších zemích.

Mopria®, logo Mopria® a logo Mopria® Alliance jsou registrované ochranné známky a značky služby společnosti Mopria Alliance, Inc. v USA a dalších zemích. Nepovolené užívání je zakázáno.

PCL® je registrovaná ochranná známka společnosti Hewlett-Packard Company. PCL je označení, které používá společnost Hewlett-Packard pro soubor tiskárenských příkazů (jazyk) a funkcí zahrnutých v tiskárenských produktech této společnosti. Tato tiskárna má být kompatibilní s jazykem PCL. To znamená, že tiskárna rozpoznává příkazy jazyka PCL používané v různých aplikačních programech a provádí emulaci funkcí odpovídajících příkazům.

PostScript je registrovaná ochranná známka společnosti Adobe Systems Incorporated v USA nebo dalších zemích.

Všechny ostatní ochranné známky jsou vlastnictvím příslušných vlastníků.

AirPrint a logo AirPrint jsou ochranné známky společnosti Apple, Inc.

Licenční informace

Všechny licenční informace související s tímto produktem lze zobrazit z CD:Adresář NOTICES instalačního disku CD-ROM.

Úrovně hluku

Následující měření byla provedena v souladu s normou ISO 7779 a zveřejněna v souladu s normou ISO 9296.



Poznámka: Některé režimy se na tento produkt nemusí vztahovat.

1 metr – průměrný akustický tlak, dBA	
Tisk	56 (jednostranný tisk); 57 (oboustranný tisk)
Připraveno	14

Hodnoty se mohou měnit. Aktuální hodnoty najdete na webu www.lexmark.com.

Environmental labeling for packaging

Per Commission Regulation Decision 97/129/EC Legislative Decree 152/2006, the product packaging may contain one or more of the following symbols.

	This symbol indicates that the packaging may contain corrugated fiberboard.
	This symbol indicates that the packaging may contain non-corrugated fiberboard.
	This symbol indicates that the packaging may contain paper.

For more information, go to www.lexmark.com/recycle, and then choose your country or region. Information on available packaging recycling programs is included with the information on product recycling.

Lithium-iontová nabíjecí baterie

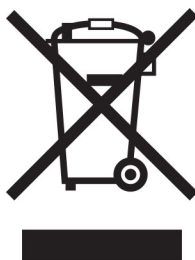

Tento výrobek může obsahovat knoflíkovou lithium-iontovou nabíjecí baterii, kterou smí vyjmout pouze vyškolený technik. Symbol přeškrtnuté popelnice znamená, že výrobek nesmí být likvidován jako netříděný odpad, ale musí být odeslán do sběrného dvora k recyklaci. Pokud jste baterii vyjmuli, nevhazujte ji do domovního odpadu. Ve vašem městě mohou být samostatné sběrné systémy pro baterie, například místo pro sběr baterií. Oddělený sběr baterií zajišťuje vhodné zpracování odpadu, včetně opětovného použití a recyklace, a zabraňuje případným negativním dopadům na lidské zdraví a životní prostředí. Likvidujte baterie zodpovědně.

Nařízení (EU) 2023/1542

Nařízení (EU) 2023/1542

Tento výrobek může obsahovat lithiovou dobíjecí baterii s mincovními články. Tato baterie je v souladu s nařízením (EU) 2023/1542. Soulad je označen značkou CE:



Tento výrobek může obsahovat jednu z následujících baterií s mincovními články:

- Identifikace baterie: Seiko, číslo modelu MS621FE
Výrobce: Seiko Instruments Inc
Adresa výrobce: 8, Nakase 1-chome, Mihama-ku, Čiba-ši, Čiba 261-8507, Japonsko
- Identifikace baterie: Panasonic, číslo modelu ML621
Výrobce: Panasonic Energy Co., Ltd.
Adresa výrobce: 1-1 Matsushita-cho, Moriguchi City, Ósaka 570-8511, Japonsko
- Identifikace baterie: FDK modelové číslo ML621
Výrobce: FDK Corporation
Adresa výrobce: Shibaura Crystal Shinagawa, 1-6-41 Konan, Minato-ku, Tokio 108-8212 Japonsko

Vrácení kazet Lexmark za účelem opětovného použití nebo recyklace

Program Lexmark Cartridge Collection vám umožňuje vrátit použité kazety za účelem opětovného použití nebo recyklace. Sto procent prázdných kazet vrácených společnosti Lexmark je buď znovu použito, nebo vráceno do výroby pro recyklaci. Krabičky sloužící k vrácení kazet jsou taktéž recyklovány.

Chcete-li vrátit kazetu Lexmark za účelem opětovného použití nebo recyklace, udělejte následující:

- 1 Přejděte na stránku www.lexmark.com/recycle.
- 2 Ze seznamu vyberte svou zemi.
- 3 Vyberte **Program pro sběr kazet společnosti Lexmark**.
- 4 Postupujte podle pokynů na obrazovce.

Upozornění na citlivost vůči statické elektřině



Tento symbol označuje díly citlivé vůči statické elektřině. Oblastí kolem tohoto symbolu se dotýkejte teprve poté, co se dotknete kovového povrchu v oblasti mimo symbol.

Informace o teplotě

Provozní teplota a relativní vlhkost	10 až 32,2 °C (50 až 90 °F) a 15 až 80% rel. vlhkost 15,3 až 32,2 °C (60 až 90 °F) a 8 až 15% rel. vlhkost Max. teplota vlhkého teploměru: 22,8 °C (73 °F)
Přepravní teplota	-10 až 40 °C (14 až 104 °F)
Skladovací teplota a relativní vlhkost	-10 až 40 °C (14 až 104 °F) 8 až 80% RH

Upozornění ohledně laseru

Tato tiskárna je certifikována v USA jako laserový produkt třídy I (1) podle předpisu DHHS č. 21 vydaného v rámci sbírky CFR kapitola I, podkapitola J. Pro ostatní části světa je certifikována jako laserový produkt třídy I splňující požadavky normy IEC 60825-1.

Laserové produkty třídy I nejsou považovány za nebezpečné. Uvnitř tiskárny je laser třídy IIIb (3b) AlGaAs o maximálním výkonu 20 milliwattů, který pracuje ve vlnovém pásmu 755–800 nanometrů a je uzavřen v sadě bezúdržbové tiskové hlavy. Laserový systém a celá tiskárna jsou konstruovány tak, aby při běžném provozu, údržbě nebo opravách znemožňovaly vystavení osob laserovému záření překračujícímu limity stanovené pro laserové produkty I. třídy.

Štítek s upozorněním na laser

Štítek s upozorněním na laser může být připevněn k této tiskárně podle obrázku:

DANGER - Invisible laser radiation when cartridges are removed and interlock defeated. Avoid exposure to laser beam.
 PERIGO - Radiação a laser invisível será liberada se os cartuchos forem removidos e o lacre rompido. Evite a exposição aos feixes de laser.
 Opasnost - Nevidljivo lasersko zračenje kada su kasete uklonjene i poništena sigurnosna veza. Izbjegavati izlaganje zracima.
 NEBEZPEČÍ - Když jsou vyjmuty kazety a je odblokována pojistka, ze zařízení je vysíláno neviditelné laserové záření. Nevystavujte se působení laserového paprsku.
 FARE - Usynlig laserstråling, når patroner fjernes, og spærreanordningen er slået fra. Undgå at blive udsat for laserstrålen.
 GEVAAR - Onzichtbare laserstraling wanneer cartridges worden verwijderd en een vergrendeling wordt genegeerd. Voorkom blootstelling aan de laser.
 DANGER - Rayonnements laser invisibles lors du retrait des cartouches et du déverrouillage des loquets. Éviter toute exposition au rayon laser.
 VAARA - Näkymätöntä lasersäteilyä on varottava, kun värikasetit on poistettu ja lukitus on auki. Vältä lasersäteelle altistumista.
 GEFAHR - Unsichtbare Laserstrahlung beim Herausnehmen von Druckkassetten und offener Sicherheitssperre. Laserstrahl meiden.
 ΚΙΝΔΥΝΟΣ - Εκκλυση αόρατης ακτινοβολίας laser κατά την αφαίρεση των κασετών και την απασφάλιση της μανδύλωσης. Αποφεύγετε την έκθεση στην ακτινοβολία laser.
 VESZÉLY - Nem látható lézersugárzás fordulhat elő a patronok eltávolításakor és a zárószekerezet felbontásakor. Kerülje a lézersugárnak való kitettséget.
 PERICOLO - Emissione di radiazioni laser invisibili durante la rimozione delle cartucce e del blocco. Evitare l'esposizione al raggio laser.
 FARE - Usynlig laserstråling når kassetene tas ut og sperren er satt ut av spill. Unngå eksponering for laserstrålen.
 NIEBEZPIECZENSTWO - niewidzialne promieniowanie laserowe podczas usuwania kaset i blokady. Należy unikać naświetlenia promieniami lasera.
 ОПАСНО! Невидимое лазерное излучение при извлеченных картриджах и снятии блокировки. Избегайте воздействия лазерных лучей.
 Pozor - Nebezpečnost neviditeľného laserového žiarenia pri odobratých kazetách a odblokovanej pojistke. Nevystavujte sa lúčom.
 PELIGRO: Se producen radiaciones láser invisibles al extraer los cartuchos con el interbloqueo desactivado. Evite la exposición al haz de láser.
 FARA - Osynlig laserstråling när patroner tas ur och spärrmekanismen är upphävd. Undvik exponering för laserstrålen.
 危険 - 当移除碳粉盒及互锁失效时会产生看不见的激光辐射, 请避免暴露在激光光束下。
 危険 - 移除碳粉匣與安全連續開關失效時會產生看不見的雷射輻射。請避免暴露在雷射光束下。
 危険 - カートリッジが取り外され、内部ロックが無効になると、見えないレーザー光が放射されます。このレーザー光に当たらないようにしてください。

Rejstřík

A

AirPrint
použití 29
aktivace funkce Hlasové
pokyny 22
aktualizace firmwaru
soubor flash 133

B

bezdrátová síť
Wi-Fi Protected Setup 36
bílé stránky 98

Č

časté dotazy o barevném
tisku 118
čištění
vnějšek tiskárny 38
vnitřek tiskárny 38
čištění tiskárny 38

D

Displej tiskárny
změna nastavení jasu 70
dokumenty, tisk
pomocí mobilního zařízení 28
z počítače 28
domovská obrazovka
přizpůsobení 18
zobrazit ikony 18
dostupné interní doplňky 120
držák zásobníku se svorkami
výměna 66
důvěrné tiskové úlohy 31

E

ekologická nastavení
režim hibernace 69
režim spánku 69
Úsporný režim 69
Embedded Web Server nelze
spustit 85
export konfiguračního souboru
použití serveru Embedded Web
Server 132

F

firmware
aktualizace 133
firmwarová karta 120
fólie
vložení 26
formát papíru
nastavení 24
formuláře
tisk 28
Formuláře a oblíbené položky
nastavení 18

H

hardwarové doplňky
instalace 128
hardwarové součásti, přidání
ovladač tisku 132
Hlasové pokyny
aktivace 22
rychlost mluvení 22

I

ikony na domovské obrazovce
zobrazení 18
import konfiguračního souboru
použití serveru Embedded Web
Server 132
informace o bezpečnosti 5, 6, 7
informace o tiskárně
vyhledání 8
instalace doplňků
pevný disk tiskárny 126
Port Internal Solutions 121
instalace paměťové karty 120
instalace pevného disku
tiskárny 126
instalace portu Internal Solutions
Port 121
instalace sešívací dokončovací
schránky 130
instalace softwaru tiskárny 132
instalace volitelné karty 124
instalace volitelných
zásobníků 128
interní doplňky 120
instalace 124

paměťová karta 120
interní doplňky, přidání
ovladač tisku 132

J

jednotka fotoválce
objednání 40
výměna 46
jednotka paměti flash
tisk z... 30
jednotku paměti flash nelze
přečíst
řešení problémů, tisk 86

K

karta paralelního rozhraní
řešení problémů 88
karta sériového rozhraní
řešení problémů 88
kazeta se svorkami
výměna 65
kazety se svorkami
objednání 41
klávesnice na displeji
použití 23
konfigurace
nastavení reproduktoru faxu 36
oznámení o spotřebním
materiálu, sada pro údržbu 41
oznámení o spotřebním
materiálu, tonerová kazeta 41
oznámení o spotřebním
materiálu, zobrazovací
jednotka 41
konfigurace nastavení portů 37
konfigurace tiskárny 10
konfigurace upozorňování na
spotřební materiál 41
kontaktování zákaznické
podpory 119
kontakty
odstranění 21
přidání 20
úpravy 21
kontrola připojení tiskárny 86
kontrola stavu částí a
spotřebního materiálu 39

kontrolka
stav tiskárny 13
kontrolka tlačítka napájení
stav tiskárny 13
Korekce barev
ručně 117
kvalita barev, řešení problémů
výtisk vypadá zabarveně 119
Kvóty zařízení
nastavení 19

L

Lexmark Mobile Print
použití 28
likvidace pevného disku
tiskárny 34

M

metoda pomocí tlačítka 36
metoda s využitím PIN (Personal
Identification Number) kódu 36
mluvená hesla
povolení 22
mobilní zařízení
tisk z... 28, 29
možnosti
firmwarové karty 120
paměťová karta 120

N

na výtiscích se objevují
vodorovné tmavé čáry nebo
šmouhy 113
nabídky tiskárny 15
nádobka na odpadní toner
objednání 41
výměna 53
nastavení formátu papíru 24
nastavení Kvót zařízení 19
nastavení portu
konfigurace 37
nastavení reproduktoru faxu
konfigurace 36
nastavení režimu hibernace 69
nastavení režimu spánku 69
nastavení rychlosti mluvení
Hlasové pokyny 22
nastavení sériového tisku 38
nastavení šetrná vůči životnímu
prostředí
režim hibernace 69

režim spánku 69
nastavení šetrnosti vůči životnímu
prostředí
Úsporný režim 69
nastavení tiskárny
obnovení výchozích
nastavení 34
nastavení typu papíru 24
nastavení univerzálního formátu
papíru 24
nastavení úsporného režimu 69
nastavení výchozí hlasitosti
reproduktoru 36
nastavení výchozí hlasitosti
sluchátek 36
navigace na obrazovce
pomocí gest 23
navigace na obrazovce pomocí
gest 23
Nedostatek volného místa
v paměti flash pro zdroje 89
nerovnoměrný tisk 113
nestálost
prohlášení o 34

O

obálky
vlození 26
objednání
jednotka fotoválce 40
tonerové kazety 39
vývojová jednotka 40
zobrazovací válce 40
objednání spotřebního materiálu
kazety se svorkami 41
nádobka na odpadní toner 41
obnovení
počítadla spotřeby
materiálu 90
obnovení výchozích továrních
nastavení 34
Obsah korekce barev 117
oddělovací konzole
výměna 64
odstranění kontaktů 21
odstranění skupin 21
odstraňování problémů
s příslušenstvím tiskárny
karta paralelního rozhraní 88
karta sériového rozhraní 88
Port Internal Solutions 88

volitelný interní doplněk nebyl
zjištěn 87
opakované vady tisku 109
opakovat tiskové úlohy 31
tisk z počítače Macintosh 32
tisk ze systému Windows 32
osobní identifikační čísla
povolení 22
otvor pro zabezpečení
vyhledání 33
ověřit tiskové úlohy 31
tisk z počítače Macintosh 32
tisk ze systému Windows 32
ovládací panel
použití 12
ovladač tisku
hardwarové součásti,
přidání 132
oznámení o spotřebním
materiálu
konfigurace 41

P

paměť
typy instalované v tiskárně 34
paměť pevného disku tiskárny
mazání 33
paměťová karta 120
instalace 120
papír
univerzální nastavení
formátu 24
pevný disk tiskárny
likvidace 34
šifrování 34
počítadla spotřeby materiálu
obnovení 90
podporované jednotky flash 31
podporované typy souborů 31
pomocí klávesnice na displeji 23
pomocí ovládacího panelu 12
popis stavu tlačítka a kontrolky
napájení 13
Port Internal Solutions
instalace 121
řešení problémů 88
port USB
povolení 86
porty tiskárny 11
použití
originální díly Lexmark 39

originální spotřební materiál
Lexmark 39

použití Disku Google 20

použití domovské obrazovky 13

použití Generátoru QR kódu 19

použití přizpůsobení displeje 18

použití Zákaznické podpory 19

povolení mluvených hesel 22

povolení osobních identifikačních čísel 22

povolení portu USB 86

povolení režimu zvětšení 22

pozdržené tiskové úlohy
tisk z počítače Macintosh 32
tisk ze systému Windows 32

pozdržené úlohy 31
tisk z počítače Macintosh 32
tisk ze systému Windows 32

poznámky 135, 138

poznámky k vyzařování 135

prázdné strany 98

prevence uvíznutí papíru 72

prohlášení o nestálosti 34

propojování zásobníků 27

přemístění tiskárny 9, 68

přenosový pás
výměna 54

přenosový válec
výměna 57

přeprava tiskárny 69

přidání hardwarových součástí
ovladač tisku 132

přidání interních doplňků
ovladač tisku 132

přidání kontaktů 20

přidání skupin 21

připojování k bezdrátové síti
pomocí metody PIN kódu 36
pomocí metody tlačítek 36

přizpůsobení displeje 18

Přizpůsobení zobrazení
použití 18

Q

QR kódy
přidání 19

R

recyklace
obalový materiál společnosti
Lexmark 70

produkty společnosti
Lexmark 70

tonerové kazety 71

registrační karty
vlození 26

reproduktor
výchozí hlasitost 36

resetování počítačel spotřeby
materiálu 90

režim hibernace
nastavení 69

režim zvětšení
povolení 22

rozpojování zásobníků 27

ruční korekce barev
použití 117

rychlost mluvení funkce Hlasové
pokyny
nastavení 22

Ř

řešení problémů
časté dotazy o barevném
tisku 118

Embedded Web Server nelze
spustit 85

tiskárna nereaguje 116

řešení problémů s kvalitou tisku
bílé čáry 114

bílé stránky 98

křivý tisk 108

na výtiscích se objevují
vodorovné tmavé čáry nebo
šmouhy 113

na výtisku se zobrazují
stíny 100

nerovnoměrný tisk 113

opakované vady tisku 109

oříznutý text nebo obrázky 111

prázdné strany 98

stránky vytištěné jednou barvou
nebo celé černé 110

světlý tisk 106

šedé pozadí 101

šikmý tisk 108

tisk se skvrnami a tečkami 107

tmavý tisk 99

toner se snadno smazává 112

vodorovné bílé čáry 103

vodorovné tmavé čáry 102

znaky mají zubaté nebo
nestejně okraje 105

řešení problémů s tiskem
časté uvíznutí papíru 94

důvěrné a jiné pozdržené úlohy
se netisknou 95

jednotku paměti flash nelze
přečíst 86

nesprávné okraje na
výtiscích 104

obálka se při tisku zalepí 91

pomalý tisk 96

propojování zásobníků
nefunguje 92

tiskové úlohy se netisknou 97

úlohy se tisknou na nesprávný
papír 117

úlohy se tisknou z nesprávného
zásobníku 117

uvíznuté stránky se nevytisknou
znovu 94

zvlněný papír 92

řešení problémů, kvalita barev
výtisk vypadá zabarveně 119

řešení problémů, kvalita tisku
bílé stránky 98

křivý tisk 108

na stránce se tisknou bílé
čáry 114

na výtiscích se objevují
vodorovné tmavé čáry nebo
šmouhy 113

na výtisku se zobrazují
stíny 100

nerovnoměrný tisk 113

opakované vady tisku 109

oříznutý text nebo obrázky 111

prázdné strany 98

stránky vytištěné jednou barvou
nebo celé černé 110

světlý tisk 106

šedé pozadí 101

šikmý tisk 108

tisk se skvrnami a tečkami 107

tmavý tisk 99

toner se snadno smazává 112

vodorovné bílé čáry 103

vodorovné tmavé čáry 102

znaky mají zubaté nebo
nestejně okraje 105

řešení problémů, tisk
časté uvíznutí papíru 94

důvěrné a jiné pozdržené úlohy
se netisknou 95

- nesprávné okraje na výtiscích 104
 - obálka se při tisku zalepí 91
 - pomalý tisk 96
 - propojování zásobníků nefunguje 92
 - tisk s kompletováním nefunguje 91
 - tiskové úlohy se netisknou 97
 - úlohy se tisknou na nesprávný papír 117
 - úlohy se tisknou z nesprávného zásobníku 117
 - uvíznuté stránky se nevytisknou znovu 94
 - zvlněný papír 92
 - řešení problémů, volitelné příslušenství tiskárny
 - Port Internal Solutions 88
 - volitelný interní doplněk nebyl zjištěn 87
- S**
- sériový tisk
 - nastavení 38
 - sešívací dokončovací schránka instalace 130
 - seznam ukázek typů písma tisk 32
 - schéma nabídek 15
 - skupiny
 - odstranění 21
 - přidání 21
 - úpravy 21
 - sluchátka
 - výchozí hlasitost 36
 - Služba Google Cloud Print
 - použití 29
 - software tiskárny, instalace 132
 - spotřební materiál
 - šetření 70
 - uložení 68
 - Spotřební materiál od jiného výrobce než Lexmark 90
 - spotřební materiál, objednání
 - jednotka fotoválce 40
 - kazety se svorkami 41
 - nádobka na odpadní toner 41
 - tonerové kazety 39
 - vývojová jednotka 40
 - zobrazovací válce 40
 - stav částí
 - kontrola 39
 - stav spotřebního materiálu
 - kontrola 39
 - stránka nastavení nabídek tisk 16
 - sytost toneru
 - nastavení 117
- Š**
- šifrování pevného disku tiskárny 34
- T**
- tisk
 - pomocí mobilního zařízení 29
 - seznam ukázek typů písma 32
 - stránka nastavení nabídek 16
 - z jednotky paměti flash 30
 - z počítače 28
 - tisk formulářů 28
 - tisk pozdržených úloh
 - na systému Windows 32
 - z počítače Macintosh 32
 - tisk s kompletováním nefunguje 91
 - tisk seznamu ukázek písma 32
 - tisk stránky nastavení nabídek 16
 - tisk stránky s nastavením sítě 86
 - tisk z Disku Google 20
 - tisk z jednotky flash 30
 - tisk z počítače 28
 - tiskárna
 - minimální volné prostory 9
 - plně nakonfigurovaná 10
 - přemístění 9, 68
 - přepřevování 69
 - volba umístění 9
 - tiskárna nereaguje 116
 - tisková služba Mopria
 - použití 29
 - tisková úloha
 - zrušení z ovládacího panelu tiskárny 32
 - zrušení z počítače 32
 - tlačítka na domovské obrazovce
 - použití 13
 - tonerová kazeta
 - výměna 52
 - tonerové kazety
 - objednání 39
 - recyklace 71
 - trvalá paměť 34
 - mazání 33
 - typ papíru
 - nastavení 24
- U**
- ukládání tiskových úloh 31
 - uložení
 - spotřební materiál 68
 - Univerzální formát papíru
 - nastavení 24
 - univerzální podavač
 - vložení 26
 - uvíznuté svorky, odstranění
 - dvířka G 82
 - uvíznutí
 - místa 73
 - prevence 72
 - vyhledání oblastí zaseknutí 73
 - uvíznutí papíru
 - prevence 72
 - uvíznutí papíru v odkladači dokončovací schránky 80
 - uvíznutí papíru v univerzálním podavači 75
 - uvíznutí papíru v zásobnících 74
 - uvíznutí papíru ve dvířkách B 77
 - uvíznutí papíru ve standardním odkladači 76
 - uvíznutí svorek ve dvířkách G 82
 - uvíznutí, odstranění
 - jednotka pro oboustranný tisk 77
 - kazeta se svorkami 82
 - standardní odkladač 76
 - univerzální podavač 75
 - zapékač 77
 - zásobník dokončovací schránky 80
 - zásobníky 74
 - uvíznutý papír, odstranění
 - jednotka pro oboustranný tisk 77
 - standardní odkladač 76
 - univerzální podavač 75
 - zapékač 77
 - zásobník dokončovací schránky 80
 - zásobníky 74

Ú

úprava jasu displeje tiskárny 70
 úprava kontaktů 21
 úprava skupin 21
 úprava sytosti toneru 117
 úrovně hluku 135
 úspora spotřebního materiálu 70
 úsporná nastavení
 režim hibernace 69
 režim spánku 69
 Úsporný režim 69
 Úsporná nastavení
 konfigurace 19

V

vkládání do zásobníků 24
 vkládání obálek
 univerzální podavač 26
 vložení
 fólie 26
 registrační karty 26
 vložení papíru
 univerzální podavač 26
 vodorovné tmavé čáry 102
 volitelná karta
 instalace 124
 výběr umístění tiskárny 9
 vyhledání dalších informací o
 tiskárně 8
 vyhledání slotu zabezpečení 33
 vyhrazené tiskové úlohy
 tisk z počítače Macintosh 32
 tisk ze systému Windows 32
 výchozí hlasitost reproduktoru
 nastavení 36
 výchozí hlasitost sluchátek
 nastavení 36
 vymazání paměti pevného disku
 tiskárny 33
 výměna držáku zásobníku se
 svorkami v sešívací dokončovací
 jednotce 66
 výměna jednotky fotoválce 46
 výměna nádobky na odpadní
 toner 53
 výměna oddělovací konzole 64
 výměna přenosového pásu 54
 výměna přenosového válce 57
 výměna součástí
 oddělovací konzole 64
 zaváděcí váleček 59

výměna spotřebního materiálu
 držák zásobníku se
 svorkami 66
 kazeta se svorkami 65
 nádobka na odpadní toner 53
 výměna tonerové kazety 52
 výměna vývojové jednotky 41
 výměna zapékače 44
 výměna zásobníku svorek
 v sešívacím finišeru 65
 výměna zaváděcího válečku 59
 výměna zobrazovací jednotky 49
 Vyměňte kazetu, neshoda
 regionu tiskárny 89
 vyskytují se bílé čáry 114
 vyskytují se svislé bílé čáry 114
 vývojová jednotka
 objednání 40
 výměna 41

W

Wi-Fi Protected Setup
 bezdrátová síť 36

Z

zákaznická podpora
 spojení 119
 Zákaznická podpora
 použití 19
 zapékač
 výměna 44
 zapojování kabelů 11
 zásobníky
 propojování 27
 rozpojení 27
 vložení 24
 zaváděcí váleček
 výměna 59
 Zjištěna neformátovaná paměť
 flash 89
 Zjištěna vadná paměť flash 89
 Zkontrolujte připojení
 zásobníku 93
 změna nastavení jasu
 Displej tiskárny 70
 změna nastavení portů
 Port Internal Solutions 37
 zobrazit ikony na domovské
 obrazovce 18
 zobrazovací válece
 objednání 40
 zobrazovací válec
 výměna 49
 zprávy tiskárny
 Nedostatek volného místa
 v paměti flash pro zdroje 89
 Spotřební materiál od jiného
 výrobce než Lexmark 90
 Vyměňte kazetu, neshoda
 regionu tiskárny 89
 Zjištěna neformátovaná paměť
 flash 89
 Zjištěna vadná paměť flash 89
 Zkontrolujte připojení
 zásobníku 93
 zrušení tiskové úlohy
 z ovládacího panelu tiskárny 32
 z počítače 32