



Σειρά C6100

Οδηγός χρήσης

Ιούλιος 2024

www.lexmark.com

Τύπος(-οι) μηχανήματος:

5063

Μοντέλο(α):

539

Περιεχόμενα

Πληροφορίες σχετικά με την ασφάλεια.....	5
Ενδείξεις.....	5
Γνωριμία με τον εκτυπωτή.....	8
Εύρεση πληροφοριών σχετικά με τον εκτυπωτή.....	8
Επιλογή θέσης για τον εκτυπωτή.....	9
Διαμορφώσεις εκτυπωτή.....	10
Σύνδεση καλωδίων.....	11
Χρήση του πίνακα ελέγχου.....	12
Κατανόηση της κατάστασης του κουμπιού λειτουργίας και της ενδεικτικής λυχνίας.....	13
Χρήση της αρχικής οθόνης.....	13
Σχεδιάγραμμα μενού.....	15
Εκτύπωση μιας σελίδας ρυθμίσεων μενού.....	16
Μη αποδεκτό χαρτί.....	16
Χρήση ανακυκλωμένου χαρτιού.....	16
Ρύθμιση και χρήση των εφαρμογών της αρχικής οθόνης.....	18
Προσαρμογή της αρχικής οθόνης.....	18
Χρήση της προσαρμογής οθόνης.....	18
Ρύθμιση της εφαρμογής Forms and Favorites.....	18
Διαμόρφωση ρυθμίσεων της λειτουργίας Eco.....	19
Χρήση της υποστήριξης πελατών.....	19
Χρήση της Δημιουργίας κωδικών QR.....	19
Ρύθμιση των ορίων χρήσης συσκευής.....	20
Χρήση του Google Drive.....	20
Διαχείριση επαφών.....	21
Εγκατάσταση και χρήση των χαρακτηριστικών προσβασιμότητας.....	23
Ενεργοποίηση της λειτουργίας μεγέθυνσης.....	23
Ενεργοποίηση Φωνητικής καθοδήγησης.....	23
Προσαρμογή του ρυθμού ομιλίας της Φωνητικής καθοδήγησης.....	23
Ενεργοποίηση προφορικών κωδικών πρόσβασης ή προσωπικών αριθμών αναγνώρισης.....	24
Περιήγηση στην οθόνη με χειρονομίες.....	24
Χρήση του πληκτρολογίου στην οθόνη.....	24

Τοποθέτηση χαρτιού και ειδικών μέσων εκτύπωσης.....	25
Ρύθμιση του μεγέθους και του τύπου των ειδικών μέσων εκτύπωσης.....	25
Διαμόρφωση των ρυθμίσεων για χαρτί Universal.....	25
Τοποθέτηση χαρτιού στις θήκες.....	25
Τοποθέτηση μέσων εκτύπωσης στον τροφοδότη διαφορετικών μεγεθών.....	27
Σύνδεση θηκών.....	28
Εκτύπωση.....	30
Εκτύπωση από υπολογιστή.....	30
Εκτύπωση φορμών.....	30
Εκτύπωση από κινητή συσκευή.....	30
Εκτύπωση από κινητή συσκευή με χρήση του Lexmark Mobile Print.....	30
Εκτύπωση από κινητή συσκευή με χρήση του Google Cloud Print.....	31
Εκτύπωση από κινητή συσκευή με χρήση του Mopria Print Service.....	31
Εκτύπωση από κινητή συσκευή με χρήση του AirPrint.....	31
Εκτύπωση από μονάδα flash.....	32
Υποστηριζόμενες μονάδες flash και τύποι αρχείων.....	33
Διαμόρφωση ρυθμίσεων για εμπιστευτικές εργασίες.....	33
Εκτύπωση εργασιών σε αναμονή.....	34
Εκτύπωση λίστας δειγμάτων γραμματοσειρών.....	34
Ακύρωση εργασίας εκτύπωσης.....	34
Ασφάλεια του εκτυπωτή.....	36
Εντοπισμός της υποδοχής ασφαλείας.....	36
Διαγραφή μνήμης του εκτυπωτή.....	36
Διαγραφή μνήμης σκληρού δίσκου εκτυπωτή.....	36
Διαμόρφωση κρυπτογράφησης σκληρού δίσκου εκτυπωτή.....	37
Επαναφορά προεπιλεγμένων εργοστασιακών ρυθμίσεων.....	37
Δήλωση μεταβλητότητας.....	37
Συντήρηση του εκτυπωτή.....	39
Προσαρμογή της έντασης ήχου του ηχείου.....	39
Σύνδεση σε δίκτυο.....	40
Ρύθμιση σειριακής εκτύπωσης (μόνο για Windows).....	41
Καθαρισμός του εκτυπωτή.....	42
Παραγγελία εξαρτημάτων και αναλωσίμων.....	42
Αντικατάσταση εξαρτημάτων και αναλωσίμων.....	45

Αποθήκευση αναλώσιμων.....	71
Μεταφορά του εκτυπωτή.....	71
Εξοικονόμηση ενέργειας και χαρτιού.....	72
Ανακύκλωση.....	73
Αποκατάσταση εμπλοκών.....	75
Αποφυγή εμπλοκών.....	75
Εντοπισμός θέσεων εμπλοκής.....	76
Εμπλοκή χαρτιού στις θήκες.....	77
Εμπλοκή χαρτιού στον τροφοδότη διαφορετικών μεγεθών.....	78
Εμπλοκή χαρτιού στον βασικό δίσκο.....	79
Εμπλοκή χαρτιού στη θύρα B.....	80
Εμπλοκή χαρτιού στην υποδοχή μονάδας φινιρίσματος.....	84
εμπλοκή στη συρραφή στη θύρα G.....	85
Αντιμετώπιση προβλημάτων.....	88
Προβλήματα σύνδεσης δικτύου.....	88
Προβλήματα πρόσθετων εξαρτημάτων υλικού.....	90
Προβλήματα με αναλώσιμα.....	92
Προβλήματα τροφοδοσίας χαρτιού.....	94
Προβλήματα εκτύπωσης.....	98
Προβλήματα ποιότητας έγχρωμης εκτύπωσης.....	120
Επικοινωνία με την Υποστήριξη πελατών.....	123
Αναβάθμιση και μετεγκατάσταση.....	124
Υλικό.....	124
Λογισμικό.....	137
Υλικολογισμικό.....	137
Σημειώσεις.....	139
Ευρετήριο.....	144

Πληροφορίες σχετικά με την ασφάλεια













Ενδείξεις







Σημείωση: Η *σημείωση* αφορά πληροφορίες που ενδέχεται να σας βοηθήσουν.







Προειδοποίηση: Η *προειδοποίηση* αναφέρεται σε καταστάσεις που ενδέχεται να καταστρέψουν το υλικό ή το λογισμικό του προϊόντος.

ΠΡΟΣΟΧΗ: Η *προσοχή* υποδεικνύει μια πιθανώς επικίνδυνη κατάσταση που ενδέχεται να προκαλέσει τραυματισμό.

Η προσοχή μπορεί να αφορά:

-  **ΠΡΟΣΟΧΗ—ΚΙΝΔΥΝΟΣ ΤΡΑΥΜΑΤΙΣΜΟΥ:** Κίνδυνο τραυματισμού.
-  **ΠΡΟΣΟΧΗ—ΚΙΝΔΥΝΟΣ ΗΛΕΚΤΡΟΠΛΗΞΙΑΣ:** Κίνδυνο ηλεκτροπληξίας.
-  **ΠΡΟΣΟΧΗ—ΖΕΣΤΗ ΕΠΙΦΑΝΕΙΑ:** Κίνδυνο εγκαύματος από άγγιγμα.
-  **ΠΡΟΣΟΧΗ—ΚΙΝΔΥΝΟΣ ΑΝΑΤΡΟΠΗΣ:** Κίνδυνο σύνθλιψης.
-  **ΠΡΟΣΟΧΗ—ΚΙΝΔΥΝΟΣ ΤΡΑΥΜΑΤΙΣΜΟΥ ΔΑΚΤΥΛΩΝ:** Κίνδυνο σε περίπτωση εμπλοκής μεταξύ κινούμενων εξαρτημάτων.
-  **ΠΡΟΣΟΧΗ—ΠΕΡΙΣΤΡΕΦΟΜΕΝΕΣ ΛΕΠΙΔΕΣ ΑΝΕΜΙΣΤΗΡΑ:** Υποδεικνύει κίνδυνο φθοράς λόγω της κίνησης των λεπίδων ανεμιστήρα.
-  **ΠΡΟΣΟΧΗ—ΚΙΝΔΥΝΟΣ ΤΡΑΥΜΑΤΙΣΜΟΥ:** Για να αποφύγετε τον κίνδυνο πυρκαγιάς ή ηλεκτροπληξίας, συνδέστε το καλώδιο τροφοδοσίας σε μια σωστά γειωμένη πρίζα με κατάλληλη ονομαστική ισχύ που βρίσκεται κοντά στο προϊόν και στην οποία είναι εύκολη η πρόσβαση.
-  **ΠΡΟΣΟΧΗ—ΚΙΝΔΥΝΟΣ ΤΡΑΥΜΑΤΙΣΜΟΥ:** Για να αποφύγετε τον κίνδυνο πυρκαγιάς ή ηλεκτροπληξίας, χρησιμοποιήστε μόνο το καλώδιο παροχής ρεύματος που συνοδεύει αυτό το προϊόν ή ανταλλακτικό καλώδιο εξουσιοδοτημένο από τον κατασκευαστή.
-  **ΠΡΟΣΟΧΗ—ΚΙΝΔΥΝΟΣ ΤΡΑΥΜΑΤΙΣΜΟΥ:** Μην χρησιμοποιείτε αυτό το προϊόν με καλώδια επέκτασης, πολύπριζα, προεκτάσεις πολύπριζων ή συσκευές UPS. Η ισχύς ρεύματος αυτών των τύπων εξαρτημάτων μπορεί να υπερφορτωθεί εύκολα από έναν εκτυπωτή λείζερ και μπορεί να έχει ως αποτέλεσμα κίνδυνο πυρκαγιάς, υλική ζημιά ή χαμηλή απόδοση του εκτυπωτή.
-  **ΠΡΟΣΟΧΗ—ΚΙΝΔΥΝΟΣ ΤΡΑΥΜΑΤΙΣΜΟΥ:** Με αυτό το προϊόν μπορεί να χρησιμοποιηθεί μόνο μια εσωτερική διάταξη προστασίας από τις απότομες διακυμάνσεις του ρεύματος της Lexmark, η οποία είναι σωστά συνδεδεμένη ανάμεσα στον εκτυπωτή και το καλώδιο τροφοδοσίας που παρέχεται με τον εκτυπωτή. Η χρήση διατάξεων προστασίας από τις απότομες διακυμάνσεις του ρεύματος που δεν είναι της Lexmark ενδέχεται να έχει ως αποτέλεσμα κίνδυνο πυρκαγιάς, υλική ζημιά ή χαμηλή απόδοση του εκτυπωτή.
-  **ΠΡΟΣΟΧΗ—ΚΙΝΔΥΝΟΣ ΗΛΕΚΤΡΟΠΛΗΞΙΑΣ:** Για να αποφύγετε τον κίνδυνο ηλεκτροπληξίας, μην τοποθετείτε ή χρησιμοποιείτε το συγκεκριμένο προϊόν κοντά σε νερό ή υγρά σημεία.
-  **ΠΡΟΣΟΧΗ—ΚΙΝΔΥΝΟΣ ΗΛΕΚΤΡΟΠΛΗΞΙΑΣ:** Για να αποφύγετε τον κίνδυνο ηλεκτροπληξίας σε περίπτωση καταιγίδας με αστραπές, μην εγκαθιστάτε το συγκεκριμένο προϊόν και μην πραγματοποιείτε ηλεκτρικές ή καλωδιακές συνδέσεις, όπως σύνδεση για λειτουργία φαξ, σύνδεση του καλωδίου τροφοδοσίας ή του τηλεφώνου.

-  **ΠΡΟΣΟΧΗ—ΚΙΝΔΥΝΟΣ ΤΡΑΥΜΑΤΙΣΜΟΥ:** Μη διπλώνετε, δένετε ή συνθλίβετε το καλώδιο τροφοδοσίας και μην τοποθετείτε βαριά αντικείμενα πάνω του. Μην ταλαιπωρείτε ή προκαλείτε φθορές στο καλώδιο τροφοδοσίας. Μην πιέζετε το καλώδιο τροφοδοσίας μεταξύ αντικειμένων, όπως έπιπλα και τοίχοι. Εάν συμβεί ο,τιδήποτε από τα παραπάνω, υπάρχει κίνδυνος πρόκλησης πυρκαγιάς ή ηλεκτροπληξίας. Εξετάζετε το καλώδιο τροφοδοσίας συχνά για σημάδια τέτοιων προβλημάτων. Αποσυνδέετε το καλώδιο τροφοδοσίας από την πρίζα πριν να το επιθεωρήσετε.
-  **ΠΡΟΣΟΧΗ—ΚΙΝΔΥΝΟΣ ΗΛΕΚΤΡΟΠΛΗΞΙΑΣ:** Για να αποφύγετε τον κίνδυνο ηλεκτροπληξίας, βεβαιωθείτε ότι όλες οι εξωτερικές συνδέσεις (όπως οι συνδέσεις Ethernet και τηλεφωνικού συστήματος) έχουν γίνει σωστά στις θύρες υποδοχής με την αντίστοιχη σήμανση.
-  **ΠΡΟΣΟΧΗ—ΚΙΝΔΥΝΟΣ ΗΛΕΚΤΡΟΠΛΗΞΙΑΣ:** Για να αποφύγετε τον κίνδυνο ηλεκτροπληξίας σε περίπτωση που θέλετε να αποκτήσετε πρόσβαση στην πλακέτα του ελεγκτή ή να εγκαταστήσετε προαιρετικό υλικό ή συσκευές μνήμης κάποια στιγμή μετά από την εγκατάσταση του εκτυπωτή, απενεργοποιήστε τον εκτυπωτή και αποσυνδέστε το καλώδιο τροφοδοσίας από την πρίζα για να συνεχίσετε. Εάν υπάρχουν άλλες συσκευές συνδεδεμένες στον εκτυπωτή, απενεργοποιήστε τις και αποσυνδέστε τυχόν καλώδια σύνδεσης με τον εκτυπωτή.
-  **ΠΡΟΣΟΧΗ—ΚΙΝΔΥΝΟΣ ΗΛΕΚΤΡΟΠΛΗΞΙΑΣ:** Για να αποφύγετε τον κίνδυνο ηλεκτροπληξίας κατά τον καθαρισμό της εξωτερικής επιφάνειας του εκτυπωτή, αποσυνδέστε το καλώδιο τροφοδοσίας από την πρίζα και αποσυνδέστε όλα τα καλώδια από τον εκτυπωτή, πριν προχωρήσετε.
-  **ΠΡΟΣΟΧΗ—ΚΙΝΔΥΝΟΣ ΤΡΑΥΜΑΤΙΣΜΟΥ:** Το βάρος του εκτυπωτή ξεπερνάει τα 18 kg (40 lb) και για την ασφαλή μεταφορά του απαιτούνται δύο ή περισσότεροι εκπαιδευμένοι υπάλληλοι.
-  **ΠΡΟΣΟΧΗ—ΚΙΝΔΥΝΟΣ ΤΡΑΥΜΑΤΙΣΜΟΥ:** Σε περίπτωση μετακίνησης του εκτυπωτή, ακολουθήστε αυτές τις οδηγίες για να αποφύγετε τραυματισμούς ή πρόκληση ζημιάς στον εκτυπωτή:
- Βεβαιωθείτε ότι όλες οι θύρες και οι θήκες είναι κλειστές.
 - Απενεργοποιήστε τον εκτυπωτή και αποσυνδέστε το καλώδιο παροχής ρεύματος από την πρίζα.
 - Αποσυνδέστε όλα τα καλώδια από τον εκτυπωτή.
 - Εάν ο εκτυπωτής διαθέτει τροχήλατη βάση, μετακινήστε την προσεκτικά στη νέα θέση. Προσέξτε όταν περνάτε πάνω από κατώφλια και ανοίγματα στο πάτωμα.
 - Εάν ο εκτυπωτής δεν διαθέτει τροχήλατη βάση, αλλά έχει διαμορφωθεί με προαιρετικές θήκες, ανασηκώστε τον για να τον αφαιρέσετε από τις θήκες. Μην προσπαθείτε να ανασηκώσετε τον εκτυπωτή και τις θήκες ταυτόχρονα.
 - Χρησιμοποιείτε πάντα τις χειρολαβές του εκτυπωτή, για να τον ανασηκώσετε.
 - Οποιοδήποτε καρότσι χρησιμοποιηθεί για τη μεταφορά του εκτυπωτή, πρέπει να διαθέτει επιφάνεια ικανή να στηρίξει το πλήρες εμβαδόν του εκτυπωτή.
 - Οποιοδήποτε καρότσι χρησιμοποιηθεί για τη μεταφορά των πρόσθετων υλικών εξαρτημάτων, πρέπει να διαθέτει επιφάνεια ικανή να στηρίξει τις διαστάσεις των πρόσθετων εξαρτημάτων.
 - Διατηρήστε τον εκτυπωτή σε όρθια θέση.
 - Αποφύγετε τις ιδιαίτερα απότομες κινήσεις.
 - Βεβαιωθείτε ότι τα δάχτυλά σας δεν βρίσκονται κάτω από τον εκτυπωτή, όταν τον αφήνετε στη θέση του.
 - Βεβαιωθείτε ότι υπάρχει επαρκής χώρος γύρω από τον εκτυπωτή.
-  **ΠΡΟΣΟΧΗ—ΚΙΝΔΥΝΟΣ ΑΝΑΤΡΟΠΗΣ:** Η εγκατάσταση ενός ή περισσότερων προαιρετικών υλικών στον εκτυπωτή ή στον πολυλειτουργικό εκτυπωτή ενδέχεται να απαιτεί τη χρήση τροχήλατης βάσης, επίπλου ή κάποιας άλλης δυνατότητας για την αποφυγή τυχόν αστάθειας που μπορεί να προκαλέσει τραυματισμό. Για περισσότερες πληροφορίες σχετικά με υποστηριζόμενες διαμορφώσεις, επισκεφθείτε τη διεύθυνση www.lexmark.com/multifunctionprinters.

-  **ΠΡΟΣΟΧΗ—ΚΙΝΔΥΝΟΣ ΑΝΑΤΡΟΠΗΣ:** Για να μειωθεί ο κίνδυνος από την αστάθεια του εξοπλισμού, η τοποθέτηση χαρτιού πρέπει να πραγματοποιείται μεμονωμένα σε κάθε θήκη. Διατηρείτε κάθε άλλη θήκη κλειστή έως ότου είναι απαραίτητο να χρησιμοποιηθεί.
-  **ΠΡΟΣΟΧΗ—ΖΕΣΤΗ ΕΠΙΦΑΝΕΙΑ:** Η θερμοκρασία στο εσωτερικό του εκτυπωτή μπορεί να είναι υψηλή. Για να ελαχιστοποιηθεί ο κίνδυνος τραυματισμού από τυχόν καυτά εξαρτήματα, αφήστε την επιφάνεια να κρυώσει πριν να την ακουμπήσετε.
-  **ΠΡΟΣΟΧΗ—ΚΙΝΔΥΝΟΣ ΤΡΑΥΜΑΤΙΣΜΟΥ ΔΑΚΤΥΛΩΝ:** Για να αποφύγετε τον κίνδυνο τραυματισμού από μαγκώματα, να προσέχετε στις περιοχές που φέρουν αυτήν την ετικέτα. Οι τραυματισμοί από μαγκώματα μπορεί να συμβούν γύρω από εξαρτήματα εν κινήσει, όπως μοχλοί, θύρες, θήκες και καλύμματα.
-  **ΠΡΟΣΟΧΗ—ΠΕΡΙΣΤΡΕΦΟΜΕΝΕΣ ΛΕΠΙΔΕΣ ΑΝΕΜΙΣΤΗΡΑ:** Για να αποφύγετε τον κίνδυνο φθοράς λόγω της κίνησης των λεπίδων ανεμιστήρα, απενεργοποιήστε τον εκτυπωτή και αποσυνδέστε το καλώδιο τροφοδοσίας από την πρίζα προτού αποκτήσετε πρόσβαση σε περιοχή που φέρουν αυτό το σήμα.
-  **ΠΡΟΣΟΧΗ—ΚΙΝΔΥΝΟΣ ΤΡΑΥΜΑΤΙΣΜΟΥ:** Στο προϊόν αυτό χρησιμοποιείται λέιζερ. Η χρήση ελέγχων ή ρυθμίσεων ή η εκτέλεση διαδικασιών εκτός αυτών που ορίζονται στον *Οδηγό χρήσης* μπορεί να έχει ως αποτέλεσμα έκθεση σε επικίνδυνη ακτινοβολία.
-  **ΠΡΟΣΟΧΗ—ΚΙΝΔΥΝΟΣ ΤΡΑΥΜΑΤΙΣΜΟΥ:** Η μπαταρία λιθίου σε αυτό το προϊόν δεν αντικαθίσταται. Υπάρχει κίνδυνος έκρηξης σε περίπτωση εσφαλμένης αντικατάστασης μιας μπαταρίας λιθίου. Μην αποφορτίζετε, αποσυναρμολογείτε ή πετάτε την μπαταρία λιθίου στη φωτιά. Να πετάτε τις χρησιμοποιημένες μπαταρίες λιθίου σύμφωνα με τις οδηγίες του κατασκευαστή και την κατά τόπους νομοθεσία.

Αυτός ο εξοπλισμός δεν είναι κατάλληλος για χρήση σε σημεία όπου είναι πιθανό να βρίσκονται παιδιά.

Το προϊόν αυτό έχει σχεδιαστεί, ελεγχθεί και εγκριθεί ότι ανταποκρίνεται στα αυστηρά παγκόσμια πρότυπα ασφάλειας με τη χρήση συγκεκριμένων εξαρτημάτων του κατασκευαστή. Οι λειτουργίες ασφαλείας κάποιων εξαρτημάτων ενδέχεται να μην είναι πάντα προφανείς. Ο κατασκευαστής δεν φέρει ευθύνη για τη χρήση άλλων εξαρτημάτων αντικατάστασης.

Αναθέστε τη συντήρηση ή τις επισκευές που δεν περιγράφονται στην τεκμηρίωση σε έναν αντιπρόσωπο υποστήριξης.

Το προϊόν χρησιμοποιεί μια διαδικασία εκτύπωσης η οποία θερμαίνει το μέσο εκτύπωσης και η θερμότητα ενδέχεται να προκαλέσει εκπομπή επικίνδυνων ουσιών από τα συστατικά του μέσου εκτύπωσης που χρησιμοποιείται. Πρέπει να κατανοήσετε όλα τα θέματα που αναφέρονται στην ενότητα των οδηγιών και αφορούν την επιλογή των μέσων εκτύπωσης, προκειμένου να αποφευχθεί η πιθανότητα εκπομπής επικίνδυνων ουσιών.

Αυτό το προϊόν ενδέχεται να παραγάγει μικρές ποσότητες όζοντος κατά την κανονική λειτουργία και να είναι εξοπλισμένο με ένα φίλτρο που έχει σχεδιαστεί για να περιορίζει τις συγκεντρώσεις όζοντος σε επίπεδα αρκετά κάτω από τα συνιστώμενα όρια έκθεσης. Για να αποφύγετε τα υψηλά επίπεδα συγκέντρωσης όζοντος κατά την εκτεταμένη χρήση, εγκαταστήστε αυτό το προϊόν σε έναν καλά αεριζόμενο χώρο και αντικαταστήστε τα φίλτρα όζοντος και εξαγωγής, εάν κάτι τέτοιο υποδεικνύεται στις οδηγίες συντήρησης του προϊόντος. Εάν στις οδηγίες συντήρησης του προϊόντος δεν υπάρχει καμιά αναφορά σε φίλτρα, τότε δεν υπάρχουν φίλτρα για αυτό το προϊόν που να χρειάζονται αντικατάσταση.

ΑΠΟΘΗΚΕΥΣΤΕ ΑΥΤΕΣ ΤΙΣ ΟΔΗΓΙΕΣ.

Γνωριμία με τον εκτυπωτή

Εύρεση πληροφοριών σχετικά με τον εκτυπωτή

Τι ψάχνετε;	Θα το βρείτε εδώ
<p>Οδηγίες αρχικής εγκατάστασης:</p> <ul style="list-style-type: none"> • Σύνδεση του εκτυπωτή • Εγκατάσταση του λογισμικού του εκτυπωτή 	<p>Ανατρέξτε στην τεκμηρίωση εγκατάστασης που συνοδεύει τον εκτυπωτή ή επισκεφθείτε τη διεύθυνση http://support.lexmark.com.</p>
<p>Επιπλέον οδηγίες εγκατάστασης για χρήση του εκτυπωτή:</p> <ul style="list-style-type: none"> • Επιλογή και αποθήκευση χαρτιού και μέσων ειδικού τύπου • Τοποθέτηση χαρτιού • Ρύθμιση παραμέτρων εκτυπωτή • Προβολή και εκτύπωση εγγράφων και φωτογραφιών • Εγκατάσταση και χρήση του λογισμικού του εκτυπωτή • Διαμόρφωση εκτυπωτή σε δίκτυο • Φροντίδα και συντήρηση του εκτυπωτή • Αντιμετώπιση και επίλυση προβλημάτων 	<p><i>Κέντρο πληροφοριών</i>—Επισκεφθείτε τη διεύθυνση http://infoserve.lexmark.com.</p> <p><i>Σελίδες μενού Βοήθεια</i>—Αποκτήστε πρόσβαση στους οδηγούς για το υλικολογισμικό του εκτυπωτή ή επισκεφθείτε τη διεύθυνση http://support.lexmark.com.</p> <p><i>Οδηγός οθόνης αφής</i>—Επισκεφθείτε τη διεύθυνση http://support.lexmark.com.</p> <p><i>Βίντεο προϊόντων</i>—Επισκεφθείτε τη διεύθυνση http://infoserve.lexmark.com/idv/.</p>
<p>Πληροφορίες σχετικά με την εγκατάσταση και τη διαμόρφωση των δυνατοτήτων προσβασιμότητας του εκτυπωτή σας</p>	<p><i>Οδηγός προσβασιμότητας Lexmark</i>—Επισκεφθείτε τη διεύθυνση http://support.lexmark.com.</p>
<p>Βοήθεια χρήσης του λογισμικού του εκτυπωτή</p>	<p>Βοήθεια για τα λειτουργικά συστήματα Microsoft® Windows® ή Macintosh—Ανοίξτε ένα πρόγραμμα ή εφαρμογή λογισμικού του εκτυπωτή και κάντε κλικ στο στοιχείο Βοήθεια.</p> <p>Κάντε κλικ στην επιλογή  για να δείτε πληροφορίες ανάλογα με το περιεχόμενο.</p> <p>Σημειώσεις:</p> <ul style="list-style-type: none"> • Η Βοήθεια εγκαθίσταται αυτόματα μαζί με το λογισμικό του εκτυπωτή. • Ανάλογα με το λειτουργικό σύστημα, το λογισμικό του εκτυπωτή βρίσκεται στον φάκελο προγράμματος εκτυπωτή ή στην επιφάνεια εργασίας.

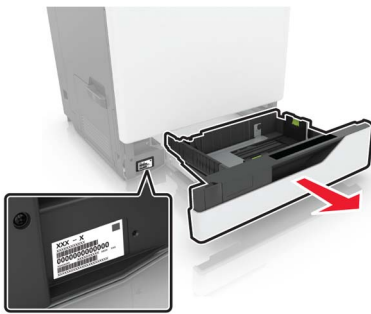
Τι ψάχνετε;	Θα το βρείτε εδώ
<p>Τελευταίες συμπληρωματικές πληροφορίες, ενημερώσεις και υποστήριξη πελατών:</p> <ul style="list-style-type: none"> • Τεκμηρίωση • Λήψεις προγραμμάτων οδήγησης • Υποστήριξη μέσω ζωντανής συνομιλίας • Υποστήριξη μέσω ηλεκτρονικού ταχυδρομείου • Τηλεφωνική υποστήριξη 	<p>Επισκεφθείτε τη διεύθυνση http://support.lexmark.com.</p> <p>Σημ.: Επιλέξτε την χώρα ή την περιοχή και κατόπιν το προϊόν σας για να προβάλετε την αντίστοιχη ιστοσελίδα υποστήριξης.</p> <p>Μπορείτε να βρείτε τα στοιχεία επικοινωνίας με το τμήμα υποστήριξης στη δική σας χώρα ή περιοχή στον ιστότοπο ή στο έντυπο της εγγύησης που συνοδεύει τον εκτυπωτή.</p> <p>Όταν επικοινωνείτε με το τμήμα υποστήριξης πελατών, θα πρέπει να έχετε έτοιμες τις ακόλουθες πληροφορίες:</p> <ul style="list-style-type: none"> • Τόπος και ημερομηνία αγοράς • Τύπος συσκευής και σειριακός αριθμός 
<ul style="list-style-type: none"> • Πληροφορίες σχετικά με την ασφάλεια • Πληροφορίες σχετικά με τους κανονισμούς • Πληροφορίες σχετικά με την εγγύηση • Πληροφορίες σχετικά με το περιβάλλον 	<p>Οι πληροφορίες εγγύησης διαφέρουν ανά χώρα ή περιοχή:</p> <ul style="list-style-type: none"> • Στις Η.Π.Α.—Ανατρέξτε στη Δήλωση περιορισμένης εγγύησης που συνοδεύει αυτόν τον εκτυπωτή ή μεταβείτε στη διεύθυνση http://support.lexmark.com. • Σε άλλες χώρες και περιοχές—Ανατρέξτε στην έντυπη εγγύηση που συνοδεύει τον εκτυπωτή. <p><i>Οδηγός πληροφοριών προϊόντος</i>—Ανατρέξτε στην τεκμηρίωση που συνοδεύει τον εκτυπωτή ή επισκεφθείτε τη διεύθυνση http://support.lexmark.com.</p>

Επιλογή θέσης για τον εκτυπωτή

Κατά την επιλογή θέσης για τον εκτυπωτή, αφήστε αρκετό χώρο για το άνοιγμα των θηκών, των καλυμμάτων και των θυρών και για την εγκατάσταση των προαιρετικών εξαρτημάτων.

- Τοποθετήστε τον εκτυπωτή κοντά σε πρίζα ρεύματος.

⚠ ΠΡΟΣΟΧΗ—ΚΙΝΔΥΝΟΣ ΤΡΑΥΜΑΤΙΣΜΟΥ: Για να αποφύγετε τον κίνδυνο πυρκαγιάς ή ηλεκτροπληξίας, συνδέστε το καλώδιο τροφοδοσίας σε μια σωστά γειωμένη πρίζα με κατάλληλη ονομαστική ισχύ, που βρίσκεται κοντά στο προϊόν και στην οποία είναι εύκολη η πρόσβαση.

⚡ ΠΡΟΣΟΧΗ—ΚΙΝΔΥΝΟΣ ΗΛΕΚΤΡΟΠΛΗΞΙΑΣ: Για να αποφύγετε τον κίνδυνο ηλεκτροπληξίας, μην τοποθετείτε ή χρησιμοποιείτε το προϊόν κοντά σε νερό ή σε σημεία με υγρασία.

- Βεβαιωθείτε ότι η ροή αέρα στο δωμάτιο είναι σύμφωνη με την τελευταία αναθεώρηση του προτύπου ASHRAE 62 ή του προτύπου CEN Technical Committee 156.
- Επιλέξτε επίπεδη, ανθεκτική και σταθερή επιφάνεια.
- Προστατεύστε τον εκτυπωτή:
 - Από σκόνη, βρωμιά και υγρασία.
 - Από συρραπτικά και συνδετήρες.

- Από άμεση ροή του αέρα κλιματιστικών, θερμαντικών σωμάτων ή ανεμιστήρων.
- Από άμεσο ηλιακό φως και υπερβολική υγρασία.
- Τηρείτε τις συνιστώμενες θερμοκρασίες και αποφεύγετε τις διακυμάνσεις:

Εύρος θερμοκρασιών περιβάλλοντος	10 έως 32,2 °C
Εύρος θερμοκρασιών αποθήκευσης	-40 έως 43,3°C

- Για λόγους επαρκούς αερισμού, αφήστε γύρω από τον εκτυπωτή τα ακόλουθα συνιστώμενα περιθώρια:

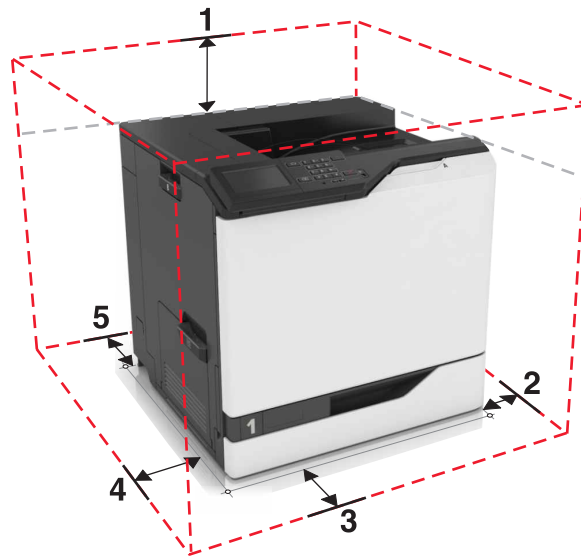

1	Κορυφή	305 χιλ. (12 ίν.)
2	Δεξιά πλευρά	152 χιλ. (6 ίν.)
3	Μπροστινή όψη	381 χιλ. (15 ίν.)
4	Αριστερή πλευρά	457 χιλ. (18 ίν.)
5	Πίσω πλευρά	203 χιλ. (8 ίν.)

Διαμορφώσεις εκτυπωτή

⚠ ΠΡΟΣΟΧΗ—ΚΙΝΔΥΝΟΣ ΑΝΑΤΡΟΠΗΣ: Η εγκατάσταση ενός ή περισσότερων προαιρετικών εξαρτημάτων στον εκτυπωτή ή στον πολυλειτουργικό εκτυπωτή ενδέχεται να απαιτεί τη χρήση τροχήλατης βάσης, επίπλου ή άλλου μηχανισμού για την αποφυγή τυχόν αστάθειας που μπορεί να προκαλέσει τραυματισμό. Για περισσότερες πληροφορίες σχετικά με τις υποστηριζόμενες διαμορφώσεις, επισκεφθείτε τη διεύθυνση www.lexmark.com/multifunctionprinters.

Μπορείτε να διαμορφώσετε τον εκτυπωτή σας προσθέτοντας τρεις προαιρετικές θήκες 550 φύλλων ή μία προαιρετική θήκη 2200 φύλλων.

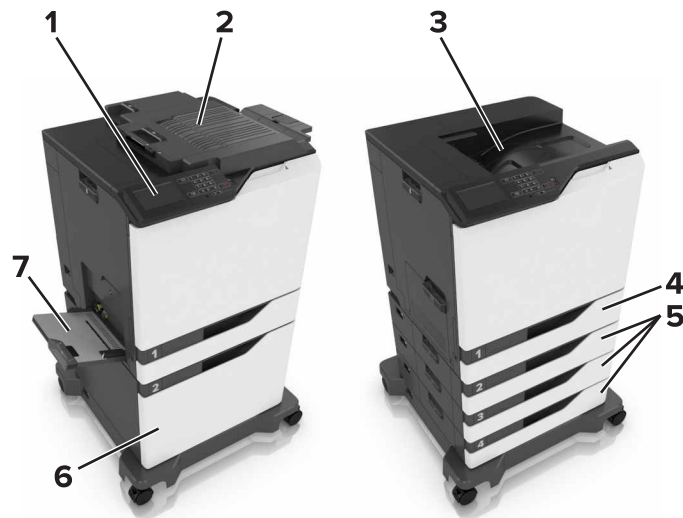

1	Πίνακας ελέγχου
2	Μονάδα φινιρίσματος συρραφής
3	Τυπική υποδοχή
4	Τυπική θήκη 550 φύλλων
5	Προαιρετικές θήκες 550 φύλλων
6	Προαιρετική θήκη 2200 φύλλων
7	Τροφοδότης διαφορετικών μεγεθών

Σύνδεση καλωδίων

⚠ ΠΡΟΣΟΧΗ—ΚΙΝΔΥΝΟΣ ΤΡΑΥΜΑΤΙΣΜΟΥ: Για να αποφύγετε τον κίνδυνο πυρκαγιάς ή ηλεκτροπληξίας, συνδέστε το καλώδιο τροφοδοσίας σε μια σωστά γειωμένη πρίζα με κατάλληλη ονομαστική ισχύ, που βρίσκεται κοντά στο προϊόν και στην οποία είναι εύκολη η πρόσβαση.

⚠ ΠΡΟΣΟΧΗ—ΚΙΝΔΥΝΟΣ ΤΡΑΥΜΑΤΙΣΜΟΥ: Για να αποφύγετε τον κίνδυνο πυρκαγιάς ή ηλεκτροπληξίας, χρησιμοποιήστε μόνο το καλώδιο παροχής ρεύματος που συνοδεύει αυτό το προϊόν ή ανταλλακτικό καλώδιο εξουσιοδοτημένο από τον κατασκευαστή.

⚠ ΠΡΟΣΟΧΗ—ΚΙΝΔΥΝΟΣ ΤΡΑΥΜΑΤΙΣΜΟΥ: Για να αποφύγετε τον κίνδυνο ηλεκτροπληξίας σε περίπτωση καταιγίδας με αστραπές, μην εγκαθιστάτε το συγκεκριμένο προϊόν και μην πραγματοποιείτε ηλεκτρικές ή καλωδιακές συνδέσεις, όπως σύνδεση για λειτουργία φαξ, σύνδεση του καλωδίου τροφοδοσίας ή του τηλεφώνου.

Προειδοποίηση—Πιθανή βλάβη: Για να μην προκληθεί απώλεια δεδομένων ή δυσλειτουργία του εκτυπωτή, μην αγγίζετε το καλώδιο USB, τους προσαρμογείς ασύρματου δικτύου ή τον εκτυπωτή στις εικονιζόμενες περιοχές κατά τη διάρκεια της εκτύπωσης.

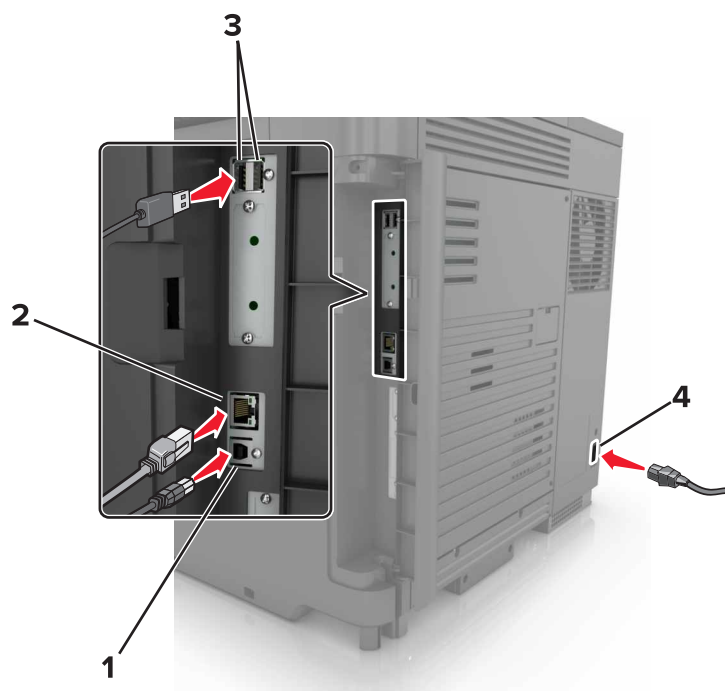

	Χρησιμοποιήστε το	Για
1	Θύρα εκτυπωτή USB	Συνδέστε τον εκτυπωτή σε υπολογιστή.
2	Θύρα Ethernet	Συνδέστε τον εκτυπωτή σε ένα δίκτυο Ethernet.
3	Θύρες USB	Συνδέστε ένα πληκτρολόγιο ή οποιαδήποτε συμβατή επιλογή.
4	Υποδοχή καλωδίου τροφοδοσίας	Συνδέστε το καλώδιο εκτυπωτή σε πρίζα με κατάλληλη γείωση.

Χρήση του πίνακα ελέγχου

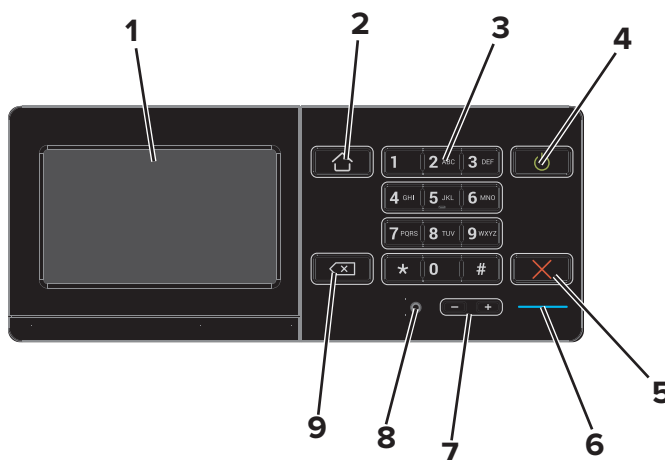

	Χρησιμοποιήστε το	Για
1	Εμφάνιση	<ul style="list-style-type: none"> Δείτε τα μηνύματα του εκτυπωτή και την κατάσταση των αναλώσιμων. Ρύθμιση και λειτουργία του εκτυπωτή.

	Χρησιμοποιήστε το	Για
2	Κουμπί αρχικής οθόνης	Μετάβαση στην αρχική οθόνη.
3	Πληκτρολόγιο	Πληκτρολογήστε αριθμούς ή σύμβολα σε ένα πεδίο εισαγωγής.
4	Κουμπί λειτουργίας	<ul style="list-style-type: none"> Ενεργοποίηση ή απενεργοποίηση του εκτυπωτή. Σημ.: Για να απενεργοποιήσετε τον εκτυπωτή, πατήστε παρατεταμένα το κουμπί για πέντε δευτερόλεπτα. Ρυθμίστε τον εκτυπωτή σε κατάσταση αναστολής λειτουργίας ή αδρανοποίησης. Επαναφέρετε τον εκτυπωτή από τη λειτουργία αναμονής ή αδρανοποίησης.
5	Κουμπί Διακοπή ή Άκυρο	Διακόψτε την τρέχουσα εργασία.
6	Ενδεικτική λυχνία	Έλεγχος της κατάστασης του εκτυπωτή.
7	Πλήκτρα έντασης ήχου	Ρυθμίστε την ένταση των ακουστικών ή του ηχείου.
8	Θύρα ακουστικών ή ηχείου	Συνδέστε ακουστικά ή ηχείο.
9	Κουμπί backspace	Μετακινήστε το δρομέα προς τα πίσω και διαγράψετε ένα χαρακτήρα σε ένα πεδίο εισαγωγής.

Κατανόηση της κατάστασης του κουμπιού λειτουργίας και της ενδεικτικής λυχνίας

Ενδεικτική λυχνία	Κατάσταση του εκτυπωτή
Απενεργοποίηση	Ο εκτυπωτής είναι απενεργοποιημένος ή βρίσκεται σε λειτουργία αδρανοποίησης.
Μπλε	Ο εκτυπωτής είναι έτοιμος ή επεξεργάζεται δεδομένα.
Κόκκινο	Απαιτείται παρέμβαση του χειριστή.

Λυχνία κουμπιού λειτουργίας	Κατάσταση του εκτυπωτή
Απενεργοποίηση	Ο εκτυπωτής είναι απενεργοποιημένος, έτοιμος ή επεξεργάζεται δεδομένα.
Σταθερά πορτοκαλί	Ο εκτυπωτής βρίσκεται σε κατάσταση αναστολής λειτουργίας.
Αναβοσβήνει με πορτοκαλί χρώμα	Ο εκτυπωτής βρίσκεται σε κατάσταση αδρανοποίησης.

Χρήση της αρχικής οθόνης

Όταν ο εκτυπωτής είναι ενεργοποιημένος, στην οθόνη εμφανίζεται η αρχική οθόνη. Χρησιμοποιήστε τα κουμπιά και τα εικονίδια της αρχικής οθόνης για να προχωρήσετε σε μια ενέργεια.

Σημ.: Η αρχική οθόνη σας ενδέχεται να διαφέρει ανάλογα με τις ρυθμίσεις προσαρμογής της αρχικής οθόνης, τις ρυθμίσεις διαχείρισης και τις ενεργές ενσωματωμένες λύσεις.

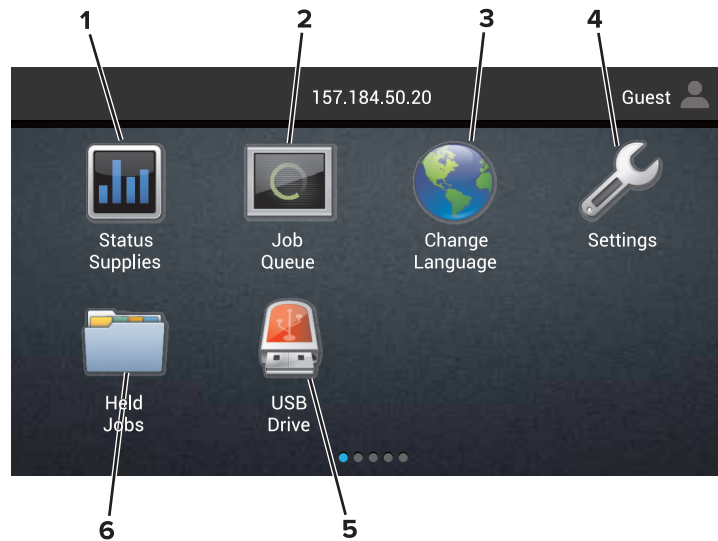

Αγγίξτε το κουμπί		Για
1	Κατάσταση/Αναλώσιμα	<ul style="list-style-type: none"> Εμφάνιση μιας προειδοποίησης ή ενός μηνύματος σφάλματος του εκτυπωτή όταν απαιτείται παρέμβαση στον εκτυπωτή για τη συνέχιση της επεξεργασίας. Προβολή περισσότερων πληροφοριών σχετικά με την προειδοποίηση ή το μήνυμα του εκτυπωτή και τον τρόπο απαλοιφής τους. <p>Σημ.: Μπορείτε επίσης να αποκτήσετε πρόσβαση σε αυτήν τη ρύθμιση, πατώντας στο επάνω μέρος της αρχικής οθόνης.</p>
2	Σειρά εργασιών	<p>Εμφανίστε όλες τις τρέχουσες εργασίες εκτύπωσης.</p> <p>Σημ.: Μπορείτε επίσης να αποκτήσετε πρόσβαση σε αυτήν τη ρύθμιση, πατώντας στο επάνω μέρος της αρχικής οθόνης.</p>
3	Αλλαγή γλώσσας	Αλλάξτε τη γλώσσα στην οθόνη εκτυπωτή.
4	Ρυθμίσεις	Αποκτήσετε πρόσβαση στα μενού εκτυπωτή.
5	Μονάδα USB	Προβολή, επιλογή ή εκτύπωση φωτογραφιών και εγγράφων από μια μονάδα flash.
6	Εργασίες σε αναμονή	Εμφάνιση όλων των εργασιών εκτύπωσης που βρίσκονται τη συγκεκριμένη στιγμή σε αναμονή.

Αυτές οι ρυθμίσεις μπορούν να εμφανιστούν και στην αρχική οθόνη:

Αγγίξτε το κουμπί	Για
Σελιδοδείκτες	Πρόσβαση στους σελιδοδείκτες.
Προφίλ εφαρμογών	Αποκτήστε πρόσβαση στα προφίλ εφαρμογών.
Lock Device (Κλειδωμά συσκευής)	Να αποφεύγουν οι χρήστες την πρόσβαση στις λειτουργίες εκτυπωτή από την αρχική οθόνη.

Σχεδιάγραμμα μενού

Συσκευή

<ul style="list-style-type: none"> • Προτιμήσεις • Πίνακας τηλεχειρισμού • Ειδοποιήσεις • Διαχείριση τροφοδοσίας • Πληροφορίες που αποστέλλονται στη Lexmark 	<ul style="list-style-type: none"> • Προσβασιμότητα • Επαναφορά προεπιλεγμένων εργοστασιακών ρυθμίσεων • Συντήρηση • Ορατά εικονίδια της αρχικής οθόνης • Πληροφορίες για τον εκτυπωτή
---	---

Εκτύπωση

<ul style="list-style-type: none"> • Διάταξη • Ολοκλήρωση • Διαμόρφωση ρυθμίσεων • Ποιότητα • Λογιστ. καταγ. εργ. • XPS 	<ul style="list-style-type: none"> • PDF • PostScript • PCL • HTML • Εικόνα • PPDS
---	--

Χαρτί

<ul style="list-style-type: none"> • Ρύθμιση θήκης • Διαμόρφωση μέσων εκτύπωσης 	<ul style="list-style-type: none"> • Διαμόρφωση κάδου
---	--

Δίκτυο/Θύρες

<ul style="list-style-type: none"> • Επισκόπηση δικτύου • Ασύρματη σύνδεση • AirPrint • Ethernet • TCP/IP • IPv6 • SNMP • IPSec 	<ul style="list-style-type: none"> • Ρύθμιση LPD • Ρυθμίσεις HTTP/FTP • ThinPrint • USB • Παράλληλη θύρα [x] • Σειριακή • Google Cloud Print • Wi-Fi Direct
---	---

Μονάδα USB

Εκτύπωση από μονάδα flash

Ασφάλεια

<ul style="list-style-type: none"> • Τρόποι σύνδεσης • Προγραμματισμός συσκευών USB • Αρχείο καταγραφής ελέγχου ασφαλείας • Περιορισμοί σύνδεσης • Ρύθμιση εμπιστευτικής εκτύπωσης 	<ul style="list-style-type: none"> • Κρυπτογράφηση δίσκου • Διαγραφή προσωρινών αρχείων δεδομένων • Ρυθμίσεις λύσεων LDAP • Διάφορα
---	---

Μενού πρόσθετης κάρτας

Σημ.: Αυτή η ρύθμιση εμφανίζεται μόνο αν έχει εγκατασταθεί προαιρετική κάρτα.

Αναφορές

- | | |
|---|--|
| <ul style="list-style-type: none"> • Σελίδα ρυθμίσεων μενού • Συσκευή • Εκτύπωση | <ul style="list-style-type: none"> • Συντομεύσεις • Δίκτυο |
|---|--|

Βοήθεια

- | | |
|---|---|
| <ul style="list-style-type: none"> • Εκτύπωση όλων των οδηγιών • Οδηγός ποιότητας χρωμάτων • Οδηγός σύνδεσης • Οδηγός πληροφοριών | <ul style="list-style-type: none"> • Οδηγός μέσων εκτύπωσης • Οδηγός μετακίνησης • Οδηγός ποιότητας εκτύπωσης • Οδηγός αναλωσίμων |
|---|---|

Αντιμετώπιση προβλημάτων

- | | |
|---|--|
| <ul style="list-style-type: none"> • Βασικά δείγματα ποιότητας εκτύπωσης | <ul style="list-style-type: none"> • Δείγματα ποιότητας εκτύπωσης για προχωρημένους |
|---|--|

Εκτύπωση μιας σελίδας ρυθμίσεων μενού

Στην αρχική οθόνη, πατήστε **Ρυθμίσεις > Αναφορές > Σελίδα ρυθμίσεων μενού**.

Μη αποδεκτό χαρτί

Οι παρακάτω τύποι χαρτιού δεν συνιστώνται για χρήση με τον εκτυπωτή:

- Χημικά κατεργασμένα χαρτιά που χρησιμοποιούνται για τη δημιουργία αντιγράφων χωρίς καρμπόν. Είναι επίσης γνωστά ως αυτογραφικά, αυτογραφικό χαρτί (CCP) ή χημικό χαρτί NCR.
- Προτυπωμένα χαρτιά με χημικά που μπορεί να μολύνουν τον εκτυπωτή.
- Προτυπωμένα χαρτιά που μπορεί να επηρεαστούν από τη θερμοκρασία στη μονάδα τήξης του εκτυπωτή.
- Προτυπωμένα χαρτιά που απαιτούν κεντράρισμα (την ακριβή θέση εκτύπωσης στη σελίδα) μεγαλύτερο από ± 2.3 χιλ. (± 0.09 ιν.). Για παράδειγμα, φόρμες οπτικής αναγνώρισης χαρακτήρων (OCR).
Σε ορισμένες περιπτώσεις, η σύμπτωση μπορεί να προσαρμοστεί με μια εφαρμογή για επιτυχή εκτύπωση σε αυτές τις φόρμες.
- Χαρτιά με επίστρωση (με εξαλείψιμο μελάνι), συνθετικά χαρτιά ή θερμικά χαρτιά.
- Χαρτιά με ακατέργαστα άκρα, τραχιά χαρτιά ή με ανώμαλη επιφάνεια, ή κυρτωμένα χαρτιά.
- Χαρτιά που δεν πληρούν το Ευρωπαϊκό πρότυπο EN12281:2002.
- Χαρτί βάρους κάτω από 60 g/m^2 (16lb).
- Φόρμες ή έγγραφα που αποτελούνται από πολλά τμήματα.

Χρήση ανακυκλωμένου χαρτιού

Η Lexmark προσπαθεί να μειώσει τις περιβαλλοντικές επιπτώσεις του χαρτιού, παρέχοντας στους πελάτες της επιλογές όσον αφορά την εκτύπωση. Ένας τρόπος για να το πετύχουμε αυτό είναι δοκιμάζοντας προϊόντα

για να διασφαλίσουμε ότι μπορεί να χρησιμοποιηθεί ανακυκλωμένο χαρτί—συγκεκριμένα, χαρτιά κατασκευασμένα με 30%, 50% και 100% ανακυκλωμένο περιεχόμενο μετά την κατανάλωση. Η προσδοκία μας είναι ότι τα ανακυκλωμένα χαρτιά έχουν εξίσου καλή απόδοση με το παρθένο χαρτί στους εκτυπωτές μας. Αν και δεν υπάρχει επίσημο πρότυπο για τη χρήση χαρτιού εξοπλισμού γραφείου, η Lexmark χρησιμοποιεί το Ευρωπαϊκό Πρότυπο EN 12281 ως ελάχιστο πρότυπο ιδιοτήτων. Για να εξασφαλιστεί το εύρος των δοκιμών, το δοκιμαστικό χαρτί περιλαμβάνει 100% ανακυκλωμένα χαρτιά από τη Βόρεια Αμερική, την Ευρώπη και την Ασία και οι δοκιμές πραγματοποιούνται σε σχετική υγρασία 8-80%. Η δοκιμή περιλαμβάνει εκτύπωση διπλής όψης. Μπορεί να χρησιμοποιηθεί χαρτί γραφείου με περιεχόμενο ανανεώσιμο, ανακυκλωμένο ή χωρίς χλώριο.

Ρύθμιση και χρήση των εφαρμογών της αρχικής οθόνης

Προσαρμογή της αρχικής οθόνης

1 Ανοίξτε ένα πρόγραμμα περιήγησης στο Web και πληκτρολογήστε τη διεύθυνση IP του εκτυπωτή στο πεδίο διευθύνσεων.

Σημειώσεις:

- Δείτε τη διεύθυνση IP του εκτυπωτή στην αρχική οθόνη του εκτυπωτή. Η διεύθυνση IP εμφανίζεται ως τέσσερα σύνολα αριθμών που χωρίζονται με τελείες, όπως 123.123.123.123.
- Αν χρησιμοποιείτε διακομιστή μεσολάβησης, απενεργοποιήστε τον προσωρινά για να φορτωθεί σωστά η ιστοσελίδα.

2 Επιλέξτε **Ρυθμίσεις > Συσσκευή > Ορατά εικονίδια στην αρχική οθόνη**.

3 Επιλέξτε τα εικονίδια που θέλετε να εμφανίζονται στην αρχική οθόνη.

4 Εφαρμόστε τις αλλαγές.

Χρήση της προσαρμογής οθόνης

Αλλαγή ταπετσαρίας

1 Στην αρχική οθόνη, αγγίξτε την επιλογή **Αλλαγή ταπετσαρίας**.

2 Επιλέξτε μια εικόνα για να χρησιμοποιήσετε.

3 Εφαρμόστε τις αλλαγές.

Δημιουργία προβολής παρουσίασης

Προτού ξεκινήσετε, βεβαιωθείτε ότι έχετε διαμορφώσει τις ρυθμίσεις για την προβολή παρουσίασης. Για περισσότερες πληροφορίες, ανατρέξτε στην τεκμηρίωση που συνοδεύει τη λύση.

1 Τοποθετήστε μια μονάδα flash στη θύρα USB.

2 Στην αρχική οθόνη, αγγίξτε την επιλογή **Παρουσίαση**.

Σημ.: Οι εικόνες εμφανίζονται με αλφαβητική σειρά.

Ρύθμιση της εφαρμογής Forms and Favorites

1 Ανοίξτε ένα πρόγραμμα περιήγησης στο Web και πληκτρολογήστε τη διεύθυνση IP στο πεδίο διεύθυνσης.

Σημειώσεις:

- Δείτε τη διεύθυνση IP του εκτυπωτή στην αρχική οθόνη του εκτυπωτή. Η διεύθυνση IP εμφανίζεται ως τέσσερα σύνολα αριθμών που χωρίζονται από τελείες, όπως 123.123.123.123.

- Εάν χρησιμοποιείτε διακομιστή μεσολάβησης, τότε απενεργοποιήστε τον προσωρινά για να φορτώσετε σωστά την ιστοσελίδα του εκτυπωτή.

2 Επιλέξτε **Εφαρμογές > Φόρμες και Αγαπημένα > Διαμόρφωση**.

3 Κάντε κλικ στην επιλογή **Προσθήκη** και, στη συνέχεια, προσαρμόστε τις ρυθμίσεις.

Σημειώσεις:

- Για να βεβαιωθείτε πως οι ρυθμίσεις θέσης του σελιδοδείκτη είναι σωστές, πληκτρολογήστε τη διεύθυνση IP του κεντρικού υπολογιστή όπου βρίσκεται ο σελιδοδείκτης.
- Βεβαιωθείτε ότι ο εκτυπωτής διαθέτει δικαιώματα πρόσβασης στο φάκελο όπου βρίσκεται ο σελιδοδείκτης.

4 Εφαρμόστε τις αλλαγές.

Διαμόρφωση ρυθμίσεων της λειτουργίας Eco

1 Στην αρχική οθόνη, επιλέξτε **Eco-Settings**.

2 Διαμορφώστε τις ρυθμίσεις της λειτουργίας Eco-Mode ή προγραμματίστε τη λειτουργία εξοικονόμησης ενέργειας.

3 Εφαρμόστε τις αλλαγές.

Χρήση της υποστήριξης πελατών

1 Από την αρχική οθόνη, πατήστε **Υποστήριξη πελατών**.

2 Εκτυπώστε ή αποστείλετε με μήνυμα ηλεκτρονικού ταχυδρομείου τις πληροφορίες.

Σημ.: Για πληροφορίες σχετικά με τη διαμόρφωση των ρυθμίσεων της εφαρμογής, ανατρέξτε στον *Οδηγό διαχειριστή υποστήριξης πελατών*.

Χρήση της Δημιουργίας κωδικών QR

Μπορεί να χρειαστείτε δικαιώματα διαχειριστή για να έχετε πρόσβαση στην εφαρμογή.

1 Ανοίξτε ένα πρόγραμμα περιήγησης στο Web και πληκτρολογήστε τη διεύθυνση IP του εκτυπωτή στο πεδίο διευθύνσεων.

Σημειώσεις:

- Δείτε τη διεύθυνση IP του εκτυπωτή στην αρχική οθόνη του εκτυπωτή. Η διεύθυνση IP εμφανίζεται ως τέσσερα σύνολα αριθμών που χωρίζονται με τελείες, όπως 123.123.123.123.
- Εάν χρησιμοποιείτε διακομιστή μεσολάβησης, απενεργοποιήστε τον προσωρινά για να φορτωθεί σωστά η ιστοσελίδα.

2 Πατήστε **Εφαρμογές > Δημιουργία κωδικών QR > Διαμόρφωση**.

3 Κάντε ένα από τα εξής:

- Επιλέξτε προεπιλεγμένη τιμή κωδικού QR.
- Πληκτρολογήστε τιμή κωδικού QR.

4 Εφαρμόστε τις αλλαγές.

Ρύθμιση των ορίων χρήσης συσκευής

Μπορεί να χρειαστείτε δικαιώματα διαχειριστή για να έχετε πρόσβαση στην εφαρμογή.

1 Ανοίξτε ένα πρόγραμμα περιήγησης στο Web και πληκτρολογήστε τη διεύθυνση IP του εκτυπωτή στο πεδίο διευθύνσεων.

Σημειώσεις:

- Δείτε τη διεύθυνση IP του εκτυπωτή στην αρχική οθόνη του εκτυπωτή. Η διεύθυνση IP εμφανίζεται ως τέσσερα σύνολα αριθμών που χωρίζονται με τελείες, όπως 123.123.123.123.
- Εάν χρησιμοποιείτε διακομιστή μεσολάβησης, απενεργοποιήστε τον προσωρινά για να φορτωθεί σωστά η ιστοσελίδα.

2 Πατήστε **Εφαρμογές > Όρια χρήσης συσκευής > Διαμόρφωση**.

3 Από την ενότητα "Λογαριασμοί χρήστη", προσθέστε ή επεξεργαστείτε έναν χρήστη και, στη συνέχεια, ρυθμίστε το όριο χρήστη.

4 Εφαρμόστε τις αλλαγές.

Σημ.: Για πληροφορίες σχετικά με τη διαμόρφωση της εφαρμογής και των ρυθμίσεων ασφαλείας της, ανατρέξτε στον *Οδηγό διαχειριστή ορίων χρήσης συσκευής*.

Χρήση του Google Drive

Εκτύπωση εγγράφου

Σημ.: Βεβαιωθείτε ότι ο εκτυπωτής είναι συνδεδεμένος στον προσωπικό σας λογαριασμό Google.

1 Στην αρχική οθόνη, πατήστε **Google Drive**.

2 Αν σας ζητηθεί, πληκτρολογήστε τα διαπιστευτήρια χρήστη.

3 Πατήστε  δίπλα στο έγγραφο.

4 Εκτυπώστε το έγγραφο.

Σημ.: Για πληροφορίες σχετικά με τη διαμόρφωση του εκτυπωτή για την εφαρμογή, δείτε τον *Οδηγό διαχειριστή Google Drive*.

Διαχείριση επαφών

Προσθήκη επαφών

- 1 Ανοίξτε ένα πρόγραμμα περιήγησης στο Web και πληκτρολογήστε τη διεύθυνση IP του εκτυπωτή στο πεδίο διευθύνσεων.

Σημειώσεις:

- Δείτε τη διεύθυνση IP του εκτυπωτή στην αρχική οθόνη του εκτυπωτή. Η διεύθυνση IP εμφανίζεται ως τέσσερα σύνολα αριθμών που χωρίζονται με τελείες, όπως 123.123.123.123.
- Αν χρησιμοποιείτε διακομιστή μεσολάβησης, απενεργοποιήστε τον προσωρινά για να φορτωθεί σωστά η ιστοσελίδα.

- 2 Κάντε κλικ στην επιλογή **Βιβλίο διευθύνσεων**.

- 3 Από την ενότητα Επαφές, προσθέστε μια επαφή.

Σημ.: Μπορείτε να αντιστοιχίσετε την επαφή σε μία ή περισσότερες ομάδες.

- 4 Αν είναι απαραίτητο, προσδιορίστε μια μέθοδο σύνδεσης για να επιτρέπεται η πρόσβαση στην εφαρμογή.

- 5 Εφαρμόστε τις αλλαγές.

Προσθήκη ομάδων

- 1 Ανοίξτε ένα πρόγραμμα περιήγησης στο Web και πληκτρολογήστε τη διεύθυνση IP του εκτυπωτή στο πεδίο διευθύνσεων.

Σημειώσεις:

- Δείτε τη διεύθυνση IP του εκτυπωτή στην αρχική οθόνη του εκτυπωτή. Η διεύθυνση IP εμφανίζεται ως τέσσερα σύνολα αριθμών που χωρίζονται με τελείες, όπως 123.123.123.123.
- Αν χρησιμοποιείτε διακομιστή μεσολάβησης, απενεργοποιήστε τον προσωρινά για να φορτωθεί σωστά η ιστοσελίδα.

- 2 Κάντε κλικ στην επιλογή **Βιβλίο διευθύνσεων**.

- 3 Από την ενότητα Ομάδες επαφών, προσθέστε ένα όνομα ομάδας.

Σημ.: Μπορείτε να αντιστοιχίσετε μία ή περισσότερες επαφές στην ομάδα.

- 4 Εφαρμόστε τις αλλαγές.

Επεξεργασία επαφών ή ομάδων

- 1 Ανοίξτε ένα πρόγραμμα περιήγησης στο Web και πληκτρολογήστε τη διεύθυνση IP του εκτυπωτή στο πεδίο διευθύνσεων.

Σημειώσεις:

- Δείτε τη διεύθυνση IP του εκτυπωτή στην αρχική οθόνη του εκτυπωτή. Η διεύθυνση IP εμφανίζεται ως τέσσερα σύνολα αριθμών που χωρίζονται με τελείες, όπως 123.123.123.123.

- Αν χρησιμοποιείτε διακομιστή μεσολάβησης, απενεργοποιήστε τον προσωρινά για να φορτωθεί σωστά η ιστοσελίδα.

2 Κάντε κλικ στην επιλογή **Βιβλίο διευθύνσεων**.

3 Κάντε ένα από τα εξής:

- Από την ενότητα Επαφές, κάντε κλικ σε ένα όνομα επαφής και επεξεργαστείτε τα στοιχεία.
- Από την ενότητα Ομάδες επαφών, κάντε κλικ σε ένα όνομα ομάδας και επεξεργαστείτε τα στοιχεία.

4 Εφαρμόστε τις αλλαγές.

Διαγραφή επαφών ή ομάδων

1 Ανοίξτε ένα πρόγραμμα περιήγησης στο Web και πληκτρολογήστε τη διεύθυνση IP του εκτυπωτή στο πεδίο διευθύνσεων.

Σημειώσεις:

- Δείτε τη διεύθυνση IP του εκτυπωτή στην αρχική οθόνη του εκτυπωτή. Η διεύθυνση IP εμφανίζεται ως τέσσερα σύνολα αριθμών που χωρίζονται με τελείες, όπως 123.123.123.123.
- Αν χρησιμοποιείτε διακομιστή μεσολάβησης, απενεργοποιήστε τον προσωρινά για να φορτωθεί σωστά η ιστοσελίδα.

2 Κάντε κλικ στην επιλογή **Βιβλίο διευθύνσεων**.

3 Κάντε ένα από τα εξής:

- Από την ενότητα Επαφές, επιλέξτε μια επαφή που θέλετε να διαγράψετε.
- Από την ενότητα Ομάδες επαφών, επιλέξτε ένα όνομα ομάδας που θέλετε να διαγράψετε.

Εγκατάσταση και χρήση των χαρακτηριστικών προσβασιμότητας

Ενεργοποίηση της λειτουργίας μεγέθυνσης

- 1 Από τον πίνακα ελέγχου, πατήστε παρατεταμένα το πλήκτρο **5** μέχρι να ακούσετε ένα φωνητικό μήνυμα.
- 2 Επιλέξτε **Μεγέθυνση**.
- 3 Επιλέξτε **ΟΚ**.

Για περισσότερες πληροφορίες σχετικά με την περιήγηση σε μια μεγεθυμένη οθόνη, δείτε [“Περιήγηση στην οθόνη με χειρονομίες” στη σελίδα 24](#).

Ενεργοποίηση Φωνητικής καθοδήγησης

Από τον πίνακα ελέγχου

- 1 Πατήστε παρατεταμένα το πλήκτρο **5** μέχρι να ακούσετε ένα φωνητικό μήνυμα.
- 2 Επιλέξτε **ΟΚ**.

Από το πληκτρολόγιο

- 1 Πατήστε παρατεταμένα το πλήκτρο **5** μέχρι να ακούσετε ένα φωνητικό μήνυμα.
- 2 Πατήστε το πλήκτρο **Tab** για να μετακινήσετε το δρομέα εστίασης στο κουμπί **ΟΚ** και, στη συνέχεια, πατήστε **Enter**.

Σημειώσεις:

- Η Φωνητική καθοδήγηση ενεργοποιείται και όταν συνδέετε τα ακουστικά στην υποδοχή ακουστικών.
- Για να προσαρμόσετε την ένταση του ήχου, χρησιμοποιήστε τα κουμπιά έντασης ήχου στο κάτω μέρος του πίνακα ελέγχου.

Προσαρμογή του ρυθμού ομιλίας της Φωνητικής καθοδήγησης

- 1 Από την αρχική οθόνη, επιλέξτε **Ρυθμίσεις > Συσκευή > Προσβασιμότητα > Ρυθμός ομιλίας**.
- 2 Επιλέξτε το ρυθμό ομιλίας.

Ενεργοποίηση προφορικών κωδικών πρόσβασης ή προσωπικών αριθμών αναγνώρισης

- 1 Από την αρχική οθόνη, επιλέξτε **Ρυθμίσεις > Συσκευή > Προσβασιμότητα > Προφορικοί κωδικοί πρόσβασης/PIN**.
- 2 Ενεργοποιήστε τη ρύθμιση.

Περιήγηση στην οθόνη με χειρονομίες

Σημειώσεις:

- Οι χειρονομίες είναι διαθέσιμες μόνο όταν η φωνητική καθοδήγηση είναι ενεργοποιημένη.
- Για την πληκτρολόγηση χαρακτήρων και την προσαρμογή ορισμένων ρυθμίσεων, πρέπει να έχετε πληκτρολόγιο (όχι εικονικό).

Χειρονομία	Λειτουργία
Διπλό πάτημα	Μπορείτε να επιλέξετε μια λειτουργία ή ένα στοιχείο στην οθόνη.
Τριπλό πάτημα	Μπορείτε να μεγεθύνετε ή να μικρύνετε κείμενα και εικόνες.
Σάρωση με το δάχτυλο προς τα δεξιά ή προς τα κάτω	Μπορείτε να μετακινηθείτε στο επόμενο στοιχείο της οθόνης.
Σάρωση με το δάχτυλο προς τα αριστερά ή προς τα επάνω	Μπορείτε να επιστρέψετε στο προηγούμενο στοιχείο της οθόνης.
Οπτική γωνία	Μπορείτε να δείτε τμήματα της μεγεθυμένης εικόνας που είναι πέρα από τα όρια της οθόνης. Σημ.: Για τη συγκεκριμένη χειρονομία πρέπει να σύρετε δύο δάχτυλα κατά μήκος μιας μεγεθυμένης εικόνας.
Σάρωση με το δάχτυλο προς τα επάνω και προς τα αριστερά	Μπορείτε να εξέλθετε από μια εφαρμογή και να επιστρέψετε στην αρχική οθόνη.
Σάρωση με το δάχτυλο προς τα κάτω και προς τα αριστερά	<ul style="list-style-type: none"> • Ακυρώνεται μια εργασία. • Μπορείτε να επιστρέψετε στην προηγούμενη ρύθμιση. • Μπορείτε να βγείτε από την εμφανιζόμενη οθόνη χωρίς να αλλάξετε καμία ρύθμιση ή τιμή.
Σάρωση με το δάχτυλο προς τα επάνω και προς τα κάτω	Μπορείτε να επαναλάβετε μια προφορική εντολή.

Χρήση του πληκτρολογίου στην οθόνη

Εφαρμόστε μία ή περισσότερες από τις εξής λύσεις:

- Σύρετε το δάχτυλό σας επάνω στο κουμπί για αναγγελία του χαρακτήρα.
- Σηκώστε το δάχτυλο για να εισαγάγετε ή να πληκτρολογήσετε το χαρακτήρα στο πεδίο.
- Πατήστε το πλήκτρο **Backspace** για να διαγράψετε χαρακτήρες.
- Για να ακούσετε το περιεχόμενο του πεδίου εισαγωγής, πατήστε **Tab** και, στη συνέχεια, **Shift + Tab**.

Τοποθέτηση χαρτιού και ειδικών μέσων εκτύπωσης

Ρύθμιση του μεγέθους και του τύπου των ειδικών μέσων εκτύπωσης

Οι θήκες ανιχνεύουν αυτόματα το μέγεθος του απλού χαρτιού. Για τα ειδικά μέσα εκτύπωσης, όπως ετικέτες, χαρτόνια ή φακέλους, κάντε τα εξής:

- 1 Από την αρχική οθόνη, μεταβείτε στις επιλογές:
Ρυθμίσεις > Χαρτί > Ρύθμιση θήκης > Μέγεθος/τύπος χαρτιού > και επιλέξτε προέλευση χαρτιού
- 2 Καθορίστε το μέγεθος και τον τύπο των ειδικών μέσων εκτύπωσης.

Διαμόρφωση των ρυθμίσεων για χαρτί Universal

- 1 Στην αρχική οθόνη, πατήστε **Ρυθμίσεις > Χαρτί > Διαμόρφωση μέσου εκτύπωσης > Ρύθμιση Universal**.
- 2 Διαμορφώστε τις ρυθμίσεις.

Τοποθέτηση χαρτιού στις θήκες

Τοποθέτηση χαρτιού στις θήκες

 **ΠΡΟΣΟΧΗ—ΚΙΝΔΥΝΟΣ ΑΝΑΤΡΟΠΗΣ:** Για να μειωθεί ο κίνδυνος από την αστάθεια του εξοπλισμού, η τοποθέτηση χαρτιού πρέπει να πραγματοποιείται μεμονωμένα σε κάθε θήκη. Διατηρείτε κάθε άλλη θήκη κλειστή έως ότου είναι απαραίτητο να χρησιμοποιηθεί.

- 1 Τραβήξτε έξω τη θήκη.
Σημ.: Μην αφαιρείτε τις θήκες όταν ο εκτυπωτής είναι απασχολημένος.



2 Ρυθμίστε τους οδηγούς έτσι ώστε να αντιστοιχούν στο μέγεθος του χαρτιού που τοποθετείτε.

Σημ.: Για να τοποθετήσετε τους οδηγούς, χρησιμοποιήστε τις ενδείξεις στο κάτω μέρος της θήκης.

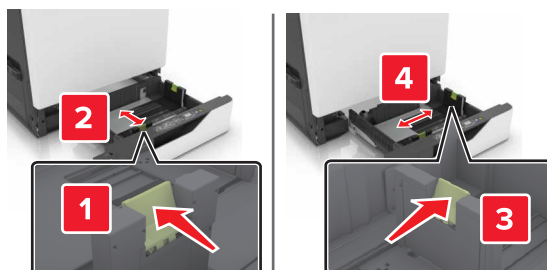

3 Λυγίστε, ξεφυλλίστε και ισιώστε τις άκρες του χαρτιού πριν το τοποθετήσετε.

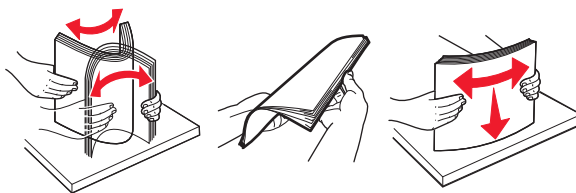

4 Τοποθετήστε το χαρτί με την πλευρά εκτύπωσης προς τα πάνω.

Σημειώσεις:

- Για εκτύπωση μίας όψης, τοποθετήστε τα επιστολόχαρτα με την πλευρά εκτύπωσης προς τα πάνω και την κεφαλίδα στην αριστερή πλευρά της θήκης.
- Για εκτύπωση διπλής όψης, τοποθετήστε τα επιστολόχαρτα με την πλευρά εκτύπωσης προς τα κάτω και την κεφαλίδα στη δεξιά πλευρά της θήκης.
- Για εκτυπώσεις μίας όψης που χρειάζονται φινίρισμα, τοποθετήστε τα επιστολόχαρτα με την πλευρά εκτύπωσης προς τα πάνω και την κεφαλίδα στη δεξιά πλευρά της θήκης.
- Για εκτυπώσεις διπλής όψης που χρειάζονται φινίρισμα, τοποθετήστε τα επιστολόχαρτα με την πλευρά εκτύπωσης προς τα κάτω και την κεφαλίδα στην αριστερή πλευρά της θήκης.

- Τοποθετήστε το χαρτί με έτοιμη διάτρηση με τις οπές προς την εμπρός ή την αριστερή πλευρά της θήκης.
- Μην σύρετε το χαρτί μέσα στη θήκη.
- Βεβαιωθείτε ότι το ύψος της στοίβας βρίσκεται κάτω από την ένδειξη μέγιστου γεμίσματος χαρτιού. Η υπερπλήρωση μπορεί να προκαλέσει εμπλοκές χαρτιού.



5 Τοποθετήστε τη θήκη.

Αν τοποθετείτε χαρτί διαφορετικού τύπου από το απλό, ρυθμίστε το μέγεθος και τον τύπο χαρτιού ανάλογα με το χαρτί που υπάρχει στη θήκη.

Τοποθέτηση μέσων εκτύπωσης στον τροφοδότη διαφορετικών μεγεθών

1 Ανοίξτε τον τροφοδότη διαφορετικών μεγεθών.



2 Ρυθμίστε τον οδηγό έτσι ώστε να αντιστοιχεί στο μέγεθος του χαρτιού που τοποθετείτε.

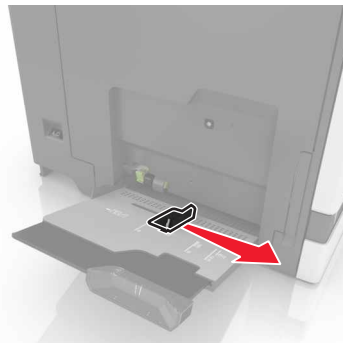

3 Λυγίστε, ξεφυλλίστε και ισιώστε τις άκρες του χαρτιού πριν το τοποθετήσετε.

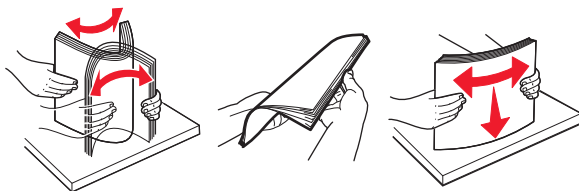

4 Τοποθετήστε το χαρτί.

- Τοποθετήστε το χαρτί, το χαρτόνι και τις διαφάνειες έτσι ώστε η εκτυπώσιμη πλευρά να βρίσκεται προς τα κάτω και το πάνω άκρο να εισέρχεται πρώτο στον εκτυπωτή.



- Τοποθετήστε τους φακέλους έτσι ώστε το κλείσιμο των φακέλων να βρίσκεται προς τα πάνω και να ακουμπά στην αριστερή πλευρά του οδηγού χαρτιού. Τοποθετήστε τους φακέλους μεγέθους European έτσι ώστε το κλείσιμο των φακέλων να βρίσκεται προς τα πάνω και να εισέρχεται πρώτο στον εκτυπωτή.

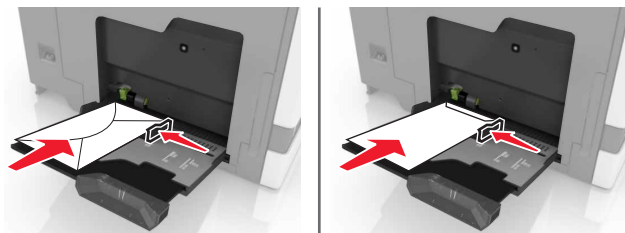

Προειδοποίηση—Πιθανή βλάβη: Μην χρησιμοποιείτε φακέλους με γραμματόσημα, συνδετήρες, κόπτιτσες, παράθυρα, εσωτερικές επενδύσεις ή αυτοκόλλητα.

5 Στον πίνακα ελέγχου, ρυθμίστε το μέγεθος και τον τύπο του χαρτιού ανάλογα με το χαρτί που έχει τοποθετηθεί στη θήκη.

Σύνδεση θηκών

1 Ανοίξτε ένα πρόγραμμα περιήγησης στο Web και πληκτρολογήστε τη διεύθυνση IP στο πεδίο διεύθυνσης.

Σημειώσεις:

- Δείτε τη διεύθυνση IP του εκτυπωτή στην αρχική οθόνη του εκτυπωτή. Η διεύθυνση IP εμφανίζεται ως τέσσερα σύνολα αριθμών που χωρίζονται από τελείες, όπως 123.123.123.123.
- Εάν χρησιμοποιείτε διακομιστή μεσολάβησης, τότε απενεργοποιήστε τον προσωρινά για να φορτώσετε σωστά την ιστοσελίδα του εκτυπωτή.

2 Επιλέξτε **Ρυθμίσεις > Χαρτί.**

3 Επιλέξτε κατάλληλο μέγεθος και τύπο χαρτιού για τις θήκες που συνδέετε.

Σημ.: Για να αποσυνδέσετε τις θήκες, βεβαιωθείτε ότι δεν υπάρχουν θήκες με το ίδιο μέγεθος ή τον ίδιο τύπο χαρτιού.

4 Αποθηκεύστε τις ρυθμίσεις.

Σημ.: Μπορείτε επίσης να αλλάξετε τις ρυθμίσεις μεγέθους και τύπου χαρτιού από τον πίνακα ελέγχου του εκτυπωτή.

Προειδοποίηση—Πιθανή βλάβη: Η θερμοκρασία στη μονάδα τήξης ποικίλλει ανάλογα με τον Τύπο χαρτιού που ορίζεται. Για να αποφύγετε προβλήματα κατά την εκτύπωση, ρυθμίστε τον τύπο χαρτιού στον εκτυπωτή ανάλογα με το χαρτί που είναι τοποθετημένο στη θήκη.

Εκτύπωση

 **ΠΡΟΣΟΧΗ—ΚΙΝΔΥΝΟΣ ΤΡΑΥΜΑΤΙΣΜΟΥ ΔΑΚΤΥΛΩΝ:** Για να αποφύγετε τον κίνδυνο τραυματισμού από μαγκώματα, να προσέχετε στις περιοχές που φέρουν αυτήν την ετικέτα. Οι τραυματισμοί από μαγκώματα μπορεί να συμβούν γύρω από εξαρτήματα εν κινήσει, όπως μοχλοί, θύρες, θήκες και καλύμματα.

Εκτύπωση από υπολογιστή

Σημ.: Για επικέτες, χαρτόνι και φακέλους, ορίστε το μέγεθος και τον τύπο χαρτιού στον εκτυπωτή πριν εκτυπώσετε το έγγραφο.

- 1 Ανοίξτε το παράθυρο διαλόγου "Εκτύπωση" στο έγγραφο που προσπαθείτε να εκτυπώσετε.
- 2 Αν χρειάζεται, προσαρμόστε τις ρυθμίσεις.
- 3 Εκτυπώστε το έγγραφο.

Εκτύπωση φορμών

- 1 Από την αρχική οθόνη, μεταβείτε στις επιλογές:
Φόρμες και Αγαπημένα > και επιλέξτε τη φόρμα > Εκτύπωση
- 2 Αν χρειάζεται, διαμορφώστε τις ρυθμίσεις εκτύπωσης.
- 3 Στείλτε την εργασία εκτύπωσης.

Εκτύπωση από κινητή συσκευή

Εκτύπωση από κινητή συσκευή με χρήση του Lexmark Mobile Print

Εκτύπωση από κινητή συσκευή με χρήση του Lexmark Mobile Print

Lexmark™ Με το Mobile Print μπορείτε να στέλνετε έγγραφα και εικόνες απευθείας σε έναν υποστηριζόμενο εκτυπωτή Lexmark.

- 1 Ανοίξτε το έγγραφο και κατόπιν στείλτε ή κάντε κοινόχρηστο το έγγραφο στο Lexmark Mobile Print.
Σημ.: Ορισμένες εφαρμογές τρίτων μπορεί να μην υποστηρίζουν τη λειτουργία αποστολής ή κοινής χρήσης. Για περισσότερες πληροφορίες, δείτε την τεκμηρίωση που συνοδεύει την εφαρμογή.
- 2 Επιλέξτε έναν εκτυπωτή.
- 3 Εκτυπώστε το έγγραφο.

Εκτύπωση από κινητή συσκευή με χρήση του Google Cloud Print

Google Cloud Print™ Το είναι μια υπηρεσία εκτύπωσης για φορητές συσκευές που επιτρέπει στις ενεργοποιημένες εφαρμογές των φορητών συσκευών να εκτυπώνουν σε οποιοδήποτε εκτυπωτή με δυνατότητα σύνδεσης στο Google Cloud Print.

- 1 Από την αρχική οθόνη της κινητής σας συσκευής, εκκινήστε μια ενεργοποιημένη εφαρμογή.
- 2 Πατήστε **Εκτύπωση** και επιλέξτε έναν εκτυπωτή.
- 3 Εκτυπώστε το έγγραφο.

Εκτύπωση από κινητή συσκευή με χρήση του Mopria Print Service

Το Mopria® Print Service είναι μια λύση εκτύπωσης για φορητές συσκευές με λειτουργικό σύστημα Android 4.4 ή νεότερη έκδοση. Σας επιτρέπει να εκτυπώνετε απευθείας σε οποιοδήποτε εκτυπωτή με δυνατότητα σύνδεσης στην υπηρεσία Mopria.

Σημ.: Πριν την εκτύπωση, βεβαιωθείτε ότι το Mopria Print Service είναι ενεργοποιημένο.

- 1 Από την αρχική οθόνη της κινητής σας συσκευής, εκκινήστε μια συμβατή εφαρμογή.
- 2 Πατήστε **Εκτύπωση** και επιλέξτε έναν εκτυπωτή.
- 3 Εκτυπώστε το έγγραφο.

Εκτύπωση από κινητή συσκευή με χρήση του AirPrint

Το AirPrint είναι μια λύση εκτύπωσης για φορητές συσκευές που σας επιτρέπει να εκτυπώνετε απευθείας από συσκευές Apple σε εκτυπωτή με δυνατότητα σύνδεσης στην υπηρεσία AirPrint.

Σημ.: Αυτή η εφαρμογή υποστηρίζεται μόνο σε ορισμένες συσκευές Apple.

- 1 Από την αρχική οθόνη της κινητής σας συσκευής, εκκινήστε μια συμβατή εφαρμογή.
- 2 Επιλέξτε ένα στοιχείο για εκτύπωση και πατήστε το εικονίδιο κοινοποίησης.
- 3 Πατήστε **Εκτύπωση**, και επιλέξτε εκτυπωτή.
- 4 Στείλτε την εργασία εκτύπωσης.

Εκτύπωση από μονάδα flash

1 Τοποθετήστε μια μονάδα flash στη θύρα USB.



Σημειώσεις:

- Αν τοποθετήσετε τη μονάδα flash ενώ εμφανίζεται κάποιο μήνυμα σφάλματος, ο εκτυπωτής θα αγνοήσει τη μονάδα flash.
- Αν τοποθετήσετε τη μονάδα flash ενώ ο εκτυπωτής εκτελεί άλλες εργασίες εκτύπωσης, θα εμφανιστεί στην οθόνη η ένδειξη **Απασχολημένος**.

2 Στην οθόνη, επιλέξτε το έγγραφο που θέλετε να εκτυπώσετε.

Αν χρειάζεται, διαμορφώστε άλλες ρυθμίσεις εκτύπωσης.

3 Στείλτε την εργασία εκτύπωσης.

Για να εκτυπώσετε ένα άλλο έγγραφο, πατήστε **Μονάδα USB**.

Προειδοποίηση—Πιθανή βλάβη: Μην αγγίζετε τον εκτυπωτή ή τη μονάδα flash στην περιοχή που εμφανίζεται, κατά την εκτύπωση, ανάγνωση ή εγγραφή στη συσκευή μνήμης. Ενδεχομένως να προκύψει απώλεια δεδομένων ή δυσλειτουργία.



Υποστηριζόμενες μονάδες flash και τύποι αρχείων

Μονάδες flash

- Lexar JumpDrive S70 (16 GB και 32 GB)
- SanDisk Cruzer (16 GB και 32 GB)
- PNY Attaché (16 GB και 32 GB)

Σημειώσεις:

- Ο εκτυπωτής υποστηρίζει μονάδες flash USB υψηλής ταχύτητας με πρότυπο πλήρους ταχύτητας.
- Οι μονάδες USB flash πρέπει να υποστηρίζουν το σύστημα FAT (Πίνακας Εκχώρησης Αρχείων).

Τύποι αρχείων

Έγγραφα:

- .doc ή .docx
- .xls ή .xlsx
- .ppt ή .pptx
- .pdf
- .xps

&Εικόνες:

- .dcm
- .gif
- .jpeg ή .jpg
- .bmp
- .pcx
- .tiff ή .tif
- .png

Διαμόρφωση ρυθμίσεων για εμπιστευτικές εργασίες

- 1 Στην αρχική οθόνη, πατήστε **Ρυθμίσεις > Ασφάλεια > Ρύθμιση εμπιστευτικής εκτύπωσης**.
- 2 Διαμορφώστε τις ρυθμίσεις.

Χρήση	Για
Max Invalid PIN	Περιορίστε τον αριθμό των προσπαθειών εισαγωγής μη έγκυρου κωδικού PIN. Σημ.: Όταν συμπληρωθεί το όριο, οι εργασίες εκτύπωσης που αντιστοιχούν στο συγκεκριμένο όνομα χρήστη διαγράφονται.
Λήξη εμπιστευτικής εργασίας	Καθορίστε τον χρόνο που μεσολαβεί μέχρι να διαγραφούν αυτόματα οι εμπιστευτικές εργασίες από τη μνήμη του εκτυπωτή. Σημ.: Οι εμπιστευτικές εργασίες σε αναμονή αποθηκεύονται στον εκτυπωτή μέχρι να συνδεθείτε και να τις αποδεσμεύσετε ή να τις διαγράψετε μη αυτόματα.

Χρήση	Για
Επανάληψη λήξης εργασίας	Καθορίστε τον χρόνο που μεσολαβεί μέχρι να διαγραφούν οι επαναλαμβανόμενες εργασίες από τη μνήμη του εκτυπωτή. Σημ.: Οι επαναλαμβανόμενες εργασίες σε αναμονή αποθηκεύονται, ώστε να είναι αργότερα δυνατή η εκτύπωση επιπλέον αντιτύπων.
Επιβεβαίωση λήξης εργασίας	Καθορίστε τον χρόνο που μεσολαβεί μέχρι να διαγραφούν οι εργασίες επαλήθευσης από τη μνήμη του εκτυπωτή. Σημ.: Με τις εργασίες επαλήθευσης εκτυπώνεται ένα αντίγραφο, για να ελέγξετε αν είναι ικανοποιητικό, προτού εκτυπωθούν τα υπόλοιπα αντίτυπα.
Διατήρηση λήξης εργασίας	Καθορίστε τον χρόνο που μεσολαβεί μέχρι να διαγραφούν οι παρακρατημένες εργασίες χωρίς να εκτυπωθούν. Σημ.: Οι παρακρατημένες εργασίες σε αναμονή διαγράφονται αυτόματα μετά την εκτύπωση.

Εκτύπωση εργασιών σε αναμονή

- 1 Ανοίξτε το παράθυρο διαλόγου "Εκτύπωση" στο έγγραφο που προσπαθείτε να εκτυπώσετε.
- 2 Επιλέξτε εκτυπωτή και κάντε τα εξής:
 - Για χρήστες Windows, πατήστε **Ιδιότητες** ή **Προτιμήσεις** και, στη συνέχεια, πατήστε **Εκτύπωση και αναμονή**.
 - Για χρήστες Macintosh, επιλέξτε **Print and Hold** (Εκτύπωση και αναμονή).
- 3 Επιλέξτε τον τύπο εργασίας εκτύπωσης.
- 4 Αν είναι απαραίτητο, εκχωρήστε ένα όνομα χρήστη.
- 5 Στείλτε την εργασία εκτύπωσης.
- 6 Από την αρχική σελίδα του εκτυπωτή, πατήστε **Εργασίες σε αναμονή**.
- 7 Στείλτε την εργασία εκτύπωσης.

Εκτύπωση λίστας δειγμάτων γραμματοσειρών

- 1 Στην αρχική οθόνη, πατήστε **Ρυθμίσεις > Αναφορές > Εκτύπωση > Γραμματοσειρές εκτύπωσης**.
- 2 Πατήστε τις επιλογές **Γραμματοσειρές PCL** ή **Γραμματοσειρές PostScript**.

Ακύρωση εργασίας εκτύπωσης

Από τον πίνακα ελέγχου του εκτυπωτή

- 1 Στην αρχική οθόνη, πατήστε **Ουρά εργασιών**.
Σημ.: Μπορείτε επίσης να αποκτήσετε πρόσβαση σε αυτήν τη ρύθμιση, πατώντας στο επάνω μέρος της αρχικής οθόνης.
- 2 Επιλέξτε την εργασία προς ακύρωση.

Στον υπολογιστή

- 1 Ανάλογα με το λειτουργικό σύστημα, κάντε κάτι από τα παρακάτω:
 - Ανοίξτε το φάκελο εκτυπωτών και, στη συνέχεια, επιλέξτε τον εκτυπωτή σας.
 - Από το System Preferences (Προτιμήσεις συστήματος) στο μενού Apple, μεταβείτε στον εκτυπωτή σας.
- 2 Επιλέξτε την εργασία προς ακύρωση.

Ασφάλεια του εκτυπωτή

Εντοπισμός της υποδοχής ασφαλείας

Ο εκτυπωτής διαθέτει λειτουργία κλειδώματος ασφαλείας. Συνδέστε μια κλειδαριά ασφαλείας που είναι συμβατή με τους περισσότερους φορητούς υπολογιστές, στην περιοχή που υποδεικνύεται για να κλειδώσετε τον εκτυπωτή στη θέση του.



Διαγραφή μνήμης του εκτυπωτή

Για να διαγράψετε τη μη διατηρήσιμη μνήμη ή τα προσωρινά αποθηκευμένα δεδομένα στον εκτυπωτή, απενεργοποιήστε τον εκτυπωτή.

Για να διαγράψετε τη διατηρήσιμη μνήμη ή μεμονωμένες ρυθμίσεις, ρυθμίσεις για τη συσκευή και το δίκτυο, ρυθμίσεις ασφαλείας και ενσωματωμένες λύσεις, κάντε τα εξής:

- 1 Στη αρχική οθόνη, πατήστε **Ρυθμίσεις > Συσκευή > Συντήρηση > Απαλοιφή εκτός λειτουργίας**.
- 2 Επιλέξτε το πλαίσιο ελέγχου **Καθαρισμός όλων των πληροφοριών στη διατηρήσιμη μνήμη** και πατήστε **ΔΙΑΓΡΑΦΗ**.
- 3 Ακολουθήστε τις οδηγίες που εμφανίζονται στην οθόνη.

Διαγραφή μνήμης σκληρού δίσκου εκτυπωτή

- 1 Στη αρχική οθόνη, πατήστε **Ρυθμίσεις > Συσκευή > Συντήρηση > Απαλοιφή εκτός λειτουργίας**.
- 2 Επιλέξτε το πλαίσιο ελέγχου **Καθαρισμός όλων των πληροφοριών στον σκληρό δίσκο** και πατήστε **ΑΠΑΛΟΙΦΗ**.

3 Ακολουθήστε τις οδηγίες που εμφανίζονται στην οθόνη.

Σημ.: Αυτή η διαδικασία μπορεί να διαρκέσει από αρκετά λεπτά μέχρι παραπάνω από μία ώρα. Στη διάρκεια αυτής της περιόδου ο εκτυπωτής δεν είναι διαθέσιμος για άλλες εργασίες.

Διαμόρφωση κρυπτογράφησης σκληρού δίσκου εκτυπωτή

1 Στην αρχική οθόνη, πατήστε **Ρυθμίσεις > Ασφάλεια > Κρυπτογράφηση δίσκου > Έναρξη κρυπτογράφησης**.

Σημ.: Με την ενεργοποίηση της κρυπτογράφησης δίσκου διαγράφονται τα περιεχόμενα του σκληρού δίσκου. Αν χρειάζεται, δημιουργήστε αντίγραφα ασφαλείας των σημαντικών δεδομένων από τον εκτυπωτή προτού ξεκινήσετε την κρυπτογράφηση.

2 Ακολουθήστε τις οδηγίες που εμφανίζονται στην οθόνη.

Σημειώσεις:

- Μην απενεργοποιείτε τον εκτυπωτή κατά τη διαδικασία κρυπτογράφησης. Μπορεί να προκληθεί απώλεια δεδομένων.
- Η κρυπτογράφηση δίσκου μπορεί να διαρκέσει από αρκετά λεπτά μέχρι παραπάνω από μία ώρα. Στη διάρκεια αυτής της περιόδου ο εκτυπωτής δεν είναι διαθέσιμος για άλλες εργασίες.
- Μετά την κρυπτογράφηση, ο εκτυπωτής επανέρχεται στην αρχική οθόνη.

Επαναφορά προεπιλεγμένων εργοστασιακών ρυθμίσεων

Στην αρχική οθόνη, πατήστε **Ρυθμίσεις > Συσκευή > Επαναφορά εργοστασιακών προεπιλογών > Επαναφορά ρυθμίσεων > Επαναφορά όλων των ρυθμίσεων > ΕΠΑΝΑΦΟΡΑ > Έναρξη**.

Για περισσότερες πληροφορίες, δείτε [“Διαγραφή μνήμης του εκτυπωτή” στη σελίδα 36](#).

Δήλωση μεταβλητότητας

Ο εκτυπωτής σας περιλαμβάνει διάφορους τύπους μνήμης που έχουν τη δυνατότητα αποθήκευσης ρυθμίσεων συσκευής και δικτύου και δεδομένων χρήστη.

Τύπος μνημών	Περιγραφή
Ευμετάβλητη μνήμη	Ο εκτυπωτής σας χρησιμοποιεί την τυπική <i>Random Access Memory</i> (Μνήμη τυχαίας προσπέλασης - RAM) για να τοποθετεί προσωρινά στον buffer τα δεδομένα χρήστη κατά τις απλές εργασίες εκτύπωσης.
Διαρκής μνήμη	Ο εκτυπωτής σας μπορεί να χρησιμοποιεί δύο τύπους διαρκούς μνήμης: EEPROM και NAND (μνήμη flash). Και οι δύο τύποι χρησιμοποιούνται για την αποθήκευση του λειτουργικού συστήματος, των ρυθμίσεων συσκευής, των πληροφοριών δικτύου και σελιδοδείκτη και των ενσωματωμένων λύσεων.

Τύπος μνημών	Περιγραφή
Μνήμη σκληρού δίσκου	Ορισμένοι εκτυπωτές διαθέτουν εγκατεστημένη μονάδα σκληρού δίσκου. Ο σκληρός δίσκος εκτυπωτή έχει σχεδιαστεί για συγκεκριμένη λειτουργικότητα εκτυπωτή. Με αυτόν τον τρόπο ο εκτυπωτής μπορεί να συγκρατήσει δεδομένα χρήστη στην ενδιάμεση μνήμη από σύνθετες εργασίες εκτύπωσης καθώς και δεδομένα φορμών και γραμματοσειρών.

Διαγράψτε τα περιεχόμενα της μνήμης εκτυπωτή που τυχόν έχει εγκατασταθεί υπό τις ακόλουθες συνθήκες:

- Ο εκτυπωτής πρόκειται να αποσυρθεί.
- Γίνεται αντικατάσταση του σκληρού δίσκου του εκτυπωτή.
- Ο εκτυπωτής πρόκειται να μεταφερθεί σε άλλο τμήμα ή περιοχή.
- Πρόκειται να γίνει συντήρηση του εκτυπωτή από κάποιο άτομο εκτός της εταιρείας σας.
- Ο εκτυπωτής πρόκειται να μεταφερθεί εκτός των εγκαταστάσεών σας για συντήρηση.
- Ο εκτυπωτής έχει πωληθεί σε άλλη εταιρεία.

Απόρριψη του σκληρού δίσκου του εκτυπωτή

Σημ.: Ορισμένα μοντέλα εκτυπωτών ενδέχεται να μην διαθέτουν εγκατεστημένο σκληρό δίσκο εκτυπωτή.

Στα περιβάλλοντα υψηλής ασφάλειας, ενδεχομένως να χρειάζεται να λάβετε επιπλέον μέτρα για να διασφαλίσετε την αποτροπή πρόσβασης σε εμπιστευτικά δεδομένα που είναι αποθηκευμένα στο σκληρό δίσκο του εκτυπωτή όταν ο εκτυπωτής σας - ή ο σκληρός του δίσκος - μεταφερθεί εκτός των εγκαταστάσεών σας.

- **Απομαγνητισμός** - Στέλνει ένα μαγνητικό πεδίο στο σκληρό δίσκο που διαγράφει όλα τα αποθηκευμένα δεδομένα
- **Σύνθλιψη**—Συμπιέζει πραγματικά το σκληρό δίσκο προκειμένου να σπάσει τα στοιχεία του και να τα καταστήσει μη αναγνώσιμα
- **Θρυμματισμός**- Σπάει το σκληρό δίσκο σε μικρά μεταλλικά κομμάτια

Σημ.: Τα περισσότερα δεδομένα μπορούν να διαγραφούν με ηλεκτρονικό τρόπο αλλά ο μόνος τρόπος που εγγυάται την πλήρη διαγραφή όλων των δεδομένων είναι η υλική καταστροφή κάθε σκληρού δίσκου στον οποίο είχαν αποθηκευτεί δεδομένα.

Συντήρηση του εκτυπωτή

Προειδοποίηση—Πιθανή βλάβη: Εάν αμελήσετε την περιοδική συντήρηση του εκτυπωτή για βέλτιστη λειτουργία ή την αντικατάσταση των εξαρτημάτων και των αναλώσιμων του, ενδέχεται να προκληθεί ζημιά στον εκτυπωτή.

Προσαρμογή της έντασης ήχου του ηχείου

Προσαρμογή της προεπιλεγμένης έντασης ήχου εσωτερικών ηχείων

Θα γίνει επαναφορά της έντασης των ηχείων στην προεπιλεγμένη τιμή μετά την αποσύνδεση της περιόδου λειτουργίας, όταν ο εκτυπωτής επανέρχεται από την κατάσταση αναστολής λειτουργίας ή την κατάσταση αδρανοποίησης ή μετά από την επαναφορά της τροφοδοσίας.

- 1 Από τον πίνακα ελέγχου, μεταβείτε στις επιλογές:
Ρυθμίσεις > Συσκευή > Προτιμήσεις > Ηχητικές ειδοποιήσεις

- 2 Επιλέξτε την ένταση ήχου.

Σημ.: Αν είναι ενεργοποιημένη η Αθόρυβη λειτουργία, οι ηχητικές ειδοποιήσεις είναι απενεργοποιημένες.

Προσαρμογή της προεπιλεγμένης έντασης ήχου ακουστικών

Θα γίνει επαναφορά της έντασης των ακουστικών στην προεπιλεγμένη τιμή μετά την αποσύνδεση της περιόδου λειτουργίας, όταν ο εκτυπωτής επανέρχεται από την κατάσταση αναστολής λειτουργίας ή την κατάσταση αδρανοποίησης ή μετά από την επαναφορά της τροφοδοσίας.

- 1 Από τον πίνακα ελέγχου, επιλέξτε **Ρυθμίσεις > Συσκευή > Προσβασιμότητα > Ένταση ήχου ακουστικών**.
- 2 Επιλέξτε την ένταση ήχου.

Διαμόρφωση ρυθμίσεων ηχείων φαξ

Σημ.: Αυτή η δυνατότητα είναι διαθέσιμη μόνο σε ορισμένα μοντέλα εκτυπωτών.

- 1 Στην αρχική οθόνη, επιλέξτε **Ρυθμίσεις > Φαξ > Ρύθμιση αναλογικού φαξ > Ρυθμίσεις ηχείων**.
- 2 Κάντε τα εξής:
 - Ρυθμίστε τη λειτουργία ηχείου στην επιλογή **Πάντα ενεργοποιημένο**.
 - Ρυθμίστε την ένταση ήχου του ηχείου στην επιλογή **Υψηλή**.
 - Ενεργοποιήστε τη ρύθμιση της έντασης κουδουνίσματος.

Σύνδεση σε δίκτυο

Σημ.: Προτού εγκαταστήσετε τον εκτυπωτή σε ασύρματο δίκτυο, προμηθευτείτε έναν προσαρμογέα ασύρματου δικτύου MarkNet(TM) N8360. Για πληροφορίες σχετικά με την τοποθέτηση του προσαρμογέα ασύρματου δικτύου, ανατρέξτε στο φύλλο ρυθμίσεων που τον συνοδεύει.

Σύνδεση του εκτυπωτή σε ασύρματο δίκτυο με χρήση του Wi-Fi Protected Setup (WPS)

Σύνδεση του εκτυπωτή σε ασύρματο δίκτυο με χρήση του Wi-Fi Protected Setup (WPS)

Πριν ξεκινήσετε, βεβαιωθείτε ότι:

- Το σημείο πρόσβασης (ασύρματος δρομολογητής) διαθέτει πιστοποίηση ή συμβατότητα WPS. Για περισσότερες πληροφορίες, ανατρέξτε στην τεκμηρίωση που συνοδεύει το σημείο πρόσβασης που χρησιμοποιείτε.
- Ο προσαρμογέας ασύρματου δικτύου είναι εγκατεστημένος στον εκτυπωτή σας. Για περισσότερες πληροφορίες, ανατρέξτε στις οδηγίες που συνοδεύουν τον προσαρμογέα.

Χρήση της μεθόδου κουμπιού

1 Από τον πίνακα ελέγχου, μεταβείτε στις επιλογές:

Ρυθμίσεις > Δίκτυο/Θύρες > Ασύρματη σύνδεση > Wi-Fi Protected Setup > Έναρξη μεθόδου κουμπιού

2 Ακολουθήστε τις οδηγίες που εμφανίζονται στην οθόνη.

Με χρήση της μεθόδου προσωπικού αριθμού αναγνώρισης (PIN)

1 Από τον πίνακα ελέγχου, μεταβείτε στις επιλογές:

Ρυθμίσεις > Δίκτυο/Θύρες > Ασύρματη σύνδεση > Wi-Fi Protected Setup > Έναρξη μεθόδου PIN

2 Αντιγράψτε τον οχταψήφιο κωδικό PIN του WPS.

3 Ανοίξτε το πρόγραμμα περιήγησης στο Web και στη συνέχεια πληκτρολογήστε τη διεύθυνση IP του σημείου πρόσβασης στο πεδίο διεύθυνσης.

Σημειώσεις:

- Δείτε τη διεύθυνση IP του εκτυπωτή στην αρχική οθόνη του εκτυπωτή. Η διεύθυνση IP εμφανίζεται ως τέσσερα σύνολα αριθμών που χωρίζονται από τελείες, όπως 123.123.123.123.
 - Εάν χρησιμοποιείτε διακομιστή μεσολάβησης, τότε απενεργοποιήστε τον προσωρινά για να φορτώσετε σωστά την ιστοσελίδα του εκτυπωτή.
- 4 Μεταβείτε στις ρυθμίσεις WPS. Για περισσότερες πληροφορίες, ανατρέξτε στην τεκμηρίωση που συνοδεύει το σημείο πρόσβασης που χρησιμοποιείτε.
- 5 Πληκτρολογήστε τον οχταψήφιο κωδικό PIN και, στη συνέχεια, αποθηκεύστε τις αλλαγές.

Αλλαγή ρυθμίσεων θύρας μετά την εγκατάσταση μιας εσωτερικής θύρας λύσεων

Σημειώσεις:

- Αν ο εκτυπωτής διαθέτει μια στατική διεύθυνση IP, τότε μην αλλάξετε τη διαμόρφωση.
- Αν οι υπολογιστές είναι διαμορφωμένοι να χρησιμοποιούν το όνομα δικτύου αντί μιας διεύθυνσης IP, τότε μην αλλάξετε τη διαμόρφωση.
- Αν προσθέσετε μια ασύρματη εσωτερική θύρα λύσεων (ISP) σε έναν εκτυπωτή που έχει διαμορφωθεί προηγουμένως για σύνδεση Ethernet, τότε αποσυνδέστε τον εκτυπωτή από το δίκτυο Ethernet.

Για χρήστες των Windows

- 1 Ανοίξτε το φάκελο εκτυπωτών.
- 2 Από το μενού συντόμευσης του εκτυπωτή με την καινούργια ISP, ανοίξτε τις ιδιότητες του εκτυπωτή.
- 3 Διαμορφώστε τη θύρα από τη λίστα.
- 4 Ενημερώστε τη διεύθυνση IP.
- 5 Εφαρμόστε τις αλλαγές.

Για χρήστες Macintosh

- 1 Από την επιλογή System Preferences (Προτιμήσεις συστήματος) στο μενού Apple, μεταβείτε στη λίστα των εκτυπωτών και επιλέξτε **+ > IP**.
- 2 Πληκτρολογήστε τη διεύθυνση IP στο πεδίο διεύθυνσης.
- 3 Εφαρμόστε τις αλλαγές.

Ρύθμιση σειριακής εκτύπωσης (μόνο για Windows)

- 1 Ρυθμίστε τις παραμέτρους στον εκτυπωτή.
 - α Από τον πίνακα ελέγχου, μεταβείτε στο μενού των ρυθμίσεων θύρας.
 - β Εντοπίστε το μενού ρυθμίσεων της σειριακής θύρας και προσαρμόστε τις, εάν είναι απαραίτητο.
 - γ Εφαρμόστε τις αλλαγές.
- 2 Από τον υπολογιστή σας, ανοίξτε το φάκελο εκτυπωτών και κατόπιν επιλέξτε τον εκτυπωτή σας.
- 3 Ανοίξτε τις ιδιότητες εκτυπωτή και κατόπιν επιλέξτε τη θύρα COM από τη λίστα.
- 4 Ρυθμίστε τις παραμέτρους της θύρας COM στη Διαχείριση συσκευών.

Σημειώσεις:

- Η σειριακή εκτύπωση μειώνει την ταχύτητα εκτύπωσης.
- Βεβαιωθείτε ότι το σειριακό καλώδιο είναι συνδεδεμένο στη σειριακή θύρα του εκτυπωτή σας.

Καθαρισμός του εκτυπωτή

 **ΠΡΟΣΟΧΗ—ΚΙΝΔΥΝΟΣ ΗΛΕΚΤΡΟΠΛΗΞΙΑΣ:** Για να αποφύγετε τον κίνδυνο ηλεκτροπληξίας κατά τον καθαρισμό της εξωτερικής επιφάνειας του εκτυπωτή, αποσυνδέστε το καλώδιο τροφοδοσίας από την πρίζα και αποσυνδέστε όλα τα καλώδια από τον εκτυπωτή, πριν προχωρήσετε.

Σημειώσεις:

- Εκτελείτε αυτήν την εργασία μετά από κάθε λίγους μήνες.
- Η ζημιά που προκαλείται στον εκτυπωτή από ακατάλληλο χειρισμό δεν καλύπτεται από την εγγύηση του εκτυπωτή.

- 1 Απενεργοποιήστε τον εκτυπωτή και αποσυνδέστε το καλώδιο παροχής ρεύματος από την πρίζα.
- 2 Αφαιρέστε το χαρτί από την τυπική υποδοχή και τον τροφοδότη διαφορετικών μεγεθών.
- 3 Απομακρύνετε σκόνη, υπολείμματα ταινίας και τεμαχίδια χαρτιού από τις γύρω περιοχές του εκτυπωτή χρησιμοποιώντας μια μαλακή βούρτσα ή ηλεκτρική σκούπα.
- 4 Σκουπίστε το εξωτερικό του εκτυπωτή με ένα βρεγμένο μαλακό πανί που δεν αφήνει χνούδι.

Σημειώσεις:

- Μην χρησιμοποιείτε οικιακά καθαριστικά ή απορρυπαντικά, καθώς ενδέχεται να προκαλέσουν φθορά στον εκτυπωτή.
- Βεβαιωθείτε ότι όλες οι περιοχές του εκτυπωτή είναι στεγνές μετά από τον καθαρισμό.

- 5 Συνδέστε το καλώδιο τροφοδοσίας στην πρίζα και ενεργοποιήστε τον εκτυπωτή.

 **ΠΡΟΣΟΧΗ—ΚΙΝΔΥΝΟΣ ΤΡΑΥΜΑΤΙΣΜΟΥ:** Για να αποφύγετε τον κίνδυνο πυρκαγιάς ή ηλεκτροπληξίας, συνδέστε το καλώδιο τροφοδοσίας σε μια σωστά γειωμένη πρίζα με κατάλληλη ονομαστική ισχύ, που βρίσκεται κοντά στο προϊόν και στην οποία είναι εύκολη η πρόσβαση.

Παραγγελία εξαρτημάτων και αναλωσίμων

Αν θέλετε να παραγγείλετε εξαρτήματα και αναλώσιμα στις Η.Π.Α., καλέστε τον αριθμό τηλεφώνου 1-800-539-6275 και ζητήστε πληροφορίες σχετικά με εξουσιοδοτημένους προμηθευτές αναλωσίμων της Lexmark στην περιοχή σας. Για άλλες χώρες ή περιοχές, επισκεφθείτε τη διεύθυνση www.lexmark.com ή επικοινωνήστε με το κατάστημα από το οποίο αγοράσατε τον εκτυπωτή.

Σημ.: Κατά προσέγγιση διάρκεια ζωής αναλωσίμων εκτυπωτή για εκτυπώσεις σε απλό χαρτί μεγέθους letter ή A4.

Έλεγχος της κατάστασης των εξαρτημάτων και των αναλωσίμων

- 1 Στην αρχική οθόνη, πατήστε **Κατάσταση/Αναλώσιμα**.
- 2 Επιλέξτε τα εξαρτήματα ή τα αναλώσιμα που θέλετε να ελέγξετε.

Σημ.: Μπορείτε επίσης να αποκτήσετε πρόσβαση σε αυτήν τη ρύθμιση, πατώντας στο επάνω μέρος της αρχικής οθόνης.

Χρησιμοποιείτε μόνο γνήσια αναλώσιμα και εξαρτήματα της Lexmark.

Ο εκτυπωτής Lexmark έχει σχεδιαστεί για να λειτουργεί καλύτερα με αυθεντικά αναλώσιμα και εξαρτήματα Lexmark. Η χρήση εξαρτημάτων ή ανταλλακτικών τρίτων μπορεί να επηρεάσει την απόδοση, την αξιοπιστία, τη διάρκεια ζωής, καθώς και τα εξαρτήματα της μονάδας απεικόνισης του εκτυπωτή. Μπορεί επίσης να επηρεάσει την κάλυψη της εγγύησης. Η εγγύηση δεν καλύπτει τις καταστροφές που προκαλούνται από τη χρήση εξαρτημάτων και αναλώσιμων τρίτων. Όλες οι ενδείξεις διάρκειας ζωής έχουν σχεδιαστεί για να λειτουργούν με εξαρτήματα και αναλώσιμα της Lexmark. Η χρήση εξαρτημάτων και αναλώσιμων τρίτων μπορεί να έχει μη αναμενόμενα αποτελέσματα. Η χρήση ενός εξαρτήματος της μονάδας απεικόνισης μετά το τέλος της διάρκειας ζωής του μπορεί να καταστρέψει τον εκτυπωτή Lexmark που διαθέτετε ή άλλα σχετικά εξαρτήματα.

Παραγγελία κασετών τόνερ

Σημ.: Η εξαιρετικά χαμηλή κάλυψη εκτύπωσης για εκτεταμένα χρονικά διαστήματα μπορεί να επηρεάσει αρνητικά την πραγματική απόδοση και μπορεί να προκαλέσει αστοχία των μερών της κασέτας πριν από την εξάντληση του τόνερ.

Στοιχείο	Παγκοσμίως
BSD	
Ασπρόμαυρη εκτύπωση	24B5998
Κυανό	24B5995
Ματζέντα	24B5996
Κίτρινο	24B5997
BSD LAD	
Ασπρόμαυρη εκτύπωση	24B2126
Κυανό	24B1198
Ματζέντα	24B1249
Κίτρινο	24B2074

Παραγγελία μονάδας φωτοαγωγού

Στοιχείο	Κωδικός εξαρτήματος
Μονάδα φωτοαγωγού (συσκευασία 1 τμχ.)	72K0P00
Μονάδα φωτοαγωγού (συσκευασία 3 τμχ.)	72K0Q00

Παραγγελία μονάδων εμφάνισης

Στοιχείο	Κωδικός εξαρτήματος
Πρόγραμμα επιστροφής - Μονάδες εμφάνισης	
Ασπρόμαυρη μονάδα εμφάνισης	72K0DK0
Έγχρωμη (CMY) μονάδα εμφάνισης	72K0DV0
Μονάδα εμφάνισης κυανού	72K0DC0

Στοιχείο	Κωδικός εξαρτήματος
Μονάδα εμφάνισης ματζέντα	72K0DM0
Μονάδα εμφάνισης κίτρινου	72K0DY0
Κανονικές μονάδες εμφάνισης	
Ασπρόμαυρη μονάδα εμφάνισης	72K0D10
Έγχρωμη (CMY) μονάδα εμφάνισης	72K0D50
Μονάδα εμφάνισης κυανού	72K0D20
Μονάδα εμφάνισης ματζέντα	72K0D30
Μονάδα εμφάνισης κίτρινου	72K0D40

Παραγγελία μονάδων απεικόνισης

Στοιχείο	Όλες οι χώρες και οι περιοχές
Πρόγραμμα επιστροφής - Μονάδες απεικόνισης	
Μονάδα απεικόνισης μαύρου	21K3401
Μονάδα απεικόνισης κυανού	21K3403
Μονάδα απεικόνισης ματζέντα	21K3402
Μονάδα απεικόνισης κίτρινου	21K3404

Παραγγελία κασετών συρραφής

Στοιχείο	Κωδικός εξαρτήματος
Κασέτες συρραφής	25A0013

Παραγγελία δοχείου υπολειμμάτων τόνερ

Στοιχείο	Κωδικός εξαρτήματος
Δοχείο υπολειμμάτων τόνερ	72K0W00

Διαμόρφωση ειδοποιήσεων για αναλώσιμα

1 Ανοίξτε ένα πρόγραμμα περιήγησης στο Web και πληκτρολογήστε τη διεύθυνση IP του εκτυπωτή στο πεδίο διευθύνσεων.

Σημειώσεις:

- Δείτε τη διεύθυνση IP του εκτυπωτή στην αρχική οθόνη του εκτυπωτή. Η διεύθυνση IP εμφανίζεται ως τέσσερα σύνολα αριθμών που χωρίζονται με τελείες, όπως 123.123.123.123.
- Αν χρησιμοποιείτε διακομιστή μεσολάβησης, απενεργοποιήστε τον προσωρινά για να φορτωθεί σωστά η ιστοσελίδα.

2 Πατήστε διαδοχικά **Ρυθμίσεις > Συσκευή > Ειδοποιήσεις**.

3 Στο μενού Αναλώσιμα, κάντε κλικ στην επιλογή **Προσαρμοσμένες ειδοποιήσεις αναλώσιμων**.

- 4 Επιλέξτε μια ειδοποίηση για κάθε αναλώσιμο.
- 5 Εφαρμόστε τις αλλαγές.

Αντικατάσταση εξαρτημάτων και αναλωσίμων

Αντικατάσταση μονάδας εμφάνισης

- 1 Ανοίξτε τη θύρα Β.

 **ΠΡΟΣΟΧΗ—ΖΕΣΤΗ ΕΠΙΦΑΝΕΙΑ:** Η θερμοκρασία στο εσωτερικό του εκτυπωτή μπορεί να είναι υψηλή. Για να ελαχιστοποιηθεί ο κίνδυνος τραυματισμού από τυχόν καυτά εξαρτήματα, αφήστε την επιφάνεια να κρυώσει πριν να την ακουμπήσετε.



- 2 Ανοίξτε τη θύρα Α.

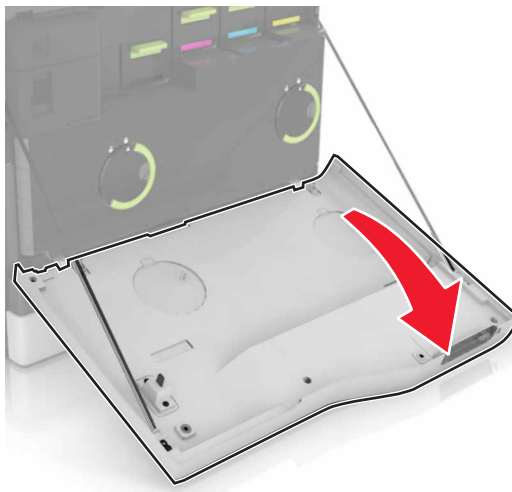

3 Αφαιρέστε το δοχείο υπολειμμάτων τόνερ.

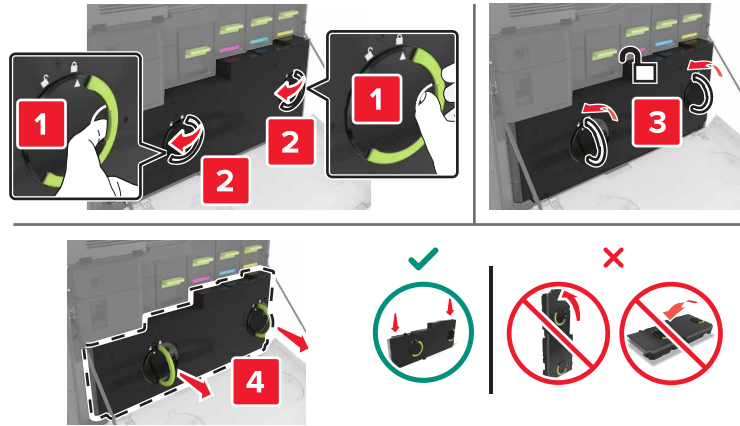

4 Αφαιρέστε τη μονάδα απεικόνισης.

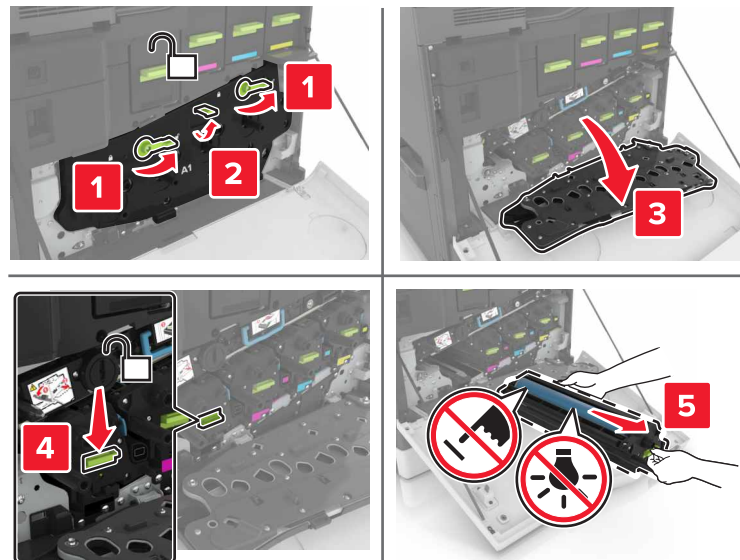

5 Αφαιρέστε τη μονάδα εμφάνισης.

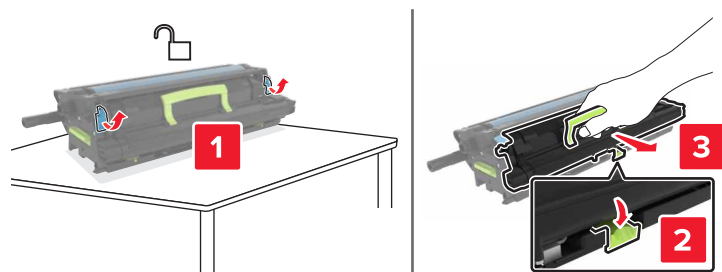

6 Βγάλτε την καινούργια μονάδα εμφάνισης από τη συσκευασία της και αφαιρέστε το υλικό συσκευασίας.

7 Τοποθετήστε την καινούργια μονάδα εμφάνισης.

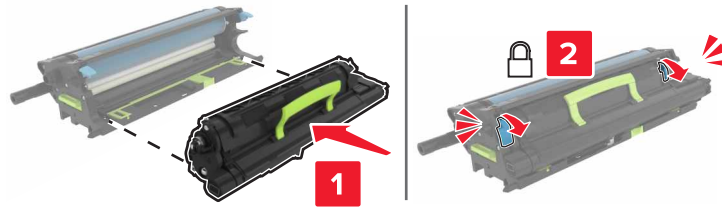

8 Τοποθετήστε τη μονάδα απεικόνισης.

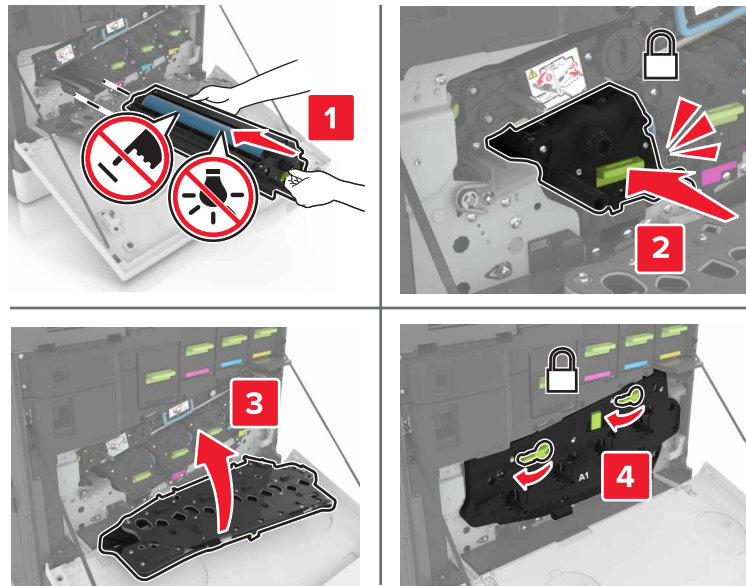

9 Εισαγάγετε το δοχείο υπολειμμάτων τόνερ.

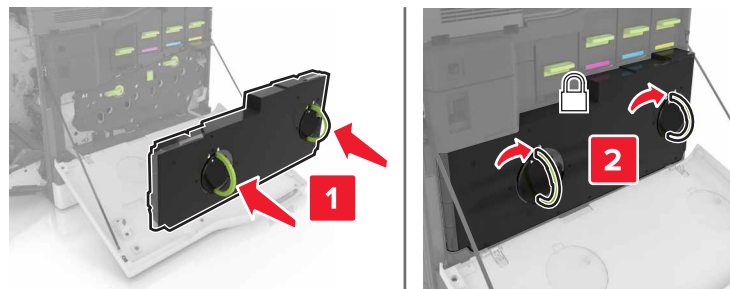

10 Κλείστε τις θύρες A και B.

Αντικατάσταση της μονάδας τήξης

1 Απενεργοποιήστε τον εκτυπωτή.

2 Ανοίξτε τη θύρα B.

 **ΠΡΟΣΟΧΗ—ΖΕΣΤΗ ΕΠΙΦΑΝΕΙΑ:** Η θερμοκρασία στο εσωτερικό του εκτυπωτή μπορεί να είναι υψηλή. Για να ελαχιστοποιηθεί ο κίνδυνος τραυματισμού από τυχόν καυτά εξαρτήματα, αφήστε την επιφάνεια να κρυώσει πριν να την ακουμπήσετε.

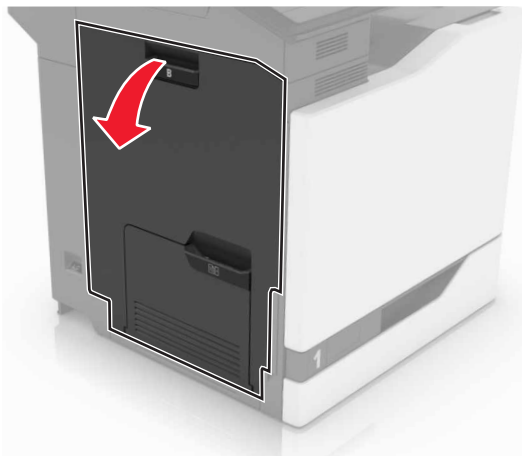

3 Αφαιρέστε τη μονάδα τήξης.

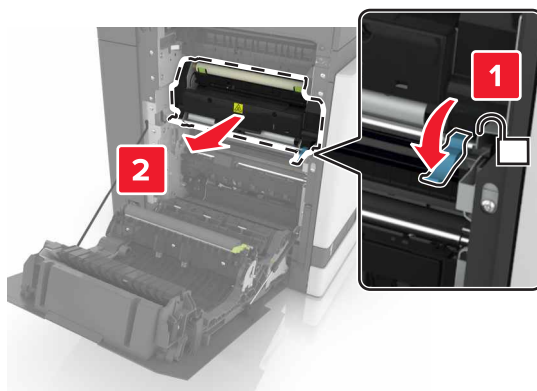

4 Βγάλτε την καινούργια μονάδα τήξης από τη συσκευασία της.

5 Καθαρίστε το φακό της μονάδας τήξης με την μπατονέτα που υπάρχει στη συσκευασία.

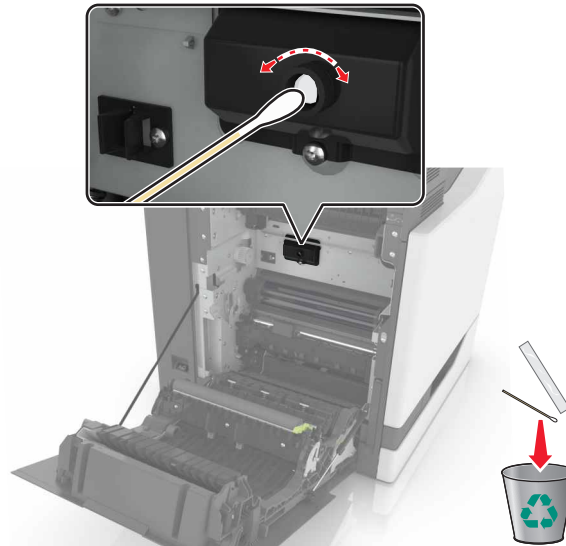

6 Τοποθετήστε τη νέα μονάδα τήξης έτσι ώστε να ασφαλίσει στη θέση της με ένα κλικ.

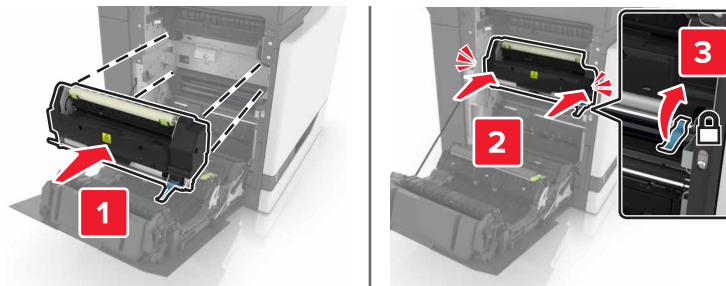

7 Κλείστε τη θύρα B.

8 Ενεργοποιήστε τον εκτυπωτή.

Αντικατάσταση της μονάδας φωτοαγωγού

1 Ανοίξτε τη θύρα B.



ΠΡΟΣΟΧΗ—ΖΕΣΤΗ ΕΠΙΦΑΝΕΙΑ: Η θερμοκρασία στο εσωτερικό του εκτυπωτή μπορεί να είναι υψηλή. Για να ελαχιστοποιηθεί ο κίνδυνος τραυματισμού από τυχόν καυτά εξαρτήματα, αφήστε την επιφάνεια να κρυώσει πριν να την ακουμπήσετε.

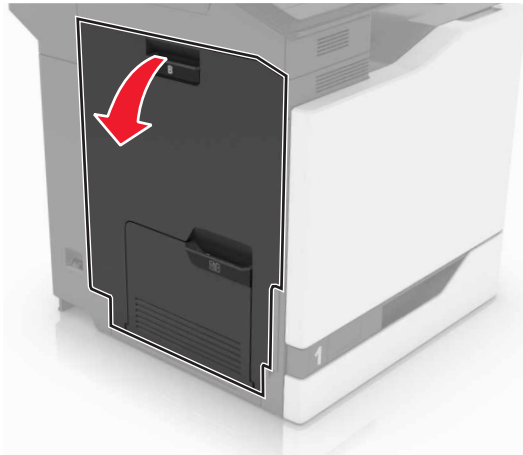

2 Ανοίξτε τη θύρα Α.

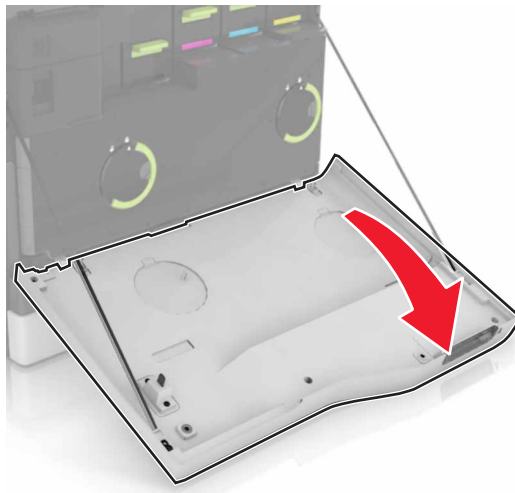

3 Αφαιρέστε το δοχείο υπολειμμάτων τόνερ.

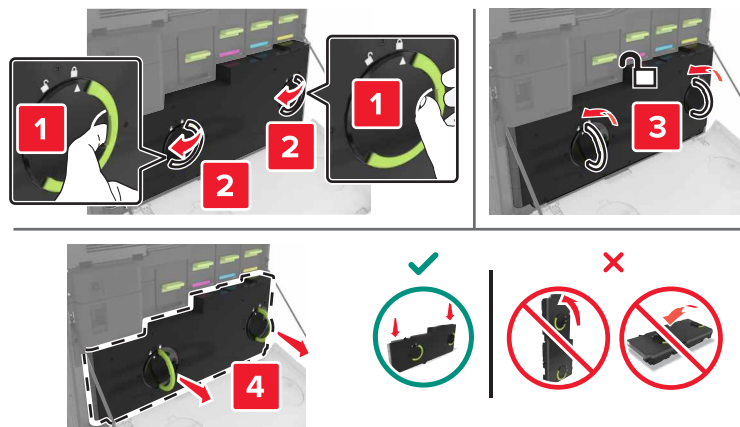

4 Αφαιρέστε τη μονάδα απεικόνισης.

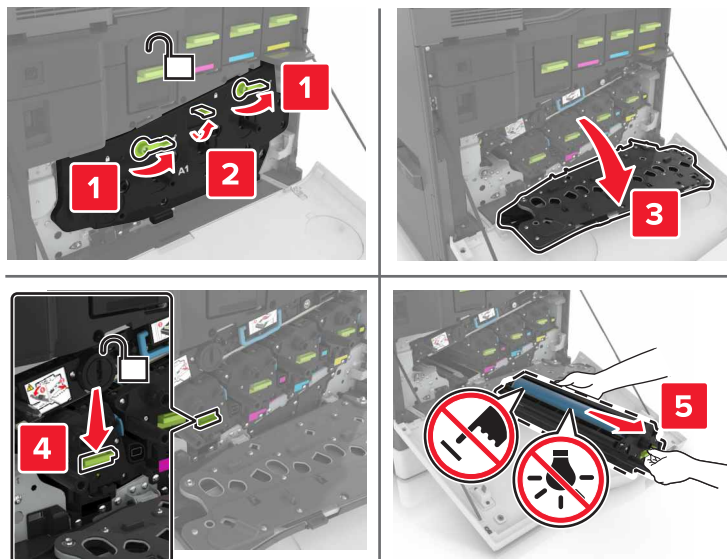

5 Αφαιρέστε τη μονάδα φωτοαγωγού.

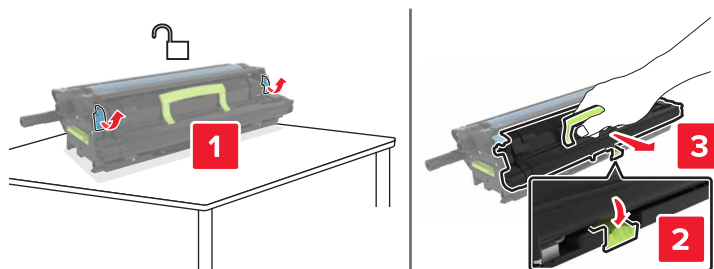

6 Βγάλτε την καινούργια μονάδα φωτοαγωγού από τη συσκευασία της και αφαιρέστε το υλικό συσκευασίας.

Προειδοποίηση—Πιθανή βλάβη: Μην εκθέτετε τη μονάδα φωτοαγωγού απευθείας στο φως για περισσότερα από 10 λεπτά. Η εκτεταμένη έκθεση στο φως μπορεί να προκαλέσει προβλήματα στην ποιότητα εκτύπωσης.

Προειδοποίηση—Πιθανή βλάβη: Μην αγγίζετε το τύμπανο του φωτοαγωγού. Αν το κάνετε, μπορεί να επηρεαστεί η ποιότητα εκτύπωσης των εργασιών μελλοντικά.

7 Τοποθετήστε τη νέα μονάδα φωτοαγωγού.

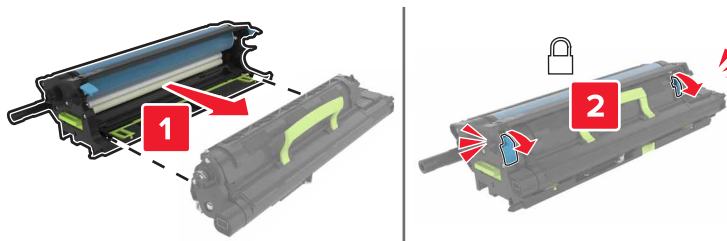

8 Τοποθετήστε τη μονάδα απεικόνισης.

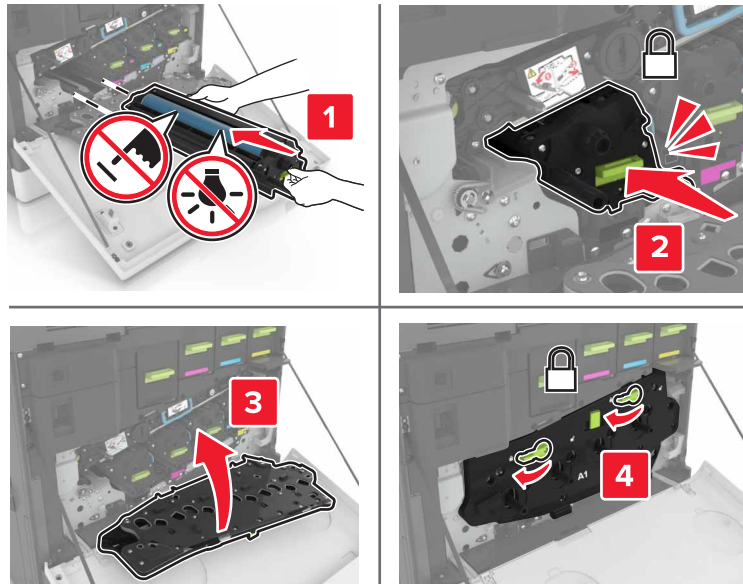

9 Εισαγάγετε το δοχείο υπολειμμάτων τόνερ.

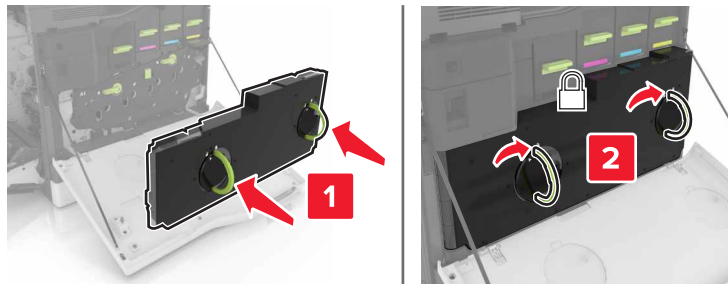

10 Κλείστε τις θύρες A και B.

Αντικατάσταση μονάδας απεικόνισης

1 Ανοίξτε τη θύρα B.

 **ΠΡΟΣΟΧΗ—ΖΕΣΤΗ ΕΠΙΦΑΝΕΙΑ:** Η θερμοκρασία στο εσωτερικό του εκτυπωτή μπορεί να είναι υψηλή. Για να ελαχιστοποιηθεί ο κίνδυνος τραυματισμού από τυχόν καυτά εξαρτήματα, αφήστε την επιφάνεια να κρυώσει πριν να την ακουμπήσετε.

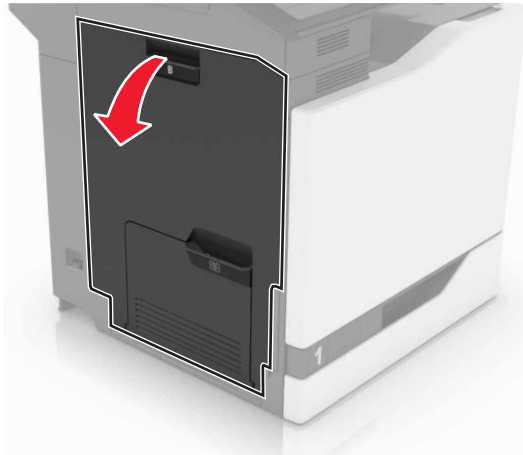

2 Ανοίξτε τη θύρα Α.

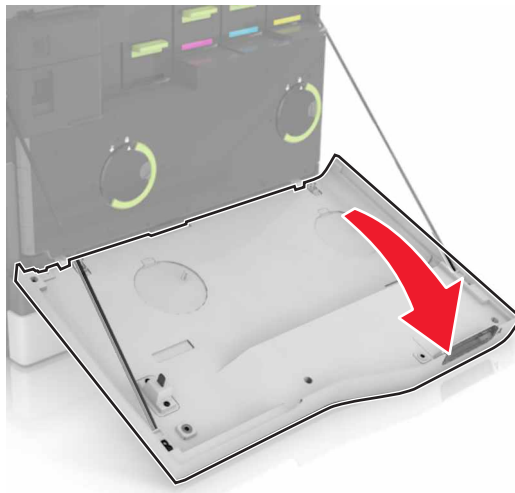

3 Αφαιρέστε το δοχείο υπολειμμάτων τόνερ.

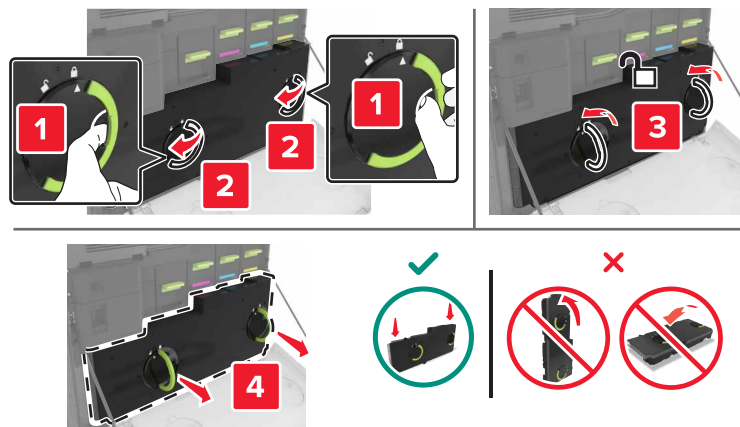

4 Αφαιρέστε τη μονάδα απεικόνισης.

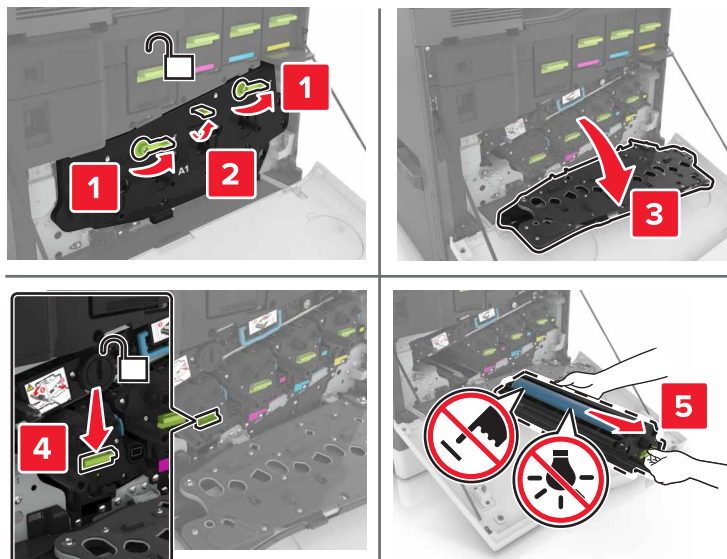

5 Βγάλετε την καινούργια μονάδα απεικόνισης από τη συσκευασία της και αφαιρέστε το υλικό συσκευασίας.

Προειδοποίηση—Πιθανή βλάβη: Μην εκθέτετε τη μονάδα φωτοαγωγού απευθείας στο φως για περισσότερα από 10 λεπτά. Η εκτεταμένη έκθεση στο φως μπορεί να προκαλέσει προβλήματα στην ποιότητα εκτύπωσης.

Προειδοποίηση—Πιθανή βλάβη: Μην αγγίζετε το τύμπανο του φωτοαγωγού. Αν το κάνετε, μπορεί να επηρεαστεί η ποιότητα εκτύπωσης των εργασιών μελλοντικά.

6 Τοποθετήστε τη νέα μονάδα απεικόνισης.

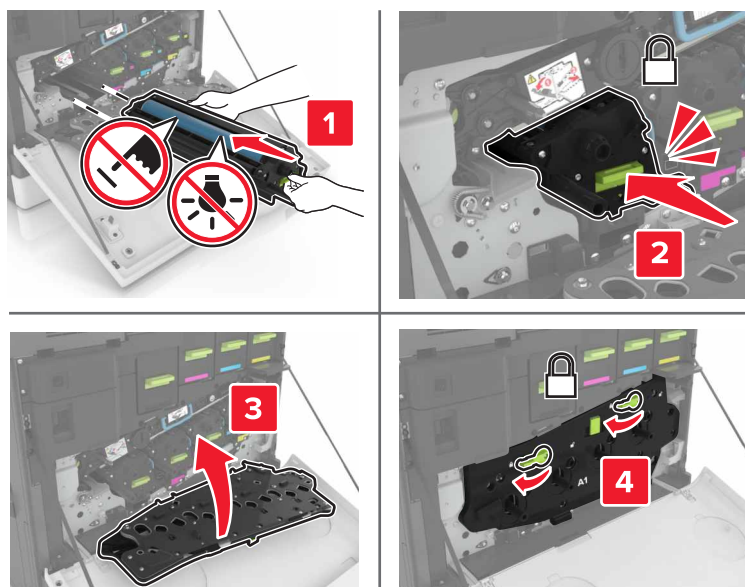

7 Εισαγάγετε το δοχείο υπολειμμάτων τόνερ.

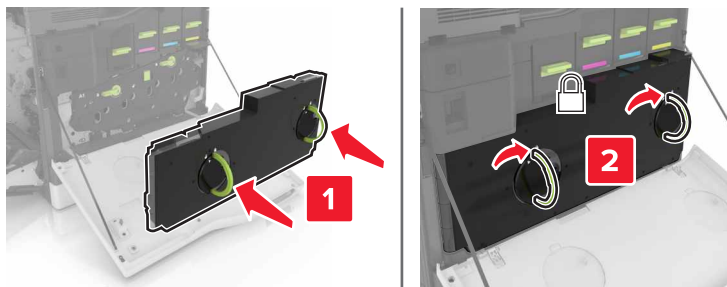

8 Κλείστε τις θύρες A και B.

Αντικατάσταση κασέτας τόνερ

1 Ανοίξτε τη θύρα A.

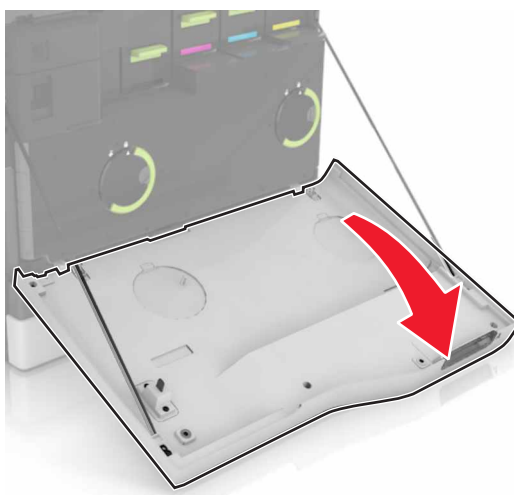

2 Αφαιρέστε την κασέτα τόνερ.



3 Βγάλτε τη νέα κασέτα τόνερ από τη συσκευασία.

4 Τοποθετήστε τη νέα κασέτα τόνερ έτσι ώστε να ασφαλίσει στη θέση της με ένα κλικ.

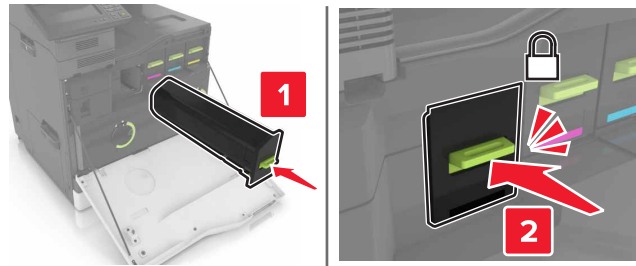

5 Κλείστε τη θύρα A.

Αντικατάσταση δοχείου υπολειμμάτων τόνερ

1 Ανοίξτε τη θύρα A.

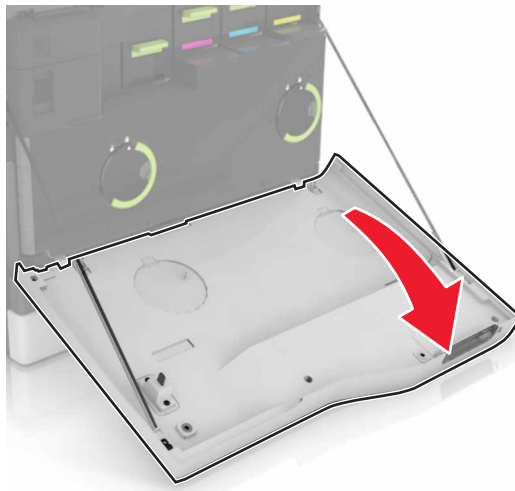

2 Αφαιρέστε το δοχείο υπολειμμάτων τόνερ.

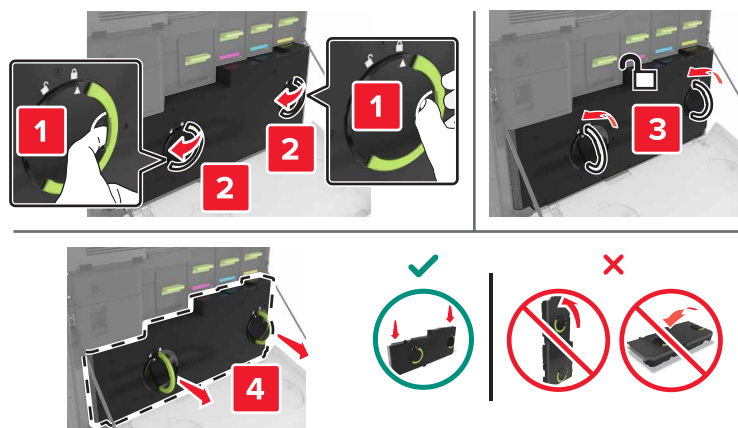

3 Αφαιρέστε τη συσκευασία από το νέο δοχείο υπολειμμάτων τόνερ.

4 Τοποθετήστε το καινούργιο δοχείο υπολειμμάτων τόνερ.

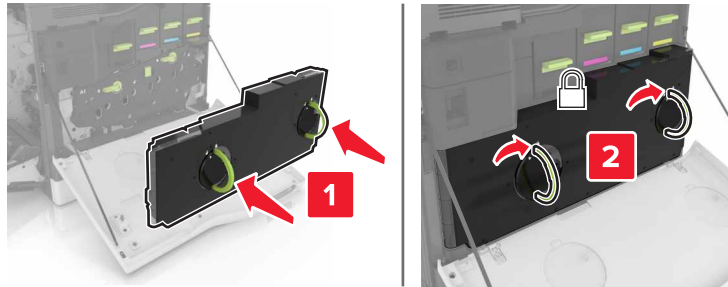

5 Κλείστε τη θύρα Α.

Αντικατάσταση του ιμάντα μεταφοράς

1 Απενεργοποιήστε τον εκτυπωτή.

2 Ανοίξτε τη θύρα Β.



ΠΡΟΣΟΧΗ—ΖΕΣΤΗ ΕΠΙΦΑΝΕΙΑ: Η θερμοκρασία στο εσωτερικό του εκτυπωτή μπορεί να είναι υψηλή. Για να ελαχιστοποιηθεί ο κίνδυνος τραυματισμού από τυχόν καυτά εξαρτήματα, αφήστε την επιφάνεια να κρυώσει πριν να την ακουμπήσετε.

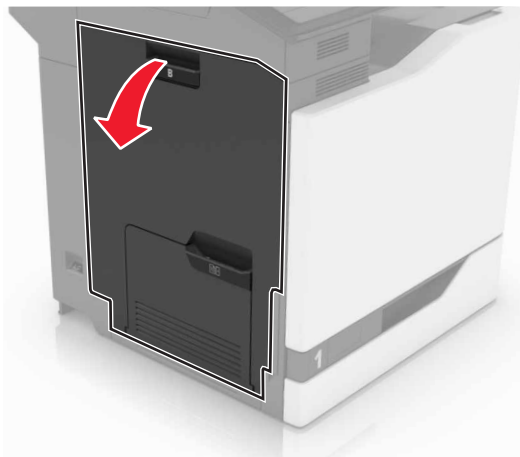

3 Ανοίξτε τη θύρα A.

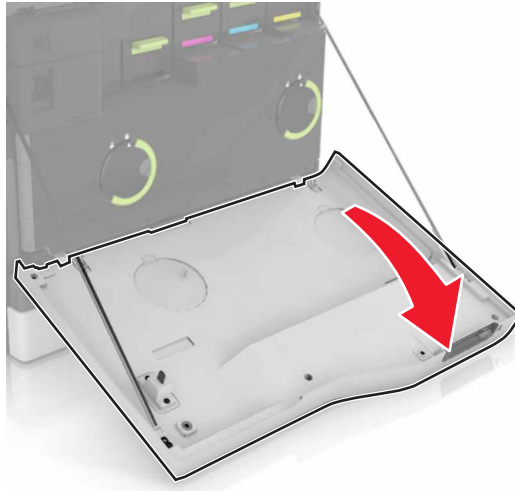

4 Αφαιρέστε το δοχείο υπολειμμάτων τόνερ.

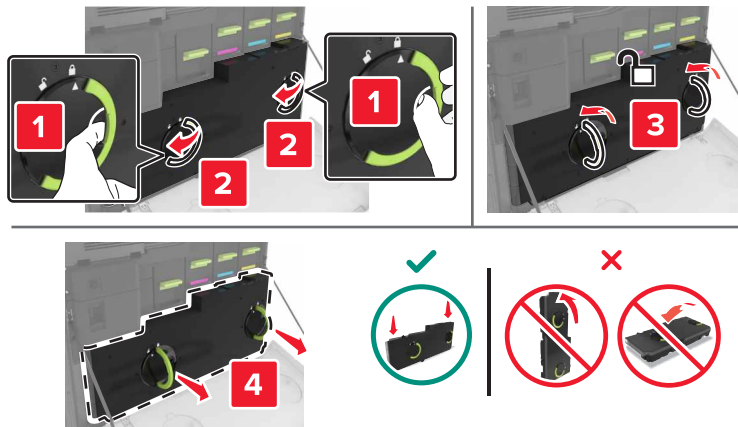

5 Ανοίξτε τη θύρα A1.

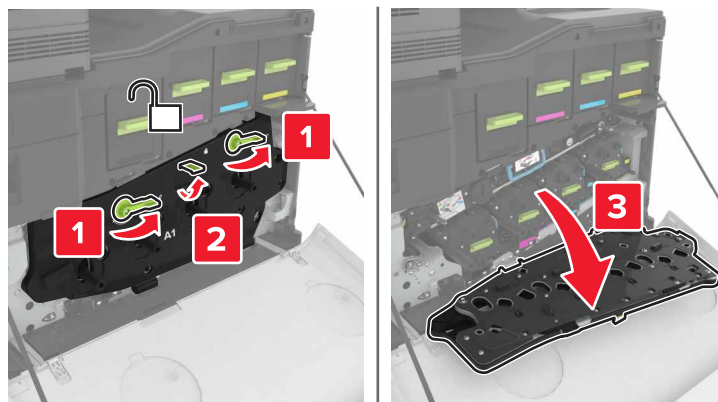

6 Αφαιρέστε τον ιμάντα μεταφοράς.

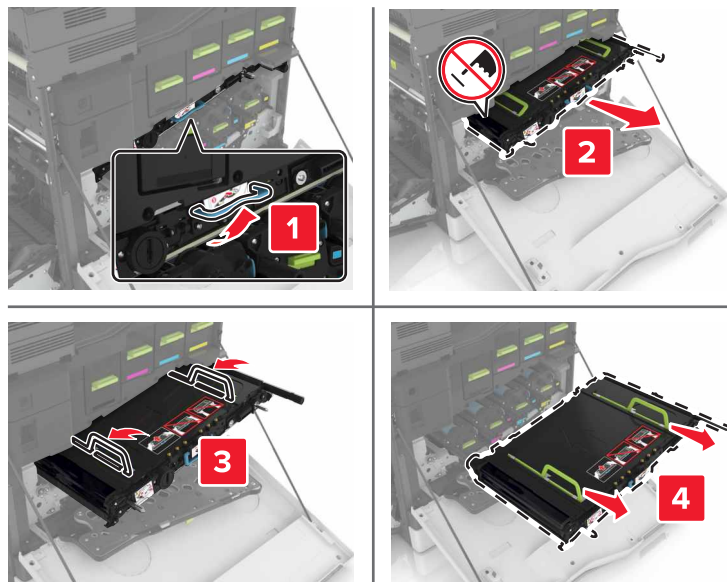

7 Βγάλτε τον καινούργιο ιμάντα μεταφοράς από τη συσκευασία του και αφαιρέστε το υλικό συσκευασίας.

Προειδοποίηση—Πιθανή βλάβη: Μην εκθέτετε τον ιμάντα μεταφοράς απευθείας στο φως για παραπάνω από 10 λεπτά. Η εκτεταμένη έκθεση στο φως μπορεί να προκαλέσει προβλήματα στην ποιότητα εκτύπωσης.

Προειδοποίηση—Πιθανή βλάβη: Μην αγγίζετε τον ιμάντα μεταφοράς. Αν το κάνετε, μπορεί να επηρεαστεί η ποιότητα εκτύπωσης των εργασιών μελλοντικά.



8 Τοποθετήστε το νέο ιμάντα μεταφοράς έτσι ώστε να ασφαλίσει στη θέση του με ένα κλικ.

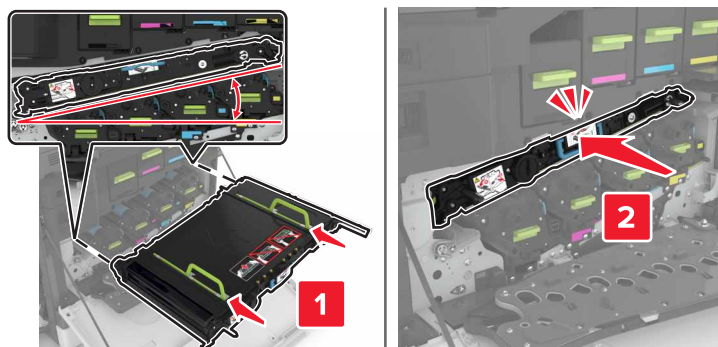

9 Κλείστε τη θύρα A1.

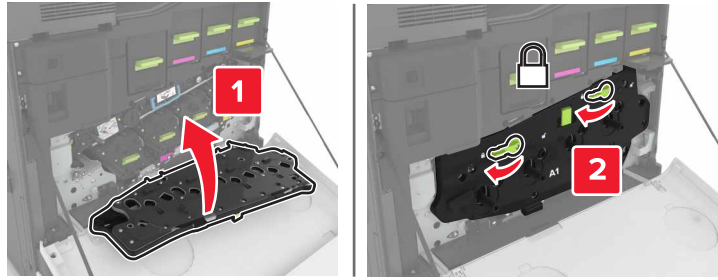

10 Εισαγάγετε το δοχείο υπολειμμάτων τόνερ.

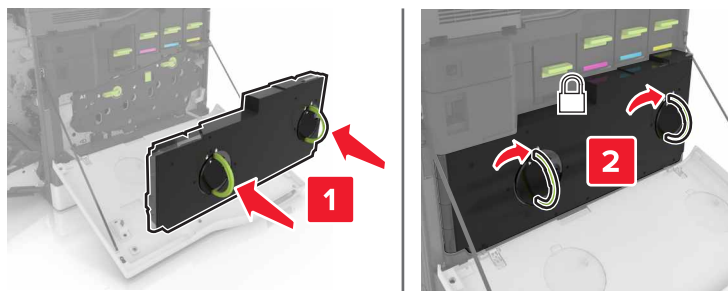

11 Κλείστε τις θύρες A και B.

12 Ενεργοποιήστε τον εκτυπωτή.

Αντικατάσταση του κυλίνδρου μεταφοράς

1 Ανοίξτε τη θύρα B.

 **ΠΡΟΣΟΧΗ—ΖΕΣΤΗ ΕΠΙΦΑΝΕΙΑ:** Η θερμοκρασία στο εσωτερικό του εκτυπωτή μπορεί να είναι υψηλή. Για να ελαχιστοποιηθεί ο κίνδυνος τραυματισμού από τυχόν καυτά εξαρτήματα, αφήστε την επιφάνεια να κρυώσει πριν να την ακουμπήσετε.

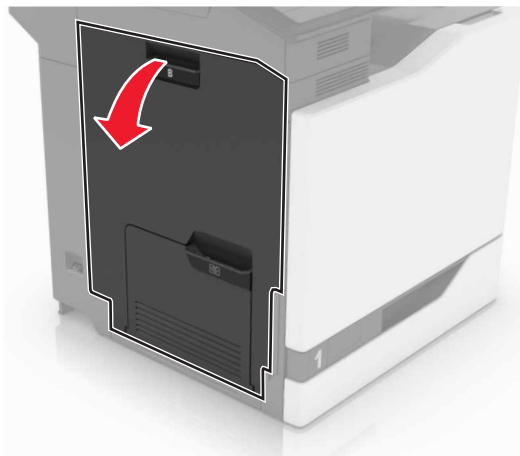

2 Αφαιρέστε τον κύλινδρο μεταφοράς.

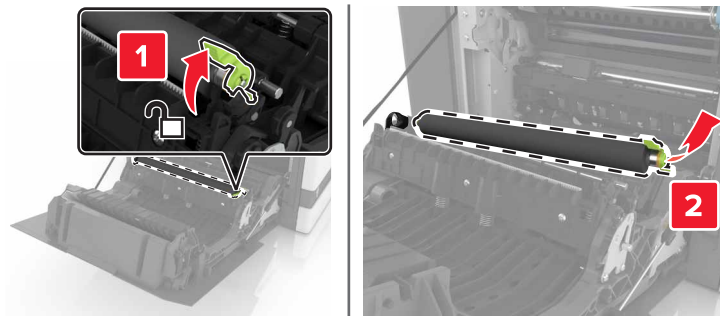

3 Αποσυναρμολογήστε το νέο κύλινδρο μεταφοράς.

Σημ.: Μην αφαιρέσετε το λευκό υλικό συσκευασίας.

4 Τοποθετήστε τον καινούργιο κύλινδρο μεταφοράς.

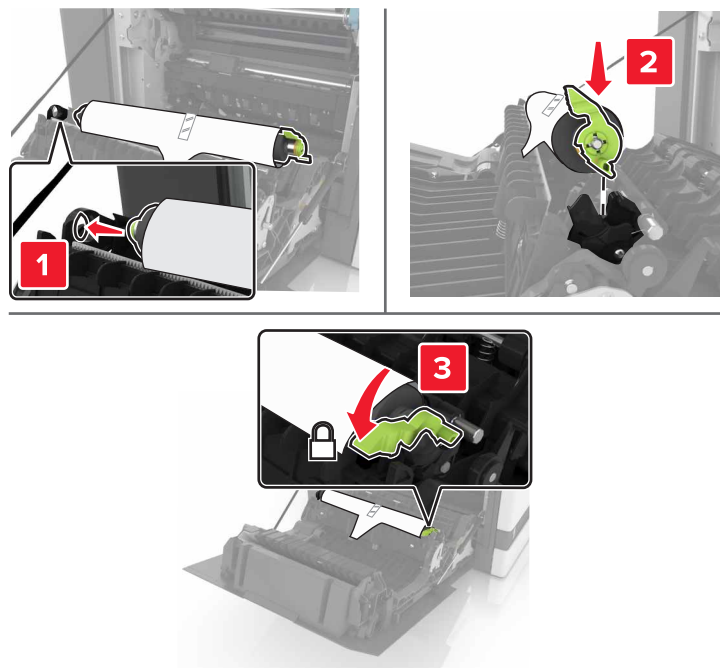

5 Αφαιρέστε το λευκό υλικό συσκευασίας.



6 Κλείστε τη θύρα Β.

Αντικατάσταση του κυλίνδρου επιλογής

Αντικατάσταση του κυλίνδρου επιλογής στη θήκη 550 φύλλων

- 1 Απενεργοποιήστε τον εκτυπωτή.
- 2 Αφαιρέστε τη θήκη.

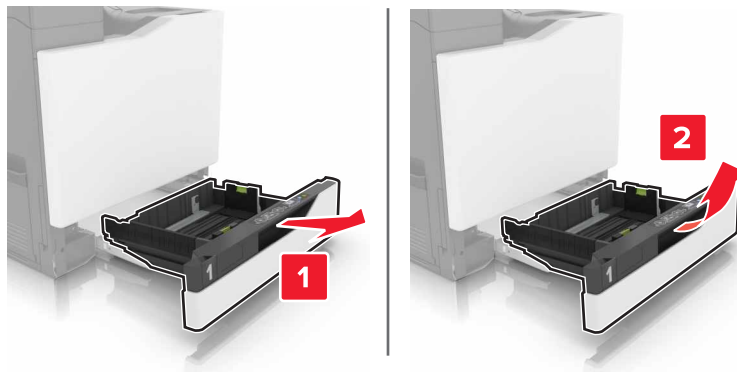

3 Αφαιρέστε τον κύλινδρο επιλογής.

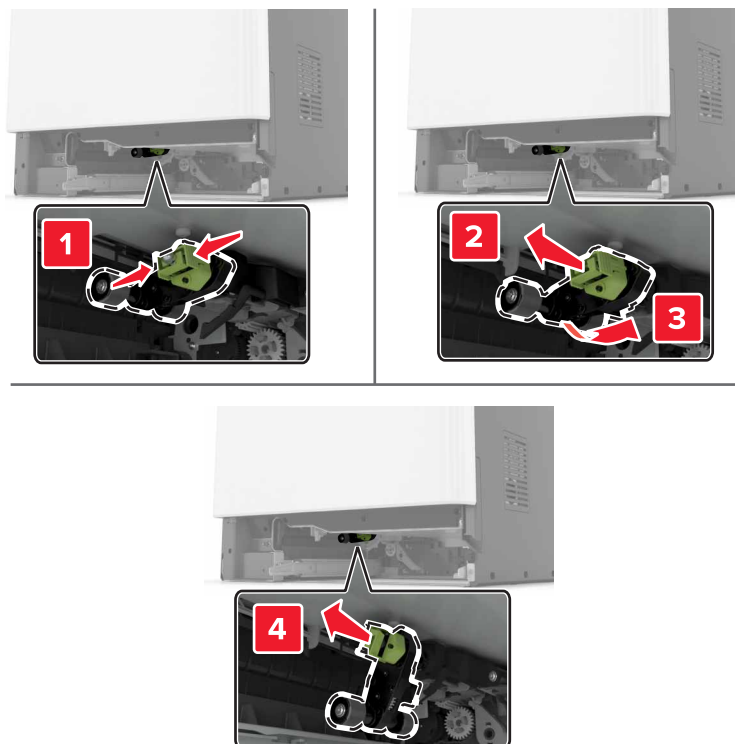

4 Αφαιρέστε από τη συσκευασία το νέο κύλινδρο επιλογής.

5 Τοποθετήστε το νέο κύλινδρο επιλογής έτσι ώστε να ασφαλίσει στη θέση του με ένα κλικ.

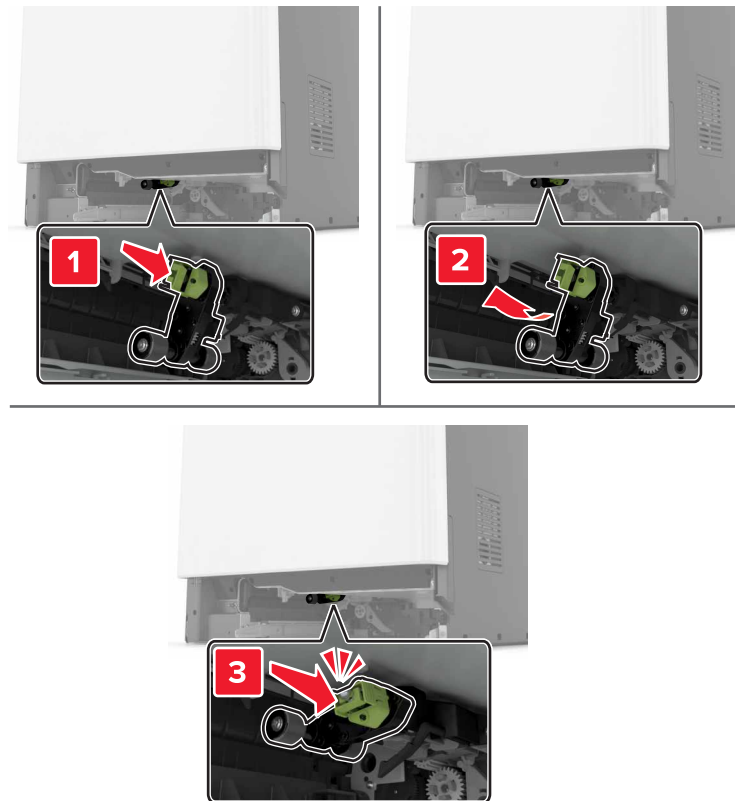

6 Τοποθετήστε τη θήκη.

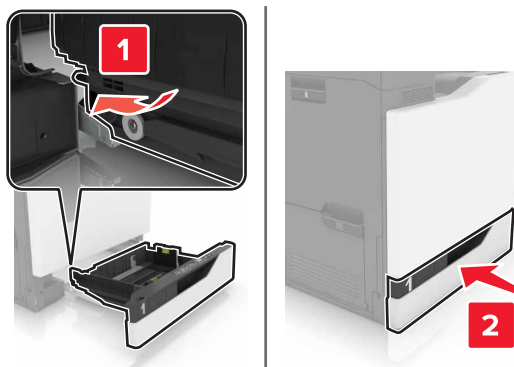

7 Ενεργοποιήστε τον εκτυπωτή.

Αντικατάσταση του κυλίνδρου επιλογής στη θήκη 2200 φύλλων

- 1 Απενεργοποιήστε τον εκτυπωτή.
- 2 Τραβήξτε προς τα έξω τη θήκη και απασφαλίστε τη.

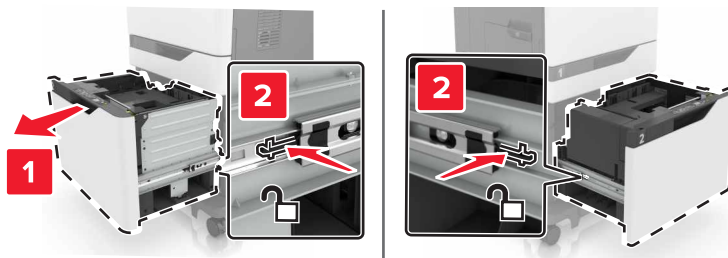

- 3 Αφαιρέστε τη θήκη.
- 4 Αφαιρέστε τον κύλινδρο επιλογής.

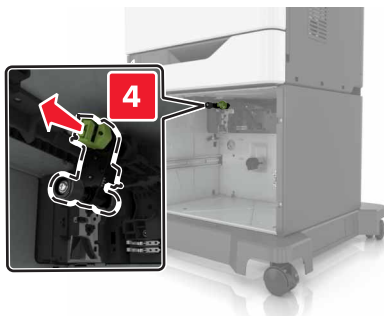
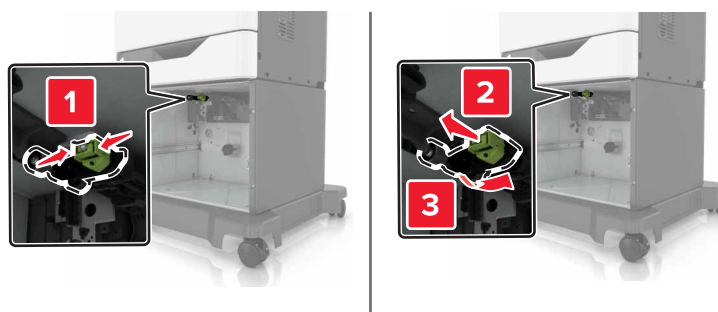

- 5 Αφαιρέστε από τη συσκευασία το νέο κύλινδρο επιλογής.

6 Τοποθετήστε το νέο κύλινδρο επιλογής έτσι ώστε να ασφαλίσει στη θέση του με ένα κλικ.

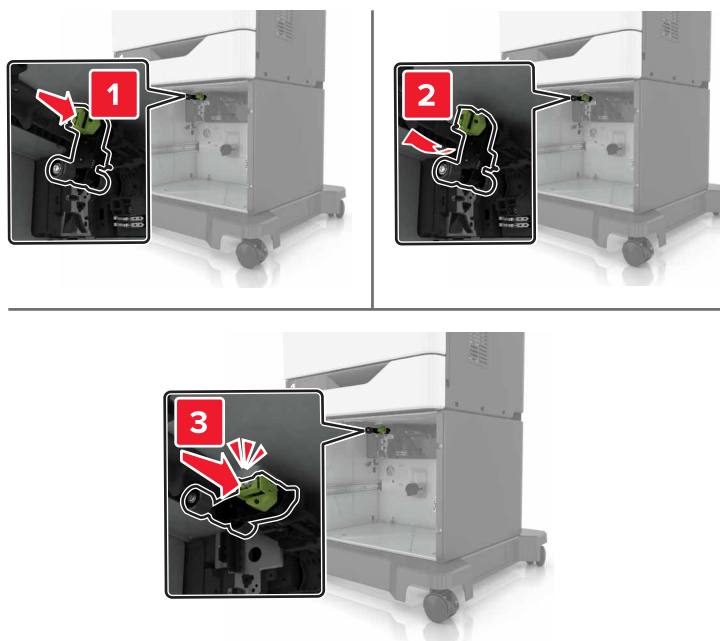

7 Τοποθετήστε τη θήκη.

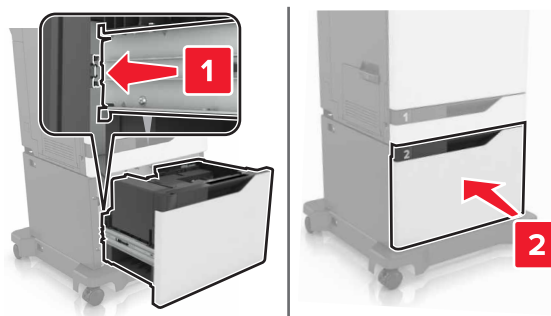

8 Ενεργοποιήστε τον εκτυπωτή.

Αντικατάσταση του στηρίγματος του διαχωριστή

1 Τραβήξτε έξω τη θήκη.

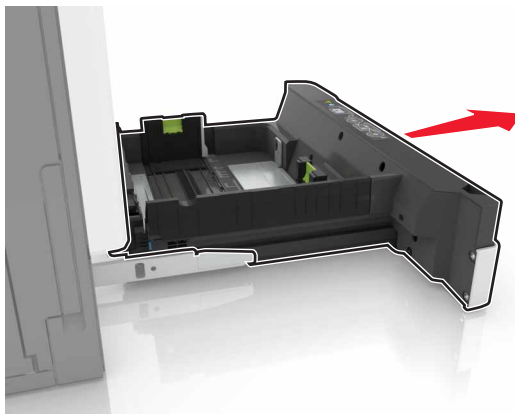

2 Αφαιρέστε το στηρίγμα του διαχωριστή.

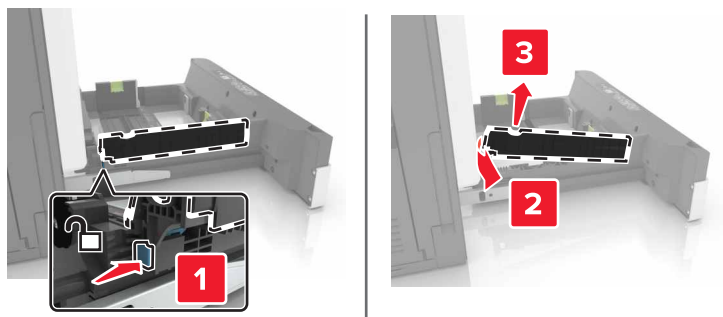

3 Βγάλτε το καινούργιο στηρίγμα του διαχωριστή από τη συσκευασία του.

4 Τοποθετήστε το νέο στηρίγμα του διαχωριστή, έτσι ώστε να ασφαλίσει στη θέση του με ένα κλικ.

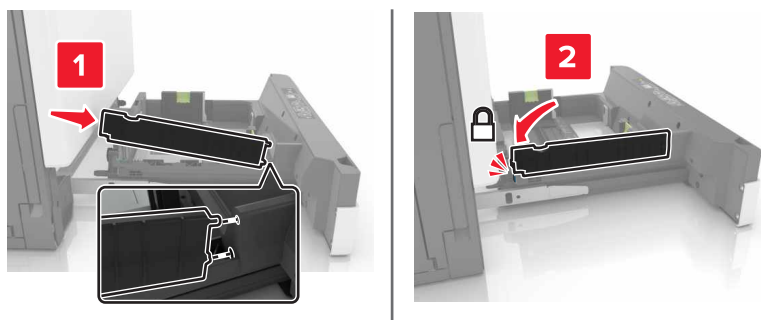

5 Τοποθετήστε τη θήκη.

Αντικατάσταση της μονάδας κασέτας συρραφής

Αντικατάσταση της κασέτας συρραφής στη μονάδα φινιρίσματος συρραφής

1 Άνοιγμα θύρας G.

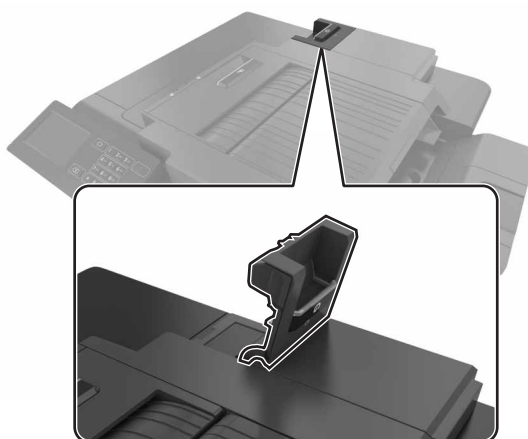

2 Αφαιρέστε την κασέτα συρραφής.

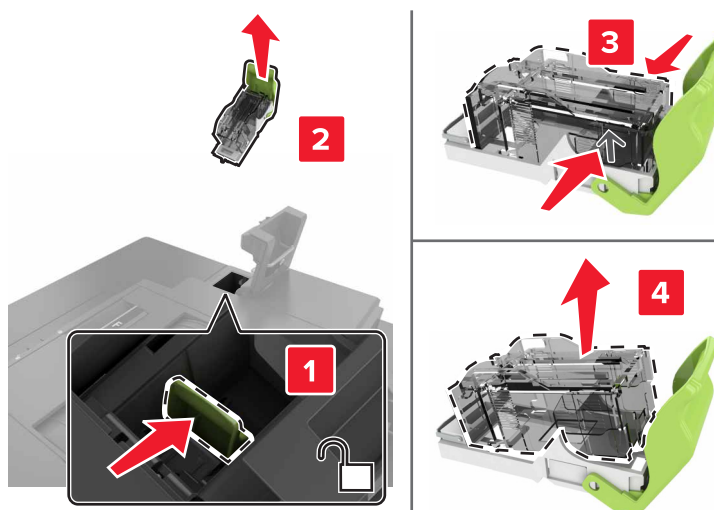

3 Βγάλτε τη νέα κασέτα συρραφής από τη συσκευασία.

4 Τοποθετήστε τη νέα κασέτα συρραφής μέχρι να ασφαλίσει στη θέση της με ένα κλικ.

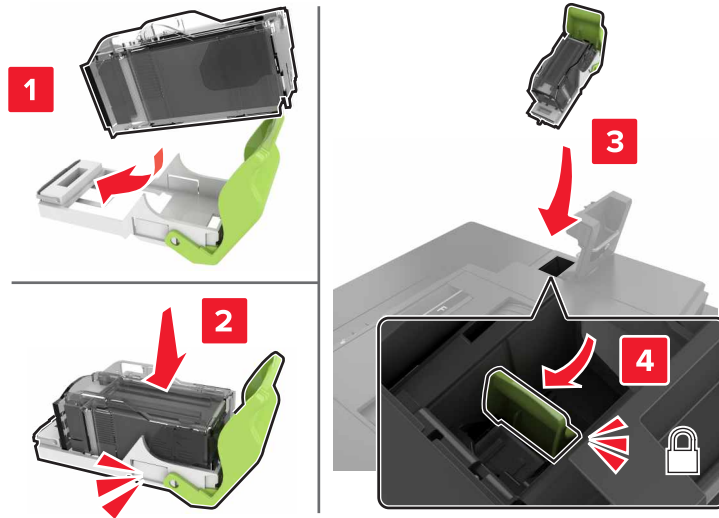

5 Κλείστε τη θύρα G.

Αντικατάσταση του μηχανισμού συγκράτησης κασέτας συρραφής στη μονάδα φινιρίσματος συρραφής

1 Άνοιγμα θύρας G.

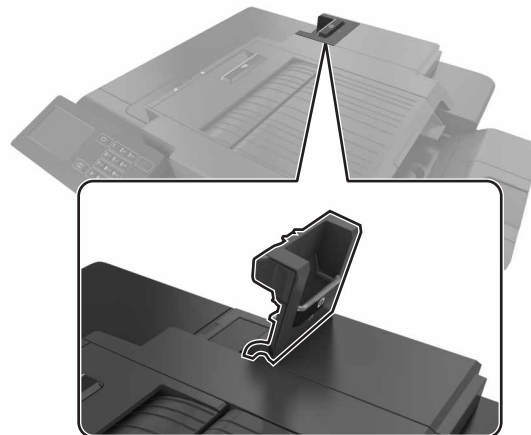

2 Τραβήξτε προς τα έξω το μηχανισμό συγκράτησης κασέτας συρραφής.

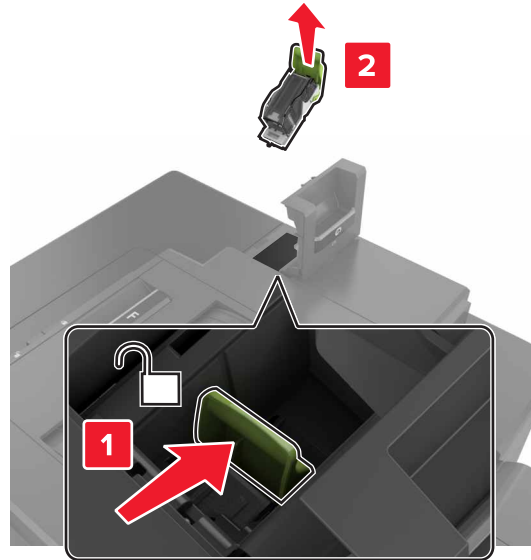

3 Αφαιρέστε την κασέτα συρραφής από το μηχανισμό συγκράτησης.

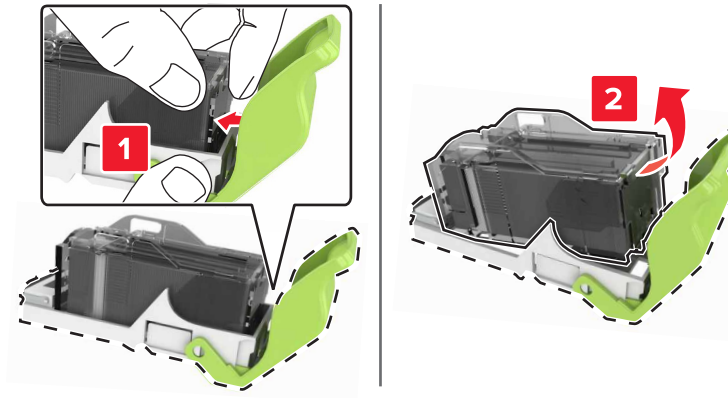

4 Αφαιρέστε τη συσκευασία του μηχανισμού συγκράτησης κασέτας συρραφής.

5 Τοποθετήστε την κασέτα συρραφής στον καινούργιο μηχανισμό συγκράτησης, έτσι ώστε να ασφαλίσει στη θέση της με ένα κλικ.

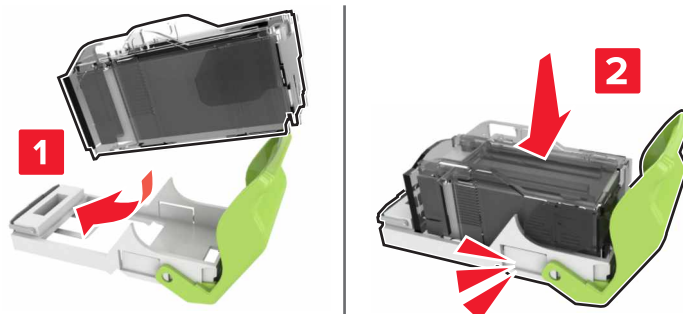

6 Τοποθετήστε το μηχανισμό συγκράτησης της κασέτας συρραφής.

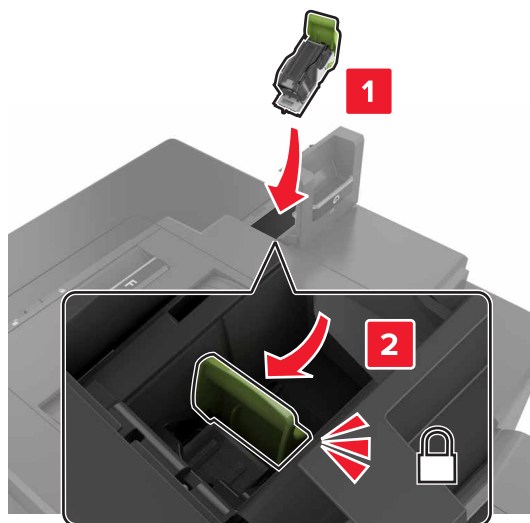

7 Κλείστε τη θύρα G.

Αποθήκευση αναλώσιμων

Επιλέξτε ένα δροσερό, καθαρό αποθηκευτικό χώρο για τα αναλώσιμα του εκτυπωτή. Φυλάξτε τα αναλώσιμα σε όρθια θέση στη δεξιά τους πλευρά, στην αρχική τους συσκευασία, έως ότου τα χρησιμοποιήσετε.

Δεν πρέπει να εκθέσετε τα αναλώσιμα σε:

- Άμεσο ηλιακό φως
- Θερμοκρασίες μεγαλύτερες από 35°C (95°F)
- Υψηλή υγρασία πάνω από 80%
- Θαλασσινό αέρα
- Διαβρωτικά αέρια
- Πυκνή σκόνη

Μεταφορά του εκτυπωτή

Μεταφορά του εκτυπωτή σε άλλη θέση

⚠ ΠΡΟΣΟΧΗ—ΚΙΝΔΥΝΟΣ ΤΡΑΥΜΑΤΙΣΜΟΥ: Το βάρος του εκτυπωτή ξεπερνάει τα 18 kg (40 lb) και για την ασφαλή μεταφορά του απαιτούνται δύο ή περισσότερα εκπαιδευμένα άτομα.

⚠ ΠΡΟΣΟΧΗ—ΚΙΝΔΥΝΟΣ ΤΡΑΥΜΑΤΙΣΜΟΥ: Για να αποφύγετε τον κίνδυνο πυρκαγιάς ή ηλεκτροπληξίας, χρησιμοποιήστε μόνο το καλώδιο παροχής ρεύματος που συνοδεύει αυτό το προϊόν ή ανταλλακτικό καλώδιο εξουσιοδοτημένο από τον κατασκευαστή.

 **ΠΡΟΣΟΧΗ—ΚΙΝΔΥΝΟΣ ΤΡΑΥΜΑΤΙΣΜΟΥ:** Σε περίπτωση μετακίνησης του εκτυπωτή, ακολουθήστε αυτές τις οδηγίες για να αποφύγετε τραυματισμούς ή πρόκληση ζημιάς στον εκτυπωτή:

- Βεβαιωθείτε ότι όλες οι θύρες και οι θήκες είναι κλειστές.
- Απενεργοποιήστε τον εκτυπωτή και αποσυνδέστε το καλώδιο παροχής ρεύματος από την πρίζα.
- Αποσυνδέστε όλα τα καλώδια από τον εκτυπωτή.
- Εάν ο εκτυπωτής διαθέτει τροχήλατη βάση, μετακινήστε την προσεκτικά στη νέα θέση. Προσέξτε όταν περνάτε πάνω από κατώφλια και ανοίγματα στο πάτωμα.
- Εάν ο εκτυπωτής δεν διαθέτει τροχήλατη βάση, αλλά έχει διαμορφωθεί με προαιρετικές θήκες, ανασηκώστε τον για να τον αφαιρέσετε από τις θήκες. Μην προσπαθείτε να ανασηκώσετε τον εκτυπωτή και τις θήκες ταυτόχρονα.
- Χρησιμοποιείτε πάντα τις χειρολαβές του εκτυπωτή, για να τον ανασηκώσετε.
- Οποιοδήποτε καρότσι χρησιμοποιηθεί για τη μεταφορά του εκτυπωτή, πρέπει να διαθέτει επιφάνεια ικανή να στηρίξει το πλήρες εμβαδόν του εκτυπωτή.
- Οποιοδήποτε καρότσι χρησιμοποιηθεί για τη μεταφορά των πρόσθετων υλικών εξαρτημάτων, πρέπει να διαθέτει επιφάνεια ικανή να στηρίξει τις διαστάσεις των πρόσθετων εξαρτημάτων.
- Διατηρήστε τον εκτυπωτή σε όρθια θέση.
- Αποφύγετε τις ιδιαίτερα απότομες κινήσεις.
- Βεβαιωθείτε ότι τα δάχτυλά σας δεν βρίσκονται κάτω από τον εκτυπωτή, όταν τον αφήνετε στη θέση του.
- Βεβαιωθείτε ότι υπάρχει επαρκής χώρος γύρω από τον εκτυπωτή.

Σημ.: Η ζημιά που προκαλείται στον εκτυπωτή από ακατάλληλη μετακίνηση δεν καλύπτεται από την εγγύηση του εκτυπωτή.

Μεταφορά του εκτυπωτή

Για οδηγίες μεταφοράς επισκεφθείτε τη διεύθυνση <http://support.lexmark.com> ή επικοινωνήστε με το τμήμα υποστήριξης πελατών.

Εξοικονόμηση ενέργειας και χαρτιού

Ρύθμιση λειτουργιών εξοικονόμησης ισχύος

Ρύθμιση λειτουργιών εξοικονόμησης ισχύος

Λειτουργία Eco-Mode

- 1 Από την αρχική οθόνη, αγγίξτε διαδοχικά **Ρυθμίσεις > Συσκευή > Διαχείριση ισχύος > Eco-Mode**.
- 2 Επιλέξτε μια ρύθμιση.

Κατάσταση αναστολής λειτουργίας

- 1 Από την αρχική οθόνη, αγγίξτε διαδοχικά **Ρυθμίσεις > Συσκευή > Διαχείριση ισχύος > Χρονικά όρια > Κατάσταση αναστολής λειτουργίας**.
- 2 Εισαγάγετε τον αριθμό των λεπτών που ο εκτυπωτής σας βρίσκεται σε κατάσταση αδράνειας πριν εισέλθει σε κατάσταση αναστολής λειτουργίας.

Λειτουργία αδρανοποίησης

- 1 Από την αρχική οθόνη, αγγίξτε διαδοχικά **Ρυθμίσεις > Συσσκευή > Διαχείριση ισχύος > Χρονικά όρια > Λήξη χρονικού ορίου κατάστασης αδρανοποίησης**.
- 2 Επιλέξτε το χρόνο αναμονής του εκτυπωτή για να ενεργοποιηθεί η λειτουργία αδρανοποίησης.

Σημειώσεις:

- Βεβαιωθείτε ότι ο εκτυπωτής έχει βγει από τη λειτουργία αδρανοποίησης πριν στείλετε μια νέα εργασία εκτύπωσης.
- Ο Embedded Web Server απενεργοποιείται όταν ο εκτυπωτής βρίσκεται σε λειτουργία αδρανοποίησης.

Προσαρμογή της φωτεινότητας της οθόνης του εκτυπωτή

- 1 Από την αρχική οθόνη, πατήστε **Ρυθμίσεις > Συσσκευή > Προτιμήσεις > Φωτεινότητα οθόνης**.
- 2 Προσαρμόστε τη ρύθμιση.

Εξοικονόμηση αναλωσίμων

- Εκτυπώστε και στις δύο πλευρές του χαρτιού.
Σημ.: Η εκτύπωση διπλής όψης είναι η προεπιλεγμένη ρύθμιση στο πρόγραμμα οδήγησης εκτύπωσης.
- Εκτυπώνει πολλές σελίδες σε ένα μόνο φύλλο χαρτιού.
- Χρησιμοποιήστε τη λειτουργία προεπισκόπησης για να δείτε πώς φαίνεται το έγγραφο πριν την εκτύπωση.
- Μπορείτε να εκτυπώσετε ένα αντίγραφο του εγγράφου για να ελέγξετε το περιεχόμενο και τη μορφή του.

Ανακύκλωση

Ανακύκλωση προϊόντων Lexmark

Για να επιστρέψετε προϊόντα Lexmark στη Lexmark για ανακύκλωση:

- 1 Μεταβείτε στη διεύθυνση www.lexmark.com/recycle.
- 2 Επιλέξτε το προϊόν που θέλετε να ανακυκλώσετε.

Σημ.: Τα αναλώσιμα εκτυπωτή και το υλικό που δεν περιλαμβάνεται στο πρόγραμμα συλλογής και ανακύκλωσης της Lexmark μπορούν να ανακυκλωθούν στο τοπικό κέντρο ανακύκλωσης.

Ανακύκλωση συσκευασιών Lexmark

Η Lexmark προσπαθεί διαρκώς να μειώνει στο ελάχιστο τον αριθμό των συσκευασιών. Ο μικρότερος αριθμός συσκευασιών διασφαλίζει τη μεταφορά των εκτυπωτών Lexmark με τον πλέον αποδοτικό και φιλικό προς το περιβάλλον τρόπο καθώς και την απόρριψη μικρότερου αριθμού συσκευασιών. Αυτό έχει ως αποτέλεσμα λιγότερες εκπομπές αερίων του θερμοκηπίου καθώς και εξοικονόμηση ενέργειας και φυσικών πόρων. Ακόμα, σε ορισμένες χώρες ή περιοχές η Lexmark παρέχει δυνατότητα ανακύκλωσης τμημάτων συσκευασιών. Για περισσότερες πληροφορίες επισκεφθείτε τη διεύθυνση www.lexmark.com/recycle και, στη συνέχεια, επιλέξτε τη χώρα ή την περιοχή σας. Λεπτομέρειες σχετικά με τα διαθέσιμα προγράμματα ανακύκλωσης συσκευασιών περιλαμβάνονται στις πληροφορίες σχετικά με την ανακύκλωση του προϊόντος.

Οι κούτες της Lexmark είναι 100% ανακυκλώσιμες, και μπορούν να μεταφερθούν σε χώρους όπου υπάρχουν εγκαταστάσεις ανακύκλωσης συσκευασιών από κυματοειδές χαρτόνι. Στην περιοχή σας ενδέχεται να μην υπάρχουν τέτοιες εγκαταστάσεις.

Το αφρολέξ που χρησιμοποιεί η Lexmark στις συσκευασίες είναι ανακυκλώσιμο, και μπορεί να μεταφερθεί σε χώρους όπου υπάρχουν εγκαταστάσεις ανακύκλωσης αφρολέξ. Στην περιοχή σας ενδέχεται να μην υπάρχουν τέτοιες εγκαταστάσεις.

Όταν επιστρέψετε μια κασέτα στη Lexmark, μπορείτε να την τοποθετήσετε στο κουτί της αρχικής της συσκευασίας. Η Lexmark ανακυκλώνει το κουτί.

Επιστροφή κασετών εκτύπωσης Lexmark για επαναχρησιμοποίηση ή ανακύκλωση

Το πρόγραμμα συλλογής κασετών εκτύπωσης της Lexmark παρέχει τη δυνατότητα δωρεάν επιστροφής των χρησιμοποιημένων κασετών στην Lexmark για επαναχρησιμοποίηση ή ανακύκλωση. Το εκατό τοις εκατό των κενών κασετών εκτύπωσης που επιστρέφονται στην Lexmark επαναχρησιμοποιούνται ή αποσυναρμολογούνται για ανακύκλωση. Ανακυκλώνονται επίσης τα κιβώτια που χρησιμοποιούνται για την επιστροφή των κασετών εκτύπωσης.

Για να επιστρέψετε κασέτες Lexmark για επαναχρησιμοποίηση ή ανακύκλωση, ακολουθήστε τα παρακάτω βήματα:

- 1** Μεταβείτε στη διεύθυνση www.lexmark.com/recycle.
- 2** Επιλέξτε το προϊόν που θέλετε να ανακυκλώσετε.

Αποκατάσταση εμπλοκών

Αποφυγή εμπλοκών

Σωστή τοποθέτηση του χαρτιού

- Βεβαιωθείτε ότι το χαρτί βρίσκεται σε επίπεδη θέση στη θήκη.



- Μην τοποθετείτε και μην αφαιρείτε τη θήκη ενώ η διαδικασία εκτύπωσης βρίσκεται σε εξέλιξη.
- Μην τοποθετείτε υπερβολική ποσότητα χαρτιού. Βεβαιωθείτε ότι το ύψος της στοίβας βρίσκεται κάτω από την ένδειξη μέγιστου γεμίσματος χαρτιού.
- Μην σύρετε το χαρτί μέσα στη θήκη. Τοποθετήστε το χαρτί στη θήκη, όπως φαίνεται στο σχήμα.

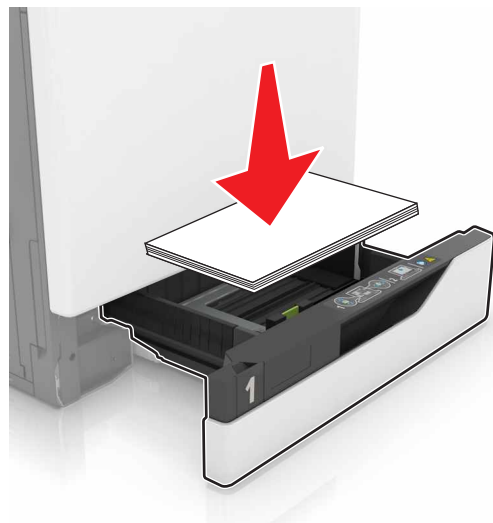

- Βεβαιωθείτε ότι οι οδηγοί χαρτιού έχουν τοποθετηθεί σωστά και ότι δεν πιέζουν το χαρτί ή τους φακέλους.
- Μετά την τοποθέτηση χαρτιού, σπρώξτε σταθερά τη θήκη στο εσωτερικό του εκτυπωτή.

Χρήση συνιστώμενου χαρτιού

- Χρησιμοποιήστε μόνο συνιστώμενο χαρτί ή ειδικά μέσα εκτύπωσης.
- Μην τοποθετείτε χαρτί που είναι τσαλακωμένο, ζαρωμένο, νοτισμένο, λυγισμένο ή κυρτωμένο.

- Λυγίστε, ξεφυλλίστε και ισιώστε τις άκρες του χαρτιού πριν το τοποθετήσετε.

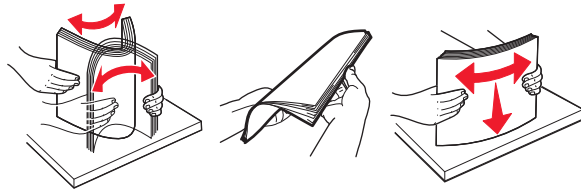

- Μην χρησιμοποιείτε χαρτί που έχει κοπεί με το χέρι.
- Μην αναμειγνύετε μεγέθη, βάρη και τύπους χαρτιού στην ίδια θήκη.
- Βεβαιωθείτε ότι έχετε ορίσει σωστά το μέγεθος και τον τύπο χαρτιού στον υπολογιστή ή στον πίνακα ελέγχου του εκτυπωτή.
- Αποθηκεύετε το χαρτί σύμφωνα με τις συστάσεις του κατασκευαστή.

Εντοπισμός θέσεων εμπλοκής

Σημειώσεις:

- Όταν για τη λειτουργία Βοήθεια εμπλοκής έχει επιλεγεί η Ενεργοποίηση, ο εκτυπωτής απελευθερώνει αυτόματα τις κενές σελίδες ή τις μερικώς εκτυπωμένες σελίδες μετά από την αποκατάσταση της εμπλοκής. Ελέγξτε εάν στο αποτέλεσμα της εκτύπωσης υπάρχουν κενές σελίδες.
- Όταν η επιλογή "Αποκατάσταση εμπλοκής" έχει οριστεί σε "Ενεργοποιημένη" ή "Αυτόματο", ο εκτυπωτής επανεκτυπώνει τις σελίδες στις οποίες προέκυψε η εμπλοκή.

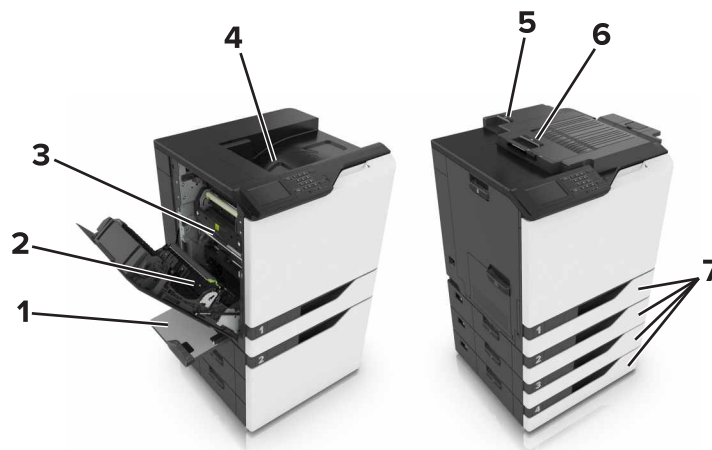

Θέσεις εμπλοκής	
1	Τροφοδότης διαφορετικών μεγεθών
2	Μονάδα εκτύπωσης διπλής όψης
3	Μονάδα τήξης
4	Τυπική υποδοχή
5	Θύρα G
6	Θύρα F

Θέσεις εμπλοκής	
7	Θήκες

Εμπλοκή χαρτιού στις θήκες

1 Τραβήξτε έξω τη θήκη.



2 Αφαιρέστε το χαρτί που έχει εμπλακεί.

Σημ.: Βεβαιωθείτε ότι αφαιρέσατε όλα τα κομματάκια χαρτιού.



3 Τοποθετήστε τη θήκη.

4 Ανοίξτε το κάλυμμα της θήκης.



5 Αφαιρέστε το χαρτί που έχει εμπλακεί.

Σημ.: Βεβαιωθείτε ότι αφαιρέσατε όλα τα κομματάκια χαρτιού.



6 Κλείστε το κάλυμμα της θήκης.

Εμπλοκή χαρτιού στον τροφοδότη διαφορετικών μεγεθών

1 Αφαιρέστε το χαρτί από τον τροφοδότη διαφορετικών μεγεθών.

2 Αφαιρέστε το χαρτί που έχει εμπλακεί.

Σημ.: Βεβαιωθείτε ότι αφαιρέσατε όλα τα κομματάκια χαρτιού.

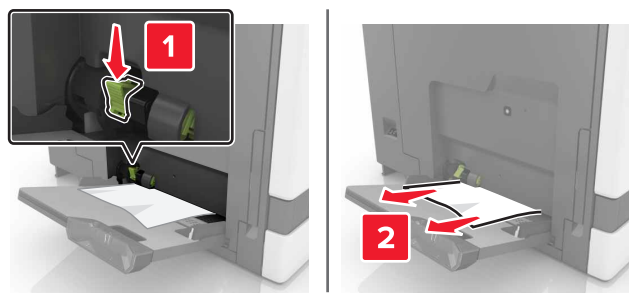

3 Ανοίξτε τη θύρα Β και αφαιρέστε τυχόν κομμάτια χαρτιού.

ΠΡΟΣΟΧΗ—ΖΕΣΤΗ ΕΠΙΦΑΝΕΙΑ: Η θερμοκρασία στο εσωτερικό του εκτυπωτή μπορεί να είναι υψηλή. Για να ελαχιστοποιηθεί ο κίνδυνος τραυματισμού από τυχόν καυτά εξαρτήματα, αφήστε την επιφάνεια να κρυώσει πριν να την ακουμπήσετε.

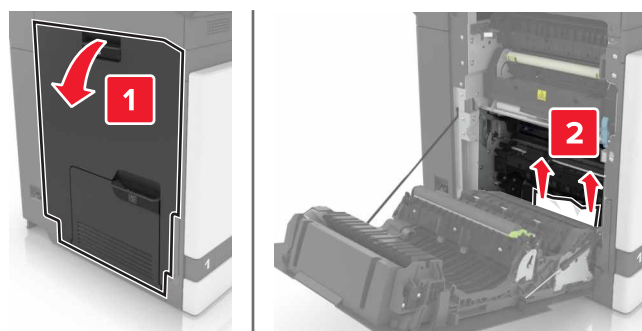

4 Κλείστε τη θύρα Β.

5 Λυγίστε, ξεφυλλίστε και ισιώστε τις άκρες του χαρτιού πριν το τοποθετήσετε.

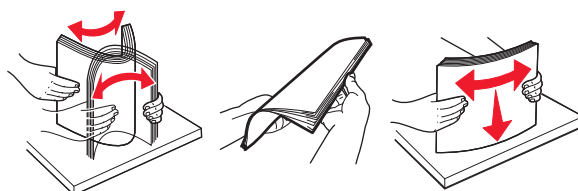

6 Επανατοποθετήστε το χαρτί.

Εμπλοκή χαρτιού στον βασικό δίσκο

1 Αφαιρέστε το χαρτί που έχει εμπλακεί.

Σημ.: Βεβαιωθείτε ότι αφαιρέσατε όλα τα κομματάκια χαρτιού.



2 Ανοίξτε τη θύρα Β και αφαιρέστε τυχόν κομμάτια χαρτιού.

 **ΠΡΟΣΟΧΗ—ΖΕΣΤΗ ΕΠΙΦΑΝΕΙΑ:** Η θερμοκρασία στο εσωτερικό του εκτυπωτή μπορεί να είναι υψηλή. Για να ελαχιστοποιηθεί ο κίνδυνος τραυματισμού από τυχόν καυτά εξαρτήματα, αφήστε την επιφάνεια να κρυώσει πριν να την ακουμπήσετε.

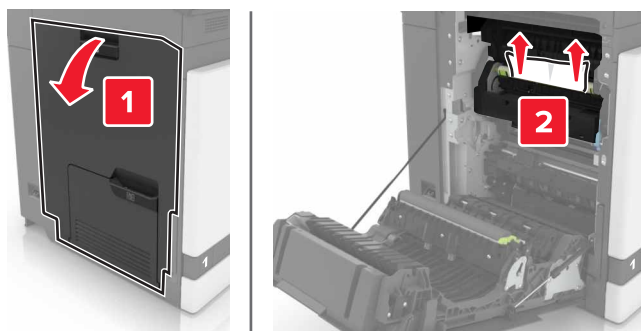

3 Κλείστε τη θύρα Β.

Εμπλοκή χαρτιού στη θύρα Β

Εμπλοκή χαρτιού στη μονάδα τήξης

1 Ανοίξτε τη θύρα Β.

 **ΠΡΟΣΟΧΗ—ΖΕΣΤΗ ΕΠΙΦΑΝΕΙΑ:** Η θερμοκρασία στο εσωτερικό του εκτυπωτή μπορεί να είναι υψηλή. Για να ελαχιστοποιηθεί ο κίνδυνος τραυματισμού από τυχόν καυτά εξαρτήματα, αφήστε την επιφάνεια να κρυώσει πριν να την ακουμπήσετε.

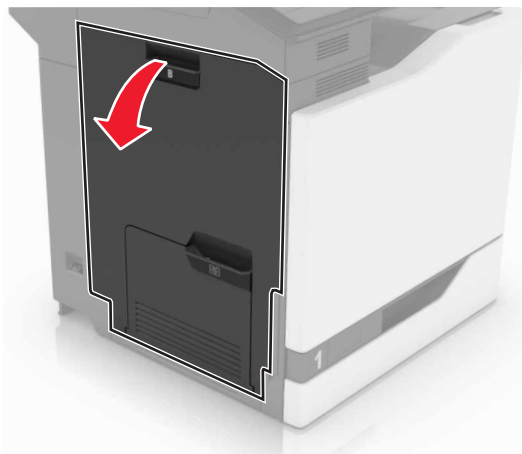

2 Αφαιρέστε το χαρτί που έχει εμπλακεί.

Σημ.: Βεβαιωθείτε ότι αφαιρέσατε όλα τα κομματάκια χαρτιού.

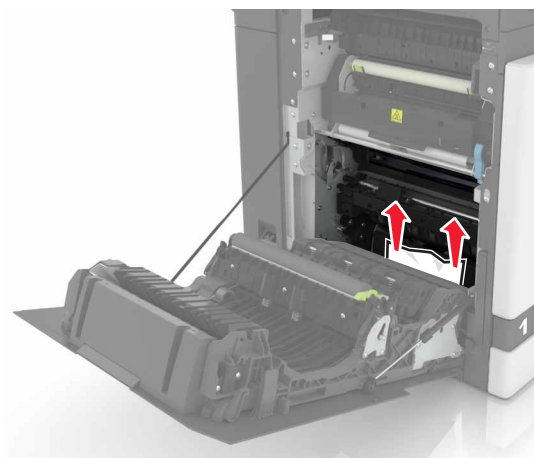

3 Ανοίξτε τη θύρα πρόσβασης της μονάδας τήξης.

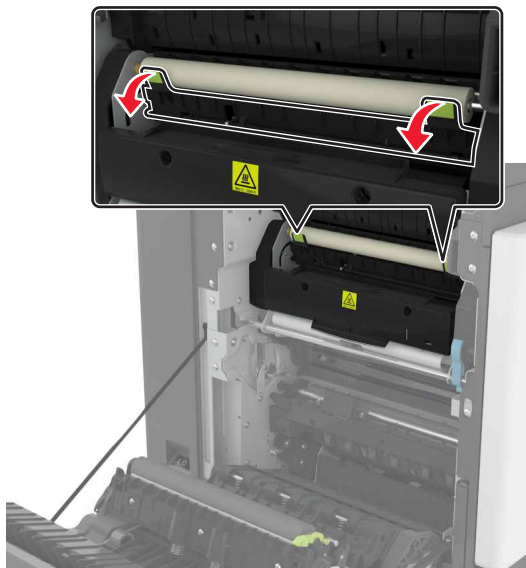

4 Αφαιρέστε το χαρτί που έχει εμπλακεί.

Σημ.: Βεβαιωθείτε ότι αφαιρέσατε όλα τα κομματάκια χαρτιού.

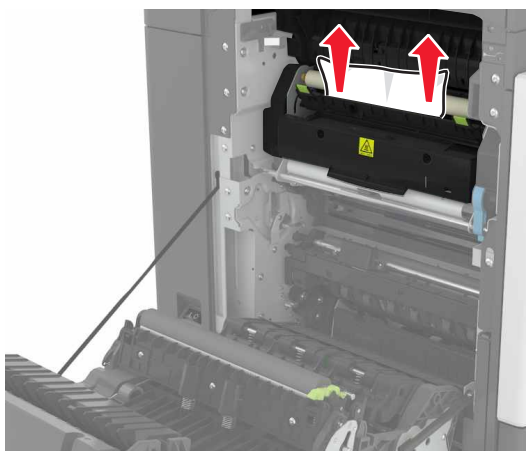

5 Κλείστε τη θύρα Β.

Εμπλοκή χαρτιού στη μονάδα εκτύπωσης διπλής όψης

1 Ανοίξτε τη θύρα Β.

 **ΠΡΟΣΟΧΗ—ΖΕΣΤΗ ΕΠΙΦΑΝΕΙΑ:** Η θερμοκρασία στο εσωτερικό του εκτυπωτή μπορεί να είναι υψηλή. Για να ελαχιστοποιηθεί ο κίνδυνος τραυματισμού από τυχόν καυτά εξαρτήματα, αφήστε την επιφάνεια να κρυώσει πριν να την ακουμπήσετε.

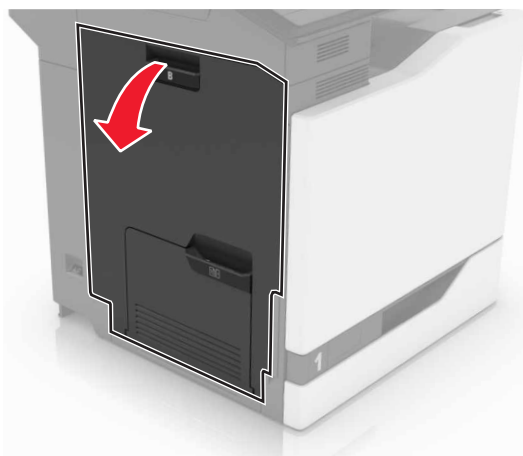

2 Αφαιρέστε το χαρτί που έχει εμπλακεί.

Σημ.: Βεβαιωθείτε ότι αφαιρέσατε όλα τα κομματάκια χαρτιού.

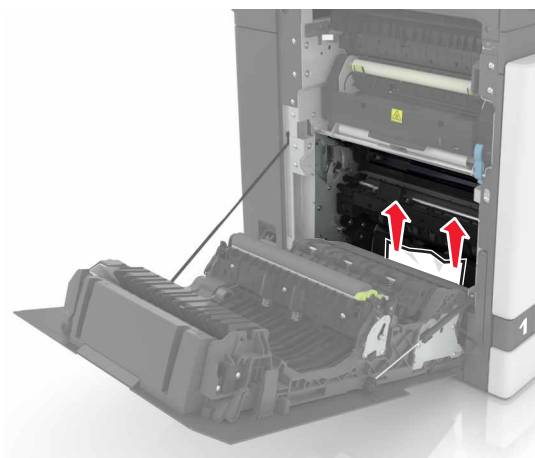

3 Ανοίξτε το κάλυμμα της μονάδας εκτύπωσης διπλής όψης.

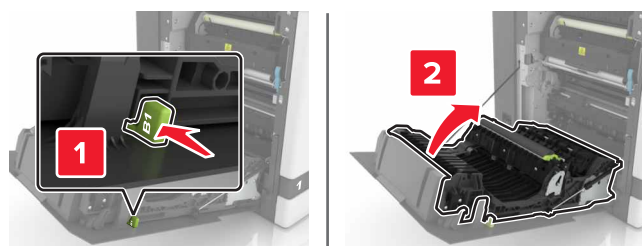

4 Αφαιρέστε το χαρτί που έχει εμπλακεί.

Σημ.: Βεβαιωθείτε ότι αφαιρέσατε όλα τα κομματάκια χαρτιού.

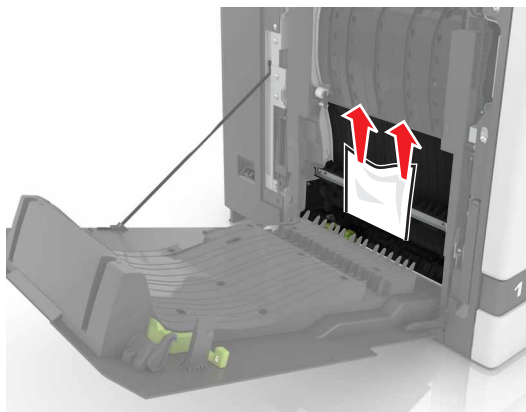

5 Κλείστε το κάλυμμα της μονάδας εκτύπωσης διπλής όψης και τη θύρα B.

Εμπλοκή χαρτιού στην υποδοχή μονάδας φινιρίσματος

1 Αφαιρέστε το χαρτί που έχει εμπλακεί.

Σημ.: Βεβαιωθείτε ότι αφαιρέσατε όλα τα κομματάκια χαρτιού.

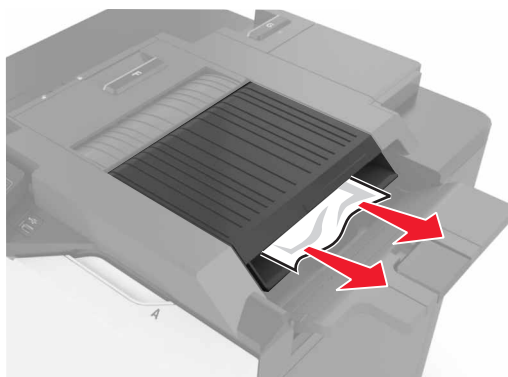

2 Ανοίξτε τη θύρα F.

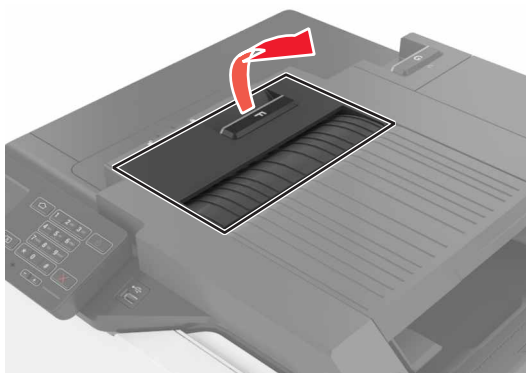

3 Αφαιρέστε το χαρτί που έχει εμπλακεί.

Σημ.: Βεβαιωθείτε ότι αφαιρέσατε όλα τα κομματάκια χαρτιού.

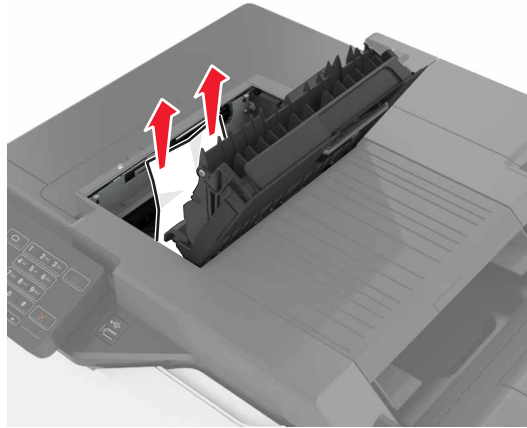

4 Κλείστε τη θύρα F.

εμπλοκή στη συρραφή στη θύρα G

1 Άνοιγμα θύρας G.

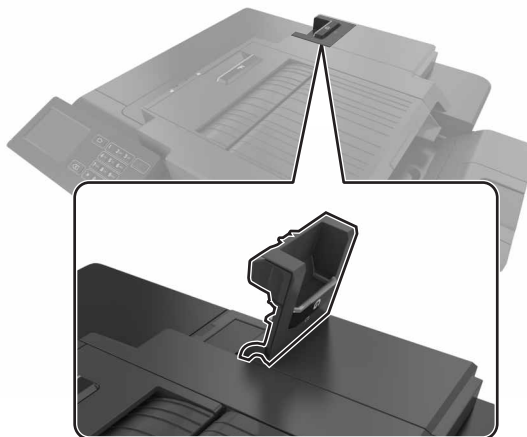

2 Τραβήξτε προς τα έξω το μηχανισμό συγκράτησης κασέτας συρραφής.

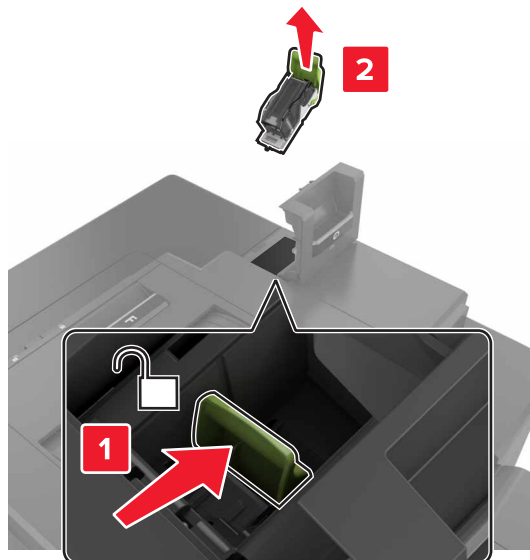

3 Ανοίξτε το προστατευτικό εξάρτημα του συστήματος συρραφής και, στη συνέχεια, αφαιρέστε τους χαλαρούς συνδετήρες.

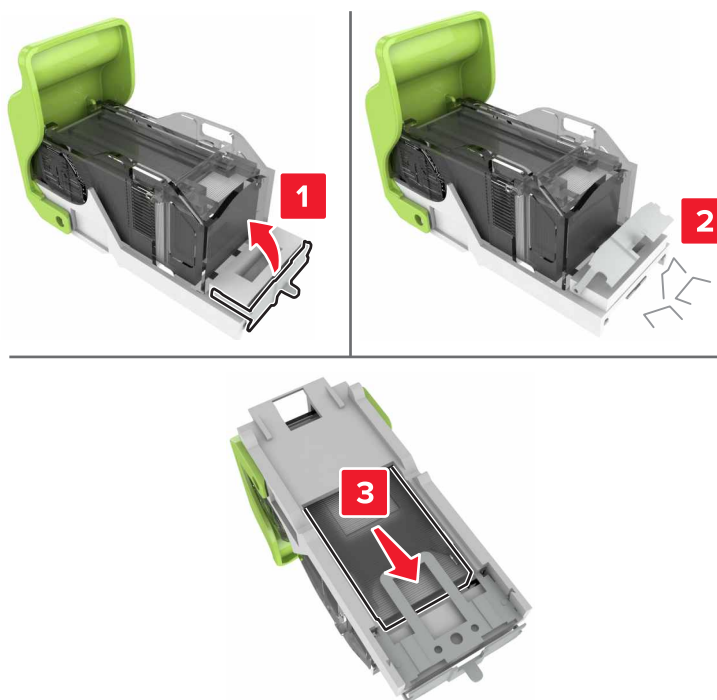

Σημ.: Μην τοποθετείτε τους συνδετήρες που έχουν βγει από την κασέτα.

4 Κλείστε το προστατευτικό εξάρτημα του συστήματος συρραφής.



5 Τοποθετήστε το μηχανισμό συγκράτησης της κασέτας συρραφής.

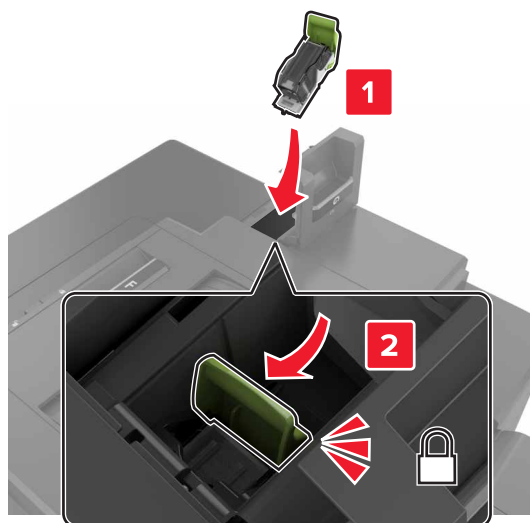

6 Κλείστε τη θύρα G.

Αντιμετώπιση προβλημάτων

Προβλήματα σύνδεσης δικτύου

Δεν είναι δυνατό το άνοιγμα του Embedded Web Server

Ενέργεια	Ναι	Όχι
<p>Βήμα 1 Ελέγξτε αν χρησιμοποιείτε ένα υποστηριζόμενο πρόγραμμα περιήγησης:</p> <ul style="list-style-type: none"> • Internet Explorer®, έκδοση 9 ή νεότερη • Safari, έκδοση 8.0.3 ή νεότερη • Google Chrome™ • Mozilla Firefox <p>Υποστηρίζεται το πρόγραμμα περιήγησης που διαθέτετε;</p>	Μεταβείτε στο βήμα 2.	Εγκαταστήστε ένα υποστηριζόμενο πρόγραμμα περιήγησης.
<p>Βήμα 2 Βεβαιωθείτε ότι η διεύθυνση IP του εκτυπωτή είναι σωστή. Δείτε τη διεύθυνση IP του εκτυπωτή:</p> <ul style="list-style-type: none"> • Από την αρχική οθόνη • Από την ενότητα TCP/IP του μενού Δίκτυο/θύρες • Εκτυπώνοντας μια σελίδα ρύθμισης δικτύου ή μια σελίδα ρυθμίσεων μενού και εντοπίζοντας την ενότητα TCP/IP <p>Σημ.: Η διεύθυνση IP εμφανίζεται ως τέσσερα σύνολα αριθμών που χωρίζονται από τελείες, όπως 123.123.123.123.</p> <p>Είναι σωστή η διεύθυνση IP του εκτυπωτή;</p>	Μεταβείτε στο βήμα 3.	Πληκτρολογήστε τη σωστή διεύθυνση IP του εκτυπωτή στο πεδίο διεύθυνσης.
<p>Βήμα 3 Ελέγξτε αν ο εκτυπωτής είναι ενεργοποιημένος.</p> <p>Είναι ενεργοποιημένος ο εκτυπωτής;</p>	Μεταβείτε στο βήμα 4.	Ενεργοποιήστε τον εκτυπωτή.
<p>Βήμα 4 Ελέγξτε αν η σύνδεση δικτύου λειτουργεί.</p> <p>Λειτουργεί η σύνδεση δικτύου;</p>	Μεταβείτε στο βήμα 5.	Επικοινωνήστε με το διαχειριστή.
<p>Βήμα 5 Βεβαιωθείτε ότι οι συνδέσεις των καλωδίων με τον εκτυπωτή και το διακομιστή εκτυπώσεων είναι ασφαλείς. Για περισσότερες πληροφορίες, ανατρέξτε στην τεκμηρίωση εγκατάστασης που συνοδεύει τον εκτυπωτή.</p> <p>Είναι οι συνδέσεις καλωδίων ασφαλείς;</p>	Μεταβείτε στο βήμα 6.	Ασφαλίστε τις συνδέσεις των καλωδίων.

Ενέργεια	Ναι	Όχι
Βήμα 6 Ελέγξτε αν οι διακομιστές μεσολάβησης είναι απενεργοποιημένοι. Είναι απενεργοποιημένοι οι διακομιστές μεσολάβησης ιστού;	Μεταβείτε στο βήμα 7.	Επικοινωνήστε με το διαχειριστή.
Βήμα 7 Ανοίξτε τον Embedded Web Server. Άνοιξε ο Embedded Web Server;	Το πρόβλημα επιλύθηκε.	Επικοινωνήστε με την υποστήριξη πελατών .

Αδυναμία ανάγνωσης μονάδας flash

Ενέργεια	Ναι	Όχι
Βήμα 1 Ελέγξτε αν η μονάδα flash είναι τοποθετημένη στην μπροστινή θύρα USB. Σημ.: Η μονάδα flash δεν θα λειτουργεί αν τοποθετηθεί στην πίσω θύρα USB. Είναι η μονάδα flash τοποθετημένη στην μπροστινή θύρα USB;	Μεταβείτε στο βήμα 2.	Το πρόβλημα επιλύθηκε.
Βήμα 2 Βεβαιωθείτε ότι η μονάδα flash υποστηρίζεται. Για περισσότερες πληροφορίες, ανατρέξτε στην ενότητα " Υποστηριζόμενες μονάδες flash και τύποι αρχείων " στη σελίδα 33 . Εξακολουθεί να εμφανίζεται το μήνυμα σφάλματος;	Μεταβείτε στο βήμα 3.	Το πρόβλημα επιλύθηκε.
Βήμα 3 Ελέγξτε μήπως είναι απενεργοποιημένη η εμπρός θύρα USB. Για περισσότερες πληροφορίες, δείτε " Ενεργοποίηση της θύρας USB " στη σελίδα 89 . Εξακολουθεί να εμφανίζεται το μήνυμα σφάλματος;	Επικοινωνήστε με την τεχνική υποστήριξη .	Το πρόβλημα επιλύθηκε.

Ενεργοποίηση της θύρας USB

Στην αρχική οθόνη, πατήστε **Ρυθμίσεις > Δίκτυο/Θύρες > USB > Ενεργοποίηση θύρας USB**.

Έλεγχος της συνδεσιμότητας του εκτυπωτή

- 1 Στην αρχική οθόνη, πατήστε **Ρυθμίσεις > Αναφορές > Δίκτυο > Σελίδα ρύθμισης δικτύου**.
- 2 Ελέγξτε την πρώτη ενότητα της σελίδας ρύθμισης δικτύου και επιβεβαιώστε ότι η κατάσταση είναι "σε σύνδεση".

Αν η κατάσταση είναι "εκτός σύνδεσης", το τοπικό δίκτυο LAN μπορεί να είναι ανενεργό ή το καλώδιο δικτύου μπορεί να μην είναι συνδεδεμένο ή να μην λειτουργεί σωστά. Επικοινωνήστε με τον διαχειριστή του δικτύου για βοήθεια.

Προβλήματα πρόσθετων εξαρτημάτων υλικού

Δεν είναι δυνατός ο εντοπισμός εσωτερικού πρόσθετου εξαρτήματος

Ενέργεια	Ναι	Όχι
<p>Βήμα 1 Απενεργοποιήστε τον εκτυπωτή, περιμένετε περίπου 10 δευτερόλεπτα και ενεργοποιήστε τον ξανά.</p> <p>Το εσωτερικό πρόσθετο εξάρτημα λειτουργεί σωστά;</p>	Το πρόβλημα επιλύθηκε.	Μεταβείτε στο βήμα 2.
<p>Βήμα 2 Εκτυπώστε μια σελίδα ρυθμίσεων μενού και ελέγξτε αν το εσωτερικό πρόσθετο εξάρτημα εμφανίζεται στη λίστα Εγκατεστημένες λειτουργίες.</p> <p>Το εσωτερικό πρόσθετο εξάρτημα περιλαμβάνεται στη σελίδα ρυθμίσεων μενού;</p>	Μεταβείτε στο βήμα 4.	Μεταβείτε στο βήμα 3.
<p>Βήμα 3 Ελέγξτε εάν το εσωτερικό πρόσθετο εξάρτημα έχει εγκατασταθεί σωστά στην πλακέτα ελεγκτή.</p> <p>α Απενεργοποιήστε τον εκτυπωτή και αποσυνδέστε το καλώδιο παροχής ρεύματος από την πρίζα.</p> <p>β Βεβαιωθείτε ότι το εσωτερικό πρόσθετο εξάρτημα έχει εγκατασταθεί στην κατάλληλη υποδοχή σύνδεσης της πλακέτας του ελεγκτή.</p> <p>γ Συνδέστε το καλώδιο τροφοδοσίας στην πρίζα και ενεργοποιήστε τον εκτυπωτή.</p> <p> ΠΡΟΣΟΧΗ—ΚΙΝΔΥΝΟΣ ΤΡΑΥΜΑΤΙΣΜΟΥ: Για να αποφύγετε τον κίνδυνο πυρκαγιάς ή ηλεκτροπληξίας, συνδέστε το καλώδιο τροφοδοσίας σε μια σωστά γειωμένη πρίζα με κατάλληλη ονομαστική ισχύ που βρίσκεται κοντά στο προϊόν και στην οποία είναι εύκολη η πρόσβαση.</p> <p>Το εσωτερικό πρόσθετο εξάρτημα λειτουργεί σωστά;</p>	Το πρόβλημα επιλύθηκε.	Μεταβείτε στο βήμα 4.
<p>Βήμα 4 α Ελέγξτε αν το εσωτερικό πρόσθετο εξάρτημα είναι διαθέσιμο στο πρόγραμμα οδήγησης εκτύπωσης.</p> <p>Σημ.: Αν χρειάζεται, προσθέστε μη αυτόματα το εσωτερικό πρόσθετο εξάρτημα στο πρόγραμμα οδήγησης εκτύπωσης, ώστε να είναι διαθέσιμο για τις εργασίες εκτύπωσης. Για περισσότερες πληροφορίες, δείτε “Προσθήκη διαθέσιμων επιλογών στο πρόγραμμα οδήγησης εκτυπωτή” στη σελίδα 137.</p> <p>β Στείλτε πάλι την εργασία εκτύπωσης.</p> <p>Το εσωτερικό πρόσθετο εξάρτημα λειτουργεί σωστά;</p>	Το πρόβλημα επιλύθηκε.	Επικοινωνήστε με την Τεχνική Υποστήριξη .

Η Εσωτερική θύρα λύσεων δεν λειτουργεί σωστά

Ενέργεια	Ναι	Όχι
<p>Βήμα 1 Εκτυπώστε μια σελίδα ρυθμίσεων μενού και ελέγξτε αν η εσωτερική θύρα λύσεων (ISP) εμφανίζεται στη λίστα Εγκατεστημένες λειτουργίες.</p> <p>Εμφανίζεται η ISP στη λίστα "Εγκατεστημένες λειτουργίες";</p>	Μεταβείτε στο βήμα 3.	Μεταβείτε στο βήμα 2.
<p>Βήμα 2 Αφαιρέστε και τοποθετήστε ξανά την ISP. Για περισσότερες πληροφορίες, δείτε "Εγκατάσταση μιας εσωτερικής θύρας λύσεων" στη σελίδα 126.</p> <p>Σημ.: Χρησιμοποιήστε μια υποστηριζόμενη ISP.</p> <p>Λειτουργεί σωστά η ISP;</p>	Το πρόβλημα επιλύθηκε.	Μεταβείτε στο βήμα 3.
<p>Βήμα 3 Ελέγξτε το καλώδιο και τη σύνδεση της ISP.</p> <p>α Χρησιμοποιήστε το σωστό καλώδιο και βεβαιωθείτε ότι έχει συνδεθεί καλά στην ISP.</p> <p>β Ελέγξτε εάν το καλώδιο διασύνδεσης της λύσης ISP έχει συνδεθεί σωστά στον υποδοχέα της πλακέτας ελεγκτή.</p> <p>Λειτουργεί σωστά η ISP;</p>	Το πρόβλημα επιλύθηκε.	Επικοινωνήστε με την Τεχνική Υποστήριξη .

Η κάρτα παράλληλης ή σειριακής διασύνδεσης δεν λειτουργεί σωστά

Ενέργεια	Ναι	Όχι
<p>Βήμα 1 Εκτυπώστε μια σελίδα ρυθμίσεων μενού και ελέγξτε αν η κάρτα παράλληλης ή σειριακής διασύνδεσης εμφανίζεται στη λίστα Εγκατεστημένες λειτουργίες.</p> <p>Περιλαμβάνεται η κάρτα παράλληλης ή σειριακής διασύνδεσης στη λίστα Εγκατεστημένες λειτουργίες;</p>	Μεταβείτε στο βήμα 3.	Μεταβείτε στο βήμα 2.
<p>Βήμα 2 Αφαιρέστε και τοποθετήστε ξανά την κάρτα παράλληλης ή σειριακής διασύνδεσης.</p> <p>Για περισσότερες πληροφορίες, δείτε "Εγκατάσταση μιας εσωτερικής θύρας λύσεων" στη σελίδα 126.</p> <p>Λειτουργεί σωστά η κάρτα παράλληλης ή σειριακής διασύνδεσης;</p>	Το πρόβλημα επιλύθηκε.	Μεταβείτε στο βήμα 3.
<p>Βήμα 3 Ελέγξτε τη σύνδεση μεταξύ του καλωδίου και της κάρτας παράλληλης ή σειριακής διασύνδεσης.</p> <p>Λειτουργεί σωστά η κάρτα παράλληλης ή σειριακής διασύνδεσης;</p>	Το πρόβλημα επιλύθηκε.	Επικοινωνήστε με την Τεχνική Υποστήριξη .

Εντοπίστηκε ελαττωματική μνήμη flash

Εφαρμόστε μία ή περισσότερες από τις εξής λύσεις:

- Αντικαταστήστε την ελαττωματική μνήμη flash.
- Στον πίνακα ελέγχου του εκτυπωτή, επιλέξτε **Συνέχεια** για να αγνοήσετε το μήνυμα και να συνεχίσετε την εκτύπωση.
- Ακυρώστε την τρέχουσα εργασία εκτύπωσης.

Ανεπαρκής χώρος στη μνήμη flash για τους πόρους

Εφαρμόστε μία ή περισσότερες από τις εξής λύσεις:

- Στον πίνακα ελέγχου του εκτυπωτή, επιλέξτε **Συνέχεια** για να διαγραφεί το μήνυμα και να συνεχίσετε την εκτύπωση.
- Διαγράψτε γραμματοσειρές, μακροεντολές και άλλα δεδομένα που έχουν αποθηκευτεί στη μνήμη flash.
- Εγκαταστήστε μια μνήμη flash με μεγαλύτερη χωρητικότητα.

Σημ.: Οι γραμματοσειρές και οι μακροεντολές που κατεβάσατε, χωρίς να τις έχετε αποθηκεύσει στη μνήμη flash, διαγράφονται.

Εντοπίστηκε μη μορφοποιημένη μνήμη flash

Εφαρμόστε μία ή περισσότερες από τις εξής λύσεις:

- Στον πίνακα ελέγχου, επιλέξτε **Συνέχεια** για να διακοπεί η ανασυγκρότηση και να συνεχίσετε την εκτύπωση.
- Διαμορφώστε τη μνήμη flash.

Σημ.: Αν το μήνυμα σφάλματος παραμένει, μπορεί να είναι ελαττωματική η μνήμη flash και να πρέπει να αντικατασταθεί.

Προβλήματα με αναλώσιμα

Αντικαταστήστε την κασέτα, ασυμφωνία περιοχής εκτυπωτή

Για να επιλύσετε αυτό το πρόβλημα, αγοράστε μια κασέτα που η περιοχή της να ταιριάζει με την περιοχή του εκτυπωτή ή μια κασέτα που να μπορεί να χρησιμοποιηθεί σε όλο τον κόσμο.

- Ο πρώτος αριθμός στο μήνυμα μετά το 42 αντιστοιχεί στην περιοχή του εκτυπωτή.
- Ο δεύτερος αριθμός στο μήνυμα μετά το 42 αντιστοιχεί στην περιοχή της κασέτας.

Περιοχές εκτυπωτή και κασέτας τόνερ

Περιοχή	Αριθμητικός κωδικός
Για όλο τον κόσμο ή για μη συγκεκριμένη περιοχή	0
Βόρεια Αμερική (Ηνωμένες Πολιτείες, Καναδάς)	1
Ευρωπαϊκός Οικονομικός Χώρος, Δυτική Ευρώπη, Σκανδιναβικές χώρες, Ελβετία	2

Περιοχή	Αριθμητικός κωδικός
Ασία Ειρηνικού	3
Λατινική Αμερική	4
Υπόλοιπη Ευρώπη, Μέση Ανατολή, Αφρική	5
Αυστραλία, Νέα Ζηλανδία	6
Μη έγκυρη περιοχή	9

Σημ.: Για να βρείτε τις ρυθμίσεις περιοχής του εκτυπωτή και της κασέτας τόνερ, εκτυπώστε τις δοκιμαστικές σελίδες ποιότητας εκτύπωσης. Από τον πίνακα ελέγχου, μεταβείτε στις επιλογές: **Ρυθμίσεις > Αντιμετώπιση προβλημάτων > Δοκιμαστικές σελίδες ποιότητας εκτύπωσης.**

Αναλώσιμο εκτός Lexmark

Ο εκτυπωτής εντόπισε ένα αναλώσιμο ή εξάρτημα στον εκτυπωτή, το οποίο προέρχεται από τρίτο κατασκευαστή.

Ο εκτυπωτής Lexmark έχει σχεδιαστεί για να λειτουργεί καλύτερα με αυθεντικά αναλώσιμα και εξαρτήματα της Lexmark. Η χρήση εξαρτημάτων ή ανταλλακτικών τρίτων μπορεί να επηρεάσει την απόδοση, την αξιοπιστία, τη διάρκεια ζωής, καθώς και τα εξαρτήματα της μονάδας απεικόνισης του εκτυπωτή.

Όλες οι ενδείξεις διάρκειας ζωής έχουν σχεδιαστεί για να λειτουργούν με αναλώσιμα και εξαρτήματα της Lexmark. Η χρήση αναλώσιμων και εξαρτημάτων τρίτων μπορεί να έχει μη αναμενόμενα αποτελέσματα. Η χρήση ενός εξαρτήματος της μονάδας απεικόνισης μετά το τέλος της διάρκειας ζωής του μπορεί να καταστρέψει τον εκτυπωτή Lexmark ή άλλα σχετικά εξαρτήματα.

Προειδοποίηση—Πιθανή βλάβη: Η χρήση αναλώσιμων ή εξαρτημάτων τρίτων μπορεί να επηρεάσει την κάλυψη που παρέχει η εγγύηση. Η εγγύηση δεν καλύπτει τις καταστροφές που προκαλούνται από τη χρήση αναλώσιμων ή εξαρτημάτων τρίτων.

Στον πίνακα ελέγχου, πατήστε ταυτόχρονα τα **X** και **#** για 15 δευτερόλεπτα, προκειμένου να αποδεχτείτε όλους τους παραπάνω κινδύνους και να χρησιμοποιήσετε μη αυθεντικά αναλώσιμα ή εξαρτήματα στον εκτυπωτή.

Εάν δεν θέλετε να αποδεχτείτε αυτούς τους κινδύνους, αφαιρέστε το αναλώσιμο ή το εξάρτημα τρίτου από τον εκτυπωτή και τοποθετήστε ένα αυθεντικό αναλώσιμο ή εξάρτημα της Lexmark. Για περισσότερες πληροφορίες, δείτε [“Χρησιμοποιείτε μόνο γνήσια αναλώσιμα και εξαρτήματα της Lexmark.” στη σελίδα 43.](#)

Αν ο εκτυπωτής δεν εκτυπώσει αφού πατήσετε ταυτόχρονα τα **X** και **#** για 15 δευτερόλεπτα, θα πρέπει να επαναφέρετε τον μετρητή χρήσης αναλώσιμων.

- 1 Από τον πίνακα ελέγχου, μεταβείτε στις επιλογές:
Ρυθμίσεις > Συσκευή > Συντήρηση > Μενού διαμόρφωσης > Χρήση και μετρητές αναλώσιμων
- 2 Επιλέξτε το εξάρτημα ή το αναλώσιμο που θέλετε να επαναφέρετε και επιλέξτε **Έναρξη**.
- 3 Διαβάστε το προειδοποιητικό μήνυμα και επιλέξτε **Συνέχεια**.
- 4 Πατήστε ταυτόχρονα τα **X** και **#** για 15 δευτερόλεπτα για να εξαφανιστεί το μήνυμα.

Σημ.: Αν δεν μπορείτε να επαναφέρετε τους μετρητές χρήσης αναλώσιμων, επιστρέψτε το εξάρτημα στο κατάστημα από όπου το αγοράσατε.

Προβλήματα τροφοδοσίας χαρτιού

Ο φάκελος σφραγίζεται κατά την εκτύπωση

Ενέργεια	Ναι	Όχι
<p>1 Χρησιμοποιήστε φακέλους που έχουν αποθηκευτεί σε ξηρό περιβάλλον.</p> <p>Σημ.: Αν εκτυπώνετε σε φακέλους με μεγάλη περιεκτικότητα σε υγρασία, ενδέχεται να σφραγιστούν κατά την εκτύπωση.</p> <p>2 Στείλτε πάλι την εργασία εκτύπωσης.</p> <p>Σφραγίζεται ο φάκελος κατά την εκτύπωση;</p>	Επικοινωνήστε με την υποστήριξη πελατών .	Το πρόβλημα επιλύθηκε.

Η εκτύπωση με σελιδοποίηση δεν λειτουργεί

Ενέργεια	Ναι	Όχι
<p>Βήμα 1</p> <p>α Στην αρχική οθόνη, πατήστε Ρυθμίσεις > Εκτύπωση > Διάταξη > Σελιδοποίηση.</p> <p>β Ορίστε την επιλογή Σελιδοποίηση σε Ενεργή.</p> <p>γ Εκτυπώστε το έγγραφο.</p> <p>Σελιδοποιήθηκαν σωστά οι σελίδες;</p>	Το πρόβλημα επιλύθηκε.	Μεταβείτε στο βήμα 2.
<p>Βήμα 2</p> <p>α Ανοίξτε το παράθυρο διαλόγου "Εκτύπωση" στο έγγραφο που προσπαθείτε να εκτυπώσετε και επιλέξτε "Σελιδοποίηση".</p> <p>β Εκτυπώστε το έγγραφο.</p> <p>Σελιδοποιήθηκαν σωστά οι σελίδες;</p>	Το πρόβλημα επιλύθηκε.	Μεταβείτε στο βήμα 3.
<p>Βήμα 3</p> <p>α Μειώστε τον αριθμό των σελίδων προς εκτύπωση.</p> <p>β Εκτυπώστε το έγγραφο.</p> <p>Σελιδοποιήθηκαν σωστά οι σελίδες;</p>	Το πρόβλημα επιλύθηκε.	Επικοινωνήστε με την τεχνική υποστήριξη .

Κύρτωση χαρτιού

Ενέργεια	Ναι	Όχι
<p>Βήμα 1 Μετακινήστε τους οδηγούς χαρτιού της θήκης στη σωστή θέση ανάλογα με το τοποθετημένο χαρτί.</p> <p>Το χαρτί παραμένει κυρτωμένο;</p>	Μεταβείτε στο βήμα 2.	Το πρόβλημα επιλύθηκε.
<p>Βήμα 2 α Ανάλογα με το λειτουργικό σύστημα που χρησιμοποιείτε, ορίστε τον τύπο και το βάρος του χαρτιού από τις Προτιμήσεις εκτύπωσης ή από το παράθυρο διαλόγου Εκτύπωση.</p> <p>Σημειώσεις:</p> <ul style="list-style-type: none"> • Βεβαιωθείτε ότι οι ρυθμίσεις αντιστοιχούν στο χαρτί που έχει τοποθετηθεί στη θήκη. • Επίσης, μπορείτε να αλλάξετε τις ρυθμίσεις στον πίνακα ελέγχου του εκτυπωτή. <p>β Στείλτε πάλι την εργασία εκτύπωσης.</p> <p>Το χαρτί παραμένει κυρτωμένο;</p>	Μεταβείτε στο βήμα 3.	Το πρόβλημα επιλύθηκε.
<p>Βήμα 3 α Αφαιρέστε το χαρτί από τη θήκη και, στη συνέχεια, γυρίστε το από την άλλη πλευρά.</p> <p>β Στείλτε πάλι την εργασία εκτύπωσης.</p> <p>Το χαρτί παραμένει κυρτωμένο;</p>	Μεταβείτε στο βήμα 4.	Το πρόβλημα επιλύθηκε.
<p>Βήμα 4 α Τοποθετήστε χαρτί από νέα συσκευασία.</p> <p>Σημ.: Το χαρτί έχει απορροφήσει υγρασία λόγω του εξαιρετικά υγρού περιβάλλοντος. Φυλάξτε το χαρτί στην αρχική του συσκευασία μέχρι να το χρησιμοποιήσετε.</p> <p>β Στείλτε πάλι την εργασία εκτύπωσης.</p> <p>Το χαρτί παραμένει κυρτωμένο;</p>	Επικοινωνήστε με την τεχνική υποστήριξη .	Το πρόβλημα επιλύθηκε.

Δεν λειτουργεί η σύνδεση θήκης

Ενέργεια	Ναι	Όχι
<p>Βήμα 1 α Ελέγξτε αν οι θήκες περιέχουν χαρτί ίδιου μεγέθους και τύπου. β Ελέγξτε αν είναι σωστά τοποθετημένοι οι οδηγοί χαρτιού. γ Εκτυπώστε το έγγραφο.</p> <p>Συνδέονται, τώρα, σωστά οι θήκες;</p>	Το πρόβλημα επιλύθηκε.	Μεταβείτε στο βήμα 2.

Ενέργεια	Ναι	Όχι
<p>Βήμα 2</p> <p>α Στη αρχική οθόνη, πατήστε Ρυθμίσεις > Χαρτί > Διαμόρφωση θήκης > Μέγεθος/τύπος χαρτιού.</p> <p>β Ρυθμίστε το μέγεθος και τον τύπο χαρτιού, έτσι ώστε να αντιστοιχούν στο χαρτί που έχει τοποθετηθεί στις συνδεδεμένες θήκες.</p> <p>γ Εκτυπώστε το έγγραφο.</p> <p>Συνδέονται, τώρα, σωστά οι θήκες;</p>	Το πρόβλημα επιλύθηκε.	Επικοινωνήστε με την τεχνική υποστήριξη .

Έλεγχος σύνδεσης θήκης

Εφαρμόστε μία ή περισσότερες από τις εξής λύσεις:

- Απενεργοποιήστε τον εκτυπωτή, περιμένετε περίπου 10 δευτερόλεπτα και ενεργοποιήστε τον ξανά.

Αν το σφάλμα ξαναπαρουσιαστεί:

- 1 Απενεργοποιήστε τον εκτυπωτή.
- 2 Αφαιρέστε το καλώδιο τροφοδοσίας από την πρίζα.
- 3 Αφαιρέστε τη θήκη που υποδεικνύεται.
- 4 Τοποθετήστε τη θήκη.
- 5 Συνδέστε ξανά το καλώδιο τροφοδοσίας στην πρίζα.



ΠΡΟΣΟΧΗ—ΚΙΝΔΥΝΟΣ ΤΡΑΥΜΑΤΙΣΜΟΥ: Για να αποφύγετε τον κίνδυνο πυρκαγιάς ή ηλεκτροπληξίας, συνδέστε το καλώδιο τροφοδοσίας σε μια σωστά γειωμένη πρίζα με κατάλληλη ονομαστική ισχύ, που βρίσκεται κοντά στο προϊόν και στην οποία είναι εύκολη η πρόσβαση.

- 6 Ενεργοποιήστε τον εκτυπωτή.

Αν το σφάλμα παρουσιαστεί ξανά:

- 1 Απενεργοποιήστε τον εκτυπωτή.
- 2 Αφαιρέστε το καλώδιο τροφοδοσίας από την πρίζα.
- 3 Αφαιρέστε τη θήκη που υποδεικνύεται.
- 4 Επικοινωνήστε με την υποστήριξη πελατών.

- Στον πίνακα ελέγχου, επιλέξτε **Συνέχεια** για να διαγραφεί το μήνυμα και να συνεχίσετε την εκτύπωση.

Συχνές εμπλοκές χαρτιού

Ενέργεια	Ναι	Όχι
<p>Βήμα 1</p> <p>α Τραβήξτε έξω τη θήκη.</p> <p>β Βεβαιωθείτε ότι το χαρτί είναι τοποθετημένο σωστά.</p> <p>Σημειώσεις:</p> <ul style="list-style-type: none"> • Βεβαιωθείτε ότι οι οδηγοί χαρτιού έχουν τοποθετηθεί σωστά. • Βεβαιωθείτε ότι το ύψος της στοίβας βρίσκεται κάτω από την ένδειξη μέγιστου γεμίσματος χαρτιού. • Βεβαιωθείτε ότι εκτυπώνετε στο συνιστώμενο μέγεθος και τύπο χαρτιού. <p>γ Τοποθετήστε τη θήκη.</p> <p>δ Εκτυπώστε το έγγραφο.</p> <p>Εξακολουθούν να συμβαίνουν εμπλοκές χαρτιού συχνά;</p>	Μεταβείτε στο βήμα 2.	Το πρόβλημα επιλύθηκε.
<p>Βήμα 2</p> <p>α Από το μενού "Χαρτί" στον πίνακα ελέγχου, ελέγξτε αν ο εκτυπωτής εντοπίζει το σωστό μέγεθος χαρτιού.</p> <p>β Στείλτε πάλι την εργασία εκτύπωσης.</p> <p>Εξακολουθούν να συμβαίνουν εμπλοκές χαρτιού συχνά;</p>	Μεταβείτε στο βήμα 3.	Το πρόβλημα επιλύθηκε.
<p>Βήμα 3</p> <p>α Τοποθετήστε χαρτί από νέα συσκευασία.</p> <p>β Εκτυπώστε το έγγραφο.</p> <p>Εξακολουθούν να συμβαίνουν εμπλοκές χαρτιού συχνά;</p>	Επικοινωνήστε με την τεχνική υποστήριξη .	Το πρόβλημα επιλύθηκε.

Δεν επανεκτυπώνονται οι σελίδες που παρουσίασαν εμπλοκή

Ενέργεια	Ναι	Όχι
<p>α Στην αρχική οθόνη, πατήστε Ρυθμίσεις > Συσκευή > Ειδοποιήσεις > Αποκατάσταση περιεχομένου εμπλοκής.</p> <p>β Επιλέξτε Ενεργοποίηση ή Αυτόματο.</p> <p>γ Εφαρμόστε τις αλλαγές.</p> <p>Έγινε επανεκτύπωση των μπλοκαρισμένων σελίδων;</p>	Το πρόβλημα επιλύθηκε.	Επικοινωνήστε με την τεχνική υποστήριξη .

Προβλήματα εκτύπωσης

Δεν εκτυπώνονται εμπιστευτικά και άλλα έγγραφα σε αναμονή

Ενέργεια	Ναι	Όχι
<p>Βήμα 1</p> <p>α Από τον πίνακα ελέγχου, ελέγξτε αν τα έγγραφα εμφανίζονται στη λίστα εργασιών σε αναμονή.</p> <p>Σημ.: Αν τα έγγραφα εμφανίζονται, εκτυπώστε τα έγγραφα με τις επιλογές Εκτύπωση και Αναμονή.</p> <p>β Εκτυπώστε τα έγγραφα.</p> <p>Εκτυπώνονται τα έγγραφα;</p>	<p>Το πρόβλημα επιλύθηκε.</p>	<p>Μεταβείτε στο βήμα 2.</p>
<p>Βήμα 2</p> <p>Η εργασία εκτύπωσης ενδέχεται να περιέχει σφάλμα διαμόρφωσης ή μη έγκυρα δεδομένα.</p> <ul style="list-style-type: none"> • Διαγράψτε την εργασία εκτύπωσης και αποστείλετέ την ξανά. • Για αρχεία PDF, δημιουργήστε ένα νέο αρχείο και, στη συνέχεια, εκτυπώστε τα έγγραφα. <p>Εκτυπώνονται τα έγγραφα;</p>	<p>Το πρόβλημα επιλύθηκε.</p>	<p>Μεταβείτε στο βήμα 3.</p>
<p>Βήμα 3</p> <p>Αν εκτυπώνετε από το Internet, ο εκτυπωτής ενδέχεται να διαβάζει τους τίτλους πολλών εργασιών ως διπλότυπα.</p> <p>Για χρήστες Windows</p> <p>α Ανοίξτε το παράθυρο διαλόγου Προτιμήσεις εκτύπωσης.</p> <p>β Από την ενότητα Εκτύπωση και Αναμονή, επιλέξτε Διατήρηση διπλότυπων εγγράφων.</p> <p>γ Καταχωρίστε ένα PIN.</p> <p>δ Στείλτε πάλι την εργασία εκτύπωσης.</p> <p>Για χρήστες Macintosh</p> <p>α Αποθηκεύστε και δώστε διαφορετικό όνομα σε κάθε εργασία.</p> <p>β Στείλτε την εργασία ξεχωριστά.</p> <p>Εκτυπώνονται τα έγγραφα;</p>	<p>Το πρόβλημα επιλύθηκε.</p>	<p>Μεταβείτε στο βήμα 4.</p>
<p>Βήμα 4</p> <p>α Διαγράψτε κάποιες εργασίες σε αναμονή για να αποδεσμεύσετε μνήμη στον εκτυπωτή.</p> <p>β Στείλτε πάλι την εργασία εκτύπωσης.</p> <p>Εκτυπώνονται τα έγγραφα;</p>	<p>Το πρόβλημα επιλύθηκε.</p>	<p>Μεταβείτε στο βήμα 5.</p>
<p>Βήμα 5</p> <p>α Προσθέστε μνήμη στον εκτυπωτή.</p> <p>β Στείλτε πάλι την εργασία εκτύπωσης.</p> <p>Εκτυπώνονται τα έγγραφα;</p>	<p>Το πρόβλημα επιλύθηκε.</p>	<p>Επικοινωνήστε με την υποστήριξη πελατών.</p>

Αργή εκτύπωση

Ενέργεια	Ναι	Όχι
<p>Βήμα 1</p> <p>α Βεβαιωθείτε ότι ο εκτυπωτής δεν βρίσκεται στη λειτουργία Eco-Mode ή στην αθόρυβη λειτουργία.</p> <p>β Εκτυπώστε το έγγραφο.</p> <p>Ο εκτυπωτής εκτυπώνει αργά;</p>	Μεταβείτε στο βήμα 2.	Το πρόβλημα επιλύθηκε.
<p>Βήμα 2</p> <p>α Ανάλογα με το λειτουργικό σύστημα που χρησιμοποιείτε, προσδιορίστε τον τύπο χαρτιού από τις Προτιμήσεις εκτύπωσης ή από το παράθυρο διαλόγου "Εκτύπωση".</p> <p>Σημειώσεις:</p> <ul style="list-style-type: none"> • Βεβαιωθείτε ότι η ρύθμιση αντιστοιχεί στο χαρτί που έχει τοποθετηθεί στη θήκη. • Μπορείτε, επίσης, να αλλάξετε τη ρύθμιση στον πίνακα ελέγχου του εκτυπωτή. <p>β Εκτυπώστε το έγγραφο.</p> <p>Ο εκτυπωτής εκτυπώνει αργά;</p>	Μεταβείτε στο βήμα 3.	Το πρόβλημα επιλύθηκε.
<p>Βήμα 3</p> <p>α Μειώστε τον αριθμό των σελίδων προς εκτύπωση.</p> <p>β Εκτυπώστε το έγγραφο.</p> <p>Ο εκτυπωτής εκτυπώνει αργά;</p>	Μεταβείτε στο βήμα 4.	Το πρόβλημα επιλύθηκε.
<p>Βήμα 4</p> <p>α Καταργήστε εργασίες σε αναμονή.</p> <p>β Εκτυπώστε το έγγραφο.</p> <p>Ο εκτυπωτής εκτυπώνει αργά;</p>	Μεταβείτε στο βήμα 5.	Το πρόβλημα επιλύθηκε.
<p>Βήμα 5</p> <p>α Συνδέστε καλά το καλώδιο του εκτυπωτή στον εκτυπωτή και τον υπολογιστή, το διακομιστή εκτύπωσης, το πρόσθετο εξάρτημα ή άλλη δικτυακή συσκευή.</p> <p>β Εκτυπώστε το έγγραφο.</p> <p>Ο εκτυπωτής εκτυπώνει αργά;</p>	Μεταβείτε στο βήμα 6.	Το πρόβλημα επιλύθηκε.
<p>Βήμα 6</p> <p>α Από το μενού "Ποιότητα" στον πίνακα ελέγχου, ορίστε την ανάλυση εκτύπωσης στην ένδειξη 4800CQ.</p> <p>β Εκτυπώστε το έγγραφο.</p> <p>Ο εκτυπωτής εκτυπώνει αργά;</p>	Μεταβείτε στο βήμα 7.	Το πρόβλημα επιλύθηκε.

Ενέργεια	Ναι	Όχι
<p>Βήμα 7</p> <p>α Βεβαιωθείτε ότι ο εκτυπωτής δεν υπερθερμαίνεται.</p> <p>Σημειώσεις:</p> <ul style="list-style-type: none"> • Στην περίπτωση μεγάλης εργασίας εκτύπωσης περιμένετε μέχρι η θερμοκρασία του εκτυπωτή να επανέλθει στο φυσιολογικό. • Τηρείτε τη συνιστώμενη θερμοκρασία περιβάλλοντος για τον εκτυπωτή. Για περισσότερες πληροφορίες, δείτε “Επιλογή θέσης για τον εκτυπωτή” στη σελίδα 9. <p>β Εκτυπώστε το έγγραφο.</p> <p>Ο εκτυπωτής εκτυπώνει αργά;</p>	Μεταβείτε στο βήμα 8.	Το πρόβλημα επιλύθηκε.
<p>Βήμα 8</p> <p>α Προσθέστε περισσότερη μνήμη στον εκτυπωτή.</p> <p>β Εκτυπώστε το έγγραφο.</p> <p>Ο εκτυπωτής εκτυπώνει αργά;</p>	Επικοινωνήστε με την τεχνική υποστήριξη .	Το πρόβλημα επιλύθηκε.

Οι εργασίες εκτύπωσης δεν εκτυπώνονται

Ενέργεια	Ναι	Όχι
<p>Βήμα 1</p> <p>α Από το έγγραφο που προσπαθείτε να εκτυπώσετε, ανοίξτε το παράθυρο διαλόγου Εκτύπωση και βεβαιωθείτε ότι έχετε επιλέξει τον σωστό εκτυπωτή.</p> <p>β Στείλτε πάλι την εργασία εκτύπωσης.</p> <p>Εκτυπώνεται το έγγραφο;</p>	Το πρόβλημα επιλύθηκε.	Μεταβείτε στο βήμα 2.
<p>Βήμα 2</p> <p>α Ελέγξτε αν ο εκτυπωτής είναι ενεργοποιημένος.</p> <p>β Επιλύστε τα μηνύματα σφάλματος που εμφανίζονται στην οθόνη.</p> <p>γ Στείλτε πάλι την εργασία εκτύπωσης.</p> <p>Εκτυπώνεται το έγγραφο;</p>	Το πρόβλημα επιλύθηκε.	Μεταβείτε στο βήμα 3.
<p>Βήμα 3</p> <p>α Ελέγξτε αν οι θύρες λειτουργούν και αν τα καλώδια έχουν συνδεθεί σωστά στον υπολογιστή και τον εκτυπωτή.</p> <p>Για περισσότερες πληροφορίες, ανατρέξτε στην τεκμηρίωση εγκατάστασης που συνοδεύει τον εκτυπωτή.</p> <p>β Στείλτε πάλι την εργασία εκτύπωσης.</p> <p>Εκτυπώνεται το έγγραφο;</p>	Το πρόβλημα επιλύθηκε.	Μεταβείτε στο βήμα 4.

Ενέργεια	Ναι	Όχι
<p>Βήμα 4</p> <p>α Απενεργοποιήστε τον εκτυπωτή, περιμένετε περίπου 10 δευτερόλεπτα και, στη συνέχεια, ενεργοποιήστε τον.</p> <p>β Στείλτε πάλι την εργασία εκτύπωσης.</p> <p>Εκτυπώνεται το έγγραφο;</p>	Το πρόβλημα επιλύθηκε.	Μεταβείτε στο βήμα 5.
<p>Βήμα 5</p> <p>α Καταργήστε και έπειτα εγκαταστήστε ξανά το λογισμικό του εκτυπωτή.</p> <p>Σημ.: Το λογισμικό του εκτυπωτή είναι διαθέσιμο στην τοποθεσία web http://support.lexmark.com.</p> <p>β Στείλτε πάλι την εργασία εκτύπωσης.</p> <p>Εκτυπώνεται το έγγραφο;</p>	Το πρόβλημα επιλύθηκε.	Επικοινωνήστε με την υποστήριξη πελατών .

Η ποιότητα εκτύπωσης είναι χαμηλή

Κενές ή λευκές σελίδες

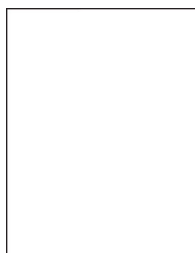

Σημ.: Προτού επιλύσετε το πρόβλημα, εκτυπώστε τις σελίδες δειγμάτων ποιότητας για να προσδιορίσετε το χρώμα που λείπει. Από την αρχική οθόνη, πατήστε **Ρυθμίσεις > Αντιμετώπιση προβλημάτων > Βασικές σελίδες ποιότητας εκτύπωσης**.

Ενέργεια	Ναι	Όχι
<p>Βήμα 1</p> <p>α Αφαιρέστε και επανατοποθετήστε τη μονάδα απεικόνισης ή το κιτ απεικόνισης.</p> <p>Προειδοποίηση—Πιθανή βλάβη: Μην εκθέτετε τη μονάδα απεικόνισης ή το κιτ απεικόνισης στο φως για περισσότερα από 10 λεπτά. Η εκτεταμένη έκθεση στο φως μπορεί να προκαλέσει προβλήματα στην ποιότητα εκτύπωσης.</p> <p>Προειδοποίηση—Πιθανή βλάβη: Για να αποφύγετε ζημιές, μην αγγίζετε το κάτω μέρος της μονάδας απεικόνισης ή του κιτ απεικόνισης.</p> <p>β Εκτύπωση εγγράφου.</p> <p>Εξακολουθεί ο εκτυπωτής να εκτυπώνει κενές ή λευκές σελίδες;</p>	Μεταβείτε στο βήμα 2.	Το πρόβλημα επιλύθηκε.

Ενέργεια	Ναι	Όχι
<p>Βήμα 2</p> <p>α Αντικαταστήστε τη μονάδα απεικόνισης ή το κιτ απεικόνισης. Προειδοποίηση—Πιθανή βλάβη: Μην εκθέτετε τη μονάδα απεικόνισης ή το κιτ απεικόνισης στο φως για περισσότερα από 10 λεπτά. Η εκτεταμένη έκθεση στο φως μπορεί να προκαλέσει προβλήματα στην ποιότητα εκτύπωσης. Προειδοποίηση—Πιθανή βλάβη: Για να αποφύγετε ζημιές, μην αγγίζετε το κάτω μέρος της μονάδας απεικόνισης ή του κιτ απεικόνισης.</p> <p>β Εκτύπωση εγγράφου.</p> <p>Εξακολουθεί ο εκτυπωτής να εκτυπώνει κενές ή λευκές σελίδες;</p>	<p>Επικοινωνήστε με την τεχνική υποστήριξη.</p>	<p>Το πρόβλημα επιλύθηκε.</p>

Σκοτεινή εκτύπωση

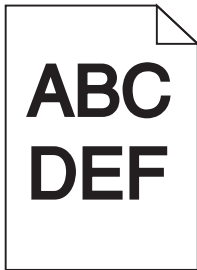

Ενέργεια	Ναι	Όχι
<p>Βήμα 1</p> <p>α Από το μενού Ποιότητα στον πίνακα ελέγχου, επιλέξτε Προσαρμογή χρώματος.</p> <p>β Στείλτε πάλι την εργασία εκτύπωσης.</p> <p>Η εκτύπωση είναι ακόμα πολύ σκουρόχρωμη;</p>	<p>Μεταβείτε στο βήμα 2.</p>	<p>Το πρόβλημα επιλύθηκε.</p>
<p>Βήμα 2</p> <p>α Ανάλογα με το λειτουργικό σύστημα που χρησιμοποιείτε, μειώστε τη σκουρότητα του τόνερ από τις Προτιμήσεις εκτύπωσης ή από το παράθυρο διαλόγου Εκτύπωση. Σημ.: Επίσης, μπορείτε να αλλάξετε τις ρυθμίσεις στον πίνακα ελέγχου του εκτυπωτή.</p> <p>β Στείλτε πάλι την εργασία εκτύπωσης.</p> <p>Η εκτύπωση είναι ακόμα πολύ σκουρόχρωμη;</p>	<p>Μεταβείτε στο βήμα 3.</p>	<p>Το πρόβλημα επιλύθηκε.</p>

Ενέργεια	Ναι	Όχι
<p>Βήμα 3</p> <p>α Ανάλογα με το λειτουργικό σύστημα που χρησιμοποιείτε, καθορίστε τον τύπο, την υφή και το βάρος του χαρτιού από τις Προτιμήσεις εκτύπωσης ή από το παράθυρο διαλόγου Εκτύπωση.</p> <p>Σημειώσεις:</p> <ul style="list-style-type: none"> • Βεβαιωθείτε ότι οι ρυθμίσεις αντιστοιχούν στο χαρτί που έχει τοποθετηθεί στη θήκη. • Επίσης, μπορείτε να αλλάξετε τις ρυθμίσεις στον πίνακα ελέγχου του εκτυπωτή. <p>β Στείλτε πάλι την εργασία εκτύπωσης.</p> <p>Η εκτύπωση είναι ακόμα πολύ σκουρόχρωμη;</p>	Μεταβείτε στο βήμα 4.	Το πρόβλημα επιλύθηκε.
<p>Βήμα 4</p> <p>Βεβαιωθείτε ότι το χαρτί δεν έχει ανάγλυφη επιφάνεια ή τραχύ φινίρισμα.</p> <p>Εκτυπώνετε σε ανάγλυφο ή σε τραχύ χαρτί;</p>	Αλλάξτε τις ρυθμίσεις υφής ώστε να αντιστοιχούν στο χαρτί στο οποίο εκτυπώνετε.	Μεταβείτε στο βήμα 5.
<p>Βήμα 5</p> <p>α Τοποθετήστε χαρτί από νέα συσκευασία.</p> <p>Σημ.: Το χαρτί έχει απορροφήσει υγρασία λόγω του εξαιρετικά υγρού περιβάλλοντος. Αποθηκεύστε το χαρτί στην αρχική του συσκευασία, μέχρι να το χρησιμοποιήσετε.</p> <p>β Στείλτε πάλι την εργασία εκτύπωσης.</p> <p>Η εκτύπωση είναι ακόμα πολύ σκουρόχρωμη;</p>	Μεταβείτε στο βήμα 6.	Το πρόβλημα επιλύθηκε.
<p>Βήμα 6</p> <p>Αντικαταστήστε τη μονάδα απεικόνισης ή το κιτ απεικόνισης και, στη συνέχεια, επαναλάβετε την εργασία εκτύπωσης.</p> <p>Η εκτύπωση είναι ακόμα πολύ σκουρόχρωμη;</p>	Επικοινωνήστε με την τεχνική υποστήριξη .	Το πρόβλημα επιλύθηκε.

Είδωλα εικόνων

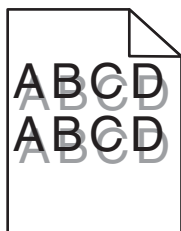

Ενέργεια	Ναι	Όχι
<p>Βήμα 1</p> <p>α Τοποθετήστε στη θήκη χαρτί σωστού τύπου και βάρους.</p> <p>β Στείλτε πάλι την εργασία εκτύπωσης.</p> <p>Εξακολουθούν να εμφανίζονται είδωλα εικόνων στις εκτυπώσεις;</p>	Μεταβείτε στο βήμα 2.	Το πρόβλημα επιλύθηκε.
<p>Βήμα 2</p> <p>α Ανάλογα με το λειτουργικό σύστημα που χρησιμοποιείτε, καθορίστε τον τύπο και το βάρος του χαρτιού από τις Προτιμήσεις εκτύπωσης ή από το παράθυρο διαλόγου Εκτύπωση.</p> <p>Σημειώσεις:</p> <ul style="list-style-type: none"> • Βεβαιωθείτε ότι οι ρυθμίσεις αντιστοιχούν στο χαρτί που έχει τοποθετηθεί στη θήκη. • Επίσης, μπορείτε να αλλάξετε τις ρυθμίσεις στον πίνακα ελέγχου του εκτυπωτή. <p>β Στείλτε πάλι την εργασία εκτύπωσης.</p> <p>Εξακολουθούν να εμφανίζονται είδωλα εικόνων στις εκτυπώσεις;</p>	Μεταβείτε στο βήμα 3.	Το πρόβλημα επιλύθηκε.
<p>Βήμα 3</p> <p>α Από το μενού Ποιότητα στον πίνακα ελέγχου, επιλέξτε Προσαρμογή χρώματος.</p> <p>β Στείλτε πάλι την εργασία εκτύπωσης.</p> <p>Εξακολουθούν να εμφανίζονται είδωλα εικόνων στις εκτυπώσεις;</p>	Επικοινωνήστε με την τεχνική υποστήριξη .	Το πρόβλημα επιλύθηκε.

Γκρι φόντο

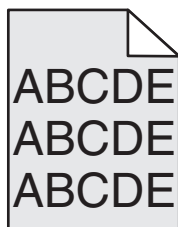

Ενέργεια	Ναι	Όχι
<p>Βήμα 1</p> <p>α Στην αρχική οθόνη, πατήστε Ρυθμίσεις > Εκτύπωση > Ποιότητα.</p> <p>β Προσαρμόστε τη ρύθμιση σκουρότητας του τόνερ.</p> <p>γ Εκτυπώστε το έγγραφο.</p> <p>Εξακολουθεί να εμφανίζεται το γκρι φόντο στις εκτυπώσεις;</p>	Μεταβείτε στο βήμα 2.	Το πρόβλημα επιλύθηκε.

Ενέργεια	Ναι	Όχι
<p>Βήμα 2</p> <p>α Από την αρχική οθόνη, πατήστε Ρυθμίσεις > Εκτύπωση > Ποιότητα > Σύνθετη απεικόνιση > Προσαρμογή χρωμάτων.</p> <p>β Ξεκινήστε τη διαδικασία.</p> <p>γ Εκτυπώστε το έγγραφο.</p> <p>Εξακολουθεί να εμφανίζεται το γκρι φόντο στις εκτυπώσεις;</p>	Μεταβείτε στο βήμα 3.	Το πρόβλημα επιλύθηκε.
<p>Βήμα 3</p> <p>α Αφαιρέστε και επανατοποθετήστε τη μονάδα απεικόνισης ή το kit απεικόνισης.</p> <p>Προειδοποίηση—Πιθανή βλάβη: Μην εκθέτετε τη μονάδα απεικόνισης ή το kit απεικόνισης στο φως για περισσότερα από 10 λεπτά. Η εκτεταμένη έκθεση στο φως μπορεί να προκαλέσει προβλήματα στην ποιότητα εκτύπωσης.</p> <p>Προειδοποίηση—Πιθανή βλάβη: Για να αποφύγετε ζημιές, μην αγγίζετε το κάτω μέρος της μονάδας απεικόνισης ή του kit απεικόνισης.</p> <p>β Εκτυπώστε το έγγραφο.</p> <p>Εξακολουθεί να εμφανίζεται το γκρι φόντο στις εκτυπώσεις;</p>	Επικοινωνήστε με την Τεχνική Υποστήριξη .	Το πρόβλημα επιλύθηκε.

Οριζόντιες σκούρες γραμμές

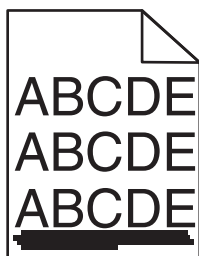

Σημ.: Αν εξακολουθούν να εμφανίζονται οριζόντιες σκούρες γραμμές στις εκτυπώσεις σας, ανατρέξτε στο θέμα "Επαναλαμβανόμενα ελαττώματα".

Ενέργεια	Ναι	Όχι
<p>Βήμα 1</p> <p>α Ανάλογα με το λειτουργικό σύστημα που χρησιμοποιείτε, προσδιορίστε τη θήκη ή τον τροφοδότη στις Προτιμήσεις εκτύπωσης ή στο παράθυρο διαλόγου Εκτύπωση.</p> <p>β Στείλτε πάλι την εργασία εκτύπωσης.</p> <p>Εξακολουθούν να εμφανίζονται οριζόντιες σκούρες γραμμές στις εκτυπώσεις;</p>	Μεταβείτε στο βήμα 2.	Το πρόβλημα επιλύθηκε.

Ενέργεια	Ναι	Όχι
<p>Βήμα 2</p> <p>α Ανάλογα με το λειτουργικό σύστημα που χρησιμοποιείτε, προσδιορίστε τον τύπο και το βάρος του χαρτιού στις Προτιμήσεις εκτύπωσης ή στο παράθυρο διαλόγου Εκτύπωση.</p> <p>Σημειώσεις:</p> <ul style="list-style-type: none"> • Βεβαιωθείτε ότι οι ρυθμίσεις αντιστοιχούν στο χαρτί που έχει τοποθετηθεί στη θήκη. • Επίσης, μπορείτε να αλλάξετε τις ρυθμίσεις στον πίνακα ελέγχου του εκτυπωτή. <p>β Στείλτε πάλι την εργασία εκτύπωσης.</p> <p>Εξακολουθούν να εμφανίζονται οριζόντιες σκούρες γραμμές στις εκτυπώσεις;</p>	Μεταβείτε στο βήμα 3.	Το πρόβλημα επιλύθηκε.
<p>Βήμα 3</p> <p>α Τοποθετήστε χαρτί από νέα συσκευασία.</p> <p>Σημ.: Το χαρτί έχει απορροφήσει υγρασία λόγω του εξαιρετικά υγρού περιβάλλοντος. Αποθηκεύστε το χαρτί στην αρχική του συσκευασία έως ότου το χρησιμοποιήσετε.</p> <p>β Στείλτε πάλι την εργασία εκτύπωσης.</p> <p>Εξακολουθούν να εμφανίζονται οριζόντιες σκούρες γραμμές στις εκτυπώσεις;</p>	Μεταβείτε στο βήμα 4.	Το πρόβλημα επιλύθηκε.
<p>Βήμα 4</p> <p>α Αφαιρέστε και επανατοποθετήστε τη μονάδα απεικόνισης ή το kit απεικόνισης.</p> <p>Προειδοποίηση—Πιθανή βλάβη: Μην εκθέτετε τη μονάδα απεικόνισης ή το kit απεικόνισης στο φως για περισσότερα από 10 λεπτά. Η εκτεταμένη έκθεση στο φως μπορεί να προκαλέσει προβλήματα στην ποιότητα εκτύπωσης.</p> <p>Προειδοποίηση—Πιθανή βλάβη: Για να αποφύγετε ζημιές, μην αγγίζετε το κάτω μέρος της μονάδας απεικόνισης ή του kit απεικόνισης.</p> <p>β Στείλτε πάλι την εργασία εκτύπωσης.</p> <p>Εξακολουθούν να εμφανίζονται οριζόντιες σκούρες γραμμές στις εκτυπώσεις;</p>	Μεταβείτε στο βήμα 5.	Το πρόβλημα επιλύθηκε.
<p>Βήμα 5</p> <p>Αντικαταστήστε τη μονάδα απεικόνισης ή το kit απεικόνισης και, στη συνέχεια, επαναλάβετε την εργασία εκτύπωσης.</p> <p>Εξακολουθούν να εμφανίζονται οριζόντιες σκούρες γραμμές στις εκτυπώσεις;</p>	Επικοινωνήστε με την Τεχνική Υποστήριξη .	Το πρόβλημα επιλύθηκε.

Οριζόντιες λευκές γραμμές

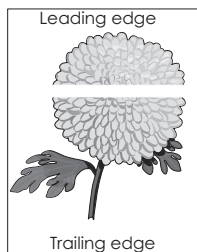

Σημ.: Αν εξακολουθούν να εμφανίζονται οριζόντιες σκούρες γραμμές στις εκτυπώσεις σας, ανατρέξτε στο θέμα "Επαναλαμβανόμενα ελαττώματα".

Ενέργεια	Ναι	Όχι
<p>Βήμα 1</p> <p>α Ανάλογα με το λειτουργικό σύστημα που χρησιμοποιείτε, καθορίστε τον τύπο και το βάρος του χαρτιού από τις Προτιμήσεις εκτύπωσης ή από το παράθυρο διαλόγου Εκτύπωση.</p> <p>Σημειώσεις:</p> <ul style="list-style-type: none"> • Βεβαιωθείτε ότι οι ρυθμίσεις αντιστοιχούν στο χαρτί που έχει τοποθετηθεί στη θήκη. • Επίσης, μπορείτε να αλλάξετε τις ρυθμίσεις στον πίνακα ελέγχου του εκτυπωτή. <p>β Στείλτε πάλι την εργασία εκτύπωσης.</p> <p>Εξακολουθούν να εμφανίζονται οριζόντιες λευκές γραμμές στις εκτυπώσεις;</p>	Μεταβείτε στο βήμα 2.	Το πρόβλημα επιλύθηκε.
<p>Βήμα 2</p> <p>α Τοποθετήστε τον συνιστώμενο τύπο χαρτιού στην καθορισμένη θήκη ή στον καθορισμένο τροφοδότη.</p> <p>β Στείλτε πάλι την εργασία εκτύπωσης.</p> <p>Εξακολουθούν να εμφανίζονται οριζόντιες λευκές γραμμές στις εκτυπώσεις;</p>	Μεταβείτε στο βήμα 3.	Το πρόβλημα επιλύθηκε.
<p>Βήμα 3</p> <p>α Αφαιρέστε και επανατοποθετήστε τη μονάδα απεικόνισης ή το κιτ απεικόνισης.</p> <p>Προειδοποίηση—Πιθανή βλάβη: Μην εκθέτετε τη μονάδα απεικόνισης ή το κιτ απεικόνισης στο φως για περισσότερα από 10 λεπτά. Η παρατεταμένη έκθεση στο φως μπορεί να προκαλέσει προβλήματα στην ποιότητα εκτύπωσης.</p> <p>Προειδοποίηση—Πιθανή βλάβη: Για να αποφύγετε ζημιές, μην αγγίζετε το κάτω μέρος της μονάδας απεικόνισης ή του κιτ απεικόνισης.</p> <p>β Στείλτε πάλι την εργασία εκτύπωσης.</p> <p>Εξακολουθούν να εμφανίζονται οριζόντιες λευκές γραμμές στις εκτυπώσεις;</p>	Μεταβείτε στο βήμα 4.	Το πρόβλημα επιλύθηκε.

Ενέργεια	Ναι	Όχι
<p>Βήμα 4 Αντικαταστήστε τη μονάδα απεικόνισης ή το κιτ απεικόνισης και, στη συνέχεια, επαναλάβετε την εργασία εκτύπωσης.</p> <p>Εξακολουθούν να εμφανίζονται οριζόντιες λευκές γραμμές στις εκτυπώσεις;</p>	Επικοινωνήστε με την τεχνική υποστήριξη .	Το πρόβλημα επιλύθηκε.

Εσφαλμένα περιθώρια

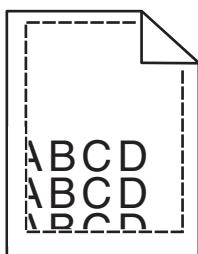

Ενέργεια	Ναι	Όχι
<p>Βήμα 1 α Πιέστε και σύρετε τους οδηγούς του χαρτιού στη σωστή θέση για το μέγεθος χαρτιού που τοποθετείτε. β Στείλτε πάλι την εργασία εκτύπωσης.</p> <p>Είναι σωστά τα περιθώρια;</p>	Το πρόβλημα επιλύθηκε.	Μεταβείτε στο βήμα 2.
<p>Βήμα 2 α Από το μενού "Χαρτί" στον πίνακα ελέγχου, ελέγξτε αν ο εκτυπωτής εντοπίζει το σωστό μέγεθος χαρτιού. β Στείλτε πάλι την εργασία εκτύπωσης.</p> <p>Είναι σωστά τα περιθώρια;</p>	Το πρόβλημα επιλύθηκε.	Μεταβείτε στο βήμα 3.
<p>Βήμα 3 α Ανάλογα με το λειτουργικό σύστημα που χρησιμοποιείτε, προσδιορίστε το μέγεθος χαρτιού από τις Προτιμήσεις εκτύπωσης ή από το παράθυρο διαλόγου Εκτύπωση.</p> <p>Σημειώσεις:</p> <ul style="list-style-type: none"> Βεβαιωθείτε ότι οι ρυθμίσεις αντιστοιχούν στο χαρτί που έχει τοποθετηθεί στη θήκη. Επίσης, μπορείτε να αλλάξετε τις ρυθμίσεις στον πίνακα ελέγχου του εκτυπωτή. <p>β Στείλτε πάλι την εργασία εκτύπωσης.</p> <p>Είναι σωστά τα περιθώρια;</p>	Το πρόβλημα επιλύθηκε.	Επικοινωνήστε με την τεχνική υποστήριξη .

Ακανόνιστοι ή ανομοιόμορφοι χαρακτήρες

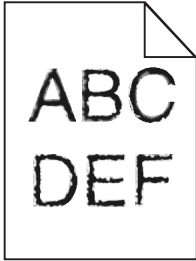

Ενέργεια	Ναι	Όχι
<p>α Ελέγξτε αν ο εκτυπωτής υποστηρίζει τις γραμματοσειρές που είναι εγκατεστημένες στον υπολογιστή σας.</p> <p>1 Στον πίνακα ελέγχου, πατήστε: Ρυθμίσεις > Αναφορές > Εκτύπωση > Γραμματοσειρές εκτύπωσης</p> <p>2 Επιλέξτε Γραμματοσειρές PCL ή Γραμματοσειρές PS.</p> <p>β Αν η γραμματοσειρά δεν υποστηρίζεται, εγκαταστήστε μια γραμματοσειρά που υποστηρίζεται. Για περισσότερες πληροφορίες, επικοινωνήστε με το διαχειριστή.</p> <p>γ Στείλτε πάλι την εργασία εκτύπωσης.</p> <p>Εξακολουθούν οι εκτυπώσεις να περιέχουν ακανόνιστους ή ανομοιόμορφους χαρακτήρες;</p>	<p>Επικοινωνήστε με την τεχνική υποστήριξη.</p>	<p>Το πρόβλημα επιλύθηκε.</p>

Φωτεινότητα εκτύπωσης

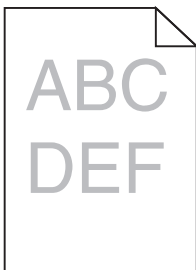

Ενέργεια	Ναι	Όχι
<p>Βήμα 1</p> <p>α Από το μενού Ποιότητα στον πίνακα ελέγχου, επιλέξτε Προσαρμογή χρώματος.</p> <p>β Στείλτε πάλι την εργασία εκτύπωσης.</p> <p>Η εκτύπωση είναι ακόμα πολύ ανοιχτόχρωμη;</p>	<p>Μεταβείτε στο βήμα 2.</p>	<p>Το πρόβλημα επιλύθηκε.</p>

Ενέργεια	Ναι	Όχι
<p>Βήμα 2</p> <p>α Ανάλογα με το λειτουργικό σύστημα που χρησιμοποιείτε, αυξήστε τη σκουρότητα του τόνερ από τις Προτιμήσεις εκτύπωσης ή από το παράθυρο διαλόγου Εκτύπωση.</p> <p>Σημ.: Επίσης, μπορείτε να αλλάξετε τις ρυθμίσεις στον πίνακα ελέγχου του εκτυπωτή.</p> <p>β Στείλτε πάλι την εργασία εκτύπωσης.</p> <p>Η εκτύπωση είναι ακόμα πολύ ανοιχτόχρωμη;</p>	Μεταβείτε στο βήμα 3.	Το πρόβλημα επιλύθηκε.
<p>Βήμα 3</p> <p>α Ανάλογα με το λειτουργικό σύστημα που χρησιμοποιείτε, καθορίστε τον τύπο, την υφή και το βάρος του χαρτιού από τις Προτιμήσεις εκτύπωσης ή από το παράθυρο διαλόγου Εκτύπωση.</p> <p>Σημειώσεις:</p> <ul style="list-style-type: none"> • Βεβαιωθείτε ότι οι ρυθμίσεις αντιστοιχούν στο χαρτί που έχει τοποθετηθεί στη θήκη. • Επίσης, μπορείτε να αλλάξετε τις ρυθμίσεις στον πίνακα ελέγχου του εκτυπωτή. <p>β Στείλτε πάλι την εργασία εκτύπωσης.</p> <p>Η εκτύπωση είναι ακόμα πολύ ανοιχτόχρωμη;</p>	Μεταβείτε στο βήμα 4.	Το πρόβλημα επιλύθηκε.
<p>Βήμα 4</p> <p>Βεβαιωθείτε ότι το χαρτί δεν έχει ανάγλυφη επιφάνεια ή τραχύ φινίρισμα.</p> <p>Εκτυπώνετε σε ανάγλυφο ή σε τραχύ χαρτί;</p>	Αλλάξτε τις ρυθμίσεις υφής ώστε να αντιστοιχούν στο χαρτί στο οποίο εκτυπώνετε.	Μεταβείτε στο βήμα 5.
<p>Βήμα 5</p> <p>α Τοποθετήστε χαρτί από νέα συσκευασία.</p> <p>Σημ.: Το χαρτί έχει απορροφήσει υγρασία λόγω του εξαιρετικά υγρού περιβάλλοντος. Αποθηκεύστε το χαρτί στην αρχική του συσκευασία, μέχρι να το χρησιμοποιήσετε.</p> <p>β Στείλτε πάλι την εργασία εκτύπωσης.</p> <p>Η εκτύπωση είναι ακόμα πολύ ανοιχτόχρωμη;</p>	Μεταβείτε στο βήμα 6.	Το πρόβλημα επιλύθηκε.
<p>Βήμα 6</p> <p>Αντικαταστήστε τη μονάδα απεικόνισης ή το kit απεικόνισης και, στη συνέχεια, επαναλάβετε την εργασία εκτύπωσης.</p> <p>Προειδοποίηση—Πιθανή βλάβη: Μην εκθέτετε τη μονάδα απεικόνισης ή το kit απεικόνισης στο φως για περισσότερα από 10 λεπτά. Η παρατεταμένη έκθεση στο φως μπορεί να προκαλέσει προβλήματα στην ποιότητα εκτύπωσης.</p> <p>Προειδοποίηση—Πιθανή βλάβη: Για να αποφύγετε ζημιές, μην αγγίζετε το κάτω μέρος της μονάδας απεικόνισης ή του kit απεικόνισης.</p> <p>Η εκτύπωση είναι ακόμα πολύ ανοιχτόχρωμη;</p>	Επικοινωνήστε με την τεχνική υποστήριξη .	Το πρόβλημα επιλύθηκε.

Διάστικτη εκτύπωση και κουκκίδες

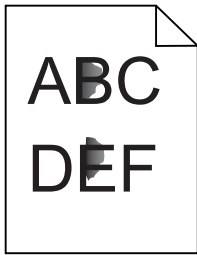

Ενέργεια	Ναι	Όχι
<p>Βήμα 1 Ελέγξτε εάν ο εκτυπωτής έχει μολυνθεί από διαρροή τόνερ.</p> <p>Υπάρχει διαρροή τόνερ στον εκτυπωτή;</p>	Μεταβείτε στο βήμα 2.	Επικοινωνήστε με την Τεχνική υποστήριξη .
<p>Βήμα 2</p> <p>α Από την αρχική οθόνη, πατήστε Ρυθμίσεις > Συσκευή > Προτιμήσεις.</p> <p>β Ελέγξτε αν οι ρυθμίσεις για τον τύπο και το μέγεθος του χαρτιού αντιστοιχούν με τον τύπο και το μέγεθος του χαρτιού στη θήκη.</p> <p>Αντιστοιχούν οι ρυθμίσεις;</p>	Μεταβείτε στο βήμα 4.	Μεταβείτε στο βήμα 3.
<p>Βήμα 3</p> <p>α Αλλάξτε το μέγεθος και τον τύπο χαρτιού στο μενού Χαρτί ή προσαρμόστε τις ρυθμίσεις μεγέθους χαρτιού στη θήκη.</p> <p>β Εκτυπώστε το έγγραφο.</p> <p>Εξακολουθεί να είναι διάστικτη η εκτύπωση;</p>	Μεταβείτε στο βήμα 4.	Το πρόβλημα επιλύθηκε.
<p>Βήμα 4</p> <p>α Αντικαταστήστε το ανάγλυφο ή τραχύ χαρτί που έχει τοποθετηθεί στη θήκη με απλό χαρτί.</p> <p>β Εκτυπώστε το έγγραφο.</p> <p>Εξακολουθεί να είναι διάστικτη η εκτύπωση;</p>	Μεταβείτε στο βήμα 5.	Το πρόβλημα επιλύθηκε.
<p>Βήμα 5</p> <p>α Αντικαταστήστε τη μονάδα απεικόνισης ή το κιτ απεικόνισης.</p> <p>Προειδοποίηση—Πιθανή βλάβη: Μην εκθέτετε τη μονάδα απεικόνισης ή το κιτ απεικόνισης στο φως για περισσότερα από 10 λεπτά. Η παρατεταμένη έκθεση στο φως μπορεί να προκαλέσει προβλήματα στην ποιότητα εκτύπωσης.</p> <p>Προειδοποίηση—Πιθανή βλάβη: Για να αποφύγετε ζημιές, μην αγγίζετε το κάτω μέρος της μονάδας απεικόνισης ή του κιτ απεικόνισης.</p> <p>β Εκτυπώστε το έγγραφο.</p> <p>Εξακολουθεί να είναι διάστικτη η εκτύπωση;</p>	Επικοινωνήστε με την Τεχνική υποστήριξη .	Το πρόβλημα επιλύθηκε.

Παραμορφωμένη ή λοξή εκτύπωση

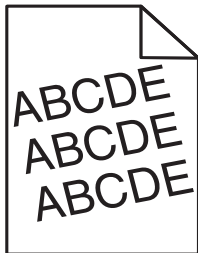

Ενέργεια	Ναι	Όχι
<p>Βήμα 1</p> <p>α Αφαιρέστε τη θήκη.</p> <p>β Αφαιρέστε το χαρτί και, στη συνέχεια, τοποθετήστε χαρτί από καινούργιο πακέτο.</p> <p>Σημ.: Το χαρτί έχει απορροφήσει υγρασία λόγω του εξαιρετικά υγρού περιβάλλοντος. Αποθηκεύστε το χαρτί στην αρχική του συσκευασία, μέχρι να το χρησιμοποιήσετε.</p> <p>γ Πιέστε και σύρετε τους οδηγούς του χαρτιού στη σωστή θέση για το μέγεθος χαρτιού που τοποθετείτε.</p> <p>δ Τοποθετήστε τη θήκη.</p> <p>ε Στείλτε πάλι την εργασία εκτύπωσης.</p> <p>Η εκτύπωση εξακολουθεί να είναι παραμορφωμένη ή λοξή;</p>	<p>Μεταβείτε στο βήμα 2.</p>	<p>Το πρόβλημα επιλύθηκε.</p>
<p>Βήμα 2</p> <p>α Ελέγξτε αν εκτυπώνετε σε υποστηριζόμενο χαρτί.</p> <p>β Στείλτε πάλι την εργασία εκτύπωσης.</p> <p>Η εκτύπωση εξακολουθεί να είναι παραμορφωμένη ή λοξή;</p>	<p>Επικοινωνήστε με την τεχνική υποστήριξη.</p>	<p>Το πρόβλημα επιλύθηκε.</p>

Επαναλαμβανόμενα ελαττώματα

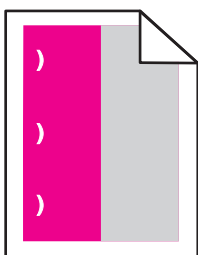

Σημ.: Προτού επιλύσετε το πρόβλημα, εκτυπώστε τον *Χάρακα συντήρησης ελαττωμάτων* από την ενότητα Αντιμετώπιση προβλημάτων του μενού ρυθμίσεων.

Ενέργεια	Ναι	Όχι
<p>Βήμα 1</p> <p>α Εκτυπώστε τις σελίδες δειγμάτων ποιότητας. Από την αρχική οθόνη, πατήστε Ρυθμίσεις > Αντιμετώπιση προβλημάτων > Βασικά δείγματα ποιότητας εκτύπωσης.</p> <p>β Διευκρινίστε τον αριθμό των χρωμάτων που έχουν ελαττώματα.</p> <p>Επηρεάζεται μόνο ένα χρώμα;</p>	Μεταβείτε στο βήμα 2.	Μεταβείτε στο βήμα 3.
<p>Βήμα 2</p> <p>α Χρησιμοποιώντας τον <i>Χάρακα συντήρησης ελαττωμάτων</i>, μετρήστε την απόσταση μεταξύ των επαναλαμβανόμενων ελαττωμάτων στη σελίδα του χρώματος που επηρεάζεται.</p> <p>β Αντικαταστήστε το αναλώσιμο που ταιριάζει με τη μέτρηση στη σελίδα του χρώματος που επηρεάζεται.</p> <p>Μονάδα φωτοαγωγού</p> <ul style="list-style-type: none"> • 125,70 mm (4,95 in.) • 35,40 mm (1,39 in.) <p>Μονάδα εμφάνισης 42 mm (1,65 in.)</p> <p>γ Εκτυπώστε τις σελίδες δειγμάτων ποιότητας.</p> <p>Εξακολουθούν να εμφανίζονται τα ελαττώματα;</p>	Σημειώστε την απόσταση και επικοινωνήστε με την τεχνική υποστήριξη ή τον αντιπρόσωπο σέρβις.	Το πρόβλημα επιλύθηκε.
<p>Βήμα 3</p> <p>α Χρησιμοποιώντας τον <i>Χάρακα συντήρησης ελαττωμάτων</i>, μετρήστε την απόσταση μεταξύ των επαναλαμβανόμενων ελαττωμάτων στη σελίδα του χρώματος που επηρεάζεται.</p> <p>β Αντικαταστήστε το αναλώσιμο που ταιριάζει με τη μέτρηση στη σελίδα του χρώματος που επηρεάζεται.</p> <p>Κύλινδρος μεταφοράς 78,50 mm (3,09 in.)</p> <p>Μονάδα μεταφοράς</p> <ul style="list-style-type: none"> • 47,10 mm (1,86 in.) • 90 mm (3,54 ") <p>Μονάδα τήξης</p> <ul style="list-style-type: none"> • 96,60 mm (3,80 in.) • 127,60 mm (5,02 in.) <p>γ Εκτυπώστε τις σελίδες δειγμάτων ποιότητας.</p> <p>Εξακολουθούν να εμφανίζονται τα ελαττώματα;</p>	Σημειώστε την απόσταση και επικοινωνήστε με την τεχνική υποστήριξη ή τον αντιπρόσωπο σέρβις.	Το πρόβλημα επιλύθηκε.

Εικόνες συμπαγούς ή μαύρου χρώματος



Ενέργεια	Ναι	Όχι
<p>Βήμα 1</p> <p>α Αφαιρέστε και επανατοποθετήστε τη μονάδα απεικόνισης ή το κιτ απεικόνισης.</p> <p>Προειδοποίηση—Πιθανή βλάβη: Μην εκθέτετε τη μονάδα απεικόνισης ή το κιτ απεικόνισης στο φως για περισσότερα από 10 λεπτά. Η εκτεταμένη έκθεση στο φως μπορεί να προκαλέσει προβλήματα στην ποιότητα εκτύπωσης.</p> <p>Προειδοποίηση—Πιθανή βλάβη: Για να αποφύγετε ζημιές, μην αγγίζετε το κάτω μέρος της μονάδας απεικόνισης ή του κιτ απεικόνισης.</p> <p>β Στείλτε πάλι την εργασία εκτύπωσης.</p> <p>Εξακολουθεί ο εκτυπωτής να εκτυπώνει εικόνες με συμπαγές ή μαύρο χρώμα;</p>	<p>Μεταβείτε στο βήμα 2.</p>	<p>Το πρόβλημα επιλύθηκε.</p>
<p>Βήμα 2</p> <p>Αντικαταστήστε τη μονάδα απεικόνισης ή το κιτ απεικόνισης και, στη συνέχεια, επαναλάβετε την εργασία εκτύπωσης.</p> <p>Εξακολουθεί ο εκτυπωτής να εκτυπώνει εικόνες με συμπαγές ή μαύρο χρώμα;</p>	<p>Επικοινωνήστε με την Τεχνική Υποστήριξη.</p>	<p>Το πρόβλημα επιλύθηκε.</p>

Υπάρχει κομμένο κείμενο ή εικόνες

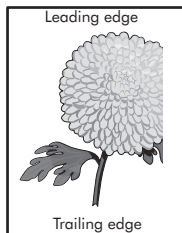
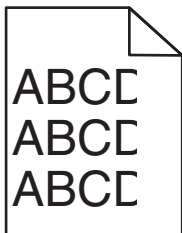

Ενέργεια	Ναι	Όχι
<p>Βήμα 1</p> <p>α Μετακινήστε τους οδηγούς χαρτιού της θήκης στη σωστή θέση για το τοποθετημένο χαρτί.</p> <p>β Στείλτε πάλι την εργασία εκτύπωσης.</p> <p>Εξακολουθεί να εμφανίζεται κομμένο κείμενο ή η εικόνα;</p>	<p>Μεταβείτε στο βήμα 2.</p>	<p>Το πρόβλημα επιλύθηκε.</p>

Ενέργεια	Ναι	Όχι
<p>Βήμα 2</p> <p>α Ανάλογα με το λειτουργικό σύστημα που χρησιμοποιείτε, προσδιορίστε το μέγεθος χαρτιού από τις Προτιμήσεις εκτύπωσης ή από το παράθυρο διαλόγου Εκτύπωση.</p> <p>Σημειώσεις:</p> <ul style="list-style-type: none"> • Βεβαιωθείτε ότι οι ρυθμίσεις αντιστοιχούν στο χαρτί που έχει τοποθετηθεί στη θήκη. • Επίσης, μπορείτε να αλλάξετε τις ρυθμίσεις στον πίνακα ελέγχου του εκτυπωτή. <p>β Στείλτε πάλι την εργασία εκτύπωσης.</p> <p>Εξακολουθεί να εμφανίζεται κομμένη η σελίδα ή η εικόνα;</p>	Μεταβείτε στο βήμα 3.	Το πρόβλημα επιλύθηκε.
<p>Βήμα 3</p> <p>α Αφαιρέστε και επανατοποθετήστε τη μονάδα απεικόνισης ή το κιτ απεικόνισης.</p> <p>Προειδοποίηση—Πιθανή βλάβη: Μην εκθέτετε τη μονάδα απεικόνισης ή το κιτ απεικόνισης στο φως για περισσότερα από 10 λεπτά. Η εκτεταμένη έκθεση στο φως μπορεί να προκαλέσει προβλήματα στην ποιότητα εκτύπωσης.</p> <p>Προειδοποίηση—Πιθανή βλάβη: Για να αποφύγετε ζημιές, μην αγγίζετε το κάτω μέρος της μονάδας απεικόνισης ή του κιτ απεικόνισης.</p> <p>β Στείλτε πάλι την εργασία εκτύπωσης.</p> <p>Εξακολουθεί να εμφανίζεται κομμένη η σελίδα ή η εικόνα;</p>	Επικοινωνήστε με την Τεχνική Υποστήριξη .	Το πρόβλημα επιλύθηκε.

Το τόνερ ξεθωριάζει εύκολα

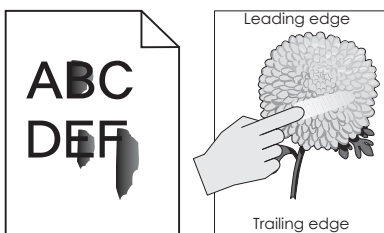

Ενέργεια	Ναι	Όχι
<p>1 Ανάλογα με το λειτουργικό σύστημα που χρησιμοποιείτε, ορίστε τον τύπο, την υφή και το βάρος του χαρτιού από τις Προτιμήσεις εκτύπωσης ή από το παράθυρο διαλόγου Εκτύπωση.</p> <p>Σημειώσεις:</p> <ul style="list-style-type: none"> • Βεβαιωθείτε ότι οι ρυθμίσεις αντιστοιχούν στο χαρτί που έχει τοποθετηθεί στη θήκη. • Επίσης, μπορείτε να αλλάξετε τις ρυθμίσεις στον πίνακα ελέγχου του εκτυπωτή. <p>2 Στείλτε πάλι την εργασία εκτύπωσης.</p> <p>Ξεβάφει το τόνερ εάν τρίψετε το χαρτί;</p>	Επικοινωνήστε με την Τεχνική Υποστήριξη .	Το πρόβλημα επιλύθηκε.

Ανομοιομορφη πυκνότητα εκτύπωσης

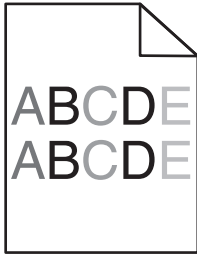

Ενέργεια	Ναι	Όχι
<p>Αντικαταστήστε τη μονάδα απεικόνισης ή το κιτ απεικόνισης και, στη συνέχεια, επαναλάβετε την εργασία εκτύπωσης.</p> <p>Προειδοποίηση—Πιθανή βλάβη: Μην εκθέτετε τη μονάδα απεικόνισης ή το κιτ απεικόνισης στο φως για περισσότερα από 10 λεπτά. Η παρατεταμένη έκθεση στο φως μπορεί να προκαλέσει προβλήματα στην ποιότητα εκτύπωσης.</p> <p>Προειδοποίηση—Πιθανή βλάβη: Για να αποφύγετε ζημιές, μην αγγίζετε το κάτω μέρος της μονάδας απεικόνισης ή του κιτ απεικόνισης.</p> <p>Η πυκνότητα εκτύπωσης είναι ανομοιομορφη;</p>	<p>Επικοινωνήστε με την υποστήριξη πελατών.</p>	<p>Το πρόβλημα επιλύθηκε.</p>

Κατακόρυφες σκούρες γραμμές ή λωρίδες

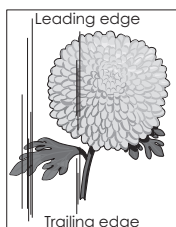
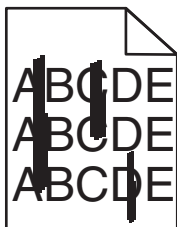

Ενέργεια	Ναι	Όχι
<p>Βήμα 1</p> <p>α Ανάλογα με το λειτουργικό σύστημα που χρησιμοποιείτε, καθορίστε τον τύπο, την υφή και το βάρος του χαρτιού από τις Προτιμήσεις εκτύπωσης ή από το παράθυρο διαλόγου Εκτύπωση.</p> <p>Σημειώσεις:</p> <ul style="list-style-type: none"> • Βεβαιωθείτε ότι οι ρυθμίσεις αντιστοιχούν στο χαρτί που έχει τοποθετηθεί στη θήκη. • Επίσης, μπορείτε να αλλάξετε τις ρυθμίσεις στον πίνακα ελέγχου του εκτυπωτή. <p>β Στείλτε πάλι την εργασία εκτύπωσης.</p> <p>Εξακολουθούν να εμφανίζονται οι κατακόρυφες σκούρες γραμμές ή λωρίδες στις εκτυπώσεις;</p>	<p>Μεταβείτε στο βήμα 2.</p>	<p>Το πρόβλημα επιλύθηκε.</p>

Ενέργεια	Ναι	Όχι
<p>Βήμα 2</p> <p>α Τοποθετήστε χαρτί από νέα συσκευασία.</p> <p>Σημ.: Το χαρτί έχει απορροφήσει υγρασία λόγω του εξαιρετικά υγρού περιβάλλοντος. Αποθηκεύστε το χαρτί στην αρχική του συσκευασία έως ότου το χρησιμοποιήσετε.</p> <p>β Στείλτε πάλι την εργασία εκτύπωσης.</p> <p>Εξακολουθούν να εμφανίζονται οι κατακόρυφες σκούρες γραμμές ή λωρίδες στις εκτυπώσεις;</p>	Μεταβείτε στο βήμα 3.	Το πρόβλημα επιλύθηκε.
<p>Βήμα 3</p> <p>α Αφαιρέστε και επανατοποθετήστε τη μονάδα απεικόνισης ή το κιτ απεικόνισης.</p> <p>Προειδοποίηση—Πιθανή βλάβη: Μην εκθέτετε τη μονάδα απεικόνισης ή το κιτ απεικόνισης στο φως για περισσότερα από 10 λεπτά. Η παρατεταμένη έκθεση στο φως μπορεί να προκαλέσει προβλήματα στην ποιότητα εκτύπωσης.</p> <p>Προειδοποίηση—Πιθανή βλάβη: Για να αποφύγετε ζημιές, μην αγγίζετε το κάτω μέρος της μονάδας απεικόνισης ή του κιτ απεικόνισης.</p> <p>β Στείλτε πάλι την εργασία εκτύπωσης.</p> <p>Εξακολουθούν να εμφανίζονται οι κατακόρυφες σκούρες γραμμές ή λωρίδες στις εκτυπώσεις;</p>	Μεταβείτε στο βήμα 4.	Το πρόβλημα επιλύθηκε.
<p>Βήμα 4</p> <p>Αντικαταστήστε τη μονάδα απεικόνισης ή το κιτ απεικόνισης και, στη συνέχεια, επαναλάβετε την εργασία εκτύπωσης.</p> <p>Εξακολουθούν να εμφανίζονται οι κατακόρυφες σκούρες γραμμές ή λωρίδες στις εκτυπώσεις;</p>	Επικοινωνήστε με την Τεχνική Υποστήριξη .	Το πρόβλημα επιλύθηκε.

Κατακόρυφες λευκές γραμμές

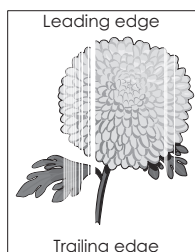

Ενέργεια	Ναι	Όχι
<p>Βήμα 1</p> <p>α Ανάλογα με το λειτουργικό σύστημα που χρησιμοποιείτε, καθορίστε τον τύπο και το βάρος του χαρτιού από τις Προτιμήσεις εκτύπωσης ή από το παράθυρο διαλόγου Εκτύπωση.</p> <p>Σημειώσεις:</p> <ul style="list-style-type: none"> • Βεβαιωθείτε ότι οι ρυθμίσεις αντιστοιχούν στο χαρτί που έχει τοποθετηθεί στη θήκη. • Επίσης, μπορείτε να αλλάξετε τις ρυθμίσεις στον πίνακα ελέγχου του εκτυπωτή. <p>β Στείλτε πάλι την εργασία εκτύπωσης.</p> <p>Εξακολουθούν να εμφανίζονται κατακόρυφες λευκές γραμμές στις εκτυπώσεις;</p>	Μεταβείτε στο βήμα 2.	Το πρόβλημα επιλύθηκε.
<p>Βήμα 2</p> <p>Ελέγξτε αν χρησιμοποιείτε τον συνιστώμενο τύπο χαρτιού.</p> <p>α Τοποθετήστε τον συνιστώμενο τύπο χαρτιού στην καθορισμένη θήκη ή στον καθορισμένο τροφοδότη.</p> <p>β Στείλτε πάλι την εργασία εκτύπωσης.</p> <p>Εξακολουθούν να εμφανίζονται κατακόρυφες λευκές γραμμές στις εκτυπώσεις;</p>	Μεταβείτε στο βήμα 3.	Το πρόβλημα επιλύθηκε.
<p>Βήμα 3</p> <p>α Αφαιρέστε και επανατοποθετήστε τη μονάδα απεικόνισης ή το κιτ απεικόνισης.</p> <p>Προειδοποίηση—Πιθανή βλάβη: Μην εκθέτετε τη μονάδα απεικόνισης ή το κιτ απεικόνισης στο φως για περισσότερα από 10 λεπτά. Η εκτεταμένη έκθεση στο φως μπορεί να προκαλέσει προβλήματα στην ποιότητα εκτύπωσης.</p> <p>Προειδοποίηση—Πιθανή βλάβη: Για να αποφύγετε ζημιές, μην αγγίζετε το κάτω μέρος της μονάδας απεικόνισης ή του κιτ απεικόνισης.</p> <p>β Στείλτε πάλι την εργασία εκτύπωσης.</p> <p>Εξακολουθούν να εμφανίζονται κατακόρυφες λευκές γραμμές στις εκτυπώσεις;</p>	Μεταβείτε στο βήμα 4.	Το πρόβλημα επιλύθηκε.
<p>Βήμα 4</p> <p>Αντικαταστήστε τη μονάδα απεικόνισης ή το κιτ απεικόνισης και, στη συνέχεια, επαναλάβετε την εργασία εκτύπωσης.</p> <p>Εξακολουθούν να εμφανίζονται κατακόρυφες λευκές γραμμές στις εκτυπώσεις;</p>	Επικοινωνήστε με την Τεχνική Υποστήριξη .	Το πρόβλημα επιλύθηκε.

Ο εκτυπωτής δεν αποκρίνεται

Ενέργεια	Ναι	Όχι
<p>Βήμα 1 Συνδέστε ξανά το καλώδιο τροφοδοσίας στην πρίζα.</p> <p> ΠΡΟΣΟΧΗ—ΚΙΝΔΥΝΟΣ ΤΡΑΥΜΑΤΙΣΜΟΥ: Για να αποφύγετε τον κίνδυνο πυρκαγιάς ή ηλεκτροπληξίας, συνδέστε το καλώδιο τροφοδοσίας σε μια σωστά γειωμένη πρίζα με κατάλληλη ονομαστική ισχύ, που βρίσκεται κοντά στο προϊόν και στην οποία είναι εύκολη η πρόσβαση.</p> <p>Ανταποκρίνεται ο εκτυπωτής;</p>	Το πρόβλημα επιλύθηκε.	Μεταβείτε στο βήμα 2.
<p>Βήμα 2 Ελέγξτε εάν η πρίζα είναι απενεργοποιημένη με διακόπτη ή με ασφάλεια.</p> <p>Είναι η πρίζα απενεργοποιημένη με διακόπτη;</p>	Ενεργοποιήστε το διακόπτη της πρίζας.	Μεταβείτε στο βήμα 3.
<p>Βήμα 3 Ελέγξτε αν ο εκτυπωτής είναι ενεργοποιημένος.</p> <p>Είναι ενεργοποιημένος ο εκτυπωτής;</p>	Μεταβείτε στο βήμα 4.	Ενεργοποιήστε τον εκτυπωτή.
<p>Βήμα 4 Ελέγξτε μήπως ο εκτυπωτής βρίσκεται σε κατάσταση αναστολής λειτουργίας ή αδρανοποίησης.</p> <p>Βρίσκεται ο εκτυπωτής σε κατάσταση αναστολής λειτουργίας ή αδρανοποίησης;</p>	Πατήστε το κουμπί λειτουργίας για να επαναφέρετε τον εκτυπωτή.	Μεταβείτε στο βήμα 5.
<p>Βήμα 5 Ελέγξτε εάν τα καλώδια που ενώνουν τον εκτυπωτή και τον υπολογιστή έχουν συνδεθεί στις σωστές θύρες.</p> <p>Έχουν συνδεθεί τα καλώδια στις σωστές θύρες;</p>	Μεταβείτε στο βήμα 6.	Βεβαιωθείτε ότι έχετε αντιστοιχίσει τα ακόλουθα: <ul style="list-style-type: none"> • Το καλώδιο USB με τη θύρα USB στον εκτυπωτή • Το καλώδιο Ethernet με τη θύρα Ethernet του εκτυπωτή
<p>Βήμα 6 Απενεργοποιήστε τον εκτυπωτή, επανεγκαταστήστε τα προαιρετικά εξαρτήματα και μετά ενεργοποιήστε ξανά τον εκτυπωτή.</p> <p>Για περισσότερες πληροφορίες, ανατρέξτε στην τεκμηρίωση που συνοδεύει το προαιρετικό εξάρτημα.</p> <p>Ανταποκρίνεται ο εκτυπωτής;</p>	Το πρόβλημα επιλύθηκε	Μεταβείτε στο βήμα 7.
<p>Βήμα 7 Εγκαταστήστε το σωστό πρόγραμμα οδήγησης εκτύπωσης.</p> <p>Ανταποκρίνεται ο εκτυπωτής;</p>	Το πρόβλημα επιλύθηκε	Μεταβείτε στο βήμα 8.

Ενέργεια	Ναι	Όχι
Βήμα 8 Απενεργοποιήστε τον εκτυπωτή, περιμένετε περίπου 10 δευτερόλεπτα και ενεργοποιήστε τον ξανά. Ανταποκρίνεται ο εκτυπωτής;	Το πρόβλημα επιλύθηκε.	Επικοινωνήστε με την τεχνική υποστήριξη .

Η εργασία εκτυπώνεται από λάθος θήκη ή σε λάθος χαρτί

Ενέργεια	Ναι	Όχι
Βήμα 1 α Ελέγξτε αν εκτυπώνετε σε υποστηριζόμενο χαρτί. β Εκτυπώστε το έγγραφο. Εκτυπώθηκε το έγγραφο από τη σωστή θήκη ή στο σωστό χαρτί;	Το πρόβλημα επιλύθηκε.	Μεταβείτε στο βήμα 2.
Βήμα 2 α Ανάλογα με το λειτουργικό σύστημα που χρησιμοποιείτε, προσδιορίστε το μέγεθος χαρτιού από τις Προτιμήσεις εκτύπωσης ή από το παράθυρο διαλόγου Εκτύπωση. Σημειώσεις: <ul style="list-style-type: none"> Βεβαιωθείτε ότι οι ρυθμίσεις αντιστοιχούν στο χαρτί που έχει τοποθετηθεί στη θήκη. Επίσης, μπορείτε να αλλάξετε τις ρυθμίσεις στον πίνακα ελέγχου του εκτυπωτή. β Εκτυπώστε το έγγραφο. Εκτυπώθηκε το έγγραφο από τη σωστή θήκη ή στο σωστό χαρτί;	Το πρόβλημα επιλύθηκε.	Μεταβείτε στο βήμα 3.
Βήμα 3 α Ελέγξτε μήπως οι θήκες δεν είναι συνδεδεμένες. β Εκτυπώστε το έγγραφο. Εκτυπώθηκε το έγγραφο από τη σωστή θήκη ή στο σωστό χαρτί;	Το πρόβλημα επιλύθηκε.	Επικοινωνήστε με την υποστήριξη πελατών .

Προβλήματα ποιότητας έγχρωμης εκτύπωσης

Προσαρμογή σκουρότητας τόνερ

- 1 Στην αρχική οθόνη, πατήστε **Ρυθμίσεις > Εκτύπωση > Ποιότητα**.
- 2 Προσαρμόστε τη ρύθμιση σκουρότητας του τόνερ.
- 3 Εφαρμόστε τις αλλαγές.

Τροποποίηση των χρωμάτων στο εκτυπωμένο αντίγραφο

Τροποποίηση των χρωμάτων στο εκτυπωμένο αντίγραφο

- 1 Από την αρχική οθόνη, αγγίξτε **Ρυθμίσεις > Εκτύπωση > Ποιότητα > Σύνθετη απεικόνιση > Διόρθωση χρωμάτων > Μη αυτόματα**.
- 2 Από το μενού Σύνθετη απεικόνιση επιλέξτε **Περιεχόμενο διόρθωσης χρωμάτων**.
- 3 Επιλέξτε την κατάλληλη ρύθμιση μετατροπής χρώματος.

Τύπος αντικειμένου	Πίνακες μετατροπής χρώματος
Εικόνα RGB Κείμενο RGB Γραφικά RGB	<ul style="list-style-type: none"> • Ζωντανό—Παράγει φωτεινότερα, περισσότερο κορεσμένα χρώματα και μπορεί να εφαρμοστεί σε όλες τις εισερχόμενες μορφές χρωμάτων. • Οθόνη sRGB—Παράγει αντίγραφα που προσεγγίζουν τα χρώματα τα οποία εμφανίζονται σε μια οθόνη υπολογιστή. Η χρήση του μαύρου τόνερ βελτιστοποιείται για την εκτύπωση φωτογραφιών. • Οθόνη - Πλήρως μαύρο—Παράγει ένα αντίγραφο που προσεγγίζει τα χρώματα που εμφανίζονται σε μια οθόνη υπολογιστή. Με αυτή τη ρύθμιση χρησιμοποιείται μόνο μαύρο τόνερ για τη δημιουργία όλων των αποχρώσεων του ουδέτερου γκρι. • Ζωντανό sRGB—Παράγει έναν αυξημένο κορεσμό χρωμάτων για τη διόρθωση χρωμάτων Οθόνης sRGB. Η χρήση του μαύρου τόνερ βελτιστοποιείται για την εκτύπωση εταιρικών γραφικών. • Απενεργοποίηση
Εικόνα CMYK Κείμενο CMYK Γραφικά CMYK	<ul style="list-style-type: none"> • US CMYK—Εφαρμόζει διόρθωση χρωμάτων για την προσέγγιση των προδιαγραφών έγχρωμων αντιγράφων για εκδόσεις όφσετ Web (SWOP). • Euro CMYK—Εφαρμόζει διόρθωση χρωμάτων για την προσέγγιση των έγχρωμων αντιγράφων Euroscale. • Ζωντανό CMYK—Αυξάνει τον κορεσμό των χρωμάτων της ρύθμισης διόρθωσης χρωμάτων US CMYK. • Απενεργοποίηση

Συνήθεις ερωτήσεις σχετικά με τις έγχρωμες εκτυπώσεις

Τι είναι το χρώμα RGB;

Το χρώμα RGB είναι μια μέθοδος περιγραφής χρωμάτων η οποία υποδεικνύει την ποσότητα κόκκινου, πράσινου ή μπλε χρώματος που χρησιμοποιείται για την παραγωγή ενός συγκεκριμένου χρώματος. Το κόκκινο, το πράσινο και το ανοιχτό μπλε μπορούν να προστεθούν σε διάφορες ποσότητες ώστε να παράγουν ένα ευρύ φάσμα χρωμάτων που παρατηρούνται στη φύση. Οι οθόνες υπολογιστών, οι σαρωτές και οι ψηφιακές φωτογραφικές μηχανές χρησιμοποιούν αυτή τη μέθοδο για την προβολή χρωμάτων.

Τι είναι το χρώμα CMYK;

Το χρώμα CMYK είναι μια μέθοδος περιγραφής χρωμάτων η οποία υποδεικνύει τις ποσότητες κυανού, ματζέντα, κίτρινου και μαύρου χρώματος που χρησιμοποιούνται για την αναπαραγωγή ενός συγκεκριμένου χρώματος. Τα μελάνια ή τόνερ κυανού, ματζέντα, κίτρινου και μαύρου χρώματος είναι δυνατό να εκτυπωθούν σε διαφορετικές αναλογίες ώστε να παράγουν ένα ευρύ φάσμα χρωμάτων που παρατηρούνται στη φύση. Τα πιεστήρια τυπογραφίας, οι εκτυπωτές inkjet και οι έγχρωμοι εκτυπωτές laser δημιουργούν χρώματα με αυτόν τον τρόπο.

Με ποιον τρόπο καθορίζεται το χρώμα σε ένα έγγραφο προς εκτύπωση;

Χρησιμοποιούνται προγράμματα λογισμικού για τον προσδιορισμό και την τροποποίηση του χρώματος του εγγράφου με τη χρήση χρωματικών συνδυασμών RGB ή CMYK. Για περισσότερες πληροφορίες, ανατρέξτε στα θέματα Βοήθειας του λογισμικού.

Με ποιον τρόπο γνωρίζει ο εκτυπωτής το χρώμα με το οποίο θα εκτυπώσει;

Κατά την εκτύπωση ενός εγγράφου, οι πληροφορίες που περιγράφουν τον τύπο και το χρώμα κάθε αντικειμένου αποστέλλονται στον εκτυπωτή και διέρχονται μέσα από πίνακες μετατροπής χρωμάτων. Το χρώμα αναλύεται στις απαραίτητες ποσότητες κυανού, ματζέντα, κίτρινου και μαύρου χρώματος που χρησιμοποιούνται για την αναπαραγωγή του επιθυμητού χρώματος. Οι πληροφορίες των αντικειμένων καθορίζουν την εφαρμογή των πινάκων μετατροπής χρώματος. Για παράδειγμα, είναι δυνατή η εφαρμογή ενός τύπου πίνακα μετατροπής χρώματος σε κείμενο κατά την εφαρμογή διαφορετικού πίνακα μετατροπής χρώματος σε φωτογραφίες.

Τι είναι η μη αυτόματη διόρθωση χρωμάτων;

Όταν είναι ενεργοποιημένη η μη αυτόματη διόρθωση χρωμάτων, ο εκτυπωτής χρησιμοποιεί πίνακες μετατροπής χρώματος που έχουν επιλεγεί από το χρήστη για την επεξεργασία αντικειμένων. Οι ρυθμίσεις μη αυτόματης διόρθωσης χρωμάτων αφορούν το συγκεκριμένο τύπο του αντικειμένου για εκτύπωση (κείμενο, γραφικά ή εικόνες). Αφορά επίσης συγκεκριμένα τον τρόπο με τον οποίο καθορίζεται το χρώμα του αντικειμένου στο πρόγραμμα λογισμικού (συνδυασμοί RGB ή CMYK). Για να εφαρμόσετε διαφορετικό πίνακα μετατροπής χρώματος με μη αυτόματο τρόπο, βλ. [“Τροποποίηση των χρωμάτων στο εκτυπωμένο αντίγραφο” στη σελίδα 120](#).

Εάν το πρόγραμμα λογισμικού δεν καθορίζει χρώματα με συνδυασμούς RGB ή CMYK, η μη αυτόματη διόρθωση χρωμάτων δεν είναι χρήσιμη. Επίσης δεν είναι αποτελεσματική σε περιπτώσεις όπου το πρόγραμμα λογισμικού ή το λειτουργικό σύστημα του υπολογιστή ελέγχει την προσαρμογή των χρωμάτων. Στις περισσότερες περιπτώσεις, ο ορισμός της Διόρθωσης χρωμάτων σε Αυτόματη δημιουργεί τα προτιμώμενα χρώματα για τα έγγραφα.

Με ποιο τρόπο μπορώ να αντιστοιχίσω ένα συγκεκριμένο χρώμα (όπως ένα εταιρικό λογότυπο);

Από το μενού Ποιότητα του εκτυπωτή έχετε στη διάθεσή σας εννέα τύπους συνόλων Δειγμάτων χρώματος. Αυτά τα σύνολα διατίθενται και από τη σελίδα Δειγμάτων χρώματος του Embedded Web Server. Με την επιλογή οποιουδήποτε συνόλου δειγμάτων δημιουργούνται εκτυπώσεις πολλών σελίδων που αποτελούνται από εκατοντάδες έγχρωμα πλαίσια. Κάθε πλαίσιο περιέχει ένα συνδυασμό CMYK ή RGB, ανάλογα με τον επιλεγμένο πίνακα. Το χρώμα που παρατηρείται σε κάθε πλαίσιο προκύπτει από το πέρασμα του συνδυασμού CMYK ή RGB που έχει επισημανθεί στο πλαίσιο μέσω του επιλεγμένου πίνακα μετατροπής χρώματος.

Εξετάζοντας τα σύνολα Δειγμάτων χρώματος, μπορείτε να προσδιορίσετε το πλαίσιο με το χρώμα που είναι πιο κοντά στο χρώμα αντιστοίχισης. Ο χρωματικός συνδυασμός που έχει επισημανθεί στο πλαίσιο μπορεί στη συνέχεια να χρησιμοποιηθεί για την τροποποίηση του χρώματος του αντικειμένου σε ένα πρόγραμμα λογισμικού. Για περισσότερες πληροφορίες, ανατρέξτε στα θέματα Βοήθειας του λογισμικού. Η μη αυτόματη διόρθωση χρώματος μπορεί να είναι απαραίτητη για τη χρήση του επιλεγμένου πίνακα μετατροπής χρώματος για το συγκεκριμένο αντικείμενο.

Η επιλογή του συνόλου Δειγμάτων χρώματος για χρήση για ένα συγκεκριμένο πρόβλημα αντιστοίχισης χρωμάτων εξαρτάται από τα εξής:

- Τη ρύθμιση που χρησιμοποιείται για τη Διόρθωση χρωμάτων (Αυτόματη, Απενεργοποιημένη ή Μη αυτόματη)
- Τον τύπο αντικειμένου προς εκτύπωση (κείμενο, γραφικά ή εικόνες)
- Τον τρόπο με τον οποίο καθορίζεται το χρώμα του αντικειμένου στο πρόγραμμα λογισμικού (συνδυασμοί RGB ή CMYK)

Εάν το πρόγραμμα λογισμικού δεν καθορίζει χρώματα με συνδυασμούς RGB ή CMYK, οι σελίδες Δειγμάτων χρώματος δεν είναι χρήσιμες. Επιπλέον, ορισμένα προγράμματα λογισμικού προσαρμόζουν τους συνδυασμούς RGB ή CMYK που καθορίζονται στο πρόγραμμα μέσω της διαχείρισης χρωμάτων. Σε αυτές τις περιπτώσεις, το εκτυπωμένο χρώμα μπορεί να μην αποτελεί ακριβή αντιστοίχιση των σελίδων Δειγμάτων χρώματος.

Η εκτύπωση εμφανίζεται με απόχρωση

Ενέργεια	Όχι	Ναι
<p>Ρυθμίστε την ισορροπία χρωμάτων.</p> <p>α Στην αρχική οθόνη, πατήστε Ρυθμίσεις > Εκτύπωση > Ποιότητα > Σύνθετη απεικόνιση > Ισορροπία χρωμάτων.</p> <p>β Προσαρμόστε τη ρύθμιση.</p> <p>γ Στείλτε πάλι την εργασία εκτύπωσης.</p> <p>Εξακολουθεί η εκτύπωση να εμφανίζεται με απόχρωση;</p>	<p>Το πρόβλημα επιλύθηκε.</p>	<p>Επικοινωνήστε με την Τεχνική υποστήριξη.</p>

Επικοινωνία με την Υποστήριξη πελατών

Προτού επικοινωνήσετε με την Υποστήριξη πελατών, βεβαιωθείτε ότι γνωρίζετε τις εξής πληροφορίες:

- Πρόβλημα εκτυπωτή
- Μήνυμα σφάλματος
- Τύπος μοντέλου εκτυπωτή και σειριακό αριθμό

Επισκεφθείτε τη διεύθυνση <http://support.lexmark.com> για τη λήψη υποστήριξης μέσω email ή μέσω συνομιλίας ή ρίξτε μια ματιά στη βιβλιοθήκη με τα εγχειρίδια, την τεκμηρίωση υποστήριξης, τα προγράμματα οδήγησης και άλλα στοιχεία λήψης.

Παρέχεται επίσης η δυνατότητα τεχνικής υποστήριξης μέσω τηλεφώνου. Για τις ΗΠΑ ή τον Καναδά, καλέστε 1-800-539-6275. Για τις υπόλοιπες χώρες ή περιοχές, επισκεφθείτε τη διεύθυνση <http://support.lexmark.com>.

Αναβάθμιση και μετεγκατάσταση

Υλικό

Διαθέσιμα εσωτερικά πρόσθετα εξαρτήματα

- Κάρτα μνήμης
 - DDR3 DIMM
 - Μνήμη Flash
 - Γραμματοσειρές
 - Κάρτες εφαρμογών
 - Φόρμες και γραμμικός κώδικας
 - PRESCRIBE
 - IPDS
- Εσωτερική θύρα λύσεων (ISP) Lexmark
 - MarkNet™ N8360 (ασύρματος διακομιστής εκτυπώσεων, ο οποίος υποστηρίζει τα πρωτόκολλα 802.11 b/g/n/a και παρέχεται μαζί με τη Μονάδα λύσεων εκτύπωσης από φορητές συσκευές LEX-M06-001)
 - Κάρτα παράλληλης διασύνδεσης IEEE 1284-B
 - Κάρτα σειριακής διασύνδεσης RS-232C

Εγκατάσταση κάρτας μνήμης

 **ΠΡΟΣΟΧΗ—ΚΙΝΔΥΝΟΣ ΗΛΕΚΤΡΟΠΛΗΞΙΑΣ:** Για να αποκτήσετε πρόσβαση στην πλακέτα του ελεγκτή ή για να εγκαταστήσετε προαιρετικά εξαρτήματα ή συσκευές μνήμης χωρίς κίνδυνο ηλεκτροπληξίας κάποια στιγμή αργότερα από την εγκατάσταση του εκτυπωτή, απενεργοποιήστε τον εκτυπωτή και αποσυνδέστε το καλώδιο τροφοδοσίας από την πρίζα προτού συνεχίσετε. Εάν υπάρχουν άλλες συσκευές συνδεδεμένες στον εκτυπωτή, απενεργοποιήστε τις και αποσυνδέστε τυχόν καλώδια σύνδεσης με τον εκτυπωτή.

- 1 Απενεργοποιήστε τον εκτυπωτή και αποσυνδέστε το καλώδιο παροχής ρεύματος από την πρίζα.
- 2 Αφαιρέστε το κάλυμμα πρόσβασης στην πλακέτα του ελεγκτή με ένα κατσαβίδι με επίπεδη μύτη.

Προειδοποίηση—Πιθανή βλάβη: Τα ηλεκτρονικά εξαρτήματα της πλακέτας ελεγκτή είναι πολύ ευπαθή στον στατικό ηλεκτρισμό. Αγγίξτε μια μεταλλική επιφάνεια στον εκτυπωτή προτού ακουμπήσετε οποιαδήποτε εξαρτήματα ή υποδοχές σύνδεσης της πλακέτας.

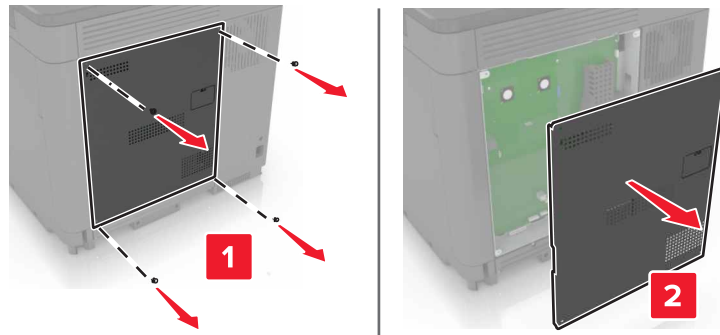

3 Βγάλετε την κάρτα μνήμης από τη συσκευασία.

Προειδοποίηση—Πιθανή βλάβη: Αποφύγετε την επαφή με τα σημεία σύνδεσης που βρίσκονται κατά μήκος του ενός άκρου της κάρτας.

4 Τοποθετήστε την κάρτα μνήμης έτσι ώστε να ασφαλίσει στη θέση της με ένα κλικ.

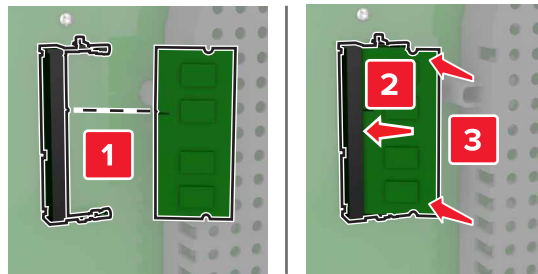

5 Επανατοποθετήστε το επάνω κάλυμμα.

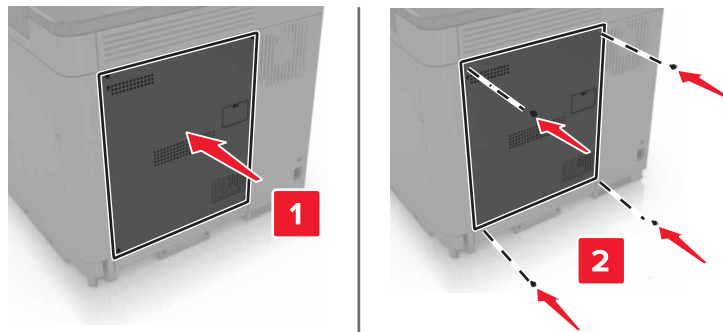

6 Συνδέστε το καλώδιο τροφοδοσίας στην πρίζα και ενεργοποιήστε τον εκτυπωτή.



ΠΡΟΣΟΧΗ—ΚΙΝΔΥΝΟΣ ΤΡΑΥΜΑΤΙΣΜΟΥ: Για να αποφύγετε τον κίνδυνο πυρκαγιάς ή ηλεκτροπληξίας, συνδέστε το καλώδιο τροφοδοσίας σε μια σωστά γειωμένη πρίζα με κατάλληλη ονομαστική ισχύ που βρίσκεται κοντά στο προϊόν και στην οποία είναι εύκολη η πρόσβαση.

Εγκατάσταση μιας εσωτερικής θύρας λύσεων

⚠ ΠΡΟΣΟΧΗ—ΚΙΝΔΥΝΟΣ ΗΛΕΚΤΡΟΠΛΗΞΙΑΣ: Για να αποκτήσετε πρόσβαση στην πλακέτα του ελεγκτή ή για να εγκαταστήσετε προαιρετικά εξαρτήματα ή συσκευές μνήμης χωρίς κίνδυνο ηλεκτροπληξίας κάποια στιγμή αργότερα από την εγκατάσταση του εκτυπωτή, απενεργοποιήστε τον εκτυπωτή και αποσυνδέστε το καλώδιο τροφοδοσίας από την πρίζα προτού συνεχίσετε. Εάν υπάρχουν άλλες συσκευές συνδεδεμένες στον εκτυπωτή, απενεργοποιήστε τις και αποσυνδέστε τυχόν καλώδια σύνδεσης με τον εκτυπωτή.

- 1 Απενεργοποιήστε τον εκτυπωτή και αποσυνδέστε το καλώδιο παροχής ρεύματος από την πρίζα.
- 2 Αφαιρέστε το κάλυμμα πρόσβασης στην πλακέτα του ελεγκτή με ένα κατσαβίδι με επίπεδη μύτη.

Προειδοποίηση—Πιθανή βλάβη: Τα ηλεκτρονικά εξαρτήματα της πλακέτας ελεγκτή είναι πολύ ευπαθή στον στατικό ηλεκτρισμό. Αγγίξτε μια μεταλλική επιφάνεια στον εκτυπωτή προτού ακουμπήσετε οποιαδήποτε εξαρτήματα ή υποδοχές σύνδεσης της πλακέτας.

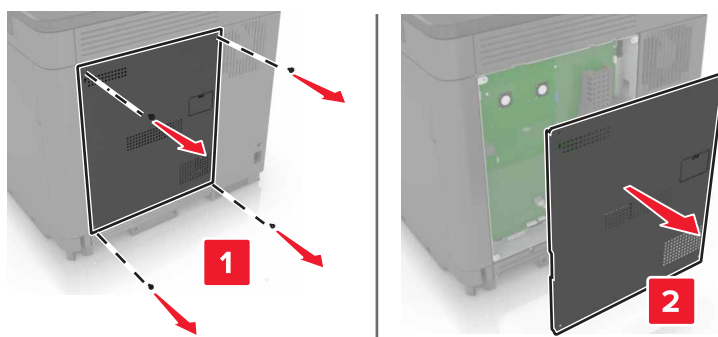

- 3 Βγάλτε από τη συσκευασία το κιτ εσωτερικής θύρας λύσεων (ISP).

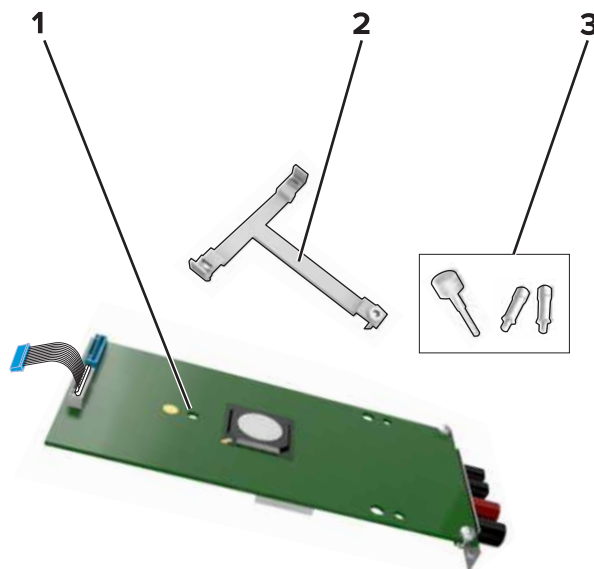

1	ISP
2	Βάση στερέωσης
3	Χειρόβιδες

4 Αν χρειάζεται, αφαιρέστε το σκληρό δίσκο του εκτυπωτή.

5 Τοποθετήστε τη βάση στην πλακέτα έτσι ώστε να ασφαλίσει στη θέση της με ένα κλικ.

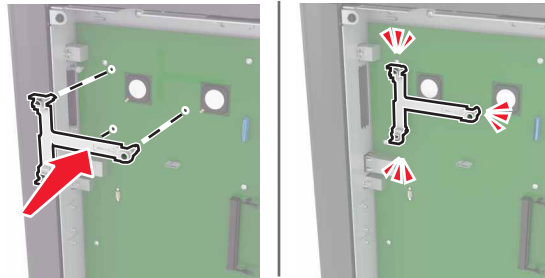

6 Συνδέστε την ISP στη βάση.

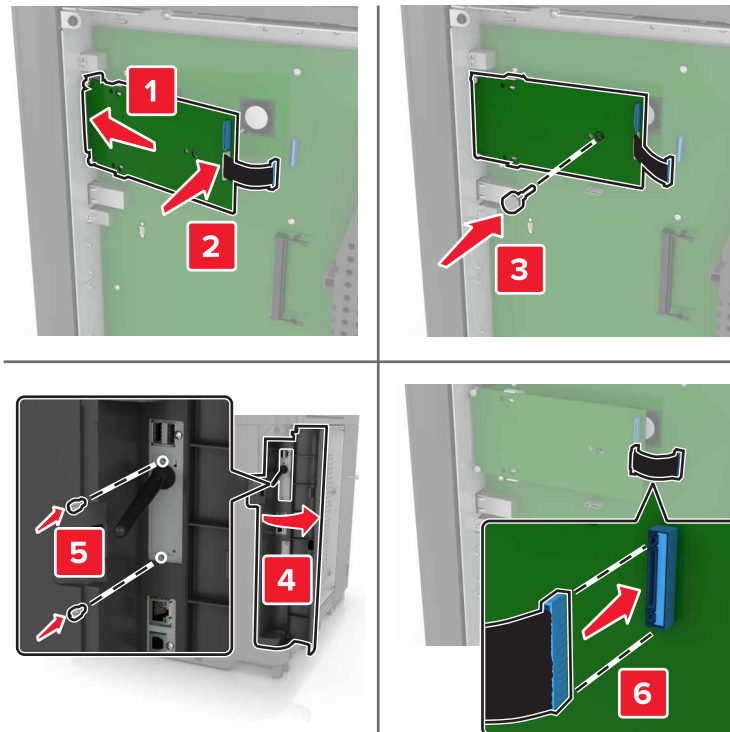

7 Αν χρειάζεται, συνδέστε το σκληρό δίσκο στην ISP.

α Αφαιρέστε τη βάση στερέωσης του σκληρού δίσκου.

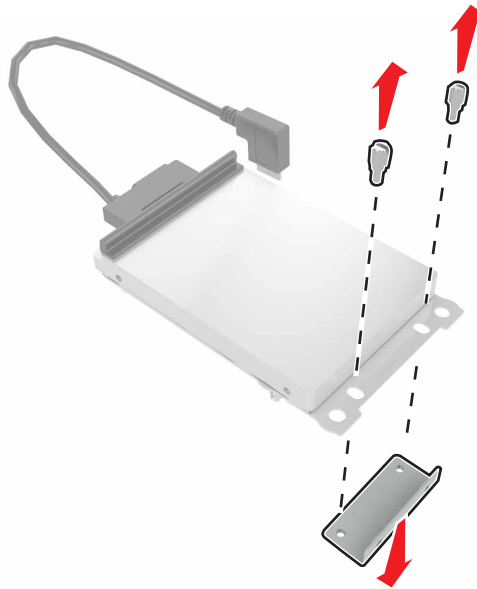

β Συνδέστε το σκληρό δίσκο στην ISP.

Προειδοποίηση—Πιθανή βλάβη: Μην αγγίζετε και μην πιέζετε το κέντρο του σκληρού δίσκου.

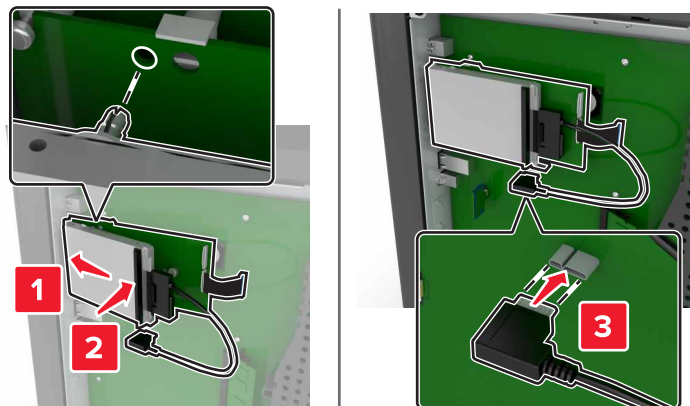

8 Επανατοποθετήστε το επάνω κάλυμμα.

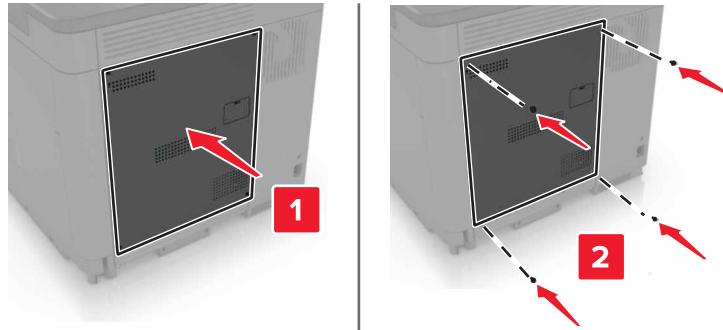

9 Συνδέστε το καλώδιο τροφοδοσίας στην πρίζα και ενεργοποιήστε τον εκτυπωτή.

ΠΡΟΣΟΧΗ—ΚΙΝΔΥΝΟΣ ΤΡΑΥΜΑΤΙΣΜΟΥ: Για να αποφύγετε τον κίνδυνο πυρκαγιάς ή ηλεκτροπληξίας, συνδέστε το καλώδιο τροφοδοσίας σε μια σωστά γειωμένη πρίζα με κατάλληλη ονομαστική ισχύ, που βρίσκεται κοντά στο προϊόν και στην οποία είναι εύκολη η πρόσβαση.

Εγκατάσταση προαιρετικής κάρτας

ΠΡΟΣΟΧΗ—ΚΙΝΔΥΝΟΣ ΗΛΕΚΤΡΟΠΛΗΞΙΑΣ: Για να αποκτήσετε πρόσβαση στην πλακέτα του ελεγκτή ή για να εγκαταστήσετε προαιρετικά εξαρτήματα ή συσκευές μνήμης χωρίς κίνδυνο ηλεκτροπληξίας κάποια στιγμή αργότερα από την εγκατάσταση του εκτυπωτή, απενεργοποιήστε τον εκτυπωτή και αποσυνδέστε το καλώδιο τροφοδοσίας από την πρίζα προτού συνεχίσετε. Εάν υπάρχουν άλλες συσκευές συνδεδεμένες στον εκτυπωτή, απενεργοποιήστε τις και αποσυνδέστε τυχόν καλώδια σύνδεσης με τον εκτυπωτή.

1 Απενεργοποιήστε τον εκτυπωτή και αποσυνδέστε το καλώδιο παροχής ρεύματος από την πρίζα.

2 Αφαιρέστε το κάλυμμα πρόσβασης στην πλακέτα του ελεγκτή με ένα κατσαβίδι με επίπεδη μύτη.

Προειδοποίηση—Πιθανή βλάβη: Τα ηλεκτρονικά εξαρτήματα της πλακέτας ελεγκτή είναι πολύ ευπαθή στον στατικό ηλεκτρισμό. Αγγίξτε μια μεταλλική επιφάνεια στον εκτυπωτή προτού ακουμπήσετε οποιαδήποτε εξαρτήματα ή υποδοχές σύνδεσης.

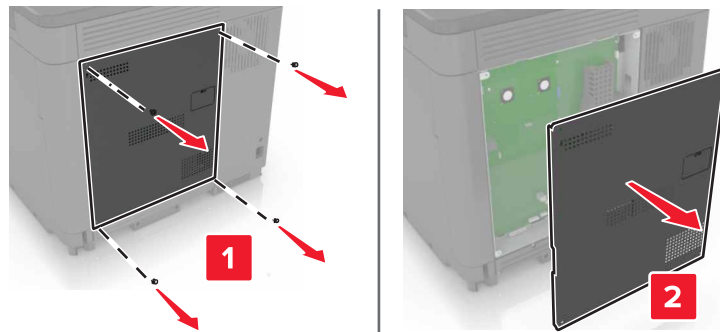

3 Βγάλτε την προαιρετική κάρτα από τη συσκευασία.

Προειδοποίηση—Πιθανή βλάβη: Αποφύγετε την επαφή με τα σημεία σύνδεσης που βρίσκονται κατά μήκος του ενός άκρου της κάρτας.

- 4 Σπρώξτε την κάρτα μέχρι να ασφαλίσει στη θέση της.

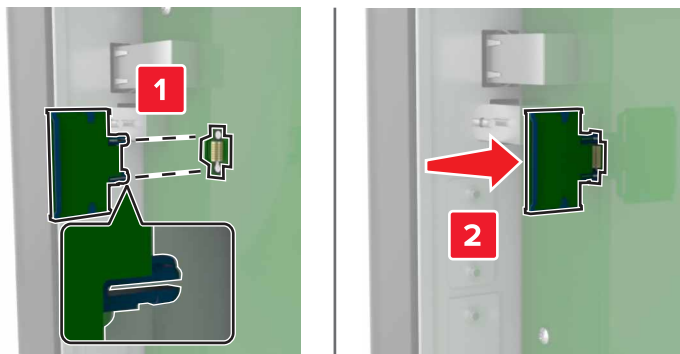

Σημ.: Ολόκληρο το μήκος της υποδοχής σύνδεσης στην κάρτα πρέπει να ακουμπά και να είναι συνδεδεμένο στην πλακέτα ελεγκτή.

Προειδοποίηση—Πιθανή βλάβη: Ακατάλληλη τοποθέτηση της κάρτας ενδέχεται να προκαλέσει βλάβη στην κάρτα και στην πλακέτα ελεγκτή.

- 5 Επανατοποθετήστε το επάνω κάλυμμα.

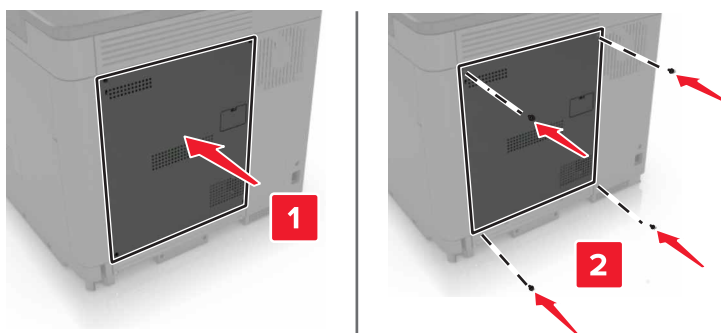

- 6 Συνδέστε το καλώδιο τροφοδοσίας στην πρίζα και ενεργοποιήστε τον εκτυπωτή.

⚠ ΠΡΟΣΟΧΗ—ΚΙΝΔΥΝΟΣ ΤΡΑΥΜΑΤΙΣΜΟΥ: Για να αποφύγετε τον κίνδυνο πυρκαγιάς ή ηλεκτροπληξίας, συνδέστε το καλώδιο τροφοδοσίας σε μια σωστά γειωμένη πρίζα με κατάλληλη ονομαστική ισχύ που βρίσκεται κοντά στο προϊόν και στην οποία είναι εύκολη η πρόσβαση.

Εγκατάσταση σκληρού δίσκου εκτυπωτή

⚠ ΠΡΟΣΟΧΗ—ΚΙΝΔΥΝΟΣ ΗΛΕΚΤΡΟΠΛΗΞΙΑΣ: Για να αποκτήσετε πρόσβαση στην πλακέτα του ελεγκτή ή για να εγκαταστήσετε προαιρετικά εξαρτήματα ή συσκευές μνήμης χωρίς κίνδυνο ηλεκτροπληξίας κάποια στιγμή αργότερα από την εγκατάσταση του εκτυπωτή, απενεργοποιήστε τον εκτυπωτή και αποσυνδέστε το καλώδιο τροφοδοσίας από την πρίζα προτού συνεχίσετε. Εάν υπάρχουν άλλες συσκευές συνδεδεμένες στον εκτυπωτή, απενεργοποιήστε τις και αποσυνδέστε τυχόν καλώδια σύνδεσης με τον εκτυπωτή.

- 1 Απενεργοποιήστε τον εκτυπωτή και αποσυνδέστε το καλώδιο παροχής ρεύματος από την πρίζα.
- 2 Αφαιρέστε το κάλυμμα πρόσβασης στην πλακέτα του ελεγκτή με ένα κατσαβίδι με επίπεδη μύτη.

Προειδοποίηση—Πιθανή βλάβη: Τα ηλεκτρονικά εξαρτήματα της πλακέτας ελεγκτή είναι πολύ ευπαθή στον στατικό ηλεκτρισμό. Αγγίξτε μια μεταλλική επιφάνεια στον εκτυπωτή προτού ακουμπήσετε οποιαδήποτε εξαρτήματα ή υποδοχές σύνδεσης της πλακέτας.

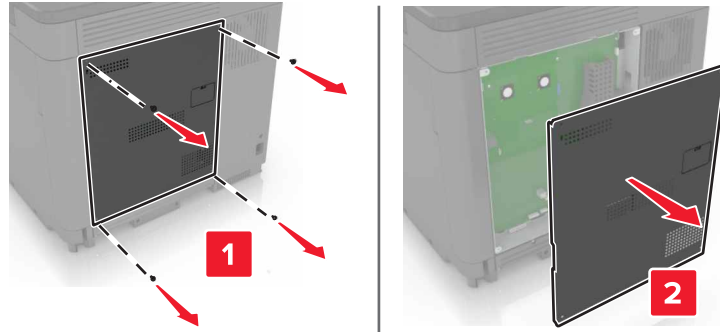

3 Αποσυνδεδεώστε το σκληρό δίσκο.

4 Συνδέστε το σκληρό δίσκο στην πλακέτα του ελεγκτή.

Προειδοποίηση—Πιθανή βλάβη: Μην αγγίζετε και μην πιέζετε το κέντρο του σκληρού δίσκου.

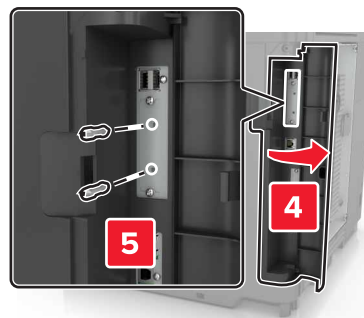
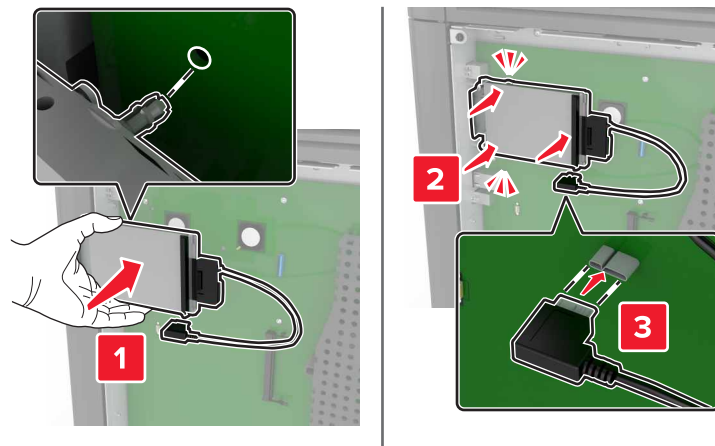

Αν υπάρχει εγκατεστημένη εσωτερική θύρα λύσεων (ISP), εκτελέστε τα ακόλουθα βήματα:

α Αφαιρέστε τη βάση στερέωσης του σκληρού δίσκου.

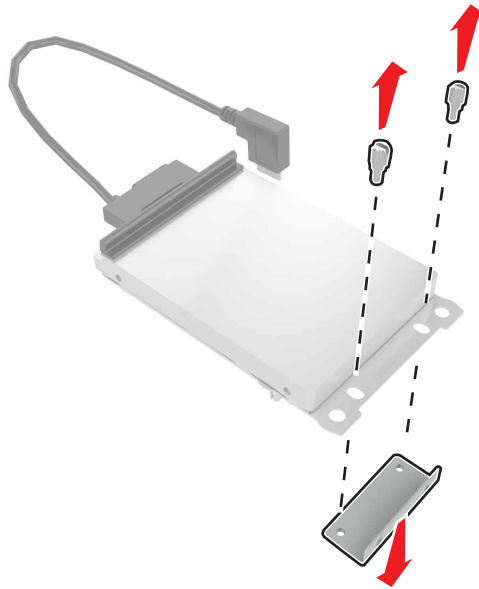

β Συνδέστε το σκληρό δίσκο στην ISP.

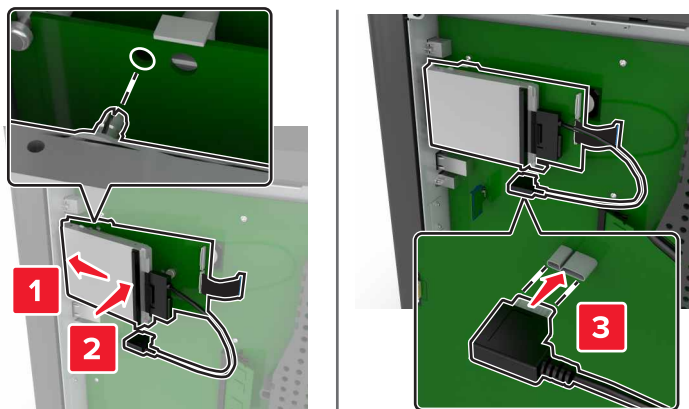

5 Επανατοποθετήστε το επάνω κάλυμμα.

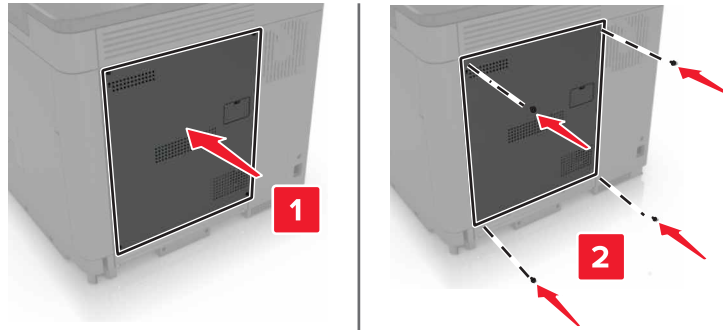

6 Συνδέστε το καλώδιο τροφοδοσίας στην πρίζα και ενεργοποιήστε τον εκτυπωτή.

ΠΡΟΣΟΧΗ—ΚΙΝΔΥΝΟΣ ΤΡΑΥΜΑΤΙΣΜΟΥ: Για να αποφύγετε τον κίνδυνο πυρκαγιάς ή ηλεκτροπληξίας, συνδέστε το καλώδιο τροφοδοσίας σε μια σωστά γειωμένη πρίζα με κατάλληλη ονομαστική ισχύ που βρίσκεται κοντά στο προϊόν και στην οποία είναι εύκολη η πρόσβαση.

Εγκατάσταση προαιρετικών θηκών

ΠΡΟΣΟΧΗ—ΚΙΝΔΥΝΟΣ ΗΛΕΚΤΡΟΠΛΗΞΙΑΣ: Για να αποκτήσετε πρόσβαση στην πλακέτα του ελεγκτή ή για να εγκαταστήσετε προαιρετικά εξαρτήματα ή συσκευές μνήμης χωρίς κίνδυνο ηλεκτροπληξίας κάποια στιγμή αργότερα από την εγκατάσταση του εκτυπωτή, απενεργοποιήστε τον εκτυπωτή και αποσυνδέστε το καλώδιο τροφοδοσίας από την πρίζα προτού συνεχίσετε. Εάν υπάρχουν άλλες συσκευές συνδεδεμένες στον εκτυπωτή, απενεργοποιήστε τις και αποσυνδέστε τυχόν καλώδια σύνδεσης με τον εκτυπωτή.

ΠΡΟΣΟΧΗ—ΚΙΝΔΥΝΟΣ ΑΝΑΤΡΟΠΗΣ: Η εγκατάσταση ενός ή περισσότερων προαιρετικών εξαρτημάτων στον εκτυπωτή ή στον πολυλειτουργικό εκτυπωτή ενδέχεται να απαιτεί τη χρήση τροχήλατης βάσης, επίπλου ή άλλου μηχανισμού για την αποφυγή τυχόν αστάθειας που μπορεί να προκαλέσει τραυματισμό. Για περισσότερες πληροφορίες σχετικά με τις υποστηριζόμενες διαμορφώσεις, επισκεφθείτε τη διεύθυνση www.lexmark.com/multifunctionprinters.

1 Απενεργοποιήστε τον εκτυπωτή.

2 Αποσυνδέστε το καλώδιο τροφοδοσίας πρώτα από την πρίζα και μετά από τον εκτυπωτή.

3 Αφαιρέστε τη συσκευασία της προαιρετικής θήκης και, στη συνέχεια, αφαιρέστε όλα τα υλικά συσκευασίας.

4 Ανασηκώστε τον εκτυπωτή χρησιμοποιώντας τις πλευρικές και πίσω λαβές.

ΠΡΟΣΟΧΗ—ΚΙΝΔΥΝΟΣ ΤΡΑΥΜΑΤΙΣΜΟΥ: Αν το βάρος του εκτυπωτή ξεπερνάει τα 18 kg (40 lb), για την ασφαλή μετακίνησή του απαιτούνται δύο ή περισσότερα εκπαιδευμένα άτομα.

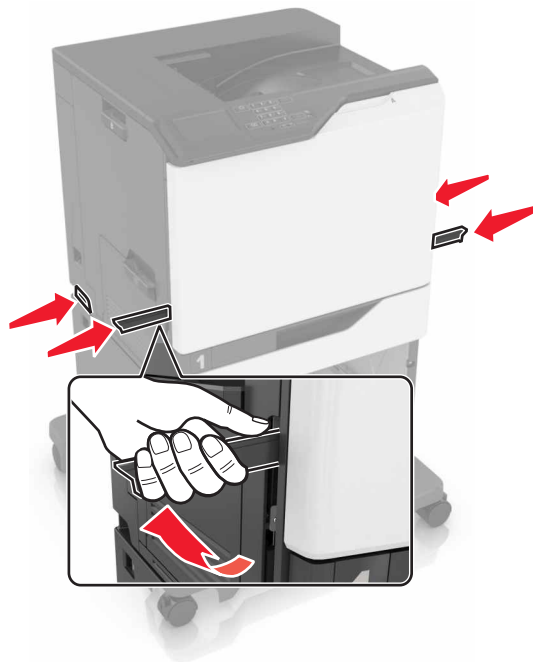

Σημ.: Αν υπάρχουν ήδη τοποθετημένες προαιρετικές θήκες, απασφαλίστε τις από τον εκτυπωτή προτού τον ανασηκώσετε. Μην προσπαθήσετε να ανασηκώσετε τον εκτυπωτή και τις θήκες ταυτόχρονα.

- 5** Ευθυγραμμίστε τον εκτυπωτή με την προαιρετική θήκη και μετά κατεβάστε τον μέχρι να ασφαλίσει στη θέση του με ένα κλικ.

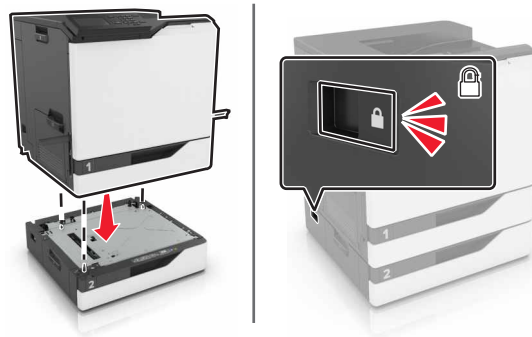

- 6** Συνδέστε το καλώδιο τροφοδοσίας στον εκτυπωτή και μετά στην πρίζα.

⚠ ΠΡΟΣΟΧΗ—ΚΙΝΔΥΝΟΣ ΤΡΑΥΜΑΤΙΣΜΟΥ: Για να αποφύγετε τον κίνδυνο πυρκαγιάς ή ηλεκτροπληξίας, συνδέστε το καλώδιο τροφοδοσίας σε μια σωστά γειωμένη πρίζα με κατάλληλη ονομαστική ισχύ που βρίσκεται κοντά στο προϊόν και στην οποία είναι εύκολη η πρόσβαση.

- 7** Ενεργοποιήστε τον εκτυπωτή.

Προσθέστε τη θήκη στο πρόγραμμα οδήγησης εκτύπωσης, ώστε να είναι διαθέσιμη για τις εργασίες εκτύπωσης. Για περισσότερες πληροφορίες, δείτε [“Προσθήκη διαθέσιμων επιλογών στο πρόγραμμα οδήγησης εκτυπωτή” στη σελίδα 137.](#)

Όταν εγκαθιστάτε παραπάνω από ένα προαιρετικά εξαρτήματα, ακολουθήστε την παρακάτω σειρά εγκατάστασης.

- Τροχήλατη βάση
- Προαιρετική θήκη 2200 φύλλων
- Προαιρετική θήκη 550 φύλλων
- Εκτυπωτής
- Μονάδα φινιρίσματος συρραφής

Τοποθέτηση της μονάδας φινιρίσματος συρραφής

- 1 Απενεργοποιήστε τον εκτυπωτή.
- 2 Ανοίξτε τη θύρα A.

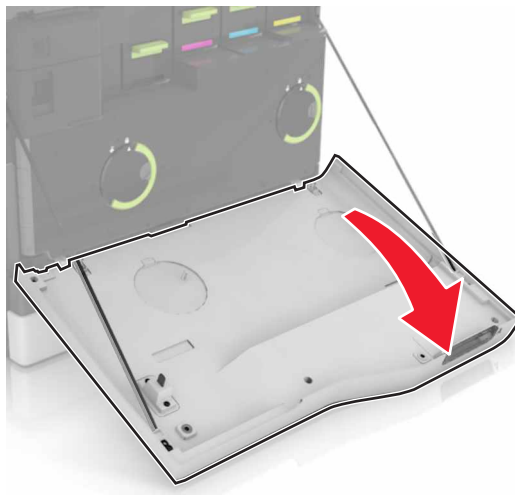

- 3 Αφαιρέστε το υποστήριγμα χαρτιού.

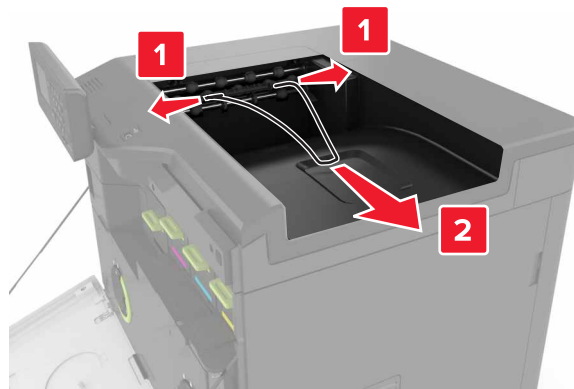

4 Αφαιρέστε το ένθετο της τυπικής θήκης.



5 Αφαιρέστε τη συσκευασία της μονάδας φινιρίσματος συρραφής και, στη συνέχεια, αφαιρέστε όλα τα υλικά συσκευασίας.

6 Τοποθετήστε τη μονάδα φινιρίσματος συρραφής, μέχρι να ασφαλίσει στη θέση της με ένα κλικ.

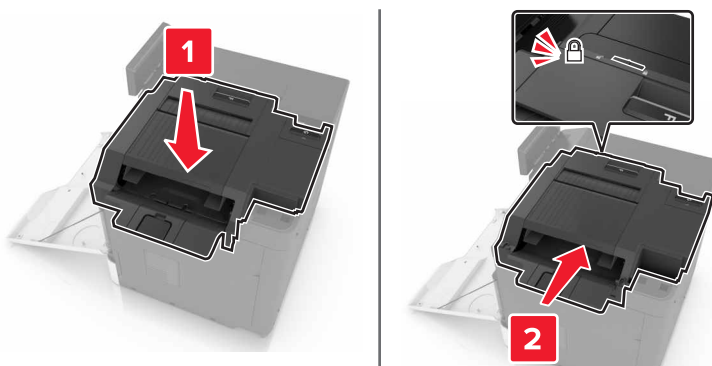

7 Τοποθετήστε το κάλυμμα της μονάδας φινιρίσματος συρραφής.

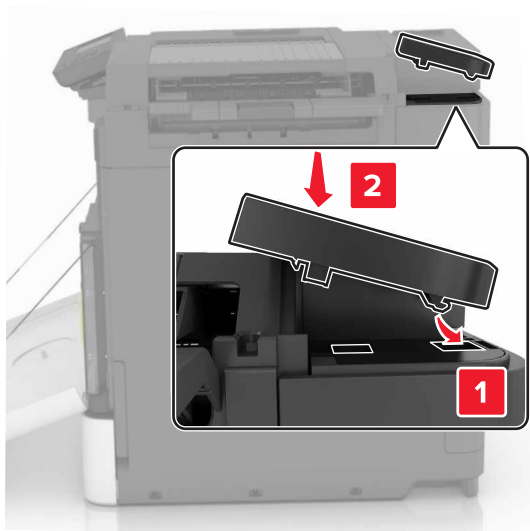

8 Κλείστε τη θύρα Α.

9 Ενεργοποιήστε τον εκτυπωτή.

Λογισμικό

Εγκατάσταση του λογισμικού του εκτυπωτή

- 1 Προμηθευτείτε ένα αντίγραφο του πακέτου εγκατάστασης του λογισμικού.
 - Από το CD λογισμικού που συνοδεύει τον εκτυπωτή.
 - Επισκεφθείτε τη διεύθυνση <http://support.lexmark.com> και στη συνέχεια επιλέξτε εκτυπωτή και λειτουργικό σύστημα.
- 2 Εκτελέστε το πρόγραμμα εγκατάστασης και, στη συνέχεια, ακολουθήστε τις οδηγίες που εμφανίζονται στην οθόνη του υπολογιστή.
- 3 Για χρήστες Macintosh, προσθέστε τον εκτυπωτή.
Σημ.: Βρείτε τη διεύθυνση IP του εκτυπωτή στην ενότητα TCP/IP στο μενού Δίκτυο/θύρες.

Προσθήκη διαθέσιμων επιλογών στο πρόγραμμα οδήγησης εκτυπωτή

Για χρήστες των Windows

- 1 Ανοίξτε το φάκελο εκτυπωτών.
- 2 Επιλέξτε τον εκτυπωτή που θέλετε να ενημερώσετε και κάντε ένα από τα εξής:
 - Για τα Windows 7 ή μεταγενέστερες εκδόσεις, επιλέξτε **Ιδιότητες εκτυπωτή**.
 - Για προγενέστερες εκδόσεις, επιλέξτε **Ιδιότητες**.
- 3 Μεταβείτε στην καρτέλα "Ρύθμιση παραμέτρων" και κάντε κλικ στην επιλογή **Ενημέρωση τώρα - Ερώτηση στον εκτυπωτή**.
- 4 Εφαρμόστε τις αλλαγές.

Για χρήστες Macintosh

- 1 Από το "System Preferences" (Προτιμήσεις συστήματος) στο μενού Apple, μεταβείτε στον εκτυπωτή σας και επιλέξτε **Options & Supplies** (Πρόσθετα εξαρτήματα και αναλώσιμα).
- 2 Μεταβείτε στη λίστα των εξαρτημάτων υλικού και, στη συνέχεια, προσθέστε τυχόν εγκατεστημένα εξαρτήματα.
- 3 Εφαρμόστε τις αλλαγές.

Υλικολογισμικό

Εξαγωγή ή εισαγωγή αρχείου διαμόρφωσης

Μπορείτε να εξαγάγετε τις ρυθμίσεις διαμόρφωσης του εκτυπωτή σε αρχείο κειμένου και, στη συνέχεια, να κάνετε εισαγωγή του αρχείου για εφαρμογή των ρυθμίσεων σε άλλους εκτυπωτές.

- 1 Ανοίξτε ένα πρόγραμμα περιήγησης στο Web και πληκτρολογήστε τη διεύθυνση IP του εκτυπωτή στο πεδίο διευθύνσεων.

Σημειώσεις:

- Δείτε τη διεύθυνση IP του εκτυπωτή στην αρχική οθόνη του εκτυπωτή. Η διεύθυνση IP εμφανίζεται ως τέσσερα σύνολα αριθμών που χωρίζονται με τελείες, όπως 123.123.123.123.
- Αν χρησιμοποιείτε διακομιστή μεσολάβησης, απενεργοποιήστε τον προσωρινά για να φορτωθεί σωστά η ιστοσελίδα.

2 Εξαγωγή ή εισαγωγή ενός αρχείου διαμόρφωσης για μία ή πολλές εφαρμογές.

Για μία εφαρμογή

- α** Στον Embedded Web Server, επιλέξτε **Εφαρμογές** > την εφαρμογή που θέλετε > **Διαμόρφωση**.
- β** Επιλέξτε **Εξαγωγή ή Εισαγωγή**.

Για πολλές εφαρμογές

- α** Στον Embedded Web Server, επιλέξτε **Εξαγωγή διαμόρφωσης** ή **Εισαγωγή διαμόρφωσης**.
- β** Ακολουθήστε τις οδηγίες που εμφανίζονται στην οθόνη.

Ενημέρωση υλικολογισμικού

Ορισμένες εφαρμογές απαιτούν ένα ελάχιστο επίπεδο υλικολογισμικού συσκευής για να λειτουργήσουν σωστά.

Για περισσότερες πληροφορίες σχετικά με την ενημέρωση του υλικολογισμικού της συσκευής, επικοινωνήστε με τον τοπικό σας αντιπρόσωπο της Lexmark.

- 1** Στον Embedded Web Server, επιλέξτε **Ρυθμίσεις** > **Συσκευή** > **Ενημέρωση υλικολογισμικού**.
- 2** Πραγματοποιήστε αναζήτηση για να εντοπίσετε το απαιτούμενο αρχείο flash.
- 3** Εφαρμόστε τις αλλαγές.

Σημειώσεις

Πληροφορίες προϊόντος

Όνομα προϊόντος:

Lexmark C6160de

Τύπος μηχανήματος:

5063

Μοντέλο(α):

539

Σημείωση για την έκδοση

Ιούλιος 2024

Η ακόλουθη παράγραφος δεν ισχύει στις χώρες στις οποίες οι εν λόγω όροι είναι ασύμβατοι με το εθνικό δίκαιο: Η LEXMARK INTERNATIONAL, INC. ΠΑΡΕΧΕΙ ΤΟ ΠΑΡΟΝ ΕΓΧΕΙΡΙΔΙΟ “ΩΣ ΕΧΕΙ” ΧΩΡΙΣ ΚΑΝΕΝΟΣ ΕΙΔΟΥΣ ΕΓΓΥΗΣΗ, ΡΗΤΗ Ή ΣΙΩΠΗΡΗ, ΣΥΜΠΕΡΙΛΑΜΒΑΝΟΜΕΝΩΝ, ΕΝΔΕΙΚΤΙΚΑ ΤΩΝ ΣΙΩΠΗΡΩΝ ΕΓΓΥΗΣΕΩΝ ΠΕΡΙ ΕΜΠΟΡΕΥΣΙΜΟΤΗΤΑΣ Ή ΚΑΤΑΛΛΗΛΟΤΗΤΑΣ ΓΙΑ ΣΥΓΚΕΚΡΙΜΕΝΟ ΣΚΟΠΟ. Ορισμένες χώρες δεν επιτρέπουν την αποποίηση ρητών ή σιωπηρών εγγυήσεων σε συγκεκριμένες συναλλαγές και, συνεπώς, η παρούσα δήλωση μπορεί να μην έχει ισχύ για εσάς.

Το παρόν εγχειρίδιο είναι πιθανό να περιέχει ανακριβή τεχνικά στοιχεία ή τυπογραφικά σφάλματα. Οι περιεχόμενες πληροφορίες υπόκεινται σε περιοδικές αλλαγές. Οι δε αλλαγές ενσωματώνονται σε μεταγενέστερες εκδόσεις. Βελτιώσεις ή αλλαγές στα προϊόντα ή στα προγράμματα που περιγράφονται μπορούν να πραγματοποιηθούν οποτεδήποτε.

Οι αναφορές στην παρούσα έκδοση σε προϊόντα, προγράμματα ή υπηρεσίες δεν υποδηλώνουν την πρόθεση του κατασκευαστή να διαθέσει τα παραπάνω σε όλες τις χώρες στις οποίες δραστηριοποιείται. Οποιαδήποτε αναφορά του κατασκευαστή σε κάποιο προϊόν, πρόγραμμα ή υπηρεσία δεν γίνεται για να δηλώσει ή να υπονοήσει ότι μπορεί να χρησιμοποιηθεί μόνο το συγκεκριμένο προϊόν, πρόγραμμα ή υπηρεσία. Στη θέση αυτών, μπορεί να χρησιμοποιηθεί οποιοδήποτε λειτουργικά ισότιμο προϊόν, πρόγραμμα ή υπηρεσία δεν παραβιάζει κάποιο δικαίωμα πνευματικής ιδιοκτησίας. Η αξιολόγηση και η επαλήθευση της λειτουργίας σε συνδυασμό με άλλα προϊόντα, προγράμματα ή υπηρεσίες, εκτός αυτών που έχει καθορίσει ρητά ο κατασκευαστής, αποτελεί ευθύνη του χρήστη.

Για την τεχνική υποστήριξη της Lexmark, επισκεφθείτε τη διεύθυνση <http://support.lexmark.com>.

Για πληροφορίες σχετικά με αναλώσιμα και λήψεις, επισκεφθείτε τη διεύθυνση www.lexmark.com.

© 2016 Lexmark International, Inc.

Με την επιφύλαξη παντός δικαιώματος.

Εμπορικά σήματα

Η ονομασία Lexmark, το λογότυπο της Lexmark και η ονομασία MarkNet είναι εμπορικά σήματα ή σήματα κατατεθέντα της Lexmark International, Inc. στις Ηνωμένες Πολιτείες ή/και σε άλλες χώρες.

Οι ονομασίες Google Cloud Print και Google Chrome είναι εμπορικά σήματα της Google Inc.

Η ονομασία Macintosh, το λογότυπο Mac και η ονομασία Safari είναι εμπορικά σήματα της Apple Inc.

Οι ονομασίες Microsoft, Windows και Internet Explorer είναι είτε σήματα κατατεθέντα είτε εμπορικά σήματα του ομίλου εταιρειών Microsoft στις Ηνωμένες Πολιτείες και σε άλλες χώρες.

Η ονομασία Mopria®, το λογότυπο Mopria® και το λογότυπο Mopria® Alliance είναι σήματα κατατεθέντα και εμπορικά σήματα παροχής υπηρεσιών της Mopria Alliance, Inc. στις Ηνωμένες Πολιτείες και σε άλλες χώρες. Η μη εξουσιοδοτημένη χρήση απαγορεύεται αυστηρά.

Το PCL(r) αποτελεί σήμα κατατεθέν της εταιρείας Hewlett-Packard. Το PCL είναι χαρακτηρισμός ενός συνόλου εντολών (γλώσσας) και λειτουργιών εκτυπωτή της εταιρείας Hewlett-Packard που περιλαμβάνονται στα προϊόντα εκτυπωτών της εν λόγω εταιρείας. Αυτός ο εκτυπωτής είναι συμβατός με τη γλώσσα PCL. Αυτό σημαίνει πως ο εκτυπωτής αναγνωρίζει τις εντολές PCL που χρησιμοποιούνται στα διάφορα προγράμματα εφαρμογών και εξομοιώνει τις λειτουργίες που αντιστοιχούν στις εντολές.

Το PostScript είναι σήμα κατατεθέν της Adobe Systems Incorporated στις Ηνωμένες Πολιτείες ή/και σε άλλες χώρες.

Όλα τα λοιπά εμπορικά σήματα αποτελούν ιδιοκτησία των αντίστοιχων κατόχων τους.

Η ονομασία AirPrint και το λογότυπο AirPrint είναι εμπορικά σήματα της Apple, Inc.

Σημειώσεις σχετικά με τη χορήγηση αδειών χρήσης

Μπορείτε να δείτε όλες τις σημειώσεις άδειας χρήσης που σχετίζονται με αυτό το προϊόν από τον κατάλογο CD:\NOTICES στο CD λογισμικού εγκατάστασης.

Επίπεδα εκπομπής ήχου

Οι παρακάτω μετρήσεις έγιναν σύμφωνα με το πρότυπο ISO 7779 και αναφέρονται σύμφωνα με το πρότυπο ISO 9296.



Σημ.: Ορισμένες λειτουργίες ενδέχεται να μην είναι διαθέσιμες για το προϊόν σας.

Μέση ακουστική πίεση σε απόσταση 1 μέτρου, dBA	
Εκτύπωση	56 (μία όψης), 57 (δύο όψεων)
Έτοιμο	14

Οι τιμές ενδέχεται να αλλάξουν. Ανατρέξτε στη διεύθυνση www.lexmark.com για τρέχουσες τιμές.

Environmental labeling for packaging

Per Commission Regulation Decision 97/129/EC Legislative Decree 152/2006, the product packaging may contain one or more of the following symbols.

	This symbol indicates that the packaging may contain corrugated fiberboard.
	This symbol indicates that the packaging may contain non-corrugated fiberboard.
	This symbol indicates that the packaging may contain paper.

For more information, go to www.lexmark.com/recycle, and then choose your country or region. Information on available packaging recycling programs is included with the information on product recycling.

Επαναφορτιζόμενη μπαταρία ιόντων λιθίου

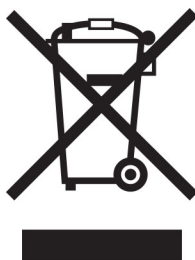

Αυτό το προϊόν μπορεί να περιέχει μια επαναφορτιζόμενη μπαταρία ιόντων λιθίου σε σχήμα νομίσματος, η οποία πρέπει να αφαιρείται μόνο από εκπαιδευμένο τεχνικό. Ο διαγραμμένος τροχήλατος κάδος απορριμμάτων σημαίνει ότι το προϊόν δεν πρέπει να απορρίπτεται ως μη ταξινομημένα απόβλητα, αλλά να αποστέλλεται σε ξεχωριστές εγκαταστάσεις συλλογής για ανάκτηση και ανακύκλωση. Σε περίπτωση αφαίρεσης της μπαταρίας, μην την πετάξετε μαζί με τα οικιακά σας απορρίμματα. Ενδέχεται να υπάρχουν ξεχωριστά συστήματα συλλογής για μπαταρίες στην τοπική σας κοινότητα, όπως σημεία επιστροφής των μπαταριών για ανακύκλωση. Η χωριστή συλλογή των μπαταριών εξασφαλίζει την κατάλληλη επεξεργασία τους ως απόβλητα, συμπεριλαμβανομένης της επαναχρησιμοποίησης και της ανακύκλωσής τους, και αποτρέπει πιθανές αρνητικές επιπτώσεις στην ανθρώπινη υγεία και το περιβάλλον. Απορρίψτε τις μπαταρίες με υπεύθυνο τρόπο.

Κανονισμός (ΕΕ) 2023/1542

Αυτό το προϊόν μπορεί να περιέχει μια επαναφορτιζόμενη μπαταρία λιθίου σε σχήμα νομίσματος. Αυτή η μπαταρία συμμορφώνεται με τον κανονισμό (ΕΕ) 2023/1542. Η συμμόρφωση υποδεικνύεται από τη σήμανση CE:



Αυτό το προϊόν μπορεί να περιέχει μία από τις ακόλουθες μπαταρίες σε σχήμα νομίσματος:

- Αναγνώριση μπαταρίας: Αριθμός μοντέλου Seiko MS621FE
Κατασκευαστής: Seiko Instruments Inc.
Διεύθυνση κατασκευαστή: 8, Nakase 1-chome, Mihama-ku, Chiba-shi, Chiba 261-8507, Japan
- Αναγνώριση μπαταρίας: Αριθμός μοντέλου Panasonic ML621
Κατασκευαστής: Panasonic Energy Co., Ltd.
Διεύθυνση κατασκευαστή: 1-1 Matsushita-cho, Moriguchi City, Osaka 570-8511, Japan
- Αναγνώριση μπαταρίας: Αριθμός μοντέλου FDK ML621
Κατασκευαστής: FDK Corporation
Διεύθυνση κατασκευαστή: Shibaura Crystal Shinagawa, 1-6-41 Konan, Minato-ku, Tokyo 108-8212, Japan

Επιστροφή κασετών εκτύπωσης Lexmark για επαναχρησιμοποίηση ή ανακύκλωση

Το πρόγραμμα συλλογής κασετών εκτύπωσης της Lexmark παρέχει τη δυνατότητα δωρεάν επιστροφής των χρησιμοποιημένων κασετών στην Lexmark για επαναχρησιμοποίηση ή ανακύκλωση. Το εκατό τοις εκατό των κενών κασετών εκτύπωσης που επιστρέφονται στην Lexmark επαναχρησιμοποιούνται ή αποσυναρμολογούνται για ανακύκλωση. Ανακυκλώνονται επίσης τα κιβώτια που χρησιμοποιούνται για την επιστροφή των κασετών εκτύπωσης.

Για να επιστρέψετε κασέτες Lexmark για επαναχρησιμοποίηση ή ανακύκλωση, ακολουθήστε τα παρακάτω βήματα:

- 1 Μεταβείτε στη διεύθυνση www.lexmark.com/recycle.
- 2 Επιλέξτε τη χώρα ή την περιοχή σας.
- 3 Επιλέξτε το **Πρόγραμμα συλλογής κασετών της Lexmark**.
- 4 Ακολουθήστε τις οδηγίες που εμφανίζονται στην οθόνη.

Σημείωση για την ευαισθησία στον στατικό ηλεκτρισμό

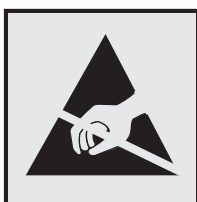

Αυτό το σύμβολο προσδιορίζει εξαρτήματα ευαίσθητα στον στατικό ηλεκτρισμό. Μην αγγίζετε τις περιοχές κοντά σε αυτά τα σύμβολα, αν δεν έχετε πρώτα αγγίξει μια μεταλλική επιφάνεια σε απόσταση από το σύμβολο.

Πληροφορίες σχετικά με τη θερμοκρασία

Θερμοκρασία λειτουργίας και σχετική υγρασία	10 έως 32,2°C (50 έως 90°F) και 15 έως 80% RH 15,3 έως 32,2°C (60 έως 90°F) και 8 έως 15% RH Μέγιστη θερμοκρασία υγρού θερμομέτρου: 22,8°C (73°F)
Εύρος θερμοκρασιών κατά την αποστολή	-10 έως 40°C
Θερμοκρασία αποθήκευσης και σχετική υγρασία	-10 έως 40°C 8 έως 80% RH

Σημείωση laser

Αυτός ο εκτυπωτής έχει πιστοποιηθεί στις Η.Π.Α. για συμμόρφωση με τις απαιτήσεις του DHHS 21 CFR, Κεφάλαιο I, Υποκεφάλαιο J για προϊόντα laser Κλάσης I (1), και σε άλλες χώρες έχει πιστοποιηθεί ως προϊόν laser Κλάσης I που πληροί τις απαιτήσεις του IEC 60825-1.

Τα προϊόντα laser Κλάσης I δεν θεωρούνται επικίνδυνα. Ο εκτυπωτής περιέχει εσωτερικά ένα laser Κλάσης IIIb (3b) που αποτελεί laser από αρσενικούχο γαλλίου αλουμινίου (AlGaAs) 20-milliwatt και λειτουργεί σε περιοχή μήκους κύματος 755–800 νανομέτρων και εσωκλείεται σε διάταξη κεφαλής εκτύπωσης που δεν διαθέτει δυνατότητα προσαρμογών/συντήρησης. Το σύστημα laser και ο εκτυπωτής είναι σχεδιασμένα ώστε να μην υπάρχει ποτέ ανθρώπινη πρόσβαση σε ακτινοβολία laser που υπερβαίνει τα επίπεδα της Κλάσης I κατά τη διάρκεια της κανονικής λειτουργίας, τη συντήρηση από το χρήστη ή τα προβλεπόμενα σέρβις.

Ετικέτα σύστασης σχετικά με το laser

Αυτός ο εκτυπωτής μπορεί να φέρει μια προειδοποιητική ετικέτα σχετικά με το laser όπως εικονίζεται:

DANGER - Invisible laser radiation when cartridges are removed and interlock defeated. Avoid exposure to laser beam.

PERIGO - Radiação a laser invisível será liberada se os cartuchos forem removidos e o lacre rompido. Evite a exposição aos feixes de laser.

Opasnost - Nevidljivo lasersko zračenje kada su kasete uklonjene i poništena sigurnosna veza. Izbjegavati izlaganje zracima.

NEBEZPEČÍ - Když jsou vyjmuty kazety a je odblokována pojistka, ze zařízení je vysíláno neviditelné laserové záření. Nevystavujte se působení laserového paprsku.

FARE - Usynlig laserstråling, når patroner fjernes, og spærreanordningen er slået fra. Undgå at blive udsat for laserstrålen.

GEVAAR - Onzichtbare laserstraling wanneer cartridges worden verwijderd en een vergrendeling wordt genegeerd. Voorkom blootstelling aan de laser.

DANGER - Rayonnements laser invisibles lors du retrait des cartouches et du déverrouillage des loquets. Éviter toute exposition au rayon laser.

VAARA - Näkymätöntä lasersäteilyä on varottava, kun värikasetit on poistettu ja lukitus on auki. Vältä lasersäteelle altistumista.

GEFAHR - Unsichtbare Laserstrahlung beim Herausnehmen von Druckkassetten und offener Sicherheitssperre. Laserstrahl meiden.

ΚΙΝΔΥΝΟΣ - Έκλυση αόρατης ακτινοβολίας laser κατά την αφαίρεση των κασετών και την απασφάλιση της μανδάλωσης. Αποφεύγετε την έκθεση στην ακτινοβολία laser.

VESZÉLY - Nem látható lézersugárzás fordulhat elő a patronok eltávolításakor és a zárószervezet felbontásakor. Kerülje a lézersugárnak való kitettséget.

PERICOLO - Emissione di radiazioni laser invisibili durante la rimozione delle cartucce e del blocco. Evitare l'esposizione al raggio laser.

FARE - Usynlig laserstråling når kassetene tas ut og sperren er satt ut av spill. Unngå eksponering for laserstrålen.

NIEBEZPIECZENSTWO - niewidzialne promieniowanie laserowe podczas usuwania kaset i blokady. Należy unikać naświetlenia promieniem lasera.

ΟΠΑΧΟ! Невидимое лазерное излучение при извлеченных картриджах и снятии блокировки. Избегайте воздействия лазерных лучей.

Pozor - Nebezpečnostvo neviditeľného laserového žiarenia pri odobratých kazetách a odblokovanej poistke. Nevystavujte sa lúčom.

PELIGRO: Se producen radiaciones láser invisibles al extraer los cartuchos con el interbloqueo desactivado. Evite la exposición al haz de láser.

FARE - Osynlig laserstråling när patroner tas ur och spärrmekanismen är upphävd. Undvik exponering för laserstrålen.

危険 - 当移除碳粉盒及互锁失效时会产生看不见的激光辐射, 请避免暴露在激光光束下。

危険 - 移除碳粉匣與安全連續開關失效時會產生看不見的雷射輻射。請避免暴露在雷射光束下。

危険 - カートリッジが取り外され、内部ロックが無効になると、見えないレーザー光が放射されます。このレーザー光に当たらないようにしてください。

Ευρετήριο

A

AirPrint
χρήση 31

G

Google Cloud Print
χρήση 31

L

Lexmark Mobile Print
χρήση 30

M

Mopria Print Service
χρήση 31

A

αδυναμία ανάγνωσης μονάδας flash

αντιμετώπιση προβλημάτων, εκτύπωση 89

ακουστικά

προεπιλεγμένη ένταση ήχου 39

ακύρωση εργασίας εκτύπωσης από τον πίνακα ελέγχου του εκτυπωτή 34

από υπολογιστή 34

αλλαγή ρυθμίσεων θύρας εσωτερική θύρα λύσεων 41

ανακύκλωση

κασέτες τόνερ 74

Προϊόντα Lexmark 73

Συσκευασία Lexmark 73

αναλώσιμα

αποθήκευση 71

συντήρηση 73

αναλώσιμα, παραγγελία

δοχείο υπολειμμάτων τόνερ 44

κασέτες συρραφής 44

κασέτες τόνερ 43

μονάδα εμφάνισης 43

μονάδα φωτοαγωγού 43

μονάδες απεικόνισης 44

Αναλώσιμο εκτός Lexmark 93

Ανεπαρκής χώρος στη μνήμη flash για τους πόρους 92

ανομοιόμορφη πυκνότητα εκτύπωσης 116

αντικατάσταση αναλώσιμων δοχείο υπολειμμάτων τόνερ 56

κασέτα συρραφής 68

μηχανισμός συγκράτησης κασέτας συρραφής 69

αντικατάσταση εξαρτημάτων

κύλινδρος επιλογής 62

στήριγμα διαχωριστή 67

αντικατάσταση κασέτας

τόνερ 55

αντικατάσταση κυλίνδρου

μεταφοράς 60

αντικατάσταση μονάδας

απεικόνισης 52

αντικατάσταση μονάδας

εμφάνισης 45

αντικατάσταση μονάδας

φωταγωγού 49

αντικατάσταση στηρίγματος του διαχωριστή 67

αντικατάσταση της κασέτας

συρραφής στη μονάδα

φινιρίσματος συρραφής 68

αντικατάσταση της μονάδας

τήξης 47

αντικατάσταση του δοχείου

υπολειμμάτων τόνερ 56

αντικατάσταση του ιμάντα

μεταφοράς 57

αντικατάσταση του κυλίνδρου

επιλογής 62

αντικατάσταση του μηχανισμού

συγκράτησης κασέτας συρραφής

στη μονάδα φινιρίσματος

συρραφής 69

Αντικαταστήστε την κασέτα,

ασυμφωνία περιοχής

εκτυπωτή 92

αντιμετώπιση προβλημάτων

δεν είναι δυνατό το άνοιγμα του

Embedded Web Server 88

ο εκτυπωτής δεν

αποκρίνεται 119

Συνήθεις ερωτήσεις σχετικά με

τις έγχρωμες εκτυπώσεις 121

αντιμετώπιση προβλημάτων εκτύπωσης

αδυναμία ανάγνωσης μονάδας flash 89

αργή εκτύπωση 99

δεν εκτυπώνονται εμπιστευτικές και άλλες εργασίες σε

αναμονή 98

δεν επανεκτυπώνονται οι σελίδες που παρουσίασαν

εμπλοκή 97

δεν λειτουργεί η σύνδεση

θήκης 95

εσφαλμένα περιθώρια στις

εκτυπώσεις 108

η εργασία εκτυπώνεται από τη

λανθασμένη θήκη 120

η εργασία εκτυπώνεται σε

λανθασμένο χαρτί 120

κύρτωση χαρτιού 95

ο φάκελος σφραγίζει κατά την εκτύπωση 94

οι εμπλοκές χαρτιού είναι

συχνές 97

οι εργασίες εκτύπωσης δεν

εκτυπώνονται 100

αντιμετώπιση προβλημάτων με

τα πρόσθετα εξαρτήματα

εκτυπωτή

εσωτερική θύρα λύσεων 91

εσωτερικό πρόσθετο εξάρτημα

δεν εντοπίζεται 90

κάρτα παράλληλης

διασύνδεσης 91

κάρτα σειριακής

διασύνδεσης 91

αντιμετώπιση προβλημάτων

ποιότητας εκτύπωσης

ακανόνιστοι ή ανομοιόμορφοι

χαρακτήρες 109

ανομοιόμορφη πυκνότητα

εκτύπωσης 116

γκρι φόντο 104

διάστικτη εκτύπωση και

κουκκίδες 111

εικόνες συμπαγούς ή μαύρου

χρώματος 114

εμφάνιση ειδώλων εικόνων στις εκτυπώσεις 103
 εμφάνιση κατακόρυφων γραμμών ή λωρίδων στις εκτυπώσεις 116
 επαναλαμβανόμενα ελαττώματα εκτύπωσης 112
 κενές σελίδες 101
 λευκές γραμμές 117
 λευκές σελίδες 101
 λοξή εκτύπωση 112
 οριζόντιες λευκές γραμμές 107
 οριζόντιες σκούρες γραμμές 105
 παραμορφωμένη εκτύπωση 112
 σκοτεινή εκτύπωση 102
 το κείμενο ή οι εικόνες είναι κομμένες 114
 το τόνερ ξεθωριάζει εύκολα 115
 φωτεινή εκτύπωση 109
 αντιμετώπιση προβλημάτων, εκτύπωση
 αργή εκτύπωση 99
 δεν εκτυπώνονται εμπιστευτικές και άλλες εργασίες σε αναμονή 98
 δεν επανεκτυπώνονται οι σελίδες που παρουσίασαν εμπλοκή 97
 δεν λειτουργεί η σύνδεση θήκης 95
 εσφαλμένα περιθώρια στις εκτυπώσεις 108
 η εκτύπωση με σελιδοποίηση δεν λειτουργεί 94
 η εργασία εκτυπώνεται από τη λανθασμένη θήκη 120
 η εργασία εκτυπώνεται σε λανθασμένο χαρτί 120
 κύρτωση χαρτιού 95
 ο φάκελος σφραγίζει κατά την εκτύπωση 94
 οι εμπλοκές χαρτιού είναι συχνές 97
 οι εργασίες εκτύπωσης δεν εκτυπώνονται 100
 αντιμετώπιση προβλημάτων, ποιότητα εκτύπωσης
 ακανόνιστοι ή ανομοιόμορφοι χαρακτήρες 109

ανομοιόμορφη πυκνότητα εκτύπωσης 116
 γκρι φόντο 104
 διάστικτη εκτύπωση και κουκκίδες 111
 εικόνες συμπαγούς ή μαύρου χρώματος 114
 εμφάνιση ειδώλων εικόνων στις εκτυπώσεις 103
 εμφάνιση κατακόρυφων γραμμών ή λωρίδων στις εκτυπώσεις 116
 επαναλαμβανόμενα ελαττώματα εκτύπωσης 112
 κενές σελίδες 101
 λευκές γραμμές σε μια σελίδα 117
 λευκές σελίδες 101
 λοξή εκτύπωση 112
 οριζόντιες λευκές γραμμές 107
 οριζόντιες σκούρες γραμμές 105
 παραμορφωμένη εκτύπωση 112
 σκοτεινή εκτύπωση 102
 το κείμενο ή οι εικόνες είναι κομμένες 114
 το τόνερ ξεθωριάζει εύκολα 115
 φωτεινή εκτύπωση 109
 αντιμετώπιση προβλημάτων, ποιότητα χρωμάτων
 η εκτύπωση εμφανίζεται με απόχρωση 123
 αντιμετώπιση προβλημάτων, πρόσθετα στοιχεία εκτυπωτή
 εσωτερική θύρα λύσεων 91
 εσωτερικό πρόσθετο εξάρτημα δεν εντοπίζεται 90
 αποθήκευση αναλώσιμα 71
 αποθήκευση εργασιών εκτύπωσης 33
 απόρριψη του σκληρού δίσκου του εκτυπωτή 37
 αποστολή του εκτυπωτή 72
 αποσύνδεση θηκών 28
 αποφυγή εμπλοκών χαρτιού 75
 αρχική οθόνη
 εμφάνιση εικονιδίων 18
 προσαρμογή 18

ασύρματο δίκτυο
 Λειτουργία προστατευμένης πρόσβασης Wi-Fi Protected Setup 40

Δ

δεν είναι δυνατό το άνοιγμα του Embedded Web Server 88
 δήλωση πηθικότητας 37
 διαγραφή επαφών 22
 διαγραφή μνήμης σκληρού δίσκου του εκτυπωτή 36
 διαγραφή ομάδων 22
 διαθέσιμα εσωτερικά πρόσθετα εξαρτήματα 124
 διαμορφώσεις εκτυπωτή 10
 διαμόρφωση ρυθμίσεων θύρας 41
 διαμόρφωση των ειδοποιήσεων για αναλώσιμα 44
 διαφάνειες τοποθέτηση 27
 Διόρθωση χρωμάτων μη αυτόματη 120
 δοχείο υπολειμμάτων τόνερ αντικατάσταση 56
 παραγγελία 44

Ε

έγγραφα, εκτύπωση από κινητή συσκευή 30 από υπολογιστή 30
 εγκατάσταση θύρας εσωτερικών λύσεων 126
 εγκατάσταση κάρτας μνήμης 124
 εγκατάσταση προαιρετικής κάρτας 129
 εγκατάσταση προαιρετικών θηκών 133
 εγκατάσταση πρόσθετων εξαρτημάτων εσωτερική θύρα λύσεων 126 σκληρός δίσκος εκτυπωτή 130
 εγκατάσταση σκληρού δίσκου εκτυπωτή 130
 εγκατάσταση του λογισμικού του εκτυπωτή 137
 ειδοποιήσεις αναλώσιμων ρύθμιση παραμέτρων 44

- εικονίδια στην αρχική οθόνη εμφάνιση 18
- εισαγωγή αρχείου διαμόρφωσης χρήση του Embedded Web Server 137
- εκτύπωση
 - από μονάδα flash 32
 - από υπολογιστή 30
 - εκτύπωση από κινητή συσκευή 31
 - λίστα δειγμάτων γραμματοσειρών 34
 - σελίδα ρυθμίσεων μενού 16
- εκτύπωση από μονάδα flash 32
- εκτύπωση από το Google Drive 20
- εκτύπωση από υπολογιστή 30
- εκτύπωση εργασιών σε αναμονή
 - από τα Windows 34
 - από υπολογιστή Macintosh 34
- εκτύπωση λίστας δειγμάτων γραμματοσειρών 34
- εκτύπωση μιας σελίδας ρυθμίσεων μενού 16
- εκτύπωση σελίδα ρύθμισης δικτύου 89
- εκτύπωση φορμών 30
- εκτυπωτής
 - αποστολή 72
 - ελάχιστα περιθώρια 9
 - επιλογή θέσης 9
 - μετακίνηση 9, 71
 - πλήρως διαμορφωμένο 10
- Έλεγχος σύνδεσης θήκης 96
- έλεγχος της κατάστασης των εξαρτημάτων και των αναλωσίμων 42
- έλεγχος της συνδεσιμότητας του εκτυπωτή 89
- εμπιστευτικές εργασίες εκτύπωσης 33
- εμπλοκές
 - αποφυγή 75
 - εντοπισμός περιοχών εμπλοκής 76
 - θέσεις 76
- εμπλοκές χαρτιού
 - αποφυγή 75
- εμπλοκή στη συρραφή στη θύρα G 85
- εμπλοκή στη συρραφή, εκκαθάριση
 - θύρα G 85
- εμπλοκή χαρτιού στη θύρα B 80
- εμπλοκή χαρτιού στην τυπική υποδοχή 79
- εμπλοκή χαρτιού στην υποδοχή μονάδας φινιρίσματος 84
- εμπλοκή χαρτιού στις θήκες 77
- εμπλοκή χαρτιού στον τροφοδότη διαφορετικών μεγεθών 78
- εμπλοκή χαρτιού, αποκατάσταση
 - θήκες 77
 - θήκη μονάδας φινιρίσματος 84
 - μονάδα εκτύπωσης διπλής όψης 80
 - μονάδα τήξης 80
 - τροφοδότης διαφορετικών μεγεθών 78
 - τυπ δίσκος 79
- εμπλοκή, αποκατάσταση
 - θήκες 77
 - θήκη μονάδας φινιρίσματος 84
 - κασέτα συρραφής 85
 - μονάδα εκτύπωσης διπλής όψης 80
 - μονάδα τήξης 80
 - τροφοδότης διαφορετικών μεγεθών 78
 - τυπ δίσκος 79
- εμφάνιση εικονιδίων στην αρχική οθόνη 18
- εμφάνιση κατακόρυφων γραμμών ή λωρίδων στις εκτυπώσεις 116
- εμφάνιση κατακόρυφων λευκών γραμμών 117
- εμφάνιση λευκών γραμμών 117
- ενδεικτική λυχνία
 - κατάσταση εκτυπωτή 13
- ενεργοποίηση προσωπικών αριθμών αναγνώρισης 24
- ενεργοποίηση προφορικών κωδικών πρόσβασης 24
- ενεργοποίηση της θύρας USB 89
- ενεργοποίηση της λειτουργίας μεγέθυνσης 23
- ενεργοποίηση φωνητικής καθοδήγησης 23
- ενημέρωση υλικολογισμικού
 - αρχείο μνήμης flash 138
- εντοπισμός της υποδοχής ασφαλείας 36
- Εντοπίστηκε ελαττωματική μνήμη flash 92
- Εντοπίστηκε μη μορφοποιημένη μνήμη flash 92
- εξαγωγή αρχείου διαμόρφωσης χρήση του Embedded Web Server 137
- εξοικονόμηση αναλώσιμων 73
- επαλήθευση εργασιών εκτύπωσης 33
 - εκτύπωση από Windows 34
 - εκτύπωση από υπολογιστή Macintosh 34
- επαναλαμβανόμενα ελαττώματα εκτύπωσης 112
- επανάληψη εργασιών εκτύπωσης 33
 - εκτύπωση από Windows 34
 - εκτύπωση από υπολογιστή Macintosh 34
- επαναφορά
 - μετρητές χρήσης αναλώσιμων 93
- επαναφορά μετρητών χρήσης αναλώσιμων 93
- επαναφορά προεπιλεγμένων εργοστασιακών ρυθμίσεων 37
- επαφές
 - διαγραφή 22
 - επεξεργασία 21
 - προσθήκη 21
- επεξεργασία επαφών 21
- επεξεργασία ομάδων 21
- επικοινωνία με την Τεχνική υποστήριξη 123
- επιλογές υλικού
 - σύνδεση 133
- επιλογές υλικού, προσθήκη
 - πρόγραμμα οδήγησης εκτύπωσης 137
- επιλογή θέσης για τον εκτυπωτή 9
- επίπεδα εκπομπής ήχου 140
- εργασία εκτύπωσης
 - ακύρωση από τον πίνακα ελέγχου του εκτυπωτή 34
 - ακύρωση από τον υπολογιστή 34

εργασίες εκτύπωσης σε αναμονή
 εκτύπωση από Windows 34
 εκτύπωση από υπολογιστή Macintosh 34
 εργασίες σε αναμονή 33
 εκτύπωση από Windows 34
 εκτύπωση από υπολογιστή Macintosh 34
 εσωτερικά πρόσθετα εξαρτήματα 124
 κάρτα μνήμης 124
 σύνδεση 129
 εσωτερικά πρόσθετα εξαρτήματα, προσθήκη πρόγραμμα οδήγησης εκτύπωσης 137
 εσωτερική θύρα λύσεων αντιμετώπιση προβλημάτων 91
 σύνδεση 126
 ευμετάβλητη μνήμη 37
 διαγραφή 36
 εύρεση περισσότερων πληροφοριών σχετικά με τον εκτυπωτή 8

H

η εκτύπωση με σελιδοποίηση δεν λειτουργεί 94
 ηχείο προεπιλεγμένη ένταση ήχου 39

Θ

θήκες αποσύνδεση 28
 σύνδεση 28
 τοποθέτηση 25
 θύρα USB ενεργοποίηση 89
 θύρες εκτυπωτή 11

I

ιμάντας μεταφοράς αντικατάσταση 57

K

καθαρισμός εξωτερικό εκτυπωτή 42

εσωτερική επιφάνεια του εκτυπωτή 42
 καθαρισμός του εκτυπωτή 42
 κάρτα μνήμης 124
 σύνδεση 124
 κάρτα παράλληλης διασύνδεσης αντιμετώπιση προβλημάτων 91
 κάρτα σειριακής διασύνδεσης αντιμετώπιση προβλημάτων 91
 κάρτα υλικολογισμικού 124
 κασέτα συρραφής αντικατάσταση 68
 κασέτα τόνερ αντικατάσταση 55
 κασέτες συρραφής παραγγελία 44
 κασέτες τόνερ ανακύκλωση 74
 παραγγελία 43
 κατανόηση της κατάστασης του κουμπιού λειτουργίας και της ενδεικτικής λυχνίας 13
 κατάσταση αναλώσιμων έλεγχος 42
 κατάσταση εξαρτημάτων έλεγχος 42
 κενές σελίδες 101
 κινητή συσκευή εκτύπωση από 30, 31
 κουμπιά αρχικής οθόνης χρήση 13
 κρυπτογράφηση σκληρού δίσκου του εκτυπωτή 37
 κύλινδρος επιλογής αντικατάσταση 62
 κύλινδρος μεταφοράς αντικατάσταση 60
 Κωδικοί QR προσθήκη 19

Λ

λειτουργία αδρανοποίησης ορισμός 72
 λειτουργία μεγέθυνσης ενεργοποίηση 23
 λειτουργία προστατευμένης πρόσβασης Wi-Fi Protected Setup ασύρματο δίκτυο 40
 λευκές σελίδες 101

λίστα δειγμάτων γραμματοσειρών εκτύπωση 34
 λογισμικό εκτυπωτή, εγκατάσταση 137
 λυχνία κουμπιού λειτουργίας κατάσταση εκτυπωτή 13

M

μέγεθος χαρτιού ορισμός 25
 μέγεθος χαρτιού Universal ορισμός 25
 μέθοδος με πάτημα κουμπιού 40
 μέθοδος προσωπικού αριθμού αναγνώρισης 40
 μενού εκτυπωτή 15
 μεταβλητότητα δήλωση 37
 μεταφορά του εκτυπωτή 9, 71
 μετρητές χρήσης αναλώσιμων επαναφορά 93
 μη αυτόματη διόρθωση χρωμάτων εφαρμογή 120
 μη ευμετάβλητη μνήμη 37
 διαγραφή 36
 μηνύματα εκτυπωτή Αναλώσιμο εκτός Lexmark 93
 Ανεπαρκής χώρος στη μνήμη flash για τους πόρους 92
 Αντικαταστήστε την κασέτα, ασυμφωνία περιοχής εκτυπωτή 92
 Έλεγχος σύνδεσης θήκης 96
 Εντοπίστηκε ελαττωματική μνήμη flash 92
 Εντοπίστηκε μη μορφοποιημένη μνήμη flash 92
 μηχανισμός συγκράτησης κασέτας συρραφής αντικατάσταση 69
 μνήμη εγκατεστημένοι τύποι στον εκτυπωτή 37
 μνήμη σκληρού δίσκου του εκτυπωτή διαγραφή 36
 μονάδα flash εκτύπωση από 32

μονάδα απεικόνισης αντικατάσταση 52
 μονάδα εμφάνισης αντικατάσταση 45
 παραγγελία 43
 μονάδα τήξης αντικατάσταση 47
 μονάδα φινιρίσματος συρραφής σύνδεση 135
 μονάδα φωτοαγωγού αντικατάσταση 49
 παραγγελία 43
 μονάδες απεικόνισης παραγγελία 44

O

ο εκτυπωτής δεν αποκρίνεται 119
 οθόνη εκτυπωτή προσαρμογή φωτεινότητας 73
 Οικολογικές ρυθμίσεις ρύθμιση παραμέτρων 19
 ομάδες διαγραφή 22
 επεξεργασία 21
 προσθήκη 21
 Όρια χρήσης συσκευής ρύθμιση 20
 οριζόντιες σκούρες γραμμές 105
 ορισμός του μεγέθους χαρτιού Universal 25

Π

παραγγελία κασέτες τόνερ 43
 μονάδα εμφάνισης 43
 μονάδα φωτοαγωγού 43
 μονάδες απεικόνισης 44
 παραγγελία αναλωσίμων δοχείο υπολειμμάτων τόνερ 44
 κασέτες συρραφής 44
 παρακράτηση εργασιών εκτύπωσης εκτύπωση από Windows 34
 εκτύπωση από υπολογιστή Macintosh 34
 περιβαλλοντική ρύθμιση Λειτουργία Eco-Mode 72
 Περιεχόμενο διόρθωσης χρωμάτων 120

περιήγηση στην οθόνη με χειρονομίες 24
 περιήγηση στην οθόνη με χειρονομίες 24
 πίνακας ελέγχου χρήση 12
 πληκτρολόγιο στην οθόνη χρήση 24
 πληροφορίες ασφαλείας 6, 7
 πληροφορίες εκτυπωτή εύρεση 8
 ποιότητα χρωμάτων, αντιμετώπιση προβλημάτων η εκτύπωση εμφανίζεται με απόχρωση 123
 πράσινες ρυθμίσεις κατάσταση αναστολής λειτουργίας 72
 Λειτουργία Eco-Mode 72
 λειτουργία αδρανοποίησης 72
 προαιρετική κάρτα σύνδεση 129
 πρόγραμμα οδήγησης εκτύπωσης επιλογές υλικού, προσθήκη 137
 προεπιλεγμένη ένταση ήχου ακουστικών προσαρμογή 39
 προεπιλεγμένη ένταση ήχου ηχείων προσαρμογή 39
 Προσαρμογή προβολής χρήση 18
 προσαρμογή ρυθμού ομιλίας Φωνητική καθοδήγηση 23
 προσαρμογή σκουρότητας τόνερ 120
 προσαρμογή της οθόνης 18
 προσαρμογή της προεπιλεγμένης έντασης ήχου ακουστικών 39
 προσαρμογή της προεπιλεγμένης έντασης ήχου ηχείων 39
 προσαρμογή της φωτεινότητας της οθόνης του εκτυπωτή 73
 προσαρμογή φωτεινότητας οθόνη εκτυπωτή 73
 πρόσθετα εξαρτήματα κάρτα μνήμης 124
 κάρτες υλικολογισμικού 124

προσθήκη επαφών 21
 προσθήκη επιλογών υλικού πρόγραμμα οδήγησης εκτύπωσης 137
 προσθήκη εσωτερικών πρόσθετων εξαρτημάτων πρόγραμμα οδήγησης εκτύπωσης 137
 προσθήκη ομάδων 21
 προσωπικοί αριθμοί αναγνώρισης ενεργοποίηση 24
 προφορικοί κωδικοί πρόσβασης ενεργοποίηση 24

P

ρυθμίσεις εκτυπωτή επαναφορά στις εργοστασιακές προεπιλογές 37
 ρυθμίσεις εξοικονόμησης κατάσταση αναστολής λειτουργίας 72
 Λειτουργία Eco-Mode 72
 λειτουργία αδρανοποίησης 72
 ρυθμίσεις ηχείων φαξ ρύθμιση παραμέτρων 39
 ρυθμίσεις θύρας ρύθμιση παραμέτρων 41
 ρυθμίσεις φιλικές προς το περιβάλλον κατάσταση αναστολής λειτουργίας 72
 λειτουργία αδρανοποίησης 72
 ρύθμιση κατάστασης αναστολής λειτουργίας 72
 Ρύθμιση λειτουργίας Eco-Mode 72
 ρύθμιση λειτουργίας αδρανοποίησης 72
 ρύθμιση παραμέτρων ειδοποιήσεις αναλώσιμων, κασέτα τόνερ 44
 ειδοποιήσεις αναλώσιμων, κιτ συντήρησης 44
 ειδοποιήσεις αναλώσιμων, μονάδα απεικόνισης 44
 ρυθμίσεις ηχείων φαξ 39
 ρύθμιση σειριακής εκτύπωσης 41
 ρύθμιση του μεγέθους του χαρτιού 25

ρύθμιση του τύπου του χαρτιού 25
 ρύθμιση των ορίων χρήσης συσκευής 20
 Ρυθμός ομιλίας Φωνητικής καθοδήγησης προσαρμογή 23

Σ

σειριακή εκτύπωση ρύθμιση 41
 σελίδα ρυθμίσεων μενού εκτύπωση 16
 σημειώσεις 140, 143
 Σημειώσεις σχετικά με την εκπομπή ακτινοβολίας 140
 σκληρός δίσκος εκτυπωτή απόρριψη 37
 κρυπτογράφηση 37
 σκουρότητα τόνερ προσαρμογή 120
 στήριγμα διαχωριστή αντικατάσταση 67
 σύνδεση θηκών 28
 σύνδεση καλωδίων 11
 σύνδεση σε ασύρματο δίκτυο χρήση της μεθόδου PIN 40
 χρήση της μεθόδου κουμπιού 40
 Συνήθειες ερωτήσεις σχετικά με τις έγχρωμες εκτυπώσεις 121
 σχεδιάγραμμα μενού 15

T

τεχνική υποστήριξη επικοινωνία 123
 τοποθέτηση διαφάνειες 27
 χαρτόνι 27
 τοποθέτηση στις θήκες 25
 τοποθέτηση της μονάδας φινιρίσματος συρραφής 135
 τοποθέτηση φακέλων τροφοδότης διαφορετικών μεγεθών 27
 τοποθέτηση χαρτιού τροφοδότης διαφορετικών μεγεθών 27
 τροφοδότης διαφορετικών μεγεθών
 τοποθέτηση 27

τύπος χαρτιού ορισμός 25

Υ

υλικολογισμικό ενημέρωση 138
 υποδοχή ασφαλείας εντοπισμός 36
 υποστηριζόμενες μονάδες flash 33
 υποστηριζόμενοι τύποι αρχείων 33
 Υποστήριξη πελατών χρήση 19

Φ

φάκελοι τοποθέτηση 27
 φόρμες εκτύπωση 30
 Φόρμες και αγαπημένα ρύθμιση 18
 Φωνητική καθοδήγηση ενεργοποίηση 23
 ρυθμός ομιλίας 23

X

χαρτί ρύθμιση μεγέθους Universal 25
 χαρτόνι τοποθέτηση 27
 χρήση γνήσια αναλώσιμα της Lexmark 43
 γνήσια εξαρτήματα της Lexmark 43
 χρήση της αρχικής οθόνης 13
 χρήση της Δημιουργίας κωδικών QR 19
 χρήση της προσαρμογής οθόνης 18
 χρήση της υποστήριξης πελατών 19
 χρήση του Google Drive 20
 χρήση του πίνακα ελέγχου 12
 χρήση του πληκτρολογίου στην οθόνη 24