



# Serie C6100

---

## Guía del usuario

**Juuli 2024**

**[www.lexmark.com](http://www.lexmark.com)**

---

Tipos de máquinas:

5063

Modelos:

539

# Contenido

- Información de seguridad.....5**
  - Convenciones..... 5
- Información acerca de la impresora.....8**
  - Búsqueda de información sobre la impresora.....8
  - Selección de ubicación para la impresora.....9
  - Configuraciones de la impresora.....10
  - Conexión de cables.....11
  - Uso del panel de control.....12
  - Descripción del estado del botón de encendido e indicador luminoso.....13
  - Uso de la pantalla de inicio.....13
  - Mapa de menús.....15
  - Impresión de una página de valores de menú.....16
  - Papel no recomendado.....16
  - Uso de papel reciclado.....16
- Configuración y uso de las aplicaciones de la pantalla de inicio..... 18**
  - Personalización de la pantalla de inicio.....18
  - Personalización de la pantalla.....18
  - Configuración de Formularios y favoritos.....18
  - Configuración de Valores económicos.....19
  - Uso del servicio de atención al cliente.....19
  - Utilización del generador de códigos QR.....19
  - Configuración de cuotas de dispositivos.....20
  - Utilización de Google Drive.....20
  - Gestión de contactos.....20
- Configuración y uso del software de las funciones de accesibilidad.....23**
  - activación del modo de ampliación.....23
  - Activación de la navegación por voz.....23
  - Ajuste de la velocidad de voz en la navegación por voz.....23
  - Activación de contraseñas por voz o números de identificación personal.....23
  - Desplazamiento por la pantalla usando gestos.....24
  - Uso del teclado en la pantalla.....24

<b>Carga de papel y material especial.....</b>	<b>25</b>
Ajuste el tamaño y el tipo de papel especial.....	25
Configuración del valor de papel Universal.....	25
Carga de bandejas.....	25
Carga del alimentador multiuso.....	27
Enlace de bandejas.....	28
<b>Impresión.....</b>	<b>30</b>
Impresión desde un ordenador.....	30
Impresión de formularios.....	30
Impresión desde un dispositivo móvil.....	30
Imprimir desde un dispositivo móvil a través de Lexmark Mobile Print .....	30
Impresión desde un dispositivo móvil a través de Google Cloud Print.....	31
Impresión desde un dispositivo móvil a través de Mopria Print Service.....	31
Impresión desde un dispositivo móvil a través de AirPrint .....	31
Impresión desde una unidad flash.....	32
Unidades flash y tipos de archivo admitidos.....	33
Configuración de trabajos confidenciales.....	33
Impresión de trabajos en espera.....	34
Impresión de una lista de muestras de fuentes.....	34
Cancelación de un trabajo de impresión.....	35
<b>Asegurar la impresora.....</b>	<b>36</b>
Localización de la ranura de seguridad.....	36
Borrado de memoria de la impresora.....	36
Borrado de la memoria del disco duro de la impresora.....	36
Configuración de la codificación del disco duro de la impresora.....	37
Restauración de los valores predeterminados de fábrica.....	37
Declaración de volatilidad.....	37
<b>Mantenimiento de la impresora.....</b>	<b>39</b>
Ajuste del volumen del altavoz.....	39
Conexión en red.....	40
Configuración de la impresión por puerto serie (solo Windows).....	41
Limpieza de la impresora.....	42
Solicitud de suministros y piezas.....	42
Sustitución de suministros y piezas.....	45

Almacenamiento de suministros..... 71

Traslado de la impresora..... 71

Ahorro de energía y papel..... 72

Reciclaje..... 73

**Eliminación de atascos..... 75**

Cómo evitar atascos..... 75

Identificación de la ubicación del atasco..... 76

Atasco de papel en las bandejas..... 77

Atasco de papel en el alimentador multiuso..... 78

Atasco de papel en la bandeja estándar..... 79

Atasco de papel en la puerta B..... 80

Atasco de papel en la bandeja del clasificador..... 84

Atasco de grapas en la puerta G..... 85

**Solución de problemas..... 88**

Problemas de conexión de red..... 88

Problemas con las opciones de hardware..... 90

Problemas con los suministros..... 92

Problemas de alimentación del papel..... 94

Problemas de impresión..... 98

Problemas de calidad de color..... 120

Contacto con el servicio de atención al cliente..... 123

**Actualización y migración..... 124**

Hardware..... 124

Software..... 137

Firmware..... 137

**Avisos..... 139**

**Índice..... 145**

# Información de seguridad













## Convenciones









**Nota:** Las *notas* señalan información que puede serle útil.





**Aviso:** Las *advertencias* indican algo que podría dañar el software o el hardware del producto.

**PRECAUCIÓN:** Las *precauciones* indican una situación de posible peligro que puede implicar lesiones para el usuario.

Estos son los tipos de avisos de precaución que existen:

-  **PRECAUCIÓN: POSIBLES DAÑOS PERSONALES:** Indica que existe riesgo de lesiones.
-  **PRECAUCIÓN: PELIGRO DE DESCARGAS ELÉCTRICAS:** Indica que existe riesgo de descarga eléctrica.
-  **PRECAUCIÓN: SUPERFICIE CALIENTE:** Indica que existe riesgo de sufrir quemaduras por contacto.
-  **PRECAUCIÓN: RIESGO DE CAÍDA:** Indica que existe peligro de aplastamiento.
-  **PRECAUCIÓN: PELIGRO DE ATRAPAMIENTO:** Existe riesgo de atrapamiento entre las piezas en movimiento.
-  **PRECAUCIÓN: ASPAS DEL VENTILADOR EN MOVIMIENTO:** Indica riesgo de laceración por las aspas giratorias del ventilador.
-  **PRECAUCIÓN: POSIBLES DAÑOS PERSONALES:** Para evitar el riesgo de incendio o descarga eléctrica, conecte el cable de alimentación a una toma de corriente debidamente conectada a tierra con la potencia adecuada que se encuentre cerca del dispositivo y resulte fácilmente accesible.
-  **PRECAUCIÓN: POSIBLES DAÑOS PERSONALES:** Para evitar el riesgo de incendio o descarga eléctrica, utilice exclusivamente el cable de alimentación que se suministra junto con este producto o el repuesto autorizado por el fabricante.
-  **PRECAUCIÓN: POSIBLES DAÑOS PERSONALES:** No utilice este producto con cables alargadores, regletas de varias tomas, cables alargadores de varias tomas o sistemas de alimentación ininterrumpida. La potencia de este tipo de accesorios puede sobrecargarse fácilmente si se utiliza una impresora láser, lo que puede dar lugar a que el rendimiento de la impresora sea bajo, a daños materiales o a posibles incendios.
-  **PRECAUCIÓN: POSIBLES DAÑOS PERSONALES:** Solo debe usarse con este producto un protector de sobretensión insertable Lexmark debidamente conectado entre la impresora y el cable de alimentación que con ella se suministra. El uso de protectores de sobretensión de marcas distintas a Lexmark puede dar lugar a que el rendimiento de la impresora sea bajo, a daños materiales o a posibles incendios.
-  **PRECAUCIÓN: PELIGRO DE DESCARGAS ELÉCTRICAS:** Para evitar el riesgo de descarga eléctrica, no instale este producto cerca de agua o donde exista humedad.
-  **PRECAUCIÓN: PELIGRO DE DESCARGAS ELÉCTRICAS:** Para evitar el riesgo de descarga eléctrica, no configure este producto ni realice ninguna conexión eléctrica ni de cableado, como la función de fax, el cable de alimentación o el teléfono, si hay una tormenta eléctrica.

-  **PRECAUCIÓN: POSIBLES DAÑOS PERSONALES:** No corte, doble, ate, aplaste o coloque objetos pesados en el cable de alimentación. No someta el cable de alimentación a abrasión o tensión. No aplaste el cable de alimentación entre objetos como muebles y paredes. Si alguna de esto sucediera, existiría el riesgo de fuego o descarga eléctrica. Inspeccione el cable de alimentación regularmente y compruebe que no hay signos de tales problemas. Retire el cable de alimentación de la toma eléctrica antes de inspeccionarlo.
-  **PRECAUCIÓN: PELIGRO DE DESCARGAS ELÉCTRICAS:** Para evitar el riesgo de descarga eléctrica, asegúrese de que todas las conexiones externas (como las conexiones de sistemas telefónicos y Ethernet) estén instaladas correctamente en sus correspondientes puertos de conexión.
-  **PRECAUCIÓN: PELIGRO DE DESCARGAS ELÉCTRICAS:** Para evitar el riesgo de descarga eléctrica cuando vaya a acceder a la placa del controlador o a instalar hardware opcional o dispositivos de memoria tras haber configurado la impresora, primero apague la impresora y desconecte el cable de alimentación de la toma eléctrica. Si tiene otros dispositivos conectados a la impresora, apáguelos también y desenchufe los cables que vayan a la impresora.
-  **PRECAUCIÓN: PELIGRO DE DESCARGAS ELÉCTRICAS:** Para evitar el riesgo de descarga eléctrica al limpiar el exterior de la impresora, desconecte el cable de alimentación de la toma eléctrica y desconecte todos los cables de la impresora antes de realizar la operación.
-  **PRECAUCIÓN: POSIBLES DAÑOS PERSONALES:** El peso de la impresora supera los 18 kg (40 lb) y requiere que sean dos o más personas capacitadas las que la levanten de forma segura.
-  **PRECAUCIÓN: POSIBLES DAÑOS PERSONALES:** Al mover la impresora, siga estas instrucciones para evitar daños personales o en la impresora:
- Asegúrese de que todas las puertas y bandejas están cerradas.
  - Apague la impresora y, a continuación, desconecte el cable de alimentación de la toma de tierra.
  - Desconecte todos los cables de la impresora.
  - Si la impresora tiene una base de ruedas, llévela con cuidado hasta la nueva ubicación. Preste atención a la hora de atravesar umbrales y saltos en los suelos.
  - Si, en lugar de una base de ruedas, la impresora se apoya sobre bandejas opcionales, levántela de las bandejas. No intente levantar la impresora y las bandejas al mismo tiempo.
  - Utilice siempre las agarraderas de la impresora para levantarla.
  - Si se utiliza un carro para desplazar la impresora, éste debe tener una superficie que pueda abarcar toda el área de la impresora.
  - Si se utiliza un carro para desplazar la impresora, éste debe tener una superficie que pueda abarcar todas las dimensiones del área de la impresora.
  - Mantenga la impresora en posición vertical.
  - Se deben evitar los movimientos bruscos.
  - No ponga los dedos bajo la impresora cuando la coloque.
  - Asegúrese de que la impresora está rodeada de una zona despejada.
-  **PRECAUCIÓN: RIESGO DE CAÍDA:** Para instalar uno o varios complementos en la impresora o el equipo multifunción, puede ser necesario utilizar una base de ruedas, mobiliario u otros elementos que eviten la inestabilidad del montaje y la consiguiente posibilidad de sufrir lesiones. Para obtener más información sobre las configuraciones compatibles, visite [www.lexmark.com/multifunctionprinters](http://www.lexmark.com/multifunctionprinters).
-  **PRECAUCIÓN: RIESGO DE CAÍDA:** Para reducir el riesgo de inestabilidad del equipo, cargue cada bandeja por separado. Mantenga todas las demás bandejas cerradas hasta que necesite utilizarlas.

-  **PRECAUCIÓN: SUPERFICIE CALIENTE:** El interior de la impresora podría estar caliente. Para evitar el riesgo de heridas producidas por el contacto con un componente caliente, deje que la superficie se enfríe antes de tocarlo.
-  **PRECAUCIÓN: PELIGRO DE ATRAPAMIENTO:** Para evitar el riesgo de lesión por atrapamiento, preste atención en las áreas marcadas con esta etiqueta. Las lesiones por atrapamiento se pueden producir en torno a partes móviles, tales como engranajes, puertas, bandejas y cubiertas.
-  **PRECAUCIÓN: ASPAS DEL VENTILADOR EN MOVIMIENTO:** Para evitar el riesgo de laceración a causa de las aspas giratorias del ventilador, apague la impresora y desconecte el cable de alimentación de la toma eléctrica antes de acceder a las zonas marcadas con este símbolo.
-  **PRECAUCIÓN: POSIBLES DAÑOS PERSONALES:** Este producto utiliza un láser. El uso de controles o ajustes y la realización de procedimientos distintos de los especificados en la *Guía del usuario* pueden conllevar la exposición a radiación peligrosa.
-  **PRECAUCIÓN: POSIBLES DAÑOS PERSONALES:** La batería de litio de este producto no debe reemplazarse. Existe riesgo de explosión si se sustituye incorrectamente una batería de litio. No recargue, desmonte ni incinere una batería de litio. Deseche las baterías de litio según las instrucciones del fabricante y las normativas locales.

Este equipo no es adecuado para su uso en ubicaciones en las que pueda haber niños presentes.

Este producto se ha diseñado, verificado y aprobado para cumplir los más estrictos estándares de seguridad global usando los componentes específicos del fabricante. Puede que las características de seguridad de algunas piezas no sean siempre evidentes. El fabricante no se hace responsable del uso de otras piezas de recambio.

Las tareas de mantenimiento y reparación que no se describen en la documentación del usuario deberá llevarlas a cabo un representante del servicio.

Durante el proceso de impresión que utiliza este producto se calienta el medio de impresión y el calor puede provocar que el medio emita gases. Para evitar emisiones peligrosas, el usuario deberá comprender y seguir lo expuesto en la sección de las instrucciones de utilización donde se describen las directrices para seleccionar el material de impresión.

En funcionamiento normal, este producto puede emitir pequeñas cantidades de ozono. A tal efecto, puede estar equipado con un filtro diseñado para reducir la concentración de ozono a niveles inferiores a los límites de exposición recomendados. Para evitar un nivel elevado de concentración de ozono durante el uso prolongado del producto, instálelo en una zona con una ventilación adecuada y sustituya los filtros de ozono y de escape si así se indica en las instrucciones de mantenimiento del producto. Si no se hace referencia a los filtros en dichas instrucciones, significará que el producto carece de filtros que requieran sustitución.

**NO TIRE ESTAS INSTRUCCIONES.**

# Información acerca de la impresora

## Búsqueda de información sobre la impresora

¿Qué busca?	Encuéntrelo aquí
Instrucciones de configuración inicial: <ul style="list-style-type: none"> <li>• Conexión de la impresora</li> <li>• Instalación del software de la impresora</li> </ul>	Consulte la documentación de configuración suministrada con la impresora o vaya a <a href="http://support.lexmark.com">http://support.lexmark.com</a> .
Configuración adicional e instrucciones de uso de la impresora: <ul style="list-style-type: none"> <li>• Selección y almacenamiento de papel y material especial</li> <li>• Carga del papel</li> <li>• Configurar los valores de la impresora</li> <li>• Visualización e impresión de documentos y fotos</li> <li>• Configuración y uso del software de la impresora</li> <li>• Configuración de la impresora para una red</li> <li>• Cuidado y mantenimiento de la impresora</li> <li>• Diagnóstico y solución de problemas</li> </ul>	Centro de información: vaya a <a href="http://infoserve.lexmark.com">http://infoserve.lexmark.com</a> . Páginas del menú de ayuda: acceda a las guías del firmware de la impresora o vaya a <a href="http://support.lexmark.com">http://support.lexmark.com</a> . Guía de pantalla táctil: vaya a <a href="http://support.lexmark.com">http://support.lexmark.com</a> . Vídeos de productos: vaya a <a href="http://infoserve.lexmark.com/idv/">http://infoserve.lexmark.com/idv/</a> .
Información sobre la instalación y configuración de las características de accesibilidad de la impresora	Guía de accesibilidad de Lexmark: vaya a <a href="http://support.lexmark.com">http://support.lexmark.com</a> .
Ayuda para utilizar el software de la impresora	Ayuda de Microsoft® Windows® o sistemas operativos Macintosh: abra un programa o aplicación de software de la impresora y haga clic en <b>Ayuda</b> .  Haga clic en  para ver información sensible al contexto.  <b>Notas:</b> <ul style="list-style-type: none"> <li>• La ayuda se instala automáticamente con el software de la impresora.</li> <li>• En función del sistema operativo, el software de la impresora se ubica en la carpeta de programa de la impresora o en el escritorio.</li> </ul>

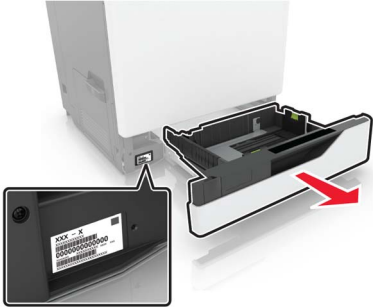

¿Qué busca?	Encuéntrelo aquí
<p>La última información complementaria, actualizaciones y asistencia al cliente:</p> <ul style="list-style-type: none"> <li>• Documentación</li> <li>• Descargas de controladores</li> <li>• Chat de asistencia en directo</li> <li>• Asistencia por e-mail</li> <li>• Asistencia por voz</li> </ul>	<p>Vaya a <a href="http://support.lexmark.com">http://support.lexmark.com</a>.</p> <p><b>Nota:</b> Seleccione su región o país y, a continuación, seleccione su producto para ver el sitio de asistencia correspondiente.</p> <p>La información de contacto de asistencia para su país o región se encuentra en el sitio web o en la garantía impresa que se suministra con la impresora.</p> <p>Tenga preparada la siguiente información cuando se ponga en contacto con el servicio de atención al cliente:</p> <ul style="list-style-type: none"> <li>• Lugar y fecha de compra</li> <li>• Tipo de máquina y número de serie</li> </ul> 
<ul style="list-style-type: none"> <li>• Información de seguridad</li> <li>• Información legal</li> <li>• Información sobre la garantía</li> <li>• Información medioambiental</li> </ul>	<p>La información sobre la garantía es diferente en cada país o región:</p> <ul style="list-style-type: none"> <li>• <b>En EE. UU.:</b> consulte la declaración de garantía limitada que se incluye con la impresora o vaya a <a href="http://support.lexmark.com">http://support.lexmark.com</a>.</li> <li>• <b>En los demás países y regiones:</b> consulte la garantía impresa proporcionada con la impresora.</li> </ul> <p><i>Guía de información del producto:</i> consulte la documentación suministrada con la impresora o vaya a <a href="http://support.lexmark.com">http://support.lexmark.com</a>.</p>

## Selección de ubicación para la impresora

Cuando elija un sitio para instalar la impresora, deje espacio suficiente para poder abrir las bandejas, las cubiertas y las puertas, y para instalar hardware opcional.

- Configure la impresora cerca de una toma de corriente eléctrica.

**⚠ PRECAUCIÓN: POSIBLES DAÑOS PERSONALES:** Para evitar el riesgo de incendio o descarga eléctrica, conecte el cable de alimentación a una toma de corriente debidamente conectada a tierra con la potencia adecuada que se encuentre cerca del dispositivo y resulte fácilmente accesible.

**⚠ PRECAUCIÓN: PELIGRO DE DESCARGAS ELÉCTRICAS:** Para evitar el riesgo de descarga eléctrica, no instale este producto cerca de agua o donde exista humedad.

- Asegúrese de que el flujo de aire de la habitación cumple con la última revisión de la normativa ASHRAE 62 o con la normativa 156 del departamento técnico del Comité Europeo de Normalización.
- Proporcionar una superficie plana, limpia y estable.
- Mantenga la impresora:
  - Limpia, seca y sin polvo.
  - Lejos de grapas sueltas y clips.

- Lejos del flujo de aire directo de aparatos de aire acondicionado, calefactores o ventiladores.
- A salvo de la luz solar directa y humedad extrema.
- Tenga en cuenta las temperaturas recomendadas y evite fluctuaciones:

Temperatura ambiente	De 10 a 32,2 °C (de 50 a 90 °F)
Temperatura de almacenamiento	De -40 a 43,3°C (de -40 a 110 °F)

- Deje el siguiente espacio recomendado alrededor de la impresora para conseguir una ventilación correcta:

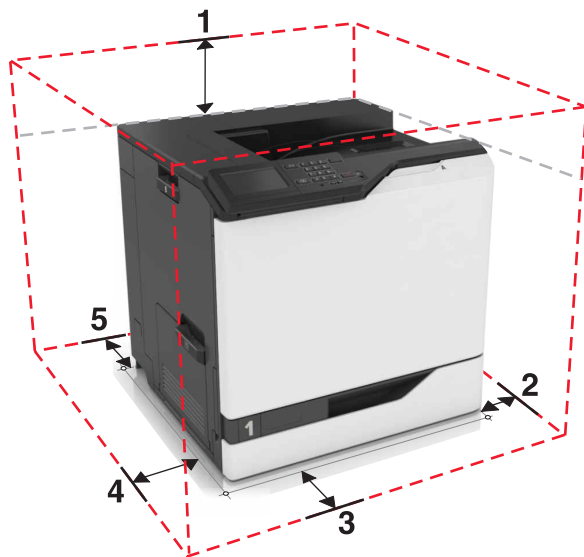

1	Arriba	305 mm (12 pulg.)
2	Lado derecho	152 mm (6 pulg.)
3	Frontal	381 mm (15 pulg.)
4	Lado izquierdo	457 mm (18 pulg.)
5	Posterior	203 mm (8 pulg.)

## Configuraciones de la impresora

**⚠ PRECAUCIÓN: RIESGO DE CAÍDA:** Para instalar uno o varios complementos en la impresora o el equipo multifunción, puede que sea necesario utilizar una base de ruedas, mobiliario u otros elementos que eviten la inestabilidad del montaje y la consiguiente posibilidad de sufrir lesiones. Para obtener más información sobre las configuraciones compatibles, visite [www.lexmark.com/multifunctionprinters](http://www.lexmark.com/multifunctionprinters).

Puede configurar la impresora agregando tres bandejas opcionales de 550 hojas o una bandeja opcional de 2200 hojas.

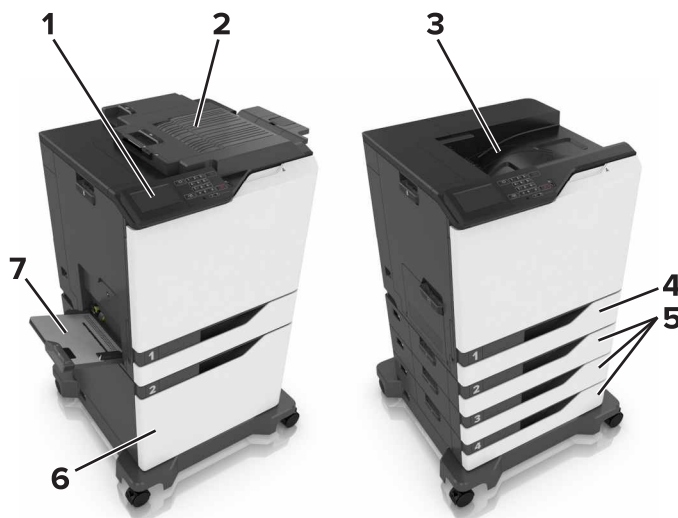

1	Panel de control
2	Grapadora
3	Bandeja estándar
4	Bandeja estándar de 550 hojas
5	Bandejas opcionales de 550 hojas
6	Bandeja de 2200 hojas opcional
7	Alimentador multiuso

## Conexión de cables

**⚠ PRECAUCIÓN: POSIBLES DAÑOS PERSONALES:** Para evitar el riesgo de incendio o descarga eléctrica, conecte el cable de alimentación a una toma de corriente debidamente conectada a tierra con la potencia adecuada que se encuentre cerca del dispositivo y resulte fácilmente accesible.

**⚠ PRECAUCIÓN: POSIBLES DAÑOS PERSONALES:** Para evitar el riesgo de incendio o descarga eléctrica, utilice exclusivamente el cable de alimentación que se suministra junto con este producto o el repuesto autorizado por el fabricante.

**⚠ PRECAUCIÓN: POSIBLES DAÑOS PERSONALES:** Para evitar el riesgo de descarga eléctrica, no configure este producto ni realice ninguna conexión eléctrica ni de cableado, como la función de fax, el cable de alimentación o el teléfono, si hay una tormenta eléctrica.

**Advertencia: Posibles daños:** Para evitar la pérdida de datos o un funcionamiento incorrecto, no toque el cable USB, ningún adaptador de red inalámbrica o las zonas de la impresora que se muestran mientras se está imprimiendo activamente.

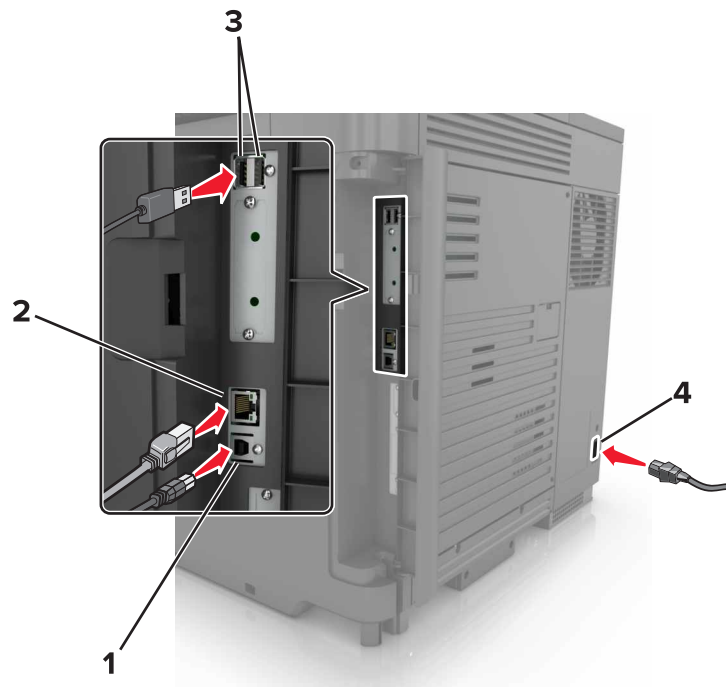

	Utilice el/la	Para
<b>1</b>	Puerto USB de la impresora	Conecte la impresora a un ordenador.
<b>2</b>	Puerto Ethernet	Conectar la impresora a una red Ethernet.
<b>3</b>	Puertos USB	Conecte un teclado o cualquier opción compatible.
<b>4</b>	Zócalo del cable de alimentación	Conecte la impresora a una toma de alimentación eléctrica debidamente conectada a tierra.

## Uso del panel de control

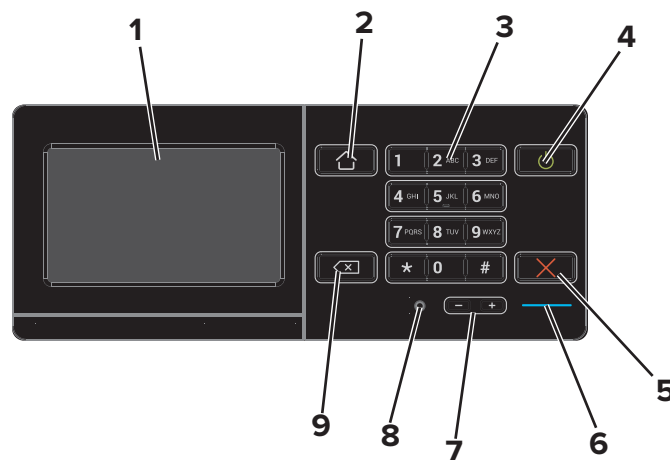

	Utilice el/la	Para
1	Mostrar	<ul style="list-style-type: none"> <li>Permite ver los mensajes y el estado de los suministros de la impresora.</li> <li>Configure y haga funcionar la impresora.</li> </ul>
2	Botón Inicio	Vaya a la pantalla de inicio.
3	Teclado numérico	Permite introducir números o símbolos en un campo de entrada.
4	Botón de alimentación	<ul style="list-style-type: none"> <li>Permite encender o apagar la impresora.</li> </ul> <p><b>Nota:</b> Para apagar la impresora, mantenga pulsado el botón de encendido durante cinco segundos.</p> <ul style="list-style-type: none"> <li>Permite configurar la impresora en modo de suspensión o hibernación.</li> <li>Reactivar la impresora cuando está en modo de suspensión o hibernación.</li> </ul>
5	Botón Parar o Cancelar	Detener el trabajo actual.
6	Indicador	Comprobar el estado de la impresora.
7	Botones de volumen	Ajustar el volumen de los auriculares o el altavoz.
8	Auriculares o puerto del altavoz	Conecte unos auriculares o el altavoz.
9	Botón de retroceso	Permite mover el cursor hacia atrás y borrar un carácter en un campo de entrada.

## Descripción del estado del botón de encendido e indicador luminoso

Indicador	Estado de la impresora
Desactivado	La impresora está desactivada o en modo de hibernación.
Azul	La impresora está lista o procesando datos.
Rojo	La impresora necesita la intervención del usuario.

Luz del botón de encendido	Estado de la impresora
Desactivado	La impresora está apagada, lista o procesando datos.
Ámbar fijo	La impresora está en modo de reposo.
Ámbar intermitente	La impresora está en modo de hibernación.

## Uso de la pantalla de inicio

Cuando la impresora está encendida, la pantalla muestra la pantalla de inicio. Utilice los botones e iconos de la pantalla de inicio para comenzar una acción.

**Nota:** La pantalla de inicio varía en función de los ajustes de configuración personalizados de la pantalla de inicio, la configuración administrativa y las soluciones integradas activas.

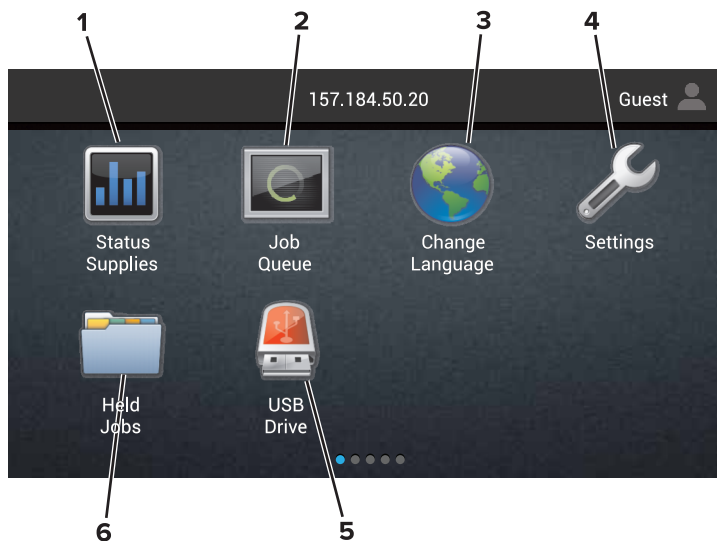

Toque		Para
1	Estado/Suministros	<ul style="list-style-type: none"> <li>Mostrar un mensaje de error o advertencia de la impresora siempre que la impresora necesite que el usuario intervenga para poder continuar procesando el trabajo.</li> <li>Ver más información sobre el mensaje o la advertencia de la impresora y sobre cómo borrarlos.</li> </ul> <p><b>Nota:</b> También puede acceder a esta configuración tocando la parte superior de la pantalla de inicio.</p>
2	Cola de trabajos	<p>Mostrar todos los trabajos de impresión.</p> <p><b>Nota:</b> También puede acceder a esta configuración tocando la parte superior de la pantalla de inicio.</p>
3	Cambiar idioma	Cambiar el idioma de la pantalla de la impresora.
4	Valores	Acceder a los menús de la impresora.
5	Unidad USB	Ver, seleccionar, o imprimir fotos y documentos desde una unidad flash.
6	Trabajos en espera	Mostrar todos los trabajos de impresión en espera actuales.

**Es posible que estos valores también aparezcan en la pantalla de inicio.**

Toque	Para
Marcadores	Acceder a los marcadores.
Perfiles de la aplicación	Acceder a los perfiles de la aplicación.
Bloquear dispositivo	Evitar que los usuarios accedan a las funciones de la impresora desde la pantalla de inicio.

# Mapa de menús

## Dispositivo

<ul style="list-style-type: none"> <li>• Preferencias</li> <li>• Panel del operador remoto</li> <li>• Notificaciones</li> <li>• Gestión de la alimentación</li> <li>• Información enviada a Lexmark</li> </ul>	<ul style="list-style-type: none"> <li>• Accesibilidad</li> <li>• Restaurar los valores predeterminados de fábrica</li> <li>• Mantenimiento</li> <li>• Iconos de la pantalla de inicio visibles</li> <li>• Acerca de esta impresora</li> </ul>
--	--

## Impresión

<ul style="list-style-type: none"> <li>• Presentación</li> <li>• Acabado</li> <li>• Configuración</li> <li>• Calidad</li> <li>• Seguimiento trab.</li> <li>• XPS</li> </ul>	<ul style="list-style-type: none"> <li>• PDF</li> <li>• PostScript</li> <li>• PCL</li> <li>• HTML</li> <li>• Imagen</li> <li>• PPDS</li> </ul>
---	--

## Papel

<ul style="list-style-type: none"> <li>• Configuración de bandeja</li> <li>• Configuración del material</li> </ul>	<ul style="list-style-type: none"> <li>• Configuración de salida</li> </ul>
--	---

## Red/Puertos

<ul style="list-style-type: none"> <li>• Descripción general de la red</li> <li>• Inalámbrico</li> <li>• AirPrint</li> <li>• Ethernet</li> <li>• TCP/IP</li> <li>• IPv6</li> <li>• SNMP</li> <li>• IPSec</li> </ul>	<ul style="list-style-type: none"> <li>• Configuración LPD</li> <li>• Configuración HTTP/FTP</li> <li>• ThinPrint</li> <li>• USB</li> <li>• Paralelo [x]</li> <li>• Serie</li> <li>• Google Cloud Print</li> <li>• Wi-Fi Direct</li> </ul>
---	--

## Unidad USB

Imprimir desde unidad flash

## Seguridad

<ul style="list-style-type: none"> <li>• Métodos de inicio de sesión</li> <li>• Programar dispositivos USB</li> <li>• Registro de auditoría de seguridad</li> <li>• Restricciones de conexión</li> <li>• Configuración de impresión confidencial</li> </ul>	<ul style="list-style-type: none"> <li>• Codificación de disco</li> <li>• Borrar arch. datos tempor.</li> <li>• Soluciones - Configuración LDAP</li> <li>• Varios</li> </ul>
---	--

## Menú Tarjeta de opción

**Nota:** Este valor solo aparece si hay instalada una tarjeta opcional.

### Informes

- |   |   |
|---|---|
| <ul style="list-style-type: none"> <li>• Página de valores de menú</li> <li>• Dispositivo</li> <li>• Impresión</li> </ul> | <ul style="list-style-type: none"> <li>• Métodos abreviados</li> <li>• Red</li> </ul> |
|---|---|

### Ayuda

- |   |  |
|---|--|
| <ul style="list-style-type: none"> <li>• Imprimir todas las guías</li> <li>• Guía de calidad de color</li> <li>• Guía de conexión</li> <li>• Guía de información</li> </ul> | <ul style="list-style-type: none"> <li>• Guía de papel</li> <li>• Guía desplazamientos</li> <li>• Guía de calidad de impresión</li> <li>• Guía de suministros</li> </ul> |
|---|--|

### Solución de problemas

- |   |   |
|---|---|
| <ul style="list-style-type: none"> <li>• Muestras de calidad de impresión básica</li> </ul> | <ul style="list-style-type: none"> <li>• Muestras de calidad de impresión avanzada</li> </ul> |
|---|---|

## Impresión de una página de valores de menú

En la pantalla de inicio, toque **Valores > Informes > Página de valores de menú**.

## Papel no recomendado

No es aconsejable utilizar con la impresora los tipos de papel siguientes:

- Papeles tratados químicamente que se utilizan para hacer copias sin papel carbón. También se conocen como papel autocopiante, papel autocopiante (CCP) o papel sin carbón (NCR).
- Tipos de papel preimpreso con productos químicos que pueden contaminar la impresora.
- Tipos de papel preimpresos que se puedan ver afectados por la temperatura del fusor de la impresora.
- Papeles preimpresos que requieren un registro (la ubicación precisa en la página) mayor que  $\pm 2,3$  mm ( $\pm 0,09$  pulgadas). Por ejemplo, los formularios de reconocimiento óptico de caracteres (OCR).

En ocasiones, el registro se puede ajustar con una aplicación de software para imprimir de forma satisfactoria en estos formularios.

- Tipos de papel tratado (borrable de alta calidad), sintético o térmico.
- Tipos de papel con bordes ásperos, con superficie de textura áspera o gruesa o con curvaturas
- Papel que no cumpla la normativa EN12281:2002 (europea).
- Papel con un peso inferior a 60 g/m<sup>2</sup> (16 libras).
- Formularios o documentos multicopia

## Uso de papel reciclado

Lexmark trabaja para reducir el impacto medioambiental del papel al proporcionar a los clientes opciones cuando se trata de imprimir. Una de las maneras en que lo logramos es probar productos para garantizar que



se pueda utilizar papel reciclado, concretamente, papeles fabricados con contenido reciclado postconsumo del 30 %, 50 % y 100 %. Nuestra expectativa es que el papel reciclado tenga el mismo rendimiento que el papel virgen en nuestras impresoras. Aunque no existe ningún estándar oficial para el uso de papel en equipos de oficina, Lexmark utiliza la norma europea EN 12281 como estándar de propiedades mínimas. Para garantizar el alcance de las pruebas, el papel de prueba incluye papel 100 % reciclado de Norteamérica, Europa y Asia, y las pruebas se llevan a cabo con entre el 8 y el 80 % de humedad relativa. Las pruebas incluyen la impresión a doble cara. Se puede utilizar papel de oficina con contenido renovable, reciclado o sin cloro.

# Configuración y uso de las aplicaciones de la pantalla de inicio

## Personalización de la pantalla de inicio

1 Abra un explorador web y, a continuación, escriba la dirección IP de la impresora en el campo de la dirección.

**Notas:**

- Verá la dirección IP de la impresora en la pantalla de inicio de la impresora. La dirección IP aparece como cuatro grupos de números separados por puntos, como 123.123.123.123.
- Si está utilizando un servidor proxy, desactívelo temporalmente para cargar correctamente la página web.

2 Haga clic en **Valores > Dispositivo > Iconos visibles en la pantalla de inicio**.

3 Seleccione los iconos que desea que se muestren en la pantalla inicial.

4 Aplique los cambios.

## Personalización de la pantalla

### Cambio del fondo de pantalla

1 En la pantalla de inicio, pulse **Cambiar fondo de pantalla**.

2 Seleccione una imagen para utilizarla.

3 Aplique los cambios.

### Creación de una presentación de diapositivas

Antes de empezar, asegúrese de configurar los valores de la presentación de diapositivas. Para obtener más información, consulte la documentación suministrada con la solución.

1 Inserte una unidad flash en el puerto USB.

2 En la pantalla de inicio, toque **Presentación de diapositivas**.

**Nota:** Las imágenes aparecen en orden alfabético.

Configuración de Formularios y favoritos

## Configuración de Formularios y favoritos

1 Abra un explorador web y, a continuación, escriba la dirección IP de la impresora en el campo de la dirección.

**Notas:**

- Verá la dirección IP de la impresora en la pantalla de inicio de la impresora. La dirección IP aparece como cuatro grupos de números separados por puntos, como 123.123.123.123.

- Si está utilizando un servidor proxy, desactívelo temporalmente para cargar correctamente la página web.

**2** Haga clic en **Aplicaciones > Formularios y favoritos > Configurar**.

**3** Haga clic en **Agregar** y, a continuación, personalice los valores.

**Notas:**

- Para asegurarse de que los valores de ubicación del marcador son correctos, escriba la dirección IP del equipo host en el que se encuentra el marcador.
- Asegúrese de que la impresora tiene derechos de acceso a la carpeta en la que se encuentra el marcador.

**4** Aplique los cambios.

## Configuración de Valores económicos

**1** En la pantalla de inicio, toque **Valores económicos**.

**2** Configure los Valores económicos o programe un modo de ahorro de energía.

**3** Aplique los cambios.

## Uso del servicio de atención al cliente

**1** En la pantalla de inicio, toque **Servicio de atención al cliente**.

**2** Imprima o envíe la información por correo electrónico.

**Nota:** Para obtener más información sobre cómo configurar los valores de la aplicación, consulte la *Guía del administrador del servicio de atención al cliente*.

## Utilización del generador de códigos QR

Es posible que necesite derechos de administrador para acceder a la aplicación.

**1** Abra un explorador web y, a continuación, escriba la dirección IP de la impresora en el campo de la dirección.

**Notas:**

- Verá la dirección IP de la impresora en la pantalla de inicio de la impresora. La dirección IP aparece como cuatro grupos de números separados por puntos, como 123.123.123.123.
- Si está utilizando un servidor proxy, desactívelo temporalmente para cargar correctamente la página web.

**2** Haga clic en **Aplicaciones > Generador de código QR > Configurar**.

**3** Realice una de las siguientes acciones:

- Seleccione un valor de código QR predeterminado.
- Escriba un valor de código QR.

**4** Aplique los cambios.

## Configuración de cuotas de dispositivos

Es posible que necesite derechos de administrador para acceder a la aplicación.

- 1 Abra un explorador web y, a continuación, escriba la dirección IP de la impresora en el campo de la dirección.

**Notas:**

- Verá la dirección IP de la impresora en la pantalla de inicio de la impresora. La dirección IP aparece como cuatro grupos de números separados por puntos, como 123.123.123.123.
- Si está utilizando un servidor proxy, desactívelo temporalmente para cargar correctamente la página web.

- 2 Haga clic en **Aplicaciones > Cuotas de dispositivos > Configurar**

- 3 En la sección Cuentas de usuarios, agregue o edite un usuario y, a continuación, establezca la cuota.

- 4 Aplique los cambios.

**Nota:** Para obtener más información sobre cómo configurar los valores de la aplicación y su seguridad, consulte la *Guía del administrador de cuotas de dispositivos*.

## Utilización de Google Drive

### Impresión de un documento

**Nota:** Asegúrese de que la impresora está conectada con su cuenta de Google.

- 1 En la pantalla de inicio, toque **Google Drive**.
- 2 Si se le solicita, introduzca sus credenciales de usuario.
- 3 Toque  al lado del documento.
- 4 Imprima el documento.

**Nota:** Para obtener más información sobre cómo configurar la impresora para la aplicación, consulte la *Guía del administrador de Google Drive*.

## Gestión de contactos

### Adición de contactos

- 1 Abra un explorador web y, a continuación, escriba la dirección IP de la impresora en el campo de la dirección.

**Notas:**

- Verá la dirección IP de la impresora en la pantalla de inicio de la impresora. La dirección IP aparece como cuatro grupos de números separados por puntos, como 123.123.123.123.
- Si está utilizando un servidor proxy, desactívelo temporalmente para cargar correctamente la página web.

- 2 Haga clic en **Libreta de direcciones**.

**3** Añada un contacto en la sección Contactos.

**Nota:** Puede asignar el contacto a uno o más grupos.

**4** Si es necesario, especifique un método de inicio de sesión para permitir el acceso a la aplicación.

**5** Aplique los cambios.

## Adición de grupos

**1** Abra un explorador web y, a continuación, escriba la dirección IP de la impresora en el campo de la dirección.

**Notas:**

- Verá la dirección IP de la impresora en la pantalla de inicio de la impresora. La dirección IP aparece como cuatro grupos de números separados por puntos, como 123.123.123.123.
- Si está utilizando un servidor proxy, desactívelo temporalmente para cargar correctamente la página web.

**2** Haga clic en **Libreta de direcciones**.

**3** En la sección Grupos de contactos, añada el nombre de un grupo.

**Nota:** Puede asignar uno o más contactos al grupo.

**4** Aplique los cambios.

## Edición de contactos o grupos

**1** Abra un explorador web y, a continuación, escriba la dirección IP de la impresora en el campo de la dirección.

**Notas:**

- Verá la dirección IP de la impresora en la pantalla de inicio de la impresora. La dirección IP aparece como cuatro grupos de números separados por puntos, como 123.123.123.123.
- Si está utilizando un servidor proxy, desactívelo temporalmente para cargar correctamente la página web.

**2** Haga clic en **Libreta de direcciones**.

**3** Realice una de las siguientes acciones:

- En la sección Contactos, haga clic en el nombre de un contacto y, a continuación, edite la información.
- En la sección Grupos de contactos, haga clic en el nombre de un grupo y, a continuación, edite la información.

**4** Aplique los cambios.

## Eliminación de contactos o grupos

**1** Abra un explorador web y, a continuación, escriba la dirección IP de la impresora en el campo de la dirección.

**Notas:**

- Verá la dirección IP de la impresora en la pantalla de inicio de la impresora. La dirección IP aparece como cuatro grupos de números separados por puntos, como 123.123.123.123.

- Si está utilizando un servidor proxy, desactívelo temporalmente para cargar correctamente la página web.

**2** Haga clic en **Libreta de direcciones**.

**3** Realice una de las siguientes acciones:

- En la sección de Contactos, seleccione el contacto que desea eliminar.
- En la sección de Grupos de contactos, seleccione el contacto que desea eliminar.

# Configuración y uso del software de las funciones de accesibilidad

## activación del modo de ampliación

- 1 En el panel de control, mantenga pulsada la tecla **5** hasta que se escuche el mensaje de voz.
- 2 Seleccione **Ampliación**.
- 3 Seleccione **Aceptar**.

Para obtener más información sobre la navegación en una pantalla ampliada, consulte [“Desplazamiento por la pantalla usando gestos” en la página 24](#).

## Activación de la navegación por voz

### En el panel de control

- 1 Mantenga pulsada la tecla **5** hasta que se escuche el mensaje de voz.
- 2 Seleccione **Aceptar**.

### Desde el teclado

- 1 Mantenga pulsada la tecla **5** hasta que se escuche el mensaje de voz.
- 2 Pulse la tecla **tabulador** para desplazar el cursor de enfoque hasta el botón Aceptar y, a continuación, pulse **Intro**.

### Notas:

- Las indicaciones de voz también se activan al conectar unos auriculares a la toma de auriculares.
- Para ajustar el volumen, utilice los botones de volumen de la parte inferior del panel de control.

## Ajuste de la velocidad de voz en la navegación por voz

- 1 En la pantalla de inicio, seleccione **Valores > Dispositivo > Accesibilidad > Velocidad de voz**.
- 2 Seleccione la velocidad de la voz.

## Activación de contraseñas por voz o números de identificación personal

- 1 En la pantalla de inicio, seleccione **Valores > Dispositivo > Accesibilidad > PIN/Contraseñas por voz**.
- 2 Active el valor.

## Desplazamiento por la pantalla usando gestos

### Notas:

- Los gestos solo están disponibles cuando se activa la navegación por voz.
- Es necesario disponer de un teclado físico para escribir caracteres y realizar ciertos ajustes.

Gesto	Función
Dos pulsaciones	Seleccionar una opción o elemento de la pantalla.
Tres pulsaciones	Acercar o alejar las imágenes o el texto.
Deslizar el dedo hacia la derecha o hacia abajo	Desplazarse hasta el elemento siguiente en la pantalla.
Deslizar el dedo hacia la izquierda o hacia arriba	Desplazarse hasta el elemento anterior en la pantalla.
Ampliar	Acceder a las partes de la imagen ampliada que se encuentran fuera de los límites de la pantalla. <b>Nota:</b> Este gesto requiere arrastrar dos dedos en la imagen ampliada.
Deslizar el dedo hacia arriba y luego a la izquierda	Salir de la aplicación y volver a la pantalla de inicio.
Deslizar el dedo hacia abajo y luego a la izquierda	<ul style="list-style-type: none"> <li>• Cancelar un trabajo.</li> <li>• Volver a la configuración anterior.</li> <li>• Salir de la pantalla que aparece sin modificar ningún ajuste o valor.</li> </ul>
Deslizar el dedo hacia arriba y luego hacia abajo	Repetir una indicación de voz.

## Uso del teclado en la pantalla

Realice al menos una de las acciones siguientes:

- Arrastre el dedo sobre la tecla para anunciar el carácter.
- Levante el dedo para introducir o escribir el carácter en el campo.
- Pulse **Retroceso** para eliminar caracteres.
- Para escuchar el contenido del campo de entrada, pulse la tecla **tabulador** y, a continuación, pulse **Mayús + Tab**.



## Carga de papel y material especial

### Ajuste el tamaño y el tipo de papel especial.

Las bandejas detectan automáticamente el tamaño de papel normal. Para el papel especial, como etiquetas, cartulinas o sobres, siga estos pasos:

- 1 En la pantalla de inicio, navegue hasta:  
**Valores > Papel > Configuración de bandeja > Tipo/tamaño de papel** > seleccione un origen de papel
- 2 Ajuste el tamaño y el tipo de papel especial.

Configuración del valor de papel Universal

### Configuración del valor de papel Universal

- 1 En la pantalla de inicio, toque **Valores > Papel > Configuración del material > Configuración universal**.
- 2 Configure los valores.

Carga de bandejas

### Carga de bandejas

**⚠ PRECAUCIÓN: RIESGO DE CAÍDA:** Para reducir el riesgo de inestabilidad del equipo, cargue cada bandeja por separado. Mantenga todas las bandejas cerradas hasta que los necesite.

- 1 Extraiga la bandeja.

**Nota:** No extraiga las bandejas mientras la impresora esté ocupada.



**2** Ajuste las guías para que coincidan con el tamaño del papel que va a cargar.

**Nota:** Utilice los indicadores de la parte inferior de la bandeja como ayuda para la colocación de las guías.

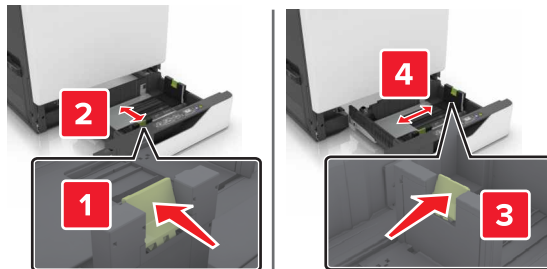

**3** Flexione, airee y alise los bordes del papel antes de cargarlo.

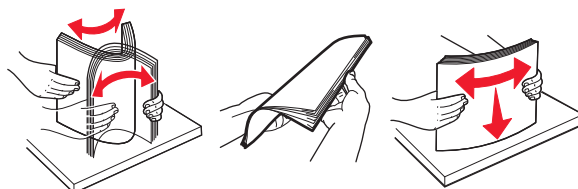

**4** Cargue el papel con la cara de impresión hacia arriba.

**Notas:**

- Para imprimir a una cara, cargue la cabecera hacia arriba, con el encabezamiento en el lado izquierdo de la bandeja.
- Para imprimir a dos caras, cargue la cabecera hacia abajo, con el encabezamiento en el lado derecho de la bandeja.
- Para imprimir a una cara trabajos que requieran finalización, cargue la cabecera hacia arriba, con el encabezamiento en el lado derecho de la bandeja.
- Para imprimir a dos caras trabajos que requieran finalización, cargue la cabecera hacia abajo, con el encabezamiento en el lado izquierdo de la bandeja.
- Cargue el papel perforado con los orificios hacia la parte frontal o el lado izquierdo de la bandeja.
- No deslice el papel en la bandeja.
- Asegúrese de que la altura de la pila no exceda el indicador de capacidad máxima de papel. Si sobrepasa el límite, se pueden producir atascos de papel.

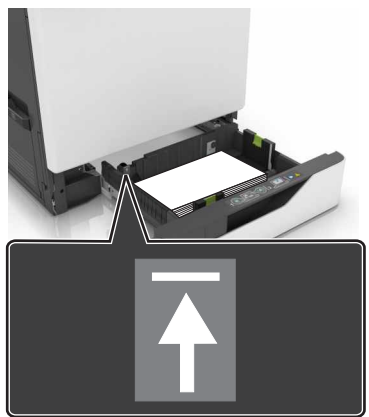

**5** Introduzca la bandeja.

Si va a cargar un tipo de papel que no sea normal, defina el tipo y tamaño del papel para que coincidan con el papel cargado en la bandeja.

## Carga del alimentador multiuso

**1** Abra el alimentador multiuso.

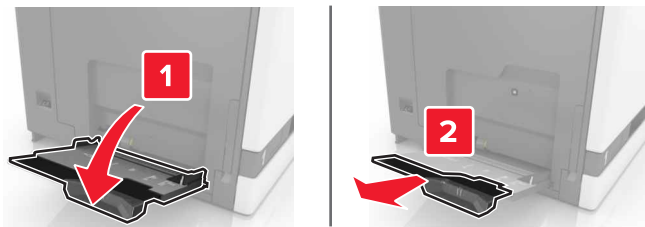

**2** Ajuste la guía para que coincida con el tamaño del papel que va a cargar.

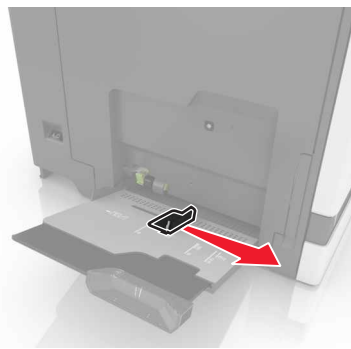

**3** Flexione, airee y alise los bordes del papel antes de cargarlo.

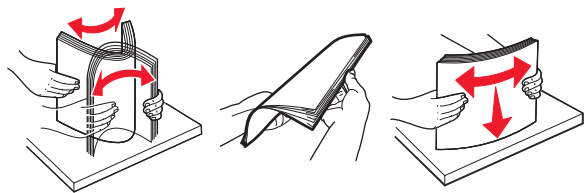

#### 4 Cargue el papel.

- Cargue el papel, las transparencias y las tarjetas con la cara de impresión hacia abajo e introduciendo primero el borde superior.

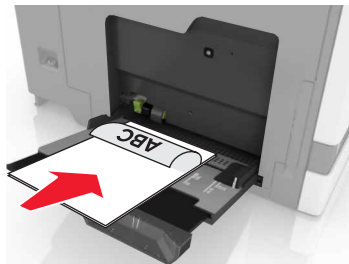

- Cargue sobres con la solapa hacia arriba y contra el lado izquierdo de la guía de papel. Cargue los sobres europeos con la solapa hacia arriba de forma que entre en primer lugar en la impresora.

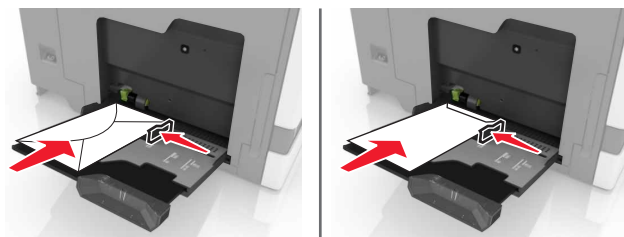

**Advertencia: Posibles daños:** No utilice sobres con sellos, cierres, broches, ventanas, revestimientos oleosos o autoadhesivos.

- 5 En el panel de control, defina el tipo y tamaño del papel para que coincidan con el papel cargado en la bandeja.

Enlace de bandejas

## Enlace de bandejas

- 1 Abra un explorador web y, a continuación, escriba la dirección IP de la impresora en el campo de la dirección.

#### Notas:

- Verá la dirección IP de la impresora en la pantalla de inicio de la impresora. La dirección IP aparece como cuatro grupos de números separados por puntos, como 123.123.123.123.
- Si está utilizando un servidor proxy, desactívelo temporalmente para cargar correctamente la página web.

- 2 Haga clic en **Valores > Papel**.

- 3 Cree una correspondencia entre los valores de tamaño y el tipo de papel para las bandejas que está vinculando.

**Nota:** Para desvincular bandejas, asegúrese de que ninguna de las bandejas tenga el mismo tamaño o tipo de papel.

- 4 Guarde la configuración.

**Nota:** También puede cambiar los valores de tamaño y tipo de papel desde el panel de control de la impresora.

**Advertencia: Posibles daños:** La temperatura del fusor varía según el tipo de papel especificado. Para evitar problemas de impresión, haga coincidir los valores de tipo de papel en la impresora con el papel cargado en la bandeja.

# Impresión

 **PRECAUCIÓN: PELIGRO DE ATRAPAMIENTO:** Para evitar el riesgo de lesión por atrapamiento, preste atención en las áreas marcadas con esta etiqueta. Las lesiones por atrapamiento se pueden producir en torno a partes móviles, tales como engranajes, puertas, bandejas y cubiertas.

## Impresión desde un ordenador

**Nota:** Para etiquetas, tarjetas y sobres, configure el tamaño y tipo de papel en la impresora antes de imprimir el documento.

- 1 Abra el cuadro de diálogo Imprimir en el documento que trata de imprimir.
- 2 Ajuste los valores si es necesario.
- 3 Imprima el documento.

Impresión de formularios

## Impresión de formularios

- 1 En la pantalla de inicio, navegue hasta:  
**Formularios y favoritos** > y seleccione > **Imprimir**
- 2 Si fuera necesario, ajuste la configuración de impresión.
- 3 Envíe el trabajo de impresión.

## Impresión desde un dispositivo móvil

Imprimir desde un dispositivo móvil a través de Lexmark Mobile Print

### Imprimir desde un dispositivo móvil a través de Lexmark Mobile Print

Lexmark™ Mobile Print le permite enviar documentos e imágenes directamente a una impresora Lexmark compatible.

- 1 Abra el documento y, a continuación, envíe o comparta el documento con Lexmark Mobile Print.

**Nota:** Es posible que algunas aplicaciones de terceros no sean compatibles con la función de envío o uso compartido. Consulte la documentación que se facilita con la aplicación para obtener información adicional.

- 2 Seleccione una impresora.
- 3 Imprima el documento.

## Impresión desde un dispositivo móvil a través de Google Cloud Print

Google Cloud Print™ es un servicio de impresión móvil que permite a las aplicaciones habilitadas en dispositivos móviles imprimir en cualquier impresora con Google Cloud Print.

- 1 Inicie la aplicación habilitada desde la pantalla de inicio de su dispositivo móvil.
- 2 Toque **Imprimir** y, a continuación, seleccione una impresora.
- 3 Imprima el documento.

## Impresión desde un dispositivo móvil a través de Mopria Print Service

Mopria® Print Service es una solución de impresión móvil para dispositivos móviles con Android versión 4.4 o posterior. Le permite imprimir directamente en cualquier impresora con certificación Mopria.

**Nota:** Antes de imprimir, compruebe que Mopria Print Service está habilitado.

- 1 Inicie una aplicación compatible desde la pantalla de inicio de su dispositivo móvil.
- 2 Toque **Imprimir** y, a continuación, seleccione una impresora.
- 3 Imprima el documento.

## Impresión desde un dispositivo móvil a través de AirPrint

AirPrint es una solución de impresión móvil que le permite imprimir directamente desde dispositivos Apple a impresoras certificadas con AirPrint.

**Nota:** Esta aplicación solo es compatible con determinados dispositivos Apple.

- 1 Inicie una aplicación compatible desde la pantalla de inicio de su dispositivo móvil.
- 2 Seleccione el elemento que desea imprimir y, a continuación, toque el icono de compartir.
- 3 Toque **Imprimir** y, a continuación, seleccione la impresora.
- 4 Envíe el trabajo de impresión.

Impresión desde una unidad flash

## Impresión desde una unidad flash

- 1 Inserte una unidad flash en el puerto USB.



### Notas:

- Si se introduce la unidad flash cuando aparece un mensaje de error, la impresora ignorará la unidad flash.
- Si introduce la unidad flash mientras la impresora está procesando otros trabajos de impresión, aparecerá el mensaje **Ocupada** en la pantalla.

- 2 En la pantalla, toque el documento que desee imprimir.  
Si fuera necesario, configure otros valores de impresión.

- 3 Envíe el trabajo de impresión.

Para imprimir otro documento, toque **Unidad USB**.

**Advertencia: Posibles daños:** No manipule la impresora ni la unidad flash en la zona que se muestra mientras esté imprimiendo, leyendo o escribiendo en el dispositivo de memoria. Se pueden perder datos o no funcionará correctamente.





Unidades flash y tipos de archivo admitidos

## Unidades flash y tipos de archivo admitidos

### Unidades flash

- Lexar JumpDrive S70 (16 GB y 32 GB)
- SanDisk Cruzer (16 GB y 32 GB)
- PNY Attaché (16 GB y 32 GB)

### Notas:

- La impresora es compatible con unidades flash USB de alta velocidad con el estándar de alta velocidad.
- Las unidades flash USB deben admitir el sistema de archivos FAT (del inglés File Allocation Tables, tablas de localización de archivos).

### Tipos de archivo

Documentos:

- .doc o .docx
- .xls o .xlsx
- .ppt o .pptx.
- .pdf
- .xps

Imágenes:

- .dcx
- .gif
- .jpeg o .jpg
- .bmp
- .pcx
- .tiff o .tif
- .png

## Configuración de trabajos confidenciales

- 1 En la pantalla de inicio, toque **Valores > Seguridad > Configuración de impresión confidencial**.
- 2 Configure los valores.

Utilizar	Para
PIN incorrecto máximo	Limita el número de veces que se puede introducir un PIN no válido. <b>Nota:</b> Cuando se alcanza el límite, los trabajos de impresión correspondientes a ese nombre de usuario se eliminan.
Caducidad de trabajo confidencial	Permite definir el período de tiempo que debe transcurrir antes de que los trabajos confidenciales se eliminen automáticamente de la memoria de la impresora. <b>Nota:</b> Los trabajos confidenciales retenidos se almacenan en la impresora hasta que se inicia sesión y se liberan o se borran manualmente.

Utilizar	Para
Caducidad de los trabajos de repetición	Permite definir la cantidad de tiempo antes de borrar los trabajos de la memoria de la impresora. <b>Nota:</b> Los trabajos de repetición retenidos están almacenados para poder imprimir más adelante copias adicionales.
Caducidad de los trabajos de comprobación	Permite establecer la cantidad de tiempo antes de que los trabajos de verificación se eliminen de la memoria de la impresora. <b>Nota:</b> Los trabajos de comprobación imprimen una copia para comprobar si es satisfactoria antes de imprimir el resto de copias.
Caducidad de los trabajos de reserva	Permite definir la cantidad de tiempo antes de que los trabajos de reserva se supriman sin que se impriman. <b>Nota:</b> Los trabajos de reserva retenidos se borran automáticamente después de la impresión.

## Impresión de trabajos en espera

- 1 Abra el cuadro de diálogo Imprimir en el documento que trata de imprimir.
- 2 Seleccione la impresora y, a continuación, haga lo siguiente:
  - Si es usuario de Windows, haga clic en **Propiedades** o **Preferencias** y, a continuación, haga clic en **Imprimir y poner en espera**.
  - Si es usuario de Macintosh, seleccione **Imprimir y poner en espera**.
- 3 Seleccione el tipo de trabajo de impresión.
- 4 Si es necesario, asigne un nombre de usuario.
- 5 Envíe el trabajo de impresión.
- 6 En la pantalla de inicio de la impresora, toque **Trabajos en espera**.
- 7 Envíe el trabajo de impresión.

Impresión de una lista de muestras de fuentes

## Impresión de una lista de muestras de fuentes

- 1 En la pantalla de inicio, toque **Valores > Informes > Imprimir > Imprimir fuentes**.
- 2 Toque **Fuentes PCL** o **Fuentes PostScript**.

Cancelación de un trabajo de impresión

# Cancelación de un trabajo de impresión

## En el panel de control de la impresora

- 1 En la pantalla principal, toque **Cola de trabajos**.

**Nota:** También puede acceder a esta configuración tocando la parte superior de la pantalla de inicio.

- 2 Seleccione el trabajo que desea cancelar.

## Desde el equipo

- 1 En función del sistema operativo, realice una de las siguientes acciones:

- Abra la carpeta de impresoras y, a continuación, seleccione la impresora.
- En Preferencias del sistema en el menú de Apple, navegue hasta la impresora.

- 2 Seleccione el trabajo que desea cancelar.

# Asegurar la impresora

## Localización de la ranura de seguridad

La impresora está equipada con una función de bloqueo de seguridad. Conecte un bloqueo de seguridad compatible con la mayoría de portátiles en la ubicación que se muestra para asegurar la impresora en su sitio.



## Borrado de memoria de la impresora

Para borrar memoria volátil o datos en búfer de la impresora, apague la impresora.

Para borrar memoria no volátil o valores individuales, valores de red y dispositivo, valores de seguridad y soluciones integradas, haga lo siguiente:

- 1 En la pantalla de inicio, toque **Valores > Dispositivo > Mantenimiento > Borrar fuera de servicio**.
- 2 Seleccione la casilla de verificación **Limpiar toda la información en memoria no volátil** y, a continuación, toque **BORRAR**.
- 3 Siga las instrucciones que aparecen en pantalla.

## Borrado de la memoria del disco duro de la impresora

- 1 En la pantalla de inicio, toque **Valores > Dispositivo > Mantenimiento > Borrar fuera de servicio**.
- 2 Seleccione la casilla de verificación **Limpiar toda la información del disco duro** y, a continuación, toque **BORRAR**.

**3** Siga las instrucciones que aparecen en pantalla.

**Nota:** Este proceso puede tardar desde varios minutos hasta más de una hora, lo que hace que la impresora no esté disponible para otras tareas.

## Configuración de la codificación del disco duro de la impresora

**1** En la pantalla de inicio, toque **Valores > Seguridad > Codificación de disco > Iniciar cifrado**.

**Nota:** Si activa la codificación de disco, se borrarán los contenidos del disco duro. Si es necesario, haga una copia de seguridad de los datos importantes de la impresora antes de iniciar la codificación.

**2** Siga las instrucciones que aparecen en pantalla.

**Notas:**

- No desconecte la impresora durante el proceso de codificación. Se puede producir una pérdida de datos.
- La codificación del disco puede tardar de varios minutos a más de una hora, lo que hace que la impresora no esté disponible para otras tareas.
- Tras la codificación, la impresora volverá a la pantalla de inicio.

## Restauración de los valores predeterminados de fábrica

En la pantalla de inicio, toque **Valores > Dispositivo > Restaurar valores de fábrica > Restaurar valores > Restaurar todos los valores > RESTAURAR > Iniciar**.

Para obtener más información, consulte [“Borrado de memoria de la impresora” en la página 36](#).

## Declaración de volatilidad

Su impresora contiene varios tipos de memoria capaces de almacenar configuración de red y dispositivos, así como datos de usuario.

Tipo de memoria	Descripción
Memoria volátil	Su impresora utiliza la <i>memoria de acceso aleatorio</i> (RAM) para almacenar temporalmente los datos de usuario durante los trabajos sencillos de impresión.
Memoria no volátil	Su impresora utiliza dos tipos de memoria no volátil: EEPROM y NAND (memoria flash). Los dos tipos se utilizan para almacenar el sistema operativo, los valores del dispositivo, la información de la red y los valores del marcador así como las soluciones integradas.
Memoria de disco duro	Algunas impresoras tienen instaladas un disco duro. El disco duro de la impresora está diseñado para funcionar con impresoras específicas. Esto permite que la impresora conserve almacenados datos de usuario de trabajos de impresión complejos, así como de datos de formularios y de fuentes.

Borre el contenido de cualquier memoria de impresora instalada si se dan las siguientes circunstancias:

- La impresora no está disponible.
- Se va a sustituir el disco duro de la impresora.
- Se va a trasladar la impresora a un departamento o ubicación diferente.

- La impresora va a ser reparada por una persona ajena a la organización.
- Se va a retirar la impresora de las instalaciones para repararla.
- La impresora se vende a otra empresa.

### **Eliminación de un disco duro de la impresora**

**Nota:** Algunos modelos de impresoras puede que no tengan un disco duro instalado.

En los entornos de alta seguridad, puede ser necesario tomar medidas adicionales para asegurar que no se pueda acceder a los datos confidenciales almacenados en el disco duro de la impresora cuando esta (o el disco duro) no se encuentre en las instalaciones.

- **Borrado mediante campo magnético:** proporciona al disco duro un campo magnético que borra los datos almacenados.
- **Aplastamiento:** comprime físicamente el disco duro para romper los componentes y hacer que sean ilegibles.
- **Molido:** corta físicamente el disco duro en pequeños trozos metálicos.

**Nota:** La mayor parte de los datos se pueden eliminar de forma electrónica, el único modo para garantizar que todos los datos se hayan borrado completamente consiste en destruir físicamente cada disco duro en el que se hayan almacenado los datos.

# Mantenimiento de la impresora

**Advertencia: Posibles daños:** Si no se consigue mantener un rendimiento de impresora óptimo periódicamente o no se sustituyen las piezas y los consumibles, es posible que la impresora sufra daños.

## Ajuste del volumen del altavoz

### Ajuste del volumen predeterminado del altavoz interno

El volumen del altavoz se restablecerá al valor predeterminado después de cerrar sesión, cuando vuelva a poner en marcha la impresora desde el modo de espera o hibernación, o después de apagarla.

- 1 En el panel de control del escáner, navegue hasta:  
**Valores > Dispositivo > Preferencias > Respuesta sonora**

- 2 Seleccione el volumen.

**Nota:** Si está activado el modo silencioso, las alarmas sonoras están desactivadas.

### Ajuste del volumen predeterminado de los auriculares

El volumen de los auriculares se restablecerá al valor predeterminado después de cerrar sesión, cuando vuelva a poner en marcha la impresora desde el modo de espera o hibernación, o después de apagarla.

- 1 En el panel de control, seleccione **Valores > Dispositivo > Accesibilidad > Volumen de los auriculares**.

- 2 Seleccione el volumen.

### Configuración de los valores de los altavoces del fax

**Nota:** Esta función está disponible únicamente en algunos modelos de impresora.

- 1 En la pantalla de inicio, seleccione **Valores > Fax > Valores de fax analógico > Valores de los altavoces**.

- 2 Haga lo siguiente:
  - Configure el modo de altavoz como **Siempre activado**.
  - Configure el volumen del altavoz como **Alto**.
  - Activación del volumen del tono de llamada.

## Conexión en red

**Nota:** Compre primero un adaptador de red inalámbrico MarkNet(TM) N8360 antes configurar la impresora en una red inalámbrica. Para obtener información sobre la instalación de un adaptador de red inalámbrica, consulte la hoja de configuración incluida con el adaptador.

### Conexión de la impresora en una red inalámbrica mediante Wi-Fi Protected Setup (WPS).

Antes de empezar, asegúrese de que:

- El punto de acceso (router inalámbrico) es compatible con WPS o cuenta con la certificación. Para obtener más información, consulte la documentación suministrada con su punto de acceso.
- Se ha instalado un adaptador de red inalámbrico en la impresora. Para obtener más información, consulte las instrucciones que se suministra con el adaptador.

#### Uso del método de botones de comando

- 1 En el panel de control del escáner, navegue hasta:  
**Valores > Red/Puertos > Inalámbrico > Wi-Fi Protected Setup > Iniciar método de botón de pulsación**
- 2 Siga las instrucciones que aparecen en pantalla.

#### Uso del método de Número de identificación personal (PIN)

- 1 En el panel de control del escáner, navegue hasta:  
**Valores > Red/Puertos > Inalámbrico > Wi-Fi Protected Setup > Iniciar método de PIN**
- 2 Copie el PIN de WPS de ocho dígitos.
- 3 Abra un explorador web y, a continuación, escriba la dirección IP de su punto de acceso en el campo de la dirección.

#### Notas:

- Verá la dirección IP de la impresora en la pantalla de inicio de la impresora. La dirección IP aparece como cuatro grupos de números separados por puntos, como 123.123.123.123.
  - Si está utilizando un servidor proxy, desactívelo temporalmente para cargar correctamente la página web.
- 4 Acceda a los valores WPS. Para obtener más información, consulte la documentación suministrada con su punto de acceso.
  - 5 Introduzca el PIN de ocho dígitos y guarde los cambios.



## Cambio de los valores de los puertos después de la instalación de un puerto de soluciones interno

### Notas:

- Si la impresora dispone de dirección IP estática, no cambie la configuración.
- Si los equipos están configurados para utilizar el nombre de la red en vez de una dirección IP, no cambie la configuración.
- Si agrega un puerto de soluciones interno (ISP) inalámbrico a una impresora configurada previamente para una conexión Ethernet, desconecte la impresora de la red Ethernet.

### Para usuarios de Windows

- 1 Abra la carpeta de impresoras.
- 2 En el menú de método abreviado de la impresora con el nuevo proveedor de servicios de Internet, abra las propiedades de la impresora.
- 3 Configure el puerto de la lista.
- 4 Actualice la dirección IP.
- 5 Aplique los cambios.

### Para usuarios de Macintosh

- 1 En Preferencias del sistema en el menú de Apple, navegue hasta la lista de impresoras y, a continuación, seleccione + > IP.
- 2 Escriba la dirección IP en la barra de dirección.
- 3 Aplique los cambios.

## Configuración de la impresión por puerto serie (solo Windows)

- 1 Defina los parámetros de la impresora.
  - a En el panel de control, vaya al menú para configurar el puerto.
  - b Busque el menú para los valores del puerto serie y, a continuación, ajuste los valores, si es necesario.
  - c Aplique los cambios.
- 2 En el equipo, abra la carpeta de impresoras y, a continuación, seleccione la impresora.
- 3 Abra las propiedades de la impresora y, a continuación, seleccione el puerto COM de la lista.
- 4 Defina los parámetros del puerto COM en Administrador de dispositivos.

### Notas:

- La impresión por puerto serie reduce la velocidad de impresión.
- Asegúrese de que el cable serie está conectado al puerto serie de la impresora.

## Limpieza de la impresora

 **PRECAUCIÓN: PELIGRO DE DESCARGAS ELÉCTRICAS:** Para evitar el riesgo de descarga eléctrica al limpiar el exterior de la impresora, desconecte el cable de alimentación de la toma eléctrica y desconecte todos los cables de la impresora antes de realizar la operación.

### Notas:

- Realice esta tarea una vez transcurridos varios de meses.
- Cualquier daño de la impresora ocasionado por su manipulación inadecuada queda fuera de la cobertura de garantía de la impresora.

**1** Apague la impresora y, a continuación, desconecte el cable de alimentación de la toma de tierra.

**2** Elimine el papel de la bandeja estándar y del alimentador multiuso.

**3** Retire el polvo, las pelusas y los trozos de papel que se encuentren alrededor de la impresora con un cepillo suave o una aspiradora.

**4** Limpie la parte exterior de la impresora con un paño húmedo paño suave y sin pelusa.

### Notas:

- No utilice productos de limpieza para el hogar ni detergentes, ya que podrían dañar el acabado de la impresora.
- Asegúrese de que todas las partes de la impresora estén secas después de la limpieza.

**5** Conecte el cable de alimentación a la toma eléctrica y, a continuación, encienda la impresora.

 **PRECAUCIÓN: POSIBLES DAÑOS PERSONALES:** Para evitar el riesgo de incendio o descarga eléctrica, conecte el cable de alimentación a una toma de corriente debidamente conectada a tierra con la potencia adecuada que se encuentre cerca del dispositivo y resulte fácilmente accesible.

## Solicitud de suministros y piezas

Para realizar pedidos de suministros y piezas en Estados Unidos, póngase en contacto llamando al teléfono 1-800-539-6275 para obtener información acerca de los distribuidores autorizados de suministros de Lexmark en su área. En los demás países o regiones, vaya a [www.lexmark.com](http://www.lexmark.com) o póngase en contacto con el lugar en el que adquirió la impresora.

**Nota:** las estimaciones de duración de todos los suministros de la impresora se realizan en base a la impresión en papel normal de tamaño Carta o A4.

## Comprobación del estado de suministros y piezas

**1** En la pantalla de inicio, toque **Estado/Consumibles**.

**2** Seleccione las piezas o suministros que desea comprobar.

**Nota:** También puede acceder a esta configuración tocando la parte superior de la pantalla de inicio.

## Utilice componentes y suministros originales de Lexmark

La impresora Lexmark ha sido diseñada para un óptimo rendimiento con piezas y suministros originales de Lexmark. El uso de suministros o piezas de terceros puede afectar al rendimiento, la fiabilidad o el ciclo de vida de la impresora y de sus componentes de imagen. También puede afectar a la cobertura de la garantía. La garantía no cubre el daño ocasionado por el uso de piezas y suministros de terceros. Todos los indicadores de duración han sido diseñados para funcionar con piezas y suministros de Lexmark, y podrían ocasionar resultados impredecibles si se utilizan suministros o piezas de terceros. Si se agota el uso de los componentes de imagen, pueden producirse daños en la impresora Lexmark o en sus componentes asociados.

## Pedido de cartuchos de tóner

**Nota:** Una cobertura de impresión extremadamente baja durante períodos prolongados puede afectar negativamente al rendimiento del color y dar lugar a que fallen piezas del cartucho antes de que se agote el tóner.

Elemento	Mundial
<b>BSD</b>	
Negro	24B5998
Cian	24B5995
Magenta	24B5996
Amarillo	24B5997
<b>BSD LAD</b>	
Negro	24B2126
Cian	24B1198
Magenta	24B1249
Amarillo	24B2074

## Solicitud de una unidad del fotoconductor

Elemento	Número de referencia
Unidad fotoconductora (paquete de 1 unidad)	72K0P00
Unidad fotoconductora (paquete de 3 unidades)	72K0Q00

## Solicitud de unidades de revelador

Elemento	Número de referencia
<b>Unidades de revelador del programa de devolución</b>	
Unidad de revelador negro	72K0DK0
Kit de revelador de color (CMY)	72K0DV0
Unidad de revelador cian	72K0DC0
Unidad de revelador magenta	72K0DM0

Elemento	Número de referencia
Unidad de revelador amarillo	72K0DY0
<b>Unidades de revelador normal</b>	
Unidad de revelador negro	72K0D10
Kit de revelador de color (CMY)	72K0D50
Unidad de revelador cian	72K0D20
Unidad de revelador magenta	72K0D30
Unidad de revelador amarillo	72K0D40

## Realización de pedido de unidades de imagen

Elemento	Todos los países y regiones
<b>Unidades de imagen del programa de devolución</b>	
Unidad de imágenes de tinta negra	21K3401
Unidad de imágenes de tinta cian	21K3403
Unidad de imágenes de tinta magenta	21K3402
Unidad de imágenes de tinta amarilla	21K3404

## Cómo solicitar cartuchos de grapas

Elemento	Número de referencia
Cartuchos de grapas	25A0013

## Solicitud de un contenedor de tóner de desecho

Elemento	Número de referencia
Contenedor de tóner de desecho	72K0W00

## Configuración de notificaciones de suministros

**1** Abra un explorador web y, a continuación, escriba la dirección IP de la impresora en el campo de la dirección.

**Notas:**

- Verá la dirección IP de la impresora en la pantalla de inicio de la impresora. La dirección IP aparece como cuatro grupos de números separados por puntos, como 123.123.123.123.
- Si está utilizando un servidor proxy, desactívelo temporalmente para cargar correctamente la página web.

**2** Haga clic en **Valores > Dispositivo > Notificaciones**.

**3** Desde el menú Suministros, haga clic en **Notificaciones de consumible personalizado**.

- 4 Seleccione una notificación para cada suministro.
- 5 Aplique los cambios.

## Sustitución de suministros y piezas

### Sustitución de una unidad de revelador

- 1 Abra la puerta B.

 **PRECAUCIÓN: SUPERFICIE CALIENTE:** El interior de la impresora podría estar caliente. Para evitar el riesgo de heridas producidas por el contacto con un componente caliente, deje que la superficie se enfríe antes de tocarlo.

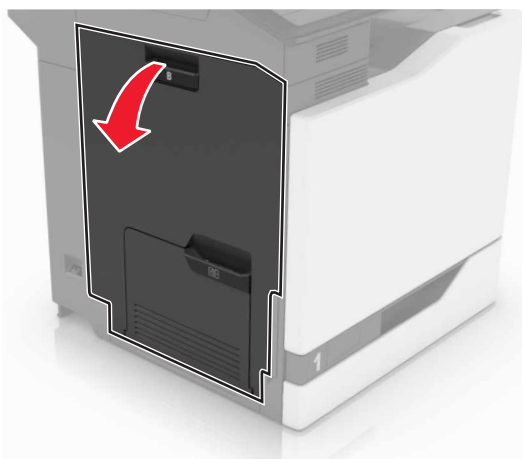

- 2 Abra la puerta A.

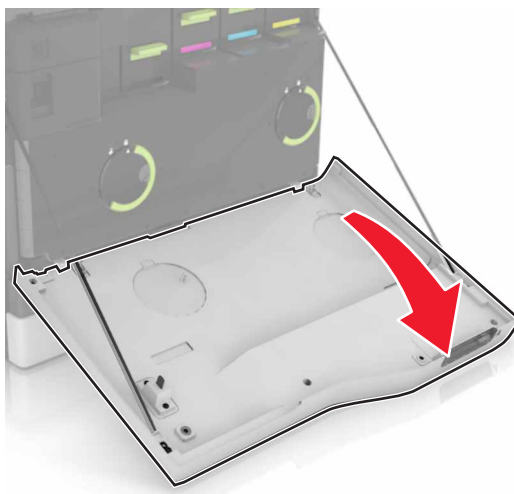

**3** Retire el contenedor de tóner de desecho.

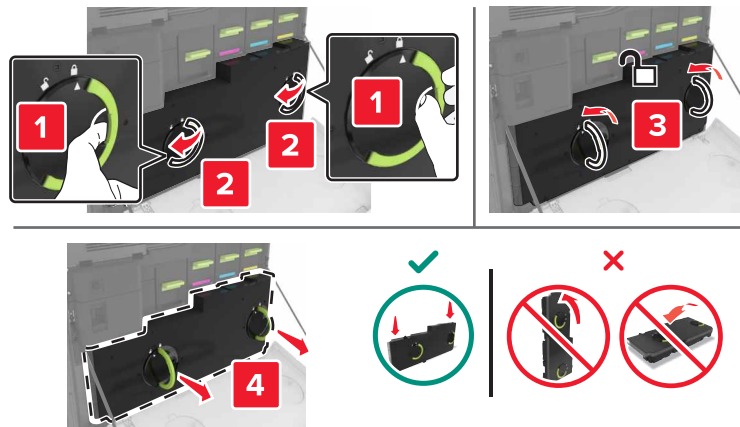

**4** Extraiga la unidad de imagen.

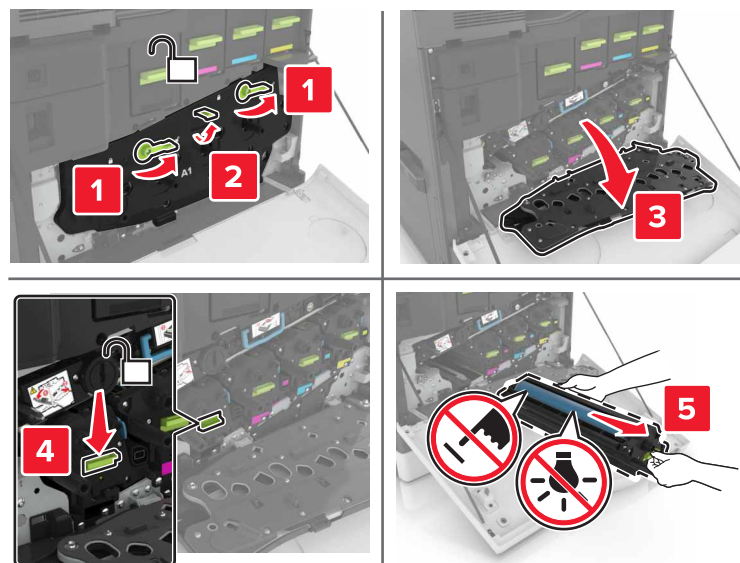

**5** Extraiga la unidad de revelador.

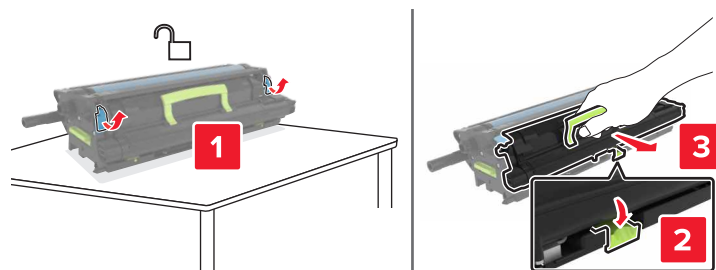

**6** Desembale la unidad de revelador nueva y retire el material de embalaje.

**7** Introduzca la nueva unidad de revelador.

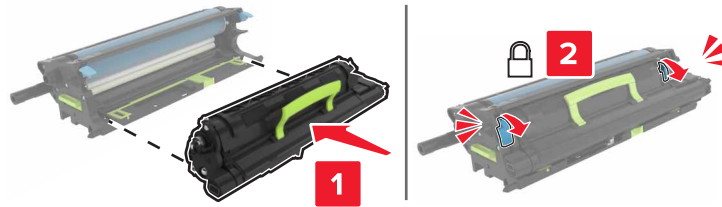

**8** Introduzca la unidad de imagen.

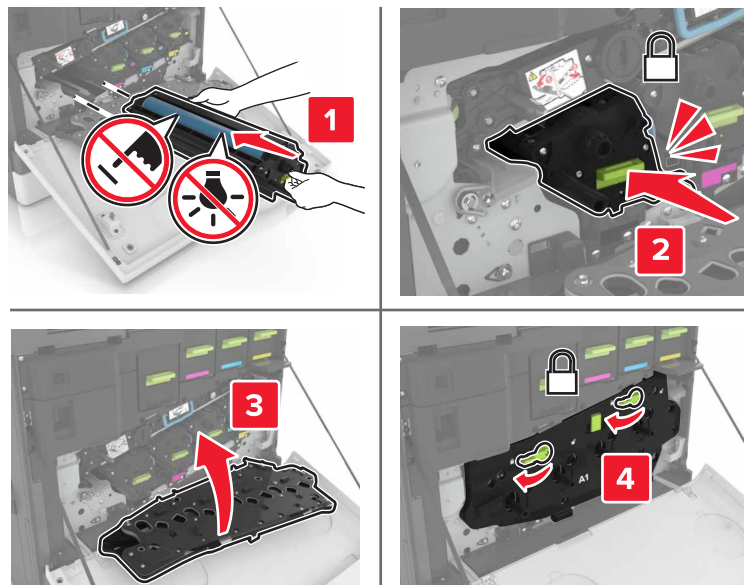

**9** Introduzca el depósito de tóner de desecho.

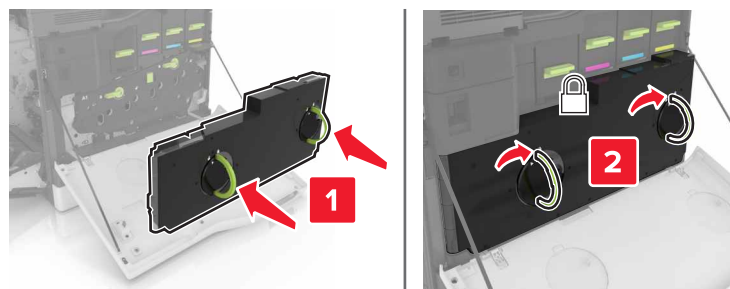

**10** Cierre las puertas A y B.

## Sustitución del fusor

- 1 Apague la impresora.
- 2 Abra la puerta B.

 **PRECAUCIÓN: SUPERFICIE CALIENTE:** El interior de la impresora podría estar caliente. Para evitar el riesgo de heridas producidas por el contacto con un componente caliente, deje que la superficie se enfríe antes de tocarlo.



**3** Extraiga el fusor.

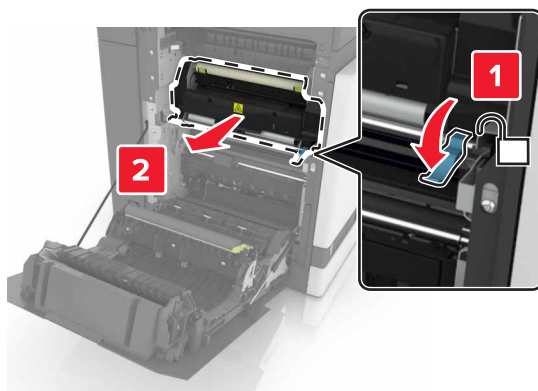

**4** Desempaquete el nuevo fusor.



- 5 Limpie la lente del fusor utilizando el hisopo de algodón que se incluye con el paquete.

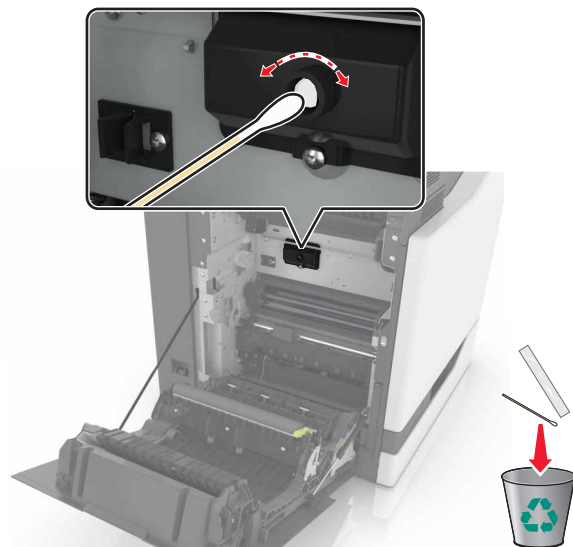

- 6 Inserte el nuevo fusor hasta que haga *clic* en su sitio.

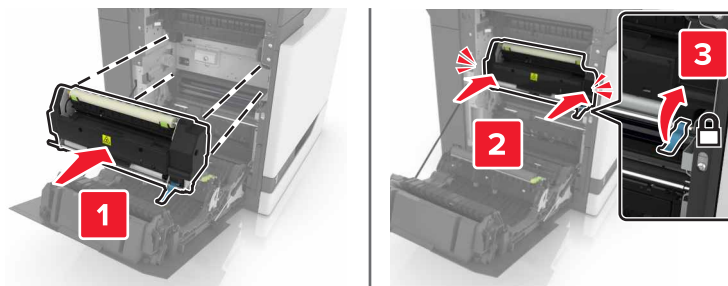

- 7 Cierre la puerta B.

- 8 Encienda la impresora.

## Sustitución de una unidad del fotoconductor

- 1 Abra la puerta B.

 **PRECAUCIÓN: SUPERFICIE CALIENTE:** El interior de la impresora podría estar caliente. Para evitar el riesgo de heridas producidas por el contacto con un componente caliente, deje que la superficie se enfríe antes de tocarlo.

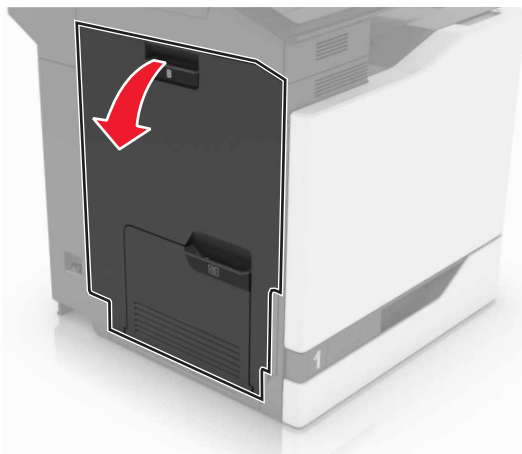

**2** Abra la puerta A.

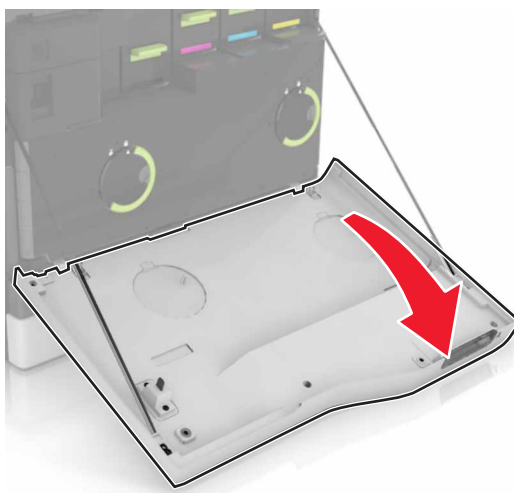

**3** Retire el contenedor de t ner de desecho.

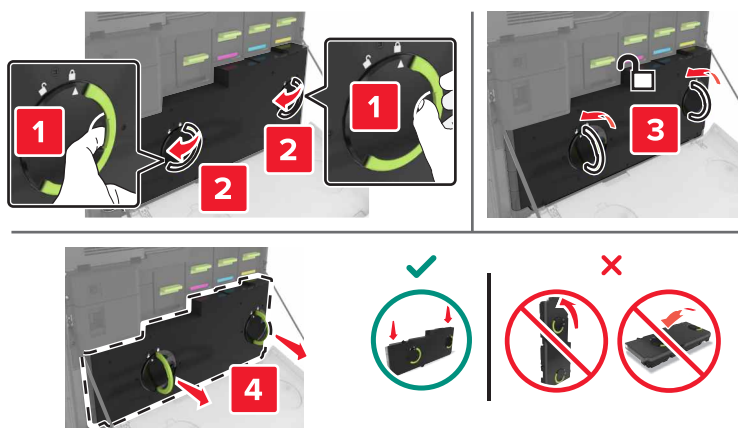

4 Extraiga la unidad de imagen.

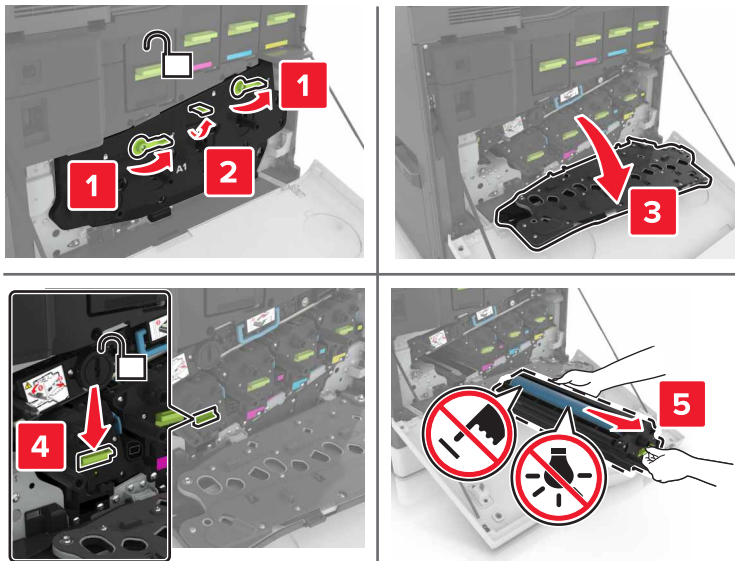

5 Extraiga la unidad del fotoconductor.

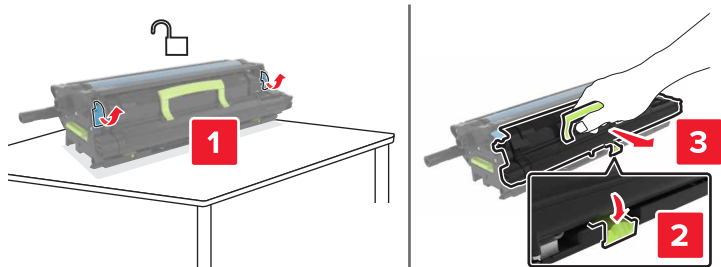

6 Desembale la unidad del fotoconductor nueva y retire el material de embalaje.

**Advertencia: Posibles daños:** No exponga la unidad del fotoconductor a la luz directa durante más de diez minutos. Una larga exposición a la luz puede ocasionar problemas de calidad de impresión.

**Advertencia: Posibles daños:** No toque el tambor de fotoconductor. Si lo hace, puede afectar a la calidad de impresión de los futuros trabajos.

7 Introduzca la nueva unidad del fotoconductor.

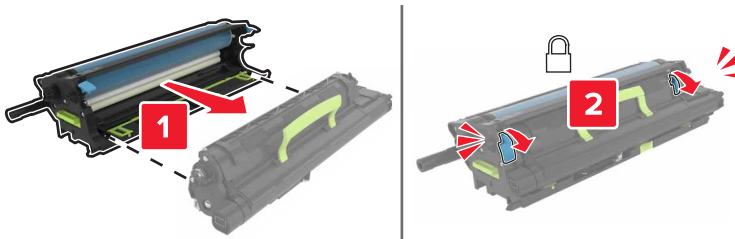

**8** Introduzca la unidad de imagen.

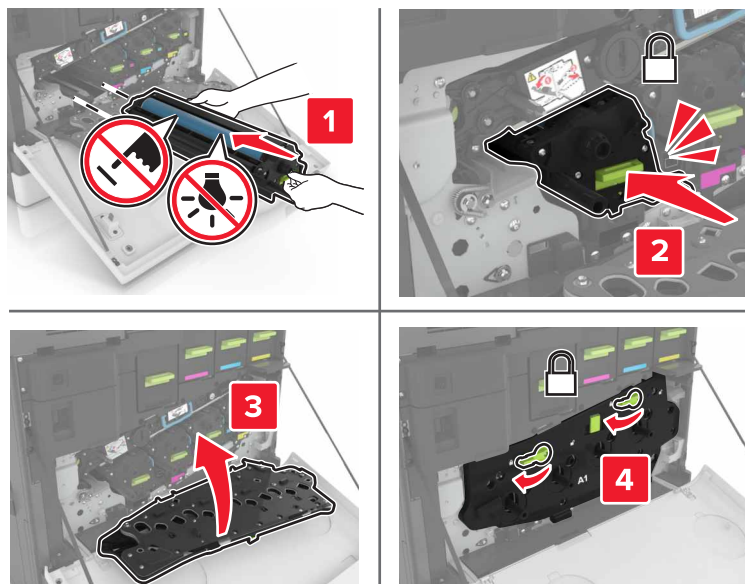

**9** Introduzca el depósito de tóner de desecho.

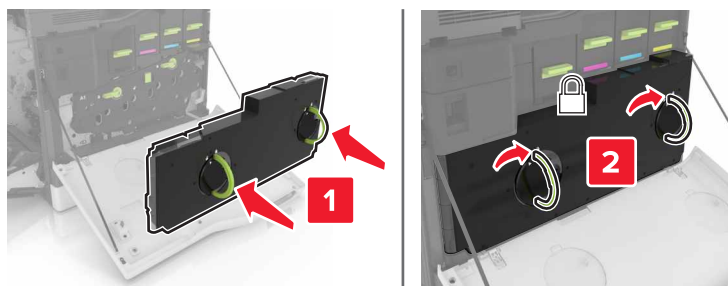

**10** Cierre las puertas A y B.

**Sustitución de una unidad de imagen**

**1** Abra la puerta B.

 **PRECAUCIÓN: SUPERFICIE CALIENTE:** El interior de la impresora podría estar caliente. Para evitar el riesgo de heridas producidas por el contacto con un componente caliente, deje que la superficie se enfríe antes de tocarlo.

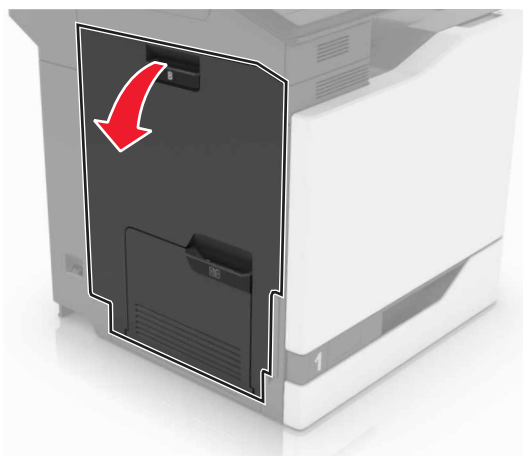

2 Abra la puerta A.

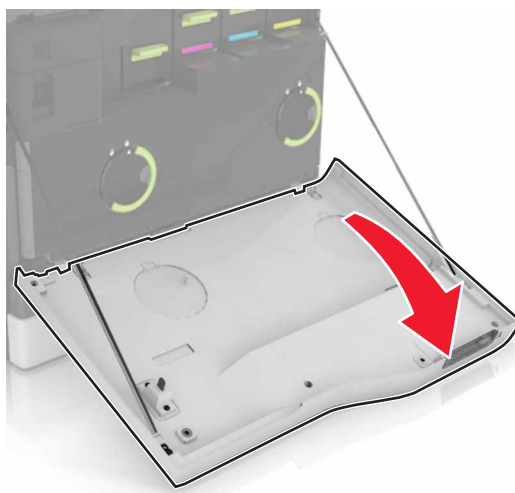

3 Retire el contenedor de t ner de desecho.

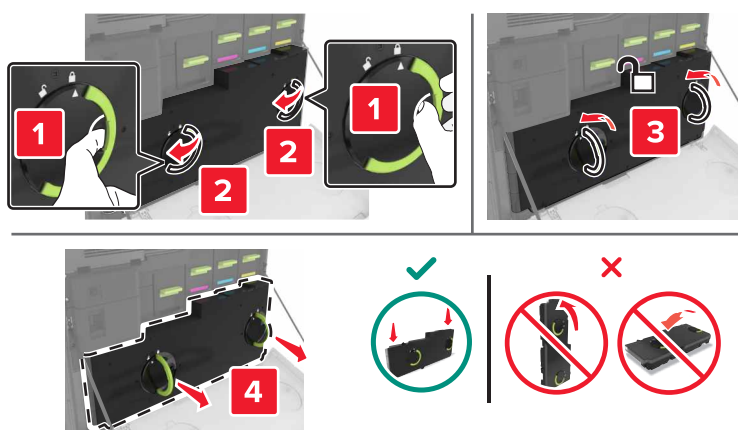

4 Extraiga la unidad de imagen.

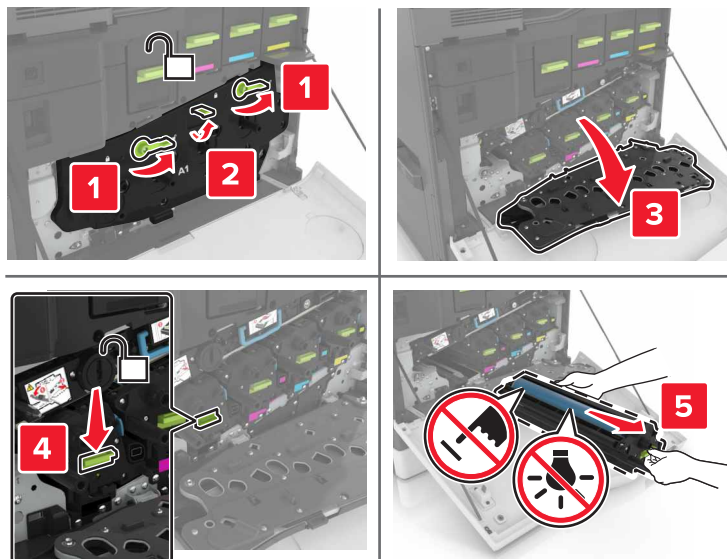

5 Desembale la unidad de imagen nueva y, a continuación, retire el material de embalaje.

**Advertencia: Posibles daños:** No exponga la unidad del fotoconductor a la luz directa durante más de diez minutos. Una larga exposición a la luz puede ocasionar problemas de calidad de impresión.

**Advertencia: Posibles daños:** No toque el tambor de fotoconductor. Si lo hace, puede afectar a la calidad de impresión de los futuros trabajos.

6 Introduzca la nueva unidad de imagen.

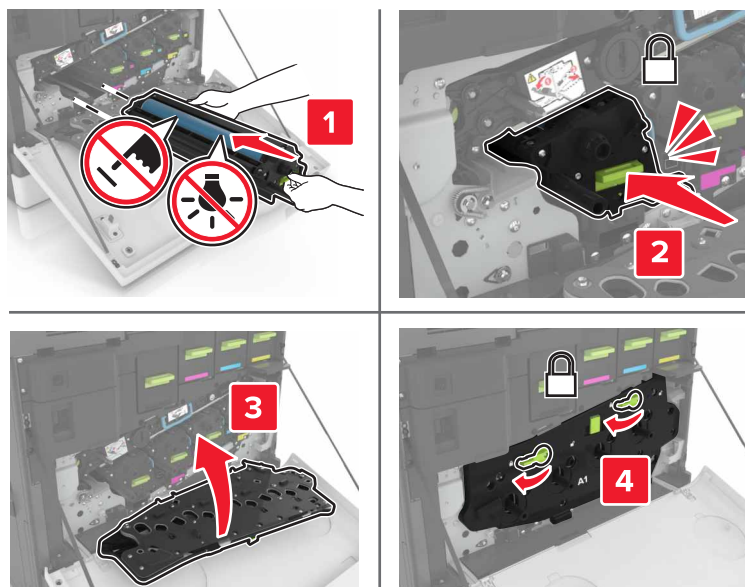

**7** Introduzca el depósito de tóner de desecho.

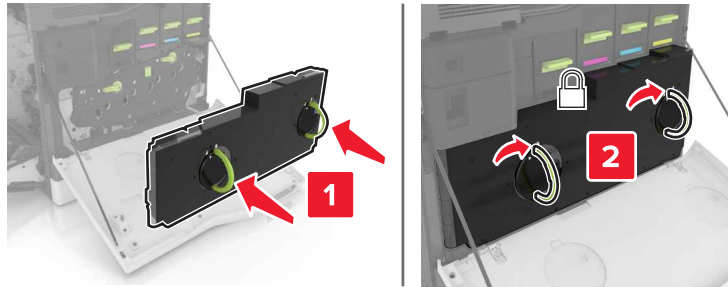

**8** Cierre las puertas A y B.

## Sustitución del cartucho de tóner

**1** Abra la puerta A.

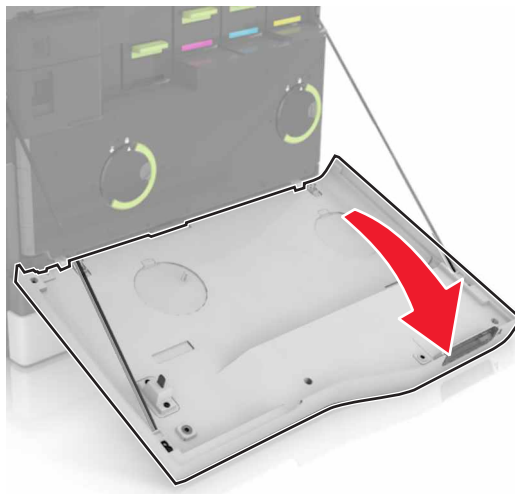

**2** Extraiga el cartucho de tóner.



**3** Desembale el nuevo cartucho de tóner.

4 Introduzca el nuevo cartucho de t nner hasta que haga clic en su sitio.

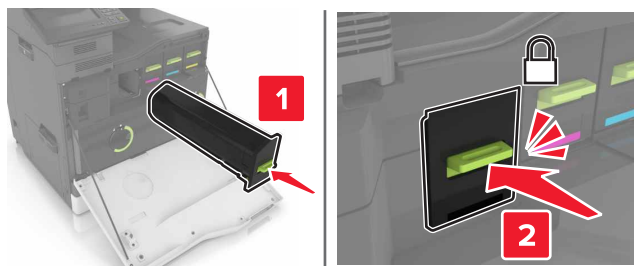

5 Cierre la puerta A.

### Sustituci n del contenedor de t nner de desecho

1 Abra la puerta A.

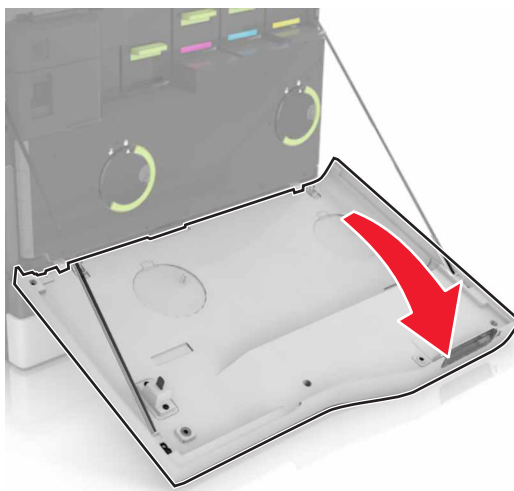

2 Retire el contenedor de t nner de desecho.

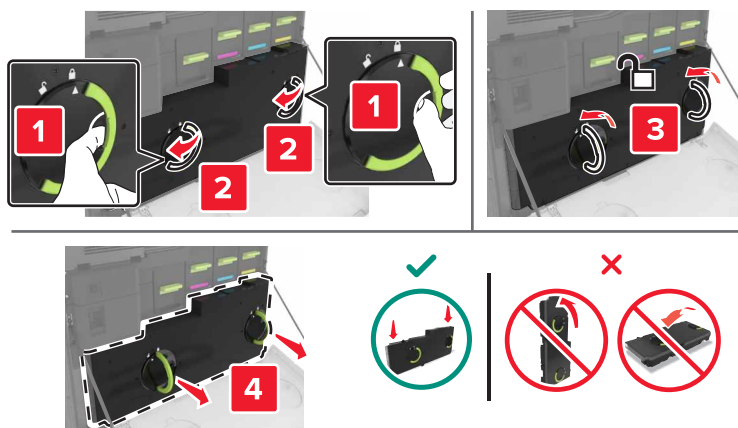

3 Desembale el nuevo contenedor de t nner de desecho.



4 Introduzca el contenedor de tóner de desecho nuevo.

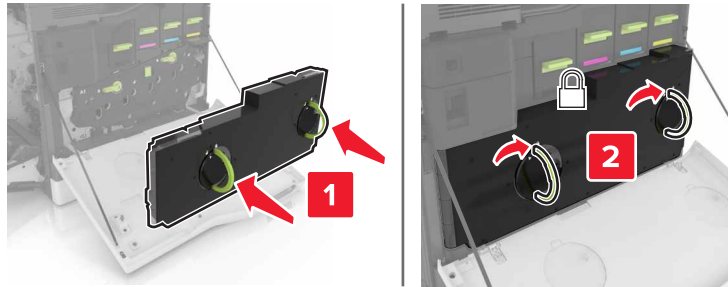

5 Cierre la puerta A.

## Sustitución de la cinta de transferencia

1 Apague la impresora.

2 Abra la puerta B.

 **PRECAUCIÓN: SUPERFICIE CALIENTE:** El interior de la impresora podría estar caliente. Para evitar el riesgo de heridas producidas por el contacto con un componente caliente, deje que la superficie se enfríe antes de tocarlo.

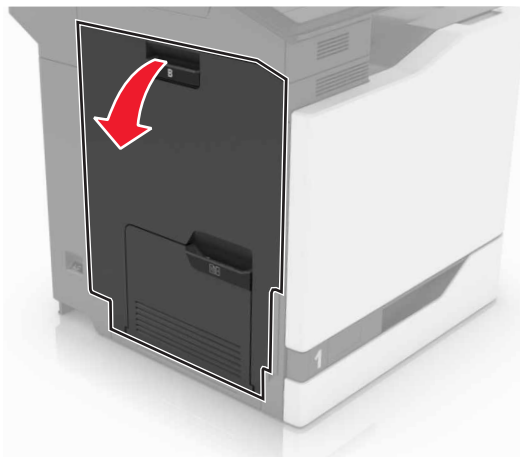

**3** Abra la puerta A.

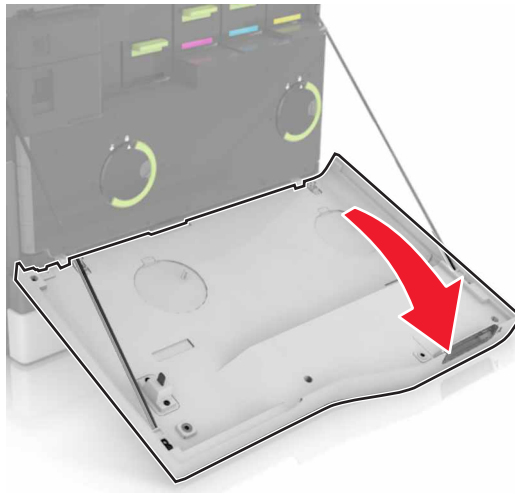

**4** Retire el contenedor de tóner de desecho.

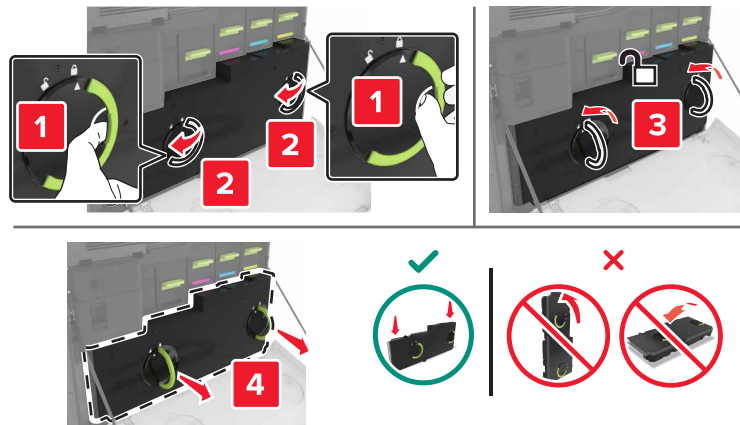

**5** Abra la puerta A1.

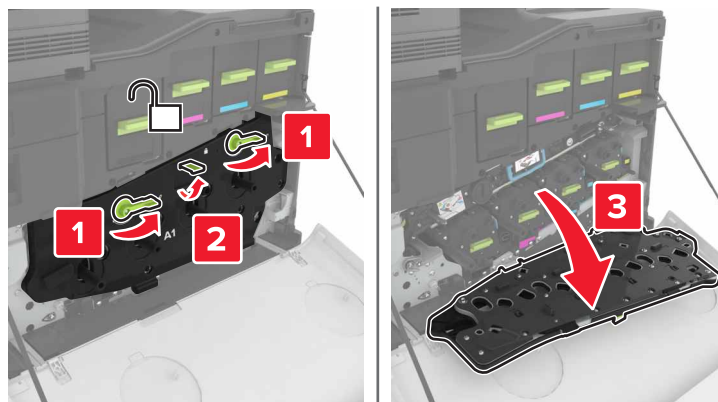

6 Retire la cinta de transferencia.

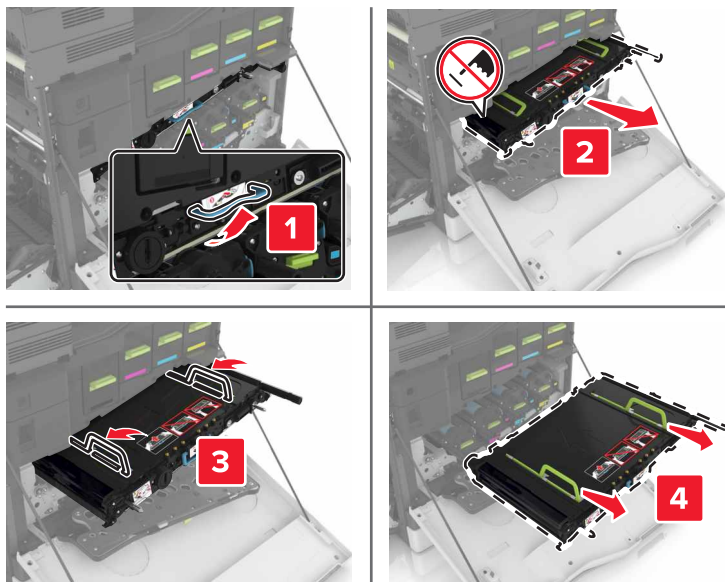

7 Desembale la nueva cinta de transferencia y, a continuación, retire el material de embalaje.

**Advertencia: Posibles daños:** No exponga la cinta de transferencia a la luz directa durante más de diez minutos. Una larga exposición a la luz puede ocasionar problemas de calidad de impresión.

**Advertencia: Posibles daños:** No toque la cinta de transferencia. Si lo hace, puede afectar a la calidad de impresión de los futuros trabajos.



8 Inserte la nueva cinta de transferencia hasta que haga clic en su sitio.

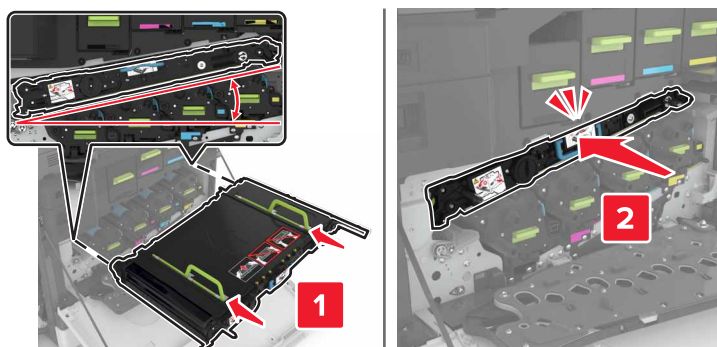

9 Cierre la puerta A1.

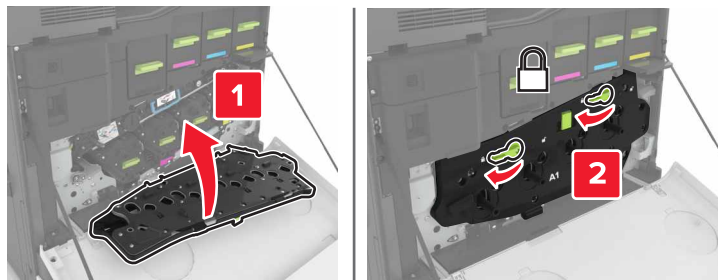

10 Introduzca el depósito de tóner de desecho.

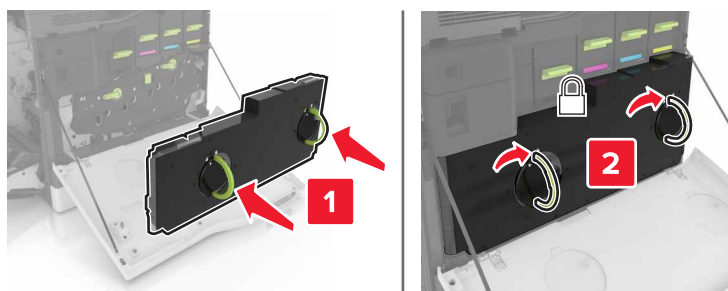

11 Cierre las puertas A y B.

12 Encienda la impresora.

### Sustitución del rodillo de transferencia

1 Abra la puerta B.

 **PRECAUCIÓN: SUPERFICIE CALIENTE:** El interior de la impresora podría estar caliente. Para evitar el riesgo de heridas producidas por el contacto con un componente caliente, deje que la superficie se enfríe antes de tocarlo.

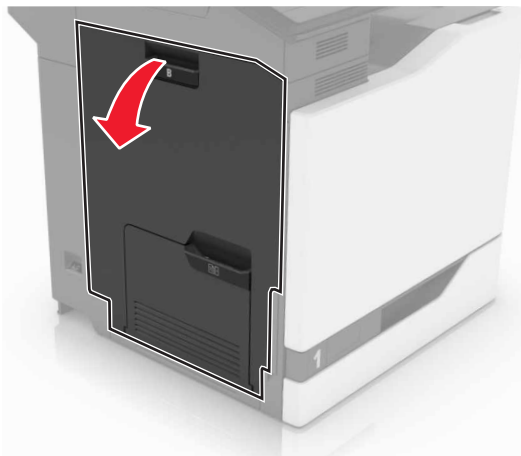

2 Extraiga el rodillo de transferencia.

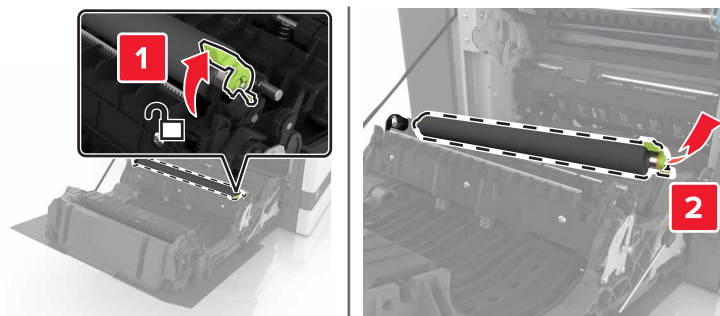

3 Desembale el nuevo rodillo de transferencia.

**Nota:** No retire el material blanco del embalaje.

4 Introduzca el nuevo rodillo de transferencia.

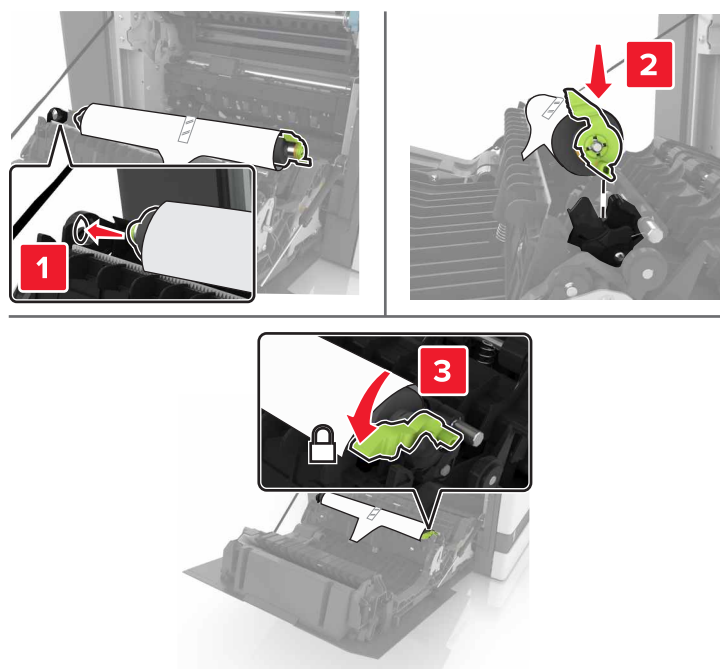

- 5 Retire el material blanco de embalaje.



- 6 Cierre la puerta B.

## Sustitución del rodillo de carga

### Sustitución del rodillo de carga en la bandeja de 550 hojas

- 1 Apague la impresora.
- 2 Extraiga la bandeja.

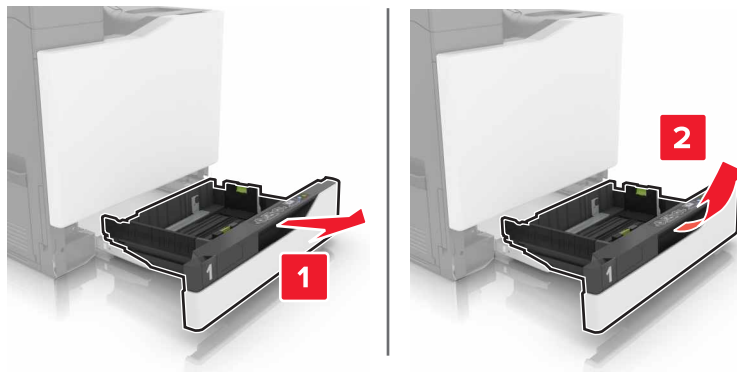

**3** Extraiga el rodillo de carga de papel.

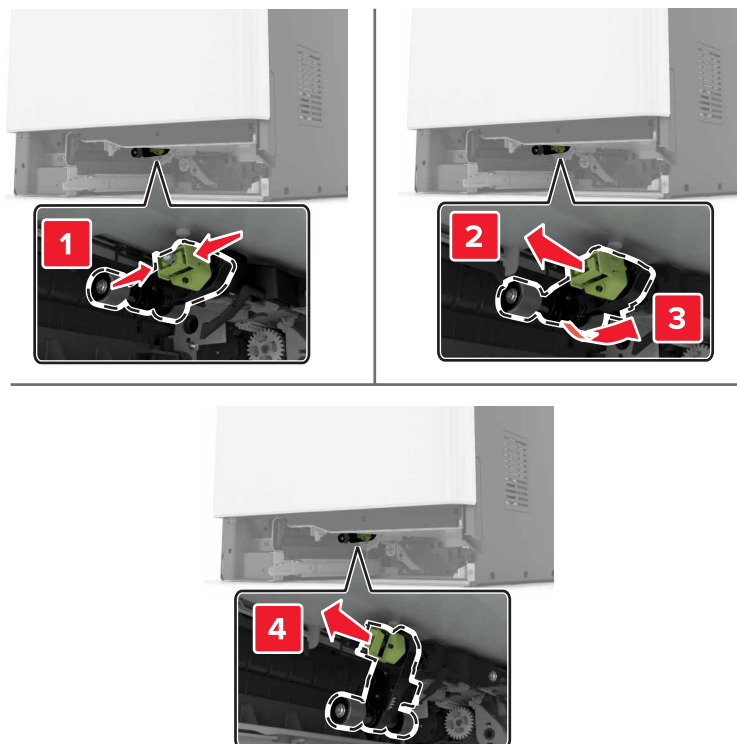

**4** Desembale el nuevo rodillo de carga.

**5** Inserte el nuevo rodillo de carga hasta que *encaje* en su sitio.

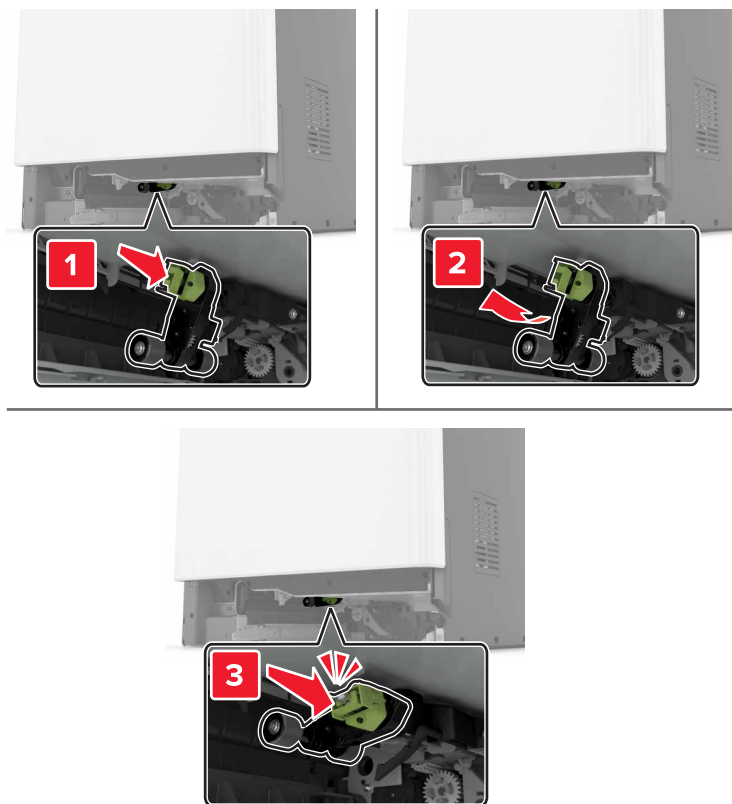

**6** Introduzca la bandeja.

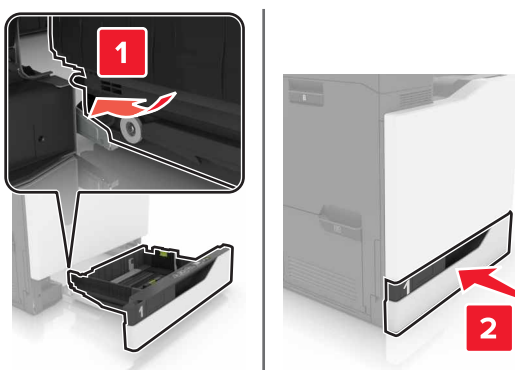

**7** Encienda la impresora.



### Sustitución del rodillo de carga en la bandeja de 2200 hojas

- 1 Apague la impresora.
- 2 Tire hacia afuera y, a continuación, desbloquee la bandeja.

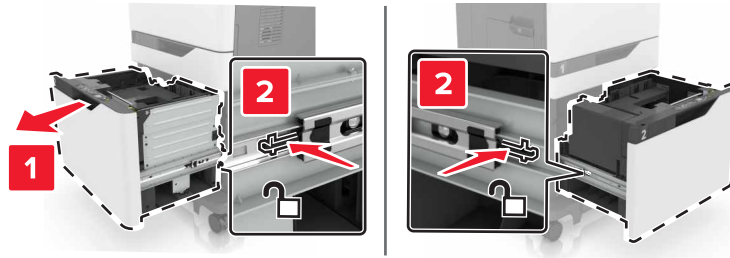

- 3 Extraiga la bandeja.
- 4 Extraiga el rodillo de carga de papel.

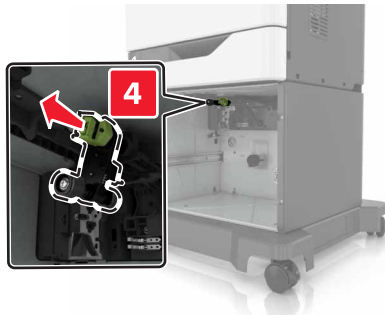
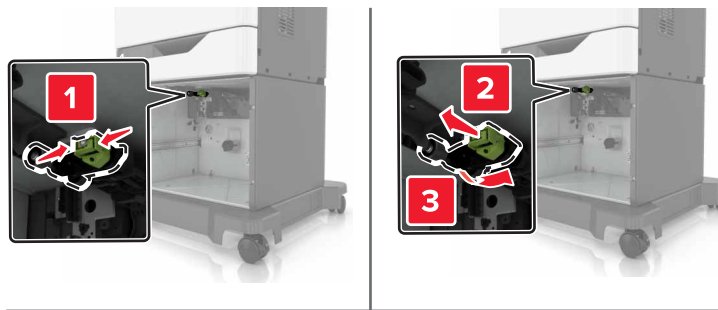

- 5 Desembale el nuevo rodillo de carga.

**6** Inserte el nuevo rodillo de carga hasta que *encaje* en su sitio.

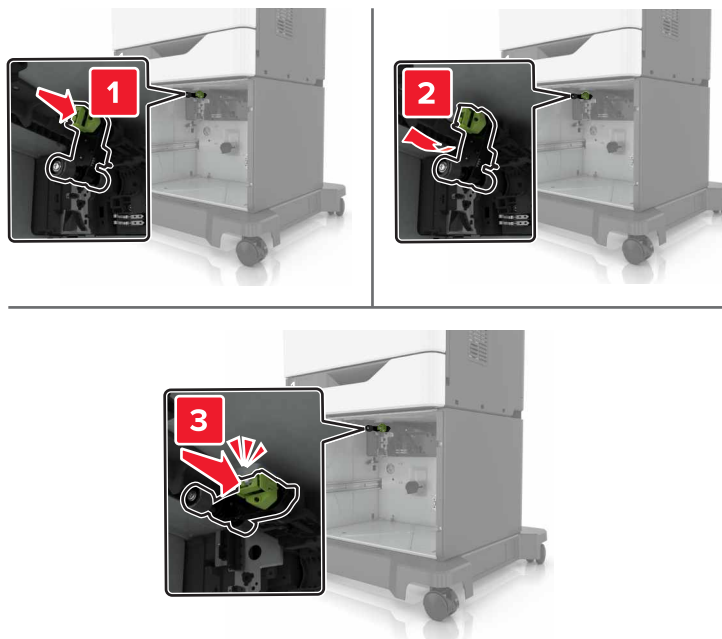

**7** Introduzca la bandeja.

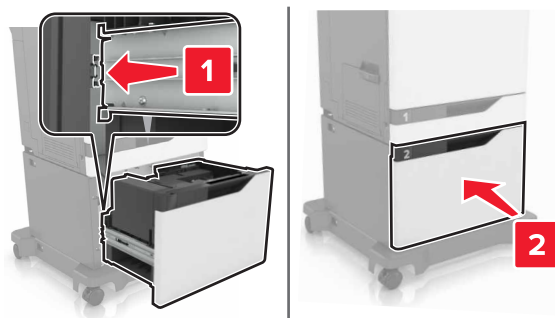

**8** Encienda la impresora.

## Sustitución del soporte separador

1 Extraiga la bandeja.

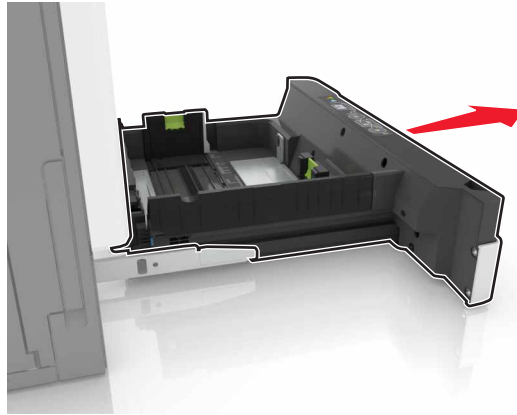

2 Retire el soporte separador.

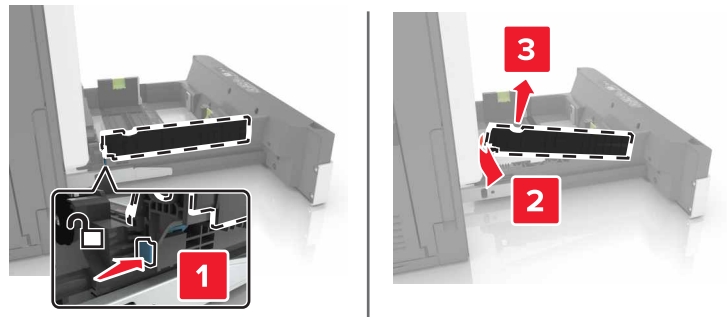

3 Desembale el nuevo soporte separador.

4 Inserte el nuevo soporte separador hasta que *encaje* en su sitio.

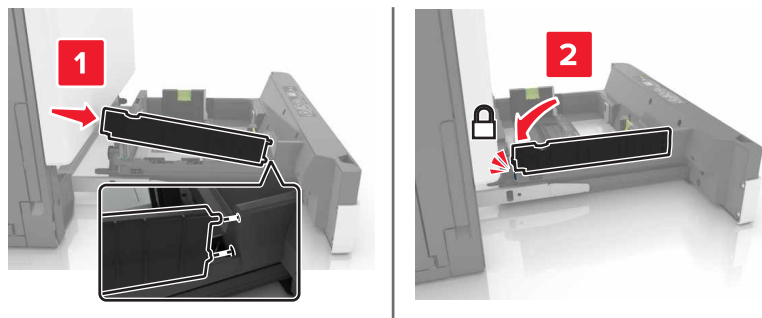

5 Introduzca la bandeja.

## Sustitución de la unidad del cartucho de grapas

### Sustitución del cartucho de grapas en la grapadora

1 Abra la puerta G.

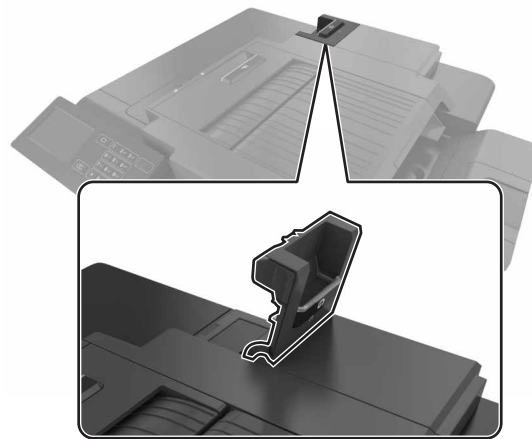

2 Retire el cartucho de grapas.

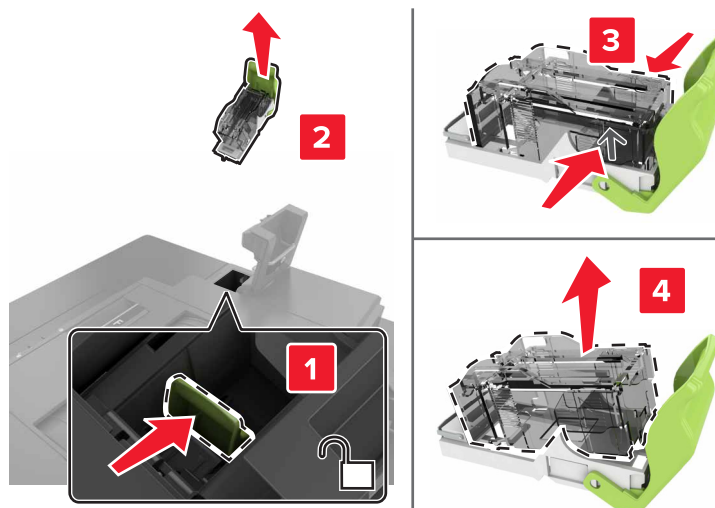

3 Desembale el nuevo cartucho de grapas.

**4** Introduzca el nuevo cartucho de grapas hasta que *encaje* en su sitio.

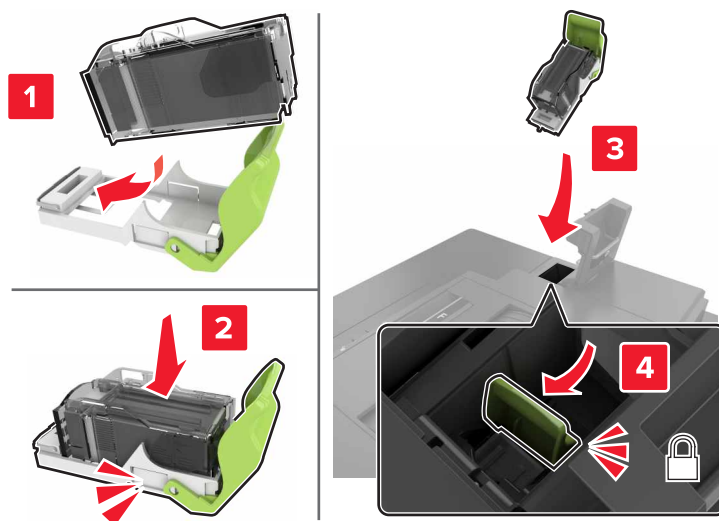

**5** Cierre la puerta G.

### Sustitución del soporte del cartucho de grapas en la grapadora

**1** Abra la puerta G.

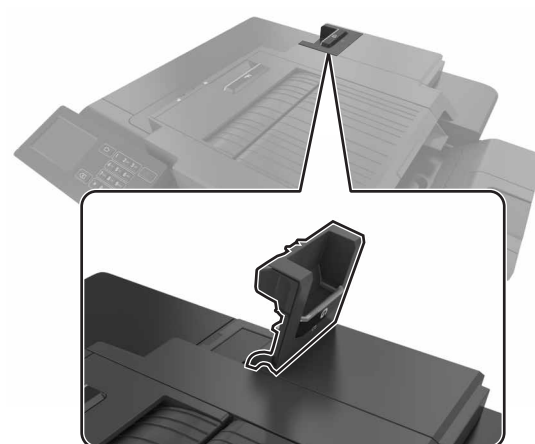

**2** Tire del soporte del cartucho de grapas.

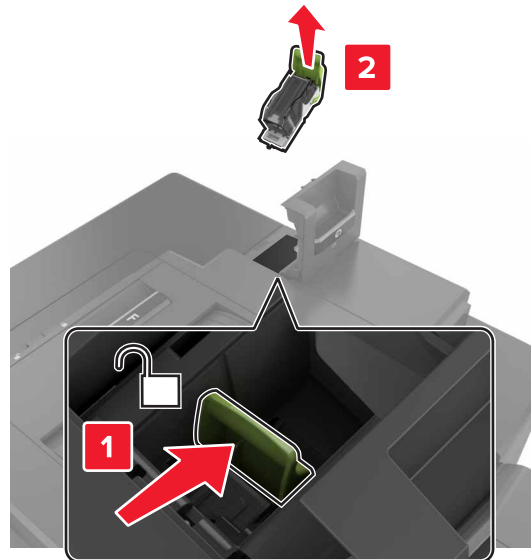

**3** Retire el cartucho de grapas del soporte.

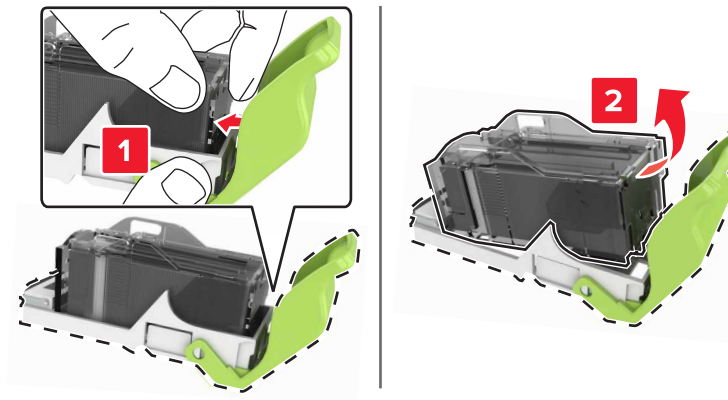

**4** Desembale el nuevo cartucho de grapas.

**5** Inserte el cartucho de grapas en el nuevo soporte hasta que haga *clic* en su sitio.

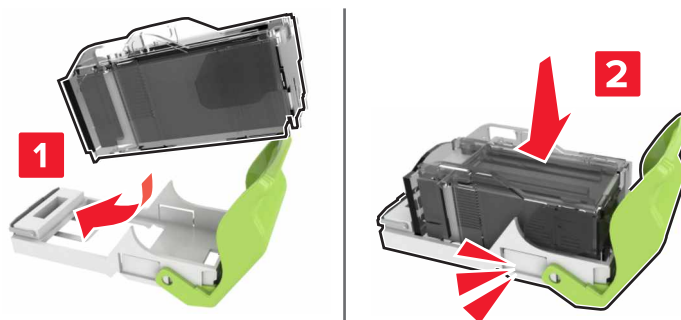

6 Inserte el soporte del cartucho de grapas.

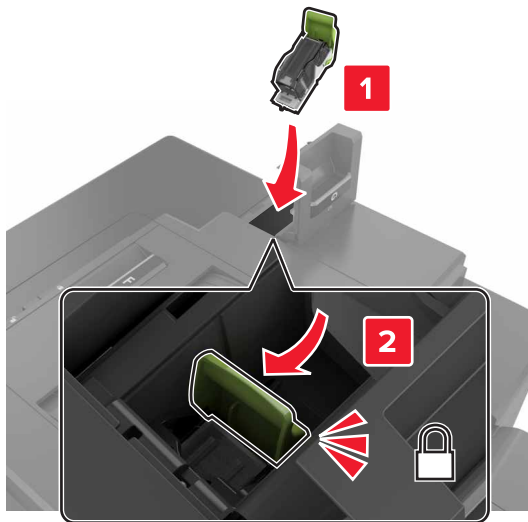

7 Cierre la puerta G.

## Almacenamiento de suministros

Guarde los suministros de la impresora en un lugar fresco y limpio. Almacene los suministros hacia arriba en sus embalajes originales hasta su utilización.

No exponga los suministros a:

- Luz directa del sol
- Temperaturas superiores a 35 °C (95 °F)
- Alta humedad por encima del 80%
- Aire salado
- Gases corrosivos
- Mucho polvo

## Traslado de la impresora

Desplazamiento de la impresora a otra ubicación

### Desplazamiento de la impresora a otra ubicación

**⚠ PRECAUCIÓN: POSIBLES DAÑOS PERSONALES:** El peso de la impresora es superior a 18 kg (40 lb) y se necesitan dos o más personas con formación para levantarla de forma segura.

**⚠ PRECAUCIÓN: POSIBLES DAÑOS PERSONALES:** Para evitar el riesgo de incendio o descarga eléctrica, utilice exclusivamente el cable de alimentación que se suministra junto con este producto o el repuesto autorizado por el fabricante.

 **PRECAUCIÓN: POSIBLES DAÑOS PERSONALES:** Al mover la impresora, siga estas instrucciones para evitar daños personales o en la impresora:

- Asegúrese de que todas las puertas y bandejas están cerradas.
- Apague la impresora y, a continuación, desconecte el cable de alimentación de la toma de tierra.
- Desconecte todos los cables de la impresora.
- Si la impresora tiene una base de ruedas, llévela con cuidado hasta la nueva ubicación. Preste atención a la hora de atravesar umbrales y saltos en los suelos.
- Si, en lugar de una base de ruedas, la impresora se apoya sobre bandejas opcionales, levántela de las bandejas. No intente levantar la impresora y las bandejas al mismo tiempo.
- Utilice siempre las agarraderas de la impresora para levantarla.
- Si se utiliza un carro para desplazar la impresora, éste debe tener una superficie que pueda abarcar toda el área de la impresora.
- Si se utiliza un carro para desplazar la impresora, éste debe tener una superficie que pueda abarcar todas las dimensiones del área de la impresora.
- Mantenga la impresora en posición vertical.
- Se deben evitar los movimientos bruscos.
- No ponga los dedos bajo la impresora cuando la coloque.
- Asegúrese de que la impresora está rodeada de una zona despejada.

**Nota:** cualquier daño de la impresora ocasionado por su desplazamiento inadecuado queda fuera de la cobertura de garantía de la impresora.

## Envío de la impresora

Para obtener instrucciones para el envío, vaya a <http://support.lexmark.com> o póngase en contacto con el servicio de atención al cliente.

## Ahorro de energía y papel

Configuración de los modos de ahorro de energía

### Configuración de los modos de ahorro de energía

#### Eco Mode

**1** En la pantalla de inicio, toque **Valores > Dispositivo > Gestión de energía > ECO Mode**.

**2** Seleccione un valor.

#### Modo de suspensión

**1** En la pantalla de inicio, toque **Valores > Dispositivo > Gestión de energía > Tiempos de espera > Modo de suspensión**.

**2** Introduzca el número de minutos que desee que la impresora espere hasta entrar en modo de suspensión.



## Modo de hibernación

- 1 En la pantalla de inicio, toque **Valores > Dispositivo > Gestión de energía > Tiempos de espera > Tiempo de espera para hibernación**.
- 2 Seleccione el período de tiempo que espera la impresora antes de pasar a modo de hibernación.

### Notas:

- Asegúrese de reactivar la impresora cuando está en modo de hibernación antes de enviar un trabajo de impresión.
- Embedded Web Server se desactiva cuando la impresora está en modo de hibernación.

## Ajuste del brillo de la pantalla de la impresora

- 1 En la pantalla de inicio, toque **Valores > Dispositivo > Preferencias > Brillo de la pantalla**.
- 2 Ajuste el valor.

### Ahorro de suministros

## Ahorro de suministros

- Imprimir en ambas caras del papel.  
**Nota:** La impresión a dos caras es el valor predeterminado del controlador de impresión.
- Imprimir varias páginas en una sola hoja de papel.
- La función de vista previa se puede utilizar para ver el aspecto del documento antes de que se imprima.
- Para mayor precisión, imprima una sola copia del documento para comprobar el contenido y el formato.

## Reciclaje

### Reciclaje de los productos de Lexmark

Para devolver productos Lexmark para proceder a su reciclaje:

- 1 Vaya a [www.lexmark.com/recycle](http://www.lexmark.com/recycle).
- 2 Seleccione el producto que desea reciclar.

**Nota:** Los suministros y el hardware de la impresora que no figuren en un programa de recogida y reciclaje de Lexmark se pueden reciclar en su centro de reciclado local.

## Reciclaje de embalajes Lexmark

Lexmark realiza esfuerzos constantes por minimizar sus embalajes. Su reducción contribuye a garantizar que el transporte de las impresoras Lexmark se efectúe de la forma más eficiente y respetuosa con el medio ambiente, además de ofrecer la ventaja de que la cantidad de embalaje desechado será menor. Gracias a esta medida de eficiencia, se reducen las emisiones de gases de efecto invernadero y se ahorran energía y recursos naturales. En ciertos países y regiones, Lexmark también ofrece reciclaje de componentes de embalaje. Para obtener más información, visite [www.lexmark.com/recycle](http://www.lexmark.com/recycle) y seleccione su país o región. Se ofrece información sobre los programas de reciclaje disponibles junto con aquella relativa al reciclaje de productos.

Las cajas que utiliza Lexmark son 100 % reciclables allí donde existen plantas de reciclaje de cartón ondulado. Dichas plantas pueden no estar presentes en su zona.

El poliestireno utilizado en el embalaje de Lexmark es reciclable si se dispone de plantas de reciclaje de poliestireno. Dichas plantas pueden no estar presentes en su zona.

A la hora de devolver un cartucho a Lexmark, puede reutilizar la caja en la que se suministra, de cuyo reciclaje también se encarga Lexmark.

## Devolución de los cartuchos Lexmark para su reutilización o reciclado

El Programa de recogida de cartuchos de Lexmark le permite devolver gratis a Lexmark cartuchos usados para su posterior reutilización o reciclaje. El cien por cien de los cartuchos vacíos que se devuelven a Lexmark se reutilizan o se reciclan. Las cajas que se utilizan para devolver los cartuchos también se reciclan.

Para devolver los cartuchos Lexmark para su reutilización o reciclado, haga lo siguiente:

- 1 Vaya a [www.lexmark.com/recycle](http://www.lexmark.com/recycle).
- 2 Seleccione el producto que desea reciclar.

# Eliminación de atascos

## Cómo evitar atascos

### Cargue el papel correctamente

- Asegúrese de que el papel esté bien colocado en la bandeja.

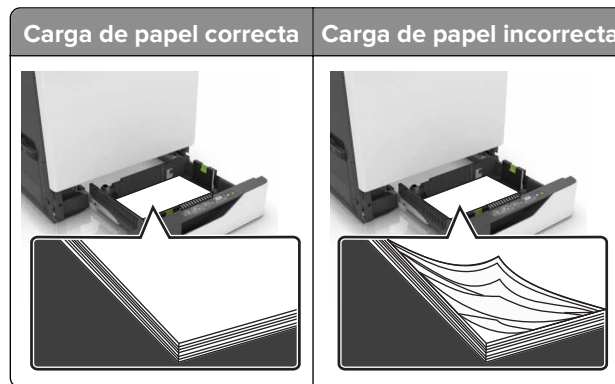

- No cargue ni extraiga las bandejas mientras se esté imprimiendo.
- No cargue demasiado papel. Asegúrese de que la altura de la pila no exceda el indicador de capacidad máxima de papel.
- No deslice el papel en la bandeja. Carguelo tal como se muestra en la ilustración.

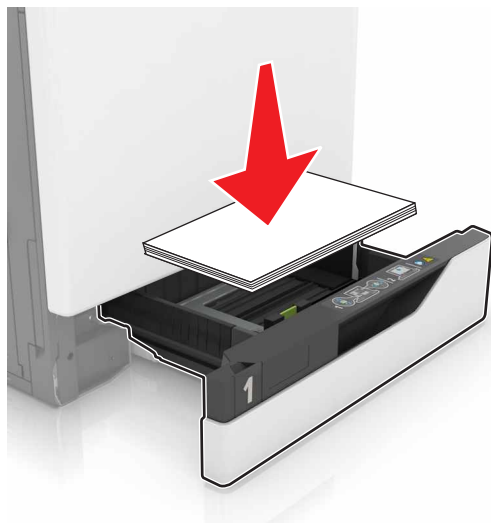

- Asegúrese de que las guías del papel estén colocadas correctamente y no estén demasiado ajustadas al papel ni a los sobres.
- Introduzca la bandeja con firmeza en la impresora después de cargar el papel.

### Utilice papel recomendado

- Utilice sólo el papel o el material de impresión especial recomendado.
- No cargue papel arrugado, doblado, húmedo ni curvado.

- Flexione, airee y alise los bordes del papel antes de cargarlo.

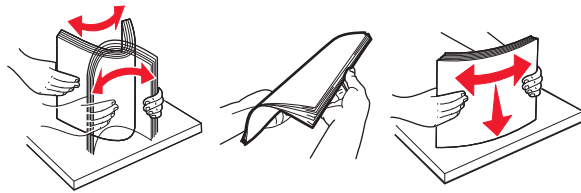

- No utilice papel cortado ni recortado manualmente.
- No mezcle tamaños, pesos o tipos de papel en la misma bandeja.
- Asegúrese de que se definan el tamaño y el tipo de papel correctos en el equipo o en el panel de control de la impresora.
- Guarde el papel teniendo en cuenta las recomendaciones del fabricante.

## Identificación de la ubicación del atasco

### Notas:

- Cuando el Asistente de atascos está Activado, la impresora expulsa páginas en blanco o con impresiones parciales después de eliminar la página atascada. Compruebe si hay páginas en blanco en la salida impresa.
- Cuando Recuperación de atasco está fijado en Activado o Automático, la impresora vuelve a imprimir las páginas atascadas.

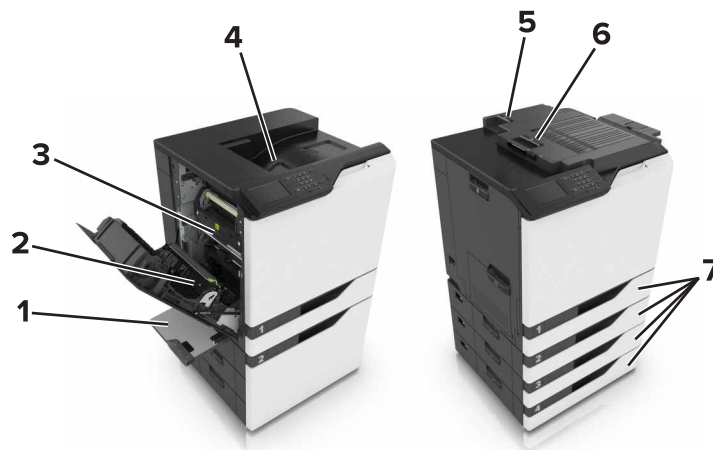

Ubicaciones de los atascos	
1	Alimentador multiuso
2	Unidad dúplex
3	Fusor
4	Bandeja estándar
5	Puerta G
6	Puerta F

	Ubicaciones de los atascos
7	Bandejas

## Atasco de papel en las bandejas

1 Extraiga la bandeja.



2 Retire el papel atascado.

**Nota:** Retire todos los fragmentos de papel.



3 Introduzca la bandeja.

4 Abra la cubierta de la bandeja.



5 Retire el papel atascado.

**Nota:** Retire todos los fragmentos de papel.

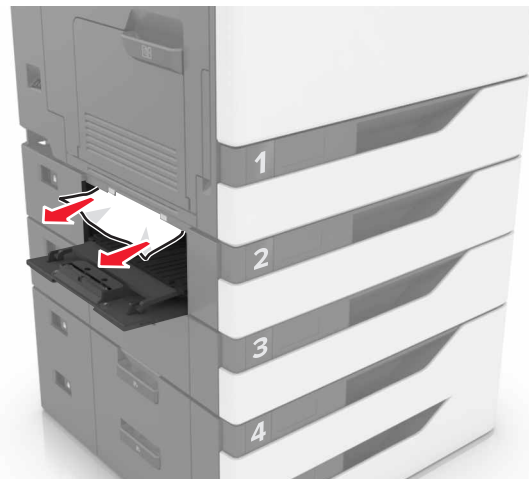

6 Cierre la cubierta de la bandeja.

## Atasco de papel en el alimentador multiuso

1 Retire el papel del alimentador multiuso.

2 Retire el papel atascado.

**Nota:** Retire todos los fragmentos de papel.

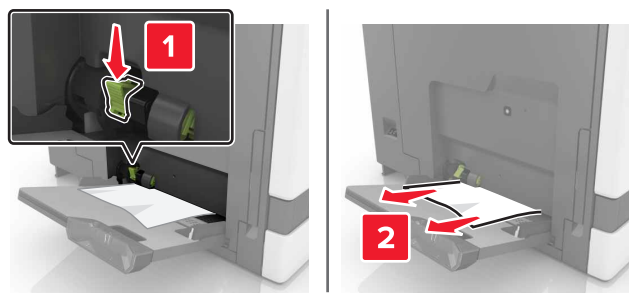

**3** Abra la puerta B y retire los fragmentos de papel.

**⚠ PRECAUCIÓN: SUPERFICIE CALIENTE:** El interior de la impresora podría estar caliente. Para evitar el riesgo de heridas producidas por el contacto con un componente caliente, deje que la superficie se enfríe antes de tocarlo.

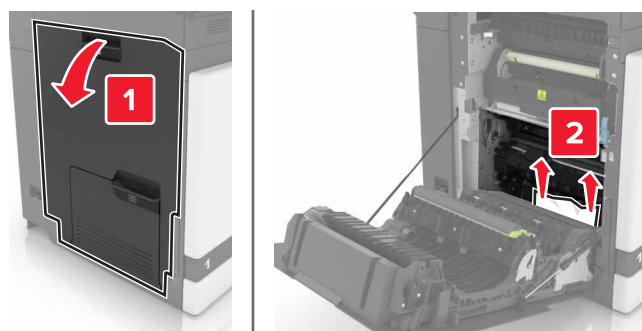

**4** Cierre la puerta B.

**5** Flexione, airee y alise los bordes del papel antes de cargarlo.

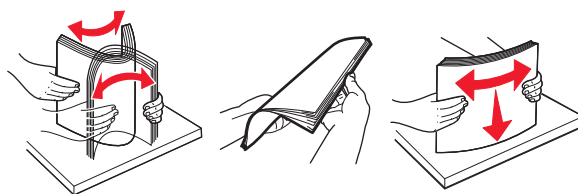

**6** Vuelva a cargar el papel.

## Atasco de papel en la bandeja estándar

**1** Retire el papel atascado.

**Nota:** Retire todos los fragmentos de papel.



2 Abra la puerta B y retire los fragmentos de papel.

 **PRECAUCIÓN: SUPERFICIE CALIENTE:** El interior de la impresora podría estar caliente. Para evitar el riesgo de heridas producidas por el contacto con un componente caliente, deje que la superficie se enfríe antes de tocarlo.

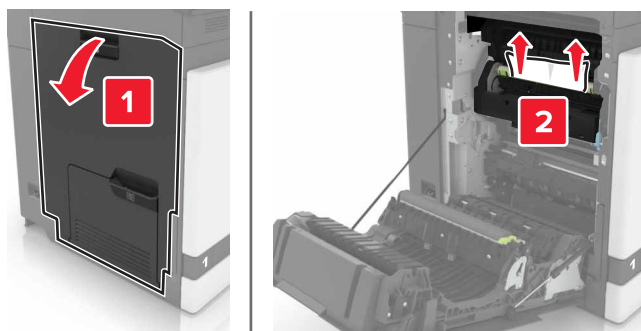

3 Cierre la puerta B.

## Atasco de papel en la puerta B

### Atasco de papel en el fusor

1 Abra la puerta B.

 **PRECAUCIÓN: SUPERFICIE CALIENTE:** El interior de la impresora podría estar caliente. Para evitar el riesgo de heridas producidas por el contacto con un componente caliente, deje que la superficie se enfríe antes de tocarlo.



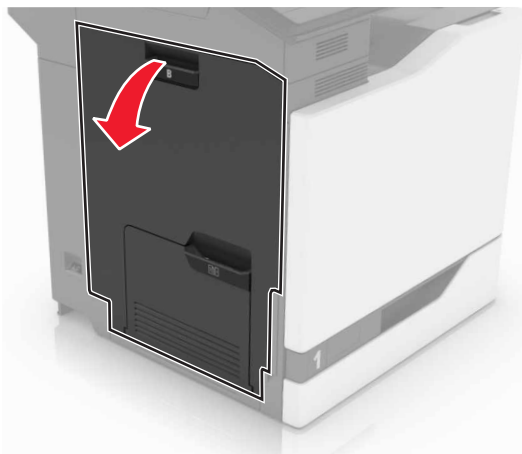

**2** Retire el papel atascado.

**Nota:** Retire todos los fragmentos de papel.

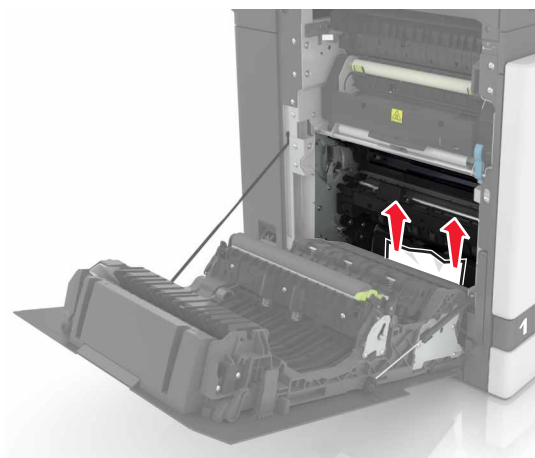

- 3 Abra la puerta de acceso del fusor.

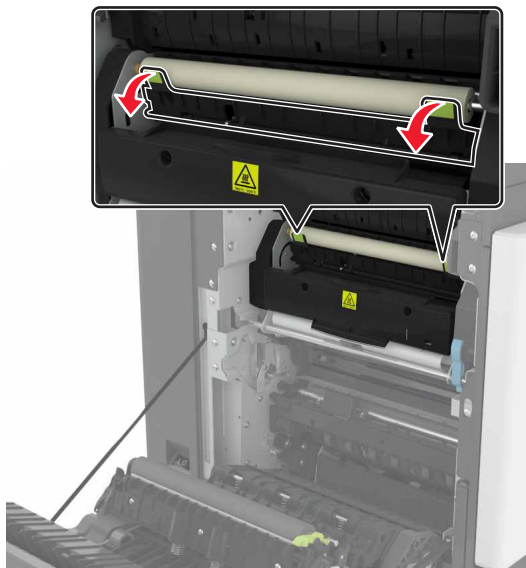

- 4 Retire el papel atascado.

**Nota:** Retire todos los fragmentos de papel.

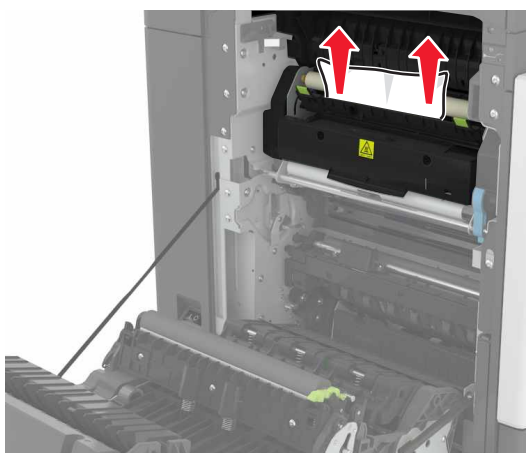

- 5 Cierre la puerta B.

### Atasco de papel en la unidad de impresión a doble cara

- 1 Abra la puerta B.

 **PRECAUCIÓN: SUPERFICIE CALIENTE:** El interior de la impresora podría estar caliente. Para evitar el riesgo de heridas producidas por el contacto con un componente caliente, deje que la superficie se enfríe antes de tocarlo.

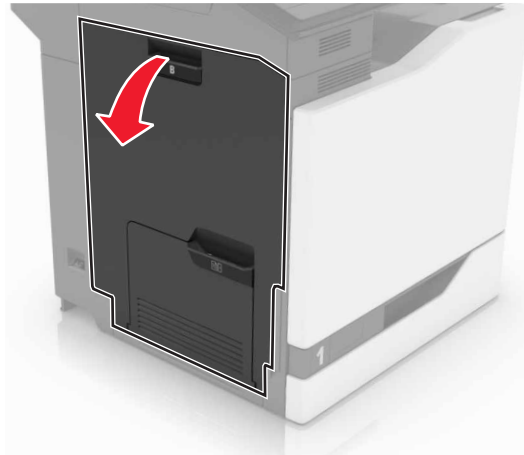

2 Retire el papel atascado.

**Nota:** Retire todos los fragmentos de papel.

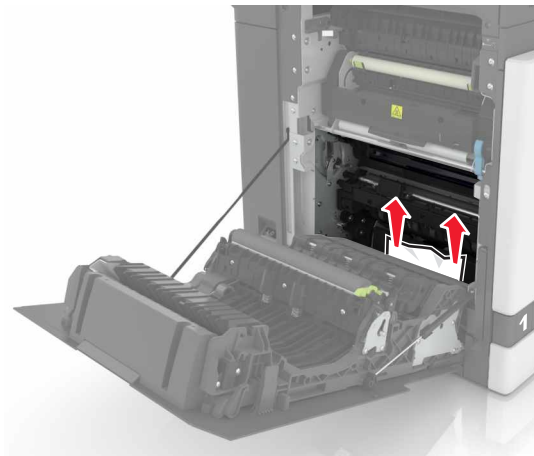

3 Abra la cubierta de la unidad de impresión a doble cara.

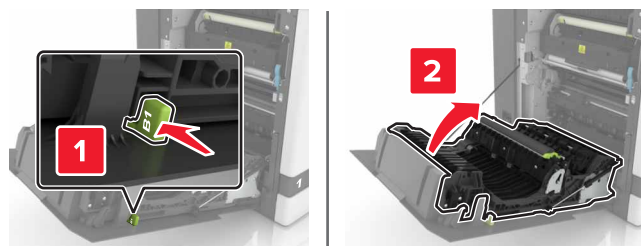

4 Retire el papel atascado.

**Nota:** Retire todos los fragmentos de papel.

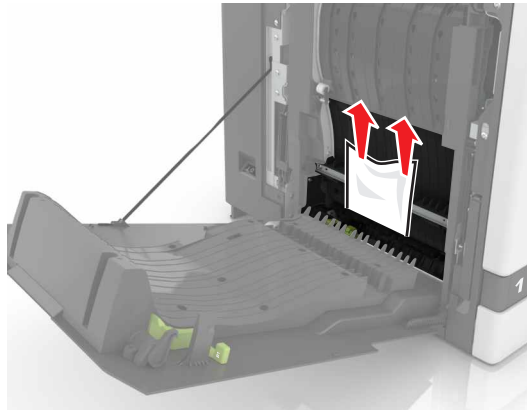

**5** Cierre la cubierta de la unidad de impresión a doble cara y la puerta B.

## Atasco de papel en la bandeja del clasificador

**1** Retire el papel atascado.

**Nota:** Retire todos los fragmentos de papel.

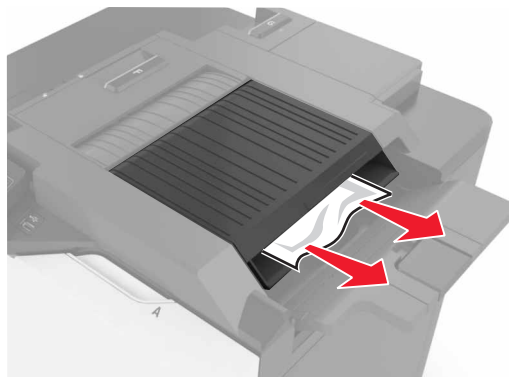

**2** Abra la puerta F.



**3** Retire el papel atascado.

**Nota:** Retire todos los fragmentos de papel.

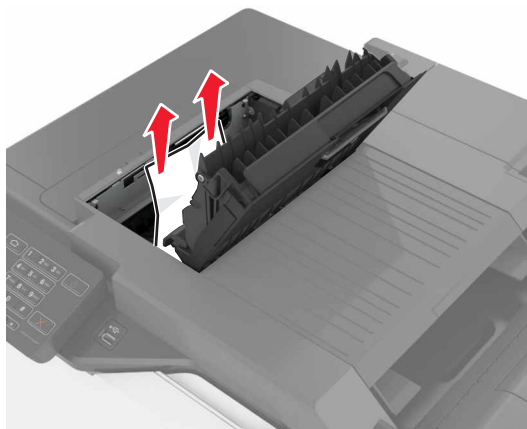

**4** Cierre la puerta F.

## Atasco de grapas en la puerta G

**1** Abra la puerta G.

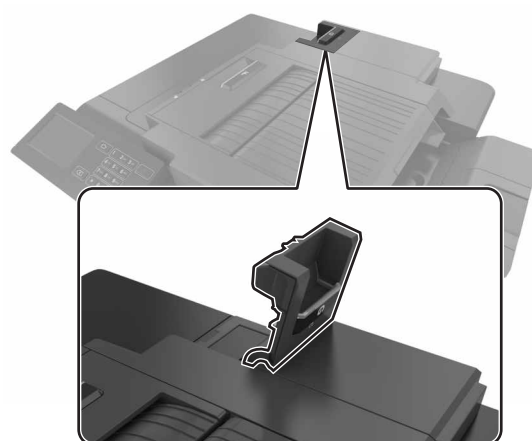

**2** Tire del soporte del cartucho de grapas.

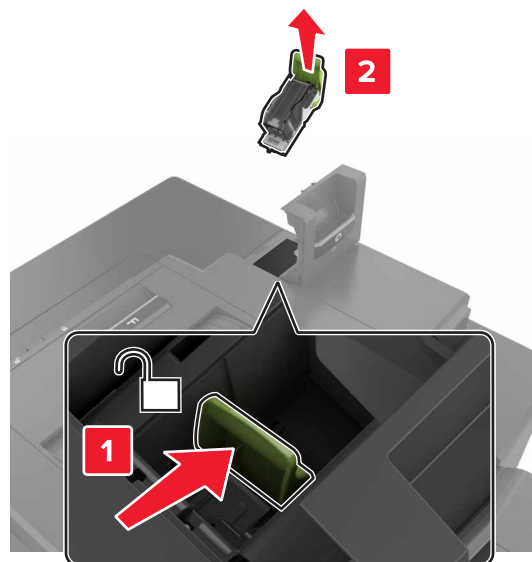

**3** Abra la protección de grapas y, a continuación, retire las grapas sueltas.

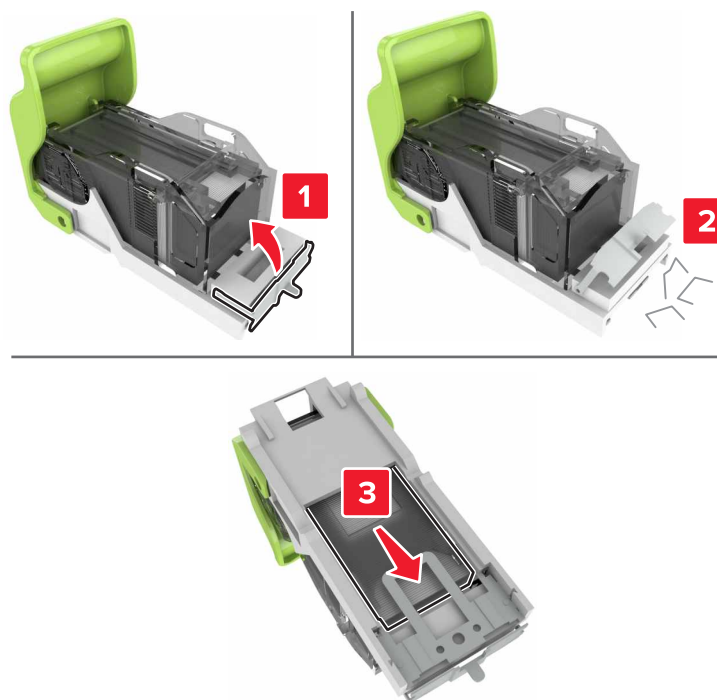

**Nota:** No inserte las grapas que se salieron del cartucho.

**4** Cierre la protección de grapas.



**5** Inserte el soporte del cartucho de grapas.

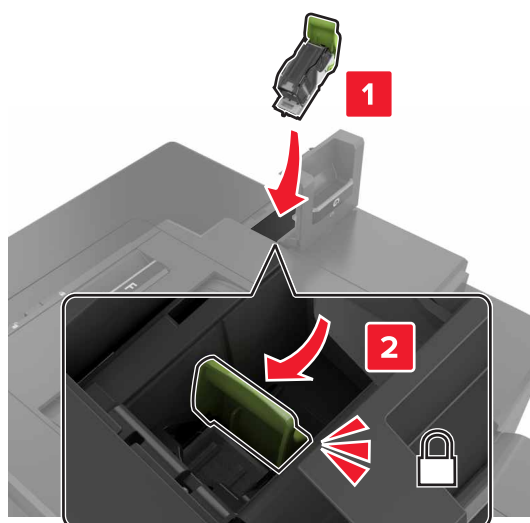

**6** Cierre la puerta G.

# Solución de problemas

## Problemas de conexión de red

### No se puede abrir Embedded Web Server

Acción	Sí	No
<p><b>Paso 1</b></p> <p>Compruebe si está utilizando un navegador compatible:</p> <ul style="list-style-type: none"> <li>• Internet Explorer® versión 9 o posterior</li> <li>• Safari versión 8.0.3 o posterior</li> <li>• Google Chrome™</li> <li>• Mozilla Firefox</li> </ul> <p>¿Es compatible el navegador?</p>	Vaya al paso 2.	Instale un navegador compatible.
<p><b>Paso 2</b></p> <p>Asegúrese de que la dirección IP de la impresora sea correcta.</p> <p>Verá la dirección IP de la impresora:</p> <ul style="list-style-type: none"> <li>• En la pantalla de inicio</li> <li>• En la sección TCP/IP en el menú Red/Puertos</li> <li>• Mediante la impresión de una página de configuración de red o la página de valores del menú y, a continuación, la localización de la sección TCP/IP</li> </ul> <p><b>Nota:</b> Una dirección IP aparece como cuatro grupos de números separados por puntos, como 123.123.123.123.</p> <p>¿Es correcta la dirección IP de impresora?</p>	Vaya al paso 3.	Escriba la dirección IP correcta de la impresora de red en la barra de dirección.
<p><b>Paso 3</b></p> <p>Compruebe que la impresora está encendida.</p> <p>¿Está encendida la impresora?</p>	Vaya al paso 4.	Encienda la impresora.
<p><b>Paso 4</b></p> <p>Compruebe que la conexión de red funciona.</p> <p>¿Funciona la conexión de red?</p>	Vaya al paso 5.	Póngase en contacto con el administrador.
<p><b>Paso 5</b></p> <p>Asegúrese de que las conexiones de los cables con la impresora y el servidor de impresión están bien fijadas.</p> <p>Para obtener más información, consulte la documentación de instalación incluida con la impresora.</p> <p>¿Están bien conectados los cables?</p>	Vaya al paso 6.	Revise las conexiones de los cables.



Acción	Sí	No
<p><b>Paso 6</b></p> <p>Compruebe que los servidores de proxy web están desactivados.</p> <p>¿Están desactivados los servidores de proxy web?</p>	Vaya al paso 7.	Póngase en contacto con el administrador.
<p><b>Paso 7</b></p> <p>Acceda al servidor Web incorporado.</p> <p>¿Se ha abierto Embedded Web Server?</p>	El problema se ha solucionado.	Póngase en contacto con <b>atención al cliente</b> .

## No se puede leer unidad flash

Acción	Sí	No
<p><b>Paso 1</b></p> <p>Compruebe que se ha introducido la unidad flash en el puerto USB frontal.</p> <p><b>Nota:</b> La unidad flash no funciona si se introduce en el puerto USB posterior.</p> <p>¿Está introducida la unidad flash en el puerto USB frontal?</p>	Vaya al paso 2.	El problema se ha solucionado.
<p><b>Paso 2</b></p> <p>Compruebe que la unidad flash es compatible. Para obtener más información, consulte <a href="#">“Unidades flash y tipos de archivo admitidos” en la página 33</a></p> <p>¿Continúa apareciendo el mensaje de error?</p>	Vaya al paso 3.	El problema se ha solucionado.
<p><b>Paso 3</b></p> <p>Compruebe si el puerto USB frontal está desactivado. Para obtener más información, consulte <a href="#">“Activación del puerto USB” en la página 89</a>.</p> <p>¿Continúa apareciendo el mensaje de error?</p>	Póngase en contacto con <b>atención al cliente</b> .	El problema se ha solucionado.

## Activación del puerto USB

En la pantalla de inicio, toque **Valores > Red/Puertos > USB > Habilitar puerto USB**.

## Comprobación de la conectividad de la impresora

- 1 En la pantalla de inicio, toque **Valores > Informes > Red > Página de configuración de red**.
- 2 Consulte la primera sección de la página de configuración de red y confirme que el estado es conectado. Si el estado es sin conexión, es posible que la red LAN esté inactiva o que el cable de red esté desenchufado o no funcione correctamente. Póngase en contacto con el administrador para obtener asistencia.

## Problemas con las opciones de hardware

### Opción interna no detectada

Acción	Sí	No
<p><b>Paso 1</b> Apague la impresora, espere 10 segundos aproximadamente y, a continuación, vuelva a encenderla.</p> <p>¿Funciona correctamente la opción interna?</p>	El problema se ha solucionado.	Vaya al paso 2.
<p><b>Paso 2</b> Imprima una página de valores de menú y, a continuación, compruebe si la opción interna aparece en la lista de Funciones instaladas.</p> <p>¿Aparece la opción interna en la lista de la página de valores de menú?</p>	Vaya al paso 4.	Vaya al paso 3.
<p><b>Paso 3</b> Compruebe que la opción interna se ha instalado correctamente en la placa del controlador.</p> <p><b>a</b> Apague la impresora y, a continuación, desconecte el cable de alimentación de la toma de tierra.</p> <p><b>b</b> Asegúrese de que la opción interna está instalada en el conector apropiado de la placa del controlador.</p> <p><b>c</b> Conecte el cable de alimentación a la toma eléctrica y, a continuación, encienda la impresora.</p> <p> <b>PRECAUCIÓN: POSIBLES DAÑOS PERSONALES:</b> Para evitar el riesgo de incendio o descarga eléctrica, conecte el cable de alimentación a una toma de corriente debidamente conectada a tierra con la potencia adecuada que se encuentre cerca del dispositivo y resulte fácilmente accesible.</p> <p>¿Funciona correctamente la opción interna?</p>	El problema se ha solucionado.	Vaya al paso 4.
<p><b>Paso 4</b> <b>a</b> Compruebe que la opción interna está disponible en el controlador de impresión.</p> <p><b>Nota:</b> Si es necesario, añada manualmente la opción interna en el controlador de impresión para que esté disponible para los trabajos de impresión. Para obtener más información, consulte <a href="#">“Adición de opciones disponibles en el controlador de impresión” en la página 137.</a></p> <p><b>b</b> Vuelva a enviar el trabajo de impresión.</p> <p>¿Funciona correctamente la opción interna?</p>	El problema se ha solucionado.	Póngase en contacto con <a href="#">atención al cliente.</a>

## El puerto de soluciones interno no funciona adecuadamente

Acción	Sí	No
<p><b>Paso 1</b></p> <p>Imprima una página de valores de menú y, a continuación, compruebe si el puerto de soluciones interno (ISP) aparece en la lista de Funciones instaladas.</p> <p>¿Aparece el ISP en la lista Opciones instaladas?</p>	Vaya al paso 3.	Vaya al paso 2.
<p><b>Paso 2</b></p> <p>Extraiga y, a continuación, instale el ISP. Para obtener más información, consulte <a href="#">“Instalación de un puerto de soluciones interno” en la página 126.</a></p> <p><b>Nota:</b> Utilice un ISP que sea compatible.</p> <p>¿El ISP funciona correctamente?</p>	El problema se ha solucionado.	Vaya al paso 3.
<p><b>Paso 3</b></p> <p>Compruebe el cable y la conexión del ISP.</p> <p><b>a</b> Utilice el cable correcto y, a continuación, asegúrese de que está conectado correctamente al ISP.</p> <p><b>b</b> Compruebe si el cable de interfaz de la solución de ISP está conectado correctamente en el receptáculo de la placa del controlador.</p> <p>¿El ISP funciona correctamente?</p>	El problema se ha solucionado.	Póngase en contacto con <a href="#">atención al cliente.</a>

La tarjeta de interfaz serie o paralela no funciona correctamente

## La tarjeta de interfaz serie o paralela no funciona correctamente

Acción	Sí	No
<p><b>Paso 1</b></p> <p>Imprima una página de valores del menú y, a continuación, compruebe si la interfaz serie o paralela aparece en la lista Opciones instaladas.</p> <p>¿Aparece la tarjeta de la interfaz serie o paralela en la lista Opciones instaladas?</p>	Vaya al paso 3.	Vaya al paso 2.
<p><b>Paso 2</b></p> <p>Retire y, a continuación, instale la tarjeta de la interfaz paralela o serie. Para obtener más información, consulte <a href="#">“Instalación de un puerto de soluciones interno” en la página 126.</a></p> <p>¿Funciona correctamente la tarjeta de la interfaz serie o paralela?</p>	El problema se ha solucionado.	Vaya al paso 3.
<p><b>Paso 3</b></p> <p>Compruebe la conexión entre el cable y la tarjeta de la interfaz serie o paralela.</p> <p>¿Funciona correctamente la tarjeta de la interfaz serie o paralela?</p>	El problema se ha solucionado.	Póngase en contacto con <a href="#">atención al cliente.</a>

## Flash defectuosa detectada

Realice alguna de estas acciones:

- Sustituya la memoria flash defectuosa.
- En el panel de control de la impresora, pulse **Continuar** para ignorar el mensaje y continuar con la impresión.
- Cancele el trabajo de impresión actual.

## No hay suficiente espacio en memoria flash para recursos

Realice alguna de estas acciones:

- En el panel de control de la impresora, pulse **Continuar** para borrar el mensaje y continuar con la impresión.
- Elimine fuentes, macros y otros datos almacenados en la memoria flash.
- Instale una memoria flash de mayor capacidad.

**Nota:** Se borran las macros y fuentes descargadas que no se hayan guardado previamente en la memoria flash.

## Flash sin formato detectada

Realice alguna de estas acciones:

- En el panel de control, seleccione **Continuar** para detener la operación de desfragmentación y continuar con la impresión.
- Formatee la memoria flash.

**Nota:** Si el mensaje de error continúa, es posible que la memoria flash venga defectuosa y deba sustituirla.

# Problemas con los suministros

## Sustituya el cartucho, la región de la impresora no coincide

Para solucionar este problema, compre un cartucho con la región correcta que coincida con la región de la impresora, o bien un cartucho universal.

- El primer número del mensaje después del 42 indica la región de la impresora.
- El segundo número del mensaje después del 42 indica la región del cartucho.

### Regiones de la impresora y del cartucho de tóner

Región	Código numérico
Región indefinida o universal	0
América del Norte (Estados Unidos, Canadá)	1
Espacio Económico Europeo, Europa Occidental, países nórdicos, Suiza	2
Asia Pacífico	3

Región	Código numérico
Latinoamérica	4
Resto de Europa, Oriente Próximo y África	5
Australia, Nueva Zelanda	6
Región no válida	9

**Nota:** Para encontrar la configuración adecuada de la región de la impresora y el cartucho de tóner, imprima las páginas de prueba de la calidad de impresión. En el panel de control del escáner, navegue hasta: **Configuración > Solución de problemas > Páginas de prueba de la calidad de impresión.**

## Suministro que no es de Lexmark

La impresora ha detectado un consumible o una pieza instalada en la impresora que no es de Lexmark.

La impresora Lexmark ha sido diseñada para un óptimo rendimiento con consumibles y piezas originales de Lexmark. El uso de suministros o piezas de terceros puede afectar al rendimiento, la fiabilidad o el ciclo de vida de la impresora y de sus componentes de imagen.

Todos los indicadores de duración han sido diseñados para funcionar con consumibles y piezas de Lexmark, pudiendo ocasionar resultados impredecibles si se utilizan consumibles o piezas de terceros. Si se agota el uso de los componentes de imagen, pueden producirse daños en la impresora Lexmark o en sus componentes asociados.

**Advertencia: Posibles daños:** El uso de consumibles o piezas de terceros puede afectar a la cobertura de la garantía. Es posible que la garantía no cubra el daño ocasionado por el uso de consumibles o piezas de terceros.

Para asumir cualquiera de estos riesgos y continuar con el uso de consumibles y piezas no originales en la impresora, vaya al panel de control y mantenga pulsados los botones **X** y **#** simultáneamente durante 15 segundos.

Si no desea asumir estos riesgos, extraiga el consumible o la pieza de terceros de la impresora e instale un consumible o pieza original de Lexmark. Para obtener más información, consulte [“Utilice componentes y suministros originales de Lexmark” en la página 43.](#)

Si, después de mantener pulsados **X** y **#** simultáneamente por 15 segundos, la impresora no imprime, restablezca el contador del uso de suministros.

- 1 En el panel de control del escáner, navegue hasta:  
**Configuración > Dispositivo > Mantenimiento > Menú de configuración > Uso de suministros y contadores**
- 2 Seleccione la pieza o suministro que desea restablecer y, a continuación, haga clic en **Iniciar**.
- 3 Lea el mensaje de advertencia y haga clic en **Continuar**.
- 4 Mantenga pulsados **X** y **#** simultáneamente durante 15 segundos para borrar el mensaje.

**Nota:** Si no puede restablecer los contadores del uso de suministros, devuelva el producto a establecimiento de compra.

## Problemas de alimentación del papel

### El sobre se cierra al imprimir

Acción	Sí	No
<p><b>1</b> Utilice sobres que se hayan almacenado en un entorno seco.  <b>Nota:</b> Imprimir en sobres con un alto nivel de humedad puede sellar las solapas.</p> <p><b>2</b> Vuelva a enviar el trabajo de impresión.</p> <p>¿El sobre se cierra al imprimir?</p>	<p>Póngase en contacto con <a href="#">atención al cliente</a>.</p>	<p>El problema se ha solucionado.</p>

### La impresión clasificada no funciona

Acción	Sí	No
<p><b>Paso 1</b></p> <p><b>a</b> En la pantalla de inicio, toque <b>Valores &gt; Imprimir &gt; Presentación &gt; Clasificar</b>.</p> <p><b>b</b> Defina este valor como activado.</p> <p><b>c</b> Imprima el documento.</p> <p>¿Están las páginas clasificadas correctamente?</p>	<p>El problema se ha solucionado.</p>	<p>Vaya al paso 2.</p>
<p><b>Paso 2</b></p> <p><b>a</b> Abra el cuadro de diálogo Imprimir en el documento que trata de imprimir y seleccione Clasificar.</p> <p><b>b</b> Imprima el documento.</p> <p>¿Están las páginas clasificadas correctamente?</p>	<p>El problema se ha solucionado.</p>	<p>Vaya al paso 3.</p>
<p><b>Paso 3</b></p> <p><b>a</b> Reduzca el número de páginas que desee imprimir.</p> <p><b>b</b> Imprima el documento.</p> <p>¿Están las páginas clasificadas correctamente?</p>	<p>El problema se ha solucionado.</p>	<p>Póngase en contacto con <a href="#">atención al cliente</a>.</p>

## Curvatura del papel

Acción	Sí	No
<p><b>Paso 1</b></p> <p>Desplace las guías de papel de la bandeja a la posición adecuada para el papel cargado.</p> <p>¿Sigue curvado el papel?</p>	Vaya al paso 2.	El problema se ha solucionado.
<p><b>Paso 2</b></p> <p><b>a</b> Según el sistema operativo, especifique el tipo y el peso del papel en Preferencias de impresión o en el cuadro de diálogo Imprimir.</p> <p><b>Notas:</b></p> <ul style="list-style-type: none"> <li>• Asegúrese de que los valores de configuración coinciden con el papel cargado en la bandeja.</li> <li>• También puede cambiar los valores del panel de control de la impresora.</li> </ul> <p><b>b</b> Vuelva a enviar el trabajo de impresión.</p> <p>¿Sigue curvado el papel?</p>	Vaya al paso 3.	El problema se ha solucionado.
<p><b>Paso 3</b></p> <p><b>a</b> Retire el papel de la bandeja de salida y dele la vuelta.</p> <p><b>b</b> Vuelva a enviar el trabajo de impresión.</p> <p>¿Sigue curvado el papel?</p>	Vaya al paso 4.	El problema se ha solucionado.
<p><b>Paso 4</b></p> <p><b>a</b> Cargue papel de un paquete nuevo.</p> <p><b>Nota:</b> El papel está mojado debido al alto nivel de humedad. Guarde el papel en su embalaje original hasta su utilización.</p> <p><b>b</b> Vuelva a enviar el trabajo de impresión.</p> <p>¿Sigue curvado el papel?</p>	Póngase en contacto con <b>atención al cliente</b> .	El problema se ha solucionado.

No funciona el enlace de bandejas

## No funciona el enlace de bandejas

Acción	Sí	No
<p><b>Paso 1</b></p> <p><b>a</b> Compruebe si las bandejas contienen el mismo tipo y tamaño de papel.</p> <p><b>b</b> Compruebe si las guías de papel están colocadas correctamente.</p> <p><b>c</b> Imprima el documento.</p> <p>¿Se enlazan las bandejas correctamente?</p>	El problema se ha solucionado.	Vaya al paso 2.

Acción	Sí	No
<p><b>Paso 2</b></p> <p><b>a</b> En la pantalla de inicio, toque <b>Valores &gt; Papel &gt;En la pantalla de inicio, toque &gt; Tipo/tamaño de papel.</b></p> <p><b>b</b> Defina el tipo y el tamaño del papel con el papel cargado en las bandejas vinculadas.</p> <p><b>c</b> Imprima el documento.</p> <p>¿Se enlazan las bandejas correctamente?</p>	El problema se ha solucionado.	Póngase en contacto con <a href="#">atención al cliente</a> .

## Compruebe la conexión de la bandeja

Realice alguna de estas acciones:

- Apague la impresora, espere 10 segundos aproximadamente y, a continuación, vuelva a encenderla.

Si el error se produce por segunda vez:

- 1 Apague la impresora.
- 2 Desconecte el cable de alimentación de la toma eléctrica.
- 3 Retire la bandeja indicada.
- 4 Introduzca la bandeja.
- 5 Conecte el cable de alimentación a la toma de corriente.



**PRECAUCIÓN: POSIBLES DAÑOS PERSONALES:** Para evitar el riesgo de incendio o descarga eléctrica, conecte el cable de alimentación a una toma de corriente debidamente conectada a tierra con la potencia adecuada que se encuentre cerca del dispositivo y resulte fácilmente accesible.

- 6 Encienda la impresora.

Si el error se produce de nuevo:

- 1 Apague la impresora.
  - 2 Desconecte el cable de alimentación de la toma eléctrica.
  - 3 Retire la bandeja indicada.
  - 4 Ponerse en contacto con el servicio de atención al cliente.
- En el panel de control de la impresora, pulse **Continuar** para borrar el mensaje y continuar con la impresión.



## El papel se atasca frecuentemente

Acción	Sí	No
<p><b>Paso 1</b></p> <p><b>a</b> Extraiga la bandeja.</p> <p><b>b</b> Compruebe si el papel se carga correctamente.</p> <p><b>Notas:</b></p> <ul style="list-style-type: none"> <li>• Asegúrese de que las guías del papel estén correctamente colocadas.</li> <li>• Asegúrese de que la altura de la pila no exceda el indicador de capacidad máxima de papel.</li> <li>• Asegúrese de imprimir en el tipo y tamaño de papel recomendados.</li> </ul> <p><b>c</b> Introduzca la bandeja.</p> <p><b>d</b> Imprima el documento.</p> <p>¿Se siguen produciendo atascos de papel con frecuencia?</p>	Vaya al paso 2.	El problema se ha solucionado.
<p><b>Paso 2</b></p> <p><b>a</b> En el menú Papel del panel de control, compruebe si la impresora está detectando el tamaño de papel correcto.</p> <p><b>b</b> Vuelva a enviar el trabajo de impresión.</p> <p>¿Se siguen produciendo atascos de papel con frecuencia?</p>	Vaya al paso 3.	El problema se ha solucionado.
<p><b>Paso 3</b></p> <p><b>a</b> Cargue papel de un paquete nuevo.</p> <p><b>b</b> Imprima el documento.</p> <p>¿Se siguen produciendo atascos de papel con frecuencia?</p>	Póngase en contacto con <a href="#">atención al cliente</a> .	El problema se ha solucionado.

## Las páginas atascadas no se vuelven a imprimir

Acción	Sí	No
<p><b>a</b> En la pantalla de inicio, toque <b>Valores &gt; Dispositivo &gt; Notificaciones &gt; Recuperación de contenido de atasco</b>.</p> <p><b>b</b> Seleccione <b>Activado</b> o <b>Automático</b>.</p> <p><b>c</b> Aplique los cambios.</p> <p>¿Se han vuelto a imprimir las páginas atascadas?</p>	El problema se ha solucionado.	Póngase en contacto con <a href="#">atención al cliente</a> .

## Problemas de impresión

### Los documentos confidenciales u otro tipo de trabajos en espera no se imprimen

Acción	Sí	No
<p><b>Paso 1</b></p> <p><b>a</b> En el panel de control, compruebe si los documentos aparecen en la lista de trabajos retenidos.</p> <p><b>Nota:</b> Si los documentos no aparecen en la lista, imprima los documentos utilizando las opciones de Imprimir y poner en espera.</p> <p><b>b</b> Imprima los documentos.</p> <p>¿Se han imprimido los documentos?</p>	El problema se ha solucionado.	Vaya al paso 2.
<p><b>Paso 2</b></p> <p>El trabajo de impresión podría contener un error de formato o datos no válidos.</p> <ul style="list-style-type: none"> <li>• Elimine el trabajo de impresión y, a continuación, envíelo de nuevo.</li> <li>• Para archivos PDF, genere un nuevo archivo y, a continuación imprima los documentos.</li> </ul> <p>¿Se han imprimido los documentos?</p>	El problema se ha solucionado.	Vaya al paso 3.
<p><b>Paso 3</b></p> <p>Si está imprimiendo desde Internet, es posible que la impresora esté leyendo varios nombres de trabajos de impresión creyendo que son duplicados.</p> <p><b>Para usuarios de Windows</b></p> <p><b>a</b> Abra el cuadro de diálogo Preferencias de impresión.</p> <p><b>b</b> En la sección Imprimir y poner en espera, seleccione <b>Conservar documentos duplicados</b>.</p> <p><b>c</b> Introduzca un PIN.</p> <p><b>d</b> Vuelva a enviar el trabajo de impresión.</p> <p><b>Para usuarios de Macintosh</b></p> <p><b>a</b> Guarde y asigne un nombre diferente a cada trabajo.</p> <p><b>b</b> Envíe el trabajo de forma individual.</p> <p>¿Se han imprimido los documentos?</p>	El problema se ha solucionado.	Vaya al paso 4.
<p><b>Paso 4</b></p> <p><b>a</b> Borre algunos trabajos en espera para liberar memoria de impresora.</p> <p><b>b</b> Vuelva a enviar el trabajo de impresión.</p> <p>¿Se han imprimido los documentos?</p>	El problema se ha solucionado.	Vaya al paso 5.

Acción	Sí	No
<p><b>Paso 5</b></p> <p><b>a</b> Añada memoria de la impresora.</p> <p><b>b</b> Vuelva a enviar el trabajo de impresión.</p> <p>¿Se han imprimido los documentos?</p>	El problema se ha solucionado.	Póngase en contacto con <a href="#">atención al cliente</a> .

## Impresión lenta

Acción	Sí	No
<p><b>Paso 1</b></p> <p><b>a</b> Asegúrese de que la impresora no está en ECO Mode ni en Modo silencioso.</p> <p><b>b</b> Imprima el documento.</p> <p>¿Está la impresora imprimiendo lentamente?</p>	Vaya al paso 2.	El problema se ha solucionado.
<p><b>Paso 2</b></p> <p><b>a</b> En función del sistema operativo, especifique el tipo de papel en Preferencias de impresión o en el cuadro de diálogo Imprimir.</p> <p><b>Notas:</b></p> <ul style="list-style-type: none"> <li>• Asegúrese de que el valor coincide con el papel cargado en la bandeja.</li> <li>• También puede cambiar el valor en el panel de control de la impresora.</li> </ul> <p><b>b</b> Imprima el documento.</p> <p>¿Está la impresora imprimiendo lentamente?</p>	Vaya al paso 3.	El problema se ha solucionado.
<p><b>Paso 3</b></p> <p><b>a</b> Reduzca el número de páginas que desee imprimir.</p> <p><b>b</b> Imprima el documento.</p> <p>¿Está la impresora imprimiendo lentamente?</p>	Vaya al paso 4.	El problema se ha solucionado.
<p><b>Paso 4</b></p> <p><b>a</b> Elimine trabajos retenidos.</p> <p><b>b</b> Imprima el documento.</p> <p>¿Está la impresora imprimiendo lentamente?</p>	Vaya al paso 5.	El problema se ha solucionado.
<p><b>Paso 5</b></p> <p><b>a</b> Conecte el cable de la impresora correctamente a la misma y al equipo, servidor de impresión, opción u otro dispositivo de red.</p> <p><b>b</b> Imprima el documento.</p> <p>¿Está la impresora imprimiendo lentamente?</p>	Vaya al paso 6.	El problema se ha solucionado.

Acción	Sí	No
<p><b>Paso 6</b></p> <p><b>a</b> En el menú Calidad del panel de control, defina la resolución de impresión en 4800CQ.</p> <p><b>b</b> Imprima el documento.</p> <p>¿Está la impresora imprimiendo lentamente?</p>	Vaya al paso 7.	El problema se ha solucionado.
<p><b>Paso 7</b></p> <p><b>a</b> Asegúrese de que la impresora no está sobrecalentada.</p> <p><b>Notas:</b></p> <ul style="list-style-type: none"> <li>• Deje que la impresora se enfríe tras un trabajo de impresión largo.</li> <li>• Tenga en cuenta la temperatura ambiente recomendada para la impresora. Para obtener más información, consulte <a href="#">“Selección de ubicación para la impresora” en la página 9.</a></li> </ul> <p><b>b</b> Imprima el documento.</p> <p>¿Está la impresora imprimiendo lentamente?</p>	Vaya al paso 8.	El problema se ha solucionado.
<p><b>Paso 8</b></p> <p><b>a</b> Añada más memoria a la impresora.</p> <p><b>b</b> Imprima el documento.</p> <p>¿Está la impresora imprimiendo lentamente?</p>	Póngase en contacto con <a href="#">atención al cliente</a> .	El problema se ha solucionado.

## No se imprimen los trabajos de impresión

Acción	Sí	No
<p><b>Paso 1</b></p> <p><b>a</b> Desde el documento que pretende imprimir, abra el cuadro de diálogo Imprimir y compruebe si ha seleccionado la impresora correcta.</p> <p><b>b</b> Vuelva a enviar el trabajo de impresión.</p> <p>¿Se ha imprimido el documento?</p>	El problema se ha solucionado.	Vaya al paso 2.
<p><b>Paso 2</b></p> <p><b>a</b> Compruebe que la impresora está encendida.</p> <p><b>b</b> Resuelva cualquier mensaje de error que aparezca en la pantalla.</p> <p><b>c</b> Vuelva a enviar el trabajo de impresión.</p> <p>¿Se ha imprimido el documento?</p>	El problema se ha solucionado.	Vaya al paso 3.

Acción	Sí	No
<p><b>Paso 3</b></p> <p><b>a</b> Compruebe si los puertos funcionan y si los cables están conectados correctamente al equipo y a la impresora. Para obtener más información, consulte la documentación de instalación incluida con la impresora.</p> <p><b>b</b> Vuelva a enviar el trabajo de impresión.</p> <p>¿Se ha imprimido el documento?</p>	El problema se ha solucionado.	Vaya al paso 4.
<p><b>Paso 4</b></p> <p><b>a</b> Apague la impresora, espere 10 segundos aproximadamente y, a continuación, vuelva a encenderla.</p> <p><b>b</b> Vuelva a enviar el trabajo de impresión.</p> <p>¿Se ha imprimido el documento?</p>	El problema se ha solucionado.	Vaya al paso 5.
<p><b>Paso 5</b></p> <p><b>a</b> Desinstale el software de la impresora y vuelva a instalarlo. <b>Nota:</b> El software de la impresora está disponible en <a href="http://support.lexmark.com">http://support.lexmark.com</a>.</p> <p><b>b</b> Vuelva a enviar el trabajo de impresión.</p> <p>¿Se ha imprimido el documento?</p>	El problema se ha solucionado.	Póngase en contacto con <a href="#">atención al cliente</a> .

## Calidad de impresión baja

### Páginas en blanco

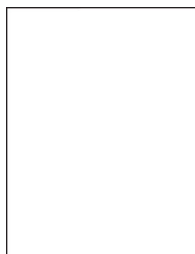

**Nota:** Antes de resolver el problema, imprima las páginas de muestra de calidad para determinar el color que falta. En la pantalla de inicio, toque **Configuración > Solución de problemas > Páginas de prueba de la calidad de impresión**.

Acción	Sí	No
<p><b>Paso 1</b></p> <p><b>a</b> Extraiga y, a continuación, vuelva a instalar la unidad o el kit de imagen.</p> <p><b>Advertencia: Posibles daños:</b> No exponga la unidad de imagen o el kit de imagen a la luz directa durante más de diez minutos. Una larga exposición a la luz puede ocasionar problemas de calidad de impresión.</p> <p><b>Advertencia: Posibles daños:</b> Para evitar daños, no toque la cara inferior de la unidad de imagen o del kit de imagen.</p> <p><b>b</b> Imprima un documento.</p> <p>¿Siguen imprimiéndose páginas en blanco?</p>	Vaya al paso 2.	El problema se ha solucionado.
<p><b>Paso 2</b></p> <p><b>a</b> Sustituya la unidad de imagen o el kit de imagen.</p> <p><b>Advertencia: Posibles daños:</b> No exponga la unidad de imagen o el kit de imagen a la luz directa durante más de diez minutos. Una larga exposición a la luz puede ocasionar problemas de calidad de impresión.</p> <p><b>Advertencia: Posibles daños:</b> Para evitar daños, no toque la cara inferior de la unidad de imagen o del kit de imagen.</p> <p><b>b</b> Imprima un documento.</p> <p>¿Siguen imprimiéndose páginas en blanco?</p>	Póngase en contacto con <b>atención al cliente</b> .	El problema se ha solucionado.

Impresión oscura

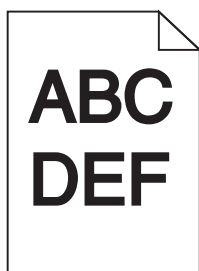
**Impresión oscura**

Acción	Sí	No
<p><b>Paso 1</b></p> <p><b>a</b> En el menú Calidad de control de la impresora, seleccione <b>Ajuste de color</b>.</p> <p><b>b</b> Vuelva a enviar el trabajo de impresión.</p> <p>¿Sigue siendo demasiado oscura la impresión?</p>	Vaya al paso 2.	El problema se ha solucionado.

Acción	Sí	No
<p><b>Paso 2</b></p> <p><b>a</b> En función del sistema operativo, reduzca la intensidad del tóner en Preferencias de impresión o en el cuadro de diálogo Imprimir.</p> <p><b>Nota:</b> También puede cambiar los valores del panel de control de la impresora.</p> <p><b>b</b> Vuelva a enviar el trabajo de impresión.</p> <p>¿Sigue siendo demasiado oscura la impresión?</p>	Vaya al paso 3.	El problema se ha solucionado.
<p><b>Paso 3</b></p> <p><b>a</b> Según el sistema operativo, especifique el tipo, la textura y el peso del papel en Preferencias de impresión o en el cuadro de diálogo Imprimir.</p> <p><b>Notas:</b></p> <ul style="list-style-type: none"> <li>• Asegúrese de que los valores de configuración coinciden con el papel cargado en la bandeja.</li> <li>• También puede cambiar los valores del panel de control de la impresora.</li> </ul> <p><b>b</b> Vuelva a enviar el trabajo de impresión.</p> <p>¿Sigue siendo demasiado oscura la impresión?</p>	Vaya al paso 4.	El problema se ha solucionado.
<p><b>Paso 4</b></p> <p>Compruebe que los acabados del papel no sean ásperos ni rugosos.</p> <p>¿Está imprimiendo en papel de textura áspera o rugosa?</p>	Cambie los valores de la textura para que coincidan con el papel en el que está imprimiendo.	Vaya al paso 5.
<p><b>Paso 5</b></p> <p><b>a</b> Cargue papel de un paquete nuevo.</p> <p><b>Nota:</b> El papel está mojado debido al alto nivel de humedad. Guarde el papel en su embalaje original hasta su utilización.</p> <p><b>b</b> Vuelva a enviar el trabajo de impresión.</p> <p>¿Sigue siendo demasiado oscura la impresión?</p>	Vaya al paso 6.	El problema se ha solucionado.
<p><b>Paso 6</b></p> <p>Sustituya la unidad de imagen o el kit de imagen y vuelva a enviar el trabajo de impresión.</p> <p>¿Sigue siendo demasiado oscura la impresión?</p>	Póngase en contacto con <b>atención al cliente</b> .	El problema se ha solucionado.

## Imágenes fantasma

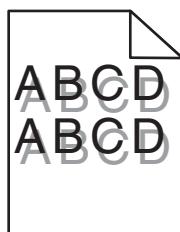

Acción	Sí	No
<p><b>Paso 1</b></p> <p><b>a</b> Cargue la bandeja con el tipo y el tamaño de papel correctos.</p> <p><b>b</b> Vuelva a enviar el trabajo de impresión.</p> <p>¿Siguen apareciendo imágenes "fantasma" en las impresiones?</p>	Vaya al paso 2.	El problema se ha solucionado.
<p><b>Paso 2</b></p> <p><b>a</b> Según el sistema operativo, especifique el tipo y el peso del papel en Preferencias de impresión o en el cuadro de diálogo Imprimir.</p> <p><b>Notas:</b></p> <ul style="list-style-type: none"> <li>• Asegúrese de que los valores de configuración coinciden con el papel cargado en la bandeja.</li> <li>• También puede cambiar los valores del panel de control de la impresora.</li> </ul> <p><b>b</b> Vuelva a enviar el trabajo de impresión.</p> <p>¿Siguen apareciendo imágenes "fantasma" en las impresiones?</p>	Vaya al paso 3.	El problema se ha solucionado.
<p><b>Paso 3</b></p> <p><b>a</b> En el menú Calidad de control de la impresora, seleccione <b>Ajuste de color</b>.</p> <p><b>b</b> Vuelva a enviar el trabajo de impresión.</p> <p>¿Siguen apareciendo imágenes "fantasma" en las impresiones?</p>	Póngase en contacto con <a href="#">atención al cliente</a> .	El problema se ha solucionado.

### Fondo gris

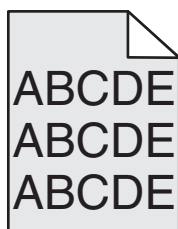

Acción	Sí	No
<p><b>Paso 1</b></p> <p><b>a</b> En la pantalla de inicio, toque <b>Valores &gt; Imprimir &gt; Calidad</b>.</p> <p><b>b</b> Ajuste la intensidad del tóner.</p> <p><b>c</b> Imprima el documento.</p> <p>¿Sigue apareciendo el fondo gris en las impresiones?</p>	Vaya al paso 2.	El problema se ha solucionado.



Acción	Sí	No
<p><b>Paso 2</b></p> <p><b>a</b> En la pantalla de inicio, toque <b>Valores &gt; Imprimir &gt; Calidad &gt; Imágenes avanzadas &gt; Ajuste de color.</b></p> <p><b>b</b> Inicie el proceso.</p> <p><b>c</b> Imprima el documento.</p> <p>¿Sigue apareciendo el fondo gris en las impresiones?</p>	Vaya al paso 3.	El problema se ha solucionado.
<p><b>Paso 3</b></p> <p><b>a</b> Extraiga y, a continuación, vuelva a instalar la unidad o el kit de imagen.</p> <p><b>Advertencia: Posibles daños:</b> No exponga la unidad de imagen o el kit de imagen a la luz directa durante más de diez minutos. Una larga exposición a la luz puede ocasionar problemas de calidad de impresión.</p> <p><b>Advertencia: Posibles daños:</b> Para evitar daños, no toque la cara inferior de la unidad de imagen o del kit de imagen.</p> <p><b>b</b> Imprima el documento.</p> <p>¿Sigue apareciendo el fondo gris en las impresiones?</p>	Póngase en contacto con <a href="#">atención al cliente</a> .	El problema se ha solucionado.

Líneas horizontales oscuras

### Líneas horizontales oscuras

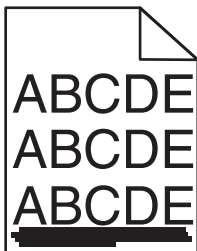

**Nota:** Si siguen apareciendo líneas oscuras horizontales en las impresiones, consulte el tema "Defectos repetitivos".

Acción	Sí	No
<p><b>Paso 1</b></p> <p><b>a</b> Según el sistema operativo, especifique la bandeja o el alimentador en Preferencias de impresión o en el cuadro de diálogo Imprimir.</p> <p><b>b</b> Vuelva a enviar el trabajo de impresión.</p> <p>¿Siguen apareciendo líneas oscuras horizontales en las impresiones?</p>	Vaya al paso 2.	El problema se ha solucionado.

Acción	Sí	No
<p><b>Paso 2</b></p> <p><b>a</b> Según el sistema operativo, especifique el tipo y el peso del papel en Preferencias de impresión o en el cuadro de diálogo Imprimir.</p> <p><b>Notas:</b></p> <ul style="list-style-type: none"> <li>• Asegúrese de que los valores de configuración coinciden con el papel cargado en la bandeja.</li> <li>• También puede cambiar los valores del panel de control de la impresora.</li> </ul> <p><b>b</b> Vuelva a enviar el trabajo de impresión.</p> <p>¿Siguen apareciendo líneas oscuras horizontales en las impresiones?</p>	Vaya al paso 3.	El problema se ha solucionado.
<p><b>Paso 3</b></p> <p><b>a</b> Cargue papel de un paquete nuevo.</p> <p><b>Nota:</b> El papel está mojado debido al alto nivel de humedad. Guarde el papel en su embalaje original hasta que lo vaya a utilizar.</p> <p><b>b</b> Vuelva a enviar el trabajo de impresión.</p> <p>¿Siguen apareciendo líneas oscuras horizontales en las impresiones?</p>	Vaya al paso 4.	El problema se ha solucionado.
<p><b>Paso 4</b></p> <p><b>a</b> Extraiga y, a continuación, vuelva a instalar la unidad de imagen del kit de imagen.</p> <p><b>Advertencia: Posibles daños:</b> No exponga la unidad de imagen o el kit de imagen a la luz directa durante más de diez minutos. Una larga exposición a la luz puede ocasionar problemas de calidad de impresión.</p> <p><b>Advertencia: Posibles daños:</b> Para evitar daños, no toque la cara inferior de la unidad de imagen o del kit de imagen.</p> <p><b>b</b> Vuelva a enviar el trabajo de impresión.</p> <p>¿Siguen apareciendo líneas oscuras horizontales en las impresiones?</p>	Vaya al paso 5.	El problema se ha solucionado.
<p><b>Paso 5</b></p> <p>Sustituya la unidad de imagen o el kit de imagen y vuelva a enviar el trabajo de impresión.</p> <p>¿Siguen apareciendo líneas oscuras horizontales en las impresiones?</p>	Póngase en contacto con <a href="#">atención al cliente</a> .	El problema se ha solucionado.

Líneas blancas horizontales

## Líneas blancas horizontales

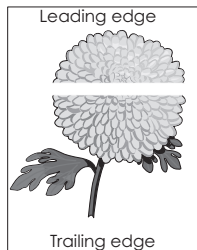

**Nota:** Si siguen apareciendo líneas oscuras horizontales en las impresiones, consulte el tema "Defectos repetitivos".

Acción	Sí	No
<p><b>Paso 1</b></p> <p><b>a</b> Según el sistema operativo, especifique el tipo y el peso del papel en Preferencias de impresión o en el cuadro de diálogo Imprimir.</p> <p><b>Notas:</b></p> <ul style="list-style-type: none"> <li>• Asegúrese de que los valores de configuración coinciden con el papel cargado en la bandeja.</li> <li>• También puede cambiar los valores del panel de control de la impresora.</li> </ul> <p><b>b</b> Vuelva a enviar el trabajo de impresión.</p> <p>¿Siguen apareciendo líneas blancas horizontales en las impresiones?</p>	Vaya al paso 2.	El problema se ha solucionado.
<p><b>Paso 2</b></p> <p><b>a</b> Cargue la bandeja o alimentador especificados con el tipo de papel recomendado.</p> <p><b>b</b> Vuelva a enviar el trabajo de impresión.</p> <p>¿Siguen apareciendo líneas blancas horizontales en las impresiones?</p>	Vaya al paso 3.	El problema se ha solucionado.
<p><b>Paso 3</b></p> <p><b>a</b> Extraiga y, a continuación, vuelva a instalar la unidad de imagen o el kit de imagen.</p> <p><b>Advertencia: Posibles daños:</b> No exponga la unidad de imagen o el kit de imagen a la luz directa durante más de diez minutos. Una exposición prolongada a la luz puede provocar problemas de calidad de impresión.</p> <p><b>Advertencia: Posibles daños:</b> Para evitar daños, no toque la cara inferior de la unidad de imagen o del kit de imagen.</p> <p><b>b</b> Vuelva a enviar el trabajo de impresión.</p> <p>¿Siguen apareciendo líneas blancas horizontales en las impresiones?</p>	Vaya al paso 4.	El problema se ha solucionado.
<p><b>Paso 4</b></p> <p>Sustituya la unidad de imagen o el kit de imagen y vuelva a enviar el trabajo de impresión.</p> <p>¿Siguen apareciendo líneas blancas horizontales en las impresiones?</p>	Póngase en contacto con <a href="#">atención al cliente</a> .	El problema se ha solucionado.

## Márgenes incorrectos

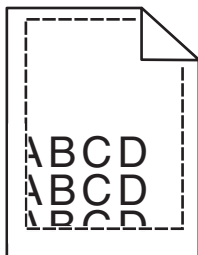

Acción	Sí	No
<p><b>Paso 1</b></p> <p><b>a</b> Apriete y deslice la guía del papel hasta la posición correcta para el tamaño de papel que esté cargando.</p> <p><b>b</b> Vuelva a enviar el trabajo de impresión.</p> <p>¿Son correctos los márgenes?</p>	El problema se ha solucionado.	Vaya al paso 2.
<p><b>Paso 2</b></p> <p><b>a</b> En el menú Papel del panel de control, compruebe si la impresora está detectando el tamaño de papel correcto.</p> <p><b>b</b> Vuelva a enviar el trabajo de impresión.</p> <p>¿Son correctos los márgenes?</p>	El problema se ha solucionado.	Vaya al paso 3.
<p><b>Paso 3</b></p> <p><b>a</b> En función del sistema operativo, especifique el tamaño del papel en Preferencias de impresión o en el cuadro de diálogo Imprimir.</p> <p><b>Notas:</b></p> <ul style="list-style-type: none"> <li>• Asegúrese de que los valores de configuración coinciden con el papel cargado en la bandeja.</li> <li>• También puede cambiar los valores del panel de control de la impresora.</li> </ul> <p><b>b</b> Vuelva a enviar el trabajo de impresión.</p> <p>¿Son correctos los márgenes?</p>	El problema se ha solucionado.	Póngase en contacto con <a href="#">atención al cliente</a> .

Caracteres dentados o desiguales

## Caracteres dentados o desiguales

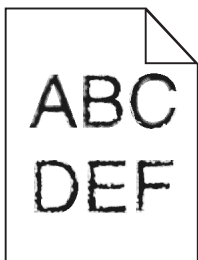

Acción	Sí	No
<p><b>a</b> Compruebe si la impresora admite las fuentes instaladas en su equipo.</p> <p><b>1</b> En el panel de control, toque:  <b>Valores &gt; Informes &gt; Imprimir &gt; Imprimir fuentes</b></p> <p><b>2</b> Seleccione <b>Fuentes PCL</b> o <b>Fuentes PS</b>.</p> <p><b>b</b> Si la fuente no es compatible, instale una fuente compatible. Para obtener más información, póngase en contacto con el administrador.</p> <p><b>c</b> Vuelva a enviar el trabajo de impresión.</p> <p>¿Las impresiones continúan teniendo caracteres dentados o desiguales?</p>	<p>Póngase en contacto con <b>atención al cliente</b>.</p>	<p>El problema se ha solucionado.</p>

Impresión clara

## Impresión clara

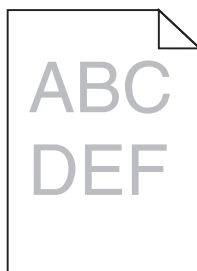

Acción	Sí	No
<p><b>Paso 1</b></p> <p><b>a</b> En el menú Calidad de control de la impresora, seleccione <b>Ajuste de color</b>.</p> <p><b>b</b> Vuelva a enviar el trabajo de impresión.</p> <p>¿Sigue siendo demasiado clara la impresión?</p>	<p>Vaya al paso 2.</p>	<p>El problema se ha solucionado.</p>
<p><b>Paso 2</b></p> <p><b>a</b> En función del sistema operativo, aumente la intensidad del tóner en Preferencias de impresión o en el cuadro de diálogo Imprimir.</p> <p><b>Nota:</b> También puede cambiar los valores del panel de control de la impresora.</p> <p><b>b</b> Vuelva a enviar el trabajo de impresión.</p> <p>¿Sigue siendo demasiado clara la impresión?</p>	<p>Vaya al paso 3.</p>	<p>El problema se ha solucionado.</p>

Acción	Sí	No
<p><b>Paso 3</b></p> <p><b>a</b> Según el sistema operativo, especifique el tipo, la textura y el peso del papel en Preferencias de impresión o en el cuadro de diálogo Imprimir.</p> <p><b>Notas:</b></p> <ul style="list-style-type: none"> <li>• Asegúrese de que los valores de configuración coinciden con el papel cargado en la bandeja.</li> <li>• También puede cambiar los valores del panel de control de la impresora.</li> </ul> <p><b>b</b> Vuelva a enviar el trabajo de impresión.</p> <p>¿Sigue siendo demasiado clara la impresión?</p>	Vaya al paso 4.	El problema se ha solucionado.
<p><b>Paso 4</b></p> <p>Compruebe que los acabados del papel no sean ásperos ni rugosos.</p> <p>¿Está imprimiendo en papel de textura áspera o rugosa?</p>	Cambie los valores de la textura para que coincidan con el papel en el que está imprimiendo.	Vaya al paso 5.
<p><b>Paso 5</b></p> <p><b>a</b> Cargue papel de un paquete nuevo.</p> <p><b>Nota:</b> El papel está mojado debido al alto nivel de humedad. Guarde el papel en su embalaje original hasta su utilización.</p> <p><b>b</b> Vuelva a enviar el trabajo de impresión.</p> <p>¿Sigue siendo demasiado clara la impresión?</p>	Vaya al paso 6.	El problema se ha solucionado.
<p><b>Paso 6</b></p> <p>Sustituya la unidad de imagen o el kit de imagen y vuelva a enviar el trabajo de impresión.</p> <p><b>Advertencia: Posibles daños:</b> No exponga la unidad de imagen o el kit de imagen a la luz directa durante más de diez minutos. Una exposición prolongada a la luz puede provocar problemas de calidad de impresión.</p> <p><b>Advertencia: Posibles daños:</b> Para evitar daños, no toque la cara inferior de la unidad de imagen o del kit de imagen.</p> <p>¿Sigue siendo demasiado clara la impresión?</p>	Póngase en contacto con <a href="#">atención al cliente</a> .	El problema se ha solucionado.

## Impresión moteada y puntos

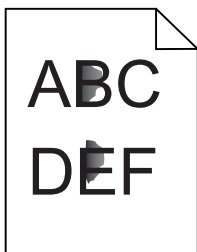

Acción	Sí	No
<p><b>Paso 1</b> Compruebe que no hay fugas de tóner en la impresora.</p> <p>¿La impresora está libre de fugas de tóner?</p>	Vaya al paso 2.	Póngase en contacto con <a href="#">atención al cliente</a> .
<p><b>Paso 2</b></p> <p><b>a</b> En la pantalla de inicio, toque <b>Valores &gt; Dispositivo &gt; Preferencias</b>.</p> <p><b>b</b> Compruebe que los valores de tamaño y tipo de papel coinciden con los de la bandeja.</p> <p>¿Coinciden?</p>	Vaya al paso 4.	Vaya al paso 3.
<p><b>Paso 3</b></p> <p><b>a</b> Cambie el tamaño y tipo de papel en el menú de papel o ajuste los de la bandeja para que coincidan.</p> <p><b>b</b> Imprima el documento.</p> <p>¿Sigue apareciendo moteada la impresión?</p>	Vaya al paso 4.	El problema se ha solucionado.
<p><b>Paso 4</b></p> <p><b>a</b> Sustituya el papel de textura áspera o rugosa cargado en la bandeja por papel normal.</p> <p><b>b</b> Imprima el documento.</p> <p>¿Sigue apareciendo moteada la impresión?</p>	Vaya al paso 5.	El problema se ha solucionado.
<p><b>Paso 5</b></p> <p><b>a</b> Sustituya la unidad de imagen o el kit de imagen.</p> <p><b>Advertencia: Posibles daños:</b> No exponga la unidad de imagen o el kit de imagen a la luz directa durante más de diez minutos. Una exposición prolongada a la luz puede provocar problemas de calidad de impresión.</p> <p><b>Advertencia: Posibles daños:</b> Para evitar daños, no toque la cara inferior de la unidad de imagen o del kit de imagen.</p> <p><b>b</b> Imprima el documento.</p> <p>¿Sigue apareciendo moteada la impresión?</p>	Póngase en contacto con <a href="#">atención al cliente</a> .	El problema se ha solucionado.

## Impresión torcida o inclinada

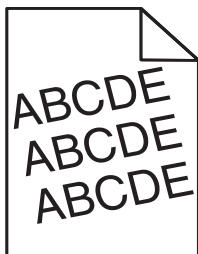

Acción	Sí	No
<p><b>Paso 1</b></p> <p><b>a</b> Extraiga la bandeja.</p> <p><b>b</b> Retire el papel y, a continuación, cargue papel de un paquete nuevo.</p> <p><b>Nota:</b> El papel está mojado debido al alto nivel de humedad. Guarde el papel en su embalaje original hasta su utilización.</p> <p><b>c</b> Apriete y deslice la guía del papel hasta la posición correcta para el tamaño de papel que esté cargando.</p> <p><b>d</b> Introduzca la bandeja.</p> <p><b>e</b> Vuelva a enviar el trabajo de impresión.</p> <p>¿La impresión sigue torcida o inclinada?</p>	Vaya al paso 2.	El problema se ha solucionado.
<p><b>Paso 2</b></p> <p><b>a</b> Compruebe si está realizando la impresión en un papel compatible.</p> <p><b>b</b> Vuelva a enviar el trabajo de impresión.</p> <p>¿La impresión sigue torcida o inclinada?</p>	Póngase en contacto con <a href="#">atención al cliente</a> .	El problema se ha solucionado.

## Repetición de defectos

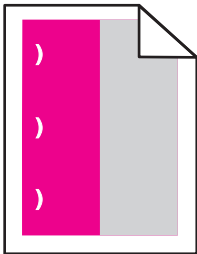

**Nota:** Antes de resolver el problema, imprima la *Regla para defectos de mantenimiento* de la sección Resolución de problemas del menú de ajustes.

Acción	Sí	No
<p><b>Paso 1</b></p> <p><b>a</b> Imprima las páginas de muestra de calidad. En la pantalla de inicio, toque <b>Configuración &gt; Solución de problemas &gt; Muestras de calidad de impresión básica</b>.</p> <p><b>b</b> Determine el número de colores con defectos.</p> <p>¿Solo se ve afectado un color?</p>	Vaya al paso 2.	Vaya al paso 3.



Acción	Sí	No
<p><b>Paso 2</b></p> <p><b>a</b> Mediante la <i>Regla para defectos de mantenimiento</i>, mida la distancia entre los defectos repetitivos en la página a color.</p> <p><b>b</b> Sustituya el consumible que coincida con la medida en la página a color.</p> <p><b>Unidad del fotoconductor</b></p> <ul style="list-style-type: none"> <li>• 125,70 mm (4,95 pulg.)</li> <li>• 35,40 mm (1,39 pulg.)</li> </ul> <p><b>Unidad de revelador</b></p> <p>42 mm (1,65 pulg.)</p> <p><b>c</b> Imprima las páginas de muestra de calidad.</p> <p>¿Siguen apareciendo los defectos?</p>	<p>Tome nota de la distancia y póngase en contacto con <a href="#">atención al cliente</a> o su representante de servicios.</p>	<p>El problema se ha solucionado.</p>
<p><b>Paso 3</b></p> <p><b>a</b> Mediante la <i>Regla para defectos de mantenimiento</i>, mida la distancia entre los defectos repetitivos en la página a color.</p> <p><b>b</b> Sustituya el consumible que coincida con la medida en la página a color.</p> <p><b>Rodillo de transferencia</b></p> <p>78,50 mm (3,09 pulg.)</p> <p><b>Módulo de transferencia</b></p> <ul style="list-style-type: none"> <li>• 47,10 mm (1,86 pulg.)</li> <li>• 90 mm (3,54 pulg.)</li> </ul> <p><b>Fusor</b></p> <ul style="list-style-type: none"> <li>• 96,60 mm (3,80 pulg.)</li> <li>• 127,60 mm (5,02 pulg.)</li> </ul> <p><b>c</b> Imprima las páginas de muestra de calidad.</p> <p>¿Siguen apareciendo los defectos?</p>	<p>Tome nota de la distancia y póngase en contacto con <a href="#">atención al cliente</a> o su representante de servicios.</p>	<p>El problema se ha solucionado.</p>

Imágenes en negro o colores sólidos

### Imágenes en negro o colores sólidos



Acción	Sí	No
<p><b>Paso 1</b></p> <p><b>a</b> Extraiga y, a continuación, vuelva a instalar la unidad de imagen o el kit de imagen.</p> <p><b>Advertencia: Posibles daños:</b> No exponga la unidad de imagen o el kit de imagen a la luz directa durante más de diez minutos. Una larga exposición a la luz puede ocasionar problemas de calidad de impresión.</p> <p><b>Advertencia: Posibles daños:</b> Para evitar daños, no toque la cara inferior de la unidad de imagen o del kit de imagen.</p> <p><b>b</b> Vuelva a enviar el trabajo de impresión.</p> <p>¿Siguen imprimiéndose imágenes en negro o colores sólidos?</p>	Vaya al paso 2.	El problema se ha solucionado.
<p><b>Paso 2</b></p> <p>Sustituya la unidad de imagen o el kit de imagen y vuelva a enviar el trabajo de impresión.</p> <p>¿Siguen imprimiéndose imágenes en negro o colores sólidos?</p>	Póngase en contacto con <b>atención al cliente</b> .	El problema se ha solucionado.

Imágenes o texto cortado

### Imágenes o texto cortado

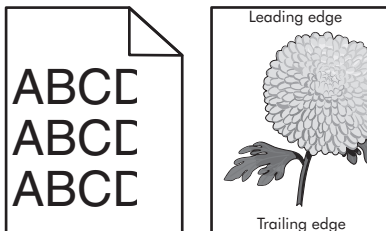

Acción	Sí	No
<p><b>Paso 1</b></p> <p><b>a</b> Desplace las guías de papel de la bandeja a la posición adecuada para el papel cargado.</p> <p><b>b</b> Vuelva a enviar el trabajo de impresión.</p> <p>¿La página o la imagen aún aparece recortada?</p>	Vaya al paso 2.	El problema se ha solucionado.

Acción	Sí	No
<p><b>Paso 2</b></p> <p><b>a</b> En función del sistema operativo, especifique el tamaño del papel en Preferencias de impresión o en el cuadro de diálogo Imprimir.</p> <p><b>Notas:</b></p> <ul style="list-style-type: none"> <li>• Asegúrese de que los valores de configuración coinciden con el papel cargado en la bandeja.</li> <li>• También puede cambiar los valores del panel de control de la impresora.</li> </ul> <p><b>b</b> Vuelva a enviar el trabajo de impresión.</p> <p>¿La página o la imagen aún aparece recortada?</p>	Vaya al paso 3.	El problema se ha solucionado.
<p><b>Paso 3</b></p> <p><b>a</b> Extraiga y, a continuación, vuelva a instalar la unidad de imagen del kit de imagen.</p> <p><b>Advertencia: Posibles daños:</b> No exponga la unidad de imagen o el kit de imagen a la luz directa durante más de diez minutos. Una larga exposición a la luz puede ocasionar problemas de calidad de impresión.</p> <p><b>Advertencia: Posibles daños:</b> Para evitar daños, no toque la cara inferior de la unidad de imagen o del kit de imagen.</p> <p><b>b</b> Vuelva a enviar el trabajo de impresión.</p> <p>¿La página o la imagen aún aparece recortada?</p>	Póngase en contacto con <a href="#">atención al cliente</a> .	El problema se ha solucionado.

### El tóner se difumina fácilmente

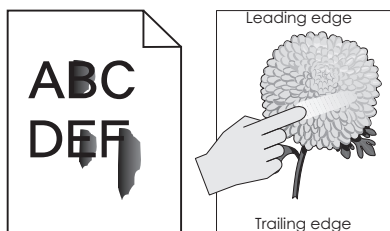

Acción	Sí	No
<p><b>1</b> Según el sistema operativo, especifique el tipo, la textura y el peso del papel en Preferencias de impresión o en el cuadro de diálogo Imprimir.</p> <p><b>Notas:</b></p> <ul style="list-style-type: none"> <li>• Asegúrese de que los valores de configuración coinciden con el papel cargado en la bandeja.</li> <li>• También puede cambiar los valores del panel de control de la impresora.</li> </ul> <p><b>2</b> Vuelva a enviar el trabajo de impresión.</p> <p>¿Se difumina aún el tóner?</p>	Póngase en contacto con <a href="#">atención al cliente</a> .	El problema se ha solucionado.

### Densidad de impresión desigual

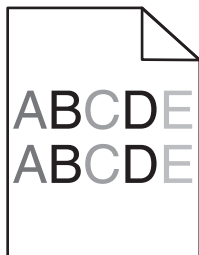

Acción	Sí	No
<p>Sustituya la unidad de imagen o el kit de imagen y vuelva a enviar el trabajo de impresión.</p> <p><b>Advertencia: Posibles daños:</b> No exponga la unidad de imagen o el kit de imagen a la luz directa durante más de diez minutos. Una exposición prolongada a la luz puede provocar problemas de calidad de impresión.</p> <p><b>Advertencia: Posibles daños:</b> Para evitar daños, no toque la cara inferior de la unidad de imagen o del kit de imagen.</p> <p>¿Es desigual la densidad de impresión?</p>	<p>Póngase en contacto con <a href="#">atención al cliente</a>.</p>	<p>El problema se ha solucionado.</p>

### Líneas o rayas oscuras verticales

#### Líneas o rayas oscuras verticales

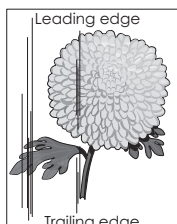
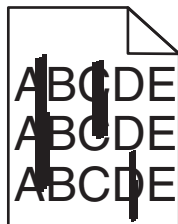

Acción	Sí	No
<p><b>Paso 1</b></p> <p><b>a</b> Según el sistema operativo, especifique el tipo, la textura y el peso del papel en Preferencias de impresión o en el cuadro de diálogo Imprimir.</p> <p><b>Notas:</b></p> <ul style="list-style-type: none"> <li>Asegúrese de que los valores de configuración coinciden con el papel cargado en la bandeja.</li> <li>También puede cambiar los valores del panel de control de la impresora.</li> </ul> <p><b>b</b> Vuelva a enviar el trabajo de impresión.</p> <p>¿Siguen apareciendo líneas o rayas oscuras verticales en las impresiones?</p>	<p>Vaya al paso 2.</p>	<p>El problema se ha solucionado.</p>

Acción	Sí	No
<p><b>Paso 2</b></p> <p><b>a</b> Cargue papel de un paquete nuevo.</p> <p><b>Nota:</b> El papel está mojado debido al alto nivel de humedad. Guarde el papel en su embalaje original hasta que lo vaya a utilizar.</p> <p><b>b</b> Vuelva a enviar el trabajo de impresión.</p> <p>¿Siguen apareciendo líneas o rayas oscuras verticales en las impresiones?</p>	<p>Vaya al paso 3.</p>	<p>El problema se ha solucionado.</p>
<p><b>Paso 3</b></p> <p><b>a</b> Extraiga y, a continuación, vuelva a instalar la unidad de imagen.</p> <p><b>Advertencia: Posibles daños:</b> No exponga la unidad de imagen o el kit de imagen a la luz directa durante más de diez minutos. Una exposición prolongada a la luz puede provocar problemas de calidad de impresión.</p> <p><b>Advertencia: Posibles daños:</b> Para evitar daños, no toque la cara inferior de la unidad de imagen o del kit de imagen.</p> <p><b>b</b> Vuelva a enviar el trabajo de impresión.</p> <p>¿Siguen apareciendo líneas o rayas oscuras verticales en las impresiones?</p>	<p>Vaya al paso 4.</p>	<p>El problema se ha solucionado.</p>
<p><b>Paso 4</b></p> <p>Sustituya la unidad de imagen o el kit de imagen y vuelva a enviar el trabajo de impresión.</p> <p>¿Siguen apareciendo líneas o rayas oscuras verticales en las impresiones?</p>	<p>Póngase en contacto con <b>atención al cliente</b>.</p>	<p>El problema se ha solucionado.</p>

Líneas blancas verticales

### Líneas blancas verticales

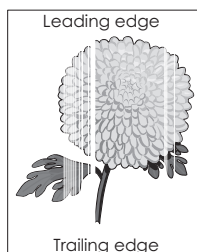

Acción	Sí	No
<p><b>Paso 1</b></p> <p><b>a</b> Según el sistema operativo, especifique el tipo y el peso del papel en Preferencias de impresión o en el cuadro de diálogo Imprimir.</p> <p><b>Notas:</b></p> <ul style="list-style-type: none"> <li>• Asegúrese de que los valores de configuración coinciden con el papel cargado en la bandeja.</li> <li>• También puede cambiar los valores del panel de control de la impresora.</li> </ul> <p><b>b</b> Vuelva a enviar el trabajo de impresión.</p> <p>¿Siguen apareciendo líneas blancas verticales en las impresiones?</p>	Vaya al paso 2.	El problema se ha solucionado.
<p><b>Paso 2</b></p> <p>Asegúrese de que utiliza el tipo de papel recomendado.</p> <p><b>a</b> Cargue la bandeja o alimentador especificados con el tipo de papel recomendado.</p> <p><b>b</b> Vuelva a enviar el trabajo de impresión.</p> <p>¿Siguen apareciendo líneas blancas verticales en las impresiones?</p>	Vaya al paso 3.	El problema se ha solucionado.
<p><b>Paso 3</b></p> <p><b>a</b> Extraiga y, a continuación, vuelva a instalar la unidad de imagen o el kit de imagen.</p> <p><b>Advertencia: Posibles daños:</b> No exponga la unidad de imagen o el kit de imagen a la luz directa durante más de diez minutos. Una larga exposición a la luz puede ocasionar problemas de calidad de impresión.</p> <p><b>Advertencia: Posibles daños:</b> Para evitar daños, no toque la cara inferior de la unidad de imagen o del kit de imagen.</p> <p><b>b</b> Vuelva a enviar el trabajo de impresión.</p> <p>¿Siguen apareciendo líneas blancas verticales en las impresiones?</p>	Vaya al paso 4.	El problema se ha solucionado.
<p><b>Paso 4</b></p> <p>Sustituya la unidad de imagen o el kit de imagen y vuelva a enviar el trabajo de impresión.</p> <p>¿Siguen apareciendo líneas blancas verticales en las impresiones?</p>	Póngase en contacto con <a href="#">atención al cliente</a> .	El problema se ha solucionado.

La impresora no responde

## La impresora no responde

Acción	Sí	No
<p><b>Paso 1</b> Conecte el cable de alimentación a la toma de corriente.</p> <p> <b>PRECAUCIÓN: POSIBLES DAÑOS PERSONALES:</b> Para evitar el riesgo de incendio o descarga eléctrica, conecte el cable de alimentación a una toma de corriente debidamente conectada a tierra con la potencia adecuada que se encuentre cerca del dispositivo y resulte fácilmente accesible.</p> <p>¿Responde la impresora?</p>	El problema se ha solucionado.	Vaya al paso 2.
<p><b>Paso 2</b> Compruebe si la toma de alimentación se desconecta mediante algún tipo de interruptor.</p> <p>¿La toma de corriente se desconecta mediante algún tipo de interruptor?</p>	Encienda o resta-blezca el interruptor.	Vaya al paso 3.
<p><b>Paso 3</b> Compruebe que la impresora está encendida.</p> <p>¿Está encendida la impresora?</p>	Vaya al paso 4.	Encienda la impresora.
<p><b>Paso 4</b> Compruebe si la impresora está en modo de suspensión o en modo de hibernación.</p> <p>¿Está la impresora en modo de suspensión o hibernación?</p>	Pulse el botón de encendido para activar la impresora.	Vaya al paso 5.
<p><b>Paso 5</b> Compruebe si los cables que conectan la impresora con el equipo están insertados en los puertos correctos.</p> <p>¿Están los cables insertados en los puertos correctos?</p>	Vaya al paso 6.	<p>Asegúrese de que los siguientes elementos coinciden:</p> <ul style="list-style-type: none"> <li>• El cable USB con el puerto USB de la impresora</li> <li>• El cable Ethernet con el puerto Ethernet de la impresora</li> </ul>
<p><b>Paso 6</b> Apague la impresora, reinstale las opciones de hardware y vuelva a encenderla. Para obtener más información, consulte la documentación suministrada con la opción.</p> <p>¿Responde la impresora?</p>	El problema se ha solucionado.	Vaya al paso 7.
<p><b>Paso 7</b> Instale el controlador de impresora correcto.</p> <p>¿Responde la impresora?</p>	El problema se ha solucionado.	Vaya al paso 8.

Acción	Sí	No
<p><b>Paso 8</b></p> <p>Apague la impresora, espere 10 segundos aproximadamente y, a continuación, vuelva a encenderla.</p> <p>¿Responde la impresora?</p>	El problema se ha solucionado.	Póngase en contacto con <a href="#">atención al cliente</a> .

## El trabajo se imprime desde la bandeja incorrecta o en el papel incorrecto

Acción	Sí	No
<p><b>Paso 1</b></p> <p><b>a</b> Compruebe si está realizando la impresión en un papel compatible.</p> <p><b>b</b> Imprima el documento.</p> <p>¿Se ha imprimido el trabajo desde la bandeja correcta o en el papel correcto?</p>	El problema se ha solucionado.	Vaya al paso 2.
<p><b>Paso 2</b></p> <p><b>a</b> En función del sistema operativo, especifique el tamaño del papel en Preferencias de impresión o en el cuadro de diálogo Imprimir.</p> <p><b>Notas:</b></p> <ul style="list-style-type: none"> <li>• Asegúrese de que los valores de configuración coinciden con el papel cargado en la bandeja.</li> <li>• También puede cambiar los valores del panel de control de la impresora.</li> </ul> <p><b>b</b> Imprima el documento.</p> <p>¿Se ha imprimido el trabajo desde la bandeja correcta o en el papel correcto?</p>	El problema se ha solucionado.	Vaya al paso 3.
<p><b>Paso 3</b></p> <p><b>a</b> Compruebe si las bandejas no se enlazan.</p> <p><b>b</b> Imprima el documento.</p> <p>¿Se ha imprimido el trabajo desde la bandeja correcta o en el papel correcto?</p>	El problema se ha solucionado.	Póngase en contacto con <a href="#">atención al cliente</a> .

## Problemas de calidad de color

### Ajuste de intensidad del tóner

- 1 En la pantalla de inicio, toque **Valores > Imprimir > Calidad**.
- 2 Ajuste la intensidad del tóner.
- 3 Aplique los cambios.



Modificación de los colores de la salida impresa

## Modifique los colores de la salida impresa

- 1 En la pantalla de inicio, toque **Valores > Impresión > Calidad > Imágenes avanzadas > Corrección de color > Manual**.
- 2 En el menú de imágenes avanzada, seleccione **Contenido de la corrección de color**.
- 3 Elija el valor de conversión de color adecuado.

Tipo de objeto	Tablas de conversión de color
Imagen RGB Texto RGB Gráficos RGB	<ul style="list-style-type: none"> <li>• <b>Intenso:</b> produce colores más brillantes y más saturados y se puede aplicar a todos los formatos de color entrantes.</li> <li>• <b>Pantalla sRGB:</b> produce una salida similar a los colores mostrados en el monitor de un ordenador. La utilización del tóner negro se optimiza para imprimir fotografías.</li> <li>• <b>Mostrar - Negro verdadero:</b> produce una salida similar a los colores mostrados en el monitor de un ordenador. Este ajuste utiliza solo tóner negro para crear todos los niveles de gris neutro.</li> <li>• <b>Intenso sRGB:</b> proporciona una saturación de color aumentada para la corrección de color de Pantalla sRGB. La utilización de tóner negro se optimiza para imprimir gráficos de negocios.</li> <li>• <b>Desactivado</b></li> </ul>
Imagen CMYK Texto CMYK Gráficos CMYK	<ul style="list-style-type: none"> <li>• <b>CMYK EE. UU.:</b> aplica corrección de color para aproximarse a la salida de color SWOP (del inglés, Specifications for Web Offset Publishing, especificaciones para publicaciones Web).</li> <li>• <b>CMYK Europea:</b> aplica la corrección de color para aproximarse a la salida de color EuroScale.</li> <li>• <b>CMYK Intenso:</b> aumenta la saturación de color del valor de corrección de color CMYK EE.UU.</li> <li>• <b>Desactivado</b></li> </ul>

## Preguntas más frecuentes sobre la impresión en color

### ¿Qué es el color RGB?

El color RGB es un método para describir los colores mediante la indicación de la cantidad de rojo, verde o azul utilizada para producir un determinado color. Se pueden añadir los colores rojo, verde y azul claro en diferentes cantidades para crear una gran gama de colores presentes en la naturaleza. Las pantallas de ordenador, los escáneres y las cámaras digitales utilizan este método para mostrar colores.

### ¿Qué es el color CMYK?

El color CMYK es un método para describir los colores indicando la cantidad de cian, magenta, amarillo y negro utilizada para producir un determinado color. Las tintas o los tóner cian, magenta, amarillo y negro pueden imprimirse en diferentes cantidades para crear una gran gama de colores presentes en la naturaleza. Las prensas de imprimir, las impresoras de inyección de tinta y las impresoras láser en color crean los colores de este modo.

### ¿Cómo se especifica el color que vamos a imprimir en un documento?

Los programas de software se utilizan para especificar y modificar el color de los documentos utilizando combinaciones de color RGB o CMYK. Para obtener más información, consulte la sección de Temas de ayuda del programa de software.

### ¿Cómo sabe la impresora con qué color tiene que imprimir?

Cuando se imprime un documento, se envía a la impresora la información que describe el tipo y el color de cada objeto; esta información pasa a través de tablas de conversión de colores. El color se convierte en las cantidades adecuadas de tóner cian, magenta, amarillo y negro utilizadas para producir el color que quiera. La información sobre el objeto determina la aplicación de tablas de conversión de color. Por ejemplo, es posible aplicar un tipo de tabla de conversión de color al texto mientras se aplica una tabla de conversión diferente a las imágenes fotográficas.

### ¿Qué es la corrección de color manual?

Cuando se realiza la corrección de color manual, la impresora utiliza las tablas de conversión de color seleccionadas por el usuario para procesar los objetos. Los valores de corrección de color manual son específicos del tipo de objeto que se está imprimiendo (texto, gráficos o imágenes). También son específicos de cómo se indica el color del objeto en el programa de software (combinaciones RGB o CMYK). Para aplicar una tabla de conversión de color diferente de forma manual, consulte [“Modifique los colores de la salida impresa” en la página 121](#).

Si el programa de software no especifica colores con combinaciones RGB o CMYK, significa que la corrección de color manual no es útil. Tampoco es efectivo si el programa de software o el sistema operativo del ordenador controla el ajuste de colores. En la mayoría de las situaciones, si se ajusta la Corrección de color en modo automático, se generan los colores preferidos para los documentos.

### ¿Cómo se puede hacer coincidir un determinado color (como el de un logotipo de empresa)?

En el menú Calidad de la impresora, hay disponibles nueve conjuntos de muestras de color. Estos conjuntos también están disponibles en la página Muestras de color de Embedded Web Server. Al seleccionar cualquier conjunto de muestras, se genera una copia impresa de varias páginas que consta de cientos de cuadros de color. Cada cuadro contiene una combinación de CMYK o RGB, en función de la tabla que se seleccione. El color que se observa en cada cuadro se obtiene al pasar la combinación de CMYK o RGB, según se indique en el cuadro, por la tabla de conversión de color seleccionada.

Al examinar los conjuntos de muestras de color, puede identificar el cuadro cuyo color se parece más al color que desea. La combinación de color etiquetada del cuadro se puede utilizar para modificar el color del objeto en un programa de software. Para obtener más información, consulte la sección de Temas de ayuda del programa de software. Puede que la corrección de color manual sea necesaria para utilizar la tabla de conversión de color seleccionada para el objeto específico.

La selección de los conjuntos de muestras de color que se deben utilizar para un problema concreto de coincidencia de color depende de los siguientes factores:

- El valor de Corrección de color que se esté utilizando (Automático, Desactivado o Manual)
- El tipo de objeto que se esté imprimiendo (texto, gráficos o imágenes)
- Cómo se especifique el color del objeto en el programa de software (combinaciones RGB o CMYK)

Si el programa de software no especifica colores con combinaciones RGB o CMYK, las páginas de Muestras de color no serán útiles. Por otro lado, algunos programas de software ajustan las combinaciones RGB o CMYK especificadas en la aplicación mediante la gestión del color. En estas situaciones, es posible que el color impreso no coincida exactamente con las páginas de Muestras de color.

La impresión aparece tintada.

## La impresión aparece tintada.

Acción	No	Sí
Ajustar el balance del color. <b>a</b> En la pantalla de inicio, toque <b>Valores &gt; Imprimir &gt; Calidad &gt; Imágenes avanzadas &gt; Balance de color.</b> <b>b</b> Ajuste el valor. <b>c</b> Vuelva a enviar el trabajo de impresión.  ¿Sigue apareciendo tintada la impresión?	El problema se ha solucionado.	Póngase en contacto con <a href="#">atención al cliente</a> .

## Contacto con el servicio de atención al cliente

Antes de ponerse en contacto con el servicio de atención al cliente, asegúrese de tener la siguiente información:

- Problema de la impresora
- Mensaje de error
- Tipo de modelo y número de serie de la impresora

Vaya a <http://support.lexmark.com> para recibir asistencia por correo electrónico o chat, o bien, explorar la biblioteca de manuales, documentación de asistencia, controladores y otras descargas.

El servicio de asistencia técnica está también disponible a través de teléfono. En EE.UU. o Canadá, llame al 1-800- 539-6275. En los demás países o regiones, visite <http://support.lexmark.com>.

# Actualización y migración

## Hardware

### Opciones internas disponibles

- Tarjeta de memoria
  - DDR3 DIMM
  - Memoria flash
    - Fuentes
  - Tarjetas de aplicación
    - Formularios y código de barras
    - PRESCRIBE
    - IPDS
- Puerto de soluciones interno (ISP) Lexmark
  - Servidor de impresión inalámbrico MarkNet™ N8360 (802.11 b/g/n/a equipado con el módulo de soluciones móviles LEX-M06-001)
  - Tarjeta paralela IEEE 1284-B
  - Tarjeta serie RS-232C

Instalación de una tarjeta de memoria

### Instalación de una tarjeta de memoria

 **PRECAUCIÓN: PELIGRO DE DESCARGAS ELÉCTRICAS:** Para evitar el riesgo de descarga eléctrica cuando vaya a acceder a la placa del controlador o a instalar hardware opcional o dispositivos de memoria tras haber configurado la impresora, primero apague la impresora y desconecte el cable de alimentación de la toma eléctrica. Si tiene otros dispositivos conectados a la impresora, apáguelos también y desenchufe los cables que vayan a la impresora.

- 1 Apague la impresora y, a continuación, desconecte el cable de alimentación de la toma de tierra.
- 2 Con un destornillador de punta plana, retire la cubierta de acceso de la placa del controlador.

**Advertencia: Posibles daños:** Los componentes electrónicos de la placa del controlador se dañan fácilmente con la electricidad estática. Toque primero una superficie metálica en la impresora antes de tocar ningún conector o componente de la placa del controlador.

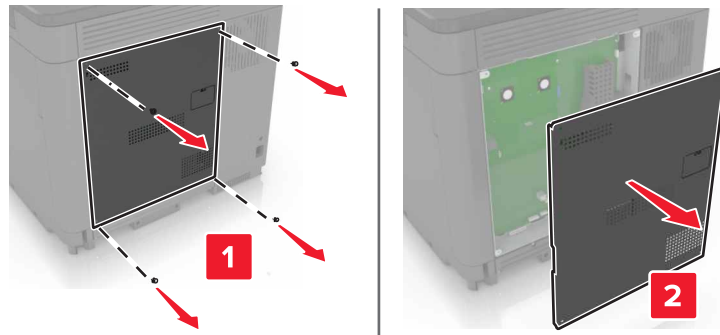

3 Extraiga la tarjeta de memoria del embalaje.

**Advertencia: Posibles daños:** No toque los puntos de conexión que hay en el borde de la tarjeta.

4 Inserte la tarjeta de memoria hasta que *encaje* en su lugar.

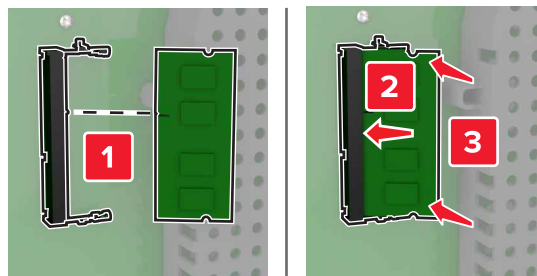

5 Vuelva a colocar la cubierta de acceso.

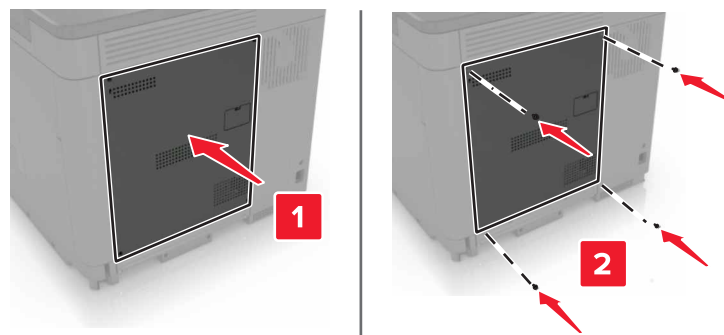

6 Conecte el cable de alimentación a la toma eléctrica y, a continuación, encienda la impresora.

**⚠ PRECAUCIÓN: POSIBLES DAÑOS PERSONALES:** Para evitar el riesgo de incendio o descarga eléctrica, conecte el cable de alimentación a una toma de corriente debidamente conectada a tierra con la potencia adecuada que se encuentre cerca del dispositivo y resulte fácilmente accesible.

## Instalación de un puerto de soluciones interno

**⚠ PRECAUCIÓN: PELIGRO DE DESCARGAS ELÉCTRICAS:** Para evitar el riesgo de descarga eléctrica cuando vaya a acceder a la placa del controlador o a instalar hardware opcional o dispositivos de memoria tras haber configurado la impresora, primero apague la impresora y desconecte el cable de alimentación de la toma eléctrica. Si tiene otros dispositivos conectados a la impresora, apáguelos también y desenchufe los cables que vayan a la impresora.

- 1 Apague la impresora y, a continuación, desconecte el cable de alimentación de la toma de tierra.
- 2 Con un destornillador de punta plana, retire la cubierta de acceso de la placa del controlador.

**Advertencia: Posibles daños:** Los componentes electrónicos de la placa del controlador se dañan fácilmente con la electricidad estática. Toque primero una superficie metálica en la impresora antes de tocar ningún conector o componente de la placa del controlador.

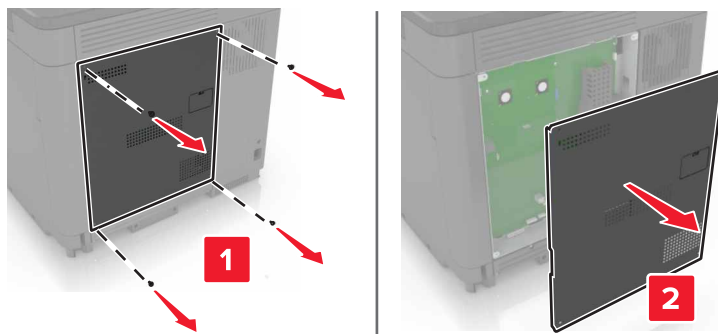

- 3 Desembale el kit del puerto de soluciones interno (ISP).

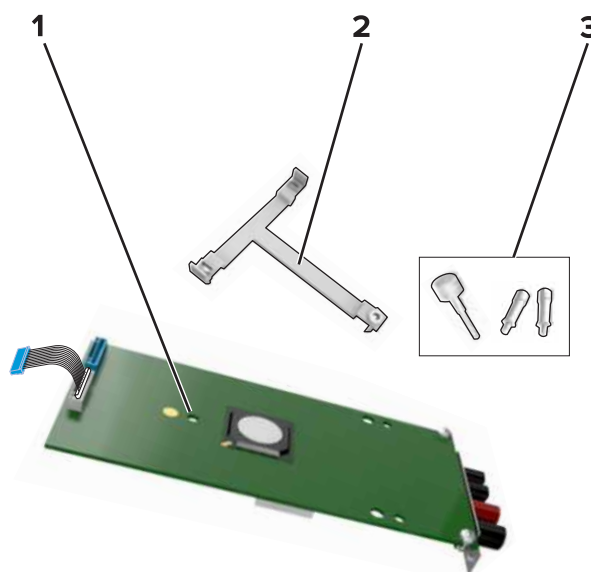

1	ISP
2	Soporte de montaje

**3** Tornillos de ajuste manual

- 4** Si es necesario, extraiga el disco duro de la impresora.
- 5** Inserte el soporte en la nueva placa hasta que haga *clic* en su sitio.

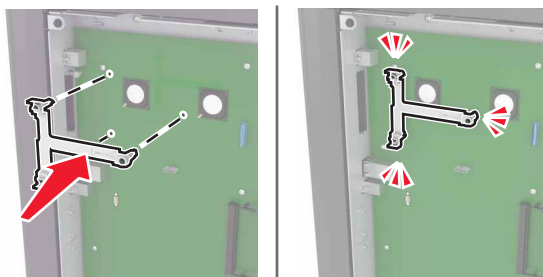

- 6** Asegure el ISP a la abrazadera.

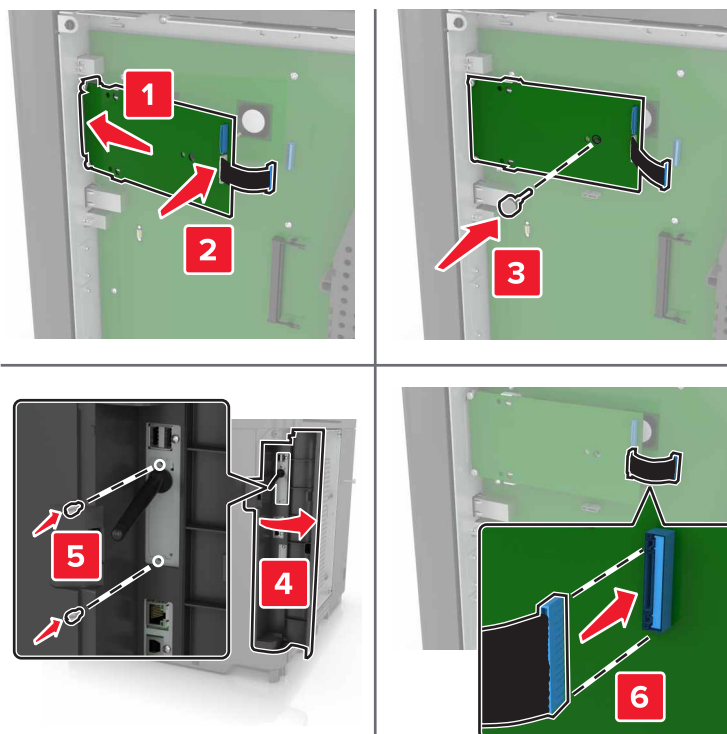

**7** Si es necesario, conecte el disco duro al ISP.

**a** Extraiga el soporte del disco duro.

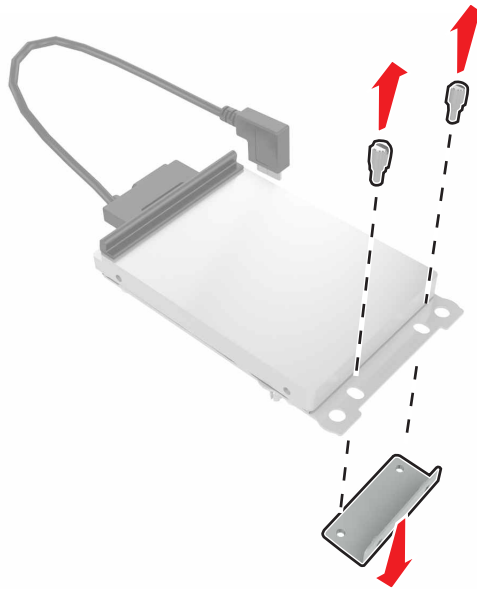

**b** Conecte el disco duro en el ISP.

**Advertencia: Posibles daños:** No toque ni presione el centro del disco duro.

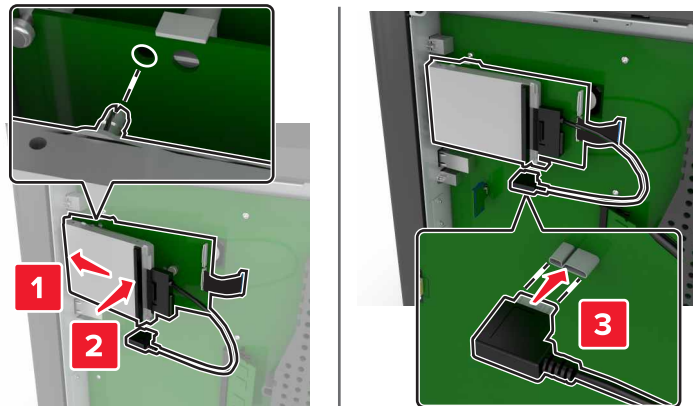



- 8 Vuelva a colocar la cubierta de acceso.

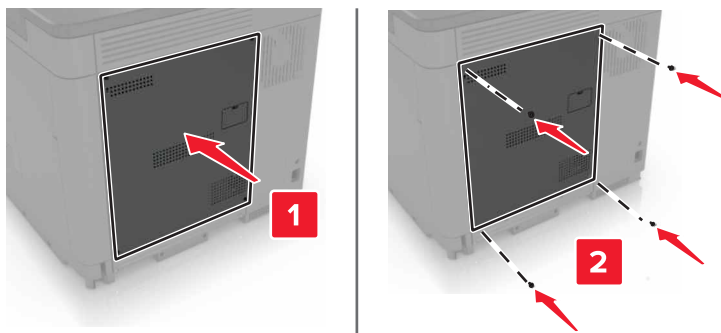

- 9 Conecte el cable de alimentación a la toma eléctrica y, a continuación, encienda la impresora.

**⚠ PRECAUCIÓN: POSIBLES DAÑOS PERSONALES:** Para evitar el riesgo de incendio o descarga eléctrica, conecte el cable de alimentación a una toma de corriente debidamente conectada a tierra con la potencia adecuada que se encuentre cerca del dispositivo y resulte fácilmente accesible.

## Instalación de una tarjeta opcional

**⚡ PRECAUCIÓN: PELIGRO DE DESCARGAS ELÉCTRICAS:** Para evitar el riesgo de descarga eléctrica cuando vaya a acceder a la placa del controlador o a instalar hardware opcional o dispositivos de memoria tras haber configurado la impresora, primero apague la impresora y desconecte el cable de alimentación de la toma eléctrica. Si tiene otros dispositivos conectados a la impresora, apáguelos también y desenchufe los cables que vayan a la impresora.

- 1 Apague la impresora y, a continuación, desconecte el cable de alimentación de la toma de tierra.
- 2 Con un destornillador de punta plana, retire la cubierta de acceso de la placa del controlador.

**Advertencia: Posibles daños:** Los componentes electrónicos de la placa del controlador se dañan fácilmente con la electricidad estática. Toque una superficie metálica en la impresora antes de tocar ningún conector o componente.

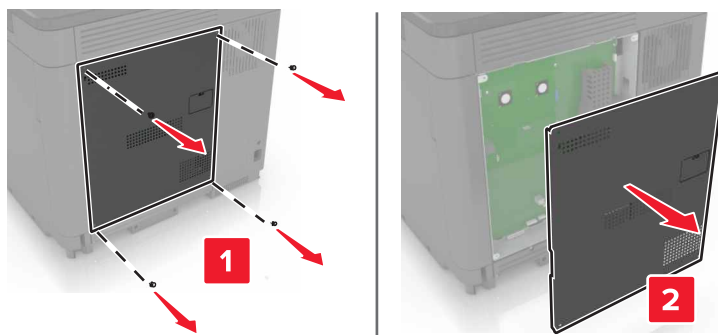

- 3 Desembale la tarjeta opcional.

**Advertencia: Posibles daños:** No toque los puntos de conexión que hay en el borde de la tarjeta.

- 4 Empuje la tarjeta con firmeza para encajarla.

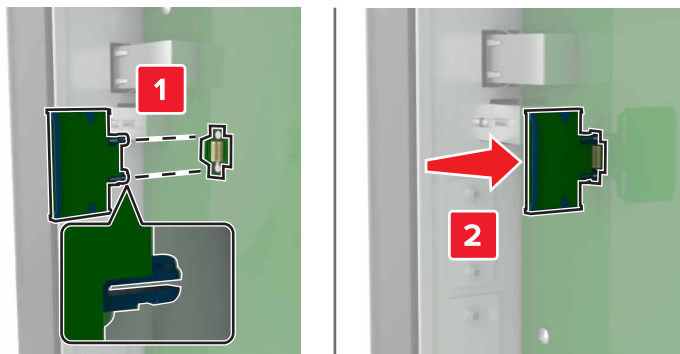

**Nota:** Todo el conector de la tarjeta debe tocar y estar nivelado con la placa del controlador.

**Advertencia: Posibles daños:** La instalación inadecuada de la tarjeta podría provocar daños en la tarjeta y en la placa del controlador.

- 5 Vuelva a colocar la cubierta de acceso.

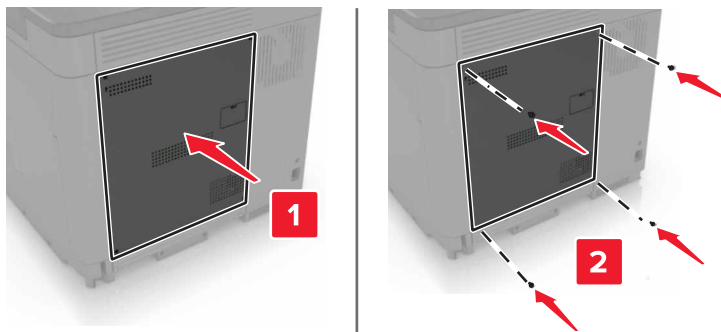

- 6 Conecte el cable de alimentación a la toma eléctrica y, a continuación, encienda la impresora.

**⚠ PRECAUCIÓN: POSIBLES DAÑOS PERSONALES:** Para evitar el riesgo de incendio o descarga eléctrica, conecte el cable de alimentación a una toma de corriente debidamente conectada a tierra con la potencia adecuada que se encuentre cerca del dispositivo y resulte fácilmente accesible.

## Instalación de un disco duro de impresora

**⚠ PRECAUCIÓN: PELIGRO DE DESCARGAS ELÉCTRICAS:** Para evitar el riesgo de descarga eléctrica cuando vaya a acceder a la placa del controlador o a instalar hardware opcional o dispositivos de memoria tras haber configurado la impresora, primero apague la impresora y desconecte el cable de alimentación de la toma eléctrica. Si tiene otros dispositivos conectados a la impresora, apáguelos también y desenchufe los cables que vayan a la impresora.

- 1 Apague la impresora y, a continuación, desconecte el cable de alimentación de la toma de tierra.
- 2 Con un destornillador de punta plana, retire la cubierta de acceso de la placa del controlador.

**Advertencia: Posibles daños:** Los componentes electrónicos de la placa del controlador se dañan fácilmente con la electricidad estática. Toque primero una superficie metálica en la impresora antes de tocar ningún conector o componente de la placa del controlador.

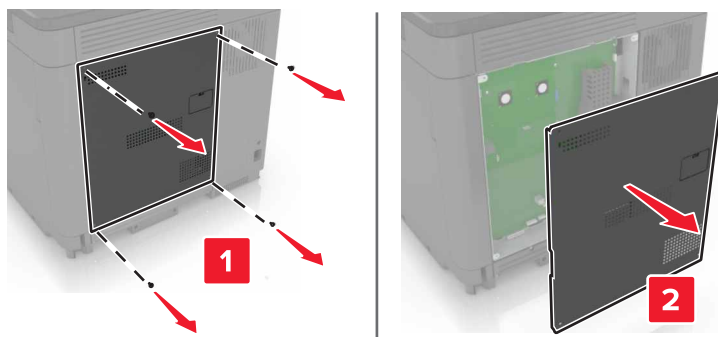

**3** Desembale el disco duro.

**4** Conecte el disco duro a la placa del controlador

**Advertencia: Posibles daños:** No toque ni presione el centro del disco duro.

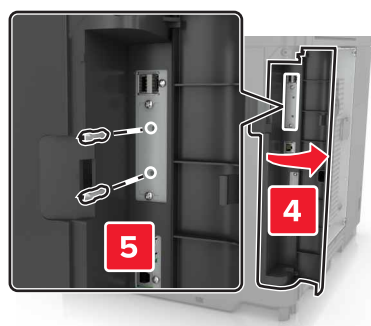
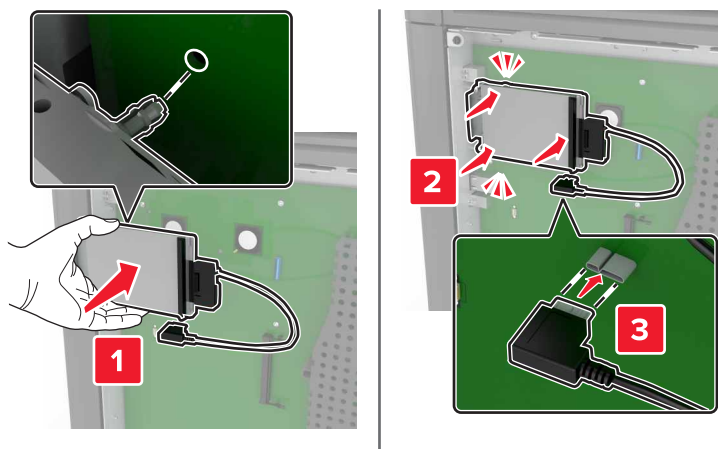

Si hay un puerto de soluciones interno (ISP) instalado, haga lo siguiente:

- a** Extraiga el soporte del disco duro.

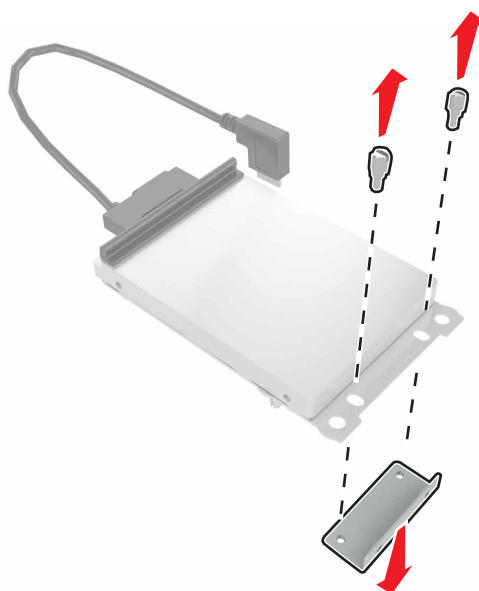

- b** Conecte el disco duro en el ISP.

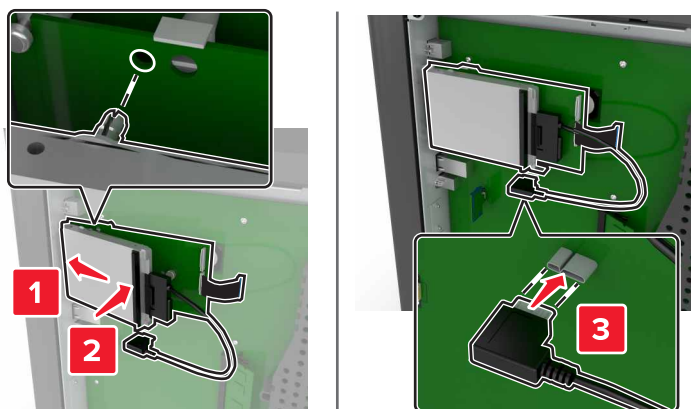

- 5 Vuelva a colocar la cubierta de acceso.

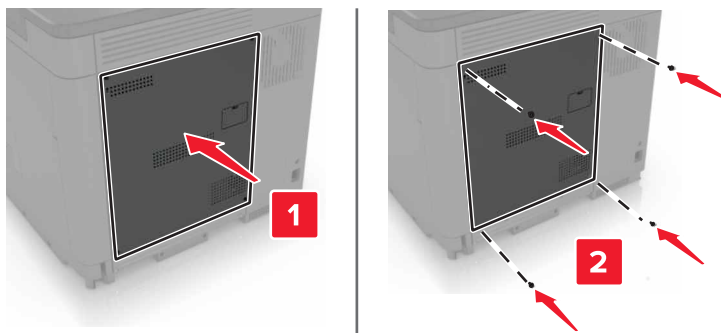

- 6 Conecte el cable de alimentación a la toma eléctrica y, a continuación, encienda la impresora.

**⚠ PRECAUCIÓN: POSIBLES DAÑOS PERSONALES:** Para evitar el riesgo de incendio o descarga eléctrica, conecte el cable de alimentación a una toma de corriente debidamente conectada a tierra con la potencia adecuada que se encuentre cerca del dispositivo y resulte fácilmente accesible.

## Instalación de bandejas opcionales

**⚠ PRECAUCIÓN: PELIGRO DE DESCARGAS ELÉCTRICAS:** Para evitar el riesgo de descarga eléctrica cuando vaya a acceder a la placa del controlador o a instalar hardware opcional o dispositivos de memoria tras haber configurado la impresora, primero apague la impresora y desconecte el cable de alimentación de la toma eléctrica. Si tiene otros dispositivos conectados a la impresora, apáguelos también y desenchufe los cables que vayan a la impresora.

**⚠ PRECAUCIÓN: RIESGO DE CAÍDA:** Para instalar uno o varios complementos en la impresora o el equipo multifunción, puede que sea necesario utilizar una base de ruedas, mobiliario u otros elementos que eviten la inestabilidad del montaje y la consiguiente posibilidad de sufrir lesiones. Para obtener más información sobre las configuraciones compatibles, visite [www.lexmark.com/multifunctionprinters](http://www.lexmark.com/multifunctionprinters).

- 1 Apague la impresora.
- 2 Desconecte el cable de alimentación de la toma eléctrica y, a continuación, de la impresora.
- 3 Desembale la bandeja opcional y retire todo el material de embalaje.
- 4 Levante la impresora utilizando las asas situadas a los lados y detrás.

**⚠ PRECAUCIÓN: POSIBLES DAÑOS PERSONALES:** El peso de la impresora es superior a 18 kg (40 lb), se necesitan dos o más personas con formación para levantarla de forma segura.

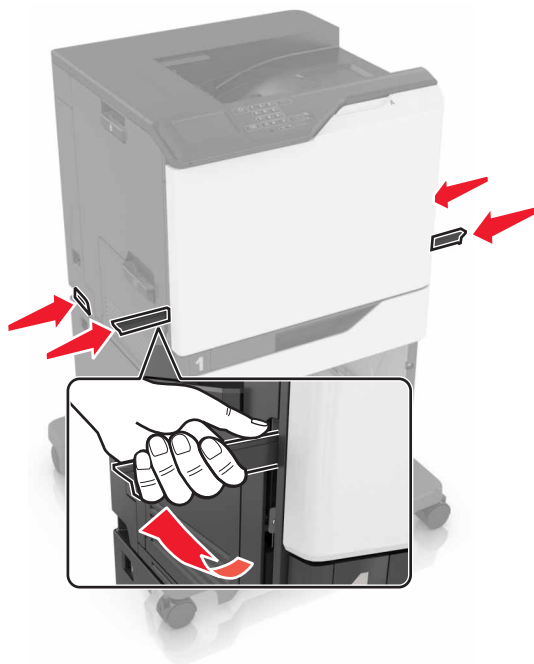

**Nota:** Si hay instaladas bandejas opcionales, desbloquéelas antes de levantar la impresora. No intente levantar la impresora y las bandejas al mismo tiempo.

- 5 Alinee la impresora con la bandeja opcional y, a continuación, baje la impresora hasta que *encaje* en su sitio.

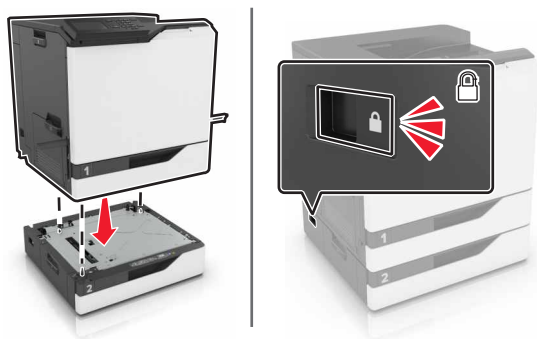

- 6 Conecte el cable de alimentación a la impresora y, a continuación, a un enchufe.

**⚠ PRECAUCIÓN: POSIBLES DAÑOS PERSONALES:** Para evitar el riesgo de incendio o descarga eléctrica, conecte el cable de alimentación a una toma de corriente debidamente conectada a tierra con la potencia adecuada que se encuentre cerca del dispositivo y resulte fácilmente accesible.

- 7 Encienda la impresora.

Añada manualmente la bandeja en el controlador de impresión para que esté disponible para los trabajos de impresión. Para obtener más información, consulte [“Adición de opciones disponibles en el controlador de impresión” en la página 137.](#)

Al instalar más de una opción de hardware, siga este orden de instalación.

- Base con ruedas
- Bandeja opcional de 2.200 hojas

- Bandeja opcional de 550 hojas
- Impresora
- Grapadora

## Instalación de la grapadora

- 1 Apague la impresora.
- 2 Abra la puerta A.

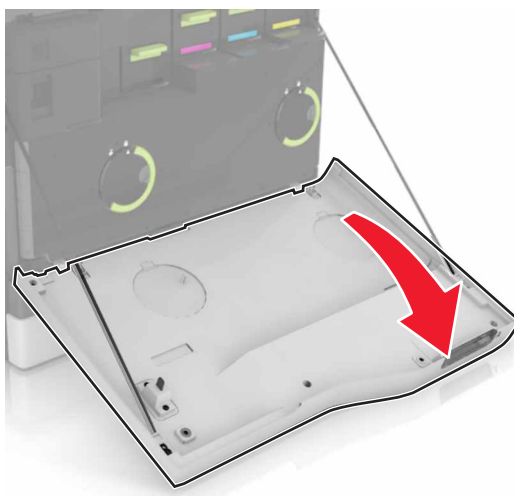

- 3 Extraiga el portapapeles.

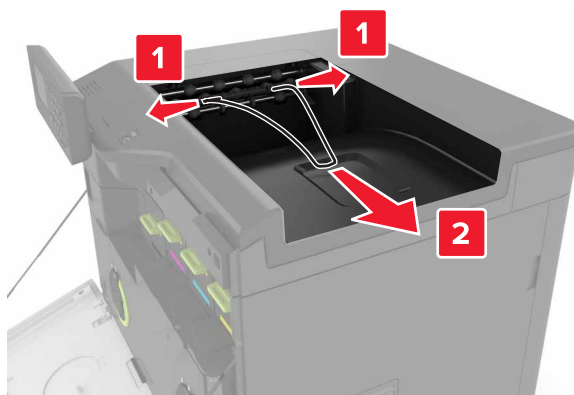

**4** Retire la pieza de la bandeja estándar.



**5** Desembale la grapadora y, a continuación, retire el material de embalaje.

**6** Inserte la grapadora hasta que haga *clic* en su sitio.

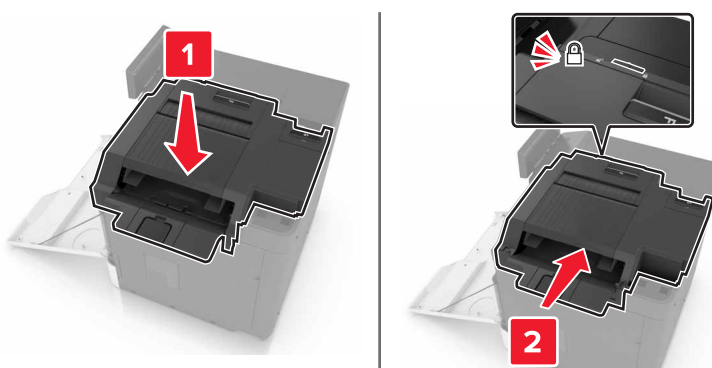

**7** Retire la cubierta de la grapadora.

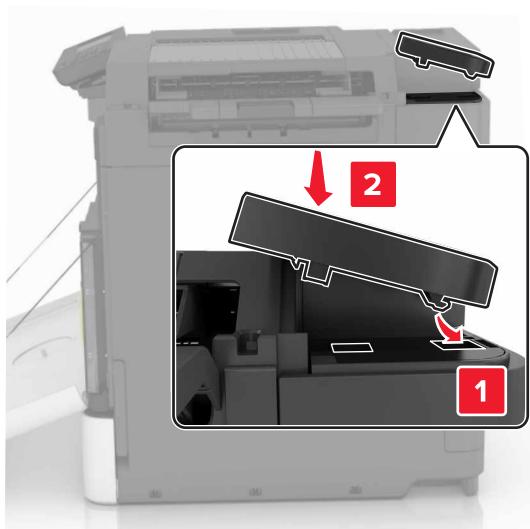

**8** Cierre la puerta A.

**9** Encienda la impresora.



## Software

### Instalación del software de la impresora

- 1 Obtenga una copia del paquete de instalación del software.
  - A través del CD de software suministrado con la impresora.
  - Vaya a <http://support.lexmark.com> y, a continuación, seleccione la impresora y el sistema operativo.
- 2 Haga doble clic en el paquete de instalación y siga las instrucciones que aparecen en la pantalla del equipo.
- 3 Si es usuario de Macintosh, agregue la impresora.

**Nota:** Obtenga la dirección IP de la impresora en la sección TCP/IP del menú Red/Puertos.

Adición de opciones disponibles en el controlador de impresión

### Adición de opciones disponibles en el controlador de impresión

#### Para usuarios de Windows

- 1 Abra la carpeta de impresoras.
- 2 Seleccione el documento que desea imprimir y realice una de las siguientes acciones:
  - Para Windows 7 o versiones posteriores, seleccione **Propiedades de la impresora**.
  - Para versiones anteriores, seleccione **Propiedades**.
- 3 Vaya a la pestaña Configuración y, a continuación, seleccione **Actualizar ahora - Preguntar a la impresora**.
- 4 Aplique los cambios.

#### Para usuarios de Macintosh

- 1 En Preferencias del sistema en el menú de Apple, navegue hasta la impresora y, a continuación, seleccione **Opciones y consumibles**.
- 2 Vaya a la lista de opciones de hardware y añada las opciones instaladas.
- 3 Aplique los cambios.

## Firmware

### Exportación o importación de archivos de configuración

Puede exportar valores de configuración a un archivo de texto que puede importarse para aplicar los valores en otras impresoras.

- 1 Abra un explorador web y, a continuación, escriba la dirección IP de la impresora en el campo de la dirección.

**Notas:**

- Verá la dirección IP de la impresora en la pantalla de inicio de la impresora. La dirección IP aparece como cuatro grupos de números separados por puntos, como 123.123.123.123.

- Si está utilizando un servidor proxy, desactívelo temporalmente para cargar correctamente la página web.

**2** Exporte o importe un archivo de configuración para una o varias aplicaciones.

#### **Para una aplicación**

- a** En Embedded Web Server, haga clic en **Aplicaciones** > y seleccione la aplicación que desee > **Configurar**.
- b** Haga clic en **Exportar** o **Importar**.

#### **Para varias aplicaciones.**

- a** En Embedded Web Server, haga clic en **Exportar configuración** o **Importar configuración**.
- b** Siga las instrucciones que aparecen en la pantalla.

## **Actualización de firmware**

Algunas aplicaciones requieren un nivel de firmware de dispositivo mínimo para que funcionen correctamente.

Para obtener más información sobre cómo actualizar el firmware del dispositivo, póngase en contacto con su representante de Lexmark.

- 1** En Embedded Web Server, haga clic en **Valores** > **Dispositivo** > **Actualizar firmware**.
- 2** Busque el archivo flash requerido.
- 3** Aplique los cambios.

# Avisos

## Información de producto

Nombre del producto:

Lexmark C6160de

Tipo de máquina:

5063

Modelo(s):

539

## Nota sobre la edición

Juuli 2024

**El párrafo siguiente no se aplica a los países en los que tales disposiciones son contrarias a la legislación local:** LEXMARK INTERNATIONAL, INC, PROPORCIONA ESTA PUBLICACIÓN «TAL CUAL» SIN GARANTÍA DE NINGÚN TIPO, NI EXPLÍCITA NI IMPLÍCITA, LO QUE INCLUYE, PERO SIN LIMITARSE A ELLO, LAS GARANTÍAS IMPLÍCITAS DE COMERCIABILIDAD O IDONEIDAD PARA UN PROPÓSITO EN PARTICULAR. Algunos estados no permiten la renuncia a garantías explícitas ni implícitas en algunas transacciones; por lo tanto, es posible que la presente declaración no se aplique en su caso.

Esta publicación puede incluir inexactitudes técnicas o errores tipográficos. Periódicamente se realizan modificaciones en la presente información; dichas modificaciones se incluyen en ediciones posteriores. Las mejoras o modificaciones en los productos o programas descritos pueden efectuarse en cualquier momento.

Las referencias hechas en esta publicación a productos, programas o servicios no implican que el fabricante tenga la intención de ponerlos a la venta en todos los países en los que opere. Cualquier referencia a un producto, programa o servicio no indica o implica que sólo se pueda utilizar dicho producto, programa o servicio. Se puede utilizar cualquier producto, programa o servicio de funcionalidad equivalente que no infrinja los derechos de la propiedad intelectual. La evaluación y comprobación del funcionamiento junto con otros productos, programas o servicios, excepto aquellos designados expresamente por el fabricante, son responsabilidad del usuario.

Para obtener asistencia técnica de Lexmark, visite <http://support.lexmark.com>.

Para obtener más información sobre los consumibles y descargas, visite [www.lexmark.com](http://www.lexmark.com).

© 2016 Lexmark International, Inc.

Reservados todos los derechos.

## Marcas comerciales

Lexmark, el logotipo de Lexmark y MarkNet son marcas comerciales o marcas registradas de Lexmark International, Inc., en EE.UU. y/o en otros países.

Google Cloud Print y Google Chrome son marcas comerciales de Google Inc.

Macintosh, el logotipo de Mac y Safari son marcas comerciales de Apple Inc.

Microsoft, Windows e Internet Explorer son marcas comerciales registradas o marcas comerciales del grupo de compañías Microsoft en los Estados Unidos y en otros países.

Mopria®, el logotipo de Mopria® y el logotipo de Mopria® Alliance son marcas comerciales y marcas registradas de Mopria Alliance, Inc. en Estados Unidos y en otros países. Se prohíbe estrictamente su uso sin autorización.

PCL® es una marca comercial registrada de Hewlett-Packard Company. PCL es la designación de Hewlett-Packard Company para un conjunto de comandos (lenguaje) de impresora y de funciones incluidos en sus impresoras. Esta impresora ha sido diseñada para ser compatible con el lenguaje PCL. Esto significa que la impresora reconoce los comandos del lenguaje PCL utilizados en diferentes aplicaciones y que la impresora emula las funciones correspondientes a estos comandos.

PostScript es una marca comercial registrada de Adobe Systems Incorporated en Estados Unidos y/o en otros países.

Las otras marcas comerciales pertenecen a sus respectivos propietarios.

AirPrint y el logotipo de AirPrint son marcas comerciales de Apple, Inc.

## Avisos de licencia

Todos los avisos de licencia relacionados con este producto se pueden consultar en el CD:Directorio \AVISOS del CD del software de instalación.

## Niveles de emisión de ruido

Las siguientes medidas se realizaron según la norma ISO 7779 y cumplen con la norma ISO 9296.



**Nota:** Es posible que algunos modos no se apliquen a su producto.

Presión de sonido media a 1 metro, dBA	
Imprimiendo	56 (una cara); 57 (dos caras)
Listo	14

Estos valores pueden sufrir cambios. Consulte [www.lexmark.com](http://www.lexmark.com) para ver los valores actuales.

## Environmental labeling for packaging

Per Commission Regulation Decision 97/129/EC Legislative Decree 152/2006, the product packaging may contain one or more of the following symbols.

 <p>20 PAP</p>	<p>This symbol indicates that the packaging may contain corrugated fiberboard.</p>
 <p>21 PAP</p>	<p>This symbol indicates that the packaging may contain non-corrugated fiberboard.</p>
 <p>22 PAP</p>	<p>This symbol indicates that the packaging may contain paper.</p>

For more information, go to [www.lexmark.com/recycle](http://www.lexmark.com/recycle), and then choose your country or region. Information on available packaging recycling programs is included with the information on product recycling.

## Batería recargable de iones de litio



Este producto puede contener una batería recargable de iones de litio de tipo botón que solo debe retirar un técnico cualificado. El contenedor de basura tachado significa que el producto no debe desecharse como residuo sin clasificar, sino que debe enviarse a instalaciones de recogida independientes para su recuperación y reciclaje. En el caso de que se retire la batería, no la deseche en la basura doméstica. Es posible que haya sistemas de recogida de baterías independientes en su comunidad local, como un depósito para el reciclaje de baterías. La recogida independiente de baterías usadas garantiza un tratamiento adecuado de los residuos, incluida la reutilización y el reciclaje, y evita posibles efectos negativos en la salud humana y el medioambiente. Deseche las baterías de forma responsable.

Normativa (UE) 2023/1542

## Normativa (UE) 2023/1542

Este producto puede contener una batería recargable de litio de tipo botón. Esta batería cumple con la normativa (UE) 2023/1542. El distintivo CE indica este cumplimiento con las directivas:



Este producto puede contener una de las siguientes baterías de tipo botón:

- Identificación de la batería: Número de modelo Seiko MS621FE  
Fabricante: Seiko Instruments Inc.  
Dirección del fabricante: 8, Nakase 1-chome, Mihama-ku, Chiba-shi, Chiba 261-8507, Japón
- Identificación de la batería: Número de modelo Panasonic ML621  
Fabricante: Panasonic Energy Co., Ltd.  
Dirección del fabricante: 1-1 Matsushita-cho, Moriguchi City, Osaka 570-8511, Japón
- Identificación de la batería: Número de modelo FDK ML621  
Fabricante: Corporación FDK  
Dirección del fabricante: Shibaura Crystal Shinagawa, 1-6-41 Konan, Minato-ku, Tokio 108-8212, Japón

## Devolución de los cartuchos Lexmark para su reutilización o reciclado

El Programa de recogida de cartuchos de Lexmark le permite devolver gratis a Lexmark cartuchos usados para su posterior reutilización o reciclaje. El cien por cien de los cartuchos vacíos que se devuelven a Lexmark se reutilizan o se reciclan. Las cajas que se utilizan para devolver los cartuchos también se reciclan.

Para devolver los cartuchos Lexmark para su reutilización o reciclado, haga lo siguiente:

- 1 Vaya a [www.lexmark.com/recycle](http://www.lexmark.com/recycle).
- 2 Seleccione su país o región.
- 3 Seleccione **Programa de recogida de cartuchos Lexmark**.
- 4 Siga las instrucciones que aparecen en la pantalla.

## Aviso sobre sensibilidad estática

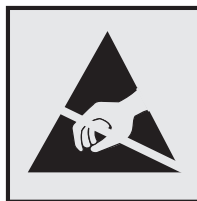

Este símbolo identifica las piezas sensibles a la electricidad estática. No toque las zonas próximas a estos símbolos sin tocar antes una superficie metálica alejada del símbolo.

## Información acerca de la temperatura

Temperatura de funcionamiento y humedad relativa	10 a 32,2 °C (de 50 a 90 °F) y de 15 a 80% de humedad relativa 15,3 a 32,2 °C (de 60 a 90 °F) y de 8 a 15% de humedad relativa Temperatura máxima de la bombilla húmeda: 22,8 °C (73 °F)
Temperatura para envío	De -10 a 40 °C (de 14 a 104 °F)
Temperatura de almacenamiento y humedad relativa	De -10 a 40 °C (de 14 a 104 °F) Humedad relativa del 8 al 80 %

## Aviso de láser

Esta impresora se ha certificado en EE.UU. cumpliendo con los requisitos de DHHS 21 CFR, capítulo I, subcapítulo J para los productos láser de Clase I (1) y en otros países está certificada como un producto láser de Clase I de acuerdo con los requisitos de IEC 60825-1.

Los productos láser de Clase I no se consideran peligrosos. Este producto contiene un láser interno de Clase IIIb (3b) AlGaAs que opera nominalmente a 20 milivatios en una longitud de onda de 755-800 nanómetros cerrado en un conjunto de cabezal de impresión que no se puede reparar. El sistema láser y la impresora se han diseñado para que el ser humano no acceda nunca a las radiaciones láser por encima del nivel de Clase I durante su uso normal, ni en tareas de mantenimiento o intervenciones de servicio técnico prescritas.

## Etiqueta de advertencia de láser

Esta impresora puede llevar una etiqueta de avisos de láser tal como se muestra:

DANGER - Invisible laser radiation when cartridges are removed and interlock defeated. Avoid exposure to laser beam.  
 PERIGO - Radiação a laser invisível será liberada se os cartuchos forem removidos e o lacre rompido. Evite a exposição aos feixes de laser.  
 Opasnost - Nevidljivo lasersko zračenje kada su kasete uklonjene i poništena sigurnosna veza. Izbjegavati izlaganje zracima.  
 NEBEZPEČÍ - Když jsou vyjmuty kazety a je odblokována pojistka, ze zařízení je vysíláno neviditelné laserové záření. Nevystavujte se působení laserového paprsku.  
 FARE - Usynlig laserstråling, når patroner fjernes, og spærreanordningen er slået fra. Undgå at blive udsat for laserstrålen.  
 GEVAAR - Onzichtbare laserstraling wanneer cartridges worden verwijderd en een vergrendeling wordt genegeerd. Voorkom blootstelling aan de laser.  
 DANGER - Rayonnements laser invisibles lors du retrait des cartouches et du déverrouillage des loquets. Éviter toute exposition au rayon laser.  
 VAARA - Näkymätöntä lasersäteilyä on varottava, kun värikasetit on poistettu ja lukitus on auki. Vältä lasersäteelle altistumista.  
 GEFAHR - Unsichtbare Laserstrahlung beim Herausnehmen von Druckkassetten und offener Sicherheitssperre. Laserstrahl meiden.  
 ΚΙΝΔΥΝΟΣ - Εκκλυση αόρατης ακτινοβολίας laser κατά την αφαίρεση των κασετών και την απασφάλιση της μανδύλωσης. Αποφεύγετε την έκθεση στην ακτινοβολία laser.  
 VESZÉLY - Nem látható lézersugárzás fordulhat elő a patronok eltávolításakor és a zárószekerezet felbontásakor. Kerülje a lézersugárnak való kitettséget.  
 PERICOLO - Emissione di radiazioni laser invisibili durante la rimozione delle cartucce e del blocco. Evitare l'esposizione al raggio laser.  
 FARE - Usynlig laserstråling når kassetene tas ut og sperren er satt ut av spill. Unngå eksponering for laserstrålen.  
 NIEBEZPIECZENSTWO - niewidzialne promieniowanie laserowe podczas usuwania kaset i blokady. Należy unikać naświetlenia promieniem lasera.  
 ОПАСНО! Невидимое лазерное излучение при извлеченных картриджах и снятии блокировки. Избегайте воздействия лазерных лучей.  
 Pozor - Nebezpečnost neviditeľného laserového žiarenia pri odobratých kazetách a odblokovanej pojistke. Nevystavujte sa lúčom.  
 PELIGRO: Se producen radiaciones láser invisibles al extraer los cartuchos con el interbloqueo desactivado. Evite la exposición al haz de láser.  
 FARA - Osynlig laserstråling när patroner tas ur och spärrmekanismen är upphävd. Undvik exponering för laserstrålen.  
 危険 - 当移除碳粉盒及互锁失效时会产生看不见的激光辐射, 请避免暴露在激光光束下。  
 危険 - 移除碳粉匣與安全連續開關失效時會產生看不見的雷射輻射。請避免暴露在雷射光束下。  
 危険 - カートリッジが取り外され、内部ロックが無効になると、見えないレーザー光が放射されます。このレーザー光に当たらないようにしてください。

**Para su uso en México**

La operación de este equipo está sujeta a las siguientes dos condiciones: (1) es posible que este equipo o dispositivo no cause interferencia perjudicial y (2) este equipo o dispositivo debe aceptar cualquier interferencia, incluyendo la que pueda causar su operación no deseada.



# Índice

## A

activación de contraseñas por voz 23  
 Activación de la navegación por voz 23  
 activación de los números de identificación personal 23  
 activación del modo de amplificación 23  
 activación del puerto USB 89  
 actualización de firmware  
   archivo flash 138  
 adición de grupos 21  
 admitidas, unidades flash 33  
 agregar opciones de hardware  
   controlador de impresora 137  
 agregar opciones internas  
   controlador de impresora 137  
 ahorro de suministros 73  
 AirPrint  
   uso 31  
 ajuste de intensidad del tóner 120  
 ajuste de la velocidad de voz  
   Navegación por voz 23  
 ajuste de modo de hibernación 72  
 ajuste de modo de suspensión 72  
 ajuste del brillo  
   pantalla de la impresora 73  
 ajuste del brillo de la pantalla de la impresora 73  
 ajuste del volumen  
   predeterminado de los auriculares 39  
   ajuste del volumen predeterminado del altavoz 39  
 alimentador multiuso  
   carga 27  
 almacenamiento  
   suministros 71  
 almacenamiento de trabajos de impresión 33  
 altavoz  
   volumen predeterminado 39  
 anulación de enlace de bandejas 28

aparecen líneas blancas 117  
 aparecen líneas blancas verticales 117  
 aparecen líneas o rayas oscuras verticales en las impresiones 116  
 atasco de grapas en la puerta G 85  
 atasco de grapas, eliminación  
   puerta G 85  
 atasco de papel en el alimentador multiuso 78  
 atasco de papel en la bandeja del clasificador 84  
 atasco de papel en la bandeja estándar 79  
 atasco de papel en la puerta B 80  
 atasco de papel en las bandejas 77  
 atasco de papel, eliminar  
   alimentador multiuso 78  
   bandeja del clasificador 84  
   bandejas 77  
   fusor 80  
   salida estándar 79  
   unidad dúplex 80  
 atasco, eliminación  
   alimentador multiuso 78  
   bandeja del clasificador 84  
   bandejas 77  
   cartucho de grapas 85  
   fusor 80  
   salida estándar 79  
   unidad dúplex 80  
 atascos  
   cómo evitar 75  
   localización de zonas de atasco 76  
   ubicaciones 76  
 atascos de papel  
   cómo evitar 75  
 atención al cliente  
   contacto 123  
 auriculares  
   volumen predeterminado 39  
 avisos 140, 143  
 avisos sobre emisiones 140

## B

bandejas  
   carga 25  
   desenlace 28  
   enlace 28  
 borrado de la memoria del disco duro de la impresora 36  
   borrar 36  
 búsqueda de más información sobre la impresora 8

## C

cambio de valores de puerto  
   puerto de soluciones interno 41  
 cancelación de un trabajo de impresión  
   desde el equipo 34  
   desde el panel de control de la impresora 34  
 carga  
   cartulina 27  
   transparencias 27  
 carga de bandejas 25  
 carga de sobres  
   alimentador multiuso 27  
 carga del papel  
   alimentador multiuso 27  
 cartucho de grapas  
   sustitución 68  
 cartucho de tóner  
   sustitución 55  
 cartuchos de grapas  
   solicitud 44  
 cartuchos de tóner  
   reciclaje 74  
   solicitud 43  
 cartulina  
   carga 27  
 cinta de transferencia  
   sustitución 57  
 codificación del disco duro de la impresora 37  
 Códigos QR  
   adición 19  
 color, solución de problemas de calidad  
   la impresión aparece tintada 122

- comprobación de la conectividad de la impresora 89
- comprobación del estado de suministros y piezas 42
- Compruebe la conexión de la bandeja 96
- conectando a una red inalámbrica
  - uso del método de botones de comando 40
  - uso del método de PIN 40
- conexión de cables 11
- configuración
  - notificaciones de suministros, cartucho de tóner 44
  - notificaciones de suministros, kit de mantenimiento 44
  - notificaciones de suministros, unidad de imagen 44
  - valores de los altavoces del fax 39
- configuración de cuotas de dispositivo 20
- configuración de impresión por puerto serie 41
- configuración de los valores de puerto 41
- configuración de notificaciones de suministros 44
- configuración del tamaño de papel 25
- configuración del tipo de papel 25
- contacto con el servicio de atención al cliente 123
- contactos
  - adición 20
  - edición 21
  - eliminación 21
- contactos, adición 20
- contactos, edición 21
- contadores de uso de suministros
  - restablecer 93
- contenedor de tóner de desecho
  - solicitud 44
  - sustitución 56
- Contenido de la corrección de color 121
- contraseñas por voz
  - activación 23

- controlador de impresora
  - opciones de hardware, agregar 137
- Corrección de color
  - manual 121
- corrección de color manual
  - aplicación 121
- Cuotas de dispositivos
  - configuración 20

## D

- declaración de volatilidad 37
- definición del tamaño del papel Universal 25
- densidad de impresión desigual 116
- descripción del estado del botón de encendido y luz indicadora 13
- desplazarse por la pantalla
  - uso de gestos 24
- desplazarse por la pantalla usando gestos 24
- disco duro de la impresora
  - codificar 37
  - eliminar 37
- disco duro de la impresora, codificación 37
- disponibles, opciones internas 124
- documentos, impresión
  - desde un dispositivo móvil 30
  - desde un equipo 30

## E

- eliminación de contactos 21
- eliminación de un disco duro de la impresora 37
- eliminar grupos 21
- enlace de bandejas 28
- envío de la impresora 72
- estado de las piezas
  - comprobación 42
- estado de suministros
  - comprobación 42
- exportación de un archivo de configuración
  - mediante Embedded Web Server 137

## F

- firmware
  - actualizar 138
- Flash defectuosa detectada 92
- Flash sin formato detectada 92
- formatos de archivo admitidos 33
- formularios
  - impresión 30
- Formularios y favoritos
  - configuración 18
- fusor
  - sustitución 47

## G

- Google Cloud Print
  - uso 31
- grapadora
  - instalación 135
- grupos
  - adición 21
  - edición 21
  - eliminación 21
- grupos, edición 21

## I

- iconos en la pantalla de inicio
  - mostrar 18
- importación de un archivo de configuración
  - mediante Embedded Web Server 137
- impresión
  - desde un dispositivo móvil 31
  - desde un equipo 30
  - desde una unidad flash 31
  - lista de muestra de fuentes 34
  - página de valores de menú 16
- impresión confidencial, trabajos 33
- impresión de formularios 30
- impresión de trabajos en espera
  - desde un equipo Macintosh 34
  - desde Windows 34
- impresión de una lista de muestras de fuentes 34
- impresión de una página de configuración de red 89
- impresión de una página de valores del menú 16

impresión desde Google Drive 20  
 impresión desde un ordenador 30  
 impresión desde una unidad flash 31  
 impresión por puerto serie configuración 41  
 impresora  
 envió 72  
 espacios mínimos 9  
 selección de una ubicación 9  
 totalmente configurada 10  
 traslado 9, 71  
 impresora, configuraciones 10  
 impresora, información búsqueda 8  
 indicador estado de la impresora 13  
 información de seguridad 6, 7  
 instalación de la bandejas opcionales 133  
 instalación de la grapadora 135  
 instalación de opciones disco duro de la impresora 130  
 puerto de soluciones interno 126  
 Instalación de un disco duro de impresora 130  
 instalación de un puerto de soluciones interno 126  
 instalación de una tarjeta de memoria 124  
 instalación de una tarjeta opcional 129  
 instalación del software de la impresora 137  
 Intensidad del tóner ajustando 120

**L**

la impresión clasificada no funciona 94  
 la impresora no responde 118  
 Lexmark Mobile Print uso 30  
 limpieza exterior de la impresora 42  
 interior de la impresora 42  
 limpieza de la impresora 42  
 líneas horizontales oscuras 105

lista de muestra de fuentes impresión 34  
 localización de la ranura de seguridad 36  
 luz del botón de encendido estado de la impresora 13

**M**

mapa de menús 15  
 mediante el panel de control 12  
 memoria tipos instalados en la impresora 37  
 mensajes de la impresora Compruebe la conexión de la bandeja 96  
 Flash defectuosa detectada 92  
 Flash sin formato detectada 92  
 No hay suficiente espacio en memoria flash para recursos 92  
 Suministro no original de Lexmark 93  
 Sustituya el cartucho, la región de la impresora no coincide 92  
 menús impresora 15  
 método de botones de comando 40  
 Modo de ampliación activación 23  
 modo de evitar atascos de papel 75  
 modo de hibernación configuración 72  
 mostrar iconos en la pantalla de inicio 18  
 móvil, dispositivo impresión desde 30, 31

**N**

Navegación por voz activación 23  
 velocidad de voz 23  
 niveles de emisión de ruidos 140  
 No hay suficiente espacio en memoria flash para recursos 92  
 no se puede abrir Embedded Web Server 88

No se puede leer la unidad flash solución de problemas de impresión 89  
 no volátil, memoria 37 borrar 36  
 notificaciones de suministros configuración 44  
 número de identificación personal, método 40  
 números de identificación personal activación 23

**O**

opciones tarjeta de memoria 124  
 tarjetas de firmware 124  
 opciones de hardware instalación 133  
 opciones de hardware, agregar controlador de impresora 137  
 opciones internas 124 instalación 129  
 tarjeta de memoria 124  
 opciones internas, agregar controlador de impresora 137

**P**

página de valores de menú impresión 16  
 páginas blancas 101  
 Páginas en blanco 101  
 panel de control uso 12  
 pantalla de inicio mostrar iconos 18  
 personalizar 18  
 pantalla de inicio, botones uso 13  
 pantalla de la impresora ajuste del brillo 73  
 papel valor de tamaño Universal 25  
 personalización de la pantalla 18  
 Personalización de la pantalla uso 18  
 Personalización de la pantalla, uso 18  
 Preguntas más frecuentes sobre la impresión en color 121

puerto de soluciones interno  
  instalación 126  
  solución de problemas 91  
Puerto USB  
  activación 89  
puertos de la impresora 11

## R

ranura de seguridad  
  localización 36  
reciclaje  
  cartuchos de tóner 74  
  embalaje de Lexmark 74  
  productos de Lexmark 73  
red inalámbrica  
  Wi-Fi, configuración  
    protegida 40  
repetición de defectos de  
  impresión 112  
repetir trabajos de impresión 33  
  impresión desde Windows 34  
  imprimir desde un equipo  
    Macintosh 34  
reserva de trabajos de impresión  
  impresión desde Windows 34  
  imprimir desde un equipo  
    Macintosh 34  
restablecer  
  contadores de uso de  
    suministros 93  
restablecimiento de los  
  contadores de uso de  
    suministros 93  
restauración de los valores  
  predeterminados de fábrica 37  
rodillo de carga  
  sustitución 62  
rodillo de transferencia  
  sustitución 60

## S

selección de una ubicación para  
  la impresora 9  
Servicio de atención al cliente  
  uso 19  
Servicio de impresión Mopria  
  uso 31  
sobres  
  carga 27  
software de la impresora,  
  instalación 137

solicitud  
  cartuchos de tóner 43  
  unidad de revelador 43  
  unidad del fotoconductor 43  
  unidades de imagen 44  
solicitud de suministros  
  cartuchos de grapas 44  
  contenedor de tóner de  
    desecho 44  
solución de problemas  
  la impresora no responde 118  
  no se puede abrir Embedded  
    Web Server 88  
  Preguntas más frecuentes  
    sobre la impresión en  
      color 121  
solución de problemas de  
  calidad de impresión  
  aparecen líneas o rayas oscuras  
    verticales en las  
      impresiones 116  
  caracteres dentados o  
    desiguales 108  
  densidad de impresión  
    desigual 116  
  el tóner se difumina  
    fácilmente 115  
  fondo gris 104  
  imágenes "fantasma" en las  
    impresiones 103  
  imágenes en negro o colores  
    sólidos 113  
  imágenes o texto cortado 114  
  impresión clara 109  
  impresión moteada y  
    puntos 110  
  impresión oscura 102  
  impresión sesgada 111  
  impresión torcida 111  
  líneas blancas 117  
  líneas blancas horizontales 106  
  líneas horizontales oscuras 105  
  páginas blancas 101  
  Páginas en blanco 101  
  repetición de defectos de  
    impresión 112  
solución de problemas de  
  impresión  
  atascos de papel  
    frecuentes 97  
  curvatura del papel 95

  el sobre se cierra al  
    imprimir 94  
  enlace de bandejas, no  
    funciona 95  
  Impresión lenta 99  
  la impresión clasificada no  
    funciona 94  
  las páginas atascadas no se  
    vuelven a imprimir 97  
  los documentos confidenciales  
    u otro tipo de trabajos en  
    espera no se imprimen 98  
  márgenes incorrectos en las  
    impresiones 108  
  no se imprimen los trabajos de  
    impresión 100  
  No se puede leer la unidad  
    flash 89  
  trabajo impreso desde la  
    bandeja incorrecta 120  
  trabajo impreso con el papel  
    incorrecto 120  
solución de problemas de  
  opciones de impresora  
  opción interna no  
    detectada 90  
  puerto de soluciones  
    interno 91  
  tarjeta de interfaz paralela 91  
  tarjeta de interfaz serie 91  
solución de problemas, calidad  
  de color  
  la impresión aparece  
    tintada 122  
solución de problemas, calidad  
  de impresión  
  aparecen líneas o rayas oscuras  
    verticales en las  
      impresiones 116  
  caracteres dentados o  
    desiguales 108  
  densidad de impresión  
    desigual 116  
  el tóner se difumina  
    fácilmente 115  
  fondo gris 104  
  imágenes "fantasma" en las  
    impresiones 103  
  imágenes en negro o colores  
    sólidos 113  
  imágenes o texto cortado 114  
  impresión clara 109

impresión moteada y puntos 110  
 impresión oscura 102  
 impresión sesgada 111  
 impresión torcida 111  
 líneas blancas en la página 117  
 líneas blancas horizontales 106  
 líneas horizontales oscuras 105  
 páginas blancas 101  
 Páginas en blanco 101  
 repetición de defectos de impresión 112  
 soporte del cartucho de grapas  
   sustitución 69  
 Soporte separador  
   sustitución 67  
 Suministro no original de Lexmark 93  
 suministros  
   ahorro 73  
   almacenamiento 71  
 suministros, solicitud  
   cartuchos de grapas 44  
   cartuchos de tóner 43  
   contenedor de tóner de desecho 44  
   unidad de revelador 43  
   unidad del fotoconductor 43  
   unidades de imagen 44  
 sustitución de la cinta de transferencia 57  
 sustitución de las piezas  
   rodillo de carga 62  
   Soporte separador 67  
 sustitución de suministros  
   cartucho de grapas 68  
   contenedor de tóner de desecho 56  
   soporte del cartucho de grapas 69  
 sustitución de un cartucho de tóner 55  
 sustitución de una unidad de imagen 52  
 sustitución de una unidad del fotoconductor 49  
 sustitución del cartucho de grapas en la grapadora 68  
 sustitución del contenedor de tóner de desecho 56  
 sustitución del fusor 47

sustitución del rodillo de carga 62  
 sustitución del rodillo de transferencia 60  
 sustitución del soporte del cartucho de grapas en la grapadora 69  
 sustitución del soporte separador 67  
 sustituir una unidad de revelador 45  
 Sustituya el cartucho, la región de la impresora no coincide 92

## T

tamaño de papel Universal  
   configuración 25  
 tamaño del papel  
   configuración 25  
 tarjeta de firmware 124  
 tarjeta de interfaz paralela  
   solución de problemas 91  
 tarjeta de interfaz serie  
   solución de problemas 91  
 tarjeta de memoria 124  
   instalación 124  
 tarjeta opcional  
   instalación 129  
 teclado en la pantalla  
   uso 24  
 tipo de papel  
   configuración 25  
 trabajo de impresión  
   cancelación desde el ordenador 34  
   cancelación desde el panel de control de la impresora 34  
 trabajos de impresión en espera  
   impresión desde Windows 34  
   imprimir desde un equipo  
     Macintosh 34  
   trabajos en espera 33  
   impresión desde Windows 34  
   imprimir desde un equipo  
     Macintosh 34  
 transparencias  
   carga 27  
 traslado de la impresora 9, 71

## U

unidad de imagen  
   sustitución 52  
 unidad de revelador  
   solicitud 43  
   sustitución 45  
 unidad del fotoconductor  
   solicitud 43  
   sustitución 49  
 unidad flash  
   impresión desde 31  
 unidades de imagen  
   solicitud 44  
 uso  
   piezas originales Lexmark 43  
   suministros originales  
     Lexmark 43  
 uso de Google Drive 20  
 uso de la pantalla de inicio 13  
 uso del generador de códigos QR 19  
 uso del servicio de atención al cliente 19  
 Uso del teclado en la pantalla 24

## V

valor Eco Mode 72  
 valores de conservación  
   Eco Mode 72  
   modo de hibernación 72  
   modo de suspensión 72  
 valores de la impresora  
   restauración de los valores  
     predeterminados de fábrica 37  
 valores de los altavoces del fax  
   configuración 39  
 valores de puerto  
   configuración 41  
 valores ecológicos  
   Eco Mode 72  
   modo de hibernación 72  
   modo de suspensión 72  
 Valores económicos  
   configuración 19  
 valores medioambientales  
   Eco Mode 72  
   modo de hibernación 72  
   modo de suspensión 72

- Velocidad de voz en la navegación por voz
  - ajustando 23
- verificar trabajos de impresión 33
  - impresión desde Windows 34
  - imprimir desde un equipo Macintosh 34
- volátil, memoria 37
  - borrar 36
- volatilidad
  - declaración de 37
- volumen predeterminado de los auriculares
  - ajustando 39
- volumen predeterminado del altavoz
  - ajustando 39

## **W**

- Wi-Fi, configuración protegida red inalámbrica 40