



Seria C6100

Ghidul utilizatorului

Iulie 2024

www.lexmark.com

Tipuri echipamente:

5063

Model(e):

539

Cuprins

Informații de siguranță.....	5
Convenții.....	5
Informații despre imprimantă.....	8
Găsirea informațiilor despre imprimantă.....	8
Alegerea unui loc pentru imprimantă.....	9
Configurarea imprimantei.....	10
Atașarea cablurilor.....	11
Utilizare panou de comandă.....	12
Înțelegerea stării butonului de alimentare și a indicatorului luminos.....	13
Utilizarea ecranului de început.....	13
Menu map (Hartă meniuri).....	15
Imprimarea unei pagini cu setările de meniu.....	16
Hârtie neacceptată.....	16
Utilizarea hârtiei reciclate.....	16
Configurarea și utilizarea aplicațiilor din ecranul de început.....	18
Particularizarea ecranului de început.....	18
Utilizarea funcției de personalizare a ecranului.....	18
Configurare Formulare și preferințe.....	18
Configurarea Eco-Settings (Setări economice).....	19
Utilizare Asistență pentru clienți.....	19
Utilizare Generator cod QR.....	19
Configurare cote dispozitiv.....	19
Utilizare Google Drive.....	20
Gestionarea contactelor.....	20
Configurarea și utilizarea caracteristicilor de accesibilitate.....	22
Activarea modului Mărire.....	22
Activarea ghidării vocale.....	22
Reglarea ratei de vorbire pentru ghidarea vocală.....	22
Activarea parolelor vocale sau a numerelor personale de identificare.....	22
Navigarea pe ecran cu ajutorul gesturilor.....	23
Utilizarea tastaturii de pe afișaj.....	23

Încărcarea hârtiei și a suporturilor de tipărire speciale.....	24
Setarea dimensiunii și a tipului suporturilor speciale.....	24
Configurarea setărilor pentru formatul universal de hârtie.....	24
Încărcarea tăvilor.....	24
Încărcarea alimentatorului multifuncțional.....	26
Legarea tăvilor.....	27
Imprimare.....	28
Imprimarea de pe un computer.....	28
Imprimarea formularelor.....	28
Imprimarea de pe un dispozitiv mobil.....	28
Imprimarea de pe un dispozitiv mobil utilizând Lexmark Mobile Print.....	28
Imprimarea de pe un dispozitiv mobil utilizând Google Cloud Print.....	29
Imprimarea de pe un dispozitiv mobil utilizând serviciul de imprimare Mopria.....	29
Imprimarea de pe un dispozitiv mobil utilizând AirPrint.....	29
Imprimarea de pe o unitate flash.....	30
Unități flash și tipuri de fișiere acceptate.....	31
Configurarea operațiilor de imprimare confidențiale.....	31
Imprimare operații memorate.....	32
Tipărirea unei liste de eșantioane de fonturi.....	32
Anularea unei operații de tipărire.....	32
Securizarea imprimantei.....	34
Localizarea slotului de securitate.....	34
Ștergerea memoriei imprimantei.....	34
Golirea memoriei din hard diskul imprimantei.....	34
Configurarea criptării hard diskului imprimantei.....	35
Revenirea la setările prestabilite din fabrică.....	35
Declarație privind volatilitatea.....	35
Întreținerea imprimantei.....	37
Reglarea volumului difuzorului.....	37
Acces la rețea.....	37
Configurarea imprimării seriale (numai Windows).....	39
Curățarea imprimantei.....	39
Comandarea pieselor și consumabilelor.....	40
Înlocuirea pieselor și consumabilelor.....	42

Depozitarea pieselor de schimb.....	69
Mutarea imprimantei.....	69
Economisirea de energie și hârtie.....	70
Reciclare.....	71
Îndepărtarea blocajelor.....	73
Evitarea blocajelor.....	73
Identificarea locațiilor blocajelor.....	74
Blocaj hârtie în tăvi.....	75
Blocaj de hârtie în alimentatorul multifuncțional.....	76
Blocaj de hârtie în recipientul standard.....	77
Blocaj hârtie în ușa B.....	78
Paper jam in the finisher bin (Blocaj de hârtie în recipientul finisorului).....	82
Blocaj capse în ușa G.....	83
Rezolvarea problemelor.....	86
Probleme la conexiunea de rețea.....	86
Probleme legate de opțiunile hardware.....	88
Probleme cu consumabilele.....	90
Probleme cu alimentarea de hârtie.....	92
Probleme de tipărire.....	96
Probleme legate de calitatea culorilor.....	118
Contactarea serviciului de asistență pentru clienți.....	121
Actualizarea și migrarea.....	122
Hardware.....	122
Software.....	134
Firmware.....	134
Note.....	136
Index.....	141

Informații de siguranță













Convenții









Notă: O *notă* identifică informații care v-ar putea ajuta.





Avertisment: Un *avertisment* identifică informații despre acțiuni care ar putea avaria echipamentul hardware sau aplicațiile software ale dispozitivului.

ATENȚIE: O *atenționare* indică o situație potențial periculoasă care v-ar putea vătăma.

Diferitele tipuri de declarații de atenționare includ:

-  **ATENȚIE - PERICOL DE ACCIDENTARE:** Indică un pericol de vătămare.
-  **ATENȚIE - PERICOL DE ELECTROCUTARE:** Indică un pericol de electrocutare.
-  **ATENȚIE - SUPRAFAȚĂ FIERBINTE:** Indică un pericol de arsuri prin atingere.
-  **ATENȚIE - PERICOL DE RĂSTURNARE:** Indică un pericol de strivire.
-  **ATENȚIE—PERICOL DE PRINDERE A DEGETELOR:** Indică riscul de prindere a degetelor între piesele mobile.
-  **ATENȚIE - PALE VENTILATOR ROTATIVE:** Indică riscul de rănire din cauza paletelor ventilatorului în mișcare.
-  **ATENȚIE - PERICOL DE ACCIDENTARE:** Pentru a evita pericolul de incendiu sau de electrocutare, conectați cablul de tensiune direct la o priză electrică legată corespunzător la masă și cu parametri nominali corespunzători, aflată în apropierea produsului și ușor accesibilă.
-  **ATENȚIE - PERICOL DE ACCIDENTARE:** Pentru a evita riscul de incendiu sau electrocutare, utilizați doar cablul de alimentare oferite împreună cu acest produs sau piese de schimb autorizate de producător.
-  **ATENȚIE - PERICOL DE ACCIDENTARE:** Nu utilizați acest produs cu cabluri de extensie, prize multiple, prelungitoare cu prize multiple sau cu dispozitive UPS. Puterea nominală a acestor tipuri de accesorii poate fi depășită cu ușurință de o imprimantă laser și poate avea ca rezultat incendii, daune materiale sau performanțe slabe ale imprimantei.
-  **ATENȚIE - PERICOL DE ACCIDENTARE:** Cu acest produs, poate fi utilizat doar un dispozitiv Lexmark de protecție la supratensiune, corect conectat între imprimantă și cablul de tensiune. Utilizarea dispozitivelor de protecție la supratensiune care nu sunt produse de Lexmark poate avea ca rezultat incendii, daune materiale sau performanțe slabe ale imprimantei.
-  **ATENȚIE - PERICOL DE ELECTROCUTARE:** Pentru a evita pericolul de electrocutare, nu plasați și nu utilizați acest produs în apropierea apei sau în locuri umede.
-  **ATENȚIE - PERICOL DE ELECTROCUTARE:** Pentru a evita pericolul de electrocutare, nu instalați acest produs și nu realizați conexiuni electrice sau de cablu, cum ar fi la cablul de tensiune, la fax sau la telefon, în timpul unei furtuni cu fulgere.

-  **ATENȚIE - PERICOL DE ACCIDENTARE:** Nu tăiați, răsuciți, legați sau striviți cablul de tensiune și nu plasați obiecte grele pe acesta. Nu amplasați cablul de tensiune în locuri în care poate fi întins excesiv sau ros. Nu strângeți cablul între obiecte cum ar fi mobila și pereții. Dacă se întâmplă așa ceva, există pericol de incendiu sau de electrocutare. Cercetați regulat cablul de tensiune pentru a verifica dacă există semne ale unor astfel de probleme. Înainte de a-l inspecta, scoateți cablul de tensiune din priza electrică.
-  **ATENȚIE - PERICOL DE ELECTROCUTARE:** Pentru a evita pericolul de electrocutare, asigurați-vă că toate conexiunile externe (cum ar fi conexiunile Ethernet și cele pentru telefonie) sunt instalate corespunzător în porturile de conectare marcate.
-  **ATENȚIE - PERICOL DE ELECTROCUTARE:** Pentru a evita pericolul de electrocutare, dacă accesați placa de control sau instalați dispozitive hardware sau de memorie opționale la un anumit timp după configurarea imprimantei, înainte de a continua opriți imprimanta și deconectați cablul de tensiune de la priza electrică. Dacă aveți alte aparate atașate la imprimantă, închideți-le și pe acestea și deconectați cablurile care conduc la imprimantă.
-  **ATENȚIE - PERICOL DE ELECTROCUTARE:** Pentru a evita riscul electrocutării în timpul curățării exterioare a imprimantei, deconectați cablul de alimentare de la priza de perete și deconectați toate celelalte cabluri de la imprimantă înainte de a continua.
-  **ATENȚIE - PERICOL DE ACCIDENTARE:** Imprimanta cântărește peste 18 kg (40 livre) și necesită două sau mai multe persoane cu pregătire pentru a o ridica în siguranță.
-  **ATENȚIE - PERICOL DE ACCIDENTARE:** Când mutați imprimanta, pentru a evita vătămarea corporală sau deteriorarea imprimantei, urmați aceste indicații:
- Asigurați-vă că toate ușile și tăvile sunt închise.
 - Opriți imprimanta, apoi deconectați cablul de alimentare de la priza electrică.
 - Deconectați toate cablurile de la imprimantă.
 - Dacă imprimanta are o platformă cu roțile, rulați-o cu atenție către noua locație. Fiți precauți când treceți peste praguri și denivelările din podea.
 - Dacă imprimanta nu are o platformă cu roțile, dar are în configurație tăvi opționale, ridicați imprimanta de pe tăvi. Nu încercați să ridicați imprimanta și tăvile simultan.
 - Utilizați întotdeauna mânerul imprimantei pentru a o ridica.
 - Cărucioarele utilizate pentru a muta imprimanta trebuie să aibă o suprafață care să poată susține integral baza imprimantei.
 - Cărucioarele utilizate pentru a muta echipamentele hardware trebuie să aibă o suprafață care să poată susține dimensiunile opțiunilor acestora.
 - Mențineți imprimanta în poziție verticală.
 - Evitați mutarea imprimantei prin mișcări de împingere bruște.
 - Asigurați-vă că nu vă prindeți degetele dedesubt când așezați imprimanta jos.
 - Asigurați-vă că în jurul imprimantei este spațiu suficient.
-  **ATENȚIE - PERICOL DE RĂSTURNARE:** Atunci când instalați una sau mai multe opțiuni pe imprimantă sau pe dispozitivul multifuncțional, poate fi necesar să utilizați o platformă cu roțile, o piesă de mobilier sau alt obiect pentru a preveni vătămarea din cauza instabilității. Pentru informații suplimentare despre configurațiile acceptate, consultați www.lexmark.com/multifunctionprinters.
-  **ATENȚIE - PERICOL DE RĂSTURNARE:** Pentru a reduce riscul de instabilitate a echipamentului, încărcăți separat fiecare tavă. Păstrați închise toate celelalte tăvi, până când este necesar să le deschideți.

-  **ATENȚIE - SUPRAFAȚĂ FIERBINTE:** Interiorul imprimantei poate să fie fierbinte. Pentru a reduce riscul de vătămare datorat componentei fierbinți, lăsați suprafața să se răcească înainte de a o atinge.
-  **ATENȚIE—PERICOL DE PRINDERE A DEGETELOR:** Pentru a evita riscul de prindere a degetelor, fiți atenți la zonele marcate cu această etichetă. Accidentele de prindere a degetelor pot surveni în preajma pieselor mobile cum ar fi angrenajele, ușile, tăvile și capacele.
-  **ATENȚIE - PALE VENTILATOR ROTATIVE:** Pentru a evita riscul de rănire din cauza paletelor ventilatorului în mișcare, opriți imprimanta și deconectați cablul de tensiune de la priza electrică înainte de a accesa zonele marcate cu acest simbol.
-  **ATENȚIE - PERICOL DE ACCIDENTARE:** Acest produs folosește laser. Utilizarea controalelor, reglajele sau executarea de proceduri, altele decât cele specificate în *Ghidul de utilizare* pot avea ca rezultat expunerea la radiații periculoase.
-  **ATENȚIE - PERICOL DE ACCIDENTARE:** Bateria cu litiu existentă în acest produs nu este destinată a fi înlocuită. Există pericol de explozie dacă o baterie cu litiu este înlocuită incorect. Nu reîncărcați, nu dezamblați și nu incinerati o baterie cu Litiu. Aruncați bateriile cu litiu uzate în conformitate cu instrucțiunile producătorului și cu reglementările locale.

Acest echipament nu este potrivit pentru utilizare în locații în care este posibilă prezența copiilor.

Acest produs este proiectat, testat și aprobat pentru a îndeplini standarde stricte de securitate globală, dacă utilizează componente specifice ale producătorului. Caracteristicile de siguranță ale unor componente nu sunt întotdeauna evidente. Producătorul nu răspunde în cazul utilizării altor componente înlocuitoare.

Pentru service sau reparații, altele decât cele descrise în documentația utilizatorului, apălați la un reprezentant de service.

Acest produs utilizează un proces care încălzește suportul de tipărire și căldura poate provoca emisii. Trebuie să înțelegeți secțiunea din instrucțiunile de utilizare care tratează îndrumările pentru selectarea suportului de tipărire, pentru a evita posibilitatea emisiilor periculoase.

Acest produs poate genera mici cantități de ozon în cursul funcționării normale și poate fi prevăzut cu un filtru proiectat pentru limitarea concentrațiilor de ozon la niveluri mult sub limitele de expunere recomandate. Pentru a evita niveluri ridicate ale concentrației de ozon în timpul utilizării excesive, instalați acest produs în zone bine aerisite și înlocuiți filtrele de ozon și de evacuare dacă acest lucru este specificat în instrucțiunile de întreținere ale produsului. Dacă în instrucțiunile de întreținere ale produsului nu se face referire la filtre, înseamnă că acest produs nu include filtre care necesită înlocuire.

PĂSTRAȚI ACESTE INSTRUCȚIUNI.

Informații despre imprimantă

Găsirea informațiilor despre imprimantă

Ce anume căutați?	Găsiți tot ce vă trebuie aici
<p>Instrucțiuni pentru prima instalare:</p> <ul style="list-style-type: none"> • Conectarea imprimantei • Instalarea software-ului pentru imprimantă 	<p>Consultați documentația furnizată împreună cu imprimanta sau accesați http://support.lexmark.com.</p>
<p>Mai multe configurări și instrucțiuni pentru utilizarea imprimantei:</p> <ul style="list-style-type: none"> • Selectarea și depozitarea hârtiei și a suporturilor de imprimare speciale • Încărcarea hârtiei • Configurarea setărilor imprimantei • Vizualizarea și imprimarea documentelor și a fotografiilor • Configurarea și utilizarea software-ului imprimantei • Configurarea imprimantei într-o rețea • Îngrijirea și întreținerea imprimantei • Depanarea și rezolvarea problemelor 	<p><i>Centrul de informații</i>—Accesați http://infoserve.lexmark.com.</p> <p><i>Pagini Meniu asistență</i>—Accesați ghidajele de la firmware-ul imprimantei sau vizitați http://support.lexmark.com.</p> <p><i>Ghid ecran tactil</i>—Accesați http://support.lexmark.com.</p> <p>Clipuri video produs—Accesați http://infoserve.lexmark.com/idv/.</p>
<p>Informații despre setarea și configurarea caracteristicilor de accesibilitate ale imprimantei dvs.</p>	<p><i>Ghidul de accesibilitate Lexmark</i>—Accesați http://support.lexmark.com.</p>
<p>Ajutor pentru utilizarea software-ului de imprimantă</p>	<p>Asistență pentru sistemele de operare Microsoft® Windows® sau Macintosh—Deschideți un program de software sau o aplicație a imprimantei și faceți clic pe Ajutor.</p> <p>Faceți clic pe  pentru a vedea informații sensibile la context.</p> <p>Note:</p> <ul style="list-style-type: none"> • Fișierul Help (Ajutor) se instalează automat împreună cu software-ul imprimantei. • În funcție de sistemul de operare, software-ul pentru imprimantă se află în folderul de programe al imprimantei sau pe desktop.

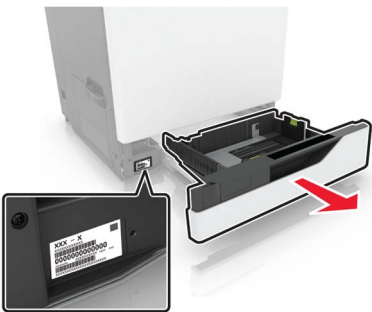
Ce anume căutați?	Găsiți tot ce vă trebuie aici
<p>Cele mai recente informații suplimentare, actualizări și asistență tehnică:</p> <ul style="list-style-type: none"> • Documentație • Descărcare drivere • Asistență prin chat • Asistență prin poștă electronică • Suport pentru voce 	<p>Accesați http://support.lexmark.com.</p> <p>Notă: Selectați țara sau regiunea dvs., apoi selectați produsul pentru a vedea site-ul de asistență corespunzător.</p> <p>Informațiile de contact pentru asistență specifică țării sau regiunii dvs. pot fi găsite pe site-ul web sau pe garanția imprimată furnizată împreună cu imprimanta.</p> <p>Păstrați la îndemână următoarele informații când contactați asistența pentru clienți:</p> <ul style="list-style-type: none"> • Locul și data achiziționării • Tipul produsului și numărul de serie 
<ul style="list-style-type: none"> • Informații de siguranță • Informații de conformitate • Informații despre garanție • Informații despre mediu 	<p>Informațiile referitoare la garanție diferă în funcție de țară sau de regiune:</p> <ul style="list-style-type: none"> • Pentru S.U.A.—Consultați Declarația de garanție limitată, furnizată împreună cu imprimanta sau accesați http://support.lexmark.com. • Pentru celelalte țări și regiuni – consultați certificatul de garanție imprimat, livrat împreună cu imprimanta. <p><i>Ghidul informațiilor despre produs</i>—Consultați documentația furnizată împreună cu imprimanta sau accesați http://support.lexmark.com.</p>

Alegerea unui loc pentru imprimantă

Când alegeți un loc pentru imprimantă, lăsați suficient loc pentru a deschide tăvile, capacele și ușile și pentru instalarea opțiunilor de hardware.

- Poziționați imprimanta în apropierea unei prize electrice.

⚠ ATENȚIE - PERICOL DE ACCIDENTARE: Pentru a evita pericolul de incendiu sau de electrocutare, conectați cablul de tensiune direct la o priză electrică legată corespunzător la masă și cu parametri nominali corespunzători, aflată în apropierea produsului și ușor accesibilă.

⚠ ATENȚIE - PERICOL DE ELECTROCUTARE: Pentru a evita pericolul de electrocutare, nu plasați și nu utilizați acest produs în apropierea apei sau în locuri umede.

- Asigurați-vă că fluxul de aer din încăpere respectă cea mai recentă revizuire a standardului ASHRAE 62 sau a standardului 156 al Comitetului Tehnic CEN.
- Puneți la dispoziție o suprafață dreaptă, masivă și stabilă.
- Imprimanta trebuie menținută:
 - Uscată, curată și curățată de praf.
 - Departe de capse și agrafe pentru hârtie împrăștiate.

- Ferită de fluxul de aer direct al aparatelor de aer condiționat, al sistemelor de încălzire sau al ventilatoarelor.
- Ferită de lumina solară directă și de condițiile extreme de umiditate.
- Respectați temperaturile recomandate și evitați fluctuațiile:

Informații cu privire la ambient	între 10 și 32,2°C (între 50 și 90°F)
Temperatură în timpul stocării	între -40 și 43,3°C (între -40 și 110°F)

- În jurul imprimantei trebuie să existe următoarele spații, pentru ventilare corespunzătoare:

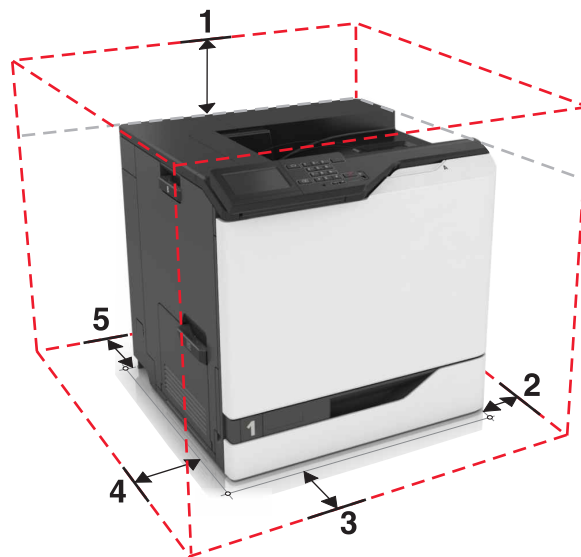

1	Sus	305 mm (12 in.)
2	Partea dreaptă	152 mm (6 in.)
3	Față	381 mm (15 in.)
4	Partea stângă	457 mm (18 in.)
5	Spate	203 mm (8 in.)

Configurarea imprimantei

ATENȚIE - PERICOL DE RĂSTURNARE: Atunci când instalați una sau mai multe opțiuni pe imprimantă sau pe dispozitivul multifuncțional, poate fi necesară utilizarea unei platforme cu roțile, o piesă de mobilier sau alt obiect pentru a preveni vătămările corporale din cauza instabilității. Pentru informații suplimentare despre configurațiile acceptate, consultați www.lexmark.com/multifunctionprinters.

Puteți să vă configurați imprimanta adăugând trei tăvi opționale de 550 de coli sau o tavă opțională de 2200 de coli.

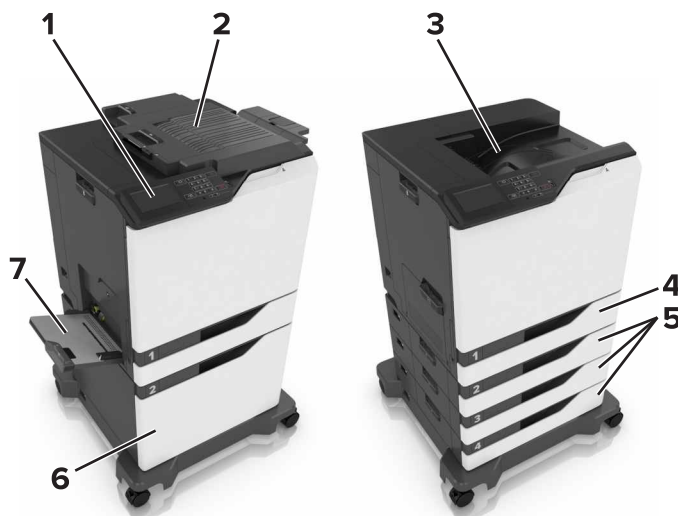

1	Panou de comandă
2	Finisor cu capse
3	Recipient standard
4	Tavă standard de 550 de coli
5	Tăvi opționale de 550 de coli
6	Tavă opțională de 2200 de coli
7	Alimentator & multifuncțional

Atașarea cablurilor

⚠ ATENȚIE - PERICOL DE ACCIDENTARE: Pentru a evita pericolul de incendiu sau de electrocutare, conectați cablul de tensiune direct la o priză electrică legată corespunzător la masă și cu parametri nominali corespunzători, aflată în apropierea produsului și ușor accesibilă.

⚠ ATENȚIE - PERICOL DE ACCIDENTARE: Pentru a evita riscul de incendiu sau electrocutare, utilizați doar cablul de alimentare oferite împreună cu acest produs sau piese de schimb autorizate de producător.

⚠ ATENȚIE - PERICOL DE ACCIDENTARE: Pentru a evita riscul de electrocutare, nu configurați acest produs și nu realizați nicio conexiune electrică sau cablare, de exemplu la cablul de alimentare, funcția de fax sau telefon, în timpul unei furtuni cu descărcări electrice.

Avertisment - Pericol de deteriorare: Pentru a evita pierderea de date sau o defecțiune la imprimantă, nu atingeți cablul USB, orice adaptor de rețea fără fir sau imprimanta în zonele indicate în timpul imprimării.

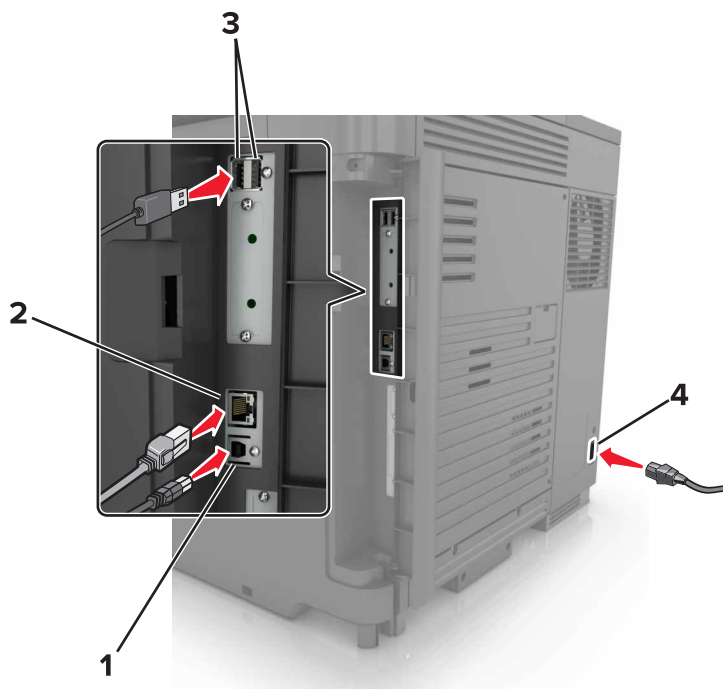

	Utilizați	Pentru
1	Port imprimantă USB	Conectați imprimanta la un computer.
2	Port Ethernet	Conectați imprimanta la o rețea Ethernet.
3	Porturi USB	Atașați o tastatură sau orice opțiuni compatibile.
4	Priză pentru cablul de alimentare	Conectați imprimanta la o priză electrică împământată corespunzător.

Utilizare panou de comandă

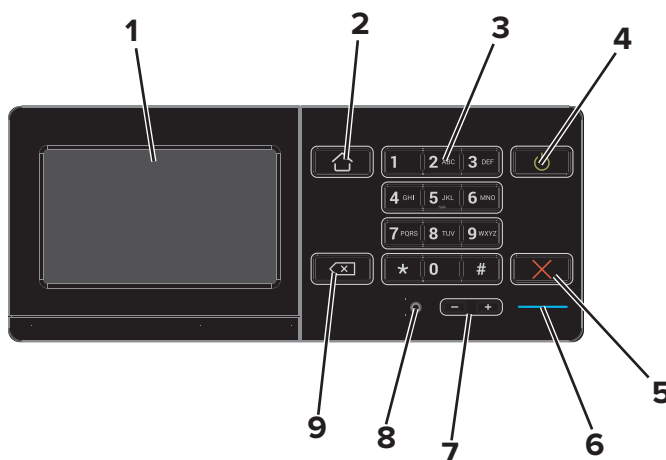

	Utilizați	Pentru
1	Afișaj	<ul style="list-style-type: none"> Vizualizați mesajele imprimantei și starea alimentării. Configurați și utilizați imprimanta.

	Utilizați	Pentru
2	Buton Pagină de pornire	Revine la ecranul de pornire.
3	Tastatură	Introduceți numerele sau simbolurile într-un câmp de intrare.
4	Buton Pornire	<ul style="list-style-type: none"> • Porniți sau opriți imprimanta. • Notă: Pentru a dezactiva imprimanta, mențineți apăsat butonul de alimentare timp de cinci secunde. • Configurați imprimanta din modul Oprire sau Hibernare. • Activați imprimanta din modul Oprire sau Hibernare.
5	Butoanele Oprire sau Revocare	Opriți lucrarea curentă.
6	LED indicator	Vizualizarea stării imprimantei.
7	Butoane de volum	Reglați volumul căștilor sau al difuzorului.
8	Port pentru căști sau difuzor	Atașați o pereche de căști sau un difuzor.
9	Buton deplasare înapoi	Deplasați cursorul înapoi și ștergeți caracterele într-un câmp de intrare.

Înțelegerea stării butonului de alimentare și a indicatorului luminos

LED indicator	Starea imprimantei
Dezactivat	Imprimanta este oprită sau în modul Hibernare.
Albastru	Imprimanta este pregătită sau procesează date.
Roșu	Imprimanta necesită intervenția utilizatorului.

Culoarea butonului de alimentare	Starea imprimantei
Dezactivat	Imprimanta este oprită, pregătită sau procesează date.
Galben închis continuu	Imprimanta este în modul repaus.
Galben închis intermitent	Imprimanta este în modul hibernare.

Utilizarea ecranului de început

La pornirea imprimantei, afișajul conține ecranul de început. Utilizați butoanele și pictogramele din ecranul de început pentru a iniția o acțiune.

Notă: Ecranul de început poate varia în funcție de setările de particularizare, configurația administrativă și soluțiile încorporate ale acestuia.

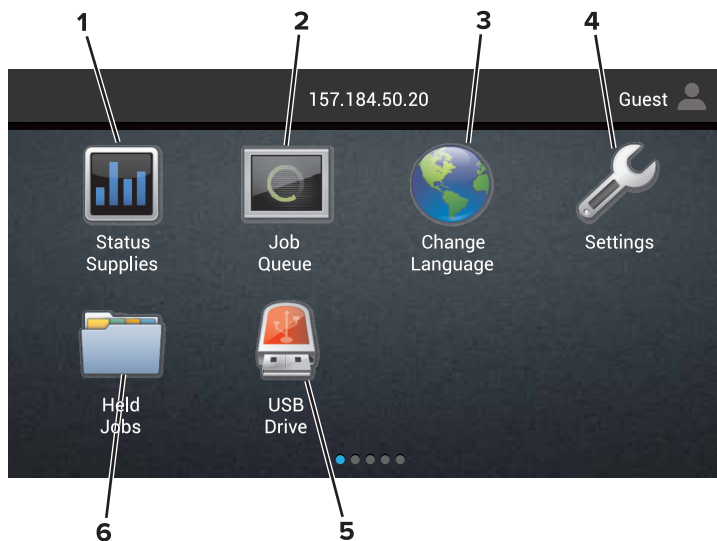

Atingeți		Pentru
1	Stare/Consumabile	<ul style="list-style-type: none"> Afișați un avertisment sau un mesaj de eroare al imprimantei de fiecare dată când imprimanta necesită o intervenție pentru a continua procesarea. Vizualizați informații suplimentare despre avertismentul sau mesajul imprimantei și despre modalitatea de a-l elimina. <p>Notă: Puteți accesa, de asemenea, această setare atingând secțiunea superioară a ecranului de început.</p>
2	Listă de așteptare lucrări	<p>Afișați toate operații de imprimare curente.</p> <p>Notă: Puteți accesa, de asemenea, această setare atingând secțiunea superioară a ecranului de început.</p>
3	Schimbare limbă	Modificați limba afișajului imprimantei.
4	Setări	Accesați meniurile imprimantei.
5	Unitate USB	Vizualizați, selectați sau imprimați fotografiile și documentele de pe o unitate flash.
6	Lucrări în așteptare	Afișați toate operațiile curente de imprimare în așteptare.

Aceste setări apar și pe ecranul de pornire

Atingeți	Pentru
Marcaje în document	Accesare marcaje.
Profiluri de aplicații	Accesare profiluri de aplicații.
Lock Device (Blocare dispozitiv)	Previne accesarea funcțiilor imprimantei de către utilizatori din ecranul de început.

Menu map (Hartă meniuri)

Dispozitiv

<ul style="list-style-type: none"> • Preferințe • Panou de operare de la distanță • Notificări • Gestionarea energiei • Informații trimise la Lexmark 	<ul style="list-style-type: none"> • Accesibilitate • Restore Factory Defaults (Revenire la setările prestabilite din fabrică) • Întreținere • Pictograme vizibile din ecranul principal • Despre această imprimantă
--	---

Print (Imprimare)

<ul style="list-style-type: none"> • Machetă • Finisare • Configurare • Calitate • Evidență lucrări • XPS 	<ul style="list-style-type: none"> • PDF • PostScript • PCL • HTML • Imagine • PPDS
---	---

Hârtie

<ul style="list-style-type: none"> • Configurație tavă • Configurație media 	<ul style="list-style-type: none"> • Configurație sertar
---	---

Network/Ports (Rețea/Porturi)

<ul style="list-style-type: none"> • Prezentare generală a rețelei • Fără fir • AirPrint • Ethernet • TCP/IP • IPv6 • SNMP • IPSec 	<ul style="list-style-type: none"> • Configurație LPD • Setări HTTP/FTP • ThinPrint • USB • Paralel [x] • Serial • Google Cloud Print • Wi-Fi Direct
--	--

Unitate USB

<ul style="list-style-type: none"> • Imprimare unitate flash

Security (Securitate)

<ul style="list-style-type: none"> • Metode login • Programare dispozitive USB • Security Audit Log (Jurnal audituri de securitate) • Login Restrictions (Restricții login) • Configurație imprimare confidențială 	<ul style="list-style-type: none"> • Criptare disc • Ștergere fișiere de date temporare • Setări soluții LDAP • Diverse
---	---

Meniul Option Card (Cartelă opțională)

Notă: Această setare apare numai dacă este instalat un card opțional.

Reports (Rapoarte)

- | | |
|--|--|
| <ul style="list-style-type: none"> • Pagină setări meniu • Dispozitiv • Print (Imprimare) | <ul style="list-style-type: none"> • Comenzi rapide • În rețea |
|--|--|

Asistență

- | | |
|--|---|
| <ul style="list-style-type: none"> • Imprimați toate ghidurile • Ghid pentru calitatea culorilor • Ghid de conectare • Ghid informativ | <ul style="list-style-type: none"> • Ghid media • Ghid pentru mutare • Ghid pentru calitatea imprimării • Ghid pentru consumabile |
|--|---|

Rezolvarea problemelor

- | | |
|---|--|
| • Mostre de calitate a imprimării de bază | • Mostre de calitate a imprimării avansate |
|---|--|

Imprimarea unei pagini cu setările de meniu

Din ecranul de pornire, atingeți **Setări > Rapoarte > Pagină setări meniuri**.

Hârtie neacceptată

Nu se recomandă utilizarea următoarelor tipuri de hârtie cu imprimanta:

- Hârtia tratată chimic utilizată pentru efectuarea copiilor fără indigo. Aceasta este cunoscută și ca hârtie fără carbon, hârtie de copiere fără carbon (CCP) sau hârtie care nu necesită carbon (NCR).
- Hârtia preimprimată cu substanțe chimice care pot contamina imprimanta.
- Hârtia preimprimată care poate fi afectată de temperatura din cuptorul imprimantei.
- Hârtia preimprimată care necesită o registrație (locația precisă de imprimare pe pagină) mai mare de $\pm 2,3$ mm ($\pm 0,09$ inch). De exemplu, formularele cu recunoaștere optică a caracterelor (OCR).

În unele cazuri, registrația poate fi reglată cu o aplicație software pentru imprimarea reușită pe aceste formulare.

- Hârtia cretată (care poate fi ștearsă), hârtia sintetică sau hârtia termică.
- Hârtia cu margini rugoase, cu textură aspră sau foarte pronunțată sau hârtia ondulată.
- Hârtie care nu respectă standardul EN12281:2002 (european).
- Hârtia cu greutate mai mică de 60 g/m² (16 lb).
- Formulare sau documente compuse din mai multe părți.

Utilizarea hârtiei reciclate

Lexmark acționează pentru a reduce impactul hârtiei asupra mediului, oferind clienților variante atunci când vine vorba de imprimare. O modalitate prin care obținem acest obiectiv este testarea produselor pentru a ne

asigura că poate fi utilizată hârtie reciclată – în special, hârtie produsă cu 30%, 50% și 100% conținut reciclat post consum. Așteptarea noastră este ca hârtia reciclată să performeze la fel de bine ca hârtia nouă pe imprimantele noastre. Deși nu există niciun standard oficial pentru utilizarea hârtiei în echipamente de birou, Lexmark utilizează standardul european EN 12281 ca standard de proprietăți minime. Pentru a asigura o testare exhaustivă, hârtia de test include 100% hârtie reciclată din America de Nord, Europa și Asia, iar testele sunt efectuate la o umiditate relativă de 8–80%. Testarea include imprimarea față-verso. Se poate utiliza hârtie de birou care utilizează conținut regenerabil, reciclat sau fără clor.

Configurarea și utilizarea aplicațiilor din ecranul de început

Particularizarea ecranului de început

1 Deschideți un browser web, apoi tastați adresa IP a imprimantei în câmpul de adrese.

Note:

- Vizualizați adresa IP a imprimantei pe ecranul de început al acesteia. Adresa IP apare ca patru seturi de numere separate prin puncte, cum ar fi 123.123.123.123.
- Dacă utilizați un server proxy, dezactivați-l temporar pentru a încărca corect pagina web.

2 Clic pe **Setări > Dispozitiv > Pictograme vizibile pe ecranul de pornire**.

3 Selectați pictogramele care doriți să apară pe ecranul de pornire.

4 Aplicați modificările.

Utilizarea funcției de personalizare a ecranului

Schimbarea tapetului

1 Din ecranul de pornire, atingeți **Schimbare fundal**.

2 Selectați o imagine pe care să o folosiți.

3 Aplicați modificările.

Crearea unei expuneri de diapozitive

Înainte de a începe, configurați setările expunerii de diapozitive. Pentru informații suplimentare, consultați documentația furnizată împreună cu dispozitivul.

1 Introduceți o unitate flash în portul USB frontal.

2 Din ecranul de pornire, atingeți **Expunere diapozitive**.

Notă: Imaginile sunt afișate în ordine alfabetică.

Configurare Formulare și preferințe

1 Deschideți un browser Web, apoi tastați adresa IP a imprimantei în câmpul de adrese.

Note:

- Vizualizați adresa IP a imprimantei pe ecranul de început al acesteia. Adresa IP apare ca patru seturi de numere separate prin puncte, cum ar fi 123.123.123.123.
- Dacă utilizați un server proxy, dezactivați-l temporar pentru a încărca corect pagina Web.

2 Clic pe **Aplicații > Formulare și preferințe > Configurare**.

3 Faceți clic pe **Adăugare**, apoi personalizați setările.

Note:

- Pentru a vă asigura că setările de locație ale marcajului sunt corecte, tastați adresa IP a calculatorului gazdă unde este localizat marcajul.
- Asigurați-vă că imprimanta are drepturi de acces la folderul unde este localizat marcajul.

4 Aplicați modificările.

Configurarea Eco-Settings (Setări economice)

- 1 Din ecranul de pornire, atingeți **Eco-Settings**.
- 2 Configurați setările Mod economic sau programați un mod cu consum redus de energie.
- 3 Aplicați modificările.

Utilizare Asistență pentru clienți

- 1 Din ecranul de pornire, atingeți **Asistență pentru clienți**.
- 2 Imprimați sau trimiteți informațiile prin e-mail.

Notă: Pentru informații despre cum să configurați setările aplicației, consultați *Ghidul administratorului referitor la asistență pentru clienți*.

Utilizare Generator cod QR

Este nevoie să aveți drepturi administrative pentru a accesa această aplicație.

- 1 Deschideți un browser Web, apoi tastați adresa IP a imprimantei în câmpul de adrese.

Note:

- Vizualizați adresa IP a imprimantei pe ecranul de început al acesteia. Adresa IP apare ca patru seturi de numere separate prin puncte, cum ar fi 123.123.123.123.
- Dacă utilizați un server proxy, dezactivați-l temporar pentru a încărca corect pagina Web.

- 2 Faceți clic pe **Aplicații > Generator cod QR > Configurare**.
- 3 Efectuați oricare dintre următoarele operații:
 - Selectați o valoare implicită a codului QR.
 - Introduceți o valoare a codului QR.
- 4 Aplicați modificările.

Configurare cote dispozitiv

Este nevoie să aveți drepturi administrative pentru a accesa această aplicație.

- 1 Deschideți un browser Web, apoi tastați adresa IP a imprimantei în câmpul de adrese.

Note:

- Vizualizați adresa IP a imprimantei pe ecranul de început al acesteia. Adresa IP apare ca patru seturi de numere separate prin puncte, cum ar fi 123.123.123.123.
- Dacă utilizați un server proxy, dezactivați-l temporar pentru a încărca corect pagina Web.

2 Faceți clic pe **Aplicații > Cote dispozitiv > Configurare**.

3 Din secțiunea Conturi utilizator, adăugați sau editați un utilizator, apoi setați cota de utilizator.

4 Aplicați modificările.

Notă: Pentru informații despre cum să configurați aplicația și setările acesteia de securitate, consultați *Ghidul administratorului pentru cote de dispozitiv*.

Utilizare Google Drive

Imprimarea unui document

Notă: Asigurați-vă că imprimanta este conectată la contul dvs. Google.

- 1** Din ecranul de pornire, atingeți **Google Drive**.
- 2** Dacă vi se solicită, introduceți acreditările dvs. de utilizator.
- 3** Atingeți  de lângă document.
- 4** Imprimați documentul.

Notă: Pentru informații despre cum să configurați imprimanta pentru aplicație, consultați *Ghidul administratorului pentru Google Drive*.

Gestionarea contactelor

Adăugarea contactelor

- 1** Deschideți un browser web, apoi tastați adresa IP a imprimantei în câmpul de adrese.

Note:

- Vizualizați adresa IP a imprimantei pe ecranul de început al acesteia. Adresa IP apare ca patru seturi de numere separate prin puncte, cum ar fi 123.123.123.123.
- Dacă utilizați un server proxy, dezactivați-l temporar pentru a încărca corect pagina web.

2 Faceți clic pe **Agendă**.

3 Din secțiunea Contacte, adăugați un contact.

Notă: Puteți atribui contactul unuia sau mai multor grupuri.

4 Dacă este necesar, specificați o metodă de conectare pentru a permite accesul la aplicație.

5 Aplicați modificările.

Adăugarea grupurilor

1 Deschideți un browser web, apoi tastați adresa IP a imprimantei în câmpul de adrese.

Note:

- Vizualizați adresa IP a imprimantei pe ecranul de început al acesteia. Adresa IP apare ca patru seturi de numere separate prin puncte, cum ar fi 123.123.123.123.
- Dacă utilizați un server proxy, dezactivați-l temporar pentru a încărca corect pagina web.

2 Faceți clic pe **Agendă**.

3 Din secțiunea Grupuri de contacte, adăugați un nume de grup.

Notă: Puteți atribui unul sau mai multe contacte grupului.

4 Aplicați modificările.

Editarea contactelor sau a grupurilor

1 Deschideți un browser web, apoi tastați adresa IP a imprimantei în câmpul de adrese.

Note:

- Vizualizați adresa IP a imprimantei pe ecranul de început al acesteia. Adresa IP apare ca patru seturi de numere separate prin puncte, cum ar fi 123.123.123.123.
- Dacă utilizați un server proxy, dezactivați-l temporar pentru a încărca corect pagina web.

2 Faceți clic pe **Agendă**.

3 Efectuați oricare dintre următoarele operații:

- Din secțiunea Contacte, faceți clic pe un nume de contact și apoi editați informația.
- Din secțiunea Grupuri de contacte, faceți clic pe un nume de grup și apoi editați informația.

4 Aplicați modificările.

Ștergerea contactelor sau a grupurilor

1 Deschideți un browser web, apoi tastați adresa IP a imprimantei în câmpul de adrese.

Note:

- Vizualizați adresa IP a imprimantei pe ecranul de început al acesteia. Adresa IP apare ca patru seturi de numere separate prin puncte, cum ar fi 123.123.123.123.
- Dacă utilizați un server proxy, dezactivați-l temporar pentru a încărca corect pagina web.

2 Faceți clic pe **Agendă**.

3 Efectuați oricare dintre următoarele operații:

- Din secțiunea Contacte, selectați contactul pe care doriți să-l ștergeți.
- Din secțiunea Grupuri de contacte, selectați numele grupului pe care doriți să îl ștergeți.

Configurarea și utilizarea caracteristicilor de accesibilitate

Activarea modului Mărire

- 1 De la panoul de control, apăsați și mențineți apăsată tasta **5** până când se aude un mesaj vocal.
- 2 Selectați **Mărire**.
- 3 Selectați **OK**.

Pentru mai multe informații despre navigarea într-un ecran mărit, consultați [“Navigarea pe ecran cu ajutorul gesturilor” la pagina 23](#).

Activarea ghidării vocale

De la panoul de comandă

- 1 Apăsați și mențineți apăsată tasta **5** până când auziți un mesaj vocal.
- 2 Selectați **OK**.

De la tastatură

- 1 Apăsați și mențineți apăsată tasta **5** până când auziți un mesaj vocal.
- 2 Apăsați **Tab** pentru a deplasa cursorul pentru focalizare la butonul OK și apăsați pe butonul **Enter**.

Note:

- Ghidarea vocală se activează și la introducerea căștilor în mufa pentru căști.
- Pentru reglarea volumului, utilizați butoanele de volum din partea de jos a panoului de control.

Reglarea ratei de vorbire pentru ghidarea vocală

- 1 Din ecranul de pornire, selectați **Setări > Dispozitiv > Accesibilitate > Rată de vorbire**.
- 2 Selectați rata de vorbire.

Activarea parolelor vocale sau a numerelor personale de identificare

- 1 Din ecranul de pornire, selectați **Setări > Dispozitiv > Accesibilitate > Parole vocale/Coduri PIN**.
- 2 Activați setarea.

Navigarea pe ecran cu ajutorul gesturilor

Note:

- Gesturile pot fi utilizate numai atunci când ghidarea vocală este activată.
- Este necesară o tastatură fizică pentru introducerea caracterelor și pentru reglarea anumitor setări.

Gest	Funcție
Atingere dublă	Selectați o opțiune sau un element de pe ecran.
Atingere triplă	Măriți sau micșorați text și imagini.
Glisați la dreapta sau în jos	Treceți la elementul următor de pe ecran.
Glisați la stânga sau glisați în sus	Treceți la elementul anterior de pe ecran.
Panoramare	Accesați părți din imaginea mărită care depășesc limitele ecranului. Notă: Acest gest necesită utilizarea a două degete, pentru a glisa de-a latul unei imagini mărite.
Glisați în sus, apoi la stânga	Ieșiți dintr-o aplicație și reveniți la ecranul de pornire.
Glisați în jos, apoi la stânga	<ul style="list-style-type: none"> • Revocați o lucrare. • Reveniți la setarea anterioară. • Închideți ecranul care apare, fără modificarea oricărei setări sau valori.
Glisați în sus, apoi în jos	Repețați o invitație rostită.

Utilizarea tastaturii de pe afișaj

Alegeți una sau mai multe dintre următoarele opțiuni:

- Glisați un deget peste tastă pentru a anunța caracterul.
- Ridicați degetul pentru a introduce sau a tasta caracterul în câmp.
- Apăsați **Backspace** pentru a șterge caracterele.
- Pentru a asculta conținutul din câmpul de introducere, apăsați pe **Tab**, apoi apăsați pe **Shift + Tab**.

Încărcarea hârtiei și a suporturilor de tipărire speciale

Setarea dimensiunii și a tipului suporturilor speciale

Tăvile detectează automat dimensiunea hârtiei simple. Pentru suporturile speciale, cum ar fi etichetele, cartonul sau plicurile, efectuați următoarele:

- 1 Din ecranul de început, navigați la:
Setări > Hârtie > Configurarea tăvii > Dimensiune/Tip hârtie > selectați o sursă de hârtie
- 2 Setează dimensiunea și tipul suporturilor speciale.

Configurarea setărilor pentru formatul universal de hârtie

- 1 Din ecranul de pornire, atingeți **Setări > Hârtie > Configurație media > Configurare universală**.
- 2 Configurați setările.

Încărcarea tăvilor

Încărcarea tăvilor

⚠ ATENȚIE - PERICOL DE RĂSTURNARE: Pentru a reduce riscul de instabilitate a echipamentului, încărcați separat fiecare tavă. Păstrați închise toate celelalte tăvi, până când este necesar să le deschideți.

- 1 Trageți tava afară.

Notă: Nu scoateți tăvile în timp ce imprimanta este ocupată.

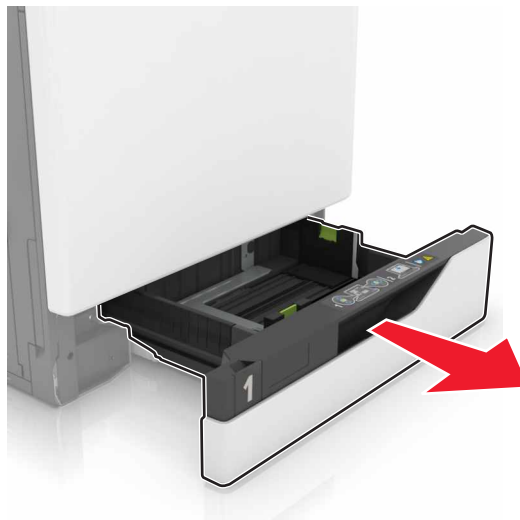

2 Reglați ghidajele pentru a se potrivi cu dimensiunea hârtiei pe care o încărcați.

Notă: Utilizați indicatorii din partea de jos a tăvii pentru a poziționa ghidajele.

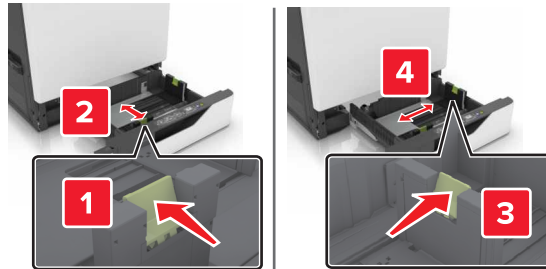

3 Flexați, răsfirați și aliniați marginile hârtiei înainte de a o încărca.

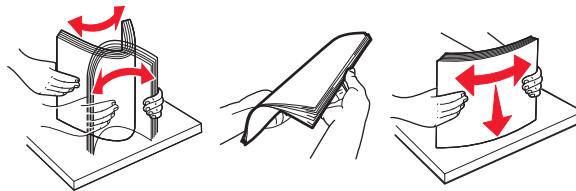

4 Încărcați hârtia cu fața imprimabilă îndreptată în sus.

Note:

- Pentru imprimarea pe o singură față, încărcați hârtia cu antet cu fața în sus, cu antetul orientat către partea stângă a tăvii.
- Pentru imprimarea față-verso, încărcați hârtia cu antet cu fața în jos, cu antetul orientat către partea dreaptă a tăvii.
- Pentru lucrările de imprimare pe o singură față care necesită finisare, încărcați hârtia cu antet cu fața în sus, cu antetul orientat către partea dreaptă a tăvii.
- Pentru lucrările de imprimare față-verso care necesită finisare, încărcați hârtia cu antet cu fața în jos, cu antetul orientat către partea stângă a tăvii.
- Încărcați hârtia pre-perforată cu găurile îndreptate spre partea frontală sau stângă a tăvii.
- Nu glisați hârtia în tavă.
- Asigurați-vă că nivelul teancului este inferior indicatorului de umplere maximă. Umplerea excesivă poate genera blocaje de hârtie.

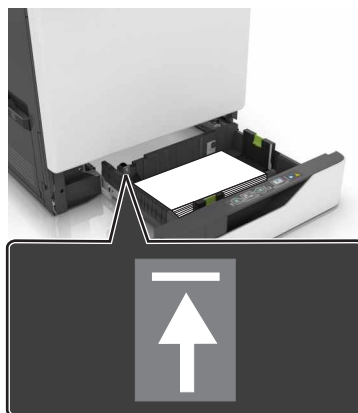

5 Introduceți tava.

Dacă încărcați un alt tip de hârtie decât cel simplu, setați dimensiunea și tipul hârtiei în funcție de hârtia încărcată în tavă.

Încărcarea alimentatorului multifuncțional

1 Deschideți alimentatorul multifuncțional.

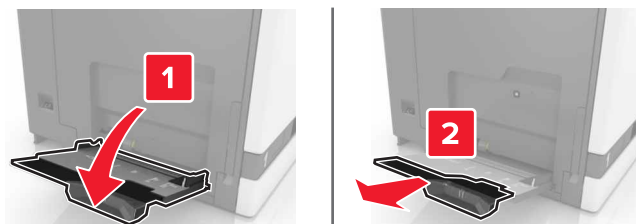

2 Reglați ghidajul pentru a se potrivi cu dimensiunea hârtiei pe care o încărcați.

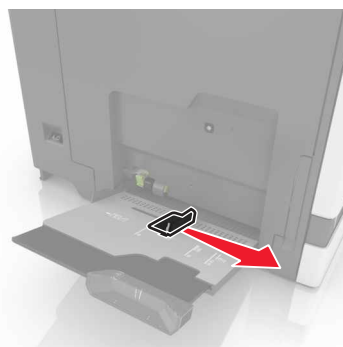

3 Îndoți, răsfirați și aliniați marginile hârtiei înainte de a o încărca.

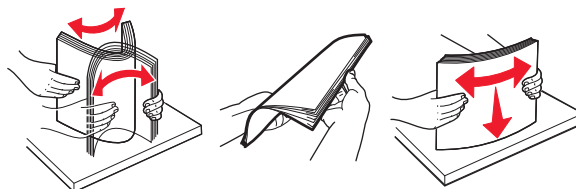

4 Încărcați hârtia.

- Încărcați hârtie, carton și folii transparente cu fața pentru imprimare în jos și marginea superioară orientată spre intrarea în imprimantă.

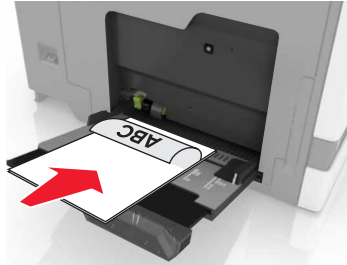

- Încărcați plicuri cu clapa orientată în sus și în partea stângă a ghidajului pentru hârtie. Încărcați plicuri europene cu clapa orientată în sus și spre intrarea în imprimantă.

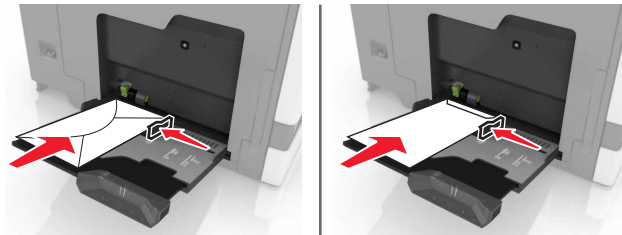

Avertisment - Pericol de deteriorare: Nu utilizați plicuri cu timbre, cleme, clapete, ferestre, învelitori sau adezivi autocolanți.

- 5 Din panoul de control, setați dimensiunea și tipul hârtiei pentru a corespunde cu hârtia încărcată în tavă.

Legarea tăvilor

- 1 Deschideți un browser Web, apoi tastați adresa IP a imprimantei în câmpul de adrese.

Note:

- Vizualizați adresa IP a imprimantei pe ecranul de început al acesteia. Adresa IP apare ca patru seturi de numere separate prin puncte, cum ar fi 123.123.123.123.
- Dacă utilizați un server proxy, dezactivați-l temporar pentru a încărca corect pagina Web.

- 2 Faceți clic pe **Setări > hârtie**.

- 3 Reglați dimensiunea și tipul hârtiei pentru tăvile pe care le legați.

Notă: Pentru a anula legarea tăvilor, asigurați-vă că niciuna dintre tăvi nu conține aceeași dimensiune sau același tip de hârtie.

- 4 Salvați setările.

Notă: De asemenea, puteți schimba setările de dimensiune și tip de hârtie din panoul de control al imprimantei.

Avertisment - Pericol de deteriorare: Temperatura unității de fuziune diferă în funcție de tipul de hârtie specificat. Pentru a evita problemele de imprimare, reglați setările tipului de hârtie din imprimantă în funcție de hârtia din tavă.

Imprimare

 **ATENȚIE—PERICOL DE PRINDERE A DEGETELOR:** Pentru a evita riscul de prindere a degetelor, fiți atenți la zonele marcate cu această etichetă. Accidentele de prindere a degetelor pot surveni în preajma pieselor mobile cum ar fi angrenajele, ușile, tăvile și capacele.

Imprimarea de pe un computer

Notă: Pentru etichete, hârtie cartonată și plicuri, setați dimensiunea hârtiei și selectați imprimanta înainte de imprimarea documentului.

- 1 Din documentul pe care încercați să-l imprimați, deschideți dialogul Imprimare.
- 2 Dacă este necesar, reglați setările.
- 3 Imprimați documentul.

Imprimarea formularelor

- 1 Din ecranul de început, navigați la:
Formulare și preferințe > selectați formularul > **Imprimare**
- 2 Dacă este necesar, configurați setările de imprimare.
- 3 Trimiteți lucrarea de imprimare.

Imprimarea de pe un dispozitiv mobil

Imprimarea de pe un dispozitiv mobil utilizând Lexmark Mobile Print

Imprimarea de pe un dispozitiv mobil utilizând Lexmark Mobile Print

Lexmark™ Mobile Print vă permite să trimiteți documente și imagini direct către o imprimantă Lexmark acceptată.

- 1 Deschideți documentul, apoi trimiteți-l sau partajați-l cu Lexmark Mobile Print.
Notă: Unele aplicații terțe ar putea să nu accepte funcția de trimitere sau partajare. Pentru mai multe informații, consultați documentația livrată împreună cu aplicația.
- 2 Selectați o imprimantă.
- 3 Imprimați documentul.

Imprimarea de pe un dispozitiv mobil utilizând Google Cloud Print

Google Cloud Print™ este un serviciu de Mobile Printing care permite aplicațiilor activate pe dispozitivele mobile să imprime la orice imprimantă activată pentru Google Cloud Print.

- 1 Din ecranul de pornire al dispozitivului mobil, lansați o aplicație activată.
- 2 Atingeți **Imprimare** și selectați o imprimantă.
- 3 Imprimați documentul.

Imprimarea de pe un dispozitiv mobil utilizând serviciul de imprimare Mopria

Serviciul de imprimare Mopria® este o soluție de Mobile Printing pentru dispozitivele mobile care rulează versiunea Android 4.4 sau o versiune ulterioară. Acesta vă permite să imprimați direct pe orice imprimantă certificată Mopria.

Notă: Înainte de imprimare, asigurați-vă că serviciul de imprimare Mopria este activat.

- 1 Din ecranul de pornire al dispozitivului mobil, lansați o aplicație compatibilă.
- 2 Atingeți **Imprimare** și selectați o imprimantă.
- 3 Imprimați documentul.

Imprimarea de pe un dispozitiv mobil utilizând AirPrint

AirPrint este o soluție de Mobile Printing care vă permite să imprimați direct de pe dispozitivele Apple la o imprimantă certificată AirPrint.

Notă: Această aplicație este acceptată numai pe anumite dispozitive Apple.

- 1 Din ecranul de pornire al dispozitivului mobil, lansați o aplicație compatibilă.
- 2 Selectați un element de imprimat, apoi atingeți pictograma de partajare.
- 3 Atingeți **Imprimare** și selectați imprimanta.
- 4 Trimiteți lucrarea de imprimare.

Imprimarea de pe o unitate flash

- 1 Introduceți o unitate flash în portul USB frontal.



Note:

- Dacă introduceți unitatea flash atunci când este afișat un mesaj de eroare, imprimanta va ignora unitatea flash.
- Dacă introduceți unitatea flash în timp ce imprimanta procesează alte lucrări de imprimare, pe ecran va apărea mesajul **Ocupat**.

- 2 De pe ecran, atingeți documentul pe care doriți să îl imprimați.

Dacă este necesar, configurați alte setări de imprimare.

- 3 Trimiteți lucrarea de imprimare.

Pentru a imprima un alt document, atingeți **Unitate USB**.

Avertisment - Pericol de deteriorare: Nu atingeți niciun dispozitiv flash sau imprimanta în zonele indicate în timp ce un dispozitiv de memorie este utilizat activ pentru imprimare, citire sau scriere. Se poate produce o pierdere de date sau o defecțiune.



Unități flash și tipuri de fișiere acceptate

Unități flash

- Lexar JumpDrive S70 (16 GB și 32 GB)
- SanDisk Cruzer (16 GB și 32 GB)
- PNY Attaché (16 GB și 32 GB)

Note:

- Imprimanta acceptă unități flash USB de mare viteză cu standard full-speed (viteză integrală).
- Unitățile flash USB trebuie să accepte sistemul File Allocation Tables (FAT).

Tipuri de fișiere

Documente:

- .doc sau .docx
- .xls sau .xlsx
- .ppt sau .pptx
- .pdf
- .xps

Imagini:

- .dcx
- .gif
- .jpeg sau .jpg
- .bmp
- .pcx
- .tiff sau .tif
- .png

Configurarea operațiilor de imprimare confidențiale

- 1 Din ecranul de pornire, atingeți **Setări** > **Securitate** > **Configurare imprimare confidențială**.
- 2 Configurați setările.

Utilizați	Pentru
Max Invalid PIN (Număr maxim de introduceri nevalide PIN)	Limitați numărul de introduceri nevalide ale codului PIN. Notă: Când este atinsă limita, lucrările de imprimare pentru numele de utilizator respectiv sunt șterse.
Expirare lucrare confidențială	Setați perioada de timp după care operațiile de imprimare confidențiale să fie șterse automat din memoria imprimantei. Notă: Operațiile confidențiale păstrate sunt memorate în imprimantă până când vă autentificați și le deblocați sau ștergeți manual.

Utilizați	Pentru
Repetare Expirare lucrare	Setați perioada de timp după care operațiile de imprimare repetate să fie șterse din memoria imprimantei. Notă: Operațiile de imprimare repetate sunt memorate pentru a permite imprimarea ulterioară a unor copii suplimentare.
Verificare Expirare lucrare	Setați perioada de timp după care operațiile de imprimare de verificare să fie șterse din memoria imprimantei. Notă: Operațiile de imprimare de verificare imprimă o copie în scopul verificării calității, înainte de a imprima restul exemplarelor.
Rezervare Expirare lucrare	Setați perioada de timp după care operațiile de imprimare rezervate să fie șterse fără a fi imprimate. Notă: Operațiile de imprimare ținute în rezervă sunt șterse automat după imprimare.

Imprimare operații memorate

- 1 Din documentul pe care încercați să-l imprimați, deschideți dialogul Imprimare.
- 2 Selectați imprimanta și apoi efectuați următoarele:
 - Pentru utilizatorii Windows, faceți clic pe **Proprietăți** sau **Preferințe** și apoi faceți clic pe **Tipărire și păstrare**.
 - Pentru utilizatorii Macintosh, selectați **Tipărire și păstrare**.
- 3 Selectați un tip de lucrare de imprimare.
- 4 Dacă este necesar, alocați un nume de utilizator.
- 5 Trimiteți lucrarea de imprimare.
- 6 Din ecranul de pornire a imprimantei, atingeți **Operații memorate**.
- 7 Trimiteți lucrarea de imprimare.

Tipărirea unei liste de eșantioane de fonturi

- 1 Din ecranul de pornire, atingeți **Setări > Rapoarte > Imprimare > Fonturi imprimare**.
- 2 Atingeți **PCL Fonts (Fonturi PCL)** sau **PostScript Fonts (Fonturi PostScript)**.

Anularea unei operații de tipărire

De la panoul de control al imprimantei

- 1 Din ecranul de pornire, atingeți **Listă de așteptare lucrări**.
Notă: Puteți accesa, de asemenea, această setare atingând secțiunea superioară a ecranului de început.
- 2 Selectați operația de anulat.

De la computer

- 1** În funcție de sistemul de operare, efectuați una dintre următoarele operații:
 - Deschideți folderul cu imprimante, după care selectați imprimanta dorită.
 - Din Preferințe sistem din meniul Apple, navigați la imprimanta dvs.
- 2** Selectați operația de anulat.

Securizarea imprimantei

Localizarea slotului de securitate

Această imprimantă este echipată cu o caracteristică de securitate prin blocare. Atașați un dispozitiv de blocare a securității compatibil cu majoritatea computerelor laptop în locația afișată pentru a asigura imprimanta.



Ștergerea memoriei imprimantei

Pentru a șterge memoria volatilă sau datele de buffer ale imprimantei, opriți imprimanta.

Pentru a șterge memoria nevolatilă sau setările individuale, setările dispozitivului sau de rețea, setările de securitate și soluțiile integrate, urmați pașii de mai jos:

- 1 Din ecranul de pornire, atingeți **Setări** > **Dispozitiv** > **Întreținere** > **Ștergere în stare de repaus**.
- 2 Selectați caseta **Șterge toate informațiile memoriei nevolatile** și apoi atingeți **ȘTERGERE**.
- 3 Urmați instrucțiunile de pe afișaj.

Golirea memoriei din hard diskul imprimantei

- 1 Din ecranul de pornire, atingeți **Setări** > **Dispozitiv** > **Întreținere** > **Ștergere în stare de repaus**.
- 2 Selectați caseta **Șterge toate informațiile de pe hard disk**, apoi atingeți **ȘTERGERE**.
- 3 Urmați instrucțiunile de pe afișaj.

Notă: Acest proces poate dura de la câteva minute la peste o oră, imprimanta nefiind disponibilă în acest interval pentru alte activități.

Configurarea criptării hard diskului imprimantei

1 Din ecranul de pornire, atingeți **Setări > Securitate > Criptare disc > Inițializare criptare**.

Notă: Activarea criptării discului șterge conținutul hard diskului. Dacă este necesar, faceți copii de rezervă ale informațiilor importante de pe imprimantă înainte de a iniția criptarea.

2 Urmați instrucțiunile de pe afișaj.

Note:

- Nu opriți imprimanta în timpul procesului de criptare. Poate să survină o pierdere de date.
- Criptarea discului poate dura de la câteva minute la peste o oră, imprimanta nefiind disponibilă în acest interval pentru alte activități.
- După finalizarea criptării, imprimanta revine la ecranul de pornire.

Revenirea la setările prestabilite din fabrică

Diin ecranul de pornire, atingeți **Setări > Dispozitiv > Revenire la setările prestabilite din fabrică > Restaurare setări > Restaurează toate setările > RESTAURARE > Start**.

Pentru informații suplimentare, consultați [“Ștergerea memoriei imprimantei” la pagina 34](#).

Declarație privind volatilitatea

Imprimanta conține diverse tipuri de memorie care au capacitatea de a stoca setări de dispozitiv și de rețea, precum și date de utilizator.

Tip de memorie	Descriere
Memoria volatilă	Imprimanta utilizează o <i>memorie cu acces aleator</i> (RAM) standard pentru a stoca temporar în buffer datele de utilizator în timpul lucrărilor simple de imprimare.
Memoria nevolatilă	Imprimanta poate să utilizeze două forme de memorie nevolatilă: EEPROM și NAND (memorie flash). Ambele tipuri sunt utilizate pentru a stoca datele sistemului de operare, setările dispozitivului, informațiile de rețea, setările pentru marcaje și soluțiile încorporate.
Memoria hard diskului	Unele imprimante au instalat un hard disk. Hard diskul imprimantei este proiectat pentru funcționalitate specifică imprimantei. Aceasta permite imprimantei să rețină datele de utilizator stocate în buffer din lucrările complexe de imprimare, precum și datele asociate cu formularele și cu fonturile.

Ștergeți conținutul oricărei memorii instalate în imprimantă, în următoarele situații:

- Imprimanta este dezafectată.
- Hard diskul imprimantei urmează să fie înlocuit.
- Imprimanta urmează să fie mutată într-un alt departament sau într-o altă locație.
- Operațiile de service asupra imprimantei sunt efectuate de o persoană din afara organizației.
- Imprimanta este ridicată de la sediul dvs. pentru service.
- Imprimanta este vândută unei alte organizații.

Dezafectarea hard diskului imprimantei

Notă: Este posibil ca unele modele de imprimantă să nu aibă instalat un hard disk.

În mediile de înaltă securitate, pot fi necesare măsuri suplimentare pentru a vă asigura că datele confidențiale stocate pe hard diskul imprimantei nu pot fi accesate după ridicarea imprimantei sau a hard diskului de la sediul dvs.

- **Degaussing (Demagnetizare)** - Hard diskul imprimantei este supus unui câmp magnetic care șterge datele stocate
- **Crushing (Concasare)** - Comprimă fizic hard diskul pentru a deteriora părțile componente, astfel încât datele să fie indescifrabile
- **Milling (Așchiere)** - Sfâșie fizic hard diskul în bucăți mici de metal

Notă: Majoritatea datelor pot fi șterse electronic, dar singura modalitate de a vă asigura de ștergerea integrală a tuturor datelor este distrugerea fizică a fiecărui hard disk pe care sunt stocate date.

Întreținerea imprimantei

Avertisment - Pericol de deteriorare: Nemenținerea imprimantei într-o stare de funcționare optimă periodică sau neînlocuirea pieselor și a consumabilelor poate duce la deteriorarea imprimantei.

Reglarea volumului difuzorului

Reglarea volumului implicit al difuzorului intern

Volumul difuzorului va fi resetat la valoarea implicită după deconectarea sesiunii, când imprimanta revine din modul Repaus sau din modul Hibernare sau după o resetare a alimentării.

- 1 De la panoul de control, navigați până la:
Setări > Dispozitiv > Preferințe > Feedback audio

- 2 Selectați volumul.

Notă: Dacă este activat modul silențios, alertele sonore sunt dezactivate.

Reglarea volumului implicit al căștilor

Volumul căștilor va fi resetat la valoarea implicită după deconectarea sesiunii, când imprimanta revine din modul Repaus sau modul Hibernare sau după o resetare a alimentării.

- 1 Din panoul de control, selectați **Setări > Dispozitiv > Accesibilitate > Volum căști**.
- 2 Selectați volumul.

Configurarea setărilor difuzorului de fax

Notă: Această funcție este disponibilă numai la anumite modele de imprimantă.

- 1 De pe ecranul de pornire, selectați **Setări > Fax > Configurare fax analogic > Setări difuzor**.
- 2 Efectuați următoarele:
 - Setări Mod difuzor la **Întotdeauna pornit**.
 - Setări Volum difuzor la **Înalt**.
 - Activați Volum sonerie.

Acces la rețea

Notă: Înainte de a configura imprimanta pentru o rețea fără fir, cumpărați un adaptor de rețea fără fir MarkNet(TM) N8360. Pentru informații despre instalarea unui adaptor de rețea fără fir consultați fișa de configurare livrată împreună cu adaptorul.

Conectarea imprimantei la o rețea fără fir utilizând Wi-Fi Protected Setup (WPS)

Conectarea imprimantei la o rețea fără fir utilizând Wi-Fi Protected Setup (WPS)

Înainte de a începe, asigurați-vă că:

- Punctul de acces (routerul fără fir) are certificare WPS sau este compatibil cu WPS. Pentru mai multe informații, consultați documentația livrată împreună cu punctul de acces.
- Pe imprimantă este instalat un adaptor de rețea fără fir. Pentru informații suplimentare, consultați instrucțiunile livrate cu adaptorul.

Utilizarea metodei cu apăsare pe buton

1 De la panoul de control, navigați până la:

Settings (Setări) > Network/Ports (Rețea/Porturi) > Wireless (Fără fir) > Wi-Fi Protected Setup > Start Push Button Method (Pornire metodă cu apăsare pe buton)

2 Urmați instrucțiunile de pe afișaj.

Utilizarea metodei numărului personal de identificare (PIN)

1 De la panoul de control, navigați până la:

Settings (Setări) > Network/Ports (Rețea/Porturi) > Wireless (Fără fir) > Wi-Fi Protected Setup > Start PIN Method (Pornire metodă PIN)

2 Copiați codul PIN WPS format din opt cifre.

3 Deschideți un browser Web, apoi introduceți adresa IP a punctului de acces în câmpul pentru adresă.

Note:

- Vizualizați adresa IP a imprimantei pe ecranul de început al acesteia. Adresa IP apare ca patru seturi de numere separate prin puncte, de exemplu, 123.123.123.123.
- Dacă utilizați un server proxy, dezactivați-l temporar pentru a încărca corect pagina Web.

4 Accesați setările WPS. Pentru mai multe informații, consultați documentația livrată împreună cu punctul de acces.

5 Introduceți PIN-ul din opt cifre, apoi salvați modificările.

Modificarea setărilor de port după instalarea unui port nou Internal Solutions

Note:

- Dacă imprimanta are o adresă IP statică, atunci nu modificați configurația.
- În cazul în care computerele sunt configurate să utilizeze numele rețelei în locul adresei IP, atunci nu modificați configurația.
- Dacă adăugați un port Internal Solutions (ISP) la o imprimantă configurată anterior pentru o conexiune Ethernet, asigurați-vă că imprimanta este deconectată de la rețeaua Ethernet.

Pentru utilizatorii de Windows

1 Deschideți folderul de imprimante.

2 Din meniul de comenzi rapide al imprimantei cu ISP nou, deschideți proprietățile imprimantei.

- 3 Configurați portul din listă.
- 4 Actualizați adresa IP.
- 5 Aplicați modificările.

Pentru utilizatorii de Macintosh

- 1 Din System Preferences, din meniul Apple, navigați la lista de imprimante și apoi selectați **+ > IP**.
- 2 Introduceți adresa IP în câmpul de adrese.
- 3 Aplicați modificările.

Configurarea imprimării seriale (numai Windows)

- 1 Setați parametrii din imprimantă.
 - a Din panoul de control, navigați la meniul cu setările portului.
 - b Localizați meniul pentru setările portului serial și apoi ajustați setările, dacă este necesar.
 - c Aplicați modificările.
- 2 Din computer, deschideți folderul de imprimante și apoi selectați imprimanta.
- 3 Deschideți proprietățile imprimantei și apoi selectați portul COM din listă.
- 4 Configurați parametrii portului COM în Managerul de dispozitive.

Note:

- Imprimarea prin cablu serial reduce viteza de imprimare.
- Asigurați-vă că cablul serial este conectat la portul serial de pe imprimanta dvs.

Curățarea imprimantei



ATENȚIE - PERICOL DE ELECTROCUTARE: Pentru a evita riscul electrocutării în timpul curățării exterioare a imprimantei, deconectați cablul de alimentare de la priza de perete și deconectați toate celelalte cabluri de la imprimantă înainte de a continua.

Note:

- Efectuați această sarcină odată la câteva luni.
 - Deteriorarea imprimantei din cauza manipulării necorespunzătoare nu este acoperită de garanție.
- 1 Opriiți imprimanta, apoi deconectați cablul de alimentare de la priza electrică.
 - 2 Îndepărtați hârtia din recipientul standard și din alimentatorul multifuncțional.
 - 3 Îndepărtați praful, scamele și bucățile de hârtie din jurul și din interiorul imprimantei utilizând o perie moale sau un aspirator.
 - 4 Ștergeți exteriorul imprimantei cu o lavetă umedă, moale și fără scame.

Note:

- Nu utilizați produse comerciale de curățare și nici detergenți, deoarece aceștia pot să deterioreze finisajul imprimantei.

- Asigurați-vă că imprimanta este uscată pe deplin după curățare.

5 Conectați cablul de alimentare din priză electrică, apoi porniți imprimanta.

 **ATENȚIE - PERICOL DE ACCIDENTARE:** Pentru a evita pericolul de incendiu sau de electrocutare, conectați cablul de tensiune direct la o priză electrică legată corespunzător la masă și cu parametri nominali corespunzători, aflată în apropierea produsului și ușor accesibilă.

Comandarea pieselor și consumabilelor

Pentru a comanda piese de schimb și consumabile în SUA, apălați numărul 1-800-539-6275 pentru informații despre distribuitorii de piese de schimb autorizați Lexmark din zona dvs. În alte țări sau regiuni, accesați www.lexmark.com sau contactați magazinul de unde ați achiziționat imprimanta.

Notă: Toate duratele de viață estimate pentru consumabile presupun imprimarea pe hârtie simplă de dimensiunea Letter sau A4.

Verificarea stării pieselor și consumabilelor

- 1 Din ecranul de pornire, atingeți **Status/Supplies** (Stare/Consumabile).
- 2 Selectați componentele sau consumabilele pe care doriți să le verificați.

Notă: Puteți accesa, de asemenea, această setare atingând secțiunea superioară a ecranului de început.

Utilizarea pieselor de schimb și a consumabilelor originale Lexmark

Imprimanta dvs. Lexmark este concepută să funcționeze optim cu piese și consumabile Lexmark originale. Alte consumabile sau componente pot afecta performanța, fiabilitatea sau durata de viață a imprimantei și componentelor de imagine. De asemenea, poate afecta acoperirea oferită de garanție. Deteriorările cauzate de utilizarea de consumabile sau componente produse de terți nu sunt acoperite de garanție. Toate termenele de garanție prevăd funcționarea cu consumabile și componente Lexmark, iar în cazul utilizării altor consumabile și componente, rezultatele nu pot fi predictibile. Utilizarea componentelor de imagine după durata de viață prevăzută poate deteriora imprimanta Lexmark sau componentele asociate.

Comandarea cartușelor de toner

Notă: Imprimarea cu acoperiri extrem de mici în decursul unor perioade mari de timp poate să influențeze negativ randamentul efectiv și să determine probleme în funcționarea componentelor cartușelor, înainte de epuizarea tonerului.

Element	Global
BSD	
Negru	24B5998
Cyan	24B5995
Magenta	24B5996
Galben	24B5997

Element	Global
BSD LAD	
Negru	24B2126
Cyan	24B1198
Magenta	24B1249
Galben	24B2074

Comandarea unei unități fotoconductor

Element	Număr componentă
Unitate fotoconductoare (pachet cu 1 buc.)	72K0P00
Unitate fotoconductoare (pachet cu 3 buc.)	72K0Q00

Comandarea unităților de dezvoltare

Element	Număr componentă
Program de returnare a unităților de dezvoltare	
Unitate de dezvoltare pentru negru	72K0DK0
Kit de dezvoltare color (CMY)	72K0DV0
Unitate de dezvoltare pentru cyan	72K0DC0
Unitate de dezvoltare pentru magenta	72K0DM0
Unitate de dezvoltare pentru galben	72K0DY0
Unități de dezvoltare obișnuite	
Unitate de dezvoltare pentru negru	72K0D10
Kit de dezvoltare color (CMY)	72K0D50
Unitate de dezvoltare pentru cyan	72K0D20
Unitate de dezvoltare pentru magenta	72K0D30
Unitate de dezvoltare pentru galben	72K0D40

Comandarea unităților imagistice

Element	Toate țările și regiunile
Program de returnare a unităților imagistice	
Unitate imagine negru	21K3401
Unitate imagine cyan	21K3403
Unitate imagine magenta	21K3402
Unitate imagine galben	21K3404

Comandarea cartușelor de capse

Element	Număr componentă
Cartușe de capse	25A0013

Comandarea unui recipient pentru tonerul rezidual

Element	Număr componentă
Recipient pentru toner rezidual	72K0W00

Configurarea notificărilor de aprovizionare

1 Deschideți un browser web, apoi tastați adresa IP a imprimantei în câmpul de adrese.

Note:

- Vizualizați adresa IP a imprimantei pe ecranul de început al acesteia. Adresa IP apare ca patru seturi de numere separate prin puncte, cum ar fi 123.123.123.123.
- Dacă utilizați un server proxy, dezactivați-l temporar pentru a încărca corect pagina web.

2 Faceți clic pe **Setări > Dispozitiv > Notificări**.

3 Din meniul Consumabile, faceți clic pe **Notificări aprovizionare particularizate**.

4 Selectați o notificare pentru fiecare articol consumabil.

5 Aplicați modificările.

Înlocuirea pieselor și consumabilelor

Înlocuirea unei unități de dezvoltare

1 Deschideți ușa B.



ATENȚIE - SUPRAFAȚĂ FIERBINTE: Interiorul imprimantei poate să fie fierbinte. Pentru a reduce riscul de vătămare datorat componentei fierbinți, lăsați suprafața să se răcească înainte de a o atinge.

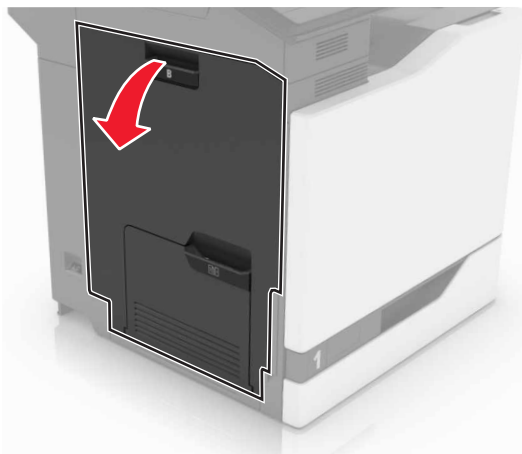

2 Deschideți ușa A.

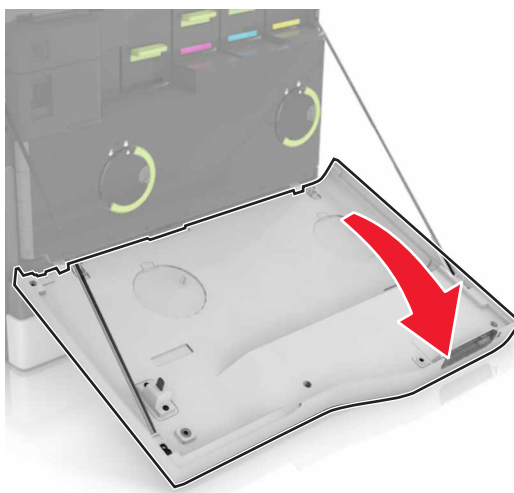

3 Îndepărtați recipientul pentru toner rezidual.

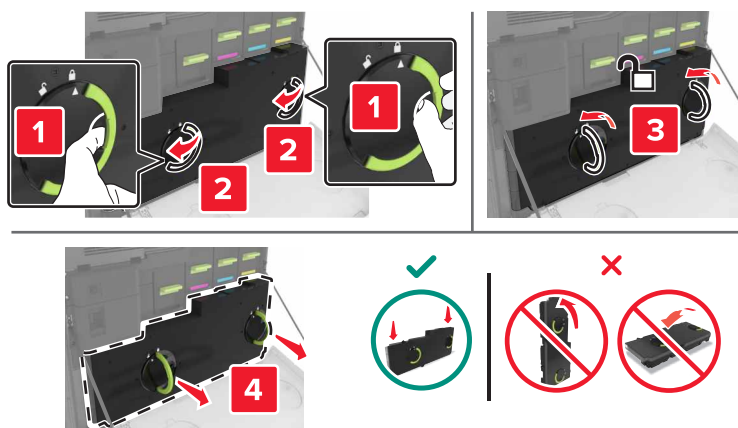

4 Scoateți unitatea imagistică.

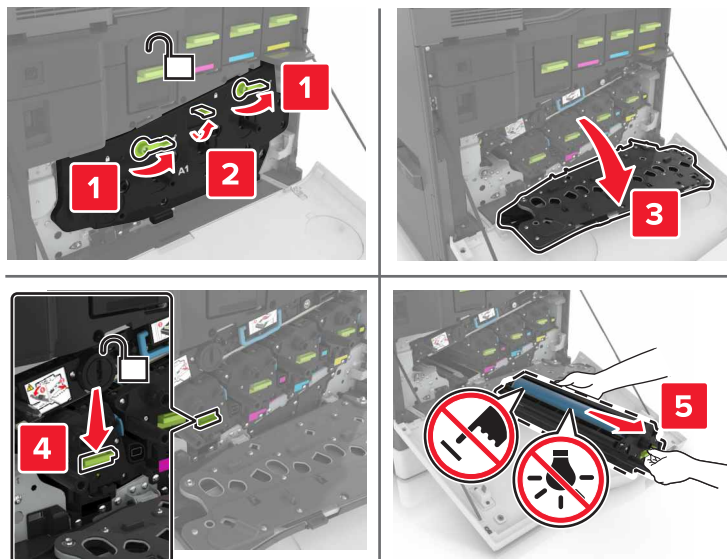

5 Scoateți unitatea de dezvoltare.

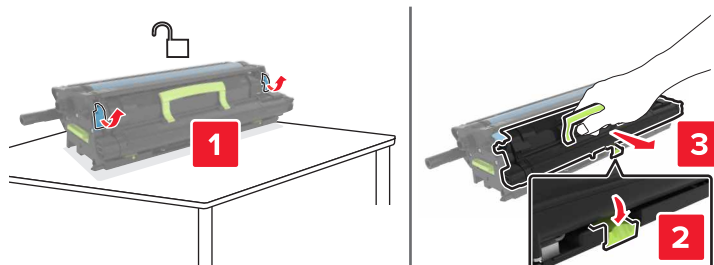

6 Despachetați noua unitate de dezvoltare și îndepărtați toate materialele ambalajului.

7 Introduceți noua unitate de dezvoltare.

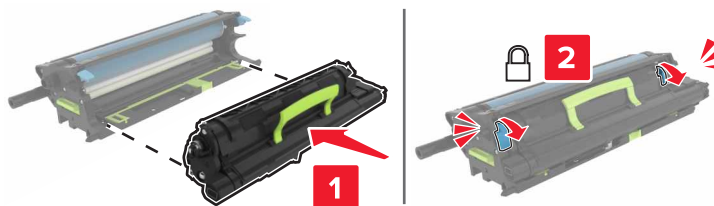

8 Introduceți unitatea imagistică.

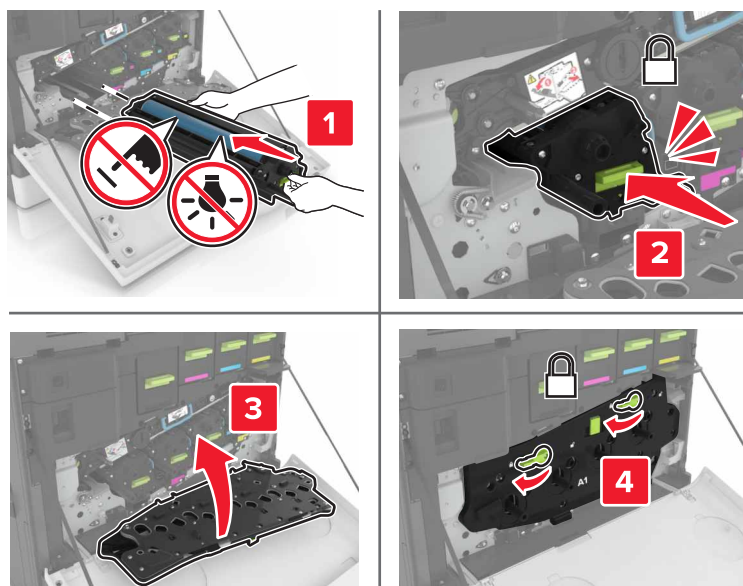

9 Introduceți recipientul pentru toner rezidual.

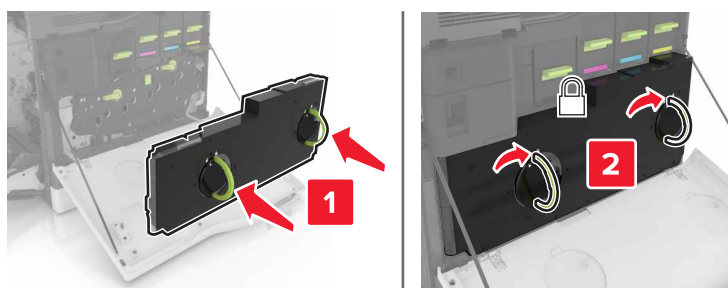

10 Închideți ușile A și B.

Înlocuirea unității de fuziune

- 1 Opriți imprimanta.
- 2 Deschideți ușa B.

ATENȚIE - SUPRAFAȚĂ FIERBINTE: Interiorul imprimantei poate să fie fierbinte. Pentru a reduce riscul de vătămare datorat componentei fierbinți, lăsați suprafața să se răcească înainte de a o atinge.

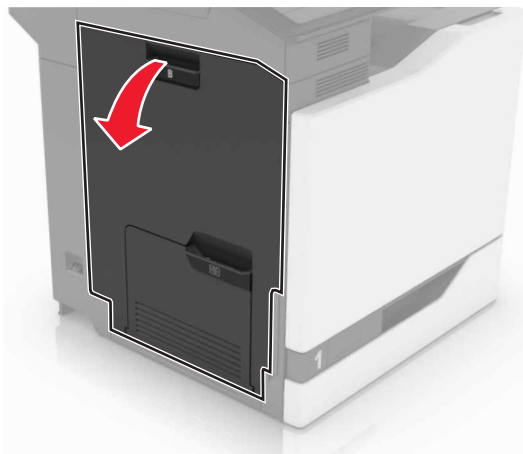

3 Scoateți unitatea de fuziune.

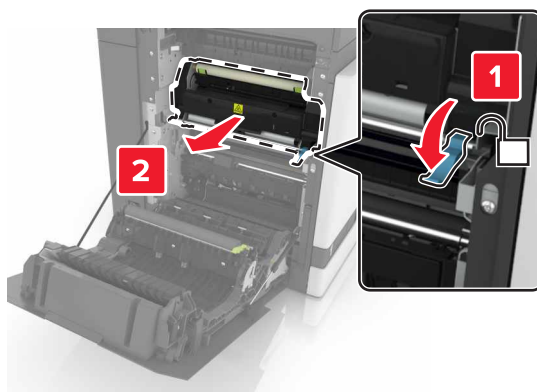

4 Despachetați noua unitate de fuziune.

5 Curățați lentila unității de fuziune cu ajutorul tamponului de bumbac furnizat.

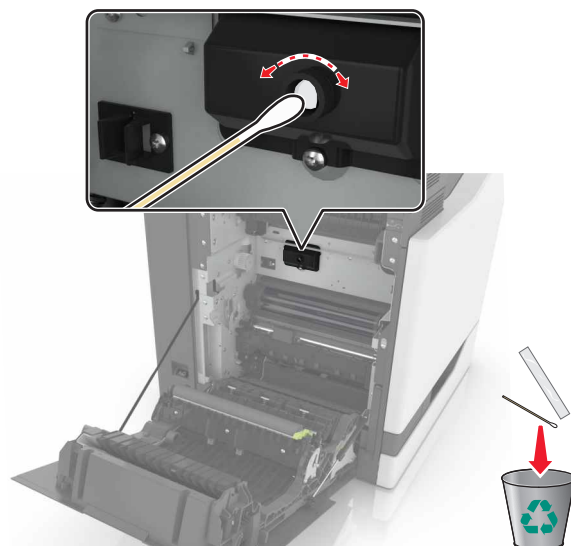

6 Introduceți noua unitate de fuziune până când aceasta se fixează cu un *clic* în poziție.

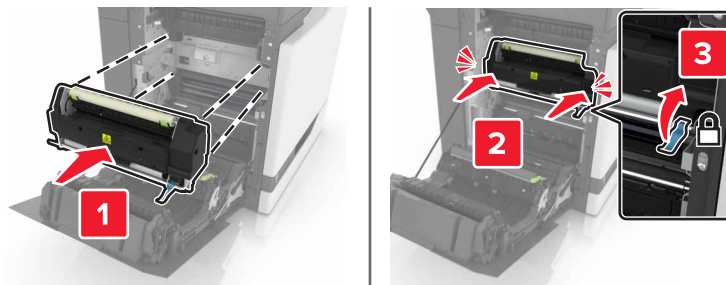

7 Închideți ușa B.

8 Porniți imprimanta.

Înlocuirea unei unități fotoconductoare

1 Deschideți ușa B.

 **ATENȚIE - SUPRAFAȚĂ FIERBINTE:** Interiorul imprimantei poate să fie fierbinte. Pentru a reduce riscul de vătămare datorat componentei fierbinți, lăsați suprafața să se răcească înainte de a o atinge.

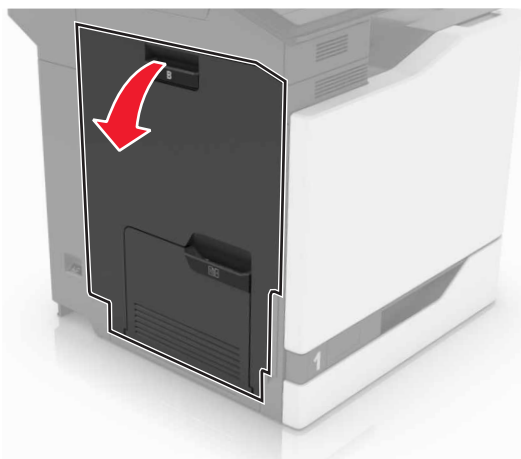

2 Deschideți ușa A.

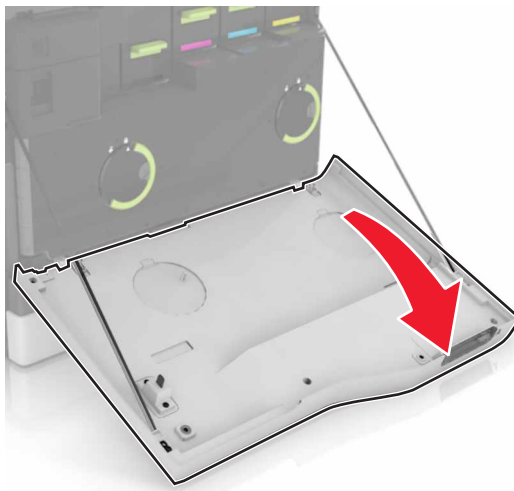

3 Îndepărtați recipientul pentru toner rezidual.

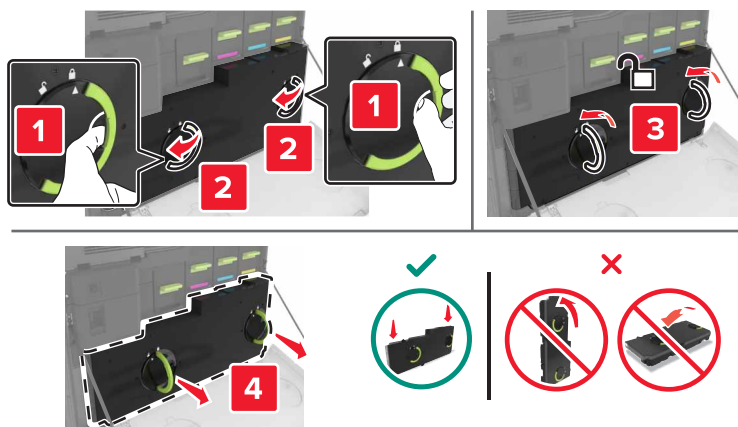

4 Scoateți unitatea imagistică.

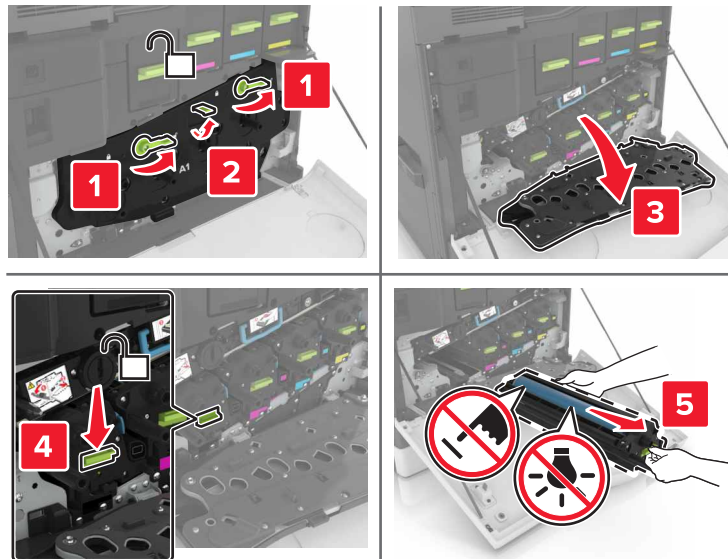

5 Îndepărtați unitatea fotoconductoare.

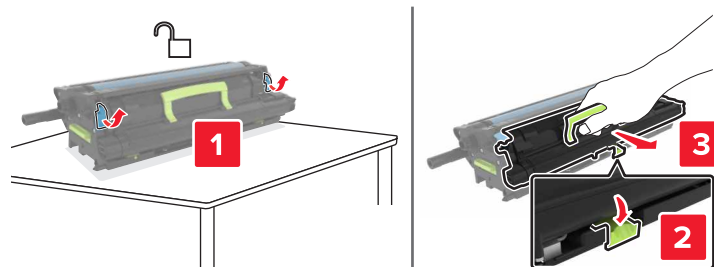

6 Despachetați noua unitate fotoconductoare și îndepărtați toate materialele ambalajului.

Avertisment - Pericol de deteriorare: Nu expuneți unitatea fotoconductoare la lumină directă mai mult de 10 minute. Expunerea prelungită la lumină poate cauza probleme de calitate a imprimării.

Avertisment - Pericol de deteriorare: Nu atingeți tamburul fotoconductorului. Dacă îi atingeți, calitatea viitoarelor imprimări poate fi afectată.

7 Introduceți unitatea fotoconductoare nouă.

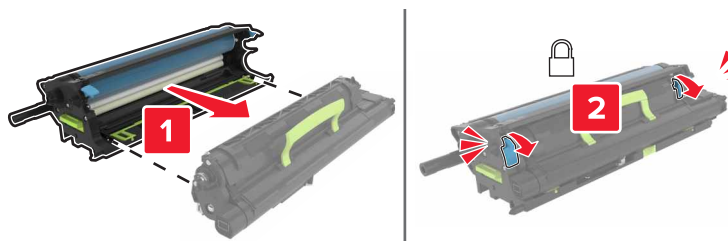

8 Introduceți unitatea imagistică.

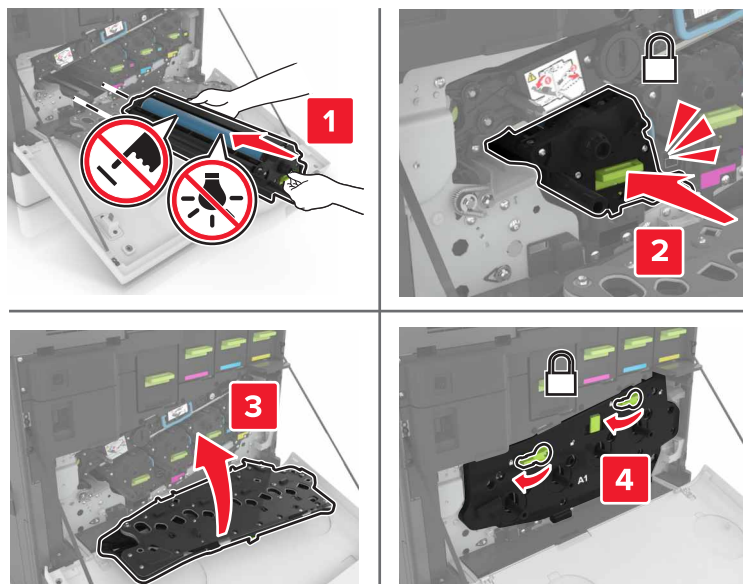

9 Introduceți recipientul pentru toner rezidual.

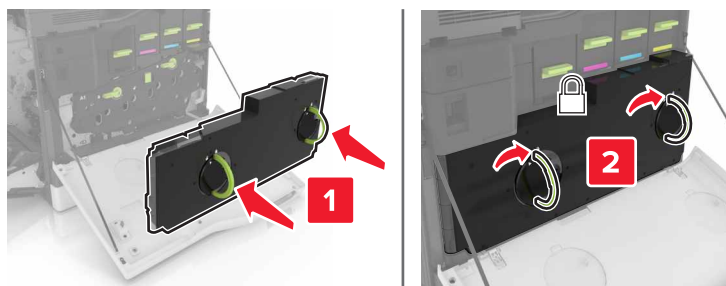

10 Închideți ușile A și B.

Înlocuirea unei unități imagistice

1 Deschideți ușa B.

⚠ ATENȚIE - SUPRAFAȚĂ FIERBINTE: Interiorul imprimantei poate să fie fierbinte. Pentru a reduce riscul de vătămare datorat componentei fierbinți, lăsați suprafața să se răcească înainte de a o atinge.

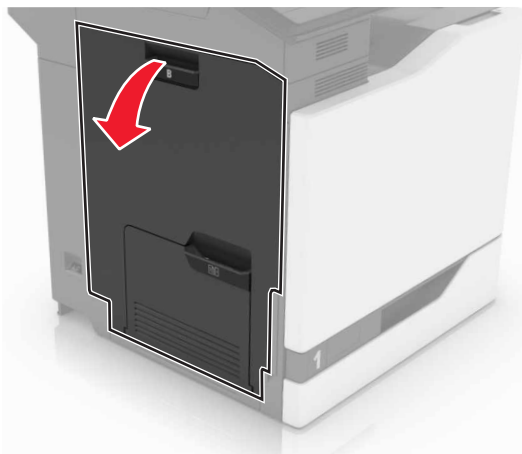

2 Deschideți ușa A.

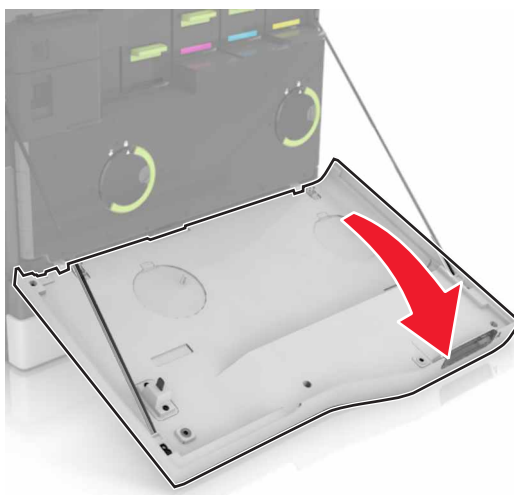

3 Îndepărtați recipientul pentru toner rezidual.

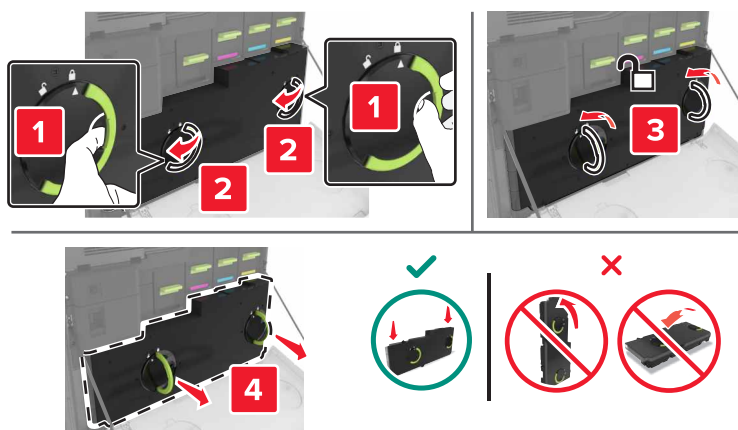

4 Scoateți unitatea imagistică.

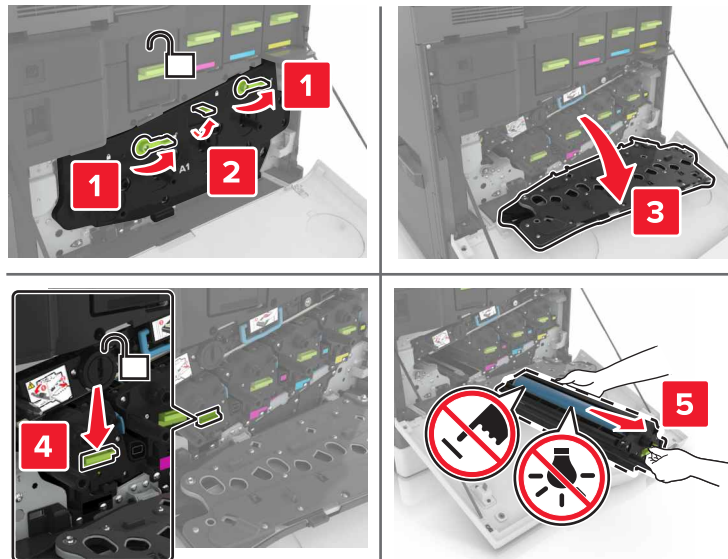

5 Despachetați unitatea de imagistică și îndepărtați toate materialele ambalajului.

Avertisment - Pericol de deteriorare: Nu expuneți unitatea fotoconductoare la lumină directă mai mult de 10 minute. Expunerea prelungită la lumină poate cauza probleme de calitate a imprimării.

Avertisment - Pericol de deteriorare: Nu atingeți tamburul fotoconductorului. Dacă îi atingeți, calitatea viitoarelor imprimări poate fi afectată.

6 Introduceți noua unitate imagistică.

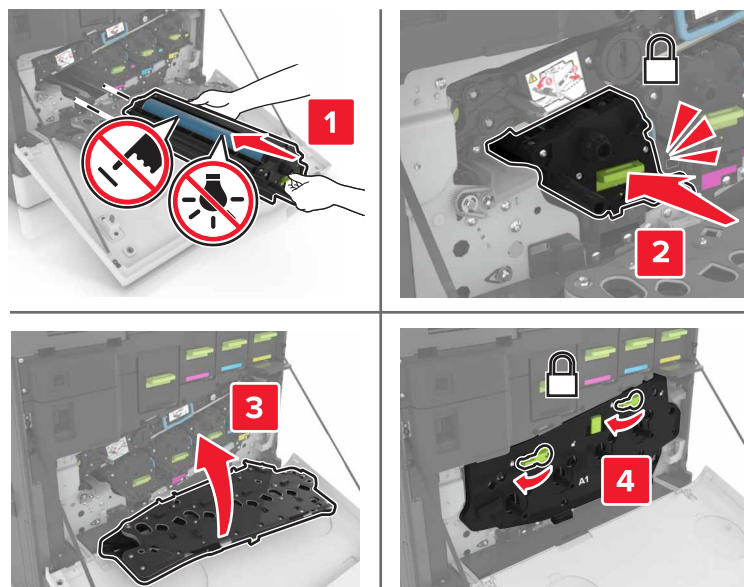

7 Introduceți recipientul pentru toner rezidual.

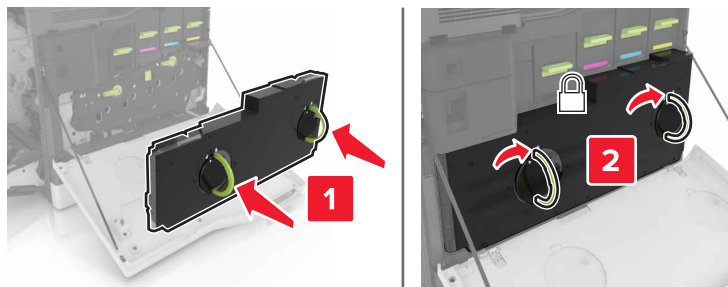

8 Închideți ușile A și B.

Înlocuirea unui cartuș de toner

1 Deschideți ușa A.

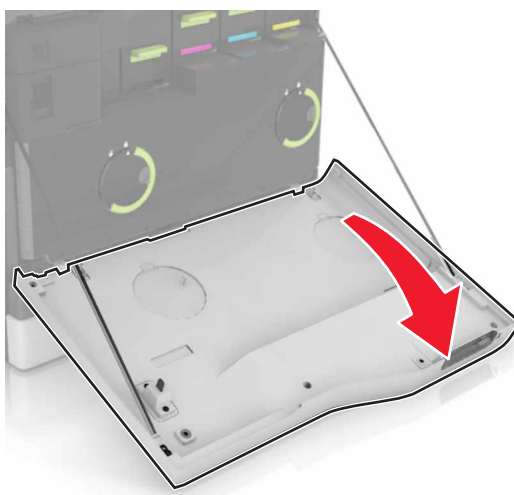

2 Scoateți cartușul de toner.



3 Scoateți cartușul nou din ambalaj.

4 Introduceți noul cartuș de toner până când acesta se fixează cu un *clic* în poziție.

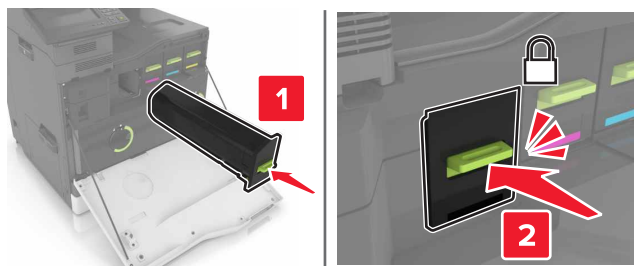

5 Închideți ușa A.

Înlocuirea recipientului pentru toner rezidual

1 Deschideți ușa A.

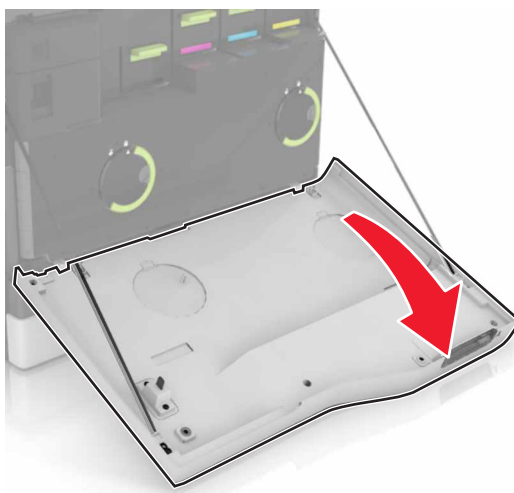

2 Îndepărtați recipientul pentru toner rezidual.

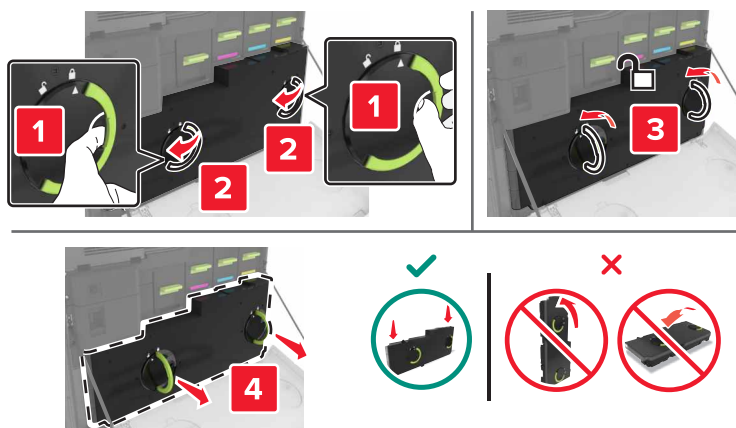

3 Despachetați recipientul pentru toner rezidual nou.

4 Introduceți noul recipient pentru toner rezidual.

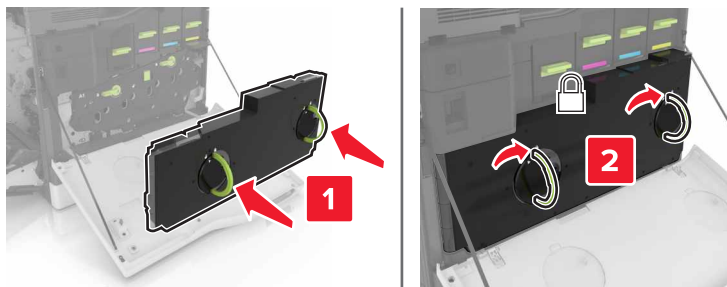

5 Închideți ușa A.

Înlocuirea curelei de transfer

1 Opriți imprimanta.

2 Deschideți ușa B.

 **ATENȚIE - SUPRAFAȚĂ FIERBINTE:** Interiorul imprimantei poate să fie fierbinte. Pentru a reduce riscul de vătămare datorat componentei fierbinți, lăsați suprafața să se răcească înainte de a o atinge.

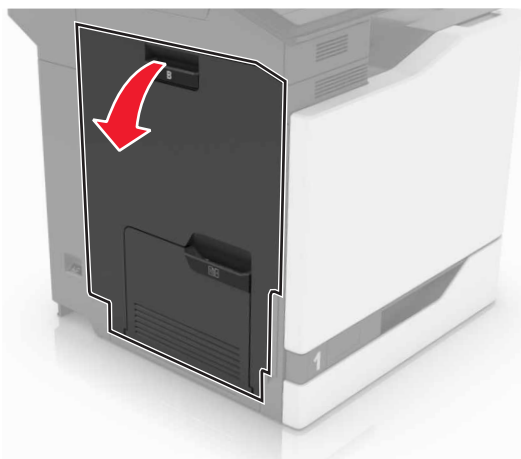

3 Deschideți ușa A.

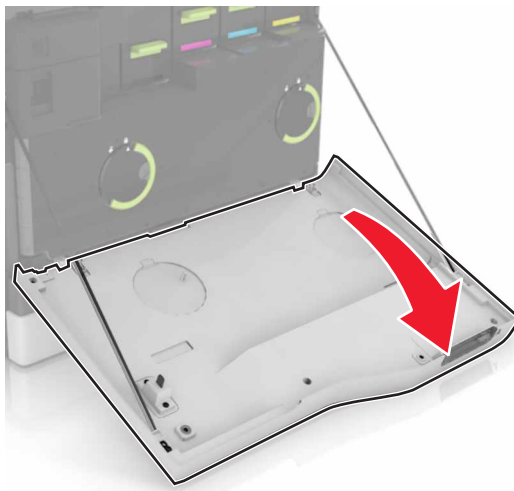

4 Îndepărtați recipientul pentru toner rezidual.

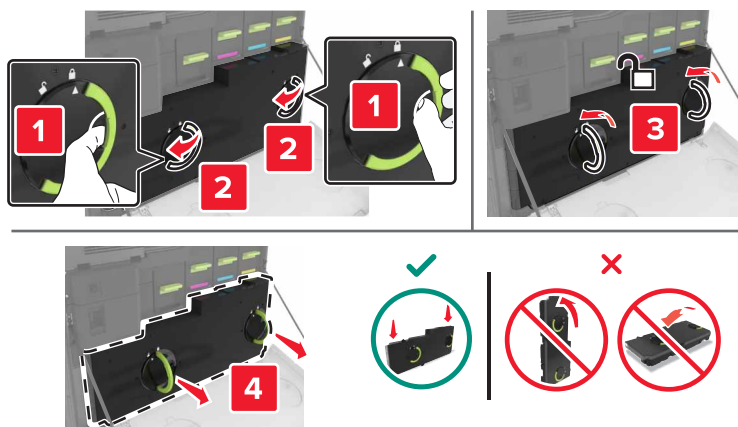

5 Deschideți ușa A1.

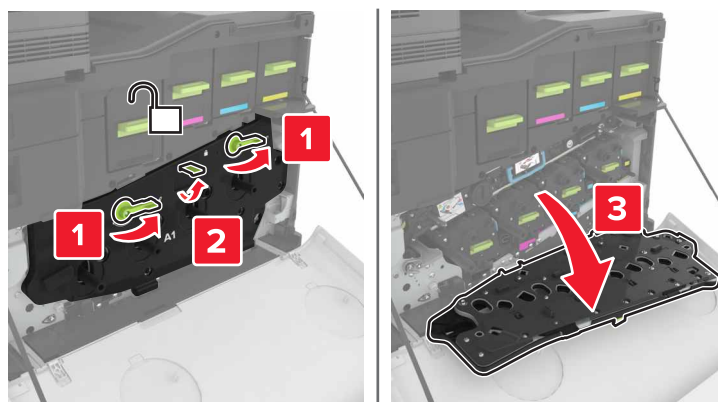

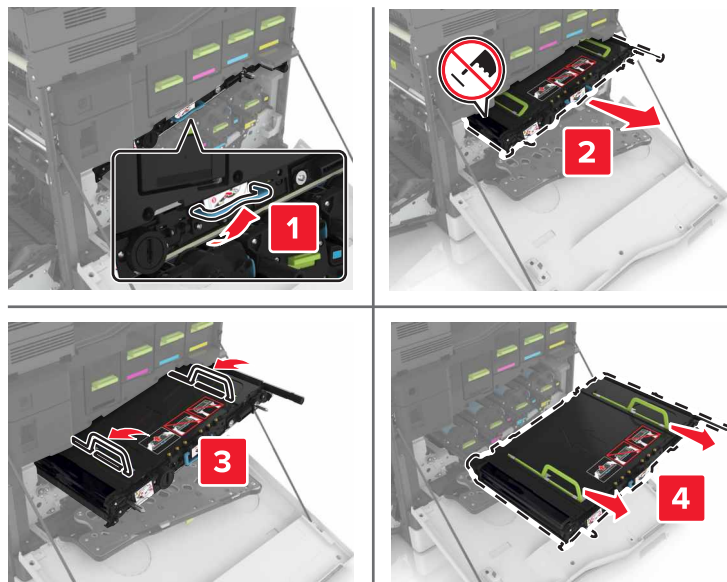
6 Îndepărtați cureaua de transfer.**7** Despachetați noua curea de transfer și îndepărtați toate materialele ambalajului.

Avertisment - Pericol de deteriorare: Nu expuneți cureaua de transmisie la lumină directă mai mult de 10 minute. Expunerea prelungită la lumină poate cauza probleme de calitate a imprimării.

Avertisment - Pericol de deteriorare: Nu atingeți cureaua de transfer. Dacă îi atingeți, calitatea viitoarelor imprimări poate fi afectată.

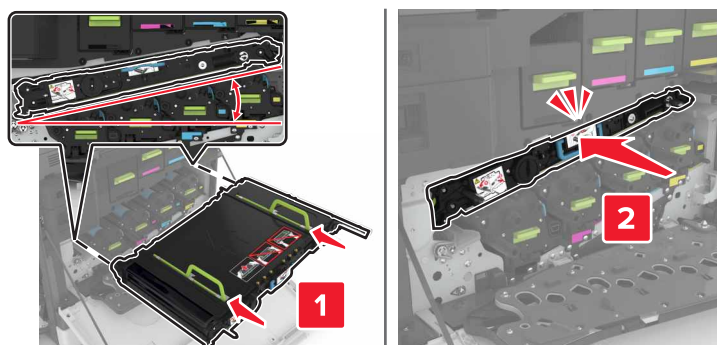
**8** Introduceți noua curea de transfer până când aceasta se fixează cu un *clic* în poziție.

9 Închideți ușa A1.

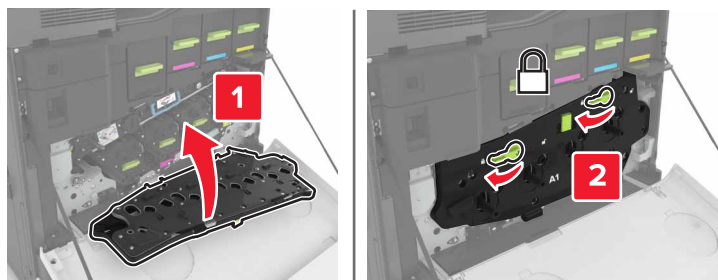

10 Introduceți recipientul pentru toner rezidual.

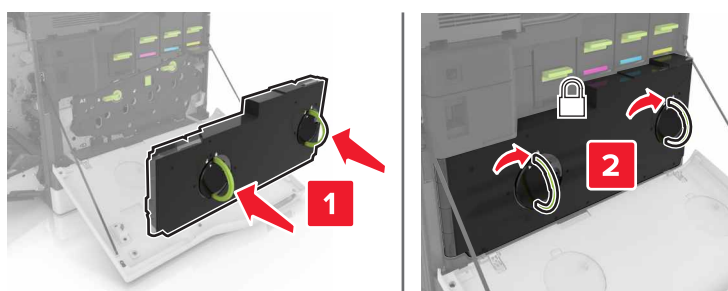

11 Închideți ușile A și B.

12 Porniți imprimanta.

Înlocuirea rolei de transfer

1 Deschideți ușa B.

 **ATENȚIE - SUPRAFAȚĂ FIERBINTE:** Interiorul imprimantei poate să fie fierbinte. Pentru a reduce riscul de vătămare datorat componentei fierbinți, lăsați suprafața să se răcească înainte de a o atinge.

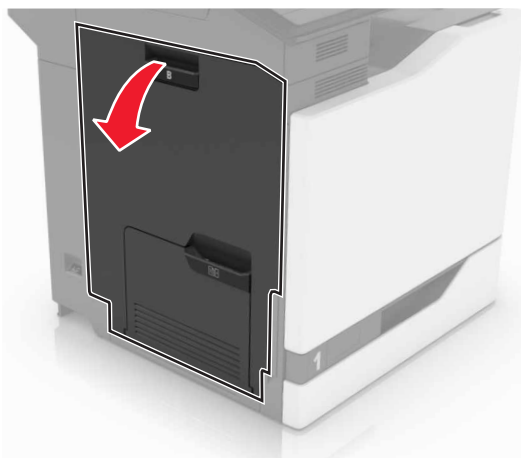

2 Îndepărtați rola de transfer.



3 Scoateți noua rolă de transfer din ambalaj.

Notă: Nu îndepărtați materialul de ambalare de culoare albă.

4 Introduceți noua rolă de transfer.

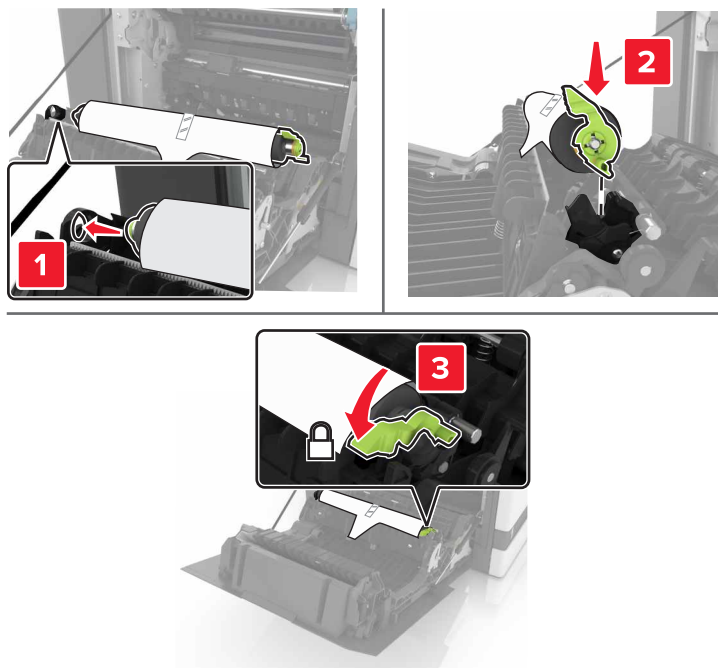

5 Îndepărtați materialul de ambalare de culoare albă.



6 Închideți ușa B.

Înlocuirea rolei de tragere

Înlocuirea rolei de tragere în tava de 550 de coli

1 Opriți imprimanta.

2 Scoateți tava.

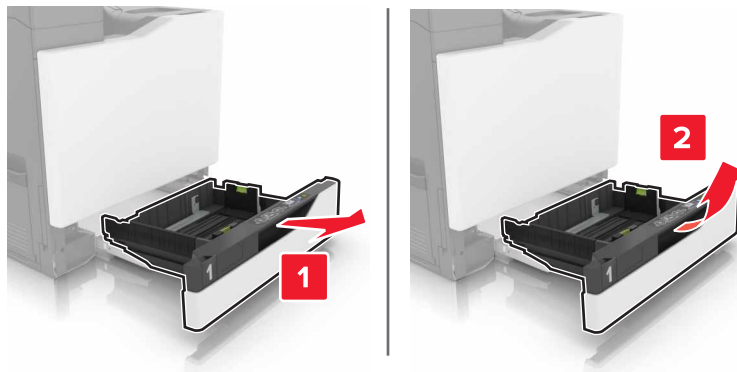

3 Îndepărtați rola de tragere.

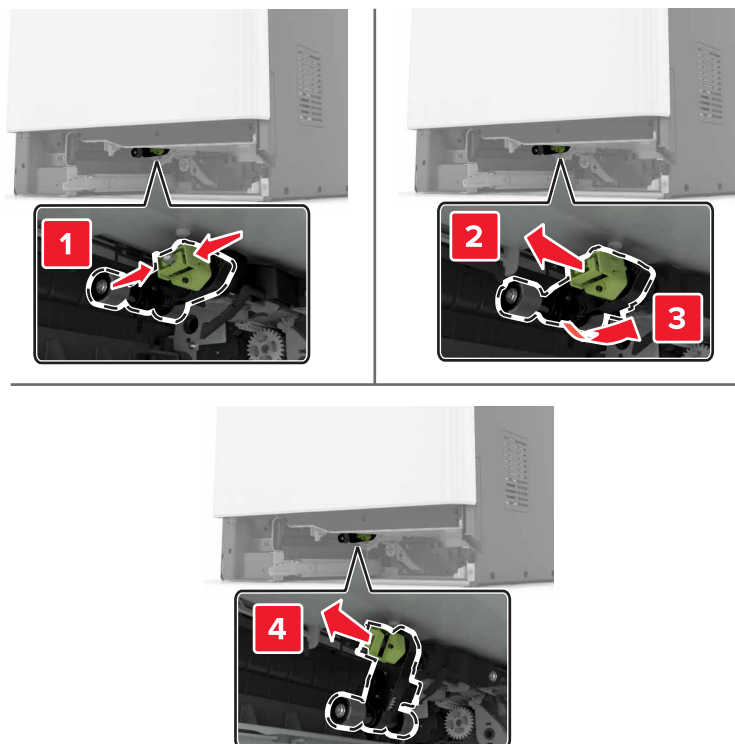

4 Despachetați noua rolă de tragere.

5 Introduceți noua rolă de tragere până când aceasta se fixează cu un *clic* în poziție.

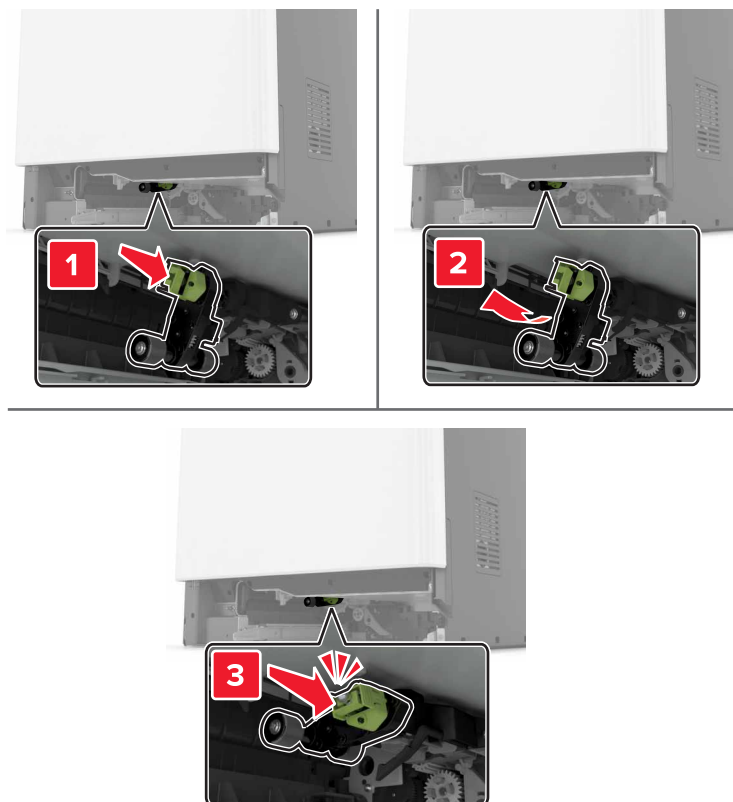

6 Introduceți tava.

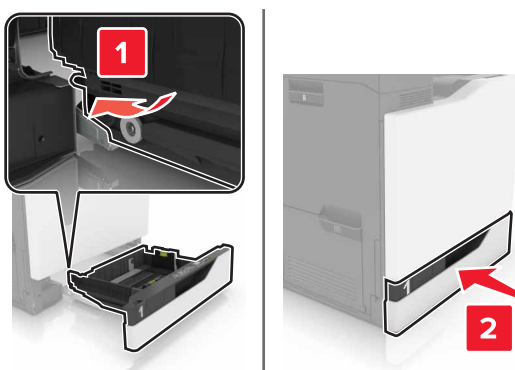

7 Porniți imprimanta.

Înlocuirea rolei de tragere în tava de 2200 de coli

- 1 Opriți imprimanta.
- 2 Scoateți tava și apoi deblocați-o.

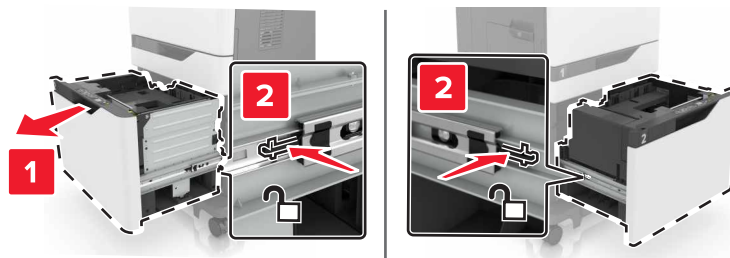

- 3 Scoateți tava.
- 4 Îndepărtați rola de tragere.

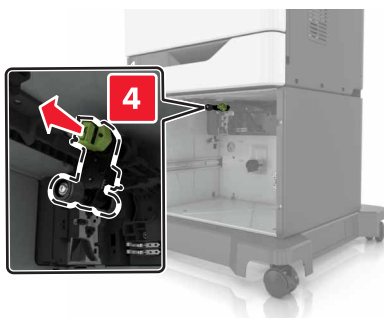
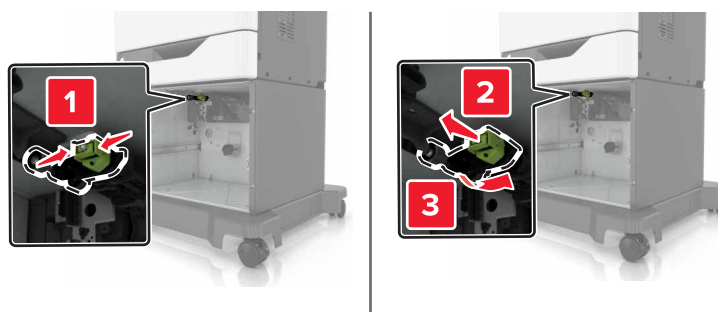

- 5 Despachetați noua rolă de tragere.

6 Introduceți noua rolă de tragere până când aceasta se fixează cu un *clic* în poziție.

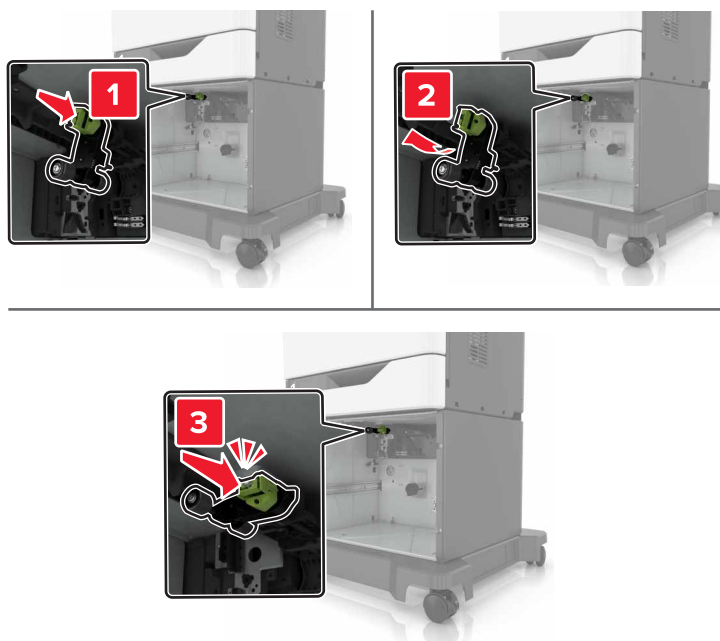

7 Introduceți tava.

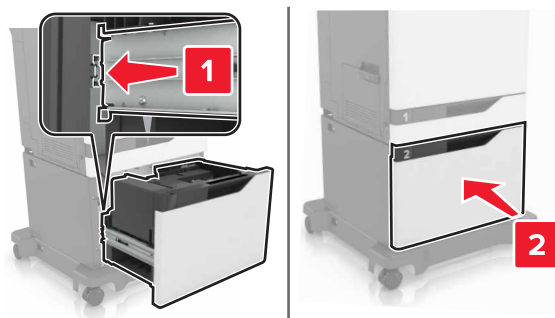

8 Porniți imprimanta.

Înlocuirea suportului de separare

1 Trageți tava afară.

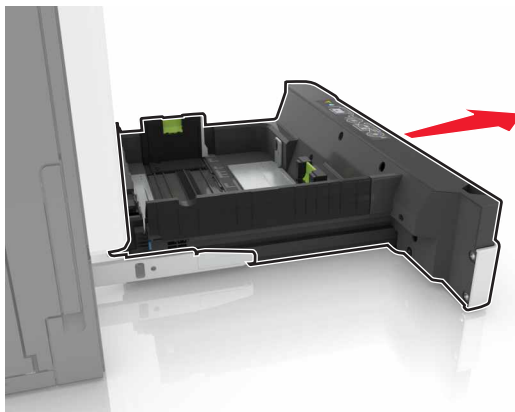

2 Eliminați suportul de separare.

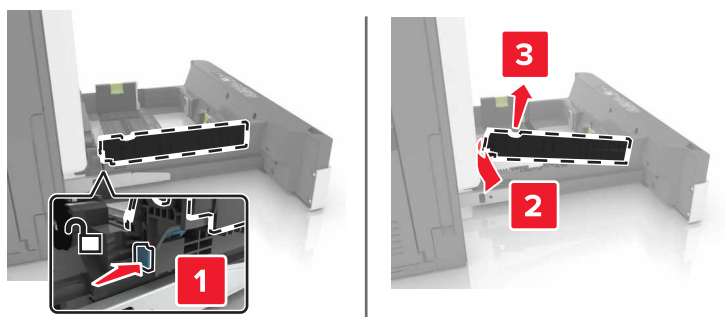

3 Despachetați noul suport de separare.

4 Introduceți noul suport de separare până când acesta se fixează cu un *clic* în poziție.

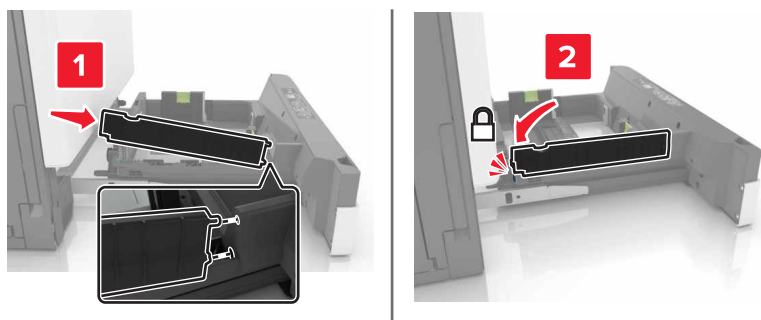

5 Introduceți tava.

Înlocuirea unității cartușului de capse

Înlocuirea cartușului de capse în finisorul cu capse

1 Deschideți ușa G.

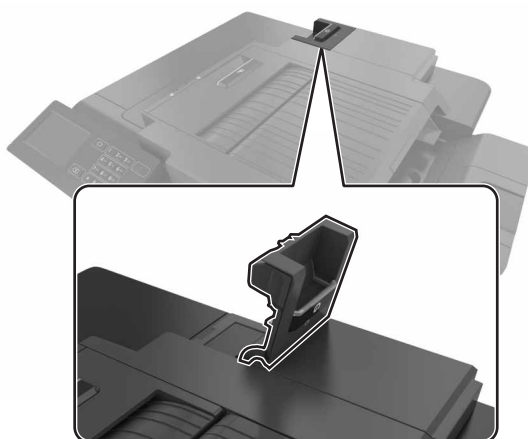

2 Scoateți cartușul de capse.

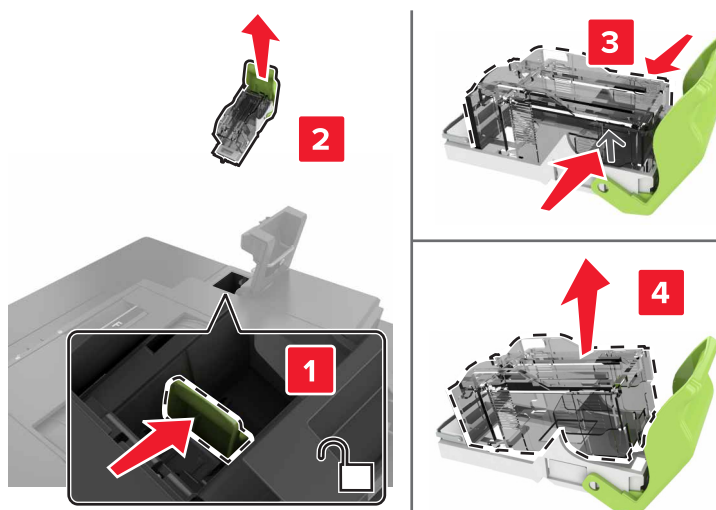

3 Despachetați noul cartuș de capse.

4 Introduceți noul cartuș de capse până când acesta se fixează cu un *clic* în poziție.

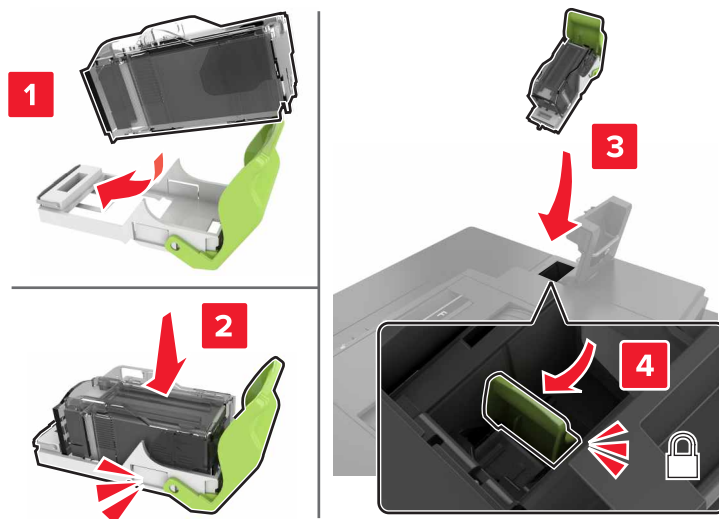

5 Închideți ușa G.

Înlocuirea suportului cartușului de capse în finisorul cu capse

1 Deschideți ușa G.

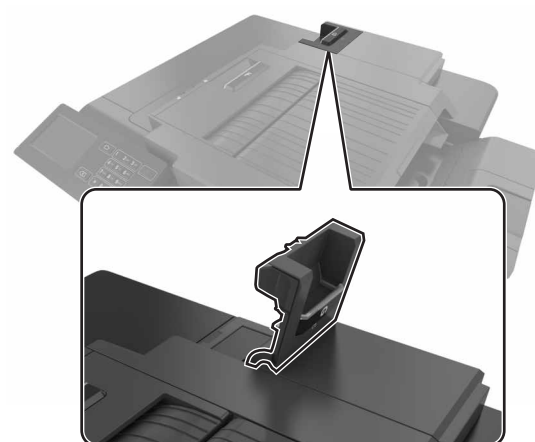

2 Scoateți suportul cartușului de capse.

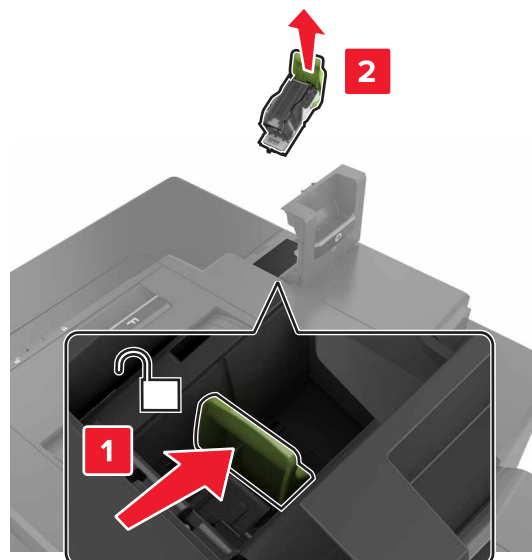

3 Scoateți cartușul de capse din suport.

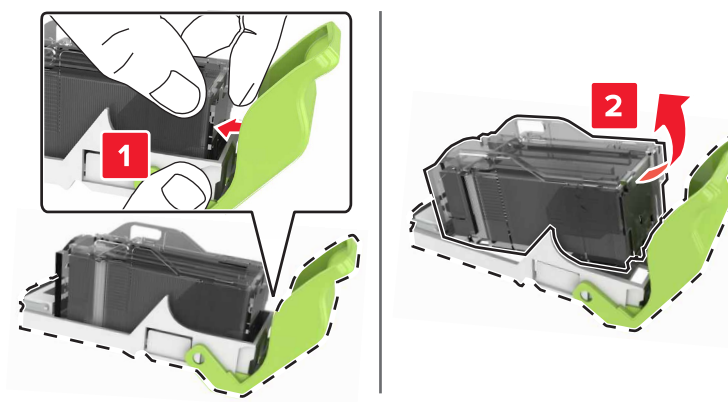

4 Despachetați noul cartuș de capse.

5 Introduceți cartușul de capse în noul suport până când se fixează cu un *clic* în poziție.

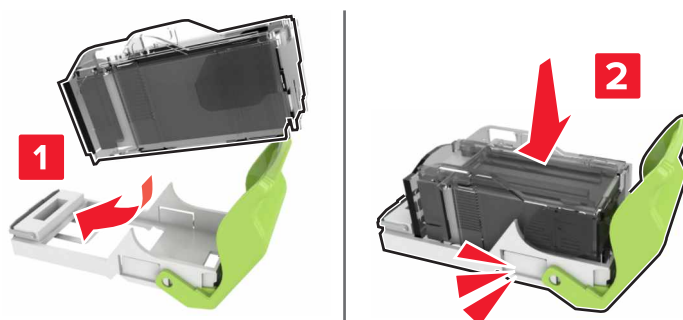

6 Introduceți suportul cartușului de capse.

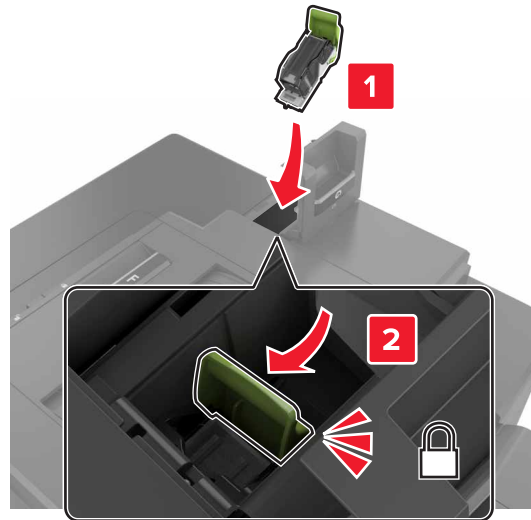

7 Închideți ușa G.

Depozitarea pieselor de schimb

Alegeți un loc de depozitare răcoros și curat pentru piesele de schimb ale imprimantei. Depozitați piesele de schimb în picioare, în ambalajul lor original până sunteți pregătiți să le utilizați.

Nu expuneți piese de schimb la:

- Lumină solară directă
- Temperaturi mai mari de 35°C (95°F)
- Umiditate mai mare de 80%
- Aer sărat
- Gaze corozive
- Praf

Mutarea imprimantei

Mutarea imprimantei în altă locație

⚠ ATENȚIE - PERICOL DE ACCIDENTARE: Imprimanta cântărește peste 18 kg (40 livre) și este nevoie de două sau mai multe persoane antrenate pentru a o ridica în siguranță.

⚠ ATENȚIE - PERICOL DE ACCIDENTARE: Pentru a evita riscul de incendiu sau electrocutare, utilizați doar cablul de alimentare oferite împreună cu acest produs sau piese de schimb autorizate de producător.

 **ATENȚIE - PERICOL DE ACCIDENTARE:** Când mutați imprimanta, pentru a evita vătămarea corporală sau deteriorarea imprimantei, urmați aceste indicații:

- Asigurați-vă că toate ușile și tăvile sunt închise.
- Opriți imprimanta, apoi deconectați cablul de alimentare de la priza electrică.
- Deconectați toate cablurile de la imprimantă.
- Dacă imprimanta are o platformă cu roțile, rulați-o cu atenție către noua locație. Fiți precauți când treceți peste praguri și denivelările din podea.
- Dacă imprimanta nu are o platformă cu roțile, dar are în configurație tăvi opționale, ridicați imprimanta de pe tăvi. Nu încercați să ridicați imprimanta și tăvile simultan.
- Utilizați întotdeauna mânerul imprimantei pentru a o ridica.
- Cărucioarele utilizate pentru a muta imprimanta trebuie să aibă o suprafață care să poată susține integral baza imprimantei.
- Cărucioarele utilizate pentru a muta echipamentele hardware trebuie să aibă o suprafață care să poată susține dimensiunile opțiunilor acestora.
- Mențineți imprimanta în poziție verticală.
- Evitați mutarea imprimantei prin mișcări de împingere bruște.
- Asigurați-vă că nu vă prindeți degetele dedesubt când așezați imprimanta jos.
- Asigurați-vă că în jurul imprimantei este spațiu suficient.

Notă: Deteriorarea imprimantei în urma mutării necorespunzătoare nu este acoperită de garanție.

Expedierea imprimantei

Pentru instrucțiuni de expediere, accesați <http://support.lexmark.com> sau contactați asistența pentru clienți.

Economisirea de energie și hârtie

Reglarea modurilor de economisire a energiei

Reglarea modurilor de economisire a energiei

Eco-Mode (Mod economic)

- 1 Din ecranul de început, atingeți **Setări > Dispozitiv > Gestionare consum energie > Modul Eco**.
- 2 Selectați o setare.

Modul Sleep (Repaus)

- 1 Din ecranul de pornire, atingeți **Setări > Dispozitiv > Gestionare consum energie > Temporizări > Mod Repaus**.
- 2 Introduceți numărul de minute după care imprimanta va intra în modul Repaus.

Modul Hibernare

- 1 Din ecranul de început, atingeți **Setări > Dispozitiv > Gestionare consum energie > Temporizări > Temporizare mod Hibernare**.
- 2 Setează intervalul de timp înainte ca imprimanta să intre în modul Hibernare.

Note:

- Asigurați-vă că scoateți imprimanta din modul Hibernare, înainte de începerea unei lucrări de imprimare.
- Serverul web încorporat este dezactivat atunci când imprimanta se află în modul Hibernare.

Reglarea luminozității ecranului imprimantei

- 1 Din ecranul de pornire, atingeți **Setări > Dispozitiv > Preferințe > Luminozitate ecran**.
- 2 Reglați setarea.

Economisirea consumabilelor

- Imprimați pe ambele fețe ale hârtiei.
Notă: Imprimarea pe două fețe este setarea implicită pentru driverul de imprimare.
- Imprimați mai multe pagini pe o singură coală de hârtie.
- Utilizați funcția de previzualizare pentru a vedea cum arată documentul înainte de a-l imprima.
- Imprimați o copie a documentului pentru a verifica corectitudinea conținutului și a formatului.

Reciclare

Reciclarea produselor Lexmark

Dacă doriți să returnați produsele Lexmark pentru reciclare:

- 1 Accesați www.lexmark.com/recycle.
- 2 Selectați produsul pe care doriți să-l reciclați.

Notă: Consumabilele și componentele hardware ale imprimantei, neincluse în programele de colectare și reciclare Lexmark, pot fi reciclate prin intermediul centrului dvs. local de reciclare.

Reciclarea ambalajelor Lexmark

Lexmark se străduiește mereu să reducă ambalajele la minimum. Un volum mai mic de ambalaje asigură faptul că imprimantele Lexmark sunt transportate în cel mai eficient și mai ecologic mod și că sunt mai puține ambalaje aruncate. Această eficiență ajută la generarea unui volum mai mic de emisii de gaze cu efect de seră, la sporirea economiei de energie și de resurse naturale. De asemenea, în anumite țări sau regiuni, Lexmark oferă posibilitatea de reciclare a componentelor de ambalaj. Pentru mai multe informații, accesați www.lexmark.com/recycle și alegeți țara sau regiunea. Informațiile despre programele disponibile de reciclare a ambalajelor sunt incluse împreună cu cele despre reciclarea produselor.

Cutiile Lexmark sunt 100% reciclabile în locurile în care există unități de reciclare a materialelor ondulate. Este posibil ca în zona dvs. să nu existe astfel de unități.

Spuma folosită în ambalajele Lexmark este reciclabilă în locurile în care există unități de reciclare a materialelor din spumă. Este posibil ca în zona dvs. să nu existe astfel de unități.

Când returnați un cartuș la Lexmark, puteți reutiliza cutia în care a fost livrat acesta. Lexmark reciclează cutia.

Returnarea cartușelor Lexmark pentru reutilizare sau reciclare

Programul de colectare a deșeurilor Lexmark vă permite să returnați gratuit companiei Lexmark cartușele utilizate, pentru a fi reutilizate sau reciclate. Cartușele goale returnate companiei Lexmark sunt, în proporție de 100%, fie reutilizate, fie dezmembrate pentru reciclare. Cutiile utilizate pentru returnarea cartușelor sunt, de asemenea, reciclate.

Pentru a returna cartușe Lexmark pentru reutilizare sau reciclare, efectuați următoarele:

- 1 Accesați www.lexmark.com/recycle.
- 2 Selectați produsul pe care doriți să-l reciclați.

Îndepărtarea blocajelor

Evitarea blocajelor

Încărcați hârtia în mod corespunzător

- Asigurați-vă că hârtia stă dreaptă în tavă.

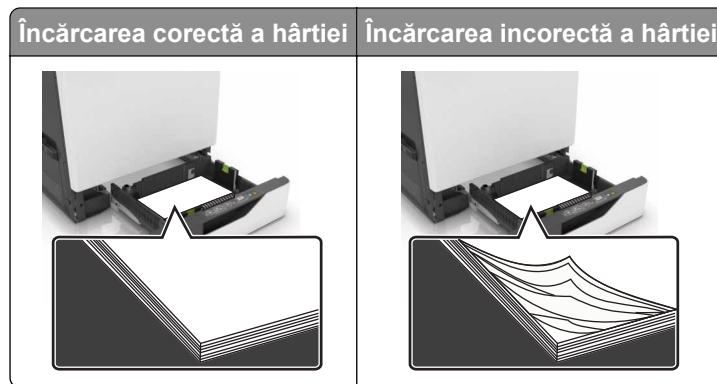

- Nu încărcați sau îndepărtați nicio tavă în timp ce echipamentul imprimă.
- Nu încărcați prea multă hârtie. Asigurați-vă că nivelul teancului este inferior indicatorului de umplere maximă.
- Nu glisați hârtia în tavă. Încărcați hârtia conform ilustrației.

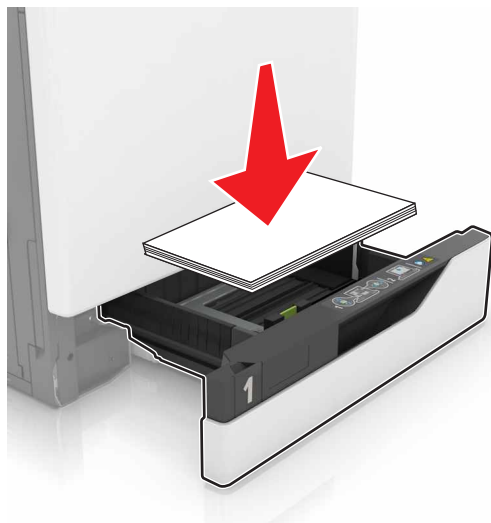

- Asigurați-vă că ghidajele pentru hârtie sunt poziționate corect și nu apăsați cu putere pe hârtie sau plicuri.
- După încărcarea hârtiei, împingeți ferm tava în imprimantă.

Utilizați hârtia recomandată

- Utilizați numai hârtie recomandată sau suporturi media de specialitate.
- Nu încărcați hârtie creponată, umedă, îndoită sau ondulată.

- Îndoțiți, răsfirați și aliniați marginile hârtiei înainte de a o încărca.

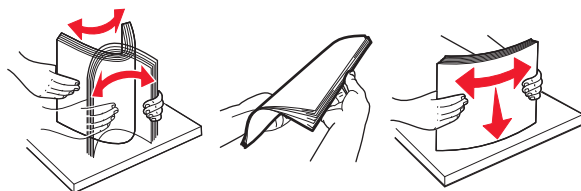

- Nu utilizați hârtie care a fost tăiată sau decupată manual.
- Nu amestecați coli de dimensiuni, greutate sau tipuri diferite în aceeași tavă.
- Asigurați-vă că ați setat corect dimensiunea și tipul hârtiei de la computer sau de la panoul de control al imprimantei.
- Depozitați hârtia conform recomandărilor producătorului.

Identificarea locațiilor blocajelor

Note:

- Dacă opțiunea Asistență blocaje este setată la Activat, imprimanta scoate pagini goale sau pagini imprimate parțial după îndepărtarea unei pagini blocate. Verificați materialele tipărite pentru identificarea paginilor albe.
- Atunci când opțiunea Recuperare pagini blocate este setată în poziția Pornit sau Automat, imprimanta va retipări paginile blocate.

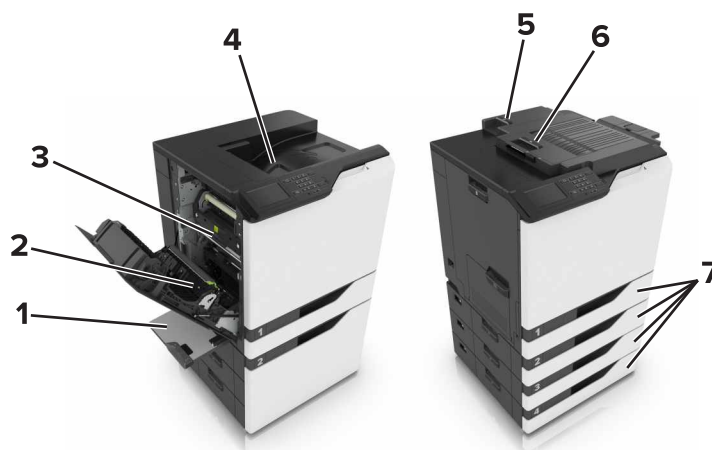

	Locații blocaje
1	Alimentator & multifuncțional
2	Unitate duplex
3	Unitate de fuziune
4	Recipient standard
5	Ușa G
6	Ușa F

	Locații blocaje
7	Tăvi

Blocaj hârtie în tăvi

1 Trageți tava afară.



2 Scoateți hârtia blocată.

Notă: Asigurați-vă că toate fragmentele de hârtie sunt îndepărtate.



3 Introduceți tava.

4 Deschideți capacul tăvii.



5 Scoateți hârtia blocată.

Notă: Asigurați-vă că toate fragmentele de hârtie sunt îndepărtate.



6 Închideți capacul tăvii.

Blocaj de hârtie în alimentatorul multifuncțional

1 Îndepărtați colile din alimentatorul multifuncțional.

2 Scoateți hârtia blocată.

Notă: Asigurați-vă că toate fragmentele de hârtie sunt îndepărtate.

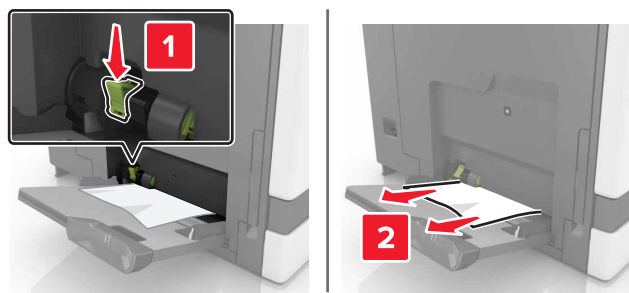

3 Deschideți ușa B și apoi scoateți orice fragment de hârtie.

⚠ ATENȚIE - SUPRAFAȚĂ FIERBINTE: Interiorul imprimantei poate să fie fierbinte. Pentru a reduce riscul de vătămare datorat componentei fierbinți, lăsați suprafața să se răcească înainte de a o atinge.

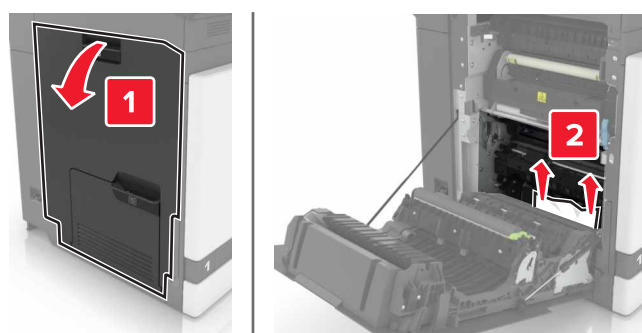

4 Închideți ușa B.

5 Îndoțiți, răsfirați și aliniați marginile hârtiei înainte de a o încărca.

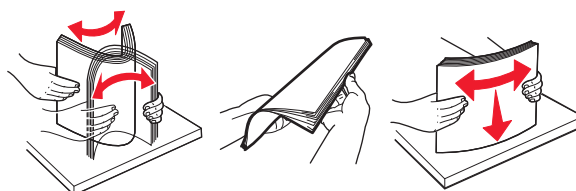

6 Reîncărcați hârtia.

Blocaj de hârtie în recipientul standard

1 Scoateți hârtia blocată.

Notă: Asigurați-vă că toate fragmentele de hârtie sunt îndepărtate.



2 Deschideți ușa B și apoi scoateți orice fragment de hârtie.

 **ATENȚIE - SUPRAFAȚĂ FIERBINTE:** Interiorul imprimantei poate să fie fierbinte. Pentru a reduce riscul de vătămare datorat componentei fierbinți, lăsați suprafața să se răcească înainte de a o atinge.

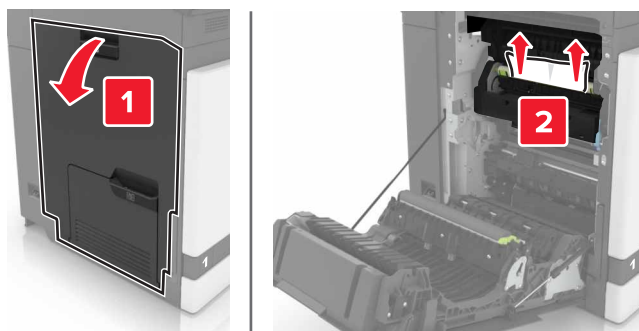

3 Închideți ușa B.

Blocaj hârtie în ușa B

Blocaj de hârtie în unitatea de fuziune

1 Deschideți ușa B.

 **ATENȚIE - SUPRAFAȚĂ FIERBINTE:** Interiorul imprimantei poate să fie fierbinte. Pentru a reduce riscul de vătămare datorat componentei fierbinți, lăsați suprafața să se răcească înainte de a o atinge.

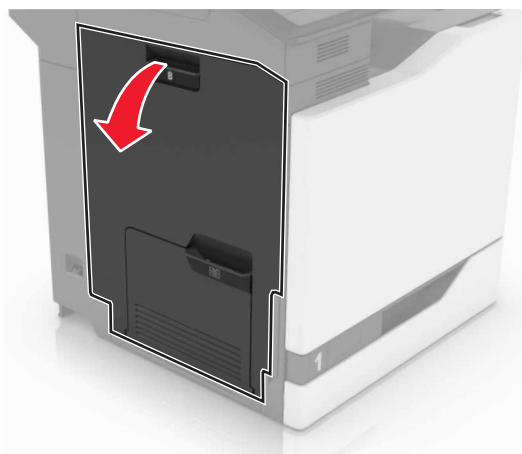

2 Scoateți hârtia blocată.

Notă: Asigurați-vă că toate fragmentele de hârtie sunt îndepărtate.

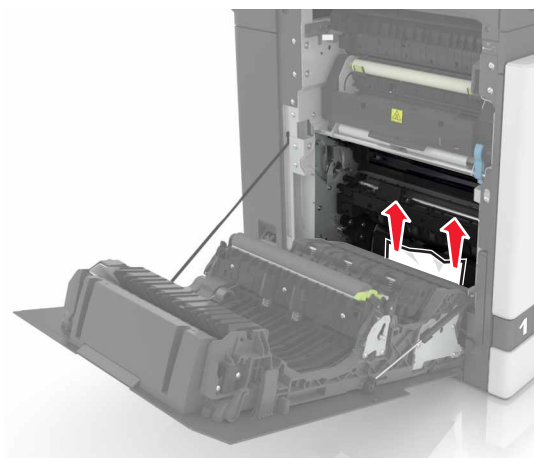

3 Deschideți ușa de acces a unității de fuziune.

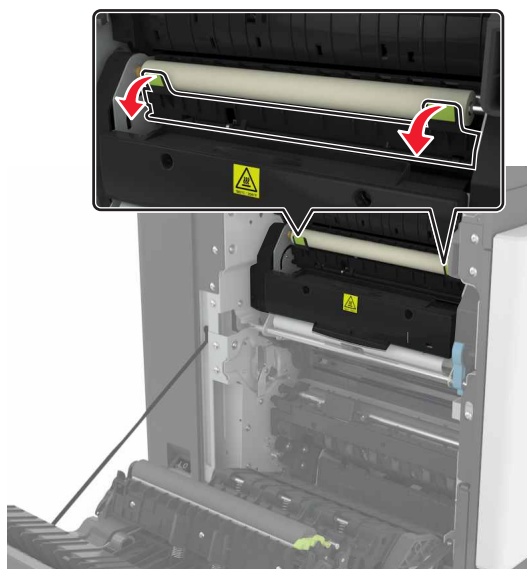

4 Scoateți hârtia blocată.

Notă: Asigurați-vă că toate fragmentele de hârtie sunt îndepărtate.

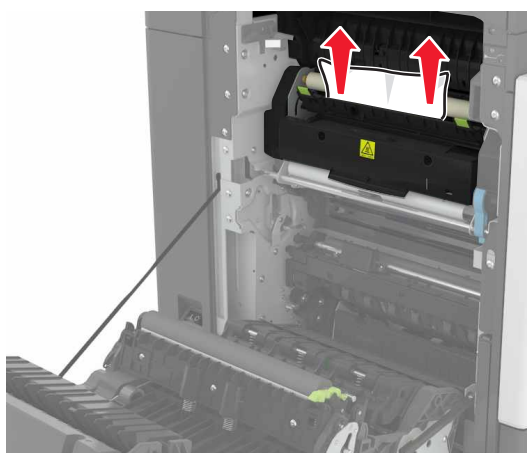

5 Închideți ușa B.

Blocaj de hârtie în unitatea duplex

1 Deschideți ușa B.

 **ATENȚIE - SUPRAFAȚĂ FIERBINTE:** Interiorul imprimantei poate să fie fierbinte. Pentru a reduce riscul de vătămare datorat componentei fierbinți, lăsați suprafața să se răcească înainte de a o atinge.

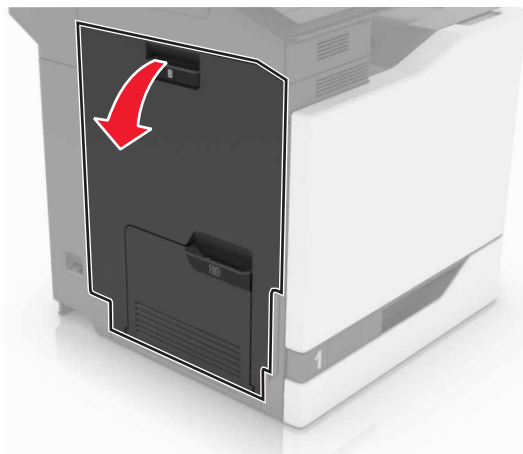

2 Scoateți hârtia blocată.

Notă: Asigurați-vă că toate fragmentele de hârtie sunt îndepărtate.

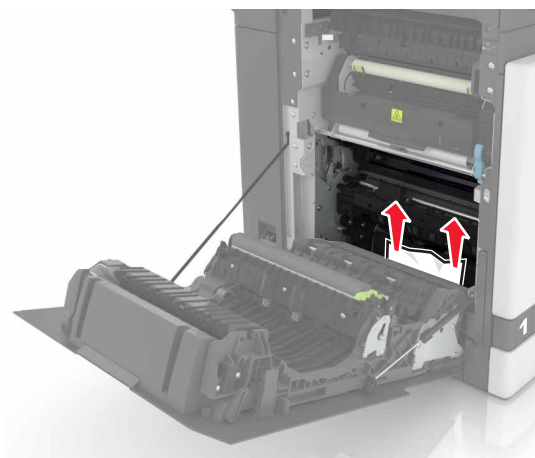

3 Deschideți capacul unității duplex.

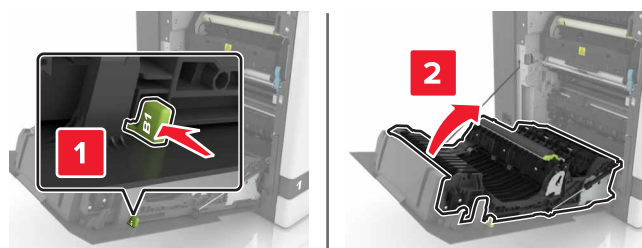

4 Scoateți hârtia blocată.

Notă: Asigurați-vă că toate fragmentele de hârtie sunt îndepărtate.

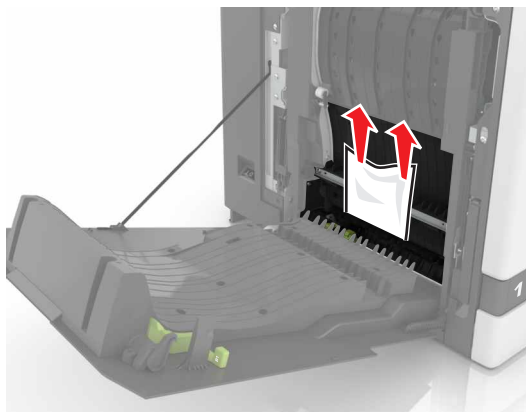

5 Închideți capacul unității duplex și ușa B.

Paper jam in the finisher bin (Blocaj de hârtie în recipientul finisorului)

1 Scoateți hârtia blocată.

Notă: Asigurați-vă că toate fragmentele de hârtie sunt îndepărtate.

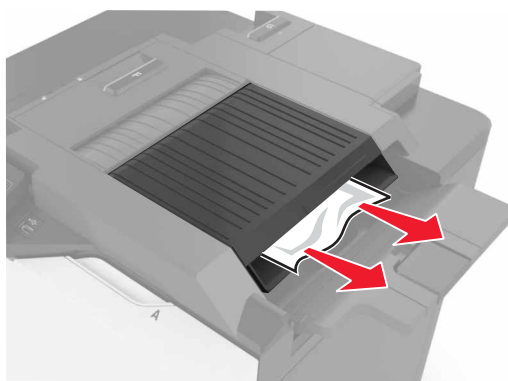

2 Deschideți ușa F.

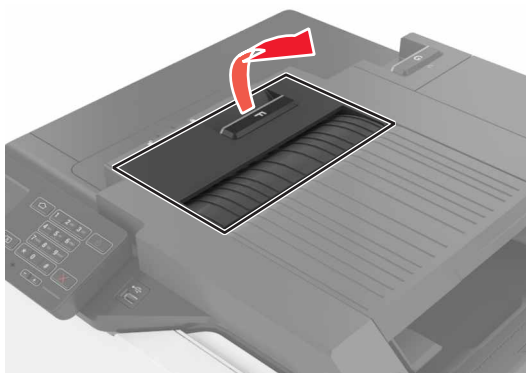

3 Scoateți hârtia blocată.

Notă: Asigurați-vă că toate fragmentele de hârtie sunt îndepărtate.

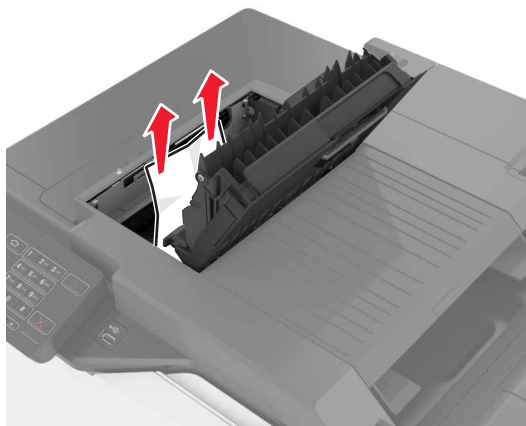
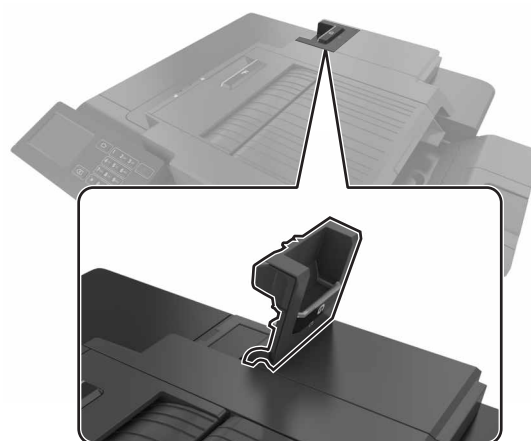
**4** Închid. ușa F.**Blocaj capse în ușa G****1** Deschideți ușa G.

2 Scoateți suportul cartușului de capse.

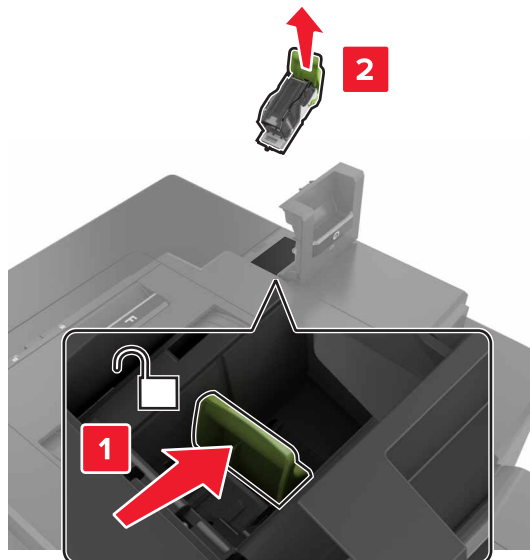

3 Deschideți garda capsatorului și scoateți capsele slăbite.

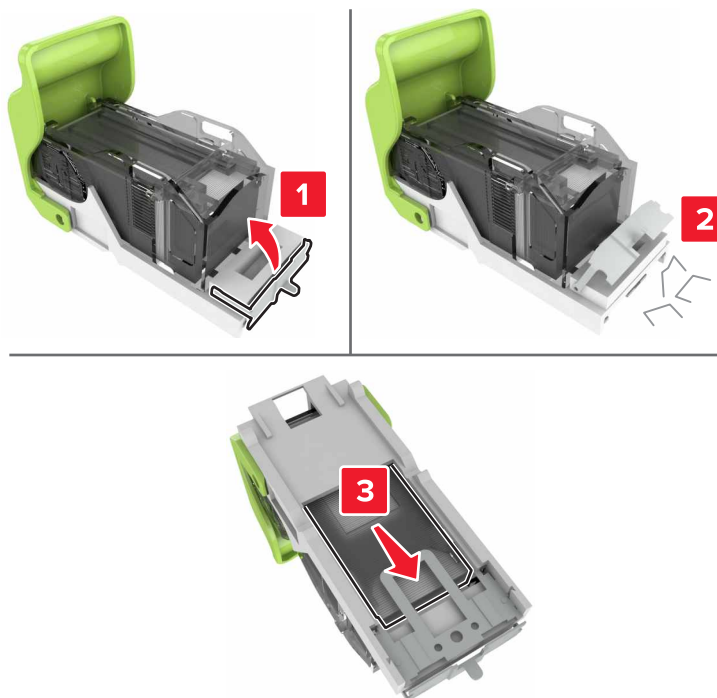

Notă: Nu introduceți capsele care ies din cartuș.

4 Închideți garda capsatorului.



5 Introduceți suportul cartușului de capse.

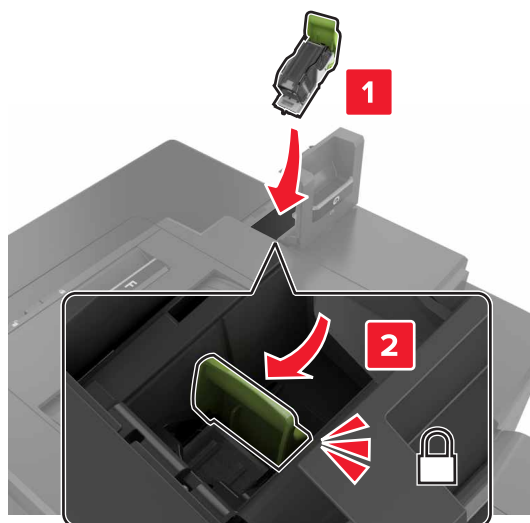

6 Închideți ușa G.

Rezolvarea problemelor

Probleme la conexiunea de rețea

Nu se poate deschide serverul Embedded Web Server

Acțiune	Da	Nu
<p>Pas 1 Asigurați-vă că utilizați un browser compatibil:</p> <ul style="list-style-type: none"> • Internet Explorer® versiunea 9 sau ulterioară • Safari versiunea 8.0.3 sau ulterioară • Google Chrome™ • Mozilla Firefox <p>Browserul dvs. este compatibil?</p>	Treceți la pasul 2.	Instalați un browser compatibil.
<p>Pas 2 Asigurați-vă că adresa IP a imprimantei este corectă. Vizualizați adresa IP a imprimantei:</p> <ul style="list-style-type: none"> • Din ecranul de început • Din secțiunea TCP/IP a meniului Rețele/porturi • Prin imprimarea unei pagini cu setări de rețea sau a unei pagini cu setări pentru meniuri, iar apoi prin găsirea secțiunii TCP/IP <p>Notă: Adresa IP apare ca patru seturi de numere separate prin puncte, cum ar fi 123.123.123.123.</p> <p>Este corectă adresa IP a imprimantei?</p>	Treceți la pasul 3.	Introduceți adresa IP corectă a imprimantei în câmpul de adrese.
<p>Pas 3 Verificați dacă imprimanta este pornită.</p> <p>Este imprimanta pornită?</p>	Treceți la pasul 4.	Porniți imprimanta.
<p>Pas 4 Verificați dacă conexiunea în rețea funcționează.</p> <p>Funcționează conexiunea în rețea?</p>	Treceți la pasul 5.	Contactați administratorul.
<p>Pas 5 Asigurați-vă că sunt corecte conexiunile cablurilor la imprimantă și serverul de tipărire. Pentru informații suplimentare, consultați documentația de configurare furnizată împreună cu imprimanta.</p> <p>Sunt conexiunile cablurilor sigure?</p>	Treceți la pasul 6.	Securizați conexiunile prin cablu.

Acțiune	Da	Nu
<p>Pas 6 Verificați dacă serverele proxy web sunt dezactivate.</p> <p>Sunt dezactivate serverele proxy web?</p>	Treceți la pasul 7.	Contactați administratorul.
<p>Pas 7 Accesarea serverului Embedded Web Server.</p> <p>S-a deschis serverul EWS?</p>	Problema este rezolvată.	Contactați asistența pentru clienți .

Nu se poate citi unitatea flash

Acțiune	Da	Nu
<p>Pas 1 Verificați dacă unitatea flash este introdusă în portul USB frontal.</p> <p>Notă: Unitatea flash nu va funcționa când este introdusă în portul USB din spate.</p> <p>Este unitatea flash introdusă în portul USB frontal?</p>	Treceți la pasul 2.	Problema este rezolvată.
<p>Pas 2 Verificați dacă unitatea flash este acceptată. Pentru informații suplimentare, consultați "Unități flash și tipuri de fișiere acceptate" la pagina 31</p> <p>Încă mai este afișat mesajul de eroare?</p>	Treceți la pasul 3.	Problema este rezolvată.
<p>Pas 3 Verificați dacă portul USB frontal este dezactivat. Pentru informații suplimentare, consultați "Activarea portului USB" la pagina 87.</p> <p>Încă mai este afișat mesajul de eroare?</p>	Contact asistența pentru clienți .	Problema este rezolvată.

Activarea portului USB

Din ecranul de pornire, atingeți **Setări > Rețea/Porturi > USB > Activare port USB**.

Verificarea conectivității imprimantei

- 1 Din ecranul de pornire, atingeți **Setări > Rapoarte > Rețea > Pagină configurare rețea**.
 - 2 Consultați prima secțiune a paginii de configurare pentru rețea și confirmați dacă starea este Connected (Conectat).
- Dacă starea afișată este Neconectat, conexiunea la rețeaua LAN poate să fie inactivă sau este posibil să apară o deconectare sau o defecțiune a cablului de rețea. Contactați administratorul pentru asistență.

Probleme legate de opțiunile hardware

Opțiunea internă nu poate fi detectată

Acțiune	Da	Nu
<p>Pas 1 Oprii imprimanta, așteptați aproximativ 10 secunde, apoi reporniți-o.</p> <p>Funcționează corect opțiunea internă?</p>	Problema este rezolvată.	Treceți la pasul 2.
<p>Pas 2 Imprimați o pagină de setări meniuri și verificați dacă opțiunea internă apare în lista Caracteristici instalate.</p> <p>Apare opțiunea internă pe pagina de setări de meniu?</p>	Treceți la pasul 4.	Treceți la pasul 3.
<p>Pas 3 Verificați dacă opțiunea internă este instalată corespunzător pe placa de bază.</p> <p>a Oprii imprimanta, apoi deconectați cablul de alimentare de la priza electrică.</p> <p>b Asigurați-vă că opțiunea internă este instalată în conectorul corespunzător de pe placa de bază.</p> <p>c Conectați cablul de alimentare din priza electrică, apoi porniți imprimanta.</p> <p> ATENȚIE - PERICOL DE ACCIDENTARE: Pentru a evita riscul de incendiu sau electrocutare, conectați cablul de alimentare la o priză electrică cu tensiune nominală corespunzătoare sau împământată, care se află în apropierea produsului și este ușor accesibilă.</p> <p>Funcționează corect opțiunea internă?</p>	Problema este rezolvată.	Treceți la pasul 4.
<p>Pas 4 a Verificați dacă opțiunea internă este disponibilă în driverul de imprimare.</p> <p>Notă: Dacă este cazul, adăugați opțiunea internă manual în driverul de imprimare, pentru a o face disponibilă lucrărilor de imprimare. Pentru informații suplimentare, consultați “Adăugarea opțiunilor disponibile în driverul de imprimare” la pagina 134.</p> <p>b Retrimiteți lucrarea de imprimare.</p> <p>Funcționează corect opțiunea internă?</p>	Problema este rezolvată.	Contactați asistența pentru clienți .

Portul de soluții intern nu funcționează corect

Acțiune	Da	Nu
<p>Pas 1 Imprimați o pagină de setări meniuri și verificați dacă portul ISP apare în lista Caracteristici instalate.</p> <p>Apare ISP-ul în lista de Caracteristici instalate?</p>	Treceți la pasul 3.	Treceți la pasul 2.
<p>Pas 2 Eliminați și apoi instalați portul ISP. Pentru informații suplimentare, consultați “Instalarea unui port Internal Solutions” la pagina 123.</p> <p>Notă: Utilizați un port ISP acceptat.</p> <p>Funcționează portul ISP corect?</p>	Problema este rezolvată.	Treceți la pasul 3.
<p>Pas 3 Verificați cablul și conexiunea ISP.</p> <p>a Utilizați cablul corespunzător și asigurați-vă că acesta este conectat în mod corespunzător la ISP.</p> <p>b Verificați dacă ați conectat corespunzător cablul de interfață al soluției ISP în priza de pe placa de sistem.</p> <p>Funcționează portul ISP corect?</p>	Problema este rezolvată.	Contactați asistența pentru clienți.

Cardul cu interfața paralelă sau serială nu funcționează corect

Acțiune	Da	Nu
<p>Pas 1 Imprimați o pagină cu setările meniului și verificați dacă în lista Caracteristici instalate apare cardul cu interfață paralelă sau serială.</p> <p>Apare cardul cu interfață paralelă sau serială în lista Caracteristici instalate?</p>	Treceți la pasul 3.	Treceți la pasul 2.
<p>Pas 2 Îndepărtați și apoi instalați cardul cu interfața paralelă sau serială. Pentru informații suplimentare, consultați “Instalarea unui port Internal Solutions” la pagina 123.</p> <p>Funcționează corect cardul cu interfață paralelă sau serială?</p>	Problema este rezolvată.	Treceți la pasul 3.
<p>Pas 3 Verificați conexiunea dintre cablu și cardul cu interfață paralelă sau serială.</p> <p>Funcționează corect cardul cu interfață paralelă sau serială?</p>	Problema este rezolvată.	Contactați asistența pentru clienți.

A fost detectată o memorie flash defectă

Încercați una sau mai multe dintre următoarele variante:

- Înlocuiți memoria flash defectă.
- Pe panoul de control al imprimantei, selectați **Cont.** pentru a șterge mesajul și a continua imprimarea.
- Anulați operația de tipărire curentă.

Spațiu liber insuficient în memoria flash pentru resurse

Încercați una sau mai multe dintre următoarele variante:

- Pe panoul de control al imprimantei, selectați **Cont.** pentru a șterge mesajul și a continua imprimarea.
- Ștergeți fonturi, macrocomenzi și alte date stocate în memoria flash.
- Instalați o memorie flash cu o capacitate mai mare.

Notă: Fonturile și macrocomenzile descărcate nestocate anterior în memoria flash sunt șterse.

A fost detectată o memorie flash neformatată

Încercați una sau mai multe dintre următoarele variante:

- Din panoul de control, selectați **Continuare** pentru a opri defragmentarea și a continua imprimarea.
- Formatați memoria flash.

Notă: Dacă mesajul de eroare persistă, este posibil ca memoria flash să fie defectă și să necesite înlocuirea.

Probleme cu consumabilele

Înlocuiți cartușul, nepotrivire cu regiunea imprimantei

Pentru a corecta această problemă, achiziționați un cartuș pentru regiunea corectă, care se potrivește cu regiunea imprimantei sau achiziționați un cartuș universal.

- Prima cifră din mesaj după 42 indică regiunea imprimantei.
- A doua cifră din mesaj după 42 indică regiunea cartușului.

Regiuni pentru imprimante și cartușe de toner

Regiune	Cod numeric
Universal sau regiune nedefinită	0
America de Nord (Statele Unite, Canada)	1
Spațiul Economic European, Europa de Vest, țările nordice, Elveția	2
Asia Pacific	3
America latină	4
Restul Europei, Orientul Mijlociu, Africa	5
Australia, Noua Zeelandă	6

Regiune	Cod numeric
Regiune nevalidă	9

Notă: Pentru a găsi setările privind regiunea imprimantei și a cartușului de toner, imprimați paginile de testare a calității imprimării. De la panoul de control, navigați până la: **Setări > Depanare > Pagini de testare a calității imprimării.**

Consumabil care nu provine de la Lexmark

Imprimanta a detectat un consumabil sau o componentă non-Lexmark instalate.

Imprimanta Lexmark este proiectată pt. a funcționa optim cu consumabile și componente originale Lexmark. Alte consumabile sau componente pot afecta performanța, fiabilitatea sau durata de viață a imprimantei și componentelor de imagine.

Toate termenele de garanție prevăd funcționarea cu consumabile și componente Lexmark; în cazul utilizării altor consumabile și componente rezultatele nu pot fi predictibile. Utilizarea componentelor de imagine după durata de viață prevăzută poate deteriora imprimanta Lexmark sau componentele asociate.

Avertisment - Pericol de deteriorare: Utilizarea de consumabile sau componente produse de terți poate afecta acoperirea garanției. Deteriorările cauzate de utilizarea de consumabile sau componente produse de terți pot să nu fie acoperite de garanție.

Pentru a accepta oricare și toate aceste riscuri și a continua, utilizând consumabile sau componente neoriginale în imprimantă, din panoul de control, apăsați și mențineți apăsat simultan **X** și **#** timp de 15 secunde.

Dacă nu doriți să acceptați aceste riscuri, scoateți consumabilul sau componenta produsă de terți din imprimantă și instalați un consumabil sau o componentă originală Lexmark. Pentru informații suplimentare, consultați "[Utilizarea pieselor de schimb și a consumabilelor originale Lexmark](#)" la pagina 40.

Dacă imprimanta nu imprimă după ce apăsați și mențineți apăsat simultan **X** și **#** timp de 15 secunde, resetați contorul privind utilizarea consumabilelor.

- 1 De la panoul de control, navigați până la:
Setări > Dispozitiv > Întreținere > Meniu de configurare > Contoare și utilizare consumabile
- 2 Selectați componenta sau consumabilul pe care doriți să-l resetați, apoi selectați **Pornire**.
- 3 Citiți mesajul de avertizare și apoi selectați **Continuare**.
- 4 Apăsați și mențineți apăsat simultan **X** și **#** timp de 15 secunde pentru a șterge mesajul.

Notă: Dacă nu puteți să resetați contoarele privind utilizarea consumabilelor, returnați consumabilul la magazinul de unde l-ați achiziționat.

Probleme cu alimentarea de hârtie

Plicurile se lipesc la imprimare

Acțiune	Da	Nu
<p>1 Utilizați plicuri care au fost depozitate într-un mediu uscat.</p> <p>Notă: Imprimarea pe plicuri cu conținut ridicat de umiditate poate cauza lipirea marginilor.</p> <p>2 Retrimiteți lucrarea de imprimare.</p> <p>Se lipește plicul la imprimare?</p>	Contactați asistența pentru clienți .	Problema este rezolvată.

Imprimarea de documente colaționate nu funcționează

Acțiune	Da	Nu
<p>Pas 1</p> <p>a Din ecranul de pornire, atingeți Setări > Imprimare > Aspect > Colaționare.</p> <p>b Setați Asamblare la Pornit.</p> <p>c Imprimați documentul.</p> <p>Sunt paginile asamblate corect?</p>	Problema este rezolvată.	Treceți la pasul 2.
<p>Pas 2</p> <p>a Din documentul pe care încercați să-l imprimați, deschideți dialogul Imprimare și apoi selectați Asamblare.</p> <p>b Imprimați documentul.</p> <p>Sunt paginile asamblate corect?</p>	Problema este rezolvată.	Treceți la pasul 3.
<p>Pas 3</p> <p>a Reduceți numărul de pagini de imprimat.</p> <p>b Imprimați documentul.</p> <p>Sunt paginile asamblate corect?</p>	Problema este rezolvată.	Contactați asistența pentru clienți .

Încetire hârtie

A acțiune	Da	Nu
<p>Pas 1 Deplasați ghidajele pentru hârtie din tavă în poziția corectă pentru hârtia încărcată.</p> <p>Hârtia mai este îndoită?</p>	Treceți la pasul 2.	Problema este rezolvată.
<p>Pas 2 a În funcție de sistemul de operare, specificați tipul și greutatea hârtiei din dialogul Printing Preferences (Preferințe imprimare) sau Print (Imprimare).</p> <p>Note:</p> <ul style="list-style-type: none"> • Asigurați-vă că setările corespund hârtiei încărcate în tavă. • De asemenea, puteți schimba setările din panoul de control al imprimantei. <p>b Retrimiteți lucrarea de imprimare.</p> <p>Hârtia mai este îndoită?</p>	Treceți la pasul 3.	Problema este rezolvată.
<p>Pas 3 a Scoateți hârtia din tavă și întoarceți-o. b Retrimiteți lucrarea de imprimare.</p> <p>Hârtia mai este îndoită?</p>	Treceți la pasul 4.	Problema este rezolvată.
<p>Pas 4 a Încărcați hârtie dintr-un pachet nou.</p> <p>Notă: Hârtia absoarbe umezeală din cauza umidității ridicate. Păstrați hârtia în ambalajul original până când sunteți gata să o încărcați.</p> <p>b Retrimiteți lucrarea de imprimare.</p> <p>Hârtia mai este îndoită?</p>	Contactați asistența pentru clienți .	Problema este rezolvată.

Legarea tăvilor nu funcționează

A acțiune	Da	Nu
<p>Pas 1 a Verificați dacă tăvilor conțin hârtie de aceeași dimensiune și același tip. b Verificați dacă ghidajele hârtiei sunt poziționate corect. c Imprimați documentul.</p> <p>Se leagă corect tăvilor de hârtie?</p>	Problema este rezolvată.	Treceți la pasul 2.

Acțiune	Da	Nu
<p>Pas 2</p> <p>a Din ecranul de pornire, atingeți Setări > Hârtie > Configurație tavă > Dimensiune/Tip hârtie.</p> <p>b Setăți dimensiunea și tipul hârtiei pentru a corespunde cu hârtia încărcată în tăvile legate.</p> <p>c Imprimați documentul.</p> <p>Se leagă corect tăvile de hârtie?</p>	Problema este rezolvată.	Contactați asistența pentru clienți .

Verificați conexiunea tăvii

Încercați una sau mai multe dintre următoarele variante:

- Opriți imprimanta, așteptați aproximativ 10 secunde, apoi reporniți-o.

Dacă eroarea apare a doua oară, atunci:

- 1 Opriți imprimanta.
- 2 Deconectați cablul de alimentare de la priza electrică.
- 3 Scoateți tava indicată.
- 4 Introduceți tava.
- 5 Conectați cablul de tensiune la priza electrică.

 **ATENȚIE - PERICOL DE ACCIDENTARE:** Pentru a evita pericolul de incendiu sau de electrocutare, conectați cablul de tensiune direct la o priză electrică legată corespunzător la masă și cu parametri nominali corespunzători, aflată în apropierea produsului și ușor accesibilă.

- 6 Porniți imprimanta.

Dacă eroarea apare din nou, atunci:

- 1 Opriți imprimanta.
 - 2 Deconectați cablul de alimentare de la priza electrică.
 - 3 Scoateți tava indicată.
 - 4 Contactați asistența pentru clienți.
- Din panoul de control al imprimantei, selectați **Continuare** pentru a șterge mesajul și a relua imprimarea.

Hârtia se blochează frecvent

Acțiune	Da	Nu
<p>Pas 1</p> <p>a Trageți tava afară.</p> <p>b Verificați dacă hârtia este încărcată în mod corect.</p> <p>Note:</p> <ul style="list-style-type: none"> • Asigurați-vă că ghidajele pentru hârtie sunt poziționate corect. • Asigurați-vă că nivelul teancului este inferior indicatorului de umplere maximă. • Asigurați-vă că imprimați pe tipul și dimensiunea de hârtie recomandate. <p>c Introduceți tava.</p> <p>d Imprimați documentul.</p> <p>Încă se întâmplă frecvent blocaje de hârtie?</p>	Treceți la pasul 2.	Problema este rezolvată.
<p>Pas 2</p> <p>a Din meniul Hârtie de pe panoul de control, verificați dacă imprimanta detectează dimensiunea corectă de hârtie.</p> <p>b Retrimiteți lucrarea de imprimare.</p> <p>Încă se întâmplă frecvent blocaje de hârtie?</p>	Treceți la pasul 3.	Problema este rezolvată.
<p>Pas 3</p> <p>a Încărcați hârtie dintr-un pachet nou.</p> <p>b Imprimați documentul.</p> <p>Încă se întâmplă frecvent blocaje de hârtie?</p>	Contact asistența pentru clienți .	Problema este rezolvată.

Paginile blocate nu sunt reimprimare

Acțiune	Da	Nu
<p>a Din ecranul de pornire, atingeți Setări > Dispozitiv > Notificări > Recuperare conținut blocat.</p> <p>b Selectați Activat sau Automat.</p> <p>c Aplicați modificările.</p> <p>Au fost retipărite paginile blocate?</p>	Problema este rezolvată.	Contactați asistența pentru clienți .

Probleme de tipărire

Operațiile confidențiale și alte operații memorate nu se tipăresc

Acțiune	Da	Nu
<p>Pas 1</p> <p>a Din panoul de control, verificați dacă documentele apar în lista operațiilor memorate.</p> <p>Notă: Dacă documentele nu sunt listate, imprimați-le folosind opțiunile de printare și memorare.</p> <p>b Imprimați documentele.</p> <p>S-au imprimat documentele?</p>	Problema este rezolvată.	Treceți la pasul 2.
<p>Pas 2</p> <p>Lucrarea de imprimare poate conține o eroare de formatare sau date nevalide.</p> <ul style="list-style-type: none"> • Ștergeți lucrarea de imprimare, apoi retrimiteți-o. • Pentru fișiere PDF, generați un nou fișier și apoi imprimați documentele. <p>S-au imprimat documentele?</p>	Problema este rezolvată.	Treceți la pasul 3.
<p>Pas 3</p> <p>Dacă imprimați de pe internet, atunci este posibil ca imprimanta să interpreteze titlurile multiple ale lucrărilor drept duplicate.</p> <p>Pentru utilizatorii de Windows</p> <p>a Deschideți dialogul Preferințe tipărire.</p> <p>b Din secțiunea Imprimare și Memorare, selectați Menținere documente duplicate.</p> <p>c Introduceți un cod PIN.</p> <p>d Retrimiteți lucrarea de imprimare.</p> <p>Pentru utilizatorii de Macintosh</p> <p>a Salvați și denumiți fiecare lucrare în mod diferit.</p> <p>b Trimiteți lucrarea individual.</p> <p>S-au imprimat documentele?</p>	Problema este rezolvată.	Treceți la pasul 4.
<p>Pas 4</p> <p>a Ștergeți alte lucrări în așteptare pt. a elibera memoria imprimantei.</p> <p>b Retrimiteți lucrarea de imprimare.</p> <p>S-au imprimat documentele?</p>	Problema este rezolvată.	Treceți la pasul 5.
<p>Pas 5</p> <p>a Adăugare memorie imprimantei.</p> <p>b Retrimiteți lucrarea de imprimare.</p> <p>S-au imprimat documentele?</p>	Problema este rezolvată.	Contactați asistența pentru clienți .

Imprimare lentă

Acțiune	Da	Nu
<p>Pas 1</p> <p>a Asigurați-vă că imprimanta nu este în Modul Eco și Modul silențios.</p> <p>b Imprimați documentul.</p> <p>Imprimanta imprimă lent?</p>	Treceți la pasul 2.	Problema este rezolvată.
<p>Pas 2</p> <p>a În funcție de sistemul de operare, specificați tipul hârtiei din dialogul Preferințe imprimare sau Imprimare.</p> <p>Note:</p> <ul style="list-style-type: none"> • Asigurați-vă că setarea corespunde hârtiei încărcate în tavă. • De asemenea, puteți schimba setarea din panoul de control al imprimantei. <p>b Imprimați documentul.</p> <p>Imprimanta imprimă lent?</p>	Treceți la pasul 3.	Problema este rezolvată.
<p>Pas 3</p> <p>a Reduceți numărul de pagini de imprimat.</p> <p>b Imprimați documentul.</p> <p>Imprimanta imprimă lent?</p>	Treceți la pasul 4.	Problema este rezolvată.
<p>Pas 4</p> <p>a Eliminați operațiile păstrate.</p> <p>b Imprimați documentul.</p> <p>Imprimanta imprimă lent?</p>	Treceți la pasul 5.	Problema este rezolvată.
<p>Pas 5</p> <p>a Conectați cablul imprimantei la imprimantă și la calculatorul gazdă, la serverul de imprimare, la echipamentul opțional sau la alt echipament de rețea.</p> <p>b Imprimați documentul.</p> <p>Imprimanta imprimă lent?</p>	Treceți la pasul 6.	Problema este rezolvată.
<p>Pas 6</p> <p>a Din meniul Calitate al panoului de control, setați Rezoluția de tipărire la 4800CQ.</p> <p>b Imprimați documentul.</p> <p>Imprimanta imprimă lent?</p>	Treceți la pasul 7.	Problema este rezolvată.

Acțiune	Da	Nu
<p>Pas 7</p> <p>a Asigurați-vă că imprimanta nu se supraîncălzește.</p> <p>Note:</p> <ul style="list-style-type: none"> • Permiteți imprimantei să se răcească după o lucrare de imprimare cu durată lungă. • Observați temperatura ambiantă recomandată pentru imprimantă. Pentru informații suplimentare, consultați “Alegerea unui loc pentru imprimantă” la pagina 9. <p>b Imprimați documentul.</p> <p>Imprimanta imprimă lent?</p>	Treceți la pasul 8.	Problema este rezolvată.
<p>Pas 8</p> <p>a Adăugați mai multă memorie.</p> <p>b Imprimați documentul.</p> <p>Imprimanta imprimă lent?</p>	Contact asistență pentru clienți .	Problema este rezolvată.

Lucrările de imprimare nu sunt imprimate

Acțiune	Da	Nu
<p>Pas 1</p> <p>a Din documentul pe care încercați să-l tipăriți, deschideți căsuța de dialog Tipărire și verificați dacă ați selectat imprimanta corespunzătoare.</p> <p>b Retrimiteți lucrarea de imprimare.</p> <p>S-a imprimat documentul?</p>	Problema este rezolvată.	Treceți la pasul 2.
<p>Pas 2</p> <p>a Verificați dacă imprimanta este pornită.</p> <p>b Rezolvați orice mesaje de eroare ce sunt afișate pe ecran.</p> <p>c Retrimiteți lucrarea de imprimare.</p> <p>S-a imprimat documentul?</p>	Problema este rezolvată.	Treceți la pasul 3.
<p>Pas 3</p> <p>a Verificați dacă porturile sunt funcționale și dacă ați conectat cablurile în mod corespunzător la calculator și la imprimantă. Pentru informații suplimentare, consultați documentația de configurare furnizată împreună cu imprimanta.</p> <p>b Retrimiteți lucrarea de imprimare.</p> <p>S-a imprimat documentul?</p>	Problema este rezolvată.	Treceți la pasul 4.

Acțiune	Da	Nu
<p>Pas 4</p> <p>a Oprii imprimanta, așteptați aproximativ 10 secunde, apoi reporniți-o.</p> <p>b Retrimiteți lucrarea de imprimare.</p> <p>S-a imprimat documentul?</p>	Problema este rezolvată.	Treceți la pasul 5.
<p>Pas 5</p> <p>a Dezinstalați și reinstalați software-ul imprimantei.</p> <p>Notă: Software-ul imprimantei este disponibil la adresa http://support.lexmark.com.</p> <p>b Retrimiteți lucrarea de imprimare.</p> <p>S-a imprimat documentul?</p>	Problema este rezolvată.	Contactați asistența pentru clienți .

Calitate slabă la tipărire

Pagini necompletate sau albe



Notă: Înainte de rezolvarea problemei, imprimați paginile mostră de calitate, pentru a identifica culoarea care lipsește. Din ecranul de pornire, atingeți **Setări > Depanare > Pagini de calitate a imprimării de bază**.

Acțiune	Da	Nu
<p>Pas 1</p> <p>a Îndepărtați, apoi reinstalați unitatea imagistică sau kitul de imagistică.</p> <p>Avertisment - Pericol de deteriorare: Nu expuneți unitatea imagistică sau kitul de imagistică la lumină directă mai mult de 10 minute. Expunerea prelungită la lumină poate cauza probleme de calitate a imprimării.</p> <p>Avertisment - Pericol de deteriorare: Pentru a evita deteriorarea, nu atingeți partea de jos a unității imagistice sau a kitului de imagistică.</p> <p>b Imprimați un document.</p> <p>Imprimanta continuă să imprime pagini necompletate sau albe?</p>	Treceți la pasul 2.	Problema este rezolvată.

Acțiune	Da	Nu
<p>Pas 2</p> <p>a Înlocuirea unității imagistice sau a kitului de imagistică.</p> <p>Avertisment - Pericol de deteriorare: Nu expuneți unitatea imagistică sau kitul de imagistică la lumină directă mai mult de 10 minute. Expunerea prelungită la lumină poate cauza probleme de calitate a imprimării.</p> <p>Avertisment - Pericol de deteriorare: Pentru a evita deteriorarea, nu atingeți partea de jos a unității imagistice sau a kitului de imagistică.</p> <p>b Imprimați un document.</p> <p>Imprimanta continuă să imprime pagini necompletate sau albe?</p>	<p>Contact asistența pentru clienți.</p>	<p>Problema este rezolvată.</p>

Materiale tipărite întunecate

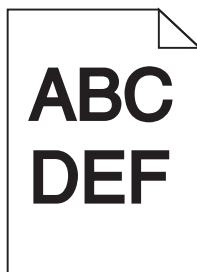

Acțiune	Da	Nu
<p>Pas 1</p> <p>a Din meniul Quality (Calitate) al panoului de control, selectați Color Adjust (Reglare culori).</p> <p>b Retrimiteți lucrarea de imprimare.</p> <p>Materialele imprimate sunt în continuare prea întunecate?</p>	<p>Treceți la pasul 2.</p>	<p>Problema este rezolvată.</p>
<p>Pas 2</p> <p>a În funcție de sistemul de operare, măriți luminozitatea tonerului din dialogul Printing Preferences (Preferințe imprimare) sau Print (Imprimare).</p> <p>Notă: De asemenea, puteți schimba setările din panoul de control al imprimantei.</p> <p>b Retrimiteți lucrarea de imprimare.</p> <p>Materialele imprimate sunt în continuare prea întunecate?</p>	<p>Treceți la pasul 3.</p>	<p>Problema este rezolvată.</p>

Acțiune	Da	Nu
<p>Pas 3</p> <p>a În funcție de sistemul de operare, specificați tipul, textura și greutatea hârtiei din dialogul Printing Preferences (Preferințe imprimare) sau Print (Imprimare).</p> <p>Note:</p> <ul style="list-style-type: none"> • Asigurați-vă că setările corespund hârtiei încărcate în tavă. • De asemenea, puteți schimba setările din panoul de control al imprimantei. <p>b Retrimiteți lucrarea de imprimare.</p> <p>Materialele imprimate sunt în continuare prea întunecate?</p>	Treceți la pasul 4.	Problema este rezolvată.
<p>Pas 4</p> <p>Asigurați-vă că hârtia nu are textura pronunțată sau suprafața aspră.</p> <p>Imprimați pe hârtie cu textură pronunțată sau aspră?</p>	Modificați setările pentru textură astfel încât să corespundă cu hârtia pe care imprimați.	Treceți la pasul 5.
<p>Pas 5</p> <p>a Încărcați hârtie dintr-un pachet nou.</p> <p>Notă: Hârtia absoarbe umezeală din cauza umidității ridicate. Păstrați hârtia în ambalajul original până când sunteți gata să o încărcați.</p> <p>b Retrimiteți lucrarea de imprimare.</p> <p>Materialele imprimate sunt în continuare prea întunecate?</p>	Treceți la pasul 6.	Problema este rezolvată.
<p>Pas 6</p> <p>Înlocuiți unitatea imagistică sau kitul de imagistică, iar apoi retrimiteți lucrarea de imprimare.</p> <p>Materialele imprimate sunt în continuare prea întunecate?</p>	Contactați asistența pentru clienți .	Problema este rezolvată.

Imagini fantomă

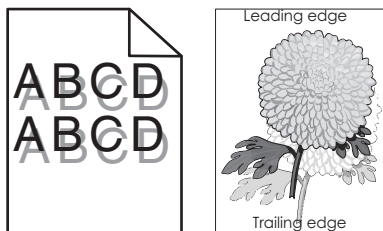

Acțiune	Da	Nu
<p>Pas 1</p> <p>a Încărcați tava cu hârtie de tipul și greutatea corecte.</p> <p>b Retrimiteți lucrarea de imprimare.</p> <p>Pe materialele imprimate mai apar imagini fantomă?</p>	Treceți la pasul 2.	Problema este rezolvată.

Acțiune	Da	Nu
<p>Pas 2</p> <p>a În funcție de sistemul de operare, specificați tipul și greutatea hârtiei din dialogul Printing Preferences (Preferințe imprimare) sau Print (Imprimare).</p> <p>Note:</p> <ul style="list-style-type: none"> • Asigurați-vă că setările corespund hârtiei încărcate în tavă. • De asemenea, puteți schimba setările din panoul de control al imprimantei. <p>b Retrimiteți lucrarea de imprimare.</p> <p>Pe materialele imprimate mai apar imagini fantomă?</p>	Treceți la pasul 3.	Problema este rezolvată.
<p>Pas 3</p> <p>a Din meniul Quality (Calitate) al panoului de control, selectați Color Adjust (Reglare culori).</p> <p>b Retrimiteți lucrarea de imprimare.</p> <p>Pe materialele imprimate mai apar imagini fantomă?</p>	Contact asistența pentru clienți .	Problema este rezolvată.

Fundal gri

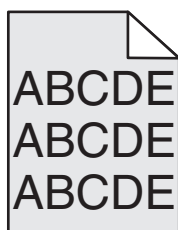

Acțiune	Da	Nu
<p>Pas 1</p> <p>a Din ecranul de pornire, atingeți Setări > Imprimare > Calitate.</p> <p>b Reglați luminozitatea tonerului.</p> <p>c Imprimați documentul.</p> <p>Pe materialele imprimate apare în continuare fundal gri?</p>	Treceți la pasul 2.	Problema este rezolvată.
<p>Pas 2</p> <p>a Din ecranul de pornire, atingeți Setări > Imprimare > Calitate > Imagistică avansată > Reglare culori.</p> <p>b Începeți procedeul.</p> <p>c Imprimați documentul.</p> <p>Pe materialele imprimate apare în continuare fundal gri?</p>	Treceți la pasul 3.	Problema este rezolvată.

Acțiune	Da	Nu
<p>Pas 3</p> <p>a Îndepărtați, apoi reinstalați unitatea imagistică sau kitul de imagistică.</p> <p>Avertisment - Pericol de deteriorare: Nu expuneți unitatea imagistică sau kitul de imagistică la lumină directă mai mult de 10 minute. Expunerea prelungită la lumină poate cauza probleme de calitate a imprimării.</p> <p>Avertisment - Pericol de deteriorare: Pentru a evita deteriorarea, nu atingeți partea de jos a unității imagistice sau a kitului de imagistică.</p> <p>b Imprimați documentul.</p> <p>Pe materialele imprimate apare în continuare fundal gri?</p>	Contact asistența pentru clienți .	Problema este rezolvată.

Linii orizontale închise la culoare

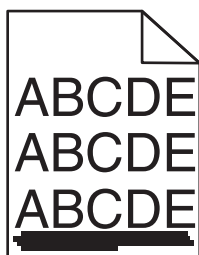

Notă: În cazul în care liniile orizontale închise la culoare continuă să apară pe materialele imprimate, consultați secțiunea „Defecte repetitive”.

Acțiune	Da	Nu
<p>Pas 1</p> <p>a În funcție de sistemul de operare, specificați tava sau alimentatorul din dialogul Printing Preferences (Preferințe imprimare) sau Print (Imprimare).</p> <p>b Retrimiteți lucrarea de imprimare.</p> <p>Pe materialele imprimate apar în continuare linii orizontale închise la culoare?</p>	Treceți la pasul 2.	Problema este rezolvată.

Acțiune	Da	Nu
<p>Pas 2</p> <p>a În funcție de sistemul de operare, specificați tipul și greutatea hârtiei din dialogul Printing Preferences (Preferințe imprimare) or from Print (Imprimare).</p> <p>Note:</p> <ul style="list-style-type: none"> • Asigurați-vă că setările corespund hârtiei încărcate în tavă. • De asemenea, puteți schimba setările din panoul de control al imprimantei. <p>b Retrimiteți lucrarea de imprimare.</p> <p>Pe materialele imprimate apar în continuare linii orizontale închise la culoare?</p>	Treceți la pasul 3.	Problema este rezolvată.
<p>Pas 3</p> <p>a Încărcați hârtie dintr-un pachet nou.</p> <p>Notă: Hârtia absoarbe umezeală din cauza umidității ridicate. Păstrați hârtia în ambalajul original până când o încărcați.</p> <p>b Retrimiteți lucrarea de imprimare.</p> <p>Pe materialele imprimate apar în continuare linii orizontale închise la culoare?</p>	Treceți la pasul 4.	Problema este rezolvată.
<p>Pas 4</p> <p>a Îndepărtați, apoi reinstalați unitatea imagistică sau kitul de imagistică.</p> <p>Avertisment - Pericol de deteriorare: Nu expuneți unitatea imagistică sau kitul de imagistică la lumină directă mai mult de 10 minute. Expunerea prelungită la lumină poate cauza probleme de calitate a imprimării.</p> <p>Avertisment - Pericol de deteriorare: Pentru a evita deteriorarea, nu atingeți partea de jos a unității imaginice sau a kitului de imagistică.</p> <p>b Retrimiteți lucrarea de imprimare.</p> <p>Pe materialele imprimate apar în continuare linii orizontale închise la culoare?</p>	Treceți la pasul 5.	Problema este rezolvată.
<p>Pas 5</p> <p>Înlocuiți unitatea imagistică sau kitul de imagistică, iar apoi retrimiteți lucrarea de imprimare.</p> <p>Pe materialele imprimate apar în continuare linii orizontale închise la culoare?</p>	Contactați asistența pentru clienți .	Problema este rezolvată.

Linii orizontale albe

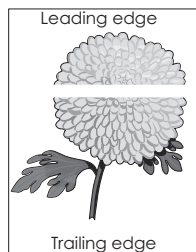

Notă: În cazul în care liniile orizontale închise la culoare continuă să apară pe materialele imprimate, consultați secțiunea „Defecte repetitive”.

Acțiune	Da	Nu
<p>Pas 1</p> <p>a În funcție de sistemul de operare, specificați tipul și greutatea hârtiei din dialogul Printing Preferences (Preferințe imprimare) sau Print (Imprimare).</p> <p>Note:</p> <ul style="list-style-type: none"> • Asigurați-vă că setările corespund hârtiei încărcate în tavă. • De asemenea, puteți schimba setările din panoul de control al imprimantei. <p>b Retrimiteți lucrarea de imprimare.</p> <p>Pe materialele imprimate apar în continuare linii orizontale albe?</p>	Treceți la pasul 2.	Problema este rezolvată.
<p>Pas 2</p> <p>a Încărcați tava specificată sau alimentatorul cu tipul de hârtie recomandat.</p> <p>b Retrimiteți lucrarea de imprimare.</p> <p>Pe materialele imprimate apar în continuare linii orizontale albe?</p>	Treceți la pasul 3.	Problema este rezolvată.
<p>Pas 3</p> <p>a Îndepărtați, apoi reinstalați unitatea imagistică sau kitul de imagistică.</p> <p>Avertisment - Pericol de deteriorare: Nu expuneți unitatea imagistică sau kitul de imagistică la lumină directă mai mult de 10 minute. Expunerea prelungită la lumină poate cauza probleme de calitate a imprimării.</p> <p>Avertisment - Pericol de deteriorare: Pentru a evita deteriorarea, nu atingeți partea de jos a unității imagistice sau a kitului de imagistică.</p> <p>b Retrimiteți lucrarea de imprimare.</p> <p>Pe materialele imprimate apar în continuare linii orizontale albe?</p>	Treceți la pasul 4.	Problema este rezolvată.
<p>Pas 4</p> <p>Înlocuiți unitatea imagistică sau kitul de imagistică, iar apoi retrimiteți lucrarea de imprimare.</p> <p>Pe materialele imprimate apar în continuare linii orizontale albe?</p>	Contactați asistența pentru clienți .	Problema este rezolvată.

Margini incorecte

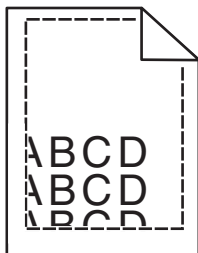

Acțiune	Da	Nu
<p>Pas 1</p> <p>a Strângeți și deplasați ghidajele hârtiei în poziția corectă pentru dimensiunea de hârtie încărcată.</p> <p>b Retrimiteți lucrarea de imprimare.</p> <p>Marginile sunt corecte?</p>	Problema este rezolvată.	Treceți la pasul 2.
<p>Pas 2</p> <p>a Din meniul Hârtie de pe panoul de control, verificați dacă imprimanta detectează dimensiunea corectă de hârtie.</p> <p>b Retrimiteți lucrarea de imprimare.</p> <p>Marginile sunt corecte?</p>	Problema este rezolvată.	Treceți la pasul 3.
<p>Pas 3</p> <p>a În funcție de sistemul de operare, specificați dimensiunea de hârtie din dialogul Printing Preferences (Preferințe imprimare) sau Print (Imprimare).</p> <p>Note:</p> <ul style="list-style-type: none"> Asigurați-vă că setările corespund hârtiei încărcate în tavă. De asemenea, puteți schimba setările din panoul de control al imprimantei. <p>b Retrimiteți lucrarea de imprimare.</p> <p>Marginile sunt corecte?</p>	Problema este rezolvată.	Contact asistența pentru clienți .

Caractere cu margini zimțate sau inegale

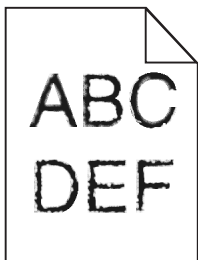

Acțiune	Da	Nu
<p>a Verificați dacă imprimanta acceptă fonturile instalate pe calculatorul dvs.</p> <p>1 Din panoul de control, atingeți: Settings (Setări) > Reports (Rapoarte) > Print (Imprimare) > Print Fonts (Fonturi de imprimare)</p> <p>2 Selectați PCL Fonts (Fonturi PCL) sau PS Fonts (Fonturi PS).</p> <p>b Dacă fontul nu este acceptat, instalați un font acceptat. Pentru informații suplimentare, contactați administratorul.</p> <p>c Retrimiteți lucrarea de imprimare.</p> <p>Materialele imprimate conțin în continuare caractere cu margini zimțate sau neuniforme?</p>	<p>Contactați asistența pentru clienți.</p>	<p>Problema este rezolvată.</p>

Materiale tipărite luminoase

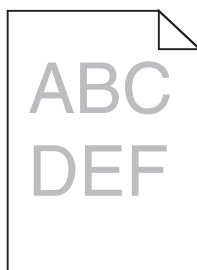

Acțiune	Da	Nu
<p>Pas 1</p> <p>a Din meniul Quality (Calitate) al panoului de control, selectați Color Adjust (Reglare culori).</p> <p>b Retrimiteți lucrarea de imprimare.</p> <p>Materialele imprimate sunt în continuare prea luminoase?</p>	<p>Treceți la pasul 2.</p>	<p>Problema este rezolvată.</p>
<p>Pas 2</p> <p>a În funcție de sistemul de operare, reduceți luminozitatea tonerului din dialogul Printing Preferences (Preferințe imprimare) sau Print (Imprimare).</p> <p>Notă: De asemenea, puteți schimba setările din panoul de control al imprimantei.</p> <p>b Retrimiteți lucrarea de imprimare.</p> <p>Materialele imprimate sunt în continuare prea luminoase?</p>	<p>Treceți la pasul 3.</p>	<p>Problema este rezolvată.</p>

Acțiune	Da	Nu
<p>Pas 3</p> <p>a În funcție de sistemul de operare, specificați tipul, textura și greutatea hârtiei din dialogul Printing Preferences (Preferințe imprimare) sau Print (Imprimare).</p> <p>Note:</p> <ul style="list-style-type: none"> • Asigurați-vă că setările corespund hârtiei încărcate în tavă. • De asemenea, puteți schimba setările din panoul de control al imprimantei. <p>b Retrimiteți lucrarea de imprimare.</p> <p>Materialele imprimate sunt în continuare prea luminoase?</p>	Treceți la pasul 4.	Problema este rezolvată.
<p>Pas 4</p> <p>Asigurați-vă că hârtia nu are textura pronunțată sau suprafața aspră.</p> <p>Imprimați pe hârtie cu textură pronunțată sau aspră?</p>	Modificați setările pentru textură astfel încât să corespundă cu hârtia pe care imprimați.	Treceți la pasul 5.
<p>Pas 5</p> <p>a Încărcați hârtie dintr-un pachet nou.</p> <p>Notă: Hârtia absoarbe umezeală din cauza umidității ridicate. Păstrați hârtia în ambalajul original până când sunteți gata să o încărcați.</p> <p>b Retrimiteți lucrarea de imprimare.</p> <p>Materialele imprimate sunt în continuare prea luminoase?</p>	Treceți la pasul 6.	Problema este rezolvată.
<p>Pas 6</p> <p>Înlocuiți unitatea imagistică sau kitul de imagistică, iar apoi retrimiteți lucrarea de imprimare.</p> <p>Avertisment - Pericol de deteriorare: Nu expuneți unitatea imagistică sau kitul de imagistică la lumină directă mai mult de 10 minute. Expunerea prelungită la lumină poate cauza probleme de calitate a imprimării.</p> <p>Avertisment - Pericol de deteriorare: Pentru a evita deteriorarea, nu atingeți partea de jos a unității imaginice sau a kitului de imagistică.</p> <p>Materialele imprimate sunt în continuare prea luminoase?</p>	Contactați asistența pentru clienți .	Problema este rezolvată.

Documente cu puncte și modele

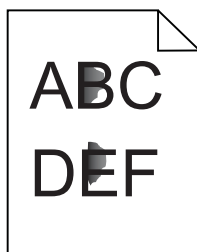

Acțiune	Da	Nu
<p>Pas 1 Verificați dacă imprimanta prezintă contaminare cauzată de scurgerea tonerului.</p> <p>Este imprimanta ferită de scurgerea tonerului?</p>	Treceți la pasul 2.	Contact asistența pentru clienți .
<p>Pas 2 a Din ecranul de pornire, atingeți Setări > Dispozitiv > Preferințe. b Verificați dacă setările pentru tipul și dimensiunea hârtiei se potrivesc cu tipul și dimensiunea hârtiei așezate în tavă.</p> <p>Setările se potrivesc?</p>	Treceți la pasul 4.	Treceți la pasul 3.
<p>Pas 3 a Modificați tipul și dimensiunea hârtiei din meniul Hârtie sau reglați setările pentru dimensiune din tavă. b Imprimați documentul.</p> <p>Se imprimă în continuare cu pete?</p>	Treceți la pasul 4.	Problema este rezolvată.
<p>Pas 4 a Înlocuiți hârtia cu textură pronunțată sau aspră încărcată în tavă cu hârtie simplă. b Imprimați documentul.</p> <p>Se imprimă în continuare cu pete?</p>	Treceți la pasul 5.	Problema este rezolvată.
<p>Pas 5 a Înlocuirea unității imagistice sau a kitului de imagistică. Avertisment - Pericol de deteriorare: Nu expuneți unitatea imagistică sau kitul de imagistică la lumină directă mai mult de 10 minute. Expunerea prelungită la lumină poate cauza probleme de calitate a imprimării. Avertisment - Pericol de deteriorare: Pentru a evita deteriorarea, nu atingeți partea de jos a unității imagistice sau a kitului de imagistică. b Imprimați documentul.</p> <p>Se imprimă în continuare cu pete?</p>	Contact asistența pentru clienți .	Problema este rezolvată.

Imprimare strâmbă sau în poziție înclinată

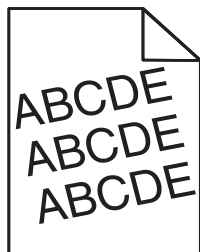

Acțiune	Da	Nu
<p>Pas 1</p> <p>a Scoateți tava.</p> <p>b Scoateți hârtia, apoi încărcați hârtie dintr-un pachet nou.</p> <p>Notă: Hârtia absoarbe umezeală din cauza umidității ridicate. Păstrați hârtia în ambalajul original până când sunteți gata să o încărcați.</p> <p>c Strângeți și deplasați ghidajele hârtiei în poziția corectă pentru dimensiunea de hârtie încărcată.</p> <p>d Introduceți tava.</p> <p>e Retrimiteți lucrarea de imprimare.</p> <p>Imprimarea este în continuare strâmbă sau în poziție înclinată?</p>	Treceți la pasul 2.	Problema este rezolvată.
<p>Pas 2</p> <p>a Verificați dacă imprimați pe o hârtie acceptată.</p> <p>b Retrimiteți lucrarea de imprimare.</p> <p>Imprimarea este în continuare strâmbă sau în poziție înclinată?</p>	Contact asistența pentru clienți .	Problema este rezolvată.

Defecțiunile se repetă

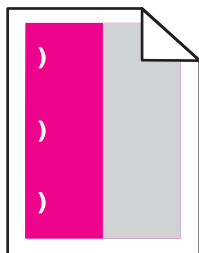

Notă: Înainte de rezolvarea problemei, imprimați *Rigla pentru defecte de întreținere* din secțiunea Depanare a meniului Setări.

Acțiune	Da	Nu
<p>Pas 1</p> <p>a Imprimați paginile mostră de calitate. Din ecranul de pornire, atingeți Setări > Depanare > Mostre de calitate a imprimării de bază.</p> <p>b Identificați câte culori prezintă defecte.</p> <p>Este afectată o culoare?</p>	Treceți la pasul 2.	Treceți la pasul 3.

Acțiune	Da	Nu
<p>Pas 2</p> <p>a Utilizând <i>Rigla pentru defecte de întreținere</i>, măsurați distanța dintre defectele repetate care apar pe pagina color afectată.</p> <p>b Înlocuiți elementul consumabil care corespunde cu măsurarea de pe pagina color afectată.</p> <p>Unitate fotoconductor</p> <ul style="list-style-type: none"> • 125,70 mm (4,95 inchi) • 35,40 mm (1,39 inchi) <p>Unitate de dezvoltare 42 mm (1,65 inchi)</p> <p>c Imprimați paginile mostră de calitate.</p> <p>Apar în continuare defecte?</p>	<p>Observați distanța, apoi contactați asistența pentru clienți sau reprezentantul de service.</p>	<p>Problema este rezolvată.</p>
<p>Pas 3</p> <p>a Utilizând <i>Rigla pentru defecte de întreținere</i>, măsurați distanța dintre defectele repetate care apar pe pagina color afectată.</p> <p>b Înlocuiți elementul consumabil care corespunde cu măsurarea de pe pagina color afectată.</p> <p>Rolă de transfer 78,50 mm (3,09 inchi)</p> <p>Modul de transfer</p> <ul style="list-style-type: none"> • 47,10 mm (1,86 inchi) • 90 mm (3,54 inchi) <p>Unitate de fuziune</p> <ul style="list-style-type: none"> • 96,60 mm (3,80 inchi) • 127,60 mm (5,02 inchi) <p>c Imprimați paginile mostră de calitate.</p> <p>Apar în continuare defecte?</p>	<p>Observați distanța, apoi contactați asistența pentru clienți sau reprezentantul de service.</p>	<p>Problema este rezolvată.</p>

Imagini complet colorate sau negre

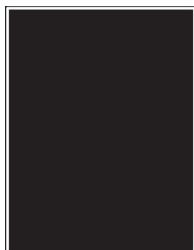

Acțiune	Da	Nu
<p>Pas 1</p> <p>a Îndepărtați, apoi reinstalați unitatea imagistică sau kitul de imagistică.</p> <p>Avertisment - Pericol de deteriorare: Nu expuneți unitatea imagistică sau kitul de imagistică la lumină directă mai mult de 10 minute. Expunerea prelungită la lumină poate cauza probleme de calitate a imprimării.</p> <p>Avertisment - Pericol de deteriorare: Pentru a evita deteriorarea, nu atingeți partea de jos a unității imaginice sau a kitului de imagistică.</p> <p>b Retrimiteți lucrarea de imprimare.</p> <p>Imprimanta continuă să imprime pagini complet colorate sau negre?</p>	Treceți la pasul 2.	Problema este rezolvată.
<p>Pas 2</p> <p>Înlocuiți unitatea imagistică sau kitul de imagistică, iar apoi retrimiteți lucrarea de imprimare.</p> <p>Imprimanta continuă să imprime pagini complet colorate sau negre?</p>	Contactați asistența pentru clienți .	Problema este rezolvată.

Text sau imagini trunchiate

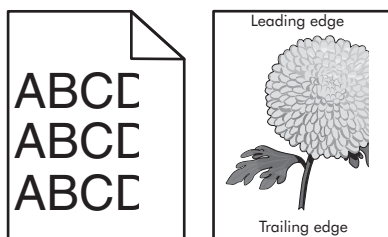

Acțiune	Da	Nu
<p>Pas 1</p> <p>a Deplasați ghidajele pentru hârtie din tavă în poziția corectă pentru hârtia încărcată.</p> <p>b Retrimiteți lucrarea de imprimare.</p> <p>Pagina sau imaginea continuă să fie trunchiată?</p>	Treceți la pasul 2.	Problema este rezolvată.
<p>Pas 2</p> <p>a În funcție de sistemul de operare, specificați dimensiunea de hârtie din dialogul Printing Preferences (Preferințe imprimare) sau Print (Imprimare).</p> <p>Note:</p> <ul style="list-style-type: none"> Asigurați-vă că setările corespund hârtiei încărcate în tavă. De asemenea, puteți schimba setările din panoul de control al imprimantei. <p>b Retrimiteți lucrarea de imprimare.</p> <p>Pagina sau imaginea continuă să fie trunchiată?</p>	Treceți la pasul 3.	Problema este rezolvată.

Acțiune	Da	Nu
<p>Pas 3</p> <p>a Îndepărtați și apoi reinstalați unitatea imagistică sau kitul de imagistică.</p> <p>Avertisment - Pericol de deteriorare: Nu expuneți unitatea imagistică sau kitul de imagistică la lumină directă mai mult de 10 minute. Expunerea prelungită la lumină poate cauza probleme de calitate a imprimării.</p> <p>Avertisment - Pericol de deteriorare: Pentru a evita deteriorarea, nu atingeți partea de jos a unității imagistice sau a kitului de imagistică.</p> <p>b Retrimiteți lucrarea de imprimare.</p> <p>Pagina sau imaginea continuă să fie trunchiată?</p>	<p>Contactați asistența pentru clienți.</p>	<p>Problema este rezolvată.</p>

Tonerul se desprinde ușor de pe hârtie

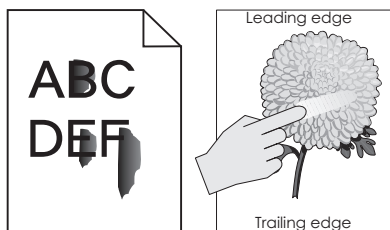

Acțiune	Da	Nu
<p>1 În funcție de sistemul de operare, specificați tipul, textura și greutatea hârtiei din dialogul Printing Preferences (Preferințe imprimare) sau Print (Imprimare).</p> <p>Note:</p> <ul style="list-style-type: none"> • Asigurați-vă că setările corespund hârtiei încărcate în tavă. • De asemenea, puteți schimba setările din panoul de control al imprimantei. <p>2 Retrimiteți lucrarea de imprimare.</p> <p>Tonerul se ia în continuare?</p>	<p>Contactați asistența pentru clienți.</p>	<p>Problema este rezolvată.</p>

Densitate de tipărire neuniformă

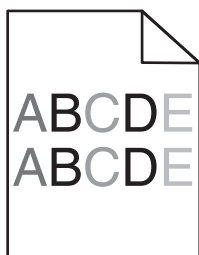

Acțiune	Da	Nu
<p>Înlocuiți unitatea imagistică sau kitul de imagistică, iar apoi retrimiteți lucrarea de imprimare.</p> <p>Avertisment - Pericol de deteriorare: Nu expuneți unitatea imagistică sau kitul de imagistică la lumină directă mai mult de 10 minute. Expunerea prelungită la lumină poate cauza probleme de calitate a imprimării.</p> <p>Avertisment - Pericol de deteriorare: Pentru a evita deteriorarea, nu atingeți partea de jos a unității imaginice sau a kitului de imagistică.</p> <p>Densitatea de tipărire este neuniformă?</p>	<p>Contactați asistența pentru clienți.</p>	<p>Problema este rezolvată.</p>

Linii sau dungi verticale, închise la culoare

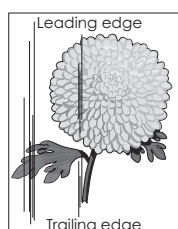
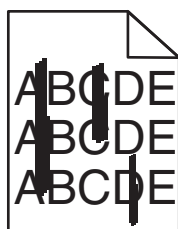

Acțiune	Da	Nu
<p>Pas 1</p> <p>a În funcție de sistemul de operare, specificați tipul, textura și greutatea hârtiei din dialogul Printing Preferences (Preferințe imprimare) sau Print (Imprimare).</p> <p>Note:</p> <ul style="list-style-type: none"> • Asigurați-vă că setările corespund hârtiei încărcate în tavă. • De asemenea, puteți schimba setările din panoul de control al imprimantei. <p>b Retrimiteți lucrarea de imprimare.</p> <p>Pe materialele imprimate apar în continuare linii sau dungi verticale, închise la culoare?</p>	<p>Treceți la pasul 2.</p>	<p>Problema este rezolvată.</p>
<p>Pas 2</p> <p>a Încărcați hârtie dintr-un pachet nou.</p> <p>Notă: Hârtia absoarbe umezeală din cauza umidității ridicate. Păstrați hârtia în ambalajul original până când o încărcați.</p> <p>b Retrimiteți lucrarea de imprimare.</p> <p>Pe materialele imprimate apar în continuare linii sau dungi verticale, închise la culoare?</p>	<p>Treceți la pasul 3.</p>	<p>Problema este rezolvată.</p>

Acțiune	Da	Nu
<p>Pas 3</p> <p>a Îndepărtați și apoi reinstalați unitatea imagistică sau kitul de imagistică.</p> <p>Avertisment - Pericol de deteriorare: Nu expuneți unitatea imagistică sau kitul de imagistică la lumină directă mai mult de 10 minute. Expunerea prelungită la lumină poate cauza probleme de calitate a imprimării.</p> <p>Avertisment - Pericol de deteriorare: Pentru a evita deteriorarea, nu atingeți partea de jos a unității imagistice sau a kitului de imagistică.</p> <p>b Retrimiteți lucrarea de imprimare.</p> <p>Pe materialele imprimate apar în continuare linii sau dungi verticale, închise la culoare?</p>	Treceți la pasul 4.	Problema este rezolvată.
<p>Pas 4</p> <p>Înlocuiți unitatea imagistică sau kitul de imagistică, iar apoi retrimiteți lucrarea de imprimare.</p> <p>Pe materialele imprimate apar în continuare linii sau dungi verticale, închise la culoare?</p>	Contactați asistența pentru clienți .	Problema este rezolvată.

Linii verticale albe

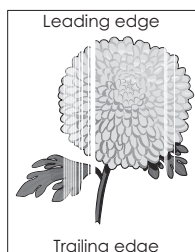

Acțiune	Da	Nu
<p>Pas 1</p> <p>a În funcție de sistemul de operare, specificați tipul și greutatea hârtiei din dialogul Printing Preferences (Preferințe imprimare) sau Print (Imprimare).</p> <p>Note:</p> <ul style="list-style-type: none"> Asigurați-vă că setările corespund hârtiei încărcate în tavă. De asemenea, puteți schimba setările din panoul de control al imprimantei. <p>b Retrimiteți lucrarea de imprimare.</p> <p>Pe materialele imprimate apar în continuare linii verticale albe?</p>	Treceți la pasul 2.	Problema este rezolvată.

Acțiune	Da	Nu
<p>Pas 2 Verificați dacă utilizați tipul recomandat de hârtie.</p> <p>a Încărcați tava specificată sau alimentatorul cu tipul de hârtie recomandat.</p> <p>b Retrimiteți lucrarea de imprimare.</p> <p>Pe materialele imprimate apar în continuare linii verticale albe?</p>	Treceți la pasul 3.	Problema este rezolvată.
<p>Pas 3 a Îndepărtați, apoi reinstalați unitatea imagistică sau kitul de imagistică.</p> <p>Avertisment - Pericol de deteriorare: Nu expuneți unitatea imagistică sau kitul de imagistică la lumină directă mai mult de 10 minute. Expunerea prelungită la lumină poate cauza probleme de calitate a imprimării.</p> <p>Avertisment - Pericol de deteriorare: Pentru a evita deteriorarea, nu atingeți partea de jos a unității imagistice sau a kitului de imagistică.</p> <p>b Retrimiteți lucrarea de imprimare.</p> <p>Pe materialele imprimate apar în continuare linii verticale albe?</p>	Treceți la pasul 4.	Problema este rezolvată.
<p>Pas 4 Înlocuiți unitatea imagistică sau kitul de imagistică, iar apoi retrimiteți lucrarea de imprimare.</p> <p>Pe materialele imprimate apar în continuare linii verticale albe?</p>	Contactați asistența pentru clienți .	Problema este rezolvată.

Imprimanta nu răspunde

Acțiune	Da	Nu
<p>Pas 1 Conectați cablul de tensiune la priza electrică.</p> <p> ATENȚIE - PERICOL DE ACCIDENTARE: Pentru a evita pericolul de incendiu sau de electrocutare, conectați cablul de tensiune direct la o priză electrică legată corespunzător la masă și cu parametri nominali corespunzători, aflată în apropierea produsului și ușor accesibilă.</p> <p>Răspunde imprimanta?</p>	Problema este rezolvată.	Treceți la pasul 2.
<p>Pas 2 Verificați dacă priza electrică este oprită de la un comutator sau releu de protecție.</p> <p>Este priza electrică oprită de la un comutator sau releu de protecție?</p>	Aduceți comutatorul în poziția „pornit” sau resetați releul.	Treceți la pasul 3.

Acțiune	Da	Nu
<p>Pas 3 Verificați dacă imprimanta este pornită.</p> <p>Este imprimanta pornită?</p>	Treceți la pasul 4.	Porniți imprimanta.
<p>Pas 4 Verificați dacă imprimanta este în modul repaus sau hibernare.</p> <p>Este imprimanta în modul repaus sau în modul hibernare?</p>	Apăsați butonul de alimentare pentru a activa imprimanta.	Treceți la pasul 5.
<p>Pas 5 Verificați dacă cablurile care fac legătura între imprimantă și calculator sunt introduse în mufele corespunzătoare.</p> <p>Sunt cablurile introduse în mufele corespunzătoare?</p>	Treceți la pasul 6.	<p>Asigurați-vă că se potrivesc următoarele:</p> <ul style="list-style-type: none"> • Cablul USB cu portul USB al imprimantei • Cablul Ethernet cu portul Ethernet al imprimantei
<p>Pas 6 Opriti imprimanta, reinstalați hardware-ul opțional și apoi reporniți-o. Pentru informații suplimentare, consultați documentația furnizată împreună cu opțiunea.</p> <p>Răspunde imprimanta?</p>	Problema este rezolvată	Treceți la pasul 7.
<p>Pas 7 Instalați driverul corect de imprimare.</p> <p>Răspunde imprimanta?</p>	Problema este rezolvată	Treceți la pasul 8.
<p>Pas 8 Opriti imprimanta, așteptați aproximativ 10 secunde, apoi reporniți-o.</p> <p>Răspunde imprimanta?</p>	Problema este rezolvată.	Contactați asistența pentru clienți .

Operațiile de tipărire sunt executate din tava incorectă sau pe hârtie incorectă

Acțiune	Da	Nu
<p>Pas 1 a Verificați dacă imprimați pe o hârtie acceptată. b Imprimați documentul.</p> <p>A fost imprimată lucrarea din tava sau pe hârtia corespunzătoare?</p>	Problema este rezolvată.	Treceți la pasul 2.

Acțiune	Da	Nu
<p>Pas 2</p> <p>a În funcție de sistemul de operare, specificați dimensiunea de hârtie din dialogul Printing Preferences (Preferințe imprimare) sau Print (Imprimare).</p> <p>Note:</p> <ul style="list-style-type: none"> • Asigurați-vă că setările corespund hârtiei încărcate în tavă. • De asemenea, puteți schimba setările din panoul de control al imprimantei. <p>b Imprimați documentul.</p> <p>A fost imprimată lucrarea din tava sau pe hârtia corespunzătoare?</p>	Problema este rezolvată.	Treceți la pasul 3.
<p>Pas 3</p> <p>a Verificați dacă tăvile nu sunt conectate.</p> <p>b Imprimați documentul.</p> <p>A fost imprimată lucrarea din tava sau pe hârtia corespunzătoare?</p>	Problema este rezolvată.	Contactați asistența pentru clienți .

Probleme legate de calitatea culorilor

Reglarea luminozității tonerului

- 1 Din ecranul de pornire, atingeți **Setări > Imprimare > Calitate**.
- 2 Reglați luminozitatea tonerului.
- 3 Aplicați modificările.

Modificarea culorilor din materialele imprimate

Modificarea culorilor din materialele imprimate

- 1 Din ecranul de început, atingeți **Setting (Setări) > Print (Imprimare) > Quality (Calitate) > Advanced Imaging (Imagini complexe) > Color Correction (Corectare culoare) > Manual**.
- 2 Din meniul Advanced Imaging (Imagini complexe), selectați **Color Correction Content (Conținut corectare culori)**.
- 3 Alegeți setarea corectă pentru conversia culorii.

Tip obiect	Tabele pentru conversia culorilor
Imagine RGB Text RGB Grafică RGB	<ul style="list-style-type: none"> • Vivid (Intens) - Produce culori mai luminoase, mai saturate și poate fi aplicată tuturor formatelor de culoare de intrare. • sRGB Display (Afișaj sRGB) - Produce un rezultat care aproximează culorile afișate pe un monitor de calculator. Utilizarea tonerului negru este optimizată pentru tipărirea fotografiilor. • Display-True Black (Afișaj - Negru intens) - Produce un rezultat care aproximează culorile afișate pe un monitor de computer. Această setare utilizează numai toner negru pentru a crea toate nivelurile de gri neutre. • sRGB Vivid (sRGB intens) - Oferă o saturație sporită a culorilor pentru corectarea culorilor sRGB Display (Afișaj sRGB). Utilizarea tonerului negru este optimizată pentru imprimarea graficii de afaceri. • Dezactivat
Imagine CMYK Text CMYK Grafică CMYK	<ul style="list-style-type: none"> • US CMYK (CMYK SUA) - Aplică corectarea culorilor pentru a aproxima rezultatul color SWOP (Specifications for Web Offset Publishing). • Euro CMYK (CMYK Europa) - Aplică corectarea culorilor pentru aproximarea rezultatului color EuroScale. • Vivid CMYK (CMYK intens) - Crește saturarea culorilor pentru setarea de corectare a culorilor US CMYK (CMYK SUA). • Dezactivat

Întrebări frecvente despre tipărirea color

Ce este culoarea RGB?

Culoarea RGB este o modalitate de descriere a culorilor prin indicarea cantității de roșu, verde sau albastru necesară pentru a produce o anumită culoare. Luminile roșie, verde și albastră pot fi combinate în diverse proporții pentru a crea o gamă largă de culori pe care le putem observa în natură. Ecranele computerelor, scanerele și camerele digitale utilizează această metodă pentru a afișa culori.

Ce este culoarea CMYK?

Culoarea CMYK este o modalitate de descriere a culorilor cyan, magenta, galben și negru necesare pentru reproducerea unei anumite culori. Cernelurile sau tonerele cyan, magenta, galbene și negre pot fi tipărite în diverse cantități, pentru a produce o gamă largă de culori observate în natură. Mașinile de tipărit, imprimantele cu jet de cerneală și imprimantele laser color creează culorile în acest mod.

Cum sunt specificate culorile într-un document care trebuie tipărit?

Programele software sunt utilizate pentru a specifica și modifica culoarea documentului utilizând combinațiile de culori RGB sau CMYK. Pentru informații suplimentare, consultați subiectele secțiunii de asistență din programul software.

Cum știe imprimanta ce culori trebuie tipărite?

La imprimarea unui document, informațiile care descriu tipul și culoarea fiecărui obiect sunt trimise către imprimantă și sunt prelucrate prin tabelele de conversie a culorilor. Culoarea este prelucrată în cantitățile corespunzătoare de cyan, magenta, galben și negru utilizate pentru a produce culoarea pe care o doriți. Informațiile despre obiect determină aplicarea tabelor pentru conversia culorilor. De exemplu, este posibilă aplicarea unui anumit tip de tabel pentru conversia culorilor pentru text și a altui tabel pentru conversia culorilor pentru fotografii.

Ce este corectarea manuală a culorilor?

Dacă opțiunea de corectare manuală a culorilor este activată, imprimanta folosește tabelele pentru conversia culorilor selectate de utilizator pentru a procesa obiectele. Setările de corectare manuală a culorii sunt specifice tipului de obiect care este imprimat (text, grafică sau imagini). De asemenea, acest lucru este specific modului în care culoarea obiectului este specificată în programul software (combinații RGB sau CMYK). Pentru a aplica manual un tabel diferit de conversie a culorii, consultați [“Modificarea culorilor din materialele imprimate” la pagina 118](#).

Dacă programul software nu specifică culori cu combinații RGB sau CMYK, atunci corectarea manuală a culorii nu este utilă. De asemenea, nu este eficientă în situațiile în care programul software sau sistemul de operare a calculatorului controlează reglajele pentru culori. În majoritatea situațiilor, setarea Corecție culoare la Automat, generează culorile preferate pentru documente.

Cum pot corela o anumită culoare (cum ar fi culoarea siglei unei companii)?

Din meniul Quality (Calitate) al imprimantei, sunt disponibile nouă tipuri de seturi de mostre de culori. De asemenea, aceste seturi sunt disponibile din pagina Mostre culori a serverului Embedded Web Server. Selectarea oricărui set de mostre generează imprimări pe mai multe pagini, care constau în sute de casete colorate. Fiecare casetă conține o combinație de CMYK sau RGB, în funcție de tabelul selectat. Culoarea pe care o puteți observa în fiecare casetă se obține prin trecerea combinației CMYK sau RGB marcate pe casetă prin tabelul de conversie pentru culoarea selectată.

Prin examinarea seturilor de Mostre culori, puteți identifica caseta de culori cea mai apropiată de culoarea corespunzătoare. Combinația de culori indicată pe casetă poate fi ulterior utilizată pentru modificarea culorii obiectului dintr-un program software. Pentru informații suplimentare, consultați subiectele secțiunii de asistență din programul software. Corectarea manuală a culorilor poate fi necesară pentru utilizarea tabelului pentru conversia culorilor selectat pentru un anumit obiect.

Selectarea setului de Mostre culori pentru utilizarea pentru o problemă de potrivire a culorilor, se realizează în funcție de:

- Setarea Corectare culori care este utilizată (Auto, Oprit sau Manual)
- Tipul de obiect imprimat (text, grafică sau imagini)
- Modul în care culoarea obiectului este specificată în programul software (combinații de RGB sau CMYK)

Dacă programul software nu specifică culori cu combinații RGB sau CMYK, atunci paginile cu Mostre culori nu sunt utile. În plus, anumite programe software reglează combinațiile RGB sau CMYK specificate în program prin gestionarea culorilor. În aceste situații, culoarea rezultată la tipărire poate să nu corespundă exact celor din paginile cu Mostre culori.

Materialul imprimat are o anumită tentă

Acțiune	Nu	Da
<p>Reglați balanța de culoare.</p> <p>a Din ecranul de pornire, atingeți Setări > Imprimare > Calitate > Imagistică avansată > Balans culori.</p> <p>b Reglați setarea.</p> <p>c Retrimiteți lucrarea de imprimare.</p> <p>Materialul imprimat încă mai are o anumită tentă?</p>	Problema este rezolvată.	Contactați asistența pentru clienți .

Contactarea serviciului de asistență pentru clienți

Înainte de a contacta serviciul de asistență pentru clienți, asigurați-vă că dețineți următoarele informații:

- Problema imprimantei
- Mesajul de eroare
- Tipul-modelul imprimantei și numărul de serie

Accesați <http://support.lexmark.com> pentru a primi asistență prin e-mail sau chat sau pentru a naviga prin biblioteca de manuale, documentația de asistență, drivere și alte descărcări.

Este disponibilă de asemenea asistența tehnică prin telefon. În S.U.A. sau în Canada, apălați 1-800-539-6275. Pentru alte țări sau regiuni, accesați <http://support.lexmark.com>.

Actualizarea și migrarea

Hardware

Opțiuni interne disponibile

- Memory card (Card de memorie)
 - DDR3 DIMM
 - Memorie Flash
 - Fonturi
 - Carduri de aplicație
 - Formulare și coduri de bare
 - PRESCRIERE
 - IPDS
- Lexmark Port Internal Solutions (ISP)
 - MarkNet™ N8360 (server de imprimare cu conectivitate wireless 802.11 b/g/n/a echipat cu modulul LEX-M06-001 Mobile Solutions Module)
 - Placă cu port paralel IEEE 1284-B
 - Placă cu port serial RS-232C

Instalarea unui card de memorie

⚠ ATENȚIE - PERICOL DE ELECTROCUTARE: Pentru a evita pericolul de electrocutare, dacă accesați placa de control sau instalați dispozitive hardware sau de memorie opționale la un anumit timp după configurarea imprimantei, înainte de a continua opriți imprimanta și deconectați cablul de tensiune de la priza electrică. Dacă aveți alte aparate atașate la imprimantă, închideți-le și pe acestea și deconectați cablurile care conduc la imprimantă.

- 1 Opriți imprimanta, apoi deconectați cablul de alimentare de la priza electrică.
- 2 Cu ajutorul unei șurubelnițe drepte, îndepărtați capacul de acces al plăcii controllerului.

Avertisment - Pericol de deteriorare: Componentele electrice ale plăcii de sistem pot fi deteriorate cu ușurință de electricitatea statică. Atingeți o suprafață metalică a imprimantei înainte de a atinge componentele sau conectorii de pe placa controllerului.

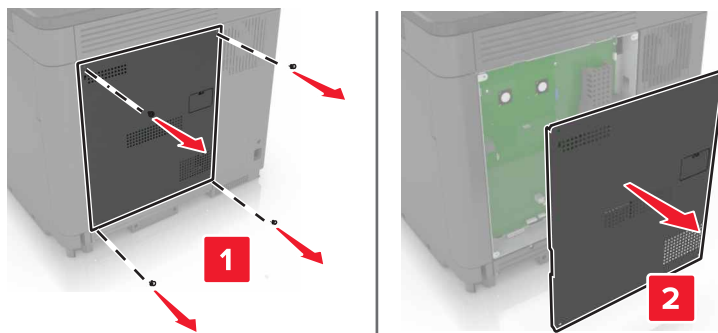

3 Despachetați cardul de memorie.

Avertisment - Pericol de deteriorare: Nu atingeți punctele de conectare de pe marginea cardului.

4 Introduceți cardul de memorie până când se fixează cu un *clic* în poziție.

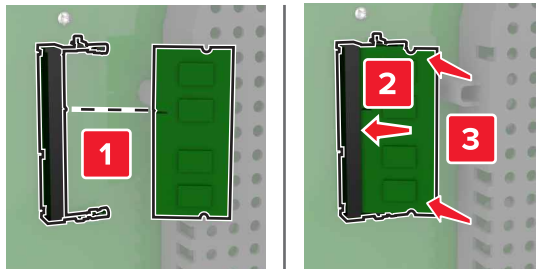

5 Reatașați capacul de acces.

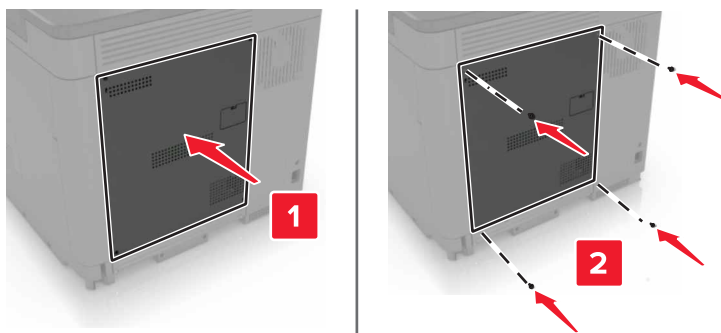

6 Conectați cablul de alimentare la priza electrică, apoi porniți imprimanta.

ATENȚIE - PERICOL DE ACCIDENTARE: Pentru a evita riscul de incendiu sau electrocutare, conectați cablul de alimentare la o priză electrică cu tensiune nominală corespunzătoare sau împământată, care se află în apropierea produsului și este ușor accesibilă.

Instalarea unui port Internal Solutions

ATENȚIE - PERICOL DE ELECTROCUTARE: Pentru a evita pericolul de electrocutare, dacă accesați placa de control sau instalați dispozitive hardware sau de memorie opționale la un anumit timp după configurarea imprimantei, înainte de a continua opriți imprimanta și deconectați cablul de tensiune de la priza electrică. Dacă aveți alte aparate atașate la imprimantă, închideți-le și pe acestea și deconectați cablurile care conduc la imprimantă.

1 Opriți imprimanta, apoi deconectați cablul de alimentare de la priza electrică.

2 Cu ajutorul unei șurubelnițe drepte, îndepărtați capacul de acces al plăcii de control.

Avertisment - Pericol de deteriorare: Componentele electrice ale plăcii de sistem pot fi deteriorate cu ușurință de electricitatea statică. Atingeți o suprafață metalică a imprimantei înainte de a atinge componentele sau conectorii de pe placa de sistem.

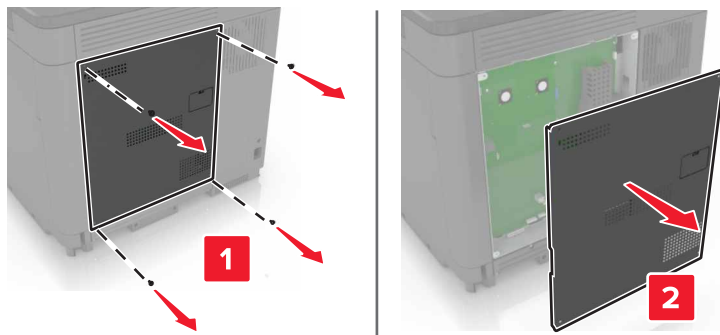

3 Despachetați kitul portului Internal Solutions (ISP).

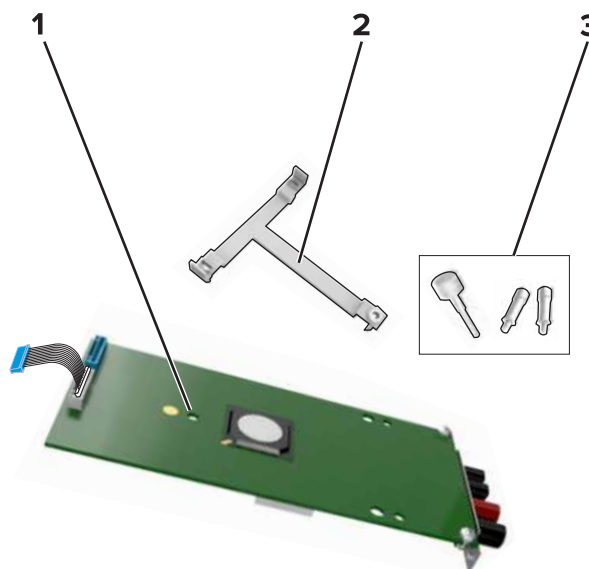

1	ISP
2	Suport de montare
3	Șuruburi cu piuliță fluture

4 Dacă este cazul, îndepărtați hard diskul imprimantei.

5 Introduceți suportul în placă până când acesta se fixează cu un *clic* în poziție.

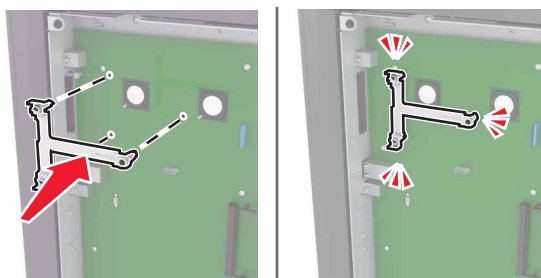

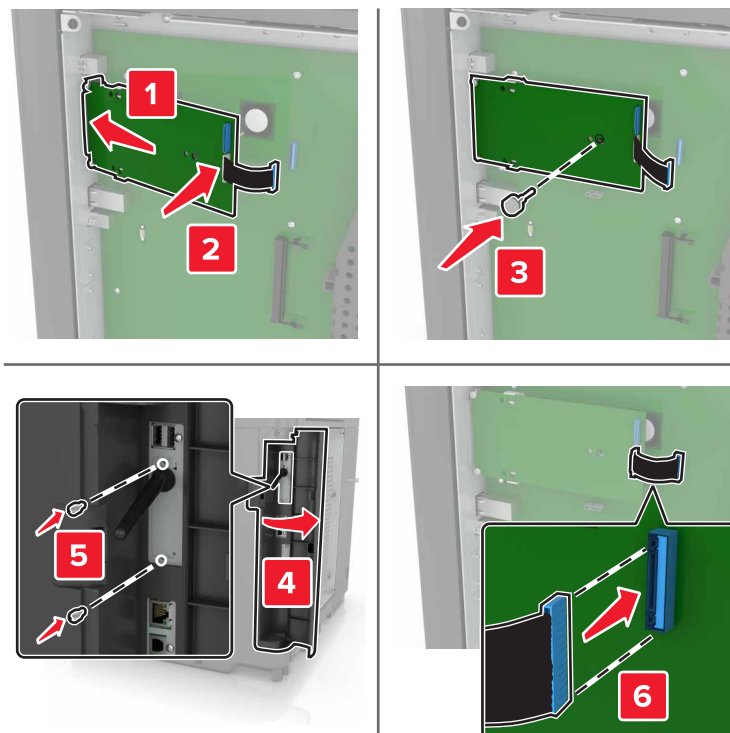
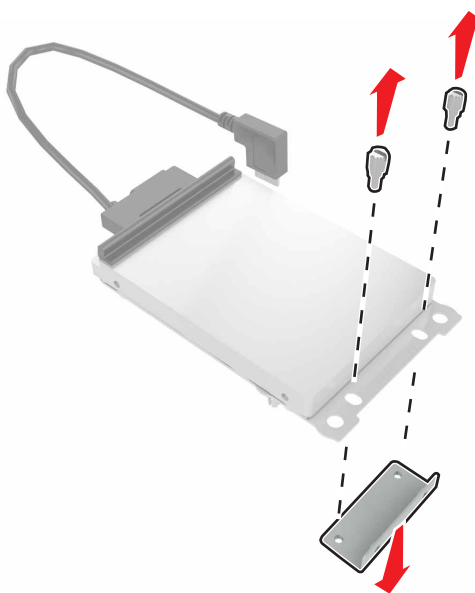
6 Fixați portul ISP pe suport.**7** Dacă este cazul, atașați hard diskul pe ISP.**a** Demontați suportul hard diskului.**b** Conectați hard diskul la ISP.

Avertisment - Pericol de deteriorare: Nu atingeți sau apăsați pe centrul hard diskului.

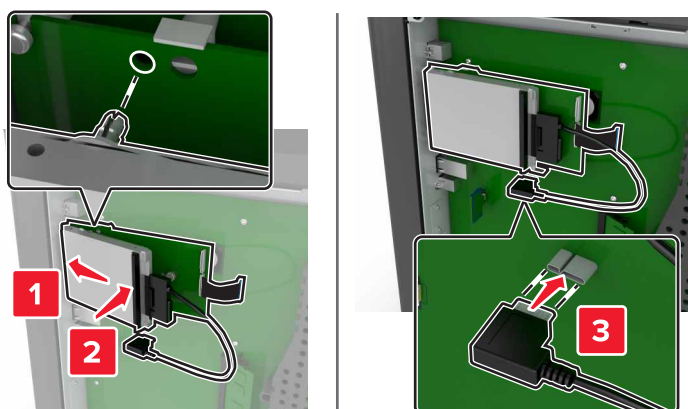

8 Reatașați capacul de acces.

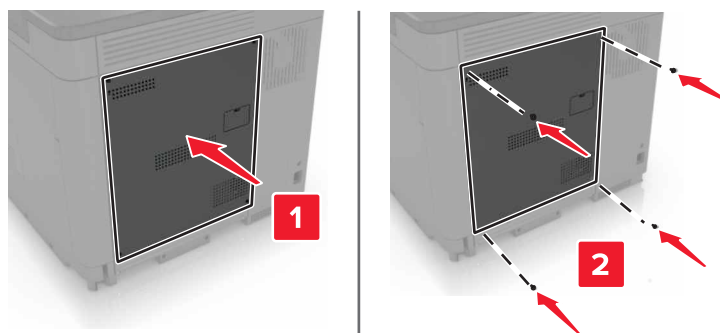

9 Conectați cablul de alimentare la priza electrică, apoi porniți imprimanta.

⚠ ATENȚIE - PERICOL DE ACCIDENTARE: Pentru a evita pericolul de incendiu sau de electrocutare, conectați cablul de tensiune direct la o priză electrică legată corespunzător la masă și cu parametri nominali corespunzători, aflată în apropierea produsului și ușor accesibilă.

Instalarea unei cartele opționale

⚠ ATENȚIE - PERICOL DE ELECTROCUTARE: Pentru a evita pericolul de electrocutare, dacă acesați placa de control sau instalați dispozitive hardware sau de memorie opționale la un anumit timp după configurarea imprimantei, înainte de a continua opriți imprimanta și deconectați cablul de tensiune de la priza electrică. Dacă aveți alte aparate atașate la imprimantă, închideți-le și pe acestea și deconectați cablurile care conduc la imprimantă.

1 Opriți imprimanta, apoi deconectați cablul de alimentare de la priza electrică.

2 Cu ajutorul unei șurubelnițe drepte, îndepărtați capacul de acces al plăcii de sistem.

Avertisment - Pericol de deteriorare: Componentele electrice ale plăcii de sistem pot fi deteriorate cu ușurință de electricitatea statică. Atingeți o suprafață metalică a imprimantei înainte de a atinge orice componente sau conectori.

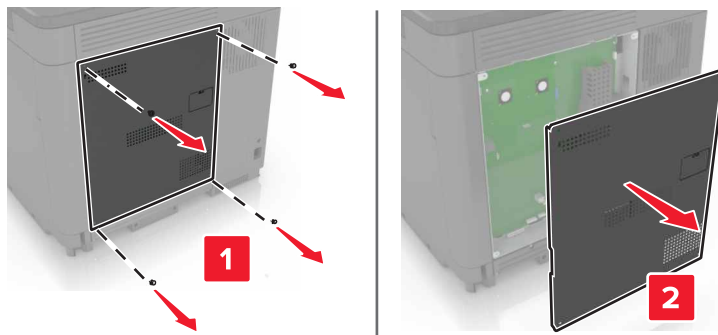

3 Despachetați cartela opțională.

Avertisment - Pericol de deteriorare: Nu atingeți punctele de conectare de pe marginea cardului.

4 Împingeți placa ferm.

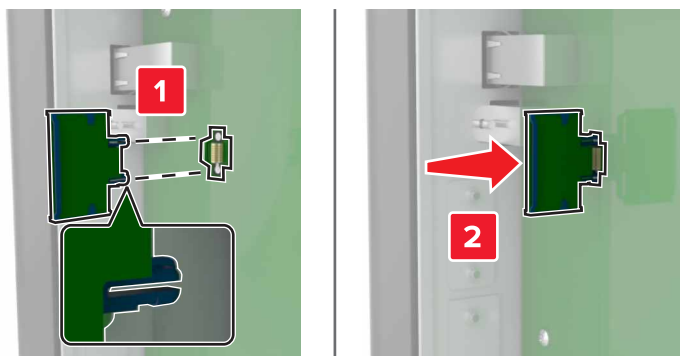

Notă: Întreaga lungime a conectorului cardului trebuie să atingă și să fie la același nivel cu placa de sistem.

Avertisment - Pericol de deteriorare: Instalarea necorespunzătoare a cartelei poate deteriora cartela și placa controllerului.

5 Reațasați capacul de acces.

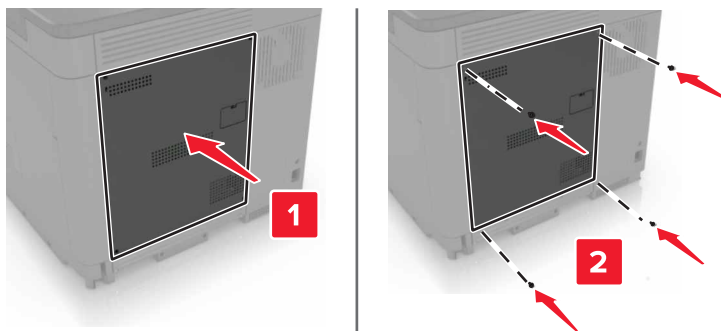

6 Conectați cablul de alimentare la priza electrică, apoi porniți imprimanta.

ATENȚIE - PERICOL DE ACCIDENTARE: Pentru a evita riscul de incendiu sau electrocutare, conectați cablul de alimentare la o priză electrică cu tensiune nominală corespunzătoare sau împământată, care se află în apropierea produsului și este ușor accesibilă.

Instalarea unui hard disc pentru imprimantă

ATENȚIE - PERICOL DE ELECTROCUTARE: Pentru a evita pericolul de electrocutare, dacă acesați placa de control sau instalați dispozitive hardware sau de memorie opționale la un anumit timp după configurarea imprimantei, înaintea de a continua opriți imprimanta și deconectați cablul de tensiune de la priza electrică. Dacă aveți alte aparate atașate la imprimantă, închideți-le și pe acestea și deconectați cablurile care conduc la imprimantă.

1 Opriți imprimanta, apoi deconectați cablul de alimentare de la priza electrică.

2 Cu ajutorul unei șurubelnițe drepte, îndepărtați capacul de acces al plăcii de sistem.

Avertisment - Pericol de deteriorare: Componentele electrice ale plăcii de sistem pot fi deteriorate cu ușurință de electricitatea statică. Atingeți o suprafață metalică a imprimantei înainte de a atinge componentele sau conectorii de pe placa de sistem.

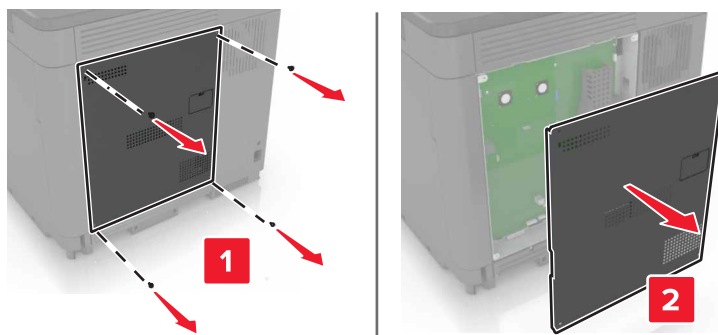

3 Despachetați hard diskul.

4 Fixați hard diskul pe placa de sistem.

Avertisment - Pericol de deteriorare: Nu atingeți sau apăsați centrul hard diskului.

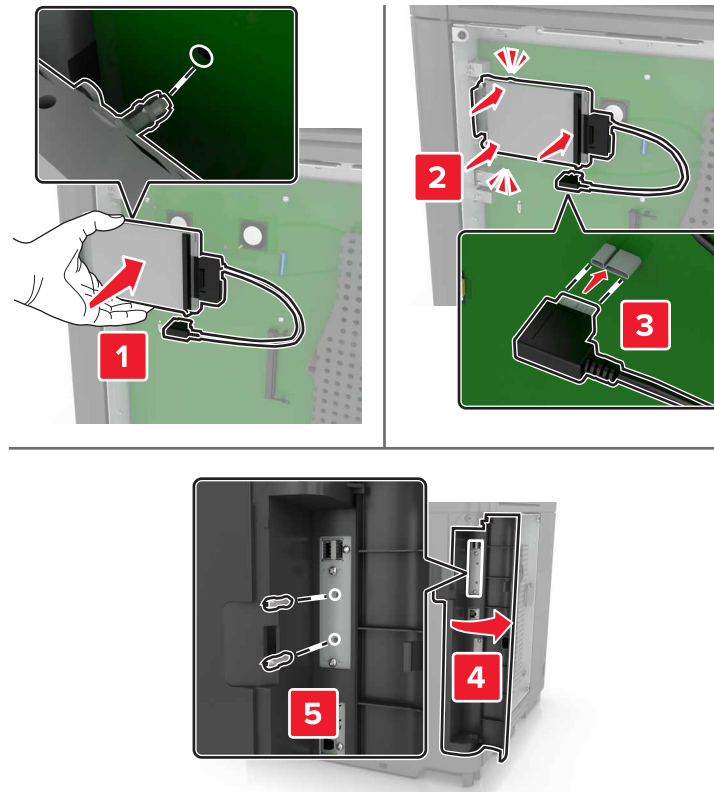

Dacă este instalat un port ISP, urmați pașii de mai jos:

- a** Demontați suportul hard diskului.

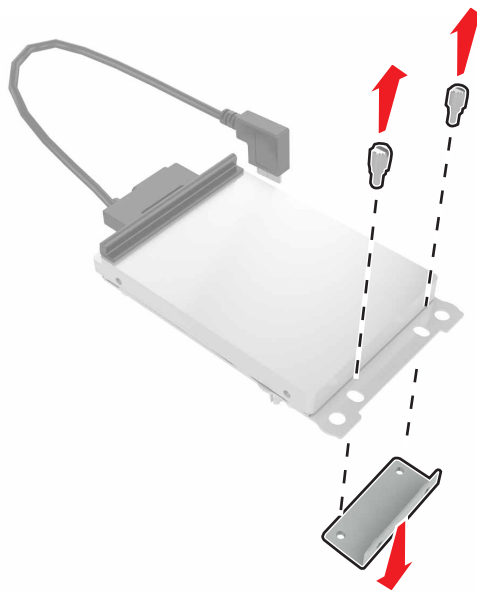

b Montați hard diskul pe ISP.

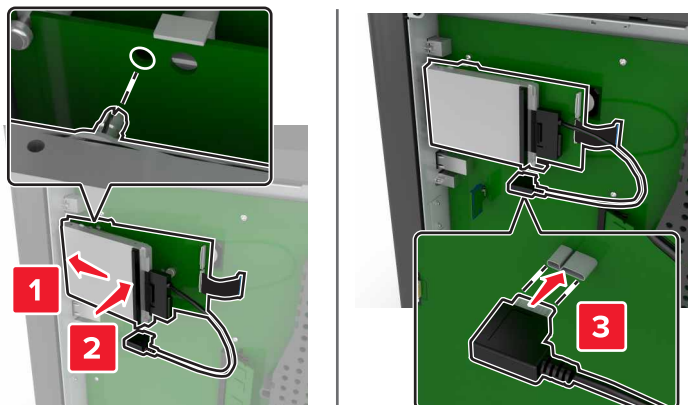

5 Reatașați capacul de acces.

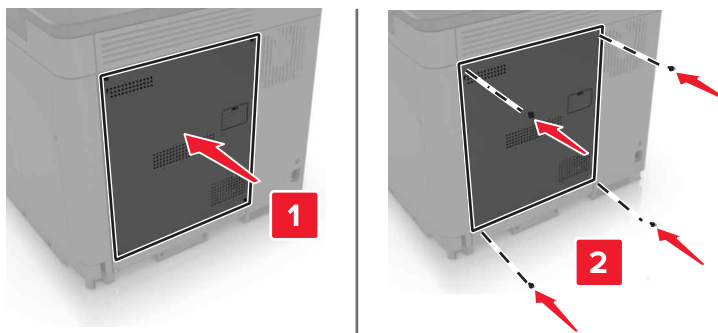

6 Conectați cablul de alimentare la priza electrică, apoi porniți imprimanta.

⚠ ATENȚIE - PERICOL DE ACCIDENTARE: Pentru a evita riscul de incendiu sau electrocutare, conectați cablul de alimentare la o priză electrică cu tensiune nominală corespunzătoare sau împământată, care se află în apropierea produsului și este ușor accesibilă.

Instalarea tăvilor opționale

⚠ ATENȚIE - PERICOL DE ELECTROCUTARE: Pentru a evita pericolul de electrocutare, dacă acesați placa de control sau instalați dispozitive hardware sau de memorie opționale la un anumit timp după configurarea imprimantei, înainte de a continua opriți imprimanta și deconectați cablul de tensiune de la priza electrică. Dacă aveți alte aparate atașate la imprimantă, închideți-le și pe acestea și deconectați cablurile care conduc la imprimantă.

⚠ ATENȚIE - PERICOL DE RĂSTURNARE: Atunci când instalați una sau mai multe opțiuni pe imprimantă sau pe dispozitivul multifuncțional, poate fi necesară utilizarea unei platforme cu roțile, o piesă de mobilier sau alt obiect pentru a preveni vătămările corporale din cauza instabilității. Pentru informații suplimentare despre configurațiile acceptate, consultați www.lexmark.com/multifunctionprinters.

1 Opriți imprimanta.

2 Deconectați cablul de alimentare din priza electrică, apoi de la imprimantă.

- 3 Despachetați tava opțională, apoi îndepărtați toate materialele de ambalare.
- 4 Ridicați imprimanta folosindu-vă de mânerele laterale și dorsale.

⚠ ATENȚIE - PERICOL DE ACCIDENTARE: Dacă imprimanta cântărește mai mult de 18 kg (40 livre), este nevoie de două sau mai multe persoane antrenate pentru a o ridica în siguranță.

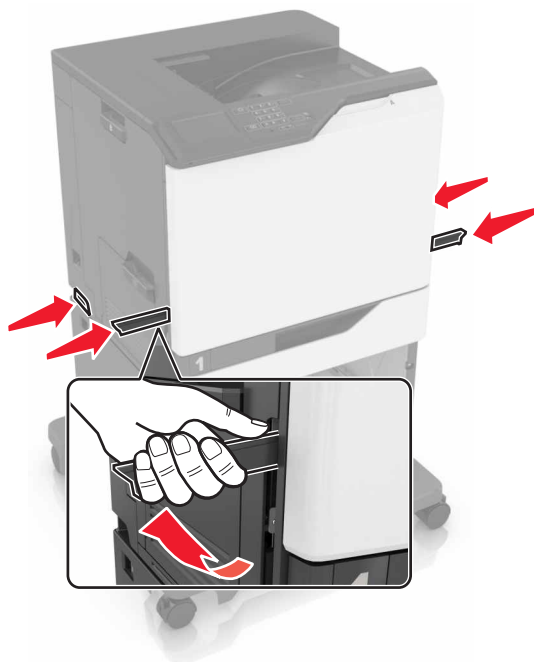

Notă: Dacă sunt deja instalate tăvi opționale, deblocați-le din imprimantă înainte de a ridica imprimanta. Nu încercați să ridicați imprimanta și tăvile simultan.

- 5 Aliniați imprimanta cu tava opțională apoi coborâți imprimanta până când se fixează cu un *clic* în poziție.

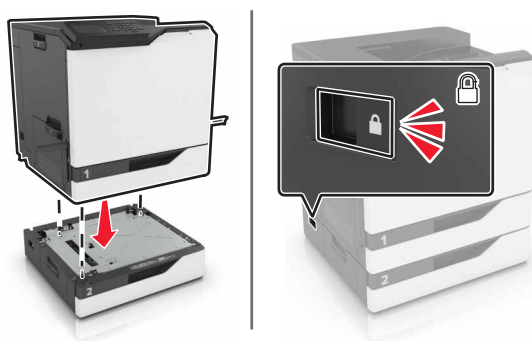

- 6 Conectați cablul de alimentare la imprimantă și apoi la priza electrică.

⚠ ATENȚIE - PERICOL DE ACCIDENTARE: Pentru a evita riscul de incendiu sau electrocutare, conectați cablul de alimentare la o priză electrică cu tensiune nominală corespunzătoare sau împământată, care se află în apropierea produsului și este ușor accesibilă.

- 7 Porniți imprimanta.

Adăugați tava în driverul de imprimare, pentru a o face disponibilă pentru lucrările de imprimare. Pentru informații suplimentare, consultați [“Adăugarea opțiunilor disponibile în driverul de imprimare” la pagina 134.](#)

Atunci când instalați mai mult de o opțiune de hardware, respectați această ordine de instalare.

- Platformă cu roțile
- Tavă opțională cu 2200 de coli
- Tavă opțională cu 550 de coli
- Imprimantă
- Finisor cu capse

Instalarea finisorului cu capse

- 1 Opriți imprimanta.
- 2 Deschideți ușa A.

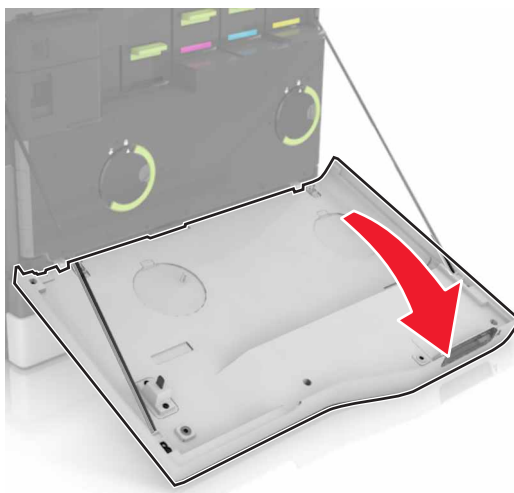

- 3 Îndepărtați dispozitivul de ghidare a hârtiei.

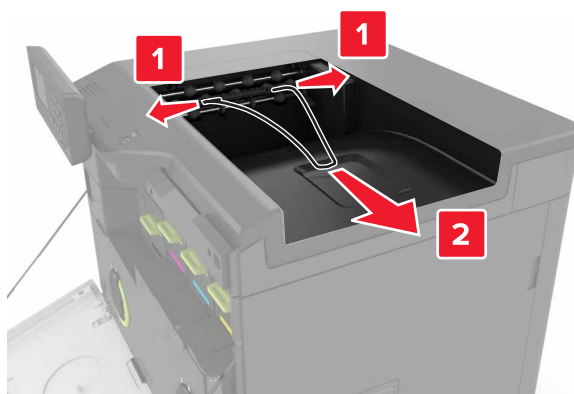

4 Îndepărtați recipientul standard.



5 Despachetați finisorul cu capse, apoi îndepărtați materialele de ambalare.

6 Introduceți finisorul cu capse până când se fixează cu un *clic* pe poziție.

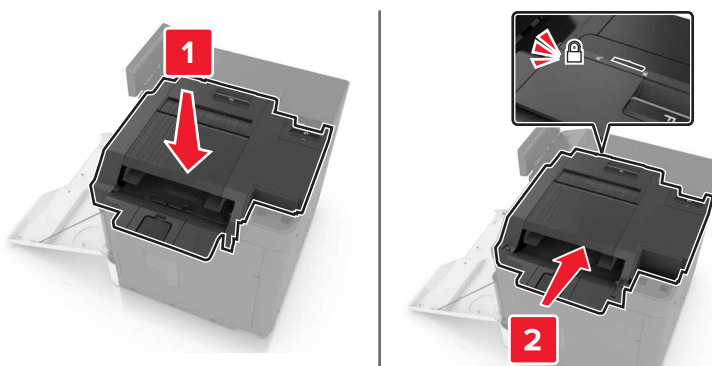

7 Introduceți capacul finisorului cu capse.

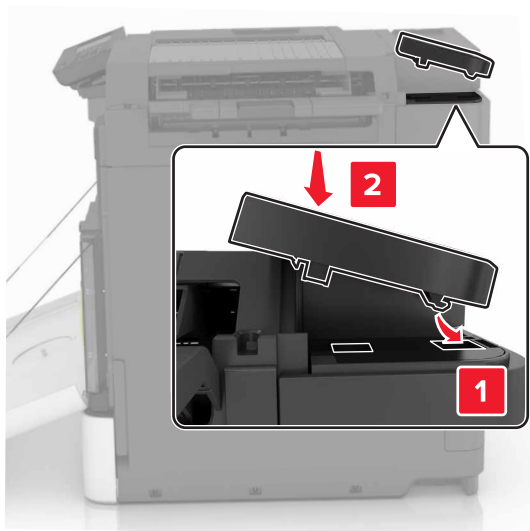

8 Închideți ușa A.

9 Porniți imprimanta.

Software

Instalarea software-ului pentru imprimantă

- 1 Obțineți o copie a pachetului de instalare a software-ului.
 - De pe CD-ul cu software livrat împreună cu imprimanta dvs.
 - Accesați <http://support.lexmark.com> și apoi selectați imprimanta și sistemul de operare.
- 2 Executați scriptul de instalare a software-ului, apoi urmați instrucțiunile de pe ecranul computerului.
- 3 Pentru utilizatorii Macintosh, adăugați o imprimantă.

Notă: Obțineți adresa IP a imprimantei din secțiunea TCP/IP din meniul Network/Ports (Rețea/Porturi).

Adăugarea opțiunilor disponibile în driverul de imprimare

Pentru utilizatorii de Windows

- 1 Deschideți folderul de imprimante.
- 2 Selectați imprimanta pe care doriți să o actualizați și apoi alegeți oricare dintre următoarele variante:
 - Pentru Windows 7 sau variante ulterioare, selectați **Proprietăți imprimantă**.
 - Pentru versiuni anterioare, selectați **Proprietăți**.
- 3 Navigați la fila Configurație, apoi selectați **Actualizare imediată - Interogare imprimantă**.
- 4 Aplicați modificările.

Pentru utilizatorii de Macintosh

- 1 Din System Preferences (Preferințe sistem) din meniul Apple, navigați la imprimantă, apoi selectați **Options & Supplies** (Opțiuni și consumabile).
- 2 Navigați în lista opțiunilor hardware și adăugați toate opțiunile instalate.
- 3 Aplicați modificările.

Firmware

Exportarea sau importarea unui fișier de configurare

Puteți exporta setările de configurare ale imprimantei dvs. într-un fișier text și apoi îl puteți importa pentru a aplica setările altor imprimante.

- 1 Deschideți un browser web, apoi tastați adresa IP a imprimantei în câmpul de adrese.

Note:

- Vizualizați adresa IP a imprimantei pe ecranul de început al acesteia. Adresa IP apare ca patru seturi de numere separate prin puncte, cum ar fi 123.123.123.123.

- Dacă utilizați un server proxy, dezactivați-l temporar pentru a încărca corect pagina web.

2 Exportați sau importați un fișier de configurare pentru una sau mai multe aplicații.

Pentru o aplicație

- a Din Embedded Web Server, faceți clic pe **Aplicații** >, selectați aplicația dorită și apoi faceți clic pe > **Configurare**.
- b Faceți clic pe **Exportare** sau **Importare**.

Pentru mai multe aplicații

- a Din Embedded Web Server, faceți clic pe **Exportare configurare** sau **Importare configurare**.
- b Urmați instrucțiunile de pe ecran.

Actualizare firmware

Unele aplicații necesită un nivel minim de firmware pe dispozitiv pentru a funcționa corect.

Pentru mai multe informații privind actualizarea firmware-ului de pe dispozitiv, contactați reprezentantul dvs. Lexmark.

- 1** Din Embedded Web Server, faceți clic pe **Setări** > **Dispozitiv** > **Actualizare firmware**.
- 2** Navigați pentru a localiza fișierul flash necesar.
- 3** Aplicați modificările.

Note

Informații despre produs

Denumire produs:

Lexmark C6160de

Tip echipament:

5063

Modele:

539

Notă referitoare la ediție

Iulie 2024

Următorul paragraf nu se aplică în cazul țărilor în care astfel de prevederi nu sunt compatibile cu legile locale: LEXMARK INTERNATIONAL, INC., FURNIZEAZĂ ACEASTĂ PUBLICAȚIE "CA ATARE", FĂRĂ NICI UN FEL DE GARANȚIE, FIE EA EXPRESĂ SAU IMPLICITĂ, INCLUZÂND DAR FĂRĂ A SE LIMITA LA ACESTE, GARANȚIILE IMPLICITE CU PRIVIRE LA VANDABILITATE SAU POTRIVIRE PENTRU UN ANUMIT SCOP. Unele state nu permit respingerea garanțiilor exprese sau implicite în anumite tranzacții; prin urmare, este posibil ca această declarație să nu se aplice în cazul dumneavoastră.

Această publicație poate conține inadvertențe tehnice sau erori tipografice. Informațiile conținute în această publicație se modifică periodic; aceste modificări se vor include în edițiile viitoare. Îmbunătățirile sau modificările produselor sau programelor descrise pot fi făcute în orice moment.

Referințele din această publicație cu privire la diverse produse, programe sau servicii nu implică faptul că producătorul intenționează să le facă disponibile în toate țările în care operează. Orice referință la un produs, program sau serviciu nu se face cu intenția de a declara sau sugera că numai acel produs, program sau serviciu pot fi utilizate. Orice produs, program sau serviciu, echivalent din punct de vedere funcțional, care nu încalcă nici un drept existent de proprietate intelectuală, poate fi utilizat în locul celor referite. Utilizatorul este singurul responsabil în legătură cu evaluarea și verificarea interoperabilității cu alte produse, programe sau servicii, cu excepția celor desemnate în mod expres de producător.

Pentru asistență Lexmark, vizitați <http://support.lexmark.com>.

Pentru informații despre piese de schimb și descărcări, vizitați www.lexmark.com.

© 2016 Lexmark International, Inc.

Toate drepturile rezervate.

Mărci comerciale

Lexmark, sigla Lexmark și MarkNet sunt mărci comerciale sau mărci comerciale înregistrate ale Lexmark International, Inc. în Statele Unite ale Americii și/sau în alte țări.

Google Cloud Print și Google Chrome sunt mărci comerciale ale Google Inc.

Macintosh, sigla Mac și Safari sunt mărci comerciale ale Apple Inc.

Microsoft, Windows și Internet Explorer sunt fie mărci comerciale înregistrate, fie mărci comerciale ale grupului de companii Microsoft din Statele Unite și din alte țări.

Mopria®, sigla Mopria® și sigla Mopria® Alliance sunt mărci comerciale înregistrate și mărci de servicii ale Mopria Alliance, Inc. în Statele Unite ale Americii și în alte țări. Utilizarea neautorizată este strict interzisă.

PCL® este marcă înregistrată a Hewlett-Packard Company. PCL este denumirea dată de Hewlett-Packard Company unui set de comenzi (un limbaj) și funcții pentru imprimantă incluse în produsele sale de tip imprimantă. Această imprimantă este proiectată pentru a fi compatibilă cu limbajul PCL. Aceasta înseamnă că imprimanta recunoaște comenzile PCL utilizate în diverse aplicații și simulează funcțiile corespunzătoare comenzilor.

PostScript este o marcă înregistrată Adobe Systems Incorporated în Statele Unite și/sau alte țări.

Toate celelalte mărci comerciale sunt proprietatea deținătorilor.

AirPrint și sigla AirPrint sunt mărci comerciale ale Apple Inc.

Note de licență

Toate notele de licență asociate cu acest produs pot fi vizualizate de pe CD:directorul \NOTICES de pe CD-ul de instalare.

Niveluri de poluare fonică

Măsurătorile următoare au fost realizate în conformitate cu standardul ISO 7779 și raportate în conformitate cu standardul ISO 9296.



Notă: Unele moduri pot să nu fie valabile pentru produsul dvs.

Presiune medie a sunetului pe metru, dBA	
Tipărirea	56 (imprimare pe 1 față); 57 (imprimare pe două fețe)
Pregătit	14

Valorile se pot modifica. Pentru valorile actuale, consultați www.lexmark.com.

Environmental labeling for packaging

Per Commission Regulation Decision 97/129/EC Legislative Decree 152/2006, the product packaging may contain one or more of the following symbols.

 <p>20 PAP</p>	<p>This symbol indicates that the packaging may contain corrugated fiberboard.</p>
 <p>21 PAP</p>	<p>This symbol indicates that the packaging may contain non-corrugated fiberboard.</p>
 <p>22 PAP</p>	<p>This symbol indicates that the packaging may contain paper.</p>

For more information, go to www.lexmark.com/recycle, and then choose your country or region. Information on available packaging recycling programs is included with the information on product recycling.

Baterie reîncărcabilă litiu-ion



Acest produs poate conține o baterie reîncărcabilă litiu-ion de tip monedă, care trebuie înlăturată numai de către un tehnician instruit. Coș de gunoi pe roți barată înseamnă că produsul nu trebuie eliminat drept deșeu nesortat, ci trebuie trimis la facilități de colectare separate pentru recuperare și reciclare. În cazul în care bateria este înlăturată, nu aruncați bateria în gunoiul menajer. Este posibil să existe sisteme de colectare separate pentru baterii în comunitatea locală, cum ar fi o locație de colectare pentru reciclarea bateriilor. Colectarea separată a bateriilor uzate asigură tratarea corespunzătoare a deșeurilor, inclusiv reutilizarea și reciclarea, și previne orice potențiale efecte negative asupra sănătății umane și a mediului. Aruncați bateriile în mod responsabil.

Regulamentul (UE) 2023/1542

Regulamentul (UE) 2023/1542

Acest produs poate conține o baterie reîncărcabilă cu litiu, de tip monedă. Această baterie respectă Regulamentul (UE) 2023/1542. Conformitatea este indicată prin marcajul CE:



Acest produs poate conține una dintre următoarele baterii rotunde:

- Identificare baterie: Număr model Seiko MS621F
Producator: Seiko Instruments Inc.
Adresa producătorului: 8, Nakase 1-chome, Mihama-ku, Chiba-shi, Chiba 261-8507, Japonia
- Identificare baterie: Număr model Panasonic ML621
Producator: Panasonic Energy Co., Ltd.
Adresa producătorului: 1-1 Matsushita-cho, Moriguchi City, Osaka 570-8511, Japonia
- Identificare baterie: Număr de model FDK ML621
Producator: FDK Corporation
Adresa producătorului: Shibaura Crystal Shinagawa, 1-6-41 Konan, Minato-ku, Tokyo 108-8212, Japonia

Returnarea cartușelor Lexmark pentru reutilizare sau reciclare

Programul de colectare a deșeurilor Lexmark vă permite să returnați gratuit companiei Lexmark cartușele utilizate, pentru a fi reutilizate sau reciclate. Cartușele goale returnate companiei Lexmark sunt, în proporție de 100%, fie reutilizate, fie dezmembrate pentru reciclare. Cutiile utilizate pentru returnarea cartușelor sunt, de asemenea, reciclate.

Pentru a returna cartușe Lexmark pentru reutilizare sau reciclare, efectuați următoarele:

- 1 Accesați www.lexmark.com/recycle.
- 2 Selectați țara sau regiunea.
- 3 Selectați **Programul de colectare a cartușelor Lexmark**.
- 4 Urmați instrucțiunile de pe ecran.

Notificare de sensibilitate statică

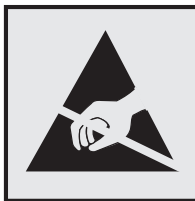

Acest simbol identifică componentele cu sensibilitate statică. Nu atingeți zonele din apropierea acestor simboluri fără a atinge în prealabil o suprafață metalică dintr-o zonă aflată în afara simbolului.

Informații cu privire la temperatură

Temperatura în timpul operării și umiditatea relativă	între 10 și 32,2°C (între 50 și 90°F) și între 15 - 80% RH între 15,3 și 32,2°C (între 60 și 90°F) și între 8 - 15% RH Temperatură maximă termometru umed: 22,8°C (73°F)
Temperatură în timpul transportului	între-10 și 40°C (14 - 104°F)
Temperatura în timpul stocării și umiditatea relativă	între-10 și 40°C (14 - 104°F) între 8% - 80% RH

Notă cu privire la laser

Imprimanta este certificată în Statele Unite ale Americii pentru a respecta cerințele DHHS 21 CFR, capitolul I, subcapitolul J pentru produse laser din Clasa I (1) și în alte țări este certificată ca produs laser din Clasa I care respectă cerințele IEC 60825-1.

Produsele laser din clasa I nu sunt considerate periculoase. Imprimanta conține în interior un laser Clasa IIIb (3b) AlGaAs care funcționează nominal cu 20 miliwați în zona lungimii de undă de 755–800 nanometri și care este inclus în ansamblul capului de imprimare pentru care nu se poate oferi service. Sistemul laser și imprimanta sunt concepute pentru a nu permite accesul uman la radiația laser superioară Clasei I în timpul funcționării normale, a întreținerii sau a condițiilor de service stabilite.

Etichetă de avertizate laser

Pe imprimantă poate fi atașată o etichetă de avertizare laser ca în imagine:

DANGER - Invisible laser radiation when cartridges are removed and interlock defeated. Avoid exposure to laser beam.
 PERIGO - Radiação a laser invisível será liberada se os cartuchos forem removidos e o lacre rompido. Evite a exposição aos feixes de laser.
 Opasnost - Nevidljivo lasersko zračenje kada su kasete uklonjene i poništena sigurnosna veza. Izbjegavati izlaganje zracima.
 NEBEZPEČÍ - Když jsou vyjmuty kazety a je odblokována pojistka, ze zařízení je vysíláno neviditelné laserové záření. Nevystavujte se působení laserového paprsku.
 FARE - Usynlig laserstråling, når patroner fjernes, og spærreanordningen er slået fra. Undgå at blive udsat for laserstrålen.
 GEVAAR - Onzichtbare laserstraling wanneer cartridges worden verwijderd en een vergrendeling wordt genegeerd. Voorkom blootstelling aan de laser.
 DANGER - Rayonnements laser invisibles lors du retrait des cartouches et du déverrouillage des loquets. Eviter toute exposition au rayon laser.
 VAARA - Näkymätöntä lasersäteilyä on varottava, kun värikasetit on poistettu ja lukitus on auki. Vältä lasersäteelle altistumista.
 GEFAHR - Unsichtbare Laserstrahlung beim Herausnehmen von Druckkassetten und offener Sicherheitssperre. Laserstrahl meiden.
 ΚΙΝΔΥΝΟΣ - Έκλυση αόρατης ακτινοβολίας laser κατά την αφαίρεση των κασετών και την απασφάλιση της μανδάλωσης. Αποφεύγετε την έκθεση στην ακτινοβολία laser.
 VESZÉLY - Nem látható lézersugárzás fordulhat elő a patronok eltávolításakor és a zárószekerzet felbontásakor. Kerülje a lézersugárnak való kitettséget.
 PERICOLO - Emissione di radiazioni laser invisibili durante la rimozione delle cartucce e del blocco. Evitare l'esposizione al raggio laser.
 FARE - Usynlig laserstråling når kassetten tas ut og sperren er satt ut av spill. Unngå eksponering for laserstrålen.
 NIEBEZPIECZEŃSTWO - niewidzialne promieniowanie laserowe podczas usuwania kaset i blokady. Należy unikać naświetlenia promieniem lasera.
 ОПАСНО! Невидимое лазерное излучение при извлеченных картриджах и снятии блокировки. Избегайте воздействия лазерных лучей.
 Pozor - Nebezpečnostvo neviditelného laserového žiarenia pri odobratých kazetách a odblokovanej poistke. Nevystavujte sa lúčom.
 PELIGRO: Se producen radiaciones láser invisibles al extraer los cartuchos con el interbloqueo desactivado. Evite la exposición al haz de láser.
 FARA - Osynlig laserstråling när patroner tas ur och spärrmekanismen är upphävd. Undvik exponering för laserstrålen.
 危険 - 当移除碳粉盒及互锁失效时会产生看不见的激光辐射, 请避免暴露在激光光束下。
 危険 - 移除碳粉匣與安全連續開關失效時會產生看不見的雷射輻射。請避免暴露在雷射光束下。
 危険 - カートリッジが取り外され、内部ロックが無効になると、見えないレーザー光が放射されます。このレーザー光に当たらないようにしてください。

Index

A

A fost detectată o memorie flash defectă 90
A fost detectată o memorie flash neformatată 90
activare numere personale de identificare 22
activare parole vocale 22
activarea ghidării vocale 22
activarea modului Mărire 22
activarea portului USB 87
actualizare firmware
 fișier flash 135
adăugare opțiuni interne
 driver de imprimare 134
adăugarea contactelor 20
adăugarea grupurilor 21
adăugarea opțiunilor hardware
 driver de imprimare 134
afișarea pictogramelor pe ecranul de început 18
AirPrint
 utilizare 29
alimentator multifuncțional
 încărcare 26
anularea legării tăvilor 27
anularea unei operații de tipărire de la computer 32
 din panoul de control al imprimantei 32
apar linii albe 115
apar linii verticale albe 115
asistența pentru clienți
 contactare 121
Asistență pentru clienți
 utilizare 19
atașarea cablurilor 11

B

blocaj capsator, eliminare
 ușă G 83
blocaj de hârtie în alimentatorul multifuncțional 76
blocaj de hârtie în recipientul standard 77
blocaj de hârtie în recipientului finisorului 82
blocaj hârtie în panouri 75

blocaj hârtie la ușa B 78
blocaj hârtie la ușa G 83
blocaj hârtie, eliminare
 alimentator multifuncțional 76
 recipient finisor 82
 recipient standard 77
 tăvi 75
 unitate de fuziune 78
 unitatea duplex 78
blocaje
 evitare 73
 identificarea zonelor de
 blocaj 74
 locații 74
blocaje de hârtie
 evitare 73
blocaje, eliminare
 alimentator multifuncțional 76
 cartuș de capse 83
 recipient finisor 82
 recipient standard 77
 tăvi 75
 unitate de fuziune 78
 unitatea duplex 78
butoane de pe ecranul de început
 utilizare 13

C

calitate culoare, depanare
 materialul imprimat are o anumită tentă 120
calitate tipărire, depanare
 caractere cu margini zimțate sau inegale 106
 defecte de imprimare repetitive 110
 densitate de tipărire neuniformă 113
 documente cu puncte și modele 108
 fundal gri 102
 imagini complet colorate sau negre 111
 imprimare strâmbă 109
 linii albe pe o pagină 115
 linii orizontale albe 105

linii orizontale închise la culoare 103
linii sau dungi verticale, închise la culoare apar pe materialele imprimate 114
materiale tipărite
 întunecate 100
materiale tipărite luminoase 107
pagini albe 99
pagini goale 99
pe materialele imprimate apar
 imagini fantomă 101
 text sau imagini trunchiate 112
tipărire oblică 109
tonerul se desprinde ușor de pe hârtie 113
card cu interfață paralelă
 rezolvarea problemelor 89
card cu interfață serială
 rezolvarea problemelor 89
cartelă de memorie 122
 instalare 122
cartelă firmware 122
cartelă opțională
 instalare 126
carton
 încărcare 26
cartuș de capse
 înlocuire 66
cartuș de toner
 înlocuire 53
cartușe de capse
 comandă 42
cartușe de toner
 comandă 40
 reciclare 72
căști
 volum implicit 37
Coduri QR
 adăugare 19
coli transparente
 încărcare 26
comandarea consumabilelor
 cartușe de capse 42
 recipient pentru toner rezidual 42

comandă
 cartușe de toner 40
 unitate de dezvoltare 41
 unitate fotoconductoare 41
 unități imagistice 41
conectarea la rețeaua fără fir
 utilizare metodă PIN 37
 utilizarea metodei cu apăsare pe buton 37
configurare
 notificări consumabile, cartuș toner 42
 notificări consumabile, kit de întreținere 42
 notificări consumabile, unitate imagistică 42
 setări difuzor fax 37
configurare cote dispozitiv 19
configurarea imprimării prin cablu serial 39
configurarea notificărilor de aprovizionare 42
configurarea setărilor portului 38
configurațiile de imprimantă 10
conservare consumabile 71
Consumabil care nu provine de la Lexmark 91
consumabile, comandare
 cartușe de capse 42
 cartușe de toner 40
 recipient pentru toner rezidual 42
 unitate de dezvoltare 41
 unitate fotoconductoare 41
 unități imagistice 41
contactarea serviciului de asistență pentru clienți 121
contacte
 adăugare 20
 editare 21
 ștergere 21
contoare utilizare consumabile
 resetare 91
Conținut corectare culori 118
Corectare culori
 manual 118
Corectare manuală culori
 aplicare 118
Cote dispozitiv
 configurare 19
criptarea hard diskului imprimantei 35

culoarea butonului de alimentare
 stare imprimantă 13
curățare
 exteriorul imprimantei 39
 interiorul imprimantei 39
curățarea imprimantei 39
curea de transmisie
 înlocuire 55

D
declarație de volatilitate 35
defecte de imprimare repetitive 110
densitate de tipărire neuniformă 113
depanare pentru calitatea tipăririi
 caractere cu margini zimțate sau inegale 106
 defecte de imprimare repetitive 110
 densitate de tipărire neuniformă 113
 documente cu puncte și modele 108
 fundal gri 102
 imagini complet colorate sau negre 111
 imprimare strâmbă 109
 linii albe 115
 linii orizontale albe 105
 linii orizontale închise la culoare 103
 linii sau dungii verticale, închise la culoare apar pe materialele imprimate 114
 materiale tipărite întunecate 100
 materiale tipărite luminoase 107
 pagini albe 99
 pagini goale 99
 pe materialele imprimate apar imagini fantomă 101
 text sau imagini trunchiate 112
 tipărire oblică 109
 tonerul se desprinde ușor de pe hârtie 113
depanare tipărire
 documentele confidențiale și alte operații nu se tipăresc 96

hârtia se blochează frecvent 95
imprimare lentă 97
încrețire hârtie 93
legarea tăvilor nu funcționează 93
lucrarea este executată pe hârtie incorectă 117
lucrările de imprimare nu sunt imprimate 98
marginii incorecte pe materialele imprimate 106
nu se poate citi unitatea flash 87
operațiile sunt executate din tava incorectă 117
paginile blocate nu sunt reimprimate 95
plicurile se lipesc la imprimare 92
depanare, calitate culoare materialul imprimat are o anumită tentă 120
depozitare
 piese de schimb 69
dezafectarea hard diskului imprimantei 35
difuzor
 volum implicit 37
dimensiune hârtie setare 24
dimensiune universală hârtie setare 24
dispozitiv mobil
 tipărire din 28, 29
documente, tipărire de la computer 28
 de pe un dispozitiv mobil 28
driver de imprimare
 opțiuni hardware, adăugare 134

E
ecran de început
 afișarea pictogramelor 18
 particularizare 18
ecran imprimantă
 reglarea luminozității 71
editarea contactelor 21
editarea grupurilor 21
evitarea blocajelor de hârtie 73
expedierea imprimantei 70

exportul unui fișier de
configurare
utilizare server EWS 134

F

finisor cu capse
instalare 132
firmware
actualizare 135
formulare
tipărire 28
Formulare și preferințe
configurare 18

G

găsirea informațiilor
suplimentare despre
imprimantă 8
Ghidare vocală
activare 22
rată de vorbire 22
Google Cloud Print
utilizare 29
grupuri
adăugare 21
editare 21
ștergere 21

H

hard disk de imprimantă
criptare 35
dezafectare 35
hartă meniuri 15
hârtie
Setare dimensiune
universală 24

I

importul unui fișier de
configurare
utilizare server EWS 134
imposibil de deschis serverul
Embedded Web Server 86
imprimanta nu răspunde 116
imprimantă
alegerea unui loc 9
complet configurat 10
expediere 70
mutare 9, 69
spații libere minime 9

imprimantă, mesaje
A fost detectată o memorie
flash defectă 90
A fost detectată o memorie
flash neformatată 90
Consumabil care nu provine de
la Lexmark 91
Înlocuiți cartușul, eroare în
zona imprimantei 90
Spațiu liber insuficient în
memoria flash pentru
resurse 90
Verificați conexiunea tăvii 94
imprimare din Google Drive 20
imprimare prin cablu serial
configurare 39
imprimarea de documente
colaționate nu funcționează 92
imprimarea de pe o unitate
flash 30
imprimarea de pe un
computer 28
imprimarea unei liste de
eșantioane de fonturi 32
imprimarea unei pagini cu
setările de meniu 16
imprimarea unei pagini de
configurare pentru rețea 87
informații despre imprimantă
găsire 8
informații despre siguranță 6, 7
instalarea echipamentelor
opționale
hard disk de imprimantă 128
port de soluții intern 123
instalarea finisorului cu
capse 132
instalarea software-ului pentru
imprimantă 134
instalarea tăvilor opționale 130
instalarea unei cartele de
memorie 122
Instalarea unei cartele
opționale 126
instalarea unui hard disc pentru
imprimantă 128
instalarea unui port Internal
Solutions 123

Î

încărcare
carton 26

coli transparente 26
încărcare plicuri
alimentator multifuncțional 26
încărcare tăvi 24
încărcarea hârtiei
alimentator multifuncțional 26
înlocuirea cartușului de capse în
finisorul cu capse 66
înlocuirea consumabilelor
cartuș de capse 66
recipient pentru toner
rezidual 54
suportul cartușului de capse 67
înlocuirea curelei de transfer 55
înlocuirea pieselor
rolă de tragere 60
suport de separare 65
înlocuirea recipientului pentru
toner rezidual 54
înlocuirea rolei de tragere 60
înlocuirea rolei de transfer 58
înlocuirea suportului cartușului
de capse în finisorul cu
capse 67
înlocuirea suportului de
separare 65
înlocuirea unei unități de
developare 42
înlocuirea unei unități
fotoconductoare 47
înlocuirea unei unități
imagistice 50
înlocuirea unității de fuziune 45
înlocuirea unui cartuș de
toner 53
Înlocuiți cartușul, eroare în zona
imprimantei 90
Întrebări frecvente despre
tipărire color 119
înțelegerea stării butonului de
alimentare și a indicatorului
luminos 13

L

legarea tăvilor 27
Lexmark Mobile Print
utilizare 28
linii orizontale închise la
culoare 103
linii sau dungi verticale, închise
la culoare apar pe materialele
imprintate 114

listă de eşantioane de fonturi
 tipărire 32
 localizarea slotului de
 securitate 34
 lucrări de imprimare
 confidențiale 31
 luminozitate toner
 reglare 118

M

memoria nevolatilă 35
 golire 34
 memoria volatilă 35
 golire 34
 memorie
 tipuri instalate la imprimantă 35
 memorie din hard diskul
 imprimantei
 golire 34
 meniuri imprimantă 15
 Metoda cu apăsare pe buton 37
 metoda numărului personal de
 identificare (Personal
 Identification Number - PIN) 37
 mod Mărire
 activare 22
 modificarea setărilor portului
 port de soluții intern 38
 modul Hibernare
 setare 70
 mutarea imprimantei 9, 69

N

navigare pe ecran
 cu ajutorul gesturilor 23
 navigarea pe ecran cu ajutorul
 gesturilor 23
 niveluri de poluare fonică 137
 note 137, 140
 note privitoare la emisii 137
 notificări aprovizionare
 configurare 42
 nu se poate citi unitatea flash
 tipărire, depanare 87
 numere personale de
 identificare
 activare 22

O

operație de tipărire
 anulare de la panoul de control
 al imprimantei 32
 anularea de pe computer 32
 operații de imprimare memorate
 de pe un computer
 Macintosh 32
 din Windows 32
 imprimare din Windows 32
 imprimarea de pe un computer
 Macintosh 32
 operații păstrate 31
 imprimare din Windows 32
 imprimarea de pe un computer
 Macintosh 32
 opțiuni
 carduri firmware 122
 cartelă de memorie 122
 opțiuni hardware
 instalare 130
 opțiuni hardware, adăugare
 driver de imprimare 134
 opțiuni imprimantă, depanare
 card cu interfață paralelă 89
 card cu interfață serială 89
 opțiunea internă nu este
 detectată 88
 port de soluții intern 89
 opțiuni interne 122
 cartelă de memorie 122
 instalare 126
 opțiuni interne disponibile 122
 opțiuni interne, adăugare
 driver de imprimare 134

P

pagină de setări de meniu
 tipărire 16
 pagini albe 99
 pagini goale 99
 panou de comandă
 utilizare 12
 parole vocale
 activare 22
 personalizarea afișajului 18
 Personalizarea ecranului
 utilizare 18
 pictograme pe ecranul de
 început
 afișare 18

piese de schimb
 conservare 71
 depozitare 69
 plicuri
 încărcare 26
 port de soluții intern
 instalare 123
 rezolvarea problemelor 89
 Port USB
 activare 87
 porturi imprimantă 11

R

rată de vorbire pentru ghidare
 vocală
 reglare 22
 reciclare
 ambalajul Lexmark 71
 cartușe de toner 72
 Produse Lexmark 71
 recipient pentru toner rezidual
 comandă 42
 înlocuire 54
 reglarea luminozității
 ecran imprimantă 71
 reglarea luminozității afișajului
 imprimantei 71
 reglarea luminozității
 tonerului 118
 reglarea ratei de vorbire
 Ghidare vocală 22
 reglarea volumului implicit
 căști 37
 reglarea volumului implicit
 difuzor 37
 repetarea lucrărilor de
 imprimare 31
 imprimare din Windows 32
 imprimarea de pe un computer
 Macintosh 32
 resetare
 contoare utilizare
 consumabile 91
 resetare contoare utilizare
 consumabile 91
 rețea wireless
 Wi-Fi Protected Setup 37
 revenire la setările prestabilite
 din fabrică 35
 rezervarea lucrărilor de
 imprimare
 imprimare din Windows 32

imprimarea de pe un computer
Macintosh 32
rezolvarea problemelor
imposibil de deschis serverul
Embedded Web Server 86
imprimanta nu răspunde 116
Întrebări frecvente despre
tipărirea color 119
rolă de tragere
înlocuire 60
rolă de transfer
înlocuire 58

S

selectarea unei locații pentru
imprimantă 9
semnal luminos de indicare
stare imprimantă 13
Serviciu de imprimare Mopria
utilizare 29
setarea de protecție a mediului
Eco-Mode (Mod economic) 70
setarea dimensiunii hârtiei 24
setarea Eco-Mode (mod
Economic) 70
setarea modului de hibernare 70
setarea modului de repaus 70
setarea tipului de hârtie 24
setarea tipului de hârtie
universal 24
setări de conservare a mediului
Eco-Mode (Mod economic) 70
modul Hibernare 70
modul Repaus 70
setări de protecție a mediului
modul Hibernare 70
modul Repaus 70
setări difuzor fax
configurare 37
setări ecologice
Eco-Mode (Mod economic) 70
modul Hibernare 70
modul Repaus 70
Setări economice
configurare 19
setări imprimantă
se restaurează valorile
prestabilite din fabrică 35
setări port
configurare 38
slot de securitate
localizare 34

software imprimantă,
instalare 134
Spațiu liber insuficient în
memoria flash pentru resurse 90
stare consumabile
verificare 40
stare piese
verificare 40
stocarea lucrărilor de
imprimare 31
suport de separare
înlocuire 65
suportul cartușului de capse
înlocuire 67

Ș

ștergere memorie hard disk
imprimantă 34
ștergerea contactelor 21
ștergerea grupurilor 21

T

tastatură pe afișaj
utilizare 23
tăvi
anularea legării 27
încărcare 24
legare 27
tip hârtie
setare 24
tipărire
de la computer 28
de la o unitate flash 30
de pe un dispozitiv mobil 29
listă de eșantioane de
fonturi 32
pagină de setări de meniu 16
tipărire formulare 28
tipărire, depanare
documentele confidențiale și
alte operații nu se tipăresc 96
hârtia se blochează
frecvent 95
imprimare lentă 97
imprimarea de documente
colaționate nu
funcționează 92
încrêțire hârtie 93
legarea tăvilor nu
funcționează 93

lucrarea este executată pe
hârtie incorectă 117
lucrările de imprimare nu sunt
imprimare 98
margini incorecte pe
materialele imprimate 106
operațiile sunt executate din
tava incorectă 117
paginile blocate nu sunt
reimprimare 95
plicurile se lipesc la
imprimare 92
tipuri de fișiere acceptate 31

U

unitate de dezvoltare
comandă 41
înlocuire 42
unitate de fuziune
înlocuire 45
unitate flash
tipărire din 30
unitate fotoconductoare
comandă 41
înlocuire 47
unitate imagistică
înlocuire 50
unități flash acceptate 31
unități imagistice
comandă 41
utilizare
componente originale
Lexmark 40
consumabile originale
Lexmark 40
utilizare Asistență pentru
clienți 19
utilizare Generator cod QR 19
utilizare Google Drive 20
utilizarea ecranului de
început 13
utilizarea funcției de
personalizare a afișajului 18
utilizarea panoului de
comandă 12
utilizarea tastaturii pe afișaj 23

V

verificarea conectivității
imprimantei 87

verificarea lucrărilor de
imprimare 31
 imprimare din Windows 32
 imprimarea de pe un computer
 Macintosh 32
verificarea stării pieselor și
consumabilelor 40
Verificați conexiunea tăvii 94
volatilitate
 declarație de 35
volum implicit căști
 reglare 37
volum implicit difuzor
 reglare 37

W

Wi-Fi Protected Setup
 rețea wireless 37