



C2326-, C3224-, C3326-, C3426-, CS331-, CS431-, CS439-printere

Brugervejledning

Juli 2024

www.lexmark.com

Maskintype:

1500

Modeller:

218, 638, 836, 8c6, 8c9

Indhold

Sikkerhedsoplysninger.....	5
Konventioner.....	5
Produkterklæringer.....	5
Få oplysninger om printeren.....	8
Sådan finder du oplysninger om printeren.....	8
Sådan finder du printerens serienummer.....	9
Printerkonfigurationer.....	10
Brug af kontrolpanelet.....	10
Tilpasning af startskærmen.....	12
Beskrivelse af indikatorens status.....	12
Valg af papir.....	12
Opsætning, installation og konfiguration.....	18
Valg af en placering til printeren.....	18
Tilslutning af kabler.....	19
Installation af valgfrie papirmagasiner.....	19
Opsætning og brug af startskærmsprogrammer.....	20
Ilægning af papir og specialmedier.....	22
Installation og opdatering af software, drivere og firmware.....	26
Netværkstilslutning.....	29
Udskrivning af siden med menuindstillinger.....	33
Sikring af printeren.....	34
Sletning af printerhukommelse.....	34
Gendannelse af fabriksindstillinger.....	34
Erklæring om flygtighed.....	34
Udskrivning.....	35
Udskrivning fra en computer.....	35
Udskrivning fra en mobil enhed.....	35
Konfiguration af fortrolige job.....	36
Udskrive fortrolige og andre tilbageholdte job.....	37
Udskrivning fra en Cloud Connector-profil.....	38
Udskrivning af skrifttypeeksempler.....	39

Placering af skillesider mellem kopier.....	39
Annullering af et udskriftsjob.....	39
justere tonersværtningegrad.....	40
Brug af printermenuer.....	41
Menuoversigt.....	41
Enhed.....	41
Udskrivning.....	50
Papir.....	56
Netværk/porte.....	58
Sikkerhed.....	70
Cloud-forbindelsesprogram.....	74
Rapporter.....	74
Fejlfinding.....	75
Vedligeholdelse af printeren.....	76
Kontrol af status for dele og forbrugsstoffer.....	76
Konfiguration af meddelelser om forbrugsstoffer.....	76
Indstilling af e-mail-advarsler.....	76
Visning af rapporter.....	77
Bestilling af dele og forbrugsstoffer.....	77
Udskiftning af dele og forbrugsstoffer.....	81
Rengøring af printerens dele.....	90
Spare energi og papir.....	95
Flytning af printeren til et andet sted.....	96
Transport af printeren.....	96
Fejlfinding af et problem.....	97
Problemer med udskriftskvalitet.....	97
Udskrivningsproblemer.....	98
Printeren reagerer ikke.....	125
Problemer med netværksforbindelsen.....	126
Problemer med forbrugsstoffer.....	129
Fjerne papirstop.....	130
Problemer med papirindføring.....	141
Problemer med farvekvaliteten.....	143
Kontakt til kundesupport.....	146

Genbrug og bortskaffelse.....	147
Genbrug af Lexmark-produkter.....	147
Genbrug af Lexmark-emballage.....	147
Beskeder.....	148
Indeks.....	157

Sikkerhedsoplysninger





Konventioner

Bemærk: *Bemærkning* henviser til oplysninger, der kan hjælpe dig.

Advarsel: *Advarsel* henviser til noget, der kan skade produkthardwaren eller -softwaren.









FORSIGTIG: *Forsigtig* indikerer en potentiel farlig situation, hvor du kan komme til skade.

Forskellige typer meddelelser om at være forsigtig omfatter:

-  **FORSIGTIG - RISIKO FOR SKADE:** Indikerer en risiko for personskade.
-  **FORSIGTIG - ELEKTRISK STØD:** Indikerer en risiko for elektrisk stød.
-  **FORSIGTIG - VARM OVERFLADE:** Indikerer en risiko for forbrænding ved berøring.
-  **FORSIGTIG - VÆLTEFARE:** Indikerer en knusningsfare.
-  **FORSIGTIG - KLEMNINGSFARE:** Indikerer en risiko for at blive fanget mellem bevægelige dele.

Produkterklæringer

-  **FORSIGTIG - RISIKO FOR SKADE:** Tilslut netledningen til en passende vurderet og passende jordet stikkontakt, der er lettilgængelig og i nærheden af produktet for at undgå risikoen for brand eller elektrisk stød.
-  **FORSIGTIG - RISIKO FOR SKADE:** For at undgå risiko for brand eller elektrisk stød, skal du kun bruge den netledning, der leveres sammen med dette produkt, eller en erstatningsnetledning, som er godkendt af producenten.
-  **FORSIGTIG - RISIKO FOR SKADE:** Anvend ikke dette produkt sammen med forlængerledninger, strømskinner med flere udgange, forlængere med flere udgange eller UPS-enheder. Den nominelle effektkapacitet af disse typer tilbehør kan let overbelastes af en laserprinter og kan medføre dårlig ydeevne af printeren, tingskade eller potentiel brandfare.
-  **FORSIGTIG - RISIKO FOR SKADE:** Kun en integreret Lexmark-overspændingsbeskytter, der er korrekt tilsluttet mellem printeren og netledningen, der følger med printeren må bruges med dette produkt. Brug af overspændingsbeskyttelsesenheder fra andre producenter end Lexmark kan medføre potentiel brandfare, tingskade eller dårlig ydeevne af printeren.
-  **FORSIGTIG - ELEKTRISK STØD:** Placer eller brug ikke dette produkt i nærheden af vand eller i våde omgivelser for at undgå risikoen for elektrisk stød.
-  **FORSIGTIG - ELEKTRISK STØD:** Undlad at installere dette produkt eller foretage tilslutninger af kabler eller af elektriske tilslutninger af nogen art, f.eks. af netledningen, faxfunktionen eller telefonen, når det lynrer for at undgå risikoen for elektrisk stød.

-  **FORSIGTIG - RISIKO FOR SKADE:** Du må ikke skære i netledningen, sno den, binde den sammen, mase den eller sætte tunge genstande på den. Der må ikke fjernes noget fra netledningen, og den må ikke udsættes for tryk. Netledningen må ikke sidde i klemme mellem genstande, f.eks. møbler og vægge. Hvis en af disse ting sker, er der risiko for fare eller elektriske stød. Kontroller jævnligt, om der er tegn på disse problemer med netledningen. Fjern netledningen fra stikkontakten, før du undersøger den.
-  **FORSIGTIG - ELEKTRISK STØD:** Kontroller, at alle eksterne tilslutninger, f.eks. Ethernet-tilslutninger og tilslutninger til telefonsystemer, er sat korrekt i de markerede plug-in-porte for at undgå risikoen for elektrisk stød.
-  **FORSIGTIG - ELEKTRISK STØD:** Hvis du skal have adgang til systemkortet eller installere hardware- eller hukommelsesenhedsoptioner, efter du har installeret printeren, skal du slukke printeren og tage netledningen ud af stikkontakten, før du fortsætter for at undgå risikoen for elektrisk stød. Hvis du har andre enheder tilsluttet printeren, skal du også slukke for dem og tage alle kabler til printeren ud.
-  **FORSIGTIG - ELEKTRISK STØD:** Tag netledningen ud af stikkontakten, og fjern alle kabler fra printeren, før du går videre, for at reducere risikoen for elektrisk stød, når du skal rengøre printerens ydre.
-  **FORSIGTIG - RISIKO FOR SKADE:** Hvis printeren vejer mere end 20kg (44lb), skal der to eller flere personer til at løfte den på forsvarlig vis.
-  **FORSIGTIG - RISIKO FOR SKADE:** Når du flytter printeren, skal du følge disse retningslinjer for at forebygge personskader eller skader på printeren:
- Undersøg, om alle paneler og bakker er lukket.
 - Sluk printeren, og tag derefter netledningen ud af stikkontakten.
 - Frakobl alle ledninger og kabler fra printeren.
 - Hvis printeren har særskilte, gulvbaserede ekstrabakker, eller outputoptioner er fastgjort til den, skal du frakoble dem, før printeren flyttes.
 - Hvis printeren har en base med hjul, så rul den forsigtigt til det nye sted. Vær forsigtig, når du passerer dørtrin og brud i gulvbelægningen.
 - Hvis printeren ikke har en base med hjul, men er konfigureret med valgfrie bakker eller outputoptioner, skal du fjerne outputoptionerne og løfte printeren af bakkerne. Forsøg ikke at løfte printeren og andre optioner på én gang.
 - Brug altid grebene på printeren til at løfte den.
 - Hvis der bruges en vogn til at transportere printeren, skal den kunne støtte hele printerens underside.
 - Hvis der bruges en vogn til at transportere hardware-optionerne, skal den kunne støtte optionernes dimensioner.
 - Sørg for, at printeren står oprejst.
 - Undgå voldsomme rystelser.
 - Undgå at holde fingrene under printeren, når du sætter den ned.
 - Sørg for, at der er tilstrækkelig luft omkring printeren.
-  **FORSIGTIG - VÆLTEFARE:** Installation af en eller flere optioner på din printer eller MFP kan påkræve en base med hjul, et møbel eller lignende for at undgå skader som følge af manglende stabilitet. Du kan få flere oplysninger om understøttede konfigurationer ved at se www.lexmark.com/multifunctionprinters.
-  **FORSIGTIG - VÆLTEFARE:** Isæt hver enkelt bakke separat for at reducere risikoen for, at udstyret bliver ustabil. Sørg for, at alle andre bakker er lukkede, indtil du skal bruge dem.
-  **FORSIGTIG - VARM OVERFLADE:** Printeren kan være varm indvendig. For at formindske risikoen for skader pga. en varm komponent skal overfladen køle ned, før du rører den.



FORSIGTIG - KLEMNINGSFARE: For at undgå risikoen for en klemningsskade, skal du være forsigtig i områder markeret med denne mærkat. Klemningsskader kan opstå omkring bevægelige dele, f.eks. mekanismer, døre, bakker og dæksler.



FORSIGTIG - RISIKO FOR SKADE: Dette produkt indeholder en laserenhed. Brug af kontroller eller justeringer eller udførelse af andre procedurer end dem, der er anført i *Brugervejledningen* kan medføre udsættelse for farlig stråling.

Dette produkt er udviklet, testet og godkendt til at opfylde strenge, globale sikkerhedsstandarder under brug af bestemte producenters komponenter. Nogle af delenes sikkerhedsfunktioner er ikke altid tydelige. Producenten er ikke ansvarlig for brugen af andre erstatningsdele.

Service og reparationer, som ikke er beskrevet i brugerdokumentationen, skal udføres af en servicemedarbejder.

I produktet anvendes en udskriftprocedure, hvorved udskriftsmediet opvarmes, og varmen kan medføre, at mediet udsender dampe. Læs afsnittet i brugervejledningen, der beskriver retningslinjerne for valg af udskriftsmedie, så du undgår skadelige dampe.

Dette produkt kan producere små mængder ozon under normal brug og kan være udstyret med et filter, der er udviklet til at begrænse ozonkoncentrationer til niveauer langt under de anbefalede grænser for eksponering. For at undgå høje koncentrationsniveauer af ozon ved omfattende brug skal du installere dette produkt i et område med god udluftning og udskifte ozon- og udstødningsfiltrene, ved anmodning, som angivet i produktets vedligeholdelsesinstruktioner. Hvis der ikke findes nogen henvisninger til filtre i vedligeholdelsesinstruktionerne til produktet, så er udskiftning af filtre ikke nødvendigt for dette produkt.

GEM DISSE INSTRUKTIONER.

Få oplysninger om printeren

Sådan finder du oplysninger om printeren

Hvad leder du efter?	Find det her
Vejledning i indledende opsætning	Se dokumentationen om opsætning, der fulgte med printeren.
<ul style="list-style-type: none"> • Printersoftware • Printer- eller faxdriver • Printerfirmware • Værktøj 	Gå til www.lexmark.com/downloads , søg efter din printermodel , og vælg derefter den driver, firmware eller det hjælpeprogram, du har brug for, i menuen Type.
<ul style="list-style-type: none"> • Valg og opbevaring af papir og specialmedier • Ilægning af papir • Konfiguration af printerindstillinger • Visning og udskrivning af dokumenter og fotos • Konfiguration og brug af printersoftware • Konfigurere printeren til et netværk • Pleje og vedligeholdelse af printeren • Fejlfinding og problemløsning 	<p><i>Informationscenter</i>—Gå til https://infoserve.lexmark.com.</p> <p><i>Vejledningsvideoer</i>—Gå til https://infoserve.lexmark.com/idv/.</p>
Hjælpeoplysninger om brug af printersoftware	<p>Hjælp til Microsoft Windows- eller Macintosh-operativsystemer - Åbn et printerprogram eller en printerapplikation, og klik derefter på Hjælp.</p> <p>Klik på  for at se kontekstafhængige oplysninger.</p> <p>Bemærkninger:</p> <ul style="list-style-type: none"> • Hjælp installeres automatisk sammen med printersoftware. • Printersoftware er enten i printerprogrammappen eller på skrivebordet, afhængigt af dit operativsystem.
<ul style="list-style-type: none"> • Dokumentation • Livechat-support • E-mail-support • Stemmeunderstøttelse 	<p>Gå til http://support.lexmark.com.</p> <p>Bemærk! Vælg dit land eller din region, og vælg herefter dit produkt for at se det relevante supportwebsted.</p> <p>Supportkontaktoplysninger for dit land eller område kan findes på webstedet eller i den trykte garanti, der fulgte med printeren.</p> <p>Hav følgende oplysninger parat, når du kontakter kundesupport:</p> <ul style="list-style-type: none"> • Sted og dato for køb • Maskintype og serienummer <p>Se "Sådan finder du printerens serienummer" på side 9 for at få yderligere oplysninger.</p>

Hvad leder du efter?	Find det her
<ul style="list-style-type: none">• Sikkerhedsoplysninger• Lovgivningsmæssige oplysninger• Garantioplysninger• Miljøoplysninger	<p>Garantioplysningerne varierer afhængigt af land eller område:</p> <ul style="list-style-type: none">• I USA—Se Erklæring om begrænset garanti, der leveres sammen med printeren, eller gå til http://support.lexmark.com.• I andre lande og områder—Se den trykte garanti, der fulgte med printeren. <p><i>Produktinformationsvejledning</i>—Se dokumentationen, der fulgte med printeren, eller gå til http://support.lexmark.com.</p>

Sådan finder du printerens serienummer

1 Åbn frontlågen, og skub den derefter forsigtigt ned.

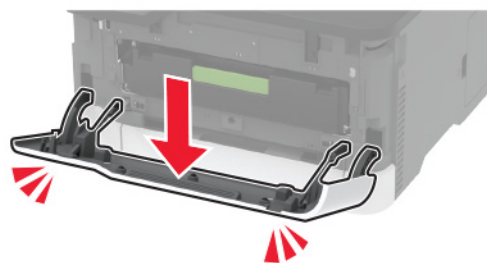

2 Find printerens serienummer bag frontlågen.

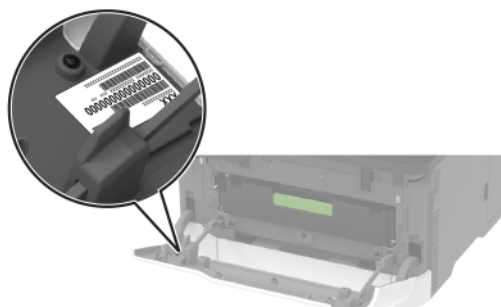

Printerkonfigurationer



1	Kontrolpanel Bemærk! Udseendet kan variere afhængigt af din printermodel.
2	Standardbakke
3	Manuel arkføder
4	Standard papirmagasin til 250 ark
5	Valgfrit papirmagasin til 250 ark Bemærk! Understøttes kun på visse printermodeller.

Brug af kontrolpanelet

Lexmark C3224-, Lexmark C3326-, Lexmark CS331-printere

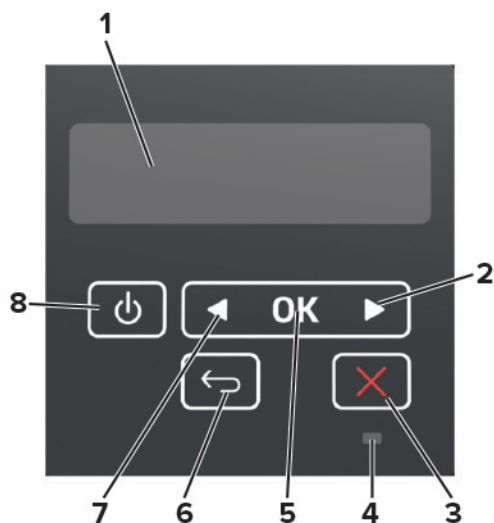

	Kontrolpanel	Funktion
1	Vis	<ul style="list-style-type: none"> Få printerveddelelser og status for forbrugsmaterialer. Opsætning og betjening af printeren.
2	Højre pileknap	<ul style="list-style-type: none"> Rul gennem menuer eller skift mellem skærbilleder og menuoptioner. Øg den numeriske værdi af en indstilling.
3	Knappen Stop eller Annuller	Stop det aktuelle job.
4	Indikator	Kontrollere status for printeren.
5	Knappen Vælg	<ul style="list-style-type: none"> Vælg en menuoption. Gem ændringerne i en indstilling.
6	Knappen Tilbage	Går tilbage til forrige skærbillede.
7	Venstre pileknap	<ul style="list-style-type: none"> Rul gennem menuer eller skift mellem skærbilleder og menuoptioner. Reducer den numeriske værdi af en indstilling.
8	Tænd/sluk-knap	Tænde og slukke for printeren. Bemærk! Sluk for printeren ved at trykke på tænd/sluk-knappen og holde den nede i fem sekunder.

Lexmark C2326-, Lexmark C3426-, Lexmark CS431-, Lexmark CS439-printere

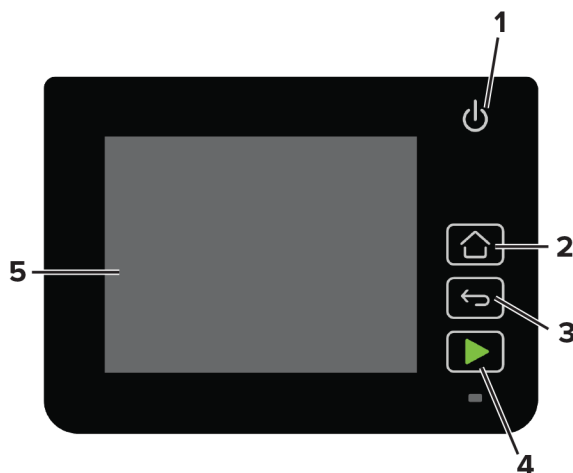

	Kontrolpanel	Funktion
1	Tænd/sluk-knap	Tænde og slukke for printeren. Bemærk! Sluk for printeren ved at trykke på tænd/sluk-knappen og holde den nede i fem sekunder.
2	Knappen Hjem	Gå til startskærmen.
3	Knappen Tilbage	Går tilbage til forrige skærbillede.
4	Knappen Start	Start et job.
5	Indikator	Kontrollere status for printeren.

	Kontrolpanel	Funktion
6	Vis	<ul style="list-style-type: none"> Få printermeddelelser og status for forbrugsmaterialer. Opsætning og betjening af printeren.

Tilpasning af startskærmen

Denne funktion er kun tilgængelig på visse printermodeller.

- 1 Tryk på **Indstillinger** > **Enhed** > **Synlige ikoner på startskærm** fra kontrolpanelet.
- 2 Vælg den ikoner, du vil have vist på startskærmen.
- 3 Anvend ændringerne.

Beskrivelse af indikatorens status

Indikator	Printerstatus
Fra	Printeren er slukket.
Blå	Printeren er tændt eller klar.
Blinker blå	Printeren behandler data.
Blinker rødt	Printeren kræver handling fra brugeren.
Gul	Printeren er i slumretilstand.

Valg af papir

Retningslinjer for papir

Brug den rigtige slags papir for at forhindre papirstop og sikre problemfri udskrivning.

- Brug altid nyt, ubeskadiget papir.
- Før du lægger papir i, skal du kende den anbefalede udskriftsside på papiret. Denne oplysning findes som regel på pakken med udskriftsmateriale.
- Anvend ikke papir, der er klippet eller beskåret manuelt.
- Bland ikke papirstørrelser, -typer eller -vægte i samme skuffe, da det kan medføre papirstop.
- Anvend ikke papir af typen coated, medmindre det er specielt udviklet til elektrofotografisk udskrivning.

Papirkendetegn

Følgende papirkendetegn har indflydelse på udskriftskvaliteten og -pålideligheden. Overvej disse faktorer, inden de bruges til udskrivning.

Vægt

Papirmagasinerne kan indføre langbanepapir med vægte mellem 60-162 g/m² (16–43 lb). Papir, der vejer mindre end 60 g/m² (16lb), er muligvis ikke stift nok til, at det kan indføres korrekt, og kan medføre papirstop.

Rulning

Rulning er papirets tendens til at rulle i hjørnerne. For meget rulning kan give problemer med indføringen af papiret. Rulning optræder som regel, når papiret har været igennem printeren, hvor det udsættes for høje temperaturer. Hvis papir opbevares uindpakket under varme, fugtige, kolde eller tørre forhold, kan det få papiret til at rulle inden udskrivningen og forårsage problemer under indføringen.

Glathed

Papirets glathed påvirker direkte udskriftskvaliteten. Hvis papiret er for groft, brændes toneren ikke ordentligt fast på det. Hvis papiret er for glat, kan der opstå problemer med papirindføringen eller udskriftskvaliteten. Vi anbefaler brug af papir med 50 Sheffield-punkter.

Fugtindhold

Mængden af fugt i papiret har både indflydelse på udskriftskvaliteten og printerens evne til at indføre papiret korrekt. Opbevar papiret i den originale indpakning, indtil det skal bruges. Hvis papiret udsættes for fugtændringer, kan det nedsætte dets ydeevne.

Opbevar papiret i den originale indpakning i de samme omgivelser som printeren i 24-48 timer inden udskrivningen. Udvid tiden med flere dage, hvis lagrings- eller transportomgivelserne er meget forskellige fra printeromgivelserne. Tykt papir kan også kræve længere tid.

Baneretning

Baneretningen er papirfibreneretning i et ark papir. Papir kan være *langbanet*, hvilket vil sige, at fibrene løber på langs af papiret, eller *kortbanet*, hvilket vil sige, at de løber på tværs af papiret.

For 60–162 g/m² (16–43-lb) papir anbefales papir med langbanede fibre.

Fiberindhold

Det meste kopipapir af god kvalitet er fremstillet af 100% kemisk behandlet pulptræ. Dette indhold giver papir med en høj grad af stabilitet, hvilket giver færre problemer med indføring og bedre udskriftskvalitet. Papir med f.eks. bomuldsfibre har egenskaber, der kan resultere i en forringet papirhåndtering.

Ikke-brugbart papir

Følgende papirtyper må ikke bruges i printeren:

- Kemisk behandlet papir, der bruges til kopiering uden karbonpapir. De kaldes også karbonfrit papir, CCP-papir (carbonless copy paper) eller NCR-papir (no carbon required).
- Fortrykt papir med kemikalier, der kan kontaminere printeren.
- Fortrykt papir, der kan påvirkes af temperaturen i printerens fuserenhed.
- Fortrykt papir, der kræver en registrering (den præcise udskriftsplacering på siden), som er større end $\pm 2,3$ mm ($\pm 0,09$ tommer). F.eks. OCR-formularer (optical character recognition).

I nogle tilfælde kan du justere registreringen ved hjælp af en software-app, så der kan udskrives på sådanne formularer.

- Belagt papir (raderbart tykt papir), syntetisk papir, termisk papir.
- Papir med grove kanter, grov eller meget ru overflade eller krøllet papir.
- Papir, der ikke overholder kravene i EN12281:2002 (europæisk).

- Papir, der vejer mindre end 60 g/m² (16 lb).
- Formularer eller dokumenter, der består af flere dele.

Brug af genbrugspapir

Lexmark arbejder på at reducere den miljømæssige påvirkning af papir ved at give kunderne flere valg, når det gælder udskrivning. En af vores måder at opnå dette på er ved at teste produkter for at sikre, at genbrugspapir kan bruges – specifikt papir, der er fremstillet med 30 %, 50 % og 100 % genanvendt indhold. Det er vores forventning, at genbrugspapir fungerer lige så godt som nyt papir på vores printere. Selvom der ikke findes nogen officiel standard for kontorudstyr til brug af papir, anvender Lexmark den europæiske standard EN 12281 som minimumsstandard. For at sikre, at vi tester bredt, omfatter testpapir 100 % genbrugspapir fra Nordamerika, Europa og Asien, og testene udføres med 8-80 % relativ fugtighed. Testene omfatter dupleksudskrivning. Kontorpapir med fornyeligt, genbrugt eller klorfrit indhold kan alle benyttes.

Opbevaring af papir

Brug denne vejledning til opbevaring af papir for at undgå papirstop og uens udskriftskvalitet:

- Opbevar papiret i den originale indpakning i de samme omgivelser som printeren i 24-48 timer inden udskrivningen.
- Udvid tiden med flere dage, hvis lagrings- eller transportomgivelserne er meget forskellige fra printeromgivelserne. Tykt papir kan også kræve længere tid.
- Papir opbevares bedst et sted, hvor temperaturen er 21 °C (70 °F), og luftfugtigheden er 40 %.
- De fleste producenter af etiketter anbefaler udskrivning ved 18-24 °C (65–75 °F) med en luftfugtighed mellem 40-60 %.
- Papir bør opbevares i kasser på en palle eller hylde, ikke på gulvet.
- Opbevar de enkelte pakker på en plan overflade.
- Opbevar ikke noget oven på pakkerne med papir.
- Tag først papiret ud af æsken eller emballagen, når det skal lægges i printeren. Æsken og emballagen er med til at holde papiret rent, tørt og fladt.

Valg af fortrykte formularer og brevpapir

- Brug langbanet papir.
- Brug kun formularer og brevpapir, der er trykt vha. offsetlitografi eller graveringstrykningsproces.
- Brug ikke papir med en ru eller meget struktureret overflade.
- Brug blæk, der ikke påvirkes af harpiksen i toneren. Blæk, der er oliebaseret, skal opfylde disse krav. Latexblæk behøver ikke at overholde disse.
- Udskriv eksempler på de fortrykte formularer og brevhoveder, du overvejer at bruge, inden du køber større mængder af det. Dette afgør, om blækket på den fortrykte formular eller på brevhovedet påvirker udskriftskvaliteten.
- Kontakt din papirleverandør, hvis du er i tvivl.
- Ved udskrivning på brevhovedet skal du lægge papir i den rigtige retning i printeren. Du kan finde flere oplysninger i *Vejledning til papir og specielle medier*.

Understøttede papirstørrelser

Papirstørrelse	Standard eller valgfri skuffe til 250 ark	Manuel arkføder	Tosidet udskrivning
A4 210 x 297 mm (8,27 x 11,7")	✓	✓	✓
A5¹ 148 x 210 mm (5,83 x 8,27")	✓	✓	X
A6 105 x 148 mm (4,13 x 5,83")	✓	✓	X
JIS B5 182 x 257 mm (7,17 x 10,1")	✓	✓	X
Oficio (Mexico) 215,9 x 340,4 mm (8,5 x 13,4")	✓	✓	✓
Hagaki 100 x 148 mm (3,94 x 5,83")	✓	✓	X
Statement 139,7 x 215,9 mm (5,5 x 8,5")	✓	✓	X
Executive 184,2 x 266,7 mm (7,25 x 10,5")	✓	✓	X
Letter 215,9 x 279,4 mm (8,5 x 11")	✓	✓	✓
Legal 215,9 x 355,6 mm (8,5 x 14")	✓	✓	✓
Folio 215,9 x 330,2 mm (8,5 x 13")	✓	✓	✓
Universal^{2,3} 98,4 x 148 mm (3,86 x 5,83") til 215,9 x 355,6 mm (8,5 x 14")	✓	✓	✓
Universal^{2,3} 25,4 x 25,4 mm (1 x 1") til 215,9 x 297 mm (8,5 x 11,69")	X	X	X
Universal^{2,3} 105 x 148 mm (4,13 x 5,83") til 215,9 x 355,6 mm (8,5 x 14")	X	X	X
7 3/4 Envelope (7 3/4-konvolut) 98,4 x 190,5 mm (3,875 x 7,5")	✓ ⁴	✓	X

¹ Standardunderstøttelsen er fremføring langs den lange kant. Når der køres på indføring med kort kant, behandles A5 som smalt papir.

² Når universal er valgt, bliver siden formateret til 215,90 x 355,60 mm (8,5 x 14 ") med mindre andet angives af programmet.

³ Ilæg smalt papir med forsiden opad, så den øverste kant af arket indføres i printeren først.

⁴ Det valgfri papirmagasin til 250 ark understøtter op til 5 konvolutter ad gangen. Det valgfri papirmagasin til 250 ark understøtter op til 40 konvolutter ad gangen.

Papirstørrelse	Standard eller valgfri skuffe til 250 ark	Manuel arkføder	Tosidet udskrivning
9-konvolut 98,4 x 225,4 mm (3,875 x 8,9")	✓ ⁴	✓	X
10-konvolut 104,8 x 241,3 mm (4,12 x 9,5")	✓ ⁴	✓	X
DL-konvolut 110 x 220 mm (4,33 x 8,66")	✓ ⁴	✓	X
C5-konvolut 162 x 229 mm (6,38 x 9,01")	✓ ⁴	✓	X
B5-konvolut 176 x 250 mm (6,93 x 9,84")	✓ ⁴	✓	X
Anden konvolut 98,4 x 162 mm (3,87 x 6,38") til 176 x 250 mm (6,93 x 9,84")	✓ ⁴	✓	X

¹ Standardunderstøttelsen er fremføring langs den lange kant. Når der køres på indføring med kort kant, behandles A5 som smalt papir.

² Når universal er valgt, bliver siden formateret til 215,90 x 355,60 mm (8,5 x 14 ") med mindre andet angives af programmet.

³ Ilæg smalt papir med forsiden opad, så den øverste kant af arket indføres i printeren først.

⁴ Det valgfri papirmagasin til 250 ark understøtter op til 5 konvolutter ad gangen. Det valgfri papirmagasin til 250 ark understøtter op til 40 konvolutter ad gangen.

Understøttede papirtyper

Bemærkninger:

- Etiketter, konvolutter og karton udskrives altid ved nedsat hastighed.
- Etiketter er understøttede til lejlighedsvis brug og skal undersøges for accept.

Papirtype	Standard eller valgfri skuffe til 250 ark	Manuel arkføder	Tosidet udskrivning
Almindeligt papir	✓	✓	✓
Karton	✓	✓	X
Etiketter	✓	✓	X
Konvolutter	✓	✓	X

Understøttede papirvægte

Understøttede papirvægte

Papirtype og -vægt	Standard eller valgfri skuffe til 250 ark	Manuel arkføder	Tosidet udskrivning
Let papir 60-74,9 g/m ² langfibret papir (16-19,9 lb tykt)	✓	✓	✓
Almindeligt papir 75-90,3 g/m ² langfibret papir (20-24 lb tykt)	✓	✓	✓
Kraftigt papir 90,3-100 g/m ² langfibret papir (24,1-26 lb tykt)	✓	✓	✓
Karton 105,1-162 g/m ² langfibret papir (28,1-43 lb tykt)	✓	✓	x
Karton 105,1-200 g/m ² langfibret papir (28,1-53 lb tykt)	x	✓	x
Papiretiketter 131G/m ² g/m ² (35 lb tykt)	✓	✓	x
Konvolutter 60-90 g/m ² (16-24 lb tykt)	✓	✓	x

Opsætning, installation og konfiguration

Valg af en placering til printeren

- Sørg for, at der er nok plads til at åbne bakker, låger og paneler, og til at installere hardwareoptioner.
- Sæt printeren i nærheden af en stikkontakt.

⚠ FORSIGTIG - RISIKO FOR SKADE: Tilslut netledningen til en passende vurderet og passende jordet stikkontakt, der er lettilgængelig og i nærheden af produktet for at undgå risikoen for brand eller elektrisk stød.

⚡ FORSIGTIG - ELEKTRISK STØD: Placer ikke eller brug ikke dette produkt i nærheden af vand eller i våde omgivelser for at undgå risikoen for elektrisk stød.

- Luftcirkulationen i rummet opfylder de seneste ASHRAE 62-standarder eller CEN Technical Committee 156-standarden.
- Overfladen er flad, solid og stabil.
- Hold printeren:
 - Ren, tør og støvfri
 - Væk fra løse hæfteklammer og papirclips
 - Væk fra direkte luftstrømme fra aircondition, radiatorer eller ventilatorer
 - Væk fra direkte sollys og ekstrem fugtighed
- Vær opmærksom på temperaturområde.

Driftstemperatur	10 til 32,2 °C (50 til 90 °F)
------------------	-------------------------------

- Af hensyn til passende ventilation anbefales følgende plads omkring printeren:

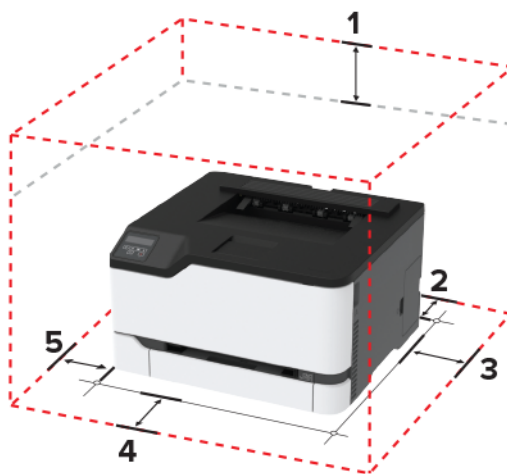

1	Top	101 mm (4")
2	Bagside	102 mm (4")
3	Højre side	76 mm (3")
4	Forside	76 mm (3")
5	Venstre side	76 mm (3")

Tilslutning af kabler

⚠ FORSIGTIG - ELEKTRISK STØD: Undlad at installere dette produkt eller foretage tilslutninger af kabler eller af elektriske tilslutninger af nogen art, f.eks. af netledningen, faxfunktionen eller telefonen, når det lyner, for at undgå risikoen for elektrisk stød.

⚠ FORSIGTIG - RISIKO FOR SKADE: Tilslut netledningen til en passende vurderet og passende jordet stikkontakt, der er lettilgængelig og i nærheden af produktet for at undgå risikoen for brand eller elektrisk stød.

⚠ FORSIGTIG - RISIKO FOR SKADE: For at undgå risiko for brand eller elektrisk stød, skal du kun bruge den netledning, der leveres sammen med dette produkt, eller en erstatningsnetledning, som er godkendt af producenten.

Advarsel - Potentiel skade: For at undgå tab af data eller printerfejl, skal du undlade at berøre USB-kablet, nogen netværksadapter eller printeren i de viste områder under selve udskrivningsprocessen.

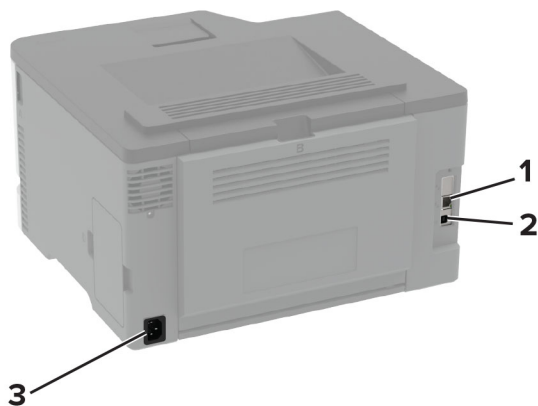

	Printerport	Funktion
1	Ethernet port	Slut printeren til et netværk.
2	USB-printerport	Slut printeren til computeren.
3	Strømskik	Tilslut printeren til en stikkontakt.

Installation af valgfrie papirmagasiner

⚠ FORSIGTIG - ELEKTRISK STØD: Hvis du skal have adgang til systemkortet eller installere hardware- eller hukommelsesenhedsoptioner, efter du har installeret printeren, skal du slukke for printeren og tage netledningen ud af stikkontakten, før du fortsætter, for at undgå risikoen for elektrisk stød. Hvis du har andre enheder tilsluttet printeren, skal du også slukke for dem og tage alle kabler til printeren ud.

- 1 Sluk for printeren.
- 2 Fjern netledningen fra stikkontakten og derefter fra printeren.
- 3 Udpak det valgfri papirmagasin, og fjern al emballage.
- 4 Juster printeren med det valgfri papirmagasin, og sænk derefter printeren på plads.

⚠ FORSIGTIG - RISIKO FOR SKADE: Hvis printeren vejer mere end 20 kg (44 lb), skal der to eller flere personer til at løfte den på forsvarlig vis.



5 Sæt netledningen i printeren og derefter i en stikkontakt.

⚠ FORSIGTIG - RISIKO FOR SKADE: Tilslut netledningen til en passende normeret og passende jordet stikkontakt, der er lettilgængelig og i nærheden af produktet, for at undgå risikoen for brand eller elektrisk stød.

6 Tænd printeren.

Føj papirmagasinet til printerdriveren for at gøre det tilgængeligt for udskriftsjob. Der er flere oplysninger i ["Tilføjelse af tilgængelige optioner i printerdriveren"](#) på side 28.

Opsætning og brug af startskærmsprogrammer

Denne funktion er kun tilgængelig på visse printermodeller.

Oprettelse af en Cloud Connector-profil

- 1 Tryk på **Cloud Connector** på startskærmen.
- 2 Vælg en cloud-udbyder.
- 3 Tryk på **Opret** eller **+**.
- 4 Indtast et unikt profilnavn.
Bemærk! Vi anbefaler, at du opretter en PIN-kode for at beskytte profilen.
- 5 Tryk på **OK**, og noter godkendelseskode.
Bemærk! Godkendelseskode er kun gyldig i 24 timer.
- 6 Åbn en webbrowser, og gå derefter til <https://lexmark.cloud-connect.co>.
- 7 Klik på **Næste**, og accepter anvendelsesvilkårene.
- 8 Indtast godkendelseskode, og klik herefter på **Tilslut**.

- 9 Log på din konto til cloud-udbyderen.
- 10 Giv tilladelser.
Bemærk! For at udføre godkendelsesprocessen, skal du åbne profil inden for 72 timer.

Håndtering af bogmærker

Oprette bogmærker

Brug bogmærker til at udskrive hyppigt benyttede dokumenter, der er gemt på servere eller på internettet.

- 1 Åbn en webbrowser, og angiv derefter printerens IP-adresse i adressefeltet.

Bemærkninger:

- Vis printerens IP-adresse på printerens startskærbillede. IP-adressen vises som fire sæt tal, adskilt af punktummer, f.eks. 123.123.123.123.
- Hvis du bruger en proxyserver, skal du deaktivere den midlertidigt for at indlæse websiden korrekt.

- 2 Klik på **Bogmærker > Tilføj bogmærke**, og angiv derefter et bogmærkenavn.

- 3 Vælg en adresseprotokol-type, og gør derefter ét af følgende:

- Til HTTP og HTTPS, skal du angive den URL, du vil bogmærke.
- Til HTTPS, skal du sørge for at bruge værtsnavnet i stedet for IP-adressen. Skriv for eksempel **myWebsite.com/sample.pdf** i stedet for at indtaste **123.123.123.123/sample.pdf**. Sørg for, at værtsnavnet samtidig stemmer overens med værdien for Common Name (CN) i servercertifikatet. Du kan få flere oplysninger om, hvordan du henter CN-værdien i servercertifikatet ved at gå til din webbrowsers hjælpeoplysninger.
- Til FTP, skal du angive FTP-adressen. For eksempel **myServer/myDirectory**. Angiv FTP-porten. Port 21 er standardporten til afsendelse af kommandoer.
- Til SMB skal du angive netværksmappens adresse. For eksempel **myServer/myShare/myFile.pdf**. Skriv navnet på netværksdomænet.
- Hvis det er nødvendigt, kan du vælge godkendelsestype til FTP og SMB.

Indtast en PIN-kode for at begrænse adgangen til bogmærket.

Bemærk! Programmet understøtter følgende filtyper: PDF, JPEG, TIFF og HTML-baserede websider. Andre filtyper som for eksempel DOCX og XLXS understøttes i nogle printermodeller.

- 4 Klik på **Gem**.

Opretter mapper

- 1 Åbn en webbrowser, og angiv derefter printerens IP-adresse i adressefeltet.

Bemærkninger:

- Vis printerens IP-adresse på printerens startskærbillede. IP-adressen vises som fire sæt tal, adskilt af punktummer, f.eks. 123.123.123.123.
- Hvis du bruger en proxyserver, skal du deaktivere den midlertidigt for at indlæse websiden korrekt.

- 2 Klik på **Bogmærker > Tilføj mappe**, og indtast derefter et mappenavn.

Bemærk! Indtast en PIN-kode for at begrænse adgangen til mappen.

3 Klik på **Gem**.

Bemærk! Du kan oprette mapper eller bogmærker i en mappe. For at oprette et bogmærke, skal du se "[Oprette bogmærker](#)" på side 21.

Ilægning af papir og specialmedier

Angivelse af papirstørrelse og -type

1 Fra kontrolpanelet skal du navigere til:

Indstillinger > Papir > Bakkekonfiguration > Papirstørrelse/-type > vælg en papirkilde

På printermodeller uden berøringsskærm, tryk på **OK** for at navigere gennem indstillingerne.

2 Angivelse af papirstørrelse og -type.

Konfiguration af indstillinger til papirstørrelsen Universal

1 Fra kontrolpanelet skal du navigere til:

Indstillinger for > Papir > Mediekonfiguration > Universalopsætning

På printermodeller uden berøringsskærm, tryk på **OK** for at navigere gennem indstillingerne.

2 Konfiguration af indstillinger.

Ilægning i papirmagasiner

⚠ FORSIGTIG - VÆLTEFARE: Isæt hver enkelt bakke separat for at reducere risikoen for, at udstyret bliver ustabil. Sørg for, at alle andre bakker er lukkede.

1 Fjern bakken.

Bemærk! For at undgå papirstop må du ikke fjerne papirmagasinerne, mens printeren udskriver.



2 Bøj, luft og juster papirkanterne inden ilægning.

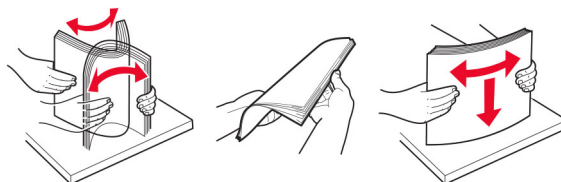

3 Læg papirstakken med den side, der skal udskrives, opad.



Bemærkninger:

- Læg brevpapir med forsiden opad og sidehovedet mod bagsiden af bakken til enkeltsideudskrivning.
- Læg brevpapir med forsiden nedad og sidehovedet mod fronten af bakken til dobbeltsideudskrivning.
- Skub ikke papiret ind i bakken.
- For at undgå papirstop skal du sørge for, at stakkens højde ikke når op til indikatoren for maksimal papirofyldning.

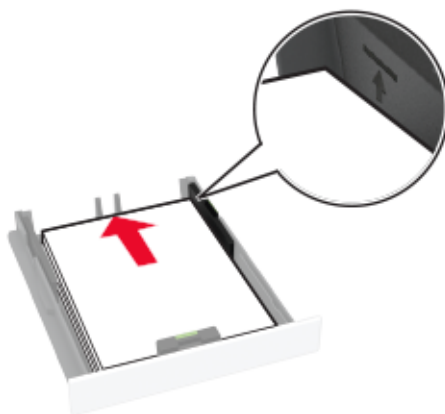

- 4 Juster styrene, så de passer til størrelsen på det papir, du lægger i.

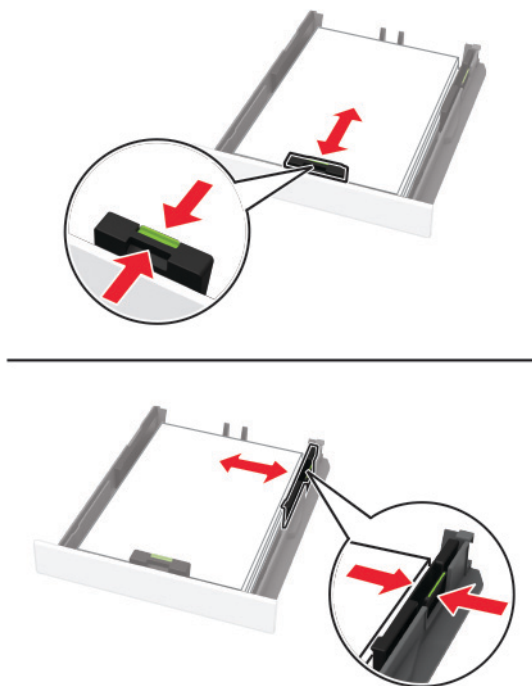

- 5 Isæt bakken.

Om nødvendigt skal du angive papirstørrelse og papirtype fra kontrolpanelet, så det passer til det ilagte papir.

Ilægning af papir i den manuelle føder

- 1 Juster styret, så det passer til størrelsen på det papir, du lægger i.

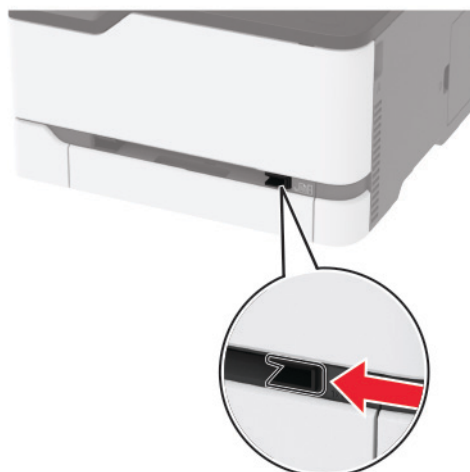

2 Ilæg et stykke papir med udskriftssiden opad.

- Ilæg brevpapir med udskriftssiden opad, og således at den øverste kant indføres først ved enkelsidet udskrivning.

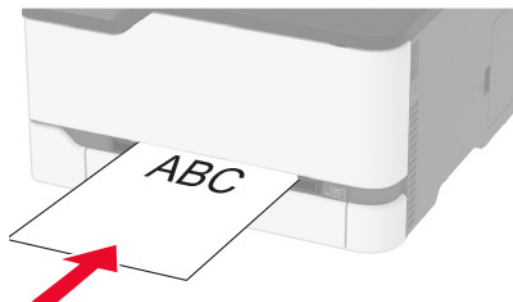

- Ilæg brevpapir med udskriftssiden nedad, og således at den øverste kant indføres sidst ved tosidet udskrivning.

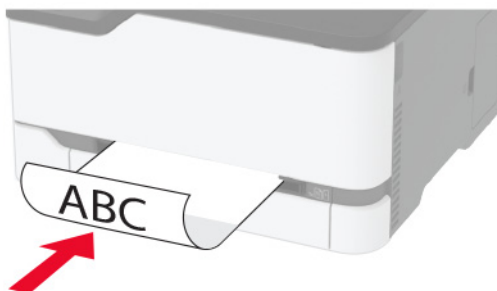

- Ilæg konvolut med flappen vendende nedad og mod papirstyrets højre side.

**3** Indfør papiret, indtil forkanten bliver trukket ind.**Bemærkninger:**

- Tving ikke papiret ind i den manuelle arkføder, hvis du vil undgå papirstop.
- Før du ilægger et nyt ark, skal du vente, til der vises en besked på displayet.

Sammenkædning af papirmagasiner

1 Fra kontrolpanelet skal du navigere til:

Indstillinger > Papir > Bakkekonfiguration

På printermodeller uden berøringfølsom skærm skal du trykke på  for at navigere gennem indstillingerne.

2 Vælg en papirkilde.

3 Indstil den samme papirstørrelse og papirtype for de papirmagasiner, du sammenkæder.

4 Fra kontrolpanelet skal du navigere til:

Indstillinger > Enhed > Vedligeholdelse > Konfigurationsmenu > Bakkekonfiguration

5 Indstil Kædning til papirmagasin til **Automatisk**.

Bemærk! Hvis du vil fjerne sammenkædningen af papirmagasiner, skal du sikre, at ingen bakker har samme indstillinger for papirstørrelse eller -type.

Advarsel - Potentiel skade: Temperaturen på fuseren varierer i forhold til den angivne papirtype. For at undgå problemer med udskrivning skal du matche papirtypeindstillinger i printerens med den papirtype, der er lagt i bakken.

Installation og opdatering af software, drivere og firmware

Installation af printersoftwaren

Bemærkninger:

- Printerdriveren er inkluderet i softwareinstallationspakken.
- På Macintosh-computere med macOS-version 10.7 eller nyere er det ikke nødvendigt at installere driveren for at udskrive på en AirPrint-certificeret printer. Hvis du vil have brugerdefinerede udskrivningsfunktioner, skal du downloade printerdriveren.

1 Få en kopi af softwareinstallationspakken.

- Fra cd'en Software, der fulgte med din printer.
- Gå til www.lexmark.com/downloads.

2 Kør installationsprogrammet, og følg derefter instruktionerne på computerskærmen.

Tilføjelse af printere til en computer

Før du begynder, skal du gøre et af følgende:

- Slut printerens og computeren til det samme netværk. Du kan finde yderligere oplysninger om tilslutning af printerens til et netværk under "[Tilslutning af printerens til et Wi-Fi-netværk](#)" på side 29.
- Tilslut computeren til printerens. Der er flere oplysninger i "[Tilslutning af computeren til printerens](#)" på side 32.

- Slut printeren til computeren ved hjælp af et USB-kabel. Der er flere oplysninger i [“Tilslutning af kabler” på side 19](#).

Bemærk! USB-kablet sælges separat.

Til Windows-brugere

- 1 Installer printerdriveren fra en computer.

Bemærk! Der er flere oplysninger i [“Installation af printersoftware” på side 26](#).

- 2 Åbn **Printere og scannere**, og klik derefter på **Tilføj en printer eller scanner**.
- 3 Gør et af følgende, afhængigt af printerforbindelsen:
 - Vælg printeren på listen, og klik derefter på **Tilføj enhed**.
 - Klik på **Vis Wi-Fi Direct-printere**, vælg en printer, og klik derefter på **Tilføj enhed**.
 - Klik på **Den printer, jeg søger efter, findes ikke på listen**, og gør derefter følgende i vinduet Tilføj printer:
 - a Vælg **Add a printer using a TCP/IP address or hostname** (Tilføj en printer ved hjælp af en TCP/IP-adresse eller et værtsnavn), og klik derefter på **Next** (Næste).
 - b I feltet "Hostname or IP address" (Værtsnavn eller IP-adresse) skal du indtaste printerens IP-adresse og derefter klikke på **Next** (Næste).

Bemærkninger:

- Vis printerens IP-adresse på printerens startskærm-billede. IP-adressen vises som fire sæt tal, adskilt af punktummer, f.eks. 123.123.123.123.
 - Hvis du bruger en proxyserver, skal du deaktivere den midlertidigt for at indlæse websiden korrekt.
- c Vælg en printerdriver, og klik derefter på **Næste**.
 - d Vælg **Brug den printerdriver, der aktuelt er installeret (anbefales)**, og klik derefter på **Næste**.
 - e Indtast et printernavn, og klik derefter på **Næste**.
 - f Vælg en indstilling for printerdeling, og klik derefter på **Næste**.
 - g Klik på **Afslut**.

Til Macintosh-brugere

- 1 Åbn **Printere og scannere** fra en computer.
- 2 Tryk på **+**, og vælg derefter en printer.
- 3 Vælg en printerdriver i menuen Brug.

Bemærkninger:

- Hvis du vil bruge Macintosh-printerdriveren, skal du enten vælge **AirPrint** eller **Secure AirPrint**.
- Hvis du vil have brugerdefinerede udskrivningsfunktioner, skal du vælge Lexmark-printerdriveren. Se [“Installation af printersoftware” på side 26](#) for at installere driveren.

- 4 Tilføj printeren.

Opdatere firmware

Visse programmer kræver et minimumsniveau af firmware på enheden for at fungere korrekt.

Du kan få flere oplysninger om opdatering af enhedens firmware ved at kontakte din Lexmark-repræsentant.

1 Åbn en webbrowser, og angiv derefter printerens IP-adresse i adressefeltet.

Bemærkninger:

- Vis printerens IP-adresse på printerens startskærbillede. IP-adressen vises som fire sæt tal, adskilt af punktummer, f.eks. 123.123.123.123.
- Hvis du bruger en proxyserver, skal du deaktivere den midlertidigt for at indlæse websiden korrekt.

2 Klik på **Indstillinger > enhed > Opdater firmware.**

3 Gør et af følgende:

- Klik på **Søg efter opdateringer > Jeg accepterer, start opdatering.**
- Upload flash-filen.

Bemærk! Du kan få den nyeste firmware ved at gå til www.lexmark.com/downloads og derefter søge efter din printermodel.

a Gennemse flash-filen.

Bemærk! Kontroller, at du har udpakket zip-filen med firmwaren.

b Klik på **Upload > Start.**

Eksportere eller importere en konfigurationsfil

Du kan eksportere konfigurationsindstillingerne for din printer til en tekstfil, og derefter importere filen for at anvende indstillingerne til andre printere.

1 Åbn en webbrowser, og angiv derefter printerens IP-adresse i adressefeltet.

Bemærkninger:

- Vis printerens IP-adresse på printerens startskærbillede. IP-adressen vises som fire sæt tal, adskilt af punktummer, f.eks. 123.123.123.123.
- Hvis du bruger en proxyserver, skal du deaktivere den midlertidigt for at indlæse websiden korrekt.

2 Fra Embedded Web Server skal du klikke på **Eksporter konfiguration** eller **Importer Configuration.**

3 Følg vejledningen på skærmen.

4 Hvis printeren understøtter programmer, skal du gøre følgende:

- a** Klik på **Apps > vælg programmet > Konfigurer.**
- b** Klik på **Eksporter** og **Importer.**

Tilføjelse af tilgængelige optioner i printerdriveren

Til Windows-brugere

1 Åben mappen Printere.

2 Vælg den printer, du ønsker at opdatere, og gør derefter et af følgende:

- I Windows 7 eller senere skal du vælge **Printeregenskaber.**
- I tidligere versioner skal du vælge **Egenskaber.**

3 Naviger til fanen Konfiguration, og vælg derefter **Opdater nu - Spørg printer**.

4 Anvend ændringerne.

Til Macintosh-brugere

1 Fra Systemindstillinger i Apple-menuen skal du navigere til din printer, og vælg derefter **Indstillinger & forbrugsstoffer**.

2 Naviger til listen over hardwareoptioner, og tilføj derefter eventuelle installerede optioner.

3 Anvend ændringerne.

Netværkstilslutning

Tilslutning af printeren til et Wi-Fi-netværk

Bemærk! Denne funktion er kun tilgængelig på visse printermodeller.

Inden du begynder, skal du kontrollere at:

- Aktiv adapter er indstillet til Automatisk. Fra kontrolpanelet skal du navigere til:
Indstillinger > Netværk/porte > Netværksoversigt > Aktiv Adapter

På printermodeller uden berøringsfølsom skærm skal du trykke på  for at navigere gennem indstillingerne.

- Ethernet-kablet er ikke sluttet til printeren.

Ved hjælp af guiden til trådløs opsætning i printeren

Bemærkninger:

- Disse instruktioner gælder kun for visse printermodeller.
- Før du bruger guiden, skal du kontrollere, at printerens firmware er opdateret. Der er flere oplysninger i ["Opdatere firmware" på side 27](#).

1 På startskærmen skal du trykke på  > **Opsæt nu**.

2 Vælg et Wi-Fi-netværk, og indtast derefter adgangskoden til netværket.

3 Tryk på **Udført**.

Ved hjælp af menuen Indstillinger i printeren

1 Fra kontrolpanelet skal du navigere til:



Indstillinger > Netværk/porte > Trådløs > Opsætning på printerpanel

På printermodeller uden berøringsfølsom skærm skal du trykke på  for at navigere gennem indstillingerne.

2 Vælg et Wi-Fi-netværk, og indtast derefter adgangskoden til netværket.

Bemærk! På Wi-Fi-netværksparate printermodeller vises en prompt til opsætning af Wi-Fi-netværk under startkonfigurationen.

Brug af Lexmark Mobile Assistant

- 1 Afhængig af din mobilenhed skal du downloade Lexmark Mobile Assistant-appen fra enten Google Play™ eller App Store.
- 2 Gør et af følgende, afhængigt af printermodellen:
 - Fra startskærmen skal du trykke på **Indstillinger > Netværk/porte > Trådløs > Opsætning via mobilapp > Printer-id.**
 - Fra kontrolpanelet skal du navigere til:
Indstillinger > Netværk/porte >  > Trådløs >  > Opsætning via mobilapp > 
Følg vejledningen på skærmen for at få vist printer-id'et.

Bemærk! Printer-id'et er printerens trådløse netværks-SSID.
- 3 Start appen på din mobilenhed og accepter derefter anvendelsesvilkårene.

Bemærk! Giv tilladelser, hvis det er nødvendigt.
- 4 Tryk på **Tilslut til printer > Gå til Wi-Fi-indstillinger.**
- 5 Slut din mobile enhed til printerens trådløse netværk.
- 6 Vend tilbage til appen, og tryk derefter på **Opsætning af Wi-Fi-forbindelse.**
- 7 Vælg et Wi-Fi-netværk, og indtast derefter adgangskoden til netværket.
- 8 Tryk på **Udført.**

Tilslutning af printeren til et trådløst netværk ved brug af Wi-Fi Protected Setup (WPS)

Bemærk! Denne funktion er kun tilgængelig på visse printermodeller.

Inden du begynder, skal du kontrollere at:

- Adgangspunktet (trådløs router) er WPS-godkendt eller WPS-kompatibelt. Du kan finde flere oplysninger i den dokumentation, der fulgte med adgangspunktet.
- En trådløs netværksadapter er installeret i din printer. Se instruktionerne, der fulgte med adapteren for flere oplysninger.
- Aktiv adapter er indstillet til Automatisk. Fra kontrolpanelet skal du navigere til:

Indstillinger > Netværk/porte > Netværksoversigt > Aktiv Adapter

På printermodeller uden berøringsfølsom skærm skal du trykke på  for at navigere gennem indstillingerne.

Brug af trykknappemetoden

- 1 Fra kontrolpanelet skal du navigere til:

Indstillinger > Netværk/Porte > Trådløs > Wi-Fi Protected Setup > Start trykknappemethode

På printermodeller uden berøringsfølsom skærm skal du trykke på  for at navigere gennem indstillingerne.

- 2 Følg vejledningen i displayet.

Brug metoden personligt identifikationsnummer (PIN)

1 Fra kontrolpanelet skal du navigere til:

Indstillinger > Netværk/Porte > Trådløs > Wi-Fi Protected Setup > Start PIN-metode

På printermodeller uden berøringfølsom skærm skal du trykke på  for at navigere gennem indstillingerne.

2 Kopier den ottecifrede WPS PIN.

3 Åbn en webbrowser, og skriv derefter det trådløse adgangspunkts IP-adresse i adressefeltet.

Bemærkninger:

- Se dokumentationen, der fulgte med adgangspunktet, for at finde IP-adressen.
- Hvis du bruger en proxyserver, skal du deaktivere den midlertidigt for at indlæse websiden korrekt.

4 Åbn WPS-indstillingerne. Du kan finde flere oplysninger i den dokumentation, der fulgte med adgangspunktet.

5 Indtast den ottecifrede PIN, og gem ændringerne.

Konfiguration af Wi-Fi Direct

Wi-Fi Direct® er en Wi-Fi-baseret peer-to-peer-teknologi, der gør det muligt for trådløse enheder at oprette direkte forbindelse til en Wi-Fi Direct-aktiveret printer uden at bruge et adgangspunkt (trådløs router).

1 Fra kontrolpanelet skal du navigere til:

Indstillinger > Netværk/porte > Wi-Fi Direct

På printermodeller uden berøringfølsom skærm skal du trykke på  for at navigere gennem indstillingerne.

2 Konfiguration af indstillinger.

- **Aktiver Wi-Fi Direct** – Gør det muligt for printeren at udsende sit eget Wi-Fi Direct-netværk.
- **Wi-Fi Direct-navn** – Tildeler et navn til Wi-Fi Direct-netværket.
- **Wi-Fi Direct-adgangskode** – Tildeler adgangskoden til forhandling om den trådløse sikkerhed, når peer-to-peer-forbindelsen bruges.
- **Vis adgangskode på siden for opsætning** – Viser adgangskoden på Netværksopsætningsside.
- **Accepter automatisk trykknapanmodninger** – Lader printeren acceptere forbindelsesansøgninger automatisk.

Bemærk! Automatisk accept af trykknapanmodninger er ikke sikret.

Bemærkninger:

- Som standard er adgangskoden til Wi-Fi Direct-netværket ikke synlig på printerens display. Hvis du vil have vist adgangskoden, skal du aktivere ikonet for visning af adgangskode. På kontrolpanelet skal du navigere til **Indstillinger > Sikkerhed > Diverse > Aktiver Vis adgangskode/PIN-kode**.
- Hvis du vil kende adgangskoden til Wi-Fi Direct-netværket uden at få den vist på printerens display, skal du navigere til **Indstillinger > Rapporter > Netværk > Netværksinstallationsside** på kontrolpanelet.

Tilslutning af en mobil enhed til printeren

Før du tilslutter din mobile enhed, skal du kontrollere, at Wi-Fi Direct er konfigureret. Der er flere oplysninger i ["Konfiguration af Wi-Fi Direct" på side 31](#).

Tilslutning vha. Wi-Fi Direct

Bemærk! Disse instruktioner gælder kun for mobile Android-enheder.

- 1 Gå til indstillingsmenuen fra den mobile enhed.
- 2 Aktiver **Wi-Fi**, og tryk derefter på **Wi-Fi Direct**.
- 3 Vælg printerens Wi-Fi Direct-navn.
- 4 Kontroller forbindelsen på printerens kontrolpanel.

Tilslutning vha. Wi-Fi

- 1 Gå til indstillingsmenuen fra den mobile enhed.
- 2 Klik på **Wi-Fi**, og vælg derefter printerens Wi-Fi Direct-navn.

Bemærk! Strengen DIRECT-xy (hvor x og y er to tilfældige tegn) tilføjes før Wi-Fi Direct-navnet.

- 3 Indtast adgangskoden til Wi-Fi Direct.

Tilslutning af computeren til printeren

Før du tilslutter din computer, skal du kontrollere, at Wi-Fi Direct er konfigureret. Der er flere oplysninger i ["Konfiguration af Wi-Fi Direct" på side 31](#).

Til Windows-brugere

- 1 Åbn **Printere og scannere**, og klik derefter på **Tilføj en printer eller scanner**.
- 2 Klik på **Vis Wi-Fi Direct-printere**, og vælg derefter printerens Wi-Fi Direct-navn.
- 3 På printerens display skal du bemærke printerens ottecifrede PIN-kode.
- 4 Indtast PIN-koden på computeren.

Bemærk! Hvis printerdriveren ikke allerede er installeret, downloader Windows den relevante driver.

Til Macintosh-brugere

- 1 Klik på trådløs-ikonet, og vælg derefter printerens Wi-Fi Direct-navn.

Bemærk! Strengen DIRECT-xy (hvor x og y er to tilfældige tegn) tilføjes før Wi-Fi Direct-navnet.

- 2 Indtast adgangskoden til Wi-Fi Direct.

Bemærk! Skift computeren tilbage til det tidligere netværk, når du afbryder Wi-Fi Direct-netværket.

Deaktivering af Wi-Fi-netværk

Bemærk! Denne funktion er kun tilgængelig på visse printermodeller.

1 Naviger til følgende via printerens kontrolpanel:

Indstillinger > Netværk/Porte > Netværksoversigt > Aktiv Adapter > Standard netværk

På printermodeller uden berøringsfølsom skærm skal du trykke på  for at navigere gennem indstillingerne.

2 Følg vejledningen i displayet.

Kontrol af printerens tilslutning

1 Udskriv netværksopsætningssiden.

Fra kontrolpanelet skal du navigere til:

Indstillinger for > Rapporter > Netværk > Netværksopsætningsside

På printermodeller uden berøringskærm, tryk på  for at navigere gennem indstillingerne.

2 Kontroller det første afsnit på siden, og bekræft, at status er Tilsluttet.

Hvis status er Ikke tilsluttet, er LAN-droppet måske ikke aktivt, eller netværkskablet er frakoblet eller fungerer måske ikke korrekt. Kontakt systemadministratoren for at få hjælp.

Udskrivning af siden med menuindstillinger

Fra kontrolpanelet skal du navigere til:

Indstillinger for > Rapporter > Side med menuindstillinger

På printermodeller uden berøringsfølsom skærm skal du trykke på  for at navigere gennem indstillingerne.

Sikring af printeren

Sletning af printerhukommelse

Sluk for printeren for at slette midlertidig hukommelse eller data i bufferen.

Gør følgende for at slette permanent hukommelse eller individuelle indstillinger, enheds- og netværksindstillinger, sikkerhedsindstillinger og indbyggede løsninger:

1 Fra kontrolpanelet skal du navigere til:

Indstillinger for > Enhed > Vedligeholdelse > Ude af drift – Slet > Rens alle oplysninger på ikke-flygtig hukommelse

På printermodeller uden berøringsfølsom skærm skal du trykke på  for at navigere gennem indstillingerne.

2 Vælg enten **Start førstegangopsætning** eller **Lad printer være offline**.

Gendannelse af fabriksindstillinger

1 Fra kontrolpanelet skal du navigere til:

Indstillinger for > Enhed > Gendan fabriksindstillinger

På printermodeller uden berøringsfølsom skærm skal du trykke på  for at navigere gennem indstillingerne.

2 Vælg **Gendan alle indstillinger**.

Erklæring om flygtighed

Din printer indeholder forskellige typer hukommelse, der kan lagre enheds- og netværksindstillinger samt brugerdata.

Hukommelsestype	Beskrivelse
Flygtig hukommelse	Din printer bruger standard-RAM (Random Access Memory) til midlertidigt at bufferlagre brugerdata under enkle udskriftsjob.
Ikke-flygtig hukommelse	Din printer bruger muligvis to slags ikke-flygtig hukommelse: EEPROM og NAND (flashhukommelse). Begge typer bruges til at gemme operativsystemet, enhedsindstillinger og netværksoplysninger.

Slet indholdet af en installeret printerhukommelse under følgende omstændigheder:

- Printeren tages ud af brug.
- Printeren skal flyttes til en anden afdeling eller placering.
- Printeren skal efterses af udefrakommende.
- Printeren skal flyttes fra arbejdspladsen i forbindelse med eftersyn.
- Printeren vil blive solgt til en anden virksomhed.

Udskrivning

Udskrivning fra en computer

Bemærk! Til etiketter, karton og konvolutter skal du indstille papirstørrelsen og -typen i printeren, før du udskriver dokumentet.

- 1 Fra dokumentet, som du forsøger at udskrive, skal du åbne dialogboksen Udskriv.
- 2 Juster om nødvendigt indstillingerne.
- 3 Udskriv dokumentet.

Udskrivning fra en mobil enhed

Udskrivning fra en mobilenhed ved hjælp af Lexmark Mobile Print

Udskrivning fra en mobilenhed ved hjælp af Lexmark Mobile Print

Lexmark™ Mobile Print gør det muligt at sende dokumenter og billeder direkte til en understøttet Lexmark-printer.

- 1 Åbn dokumentet og send eller del derefter dokumentet til Lexmark Mobile Print.

Bemærk! Nogle tredjepartsprogrammer understøtter muligvis ikke funktionen Send eller Del. Se dokumentationen, der fulgte med programmet, for at få yderligere oplysninger.



- 2 Vælg en printer.
- 3 Udskriv dokumentet.

Udskrivning fra en mobil enhed vha. Mopria-udskriftstjenesten

Bemærk! Denne funktion er kun tilgængelig på visse printermodeller.

Mopria® Udskriftstjenesten er en Mobile Printing-løsning til mobile enheder, der anvender Android™ version 5.0 eller nyere. Den giver dig mulighed for at udskrive direkte til enhver Mopria-certificeret printer.

Bemærk! Sørg for, at du downloader appen Mopria-udskriftstjeneste fra Google Play Store og aktiverer den i den mobile enhed.

- 1 Åbn en kompatibel app fra din mobile Android-enhed, eller vælg et dokument fra filhåndteringen.
- 2 Tryk på  > **Udskriv**.
- 3 Vælg en printer, og juster derefter indstillingerne, hvis det er nødvendigt.
- 4 Tryk på .

Udskrivning fra en mobil enhed vha. AirPrint

Bemærk! Denne funktion er kun tilgængelig på visse printermodeller.

AirPrint-softwarefunktionen er en Mobile Printing-løsning, der giver dig mulighed for at udskrive direkte fra Apple-enheder til en AirPrint-certificeret printer.

Bemærkninger:

- Kontroller, at Apple-enheden og printeren er sluttet til det samme netværk. Hvis netværket har flere trådløse hubs, skal du sørge for, at begge enheder er tilsluttet det samme undernet.
- Dette program understøttes kun på nogle Apple-modeller.

1 Vælg et dokument fra din filhåndtering, eller start et kompatibelt program på din mobilenhed.

2 Tryk på  > **Udskriv**.

3 Vælg en printer, og juster derefter indstillingerne, hvis det er nødvendigt.

4 Udskriv dokumentet.

Udskrivning fra en mobil enhed vha. Wi-Fi Direct®



Bemærk! Denne funktion er kun tilgængelig på visse printermodeller.

Wi-Fi Direct er en udskrivningstjeneste, der gør det muligt for dig at udskrive til enhver Wi-Fi Direct-kompatibel printer.

Bemærk! Sørg for, at den mobile enhed er sluttet til printerens trådløse netværk. Der er flere oplysninger i ["Tilslutning af en mobil enhed til printeren" på side 32](#).

1 Åbn en kompatibel app fra den mobile enhed, eller vælg et dokument fra filhåndteringen.

2 Gør et af følgende, afhængigt af den mobile enhed:

- Tryk på  > **Udskriv**.
- Tryk på  > **Udskriv**.
- Tryk på  > **Udskriv**.

3 Vælg en printer, og juster derefter indstillingerne, hvis det er nødvendigt.

4 Udskriv dokumentet.

Konfiguration af fortrolige job

Brug af kontrolpanelet

1 Fra startskærmen skal du trykke på **Indstillinger** > **Sikkerhed** > **Indstilling af fortrolig udskrift**.

2 Konfiguration af indstillinger.

Ved hjælp af Embedded Web Server

1 Åbn en webbrowser, og angiv derefter printerens IP-adresse i adressefeltet.

Bemærkninger:

- Vis printerens IP-adresse på startskærmbillede. IP-adressen vises som fire sæt tal, adskilt af punktummer, f.eks. 123.123.123.123.
- Hvis du bruger en proxyserver, skal du deaktivere den midlertidigt for at indlæse websiden korrekt.

2 Klik på **Indstillinger > Sikkerhed > Indstilling af fortrolig udskrift.**

3 Konfiguration af indstillinger.

Brug	For at
Maks. ugyldige PIN koder	Indstil det antal gange, en ugyldig PIN-kode kan indtastes. Bemærk! Når grænsen nås, slettes udskriftsjobbene for det pågældende brugernavn.
Fortroligt jobudløb	Angiv udløbstiden for fortrolige udskriftsjob. Bemærk! Fortroligt tilbageholdte job gemmes i printerens, indtil de frigives eller slettes manuelt.
Udløb for gentagne job	Indstil udløbstiden for de udskriftsjob, som du ønsker at gentage. Bemærk! Gentagne tilbageholdte job gemmes i printerhukommelsen, så de kan udskrives på et senere tidspunkt.
Udløb for job m. godkend	Indstil udløbstiden for udskrivning af en kopi af et job, så du kan kontrollere kvaliteten, før du udskriver de resterende kopier. Bemærk! Job med godkendelse udskrives i én kopi for at kontrollere, om de er tilfredsstillende, før du udskriver de resterende kopier.
Udløb for reserv. job	Indstil udløbstiden for udskrivning af job, som du vil gemme i printerens til senere udskrivning. Bemærk! Reserverede tilbageholdte job slettes automatisk efter udskrivning.
Kræv, at alle job skal tilbageholdes	Indstil printerens til at tilbageholde alle udskriftsjob.
Bevar identiske dokumenter	Indstil printerens til at udskrive alle dokumenter med det samme filnavn.

Udskrive fortrolige og andre tilbageholdte job

Til Windows-brugere

- 1** Med et åbent dokument skal du klikke på **Fil > Udskriv.**
- 2** Vælg en printer, og klik derefter på **Egenskaber, Præferencer, Indstillinger** eller **Opsætning.**
- 3** Klik på **Udskriv og tilbagehold.**
- 4** Vælg **Brug udskriv og tilbagehold**, og tildel derefter et brugernavn.
- 5** Vælg udskriftsjobtypen (Fortrolig, Gentagne, Reserver eller Bekræft).
Hvis du vælger **Fortroligt**, skal du sikre udskriftsjobbet med en PIN-kode (Personal Identification Number).
- 6** Klik på **OK** eller **Udskriv.**

7 Frigiv udskriftsjobbet fra printerens kontrolpanel.

- For fortrolige udskriftsopgaver skal du navigere til:

Tilbageholdte job > vælg dit brugernavn > **Fortrolig** > angiv PIN-koden > vælg udskriftsjobbet > konfigurer indstillingerne > **Udskriv**

- For andre udskriftsjob skal du navigere til:

Tilbageholdte job > vælg dit brugernavn > vælg udskriftsjobbet > konfigurer indstillingerne > **Udskriv**

Bemærk! På printermodeller uden berøringsfølsom skærm skal du trykke på  for at navigere gennem indstillingerne.

Til Macintosh-brugere

Brug af AirPrint

- 1 Vælg **Arkiv** > **Udskriv**, når dokumentet er åbent.
- 2 Vælg en printer, og vælg derefter **PIN-udskrivning** i rullemenuen efter menuen Papirretning.
- 3 Aktiver **Udskriv med PIN-kode**, og indtast derefter en firecifret PIN-kode.
- 4 Klik på **Udskriv**.
- 5 Frigiv udskriftsjobbet fra printerens kontrolpanel. Gå til:
Tilbageholdte job > vælg computernavnet > **Fortrolig** > angiv PIN-koden > vælg udskriftsjobbet > **Udskriv**

På printermodeller uden berøringsfølsom skærm skal du trykke på  for at navigere gennem indstillingerne.

Brug af printerdriveren

- 1 Vælg **Arkiv** > **Udskriv**, når dokumentet er åbent.
- 2 Vælg en printer, og vælg derefter **Udskrivning og tilbageholdelse** i rullemenuen efter Papirretning-menuen.
- 3 Vælg **Fortrolig udskrivning**, og indtast derefter en firecifret PIN-kode.
- 4 Klik på **Udskriv**.
- 5 Frigiv udskriftsjobbet fra printerens kontrolpanel. Gå til:
Tilbageholdte job > vælg computernavnet > **Fortrolig** > vælg udskriftsjobbet > indtast PIN-koden > **Udskriv**

På printermodeller uden berøringsfølsom skærm skal du trykke på  for at navigere gennem indstillingerne.

Udskrivning fra en Cloud Connector-profil

- 1 Tryk på **Cloud Connector** på startskærmen.
- 2 Vælg en cloudtjenesteydbyder, og bæl g derefter en profil.

Bemærk! Få flere oplysninger om oprettelse af en Cloud Connector-profil ved at se [“Oprettelse af en Cloud Connector-profil” på side 20](#).

- Tryk på **Udskriv**, og vælg derefter en fil.
Du kan ændre indstillingerne, hvis det er nødvendigt.
Bemærk! Sørg for at vælge en understøttet fil.
- Udskriv dokumentet.

Udskrivning af skrifttypeeksempler

- Fra kontrolpanelet skal du navigere til:
Indstillinger for > Rapporter > Udskriv > Udskriv skrifttyper
På printermodeller uden berøringsskærm, tryk på  for at navigere gennem indstillingerne.
- Vælg et skrifttypeeksempel.

Placering af skillesider mellem kopier

- På startskærmen skal du navigere til:
Indstillinger > Udskriv > Layout > Skilleark > Mellem kopier
På printermodeller uden berøringfølsom skærm skal du trykke på  for at navigere gennem indstillingerne.
- Udskriv dokumentet.

annullering af et udskriftsjob

Fra printerens kontrolpanel

For printermodeller med berøringsskærm skal du gøre følgende:

- Tryk på **Annuller job** på startskærmbilledet.
- Vælg et job, du vil annullere.

For printermodeller uden berøringsskærm skal du trykke på .

Fra computeren

- Gør et af følgende afhængigt af dit operativsystem:
 - Åbn mappen Printere, og vælg derefter din printer.
 - Fra Systemindstillinger i Apple-menuen skal du navigere til din printer og derefter åbne printkøen.
- Vælg det job, du vil annullere.

justere tonersværtningegrad

1 Fra kontrolpanelet skal du navigere til:

Indstillinger > Udskriv > Kvalitet > Tonersværtningegrad

På printermodeller uden berøringsskærm, tryk på  for at navigere gennem indstillingerne.

2 Juster indstillingen.

3 Anvend ændringerne.

Brug af printermenuer

Menuoversigt

Enhed	<ul style="list-style-type: none"> • Præferencer • Økotilstand • Fjernkontrolpanel² • Meddelelser • Strømstyring 	<ul style="list-style-type: none"> • Anonym dataindsamling • Gendan standardindstillinger • Vedligeholdelse • Synlige ikoner på startskærm¹ • Om denne printer
Udskrive	<ul style="list-style-type: none"> • Layout • Opsætning • Kvalitet 	<ul style="list-style-type: none"> • PostScript • PCL • Billede
Papir	<ul style="list-style-type: none"> • Konfiguration af papirmagasin 	<ul style="list-style-type: none"> • Mediekonfiguration
Netværk/porte	<ul style="list-style-type: none"> • Netværksoversigt • Trådløs • Wi-Fi Direct • Ethernet • TCP/IP • SNMP 	<ul style="list-style-type: none"> • IPSec • 802.1x • LPD-konfiguration • HTTP/FTP-indstillinger • USB • Begræns ekstern netværksadgang
Sikkerhed ²	<ul style="list-style-type: none"> • Login-metoder • Certifikathåndtering • Login-restriktioner 	<ul style="list-style-type: none"> • Indstilling af fortrolig udskrift • Slet midlertidige datafiler • Diverse
Cloud Connector ¹	Aktiver/deaktiver forbindelsesprogram	
Rapporter	<ul style="list-style-type: none"> • Side med menuindstillinger • Enhed 	<ul style="list-style-type: none"> • Udskrive • Netværk
Fejlfinding	Testsider med udskriftskvalitet	

¹ Kun tilgængelig på visse printermodeller.

² I nogle printermodeller kan dette menupunkt kun konfigureres fra den integrerede webserver.

Enhed

Præferencer

Element i menuen	Beskrivelse
Displaysprog [Liste over sprog]	Bestemmer, hvilket sprog teksten i displayet skal vises på.
Land/område [Liste over lande eller regioner]	Identificer landet eller regionen, som printeren er konfigureret til at fungere i.

Bemærk! En stjerne (*) ud for en værdi angiver standardindstillingen.

Element i menuen	Beskrivelse
Kør installation Nej* Ja	Kør opsætningsguiden.
Tastatur Tastaturtype [Liste over sprog]	Vælg et sprog som en tastaturtype. Bemærkninger: <ul style="list-style-type: none"> • Alle værdierne for Tastaturtype vises muligvis ikke eller kræver muligvis specialhardware for at blive vist. • Dette menupunkt vises kun på nogle printermodeller.
Viste oplysninger Vis tekst 1 (IP-adresse*) Vis tekst 2 (dato/klokkeslæt*) Tilpasset tekst 1 Tilpasset tekst 2	Angiv oplysningerne, der skal vises på startskærmen.
Dato og klokkeslæt Konfigurer Aktuel dato og klokkeslæt Indstil dato og klokkeslæt manuelt Datoformat (MM-DD-ÅÅÅÅ*) Klokkeslætsformat (12 timer A.M./P.M.*) Tidszone (GMT*)	Konfigurer printerdatoen og klokkeslættet.
Dato og klokkeslæt Netværkstidsprotokol Aktivér NTP (Til*) NTP-server Aktivér Godkendelse (Ingen*)	Konfigurer indstillingerne for Network Time Protocol (NTP). Bemærkninger: <ul style="list-style-type: none"> • Aktivér Godkendelse vises kun på nogle printermodeller. • Når Aktivér Godkendelse er indstillet til MD5-tast, vises kun Nøgle-id og Adgangskode.
Papirstørrelser USA* Metrisk	Angiv måleenheden til papirstørrelser. Bemærk! Det land eller område, der er valgt i den indledende opsætningsguide bestemmer indstillingen for den indledende papirstørrelse.
Skærmens lysstyrke 20–100 % (100*)	Juster displayets lysstyrke. Bemærk! Dette menupunkt vises kun på nogle printermodeller.
Skærmtimeout 10-300 (60*)	Indstil den inaktive periode, der skal gå i sekunder, før displayet viser startskærmen, eller før printeren logger af en brugerkonto automatisk.
Bemærk! En stjerne (*) ud for en værdi angiver standardindstillingen.	

Økotilstand

Element i menuen	Beskrivelse
Udskrive Sider 1-sidet* 2-sidet	Angiv, om der skal udskrives på én side, eller på begge sider af papiret.
Udskrive Sider pr. ark Fra* 2 sider pr. ark 3 sider pr. ark 4 sider pr. ark 6 sider pr. ark 9 sider pr. ark 12 sider pr. ark 16 sider pr. ark	Udskriv multisidebilleder på den ene side af et ark papir.
Udskrive Tonersværtning Lyst Normal* Dark (Mørk)	Fastsæt, hvor lyse eller mørke tekstbilleder skal være.
Bemærk! En stjerne (*) ud for en værdi angiver standardindstillingen.	

Fjernkontrolpanel

Element i menuen	Beskrivelse
Ekstern VNC-forbindelse Tillad ikke* Tillad	Tilslut en ekstern Virtual Network Computing-klient (VNC) til det eksterne kontrolpanel.
Godkendelsestype Ingen* Standardgodkendelse	Indstil godkendelsestypen, når du får adgang til VNC-klientserveren.
VNC-adgangskode	Angiv den adgangskode, der skal bruges til at oprette forbindelse til VNC-klientserveren. Bemærk! Dette menupunkt vises kun, hvis Godkendelsestype er indstillet til Standardgodkendelse.
Bemærk! En stjerne (*) ud for en værdi angiver standardindstillingen.	

Meddelelser

Element i menuen	Beskrivelse
Forbrugsstoffer Vis beregninger over forbrugsstoffer Vis beregninger* Vis ikke beregninger	Vis den forventede status for forbrugsstoffer.
Forbrugsstoffer Brugerdefinerede meddelelser om forbrugsstoffer	Konfigurer indstillinger for meddelelser, når printeren kræver handling fra brugeren. Bemærk! Dette menupunkt er kun tilgængeligt i den indbyggede webserver.
Opsætning af e-mailadvarsel E-mailopsætning Primær SMTP-gateway Primær SMTP-gatewayport (25*) Sekundær SMTP gateway Sekundær SMTP gatewayport (25*) SMTP Timeout (30 sekunder*) Svaradresse Brug altid SMTP-standardsvaradresse(Fra*) Brug SSL/TLS(Deaktiveret*) Kræver Retroet certifikat(Til*) SMTP servergodkendelse(Ingen godkendelse påkrævet*) Enhedsinitieret e-mail(Ingen*) Bruger-id til enheden Adgangskode til enheden NTLM-Domæne	Konfigurer printerens e-mailindstillinger. Bemærk! I nogle printermodeller kan denne menu kun konfigureres fra Embedded Web Server.
Forebyggelse af fejl Papirstophjælp Fra Til*	Indstil printeren til automatisk at kontrollere, om der er fastklemt papir.
Forebyggelse af fejl Fortsæt automatisk Deaktiveret 5-255 (5*) Tid for Fortsæt automatisk	Lad printeren fortsætte med automatisk at behandle eller udskrive et job, efter visse betingelser for handling er ryddet. Bemærk! Tid for Fortsæt automatisk er kun tilgængelig på visse printermodeller.
Forebyggelse af fejl Automatisk genstart Automatisk genstart Genstart altid* Genstart aldrig Genstart ved inaktivitet	Indstil printeren til at genstarte, hvis der opstår en fejl.
Bemærk! En stjerne (*) ud for en værdi angiver standardindstillingen.	

Element i menuen	Beskrivelse
Forebyggelse af fejl Automatisk genstart Maks. autom. genstarter 1-20 (2*)	Indstil det antal automatiske genstarter, som printeren kan udføre.
Forebyggelse af fejl Automatisk genstart Automatisk genstart af vindue 1-525600 (720*)	Angiv antallet af sekunder, inden printeren udfører en automatisk genstart.
Forebyggelse af fejl Automatisk genstart Automatisk genstart af tæller	Vis skrivebeskyttet information om genstart af tæller.
Forebyggelse af fejl Vis fejl på Kort papir Automatisk fjernelse* Til	Indstil printeren, så du får vist en meddelelse, når der opstår en fejl på grund af kort papir. Bemærk! Kort papir refererer til størrelsen på det ilagte papir.
Forebyggelse af fejl Beskyt side Fra* Til	Indstil printeren til at behandle hele siden i hukommelsen, inden den udskrives.
Gendan indh. v. papirstop Genopret ved stop Auto* Fra Til	Indstil printeren til at genudskrive fastklemte sider. Bemærk! På nogle printermodeller er standardindstillingen Fra.
Bemærk! En stjerne (*) ud for en værdi angiver standardindstillingen.	

Strømstyring

Element i menuen	Beskrivelse
Slumretilstandsprofil Udskriv fra slumretilstand Forbliv vågen efter udskrivning Gå i slumretilstand efter udskrivning*	Indstil printeren til at forblive i tilstanden Klar eller gå tilbage til slumretilstand efter udskrivning.
Timeout Slumretilstand 1-60 minutter (15*)	Indstil den inaktive periode, der skal gå, før printeren begynder at køre i slumretilstand.
Bemærk! En stjerne (*) ud for en værdi angiver standardindstillingen.	

Element i menuen	Beskrivelse
Timeout Dvaletimeout Deaktiveret 1 time 2 timer 3 timer 6 timer 1 dag 2 dage 3 dage* 1 uge 2 uger 1 måned	Indstil den tid, der skal gå, før printeren slukkes.
Timeout Dvaletimeout ved forbindelse Dvale Sæt ikke i dvale*	Sæt Dvaletimeout til at slukke for printeren, så længe der findes en aktiv Ethernet-forbindelse.
Bemærk! En stjerne (*) ud for en værdi angiver standardindstillingen.	

Anonym dataindsamling

Punkt i menuen	Beskrivelse
Anonym dataindsamling Opl. om enhedsbrug og ydeevne Ingen*	Send oplysninger om printerbrug og ydeevne til Lexmark. Bemærk! Tidspunkt for afsendelse af anonyme data vises kun, når du indstiller Anonym dataindsamling til Enhedsbrug og ydeevne.
Tidspunkt for afsendelse af anonyme data Starttidspunkt Stoptidspunkt	
Bemærk! En stjerne (*) ud for en værdi angiver standardindstillingen.	

Gendan standardindstillinger

Menupunkt	Beskrivelse
Gendan indstil. Gendan alle indstillinger Gendan printerindstillinger Gendan netværksindstillinger	Gendan printerens standardindstillinger.

Vedligeholdelse

Konfigurationsmenu

Punkt i menuen	Beskrivelse
USB-konfiguration USB-PnP 1* 2	Skift USB-drivertilstand for printeren for at forbedre dens kompatibilitet med en pc.
USB-konfiguration USB-hastighed Fuld Auto*	Indstil USB-porten til at køre med fuld hastighed, og deaktiver dens højhastighedsmuligheder.
Konfiguration af papirmagasin Kædning til bakke Automatisk* Fra	Indstil printeren til at forbinde de bakker, der har de samme indstillinger for papirtype og -størrelse. Bemærk! Dette menupunkt er kun tilgængeligt på nogle printermodeller.
Konfiguration af papirmagasin Vis meddelelse om Indsæt bakke Fra Kun i forbindelse med ukendte størrelser* Altid	Vis en meddelelse om at vælge papirstørrelse og -type efter indsætning af papirmagasinet.
Konfiguration af papirmagasin A5 ilægges Kort kant Lang kant*	Angiv sideretning, når papirstørrelsen A5 ilægges.
Konfiguration af papirmagasin Papirprompt Auto* Manuelt papir	Indstil papirkilden, som brugeren fylder i, når der vises en meddelelse om ilægning af papir.
Konfiguration af papirmagasin Konvolutprompte Auto* Manuel konvolut	Indstil papirkilden, som brugeren fylder i, når der vises en meddelelse om ilægning af konvolut.
Konfiguration af papirmagasin Prompthandling Spørg bruger* Fortsæt Brug nuværende	Indstil printeren til at løse papir- eller konvolutrelaterede, når du bliver bedt om det.
Rapporter Side med menuindstillinger Log m. Begivenh. Oversigt over log m. begivenhed	Udskriv rapporter om printerens menuindstillinger, status og hændelseslogs.
Bemærk! En stjerne (*) ud for en værdi angiver standardindstillingen.	

Punkt i menuen	Beskrivelse
Brug af forbrugsstoffer og tællere Ryd oversigt over forbrug af forbrugsstoffer	Nulstil historik for brug af forbrugsstoffer, såsom antal sider og resterende dage, til fabriksindstillingerne.
Brug af forbrugsstoffer og tællere Nulstilling af fuser ITM-nulstilling	Nulstil tælleren efter montering af en ny forbrugsvare.
Printeremuleringer PPDS-emulering Fra* Til	Indstil printeren til at genkende og bruge PPDS-datastrømmen.
Printeremuleringer PS-emulering Til* Fra	Indstil printeren til at genkende og bruge PS-datastrømmen.
Printeremuleringer Emulatorsikkerhed Timeout for side 0–60 (60*)	Indstil timeout for side ved emulering.
Printeremuleringer Emulatorsikkerhed Nulstil emulator efter job Fra* Til	Nulstil emuleringen efter et udskriftsjob.
Printeremuleringer Emulatorsikkerhed Deaktiver adgang til printermeddelelser Til* Fra	Deaktiver adgang til printerbesked under emulering.
Udskrivningskonfiguration Kun sort-tilstand Fra* Til	Udskriv farveindhold i gråtoner.
Udskrivningskonfiguration Farvediffusering Fra 1 2* 3 4 5	Du kan forbedre udskriften og kompensere for farveregistrering i printeren.
Udskrivningskonfiguration Font-skarphed 0–150 (24*)	Indstil en værdi for tekstens punktstørrelse, under hvilken højfrekvensskærmbillederne bruges ved udskrivning af skrifttypedata. Hvis værdien f.eks. er 24, vil alle skrifttyper med punktstørrelsen 24 eller mindre bruge højfrekvensskærmbillederne.

Bemærk! En stjerne (*) ud for en værdi angiver standardindstillingen.

Punkt i menuen	Beskrivelse
Enhedsdrift Lydløs tilstand Fra* Til	Indstil printeren til at køre i Lydløs tilstand. Bemærk! Aktivering af denne indstilling mindsker printerens ydeevne.
Enhedsdrift Panelmenuer Aktivér* Deaktiver	Aktiver adgang til kontrolpanelets menuer.
Enhedsdrift Sikker tilstand Fra* Til	Indstil printeren til at fungere i en tilstand, hvor den forsøger at tilbyde så meget funktionalitet som muligt på trods af kendte problemer. Når printeren f.eks. er sat på Til, og dupleksmotoren ikke er i drift, foretager printeren enkeltsidet udskrivning af dokumenter, selv om jobbet angiver tosidet udskrivning. Bemærk! Dette menupunkt er kun tilgængeligt på nogle printermodeller.
Enhedsdrift Ryd brugerdefineret status	Slet brugerdefinerede strenge for standard eller alternative brugerdefinerede meddelelser.
Enhedsdrift Fjern alle eksternt installerede meddelelser	Slet meddelelser, der blev installeret eksternt. Bemærk! Dette menupunkt er kun tilgængeligt på nogle printermodeller.
Enhedsdrift Vis automatisk fejlskærme Til* Fra	Vis eksisterende fejlmeddelelser på displayet, når printeren forbliver inaktiv på startskærbilledet i et tidsrum svarende til indstillingen Skærmtimeout. Bemærk! Dette menupunkt er kun tilgængeligt på nogle printermodeller.
Konfiguration af TPS (Toner Patch Sensor) Præference for kalibreringsfrekvens Deaktiveret Færrest farvejusteringer Færre farvejusteringer Normal* Bedre farvenøjagtighed Bedst farvenøjagtighed	Indstil standardkalibreringsfrekvensen.
Konfiguration af TPS (Toner Patch Sensor) Fuld kalibrering	Kør den fulde farvekalibrering.
Konfiguration af TPS (Toner Patch Sensor) Udskriv side med TPS-oplysninger	Udskriv en diagnosticeringsside, der indeholder toner patch-sensorkalibrering.
Bemærk! En stjerne (*) ud for en værdi angiver standardindstillingen.	

Ude af drift – slet

Element i menuen	Beskrivelse
Slet printerhukom. Printerhukommelse sidst rensat Rens alle oplysninger på ikke-flygtig hukommelse Slet alle printer- og netværksindstillinger Slet alle genveje og genvejsindstillinger	Fjern alle indstillinger og programmer, der er lagret i printeren.
Bemærk! *Kun tilgængelig på visse printermodeller.	

Synlige ikoner på startskærm

Menu	Beskrivelse
Status/forbrugsvarer Jobkø Skift sprog Bogmærker Tilbageholdte job	Angiv, hvilke ikoner der vises på startskærmen.

Om denne printer

Menupunkt	Beskrivelse
Aktivmærke	Vis printerens serienummer.
Printerens placering	Identificer printerens placering. Den maksimale længde er 63 tegn.
Kontakt	Tilpas printernavnet. Den maksimale længde er 63 tegn.
Send logfiler Annuller Send	Send diagnosticeringsoplysninger til Lexmark.

Udskrivning

Layout

Element i menuen	Beskrivelse
Sider 1-sidet* 2-sidet	Angiv, om der skal udskrives på én side, eller på begge sider af papiret.
Metode anvendt til at blade Lang kant* Kort kant	Bestem, hvilken side af papiret (lang kant eller kort kant) der indbindes ved tosidet udskrivning. Bemærk! Afhængigt af den valgte indstilling forskyder printeren automatisk alle udskrevne oplysninger på siden for at indbinde jobbet korrekt.
Bemærk! En stjerne (*) ud for en værdi angiver standardindstillingen.	

Element i menuen	Beskrivelse
Tomme sider Udskrive Udskriv ikke*	Udskriv tomme sider, der medtages i et udskriftsjob.
Sætvis Fra [1,1,1,2,2,2]* Til [1,2,1,2,1,2]	Denne indstilling holder siderne i et udskriftsjob stakket i rækkefølge, især når der udskrives flere kopier af jobbet.
Skilleark Ingen* Mellem kopier Mellem job Mellem sider	Indsæt tomme skilleark, når der udskrives.
Skillesidekilde Papirmagasin [x] (1*)	Angiv papirkilden til skillesiden.
Sider pr. ark Fra* 2 sider pr. ark 3 sider pr. ark 4 sider pr. ark 6 sider pr. ark 9 sider pr. ark 12 sider pr. ark 16 sider pr. ark	Udskriv multisidebilleder på den ene side af et ark papir.
Bestilling af sider pr. ark Vandret* Omvendt, vandret Lodret Omvendt, lodret	Angiv placeringen af flere sidebilleder, når der bruges Sider pr. ark. Bemærk! Placeringen afhænger af antallet af sidebilleder og sidernes retning.
Retning af Sider pr. ark Auto* Liggende Stående	Angiv papirretningen for et flersidet dokument, når der bruges Sider pr. ark.
Ramme for Sider pr. ark Ingen* Konstant	Udskriv en ramme omkring hver side, når der bruges Sider pr. ark.
Kopier 1-9999 (1*)	Angiv antallet af kopier til hvert udskriftsjob.
Udskriftsområde Normal* Tilpas til side Hele siden	Indstil området, der kan udskrives på et ark papir.
Bemærk! En stjerne (*) ud for en værdi angiver standardindstillingen.	

Opsætning

Element i menuen	Beskrivelse
Printersprog PCL-emulering PS-emulering*	Angiv printersproget. Bemærk! Indstilling af et printersprog forhindrer ikke et softwareprogram i at sende udskriftsjob, der bruger andre sprog.
Printerbrug Maks. hastighed Maks. ydelse*	Bestem, hvordan farvetonerkassetterne fungerer under udskrivning. Bemærkninger: <ul style="list-style-type: none"> Når den er indstillet til Maks. ydelse, taber farvetonerkassetterne fart eller stopper, når der udskrives grupper af kun sorte sider. Når den er indstillet til Maks. hastighed, kører farvetonerkassetterne altid under udskrivning, uanset om der udskrives farvede eller sorte sider.
Spær ressourcer Fra* Til	Bestem, hvad printeren skal gøre med downloadede ressourcer, såsom skrifttyper og makroer, når den modtager et job, som kræver mere hukommelse, end der er tilgængeligt. Bemærkninger: <ul style="list-style-type: none"> Når den er indstillet til Fra, bevarer printeren kun indlæste ressourcer, indtil der er behov for mere hukommelse. Ressourcer, der er knyttet til det inaktive printersprog, slettes. Når den er indstillet til Til, bevarer printeren alle de permanent downloadede ressourcer på tværs af alle sprogkontakter. Printeren viser om nødvendigt meddelelser om hukommelse fuld i stedet for at slette permanente ressourcer.
Rækkefølge for Udskriv alt Alfabetisk* Nyeste først Ældste først	Angiv rækkefølgen for udskrivning af tilbageholdte og fortrolige job, når Udskriv alt er valgt.
Bemærk! En stjerne (*) ud for en værdi angiver standardindstillingen.	

Kvalitet

Element i menuen	Beskrivelse
Udskriftstilstand Sort og hvid Farve*	Indstil udskriftstilstanden.
Udskriftsopløsning 4800 CQ*	Angiv opløsningen for udskriften. Bemærk! 4800 CQ giver output i høj kvalitet ved maksimal hastighed.
Tonersværtning Lyst Normal* Dark (Mørk)	Fastsæt, hvor lyse eller mørke tekstbilleder skal være.
Bemærk! En stjerne (*) ud for en værdi angiver standardindstillingen.	

Element i menuen	Beskrivelse
Halvtone Normal* Detaljer	Forbedr udskriften for at få mere jævne linjer med skarpere kanter.
RGB-styrke -6 til 6 (0*)	Juster lysstyrke, kontrast og mætning for udskriften. Bemærk! Denne indstilling påvirker ikke filer, hvor der anvendes CMYK-farvespecifikationer.
RGB-kontrast 0 til 5 (0*)	
RGB-mætning 0 til 5 (0*)	
Bemærk! En stjerne (*) ud for en værdi angiver standardindstillingen.	

Avanceret billedbehandling

Element i menuen	Beskrivelse
Farvebalance Cyan -5 til 5 (0*) Magenta -5 til 5 (0*) Gul -5 til 5 (0*) Sort -5 til 5 (0*) Nulstil standardindstillinger	Juster mængden af toner, der bruges til hver farve.
Farvekorrektion Farvekorrektion Auto* Fra Manuel Farvekorrektionsindhold	Juster farveindstillingen, der bruges til at udskrive dokumenter. Bemærkninger: <ul style="list-style-type: none"> • Fra indstiller printeren til at modtage farvekorrektionen fra softwaren. • Auto indstiller printeren til at anvende forskellige farveprofiler til hvert objekt på den udskrevne side. • Manuel gør det muligt at tilpasse RGB- eller CMYK-farvekonverteringerne til hvert objekt på den udskrevne side. • Farvekorrektionsindhold er kun tilgængeligt, når Farvekorrektion er indstillet til Manuel.
Farvejustering	Kalibrer printeren, så den justerer variationer i farverne på udskriften.
Bemærk! En stjerne (*) ud for en værdi angiver standardindstillingen.	

PostScript

Element i menuen	Beskrivelse
Udskriv PS-fejl Til Fra*	Udskriv en side, der beskriver PostScript® fejlen. Bemærk! Når der opstår en fejl, stopper behandlingen af jobbet, printeren udskriver en fejlmeddelelse, og resten af jobbet ryddes.
Bemærk! En stjerne (*) ud for en værdi angiver standardindstillingen.	

Element i menuen	Beskrivelse
Minimum linjebredde 1-30 (2*)	Angiv minimumstregbredden. Bemærk! Job, der udskrives i 4800 CQ, bruger halvdelen af værdien.
Lås PS-starttilstand Til* Fra	Deaktiver SysStart-filen. Bemærk! Standardindstillingen varierer afhængigt af printermodellen.
Billedudjævning Til Fra*	Forbedr kontrasten og skarpheden på billeder med lav opløsning. Bemærk! Denne indstilling har ingen indflydelse på billeder med en opløsning på 300 dpi eller højere.
Vent timeout Deaktiveret Aktiveret*	Indstil printeren til at vente på yderligere data, før et udskriftsjob annulleres.
Tid for Afvent timeout 15-65535 (40*)	Indstil det tidsrum i sekunder, som printeren venter på yderligere data, før et udskriftsjob annulleres. Bemærk! Dette menupunkt vises kun, når Vent timeout er aktiveret.
Bemærk! En stjerne (*) ud for en værdi angiver standardindstillingen.	

PCL

Element i menuen	Beskrivelse
Skrifttypenavn [Liste over tilgængelige skrifttyper] (Courier*)	Vælg en skrifttype fra den angivne fontkilde.
Symbolsæt [Liste med tilgængelige symbolsæt] (10U PC-8*)	Angiver symbolsættet for hvert skrifttypenavn. Bemærk! Et symbolsæt er et sæt alfabetiske og numeriske tegn, tegnsætningstegn og symboler. Symbolsæt understøtter de forskellige krav for sprog eller bestemte anvendelser, f.eks. matematiske symboler til videnskabelig tekst.
Pitch 0,08-100 (10*)	Angiv tegnbredde for skrifttyper med almindelig eller fast tegnbredde. Bemærk! Tegnbredde refererer til antallet af tegn med faste mellemrum pr. vandrette tomme.
Papirretning Stående* Liggende Omvendt stående Omvendt liggende	Angiv tekst- og grafikretning på siden.
Bemærk! En stjerne (*) ud for en værdi angiver standardindstillingen.	

Element i menuen	Beskrivelse
Linjer pr. side 1-255	Angiv antallet af linjer med tekst for hver side, der udskrives via PCL® - datastrømmen. Bemærkninger: <ul style="list-style-type: none"> • Dette menupunkt aktiverer vertikal afstand mellem typer, der får det valgte antal anmodede linjer til at blive udskrevet mellem standardmargenen på siden. • 60 er standardindstilling i USA. 64 er den internationale standardindstilling.
PCL5 Minimum linjebredde 1-30 (2*)	Angiv den indledende minimumsbredde på anslag. Bemærk! Job, der udskrives i 4800 CQ, bruger halvdelen af værdien.
PCLXL Minimum linjebredde 1-30 (2*)	
A4-bredde 198 mm* 203 mm	Indstil bredden af den logiske side på A4-papir. Bemærk! Logisk side er mellemrummet på den fysiske side, hvor data er udskrevet.
Auto CR efter LF Fra* Til	Indstil printeren til at udføre en vognretur efter en linjeskiftkommando. Bemærk! Vognretur er en mekanisme, der får printeren til at flytte markøren til den første position på den samme linje.
Auto LF efter CR Fra* Til	Indstil printeren til at udføre et linjeskift efter en vognreturkommando.
Nyt papirmagasinsnummer Tildel papirmagasin [x] Fra* Ingen 0–201 Tildel manuelt papir Fra* Ingen 0–201 Tildel manuel konvolut Fra* Ingen 0–201	Konfigurer printeren til at kunne arbejde med printerdrivere eller -applikationer, der bruger andre kildetildelinger til papirkilden.
Nyt papirmagasinsnummer Vis fabriksindstillinger	Vis standardindstillingen, der er knyttet til hver papirkilde.
Nyt papirmagasinsnummer Gendan standard	Returner alle tilknyttede bakker til standardindstillinger.
Udskriftstimeout Deaktiveret Aktiveret* [90]	Indstil printeren til at afslutte et udskriftsjob, efter den har været inaktiv i en angivet tidsperiode i sekunder. Bemærk! Udskrivning fik timeout vises kun på nogle printermodeller.
Udskrivning fik timeout 1–255 (90*)	
Bemærk! En stjerne (*) ud for en værdi angiver standardindstillingen.	

Billede

Menupunkt	Beskrivelse
Autotilpas Til Fra*	Vælg den bedste, tilgængelige papirstørrelse og papirretning til et billede. Bemærk! Når indstillingen er Til, tilsidesætter dette menupunkt den skalering og retning, der er angivet for billedet.
Inverter Fra* Til	Inverter bi-tonale monokrombilleder. Bemærk! Dette menupunkt gælder ikke for GIF- eller JPEG-billedformater.
Skalering Forankres øverst til v. Bedste tilpasning* Forankres i centrum Tilpas i højden/bredden Tilpas i højden Tilpas i bredden	Juster billedet, så det passer til udskriftsområdet. Bemærk! Når Autotilpas er angivet til Aktiveret, indstilles Skalering automatisk til Tilpas.
Papirretning Stående* Liggende Omvendt stående Omvendt liggende	Angiv tekst- og grafikretning på siden.
Bemærk! En stjerne (*) ud for en værdi angiver standardindstillingen.	

Papir

Konfiguration af papirmagasin

Menupunkt	Beskrivelse
Standardkilde Papirmagasin [x] (1*) Manuelt papir Manuel konvolut	Indstil papirkilden til alle udskriftsjob.
Papirstørrelse/type Papirmagasin [x] (1*) Manuelt papir Manuel konvolut	Angiv den papirstørrelse eller papirtype, der er lagt i hver papirkilde.
Erstat med størrelse Fra Letter/A4 Alle viste*	Indstil printeren til at erstatte den angivne papirstørrelse, hvis den påkrævede størrelse ikke er lagt i en af papirkilderne. Bemærkninger: <ul style="list-style-type: none"> • Slået fra beder brugeren om at ilægge den påkrævede papirstørrelse. • Letter/A4 udskriver et A4-dokument på Letter ved ilægning af Letter og Letter-job på papirstørrelsen A4, når du ilægger A4. • Alle viste erstatter Letter/A4.
Bemærk! En stjerne (*) ud for en værdi angiver standardindstillingen.	

Mediekonfiguration

Generel opsætning

Menupunkt	Beskrivelse
Måleenheder Tommer Millimeter	Angiv måleenheden til papirstørrelsen Universal. Bemærk! Tommer er standardindstilling i USA. Millimeter er den internationale standardindstilling.
Bredde stående 3,00-14,17 " (8,50*) 76-360 mm (216*)	Indstil stående bredde til papirstørrelsen Universal.
Højde stående 3,00-14,17 " (14*) 76-360 mm (356*)	Indstil stående højde til papirstørrelsen Universal.
Indføringsretning Kort kant* Lang kant	Indstil printeren til at tage papir fra den korte eller den lange kant. Bemærk! Lang kant vises kun, hvis den længste kant er kortere end den understøttede maksimale bredde.
Bemærk! En stjerne (*) ud for en værdi angiver standardindstillingen.	

Medietyper

Element i menuen	Beskrivelse
Almindeligt papir Karton Genbrug Glittet Etiketter Bankpost Konvolut Brevpapir Forudskrevet Farvet papir Lyst Tungt Ru/bomuld Specialtype [x]	Angiv strukturen, vægten og retningen af det ilagte papir. Bemærk! Specialtype understøttes kun på nogle printermodeller.

Netværk/porte

Netværksoversigt

Punkt i menuen	Beskrivelse
Aktiv adapter Auto* Standardnetværk Trådløs	Angiv, hvordan et netværk er tilsluttet.
Netværksstatus	Få vist printerens netværksstatus og forbindelsesindstillinger.
Vis Netværksstatus på printeren Fra Til*	Vis netværksstatus på displayet.
Hastighed, duplex	Se hastigheden på det netværkskort, der er aktivt på nuværende tidspunkt.
IPv4	Vis IPv4-adressen.
Alle IPv6-adresser	Vis alle IPv6-adresser.
Nulstil printserver Start	Nulstil alle aktive netværksforbindelser til printeren. Bemærk! Denne indstilling fjerner alle netværkskonfigurationsindstillinger.
Timeout for netværksjob Deaktiveret Aktiveret*	Indstil tiden før printeren annullerer et netværksudskriftsjob. Bemærk! Timeout for netværksjob vises kun på visse printermodeller.
Tid for Timeout for netværksjob 10-255 sekunder (90*)	
Bannerside Fra* Til	Udskriv en bannerside.
Aktiver netværksforbindelser Aktivér* Deaktiver	Aktiver eller deaktiver alle netværksforbindelser.
Aktiver LLDP Til Fra*	Aktiver LLDP (Link Layer Discovery Protocol) i printeren.
Bemærk! En stjerne (*) ud for en værdi angiver standardindstillingen.	

Trådløs

Punkt i menuen	Beskrivelse
Konfigurer via mobilapp	Konfigurer den trådløse forbindelse ved hjælp af appen Lexmark Mobile Assistent.
Konfigurer på printerpanelet Vælg netværk Tilføj Wi-Fi-netværk <ul style="list-style-type: none"> • Netværksnavn • Netværkstilstand Infrastruktur • Trådløs sikkerhedstilstand Deaktiveret* WEP WPA2/WPA - Personal WPA2 - Personal 	Bestem, hvilket trådløst netværk printerens opretter forbindelse til. Bemærk! Dette menupunkt vises som <i>Opsætning af trådløs forbindelse</i> i den indbyggede webserver.
Wi-Fi Protected Setup Start-trykknapp-metode Start PIN-metode	Opret et trådløst netværk, og aktiver netværkssikkerhed. Bemærkninger: <ul style="list-style-type: none"> • Start-trykknapp-metoden slutter printerens til et trådløst netværk, når der trykkes på knapper på både printerens og adgangspunktet (trådløs router) inden for et givet tidsrum. • Start PIN-metoden slutter printerens til et trådløst netværk, når en PIN-kode på printerens indtastes i adgangspunktets trådløse indstillinger.
Kompatibilitet 802.11b/g/n (2,4 GHz) 802.11a/b/g/n/ac (2,4GHz/5GHz)* 802.11a/n/ac (5 GHz)	Angiv den trådløse standard for det trådløse netværk.
Trådløs sikkerhedstilstand Deaktiveret* WEP WPA2/WPA-Personal WPA2-Personal 802.1x - RADIUS	Angiv type sikkerhed for tilslutning af printerens til trådløse enheder.
WEP Godkendelsestilstand Auto* Åbn Delt	Angiv den type WEP (Wireless Encryption Protocol), der bruges af printerens. Bemærk! Dette menupunkt vises kun, hvis Trådløs sikkerhedstilstand er indstillet til WEP.
Angiv WEP-nøgle	Angiv en WEP-adgangskode til sikker trådløs forbindelse. Bemærk! Dette menupunkt vises kun, hvis Trådløs sikkerhedstilstand er indstillet til WEP.
WPA2-Personal AES*	Aktivér trådløs sikkerhed via WPA2. Bemærk! Dette menupunkt vises kun, hvis Trådløs sikkerhedstilstand er indstillet til WPA2-Personal.

Punkt i menuen	Beskrivelse
Angiv PSK	Angiv adgangskoden for sikker trådløs forbindelse. Bemærk! Dette menupunkt vises kun, hvis Trådløs sikkerhedstilstand er indstillet til WPA2/WPA-Personal eller WPA2-Personal.
WPA2/WPA-Personal AES*	Aktivér trådløs sikkerhed via WPA2/WPA. Bemærk! Dette menupunkt vises kun, hvis Trådløs sikkerhedstilstand er indstillet til WPA2/WPA-Personal.
802.1x Krypteringstilstand WPA+ WPA2*	Aktivér trådløs sikkerhed via 802.1x standard. Bemærk! Dette menupunkt vises kun, hvis Trådløs sikkerhedstilstand er indstillet til 802.1x - Radius.
IPv4 Aktivér DHCP Til* Fra	Aktiver DHCP (Dynamic Host Configuration Protocol). Bemærk! DHCP er en standardprotokol, der giver en server mulighed for at videregive IP-adresserings- og konfigurationsoplysninger til klienter.
IPv4 Indstil statisk IP-adresse IP-adresse Netmaske Gateway	Angiv printerens statiske IP-adresse.
IPv6 Aktivér IPv6 Til* Fra	Aktiverer IPv6 i printeren.
IPv6 Aktivér DHCPv6 Til Fra*	Aktiverer DHCPv6 i printeren.
IPv6 Automatisk konfiguration af statsløs adresse Fra Til*	Indstil netværksadapteren, så den accepterer automatiske IPv6-adressekonfigurationsindgange som angives af en router.
IPv6 DNS-adresse	Angiv DNS-servernes adresse.
IPv6 Manuelt tildelt IPV6-adresse	Tildel IPv6-adressen. Bemærk! Dette menupunkt vises kun på nogle printermodeller.
IPv6 Manuelt tildelt IPV6-router	Tildel IPv6-routeradressen. Bemærk! Dette menupunkt vises kun på nogle printermodeller.
IPv6 Adressepræfiks 0–128 (64*)	Angiv adressepræfiks.
IPv6 Alle IPv6-adresser	Vis alle IPv6-adresser.
IPv6 Alle IPv6-routeradresser	Vis alle IPv6-routeradresser.

Punkt i menuen	Beskrivelse
Netværksadresse UAA LAA	Se netværksadresserne.
PCL SmartSwitch Til* Fra	Konfigurer printeren, så den automatisk skifter til PCL-emulering, når et udskriftsjob kræver det, uanset standardsproget for printeren. Bemærk! Hvis PCL SmartSwitch er slukket, undersøger printeren ikke indgående data, og den bruger det standardprintersprog, der er angivet i menuen Opsætning.
PS SmartSwitch Til* Fra*	Konfigurer printeren, så den automatisk skifter til PS-emulering, når et udskriftsjob kræver det, uanset standardsproget for printeren. Bemærk! Hvis PS SmartSwitch er slukket, undersøger printeren ikke indgående data, og den bruger det standardprintersprog, der er angivet i menuen Opsætning.
Mac binær PS Auto* Til Fra	Konfigurer printeren, så den kan behandle binære PostScript-udskriftsjob fra Macintosh. Bemærkninger: <ul style="list-style-type: none"> • Indstillingen Til konfigurerer rå binære PostScript-udskriftsjob. • Indstillingen Fra filtrerer udskriftsjob ved brug af standardprotokol.

Wi-Fi Direct

Element i menuen	Beskrivelse
Aktivér Wi-Fi Direct Til Fra*	Indstil printeren til at oprette direkte forbindelse til Wi-Fi-enheder.
Wi-Fi Direct-navn	Angiv navnet på Wi-Fi Direct-netværket.
Wi-Fi Direct-adgangskode	Angiv adgangskoden til at godkende og validere brugere på en Wi-Fi-forbindelse.
Vis adgangskode på opsætningssiden Fra Til*	Vis Wi-Fi Direct-adgangskoden på siden Netværksopsætning.
Foretrukket kanalnummer 1–11 Auto*	Angiv den foretrukne kanal til Wi-Fi-netværket.
Gruppepejers IP-adresse	Angiv IP-adressen til gruppeejeren.
Acceptér automatisk trykknapanmodninger Fra* Til	Acceptér anmodninger om at oprette forbindelse til netværket automatisk. Bemærk! Automatisk accept af klienter er ikke sikkert.
Bemærk! En stjerne (*) ud for en værdi angiver standardindstillingen.	

Ethernet

Element i menuen	Beskrivelse
Netværkshastighed	Vis hastigheden for en aktiv netværksadapter.
IPv4 Aktivér DHCP Til* Fra	Aktiver DHCP (Dynamic Host Configuration Protocol). Bemærk! DHCP er en standardprotokol, der giver en server mulighed for på en dynamisk måde at videregive IP-adresserings- og konfigurationsoplysninger til klienter.
IPv4 Indstil statisk IP-adresse IP-adresse Netmaske Gateway	Angiv printerens statiske IP-adresse.
IPv6 Aktivér IPv6 Fra Til*	Aktiverer IPv6 i printeren.
IPv6 Aktivér DHCPv6 Fra* Til	Aktiverer DHCPv6 i printeren.
IPv6 Automatisk konfiguration af statsløs adresse Fra Til*	Indstil netværksadapteren, så den accepterer automatiske IPv6-adressekonfigurationsindgange som angives af en router.
IPv6 DNS-adresse	Angiv DNS-servernes adresse.
IPv6 Manuelt tildelt IPV6-adresse	Tildel IPv6-adressen. Bemærk! Dette menupunkt vises kun på nogle printermodeller.
IPv6 Manuelt tildelt IPV6-router	Tildel IPv6-routeradressen. Bemærk! Dette menupunkt vises kun på nogle printermodeller.
IPv6 Adressepræfiks 0-128 (64*)	Angiv adressepræfiks.
IPv6 Alle IPv6-adresser	Vis alle IPv6-adresser.
IPv6 Alle IPv6-routeradresser	Vis alle IPv6-routeradresser.
Netværksadresse UAA LAA	Få vist printerens MAC-adresser (Media Access Control): Lokalt administreret adresse (LAA) og universelt administreret adresse (UAA). Bemærk! Du kan ændre printerens LAA manuelt.
Bemærk! En stjerne (*) ud for en værdi angiver standardindstillingen.	

Element i menuen	Beskrivelse
PCL SmartSwitch Fra Til*	Konfigurer printeren, så den automatisk skifter til PCL-emulering, når et udskriftsjob kræver det, uanset standardsproget for printeren. Bemærk! Hvis PCL SmartSwitch er slukket, undersøger printeren ikke indgående data, og den bruger det standardprintersprog, der er angivet i menuen Opsætning.
PS SmartSwitch Til* Fra*	Konfigurer printeren, så den automatisk skifter til PS-emulering, når et udskriftsjob kræver det, uanset standardsproget for printeren. Bemærk! Hvis PS SmartSwitch er slukket, undersøger printeren ikke indgående data, og den bruger det standardprintersprog, der er angivet i menuen Opsætning.
Mac binær PS Auto* Til Fra	Konfigurer printeren, så den kan behandle binære PostScript-udskriftsjob fra Macintosh. Bemærkninger: <ul style="list-style-type: none"> • Indstillingen Til konfigurerer rå binære PostScript-udskriftsjob. • Indstillingen Fra filtrerer udskriftsjob ved brug af standardprotokol.
Energieffektivt Ethernet Fra Til Auto*	Reducer strømforbruget, når printeren ikke modtager data fra Ethernet-netværket.
Bemærk! En stjerne (*) ud for en værdi angiver standardindstillingen.	

TCP/IP

Bemærk! Denne menu vises kun for netværksprintere eller printere, som er sluttet til printerservere.

Element i menuen	Beskrivelse
Angiv værtsnavn	Angiv det aktuelle TCP/IP-værtsnavn.
Domænenavn	Indstil domænenavn. Bemærk! Dette menupunkt vises kun på nogle printermodeller.
Tillad DHCP/BOOTP at opdatere NTP-server Til* Fra	Tillad DHCP- og BOOTP-klienterne at opdatere printerens NTP-indstillinger.
Konfigurationsfrit navn	Angiv et navn på tjenesten for konfigurationsfrit netværk. Bemærk! Dette menupunkt vises kun på nogle printermodeller.
Aktiver Auto IP Til* Fra	Tildel en IP-adresse automatisk.
DNS-adresse	Angiv den aktuelle DNS-serveradresse (Domain Name System).
Bemærk! En stjerne (*) ud for en værdi angiver standardindstillingen.	

Element i menuen	Beskrivelse
Backup DNS-adresse	Angiv DNS-backupservernes adresser.
Backup DNS-adresse 2	
Backup DNS-adresse 3	
Søgerækkefølge i domæne	Angiv en liste over domænenavne for at finde printeren og dens ressourcer, der tilhører forskellige domæner på netværket. Bemærk! Dette menupunkt vises kun på nogle printermodeller.
Aktivér DDNS Til Fra*	Opdater indstillingerne for dynamisk DNS.
DDNS TTL	Angiv de aktuelle DDNS-indstillinger.
Standard TTL	
DDNS-opdateringstid	
Aktivér mDNS Fra Til*	Opdater multicast DNS-indstillinger.
WINS-adresse	Angiv en serveradresse til WINS (Windows Internet Name Service).
Aktivér BOOTP Fra* Til	Tillad BOOTP at tildele printeren en IP-adresse.
Begrænset serverliste	Angiv en IP-adresse for FTP-tilslutningerne. Bemærkninger: <ul style="list-style-type: none"> • Dette menupunkt vises kun på nogle printermodeller. • Brug komma til at adskille IP-adresserne. • Du kan tilføje op til 50 IP-adresser.
Begrænsede serverlistefunktioner Bloker alle porte* Bloker kun Udskrivning Bloker kun Udskrivning og HTTP	Angiv, hvordan IP-adresserne på listen kan få adgang til printerens funktioner. Bemærk! Dette menupunkt vises kun på nogle printermodeller.
MTU	Angiv en parameter for maksimal transmissionsenhed (MTU) for TCP-forbindelserne.
Ubehandlet port til udskrivning 1-65535 (9100*)	Angiv et ubehandlet portnummer til printere, der er sluttet til et netværk.
Maksimal hastighed for udgående trafik Deaktiveret* Aktiveret	Aktivér printerens maksimale overførselshastighed.
Aktiver TLSv1.0 Fra Til*	Aktiver TLSv1.0-protokollen.
Bemærk! En stjerne (*) ud for en værdi angiver standardindstillingen.	

Element i menuen	Beskrivelse
Aktiver TLSv1.1 Fra Til*	Aktiver TLSv1.1-protokollen.
SSL-cifferliste	Angiv den cifferalgoritmen til brug for SSL- eller TLS-forbindelser.
Bemærk! En stjerne (*) ud for en værdi angiver standardindstillingen.	

SNMP

Bemærk! Denne menu vises i netværksprintere eller printere, der er tilsluttet printerservere.

Punkt i menuen	Beskrivelse
SNMP-version 1 og 2c Aktiveret Fra Til* Tillad SNMP-sæt Fra Til* Aktivér PPM MIB Fra Til* SNMP-community	Konfigurer SNMP (Simple Network Management Protocol) version 1 og 2c for at installere printerdrivere og programmer.
Bemærk! En stjerne (*) ud for en værdi angiver standardindstillingen.	

Punkt i menuen	Beskrivelse
SNMP version 3 Aktiveret Fra Til* Kontekstnavn Indstil læse/skrive-oplysninger Brugernavn Adgangskode til godkendelse Adgangskode til fortrolighed Indstil Kun læse-oplysninger Brugernavn Adgangskode til godkendelse Adgangskode til fortrolighed Godkendelsesthash MD5 SHA1* Laveste godkendelsesniveau Ingen godkendelse, ingen fortrolighed Godkendelse, ingen fortrolighed Godkendelse, fortrolighed* Privatlivs algoritme DES AES-128*	Konfigurerer SNMP version 3 for at installere og opdatere printersikkerhed.
Bemærk! En stjerne (*) ud for en værdi angiver standardindstillingen.	

IPSec

Bemærk! Denne menu vises i netværksprintere eller printere, der er tilsluttet printerservere.

Element i menuen	Beskrivelse
Aktivér IPSec Fra* Til	Aktivér IPsec (Internet Protocol Security).
Grundkonfiguration Standard* Kompatibilitet Sikker	Indstil IPsec-grundkonfigurationen. Bemærk! Dette menupunkt vises kun, når Aktivér IPSec er indstillet til Til.
Bemærk! En stjerne (*) ud for en værdi angiver standardindstillingen.	

Element i menuen	Beskrivelse
DH-gruppeforslag (Diffie-Hellman) modp2048 (14) * modp3072 (15) modp4069 (16) modp6144 (17)	Indstil IPSec-kryptering. Bemærkninger: <ul style="list-style-type: none"> DH-gruppeforslag (Diffie-Hellman) vises kun, når Grundkonfiguration er indstillet til Kompatibilitet. IKE SA-levetid (timer) og IPsec SA-levetid (timer) vises kun, når Grundkonfiguration er indstillet til Sikker.
IKE SA-levetid (timer) 1 2 4 8 24*	
IPSec SA-levetid (timer) 1 2 4 8* 24	
Foreslået krypteringsmetode 3DES AES*	Angiv de krypterings- og godkendelsesmetoder, der skal bruges for at oprette en sikker forbindelse til netværket. Bemærk! Disse menupunkter vises kun, når Grundkonfiguration er indstillet til Kompatibilitet.
Foreslået godkendelsesmetode SHA1 SHA256* SHA512	
IPSec-enhedscertifikat	Angiv et IPSec-certifikat. Bemærk! Dette menupunkt vises kun, når Aktivér IPSec er indstillet til Til.
Forhåndsdelte nølegodkendte forbindelser Vært [x] Adresse Nøgle	Konfigurer de godkendte forbindelser på printeren. Bemærk! Disse menupunkter vises kun, når Aktivér IPSec er indstillet til Til.
Certifikatgodkendte forbindelser Værts [x] adresse[/undernet] Adresse[/undernet]	
Bemærk! En stjerne (*) ud for en værdi angiver standardindstillingen.	

802.1x

Bemærk! Denne menu vises i netværksprintere eller printere, der er tilsluttet printerservere.

Menupunkt	Beskrivelse
Aktiv Fra* Til	Lad printeren slutte sig til netværk, der kræver godkendelse, før der kan opnås adgang.
Bemærk! En stjerne (*) ud for en værdi angiver standardindstillingen.	

LPD-konfiguration

Bemærk! Denne menu vises i netværksprintere eller printere, der er tilsluttet printerservere.

Menupunkt	Beskrivelse
LPD Timeout 0-65535 sekunder (90*)	Indstil timeoutværdien for at stoppe LPD-daemon-serveren (Line Printer Daemon), så den ikke venter på udskriftsjob, der hænger eller er ugyldige, på ubestemt tid.
LPD-bannerside Fra* Til	Udskriv en bannerside til alle LPD-udskriftsjob. Bemærk! Et banner er den første side i et udskriftsjob og bruges som separator af udskriftsjob og til identifikation af den afsender, der anmodede om udskriftsjobbet.
LPD trailerside Fra* Til	Udskriv en trailerside for alle LPD-udskriftsjob. Bemærk! En trailerside er den sidste side i et udskriftsjob.
LPD-konvertering af vognretur Fra* Til	Aktivér konvertering af vognretur Bemærk! Vognretur er en mekanisme, der får printeren til at flytte markøren til den første position på den samme linje.
Bemærk! En stjerne (*) ud for en værdi angiver standardindstillingen.	

HTTP/FTP-indstillinger

Element i menuen	Beskrivelse
Aktivér HTTP-server Fra Til*	Få adgang til Embedded Web Server for at overvåge og styre printeren.
Aktivér HTTPS Fra Til*	Konfigurer indstillingerne for HTTPS (Hypertext Transfer Protocol Secure).
Gennemtvung HTTPS-forbindelser Til Fra*	Tving printeren til at bruge HTTPS-forbindelser.
Aktivér FTP/TFTP Fra Til*	Send filer via FTP.
Bemærk! En stjerne (*) ud for en værdi angiver standardindstillingen.	

Element i menuen	Beskrivelse
Lokale domæner	Angiv domænenavne til HTTP- og FTP-servere. Bemærk! Dette menupunkt er kun tilgængeligt i den indbyggede webserver.
IP-adr. på HTTP-proxy	Konfigurer indstillingerne til HTTP- og FTP-serveren. Bemærk! IP-adr. på HTTP-proxy og IP-adresse på FTP-proxy vises kun i Embedded Web Server.
IP-adresse på FTP-proxy	
HTTP standard-IP-port 1–65535 (80*)	
HTTPS-enhedscertifikat	
FTP standard-IP-port 1–65535 (21*)	
Timeout for HTTP/FTP-anmodninger 1-299 (30*)	Angiv, hvor lang tid der skal gå, inden serverforbindelsen stopper.
Forsøg for HTTP/FTP-anmodninger 1-299 (3*)	Indstil antal nye forsøg på at oprette forbindelse til HTTP-/FTP-serveren.
Bemærk! En stjerne (*) ud for en værdi angiver standardindstillingen.	

USB

Element i menuen	Beskrivelse
PCL SmartSwitch Fra Til*	Indstil printeren, så den skifter til PCL-emulering, når et udskriftsjob, der modtages via en USB-port, kræver det, uanset standardprintersproget. Bemærk! Hvis PCL SmartSwitch er slukket, undersøger printeren ikke indgående data, og den bruger det standardprintersprog, der er angivet i menuen Opsætning.
PS SmartSwitch Fra Til*	Indstil printeren, så den skifter til PS-emulering, når et udskriftsjob, der modtages via en USB-port, kræver det, uanset standardprintersproget. Bemærk! Hvis PS SmartSwitch er slukket, undersøger printeren ikke indgående data, og den bruger det standardprintersprog, der er angivet i menuen Opsætning.
Mac binær PS Til Auto* Fra	Konfigurer printeren, så den kan behandle binære PostScript-udskriftsjob fra Macintosh. Bemærkninger: <ul style="list-style-type: none"> • Når den er indstillet til Til, behandler printeren rå binære PostScript-udskriftsjob fra computere, der benytter Macintosh-operativsystemet. • Når den er indstillet til Auto, behandler printeren udskriftsjob fra computere ved hjælp af enten Windows- eller Macintosh-styresystemer • Når den er indstillet til Fra, filtrerer printeren PostScript-udskriftsjob ved hjælp af standardprotokollen.
Aktivér USB-port Deaktiver Aktivér*	Aktivér standard-USB-porten.
Bemærk! En stjerne (*) ud for en værdi angiver standardindstillingen.	

Begræns ekstern netværksadgang

Element i menuen	Beskrivelse
Begræns ekstern netværksadgang Fra* Til	Begræns adgang til websteder på netværket.
Ekstern netværksadresse	Angiv netværksadresser med begrænset adgang.
E-mailadresse til meddelelser	Angiv en e-mailadresse, hvortil der skal sendes en meddelelse med loggede hændelser.
Ping-frekvens 1-300 (10*)	Angiv netværkets forespørgselsinterval i sekunder.
Emne	Angiv emnet og meddelelsen for notifikations-e-mailen.
Meddelelse	
Bemærk! En stjerne (*) ud for en værdi angiver standardindstillingen.	

Sikkerhed

Loginmetoder

Offentlig

Element i menuen	Beskrivelse
Administrer tilladelser Funktionsadgang Håndter bogmærker Adgang til tilbageholdte job Annuller job ved enheden Skift sprog Internet Printing Protocol (IPP) Sort-hvid udskrivning Farveudskrift	Kontroller adgangen til printerfunktionerne.
Administrer tilladelser Administrative menuer Menuen Sikkerhed Menuen Netværk/porte Menuen Papir Menuen Rapporter Menuer til funktionskonfiguration Menuen Forbrugsstoffer Menuen SE Enhedsmenu	Kontroller adgangen til printermenuerne.

Element i menuen	Beskrivelse
Administrer tilladelser Enhedsstyring Ekstern håndtering Firmwareopdateringer Adgang til embedded Web Server Importer/eksporter alle indstillinger Ude af drift – slet	Kontroladgang til printerens administrationsindstillinger.

Lokale konti

Element i menuen	Beskrivelse
Tilføj bruger Brugernavn/adgangskode Brugernavn Adgangskode PIN-kode	Opret lokale konti for at administrere adgang til printerfunktioner.
Håndter grupper/tilladelser Tilføj gruppe Importér adgangskontrol Funktionsadgang Administrative menuer Enhedsstyring Alle brugere Importér adgangskontrol Funktionsadgang Administrative menuer Enhedsstyring Admin Funktionsadgang Administrative menuer Enhedsstyring	Kontrolgruppe eller brugeradgang til printerfunktioner, programmer og sikkerhedsindstillinger.

Certifikathåndtering

Element i menuen	Element i menuen
Konfigurer certifikatstandarder Almindeligt navn Organisationsnavn Enhedsnavn Land/område Områdenavn Bynavn Alternativt emnenavn	Indstil standardværdierne for genererede certifikater.
Enhedscertifikater	Generer, slet eller få vist enhedscertifikater.
Administrer CA-certifikater	Indlæs, slet eller få vist CA-certifikater (Certificate Authority).

Login-restriktioner

Element i menuen	Beskrivelse
Login-fejl 1-10 (3*)	Angiv antallet af fejlslagne forsøg på login, før brugere udsættes for logout.
Tidsramme for fejl 1-60 minutter (5*)	Angiv tidsrammen mellem fejlslagne loginforsøg, før brugeren bliver udsat for logout.
Lockout-tid 1-60 minutter (5*)	Angiv varighed for låsning.
Timeout for weblogin 1-120 minutter (10*)	Angiv forsinkelsen for en fjernlogon, før brugeren automatisk logges af.
Bemærk! En stjerne (*) ud for en værdi angiver standardindstillingen.	

Indstilling af fortrolig udskrift

Element i menuen	Beskrivelse
Maks. ugyldige PIN koder 2-10 (0*)	Indstil det antal gange, en ugyldig PIN-kode kan indtastes. Bemærkninger: <ul style="list-style-type: none"> • En værdi på nul slår denne indstilling fra. • Når grænsen nås, slettes udskriftsjobbene for det pågældende brugernavn og den tilhørende PIN-kode.
Fortroligt jobudløb Fra* 1 time 4 timer 24 timer 1 uge	Angiv udløbstiden for fortrolige udskriftsjob. Bemærkninger: <ul style="list-style-type: none"> • Hvis dette menupunkt ændres, mens der er fortrolige udskriftsjob i printerens hukommelse, vil udløbstiden for disse udskriftsjob ikke ændres til den nye standardværdi. • Hvis printeren slukkes, slettes alle fortrolige udskriftsjob i printerhukommelsen.
Udløb for gentagne job Fra* 1 time 4 timer 24 timer 1 uge	Indstil udløbstiden for et udskriftsjob, som du ønsker at gentage.
Udløb for job m. godkend Fra* 1 time 4 timer 24 timer 1 uge	Indstil udløbstiden, som printeren bruger til at udskrive en kopi til brugeren, så kopiens kvalitet kan undersøges, før de resterende kopier udskrives.
Bemærk! En stjerne (*) ud for en værdi angiver standardindstillingen.	

Element i menuen	Beskrivelse
Udløb for reserv. job Fra* 1 time 4 timer 24 timer 1 uge	Angiv en tidsfrist for, hvor lang tid printeren skal gemme udskriftsjob til senere udskrivning.
Kræv, at alle job skal tilbageholdes Fra* Til	Indstil printeren til at tilbageholde alle udskriftsjob.
Bevar identiske dokumenter Fra* Til	Gør det muligt at gemme dokumenter med det samme filnavn.
Bemærk! En stjerne (*) ud for en værdi angiver standardindstillingen.	

Slet midlertidige datafiler

Element i menuen	Beskrivelse
Lagres i intern hukommelse Fra* Til	Slet alle filer, der er gemt i printerens hukommelse.
Bemærk! En stjerne (*) ud for en værdi angiver standardindstillingen.	

Diverse

Punkt i menuen	Beskrivelse
Udskriv tilladelse Fra* Til	Lad bruger udskrive.
Standardlogin til udskrivningstilladelse	Viser den standardtilladelse, der bruges til at udskrive for brugeren. Bemærk! Denne indstilling vises kun, når en eller flere Login-metoder er oprettet.
Sikkerhedsnulstillingsjumper Aktivér "Gæsteadgang"* Ingen effekt	Angiv brugeradgang til printeren. Bemærkninger: <ul style="list-style-type: none"> • Jumperen findes ved siden af et låseikon på systemkortet. • Aktivér "Gæsteadgang" giver alle adgang til alle aspekter af printeren. • Ingen effekt kan forårsage, at der ikke kan opnås adgang til printeren, når den ønskede sikkerhed er utilgængelig.
Mindste længde på adgangskode 0-32	Angiv adgangskodens længde.
Aktiver Vis adgangskode/PIN-kode	Vis adgangskoden eller det personlige identifikationsnummer. Bemærk! Dette menupunkt er kun tilgængeligt på nogle printermodeller.
Bemærk! En stjerne (*) ud for en værdi angiver standardindstillingen.	

Cloud-forbindelsesprogram

Cloud-forbindelsesprogram

Element i menuen	Beskrivelse
Aktiver/deaktiver forbindelsesprogram	Aktivér en cloud-udbyder.

Rapporter

Side med menuindstillinger

Menupunkt	Beskrivelse
Side med menuindstillinger	Udskriv en rapport, der indeholder printermenuerne.

Enhed

Menupunkt	Beskrivelse
Enhedsoplysninger	Udskriv en rapport med oplysninger om printeren.
Enhedsstatistik	Udskriv en rapport om printerbrug og status for forbrugsstoffer.
Profiliste	Udskriv en liste med profiler, der er gemt i printeren.
Aktivrapport	Udskriv en rapport, der indeholder printerens serienummer og modelnavn.

Udskrive

Element i menuen	Beskrivelse
Udskriv fonte PCL-fonte PostScript-fonte	Udskriv eksempler og oplysninger om de skrifttyper, der er tilgængelige i hvert printersprog.
Udskriv demo Demoside	Udskriv en demoside, der bruges som et diagnosticeringsværktøj til udskrivningsproblemer.

Netværk

Menupunkt	Beskrivelse
Netværksinstallationsside	Udskriv en side, der viser de konfigurerede netværk og trådløse indstillinger på printeren. Bemærk! Dette menupunkt vises kun for netværksprintere eller printere, som er tilsluttet en printerserver.
Wi-Fi Direct-tilsluttede klienter	Udskriv en side, der viser en liste over enheder, som er sluttet til printeren via Wi-Fi Direct. Bemærk! Dette menupunkt vises kun, når Aktiver Wi-Fi Direct er indstillet til Til.

Fejlfinding

Menupunkt	Beskrivelse
Testsider med udskriftskvalitet	Udskriv eksempelsider for at identificere og rette problemer med udskriftskvaliteten.

Vedligeholdelse af printeren

Kontrol af status for dele og forbrugsstoffer

1 Fra kontrolpanelet skal du navigere til:

Indstillinger > Rapporter > Enhed > Enhedsstatistik

På printermodeller uden berøringfølsom skærm skal du trykke på  for at navigere gennem indstillingerne.

2 Fra afsnittet Oplysninger om forbrugsstoffer i de udskrevne sider, skal du kontrollere status for dele og forbrugsstoffer.

Konfiguration af meddelelser om forbrugsstoffer

1 Åbn en webbrowser, og angiv derefter printerens IP-adresse i adressefeltet.

Bemærkninger:

- Vis printerens IP-adresse på printerens startskærbillede. IP-adressen vises som fire sæt tal, adskilt af punktummer, f.eks. 123.123.123.123.
- Hvis du bruger en proxyserver, skal du deaktivere den midlertidigt for at indlæse websiden korrekt.

2 Klik på **Indstillinger > Enhed > Meddelelser**.

3 Fra menuen Forbrugsvarer, skal du klikke på **Meddelelser om brugerdefinerede forbrugsstoffer**.

4 Vælg en meddelelse for hvert forbrugsstof.

5 Anvend ændringerne.

Indstilling af e-mail-advarsler

Konfigurer printeren til at sende e-mail-advarsler, når forbrugsstofferne er ved at være opbrugt, når det er nødvendigt at skifte eller tilføje papir, eller når der er papirstop.

1 Åbn en webbrowser, og angiv derefter printerens IP-adresse i adressefeltet.

Bemærkninger:

- Vis printerens IP-adresse på printerens startskærbillede. IP-adressen vises som fire sæt tal, adskilt af punktummer, f.eks. 123.123.123.123.
- Hvis du bruger en proxyserver, skal du deaktivere den midlertidigt for at indlæse websiden korrekt.

2 Klik på **Indstillinger > Enhed > Meddelelser > Opsætning af e-mailadvarsel**, og konfigurer derefter indstillingerne.

Bemærk! Kontakt din e-mailudbyder, hvis du ønsker yderligere oplysninger om SMTP-indstillinger.

3 Klik på **Opsætning af e-mailister og -advarsler**, og konfigurer derefter indstillingerne.

4 Anvend ændringerne.

Visning af rapporter

1 Fra kontrolpanelet skal du navigere til:

Indstillinger > Rapporter

På printermodeller uden berøringfølsom skærm skal du trykke på  for at navigere gennem indstillingerne.

2 Vælg den rapport, du ønsker at få vist.

Bestilling af dele og forbrugsstoffer

Hvis du skal bestille forbrugsstoffer i USA, skal du kontakte Lexmark på 1-800-539-6275 for at få oplysninger om autoriserede Lexmark-forhandlere i dit område. I andre lande eller områder kan gå til www.lexmark.com eller kontakte den forhandler, som du har købt printeren af.

Bemærk! Alle beregninger af forbrug af forbrugsstoffer til printeren forudsætter udskrift på almindeligt Letter eller A4 papir.

Advarsel - Potentiel skade: Hvis du ikke opretholder den optimale ydeevne eller udskifter dele eller forbrugsstoffer når der bedes om det, kan det forårsage skade på printeren.

Brug af originale Lexmark-dele og -forbrugsstoffer.

Din Lexmark-printer er designet til at fungere bedst med originale Lexmark-dele og -forbrugsstoffer. Brug af forbrugsstoffer eller enheder fra en tredjepart påvirker muligvis printerens og de tilhørende billedkomponenters ydeevne, pålidelighed eller levetid. Det kan også påvirke garantidækningen. Skader, som skyldes, at der er brugt dele og forbrugsstoffer fra en tredjepart, dækkes ikke af garantien. Alle indikatorer for levetid er udviklet til at fungere sammen med Lexmark-dele og -forbrugsstoffer og giver muligvis uforudsigelige resultater, hvis der bruges forbrugsvarer eller dele fra en tredjepart. Brug af billedkomponenter ud over den tilsigtede levetid kan beskadige Lexmark-printeren eller de tilknyttede komponenter.

Advarsel - Potentiel skade: Forbrugsvarer og dele uden returprogrammets aftalevilkår kan være nulstillet og genproduceret. Producentens garanti dækker imidlertid ikke beskadigelse forårsaget af brugen af ikke-originale forbrugsstoffer eller dele. Nulstilling af tællere på forbrugsstoffet eller delen uden ordentlig genfremstilling kan beskadige printeren. Efter nulstilling af tællere på forbrugsstoffet eller delen kan din printer vise en fejl, der angiver forekomsten af nulstillingsemnet.

Bestilling af blækpatroner

Bemærkninger:

- Den estimerede kassetteydelse er baseret på standarden ISO/IEC 19798.
- Meget lav udskriftsdækning i længere perioder kan have en negativ effekt på den faktiske kapacitet.

Tonerkassetter i Lexmark CS331- og CS431-returprogrammet

Element	USA og Canada	Det Europæiske Økonomiske Samarbejdsområde	Asien/Stillehavområdet	Latinamerika	Resten af Europa, Mellemøsten og Afrika
Tonerkassetter i returprogrammet					
Grønblå	20N10C0	20N20C0	20N30C0	20N40C0	20N50C0
Magentarød	20N10M0	20N20M0	20N30M0	20N40M0	20N50M0
Gul	20N10Y0	20N20Y0	20N30Y0	20N40Y0	20N50Y0
Sort	20N10K0	20N20K0	20N30K0	20N40K0	20N50K0
Tonerkassetter med høj kapacitet i returprogrammet¹					
Grønblå	20N1HC0	20N2HC0	20N3HC0	20N4HC0	20N5HC0
Magentarød	20N1HM0	20N2HM0	20N3HM0	20N4HM0	20N5HM0
Gul	20N1HY0	20N2HY0	20N3HY0	20N4HY0	20N5HY0
Sort	20N1HK0	20N2HK0	20N3HK0	20N4HK0	20N5HK0
Tonerkassetter med ekstra høj kapacitet i returprogrammet²					
Grønblå	20N1XC0	20N2XC0	20N3XC0	20N4XC0	20N5XC0
Magentarød	20N1XM0	20N2XM0	20N3XM0	20N4XM0	20N5XM0
Gul	20N1XY0	20N2XY0	20N3XY0	20N4XY0	20N5XY0
Sort	20N1XK0	20N2XK0	20N3XK0	20N4XK0	20N5XK0
¹ Understøttes kun i Lexmark-printermodellen CS331.					
² Understøttes kun i Lexmark-printermodellen CS431.					
Du kan finde yderligere oplysninger om landene i hver enkelt region på www.lexmark.com/regions .					

Almindelig tonerkassette med høj kapacitet til Lexmark CS331

Element	Varenummer
Grønblå	20N0H20
Magentarød	20N0H30
Gul	20N0H40
Sort	20N0H10

Almindelige tonerkassetter med ekstra høj kapacitet til Lexmark CS431

Element	Varenummer
Grønblå	20N0X20
Magentarød	20N0X30
Gul	20N0X40
Sort	20N0X10

Tonerkassetter til Lexmark CS439-returprogrammet

Element	Varenummer
Grønblå	20N3HCK
Magentarød	20N3HMK
Gul	20N3HYK
Sort	20N3HKK

Tonerkassetter i Lexmark C3224-, C3326- og C3426-returprogrammet

Element	USA og Canada	Det Europæiske Økonomiske Samarbejdsområde	Asien/Stillehavområdet	Distribution i Latinamerika	Resten af Europa, Mellemøsten og Afrika
Tonerkassetter i returprogrammet					
Grønblå	C3210C0	C3220C0	C3230C0	C3240C0	C3250C0
Magentarød	C3210M0	C3220M0	C3230M0	C3240M0	C3250M0
Gul	C3210Y0	C3220Y0	C3230Y0	C3240Y0	C3250Y0
Sort	C3210K0	C3220K0	C3230K0	C3240K0	C3250K0
Tonerkassetter med høj kapacitet i returprogrammet¹					
Grønblå	C331HC0	C332HC0	C333HC0	C334HC0	C335HC0
Magentarød	C331HM0	C332HM0	C333HM0	C334HM0	C335HM0
Gul	C331HY0	C332HY0	C333HY0	C334HY0	C335HY0
Sort	C331HK0	C332HK0	C333HK0	C334HK0	C335HK0
Tonerkassetter med ekstra høj kapacitet i returprogrammet²					
Grønblå	C341XC0	C342XC0	C343XC0	C344XC0	C345XC0
Magentarød	C341XM0	C342XM0	C343XM0	C344XM0	C345XM0
Gul	C341XY0	C342XY0	C343XY0	C344XY0	C345XY0
Sort	C341XK0	C342XK0	C343XK0	C344XK0	C345XK0
¹ Understøttes kun i Lexmark-printermodellen C3326.					
² Understøttes kun i Lexmark-printermodellen C3426.					

Almindelige tonerkassetter til Lexmark C3224

Element	Varenummer
Grønblå	C320020
Magentarød	C320030
Gul	C320040
Sort	C320010

Almindelig tonerkassette med høj kapacitet til Lexmark C3326

Element	Varenummer
Grønblå	C330H20
Magentarød	C330H30
Gul	C330H40
Sort	C330H10

Almindelige tonerkassetter med ekstra høj kapacitet til Lexmark C3426

Element	Varenummer
Grønblå	C340X20
Magentarød	C340X30
Gul	C340X40
Sort	C340X10

Almindelige tonerkassetter til Lexmark C2326

Element	USA og Canada	Europa, Mellemøsten, Afrika og Mexico
Grønblå	24B7495	24B7499
Magentarød	24B7496	24B7500
Gul	24B7497	24B7501
Sort	24B7498	24B7502

Bestilling af en spildtonerflaske

Element	Varenummer
Spildtonerflaske	20NOW00

Udskiftning af dele og forbrugsstoffer

Udskiftning af en printerkassette

Bemærk! Hvis bakken er forlænget, skal du fjerne den før udskiftning af en kassette.

- 1 Åbn frontlågen, og skub den derefter forsigtigt ned.

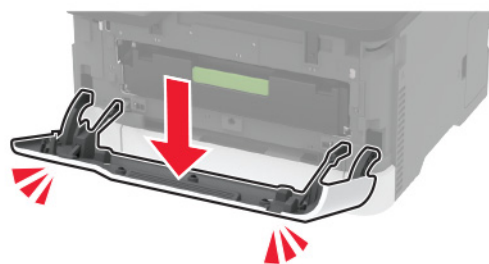
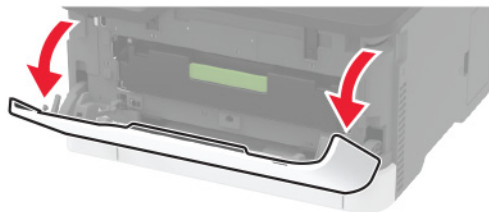

- 2 Træk tonerkassetteholderen ud.

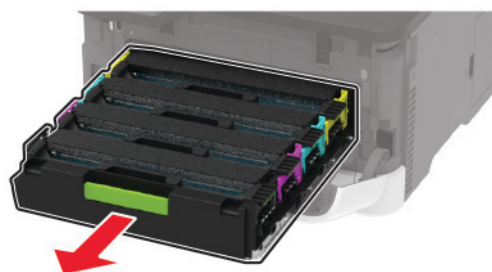

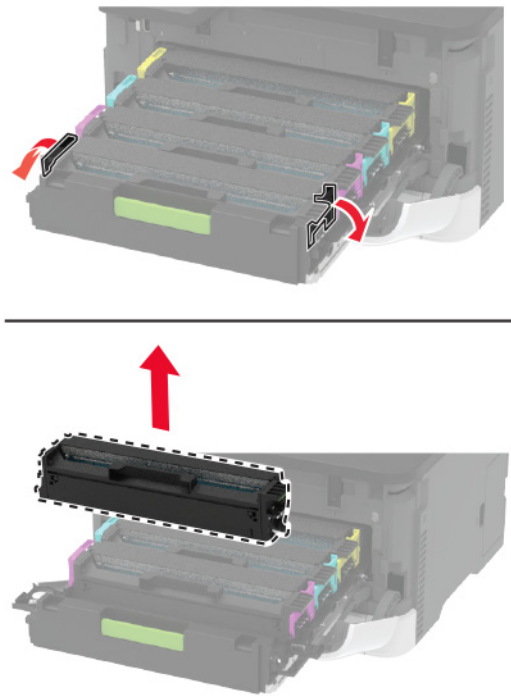
3 Fjern den brugte blækpatron.**4** Pak den nye tonerkassette ud.

Advarsel - Potentiel skade: Udsæt ikke undersiden på tonerkassetten for direkte lys. Hvis produktet udsættes for lys i længere tid, kan det skabe problemer med udskriftskvaliteten.

Advarsel - Potentiel skade: Berør ikke undersiden af tonerkassetten. Hvis du gør det, kan det påvirke kvaliteten på fremtidige udskriftsjob.



5 Indsæt den nye tonerkassette.

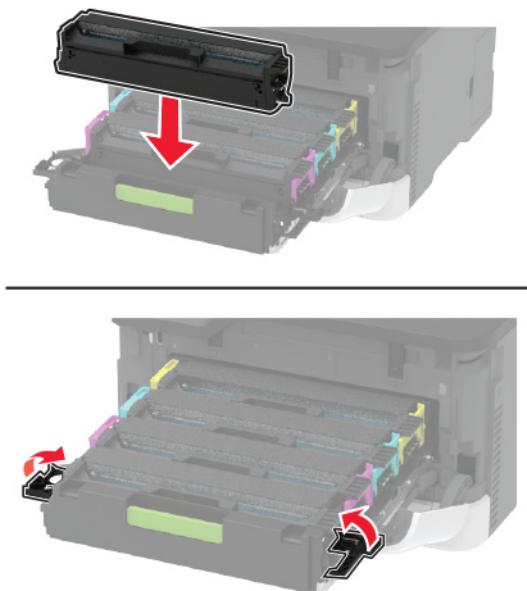

6 Indsæt tonerkassetteholderen, og luk derefter panelet.

Udskiftning af spildtonerflaske

1 Fjern den brugte spildtonerboks.



Bemærk! Anbring flasken i oprejst position for at undgå at spilde toneren.

2 Pak den nye spildtonerflaske ud.

- 3 Indsæt den nye spildtonerflaske.



Udskiftning af papirmagasin

- 1 Fjern det brugte papirmagasin.



- 2 Pak det nye papirmagasin ud.

- 3 Indsæt det nye papirmagasin.



Udskiftning af den manuelle arkføder

1 Fjern bakken.



2 Fjern den brugte manuelle arkføder.



3 Pak den nye manuelle arkføder ud.

4 Indsæt den nye manuelle arkføder.

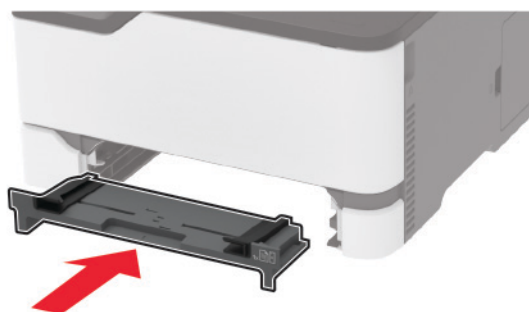

5 Isæt bakken.

Udskiftning af opsamlingsdækkene

1 Sluk for printeren.

2 Fjern netledningen fra stikkontakten og derefter fra printeren.

3 Åbn frontlågen, og skub den derefter forsigtigt ned.

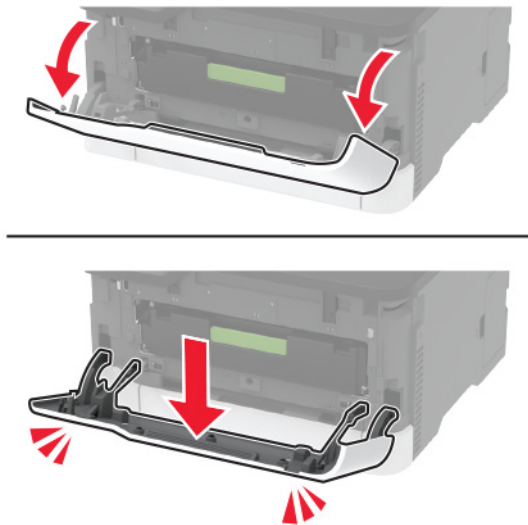

4 Træk tonerkassetteholderen ud.



5 For at undgå kontaminering med løs toner skal du placere et stykke papir oven på tonerkassetteholderen og derefter indsætte tonerkassetteholderen.

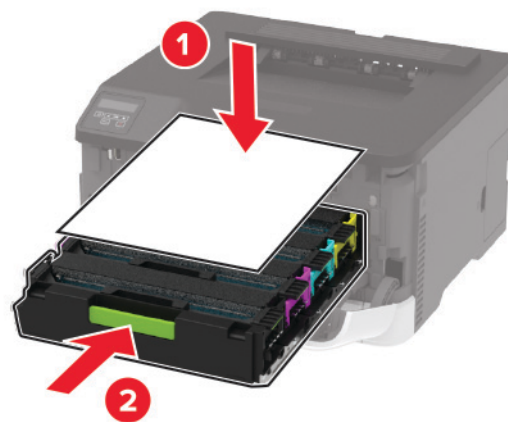

6 Luk frontpanelet.

7 Fjern bakken.



8 Fjern den brugte spildtonerflaske.

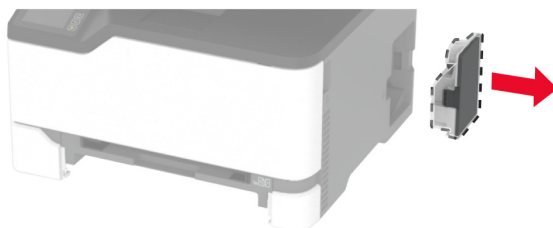

Bemærk! Anbring flasken i oprejst position for at undgå at spilde toneren.

9 Læg printeren på siden.

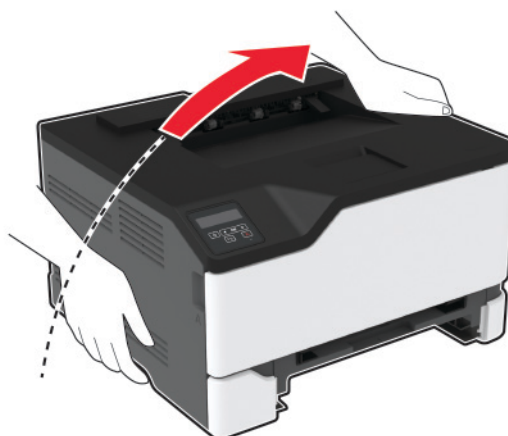

10 Fjern de brugte opsamlingsdæk.

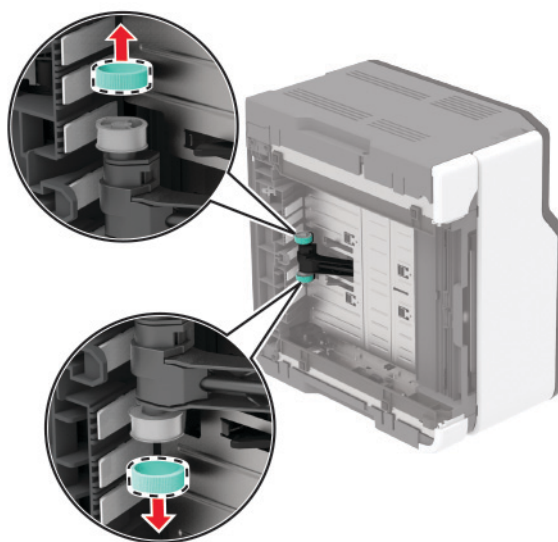
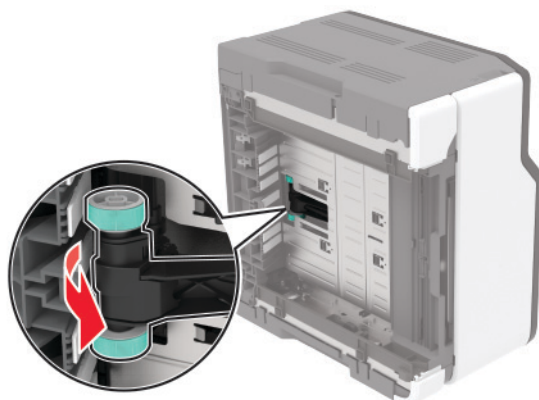

11 Pak de nye opsamlingsdæk ud.

Bemærk! For at undgå kontaminering skal du sørge for, at dine hænder er rene.

12 Indsæt de nye opsamlingsdæk.

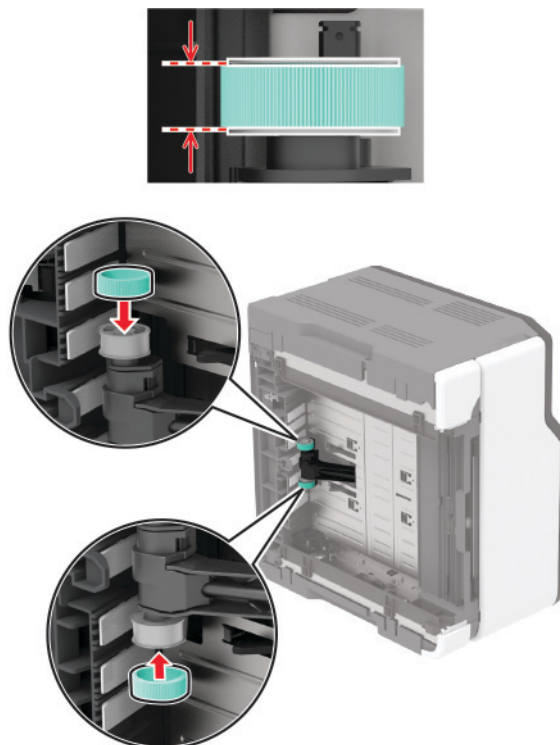

13 Returner printeren til dens oprindelige position, og indsæt derefter spildtonerflasken.

14 Isæt bakken.

15 Åbn frontlågen, og skub den derefter forsigtigt ned.

16 Træk tonerkassetteholderen ud.

17 Fjern papiret, og indsæt derefter tonerkassetteholderen.

18 Luk frontpanelet.

19 Sæt netledningen i printeren og derefter i en stikkontakt.

 **FORSIGTIG - RISIKO FOR SKADE:** Tilslut netledningen til en passende normeret og korrekt jordet stikkontakt, der er lettilgængelig og i nærheden af produktet, for at undgå risiko for brand eller elektrisk stød.

20 Tænd printeren.

Nulstilling af forbrugsstoffællere

1 Fra kontrolpanelet skal du navigere til:

Indstillinger > Enhed > Vedligeholdelse > Konfigurationsmenu > Brug af forbrugsstoffer og tællere

På printermodeller uden berøringsfølsom skærm skal du trykke på  for at navigere gennem indstillingerne.

2 Vælg den forbrugstæller, du vil nulstille.

Advarsel - Potentielt skade: Forbrugsvarer og dele uden returprogrammets aftalevilkår kan være nulstillet og genproduceret. Producentens garanti dækker imidlertid ikke beskadigelse forårsaget af brugen af ikke-originale forbrugsstoffer eller dele. Nulstilling af tællere på forbrugsstoffet eller delen uden ordentlig genfremstilling kan beskadige printerens. Efter nulstilling af tællere på forbrugsstoffet eller delen kan din printer vise en fejl, der angiver forekomsten af nulstillingsemnet.

Rengøring af printerens dele

Rengøring af printeren

 **FORSIGTIG - ELEKTRISK STØD:** Tag netledningen ud af stikkontakten, og fjern alle kabler fra printerens, før du går videre, for at reducere risikoen for elektrisk stød, når du skal rengøre printerens ydre.

Bemærkninger:

- Udfør denne opgave med nogle måneders mellemrum.
- Garantien dækker ikke skader på printerens, der er forårsaget af, at printerens håndteres forkert.

- 1 Sluk printerens, og tag derefter netledningen ud af stikkontakten.
- 2 Fjern papir fra standardbakken.
- 3 Fjern støv, fnug og papirstumper omkring printerens med en blød børste eller en støvsuger.
- 4 Aftør apparatets yderside med en fugtig, blød, fnugfri klud.

Bemærkninger:

- Brug ikke husholdningsrengøringsmidler, da de kan beskadige printerens finish.
- Sørg for, at alle områder af printerens er tørre efter rengøringen.

- 5 Sæt netledningen i stikkontakten, og tænd derefter for printerens.

 **FORSIGTIG - RISIKO FOR SKADE:** Tilslut netledningen til en passende vurderet og passende jordet stikkontakt, der er lettilgængelig og i nærheden af produktet, for at undgå risikoen for brand eller elektrisk stød.

Rengøring af berøringsskærmen

 **FORSIGTIG - ELEKTRISK STØD:** Tag netledningen ud af stikkontakten, og fjern alle kabler fra printerens, før du går videre, for at reducere risikoen for elektrisk stød, når du skal rengøre printerens ydre.

- 1 Sluk printerens, og tag derefter netledningen ud af stikkontakten.
- 2 Tør berøringsskærmen med en fugtig, blød og fnugfri klud.

Bemærkninger:

- Brug ikke rengøringsmidler, da de kan beskadige den berøringfølsomme skærm.
- Sørg for, at berøringsskærmen er tør efter rengøring.

3 Sæt netledningen i stikkontakten, og tænd derefter for printeren.

⚠ FORSIGTIG - RISIKO FOR SKADE: Tilslut netledningen til en passende normeret og korrekt jordet stikkontakt, der er lettilgængelig og i nærheden af produktet, for at undgå risiko for brand eller elektrisk stød.

Rengøring af opsamlingsdækkene

- 1 Sluk for printeren.
- 2 Fjern netledningen fra stikkontakten og derefter fra printeren.
- 3 Åbn frontlågen, og skub den derefter forsigtigt ned.

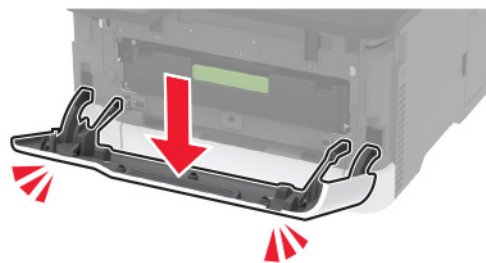
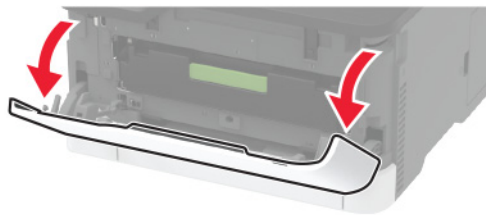

4 Træk tonerkassetteholderen ud.



- 5** For at undgå kontaminering med løs toner skal du placere et stykke papir oven på tonerkassetteholderen og derefter indsætte tonerkassetteholderen.

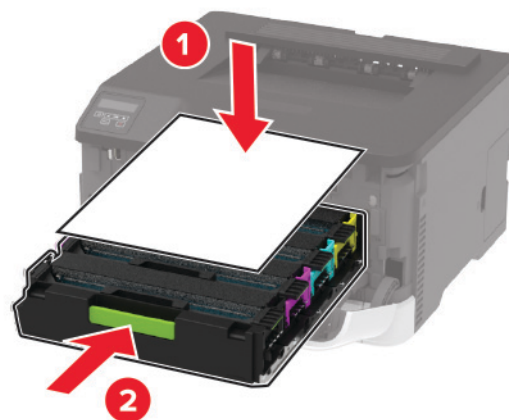

- 6** Luk frontpanelet.

- 7** Fjern bakken.



- 8** Fjern den brugte spildtonerflaske.

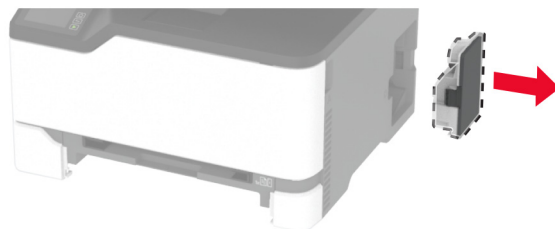

Bemærk! Anbring flasken i oprejst position for at undgå at spilde toneren.

9 Læg printeren på siden.



10 Fjern opsamlingsdækkene.

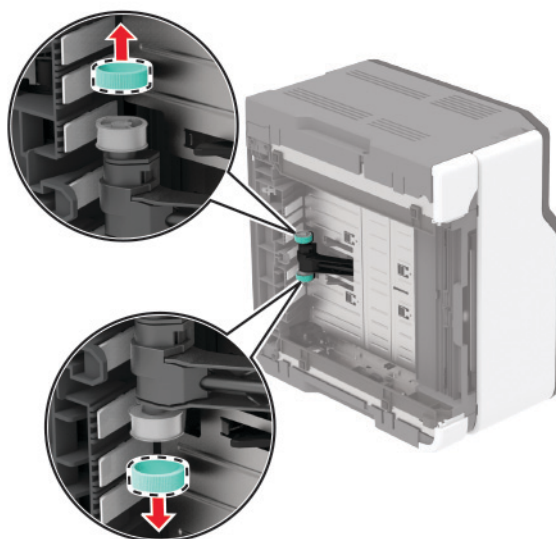
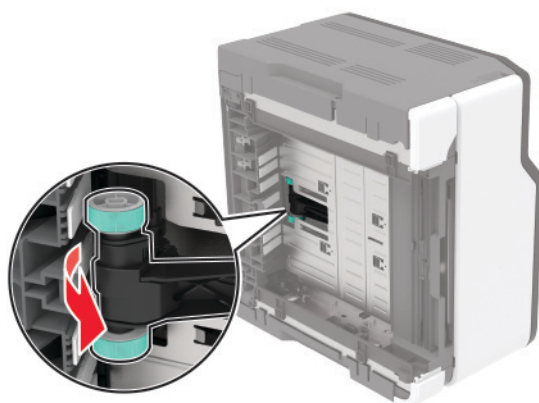

11 Påfør isopropylalkohol på en blød, fnugfri klud, og tør derefter opsamlingsdækkene.

12 Indsæt opsamlingsdækkene.

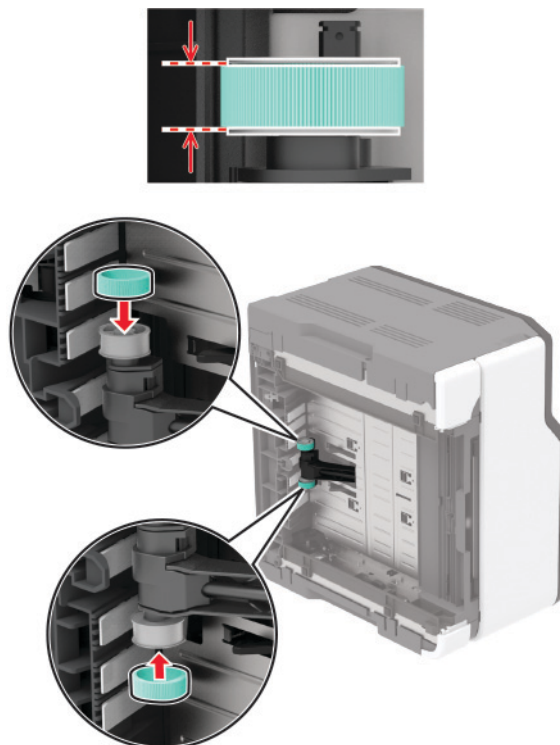

13 Returner printeren til dens oprindelige position, og indsæt derefter spildtonerflasken.

14 Isæt bakken.

15 Åbn frontlågen, og skub den derefter forsigtigt ned.

16 Træk tonerkassetteholderen ud.

17 Fjern papiret, og indsæt derefter tonerkassetteholderen.

18 Luk frontpanelet.

19 Sæt netledningen i printeren og derefter i en stikkontakt.

 **FORSIGTIG - RISIKO FOR SKADE:** Tilslut netledningen til en passende normeret og korrekt jordet stikkontakt, der er lettilgængelig og i nærheden af produktet, for at undgå risiko for brand eller elektrisk stød.

20 Tænd printeren.

Spare energi og papir

Konfiguration af indstillinger for strømsparetilstand

Slumretilstand

1 Fra kontrolpanelet skal du navigere til:

Indstillinger for > Enhed > Strømstyring > Timeouts > Slumretilstand

På printermodeller uden berøringfølsom skærm skal du trykke på  for at navigere gennem indstillingerne.

2 Angiv den tid, printeren forbliver inaktiv, før den skifter til slumretilstand.

Dvaletilstand

1 Fra kontrolpanelet skal du navigere til:

Indstillinger for > Enhed > Strømstyring > Timeouts > Dvaletimeout

På printermodeller uden berøringfølsom skærm skal du trykke på  for at navigere gennem indstillingerne.

2 Indstil den tid, der går, før printeren går i dvaletilstand.

Bemærkninger:

- Sørg for at vække printeren fra dvaletilstand, før du sender et udskriftsjob.
- Hvis du vil vække printeren fra dvaletilstand, skal du trykke på afbryderknappen.
- Den integrerede webserver er deaktiveret, når printeren er i Dvaletilstand.

Justere lysstyrke for displayet

Bemærk! Denne funktion er kun tilgængelig på visse printermodeller.

1 På startskærmen skal du trykke på **Indstillinger > Enhed > Præferencer**.

2 Juster indstillingen i menuen til Skærmens lysstyrke.

Spare på forbrugsvarer

- Udskriv på begge sider af papiret.

Bemærk! Tosidet udskrivning er standardindstillingen i printerdriveren.

- Udskriv flere sider på et enkelt ark papir.
- Brug funktionen Vis udskrift for at se, hvordan dokumentet ser ud, inden du udskriver det.
- Udskriv én kopi af dokumentet for at kontrollere indholdet og formatet for eventuelle fejl.

Flytning af printeren til et andet sted

Flytning af printeren til et andet sted

 **FORSIGTIG - RISIKO FOR SKADE:** Hvis printeren vejer mere end 20 kg (44 lb), skal der to eller flere personer til at løfte den på forsvarlig vis.

 **FORSIGTIG - RISIKO FOR SKADE:** For at undgå risiko for brand eller elektrisk stød skal du kun bruge den netledning, der leveres sammen med dette produkt, eller en erstatningsnetledning, som er godkendt af producenten.

 **FORSIGTIG - RISIKO FOR SKADE:** Når du flytter printeren, skal du følge disse retningslinjer for at forebygge personskader eller skader på printeren:

- Undersøg, om alle paneler og papirmagasiner er lukket.
- Sluk printeren, og tag derefter netledningen ud af stikkontakten.
- Frakobl alle ledninger og kabler fra printeren.
- Hvis printeren har særskilte, gulvbaserede valgfrie papirmagasiner, eller outputoptioner er fastgjort til den, skal du frakoble dem, før printeren flyttes.
- Hvis printeren har en base med hjul, så rul den forsigtigt til det nye sted. Vær forsigtig, når du passerer dørtrin og brud i gulvbelægningen.
- Hvis printeren ikke har en base med hjul, men er konfigureret med valgfrie papirmagasiner eller outputoptioner, skal du fjerne outputoptionerne og løfte printeren af papirmagasinerne. Forsøg ikke at løfte printeren og andre optioner på én gang.
- Brug altid grebene på printeren til at løfte den.
- Hvis der bruges en vogn til at transportere printeren, skal den kunne støtte hele printerens underside.
- Hvis der bruges en vogn til at transportere hardware-optionerne, skal den kunne støtte optionernes dimensioner.
- Sørg for, at printeren står oprejst.
- Undgå voldsomme rystelser.
- Undgå at holde fingrene under printeren, når du sætter den ned.
- Sørg for, at der er tilstrækkelig plads omkring printeren.

Bemærk! Skader på printeren, der skyldes forkert håndtering, dækkes ikke af printerens garanti.

Transport af printeren

Du kan få instruktioner til transport ved at gå til <http://support.lexmark.com> eller kontakte kundesupport.

Fejlfinding af et problem

Problemer med udskriftskvalitet

Find billedet, der minder om dit problem med udskriftskvaliteten, og klik derefter på linket nedenfor for at læse problemløsningstrinene.

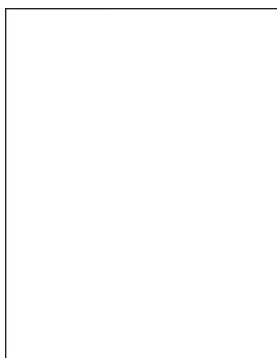

[“Tomme eller hvide sider” på side 98](#)

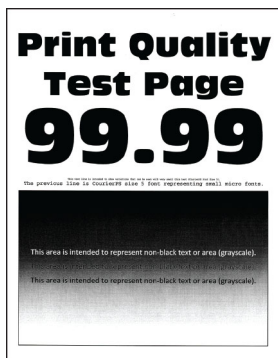

[“Mørk udskrift” på side 99](#)



[“Ekkobilleder” på side 101](#)

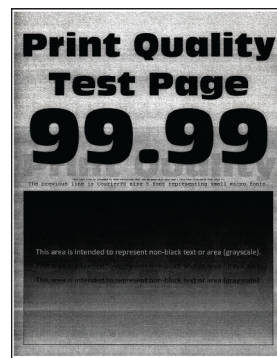

[“Grå eller farvet baggrund” på side 102](#)



[“Forkerte margener” på side 103](#)

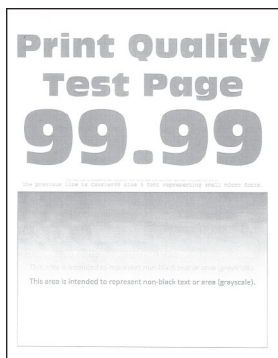

[“Lys udskrift” på side 104](#)

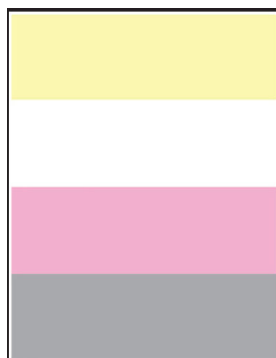

[“Manglende farver” på side 106](#)



[“Meleret udskrift og pletter” på side 106](#)



[“Papiret krøller” på side 108](#)

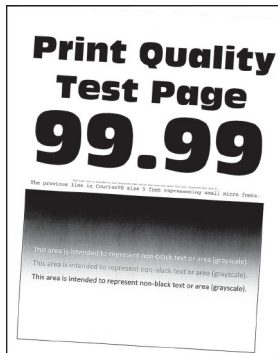

[“Udskriv forvrænget eller skævt” på side 109](#)



[“Billeder, der kun indeholder farve eller sorte sider” på side 110](#)

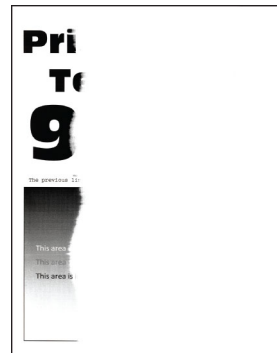

[“Beskåret tekst eller billeder” på side 111](#)

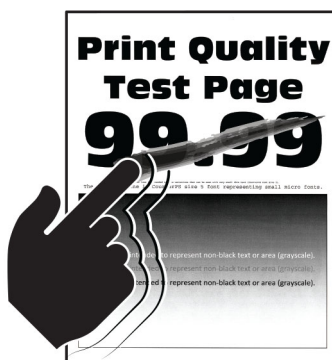

[“Toner smitter nemt af” på side 112](#)

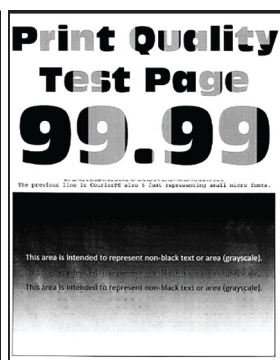

[“Ujævn udskriftstæthed” på side 113](#)

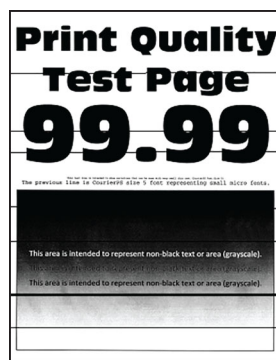

[“Vandrette mørke streger” på side 114](#)



[“Lodrette mørke striber” på side 116](#)

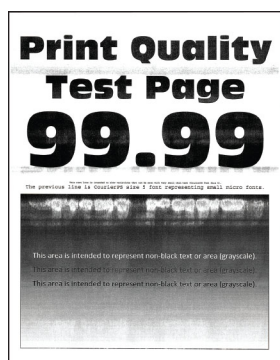

[“Vandrette hvide streger” på side 117](#)

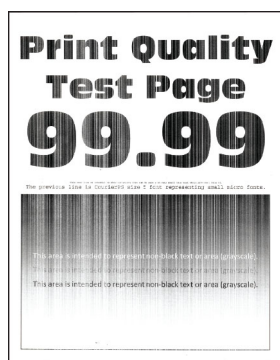

[“Lodrette hvide streger” på side 119](#)



[“Gentagne fejl på udskriftet” på side 120](#)

Udskrivningsproblemer

udskriftskvaliteten er dårlig

Tomme eller hvide sider

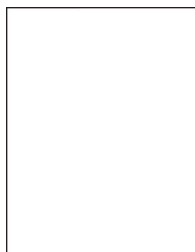

Bemærk! Før du løser problemet, skal du udskrive kvalitetstestsiderne. Gå til **Indstillinger > Fejlfinding > Udskriv kvalitetstestsider** fra kontrolpanelet. På printermodeller uden berøringfølsom skærm skal du trykke

på  for at navigere gennem indstillingerne.

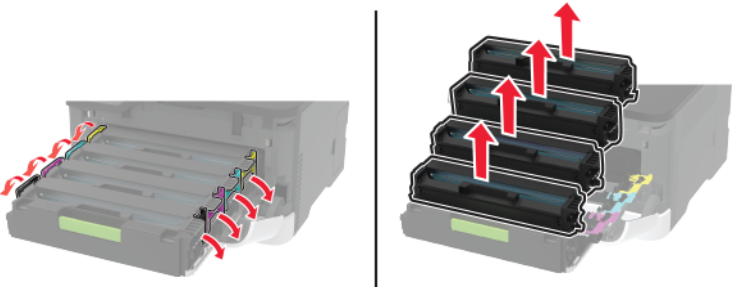
Handling	Ja	Nej
<p>a Åbn frontlågen, og skub den derefter forsigtigt ned.</p> <p>b Træk tonerkassetteholderen ud.</p> <p>c Fjern, og indsæt derefter tonerkassetterne.</p>  <p>d Indsæt tonerkassetteholderen, og luk derefter panelet.</p> <p>e Udskriv dokumentet.</p> <p>Udskriver printeren tomme eller hvide sider?</p>	<p>Kontakt kundesupport.</p>	<p>Problemet er løst.</p>

Mørk udskrift



Bemærk! Før du løser problemet, skal du udskrive kvalitetstestsiderne. Gå til **Indstillinger > Fejlfinding >**

Udskriv kvalitetstestsider fra kontrolpanelet. På printermodeller uden berøringsskærm, tryk på **OK** for at navigere gennem indstillingerne.

Handling	Ja	Nej
<p>Trin 1</p> <p>a Foretag en farvejustering. Fra kontrolpanelet skal du navigere til: Indstillinger > Udskrift > Kvalitet > Avanceret billedbehandling > Farvejustering</p> <p>b Udskriv dokumentet.</p> <p>Er udskriften for mørk?</p>	<p>Gå til trin 2.</p>	<p>Problemet er løst.</p>

Handling	Ja	Nej
<p>Trin 2</p> <p>a Afhængigt af dit operativsystem skal du mindske tonersværningsgraden enten under Udskriftsindstillinger eller i dialogboksen Udskriv.</p> <p>Bemærk! Du kan også ændre indstillingen i kontrolpanelet på printerens. Gå til: Indstillinger > Udskriv > Kvalitet > Tonersværningsgrad</p> <p>b Udskriv dokumentet.</p> <p>Er udskriften for mørk?</p>	<p>Gå til trin 3.</p>	<p>Problemet er løst.</p>
<p>Trin 3</p> <p>a Afhængigt af dit operativsystem skal du angive papirtypen i Udskriftsindstillinger eller i dialogboksen Udskriv.</p> <p>Bemærkninger:</p> <ul style="list-style-type: none"> • Sørg for, at indstillingen matcher det papir, der er lagt i. • Du kan også ændre indstillingen i kontrolpanelet på printerens. Gå til: Indstillinger > Papir > Bakkekonfiguration > Papirstørrelse/-type <p>b Udskriv dokumentet.</p> <p>Er udskriften for mørk?</p>	<p>Gå til trin 4.</p>	<p>Problemet er løst.</p>
<p>Trin 4</p> <p>Kontroller, om papiret har struktur eller ru overflade.</p> <p>Udskriver du på papir med struktur eller ru overflade?</p>	<p>Gå til trin 5.</p>	<p>Gå til trin 6.</p>
<p>Trin 5</p> <p>a Udskift papir med struktur eller ru overflade med almindeligt papir.</p> <p>b Udskriv dokumentet.</p> <p>Er udskriften for mørk?</p>	<p>Gå til trin 6.</p>	<p>Problemet er løst.</p>
<p>Trin 6</p> <p>a Ilæg papir fra en ny pakke.</p> <p>Bemærk! Papiret bliver fugtigt pga. høj luftfugtighed. Opbevar papiret i den originale indpakning, indtil det skal bruges.</p> <p>b Udskriv dokumentet.</p> <p>Er udskriften for mørk?</p>	<p>Kontakt kundesupport.</p>	<p>Problemet er løst.</p>

Ekkobilleder

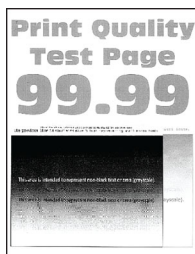

Bemærk! Før du løser problemet, skal du udskrive kvalitetstestsiderne. Gå til **Indstillinger > Fejlfinding > Udskriv kvalitetstestsider** fra kontrolpanelet. På printermodeller uden berøringfølsom skærm skal du trykke på **OK** for at navigere gennem indstillingerne.

Handling	Ja	Nej
<p>Trin 1</p> <p>a Læg den korrekte papirtype i bakken.</p> <p>b Udskriv dokumentet.</p> <p>Forekommer der skygebilleder på udskrifterne?</p>	Gå til trin 2.	Problemet er løst.
<p>Trin 2</p> <p>a Afhængigt af dit operativsystem skal du angive papirtypen i Udskriftsindstillinger eller i dialogboksen Udskriv.</p> <p>Bemærkninger:</p> <ul style="list-style-type: none"> • Sørg for, at indstillingen matcher det papir, der er lagt i. • Du kan også ændre indstillingen i kontrolpanelet på printerens. Naviger til Indstillinger > Papir > Konfiguration af papirmagasin > Papirstørrelse/-type. <p>b Udskriv dokumentet.</p> <p>Forekommer der skygebilleder på udskrifterne?</p>	Gå til trin 3.	Problemet er løst.
<p>Trin 3</p> <p>a Foretag Farvejustering. Fra kontrolpanelet skal du navigere til: Indstillinger > Udskrift > Kvalitet > Avanceret billedbehandling > Farvejustering..</p> <p>b Udskriv dokumentet.</p> <p>Forekommer der skygebilleder på udskrifterne?</p>	Gå til trin 4.	Problemet er løst.

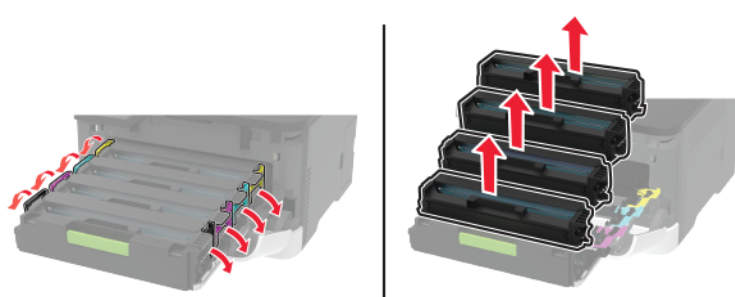
Handling	Ja	Nej
<p>Trin 4</p> <p>a Åbn frontlågen, og skub den derefter forsigtigt ned.</p> <p>b Træk tonerkassetteholderen ud.</p> <p>c Fjern, og indsæt derefter tonerkassetterne.</p>  <p>d Indsæt tonerkassetteholderen, og luk derefter panelet.</p> <p>e Udskriv dokumentet.</p> <p>Forekommer der skyge billeder på udskrifterne?</p>	<p>Kontakt kundesupport.</p>	<p>Problemet er løst.</p>

Grå eller farvet baggrund

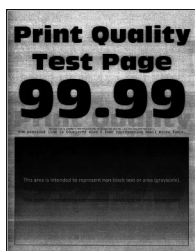

Bemærk! Før du løser problemet, skal du udskrive kvalitetstestsiderne. Gå til **Indstillinger > Fejlfinding > Udskriv kvalitetstestsider** fra kontrolpanelet. På printermodeller uden berøringfølsom skærm skal du trykke på **OK** for at navigere gennem indstillingerne.

Handling	Ja	Nej
<p>Trin 1</p> <p>a Foretag Farvejustering. Fra kontrolpanelet skal du navigere til: Indstillinger > Udskrift > Kvalitet > Avanceret billedbehandling > Farvejustering..</p> <p>b Udskriv dokumentet.</p> <p>Forekommer der en grå eller farvet baggrund på udskrifterne?</p>	<p>Gå til trin 2.</p>	<p>Problemet er løst.</p>

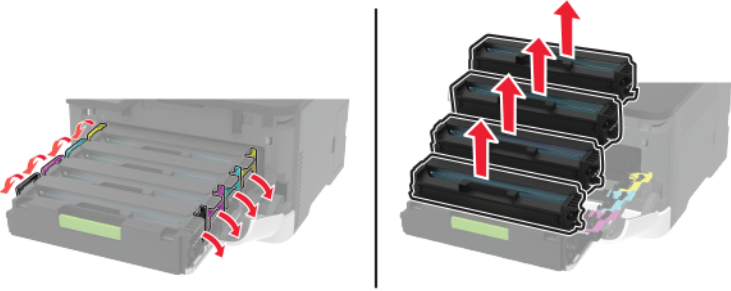
Handling	Ja	Nej
<p>Trin 2</p> <p>a Åbn frontlågen, og skub den derefter forsigtigt ned.</p> <p>b Træk tonerkassetteholderen ud.</p> <p>c Fjern, og indsæt derefter tonerkassetterne.</p>  <p>d Indsæt tonerkassetteholderen, og luk derefter panelet.</p> <p>e Udskriv dokumentet.</p> <p>Forekommer der en grå eller farvet baggrund på udskrifterne?</p>	<p>Kontakt kundesupport.</p>	<p>Problemet er løst.</p>

Forkerte margener



Bemærk! Før du løser problemet, skal du udskrive kvalitetstestsiderne. Gå til **Indstillinger > Fejlfinding > Udskriv kvalitetstestsider** fra kontrolpanelet. På printermodeller uden berøringfølsom skærm skal du trykke på **OK** for at navigere gennem indstillingerne.

Handling	Ja	Nej
<p>Trin 1</p> <p>a Juster papirstyrene til den korrekte position for det papir, der er lagt i.</p> <p>b Udskriv dokumentet.</p> <p>Er margenerne korrekte?</p>	<p>Problemet er løst.</p>	<p>Gå til trin 2.</p>

Handling	Ja	Nej
<p>Trin 2</p> <p>a Afhængigt af dit operativsystem skal du angive papirstørrelsen enten under Udskriftsindstillinger eller i dialogboksen Udskriv.</p> <p>Bemærkninger:</p> <ul style="list-style-type: none"> • Sørg for, at indstillingen matcher det papir, der er lagt i. • Du kan også ændre indstillingen via printerens kontrolpanel. Naviger til Indstillinger > Papir > Konfiguration af papirmagasin > Papirstørrelse/-type. <p>b Udskriv dokumentet.</p> <p>Er margenerne korrekte?</p>	<p>Problemet er løst.</p>	<p>Kontakt kundesupport.</p>

Lys udskrift

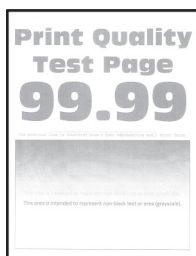

Bemærk! Før du løser problemet, skal du udskrive kvalitetstestsiderne. Gå til **Indstillinger > Fejlfinding > Udskriv kvalitetstestsider** fra kontrolpanelet. På printermodeller uden berøringfølsom skærm skal du trykke på **OK** for at navigere gennem indstillingerne.

Handling	Ja	Nej
<p>Trin 1</p> <p>a Foretag Farvejustering. Fra kontrolpanelet skal du navigere til: Indstillinger > Udskrift > Kvalitet > Avanceret billedbehandling > Farvejustering..</p> <p>b Udskriv dokumentet.</p> <p>Er udskriften lys?</p>	<p>Gå til trin 2.</p>	<p>Problemet er løst.</p>
<p>Trin 2</p> <p>a Afhængigt af dit operativsystem skal du øge tonersvævningsgraden enten under Udskriftsindstillinger eller i dialogboksen Udskriv.</p> <p>Bemærk! Du kan også ændre indstillingen i kontrolpanelet på printerens. Naviger til Indstillinger > Udskriv > Kvalitet > Tonersvævningsgrad.</p> <p>b Udskriv dokumentet.</p> <p>Er udskriften lys?</p>	<p>Gå til trin 3.</p>	<p>Problemet er løst.</p>

Handling	Ja	Nej
<p>Trin 3</p> <p>a Afhængigt af dit operativsystem skal du angive papirtypen i Udskriftsindstillinger eller i dialogboksen Udskriv.</p> <p>Bemærkninger:</p> <ul style="list-style-type: none"> • Sørg for, at indstillingen matcher det papir, der er lagt i. • Du kan også ændre indstillingen i kontrolpanelet på printeren. Naviger til Indstillinger > Papir > Konfiguration af papirmagasin > Papirstørrelse/-type. <p>b Udskriv dokumentet.</p> <p>Er udskriften lys?</p>	<p>Gå til trin 4.</p>	<p>Problemet er løst.</p>
<p>Trin 4</p> <p>Kontroller, om papiret har struktur eller ru overflade.</p> <p>Udskriver du på papir med struktur eller ru overflade?</p>	<p>Gå til trin 5.</p>	<p>Gå til trin 7.</p>
<p>Trin 5</p> <p>a Udskift papir med struktur eller ru overflade med almindeligt papir.</p> <p>b Udskriv dokumentet.</p> <p>Er udskriften lys?</p>	<p>Gå til trin 7.</p>	<p>Problemet er løst.</p>
<p>Trin 6</p> <p>a Ilæg papir fra en ny pakke.</p> <p>Bemærk! Papiret bliver fugtigt pga. høj luftfugtighed. Opbevar papiret i den originale indpakning, indtil det skal bruges.</p> <p>b Udskriv dokumentet.</p> <p>Er udskriften lys?</p>	<p>Gå til trin 7.</p>	<p>Problemet er løst.</p>
<p>Trin 7</p> <p>a Åbn frontlågen, og skub den derefter forsigtigt ned.</p> <p>b Træk tonerkassetteholderen ud.</p> <p>c Fjern, og indsæt derefter tonerkassetterne.</p> <div data-bbox="215 1482 943 1766" data-label="Image"> </div> <p>d Indsæt tonerkassetteholderen, og luk derefter panelet.</p> <p>e Udskriv dokumentet.</p> <p>Er udskriften lys?</p>	<p>Kontakt kundesupport.</p>	<p>Problemet er løst.</p>

Manglende farver

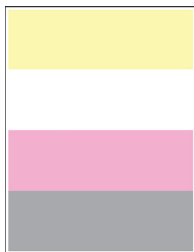

Bemærk! Før du løser problemet, skal du udskrive kvalitetstestsiderne. Gå til **Indstillinger > Fejlfinding > Udskriv kvalitetstestsider** fra kontrolpanelet. På printermodeller uden berøringfølsom skærm skal du trykke på **OK** for at navigere gennem indstillingerne.

Handling	Ja	Nej
<p>a Åbn frontlågen, og skub den derefter forsigtigt ned.</p> <p>b Træk tonerkassetteholderen ud.</p> <p>c Fjern, og indsæt derefter tonerkassetten med den manglende farve.</p> <p>d Indsæt tonerkassetteholderen, og luk derefter panelet.</p> <p>e Udskriv dokumentet.</p> <p>Mangler der farver på udskriften?</p>	<p>Kontakt kundesupport.</p>	<p>Problemet er løst.</p>

Meleret udskrift og pletter



Bemærk! Før du løser problemet, skal du udskrive kvalitetstestsiderne. Gå til **Indstillinger > Fejlfinding > Udskriv kvalitetstestsider** fra kontrolpanelet. På printermodeller uden berøringfølsom skærm skal du trykke på **OK** for at navigere gennem indstillingerne.

Handling	Ja	Nej
<p>Trin 1 Kontrollér, om printeren forurener med lækket toner.</p> <p>Lækker printeren ikke toner?</p>	<p>Gå til trin 2.</p>	<p>Kontakt kundesupport.</p>
<p>Trin 2</p> <p>a Fra kontrolpanelet skal du navigere til: Indstillinger > Papir > Konfiguration af papirmagasin > Papirstørrelse/-type</p> <p>b Kontroller, om indstillingerne for papirstørrelse og papirtype svarer til det ilagte papir.</p> <p>Bemærk! Sørg for, at papiret ikke har struktur eller ru finish.</p> <p>Stemmer indstillingerne overens?</p>	<p>Gå til trin 4.</p>	<p>Gå til trin 3.</p>
<p>Trin 3</p> <p>a Afhængigt af dit operativsystem skal du angive papirstørrelse og papirtype enten under Udskriftsindstillinger eller i dialogboksen Udskriv.</p> <p>Bemærk! Sørg for, at indstillingerne passer til det ilagte papir.</p> <p>b Udskriv dokumentet.</p> <p>Er udskriften plettet?</p>	<p>Gå til trin 4.</p>	<p>Problemet er løst.</p>
<p>Trin 4</p> <p>a Ilæg papir fra en ny pakke.</p> <p>Bemærk! Papiret bliver fugtigt pga. høj luftfugtighed. Opbevar papiret i den originale indpakning, indtil det skal bruges.</p> <p>b Udskriv dokumentet.</p> <p>Er udskriften plettet?</p>	<p>Gå til trin 5.</p>	<p>Problemet er løst.</p>
<p>Trin 5</p> <p>a Åbn frontlågen, og skub den derefter forsigtigt ned.</p> <p>b Træk tonerkassetteholderen ud.</p> <p>c Fjern, og indsæt derefter tonerkassetterne.</p> <div data-bbox="219 1507 945 1791" style="text-align: center;"> </div> <p>d Indsæt tonerkassetteholderen, og luk derefter panelet.</p> <p>e Udskriv dokumentet.</p> <p>Er udskriften plettet?</p>	<p>Kontakt kundesupport.</p>	<p>Problemet er løst.</p>

Papiret krøller



Handling	Ja	Nej
<p>Trin 1</p> <p>a Kontroller, om det ilagte papir understøttes.</p> <p>Bemærk! Hvis papiret ikke understøttes, skal du ilægge en understøttet papirtype.</p> <p>b Udskriv dokumentet.</p> <p>Er papiret krøllet?</p>	Gå til trin 2.	Problemet er løst.
<p>Trin 2</p> <p>a Kontroller, om der er sat en original og understøttet Lexmark-tonerkassette i printeren.</p> <p>Bemærk! Hvis kassetten ikke understøttes, skal du installere en understøttet kassette.</p> <p>b Udskriv dokumentet.</p> <p>Er papiret krøllet?</p>	Gå til trin 3.	Problemet er løst.
<p>Trin 3</p> <p>a Juster styrene i bakken til den korrekte position for det papir, der er lagt i.</p> <p>b Udskriv dokumentet.</p> <p>Er papiret krøllet?</p>	Gå til trin 4.	Problemet er løst.
<p>Trin 4</p> <p>a Afhængigt af dit operativsystem skal du angive papirstørrelse og papirtype enten under Udskriftsindstillinger eller i dialogboksen Udskriv.</p> <p>Bemærkninger:</p> <ul style="list-style-type: none"> Sørg for, at indstillingerne passer til det ilagte papir. Du kan også ændre indstillingen i kontrolpanelet på printeren. Naviger til Indstillinger > Papir > Konfiguration af papirmagasin > Papirstørrelse/-type. På printermodeller uden berøringfølsom skærm skal du trykke på  for at navigere gennem indstillingerne. <p>b Udskriv dokumentet.</p> <p>Er papiret krøllet?</p>	Gå til trin 5.	Problemet er løst.

Handling	Ja	Nej
<p>Trin 5</p> <p>a Fjern papiret, vend det om, og ilæg papiret igen.</p> <p>b Udskriv dokumentet.</p> <p>Er papiret krøllet?</p>	Gå til trin 6.	Problemet er løst.
<p>Trin 6</p> <p>a Ilæg papir fra en ny pakke.</p> <p>Bemærk! Papiret bliver fugtigt pga. høj luftfugtighed. Opbevar papiret i den originale indpakning, indtil det skal bruges.</p> <p>b Udskriv dokumentet.</p> <p>Er papiret krøllet?</p>	Kontakt kundesupport .	Problemet er løst.

Udskriv forvrænget eller skævt



Bemærk! Før du løser problemet, skal du udskrive kvalitetstestsiderne. Gå til **Indstillinger > Fejlfinding > Udskriv kvalitetstestsider** fra kontrolpanelet. På printermodeller uden berøringfølsom skærm skal du trykke

på **OK** for at navigere gennem indstillingerne.

Handling	Ja	Nej
<p>Trin 1</p> <p>a Juster papirstyrene i bakken til den korrekte position for det papir, der er lagt i.</p> <p>b Udskriv dokumentet.</p> <p>Er udskriften forvrænget eller skæv?</p>	Gå til trin 2.	Problemet er løst.
<p>Trin 2</p> <p>a Ilæg papir fra en ny pakke.</p> <p>Bemærk! Papiret bliver fugtigt pga. høj luftfugtighed. Opbevar papiret i den originale indpakning, indtil det skal bruges.</p> <p>b Udskriv dokumentet.</p> <p>Er udskriften forvrænget eller skæv?</p>	Gå til trin 3.	Problemet er løst.

Handling	Ja	Nej
<p>Trin 3</p> <p>a Kontroller, om det ilagte papir understøttes.</p> <p>Bemærk! Hvis papiret ikke understøttes, skal du ilægge en understøttet papirtype.</p> <p>b Udskriv dokumentet.</p> <p>Er udskriften forvrænget eller skæv?</p>	<p>Kontakt kundesupport.</p>	<p>Problemet er løst.</p>

Billeder, der kun indeholder farve eller sorte sider



Bemærk! Før du løser problemet, skal du udskrive kvalitetstestsiderne. Gå til **Indstillinger > Fejlfinding > Udskriv kvalitetstestsider** fra kontrolpanelet. På printermodeller uden berøringfølsom skærm skal du trykke på **OK** for at navigere gennem indstillingerne.

Handling	Ja	Nej
<p>a Åbn frontlågen, og skub den derefter forsigtigt ned.</p> <p>b Træk tonerkassetteholderen ud.</p> <p>c Fjern, og indsæt derefter tonerkassetterne.</p> <div style="text-align: center;"> </div> <p>d Indsæt tonerkassetteholderen, og luk derefter panelet.</p> <p>e Udskriv dokumentet.</p> <p>Udskriver printeren sider, der kun indeholder farve eller sorte sider?</p>	<p>Kontakt kundesupport.</p>	<p>Problemet er løst.</p>

Beskåret tekst eller billeder

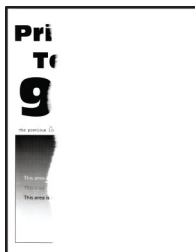

Bemærk! Før du løser problemet, skal du udskrive kvalitetstestsiderne. Gå til **Indstillinger > Fejlfinding > Udskriv kvalitetstestsider** fra kontrolpanelet. På printermodeller uden berøringfølsom skærm skal du trykke på **OK** for at navigere gennem indstillingerne.

Handling	Ja	Nej
<p>Trin 1</p> <p>a Juster papirstyrene i bakken til den korrekte position for det papir, der er lagt i.</p> <p>b Udskriv dokumentet.</p> <p>Er tekst eller billeder beskåret?</p>	Gå til trin 2.	Problemet er løst.
<p>Trin 2</p> <p>a Afhængigt af dit operativsystem skal du angive papirstørrelsen enten under Udskriftsindstillinger eller i dialogboksen Udskriv.</p> <p>Bemærkninger:</p> <ul style="list-style-type: none"> • Sørg for, at indstillingen matcher det papir, der er lagt i. • Du kan også ændre indstillingen i kontrolpanelet på printeren. Naviger til Indstillinger > Papir > Konfiguration af papirmagasin > Papirstørrelse/-type. <p>b Udskriv dokumentet.</p> <p>Er tekst eller billeder beskåret?</p>	Gå til trin 3.	Problemet er løst.

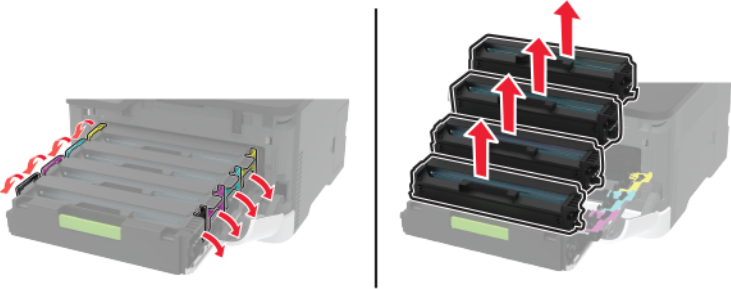
Handling	Ja	Nej
<p>Trin 3</p> <p>a Åbn frontlågen, og skub den derefter forsigtigt ned.</p> <p>b Træk tonerkassetteholderen ud.</p> <p>c Fjern, og indsæt derefter tonerkassetterne.</p>  <p>d Indsæt tonerkassetteholderen, og luk derefter panelet.</p> <p>e Udskriv dokumentet.</p> <p>Er tekst eller billeder beskåret?</p>	<p>Kontakt kundesupport.</p>	<p>Problemet er løst.</p>

Toner smitter nemt af

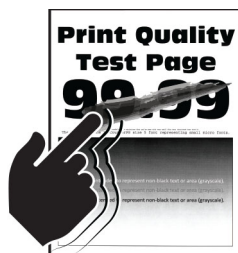

Bemærk! Før du løser problemet, skal du udskrive kvalitetstestsiderne. Gå til **Indstillinger > Fejlfinding >**

Udskriv kvalitetstestsider fra kontrolpanelet. På printermodeller uden berøringsskærm, tryk på **OK** for at navigere gennem indstillingerne.

Handling	Ja	Nej
<p>Trin 1</p> <p>a Afhængigt af dit operativsystem skal du angive papirtypen i Udskriftsindstillinger eller i dialogboksen Udskriv.</p> <p>Bemærkninger:</p> <ul style="list-style-type: none"> • Sørg for, at indstillingen matcher det papir, der er lagt i. • Du kan også ændre indstillingen i kontrolpanelet på printeren. Gå til: <p>Indstillinger > Papir > Bakkekonfiguration > Papirstørrelse/-type</p> <p>b Udskriv dokumentet.</p> <p>Smutter toneren nemt af?</p>	<p>Gå til trin 2.</p>	<p>Problemet er løst.</p>

Handling	Ja	Nej
<p>Trin 2</p> <p>a Kontroller, om vægten af papiret understøttes.</p> <p>Bemærk! Hvis vægten af papiret ikke understøttes, skal du ilægge en understøttet papirtype.</p> <p>b Udskriv dokumentet.</p> <p>Smutter toneren nemt af?</p>	Gå til trin 3.	Problemet er løst.
<p>Trin 3</p> <p>a Ilæg papir fra en ny pakke.</p> <p>Bemærk! Papiret bliver fugtigt pga. høj luftfugtighed. Opbevar papiret i den originale indpakning, indtil det skal bruges.</p> <p>b Udskriv dokumentet.</p> <p>Smutter toneren nemt af?</p>	Kontakt kundesupport .	Problemet er løst.

Ujævn udskriftstæthed

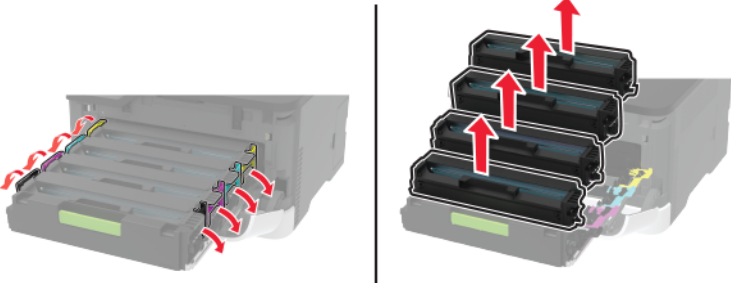

Bemærk! Før du løser problemet, skal du udskrive kvalitetstestsiderne. Gå til **Indstillinger > Fejlfinding > Udskriv kvalitetstestsider** fra kontrolpanelet. På printermodeller uden berøringfølsom skærm skal du trykke på **OK** for at navigere gennem indstillingerne.

Handling	Ja	Nej
<p>a Åbn frontlågen, og skub den derefter forsigtigt ned. b Træk tonerkassetteholderen ud. c Fjern, og indsæt derefter tonerkassetterne.</p>  <p>d Indsæt tonerkassetteholderen, og luk derefter panelet. e Udskriv dokumentet.</p> <p>Er udskriftstætheden ujævn?</p>	<p>Kontakt kundesupport.</p>	<p>Problemet er løst.</p>

Vandrette mørke streger



Bemærkninger:

- Før du løser problemet, skal du udskrive kvalitetstestsiderne. Gå til **Indstillinger > Fejlfinding > Udskriv kvalitetstestsider** fra kontrolpanelet. På printermodeller uden berøringsfølsom skærm skal du trykke på **OK** for at navigere gennem indstillingerne.
- Se emnet "Gentagne fejl", hvis der bliver ved med at komme vandrette mørke streger på udskrifterne.

Handling	Ja	Nej
<p>Trin 1</p> <p>a Afhængigt af dit operativsystem skal du angive papirtypen i Udskriftsindstillinger eller i dialogboksen Udskriv.</p> <p>Bemærkninger:</p> <ul style="list-style-type: none"> • Sørg for, at indstillingen matcher det papir, der er lagt i. • Du kan også ændre indstillingen i kontrolpanelet på printeren. Naviger til Indstillinger > Papir > Konfiguration af papirmagasin > Papirstørrelse/-type. <p>b Udskriv dokumentet.</p> <p>Kommer der mørke streger på udskrifterne?</p>	<p>Gå til trin 2.</p>	<p>Problemet er løst.</p>
<p>Trin 2</p> <p>a Ilæg papir fra en ny pakke.</p> <p>Bemærk! Papiret bliver fugtigt pga. høj luftfugtighed. Opbevar papiret i den originale indpakning, indtil det skal bruges.</p> <p>b Udskriv dokumentet.</p> <p>Kommer der mørke streger på udskrifterne?</p>	<p>Gå til trin 3.</p>	<p>Problemet er løst.</p>
<p>Trin 3</p> <p>a Åbn frontlågen, og skub den derefter forsigtigt ned.</p> <p>b Træk tonerkassetteholderen ud.</p> <p>c Fjern, og indsæt derefter tonerkassetterne.</p> <div data-bbox="217 1146 943 1430" data-label="Image"> </div> <p>d Indsæt tonerkassetteholderen, og luk derefter panelet.</p> <p>e Udskriv dokumentet.</p> <p>Kommer der mørke streger på udskrifterne?</p>	<p>Gå til trin 4.</p>	<p>Problemet er løst.</p>
<p>Trin 4</p> <p>a Foretag Farvejustering. Fra kontrolpanelet skal du navigere til: Indstillinger for > Udskrift > Kvalitet > Avanceret billedbehandling > Farvejustering</p> <p>b Udskriv dokumentet.</p> <p>Kommer der mørke streger på udskrifterne?</p>	<p>Kontakt kundesupport.</p>	<p>Problemet er løst.</p>

Lodrette mørke striber



Bemærk! Før du løser problemet, skal du udskrive kvalitetstestsiderne. Gå til **Indstillinger > Fejlfinding > Udskriv kvalitetstestsider** fra kontrolpanelet. På printermodeller uden berøringfølsom skærm skal du trykke på **OK** for at navigere gennem indstillingerne.

Handling	Ja	Nej
<p>Trin 1</p> <p>a Afhængigt af dit operativsystem skal du angive papirtypen i Udskriftsindstillinger eller i dialogboksen Udskriv.</p> <p>Bemærkninger:</p> <ul style="list-style-type: none"> • Sørg for, at indstillingen matcher det papir, der er lagt i. • Du kan også ændre indstillingen i kontrolpanelet på printeren. Naviger til Indstillinger > Papir > Konfiguration af papirmagasin > Papirstørrelse/-type. <p>b Udskriv dokumentet.</p> <p>Fremkommer der lodrette mørke striber på udskrifterne?</p>	Gå til trin 2.	Problemet er løst.
<p>Trin 2</p> <p>a Ilæg papir fra en ny pakke.</p> <p>Bemærk! Papiret bliver fugtigt pga. høj luftfugtighed. Opbevar papiret i den originale indpakning, indtil det skal bruges.</p> <p>b Udskriv dokumentet.</p> <p>Fremkommer der lodrette mørke striber på udskrifterne?</p>	Gå til trin 3.	Problemet er løst.

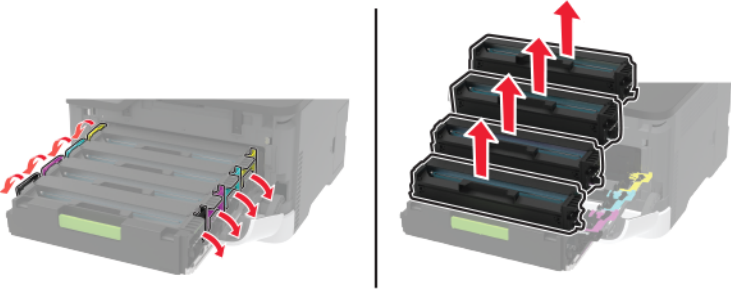
Handling	Ja	Nej
<p>Trin 3</p> <p>a Åbn frontlågen, og skub den derefter forsigtigt ned.</p> <p>b Træk tonerkassetteholderen ud.</p> <p>c Fjern, og indsæt derefter tonerkassetterne.</p>  <p>d Indsæt tonerkassetteholderen, og luk derefter panelet.</p> <p>e Udskriv dokumentet.</p> <p>Fremkommer der lodrette mørke striber på udskrifterne?</p>	<p>Kontakt kundesupport.</p>	<p>Problemet er løst.</p>

Vandrette hvide streger



Bemærkninger:

- Før du løser problemet, skal du udskrive kvalitetstestsiderne. Gå til **Indstillinger > Fejlfinding > Udskriv kvalitetstestsider** fra kontrolpanelet. På printermodeller uden berøringsfølsom skærm skal du trykke på **OK** for at navigere gennem indstillingerne.
- Se emnet "Gentagne fejl", hvis der bliver ved med at komme vandrette hvide streger på udskrifterne.

Handling	Ja	Nej
<p>Trin 1</p> <p>a Afhængigt af dit operativsystem skal du angive papirtypen i Udskriftsindstillinger eller i dialogboksen Udskriv.</p> <p>Bemærkninger:</p> <ul style="list-style-type: none"> • Sørg for, at indstillingen matcher det papir, der er lagt i. • Du kan også ændre indstillingen i kontrolpanelet på printeren. Naviger til Indstillinger > Papir > Konfiguration af papirmagasin > Papirstørrelse/-type. <p>b Udskriv dokumentet.</p> <p>Forekommer der vandrette hvide streger på udskrifterne?</p>	<p>Gå til trin 2.</p>	<p>Problemet er løst.</p>
<p>Trin 2</p> <p>a Åbn frontlågen, og skub den derefter forsigtigt ned.</p> <p>b Træk tonerkassetteholderen ud.</p> <p>c Fjern og indsæt derefter tonerkassetterne.</p> <div data-bbox="215 879 943 1167" data-label="Image"> </div> <p>d Indsæt tonerkassetteholderen, og luk derefter panelet.</p> <p>e Udskriv dokumentet.</p> <p>Forekommer der vandrette hvide streger på udskrifterne?</p>	<p>Gå til trin 3.</p>	<p>Problemet er løst.</p>
<p>Trin 3</p> <p>a Foretag Farvejustering. Fra kontrolpanelet skal du navigere til: Indstillinger for > Udskrift > Kvalitet > Avanceret billedbehandling > Farvejustering</p> <p>b Udskriv dokumentet.</p> <p>Forekommer der vandrette hvide streger på udskrifterne?</p>	<p>Kontakt kundesupport.</p>	<p>Problemet er løst.</p>

Lodrette hvide streger



Bemærk! Før du løser problemet, skal du udskrive kvalitetstestsiderne. Gå til **Indstillinger > Fejlfinding > Udskriv kvalitetstestsider** fra kontrolpanelet. På printermodeller uden berøringfølsom skærm skal du trykke på **OK** for at navigere gennem indstillingerne.

Handling	Ja	Nej
<p>Trin 1</p> <p>a Afhængigt af dit operativsystem skal du angive papirtypen i Udskriftsindstillinger eller i dialogboksen Udskriv.</p> <p>Bemærkninger:</p> <ul style="list-style-type: none"> • Sørg for, at indstillingen matcher det papir, der er lagt i. • Du kan også ændre indstillingen i kontrolpanelet på printeren. Naviger til Indstillinger > Papir > Konfiguration af papirmagasin > Papirstørrelse/-type. <p>b Udskriv dokumentet.</p> <p>Forekommer der lodrette hvide streger på udskrifterne?</p>	Gå til trin 2.	Problemet er løst.
<p>Trin 2</p> <p>Sørg for, at du benytter den anbefalede papirtype.</p> <p>a Læg den anbefalede papirtype i papirkilden.</p> <p>b Udskriv dokumentet.</p> <p>Forekommer der lodrette hvide streger på udskrifterne?</p>	Gå til trin 3.	Problemet er løst.

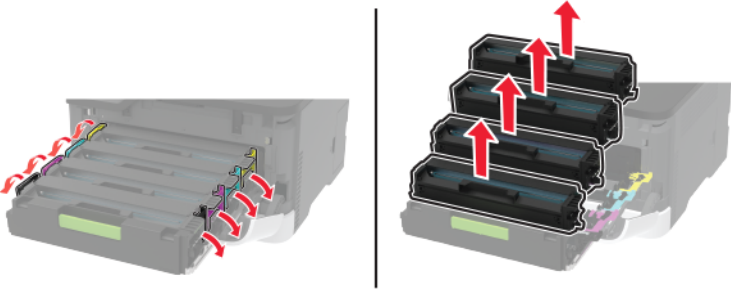
Handling	Ja	Nej
<p>Trin 3</p> <p>a Åbn frontlågen, og skub den derefter forsigtigt ned.</p> <p>b Træk tonerkassetteholderen ud.</p> <p>c Fjern, og indsæt derefter tonerkassetterne.</p>  <p>d Indsæt tonerkassetteholderen, og luk derefter panelet.</p> <p>e Udskriv dokumentet.</p> <p>Forekommer der lodrette hvide streger på udskrifterne?</p>	<p>Kontakt kundesupport.</p>	<p>Problemet er løst.</p>

Gentagne fejl på udskriftet



Bemærk! Før du løser problemet, skal du udskrive kvalitetstestsiderne. Gå til **Indstillinger > Fejlfinding > Udskriv kvalitetstestsider** fra kontrolpanelet. På printermodeller uden berøringfølsom skærm skal du trykke på **OK** for at navigere gennem indstillingerne.

Handling	Ja	Nej
<p>a Brug Udskriftskvalitetstestsider til at måle afstanden mellem gentagne fejl på den berørte farveside.</p> <p>b Kontroller, om gentagne fejl stemmer overens med nogen af følgende mål:</p> <p>Blækpatroner</p> <ul style="list-style-type: none"> • 25,70 mm (1,01 ") • 35,30 mm (1,39 ") • 75,6 mm (2,98 ") • 26,7 mm (1,05 ") <p>Fuser</p> <ul style="list-style-type: none"> • 56,5 mm (2,22 ") <p>Overføringsmodul</p> <ul style="list-style-type: none"> • 25,10 mm (0,99 ") • 59,70 mm (2,35 ") • 28,30 mm (1,11 ") • 65 mm (2,56 ") • 44 mm (1,73 ") <p>Stemmer gentagne fejl overens med nogen af målene?</p>	<p>Notér afstanden, og kontakt derefter kundesupport.</p>	<p>Notér afstanden, og kontakt derefter kundesupport.</p>



Udskriftsjob udskrives ikke

Handling	Ja	Nej
<p>Trin 1</p> <p>a Åbn dialogboksen Udskriv fra det dokument, du prøver at udskrive, og kontroller, om du har valgt den rigtige printer.</p> <p>b Udskriv dokumentet.</p> <p>Udskrives dokumentet?</p>	<p>Problemet er løst.</p>	<p>Gå til trin 2.</p>
<p>Trin 2</p> <p>a Kontroller, om printeren er tændt.</p> <p>b Afhjælp eventuelle fejlmeddelelser, der vises på displayet.</p> <p>c Udskriv dokumentet.</p> <p>Udskrives dokumentet?</p>	<p>Problemet er løst.</p>	<p>Gå til trin 3.</p>
<p>Trin 3</p> <p>a Undersøg, om portene fungerer, og om kablerne er sat helt ind i computeren og printeren. Du kan finde yderligere oplysninger i den opsætningsvejledning, der leveres sammen med printeren.</p> <p>b Udskriv dokumentet.</p> <p>Udskrives dokumentet?</p>	<p>Problemet er løst.</p>	<p>Gå til trin 4.</p>

Handling	Ja	Nej
Trin 4 a Sluk for printeren, og vent ca. 10 sekunder. Tænd derefter printeren igen. b Udskriv dokumentet. Udskrives dokumentet?	Problemet er løst.	Gå til trin 5.
Trin 5 a Fjern printerdriveren, og indsæt den igen. b Udskriv dokumentet. Udskrives dokumentet?	Problemet er løst.	Kontakt kundesupport .

Langsom udskrivning

Handling	Ja	Nej
Trin 1 Sørg for, at printerkablet sidder godt fast i printeren og computeren, printserver, ekstraudstyr eller anden netværksenhed. Udskriver printeren langsomt?	Gå til trin 2.	Problemet er løst.
Trin 2 a Sørg for, at printeren ikke er i Lydløs tilstand. <ul style="list-style-type: none"> Fra kontrolpanelet skal du navigere til: Indstillinger > Enhed > Vedligeholdelse > Konfigurationsmenu > Enhedsdrift > Lydløs tilstand På printermodeller uden berøringsfølsom skærm skal du trykke på  for at navigere gennem indstillingerne. b Udskriv dokumentet. Udskriver printeren langsomt?	Gå til trin 3.	Problemet er løst.
Trin 3 a Afhængigt af dit operativsystem skal du angive printopløsning i Udskriftsindstillinger eller i dialogboksen Udskriv. b Indstil opløsningen til 4800 CQ. c Udskriv dokumentet. Udskriver printeren langsomt?	Gå til trin 4.	Problemet er løst.

Handling	Ja	Nej
<p>Trin 4</p> <p>a Afhængigt af dit operativsystem skal du angive papirtypen i Udskriftsindstillinger eller i dialogboksen Udskriv.</p> <p>Bemærkninger:</p> <ul style="list-style-type: none"> • Sørg for, at indstillingen matcher det papir, der er lagt i. • Du kan også ændre indstillingen i kontrolpanelet på printeren. Naviger til Indstillinger > Papir > Konfiguration af papirmagasin > Papirstørrelse/-type. På printermodeller uden berøringfølsom skærm skal du trykke på  for at navigere gennem indstillingerne. • Kraftigere papir udskrives langsommere. • Papir mindre end Letter, A4 og Legal udskrives muligvis langsommere. <p>b Udskriv dokumentet.</p> <p>Udskriver printeren langsomt?</p>	<p>Gå til trin 5.</p>	<p>Problemet er løst.</p>
<p>Trin 5</p> <p>a Sørg for, at printerindstillingerne for struktur og vægt svarer til det papir, der er ved at blive indlæst.</p> <p>Fra kontrolpanelet skal du navigere til:</p> <p>Indstillinger > Papir > Mediekonfiguration > Medietyper</p> <p>På printermodeller uden berøringfølsom skærm skal du trykke på  for at navigere gennem indstillingerne.</p> <p>Bemærk! Groft papir og kraftigt papir udskrives muligvis langsommere.</p> <p>b Udskriv dokumentet.</p> <p>Udskriver printeren langsomt?</p>	<p>Gå til trin 6.</p>	<p>Problemet er løst.</p>
<p>Trin 6</p> <p>Ryd tilbageholdte job.</p> <p>Udskriver printeren langsomt?</p>	<p>Gå til trin 7.</p>	<p>Problemet er løst.</p>
<p>Trin 7</p> <p>a Sørg for, at printeren ikke overopheder.</p> <p>Bemærkninger:</p> <ul style="list-style-type: none"> • Lad printeren køle ned efter et langt udskriftsjob. • Vær opmærksom på den anbefalede omgivende temperatur for printeren. Der er flere oplysninger i "Valg af en placering til printeren" på side 18. <p>b Udskriv dokumentet.</p> <p>Udskriver printeren langsomt?</p>	<p>Kontakt kundesupport.</p>	<p>Problemet er løst.</p>

Job udskrives fra den forkerte skuffe eller på det forkerte papir

Handling	Ja	Nej
<p>Trin 1</p> <p>a Kontroller, om du udskriver på det korrekte papir.</p> <p>b Udskriv dokumentet.</p> <p>Udskrives dokumentet på det korrekte papir?</p>	Gå til trin 2.	Ilæg den korrekte papirstørrelse og papirtype.
<p>Trin 2</p> <p>a Afhængigt af dit operativsystem skal du angive papirstørrelse og papirtype enten under Udskriftsindstillinger eller i dialogboksen Udskriv.</p> <p>Bemærk! Du kan også ændre indstillingerne i kontrolpanelet på printeren. Gå til:</p> <p>Indstillinger > Papir > Bakkekonfiguration > Papirstørrelse/-type</p> <p>På printermodeller uden berøringfølsom skærm skal du trykke på  for at navigere gennem indstillingerne.</p> <p>b Sørg for, at indstillingerne passer til det ilagte papir.</p> <p>c Udskriv dokumentet.</p> <p>Udskrives dokumentet på det korrekte papir?</p>	Problemet er løst.	Gå til trin 3.
<p>Trin 3</p> <p>a Kontroller om papirmagasinerne er sammenkædet.</p> <p>Der er flere oplysninger i "Sammenkædning af papirmagasiner" på side 26.</p> <p>b Udskriv dokumentet.</p> <p>Udskrives dokumentet fra den korrekte bakke?</p>	Problemet er løst.	Kontakt kundesupport .

Fortrolige og andre tilbageholdte dokumenter udskrives ikke

Handling	Ja	Nej
<p>Trin 1</p> <p>a Fra kontrolpanelet skal du kontrollere, om dokumenterne vises på listen Tilbageholdte job.</p> <p>Bemærk! Hvis dokumenterne ikke er på listen, kan du udskrive dokumenterne ved hjælp af indstillingerne Udskriv og Tilbagehold.</p> <p>b Udskriv dokumenterne.</p> <p>Udskrives dokumenterne?</p>	Problemet er løst.	Gå til trin 2.
<p>Trin 2</p> <p>Udskriftjobbet kan indeholde en formatfejl eller ugyldige data. Slet udskriftjobbet, og send det igen.</p> <p>Udskrives dokumenterne?</p>	Problemet er løst.	Gå til trin 3.

Handling	Ja	Nej
<p>Trin 3 Hvis du udskriver fra internettet, kan printeren være ved at læse flere jobtitler som dubletter.</p> <p>Til Windows-brugere</p> <p>a Åbn dialogboksen Udskriftsindstillinger.</p> <p>b Fra fanen Udskrivning og tilbageholdelse skal du klikke på Brug Udskriv og tilbagehold og derefter klikke på Bevar identiske dokumenter.</p> <p>c Indtast en PIN-kode, og gem derefter ændringerne.</p> <p>d Send udskriftsjobbet.</p> <p>Til Macintosh-brugere</p> <p>a Gem og navngiv hvert job forskelligt.</p> <p>b Send jobbet individuelt.</p> <p>Udskrives dokumenterne?</p>	<p>Problemet er løst.</p>	<p>Gå til trin 4.</p>
<p>Trin 4</p> <p>a Slet nogle andre tilbageholdte job for at frigøre mere hukommelse i printeren.</p> <p>b Udskriv dokumenterne.</p> <p>Udskrives dokumenterne?</p>	<p>Problemet er løst.</p>	<p>Kontakt kundesupport.</p>

Printeren reagerer ikke

Handling	Ja	Nej
<p>Trin 1 Kontroller, om netledningen er sluttet til stikkontakten.</p> <p> FORSIGTIG - RISIKO FOR SKADE: Tilslut netledningen til en passende vurderet og passende jordet stikkontakt, der er lettilgængelig og i nærheden af produktet for at undgå risikoen for brand eller elektrisk stød.</p> <p>Reagerer printeren?</p>	<p>Problemet er løst.</p>	<p>Gå til trin 2.</p>
<p>Trin 2 Kontroller, om der er slukket for strømmen på stikkontakten eller en anden afbryder.</p> <p>Er der slukket for strømmen på stikkontakten eller en anden afbryder?</p>	<p>Tænd stikkontakten, eller nulstil afbryderen.</p>	<p>Gå til trin 3.</p>
<p>Trin 3 Kontroller, om printeren er tændt.</p> <p>Er printeren tændt?</p>	<p>Gå til trin 4.</p>	<p>Tænd printeren.</p>

Handling	Ja	Nej
<p>Trin 4 Kontroller, om printeren er i slumre- eller dvaletilstand.</p> <p>Er printeren i slumre- eller dvaletilstand?</p>	Tryk på tænd/sluk-knappen for at vække printeren.	Gå til trin 5.
<p>Trin 5 Kontroller, om kablerne mellem printeren og computeren er sat i de rigtige porte.</p> <p>Er kablerne sat i de rigtige porte?</p>	Gå til trin 6.	Indsæt kablerne i de korrekte porte.
<p>Trin 6 Sluk for printeren, installer hardware-indstillingen, og tænd derefter for printeren.</p> <p>Du kan finde flere oplysninger i den dokumentation, der leveres sammen med ekstraudstyret.</p> <p>Reagerer printeren?</p>	Problemet er løst.	Gå til trin 7.
<p>Trin 7 Installer den korrekte printerdriver.</p> <p>Reagerer printeren?</p>	Problemet er løst.	Gå til trin 8.
<p>Trin 8 Sluk for printeren, og vent ca. 10 sekunder. Tænd derefter printeren igen.</p> <p>Reagerer printeren?</p>	Problemet er løst.	Kontakt kundesupport .

Problemer med netværksforbindelsen

Kan ikke åbne Embedded Web Server

Handling	Ja	Nej
<p>Trin 1 Kontroller, om printeren er tændt.</p> <p>Er printeren tændt?</p>	Gå til trin 2.	Tænd printeren.
<p>Trin 2 Sørg for, at printerens IP-adresse er korrekt.</p> <p>Bemærkninger:</p> <ul style="list-style-type: none"> • Se IP-adressen på startskærmen. • En IP-adresse vises som fire sæt tal, adskilt af punktummer, f.eks. 123.123.123.123. <p>Er printerens IP-adresse korrekt?</p>	Gå til trin 3.	Skriv den korrekte IP-adresse til printeren i adressefeltet.

Handling	Ja	Nej
<p>Trin 3</p> <p>Kontroller, om du bruger en understøttet browser.</p> <ul style="list-style-type: none"> • Internet Explorer version 11 eller nyere • Microsoft Edge • Safari version 10 eller nyere • Google Chrome™ version 60 eller nyere • Mozilla Firefox version 54 eller nyere <p>Er din browser understøttet?</p>	Gå til trin 4.	Installer en understøttet browser.
<p>Trin 4</p> <p>Kontroller, om netværksforbindelsen fungerer.</p> <p>Fungerer netværksforbindelsen?</p>	Gå til trin 5.	Kontakt din administrator.
<p>Trin 5</p> <p>Kontroller, om kabelforbindelserne til printeren og printerserveren er sikre. Du kan finde flere oplysninger i den dokumentation, der leveres sammen med printeren.</p> <p>Er alle kabelforbindelser sikre?</p>	Gå til trin 6.	Fastgør kabeltilslutningerne.
<p>Trin 6</p> <p>Kontrollér, at webproxyserverne er deaktiverede.</p> <p>Er webproxyserverne deaktiverede?</p>	Gå til trin 7.	Kontakt din administrator.
<p>Trin 7</p> <p>Få adgang til Embedded Web Server:</p> <p>Åbnede Embedded Web Server?</p>	Problemet er løst.	Kontakt kundesupport .

Kan ikke slutte printeren til Wi-Fi-netværket

Bemærk! Denne funktion er kun tilgængelig på visse printermodeller.

Handling	Ja	Nej
<p>Trin 1 Sørg for, at Aktiv adapter er indstillet til Automatisk. Fra kontrolpanelet skal du navigere til: Indstillinger > Netværk/porte > Netværksoversigt > Aktiv adapter > Automatisk På printermodeller uden berøringfølsom skærm skal du trykke på  for at navigere gennem indstillingerne.</p> <p>Kan printeren sluttes til Wi-Fi-netværket?</p>	<p>Problemet er løst.</p>	<p>Gå til trin 2.</p>
<p>Trin 2 Kontroller, om det rigtige Wi-Fi-netværk er valgt. Bemærk! Nogle routere deler muligvis standard-SSID'et.</p> <p>Opretter du forbindelse til det rigtige Wi-Fi-netværk?</p>	<p>Gå til trin 4.</p>	<p>Gå til trin 3.</p>
<p>Trin 3 Opret forbindelse til det rigtige Wi-Fi-netværk. Der er flere oplysninger i "Tilslutning af printeren til et Wi-Fi-netværk" på side 29.</p> <p>Kan printeren sluttes til Wi-Fi-netværket?</p>	<p>Problemet er løst.</p>	<p>Gå til trin 4.</p>
<p>Trin 4 Kontroller den trådløse sikkerhedstilstand. Fra kontrolpanelet skal du navigere til: Indstillinger > Netværk/porte > Trådløs > Trådløs sikkerhedstilstand På printermodeller uden berøringfølsom skærm skal du trykke på  for at navigere gennem indstillingerne.</p> <p>Er den korrekte trådløse sikkerhedstilstand valgt?</p>	<p>Gå til trin 6.</p>	<p>Gå til trin 5.</p>
<p>Trin 5 Vælg den korrekte trådløse sikkerhedstilstand.</p> <p>Kan printeren sluttes til Wi-Fi-netværket?</p>	<p>Problemet er løst.</p>	<p>Gå til trin 6.</p>
<p>Trin 6 Kontroller, at du har angivet den korrekte adgangskode til netværket. Bemærk! Vær opmærksom på mellemrum, tal og store og små bogstaver i adgangskoden.</p> <p>Kan printeren sluttes til Wi-Fi-netværket?</p>	<p>Problemet er løst.</p>	<p>Kontakt kundesupport.</p>

Problemer med forbrugsstoffer

Udskift kassette, matcher ikke printerområde

Dette problem kan udbedres ved at købe en kassette med det rigtige område, der matcher printerområdet, eller købe et verdensomspændende kassette.

- Det første ciffer i meddelelsen efter 42 angiver printerområdet.
- Et andet nummer i meddelelsen efter 42 angiver området for kassetten.

Områder for printere og tonerkassetter

Område	Numerisk kode
Verdensomspændende eller udefineret område	0
Nordamerika (USA, Canada)	1
Europæiske Økonomiske Samarbejdsområde, Vesteuropa, Nordiske lande, Schweiz	2
Asien/Stillehavsområdet	3
Latinamerika	4
Resten af Europa, Mellemøsten, Afrika	5
Australien, New Zealand	6
Ugyldig region	9

Bemærk! Find de regionale indstillinger på printeren og tonerkassetten ved at udskrive kvalitetstestsiderne. Fra kontrolpanelet skal du navigere til: **Indstillinger > Fejlfinding > Udskriv kvalitetstestsider**.

Forbrugsstoffer, der ikke kommer fra Lexmark



Printeren har registreret ikke-Lexmark-forbrugsstoffer eller -enheder i printeren.

Lexmark-printeren er udviklet til at fungere bedst med ægte Lexmark-forbrugsstoffer og -enheder. Brug af forbrugsstoffer eller enheder fra en tredjepart påvirker muligvis printerens og de tilhørende billedkomponenters ydeevne, pålidelighed eller levetid.

Alle indikatorer for levetid er udviklet til at fungere sammen med Lexmark-forbrugsstoffer og -enheder og giver muligvis uforudsigelige resultater, hvis der bruges forbrugsstoffer eller enheder fra tredjepart. Brug af billedkomponenter ud over den tilsigtede levetid skader muligvis Lexmark-printeren eller de tilknyttede komponenter.



Advarsel - Potentielt skade: Brug af forbrugsstoffer eller enheder fra tredjepart kan påvirke garantidækningen. Skader, som skyldes, at der er brugt forbrugsstoffer eller enheder fra tredjepart, er muligvis ikke dækket af garantien.

Benyt en af følgende fremgangsmåder for at acceptere alle disse risici og fortsætte med at bruge ikke-originale forbrugsstoffer eller dele i printeren:

På printermodeller med berøringsskærm skal du trykke to gange på  og derefter trykke to gange på .

På printermodeller uden berøringsskærm skal du trykke på og holde **X** og  samtidig i 15 sekunder.

Hvis du ikke ønsker at acceptere disse risici, skal du fjerne forbrugsstoffet eller enheden fra tredjepart og installere originale Lexmark-forbrugsstoffer eller -enheder i printerens. Der er flere oplysninger i ["Brug af originale Lexmark-dele og -forbrugsstoffer."](#) på side 77.

På printermodeller med berøringsskærm: Hvis printerens ikke udskriver, når du har trykket to gange på  og derefter trykket to gange på , skal du nulstille forbrugsstoftælleren.

For printere uden berøringsskærm: Hvis printerens ikke udskriver, efter at du har trykket på og holdt **X** og  nede samtidig i 15 sekunder, skal du nulstille forbrugsstoftælleren.



1 Fra kontrolpanelet skal du navigere til:

Indstillinger > Enhed > Vedligeholdelse > Konfigurationsmenu > Brug af forbrugsstoffer og tællere

På printermodeller uden berøringsskærm skal du trykke på  for at navigere gennem indstillingerne.

2 Vælg den del eller det forbrugsstof, du vil nulstille.

3 Udfør en af følgende handlinger for at fjerne meddelelsen:

- På printermodeller med berøringsskærm skal du trykke to gange på  og derefter trykke to gange på .
- På printermodeller uden berøringsskærm skal du trykke på og holde **X** og  samtidig i 15 sekunder.

Bemærk! Hvis du ikke kan nulstille forbrugsstoftællerne, skal du returnere produktet til købsstedet.

Fjerne papirstop

Undgå papirstop

Ilæg papiret korrekt

- Sørg for, at papiret ligger plant i bakken.

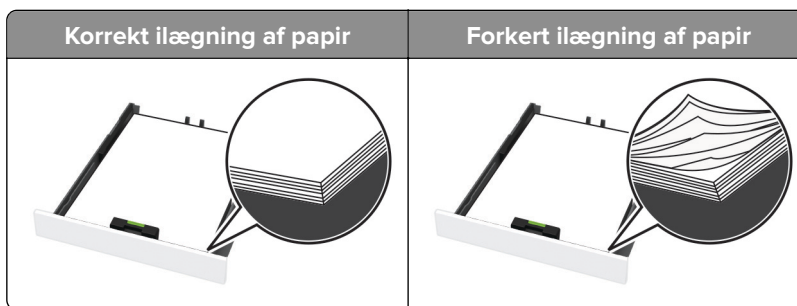

- Du må ikke lægge papir i en bakke, mens printerens udskriver.
- Du må ikke ilægge for meget papir. Sørg for, at stakkens højde ikke når op til indikatoren for maksimal papirofyldning.

- Skub ikke papiret ind i bakken. Ilæg papiret som vist på billedet.



- Sørg for, at papirstyrene er placeret korrekt og ikke trykker hårdt mod papiret eller konvolutterne.
- Skub skuffen helt ind i printeren, når papiret er lagt i.

Anvend det anbefalede papir

- Brug kun det anbefalede papir eller specialmedie.
- Ilæg ikke papir, der er rynket, krøllet eller bølgget.
- Bøj, luft og juster papirkanterne inden ilægning.

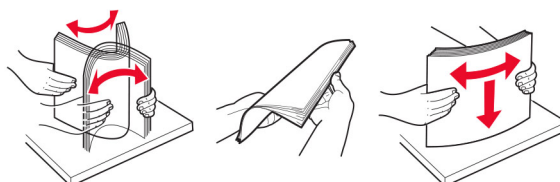

- Anvend ikke papir, der er klippet eller beskåret manuelt.
- Bland ikke papir af forskellige størrelser, vægt eller typer i den samme skuffe.
- Kontroller, om papirstørrelsen og -typen er angivet korrekt på computeren eller printerens kontrolpanel.
- Opbevar papiret i overensstemmelse med fabrikantens anbefalinger.

Identifikation af områder med papirstop

Bemærkninger:

- Når Papirstophjælp er indstillet til Til, vil printeren muligvis forsøge at flytte tomme sider eller sider med delvise udskrifter, når fastklemte sider er blevet fjernet. Undersøg, om udskriften har tomme sider.
- Hvis Genopret ved stop er indstillet til Til eller Auto, udskriver printeren de fastklemte sider igen.

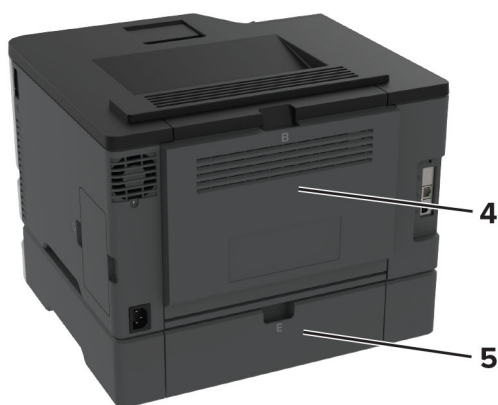

Områder med papirstop	
1	Standardbakke
2	Manuel arkføder
3	Papirmagasiner
4	Panel B
5	Panel E

Papirstop i standardskuffen

1 Åbn panel B.



FORSIGTIG - VARM OVERFLADE: Printeren kan være varm indvendig. For at formindske risikoen for skader pga. en varm komponent skal overfladen køle ned, før du rører den.

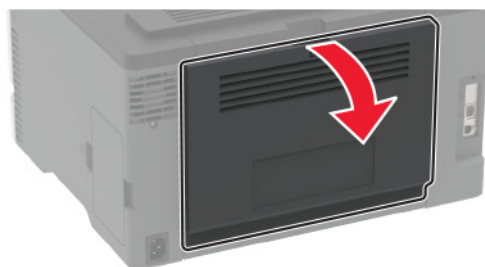

2 Fjern det fastklemte papir.

Bemærk! Sørg for at fjerne alle papirdele.

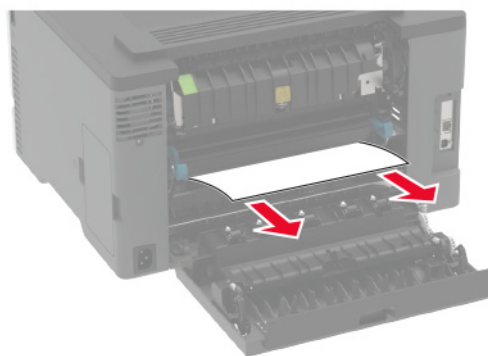

3 Luk panelet.

- 4 Fjern papirmagasinet og den manuelle arkføder.

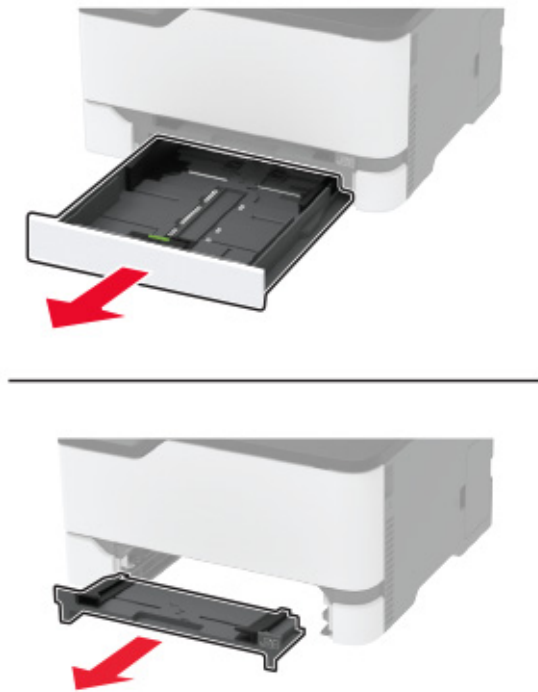

- 5 Fjern det fastklemte papir.

Bemærk! Sørg for at fjerne alle papirdele.

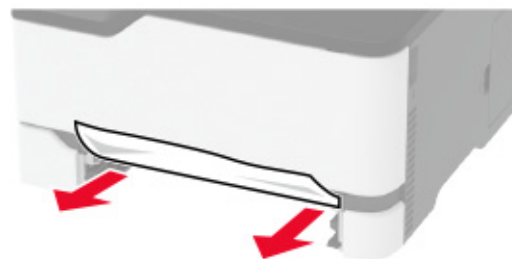

- 6 Indsæt den manuelle arkføder og papirmagasinet.

Papirstop i det valgfri papirmagasin

- 1 Åbn panel B.



FORSIGTIG - VARM OVERFLADE: Printerens indvendige komponenter kan være varme. For at mindske risikoen for skader pga. en varm komponent skal overfladen køle ned, før du rører den.

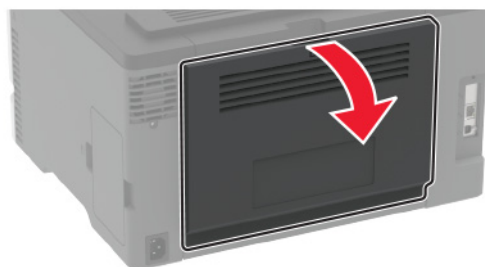

2 Fjern det fastklemte papir.

Bemærk! Sørg for at fjerne alle papirdele.

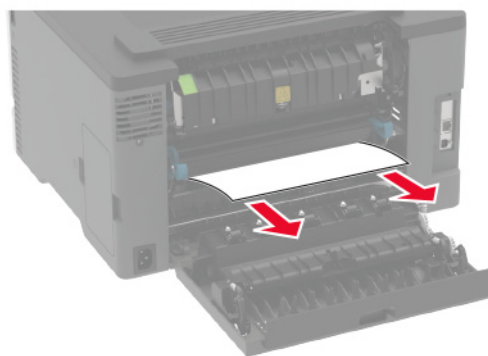

- 3** Luk panelet.
- 4** Åbn panel E.

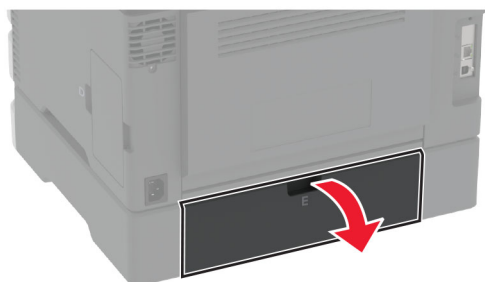

5 Fjern det fastklemte papir.

Bemærk! Sørg for at fjerne alle papirdele.

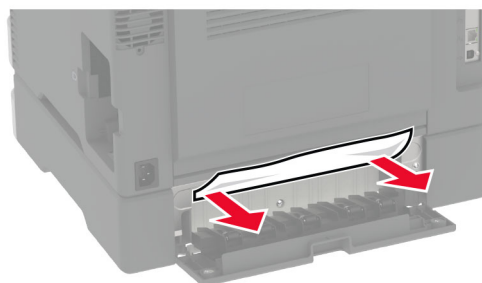

6 Luk panelet.

7 Fjern det valgfri papirmagasin.



8 Fjern det fastklemte papir.

Bemærk! Sørg for at fjerne alle papirdele.



9 Isæt bakken.

Papirstop i standardbakken

Fjern det fastklemte papir.

Bemærk! Sørg for at fjerne alle papirdele.



Papirstop i den manuelle arkføder

- 1 Fjern papirmagasinet og den manuelle arkføder.



- 2 Fjern det fastklemte papir.

Bemærk! Sørg for at fjerne alle papirdele.

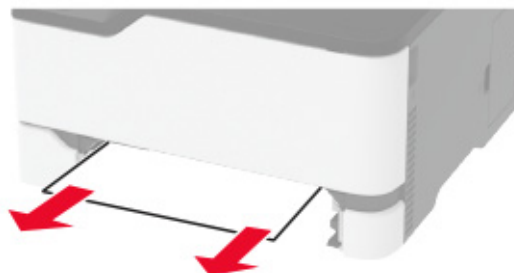

3 Indsæt den manuelle arkføder og papirmagasinet.

Papirstop i panel B

1 Åbn panel B.

 **FORSIGTIG - VARM OVERFLADE:** Printerens kan være varm indvendig. For at formindske risikoen for skader pga. en varm komponent skal overfladen køle ned, før du rører den.

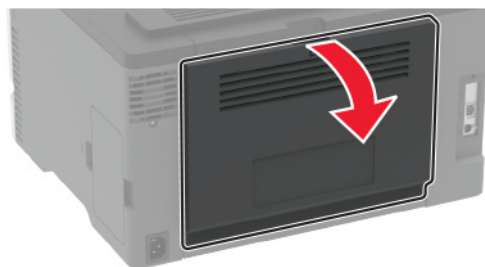

2 Fjern fastklemt papir fra et af følgende områder:

Bemærk! Sørg for at fjerne alle papirdele.

- Fuserområde

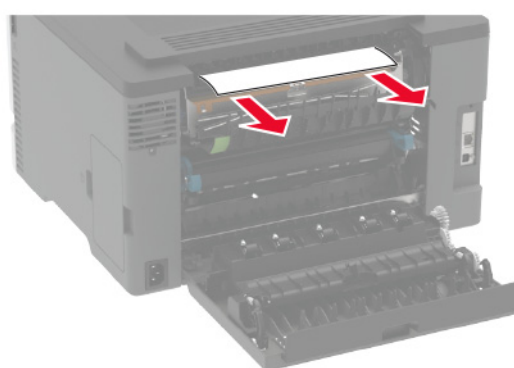

- Under fuserområdet

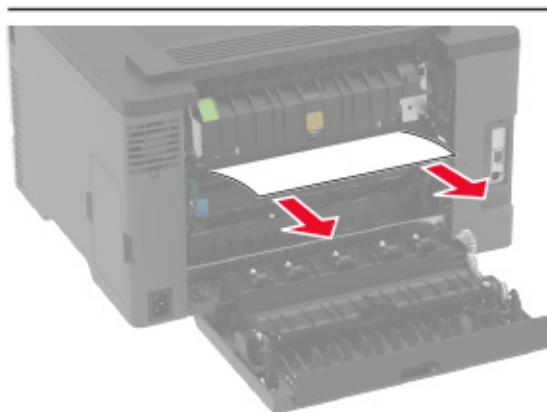
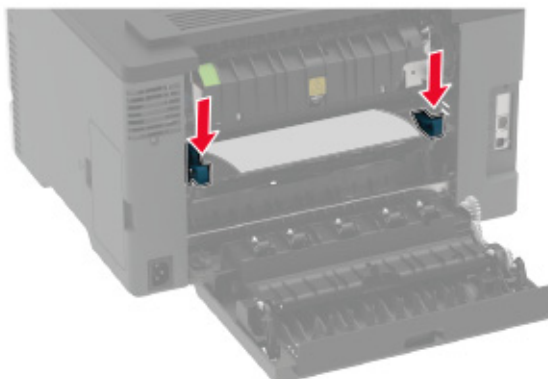

- Dupleksenhed

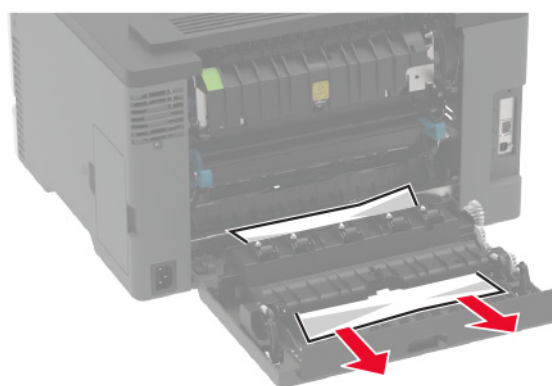

3 Luk panelet.

Problemer med papirindføring

Konvolut klæber sammen under udskrivning

Handling	Ja	Nej
<p>Trin 1</p> <p>a Brug en konvolut, der har været opbevaret tørt.</p> <p>Bemærk! Udskrivning på konvolutter med højt fugtindhold kan få flappen til at klæbe sammen.</p> <p>b Send udskriftsjobbet.</p> <p>Klæbede konvolutten sammen under udskrivning?</p>	Gå til trin 2.	Problemet er løst.
<p>Trin 2</p> <p>a Sørg for, at papirtypen er indstillet til Konvolut.</p> <p>Fra kontrolpanelet skal du navigere til:</p> <p>Indstillinger > Papir > Konfiguration af papirmagasin > Papirstørrelse/-type</p> <p>På printermodeller uden berøringfølsom skærm skal du trykke på  for at navigere gennem indstillingerne.</p> <p>b Send udskriftsjobbet.</p> <p>Klæbede konvolutten sammen under udskrivning?</p>	Kontakt kundesupport .	Problemet er løst.

Sætvis udskrivning fungerer ikke

Handling	Ja	Nej
<p>Trin 1</p> <p>a Fra kontrolpanelet skal du navigere til:</p> <p>Indstillinger > Udskriv > Layout > Sorter</p> <p>På printermodeller uden berøringfølsom skærm skal du trykke på  for at navigere gennem indstillingerne.</p> <p>b Vælg Til [1,2,1,2,1,2].</p> <p>c Udskriv dokumentet.</p> <p>Er dokumentet udskrevet korrekt i sæt?</p>	Problemet er løst.	Gå til trin 2.
<p>Trin 2</p> <p>a Fra dokumentet, som du forsøger at udskrive, skal du åbne dialogboksen Udskriv, og derefter vælge Sorter.</p> <p>b Udskriv dokumentet.</p> <p>Er dokumentet udskrevet korrekt i sæt?</p>	Problemet er løst.	Gå til trin 3.
<p>Trin 3</p> <p>a Reducer antallet af sider, der skal udskrives.</p> <p>b Udskriv dokumentet.</p> <p>Er siderne samlet korrekt?</p>	Problemet er løst.	Kontakt kundesupport .

Bakkesammenkædning virker ikke

Handling	Ja	Nej
<p>Trin 1</p> <p>a Kontroller, om papirmagasinerne indeholder samme papirstørrelse og papirtype.</p> <p>b Undersøg, om papirstyrene er placeret korrekt.</p> <p>c Udskriv dokumentet.</p> <p>Sammenkædes papirmagasinerne korrekt?</p>	Problemet er løst.	Gå til trin 2.
<p>Trin 2</p> <p>a Fra kontrolpanelet skal du navigere til: Indstillinger > Papir > Bakkekonfiguration > Papirstørrelse/-type</p> <p>På printermodeller uden berøringsskærm, tryk på  for at navigere gennem indstillingerne.</p> <p>b Indstil papirstørrelse og papirtype, så de passer til det papir, der er lagt i de sammenkædede papirmagasiner.</p> <p>c Udskriv dokumentet.</p> <p>Sammenkædes papirmagasinerne korrekt?</p>	Problemet er løst.	Gå til trin 3.
<p>Trin 3</p> <p>a Sørg for, at Kædning til papirmagasin er indstillet til Automatisk. Der er flere oplysninger i "Sammenkædning af papirmagasiner" på side 26.</p> <p>b Udskriv dokumentet.</p> <p>Sammenkædes papirmagasinerne korrekt?</p>	Problemet er løst.	Kontakt kundesupport.

Der opstår ofte papirstop

Handling	Ja	Nej
<p>Trin 1</p> <p>a Fjern bakken.</p> <p>b Undersøg, om papir er korrekt ilagt.</p> <p>Bemærkninger:</p> <ul style="list-style-type: none"> • Kontroller, om papirstyrene er placeret korrekt. • Sørg for, at stakkens højde ikke når op til indikatoren for maksimal papiropfyldning. • Sørg for at udskrive på den anbefalede papirstørrelse og -type. <p>c Isæt bakken.</p> <p>d Udskriv dokumentet.</p> <p>Optræder papirstop jævnligt?</p>	Gå til trin 2.	Problemet er løst.

Handling	Ja	Nej
<p>Trin 2</p> <p>a Fra kontrolpanelet skal du navigere til: Indstillinger > Papir > Bakkekonfiguration > Papirstørrelse/-type På printermodeller uden berøringsfølsom skærm skal du trykke på  for at navigere gennem indstillingerne.</p> <p>b Angivelse af korrekt papirstørrelse og -type.</p> <p>c Udskriv dokumentet.</p> <p>Optræder papirstop jævnligt?</p>	<p>Gå til trin 3.</p>	<p>Problemet er løst.</p>
<p>Trin 3</p> <p>a Ilæg papir fra en ny pakke. Bemærk! Papiret bliver fugtigt pga. høj luftfugtighed. Opbevar papiret i den originale indpakning, indtil det skal bruges.</p> <p>b Udskriv dokumentet.</p> <p>Optræder papirstop jævnligt?</p>	<p>Kontakt kundesupport.</p>	<p>Problemet er løst.</p>

Fastklemte sider udskrives ikke igen

Handling	Ja	Nej
<p>a Fra kontrolpanelet skal du navigere til: Indstillinger for > Enhed > Meddelelser > Gendan indh. v. papirstop På printermodeller uden berøringsfølsom skærm skal du trykke på  for at navigere gennem indstillingerne.</p> <p>b I menuen Genopret ved stop skal du vælge Til eller Auto.</p> <p>c Udskriv dokumentet.</p> <p>Udskrives de fastklemte sider igen?</p>	<p>Problemet er løst.</p>	<p>Kontakt kundesupport.</p>

Problemer med farvekvaliteten

Justering af farveoutputtet på udskriften

På printermodeller uden berøringsfølsom skærm skal du trykke på  for at navigere gennem indstillingerne.

- 1 Fra kontrolpanelet skal du navigere til:
Indstillinger > Udskrift > Kvalitet > Avanceret billedbehandling > Farvekorrektion
- 2 Vælg **Manuel > Farvekorrektionsindhold** i menuen Farvekorrektion.
- 3 Vælg de relevante farvekorrektionsindstillinger.

Objekttype	Farvekonverteringstabeller
RGB-billede RGB-tekst RGB-grafik	<ul style="list-style-type: none"> • Levende—Fremstiller mere klare og mættede farver og kan anvendes til alle indgående farveformater. • sRGB-skærm—Fremstiller output, som ligner de farver, der vises på en computerskærm. Sort tonerbrug optimeres til udskrivning af fotografier. • Display – Ægte sort—Fremstiller output, som ligner de farver, der vises på en computerskærm. Denne indstilling bruger kun sort toner til at oprette alle niveauer af neutral grå farve. • sRGB-Levende—Øger farvemætningen for farvekorrektionsindstilling af typen sRGB-skærm. Brug af sort toner er optimeret til udskrivning af forretningsgrafik. • Fra
CMYK-billede CMYK tekst CMYK grafik	<ul style="list-style-type: none"> • US CMYK—Anvender farvekorrektionsindstilling, der ligner SWOP-farveoutput (Specifications for Web Offset Publishing). • Euro-CMYK—Anvender farvekorrektionsindstilling, der ligner EuroScale-farveoutput. • Levende CMYK—Øger farvemætningen for US CMYK-farvekorrektionsindstillingen. • Fra

Ofte stillede spørgsmål (FAQ) om farveudskrivning

Hvad er RGB-farve?

RGB-farve er en måde at beskrive farver på, hvor man angiver den mængde af rødt, grønt eller blå lys, der bruges til at danne en bestemt farve. Rødt, grønt og blå lys kan tilføjes i varierende mængder og tilsammen danne en lang række naturlige farver. Computerskærme, scannere og digitalkameraer bruger denne metode til at vise farver.

Hvad er CMYK-farve?

CMYK-farve er en måde at beskrive farver på, hvor man angiver den mængde af cyan, magenta, gul og sort, der anvendes til at gengive en bestemt farve. Cyan, magenta, gul og sort blæk eller toner kan blandes i varierende mængder og tilsammen danne en lang række naturlige farver. Trykpressere, inkjetprintere og farvelaserprintere danner farver på denne måde.

Hvordan angives farve i et dokument, der skal udskrives?

Softwareprogrammer bruges til at angive og ændre dokumentfarven ved hjælp af RGB- eller CMYK-farvekombinationer. Yderligere oplysninger findes under Hjælp i programmet.

Hvordan ved printeren, hvilken farve den skal udskrive?

Når du udskriver et dokument, sendes oplysninger, som beskriver typen og farven for hvert objekt, til printeren og passerer gennem farvekonverteringstabeller. Farve omdannes til de rette mængder af cyan, magenta, gul og sort toner, der bruges til at danne den farve, du ønsker. Oplysningerne om objekttypen afgør, hvilke farvekonverteringstabeller der anvendes. Det er f.eks. muligt at anvende én type farvekonverteringstabel til tekst og en anden farvekonverteringstabel til fotos.

Hvad er manuel farvekorrektion?

Når manuel farvekorrektion er aktiveret, anvender printeren brugervalgte farvekonverteringstabeller til at behandle objekterne. Manuelle indstillinger for farvekorrektion er specifikke for den objekttype, der udskrives (tekst, grafik eller billeder). Det er også specifikt for hvordan objektets farve er angivet i softwareprogrammet (RGB- eller CMYK-kombinationer). For at anvende en anden farvekonverteringstabel manuelt, se [“Justering af farveoutputtet på udskriften” på side 143.](#)

Hvis softwareprogrammet ikke angiver farver med RGB- eller CMYK-kombinationer, kan manuel farvekorrektion ikke anvendes. Det gælder heller ikke, når farvejusteringen styres af softwareprogrammet eller computerens operativsystem. I de fleste tilfælde, genererer angivelse af Farvekorrektion til Automatisk foretrukne farver til dokumenterne.

Hvordan kan jeg matche en bestemt farve (f.eks. en farve i et firmalogo)?

I printermenuen Kvalitet findes ni forskellige Farveeksempelsæt. Disse sæt er også tilgængelige på siden Farveeksempler i Embedded Web Server. Ved valg af et eksemplsæt genereres der flersidede udskrifter, der består af hundredvis af farvede felter. Hvert felt indeholder en CMYK- eller RGB-kombination, afhængigt af den valgte tabel. Farven i hvert felt er opnået ved at sende den CMYK- eller RGB-kombination, der er angivet i feltet, gennem den valgte farvekonverteringstabel.

Ved at undersøge farveeksempelsættene kan du identificere feltet med farve tættest på den farve der matches. Den farvekombination, der er angivet i feltet, kan derefter bruges til ændring af farven på objektet i et program. Yderligere oplysninger findes under Hjælp i programmet. Du skal muligvis anvende Manuel farvekorrektion for at bruge den valgte farvekonverteringstabel til det pågældende objekt.

Hvilke Farveeksempelsæt du vælger at bruge til et bestemt problem i forbindelse med farvematching afhænger af:

- Indstillingen for Farvekorrektion, der anvendes (Auto, Fra eller Manuel)
- Objekttypen, der skal udskrives (tekst, grafik eller billeder)
- Hvordan objektets farve angives i softwareprogrammet (RGB- eller CMYK-kombinationer)

Hvis softwareprogrammet ikke angiver farver med RGB- eller CMYK-kombinationer, er Farveeksempelsiderne ikke brugbare. Visse softwareprogrammer justere desuden RGB- eller CMYK-kombinationerne, der er angivet i programmet, via farvestyring. I disse situationer, svarer den udskrevne farve måske ikke helt til siderne under Farveeksempelsiderne.

Udskriften virker tonet

Handling	Ja	Nej
<p>Trin 1 Foretag en farvejustering.</p> <p>a Fra kontrolpanelet skal du navigere til: Indstillinger for > Udskrift > Kvalitet > Avanceret billedbehandling > Farvejustering</p> <p>På printermodeller uden berøringsskærm, tryk på  for at navigere gennem indstillingerne.</p> <p>b Udskriv dokumentet.</p> <p>Virker udskriften tonet?</p>	Gå til trin 2.	Problemet er løst.

Handling	Ja	Nej
<p>Trin 2</p> <p>a Fra kontrolpanelet skal du navigere til: Indstillinger for > Udskrift > Kvalitet > Avanceret billedbehandling > Farvejustering</p> <p>På printermodeller uden berøringskærm, tryk på  for at navigere gennem indstillingerne.</p> <p>b Juster indstillingerne.</p> <p>c Udskriv dokumentet.</p> <p>Virker udskriften tonet?</p>	<p>Kontakt kundesupport.</p>	<p>Problemet er løst.</p>

Kontakt til kundesupport

Før du henvender dig til kundesupport, skal du sørge for at have følgende oplysninger:

- Printerproblem
- Fejlmeddelelse
- Printermodel og serienummer

Gå til <http://support.lexmark.com> for at modtage e-mail- eller chatsupport eller gennemse biblioteket med manualer, supportdokumentation, drivere og andre downloads.

Du kan også få teknisk support via telefon. I USA eller Canada skal du ringe 1-800-539-6275. I andre lande eller regioner skal du gå til <http://support.lexmark.com>.

Genbrug og bortskaffelse

Genbrug af Lexmark-produkter

Sådan returnerer du produkter til Lexmark med henblik på genbrug:

- 1 Gå til www.lexmark.com/recycle.
- 2 Vælg produktet, du vil genbruge.

Bemærk! Printerforsyningsstoffer og -hardware, der ikke er en del af Lexmarks indsamlings- og genbrugsprogram, kan afleveres til genbrug på din lokale genbrugscentral.

Genbrug af Lexmark-emballage

Lexmark bestræber sig på at minimere emballage. Mindre emballage hjælper med til at sikre, at Lexmark printere transporteres på den meste effektive og miljøvenlige måde, og at der er mindre emballage, der skal bortskaffes. Denne effektivitet medfører færre drivhusgasser, energibesparelser og bevaring af naturlige ressourcer. Lexmark tilbyder også genbrug af emballage i visse lande og regioner. Du kan finde yderligere oplysninger ved at besøge www.lexmark.com/recycle og vælge dit land eller region. Oplysninger om tilgængelig emballagegenbrug findes i oplysningerne om genbrug af produkter.

Lexmark-æsker er 100% genbrugelige hos genbrugsstationer, der behandler bølgepap. Sådanne faciliteter findes muligvis ikke dit område.

Den skum, der bruges i Lexmark-emballage kan genbruges hos genbrugsstationer, der behandler skum. Sådanne faciliteter findes muligvis ikke dit område.

Når du returnerer en patron til Lexmark, kan du genbruge patronens æske. Lexmark genbruger æsken.

Beskeder

Produktinformation

Produktnavn:

Lexmark C2326-, Lexmark C3224dw-, Lexmark C3326dw, Lexmark C3426dw-, Lexmark CS331dw-, Lexmark CS431dw-, Lexmark CS439dn-printere

Maskintype:

1500

Modeller:

218, 638, 836, 8c6, 8c9

Bekendtgørelse om version

Juli 2024

Følgende afsnit gælder ikke for lande, hvor sådanne regler ikke er i overensstemmelse med den lokale lovgivning: LEXMARK INTERNATIONAL, INC., UDSENDER DETTE DOKUMENT "SOM DET ER OG FOREFINDES" UDEN ANSVAR AF NOGEN ART, HVERKEN UDTRYKKELIGT ELLER STILTIENDE, HERUNDER, MEN IKKE BEGRÆNSET TIL, STILTIENDE ANSVAR FOR SALGBARHED ELLER EGNETHED TIL BESTEMTE FORMÅL. Nogle stater tillader ikke ansvarsfraskrivelse for udtrykkeligt eller stiltiende ansvar ved bestemte transaktioner, og derfor er denne erklæring måske ikke gældende for dig.

Dette dokument kan indeholde tekniske unøjagtigheder eller typografiske fejl. Der foretages regelmæssige ændringer af oplysningerne heri. Ændringerne inkluderes i senere udgaver. Forbedringer eller ændringer af de beskrevne produkter eller programmer kan foretages på et hvilket som helst tidspunkt.

Henvisninger til produkter, programmer eller tjenester i dette dokument indebærer ikke, at producenten ønsker at gøre disse tilgængelige i alle de lande, hvor producenten opererer. En henvisning til et produkt, et program eller en tjeneste angiver eller antyder ikke, at kun dette produkt, dette program eller denne tjeneste kan anvendes. Eventuelle produkter, programmer eller tjenester med tilsvarende funktionalitet, som ikke er i strid med eksisterende immaterialret, kan anvendes i stedet. Evaluering og godkendelse af brug i forbindelse med andre produkter, programmer eller tjenester, undtagen de af producenten udtrykkeligt tildelte, er brugerens ansvar.

Hvis du ønsker teknisk support fra Lexmark, skal du besøge <http://support.lexmark.com>.

Du kan finde oplysninger om Lexmark's politik tillader brugen af dette produkt ved at besøge til www.lexmark.com/privacy.

Besøg www.lexmark.com for at få oplysninger om levering og download.

© 2019 Lexmark International, Inc.

Alle rettigheder forbeholdes.

Varemærker

Lexmark og Lexmark-logoet er varemærker eller registrerede varemærker tilhørende Lexmark International, Inc. i USA og/eller andre lande.

Android, Google Play og Google Chrome er varemærker tilhørende Google LLC.

Macintosh, macOS, Safari, and AirPrint are trademarks of Apple Inc., registered in the U.S. and other countries. App Store is a service mark of Apple Inc., registered in the U.S. and other countries. Use of the Works with Apple badge means that an accessory has been designed to work specifically with the technology identified in the badge and has been certified by the developer to meet Apple performance standards.

Mopria®-ordmærket er et registreret og/eller ikke-registreret varemærke tilhørende Mopria Alliance, Inc. i USA og andre lande. Uautoriseret brug er strengt forbudt.

PCL® er et registreret varemærke tilhørende Hewlett-Packard Company. PCL er Hewlett-Packard Companys betegnelse for et sæt printerkommandoer (sprog) og -funktioner, der findes i firmaets printerprodukter. Denne printer er kompatibel med PCL-sproget. Det betyder, at printeren genkender PCL-kommandoer, der bruges i forskellige programmer, og at printeren emulerer de funktioner, der svarer til kommandoerne.

PostScript er et registreret varemærke tilhørende Adobe Systems Incorporated i USA og/eller andre lande.

Wi-Fi® og Wi-Fi Direct® er registrerede varemærker tilhørende Wi-Fi Alliance®.

Alle andre varemærker tilhører deres respektive ejere.

Licensmeddelelser

Alle licensmeddelelser, der har tilknytning til dette produkt, findes på CD'en:\NOTICES-mappen på installationssoftware-cd'en.

Støjemissionsniveauer

Følgende målinger blev foretaget i henhold til ISO 7779 og rapporteret i overensstemmelse med ISO 9296.

Bemærk! Nogle af tilstandene gælder muligvis ikke for dit produkt.

1 meters gennemsnitligt lydtryk, dBA	
Udskriver	Enkeltsidet, mono: 51 (C2326, C3224, C3426, CS431, CS439), 52 (C3326, CS331) Enkeltsidet, farve: 52 (C3224), 53 (C2326, C3326, CS331, CS431, CS439, C3426) Tosidet, mono: 49 (C3224), 51 (C3326, CS331), 50 (C2326, CS431, CS439, C3426) Tosidet, farve: 50 (C3224), 52 (C3326, CS331), 53 (C2326, CS431, CS439, C3426)
Klar	14

Værdierne kan ændres. Se www.lexmark.com for at få oplysninger om de aktuelle værdier.

Direktiv om affald af elektrisk og elektronisk udstyr (WEEE)

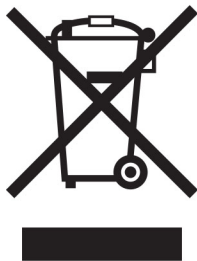

WEEE-logoet står for specielle genbrugsprogrammer og procedurer for elektroniske produkter i lande i Den Europæiske Union. Vi opfordrer til, at vores produkter genbruges.

Hvis du har spørgsmål om genbrugsmuligheder, kan du få oplyst nummeret på dit lokale salgskontor ved at besøge Lexmarks websted på adressen www.lexmark.com.

Environmental labeling for packaging

Per Commission Regulation Decision 97/129/EC Legislative Decree 152/2006, the product packaging may contain one or more of the following symbols.

<p>20 PAP</p>	<p>This symbol indicates that the packaging may contain corrugated fiberboard.</p>
<p>21 PAP</p>	<p>This symbol indicates that the packaging may contain non-corrugated fiberboard.</p>
<p>22 PAP</p>	<p>This symbol indicates that the packaging may contain paper.</p>

For more information, go to www.lexmark.com/recycle, and then choose your country or region. Information on available packaging recycling programs is included with the information on product recycling.

Bortskaffelse af produktet

Bortskaf ikke printeren eller forbrugsstofferne som normalt husholdningsaffald. Kontakt de lokale myndigheder for at få oplysninger om muligheder for bortskaffelse og genbrug.

Genopladeligt litium-ion-batteri

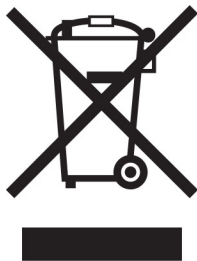

Dette produkt kan indeholde et genopladeligt litium-ion-knapcellebatteri, som kun bør fjernes af en uddannet tekniker. Den overkrydsede affaldsspand på hjul betyder, at produktet ikke må bortskaffes som usorteret affald, men skal sendes til separate indsamlingssteder med henblik på genindvinding og genanvendelse. Hvis batteriet fjernes, må det ikke bortskaffes sammen med husholdningsaffaldet. Der kan være separate indsamlingssystemer for batterier i dit lokalområde, f.eks. et afleveringssted til genbrug af batterier. Separat indsamling af brugte batterier sikrer passende behandling af affald, herunder genbrug og genanvendelse, og forhindrer eventuelle negative indvirkninger på menneskers sundhed og miljøet. Bortskaf batterierne på ansvarlig vis.

Regulering (EU) 2023/1542

Regulering (EU) 2023/1542

Dette produkt kan indeholde et genopladeligt knapcelle-litiumbatteri. Batteriet overholder Forordning (EU) 2023/1542. Kompatibilitet angives af CE-mærkningen:



Dette produkt kan indeholde et af følgende møntcellebatterier:

- Batteriidentifikation: Seiko Modelnummer MS621FE
Producent: Seiko Instruments Inc.
Producentadresse: 8, Nakase 1-chome, Mihama-ku, Chiba-shi, Chiba 261-8507, Japan
- Batteriidentifikation: Panasonic Modelnummer ML621
Producent: Panasonic Energy Co., Ltd.
Producentadresse: 1-1 Matsushita-cho, Moriguchi City, Osaka 570-8511, Japan
- Batteriidentifikation: FDK Modelnummer ML621
Producent: FDK Corporation
Producentadresse: Shibaura Crystal Shinagawa, 1-6-41 Konan, Minato-ku, Tokyo 108-8212, Japan

Returnering af Lexmark-tonerpatroner til genbrug eller genvinding

Lexmark Cartridge Collection Program gør det muligt at returnere brugte tonerpatroner gratis til Lexmark til genbrug eller genvinding. 100 procent af de tomme tonerpatroner, som returneres til Lexmark, bliver enten genbrugt eller adskilt til genvinding. Kasserne, som tonerpatronerne returneres i, genbruges også.

Hvis du vil returnere Lexmark-kassetter til genbrug eller genvinding, skal du gøre følgende:

- 1 Gå til www.lexmark.com/recycle.
- 2 Vælg land eller område.
- 3 Vælg **LCCP-program (Lexmark Cartridge Collection Program)**.
- 4 Følg vejledningen på skærmen.

Meddelelse om statisk følsomhed



Dette symbol angiver komponenter, der er følsomme over for statisk elektricitet. Undgå at berøre områder nær disse symboler uden først at røre en metaloverflade på et sted væk fra symbol.

For at undgå beskadigelse fra elektrostatisk afladning, når du udfører vedligeholdelsesopgaver som f.eks. afhjælper papirstop eller udskifter forbrugsvarer, skal du trykke på en hvilken som helst ikke-tildækket metalramme på printeren, før du forsøger at få adgang til eller røre ved dele i printeren, selv om symbolet ikke er til stede.

ENERGY STAR

Alle Lexmark produkter, der bærer ENERGY STAR® -emblemet på produktet eller viser det på startskærmen, er certificeret som værende i overensstemmelse med EPA's (Environmental Protection Agency) ENERGY STAR-krav fra fremstillingsdatoen.



Temperaturoplysninger

Driftstemperatur og relativ luftfugtighed	10 til 32,2 °C (50 til 90 °F) og 8 til 80 % relativ luftfugtighed
Langtidsopbevaring af printer/kassette/billedenhed ¹	-40 til 40 °C (-40 til 104 °F) og 8 til 80 % relativ luftfugtighed Maks. vådtemperatur ² : 26,7 °C (80,1 °F) Ikke-kondenserende miljø
Kortvarig forsendelse af printer/kassette/billedenhed	-40 til 43,3°C (-40 til 110°F)
<p>¹ Forbrugsvarers holdbarhed er ca. 2 år. Dette er baseret på lagring i et standardkontormiljø ved 22° C og en luftfugtighed på 45 %.</p> <p>² Vådtemperatur bestemmes af lufttemperaturen og den relative luftfugtighed.</p>	

Lasererklæring

Printeren er certificeret i USA i henhold til kravene i DHHS 21 CFR kapitel I, underafsnit J for klasse I (1) laserprodukter og er andre steder certificeret som et klasse I-laserprodukt i henhold til kravene i IEC 60825-1: 2014.

Klasse I-laserprodukter anses ikke som farlige. Lasersystemet og printeren er designet på en sådan måde, at der ikke er en direkte laserstråling, der overskrider Klasse I-niveauet under normal brug, brugers vedligeholdelse eller de foreskrevne servicebetingelser. Printerens har en printerhovedenhed, som ikke skal serviceres, og som indeholder en laser med følgende specifikationer:

Klasse: IIIb (3b) AlGaAs

Nominel udgangseffekt (milliwatt): 8

Bølgelængde (nanometer): 770-800

Strømforbrug

Produktets strømforbrug

Følgende tabel dokumenterer de forhold vedrørende energiforbrug, der gør sig gældende for produktet.

Bemærk! Nogle af tilstandene gælder muligvis ikke for dit produkt.

Tilstand	Beskrivelse	Strømforbrug (watt)
Udskriver	Produktet genererer udskrifter fra elektroniske input.	Ensidet: 385 (C3224), 395 (C3326, CS331), 400 (C2326, CS431, CS439, C3426) Tosidet: 260 (C3224), 275 (C2326, C3326, CS331, CS431, CS439, C3426)
Kopier	Produktet genererer udskrifter fra trykte originaldokumenter.	Ikke tilgængelig
Scan	Produktet scanner trykte dokumenter.	Ikke tilgængelig
Klar	Produktet venter på et udskriftsjob.	15,5 (C3224), 15 (C3326, CS331), 17 (C2326, CS431, CS439, C3426)

Tilstand	Beskrivelse	Strømforbrug (watt)
Slumringstilstand	Produktet er i energibesparende tilstand på højt niveau.	0,9 (C3224, C3326, CS331), 1,2 (C2326, CS431, CS439, C3426)
Dvale	Produktet er i energibesparende tilstand på lavt niveau.	Ikke tilgængelig
Fra	Produktet er tilsluttet en stikkontakt, men afbryderknappen er slukket.	0,1

De niveauer for strømforbrug, der er angivet i ovenstående tabel, repræsenterer gennemsnitsmålinger over tid. Et momentant strømforbrug kan være væsentligt højere end gennemsnitsværdien.

Værdierne kan ændres. Se www.lexmark.com for at få oplysninger om de aktuelle værdier.

Slumretilstand

Dette produkt er designet med en energibesparende funktion, der kaldes *Slumretilstand*. Slumretilstanden sparer energi ved at sænke strømforbruget i perioder med inaktivitet. Slumretilstanden aktiveres automatisk, når produktet ikke har været i brug i et nærmere angivet tidsrum, der kaldes *Slumretilstands-timeout*.

Fabriksindstilling for slumretilstands-timeout for dette produkt (i minutter):	15
--	----

Du kan angive slumretilstands-timeout til mellem 1 minut og 120 minutter på konfigurationsmenuerne. Hvis udskrivningshastigheden er mindre end eller lig med 30 sider pr. minut, kan du højst indstille timeout til 60 minutter. Hvis slumretilstands-timeout indstilles til en lav værdi, reduceres energiforbruget, men produktets svartid kan øges. Indstilling af slumretilstands-timeout på en høj værdi giver en hurtig svartid, men bruger mere energi.

Dvaletilstand

Dette produkt er designet med en driftstilstand, der bruger meget lidt strøm, som kaldes *Dvaletilstand*. I dvaletilstand lukkes alle de andre systemer sikkert ned.

Printeren kan gå i Dvaletilstand på en af følgende måder:

- Anvendelse af Dvale-timeout
- Brug af Planlæg strømtilstande

Fabriksstandard Dvaletimeout for dette produkt i alle lande eller områder	3 dage
---	--------

Den tid, printerens venter efter et job er udskrevet, inden printerens går i Dvaletilstand, kan indstilles mellem en time og en måned.

Slukket tilstand

Hvis dette produkt har en slukket tilstand, hvor der stadig bruges en lille mængde strøm, skal du tage netledningen ud af stikkontakten for at sørge for, at produktets strømforbrug ophører helt.

Samlet energiforbrug

Det er nogle gange praktisk at beregne produktets samlede energiforbrug. Eftersom strømforbrug angives i watt, skal strømforbruget ganges med den tid, som produktet bruger i hver tilstand, med henblik på at beregne energiforbruget. Produktets samlede energiforbrug udgøres af summen af de enkelte tilstandes energiforbrug.

Lovgivningsmæssige oplysninger for trådløse produkter

Dette afsnit indeholder lovgivningsmæssige oplysninger, der kun gælder for trådløse modeller.

Hvis du er i tvivl med hensyn til hvorvidt din model er en trådløs model, skal du gå til <http://support.lexmark.com>.

Meddelelse om modulkomponent

Trådløse modeller indeholder en af de følgende modulkomponenter:

Lexmark lovgivningsmæssig type/modelnummer LEX-M08-001; FCC ID:IYLLEXM08001; IC:2376A-LEXM08001
Lexmark lovgivningsmæssig type/modelnummer LEX-M07-001; FCC ID:IYLLEXM07001; IC:2376A-LEXM07001

For at fastslå, hvilke modulkomponenter der er installeret i dit produkt, skal du se mærkningen på dit produkt.

Udsættelse for radiofrekvens

Den udsendte strålingseffekt for denne enhed ligger langt fra FCC-grænserne (og andre reguleringsmyndigheders grænser) for udsættelse for radiofrekvens. Der skal være mindst 20 cm mellem enhedens antenne og en person for at overholde FCC-grænserne (og andre reguleringsmyndigheders grænser) for udsættelse for radiofrekvens.

Overensstemmelse med Det Europæiske Fællesskabs (EF) direktiver

Dette produkt overholder beskyttelseskravene i EU-rådets direktiv 2014/53/EU om tilnærmelse og harmonisering af lovene i medlemslandene vedrørende radioudstyr.

Producenten af dette produkt er: Lexmark International, Inc., 740 West New Circle Road, Lexington, KY, 40550 USA. Den autoriserede repræsentant er: Lexmark International Technology Hungária Kft., 8 Lechner Ödön fasor, Millennium Tower III, 1095 Budapest UNGARN. En overensstemmelseserklæring angående kravene i direktiverne kan fås ved henvendelse til den autoriserede repræsentant eller kan hentes på www.lexmark.com/en_us/about/regulatory-compliance/european-union-declaration-of-conformity.html.

Kompatibilitet angives af CE-mærkningen:



Begrænsninger

Dette radioudstyr er begrænset til indendørs brug. Udendørs brug er forbudt. Denne begrænsning gælder for alle lande anført i tabellen nedenfor:



AT	BE	BG	CH	CY	CZ	DE	DK	EE
EL	ES	FI	FR	HR	HU	IE	IS	IT
LI	LT	LU	LV	MT	NL	NO	PL	PT
RO	SE	SI	SK	TR	UK			

Erklæring i EU og andre lande om operationelle frekvensbånd og maks. RF-effekt for radiosender

Dette radioproduct sender i bånd på enten 2,4 GHz (2,412–2,472 GHz i EU) eller 5 GHz (5,15–5,35, 5,47–5,725 i EU). Den maksimale sender-udgangs-effekt for EIRP, herunder antenneforstærkning, er ≤ 20 dBm for begge bånd.

Overensstemmelse med Det Europæiske Fællesskabs (EF) direktiver

Dette produkt overholder beskyttelseskravene i EU-rådets direktiver 2014/30/EU, 2014/35/EU, 2009/125/EF og 2011/65/EU som ændret af (EU) 2015/863 om tilnærmelse og harmonisering af lovene i medlemslandene vedrørende elektromagnetisk kompatibilitet, sikkerhed for elektrisk udstyr, der er beregnet til brug inden for visse spændingsområder, øko-design af energiforbrugende produkter og om begrænset brug af visse farlige stoffer i elektrisk og elektronisk udstyr.

Producenten af dette produkt er: Lexmark International, Inc., 740 West New Circle Road, Lexington, KY, 40550 USA. Den autoriserede repræsentant er: Lexmark International Technology Hungária Kft., 8 Lechner Ödön fasor, Millennium Tower III, 1095 Budapest UNGARN. En overensstemmelseserklæring angående kravene i direktiverne kan fås ved henvendelse til den autoriserede repræsentant eller kan hentes på www.lexmark.com/en_us/about/regulatory-compliance/european-union-declaration-of-conformity.html.

Dette produkt ligger inden for Klasse B-grænserne i EN 55022 og EN55032 og opfylder sikkerhedskravene i EN 62368-1.

Indeks

A

AirPrint

brug af 36

aktivere Wi-Fi Direct 32

annullering af et udskriftsjob

fra printerens kontrolpanel 39

på computeren 39

B

bekendtgørelser 149, 150, 153, 154, 155

bemærkninger om

emission 149, 155

bestille forbrugsstoffer

blækpatron 77

spildtonerflaske 80

billeder beskåret på udskrift 111

blækpatron

bestille 77

udskifte 81

bogmærker

opret mapper for 21

oprettelse 21

brevhoved

indlæse 24

vælge 14

brug af forbrugstoftællere

nulstille 89, 129

brug af kontrolpanelet 10

brug af originale Lexmark-dele

og -forbrugsstoffer 77

C

Cloud Connector-profil

oprettelse 20

udskrivning fra 38

computer

tilslutning til printeren 32

D

deaktivere Wi-Fi-netværket 33

displayets lysstyrke

justere 95

dokumenter, udskrivning af

fra en computer 35

fra en mobil enhed 35

Dvaletilstand

indstille 95

E

e-mail-advarsler

konfigurere 76

eksport af en konfigurationsfil

via Embedded Web Server 28

erklæring om flygtighed 34

Ethernet-port 19

F

Farvekorrektion

manuelt 143

Farvekorrektionsindhold 143

farvet baggrund på

udskrifterne 102

fastklemte sider udskrives ikke

igen 143

FCC-bekendtgørelser 155

fejlfinding

kan ikke slutte printeren til Wi-Fi 127

kan ikke åbne Embedded Web Server 126

Ofte stillede spørgsmål om

farveudskrivning 144

printeren reagerer ikke 125

fejlfinding af udskriftskvalitet

beskåret tekst eller billeder 111

billeder, der kun indeholder

farve eller sorte sider 110

forvrænget udskrift 109

gentagne fejl 120

grå eller farvet baggrund 102

hvide sider 98

lodrette hvide streger 119

lodrette mørke striber 116

lys udskrift 104

manglende farver 106

meleret udskrift og pletter 106

mørk udskrift 99

papiret krøller 108

skyge billeder på

udskrifterne 101

skæve udskrifter 109

tomme sider 98

toner smitter nemt af 112

udskriften virker tonet 145

ujævn udskriftstæthed 113

vandrette hvide streger 117

vandrette mørke streger 114

fejlfinding af udskrivning

der opstår ofte papirstop 142

fastklemte sider udskrives ikke

igen 143

forkerte margener 103

fortrolige og andre

tilbageholdte job udskrives

ikke 124

job udskrives fra det forkerte

papirmagasin 124

job udskrives på det forkerte

papir 124

konvolut klæber sammen under

udskrivning 141

langsom udskrivning 122

papirmagasinsammenkædning

virker ikke 142

sætvis udskrivning fungerer

ikke 141

udskriftsjob udskrives ikke 121

fejlfinding, udskriftskvalitet

beskåret tekst eller billeder 111

billeder, der kun indeholder

farve eller sorte sider 110

forvrænget udskrift 109

gentagne fejl 120

grå eller farvet baggrund 102

hvide sider 98

lodrette hvide streger 119

lodrette mørke striber 116

lys udskrift 104

manglende farver 106

meleret udskrift og pletter 106

mørk udskrift 99

papiret krøller 108

skyge billeder på

udskrifterne 101

skæve udskrifter 109

tomme sider 98

toner smitter nemt af 112

udskriften virker tonet 145

ujævn udskriftstæthed 113

vandrette hvide streger 117

vandrette mørke streger 114

fejlfinding, udskrivning
der opstår ofte papirstop 142
fastklemte sider udskrives ikke igen 143
forkerte margener 103
fortrolige og andre
tilbageholdte job udskrives ikke 124
job udskrives fra det forkerte papirmagasin 124
job udskrives på det forkerte papir 124
konvolut klæber sammen under udskrivning 141
langsom udskrivning 122
papirmagasinsammenkædning virker ikke 142
sætvis udskrivning fungerer ikke 141
udskriftsjob udskrives ikke 121
firmware, opdatering 27
fjerne papirstop
i den manuelle arkføder 137
i det valgfri papirmagasin 134
i dupleksenheden 138
i fuserområdet 138
i panel B 138
i standardpapirmagasinet 132
fjernelse af
papirmagasinsammenkædning 26
flygtig hukommelse 34
slette 34
flygtighed
erklæring om 34
flytte printeren 95
Forbrugsstof, der ikke er fra Lexmark 129
forbrugsstoffer
spare på 95
forkerte margener 103
fortrolige dokumenter udskrives ikke 124
fortrolige udskriftsjob
konfigurere 36
fortrykte formularer
vælge 14
frirum omkring printeren 18

G

genbrug
Lexmark-emballage 147

Lexmark-produkter 147
gendanne
standardindstillinger 34
gentagelse af udskriftsjob 36
gentagne fejl på udskrifter 120
godkendelse af udskriftsjob 36
grå baggrund på
udskrifterne 102

H

hardwareoptioner
papirmagasiner 19
hardwareoptioner, tilføj printerdriver 28
hukommelse
typer, der er installeret på printeren 34

I

identifikation af områder med papirstop 131
ikke-flygtig hukommelse 34
slette 34
ikoner på startskærmbilledet
vise 12
ikoner på startskærmen
fremvise 12
ilægning i papirmagasiner 22
import af en konfigurationsfil
via Embedded Web Server 28
indikatorlys
forståelse af status 12
indstille papirstørrelse 22
indstilling af papirtype 22
installation af papirmagasiner 19
installation af printerdriver 26
Installation af
printersoftwaren 26
interne optioner, tilføj printerdriver 28

J

juster lysstyrke
printerdisplay 95
justere tonersværningsgrad 40

K

kan ikke slutte printeren til Wi-Fi 127
kan ikke åbne Embedded Web Server 126

Konfiguration af Wi-Fi Direct 31
konfigurere meddelelser om forbrugsstoffer 76
konfigurere papirstørrelsen Universal 22
kontakte kundesupport 146
kontrol af printerens tilslutning 33
kontrol af status for dele og forbrugsstoffer 76
kontrolpanel
brug af 10
konvolut klæber sammen under udskrivning 141
konvolutter
indlæse 24
kun farve 110
kundesupport
kontakte 146

L

langsom udskrivning 122
Lexmark Mobile Print
brug af 35
liste over skrifttypeeksempler
udskrive 39
lodrette hvide streger 119
lodrette mørke striber 116
lokalisering af områder med papirstop 131
luftfugtighed omkring
printeren 153
lys udskrift 104

M

manglende farver 106
manuel farvekorrektion
anvende 143
manuel føder
indlæse 24
udskifte 85
meddelelser om forbrugsstoffer
konfigurere 76
meleret udskrift 106
menu
802.1x 67
Anonym dataindsamling 46
Begræns ekstern
netværksadgang 70
Billede 56
Certifikathåndtering 71

- Cloud Connector 74
 - Diverse 73
 - Enhed 74
 - Ethernet 62
 - Fejlfinding 75
 - Fjernkontrolpanel 43
 - Gendan
 - standardindstillinger 46
 - Generel opsætning 57
 - HTTP/FTP-indstillinger 68
 - Indstilling af fortrolig udskrift 72
 - IPSec 66
 - Konfiguration af
 - papirmagasin 56
 - Konfigurationsmenu 47
 - Kvalitet 52
 - Layout 50
 - Login-restriktioner 72
 - Lokale konti 71
 - LPD-konfiguration 68
 - Meddelelser 44
 - Medietyper 57
 - Netværk 74
 - Netværksoversigt 58
 - Offentlig 70
 - Om denne printer 50
 - Opsætning 52
 - PCL 54
 - PostScript 53
 - Præferencer 41
 - Side med menuindstillinger 74
 - Slet midlertidige datafiler 73
 - SNMP 65
 - Strømstyring 45
 - Synlige ikoner på startskærm 50
 - TCP/IP 63
 - Trådløs 59
 - Ude af drift – slet 50
 - Udskrivning 74
 - USB 69
 - Wi-Fi Direct 61
 - Økotilstand 43
 - metoden Personligt identifikationsnummer 30
 - miljøindstillinger 95
 - mobil enhed
 - tilslutning til printer 32
 - udskrivning fra 35, 36
 - Mopria-udskriftstjeneste 35
- N**
- nulstille
 - brug af forbrugsstofællere 129
 - nulstilling af forbrugsstofællere 89
- O**
- Ofte stillede spørgsmål om farveudskrivning 144
 - opbevaring af papir 14
 - opdatering af firmware 27
 - opret mapper
 - for bogmærker 21
 - oprette bogmærker 21
 - oprette forbindelse til et trådløst netværk
 - ved hjælp af PIN-metoden 30
 - ved hjælp af trykknappmetoden 30
 - oprettelse af en Cloud Connector-profil 20
 - opsamlingsdæk
 - rengøre 91
 - udskifte 85
 - opsætning af e-mail-advarsler 76
 - originale Lexmark-dele og -forbrugsstoffer 77
 - originale reservedele og forbrugsstoffer 77
- P**
- papir
 - brevhoved 14
 - fortrykte formularer 14
 - ikke brugbart 13
 - vælge 12
 - papiret krøller 108
 - papirkendetegn 12
 - papirmagasiner
 - fjerne sammenkædning 26
 - indlæse 22
 - installation 19
 - sammenkædning 26
 - udskifte 84
 - papirstop
 - forebygge 130
 - i det valgfri papirmagasin 134
 - i standardpapirmagasinet 132
 - placering 131
 - papirstop i den manuelle arkføder 137
 - papirstop i panel B 138
 - papirstop, afhjælpe i standardbakken 136
 - papirstørrelser
 - understøttede 15
 - papirtyper
 - understøttede 16
 - papirvægte
 - understøttede 16
 - placering af skillesider 39
 - prikker på udskrift 106
 - printer
 - transport 96
 - printerdele
 - rengøre 90
 - printerdriver
 - hardwareoptioner, tilføj 28
 - installation 26
 - printerens reagerer ikke 125
 - printerhukommelse
 - slette 34
 - printerindstillinger
 - gendannelse af fabriksindstilling 34
 - printerkonfigurationer 10
 - printermeddelelser
 - Forbrugsstof, der ikke er fra Lexmark 129
 - Udskift kassette, matcher ikke printerområde 129
 - printermenuer 41
 - printeroplysninger
 - finde 8
 - printerplacering
 - vælge 18
 - printerporte 19
 - printerrapporter
 - vise 77
 - printersoftware
 - installation 26
 - printerstatus 12
 - printertilslutning
 - kontrollere 33
- R**
- rengøre
 - opsamlingsdæk 91
 - rengøring af berøringsskærmen 90
 - rengøring af opsamlingsdækkene 91
 - rengøring af printerens 90

retningslinjer for papir 12

S

sammenkæde
 papirmagasiner 26
 serienummer, printer
 finde 9
 Side med menuindstillinger
 udskrive 33
 sikkerhedsoplysninger 6, 7
 skillesider
 placere 39
 skyge billeder på
 udskrifterne 101
 sletning af
 printerhukommelse 34
 Slumretilstand
 indstille 95
 sorte billeder 110
 spare på forbrugsstoffer 95
 spildtonerflaske
 bestille 80
 udskifte 83
 standardindstillinger
 gendanne 34
 startskærbillede
 tilpasse 12
 status for dele
 kontrollere 76
 status/forbrugsstoffer
 kontrollere 76
 stik til netledning 19
 strøm sparetilstand
 indstille 95
 støjniveauer 149
 sætvis udskrivning fungerer
 ikke 141
 søgning efter
 printeroplysninger 8
 sådan finder du printerens
 serienummer 9

T

tekst beskåret på udskrift 111
 temperatur omkring
 printeren 18, 153
 tilbageholdte dokumenter
 udskrives ikke 124
 tilbageholdte job 36
 tilføjelse af hardwareoptioner
 printerdriver 28

tilføjelse af interne optioner
 printerdriver 28
 tilføjelse af printere til en
 computer 26
 tilslutning af en computer til
 printeren 32
 tilslutning af en mobilenhed
 til printer 32
 tilslutning af printeren
 til trådløst netværk 29
 tilslutte kabler 19
 tomme eller hvide sider 98
 tonersvævningsgrad
 justere 40
 touchskærm i farver
 rengøre 90
 transport af printeren 96
 Trykknappemethode 30
 trådløs netværkstilslutning 29
 trådløst netværk
 Tilslutning af printer til 29
 Wi-Fi Protected Setup 30

U

Udskift kassette, matcher ikke
 printerområde 129
 udskiftning af dele
 manuel føder 85
 opsamlingsdæk 85
 papirmagasin 84
 udskiftning af forbrugsstoffer
 blækpatron 81
 spildtonerflaske 83
 udskriftsjob
 annullere fra computeren 39
 annullere fra printerens
 kontrolpanel 39
 opbevare 36
 udskriftsjob ikke udskrevet 121
 Udskriv kvalitetstestsider 75
 udskrive
 bruge Mopria-
 udskriftstjeneste 35
 bruge Wi-Fi Direct 36
 fortrolige udskriftsjob 37
 fra en Cloud Connector-
 profil 38
 fra en computer 35
 fra en mobil enhed 35, 36
 gentagelse af udskriftsjob 37
 godkendelse af udskriftsjob 37

liste over
 skrifttypeeksempler 39
 reservation af udskriftsjob 37
 Side med menuindstillinger 33
 tilbageholdte job 37
 udskrivning fra en computer 35
 ujævn udskriftstæthed 113
 understøttede papirstørrelser 15
 understøttede papirtyper 16
 understøttede papirvægte 16
 undgå papirstop 130
 Universal-papir
 konfigurere 22
 USB-printerport 19

V

vandrette hvide streger 117
 vandrette mørke streger 114
 visning af rapporter 77
 vælge en placering til
 printeren 18

W

Wi-Fi Direct
 aktivere 32
 konfigurere 31
 udskrive fra en mobil enhed 36
 Wi-Fi-netværk
 deaktivering 33
 Wi-Fi Protected Setup
 trådløst netværk 30

Ø

Økotilstand
 indstille 95