



# **C2326, C3224, C3326, C3426, CS331, CS431 és CS439 nyomtatók**

---

## **Használati útmutató**

**2024. július**

**[www.lexmark.com](http://www.lexmark.com)**

---

Készülék típusa:

1500

Modellek:

218, 638, 836, 8c6, 8c9

# Tartalom

<b>Biztonsági információk.....</b>	<b>5</b>
Konvenciók.....	5
Terméknyilatkozatok.....	5
<b>Információk a nyomtatóról.....</b>	<b>8</b>
További információk a nyomtatóról.....	8
A nyomtató sorozatszámának megtalálása.....	9
Nyomtatóbeállítások.....	10
A kezelőpanel használata.....	10
A kezdőképernyő testreszabása.....	12
A jelzőfény állapotának értelmezése.....	12
Papír kiválasztása.....	12
<b>Beállítás, telepítés és konfigurálás.....</b>	<b>18</b>
Nyomtató helyének kiválasztása.....	18
Kábelek csatlakoztatása.....	19
Külön megvásárolható tálcák beszerelése.....	19
A kezdőképernyő-alkalmazások beállítása és használata.....	20
Papír és speciális hordozó betöltése.....	22
Szoftver, illesztőprogramok és firmware telepítése, illetve frissítése.....	26
Hálózatok.....	29
Menübeállítási oldal oldal nyomtatása.....	33
<b>A nyomtató biztonsága.....</b>	<b>34</b>
Nyomtatómemória törlése.....	34
Gyári alapértelmezett értékek visszaállítása.....	34
Törölhetőségi nyilatkozat.....	34
<b>Nyomtatás.....</b>	<b>35</b>
Nyomtatás a számítógépről.....	35
Nyomtatás mobileszközről.....	35
Titkosított feladatok konfigurálása.....	36
Titkosított és más felfüggesztett feladatok nyomtatása.....	37
Nyomtatás Cloud Connector-profilból.....	39
Betűtípusminták listájának nyomtatása.....	39

Elválasztólapok másolatok közé helyezése.....	39
Nyomatási feladat törlése.....	39
A festék sötétségének beállítása.....	40
<b>A nyomtató menüi.....</b>	<b>41</b>
Menüterkép.....	41
Eszköz.....	41
Nyomtatás.....	50
Papír.....	56
Hálózat/portok.....	58
Biztonság.....	70
Felhő csatlakozó.....	74
Jelentések.....	74
Hibaelhárítás.....	75
<b>A nyomtató karbantartása.....</b>	<b>76</b>
Alkatrészek és kellékanyagok állapotának ellenőrzése.....	76
Kellékanyagok értesítéseinek konfigurálása.....	76
E-mail riasztások beállítása.....	76
Jelentések megtekintése.....	77
Alkatrészek és kellékanyagok rendelése.....	77
Alkatrészek és kellékanyagok cseréje.....	81
Nyomtatóalkatrészek tisztítása.....	90
Energia- és papírtakarékosság.....	95
A nyomtató áthelyezése más helyre.....	96
A nyomtató szállítása.....	96
<b>Problémák elhárítása.....</b>	<b>97</b>
Nyomatási minőséggel kapcsolatos problémák.....	97
Nyomatási problémák.....	98
A nyomtató nem válaszol.....	125
Hálózatikapcsolat-hibák.....	126
Kellékanyagokkal kapcsolatos problémák.....	129
Elakadások megszüntetése.....	130
Papíradagolási problémák.....	141
A színminőséggel kapcsolatos problémák.....	143
Kapcsolatba lépés az ügyfélszolgálattal.....	146

---

<b>Újrahasznosítás és hulladékkezelés.....</b>	<b>147</b>
Lexmark termékek újrahasznosítása.....	147
A Lexmark csomagolások újrahasznosítása.....	147
<b>Értesítések.....</b>	<b>148</b>
<b>Index.....</b>	<b>157</b>

# Biztonsági információk

## Konvenciók

**Megjegyzés:** A *megjegyzés* jelölés olyan információra utal, amely segítséget nyújthat.

**Figyelem:** A *Vigyázat!* jelölésű részek olyan dolgokra hívják fel a figyelmet, amelyek kárt okozhatnak a készülék hardverében vagy szoftverében.

**FIGYELEM:** A *figyelem* jelölés olyan veszélyes helyzetre hívja fel a figyelmet, amelyek sérülést okozhatnak Önnek.

A különböző figyelmeztetések között megtalálhatók a következők:

 **VIGYÁZAT – SÉRÜLÉSVESZÉLY:** Személyes sérülés veszélyére hívja fel a figyelmet.

 **VIGYÁZAT – ÁRAMÜTÉS VESZÉLYE:** Áramütés veszélyére hívja fel a figyelmet.

 **VIGYÁZAT – FORRÓ FELÜLET:** Égési sérülés veszélyére hívja fel a figyelmet érintés esetén.

 **VIGYÁZAT – LELÖKÉS VESZÉLYE:** Az összenyomás veszélyére hívja fel a figyelmet.

 **VIGYÁZAT – A RÁZÓEGYSÉG BIZTONSÁGI KOCKÁZATOT JELENT:** A mozgó alkatrészek közé való beszorulásra hívja fel a figyelmet.

## Terméknyilatkozatok

 **VIGYÁZAT – SÉRÜLÉSVESZÉLY:** A tűz és áramütés kockázatának elkerülése érdekében csatlakoztassa a tápkábelt közvetlenül egy megfelelő teljesítményt biztosító, gondosan földelt, a készülék közelében levő és könnyen hozzáférhető csatlakozóaljzathoz.

 **VIGYÁZAT – SÉRÜLÉSVESZÉLY:** A tűzveszély és az áramütés elkerülése érdekében csak a termékhez kapott vagy a gyártó által hitelesített tápkábelt használja.

 **VIGYÁZAT – SÉRÜLÉSVESZÉLY:** Ne használjon a készülék csatlakoztatásánál hosszabbító kábelt, elosztót, hosszabbító elosztót, illetve szünetmentes tápegységet. Az ilyen készülékek kapacitását könnyen túlterhelheti egy lézernyomtató, aminek következménye lehet a tűzveszély, az anyagi kár, illetve a nyomtató hibás működése.

 **VIGYÁZAT – SÉRÜLÉSVESZÉLY:** A készülékkel csak olyan Lexmark túlfeszültségvédő használható, amelyik megfelelően van csatlakoztatva a nyomtató és a nyomtatóhoz kapott tápkábel között. A nem a Lexmark által biztosított túlfeszültségvédő eszközök használatának következménye lehet a tűzveszély, az anyagi kár, illetve a nyomtató hibás működése.

 **VIGYÁZAT – ÁRAMÜTÉS VESZÉLYE:** Az áramütés kockázatának elkerülése érdekében ne helyezze a terméket víz közelébe vagy nedves helyekre.

 **VIGYÁZAT – ÁRAMÜTÉS VESZÉLYE:** Az áramütés kockázatának elkerülése érdekében zivataros időben ne végezze a készülék üzembe helyezését, illetve elektromos vagy kábelezési csatlakozásokat, például a fax, a tápkábel vagy a telefon csatlakoztatását.

 **VIGYÁZAT – SÉRÜLÉSVESZÉLY:** Ne vágja meg, ne csavarja meg és ne nyomja össze a tápkábelt, és ne helyezzen rá nehéz tárgyakat. Ne tegye ki a tápkábelt dörzsölődésnek és nyomásnak. Ne engedje, hogy a tápkábel becsípődjön tárgyak, például bútorok vagy falak közé. A fentiek bármelyikének előfordulása tüzet vagy áramütést okozhat. Rendszeresen ellenőrizze, hogy vannak-e a tápkábelen ilyen problémákra utaló jelek. A vizsgálat előtt távolítsa el a tápkábelt az elektromos aljzatból.

 **VIGYÁZAT – ÁRAMÜTÉS VESZÉLYE:** Az áramütés kockázatának elkerülése érdekében győződjön meg arról, hogy minden külső csatlakozást (például az Ethernet- és a telefonkapcsolatokat) megfelelően létesítettek a számukra kijelölt aljzatoknál.

 **VIGYÁZAT – ÁRAMÜTÉS VESZÉLYE:** Ha a vezérlőkártyával dolgozik, vagy kiegészítő hardvert vagy memóriát helyez a nyomtatóba a beállítást követően, akkor az áramütés kockázatának elkerülése érdekében kapcsolja ki a nyomtatót, és húzza ki a tápkábelt a konnektorból. Ha bármilyen más eszköz is csatlakozik a nyomtatóhoz, akkor azt is kapcsolja ki, és húzza ki a nyomtatóval összekötő kábelt.

 **VIGYÁZAT – ÁRAMÜTÉS VESZÉLYE:** A nyomtató külsejének tisztításakor az áramütés veszélyének elkerülése érdekében először húzza ki a tápkábelt a fali aljzatból, majd húzzon ki minden kábelt a nyomtatóból.

 **VIGYÁZAT – SÉRÜLÉSVESZÉLY:** Ha a nyomtató nehezebb mint 20 kg (44 font), a biztonságos megemeléséhez legalább két ember szükséges.

 **VIGYÁZAT – SÉRÜLÉSVESZÉLY:** A nyomtató mozgatásakor tartsa be az alábbi útmutatásokat a személyi sérülések és a nyomtató károsodásának elkerülése érdekében:

- Ellenőrizze, hogy az összes ajtó és tálca zárva legyen.
- Kapcsolja ki a nyomtatót, és húzza ki a tápkábelt a konnektorból.
- Húzzon ki a nyomtatóból minden vezetékét és kábelt.
- Ha a nyomtatóhoz padlón álló, külön megvásárolható tálcák vagy kimeneti egységek csatlakoznak, a nyomtató mozgatása előtt csatlakoztassa le azokat.
- Ha a nyomtatóhoz görgős talp tartozik, tolja át a készüléket óvatosan az új helyére. Legyen óvatos, amikor küszöbökön vagy padlórepedéseken halad keresztül!
- Ha a nyomtató nem rendelkezik görgős talppal, de külön megvásárolható tálcák vagy kimeneti egységek csatlakoznak hozzá, vegye le a kimeneti egységeket, majd emelje le a nyomtatót a tálcákról. Ne próbálja egyszerre megemelni a nyomtatót és a többi egységet.
- A nyomtatót mindig a rajta található fogantyúk használatával emelje fel.
- A nyomtató mozgatására használt kocsinak elegendő rakfelülettel kell rendelkeznie a nyomtató teljes alapterületéhez.
- A hardveres kiegészítők mozgatására használt kocsinak elegendő rakfelülettel kell rendelkeznie a kiegészítők teljes méretéhez.
- Tartsa a nyomtatót függőlegesen.
- Óvakodjon az rázkódással járó mozgástól.
- Ügyeljen rá, hogy az ujjá ne kerüljön a nyomtató alá, amikor lerakja.
- Ügyeljen rá, hogy elég szabad hely maradjon a nyomtató körül.

 **VIGYÁZAT – LELÖKÉS VESZÉLYE:** Amennyiben egy vagy több kiegészítő egységet helyez nyomtatójára vagy többfunkciós eszközére, akkor görgős talpra, bútordarabra vagy más tárgyra lehet szükség annak érdekében, hogy elkerülje az instabilitásból adódó esetleges sérüléseket. A támogatott konfigurációkra vonatkozó további információért látogasson el a [www.lexmark.com/multifunctionprinters](http://www.lexmark.com/multifunctionprinters) webhelyre.

 **VIGYÁZAT – LELÖKÉS VESZÉLYE:** A berendezés stabilitásvesztésének elkerülése érdekében minden egyes tálcába külön-külön töltsse be a papírt. A többi tálcát tartsa csukva, amíg szüksége nincs rájuk.

 **VIGYÁZAT – FORRÓ FELÜLET:** Előfordulhat, hogy a nyomtató belseje forró. Az égési sérülések elkerülése érdekében várja meg, amíg a forró felületek kihűlnek.

 **VIGYÁZAT – A RÁZÓEGYSÉG BIZTONSÁGI KOCKÁZATOT JELENT:** A becsípődés veszélyének elkerülése érdekében legyen óvatos az erre figyelmeztető címkével ellátott területeknél. A mozgó alkatrészek – pl. fogaskerekek, ajtók, tálcák és fedelelek – becsípődést okozhatnak.

 **VIGYÁZAT – SÉRÜLÉSVESZÉLY:** A termék lézert használ. A *Használati útmutatóban* leírtaktól különböző eljárások és beállítások veszélyes sugárzást eredményezhetnek.

A készülékben speciális gyártói alkatrészeket használtunk, hogy a készülék megfeleljen a szigorú, globális biztonsági előírásoknak. Előfordulhat, hogy egyes alkatrészek biztonsági jellemzői nem maguktól értetődőek. A gyártó nem vállal felelősséget a cserealkatrészekért.

A használati útmutatóban nem szereplő szervizelési és javítási teendőket bízza szakemberre.

Ez a termék olyan nyomtatási folyamatot használ, amely felmelegíti a nyomathordozót, és a hő a nyomathordozót anyagkibocsátásra készítheti. A káros anyagok kibocsátásának elkerülése érdekében tanulmányozza át a nyomathordozó kiválasztását leíró szakaszt.

A készülék normál üzemi körülmények közt kisebb mennyiségű ózont termel, és rendelkezhet olyan szűrővel, amelynek használatával az ózonkoncentráció szintje jóval az ajánlott expozíciós határérték alatt marad. Ha hosszú távú használat mellett is alacsony szinten kívánja tartani az ózonkoncentrációt, a készüléket jól szellőző térben helyezze el, és a készülék karbantartási utasításai szerint cserélje az ózonszűrőt, valamint a kifúvott levegő szűrőjét. Ha nincs a szűrőkre vonatkozó utalás a készülék karbantartási utasításaiban, akkor ebben a termékben nincs olyan szűrő, amelyet le kellene cserélni.

**ŐRIZZE MEG EZEKET AZ UTASÍTÁSOKAT.**

# Információk a nyomtatóról

## További információk a nyomtatóról

Mit keres?	Itt található
Kezdeti beállítási utasítások	Lásd a nyomtatóhoz mellékelt üzembe helyezési útmutatóban.
<ul style="list-style-type: none"> <li>Nyomtatószoftver</li> <li>Nyomtató- vagy faxillesztő-program</li> <li>Nyomtatófirmware</li> <li>Segédprogram</li> </ul>	Látogasson el a <a href="http://www.lexmark.com/downloads">www.lexmark.com/downloads</a> weboldalra, keresse ki a nyomtatómodelljét, majd a Típus menüben válassza ki a szükséges illesztőprogramot, firmware-t vagy segédprogramot.
<ul style="list-style-type: none"> <li>Papír és speciális hordozók kiválasztása és tárolása</li> <li>Papír betöltése</li> <li>Nyomtatóbeállítások konfigurálása</li> <li>Dokumentumok és fotók megtekintése, nyomtatása</li> <li>A nyomtatószoftver telepítése és használata</li> <li>A nyomtató konfigurálása a hálózaton</li> <li>A nyomtató ápolása és karbantartása</li> <li>Hibaelhárítás és problémamegoldás</li> </ul>	<p><i>Információs Központ</i> – A következő címen: <a href="https://infoserve.lexmark.com">https://infoserve.lexmark.com</a>.</p> <p>Útmutató videók – A következő címen: <a href="https://infoserve.lexmark.com/idv/">https://infoserve.lexmark.com/idv/</a>.</p>
Súgó a nyomtatószoftver használatához	<p>Súgó Microsoft Windows vagy Macintosh operációs rendszerhez – Nyissa meg a nyomtatószoftver programját vagy alkalmazását, majd kattintson a <b>Súgó</b> lehetőségre.</p> <p>Környezetérzékeny segítséget a  ikonra kattintva kaphat.</p> <p><b>Megjegyzések:</b></p> <ul style="list-style-type: none"> <li>A súgó automatikusan települ a nyomtatószoftverrel.</li> <li>Az operációs rendszertől függően a nyomtatószoftver a nyomtatóprogram mappájában vagy az asztalon található.</li> </ul>
<ul style="list-style-type: none"> <li>Dokumentáció</li> <li>Élő chat támogatás</li> <li>E-mail támogatás</li> <li>Telefonos támogatás</li> </ul>	<p>Látogasson el a következő címre: <a href="http://support.lexmark.com">http://support.lexmark.com</a>.</p> <p><b>Megj.:</b> A megfelelő támogatási webhely megjelenítéséhez válassza ki az országot vagy régiót, majd a terméket.</p> <p>Az adott országban vagy régióban érvényes támogatási elérhetőségeket a támogatási webhelyen vagy a nyomtatóhoz kapott garancialapon találja.</p> <p>Az ügyfélszolgálattal való kapcsolatfelvétel előtt készítse elő a következő adatokat:</p> <ul style="list-style-type: none"> <li>Vásárlás helye és ideje</li> <li>A készülék típusa és sorozatszama</li> </ul> <p>További információkért lásd: <a href="#">“A nyomtató sorozatszámának megtalálása” itt: 9. oldal.</a></p>



Mit keres?	Itt található
<ul style="list-style-type: none"><li>• Biztonsági információk</li><li>• Jogszabályi információk</li><li>• Jótállási információk</li><li>• Környezetvédelmi információ</li></ul>	<p>A jótállási feltételek országonként, területenként változhatnak:</p> <ul style="list-style-type: none"><li>• <b>Az Egyesült Államokban</b> – lásd a nyomtatóhoz mellékelt Korlátozott szavatosságról szóló nyilatkozatot vagy látogasson el a következő weblapra: <a href="http://support.lexmark.com">http://support.lexmark.com</a>.</li><li>• <b>Más országokban, illetve régiókban</b> – lásd a készülékhez mellékelt nyomtatott jótállási jegyet.</li></ul> <p><i>Termékismertető</i> – lásd a készülékhez mellékelt dokumentációt, vagy látogasson el a következő weboldalra: <a href="http://support.lexmark.com">http://support.lexmark.com</a>.</p>

## A nyomtató sorozatszámának megtalálása

1 Nyissa ki az elülső ajtót, majd finoman nyomja le.

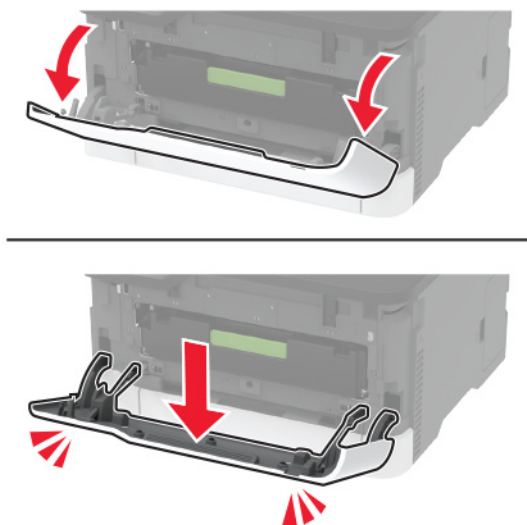

2 Keresse meg a nyomtató sorozatszámát az elülső ajtó mögött.

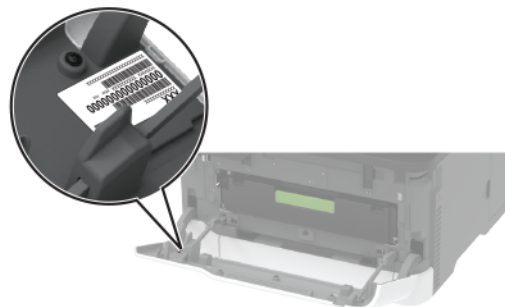

## Nyomtatóbeállítások



1	Kezelőpanel <b>Megj.:</b> A megjelenés a nyomtató típusától függően változhatnak.
2	Normál rekesz
3	Kézi adagoló
4	Normál 250-lapos tálca
5	Kiegészítő 250 lapos tálca <b>Megj.:</b> Csak bizonyos nyomtatómodellek esetében támogatott.

## A kezelőpanel használata

Lexmark C3224, Lexmark C3326 és Lexmark CS331 nyomtatók

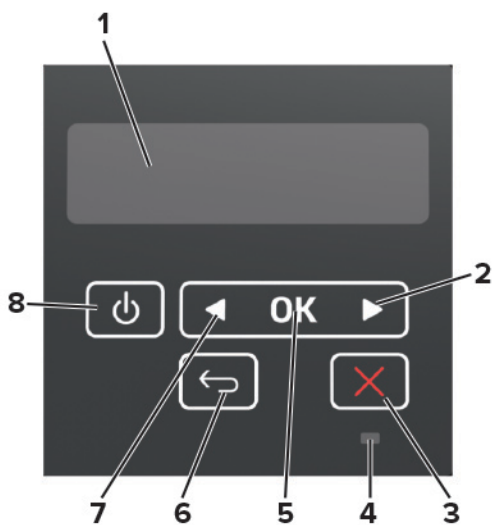

	A kezelőpanel részei	Funkció
1	Kijelző	<ul style="list-style-type: none"> <li>A nyomtató üzeneteinek és a kiegészítők állapotának megtekintése.</li> <li>A nyomtató beállítása és kezelése.</li> </ul>
2	Jobbra nyíl gomb	<ul style="list-style-type: none"> <li>Lépegetés a menük, képernyők és menübeállítások között.</li> <li>Növeli a beállítás számértékét.</li> </ul>
3	Leállítás vagy Mégse gomb	Aktuális feladat leállítása.
4	Jelzőfény	A nyomtató állapotának ellenőrzése.
5	Kiválasztás gomb	<ul style="list-style-type: none"> <li>Válasszon menüpontot.</li> <li>Mentse el a beállításban a változásokat.</li> </ul>
6	Vissza gomb	Visszatérés az előző képernyőhöz.
7	Balra nyíl gomb	<ul style="list-style-type: none"> <li>Lépegetés a menük, képernyők és menübeállítások között.</li> <li>Csökkenti a beállítás számértékét.</li> </ul>
8	Tápkapcsoló	A nyomtató be- és kikapcsolása. <b>Megj.:</b> A nyomtató kikapcsolásához tartsa nyomva öt másodpercig a tápkapcsolót.

## Lexmark C2326, Lexmark C3426, Lexmark CS431 és Lexmark CS439 nyomtatók

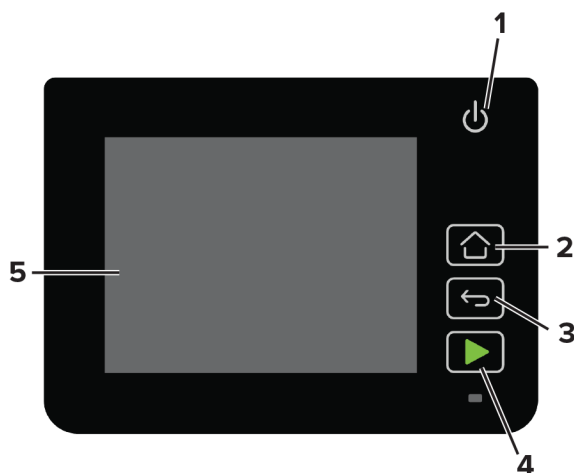

	A kezelőpanel részei	Funkció
1	Tápkapcsoló	A nyomtató be- és kikapcsolása. <b>Megj.:</b> A nyomtató kikapcsolásához tartsa nyomva öt másodpercig a tápkapcsolót.
2	Kezdőlap gomb	Visszatérés a kezdőképernyőre.
3	Vissza gomb	Visszatérés az előző képernyőhöz.
4	Start gomb	Feladat elindítása.
5	Jelzőfény	A nyomtató állapotának ellenőrzése.
6	Kijelző	<ul style="list-style-type: none"> <li>A nyomtató üzeneteinek és a kiegészítők állapotának megtekintése.</li> <li>A nyomtató beállítása és kezelése.</li> </ul>

## A kezdőképernyő testreszabása

Ez a funkció csak néhány nyomtatómodellen érhető el.

- 1 A kezelőpanelen érintse meg a **Beállítások > Eszköz > A kezdőképernyő látható ikonjai** elemet.
- 2 Válassza ki a kezdőképernyőn megjeleníteni kívánt ikonokat.
- 3 Alkalmazza a módosításokat.

## A jelzőfény állapotának értelmezése

Jelzőfény	A nyomtató állapota
Ki	A nyomtató ki van kapcsolva.
Kék	A nyomtató be van kapcsolva, vagy készenléti állapotban van.
Villogó kék	A nyomtató adatfeldolgozást végez.
Villogó vörös	A nyomtató felhasználói beavatkozást igényel.
Aranysárga	A nyomtató alvó üzemmódban van.

## Papír kiválasztása

### Útmutató a papírokhoz

A megfelelő papír használata megakadályozza az elakadást, és segít a problémamentes nyomtatásban.

- Mindig új, sértetlen papírt használjon.
- A papír betöltése előtt legyen tisztában vele, melyik a papír javasolt nyomtatási oldala. Ez az információ általában fel van tüntetve a papír csomagolásán.
- Ne használjon vágott vagy kézzel tépett papírt.
- Ne keverje a papírméreteket, -típusokat és -súlyokat ugyanabban a tálcában; a keverés elakadást okoz.
- Ne használjon bevonatos papírt, hacsak azt nem kifejezetten elektro-fotografikus nyomtatáshoz tervezték.

### Papírjellemzők

A következő papírjellemzők hatással vannak a nyomtatás minőségére és megbízhatóságára. Vegye figyelembe ezeket a tényezőket, mielőtt nyomtatna.

#### Súly

A nyomtatótálcák 60–162 g/m<sup>2</sup> (16–43 font) közötti súlyú, hosszanti szálirányú másolópapírt képesek adagolni. Előfordulhat, hogy a 60 g/m<sup>2</sup>-nél (16 fontnál) könnyebb papírok nem elég merevek a megfelelő adagoláshoz, így elakadást okozhatnak.

## Meghajlás

A meghajlás a papír szélein jelentkező elhajlást jelenti. Az intenzív meghajlás problémákat okozhat a papíradagolásban. Meghajlás akkor is történhet, amikor a papír végighalad a nyomtatón, ahol magas hőmérsékletnek van kitéve. Ha a papírt csomagolás nélkül forró, nedves, hideg vagy száraz környezetben tárolják, akkor ez a papír nyomtatás előtti meghajlásához vezethet, és adagolási problémákat okozhat.

## Simaság

A papír simasága közvetlen hatással van a nyomtatás minőségére. Ha a papír durva, akkor a festék nem képes megfelelően beégni. Ha a papír túl sima, akkor az papíradagolási vagy nyomtatásminőségi problémákhoz vezethet. 50 Sheffield pontos papír használatát javasoljuk.

## Nedvességtartalom

A papír nedvességtartalma hatással van a nyomtatás minőségére és a nyomtató adagolási képességére is. Tárolja a papírt az eredeti csomagolásban, amíg nem használja fel. A papír nedvességváltozásnak való kitettsége csökkentheti a teljesítményét.

Nyomtatás előtt 24–48 óráig tárolja a papírt a nyomtatóval azonos környezetben, hogy a papír alkalmazkodjon az adott környezethez. Nyújtsa meg az időszakot több nappal, ha a tárolási vagy szállítási környezet jelentősen eltér a nyomtató környezetétől. A vastag papírnak szintén hosszabb időre van szüksége az alkalmazkodáshoz.

## Szálirány

A szálirány a papírlap rostjainak elrendeződését jelenti. A szálirány lehet *hosszanti*, amely a papír hosszúságával párhuzamosan fut, vagy *keresztirányú*, amely a papír szélességével párhuzamosan fut.

A 60–162 g/m<sup>2</sup>-es (16–43 fontos) papírok esetében hosszanti szálirányú papír használata ajánlott.

## Rosttartalom

A legtöbb jó minőségű másolópapír 100% kémiailag kezelt farostból áll. Ez a tartalom nagyfokú stabilitást biztosít a papírnak, amely kevesebb papíradagolási problémát és jobb nyomtatási minőséget okoz. A szálakat, például pamutot tartalmazó papír negatívan befolyásolhatja a papírkezelést.

## Nem támogatott papír

Az alábbi papírtípusok használata nem ajánlott a nyomtatóhoz:

- Karbonpapírok nélküli fénymásoláshoz használt, kémiailag kezelt papírok. Karbonmentes papíroknak, karbonmentes fénymásolópapíroknak (CCP) vagy karbon nélküli (NCR) papíroknak is nevezik őket.
- Olyan vegyi anyagokat tartalmazó előnyomott papírok, amelyek szennyeződést okozhatnak a nyomtatóban.
- Olyan előnyomott papírok, amelyekre hatással lehet a nyomtató bégető egységének belső hőmérséklete.
- Előnyomtatott papírok (a nyomtatás helyéhez a papíron), ahol a szükséges pozicionálás  $\pm 2,3$  mm ( $\pm 0,09$  hüvelyk). Például az optikai karakterfelismerő (OCR) űrlapok.

Egyes esetekben a regisztráció egy szoftveralkalmazással állítható be, hogy ezekre az űrlapokra is lehessen nyomtatni.

- Bevonatos (törölhető, finom) papírok, szintetikus papírok, hópapírok.
- Durva szélű, durva vagy nehéz felületű papírok vagy hullámos papírok.
- Az EN12281:2002 (európai) szabványnak nem megfelelő papírok.

- 60 g/m<sup>2</sup>-nél (16 fontnál) kisebb tömegű papírok.
- Több részből álló űrlapok vagy dokumentumok.

## Újrahasznosított papír használata

A Lexmark a papír környezeti hatásának csökkentésén dolgozik azért, hogy választási lehetőséget biztosít az ügyfeleknek a nyomtatás során. Ezt többek között úgy érjük el, hogy teszteljük a termékeket annak érdekében, hogy újrahasznosított papírokat használhassunk – pontosabban olyan papírokat, amelyek 30%-ban, 50%-ban és 100%-ban újrahasznosított anyagból készültek. Elvárásunk, hogy az újrahasznosított papírok ugyanolyan jól teljesítsenek, mint a szűz papír a nyomtatóinkban. Bár az irodai berendezések papírfelhasználására nincs hivatalos szabvány, a Lexmark az EN 12281 európai szabványt használja a minimális jellemzőkre vonatkozó szabványként. A tesztelés széleskörűségének biztosítása érdekében a tesztpapírok között Észak-Amerikából, Európából és Ázsiából származó, 100%-ban újrahasznosított papírok is szerepelnek, és a teszteket 8–80%-os relatív páratartalom mellett végzik. A tesztelés magában foglalja a kétoldalas nyomtatást. Megújuló, újrahasznosított vagy klórmentes irodai papír is használható.

## A papír tárolása

A papírelakadás és a nem egyenletes nyomtatási minőség elkerüléséhez kövesse a következő papírtárolási ajánlásokat:

- Nyomtatás előtt 24–48 óráig tárolja a papírt a nyomtatóval azonos környezetben, hogy a papír alkalmazkodjon az adott környezethez.
- Nyújtsa meg az időszakot több nappal, ha a tárolási vagy szállítási környezet jelentősen eltér a nyomtató környezetétől. A vastag papírnak szintén hosszabb időre van szüksége az alkalmazkodáshoz.
- A legjobb eredmény érdekében a papírt 21 °C (70 °F) hőmérsékleten, 40%-os relatív páratartalom mellett tárolja.
- A legtöbb címkegyártó 18–24 °C (65–75 °F) közötti hőmérsékleten és 40–60%-os relatív páratartalom mellett ajánlja a nyomtatást.
- A papírt inkább kartonban, raklapon vagy polcon tárolja, és ne a földön.
- Az önálló csomagokat sima felületen tárolja.
- Ne helyezzen semmit az önálló papírcsomagok tetejére.
- A papírt csak akkor vegye ki a kartonból vagy a csomagolásból, amikor a nyomtatóba tölti. A karton és a csomagolás segít, hogy a papír tiszta, száraz és sima maradjon.

## Előnyomott űrlapok és fejlécek kiválasztása

- Hosszanti szálirányú papírt használjon.
- Csak ofszetnyomtatással vagy mélynyomtatással készült űrlapokat és fejléceket használjon.
- Ne használjon durva vagy érdes felületű papírokat.
- Használjon olyan festéket, amelyet nem befolyásol a festékkazettában található gyanta. Az oxidálódó vagy olaj alapú festékek általában megfelelőek; a latex festékek nem feltétlenül.
- A használandó nyomatról nyomtasson mintát az előnyomott űrlapokra és fejléces papírokra, mielőtt nagyobb mennyiséget vásárolna. Ez meghatározza, hogy az előnyomott űrlapokon és fejléces papírokon levő tinta befolyásolja-e a nyomtatás minőségét.

- Ha kétségei vannak, forduljon a papír szállítójához.
- Fejléces papír nyomtatásakor a megfelelő tájolással helyezze a papírt a nyomtatóba. További információért lásd a *Papír és speciális hordozó útmutatót*.

## Támogatott papírméreték

Papírméret	Normál vagy külön megvásárolható 250 lapos tálca	Kézi adagoló	Kétoldalas nyomtatás
<b>A4</b> 210 x 297 mm (8,27 x 11,7 hüvelyk)	✓	✓	✓
<b>A5<sup>1</sup></b> 148 x 210 mm (5,83 x 8,27 hüvelyk)	✓	✓	x
<b>A6</b> 105 x 148 mm (4,13 x 5,83 hüvelyk)	✓	✓	x
<b>JIS B5</b> 182 x 257 mm (7,17 x 10,1 hüvelyk)	✓	✓	x
<b>Oficio (Mexico)</b> 215,9 x 340,4 mm (8,5 x 13,4 hüvelyk)	✓	✓	✓
<b>Hagaki</b> 100 x 148 mm (3,94 x 5,83 hüvelyk)	✓	✓	x
<b>Statement</b> 139,7 x 215,9 mm (5,5 x 8,5 hüvelyk)	✓	✓	x
<b>Executive</b> 184,2 x 266,7 mm (7,25 x 10,5 hüvelyk)	✓	✓	x
<b>Letter</b> 215,9 x 279,4 mm (8,5 x 11 hüvelyk)	✓	✓	✓
<b>Legal</b> 215,9 x 355,6 mm (8,5 x 14 hüvelyk)	✓	✓	✓
<b>Folio</b> 215,9 x 330,2 mm (8,5 x 13 hüvelyk)	✓	✓	✓
<b>Universal<sup>2,3</sup></b> 98,4 x 148 mm (3,86 x 5,83 hüvelyk) – 215,9 x 355,6 mm (8,5 x 14 hüvelyk)	✓	✓	✓
<b>Universal<sup>2,3</sup></b> 25,4 x 25,4 mm (1 x 1 hüvelyk) – 215,9 x 297 mm (8,5 x 11,69 hüvelyk)	x	x	x

<sup>1</sup> Az alapértelmezett támogatás a hosszabb oldalú adagolás. Rövid oldalú adagolás során az A5-öt keskeny papírként kezeli az eszköz.

<sup>2</sup> Ha az Univerzális van kiválasztva, az oldal 215,90 x 355,60 mm-re (8,5 x 14 hüvelykre) van formázva, hacsak a méret nincs megadva a szoftveralkalmazásban.

<sup>3</sup> A keskeny papírokat úgy kell betölteni, hogy a rövidebb oldal kerüljön először a nyomtatóba.

<sup>4</sup> A normál 250 lapos tálca egyszerre legfeljebb 5 borítékot támogat. A kiegészítő 250 lapos tálca egyszerre legfeljebb 40 borítékot támogat.

Papírméret	Normál vagy külön megvásárolható 250 lapos tálca	Kézi adagoló	Kétoldalas nyomtatás
<b>Universal<sup>2,3</sup></b> 105 x 148 mm (4,13 x 5,83 hüvelyk) – 215,9 x 355,6 mm (8,5 x 14 hüvelyk)	<b>X</b>	<b>X</b>	<b>X</b>
<b>7 3/4 boríték</b> 98,4 x 190,5 mm (3,875 x 7,5 hüvelyk)	✓ <sup>4</sup>	✓	<b>X</b>
<b>9 Boríték</b> 98,4 x 225,4 mm (3,875 x 8,9 hüvelyk)	✓ <sup>4</sup>	✓	<b>X</b>
<b>10 Boríték</b> 104,8 x 241,3 mm (4,12 x 9,5 hüvelyk)	✓ <sup>4</sup>	✓	<b>X</b>
<b>DL boríték</b> 110 x 220 mm (4,33 x 8,66 hüvelyk)	✓ <sup>4</sup>	✓	<b>X</b>
<b>C5 boríték</b> 162 x 229 mm (6,38 x 9,01 hüvelyk)	✓ <sup>4</sup>	✓	<b>X</b>
<b>B5 boríték</b> 176 x 250 mm (6,93 x 9,84 hüvelyk)	✓ <sup>4</sup>	✓	<b>X</b>
<b>Egyéb boríték</b> 98,4 x 162 mm (3,87 x 6,38 hüvelyk) – 176 x 250 mm (6,93 x 9,84 hüvelyk)	✓ <sup>4</sup>	✓	<b>X</b>

<sup>1</sup> Az alapértelmezett támogatás a hosszabb oldalú adagolás. Rövid oldalú adagolás során az A5-öt keskeny papírként kezeli az eszköz.

<sup>2</sup> Ha az Univerzális van kiválasztva, az oldal 215,90 x 355,60 mm-re (8,5 x 14 hüvelykre) van formázva, hacsak a méret nincs megadva a szoftveralkalmazásban.

<sup>3</sup> A keskeny papírokat úgy kell betölteni, hogy a rövidebb oldal kerüljön először a nyomtatóba.

<sup>4</sup> A normál 250 lapos tálca egyszerre legfeljebb 5 borítékot támogat. A kiegészítő 250 lapos tálca egyszerre legfeljebb 40 borítékot támogat.

## Támogatott papírtípusok

### Megjegyzések:

- A címkék, borítékok és kártyák nyomtatása mindig csökkentett sebességgel történik.
- Címkéket csak alkalmanként használjon, és ezek elfogadhatóságát ellenőrizni kell.

Papírtípus	Normál vagy külön megvásárolható 250 lapos tálca	Kézi adagoló	Kétoldalas nyomtatás
<b>Normál papír</b>	✓	✓	✓
<b>Kártya</b>	✓	✓	<b>X</b>
<b>Címkék</b>	✓	✓	<b>X</b>
<b>Borítékok</b>	✓	✓	<b>X</b>



Támogatott papírsúlyok

**Támogatott papírsúlyok**

Papírtípus és -súly	Normál vagy külön megvásárolható 250 lapos tálca	Kézi adagoló	Kétoldalas nyomtatás
<b>Könnyű papír</b> 60–74,9 g/m <sup>2</sup> hosszanti szálirányú (16–19,9 fontos levél)	✓	✓	✓
<b>Normál papír</b> 75-90,3 g/m <sup>2</sup> hosszanti szálirányú (20-24 fontos levél)	✓	✓	✓
<b>Nehéz papír</b> 90,3-100 g/m <sup>2</sup> hosszanti szálirányú (24,1-26 fontos levél)	✓	✓	✓
<b>Kártya</b> 105,1-162 g/m <sup>2</sup> hosszanti szálirányú (28,1-43 fontos levél)	✓	✓	x
<b>Kártya</b> 105,1-200 g/m <sup>2</sup> hosszanti szálirányú (28,1-53 fontos levél)	x	✓	x
<b>Papírcímkék</b> 131 g/m <sup>2</sup> (35 fontos levél)	✓	✓	x
<b>Borítékok</b> 60-90 g/ m <sup>2</sup> súlyú (16-24 fontos bankpostapapír)	✓	✓	x

# Beállítás, telepítés és konfigurálás

## Nyomtató helyének kiválasztása

- Hagyjon elég helyet a tálcák, fedelek és ajtók kinyitásához, illetve hardveropciók telepítéséhez.
- Elektromos aljzat közelébe helyezze a nyomtatót.

**⚠ VIGYÁZAT – SÉRÜLÉSVESZÉLY:** A tűzveszély és az áramütés elkerülése érdekében a tápkábelt közvetlenül egy, a készülékhez közeli, és könnyen hozzáférhető, megfelelő besorolású és megfelelően földelt konnektorba csatlakoztassa.

**⚡ VIGYÁZAT – ÁRAMÜTÉS VESZÉLYE:** Az áramütés kockázatának elkerülése érdekében ne helyezze a terméket víz közelébe vagy nedves helyekre.

- Győződjön meg róla, hogy a helyiségben a légmozgás megfelel az ASHRAE 62 szabvány vagy a CEN Technical Committee 156 szabvány legutolsó verziójának.
- A készüléket egy sima, szilárd és stabil felületre helyezze.
- A nyomtatót:
  - Tartsa tisztán, szárazon és pormentesen.
  - Tartsa távol tűzőkapcsoktól és gemkapcsoktól.
  - Tartsa távol a légkondicionálók, fűtőtestek vagy ventilátorok közvetlen légmozgásától.
  - Ne tegye ki közvetlen napfénynek vagy túlzott nedvességnek.
- Vegye figyelembe a hőmérséklet-tartományt.

Üzemi hőmérséklet 10–32,2 °C (50–90 °F)

- A megfelelő szellőzés érdekében tartsa be a következő javasolt távolságokat:

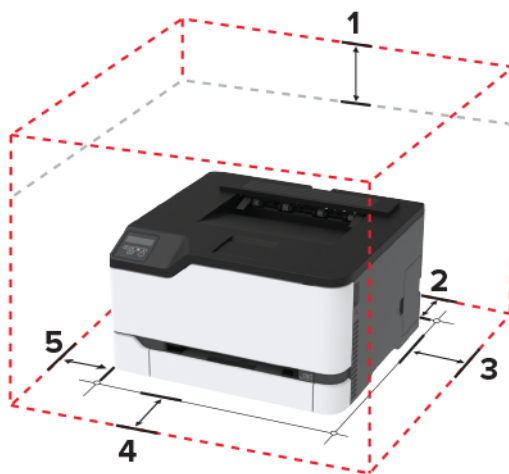

1	Felül	101 mm (4 hüvelyk)
2	Hátul	102 mm (4 hüvelyk)
3	Jobb oldalon	76 mm (3 hüvelyk)
4	Elöl	76 mm (3 hüvelyk)
5	Bal oldalon	76 mm (3 hüvelyk)

## Kábelek csatlakoztatása

**⚠ VIGYÁZAT – ÁRAMÜTÉS VESZÉLYE:** Az áramütés elkerülése érdekében zivataros időben ne helyezze üzembe a készüléket, illetve ne csatlakoztasson hozzá kábeleket, vagy elektromos berendezéseket, például a tápkábelt, a fax funkciót vagy a telefont.

**⚠ VIGYÁZAT – SÉRÜLÉSVESZÉLY:** A tűzveszély és az áramütés elkerülése érdekében a tápkábelt közvetlenül egy, a készülékhez közeli, és könnyen hozzáférhető, megfelelő besorolású és megfelelően földelt konnektorba csatlakoztassa.

**⚠ VIGYÁZAT – SÉRÜLÉSVESZÉLY:** A tűzveszély és az áramütés elkerülése érdekében csak a termékhez kapott vagy a gyártó által hitelesített tápkábelt használja.

**Figyelem – sérülésveszély:** Az adatvesztés és a nyomtató hibás működésének elkerülése érdekében nyomtatás közben ne érjen az USB-kábelhez, a vezeték nélküli hálózati adapterhez, vagy a nyomtató ábrán jelzett részéhez.

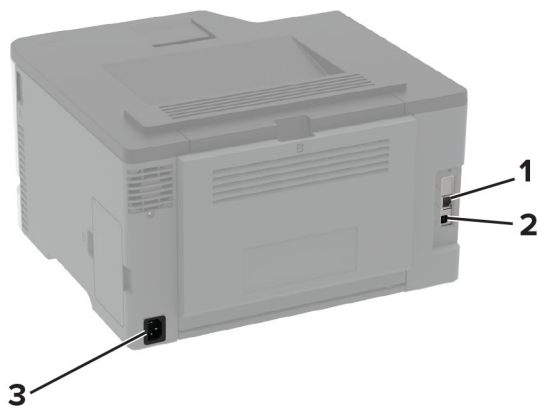

	Nyomtatóport	Funkció
1	Ethernet-port	A nyomtató hálózathoz csatlakoztatása.
2	USB-nyomtatóport	A nyomtató számítógéphez csatlakoztatása.
3	Tápcsatlakozó	A nyomtató konnektorhoz csatlakoztatása.

## Külön megvásárolható tálcák beszerelése

**⚠ VIGYÁZAT – ÁRAMÜTÉS VESZÉLYE:** Ha a vezérlőkártyával dolgozik, illetve külön megvásárolható hardvert vagy memóriaeszközöket helyez a nyomtatóba a beállítást követően, akkor az áramütés kockázatának elkerülése érdekében kapcsolja ki a nyomtatót, és húzza ki a tápkábelt a konnektorból. Ha bármilyen más eszköz is csatlakozik a nyomtatóhoz, akkor azt is kapcsolja ki, és húzza ki a nyomtatóval összekötő kábelt.

- 1 Kapcsolja ki a nyomtatót.
- 2 Húzza ki a tápkábelt a konnektorból, majd a nyomtatóból.
- 3 Csomagolja ki a külön megvásárolható tálcát, majd távolítsa el róla az összes csomagolóanyagot.
- 4 Igazítsa egymáshoz a nyomtatót és a külön megvásárolható tálcát, majd eresse le a nyomtatót a helyére.

**⚠ VIGYÁZAT – SÉRÜLÉSVESZÉLY:** Ha a nyomtató nehezebb mint 20 kg (44 font), a biztonságos megemeléséhez legalább két ember szükséges.



**5** Csatlakoztassa a tápkábelt a nyomtatóhoz, majd ezután a konnektorhoz.

**⚠ VIGYÁZAT – SÉRÜLÉSVESZÉLY:** A tűzveszély és az áramütés elkerülése érdekében a tápkábelt közvetlenül egy, a készülékhez közeli, könnyen hozzáférhető, megfelelő besorolású és megfelelően földelt konnektorba csatlakoztassa.

**6** Kapcsolja be a nyomtatót.

Adja hozzá a tálcát a nyomtató-illesztőprogramban, hogy az elérhető legyen a nyomtatási feladatokhoz. További információkért lásd: [“Választható lehetőségek hozzáadása a nyomtató-illesztőprogramban” itt: 29. oldal.](#)

## A kezdőképernyő-alkalmazások beállítása és használata

Ez a funkció csak néhány nyomtatómodellen érhető el.

### Cloud Connector-profil létrehozása

**1** A kezdőképernyőn érintse meg a **Cloud Connector** elemet.

**2** Válasszon egy felhőszolgáltatót.

**3** Érintse meg a **Létrehozás** vagy **+** elemet.

**4** Gépeljen be egy egyedi profilnevet.

**Megj.:** A profil védelme érdekében javasoljuk PIN-kód létrehozását.

**5** Érintse meg az **OK** elemet, majd jegyezze le a megerősítő kódot.

**Megj.:** A megerősítő kód csak 24 órán keresztül érvényes.

**6** Nyisson meg egy böngészőt, majd lépjen a következő oldalra: <https://lexmark.cloud-connect.co>.

- 7 Kattintson a **Következő**, gombra, majd fogadja el a Felhasználási feltételeket.
- 8 Adja meg a megerősítő kódot, majd kattintson a **Csatlakozás** lehetőségre.
- 9 Lépjen be a felhőszolgáltatói fiókjába.
- 10 Adjon meg engedélyeket.

**Megj.:** A hitelesítési folyamat befejezéséhez 72 órán belül meg kell nyitnia a profilját.

## Könyvjelzők kezelése

### Könyvjelzők létrehozása

Használjon könyvjelzőket a kiszolgálókon vagy az interneten tárolt, gyakran felkeresett dokumentumok nyomtatásához.

- 1 Nyisson meg egy webböngészőt, és írja be a nyomtató IP-címét a címmezőbe.

#### Megjegyzések:

- Tekintse meg a nyomtató IP-címét a nyomtató kezdőképernyőjén. Az IP-cím számok négyelemű, pontokkal elválasztott halmaza, például 123.123.123.123.
- Ha proxykiszolgálót használ, átmenetileg tiltsa le azt a weboldal megfelelő betöltése érdekében.

- 2 Kattintson a **Könyvjelzők > Könyvjelző hozzáadása** elemre, majd írjon be egy könyvjelzőnevet.

- 3 Válasszon ki egy címprotokolltípust, majd tegye a következők egyikét:

- HTTP és HTTPS esetén írja be a könyvjelzőzni kívánt URL-címet.
- HTTPS esetében az állomásnevet használja az IP-cím helyett. Például gépelje be a **myWebsite.com/sample.pdf** szöveget a **123.123.123.123/sample.pdf** helyett. Győződjön meg arról, hogy az állomásnév megegyezik a kiszolgálótanúsítvány CN (Common Name) értékével. Ha további információra van szüksége azzal kapcsolatban, hogyan juthat hozzá a kiszolgálótanúsítványban található CN-értékhez, tekintse meg böngészőjének súgóját.
- FTP esetén írja be az FTP-címet. Például **myServer/myDirectory**. Írja be az FTP-portot. A 21. port az alapértelmezett port a parancsküldéshez.
- Az SMB mezőbe írja be a hálózati mappa címét. Például **myServer/myShare/myFile.pdf**. Írja be a hálózati tartomány nevét.
- Szükség esetén válassza ki a hitelesítés típusát az FTP-hez és az SMB-hez.

A könyvjelzőhöz való hozzáférés korlátozása érdekében adjon meg egy PIN-kódot.

**Megj.:** Az alkalmazás a következő fájlformátumokat támogatja: PDF, JPEG, TIFF és HTML-alapú weboldalak. A DOCX-hez és az XLSX-hez hasonló egyéb fájlformátumok támogatottak egyes nyomtatómodelleken.

- 4 Kattintson a **Mentés** gombra.

### Mappák létrehozása

- 1 Nyisson meg egy webböngészőt, és írja be a nyomtató IP-címét a címmezőbe.

#### Megjegyzések:

- Tekintse meg a nyomtató IP-címét a nyomtató kezdőképernyőjén. Az IP-cím számok négyelemű, pontokkal elválasztott halmaza, például 123.123.123.123.

- Ha proxykiszolgálót használ, átmenetileg tiltsa le azt a weboldal megfelelő betöltése érdekében.

**2** Kattintson a **Könyvjelzők > Mappa hozzáadása** elemre, majd írjon be egy mappanevet.

**Megj.:** A mappához való hozzáférés korlátozása érdekében adjon meg egy PIN-kódot.

**3** Kattintson a **Mentés** gombra.

**Megj.:** Mappákat vagy könyvjelzőket hozhat létre egy mappán belül. A könyvjelző létrehozását lásd: [“Könyvjelzők létrehozása” itt: 21. oldal.](#)

## Papír és speciális hordozó betöltése

### A papírméret és papírtípus beállítása

**1** Lépjen a következő elemhez a kezelőpanelen:

**Beállítások > Papír > Tálcakonfiguráció > Papírméret/-típus** > válasszon ki egy papírforrást

Nem érintőkijelzős nyomtatómodelleknél a  gomb megnyomásával navigálhat a beállítások között.

**2** Állítsa be a papírméretet és a papírtípust.

### Az Univerzális papírbeállítások konfigurálása

**1** Lépjen a következő elemhez a kezelőpanelen:

**Beállítás > Papír > Adathordozók konfigurációja > Univerzális beállítás**

Nem érintőkijelzős nyomtatómodelleknél a  gomb megnyomásával navigálhat a beállítások között.

**2** Konfigurálja a beállításokat.

### Tálcák betöltése

 **VIGYÁZAT – LELÖKÉS VESZÉLYE:** A berendezés stabilitásvesztésének elkerülése érdekében minden egyes tálcába külön-külön töltsse be a papírt. A többi tálcát tartsa csukva, amíg szüksége nincs rájuk.

**1** Vegye ki a tálcát.

**Megj.:** A papírelakadás elkerülése érdekében ne távolítsa el a tálcákat nyomtatás közben.



**2** Mielőtt behelyezné a papírt, hajlítsa meg, pörgesse át, és igazítsa össze a köteget.

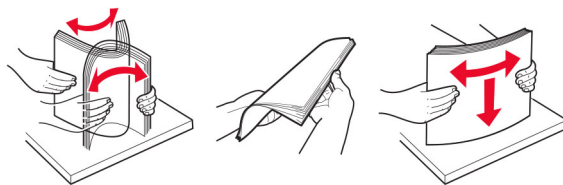

**3** Töltse be a papírköteget a nyomtatandó oldallal felfelé.



#### **Megjegyzések:**

- Egyoldalas nyomtatás esetén a fejléces papírt a nyomtatott oldalával felfelé, a fejléccel a tálca hátulja felé töltse be.
- Kétoldalas nyomtatás esetén a fejléces papírt a nyomtatott oldalával lefelé, a fejléccel a tálca eleje felé töltse be.
- Ne csúsztasson papírt a tálcába.
- A papírelakadás elkerülése érdekében ügyeljen arra, a köteg magassága ne haladja meg a maximális papírmennyiséget mutató jelzést.

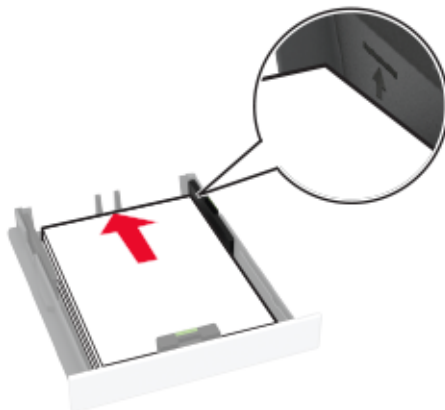

- 4 Igazítsa úgy a papírvezetőket, hogy azok megegyezzenek a betöltött papír méretével.

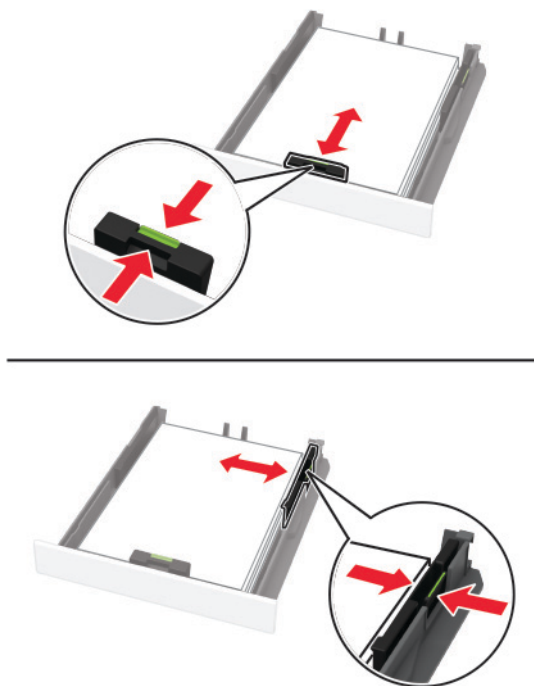

- 5 Helyezze be a tálcát.

Amennyiben szükséges, állítsa be a papír méretét és típusát a kezelőpanelen, hogy az megfeleljen a betöltött papírnak.

## A kézi adagoló betöltése

- 1 Igazítsa úgy a papírvezetőt, hogy az megegyezzen a betöltött papír méretével.

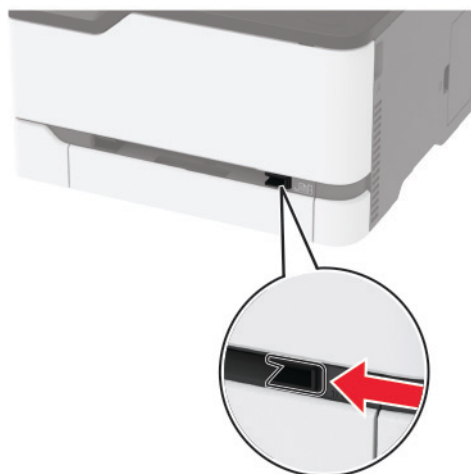



**2** A papírt a nyomtatandó oldalával felfelé töltsé be.

- Egyoldalas nyomtatás esetén a fejléces papírt a nyomtatott felületével felfelé töltsé be, úgy, hogy a felső éle kerüljön először a nyomtatóba.

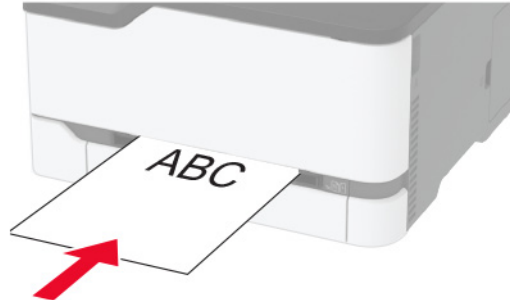

- Kétoldalas nyomtatás esetén a fejléces papírt a nyomtatott felületével lefelé töltsé be, úgy, hogy a felső éle kerüljön utoljára a nyomtatóba.

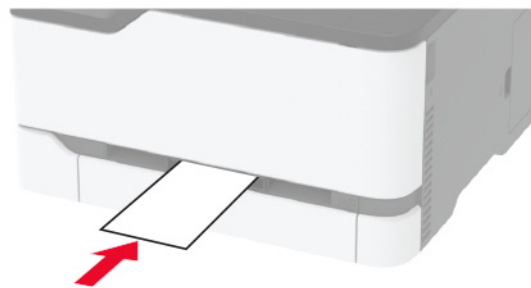

- A borítékokat a hajtókával felfelé töltsé be, a papírvezető jobb széléhez igazítva.

**3** Addig tolja a papírt az adagolóba, amíg a vezető szélét be nem húzza a nyomtató.**Megjegyzések:**

- A papírelakadás elkerülése érdekében a papírt nem szabad erőltetve a kézi adagolóba nyomni.
- Mielőtt betöltene egy másik lapot, várja meg az üzenet megjelenését a kijelzőn.

## Tálcák összekapcsolása

1 Lépjen a következő elemhez a kezelőpanelen:

**Beállítás > Papír > Tálcakonfiguráció**

Nem érintőképernyős nyomtatómodelleknél a  megnyomásával navigálhat a beállítások között.

2 Jelölje ki a papírforrást.

3 Állítsa be ugyanazt a papírméretet és -típust az összekapcsolni kívánt tálcákhoz.

4 Lépjen a következő elemhez a kezelőpanelen:

**Beállítások > Eszköz > Karbantartás > Konfigurációs menü > Tálca beállításai**

5 Állítsa a Tálca-összekapcsolás lehetőséget **Automatikus** beállításra.

**Megj.:** A tálcák szétkapcsolásánál ügyeljen arra, hogy egyik tálcának se legyenek ugyanazok a papírméret- és papírtípus-beállításai.

**Figyelem – sérülésveszély:** A beégető egység hőmérséklete a beállított papírtípustól függ. A nyomtatási problémák elkerülése érdekében egyeztesse össze a nyomtató papírtípus-beállításait a tálcába betöltött papírral.

## Szoftver, illesztőprogramok és firmware telepítése, illetve frissítése

### Nyomtatószoftver telepítése

#### Megjegyzések:

- A nyomtató illesztőprogramja a szoftvertelepítő csomagban található.
- A macOS 10.7 vagy újabb verziójú operációs rendszert használó Macintosh számítógépek esetén nem kell illesztőprogramot telepítenie az AirPrint-nyomtatókra történő nyomtatáshoz. Ha egyéni nyomtatási funkciókat szeretne, töltsse le a nyomtató-illesztőprogramot.

1 Szerezze be a szoftvertelepítő csomag egy példányát.

- A nyomtatóhoz kapott szoftvereket tartalmazó CD lemezről.
- Látogasson el a [www.lexmark.com/downloads](http://www.lexmark.com/downloads) webhelyre.

2 Indítsa el a telepítőt, és kövesse a képernyőn megjelenő utasításokat.

### Nyomtatók hozzáadása a számítógéphez

Mielőtt elkezdené, tegye a következők egyikét:

- Csatlakoztassa a nyomtatót és a számítógépet ugyanahhoz a hálózathoz. A nyomtató hálózathoz való csatlakoztatásával kapcsolatos további információkat lásd: [“Nyomtató csatlakoztatása Wi-Fi hálózathoz” itt: 29. oldal.](#)
- A számítógép csatlakoztatása a nyomtatóhoz. További információkért lásd: [“A számítógép csatlakoztatása a nyomtatóhoz” itt: 32. oldal.](#)

- A nyomtató csatlakoztatása a számítógéphez USB-kábel használatával. További információkért lásd: [“Kábelek csatlakoztatása” itt: 19. oldal.](#)

**Megj.:** Az USB-kábel külön vásárolható meg.

## Útmutatás Windows-felhasználók számára

- 1 Számítógépről telepítse a nyomtató-illesztőprogramot.

**Megj.:** További információkért lásd: [“Nyomtatószoftver telepítése” itt: 26. oldal.](#)

- 2 Nyissa meg a következőt: **Nyomtatók és lapolvasók**, majd kattintson a **Nyomtató vagy lapolvasó hozzáadása** elemre.

- 3 A nyomtató csatlakozásától függően tegye a következők egyikét:

- Válasszon ki egy nyomtatót a listából, majd kattintson az **Eszköz hozzáadása** lehetőségre.
- Kattintson a **Wi-Fi Direct nyomtatók megjelenítése** elemre, válasszon ki egy nyomtatót, majd kattintson az **Eszköz hozzáadása** lehetőségre.
- Kattintson **A kívánt nyomtató nem szerepel a listán** elemre, majd a Nyomtató hozzáadása ablakban tegye a következőket:
  - a Válassza ki a **Nyomtató hozzáadása TCP/IP-cím vagy állomásnév használatával** lehetőséget, majd kattintson a **Tovább** gombra.
  - b Az „Állomásnév vagy IP-cím” mezőben adja meg a nyomtató IP-címét, majd kattintson a **Tovább** gombra.

### Megjegyzések:

- Tekintse meg a nyomtató IP-címét a nyomtató kezdőképernyőjén. Az IP-cím számok négyelemű, pontokkal elválasztott halmaza, például 123.123.123.123.
  - Ha proxykiszolgálót használ, átmenetileg tiltsa le azt a weboldal megfelelő betöltése érdekében.
- c Válasszon ki egy nyomtató-illesztőprogramot, majd kattintson a **Tovább** gombra.
  - d Válassza ki a **Jelenleg telepített nyomtató-illesztőprogram használata (ajánlott)** lehetőséget, majd kattintson a **Tovább** gombra.
  - e Gépelje be a nyomtató nevét, majd kattintson a **Tovább** gombra.
  - f Válasszon ki egy nyomtatómegosztási beállítást, majd kattintson a **Tovább** gombra.
  - g Kattintson a **Befejezés** gombra.

## Útmutatás Macintosh-felhasználók számára

- 1 Számítógépről nyissa meg a **Nyomtatók és lapolvasók** elemet.
- 2 Kattintson a(z) **+** elemre, majd válasszon ki egy nyomtatót.
- 3 Válasszon ki egy nyomtató-illesztőprogramot a Használat menüből.

### Megjegyzések:

- Macintosh nyomtató-illesztőprogram használatához válassza az **AirPrint** vagy a **Biztonságos AirPrint** lehetőséget.
- Ha egyéni nyomtatási funkciókat szeretne, válassza a Lexmark nyomtató-illesztőprogramot. Az illesztőprogram telepítésével kapcsolatban lásd: [“Nyomtatószoftver telepítése” itt: 26. oldal.](#)

- 4 Végezze el a nyomtató hozzáadását.

## Firmware frissítése

Bizonyos alkalmazások esetében a készülék minimális firmware-szintjére van szükség a helyes működéshez. Ha további tájékoztatást szeretne kapni a készülék firmware-ének frissítésével kapcsolatban, forduljon a Dell képviselőjéhez.

**1** Nyisson meg egy webböngészőt, és írja be a nyomtató IP-címét a címezőbe.

### Megjegyzések:

- Tekintse meg a nyomtató IP-címét a nyomtató kezdőképernyőjén. Az IP-cím számok négyelemű, pontokkal elválasztott halmaza, például 123.123.123.123.
- Ha proxykiszolgálót használ, átmenetileg tiltsa le azt a weboldal megfelelő betöltése érdekében.

**2** Kattintson a **Beállítások > Eszköz > Firmware frissítése** elemre.

**3** Tegye a következők egyikét:

- Kattintson a **Frissítések keresése > Elfogadom, elindítom a frissítést** lehetőségre.
- Töltse fel a frissítésfájlt.

**Megj.:** A legújabb firmware letöltéséhez látogasson el a [www.lexmark.com/downloads](http://www.lexmark.com/downloads) weboldalra, majd keresse ki a nyomtatómodellt.

**a** Tallózással keresse meg a frissítésfájlt.

**Megj.:** Ellenőrizze, hogy kicsomagolta-e a firmware zip fájlját.

**b** Kattintson a **Feltöltés > Indítás** gombra.

## Konfigurációs fájl exportálása vagy importálása

Lehetőség van a nyomtató konfigurációs beállításainak exportálására egy szöveges fájlba, majd a fájl importálására a beállítások másik nyomtatóra történő alkalmazásához.

**1** Nyisson meg egy webböngészőt, és írja be a nyomtató IP-címét a címezőbe.

### Megjegyzések:

- Tekintse meg a nyomtató IP-címét a nyomtató kezdőképernyőjén. Az IP-cím számok négyelemű, pontokkal elválasztott halmaza, például 123.123.123.123.
- Ha proxykiszolgálót használ, átmenetileg tiltsa le azt a weboldal megfelelő betöltése érdekében.

**2** Kattintson a beágyazott webkiszolgálóban alkalmazásban a **Konfiguráció exportálás** vagy a **Konfiguráció importálása** elemre.

**3** Kövesse a kijelzőn megjelenő utasításokat.

**4** Ha a nyomtató támogat alkalmazásokat, tegye a következőt:

**a** Kattintson a következőre: **Alkalmazások > válassza ki az alkalmazást > Konfigurálás**.

**b** Kattintson az **Exportálás** vagy **Importálás** lehetőségre.

## Választható lehetőségek hozzáadása a nyomtató-illesztőprogramban

### Útmutatás Windows-felhasználók számára

- 1 Nyissa meg a nyomtatók mappáját.
- 2 Válassza ki a frissíteni kívánt nyomtatót, majd tegye az alábbiak egyikét:
  - Windows 7 vagy újabb rendszeren válassza a **Nyomtató tulajdonságai** elemet.
  - Korábbi verziójú rendszeren válassza a **Tulajdonságok** elemet.
- 3 Lépjen a Konfiguráció lapra, majd válassza a **Frissítés most - Nyomtató megkérdezése** elemet.
- 4 Alkalmazza a módosításokat.

### Macintosh-felhasználók számára

- 1 Az Apple menüben a System Preferences (Rendszerbeállítások) lehetőségnél lépjen a nyomtatóhoz, majd válassza az **Options & Supplies** (Kiegészítők és kellékanyagok) lehetőséget.
- 2 Lépjen a hardverkiegészítők listájára, majd adja hozzá a telepített hardverkiegészítőket.
- 3 Alkalmazza a módosításokat.

## Hálózatok

### Nyomtató csatlakoztatása Wi-Fi hálózathoz

**Megj.:** Ez a funkció csak néhány nyomtatómodellen érhető el.

Mielőtt elkezdené a műveleteket, ellenőrizze a következőket:

- Az Aktív adapter Automatikus értékre van állítva. Lépjen a következő elemhez a kezelőpanelen:  
**Beállítások > Hálózat/portok > Hálózati áttekintés > Aktív adapter**

Nem érintőképernyős nyomtatómodelleknél a  megnyomásával navigálhat a beállítások között.

- Győződjön meg róla, hogy az Ethernet-kábel nincs-e bedugva a nyomtatóba.

### A nyomtató vezeték nélküli beállítási varázslójának használata

#### Megjegyzések:

- Ezek az utasítások csak bizonyos nyomtatómodellekre vonatkoznak.
- A varázsló használata előtt győződjön meg arról, hogy a nyomtató firmware-ét frissítette. További információkért lásd: ["Firmware frissítése" itt: 28. oldal.](#)

- 1 Érintse meg a következő lehetőséget a kezdőképernyőn:  > **Beállítás most.**
- 2 Válasszon ki egy Wi-Fi hálózatot, majd írja be a hálózati jelszót.
- 3 Érintse meg a **Kész** mezőt.

## A Beállítások menü használata a nyomtatóban

1 Lépjen a következő elemhez a kezelőpanelen:

**Beállítások > Hálózat/portok > Vezeték nélküli > Beállítás a nyomtató kezelőpaneljén**

Nem érintőképernyős nyomtatómodelleknél a  megnyomásával navigálhat a beállítások között.

2 Válasszon ki egy Wi-Fi hálózatot, majd írja be a hálózati jelszót.

**Megj.:** A Wi-Fi hálózatra csatlakoztatható nyomtatómodellek esetén a kezdeti beállításoknál megjelenik a Wi-Fi hálózati beállítások ablaka.

## A Lexmark Mobile Assistant használata

1 Mobileszközétől függően letöltheti a Lexmark Mobile Assistant alkalmazást a Google Play™ vagy az App Store online áruházból.

2 Tegye a következők egyikét a nyomtatómodellről függően:

- Érintse meg a kezdőképernyőn a **Beállítások > Hálózat/portok > Vezeték nélküli > Beállítás mobil alkalmazással > Nyomtatóazonosító** elemet.
- Lépjen a következő elemhez a kezelőpanelen:

**Beállítások > Hálózat/portok >  > Vezeték nélküli >  > Beállítás mobil alkalmazással > **

A nyomtatóazonosító megtekintéséhez kövesse a kijelzőn megjelenő utasításokat.

**Megj.:** A nyomtatóazonosító a nyomtató vezeték nélküli hálózatának SSID-je.

3 Indítsa el az alkalmazást mobileszközén, és fogadja el a felhasználási feltételeket.

**Megj.:** Adjon jogosultságot, ha szükséges.

4 Koppintson a **Csatlakozás nyomtatóra > Ugrás a Wi-Fi-beállításokra** elemre.

5 Csatlakoztassa mobileszközét a nyomtató vezeték nélküli hálózatához.

6 Lépjen vissza az alkalmazásra, majd koppintson a **Wi-Fi-kapcsolat beállítása** elemre.

7 Válasszon ki egy Wi-Fi hálózatot, majd írja be a hálózati jelszót.

8 Koppintson a **Kész** elemre.

## A nyomtató csatlakoztatása vezeték nélküli hálózathoz Wi-Fi Protected Setup (WPS) használatával

**Megj.:** Ez a funkció csak néhány nyomtatómodellen érhető el.

Mielőtt elkezdené a műveleteket, ellenőrizze a következőket:

- A hozzáférési pont (vezeték nélküli útválasztó) rendelkezik WPS-tanúsítvánnyal, illetve kompatibilis a WPS technológiával. További információ a hozzáférési ponthoz mellékelt dokumentációban található.
- A vezeték nélküli hálózati adapter csatlakoztatva van a nyomtatójához. További információ az adapterhez mellékelt útmutatóban található.
- Az Aktív adapter Automatikus értékre van állítva. Lépjen a következő elemhez a kezelőpanelen:

**Beállítások > Hálózat/portok > Hálózati áttekintés > Aktív adapter**

Nem érintőképernyős nyomtatómodelleknél a  megnyomásával navigálhat a beállítások között.

## A gombnyomós módszer használata

1 Lépjen a következő elemhez a kezelőpanelen:

**Beállítások > Hálózat/portok > Vezeték nélküli > Wi-Fi Protected Setup > Gombnyomós módszer indítása**

Nem érintőképernyős nyomtatómodelleknél a  megnyomásával navigálhat a beállítások között.

2 Kövesse a kijelzőn megjelenő utasításokat.

## A személyes azonosító kód (PIN-kód) használata

1 Lépjen a következő elemhez a kezelőpanelen:

**Beállítások > Hálózat/portok > Vezeték nélküli > Wi-Fi Protected Setup > PIN-módszer indítása**

Nem érintőképernyős nyomtatómodelleknél a  megnyomásával navigálhat a beállítások között.

2 Másolja ki a nyolc karakteres WPS PIN-kódot.

3 Nyisson meg egy webböngészőt, és írja be a hozzáférési pont IP-címét a címmezőbe.

### Megjegyzések:

- Az IP-cím megismeréséhez szükséges információ a hozzáférési ponthoz mellékelt dokumentációban található.
- Ha proxykiszolgálót használ, átmenetileg tiltsa le azt a weboldal megfelelő betöltése érdekében.

4 Hozzáférés a WPS-beállításokhoz: További információ a hozzáférési ponthoz mellékelt dokumentációban található.

5 Adja meg a nyolc számjegyű PIN-kódot, majd mentse a módosításokat.

## Wi-Fi Direct konfigurálása

A Wi-Fi Direct® egy Wi-Fi-alapú peer-to-peer technológia, amely segítségével a vezeték nélküli eszközök közvetlenül, hozzáférési pont (vezeték nélküli útválasztó) nélkül csatlakozhatnak egy Wi-Fi Direct nyomtatóhoz.

1 Lépjen a következő elemhez a kezelőpanelen:

**Beállítások > Hálózat/portok > Wi-Fi Direct**

Nem érintőképernyős nyomtatómodelleknél a  megnyomásával navigálhat a beállítások között.

2 Konfigurálja a beállításokat.

- **Wi-Fi Direct engedélyezése** – Engedélyezi, hogy a nyomtató a saját Wi-Fi Direct hálózatát szórja.
- **Wi-Fi Direct neve** – Nevet rendel a Wi-Fi Direct hálózathoz.
- **Wi-Fi Direct jelszava** – Jelszót rendel az eszközhöz, aminek segítségével az engedi egy peer-to-peer eszköz kapcsolódását a vezeték nélküli hálózathoz.
- **Mutassa a jelszót a Beállítások oldalon** – Megjeleníti a jelszót a Hálózati beállítások oldalán.
- **A nyomógombkérések automatikus elfogadása** – Engedélyezi, hogy a nyomtató automatikusan elfogadja a kapcsolódási kéréseket.

**Megj.:** A nyomógombkérések automatikus elfogadása nem biztonságos.

**Megjegyzések:**

- Alapbeállítás szerint a Wi-Fi Direct hálózati jelszó nem látható a nyomtató kijelzőjén. A jelszó megjelenítéséhez engedélyezze a jelszöbetekintő ikont. A kezelőpanelről kiindulva lépjen a **Beállítások > Biztonság > Egyéb > Jelszó/PIN-kód mutatásának engedélyezése** elemre.
- Ha úgy szeretné megismerni a Wi-Fi Direct hálózat jelszavát, hogy nem jeleníti meg a nyomtató kijelzőjén, a kezelőpanelről kiindulva lépjen a **Beállítások > Jelentések > Hálózat > Hálózati beállítások oldala** elemre.

## Mobileszköz csatlakoztatása a nyomtatóhoz

A mobileszköz csatlakoztatása előtt győződjön meg róla, hogy a Wi-Fi Direct konfigurálva van. További információkért lásd: [“Wi-Fi Direct konfigurálása” itt: 31. oldal.](#)

### Csatlakozás Wi-Fi Direct használatával

**Megj.:** Ezek az utasítások csak Android mobileszközökre vonatkoznak.

- 1 A mobileszközön lépjen a beállítások menüre.
- 2 Engedélyezze a **Wi-Fi** funkciót, majd érintse meg a **Wi-Fi Direct** elemet.
- 3 Válassza ki a nyomtató Wi-Fi Direct nevét.
- 4 Erősítse meg a csatlakozást a nyomtató kezelőpaneljén.

### Csatlakozás Wi-Fi használatával

- 1 A mobileszközön lépjen a beállítások menüre.
- 2 Érintse meg a **Wi-Fi** elemet, majd válassza ki a nyomtató Wi-Fi Direct nevét.

**Megj.:** A Wi-Fi Direct név elé a DIRECT-xy karakterlánc kerül (ahol x és y két véletlenszerű karakter).

- 3 Írja be a Wi-Fi Direct jelszót.

## A számítógép csatlakoztatása a nyomtatóhoz

A számítógép csatlakoztatása előtt győződjön meg róla, hogy a Wi-Fi Direct konfigurálva van. További információkért lásd: [“Wi-Fi Direct konfigurálása” itt: 31. oldal.](#)

### Útmutatás Windows-felhasználók számára

- 1 Nyissa meg a következőt: **Nyomtatók és lapolvasók**, majd kattintson a **Nyomtató vagy lapolvasó hozzáadása** elemre.
- 2 Kattintson a **Wi-Fi Direct nyomtatók megjelenítése** elemre, majd válassza ki a nyomtató Wi-Fi Direct nevét.
- 3 Jegyezze meg a nyomtató nyolcjegyű PIN-kódját, amely a nyomtató kijelzőjén jelenik meg.
- 4 Adja meg a PIN-kódot a számítógépen.

**Megj.:** Ha a nyomtató illesztőprogramja még nincs telepítve, a Windows letölti a megfelelő illesztőprogramot.



## Útmutatás Macintosh-felhasználók számára

**1** Kattintson a vezeték nélküli ikonra, majd válassza ki a nyomtató Wi-Fi Direct nevét.

**Megj.:** A Wi-Fi Direct név elé a DIRECT-xy karakterlánc kerül (ahol x és y két véletlenszerű karakter).

**2** Írja be a Wi-Fi Direct jelszavát.

**Megj.:** Miután lecsatlakozott a Wi-Fi Direct hálózatról, váltson vissza a számítógépén az előző hálózatra.

## Wi-Fi hálózat kikapcsolása

**Megj.:** Ez a funkció csak néhány nyomtatómodellen érhető el.

**1** Lépjen a következő elemhez a nyomtató kezelőpaneljén:

**Beállítások > Hálózat/Portok > Hálózati áttekintés > Aktív adapter > Általános hálózat**

Nem érintőképernyős nyomtatómodelleknél a  megnyomásával navigálhat a beállítások között.

**2** Kövesse a kijelzőn megjelenő utasításokat.

## Nyomtató csatlakozásának ellenőrzése

**1** Hálózati beállítások oldal nyomtatása

Lépjen a következő elemhez a kezelőpanelen:

**Beállítások > Jelentések > Hálózat > Hálózatbeállítási oldal**

Nem érintőkijelzős nyomtatómodelleknél a  gomb megnyomásával navigálhat a beállítások között.

**2** Ellenőrizze az oldal első szakaszát, és győződjön meg arról, hogy az állapot értéke a csatlakoztatva.

Ha az állapot értéke a nincs csatlakoztatva, akkor előfordulhat, hogy a hálózati csatlakozó inaktív, vagy a hálózati kábel ki van húzva, vagy hibásan működik. Kérjen segítséget a rendszergazdától.

## Menübeállítási oldal oldal nyomtatása

Lépjen a következő elemhez a kezelőpanelen:

**Beállítások > Jelentések > Menübeállítási oldal**

Nem érintőkijelzős nyomtatómodelleknél a  gomb megnyomásával navigálhat a beállítások között.

# A nyomtató biztonsága

## Nyomtatómemória törlése

A nyomtató felejtő memóriájának vagy pufferelt adatainak törléséhez kapcsolja ki a nyomtatót.

A nem felejtő memória vagy egyéni beállítások, eszköz- és hálózati beállítások, biztonsági beállítások és beágyazott megoldások törléséhez az alábbiak szerint járjon el:

**1** Lépjen a következő elemhez a kezelőpanelen:

**Beállítások > Eszköz > Karbantartás > Üzemen kívüli törlés > Minden információ tisztítása a nem felejtő memóriáról**

Nem érintőképernyős nyomtatómodelleknél a **OK** megnyomásával navigálhat a beállítások között.

**2** Válassza az **Első beállítás indítása** vagy a **Nyomtató offline üzemmódban marad** lehetőséget.

## Gyári alapértelmezett értékek visszaállítása

**1** Lépjen a következő elemhez a kezelőpanelen:

**Beállítások > Eszköz > Gyári alapértelmezett értékek visszaállítása**

Nem érintőkijelzős nyomtatómodelleknél a **OK** gomb megnyomásával navigálhat a beállítások között.

**2** Válassza a **Minden beállítás visszaállítása** elemet.

## Törölhetőségi nyilatkozat

A nyomtató többféle memóriát tartalmaz, melyek képesek eszköz- és hálózatbeállítások, valamint felhasználói adatok tárolására.

Memória típusa	Leírás
Felejtő memória	A nyomtató szabványos <i>közvetlen elérésű memóriát</i> (RAM) használ az adatok puffereléséhez egyszerű nyomtatási feladatok végrehajtása során.
Nem felejtő memória	A nyomtató a következő kétféle nem felejtő memóriát használhatja: EEPROM és NAND (flash-memória). Mindkét típus használható az operációs rendszerek, eszközbeállítások és hálózati információk tárolására.

A következő körülmények esetén törölje a telepített nyomtatómemóriák tartalmát:

- A nyomtató szétszerelés alatt áll.
- Átszállítják a nyomtatót egy másik részlegbe vagy helyre.
- A nyomtatót egy külső szolgáltató javítja.
- Elszállítják a nyomtatót a helyszínről javítás céljából.
- Értékesítik a nyomtatót egy másik szervezet számára.

# Nyomtatás

## Nyomtatás a számítógépről

**Megj.:** Címkek, kártyák és borítékok esetén a dokumentum kinyomtatása előtt állítsa be a nyomtatón a papír méretét és típusát.

- 1 Nyissa meg a Nyomtatás párbeszédablakot úgy, hogy közben meg van nyitva a nyomtatandó dokumentum.
- 2 Szükség esetén módosítson a beállításokon.
- 3 Nyomtassa ki a dokumentumot.

## Nyomtatás mobileszközről

Nyomtatás mobileszközről a Lexmark Mobile Print szolgáltatás használatával

### Nyomtatás mobileszközről a Lexmark Mobile Print szolgáltatás használatával

Lexmark™ A Mobile Print segítségével dokumentumok és képek közvetlenül a támogatott Lexmark nyomtatóra küldhetők.



- 1 Nyissa meg a dokumentumot, majd küldje el a Lexmark Mobile Printre vagy ossza meg.  
**Megj.:** Néhány, harmadik fél által nyújtott alkalmazás nem támogatja a küldés vagy a megosztás funkciót. További tudnivalók az alkalmazás dokumentációjában találhatóak.
- 2 Itt kiválaszthatja a kívánt nyomtatót.
- 3 Nyomtassa ki a dokumentumot.

### Nyomtatás mobileszközről a Mopria nyomtatószerelés használatával

**Megj.:** Ez a funkció csak néhány nyomtatómodellen érhető el.

A Mopria® nyomtatási szolgáltatás egy mobilnyomtatási megoldást kínál az Android™ 5.0 vagy újabb rendszerű mobileszközök számára. Lehetőséget biztosít, hogy közvetlenül nyomtasson bármilyen Mopria-tanúsítvánnyal rendelkező nyomtató használatával.

**Megj.:** Töltse le a Mopria nyomtatási szolgáltatás alkalmazást a Google Play áruházból, és engedélyezze mobileszközén.

- 1 Indítson el egy kompatibilis alkalmazást az Android alapú mobileszközön, vagy válasszon ki egy dokumentumot a fájlkezelőben.
- 2 Koppintson a  > **Nyomtatás** gombra.
- 3 Válasszon ki egy nyomtatót, majd szükség esetén állítsa be a beállításokat.
- 4 Koppintson ide: .

## Nyomtatás mobileszközről az AirPrint szolgáltatás használatával

**Megj.:** Ez a funkció csak néhány nyomtatómodellen érhető el.

Az AirPrint szoftver egy mobilnyomtatási megoldás, amely lehetővé teszi az Apple eszközökről közvetlenül egy AirPrint-tanúsítvánnyal rendelkező nyomtatóval történő nyomtatást.

### Megjegyzések:

- Győződjön meg róla, hogy az Apple eszköz és a nyomtató ugyanahhoz a hálózathoz csatlakozik. Ha a hálózat több vezeték nélküli hubbal rendelkezik, akkor győződjön meg róla, hogy mindkét eszköz ugyanahhoz az alhálózathoz csatlakozik.
- Az alkalmazást csak néhány Apple készülék támogatja.

**1** A mobilkészületről válasszon ki egy dokumentumot a fájlkezelőben, vagy indítson el egy kompatibilis alkalmazást.

**2** Koppintson a  > **Nyomtatás** gombra.

**3** Válasszon ki egy nyomtatót, majd szükség esetén állítsa be a beállításokat.

**4** Nyomtassa ki a dokumentumot.

## Nyomtatás mobileszközről a Wi-Fi Direct® szolgáltatás használatával



**Megj.:** Ez a funkció csak néhány nyomtatómodellen érhető el.

A Wi-Fi Direct® egy nyomtatási szolgáltatás, amely lehetővé teszi, hogy bármilyen Wi-Fi Direct szolgáltatást támogató nyomtatóval nyomtathasson.

**Megj.:** Bizonyosodjon meg arról, hogy a mobileszköz csatlakozik a nyomtató vezeték nélküli hálózatához. További információkért lásd: [“Mobileszköz csatlakoztatása a nyomtatóhoz” itt: 32. oldal.](#)

**1** Indítson el egy kompatibilis alkalmazást a mobileszközön, vagy válasszon ki egy dokumentumot a fájlkezelőben.

**2** Tegye a következők egyikét a mobileszköztől függően:

- Koppintson a  > **Nyomtatás** gombra.
- Koppintson a  > **Nyomtatás** gombra.
- Koppintson a  > **Nyomtatás** gombra.

**3** Válasszon ki egy nyomtatót, majd szükség esetén állítsa be a beállításokat.

**4** Nyomtassa ki a dokumentumot.

## Titkosított feladatok konfigurálása

### A kezelőpanel használata

**1** A kezdőképernyőn érintse meg a **Beállítások > Biztonság > Titkosított nyomtatás beállításai** lehetőséget.

**2** Konfigurálja a beállításokat.

## Az Embedded Web Server használata

**1** Nyisson meg egy webböngészőt, és írja be a nyomtató IP-címét a címmezőbe.

### Megjegyzések:

- Tekintse meg a nyomtató IP-címét a kezdőképernyőn. Az IP-cím számok négyelemű, pontokkal elválasztott halmaza, például 123.123.123.123.
- Ha proxykiszolgálót használ, átmenetileg tiltsa le azt a weboldal megfelelő betöltése érdekében.

**2** Kattintson a **Beállítások > Biztonság > Titkosított nyomtatás beállításai** lehetőségre.

**3** Konfigurálja a beállításokat.

Használat	Címzett
Érvénytelen PIN-kód maximális száma	Azt határozza meg, hogy hányszor adható meg rossz PIN-kód. <b>Megj.:</b> A korlát elérésekor a nyomtató törli az adott felhasználónévhez tartozó nyomtatási feladatokat.
Titkosított feladatok lejárata	Lejárati idő beállítása a titkosított nyomtatási feladatokhoz. <b>Megj.:</b> A felfüggesztett titkosított feladatokat addig tárolja a nyomtató, amíg fel nem oldja vagy törli őket manuálisan.
Feladatismétlés lejárata	Ismételni kívánt nyomtatási feladatok lejárati idejének beállítása. <b>Megj.:</b> Az ismételni kívánt felfüggesztett feladatok a nyomtató memóriájában tárolódnak.
Feladat-ellenőrzés lejárata	Lejárati idő beállítása a feladat egyetlen példányban történő nyomtatásához annak érdekében, hogy ellenőrizni lehessen a minőséget a fennmaradó példányok nyomtatása előtt. <b>Megj.:</b> Az ellenőrzőfeladatok arra szolgálnak, hogy a fennmaradó példányok nyomtatása előtt a felhasználó egyetlen másolat kinyomtatásával ellenőrizhesse annak megfelelőségét.
Feladatmegőrzés lejárata	Lejárati idő beállítása azokhoz a nyomtatási feladatokhoz, amelyeket a nyomtatóban későbbi nyomtatáshoz tárolni szeretne. <b>Megj.:</b> A felfüggesztett megőrzött feladatokat a kinyomtatásuk után automatikusan törli a rendszer.
Minden feladat váraкоzzon	Ezzel a funkcióval beállíthatja, hogy a nyomtató váraкоzzassa a nyomtatási feladatokat.
Másolat megőrzése a dokumentumokról	Beállítja, hogy a nyomtató az össze azonos fájlnevű dokumentumot kinyomtassa.

## Titkosított és más felfüggesztett feladatok nyomtatása

### Útmutatás Windows-felhasználók számára

- 1** Miközben a dokumentum meg van nyitva, kattintson a **Fájl > Nyomtatás** parancsra.
- 2** Válasszon ki egy nyomtatót, majd kattintson a **Tulajdonságok, Jellemzők, Beállítások** vagy **Beállítás** gombra.
- 3** Kattintson a **Nyomtatás és váraкоzás** lehetőségre.
- 4** Válassza a **Nyomtatás és váraкоztatás használata** lehetőséget, majd rendeljen hozzá felhasználónevet.

**5** Válassza ki a nyomtatási feladat típusát (titkosított, ismétlés, tartalék vagy ellenőrzés).

Ha a **Titkosított** opciót választja, biztosítsa a nyomtatási feladatot egy személyes azonosítószámmal (PIN-kód).

**6** Kattintson az **OK** vagy a **Nyomtatás** gombra.

**7** A nyomtató kezelőpaneljéről indítsa el a nyomtatási feladatot.

- Titkosított nyomtatási feladat esetében lépjen a következő elemekre:

**Felfüggesztett feladatok** > válassza ki a felhasználónevét > **Titkosított** > adja meg a PIN-kódot > válassza ki a nyomtatási feladatot > konfigurálja a beállításokat > **Nyomtatás**

- Egyéb nyomtatási feladatok esetében lépjen a következő elemekre:

**Felfüggesztett feladatok** > válassza ki a felhasználónevét > válassza ki a nyomtatási feladatot > konfigurálja a beállításokat > **Nyomtatás**

**Megj.:** Nem érintőképernyős nyomtatómodelleknél a  megnyomásával navigálhat a beállítások között.

## Útmutatás Macintosh-felhasználók számára

### AirPrint használata

**1** Miközben a dokumentum meg van nyitva, válassza a **Fájl** > **Nyomtatás** menüpontot.

**2** Válasszon ki egy nyomtatót, majd a Tájéltás után megjelenő legördülő menüből válassza ki a **PIN nyomtatás** opciót.

**3** Engedélyezze a **Nyomtatás PIN-kóddal** opciót, majd adja meg a négy számjegyből álló PIN-kódot.

**4** Kattintson a **Nyomtatás** gombra.

**5** A nyomtató kezelőpaneljéről indítsa el a nyomtatási feladatot. Lépjen a következő elemhez:

**Felfüggesztett feladatok** > válassza ki a számítógépe nevét > **Titkosított** > adja meg a PIN-kódot > válassza ki a nyomtatási feladatot > **Nyomtatás**

Nem érintőképernyős nyomtatómodelleknél a  megnyomásával navigálhat a beállítások között.

### A nyomtató-illesztőprogram használata

**1** Miközben a dokumentum meg van nyitva, válassza a **Fájl** > **Nyomtatás** menüpontot.

**2** Válasszon ki egy nyomtatót, majd a Tájéltás után megjelenő legördülő menüből válassza ki a **Nyomtatás és várakozás** opciót.

**3** Válassza a **Titkosított nyomtatás** opciót, majd adja meg a négyjegyű PIN-kódot.

**4** Kattintson a **Nyomtatás** gombra.

**5** A nyomtató kezelőpaneljéről indítsa el a nyomtatási feladatot. Lépjen a következő elemhez:

**Felfüggesztett feladatok** > válassza ki a számítógépe nevét > **Titkosított** > válassza ki a nyomtatási feladatot > adja meg a PIN-kódot > **Nyomtatás**

Nem érintőképernyős nyomtatómodelleknél a  megnyomásával navigálhat a beállítások között.

## Nyomtatás Cloud Connector-profilból

- 1 A kezdőképernyőn érintse meg a **Cloud Connector** elemet.
- 2 Válasszon egy felhőszolgáltatót és egy profilt.

**Megj.:** A Cloud Connector-profil létrehozásával kapcsolatos további információkért lásd: [“Cloud Connector-profil létrehozása” itt: 20. oldal.](#)

- 3 Érintse meg a **Nyomtatás** elemet, majd válasszon egy fájlt.  
Szükség esetén módosítsa a beállításokat.

**Megj.:** Válasszon ki egy támogatott fájlt.

- 4 Nyomtassa ki a dokumentumot.

## Betűtípusminták listájának nyomtatása

- 1 Lépjen a következő elemhez a kezelőpanelen:

**Beállítások > Jelentések > Nyomtatás > Betűtípusok nyomtatása**

Nem érintőkijelzős nyomtatómodelleknél a  gomb megnyomásával navigálhat a beállítások között.

- 2 Válasszon betűtípusmintát.

## Elválasztólapok másolatok közé helyezése

- 1 Lépjen a kezdőképernyőről a következő elemhez:

**Beállítások > Nyomtatás > Elrendezés > Elválasztólapok > Másolatok közé**

Nem érintőkijelzős nyomtatómodelleknél a  megnyomva navigálhat a beállítások között.

- 2 Nyomtassa ki a dokumentumot.

## Nyomtatási feladat törlése

### A nyomtató kezelőpaneljén

Érintőképernyős nyomtató esetén tegye az alábbiakat:

- 1 A kezdőképernyőn érintse meg a **Feladatok visszavonása** gombot.
- 2 Válassza ki a törölni kívánt munkát.

Nem érintőképernyős nyomtató esetén nyomja meg ezt: .

## Számítógépről

- 1 Az operációs rendszer verziójától függően tegye az alábbiak valamelyikét:
  - Nyissa meg a nyomtatók mappát, majd válassza ki a nyomtatót.
  - Az Apple menü Rendszerbeállítások eleménél keresse meg a nyomtatóját, majd nyissa meg a nyomtatási sort.
- 2 Válassza ki a törölni kívánt munkát.

## A festék sötétségének beállítása

- 1 Lépjen a következő elemhez a kezelőpanelen:  
**Beállítások > Nyomtatás > Minőség > Festék sötétsége**

Nem érintőkijelzős nyomtatómodelleknél a  gomb megnyomásával navigálhat a beállítások között.

- 2 Adja meg a beállítást.
- 3 Alkalmazza a módosításokat.



# A nyomtató menüi

## Menüterkép

<b>Eszköz</b>	<ul style="list-style-type: none"> <li>• <a href="#">Beállítások</a></li> <li>• <a href="#">Gazdaságos üzemmód</a></li> <li>• <a href="#">Távoli kezelőpanel</a><sup>2</sup></li> <li>• <a href="#">Értesítések</a></li> <li>• <a href="#">Energiagazdálkodás</a></li> </ul>	<ul style="list-style-type: none"> <li>• <a href="#">Névtelen adatgyűjtés</a></li> <li>• <a href="#">Gyári alapbeállítások visszaállítása</a></li> <li>• <a href="#">Karbantartás</a></li> <li>• <a href="#">A kezdőképernyő látható ikonjai</a><sup>1</sup></li> <li>• <a href="#">Nyomtató névjegye</a></li> </ul>
<b>Nyomtatás</b>	<ul style="list-style-type: none"> <li>• <a href="#">Elrendezés</a></li> <li>• <a href="#">Beállítás</a></li> <li>• <a href="#">Minőség</a></li> </ul>	<ul style="list-style-type: none"> <li>• <a href="#">PostScript</a></li> <li>• <a href="#">PCL</a></li> <li>• <a href="#">Kép</a></li> </ul>
<b>Papír</b>	<ul style="list-style-type: none"> <li>• <a href="#">Tálcakonfiguráció</a></li> </ul>	<ul style="list-style-type: none"> <li>• <a href="#">Hordozókonfiguráció</a></li> </ul>
<b>Hálózat/portok</b>	<ul style="list-style-type: none"> <li>• <a href="#">Hálózati áttekintés</a></li> <li>• <a href="#">Vezeték nélküli</a></li> <li>• <a href="#">Wi-Fi Direct</a></li> <li>• <a href="#">Ethernet</a></li> <li>• <a href="#">TCP/IP</a></li> <li>• <a href="#">SNMP</a></li> </ul>	<ul style="list-style-type: none"> <li>• <a href="#">IPSec</a></li> <li>• <a href="#">802.1x</a></li> <li>• <a href="#">LPD-konfiguráció</a></li> <li>• <a href="#">HTTP-/FTP-beállítások</a></li> <li>• <a href="#">USB</a></li> <li>• <a href="#">Külső hálózati hozzáférés korlátozása</a></li> </ul>
<b>Biztonság</b> <sup>2</sup>	<ul style="list-style-type: none"> <li>• <a href="#">Bejelentkezési módok</a></li> <li>• <a href="#">Tanúsítványkezelés</a></li> <li>• <a href="#">Bejelentkezési korlátozások</a></li> </ul>	<ul style="list-style-type: none"> <li>• <a href="#">Titkosított nyomtatás beállításai</a></li> <li>• <a href="#">Ideiglenes adatfájlok törlése</a></li> <li>• <a href="#">Egyéb</a></li> </ul>
<b>Cloud Connector</b> <sup>1</sup>	Csatlakozók engedélyezése/letiltása	
<b>Jelentések</b>	<ul style="list-style-type: none"> <li>• <a href="#">Menübeállítási oldal</a></li> <li>• <a href="#">Eszköz</a></li> </ul>	<ul style="list-style-type: none"> <li>• <a href="#">Nyomtatás</a></li> <li>• <a href="#">Hálózat</a></li> </ul>
<b>Hibaelhárítás</b>	Tesztoldal nyomtatása	

<sup>1</sup> Csak bizonyos nyomtatómodelleknél elérhető.

<sup>2</sup> Bizonyos nyomtatómodelleknél ez a menü csak az Embedded Web Server kiszolgálóról állítható be.

## Eszköz

### Beállítások

Menüelem	Leírás
<b>Kijelző nyelve</b> [Nyelvlista]	Beállíthatja a kijelzőn megjelenő szöveg nyelvét.
<b>Ország/terület</b> [Országok vagy területek listája]	Adja meg a nyomtató működéséhez beállított országot vagy területet.

**Megj.:** Az érték melletti csillag (\*) az alapértelmezett gyári beállításokat jelöli.

Menüelem	Leírás
<b>Kezdeti beállítások futtatása</b> Nem* Igen	A beállítási varázslót futtatása.
<b>Billentyűzet</b> Billentyűzettípus [Nyelvlista]	Válasszon nyelvet a billentyűzettípushoz. <b>Megjegyzések:</b> <ul style="list-style-type: none"> <li>• Előfordulhat, hogy a Billentyűzettípus nem minden értéke jelenik meg, vagy ahhoz speciális hardverre lehet szükség.</li> <li>• Ez a menüelem csak bizonyos nyomtatómodelleknél látható.</li> </ul>
<b>Megjelenített adatok</b> 1. szöveg megjelenítése (IP-cím*) 2. szöveg megjelenítése (Dátum/Idő*) 1. egyéni szöveg 2. egyéni szöveg	A kezdőképernyőn megjelenítendő információk beállítása.
<b>Dátum és idő</b> Konfigurálás Aktuális dátum és idő Dátum és idő kézi beállítása Dátumformátum (ÉÉÉÉ-HH-NN*) Időformátum (12 órás de./du.*) Időzóna (GMT*)	Dátum és idő beállítása.
<b>Dátum és idő</b> Hálózati időprotokoll Hálózati időprotokoll (NTP) engedélyezése (Be*) NTP-kiszolgáló Hitelesítés engedélyezése (Nincs*)	Hálózati időprotokoll (NTP) beállításainak megadása. <b>Megjegyzések:</b> <ul style="list-style-type: none"> <li>• A Hitelesítés engedélyezése funkció csak bizonyos nyomtatómodelleken jelenik meg.</li> <li>• Ha a Hitelesítés engedélyezése beállítás az MD5 kulcs lehetőségére van állítva, megjelenik a Kulcsazonosító és a Jelszó lehetőség.</li> </ul>
<b>Papírméret</b> U.S.* Metrikus	A papírméret mértékegységeinek meghatározása. <b>Megj.:</b> A papírméret kezdeti beállítását a kezdeti beállításvarázslóban kiválasztott ország és régió határozza meg.
<b>Kijelző fényereje</b> 20–100% (100*)	A kijelző fényerejének beállítása. <b>Megj.:</b> Ez a menüelem csak bizonyos nyomtatómodelleknél látható.
<b>Kijelző időtűllépése</b> 10–300 (60*)	Adja meg, hogy a kijelzőn hány másodperc tétlenség után jelenjen meg a kezdőképernyő, illetve a nyomtató mennyi idő után jelentkeztesse ki automatikusan a felhasználót.
<b>Megj.:</b> Az érték melletti csillag (*) az alapértelmezett gyári beállításokat jelöli.	

## Gazdaságos üzemmód

Menüelem	Leírás
<b>Nyomtatás</b> Oldalak Egyoldalás* Kétoldalás	Megadhatja, hogy a nyomtatás egyoldalasan vagy kétoldalasan történjen-e.
<b>Nyomtatás</b> Oldal/lap Ki* 2 oldal/lap 3 oldal/lap 4 oldal/lap 6 oldal/lap 9 oldal/lap 12 oldal/lap 16 oldal/lap	Több egy oldalon lévő kép nyomtatása a papír egyik oldalára.
<b>Nyomtatás</b> Festék sötétsége Könnyű Normál* Sötét	A szövegbeli képek fényességének vagy sötétségének a beállítása.
<b>Megj.:</b> Az érték melletti csillag (*) az alapértelmezett gyári beállításokat jelöli.	

## Távoli kezelőpanel

Menüelem	Leírás
<b>Külső VNC csatlakozás</b> Nem engedélyez* Engedélyezés	Egy külső Virtual Network Computing (VNC) ügyfél csatlakoztatása a távoli kezelőpanelhez.
<b>Hitelesítés típusa</b> Nincs* Standard hitelesítés	A VNC-ügyfélszolgáltató elérésekor használandó hitelesítési típus beállítása.
<b>VNC Jelszó</b>	A VNC-ügyfélszolgáltatóhoz való csatlakozáskor használandó jelszó beállítása. <b>Megj.:</b> Ez a menüpont csak akkor jelenik meg, ha a Hitelesítés típusa beállítás értéke Standard hitelesítés.
<b>Megj.:</b> Az érték melletti csillag (*) az alapértelmezett gyári beállításokat jelöli.	

## Értesítések

Menüelem	Leírás
<b>Kellékanyagok</b> Kellékanyagbecslés megjelenítése Becslések megjelenítése* Becslések elrejtése	A kellékanyagok becsült állapotának megjelenítése.
<b>Kellékanyagok</b> Egyéni kellékanyag-értesítések	Értesítési beállítások konfigurálása arra az esetre vonatkozóan, ha a nyomtató felhasználói beavatkozást igényel. <b>Megj.:</b> Ezt a menüelemet csak az Embedded Web Server kiszolgáló használatával lehet elérni.
<b>E-mail-riasztások beállítása</b> E-mail beállítása Elsődleges SMTP-átjáró Elsődleges SMTP-átjáró port (25*) Másodlagos SMTP-átjáró Másodlagos SMTP-átjáró port (25*) SMTP időtűllépés (30 másodperc*) Válaszcím Alapértelmezett SMTP-válaszcím használata mindig(Ki*) SSL/TLS használata(Letiltva*) Megbízható tanúsítvány kérése(Be*) SMTP-kiszolgáló hitelesítése (Nincs szükség hitelesítésre*) Eszköz által kezdeményezett e-mail(Nincs*) Eszköz felhasználói azonosítója Eszköz jelszava NTLM-tartomány	A nyomtató e-mail beállításainak megadása. <b>Megj.:</b> Bizonyos nyomtatómodelleknél ez a menü csak az Embedded Web Server kiszolgálóról állítható be.
<b>Hibamegelőzés</b> Elakadássegéd Ki Be*	A nyomtató beállítása az elakadt papír automatikus ellenőrzésére.
<b>Hibamegelőzés</b> Automatikus folytatás Letiltva 5-255 (5*) Automatikus folytatás ideje	Bizonyos jelenlévő feltételek automatikus törlésének engedélyezésével beállíthatja, hogy a nyomtató folytassa egy feladat feldolgozását vagy nyomtatását. <b>Megj.:</b> Az Automatikus folytatás ideje funkció csak bizonyos típusú nyomtatókon érhető el.
<b>Hibamegelőzés</b> Automatikus újraindítás Automatikus újraindítás Újraindítás mindig* Újraindítás soha Újraindítás, ha tétlen	A nyomtató újraindítása, ha valamilyen hiba történt.
<b>Megj.:</b> Az érték melletti csillag (*) az alapértelmezett gyári beállításokat jelöli.	

Menüelem	Leírás
<b>Hibamegelőzés</b> Automatikus újraindítás Automatikus újraindítások maximális száma 1-20 (2*)	Meghatározza a nyomtató által végrehajtható automatikus újraindítások számát.
<b>Hibamegelőzés</b> Automatikus újraindítás Automatikus újraindítási időtartam 1-525600 (720*)	Beállíthatja, hogy a nyomtató hány másodperc után induljon újra automatikusan.
<b>Hibamegelőzés</b> Automatikus újraindítás Automatikus újraindítások számlálója	Az újraindítás-számláló információinak csak olvasható formátumban való megjelenítése.
<b>Hibamegelőzés</b> Hibamegjelenítés rövid papír esetén Automatikus törlés* Be	A nyomtató beállítása a papír rövidsége esetén küldött hibaüzenet megjelenítésére. <b>Megj.:</b> A rövid papír a betöltött papír méretére vonatkozik.
<b>Hibamegelőzés</b> Oldalvédelem Ki* Be	Ezzel a funkcióval azt állíthatja be, hogy a nyomtató a nyomtatási művelet elindítása előtt az egész oldalt beolvassa a memóriába.
<b>Elakadáselhárítás</b> Elakadás utáni helyreállítás Auto* Ki Be	Úgy állítja be a nyomtatót, hogy újból kinyomtassa az elakadt oldalakat. <b>Megj.:</b> Egyes nyomtatómodelleknél a Ki az alapértelmezett beállítás.
<b>Megj.:</b> Az érték melletti csillag (*) az alapértelmezett gyári beállításokat jelöli.	

## Energiagazdálkodás

Menüelem	Leírás
<b>Alvó üzemmód profilja</b> Nyomtatás alvó üzemmódból Aktív állapot nyomtatás után Nyomtatás után belépés alvó üzemmódba*	Beállítja a nyomtatót, hogy nyomtatás után maradjon készenléti üzemmódban, vagy térjen vissza alvó üzemmódba.
<b>Időtúllépések</b> Alvó üzemmód 1-60 perc (15*)	Beállítja azt az időt, mielőtt a nyomtató Alvó üzemmódba lép.
<b>Megj.:</b> Az érték melletti csillag (*) az alapértelmezett gyári beállításokat jelöli.	

Menüelem	Leírás
<b>Időtűllépések</b> Hibernálási idő Letiltva 1 óra 2 óra 3 óra 6 óra 1 nap 2 nap 3 nap* 1 hét 2 hét 1 hónap	Beállítja azt az időt, mielőtt a nyomtató kikapcsol.
<b>Időtűllépések</b> Hibernálási idő kapcsolat esetén Hibernálás Ne hibernáljon*	Beállítja a Hibernálási időt, hogy kikapcsolja a nyomtatót, amíg van aktív Ethernet kapcsolat.
<b>Megj.:</b> Az érték melletti csillag (*) az alapértelmezett gyári beállításokat jelöli.	

## Névtelen adatgyűjtés

Menüelem	Leírás
<b>Névtelen adatgyűjtés</b> Eszk. haszn. és telj. adatok Nincs*	Nyomtatóhasználati és teljesítményinformációk küldése a Lexmarknak. <b>Megj.:</b> A Névtelen adatküldés időpontja csak akkor jelenik meg, ha a Névtelen adatgyűjtés az Eszk. haszn. és telj. adatok lehetőségére van állítva.
<b>Névtelen adatküldés időpontja</b> Kezdési idő Befejezési idő	
<b>Megj.:</b> Az érték melletti csillag (*) az alapértelmezett gyári beállításokat jelöli.	

## Gyári alapértelmezett értékek visszaállítása

Menüelem	Leírás
<b>Beállítások visszaállítása</b> Összes beállítás visszaállítása Nyomtatóbeállítások visszaállítása Hálózati beállítások visszaállítása	A nyomtató gyári alapbeállításainak visszaállítása.

## Karbantartás

### Konfigurációs menü

Menüelem	Leírás
<b>USB-konfiguráció</b> USB PnP 1* 2	A nyomtató és a számítógép kompatibilitásának javításához változtassa meg a nyomtató USB-illesztőjének üzemmódját.
<b>USB-konfiguráció</b> USB-sebesség Teljes Auto*	Állítsa be az USB-port futtatását teljes sebességre, és kapcsolja ki a nagy sebességű üzemmódot.
<b>Tálcakonfiguráció</b> Tálca csatolása Automatikus* Ki	Meghatározza, hogy a nyomtató összekapcsolja-e az azonos papírtípusra és -méretre beállított tálcákat. <b>Megj.:</b> Ez a menüelem csak bizonyos nyomtatómodellek esetében áll rendelkezésre.
<b>Tálcakonfiguráció</b> Tálcabehelyezés üzenet megjelenítése Ki Csak az ismeretlen méretek esetében* Mindig	A tálca beillesztése után megjelenít egy üzenetet a papírméret és -típus kiválasztására.
<b>Tálcakonfiguráció</b> A5-ös méret betöltése Rövid oldal Hosszú oldal*	Azt határozza meg, hogy a rendszer milyen oldaltájolást használjon A5 méretű papír behelyezése esetén.
<b>Tálcakonfiguráció</b> Papír megadása Auto* Kézi papíradagolás	Amikor a rendszer papír behelyezését kéri, határozza meg a használni kívánt papírforrást.
<b>Tálcakonfiguráció</b> Boríték megadása Auto* Manuális borítékadagolás	Amikor a rendszer boríték behelyezését kéri, határozza meg a használni kívánt papírforrást.
<b>Tálcakonfiguráció</b> Kérdésekhez tartozó műveletek Azonosító adatok bekérése* Folytatás Aktuális használata	Azt határozza meg, hogy a nyomtató automatikusan váltson-e papír vagy boríték nyomtatására.
<b>Jelentések</b> Menübeállítási oldal Eseménynapló Eseménynapló összegzése	Jelentések nyomtatása a nyomtató menüinek beállításairól és állapotról, illetve eseménynaplók nyomtatása.
<b>Megj.:</b> Az érték melletti csillag (*) az alapértelmezett gyári beállításokat jelöli.	

Menüelem	Leírás
<b>Kellékanyag-használat és számlálók</b> Kellékanyag-használat előzményeinek törlése	Visszaállítja a gyári beállításokra a kellékhasználat előzményeit, például az oldalak és a hátralévő napok számát.
<b>Kellékanyag-használat és számlálók</b> Beégető visszaállítása ITM visszaállítása	Visszaállítja a számlálót új kellékanyag behelyezését követően.
<b>Nyomtatóemulációk</b> PPDS-emuláció Ki* Be	A nyomtató beállítása a PPDS-adatfolyam felismerésére és használatára.
<b>Nyomtatóemulációk</b> PS-emuláció Be* Ki	A nyomtató beállítása a PS-adatfolyam felismerésére és használatára.
<b>Nyomtatóemulációk</b> Emulátorbiztonság Oldal időtúllépés 0–60 (60)*	Az oldal időtúllépésének beállítása emuláció alatt.
<b>Nyomtatóemulációk</b> Emulátorbiztonság Emulátor visszaállítása a feladat után Ki* Be	Az emulátor visszaállítása nyomtatási feladat után.
<b>Nyomtatóemulációk</b> Emulátorbiztonság Nyomtatóüzenet hozzáférés letiltása Be* Ki	Hozzáférés letiltása a nyomtatóüzenethez emuláció alatt.
<b>Nyomtatás konfigurálása</b> Csak fekete mód Ki* Be	A színes képek nyomtatása szürkeárnyaltos módban.
<b>Nyomtatás konfigurálása</b> Szín-alátöltés Ki 1 2* 3 4 5	A nyomatok minőségének javítása a nyomtató nem megfelelő regisztrációjának korrigálása érdekében.
<b>Nyomtatás konfigurálása</b> Betűelésítés 0–150 (24)*	Állítsa be azt a betűtípusméretet, amely alatt a rendszer a nagy frissítési gyakoriságú képernyőket használja a betűtípusadatok nyomtatásához. Ha ez az érték például 24, akkor az összes 24-es vagy annál kisebb betűméret a nagy frissítési gyakoriságú képernyőt használja.

**Megj.:** Az érték melletti csillag (\*) az alapértelmezett gyári beállításokat jelöli.



Menüelem	Leírás
<b>Eszközműveletek</b> Csendes üzemmód Ki* Be	A nyomtató beállítása Csendes üzemmód funkcióra. <b>Megj.:</b> A beállítás letiltása lelassítja a nyomtató teljesítményét.
<b>Eszközműveletek</b> Panelmenük Engedélyezés* Kikapcsolás	Hozzáférés engedélyezése a kezelőpanel menüihez.
<b>Eszközműveletek</b> Biztonságos mód Ki* Be	A nyomtató olyan üzemmódjának beállítása, amelyben az ismert problémák ellenére is számos funkciót képes nyújtani. Ha például a funkció be van kapcsolva, és a kétoldalas egység motorja nem működik, a nyomtató a kétoldalas nyomtatási feladat ellenére csak az egyik oldalra nyomtat. <b>Megj.:</b> Ez a menüelem csak bizonyos nyomtatómodellek esetében áll rendelkezésre.
<b>Eszközműveletek</b> Egyéni állapot törlése	Törölje az alapértelmezett vagy módosított egyéni üzenetek felhasználó által beállított karaktersorait.
<b>Eszközműveletek</b> A távolról telepített üzenetek törlése	Töröljön minden távolról telepített üzenetet. <b>Megj.:</b> Ez a menüelem csak bizonyos nyomtatómodellek esetében áll rendelkezésre.
<b>Eszközműveletek</b> Hibaképernyők automatikus megjelenítése Be* Ki	A fennálló hibaüzenetek megjelenítése a kijelzőn, ha a nyomtató kezdőképernyője a Képernyő időtűllépés beállításának megfelelő időtartamig inaktív marad. <b>Megj.:</b> Ez a menüelem csak bizonyos nyomtatómodellek esetében áll rendelkezésre.
<b>Festékfolt-érzékelő beállítása</b> Kalibrálási gyakoriság tulajdonságai Letiltva Legkevesebb színállítás Kevesebb színállítás Normál* Jobb színhelyesség Legjobb színhelyesség	Állítsa be az alapértelmezett kalibrálási gyakoriságot.
<b>Festékfolt-érzékelő beállítása</b> Teljes kalibrálás	A teljes színekalibrálás futtatása.
<b>Festékfolt-érzékelő beállítása</b> TPS információs oldal nyomtatása	Diagnosztikai lap nyomtatása a festékfolt-érzékelő kalibrálásához.
<b>Megj.:</b> Az érték melletti csillag (*) az alapértelmezett gyári beállításokat jelöli.	

## Üzemen kívüli törlés

Menüelem	Leírás
<b>Nyomtatómemória törlése</b> Nyomtatómemória utolsó tisztítása A nem felejtő memórián található összes adat törlése Az összes nyomtató- és hálózati beállítás törlése Összes parancsikon és parancsikon-beállítás törlése	A nyomtatóban tárolt összes beállítás és alkalmazás törlése.
<b>Megj.:</b> * Csak bizonyos nyomtatómodelleknél áll rendelkezésre.	

## A kezdőképernyő látható ikonjai

Menü	Leírás
Állapot/Kellékanyagok Feladatsor Nyelv módosítása Könyvjelzők Felfüggesztett feladatok	A kezdőképernyőn megjelenített ikonok beállítása.

## A nyomtató névjegye

Menüelem	Leírás
<b>Leltári címke</b>	A nyomtató sorozatszámának megjelenítése.
<b>Nyomtató helye</b>	A nyomtató helyének megadása. A maximális hossz 63 karakter.
<b>Kapcsolatfelvétel</b>	A nyomtató nevének személyre szabása. A maximális hossz 63 karakter.
<b>Naplók küldése</b> Mégse Küldés	Diagnosztikai információk küldése a Lexmarknak.

# Nyomtatás

## Elrendezés

Menüelem	Leírás
<b>Oldalak</b> Egyoldalas* Kétoldalas	Megadhatja, hogy a nyomtatás egyoldalasan vagy kétoldalasan történjen-e.
<b>Lapozási stílus</b> Hosszú oldal* Rövid oldal	Megállapítja, hogy a lap melyik oldala (hosszú vagy rövid) lesz kötve kétoldalas nyomtatáskor. <b>Megj.:</b> A kiválasztott opciótól függően a nyomtató automatikusan eltolja mindegyik nyomtatott oldal tartalmát a megfelelő kötéshez.
<b>Megj.:</b> Az érték melletti csillag (*) az alapértelmezett gyári beállításokat jelöli.	

Menüelem	Leírás
<b>Üres oldalak</b> Nyomtatás Nincs nyomtatás*	A nyomtatási feladathoz tartozó üres oldalak nyomtatása.
<b>Leválogatás</b> Ki [1,1,1,2,2,2]* Be [1,2,1,2,1,2]	Ha ugyanarról az eredetiről több másolatot is nyomtat, akkor a nyomtató az egyes példányokat összerendezi.
<b>Elválasztólapok</b> Nincs* Példányok között Feladatok között Oldalak között	Üres elválasztólapok beillesztése a nyomtatás során.
<b>Elválasztólap forrása</b> [x]. tálca (1*)	Papírforrás beállítása elválasztólapokhoz.
<b>Oldal/lap</b> Ki* 2 oldal/lap 3 oldal/lap 4 oldal/lap 6 oldal/lap 9 oldal/lap 12 oldal/lap 16 oldal/lap	Több egy oldalon lévő kép nyomtatása a papír egyik oldalára.
<b>Oldal/lap rendelése</b> Vízszintes* Fordított vízszintes Függőleges Fordított függőleges	Több, az oldalon lévő kép elrendezésének beállítása az Oldal/lap funkció használata esetén. <b>Megj.:</b> Az elhelyezés az egy oldalon lévő képek számától és tájolásától függ.
<b>Oldal/lap tájolása</b> Auto* Fekvő Álló	Többoldalas dokumentumok tájolásának a beállítása az Oldal/lap funkció használata esetén.
<b>Oldal/lap szegélye</b> Nincs* Folytonos	Oldalszegély nyomtatása az oldalon lévő képek köré az Oldal/lap funkció használata esetén.
<b>Példányok</b> 1–9999 (1*)	Itt adhatja meg a példányszámot az egyes nyomtatási feladatokhoz.
<b>Nyomtatási terület</b> Normál* Igazítás a laphoz Teljes oldal	Nyomtatási terület beállítása a papíron.
<b>Megj.:</b> Az érték melletti csillag (*) az alapértelmezett gyári beállításokat jelöli.	

## Beállítás

Menüelem	Leírás
<b>Nyomtató nyelve</b> PCL-emuláció PS-emuláció*	Beállítja a nyomtató nyelvét. <b>Megj.:</b> A nyomtatónyelv alapértelmezettként való beállítása nem akadályozza meg a szoftvert abban, hogy más nyomtatónyelvet használó nyomtatási feladatokat küldjön.
<b>Nyomtatóhasználat</b> Max. sebesség Max. hozam*	Meghatározza, hogyan működnek a színes nyomtatópatronok nyomtatás közben. <b>Megjegyzések:</b> <ul style="list-style-type: none"> <li>• Max. hozam beállítással a színes nyomtatópatronok lelassulnak vagy leállnak, amikor csak fekete oldalak csoportját nyomtatja.</li> <li>• Max. sebesség beállítással a színes nyomtatópatronok mindig futnak, akár színes, akár fekete oldalakat nyomtat.</li> </ul>
<b>Erőforrás-takarékos</b> Ki* Be	Megállapítja, hogy a nyomtató hogyan kezelje a letöltött erőforrásokat (például betűtípusokat és makrókat) azoknál a feladatoknál, amelyek az elérhető memóriánál többet igényelnek. <b>Megjegyzések:</b> <ul style="list-style-type: none"> <li>• Kikapcsolás esetén a nyomtató csak addig őrzi meg a letöltött erőforrásokat, amíg memóriára van szükség. Az inaktív nyomtatónyelvvel kapcsolatos erőforrások törlésre kerülnek.</li> <li>• Bekapcsolás esetén a nyomtató minden nyelvvaltoztatáskor megőrzi az összes letöltött állandó erőforrást. Szükség esetén a nyomtató a memória megteltére vonatkozó üzeneteket jelenít meg az állandó erőforrások törlése helyett.</li> </ul>
<b>Az összes kinyomtatása</b> Betűrendben* A legújabbat előre A legrégebbit előre	Megadja a titkosított és függő feladatok nyomtatásának sorrendjét Az összes kinyomtatása beállítás esetén.
<b>Megj.:</b> Az érték melletti csillag (*) az alapértelmezett gyári beállításokat jelöli.	

## Minőség

Menüelem	Leírás
<b>Nyomtatási mód</b> Fekete-fehér Színes*	A nyomtatási üzemmód beállítása.
<b>Nyomtatási felbontás</b> 4800 CQ*	A kinyomtatott oldal felbontásának beállítása. <b>Megj.:</b> A 4800 CQ kiváló minőségű nyomtatást biztosít maximális sebességgel.
<b>Festék sötétsége</b> Könnyű Normál* Sötét	A szövegbeli képek fényességének vagy sötétségének a beállítása.
<b>Féltónus</b> Normál* Részlet	Javítja a kinyomtatott anyag minőségét azáltal, hogy simább vonalakat hoz létre élesebb szélekkel.
<b>Megj.:</b> Az érték melletti csillag (*) az alapértelmezett gyári beállításokat jelöli.	

Menüelem	Leírás
<b>RGB fényerő</b> -6–6 (0*)	A kinyomtatott anyag fényerejének, kontrasztjának és színtelítettségének beállítása. <b>Megj.:</b> Ez nincs hatással a CMYK-színspecifikációt használó fájlokra.
<b>RGB kontraszt</b> 0–5 (0*)	
<b>RGB telítettség</b> 0–5 (0*)	
<b>Megj.:</b> Az érték melletti csillag (*) az alapértelmezett gyári beállításokat jelöli.	

## Haladó képfeldolgozás

Menüelem	Leírás
<b>Színegyensúly</b> Cían -5–5 (0*) Bíbor -5–5 (0*) Sárga -5–5 (0*) Fekete -5–5 (0*) Alapért. visszaáll.	Az egyes színekhez használt festék mennyiségének beállítása.
<b>Színkorrekció</b> Színkorrekció Auto* Ki Kézi <b>Színkorrekció – tartalom</b>	A kinyomtatott dokumentumok színbeállításainak módosítása. <b>Megjegyzések:</b> <ul style="list-style-type: none"> <li>Ha a Ki beállítást választja, a rendszer a szoftver által küldött színkorrekciót használja.</li> <li>Ha az Automatikus beállítást választja, a rendszer a nyomtatott oldal minden objektumához különböző színprofil fog alkalmazni.</li> <li>A Manuális színkorrekció segítségével testre szabhatja a nyomtatott oldal objektumaira alkalmazott RGB- és CMYK-színkonverziót.</li> <li>A Színkorrekció-tartalom csak akkor áll rendelkezésre, ha a Színkorrekció beállítása Manuális.</li> </ul>
<b>Színbeállítás</b>	A nyomtató kalibrálása a nyomat színeinek beállítása érdekében.
<b>Megj.:</b> Az érték melletti csillag (*) az alapértelmezett gyári beállításokat jelöli.	

## PostScript

Menüelem	Leírás
<b>PS-hiba nyomtatása</b> Be Ki*	Nyomtassa ki a PostScript® hibát tartalmazó oldalt. <b>Megj.:</b> Hiba esetén a nyomtatási feladat feldolgozása szünetel, a nyomtató hibaüzenetet nyomtat és a nyomtatási feladat többi részét továbbítja.
<b>Minimális vonalvastagság</b> 1–30 (2*)	Minimális leütési szélesség beállítása. <b>Megj.:</b> A 4800 CQ értékben nyomtatott feladatok az érték felét használják.
<b>Megj.:</b> Az érték melletti csillag (*) az alapértelmezett gyári beállításokat jelöli.	

Menüelem	Leírás
<b>PS-indítási mód zárolása</b> Be* Ki	A SysStart fájl letiltása. <b>Megj.:</b> Az alapértelmezett beállítás a nyomtató típusától függően eltérhet.
<b>Képsimítás</b> Be Ki*	Az alacsony felbontású képek kontrasztjának és élességének javítása. <b>Megj.:</b> Ez a beállítás nincs hatással a legalább 300 dpi felbontású képekre.
<b>Várakozási időtúllépés</b> Letiltva Engedélyezve*	Engedélyezi, hogy a nyomtató további adatokra várjon, mielőtt törölné a nyomtatási feladatot.
<b>Várakozási időtúllépés ideje</b> 15-65535 (40*)	Beállíthatja azt az időt másodpercekben megadva, ameddig a nyomtató további adatokra vár, mielőtt törölné a nyomtatási feladatot. <b>Megj.:</b> Ez a menüelem csak akkor jelenik meg, ha engedélyezve van a Várakozási időtúllépés ideje.
<b>Megj.:</b> Az érték melletti csillag (*) az alapértelmezett gyári beállításokat jelöli.	

## PCL

Menüelem	Leírás
<b>Betűtípus</b> [Elérhető betűtípusok listája] (Courier*)	Betűtípus kiválasztása a megadott betűtípusforrásból.
<b>Szimbólumtábla</b> [Elérhető betűtípusok listája] (10U PC-8*)	Megadja az egyes betűtípusnevekhez tartozó jelkészletet. <b>Megj.:</b> A jelkészlet egy betűkből és számokból, írásjelekből és különleges szimbólumokból álló készlet. A jelkészletek támogatják az egyes nyelveket, illetve a különleges alkalmazásokat, pl. a matematikai szimbólumokat tudományos szövegekben.
<b>Betűtávolság</b> 0,08-100 (10*)	Megadja a rögzített vagy az egy szélességű betűtípusok betűtávolságát. <b>Megj.:</b> A Betűtávolság a rögzített szélességű betűtípusok számát jelöli hüvelykenként.
<b>Tájolás</b> Álló* Fekvő Fordított álló Fordított fekvő	Megadja a szöveg és grafika tájolását az oldalon.
<b>Sorok/lap</b> 1–255	Megadja a PCL® adatfolyamon keresztül nyomtatott oldalon megjelenő sorok számát. <b>Megjegyzések:</b> <ul style="list-style-type: none"> <li>Ez a menüelem függőleges térközt aktivál, amely a megadott számú nyomtatandó sorokat az oldal alapértelmezett margói közé nyomtatja.</li> <li>Az Egyesült Államokban 60 a gyári alapértelmezett érték. A gyári alapértelmezett érték világszerte 64.</li> </ul>
<b>Megj.:</b> Az érték melletti csillag (*) az alapértelmezett gyári beállításokat jelöli.	

Menüelem	Leírás
<b>PCL5 minimális vonalvastagság</b> 1–30 (2*)	Kezdeti minimális leütési szélesség beállítása. <b>Megj.:</b> A 4800 CQ értékben nyomtatott feladatok az érték felét használják.
<b>PCLXL minimális vonalvastagság</b> 1–30 (2*)	
<b>A4-es szélesség</b> 198 mm* 203 mm	Az A4-es papírméretben való nyomtatás esetén használandó logikai oldalszélesség beállítása. <b>Megj.:</b> A logikai oldal a fizikai lap azon területe, amelyre az adat nyomtatásra kerül.
<b>CR automatikusan LF után</b> Ki* Be	Azt állítja be, hogy a nyomtató automatikusan hajtson-e végre egy „kocsi vissza” műveletet a soremelés vezérlőparancs után. <b>Megj.:</b> A „kocsi vissza” művelet parancsot ad a nyomtatónak arra, hogy a kurzort az aktuális sor első pozíciójába állítsa.
<b>LF automatikusan CR után</b> Ki* Be	Azt állítja be, hogy a nyomtató automatikusan szúrjon-e be egy soremelést minden „kocsi vissza” vezérlőparancs után.
<b>Tálcák átszámozása</b> [x]. tálcá hozzárendelése Ki* Nincs 0–201 Kézi papíradagoló hozzárendelése Ki* Nincs 0–201 Kézi borítékadagoló hozzárendelése Ki* Nincs 0–201	Azt állítja be, hogy a nyomtató olyan nyomtatószoftverrel vagy programokkal is működjön-e együtt, amelyek különböző forrás-hozzárendeléseket használnak a papírforráshoz.
<b>Tálcák átszámozása</b> Gyári beállítások megtekintése	Az egyes papírforrásokhoz hozzárendelt gyári alapértelmezett érték megjelölése.
<b>Tálcák átszámozása</b> Alapbeállítások visszaállítása	A tálcá összes hozzárendelésének visszaállítása gyári alapértelmezett értékekre.
<b>Nyomtatási időtűllépés</b> Letiltva Engedélyezve* [90]	Beállítja, hogy a nyomtató fejezze be a nyomtatási feladatot, ha az megadott ideig (másodpercben) készenlétben volt. <b>Megj.:</b> A Nyomtatás időtűllépésének ideje csak bizonyos nyomtatómodelleken látható.
<b>Nyomtatás időtűllépésének ideje</b> 1–255 (90*)	
<b>Megj.:</b> Az érték melletti csillag (*) az alapértelmezett gyári beállításokat jelöli.	

## Kép

Menüelem	Leírás
<b>Auto. igazítás</b> Be Ki*	A képhez legjobban illő papírméret és tájolás kiválasztása az elérhető lehetőségek közül. <b>Megj.:</b> Ha a Be beállítást választotta, ez felülírja a képre vonatkozó nagyítási és tájolási beállításokat.
<b>Megfordítás</b> Ki* Be	Felcseréli a feketét és a fehéret a fekete-fehér képeken. <b>Megj.:</b> Ez a menüpont a GIF és a JPEG formátumú képekre nem lesz érvényes.
<b>Nagyítás</b> Bal f. sarok rögz. Legjobb illesztés* Közeppontr rögz. Mag./szél. ig. Magasság igazítása Szélesség igazítása	A kép igazítása úgy, hogy illeszkedjen a nyomtatási területhez. <b>Megj.:</b> Ha az Automatikus kitöltés Be van kapcsolva, a Méretezés értéke automatikusan Legjobb kitöltésre vált.
<b>Tájolás</b> Álló* Fekvő Fordított álló Fordított fekvő	Megadja a szöveg és grafika tájolását az oldalon.
<b>Megj.:</b> Az érték melletti csillag (*) az alapértelmezett gyári beállításokat jelöli.	

## Papír

### Tálcakonfiguráció

Menüelem	Leírás
<b>Alapértelmezett forrás</b> <input checked="" type="checkbox"/> tálca (*) Kézi papíradagolás Kézi borítékadagolás	A papírforrás beállítása az összes nyomtatási feladathoz.
<b>Papírméret/-típus</b> <input checked="" type="checkbox"/> tálca (*) Kézi papíradagolás Kézi borítékadagolás	Az egyes papírforrásokba töltött papír méretének vagy típusának beállítása.
<b>Megj.:</b> Az érték melletti csillag (*) az alapértelmezett gyári beállításokat jelöli.	



Menüelem	Leírás
<b>Csereméret</b> Ki Letter/A4 Mindegyik*	Ezzel a funkcióval beállíthat egy papírméretet, amelyet a nyomtató akkor fog használni, ha a papírforrásban nincs a kért méretű papírból. <b>Megjegyzések:</b> <ul style="list-style-type: none"> <li>• Ha a Ki beállítást választja, a rendszer felszólítja a felhasználót, hogy töltsse be a megfelelő méretű papírt.</li> <li>• Ha a Letter/A4 beállítást választja, és letter típusú papírt tölt be, a rendszer letter méretű papírra, A4-es méretben fog nyomtatni, ha pedig A4-es méretű papírt tölt be, a letter méretű feladatokat is A4-es méretben fogja nyomtatni.</li> <li>• Ha a Mindegyik beállítást választja, a rendszer a Letter/A4 beállítást fogja használni.</li> </ul>
<b>Megj.:</b> Az érték melletti csillag (*) az alapértelmezett gyári beállításokat jelöli.	

## Hordozókonfiguráció

### Univerzális beállítás

Menüelem	Leírás
<b>Mértékegységek</b> Hüvelyk Milliméter	Az univerzális papírmérethez használt mértékegység meghatározása. <b>Megj.:</b> A hüvelyk az USA-beli gyári alapértelmezett érték. A gyári alapértelmezett érték világszerte a milliméter.
<b>Lapszélesség</b> 3,00–14,17 hüvelyk (8,50*) 76–360 mm (216*)	Az univerzális papírméret szélességének beállítása álló tájolás esetén.
<b>Lapmagasság</b> 3,00–14,17 hüvelyk (14*) 76–360 mm (356*)	Az univerzális papírméret magasságának beállítása álló tájolás esetén.
<b>Adagolási irány</b> Rövid oldal* Hosszú oldal	Azt határozza meg, hogy a nyomtató a hosszú vagy a rövid oldal irányából kezdje el felvenni a lapokat. <b>Megj.:</b> A Hosszú oldal lehetőség csak akkor látható, ha a leghosszabb oldal rövidebb, mint a támogatott maximális lapszélesség.
<b>Megj.:</b> Az érték melletti csillag (*) az alapértelmezett gyári beállításokat jelöli.	

## Hordozótípusok

Menüelem	Leírás
Normál papír Kártya Újrahasznosított Fényes Címkék Bankpostapapír Boríték Fejléces papír Előnyomott Színes papír Könnyű Nehéz Durva/vatta [X] egyéni típus	Adja meg a betöltött papír anyagát, súlyát és tájolását. <b>Megj.:</b> Az Egyéni típus beállítást nem minden nyomtatómodell támogatja.

## Hálózat/portok

### Hálózati áttekintés

Menüelem	Leírás
<b>Aktív adapter</b> Auto* Szabványos hálózat Vezeték nélküli	A hálózat csatlakoztatási módjának megadása.
<b>Hálózat állapota</b>	A nyomtató hálózati állapotának és csatlakoztatási beállításainak megjelenítése.
<b>A hálózati állapot megjelenítése a nyomtatón</b> Ki Be*	A hálózat állapotának megjelenítése a kijelzőn.
<b>Sebesség, kétoldalas</b>	Az éppen aktív hálózati kártya sebességét jeleníti meg.
<b>IPv4</b>	IPv4-cím megjelenítése.
<b>Összes IPv6-cím</b>	Összes IPv6-cím megjelenítése.
<b>Nyomtatókiszolgáló visszaállítása</b> Indítás	A nyomtatóra irányuló aktív hálózati kapcsolatok visszaállítása. <b>Megj.:</b> Ez a beállítás törli a hálózati konfiguráció összes beállítását.
<b>Hálózati feladat időtúllépése</b> Letiltva Engedélyezve*	Beállíthatja azt az időt, ameddig a nyomtató várakozik, mielőtt törölné a hálózati nyomtatási feladatokat. <b>Megj.:</b> A Hálózati feladat időtúllépésének ideje felirat csak egyes nyomtatómodelleknél jelenik meg.
<b>Hálózati feladat időtúllépésének ideje</b> 10-255 másodperc (90*)	
<b>Megj.:</b> Az érték melletti csillag (*) az alapértelmezett gyári beállításokat jelöli.	

Menüelem	Leírás
<b>Szalagcímlap</b> Ki* Be	Szalagcímlap nyomtatása.
<b>Hálózati kapcsolatok engedélyezése</b> Engedélyezés* Kikapcsolás	Az összes hálózati kapcsolat engedélyezése vagy tiltása.
<b>LLDP engedélyezése</b> Be Ki*	A kapcsolati réteg felderítő protokollt (LLDP) engedélyezi a nyomtatóban.
<b>Megj.:</b> Az érték melletti csillag (*) az alapértelmezett gyári beállításokat jelöli.	

## Vezeték nélküli

Menüelem	Leírás
<b>Beállítás mobilalkalmazás segítségével</b>	Vezeték nélküli kapcsolat beállítása Lexmark Mobile Assistant alkalmazás segítségével.
<b>Beállítás a nyomtató kezelőpaneljén</b> Hálózat kiválasztása Wi-Fi hálózat hozzáadása <ul style="list-style-type: none"> <li>• Hálózat neve</li> <li>• Hálózati mód                Infrastruktúra</li> <li>• Vezeték nélküli biztonságos mód                Letiltva*                WEP                WPA2/WPA – Személyes                WPA2 – Személyes</li> </ul>	Adja meg a vezeték nélküli hálózatot, amihez a nyomtató csatlakozhat. <b>Megj.:</b> Ez a menüelem <i>Vezeték nélküli kapcsolat beállítása</i> néven jelenik meg a Beágyazott webkiszolgálóban.
<b>Wi-Fi Protected Setup</b> Gombnyomós módszer indítása PIN-kódos módszer indítása	Hozzon létre egy vezeték nélküli hálózatot, és aktiválja a hálózati biztonság beállítását. <b>Megjegyzések:</b> <ul style="list-style-type: none"> <li>• A Gombnyomós módszer indítása lehetővé teszi a nyomtató csatlakoztatását a vezeték nélküli hálózathoz, ha a nyomtatón és a hozzáférési ponton (vezeték nélküli útválasztón) lévő gombokat a megadott időn belül nyomja meg.</li> <li>• A PIN-módszer indítása lehetővé teszi a nyomtató csatlakozását a vezeték nélküli hálózathoz, ha a nyomtató PIN-kódját megadja a hozzáférési pont vezeték nélküli beállításainál.</li> </ul>
<b>Kompatibilitás</b> 802.11b/g/n (2,4GHz) 802.11a/b/g/n/ac (2,4GHz/5GHz)* 802.11a/n/ac (5GHz)	Adja meg a vezeték nélküli hálózat vezeték nélküli szabványát.

Menüelem	Leírás
<b>Vezeték nélküli biztonságos mód</b> Letiltva* WEP WPA2/WPA-személyes WPA2-személyes 802.1x– HATÓKÖR	Adja meg a nyomtató vezeték nélküli eszközökhöz történő csatlakoztatásakor alkalmazandó biztonság típusát.
<b>WEP hitelesítési mód</b> Auto* Nyílt Megosztott	Adja meg a nyomtató vezeték nélküli titkosítási protokollját (WEP). <b>Megj.:</b> Ez a menüelem csak akkor jelenik meg, ha a Vezeték nélküli biztonságos mód a WEP lehetőségre van állítva.
<b>WEP-kulcs beállítása</b>	A biztonságos vezeték nélküli kapcsolathoz állítson be WEP jelszót. <b>Megj.:</b> Ez a menüelem csak akkor jelenik meg, ha a Vezeték nélküli biztonságos mód a WEP lehetőségre van állítva.
<b>WPA2-személyes</b> AES*	Vezeték nélküli biztonság engedélyezése WPA2 beállítással. <b>Megj.:</b> Ez a menüelem csak akkor jelenik meg, ha a Vezeték nélküli biztonságos mód beállítás a WPA2-személyes lehetőségre van állítva.
<b>PSK beállítása</b>	Jelszó beállítása a biztonságos vezeték nélküli kapcsolódáshoz. <b>Megj.:</b> Ez a menüelem csak akkor jelenik meg, ha a Vezeték nélküli biztonságos mód WPA2/WPA-személyes vagy WPA2-személyes módra van állítva.
<b>WPA2/WPA-személyes</b> AES*	Vezeték nélküli biztonság engedélyezése WPA2/WPA szabvánnyal. <b>Megj.:</b> Ez a menüelem csak akkor jelenik meg, ha a Vezeték nélküli biztonságos mód WPA2/WPA-személyes módra van állítva.
<b>802.1x titkosítási mód</b> WPA+ WPA2*	Vezeték nélküli biztonság engedélyezése 802.1x szabvánnyal. <b>Megj.:</b> Ez a menüelem csak akkor jelenik meg, ha a Vezeték nélküli biztonságos mód beállítás a 802.1x – Hatókör lehetőségre van állítva.
<b>IPv4</b> DHCP engedélyezése Be* Ki	A Dynamic Host Configuration Protocol (DHCP) engedélyezése. <b>Megj.:</b> A DHCP egy normál protokoll, amely lehetővé teszi a kiszolgáló számára, hogy dinamikusan terjessze az IP címzési és konfigurációs információkat az ügyfeleknek.
<b>IPv4</b> Statikus IP-cím beállítása IP-cím Hálózati maszk Átjáró	A nyomtató statikus IP-címének beállítása.
<b>IPv6</b> IPv6 engedélyezése Be* Ki	Engedélyezi a IPv6 protokollt a nyomtatón.
<b>IPv6</b> DHCPv6 engedélyezése Be Ki*	Engedélyezi a DHCPv6 protokollt a nyomtatón.

Menüelem	Leírás
<b>IPv6</b> Állapotmentes automatikus címbeállítás Ki Be*	Azt határozza meg, hogy a hálózati adapter fogadja-e az útválasztótól az automatikus IPv6-címkonfigurációra vonatkozó adatokat.
<b>IPv6</b> DNS-cím	A DNS-kiszolgáló címének beállítása.
<b>IPv6</b> Manuálisan kirendelt IPV6-cím	Az IPv6-cím hozzárendelése. <b>Megj.:</b> Ez a menüelem csak bizonyos nyomtatómodelleknél látható.
<b>IPv6</b> Manuálisan kirendelt IPV6-útválasztó	Az IPv6-útválasztó címének hozzárendelése. <b>Megj.:</b> Ez a menüelem csak bizonyos nyomtatómodelleknél látható.
<b>IPv6</b> Cím előtagja 0-128 (64*)	Meghatározza a cím előtagját.
<b>IPv6</b> Összes IPv6-cím	Összes IPv6-cím megjelenítése.
<b>IPv6</b> Összes IPv6-útválasztócím	Összes IPv6-útválasztócím megjelenítése.
<b>Hálózati cím</b> UAA LAA	A hálózati címek megtekintése.
<b>PCL SmartSwitch</b> Be* Ki	Beállíthatja, hogy a nyomtató az alapértelmezett nyomtatónyelvtől függetlenül átváltson-e PCL-emulációra, amikor egy nyomtatási feladathoz arra van szükség. <b>Megj.:</b> Ha a PCL SmartSwitch ki van kapcsolva, a nyomtató nem vizsgálja meg a bejövő adatokat, és a Beállítás menüben megadott alapértelmezett nyomtatónyelvet használja.
<b>PS SmartSwitch</b> Be* Ki*	Beállíthatja, hogy a nyomtató az alapértelmezett nyomtatónyelvtől függetlenül átváltson-e PS-emulációra, amikor egy nyomtatási feladathoz arra van szükség. <b>Megj.:</b> Ha a PS SmartSwitch ki van kapcsolva, a nyomtató nem vizsgálja meg a bejövő adatokat, és a Beállítás menüben megadott alapértelmezett nyomtatónyelvet használja.
<b>Mac bináris PS</b> Auto* Be Ki	Beállítja, hogy a nyomtató Macintosh rendszerbeli bináris PostScript nyomtatási feladatokat dolgozzon fel. <b>Megjegyzések:</b> <ul style="list-style-type: none"> <li>• A Be beállítással a nyomtató nyers bináris PostScript nyomtatási feladatokat dolgoz fel.</li> <li>• A Ki beállítás normál protokollt használva szűri a nyomtatási feladatokat.</li> </ul>

## Wi-Fi Direct

Menüelem	Leírás
<b>Wi-Fi Direct engedélyezése</b> Be Ki*	Állítsa be a nyomtatót, hogy közvetlenül kapcsolódhasson a Wi-Fi-eszközökre.
<b>Wi-Fi Direct név</b>	Adja meg a Wi-Fi Direct hálózat nevét.
<b>Wi-Fi Direct jelszó</b>	A Wi-Fi-kapcsolat felhasználóinak hitelesítésére és ellenőrzésére szolgáló jelszó megadása.
<b>Jelszó megjelenítése a Beállítások oldalon</b> Ki Be*	A Wi-Fi Direct jelszó megjelenítése a Hálózati beállítások oldalán.
<b>Preferált csatornaszám</b> 1–11 Auto*	Állítsa be a Wi-Fi-hálózat kívánt csatornáját.
<b>Csoporttulajdonos IP-címe</b>	A csoporttulajdonos IP-címének megadása.
<b>A nyomógombkérések automatikus elfogadása</b> Ki* Be	A hálózati csatlakozási kérések automatikus elfogadása. <b>Megj.:</b> Az ügyfelek automatikus elfogadása nem biztonságos.
<b>Megj.:</b> Az érték melletti csillag (*) az alapértelmezett gyári beállításokat jelöli.	

## Ethernet

Menüelem	Leírás
<b>Hálózati sebesség</b>	Az aktív hálózati adapter sebességét jeleníti meg.
<b>IPv4</b> DHCP engedélyezése Be* Ki	A Dynamic Host Configuration Protocol (DHCP) engedélyezése. <b>Megj.:</b> A DHCP egy normál protokoll, amely lehetővé teszi a kiszolgáló számára, hogy dinamikusan terjessze az IP címzési és konfigurációs információkat az ügyfeleknek.
<b>IPv4</b> Statikus IP-cím beállítása IP-cím Hálózati maszk Átjáró	A nyomtató statikus IP-címének beállítása.
<b>IPv6</b> IPv6 engedélyezése Ki Be*	Engedélyezi a IPv6 protokollt a nyomtatón.
<b>IPv6</b> DHCPv6 engedélyezése Ki* Be	Engedélyezi a DHCPv6 protokollt a nyomtatón.
<b>Megj.:</b> Az érték melletti csillag (*) az alapértelmezett gyári beállításokat jelöli.	

Menüelem	Leírás
<b>IPv6</b> Állapotmentes automatikus címbeállítás Ki Be*	Azt határozza meg, hogy a hálózati adapter fogadja-e az útválasztótól az automatikus IPv6-címkonfigurációra vonatkozó adatokat.
<b>IPv6</b> DNS-cím	A DNS-kiszolgáló címének beállítása.
<b>IPv6</b> Manuálisan kirendelt IPV6-cím	Az IPv6-cím hozzárendelése. <b>Megj.:</b> Ez a menüelem csak bizonyos nyomtatómodelleknél látható.
<b>IPv6</b> Manuálisan kirendelt IPV6-útválasztó	Az IPv6-útválasztó címének hozzárendelése. <b>Megj.:</b> Ez a menüelem csak bizonyos nyomtatómodelleknél látható.
<b>IPv6</b> Cím előtagja 0–128 (64)*	Meghatározza a cím előtagját.
<b>IPv6</b> Összes IPv6-cím	Összes IPv6-cím megjelenítése.
<b>IPv6</b> Összes IPv6-útválasztócím	Összes IPv6-útválasztócím megjelenítése.
<b>Hálózati cím</b> UAA LAA	A nyomtató közegelerés-vezérlési (MAC) címének megjelenítése: Helyileg kezelt cím (LAA) és univerzálisan kezelt cím (UAA). <b>Megj.:</b> A nyomtató LAA címe manuálisan is módosítható.
<b>PCL SmartSwitch</b> Ki Be*	Beállíthatja, hogy a nyomtató az alapértelmezett nyomtatónyelvtől függetlenül átváltson-e PCL-emulációra, amikor egy nyomtatási feladathoz arra van szükség. <b>Megj.:</b> Ha a PCL SmartSwitch ki van kapcsolva, a nyomtató nem vizsgálja meg a bejövő adatokat, és a Beállítás menüben megadott alapértelmezett nyomtatónyelvet használja.
<b>PS SmartSwitch</b> Be* Ki*	Beállíthatja, hogy a nyomtató az alapértelmezett nyomtatónyelvtől függetlenül átváltson-e PS-emulációra, amikor egy nyomtatási feladathoz arra van szükség. <b>Megj.:</b> Ha a PS SmartSwitch ki van kapcsolva, a nyomtató nem vizsgálja meg a bejövő adatokat, és a Beállítás menüben megadott alapértelmezett nyomtatónyelvet használja.
<b>Mac bináris PS</b> Auto* Be Ki	Beállítja, hogy a nyomtató Macintosh rendszerbeli bináris PostScript nyomtatási feladatokat dolgozzon fel. <b>Megjegyzések:</b> <ul style="list-style-type: none"> <li>• A Be beállítással a nyomtató nyers bináris PostScript nyomtatási feladatokat dolgoz fel.</li> <li>• A Ki beállítás normál protokollt használva szűri a nyomtatási feladatokat.</li> </ul>
<b>Energiahatékony Ethernet</b> Ki Be Auto*	Csökkenti az energiafelhasználást, amikor a nyomtató nem kap adatokat az Ethernet-hálózatból.
<b>Megj.:</b> Az érték melletti csillag (*) az alapértelmezett gyári beállításokat jelöli.	

## TCP/IP

**Megj.:** Ez a menü csak a hálózati nyomtatók, illetve a nyomtatókiszolgálókhöz csatlakoztatott nyomtatók esetében jelenik meg.

Menüelem	Leírás
<b>Állomásnév beállítása</b>	Itt állíthatja be az aktuális TCP/IP-állomásnevet.
<b>Tartománynév</b>	Állítsa be a tartománynevet. <b>Megj.:</b> Ez a menüelem csak bizonyos nyomtatómodelleknél látható.
<b>DHCP/BOOTP engedélyezése az NTP-kiszolgáló frissítéséhez</b> Be* Ki	Ezzel engedélyezi, hogy a DHCP- és a BOOTP-ügyfelek frissítsék a nyomtató NTP-beállításait.
<b>Konfigurációmentes név</b>	Szolgáltatásnév megadása a konfigurációmentes hálózathoz. <b>Megj.:</b> Ez a menüelem csak bizonyos nyomtatómodelleknél látható.
<b>Auto IP engedélyezése</b> Be* Ki	IP-cím automatikus hozzárendelése.
<b>DNS-cím</b>	Az aktuális Domain Name System (DNS) kiszolgáló címének beállítása.
<b>Biztonsági DNS-cím</b>	A másodlagos DNS-kiszolgáló címének beállítása.
<b>2. biztonsági DNS-cím</b>	
<b>3. biztonsági DNS-címe</b>	
<b>Tartománykeresési sorrend</b>	Egy tartománynévlista beállítása, amely leegyszerűsíti a keresést, ha a nyomtató és erőforrásai a hálózat különböző tartományaiban helyezkednek el. <b>Megj.:</b> Ez a menüelem csak bizonyos nyomtatómodelleknél látható.
<b>DDNS engedélyezése</b> Be Ki*	A Dynamic DNS beállításainak frissítése.
<b>DDNS TTL</b>	A DDNS-beállítások megadása.
<b>Alapértelmezett TTL</b>	
<b>DDNS frissítési ideje</b>	
<b>mDNS engedélyezése</b> Ki Be*	A Multicast DNS beállításainak frissítése.
<b>WINS Address (WINS-cím)</b>	Kiszolgáló címének beállítása a Windows Internet Name Service (WINS) szolgáltatáshoz.
<b>BOOTP engedélyezése</b> Ki* Be	A BOOTP engedélyezése a nyomtató IP-címének kiosztásához.
<b>Megj.:</b> Az érték melletti csillag (*) az alapértelmezett gyári beállításokat jelöli.	



Menüelem	Leírás
<b>Korlátozott kiszolgálólista</b>	IP-cím beállítása a TCP-kapcsolatokhoz. <b>Megjegyzések:</b> <ul style="list-style-type: none"> <li>• Ez a menüelem csak bizonyos nyomtatómodelleknél látható.</li> <li>• Tegyen vesszőt az egyes IP-címek közé.</li> <li>• Legfeljebb 50 IP-címet adhat meg.</li> </ul>
<b>Korlátozott kiszolgálólista beállításai</b> Összes port blokkolása* Csak a nyomtatás blokkolása Csak a nyomtatás és a HTTP blokkolása	A listán lévő IP-címek nyomtatóhoz való hozzáféréseinek beállítása. <b>Megj.:</b> Ez a menüelem csak bizonyos nyomtatómodelleknél látható.
<b>MTU</b>	A maximális átviteli egység (MTU) paraméter beállítása a TCP-kapcsolatokhoz.
<b>Nyomtató nyers portja</b> 1-65535 (9100)*	A hálózathoz csatlakoztatott nyomtatók nyers portszámának beállítása.
<b>Kimenő forgalom maximális sebessége</b> Letiltva* Bekapcsolva	A nyomtató maximális átviteli sebességének engedélyezése.
<b>TLSv1.0 engedélyezése</b> Ki Be*	TLSv1.0 protokoll engedélyezése.
<b>TLSv1.1 engedélyezése</b> Ki Be*	TLSv1.1 protokoll engedélyezése.
<b>SSL titkosítási lista</b>	Adja meg az SSL vagy a TLS csatlakozókon használatos titkosítási algoritmusokat.
<b>Megj.:</b> Az érték melletti csillag (*) az alapértelmezett gyári beállításokat jelöli.	

## SNMP

**Megj.:** Ez a menü kizárólag hálózati nyomtatókon, illetve nyomtatókiszolgálóra csatlakoztatott nyomtatókon érhető el.

Menüelem	Leírás
<p><b>SNMP 1 és 2c verziók</b></p> <p>Engedélyezve</p> <p>    Ki</p> <p>    Be*</p> <p>SNMP-beállítás engedélyezése</p> <p>    Ki</p> <p>    Be*</p> <p>PPM MIB Engedélyezése</p> <p>    Ki</p> <p>    Be*</p> <p>SNMP-közösség</p>	<p>Azt határozza meg, hogy a Simple Network Management Protocol (SNMP) 1 és 2c verziója telepítse-e a nyomtató illesztőprogramjait és alkalmazásait.</p>
<p><b>SNMP 3 verzió</b></p> <p>Engedélyezve</p> <p>    Ki</p> <p>    Be*</p> <p>Kontextus neve</p> <p>Írási/olvasási hitelesítő adatok beállítása</p> <p>    Felhasználónév</p> <p>    Hitelesítési jelszó:</p> <p>    Adatvédelmi jelszó:</p> <p>Csak olvasási hitelesítő adatok beállítása</p> <p>    Felhasználónév</p> <p>    Hitelesítési jelszó:</p> <p>    Adatvédelmi jelszó:</p> <p>Hitelesítési kivonat</p> <p>    MD5</p> <p>    SHA1*</p> <p>Minimális hitelesítési szint</p> <p>    Nincs hitelesítés, nincs adatvédelem</p> <p>    Hitelesítés, nincs adatvédelem</p> <p>    Hitelesítés, adatvédelem*</p> <p>Adatvédelmi algoritmus</p> <p>    DES</p> <p>    AES-128*</p>	<p>Azt határozza meg, hogy az SNMP 3 verzió konfigurálja és frissítse-e a nyomtató biztonsági beállításait.</p>
<p><b>Megj.:</b> Az érték melletti csillag (*) az alapértelmezett gyári beállításokat jelöli.</p>	

## IPSec

**Megj.:** Ez a menü kizárólag hálózati nyomtatókon, illetve nyomtatókiszolgálóra csatlakoztatott nyomtatókon érhető el.

Menüelem	Leírás
<b>IPSec engedélyezése</b> Ki* Be	Az Internet Protocol Security (IPSec) protokoll engedélyezése.
<b>Alapkonfiguráció</b> Alapértelmezett* Kompatibilitás Biztonságos	Az IPSec alapkonfigurációjának beállítása. <b>Megj.:</b> Ez a menüelem csak akkor jelenik meg, ha az IPSec engedélyezése lehetőség a Be értékre van állítva.
<b>DH (Diffie-Hellman) csoportos javaslat</b> modp2048 (14)* modp3072 (15) modp4069 (16) modp6144 (17)	Az IPSec-titkosítás beállítása. <b>Megjegyzések:</b> <ul style="list-style-type: none"> <li>• A DH (Diffie-Hellman) csoportos javaslat csak akkor jelenik meg, ha az Alapkonfiguráció Kompatibilitás értékre van beállítva.</li> <li>• Az IKE SA élettartam (órában) és az IPSec SA élettartam (órában) csak akkor jelenik meg, ha az Alapkonfiguráció Biztonságos értékre van beállítva.</li> </ul>
<b>IKE SA élettartam (órában)</b> 1 2 4 8 24*	
<b>IPSec SA élettartam (órában)</b> 1 2 4 8* 24	
<b>Javasolt titkosítási módszer</b> 3DES AES*	A hálózatokhoz való biztonságos csatlakozás érdekében használandó titkosítási és hitelesítési módszer beállítása. <b>Megj.:</b> Ez a menüelem csak akkor használható, ha az Alapkonfiguráció beállítás értéke Kompatibilitás.
<b>Javasolt hitelesítési módszer</b> SHA1 SHA256* SHA512	
<b>IPSec-eszköztanúsítvány</b>	Az IPSec-tanúsítvány beállítása. <b>Megj.:</b> Ez a menüelem csak akkor jelenik meg, ha az IPSec engedélyezése lehetőség a Be értékre van állítva.
<b>Előmegosztott kulcs hitelesített kapcsolatai</b> <input checked="" type="checkbox"/> Gazdagép Cím Kulcs	A nyomtató hitelesített kapcsolatainak konfigurálása. <b>Megj.:</b> Ezek a menüelemek csak akkor jelennek meg, ha az IPSec engedélyezése lehetőség a Be értékre van állítva.
<b>Tanúsítvány hitelesített kapcsolatai</b> <input checked="" type="checkbox"/> gazdagép címe[/alhálózat] Cím[/alhálózat]	
<b>Megj.:</b> Az érték melletti csillag (*) az alapértelmezett gyári beállításokat jelöli.	

## 802.1x

**Megj.:** Ez a menü kizárólag hálózati nyomtatókon, illetve nyomtatókiszolgálóra csatlakoztatott nyomtatókon érhető el.

Menüelem	Leírás
<b>Aktív</b> Ki* Be	Engedélyezi, hogy a nyomtató olyan hálózatokhoz csatlakozzon, amelyek a hozzáférés engedélyezése előtt hitelesítést kérnek.
<b>Megj.:</b> Az érték melletti csillag (*) az alapértelmezett gyári beállításokat jelöli.	

## LPD-konfiguráció

**Megj.:** Ez a menü kizárólag hálózati nyomtatókon, illetve nyomtatókiszolgálóra csatlakoztatott nyomtatókon érhető el.

Menüelem	Leírás
<b>LPD időtúllépés</b> 0–65535 másodperc (90*)	Ezzel a beállítással megadhat egy időtúllépési értéket, így megakadályozhatja, hogy a Line Printer Daemon (LPD) kiszolgáló határozatlan ideig várjon a megakadt vagy hibás nyomtatási feladatokra.
<b>LPD szalagcím-lap</b> Ki* Be	Szalagcím-lap nyomtatása az összes LPD-s nyomtatási feladat esetében. <b>Megj.:</b> A szalagcím-lap a nyomtatási feladat első oldala, amely a nyomtatási feladatok elválasztására, valamint a nyomtatási kérések küldőjének azonosítására szolgál.
<b>LPD lezárólap</b> Ki* Be	Lezárólap nyomtatása az összes LPD-s nyomtatási feladat esetében. <b>Megj.:</b> A lezárólap a nyomtatási feladatok utolsó oldala.
<b>LPD kocsi vissza konverzió</b> Ki* Be	A kocsivissza-konverzió engedélyezése. <b>Megj.:</b> A „kocsi vissza” művelet parancsot ad a nyomtatónak arra, hogy a kurzort az aktuális sor első pozíciójába állítsa.
<b>Megj.:</b> Az érték melletti csillag (*) az alapértelmezett gyári beállításokat jelöli.	

## HTTP-/FTP-beállítások

Menüelem	Leírás
<b>HTTP-kiszolgáló engedélyezése</b> Ki Be*	A nyomtató figyelésére és felügyeletére használható beágyazott webkiszolgáló elérése.
<b>HTTPS engedélyezése</b> Ki Be*	A Hypertext Transfer Protocol Secure (HTTPS) protokoll beállításainak konfigurálása.
<b>HTTPS-kapcsolatok kényszerítése</b> Be Ki*	A nyomtató kényszerítése a HTTPS-kapcsolatok használatára.
<b>Megj.:</b> Az érték melletti csillag (*) az alapértelmezett gyári beállításokat jelöli.	

Menüelem	Leírás
<b>FTP/TFTP engedélyezése</b> Ki Be*	Fájlok küldése FTP használatával.
<b>Helyi tartományok</b>	A HTTP- és az FTP-kiszolgálók tartománynevének megadása. <b>Megj.:</b> Ezt a menüelemet csak a beágyazott webkiszolgáló használatával lehet elérni.
<b>HTTP Proxy IP-cím</b>	A HTTP- és az FTP-kiszolgálók beállításainak konfigurálása. <b>Megj.:</b> A HTTP Proxy IP-cím és az FTP Proxy IP-cím csak a beágyazott webkiszolgálóban jelenik meg.
<b>FTP Proxy IP-cím</b>	
<b>HTTP alapértelmezett IP-port</b> 1–65535 (80)*	
<b>HTTPS-eszköztanúsítvány</b>	
<b>FTP alapértelmezett IP-port</b> 1–65535 (21)*	
<b>HTTP/FTP kérések időtúllépése</b> 1–299 (30)*	Azt az időtartamot határozza meg, amelynek elteltével a rendszer megszakítja a kapcsolódást a kiszolgálóhoz.
<b>HTTP/FTP kérések ismétlései</b> 1–299 (3)*	Azt határozza meg, hogy a rendszer hányszor próbálja meg csatlakozni a HTTP-/FTP-kiszolgálóhoz.
<b>Megj.:</b> Az érték melletti csillag (*) az alapértelmezett gyári beállításokat jelöli.	

## USB

Menüelem	Leírás
<b>PCL SmartSwitch</b> Ki Be*	Beállítja, hogy a nyomtató átváltson-e PCL-emulációra, amikor egy USB-porton érkező nyomtatási feladatnak arra van szüksége, az alapértelmezett nyomtatónyelvtől függetlenül. <b>Megj.:</b> Ha a PCL SmartSwitch ki van kapcsolva, a nyomtató nem vizsgálja meg a bejövő adatokat, és a Beállítás menüben megadott alapértelmezett nyomtatónyelvet használja.
<b>PS SmartSwitch</b> Ki Be*	Beállítja, hogy a nyomtató átváltson-e PS-emulációra, amikor egy USB-porton érkező nyomtatási feladatnak arra van szüksége, az alapértelmezett nyomtatónyelvtől függetlenül. <b>Megj.:</b> Ha a PS SmartSwitch ki van kapcsolva, a nyomtató nem vizsgálja meg a bejövő adatokat, és a Beállítás menüben megadott alapértelmezett nyomtatónyelvet használja.
<b>Mac bináris PS</b> Be Auto* Ki	Beállítja, hogy a nyomtató Macintosh rendszerbeli bináris PostScript nyomtatási feladatokat dolgozzon fel. <b>Megjegyzések:</b> <ul style="list-style-type: none"> <li>• A Be beállítással a nyomtató nyers bináris PostScript nyomtatási feladatokat dolgoz fel Macintosh operációs rendszert futtató számítógépeken.</li> <li>• Az Automatikus beállítással a nyomtató nyomtatási feladatokat dolgoz fel Windows vagy Macintosh operációs rendszert futtató számítógépeken.</li> <li>• A Ki beállítással a nyomtató normál protokollt használva szűri a PostScript nyomtatási feladatokat.</li> </ul>
<b>Megj.:</b> Az érték melletti csillag (*) az alapértelmezett gyári beállításokat jelöli.	

Menüelem	Leírás
<b>USB-port engedélyezése</b> Kikapcsolás Engedélyezés*	A standard USB-port engedélyezése.
<b>Megj.:</b> Az érték melletti csillag (*) az alapértelmezett gyári beállításokat jelöli.	

## Külső hálózati hozzáférés korlátozása

Menüelem	Leírás
<b>Külső hálózati hozzáférés korlátozása</b> Ki* Be	Korlátozza a hozzáférést a hálózati oldalakhoz.
<b>Külső hálózati cím</b>	Meghatározza a korlátozott hozzáférésű hálózati címeket.
<b>Értesítési e-mail cím</b>	Meghatároz egy e-mail címet, amelyre a naplózott eseményekről értesítést küld.
<b>Pingelés gyakorisága</b> 1–300 (10*)	Meghatározza a hálózati lekérés időközzeit másodpercben.
<b>Tárgy</b>	Meghatározza az értesítő e-mail tárgyát és tartalmát.
<b>Üzenet</b>	
<b>Megj.:</b> Az érték melletti csillag (*) az alapértelmezett gyári beállításokat jelöli.	

## Biztonság

### Bejelentkezési módok

#### Nyilvános

Menüelem	Leírás
<b>Engedélyek kezelése</b> Funkció elérése Könyvjelzők kezelése Felfüggesztett feladatok elérése Feladatok megszakítása az eszközön Nyelv módosítása Internetes Nyomt. Prot. (IPP) B/W nyomtatás Színes nyomtatás	A nyomtatófunkciókhoz való hozzáférés szabályozása.

Menüelem	Leírás
<b>Engedélyek kezelése</b> Adminisztrációs menük Biztonság menü Hálózat/portok menü Papír menü Jelentések menü Funkciókonfigurációs menü Kellékanyagok menü SE menü Eszközmenü	A nyomtatóménükhöz való hozzáférés szabályozása.
<b>Engedélyek kezelése</b> Eszközkezelés Távoli kezelés Firmware-frissítések Embedded Web Server kiszolgáló hozzáférés Minden beállítás importálása/exportálása Üzemen kívüli törlés	A nyomtató felügyeleti beállításaihoz való hozzáférés szabályozása.

## Helyi fiókok

Menüelem	Leírás
<b>Felhasználó hozzáadása</b> Felhasználónév/jelszó Felhasználónév Jelszó PIN-kód	Helyi fiókok létrehozása a nyomtatófunkciók felügyeletéhez.
<b>Csoportok/engedélyek kezelése</b> Csoport hozzáadása Hozzáférés-vezérlők importálása Funkció elérése Adminisztrációs menük Eszközkezelés Minden felhasználó Hozzáférés-vezérlők importálása Funkció elérése Adminisztrációs menük Eszközkezelés Rendszergazda Funkció elérése Adminisztrációs menük Eszközkezelés	A csoportok és a felhasználók hozzáféréseinek szabályozása a nyomtatófunkciókhoz, az alkalmazásokhoz és a biztonsági beállításokhoz.

## Tanúsítvány-kezelés

Menüelem	Menüelem
<b>Tanúsítvány alapértékeinek beállítása</b> Szokásos név Szervezet neve Egység neve Ország/terület Tartomány neve Város neve Tárgy alternatív neve	Állítsa be a létrehozott tanúsítványok alapértelmezett értékeit.
Eszköz tanúsítványai	Az eszköz tanúsítványainak létrehozása, törlése vagy megtekintése.
Tanúsító hatóság (CA) tanúsítványok kezelése	Hitelesítésszolgáltató (CA) tanúsítványok betöltése, törlése vagy megtekintése.

## Bejelentkezési korlátozások

Menüelem	Leírás
<b>Sikertelen bejelentkezések</b> 1-10 (3*)	A felhasználók felfüggesztése előtt tehető sikertelen bejelentkezési kísérletek számát adja meg.
<b>Sikertelenség időkerete</b> 1–60 perc (5*)	A felhasználók felfüggesztése előtt tehető sikertelen bejelentkezési kísérletek közötti időtartamot adja meg.
<b>Felfüggesztés időtartama</b> 1–60 perc (5*)	A felfüggesztés időtartamát határozza meg.
<b>Webes bejelentkezés időkorlátja</b> 1-120 perc (10*)	Azt határozza meg, hogy mennyi idő után jelentkeztesse ki a rendszer automatikusan a távolról bejelentkező felhasználókat.
<b>Megj.:</b> Az érték melletti csillag (*) az alapértelmezett gyári beállításokat jelöli.	

## Titkosított nyomtatás beállításai

Menüelem	Leírás
<b>Érvénytelen PIN-kód maximális száma</b> 2-10 (0*)	Azt határozza meg, hogy hányszor adható meg rossz PIN-kód.  <b>Megjegyzések:</b> <ul style="list-style-type: none"> <li>A 0 érték beállításával kikapcsolhatja ezt a funkciót.</li> <li>A korlát elérésekor a nyomtató törli az adott felhasználónévhez és PIN-kódhoz tartozó nyomtatási feladatokat.</li> </ul>
<b>Megj.:</b> Az érték melletti csillag (*) az alapértelmezett gyári beállításokat jelöli.	



Menüelem	Leírás
<b>Titkosított feladatok lejárata</b> Ki* 1 óra 4 óra 24 óra 1 hét	Lejárati idő beállítása a titkosított nyomtatási feladatokhoz. <b>Megjegyzések:</b> <ul style="list-style-type: none"> <li>Ha ezt a beállítást úgy módosítják, hogy még titkosított nyomtatási feladatok találhatóak a nyomtató memóriájában, akkor ezeknek a nyomtatási feladatoknak a lejáratási ideje nem módosul az új alapértelmezett értékre.</li> <li>Ha a nyomtatót kikapcsolják, akkor a nyomtató memóriájában lévő összes titkosított feladat törlődik.</li> </ul>
<b>Feladatismétlés lejárata</b> Ki* 1 óra 4 óra 24 óra 1 hét	Ismételni kívánt nyomtatási feladatok lejáratási idejének beállítása.
<b>Feladat-ellenőrzés lejárata</b> Ki* 1 óra 4 óra 24 óra 1 hét	A mintapéldány lejáratási idejének beállítása, amelyet a nyomtató készít felhasználó számára, hogy a további példányok nyomtatása előtt ellenőrizhesse a minőséget.
<b>Feladatmegőrzés lejárata</b> Ki* 1 óra 4 óra 24 óra 1 hét	Azt a lejáratási időt határozza meg, ameddig a nyomtató tárolhatja a nyomtatási feladatokat későbbi nyomtatáshoz.
<b>Minden feladat várakozzon</b> Ki* Be	Ezzel a funkcióval beállíthatja, hogy a nyomtató várakoztassa a nyomtatási feladatokat.
<b>Másolat megőrzése a dokumentumokról</b> Ki* Be	Engedélyezi azonos fájlnevű dokumentumok tárolását.
<b>Megj.:</b> Az érték melletti csillag (*) az alapértelmezett gyári beállításokat jelöli.	

## Ideiglenes adatfájlok törlése

Menüelem	Leírás
<b>Beépített memóriában tárolt elemek</b> Ki* Be	A nyomtató memóriájában tárolt összes fájl törlése.
<b>Megj.:</b> Az érték melletti csillag (*) az alapértelmezett gyári beállításokat jelöli.	

## Egyéb

Menüelem	Leírás
<b>Nyomtatási engedély</b> Ki* Be	Engedélyezi, hogy a felhasználó nyomtasson.
<b>Alapértelmezett nyomtatási engedély bejelentkezési adatai</b>	Megjeleníti a felhasználó által a nyomtatáshoz használt alapértelmezett jogosultságot. <b>Megj.:</b> Ez a beállítás csak akkor jelenik meg, ha egy vagy több Bejelentkezési módot hoztak létre.
<b>Biztonsági visszaállító összekötő</b> Vendég hozzáférés engedélyezése* Nincs hatása	A felhasználói hozzáférést határozza meg a nyomtatóhoz. <b>Megjegyzések:</b> <ul style="list-style-type: none"> <li>• Az összekötő a vezérlőkártyán, egy zár ikon mellett található.</li> <li>• A „Vendég” hozzáférés engedélyezése mindenkinek hozzáférést biztosít a nyomtató összes funkciójához.</li> <li>• A Nincs hatása letilthatja a hozzáférést a nyomtatóhoz abban az esetben, ha a szükséges biztonsági információk nem állnak rendelkezésre.</li> </ul>
<b>Jelszó minimális hossza</b> 0–32	A jelszó hosszúságának meghatározása.
<b>Jelszó/PIN-kód mutatásának engedélyezése</b>	A jelszó vagy a személyes azonosítószám megjelenítése. <b>Megj.:</b> Ez a menüelem csak bizonyos nyomtatómodellek esetében áll rendelkezésre.
<b>Megj.:</b> Az érték melletti csillag (*) az alapértelmezett gyári beállításokat jelöli.	

Felhő csatlakozó

## Felhő csatlakozó

Menüelem	Leírás
<b>Csatlakozók engedélyezése/letiltása</b>	Engedélyezzen egy felhőszolgáltatót.

## Jelentések

### Menübeállítási oldal

Menüelem	Leírás
<b>Menübeállítási oldal</b>	A nyomtató menüit felsoroló jelentés nyomtatása.

### Eszköz

Menüelem	Leírás
<b>Készülékadatok</b>	A nyomtatóval kapcsolatos információkat tartalmazó jelentés nyomtatása.

Menüelem	Leírás
<b>Készülékstatisztika</b>	A nyomtatóhasználatra, illetve a kellékanyagok állapotára vonatkozó jelentés nyomtatása.
<b>Profilok listája</b>	A nyomtatóban tárolt profilok listájának nyomtatása.
<b>Készletjelentés</b>	A nyomtató sorozatszámát, illetve a nyomtató típusának nevét tartalmazó jelentés nyomtatása.

## Nyomtatás

Menüelem	Leírás
<b>Betűtípusok nyomtatása</b> PCL karakterkészletek PostScript karakterkészletek	Minták nyomtatása és információk az egyes nyomtatónyelvekhez elérhető betűtípusokról.
<b>Nyomtatási bemutató</b> Demó oldal	Demó oldal nyomtatása a nyomtatási problémák diagnosztikai eszközeként.

## Hálózat

Menüelem	Leírás
<b>Hálózati beállítások oldala</b>	A konfigurált hálózatot, valamint a nyomtató vezeték nélküli beállításait tartalmazó oldal nyomtatása. <b>Megj.:</b> Ez a menüelem csak a hálózati nyomtatók, illetve a nyomtatókiszolgálókhoz csatlakoztatott nyomtatók esetében jelenik meg.
<b>Wi-Fi Direct segítségével csatlakozott ügyfelek</b>	A nyomtatóhoz WiFi Direct segítségével csatlakozott eszközöket tartalmazó oldal nyomtatása. <b>Megj.:</b> Ez a menüelem csak akkor jelenik meg, ha a Wi-Fi Direct engedélyezése lehetőség a Be értékre van állítva.

## Hibaelhárítás

Menüelem	Leírás
<b>Tesztoldal nyomtatása</b>	A nyomtatási minőséggel kapcsolatos hibák azonosítására és kijavítására nyomtasson tesztoldalakot.

# A nyomtató karbantartása

## Alkatrészek és kellékanyagok állapotának ellenőrzése

1 Lépjen a következő elemhez a kezelőpanelen:

**Beállítások > Jelentések > Eszköz > Eszközstatisztikák**

Nem érintőkijelzős nyomtatómodelleknél a  gomb megnyomásával navigálhat a beállítások között.

2 A kinyomtatott lapok kellékanyag-információs részén ellenőrizze az alkatrészek és kellékanyagok állapotát.

## Kellékanyagok értesítéseinek konfigurálása

1 Nyisson meg egy webböngészőt, és írja be a nyomtató IP-címét a címmezőbe.

### Megjegyzések:

- Tekintse meg a nyomtató IP-címét a nyomtató főképernyőjén. Az IP-cím számok négyelemű, pontokkal elválasztott halmaza, például 123.123.123.123.
- Ha proxykiszolgálót használ, átmenetileg tiltsa le azt a weboldal megfelelő betöltése érdekében.

2 Kattintson a **Beállítások > Eszköz > Értesítések** elemre.

3 A Kellékek menüben kattintson az **Egyéni értesítések kellékanyagokhoz** elemre.

4 Válasszon ki értesítést az egyes kellékekhez.

5 Alkalmazza a módosításokat.

## E-mail riasztások beállítása

A nyomtató beállítása úgy, hogy az e-mailen riasztást küldjön, ha a kellékanyagok fogynak, illetve ha papírt kell cserélni vagy pótolni, illetve papírelakadás esetén.

1 Nyisson meg egy webböngészőt, és írja be a nyomtató IP-címét a címmezőbe.

### Megjegyzések:

- Tekintse meg a nyomtató IP-címét a nyomtató kezdőképernyőjén. Az IP-cím számok négyelemű, pontokkal elválasztott halmaza, például 123.123.123.123.
- Ha proxykiszolgálót használ, átmenetileg tiltsa le azt a weboldal megfelelő betöltése érdekében.

2 Kattintson a **Beállítások > Eszköz > Értesítések > E-mail riasztás beállítása** elemre, és módosítsa a beállításokat.

**Megj.:** Az SMTP-beállításokra vonatkozó bővebb információkért vegye fel a kapcsolatot az e-mail szolgáltatóval.

3 Kattintson az **E-mail listák és riasztások beállítása** elemre, és módosítsa a beállításokat.

4 Alkalmazza a módosításokat.

## Jelentések megtekintése

1 Lépjen a következő elemhez a kezelőpanelen:

**Beállítások > Jelentések**

Nem érintőképernyős nyomtatómodelleknél a  megnyomásával navigálhat a beállítások között.

2 Válassza ki a megtekinteni kívánt jelentést.

## Alkatrészek és kellékanyagok rendelése

Kellékanyagok rendeléséhez az Egyesült Államokban lépjen kapcsolatba a Lexmarkkal a 1-800-539-6275 számon, ahol információkat kaphat az Önhöz közeli hivatalos Lexmark-vizonteladókról. Más országokban/térségekben keresse fel a [www.lexmark.com](http://www.lexmark.com) oldalt, vagy lépjen kapcsolatba a nyomtatót értékesítő kereskedővel.

**Megj.:** A nyomtató kellékanyagainak élettartambecslése A4-es, sima papírra való nyomtatást tételez fel.

**Figyelem – sérülésveszély:** Ha nem gondoskodik a nyomtató optimális teljesítményének megőrzéséről, vagy nem cseréli az alkatrészeket és kellékanyagokat, azzal kárt tehet a nyomtatóban.

## Eredeti Lexmark-alkatrészek és -kellékanyagok használata

A Lexmark nyomtatót úgy tervezték, hogy a legjobban eredeti Lexmark alkatrészekkel és kellékanyagokkal működjön. Egyéb márkájú kellékanyag vagy alkatrész használata befolyásolhatja a nyomtató teljesítményét, megbízhatóságát vagy élettartamát, valamint képalkotó-alkatrészeit. Emellett a garancia érvényességét is befolyásolhatja. Nem vállalunk garanciát az egyéb márkájú alkatrészek és kellékanyagok használata által okozott kárra. A termék élettartama eredeti Lexmark alkatrészek és kellékanyagok használatához van megtervezve; ha egyéb márkájú alkatrészeket vagy kellékanyagokat használ, az váratlan eredményhez vezethet. A tervezett élettartama után használt képalkotó-összetevő károsíthatja a Lexmark nyomtatót vagy a hozzá kapcsolt alkatrészeket.

**Figyelem – sérülésveszély:** A visszajuttatási program szerződési feltételekkel nem rendelkező kellékanyagok és alkatrészek visszaállíthatók és utángyárthatók. A gyártói garancia azonban nem vonatkozik a nem eredeti kellékanyagok vagy alkatrészek által okozott károkra. Ha megfelelő utángyártás nélküli kellékanyagra vagy alkatrészsre állítja vissza a számlálót, az kárt okozhat a nyomtatóban. A kellékanyag- vagy alkatrészszámláló visszaállítása után előfordulhat, hogy a nyomtató a visszaállított elem hiányára utaló hibát jelez.

## Nyomtatópatronok rendelése

### Megjegyzések:

- A becsült oldalkapacitás meghatározása az ISO/IEC 19798 szabványon alapul.
- Ha hosszabb ideig nagyon alacsony a nyomtatás lefedettsége, az negatívan befolyásolhatja a tényleges kapacitást.

**A visszajuttatási programban részt vevő Lexmark CS331 és CS431 nyomtatópatron**

Elem	Egyesült Államok és Kanada	Európai Gazdasági Térség	Ázsia csendes-óceáni területei	Latin-Amerika	Európa egyéb részei, Közel-Kelet és Afrika
<b>Visszajuttatási programban részt vevő nyomtatópatronok</b>					
Cián	20N10C0	20N20C0	20N30C0	20N40C0	20N50C0
Bíbor	20N10M0	20N20M0	20N30M0	20N40M0	20N50M0
Sárga	20N10Y0	20N20Y0	20N30Y0	20N40Y0	20N50Y0
Fekete	20N10K0	20N20K0	20N30K0	20N40K0	20N50K0
<b>Visszajuttatási programban részt vevő nagy kapacitású nyomtatópatronok<sup>1</sup></b>					
Cián	20N1HC0	20N2HC0	20N3HC0	20N4HC0	20N5HC0
Bíbor	20N1HM0	20N2HM0	20N3HM0	20N4HM0	20N5HM0
Sárga	20N1HY0	20N2HY0	20N3HY0	20N4HY0	20N5HY0
Fekete	20N1HK0	20N2HK0	20N3HK0	20N4HK0	20N5HK0
<b>Visszajuttatási programban részt vevő különlegesen nagy kapacitású nyomtatópatronok<sup>2</sup></b>					
Cián	20N1XC0	20N2XC0	20N3XC0	20N4XC0	20N5XC0
Bíbor	20N1XM0	20N2XM0	20N3XM0	20N4XM0	20N5XM0
Sárga	20N1XY0	20N2XY0	20N3XY0	20N4XY0	20N5XY0
Fekete	20N1XK0	20N2XK0	20N3XK0	20N4XK0	20N5XK0
<sup>1</sup> Csak a Lexmark CS331 nyomtatómodell esetén támogatott. <sup>2</sup> Csak a Lexmark CS431 nyomtatómodell esetén támogatott. Az egyes régiókban található országokról a <a href="http://www.lexmark.com/regions">www.lexmark.com/regions</a> webhelyen talál további tájékoztatást.					

**Lexmark CS331 nagy kapacitású nyomtatópatronok**

Elem	Cikkszám
Cián	20N0H20
Bíbor	20N0H30
Sárga	20N0H40
Fekete	20N0H10

**Lexmark CS431 különlegesen nagy kapacitású hagyományos nyomtatópatronok**

Elem	Cikkszám
Cián	20N0X20
Bíbor	20N0X30
Sárga	20N0X40
Fekete	20N0X10

**Visszajuttatási programban részt vevő Lexmark CS439 nyomtatópatronok**

Elem	Cikkszám
Cián	20N3HCK
Bíbor	20N3HMK
Sárga	20N3HYK
Fekete	20N3HKK

**Visszajuttatási programban részt vevő Lexmark C3224, C3326 és C3426 nyomtatópatronok**

Elem	Egyesült Államok és Kanada	Európai Gazdasági Térség	Ázsia csendes-óceáni területei	Latin-Amerika disztribúció	Európa egyéb részei, Közel-Kelet és Afrika
<b>Visszajuttatási programban részt vevő nyomtatópatronok</b>					
Cián	C3210C0	C3220C0	C3230C0	C3240C0	C3250C0
Bíbor	C3210M0	C3220M0	C3230M0	C3240M0	C3250M0
Sárga	C3210Y0	C3220Y0	C3230Y0	C3240Y0	C3250Y0
Fekete	C3210K0	C3220K0	C3230K0	C3240K0	C3250K0
<b>Visszajuttatási programban részt vevő nagy kapacitású nyomtatópatronok<sup>1</sup></b>					
Cián	C331HC0	C332HC0	C333HC0	C334HC0	C335HC0
Bíbor	C331HM0	C332HM0	C333HM0	C334HM0	C335HM0
Sárga	C331HY0	C332HY0	C333HY0	C334HY0	C335HY0
Fekete	C331HK0	C332HK0	C333HK0	C334HK0	C335HK0
<b>Visszajuttatási programban részt vevő különlegesen nagy kapacitású nyomtatópatronok<sup>2</sup></b>					
Cián	C341XC0	C342XC0	C343XC0	C344XC0	C345XC0
Bíbor	C341XM0	C342XM0	C343XM0	C344XM0	C345XM0
Sárga	C341XY0	C342XY0	C343XY0	C344XY0	C345XY0
Fekete	C341XK0	C342XK0	C343XK0	C344XK0	C345XK0
<sup>1</sup> Csak a Lexmark C3326 nyomtatómodell esetén támogatott.					
<sup>2</sup> Csak a Lexmark C3426 nyomtatómodell esetén támogatott.					

**Lexmark C3224 hagyományos nyomtatópatronok**

Elem	Cikkszám
Cián	C320020
Bíbor	C320030
Sárga	C320040
Fekete	C320010

**Lexmark C3326 nagy kapacitású nyomtatópatronok**

Elem	Cikkszám
Cián	C330H20
Bíbor	C330H30
Sárga	C330H40
Fekete	C330H10

**Lexmark C3426 különlegesen nagy kapacitású hagyományos nyomtatópatronok**

Elem	Cikkszám
Cián	C340X20
Bíbor	C340X30
Sárga	C340X40
Fekete	C340X10

**Lexmark C2326 hagyományos nyomtatópatronok**

Elem	Egyesült Államok és Kanada	Európa, Közel-Kelet, Afrika és Mexikó
Cián	24B7495	24B7499
Bíbor	24B7496	24B7500
Sárga	24B7497	24B7501
Fekete	24B7498	24B7502

**Hulladékfesték-tartály megrendelése**

Elem	Cikkszám
Hulladékfesték-tartály	20NOW00



## Alkatrészek és kellékanyagok cseréje

### Nyomtatópatron csere

**Megj.:** Ha a tálca meg van hosszabbítva, a festékkazetta cseréje előtt távolítsa el.

- 1 Nyissa ki az elülső ajtót, majd finoman nyomja le.

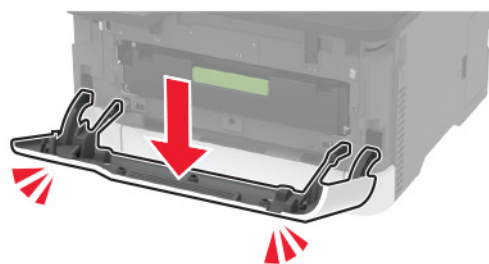
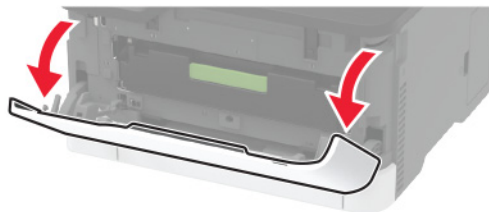

- 2 Húzza ki a nyomtatópatron-tálcat.

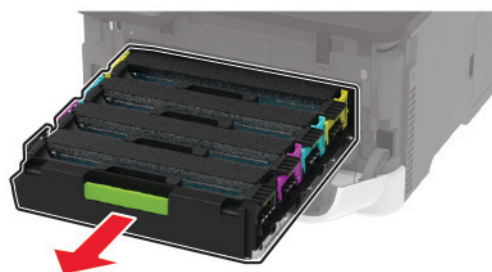

**3** Vegye ki a használt nyomtatópatront.

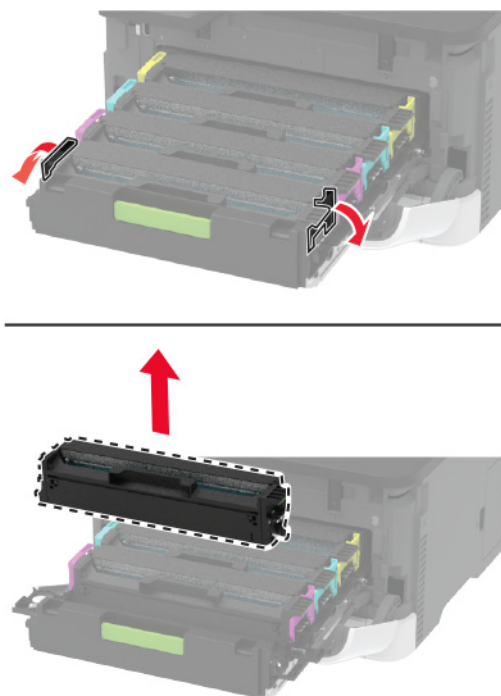

**4** Csomagolja ki az új nyomtatópatront.

**Figyelem – sérülésveszély:** A nyomtatópatron alsó felét ne tegye ki közvetlen fényforrásnak. A hosszabb ideig tartó, fényforrásnak való közvetlen kitétel nyomtatási minőségbeli problémákat okozhat.

**Figyelem – sérülésveszély:** Ne érintse meg a nyomtatópatron alsó részét. Ha hozzáér, azzal később romolhat a nyomtatási feladatok minősége.



**5** Helyezze be az új nyomtatópatront.

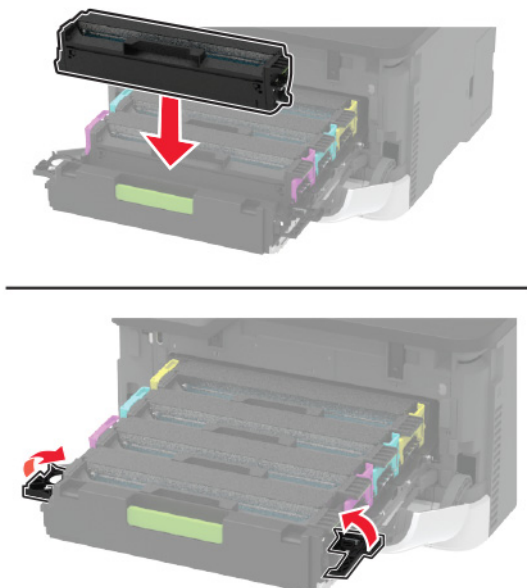

**6** Tegye be a nyomtatópatron-tálcát, majd csukja be az ajtót.

## A hulladékfesték-tartály cseréje

**1** Vegye ki a használt hulladékfesték-tartályt.



**Megj.:** A toner kiömlésének elkerülése érdekében a tartályt függőleges helyzetben tárolja.

**2** Csomagolja ki az új hulladékfesték-tartályt.

**3** Helyezze be az új hulladékfesték-tartályt.



## A tálca cseréje

**1** Távolítsa el a használt tálcát.



**2** Csomagolja ki az új tálcát.

**3** Helyezze be az új tálcát.



## A kézi adagoló cseréje

1 Vegye ki a tálcát.



2 Vegye ki a használt kézi adagolót.



3 Csomagolja ki az új kézi adagolót.

4 Helyezze be az új kézi adagolót.

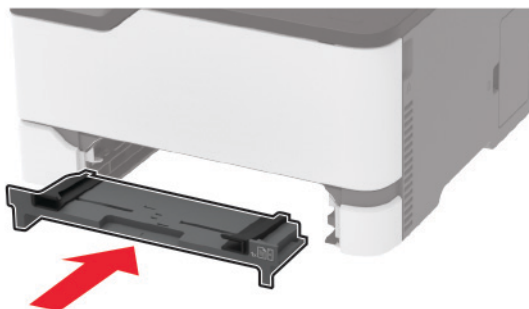

5 Helyezze be a tálcát.

## Behúzógörgő gumijának cseréje

1 Kapcsolja ki a nyomtatót.

2 Húzza ki a tápkábelt a konnektorból, majd a nyomtatóból.

**3** Nyissa ki az elülső ajtót, majd finoman nyomja le.

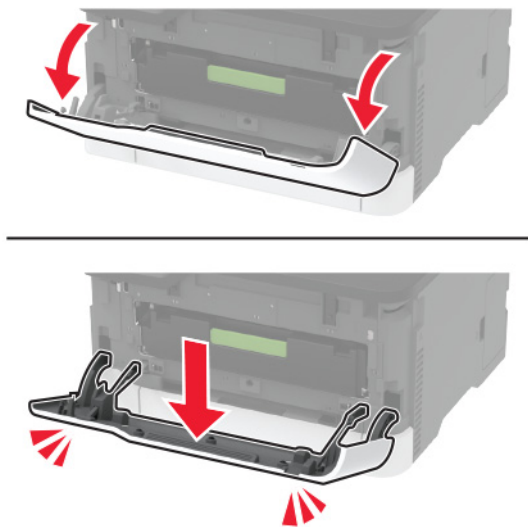

**4** Húzza ki a nyomtatópatron-tálcát.



**5** A patron szennyeződésének megelőzése érdekében helyezzen egy papírlapot a nyomtatópatron-tálca tetejére, majd helyezze be a nyomtatópatron-tálcát.

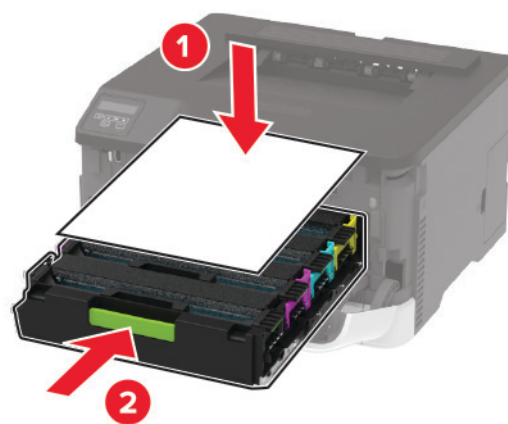

**6** Csukja be az elülső ajtót.

7 Vegye ki a tálcát.



8 Vegye ki a hulladékfesték-tartályt.

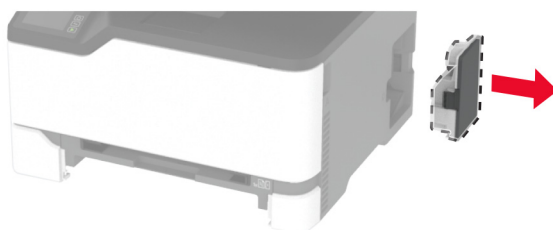

**Megj.:** A toner kiömlésének elkerülése érdekében a tartályt függőleges helyzetben tárolja.

9 Állítsa a nyomtatót az oldalára.



**10** Távolítsa el a használt behúzóörgő gumit.

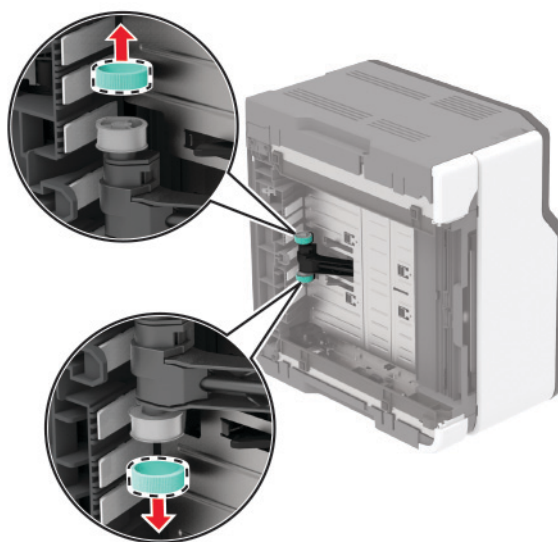
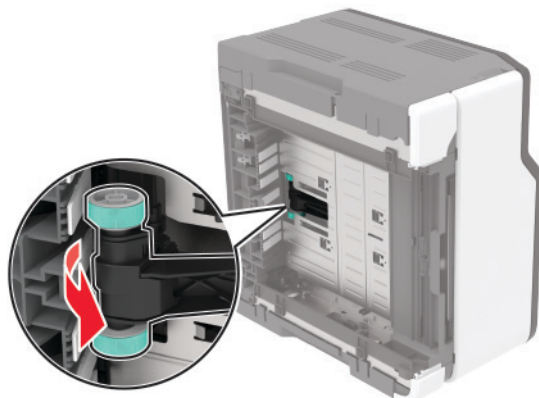

**11** Csomagolja ki az új behúzóörgő gumit.

**Megj.:** A szennyeződés megelőzése érdekében ügyeljen arra, hogy a tiszta legyen a keze.



**12** Illessze be az új behúzógörgő gumikat.

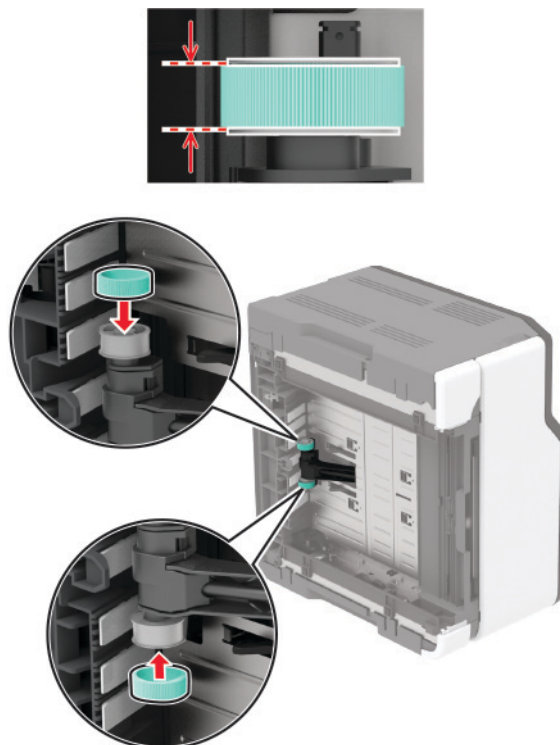

**13** Helyezze vissza a nyomtatót eredeti állásába, és helyezze be a hulladékfesték-tartályt.

**14** Helyezze be a tálcát.

**15** Nyissa ki az elülső ajtót, majd finoman nyomja le.

**16** Húzza ki a nyomtatópatron-tálcát.

**17** Távolítsa el a papírt, majd helyezze be a nyomtatópatron-tálcát.

**18** Csukja be az elülső ajtót.

**19** Csatlakoztassa a tápkábelt a nyomtatóhoz, majd ezután a konnektorhoz.

**⚠ VIGYÁZAT – SÉRÜLÉSVESZÉLY:** A tűzveszély és az áramütés elkerülése érdekében a tápkábelt közvetlenül egy, a készülékhez közeli, könnyen hozzáférhető, megfelelő besorolású és megfelelően földelt konnektorba csatlakoztassa.

**20** Kapcsolja be a nyomtatót.

## Kellékanyag-használati számlálók visszaállítása

**1** Lépjen a következő elemhez a kezelőpanelen:

**Beállítások > Eszköz > Karbantartás > Konfigurációs menü > Kellékanyag-használat és -számlálók**

Nem érintőkijelzős nyomtatómodelleknél a **OK** gomb megnyomásával navigálhat a beállítások között.

**2** Válassza ki a visszaállítani kívánt kellékanyag-számlálót.

**Figyelem – sérülésveszély:** A visszajuttatási program szerződési feltételekkel nem rendelkező kellékanyagok és alkatrészek visszaállíthatók és utángyárthatók. A gyártói garancia azonban nem vonatkozik a nem eredeti kellékanyagok vagy alkatrészek által okozott károkra. Ha megfelelő utángyártás nélküli kellékanyagra vagy alkatrésze állítja vissza a számlálót, az kárt okozhat a nyomtatóban. A kellékanyag- vagy alkatrészszámláló visszaállítása után előfordulhat, hogy a nyomtató a visszaállított elem hiányára utaló hibát jelez.

## Nyomtatóalkatrészek tisztítása

### Nyomtató tisztítása

 **VIGYÁZAT – ÁRAMÜTÉS VESZÉLYE:** A nyomtató külsejének tisztításakor az áramütés veszélyének elkerülése érdekében először húzza ki a tápkábelt a fali aljzatból, majd húzzon ki minden kábelt a nyomtatóból.

#### Megjegyzések:

- Néhány havonta végezze el ezt a feladatot.
- A helytelen kezelésből adódó károkra a nyomtató jóállása nem terjed ki.

- 1 Kapcsolja ki a nyomtatót, és húzza ki a tápkábelt a konnektorból.
- 2 Távolítsa el a papírt a normál tárolóból.
- 3 Távolítsa el puha kefével vagy porszívóval a port, a szalagfoszlányokat és a papírdarabokat a nyomtatóról.
- 4 Törölje le a nyomtató külsejét nedves, puha, szőszmentes ronggyal.

#### Megjegyzések:

- Ne használjon háztartási tisztítószereket vagy mosószereket, mert azok kárt tehetnek a nyomtató külsejében.
- Ügyeljen, hogy a tisztítás után a nyomtató összes része száraz legyen.

- 5 Csatlakoztassa a tápkábelt a fali konnektorhoz, majd kapcsolja be a nyomtatót.

 **VIGYÁZAT – SÉRÜLÉSVESZÉLY:** A tűzveszély és az áramütés elkerülése érdekében a tápkábelt közvetlenül egy, a készülékhez közeli és könnyen hozzáférhető, megfelelő besorolású és megfelelően földelt konnektorba csatlakoztassa.

### Az érintőkijelző tisztítása

 **VIGYÁZAT – ÁRAMÜTÉS VESZÉLYE:** A nyomtató külsejének tisztításakor az áramütés veszélyének elkerülése érdekében először húzza ki a tápkábelt a csatlakozóaljzatból, majd húzzon ki minden kábelt a nyomtatóból.

- 1 Kapcsolja ki a nyomtatót, majd húzza ki a tápkábelt a csatlakozóaljzatból.
- 2 Egy puha, nedves, szőszmentes ruhaanyaggal törölje le az érintőkijelzőt.

#### Megjegyzések:

- Ne használjon háztartási tisztítószert vagy mosószert, mert ezek kárt tehetnek az érintőkijelzőben.
- Tisztítás után ellenőrizze, hogy az érintőkijelző száraz-e.

3 Csatlakoztassa a tápkábelt a fali konnektorhoz, majd kapcsolja be a nyomtatót.

**⚠ VIGYÁZAT – SÉRÜLÉSVESZÉLY:** A tűzveszély és az áramütés elkerülése érdekében a tápkábelt közvetlenül egy, a készülékhez közeli, könnyen hozzáférhető, megfelelő besorolású és megfelelően földelt konnektorba csatlakoztassa.

## Behúzógörgő gumijának tisztítása

- 1 Kapcsolja ki a nyomtatót.
- 2 Húzza ki a tápkábelt a konnektorból, majd a nyomtatóból.
- 3 Nyissa ki az elülső ajtót, majd finoman nyomja le.

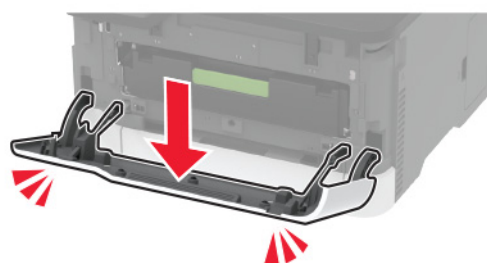

4 Húzza ki a nyomtatópatron-tálcát.



- 5** A patron szennyeződésének megelőzése érdekében helyezzen egy papírlapot a nyomtatópatron-tálca tetejére, majd helyezze be a nyomtatópatron-tálcát.

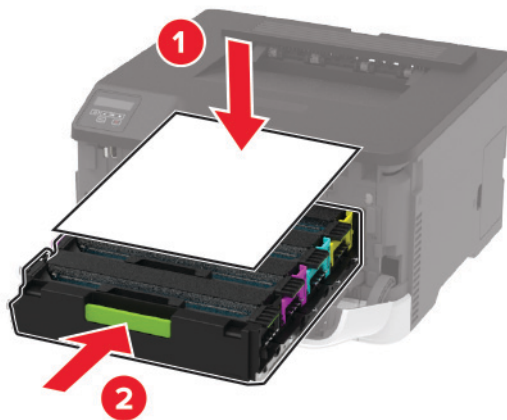

- 6** Csupkja be az elülső ajtót.

- 7** Vegye ki a tálcát.



- 8** Vegye ki a hulladékfesték-tartályt.

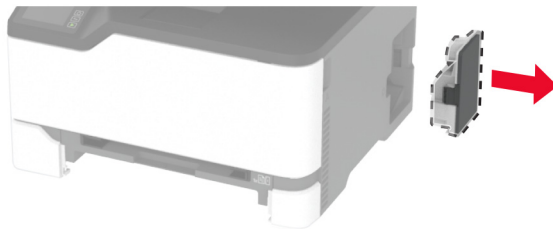

**Megj.:** A toner kiömlésének elkerülése érdekében a tartályt függőleges helyzetben tárolja.

**9** Állítsa a nyomtatót az oldalára.



**10** Távolítsa el a behúzógörgő gumit.

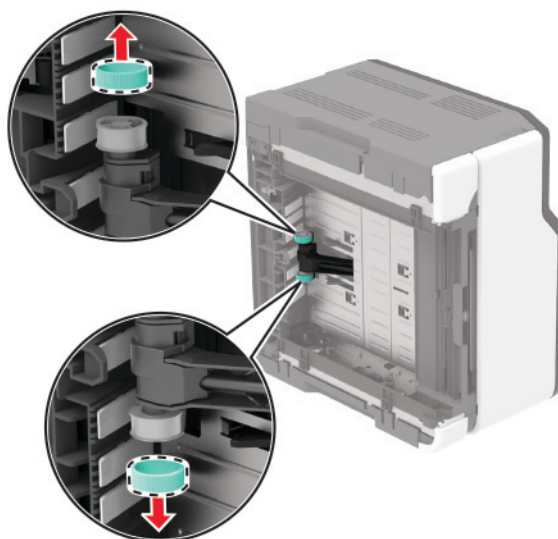
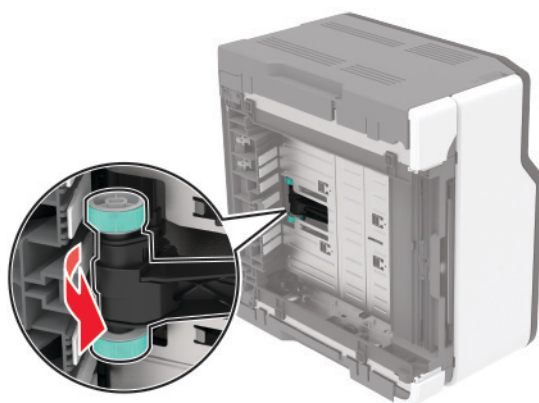

**11** Vigyen fel egy kis izopropil alkoholt egy puha, szőszmentes ruhaanyagra, és törölje le vele a behúzógörgő gumiját.

**12** Illessze be a behúzóörgő gumikat.

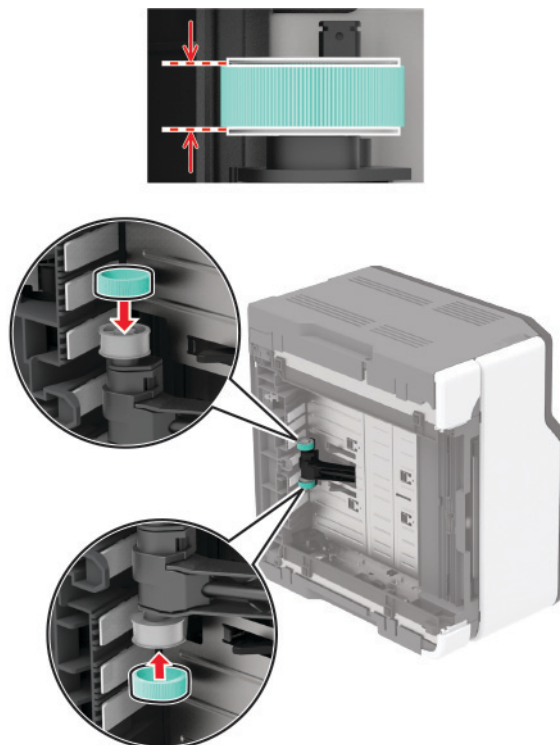

**13** Helyezze vissza a nyomtatót eredeti állásába, és helyezze be a hulladékfesték-tartályt.

**14** Helyezze be a tálcát.

**15** Nyissa ki az elülső ajtót, majd finoman nyomja le.

**16** Húzza ki a nyomtatópatron-tálcát.

**17** Távolítsa el a papírt, majd helyezze be a nyomtatópatron-tálcát.

**18** Csukja be az elülső ajtót.

**19** Csatlakoztassa a tápkábelt a nyomtatóhoz, majd ezután a konnektorhoz.

**⚠ VIGYÁZAT – SÉRÜLÉSVESZÉLY:** A tűzveszély és az áramütés elkerülése érdekében a tápkábelt közvetlenül egy, a készülékhez közeli, könnyen hozzáférhető, megfelelő besorolású és megfelelően földelt konnektorba csatlakoztassa.

**20** Kapcsolja be a nyomtatót.

# Energia- és papírtakarékosság

## Energiatakarékos üzemmód beállításainak módosítása

### Alvó üzemmód

1 Lépjen a következő elemhez a kezelőpanelen:

**Beállítások > Eszköz > Energiagazdálkodás > Időtűlések > Alvó üzemmód**

Nem érintőképernyős nyomtatómodelleknél a  megnyomásával navigálhat a beállítások között.

2 Állítsa be, hogy a nyomtató mennyi ideig maradjon készenléti állapotban, mielőtt Alvó üzemmódra váltana.

### Hibernált üzemmód

1 Lépjen a következő elemhez a kezelőpanelen:

**Beállítások > Eszköz > Energiagazdálkodás > Időtűlések > Hibernálási idő**

Nem érintőképernyős nyomtatómodelleknél a  megnyomásával navigálhat a beállítások között.

2 Válassza ki, mennyi idő teljen el a nyomtató hibernált üzemmódba lépése előtt.

### Megjegyzések:

- Ellenőrizze, hogy a nyomtató felébredt-e a hibernált üzemmódból, mielőtt nyomtatási feladatot küldene.
- A nyomtató hibernált üzemmódból való aktiválásához nyomja meg a tápkapcsoló gombot.
- Az Embedded Web Server kiszolgáló le van tiltva, amikor a nyomtató hibernált üzemmódban van.

## A kijelző fényerejének beállítása

**Megj.:** Ez a beállítás nem érhető el az összes nyomtatótípuson.

1 A kezdőképernyőn válassza ki a **Beállítások > Eszköz > Tulajdonságok** lehetőséget.

2 A Kijelző fényereje menüben módosítsa a beállítást.

## Kellékanyagok megőrzése

- Nyomtatás a papír mindkét oldalára.

**Megj.:** A kétoldalas nyomtatás az alapértelmezett beállítás a nyomtató-illesztőprogram.

- Több oldal nyomtatása egyetlen lapra.
- A nyomtatás előtt az előnézet funkció használatával tekintheti meg, hogyan fog mutatni a kész nyomtatás.
- Nyomtasson egy példányt a dokumentumból és ellenőrizze tartalmának és formátumának helyességét.

A nyomtató áthelyezése más helyre

## A nyomtató áthelyezése más helyre

 **VIGYÁZAT – SÉRÜLÉSVESZÉLY:** Ha a nyomtató nehezebb mint 20 kg (44 font), a biztonságos megemeléséhez legalább két ember szükséges.

 **VIGYÁZAT – SÉRÜLÉSVESZÉLY:** A tűzveszély és az áramütés elkerülése érdekében csak a termékhez kapott vagy a gyártó által hitelesített tápkábelt használja.

 **VIGYÁZAT – SÉRÜLÉSVESZÉLY:** A nyomtató mozgatásakor tartsa be az alábbi útmutatásokat a személyi sérülések és a nyomtató károsodásának elkerülése érdekében:

- Ellenőrizze, hogy az összes ajtó és tálca zárva legyen.
- Kapcsolja ki a nyomtatót, és húzza ki a tápkábelt a konnektorból.
- Húzzon ki a nyomtatóból minden vezetékét és kábelt.
- Ha a nyomtatóhoz padlón álló, külön megvásárolható tálcák vagy kimeneti egységek csatlakoznak, a nyomtató mozgatása előtt csatlakoztassa le azokat.
- Ha a nyomtatóhoz görgős talp tartozik, tolja át a készüléket óvatosan az új helyére. Legyen óvatos, amikor küszöbökön vagy padlórepedéseken halad keresztül!
- Ha a nyomtató nem rendelkezik görgős talppal, de külön megvásárolható tálcák vagy kimeneti egységek csatlakoznak hozzá, vegye le a kimeneti egységeket, majd emelje le a nyomtatót a tálcákról. Ne próbálja egyszerre megemelni a nyomtatót és a többi egységet.
- A nyomtatót mindig a rajta található fogantyúk használatával emelje fel.
- A nyomtató mozgatására használt kocsinak elegendő rakfelülettel kell rendelkeznie a nyomtató teljes alapterületéhez.
- A hardveres kiegészítők mozgatására használt kocsinak elegendő rakfelülettel kell rendelkeznie a kiegészítők teljes méretéhez.
- Tartsa a nyomtatót függőlegesen.
- Óvakodjon az rázkódással járó mozgástól.
- Ügyeljen rá, hogy az ujjá ne kerüljön a nyomtató alá, amikor lerakja.
- Ügyeljen rá, hogy elég szabad hely maradjon a nyomtató körül.

**Megj.:** A helytelen áthelyezésből adódó károokra a nyomtató jótállása nem terjed ki.

## A nyomtató szállítása

A szállítással kapcsolatos információkért látogasson el a <http://support.lexmark.com> webhelyre, vagy lépjen kapcsolatba az ügyfélszolgálattal.



# Problémák elhárítása

## Nyomtatási minőséggel kapcsolatos problémák

Keresse meg az Ön által tapasztalt nyomtatási hibát illusztráló képet, majd kattintson az alatta lévő hivatkozásra a megoldás megtekintéséhez.

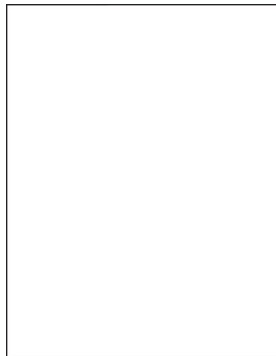

[“Üres vagy fehér oldalak” itt: 98. oldal](#)

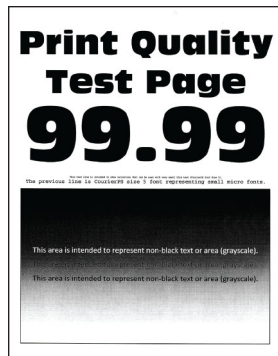

[“Sötét nyomtatás” itt: 99. oldal](#)

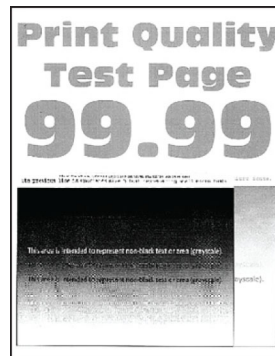

[“Szellemképek” itt: 101. oldal](#)

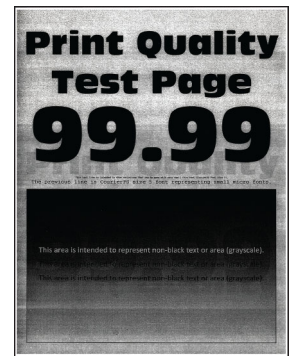

[“Szürke vagy színes háttér” itt: 102. oldal](#)



[“Helytelen margók” itt: 103. oldal](#)

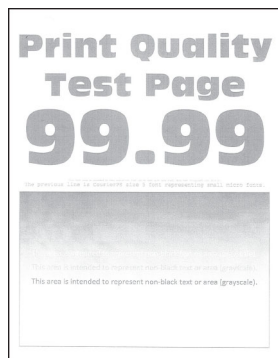

[“Túl világos nyomat” itt: 104. oldal](#)

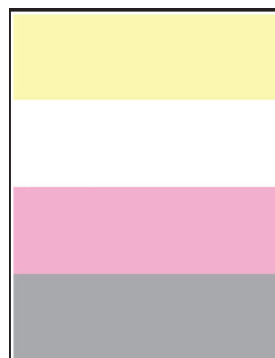

[“Hiányzó színek” itt: 106. oldal](#)

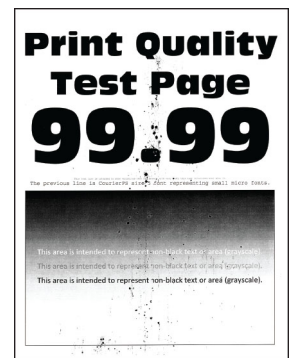

[“Tarka és pöttyös nyomat” itt: 107. oldal](#)



[“Papírmeghajlás” itt: 108. oldal](#)

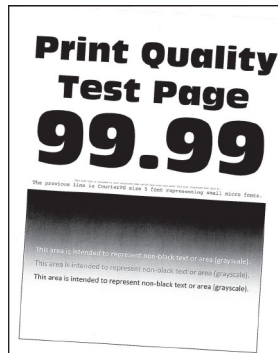

[“Görbe vagy ferde nyomat” itt: 109. oldal](#)

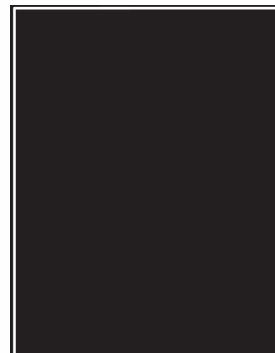

[“Egyszínű vagy fekete képek” itt: 110. oldal](#)

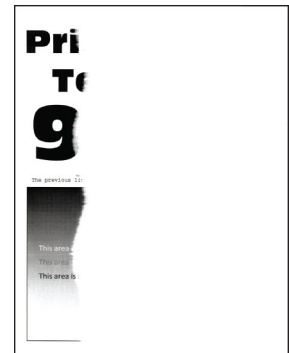

[“Levágott szöveg vagy kép” itt: 111. oldal](#)



“Könnyen ledörzsölődik a festék”  
itt: 112. oldal

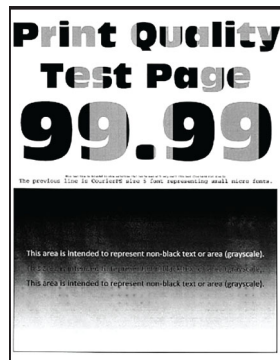

“Egyetlen nyomtatási eloszlás” itt: 113. oldal

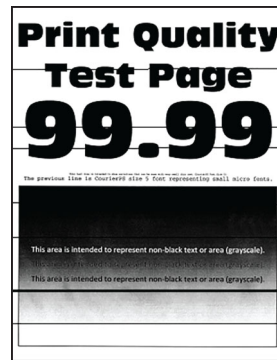

“Vízszintes sötét vonalak”  
itt: 114. oldal



“Függőleges sötét vonalak” itt: 116. oldal

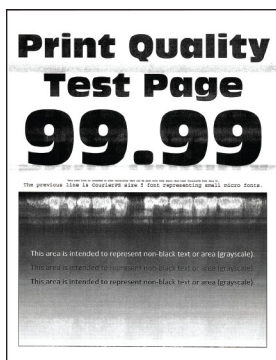

“Vízszintes fehér vonalak”  
itt: 117. oldal

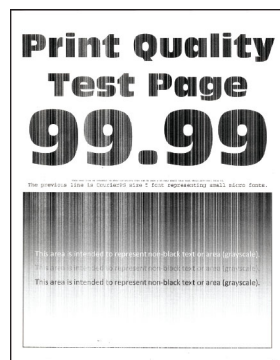

“Függőleges fehér vonalak”  
itt: 119. oldal



“Ismétlődő hibák” itt: 120. oldal

## Nyomtatási problémák

### Gyenge a nyomtatási minőség

#### Üres vagy fehér oldalak



**Megj.:** A probléma megoldása előtt nyomtasson tesztoldalakat. A kezelőpanelen navigáljon a következő lehetőségre: **Beállítások > Hibaelhárítás > Tesztoldal nyomtatása**. Nem érintőkijelzős nyomtatómodelleknél

a  megnyomva navigálhat a beállítások között.

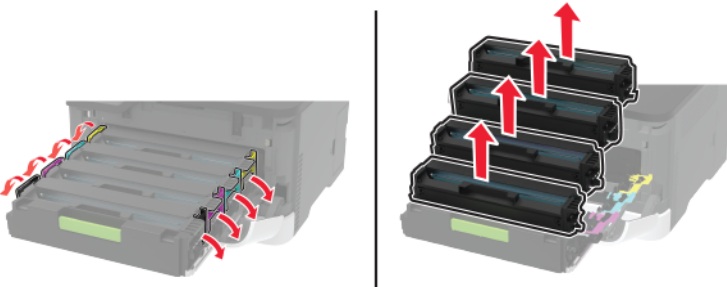
Művelet	Igen	Nem
<p><b>a</b> Nyissa ki az elülső ajtót, majd finoman nyomja le.</p> <p><b>b</b> Húzza ki a nyomtatópatron-tálcát.</p> <p><b>c</b> Vegye ki, majd újra tegye be a nyomtatópatronokat.</p>  <p><b>d</b> Tegye be a nyomtatópatron-tálcát, majd csukja be az ajtót.</p> <p><b>e</b> Nyomtassa ki a dokumentumot.</p> <p>A nyomtató üres vagy fehér lapokat ad ki a nyomtatásnál?</p>	<p>Kapcsolatfelvétel <a href="#">ügyféltámogatás</a>.</p>	<p>Probléma megoldva.</p>

### Sötét nyomtatás

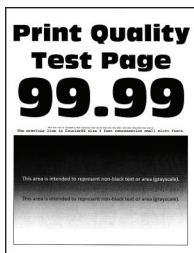

**Megj.:** A probléma megoldása előtt nyomtasson tesztoldalakat. A kezelőpanelen navigáljon a következő lehetőségre: **Beállítások > Hibaelhárítás > Tesztoldal nyomtatása**. Nem érintőképernyős

nyomtatómodelleknél a **OK** gomb megnyomásával navigálhat a beállítások között.

Művelet	Igen	Nem
<p><b>1. lépés</b></p> <p><b>a</b> Végezze el a színbeállítást. Lépjen a következő elemhez a kezelőpanelen: <b>Beállítások &gt; Nyomtatás &gt; Minőség &gt; Speciális képképzés &gt; Színbeállítás</b></p> <p><b>b</b> Nyomtassa ki a dokumentumot.</p> <p>Túl sötét a nyomat?</p>	<p>Ugorjon a(z) 2. lépéshez.</p>	<p>Probléma megoldva.</p>

Művelet	Igen	Nem
<p><b>2. lépés</b></p> <p><b>a</b> A festék sötéttségét az operációs rendszertől függően a Nyomatási beállítások vagy a Nyomatás párbeszédpanelen csökkentheti.</p> <p><b>Megj.:</b> A beállítások a nyomtató kezelőpaneljéről is módosíthatók. Lépjen a következő ponthoz:</p> <p><b>Beállítások &gt; Nyomatás &gt; Minőség &gt; Festék sötétsége</b></p> <p><b>b</b> Nyomtassa ki a dokumentumot.</p> <p>Túl sötét a nyomat?</p>	Ugorjon a(z) 3. lépéshez.	Probléma megoldva.
<p><b>3. lépés</b></p> <p><b>a</b> A papír típusát az operációs rendszertől függően a Nyomatási beállítások vagy a Nyomatás párbeszédpanelen adhatja meg.</p> <p><b>Megjegyzések:</b></p> <ul style="list-style-type: none"> <li>• Ügyeljen arra, hogy a beállítás megfeleljen a betöltött papírnak.</li> <li>• A beállítások a nyomtató kezelőpaneljéről is módosíthatók. Lépjen a következő ponthoz:</li> </ul> <p><b>Beállítások &gt; Papír &gt; Tálcakonfiguráció &gt; Papírméret/-típus</b></p> <p><b>b</b> Nyomtassa ki a dokumentumot.</p> <p>Túl sötét a nyomat?</p>	Ugorjon a(z) 4. lépéshez.	Probléma megoldva.
<p><b>4. lépés</b></p> <p>Ellenőrizze, hogy a tálcába töltött papír felülete texturált vagy durva-e.</p> <p>Durva felületű papírra nyomtat?</p>	Ugorjon a(z) 5. lépéshez.	Folytassa a 6. lépéssel.
<p><b>5. lépés</b></p> <p><b>a</b> Cserélje ki a texturált vagy durva papírt normál papírra.</p> <p><b>b</b> Nyomtassa ki a dokumentumot.</p> <p>Túl sötét a nyomat?</p>	Ugorjon a(z) 6. lépéshez.	Probléma megoldva.
<p><b>6. lépés</b></p> <p><b>a</b> Töltsön be papírt egy bontatlan csomagból.</p> <p><b>Megj.:</b> A papír magas páratartalom esetén megszívja magát nedvességgel. Tárolja a papírt az eredeti csomagolásban, amíg nem használja fel.</p> <p><b>b</b> Nyomtassa ki a dokumentumot.</p> <p>Túl sötét a nyomat?</p>	Forduljon <a href="#">az ügyfélszolgálat</a> hoz.	Probléma megoldva.

## Szellemképek



**Megj.:** A probléma megoldása előtt nyomtasson tesztoldalakat. A kezelőpanelen navigáljon a következő lehetőségre: **Beállítások > Hibaelhárítás > Tesztoldal nyomtatása**. Nem érintőkijelzéses nyomtatómodelleknél

a  megnyomva navigálhat a beállítások között.

Művelet	Igen	Nem
<p><b>1. lépés</b></p> <p><b>a</b> Töltse be a tálcába a megfelelő típusú papírt.  <b>b</b> Nyomtassa ki a dokumentumot.</p> <p>Szellemképek jelennek meg a nyomatokon?</p>	Ugorjon a(z) 2. lépéshez.	Probléma megoldva.
<p><b>2. lépés</b></p> <p><b>a</b> A papír típusát az operációs rendszertől függően a Nyomatási beállítások vagy a Nyomatás párbeszédpanelen adhatja meg.</p> <p><b>Megjegyzések:</b></p> <ul style="list-style-type: none"> <li>• Ügyeljen arra, hogy a beállítás megfeleljen a betöltött papírnak.</li> <li>• A beállítások a nyomtató kezelőpaneljéről is módosíthatók. Lépjen a <b>Beállítások &gt; Papír &gt; Tálcakonfiguráció &gt; Papírméret/-típus</b> menüponthoz.</li> </ul> <p><b>b</b> Nyomtassa ki a dokumentumot.</p> <p>Szellemképek jelennek meg a nyomatokon?</p>	Ugorjon a(z) 3. lépéshez.	Probléma megoldva.
<p><b>3. lépés</b></p> <p><b>a</b> Végezze el a színbeállítást.  Lépjen a következő elemhez a kezelőpanelen:  <b>Beállítások &gt; Nyomatás &gt; Minőség &gt; Speciális képalkotás &gt; Színbeállítás.</b></p> <p><b>b</b> Nyomtassa ki a dokumentumot.</p> <p>Szellemképek jelennek meg a nyomatokon?</p>	Ugorjon a(z) 4. lépéshez.	Probléma megoldva.

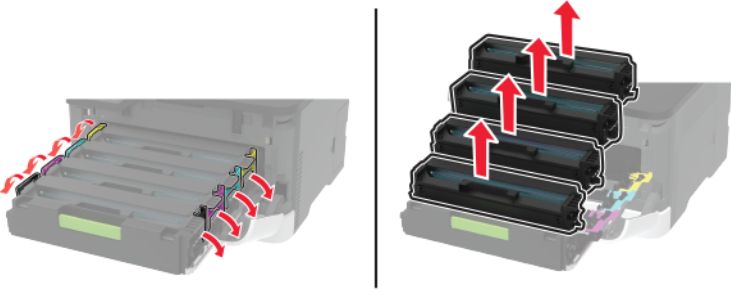
Művelet	Igen	Nem
<p><b>4. lépés</b></p> <p><b>a</b> Nyissa ki az elülső ajtót, majd finoman nyomja le.</p> <p><b>b</b> Húzza ki a nyomtatópatron-tálcát.</p> <p><b>c</b> Vegye ki, majd újra tegye be a nyomtatópatronokat.</p>  <p><b>d</b> Tegye be a nyomtatópatron-tálcát, majd csukja be az ajtót.</p> <p><b>e</b> Nyomtassa ki a dokumentumot.</p> <p>Szellemképek jelennek meg a nyomatokon?</p>	<p>Kapcsolatfelvétel <a href="#">ügyféltámogatás.</a></p>	<p>Probléma megoldva.</p>

### Szürke vagy színes háttér

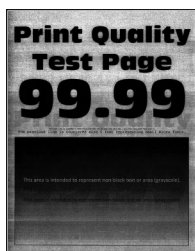

**Megj.:** A probléma megoldása előtt nyomtasson tesztoldalakat. A kezelőpanelen navigáljon a következő lehetőségre: **Beállítások > Hibaelhárítás > Tesztoldal nyomtatása**. Nem érintőkijelzős nyomtatómodelleknél

a **OK** megnyomva navigálhat a beállítások között.

Művelet	Igen	Nem
<p><b>1. lépés</b></p> <p><b>a</b> Végezze el a színbeállítást. Lépjen a következő elemhez a kezelőpanelen: <b>Beállítások &gt; Nyomtatás &gt; Minőség &gt; Speciális képalkotás &gt; Színbeállítás.</b></p> <p><b>b</b> Nyomtassa ki a dokumentumot.</p> <p>Szürke vagy színes háttér látható a nyomatokon?</p>	<p>Ugorjon a(z) 2. lépéshez.</p>	<p>Probléma megoldva.</p>

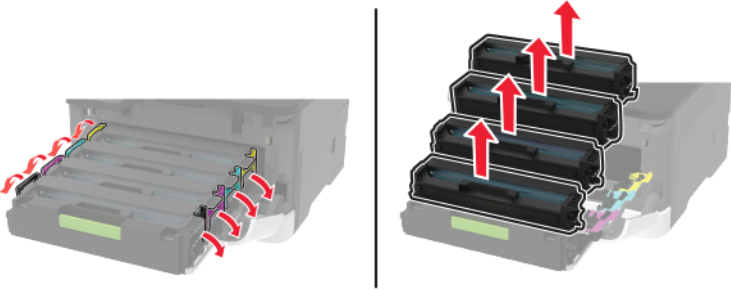
Művelet	Igen	Nem
<p><b>2. lépés</b></p> <p><b>a</b> Nyissa ki az elülső ajtót, majd finoman nyomja le.</p> <p><b>b</b> Húzza ki a nyomtatópatron-tálcát.</p> <p><b>c</b> Vegye ki, majd újra tegye be a nyomtatópatronokat.</p>  <p><b>d</b> Tegye be a nyomtatópatron-tálcát, majd csukja be az ajtót.</p> <p><b>e</b> Nyomtassa ki a dokumentumot.</p> <p>Szürke vagy színes háttér látható a nyomatokon?</p>	<p>Kapcsolatfelvétel <a href="#">ügyféltámogatás</a>.</p>	<p>Probléma megoldva.</p>

### Helytelen margók



**Megj.:** A probléma megoldása előtt nyomtasson tesztoldalakat. A kezelőpanelen navigáljon a következő lehetőségre: **Beállítások > Hibaelhárítás > Tesztoldal nyomtatása**. Nem érintőképernyős

nyomtatómodelleknél a **OK** megnyomásával navigálhat a beállítások között.

Művelet	Igen	Nem
<p><b>1. lépés</b></p> <p><b>a</b> Állítsa a papírvezetőket a betöltött papírnak megfelelő pozícióba.</p> <p><b>b</b> Nyomtassa ki a dokumentumot.</p> <p>Helyesek a margók?</p>	<p>Probléma megoldva.</p>	<p>Ugorjon a(z) 2. lépéshez.</p>

Művelet	Igen	Nem
<p><b>2. lépés</b></p> <p><b>a</b> A papír méretét az operációs rendszertől függően a Nyomtatási beállítások vagy a Nyomtatás párbeszédpanelen adhatja meg.</p> <p><b>Megjegyzések:</b></p> <ul style="list-style-type: none"> <li>• Ügyeljen arra, hogy a beállítás megfeleljen a betöltött papírnak.</li> <li>• A beállítás a nyomtató kezelőpaneljéről is módosítható. Lépjen a <b>Beállítások &gt; Papír &gt; Tálcakonfiguráció &gt; Papírméret/típus</b> menüponthoz.</li> </ul> <p><b>b</b> Nyomtassa ki a dokumentumot.</p> <p>Helyesek a margók?</p>	<p>Probléma megoldva.</p>	<p>Kapcsolatfelvétel <a href="#">ügyfélszolgálat</a>.</p>

### Túl világos nyomtatás

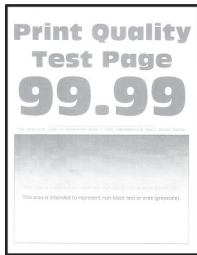

**Megj.:** A probléma megoldása előtt nyomtasson tesztoldalakat. A kezelőpanelen navigáljon a következő lehetőségre: **Beállítások > Hibaelhárítás > Tesztoldal nyomtatása**. Nem érintőképernyős

nyomtatómodelleknél a  megnyomásával navigálhat a beállítások között.

Művelet	Igen	Nem
<p><b>1. lépés</b></p> <p><b>a</b> Végezze el a színbeállítást. Lépjen a következő elemhez a kezelőpanelen: <b>Beállítások &gt; Nyomtatás &gt; Minőség &gt; Speciális képalkotás &gt; Színbeállítás.</b></p> <p><b>b</b> Nyomtassa ki a dokumentumot.</p> <p>Világos a nyomtatás?</p>	<p>Ugorjon a(z) 2. lépéshez.</p>	<p>Probléma megoldva.</p>
<p><b>2. lépés</b></p> <p><b>a</b> A festék sötéttségét az operációs rendszertől függően a Nyomtatási beállítások vagy a Nyomtatás párbeszédpanelen növelheti.</p> <p><b>Megj.:</b> A beállítások a nyomtató kezelőpaneljéről is módosíthatók. Lépjen a <b>Beállítások &gt; Nyomtatás &gt; Minőség &gt; Festék sötéttsége</b> menüponthoz.</p> <p><b>b</b> Nyomtassa ki a dokumentumot.</p> <p>Világos a nyomtatás?</p>	<p>Ugorjon a(z) 3. lépéshez.</p>	<p>Probléma megoldva.</p>

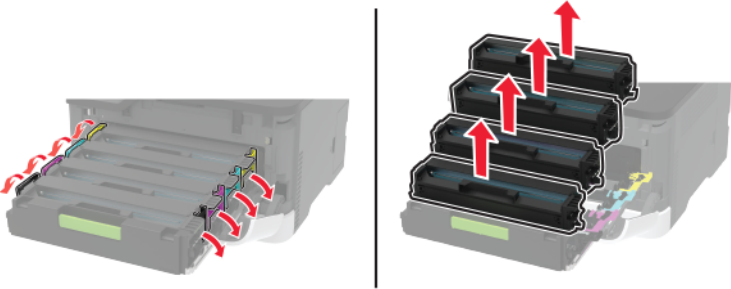

Művelet	Igen	Nem
<p><b>3. lépés</b></p> <p><b>a</b> A papír típusát az operációs rendszertől függően a Nyomtatási beállítások vagy a Nyomtatás párbeszédpanelen adhatja meg.</p> <p><b>Megjegyzések:</b></p> <ul style="list-style-type: none"> <li>• Ügyeljen arra, hogy a beállítás megfeleljen a betöltött papírnak.</li> <li>• A beállítások a nyomtató kezelőpaneljéről is módosíthatók. Lépjen a <b>Beállítások &gt; Papír &gt; Tálcakonfiguráció &gt; Papírméret/-típus</b> menüponthoz.</li> </ul> <p><b>b</b> Nyomtassa ki a dokumentumot.</p> <p>Világos a nyomat?</p>	<p>Ugorjon a(z) 4. lépéshez.</p>	<p>Probléma megoldva.</p>
<p><b>4. lépés</b></p> <p>Ellenőrizze, hogy a tálcába töltött papír felülete texturált vagy durva-e.</p> <p>Durva felületű papírra nyomtat?</p>	<p>Ugorjon a(z) 5. lépéshez.</p>	<p>Folytassa a 7. lépéssel.</p>
<p><b>5. lépés</b></p> <p><b>a</b> Cserélje ki a texturált vagy durva papírt normál papírra.</p> <p><b>b</b> Nyomtassa ki a dokumentumot.</p> <p>Világos a nyomat?</p>	<p>Folytassa a 7. lépéssel.</p>	<p>Probléma megoldva.</p>
<p><b>6. lépés</b></p> <p><b>a</b> Töltsön be papírt egy bontatlan csomagból.</p> <p><b>Megj.:</b> A papír magas páratartalom esetén megszívja magát nedvességgel. Tárolja a papírt az eredeti csomagolásban, amíg nem használja fel.</p> <p><b>b</b> Nyomtassa ki a dokumentumot.</p> <p>Világos a nyomat?</p>	<p>Ugorjon a(z) 7. lépéshez.</p>	<p>Probléma megoldva.</p>

Művelet	Igen	Nem
<p><b>7. lépés</b></p> <p><b>a</b> Nyissa ki az elülső ajtót, majd finoman nyomja le.</p> <p><b>b</b> Húzza ki a nyomtatópatron-tálcát.</p> <p><b>c</b> Vegye ki, majd újra tegye be a nyomtatópatronokat.</p>  <p><b>d</b> Tegye be a nyomtatópatron-tálcát, majd csukja be az ajtót.</p> <p><b>e</b> Nyomtassa ki a dokumentumot.</p> <p>Világos a nyomat?</p>	<p>Kapcsolatfelvétel <a href="#">ügyfélszolgálat</a>.</p>	<p>Probléma megoldva.</p>

### Hiányzó színek

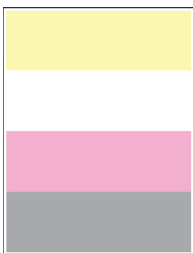

**Megj.:** A probléma megoldása előtt nyomtasson tesztoldalakat. A kezelőpanelen navigáljon a következő lehetőségre: **Beállítások > Hibaelhárítás > Tesztoldal nyomtatása**. Nem érintőképernyős

nyomtatómodelleknél a **OK** megnyomásával navigálhat a beállítások között.

Művelet	Igen	Nem
<p><b>a</b> Nyissa ki az elülső ajtót, majd finoman nyomja le.</p> <p><b>b</b> Húzza ki a nyomtatópatron-tálcát.</p> <p><b>c</b> Vegye ki, majd helyezze vissza a hiányzó szín nyomtatópatronját.</p> <p><b>d</b> Tegye be a nyomtatópatron-tálcát, majd csukja be az ajtót.</p> <p><b>e</b> Nyomtassa ki a dokumentumot.</p> <p>Hiányoznak bizonyos színek a nyomatokon?</p>	<p>Vegye fel a kapcsolatot <a href="#">az ügyfélszolgálat</a>tal.</p>	<p>Probléma megoldva.</p>

## Tarka és pöttyös nyomat



**Megj.:** A probléma megoldása előtt nyomtasson tesztoldalakat. A kezelőpanelen navigáljon a következő lehetőségre: **Beállítások > Hibaelhárítás > Tesztoldal nyomtatása**. Nem érintőkijelzős nyomtatómodelleknél

a  megnyomva navigálhat a beállítások között.

Művelet	Igen	Nem
<p><b>1. lépés</b></p> <p>Ellenőrizze, nem szennyezte-e be a nyomtatót a kiszivárgott festék.</p> <p>A nyomtató kiszivárgott festéktől mentes?</p>	Ugorjon a(z) 2. lépéshez.	Kapcsolatfelvétel <a href="#">ügyféltámogatás</a> .
<p><b>2. lépés</b></p> <p><b>a</b> Lépjen a következő elemhez a kezelőpanelen: <b>Beállítások &gt; Papír &gt; Tálcakonfiguráció &gt; Papírméret/-típus</b></p> <p><b>b</b> Ellenőrizze, hogy a papírméret és a papírtípus beállításai megfelelnek-e a betöltött papírnak.</p> <p><b>Megj.:</b> Ellenőrizze, hogy a tálcába töltött papír felülete nem túl durva-e.</p> <p>Megfelelőek a beállítások?</p>	Folytassa a 4. lépéssel.	Ugorjon a(z) 3. lépéshez.
<p><b>3. lépés</b></p> <p><b>a</b> A papírméretet és papírtípust az operációs rendszertől függően a Nyomtatási beállítások vagy a Nyomtatás párbeszédpanelen adhatja meg.</p> <p><b>Megj.:</b> Ügyeljen arra, hogy a beállítások megfeleljenek a betöltött papírnak.</p> <p><b>b</b> Nyomtassa ki a dokumentumot.</p> <p>Tarka a nyomat?</p>	Ugorjon a(z) 4. lépéshez.	Probléma megoldva.
<p><b>4. lépés</b></p> <p><b>a</b> Töltsön be papírt egy bontatlan csomagból.</p> <p><b>Megj.:</b> A papír magas páratartalom esetén megszívja magát nedvességgel. Tárolja a papírt az eredeti csomagolásban, amíg nem használja fel.</p> <p><b>b</b> Nyomtassa ki a dokumentumot.</p> <p>Tarka a nyomat?</p>	Ugorjon a(z) 5. lépéshez.	Probléma megoldva.

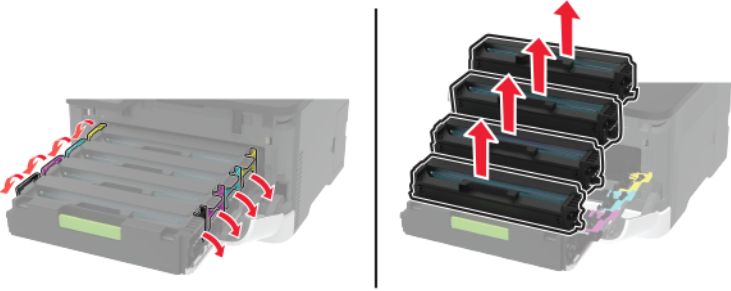
Művelet	Igen	Nem
<p><b>5. lépés</b></p> <p><b>a</b> Nyissa ki az elülső ajtót, majd finoman nyomja le.</p> <p><b>b</b> Húzza ki a nyomtatópatron-tálcát.</p> <p><b>c</b> Vegye ki, majd újra tegye be a nyomtatópatronokat.</p>  <p><b>d</b> Tegye be a nyomtatópatron-tálcát, majd csukja be az ajtót.</p> <p><b>e</b> Nyomtassa ki a dokumentumot.</p> <p>Tarka a nyomat?</p>	<p>Kapcsolatfelvétel <a href="#">ügyféltámogatás.</a></p>	<p>Probléma megoldva.</p>

### Papírmeghajlás



Művelet	Igen	Nem
<p><b>1. lépés</b></p> <p><b>a</b> Ellenőrizze, hogy a rendszer támogatja-e a betöltött papírt.</p> <p><b>Megj.:</b> Ha a rendszer nem támogatja a papírt, töltsön be olyat, amelyet támogat.</p> <p><b>b</b> Nyomtassa ki a dokumentumot.</p> <p>Meghajlik papír?</p>	<p>Ugorjon a(z) 2. lépéshez.</p>	<p>Probléma megoldva.</p>
<p><b>2. lépés</b></p> <p><b>a</b> Ellenőrizze, hogy a nyomtató eredeti, támogatott Lexmark-toner-kazettát használ-e.</p> <p><b>Megj.:</b> Ha a kazetta nem támogatott, helyezzen be egy támogatott kazettát.</p> <p><b>b</b> Nyomtassa ki a dokumentumot.</p> <p>Meghajlik papír?</p>	<p>Ugorjon a(z) 3. lépéshez.</p>	<p>Probléma megoldva.</p>

Művelet	Igen	Nem
<p><b>3. lépés</b></p> <p><b>a</b> Állítsa a tálcában lévő vezetőket a betöltött papírnak megfelelő pozícióba.</p> <p><b>b</b> Nyomtassa ki a dokumentumot.</p> <p>Meghajlik papír?</p>	Ugorjon a(z) 4. lépéshez.	Probléma megoldva.
<p><b>4. lépés</b></p> <p><b>a</b> A papírméretet és papírtípust az operációs rendszertől függően a Nyomtatási beállítások vagy a Nyomtatás párbeszédpanelen adhatja meg.</p> <p><b>Megjegyzések:</b></p> <ul style="list-style-type: none"> <li>• Ügyeljen arra, hogy a beállítások megfeleljenek a betöltött papírnak.</li> <li>• A beállítások a nyomtató kezelőpaneljéről is módosíthatók. Lépjen a <b>Beállítások &gt; Papír &gt; Tálcakonfiguráció &gt; Papírméret/-típus</b> menüponthoz. Nem érintőképernyős nyomtatómodelleknél a  megnyomásával navigálhat a beállítások között.</li> </ul> <p><b>b</b> Nyomtassa ki a dokumentumot.</p> <p>Meghajlik papír?</p>	Ugorjon a(z) 5. lépéshez.	Probléma megoldva.
<p><b>5. lépés</b></p> <p><b>a</b> Vegye ki a papírt, fordítsa meg, majd töltsse be újra.</p> <p><b>b</b> Nyomtassa ki a dokumentumot.</p> <p>Meghajlik papír?</p>	Ugorjon a(z) 6. lépéshez.	Probléma megoldva.
<p><b>6. lépés</b></p> <p><b>a</b> Töltsön be papírt egy bontatlan csomagból.</p> <p><b>Megj.:</b> A papír magas páratartalom esetén megszívja magát nedvességgel. Tárolja a papírt az eredeti csomagolásban, amíg nem használja fel.</p> <p><b>b</b> Nyomtassa ki a dokumentumot.</p> <p>Meghajlik papír?</p>	Vegye fel a kapcsolatot <a href="#">az ügyféltámogatással</a> .	Probléma megoldva.

### Görbe vagy ferde nyomat



**Megj.:** A probléma megoldása előtt nyomtasson tesztoldalakat. A kezelőpanelen navigáljon a következő lehetőségre: **Beállítások > Hibaelhárítás > Tesztoldal nyomtatása**. Nem érintőképernyős

nyomtatómodelleknél a  gomb megnyomásával navigálhat a beállítások között.

Művelet	Igen	Nem
<p><b>1. lépés</b></p> <p><b>a</b> Állítsa a tálcában lévő papírvezetőket a betöltött papírnak megfelelő pozícióba.</p> <p><b>b</b> Nyomtassa ki a dokumentumot.</p> <p>A nyomat görbe vagy ferde?</p>	Ugorjon a(z) 2. lépéshez.	Probléma megoldva.
<p><b>2. lépés</b></p> <p><b>a</b> Töltsön be papírt egy bontatlan csomagból.</p> <p><b>Megj.:</b> A papír magas páratartalom esetén megszívja magát nedvességgel. Tárolja a papírt az eredeti csomagolásban, amíg nem használja fel.</p> <p><b>b</b> Nyomtassa ki a dokumentumot.</p> <p>A nyomat görbe vagy ferde?</p>	Ugorjon a(z) 3. lépéshez.	Probléma megoldva.
<p><b>3. lépés</b></p> <p><b>a</b> Ellenőrizze, hogy a rendszer támogatja-e a betöltött papírt.</p> <p><b>Megj.:</b> Ha a rendszer nem támogatja a papírt, töltsön be olyat, amelyet támogat.</p> <p><b>b</b> Nyomtassa ki a dokumentumot.</p> <p>A nyomat görbe vagy ferde?</p>	Forduljon <a href="#">ügyfélszolgálat</a> .	Probléma megoldva.

### Egyszínű vagy fekete képek

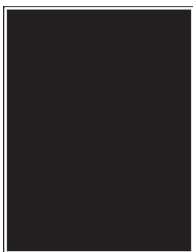

**Megj.:** A probléma megoldása előtt nyomtasson tesztoldalakat. A kezelőpanelen navigáljon a következő lehetőségre: **Beállítások > Hibaelhárítás > Tesztoldal nyomtatása**. Nem érintőkijelzős nyomtatómodelleknél

a  megnyomva navigálhat a beállítások között.

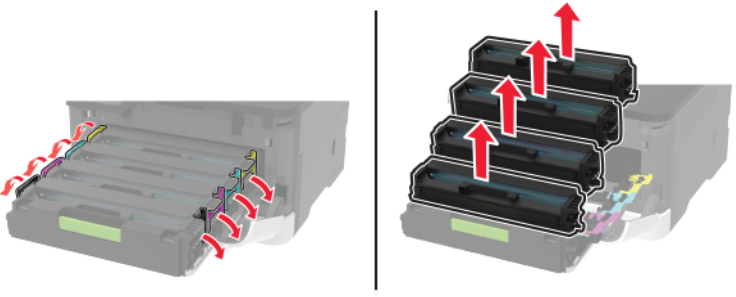
Művelet	Igen	Nem
<p><b>a</b> Nyissa ki az elülső ajtót, majd finoman nyomja le.  <b>b</b> Húzza ki a nyomtatópatron-tálcát.  <b>c</b> Vegye ki, majd újra tegye be a nyomtatópatronokat.</p>  <p><b>d</b> Tegye be a nyomtatópatron-tálcát, majd csukja be az ajtót.  <b>e</b> Nyomtassa ki a dokumentumot.</p> <p>A nyomtató egyszínű vagy fekete képeket nyomtat?</p>	<p>Kapcsolatfelvétel  <a href="#">ügyféltámogatás.</a></p>	<p>Probléma megoldva.</p>

### Levágott szöveg vagy kép



**Megj.:** A probléma megoldása előtt nyomtasson tesztoldalakat. A kezelőpanelen navigáljon a következő lehetőségre: **Beállítások > Hibaelhárítás > Tesztoldal nyomtatása**. Nem érintőkijelzéses nyomtatómodelleknél

a **OK** megnyomva navigálhat a beállítások között.

Művelet	Igen	Nem
<p><b>1. lépés</b></p> <p><b>a</b> Állítsa a tálcában lévő papírvezetőket a betöltött papírnak megfelelő pozícióba.  <b>b</b> Nyomtassa ki a dokumentumot.</p> <p>A nyomtató levágja a szöveg vagy a képek egy részét?</p>	<p>Ugorjon a(z) 2. lépéshez.</p>	<p>Probléma megoldva.</p>

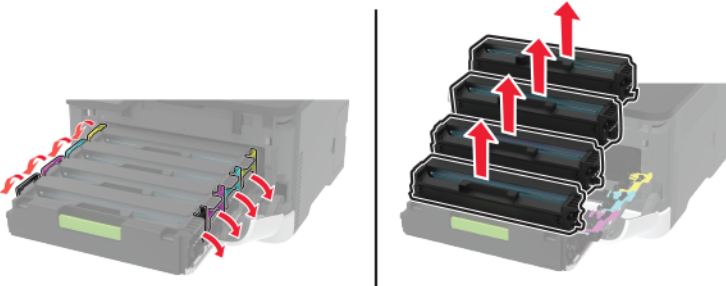
Művelet	Igen	Nem
<p><b>2. lépés</b></p> <p><b>a</b> A papír méretét az operációs rendszertől függően a Nyomatási beállítások vagy a Nyomatás párbeszédpanelen adhatja meg.</p> <p><b>Megjegyzések:</b></p> <ul style="list-style-type: none"> <li>• Ügyeljen arra, hogy a beállítás megfeleljen a betöltött papírnak.</li> <li>• A beállítások a nyomtató kezelőpaneljéről is módosíthatók. Lépjen a <b>Beállítások &gt; Papír &gt; Tálcakonfiguráció &gt; Papírméret/típus</b> menüponthoz.</li> </ul> <p><b>b</b> Nyomtassa ki a dokumentumot.</p> <p>A nyomtató levágja a szöveg vagy a képek egy részét?</p>	<p>Ugorjon a(z) 3. lépéshez.</p>	<p>Probléma megoldva.</p>
<p><b>3. lépés</b></p> <p><b>a</b> Nyissa ki az elülső ajtót, majd finoman nyomja le.</p> <p><b>b</b> Húzza ki a nyomtatópatron-tálcát.</p> <p><b>c</b> Vegye ki, majd újra tegye be a nyomtatópatronokat.</p> <div style="text-align: center;">  </div> <p><b>d</b> Tegye be a nyomtatópatron-tálcát, majd csukja be az ajtót.</p> <p><b>e</b> Nyomtassa ki a dokumentumot.</p> <p>A nyomtató levágja a szöveg vagy a képek egy részét?</p>	<p>Kapcsolatfelvétel <a href="#">ügyféltámogatás</a>.</p>	<p>Probléma megoldva.</p>

### Könnyen ledörzsölődik a festék

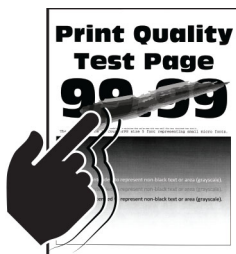

**Megj.:** A probléma megoldása előtt nyomtasson tesztoldalakat. A kezelőpanelen navigáljon a következő lehetőségre: **Beállítások > Hibaelhárítás > Tesztoldal nyomtatása**. Nem érintőképernyős

nyomtatómodelleknél a  gomb megnyomásával navigálhat a beállítások között.



Művelet	Igen	Nem
<p><b>1. lépés</b></p> <p><b>a</b> A papír típusát az operációs rendszertől függően a Nyomtatási beállítások vagy a Nyomtatás párbeszédpanelen adhatja meg.</p> <p><b>Megjegyzések:</b></p> <ul style="list-style-type: none"> <li>• Ügyeljen arra, hogy a beállítás megfeleljen a betöltött papírnak.</li> <li>• A beállítások a nyomtató kezelőpaneljéről is módosíthatók. Lépjen a következő ponthoz:</li> </ul> <p><b>Beállítások &gt; Papír &gt; Tálcakonfiguráció &gt; Papírméret/-típus</b></p> <p><b>b</b> Nyomtassa ki a dokumentumot.</p> <p>Könnyen ledörzsölődik a festék?</p>	Ugorjon a(z) 2. lépéshez.	Probléma megoldva.
<p><b>2. lépés</b></p> <p><b>a</b> Ellenőrizze, hogy a rendszer támogatja-e a papírsúlyt.</p> <p><b>Megj.:</b> Ha a rendszer nem támogatja a papírsúlyt, töltsön be olyat, amelyet támogat.</p> <p><b>b</b> Nyomtassa ki a dokumentumot.</p> <p>Könnyen ledörzsölődik a festék?</p>	Ugorjon a(z) 3. lépéshez.	Probléma megoldva.
<p><b>3. lépés</b></p> <p><b>a</b> Töltsön be papírt egy bontatlan csomagból.</p> <p><b>Megj.:</b> A papír magas páratartalom esetén megszívja magát nedvességgel. Tárolja a papírt az eredeti csomagolásban, amíg nem használja fel.</p> <p><b>b</b> Nyomtassa ki a dokumentumot.</p> <p>Könnyen ledörzsölődik a festék?</p>	Forduljon <a href="#">az ügyfélszolgálathoz</a> .	Probléma megoldva.

### Egyenetlen nyomtatási eloszlás

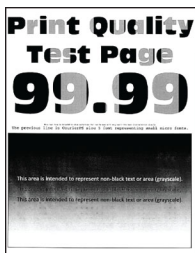

**Megj.:** A probléma megoldása előtt nyomtasson tesztoldalakat. A kezelőpanelen navigáljon a következő lehetőségre: **Beállítások > Hibaelhárítás > Tesztoldal nyomtatása**. Nem érintőkijelzős nyomtatómodelleknél

a  megnyomva navigálhat a beállítások között.

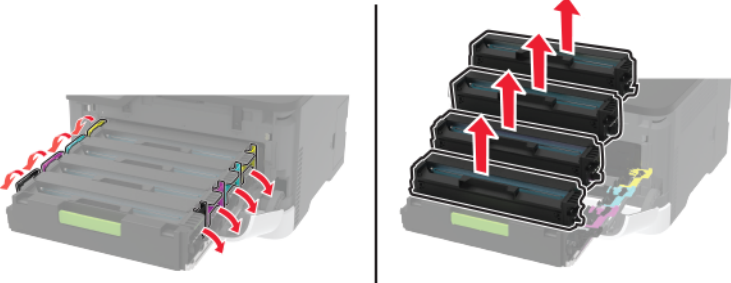
Művelet	Igen	Nem
<p>a Nyissa ki az elülső ajtót, majd finoman nyomja le.</p> <p>b Húzza ki a nyomtatópatron-tálcát.</p> <p>c Vegye ki, majd újra tegye be a nyomtatópatronokat.</p>  <p>d Tegye be a nyomtatópatron-tálcát, majd csukja be az ajtót.</p> <p>e Nyomtassa ki a dokumentumot.</p> <p>Egyenetlen a nyomtatási eloszlás?</p>	<p>Kapcsolatfelvétel <a href="#">ügyféltámogatás</a>.</p>	<p>Probléma megoldva.</p>

### Vízszintes sötét vonalak



#### Megjegyzések:

- A probléma megoldása előtt nyomtasson tesztoldalakat. A kezelőpanelen navigáljon a következő lehetőségre: **Beállítások > Hibaelhárítás > Tesztoldal nyomtatása**. Nem érintőképernyős nyomtatómodelleknél a **OK** megnyomásával navigálhat a beállítások között.
- Ha továbbra is vízszintes sötét vonalak jelennek meg a nyomatokon, olvassa el az „Ismétlődő hibák” című fejezetet.

Művelet	Igen	Nem
<p><b>1. lépés</b></p> <p><b>a</b> A papír típusát az operációs rendszertől függően a Nyomtatási beállítások vagy a Nyomtatás párbeszédpanelen adhatja meg.</p> <p><b>Megjegyzések:</b></p> <ul style="list-style-type: none"> <li>• Ügyeljen arra, hogy a beállítás megfeleljen a betöltött papírnak.</li> <li>• A beállítások a nyomtató kezelőpaneljéről is módosíthatók. Lépjen a <b>Beállítások &gt; Papír &gt; Tálcakonfiguráció &gt; Papírméret/-típus</b> menüponthoz.</li> </ul> <p><b>b</b> Nyomtassa ki a dokumentumot.</p> <p>Megjelennek sötét vonalak a nyomatokon?</p>	<p>Ugorjon a(z) 2. lépéshez.</p>	<p>Probléma megoldva.</p>
<p><b>2. lépés</b></p> <p><b>a</b> Töltse be papírt egy bontatlan csomagból.</p> <p><b>Megj.:</b> A papír magas páratartalom esetén megszívja magát nedvességgel. Tárolja a papírt az eredeti csomagolásban, amíg nem használja fel.</p> <p><b>b</b> Nyomtassa ki a dokumentumot.</p> <p>Megjelennek sötét vonalak a nyomatokon?</p>	<p>Ugorjon a(z) 3. lépéshez.</p>	<p>Probléma megoldva.</p>
<p><b>3. lépés</b></p> <p><b>a</b> Nyissa ki az elülső ajtót, majd finoman nyomja le.</p> <p><b>b</b> Húzza ki a nyomtatópatron-tálcát.</p> <p><b>c</b> Vegye ki, majd újra tegye be a nyomtatópatronokat.</p> <div data-bbox="217 1205 943 1493" data-label="Image"> </div> <p><b>d</b> Tegye be a nyomtatópatron-tálcát, majd csukja be az ajtót.</p> <p><b>e</b> Nyomtassa ki a dokumentumot.</p> <p>Megjelennek sötét vonalak a nyomatokon?</p>	<p>Ugorjon a(z) 4. lépéshez.</p>	<p>Probléma megoldva.</p>
<p><b>4. lépés</b></p> <p><b>a</b> Végezze el a színbeállítást. Lépjen a következő elemhez a kezelőpanelen: <b>Beállítások &gt; Nyomtatás &gt; Minőség &gt; Speciális képalkotás &gt; Színbeállítás</b></p> <p><b>b</b> Nyomtassa ki a dokumentumot.</p> <p>Megjelennek sötét vonalak a nyomatokon?</p>	<p>Vegye fel a kapcsolatot <a href="#">az ügyfélszolgálat</a>tal.</p>	<p>Probléma megoldva.</p>

## Függőleges sötét vonalak



**Megj.:** A probléma megoldása előtt nyomtasson tesztoldalakat. A kezelőpanelen navigáljon a következő lehetőségre: **Beállítások > Hibaelhárítás > Tesztoldal nyomtatása**. Nem érintőkijelzéses nyomtatómodelleknél

a **OK** megnyomva navigálhat a beállítások között.

Művelet	Igen	Nem
<p><b>1. lépés</b></p> <p><b>a</b> A papír típusát az operációs rendszertől függően a Nyomtatási beállítások vagy a Nyomtatás párbeszédpanelen adhatja meg.</p> <p><b>Megjegyzések:</b></p> <ul style="list-style-type: none"> <li>• Ügyeljen arra, hogy a beállítás megfeleljen a betöltött papírnak.</li> <li>• A beállítások a nyomtató kezelőpaneljéről is módosíthatók. Lépjen a <b>Beállítások &gt; Papír &gt; Tálcakonfiguráció &gt; Papírméret/típus</b> menüponthoz.</li> </ul> <p><b>b</b> Nyomtassa ki a dokumentumot.</p> <p>Megjelennek függőleges sötét vonalak a nyomatokon?</p>	<p>Ugorjon a(z) 2. lépéshez.</p>	<p>Probléma megoldva.</p>
<p><b>2. lépés</b></p> <p><b>a</b> Töltsön be papírt egy bontatlan csomagból.</p> <p><b>Megj.:</b> A papír magas páratartalom esetén megszívja magát nedvességgel. Tárolja a papírt az eredeti csomagolásban, amíg nem használja fel.</p> <p><b>b</b> Nyomtassa ki a dokumentumot.</p> <p>Megjelennek függőleges sötét vonalak a nyomatokon?</p>	<p>Ugorjon a(z) 3. lépéshez.</p>	<p>Probléma megoldva.</p>

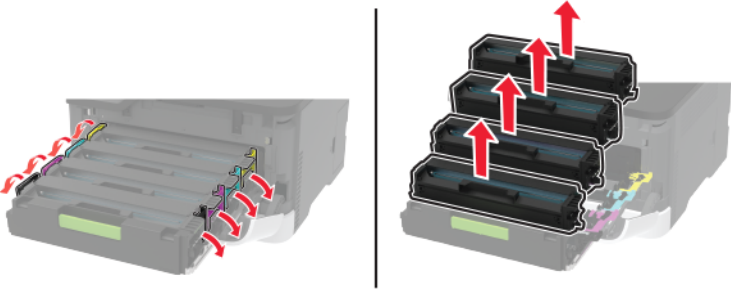
Művelet	Igen	Nem
<p><b>3. lépés</b></p> <p><b>a</b> Nyissa ki az elülső ajtót, majd finoman nyomja le.</p> <p><b>b</b> Húzza ki a nyomtatópatron-tálcát.</p> <p><b>c</b> Vegye ki, majd újra tegye be a nyomtatópatronokat.</p>  <p><b>d</b> Tegye be a nyomtatópatron-tálcát, majd csukja be az ajtót.</p> <p><b>e</b> Nyomtassa ki a dokumentumot.</p> <p>Megjelennek függőleges sötét vonalak a nyomatokon?</p>	<p>Kapcsolatfelvétel <a href="#">ügyféltámogatás.</a></p>	<p>Probléma megoldva.</p>

### Vízszintes fehér vonalak



#### Megjegyzések:

- A probléma megoldása előtt nyomtasson tesztoldalakat. A kezelőpanelen navigáljon a következő lehetőségre: **Beállítások > Hibaelhárítás > Tesztoldal nyomtatása**. Nem érintőképernyős nyomtatómodelleknél a **OK** megnyomásával navigálhat a beállítások között.
- Ha továbbra is vízszintes fehér vonalak jelennek meg a nyomatokon, olvassa el az „Ismétlődő hibák” című fejezetet.

Művelet	Igen	Nem
<p><b>1. lépés</b></p> <p><b>a</b> A papír típusát az operációs rendszertől függően a Nyomtatási beállítások vagy a Nyomtatás párbeszédpanelen adhatja meg.</p> <p><b>Megjegyzések:</b></p> <ul style="list-style-type: none"> <li>• Ügyeljen arra, hogy a beállítás megfeleljen a betöltött papírnak.</li> <li>• A beállítások a nyomtató kezelőpaneljéről is módosíthatók. Lépjen a <b>Beállítások &gt; Papír &gt; Tálcakonfiguráció &gt; Papírméret/-típus</b> menüponthoz.</li> </ul> <p><b>b</b> Nyomtassa ki a dokumentumot.</p> <p>Vízszintes fehér vonalak jelennek meg a nyomatokon?</p>	<p>Ugorjon a(z) 2. lépéshez.</p>	<p>Probléma megoldva.</p>
<p><b>2. lépés</b></p> <p><b>a</b> Nyissa ki az elülső ajtót, majd finoman nyomja le.</p> <p><b>b</b> Húzza ki a nyomtatópatron-tálcát.</p> <p><b>c</b> Vegye ki, majd újra tegye be a nyomtatópatronokat.</p> <div data-bbox="215 911 943 1199" data-label="Image"> </div> <p><b>d</b> Tegye be a nyomtatópatron-tálcát, majd csukja be az ajtót.</p> <p><b>e</b> Nyomtassa ki a dokumentumot.</p> <p>Vízszintes fehér vonalak jelennek meg a nyomatokon?</p>	<p>Ugorjon a(z) 3. lépéshez.</p>	<p>Probléma megoldva.</p>
<p><b>3. lépés</b></p> <p><b>a</b> Végezze el a színbeállítást. Lépjen a következő elemhez a kezelőpanelen: <b>Beállítások &gt; Nyomtatás &gt; Minőség &gt; Speciális képalkotás &gt; Színbeállítás</b></p> <p><b>b</b> Nyomtassa ki a dokumentumot.</p> <p>Vízszintes fehér vonalak jelennek meg a nyomatokon?</p>	<p>Vegye fel a kapcsolatot <a href="#">az ügyfélszolgálat</a>tal.</p>	<p>Probléma megoldva.</p>

## Függőleges fehér vonalak



**Megj.:** A probléma megoldása előtt nyomtasson tesztoldalakat. A kezelőpanelen navigáljon a következő lehetőségre: **Beállítások > Hibaelhárítás > Tesztoldal nyomtatása**. Nem érintőkijelzéses nyomtatómodelleknél

a **OK** megnyomva navigálhat a beállítások között.

Művelet	Igen	Nem
<p><b>1. lépés</b></p> <p><b>a</b> A papír típusát az operációs rendszertől függően a Nyomtatási beállítások vagy a Nyomtatás párbeszédpanelen adhatja meg.</p> <p><b>Megjegyzések:</b></p> <ul style="list-style-type: none"> <li>• Ügyeljen arra, hogy a beállítás megfeleljen a betöltött papírnak.</li> <li>• A beállítások a nyomtató kezelőpaneljéről is módosíthatók. Lépjen a <b>Beállítások &gt; Papír &gt; Tálcakonfiguráció &gt; Papírméret/típus</b> menüponthoz.</li> </ul> <p><b>b</b> Nyomtassa ki a dokumentumot.</p> <p>Függőleges fehér vonalak jelennek meg a nyomatokon?</p>	<p>Ugorjon a(z) 2. lépéshez.</p>	<p>Probléma megoldva.</p>
<p><b>2. lépés</b></p> <p>Ellenőrizze, hogy az ajánlott típusú papírt használja-e.</p> <p><b>a</b> Töltse be a papírforrásba az ajánlott típusú papírt.</p> <p><b>b</b> Nyomtassa ki a dokumentumot.</p> <p>Függőleges fehér vonalak jelennek meg a nyomatokon?</p>	<p>Ugorjon a(z) 3. lépéshez.</p>	<p>Probléma megoldva.</p>

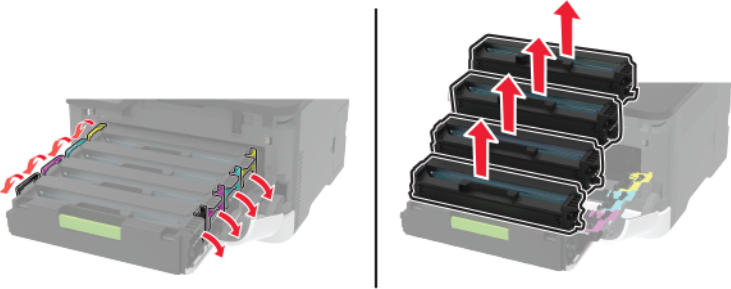
Művelet	Igen	Nem
<p><b>3. lépés</b></p> <p><b>a</b> Nyissa ki az elülső ajtót, majd finoman nyomja le.</p> <p><b>b</b> Húzza ki a nyomtatópatron-tálcát.</p> <p><b>c</b> Vegye ki, majd újra tegye be a nyomtatópatronokat.</p>  <p><b>d</b> Tegye be a nyomtatópatron-tálcát, majd csukja be az ajtót.</p> <p><b>e</b> Nyomtassa ki a dokumentumot.</p> <p>Függőleges fehér vonalak jelennek meg a nyomatokon?</p>	<p>Kapcsolatfelvétel <a href="#">ügyféltámogatás.</a></p>	<p>Probléma megoldva.</p>

### Ismétlődő hibák



**Megj.:** A probléma megoldása előtt nyomtasson tesztoldalakat. A kezelőpanelen navigáljon a következő lehetőségre: **Beállítások > Hibaelhárítás > Tesztoldal nyomtatása**. Nem érintőképernyős

nyomtatómodelleknél a **OK** megnyomásával navigálhat a beállítások között.



Művelet	Igen	Nem
<p><b>a</b> A Tesztoldal nyomtatása funkció segítségével mérje meg az ismétlődő hibák közötti távolságot az érintett szín oldalán.</p> <p><b>b</b> Ellenőrizze, hogy az ismétlődő hibák megegyeznek-e az alábbi méretek valamelyikével:</p> <p><b>Nyomatópatronok</b></p> <ul style="list-style-type: none"> <li>• 25,70 mm (1,01 hüvelyk)</li> <li>• 35,30 mm (1,39 hüvelyk)</li> <li>• 75,6 mm (2,98 hüvelyk)</li> <li>• 26,7 mm (1,05 hüvelyk)</li> </ul> <p><b>Beégető egység</b></p> <ul style="list-style-type: none"> <li>• 56,5 mm (2,22 hüvelyk)</li> </ul> <p><b>Továbbító modul</b></p> <ul style="list-style-type: none"> <li>• 25,10 mm (0,99 hüvelyk)</li> <li>• 59,70 mm (2,35 hüvelyk)</li> <li>• 28,30 mm (1,11 hüvelyk)</li> <li>• 65 mm (2,56 hüvelyk)</li> <li>• 44 mm (1,73 hüvelyk)</li> </ul> <p>Az ismétlődő hibák megegyeznek a méretek valamelyikével?</p>	<p>Jegyezze le a távolságot, és forduljon ide: <a href="#">az ügyfélszolgá-lattal</a>.</p>	<p>Jegyezze le a távolságot, és forduljon ide: <a href="#">az ügyfélszolgá-lattal</a>.</p>

## Nyomatási feladatok nem nyomtatódnak ki

Művelet	Igen	Nem
<p><b>1. lépés</b></p> <p><b>a</b> Nyissa meg a Nyomtatás párbeszédpanelt a nyomtatni kívánt dokumentumból, majd ellenőrizze, hogy a helyes nyomtatót választotta-e ki.</p> <p><b>b</b> Nyomtassa ki a dokumentumot.</p> <p>Kinyomtatódott a dokumentum?</p>	<p>Probléma megoldva.</p>	<p>Ugorjon a(z) 2. lépéshez.</p>
<p><b>2. lépés</b></p> <p><b>a</b> Ellenőrizze, hogy be van-e kapcsolva a nyomtató.</p> <p><b>b</b> Hárítsa el a kijelzőn megjelenő esetleges hibaüzeneteket.</p> <p><b>c</b> Nyomtassa ki a dokumentumot.</p> <p>Kinyomtatódott a dokumentum?</p>	<p>Probléma megoldva.</p>	<p>Ugorjon a(z) 3. lépéshez.</p>
<p><b>3. lépés</b></p> <p><b>a</b> Ellenőrizze, hogy a portok működnek-e, és a kábelek megfelelően csatlakoznak-e a számítógéphez és a nyomtatóhoz. További információ a nyomtatóhoz mellékelt beállítási útmutatóban található.</p> <p><b>b</b> Nyomtassa ki a dokumentumot.</p> <p>Kinyomtatódott a dokumentum?</p>	<p>Probléma megoldva.</p>	<p>Ugorjon a(z) 4. lépéshez.</p>

Művelet	Igen	Nem
<p><b>4. lépés</b></p> <p><b>a</b> Kapcsolja ki a nyomtatót, várjon körülbelül 10 másodpercet, majd kapcsolja vissza.</p> <p><b>b</b> Nyomtassa ki a dokumentumot.</p> <p>Kinyomtatódott a dokumentum?</p>	Probléma megoldva.	Ugorjon a(z) 5. lépéshez.
<p><b>5. lépés</b></p> <p><b>a</b> Távolítsa el, majd telepítse újra a nyomtató-illesztőprogramot.</p> <p><b>b</b> Nyomtassa ki a dokumentumot.</p> <p>Kinyomtatódott a dokumentum?</p>	Probléma megoldva.	Forduljon <a href="#">az ügyféltámogatáshoz</a> .

## Lassú nyomtatás

Művelet	Igen	Nem
<p><b>1. lépés</b></p> <p>Ellenőrizze, hogy a nyomtatókábel biztonságosan csatlakozik-e a nyomtatóhoz, illetve a számítógéphez, a nyomtatókiszolgálóhoz, kiegészítőhöz vagy egyéb hálózati eszközhöz.</p> <p>A nyomtató lassan nyomtat?</p>	Ugorjon a(z) 2. lépéshez.	Probléma megoldva.
<p><b>2. lépés</b></p> <p><b>a</b> Győződjön meg arról, hogy a nyomtató nincs Csendes üzemmódban.</p> <ul style="list-style-type: none"> <li>Lépjen a következő elemhez a kezelőpanelen:  <b>Beállítások &gt; Eszköz &gt; Karbantartás &gt; Konfigurációs menü &gt; Eszközműveletek &gt; Csendes üzemmód</b></li> </ul> <p>Nem érintőképernyős nyomtatómodelleknél a  megnyomásával navigálhat a beállítások között.</p> <p><b>b</b> Nyomtassa ki a dokumentumot.</p> <p>A nyomtató lassan nyomtat?</p>	Ugorjon a(z) 3. lépéshez.	Probléma megoldva.
<p><b>3. lépés</b></p> <p><b>a</b> A nyomtatási felbontást az operációs rendszertől függően a Nyomtatási beállítások vagy a Nyomtatás párbeszédpanelen adhatja meg.</p> <p><b>b</b> Állítsa a felbontást 4800 CQ értékre.</p> <p><b>c</b> Nyomtassa ki a dokumentumot.</p> <p>A nyomtató lassan nyomtat?</p>	Ugorjon a(z) 4. lépéshez.	Probléma megoldva.

Művelet	Igen	Nem
<p><b>4. lépés</b></p> <p><b>a</b> A papír típusát az operációs rendszertől függően a Nyomtatási beállítások vagy a Nyomtatás párbeszédpanelen adhatja meg.</p> <p><b>Megjegyzések:</b></p> <ul style="list-style-type: none"> <li>• Ügyeljen arra, hogy a beállítás megfeleljen a betöltött papírnak.</li> <li>• A beállítások a nyomtató kezelőpaneljéről is módosíthatók. Lépjen a <b>Beállítások &gt; Papír &gt; Tálcakonfiguráció &gt; Papírméret/-típus</b> menüponthoz. Nem érintőképernyős nyomtatómodelleknél a  megnyomásával navigálhat a beállítások között.</li> <li>• A nehezebb papírra lassabban történik a nyomtatás.</li> <li>• A levél, A4 és legal papíroknál keskenyebb papírokra sokkal lassabban történhet a nyomtatás.</li> </ul> <p><b>b</b> Nyomtassa ki a dokumentumot.</p> <p>A nyomtató lassan nyomtat?</p>	<p>Ugorjon a(z) 5. lépéshez.</p>	<p>Probléma megoldva.</p>
<p><b>5. lépés</b></p> <p><b>a</b> Győződjön meg arról, hogy a nyomtató Textúra és Tömeg beállításai megegyeznek a betöltött papír adataival. Lépjen a következő elemhez a kezelőpanelen: <b>Beállítás &gt; Papír &gt; Adathordozók konfigurációja &gt; Adathordozótípusok</b></p> <p>Nem érintőképernyős nyomtatómodelleknél a  megnyomásával navigálhat a beállítások között.</p> <p><b>Megj.:</b> A durva papírtextúrákra és a nehezebb papírokra lassabban történhet a nyomtatás.</p> <p><b>b</b> Nyomtassa ki a dokumentumot.</p> <p>A nyomtató lassan nyomtat?</p>	<p>Ugorjon a(z) 6. lépéshez.</p>	<p>Probléma megoldva.</p>
<p><b>6. lépés</b></p> <p>Törölje a felfüggesztett feladatokat.</p> <p>A nyomtató lassan nyomtat?</p>	<p>Ugorjon a(z) 7. lépéshez.</p>	<p>Probléma megoldva.</p>
<p><b>7. lépés</b></p> <p><b>a</b> Ellenőrizze, hogy a nyomtató nem melegedett-e túl.</p> <p><b>Megjegyzések:</b></p> <ul style="list-style-type: none"> <li>• Hosszabb nyomtatási feladat után hagyja a nyomtatót hűlni.</li> <li>• Vegye figyelembe a nyomtató számára ajánlott környezeti hőmérsékletet. További információkért lásd: <a href="#">"Nyomtató helyének kiválasztása" itt: 18. oldal.</a></li> </ul> <p><b>b</b> Nyomtassa ki a dokumentumot.</p> <p>A nyomtató lassan nyomtat?</p>	<p>Kapcsolatfelvétel <a href="#">ügyfélszolgálat</a>.</p>	<p>Probléma megoldva.</p>

## A feladat nyomtatása rossz tálcából vagy rossz papírra történik

Művelet	Igen	Nem
<p><b>1. lépés</b></p> <p><b>a</b> Ellenőrizze, hogy megfelelő papírra nyomtat-e.</p> <p><b>b</b> Nyomtassa ki a dokumentumot.</p> <p>A dokumentum nyomtatása a megfelelő papírra történt?</p>	Ugorjon a(z) 2. lépéshez.	Töltse be a megfelelő papírméretet és -típust.
<p><b>2. lépés</b></p> <p><b>a</b> A papírméretet és papírtípust az operációs rendszertől függően a Nyomtatási beállítások vagy a Nyomtatás párbeszédpanelen adhatja meg.</p> <p><b>Megj.:</b> A beállítások a nyomtató kezelőpaneljéről is módosíthatók. Lépjen a következő ponthoz:</p> <p><b>Beállítások &gt; Papír &gt; Tálcakonfiguráció &gt; Papírméret/-típus</b></p> <p>Nem érintőkijelzős nyomtatómodelleknél a  gomb megnyomásával navigálhat a beállítások között.</p> <p><b>b</b> Ügyeljen arra, hogy a beállítások megfeleljenek a betöltött papírnak.</p> <p><b>c</b> Nyomtassa ki a dokumentumot.</p> <p>A dokumentum nyomtatása a megfelelő papírra történt?</p>	Probléma megoldva.	Ugorjon a(z) 3. lépéshez.
<p><b>3. lépés</b></p> <p><b>a</b> Ellenőrizze, hogy a tálcák össze vannak-e kapcsolva.</p> <p>További információkért lásd: <a href="#">"Tálcák összekapcsolása" itt: 26. oldal.</a></p> <p><b>b</b> Nyomtassa ki a dokumentumot.</p> <p>A nyomtatás a megfelelő tálcából történt?</p>	Probléma megoldva.	Forduljon <a href="#">az ügyféltámogatáshoz.</a>

## Titkosított és felfüggesztett dokumentumok nem nyomtatódnak ki

Művelet	Igen	Nem
<p><b>1. lépés</b></p> <p><b>a</b> Ellenőrizze a kezelőpanelen, hogy a dokumentumok megjelennek-e a Felfüggesztett feladatok listájában.</p> <p><b>Megj.:</b> Ha a dokumentumok nem szerepelnek a listában, nyomtassa ki őket a Nyomtatás és várakozás lehetőség használatával.</p> <p><b>b</b> Nyomtassa ki a dokumentumokat.</p> <p>Kinyomtatódtak a dokumentumok?</p>	Probléma megoldva.	Ugorjon a(z) 2. lépéshez.
<p><b>2. lépés</b></p> <p>A nyomtatási feladat formázási hibát vagy érvénytelen adatot tartalmaz. Törölje a nyomtatási feladatot, majd küldje el újra.</p> <p>Kinyomtatódtak a dokumentumok?</p>	Probléma megoldva.	Ugorjon a(z) 3. lépéshez.

Művelet	Igen	Nem
<p><b>3. lépés</b></p> <p>Internetről történő nyomtatás esetén a nyomtató a több feladtcímet másolatként olvashatja be.</p> <p><b>Útmutatás Windows-felhasználók számára</b></p> <p><b>a</b> Nyissa meg a Nyomtatási beállítások párbeszédpanelét.</p> <p><b>b</b> A Nyomtatás és várakozás lapon kattintson a <b>Nyomtatás és várakozás használata</b> lehetőségre, majd a <b>Dokumentummásolatok megőrzése</b> lehetőségre.</p> <p><b>c</b> Adja meg a PIN-kódot, majd mentse a módosításokat.</p> <p><b>d</b> Küldje el a nyomtatási feladatot.</p> <p><b>Útmutatás Macintosh-felhasználók számára</b></p> <p><b>a</b> Minden nyomtatási feladatot különböző néven mentsen.</p> <p><b>b</b> Egyenként küldje el a feladatokat.</p> <p>Kinyomtatódtak a dokumentumok?</p>	<p>Probléma megoldva.</p>	<p>Ugorjon a(z) 4. lépéshez.</p>
<p><b>4. lépés</b></p> <p><b>a</b> Nyomtatómemória felszabadításához töröljön néhány felfüggesztett feladatot.</p> <p><b>b</b> Nyomtassa ki a dokumentumokat.</p> <p>Kinyomtatódtak a dokumentumok?</p>	<p>Probléma megoldva.</p>	<p>Kapcsolatfelvétel <a href="#">ügyfélszolgálat</a>.</p>

## A nyomtató nem válaszol

Művelet	Igen	Nem
<p><b>1. lépés</b></p> <p>Ellenőrizze, hogy a tápkábel csatlakoztatva van-e a csatlakozóaljzathoz.</p> <p> <b>VIGYÁZAT – SÉRÜLÉSVESZÉLY:</b> A tűzveszély és az áramütés elkerülése érdekében a tápkábelt közvetlenül egy, a készülékhez közeli és könnyen hozzáférhető, megfelelő besorolású és megfelelően földelt csatlakozóaljzatba csatlakoztassa.</p> <p>Válaszol a nyomtató?</p>	<p>Probléma megoldva.</p>	<p>Ugorjon a(z) 2. lépéshez.</p>
<p><b>2. lépés</b></p> <p>Ellenőrizze, hogy a konnektor ki van-e kapcsolva kapcsolóval vagy megszakítóval.</p> <p>A konnektor ki van kapcsolva kapcsolóval vagy megszakítóval?</p>	<p>Kapcsolja vissza a kapcsolót vagy élesítse újra a megszakítót.</p>	<p>Ugorjon a(z) 3. lépéshez.</p>
<p><b>3. lépés</b></p> <p>Ellenőrizze, hogy be van-e kapcsolva a nyomtató.</p> <p>A nyomtató be van kapcsolva?</p>	<p>Ugorjon a(z) 4. lépéshez.</p>	<p>Kapcsolja be a nyomtatót.</p>

Művelet	Igen	Nem
<p><b>4. lépés</b> Ellenőrizze, hogy a nyomtató nincs-e alvó vagy hibernált üzemmódban.</p> <p>A nyomtató alvó vagy hibernált üzemmódban van?</p>	A nyomtató felébresztéséhez nyomja meg a bekapcsológombot.	Ugorjon a(z) 5. lépéshez.
<p><b>5. lépés</b> Ellenőrizze, hogy a nyomtatót és a számítógépet csatlakoztató kábelek a megfelelő portokhoz csatlakoznak-e.</p> <p>A kábelek a megfelelő portokba csatlakoznak?</p>	Ugorjon a(z) 6. lépéshez.	Csatlakoztassa a kábeleket a megfelelő portokhoz.
<p><b>6. lépés</b> Kapcsolja ki a nyomtatót, szerelje be a hardverkiegészítőket, majd kapcsolja be a nyomtatót. További tudnivalók az opció dokumentációjában találhatóak.</p> <p>Válaszol a nyomtató?</p>	Probléma megoldva.	Ugorjon a(z) 7. lépéshez.
<p><b>7. lépés</b> Telepítse a megfelelő nyomtató-illesztőprogramot.</p> <p>Válaszol a nyomtató?</p>	Probléma megoldva.	Ugorjon a(z) 8. lépéshez.
<p><b>8. lépés</b> Kapcsolja ki a nyomtatót, várjon körülbelül 10 másodpercet, majd kapcsolja vissza.</p> <p>Válaszol a nyomtató?</p>	Probléma megoldva.	Forduljon <a href="#">az ügyfélszolgálathoz</a> .

## Hálózati kapcsolat-hibák

### A beágyazott webkiszolgálót nem lehet megnyitni

Művelet	Igen	Nem
<p><b>1. lépés</b> Ellenőrizze, hogy be van-e kapcsolva a nyomtató.</p> <p>A nyomtató be van kapcsolva?</p>	Ugorjon a(z) 2. lépéshez.	Kapcsolja be a nyomtatót.
<p><b>2. lépés</b> Ügyeljen, hogy helyes legyen a nyomtató IP-címe.</p> <p><b>Megjegyzések:</b></p> <ul style="list-style-type: none"> <li>• Tekintse meg az IP-címet a főképernyőn.</li> <li>• Az IP-cím számok négyelemű, pontokkal elválasztott halmaza, például 123.123.123.123.</li> </ul> <p>Helyes a nyomtató IP-címe?</p>	Ugorjon a(z) 3. lépéshez.	Írja be a nyomtató helyes IP-címét a címmezőbe.

Művelet	Igen	Nem
<p><b>3. lépés</b></p> <p>Ellenőrizze, hogy támogatott böngészőt használ-e:</p> <ul style="list-style-type: none"> <li>• 11-es verziójú vagy újabb Internet Explorer</li> <li>• Microsoft Edge</li> <li>• 6-os verziójú vagy újabb Safari</li> <li>• Google Chrome™ 32-es verziójú vagy újabb</li> <li>• 24-es verziójú vagy újabb Mozilla Firefox</li> </ul> <p>Támogatott a böngészője?</p>	Ugorjon a(z) 4. lépéshez.	Telepítsen egy támogatott böngészőt.
<p><b>4. lépés</b></p> <p>Ellenőrizze, hogy működik-e a hálózati kapcsolat.</p> <p>Működik a hálózati kapcsolat?</p>	Ugorjon a(z) 5. lépéshez.	Forduljon a rendszergazdához.
<p><b>5. lépés</b></p> <p>Ügyeljen, hogy megfelelőek legyenek a nyomtató és a nyomtatóki-szolgáltató kábelcsatlakozásai. További tudnivalók a nyomtató dokumentációjában találhatóak.</p> <p>Megfelelően vannak csatlakoztatva a kábelek?</p>	Ugorjon a(z) 6. lépéshez.	Biztosítsa a kábelcsatlakozásokat.
<p><b>6. lépés</b></p> <p>Ellenőrizze, hogy le vannak-e tiltva a webes proxykiszolgálók.</p> <p>Le vannak tiltva a webes proxykiszolgálók?</p>	Ugorjon a(z) 7. lépéshez.	Forduljon a rendszergazdához.
<p><b>7. lépés</b></p> <p>Nyissa meg a beágyazott webkiszolgálót.</p> <p>Megnyílt a beágyazott webkiszolgáló?</p>	Probléma megoldva.	Kapcsolatfelvétel <a href="#">ügyféltámogatás</a> .

## A nyomtató nem csatlakoztatható a Wi-Fi hálózathoz

**Megj.:** Ez a funkció csak néhány nyomtatómodellen érhető el.

Művelet	Igen	Nem
<p><b>1. lépés</b></p> <p>Ügyeljen rá, hogy az Aktív adapter Automatikus beállításra legyen állítva.</p> <p>Lépjen a következő elemhez a kezelőpanelen:</p> <p><b>Beállítások &gt; Hálózat/portok &gt; Hálózati áttekintés &gt; Aktív adapter &gt; Automatikus</b></p> <p>Nem érintőképernyős nyomtatómodelleknél a  megnyomásával navigálhat a beállítások között.</p> <p>Csatlakoztatható a nyomtató a Wi-Fi hálózathoz?</p>	<p>Probléma megoldva.</p>	<p>Ugorjon a(z) 2. lépéshez.</p>
<p><b>2. lépés</b></p> <p>Ellenőrizze, hogy a megfelelő Wi-Fi hálózat van-e kiválasztva.</p> <p><b>Megj.:</b> Előfordulhat, hogy egyes útválasztók osztoznak az alapértelmezett SSID-n.</p> <p>A megfelelő Wi-Fi hálózathoz csatlakozik?</p>	<p>Folytassa a 4. lépéssel.</p>	<p>Ugorjon a(z) 3. lépéshez.</p>
<p><b>3. lépés</b></p> <p>Csatlakozzon a megfelelő Wi-Fi hálózathoz. További információkért lásd: <a href="#">"Nyomtató csatlakoztatása Wi-Fi hálózathoz" itt: 29. oldal.</a></p> <p>Csatlakoztatható a nyomtató a Wi-Fi hálózathoz?</p>	<p>Probléma megoldva.</p>	<p>Ugorjon a(z) 4. lépéshez.</p>
<p><b>4. lépés</b></p> <p>Ellenőrizze a vezeték nélküli biztonságos módot.</p> <p>Lépjen a következő elemhez a kezelőpanelen:</p> <p><b>Beállítások &gt; Hálózat/portok &gt; Vezeték nélküli &gt; Vezeték nélküli biztonságos mód</b></p> <p>Nem érintőképernyős nyomtatómodelleknél a  megnyomásával navigálhat a beállítások között.</p> <p>A megfelelő vezeték nélküli biztonságos mód van kiválasztva?</p>	<p>Folytassa a 6. lépéssel.</p>	<p>Ugorjon a(z) 5. lépéshez.</p>
<p><b>5. lépés</b></p> <p>Válassza ki a megfelelő vezeték nélküli biztonságos módot.</p> <p>Csatlakoztatható a nyomtató a Wi-Fi hálózathoz?</p>	<p>Probléma megoldva.</p>	<p>Ugorjon a(z) 6. lépéshez.</p>
<p><b>6. lépés</b></p> <p>Ellenőrizze, hogy a megfelelő hálózati jelszót adta-e meg.</p> <p><b>Megj.:</b> Ellenőrizze a jelszóban használt szóközoeket, számokat és nagybetűket.</p> <p>Csatlakoztatható a nyomtató a Wi-Fi hálózathoz?</p>	<p>Probléma megoldva.</p>	<p>Vegye fel a kapcsolatot <a href="#">az ügyféltámogatással.</a></p>



## Kellékanyagokkal kapcsolatos problémák

### Cserélje ki a festékkazettát – nem megfelelő nyomtatórégió

A probléma kijavításához vásároljon megfelelő festékkazettát, amelynek régiója megegyezik a nyomtató régiójával, vagy válasszon nemzetközi festékkazettát.

- A hibaüzenetben a 42-es szám után látható első számjegy jelzi a nyomtató régióját.
- A hibaüzenetben a 42-es szám után látható második számjegy jelzi a festékkazetta régióját.

#### Nyomtató- és nyomtatópatron-régiók

Régió	Szám kód
Nemzetközi, vagy nem értelmezhető régió	0
Észak-Amerika (Egyesült Államok, Kanada)	1
Európai Gazdasági Térség, Nyugat-Európa, Észak-Európa, Svájc	2
Ázsia csendes-óceáni területei	3
Latin-Amerika	4
Európa egyéb részei, Közel-Kelet, Afrika	5
Ausztrália, Új-Zéland	6
Érvénytelen régió	9

**Megj.:** A nyomtató és a nyomtatópatron régiójának megállapításához nyomtassa ki a tesztoldalt. Lépjen a következő elemhez a kezelőpanelen: **Beállítások > Hibaelhárítás > Tesztoldal nyomtatása.**

### Nem Lexmark márkájú kellékanyagok



A nyomtató nem a Lexmark által gyártott kellékanyag vagy alkatrész beszerelését észlelte.

A Lexmark nyomtatót úgy tervezték, hogy legjobban eredeti Lexmark-kellékanyagokkal és kiegészítőkkel működjön. Egyéb márkájú kellékanyag vagy alkatrész használata befolyásolhatja a nyomtató teljesítményét, megbízhatóságát vagy élettartamát, valamint képalkotó-alkatrészeit.

A termék élettartamának becslése eredeti Lexmark-kellékanyagok és kiegészítők használatán alapul. Egyéb márkájú kellékanyagok vagy alkatrészek használata váratlan eredményhez vezethet. A képalkotó alkatrész tervezett élettartamot meghaladó használata károsíthatja a Lexmark nyomtatót vagy a kapcsolódó alkatrészeket.



**Figyelem – sérülésveszély:** Egyéb márkájú kellékanyag vagy alkatrész használata befolyásolhatja a garancia érvényességét. Az egyéb márkájú kellékanyagok vagy kiegészítők használata által okozott kárra nem vállalunk garanciát.

Ha elfogadja az összes felsorolt kockázatot, és folytatja a nyomtató használatát nem eredeti kellékanyagokkal vagy alkatrészekkel, tegye a következők valamelyikét:

Érintőképernyős nyomtatótípusok esetében nyomja meg kétszer az , majd nyomja meg kétszer a .

Nem érintőképernyős nyomtatótípusok esetében nyomja le egyszerre az **X** és a  15 másodpercig.

Ha nem szeretné felvállalni ezeket a kockázatokat, akkor távolítsa el a nyomtatóból az egyéb márkájú kellékanyagot vagy kiegészítőt, majd szereljen be egy eredeti, Lexmark által gyártottat. További információkért lásd: [“Eredeti Lexmark-alkatrészek és -kellékanyagok használata” itt: 77. oldal.](#)

Érintőképernyős nyomtatótípusok esetében ha a nyomtató azután se nyomtat, hogy kétszer megnyomta az , majd a , állítsa vissza a kellékanyag-használati számlálót.

Nem érintőképernyős nyomtatótípusok esetében ha a nyomtató nem nyomtat az **X** és  gomb egyidejű, 15 másodpercen át történő nyomva tartása után, akkor állítsa vissza a kellékanyag-használati számlálót.



**1** Lépjen a következő elemhez a kezelőpanelen:

**Beállítások > Eszköz > Karbantartás > Konfig. menü > Kellékanyag-használat és -számlálók**

Nem érintőképernyős nyomtatómodelleknél a  megnyomásával navigálhat a beállítások között.

**2** Válassza ki a visszaállítani kívánt alkatrészt vagy kellékanyagot.

**3** Az üzenet törléséhez tegye a következők egyikét:

- Érintőképernyős nyomtatótípusok esetében nyomja meg kétszer az , majd nyomja meg kétszer a .
- Nem érintőképernyős nyomtatótípusok esetében nyomja le egyszerre az **X** és a  15 másodpercig.

**Megj.:** Ha nem tudja visszaállítani a kellékanyag-használat számlálót, vigye vissza a készüléket a vásárlás helyére.

## Elakadások megszüntetése

### Papírelakadások elkerülése

#### Töltse be a papírt megfelelően

- Ügyeljen, hogy a papír egyenletesen fekdjön a tálcában.

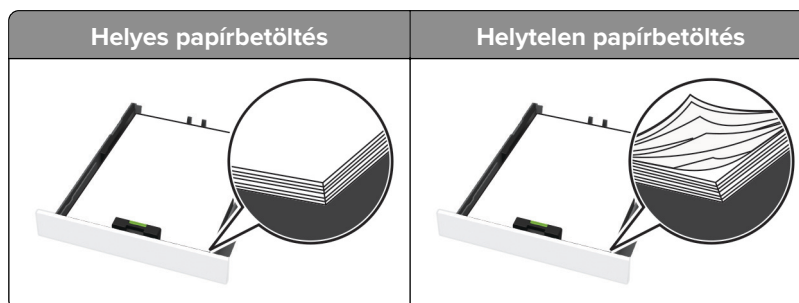

- Ne töltse fel és ne távolítsa el a tálcákat nyomtatás közben.
- Ne töltsön be túl sok papírt. Ügyeljen, hogy a köteg magassága ne haladja meg a papírtöltés maximum jelzését.

- Ne csúsztasson papírt a tálcába. A papírt az ábrán látható módon töltsse be.



- Ügyeljen arra, hogy a papírvezetők helyesen helyezkedjenek el, és ne nyomódjanak neki szorosan a papírnak vagy borítékoknak.
- A papír behelyezése után határozott mozdulattal helyezze vissza a tálcát a nyomtatóba.

### Használjon javasolt papírfajtát

- Csak ajánlott papírtípusokat és nyomathordozókat használjon.
- Ne töltsön be gyűrött, számfűles, nedves, behajtott vagy hullámos papírt.
- Mielőtt behelyezné a papírt, hajlítsa meg, pörgesse át, és igazítsa össze a köteget.

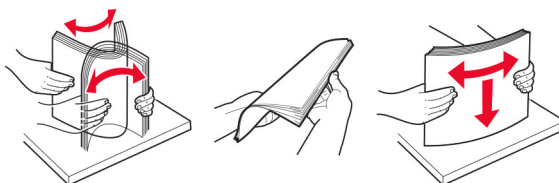

- Ne használjon vágott vagy kézzel tépett papírt.
- Ne tegyen különböző papírméreteket, -súlyokat és -típusokat egy tálcába.
- Ügyeljen, hogy helyesen legyen megadva a papír mérete és típusa a nyomtató kezelőpanelén.
- A papírt tárolja a gyártó előírásai szerint.

### Elakadás helyének azonosítása

#### Megjegyzések:

- Ha az Elakadáséged funkció beállítása Be, akkor a nyomtató egy elakadt oldal eltávolítását követően az üres vagy részleges nyomatot tartalmazó oldalakat megkísérelheti a normál tárolóba továbbítani. Ellenőrizze, hogy a kinyomtatott oldalak között nincsenek-e üres oldalak.
- Ha az Elakadás-elhárítás beállítása Be vagy Auto, akkor a nyomtató újból kinyomtatja az elakadt oldalakat.

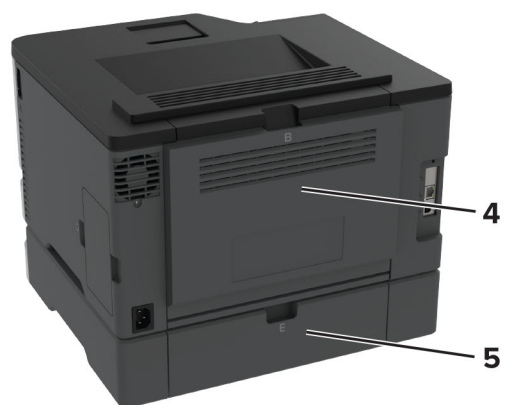

	Elakadás helye
1	Normál rekesz
2	Kézi adagoló
3	Tálcák
4	B ajtó
5	E ajtó

## Papírelakadás a normál tálcában

1 Nyissa ki a B ajtót.



**VIGYÁZAT – FORRÓ FELÜLET:** Előfordulhat, hogy a nyomtató belseje forró. Az égési sérülések elkerülése érdekében várja meg, amíg a forró felületek kihűlnek.



**2** Távolítsa el az elakadt papírlapot.

**Megj.:** Ügyeljen arra, hogy minden papírdarabot eltávolítson.

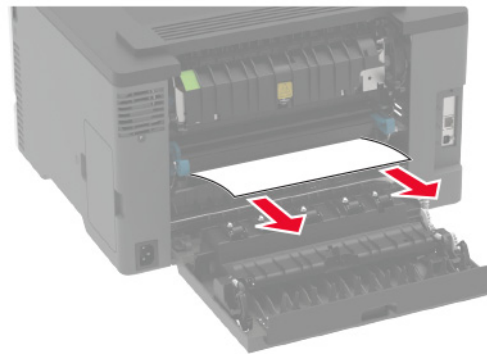

**3** Csukja be az ajtót.

4 Távolítsa el a tálcát és a kézi adagolót.

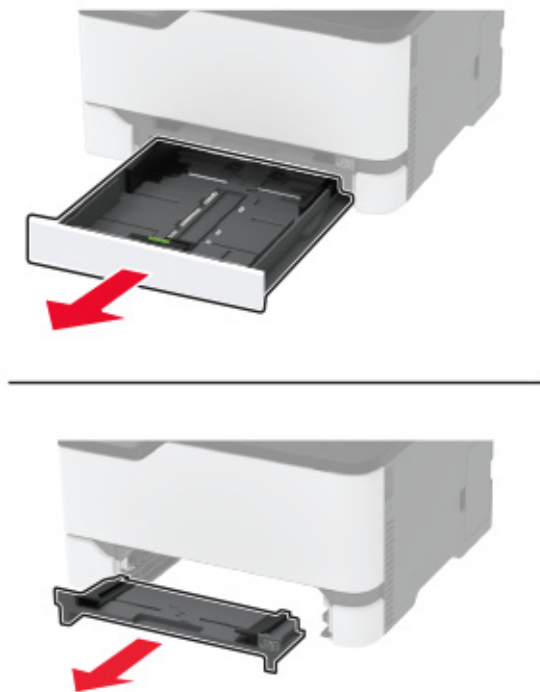

5 Távolítsa el az elakadt papírlapot.

**Megj.:** Ügyeljen arra, hogy minden papírdarabot eltávolítson.

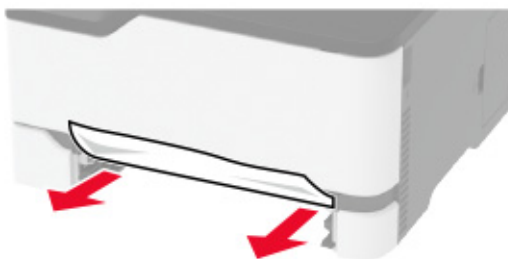

6 Helyezze be a kézi adagolót és a tálcát.

## Papírelakadás a kiegészítő tálcában

1 Nyissa ki a B ajtót.



**VIGYÁZAT – FORRÓ FELÜLET:** Előfordulhat, hogy a nyomtató belseje forró. Az égési sérülések elkerülése érdekében várja meg, amíg a forró felületek kihűlnek.

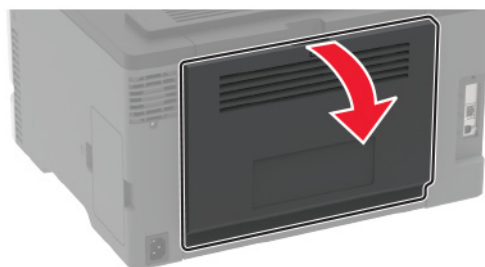

**2** Távolítsa el az elakadt papírlapot.

**Megj.:** Ügyeljen arra, hogy minden papírdarabot eltávolítson.

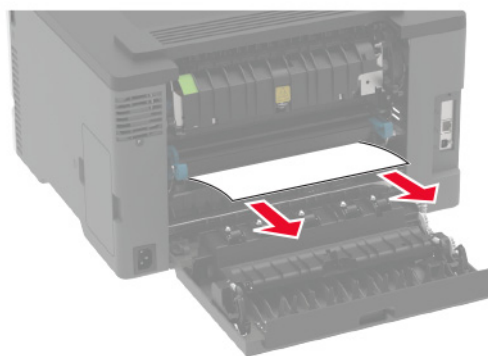

**3** Csukja be az ajtót.

**4** Nyissa ki az E ajtót.

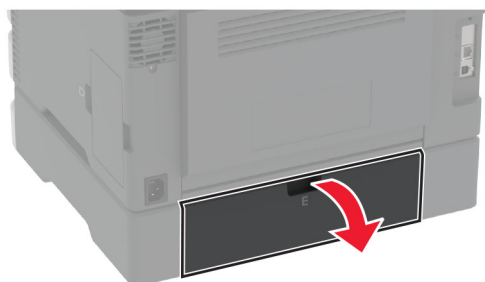

**5** Távolítsa el az elakadt papírlapot.

**Megj.:** Ügyeljen arra, hogy minden papírdarabot eltávolítson.

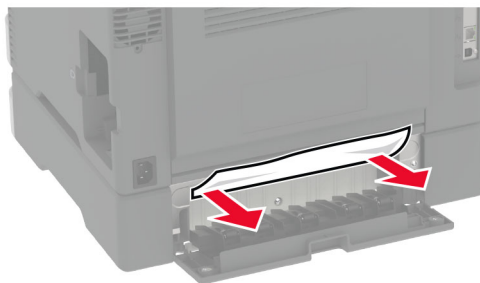

**6** Csukja be az ajtót.

**7** Távolítsa el a kiegészítő tálcát.



**8** Távolítsa el az elakadt papírlapot.

**Megj.:** Ügyeljen arra, hogy minden papírdarabot eltávolítson.



**9** Helyezze be a tálcát.

## Papírelakadás a normál tárolóban

Távolítsa el az elakadt papírlapot.

**Megj.:** Ügyeljen arra, hogy minden papírdarabot eltávolítson.





## Papírelakadás a kézi adagolóban

1 Távolítsa el a tálcát és a kézi adagolót.

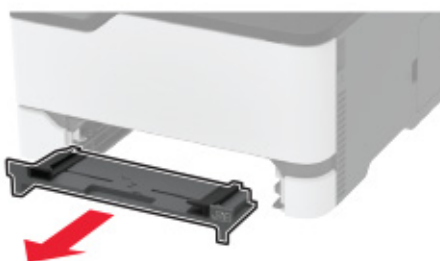

2 Távolítsa el az elakadt papírlapot.

**Megj.:** Ügyeljen arra, hogy minden papírdarabot eltávolítson.

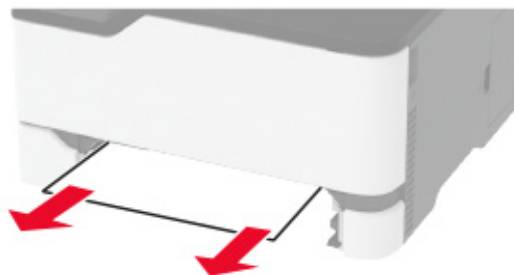

**3** Helyezze be a kézi adagolót és a tálcát.

## Papírelakadás a B ajtónál

**1** Nyissa ki a B ajtót.



**VIGYÁZAT – FORRÓ FELÜLET:** Előfordulhat, hogy a nyomtató belseje forró. Az égési sérülések elkerülése érdekében várja meg, amíg a forró felületek kihűlnek.

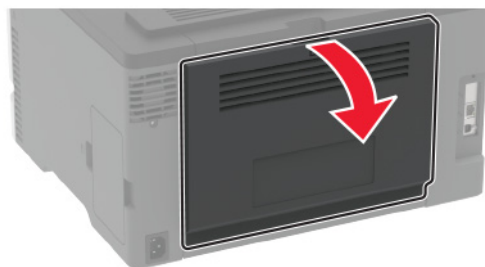

**2** Távolítsa el az esetlegesen elakadt papírt a következő területekről:

**Megj.:** Ügyeljen arra, hogy minden papírdarabot eltávolítson.

- Beégető egység környéke

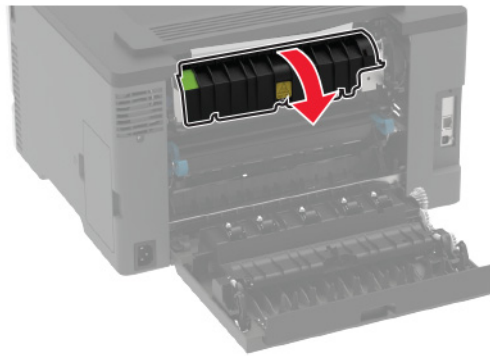

- A beégető egység környéke alatt

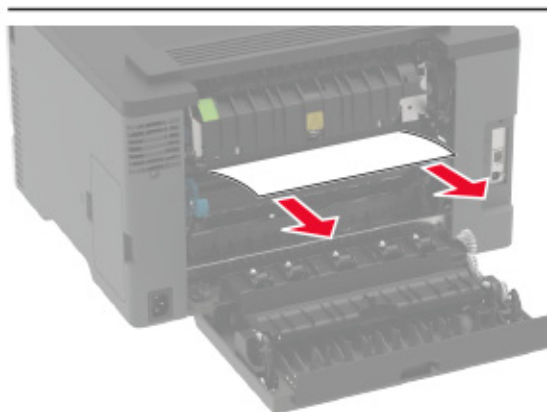
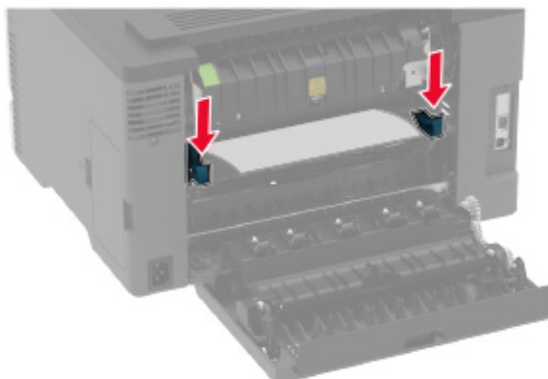

- Kétoldalas egység

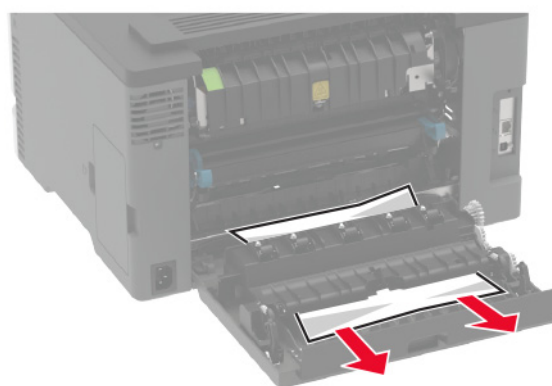

**3** Csukja be az ajtót.

# Papíradagolási problémák

## Boríték összetapad nyomtatás közben

Művelet	Igen	Nem
<p><b>1. lépés</b></p> <p><b>a</b> Használjon száraz helyen tárolt borítékot.  <b>Megj.:</b> Ha nagy nedvességtartalmú borítékokra nyomtat, a ragasztós fülek összetapadhatnak.</p> <p><b>b</b> Küldje el a nyomtatási feladatot.                      Összetapad a boríték nyomtatás közben?</p>	Ugorjon a(z) 2. lépéshez.	Probléma megoldva.
<p><b>2. lépés</b></p> <p><b>a</b> Ügyeljen rá, hogy a papírtípus Boríték legyen.                      Lépjön a következő elemhez a kezelőpanelen:  <b>Beállítások &gt; Papír &gt; Tálcakonfiguráció &gt; Papírméret/-típus</b></p> <p>Nem érintőképernyős nyomtatómodelleknél a  megnyomásával navigálhat a beállítások között.</p> <p><b>b</b> Küldje el a nyomtatási feladatot.                      Összetapad a boríték nyomtatás közben?</p>	Kapcsolatfelvétel <a href="#">ügyféltámogatás</a> .	Probléma megoldva.

## Nem működik a leválogatás

Művelet	Igen	Nem
<p><b>1. lépés</b></p> <p><b>a</b> Lépjön a következő elemhez a kezelőpanelen:  <b>Beállítások &gt; Nyomtatás &gt; Elrendezés &gt; Leválogatás</b></p> <p>Nem érintőképernyős nyomtatómodelleknél a  megnyomásával navigálhat a beállítások között.</p> <p><b>b</b> Válassza a <b>Be [1,2,1,2,1,2]</b> lehetőséget.  <b>c</b> Nyomtassa ki a dokumentumot.                      Megfelelően van leválogatva a dokumentum?</p>	Probléma megoldva.	Ugorjon a(z) 2. lépéshez.
<p><b>2. lépés</b></p> <p><b>a</b> A nyomtatandó dokumentumból nyissa meg a Nyomtatás párbeszédablakot, majd válassza a <b>Leválogatás</b> lehetőséget.  <b>b</b> Nyomtassa ki a dokumentumot.                      Megfelelően van leválogatva a dokumentum?</p>	Probléma megoldva.	Ugorjon a(z) 3. lépéshez.
<p><b>3. lépés</b></p> <p><b>a</b> Csökkentse a kinyomtatandó oldalak számát.  <b>b</b> Nyomtassa ki a dokumentumot.                      Megfelelően vannak leválogatva az oldalak?</p>	Probléma megoldva.	Kapcsolatfelvétel <a href="#">ügyféltámogatás</a> .

## Tálca-összekapcsolás nem működik

Művelet	Igen	Nem
<p><b>1. lépés</b></p> <p><b>a</b> Ellenőrizze, hogy a tálcáknál azonos papírméret és -típus van-e megadva.</p> <p><b>b</b> Ellenőrizze, hogy a papírvezetők megfelelően vannak-e beállítva.</p> <p><b>c</b> Nyomtassa ki a dokumentumot.</p> <p>Megfelelően össze vannak kapcsolva a tálcák?</p>	Probléma megoldva.	Ugorjon a(z) 2. lépéshez.
<p><b>2. lépés</b></p> <p><b>a</b> Lépjen a következő elemhez a kezelőpanelen:  <b>Beállítások &gt; Papír &gt; Tálcakonfiguráció &gt; Papírméret/-típus</b></p> <p>Nem érintőkijelzős nyomtatómodelleknél a  gomb megnyomásával navigálhat a beállítások között.</p> <p><b>b</b> Az összekapcsolt tálcákba betöltött papír paramétereivel megegyező papírméretet és -típust állítson be.</p> <p><b>c</b> Nyomtassa ki a dokumentumot.</p> <p>Megfelelően össze vannak kapcsolva a tálcák?</p>	Probléma megoldva.	Ugorjon a(z) 3. lépéshez.
<p><b>3. lépés</b></p> <p><b>a</b> Ügyeljen rá, hogy a tálca-összekapcsolás Automatikus beállításra legyen állítva. További információkért lásd: <a href="#">"Tálcák összekapcsolása" itt: 26. oldal.</a></p> <p><b>b</b> Nyomtassa ki a dokumentumot.</p> <p>Megfelelően össze vannak kapcsolva a tálcák?</p>	Probléma megoldva.	Forduljon <a href="#">az ügyféltámogatáshoz.</a>

## Gyakori papírelakadás

Művelet	Igen	Nem
<p><b>1. lépés</b></p> <p><b>a</b> Vegye ki a tálcát.</p> <p><b>b</b> Ellenőrizze, hogy megfelelő módon van-e betöltve a papír.</p> <p><b>Megjegyzések:</b></p> <ul style="list-style-type: none"> <li>• Ügyeljen arra, hogy a papírvezetők megfelelően legyenek beállítva.</li> <li>• Ügyeljen arra, a köteg magassága ne haladja meg a maximális papírmennyiséget mutató jelet.</li> <li>• Ügyeljen arra, hogy az ajánlott méretű és típusú papírra nyomtasson.</li> </ul> <p><b>c</b> Helyezze be a tálcát.</p> <p><b>d</b> Nyomtassa ki a dokumentumot.</p> <p>Még mindig gyakran előfordul papírelakadás?</p>	Ugorjon a(z) 2. lépéshez.	Probléma megoldva.

Művelet	Igen	Nem
<p><b>2. lépés</b></p> <p><b>a</b> Lépjen a következő elemhez a kezelőpanelen:  <b>Beállítások &gt; Papír &gt; Tálcakonfiguráció &gt; Papírméret/típus</b></p> <p>Nem érintőkijelzős nyomtatómodelleknél a  gomb megnyomásával navigálhat a beállítások között.</p> <p><b>b</b> Állítsa be a papírméretet és a papírtípust.</p> <p><b>c</b> Nyomtassa ki a dokumentumot.</p> <p>Még mindig gyakran előfordul papírelakadás?</p>	<p>Ugorjon a(z) 3. lépéshez.</p>	<p>Probléma megoldva.</p>
<p><b>3. lépés</b></p> <p><b>a</b> Töltsön be papírt egy bontatlan csomagból.</p> <p><b>Megj.:</b> A papír magas páratartalom esetén megszívja magát nedvességgel. Tárolja a papírt az eredeti csomagolásban, amíg nem használja fel.</p> <p><b>b</b> Nyomtassa ki a dokumentumot.</p> <p>Még mindig gyakran előfordul papírelakadás?</p>	<p>Forduljon <a href="#">az ügyféltámogatáshoz</a>.</p>	<p>Probléma megoldva.</p>

## Az elakadt lapokat a nyomtató nem nyomtatja ki újra

Művelet	Igen	Nem
<p><b>a</b> Lépjen a következő elemhez a kezelőpanelen:  <b>Beállítások &gt; Eszköz &gt; Értesítések &gt; Elakadás elhárítása</b></p> <p>Nem érintőképernyős nyomtatómodelleknél a  megnyomásával navigálhat a beállítások között.</p> <p><b>b</b> Az Elakadás elhárítása menüben válassza a <b>Be</b> vagy az <b>Automatikus</b> lehetőséget.</p> <p><b>c</b> Nyomtassa ki a dokumentumot.</p> <p>A nyomtató újranyomtatta az elakadt lapokat?</p>	<p>Probléma megoldva.</p>	<p>Kapcsolatfelvétel <a href="#">ügyféltámogatás</a>.</p>

## A színminőséggel kapcsolatos problémák

### A kinyomtatott anyagon látható színek módosítása

Nem érintőképernyős nyomtatómodelleknél a  gomb megnyomásával navigálhat a beállítások között.

- Lépjen a következő elemhez a kezelőpanelen:  
**Beállítások > Nyomtatás > Minőség > Speciális képalkotás > Színkorrekció**
- Válassza ki a Színkorrekció menü **Manuális > Színkorrekció – tartalom** pontját.
- Válassza ki a megfelelő színkorrekciós beállítást.

Objektumtípus	Színátalakító táblázatok
RGB kép RGB szöveg RGB grafika	<ul style="list-style-type: none"> <li>• Élénk: világosabb, telítettebb színeket eredményez. Minden beérkező színinformációhoz használható.</li> <li>• sRGB-kijelző: a számítógép-monitoron megjelenített színekhez hasonló kimenetet eredményez. A fekete festék használata fényképek nyomtatására van optimalizálva.</li> <li>• Kijelző – valódi fekete: a számítógép-monitoron megjelenített színekhez hasonló kimenetet eredményez. Ez a beállítás csak fekete festéket használ a semleges szürke minden árnyalatának megjelenítéséhez.</li> <li>• Élénk sRGB: megnövelt színtelítettséget eredményez az sRGB-kijelző színjavításához. A fekete festék használata reklámgrafikák nyomtatására van optimalizálva.</li> <li>• Ki</li> </ul>
CMYK kép CMYK szöveg CMYK grafika	<ul style="list-style-type: none"> <li>• USA CMYK: az SWOP-színskála megközelítésére alkalmaz színjavítást.</li> <li>• Európai CMYK: az EuroScale-színskála megközelítésére alkalmaz színjavítást.</li> <li>• Élénk CMYK: megnöveli az USA CMYK színjavító beállítás színtelítettségét.</li> <li>• Ki</li> </ul>

## GYIK a színes nyomtatásról

### Mit jelent az „alapszín” (RGB)?

Az alapszín az egyes színeket a létrehozásukhoz szükséges piros, zöld és kék szín mennyiségének megadásával határozza meg. A piros (red), a zöld (green) és a kék (blue) színt többféle mennyiségben lehet adagolni, ami így széles, a természetben megfigyelhető színekből álló színskálát eredményez. A számítógép-képernyők, a lapolvasók és a digitális fényképezőgépek ezzel a módszerrel jelenítik meg a színeket.

### Mit jelent a „kevert szín” (CMYK)?

A kevert szín az egyes színeket a létrehozásukhoz szükséges ciánkék, bíbor, sárga és fekete szín mennyiségének megadásával határozza meg. A ciánkék (cyan), a bíbor (magenta), a sárga (yellow) és a fekete (black) tintát vagy festéket többféle mennyiségben lehet kinyomtatni, ami így széles, a természetben megfigyelhető színekből álló színskálát eredményez. A nyomdagépek, tintasugaras nyomtatók és színes lézernyomtatók így keverik ki a színeket.

### Hogyan adja meg a rendszer a nyomtatni kívánt dokumentum színeit?

A szoftverek a dokumentumok színét RGB- vagy CMYK-színkombinációk használatával adják meg és módosítják. További információt a szoftverhez tartozó súgótémakörökben olvashat.

### Honnan ismeri fel a nyomtató, hogy milyen színt kell kinyomtatnia?

Egy dokumentum nyomtatásakor a nyomtató megkapja az egyes objektumok típus- és színadatainak leírását, és az adatok a színátalakító táblázatokba kerülnek. A színeket a kívánt szín létrehozásához szükséges mennyiségű ciánkék, bíbor, sárga és fekete festékre „váltják át”. Az objektumadatok a színátalakító táblázatok alkalmazásának módját határozzák meg. Például lehetséges, hogy a szövegekhez egyféle színátalakító táblázatot használjon, a fényképek nyomtatásához pedig egy másikat.

### Mit jelent a kézi színjavítás?

Ha a kézi színjavítás funkció be van kapcsolva, a nyomtató a felhasználó által kiválasztott színátalakító táblázatot használja az objektumok feldolgozása során. A Kézi színjavítás beállításainak értéke a nyomtatandó objektum típusától (szöveg, grafika, kép) függ. Attól is függ, hogy az objektum színei hogyan vannak megadva a szoftverben (RGB- vagy CMYK-színkombináció). Más színátalakító táblázat kézi alkalmazásához lásd: [“A kinyomtatott anyagon látható színek módosítása” itt: 143. oldal.](#)



Ha a szoftver a színeket nem RGB- vagy CMYK-színkombinációként határozza meg, a kézi színjavításnak nincs értelme. Akkor sem hatékony megoldás, ha a színbeállítást a szoftveralkalmazás vagy a számítógép operációs rendszere vezérli. A legtöbb helyzetben, ha a színkorrekciót automatikusra állítja, a dokumentumoknál előáll a kívánt szín.

**Hogyan lehet egy adott színt (pl. egy vállalati emblémát) harmonizálni?**

A nyomtató Minőség menüjében kilenc színmintakészlet található. Ezek a készletek a beágyazott webkiszolgáló Színminták oldaláról is elérhetők. Bármelyik színmintakészletet választja is ki, a nyomtató színes mezők szízeit tartalmazó oldalak nyomtatásába kezd. A kiválasztott színtáblázattól függően az egyes mezőkben CMYK- vagy RGB-színkombinációk találhatók. Az egyes mezőkben látható szín a mezőn feltüntetett CMYK- vagy RGB-színek kombinációjának a kiválasztott színátalakító táblázaton való áthaladásával jön létre.

A színmintakészletek megvizsgálásával meghatározhatja, hogy melyik mező színe hasonlít leginkább a kívánt színre. A mezőn feltüntetett színkombináció az objektum színének módosítására használható a szoftverben. További információt a szoftverhez tartozó súgótemakörökben olvashat. Az adott objektum kiválasztott színátalakító táblázatának alkalmazásához kézi színjavításra lehet szükség.

Egy adott színeltéréssel kapcsolatos probléma megoldásához szükséges színmintakészlet kiválasztása az alábbiaktól függ:

- A Színkorrekció aktuális beállítása (Automatikus, Kikapcsolva, Kézi)
- A nyomtatandó objektum típusa (szöveg, grafika, kép)
- Az objektum színei hogyan vannak megadva a szoftverben (RGB- vagy CMYK-színekként-e)

Ha a szoftver a színeket nem RGB- vagy CMYK-színekként határozza meg, akkor a Színminták oldalak használatának nincs értelme. Ezenfelül előfordulhat, hogy az RGB- vagy a CMYK-színeknek a szoftverben megadott kombinációját egyes szoftverek állítják be a színkezelőn keresztül. Ezekben az esetekben a kinyomtatott szín nem feltétlenül egyezik meg tökéletesen a Színminták oldalakon láthatóval.

**A nyomat színesnek látszik**

Művelet	Igen	Nem
<p><b>1. lépés</b> Végezze el a színbeállítást.</p> <p><b>a</b> Lépjen a következő elemhez a kezelőpanelen: <b>Beállítások &gt; Nyomtatás &gt; Minőség &gt; Speciális képalkotás &gt; Színbeállítás</b></p> <p>Nem érintőkijelzős nyomtatómodelleknél a  gomb megnyomásával navigálhat a beállítások között.</p> <p><b>b</b> Nyomtassa ki a dokumentumot.</p> <p>Még mindig elszíneződöttnek látszik a nyomat?</p>	Ugorjon a(z) 2. lépéshez.	Probléma megoldva.

Művelet	Igen	Nem
<p><b>2. lépés</b></p> <p><b>a</b> Lépjen a következő elemhez a kezelőpanelen:  <b>Beállítások &gt; Nyomtatás &gt; Minőség &gt; Speciális képalkotás &gt; Színegyensúly</b></p> <p>Nem érintőkijelzős nyomtatómodelleknél a  gomb megnyomásával navigálhat a beállítások között.</p> <p><b>b</b> Adja meg a beállításokat.  <b>c</b> Nyomtassa ki a dokumentumot.</p> <p>Még mindig elszíneződöttnek látszik a nyomtatás?</p>	<p>Kapcsolatfelvétel  <a href="#">ügyféltámogatás.</a></p>	<p>Probléma megoldva.</p>

## Kapcsolatba lépés az ügyfélszolgálattal

Mielőtt felvenné a kapcsolatot az ügyfélszolgálattal, gyűjtse össze a következő információkat:

- A probléma
- A hibaüzenet
- A nyomtató típusa és sorozatszama

Látogasson el a következő címre: <http://support.lexmark.com> címre e-mailes vagy chat alapú támogatásért, illetve a kézikönyvek, dokumentációk, illesztőprogramok és más letöltések eléréséért.

Telefonos műszaki támogatás is elérhető. Az Egyesült Államokban vagy Kanadában hívja az 1-800-539-6275 számot. Más ország vagy régió esetén: <http://support.lexmark.com>.

# Újrahasznosítás és hulladékkezelés

## Lexmark termékek újrahasznosítása

Ha vissza szeretné küldeni a Lexmark termékeket újrafelhasználás céljából, tegye a következőket:

- 1 Keresse fel a [www.lexmark.com/recycle](http://www.lexmark.com/recycle) weboldalt.
- 2 Válassza ki az újrahasznosítani kívánt terméket.

**Megj.:** A Lexmark begyűjtési és újrahasznosítási programjában nem szereplő nyomtatókellékek és hardverek újrafelhasználása a helyi újrahasznosítási központon keresztül történhet.

## A Lexmark csomagolások újrahasznosítása

A Lexmark folyamatosan arra törekszik, hogy minél kevesebb csomagolóanyagot használjon. A kevesebb csomagolóanyag azt jelenti, hogy a Lexmark nyomtatókat a lehető leghatékonyabb és legkörnyezetbarátabb módon szállítjuk, és gondoskodunk arról, ahogy minél kevesebb legyen a kidobott csomagolóanyag. Az ilyen hatékonyságnövelő törekvések révén kevesebb üvegházgáz kerül a légkörbe, miközben mérsékeltebb az energia- és természeteserőforrás-felhasználás. A Lexmark emellett egyes országokban és régiókban a csomagolóanyagok összetevőinek újrahasznosítását is kínálja. További információkért látogasson el a [www.lexmark.com/recycle](http://www.lexmark.com/recycle) webhelyre, majd válassza ki az országát vagy régióját. A rendelkezésre álló csomagolóanyag-újrahasznosítási programokról a termék-újrahasznosítási tájékoztatóban olvashat.

A Lexmark kartonpapírok 100%-ban újrahasznosíthatók ott, ahol található hullámpapír-újrahasznosító létesítmények. Előfordulhat, hogy ilyen létesítmények nincsenek az Ön területén.

A Lexmark csomagolásaiban használt puha anyagok újrahasznosíthatók ott, ahol található ilyen jellegű újrahasznosító létesítmények. Előfordulhat, hogy ilyen létesítmények nincsenek az Ön területén.

Amikor visszaküld egy patron a Lexmarknak, újrahasználhatja a patron eredeti dobozát. A Lexmark ezt követően újrahasznosítja a dobozt.

# Értesítések

## Termékismertető

A termék neve:

Lexmark C2326, Lexmark C3224dw; Lexmark C3326dw; Lexmark C3426dw; Lexmark CS331dw; Lexmark Cs431dw és Lexmark CS439dn nyomtatók

Gép típusa:

1500

Modellek:

218, 638, 836, 8c6, 8c9

## Megjegyzés a kiadáshoz

2024. július

**A következő bekezdés nem vonatkozik azokra az országokra, ahol ütközne a helyi törvényekkel:** A LEXMARK INTERNATIONAL, INC. ERRE A DOKUMENTUMRA NEM VÁLLAL SEMMILYEN – SEM KIFEJEZETT, SEM JÁRULÉKOS – GARANCIÁT, BELEÉRTVE TÖBBEK KÖZÖTT AZ ÉRTÉKESÍTHETŐSÉGRE VAGY EGY ADOTT CÉLRA VALÓ FELHASZNÁLÁSRA VONATKOZÓ JÁRULÉKOS GARANCIÁKAT IS. Egyes államok bizonyos tranzakciók esetén nem teszik lehetővé a kifejezett vagy a járulékos garanciákról való lemondást, így lehet, hogy önre ez a bekezdés nem vonatkozik.

Előfordulhat, hogy a dokumentum technikai pontatlanságokat és gépelési hibákat tartalmaz. A dokumentum tartalmát folyamatosan módosítjuk; ezek a változtatások a későbbi kiadásokban fognak megjelenni. A leírt termékek vagy programok bármikor megváltozhatnak vagy továbbfejlesztett verziójuk jelenhet meg.

A kiadványban a termékekre, programokra vagy szolgáltatásokra való hivatkozások nem jelentik azt, hogy a gyártó azokat minden olyan országban elérhetővé kívánja tenni, ahol üzleti tevékenységet folytat. A termékekre, programokra vagy szolgáltatásokra való hivatkozás nem jelenti azt, hogy csak az a termék, program vagy szolgáltatás használható. Használható helyettük bármilyen, működésében egyenértékű termék, program vagy szolgáltatás, amely nem sért létező szellemi tulajdonjogot. Azon termékek, programok vagy szolgáltatások működésének kiértékelése és ellenőrzése, amelyeket nem a gyártó ajánlott, a felhasználó feladata.

A Lexmark terméktámogatáshoz látogasson el a következő címre: <http://support.lexmark.com>.

A Lexmark termékhasználatot érintő adatvédelmi szabályzatát a következő oldalon olvashatja el: [www.lexmark.com/privacy](http://www.lexmark.com/privacy).

Információ a kellékanyagokkal és a letöltésekkel kapcsolatban: [www.lexmark.com](http://www.lexmark.com).

© 2019 Lexmark International, Inc.

**Minden jog fenntartva.**

## Védjegyek

A Lexmark és a Lexmark logó a Lexmark International, Inc. védjegye vagy bejegyzett védjegye az Egyesült Államokban és/vagy más országokban.

Az Android, a Google Play és a Google Chrome a Google LLC védjegye.

Macintosh, macOS, Safari, and AirPrint are trademarks of Apple Inc., registered in the U.S. and other countries. App Store is a service mark of Apple Inc., registered in the U.S. and other countries. Use of the Works with Apple badge means that an accessory has been designed to work specifically with the technology identified in the badge and has been certified by the developer to meet Apple performance standards.

A Mopria® szövédjegy a Mopria Alliance, Inc. társaságnak az Egyesült Államokban és más országokban bejegyzett és/vagy nem bejegyzett védjegye. A jogosulatlan felhasználás szigorúan tilos.

A PCL® a Hewlett-Packard Company bejegyzett védjegye. A PCL jelölést a Hewlett-Packard Company a nyomtatóiban használt nyomtatóparancsok (nyelv) és funkciók megjelölésére használja. A tervek szerint ez a nyomtató kompatibilis a PCL nyelvvel. Ez azt jelenti, hogy a nyomtató felismeri a különböző alkalmazásokban használt PCL parancsokat, és a nyomtató képes emulálni a parancsoknak megfelelő funkciókat.

A PostScript az Adobe Systems Incorporated bejegyzett védjegye az Egyesült Államokban és/vagy más országokban.

A Wi-Fi® és a Wi-Fi Direct® a Wi-Fi Alliance® bejegyzett védjegye.

A többi védjegy a megfelelő tulajdonosok védjegye.

## Licencnyilatkozat

A termékhez kapcsolódó összes licencnyilatkozat megtekinthető a CD-ről:\NOTICES (nyilatkozatok) könyvtár a telepítő szoftver CD-n.

## Zajkibocsátási szintek

A következő méréseket végeztük el az ISO 7779 előírással kapcsolatban, és azokat az ISO 9296 szerint tettük közzé.

**Megj.:** Egyes üzemmódok nem vonatkoznak az Ön által vásárolt termékre.

Átlagos hangnyomás 1 m távolságban (dBA)	
Nyomtatás	Egyoldalas, fekete-fehér: 51 (C2326, C3224, C3426, CS431, CS439); 52 (C3326, CS331) Egyoldalas, színes: 52 (C3224); 53 (C2326, C3326, CS331, CS431, CS439, C3426) Kétoldalas, fekete-fehér: 49 (C3224); 51 (C3326, CS331), 50 (C2326, CS431, CS439, C3426) Kétoldalas, színes: 50 (C3224); 52 (C3326, CS331); 53 (C2326, CS431, CS439, C3426)
Kész	14

Az értékek megváltozhatnak. Az aktuális értékeket lásd a [www.lexmark.com](http://www.lexmark.com) webhelyen.

## Az elektromos és elektronikus termékekből keletkező hulladékokra vonatkozó (WEEE) direktíva

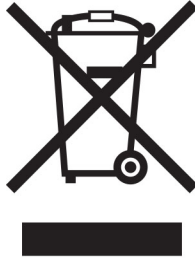



A WEEE logó az Európai Unió országaiban az elektronikai készülékek újrafelhasználására bevezetett programokat és eljárásokat jelöl. Vásárlóinkat bátorítjuk készülékeink újrafelhasználására.

Ha az újrahasznosítási opciókkal kapcsolatban további kérdései lennének, keresse fel a Lexmark webhelyét a [www.lexmark.com](http://www.lexmark.com) címen, ahol megtalálható a helyi képviselők telefonszáma.

### Environmental labeling for packaging

Per Commission Regulation Decision 97/129/EC Legislative Decree 152/2006, the product packaging may contain one or more of the following symbols.

	This symbol indicates that the packaging may contain corrugated fiberboard.
	This symbol indicates that the packaging may contain non-corrugated fiberboard.
	This symbol indicates that the packaging may contain paper.

For more information, go to [www.lexmark.com/recycle](http://www.lexmark.com/recycle), and then choose your country or region. Information on available packaging recycling programs is included with the information on product recycling.

### A termék kidobása

A nyomtatót és kellékanyagokat ne dobja a háztartási hulladékba. Az elhelyezéssel és újrahasznosítással kapcsolatban forduljon a helyi hatóságokhoz.

## Újratölthető lítium-ion elem

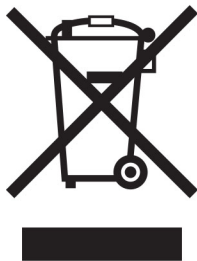

Ez a termék újratölthető lítium-ion gombelemet tartalmazhat, amelyet csak képzett szakember távolíthat el. Az áthúzott kerekes kuka szimbólum azt jelenti, hogy a termék nem helyezhető el nem szelektív hulladékgyűjtőkben, hanem külön begyűjtőhelyekre kell eljuttatni újrafeldolgozás és újrahasznosítás céljából. Az elem eltávolításakor ne dobja azt a háztartási hulladékgyűjtőbe. A helyi közösségben működhetnek erre szolgáló külön rendszerek, például az újrahasznosítható elemek gyűjtésére kialakított helyszín. A hulladékelemek külön történő gyűjtésével gondoskodhatunk a hulladék megfelelő kezeléséről, ideértve az újrafelhasználást és az újrahasznosítást, és megelőzhetjük az emberi egészségre és a környezetre esetlegesen gyakorolt káros hatásokat. Kérjük, járjon el felelősséggel az elemek ártalmatlanításakor.

(EU) 2023/1542 rendelet

### (EU) 2023/1542 rendelet

A készülék újratölthető lítium gombelemet tartalmazhat. Ez az akkumulátor megfelel az (EU) 2023/1542 rendeletnek. A megfelelőséget a CE felirat jelzi:



Ez a termék a következő gombelemek egyikét tartalmazhatja:

- Akkumulátorazonosító: Seiko modellszám: MS621FE  
Gyártó: Seiko Instruments Inc.  
Gyártó címe: 8, Nakase 1-chome, Mihama-ku, Chiba-shi, Chiba 261-8507, Japán
- Akkumulátor azonosítás: Panasonic modellszám ML621  
Gyártó: Panasonic Energy Co., Ltd.  
Gyártó címe: 1-1 Matsushita-cho, Moriguchi City, Osaka 570-8511, Japán
- Akkumulátor azonosító: FDK modellszám ML621  
Gyártó: FDK Corporation  
Gyártó címe: Shibaura Crystal Shinagawa, 1-6-41 Konan, Minato-ku, Tokió 108-8212, Japán

## A Lexmark festékkazetták visszajuttatása újbóli felhasználásra vagy újrahasznosításra

A Lexmark Kellékvisszaggyűjtési Program lehetővé teszi a festékkazetták ingyenes visszaküldését ismételt használat vagy újrahasznosítás céljából. A Lexmarkhoz visszajuttatott üres festékkazetták 100%-át ismételten felhasználjuk vagy újrahasznosítjuk. A festékkazetták visszajuttatásához használt dobozokat is újrahasznosítjuk.

A Lexmark festékkazetták ismételt felhasználásához vagy újrahasznosításához tegye a következőket:

- 1 Keresse fel a [www.lexmark.com/recycle](http://www.lexmark.com/recycle) weboldalt.
- 2 Válassza ki az országot vagy a régiót.
- 3 Válassza ki a **Lexmark Kellékvisszaggyűjtési Program** lehetőséget.
- 4 Kövesse a kijelzőn megjelenő utasításokat.

## Statikus érzékenységgel kapcsolatos figyelmeztetés



Ez a jel statikus elektromosságra érzékeny alkatrészeket jelöl. Az ezen szimbólumokkal jelölt területek megérintése előtt mindig érintsen meg egy, a szimbólumtól távol lévő fém felületet.

Az elektrosztatikus kisülés miatti sérülés megelőzése érdekében a karbantartási feladatok (például: papírelakadás megszüntetése vagy kellékanyagok cseréje) végzésekor a nyomtató kinyitása vagy belső területeinek megérintése előtt érintse meg a nyomtató bármely külső fém keretét még akkor is, ha erre külön szimbólum nem hívja fel a figyelmet.

## ENERGY STAR

Valamennyi Lexmark-termék, melynek esetében az ENERGY STAR® embléma magán a terméken vagy a kezdőképernyőn látható, a gyártás időpontjában megfelelt az Environmental Protection Agency (EPA) ENERGY STAR követelményeinek.





## Hőmérsékletadatok

Üzemi hőmérséklet és relatív páratartalom	10–32,2 °C (50–90 °F) és 8–80% RH
Nyomatató/tonerkazetta/képkalkotó egység hosszútávú tárolása <sup>1</sup>	-40–40°C (-40–104°F) és 8–80% RH Nedves izzó max. hőmérséklete <sup>2</sup> : 26,7°C (80,1°F) Nem kondenzáló környezet
Nyomatató/tonerkazetta/képkalkotó egység rövidtávú szállítása	-40–43,3 °C (-40–110 °F)
<sup>1</sup> A kellékanyagok szavatossági ideje kb. 2 év. Ez normál irodai környezetben, 22 °C (72 °F) és 45%-os páratartalom mellett érvényes. <sup>2</sup> A nedves léghőmérséklet meghatározása a levegő hőmérséklete és relatív páratartalma alapján történik.	

## Megjegyzés a lézerrel kapcsolatban

A készülék az Egyesült Államokban megfelel a Class I (1) besorolású lézertermékekre vonatkozó DHHS 21 CFR előírás I fejezete J alfejezetének, máshol pedig IEC 60825-1 előírás követelményeinek megfelelő Class I besorolású lézerterméknek számít. 2014.

Megállapítást nyert, hogy a Class I lézerek veszélytelenek. A lézerrendszer és a nyomtató úgy lett megtervezve, hogy senki se kerüljön kapcsolatba Class I feletti lézersugárással a normál működés, felhasználói karbantartás vagy előírt javítások során. A nyomtató nem javítható nyomtatófej egységgel van felszerelve, amely a következő műszaki jellemzőkkel rendelkező lézert tartalmazza:

Kategória: IIIb (3b) AlGaAs

Névleges kimeneti teljesítmény (milliwatt): 8

Hullámhossz (nanométer): 770–800

## Energiafelhasználás

### A termék áramfogyasztása

A következő táblázat a készülék áramfogyasztási adatait tartalmazza.

**Megj.:** Egyes üzemmódok nem vonatkoznak az Ön által vásárolt termékre.

Mód	Leírás	Teljesítményfelvétel (W)
Nyomatás	A készülék elektronikus formátumú eredetiről nyomtat.	Egyoldal: 385 (C3224); 395 (C3326, CS331); 400 (C2326, CS431, CS439, C3426) Kétoldal: 260 (C3224); 275 (C2326, C3326, CS331, CS431, CS439, C3426)
Másolás	A készülék papíron lévő eredetiről nyomtat.	N/A
Beolvasás	A készülék papírról olvas be.	N/A
Kész	A készülék nyomtatásra vár.	15,5 (C3224); 15 (C3326, CS331); 17 (C2326, CS431, CS439, C3426)
Alvó üzemmód	A készülék magas szintű energiatakarékos módban van.	0,9 (C3224, C3326, CS331); 1,2 (C2326, CS431, CS439, C3426)

Mód	Leírás	Teljesítményfelvétel (W)
Hibernált mód	A készülék alacsony szintű energiatakarékos módban van.	N/A
Ki	A készülék be van dugva a konnektorba, de ki van kapcsolva.	0,1

A táblázatban szereplő energiafelhasználási szintek átlagértékek. A pillanatnyi teljesítményfelvétel lényegesen meghaladhatja az átlagot.

Az értékek megváltozhatnak. Az aktuális értékeket lásd a [www.lexmark.com](http://www.lexmark.com) webhelyen.

### Alvó üzemmód

A termék energiatakarékos módban is tud működni, amelynek neve *alvó üzemmód*. Az alvó üzemmódban a készülék csökkenti a teljesítményfelvételt a hosszabb inaktív időszakokban. Ha a készüléket az *alvó üzemmód időhatárát* meghaladó ideig nem használják, a készülék automatikusan alvó üzemmódba vált.

Az alvó üzemmód alapértelmezett gyári időhatára ennél a terméknél (perc):	15
---	----

Az alvó üzemmód időhatára 1 és 120 perc között módosítható a beállítási menük használatával. Ha a nyomtatási sebesség percenként legfeljebb 30 oldal, az időtúllépést maximum 60 percre állíthatja be. Ha alacsony értékre állítja az alvó üzemmód időhatárát, kisebb lesz az energiafelhasználás, nagyobb lehet viszont a termék válaszüzeje. Ha magas értékre állítja az alvó üzemmód időhatárát, megmarad a rövid reakcióidő, viszont a készülék több energiát fog felhasználni.

### Hibernálás üzemmód

A termék ultraalacsony energiafelhasználású módban is tud működni, amelynek neve *Hibernált mód*. Hibernált üzemmódban történő működéskor minden más rendszer és eszköz tápellátása biztonságosan ki van kapcsolva.

Hibernált módba az alábbi módszerek valamelyikével lehet belépni:

- A Hibernálási idő beállításával
- A Teljesítmény-üzemmódok ütemezése funkció használatával

Gyári alapértelmezett Hibernálási idő erre a termékre vonatkozóan minden országban vagy régióban	3 nap
--	-------

Az az időmennyiség, amely meghatározza, hogy a nyomtató egy feladat kinyomtatása után mennyi idő múlva váltson át hibernált üzemmódra, egy óra és egy hónap közötti értékre állítható be.

### Kikapcsolva

Ha a készülék rendelkezik olyan kikapcsolt üzemmóddal, amelyben vesz fel némi áramot, akkor ha teljesen meg szeretné akadályozni az áramfelvételt, húzza ki a készüléket a konnektorból.

### Teljes energiafelhasználás

Esetenként hasznos lehet megbecsülni a készülék teljes energiafelhasználását. Mivel az energiafelhasználást wattban adják meg, a teljes energiafelhasználás kiszámításához a fogyasztást meg kell szorozni azzal az idővel, amit a készülék az egyes üzemmódokban eltölt. A készülék teljes energiafelhasználását az egyes üzemmódokban kiszámított energiafelhasználás összege adja meg.

## A vezeték nélküli termékekre vonatkozó szabályok

Ez a rész olyan szabályokat tartalmaz, amelyek csak a vezeték nélküli modellekre vonatkoznak.

Ha nem tudja biztosan, hogy készüléke vezeték nélküli modell-e, látogasson el a következő webhelyre: <http://support.lexmark.com>.

## Megjegyzés a moduláris összetevőkről

A vezeték nélküli modellek a következő moduláris alkatrészeket tartalmazzák:

Lexmark hatósági típus-/modellmegjelölés LEX-M08-001; FCC ID:IYLLLEXM08001; IC:2376A-LEXM08001  
Lexmark hatósági típus-/modellmegjelölés LEX-M07-001; FCC ID:IYLLLEXM07001; IC:2376A-LEXM07001

Annak megállapításához, hogy az Ön termékében mely moduláris alkatrészek találhatók meg, tekintse meg a termék címkéjét.

## A rádiófrekvenciás sugárzás hatása

A készülék kisugárzott teljesítménye lényegesen alatta van az FCC és más szabályozó hatóságok által meghatározott rádiófrekvenciás sugárzási határértékeknek. Az FCC és más hatóságok rádiófrekvenciás sugárzási előírásainak betartásához a készülék antennája és a személyek között legalább 20 cm-t kell biztosítani.

## Az Európai Közösség (EK) előírásainak való megfelelés

Ez a termék megfelel az Európai Tanács 2014/53/EU irányelvében lefektetett védelmi követelményeknek, melyek a tagállamok rádióberendezésekre vonatkozó jogszabályainak közelítéséről és harmonizációjáról szólnak.

E termék gyártója: Lexmark International, Inc., 740 West New Circle Road, Lexington, KY, 40550 USA. A gyártó hivatalos képviselője: Lexmark International Technology Hungária Kft., Lechner Ödön fasor 8., Millennium Tower III, 1095 Budapest MAGYARORSZÁG. Az előírásoknak való megfelelést igazoló tanúsítvány a hivatalos képviselőtől, illetve a következő weboldalon szerezhető be:

[www.lexmark.com/en\\_us/about/regulatory-compliance/european-union-declaration-of-conformity.html](http://www.lexmark.com/en_us/about/regulatory-compliance/european-union-declaration-of-conformity.html).

A megfelelést a CE felirat jelzi:



## Korlátozások

Ez a rádióberendezés csak beltéri használatra alkalmas. Kültéri használata tilos. Ez a korlátozás az alábbi táblázatban felsorolt minden országra érvényes:

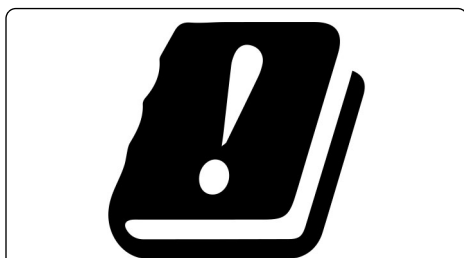

AT	BE	BG	CH	CY	CZ	DE	DK	EE
EL	ES	FI	FR	HR	HU	IE	IS	IT
LI	LT	LU	LV	MT	NL	NO	PL	PT
RO	SE	SI	SK	TR	UK			

### **Az EU és egyéb országok nyilatkozata a rádióadók működési frekvenciatartományairól és maximális rádiófrekvenciás teljesítményéről**

Ez a rádiótermék a 2,4 GHz-es (2,412–2,472 GHz az EU területén) vagy az 5 GHz-es (5,15–5,35, 5,47–5,725 az EU területén) tartományban sugároz. Az adó maximális kimeneti EIRP teljesítménye az antennaerősítési tényezővel együtt  $\leq 20$  dBm mindkét sáv szélességen.

### **Az Európai Közösség (EK) előírásainak való megfelelés**

Ez a termék megfelel az Európai Közösség Tanácsának 2014/30/EU, 2014/35/EU, 2009/125/EK és az (EU) 2015/863 irányelvvel módosított 2011/65/EU irányelveiben lefektetett védelmi követelményeknek, melyek a tagállamok elektromágneses kompatibilitásra, a meghatározott feszültséghatáron belüli használatra tervezett elektromos berendezések biztonságára, az energiával kapcsolatos termékek környezettudatos tervezésére, valamint egyes veszélyes anyagok elektromos és elektronikus berendezésekben való alkalmazásának korlátozására vonatkozó jogszabályainak közelítéséről és harmonizációjáról szólnak.

E termék gyártója: Lexmark International, Inc., 740 West New Circle Road, Lexington, KY, 40550 USA. A gyártó hivatalos képviselője: Lexmark International Technology Hungária Kft., Lechner Ödön fasor 8., Millennium Tower III, 1095 Budapest MAGYARORSZÁG. Az előírásoknak való megfelelést igazoló tanúsítvány a hivatalos képviselőtől, illetve a következő weboldaltól szerezhető be:

[www.lexmark.com/en\\_us/about/regulatory-compliance/european-union-declaration-of-conformity.html](http://www.lexmark.com/en_us/about/regulatory-compliance/european-union-declaration-of-conformity.html).

Ez a termék megfelel az EN 55022 és az EN 55032 Class B előírásoknak és az EN 62368-1 biztonsági követelményeknek.

# Index

## A

- a beágyazott webkiszolgálót nem lehet megnyitni 126
- a kezelőpanel használata 10
- a nyomtató állapota 12
- a nyomtató csatlakoztatása
  - vezeték nélküli hálózathoz 29
- a nyomtató nem csatlakoztatható a Wi-Fi-hez 127
- a nyomtató sorozatszámának megtalálása 9
- AirPrint
  - használata 36
- alaphelyzetbe állítása
  - kellékanyag-használati számlálók 129
- alkatrészek állapota
  - ellenőrzése 76
- alkatrészek cseréje
  - behúzóörgő gumija 85
  - kézi adagoló 85
  - tálca 84
- alkatrészek és kellékanyagok állapotának ellenőrzése 76
- Alvó üzemmód
  - beállítása 95
- az elakadt lapokat a nyomtató nem nyomtatja ki újra 143
- az érintőkijelző tisztítása 90

## B

- behúzóörgő gumija
  - csere 85
  - tisztítás 91
- behúzóörgő gumijának tisztítása 91
- belső kiegészítők hozzáadása nyomtató-illesztőprogram 29
- belső kiegészítők, hozzáadása nyomtató-illesztőprogram 29
- betűtípusminták listája nyomtatás 39
- biztonsági információk 6, 7
- boríték összetapad nyomtatás közben 141
- borítékok
  - betöltés 24

## C

- Cloud Connector-profil létrehozás 20
  - nyomtatás innen 39
- Cloud Connector-profil létrehozása 20

## Cs

- csatlakozás vezeték nélküli hálózathoz
  - gombnyomós módszer használata 30
  - PIN-módszer használata 30
- Cserélje ki a festékkazettát – nem megfelelő régió 129

## D

- dokumentumok, nyomtatás
  - mobileszközről 35
  - számítógépről 35

## E

- egyenetlen nyomtatási eloszlás 113
- egyszínű 110
- elakadás helyének azonosítása 131
- elakadás megszüntetése
  - a beégető egység környékén 138
  - a kézi adagolóban 137
  - a kiegészítő tálcában 134
  - a normál tálcában 132
  - duplex egységben 138
  - „B” ajtó 138
- elakadások
  - elkerülése 130
- elválasztólapok
  - elhelyezés 39
- elválasztólapok elhelyezése 39
- előnyomott űrlapok
  - kiválasztás 14
- energiatakarékos módok
  - beállítása 95
- eredeti alkatrészek és kellékanyagok 77

- eredeti Lexmark alkatrészek és -kellékanyagok 77
- eredeti Lexmark-alkatrészek és -kellékanyagok használata 77
- Ethernet-port 19
- e-mail riasztások
  - beállítása 76
- e-mail riasztások beállítása 76

## É

- érintőkijelző
  - tisztítás 90

## F

- FCC-figyelmeztetések 155
- fejléces papír
  - betöltés 24
  - kiválasztás 14
- fekete képek 110
- felejtő memória 34
  - törlése 34
- felfüggesztett dokumentumok nem nyomtatódnak ki 124
- felfüggesztett feladatok 36
- fényszerő módosítása
  - nyomtató kijelzője 95
- festék sötétsége
  - beállítás 40
- festék sötétségének beállítása 40
- figyelmeztetések 149, 150, 153, 154, 155
- firmware frissítése 28
- firmware, frissítés 28
- foltos nyomtatás 107
- függőleges fehér vonalak 119
- függőleges sötét vonalak 116

## G

- Gazdaságos üzemmód
  - beállítása 95
- Gombnyomós módszer 30

## GY

- GYIK a színes nyomtatásról 144

**Gy**

gyári alapértelmezések  
visszaállítás 34  
gyári alapértelmezett értékek  
visszaállítása 34

**H**

hardverkiegészítők hozzáadása  
nyomtató-illesztőprogram 29  
hardverkiegészítők, hozzáadása  
nyomtató-illesztőprogram 29  
hardveropciók  
tálcák 19  
helytelen margók 103  
hiányzó színek 106  
hibaelhárítás  
a beágyazott webkiszolgálót  
nem lehet megnyitni 126  
a nyomtató nem  
csatlakoztatható a Wi-Fi-  
hez 127  
GYIK a színes nyomtatásról 144  
nyomtató nem válaszol 125  
hibaelhárítás, nyomtatási  
minőség  
a nyomat elszíneződöttnek  
látszik 145  
egyenetlen nyomtatási  
eloszlás 113  
egyszínű vagy fekete képek 110  
fehér lapok 98  
ferde nyomat 109  
függőleges fehér vonalak 119  
függőleges sötét vonalak 116  
görbe nyomat 109  
hiányzó színek 106  
ismétlődő hibák 120  
könnyen ledörzsölődik a  
festék 112  
levágott szöveg vagy kép 111  
papírmeghajlás 108  
sötét nyomtatás 99  
szellemképes nyomatok 101  
szürke vagy színes háttér 102  
tarka és pöttyös nyomat 107  
túl világos nyomat 104  
üres oldalak 98  
vízszintes fehér vonalak 117  
vízszintes sötét vonalak 114

hibaelhárítás, nyomtatással  
kapcsolatos  
az elakadt lapokat a nyomtató  
nem nyomtatja ki újra 143  
boríték összetapad nyomtatás  
közben 141  
gyakori papírelakadás 142  
helytelen margók 103  
lassú nyomtatás 122  
nem megfelelő papírra történő  
feladatnyomtatás 124  
nem működik a leválogatás 141  
nyomtatási feladatok nem  
nyomtatódnak ki 121  
rossz tálcából történő  
nyomtatás 124  
tálca-összekapcsolás nem  
működik 142  
titkosított és felfüggesztett  
dokumentumok nem  
nyomtatódnak ki 124  
Hibernált üzemmód  
beállítása 95  
hulladékfesték-tartály  
csere 83  
rendelés 80

**I**

ikonok a kezdőképernyőn  
megjelenítése 12  
információk a nyomtatóról  
keresése 8  
ismétlődő hibák a nyomaton 120

**J**

jelentések megtekintése 77  
jelzőfény  
állapot értelmezése 12

**K**

kábelek csatlakoztatása 19  
kapcsolatba lépés az  
ügyféltámogatással 146  
kellékanyag-értesítések  
konfigurálása 76  
kellékanyag-használati  
számlálók  
alaphelyzetbe állítása 89, 129  
kellékanyag-használati számlálók  
visszaállítása 89

kellékanyagok  
megőrzése 95  
kellékanyagok cseréje  
hulladékfesték-tartály 83  
nyomtatópatron 81  
kellékanyagok értesítéseinek  
konfigurálása 76  
kellékanyagok megőrzése 95  
kellékanyagok rendelése  
hulladékfesték-tartály 80  
nyomtatópatron 77  
kellékek állapota  
ellenőrzése 76  
képek levágása a nyomaton 111  
kezdőképernyő  
testre szabás 12  
kezdőképernyő ikonjai  
megjelenítés 12  
kezelőpanel  
használata 10  
kézi adagoló  
betöltés 24  
csere 85  
kibocsátással kapcsolatos  
figyelmeztetések 149, 155  
kijelző fényereje  
beállítás 95  
konfigurációs fájl exportálása  
Embedded Web Server  
kiszolgáló segítségével 28  
konfigurációs fájl importálása  
Embedded Web Server  
kiszolgáló segítségével 28  
könyvjelzők  
létrehozás 21  
mappák létrehozása 21  
könyvjelzők létrehozása 21  
környezeti beállítások 95

**L**

lassú nyomtatás 122  
Lexmark Mobilnyomtatás  
használata 35

**M**

manuális színeskorrekció  
alkalmazás 143  
mappák létrehozása  
könyvjelzőkhöz 21

- memória
    - nyomtatóra telepített típusok 34
  - menü
    - 802.1x 68
    - A kezdőképernyő látható ikonjai 50
    - Beállítás 52
    - Beállítások 41
    - Bejelentkezési korlátozások 72
    - Cloud Connector 74
    - Egyéb 74
    - Elrendezés 50
    - Energiagazdálkodás 45
    - Értesítések 44
    - Eszköz 74
    - Ethernet 62
    - Gazdaságos üzemmód 43
    - Gyári alapbeállítások visszaállítása 46
    - Hálózat 75
    - Hálózati áttekintés 58
    - Helyi fiókok 71
    - Hibaelhárítás 75
    - Hordozótípusok 58
    - HTTP-/FTP-beállítások 68
    - Ideiglenes adatfájlok törlése 73
    - IPSec 66
    - Kép 56
    - Konfigurációs menü 47
    - Külső hálózati hozzáférés korlátozása 70
    - LPD-konfiguráció 68
    - Menübeállítási oldal 74
    - Minőség 52
    - Névtelen adatgyűjtés 46
    - Nyilvános 70
    - Nyomatás 75
    - Nyomtató névjegye 50
    - PCL 54
    - PostScript 53
    - SNMP 65
    - Tálcakonfiguráció 56
    - Tanúsítványkezelés 72
    - Távoli kezelőpanel 43
    - TCP/IP 64
    - Titkosított nyomtatás beállításai 72
    - Univerzális beállítás 57
    - USB 69
    - Üzemen kívüli törlés 50
    - Vezeték nélküli 59
  - Wi-Fi Direct 62
  - Menübeállítási oldal
    - nyomatás 33
  - mobileszköz
    - a nyomtató csatlakoztatása 32
    - nyomatás innen 35, 36
  - mobileszköz csatlakoztatása
    - nyomtatóhoz 32
  - Mopria nyomtatási szolgáltatás 35
- N**
- nem felejtő memória 34
    - törlése 34
  - Nem Lexmark kellékanyag 129
  - nem működik a leválogatás 141
- Ny**
- nyomatás
    - betűtípusminták listája 39
    - Cloud Connector-profilból 39
    - felfüggesztett feladatok 37
    - Menübeállítási oldal 33
    - mobileszközről 35, 36
    - Mopria nyomtatási szolgáltatás használata 35
    - nyomatási feladatok ellenőrzése 37
    - nyomatási feladatok ismétlése 37
    - nyomatási feladatok megőrzése 37
    - számítógépről 35
    - titkosított nyomtatási feladatok 37
    - Wi-Fi Direct használata 36
  - nyomatás számítógépről 35
  - nyomatási feladat
    - megszakítás a nyomtató kezelőpaneljéről 39
    - megszakítás a számítógépről 39
  - nyomatási feladat törlése
    - a nyomtató kezelőpaneljén 39
    - számítógépről 39
  - nyomatási feladatok tárolás 36
  - nyomatási feladatok ellenőrzése 36
  - nyomatási feladatok ismétlése 36
- nyomatási feladatok nem nyomtatódnak ki 121
  - nyomatási minőséggel kapcsolatos hibaelhárítás
    - a nyomtatás elszíneződöttnek látszik 145
    - egyenetlen nyomtatási eloszlás 113
    - egyszínű vagy fekete képek 110
    - fehér lapok 98
    - ferde nyomtatás 109
    - függőleges fehér vonalak 119
    - függőleges sötét vonalak 116
    - görbe nyomtatás 109
    - hiányzó színek 106
    - ismétlődő hibák 120
    - könnyen ledörzsölődik a festék 112
    - levágott szöveg vagy kép 111
    - papírmeghajlás 108
    - sötét nyomtatás 99
    - szellemképes nyomtatások 101
    - szürke vagy színes háttér 102
    - tarka és pöttyös nyomtatás 107
    - túl világos nyomtatás 104
    - üres oldalak 98
    - vízszintes fehér vonalak 117
    - vízszintes sötét vonalak 114
  - nyomatással kapcsolatos hibaelhárítás
    - az elakadt lapokat a nyomtató nem nyomtatja ki újra 143
    - boríték összetapad nyomtatás közben 141
    - gyakori papírelakadás 142
    - helytelen margók 103
    - lassú nyomtatás 122
    - nem megfelelő papírra történő feladatnyomatás 124
    - nem működik a leválogatás 141
    - nyomatási feladatok nem nyomtatódnak ki 121
    - rossz tálcából történő nyomtatás 124
    - tálca-összekapcsolás nem működik 142
    - titkosított és felfüggesztett dokumentumok nem nyomtatódnak ki 124
  - nyomtató
    - szállítás 96

nyomtató adatainak megkeresése 8  
 nyomtató áthelyezése 95  
 nyomtató csatlakozása ellenőrzése 33  
 nyomtató csatlakozásának ellenőrzése 33  
 nyomtató helye kiválasztás 18  
 nyomtató helyének kiválasztása 18  
 nyomtató körüli hőmérséklet 18, 153  
 nyomtató körüli nedvesség 153  
 nyomtató körüli szabad helyek 18  
 nyomtató nem válaszol 125  
 nyomtató részei tisztítás 90  
 nyomtató szállítása 96  
 nyomtató tisztítása 90  
 nyomtató-illesztőprogram hardverkiegészítők, hozzáadása 29  
 telepítése 26  
 nyomtató-illesztőprogram telepítése 26  
 nyomtatóbeállítások 10 gyári alapértékek visszaállítása 34  
 nyomtatójelentések megtekintése 77  
 nyomtatók hozzáadása a számítógéphez 26  
 nyomtatómemória törlése 34  
 nyomtatómemória törlése 34  
 nyomtatómenük 41  
 nyomtatópatron csere 81  
 rendelés 77  
 nyomtatóportok 19  
 nyomtatószoftver telepítése 26  
 nyomtatószoftver telepítése 26  
 nyomtatóüzenetek Cserélje ki a festékkazettát – nem megfelelő régió 129  
 Nem Lexmark kellékanyag 129

**P**

papír előnyomott űrlapok 14  
 fejléces papír 14  
 kiválasztás 12  
 nem elfogadható 13  
 papír tárolása 14  
 papírelakadás a kiegészítő tálcában 134  
 a normál tálcában 132  
 papírelakadás a B ajtónál 138  
 papírelakadás a kézi adagolóban 137  
 papírelakadás helyének azonosítása 131  
 papírelakadás megszüntetése a beégető egység környékén 138  
 a kézi adagolóban 137  
 a kiegészítő tálcában 134  
 a normál tálcában 132  
 duplex egységben 138  
 papírelakadás, elhárítása normál rekeszben 136  
 papírelakadások elkerülése 130  
 helye 131  
 papírelakadások elkerülése 130  
 papírelakadások, elhárítás normál rekeszben 136  
 papírjellemezők 12  
 papírmeghajlás 108  
 papírméret beállítása 22  
 papírméretetek támogatott 15  
 papírsúlyok támogatott 17  
 papírtípus beállítása 22  
 papírtípusok támogatott 16  
 pöttyös nyomat 107

**S**

sorozatszám, nyomtató keresése 9

**Sz**

számítógép csatlakozás a nyomtatóhoz 32  
 számítógép csatlakoztatása a nyomtatóhoz 32

szellemképes nyomatok 101  
 személyes azonosítószám módszer 30  
 színes háttér nyomatokon 102  
 Színkorrekció manuális 143  
 Színkorrekció – tartalom 143  
 szöveg levágása a nyomaton 111  
 szürke háttér nyomatokon 102

**T**

tálca-összekapcsolás bontása 26  
 tálcák betöltés 22  
 csere 84  
 összekapcsolás bontása 26  
 összekapcsolása 26  
 telepítése 19  
 tálcák beszerelése 19  
 tálcák betöltése 22  
 tálcák összekapcsolása 26  
 támogatott papírméretetek 15  
 támogatott papírsúlyok 17  
 támogatott papírtípusok 16  
 tápkábel-csatlakozó 19  
 Tesztoldal nyomtatása 75  
 tisztítás behúzógörgő gumija 91  
 titkosított dokumentumokat nem nyomtatódnak ki 124  
 titkosított nyomtatási feladatok konfigurálása 36  
 törölhetőség nyilatkozat 34  
 törölhetőségi nyilatkozat 34  
 túl világos nyomat 104

**U**

Univerzális papír konfigurálása 22  
 univerzális papír konfigurálása 22  
 USB-nyomtatóport 19

**Ú**

újrahasznosítás Lexmark termékek 147  
 Lexmark-csomagolás 147  
 útmutató a papírokhoz 12



**Ü**

- ügyféltámogatás
  - kapcsolatfelvétel 146
- üres vagy fehér oldalak 98

**V**

- vezeték nélküli hálózat
  - a nyomtató csatlakoztatása 29
  - Wi-Fi Protected Setup 30
- vezeték nélküli hálózatok 29
- vízszintes fehér vonalak 117
- vízszintes sötét vonalak 114

**W**

- Wi-Fi hálózat
  - kikapcsolása 33
- Wi-Fi Direct
  - engedélyezés 32
  - konfigurálása 31
  - nyomtatás mobileszközről 36
- Wi-Fi Direct engedélyezése 32
- Wi-Fi Direct konfigurálása 31
- Wi-Fi hálózat kikapcsolása 33
- Wi-Fi Protected Setup
  - vezeték nélküli hálózat 30

**Z**

- zajkibocsátási szintek 149