



C2326, C3224, C3326, C3426, CS331, CS431, CS439 printers

Gebruikershandleiding

Juli 2024

www.lexmark.com

Machine type:

1500

Modellen:

218, 638, 836, 8c6, 8c9

Inhoud

Informatie over veiligheid.....	5
Conventies.....	5
Productverklaringen.....	5
Over de printer.....	8
Informatie zoeken over de printer.....	8
Het serienummer van de printer zoeken.....	9
Printerconfiguraties.....	10
Het bedieningspaneel gebruiken.....	10
Het startscherm aanpassen.....	12
Uitleg over de status van het indicatielampje.....	12
Papier selecteren.....	12
Installeren, instellen en configureren.....	18
Een locatie voor de printer selecteren.....	18
Kabels aansluiten.....	19
Optionele laden installeren.....	19
Toepassingen van het startscherm instellen en gebruiken.....	20
Papier en speciaal afdrukmateriaal plaatsen.....	22
Software, stuurprogramma's en firmware installeren en bijwerken.....	26
Netwerkfunctionaliteit.....	29
Pagina met menu-instellingen afdrukken.....	34
Printer beveiligen.....	35
Printergeheugen wissen.....	35
Fabrieksinstellingen herstellen.....	35
Kennisgeving van vluchtigheid.....	35
Afdrukken.....	36
Afdrukken vanaf een computer.....	36
Afdrukken vanaf een mobiel apparaat.....	36
Beveiligde taken configureren.....	37
Afdrukken van vertrouwelijke taken en andere taken in de wachtrij.....	38
Afdrukken vanuit een Cloud Connector-profiel.....	39
Lijst met voorbeelden van lettertypen afdrukken.....	40

Scheidingsvellen invoegen tussen exemplaren.....	40
Afdruktaak annuleren.....	40
Tonerintensiteit aanpassen.....	41
Printermenu's gebruiken.....	42
Menu-overzicht.....	42
Apparaat.....	42
Afdrukken.....	51
Papier.....	57
Netwerk/poorten.....	58
Beveiliging.....	70
Cloud Connector.....	74
Rapporten.....	74
Problemen oplossen.....	75
Printer onderhouden.....	76
De status van de onderdelen en supplies controleren.....	76
Meldingen over supplies configureren.....	76
E-mailmeldingen instellen.....	76
Rapporten weergeven.....	77
Onderdelen en supplies bestellen.....	77
Onderdelen en supplies vervangen.....	81
Printeronderdelen reinigen.....	90
Energie en papier besparen.....	95
De printer verplaatsen naar een andere locatie.....	96
De printer vervoeren.....	96
Problemen oplossen.....	97
Problemen met de afdrukkwaliteit.....	97
Afdrukproblemen.....	98
De printer reageert niet.....	125
Problemen met de netwerkverbinding.....	127
Problemen met supplies.....	129
Papierstoringen verhelpen.....	130
Problemen met de papierinvoer.....	141
Problemen met kleurkwaliteit.....	143
Contact opnemen met de klantenondersteuning.....	146

Recyclen en wegdoen.....147
 Lexmark-producten recyclen..... 147
 Lexmark-verpakkingsmateriaal recyclen..... 147

Kennisgevingen.....148

Index..... 157

Informatie over veiligheid

Conventies

Opmerking: Een *opmerking* bevat nuttige informatie.

Waarschuwing: Een *waarschuwing* wijst op iets dat de hardware of software van het product kan beschadigen.

LET OP: *Let op* duidt op een mogelijk gevaarlijke situatie die persoonlijk letsel kan veroorzaken.

Voorbeelden van zulke waarschuwingen zijn:



LET OP: RISICO OP LETSEL: Gevaar voor letsel.



LET OP: GEVAAR VOOR ELEKTRISCHE SCHOKKEN: Gevaar voor elektrische schok.



LET OP: HEET OPPERVLAK: Gevaar voor verbranding bij aanraking.



LET OP: KANTELGEVAAR: Pletgevaar.



LET OP: KNELGEVAAR: Gevaar om bekneld te raken tussen bewegende onderdelen

Productverklaringen



LET OP: RISICO OP LETSEL: Om het risico op elektrische schokken of brand te voorkomen, moet u het netsnoer rechtstreeks aansluiten op een geaard stopcontact dat zich dicht in de buurt van het product bevindt en dat gemakkelijk toegankelijk is.



LET OP: RISICO OP LETSEL: Gebruik alleen het netsnoer dat bij dit product is geleverd of een door de fabrikant goedgekeurd vervangend onderdeel om brand of elektrische schokken te voorkomen.



LET OP: RISICO OP LETSEL: U mag dit product niet gebruiken met verlengsnoeren, stekkerdozen, verdelers of UPS-apparaten. De vermogenscapaciteit van dit soort accessoires kan door een laserprinter eenvoudig worden overschreden, wat kan leiden tot slechte printerprestaties, schade aan eigendommen of brand.









LET OP: RISICO OP LETSEL: Gebruik voor dit product uitsluitend een Lexmark overspanningsbeveiliging die correct is aangesloten tussen de printer en het meegeleverde netsnoer. Het gebruik van niet-Lexmark overspanningsbeveiligingen kan leiden tot slechte printerprestaties, schade aan eigendommen of brand.





LET OP: GEVAAR VOOR ELEKTRISCHE SCHOKKEN: Om het risico van elektrische schokken te voorkomen, moet u dit product niet in de buurt van water of vochtige locaties plaatsen of gebruiken.



LET OP: GEVAAR VOOR ELEKTRISCHE SCHOKKEN: Om het risico van elektrische schokken te voorkomen, moet u dit product niet inschakelen tijdens onweer en geen elektrische kabels of stroomkabels aansluiten, zoals een faxesnoer, netsnoer of telefoonkabel.

-  **LET OP: RISICO OP LETSEL:** U moet het netsnoer niet snijden, draaien, vastbinden, afknellen of zware objecten op het snoer plaatsen. Zorg dat er geen schaaftplekken op het netsnoer kunnen ontstaan of dat het snoer onder druk komt te staan. Zorg dat het netsnoer niet bekneld raakt tussen twee objecten, zoals een meubelstuk en een muur. Als een van deze dingen gebeurt, is er een kans op brand of elektrische schokken. Controleer het netsnoer regelmatig op dergelijke problemen. Trek de stekker van het netsnoer uit het stopcontact voor u het netsnoer controleert.
-  **LET OP: GEVAAR VOOR ELEKTRISCHE SCHOKKEN:** Om het risico van elektrische schokken te voorkomen, moet u ervoor zorgen dat alle externe aansluitingen (zoals Ethernet- en telefoonsysteemaansluitingen) op de juiste wijze zijn in de gemarkeerde poorten zijn geplaatst.
-  **LET OP: GEVAAR VOOR ELEKTRISCHE SCHOKKEN:** Als u toegang tot de controllerkaart wilt of optionele hardware of geheugenapparaten installeert nadat u de printer hebt ingesteld, moet u de printer uitschakelen en de stekker uit het stopcontact trekken voor u doorgaat om het risico van elektrische schokken te voorkomen. Als u andere apparaten hebt aangesloten op de printer, schakel deze dan ook uit en koppel de kabels los van de printer.
-  **LET OP: GEVAAR VOOR ELEKTRISCHE SCHOKKEN:** Om het risico op elektrische schokken te vermijden, trekt u de stekker van het netsnoer uit het stopcontact en koppelt u alle kabels los die op de printer zijn aangesloten voor u de buitenkant van de printer reinigt.
-  **LET OP: RISICO OP LETSEL:** Als de printer meer weegt dan 20 kg (44 lb), moet deze mogelijk door twee of meer personen worden verplaatst.
-  **LET OP: RISICO OP LETSEL:** Volg deze richtlijnen wanneer u de printer verplaatst om te voorkomen dat u zich bezeert of dat de printer beschadigd raakt:
- Zorg ervoor dat alle kleppen en laden zijn gesloten.
 - Schakel de printer uit en trek de stekker van het netsnoer van de printer uit het stopcontact.
 - Koppel alle snoeren en kabels los van de printer.
 - Als de printer losse, optionele laden op de vloer of uitvoerladen bevestigd heeft, dient u deze te ontkoppelen voordat u de printer verplaatst.
 - Als de printer een onderstel met zwenkwielen heeft, rolt u de printer voorzichtig naar de nieuwe locatie. Wees voorzichtig bij drempels en scheuren in de vloer.
 - Als de printer geen onderstel met zwenkwielen heeft, maar wel is uitgerust met optionele laden of uitvoerladen, verwijdert u de uitvoerladen en tilt u de printer van de laden. Probeer de printer niet samen met een van de opties op te tillen.
 - Gebruik bij het optillen altijd de handgrepen aan de printer.
 - Als de printer wordt verplaatst op een transportwagentje, moet de gehele onderzijde van de printer worden ondersteund.
 - Als de optionele onderdelen worden verplaatst op een transportwagentje, moet het oppervlak van het wagentje groot genoeg zijn voor alle onderdelen.
 - Houd de printer rechtop.
 - Vermijd schokken.
 - Zorg dat uw vingers zich niet onder de printer bevinden wanneer u het apparaat neerzet.
 - Zorg dat er voldoende ruimte vrij is rondom de printer.
-  **LET OP: KANTELGEVAAR:** Wanneer u een of meer opties op uw printer of MFP installeert, is mogelijk een onderstel met zwenkwielen, printerkast of andere voorziening vereist om instabiliteit te voorkomen waardoor letsel kan worden veroorzaakt. Meer informatie over ondersteunde opstellingen vindt u op www.lexmark.com/multifunctionprinters.

-  **LET OP: KANTELGEVAAR:** Zorg ervoor dat u papier afzonderlijk in elke lade plaatst om instabiliteit van de apparatuur te voorkomen. Houd alle overige laden gesloten tot u ze nodig hebt.
-  **LET OP: HEET OPPERVLAK:** De binnenkant van de printer kan heet zijn. Om letsel te voorkomen, moet u een heet oppervlak eerst laten afkoelen voordat u het aanraakt.
-  **LET OP: KNELGEVAAR:** Wees voorzichtig bij onderdelen met dit label om te voorkomen dat u bekneeld raakt tussen bewegende onderdelen. Knelgevaar kan optreden in de buurt van bewegende onderdelen, zoals tandwielen, deuren, laden en kappen.
-  **LET OP: RISICO OP LETSEL:** Dit product maakt gebruik van een laser. Het toepassen van andere bedieningswijzen, aanpassingsmethoden of procedures dan in de *Gebruikershandleiding* worden vermeld, kan blootstelling aan gevaarlijke straling tot gevolg hebben.

Dit product is samen met specifieke onderdelen van de fabrikant ontwikkeld, getest en goedgekeurd volgens strikte, wereldwijd geldende veiligheidsnormen. De veiligheidsvoorzieningen van bepaalde onderdelen zijn niet altijd duidelijk zichtbaar. De fabrikant is niet verantwoordelijk voor het gebruik van andere, vervangende onderdelen.

Laat onderhoudswerkzaamheden en reparaties die niet in de gebruikersdocumentatie worden beschreven, uitvoeren door een servicevertegenwoordiger.

Dit product maakt gebruik van een afdrukproces waarbij het afdrukmateriaal wordt verhit. Door de hitte kan het afdrukmateriaal bepaalde stoffen afgeven. Bestudeer het gedeelte in de bedieningsinstructies waarin de richtlijnen voor het selecteren van afdrukmaterialen worden besproken om schadelijke emissies te voorkomen.

Dit product produceert kleine hoeveelheden ozon tijdens normaal gebruik en is mogelijk uitgerust met een filter om ozonconcentraties ruim onder de aanbevolen blootstellingslimieten te houden. Om hoge ozonconcentraties tijdens intensief gebruik te voorkomen, plaatst u dit product in een goed geventileerde ruimte en vervangt u de ozon- en uitblaasfilters indien dit wordt aangegeven in de onderhoudsinstructies van het product. Als in de onderhoudsinstructies van het product niet wordt verwezen naar filters, dan bevat dit product geen filters die vervangen moeten worden.

BEWAAR DEZE INSTRUCTIES.

Over de printer

Informatie zoeken over de printer

Gewenste informatie	Bron
Instructies voor de eerste installatie	Raadpleeg de installatiedocumentatie die bij de printer is geleverd.
<ul style="list-style-type: none"> • Printersoftware • Printer- of faxstuurprogramma • Printerfirmware • Hulpprogramma 	Ga naar www.lexmark.com/downloads , zoek uw printermodel en selecteer in het menu Type het benodigde stuurprogramma, de firmware of het hulpprogramma.
<ul style="list-style-type: none"> • Papier en speciaal afdrukmetaal selecteren en bewaren • Papier in de printer plaatsen • Printerinstellingen configureren • Documenten en foto's weergeven en afdrucken • De printersoftware instellen en gebruiken • De printer configureren in een netwerk • De printer onderhouden • Problemen oplossen 	<p><i>Informatiecentrum:</i> ga naar https://infoserve.lexmark.com.</p> <p>Instructievideo's: ga naar https://infoserve.lexmark.com/idv/.</p>
Help-informatie voor het gebruik van de printersoftware	<p>Hulp voor Microsoft Windows- of Macintosh-besturingssystemen: open een printersoftwareprogramma of -toepassing en klik vervolgens op Help.</p> <p>Klik op  om contextgevoelige informatie te bekijken.</p> <p>Opmerkingen:</p> <ul style="list-style-type: none"> • De Help wordt automatisch geïnstalleerd met de printersoftware. • De printersoftware vindt u in de programmamap van de printer of op uw bureaublad, afhankelijk van uw besturingssysteem.
<ul style="list-style-type: none"> • Documentatie • Ondersteuning via live-chat • Ondersteuning per e-mail • Telefonische ondersteuning 	<p>Ga naar http://support.lexmark.com.</p> <p>Opmerking: Selecteer uw land of regio en selecteer vervolgens uw product om de juiste ondersteuningssite weer te geven.</p> <p>Contactgegevens voor ondersteuning voor uw land of regio vindt u op de website of op het garantiebewijs dat u bij de printer hebt ontvangen.</p> <p>Houd de volgende informatie bij de hand wanneer u contact opneemt met de technische ondersteuning:</p> <ul style="list-style-type: none"> • Plaats en datum van aankoop • Apparaattype en serienummer <p>Zie 'Het serienummer van de printer zoeken' op pagina 9 voor meer informatie.</p>

Gewenste informatie	Bron
<ul style="list-style-type: none">• Informatie over veiligheid• Informatie over regelgeving• Garantieverklaring• Milieu-informatie	<p>Informatie over garantie verschilt per land of regio:</p> <ul style="list-style-type: none">• In de VS: zie de beperkte garantievoorwaarden die bij de printer zijn geleverd of ga naar http://support.lexmark.com.• In andere landen of regio's: raadpleeg het garantiebewijs dat bij de printer is geleverd. <p><i>Productinformatiegids:</i> raadpleeg de documentatie die bij de printer is geleverd of ga naar http://support.lexmark.com.</p>

Het serienummer van de printer zoeken

- 1 Open de voorklep en duw deze vervolgens stevig naar beneden.

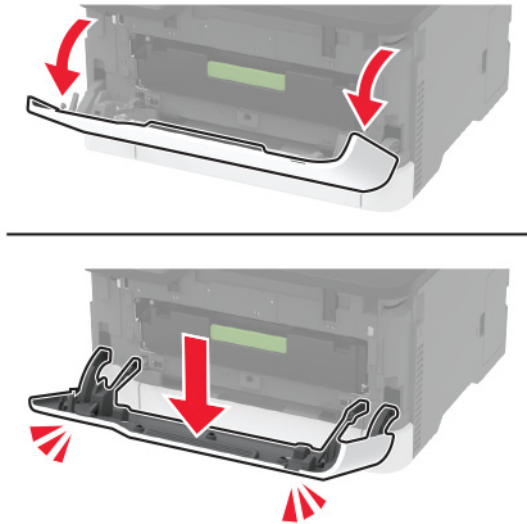

- 2 Zoek het serienummer van de printer achter de voorklep.

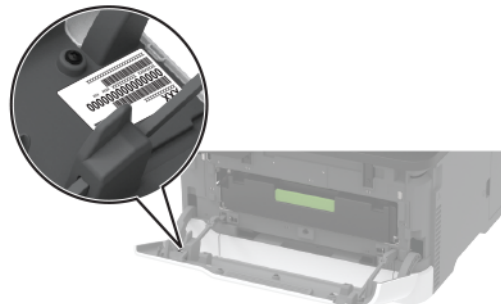

Printerconfiguraties



1	Bedieningspaneel Opmerking: De afbeelding kan afwijken afhankelijk van het printermodel.
2	Standaarduitvoerlade
3	Handmatige invoer
4	Standaardlade voor 250 vel
5	Optionele lade voor 250 vel Opmerking: Wordt alleen ondersteund door sommige printermodellen.

Het bedieningspaneel gebruiken

Lexmark C3224 Lexmark C3326, Lexmark CS331 printers

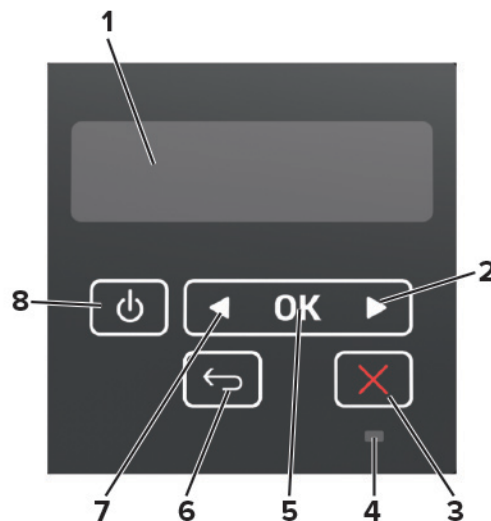

	Onderdeel van bedienings-paneel	Functie
1	Weergeven	<ul style="list-style-type: none"> Hiermee bekijkt u berichten en de supply-status van de printer. De printer configureren en bedienen.
2	Knop Pijl naar rechts	<ul style="list-style-type: none"> Bladeren door menu's of schakelen tussen schermen en menuopties. Verhoog de numerieke waarde van een instelling.
3	Knop Stoppen of Annuleren	Hiermee stopt u de huidige taak.
4	indicatielampje	De status van de printer controleren.
5	Knop Selecteren (Select)	<ul style="list-style-type: none"> Selecteer een menuoptie. Sla de wijzigingen in een instelling op.
6	Knop Terug (Back)	Hiermee kunt u terug naar het vorige scherm.
7	Knop Pijl naar links	<ul style="list-style-type: none"> Bladeren door menu's of schakelen tussen schermen en menuopties. Verlaag de numerieke waarde van een instelling.
8	Aan/uit	De printer in- of uitschakelen. Opmerking: Om de printer uit te schakelen, houdt u de aan/uit-knop gedurende vijf seconden ingedrukt.

Lexmark C2326, Lexmark C3426, Lexmark CS431, Lexmark CS439 printers

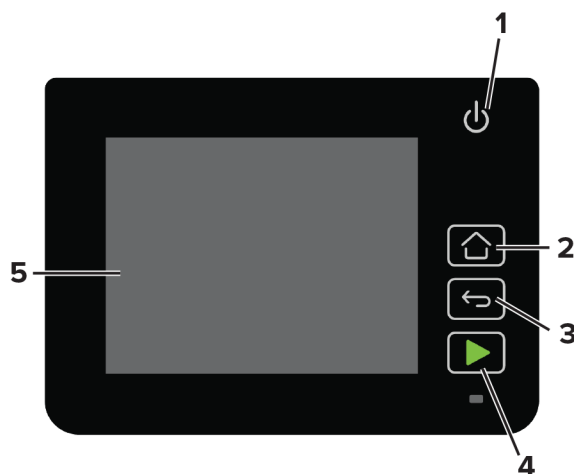

	Onderdeel van bedienings-paneel	Functie
1	Aan/uit	De printer in- of uitschakelen. Opmerking: Om de printer uit te schakelen, houdt u de aan/uit-knop gedurende vijf seconden ingedrukt.
2	Startscherm (knop)	Naar het startscherm gaan.
3	Knop Terug (Back)	Hiermee kunt u terug naar het vorige scherm.
4	Knop Starten	Een afdruktaak starten.
5	indicatielampje	De status van de printer controleren.

	Onderdeel van bedieningspaneel	Functie
6	Weergeven	<ul style="list-style-type: none"> Hiermee bekijkt u berichten en de supply-status van de printer. De printer configureren en bedienen.

Het startscherm aanpassen

Deze functie is alleen beschikbaar op sommige printermodellen.

- 1 Tik in het bedieningspaneel op **Instellingen > Apparaat > Zichtbare pictogrammen op het startscherm**.
- 2 Selecteer de pictogrammen die u wilt weergeven op het startscherm.
- 3 Pas de wijzigingen toe.

Uitleg over de status van het indicatielampje

indicatielampje	Printerstatus
Uit	De printer is uitgeschakeld.
Blauw	De printer is ingeschakeld of gereed.
Knipperend blauw	De printer is gereed of verwerkt gegevens.
Knippert rood	De printer vereist interventie door de gebruiker.
Oranje	De printer bevindt zich in de slaapstand.

Papier selecteren

Richtlijnen voor papier

Het gebruik van het juiste papier voorkomt storingen en zorgt ervoor dat u probleemloos kunt afdrukken.

- Gebruik altijd nieuw, onbeschadigd papier.
- Voordat u papier plaatst, moet u weten wat de aanbevolen afdrukkzijde is. Deze informatie staat meestal op de verpakking.
- Gebruik geen papier dat u zelf op maat hebt gesneden of geknipt.
- Gebruik nooit papier van verschillend formaat, gewicht of soort in dezelfde lade. Dit leidt tot storingen in de doorvoer.
- Gebruik geen gecoat papier, tenzij het speciaal is ontworpen voor elektrofotografisch afdrukken.

Papiereigenschappen

De volgende papiereigenschappen zijn van invloed op de afdrukkwaliteit en de betrouwbaarheid van de printer. Houd rekening met de volgende factoren voordat u afdrukt.

Gewicht

De laden kunnen automatisch papier invoeren met een gewicht van 60-162 g/m² met de vezel in de lengterichting. Papier dat lichter is dan 60 g/m² is mogelijk niet stijf genoeg om correct te worden ingevoerd, waardoor papierstoringen kunnen optreden.

Krullen

Krullen is de neiging van papier om bij de randen om te buigen. Dit kan invoerproblemen veroorzaken. Papier kan omkrullen nadat het door de printer is gevoerd en daarbij is blootgesteld aan hoge temperaturen. Als u papier in hete, vochtige, koude of droge omstandigheden buiten de verpakking bewaart, kan het papier omkrullen voordat erop wordt afgedrukt. Dit kan invoerproblemen veroorzaken.

Gladheid

De gladheid van papier is rechtstreeks van invloed op de afdrukkwaliteit. Als papier te ruw is, wordt toner er niet goed op gefixeerd. Te glad papier kan invoerproblemen of problemen met de afdrukkwaliteit veroorzaken. We adviseren om papier te gebruiken met een gladheid van 50 Sheffield-punten.

Vochtigheidsgraad

De hoeveelheid vocht in papier is van invloed op de afdrukkwaliteit en bepaalt tevens of het papier goed door de printer kan worden gevoerd. Bewaar papier altijd in de originele verpakking en pak het pas uit als u het gaat gebruiken. Het papier wordt dan niet blootgesteld aan de negatieve invloed van wisselingen in de luchtvochtigheid.

Laat het papier gedurende 24 tot 48 uur vóór het afdrukken acclimatiseren in de originele verpakking en in dezelfde omgeving als de printer. Verleng de acclimatiseringsperiode met enkele dagen als de opslag- of transportomgeving erg verschilde van de printeromgeving. Dik papier kan een langere acclimatiseringsperiode nodig hebben.

Vezelrichting

De vezelrichting heeft betrekking op de uitlijning van de papiervezels in een vel papier. Vezels lopen ofwel in de *lengterichting* van het papier of in de *breedterichting*.

Voor een gewicht van 60–162-g/m² kunt u het beste papier met de vezel in de lengterichting gebruiken.

Vezelgehalte

Kwalitatief hoogwaardig xerografisch papier bestaat meestal voor 100% uit chemisch behandelde houtpulp. Dit materiaal voorziet het papier van een grote mate van stabiliteit, waardoor er minder invoerproblemen optreden en de afdrukkwaliteit beter is. Als papier andere vezels bevat, bijvoorbeeld van katoen, kan dat eerder leiden tot problemen bij de verwerking.

Ongeschikt papier

Het gebruik van de volgende papersoorten in de printer wordt afgeraden:

- Chemisch behandeld papier dat wordt gebruikt om kopieën te maken zonder carbonpapier. Dit wordt ook wel carbonless paper, carbonless copy paper (CCP) of no carbon required paper (NCR) genoemd.
- Voorbedrukt papier dat chemische stoffen bevat die schadelijk zijn voor de printer.
- Voorbedrukt papier dat kan worden aangetast door de temperatuur in het verhittingsstation van de printer.

- Voorbedrukt papier waarvoor een registratie (nauwkeurige positionering van de afdruk) van meer dan $\pm 2,3$ mm ($\pm 0,09$ inch) is vereist. Bijvoorbeeld OCR-formulieren (Optical Character Recognition).
Soms kan de registratie via een softwaretoepassing worden aangepast, waardoor afdrucken op deze formulieren toch mogelijk is.
- Gecoat papier (uitwisbaar papier), synthetisch papier of thermisch papier.
- Papier met ruwe randen, papier met een ruw of grof gestructureerd oppervlak of gekruld papier.
- Papier dat niet voldoet aan de norm EN12281:2002 (Europa).
- Papier lichter dan 60g/m^2 (16 lb).
- Formulieren of documenten die uit meerdere delen bestaan.

Kringlooppapier gebruiken

Lexmark maakt zich sterk om de impact van papier op het milieu te verminderen door klanten verschillende opties te bieden voor hun afdrukactiviteiten. Een manier waarop we dit bereiken, is door producten te testen om er zeker van te zijn dat gerecycled papier kan worden gebruikt, met name papier dat is gemaakt met 30%, 50% en 100% post-consumer gerecycled materiaal. Het is onze verwachting dat kringlooppapier in onze printers net zo goed werkt als nieuw papier. Hoewel er geen officiële norm is voor het gebruik van papier in kantoorapparatuur, hanteert Lexmark de Europese norm EN 12281 als minimum. Om zo breed mogelijk te testen, wordt tijdens het testen onder andere gebruikgemaakt van 100% kringlooppapier uit Noord-Amerika, Europa en Azië en worden de testen uitgevoerd bij een luchtvochtigheid van 8 tot 80%. Tijdens de testen wordt ook dubbelzijdig afgedrukt. Alle kantoorpapier dat is gemaakt van duurzaam, gerecycled of chloorvrij materiaal kan worden gebruikt.

Papier bewaren

Houd de volgende richtlijnen voor het bewaren van papier aan om een regelmatige afdrukkwaliteit te garanderen en te voorkomen dat er papierstoringen ontstaan.

- Laat het papier gedurende 24 tot 48 uur vóór het afdrucken acclimatiseren in de originele verpakking en in dezelfde omgeving als de printer.
- Verleng de acclimatiseringperiode met enkele dagen als de opslag- of transportomgeving erg verschilde van de printeromgeving. Dik papier kan een langere acclimatiseringsperiode nodig hebben.
- U kunt het papier het beste bewaren in een omgeving met een temperatuur van 21°C en een relatieve vochtigheid van 40 procent.
- De meeste fabrikanten van etiketten bevelen een omgeving aan met een temperatuur tussen 18 en 24°C en een relatieve vochtigheid van 40 tot 60 procent.
- Zet dozen papier liever niet op de vloer, maar op een pallet of een plank.
- Zet losse pakken op een vlakke ondergrond.
- Plaats niets boven op de losse pakken met papier.
- Haal papier alleen uit de doos of verpakking als u het in de printer wilt plaatsen. De doos en de verpakking zorgen ervoor dat het papier schoon, droog en vlak blijft.

Voorbedrukte formulieren en briefhoofdpapier selecteren

- Gebruik papier met vezel in de lengterichting.
- Gebruik uitsluitend formulieren en briefhoofdpapier dat is bedrukt door middel van een lithografisch of graverend drukproces.

- Vermijd papier met een ruw of sterk vezelig oppervlak.
- Gebruik geen inkt die wordt beïnvloed door de hars in de toner. Inktsoorten op basis van water of olie zouden aan deze vereisten moeten voldoen. Latex-inkt zou echter problemen kunnen opleveren.
- Maak eerst enkele proefafdrukken op voorbedrukte formulieren en briefhoofden die u overweegt te gebruiken voordat u grote hoeveelheden aanschafft. Hiermee stelt u vast of de inkt op het voorbedrukte formulier of briefhoofd de afdrukkwaliteit beïnvloedt.
- Neem in geval van twijfel contact op met uw papierleverancier.
- Als u afdrukt op het briefhoofd plaatst u het papier in de juiste richting voor uw printer. Raadpleeg de *Handleiding voor papier en speciaal materiaal* voor meer informatie.

Ondersteunde papierformaten

Papierformaat	Standaard of optionele lade voor 250 vel	Handmatige invoer	Dubbelzijdig afdrukken
A4 210 x 297 mm (8,27 x 11,7 inch)	✓	✓	✓
A5¹ 148 x 210 mm (5,83 x 8,27 inch)	✓	✓	x
A6 105 x 148 mm (4,13 x 5,83 inch)	✓	✓	x
JIS B5 182 x 257 mm (7,17 x 10,1 inch)	✓	✓	x
Oficio (Mexico) 215,9 x 340,4 mm (8,5 x 13,4 inch)	✓	✓	✓
Hagaki 100 x 148 mm (3,94 x 5,83 inch)	✓	✓	x
Statement 139,7 x 215,9 mm (5,5 x 8,5 inch)	✓	✓	x
Executive 184,2 x 266,7 mm (7,25 x 10,5 inch)	✓	✓	x
Letter 215,9 x 279,4 mm (8,5 x 11 inch)	✓	✓	✓
Legal 215,9 x 355,6 mm (8,5 x 14 inch)	✓	✓	✓
Folio 215,9 x 330,2 mm (8,5 x 13 inch)	✓	✓	✓

¹ De standaardinstelling is invoer met de lange zijde naar voren. Bij invoer met de korte zijde naar voren, wordt A5 behandeld als smal papier.

² Wanneer Universal wordt geselecteerd, wordt de pagina aangepast voor 215,90 x 355,60 mm behalve als het formaat is opgegeven in de softwaretoepassing.

³ Voer smal papier met de bovenrand het eerst in.

⁴ De optionele lade voor 250 vel ondersteunt maximaal 5 enveloppen tegelijk. De optionele lade voor 250 vel ondersteunt maximaal 40 enveloppen tegelijk.

Papierformaat	Standaard of optionele lade voor 250 vel	Handmatige invoer	Dubbelzijdig afdrukken
Universal ^{2,3} 98,4 x 148 mm (3,86 x 5,83 inch) tot 215,9 x 355,6 mm (8,5 x 14 inch)	✓	✓	✓
Universal ^{2,3} 25,4 x 25,4 mm (1 x 1 inch) tot 215,9 x 297 mm (8,5 x 11,69 inch)	X	X	X
Universal ^{2,3} 105 x 148 mm (4,13 x 5,83 inch) tot 215,9 x 355,6 mm (8,5 x 14 inch)	X	X	X
7 3/4-envelop 98,4 x 190,5 mm (3,875 x 7,5 inch)	✓ ⁴	✓	X
9-envelop 98,4 x 225,4 mm (3,875 x 8,9 inch)	✓ ⁴	✓	X
10-envelop 104,8 x 241,3 mm (4,12 x 9,5 inch)	✓ ⁴	✓	X
DL-envelop 110 x 220 mm (4,33 x 8,66 inch)	✓ ⁴	✓	X
C5-envelop 162 x 229 mm (6,38 x 9,01 inch)	✓ ⁴	✓	X
B5-envelop 176 x 250 mm (6,93 x 9,84 inch)	✓ ⁴	✓	X
Andere envelop 98,4 x 162 mm (3,87 x 6,38 inch) tot 176 x 250 mm (6,93 x 9,84 inch)	✓ ⁴	✓	X

¹ De standaardinstelling is invoer met de lange zijde naar voren. Bij invoer met de korte zijde naar voren, wordt A5 behandeld als smal papier.

² Wanneer Universal wordt geselecteerd, wordt de pagina aangepast voor 215,90 x 355,60 mm behalve als het formaat is opgegeven in de softwaretoepassing.

³ Voer smal papier met de bovenrand het eerst in.

⁴ De optionele lade voor 250 vel ondersteunt maximaal 5 enveloppen tegelijk. De optionele lade voor 250 vel ondersteunt maximaal 40 enveloppen tegelijk.

Ondersteunde papersoorten

Opmerkingen:

- Etiketten, enveloppen en karton worden altijd met een lagere snelheid afgedrukt.
- Etiketten worden ondersteund voor incidenteel gebruik en moet worden gecontroleerd op geschiktheid.

Papiertype	Standaard of optionele lade voor 250 vel	Handmatige invoer	Dubbelzijdig afdrucken
Normaal papier	✓	✓	✓
Karton	✓	✓	x
Etiketten	✓	✓	x
Enveloppen	✓	✓	x

Ondersteunde papiergewichten

Ondersteunde papiergewichten

Papiersoort en -gewicht	Standaard of optionele lade voor 250 vel	Handmatige invoer	Dubbelzijdig afdrucken
Licht papier 60–74,9 g/m ² vezels in lengterichting	✓	✓	✓
Normaal papier 75-90,3 g/m ² vezels in lengterichting	✓	✓	✓
Zwaar papier 90,3-100 g/m ² vezels in lengterichting	✓	✓	✓
Karton 105,1-162 g/m ² vezels in lengterichting	✓	✓	x
Karton 105,1-200 g/m ² vezels in lengterichting	x	✓	x
Papieren etiketten 131 g/m ²	✓	✓	x
Enveloppen 60–90 g/m ²	✓	✓	x

Installeren, instellen en configureren

Een locatie voor de printer selecteren

- Laat genoeg ruimte vrij voor het openen van laden en kleppen en voor het installeren van hardwareopties.
- Plaats de printer in de buurt een stopcontact.

⚠ LET OP: RISICO OP LETSEL: Om het risico op elektrische schokken of brand te voorkomen, moet u het netsnoer rechtstreeks aansluiten op een geaard stopcontact dat zich dicht in de buurt van het product bevindt en dat gemakkelijk toegankelijk is.

⚡ LET OP: GEVAAR VOOR ELEKTRISCHE SCHOKKEN: Om het risico van elektrische schokken te voorkomen, moet u dit product niet in de buurt van water of vochtige locaties plaatsen of gebruiken.

- Zorg ervoor dat de luchtstroom in de ruimte voldoet aan de laatste herziening van de ASHRAE 62-norm of de CEN/TC 156-norm.
- Plaats de printer op een vlakke, stevige en stabiele ondergrond.
- Houd de printer:
 - schoon, droog en stofvrij.
 - Uit de buurt van rondslingerende nietjes en paperclips
 - Uit de buurt van de directe luchtstroom van airconditioners, warmtebronnen of ventilators;
 - Uit de buurt van direct zonlicht en extreme vochtigheidswaarden;
- Let op het temperatuurbereik.

Bedrijfstemperatuur	10 tot 32,2 °C
---------------------	----------------

- Laat de volgende aanbevolen hoeveelheid ruimte vrij rondom de printer voor een goede ventilatie:

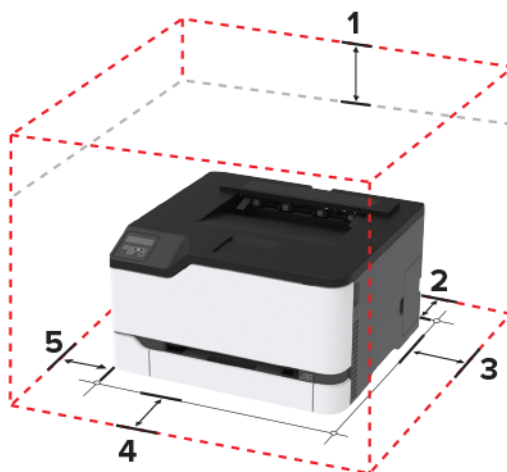

1	Bovenkant	101 mm (4 inch)
2	Achterkant	102 mm (4 inch)
3	Rechterkant	76 mm (3 inch)
4	Voorkant	76 mm (3 inch)
5	Linkerkant	76 mm (3 inch)

Kabels aansluiten

⚠ LET OP: GEVAAR VOOR ELEKTRISCHE SCHOKKEN: Schakel tijdens onweer dit product niet in en maak geen elektrische of bekabelde verbindingen, zoals de fax, het netsnoer of een telefoonkabel, om elektrische schokken te voorkomen.

⚠ LET OP: RISICO OP LETSEL: Om het risico op elektrische schokken of brand te voorkomen, moet u het netsnoer rechtstreeks aansluiten op een geaard stopcontact dat zich dicht in de buurt van het product bevindt en dat gemakkelijk toegankelijk is.

⚠ LET OP: RISICO OP LETSEL: Gebruik alleen het netsnoer dat bij dit product is geleverd of een door de fabrikant goedgekeurd vervangend onderdeel om brand of elektrische schokken te voorkomen.

Waarschuwing: mogelijke beschadiging: Raak tijdens het afdrukken de USB-kabel, draadloze netwerkadapters of het aangegeven deel van de printer niet aan om gegevensverlies of printerstoringen te voorkomen.

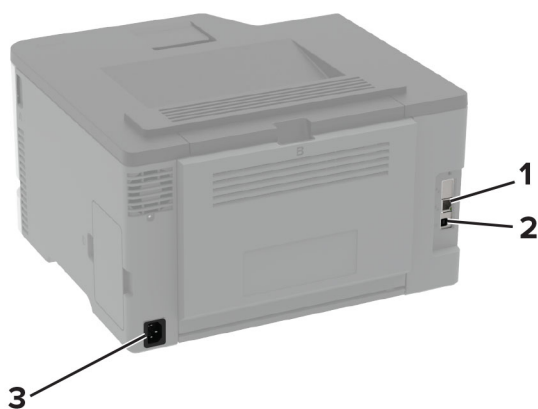

	Printerpoort	Functie
1	Ethernetpoort	Sluit de printer aan op een netwerk.
2	USB-printerpoort	Sluit de printer aan op de computer.
3	Aansluiting voor netsnoer	Sluit de printer aan op een stopcontact.

Optionele laden installeren

⚠ LET OP: GEVAAR VOOR ELEKTRISCHE SCHOKKEN: Als u toegang tot de controllerkaart wilt of optionele hardware of geheugenapparaten installeert nadat u de printer hebt ingesteld, moet u de printer uitschakelen en de stekker uit het stopcontact trekken voor u doorgaat om het risico van elektrische schokken te voorkomen. Als u andere apparaten hebt aangesloten op de printer, schakel deze dan ook uit en koppel de kabels los van de printer.

- 1 Zet de printer uit.
- 2 Trek de stekker van het netsnoer uit het stopcontact en haal het netsnoer uit de printer.
- 3 Pak de optionele lade uit en verwijder al het verpakkingsmateriaal.
- 4 Lijn de printer uit met de optionele lade en laat de printer op zijn plaats zakken.

⚠ LET OP: RISICO OP LETSEL: Als de printer meer weegt dan 20 kg (44 lb), moet deze mogelijk door twee of meer personen worden verplaatst.



5 Sluit het netsnoer aan op de printer en vervolgens op een stopcontact.

⚠ LET OP: RISICO OP LETSEL: Om het risico op elektrische schokken of brand te voorkomen, moet u het netsnoer rechtstreeks aansluiten op een geaard stopcontact dat zich dicht in de buurt van het product bevindt en dat gemakkelijk toegankelijk is.

6 Zet de printer aan.

Voeg de lade toe in het printerstuurprogramma om deze beschikbaar te maken voor afdruktaken. Zie ['Beschikbare opties van het printerstuurprogramma toevoegen' op pagina 29](#) voor meer informatie.

Toepassingen van het startscherm instellen en gebruiken

Deze functie is alleen beschikbaar op sommige printermodellen.

Een Cloud Connector-profiel maken

- 1** Raak in het startscherm **Cloud Connector** aan.
- 2** Selecteer een cloudserviceprovider.
- 3** Raak **Maken** of  aan.
- 4** Typ een unieke profielnaam.
Opmerking: We raden u aan een pincode te maken om het profiel te beveiligen.
- 5** Raak **OK** aan en schrijf de autorisatiecode op.
Opmerking: De autorisatiecode is slechts 24 uur geldig.
- 6** Open een webbrowser en ga naar <https://lexmark.cloud-connect.co>.

- 7 Klik op **Volgende** en accepteer vervolgens de gebruiksvoorwaarden.
- 8 Voer de autorisatiecode in en klik op **Verbinden**.
- 9 Meld u aan op uw account van uw cloudserviceprovider.
- 10 Machtigingen toekennen.

Opmerking: Om het verificatieproces te voltooien, opent u het profiel binnen 72 uur.

Bladwijzers beheren

Bladwijzers maken

Gebruik bladwijzers voor het afdrukken van veelgebruikte documenten die zijn opgeslagen op servers of op het web.

- 1 Open een webbrowser en typ het IP-adres van de printer in de adresbalk.

Opmerkingen:

- Controleer het IP-adres van de printer op het startscherm van de printer. Het IP-adres bestaat uit vier sets met cijfers gescheiden door punten: 123.123.123.123.
- Als u een proxyserver gebruikt, moet u deze tijdelijk uitschakelen zodat de webpagina correct kan worden geladen.

- 2 Klik op **Bladwijzers > Bladwijzer toevoegen** en typ vervolgens een bladwijzernaam.

- 3 Selecteer een type adresprotocol en voer vervolgens een van de volgende handelingen uit:

- Typ voor HTTP of HTTPS de URL waarvoor u een bladwijzer wilt instellen.
- Zorg ervoor dat u bij HTTPS de hostnaam gebruikt in plaats van het IP-adres. Typ bijvoorbeeld **mijnwebsite.com/voorbeeld.pdf** in plaats van **123.123.123.123/voorbeeld.pdf**. Zorg ervoor dat de hostnaam ook overeenkomt met de Common Name (CN, algemene naam) in het servercertificaat. Voor meer informatie over het verkrijgen van de CN in het servercertificaat raadpleegt u de help-informatie voor uw webbrowser.
- Typ voor FTP het FTP-adres. Bijvoorbeeld **mijnServer/mijnDirectory**. Voer de FTP-poort in. Poort 21 is de standaardpoort voor het versturen van opdrachten.
- Typ voor SMB het adres van de netwerkmap. Bijvoorbeeld **mijnServer/mijnShare/mijnBestand.pdf**. Voer de naam van het netwerkdomein in.
- Selecteer indien nodig het type verificatie voor FTP en SMB.

Beperk de toegang tot de bladwijzer door een PIN invoeren.

Opmerking: De toepassing ondersteunt de volgende bestandstypen: PDF, JPEG, TIFF en HTML-webpagina's. Andere bestandstypen zoals DOCX en XLSX worden ondersteund op sommige printermodellen.

- 4 Klik op **Opslaan**.

Mappen maken

- 1 Open een webbrowser en typ het IP-adres van de printer in de adresbalk.

Opmerkingen:

- Controleer het IP-adres van de printer op het startscherm van de printer. Het IP-adres bestaat uit vier sets met cijfers gescheiden door punten: 123.123.123.123.
- Als u een proxyserver gebruikt, moet u deze tijdelijk uitschakelen zodat de webpagina correct kan worden geladen.

2 Klik op **Bladwijzers > Map toevoegen** en typ een mapnaam.

Opmerking: Beperk de toegang tot de map door een PIN in te voeren.

3 Klik op **Opslaan**.

Opmerking: U kunt mappen of bladwijzers in een map maken. Als u een bladwijzer wilt maken, zie ['Bladwijzers maken' op pagina 21](#).

Papier en speciaal afdrukmateriaal plaatsen

Papiersoort en papierformaat instellen

1 Blader op het bedieningspaneel naar:

Instellingen > Papier > Ladeconfiguratie > Papierformaat/-soort > selecteer een papierbron

Voor printermodellen zonder touchscreen drukt u op  om door de instellingen te navigeren.

2 Stel het papierformaat en de papiersoort in.

Instellingen voor Universal papier configureren

1 Blader op het bedieningspaneel naar:

Instellingen > Papier > Mediaconfiguratie > Universal-instelling

Voor printermodellen zonder touchscreen drukt u op  om door de instellingen te navigeren.

2 Configureer de instellingen.

Laden vullen

 **LET OP: KANTELGEVAAR:** Zorg ervoor dat u papier afzonderlijk in elke lade plaatst om instabiliteit van de apparatuur te voorkomen. Houd alle overige laden gesloten tot u ze nodig hebt.

1 Verwijder de lade.

Opmerking: Verwijder tijdens het afdrukken geen laden, om papierstoringen te voorkomen.



2 Buig het papier, waaiert het uit en lijn de randen uit voordat u het in de printer plaatst.

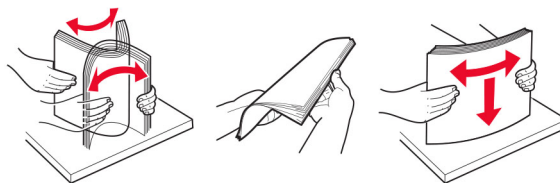

3 Plaats de papierstapel met de afdrukzijde naar boven.



Opmerkingen:

- Plaats briefhoofdpapier met de afdrukzijde omhoog en met de koptekst naar de achterkant van de lade voor enkelzijdig afdrucken.
- Plaats briefhoofdpapier met de afdrukzijde omlaag en met de koptekst naar de voorkant van de lade voor dubbelzijdig afdrucken.
- Schuif geen papier in de lade.
- Zorg ervoor dat de stapel niet boven de aanduiding voor de maximale hoeveelheid uitkomt om papierstoringen te voorkomen.

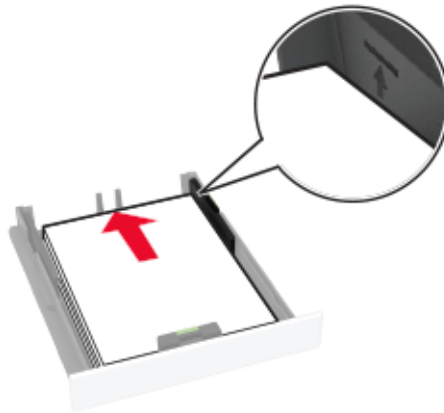

4 Stel de geleiders in op het papierformaat dat u wilt plaatsen.

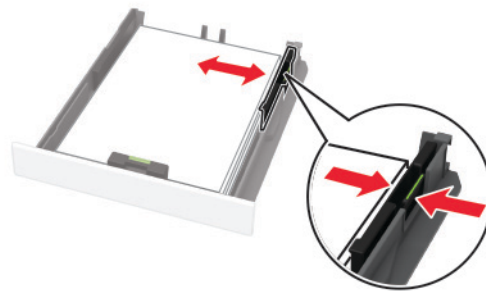
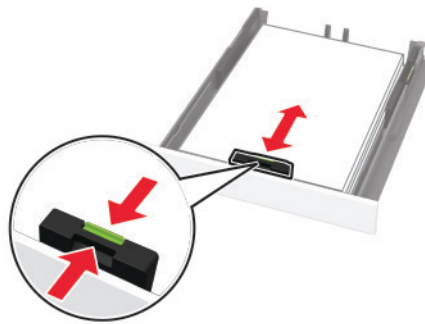

5 Plaats de lade terug.

Stel indien nodig het papierformaat en de papiersoort via het bedieningspaneel in op basis van het geplaatste papier.

papier in de handmatige invoer plaatsen

- 1 Stel de geleider in op het papierformaat dat u wilt plaatsen.

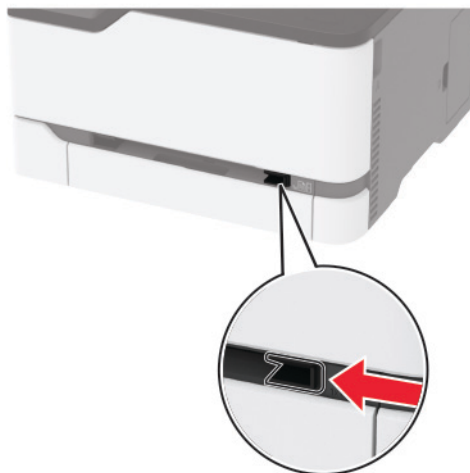

- 2 Plaats een vel papier met de afdrukzijde naar boven in de printer.

- Plaats briefpapier met de afdrukbare zijde naar boven en met de bovenrand naar voren in de printer voor enkelzijdige afdrucken.

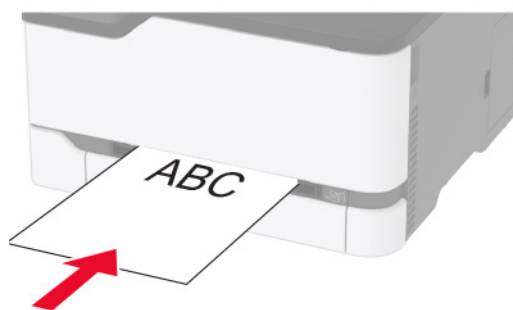

- Plaats briefpapier met de afdrukbare zijde naar beneden en met de bovenrand naar achteren in de printer voor dubbelzijdige afdrucken.



- Plaats een envelop met de klepzijde omlaag en tegen de rechterkant van de papiergeleider.

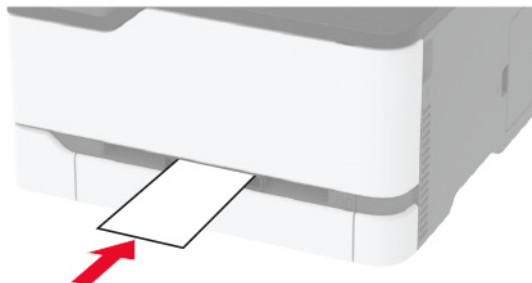

3 Voer het papier in totdat de voorste rand naar binnen wordt getrokken.

Opmerkingen:

- Duw het papier niet te ver in de handmatige invoer om papierstoringen te voorkomen.
- Voordat u nog een vel laadt, wacht u tot er een bericht op het scherm verschijnt.

Laden koppelen

1 Blader op het bedieningspaneel naar:

Instellingen > Papier > Ladeconfiguratie

Voor printermodellen zonder aanraakscherm drukt u op  om door de instellingen te navigeren.

2 Selecteer een papierbron.

3 Stel een papierformaat en papiersoort in die overeenkomen met de laden die u wilt koppelen.

4 Blader op het bedieningspaneel naar:

Instellingen > Apparaat > Onderhoud > Configuratiemenu > Ladeconfiguratie.

5 Stel Koppelen van de laden in op **Automatisch**.

Opmerking: Om laden te ontkoppelen, zorgt u ervoor dat er geen twee laden zijn met dezelfde papierformaat- of papiersoortinstellingen.

Waarschuwing: mogelijke beschadiging: De temperatuur van het verhittingsstation is afhankelijk van de opgegeven papiersoort. Zorg dat de instellingen voor de papiersoort van de printer overeenkomen met de papier dat in de lade is geplaatst om afdrukproblemen te voorkomen.

Software, stuurprogramma's en firmware installeren en bijwerken

De printersoftware installeren

Opmerkingen:

- De printerdriver is opgenomen in het software-installatiepakket.

- Voor Macintosh-computers met MAC OS X versie 10.7 of later hoeft u geen driver te installeren om af te drukken op een AirPrint-compatibele printer. Als u aangepaste afdrukfuncties wilt, downloadt u het printerstuurprogramma.
- 1 Verkrijg een exemplaar van het software-installatiepakket.
 - Vanaf de software-cd die bij uw printer is geleverd.
 - Ga naar www.lexmark.com/downloads.
 - 2 Voer het installatieprogramma uit en volg de instructies op het beeldscherm van de computer.

Printers toevoegen aan een computer

Voer een van de volgende handelingen uit voordat u begint:

- Verbind de printer en de computer met hetzelfde netwerk. Zie '[Printer aansluiten op een Wi-Fi-netwerk](#)' op [pagina 29](#) voor meer informatie over het verbinden van de printer met een netwerk.
- Verbind de computer met de printer. Zie '[De printer aansluiten op een computer](#)' op [pagina 33](#) voor meer informatie.
- Sluit de printer rechtstreeks aan op de computer met een USB-kabel. Zie '[Kabels aansluiten](#)' op [pagina 19](#) voor meer informatie.

Opmerking: De USB-kabel is apart verkrijgbaar.

Voor Windows-gebruikers

- 1 Installeer het printerstuurprogramma vanaf een computer.

Opmerking: Zie '[De printersoftware installeren](#)' op [pagina 26](#) voor meer informatie.

- 2 Open **Printers en scanners** en klik vervolgens op **Een printer of scanner toevoegen**.

- 3 Voer een van de volgende handelingen uit afhankelijk van de printerverbinding:

- Selecteer een printer in de lijst en klik op **Apparaat toevoegen**.
- Klik op **Wi-Fi Direct-printers weergeven**, selecteer een printer en klik vervolgens op **Apparaat toevoegen**.
- Klik op **De printer die ik wil gebruiken, staat niet in de lijst** en ga als volgt te werk in het venster Printer toevoegen:
 - a Selecteer **Een printer met behulp van een TCP/IP-adres of hostnaam toevoegen** en klik op **Volgende**.
 - b Typ in het veld Hostnaam of IP-adres het IP-adres van de printer en klik op **Volgende**.

Opmerkingen:

- Controleer het IP-adres van de printer op het startscherm van de printer. Het IP-adres bestaat uit vier sets met cijfers gescheiden door punten: 123.123.123.123.
- Als u een proxyserver gebruikt, moet u deze tijdelijk uitschakelen zodat de webpagina correct kan worden geladen.

- c Selecteer een printerstuurprogramma en klik op **Volgende**.
- d Selecteer **Het momenteel geïnstalleerde printerstuurprogramma gebruiken (aanbevolen)** en klik op **Volgende**.
- e Typ een printernaam en klik op **Volgende**.
- f Selecteer een deeloctie voor de printer en klik op **Volgende**.
- g Klik op **Voltoeien**.

Voor Macintosh-gebruikers

- 1 Open **Printers en scanners** op een computer.
- 2 Klik op **+** en selecteer een printer.
- 3 Selecteer een printerstuurprogramma in het menu Gebruiken.

Opmerkingen:

- Als u de Macintosh-printerstuurprogramma wilt gebruiken, selecteert u **AirPrint** of **Secure AirPrint**.
- Als u aangepaste afdrukfuncties wilt gebruiken, selecteert u het printerstuurprogramma van Lexmark. Zie '[De printersoftware installeren](#)' op pagina 26 voor het installeren van het stuurprogramma.

- 4 Voeg de printer toe.

Firmware bijwerken

Sommige toepassingen vereisen een minimaal niveau van de apparaatfirmware om het apparaat goed te laten werken.

Neem contact op met uw Lexmark-leverancier voor meer informatie over het bijwerken van de apparaatfirmware.

- 1 Open een webbrowser en typ het IP-adres van de printer in de adresbalk.

Opmerkingen:

- Controleer het IP-adres van de printer op het startscherm van de printer. Het IP-adres bestaat uit vier sets met cijfers gescheiden door punten: 123.123.123.123.
- Als u een proxyserver gebruikt, moet u deze tijdelijk uitschakelen zodat de webpagina correct kan worden geladen.

- 2 Klik op **Instellingen >> Apparaat > Firmware bijwerken**.

- 3 Voer een van de volgende handelingen uit:

- Klik op **Controleren op updates > Akkoord, start update**.
- Upload het flashbestand.

Opmerking: Ga voor de nieuwste firmware naar www.lexmark.com/downloads en zoek uw printermodel.

- a Blader naar het flashbestand.

Opmerking: Zorg ervoor dat u het zip-bestand met de firmware hebt uitgepakt.

- b Klik op **Uploaden > Start**.

Een configuratiebestand exporteren of importeren

U kunt de configuratie-instellingen van uw printer naar een tekstbestand exporteren en dit bestand vervolgens importeren om de instellingen toe te passen op andere printers.

- 1 Open een webbrowser en typ het IP-adres van de printer in de adresbalk.

Opmerkingen:

- Controleer het IP-adres van de printer op het startscherm van de printer. Het IP-adres bestaat uit vier sets met cijfers gescheiden door punten: 123.123.123.123.

- Als u een proxyserver gebruikt, moet u deze tijdelijk uitschakelen zodat de webpagina correct kan worden geladen.
- 2 Klik in Embedded Web Server op **Configuratie voor exporteren** of **Configuratie voor importeren**.
 - 3 Volg de aanwijzingen op het scherm.
 - 4 Doe het volgende als de printer toepassingen ondersteunt:
 - a Klik op **Apps** > selecteer de toepassing > **Configureren**.
 - b Klik op **Exporteren** of **Importeren**.

Beschikbare opties van het printerstuurprogramma toevoegen

Voor Windows-gebruikers

- 1 Open de printermap.
- 2 Selecteer de printer die u wilt bijwerken, en voer dan een van de volgende handelingen uit:
 - Voor Windows 7 of latere versies, kies **Printereigenschappen**.
 - Voor eerdere versies, kies **Eigenschappen**.
- 3 Navigeer naar het tabblad Configuratie en selecteer vervolgens **Nu bijwerken - Printer vragen**.
- 4 Pas de wijzigingen toe.

Voor Macintosh-gebruikers

- 1 Navigeer via Systeemvoorkeuren in het Apple-menu naar uw printer en selecteer vervolgens **Opties en benodigheden**.
- 2 Navigeer naar de lijst met hardwareopties en voeg vervolgens eventuele geïnstalleerde opties toe.
- 3 Pas de wijzigingen toe.

Netwerkfunctionaliteit

Printer aansluiten op een Wi-Fi-netwerk

Opmerking: Deze functie is alleen beschikbaar op sommige printermodellen.

Controleer het volgende voor u begint:

- Actieve adapter is ingesteld op Automatisch. Blader op het bedieningspaneel naar:
Instellingen > **Netwerk/poorten** > **Netwerkoverzicht** > **Actieve adapter**

Voor printermodellen zonder aanraakscherm drukt u op  om door de instellingen te navigeren.

- De Ethernet-kabel is niet aangesloten op de printer.

De wizard voor draadloze installatie in de printer gebruiken

Opmerkingen:

- Deze instructies zijn alleen van toepassing op bepaalde printermodellen.
- Controleer of de printerfirmware is bijgewerkt voordat u de wizard gebruikt. Zie '[Firmware bijwerken](#)' op [pagina 28](#) voor meer informatie.

- 1 Ga in het beginscherf naar  > **Instellingen**.
- 2 Selecteer een Wi-Fi-netwerk en typ vervolgens het netwerkwachtwoord.
- 3 Raak **Gereed** aan.

Het menu Instellingen op de printer gebruiken

- 1 Blader op het bedieningspaneel naar:
Instellingen > Netwerk/poorten > Draadloos > Instellen op het bedieningspaneel van de printer

Voor printermodellen zonder aanraakscherf drukt u op  om door de instellingen te navigeren.

- 2 Selecteer een Wi-Fi-netwerk en typ vervolgens het netwerkwachtwoord.

Opmerking: Voor Wi-Fi-netwerkklaare printermodellen verschijnt tijdens de eerste installatie een vraagvenster voor het instellen van het Wi-Fi-netwerk.

Lexmark Mobile Assistent gebruiken

- 1 Afhankelijk van uw mobiele apparaat, downloadt u de Lexmark Mobile Assistent-toepassing vanuit de Google Play™ store of App Store.
- 2 Voer afhankelijk van uw printermodel een van de volgende handelingen uit:
 - Raak in het startscherf **Instellingen > Netwerk/poorten > Draadloos > Configuratie via mobiele app > Printer-ID** aan.
 - Blader op het bedieningspaneel naar:
Instellingen > Netwerk/poorten >  > Draadloos >  > Configuratie via mobiele app > 
Volg de instructies op het scherm om de printer-ID weer te geven.

Opmerking: De printer-ID is de draadloos netwerk-SSID van de printer.

- 3 Start de app vanaf uw mobiele apparaat en accepteer vervolgens de gebruiksvoorwaarden.

Opmerking: Klik indien nodig om toestemming te geven.

- 4 Tik op **Verbinden met printer > Ga naar Wi-Fi-instellingen**.
- 5 Verbind uw mobiele apparaat met het draadloze netwerk van de printer.
- 6 Ga terug naar de app en tik vervolgens op **Wi-Fi-verbinding instellen**
- 7 Selecteer een Wi-Fi-netwerk en typ vervolgens het netwerkwachtwoord.
- 8 Tik op **Gereed**.

De printer verbinden met een draadloos netwerk met Wi-Fi Protected Setup (WPS)

Opmerking: Deze functie is alleen beschikbaar op sommige printermodellen.

Controleer het volgende voor u begint:

- Het toegangspunt (draadloze router) is gecertificeerd voor WPS of compatibel met WPS. Raadpleeg voor meer informatie de documentatie die bij het toegangspunt is geleverd.
- Er is een draadloze netwerkadapter in de printer geïnstalleerd. Raadpleeg de instructies bij de adapter voor meer informatie.
- Actieve adapter is ingesteld op Automatisch. Blader op het bedieningspaneel naar:

Instellingen > Netwerk/poorten > Netwerkoverzicht > Actieve adapter

Voor printermodellen zonder aanraakscherm drukt u op  om door de instellingen te navigeren.

De methode met drukknop gebruiken

1 Blader op het bedieningspaneel naar:

Instellingen > Netwerk/poorten > Draadloos > Wi-Fi Protected Setup > Methode met drukknop starten

Voor printermodellen zonder aanraakscherm drukt u op  om door de instellingen te navigeren.

2 Volg de aanwijzingen op de display.

De methode met pincode gebruiken

1 Blader op het bedieningspaneel naar:

Instellingen > Netwerk/poorten > Draadloos > Wi-Fi Protected Setup > Methode met pincode starten

Voor printermodellen zonder aanraakscherm drukt u op  om door de instellingen te navigeren.

2 Kopieer de WPS PIN van acht cijfers.

3 Open een webbrowser en typ het IP-adres van het toegangspunt in de adresbalk.

Opmerkingen:

- Raadpleeg voor meer informatie over het vaststellen van het IP-adres de documentatie die bij het toegangspunt is geleverd.
- Als u een proxyserver gebruikt, moet u deze tijdelijk uitschakelen zodat de webpagina correct kan worden geladen.

4 Open de WPS-instellingen. Raadpleeg voor meer informatie de documentatie die bij het toegangspunt is geleverd.

5 Voer de pincode van acht cijfers in en sla de wijzigingen op.

Wi-Fi Direct configureren

Wi-Fi Direct® is een op Wi-Fi gebaseerde peer-to-peer-technologie waarmee draadloze apparaten rechtstreeks verbinding kunnen maken met een Wi-Fi Direct-printer zonder een toegangspunt (draadloze router) te gebruiken.

1 Blader op het bedieningspaneel naar:

Instellingen > Netwerk/poorten > Wi-Fi Direct

Voor printermodellen zonder aanraakscherm drukt u op  om door de instellingen te navigeren.

2 Configureer de instellingen.

- **Wi-Fi Direct inschakelen:** hiermee kan de printer een eigen Wi-Fi Direct-netwerk uitzenden.
- **Wi-Fi Direct-naam:** hiermee geeft u het Wi-Fi Direct-netwerk een naam.
- **Wachtwoord voor Wi-Fi Direct:** hiermee maakt u het wachtwoord aan voor de draadloze beveiliging wanneer u de peer-to-peer-verbinding gebruikt.
- **Wachtwoord weergeven op pagina Instellingen:** hiermee wordt het wachtwoord weergegeven op de Pagina Netwerkinstellingen.
- **Drukknopverzoeken automatisch accepteren:** hiermee worden verbindingsverzoeken automatisch geaccepteerd door de printer.

Opmerking: Het automatisch accepteren van drukknopverzoeken is niet beveiligd.

Opmerkingen:

- Het Wi-Fi Direct-netwerkwachtwoord is standaard niet zichtbaar op het display van de printer. Schakel het pictogram Wachtwoordweergave in om het wachtwoord weer te geven. Ga vanaf het bedieningspaneel naar **Instellingen > Beveiliging > Overige > Wachtwoord/Pincode weergeven**.
- Als u het wachtwoord van het Wi-Fi Direct-netwerk wilt weten zonder het op het printerdisplay weer te geven, gaat u vanaf het bedieningspaneel naar **Instellingen > Rapporten > Netwerk > Pagina Netwerkinstellingen**.

Een mobiel apparaat verbinden met de printer

Controleer voordat u uw mobiele apparaat verbindt of Wi-Fi Direct is geconfigureerd. Zie '[Wi-Fi Direct configureren](#)' op pagina 32 voor meer informatie.

Verbinden met behulp van Wi-Fi Direct

Opmerking: Deze instructies zijn alleen van toepassing op mobiele Android-apparaten.

- 1** Ga vanaf het mobiele apparaat naar het instellingenmenu.
- 2** Schakel **Wi-Fi** in en raak vervolgens **Wi-Fi Direct** aan.
- 3** Selecteer de Wi-Fi Direct-naam van de printer.
- 4** De instellingen op het bedieningspaneel van de printer weergeven.

Verbinding maken via Wi-Fi

1 Ga vanaf het mobiele apparaat naar het instellingenmenu.

2 Klik op **Wi-Fi** en selecteer de naam van de Wi-Fi Direct-printer.

Opmerking: De tekenreeks DIRECT-xy (waarbij x en y twee willekeurige tekens zijn) wordt toegevoegd vóór de Wi-Fi Direct-naam.

3 Voer het wachtwoord voor Wi-Fi Direct in.

De printer aansluiten op een computer

Controleer voordat u uw computer verbindt of Wi-Fi Direct is geconfigureerd. Zie '[Wi-Fi Direct configureren](#)' op [pagina 32](#) voor meer informatie.

Voor Windows-gebruikers

1 Open **Printers en scanners** en klik vervolgens op **Een printer of scanner toevoegen**.

2 Klik op **Wi-Fi Direct-printers weergeven** en selecteer de naam van de Wi-Fi Direct-printer.

3 Op het beeldscherm van de printer ziet u de achtcijferige pincode van de printer.

4 Voer de pincode in op de computer.

Opmerking: Als het printerstuurprogramma nog niet is geïnstalleerd, downloadt Windows het juiste stuurprogramma.

Voor Macintosh-gebruikers

1 Klik op het pictogram Draadloos en selecteer de naam van de Wi-Fi Direct-printer.

Opmerking: De tekenreeks DIRECT-xy (waarbij x en y twee willekeurige tekens zijn) wordt toegevoegd vóór de Wi-Fi Direct-naam.

2 Voer het wachtwoord voor Wi-Fi Direct in.

Opmerking: Schakel uw computer terug naar het vorige netwerk nadat u de verbinding met het Wi-Fi Direct-netwerk hebt verbroken.

Het Wi-Fi-netwerk uitschakelen

Opmerking: Deze functie is alleen beschikbaar op sommige printermodellen.

1 Blader op het bedieningspaneel van de printer naar:

Instellingen > Netwerk/poorten > Netwerkoverzicht > Actieve adapter > Standaardnetwerk

Voor printermodellen zonder aanraakscherm drukt u op  om door de instellingen te navigeren.

2 Volg de aanwijzingen op de display.

Status van de printerconnectiviteit controleren

- 1 Pagina met netwerkinstellingen afdrukken.

Blader op het bedieningspaneel naar:

Instellingen > Rapporten > Netwerk > Pagina Netwerkinstellingen

Voor printermodellen zonder touchscreen drukt u op  om door de instellingen te navigeren.

- 2 Controleer het eerste gedeelte van de pagina om te zien of bij Status wordt aangegeven dat de printer is aangesloten.

Als bij Status wordt aangegeven dat de printer niet is aangesloten, is het mogelijk dat het LAN-aansluitpunt niet actief is of dat de netwerkkabel niet is aangesloten of niet goed functioneert. Neem contact op met uw beheerder voor ondersteuning.

Pagina met menu-instellingen afdrukken

Blader op het bedieningspaneel naar:

Instellingen > Rapporten > Pagina met menu-instellingen

Voor printermodellen zonder touchscreen drukt u op  om door de instellingen te navigeren.

Printer beveiligen

Printergeheugen wissen

Om vluchtig geheugen of gebufferde gegevens te wissen, moet u de printer uitschakelen.

Om niet-vluchtig geheugen of individuele instellingen, apparaat- en netwerkinstellingen, beveiligingsinstellingen en embedded solutions te wissen, doet u het volgende:

1 Blader op het bedieningspaneel naar:

Instellingen > Apparaat > Onderhoud > Oud apparaat wissen > Alle informatie op niet-vluchtig geheugen opschonen

Voor printermodellen zonder aanraakscherm drukt u op  om door de instellingen te navigeren.

2 Selecteer **Beginconfiguratie starten** of **Printer offline laten**.

Fabrieksinstellingen herstellen

1 Blader op het bedieningspaneel naar:

Instellingen > Apparaat > Fabrieksinstellingen herstellen

Voor printermodellen zonder aanraakscherm drukt u op  om door de instellingen te navigeren.

2 Selecteer **Alle instellingen herstellen**.

Kennisgeving van vluchtigheid

De printer bevat verschillende soorten geheugens waarin apparaat- en netwerkinstellingen en gebruikersgegevens kunnen worden opgeslagen.

Geheugensoort	Beschrijving
Vluchtig geheugen	De printer gebruikt standaard <i>RAM-geheugen</i> (Random Access Memory) om gebruikersgegevens te bufferen tijdens eenvoudige afdruk- en kopieertaken.
Niet-vluchtig geheugen	De printer gebruikt mogelijk twee soorten niet-vluchtig geheugen: EEPROM en NAND (flashgeheugen). Beide soorten worden gebruikt voor het opslaan van het besturingssysteem, apparaatinstellingen en netwerkgegevens.

In de volgende gevallen moet u de inhoud van het printergeheugen wissen:

- De printer wordt uit gebruik genomen.
- De printer wordt verplaatst naar een andere afdeling of een ander kantoor.
- Er moet onderhoud aan de printer worden uitgevoerd door iemand buiten uw organisatie.
- De printer moet voor onderhoud worden vervoerd naar een locatie buiten uw bedrijf.
- De printer wordt verkocht aan een ander bedrijf.

Afdrukken

Afdrukken vanaf een computer

Opmerking: Stel voor etiketten, karton en enveloppen het papierformaat en de papiersoort in de printer in, voordat u het document afdrukt.

- 1 Open vanuit het document dat u wilt afdrukken het dialoogvenster Afdrukken.
- 2 Pas zo nodig de instellingen aan.
- 3 Druk het document af.

Afdrukken vanaf een mobiel apparaat

Afdrukken vanaf een mobiel apparaat met Lexmark Mobile Print

Afdrukken vanaf een mobiel apparaat met Lexmark Mobile Print

Lexmark™ Met Mobile Print kunt u documenten en afbeeldingen rechtstreeks verzenden naar een ondersteunde Lexmark-printer.



- 1 Open het document en verzend of deel het document vervolgens naar Lexmark Mobile Print.
Opmerking: Sommige toepassingen van derden ondersteunen de functie verzenden of delen mogelijk niet. Raadpleeg de documentatie bij de toepassing voor meer informatie.
- 2 Een printer selecteren.
- 3 Druk het document af.

Afdrukken vanaf een mobiel apparaat met Mopria Print Service

Opmerking: Deze functie is alleen beschikbaar op sommige printermodellen.

Mopria® Afdrukservices is een oplossing voor mobiel afdrukken, bedoeld voor mobiele apparaten met Android™ versie 5.0 of later. U kunt rechtstreeks afdrukken op elke printer die compatibel is met Mopria.

Opmerking: Zorg ervoor dat u de toepassing Mopria Afdrukservices downloadt uit de Google Play store en inschakelt op het mobiele apparaat.

- 1 Open op uw mobiele Android-apparaat een compatibele toepassing of selecteer een document vanuit bestandsbeheer.
- 2 Raak  > **Print** aan.
- 3 Selecteer een printer en pas de instellingen aan, indien nodig.
- 4 Tik op .

Afdrukken vanaf een mobiel apparaat met AirPrint

Opmerking: Deze functie is alleen beschikbaar op sommige printermodellen.

De AirPrint-softwarefunctie is een oplossing voor mobiel afdrukken waarmee u direct vanaf Apple-apparaten kunt afdrukken op printers die compatibel zijn met AirPrint.

Opmerkingen:

- Zorg ervoor dat het Apple-apparaat en de printer op hetzelfde netwerk zijn aangesloten. Als het netwerk meerdere draadloze hubs heeft, controleer dan of beide apparaten op hetzelfde subnet zijn aangesloten.
- Deze toepassing wordt alleen op sommige Apple-apparaten ondersteund.

1 Selecteer op uw mobiele apparaat een document in bestandsbeheer of start een compatibele toepassing.

2 Raak  > **Print** aan.

3 Selecteer een printer en pas de instellingen aan, indien nodig.

4 Druk het document af.

Afdrukken vanaf een mobiel apparaat met Wi-Fi Direct®

Opmerking: Deze functie is alleen beschikbaar op sommige printermodellen.

Wi-Fi Direct is een afdrukservice waarmee u kunt afdrukken op printers die geschikt zijn voor Wi-Fi Direct.

Opmerking: Zorg ervoor dat het mobiele apparaat is verbonden met het draadloze netwerk van de printer. Zie ['Een mobiel apparaat verbinden met de printer' op pagina 32](#) voor meer informatie.

1 Open op uw mobiele apparaat een compatibele toepassing of selecteer een document vanuit bestandsbeheer.

2 Voer afhankelijk van uw mobiele apparaat een van de volgende handelingen uit:

- Raak  > **Print** aan.
- Raak  > **Print** aan.
- Raak  > **Print** aan.

3 Selecteer een printer en pas de instellingen aan, indien nodig.

4 Druk het document af.

Beveiligde taken configureren

Het bedieningspaneel gebruiken

1 Ga vanaf beginscherm naar **Instellingen > Beveiliging > Instellingen beveiligd afdrukken**.

2 Configureer de instellingen.

Embedded Web Server gebruiken

1 Open een webbrowser en typ het IP-adres van de printer in de adresbalk.

Opmerkingen:

- Controleer het IP-adres van de printer op het startscherm. Het IP-adres bestaat uit vier sets met cijfers gescheiden door punten: 123.123.123.123.
- Als u een proxyserver gebruikt, moet u deze tijdelijk uitschakelen zodat de webpagina correct kan worden geladen.

2 Klik op **Instellingen > Beveiliging > Instellingen beveiligd afdrukken**.

3 Configureer de instellingen.

Gebruik	Aan
Max. ongeldige PIN	Instellen hoe vaak een ongeldige pincode kan worden ingevoerd. Opmerking: Wanneer het limiet is bereikt, worden de afdruktaken voor de betreffende gebruikersnaam verwijderd.
Vervaltijd beveiligde taak	Een vervaltijd voor vertrouwelijke afdruktaken instellen. Opmerking: Vertrouwelijke taken in de wachtrij worden opgeslagen in de printer tot ze handmatig worden vrijgegeven of verwijderd.
Verlooptijd voor herhaalde taken	De verlooptijd instellen voor een afdruktaak die u wilt herhalen. Opmerking: Herhaalde afdruktaken in de wachtrij worden in het printergeheugen vastgehouden om nogmaals te worden afgedrukt.
Verlooptijd voor gecontroleerde taken	De verlooptijd instellen voor het afdrukken van een exemplaar van een taak zodat u de kwaliteit kunt controleren voordat u de resterende exemplaren afdrukt. Opmerking: Gecontroleerde taken drukken één exemplaar af zodat u kunt controleren of dit naar wens is, voordat u de overige exemplaren afdrukt.
Verlooptijd voor gereserveerde taken	De verlooptijd instellen voor taken die u op de printer wilt opslaan om later af te drukken. Opmerking: Gereserveerde taken in de wachtrij worden automatisch verwijderd na afdrukken.
Alle taken verplicht in wachtrij plaatsen	Instellen dat de printer alle afdruktaken in de wachtrij plaatst.
Dubbele documenten bewaren	Stel de printer in om alle documenten met dezelfde bestandsnaam af te drukken.

Afdrukken van vertrouwelijke taken en andere taken in de wachtrij

Voor Windows-gebruikers

- 1 Open het gewenste document en klik op **Bestand > Afdrukken**.
- 2 Selecteer een printer en klik vervolgens op **Eigenschappen, Voorkeuren, Opties** of **Instellen**.
- 3 Klik op **Afdruk- en wachttaken**.
- 4 Selecteer **Afdrukken en wachten gebruiken** en wijs vervolgens een gebruikersnaam toe.
- 5 Selecteer de soort afdruktaak (Vertrouwelijk, Herhaald, Gereserveerd of Gecontroleerd).
Als u **Vertrouwelijk** selecteert, beveiligt u de afdruktaak met een persoonlijk identificatienummer (pincode).
- 6 Klik op **OK** of **Afdrukken**.

- 7 Geef de afdruktaak vrij via het bedieningspaneel van de printer.
 - Blader voor vertrouwelijke afdruktaken naar:
Taken in wacht > selecteer uw gebruikersnaam > **Vertrouwelijk** > voer de pincode in > selecteer de afdruktaak > configureer de instellingen > **Afdrukken**
 - Blader voor andere afdruktaken naar:
Taken in wacht > selecteer uw gebruikersnaam > selecteer de afdruktaak > configureer de instellingen > **Afdrukken**

Opmerking: Voor printermodellen zonder aanraakscherm drukt u op  om door de instellingen te navigeren.

Voor Macintosh-gebruikers

AirPrint gebruiken

- 1 Open het gewenste document en klik op **Archief** > **Druk af**.
- 2 Selecteer een printer en ga naar het menu Afdrukstand. Kies in het vervolgkeuzemenu **Afdrukken met pincode**.
- 3 Schakel **Afdrukken met PIN** in en voer vervolgens een viercijferige pincode in.
- 4 Klik op **Afdrukken**.
- 5 Geef de afdruktaak vrij via het bedieningspaneel van de printer. Ga naar:
Onderbroken taken > selecteer uw computernaam > **Vertrouwelijk** > voer de pincode in > selecteer de afdruktaak > **Afdrukken**

Voor printermodellen zonder aanraakscherm drukt u op  om door de instellingen te navigeren.

Het printerstuurprogramma gebruiken

- 1 Open het gewenste document en klik op **Archief** > **Druk af**.
- 2 Selecteer een printer en ga naar het menu Afdrukstand. Kies in het vervolgkeuzemenu **Afdruk- en wachttaken**.
- 3 Kies **Vertrouwelijk afdrukken** en voer vervolgens een viercijferige pincode in.
- 4 Klik op **Afdrukken**.
- 5 Geef de afdruktaak vrij via het bedieningspaneel van de printer. Ga naar:
Onderbroken taken > selecteer de naam van uw computer > **Vertrouwelijk** > selecteer de afdruktaak > voer de pincode in > **Afdrukken**.

Voor printermodellen zonder aanraakscherm drukt u op  om door de instellingen te navigeren.

Afdrukken vanuit een Cloud Connector-profiel

- 1 Raak in het startscherm **Cloud Connector** aan.
- 2 Selecteer een cloudserviceprovider en selecteer vervolgens een profiel.

Opmerking: Zie '[Een Cloud Connector-profiel maken](#)' op pagina 20 voor meer informatie over het maken van een Cloud Connector-profiel.

3 Raak **Afdrukken** aan en selecteer een printer.

Pas indien nodig de instellingen aan.

Opmerking: Zorg ervoor dat u een ondersteund bestandstype selecteert.

4 Druk het document af.

Lijst met voorbeelden van lettertypen afdrukken

1 Blader op het bedieningspaneel naar:

Instellingen > Rapporten > Afdrukken > Lettertypen afdrukken

Voor printermodellen zonder touchscreen drukt u op  om door de instellingen te navigeren.

2 Selecteer een voorbeeld van een lettertype.

Scheidingsvellen invoegen tussen exemplaren

1 Blader in het beginscherf naar:

Instellingen > Afdrukken > Indeling > Scheidingsvellen > Tussen kopieën

Voor printermodellen zonder aanraakscherf drukt u op  om door de instellingen te navigeren.

2 Druk het document af.

Afdruktaak annuleren

Vanaf het bedieningspaneel van de printer

Voor printermodellen met aanraakscherf.

1 Raak **Taak annuleren** aan op het beginscherf.

2 Selecteer de taak die u wilt annuleren.

Druk op  voor printermodellen zonder aanraakscherf.

Vanaf de computer

1 Voer een van de volgende stappen uit, afhankelijk van uw besturingssysteem:

- Open de map Printers, en selecteer vervolgens uw printer.
- Navigeer via Systeemvoorkeuren in het Apple-menu naar uw printer en open vervolgens de afdrukwachtrij.

2 Selecteer de taak die u wilt annuleren.

Tonerintensiteit aanpassen

1 Blader op het bedieningspaneel naar:

Instellingen > Afdrukken > Kwaliteit > Tonerintensiteit

Voor printermodellen zonder touchscreen drukt u op  om door de instellingen te navigeren.

2 Pas de instelling aan.

3 Pas de wijzigingen toe.

Printermenu's gebruiken

Menu-overzicht

Apparaat	<ul style="list-style-type: none"> • Voorkeuren... • Eco-modus • Extern bedieningspaneel² • Berichten • Energiebeheer 	<ul style="list-style-type: none"> • Anonieme dataverzameling • Fabrieksinstellingen herstellen • Onderhoud • Zichtbare pictogrammen op het startscherm¹ • Over deze printer
Afdrukken	<ul style="list-style-type: none"> • Indeling • Instellen • Kwaliteit 	<ul style="list-style-type: none"> • PostScript • PCL • Afbeelding
Papier	<ul style="list-style-type: none"> • Ladeconfiguratie 	<ul style="list-style-type: none"> • Mediaconfiguratie
Netwerk/poorten	<ul style="list-style-type: none"> • Netwerkoverzicht • Draadloos • Wi-Fi Direct • Ethernet • TCP/IP • SNMP 	<ul style="list-style-type: none"> • IPSec • 802.1x • LPD-configuratie • HTTP-/FTP-instellingen • USB • Externe netwerktoegang beperken
Beveiliging ²	<ul style="list-style-type: none"> • Methoden voor aanmelden • Certificaatbeheer • Aanmeldbeperkingen 	<ul style="list-style-type: none"> • Instellingen beveiligd afdrukken • Tijdelijke gegevensbestanden wissen • Diversen
Cloud Connector ¹	Connectors in-/uitschakelen	
Rapporten	<ul style="list-style-type: none"> • Pagina Menu-instellingen • Apparaat 	<ul style="list-style-type: none"> • Afdrukken • Netwerk
Problemen oplossen	Testpagina's afdrukkwaliteit	
¹ Dit wordt alleen alleen op sommige printermodellen ondersteund.		
² Op sommige printermodellen kan dit menu alleen worden geconfigureerd via de Embedded Web Server.		

Apparaat

Voorkeuren

Menuoptie	Beschrijving
Taal op display [Lijst met talen]	De taal van de tekst op de display selecteren.
Land/Regio [Lijst met landen of regio]	Geeft het land of de regio aan waarin de printer is ingesteld om te werken.
Opmerking: Een sterretje (*) naast een waarde geeft aan dat dit een in de fabriek ingestelde waarde is.	

Menuoptie	Beschrijving
Beginconfiguratie uitvoeren Nee* Ja	De installatiewizard uitvoeren.
Toetsenbord Type toetsenbord [Lijst met talen]	Selecteer een taal als type toetsenbord. Opmerkingen: <ul style="list-style-type: none"> • Mogelijk worden niet alle waarden voor Type toetsenbord weergegeven of mogelijk is daarvoor speciale hardware nodig. • Dit menu-item verschijnt alleen op sommige printermodellen.
Weergegeven informatie Tekst 1 weergeven (IP-adres*) Tekst 2 weergeven (Datum/Tijd*) Aangepaste tekst 1 Aangepaste tekst 2	Geef op welke informatie wordt weergegeven in het startscherm.
Datum en tijd Configureren Huidige datum en tijd Handmatig datum en tijd instellen Datumindeling (MM-DD-JJJJ*) Tijdsindeling (12-uurs klok*) Tijdzone (GMT*)	Pas de tijd en datum van de printer aan.
Datum en tijd Netwerktijdprotocol NTP inschakelen (Aan*) NTP-server Verificatie instellen (Geen*)	Configureer de instellingen voor Network Time Protocol (NTP). Opmerkingen: <ul style="list-style-type: none"> • Verificatie instellen verschijnt alleen op sommige printermodellen. • Als Verificatie instellen is ingesteld op MD5-toets, wordt er om Sleutel-id en een Wachtwoord gevraagd.
Papierformaten U.S.* Metrisch	Hiermee geeft u de maateenheden voor papierformaten op. Opmerking: De eerste papiermaatinstelling wordt bepaald door het land of de regio die u hebt geselecteerd in de initiële installatiewizard.
Helderheid van scherm 20-100% (100*)	Helderheid van het display aanpassen. Opmerking: Dit menu-item verschijnt alleen op sommige printermodellen.
Time-out scherm 10-300 (60*)	Stel de inactiviteitstijd in seconden in voordat het scherm het beginscherm weergeeft of voordat de printer een gebruiker automatisch afmeldt.
Opmerking: Een sterretje (*) naast een waarde geeft aan dat dit een in de fabriek ingestelde waarde is.	

Ecomodus

Menuoptie	Beschrijving
Afdrukken Zijden Enkelzijdig* Dubbelzijdig	Hiermee bepaalt u of op één zijde of twee zijden van het papier wordt afgedrukt.
Opmerking: Een sterretje (*) naast een waarde geeft aan dat dit een in de fabriek ingestelde waarde is.	

Menuoptie	Beschrijving
Afdrukken Pagina's per zijde Uit* 2 pagina's per zijde 3 pagina's per zijde 4 pagina's per zijde 6 pagina's per zijde 9 pagina's per zijde 12 pagina's per zijde 16 pagina's per zijde	Meerdere pagina's afdrukken op één zijde van het papier.
Afdrukken Tonerintensiteit Licht Normaal* Donker	De helderheid of donkerheid van afbeeldingen met tekst bepalen.
Opmerking: Een sterretje (*) naast een waarde geeft aan dat dit een in de fabriek ingestelde waarde is.	

Extern bedieningspaneel

Menuoptie	Beschrijving
Externe VNC-verbinding Niet toestaan* Toestaan	Maak verbinding met een externe VNC-client (Virtual Network Computing) om het externe bedieningspaneel uit te voeren.
Verificatietype Geen* Standaardverificatie	Het verificatietype bij toegang tot de VNC-clientserver instellen.
Wachtwoord VNC	Het wachtwoord opgeven voor verbinding met de VNC-clientserver. Opmerking: Dit menu-item wordt alleen weergegeven als Verificatietype is ingesteld op Standaardverificatie.
Opmerking: Een sterretje (*) naast een waarde geeft aan dat dit een in de fabriek ingestelde waarde is.	

Berichten

Menuoptie	Beschrijving
Supplies Supplyschattingen tonen Schattingen tonen* Schattingen niet tonen	De geschatte status van de printersupplies weergeven.
Supplies Aangepaste meldingen over supplies	Hiermee configureert u de instellingen voor meldingen die aangeven wanneer interventie van de gebruiker nodig is. Opmerking: Dit menu-item is alleen beschikbaar in de Embedded Web Server.
Opmerking: Een sterretje (*) naast een waarde geeft aan dat dit een in de fabriek ingestelde waarde is.	

Menuoptie	Beschrijving
<p>Instellingen e-mailmeldingen</p> <ul style="list-style-type: none"> E-mailconfiguratie <ul style="list-style-type: none"> Primaire SMTP-gateway Primaire SMTP-gatewaypoort(25*) Secundaire SMTP-gateway Secundaire SMTP-gatewaypoort (25*) Time-out SMTP (30 seconden*) Antwoordadres Gebruik altijd het standaard SMTP-antwoordadres(Uit) SSL/TLS gebruiken(Uitgeschakeld*) Vertrouwd certificaat vereist(Aan*) Verificatie SMTP-server(Geen verificatie vereist*) Door het apparaat geïnitieerde e-mail(Geen*) Gebruikersnaam apparaat Wachtwoord apparaat NTLM-domein 	<p>E-mailinstellingen van de printer configureren.</p> <p>Opmerking: Op sommige printermodellen kan dit menu alleen worden geconfigureerd via de Embedded Web Server.</p>
<p>Foutpreventie</p> <ul style="list-style-type: none"> Storingsassistentie <ul style="list-style-type: none"> Uit Aan* 	<p>Instellen dat de printer automatisch controleert of er papier vastzit.</p>
<p>Foutpreventie</p> <ul style="list-style-type: none"> Auto doorgaan <ul style="list-style-type: none"> Uitgeschakeld 5-255 (5*) Tijd automatisch doorgaan 	<p>Laat de printer automatisch doorgaan met het verwerken of afdrukken van een taak nadat bepaalde vormen van interventie zijn verholpen.</p> <p>Opmerking: Auto Continue Time is alleen beschikbaar op sommige printermodellen.</p>
<p>Foutpreventie</p> <ul style="list-style-type: none"> Automatisch opnieuw opstarten <ul style="list-style-type: none"> Automatisch opnieuw opstarten Altijd opnieuw opstarten* Nooit opnieuw opstarten Opnieuw opstarten bij inactieve stand 	<p>Stel de printer in om opnieuw op te starten als er een fout optreedt.</p>
<p>Foutpreventie</p> <ul style="list-style-type: none"> Automatisch opnieuw opstarten <ul style="list-style-type: none"> Limiet Automatisch opnieuw opstarten 1-20 (2*) 	<p>Hiermee wordt het aantal keer ingesteld dat de printer automatisch opnieuw opstart.</p>
<p>Foutpreventie</p> <ul style="list-style-type: none"> Automatisch opnieuw opstarten <ul style="list-style-type: none"> Venster Automatisch opnieuw opstarten 1-525600 (720*) 	<p>Stel het aantal seconden in voordat de printer automatisch opnieuw wordt opgestart.</p>
<p>Foutpreventie</p> <ul style="list-style-type: none"> Automatisch opnieuw opstarten <ul style="list-style-type: none"> Teller Automatisch opnieuw opstarten 	<p>Toon alleen-lezen informatie over de teller opnieuw opstarten.</p>
<p>Opmerking: Een sterretje (*) naast een waarde geeft aan dat dit een in de fabriek ingestelde waarde is.</p>	

Menuoptie	Beschrijving
Foutpreventie Fout papier te kort tonen Automatisch wissen* Aan	De printer zodanig instellen dat er een bericht wordt weergegeven wanneer er een fout met kort papier optreedt. Opmerking: Kort papier verwijst naar het formaat van het geplaatste papier.
Foutpreventie Paginabeveiliging Uit* Aan	De printer zodanig instellen dat de hele pagina naar het geheugen wordt verzonden voordat de taak wordt afgedrukt.
Herstel content na storing Herstel na storing Auto* Uit Aan	De printer zodanig instellen dat vastgelopen pagina's opnieuw worden afgedrukt. Opmerking: Bij sommige printermodellen is Uit de standaardinstelling.
Opmerking: Een sterretje (*) naast een waarde geeft aan dat dit een in de fabriek ingestelde waarde is.	

Energiebeheer

Menuoptie	Beschrijving
Profiel slaapstand Afdrukken vanuit slaapstand Blijf actief na afdrukken Ga in slaapstand na afdrukken*	Stel in dat de printer in de werkstand Gereed blijft of terug gaat naar de Slaapstand na het afdrukken.
Time-outs Slaapstand 1-60 minuten (15*)	Instellen na hoeveel tijd inactief te zijn de printer overschakelt op de slaapstand.
Time-outs Sluimerstand time-out Uitgeschakeld 1 uur 2 uur 3 uur 6 uur 1 dag 2 dagen 3 dagen* 1 week 2 weken 1 maand	Stel de tijd in voordat de printer wordt uitgeschakeld.
Time-outs Sluimerstand time-out bij verbinding Sluimerstand Slaapstand niet inschakelen*	Stel Sluimerstand time-out in om de printer uit te schakelen tijdens een actieve ethernetverbinding.
Opmerking: Een sterretje (*) naast een waarde geeft aan dat dit een in de fabriek ingestelde waarde is.	

Anonieme dataverzameling

Menuoptie	Beschrijving
Anonieme dataverzameling Informatie over apparaatgebruik en prestaties Geen*	Informatie over printergebruik en prestaties verzenden naar Lexmark. Opmerking: Verzendtijd anonieme gegevens wordt alleen weergegeven wanneer u Anonieme dataverzameling instelt op Informatie over apparaatgebruik en prestaties.
Verzendtijd anonieme gegevens Begintijd Stoptijd	
Opmerking: Een sterretje (*) naast een waarde geeft aan dat dit een in de fabriek ingestelde waarde is.	

Fabrieksinstellingen herstellen

Menuoptie	Beschrijving
Instellingen herstellen Alle instellingen herstellen Printerinstellingen herstellen Netwerkinstellingen herstellen	De standaardinstellingen van de printer herstellen.

Onderhoud

Configuratiemenu

Menuoptie	Beschrijving
USB-configuratie USB PnP 1* 2	Wijzig de USB-stuurprogrammamodus van de printer om de compatibiliteit met een pc te verbeteren.
USB-configuratie USB-snelheid Volledig Auto*	Stel in dat de USB-poort op volle snelheid wordt uitgevoerd en schakel de hogesnelheidsfuncties ervan uit.
Ladeconfiguratie Lade koppelen Automatisch* Uit	De printer zodanig instellen dat de laden dezelfde instellingen hebben voor de papiersoort en het papierformaat. Opmerking: Dit menu-item is alleen beschikbaar op sommige printermodellen.
Ladeconfiguratie Bericht invoerlade geplaatst tonen Uit Alleen voor onbekende formaten* Altijd	Een bericht weergeven om papierformaat en -soort na het plaatsen van de lade te kunnen selecteren.
Opmerking: Een sterretje (*) naast een waarde geeft aan dat dit een in de fabriek ingestelde waarde is.	

Menuoptie	Beschrijving
Ladeconfiguratie A5 laden Korte zijde Lange zijde*	De afdrukstand van de pagina opgeven tijdens het plaatsen van A5-papier.
Ladeconfiguratie Prompts voor papier Auto* Handmatige papierinvoer	De papierbron zodanig instellen dat de gebruiker moet bijvullen als er een bericht wordt weergegeven om papier te plaatsen.
Ladeconfiguratie Prompts voor enveloppen Auto* Handmatige envelopinvoer	De papierbron zodanig instellen dat de gebruiker moet bijvullen als er een bericht wordt weergegeven om enveloppen te plaatsen.
Ladeconfiguratie Actie voor prompts Gebruiker vragen* Doorgaan Huidige gebruiken	De printer zodanig instellen dat meldingen over het wijzigen van papier of enveloppen worden opgelost.
Rapporten Pagina Menu-instellingen Gebeurtenislog Samenvatting gebeurtenislog	Rapporten afdrukken over de menu-instellingen, status en gebeurtenislogs van de printer.
Verbruik en tellers van supplies Geschiedenis van supplygebruik wissen	De geschiedenis van supplygebruik, zoals het aantal pagina's en resterende dagen, herstellen naar de fabriekinstellingen.
Verbruik en tellers van supplies Verhittingsstation opnieuw instellen ITM opnieuw instellen	Stel de teller opnieuw in nadat u een nieuwe supply hebt geïnstalleerd.
Printeremulaties PPDS-emulatie Uit* Aan	De printer zodanig instellen dat de PPDS-gegevensstroom wordt herkend en gebruikt.
Printeremulaties PS-emulatie Aan* Uit	De printer zodanig instellen dat de PS-gegevensstroom wordt herkend en gebruikt.
Printeremulaties Emulatorbeveiliging Paginatime-out 0-60 (60*)	De paginatime-out tijdens emulatie instellen.
Printeremulaties Emulatorbeveiliging Emulator opnieuw instellen na taak Uit* Aan	De emulator opnieuw instellen na een afdrukaak.
Opmerking: Een sterretje (*) naast een waarde geeft aan dat dit een in de fabriek ingestelde waarde is.	

Menuoptie	Beschrijving
<p>Printeremulaties Emulatorbeveiliging Toegang tot printerberichten uitschakelen Aan* Uit</p>	<p>Toegang tot printerberichten tijdens emulatie uitschakelen.</p>
<p>Afdrukconfiguratie Modus Alleen zwart Uit* Aan</p>	<p>Kleuren afdrukken in grijs tinten.</p>
<p>Afdrukconfiguratie Kleuroverlapping Uit 1 2* 3 4 5</p>	<p>De afgedrukte uitvoer verbeteren om foutieve kleurenregistratie in de printer te compenseren.</p>
<p>Afdrukconfiguratie Scherpte lettertype 0-150 (24*)</p>	<p>Stel een waarde voor de tekstgrootte in waaronder schermen met hoge frequentie worden gebruikt bij het afdrukken van lettertypegegevens. Als de waarde bijvoorbeeld 24 is, dan worden er voor alle lettertypes van 24 punten of minder schermen met hoge frequentie gebruikt.</p>
<p>Werkingen van apparaat Stille modus Uit* Aan</p>	<p>De printer instellen op werking in de Stille modus. Opmerking: Door deze instelling aan te zetten worden de prestaties van de printer trager.</p>
<p>Werkingen van apparaat Paneelmenu's Inschakelen* Uitschakelen</p>	<p>Toegang geven tot de bedieningspaneelmenu's.</p>
<p>Werkingen van apparaat Veilige modus Uit* Aan</p>	<p>Stel de printer zodanig in dat deze werkt in een speciale modus, waarin deze probeert zo veel mogelijk functionaliteit te bieden, ondanks bekende problemen. Als deze optie Aan wordt gezet en de duplexmotor bijvoorbeeld niet werkt, zal de printer enkelzijdig printen, zelfs als voor die taak dubbelzijdig printen is ingeschakeld. Opmerking: Dit menu-item is alleen beschikbaar op sommige printermodellen.</p>
<p>Werkingen van apparaat Aangepaste status wissen</p>	<p>Wis door de gebruiker ingestelde strings voor de standaard of alternatieve aangepaste berichten.</p>
<p>Werkingen van apparaat Alle op afstand geïnstalleerde berichten wissen</p>	<p>Wis berichten die extern zijn geïnstalleerd. Opmerking: Dit menu-item is alleen beschikbaar op sommige printermodellen.</p>
<p>Opmerking: Een sterretje (*) naast een waarde geeft aan dat dit een in de fabriek ingestelde waarde is.</p>	

Menuoptie	Beschrijving
Werkingen van apparaat Foutschermen autom. tonen Aan* Uit	Toon bestaande foutmeldingen op het scherm nadat de printer gedurende de tijd van de instelling Time-out scherm inactief blijft op het startscherm. Opmerking: Dit menu-item is alleen beschikbaar op sommige printermodellen.
Tonerpatch-sensor instellingen Voorkeur kalibratiefrequentie Uitgeschakeld Minste kleuraanpassingen Minder kleuraanpassingen Normaal* Betere nauwkeurigheid Beste nauwkeurigheid	Stel de standaardkalibratiefrequentie in.
Tonerpatch-sensor instellingen Volledige kalibratie	De volledige kleurkalibratie uitvoeren.
Tonerpatch-sensor instellingen TPS-informatiepagina afdrukken	Een diagnostische pagina afdrukken met informatie over de kalibratie van de tonerpatchsensor.
Opmerking: Een sterretje (*) naast een waarde geeft aan dat dit een in de fabriek ingestelde waarde is.	

Oud apparaat wissen

Menuoptie	Beschrijving
Printergeheugen wissen Printergeheugen laatst opgeschoond Alle gegevens in niet-vluchtig geheugen opschonen Alle printer- en netwerkinstellingen wissen Verwijder alle snelkoppelingen en snelkoppelingsinstellingen	Alle instellingen en toepassingen wissen die in de printer zijn opgeslagen.
Opmerking: *Dit wordt alleen in sommige printermodellen ondersteund.	

Zichtbare pictogrammen op het startscherm

Menu	Beschrijving
Status/Supplies Wachtrij Taal wijzigen Bladwijzers Wachttaken	Opgeven welke pictogrammen worden weergegeven in het beginscherm.

Over deze printer

Menuoptie	Beschrijving
Kenmerktag	Toont het serienummer van de printer.
Printerlocatie	Identificeert de locatie van de printer. De maximale lengte is 63 tekens.

Menuoptie	Beschrijving
Neem contact op met	Pas de naam van de printer aan. De maximale lengte is 63 tekens.
Logboeken verzenden Annuleren Verzenden	Diagnostische informatie verzenden naar Lexmark.

Afdrukken

Indeling

Menuoptie	Beschrijving
Zijden Enkelzijdig* Dubbelzijdig	Hiermee bepaalt u of op één zijde of twee zijden van het papier wordt afgedrukt.
Stijl voor omslaan Lange zijde* Korte zijde	Bepaal welke zijde van het papier (lange zijde of korte zijde) wordt ingebonden bij dubbelzijdig afdrukken. Opmerking: Afhankelijk van de geselecteerde optie verschuift de printer automatisch elk afgedrukt gegeven van de pagina om de taak correct in te binden.
Lege pagina's Afdrukken Niet afdrukken*	Blanco pagina's afdrukken die zijn opgenomen in een afdruktaak.
Sorteren Uit [1,1,1,2,2,2]* Aan [1,2,1,2,1,2]	Hiermee stapelt u de pagina's van een afdruktaak op volgorde als u meerdere exemplaren van de taak afdrukt.
Scheidingsvellen Geen* Tussen kopieën Tussen taken Tussen pagina's	Tijdens het afdrukken lege scheidingsvellen invoegen.
Bron scheidingsblad Lade [x] (1*)	De papierbron voor het scheidingsvel opgeven.
Pagina's per zijde Uit* 2 pagina's per zijde 3 pagina's per zijde 4 pagina's per zijde 6 pagina's per zijde 9 pagina's per zijde 12 pagina's per zijde 16 pagina's per zijde	Meerdere pagina's afdrukken op één zijde van het papier.
Opmerking: Een sterretje (*) naast een waarde geeft aan dat dit een in de fabriek ingestelde waarde is.	

Menuoptie	Beschrijving
Pagina's per zijde - sortering Horizontaal* Omgekeerd horizon. Verticaal Omgekeerd verticaal	De positionering van meerdere pagina's opgeven wanneer u Pagina's per zijde gebruikt. Opmerking: De positie hangt af van het aantal pagina's en hun afdrukstand.
Pagina's per zijde - afdrukstand Auto* Liggend Staand	De afdrukstand van een document met meerdere pagina's opgeven wanneer u Pagina's per zijde gebruikt.
Pagina's per zijde - rand Geen* Effen	Rond elke pagina een rand afdrukken wanneer u Pagina's per zijde gebruikt.
Exemplaren 1-9999 (1*)	Hiermee geeft u het aantal exemplaren voor afzonderlijke afdruktaken op.
Afdrukgebied Normaal* Passend Hele pagina	Het afdrukbare gebied van een vel papier instellen.
Opmerking: Een sterretje (*) naast een waarde geeft aan dat dit een in de fabriek ingestelde waarde is.	

Instellen

Menuoptie	Beschrijving
Printertaal PCL-emulatie PS-emulatie*	De printertaal instellen. Opmerking: Als een bepaalde printertaal als standaardtaal is ingesteld, betekent dit niet dat programma's geen afdruktaken kunnen verzenden die een andere printertaal gebruiken.
Printergebruik Max. snelheid Max. rendement*	Bepaal hoe de kleurencartridges tijdens het afdrukken werken. Opmerkingen: <ul style="list-style-type: none"> • Wanneer deze optie is ingesteld op Max. rendement, dan vertragen of stoppen de kleurencartridges tijdens het afdrukken van zwart-witafdrucken. • Wanneer de optie is ingesteld op Max. snelheid, dan werken de kleurencartridges altijd tijdens het afdrukken, ongeacht of er in kleur of zwart-wit wordt afgedrukt.
Bronnen opslaan Uit* Aan	Geef op wat de printer doet met bronnen die in het geheugen zijn geladen, zoals lettertypen en macro's, als voor een afdrukaak onvoldoende geheugen beschikbaar is. Opmerkingen: <ul style="list-style-type: none"> • Wanneer dit op Uit staat, bewaart de printer de gedownloade bronnen tot het geheugen nodig is voor andere taken. Bronnen voor de inactieve printertaal worden verwijderd. • Wanneer dit op Aan staat, bewaart de printer alle permanent gedownloade bronnen voor alle taalopties. Wanneer dit nodig is, toont de printer het bericht 'Geheugen vol' in plaats van permanente bronnen te verwijderen.
Opmerking: Een sterretje (*) naast een waarde geeft aan dat dit een in de fabriek ingestelde waarde is.	

Menuoptie	Beschrijving
Volgorde alles afdr. Alfabetisch* Nieuwste taak als eerste Oudste taak als eerste	Geef de volgorde op waarin vastgehouden en vertrouwelijke taken worden afgedrukt wanneer Alles afdrukken is geselecteerd.
Opmerking: Een sterretje (*) naast een waarde geeft aan dat dit een in de fabriek ingestelde waarde is.	

Kwaliteit

Menuoptie	Beschrijving
Afdrukmodus Zwart-wit Kleur*	De afdrukmodus instellen.
Afdrukresolutie 4800 CQ*	De resolutie instellen voor de afdrুকuitvoer. Opmerking: 4800 CQ zorgt voor een uitvoer van hoge kwaliteit op maximale snelheid.
Tonerintensiteit Licht Normaal* Donker	De helderheid of donkerheid van afbeeldingen met tekst bepalen.
Raster Normaal* detail	Afdrukken verbeteren, zodat deze vloeiendere lijnen met scherpere randen hebben.
RGB-helderheid -6 tot 6 (0*)	De helderheid, het contrast en de verzadiging van kleurenuivoer aanpassen. Opmerking: Deze instelling is niet van invloed op bestanden met CMYK-kleurspecificaties.
RGB-contrast 0 tot 5 (0*)	
RGB-verzadiging 0 tot 5 (0*)	
Opmerking: Een sterretje (*) naast een waarde geeft aan dat dit een in de fabriek ingestelde waarde is.	

Geavanceerde beeldverwerking

Menuoptie	Beschrijving
Kleurbalans Cyaan -5 tot 5 (0*) Magenta -5 tot 5 (0*) Geel -5 tot 5 (0*) Zwart -5 tot 5 (0*) Reset std.instellingen	Pas de hoeveelheid toner aan die in elke kleur wordt gebruikt.
Opmerking: Een sterretje (*) naast een waarde geeft aan dat dit een in de fabriek ingestelde waarde is.	

Menuoptie	Beschrijving
Kleurcorrectie Kleurcorrectie Auto* Uit Handmatig Kleurcorrectie voor inhoud	De kleurinstellingen wijzigen die worden gebruikt om documenten af te drukken. Opmerkingen: <ul style="list-style-type: none"> • Met de instelling Uit ontvangt de printer de kleurcorrectie van de software. • Met de instelling Auto past de printer verschillende kleurprofielen toe op elk object op de afgedrukte pagina. • Met de instelling Handmatig kunnen gebruikers de RGB- of CMYK-kleurconversie aanpassen die wordt toegepast op elk object op de afgedrukte pagina. • Kleurcorrectie voor inhoud is alleen beschikbaar als Kleurcorrectie is ingesteld op Handmatig.
Kleur aanpassen	De printer kalibreren om kleurvariaties van de afgedrukte uitvoer aan te passen.
Opmerking: Een sterretje (*) naast een waarde geeft aan dat dit een in de fabriek ingestelde waarde is.	

PostScript

Menuoptie	Beschrijving
PS-fout afdrukken Aan Uit*	Een pagina afdrukken met de beschrijving van de PostScript® fout. Opmerking: Als er een fout optreedt, wordt het verwerken van taken stopgezet, drukt de printer een foutmelding af en wordt de rest van de afdruktaak verwijderd.
Minimumlijndikte 1-30 (2*)	Stel de minimale lijnstukbreedte in. Opmerking: Taken die worden afgedrukt in 4800 CQ gebruiken de helft van de waarde.
PS-opstartmodus vergrendelen Aan* Uit	Het bestand SysStart uitschakelen. Opmerking: De standaardwaarde kan variëren afhankelijk van het printermodel.
Afbeelding glad Aan Uit*	Het contrast en de scherpte verbeteren van afbeeldingen met een lage resolutie. Opmerking: Deze instelling is niet van invloed op afbeeldingen met een resolutie van 300 dpi of hoger.
Wachttime-out Uitgeschakeld Ingeschakeld*	Schakel in dat de printer wacht op meer gegevens voordat een afdruktaak wordt geannuleerd.
Time-out wachten 15-65535 (40*)	Stel in hoe lang (in seconden) de printer wacht op verdere gegevens voordat de afdruktaak wordt geannuleerd. Opmerking: Dit menu-item wordt alleen weergegeven als Time-out wachten is ingeschakeld.
Opmerking: Een sterretje (*) naast een waarde geeft aan dat dit een in de fabriek ingestelde waarde is.	

PCL

Menuoptie	Beschrijving
Lettertypenaam [Lijst met beschikbare lettertypen] (Courier*)	Selecteer een lettertype uit de opgegeven lettertypebron.
Symbolenset [Lijst met beschikbare symbolensets] (10U PC-8*)	De symbolenset voor elke lettertypenaam weergeven. Opmerking: Een symbolenset is een set met alfabetische en numerieke tekens, interpunctie en speciale symbolen. Symbolensets ondersteunen de verschillende talen of specifieke toepassingen, zoals wiskundige symbolen voor wetenschappelijke teksten.
Pitch 0,08-100 (10*)	Geef de pitch voor vaste (monogespatieerde) lettertypen op. Opmerking: Pitch heeft betrekking op het aantal niet-proportionele tekens per inch (in horizontale richting).
Afdrukstand Staand* Liggend Staand omgekeerd Liggend omgekeerd	De afdrukstand instellen van tekst en afbeeldingen op de pagina.
Regels per pagina 1-255	Geef het aantal tekstregels op voor elke pagina die is afgedrukt via de PCL® datastroom. Opmerkingen: <ul style="list-style-type: none"> • Met dit menu-item wordt verticale escapement geactiveerd, die ervoor zorgt dat het geselecteerde aantal aangevraagde regels tussen de standaardmarges van de pagina worden afgedrukt. • 60 is in de V.S. de standaardinstelling. "64" is de internationale standaardinstelling.
PCL5 Minimumlijndikte 1-30 (2*)	Stel de eerste minimale lijnstukbreedte in. Opmerking: Taken die worden afgedrukt in 4800 CQ gebruiken de helft van de waarde.
PCLXL Minimumlijndikte 1-30 (2*)	
A4-breedte 198 mm* 203 mm	Hiermee stelt u de breedte in van de logische pagina voor A4-papier. Opmerking: Logische pagina is de ruimte op de fysieke pagina waarop de gegevens worden afgedrukt.
Autom. HR na NR Uit* Aan	De printer zodanig instellen dat deze een harde return uitvoert na de opdracht voor een nieuwe regel. Opmerking: Een harde return is een opdracht aan de printer om de cursor te verplaatsen naar de eerste positie op dezelfde regel.
Autom. NR na HR Uit* Aan	De printer voert een nieuwe regel uit na de opdracht voor een harde return.
Opmerking: Een sterretje (*) naast een waarde geeft aan dat dit een in de fabriek ingestelde waarde is.	

Menuoptie	Beschrijving
Lade-nr. wijzigen Lade toewijzen [x] Uit* Geen 0-201 Waarde handm. invoer Uit* Geen 0-201 Waarde envelop (handm.) Uit* Geen 0-201	Hiermee configureert u de printer zodanig dat deze werkt met printerstuurprogramma's of toepassingen die andere broninstellingen hebben voor de papierbron.
Lade-nr. wijzigen Fabrieksinstellingen weergeven	Geef de fabrieksinstelling weer voor elke papierbron.
Lade-nr. wijzigen Standaardinstellingen herstellen	Stel alle ladetoewijzingen weer in op de fabriekswaarden.
Afdruktime-out Uitgeschakeld Ingeschakeld* [90]	Stel de printer zo in dat een afdruktaak wordt beëindigd nadat het apparaat gedurende een bepaalde tijd (in seconden) inactief is. Opmerking: Time-out-tijd printer verschijnt alleen op sommige printermodellen.
Time-out-tijd printer 1-255 (90*)	
Opmerking: Een sterretje (*) naast een waarde geeft aan dat dit een in de fabriek ingestelde waarde is.	

Afbeelding

Menuoptie	Beschrijving
Autom. aanpassen Aan Uit*	De beste beschikbare opties voor het papierformaat en de afdrukstand voor een afbeelding selecteren. Opmerking: Als deze optie is ingesteld op Aan, heeft dit menu-item prioriteit boven de instellingen voor de schaling en afdrukstand van de afbeelding.
Inverteren Uit* Aan	Tweekleurige zwart-witafbeeldingen omkeren. Opmerking: Dit menu-item geldt niet voor GIF- of JPEG-afbeeldingen.
Schaling Linkerbovenhoek verankeren Meest gelijkend* Midden verankeren Hoogte/breedte passend Aanpassen aan hoogte Aanpassen aan breedte	De afbeelding aanpassen zodat deze in het afdrukbare gebied past. Opmerking: Als Autom. aanpassen is ingesteld op Aan, wordt Schaling automatisch ingesteld op Meest gelijkend.
Opmerking: Een sterretje (*) naast een waarde geeft aan dat dit een in de fabriek ingestelde waarde is.	

Menuoptie	Beschrijving
Afdrukstand Staand* Liggend Staand omgekeerd Liggend omgekeerd	De afdrukstand instellen van tekst en afbeeldingen op de pagina.
Opmerking: Een sterretje (*) naast een waarde geeft aan dat dit een in de fabriek ingestelde waarde is.	

Papier

Ladeconfiguratie

Menuoptie	Beschrijving
Standaardbron Lade [x] (*) Handmatige invoer Handm. envelopinvoer	De papierbron voor alle afdruktaken opgeven.
Papierformaat/-soort Lade [x] (*) Handmatige invoer Handm. envelopinvoer	Het papierformaat of de papiersoort opgeven die in elke papierbron is geladen.
Ander formaat Uit Letter/A4 Alles in lijst*	De printer zodanig instellen dat een opgegeven papierformaat wordt vervangen wanneer het gewenste formaat niet in de papierbron is geplaatst. Opmerkingen: <ul style="list-style-type: none"> Als de instelling Uit is geselecteerd, wordt de gebruiker gevraagd om het vereiste papierformaat te plaatsen. Met Letter/A4 wordt een A4-document afgedrukt op letter-formaat als er papier van letter-formaat geladen is, en worden letter-taken afgedrukt op A4-formaat als er A4-papier geladen is. Alles in lijst vervangt Letter/A4.
Opmerking: Een sterretje (*) naast een waarde geeft aan dat dit een in de fabriek ingestelde waarde is.	

Mediaconfiguratie

Universal-instelling

Menuoptie	Beschrijving
Maateenheden Inch Millimeter	De maateenheden voor Universal papier opgeven. Opmerking: Inches is de Amerikaanse standaardinstelling. Millimeter is de internationale standaardinstelling.
Opmerking: Een sterretje (*) naast een waarde geeft aan dat dit een in de fabriek ingestelde waarde is.	

Menuoptie	Beschrijving
Breedte Staand 3,00-14,17 inch (8,50*) 76-360 mm (216*)	De breedte van staand Universal papier instellen.
Hoogte Staand 3,00-14,17 inch (14*) 76-360 mm (356*)	De hoogte van staand Universal papier instellen.
Invoerrichting Korte zijde* Lange zijde	De printer zodanig instellen dat deze papier invoert vanaf de korte zijde of lange zijde. Opmerking: Lange zijde wordt alleen weergegeven als de langste zijde korter is dan de maximale breedte die wordt ondersteund.
Opmerking: Een sterretje (*) naast een waarde geeft aan dat dit een in de fabriek ingestelde waarde is.	

Materiaalsoorten

Menuoptie	Beschrijving
Normaal papier Karton Kringloop Glossy Etiketten Bankpostpapier Envelop Briefhoofd Voorbedrukt Gekleurd papier Licht Zwaar Ruw/katoen Aangepast [x]	Geef de textuur, het gewicht en de afdrukstand van het geplaatste papier op. Opmerking: Aangepast wordt alleen op sommige modellen ondersteund.

Netwerk/poorten

Netwerkoverzicht

Menuoptie	Beschrijving
Actieve adapter Auto* Standaardnetwerk Draadloos	Opgeven hoe een netwerk is verbonden.
Netwerkstatus	De netwerkstatus en verbindinginstellingen van de printer weergeven.
Netwerkstatus op printer weergeven Uit Aan*	Toont de netwerkstatus op het scherm.
Opmerking: Een sterretje (*) naast een waarde geeft aan dat dit een in de fabriek ingestelde waarde is.	

Menuoptie	Beschrijving
Snelheid, duplex	Toont de snelheid van de momenteel actieve netwerkkaart.
IPv4	Toont het IPv4-adres.
Alle IPv6-adressen	Toont alle IPv6-adressen.
Reset afdrukserver Starten	Alle actieve netwerkverbindingen met de printer opnieuw instellen. Opmerking: Met deze instelling verwijdert u alle geconfigureerde netwerkinstellingen.
Time-out netwerktaken Uitgeschakeld Ingeschakeld*	Hiermee kunt u instellen na hoeveel tijd een netwerkafdruktaak wordt geannuleerd. Opmerking: Time-out netwerktaken wordt alleen weergegeven op sommige printermodellen.
Time-out netwerktaken 10-255 seconden (90*)	
Voorblad Uit* Aan	Een voorblad afdrukken.
Netwerkverbindingen inschakelen Inschakelen* Uitschakelen	Alle netwerkverbindingen inschakelen of uitschakelen.
LLDP inschakelen Aan Uit*	Het Link Layer Discovery Protocol (LLDP) inschakelen in de printer.
Opmerking: Een sterretje (*) naast een waarde geeft aan dat dit een in de fabriek ingestelde waarde is.	

Draadloos

Menuoptie	Beschrijving
Configuratie via de mobiele app	Configureer de draadloze verbinding met behulp van de app Lexmark Mobile Assistant.
Instellen op het bedieningspaneel van de printer Netwerk kiezen Wi-Fi-netwerk toevoegen <ul style="list-style-type: none"> • Netwerknnaam • Netwerkmodus <ul style="list-style-type: none"> Infrastructuur • Beveiligingsmodus voor draadloos <ul style="list-style-type: none"> Uitgeschakeld* WEP WPA2/WPA - Personal WPA2 - Personal 	Bepaal het draadloze netwerk waarmee de printer verbinding maakt. Opmerking: Dit menu-item verschijnt als <i>Draadloze verbinding instellen</i> in de Embedded Web Server.

Menuoptie	Beschrijving
<p>Wi-Fi Protected Setup Methode met drukknop starten Startmethode met pincode</p>	<p>Een draadloos netwerk instellen en netwerkbeveiliging inschakelen.</p> <p>Opmerkingen:</p> <ul style="list-style-type: none"> • Via de Methode met drukknop Start kunt u de printer verbinden met een draadloos netwerk door binnen een bepaalde tijd knoppen op de printer en het toegangspunt (draadloze router) in te drukken. • Via de methode met pincode kunt u de printer verbinden met een draadloos netwerk door een pincode op de printer in te voeren bij de draadloze instellingen van het toegangspunt.
<p>Compatibiliteit 802.11b/g/n (2,4 GHz) 802.11a/b/g/n/ac (2,4 GHz/5 GHz)* 802.11a/n/ac (5 GHz)</p>	<p>De standaard voor draadloos netwerkgebruik opgeven voor het draadloze netwerk.</p>
<p>Beveiligingsmodus voor draadloos Uitgeschakeld* WEP WPA2/WPA - Personal WPA2-Personal 802.1x - RADIUS</p>	<p>Stel het type beveiliging in voor het verbinden van de printer met draadloze apparaten.</p>
<p>WEP-verificatiemodus Auto* Openen Gedeeld</p>	<p>Stel het type Wireless Encryption Protocol (WEP) in dat door de printer wordt gebruikt.</p> <p>Opmerking: Dit menu-item wordt alleen weergegeven als Draadloze beveiligingsmodus is ingesteld op WEP.</p>
<p>WEP-sleutel instellen</p>	<p>Geef een WEP-wachtwoord op voor een beveiligde draadloze verbinding.</p> <p>Opmerking: Dit menu-item wordt alleen weergegeven als Draadloze beveiligingsmodus is ingesteld op WEP.</p>
<p>WPA2-Personal AES*</p>	<p>Stelt draadloze verbinding in via WPA2.</p> <p>Opmerking: Dit menu-item wordt alleen weergegeven als Draadloze beveiligingsmodus is ingesteld op WPA2-Personal.</p>
<p>PSK instellen</p>	<p>Stelt het wachtwoord in voor een beveiligde draadloze verbinding.</p> <p>Opmerking: Dit menu-item wordt alleen weergegeven als Draadloze beveiligingsmodus is ingesteld op WPA2/WPA-Personal of WPA2-Personal.</p>
<p>WPA2/WPA-Personal AES*</p>	<p>Draadloze beveiliging via WPA2/WPA inschakelen.</p> <p>Opmerking: Dit menu-item wordt alleen weergegeven als Draadloze beveiligingsmodus is ingesteld op WPA2/WPA-Personal.</p>
<p>802.1x-coderingsmodus WPA+ WPA2*</p>	<p>Stelt draadloze verbinding in via de standaard 802.1x.</p> <p>Opmerking: Dit menu-item wordt alleen weergegeven als Draadloze beveiligingsmodus is ingesteld op 802.1x - Radius.</p>
<p>IPv4 DHCP inschakelen Aan* Uit</p>	<p>Dynamic Host Configuration Protocol (DHCP) inschakelen.</p> <p>Opmerking: DHCP is een standaardprotocol dat een server in staat stelt om dynamisch IP-adressen en configuratiegegevens naar clients te distribueren.</p>

Menuoptie	Beschrijving
IPv4 Statische IP-adressen instellen IP-adres Netmask Gateway	Geef het statische IP-adres van uw printer op.
IPv6 IPv6 inschakelen Aan* Uit	IPv6 inschakelen op de printer.
IPv6 DHCPv6 inschakelen Aan Uit*	DHCPv6 inschakelen op de printer.
IPv6 Stateless Address Autoconfiguration Uit Aan*	De netwerkadapter zodanig instellen dat deze de door een router automatisch geconfigureerde IPv6-adressen accepteert.
IPv6 DNS-adres	Geef de DNS-serveradressen op.
IPv6 Handmatig toegewezen IPV6-adres	Wijs het IPv6-adres toe. Opmerking: Dit menu-item verschijnt alleen op sommige printermodellen.
IPv6 Handmatig toegewezen IPV6-router	Wijs het IPv6-routeradres toe. Opmerking: Dit menu-item verschijnt alleen op sommige printermodellen.
IPv6 Adres-prefix 0-128 (64*)	Geef de adres-prefix op.
IPv6 Alle IPv6-adressen	Toont alle IPv6-adressen.
IPv6 Alle IPv6-routeradressen	Toont alle IPv6-routeradressen.
Netwerkadres UAA LAA	De netwerkadressen weergeven.
PCL SmartSwitch Aan* Uit	De printer zo instellen dat deze automatisch overschakelt op PCL-emulatie als dit door een afdruktaak wordt vereist, ongeacht de standaardprintertaal. Opmerking: Als PCL SmartSwitch is uitgeschakeld, controleert de printer de inkomende gegevens niet en gebruikt de standaardprintertaal die is opgegeven in het menu Instellingen.
PS SmartSwitch Aan* Uit*	De printer zo instellen dat deze automatisch overschakelt op PS-emulatie als dit door een afdruktaak wordt vereist, ongeacht de standaardprintertaal. Opmerking: Als PS SmartSwitch is uitgeschakeld, controleert de printer de inkomende gegevens niet en gebruikt de standaardprintertaal die is opgegeven in het menu Instellingen.

Menuoptie	Beschrijving
Mac binair PS Auto* Aan Uit	Printer instellen voor de verwerking van binaire PostScript-afdruktaken voor Macintosh. Opmerkingen: <ul style="list-style-type: none"> Als Aan is ingesteld, worden ruwe binaire PostScript-afdruktaken verwerkt. Als Uit is ingesteld, filtert de printer afdruktaken die het standaardprotocol gebruiken.

Wi-Fi Direct

Menuoptie	Beschrijving
Wi-Fi Direct inschakelen Aan Uit*	Stelt de printer in om direct te verbinden met Wi-Fi-apparaten.
Naam van Wi-Fi Direct	Geef de naam van het Wi-Fi Direct-netwerk op.
Wachtwoord van Wi-Fi Direct	Stel het wachtwoord in voor het verifiëren en valideren van gebruikers op een Wi-Fi-verbinding.
Wachtwoord tonen op instellingenpagina Uit Aan*	Geeft het Wachtwoord van Wi-Fi Direct weer op de pagina Netwerkinstellingen.
Nummer van het voorkeurskanaal 1-11 Auto*	Stel het voorkeurskanaal van het Wi-Fi-netwerk in.
IP-adres groepseigenaar	Het IP-adres van de groepseigenaar opgeven.
Drukknopverzoeken automatisch accepteren Uit* Aan	Aanvragen om verbinding te maken met het netwerk automatisch accepteren. Opmerking: Clients automatisch accepteren is niet beveiligd.
Opmerking: Een sterretje (*) naast een waarde geeft aan dat dit een in de fabriek ingestelde waarde is.	

Ethernet

Menuoptie	Beschrijving
Netwerksnelheid	De snelheid van een actieve netwerkadapter weergeven.
IPv4 DHCP inschakelen Aan* Uit	Dynamic Host Configuration Protocol (DHCP) inschakelen. Opmerking: DHCP is een standaardprotocol dat een server in staat stelt om IP-adressen en configuratiegegevens op een dynamische manier naar clients te distribueren.
Opmerking: Een sterretje (*) naast een waarde geeft aan dat dit een in de fabriek ingestelde waarde is.	

Menuoptie	Beschrijving
IPv4 Statische IP-adressen instellen IP-adres Netmask Gateway	Geef het statische IP-adres van uw printer op.
IPv6 IPv6 inschakelen Uit Aan*	IPv6 inschakelen op de printer.
IPv6 DHCPv6 inschakelen Uit* Aan	DHCPv6 inschakelen op de printer.
IPv6 Stateless Address Autoconfiguration Uit Aan*	De netwerkadapter zodanig instellen dat deze de door een router automatisch geconfigureerde IPv6-adressen accepteert.
IPv6 DNS-adres	Geef de DNS-serveradressen op.
IPv6 Handmatig toegewezen IPv6-adres	Wijs het IPv6-adres toe. Opmerking: Dit menu-item verschijnt alleen op sommige printermodellen.
IPv6 Handmatig toegewezen IPv6-router	Wijs het IPv6-routeradres toe. Opmerking: Dit menu-item verschijnt alleen op sommige printermodellen.
IPv6 Adres-prefix 0-128 (64*)	Geef de adres-prefix op.
IPv6 Alle IPv6-adressen	Toont alle IPv6-adressen.
IPv6 Alle IPv6-routeradressen	Toont alle IPv6-routeradressen.
Netwerkadres UAA LAA	De MAC-adressen (Media Access Control) van de printer weergeven: Locally Administered Address (LAA) en Universally Administered Address (UAA). Opmerking: U kunt de LAA van de printer handmatig wijzigen.
PCL SmartSwitch Uit Aan*	De printer zo instellen dat deze automatisch overschakelt op PCL-emulatie als dit door een afdruktaak wordt vereist, ongeacht de standaardprintertaal. Opmerking: Als PCL SmartSwitch is uitgeschakeld, controleert de printer de inkomende gegevens niet en gebruikt de standaardprintertaal die is opgegeven in het menu Instellingen.
Opmerking: Een sterretje (*) naast een waarde geeft aan dat dit een in de fabriek ingestelde waarde is.	

Menuoptie	Beschrijving
PS SmartSwitch Aan* Uit*	De printer zo instellen dat deze automatisch overschakelt op PS-emulatie als dit door een afdruktaak wordt vereist, ongeacht de standaardprintertaal. Opmerking: Als PS SmartSwitch is uitgeschakeld, controleert de printer de inkomende gegevens niet en gebruikt de standaardprintertaal die is opgegeven in het menu Instellingen.
Mac binair PS Auto* Aan Uit	Printer instellen voor de verwerking van binaire PostScript-afdruktaken voor Macintosh. Opmerkingen: <ul style="list-style-type: none"> • Als Aan is ingesteld, worden ruwe binaire PostScript-afdruktaken verwerkt. • Als Uit is ingesteld, filtert de printer afdruktaken die het standaardprotocol gebruiken.
Energiezuinig ethernet Uit Aan Auto*	Het stroomverbruik beperken als de printer geen data ontvangt van het Ethernet-netwerk.
Opmerking: Een sterretje (*) naast een waarde geeft aan dat dit een in de fabriek ingestelde waarde is.	

TCP/IP

Opmerking: Dit menu wordt alleen weergegeven op netwerkprinters of printers die zijn aangesloten op afdrukservers.

Menuoptie	Beschrijving
Hostnaam instellen	De huidige TCP/IP-hostnaam instellen.
Domeinnaam	De domeinnaam instellen. Opmerking: Dit menu-item verschijnt alleen op sommige printermodellen.
DHCP/BOOTP toestaan de NTP-server bij te werken Aan* Uit	DHCP- en BOOTP-clients toestaan de NTP-instellingen van de printer bij te werken.
Naam configuratieloos programma	Een servicenaam voor het configuratieloze netwerk opgeven. Opmerking: Dit menu-item verschijnt alleen op sommige printermodellen.
AutoIP inschakelen Aan* Uit	Automatisch een IP-adres toewijzen.
DNS-adres	Het huidige DNS-serveradres (Domain Name System) opgeven.
Back-up DNS-adres	Het back-up DNS-serveradres specificeren.
Back-up DNS-adres 2	
Back-up DNS-adres 3	
Opmerking: Een sterretje (*) naast een waarde geeft aan dat dit een in de fabriek ingestelde waarde is.	

Menuoptie	Beschrijving
Domeinzoekvolgorde	Een lijst van domeinnamen opgeven om de printer en de bronnen te zoeken die zich in verschillende domeinen op het netwerk bevinden. Opmerking: Dit menu-item verschijnt alleen op sommige printermodellen.
DDNS inschakelen Aan Uit*	De dynamische DNS-instellingen bijwerken.
DDNS TTL	De huidige DDNS-instellingen opgeven.
Standaard-TTL	
DDNS-vernieuwingstijd	
mDNS inschakelen Uit Aan*	Multicast DNS-instellingen bijwerken.
WINS-adres	Een serveradres opgeven voor Windows Internet Name Service (WINS).
BOOTP inschakelen Uit* Aan	De BOOTP toestaan een IP-adres van de printer toe te wijzen.
Beperkte serverlijst	Een IP-adres opgeven voor de TCP-verbindingen. Opmerkingen: <ul style="list-style-type: none"> • Dit menu-item verschijnt alleen op sommige printermodellen. • Gebruik een komma om elk IP-adres te scheiden. • U kunt maximaal 50 IP-adressen toevoegen.
Opties voor Beperkte serverlijst Alle poorten blokkeren* Alleen afdrukken blokkeren Alleen afdrukken en HTTP blokkeren	Opgeven hoe IP-adressen in de lijst toegang hebben tot de printerfuncties. Opmerking: Dit menu-item verschijnt alleen op sommige printermodellen.
MTU	Een MTU-parameter (maximale transmissie-eenheid) voor de TCP-verbindingen opgeven.
Raw printerpoort 1-65535 (9100*)	Een raw-poortnummer opgeven voor printers die zijn verbonden met een netwerk.
Maximale snelheid van uitgaand verkeer Uitgeschakeld* Ingeschakeld	De printer instellen op de maximale overdrachtssnelheid.
TLSv1.0 inschakelen Uit Aan*	Schakel het TLSv1.0-protocol in.
TLSv1.1 inschakelen Uit Aan*	Schakel het TLSv1.1-protocol in.
SSL-coderingslijst	Geef de cipher-algoritmen op die moeten worden gebruikt voor de SSL- of TLS-verbindingen.
Opmerking: Een sterretje (*) naast een waarde geeft aan dat dit een in de fabriek ingestelde waarde is.	

SNMP

Opmerking: Dit menu wordt alleen weergegeven op netwerkprinters of printers die zijn aangesloten op afdrukservers.

Menuoptie	Beschrijving
<p>SNMP-versie 1 en 2c</p> <ul style="list-style-type: none"> Ingeschakeld Uit Aan* Instellen SNMP toestaan Uit Aan* PPM MIB inschakelen Uit Aan* SNMP-community 	<p>SNMP-versie 1 en 2c (Simple Network Management Protocol) configureren voor het installeren van printerstuurprogramma's en -toepassingen.</p>
<p>SNMP-versie 3</p> <ul style="list-style-type: none"> Ingeschakeld Uit Aan* Contextnaam Stel lezen/schrijven-referenties in <ul style="list-style-type: none"> Gebruikersnaam Verificatiewachtwoord Privacywachtwoord Stel alleen-lezen-referenties in <ul style="list-style-type: none"> Gebruikersnaam Verificatiewachtwoord Privacywachtwoord Verificatiehash <ul style="list-style-type: none"> MD5 SHA1* Minimaal verificatieniveau <ul style="list-style-type: none"> Geen verificatie, geen privacy Verificatie, geen privacy Verificatie, Privacy* Privacyalgoritme <ul style="list-style-type: none"> DES AES-128* 	<p>SNMP-versie 3 configureren voor het installeren en bijwerken van de printerbeveiliging.</p>
<p>Opmerking: Een sterretje (*) naast een waarde geeft aan dat dit een in de fabriek ingestelde waarde is.</p>	

IPSec

Opmerking: Dit menu wordt alleen weergegeven op netwerkprinters of printers die zijn aangesloten op afdrukservers.

Menuoptie	Beschrijving
IPSec inschakelen Uit* Aan	Internet Protocol Security (IPSec) inschakelen.
Basisconfiguratie Standaard* Compatibiliteit Beveiligd	De IPSec-basisconfiguratie opgeven. Opmerking: Dit menu-item verschijnt alleen wanneer IPSec inschakelen is ingesteld op Aan.
DH (Diffie-Hellman) Group-voorstel modp2048 (14)* modp3072 (15) modp4069 (16) modp6144 (17)	De IPSec-codering opgeven. Opmerkingen: <ul style="list-style-type: none"> DH (Diffie-Hellman) Group-voorstel wordt alleen weergegeven als Basisconfiguratie is ingesteld op Compatibiliteit. IKE SA levensduur (uren) en IPSec SA levensduur (uren) worden alleen weergegeven wanneer Basisconfiguratie is ingesteld op Beveiligd.
IKE SA levensduur (uren) 1 2 4 8 24*	
IPSec SA levensduur (uren) 1 2 4 8* 24	
Voorgestelde coderingsmethode 3DES AES*	De coderings- en verificatiemethoden opgeven om veilig verbinding te maken met een netwerk. Opmerking: Deze menu-items worden alleen weergegeven wanneer Basisconfiguratie is ingesteld op Compatibiliteit.
Voorgestelde verificatiemethode SHA1 SHA256* SHA512	
Apparaatcertificaat IPSec	Een IPSec-certificaat opgeven. Opmerking: Dit menu-item verschijnt alleen wanneer IPSec inschakelen is ingesteld op Aan.
Geverifieerde verbindingen met vooraf gedeelde sleutel Host [x] Adres Sleutel	De geverifieerde verbindingen van de printer configureren. Opmerking: Deze menu-items worden alleen weergegeven wanneer IPSec inschakelen is ingesteld op Aan.
Geverifieerde verbindingen van certificaat Host [x] Adres[/subnet] Adres[/subnet]	
Opmerking: Een sterretje (*) naast een waarde geeft aan dat dit een in de fabriek ingestelde waarde is.	

802.1x

Opmerking: Dit menu wordt alleen weergegeven op netwerkprinters of printers die zijn aangesloten op afdrukservers.

Menuoptie	Beschrijving
Actief Uit* Aan	Laat de printer toegang krijgen tot netwerken waarvoor verificatie is vereist.
Opmerking: Een sterretje (*) naast een waarde geeft aan dat dit een in de fabriek ingestelde waarde is.	

LPD-configuratie

Opmerking: Dit menu wordt alleen weergegeven op netwerkprinters of printers die zijn aangesloten op afdrukservers.

Menuoptie	Beschrijving
LPD-timeout 0–65535 seconden (90*)	De time-outwaarde zodanig instellen dat de LPD-server (Line Printer Daemon) niet meer oneindig wacht op vastgelopen of ongeldige afdruktaken.
LPD-voorblad Uit* Aan	Een voorblad afdrukken voor alle LPD-afdruktaken. Opmerking: Een voorblad is de eerste pagina van een afdruktaak die wordt gebruikt als scheidingsblad van afdruktaken. Hierop staat de naam van de persoon die het afdrukverzoek heeft verzonden.
LPD-infopagina Uit* Aan	Een infopagina afdrukken voor alle LPD-afdruktaken. Opmerking: Een infopagina is de laatste pagina van een afdruktaak.
LPD-regelrterugloopconversie Uit* Aan	LPD-regelrterugloopconversie inschakelen. Opmerking: Een harde return is een opdracht aan de printer om de cursor te verplaatsen naar de eerste positie op dezelfde regel.
Opmerking: Een sterretje (*) naast een waarde geeft aan dat dit een in de fabriek ingestelde waarde is.	

HTTP-/FTP-instellingen

Menuoptie	Beschrijving
HTTP-server inschakelen Uit Aan*	Naar de Embedded Web Server gaan om de printer te bewaken en beheren.
HTTPS inschakelen Uit Aan*	De HTTPS-instellingen (HyperText Transfer Protocol Secure) configureren.
HTTPS-verbindingen afdwingen Aan Uit*	Afdwingen dat de printer HTTPS-verbindingen gebruikt.
Opmerking: Een sterretje (*) naast een waarde geeft aan dat dit een in de fabriek ingestelde waarde is.	

Menuoptie	Beschrijving
FTP/TFTP inschakelen Uit Aan*	Bestanden verzenden via FTP.
Lokale domeinen	Domeinnamen opgeven voor HTTP- en FTP-servers. Opmerking: Dit menu-item is alleen beschikbaar in de Embedded Web Server.
HTTP proxy-IP-adres	Opmerking: HTTP proxy-IP-adres en FTP proxy-IP-adres worden alleen weergegeven in de Embedded Web Server.
FTP proxy-IP-adres	
HTTP-standaard-IT-poort 1-65535 (80*)	
Apparaatcertificaat HTTPS	
FTP-standaard-IT-poort 1-65535 (21*)	
Timeout voor HTTP/FTP-verzoeken 1-299 (30*)	Geef de tijdsduur op voordat de serververbinding wordt beëindigd.
Nwe pog. voor HTTP/FTP-verzoeken 1-299 (3*)	Het aantal nieuwe pogingen voor verbinden met de HTTP-/FTP-server instellen.
Opmerking: Een sterretje (*) naast een waarde geeft aan dat dit een in de fabriek ingestelde waarde is.	

USB

Menuoptie	Beschrijving
PCL SmartSwitch Uit Aan*	De printer zodanig instellen dat deze overschakelt op PCL-emulatie als dit door een afdruktaak op de USB-poort wordt vereist, ongeacht de standaardprintertaal. Opmerking: Als PCL SmartSwitch is uitgeschakeld, controleert de printer de inkomende gegevens niet en gebruikt de standaardprintertaal die is opgegeven in het menu Instellingen.
PS SmartSwitch Uit Aan*	De printer zodanig instellen dat deze overschakelt op PS-emulatie als dit door een afdruktaak op de USB-poort wordt vereist, ongeacht de standaardprintertaal. Opmerking: Als PS SmartSwitch is uitgeschakeld, controleert de printer de inkomende gegevens niet en gebruikt de standaardprintertaal die is opgegeven in het menu Instellingen.
Mac binair PS Aan Auto* Uit	Printer instellen voor de verwerking van binaire PostScript-afdruktaken voor Macintosh. Opmerkingen: <ul style="list-style-type: none"> • Aan - De printer verwerkt onbewerkte binaire PostScript-afdruktaken die afkomstig zijn computers met een Macintosh-besturingssysteem. • Auto - De printer verwerkt afdruktaken van zowel computer met het Macintosh- of het Windows-besturingssysteem. • Uit - De printer filtert PostScript-afdruktaken met een standaardprotocol.
USB-poort inschakelen Uitschakelen Inschakelen*	De standaard-USB-poort inschakelen.
Opmerking: Een sterretje (*) naast een waarde geeft aan dat dit een in de fabriek ingestelde waarde is.	

Externe netwerktoegang beperken

Menuoptie	Beschrijving
Externe netwerktoegang beperken Uit* Aan	Toegang tot netwerksites beperken.
Extern netwerkadres	Geef de netwerkadressen met beperkte toegang op.
E-mailadres voor meldingen	Geef een e-mailadres op waarmee meldingen van geregistreerde gebeurtenissen verstuurd worden.
Ping-frequentie 1-300 (10*)	Geef het interval in seconden op voor netwerkopdrachten.
Onderwerp	Geef het onderwerp en bericht op van de e-mailmelding.
Bericht	
Opmerking: Een sterretje (*) naast een waarde geeft aan dat dit een in de fabriek ingestelde waarde is.	

Beveiliging

Methoden voor aanmelden

Openbaar

Menuoptie	Beschrijving
Machtigingen beheren Toegang tot functies Bladwijzers beheren Toegang tot taken in wacht Taken op het apparaat annuleren Taal wijzigen Internet Printing Protocol (IPP) Zwart-wit afdrukken In kleur afdrukken	Toegang tot de printerfuncties beheren.
Machtigingen beheren Beheerdersmenu's Menu Beveiliging Menu Netwerk/poorten Menu Papier Menu Rapporten Functieconfiguratiemenu's Accessoires, menu SE-menu Apparaatmenu	Toegang tot de printermenu's beheren.

Menuoptie	Beschrijving
Machtigingen beheren Apparaatbeheer Beheer op afstand Firmware-updates Embedded Web Server toegang Alle instellingen im-/exporteren Oud apparaat wissen	Toegang tot de opties voor printerbeheer instellen.

Lokale accounts

Menuoptie	Beschrijving
Gebruiker toevoegen Gebruikersnaam/wachtwoord Gebruikersnaam Wachtwoord pincode	Lokale accounts maken voor het beheren van toegang tot de printerfuncties.
Groepen/machtigingen beheren Groep toevoegen Toegangscontroles importeren Toegang tot functies Beheerdersmenu's Apparaatbeheer Alle gebruikers Toegangscontroles importeren Toegang tot functies Beheerdersmenu's Apparaatbeheer Beheer Toegang tot functies Beheerdersmenu's Apparaatbeheer	Toegang van groepen of gebruikers tot de functies, toepassingen en beveiligingsinstellingen van de printer beheren.

Certificaatbeheer

Menuoptie	Menuoptie
Standaardwaarden voor certificaat instellen Algemene naam Naam van organisatie Naam van eenheid Land/Regio Provinciennaam Plaatsnaam Alternatieve naam voor onderwerp	Stel de standaardwaarden voor gegenereerde certificaten in.
Apparaatcertificaten	Genereer, verwijder of bekijk apparaatcertificaten.
CA-certificaten beheren	Laad, verwijder of bekijk Certificaten van de certificeringsinstantie

Aanmeldbeperkingen

Menuoptie	Beschrijving
Mislukte aanmeldingen 1–10 (3*)	Het aantal mislukte aanmeldpogingen opgeven voordat een gebruiker wordt geblokkeerd.
Tijdsbestek voor mislukte pogingen 1–60 minuten (5*)	De tijdsperiode tussen mislukte aanmeldpogingen opgeven voordat de gebruiker wordt vergrendeld.
Vergrendelingstijd 1–60 minuten (5*)	De duur van de vergrendeling opgeven.
Time-out webaanmelding 1–120 minuten (10*)	De vertraging voor een externe aanmelding opgeven voordat de gebruiker wordt automatisch wordt afgemeld.
Opmerking: Een sterretje (*) naast een waarde geeft aan dat dit een in de fabriek ingestelde waarde is.	

Instellingen beveiligd afdrucken

Menuoptie	Beschrijving
Max. ongeldige PIN 2-10 (0*)	Instellen hoe vaak een ongeldige pincode kan worden ingevoerd. Opmerkingen: <ul style="list-style-type: none"> • Met een waarde van nul wordt deze instelling uitgeschakeld. • Wanneer de limiet is bereikt, worden de afdruktaken voor de betreffende gebruikersnaam en PIN verwijderd.
Vervaltijd beveiligde taak Uit* 1 uur 4 uur 24 Hours (24 uur) 1 week	Een vervaltijd voor vertrouwelijke afdruktaken instellen. Opmerkingen: <ul style="list-style-type: none"> • Als dit menu-item wordt gewijzigd terwijl er vertrouwelijke afdruktaken in het geheugen of op de vaste schijf van de printer staan, wordt de vervaltijd van deze afdruktaken niet aangepast aan de nieuwe standaardwaarde. • Wanneer de printer wordt uitgeschakeld, worden alle beveiligde taken in het geheugen van de printer verwijderd.
Verlooptijd voor herhaalde taken Uit* 1 uur 4 uur 24 Hours (24 uur) 1 week	De vervaltijd instellen van een afdraktaak die u wilt herhalen.
Verlooptijd voor gecontroleerde taken Uit* 1 uur 4 uur 24 Hours (24 uur) 1 week	De vervaltijd instellen voor het afdrucken van een exemplaar voor de gebruiker om de kwaliteit te controleren voordat de gebruiker de overige exemplaren afdrukt.
Opmerking: Een sterretje (*) naast een waarde geeft aan dat dit een in de fabriek ingestelde waarde is.	

Menuoptie	Beschrijving
Verlooptijd voor gereserveerde taken Uit* 1 uur 4 uur 24 Hours (24 uur) 1 week	Een vervaltijd instellen voor het bewaren van afdruktaken om deze op een later tijdstip af te drukken.
Alle taken verplicht in wachtrij plaatsen Uit* Aan	Instellen dat de printer alle afdruktaken in de wachtrij plaatst.
Dubbele documenten bewaren Uit* Aan	Instellen dat documenten met dezelfde bestandsnaam kunnen worden opgeslagen.
Opmerking: Een sterretje (*) naast een waarde geeft aan dat dit een in de fabriek ingestelde waarde is.	

Tijdelijke gegevensbestanden wissen

Menuoptie	Beschrijving
Opgeslagen in intern geheugen Uit* Aan	Alle bestanden verwijderen die zijn opgeslagen in het printergeheugen.
Opmerking: Een sterretje (*) naast een waarde geeft aan dat dit een in de fabriek ingestelde waarde is.	

Diversen

Menuoptie	Beschrijving
Afdrukmachtiging Uit* Aan	Gebruiker toestaan om af te drukken.
Standaardaanmelding afdrukmachtiging	Geeft de standaardinstellingen weer die de gebruiker gebruikt om af te drukken. Opmerking: Deze instelling wordt alleen weergegeven als er een of meer aanmeldmethoden zijn gemaakt.
Jumper voor opnieuw instellen beveiliging Gasttoegang inschakelen* Geen effect	Gebruikerstoegang tot de printer opgeven. Opmerkingen: <ul style="list-style-type: none"> • De jumper bevindt zich naast een slotpictogram op de controllerkaart. • Gasttoegang inschakelen geeft iedereen toegang tot alle aspecten van de printer. • Geen effect kan toegang tot de printer onmogelijk maken als de vereiste beveiligingsgegevens niet beschikbaar zijn.
Minimale lengte wachtwoord 0-32	De wachtwoordlengte opgeven.
Opmerking: Een sterretje (*) naast een waarde geeft aan dat dit een in de fabriek ingestelde waarde is.	

Menuoptie	Beschrijving
Weergave van wachtwoord/PIN inschakelen	Toon het wachtwoord of het persoonlijke identificatienummer. Opmerking: Dit menu-item is alleen beschikbaar op sommige printermodellen.
Opmerking: Een sterretje (*) naast een waarde geeft aan dat dit een in de fabriek ingestelde waarde is.	

Cloud Connector

Cloud Connector

Menuoptie	Beschrijving
Connectors in-/uitschakelen	Schakel een cloudserviceprovider in.

Rapporten

Pagina Menu-instellingen

Menuoptie	Beschrijving
Pagina Menu-instellingen	Een rapport met de printermenu's afdrukken.

Apparaat

Menuoptie	Beschrijving
Apparaatgegevens	Een rapport afdrukken met informatie over de printer.
Apparaatstatistieken	Een rapport afdrukken over printergebruik en de status van supplies.
Profiellijst	Een lijst afdrukken van profielen die op de printer zijn opgeslagen.
Activarapport	Een rapport afdrukken met het serienummer en de modelnaam van de printer.

Afdrukken

Menuoptie	Beschrijving
Lettertypen afdrukken PCL-lettertypen PS-lettertypen	Voorbeelden en informatie afdrukken over de lettertypen die beschikbaar zijn in elke printertaal.
Voorbeeld afdrukken Voorbeeldpagina	Druk een voorbeeldpagina af die wordt gebruikt als diagnostisch hulpmiddel bij afdrukproblemen.

Netwerk

Menuoptie	Beschrijving
Pagina Netwerkinstellingen	Een pagina afdrukken met de instellingen van het netwerk en draadloze netwerk die zijn geconfigureerd op de printer. Opmerking: Dit menu-item wordt alleen weergegeven op netwerkprinters of printers die zijn aangesloten op afdrukservers.
Aangesloten clients Wi-Fi Direct	Een pagina afdrukken met een lijst van apparaten die via Wi-Fi Direct op de printer zijn aangesloten. Opmerking: Dit menu-item verschijnt alleen wanneer Wi-Fi Direct inschakelen is ingesteld op Aan.

Problemen oplossen

Menuoptie	Beschrijving
Testpagina's	Voorbeeldpagina's afdrukken om gebreken aan de afdrukkwaliteit te identificeren en te corrigeren.

Printer onderhouden

De status van de onderdelen en supplies controleren

1 Blader op het bedieningspaneel naar:

Instellingen > Rapporten > Apparaat > Apparaatstatistieken

Voor printermodellen zonder touchscreen drukt u op  om door de instellingen te navigeren.

2 Controleer de status van onderdelen en supplies in het gedeelte Gegevens over supplies op de afgedrukte pagina's.

Meldingen over supplies configureren

1 Open een webbrowser en typ het IP-adres van de printer in de adresbalk.

Opmerkingen:

- Controleer het IP-adres van de printer op het startscherm van de printer. Het IP-adres bestaat uit vier sets met cijfers gescheiden door punten: 123.123.123.123.
- Als u een proxyserver gebruikt, moet u deze tijdelijk uitschakelen zodat de webpagina correct kan worden geladen.

2 Klik op **Instellingen > Apparaat > Meldingen**.

3 Klik in het menu Supplies op **Aangepaste meldingen over supplies**.

4 Selecteer een melding voor elk onderdeel.

5 Pas de wijzigingen toe.

E-mailmeldingen instellen

Configureer de scanner zodanig dat er e-mailberichten worden verzonden wanneer supplies bijna op zijn, wanneer het papier moet worden vervangen of bijgevuld, of wanneer het papier vastloopt.

1 Open een webbrowser en typ het IP-adres van de printer in de adresbalk.

Opmerkingen:

- Controleer het IP-adres van de printer op het startscherm van de printer. Het IP-adres bestaat uit vier sets met cijfers gescheiden door punten: 123.123.123.123.
- Als u een proxyserver gebruikt, moet u deze tijdelijk uitschakelen zodat de webpagina correct kan worden geladen.

2 Klik op **Instellingen > Apparaat > Meldingen > E-mailmeldingen instellen** en configureer vervolgens de instellingen.

Opmerking: Neem contact op met uw e-mailprovider voor meer informatie over SMTP-instellingen.

3 Klik op **E-maillijsten en -meldingen instellen** en configureer vervolgens de instellingen.

4 Pas de wijzigingen toe.

Rapporten weergeven

1 Navigeer op het bedieningspaneel naar:

Instellingen > Rapporten

Voor printermodellen zonder aanraakscherm drukt u op  om door de instellingen te navigeren.

2 Selecteer het rapport dat u wilt weergeven.

Onderdelen en supplies bestellen

In de V.S. belt u voor het bestellen van supplies +1-800-539-6275 voor informatie over erkende dealers van Lexmark supplies in uw omgeving. In andere landen of regio's gaat u naar www.lexmark.com, of neemt u contact op met de winkel waar u de printer hebt gekocht.

Opmerking: de geschatte resterende levensduur van de printersupplies is gebaseerd op normaal papier van Letter- of A4-formaat.

Waarschuwing: mogelijke beschadiging: Als de printer niet optimaal kan presteren en onderdelen en supplies niet worden vervangen, kan de printer beschadigd raken.

Officiële Lexmark onderdelen en supplies gebruiken

Uw Lexmark-printer werkt het beste met originele Lexmark-onderdelen en -supplies. Wanneer u supplies of onderdelen van andere fabrikanten gebruikt, kan dit negatieve gevolgen hebben voor de prestaties, betrouwbaarheid of levensduur van de printer en de beeldverwerkingsonderdelen van het apparaat. Het kan ook gevolgen hebben voor uw garantie. Schade die is veroorzaakt door het gebruik van onderdelen of supplies van andere fabrikanten valt niet onder de garantie. Alle levensduurindicatoren zijn ontworpen om te functioneren met de onderdelen en supplies van Lexmark. Als u onderdelen of supplies van andere fabrikanten gebruikt, kan dat tot onvoorspelbare resultaten leiden. Het gebruik van beeldverwerkingsonderdelen langer dan de beoogde levensduur kan uw Lexmark printer of de bijbehorende onderdelen beschadigen.

Waarschuwing: mogelijke beschadiging: Supplies en onderdelen die niet onder de voorwaarden van het contract van het Retourneerprogramma vallen, kunnen worden gereset en gereviseerd. Schade veroorzaakt door niet-originele supplies of onderdelen valt echter niet onder de fabrieksgarantie. Het resetten van supply- of onderdeeltellers zonder correcte revisering kan uw printer beschadigen. Na het resetten van de supply- of onderdeelteller kan uw printer een foutmelding geven over het geresette item.

Printcartridges bestellen

Opmerkingen:

- Het geschatte cartridgerendement is gebaseerd op de ISO/IEC 19798-norm.
- Extreem lage afdrukdekking gedurende langere periode kan het daadwerkelijke rendement verlagen.

Lexmark CS331 en CS431 printcartridges uit retourneringsprogramma

Item	Verenigde Staten en Canada	Europese Economische Ruimte	Azië en de Stille Oceaan	Latijns-Amerika	Rest van Europa, het Midden-Oosten en Afrika
Printcartridges uit retourneringsprogramma					
Cyaan	20N10C0	20N20C0	20N30C0	20N40C0	20N50C0
Magenta	20N10M0	20N20M0	20N30M0	20N40M0	20N50M0
Geel	20N10Y0	20N20Y0	20N30Y0	20N40Y0	20N50Y0
Zwart	20N10K0	20N20K0	20N30K0	20N40K0	20N50K0
Printcartridges met hoog rendement uit retourneringsprogramma¹					
Cyaan	20N1HC0	20N2HC0	20N3HC0	20N4HC0	20N5HC0
Magenta	20N1HM0	20N2HM0	20N3HM0	20N4HM0	20N5HM0
Geel	20N1HY0	20N2HY0	20N3HY0	20N4HY0	20N5HY0
Zwart	20N1HK0	20N2HK0	20N3HK0	20N4HK0	20N5HK0
Printcartridge met extra hoog rendement uit retourneringsprogramma²					
Cyaan	20N1XC0	20N2XC0	20N3XC0	20N4XC0	20N5XC0
Magenta	20N1XM0	20N2XM0	20N3XM0	20N4XM0	20N5XM0
Geel	20N1XY0	20N2XY0	20N3XY0	20N4XY0	20N5XY0
Zwart	20N1XK0	20N2XK0	20N3XK0	20N4XK0	20N5XK0
¹ Alleen ondersteund in het Lexmark CS331 printermodel. ² Alleen ondersteund in het Lexmark CS431 printermodel. Ga naar www.lexmark.com/regions voor meer informatie over landen in de afzonderlijke regio's.					

Normale Lexmark CS331 printcartridges met hoog rendement

Item	Artikelnummer
Cyaan	20N0H20
Magenta	20N0H30
Geel	20N0H40
Zwart	20N0H10

Normale Lexmark CS431 printcartridges met extra hoog rendement

Item	Artikelnummer
Cyaan	20N0X20
Magenta	20N0X30
Geel	20N0X40
Zwart	20N0X10

Lexmark CS439 printcartridges uit het retourneringsprogramma

Item	Artikelnummer
Cyaan	20N3HCK
Magenta	20N3HMK
Geel	20N3HYK
Zwart	20N3HKK

Lexmark C3224, C3326 en C3426 printcartridges uit retourneringsprogramma

Item	Verenigde Staten en Canada	Europese Economische Ruimte	Azië en de Stille Oceaan	Distributie in Latijns-Amerika	Rest van Europa, het Midden-Oosten en Afrika
Printcartridges uit retourneringsprogramma					
Cyaan	C3210C0	C3220C0	C3230C0	C3240C0	C3250C0
Magenta	C3210M0	C3220M0	C3230M0	C3240M0	C3250M0
Geel	C3210Y0	C3220Y0	C3230Y0	C3240Y0	C3250Y0
Zwart	C3210K0	C3220K0	C3230K0	C3240K0	C3250K0
Printcartridges met hoog rendement uit retourneringsprogramma¹					
Cyaan	C331HC0	C332HC0	C333HC0	C334HC0	C335HC0
Magenta	C331HM0	C332HM0	C333HM0	C334HM0	C335HM0
Geel	C331HY0	C332HY0	C333HY0	C334HY0	C335HY0
Zwart	C331HK0	C332HK0	C333HK0	C334HK0	C335HK0
Printcartridge met extra hoog rendement uit retourneringsprogramma²					
Cyaan	C341XC0	C342XC0	C343XC0	C344XC0	C345XC0
Magenta	C341XM0	C342XM0	C343XM0	C344XM0	C345XM0
Geel	C341XY0	C342XY0	C343XY0	C344XY0	C345XY0
Zwart	C341XK0	C342XK0	C343XK0	C344XK0	C345XK0
¹ Alleen ondersteund in het Lexmark C3326 printermodel.					
² Alleen ondersteund in het Lexmark C3426 printermodel.					

Normale Lexmark C3224 printcartridges

Item	Artikelnummer
Cyaan	C320020
Magenta	C320030
Geel	C320040
Zwart	C320010

Normale Lexmark C3326 printcartridges met hoog rendement

Item	Artikelnummer
Cyaan	C330H20
Magenta	C330H30
Geel	C330H40
Zwart	C330H10

Normale Lexmark C3426 printcartridges met extra hoog rendement

Item	Artikelnummer
Cyaan	C340X20
Magenta	C340X30
Geel	C340X40
Zwart	C340X10

Normale Lexmark C2326 printcartridges

Item	Verenigde Staten en Canada	Europa, Midden-Oosten, Afrika en Mexico
Cyaan	24B7495	24B7499
Magenta	24B7496	24B7500
Geel	24B7497	24B7501
Zwart	24B7498	24B7502

Toneroverloopfles bestellen

Item	Artikelnummer
Toneroverloopfles	20NOW00

Onderdelen en supplies vervangen

Cartridge vervangen

Opmerking: Als de lade is uitgeklapt, moet u deze verwijderen voordat u een cartridge gaat vervangen.

- 1 Open de voorklep en duw deze vervolgens stevig naar beneden.

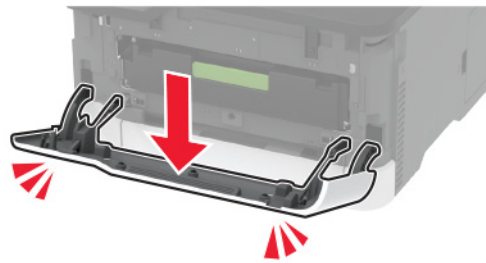
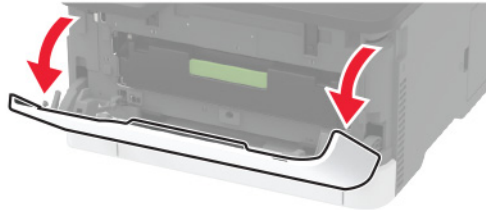

- 2 Trek de lade van de inktcartridge naar buiten.

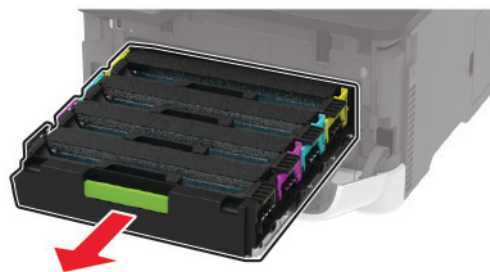

- 3 Verwijder de gebruikte inktcartridge uit de printer.

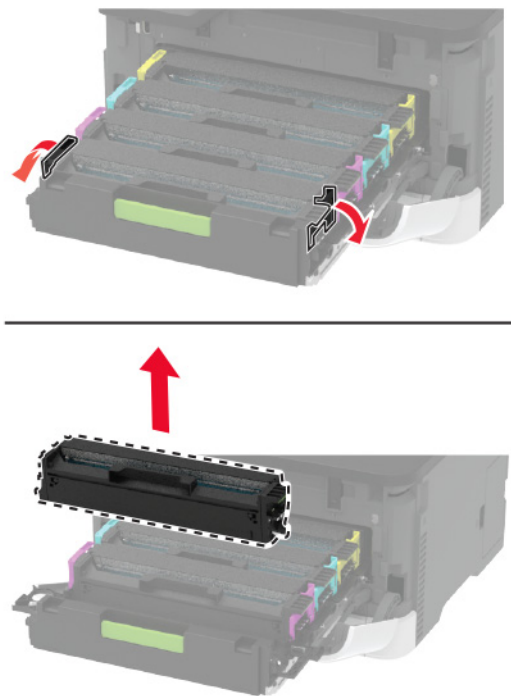

- 4 Verwijder de verpakking van de nieuwe inktcartridge.

Waarschuwing: mogelijke beschadiging: Stel de onderkant van de inktcartridge niet bloot aan direct licht. Langdurige blootstelling aan licht kan tot problemen met de afdrukkwaliteit leiden.

Waarschuwing: mogelijke beschadiging: Raak de onderkant van de inktcartridge niet aan. Dit kan de afdrukkwaliteit van toekomstige afdruktaken verminderen.



5 Plaats de nieuwe inktcartridge.

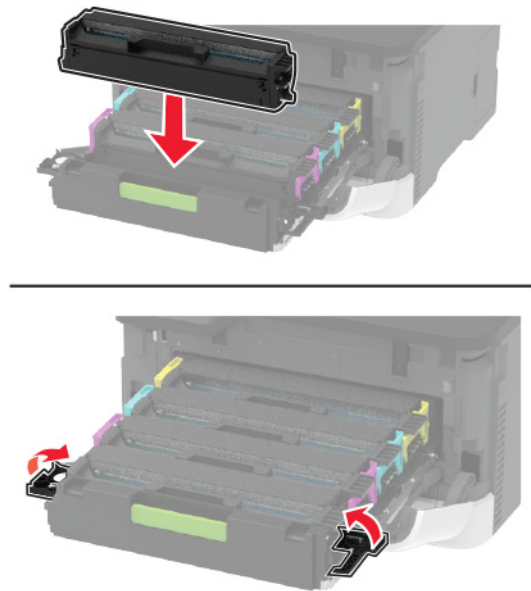

6 Plaats de lade van de inktcartridge en sluit de klep.

Overloopfles vervangen

1 Verwijder de gebruikte toneroverloopfles.



Opmerking: Om te voorkomen dat u toner knoeit, plaatst u de fles rechtop.

2 Haal de nieuwe toneroverloopfles uit de verpakking.

3 Plaats de nieuwe toneroverloopfles.



De lade terugplaatsen

1 De oude lade verwijderen.



2 De nieuwe lade uitpakken.

3 De nieuwe lade plaatsen.



De handmatige invoer vervangen

1 Verwijder de lade.



2 Verwijder de gebruikte handmatige invoer.



3 Pak de nieuwe handmatige invoer uit.

4 Plaats de nieuwe handmatige invoer.

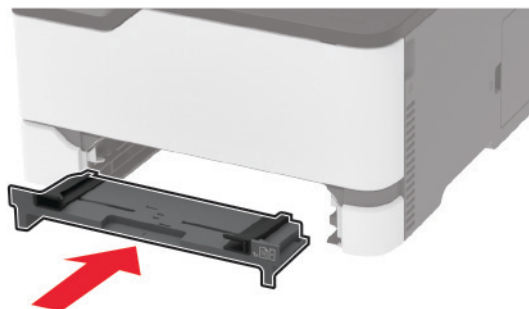

5 Plaats de lade terug.

De oppakband vervangen

1 Zet de printer uit.

2 Trek de stekker van het netsnoer uit het stopcontact en haal het netsnoer uit de printer.

3 Open de voorklep en duw deze vervolgens stevig naar beneden.

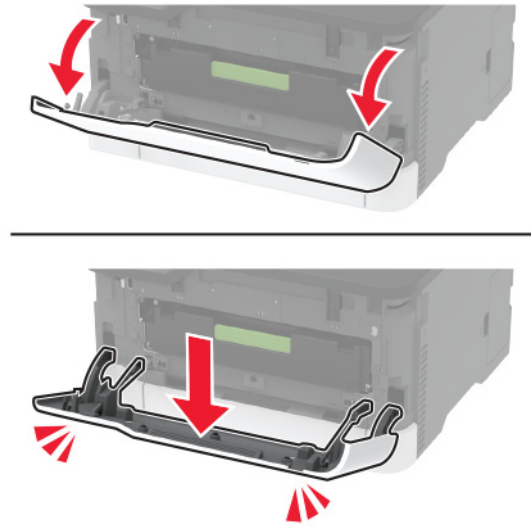

4 Trek de lade van de inktcartridge naar buiten.

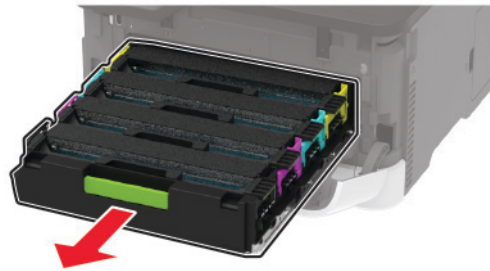

5 Om ongewenste tonerverontreiniging te voorkomen, plaatst u een vel papier op de bovenkant van de inktcartridgelade en plaatst u daarna de inktcartridgelade.

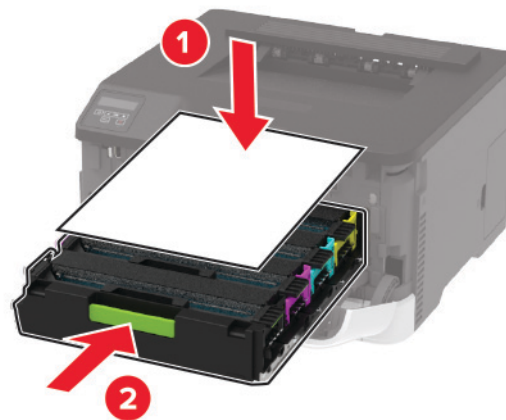

6 Sluit de voorklep.

7 Verwijder de lade.



8 Verwijder de toneroverloopfles.

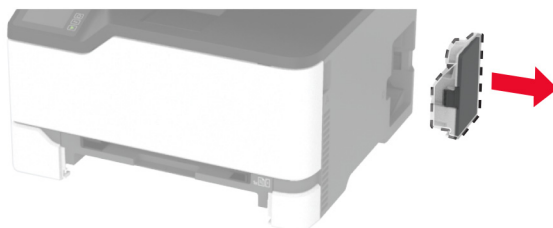

Opmerking: Om te voorkomen dat u toner knoeit, plaatst u de fles rechtop.

9 Zet de printer op zijn kant.



10 Verwijder de gebruikte oppakbanden.

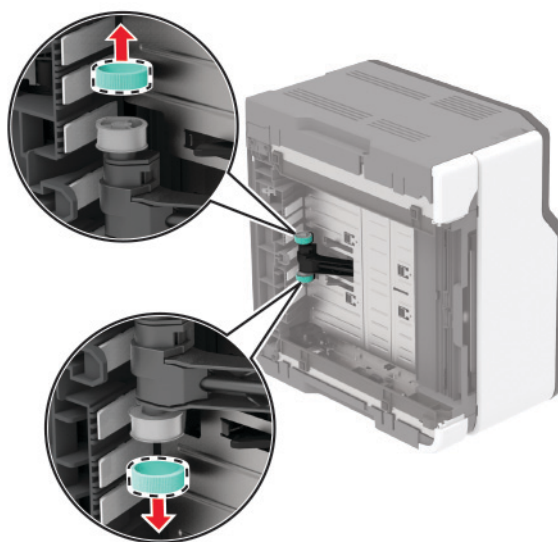
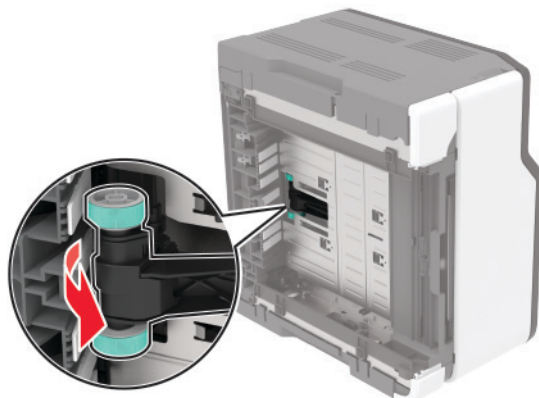

11 Haal de nieuwe oppakbanden uit de verpakking.

Opmerking: Zorg dat uw handen schoon zijn om verontreiniging te voorkomen.

12 Plaats de nieuwe oppakbanden.

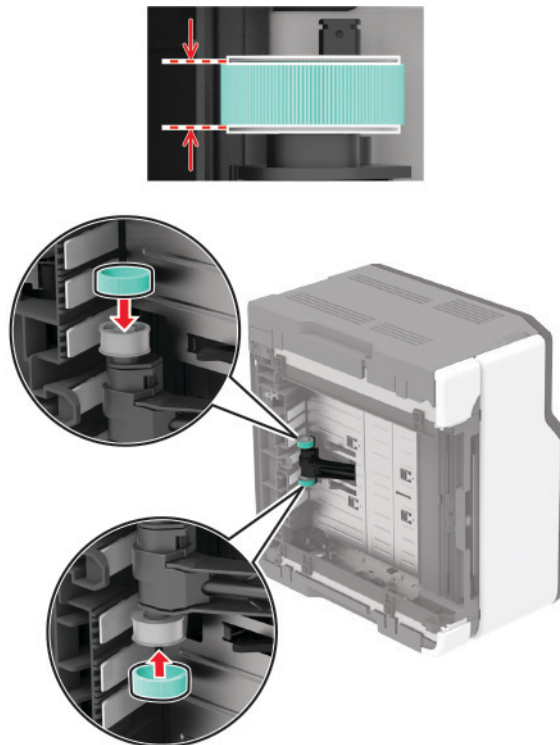

13 Plaats de printer terug in de oorspronkelijke positie en plaats de toneroverloopfles.

14 Plaats de lade terug.

15 Open de voorklep en duw deze vervolgens stevig naar beneden.

16 Trek de lade van de inktcartridge naar buiten.

17 Verwijder het papier en plaats vervolgens de inktcartridgelade.

18 Sluit de voorklep.

19 Sluit het netsnoer aan op de printer en vervolgens op een stopcontact.

⚠ LET OP: RISICO OP LETSEL: Sluit het netsnoer aan op een geaard stopcontact dat zich dicht in de buurt van het product bevindt en gemakkelijk bereikbaar is om brand of elektrische schokken te voorkomen.

20 Zet de printer aan.

Gebruiksteller van supplies opnieuw instellen

1 Blader op het bedieningspaneel naar:

Instellingen > Apparaat > Onderhoud > Configuratiemenu > Verbruik en tellers van supplies

Voor printermodellen zonder aanraakscherm drukt u op **OK** om door de instellingen te navigeren.

2 Selecteer de supplyteller die u wilt resetten.

Waarschuwing: mogelijke beschadiging: Supplies en onderdelen die niet onder de voorwaarden van het contract van het Retourneerprogramma vallen, kunnen worden gereset en gereviseerd. Schade veroorzaakt door niet-originele supplies of onderdelen valt echter niet onder de fabrieksgarantie. Het resetten van supply- of onderdeeltellers zonder correcte revisering kan uw printer beschadigen. Na het resetten van de supply- of onderdeelteller kan uw printer een foutmelding geven over het geresette item.

Printeronderdelen reinigen

De printer reinigen

 **LET OP: GEVAAR VOOR ELEKTRISCHE SCHOKKEN:** Om het risico op elektrische schokken te vermijden, trekt u de stekker van het netsnoer uit het stopcontact en koppelt u alle kabels los die op de printer zijn aangesloten voor u de buitenkant van de printer reinigt.

Opmerkingen:

- Voer deze taak om de paar maanden uit.
- schade aan de printer door onjuiste behandeling valt niet onder de garantie.

- 1 Schakel de printer uit en trek de stekker van het netsnoer van de printer uit het stopcontact.
- 2 Verwijder het papier uit de standaardlade.
- 3 Reinig de printer met een zachte borstel of een stofzuiger om stof, inktlint en stukjes papier in en rondom de printer te verwijderen.
- 4 Veeg de buitenkant van de printer schoon met een vochtige, zachte, pluisvrije doek.

Opmerkingen:

- Gebruik geen schoonmaak- of wasmiddelen. Hiermee kunt u de afwerking van de printer beschadigen.
- Zorg ervoor dat alle gedeelten van de printer droog zijn na het reinigen.

- 5 Sluit de stekker van het netsnoer aan op het stopcontact en zet de printer aan.

 **LET OP: RISICO OP LETSEL:** Sluit het netsnoer aan op een geaard stopcontact dat zich dicht in de buurt van het product bevindt en gemakkelijk bereikbaar is om brand of elektrische schokken te voorkomen.

Aanraakscherm reinigen

 **LET OP: GEVAAR VOOR ELEKTRISCHE SCHOKKEN:** Om het risico op elektrische schokken te vermijden, trekt u de stekker van het netsnoer uit het stopcontact en koppelt u alle kabels los die op de printer zijn aangesloten voor u de buitenkant van de printer reinigt.

- 1 Schakel de printer uit en trek de stekker van het netsnoer van de printer uit het stopcontact.
- 2 Veeg met een vochtige, zachte, pluisvrije doek het aanraakscherm schoon.

Opmerkingen:

- Gebruik geen huishoudelijke schoonmaakmiddelen of afwasmiddelen. Deze kunnen het aanraakscherm beschadigen.

- Zorg ervoor dat het aanraakscherm droog is na het reinigen.

3 Sluit de stekker van het netsnoer aan op het stopcontact en zet de printer aan.

⚠ LET OP: RISICO OP LETSEL: Sluit het netsnoer aan op een geaard stopcontact dat zich dicht in de buurt van het product bevindt en gemakkelijk bereikbaar is om brand of elektrische schokken te voorkomen.

De oppakbanden reinigen

- 1** Zet de printer uit.
- 2** Trek de stekker van het netsnoer uit het stopcontact en haal het netsnoer uit de printer.
- 3** Open de voorklep en duw deze vervolgens stevig naar beneden.

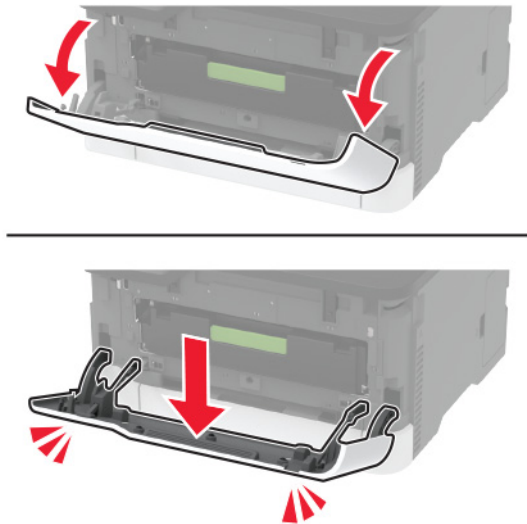

- 4** Trek de lade van de inktcartridge naar buiten.



- 5** Om ongewenste tonerverontreiniging te voorkomen, plaatst u een vel papier op de bovenkant van de printcartridgelade en plaatst u daarna de printcartridgelade.

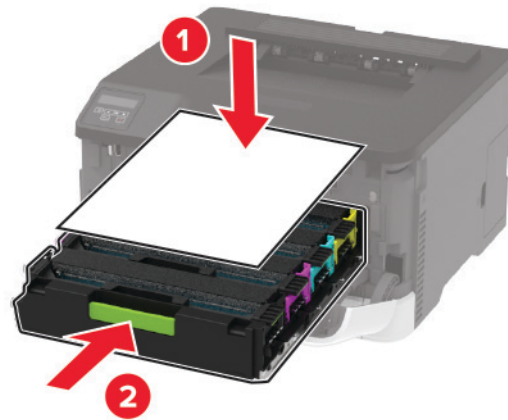

- 6** Sluit de voorklep.
7 Verwijder de lade.



- 8** Verwijder de toneroverloopfles.



Opmerking: Om te voorkomen dat u toner knoeit, plaatst u de fles rechtop.

9 Zet de printer op zijn kant.



10 Verwijder de oppakbanden.

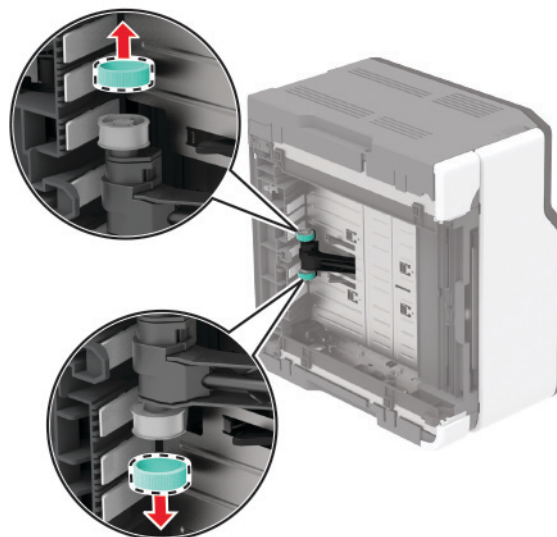
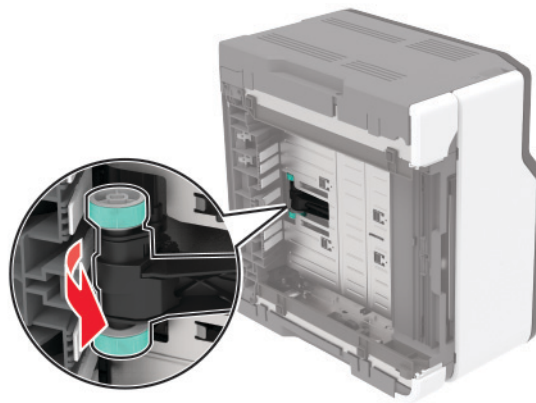

11 Breng isopropylalcohol aan op een zachte, pluisvrije doek en veeg daarmee de oppakbanden schoon.

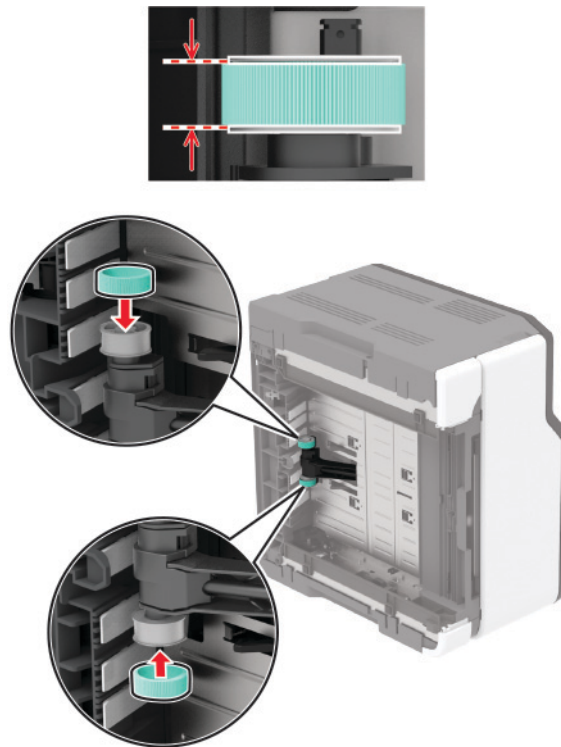
12 Plaats de oppakbanden.**13** Plaats de printer terug in de oorspronkelijke positie en plaats de toneroverloopflles.**14** Plaats de lade terug.**15** Open de voorklep en duw deze vervolgens stevig naar beneden.**16** Trek de lade van de inktcartridge naar buiten.**17** Verwijder het papier en plaats vervolgens de inktcartridgelade.**18** Sluit de voorklep.**19** Sluit het netsnoer aan op de printer en vervolgens op een stopcontact.

⚠ LET OP: RISICO OP LETSEL: Sluit het netsnoer aan op een geaard stopcontact dat zich dicht in de buurt van het product bevindt en gemakkelijk bereikbaar is om brand of elektrische schokken te voorkomen.

20 Zet de printer aan.

Energie en papier besparen

Instellingen energiebesparingsmodus configureren

Slaapstand

1 Navigeer op het bedieningspaneel naar:

Instellingen > Apparaat > Energiebeheer > Time-outs > Slaapstand

Voor printermodellen zonder aanraakscherm drukt u op  om door de instellingen te navigeren.

2 Voer de hoeveelheid tijd in die moet verstrijken voordat de printer overschakelt naar de slaapstand.

Sluimerstand

1 Navigeer op het bedieningspaneel naar:

Instellingen > Apparaat > Energiebeheer > Time-outs > Sluimerstand time-out

Voor printermodellen zonder aanraakscherm drukt u op  om door de instellingen te navigeren.

2 Selecteer na hoeveel tijd de printer overschakelt naar de sluimerstand.

Opmerkingen:

- Schakel de sluimerstand uit voordat u een afdruktaak verzendt.
- Om de printer uit de sluimerstand te halen, drukt u op de aan-uitknop.
- De Embedded Web Server is uitgeschakeld wanneer de printer zich in de sluimerstand bevindt.

Helderheid van het display aanpassen

Opmerking: Deze instelling is alleen beschikbaar op sommige printermodellen.

1 Ga vanuit het startscherm naar **Instellingen > Apparaat > Voorkeuren**.



2 Pas de instelling aan in het menu Helderheid van scherm.

Zuinig omgaan met accessoires

- Druk op beide zijden van het papier af.
 - Opmerking:** Dubbelzijdig afdrukken is de standaardinstelling van het printerstuurprogramma.
- Druk meerdere pagina's af op één vel papier.
- Gebruik de functie voor afdrukvoorbeelden om te bekijken hoe het document eruitziet voordat u het afdrukt.
- Druk één exemplaar van het document af om de inhoud en indeling op fouten te controleren.

De printer verplaatsen naar een andere locatie

De printer verplaatsen naar een andere locatie

-  **LET OP: RISICO OP LETSEL:** Als de printer meer weegt dan 20 kg (44 lb), moet deze mogelijk door twee of meer personen worden verplaatst.
-  **LET OP: RISICO OP LETSEL:** Gebruik alleen het netsnoer dat bij dit product is geleverd of een door de fabrikant goedgekeurd vervangend onderdeel om brand of elektrische schokken te voorkomen.
-  **LET OP: RISICO OP LETSEL:** Volg deze richtlijnen wanneer u de printer verplaatst om te voorkomen dat u zich bezeert of dat de printer beschadigd raakt:
- Zorg ervoor dat alle kleppen en laden zijn gesloten.
 - Schakel de printer uit en trek de stekker van het netsnoer van de printer uit het stopcontact.
 - Koppel alle snoeren en kabels los van de printer.
 - Als de printer losse, optionele laden op de vloer of uitvoerladen bevestigd heeft, dient u deze te ontkoppelen voordat u de printer verplaatst.
 - Als de printer een onderstel met zwenkwielen heeft, rolt u de printer voorzichtig naar de nieuwe locatie. Wees voorzichtig bij drempels en scheuren in de vloer.
 - Als de printer geen onderstel met zwenkwielen heeft, maar wel is uitgerust met optionele laden of uitvoerladen, verwijdert u de uitvoerladen en tilt u de printer van de laden. Probeer de printer niet samen met een van de opties op te tillen.
 - Gebruik bij het optillen altijd de handgrepen aan de printer.
 - Als de printer wordt verplaatst op een transportwagentje, moet de gehele onderzijde van de printer worden ondersteund.
 - Als de optionele onderdelen worden verplaatst op een transportwagentje, moet het oppervlak van het wagentje groot genoeg zijn voor alle onderdelen.
 - Houd de printer rechtop.
 - Vermijd schokken.
 - Zorg dat uw vingers zich niet onder de printer bevinden wanneer u het apparaat neerzet.
 - Zorg dat er voldoende ruimte vrij is rondom de printer.

Opmerking: schade aan de printer die door onjuist transport is veroorzaakt, valt niet onder de garantie.

De printer vervoeren.

Ga voor verzendinstructies naar <http://support.lexmark.com> of neem contact op met de klantenondersteuning.

Problemen oplossen

Problemen met de afdrukkwaliteit

Zoek de afbeelding op die lijkt op het probleem met de afdrukkwaliteit dat u ondervindt, en klik vervolgens op de koppeling daaronder voor de stappen om het probleem op te lossen.

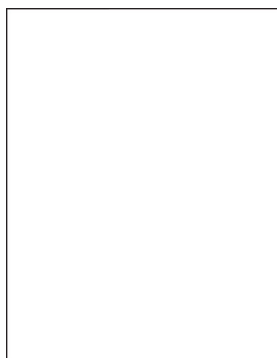

['Lege of witte pagina's' op pagina 98](#)

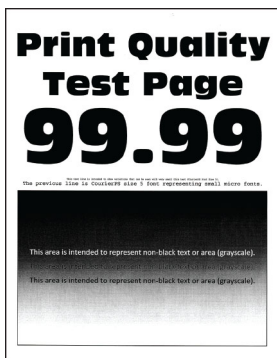

['Donkere afdruk' op pagina 99](#)



['Zwevende afbeeldingen' op pagina 101](#)

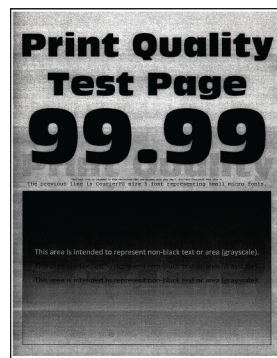

['Grijze of gekleurde achtergrond' op pagina 102](#)



['Verkeerde marges' op pagina 103](#)

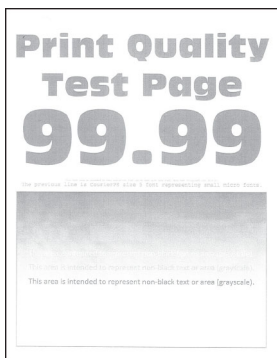

['De afdruk is licht' op pagina 104](#)

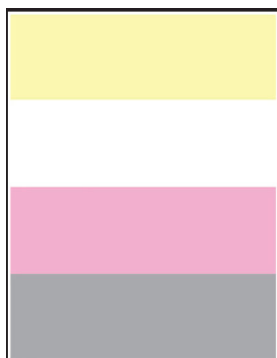

['Ontbrekende kleuren' op pagina 106](#)



['Vlekkerige afdruk en stippen' op pagina 107](#)



['Gekruld papier' op pagina 108](#)



['Schuine of scheve afdruk' op pagina 109](#)



['Zwarte of volledig gekleurde afbeeldingen' op pagina 110](#)

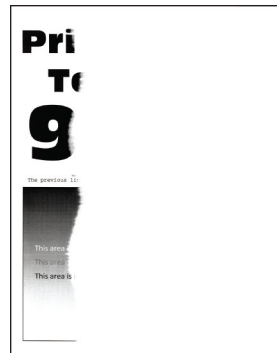

['Afgektepte tekst of afbeeldingen' op pagina 111](#)

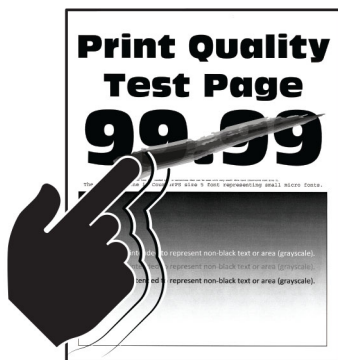

['De toner laat gemakkelijk los' op pagina 112](#)

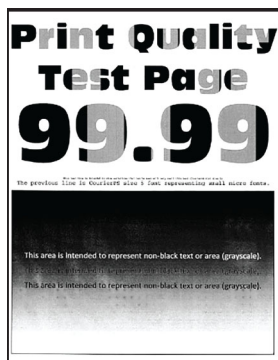

['Verschillen in afdrucdichtheid' op pagina 113](#)

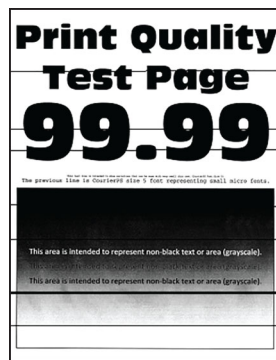

['Horizontale donkere strepen' op pagina 114](#)



['Verticale donkere strepen' op pagina 116](#)

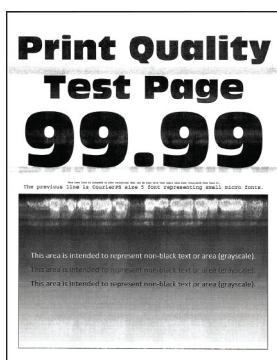

['Horizontale witte strepen' op pagina 117](#)



['Verticale witte strepen' op pagina 119](#)



['Terugkerende fouten' op pagina 120](#)

Afdrukproblemen

Afdrukkwaliteit is slecht

Lege of witte pagina's

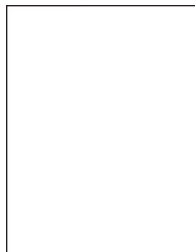

Opmerking: Druk voordat u het probleem gaat oplossen de testpagina's voor de afdrukkwaliteit af. Navigeer met behulp van het bedieningspaneel naar **Instellingen > Problemen oplossen > Testpagina's voor**

afdrukkwaliteit afdrukken. Voor printermodellen zonder aanraakscherm drukt u op  om door de instellingen te navigeren.

Actie	Ja	Nee
<p>a Open de voorklep en duw deze vervolgens stevig naar beneden. b Trek de lade van de inktcartridge naar buiten. c Verwijder de inktcartridges uit de printer en plaats de cartridges.</p>  <p>d Plaats de lade van de inktcartridge en sluit de klep. e Druk het document af.</p> <p>Drukt de printer lege of witte pagina's af?</p>	<p>Neem contact op met klantenondersteuning.</p>	<p>Het probleem is opgelost.</p>

Donkere afdruk



Opmerking: Druk voordat u het probleem gaat oplossen de testpagina's voor de afdrukkwaliteit af. Navigeer met behulp van het bedieningspaneel naar **Instellingen > Problemen oplossen > Testpagina's voor**

afdrukkwaliteit. Voor printermodellen zonder aanraakscherm drukt u op **OK** om door de instellingen te navigeren.

Actie	Ja	Nee
<p>Stap 1</p> <p>a Voer kleuraanpassing uit. Blader op het bedieningspaneel naar: Instellingen > Afdrukken > Kwaliteit > Geavanceerde beeldverwerking > Kleur aanpassen</p> <p>b Druk het document af.</p> <p>Is de afdruk te donker?</p>	<p>Ga naar stap 2.</p>	<p>Het probleem is opgelost.</p>

Actie	Ja	Nee
<p>Stap 2</p> <p>a Verlaag de tonerintensiteit via het dialoogvenster Voorkeursinstellingen voor afdrukken, Afdrukken of Druk af, afhankelijk van het besturingssysteem.</p> <p>Opmerking: U kunt deze instellingen ook wijzigen met het bedieningspaneel van de printer. Ga naar: Instellingen > Afdrukken > Kwaliteit > Tonerintensiteit</p> <p>b Druk het document af.</p> <p>Is de afdruk te donker?</p>	Ga naar stap 3.	Het probleem is opgelost.
<p>Stap 3</p> <p>a Geef het papierformaat op via het dialoogvenster Voorkeursinstellingen voor afdrukken of het venster Afdrukken, afhankelijk van het besturingssysteem.</p> <p>Opmerkingen:</p> <ul style="list-style-type: none"> • Zorg ervoor dat de instellingen overeenkomen met het papier. • U kunt deze instellingen ook wijzigen met het bedieningspaneel van de printer. Ga naar: Instellingen > Papier > Ladeconfiguratie > Papierformaat/-soort <p>b Druk het document af.</p> <p>Is de afdruk te donker?</p>	Ga naar stap 4.	Het probleem is opgelost.
<p>Stap 4</p> <p>Ga na of het papier structuur of een ruwe afwerking heeft.</p> <p>Drukt u af op papier met structuur of ruwe afwerking?</p>	Ga naar stap 5.	Ga naar stap 6.
<p>Stap 5</p> <p>a Vervang papier met structuur of ruwe afwerking door normaal papier.</p> <p>b Druk het document af.</p> <p>Is de afdruk te donker?</p>	Ga naar stap 6.	Het probleem is opgelost.
<p>Stap 6</p> <p>a Vervang het papier. Gebruik papier uit een nieuw pak.</p> <p>Opmerking: Papier neemt vocht op in een vochtige omgeving. Bewaar papier altijd in de originele verpakking tot u het gaat gebruiken.</p> <p>b Druk het document af.</p> <p>Is de afdruk te donker?</p>	Contact klantenondersteuning .	Het probleem is opgelost.

Zwevende afbeeldingen



Opmerking: Druk voordat u het probleem gaat oplossen de testpagina's voor de afdrukkwaliteit af. Navigeer met behulp van het bedieningspaneel naar **Instellingen > Problemen oplossen > Testpagina's voor afdrukkwaliteit afdrukken**. Voor printermodellen zonder aanraakscherm drukt u op  om door de instellingen te navigeren.

Actie	Ja	Nee
<p>Stap 1</p> <p>a Selecteer de lade met de juiste papiersoort.</p> <p>b Druk het document af.</p> <p>Verschijnen er zwevende afbeeldingen op afdrukken?</p>	Ga naar stap 2.	Het probleem is opgelost.
<p>Stap 2</p> <p>a Geef het papierformaat op via het dialoogvenster Voorkeursinstellingen voor afdrukken of het venster Afdrukken, afhankelijk van het besturingssysteem.</p> <p>Opmerkingen:</p> <ul style="list-style-type: none"> • Zorg ervoor dat de instellingen overeenkomen met het papier. • U kunt deze instellingen ook wijzigen met het bedieningspaneel van de printer. Navigeer naar Instellingen > Papier > Ladeconfiguratie > Papierformaat/-soort. <p>b Druk het document af.</p> <p>Verschijnen er zwevende afbeeldingen op afdrukken?</p>	Ga naar stap 3.	Het probleem is opgelost.
<p>Stap 3</p> <p>a Voer Kleur aanpassen uit.</p> <p>Blader op het bedieningspaneel naar: Instellingen > Afdrukken > Kwaliteit > Geavanceerde beeldverwerking > Kleur aanpassen.</p> <p>b Druk het document af.</p> <p>Verschijnen er zwevende afbeeldingen op afdrukken?</p>	Ga naar stap 4.	Het probleem is opgelost.

Actie	Ja	Nee
<p>Stap 4</p> <p>a Open de voorklep en duw deze vervolgens stevig naar beneden.</p> <p>b Trek de lade van de inktcartridge naar buiten.</p> <p>c Verwijder de inktcartridges uit de printer en plaats de cartridges.</p>  <p>d Plaats de lade van de inktcartridge en sluit de klep.</p> <p>e Druk het document af.</p> <p>Verschijnen er zwevende afbeeldingen op afdrukken?</p>	<p>Neem contact op met klantenondersteuning.</p>	<p>Het probleem is opgelost.</p>

Grijze of gekleurde achtergrond

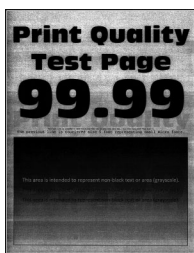

Opmerking: Druk voordat u het probleem gaat oplossen de testpagina's voor de afdrukkwaliteit af. Navigeer met behulp van het bedieningspaneel naar **Instellingen > Problemen oplossen > Testpagina's voor afdrukkwaliteit afdrukken**. Voor printermodellen zonder aanraakscherm drukt u op **OK** om door de instellingen te navigeren.

Actie	Ja	Nee
<p>Stap 1</p> <p>a Voer Kleur aanpassen uit. Blader op het bedieningspaneel naar: Instellingen > Afdrukken > Kwaliteit > Geavanceerde beeldverwerking > Kleur aanpassen.</p> <p>b Druk het document af.</p> <p>Bevatten afdrukken een grijze of gekleurde achtergrond?</p>	<p>Ga naar stap 2.</p>	<p>Het probleem is opgelost.</p>

Actie	Ja	Nee
<p>Stap 2</p> <p>a Open de voorklep en duw deze vervolgens stevig naar beneden.</p> <p>b Trek de lade van de inktcartridge naar buiten.</p> <p>c Verwijder de inktcartridges uit de printer en plaats de cartridges.</p>  <p>d Plaats de lade van de inktcartridge en sluit de klep.</p> <p>e Druk het document af.</p> <p>Bevatten afdrucken een grijze of gekleurde achtergrond?</p>	<p>Neem contact op met klantenondersteuning.</p>	<p>Het probleem is opgelost.</p>

Verkeerde marges



Opmerking: Druk voordat u het probleem gaat oplossen de testpagina's voor de afdrukkwaliteit af. Navigeer met behulp van het bedieningspaneel naar **Instellingen > Problemen oplossen > Testpagina's voor**

afdrukkwaliteit. Voor printermodellen zonder aanraakscherm drukt u op **OK** om door de instellingen te navigeren.

Actie	Ja	Nee
<p>Stap 1</p> <p>a Schuif de geleiders in de juiste positie voor het desbetreffende papierformaat.</p> <p>b Druk het document af.</p> <p>Zijn de marges correct?</p>	<p>Het probleem is opgelost.</p>	<p>Ga naar stap 2.</p>

Actie	Ja	Nee
<p>Stap 2</p> <p>a Geef het papierformaat op via het dialoogvenster Voorkeursinstellingen voor afdrukken of het afdrukdialogvenster, afhankelijk van het besturingssysteem.</p> <p>Opmerkingen:</p> <ul style="list-style-type: none"> • Zorg ervoor dat de instellingen overeenkomen met het papier. • U kunt deze instelling ook wijzigen in het bedieningspaneel van de printer. Navigeer naar Instellingen > Papier > Ladeconfiguratie > Papierformaat/-soort. <p>b Druk het document af.</p> <p>Zijn de marges correct?</p>	Het probleem is opgelost.	Neem contact op met klantenondersteuning .

De afdruk is licht

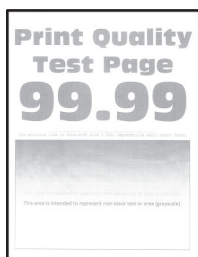

Opmerking: Druk voordat u het probleem gaat oplossen de testpagina's voor de afdrukkwaliteit af. Navigeer met behulp van het bedieningspaneel naar **Instellingen > Problemen oplossen > Testpagina's voor afdrukkwaliteit**. Voor printermodellen zonder aanraakscherm drukt u op  om door de instellingen te navigeren.

Actie	Ja	Nee
<p>Stap 1</p> <p>a Voer Kleur aanpassen uit. Blader op het bedieningspaneel naar: Instellingen > Afdrukken > Kwaliteit > Geavanceerde beeldverwerking > Kleur aanpassen.</p> <p>b Druk het document af.</p> <p>Is de afdruk licht?</p>	Ga naar stap 2.	Het probleem is opgelost.

Actie	Ja	Nee
<p>Stap 2</p> <p>a Verhoog de tonerintensiteit via het dialoogvenster Voorkeursinstellingen voor afdrukken, Afdrukken of Druk af, afhankelijk van het besturingssysteem.</p> <p>Opmerking: U kunt deze instellingen ook wijzigen met het bedieningspaneel van de printer. Navigeer naar Instellingen > Afdrukken > Kwaliteit > Tonerintensiteit.</p> <p>b Druk het document af.</p> <p>Is de afdruk licht?</p>	Ga naar stap 3.	Het probleem is opgelost.
<p>Stap 3</p> <p>a Geef het papierformaat op via het dialoogvenster Voorkeursinstellingen voor afdrukken of het venster Afdrukken, afhankelijk van het besturingssysteem.</p> <p>Opmerkingen:</p> <ul style="list-style-type: none"> • Zorg ervoor dat de instellingen overeenkomen met het papier. • U kunt deze instellingen ook wijzigen met het bedieningspaneel van de printer. Navigeer naar Instellingen > Papier > Ladeconfiguratie > Papierformaat/-soort. <p>b Druk het document af.</p> <p>Is de afdruk licht?</p>	Ga naar stap 4.	Het probleem is opgelost.
<p>Stap 4</p> <p>Ga na of het papier structuur of een ruwe afwerking heeft.</p> <p>Drukt u af op papier met structuur of ruwe afwerking?</p>	Ga naar stap 5.	Ga naar stap 7.
<p>Stap 5</p> <p>a Vervang papier met structuur of ruwe afwerking door normaal papier.</p> <p>b Druk het document af.</p> <p>Is de afdruk licht?</p>	Ga naar stap 7.	Het probleem is opgelost.
<p>Stap 6</p> <p>a Vervang het papier. Gebruik papier uit een nieuw pak.</p> <p>Opmerking: Papier neemt vocht op in een vochtige omgeving. Bewaar papier altijd in de originele verpakking tot u het gaat gebruiken.</p> <p>b Druk het document af.</p> <p>Is de afdruk licht?</p>	Ga naar stap 7.	Het probleem is opgelost.

Actie	Ja	Nee
<p>Stap 7</p> <p>a Open de voorklep en duw deze vervolgens stevig naar beneden.</p> <p>b Trek de lade van de inktcartridge naar buiten.</p> <p>c Verwijder de inktcartridges uit de printer en plaats de cartridges.</p>  <p>d Plaats de lade van de inktcartridge en sluit de klep.</p> <p>e Druk het document af.</p> <p>Is de afdruk licht?</p>	<p>Neem contact op met klantenondersteuning.</p>	<p>Het probleem is opgelost.</p>

Ontbrekende kleuren

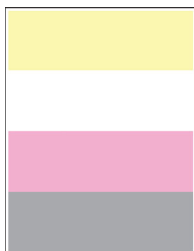

Opmerking: Druk voordat u het probleem gaat oplossen de testpagina's voor de afdrukkwaliteit af. Navigeer met behulp van het bedieningspaneel naar **Instellingen > Problemen oplossen > Testpagina's voor**

afdrukkwaliteit. Voor printermodellen zonder aanraakscherm drukt u op **OK** om door de instellingen te navigeren.

Actie	Ja	Nee
<p>a Open de voorklep en duw deze vervolgens stevig naar beneden.</p> <p>b Trek de lade van de inktcartridge naar buiten.</p> <p>c Verwijder de inktcartridge van de ontbrekende kleur en plaats deze weer terug.</p> <p>d Plaats de lade van de inktcartridge en sluit de klep.</p> <p>e Druk het document af.</p> <p>Ontbreken sommige kleuren op afdrukken?</p>	<p>Neem contact op met klantenondersteuning.</p>	<p>Het probleem is opgelost.</p>

Vlekkerige afdruk en stippen



Opmerking: Druk voordat u het probleem gaat oplossen de testpagina's voor de afdrukkwaliteit af. Navigeer met behulp van het bedieningspaneel naar **Instellingen > Problemen oplossen > Testpagina's voor afdrukkwaliteit afdrukken**. Voor printermodellen zonder aanraakscherm drukt u op  om door de instellingen te navigeren.

Actie	Ja	Nee
<p>Stap 1</p> <p>Controleer de printer op lekkage van toners.</p> <p>Zit er geen lekkage van toners in de printer?</p>	Ga naar stap 2.	Neem contact op met klantenondersteuning .
<p>Stap 2</p> <p>a Blader op het bedieningspaneel naar: Instellingen > Papier > Ladeconfiguratie > Papierformaat/-soort</p> <p>b Controleer of het papierformaat en -type overeenkomt met het papier dat u hebt geplaatst.</p> <p>Opmerking: Zorg ervoor dat het papier geen structuur of ruwe afwerking heeft.</p> <p>Komen de instellingen overeen?</p>	Ga naar stap 4.	Ga naar stap 3.
<p>Stap 3</p> <p>a Geef de instellingen voor papiersoort en -formaat op in het dialoogvenster Voorkeursinstellingen voor afdrukken of Afdrukken, afhankelijk van het besturingssysteem.</p> <p>Opmerking: Zorg dat de instellingen overeenkomen met het papier dat is geplaatst.</p> <p>b Druk het document af.</p> <p>Zijn afdrukken vlekkerig?</p>	Ga naar stap 4.	Het probleem is opgelost.
<p>Stap 4</p> <p>a Vervang het papier. Gebruik papier uit een nieuw pak.</p> <p>Opmerking: Papier neemt vocht op in een vochtige omgeving. Bewaar papier altijd in de originele verpakking tot u het gaat gebruiken.</p> <p>b Druk het document af.</p> <p>Zijn afdrukken vlekkerig?</p>	Ga naar stap 5.	Het probleem is opgelost.

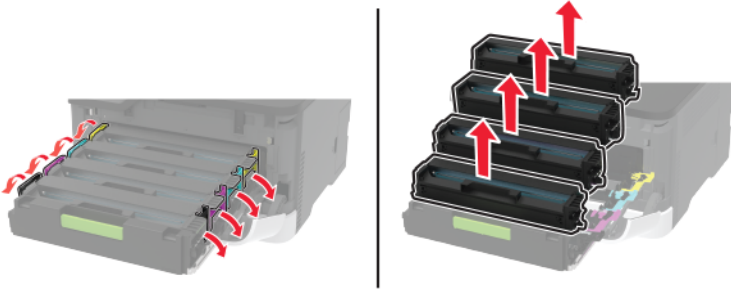
Actie	Ja	Nee
<p>Stap 5</p> <p>a Open de voorklep en duw deze vervolgens stevig naar beneden.</p> <p>b Trek de lade van de inktcartridge naar buiten.</p> <p>c Verwijder de inktcartridges uit de printer en plaats de cartridges.</p>  <p>d Plaats de lade van de inktcartridge en sluit de klep.</p> <p>e Druk het document af.</p> <p>Zijn afdrucken vlekkerig?</p>	<p>Neem contact op met klantenondersteuning.</p>	<p>Het probleem is opgelost.</p>

Gekruld papier



Actie	Ja	Nee
<p>Stap 1</p> <p>a Controleer of het ingevoerde papier wordt ondersteund.</p> <p>Opmerking: Als het papier niet wordt ondersteund, plaats dan een ondersteund papier.</p> <p>b Druk het document af.</p> <p>Wordt het papier omgekruld?</p>	<p>Ga naar stap 2.</p>	<p>Het probleem is opgelost.</p>
<p>Stap 2</p> <p>a Controleer of de printer een originele en ondersteunde Lexmark-tonercartridge gebruikt.</p> <p>Opmerking: Als de cartridge niet wordt ondersteund, installeer dan een ondersteunde cartridge.</p> <p>b Druk het document af.</p> <p>Wordt het papier omgekruld?</p>	<p>Ga naar stap 3.</p>	<p>Het probleem is opgelost.</p>

Actie	Ja	Nee
<p>Stap 3</p> <p>a Schuif de geleiders in de lade naar de juiste positie voor het papier in de lade.</p> <p>b Druk het document af.</p> <p>Wordt het papier omgekruld?</p>	Ga naar stap 4.	Het probleem is opgelost.
<p>Stap 4</p> <p>a Geef de instellingen voor papiersoort en -formaat op in het dialoogvenster Voorkeursinstellingen voor afdrukken of Afdrukken, afhankelijk van het besturingssysteem.</p> <p>Opmerkingen:</p> <ul style="list-style-type: none"> • Zorg dat de instellingen overeenkomen met het papier dat is geplaatst. • U kunt deze instellingen ook wijzigen met het bedieningspaneel van de printer. Navigeer naar Instellingen > Papier > Ladeconfiguratie > Papierformaat/-soort. Voor printermodellen zonder aanraakscherm drukt u op  om door de instellingen te navigeren. <p>b Druk het document af.</p> <p>Wordt het papier omgekruld?</p>	Ga naar stap 5.	Het probleem is opgelost.
<p>Stap 5</p> <p>a Verwijder het papier, draai het om en plaats het terug.</p> <p>b Druk het document af.</p> <p>Wordt het papier omgekruld?</p>	Ga naar stap 6.	Het probleem is opgelost.
<p>Stap 6</p> <p>a Vervang het papier. Gebruik papier uit een nieuw pak.</p> <p>Opmerking: Papier neemt vocht op in een vochtige omgeving. Bewaar papier altijd in de originele verpakking tot u het gaat gebruiken.</p> <p>b Druk het document af.</p> <p>Wordt het papier omgekruld?</p>	Neem contact op met klantenondersteuning .	Het probleem is opgelost.

Schuine of scheve afdruk



Opmerking: Druk voordat u het probleem gaat oplossen de testpagina's voor de afdrukkwaliteit af. Navigeer met behulp van het bedieningspaneel naar **Instellingen > Problemen oplossen > Testpagina's voor**

afdrukkwaliteit. Voor printermodellen zonder aanraakscherm drukt u op  om door de instellingen te navigeren.

Actie	Ja	Nee
<p>Stap 1</p> <p>a Schuif de papiergeleiders in de lade naar de juiste positie voor het papier in de lade.</p> <p>b Druk het document af.</p> <p>Is de afdruk schuin of scheef?</p>	Ga naar stap 2.	Het probleem is opgelost.
<p>Stap 2</p> <p>a Vervang het papier. Gebruik papier uit een nieuw pak.</p> <p>Opmerking: Papier neemt vocht op in een vochtige omgeving. Bewaar papier altijd in de originele verpakking tot u het gaat gebruiken.</p> <p>b Druk het document af.</p> <p>Is de afdruk schuin of scheef?</p>	Ga naar stap 3.	Het probleem is opgelost.
<p>Stap 3</p> <p>a Controleer of het ingevoerde papier wordt ondersteund.</p> <p>Opmerking: Als het papier niet wordt ondersteund, plaats dan een ondersteund papier.</p> <p>b Druk het document af.</p> <p>Is de afdruk schuin of scheef?</p>	Contact klantenondersteuning .	Het probleem is opgelost.

Zwarte of volledig gekleurde afbeeldingen



Opmerking: Druk voordat u het probleem gaat oplossen de testpagina's voor de afdrukkwaliteit af. Navigeer met behulp van het bedieningspaneel naar **Instellingen > Problemen oplossen > Testpagina's voor**

afdrukkwaliteit afdrukken. Voor printermodellen zonder aanraakscherm drukt u op  om door de instellingen te navigeren.

Actie	Ja	Nee
<p>a Open de voorklep en duw deze vervolgens stevig naar beneden. b Trek de lade van de inktcartridge naar buiten. c Verwijder de inktcartridges uit de printer en plaats de cartridges.</p>  <p>d Plaats de lade van de inktcartridge en sluit de klep. e Druk het document af.</p> <p>Drukt de printer zwarte of volledig gekleurde afbeeldingen af?</p>	<p>Neem contact op met klantenondersteuning.</p>	<p>Het probleem is opgelost.</p>

Afgekapte tekst of afbeeldingen



Opmerking: Druk voordat u het probleem gaat oplossen de testpagina's voor de afdrukkwaliteit af. Navigeer met behulp van het bedieningspaneel naar **Instellingen > Problemen oplossen > Testpagina's voor afdrukkwaliteit afdrukken**. Voor printermodellen zonder aanraakscherm drukt u op  om door de instellingen te navigeren.

Actie	Ja	Nee
<p>Stap 1</p> <p>a Schuif de papiergeleiders in de lade naar de juiste positie voor het papier in de lade. b Druk het document af.</p> <p>Worden tekst of afbeeldingen afgekapt?</p>	<p>Ga naar stap 2.</p>	<p>Het probleem is opgelost.</p>

Actie	Ja	Nee
<p>Stap 2</p> <p>a Geef het papierformaat op via het dialoogvenster Voorkeursinstellingen voor afdrukken of het afdrukdialogvenster, afhankelijk van het besturingssysteem.</p> <p>Opmerkingen:</p> <ul style="list-style-type: none"> • Zorg ervoor dat de instellingen overeenkomen met het papier. • U kunt deze instellingen ook wijzigen met het bedieningspaneel van de printer. Navigeer naar Instellingen > Papier > Ladeconfiguratie > Papierformaat/-soort. <p>b Druk het document af.</p> <p>Worden tekst of afbeeldingen afgekapt?</p>	<p>Ga naar stap 3.</p>	<p>Het probleem is opgelost.</p>
<p>Stap 3</p> <p>a Open de voorklep en duw deze vervolgens stevig naar beneden.</p> <p>b Trek de lade van de inktcartridge naar buiten.</p> <p>c Verwijder de inktcartridges uit de printer en plaats de cartridges.</p> <div data-bbox="215 932 943 1213" style="text-align: center;"> </div> <p>d Plaats de lade van de inktcartridge en sluit de klep.</p> <p>e Druk het document af.</p> <p>Worden tekst of afbeeldingen afgekapt?</p>	<p>Neem contact op met klantenondersteuning.</p>	<p>Het probleem is opgelost.</p>

De toner laat gemakkelijk los

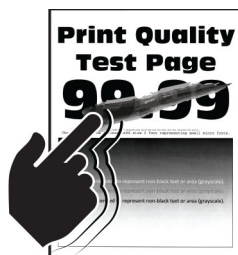

Opmerking: Druk voordat u het probleem gaat oplossen de testpagina's voor de afdrukkwaliteit af. Navigeer met behulp van het bedieningspaneel naar **Instellingen > Problemen oplossen > Testpagina's voor**

afdrukkwaliteit. Voor printermodellen zonder aanraakscherm drukt u op **OK** om door de instellingen te navigeren.

Actie	Ja	Nee
<p>Stap 1</p> <p>a Geef het papierformaat op via het dialoogvenster Voorkeursinstellingen voor afdrukken of het venster Afdrukken, afhankelijk van het besturingssysteem.</p> <p>Opmerkingen:</p> <ul style="list-style-type: none"> • Zorg ervoor dat de instellingen overeenkomen met het papier. • U kunt deze instellingen ook wijzigen met het bedieningspaneel van de printer. Ga naar: <p>Instellingen > Papier > Ladeconfiguratie > Papierformaat/-soort</p> <p>b Druk het document af.</p> <p>Laat de toner gemakkelijk los?</p>	Ga naar stap 2.	Het probleem is opgelost.
<p>Stap 2</p> <p>a Controleer of het gewicht van het papier wordt ondersteund.</p> <p>Opmerking: Als het papiergewicht niet wordt ondersteund, plaatst u een ondersteund papiergewicht.</p> <p>b Druk het document af.</p> <p>Laat de toner gemakkelijk los?</p>	Ga naar stap 3.	Het probleem is opgelost.
<p>Stap 3</p> <p>a Vervang het papier. Gebruik papier uit een nieuw pak.</p> <p>Opmerking: Papier neemt vocht op in een vochtige omgeving. Bewaar papier altijd in de originele verpakking tot u het gaat gebruiken.</p> <p>b Druk het document af.</p> <p>Laat de toner gemakkelijk los?</p>	Contact klantenondersteuning .	Het probleem is opgelost.

Verschillen in afdrumdichtheid

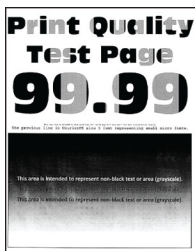

Opmerking: Druk voordat u het probleem gaat oplossen de testpagina's voor de afdrumdichtheid af. Navigeer met behulp van het bedieningspaneel naar **Instellingen > Problemen oplossen > Testpagina's voor**

afdrumdichtheid afdrukken. Voor printermodellen zonder aanraakscherm drukt u op  om door de instellingen te navigeren.

Actie	Ja	Nee
<p>a Open de voorklep en duw deze vervolgens stevig naar beneden. b Trek de lade van de inktcartridge naar buiten. c Verwijder de inktcartridges uit de printer en plaats de cartridges.</p>  <p>d Plaats de lade van de inktcartridge en sluit de klep. e Druk het document af.</p> <p>Is de afdruktheid ongelijkmatig?</p>	<p>Neem contact op met klantenondersteuning.</p>	<p>Het probleem is opgelost.</p>

Horizontale donkere strepen



Opmerkingen:

- Druk voordat u het probleem gaat oplossen de testpagina's voor de afdrukkwaliteit af. Navigeer met behulp van het bedieningspaneel naar **Instellingen > Problemen oplossen > Testpagina's voor afdrukkwaliteit**. Voor printermodellen zonder aanraakscherm drukt u op **OK** om door de instellingen te navigeren.
- Als er steeds weer horizontale donkere strepen op de afdrucken verschijnen, raadpleegt u het onderwerp 'Herhaalde fouten'.

Actie	Ja	Nee
<p>Stap 1</p> <p>a Geef het papierformaat op via het dialoogvenster Voorkeursinstellingen voor afdrukken of het venster Afdrukken, afhankelijk van het besturingssysteem.</p> <p>Opmerkingen:</p> <ul style="list-style-type: none"> • Zorg ervoor dat de instellingen overeenkomen met het papier. • U kunt deze instellingen ook wijzigen met het bedieningspaneel van de printer. Navigeer naar Instellingen > Papier > Ladeconfiguratie > Papierformaat/-soort. <p>b Druk het document af.</p> <p>Bevatten afdrukken donkere strepen?</p>	<p>Ga naar stap 2.</p>	<p>Het probleem is opgelost.</p>
<p>Stap 2</p> <p>a Vervang het papier. Gebruik papier uit een nieuw pak.</p> <p>Opmerking: Papier neemt vocht op in een vochtige omgeving. Bewaar papier altijd in de originele verpakking en pak het pas uit als u het gaat gebruiken.</p> <p>b Druk het document af.</p> <p>Bevatten afdrukken donkere strepen?</p>	<p>Ga naar stap 3.</p>	<p>Het probleem is opgelost.</p>
<p>Stap 3</p> <p>a Open de voorklep en duw deze vervolgens stevig naar beneden.</p> <p>b Trek de lade van de inktcartridge naar buiten.</p> <p>c Verwijder de inktcartridges uit de printer en plaats de cartridges.</p> <div data-bbox="217 1234 945 1522" data-label="Image"> </div> <p>d Plaats de lade van de inktcartridge en sluit de klep.</p> <p>e Druk het document af.</p> <p>Bevatten afdrukken donkere strepen?</p>	<p>Ga naar stap 4.</p>	<p>Het probleem is opgelost.</p>

Actie	Ja	Nee
<p>Stap 4</p> <p>a Voer Kleur aanpassen uit. Blader op het bedieningspaneel naar: Instellingen > Afdrukken > Kwaliteit > Geavanceerde beeldverwerking > Kleur aanpassen</p> <p>b Druk het document af.</p> <p>Bevatten afdrukken donkere strepen?</p>	<p>Neem contact op met klantenondersteuning.</p>	<p>Het probleem is opgelost.</p>

Verticale donkere strepen



Opmerking: Druk voordat u het probleem gaat oplossen de testpagina's voor de afdrukkwaliteit af. Navigeer met behulp van het bedieningspaneel naar **Instellingen > Problemen oplossen > Testpagina's voor afdrukkwaliteit afdrukken**. Voor printermodellen zonder aanraakscherm drukt u op  om door de instellingen te navigeren.

Actie	Ja	Nee
<p>Stap 1</p> <p>a Geef het papierformaat op via het dialoogvenster Voorkeursinstellingen voor afdrukken of het venster Afdrukken, afhankelijk van het besturingssysteem.</p> <p>Opmerkingen:</p> <ul style="list-style-type: none"> • Zorg ervoor dat de instellingen overeenkomen met het papier. • U kunt deze instellingen ook wijzigen met het bedieningspaneel van de printer. Navigeer naar Instellingen > Papier > Ladeconfiguratie > Papierformaat/-soort. <p>b Druk het document af.</p> <p>Bevatten afdrukken verticale donkere strepen?</p>	<p>Ga naar stap 2.</p>	<p>Het probleem is opgelost.</p>
<p>Stap 2</p> <p>a Vervang het papier. Gebruik papier uit een nieuw pak.</p> <p>Opmerking: Papier neemt vocht op in een vochtige omgeving. Bewaar papier altijd in de originele verpakking en pak het pas uit als u het gaat gebruiken.</p> <p>b Druk het document af.</p> <p>Bevatten afdrukken verticale donkere strepen?</p>	<p>Ga naar stap 3.</p>	<p>Het probleem is opgelost.</p>

Actie	Ja	Nee
<p>Stap 3</p> <p>a Open de voorklep en duw deze vervolgens stevig naar beneden.</p> <p>b Trek de lade van de inktcartridge naar buiten.</p> <p>c Verwijder de inktcartridges uit de printer en plaats de cartridges.</p>  <p>d Plaats de lade van de inktcartridge en sluit de klep.</p> <p>e Druk het document af.</p> <p>Bevatten afdrukken verticale donkere strepen?</p>	<p>Neem contact op met klantenondersteuning.</p>	<p>Het probleem is opgelost.</p>

Horizontale witte strepen



Opmerkingen:

- Druk voordat u het probleem gaat oplossen de testpagina's voor de afdrukkwaliteit af. Navigeer met behulp van het bedieningspaneel naar **Instellingen > Problemen oplossen > Testpagina's voor afdrukkwaliteit**. Voor printermodellen zonder aanraakscherm drukt u op **OK** om door de instellingen te navigeren.
- Als er steeds weer horizontale witte strepen op uw afdrukken verschijnen, zie het onderwerp 'Herhaalde fouten'.

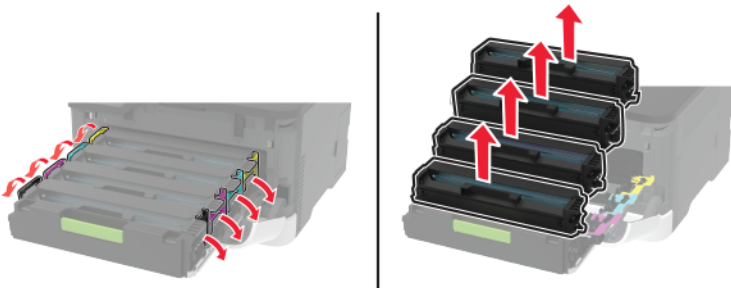
Actie	Ja	Nee
<p>Stap 1</p> <p>a Geef het papierformaat op via het dialoogvenster Voorkeursinstellingen voor afdrukken of het venster Afdrukken, afhankelijk van het besturingssysteem.</p> <p>Opmerkingen:</p> <ul style="list-style-type: none"> • Zorg ervoor dat de instellingen overeenkomen met het papier. • U kunt deze instellingen ook wijzigen met het bedieningspaneel van de printer. Navigeer naar Instellingen > Papier > Ladeconfiguratie > Papierformaat/-soort. <p>b Druk het document af.</p> <p>Bevatten afdrukken horizontale witte strepen?</p>	<p>Ga naar stap 2.</p>	<p>Het probleem is opgelost.</p>
<p>Stap 2</p> <p>a Open de voorklep en duw deze vervolgens stevig naar beneden.</p> <p>b Trek de lade van de inktcartridge naar buiten.</p> <p>c Verwijder de inktcartridges uit de printer en plaats de cartridges.</p>  <p>d Plaats de lade van de inktcartridge en sluit de klep.</p> <p>e Druk het document af.</p> <p>Bevatten afdrukken horizontale witte strepen?</p>	<p>Ga naar stap 3.</p>	<p>Het probleem is opgelost.</p>
<p>Stap 3</p> <p>a Voer Kleur aanpassen uit. Blader op het bedieningspaneel naar: Instellingen > Afdrukken > Kwaliteit > Geavanceerde beeldverwerking > Kleur aanpassen</p> <p>b Druk het document af.</p> <p>Bevatten afdrukken horizontale witte strepen?</p>	<p>Neem contact op met klantenondersteuning.</p>	<p>Het probleem is opgelost.</p>

Verticale witte strepen



Opmerking: Druk voordat u het probleem gaat oplossen de testpagina's voor de afdrukkwaliteit af. Navigeer met behulp van het bedieningspaneel naar **Instellingen > Problemen oplossen > Testpagina's voor afdrukkwaliteit afdrukken**. Voor printermodellen zonder aanraakscherm drukt u op  om door de instellingen te navigeren.

Actie	Ja	Nee
<p>Stap 1</p> <p>a Geef het papierformaat op via het dialoogvenster Voorkeursinstellingen voor afdrukken of het venster Afdrukken, afhankelijk van het besturingssysteem.</p> <p>Opmerkingen:</p> <ul style="list-style-type: none"> • Zorg ervoor dat de instellingen overeenkomen met het papier. • U kunt deze instellingen ook wijzigen met het bedieningspaneel van de printer. Navigeer naar Instellingen > Papier > Ladeconfiguratie > Papierformaat/-soort. <p>b Druk het document af.</p> <p>Bevatten afdrukken verticale witte lijnen?</p>	<p>Ga naar stap 2.</p>	<p>Het probleem is opgelost.</p>
<p>Stap 2</p> <p>Controleer of u de aanbevolen papiersoort gebruikt.</p> <p>a Vul de papierbron aan met de aanbevolen papiersoort.</p> <p>b Druk het document af.</p> <p>Bevatten afdrukken verticale witte lijnen?</p>	<p>Ga naar stap 3.</p>	<p>Het probleem is opgelost.</p>

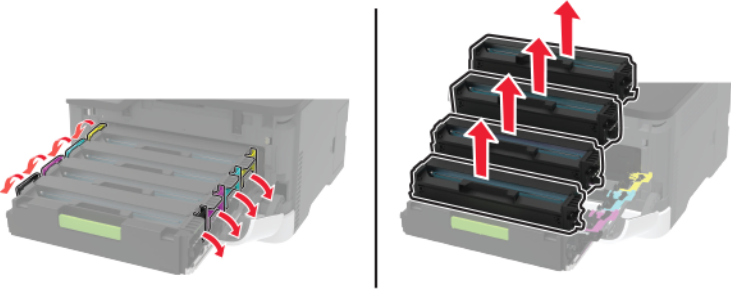
Actie	Ja	Nee
<p>Stap 3</p> <p>a Open de voorklep en duw deze vervolgens stevig naar beneden.</p> <p>b Trek de lade van de inktcartridge naar buiten.</p> <p>c Verwijder de inktcartridges uit de printer en plaats de cartridges.</p>  <p>d Plaats de lade van de inktcartridge en sluit de klep.</p> <p>e Druk het document af.</p> <p>Bevatten afdrukken verticale witte lijnen?</p>	<p>Neem contact op met klantenondersteuning.</p>	<p>Het probleem is opgelost.</p>

Terugkerende fouten



Opmerking: Druk voordat u het probleem gaat oplossen de testpagina's voor de afdrukkwaliteit af. Navigeer met behulp van het bedieningspaneel naar **Instellingen > Problemen oplossen > Testpagina's voor**

afdrukkwaliteit. Voor printermodellen zonder aanraakscherm drukt u op **OK** om door de instellingen te navigeren.

Actie	Ja	Nee
<p>a Met Testpagina's voor afdrukkwaliteit kunt u de afstand tussen terugkerende fouten op de pagina met de aangetaste kleur meten.</p> <p>b Controleer of de herhaalde storingen overeenkomen met een van de volgende afmetingen:</p> <p>Inkcartridges</p> <ul style="list-style-type: none"> • 25,70 mm (1,01 inch) • 35,30 mm (1,39 inch) • 75,6 mm (2,98 inch) • 26,7 mm (1,05 inch) <p>Verhittingsstation</p> <ul style="list-style-type: none"> • 56,5 mm (2,22 inch) <p>Overdrachtsmodule</p> <ul style="list-style-type: none"> • 25,10 mm (0,99 inch) • 59,70 mm (2,35 inch) • 28,30 mm (1,11 inch) • 65 mm (2,56 inch) • 44 mm (1,73 inch) <p>Komen de herhaalde storingen overeen met een van de afmetingen?</p>	<p>Noteer de afstand en neem contact op met klantenondersteuning.</p>	<p>Noteer de afstand en neem contact op met klantenondersteuning.</p>



Afdruktaken worden niet afgedrukt

Actie	Ja	Nee
<p>Stap 1</p> <p>a Open vanuit het document dat u wilt afdrucken het dialoogvenster Afdrukken en controleer of u de juiste printer hebt geselecteerd.</p> <p>b Druk het document af.</p> <p>Wordt het document afgedrukt?</p>	<p>Het probleem is opgelost.</p>	<p>Ga naar stap 2.</p>
<p>Stap 2</p> <p>a Controleer of de printer is ingeschakeld.</p> <p>b Los de foutberichten die op de display verschijnen op.</p> <p>c Druk het document af.</p> <p>Wordt het document afgedrukt?</p>	<p>Het probleem is opgelost.</p>	<p>Ga naar stap 3.</p>
<p>Stap 3</p> <p>a Controleer of de poorten werken en of de kabels stevig zijn aangesloten op de computer en de printer. Raadpleeg de meegeleverde installatiedocumentatie van de printer voor meer informatie.</p> <p>b Druk het document af.</p> <p>Wordt het document afgedrukt?</p>	<p>Het probleem is opgelost.</p>	<p>Ga naar stap 4.</p>

Actie	Ja	Nee
<p>Stap 4</p> <p>a Schakel de printer uit en schakel de printer vervolgens na ongeveer 10 seconden weer in.</p> <p>b Druk het document af.</p> <p>Wordt het document afgedrukt?</p>	Het probleem is opgelost.	Ga naar stap 5.
<p>Stap 5</p> <p>a Verwijder het printerstuurprogramma en installeer het opnieuw.</p> <p>b Druk het document af.</p> <p>Wordt het document afgedrukt?</p>	Het probleem is opgelost.	Contact klantenondersteuning .

Afdrukken verloopt langzaam

Actie	Ja	Nee
<p>Stap 1</p> <p>Controleer of de printerkabel stevig is aangesloten op de printer en op de computer, afdrukserver, optie of een ander netwerkapparaat.</p> <p>Is de printer langzaam met afdrukken?</p>	Ga naar stap 2.	Het probleem is opgelost.
<p>Stap 2</p> <p>a Zorg dat de printer zich niet in Stille modus bevindt.</p> <ul style="list-style-type: none"> Blader op het bedieningspaneel naar: Instellingen > Apparaat > Onderhoud > Config.menu > Werkingen van apparaat > Stille modus <p>Voor printermodellen zonder aanraakscherm drukt u op  om door de instellingen te navigeren.</p> <p>b Druk het document af.</p> <p>Is de printer langzaam met afdrukken?</p>	Ga naar stap 3.	Het probleem is opgelost.
<p>Stap 3</p> <p>a Geef de afdrukresolutie op in Voorkeursinstellingen voor afdrukken of in het Afdrukdialogvenster, afhankelijk van uw besturingssysteem.</p> <p>b Stel de resolutie in op 4800 CQ.</p> <p>c Druk het document af.</p> <p>Is de printer langzaam met afdrukken?</p>	Ga naar stap 4.	Het probleem is opgelost.

Actie	Ja	Nee
<p>Stap 4</p> <p>a Geef het papierformaat op via het dialoogvenster Voorkeursinstellingen voor afdrucken of het venster Afdrucken, afhankelijk van het besturingssysteem.</p> <p>Opmerkingen:</p> <ul style="list-style-type: none"> • Zorg ervoor dat de instellingen overeenkomen met het papier. • U kunt deze instellingen ook wijzigen met het bedieningspaneel van de printer. Navigeer naar Instellingen > Papier > Ladeconfiguratie > Papierformaat/-soort. Voor printermodellen zonder aanraakscherm drukt u op  om door de instellingen te navigeren. • Zwaarder papier drukt langzamer af. • Papier dat smaller is dan het formaat Letter, A4 en Legal drukt mogelijk langzamer af. <p>b Druk het document af.</p> <p>Is de printer langzaam met afdrucken?</p>	Ga naar stap 5.	Het probleem is opgelost.
<p>Stap 5</p> <p>a Controleer of de printerinstellingen voor de structuur en het gewicht van het afdrukmetaal overeenkomen met het papier dat u wilt plaatsen.</p> <p>Blader op het bedieningspaneel naar:</p> <p>Instellingen > Papier > Mediaconfiguratie > Materiaalsoorten</p> <p>Voor printermodellen zonder aanraakscherm drukt u op  om door de instellingen te navigeren.</p> <p>Opmerking: Ruwe papierstructuren en zwaar papier drukken mogelijk langzamer af.</p> <p>b Druk het document af.</p> <p>Is de printer langzaam met afdrucken?</p>	Ga naar stap 6.	Het probleem is opgelost.
<p>Stap 6</p> <p>Wachttaken verwijderd.</p> <p>Is de printer langzaam met afdrucken?</p>	Ga naar stap 7.	Het probleem is opgelost.
<p>Stap 7</p> <p>a Controleer of de printer niet oververhit raakt.</p> <p>Opmerkingen:</p> <ul style="list-style-type: none"> • Geef de printer tijd om af te koelen na een grote afdrukaak. • Let op de aanbevolen omgevingstemperatuur van de printer. Zie 'Een locatie voor de printer selecteren' op pagina 18 voor meer informatie. <p>b Druk het document af.</p> <p>Is de printer langzaam met afdrucken?</p>	Neem contact op met klantenondersteuning .	Het probleem is opgelost.

Taak wordt afgedrukt vanuit de verkeerde lade of op het verkeerde papier

Actie	Ja	Nee
<p>Stap 1</p> <p>a Controleer of u afdrukt op het juiste papier.</p> <p>b Druk het document af.</p> <p>Is het document op het juiste papier afgedrukt?</p>	Ga naar stap 2.	Plaats het juiste papierformaat en de juiste papiersoort.
<p>Stap 2</p> <p>a Geef de instellingen voor papiersoort en -formaat op in het dialoogvenster Voorkeursinstellingen voor afdrukken of Afdrukken, afhankelijk van het besturingssysteem.</p> <p>Opmerking: U kunt deze instellingen ook wijzigen met het bedieningspaneel van de printer. Ga naar:</p> <p>Instellingen > Papier > Ladeconfiguratie > Papierformaat/-soort</p> <p>Voor printermodellen zonder touchscreen drukt u op  om door de instellingen te navigeren.</p> <p>b Zorg dat de instellingen overeenkomen met het papier dat is geplaatst.</p> <p>c Druk het document af.</p> <p>Is het document op het juiste papier afgedrukt?</p>	Het probleem is opgelost.	Ga naar stap 3.
<p>Stap 3</p> <p>a Controleer of de laden zijn gekoppeld.</p> <p>Zie 'Laden koppelen' op pagina 26 voor meer informatie.</p> <p>b Druk het document af.</p> <p>Is het document vanuit de juiste lade afgedrukt?</p>	Het probleem is opgelost.	Contact klantenondersteuning .

Vertrouwelijke en andere documenten in de wachtrij worden niet afgedrukt

Actie	Ja	Nee
<p>Stap 1</p> <p>a Controleer op het bedieningspaneel of de documenten in de lijst met Wachttaken worden weergegeven.</p> <p>Opmerking: Als de documenten niet worden weergegeven, drukt u de documenten af met de opties voor Afdruk- en wacht-taken.</p> <p>b Druk de documenten af.</p> <p>Worden de documenten afgedrukt?</p>	Het probleem is opgelost.	Ga naar stap 2.

Actie	Ja	Nee
<p>Stap 2</p> <p>De afdruktaak bevat mogelijk een formatteringsfout of ongeldige gegevens. Verwijder de afdruktaak en verzend deze daarna opnieuw.</p> <p>Worden de documenten afgedrukt?</p>	Het probleem is opgelost.	Ga naar stap 3.
<p>Stap 3</p> <p>Als u vanaf internet afdrukt, kan het zijn dat de printer meerdere taaknamen als duplicaten leest.</p> <p>Voor Windows-gebruikers</p> <p>a Open het dialoogvenster Voorkeursinstellingen voor afdrukken.</p> <p>b Klik op het tabblad Afdruk- en wachttaken op Afdruk- en wachttaken gebruiken en klik vervolgens op Dubbele documenten bewaren.</p> <p>c Voer een pincode in en sla de wijzigingen op.</p> <p>d Verzend de afdruktaak.</p> <p>Voor Macintosh-gebruikers</p> <p>a Sla elke taak afzonderlijk op en geef er een unieke naam aan.</p> <p>b Verstuur de taak afzonderlijk.</p> <p>Worden de documenten afgedrukt?</p>	Het probleem is opgelost.	Ga naar stap 4.
<p>Stap 4</p> <p>a Verwijder enkele taken in de wachtrij om printergeheugen vrij te maken.</p> <p>b Druk de documenten af.</p> <p>Worden de documenten afgedrukt?</p>	Het probleem is opgelost.	Neem contact op met klantenondersteuning .

De printer reageert niet

Actie	Ja	Nee
<p>Stap 1</p> <p>Controleer of het netsnoer op het stopcontact is aangesloten.</p> <p> LET OP: RISICO OP LETSEL: Om het risico op elektrische schokken of brand te voorkomen, moet u het netsnoer rechtstreeks aansluiten op een geaard stopcontact dat zich dicht in de buurt van het product bevindt en dat gemakkelijk toegankelijk is.</p> <p>Reageert de printer?</p>	Het probleem is opgelost.	Ga naar stap 2.
<p>Stap 2</p> <p>Controleer of het stopcontact is uitgeschakeld met behulp van een schakelaar of stroomonderbreker.</p> <p>Is het stopcontact uitgeschakeld met behulp van een schakelaar of stroomonderbreker?</p>	Schakel de schakelaar in of reset de stroomonderbreker.	Ga naar stap 3.

Actie	Ja	Nee
<p>Stap 3 Controleer of de printer is ingeschakeld.</p> <p>Is de printer ingeschakeld?</p>	Ga naar stap 4.	Zet de printer aan.
<p>Stap 4 Controleer of de printer in de slaap- of sluimerstand staat.</p> <p>Staat de printer in de slaap- of sluimerstand?</p>	Druk op de knop Aan/uit om de printer aan te zetten.	Ga naar stap 5.
<p>Stap 5 Controleer of de kabels waarmee de printer is aangesloten op de computer in de correcte poorten zitten.</p> <p>Zitten de kabels in de correcte poorten?</p>	Ga naar stap 6.	Plaats de kabels in de correcte poorten.
<p>Stap 6 Schakel de printer uit, installeer de hardwareopties en schakel de printer in. Raadpleeg de meegeleverde documentatie van de printer voor meer informatie.</p> <p>Reageert de printer?</p>	Het probleem is opgelost.	Ga naar stap 7.
<p>Stap 7 Installeer het correcte printerstuurprogramma.</p> <p>Reageert de printer?</p>	Het probleem is opgelost.	Ga naar stap 8.
<p>Stap 8 Schakel de printer uit en schakel de printer vervolgens na ongeveer 10 seconden weer in.</p> <p>Reageert de printer?</p>	Het probleem is opgelost.	Contact klantenondersteuning .



Problemen met de netwerkverbinding

Kan Embedded Web Server niet openen

Actie	Ja	Nee
<p>Stap 1 Controleer of de printer is ingeschakeld.</p> <p>Is de printer ingeschakeld?</p>	Ga naar stap 2.	Zet de printer aan.
<p>Stap 2 Zorg ervoor dat het IP-adres van de printer correct is.</p> <p>Opmerkingen:</p> <ul style="list-style-type: none"> • Controleer het IP-adres op het beginscherm. • Een IP-adres bestaat uit vier sets met cijfers gescheiden door punten, bijvoorbeeld 123.123.123.123. <p>Is het IP-adres van de printer correct?</p>	Ga naar stap 3.	Typ het juiste IP-adres van de printer in de adresbalk.
<p>Stap 3 Controleer of u een ondersteunde browser gebruikt:</p> <ul style="list-style-type: none"> • Internet Explorer versie 11 of hoger • Microsoft Edge • Safari versie 10 of hoger • Google Chrome™ versie 60 of hoger • Mozilla Firefox versie 54 of hoger <p>Wordt uw browser ondersteund?</p>	Ga naar stap 4.	Installeer een ondersteunde browser.
<p>Stap 4 Controleer of de netwerkverbinding actief is.</p> <p>Is de netwerkverbinding actief?</p>	Ga naar stap 5.	Neem contact op met uw beheerder.
<p>Stap 5 Zorg ervoor dat de kabelverbindingen met de printer en afdrukservers goed zijn bevestigd. Raadpleeg de documentatie die bij de printer is geleverd voor meer informatie.</p> <p>Zitten de kabels goed vast?</p>	Ga naar stap 6.	Bevestig de kabel-aansluiting.
<p>Stap 6 Controleer of de webproxyservers zijn uitgeschakeld.</p> <p>Zijn de webproxyservers uitgeschakeld?</p>	Ga naar stap 7.	Neem contact op met uw beheerder.
<p>Stap 7 Krijg toegang tot de Embedded Web Server.</p> <p>Wordt de Embedded Web Server geopend?</p>	Het probleem is opgelost.	Neem contact op met klantenondersteuning .

Kan de printer niet verbinden met een Wi-Fi-netwerk.

Opmerking: Deze functie is alleen beschikbaar op sommige printermodellen.

Actie	Ja	Nee
<p>Stap 1 Zorg dat Actieve adapter is ingesteld op Automatisch. Blader op het bedieningspaneel naar: Instellingen >> Netwerk/poorten > Netwerkoverzicht > Actieve adapter > Automatisch</p> <p>Voor printermodellen zonder aanraakscherm drukt u op  om door de instellingen te navigeren.</p> <p>Kan de printer verbinding maken met het Wi-Fi-netwerk?</p>	Het probleem is opgelost.	Ga naar stap 2.
<p>Stap 2 Controleer of het juiste Wi-Fi-netwerk is geselecteerd. Opmerking: Sommige routers delen mogelijk de standaard-SSID.</p> <p>Probeert u verbinding te maken met het juiste Wi-Fi-netwerk?</p>	Ga naar stap 4.	Ga naar stap 3.
<p>Stap 3 Maak verbinding met het juiste Wi-Fi-netwerk. Zie 'Printer aansluiten op een Wi-Fi-netwerk' op pagina 29 voor meer informatie.</p> <p>Kan de printer verbinding maken met het Wi-Fi-netwerk?</p>	Het probleem is opgelost.	Ga naar stap 4.
<p>Stap 4 Controleer de beveiligingsmodus voor draadloos. Blader op het bedieningspaneel naar: Instellingen >> Netwerk/poorten > Draadloos > Beveiligingsmodus voor draadloos</p> <p>Voor printermodellen zonder aanraakscherm drukt u op  om door de instellingen te navigeren.</p> <p>Is de juiste beveiligingsmodus voor draadloos geselecteerd?</p>	Ga naar stap 6.	Ga naar stap 5.
<p>Stap 5 Selecteer de juiste beveiligingsmodus voor draadloos.</p> <p>Kan de printer verbinding maken met het Wi-Fi-netwerk?</p>	Het probleem is opgelost.	Ga naar stap 6.
<p>Stap 6 Controleer of u het juiste netwerkwachtwoord hebt opgegeven. Opmerking: Let op de spaties, getallen en hoofdletters in het wachtwoord.</p> <p>Kan de printer verbinding maken met het Wi-Fi-netwerk?</p>	Het probleem is opgelost.	Neem contact op met klantenondersteuning .

Problemen met supplies

Vervang cartridge, printerregio onjuist

U kunt dit probleem oplossen door een cartridge met de regio te kopen die overeenkomt met de printerregio, of koop een universele cartridge.

- Het eerste getal in het bericht na 42 geeft de regio van de printer weer.
- Het tweede getal in het bericht na 42 geeft de regio van de cartridge weer.

Regio's voor printer en inktcartridges

Regio	Numerieke code
Universele of niet-gedefinieerde regio	0
Noord-Amerika (Verenigde Staten, Canada)	1
Europese Economische Ruimte, West-Europa, Scandinavische landen, Zwitserland	2
Azië en de Stille Oceaan	3
Latijns-Amerika	4
Overige Europese landen, Midden-Oosten, Afrika	5
Australië, Nieuw-Zeeland	6
Ongeldige regio	9

Opmerking: Druk de testpagina's voor afdrukkwaliteit af om de regio-instellingen van de printer en de inktcartridge te vinden. Blader op het bedieningspaneel naar: **Instellingen > Problemen oplossen > Testpagina's voor afdrukkwaliteit.**

Supply van een ander merk dan Lexmark



De printer heeft gedetecteerd dat een supply of onderdeel van een ander merk dan Lexmark in de printer is geïnstalleerd.

Uw Lexmark-printer werkt het beste met originele supplies en onderdelen van Lexmark. Wanneer u supplies of onderdelen van andere fabrikanten gebruikt, kan dit negatieve gevolgen hebben voor de prestaties, betrouwbaarheid of levensduur van de printer en de beeldverwerkingsonderdelen van het apparaat.

Alle levensduurindicatoren zijn ontworpen om te functioneren met de supplies en onderdelen Lexmark. Als u supplies of onderdelen van andere fabrikanten gebruikt, kan dat tot onvoorspelbare resultaten leiden. Het gebruik van beeldverwerkingsonderdelen langer dan de beoogde levensduur kan uw Lexmark-printer of de desbetreffende onderdelen beschadigen.



Waarschuwing: mogelijke beschadiging: Het gebruik van supplies of onderdelen van andere fabrikanten kan gevolgen hebben voor uw garantie. Schade die werd veroorzaakt door het gebruik van supplies of onderdelen van andere fabrikanten valt niet onder de garantie.

Als u deze risico's wilt aanvaarden en wilt doorgaan met het gebruik van niet-originele supplies of onderdelen in uw printer, voert u een van de volgende handelingen uit:

Bij printermodellen met aanraakscherm drukt u twee keer op  en daarna twee keer op .

Bij printermodellen zonder aanraakscherm houdt u **X** en  tegelijkertijd ingedrukt gedurende 15 seconden.

Als u deze risico's niet wilt aanvaarden, verwijder dan het supply of onderdeel van andere fabrikanten uit uw printer en vervang deze door een origineel supply of onderdeel van Lexmark. Zie '[Officiële Lexmark onderdelen en supplies gebruiken](#)' op pagina 77 voor meer informatie.

Voor printermodellen met aanraakscherm: Als de printer niet afdrukt nadat u twee keer op  en daarna twee keer op  hebt gedrukt, dient u de gebruiksteller van de supplies opnieuw in te stellen.

Voor printermodellen zonder aanraakscherm: Als u **X** en  15 seconden tegelijkertijd hebt ingedrukt en de printer nog steeds niet kan afdrucken, dient u de gebruiksteller van de supplies opnieuw in te stellen.



1 Navigeer op het bedieningspaneel naar:

Instellingen > Apparaat > Onderhoud > Configuratiemenu > Verbruik en tellers van supplies

Voor printermodellen zonder aanraakscherm drukt u op  om door de instellingen te navigeren.

2 Selecteer het onderdeel of de supply die u wilt resetten.

3 Om het bericht te wissen, voert u een van de volgende handelingen uit:

- Bij printermodellen met aanraakscherm drukt u twee keer op  en daarna twee keer op .
- Bij printermodellen zonder aanraakscherm houdt u **X** en  tegelijkertijd ingedrukt gedurende 15 seconden.

Opmerking: Als u de gebruiksteller van supplies niet kunt resetten, retourneert u het artikel naar de plaats van aankoop.

Papierstoringen verhelpen

Voorkomen van papierstoringen

Papier correct plaatsen

- Zorg ervoor dat het papier vlak in de lade is geplaatst.

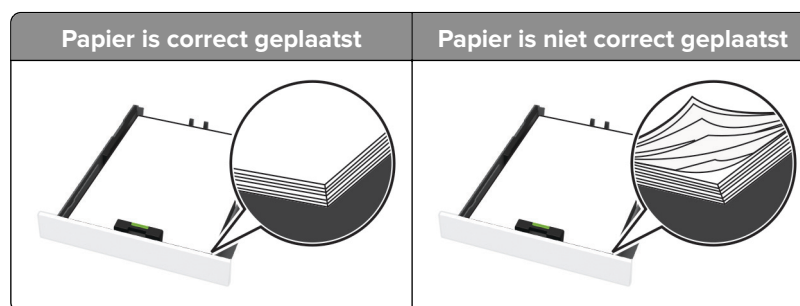

- Plaats of verwijder geen laden terwijl de printer bezig is met afdrucken.
- Plaats niet te veel papier in de printer. Zorg ervoor dat de stapel niet boven de aanduiding voor de maximale hoeveelheid uitkomt.

- Schuif geen papier in de lade. Plaats het papier zoals in de afbeelding is aangegeven.



- Zorg ervoor dat de positie van de papiergeleiders juist is ingesteld en dat ze niet strak tegen het papier of de enveloppen zijn geplaatst.
- Duw de lade stevig in de printer nadat u het papier hebt geplaatst.

Gebruik aanbevolen papier

- Gebruik uitsluitend aanbevolen papier of speciaal afdruk materiaal.
- Plaats nooit papier dat gekreukt, gevouwen, vochtig, gebogen of kromgetrokken is.
- Buig het papier, waai het uit en lijn de randen uit voordat u het in de printer plaatst.

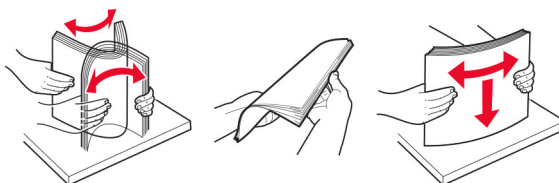

- Gebruik geen papier dat u zelf op maat hebt gesneden of geknipt.
- Gebruik nooit verschillende papierformaten, -gewichten of -soorten in één lade.
- Zorg ervoor dat de instellingen voor papierformaat en papiersoort correct zijn ingesteld op de computer of het bedieningspaneel van de printer.
- Bewaar het papier volgens de aanbevelingen van de fabrikant.

Locaties van storingen bepalen

Opmerkingen:

- Als Storingsassistentie is ingesteld op Aan, voert de printer mogelijk lege of gedeeltelijk afgedrukte pagina's automatisch uit nadat een vastgelopen pagina is verwijderd. Kijk of er onbedrukte pagina's uit de printer komen.
- Als Herstel na storing op Aan of Automatisch staat, drukt de printer de vastgelopen pagina's opnieuw af.

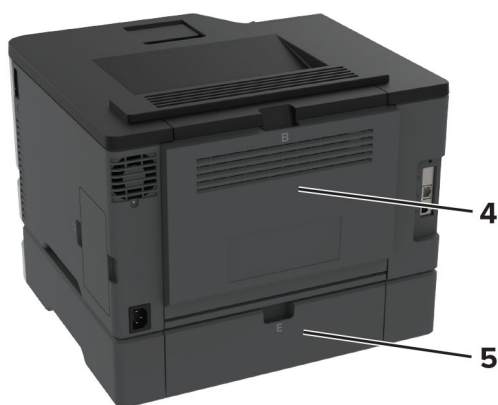

	Storingslocaties
1	Standaarduitvoerlade
2	Handmatige invoer
3	Laden
4	Klep B
5	Klep E

Papier vast in de standaardlade

1 Open klep B.



LET OP: HEET OPPERVLAK: De binnenkant van de printer kan heet zijn. Om letsel te voorkomen, moet u een heet oppervlak eerst laten afkoelen voordat u het aanraakt.

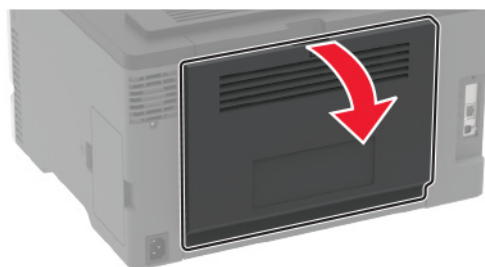

2 Verwijder het vastgelopen papier.

Opmerking: Zorg dat alle papierstukjes zijn verwijderd.

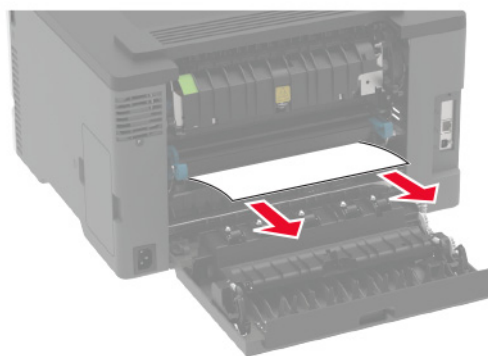

3 Sluit de klep.

- 4 Verwijder de lade en de handmatige invoer.

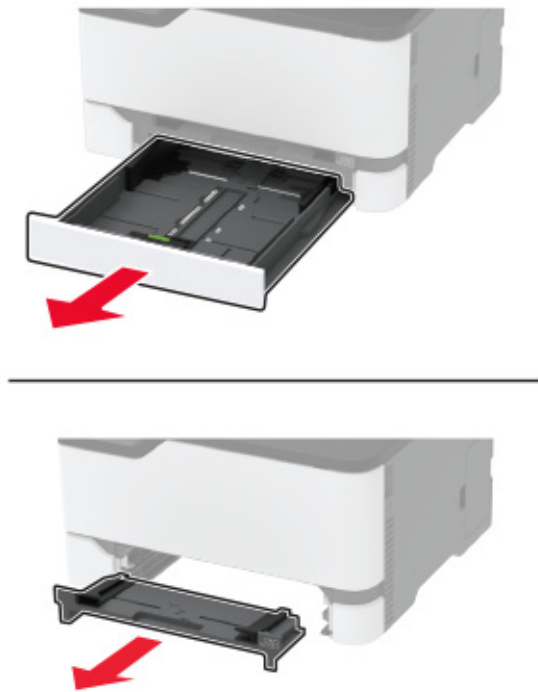

- 5 Verwijder het vastgelopen papier.

Opmerking: Zorg dat alle papierstukjes zijn verwijderd.

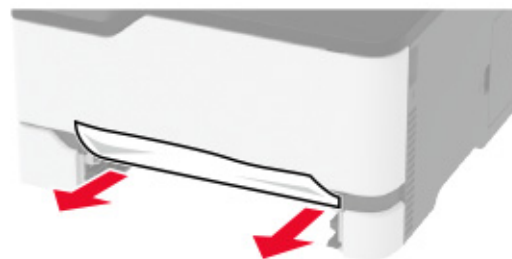

- 6 Plaats de handmatige invoer en de lade.

Papier vast in de optionele lade

- 1 Open klep B.



LET OP: HEET OPPERVLAK: De binnenkant van de printer kan heet zijn. Om letsel te voorkomen, moet u een heet oppervlak eerst laten afkoelen voordat u het aanraakt.

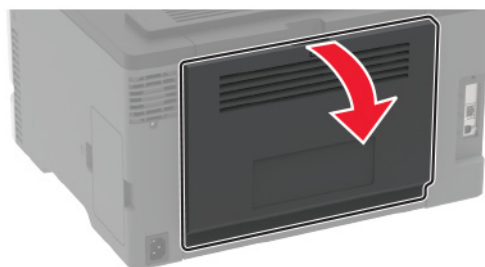

2 Verwijder het vastgelopen papier.

Opmerking: Zorg dat alle papierstukjes zijn verwijderd.

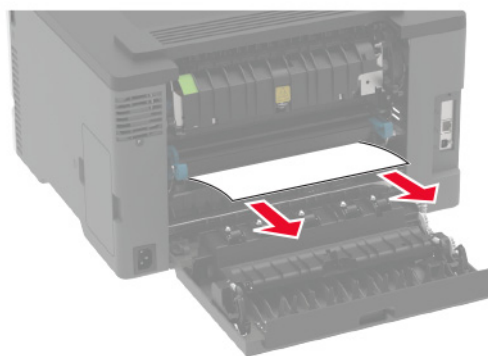

3 Sluit de klep.

4 Open klep E.

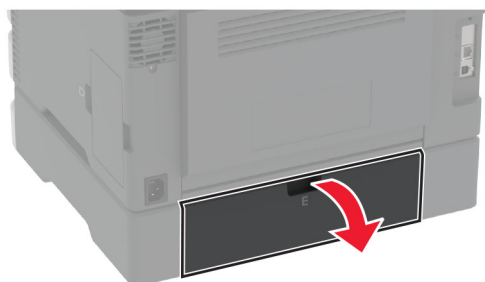

5 Verwijder het vastgelopen papier.

Opmerking: Zorg dat alle papierstukjes zijn verwijderd.

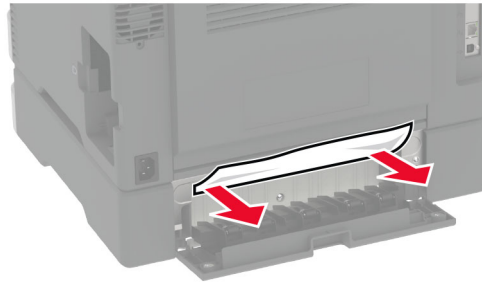

6 Sluit de klep.

7 Verwijder de optionele lade.



8 Verwijder het vastgelopen papier.

Opmerking: Zorg dat alle papierstukjes zijn verwijderd.

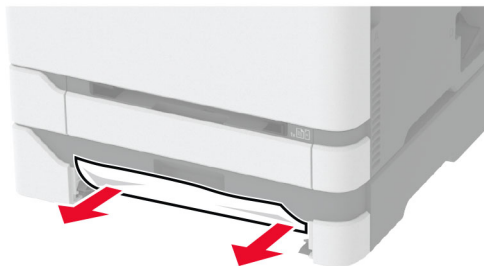

9 Plaats de lade terug.

Papier vastgelopen in de standaardlade

Verwijder het vastgelopen papier.

Opmerking: Zorg dat alle papierstukjes zijn verwijderd.



Papierstoring in handinvoer

- 1 Verwijder de lade en de handmatige invoer.

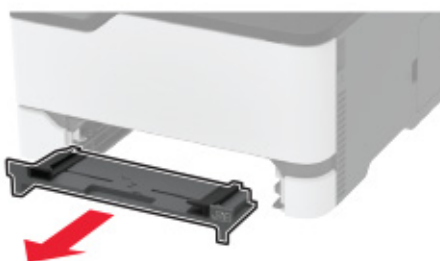

- 2 Verwijder het vastgelopen papier.

Opmerking: Zorg dat alle papierstukjes zijn verwijderd.

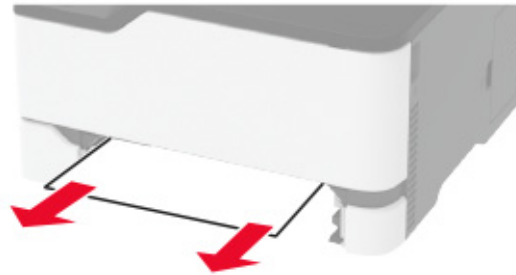

3 Plaats de handmatige invoer en de lade.

Papier vastgelopen in klep B

1 Open klep B.

 **LET OP: HEET OPPERVLAK:** De binnenkant van de printer kan heet zijn. Om letsel te voorkomen, moet u een heet oppervlak eerst laten afkoelen voordat u het aanraakt.

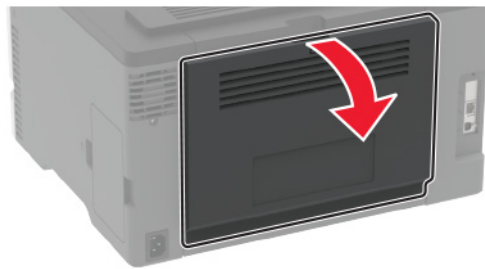

2 Verwijder het vastgelopen papier uit de volgende locaties:

Opmerking: Zorg dat alle papierstukjes zijn verwijderd.

- Verhittingsgedeelte

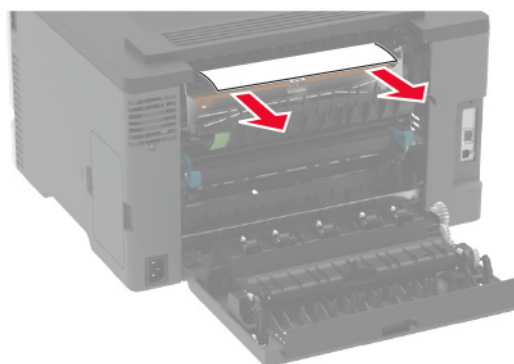
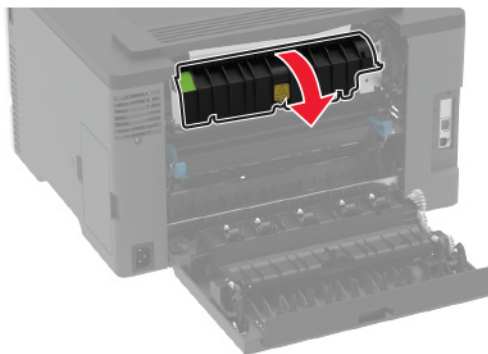

- Onder het verhittingsgedeelte

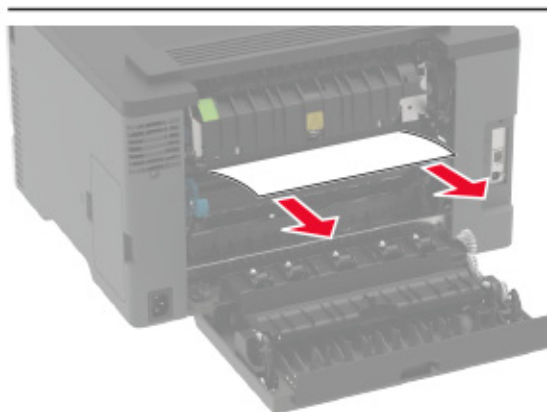
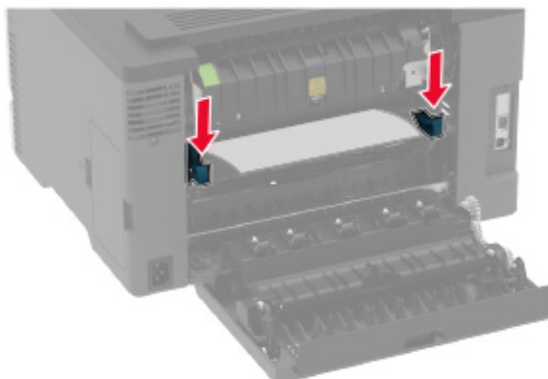

- Eenheid voor dubbelzijdig afdrukken

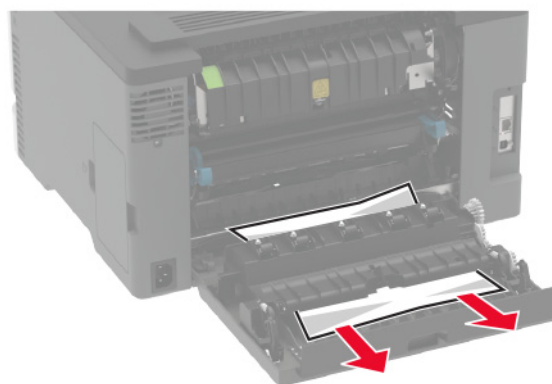

3 Sluit de klep.

Problemen met de papierinvoer

Envelop wordt dichtgeplakt tijdens afdrucken

Actie	Ja	Nee
<p>Stap 1</p> <p>a Gebruik een envelop die in een droge omgeving is bewaard.</p> <p>Opmerking: Tijdens het bedrukken van een vochtige envelop kunnen de plakranden worden dichtgeplakt.</p> <p>b Verzend de afdruktaak.</p> <p>Wordt de envelop dichtgeplakt tijdens het bedrukken?</p>	Ga naar stap 2.	Het probleem is opgelost.
<p>Stap 2</p> <p>a Zorg dat de papiersoort is ingesteld op Envelop. Blader op het bedieningspaneel naar: Instellingen > Papier > Ladeconfiguratie > Papierformaat/-soort</p> <p>Voor printermodellen zonder aanraakscherm drukt u op  om door de instellingen te navigeren.</p> <p>b Verzend de afdruktaak.</p> <p>Wordt de envelop dichtgeplakt tijdens het bedrukken?</p>	Neem contact op met klantenondersteuning .	Het probleem is opgelost.

Gesorteerd afdrucken werkt niet

Actie	Ja	Nee
<p>Stap 1</p> <p>a Blader op het bedieningspaneel naar: Instellingen > Afdrucken > Indeling > Sorteren</p> <p>Voor printermodellen zonder aanraakscherm drukt u op  om door de instellingen te navigeren.</p> <p>b Selecteer Aan [1,2,1,2,1,2].</p> <p>c Druk het document af.</p> <p>Is het document correct gesorteerd?</p>	Het probleem is opgelost.	Ga naar stap 2.
<p>Stap 2</p> <p>a Open vanuit het document dat u wilt afdrucken het dialoogvenster Afdrucken en selecteer Sorteren.</p> <p>b Druk het document af.</p> <p>Is het document correct gesorteerd?</p>	Het probleem is opgelost.	Ga naar stap 3.
<p>Stap 3</p> <p>a Verminder het aantal pagina's om af te drukken.</p> <p>b Druk het document af.</p> <p>Zijn de pagina's correct gesorteerd?</p>	Het probleem is opgelost.	Neem contact op met klantenondersteuning .

Laden koppelen lukt niet

Actie	Ja	Nee
<p>Stap 1</p> <p>a Controleer of de laden papier van hetzelfde formaat en dezelfde soort bevatten.</p> <p>b Controleer of de papiergeleiders juist zijn geplaatst.</p> <p>c Druk het document af.</p> <p>Zijn de laden op de juiste wijze gekoppeld?</p>	Het probleem is opgelost.	Ga naar stap 2.
<p>Stap 2</p> <p>a Blader op het bedieningspaneel naar: Instellingen > Papier > Ladeconfiguratie > Papierformaat/-soort</p> <p>Voor printermodellen zonder touchscreen drukt u op  om door de instellingen te navigeren.</p> <p>b Stel het papierformaat en de papiersoort van het papier in de gekoppelde laden in.</p> <p>c Druk het document af.</p> <p>Zijn de laden op de juiste wijze gekoppeld?</p>	Het probleem is opgelost.	Ga naar stap 3.
<p>Stap 3</p> <p>a Zorg dat de koppeling van de laden is ingesteld op Automatisch. Zie 'Laden koppelen' op pagina 26 voor meer informatie.</p> <p>b Druk het document af.</p> <p>Zijn de laden op de juiste wijze gekoppeld?</p>	Het probleem is opgelost.	Contact klantenondersteuning .

Papier loopt regelmatig vast

Actie	Ja	Nee
<p>Stap 1</p> <p>a Verwijder de lade.</p> <p>b Controleer of het papier op de juiste wijze is geplaatst.</p> <p>Opmerkingen:</p> <ul style="list-style-type: none"> Controleer of de papiergeleiders juist zijn geplaatst. Zorg ervoor dat de stapel niet boven de aanduiding voor de maximale hoeveelheid uitkomt. Zorg ervoor dat u op een aanbevolen papiergrootte en papierformaat afdrukt. <p>c Plaats de lade terug.</p> <p>d Druk het document af.</p> <p>Blijven papierstringen regelmatig optreden?</p>	Ga naar stap 2.	Het probleem is opgelost.

Actie	Ja	Nee
<p>Stap 2</p> <p>a Blader op het bedieningspaneel naar: Instellingen > Papier > Ladeconfiguratie > Papierformaat/-soort</p> <p>Voor printermodellen zonder touchscreen drukt u op  om door de instellingen te navigeren.</p> <p>b Stel het juiste papierformaat en de juiste papiersoort in.</p> <p>c Druk het document af.</p> <p>Blijven papierstoringen regelmatig optreden?</p>	Ga naar stap 3.	Het probleem is opgelost.
<p>Stap 3</p> <p>a Vervang het papier. Gebruik papier uit een nieuw pak.</p> <p>Opmerking: Papier neemt vocht op in een vochtige omgeving. Bewaar papier altijd in de originele verpakking tot u het gaat gebruiken.</p> <p>b Druk het document af.</p> <p>Blijven papierstoringen regelmatig optreden?</p>	Contact klantenondersteuning .	Het probleem is opgelost.

Vastgelopen pagina's worden niet opnieuw afgedrukt

Actie	Ja	Nee
<p>a Blader op het bedieningspaneel naar: Instellingen > Apparaat > Meldingen > Inhoud na storing herstellen</p> <p>Voor printermodellen zonder aanraakscherm drukt u op  om door de instellingen te navigeren.</p> <p>b Selecteer in het menu Herstel na storing Aan of Automatisch.</p> <p>c Druk het document af.</p> <p>Zijn de vastgelopen pagina's afgedrukt?</p>	Het probleem is opgelost.	Neem contact op met klantenondersteuning .

Problemen met kleurkwaliteit

De kleuren in afdrukken wijzigen

Voor printermodellen zonder touchscreen drukt u op  om door de instellingen te navigeren.

- Blader op het bedieningspaneel naar:
Instellingen > Afdrukken > Kwaliteit > Geavanceerde beeldverwerking > Kleurcorrectie
- Selecteer **Handmatig > Kleurcorrectie voor inhoud** in het menu Kleurcorrectie.
- Kies de juiste instelling voor kleurconversie.

Objecttype	Kleurconversietabellen
RGB-kleurbeeld RGB-tekst RGB-illustraties	<ul style="list-style-type: none"> • Levendig: geeft helderdere kleuren met een hogere verzadiging en kan worden toegepast op alle binnenkomende kleurformaten. • sRGB Display: geeft kleuren die de kleuruiter van een computerscherm benaderen. Het gebruik van zwarte toner wordt geoptimaliseerd voor het afdrucken van foto's. • Display - zuiver zwart: geeft kleuren die de kleuruiter van een computerscherm benaderen. In deze instelling wordt alleen zwarte toner gebruikt voor het maken van alle gradaties van grijstinten. • sRGB Vivid: biedt een hogere kleurverzadiging voor kleurverzadiging van sRGB Display. Het gebruik van zwarte toner wordt geoptimaliseerd voor het afdrucken van zakelijke afbeeldingen. • Uit
CMYK-kleurbeeld CMYK-tekst CMYK-afbeeldingen	<ul style="list-style-type: none"> • US CMYK: hiermee wordt kleurcorrectie toegepast om SWOP-kleuruiter (Specifications for Web Offset Publishing) te benaderen. • Euro CMYK: er wordt kleurcorrectie toegepast om de EuroScale-kleuruiter te benaderen. • Vivid CMYK: verhoogt de kleurverzadiging van de kleurcorrectie-instelling US CMYK. • Uit

Veelgestelde vragen over afdrucken in kleur

Wat zijn RGB-kleuren?

Het RGB-kleurenschema beschrijft kleuren door de hoeveelheid rood, groen of blauw aan te geven die nodig is om een bepaalde kleur te creëren. Rood, groen en blauw licht kan worden gemengd in verschillende samenstellingen om vele in de natuur voorkomende kleuren te reproduceren. Computerschermen, scanners en digitale camera's maken gebruik van deze methode om kleuren weer te geven.

Wat zijn CMYK-kleuren?

Met het CMYK-kleurensysteem worden kleuren beschreven aan de hand van de hoeveelheid cyaan, magenta, geel en zwart die nodig is om een bepaalde kleur te verkrijgen. Cyaan, magenta, gele en zwarte inkt of toner kan worden afgedrukt in verschillende hoeveelheden om diverse waarneembare kleuren creëren. Drukpersen, inkjetprinters en kleurenlaserprinters stellen kleuren volgens deze methode samen.

Hoe wordt kleur bepaald in een af te drukken document?

Er worden softwareprogramma's gebruikt om de documentkleur te specificeren en te wijzigen aan de hand van RGB- of CMYK-kleurcombinaties. Raadpleeg voor meer informatie de Help-onderwerpen bij uw software.

Hoe weet de printer welke kleur moet worden afgedrukt?

Wanneer u een document afdrukt, wordt informatie over het type en de kleur van ieder object naar de printer verzonden en via kleurconversietabellen verwerkt. Kleur wordt vertaald naar de juiste benodigde hoeveelheden cyaan, magenta, gele en zwarte toner voor het produceren van de kleur die u wenst. De objectinformatie bepaalt de toepassing van kleurconversietabellen. Het is bijvoorbeeld mogelijk een bepaald type kleurenconversietabel toe te passen op tekst en tegelijkertijd een andere kleurenconversietabel op foto's.

Wat is aangepaste kleurcorrectie?

Is de aangepaste kleurcorrectie ingeschakeld, dan gebruikt de printer door de gebruiker geselecteerde kleurconversietabellen voor het verwerken van objecten. Instellingen voor aangepaste kleurcorrectie zijn specifiek voor het type object dat wordt afgedrukt (tekst, afbeeldingen of beelden). Het is ook specifiek voor hoe de kleur van het object is gespecificeerd in het softwareprogramma (RGB- of CMYK-combinaties). Zie ['De kleuren in afdrukken wijzigen' op pagina 143](#) om handmatig een andere kleurconversietabel toe te passen.

Als het softwareprogramma kleuren niet specificeert met RGB- of CMYK-combinaties, is handmatige kleurcorrectie niet zinvol. Het is ook niet effectief als het softwareprogramma of het besturingssysteem van de computer de kleuren aanpast. In de meeste gevallen worden gewenste kleuren voor de documenten gegenereerd door de kleurcorrectie op Auto in te stellen.

Hoe kan een specifieke kleur worden verkregen (bijvoorbeeld voor een bedrijfslogo)?

In het printermenu Kwaliteit zijn negen sets met kleurvoorbeelden beschikbaar. Deze sets zijn ook beschikbaar op de pagina met kleurvoorbeelden van de Embedded Web Server. Als u een willekeurige voorbeeldset selecteert, worden meerdere pagina's met honderden gekleurde blokjes afgedrukt. Elk blokje bevat een CMYK- of RGB-combinatie, afhankelijk van de gekozen tabel. De weergegeven kleur van ieder blokje is het resultaat van de CMYK- of RGB-combinatie die via de kleurconversietabel voor de gewenste kleur wordt gebruikt.

U kunt kleurvoorbeelden bekijken en zo bepalen welk kleurenblokje het meest op de afgestemde kleur lijkt. Aan de hand van de kleurencombinatie die bij het blokje wordt vermeld, kunt u de kleur van het object in een softwareprogramma aanpassen. Raadpleeg voor meer informatie de Help-onderwerpen bij uw software. Handmatige kleurcorrectie kan nodig zijn om de geselecteerde kleurconversietabel voor het specifieke object in te stellen.

Welke set met kleurvoorbeelden de gebruiker gebruikt om een bepaald kleurovereenkomstprobleem op te lossen is afhankelijk van:

- De kleurcorrectie-instelling (auto, uit of handmatig)
- Het soort object dat wordt afgedrukt (tekst, afbeeldingen of beelden)
- Hoe de kleur van het object is gespecificeerd in het softwareprogramma (RGB- of CMYK-combinaties)

Als het softwareprogramma kleuren niet specificeert met RGB- of CMYK-combinaties, zijn de pagina's met kleurvoorbeelden niet nuttig. Bovendien stellen sommige softwareprogramma's de RGB- of CMYK-combinaties die worden gespecificeerd in het programma bij door middel van kleurbeheer. In dergelijke gevallen is het mogelijk dat de afgedrukte kleur niet helemaal overeenkomt met de kleur op de pagina's met kleurvoorbeelden.

Een kleur op de pagina is te overheersend

Actie	Ja	Nee
<p>Stap 1 Laat de kleuren aanpassen.</p> <p>a Blader op het bedieningspaneel naar: Instellingen > Afdrukken > Kwaliteit > Geavanceerde beeldverwerking > Kleur aanpassen</p> <p>Voor printermodellen zonder touchscreen drukt u op  om door de instellingen te navigeren.</p> <p>b Druk het document af.</p> <p>Bevat de afdruk een overheersende kleur?</p>	Ga naar stap 2.	Het probleem is opgelost.
<p>Stap 2 a Blader op het bedieningspaneel naar: Instellingen > Afdrukken > Kwaliteit > Geavanceerde beeldverwerking > Kleurbalans</p> <p>Voor printermodellen zonder touchscreen drukt u op  om door de instellingen te navigeren.</p> <p>b Pas de instellingen aan. c Druk het document af.</p> <p>Bevat de afdruk een overheersende kleur?</p>	Contact klantenondersteuning .	Het probleem is opgelost.

Contact opnemen met de klantenondersteuning

Zorg er voordat u contact opneemt met de klantenondersteuning voor dat u beschikt over de volgende informatie:

- Probleem met de printer
- Foutbericht
- Modelnaam en het serienummer van de printer

Ga naar <http://support.lexmark.com> voor ondersteuning per mail of via chat, of blader door de bibliotheek van handleidingen, ondersteunende documentatie, drivers en andere downloads.

Technische ondersteuning via de telefoon is ook beschikbaar. In de VS of Canada belt u 1-800-539-6275. Ga naar voor andere landen of regio's naar <http://support.lexmark.com>.

Recyclen en wegdoen

Lexmark-producten recyclen

U retourneert als volgt Lexmark-producten voor hergebruik:

- 1 Ga naar www.lexmark.com/recycle.
- 2 Selecteer het product dat u wilt recyclen.

Opmerking: Printersupplies en -hardware die niet zijn opgenomen in het inzamelings- en recycleprogramma van Lexmark kunt u recyclen via uw plaatselijke recyclingcentrum.

Lexmark-verpakkingsmateriaal recyclen

Lexmark streeft er voortdurend naar verpakkingsmateriaal te minimaliseren. Minder verpakking draagt ertoe bij dat Lexmark printers op de meest efficiënte en milieuvriendelijke wijze worden vervoerd en dat er minder verpakkingsmateriaal hoeft te worden weggegooid. Dit resulteert in minder uitstoot van broeikasgassen en besparing van energie en natuurlijke bronnen. Lexmark biedt in sommige landen en regio's recycling van verpakkingsmateriaal aan. Ga voor meer informatie naar www.lexmark.com/recycle en kies vervolgens uw land of regio. Informatie over beschikbare recyclingprogramma's van verpakkingsmateriaal is opgenomen in de informatie over productrecycling.

Lexmark-dozen zijn 100% recyclebaar wanneer faciliteiten voor het recyclen van karton aanwezig zijn. Zulke faciliteiten bestaan mogelijk niet in uw omgeving.

Het piepschuim dat in verpakkingsmateriaal van Lexmark wordt gebruikt, is recyclebaar wanneer faciliteiten daarvoor aanwezig zijn. Zulke faciliteiten bestaan mogelijk niet in uw omgeving.

Wanneer u een cartridge naar Lexmark terugstuurt, kunt u daarvoor de doos gebruiken waarin de cartridge oorspronkelijk is geleverd. Deze doos wordt door Lexmark gerecycled.

Kennisgevingen

Productinformatie

Productnaam:

Lexmark C2326, Lexmark C3224dw; Lexmark C3326dw; Lexmark C3426dw; Lexmark CS331dw; Lexmark CS431dw; Lexmark CS439dn printers

Apparaattype:

1500

Modellen:

218, 638, 836, 8c6, 8c9

Informatie over deze editie

Juli 2024

De volgende alinea is niet van toepassing op landen waar de voorwaarden strijdig zijn met de nationale wetgeving: LEXMARK INTERNATIONAL, INC., LEVERT DEZE PUBLICATIE ALS ZODANIG ZONDER ENIGE VORM VAN GARANTIE, NOCH IMPLICIET, NOCH EXPLICIET, INCLUSIEF MAAR NIET BEPERKT TOT DE IMPLICIETE GARANTIES VAN VERHANDELBAARHEID OF GESCHIKTHEID VOOR EEN BEPAALD DOEL. In sommige rechtsgebieden is afwijzing van expliciete of impliciete garanties bij bepaalde transacties niet toegestaan, het is daarom mogelijk dat deze verklaring niet op u van toepassing is.

Deze publicatie kan technische onjuistheden of typografische fouten bevatten. De informatie in deze publicatie wordt regelmatig herzien, wijzigingen zullen in latere uitgaven worden opgenomen. De producten of programma's die worden beschreven, kunnen te allen tijde worden verbeterd of gewijzigd.

Verwijzingen in deze publicatie naar producten, programma's of diensten houden niet in dat de fabrikant deze producten op de markt wil brengen in alle landen waar de fabrikant actief is. Een verwijzing naar een product, programma of dienst betekent niet dat alleen dat product, dat programma of die dienst kan worden gebruikt. In plaats daarvan kunnen alle functioneel gelijkwaardige producten, programma's of diensten, waarmee geen inbreuk wordt gemaakt op bestaande intellectuele eigendomsrechten, worden gebruikt. De gebruiker is verantwoordelijk voor de evaluatie en controle van de werking in combinatie met andere producten, programma's of diensten, met uitzondering van de producten, programma's of diensten die door de fabrikant zijn aangegeven.

Voor technische ondersteuning van Lexmark gaat u naar <http://support.lexmark.com>.

Voor informatie over het privacybeleid van Lexmark inzake het gebruik van dit product, gaat u naar www.lexmark.com/privacy.

Ga naar www.lexmark.com voor informatie over supplies en downloads.

© 2019 Lexmark International, Inc.

Alle rechten voorbehouden.

Handelsmerken

Lexmark en het Lexmark-logo zijn geregistreerde handelsmerken of handelsmerken van Lexmark International, Inc. in de Verenigde Staten en/of andere landen.

Android, Google Play en Google Chrome zijn handelsmerken van Google LLC.

Macintosh, macOS, Safari, and AirPrint are trademarks of Apple Inc., registered in the U.S. and other countries. App Store is a service mark of Apple Inc., registered in the U.S. and other countries. Use of the Works with Apple badge means that an accessory has been designed to work specifically with the technology identified in the badge and has been certified by the developer to meet Apple performance standards.

Het Mopria® -woordmerk is een geregistreerd en/of niet-geregistreerd handelsmerk van Mopria Alliance, Inc. in de Verenigde Staten en andere landen. Ongeautoriseerd gebruik is streng verboden.

PCL® is een geregistreerd handelsmerk van Hewlett-Packard Company. PCL is een aanduiding van Hewlett-Packard Company voor een verzameling printeropdrachten (printertaal) en -functies in haar producten. Deze printer is ontworpen om ondersteuning te bieden voor de PCL-taal. De printer herkent PCL-opdrachten die in diverse toepassingen worden gebruikt en emuleert de functies die met deze opdrachten overeenkomen.

PostScript is een gedeponeerd handelsmerk van Adobe Systems Incorporated in de Verenigde Staten en andere landen.

Wi-Fi® en Wi-Fi Direct® zijn gedeponeerde handelsmerken van Wi-Fi Alliance®.

Andere handelsmerken zijn eigendom van hun respectieve houders.

Licentiemeldingen

U kunt alle licentiemeldingen behorende bij dit product lezen vanaf de cd:\KENNISGEVINGEN directory van de installatiesoftware-cd.

Geluidsniveaus

De volgende metingen zijn uitgevoerd conform ISO 7779 en gerapporteerd conform ISO 9296.

Opmerking: sommige modi zijn wellicht niet van toepassing op uw product.

Geluidsdruk gemiddeld 1 m, dBA	
Bezig met afdrukken van	Enkelzijdig, zwart-wit: 51 (C2326, C3224, C3426, CS431, CS439); 52 (C3326, CS331) Enkelzijdig, kleur: 52 (C3224); 53 (C2326, C3326, CS331, CS431, CS439, C3426) Tweezijdig, zwart-wit: 49 (C3224); 51 (C3326, CS331), 50 (C2326, CS431, CS439, C3426) Tweezijdig, kleur: 50 (C3224); 52 (C3326, CS331); 53 (C2326, CS431, CS439, C3426)
Gereed	14

Waarden kunnen gewijzigd worden. Ga naar www.lexmark.com voor de huidige waarden.

AEEA-richtlijn (Afgedankte elektrische en elektronische apparatuur)

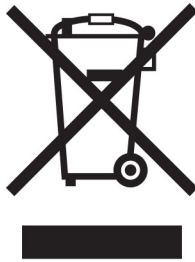

Het WEEE-logo geeft aan dat er specifieke recyclingprogramma's en -procedures gelden voor elektronische producten in de landen van de Europese Unie. Wij verzoeken u onze producten te recyclen.

Bij verdere vragen over mogelijkheden tot recyclen kunt u de website van Lexmark bezoeken op www.lexmark.com voor het telefoonnummer van uw plaatselijke leverancier.

Environmental labeling for packaging

Per Commission Regulation Decision 97/129/EC Legislative Decree 152/2006, the product packaging may contain one or more of the following symbols.

	This symbol indicates that the packaging may contain corrugated fiberboard.
	This symbol indicates that the packaging may contain non-corrugated fiberboard.
	This symbol indicates that the packaging may contain paper.

For more information, go to www.lexmark.com/recycle, and then choose your country or region. Information on available packaging recycling programs is included with the information on product recycling.

Verwijdering van het product

Gooi de printer of onderdelen niet weg met het huishoudelijke afval. Neem contact op met uw gemeente voor mogelijkheden voor afvoer en recycling.

Oplaadbare lithium-ionbatterij

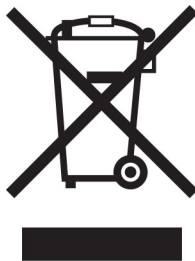

Dit product bevat mogelijk een oplaadbare lithium-ionknoopcelbatterij die alleen mag worden verwijderd door een getrainde technicus. Een doorgekruiste afvalcontainer betekent dat het product niet mag worden weggegooid als ongesorteerd afval, maar moet worden ingeleverd bij aparte inzamelpunten voor hergebruik en recycling. Als de batterij is verwijderd, gooi deze dan niet bij het huishoudelijk afval. Er zijn mogelijk aparte inzamelsystemen voor batterijen in uw lokale gemeenschap, zoals een inzamelplaats voor het recyclen van batterijen. De gescheiden inzameling van oude batterijen garandeert een juiste behandeling van afval, inclusief hergebruik en recycling, en voorkomt mogelijke negatieve effecten op de volksgezondheid en het milieu. Gooi de batterijen op verantwoorde wijze weg.

Verordening (EU) 2023/1542

Verordening (EU) 2023/1542

Dit product bevat mogelijk een oplaadbare knoopcellithiumbatterij. Deze batterij voldoet aan Verordening (EU) 2023/1542. Het CE-teken geeft aan dat een apparaat voldoet aan de veiligheidsvoorschriften:



Dit product kan een van de volgende knoopcelbatterijen bevatten:

- Batterij-identificatie: Seiko-modelnummer MS621FE
Fabrikant: Seiko Instruments Inc.
Adres van de fabrikant: 8, Nakase 1-chome, Mihama-ku, Chiba-shi, Chiba 261-8507, Japan
- Batterij-identificatie: Panasonic-modelnummer ML621
Fabrikant: Panasonic Energy Co., Ltd.
Adres van de fabrikant: 1-1 Matsushita-cho, Moriguchi City, Osaka 570-8511, Japan
- Batterij-identificatie: FDK-modelnummer ML621
Fabrikant: FDK Corporation
Adres van de fabrikant: Shibaura Crystal Shinagawa, 1-6-41 Konan, Minato-ku, Tokyo 108-8212, Japan

Lexmark cartridges terugsturen voor hergebruik of recycling

Met het Lexmark Cartridge Inzamelprogramma kunt u gebruikte cartridges gratis terugsturen naar Lexmark voor hergebruik of recycling. Honderd procent van de lege cartridges die naar Lexmark worden teruggestuurd

wordt hergebruikt of verwerkt voor recycling. De dozen die zijn gebruikt voor het terugsturen van de cartridges worden ook gerecycled.

Lexmark-cartridges kunnen als volgt worden geretourneerd voor hergebruik of recycling:

- 1 Ga naar www.lexmark.com/recycle.
- 2 Selecteer uw land of regio.
- 3 Selecteer **Lexmark cartridge inzamelprogramma (LCCP)**.
- 4 Volg de aanwijzingen op het scherm.

Kennisgeving over gevoeligheid voor statische elektriciteit



dit symbool duidt onderdelen aan die gevoelig zijn voor ontlading van statische elektriciteit. Raak onderdelen in de gebieden bij deze symbolen alleen aan nadat u eerst een metalen oppervlak buiten het gebied met het symbool heeft aangeraakt.

Om schade door elektrostatische ontlading bij het uitvoeren van onderhoudstaken zoals het oplossen van papierstoringen of het vervangen van supplies te voorkomen, raakt u een blootliggend metalen frame van de printer aan voordat u iets met de binnenzijde van de printer doet zelfs als er geen symbool is.

ENERGY STAR

Elk Lexmark-product met het ENERGY STAR® logo op het product of in een beginscherm is gecertificeerd conform de ENERGY STAR-vereisten van het Environmental Protection Agency (EPA) op de productiedatum.



Temperatuurinformatie

Bedrijfstemperatuur en relatieve vochtigheid	10 tot 32,2 °C en 8 tot 80% relatieve luchtvochtigheid
Printer / cartridge / langdurige opslag beeldverwerkings-eenheid ¹	-40 tot 40 °C en 8 tot 80% relatieve luchtvochtigheid Maximale natteboltemperatuur ² : 26,7 °C Niet-condenserende omgeving
¹ Levensduur van supplies is ongeveer twee jaar. Dit is gebaseerd op opslag in een standaardkantooromgeving met 22°C en 45% vochtigheid.	
² Natteboltemperatuur wordt bepaald door de luchttemperatuur en de relatieve vochtigheid.	

Printer / cartridge / korte-termijnverzending beeldverwerkingseenheid	-40 tot 43,3°C
¹ Levensduur van supplies is ongeveer twee jaar. Dit is gebaseerd op opslag in een standaardkantooromgeving met 22°C en 45% vochtigheid. ² Natteboltemperatuur wordt bepaald door de luchttemperatuur en de relatieve vochtigheid.	

Laserinformatie

De printer is in de Verenigde Staten gecertificeerd als een product dat voldoet aan de vereisten van DHHS 21 CFR hoofdstuk 1, paragraaf J voor laserproducten van klasse I (1). Elders is de printer gecertificeerd als een laserproduct van klasse I dat voldoet aan de vereisten van IEC 60825-1: 2014.

Laserproducten van klasse I worden geacht geen gevaar op te leveren. Het lasersysteem en de printer zijn zodanig ontworpen dat gebruikers nooit blootstaan aan laserstraling die hoger is dan het toegestane niveau voor klasse I-apparaten, tijdens normaal gebruik, onderhoudswerkzaamheden door de gebruiker of voorgeschreven servicewerkzaamheden. De printer heeft een niet-buikbare printkopenheid. Deze bevat een laser met de volgende specificaties:

Klasse: IIIb (3b) AlGaAs

Nominaal uitgangsvermogen (milliwatt): 8

Golflengte (nanometer): 770-800

Energieverbruik

Stroomverbruik van het product

In de volgende tabel worden de eigenschappen voor het energieverbruik van de printer beschreven.

Opmerking: sommige modi zijn wellicht niet van toepassing op uw product.

Modus	Beschrijving	Stroomverbruik (Watt)
Bezig met afdrukken van	Er worden papieren kopieën van elektronische invoer gemaakt met het product.	Enkelzijdig: 385 (C3224); 395 (C3326, CS331); 400 (C2326, CS431, CS439, C3426) Dubbelzijdig: 260 (C3224); 275 (C2326, C3326, CS331, CS431, CS439, C3426)
Kopiëren	Er worden papieren kopieën van papieren originelen gemaakt met het product.	N.v.t.
Scannen	Er worden papieren originelen gescand met het product.	N.v.t.
Gereed	Het product wacht op een afdruktaak.	15,5 (C3224); 15 (C3326, CS331); 17 (C2326, CS431, CS439, C3426)
Slaapstand	De normale spaarstand van het apparaat is geactiveerd.	0,9 (C3224, C3326, CS331); 1,2 (C2326, CS431, CS439, C3426)
Sluimerstand	De optimale spaarstand van het apparaat is geactiveerd.	N.v.t.
Uit	Het product is aangesloten op een stopcontact, maar het apparaat is uitgeschakeld.	0,1

De niveaus betreffende energieverbruik die in de vorige tabel staan geven metingen aan van gemiddelde tijden. Onmiddellijke energieafnames kunnen substantieel hoger zijn dan het gemiddelde.

Waarden kunnen gewijzigd worden. Ga naar www.lexmark.com voor de huidige waarden.

Slaapstand

Dit product heeft een energiebesparende modus die *slaapstand* wordt genoemd. In de slaapstand wordt energie bespaard door het stroomverbruik te verlagen tijdens langere perioden waarin het apparaat niet actief is. De slaapstand wordt automatisch ingeschakeld wanneer het product gedurende een vooraf ingestelde periode (*time-out voor slaapstand*) niet wordt gebruikt.

Standaardinstelling voor de time-out voor slaapstand van dit product (in minuten):	15
--	----

U kunt de time-out voor de slaapstand via de configuratiemenu's instellen tussen 1 minuut en 120 minuten. Als de afdruksnelheid minder dan of gelijk aan 30 pagina's per minuut is, kunt u de time-out op maximaal 60 minuten instellen. Als u de time-out voor de slaapstand instelt op een lage waarde, vermindert het energieverbruik, maar kan de responstijd van het product toenemen. Als u de time-out voor de slaapstand instelt op een hoge waarde, reageert de printer snel, maar wordt meer energie verbruikt.

Sluimerstand

Dit product heeft een modus waarin het zeer weinig energie verbruikt die *sluimerstand* wordt genoemd. Als de sluimerstand van de printer actief is, worden de overige systemen en apparaten op veilige wijze uitgeschakeld.

U kunt met de volgende methoden de sluimerstand inschakelen:

- Met de time-out voor de sluimerstand
- Met de planning voor de stroomstand

De standaard sluimerstand time-out voor dit product in alle landen of regio's	3 dagen
---	---------

U kunt de tijdsperiode die de printer wacht voordat de sluimerstand wordt ingeschakeld nadat een taak is afgedrukt, instellen tussen één uur en één maand.

Printer is uitgeschakeld

Als dit product een stand heeft waarin het is uitgeschakeld maar er nog steeds een kleine hoeveelheid energie wordt verbruikt en u wilt het stroomverbruik van het product volledig stoppen, moet u de stekker van het product uit het stopcontact trekken.

Totale energieverbruik

Het is soms handig om het totale energieverbruik van het product te schatten. Omdat het energieverbruik wordt berekend in Watt, dient het energieverbruik te worden vermenigvuldigd met de tijd die het product in elke modus heeft verbruikt om zo het totale energieverbruik te berekenen. Het totale energieverbruik van het product is de optelsom van het energieverbruik van elke modus.

Kennisgevingen over regelgevingen voor draadloze producten

Dit gedeelte bevat informatie over regelgeving die alleen van toepassing is op draadloze modellen.

Als u twijfelt of uw model een draadloos model is, gaat u naar <http://support.lexmark.com>.

Kennisgeving over modulaire componenten

Draadloze modellen bevatten een van de volgende modulaire componenten:

Lexmark gereguleerd type/modelnummer LEX-M08-001; FCC ID:IYLLLEXM08001; IC:2376A-LEXM08001

Lexmark gereguleerd type/modelnummer LEX-M07-001; FCC ID:IYLLLEXM07001; IC:2376A-LEXM07001

Om te bepalen welke modulaire componenten zijn geïnstalleerd in uw specifieke product, raadpleegt u de labels op het product.

Blootstelling aan hoogfrequentie-energie

De hoeveelheid hoogfrequentie-energie die door dit draadloze apparaat wordt uitgestraald, ligt ver onder de limieten voor hoogfrequentie-energie die zijn vastgesteld door de FCC en andere regelgevende instanties. Er moet minimaal 20 cm (8 inch) ruimte tussen de antenne en eventuele personen zijn om te voldoen aan de vereisten voor hoogfrequentie-energie van de FCC en andere regelgevende instanties.

Voorschriften van de Europese Gemeenschap (EG)

Dit product voldoet aan de veiligheidsvoorschriften van richtlijn 2014/53/EU van de Raad van de Europese Gemeenschap aangaande de onderlinge aanpassing van de wetten van de Lidstaten met betrekking tot radioapparatuur.

De fabrikant van dit product is: Lexmark International, Inc., 740 West New Circle Road, Lexington, KY, 40550, Verenigde Staten. De erkende vertegenwoordiger is: Lexmark International Technology Hungária Kft., 8 Lechner Ödön fasor, Millennium Tower III, 1095 Boedapest HONGARIJE. Een verklaring van conformiteit met de vereisten van de voorschriften is op verzoek verkrijgbaar via de erkende vertegenwoordiger of www.lexmark.com/en_us/about/regulatory-compliance/european-union-declaration-of-conformity.html.

Het CE-teken geeft aan dat een apparaat voldoet aan de veiligheidsvoorschriften:



Beperkingen

Deze radioapparatuur mag alleen binnenshuis worden gebruikt. Gebruik buitenshuis is toegestaan. Deze beperking geldt voor alle landen die in de onderstaande tabel worden vermeld:



Oostenrijk	België	Bulgarije	Zwitserland	Cyprus	Tsjechië	Duitsland	Denemarken	Estland
Griekenland	Spanje	Finland	Frankrijk	Kroatië	Hongarije	Ierland	IJsland	Italië
Liechtenstein	Litouwen	Luxemburg	Letland	Malta	Nederland	Noorwegen	Polen	Portugal
Roemenië	Zweden	Slovenië	Slowakije	Turkije	Verenigd Koninkrijk			

Verklaring van EU en andere landen inzake operationele frequentiebanden voor radiogolven en het maximale radiofrequentievermogen

Dit radioproduct zendt uit in de 2,4 GHz band (2,412 - 2,472 GHz in de EU) of 5 GHz band (5,15-5,35, 5,47-5,725 GHz in de EU). Het maximale EIRP-zendvermogen, inclusief antenneversterking, is ≤ 20 dBm voor beide frequentiebanden.

Voorschriften van de Europese Gemeenschap (EG)

Dit product voldoet aan de veiligheidsvoorschriften van richtlijnen 2014/30/EU, 2014/35/EU, 2009/125/EC en 2011/65/EU zoals gewijzigd in (EU) 2015/863 van de Raad van de Europese Gemeenschap aangaande het harmoniseren van de wetten van de Lidstaten met betrekking tot elektromagnetische compatibiliteit en veiligheid van elektrische apparatuur die is ontworpen voor gebruik binnen bepaalde voltagegrenzen, de energiezuinigheid van producten die energie verbruiken en de beperking van het gebruik van bepaalde gevaarlijke stoffen in elektrische en elektronische apparatuur.

De fabrikant van dit product is: Lexmark International, Inc., 740 West New Circle Road, Lexington, KY, 40550, Verenigde Staten. De erkende vertegenwoordiger is: Lexmark International Technology Hungária Kft., 8 Lechner Ödön fasor, Millennium Tower III, 1095 Boedapest HONGARIJE. Een verklaring van conformiteit met de vereisten van de voorschriften is op verzoek verkrijgbaar via de erkende vertegenwoordiger of www.lexmark.com/en_us/about/regulatory-compliance/european-union-declaration-of-conformity.html.

Dit product voldoet aan de eisen van EN55022 en EN 55032 met betrekking tot klasse B-producten en de veiligheidsvoorschriften van EN 62368-1.

Index

A

aanpassen, helderheid
 printerdisplay 95
aanraakscherm
 reinigen 90
aanraakscherm reinigen 90
aansluiten, printer
 op een draadloos netwerk 29
aansluiting voor netsnoer 19
afbeeldingen afgekapt op
afdruk 111
afdrukken
 controleren, afdruktaken 38
 herhalen, afdruktaken 38
 lijst met lettertypen
 afdrukken 40
 Mopria Afdrukservices
 gebruiken 36
 Pagina Menu-instellingen 34
 reserveren, afdruktaken 38
 taken in wacht 38
 vanaf een computer 36
 vanaf een mobiel
 apparaat 36, 37
 vanuit een Cloud Connector-
 profiel 39
 vertrouwelijke afdruktaken 38
 Wi-Fi Direct gebruiken 37
afdrukken vanaf een
computer 36
afdrukken verloopt
langzaam 122
afdrukken, problemen oplossen
 afdrukken verloopt
 langzaam 122
 afdruktaken worden niet
 afgedrukt 121
 envelop wordt dichtgeplakt
 tijdens afdrukken 141
 gesorteerd afdrukken werkt
 niet 141
 laden koppelen lukt niet 142
 onjuiste marges 103
 papier loopt regelmatig
 vast 142
 taak wordt afgedrukt op het
 verkeerde papier 124

 taak wordt afgedrukt vanuit de
 verkeerde lade 124
 vastgelopen pagina's worden
 niet opnieuw afgedrukt 143
 vertrouwelijke en andere taken
 in de wachtrij worden niet
 afgedrukt 124
afdrukkwaliteit, problemen
oplossen
 afgekapte tekst of
 afbeeldingen 111
 donkere afdruk 99
 gekruld papier 108
 grijze of gekleurde
 achtergrond 102
 herhaalde storingen 120
 horizontale donkere
 strepen 114
 horizontale witte strepen 117
 kleur op de pagina is te
 overheersend 146
 lege pagina's 98
 lichte afdruk 104
 onregelmatige
 afdrukdichtheid 113
 ontbrekende kleuren 106
 scheve afdruk 109
 toner laat gemakkelijk los 112
 verticale donkere strepen 116
 verticale witte strepen 119
 vervormde afdruk 109
 vlekkerige afdruk en
 stippen 107
 witte pagina's 98
 zwarte of volledig gekleurde
 afbeeldingen 110
 zwevende afbeeldingen op
 afdrukken 101
afdruktaak
 annuleren via het
 bedieningspaneel van de
 printer 40
 vanaf de computer
 annuleren 40
afdruktaak annuleren
 vanaf de computer 40
 via het bedieningspaneel van
 de printer 40

afdruktaken
 opslag 37
afdruktaken niet afgedrukt 121
AirPrint
 gebruiken 37

B

bedieningspaneel
 gebruiken 10
bedieningspaneel gebruiken 10
bestellen, supplies
 overloopflles 80
 printcartridge 77
bijwerken, firmware 28
bladwijzers
 maken 21
 mappen maken voor 21
bladwijzers maken 21
briefhoofd
 plaatsen 25
 selecteren 14

C

Cloud Connector-profiel
 afdrukken vanuit 39
 maken 20
Cloud Connector-profiel
 maken 20
computer
 aansluiten op de printer 33
configuratiebestand exporteren
 met de Embedded Web
 Server 28
configuratiebestand importeren
 met de Embedded Web
 Server 28
configureren, meldingen over
 supplies 76
configureren, Universal
 papier 22
configureren, Wi-Fi Direct 32
contact opnemen met de
 klantenondersteuning 146
controleren, afdruktaken 37

D

de oppakbanden reinigen 91

de printerdriver installeren 26
documenten afdrukken
 vanaf een computer 36
 vanaf een mobiel apparaat 36
documenten in wacht worden
niet afgedrukt 124
draadloos netwerk
 printer aansluiten op 29
 Wi-Fi Protected Setup 31
draadloos netwerk gebruiken 29

E

e-mailwaarschuwingen
instellen 76
e-mailwaarschuwingen
 instellen 76
Eco-modus
 instellen 95
een computer aansluiten op de
printer 33
effen kleur 110
emissiekennisgevingen 149, 155
energiebesparingsmodus
 instellen 95
envelop wordt dichtgeplakt
tijdens afdrukken 141
enveloppen
 plaatsen 25
Ethernetpoort 19

F

fabriekswaarden
 herstellen 35
FCC-kennisgevingen 155
firmware, bijwerken 28

G

gebruik van originele Lexmark
onderdelen en supplies 77
gebruiksteller van supplies
 opnieuw instellen 89, 129
gebruiksteller van supplies
opnieuw instellen 89
geheugen
 typen geïnstalleerd op de
 printer 35
gekleurde achtergrond op
afdrukken 102
gekruld papier 108
geluidsniveaus 149

gesorteerd afdrukken werkt
niet 141
grijze achtergrond op
afdrukken 102

H

handmatige invoer
 plaatsen 25
 vervangen 85
handmatige kleurcorrectie
 aanbrengen 143
hardwareopties
 laden 19
hardwareopties toevoegen
 printerstuurprogramma 29
helderheid display
 aanpassen 95
herhaalde storingen bij
afdrukken 120
herhalen, afdruktaken 37
herstellen, fabriekswaarden 35
horizontale donkere strepen 114
horizontale witte strepen 117

I

indicatielampje
 informatie over de status 12
informatie over de printer
 zoeken 8
installeren, laden 19
installeren, printersoftware 26
instellen, papierformaat 22
instellen, papiersoort 22
interne opties toevoegen
 printerstuurprogramma 29
invoerlanden koppelen 26

K

kabels aansluiten 19
kan Embedded Web Server niet
openen 127
kan printer niet verbinden met
Wi-Fi 128
kennisgeving van
vluchtigheid 35
kennisgevingen 149, 150, 153,
154, 155
klantenondersteuning
 contact opnemen 146
Kleurcorrectie
 handmatig 143

Kleurcorrectie voor inhoud 143

L

laden
 installeren 19
 koppelen 26
 ontkoppelen 26
 plaatsen 22
 vervangen 84
laden ontkoppelen 26
lege of witte pagina's 98
Lexmark Mobile Print
 gebruiken 36
lichte afdruk 104
lijst met lettertypen afdrukken
 afdrukken 40

M

mappen maken
 voor bladwijzers 21
menu
 802.1x 68
 Aanmeldbeperkingen 72
 Afbeelding 56
 Afdrukken 74
 Anonieme dataverzameling 47
 Apparaat 74
 Berichten 44
 Certificaatbeheer 71
 Cloud Connector 74
 Configuratiemenu 47
 Diversen 73
 Draadloos 59
 Eco-modus 43
 Energiebeheer 46
 Ethernet 62
 Extern bedieningspaneel 44
 Externe netwerktoegang
 beperken 70
 Fabrieksinstellingen
 herstellen 47
 HTTP-/FTP-instellingen 68
 Indeling 51
 Instellen 52
 Instellingen beveiligd
 afdrukken 72
 IPSec 66
 Kwaliteit 53
 Ladeconfiguratie 57
 Lokale accounts 71
 LPD-configuratie 68

Materiaalsoorten 58
 Netwerk 75
 Netwerkoverzicht 58
 Openbaar 70
 Oud apparaat wissen 50
 Over deze printer 50
 Pagina Menu-instellingen 74
 PCL 55
 PostScript 54
 Problemen oplossen 75
 SNMP 66
 TCP/IP 64
 Tijdelijke gegevensbestanden
 wissen 73
 Universal-instelling 57
 USB 69
 Voorkeuren... 42
 Wi-Fi Direct 62
 Zichtbare pictogrammen op het
 startscherm 50
 methode met drukknop 31
 milieu-instellingen 95
 mobiel apparaat
 aansluiten op printer 32
 afdrukken vanuit 36, 37
 mobiel apparaat verbinden
 naar printer 32
 Mopria Print Service 36

N

niet-vluchtig geheugen 35
 wissen 35

O

onderdelen vervangen
 handmatige invoer 85
 invoerlade 84
 oppakbanden 85
 ondersteunde papierformaten 15
 ondersteunde
 papiergewichten 17
 ondersteunde papiersoorten 16
 onjuiste marges 103
 onregelmatige
 afdruktheid 113
 ontbrekende kleuren 106
 opnieuw instellen
 gebruiksteller van supplies 129
 oppakbanden
 reinigen 91
 vervangen 85

originele Lexmark onderdelen en
 supplies 77
 originele onderdelen en
 supplies 77
 overloopfles
 bestellen 80
 vervangen 83

P

Pagina Menu-instellingen
 afdrukken 34
 papier
 briefhoofd 14
 ongeschikt 13
 selecteren 12
 voorbgedrukte formulieren 14
 papier bewaren 14
 papier loopt vast
 in de optionele lade 134
 in de standaardlade 132
 papier vastgelopen in klep B 138
 papiereigenschappen 12
 papierformaten
 ondersteund 15
 papiergewichten
 ondersteund 17
 papiersoorten
 ondersteund 16
 papierstoring in handmatige
 invoer 137
 papierstoringen
 locatie 131
 voorkomen 130
 papierstoringen verhelpen
 in de standaardlade 136
 papierstoringen voorkomen 130
 pictogrammen op het
 startscherm
 weergeven 12
 pictogrammen van startscherm
 weergeven 12
 pincode, methode 31
 plaats voor de printer bepalen 18
 printcartridge
 bestellen 77
 vervangen 81
 printer
 vervoeren 96
 printer reageert niet 125
 printer reinigen 90
 printer vervoeren 96
 printerberichten
 supply van een ander merk dan
 Lexmark 129
 Vervang cartridge, printerregio
 onjuist 129
 printerconfiguraties 10
 printerconnectiviteit
 controleren 34
 printergeheugen
 wissen 35
 printergeheugen wissen 35
 printerinformatie zoeken 8
 printerinstellingen
 fabriekswaarden herstellen 35
 printerlocatie
 selecteren 18
 printermenu's 42
 printeronderdelen
 reinigen 90
 printerpoorten 19
 printerrapporten
 bekijken 77
 printers toevoegen aan een
 computer 27
 printersoftware
 installeren 26
 printerstatus 12
 printerstuurprogramma
 hardwareopties toevoegen 29
 installeren 26
 problemen oplossen
 kan Embedded Web Server niet
 openen 127
 kan printer niet verbinden met
 Wi-Fi 128
 printer reageert niet 125
 veelgestelde vragen over
 afdrukken in kleur 144
 problemen oplossen, afdrukken
 afdrukken verloopt
 langzaam 122
 afdruktaken worden niet
 afgedrukt 121
 envelop wordt dichtgeplakt
 tijdens afdrukken 141
 gesorteerd afdrukken werkt
 niet 141
 laden koppelen lukt niet 142
 onjuiste marges 103
 papier loopt regelmatig
 vast 142

taak wordt afgedrukt op het verkeerde papier 124
taak wordt afgedrukt vanuit de verkeerde lade 124
vastgelopen pagina's worden niet opnieuw afgedrukt 143
vertrouwelijke en andere taken in de wachtrij worden niet afgedrukt 124
problemen oplossen, afdrukkwaliteit
afgekapte tekst of afbeeldingen 111
donkere afdruk 99
gekruld papier 108
grijze of gekleurde achtergrond 102
herhaalde storingsen 120
horizontale donkere strepen 114
horizontale witte strepen 117
kleur op de pagina is te overheersend 146
lege pagina's 98
lichte afdruk 104
onregelmatige afdrumdichtheid 113
ontbrekende kleuren 106
scheve afdruk 109
toner laat gemakkelijk los 112
verticale donkere strepen 116
verticale witte strepen 119
vervormde afdruk 109
vlekkerige afdruk en stippen 107
witte pagina's 98
zwarte of volledig gekleurde afbeeldingen 110
zwevende afbeeldingen op afdrukken 101

R

recycling
Lexmark-producten 147
Lexmark-
verpakkingsmateriaal 147
reinigen
oppakbanden 91
richtlijnen voor papier 12
ruimten rond de printer 18

S

scheidingsvellen plaatsen 40
scheidingsvellen plaatsen 40
serienummer van de printer zoeken 9
serienummer, printer zoeken 9
slaapstand instellen 95
sluimerstand instellen 95
startscherm aanpassen 12
status van de printerconnectiviteit controleren 34
status van onderdelen controleren 76
status van onderdelen en supplies controleren 76
status van supplies controleren 76
stippen op afdrukken 107
storing verhelpen in de duplexeenheid 138
in de handmatige invoer 137
in de optionele lade 134
in de standaardlade 132
in het verhittingsgedeelte 138
in klep B 138
storingsgebieden opsporen 131
storingslocaties bepalen 131
supplies zuinig omgaan 95
supplies, meldingen configureren 76
supply van een ander merk dan Lexmark 129

T

taken in wacht 37
tekst afgekapt op afdruk 111
temperatuur rondom de printer 18, 152
Testpagina's afdrumdichtheid 75
tonerintensiteit aanpassen 41
tonerintensiteit aanpassen 41

U

Universal papier configureren 22
USB-printerpoort 19

V

vastgelopen pagina's worden niet opnieuw afgedrukt 143
veelgestelde vragen over afdrukken in kleur 144
veiligheidsinformatie 6, 7
verbinding maken met een draadloos netwerk methode met drukknop gebruiken 31
methode met pincode gebruiken 31
verplaatsen van printer 95
verticale donkere strepen 116
verticale witte strepen 119
vertrouwelijke afdruktaken configureren 37
vertrouwelijke documenten worden niet afgedrukt. 124
Vervang cartridge, printerregio onjuist 129
vervangen, supplies overloopfles 83
printcartridge 81
verwijderen, papierstoring in de duplexeenheid 138
in de handmatige invoer 137
in de optionele lade 134
in de standaardlade 132
in het verhittingsgedeelte 138
vlekkerige afdrukken 107
vluchtig geheugen 35
wissen 35
vluchtigheid kennisgeving van: 35
vochtigheidsgraad rond de printer 152
voorbgedrukte formulieren selecteren 14
vullen, laden 22

W

weergeven, rapporten 77
Wi-Fi Direct afdrukken vanaf een mobiel apparaat 37

- configureren 32
- inschakelen 32
- Wi-Fi-netwerk
 - uitschakelen 33
- Wi-Fi-netwerk uitschakelen 33
- Wi-Fi Direct inschakelen 32
- Wi-Fi Protected Setup
 - draadloos netwerk 31

Z

- zuinig omgaan met supplies 95
- zwarte afbeeldingen 110
- zwevende afbeeldingen op afdrukken 101