



Принтеры C2326, C3224, C3326, C3426, CS331, CS431, CS439

Руководство пользователя

Июль 2024 г.

www.lexmark.com

Тип устройства:

1500

Модели:

218, 638, 836, 8с6, 8с9

Содержимое

Информация по технике безопасности.....	5
Условные обозначения.....	5
Заявление о продукте.....	5
Подробнее о принтере.....	8
Поиск сведений о принтере.....	8
Поиск серийного номера принтера.....	9
Конфигурации принтера.....	10
Использование панели управления.....	11
Настройка начального экрана.....	12
Состояние световых индикаторов.....	12
Выбор бумаги.....	13
Настройка и установка.....	19
Выбор местоположения принтера.....	19
Подключение кабелей.....	20
Установка дополнительных лотков.....	21
Установка и использование приложений начального экрана.....	22
Загрузка обычной и специальной бумаги.....	23
Установка и обновление программного обеспечения, драйверов и микропрограммного обеспечения.....	28
Сеть.....	31
Печать страницы настроек меню.....	36
Обеспечение безопасности принтера.....	37
Очистка памяти принтера.....	37
Восстановление значений по умолчанию, заданных изготовителем.....	37
Заявление об энергозависимости.....	37
Печать.....	39
Печать с компьютера.....	39
Печать с мобильного устройства.....	39
Настройка конфиденциальных заданий.....	41
Печать конфиденциальных и других отложенных заданий.....	42
Печать из профиля в Cloud Connector.....	43

Печать списка образцов шрифтов.....	43
Добавление страниц-разделителей между копиями.....	43
Отмена задания на печать.....	44
Настройка плотности тонера.....	44
Использование меню принтера.....	45
Карта меню.....	45
Устройство.....	45
Печать.....	55
Бумага.....	61
Сеть/Порты.....	62
Безопасность.....	75
Cloud Connector.....	79
Отчеты.....	80
Поиск и устранение неисправностей.....	80
Обслуживание принтера.....	81
Проверка состояния компонентов и расходных материалов.....	81
Настройка уведомлений о расходных материалах.....	81
Настройка уведомлений по электронной почте.....	81
Просмотр отчетов.....	82
Заказ компонентов и расходных материалов.....	82
Замена деталей и расходных материалов.....	86
Чистка деталей принтера.....	95
Экономия энергии и бумаги.....	100
Перемещение принтера.....	101
Транспортировка принтера.....	101
Поиск и устранение проблем.....	102
Проблемы с качеством печати.....	102
Проблемы с печатью.....	103
Принтер не отвечает.....	131
Проблемы с сетевым подключением.....	132
Проблемы с расходными материалами.....	134
Устранение замятий.....	136
Проблемы с подачей бумаги.....	147
Проблемы с качеством цветной печати.....	150

Обращение в службу технической поддержки.....	153
Повторное использование и утилизация.....	154
Утилизация продуктов Lexmark.....	154
Утилизация упаковок Lexmark.....	154
Примечания.....	155
Указатель.....	165

Информация по технике безопасности

Условные обозначения

Примечание: В *примечаниях* приводятся важные для пользователя сведения.

Предупреждение: *Предупреждения* указывают на опасность повреждения аппаратного или программного обеспечения устройства.

ВНИМАНИЕ: Надписи *Внимание* указывает на возникновение потенциально опасной ситуации, в ходе которой есть риск получить травму.

Ниже представлены различные типы предупреждений о необходимости проявить внимательность.



ВНИМАНИЕ – ВОЗМОЖНОСТЬ ТРАВМЫ! Риск получения травмы.



ВНИМАНИЕ – ОПАСНОСТЬ ПОРАЖЕНИЯ ЭЛЕКТРИЧЕСКИМ ТОКОМ! Риск поражения электрическим током.



ВНИМАНИЕ – ГОРЯЧАЯ ПОВЕРХНОСТЬ! Риск получить ожог в случае прикосновения.



ВНИМАНИЕ – ОПАСНОСТЬ ОПРОКИДЫВАНИЯ! Опасность опрокидывания устройства.



ВНИМАНИЕ – ОПАСНОСТЬ ЗАЩЕМЛЕНИЯ! Риск защемления между подвижными частями.

Заявление о продукте



ВНИМАНИЕ – ВОЗМОЖНОСТЬ ТРАВМЫ! Во избежание возгорания или поражения электрическим током подключайте кабель питания к заземленной электророзетке с соответствующими характеристиками, доступ к которой не затруднен.



ВНИМАНИЕ – ВОЗМОЖНОСТЬ ТРАВМЫ! Во избежание поражения электрическим током следует использовать только кабель питания из комплекта поставки устройства или сменный кабель, одобренный изготовителем.









ВНИМАНИЕ – ВОЗМОЖНОСТЬ ТРАВМЫ! Не используйте с устройством удлинители, сетевые фильтры с несколькими розетками, удлинители с несколькими розетками или ИБП. Максимально допустимая нагрузка такого типа оборудования может быть превышена лазерным принтером и стать причиной возгорания, повреждения имущества или понижения производительности принтера.







ВНИМАНИЕ – ВОЗМОЖНОСТЬ ТРАВМЫ! Устройство можно использовать только со встроенным стабилизатором напряжения Lexmark, правильно подключенным к сети между принтером и фирменным кабелем питания. Использование стабилизаторов напряжения, произведенных не компанией Lexmark, может стать причиной возгорания, повреждения оборудования или понижения производительности принтера.



ВНИМАНИЕ – ОПАСНОСТЬ ПОРАЖЕНИЯ ЭЛЕКТРИЧЕСКИМ ТОКОМ! Во избежание поражения электрическим током не устанавливайте и не используйте данное устройство рядом с водой или в местах с высокой влажностью.

-  **ВНИМАНИЕ – ОПАСНОСТЬ ПОРАЖЕНИЯ ЭЛЕКТРИЧЕСКИМ ТОКОМ!** Во избежание поражения электрическим током не устанавливайте устройство и не выполняйте никаких электрических или кабельных соединений (питания, факса или телефонной линии) во время грозы.
-  **ВНИМАНИЕ – ВОЗМОЖНОСТЬ ТРАВМЫ!** Не скручивайте, не сгибайте, не ударяйте и не ставьте тяжелые предметы на кабель питания. Не подвергайте кабель питания нагрузке и не допускайте его перетирания. Не заземляйте кабель питания между предметами мебели и стенами. В противном случае возможно возгорание или поражение электрическим током. Регулярно проверяйте кабель питания на наличие признаков подобных проблем. Перед осмотром отключайте кабель питания от электрической розетки.
-  **ВНИМАНИЕ – ОПАСНОСТЬ ПОРАЖЕНИЯ ЭЛЕКТРИЧЕСКИМ ТОКОМ!** Во избежание поражения электрическим током убедитесь в том, что все внешние подключения (например, подключение сети Ethernet или телефона) установлены правильно с использованием соответствующих портов.
-  **ВНИМАНИЕ – ОПАСНОСТЬ ПОРАЖЕНИЯ ЭЛЕКТРИЧЕСКИМ ТОКОМ!** Во избежание поражения электрическим током при доступе к плате контроллера или установке дополнительного оборудования либо устройств памяти после настройки принтера сначала выключите принтер и отсоедините кабель питания от электрической розетки. Если к принтеру подключены другие устройства, отключите их, а также отсоедините кабели, идущие к принтеру.
-  **ВНИМАНИЕ – ОПАСНОСТЬ ПОРАЖЕНИЯ ЭЛЕКТРИЧЕСКИМ ТОКОМ!** Во избежание поражения электрическим током при чистке корпуса принтера, прежде чем продолжить, отсоедините кабель питания от электророзетки и отсоедините все кабели принтера.
-  **ВНИМАНИЕ – ВОЗМОЖНОСТЬ ТРАВМЫ!** Если вес принтера более 20 кг (44 фунтов), для его безопасного перемещения может потребоваться не менее двух человек.
-  **ВНИМАНИЕ – ВОЗМОЖНОСТЬ ТРАВМЫ!** При перемещении принтера, действуйте в соответствии с данными рекомендациями во избежание травм или повреждения принтера:
- Все дверцы и лотки должны быть закрыты.
 - Выключите принтер, а затем отсоедините кабель питания от розетки.
 - Отсоедините от принтера все кабели.
 - Если у принтера есть отдельные устанавливаемые на полу опциональные лотки или закрепляемые на нем дополнительные устройства вывода, отсоедините их перед перемещением.
 - Если принтер оснащен подставкой на колесиках, аккуратно откатите его на новое место. Следует соблюдать осторожность при пересечении порогов и других препятствий.
 - Если принтер без подставки с колесиками, но с опциональными лотками или дополнительными устройствами вывода, уберите дополнительные устройства вывода и снимите принтер с лотков. Не пытайтесь поднимать принтер вместе с любыми дополнительными устройствами.
 - Чтобы поднять принтер, всегда удерживайте его за ручки.
 - Габариты тележки, используемой для перемещения принтера, должны соответствовать габаритам основания принтера.
 - Габариты тележки, используемой для перемещения дополнительных устройств, должны соответствовать габаритам этих устройств.
 - Принтер следует удерживать в вертикальном положении.
 - Необходимо избегать резких движений.
 - Следите за тем, чтобы при опускании принтера ваши пальцы не оказались под принтером.
 - Убедитесь, что вокруг принтера имеется свободное пространство.

-  **ВНИМАНИЕ – ОПАСНОСТЬ ОПРОКИДЫВАНИЯ!** При установке одного или нескольких модулей на принтер или МФУ вам могут потребоваться напольная подставка, стойка или другие фиксирующие элементы, помогающие надежно закрепить устройство во избежание травм. Дополнительные сведения о поддерживаемых конфигурациях см. на сайте www.lexmark.com/multifunctionprinters.
-  **ВНИМАНИЕ – ОПАСНОСТЬ ОПРОКИДЫВАНИЯ!** Для уменьшения риска нестабильной работы оборудования загружайте каждый лоток отдельно. Остальные лотки держите закрытыми до тех пор, пока они не понадобятся.
-  **ВНИМАНИЕ – ГОРЯЧАЯ ПОВЕРХНОСТЬ!** Внутренние детали принтера могут сильно нагреваться. Для снижения вероятности травмы, вызванной прикосновением к горячей поверхности, подождите, пока поверхность остынет.
-  **ВНИМАНИЕ – ОПАСНОСТЬ ЗАЩЕМЛЕНИЯ!** Во избежание риска травмирования от защемления следует соблюдать осторожность в местах с таким знаком. Травмирования от защемления могут случаться в области движущихся частей, таких как зубчатые передачи, дверцы, лотки и крышки.
-  **ВНИМАНИЕ – ВОЗМОЖНОСТЬ ТРАВМЫ!** В изделии используется лазерное излучение. Использование органов управления, выполнение регулировок или любых других действий, не описанных в «Руководстве пользователя», может привести к опасному облучению.

Это устройство разработано, проверено и признано соответствующим строгим международным стандартам при использовании определенных компонентов данного изготовителя. Обеспечивающие безопасность конструктивные особенности некоторых деталей не всегда являются очевидными. Изготовитель не несет ответственности за последствия применения других запасных частей.

Обслуживание и ремонт, не описанные в документации пользователя, должны производиться опытным специалистом по поддержке.

Процесс печати в данном изделии связан с нагреванием материала для печати, что может привести к выделению из материала вредных веществ. Во избежание опасных последствий изучите раздел руководства, содержащий рекомендации по выбору материалов для печати.

Данное устройство в процессе работы вырабатывает озон. Оно может быть снабжено фильтром для снижения концентрации озона до уровня намного ниже рекомендуемого. Для предотвращения высокого уровня концентрации озона при интенсивном использовании устройство следует устанавливать в хорошо проветриваемой зоне и заменять озоновый и выпускной фильтры в соответствии с инструкциями по обслуживанию устройства. Если в инструкциях по обслуживанию устройства нет упоминаний о фильтрах, это означает, что устройство не имеет фильтров, требующих замены.

СОХРАНИТЕ ЭТИ ИНСТРУКЦИИ.

Подробнее о принтере

Поиск сведений о принтере

Что требуется найти?	Рекомендации по поиску
<p>Инструкции по первоначальной установке</p>	<p>См. документацию по установке, прилагаемую к принтеру.</p>
<ul style="list-style-type: none"> • Программное обеспечение принтера • Драйвер печати или факса • Микропрограммное обеспечение принтера • Служебная программа 	<p>Перейдите по адресу www.lexmark.com/downloads, найдите модель своего принтера, затем в меню «Тип» выберите необходимый драйвер, микропрограммное обеспечение или служебную программу.</p>
<ul style="list-style-type: none"> • Выбор и хранение бумаги и специальной бумаги • Загрузка бумаги • Настройка параметров принтера • Просмотр и печать документов и фотографий • Установка и использование программного обеспечения принтера • Настройка принтера в сети • Уход и обслуживание принтера • Поиск и устранение неполадок 	<p><i>Центр информации</i> — перейдите по адресу https://infoserve.lexmark.com. <i>Видеоинструкции</i> — перейдите по адресу https://infoserve.lexmark.com/idv/.</p>
<p>Справочная информация по использованию программного обеспечения принтера</p>	<p>Справка по ОС Microsoft Windows или Macintosh — Откройте программу принтера и нажмите Справка.</p> <p>Щелкните  для просмотра контекстной справки.</p> <p>Примечания.</p> <ul style="list-style-type: none"> • Справка по программе устанавливается автоматически вместе с программным обеспечением принтера. • В зависимости от операционной системы программное обеспечение принтера находится в программной папке принтера или на рабочем столе.

Что требуется найти?	Рекомендации по поиску
<ul style="list-style-type: none"> • Документация • Поддержка путем общения через Интернет • Поддержка по электронной почте • Поддержка через голосовую связь 	<p>Перейдите на веб-сайт http://support.lexmark.com.</p> <p>Примечание: Выберите страну или регион, а затем выберите продукт для просмотра соответствующего веб-узла поддержки.</p> <p>Контактная информация о поддержке в вашей стране или регионе указана на веб-сайте или в печатной документации по гарантийным обязательствам из комплекта поставки принтера.</p> <p>При обращении в службу поддержки клиентов подготовьте следующую информацию:</p> <ul style="list-style-type: none"> • Место и дату приобретения • Тип оборудования и серийный номер <p>Для получения дополнительной информации см. “Поиск серийного номера принтера” на стр. 9.</p>
<ul style="list-style-type: none"> • Информация по технике безопасности • Информация о соответствии стандартам • Сведения о гарантии • Информация о воздействии на окружающую среду 	<p>Сведения о гарантии отличаются в зависимости от страны или региона:</p> <ul style="list-style-type: none"> • В США — См. Заявление об ограниченной гарантии из комплекта поставки принтера, или веб-сайт http://support.lexmark.com. • В других странах и регионах — См. печатную документацию по гарантийным обязательствам из комплекта поставки принтера. <p><i>Информационный справочник</i> — подробнее см. прилагаемую к принтеру документацию или перейдите на веб-сайт http://support.lexmark.com.</p>

Поиск серийного номера принтера

- 1 Откройте переднюю дверцу и с усилием нажмите на нее.

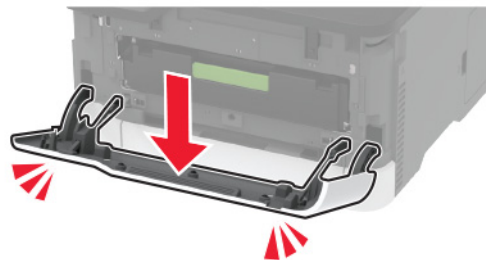

2 Найдите серийный номер принтера за передней дверцей.

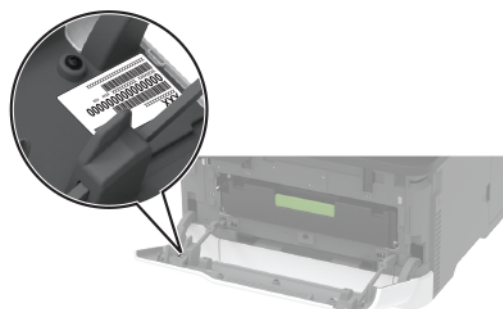

Конфигурации принтера



1	Панель управления Примечание: Внешний вид может отличаться в зависимости от модели принтера.
2	Стандартный выходной лоток
3	Устройство ручной подачи
4	Стандартный лоток на 250 листов
5	Дополнительный лоток на 250 листов Примечание: Поддерживается только на некоторых моделях принтеров.

Использование панели управления

Принтеры Lexmark C3224, Lexmark C3326, Lexmark CS331

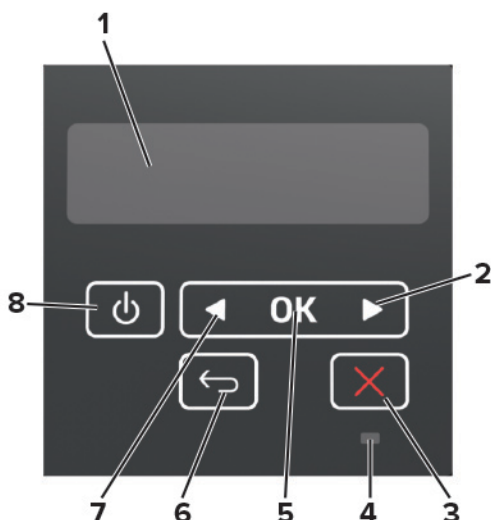

	Элемент панели управления	Функция
1	Дисплей	<ul style="list-style-type: none"> • Просмотр сообщений принтера и состояния расходных материалов. • Настройка и работа с принтером.
2	Кнопка со стрелкой вправо	<ul style="list-style-type: none"> • Прокрутка меню или перемещение между экранами и элементами меню. • Увеличение числового значения параметра.
3	Кнопка «Стоп» или «Отмена»	Остановка текущего задания.
4	Световой индикатор	Проверка состояния принтера.
5	Кнопка выбора	<ul style="list-style-type: none"> • Выбор элемента меню. • Сохранение изменений параметра.
6	Кнопка «Назад»	Возвращение к предыдущему экрану.
7	Кнопка со стрелкой влево	<ul style="list-style-type: none"> • Прокрутка меню или перемещение между экранами и элементами меню. • Уменьшение числового значения параметра.
8	Кнопка питания	Включение или выключение принтера. Примечание: Чтобы выключить принтер, нажмите и удерживайте кнопку питания в течение пяти секунд.

Принтеры Lexmark C2326, Lexmark C3426, Lexmark CS431, Lexmark CS439

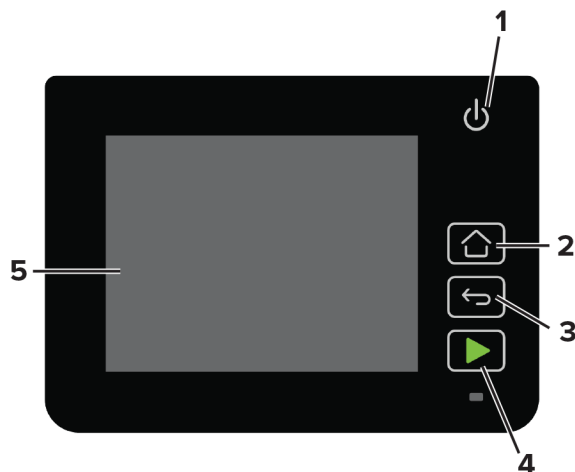

	Элемент панели управления	Функция
1	Кнопка питания	Включение или выключение принтера. Примечание: Чтобы выключить принтер, нажмите и удерживайте кнопку питания в течение пяти секунд.
2	Кнопка «Начальный экран»	Возвращение к начальному экрану.
3	Кнопка «Назад»	Возвращение к предыдущему экрану.
4	Кнопка «Пуск»	Запуск задания.
5	Световой индикатор	Проверка состояния принтера.
6	Дисплей	<ul style="list-style-type: none"> Просмотр сообщений принтера и состояния расходных материалов. Настройка и работа с принтером.

Настройка начального экрана

Эта функция доступна только для некоторых моделей принтеров.

- 1 На панели управления коснитесь **Параметры > Устройство > Значки, отображаемые на начальном экране**.
- 2 Выберите значки и кнопки для отображения на начальном экране.
- 3 Примените изменения.

Состояние световых индикаторов

Световой индикатор	Состояние принтера
Выкл.	Принтер выключен.
Синий	Принтер включен и готов к работе.
Мигает синим	Принтер обрабатывает данные.

Световой индикатор	Состояние принтера
Мигает красным	Требуется вмешательство пользователя.
Желтый	Принтер находится в спящем режиме.

Выбор бумаги

Инструкции по использованию бумаги

Используйте надлежащую бумагу, чтобы избежать замятий и обеспечить бесперебойную работу принтера.

- Обязательно используйте новую неповрежденную бумагу.
- Перед загрузкой бумаги необходимо выяснить, какая сторона листов предназначена для печати. Эта информация обычно указывается на упаковке бумаги.
- Не используйте материалы, разрезанные или обрезанные вручную.
- Не загружайте в один лоток одновременно бумагу различных форматов, плотности или типов — это вызывает замятие.
- Не используйте бумагу с покрытием, если она не предназначена для электрофотографической печати.

Характеристики бумаги

В этом разделе представлены характеристики бумаги, влияющие на качество и надежность печати. Перед печатью примите во внимание следующие факторы.

Плотность

Лотки рассчитаны на работу с бумагой плотностью от 60 до 162 г/м² (от 16 до 43 фунтов) с продольным расположением волокон. Бумага плотностью менее 60 г/м² (16 фунтов) может быть недостаточно жесткой для правильной подачи, в результате могут возникать замятия.

Скручивание

Под скручиванием понимается подверженность материала для печати скручиванию по краям. Чрезмерное скручивание может приводить к неполадкам при подаче бумаги. Материал может скручиваться при прохождении через принтер в результате воздействия высоких температур. Вероятность скручивания перед печатью и неполадок при подаче возрастает при хранении бумаги без упаковки в условиях повышенной и пониженной температуры, а также повышенной и пониженной влажности.

Гладкость

Степень гладкости бумаги напрямую влияет на качество печати. Если бумага слишком шероховатая, тонер плохо закрепляется на бумаге. Слишком гладкая бумага может вызывать неполадки при подаче бумаги или снижение качества печати. Мы рекомендуем использовать бумагу гладкостью 50 единиц по шкале Шеффилда.

Содержание влаги

Содержание влаги в бумаге влияет как на качество печати, так и на возможность ее правильной подачи в принтер. До загрузки в принтер бумагу следует хранить в заводской упаковке. Упаковка препятствует проникновению в бумагу влаги, снижающему ее качество.

Подготовьте бумагу к печати, храня ее 24-48 часов в первоначальной упаковке в условиях, идентичных условиям помещения, в котором установлен принтер. Если условия хранения или транспортировки бумаги значительно отличаются от условий, в которых работает принтер, следует увеличить этот срок на несколько суток. Для слишком плотной бумаги может потребоваться более длительный период подготовки.

Направление волокон

Одной из характеристик бумаги является ориентация бумажных волокон на листе. Бумага может быть с *продольным расположением волокон* или *поперечным расположением волокон*.

Если плотность составляет 60–162 г/м² (16–43 фунтов), рекомендуется использовать бумагу с продольным расположением волокон.

Содержание волокон

Бумага высшего качества для ксерокопирования изготавливается из 100-процентной древесной целлюлозы. Такой состав обеспечивает высокую устойчивость бумаги, что способствует снижению частоты неполадок при подаче и повышению качества печати. Бумага, содержащая волокна другого вида (например, хлопковые), может иметь характеристики, затрудняющие работу с бумагой.

Недопустимая бумага

Для этого принтера не рекомендуется использование следующих типов бумаги:

- Химически обработанная бумага, предназначенная для копирования без использования копировальной бумаги. Такая бумага также сокращенно обозначается как ССР или NCR.
- Печатные бланки, содержащие вещества, которые могут загрязнить принтер.
- Печатные бланки, которые могут не выдержать нагрева в термоблоке принтера.
- Печатные бланки, требующие совмещения (точного расположения печати на странице) с точностью выше $\pm 2,3$ мм ($\pm 0,09$ дюйма). Например, формы для оптического распознавания символов (OCR).

В некоторых случаях для успешной печати на таких формах можно настроить совмещение в программном приложении.

- Бумага с покрытием (бумага для машинописных работ со стираемым покрытием), синтетическая бумага или термобумага.
- Бумага с шероховатыми краями, с шероховатой или глубоко тисненой поверхностью, скрученная бумага.
- Бумага, не соответствующая стандарту EN12281:2002 (европейский).
- Бумага плотностью менее 60 г/м² (16 фунт.).
- Многостраничные формы или документы.

Использование бумаги из вторсырья

Компания Lexmark работает над снижением воздействия на окружающую среду от потребления бумаги, предоставляя клиентам возможность выбора при печати. Одним из способов достижения этой

цели является тестирование продуктов на возможность использования переработанной бумаги, в частности, бумаги, изготовленной из переработанных материалов на 30 %, 50 % и 100 %. Мы ожидаем, что переработанная бумага будет работать в наших принтерах так же хорошо, как и обычная бумага. Несмотря на то, что официального стандарта на использование бумаги в офисном оборудовании не существует, компания Lexmark использует европейский стандарт EN 12281 в качестве стандарта минимальных свойств. Чтобы обеспечить тестированию надлежащий охват, тестовая бумага включает в себя 100 % переработанную бумагу из Северной Америки, Европы и Азии, а испытания проводятся при относительной влажности 8–80 %. Тестирование включает в себя двустороннюю печать. Можно использовать офисную бумагу с содержанием возобновляемых, переработанных или не содержащих хлора материалов.

Хранение бумаги

Во избежание замятий и неравномерного качества печати придерживайтесь приведенных ниже рекомендаций по хранению бумаги.

- Подготовьте бумагу к печати, храня ее 24–48 часов в первоначальной упаковке в условиях, идентичных условиям помещения, в котором установлен принтер.
- Если условия хранения или транспортировки бумаги значительно отличаются от условий, в которых работает принтер, следует увеличить этот срок на несколько суток. Для слишком плотной бумаги может требоваться более длительный период подготовки.
- Для обеспечения оптимального качества печати бумагу следует хранить при температуре около 21°C (70°F) и относительной влажности 40%.
- Большинство производителей этикеток рекомендуют печатать при температуре от 18 до 24°C (от 65 до 75°F) и относительной влажности от 40 до 60%.
- Храните бумагу в картонных коробках на стеллажах или полках, но не на полу.
- Отдельные стопки храните на горизонтальной поверхности.
- Не кладите на стопки бумаги посторонние предметы.
- Доставляйте бумагу из картонных коробок или заводской упаковки непосредственно перед загрузкой в принтер. Картонные коробки и заводская упаковка помогают сохранить бумагу чистой, сухой и гладкой.

Выбор готовых формуляров и бланков

- Используйте бумагу с продольным расположением волокон.
- Используйте только бланки, изготовленные способом офсетной печати с литографических или гравированных клише.
- Не используйте бумагу с шероховатой или тисненой поверхностью.
- Следует использовать краски, которые не взаимодействуют со смолой, содержащейся в тонере. Краски, закрепляемые окислением, и краски на масляной основе удовлетворяют этим требованиям, латексные краски могут не удовлетворять им.
- Обязательно проконтролируйте печать на печатных и фирменных бланках, прежде чем закупать большие партии. Это позволит определить влияние на качество нанесенных чернил на печатные и фирменные бланки.
- С вопросами и затруднениями обращайтесь к поставщику бумаги.
- При печати на фирменных бланках загружайте бумагу в ориентации, подходящей для вашего принтера. Дополнительные сведения см. в *Инструкции по работе с бумагой и специальными материалами для печати*.

Поддерживаемые форматы бумаги

Формат бумаги	Стандартный или дополнительный лоток на 250 листов	Устройство ручной подачи	Двусторонняя печать
A4 210 x 297 мм (8,27 x 11,7 ")	✓	✓	✓
A5¹ 148 x 210 мм (5,83 x 8,27 ")	✓	✓	✗
A6 105 x 148 мм (4,13 x 5,83 ")	✓	✓	✗
JIS B5 182 x 257 мм (7,17 x 10,1 ")	✓	✓	✗
Oficio (Мехико) 215,9 x 340,4 мм (8,5 x 13,4 ")	✓	✓	✓
Hagaki 100 x 148 мм (3,94 x 5,83 ")	✓	✓	✗
Statement 139,7 x 215,9 мм (5,5 x 8,5 ")	✓	✓	✗
Executive 184,2 x 266,7 мм (7,25 x 10,5 ")	✓	✓	✗
Letter 215,9 x 279,4 мм (8,5 x 11 ")	✓	✓	✓
Legal 215,9 x 355,6 мм (8,5 x 14 ")	✓	✓	✓
Folio 215,9 x 330,2 мм (8,5 x 13 ")	✓	✓	✓
Universal^{2,3} от 98,4 x 148 мм (3,86 x 5,83 ") до 215,9 x 355,6 мм (8,5 x 14 ")	✓	✓	✓
Universal^{2,3} от 25,4 x 25,4 мм (1 x 1 ") до 215,9 x 297 мм (8,5 x 11,69 ")	✗	✗	✗
Universal^{2,3} от 105 x 148 мм (4,13 x 5,83 ") до 215,9 x 355,6 мм (8,5 x 14 ")	✗	✗	✗

¹ По умолчанию поддерживается подача по длинной стороне. При подаче по короткой стороне A5 рассматривается как узкая бумага.

² При выборе параметра Universal странице будет задан формат 215,90 x 355,60 мм (8,5 x 14 "), за исключением случаев, когда формат задается программным приложением.

³ Загружайте узкоформатную бумагу в принтер короткой стороной вперед.

⁴ Стандартный лоток на 250 листов поддерживает до 5 конвертов одновременно. Дополнительный лоток на 250 листов поддерживает до 40 конвертов одновременно.

Формат бумаги	Стандартный или дополнительный лоток на 250 листов	Устройство ручной подачи	Двусторонняя печать
Конверт 7 3/4 98,4 x 190,5 мм (3,875 x 7,5 ")	✓ ⁴	✓	X
Конверт 9 98,4 x 225,4 мм (3,875 x 8,9 ")	✓ ⁴	✓	X
Конверт 10 104,8 x 241,3 мм (4,12 x 9,5 ")	✓ ⁴	✓	X
Конверт DL 110 x 220 мм (4,33 x 8,66 ")	✓ ⁴	✓	X
Конверт C5 162 x 229 мм (6,38 x 9,01 ")	✓ ⁴	✓	X
Конверт B5 176 x 250 мм (6,93 x 9,84 ")	✓ ⁴	✓	X
Другой конверт от 98,4 x 162 мм (3,87 x 6,38 ") до 176 x 250 мм (6,93 x 9,84 ")	✓ ⁴	✓	X

¹ По умолчанию поддерживается подача по длинной стороне. При подаче по короткой стороне А5 рассматривается как узкая бумага.

² При выборе параметра Universal странице будет задан формат 215,90 x 355,60 мм (8,5 x 14 "), за исключением случаев, когда формат задается программным приложением.

³ Загружайте узкоформатную бумагу в принтер короткой стороной вперед.

⁴ Стандартный лоток на 250 листов поддерживает до 5 конвертов одновременно. Дополнительный лоток на 250 листов поддерживает до 40 конвертов одновременно.

Поддерживаемые типы бумаги

Примечания.

- Печать на этикетках, конвертах и карточках всегда выполняется с меньшей скоростью.
- Этикетки поддерживаются для непостоянного использования и должны быть проверены перед началом печати.

Тип бумаги	Стандартный или дополнительный лоток на 250 листов	Устройство ручной подачи	Двусторонняя печать
Обычная бумага	✓	✓	✓
Открытки	✓	✓	X
Этикетки	✓	✓	X
Конверты	✓	✓	X

Поддерживаемая плотность бумаги

Поддерживаемая плотность бумаги

Тип и плотность бумаги	Стандартный или дополнительный лоток на 250 листов	Устройство ручной подачи	Двусторонняя печать
Тонкая бумага 60–74,9 г/м ² , продольная ориентация волокон (16–19,9 фунта)	✓	✓	✓
Обычная бумага 75–90,3 г/м ² , продольная ориентация волокон (20–24 фунта)	✓	✓	✓
Плотная бумага 90,3–100 г/м ² , продольная ориентация волокон (24,1–26 фунтов)	✓	✓	✓
Открытки 105,1–162 г/м ² , продольная ориентация волокон (28,1–43 фунта)	✓	✓	✗
Открытки 105,1–200 г/м ² , продольная ориентация волокон (28,1–53 фунта)	✗	✓	✗
Бумажные этикетки 131 г/м ² (35 фунтов)	✓	✓	✗
Конверты 60–90 г/м ² (16–24 фунта)	✓	✓	✗

Настройка и установка

Выбор местоположения принтера

- Оставьте достаточно места для открытия лотков, крышек и дверец, а также для установки аппаратных компонентов.
- Принтер следует устанавливать вблизи электрической розетки.
 - ⚠ ВНИМАНИЕ – ВОЗМОЖНОСТЬ ТРАВМЫ!** Во избежание возгорания или поражения электрическим током подключайте кабель питания к заземленной электророзетке с соответствующими характеристиками, доступ к которой не затруднен.
 - ⚠ ВНИМАНИЕ – ОПАСНОСТЬ ПОРАЖЕНИЯ ЭЛЕКТРИЧЕСКИМ ТОКОМ!** Во избежание поражения электрическим током не устанавливайте и не используйте данное устройство рядом с водой или в местах с высокой влажностью.
- Убедитесь, что циркуляция воздуха отвечает требованиям стандарта ASHRAE 62 в последней редакции или стандарту 156 технического комитета по стандартизации.
- Необходимо подготовить горизонтальную, прочную и устойчивую поверхность.
- Принтер следует содержать в следующих условиях:
 - В чистом состоянии, сухом и незапыленном месте
 - В принтере не должно оставаться скрепок
 - Вдали от непосредственного воздействия воздушных потоков кондиционеров, нагревателей или вентиляторов
 - Не допускайте воздействия прямого солнечного света, резких перепадов влажности или температуры
- Соблюдайте температурный режим.

Рабочая температура	от 10 до 32,2 °C (от 50 до 90 °F)
---------------------	-----------------------------------
- Обеспечьте наличие рекомендованного свободного пространства вокруг принтера для надлежащей вентиляции:

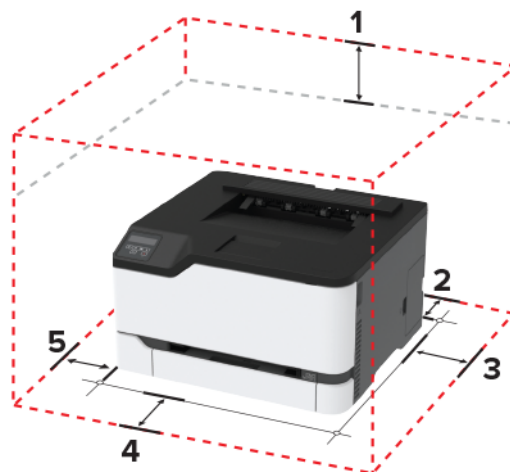

1	Сверху	101 мм (4")
2	Сзади	102 мм (4")

3	Правая сторона	76 мм (3")
4	Спереди	76 мм (3")
5	Левая сторона	76 мм (3")

Подключение кабелей

⚠ ВНИМАНИЕ – ОПАСНОСТЬ ПОРАЖЕНИЯ ЭЛЕКТРИЧЕСКИМ ТОКОМ! Во избежание поражения электрическим током не устанавливайте устройство и не выполняйте никаких электрических или кабельных соединений (питания, факса или телефонной линии) во время грозы.

⚠ ВНИМАНИЕ – ВОЗМОЖНОСТЬ ТРАВМЫ! Во избежание возгорания или поражения электрическим током подключайте кабель питания к заземленной электророзетке с соответствующими характеристиками, доступ к которой не затруднен.

⚠ ВНИМАНИЕ – ВОЗМОЖНОСТЬ ТРАВМЫ! Во избежание поражения электрическим током следует использовать только кабель питания из комплекта поставки устройства или сменный кабель, одобренный изготовителем.

Предупреждение – Риск повреждения! Во избежание потери данных или некорректной работы принтера не прикасайтесь к кабелю USB, сетевому беспроводному адаптеру, а также к указанным участкам на принтере, когда выполняется печать.

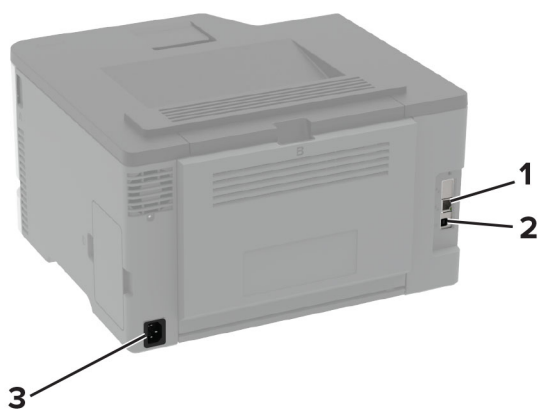

	Порт принтера	Функция
1	порт Ethernet	Подключите принтер к проводной сети.
2	Порт USB принтера	Подключите принтер к компьютеру.
3	Разъем кабеля питания	Подключите принтер к электророзетке.

Установка дополнительных лотков

⚠ ВНИМАНИЕ – ОПАСНОСТЬ ПОРАЖЕНИЯ ЭЛЕКТРИЧЕСКИМ ТОКОМ! Во избежание поражения электрическим током при доступе к плате контроллера или установке дополнительного оборудования или устройств памяти после настройки принтера сначала выключите принтер и отсоедините кабель питания от электрической розетки. Если к принтеру подключены другие устройства, отключите их, а также отсоедините кабели, идущие к принтеру.

- 1 Выключите принтер.
- 2 Отключите кабель питания от розетки, затем отсоедините его от принтера.
- 3 Извлеките дополнительный лоток из упаковки и удалите все упаковочные материалы.
- 4 Совместите принтер с дополнительным лотком и опустите его на место.

⚠ ВНИМАНИЕ – ВОЗМОЖНОСТЬ ТРАВМЫ! Если вес принтера более 20 кг (44 фунтов), для его безопасного перемещения может потребоваться не менее двух человек.



- 5 Подсоедините кабель питания к принтеру и к электрической розетке.

⚠ ВНИМАНИЕ – ВОЗМОЖНОСТЬ ТРАВМЫ! Во избежание возгорания или поражения электрическим током подключайте кабель питания к заземленной электророзетке с соответствующими характеристиками, доступ к которой не затруднен.

- 6 Включите принтер.

Добавьте лоток в драйвере печати, чтобы сделать его доступным для заданий печати. Подробнее см. [“Добавление доступных дополнительных модулей в драйвере печати” на стр. 31.](#)

Установка и использование приложений начального экрана

Эта функция доступна только в некоторых моделях принтеров.

Создание профиля в Cloud Connector

1 На начальном экране коснитесь **Cloud Connector**.

2 Выберите облачное хранилище.

3 Коснитесь **Создать** или .

4 Введите уникальное имя профиля.

Примечание: Рекомендуется создать PIN-код для защиты профиля.

5 Коснитесь **ОК**, а затем запишите для себя код авторизации.

Примечание: Код авторизации действителен только 24 часа.

6 Откройте веб-браузер и в адресной строке введите <https://lexmark.cloud-connect.co>.

7 Нажмите кнопку **Далее**, затем примите условия использования.

8 Введите код доступа, а затем нажмите **Подключиться**.

9 Войдите в свой профиль облачного хранилища.

10 Предоставьте необходимые разрешения.

Примечание: Для завершения процесса авторизации откройте профиль в течение 72 часов.

Управление закладками

Создание закладок

Используйте закладки для печати часто используемых документов, хранящихся на серверах или в Интернете.

1 Откройте веб-браузер и в поле адреса введите IP-адрес принтера.

Примечания.

- IP-адрес принтера указан на начальном экране принтера. IP-адрес отображается в виде четырех наборов цифр, разделенных точками, например 123.123.123.123.
- Если используется прокси-сервер, временно отключите его, чтобы обеспечить правильную загрузку веб-страницы.

2 Нажмите **Закладки > Добавить закладку**, затем введите название закладки.

3 Выберите тип протокола адреса, затем выполните одно из следующего:

- Для HTTP и HTTPS введите URL-адрес, на который необходимо сделать закладку.
- Для HTTPS следует использовать имя хоста вместо IP-адреса. Например, введите **myWebsite.com/sample.pdf** вместо ввода **123.123.123.123/sample.pdf**. Убедитесь, что имя хоста также соответствует значению общего имени (CN) в сертификате сервера. Подробнее о получении значения CN в сертификате сервера см. в справочных материалах браузера.
- Для FTP введите FTP-адрес. Например, **myServer/myDirectory**. Введите порт FTP. Порт 21 – порт по умолчанию для передачи команд.
- Для протокола SMB введите адрес сетевой папки. Например, **myServer/myShare/myFile.pdf**. Введите имя сетевого домена.
- Если необходимо, выберите тип проверки подлинности для FTP и SMB.

Для ограничения доступа к закладке введите PIN-код.

Примечание: Приложение поддерживает следующие типы файлов: PDF, JPEG, TIFF и веб-страницы на основе HTML. Другие типы файлов, например XLSX и DOCX, поддерживаются только в некоторых моделях принтеров.

4 Нажмите **Сохранить**.

Создание папок

1 Откройте веб-браузер и в поле адреса введите IP-адрес принтера.

Примечания.

- IP-адрес принтера указан на начальном экране принтера. IP-адрес отображается в виде четырех наборов цифр, разделенных точками, например 123.123.123.123.
- Если используется прокси-сервер, временно отключите его, чтобы обеспечить правильную загрузку веб-страницы.

2 Нажмите **Закладки > Добавить папку**, затем введите имя папки.

Примечание: Для ограничения доступа к папке введите PIN-код.

3 Нажмите **Сохранить**.

Примечание: Вы можете создавать папки и закладки внутри папки. Чтобы создать закладку, см. [“Создание закладок” на стр. 22](#).

Загрузка обычной и специальной бумаги

Задание формата и типа бумаги

1 На панели управления принтера выберите:

Параметры > Бумага > Конфигурация лотка > Формат/тип бумаги > выберите устройство подачи бумаги

Для моделей принтеров без сенсорного экрана: нажмите  для перемещения между параметрами.

2 Задайте формат и тип бумаги.

Настройка параметров для формата бумаги Universal

1 На панели управления принтера выберите:

Параметры > Бумага > Настройка материала для печати > Настройка формата Universal

Для моделей принтеров без сенсорного экрана: нажмите **OK** для перемещения между параметрами.

2 Настройте параметры.

Загрузка бумаги в лотки

⚠ ВНИМАНИЕ – ОПАСНОСТЬ ОПРОКИДЫВАНИЯ! Для уменьшения риска нестабильной работы оборудования загружайте каждый лоток отдельно. Остальные лотки держите закрытыми до тех пор, пока они не понадобятся.

1 Отсоедините лоток.

Примечание: Не отсоединяйте лотки от принтера во время работы принтера во избежание замятий бумаги.



2 Перед загрузкой изогните стопку бумаги в разные стороны, пролистайте ее и выровняйте края.

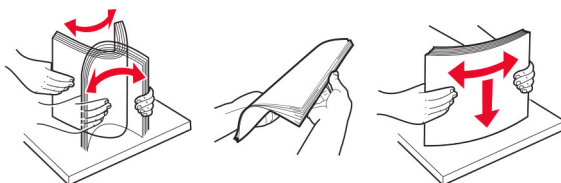

3 Загрузите стопку бумаги лицевой стороной вверх.



Примечания.

- При односторонней печати загружайте фирменные бланки лицевой стороной вверх и верхним колонтитулом по направлению к задней стороне лотка.
- При двусторонней печати загружайте фирменные бланки лицевой стороной вниз и верхним колонтитулом по направлению к передней стороне лотка.
- Не задвигайте бумагу в лоток.
- Во избежание сбоев при подаче высота стопки не должна превышать отметку уровня максимальной загрузки бумаги.

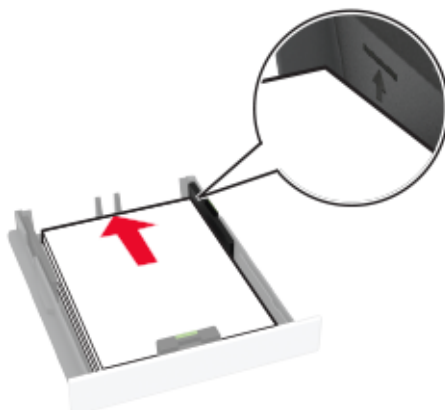

- 4 Отрегулируйте направляющие по формату загружаемой бумаги.

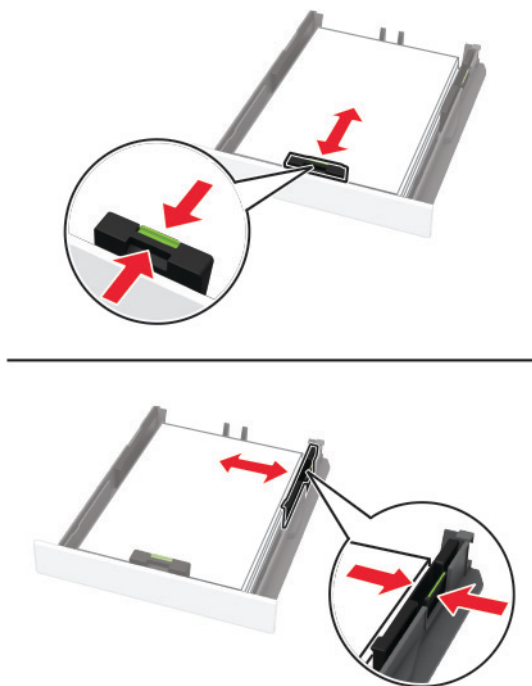

- 5 Вставьте лоток.

Если необходимо, установите на панели управления формат и тип бумаги в соответствии с загруженной бумагой.

Загрузка в устройство ручной подачи

- 1 Отрегулируйте направляющие по формату загружаемой бумаги.

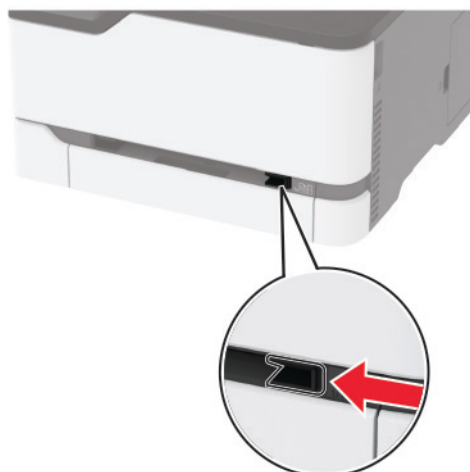

2 Загружайте лист бумаги стороной для печати вверх.

- При односторонней печати загружайте фирменные бланки стороной для печати вверх и верхним колонтитулом вперед.

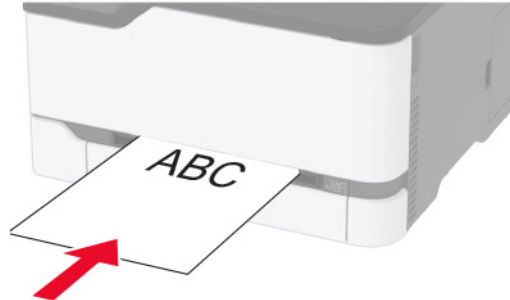

- При двусторонней печати загружайте фирменные бланки стороной для печати вниз и верхним колонтитулом вперед.

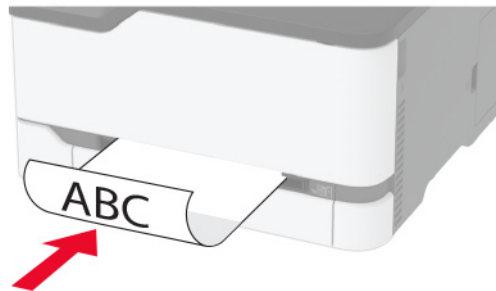

- Загрузите конверт клапаном вниз, прижимая к правой стороне направляющей для бумаги.

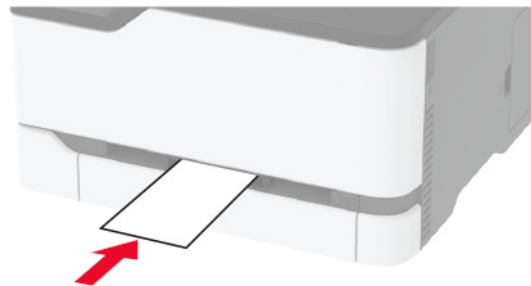
**3** Подавайте бумагу, пока ее передний край не начнет затягивать внутрь.**Примечания.**

- Для предотвращения замятия бумаги загружайте ее в устройство ручной подачи без усилий.
- Перед загрузкой следующего листа дождитесь появления сообщения на дисплее.

Связывание лотков

1 На панели управления принтера выберите:

Параметры > Бумага > Конфигурация лотка

Для моделей принтеров без сенсорного экрана: нажмите  для перемещения между параметрами.

2 Выбрать источник бумаги.

3 Приведите формат и тип бумаги в соответствии со связываемыми лотками.

4 На панели управления принтера выберите:

Параметры > Устройство > Обслуживание > Меню конфигурации > Конфигурация лотка

5 Задайте для параметра Связь лотков значение **Автоматически**.

Примечание: Чтобы отменить связывание лотков, убедитесь в том, что нет лотков того же формата и типа бумаги.

Предупреждение – Риск повреждения! Температура термоэлемента изменяется в зависимости от указанного типа бумаги. Во избежание проблем с печатью приведите параметр формата бумаги в принтере в соответствии с бумагой, загруженной в лоток.

Установка и обновление программного обеспечения, драйверов и микропрограммного обеспечения

Установка программного обеспечения принтера

Примечания.

- Драйвер печати входит в пакет установки программного обеспечения.
- Для компьютеров Macintosh с macOS версии 10.7 или более поздней не требуется устанавливать драйвер для печати на принтере с поддержкой AirPrint. Если вам требуются пользовательские функции печати, загрузите драйвер печати.

1 Получите копию установочного пакета программы.

- С компакт-диска с программным обеспечением из комплекта поставки принтера.
- Перейдите по адресу www.lexmark.com/downloads.

2 Запустите установочный пакет программы и следуйте указаниям на экране компьютера.

Добавление принтеров к компьютеру

Прежде чем начать, выполните следующее:

- Подключите принтер и компьютер к одной сети. Для получения дополнительной информации о подключении принтера к сети см. [“Подключение принтера к сети Wi-Fi” на стр. 31](#).
- Подключите компьютер к принтеру. Для получения дополнительной информации см. [“Подключение компьютера к принтеру” на стр. 35](#).
- Подключите принтер к компьютеру с помощью кабеля USB. Для получения дополнительной информации см. [“Подключение кабелей” на стр. 20](#).

Примечание: Кабель USB продается отдельно.

Для пользователей Windows

- 1 Установите драйвер печати на компьютер.

Примечание: Для получения дополнительной информации см. [“Установка программного обеспечения принтера” на стр. 28](#).

- 2 Откройте **Принтеры и сканеры**, а затем нажмите **Добавить принтер или сканер**.

- 3 В зависимости от способа подключения принтера выполните следующее:

- Выберите принтер в списке, а затем нажмите **Добавить устройство**.
- Нажмите **Показать принтеры Wi-Fi Direct**, выберите принтер, а затем нажмите **Добавить устройство**.
- Нажмите **Необходимый принтер отсутствует в списке**, а затем в окне «Установка принтера» выполните следующее:
 - а Выберите **Добавить принтер по его TCP/IP-адресу или имени узла**, а затем нажмите **Далее**.
 - б В поле «Имя или IP-адрес» введите IP-адрес принтера, а затем нажмите **Далее**.

Примечания.

- IP-адрес принтера указан на начальном экране принтера. IP-адрес отображается в виде четырех наборов цифр, разделенных точками, например 123.123.123.123.
- Если используется прокси-сервер, временно отключите его, чтобы обеспечить правильную загрузку веб-страницы.

- в Выберите драйвер печати, а затем нажмите **Далее**.
- г Выберите **Использовать уже установленный драйвер (рекомендуется)**, а затем нажмите **Далее**.
- д Укажите имя принтера, а затем нажмите **Далее**.
- е Выберите опцию общего доступа к принтеру, а затем нажмите **Далее**.
- ж Нажмите кнопку **Готово**.

Для пользователей Macintosh

- 1 На компьютере откройте **Принтеры и сканеры**.
- 2 Нажмите **+**, а затем выберите принтер.
- 3 В меню «Использовать» выберите драйвер печати.

Примечания.

- Для использования драйвера печати Macintosh выберите **AirPrint** или **Secure AirPrint**.
- Если вам требуются пользовательские функции печати, выберите драйвер печати Lexmark. Инструкции по установке драйвера см. в разделе [“Установка программного обеспечения принтера” на стр. 28.](#)

4 Добавьте принтер.

Обновление микропрограммы

Для корректной работы некоторых приложений требуется минимальный уровень микропрограммы устройства.

Подробнее об обновлении микропрограммы устройства можно узнать у представителя Lexmark.

1 Откройте веб-браузер и в поле адреса введите IP-адрес принтера.

Примечания.

- IP-адрес принтера указан на начальном экране принтера. IP-адрес отображается в виде четырех наборов цифр, разделенных точками, например 123.123.123.123.
- Если используется прокси-сервер, временно отключите его, чтобы обеспечить правильную загрузку веб-страницы.

2 Нажмите **Параметры > Устройство > Обновить микропрограммное обеспечение.**

3 Выполните одно из следующих действий.

- Нажмите **Проверить наличие обновлений > Принимаю, начать обновление.**
- Загрузите флэш-файл.

Примечание: Для получения новейшей версии микропрограммного обеспечения перейдите по адресу www.lexmark.com/downloads и выполните поиск модели принтера.

а Перейдите к флэш-файлу.

Примечание: Распакуйте zip-файл микропрограммного обеспечения.

б Нажмите **Загрузить > Пуск.**

Экспорт или импорт файла конфигурации

Можно экспортировать настройки конфигурации принтера в текстовый файл, затем импортировать его для применения настроек на другом принтере.

1 Откройте веб-браузер и в поле адреса введите IP-адрес принтера.

Примечания.

- IP-адрес принтера указан на начальном экране принтера. IP-адрес отображается в виде четырех наборов цифр, разделенных точками, например 123.123.123.123.
- Если используется прокси-сервер, временно отключите его, чтобы обеспечить правильную загрузку веб-страницы.

2 На встроенном веб-сервере выберите **Экспорт настроек** или **Импорт настроек.**

3 Следуйте инструкциям на экране.

4 Если принтер поддерживает приложения, выполните следующее:

а Нажмите **Приложения** > выберите приложение > **Настроить**.

б Нажмите **Экспорт** или **Импорт**.

Добавление доступных дополнительных модулей в драйвере печати

Для пользователей Windows

1 Откройте папку "Принтеры".

2 Выберите принтер, который нужно обновить, затем отредактируйте следующее:

- В системе Windows 7 или более поздних версиях выберите **Свойства принтера**.
- В более ранних версиях выберите **Свойства**.

3 Перейдите на вкладку конфигурации и выберите **Обновить сейчас - Опрос принтера**.

4 Примените изменения.

Для пользователей Macintosh

1 Из пункта System Preferences (Настройки системы) меню Apple перейдите к своему принтеру, затем выберите **Options & Supplies (Дополнения и расходные материалы)**.

2 Перейдите к списку аппаратных модулей, затем добавьте все установленные модули.

3 Примените изменения.

Сеть

Подключение принтера к сети Wi-Fi

Примечание: Эта функция доступна только в некоторых моделях принтеров.

Прежде чем начать, убедитесь в следующем.

- Для параметра Активный адаптер установлено значение Автовыбор. На панели управления принтера выберите:

Параметры > Сеть/Порты > Обзор сети > Активный адаптер

При использовании моделей принтеров без сенсорного экрана нажимайте  для перемещения между параметрами.

- Кабель Ethernet не подключен к принтеру.

Использование мастера настройки беспроводной сети на принтере

Примечания.

- Эти инструкции применимы только к некоторым моделям принтеров.

- Перед использованием мастера убедитесь, что микропрограммное обеспечение принтера обновлено. Для получения дополнительной информации см. [“Обновление микропрограммы” на стр. 30.](#)

- 1 На начальном экране нажмите  > **Настроить сейчас.**
- 2 Выберите сеть Wi-Fi, а затем введите пароль сети.
- 3 Нажмите **Готово.**

Использование меню «Параметры» на принтере

- 1 На панели управления принтера выберите:

Параметры > Сеть/Порты > Беспроводная связь > Настройка на панели принтера



При использовании моделей принтеров без сенсорного экрана нажимайте  для перемещения между параметрами.

- 2 Выберите сеть Wi-Fi, а затем введите пароль сети.

Примечание: На моделях принтеров с поддержкой работы по сети Wi-Fi во время начальной настройки появляется запрос с предложением настроить сеть Wi-Fi.

Использование приложения «Помощник Lexmark Mobile»

- 1 В зависимости от мобильного устройства загрузите приложение «Помощник Lexmark Mobile» из магазина Google Play™ или App Store.
- 2 В зависимости от модели принтера выполните следующее:
 - На начальном экране выберите **Параметры > Сеть/Порты > Беспроводная связь > Настройка при помощи мобильного приложения > Идентификатор принтера.**
 - На панели управления принтера выберите:

Параметры > Сеть/Порты >  > Беспроводная связь >  > Настройка при помощи мобильного приложения > 

Следуйте инструкциям на дисплее, чтобы узнать идентификатор принтера.

Примечание: Идентификатор принтера — это имя SSID беспроводной сети принтера.

- 3 Запустите приложение на мобильном устройстве, а затем примите условия использования.

Примечание: При необходимости предоставьте требуемые разрешения.

- 4 Коснитесь **Подключиться к принтеру > Открыть параметры Wi-Fi.**
- 5 Подключите мобильное устройство к беспроводной сети принтера.
- 6 Вернитесь в приложение, а затем нажмите **Настройка подключения Wi-Fi.**
- 7 Выберите сеть Wi-Fi, а затем введите пароль сети.
- 8 Коснитесь **Готово.**

Подключение принтера к беспроводной сети с помощью Wi-Fi Protected Setup (WPS)

Примечание: Эта функция доступна только на некоторых моделях принтеров.

Прежде чем начать, убедитесь в следующем.

- Точка доступа (беспроводной маршрутизатор) совместима со стандартом WPS или сертифицирована согласно этому стандарту. Для получения дополнительных сведений см. прилагаемую к точке доступа документацию.
- В принтере установлен адаптер беспроводной сети. Для получения дополнительных сведений см. инструкцию, прилагаемую к адаптеру.
- Для параметра Активный адаптер установлено значение Автовыбор. На панели управления принтера выберите:

Параметры > Сеть/Порты > Обзор сети > Активный адаптер

При использовании моделей принтеров без сенсорного экрана нажимайте  для перемещения между параметрами.

Использование метода нажатия кнопки

1 На панели управления принтера выберите:

Параметры > Сеть/Порты > Беспроводная связь > Wi-Fi Protected Setup > Запуск метода нажатия кнопки

При использовании моделей принтеров без сенсорного экрана нажимайте  для перемещения между параметрами.

2 Следуйте указаниям на дисплее.

Использование метода с PIN-кодом

1 На панели управления принтера выберите:

Параметры > Сеть/Порты > Беспроводная связь > Wi-Fi Protected Setup > Запуск метода с PIN-кодом

При использовании моделей принтеров без сенсорного экрана нажимайте  для перемещения между параметрами.

2 Скопируйте восьмизначный PIN-код WPS.

3 Откройте веб-браузер и в поле адреса введите IP-адрес точки доступа.

Примечания.

- Чтобы узнать IP-адрес, см. прилагаемую к точке доступа документацию.
- Если используется прокси-сервер, временно отключите его, чтобы обеспечить правильную загрузку веб-страницы.

4 Откройте параметры WPS. Для получения дополнительных сведений см. прилагаемую к точке доступа документацию.

5 Введите восьмизначный PIN-код и сохраните изменения.

Настройка Wi-Fi Direct

Wi-Fi Direct® — это технология однорангового соединения на основе Wi-Fi, которая позволяет беспроводным устройствам подключаться напрямую к принтеру с поддержкой Wi-Fi Direct без использования беспроводной точки доступа (беспроводного маршрутизатора).

1 На панели управления принтера выберите:

Параметры > Сеть/Порты > Wi-Fi Direct

При использовании моделей принтеров без сенсорного экрана нажимайте  для перемещения между параметрами.

2 Настройте параметры.

- **Включить Wi-Fi Direct** — позволяет принтеру предоставлять широковещательный доступ к сети Wi-Fi Direct.
- **Имя Wi-Fi Direct** — позволяет назначить имя сети Wi-Fi Direct.
- **Пароль Wi-Fi Direct** — позволяет назначить пароль для согласования безопасности беспроводной сети при использовании однорангового соединения.
- **Показывать пароль на странице параметров** — обеспечивает отображение пароля на «Странице сетевых параметров».
- **Автоматически принимать запросы Push Button** — позволяет принтеру автоматически принимать запросы на подключение.

Примечание: Автоматический прием запросов Push Button небезопасен.

Примечания.

- По умолчанию пароль сети Wi-Fi Direct не отображается на дисплее принтера. Чтобы посмотреть пароль, включите значок просмотра пароля. На панели управления выберите **Параметры > Безопасность > Разное > Включить отображение пароля/PIN-кода**.
- Чтобы узнать пароль сети Wi-Fi Direct без его отображения на дисплее принтера, на панели управления выберите **Параметры > Отчеты > Сеть > Страница сетевых параметров**.

Подключение мобильного устройства к принтеру

Перед подключением мобильного устройства убедитесь, что функция Wi-Fi Direct настроена. Для получения дополнительной информации см. [“Настройка Wi-Fi Direct” на стр. 34](#).

Подключение с использованием Wi-Fi Direct

Примечание: Эти инструкции применимы только к мобильным устройствам Android.

- 1** На мобильном устройстве перейдите в меню настроек.
- 2** Включите **Wi-Fi**, а затем коснитесь **Wi-Fi Direct**.
- 3** Выберите имя принтера Wi-Fi Direct.
- 4** Подтвердите подключение на панели управления принтера.

Подключение по Wi-Fi

- 1 На мобильном устройстве перейдите в меню настроек.
- 2 Нажмите **Wi-Fi**, а затем выберите имя принтера с поддержкой Wi-Fi Direct.

Примечание: Перед именем Wi-Fi Direct добавляется строка DIRECT-ху (где х и у — два случайных символа).

- 3 Введите пароль Wi-Fi Direct.

Подключение компьютера к принтеру

Перед подключением компьютера убедитесь, что функция Wi-Fi Direct настроена. Для получения дополнительной информации см. [“Настройка Wi-Fi Direct” на стр. 34](#).

Для пользователей Windows

- 1 Откройте **Принтеры и сканеры**, а затем нажмите **Добавить принтер или сканер**.
- 2 Нажмите **Показать принтеры с поддержкой Wi-Fi Direct**, а затем выберите имя принтера с поддержкой Wi-Fi Direct.
- 3 Запишите восьмизначный PIN-код принтера, который отображается на дисплее.
- 4 Введите PIN-код на компьютере.

Примечание: Если драйвер печати еще не установлен, ОС Windows загрузит соответствующий драйвер.

Для пользователей Macintosh

- 1 Нажмите значок беспроводной связи, а затем выберите имя принтера с поддержкой Wi-Fi Direct.
Примечание: Перед именем Wi-Fi Direct добавляется строка DIRECT-ху (где х и у — два случайных символа).
- 2 Введите пароль Wi-Fi Direct.

Примечание: После отключения от сети Wi-Fi Direct переключите компьютер обратно к предыдущей сети.

Отключение сети Wi-Fi

Примечание: Эта функция доступна только на некоторых моделях принтеров.

- 1 На панели управления принтера выберите:
Параметры > Сеть/Порты > Обзор сети > Активный адаптер > Стандартная сеть

При использовании моделей принтеров без сенсорного экрана нажимайте  для перемещения между параметрами.

- 2 Следуйте указаниям на дисплее.

Проверка подключения принтера

1 Напечатайте страницу сетевых параметров.

На панели управления принтера выберите:

Параметры > Отчеты > Сеть > Страница сетевых параметров

Для моделей принтеров без сенсорного экрана: нажмите  для перемещения между параметрами.

2 Проверьте первый раздел страницы сетевых параметров и убедитесь в том, что в поле "Состояние" указано значение "Подключен".

Если в поле "Состояние" указано значение "Не подключен", возможно, точка подключения к локальной сети не активна, либо неисправен или отключен сетевой кабель. Обратитесь к администратору за помощью.

Печать страницы настроек меню

На панели управления принтера выберите:

Параметры > Отчеты > Страница настроек меню

Для моделей принтеров без сенсорного экрана: нажмите  для перемещения между параметрами.

Обеспечение безопасности принтера

Очистка памяти принтера

Чтобы очистить энергонезависимую память или буферизованные данные, выключите принтер.

Чтобы очистить энергонезависимую память или отдельные параметры, параметры устройства и сети, параметры безопасности и встроенные решения, выполните следующие действия:

- 1 На панели управления принтера выберите:

Параметры > Устройство > Обслуживание > Очистка при простое > Очистить энергонезависимую память

Для моделей принтеров без сенсорного экрана: нажмите  для перемещения между параметрами.

- 2 Выберите либо **Запуск первоначальной установки**, либо **Оставить принтер в автономном режиме**.

Восстановление значений по умолчанию, заданных изготовителем

- 1 На панели управления принтера выберите:

Параметры > Устройство > Восстановить заводские настройки

Для моделей принтеров без сенсорного экрана: нажмите  для перемещения между параметрами.

- 2 Выберите **Восстановить все параметры**.

Заявление об энергозависимости

В принтере есть разные типы памяти, в которых хранятся параметры устройства и сети, а также пользовательские данные.

Тип памяти	Описание
Энергозависимая память	В устройстве используется стандартная <i>оперативная память</i> (ОЗУ) для временной буферизации пользовательских данных во время простых заданий печати.
Энергонезависимая память	В устройстве может быть два типа энергонезависимой памяти: EEPROM и NAND (флэш-память). Оба типа памяти используются для хранения данных оперативной системы, параметров устройства и сети.

Удаляйте содержимое установленного в вашем принтере устройства памяти в следующих ситуациях.

- Вывод принтера из эксплуатации.
- Перемещение принтера в другой отдел или местоположение.
- Обслуживание принтера сторонними организациями.

- Отправка принтера на сервисное обслуживание.
- Продажа принтера другой организации

Печать

Печать с компьютера

Примечание: Для этикеток, открыток и конвертов перед печатью документа следует установить формат и тип бумаги на принтере.

- 1 Из окна документа, предназначенного для печати, откройте диалоговое окно "Печать".
- 2 При необходимости настройте параметры.
- 3 Распечатайте документ.

Печать с мобильного устройства

Печать с мобильного устройства через сервис печати с мобильных устройств Lexmark

Печать с мобильного устройства через сервис печати с мобильных устройств Lexmark

Lexmark™ Сервис печати с мобильных устройств позволяет отправлять документы и изображения напрямую на совместимый принтер Lexmark.

- 1 Откройте документ, затем отправьте документ (или используйте функцию «Поделиться») на сервис мобильной печати Lexmark.

Примечание: В некоторых приложениях сторонних разработчиков может не быть функции «Отправить» или «Поделиться». Для получения дополнительных сведений см. документацию, прилагаемую к приложению.

- 2 Выберите принтер.
- 3 Распечатайте документ.

Печать с мобильного устройства с помощью службы печати Mopria

Примечание: Эта функция доступна только в некоторых моделях принтеров.

Служба печати® Mopria — это решение мобильной печати для мобильных устройств с ОС Android™ версии 5.0 или выше. С ее помощью можно выполнять печать на любом принтере с поддержкой Mopria.

Примечание: Убедитесь, что вы загрузили приложение «Служба печати Mopria» из магазина Google Play и включили его на мобильном устройстве.

- 1 С вашего мобильного устройства с ОС Android запустите совместимое приложение или выберите документ в диспетчере файлов.
- 2 Коснитесь  > Печать.

3 Выберите принтер, затем настройте параметры, если необходимо.

4 Коснитесь .

Печать с мобильного устройства с помощью AirPrint

Примечание: Эта функция доступна только в некоторых моделях принтеров.

Программа AirPrint — это решение мобильной печати, которое позволяет выполнять печать непосредственно с устройства Apple на любом принтере с поддержкой AirPrint.

Примечания.

- Убедитесь, что устройство Apple и принтер подключены к одной и той же сети. Если в сети несколько беспроводных концентраторов, убедитесь, что оба устройства подключены к одной подсети.
- Это приложение совместимо только с некоторыми устройствами Apple.

1 На мобильном устройстве выберите документ в диспетчере файлов или запустите совместимое приложение.

2 Коснитесь  > Печать.

3 Выберите принтер, затем настройте параметры, если необходимо.

4 Распечатайте документ.

Печать с мобильного устройства с помощью Wi-Fi Direct®



Примечание: Эта функция доступна только в некоторых моделях принтеров.

Wi-Fi Direct® это служба печати, с помощью которой можно выполнять печать на любом принтере с поддержкой Wi-Fi Direct.

Примечание: Убедитесь, что мобильное устройство подключено к беспроводной сети принтера. Для получения дополнительной информации см. [“Подключение мобильного устройства к принтеру” на стр. 34.](#)

1 С вашего мобильного устройства запустите совместимое приложение или выберите документ в диспетчере файлов.

2 В зависимости от модели мобильного устройства выполните следующее:

- Коснитесь  > Печать.
- Коснитесь  > Печать.
- Коснитесь  > Печать.

3 Выберите принтер, затем настройте параметры, если необходимо.

4 Распечатайте документ.

Настройка конфиденциальных заданий

Использование панели управления

- 1 На начальном экране выберите **Параметры > Безопасность > Настройка конфиденциальной печати**.
- 2 Настройте параметры.

Использование Embedded Web Server

- 1 Откройте веб-браузер и в поле адреса введите IP-адрес принтера.

Примечания.

- IP-адрес принтера указан на начальном экране принтера. IP-адрес отображается в виде четырех наборов цифр, разделенных точками, например 123.123.123.123.
- Если используется прокси-сервер, временно отключите его, чтобы обеспечить правильную загрузку веб-страницы.

- 2 Выберите **Настройки > Безопасность > Задать конфиденциальную печать**.

- 3 Настройте параметры.

Параметр	Назначение
Макс неверных PIN	Указание количества попыток ввода неверного PIN-кода. Примечание: По достижении предельного значения выполняется удаление заданий на печать для данного пользователя.
Истечение срока действия конфиденциального задания	Установка времени хранения заданий на конфиденциальную печать. Примечание: Отложенные конфиденциальные задания хранятся в памяти принтера до снятия их с удержания или удаления вручную.
Истечение срока действия задания на печать с повтором	Установка времени хранения заданий на печать, которые требуется повторить. Примечание: Отложенные задания на печать с повтором хранятся в памяти принтера для повторной печати.
Истечение срока действия задания на печать с проверкой	Установка времени окончания срока действия для печати копии задания, которая выполняется для проверки качества перед печатью оставшихся копий. Примечание: Режим печати с проверкой позволяет проверить качество печати первой копии перед печатью остальных копий.
Истечение срока действия задания на печать с резервированием	Установка времени окончания срока действия для печати заданий, которые необходимо сохранить в памяти принтера для выполнения печати позднее. Примечание: Отложенные задания с резервированием автоматически удаляются после печати.
Требуется преобразование всех заданий в отложенные задания печати	Настройка отсрочки всех заданий на печать.
Сохранить повторяющиеся документы	Настройка принтера для печати всех документов с одинаковым именем файла.

Печать конфиденциальных и других отложенных заданий

Для пользователей Windows

- 1 При открытом документе выберите **Файл > Печать**.
- 2 Выберите принтер, а затем нажмите **Свойства, Настройки, Параметры** или **Настройка**.
- 3 Выберите **Удерживать после печати**.
- 4 Выберите **Удерживать после печати**, затем присвойте имя пользователя.
- 5 Выберите тип задания на печать (конфиденциальное, с повтором, с резервированием или с проверкой).

Если выбран вариант **Конфиденциально**, то для задания на печать необходимо ввести персональный идентификационный номер (PIN-код).

- 6 Нажмите **ОК** или **Печать**.
- 7 На панели управления принтера активируйте задание на печать.
 - Для доступа к заданиям на конфиденциальную печать перейдите к:
Отложенные задания > выберите имя пользователя > **Конфиденциальные** > введите PIN-код > выберите задание печати > настройте параметры > **Печать**
 - Для доступа к другим заданиям печати перейдите к:
Отложенные задания > выберите имя пользователя > выберите задание на печать > настройте параметры > **Печать**

Примечание: При использовании моделей принтеров без сенсорного экрана нажимайте  для перемещения между параметрами.

Для пользователей Macintosh

Использование AirPrint

- 1 При открытом документе выберите **Файл > Печать**.
- 2 Выберите принтер, а затем в раскрывающемся меню Ориентация выберите **Печать по PIN-коду**.
- 3 Включите **Печать по PIN-коду**, а затем введите четырехзначный PIN-код.
- 4 Нажмите **Печать**.
- 5 На панели управления принтера активируйте задание на печать. Выберите:
Отложенные задания > выберите имя компьютера > **Конфиденциально** > введите PIN-код > выберите задание на печать > **Печать**

При использовании моделей принтеров без сенсорного экрана нажимайте  для перемещения между параметрами.

Использование драйвера печати

- 1 При открытом документе выберите **Файл > Печать**.
- 2 Выберите принтер, а затем в раскрывающемся меню Ориентация выберите **Отложенная печать**.

- 3 Выберите **Конфиденциальная печать**, а затем введите четырехзначный PIN-код.
- 4 Нажмите **Печать**.
- 5 На панели управления принтера активируйте задание на печать. Выберите:
Отложенные задания > выберите имя компьютера > **Конфиденциально** > выберите задание на печать > введите PIN-код > **Печать**

При использовании моделей принтеров без сенсорного экрана нажимайте  для перемещения между параметрами.

Печать из профиля в Cloud Connector

- 1 На начальном экране коснитесь **Cloud Connector**.
- 2 Выберите облачное хранилище, а затем выберите профиль.
Примечание: Для получения дополнительных сведений о создании профиля Cloud Connector см. раздел [“Создание профиля в Cloud Connector” на стр. 22.](#)
- 3 Коснитесь **Печать**, затем выберите файл.
Если необходимо, измените значения параметров.
Примечание: Убедитесь, что выбран поддерживаемый файл.
- 4 Распечатайте документ.

Печать списка образцов шрифтов

- 1 На панели управления принтера выберите:
Параметры > **Отчеты** > **Печать** > **Печать шрифтов**
Для моделей принтеров без сенсорного экрана: нажмите  для перемещения между параметрами.
- 2 Выберите образец шрифта.

Добавление страниц-разделителей между копиями

- 1 На начальном экране откройте:
Параметры > **Печать** > **Компоновка** > **Страницы-разделители** > **Между копиями**
Для моделей принтеров без сенсорного экрана: нажмите  для перемещения между параметрами.
- 2 Распечатайте документ.

Отмена задания на печать

С панели управления принтера

При использовании моделей принтеров с сенсорным экраном выполните следующие действия:

- 1 На начальном экране нажмите **Отмена задания**.
- 2 Выберите задание для отмены.

При использовании моделей принтеров без сенсорного экрана нажмите .

С компьютера

- 1 В зависимости от операционной системы выполните одно из следующих действий.
 - Откройте папку принтеров, затем выберите ваш принтер.
 - Из раздела «Системные настройки» меню Apple перейдите к своему принтеру, а затем откройте очередь печати.
- 2 Выберите задание для отмены.

Настройка плотности тонера

- 1 На панели управления принтера выберите:
Параметры > Печать > Качество > Плотность тонера

Для моделей принтеров без сенсорного экрана: нажмите  для перемещения между параметрами.

- 2 Задайте значение параметра.
- 3 Примените изменения.

Использование меню принтера

Карта меню

Устройство	<ul style="list-style-type: none"> • Предпочтения • Экономичный режим • Удаленная панель управления² • Уведомления • Управление питанием 	<ul style="list-style-type: none"> • Сбор анонимных данных • Восстановить заводские настройки по умолчанию • Обслуживание • Значки, отображаемые на начальном экране¹ • О принтере
Печать	<ul style="list-style-type: none"> • Компоновка • Настройка • Качество 	<ul style="list-style-type: none"> • PostScript • PCL • Изображение
Бумага	<ul style="list-style-type: none"> • Конфигурация лотка 	<ul style="list-style-type: none"> • Настройка материала для печати
Сеть/Порты	<ul style="list-style-type: none"> • Обзор сети • Беспроводная связь • Wi-Fi Direct • Ethernet • TCP/IP • SNMP 	<ul style="list-style-type: none"> • IPSec • 802.1x • Конфигурация LPD • Настройки HTTP/FTP • USB • Ограничение доступа к внешней сети
Безопасность ²	<ul style="list-style-type: none"> • Методы входа • Управление сертификатами • Ограничения входа в систему 	<ul style="list-style-type: none"> • Настройка конфиденциальной печати • Очистка временных файлов данных • Разное
Cloud Connector ¹	Включить/отключить операторов	
Отчеты	<ul style="list-style-type: none"> • Страница настроек меню • Устройство 	<ul style="list-style-type: none"> • Печать • Сеть
Поиск и устранение неисправностей	Печать страниц проверки качества	
¹ Доступно только на некоторых моделях принтеров. ² На некоторых моделях принтеров это меню доступно только в Embedded Web Server.		

Устройство

Предпочтения

Элемент меню	Описание
Язык дисплея [Список языков]	Настройка языка отображаемого на дисплее текста.
Примечание: Звездочкой (*) отмечены заводские настройки по умолчанию.	

Элемент меню	Описание
Страна/регион [Список стран и регионов]	Определение страны или региона, где принтер настроен на работу.
Выполнить начальные настройки Нет* Да	Запуск мастера настройки.
Клавиатура Тип клавиатуры [Список языков]	Выбор языка для типа клавиатуры. Примечания. <ul style="list-style-type: none"> • Все варианты для Тип клавиатуры могут не отображаться или требовать специального оборудования. • Этот пункт меню отображается только в некоторых моделях принтеров.
Отображаемая информация Отображаемый текст 1 (IP-адрес*) Отображаемый текст 2 (Дата и время*) Пользовательский текст 1 Пользовательский текст 2	Указание информации для отображения на начальном экране.
Дата и время Настроить Текущие дата и время Установка даты и времени вручную Формат даты (ДД-ММ-ГГГГ*) Формат времени (12-часовой*) Часовой пояс (GMT*)	Настройка даты и времени принтера.
Дата и время Протокол сетевого времени Включить NTP (Вкл.*) Сервер NTP Включить проверку подлинности (Нет*)	Настройте параметры для Проток. сет. времени. Примечания. <ul style="list-style-type: none"> • Пункт Включить проверку подлинности отображается только в некоторых моделях принтеров. • Когда для параметра Включить проверку подлинности установлено значение Клавиша MD5, появляются поля Идентификатор ключа и Пароль.
Форматы бумаги США* Метрическая система	Настройка единицы измерения для форматов бумаги. Примечание: Выбор страны или региона в мастере начальной установки определяет первоначальную настройку формата бумаги.
Яркость экрана 20–100% (100*)	Настройка яркости дисплея. Примечание: Этот пункт меню отображается только в некоторых моделях принтеров.
Таймаут дисплея 10-300 (60*)	Задайте время простоя в секундах, по истечении которого на дисплее отобразится начальный экран или принтер автоматически выйдет из учетной записи пользователя.
Примечание: Звездочкой (*) отмечены заводские настройки по умолчанию.	

Экономичный режим

Элемент меню	Описание
Печать Стороны 1-сторонняя* 2-сторонняя	Настройка печати на одной или на обеих сторонах листа.
Печать Страниц на листе Выкл.* 2 страницы на сторону 3 страницы на сторону 4 страницы на сторону 6 страниц на сторону 9 страниц на сторону 12 страниц на сторону 16 страниц на сторону	Печать изображений нескольких страниц на одной стороне листа бумаги.
Печать Плотность тонера Тонкая Стандартная* Темная	Указание большей или меньшей плотности изображений текстов.
Примечание: Звездочкой (*) отмечены заводские настройки по умолчанию.	

Удаленная панель управления

Элемент меню	Описание
Внешнее подключение VNC Не разрешать* Разрешить	Подключение внешнего клиента Virtual Network Computing (VNC) к удаленной панели управления.
Тип проверки подлинности Нет* Стандартная проверка подлинности	Настройка типа проверки подлинности при получении доступа к серверу клиента VNC.
Пароль VNC	Указание пароля для соединения с сервером клиента VNC. Примечание: Этот элемент меню отображается только в том случае, если для параметра Тип проверки подлинности задано значение Стандартная проверка подлинности.
Примечание: Звездочкой (*) отмечены заводские настройки по умолчанию.	

Уведомления

Элемент меню	Описание
Расходные материалы Показать расчетный ресурс расходных материалов Показать расчетный ресурс* Не показывать расчетный ресурс	Отображение приблизительного состояния расходных материалов.
Расходные материалы Пользовательские уведомления о расходных материалах	Установка настроек уведомлений, когда необходимо вмешательство пользователя. Примечание: Данный элемент меню отображается только в Embedded Web Server.
Настройка уведомлений по электронной почте Настройка электронной почты Первичный шлюз SMTP Порт первичного шлюза SMTP (25*) Вторичный шлюз SMTP Порт вторичного шлюза SMTP (25*) Время ожидания для SMTP (30 секунд*) Обратный адрес Всегда использовать обратный адрес SMTP по умолчанию (Выкл.*) Использовать SSL/TLS (Отключено*) Требовать доверенный сертификат (Вкл.) SMTP: Аутентификация на сервере (Аутентификация не требуется*) Электронное сообщение от устройства (Нет*) Имя пользователя устройства Пароль устройства Домен NTLM	Настройка электронной почты принтера. Примечание: На некоторых моделях принтеров это меню можно настроить только в Embedded Web Server.
Предотвращение ошибок Помощник при замятиях Выкл. Вкл.*	Настройка автоматической проверки замятой бумаги на принтере.
Предотвращение ошибок Автопродолжение Отключено 5–255 (5*) Время автопродолжения	Разрешение автоматического продолжения обработки или печати задания на принтере после удаления определенных сообщений для оператора. Примечание: Элемент меню Время автопродолжения доступен только на некоторых моделях принтеров.
Предотвращение ошибок Автоперезагрузка Автоперезагрузка Перезагружать всегда* Не перезагружать никогда Перезагружать при простое	Настройка перезагрузки принтера при возникновении ошибки.
Примечание: Звездочкой (*) отмечены заводские настройки по умолчанию.	

Элемент меню	Описание
Предотвращение ошибок Автоперезагрузка Максимальное количество перезагрузок 1–20 (2*)	Настройка количества автоматических перезагрузок, которое может выполнить принтер.
Предотвращение ошибок Автоперезагрузка Окно автоперезагрузки 1–525600 (720*)	Настройка количества секунд, по истечении которых принтер выполнит автоматическую перезагрузку.
Предотвращение ошибок Автоперезагрузка Счетчик автоперезагрузок	Отображение данных счетчика перезагрузок, которые доступны только для чтения.
Предотвращение ошибок Показ ошибки "Короткая бумага" Автоматический сброс* Вкл.	Настройка отображения сообщения в случае возникновения ошибки «Короткая бумага». Примечание: «Короткая бумага» относится к размеру загруженной бумаги.
Предотвращение ошибок Защита страниц Выкл.* Вкл.	Настройка передачи принтером всей страницы в память перед печатью.
Устранение замятий Восстановление после замятия Авто* Выкл. Вкл.	Настройка повторной печати замятых страниц на принтере. Примечание: На некоторых моделях принтеров по умолчанию установлено значение Выкл..
Примечание: Звездочкой (*) отмечены заводские настройки по умолчанию.	

Управление питанием

Элемент меню	Описание
Профиль спящего режима Печать в спящем режиме Не переходить в спящий режим после завершения печати Переходить в спящий режим после завершения печати*	Этот параметр позволяет оставить принтер в состоянии готовности или перевести в спящий режим после завершения печати
Таймауты Спящий режим 1–60 минут (15*)	Настройка времени простоя до перехода принтера в спящий режим.
Примечание: Звездочкой (*) отмечены заводские настройки по умолчанию.	

Элемент меню	Описание
Таймауты Таймаут режима гибернации Отключено 1 час 2 часа 3 часа 6 часов 1 день 2 дня 3 дня* 1 неделя 2 недели 1 месяц	Задание времени задержки до отключения принтера.
Таймауты Таймаут режима гибернации при подключении Гибернация Не переходить в режим гибернации*	Установите Таймаут режима гибернации, чтобы принтер отключался при наличии активного подключения Ethernet.
Примечание: Звездочкой (*) отмечены заводские настройки по умолчанию.	

Сбор анонимных данных

Элемент меню	Описание
Сбор анонимных данных Информация об использовании и производительности устройства Нет*	Отправка информации об использовании и производительности принтера в Lexmark. Примечание: «Время отправки анонимных данных» отображается только в том случае, если для параметра «Сбор анонимных данных» задано значение «Использование и производительность устройства».
Время отправки анонимных данных Время начала Время остановки	
Примечание: Звездочкой (*) отмечены заводские настройки по умолчанию.	

Восстановить заводские настройки по умолчанию

Пункт меню	Описание
Восст. настройки Восстановить все параметры Восстановить параметры принтера Восстановить параметры сети	Восстановить заводские настройки по умолчанию.

Обслуживание

Меню конфигурации

Элемент меню	Описание
Конфигурация USB USB PnP 1* 2	Изменение режима USB-драйвера принтера для улучшения его совместимости с персональным компьютером.
Конфигурация USB Скорость USB Заполнен Авто*	Настройка максимальной скорости для порта USB и отключение поддержки высокоскоростной передачи.
Конфигурация лотка Связь лотков Автоматически* Выкл	Настройка принтера на установку связи между лотками для бумаги одного типа и формата. Примечание: Этот параметр меню доступен только в некоторых моделях принтеров.
Конфигурация лотка Показать сообщение при установке лотка Выкл Только для неизвестных форматов* Всегда	После установки лотка отображается сообщение о выборе формата и типа бумаги.
Конфигурация лотка Загрузка A5 Короткая сторона Длинная сторона*	Указание ориентации при загрузке бумаги формата A5.
Конфигурация лотка Запросы бумаги Авто* Выбор бумаги вручную	Указание источника бумаги, в который необходимо загрузить бумагу после запроса на загрузку бумаги.
Конфигурация лотка Запросы конвертов Авто* Конверт вручную	Указание источника бумаги, в который необходимо загрузить конверт после запроса на загрузку конверта.
Конфигурация лотка Операция для запр. Запрос пользователя* Продолжить Использовать текущее значение	Настройка обработки принтером запросов на замену бумаги или конвертов.
Отчеты Страница настроек меню Журнал событий Сводка журнала событий	Печать отчетов о параметрах меню принтера, его состоянии и журналах событий.
Примечание: Звездочкой (*) отмечены заводские настройки по умолчанию.	

Элемент меню	Описание
Счетчики использования расходных материалов Очистить журнал использования расходных материалов	Сброс настроек журнала использованных расходных материалов, количества страниц и оставшихся дней до значений по умолчанию.
Счетчики использования расходных материалов Сброс термоблока Сброс модуля переноса изображения	Сброс счетчика после установки нового расходного материала.
Эмуляции принтера Эмуляция PPDS Выкл.* Вкл	Настройка принтера на распознавание и использование потока данных PPDS.
Эмуляции принтера Эмуляция PS Вкл.* Выкл	Настройка принтера на распознавание и использование потока данных PS.
Эмуляции принтера Безопасность эмулятора Время ожидания страницы 0–60 (60*)	Настройка времени ожидания страницы во время эмуляции.
Эмуляции принтера Безопасность эмулятора Сброс эмулятора после задания Выкл.* Вкл	Сброс эмулятора после задания на печать.
Эмуляции принтера Безопасность эмулятора Отключить доступ к сообщениям принтера Вкл.* Выкл	Отключение доступа к сообщениям принтера во время эмуляции.
Конфигурация принтера Режим "Только черный" Выкл.* Вкл	Печать цветных материалов в оттенках серого.
Конфигурация принтера Совмещение цветов Выкл 1 2* 3 4 5	Коррекция смещения цветов в принтере для улучшения результатов печати.
Примечание: Звездочкой (*) отмечены заводские настройки по умолчанию.	

Элемент меню	Описание
Конфигурация принтера Увеличение резкости шрифта 0–150 (24*)	Настройка значения размера текста в пунктах, ниже которого при печати данных шрифтов будут использоваться частотные экраны. Например, если значение составляет 24, то для всех шрифтов размером 24 пункта и меньше будут использоваться частотные экраны.
Эксплуатация устройства Тихий режим Выкл.* Вкл	Перевод принтера в Тихий режим. Примечание: Включение данного параметра снижает производительность принтера.
Эксплуатация устройства Меню панели Включить* Отключить	Включение доступа к меню панели управления.
Эксплуатация устройства Безопасный режим Выкл.* Вкл	Настройте принтер на работу в режиме, в котором он старается поддерживать наибольшее количество функций, несмотря на известные проблемы. Например, если установлено значение Вкл. и двигатель двусторонней печати не работает, принтер выполняет одностороннюю печать документов, даже если отправляется задание на двустороннюю печать. Примечание: Этот параметр меню доступен только в некоторых моделях принтеров.
Эксплуатация устройства Удалить настраиваемое состояние	Удаление определенных пользователем строк для сообщений По умолчанию или Альтернативных пользовательских сообщений.
Эксплуатация устройства Очистить все удаленно установленные сообщения	Удаление сообщений, которые были установлены удаленно. Примечание: Этот параметр меню доступен только в некоторых моделях принтеров.
Эксплуатация устройства Автоматически показывать экраны ошибок Вкл.* Выкл	Отображение сообщений об ошибке на дисплее после того, как принтер остается неактивным на начальном экране в течение времени, заданного параметром Таймаут дисплея. Примечание: Этот параметр меню доступен только в некоторых моделях принтеров.
Настройка датчика меток тонера Настройка частоты калибровки Отключено Минимум настроек цвета Меньше настроек цвета Стандартная* Большая точность цветопередачи Макс. точность цветопер.	Установите частоту калибровки по умолчанию.
Настройка датчика меток тонера Полная калибровка	Запуск полной калибровки цвета.
Примечание: Звездочкой (*) отмечены заводские настройки по умолчанию.	

Элемент меню	Описание
Настройка датчика меток тонера Печать страницы сведений TPS	Печать страницы диагностики, содержащей данные калибровки датчика меток тонера.
Примечание: Звездочкой (*) отмечены заводские настройки по умолчанию.	

Очистка при простое

Элемент меню	Описание
Очистить память принтера Последняя очистка памяти принтера Очистить энергонезависимую память Стереть все параметры принтера и сети Стереть все ярлыки и настройки ярлыков	Удаление всех настроек и приложений, которые хранятся в принтере.
Примечание: *Доступно только в некоторых моделях принтеров.	

Значки, отображаемые на начальном экране

Меню	Описание
Состояние/расходные материалы Очередь заданий Изменить язык Закладки Отложенные задания	Указание значков, которые должны отображаться на начальном экране.

О принтере

Пункт меню	Описание
Инвентаризационный номер	Просмотр серийного номера принтера.
Местоположение принтера	Определение местоположения принтера. Максимальная длина — 63 символа.
Обратитесь в	Настройка имени принтера. Максимальная длина — 63 символа.
Отправить журналы Отмена Отправить	Отправка данные о диагностике в Lexmark.

Печать

Макет

Элемент меню	Описание
Стороны 1-сторонняя* 2-сторонняя	Настройка печати на одной или на обеих сторонах листа.
Способ переворачивания страниц Длинная сторона* Короткая сторона	Определите, какая сторона бумаги (длинная или короткая) будет сгибаться при выполнении двусторонней печати. Примечание: В зависимости от выбранного параметра принтер автоматически выполняет сдвиг каждой печатной информации на странице, чтобы правильно сшить задание.
Пустые страницы Печать Не печатать*	Печать пустых страниц, которые включены в задание на печать.
Разбор по копиям Выкл [1,1,1,2,2,2]* Вкл [1,2,1,2,1,2]	При выполнении задания на печать обеспечивает сохранение порядка укладываемых страниц, особенно при печати нескольких копий документа.
Страницы-разделители Нет* Между копиями Между заданиями Между страницами	Вставка страниц-разделителей при печати.
Источник страницы-разделителя Лоток [x] (1*)	Служит для указания источника бумаги, из которого подаются страницы-разделители.
Страниц на листе Выкл.* 2 страницы на сторону 3 страницы на сторону 4 страницы на сторону 6 страниц на сторону 9 страниц на сторону 12 страниц на сторону 16 страниц на сторону	Печать изображений нескольких страниц на одной стороне листа бумаги.
Порядок страниц на листе Горизонтальный* Обратный горизонтальный Вертикальный Обратный вертикальный	Указание положения многостраничных изображений при использовании функции Страниц на листе. Примечание: Расположение зависит от количества изображений страниц и их ориентации.
Ориентация страниц на сторону Авто* Альбомная Книжная	Указание ориентации многостраничного документа при использовании функции Страниц на листе.
Примечание: Звездочкой (*) отмечены заводские настройки по умолчанию.	

Элемент меню	Описание
Границы страниц на листе Нет* Сплошные	Печать рамок вокруг каждого изображения страницы при использовании функции Страниц на листе.
Копии 1–9999 (1*)	Указание значения по умолчанию числа копий каждого задания на печать.
Область печати Стандартная* По странице Вся страница	Указание области печати на листе бумаги.
Примечание: Звездочкой (*) отмечены заводские настройки по умолчанию.	

Настройка

Элемент меню	Описание
Язык принтера Эмуляция PCL Эмуляция PS*	Служит для задания языка интерфейса принтера по умолчанию. Примечание: Задание языка принтера по умолчанию не препятствует передаче из прикладных программ заданий на печать с применением другого языка.
Режим принтера Максимальная скорость Макс. эфф-сть*	Определение рабочих показателей цветных картриджей во время печати. Примечания. <ul style="list-style-type: none"> • Если задано Макс. эфф-сть, цветные картриджи снижают темп или прекращают работу во время печати комплектов монохромных страниц. • Если задано Максимальная скорость, цветные картриджи всегда будут работать во время печати, вне зависимости от цвета печатаемой продукции.
Сохранение ресурсов Выкл.* Вкл.	Укажите, что принтер должен делать с загруженными ресурсами, например шрифтами и макросами, при получении задания на печать, для выполнения которого требуется больше памяти, чем доступно. Примечания. <ul style="list-style-type: none"> • Если задано значение Выкл., принтер сохраняет загруженные объекты только до появления необходимости в освобождении дополнительной памяти. Ресурсы, связанные с неактивным языком принтера, удаляются. • Если задано значение Вкл., принтер сохраняет все загруженные ресурсы при переключении на другой язык. При необходимости принтер показывает сообщение о переполнении памяти вместо удаления постоянных ресурсов.
Порядок печати всех В алфавитном порядке* Начиная с последних Начиная с первых	Определение порядка печати отложенных и конфиденциальных заданий при выборе параметра Печатать все.
Примечание: Звездочкой (*) отмечены заводские настройки по умолчанию.	

Качество

Элемент меню	Описание
Режим печати Монохромные Цветные*	Установка режима печати.
Разрешение печати 4800 CQ*	Установка разрешения для выходной печатной продукции. Примечание: Разрешение 4800 CQ обеспечит высокую производительность и отличное качество.
Плотность тонера Тонкая Стандартная* Темная	Указание большей или меньшей плотности изображений текстов.
Полутона Обычные* Четкие	Повышение качества печати и сглаживание линий с острыми углами.
Яркость RGB От -6 до 6 (0*)	Регулировка яркости, контрастности и насыщенности цветных документов. Примечание: Этот параметр не влияет на файлы, в которых применяются цветовые схемы CMYK.
Контрастность RGB От 0 до 5 (0*)	
Насыщенность RGB От 0 до 5 (0*)	
Примечание: Звездочкой (*) отмечены заводские настройки по умолчанию.	

Дополнительные параметры обработки изображений

Элемент меню	Описание
Цветовой баланс Голубой От -5 до 5 (0*) Пурпурный От -5 до 5 (0*) Желтый От -5 до 5 (0*) Черный От -5 до 5 (0*) Восст. по умолч.	Настройка расхода тонера для каждого цвета.
Примечание: Звездочкой (*) отмечены заводские настройки по умолчанию.	

Элемент меню	Описание
Цветокоррекция Цветокоррекция Авто* Выкл. Вручную Содержимое параметра "Цветокоррекция"	Изменение настроек цвета, используемых для печати документов. Примечания. <ul style="list-style-type: none"> • Если выбрано значение Выкл., принтер использует коррекцию цвета, заданную программным обеспечением. • Если выбрано значение Авто, принтер применяет различные цветовые профили для каждого объекта на распечатываемой странице. • Значение Вручную позволяет настроить преобразования цветов RGB или CMYK для каждого объекта на распечатываемой странице. • Содержимое параметра "Цветокоррекция" доступно, только когда параметру Цветокоррекция присвоено значение Вручную.
Настройка цвета	Калибровка принтера для регулировки отклонений цветопередачи при печати.
Примечание: Звездочкой (*) отмечены заводские настройки по умолчанию.	

PostScript

Элемент меню	Описание
Печать ошибки PS Вкл. Выкл.*	Печать страницы с описанием ошибки® PostScript. Примечание: При возникновении ошибки обработка задания прекращается, принтер печатает сообщение об ошибке, и задание на печать сбрасывается.
Минимальная ширина линии 1–30 (2*)	Установка минимальной ширины штриха. Примечание: Задания печатаются в качестве цветопередачи 4800 CQ, используя половину значения.
Заблокировать режим запуска PS Вкл.* Выкл.	Отключить SysStart файл. Примечание: Настройка по умолчанию может отличаться в зависимости от модели принтера.
Сглаживание изображения Вкл. Выкл.*	Повышение контрастности и четкости изображений с низким разрешением. Примечание: Этот параметр не влияет на изображения с разрешением 300 точек на дюйм или выше.
Таймаут ожидания Отключено Включено*	Включить ожидание принтером дополнительных данных, по истечении которого отменяется выполнение задания на печать.
Время таймаута ожидания 15-65535 (40*)	Определение продолжительности времени в секундах, по истечении которого отменяется выполнение задания на печать в случае отсутствия дополнительных данных. Примечание: Этот пункт меню отображается только при включении параметра Таймаут ожидания.
Примечание: Звездочкой (*) отмечены заводские настройки по умолчанию.	

PCL

Элемент меню	Описание
Имя шрифта [Список доступных шрифтов] (Courier*)	Выберите шрифт из указанного источника.
Набор символов [Список доступных наборов символов] (10U PC-8*)	Определяет набор символов для каждого названия шрифта. Примечание: Набор символов состоит из алфавитно-цифровых символов, знаков препинания и специальных символов. Наборы символов поддерживают различные языки и специальные приложения (например, для научных текстов применяется набор математических символов).
Шаг печати 0,08–100 (10*)	Настройка шага для фиксированных и одношаговых шрифтов. Примечание: Шаг печати — это количество символов постоянной ширины на один дюйм по горизонтали.
Ориентация Книжная* Альбомная Обр. книжная Обр. альбомная	Служит для задания ориентации текста и графики на странице.
Строк на страницу 1–255	Укажите количество строк текста для каждой печатаемой страницы в PCL® PCL. Примечания. <ul style="list-style-type: none"> Этот пункт меню активирует вертикальное смещение, что приводит к печати выбранного количества строк между полей по умолчанию на странице. В США – 60 настройка по умолчанию. Значение по умолчанию, заданное изготовителем для других стран — 64.
Минимальная ширина линии PCL5 1–30 (2*)	Установка начальной минимальной ширины штриха. Примечание: Задания печатаются в качестве цветопередачи 4800 CQ, используя половину значения.
Минимальная ширина линии PCLXL 1–30 (2*)	
Ширина A4 198 мм* 203 мм	Задайте ширину логической страницы на бумаге формата A4. Примечание: Логическая страница — это пространство на физической странице, где производится печать данных.
Авто CR после LF Выкл.* Вкл.	Принтер выполняет команду возврата каретки после управляющей команды перевода строки. Примечание: Возврат каретки — это механизм, который дает принтеру команду переместить курсор в первое положение на той же строке.
Авто LF после CR Выкл.* Вкл.	Принтер выполняет команду перевода строки после управляющей команды возврата каретки.
Примечание: Звездочкой (*) отмечены заводские настройки по умолчанию.	

Элемент меню	Описание
Изменение номера лотка Назначить лоток [x] Выкл.* Нет 0–201 Назначить ручную подачу Выкл.* Нет 0–201 Назначить ручную подачу конвертов Выкл.* Нет 0–201	Настройка принтера для работы с драйверами принтера или приложениями, в которых применяется другая нумерация источников бумаги.
Изменение номера лотка Просмотр заводских установок	Отображение номеров по умолчанию для каждого источника бумаги.
Изменение номера лотка Восстановить параметры по умолчанию	Возврат нумерации лотков по умолчанию.
Время ожидания печати Отключено Включено* [90]	Настройка принтера на завершение задания печати после простоя в течение указанного периода времени в секундах. Примечание: Элемент меню Длительность времени ожидания печати отображается только в некоторых моделях принтеров.
Длительность времени ожидания печати 1–255 (90*)	
Примечание: Звездочкой (*) отмечены заводские настройки по умолчанию.	

Изображение

Пункт меню	Описание
Автоподгонка Вкл. Выкл.*	Выбор наиболее подходящего формата и ориентации бумаги для изображения. Примечание: Если задано значение Вкл., этот элемент меню переопределяет значения масштабирования и ориентации изображения.
Инверсия Выкл.* Вкл.	Инверсия монохромных изображений, содержащих два оттенка. Примечание: Данный элемент меню не применяется к форматам изображений GIF и JPEG.
Масштабирование Привяз лев вер угол Наилучшее соответс.* Привязать центр Подгон выс и шир Подгон по высоте Подгон по ширине	Регулировка изображения по размеру области печати. Примечание: При установке для параметра Автоподгонка значения Вкл. для параметра Масштабирование автоматически задается значение Наилучшее соответс..
Примечание: Звездочкой (*) отмечены заводские настройки по умолчанию.	

Пункт меню	Описание
Ориентация Книжная* Альбомная Обр. книжная Обр. альбомная	Служит для задания ориентации текста и графики на странице.
Примечание: Звездочкой (*) отмечены заводские настройки по умолчанию.	

Бумага

Конфигурация лотка

Пункт меню	Описание
Устройство подачи по умолчанию Лоток [x] (1*) Выбор бумаги вручную Конверт вручную	Указание устройства подачи бумаги для всех заданий на печать.
Формат и тип бумаги Лоток [x] (1*) Выбор бумаги вручную Конверт вручную	Указание формата или типа бумаги, загруженной в каждый лоток.
Замена форматов Выкл. Letter/A4 Все из списка*	Установка возможности выполнения принтером замены указанного формата бумаги, если требуемый формат не загружен ни в один лоток. Примечания. <ul style="list-style-type: none"> • Если задано значение Выкл, пользователь получает сообщение с предложением загрузить бумагу требуемого формата. • Параметр Letter/A4 выполняет печать документов формата A4 на бумаге формата Letter при загрузке бумаги этого формата и печать документов формата Letter на бумаге формата A4 при загрузке бумаги этого формата. • Параметр Все из списка заменяет Letter/A4.
Примечание: Звездочкой (*) отмечены заводские настройки по умолчанию.	

Настройка материала для печати

Настройка формата Universal

Пункт меню	Описание
Единицы измерения Дюймы Миллиметры	Указание единиц измерения для бумаги формата Universal. Примечание: В США по умолчанию применяются дюймы . В остальном мире по умолчанию применяются миллиметры.
Примечание: Звездочкой (*) отмечены заводские настройки по умолчанию.	

Пункт меню	Описание
Книжная - Ширина 3,00–14,17 дюйма (8,50*) 76–360 мм (216*)	Указание ширины для книжной ориентации бумаги формата Universal.
Книжная - Высота 3,00–14,17 дюйма (14*) 76–360 мм (356*)	Указание высоты для книжной ориентации бумаги формата Universal.
Направление подачи Короткая сторона* Длинная сторона	Настройка захвата бумаги принтером с короткой или длинной стороны листа. Примечание: Параметр Длинная сторона отображается только в том случае, если самая длинная сторона короче максимальной поддерживаемой ширины.
Примечание: Звездочкой (*) отмечены заводские настройки по умолчанию.	

Типы материалов для печати

Элемент меню	Описание
Обычная бумага Открытки Переработанная Глянцевая Этикетки Фирменные бланки Лоток для Бланки Печатный бланк Цветная бумага Тонкая Плотная Грубая/хлопковая Пользовательский тип [x]	Определение текстуры, плотности и ориентации загружаемой бумаги. Примечание: Поддержка параметра Пользовательский тип доступна только в некоторых моделях принтеров.

Сеть/Порты

Обзор сети

Элемент меню	Описание
Активный адаптер Авто* Стандартная сеть Беспроводная связь	Указание способа подключения к сети.
Состояние сети	Отображение состояния сетевого подключения принтера и параметров подключения.
Примечание: Звездочкой (*) отмечены заводские настройки по умолчанию.	

Элемент меню	Описание
Отображать состояние сети на принтере Выкл Вкл.*	Просмотр состояния сети на дисплее.
Скорость, двусторонняя печать	Отображение скорости текущей активной сетевой платы.
IPv4	Отображение адреса IPv4.
Все адреса IPv6	Отображение всех адресов IPv6.
Сброс сервера печати Пуск	Сброс всех активных сетевых подключений принтера. Примечание: Данный параметр удаляет все параметры конфигурации сети.
Время ожидания для сетевого задания Отключено Включено*	Время до отмены принтером сетевого задания на печать. Примечание: Элемент меню Время ожидания для сетевого задания отображается только в некоторых моделях принтеров.
Время ожидания для сетевого задания 10-255 сек. (90*)	
Страница для транспарантов Выкл.* Вкл	Печать страницы для транспарантов.
Включить сетевое подключение Включить* Отключить	Включение или отключение всех сетевых подключений.
Включить протокол LLDP Вкл Выкл.*	Включение протокола LLDP (Link Layer Discovery Protocol) в принтере.
Примечание: Звездочкой (*) отмечены заводские настройки по умолчанию.	

Беспроводная связь

Элемент меню	Описание
Настройка при помощи мобильного приложения	Настройка беспроводного соединения с помощью приложения «Помощник Lexmark Mobile».
Настройка на панели принтера Выбрать сеть Добавить сеть Wi-Fi <ul style="list-style-type: none"> • Имя сети • Сетевой режим Инфраструктура • Режим безопасности беспроводной сети Отключено* WEP WPA2/WPA - Personal WPA2 - Personal 	Определение беспроводных сетей, к которым подключается принтер. Примечание: Данный элемент меню отображается как <i>Настройка беспроводного соединения</i> в Embedded Web Server.

Элемент меню	Описание
Wi-Fi Protected Setup Запуск метода нажатия кнопки Запуск метода с PIN-кодом	Установка беспроводной сети и включение сетевой безопасности. Примечания. <ul style="list-style-type: none"> • Параметр Запуск метода нажатия кнопки позволяет подключать принтер к беспроводной сети нажатием кнопок как на принтере, так и на точке доступа (беспроводном маршрутизаторе) в течение заданного времени. • Параметр Запуск метода с PIN-кодом позволяет подключать принтер к беспроводной сети при помощи ввода PIN-кода в настройках беспроводного соединения точки доступа.
Совместимость 802.11b/g/n (2,4 ГГц) 802.11a/b/g/n/ac (2,4 ГГц/5 ГГц)* 802.11a/n/ac (5 ГГц)	Указание стандарта беспроводной связи для беспроводной сети.
Режим безопасности беспроводной сети Отключено* WEP WPA2/WPA-Personal WPA2-Personal 802.1x - RADIUS	Выбор режима безопасности для подключения принтера к беспроводным устройствам.
Режим проверки подлинности WEP Авто* Открытый Общий	Выбор типа шифрования беспроводной сети (Wireless Encryption Protocol - WEP), используемого принтером. Примечание: Этот параметр меню отображается, только когда для параметра Режим безопасности беспроводной сети задано WEP.
Задать ключ WEP	Установка пароля WEP для защиты беспроводного соединения. Примечание: Этот параметр меню отображается, только когда для параметра Режим безопасности беспроводной сети задано WEP.
WPA2-Personal AES*	Включение защиты беспроводного соединения с помощью WPA2. Примечание: Этот параметр меню отображается, только если для параметра Режим безопасности беспроводной сети задано WPA2-Personal.
Задать PSK	Установка пароля для обеспечения безопасности беспроводного соединения. Примечание: Этот параметр меню отображается, только если для параметра Режим безопасности беспроводной сети задано WPA2/WPA-Personal или WPA2-Personal.
WPA2/WPA-Personal AES*	Включение защиты беспроводного соединения с помощью WPA2/WPA. Примечание: Этот параметр меню отображается, только если для параметра Режим безопасности беспроводной сети задано WPA2/WPA-Personal.
Режим шифрования 802.1x WPA+ WPA2*	Включение защиты беспроводного соединения с помощью стандарта 802.1x. Примечание: Этот параметр меню отображается, только если для параметра Режим безопасности беспроводной сети задано 802.1x - Radius.

Элемент меню	Описание
IPv4 Включить DHCP Вкл.* Выкл	Включение DHCP (Dynamic Host Configuration Protocol). Примечание: DHCP — это стандартный протокол, позволяющий серверу динамически распределять IP-адреса и информацию о конфигурации клиентам.
IPv4 Указание статического IP-адреса IP-адрес Маска подсети Шлюз	Указание статического IP-адреса принтера.
IPv6 Включить IPv6 Вкл.* Выкл	Включение IPv6 в принтере.
IPv6 Включить DHCPv6 Вкл Выкл.*	Включение DHCPv6 в принтере.
IPv6 Автоматическая настройка адресов без сохранения состояния Выкл Вкл.*	Настройка использования сетевым адаптером записей автоматической настройки IPv6-адреса, предоставляемых маршрутизатором.
IPv6 DNS-адрес	Указание адреса сервера DNS.
IPv6 Адрес IPV6, назначенный вручную	Назначение адреса IPv6. Примечание: Этот элемент меню отображается только на некоторых моделях принтеров.
IPv6 Маршрутизатор IPV6, назначенный вручную	Назначение адреса маршрутизатора IPv6. Примечание: Этот элемент меню отображается только на некоторых моделях принтеров.
IPv6 Префикс адреса 0–128 (64*)	Указание префикса адреса.
IPv6 Все адреса IPv6	Отображение всех адресов IPv6.
IPv6 Все адреса маршрутизаторов IPv6	Отображение всех адресов маршрутизаторов IPv6.
Сетевой адрес UAA-адрес LAA	Просмотр сетевых адресов.

Элемент меню	Описание
PCL SmartSwitch Вкл.* Выкл	Независимо от языка управления принтером по умолчанию принтер автоматически переключается в режим эмуляции PCL при приеме задания на печать, требующего такого переключения. Примечание: Если PCL SmartSwitch отключен, принтер не анализирует поступающие данные и использует язык принтера по умолчанию, указанный в меню Настройка.
PS SmartSwitch Вкл.* Выкл.*	Независимо от языка управления принтером по умолчанию принтер автоматически переключается в режим эмуляции PS при приеме задания на печать, требующего такого переключения. Примечание: Если PS SmartSwitch отключен, принтер не анализирует поступающие данные и использует язык принтера по умолчанию, указанный в меню Настройка.
Двоичный PS-Мас Авто* Вкл Выкл	Настройка принтера для обработки двоичных заданий на печать PostScript с компьютеров Macintosh. Примечания. <ul style="list-style-type: none"> • При выборе значения Вкл. выполняется обработка заданий на печать PostScript с несформированными двоичными данными. • При выборе значения Выкл. выполняется фильтрация заданий на печать с применением стандартного протокола.

Wi-Fi Direct

Элемент меню	Описание
Включить Wi-Fi Direct Вкл. Выкл.*	Настройка прямого подключения принтера к устройствам с поддержкой Wi-Fi.
Имя Wi-Fi Direct	Указание имени сети Wi-Fi Direct.
Пароль Wi-Fi Direct	Настройка пароля для аутентификации и проверки подлинности пользователей соединения Wi-Fi.
Показать пароль на странице настройки Выкл. Вкл.*	Включение отображения «Пароля Wi-Fi Direct» на «Странице сетевых параметров».
Номер предпочтительного канала 1–11 Авто*	Настройка предпочтительного канала сети Wi-Fi.
IP-адрес владельца группы	Определение IP-адреса владельца группы.
Автоматически принимать запросы Push Button Выкл.* Вкл.	Автоматический прием запросов на подключение к сети. Примечание: Автоматический прием запросов небезопасен.
Примечание: Звездочкой (*) отмечены заводские настройки по умолчанию.	

Ethernet

Элемент меню	Описание
Скорость передачи по сети	Отображение скорости активного адаптера сети.
IPv4 Включить DHCP Вкл.* Выкл.	Включить DHCP (Dynamic Host Configuration Protocol). Примечание: DHCP — это стандартный протокол, позволяющий серверу динамически распределять IP-адреса и информацию о конфигурации клиентам.
IPv4 Указание статического IP-адреса IP-адрес Маска подсети Шлюз	Задание статического IP-адреса принтера.
IPv6 Включить IPv6 Выкл. Вкл.*	Включение IPv6 в принтере.
IPv6 Включить DHCPv6 Выкл.* Вкл.	Включение DHCPv6 в принтере.
IPv6 Автоматическая настройка адресов без сохранения состояния Выкл. Вкл.*	Настройка использования сетевым адаптером записей автоматической настройки IPv6-адреса, предоставляемых маршрутизатором.
IPv6 Адрес DNS	Указание адреса сервера DNS.
IPv6 Адрес IPV6, назначенный вручную	Назначение адреса IPv6. Примечание: Этот пункт меню отображается только в некоторых моделях принтеров.
IPv6 Маршрутизатор IPV6, назначенный вручную	Назначьте адрес маршрутизатора IPv6. Примечание: Этот пункт меню отображается только в некоторых моделях принтеров.
IPv6 Префикс адреса 0-128 (64*)	Указание префикса адреса.
IPv6 Все адреса IPv6	Отображение всех адресов IPv6.
IPv6 Все адреса маршрутизаторов IPv6	Отображение всех адресов маршрутизаторов IPv6.
Примечание: Звездочкой (*) отмечены заводские настройки по умолчанию.	

Элемент меню	Описание
Сетевой адрес UAA-адрес LAA	Отображение адресов управления доступом к среде передачи данных (MAC-адресов) принтера: Локально управляемый адрес (LAA) и универсально администрируемый адрес (UAA). Примечание: LAA принтера можно изменить вручную.
PCL SmartSwitch Выкл. Вкл.*	Независимо от языка управления принтером по умолчанию принтер автоматически переключается в режим эмуляции PCL при приеме задания, требующего такого переключения. Примечание: Если PCL SmartSwitch отключен, принтер не анализирует поступающие данные и использует язык принтера по умолчанию, указанный в меню Настройка.
PS SmartSwitch Вкл.* Выкл.*	Независимо от языка управления принтером по умолчанию принтер автоматически переключается в режим эмуляции PS при приеме задания, требующего такого переключения. Примечание: Если PS SmartSwitch отключен, принтер не анализирует поступающие данные и использует язык принтера по умолчанию, указанный в меню Настройка.
Двоичный PS-Мас Авто* Вкл. Выкл.	Настройка принтера для обработки двоичных заданий на печать PostScript с компьютеров Macintosh. Примечания. <ul style="list-style-type: none"> • При выборе значения Вкл. выполняется обработка заданий на печать PostScript с несформированными двоичными данными. • При выборе значения Выкл. выполняется фильтрация заданий на печать с применением стандартного протокола.
Энергосбережение Ethernet Выкл. Вкл. Авто*	Уменьшение энергопотребления, когда принтер не получает данных по сети Ethernet.
Примечание: Звездочкой (*) отмечены заводские настройки по умолчанию.	

TCP/IP

Примечание: Этот элемент меню отображается только на сетевых принтерах и принтерах, подключенных к серверам печати.

Элемент меню	Описание
Задать имя узла	Задать текущее имя хоста TCP/IP.
Имя домена	Указание имени домена. Примечание: Этот пункт меню отображается только в некоторых моделях принтеров.
Разрешить DHCP/BOOTP обновлять сервер NTP Вкл.* Выкл.	Клиенты DHCP и BOOTP могут обновлять настройки NTP принтера.
Примечание: Звездочкой (*) отмечены заводские настройки по умолчанию.	

Элемент меню	Описание
Имя нулевой конфигурации	Указание имени службы для нулевой конфигурации сети. Примечание: Этот пункт меню отображается только в некоторых моделях принтеров.
Включить авто IP-адрес Вкл.* Выкл.	Автоматическое назначение IP-адреса.
Адрес DNS	Указание текущего адреса сервера службы имен доменов (DNS).
Резервный адрес DNS	Указание адресов резервных серверов DNS.
Резервный адрес DNS 2	
Резервный адрес DNS 3	
Порядок поиска в доменах	Указание списка имен доменов для поиска принтера и ресурсов, которые находятся в разных доменах в сети. Примечание: Этот пункт меню отображается только в некоторых моделях принтеров.
Включить DDNS Вкл. Выкл.*	Обновление настроек динамического DNS.
DDNS TTL	Указание параметров текущего адреса DDNS.
TTL по умолчанию	
Время обновления DDNS	
Включить mDNS Выкл. Вкл.*	Обновление настроек Multicast DNS.
Адрес WINS	Указание адреса сервера службы Windows Internet Name Service (WINS).
Включить BOOTP Выкл.* Вкл.	Назначение IP-адреса принтера протоколом BOOTP.
Список огр. серверов	Указание IP-адреса сервера для TCP-соединений. Примечания. <ul style="list-style-type: none"> • Этот пункт меню отображается только в некоторых моделях принтеров. • В качестве разделителя IP-адресов используйте запятую. • Можно добавить до 50 IP-адресов.
Параметры списка серверов с ограниченным доступом Блокировать все порты* Блокировать только печать Блокировать только печать и HTTP	Указание способа доступа IP-адресов к функциям принтера. Примечание: Этот пункт меню отображается только в некоторых моделях принтеров.
MTU	Указание максимального размера передаваемого блока данных (MTU) для TCP-подключений.
Примечание: Звездочкой (*) отмечены заводские настройки по умолчанию.	

Элемент меню	Описание
Raw Print Port 1-65535 (9100*)	Указание номера порта для печати в режиме Raw на принтерах, подключенных по сети.
Максимальная скорость передачи данных для исходящего трафика Отключено* Включено	Включение максимальной скорости передачи для принтера.
Включить TLSv1.0 Выкл. Вкл.*	Включение протокола TLSv1.0.
Включить TLSv1.1 Выкл. Вкл.*	Включение протокола TLSv1.1.
Список алгоритмов шифрования SSL	Указание алгоритмов шифрования, используемых для SSL- или TLS-соединений.
Примечание: Звездочкой (*) отмечены заводские настройки по умолчанию.	

SNMP

Примечание: Это меню отображается только на сетевых моделях и принтерах, подсоединенных к серверам печати.

Элемент меню	Описание
SNMP версий 1 и 2c Включено Выкл. Вкл.* Разрешить управление по SNMP Выкл. Вкл.* Включить PPM MIB Выкл. Вкл.* Сообщество SNMP	Настройка простого протокола сетевого администрирования (SNMP) версий 1 и 2c для установки драйверов печати и приложений.
Примечание: Звездочкой (*) отмечены заводские настройки по умолчанию.	

Элемент меню	Описание
SNMP версии 3 Включено Выкл Вкл.* Контекстное имя Указание учетных данных для чтения/записи Имя пользователя Пароль для проверки подлинности Пароль конфиденциальности Указание учетных данных только для чтения Имя пользователя Пароль для проверки подлинности Пароль конфиденциальности Хэш аутентификации MD5 SHA1* Минимальный уровень аутентификации Без аутентификации, без конфиденциальности Аутентификация, без конфиденциальности Аутентификация, конфиденциальность* Алгоритм конфиденциальности DES AES-128*	Настройка протокола SNMP версии 3 для установки и обновления защиты принтера.
Примечание: Звездочкой (*) отмечены заводские настройки по умолчанию.	

IPSec

Примечание: Это меню отображается только на сетевых моделях и принтерах, подсоединенных к серверам печати.

Элемент меню	Описание
Включить IPSec Выкл.* Вкл.	Включение протокола Интернет-безопасности (IPSec).
Базовая конфигурация По умолчанию* Совместимость Защищенный	Установка базовой конфигурации IPSec. Примечание: Это меню отображается, только когда для параметра Включить IPSec задано Вкл..
Примечание: Звездочкой (*) отмечены заводские настройки по умолчанию.	

Элемент меню	Описание
Предложение в поле DH (алгоритм Диффи-Хеллмана) Group modp2048 (14)* modp3072 (15) modp4069 (16) modp6144 (17)	Установка шифрования IPSec. Примечания. <ul style="list-style-type: none"> Предложение в поле DH (алгоритм Диффи-Хеллмана) Group отображается только при установке для параметра Базовая конфигурация значения Совместимость. Срок службы IKE SA (часы) и Срок службы IPSec SA (часы) отображаются только при установке для параметра Базовая конфигурация значения С защитой.
Срок службы IKE SA (часы) 1 2 4 8 24*	
Срок службы IPSec SA (часы) 1 2 4 8* 24	
Предлагаемый метод шифрования 3DES AES*	Указание способов шифрования и проверки подлинности для безопасного подключения к сети. Примечание: Эти параметры меню отображаются только при установке для параметра Базовая конфигурация значения Совместимость.
Предлагаемый способ аутентификации SHA1 SHA256* SHA512	
Серт. устройства IPsec	Указание сертификата IPSec. Примечание: Это меню отображается, только когда для параметра Включить IPSec задано Вкл..
Подключения, в которых для проверки подлинности используется общий ключ Хост [x] Адрес Ключ	Настройка подключений принтера с проверкой подлинности. Примечание: Эти параметры меню отображаются, только когда для параметра Включить IPSec задано Вкл..
Сертификация соединений с проверкой подлинности Хост [x] Адрес[/подсеть] Адрес[/подсеть]	
Примечание: Звездочкой (*) отмечены заводские настройки по умолчанию.	

802.1x

Примечание: Это меню отображается только на сетевых моделях и принтерах, подсоединенных к серверам печати.

Пункт меню	Описание
Активный Выкл.* Вкл.	Позволяет устанавливать соединение принтера с сетями, требующими аутентификации для разрешения доступа.
Примечание: Звездочкой (*) отмечены заводские настройки по умолчанию.	

Конфигурация LPD

Примечание: Это меню отображается только на сетевых моделях и принтерах, подсоединенных к серверам печати.

Пункт меню	Описание
Время ожидания LPD 0-65535 сек. (90*)	Установка времени ожидания остановки службы Line Printer Daemon (LPD) при зависших или недопустимых заданиях печати.
Баннерная страница LPD Выкл.* Вкл.	Печать баннерной страницы для всех заданий печати LPD. Примечание: Баннерная страница — это первая страница задания печати, используемая в качестве разделителя заданий печати и определения автора запроса задания на печать.
Последняя страница LPD Выкл.* Вкл.	Печать последней страницы для всех заданий печати LPD. Примечание: Последняя страница — это завершающая страница задания на печать.
Преобраз. возврата каретки LPD Выкл.* Вкл.	Включение преобразования возврата каретки. Примечание: Возврат каретки — это механизм, который дает принтеру команду переместить курсор в первое положение на той же строке.
Примечание: Звездочкой (*) отмечены заводские настройки по умолчанию.	

Настройки HTTP/FTP

Элемент меню	Описание
Включить сервер HTTP Выкл. Вкл.*	Получение доступа к веб-серверу Embedded Web Server для мониторинга и управления принтером.
Включить HTTPS Выкл. Вкл.*	Настройка параметров протокола защищенной передачи гипертекста (HTTPS).
Принудительные подключения по протоколу HTTPS Вкл. Выкл.*	Принудительное использование принтером подключений HTTPS.
Включить FTP/TFTP Выкл. Вкл.*	Отправка файлов с помощью FTP.
Примечание: Звездочкой (*) отмечены заводские настройки по умолчанию.	

Элемент меню	Описание
Локальные домены	Указание имен доменов для серверов HTTP и FTP. Примечание: Данный элемент меню отображается только в Embedded Web Server.
IP-адрес прокси HTTP	Настройка параметров серверов HTTP и FTP. Примечание: IP-адрес прокси HTTP и IP-адрес прокси FTP отображаются только в Embedded Web Server.
IP-адрес прокси FTP	
IP-порт для HTTP по умолчанию 1-65535 (80*)	
Серт. устройства HTTPS	
IP-порт для FTP по умолчанию 1-65535 (21*)	
Время ожд. запросов HTTP/FTP 1-299 (30*)	Указание времени до отсоединения от сервера.
Число попыток запросов HTTP/FTP 1-299 (3*)	Указание количества повторных попыток соединения с сервером HTTP/FTP.
Примечание: Звездочкой (*) отмечены заводские настройки по умолчанию.	

USB

Элемент меню	Описание
PCL SmartSwitch Выкл. Вкл.*	Если этот режим включен, независимо от языка управления принтером по умолчанию принтер переключается в режим эмуляции PCL при приеме через порт USB задания на печать, требующего такого переключения. Примечание: Если PCL SmartSwitch отключен, принтер не анализирует поступающие данные и использует язык принтера по умолчанию, указанный в меню Настройка.
PS SmartSwitch Выкл. Вкл.*	Если этот режим включен, независимо от языка управления принтером по умолчанию принтер переключается в режим эмуляции PS при приеме через порт USB задания на печать, требующего такого переключения. Примечание: Если PS SmartSwitch отключен, принтер не анализирует поступающие данные и использует язык принтера по умолчанию, указанный в меню Настройка.
Двоичный PS-Мас Вкл. Авто* Выкл.	Настройка принтера для обработки двоичных заданий на печать PostScript с компьютеров Macintosh. Примечания. <ul style="list-style-type: none"> • Если задано значение Вкл., принтер обрабатывает необработанные задания на печать в двоичном формате PostScript, полученные с компьютеров с операционной системой Macintosh. • Если задано значение Авто, принтер обрабатывает задания на печать, полученные с компьютеров с операционной системой Windows или Macintosh. • Если задано значение Выкл., принтер выполняет фильтрацию заданий на печать в формате PostScript с помощью стандартного протокола.
Примечание: Звездочкой (*) отмечены заводские настройки по умолчанию.	

Элемент меню	Описание
Включить порт USB Отключить Включить*	Включение стандартного порта USB.
Примечание: Звездочкой (*) отмечены заводские настройки по умолчанию.	

Ограничение доступа к внешней сети

Элемент меню	Описание
Ограничение доступа к внешней сети Выкл.* Вкл.	Ограничение доступа к сетевым узлам.
Адрес внешней сети	Указание сетевых адресов с ограниченным доступом.
Адрес электронной почты для уведомлений	Указание адреса электронной почты для отправки уведомления о зарегистрированных событиях.
Частота команды ring 1–300 (10*)	Указание интервала сетевого запроса в секундах.
Тема	Указание темы и текста сообщения уведомления электронной почты.
Сообщение	
Примечание: Звездочкой (*) отмечены заводские настройки по умолчанию.	

Безопасность

Методы входа

Общедоступно

Элемент меню	Описание
Управление правами Доступ к функциям Управление закладками Доступ к отложенным заданиям Отменить задания на устройстве Изменить язык Протокол IPP Ч/б печать Цветная печать	Управление доступом к функциям принтера.

Элемент меню	Описание
Управление правами Административные меню Меню "Безопасность" Меню "Сеть/Порты" Меню "Бумага" Меню "Отчеты" Меню настройки функций Меню "Расходные материалы" Меню SE Меню "Устройство"	Управление доступом к меню принтера.
Управление правами Управление устройствами Удаленное управление Обновления микропрограммного обеспечения Доступ к Embedded Web Server Импорт / экспорт всех параметров Очистка при простое	Управление доступом к параметрам управления принтера.

Локальные аккаунты

Элемент меню	Описание
Добавить пользователя Имя пользователя/пароль Имя пользователя Пароль PIN-код	Создание локальных учетных записей для управления доступом к функциям принтера.
Управление группами/правами Добавить группу Импортировать параметры управления доступом Доступ к функциям Административные меню Управление устройствами Все пользователи Импортировать параметры управления доступом Доступ к функциям Административные меню Управление устройствами Администратор Доступ к функциям Административные меню Управление устройствами	Управление доступом групп или пользователей к функциям принтера, приложениям и параметрам безопасности.

Управление сертификатами

Элемент меню	Элемент меню
Настройка сертификатов по умолчанию Общее имя Название организации Название подразделения Страна/регион Область Город Другое имя субъекта	Установка значений по умолчанию для созданных сертификатов.
Сертификаты устройства	Создание, удаление или просмотр сертификатов устройств.
Управление сертификатами СА	Загрузка, удаление или просмотр сертификатов центра сертификации (СА).

Ограничения входа в систему

Элемент меню	Описание
Вход в систему не выполнен 1-10 (3*)	Указание количества неудачных попыток входа до блокировки пользователя.
Ошибка временного интервала 1-60 минут (5*)	Указание временного интервала между неудачными попытками входа до блокировки пользователя.
Время блокировки 1-60 минут (5*)	Указание продолжительности блокировки.
Время ожидания удаленного входа в систему 1-120 минут (10*)	Указание времени задержки удаленного входа в систему до автоматического выхода.
Примечание: Звездочкой (*) отмечены заводские настройки по умолчанию.	

Настройка конфиденциальной печати

Элемент меню	Описание
Макс. количество попыток ввода неверного PIN-кода 2-10 (0*)	Указание количества попыток ввода неверного PIN-кода. Примечания. <ul style="list-style-type: none"> Нулевое значение отключает эту настройку. По достижении предельного значения выполняется удаление заданий печати для данного сочетания имени пользователя и PIN-кода.
Примечание: Звездочкой (*) отмечены заводские настройки по умолчанию.	

Элемент меню	Описание
Истечение срока действия конфиденциального задания Выкл.* 1 час 4 часа 24 часа 1 неделя	Установка времени хранения заданий на конфиденциальную печать. Примечания. <ul style="list-style-type: none"> • Если данный элемент меню был изменен, когда в памяти принтера находились конфиденциальные задания печати, то срок хранения этих заданий не изменяется на новое значение по умолчанию. • Если принтер отключен, все конфиденциальные задания, хранящиеся в памяти принтера, удаляются.
Истечение срока действия задания на печать с повтором Выкл.* 1 час 4 часа 24 часа 1 неделя	Установка времени хранения заданий на печать, которые требуется повторить.
Истечение срока действия задания на печать с проверкой Выкл.* 1 час 4 часа 24 часа 1 неделя	Установка времени хранения копий, которые принтер печатает, чтобы пользователь мог проверить качество перед печатью остальных копий.
Истечение срока действия задания на печать с резервированием Выкл.* 1 час 4 часа 24 часа 1 неделя	Установка времени хранения принтером заданий на печать, которые требуется выполнить позднее.
Требуется преобразование всех заданий в отложенные задания печати Выкл.* Вкл.	Настройка отсрочки всех заданий печати.
Сохранить повторяющиеся документы Выкл.* Вкл.	Разрешить хранение документов с одинаковым именем.
Примечание: Звездочкой (*) отмечены заводские настройки по умолчанию.	

Очистка временных файлов данных

Элемент меню	Описание
Сохранено во внутренней памяти Выкл.* Вкл.	Удаление всех файлов, хранящихся в памяти принтера.
Примечание: Звездочкой (*) отмечены заводские настройки по умолчанию.	

Разное

Элемент меню	Описание
Полномочия печати Выкл.* Вкл	Разрешение пользователю выполнять печать.
Логин полномочий печати по умолчанию	Обеспечивает отображение разрешения по умолчанию, используемое для печати пользователем. Примечание: Этот параметр отображается только при создании одного или нескольких «Методов входа».
Переключатель сброса параметров безопасности Включить доступ учетной записи "Гость"* Не влияет	Настройка прав доступа пользователя к принтеру. Примечания. <ul style="list-style-type: none"> Переключатель находится рядом со значком в виде замка на плате контроллера. Параметр Включить доступ учетной записи "Гость" предоставляет любому пользователю доступ ко всем функциям принтера. Параметр Не влияет может сделать доступ к принтеру невозможным, если отсутствуют необходимые сведения о безопасности.
Минимальная длина пароля 0–32	Указание длины пароля.
Включить отображение пароля/PIN-кода	Отображение пароля или персонального идентификационного номера. Примечание: Этот параметр меню доступен только в некоторых моделях принтеров.
Примечание: Звездочкой (*) отмечены заводские настройки по умолчанию.	

Cloud Connector

Cloud Connector

Элемент меню	Описание
Включить/отключить операторов	Включите поставщика облачных служб.

Отчеты

Страница настроек меню

Пункт меню	Описание
Страница настроек меню	Печать отчета, содержащего меню принтера.

Устройство

Пункт меню	Описание
Информация об устройстве	Печать отчета, содержащего сведения о принтере.
Статистика устройства	Печать отчета об использовании принтера и состоянии расходных материалов.
Список профилей	Печать списка профилей, сохраненных в принтере.
Отчет по устройству	Печать отчета, содержащего серийный номер и название модели принтера.

Печать

Элемент меню	Описание
Печать шрифтов Шрифты PCL Шрифты PostScript	Печать образцов и информации о шрифтах, доступных для каждого языка принтера.
Печать демонстрационной страницы Демонстрационная страница	Распечатайте демонстрационную страницу, которая используется в качестве диагностического инструмента для устранения проблем печати.

Сеть

Пункт меню	Описание
Страница сетевых параметров	Печать страницы, на которой отображаются настроенные сети и параметры беспроводного соединения принтера. Примечание: Этот пункт меню отображается только на сетевых принтерах и принтерах, подключенных к серверам печати.
Подключенные клиенты Wi-Fi Direct	Печать страницы, содержащей список устройств, подключенных к принтеру с помощью Wi-Fi Direct. Примечание: Это меню отображается, только когда для параметра Включить Wi-Fi Direct задано Вкл..

Поиск и устранение неисправностей

Пункт меню	Описание
Печать страниц проверки качества	Печать образцов страниц для выявления и исправления дефектов печати.

Обслуживание принтера

Проверка состояния компонентов и расходных материалов

1 На панели управления принтера выберите:

Параметры > Отчеты > Устройство > Статистика устройства

Для моделей принтеров без сенсорного экрана: нажмите  для перемещения между параметрами.

2 В разделе "Информация о расходных материалах" на напечатанных страницах найдите состояние компонентов и расходных материалов.

Настройка уведомлений о расходных материалах

1 Откройте веб-браузер и в поле адреса введите IP-адрес принтера.

Примечания.

- IP-адрес принтера указан на начальном экране принтера. IP-адрес отображается в виде четырех наборов цифр, разделенных точками, например 123.123.123.123.
- Если используется прокси-сервер, временно отключите его, чтобы обеспечить правильную загрузку веб-страницы.

2 Нажмите **Параметры > Устройство > Уведомления**.

3 В меню "Расходные материалы" нажмите **Пользовательские уведомления о расходных материалах**.

4 Выберите уведомление для каждого расходного материала.

5 Примените изменения.

Настройка уведомлений по электронной почте

Настройте принтер на отправку уведомлений по электронной почте о низком уровне расходных материалов, о необходимости загрузки или добавления бумаги или о замятиях бумаги.

1 Откройте веб-браузер и в поле адреса введите IP-адрес принтера.

Примечания.

- IP-адрес принтера указан на начальном экране принтера. IP-адрес отображается в виде четырех наборов цифр, разделенных точками, например 123.123.123.123.

- Если используется прокси-сервер, временно отключите его, чтобы обеспечить правильную загрузку веб-страницы.

2 Нажмите **Параметры > Устройство > Уведомления > Настройка уведомлений по эл. почте**, а затем настройте параметры.

Примечание: Для получения дополнительной информации о параметрах SMTP обратитесь к поставщику услуг электронной почты.

3 Нажмите **Настройка списков адресов и сообщений о неполадках**, а затем настройте параметры.

4 Примените изменения.

Просмотр отчетов

1 На панели управления принтера выберите:

Параметры > Отчеты

Для моделей принтеров без сенсорного экрана: нажмите  для перемещения между параметрами.

2 Выберите отчет, который хотите просмотреть.

Заказ компонентов и расходных материалов

Для заказа расходных материалов в США получите информацию о ближайших уполномоченных дилерах Lexmark по телефону 1-800-539-6275. В других странах и регионах перейдите по адресу www.lexmark.com или обратитесь по месту приобретения принтера.

Примечание: Все оценки срока службы расходных материалов сделаны для печати на обычной бумаге формата Letter или A4.

Предупреждение – Риск повреждения! Несоблюдение условий для поддержки оптимальной производительности принтера или несвоевременная замена деталей и расходных материалов может привести к повреждению принтера.

Использование подлинных компонентов и расходных материалов Lexmark

Принтер Lexmark рассчитан на работу с подлинными компонентами и расходными материалами Lexmark. Использование расходных материалов или деталей сторонних производителей может снизить производительность, надежность или срок службы принтера и его компонентов формирования изображения. Это может также влиять на гарантийные обязательства. Ущерб, возникший в результате использования компонентов и расходных материалов сторонних производителей, не покрывается гарантией. Все указания срока службы предполагают работу с компонентами и расходными материалами Lexmark, результат невозможно предсказать при использовании компонентов и расходных материалов сторонних производителей. Использование компонентов формирования изображения дольше предусмотренного срока службы может повредить принтер Lexmark или связанные компоненты.

Предупреждение – Риск повреждения! Расходные материалы и компоненты, не относящиеся к программе возврата, могут быть сброшены и восстановлены. Тем не менее, гарантийные обязательства производителя не распространяются на какие-либо повреждения, вызванные использованием не оригинальных расходных материалов или компонентов. Сброс счетчиков расходных материалов или компонента без их надлежащего восстановления может стать причиной повреждения принтера. После сброса показаний счетчика расходных материалов или компонента на принтере может отображаться сообщение об ошибке, указывая на присутствие элемента, для которого был выполнен сброс.

Заказ картриджей

Примечания.

- Расчетный ресурс картриджа указан в соответствии со стандартом ISO/IEC 19798.
- Печать с очень малой областью покрытия в течение продолжительного времени может негативно повлиять на эффективность.

Lexmark CS331 и CS431 — Картриджи в рамках программы возврата

Элемент	США и Канада	Страны ЕС	Азиатско-Тихоокеанский регион	Латинская Америка	Остальная часть Европы, Ближний Восток и Африка
Картриджи в рамках программы возврата					
Голубой	20N10C0	20N20C0	20N30C0	20N40C0	20N50C0
Пурпурный	20N10M0	20N20M0	20N30M0	20N40M0	20N50M0
Желтый	20N10Y0	20N20Y0	20N30Y0	20N40Y0	20N50Y0
Черный	20N10K0	20N20K0	20N30K0	20N40K0	20N50K0
Картридж повышенной емкости в рамках программы возврата¹					
Голубой	20N1HC0	20N2HC0	20N3HC0	20N4HC0	20N5HC0
Пурпурный	20N1HM0	20N2HM0	20N3HM0	20N4HM0	20N5HM0
Желтый	20N1HY0	20N2HY0	20N3HY0	20N4HY0	20N5HY0
Черный	20N1HK0	20N2HK0	20N3HK0	20N4HK0	20N5HK0
Картриджи сверхвысокой емкости в рамках программы возврата²					
Голубой	20N1XC0	20N2XC0	20N3XC0	20N4XC0	20N5XC0
Пурпурный	20N1XM0	20N2XM0	20N3XM0	20N4XM0	20N5XM0
Желтый	20N1XY0	20N2XY0	20N3XY0	20N4XY0	20N5XY0
Черный	20N1XK0	20N2XK0	20N3XK0	20N4XK0	20N5XK0
¹ Поддерживается только моделью принтера Lexmark CS331. ² Поддерживается только моделью принтера Lexmark CS431. Подробная информация о странах, относящихся к различным регионам, представлена на странице www.lexmark.com/regions .					

Lexmark CS331 — Обычные картриджи повышенной емкости

Элемент	Номер по каталогу
Голубой	20N0H20
Пурпурный	20N0H30
Желтый	20N0H40
Черный	20N0H10

Lexmark CS431 — Обычные картриджи сверхвысокой емкости

Элемент	Номер по каталогу
Голубой	20N0X20
Пурпурный	20N0X30
Желтый	20N0X40
Черный	20N0X10

Lexmark CS439 — Картриджи в рамках программы возврата

Элемент	Номер по каталогу
Голубой	20N3HCK
Пурпурный	20N3HMK
Желтый	20N3HYK
Черный	20N3HKK

Lexmark C3224, C3326 и C3426 — Картриджи в рамках программы возврата

Элемент	США и Канада	Страны ЕС	Азиатско-Тихоокеанский регион	Распространение в странах Латинской Америки	Остальная часть Европы, Ближний Восток и Африка
Картриджи в рамках программы возврата					
Голубой	C3210C0	C3220C0	C3230C0	C3240C0	C3250C0
Пурпурный	C3210M0	C3220M0	C3230M0	C3240M0	C3250M0
Желтый	C3210Y0	C3220Y0	C3230Y0	C3240Y0	C3250Y0
Черный	C3210K0	C3220K0	C3230K0	C3240K0	C3250K0
Картридж повышенной емкости в рамках программы возврата¹					
Голубой	C331HC0	C332HC0	C333HC0	C334HC0	C335HC0
Пурпурный	C331HM0	C332HM0	C333HM0	C334HM0	C335HM0
Желтый	C331HY0	C332HY0	C333HY0	C334HY0	C335HY0
Черный	C331HK0	C332HK0	C333HK0	C334HK0	C335HK0
Картриджи сверхвысокой емкости в рамках программы возврата²					
¹ Поддерживается только моделью принтера Lexmark C3326.					
² Поддерживается только моделью принтера Lexmark C3426.					

Элемент	США и Канада	Страны ЕС	Азиатско-Тихоокеанский регион	Распространение в странах Латинской Америки	Остальная часть Европы, Ближний Восток и Африка
Голубой	C341XC0	C342XC0	C343XC0	C344XC0	C345XC0
Пурпурный	C341XM0	C342XM0	C343XM0	C344XM0	C345XM0
Желтый	C341XY0	C342XY0	C343XY0	C344XY0	C345XY0
Черный	C341XK0	C342XK0	C343XK0	C344XK0	C345XK0

¹ Поддерживается только моделью принтера Lexmark C3326.
² Поддерживается только моделью принтера Lexmark C3426.

Lexmark C3224 — Обычные картриджи

Элемент	Номер по каталогу
Голубой	C320020
Пурпурный	C320030
Желтый	C320040
Черный	C320010

Lexmark C3326 — Обычные картриджи повышенной емкости

Элемент	Номер по каталогу
Голубой	C330H20
Пурпурный	C330H30
Желтый	C330H40
Черный	C330H10

Lexmark C3426 — Обычные картриджи сверхвысокой емкости

Элемент	Номер по каталогу
Голубой	C340X20
Пурпурный	C340X30
Желтый	C340X40
Черный	C340X10

Lexmark C2326 — Обычные картриджи

Элемент	США и Канада	Европа, Ближний Восток, Африка и Мексика
Голубой	24B7495	24B7499
Пурпурный	24B7496	24B7500
Желтый	24B7497	24B7501
Черный	24B7498	24B7502

Заказ контейнера для отработанного тонера

Элемент	Номер детали
Контейнер для отработанного тонера	20N0W00

Замена деталей и расходных материалов

Замена картриджа

Примечание: Если лоток выдвинут, извлеките его перед заменой картриджа.

- 1 Откройте переднюю дверцу и с усилием нажмите на нее.

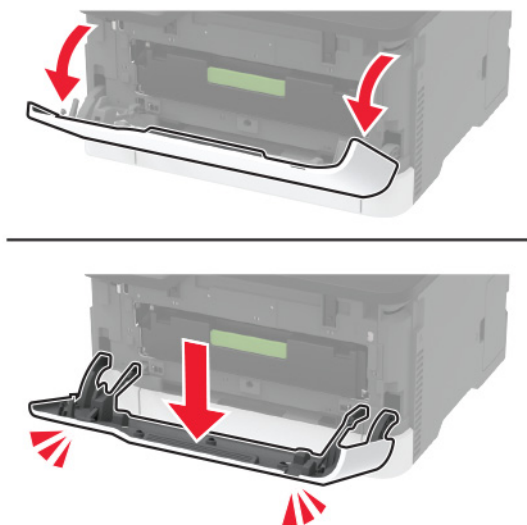

- 2 Вытяните лоток картриджа.

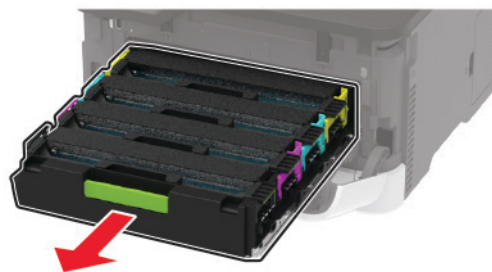

3 Извлеките использованный картридж.

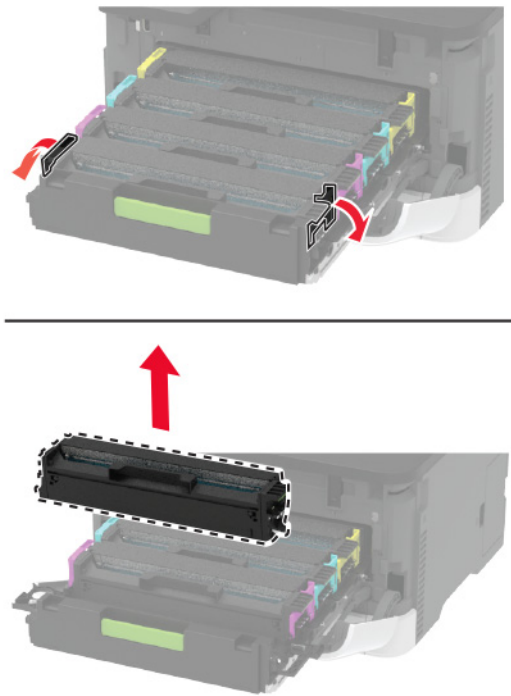

4 Снимите упаковку с нового картриджа.

Предупреждение – Риск повреждения! Не допускайте попадания солнечных лучей на нижнюю сторону картриджа. Длительное воздействие света может привести к снижению качества печати.

Предупреждение – Риск повреждения! Не прикасайтесь к нижней стороне картриджа. Впоследствии это может привести к снижению качества печати.



5 Вставьте новый картридж.

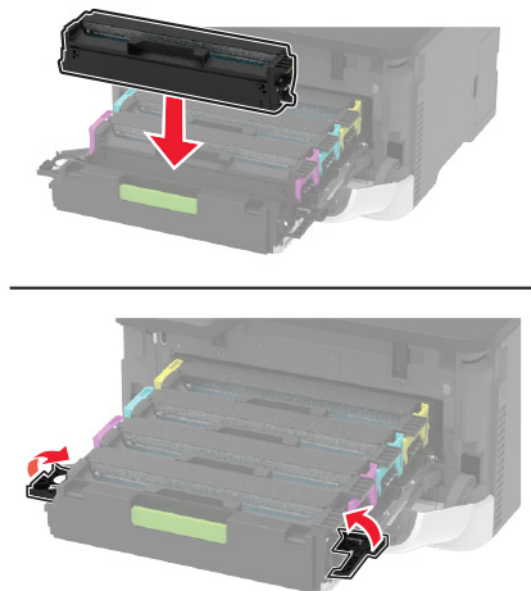

6 Установите лоток картриджа, затем закройте дверцу.

Замена емкости для отработанного тонера

1 Извлеките емкость для отработанного тонера.



Примечание: Чтобы избежать высыпания тонера, поставьте бутылку вертикально.

2 Извлеките новую емкость для отработанного тонера из упаковки.

3 Вставьте новую емкость для отработанного тонера.



Замена лотка

1 Извлеките использованный лоток.



2 Распакуйте новый лоток.

3 Вставьте новый лоток.



Замена устройства ручной подачи

1 Отсоедините лоток.



2 Снимите использованное устройство ручной подачи.



3 Распакуйте новое устройство ручной подачи.

4 Установите новое устройство ручной подачи.

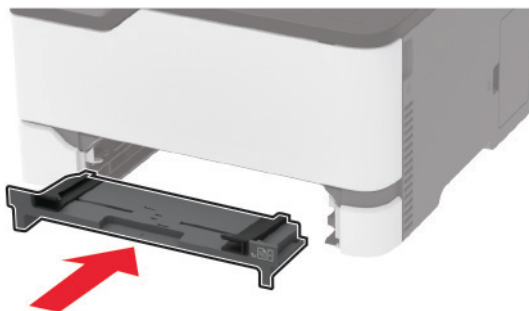

5 Вставьте лоток.

Замена шин ролика захвата

1 Выключите принтер.

2 Отключите кабель питания от электрической розетки, а затем отсоедините его от принтера.

3 Откройте переднюю дверцу и с усилием нажмите на нее.

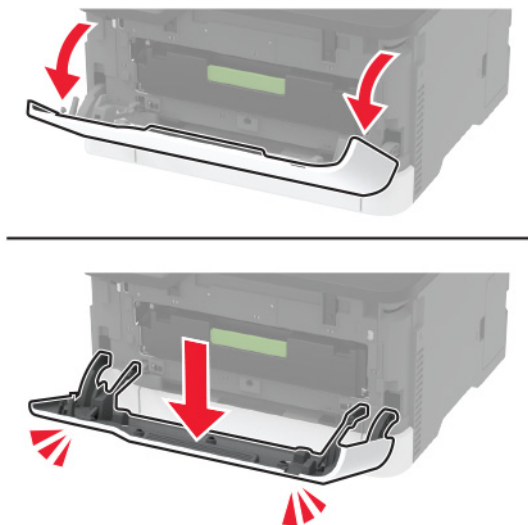

4 Выдвиньте лоток для картриджей.



5 Во избежание загрязнения тонером положите лист бумаги на верхнюю часть лотка для картриджей, а затем вставьте лоток для картриджей.

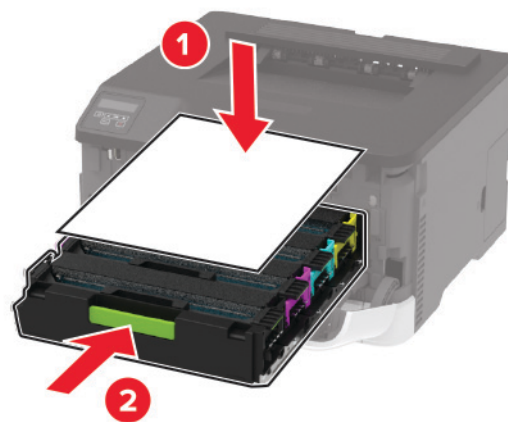

6 Закройте переднюю дверцу.

7 Извлеките лоток.



8 Извлеките емкость для отработанного тонера.



Примечание: Чтобы избежать высыпания тонера, поставьте емкость вертикально.

9 Поставьте принтер набок.



10 Извлеките старые шины ролика захвата.

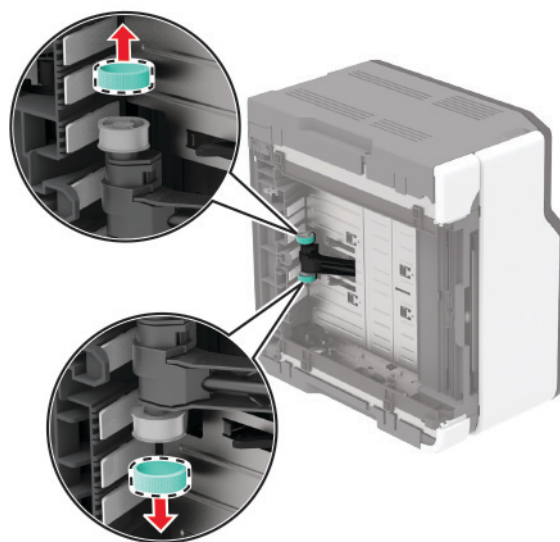
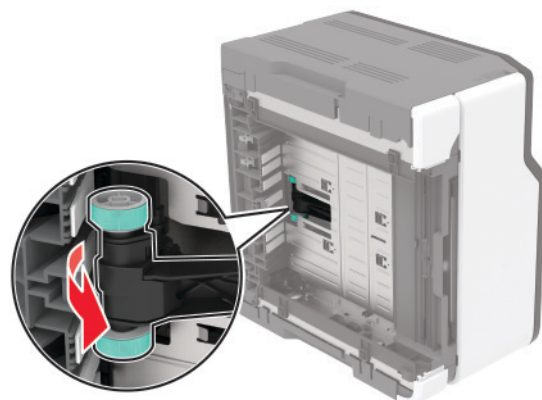

11 Распакуйте новые шины ролика захвата.

Примечание: Во избежание загрязнения руки должны быть чистыми.

12 Установите новые шины ролика захвата.

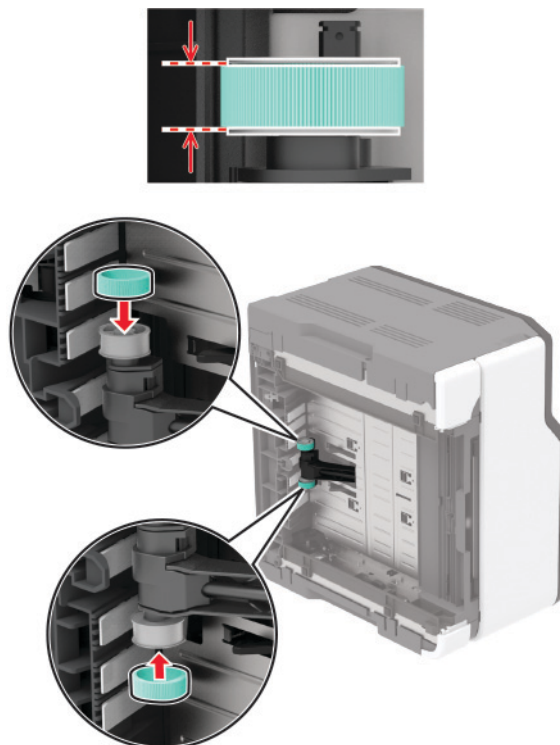

13 Верните принтер в исходное положение, затем вставьте контейнер для отработанного тонера.

14 Вставьте лоток.

15 Откройте переднюю дверцу и с усилием нажмите на нее.

16 Выдвиньте лоток для картриджей.

17 Уберите бумагу, а затем установите лоток для картриджей.

18 Закройте переднюю дверцу.

19 Подсоедините кабель питания к принтеру и к электрической розетке.

⚠ ВНИМАНИЕ – ВОЗМОЖНОСТЬ ТРАВМЫ! Во избежание возгорания или поражения электрическим током подключайте кабель питания к заземленной электрической розетке с соответствующими характеристиками, доступ к которой не затруднен.

20 Включите принтер.

Сброс счетчиков использования расходных материалов

1 На панели управления принтера выберите:

Параметры > Устройство > Обслуживание > Меню конфигурации > Счетчики использования расходных материалов

Для моделей принтеров без сенсорного экрана: нажмите **OK** для перемещения между параметрами.

2 Выберите счетчик расходных материалов, который необходимо сбросить.

Предупреждение – Риск повреждения! Расходные материалы и компоненты, не относящиеся к программе возврата, могут быть сброшены и восстановлены. Тем не менее, гарантийные обязательства производителя не распространяются на какие-либо повреждения, вызванные использованием не оригинальных расходных материалов или компонентов. Сброс счетчиков расходных материалов или компонента без их надлежащего восстановления может стать причиной повреждения принтера. После сброса показаний счетчика расходных материалов или компонента на принтере может отображаться сообщение об ошибке, указывая на присутствие элемента, для которого был выполнен сброс.

Чистка деталей принтера

Чистка принтера

 **ВНИМАНИЕ – ОПАСНОСТЬ ПОРАЖЕНИЯ ЭЛЕКТРИЧЕСКИМ ТОКОМ!** Во избежание поражения электрическим током при чистке корпуса принтера, прежде чем продолжить, отсоедините кабель питания от электророзетки и отсоедините все кабели принтера.

Примечания.

- Эту процедуру следует выполнять раз в несколько месяцев.
- Повреждения принтера, возникшие вследствие несоблюдения правил обращения, не подпадают под действие гарантии на принтер.

1 Выключите принтер, а затем отсоедините кабель питания от розетки.

2 Уберите бумагу из стандартного выходного лотка.

3 Удалите пыль, ворс, остатки бумаги вокруг принтера мягкой щеткой или пылесосом.

4 Протрите принтер снаружи влажной, мягкой, безворсовой тканью.

Примечания.

- Не используйте бытовые чистящие средства или растворы, поскольку они могут повредить покрытие принтера.
- После очистки все компоненты принтера должны быть сухими.

5 Подключите кабель питания к электрической розетке, затем включите принтер.

 **ВНИМАНИЕ – ВОЗМОЖНОСТЬ ТРАВМЫ!** Во избежание возгорания или поражения электрическим током подключайте кабель питания к заземленной электророзетке с соответствующими характеристиками, доступ к которой не затруднен.

Очистка сенсорного экрана

 **ВНИМАНИЕ – ОПАСНОСТЬ ПОРАЖЕНИЯ ЭЛЕКТРИЧЕСКИМ ТОКОМ!** Во избежание поражения электрическим током при очистке корпуса принтера, прежде чем продолжить, отсоедините кабель питания от электрической розетки и отсоедините все кабели от принтера.

1 Выключите принтер, а затем отсоедините кабель питания от розетки.

2 Влажной, мягкой безворсовой тканью протрите сенсорный экран.

Примечания.

- Не используйте бытовые чистящие средства или растворы, поскольку они могут повредить сенсорный экран.
- После очистки сенсорный экран должен высохнуть.

3 Подключите кабель питания к электрической розетке, затем включите принтер.

⚠ ВНИМАНИЕ – ВОЗМОЖНОСТЬ ТРАВМЫ! Во избежание возгорания или поражения электрическим током подключайте кабель питания к заземленной электрической розетке с соответствующими характеристиками, доступ к которой не затруднен.

Очистка шин ролика захвата

- 1 Выключите принтер.
- 2 Отключите кабель питания от электрической розетки, а затем отсоедините его от принтера.
- 3 Откройте переднюю дверцу и с усилием нажмите на нее.

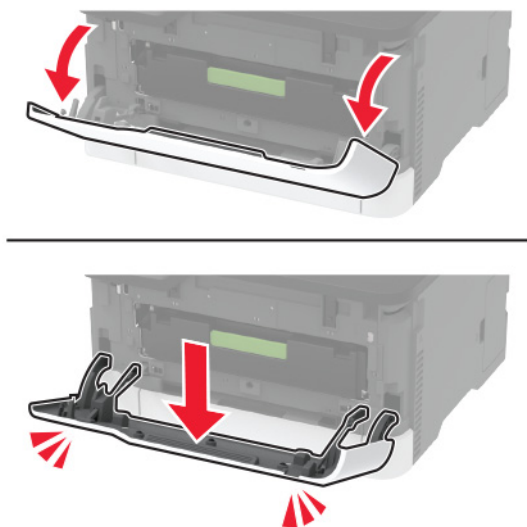

4 Выдвиньте лоток для картриджей.



- 5 Во избежание загрязнения тонером положите лист бумаги на верхнюю часть лотка для картриджей, а затем вставьте лоток для картриджей.

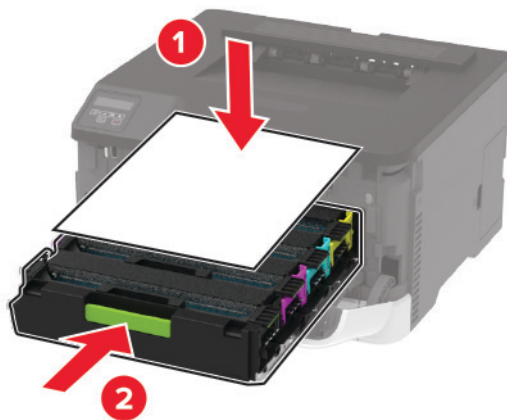

- 6 Закройте переднюю дверцу.

- 7 Извлеките лоток.



- 8 Извлеките емкость для отработанного тонера.

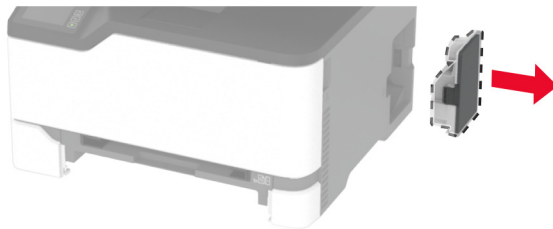

Примечание: Чтобы избежать высыпания тонера, поставьте емкость вертикально.

9 Поставьте принтер набок.



10 Извлеките шины ролика захвата.

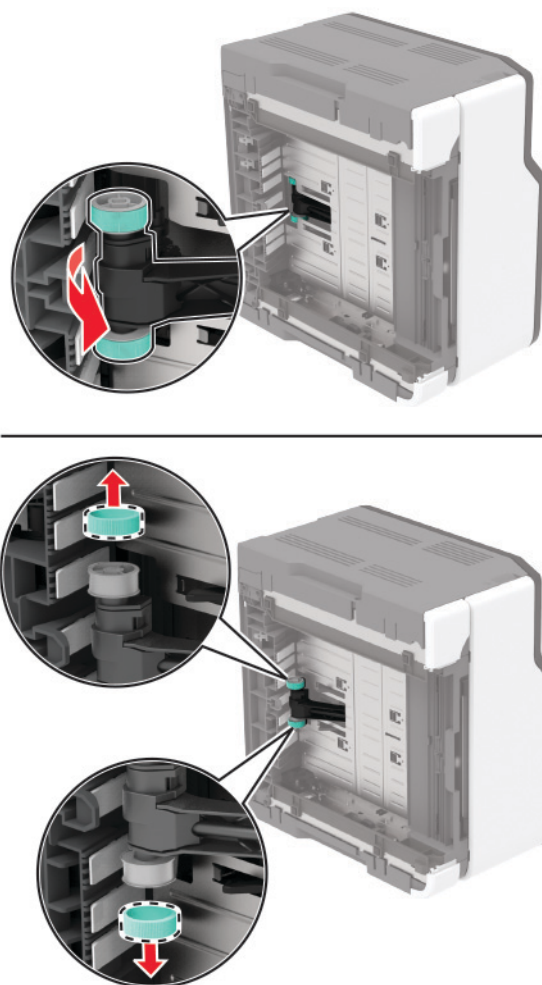

11 Нанесите изопропиловый спирт на мягкую безворсовую ткань, а затем протрите шины ролика захвата.

12 Установите шины ролика захвата.

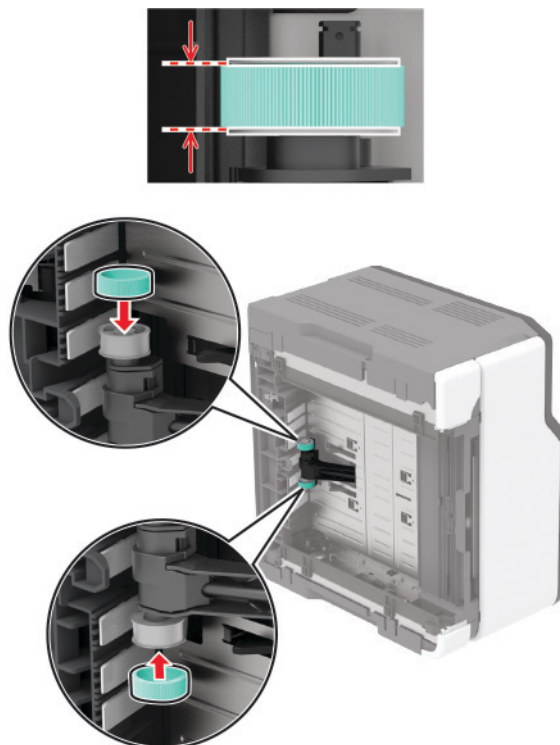

13 Верните принтер в исходное положение, затем вставьте контейнер для отработанного тонера.

14 Вставьте лоток.

15 Откройте переднюю дверцу и с усилием нажмите на нее.

16 Выдвиньте лоток для картриджей.

17 Уберите бумагу, а затем установите лоток для картриджей.

18 Закройте переднюю дверцу.

19 Подсоедините кабель питания к принтеру и к электрической розетке.

⚠ ВНИМАНИЕ – ВОЗМОЖНОСТЬ ТРАВМЫ! Во избежание возгорания или поражения электрическим током подключайте кабель питания к заземленной электрической розетке с соответствующими характеристиками, доступ к которой не затруднен.

20 Включите принтер.

Экономия энергии и бумаги

Настройка параметров режима энергосбережения

Спящий режим

1 На панели управления принтера выберите:

Параметры > Устройство > Управление питанием > Тайм-ауты > Спящий режим

Для моделей принтеров без сенсорного экрана: нажмите  для перемещения между параметрами.

2 Введите продолжительность ожидания принтера до перехода в спящий режим.

Режим гибернации

1 На панели управления принтера выберите:

Параметры > Устройство > Управление питанием > Тайм-ауты > Тайм-аут режима гибернации

Для моделей принтеров без сенсорного экрана: нажмите  для перемещения между параметрами.

2 Выберите время задержки до перехода принтера в режим гибернации.

Примечания.

- Перед отправкой задания на печать выведите принтер из режима гибернации.
- Чтобы вывести принтер из режима гибернации, нажмите кнопку питания.
- Embedded Web Server отключен, пока принтер находится в режиме Гибернации.

Настройка яркости дисплея

Примечание: Данный параметр есть только в некоторых моделях принтеров.

1 На начальном экране коснитесь **Параметры > Устройство > Предпочтения**.

2 В меню Яркость экрана настройте параметр.

Экономия расходных материалов



- Печатайте на обеих сторонах бумаги.

Примечание: Двусторонняя печать является параметром по умолчанию в драйвере печати.

- Печать нескольких страниц на одном листе бумаги.
- Для проверки макета документа перед печатью можно использовать функцию предварительного просмотра.
- Распечатайте одну копию документа, чтобы проверить точность содержимого и формата.

Перемещение принтера

Перемещение принтера

-  **ВНИМАНИЕ – ВОЗМОЖНОСТЬ ТРАВМЫ!** Если вес принтера более 20 кг (44 фунтов), для его безопасного перемещения может потребоваться не менее двух человек.
-  **ВНИМАНИЕ – ВОЗМОЖНОСТЬ ТРАВМЫ!** Во избежание поражения электрическим током следует использовать только кабель питания из комплекта поставки устройства или сменный кабель, одобренный изготовителем.
-  **ВНИМАНИЕ – ВОЗМОЖНОСТЬ ТРАВМЫ!** Во избежание травм и повреждений принтера при его перемещении выполняйте следующие указания.
- Все дверцы и лотки должны быть закрыты.
 - Выключите принтер, а затем отсоедините кабель питания от розетки.
 - Отсоедините от принтера все кабели.
 - Если у принтера есть отдельные устанавливаемые на полу опциональные лотки или закрепляемые на нем дополнительные устройства вывода, отсоедините их перед перемещением.
 - Если принтер оснащен подставкой на колесиках, аккуратно откатите его на новое место. Следует соблюдать осторожность при пересечении порогов и других препятствий.
 - Если принтер без подставки с колесиками, но с опциональными лотками или дополнительными устройствами вывода, уберите дополнительные устройства вывода и снимите принтер с лотков. Не пытайтесь поднимать принтер вместе с любыми дополнительными устройствами.
 - Чтобы поднять принтер, всегда удерживайте его за ручки.
 - Габариты тележки, используемой для перемещения принтера, должны соответствовать габаритам основания принтера.
 - Габариты тележки, используемой для перемещения дополнительных устройств, должны соответствовать габаритам этих устройств.
 - Принтер следует удерживать в вертикальном положении.
 - Необходимо избегать резких движений.
 - Следите за тем, чтобы при опускании принтера пальцы не оказались под принтером.
 - Убедитесь, что вокруг принтера имеется свободное пространство.

Примечание: Повреждения принтера, возникшие вследствие несоблюдения правил при перемещении, не подпадают под действие гарантии на принтер.

Транспортировка принтера

Чтобы получить инструкции по доставке принтера, перейдите на веб-сайт <http://support.lexmark.com> или обратитесь в службу поддержки клиентов.

Поиск и устранение проблем

Проблемы с качеством печати

Найдите изображение, которое соответствует вашей проблеме с качеством печати, затем перейдите по ссылке под ним, чтобы ознакомиться с действиями по решению проблемы.

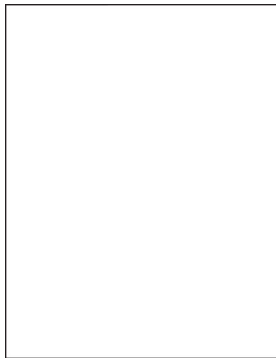

[“Пустые или белые страницы” на стр. 103](#)

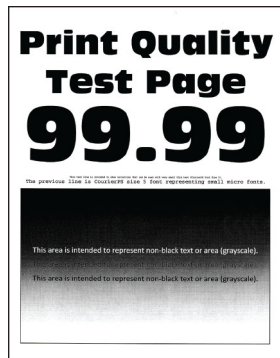

[“Темная печать” на стр. 104](#)



[“Повторное изображение” на стр. 106](#)

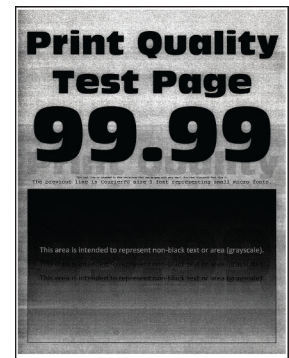

[“Серый или цветной фон” на стр. 107](#)



[“Неправильные поля” на стр. 108](#)

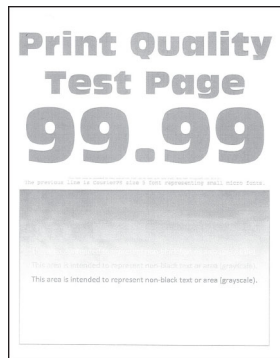

[“Светлые распечатки” на стр. 109](#)

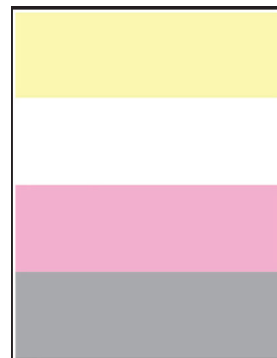

[“Отсутствующие цвета” на стр. 111](#)

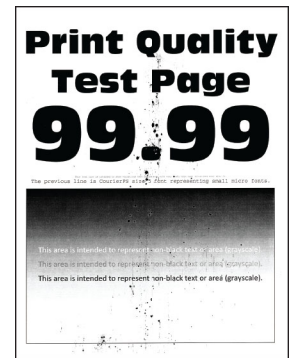

[“Печать с пятнами или точками” на стр. 112](#)



[“Скручивание бумаги” на стр. 113](#)

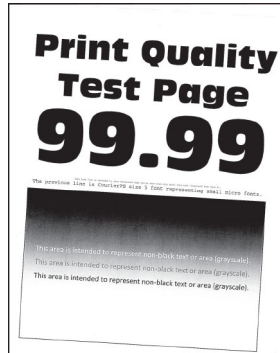

[“Печать перекошена или искажена” на стр. 114](#)

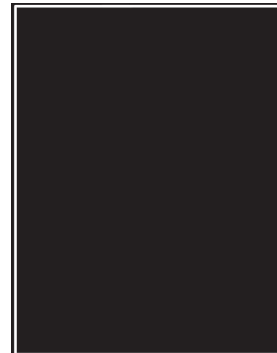

[“Монохромная печать или черно-белые изображения” на стр. 115](#)

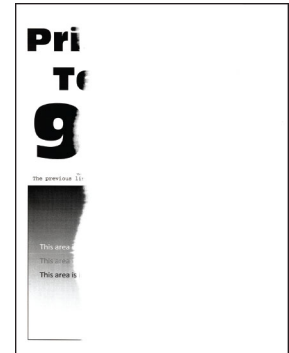

[“Текст или изображения обрезаются” на стр. 116](#)

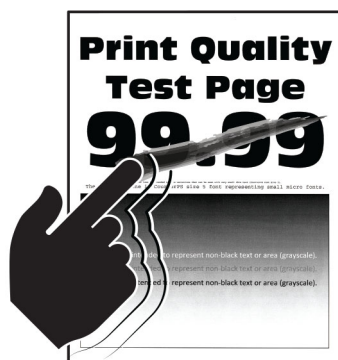

[“Стирается тонер” на стр. 117](#)

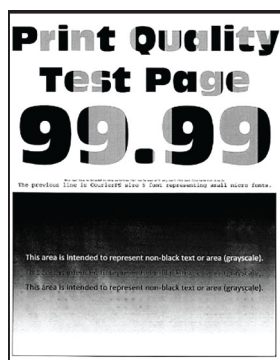

[“Неравномерная плотность печати” на стр. 118](#)

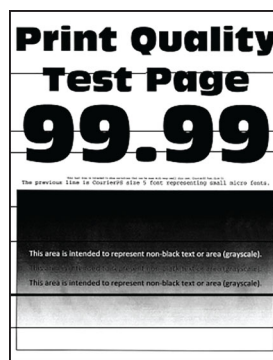

[“Горизонтальные темные линии” на стр. 119](#)



[“Темные вертикальные линии” на стр. 121](#)

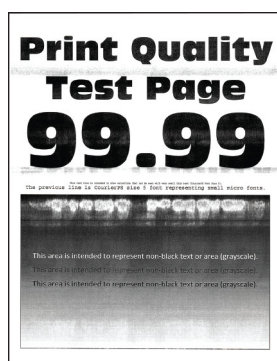

[“Горизонтальные белые линии” на стр. 122](#)



[“Вертикальные белые линии” на стр. 124](#)





[“Повторяющиеся дефекты” на стр. 125](#)

Проблемы с печатью

Низкое качество печати

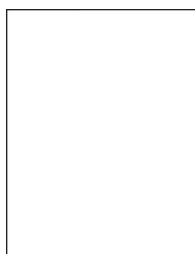
Пустые или белые страницы



Примечание: Перед решением проблемы распечатайте страницы проверки качества печати. На панели управления перейдите к **Параметры > Поиск и устранение неисправностей > Страницы проверки качества печати**. Для моделей принтеров без сенсорного экрана: нажмите  для перемещения между параметрами.

Действие	Да	Нет
<p>а Откройте переднюю дверцу и с усилием нажмите на нее.</p> <p>б Вытяните лоток картриджа.</p> <p>в Извлеките и снова установите картриджи.</p>  <p>г Установите лоток картриджа, затем закройте дверцу.</p> <p>д Распечатайте документ.</p> <p>Принтер при печати выдает пустые или белые страницы?</p>	<p>Обратитесь в службу поддержки клиентов.</p>	<p>Неполадка устранена.</p>

Темная печать



Примечание: Перед решением проблемы распечатайте страницы проверки качества печати. На панели управления перейдите к **Параметры > Устранение проблем > Страницы проверки**

качества печати. Для моделей принтеров без сенсорного экрана: нажмите  для перемещения между параметрами.

Действия	Да	Нет
<p>Шаг 1</p> <p>а Выполните настройку цветов.</p> <p>На панели управления принтера выберите:</p> <p>Параметры > Печать > Качество > Дополнительные параметры обработки изображений > Настройка цвета</p> <p>б Распечатайте документ.</p> <p>Печать слишком темная?</p>	<p>Перейти к шагу 2.</p>	<p>Неполадка устранена.</p>

Действия	Да	Нет
<p>Шаг 2</p> <p>а В зависимости от операционной системы понизьте значение плотности тонера в диалоговом окне "Параметры печати" или "Печать".</p> <p>Примечание: Также эти параметры можно изменить на панели управления принтера. Выберите:</p> <p>Параметры > Печать > Качество > Плотность тонера</p> <p>б Распечатайте документ.</p> <p>Печать слишком темная?</p>	Перейти к шагу 3.	Неполадка устранена.
<p>Шаг 3</p> <p>а В зависимости от операционной системы укажите тип бумаги в диалоговом окне "Параметры печати" или "Печать".</p> <p>Примечания.</p> <ul style="list-style-type: none"> • Убедитесь в том, что параметры соответствуют загруженной бумаге. • Также эти параметры можно изменить на панели управления принтера. Выберите: <p>Параметры > Бумага > Конфигурация лотка > Формат/тип бумаги</p> <p>б Распечатайте документ.</p> <p>Печать слишком темная?</p>	Перейти к шагу 4.	Неполадка устранена.
<p>Шаг 4</p> <p>Убедитесь, не используется ли тисненая или шероховатая бумага.</p> <p>Выполняется печать на тисненой бумаге с шероховатой поверхностью?</p>	Перейти к шагу 5.	Перейти к шагу 6.
<p>Шаг 5</p> <p>а Замените тисненую бумагу или бумагу с шероховатой поверхностью на обычную.</p> <p>б Распечатайте документ.</p> <p>Печать слишком темная?</p>	Перейти к шагу 6.	Неполадка устранена.
<p>Шаг 6</p> <p>а Загрузите бумагу из новой пачки.</p> <p>Примечание: Бумага может отсыреть вследствие повышенной влажности воздуха. До загрузки в принтер бумагу следует хранить в фирменной упаковке.</p> <p>б Распечатайте документ.</p> <p>Печать слишком темная?</p>	Обратитесь в техническая поддержка .	Неполадка устранена.

Повторное изображение

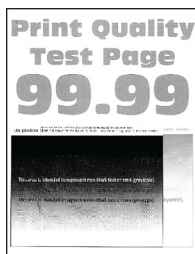

Примечание: Перед решением проблемы распечатайте страницы проверки качества печати. На панели управления перейдите к **Параметры > Поиск и устранение неисправностей > Страницы проверки качества печати**. Для моделей принтеров без сенсорного экрана: нажмите  для перемещения между параметрами.

Действие	Да	Нет
<p>Шаг 1</p> <p>а Загрузите в лоток бумагу соответствующего типа.</p> <p>б Распечатайте документ.</p> <p>Нечеткий контур изображения при печати?</p>	Перейти к шагу 2.	Неполадка устранена.
<p>Шаг 2</p> <p>а В зависимости от операционной системы укажите тип бумаги в диалоговом окне "Параметры печати" или "Печать".</p> <p>Примечания.</p> <ul style="list-style-type: none"> • Убедитесь в том, что параметры соответствуют загруженной бумаге. • Также эти параметры можно изменить на панели управления принтера. Перейдите к Параметры > Бумага > Конфигурация лотка > Формат и тип бумаги. <p>б Распечатайте документ.</p> <p>Нечеткий контур изображения при печати?</p>	Перейти к шагу 3.	Неполадка устранена.
<p>Шаг 3</p> <p>а Выполните Настройку цвета.</p> <p>На панели управления принтера выберите:</p> <p>Параметры > Печать > Качество > Дополнительные параметры обработки изображений > Настройка цвета.</p> <p>б Распечатайте документ.</p> <p>Нечеткий контур изображения при печати?</p>	Перейти к шагу 4.	Неполадка устранена.

Действие	Да	Нет
<p>Шаг 4</p> <p>а Откройте переднюю дверцу и с усилием нажмите на нее.</p> <p>б Вытяните лоток картриджа.</p> <p>в Извлеките и снова установите картриджи.</p>  <p>г Установите лоток картриджа, затем закройте дверцу.</p> <p>д Распечатайте документ.</p> <p>Нечеткий контур изображения при печати?</p>	<p>Обратитесь в службу поддержки клиентов.</p>	<p>Неполадка устранена.</p>

Серый или цветной фон

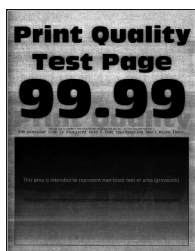

Примечание: Перед решением проблемы распечатайте страницы проверки качества печати. На панели управления перейдите к **Параметры > Поиск и устранение неисправностей > Страницы**

проверки качества печати. Для моделей принтеров без сенсорного экрана: нажмите  для перемещения между параметрами.

Действие	Да	Нет
<p>Шаг 1</p> <p>а Выполните Настройку цвета.</p> <p>На панели управления принтера выберите:</p> <p>Параметры > Печать > Качество > Дополнительные параметры обработки изображений > Настройка цвета.</p> <p>б Распечатайте документ.</p> <p>Серый или цветной фон присутствует на отпечатках?</p>	<p>Перейти к шагу 2.</p>	<p>Неполадка устранена.</p>

Действие	Да	Нет
<p>Шаг 2</p> <p>а Откройте переднюю дверцу и с усилием нажмите на нее.</p> <p>б Вытяните лоток картриджа.</p> <p>в Извлеките и снова установите картриджи.</p>  <p>г Установите лоток картриджа, затем закройте дверцу.</p> <p>д Распечатайте документ.</p> <p>Серый или цветной фон присутствует на отпечатках?</p>	<p>Обратитесь в службу поддержки клиентов.</p>	<p>Неполадка устранена.</p>

Неправильные поля



Примечание: Перед решением проблемы распечатайте страницы проверки качества печати. На панели управления выберите **Параметры > Поиск и устранение неисправностей > Страницы проверки качества печати**. Для моделей принтеров без сенсорного экрана: нажмите **OK** для перемещения между параметрами.

Действие	Да	Нет
<p>Шаг 1</p> <p>а Отрегулируйте положение направляющих бумаги в соответствии с загруженной бумагой.</p> <p>б Распечатайте документ.</p> <p>Поля отображаются верно?</p>	<p>Проблема решена.</p>	<p>Перейти к шагу 2.</p>

Действие	Да	Нет
<p>Шаг 2</p> <p>а В зависимости от операционной системы укажите формат бумаги в диалоговом окне «Параметры печати» или «Печать».</p> <p>Примечания.</p> <ul style="list-style-type: none"> • Убедитесь в том, что параметры соответствуют загруженной бумаге. • Также этот параметр можно изменить на панели управления принтера. Выберите Параметры > Бумага > Конфигурация лотка > Формат и тип бумаги. <p>б Распечатайте документ.</p> <p>Поля отображаются верно?</p>	Проблема решена.	Обратитесь в служба поддержки клиентов .

Светлые распечатки



Примечание: Перед решением проблемы распечатайте страницы проверки качества печати. На панели управления выберите **Параметры > Поиск и устранение неисправностей > Страницы проверки качества печати**. Для моделей принтеров без сенсорного экрана: нажмите  для перемещения между параметрами.

Действие	Да	Нет
<p>Шаг 1</p> <p>а Выполните Настройку цвета. На панели управления принтера выберите: Параметры > Печать > Качество > Дополнительные параметры обработки изображений > Настройка цвета.</p> <p>б Распечатайте документ.</p> <p>Печать светлая?</p>	Перейти к шагу 2.	Проблема решена.

Действие	Да	Нет
<p>Шаг 2</p> <p>а В зависимости от операционной системы увеличьте значение для плотности тонера в диалоговом окне «Параметры печати» или «Печать».</p> <p>Примечание: Также эти параметры можно изменить на панели управления принтера. Перейдите к Параметры > Печать > Качество > Плотность тонера.</p> <p>б Распечатайте документ.</p> <p>Печать светлая?</p>	Перейти к шагу 3.	Проблема решена.
<p>Шаг 3</p> <p>а В зависимости от операционной системы укажите тип бумаги в диалоговом окне Параметры печати или Печать.</p> <p>Примечания.</p> <ul style="list-style-type: none"> • Убедитесь в том, что параметры соответствуют загруженной бумаге. • Также эти параметры можно изменить на панели управления принтера. Выберите Параметры > Бумага > Конфигурация лотка > Формат и тип бумаги. <p>б Распечатайте документ.</p> <p>Печать светлая?</p>	Перейти к шагу 4.	Проблема решена.
<p>Шаг 4</p> <p>Убедитесь, что не используется ли тисненая или шероховатая бумага.</p> <p>Выполняется печать на тисненой бумаге с шероховатой поверхностью?</p>	Перейти к шагу 5.	Перейти к шагу 7.
<p>Шаг 5</p> <p>а Замените тисненую бумагу или бумагу с шероховатой поверхностью на обычную.</p> <p>б Распечатайте документ.</p> <p>Печать светлая?</p>	Перейти к шагу 7.	Проблема решена.
<p>Шаг 6</p> <p>а Загрузите бумагу из новой упаковки.</p> <p>Примечание: Бумага может отсыреть вследствие повышенной влажности воздуха. До загрузки в принтер бумагу следует хранить в фирменной упаковке.</p> <p>б Распечатайте документ.</p> <p>Печать светлая?</p>	Перейти к шагу 7.	Проблема решена.

Действие	Да	Нет
<p>Шаг 7</p> <p>а Откройте переднюю дверцу и с усилием нажмите на нее.</p> <p>б Вытяните лоток картриджа.</p> <p>в Извлеките и снова установите картриджи.</p>  <p>г Установите лоток картриджа, затем закройте дверцу.</p> <p>д Распечатайте документ.</p> <p>Печать светлая?</p>	<p>Обратитесь в служба поддержки клиентов.</p>	<p>Проблема решена.</p>

Отсутствующие цвета

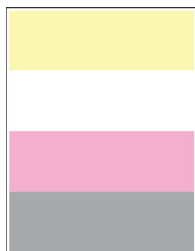

Примечание: Прежде чем приступить к решению проблемы, распечатайте страницы проверки качества печати. На панели управления выберите **Параметры > Поиск и устранение неисправностей > Страницы проверки качества печати**. При использовании моделей принтеров

без сенсорного экрана нажимайте  для перемещения между параметрами.

Действие	Да	Нет
<p>а Откройте переднюю дверцу и с усилием нажмите на нее.</p> <p>б Выдвиньте лоток для картриджей.</p> <p>в Извлеките, затем установите картридж цвета, который отсутствует при печати.</p> <p>г Установите лоток для картриджей, а затем закройте дверцу.</p> <p>д Распечатайте документ.</p> <p>Какие-нибудь цвета отсутствуют на распечатках?</p>	<p>Обратитесь в служба поддержки клиентов.</p>	<p>Проблема решена.</p>

Печать с пятнами или точками



Примечание: Перед решением проблемы распечатайте страницы проверки качества печати. На панели управления перейдите к **Параметры > Поиск и устранение неисправностей > Страницы проверки качества печати**. Для моделей принтеров без сенсорного экрана: нажмите **OK** для перемещения между параметрами.

Действие	Да	Нет
<p>Шаг 1 Проверьте принтер на наличие загрязнений из-за утечки тонера.</p> <p>В принтере не происходило утечки тонера?</p>	Перейти к шагу 2.	Обратитесь в службу поддержки клиентов .
<p>Шаг 2</p> <p>а На панели управления принтера выберите: Параметры > Бумага > Конфигурация лотка > Формат/тип бумаги</p> <p>б Проверьте, соответствует ли формат и тип загруженной бумаге.</p> <p>Примечание: Не используйте тисненую или шероховатую бумагу.</p> <p>Параметры совпадают?</p>	Перейти к шагу 4.	Перейти к шагу 3.
<p>Шаг 3</p> <p>а В зависимости от операционной системы укажите формат и тип бумаги в диалоговом окне "Параметры печати" или "Печать".</p> <p>Примечание: Убедитесь в том, что параметры соответствуют загруженной бумаге.</p> <p>б Распечатайте документ.</p> <p>Печать с пятнами?</p>	Перейти к шагу 4.	Неполадка устранена.
<p>Шаг 4</p> <p>а Загрузите бумагу из новой пачки.</p> <p>Примечание: Бумага может отсыреть вследствие повышенной влажности воздуха. До загрузки в принтер бумагу следует хранить в фирменной упаковке.</p> <p>б Распечатайте документ.</p> <p>Печать с пятнами?</p>	Перейти к шагу 5.	Неполадка устранена.

Действие	Да	Нет
<p>Шаг 5</p> <p>а Откройте переднюю дверцу и с усилием нажмите на нее.</p> <p>б Вытяните лоток картриджа.</p> <p>в Извлеките и снова установите картриджи.</p>  <p>г Установите лоток картриджа, затем закройте дверцу.</p> <p>д Распечатайте документ.</p> <p>Печать с пятнами?</p>	<p>Обратитесь в службу поддержки клиентов.</p>	<p>Неполадка устранена.</p>

Скручивание бумаги



Действие	Да	Нет
<p>Шаг 1</p> <p>а Убедитесь, что тип загруженной бумаги поддерживается.</p> <p>Примечание: Если такой тип бумаги не поддерживается, загрузите бумагу поддерживаемого типа.</p> <p>б Распечатайте документ.</p> <p>Происходит скручивание бумаги?</p>	<p>Перейти к шагу 2.</p>	<p>Проблема решена.</p>
<p>Шаг 2</p> <p>а Убедитесь, что в принтере используется подлинный и поддерживаемый картридж с тонером Lexmark.</p> <p>Примечание: Если картридж не поддерживается, установите поддерживаемый картридж.</p> <p>б Распечатайте документ.</p> <p>Происходит скручивание бумаги?</p>	<p>Перейти к шагу 3.</p>	<p>Проблема решена.</p>

Действие	Да	Нет
<p>Шаг 3</p> <p>а Отрегулируйте положение направляющих для бумаги в лотке в соответствии с загруженной бумагой.</p> <p>б Распечатайте документ.</p> <p>Происходит скручивание бумаги?</p>	Перейти к шагу 4.	Проблема решена.
<p>Шаг 4</p> <p>а В зависимости от операционной системы укажите формат и тип бумаги в диалоговом окне «Параметры печати» или «Печать».</p> <p>Примечания.</p> <ul style="list-style-type: none"> • Убедитесь, что параметры соответствуют загруженной бумаге. • Также эти параметры можно изменить на панели управления принтера. Выберите Параметры > Бумага > Конфигурация лотка > Формат и тип бумаги. При использовании моделей принтеров без сенсорного экрана нажимайте ОК для перемещения между параметрами. <p>б Распечатайте документ.</p> <p>Происходит скручивание бумаги?</p>	Перейти к шагу 5.	Проблема решена.
<p>Шаг 5</p> <p>а Извлеките бумагу, переверните ее, затем снова загрузите бумагу.</p> <p>б Распечатайте документ.</p> <p>Происходит скручивание бумаги?</p>	Перейти к шагу 6.	Проблема решена.
<p>Шаг 6</p> <p>а Загрузите бумагу из новой упаковки.</p> <p>Примечание: Бумага может отсыреть вследствие повышенной влажности воздуха. До загрузки в принтер бумагу следует хранить в фирменной упаковке.</p> <p>б Распечатайте документ.</p> <p>Происходит скручивание бумаги?</p>	Обратитесь в служба поддержки клиентов .	Проблема решена.

Печать перекошена или искажена



Примечание: Перед решением проблемы распечатайте страницы проверки качества печати. На панели управления перейдите к **Параметры > Устранение проблем > Страницы проверки**

качества печати. Для моделей принтеров без сенсорного экрана: нажмите  для перемещения между параметрами.

Действия	Да	Нет
<p>Шаг 1</p> <p>а Отрегулируйте положение направляющих бумаги в лотке в соответствии с загруженной бумагой.</p> <p>б Распечатайте документ.</p> <p>Печать перекошена или искажена?</p>	Перейти к шагу 2.	Неполадка устранена.
<p>Шаг 2</p> <p>а Загрузите бумагу из новой пачки.</p> <p>Примечание: Бумага может отсыреть вследствие повышенной влажности воздуха. До загрузки в принтер бумагу следует хранить в фирменной упаковке.</p> <p>б Распечатайте документ.</p> <p>Печать перекошена или искажена?</p>	Перейти к шагу 3.	Неполадка устранена.
<p>Шаг 3</p> <p>а Убедитесь, что тип загруженной бумаги поддерживается.</p> <p>Примечание: Если такой тип бумаги не поддерживается, загрузите бумагу поддерживаемого типа.</p> <p>б Распечатайте документ.</p> <p>Печать перекошена или искажена?</p>	Контакт техническая поддержка .	Неполадка устранена.

Монохромная печать или черно-белые изображения

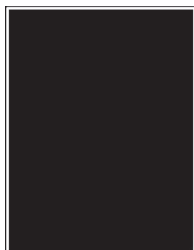

Примечание: Перед решением проблемы распечатайте страницы проверки качества печати. На панели управления перейдите к **Параметры > Поиск и устранение неисправностей > Страницы**

проверки качества печати. Для моделей принтеров без сенсорного экрана: нажмите  для перемещения между параметрами.

Действие	Да	Нет
<p>а Откройте переднюю дверцу и с усилием нажмите на нее.</p> <p>б Вытяните лоток картриджа.</p> <p>в Извлеките и снова установите картриджи.</p>  <p>г Установите лоток картриджа, затем закройте дверцу.</p> <p>д Распечатайте документ.</p> <p>Печать принтера монохромная или заполнена одним цветом?</p>	<p>Обратитесь в службу поддержки клиентов.</p>	<p>Неполадка устранена.</p>

Текст или изображения обрезаются



Примечание: Перед решением проблемы распечатайте страницы проверки качества печати. На панели управления перейдите к **Параметры > Поиск и устранение неисправностей > Страницы проверки качества печати**. Для моделей принтеров без сенсорного экрана: нажмите **OK** для перемещения между параметрами.

Действие	Да	Нет
<p>Шаг 1</p> <p>а Отрегулируйте положение направляющих бумаги в лотке в соответствии с загруженной бумагой.</p> <p>б Распечатайте документ.</p> <p>Текст или изображения все равно обрезаны?</p>	<p>Перейти к шагу 2.</p>	<p>Неполадка устранена.</p>

Действие	Да	Нет
<p>Шаг 2</p> <p>а В зависимости от операционной системы укажите формат бумаги в диалоговом окне "Параметры печати" или "Печать".</p> <p>Примечания.</p> <ul style="list-style-type: none"> • Убедитесь в том, что параметры соответствуют загруженной бумаге. • Также эти параметры можно изменить на панели управления принтера. Перейдите к Параметры > Бумага > Конфигурация лотка > Формат и тип бумаги. <p>б Распечатайте документ.</p> <p>Текст или изображения все равно обрезаны?</p>	<p>Перейти к шагу 3.</p>	<p>Неполадка устранена.</p>
<p>Шаг 3</p> <p>а Откройте переднюю дверцу и с усилием нажмите на нее.</p> <p>б Вытяните лоток картриджа.</p> <p>в Извлеките и снова установите картриджи.</p> <div data-bbox="215 932 945 1220" style="text-align: center;"> </div> <p>г Установите лоток картриджа, затем закройте дверцу.</p> <p>д Распечатайте документ.</p> <p>Текст или изображения все равно обрезаны?</p>	<p>Обратитесь в службу поддержки клиентов.</p>	<p>Неполадка устранена.</p>

Стирается тонер

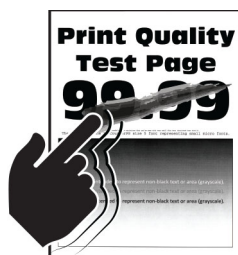

Примечание: Перед решением проблемы распечатайте страницы проверки качества печати. На панели управления перейдите к **Параметры > Устранение проблем > Страницы проверки**

качества печати. Для моделей принтеров без сенсорного экрана: нажмите  для перемещения между параметрами.

Действия	Да	Нет
<p>Шаг 1</p> <p>а В зависимости от операционной системы укажите тип бумаги в диалоговом окне "Параметры печати" или "Печать".</p> <p>Примечания.</p> <ul style="list-style-type: none"> • Убедитесь в том, что параметры соответствуют загруженной бумаге. • Также эти параметры можно изменить на панели управления принтера. Выберите: <p>Параметры > Бумага > Конфигурация лотка > Формат/тип бумаги</p> <p>б Распечатайте документ.</p> <p>Тонер легко стирается?</p>	Перейти к шагу 2.	Неполадка устранена.
<p>Шаг 2</p> <p>а Убедитесь, что такая плотность бумаги поддерживается.</p> <p>Примечание: Если такая плотность бумаги не поддерживается, загрузите бумагу поддерживаемого типа.</p> <p>б Распечатайте документ.</p> <p>Тонер легко стирается?</p>	Перейти к шагу 3.	Неполадка устранена.
<p>Шаг 3</p> <p>а Загрузите бумагу из новой пачки.</p> <p>Примечание: Бумага может отсыреть вследствие повышенной влажности воздуха. До загрузки в принтер бумагу следует хранить в фирменной упаковке.</p> <p>б Распечатайте документ.</p> <p>Тонер легко стирается?</p>	Обратитесь в техническая поддержка .	Неполадка устранена.

Неравномерная плотность печати



Примечание: Перед решением проблемы распечатайте страницы проверки качества печати. На панели управления перейдите к **Параметры > Поиск и устранение неисправностей > Страницы проверки качества печати**. Для моделей принтеров без сенсорного экрана: нажмите  для перемещения между параметрами.

Действие	Да	Нет
<p>а Откройте переднюю дверцу и с усилием нажмите на нее.</p> <p>б Вытяните лоток картриджа.</p> <p>в Извлеките и снова установите картриджи.</p>  <p>г Установите лоток картриджа, затем закройте дверцу.</p> <p>д Распечатайте документ.</p> <p>Плотность печати неоднородна?</p>	<p>Обратитесь в службу поддержки клиентов.</p>	<p>Неполадка устранена.</p>

Горизонтальные темные линии



Примечания.

- Прежде чем приступить к решению проблемы, распечатайте страницы проверки качества печати. На панели управления выберите **Параметры > Поиск и устранение неисправностей > Страницы проверки качества печати**. При использовании моделей принтеров без сенсорного экрана нажимайте **OK** для перемещения между параметрами.
- Если горизонтальные темные линии все равно появляются на отпечатках, см. раздел «Повторяющиеся дефекты».

Действие	Да	Нет
<p>Шаг 1</p> <p>а В зависимости от операционной системы укажите тип бумаги в диалоговом окне Параметры печати или Печать.</p> <p>Примечания.</p> <ul style="list-style-type: none"> • Убедитесь в том, что параметры соответствуют загруженной бумаге. • Также эти параметры можно изменить на панели управления принтера. Выберите Параметры > Бумага > Конфигурация лотка > Формат и тип бумаги. <p>б Распечатайте документ.</p> <p>Видны ли темные линии на отпечатках?</p>	Перейти к шагу 2.	Проблема решена.
<p>Шаг 2</p> <p>а Загрузите бумагу из новой упаковки.</p> <p>Примечание: Бумага может отсыреть вследствие повышенной влажности воздуха. До загрузки в принтер бумагу следует хранить в фирменной упаковке.</p> <p>б Распечатайте документ.</p> <p>Видны ли темные линии на отпечатках?</p>	Перейти к шагу 3.	Проблема решена.
<p>Шаг 3</p> <p>а Откройте переднюю дверцу и с усилием нажмите на нее.</p> <p>б Выдвиньте лоток для картриджей.</p> <p>в Извлеките и снова установите картриджи.</p> <div data-bbox="217 1209 945 1493" data-label="Image"> </div> <p>г Установите лоток для картриджей, а затем закройте дверцу.</p> <p>д Распечатайте документ.</p> <p>Видны ли темные линии на отпечатках?</p>	Перейти к шагу 4.	Проблема решена.
<p>Шаг 4</p> <p>а Выполните Настройку цвета. На панели управления принтера выберите: Параметры > Печать > Качество > Доп. парам. обр. изобр. > Настройка цвета</p> <p>б Распечатайте документ.</p> <p>Видны ли темные линии на отпечатках?</p>	Обратитесь в службу поддержки клиентов .	Проблема решена.

Темные вертикальные линии



Примечание: Перед решением проблемы распечатайте страницы проверки качества печати. На панели управления перейдите к **Параметры > Поиск и устранение неисправностей > Страницы проверки качества печати**. Для моделей принтеров без сенсорного экрана: нажмите **OK** для перемещения между параметрами.

Действие	Да	Нет
<p>Шаг 1</p> <p>а В зависимости от операционной системы укажите тип бумаги в диалоговом окне "Параметры печати" или "Печать".</p> <p>Примечания.</p> <ul style="list-style-type: none"> • Убедитесь в том, что параметры соответствуют загруженной бумаге. • Также эти параметры можно изменить на панели управления принтера. Перейдите к Параметры > Бумага > Конфигурация лотка > Формат и тип бумаги. <p>б Распечатайте документ.</p> <p>Видны ли темные вертикальные линии до сих пор?</p>	<p>Перейти к шагу 2.</p>	<p>Неполадка устранена.</p>
<p>Шаг 2</p> <p>а Загрузите бумагу из новой пачки.</p> <p>Примечание: Бумага может отсыреть вследствие повышенной влажности воздуха. До загрузки в принтер бумагу следует хранить в фирменной упаковке.</p> <p>б Распечатайте документ.</p> <p>Видны ли темные вертикальные линии до сих пор?</p>	<p>Перейти к шагу 3.</p>	<p>Неполадка устранена.</p>

Действие	Да	Нет
<p>Шаг 3</p> <p>а Откройте переднюю дверцу и с усилием нажмите на нее.</p> <p>б Вытяните лоток картриджа.</p> <p>в Извлеките и снова установите картриджи.</p>  <p>г Установите лоток картриджа, затем закройте дверцу.</p> <p>д Распечатайте документ.</p> <p>Видны ли темные вертикальные линии до сих пор?</p>	<p>Обратитесь в службу поддержки клиентов.</p>	<p>Неполадка устранена.</p>

Горизонтальные белые линии



Примечания.

- Прежде чем приступить к решению проблемы, распечатайте страницы проверки качества печати. На панели управления выберите **Параметры > Поиск и устранение неисправностей > Страницы проверки качества печати**. При использовании моделей принтеров без сенсорного экрана нажимайте **OK** для перемещения между параметрами.
- Если горизонтальные белые линии все равно появляются на распечатках, см. раздел "Повторяющиеся дефекты".

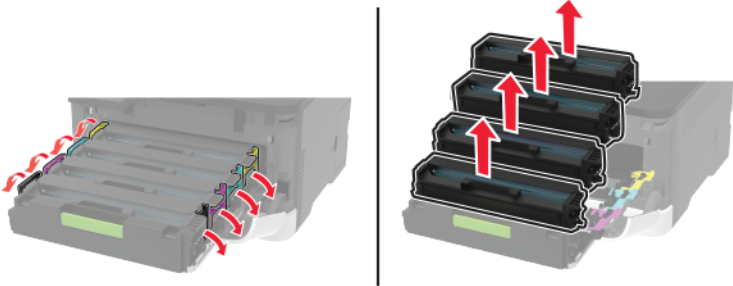
Действие	Да	Нет
<p>Шаг 1</p> <p>а В зависимости от операционной системы укажите тип бумаги в диалоговом окне Параметры печати или Печать.</p> <p>Примечания.</p> <ul style="list-style-type: none"> • Убедитесь в том, что параметры соответствуют загруженной бумаге. • Также эти параметры можно изменить на панели управления принтера. Выберите Параметры > Бумага > Конфигурация лотка > Формат и тип бумаги. <p>б Распечатайте документ.</p> <p>Белые горизонтальные линии присутствуют на отпечатках?</p>	Перейти к шагу 2.	Проблема решена.
<p>Шаг 2</p> <p>а Откройте переднюю дверцу и с усилием нажмите на нее.</p> <p>б Выдвиньте лоток для картриджей.</p> <p>в Извлеките и снова установите картриджи.</p>  <p>г Установите лоток для картриджей, а затем закройте дверцу.</p> <p>д Распечатайте документ.</p> <p>Белые горизонтальные линии присутствуют на отпечатках?</p>	Перейти к шагу 3.	Проблема решена.
<p>Шаг 3</p> <p>а Выполните Настройку цвета. На панели управления принтера выберите: Параметры > Печать > Качество > Доп. парам. обр. изобр. > Настройка цвета</p> <p>б Распечатайте документ.</p> <p>Белые горизонтальные линии присутствуют на отпечатках?</p>	Обратитесь в службу поддержки клиентов .	Проблема решена.

Вертикальные белые линии



Примечание: Перед решением проблемы распечатайте страницы проверки качества печати. На панели управления перейдите к **Параметры > Поиск и устранение неисправностей > Страницы проверки качества печати**. Для моделей принтеров без сенсорного экрана: нажмите **OK** для перемещения между параметрами.

Действие	Да	Нет
<p>Шаг 1</p> <p>а В зависимости от операционной системы укажите тип бумаги в диалоговом окне "Параметры печати" или "Печать".</p> <p>Примечания.</p> <ul style="list-style-type: none"> • Убедитесь в том, что параметры соответствуют загруженной бумаге. • Также эти параметры можно изменить на панели управления принтера. Перейдите к Параметры > Бумага > Конфигурация лотка > Формат и тип бумаги. <p>б Распечатайте документ.</p> <p>Белые вертикальные линии присутствуют на отпечатках?</p>	Перейти к шагу 2.	Неполадка устранена.
<p>Шаг 2</p> <p>Убедитесь, что используется рекомендуемый тип бумаги.</p> <p>а Загрузите в лоток подачи бумагу рекомендованного типа.</p> <p>б Распечатайте документ.</p> <p>Белые вертикальные линии присутствуют на отпечатках?</p>	Перейти к шагу 3.	Неполадка устранена.

Действие	Да	Нет
<p>Шаг 3</p> <p>а Откройте переднюю дверцу и с усилием нажмите на нее.</p> <p>б Вытяните лоток картриджа.</p> <p>в Извлеките и снова установите картриджи.</p>  <p>г Установите лоток картриджа, затем закройте дверцу.</p> <p>д Распечатайте документ.</p> <p>Белые вертикальные линии присутствуют на отпечатках?</p>	<p>Обратитесь в службу поддержки клиентов.</p>	<p>Неполадка устранена.</p>

Повторяющиеся дефекты



Примечание: Перед решением проблемы распечатайте страницы проверки качества печати. На панели управления выберите **Параметры > Поиск и устранение неисправностей > Страницы проверки качества печати**. Для моделей принтеров без сенсорного экрана: нажмите **OK** для перемещения между параметрами.

Действие	Да	Нет
<p>а С помощью функции "Страницы проверки качества печати" измерьте расстояние между повторяющимися дефектами на странице цвета, подверженного проблеме.</p> <p>б Проверьте, соответствуют ли шаг дефектов какому-нибудь из следующих значений:</p> <p>Картриджи</p> <ul style="list-style-type: none"> • 25,70 мм (1,01 ") • 35,30 мм (1,39 ") • 75,6 мм (2,98 ") • 26,7 мм (1,05 ") <p>Термоблок</p> <ul style="list-style-type: none"> • 56,5 мм (2,22 ") <p>Модуль переноса</p> <ul style="list-style-type: none"> • 25,10 мм (0,99 ") • 59,70 мм (2,35 ") • 28,30 мм (1,11 ") • 65 мм (2,56 ") • 44 мм (1,73 ") <p>Шаг дефектов соответствует какому-нибудь из значений?</p>	<p>Запишите значение расстояния и обратитесь в служба поддержки клиентов.</p>	<p>Запишите значение расстояния и обратитесь в служба поддержки клиентов.</p>



Задания печати не распечатываются

Действия	Да	Нет
<p>Шаг 1</p> <p>а Из окна документа, который вы пытаетесь вывести на печать, откройте диалоговое окно "Печать" и проверьте, выбран ли правильный принтер.</p> <p>б Распечатайте документ.</p> <p>Документ распечатан?</p>	<p>Неполадка устранена.</p>	<p>Перейти к шагу 2.</p>
<p>Шаг 2</p> <p>а Убедитесь, что принтер включен.</p> <p>б Выполните необходимые действия, чтобы закрыть все сообщения об ошибках.</p> <p>в Распечатайте документ.</p> <p>Документ распечатан?</p>	<p>Неполадка устранена.</p>	<p>Перейти к шагу 3.</p>

Действия	Да	Нет
<p>Шаг 3</p> <p>а Проверьте, работают ли порты, и надежно ли подключены кабели к компьютеру и принтеру. Подробнее см. документацию по установке, входящую в комплект поставки принтера.</p> <p>б Распечатайте документ.</p> <p>Документ распечатан?</p>	Неполадка устранена.	Перейти к шагу 4.
<p>Шаг 4</p> <p>а Выключите принтер и приблизительно через 10 секунд снова включите его.</p> <p>б Распечатайте документ.</p> <p>Документ распечатан?</p>	Неполадка устранена.	Перейти к шагу 5.
<p>Шаг 5</p> <p>а Удалите и повторно установите драйвер принтера.</p> <p>б Распечатайте документ.</p> <p>Документ распечатан?</p>	Неполадка устранена.	Обратитесь в службу поддержки клиентов .

Медленная печать

Действие	Да	Нет
<p>Шаг 1</p> <p>Убедитесь, что интерфейсный кабель надежно подсоединен к принтеру и к компьютеру, серверу печати, дополнительному или иному сетевому оборудованию.</p> <p>Печать выполняется медленно?</p>	Перейти к шагу 2.	Проблема решена.
<p>Шаг 2</p> <p>а Убедитесь, что для принтера на установлен Тихий режим.</p> <ul style="list-style-type: none"> На панели управления принтера выберите: Параметры > Устройство > Обслуживание > Меню конфигурации > Эксплуатация устройства > Тихий режим <p>Для моделей принтеров без сенсорного экрана: нажмите  для перемещения между параметрами.</p> <p>б Распечатайте документ.</p> <p>Печать выполняется медленно?</p>	Перейти к шагу 3.	Проблема решена.

Действие	Да	Нет
<p>Шаг 3</p> <p>а В зависимости от операционной системы укажите разрешение печати в диалоговом окне «Параметры печати» или «Печать».</p> <p>б Установите разрешение «4800 CQ».</p> <p>в Распечатайте документ.</p> <p>Печать выполняется медленно?</p>	Перейти к шагу 4.	Проблема решена.
<p>Шаг 4</p> <p>а В зависимости от операционной системы укажите тип бумаги в диалоговом окне Параметры печати или Печать.</p> <p>Примечания.</p> <ul style="list-style-type: none"> • Убедитесь в том, что параметры соответствуют загруженной бумаге. • Также эти параметры можно изменить на панели управления принтера. Выберите Параметры > Бумага > Конфигурация лотка > Формат и тип бумаги. Для моделей принтеров без сенсорного экрана: нажмите  для перемещения между параметрами. • Печать на плотной бумаге выполняется дольше. • Печать на бумаге форматов уже, чем A4, Letter и Legal, может выполняться дольше. <p>б Распечатайте документ.</p> <p>Печать выполняется медленно?</p>	Перейти к шагу 5.	Проблема решена.
<p>Шаг 5</p> <p>а Убедитесь, что параметры текстуры и плотности на принтере соответствуют загруженной бумаге.</p> <p>На панели управления принтера выберите:</p> <p>Параметры > Бумага > Настройка материала для печати > Типы материалов для печати</p> <p>Для моделей принтеров без сенсорного экрана: нажмите  для перемещения между параметрами.</p> <p>Примечание: Печать на шероховатой бумаге и бумаге с высокой плотностью может выполняться дольше.</p> <p>б Распечатайте документ.</p> <p>Печать выполняется медленно?</p>	Перейти к шагу 6.	Проблема решена.
<p>Шаг 6</p> <p>Удалить отложенные задания.</p> <p>Печать выполняется медленно?</p>	Перейти к шагу 7.	Проблема решена.

Действие	Да	Нет
<p>Шаг 7</p> <p>а Убедитесь, что принтер не перегревается.</p> <p>Примечания.</p> <ul style="list-style-type: none"> • Дайте принтеру остыть после выполнения продолжительного задания на печать. • Следите за рекомендуемой температурой окружающей среды для принтера. Для получения дополнительной информации см. “Выбор местоположения принтера” на стр. 19. <p>б Распечатайте документ.</p> <p>Печать выполняется медленно?</p>	<p>Обратитесь в служба поддержки клиентов.</p>	<p>Проблема решена.</p>

Для задания на печать применяется бумага неподходящего типа либо бумага загружена в неподходящий лоток

Действия	Да	Нет
<p>Шаг 1</p> <p>а Убедитесь в том, что печать выполняется на бумаге соответствующего типа.</p> <p>б Распечатайте документ.</p> <p>Документ распечатан на бумаге соответствующего типа?</p>	<p>Перейти к шагу 2.</p>	<p>Загрузите бумагу соответствующего формата и типа.</p>
<p>Шаг 2</p> <p>а В зависимости от операционной системы укажите формат и тип бумаги в диалоговом окне "Параметры печати" или "Печать".</p> <p>Примечание: Также эти параметры можно изменить на панели управления принтера. Выберите:</p> <p>Параметры > Бумага > Конфигурация лотка > Формат/тип бумаги</p> <p>Для моделей принтеров без сенсорного экрана: нажмите  для перемещения между параметрами.</p> <p>б Убедитесь в том, что параметры соответствуют загруженной бумаге.</p> <p>в Распечатайте документ.</p> <p>Документ распечатан на бумаге соответствующего типа?</p>	<p>Неполадка устранена.</p>	<p>Перейти к шагу 3.</p>
<p>Шаг 3</p> <p>а Проверьте, связаны ли лотки. Подробнее см. “Связывание лотков” на стр. 28.</p> <p>б Распечатайте документ.</p> <p>Документ распечатан из верного лотка?</p>	<p>Неполадка устранена.</p>	<p>Обратитесь в служба поддержки клиентов.</p>

Конфиденциальные и другие отложенные задания не распечатываются

Действие	Да	Нет
<p>Шаг 1</p> <p>а На панели управления принтера проверьте наличие документов в списке Отложенные задания.</p> <p>Примечание: Если документов нет в списке, затем распечатайте документы через меню Отложенная печать.</p> <p>б Выполните печать документов.</p> <p>Печать документов выполнена?</p>	Проблема решена.	Перейти к шагу 2.
<p>Шаг 2</p> <p>Возможно, задание на печать содержит ошибку форматирования или недопустимые данные. Удалите задание печати, затем повторно отправьте его на печать.</p> <p>Печать документов выполнена?</p>	Проблема решена.	Перейти к шагу 3.
<p>Шаг 3</p> <p>Задания с одинаковыми названиями, распечатываемые из Интернета, могут быть распознаны как повторяющиеся.</p> <p>Для пользователей Windows</p> <p>а Откройте диалоговое окно «Настройка печати».</p> <p>б На вкладке «Отложенная печать» нажмите Использование функции отложенной печати, а затем нажмите Сохранить повторяющиеся документы.</p> <p>в Введите PIN-код и сохраните изменения.</p> <p>г Отправьте задание на печать.</p> <p>Для пользователей Macintosh</p> <p>а По отдельности сохраните и присвойте имя каждому заданию.</p> <p>б По отдельности отправляйте задания.</p> <p>Печать документов выполнена?</p>	Проблема решена.	Перейти к шагу 4.
<p>Шаг 4</p> <p>а Удалите некоторые отложенные задания, чтобы освободить память принтера.</p> <p>б Выполните печать документов.</p> <p>Печать документов выполнена?</p>	Проблема решена.	Обратитесь в службу поддержки клиентов .

Принтер не отвечает

Действия	Да	Нет
<p>Шаг 1 Проверьте, подключен ли кабель питания к электрической розетке.</p> <p> ВНИМАНИЕ – ВОЗМОЖНОСТЬ ТРАВМЫ! Во избежание возгорания или поражения электрическим током подключайте кабель питания к заземленной электророзетке с соответствующими характеристиками, доступ к которой не затруднен.</p> <p>Принтер реагирует на запросы?</p>	Неполадка устранена.	Перейти к шагу 2.
<p>Шаг 2 Убедитесь, что розетка электросети не выключена с помощью выключателя или прерывателя.</p> <p>Розетка электросети выключена с помощью выключателя или прерывателя?</p>	Включите выключатель или сбросьте прерыватель.	Перейти к шагу 3.
<p>Шаг 3 Убедитесь, что принтер включен.</p> <p>Принтер выключен?</p>	Перейти к шагу 4.	Включите принтер.
<p>Шаг 4 Проверьте, находится ли принтер в спящем режиме или режиме гибернации.</p> <p>Принтер находится в спящем режиме или режиме гибернации?</p>	Нажмите кнопку питания, чтобы вывести принтер и спящего режима.	Перейти к шагу 5.
<p>Шаг 5 Проверьте, чтобы кабели, подключенные к принтеру и компьютеру, были вставлены в правильные порты.</p> <p>Кабели вставлены в правильные порты?</p>	Перейти к шагу 6.	Вставьте кабели в правильные порты.
<p>Шаг 6 Выключите принтер, установите дополнительные аппаратные модули и снова включите принтер. Подробнее см. документацию из комплекта поставки дополнительного модуля.</p> <p>Принтер реагирует на запросы?</p>	Неполадка устранена.	Перейти к шагу 7.
<p>Шаг 7 Установите правильный драйвер печати.</p> <p>Принтер реагирует на запросы?</p>	Неполадка устранена.	Перейти к шагу 8.

Действия	Да	Нет
<p>Шаг 8 Выключите принтер и приблизительно через 10 секунд снова включите его.</p> <p>Принтер реагирует на запросы?</p>	Неполадка устранена.	Обратитесь в службу поддержки клиентов .

Проблемы с сетевым подключением

Невозможно открыть Embedded Web Server

Действия	Да	Нет
<p>Шаг 1 Убедитесь, что принтер включен.</p> <p>Принтер выключен?</p>	Перейти к шагу 2.	Включите принтер.
<p>Шаг 2 Убедитесь, что IP-адрес принтера правильный.</p> <p>Примечания.</p> <ul style="list-style-type: none"> • IP-адрес принтера указан на начальном экране. • IP-адрес отображается в виде четырех групп цифр, разделенных точками, например 123.123.123.123. <p>IP-адрес принтера верный?</p>	Перейти к шагу 3.	Введите IP-адрес принтера в адресную строку.
<p>Шаг 3 Проверьте, совместим ли ваш браузер:</p> <ul style="list-style-type: none"> • Internet Explorer версии 11 или выше • Microsoft Edge • Safari версии 10 или выше • Google Chrome™ версии 60 или выше • Mozilla Firefox версии 54 или выше <p>Ваш браузер совместим?</p>	Перейти к шагу 4.	Установите совместимый браузер.
<p>Шаг 4 Проверьте сетевое подключение принтера.</p> <p>Сетевое подключение работает?</p>	Перейти к шагу 5.	Обратитесь к администратору.
<p>Шаг 5 Проверьте надежность подключения кабелей к принтеру и серверу печати. Подробнее см. прилагаемую к принтеру документацию.</p> <p>Кабельные соединения надежны?</p>	Перейти к шагу 6.	Надежно подключите кабели.

Действия	Да	Нет
<p>Шаг 6 Проверьте, отключены ли прокси-серверы.</p> <p>Прокси-серверы отключены?</p>	Перейти к шагу 7.	Обратитесь к администратору.
<p>Шаг 7 Откройте Embedded Web Server.</p> <p>Embedded Web Server открыт?</p>	Неполадка устранена.	Обратитесь в службу поддержки клиентов .

Не удается подключить принтер к сети Wi-Fi

Примечание: Эта функция доступна только в некоторых моделях принтеров.

Действие	Да	Нет
<p>Шаг 1 Убедитесь, что для параметра Активный адаптер установлено значение Автовыбор. На панели управления принтера выберите: Параметры > Сеть/Порты > Обзор сети > Активный адаптер > Автовыбор При использовании моделей принтеров без сенсорного экрана нажимайте  для перемещения между параметрами.</p> <p>Удается ли подключить принтер к сети Wi-Fi?</p>	Проблема решена.	Перейти к шагу 2.
<p>Шаг 2 Убедитесь, что выбрана правильная сеть Wi-Fi. Примечание: Некоторые маршрутизаторы могут использовать имя SSID по умолчанию. Выполняется подключение к правильной сети Wi-Fi?</p>	Перейти к шагу 4.	Перейти к шагу 3.
<p>Шаг 3 Подключитесь к правильной сети Wi-Fi. Для получения дополнительной информации см. "Подключение принтера к сети Wi-Fi" на стр. 31.</p> <p>Удается ли подключить принтер к сети Wi-Fi?</p>	Проблема решена.	Перейти к шагу 4.

Действие	Да	Нет
<p>Шаг 4</p> <p>Проверьте режим безопасности беспроводной сети.</p> <p>На панели управления принтера выберите:</p> <p>Параметры > Сеть/Порты > Беспроводная связь > Режим безопасности беспроводной сети</p> <p>При использовании моделей принтеров без сенсорного экрана нажимайте  для перемещения между параметрами.</p> <p>Выбран подходящий режим безопасности беспроводной сети?</p>	Перейти к шагу 6.	Перейти к шагу 5.
<p>Шаг 5</p> <p>Выберите подходящий режим безопасности беспроводной сети</p> <p>Удается ли подключить принтер к сети Wi-Fi?</p>	Проблема решена.	Перейти к шагу 6.
<p>Шаг 6</p> <p>Убедитесь, что пароль сети введен правильно.</p> <p>Примечание: Обратите внимание на пробелы, цифры и заглавные буквы в пароле.</p> <p>Удается ли подключить принтер к сети Wi-Fi?</p>	Проблема решена.	Обратитесь в службу поддержки клиентов .

Проблемы с расходными материалами

Замените картридж, несоответствие региона принтера

Чтобы устранить эту проблему, необходимо приобрести картридж для региона, соответствующего региону принтера, или для региона "Все страны".

- Первый номер в сообщении после 42 указывает на регион или принтер.
- Второй номер в сообщении после 42 указывает на регион или картридж.

Перечень регионов для регистрации принтера и картриджа

Регион	Цифровой код
Регион "Все страны" или "Не определен"	0
Северная Америка (США, Канада)	1
Европейское экономическое пространство, Западная Европа, скандинавские страны, Швейцария	2
Азиатско-Тихоокеанский регион	3
Латинская Америка	4
Остальная часть Европы, Ближний Восток, Африка	5
Австралия, Новая Зеландия	6
Неверный регион	9

Примечание: Чтобы найти параметры региона принтера и картриджа, напечатайте страницы проверки качества печати. На панели управления принтера выберите: **Параметры > Поиск и устранение неисправностей > Страницы проверки качества печати.**

Расходный материал не Lexmark



Принтер обнаружил установленные в принтере расходный материал или деталь не Lexmark.

Ваш принтер Lexmark предназначен для наилучшей работы с подлинными расходными материалами и деталями. Использование расходных материалов или деталей сторонних производителей может снизить производительность, надежность или срок службы принтера и его компонентов формирования изображения.

Все индикаторы срока службы предназначены для работы с расходными материалами и деталями Lexmark и могут выдавать непредвиденные результаты при использовании расходных материалов или деталей сторонних производителей. Использование компонентов формирования изображения дольше предусмотренного срока службы может повредить принтер Lexmark или связанные компоненты.



Предупреждение – Риск повреждения! Использование расходных материалов или деталей сторонних производителей может повлиять на гарантию. Ущерб, возникший в результате использования расходных материалов или деталей сторонних производителей, может не покрываться гарантией.

Чтобы принять на себя все риски и продолжить использование не оригинальных расходных материалов или деталей в принтере, выполните одно из следующих действий:

Для моделей принтеров с сенсорным экраном: дважды нажмите , а затем дважды нажмите .

Для моделей принтеров без сенсорного экрана: одновременно нажмите и удерживайте **X** и  в течение 15 секунд.

Если вы не хотите брать на себя подобный риск, удалите из принтера расходные материалы или детали сторонних производителей и установите подлинные расходные материалы или детали Lexmark. Для получения дополнительной информации см. [“Использование подлинных компонентов и расходных материалов Lexmark” на стр. 82.](#)

Если принтер с сенсорным экраном не печатает после двойного нажатия  и последующего двойного нажатия , сбросьте счетчик использования расходных материалов.

Если печать на принтере без сенсорного экрана не выполняется после одновременного нажатия и удержания **X** и  в течение 15 секунд, выполните сброс счетчика расходных материалов.



1 На панели управления принтера выберите:

Параметры > Устройство > Обслуживание > Меню конфигурации > Счетчики использования расходных материалов

Для моделей принтеров без сенсорного экрана: нажмите  для перемещения между параметрами.

2 Выберите компонент или расходные материалы, которые необходимо сбросить.

3 Чтобы очистить сообщение, выполните одно из следующих действий:

- Для моделей принтеров с сенсорным экраном: дважды нажмите , а затем дважды нажмите .
- Для моделей принтеров без сенсорного экрана: одновременно нажмите и удерживайте **X** и  в течение 15 секунд.

Примечание: Если не удастся выполнить сброс счетчиков использования расходных материалов, возвратите устройство по месту приобретения.

Устранение замятий

Предотвращение замятия материалов для печати

Загрузка бумаги надлежащим образом

- Убедитесь в том, что бумага лежит ровно в лотке.



- Не загружайте и не извлекайте лотки во время печати.
- Не загружайте слишком много бумаги. Убедитесь в том, что высота стопки ниже указателя максимальной загрузки бумаги.
- Не задвигайте бумагу в лоток. Загрузите бумагу, как показано на рисунке.



- Убедитесь в том, что направляющие бумаги расположены правильно и не слишком сильно сжимают бумагу или конверты.
- После загрузки бумаги задвиньте лоток в принтер до упора.

Необходимо использовать рекомендованную бумагу

- Используйте только рекомендованную бумагу или специальные материалы для печати.
- Не загружайте в принтер измятую, покоробленную, влажную и скрученную бумагу.
- Перед загрузкой изогните стопку бумаги в разные стороны, пролистайте ее и выровняйте края.

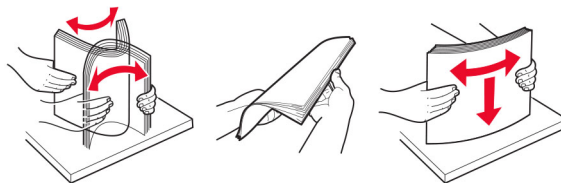

- Не используйте материалы, разрезанные или обрезанные вручную.
- Не помещайте в один лоток бумагу, различающуюся по формату, плотности или типу.
- Убедитесь, что формат и тип бумаги правильно указаны на компьютере или панели управления принтера.
- Следуйте рекомендациям изготовителя при хранении бумаги.

Определение местоположения замятия

Примечания.

- Если для функции Помощник при замятиях установлено значение Вкл., то после извлечения замятой страницы принтер может попытаться автоматически удалить пустые или не полностью распечатанные страницы. Проверьте, нет ли чистых страниц на выходе.
- Если для параметра Восстановление после замятия установлено значение Вкл. или Авто, принтер повторно печатает замятые страницы.

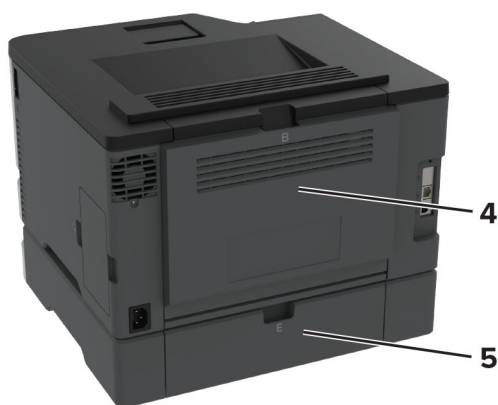

Местоположение замятий	
1	Стандартный выходной лоток
2	Устройство ручной подачи
3	Лотки
4	Дверца В
5	Дверца Е

Замятие бумаги в стандартном лотке

1 Откройте дверцу В.



ВНИМАНИЕ – ГОРЯЧАЯ ПОВЕРХНОСТЬ! Внутренние детали принтера могут сильно нагреваться. Для снижения вероятности травмы, вызванной прикосновением к горячей поверхности, подождите, пока поверхность остынет.

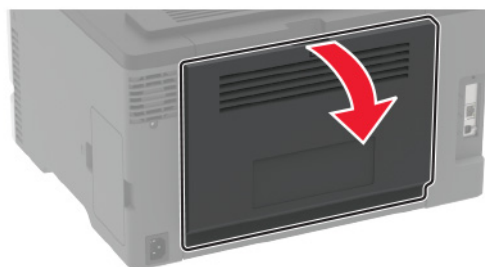

2 Извлеките замятую бумагу.

Примечание: Убедитесь в полном извлечении обрывков бумаги.

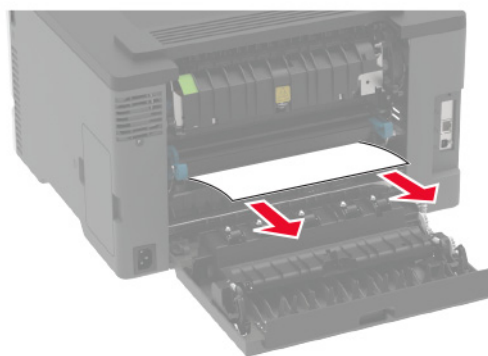

3 Закройте дверцу.

4 Извлеките лоток и устройство ручной подачи.

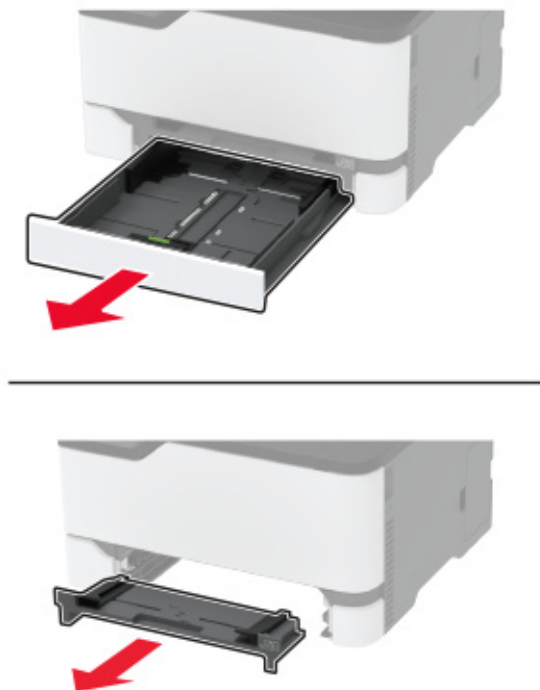

5 Извлеките замятую бумагу.

Примечание: Убедитесь в полном извлечении обрывков бумаги.

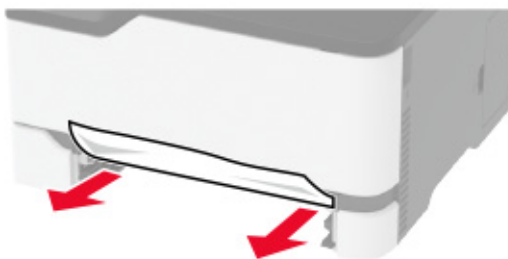

6 Вставьте устройство ручной подачи и лоток.

Замятие бумаги в дополнительном лотке

1 Откройте дверцу В.



ВНИМАНИЕ – ГОРЯЧАЯ ПОВЕРХНОСТЬ! Внутренние детали принтера могут сильно нагреваться. Для снижения вероятности травмы, вызванной прикосновением к горячей поверхности, подождите, пока поверхность остынет.

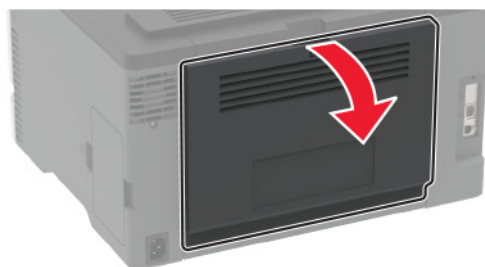

2 Извлеките замятую бумагу.

Примечание: Убедитесь в полном извлечении обрывков бумаги.

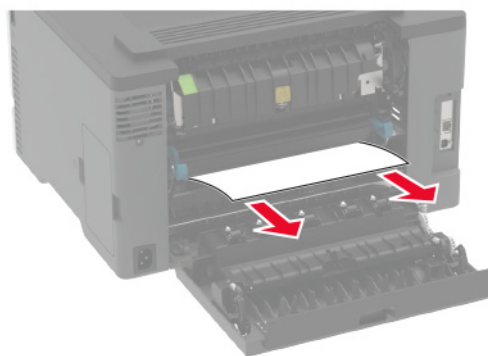

3 Закройте дверцу.

4 Откройте дверцу E.

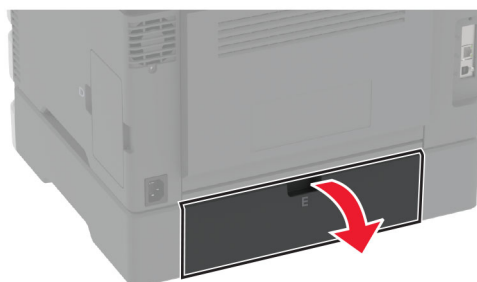

5 Извлеките замятую бумагу.

Примечание: Убедитесь в полном извлечении обрывков бумаги.

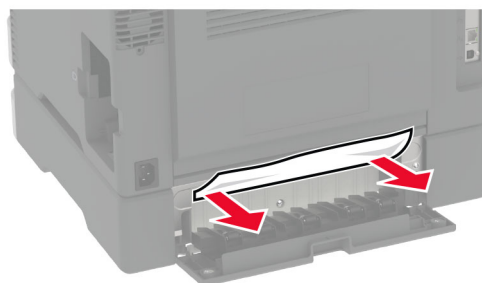

6 Закройте дверцу.

7 Извлеките дополнительный лоток.



8 Извлеките замятую бумагу.

Примечание: Убедитесь в полном извлечении обрывков бумаги.



9 Вставьте лоток.

Замятие бумаги в стандартном приемном лотке

Извлеките замятую бумагу.

Примечание: Убедитесь в полном извлечении обрывков бумаги.



Замятие бумаги в устройстве ручной подачи

1 Извлеките лоток и устройство ручной подачи.

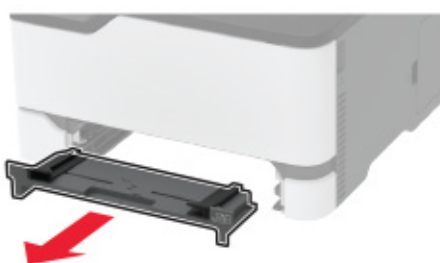

2 Извлеките замятую бумагу.

Примечание: Убедитесь в полном извлечении обрывков бумаги.

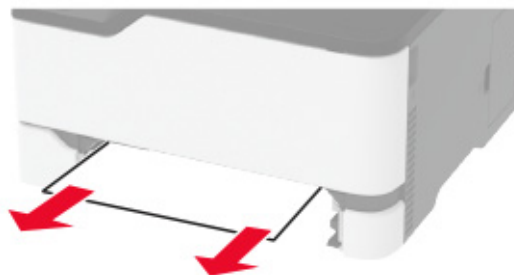

3 Вставьте устройство ручной подачи и лоток.

Замятие бумаги в дверце В

1 Откройте дверцу В.

 **ВНИМАНИЕ – ГОРЯЧАЯ ПОВЕРХНОСТЬ!** Внутренние детали принтера могут сильно нагреваться. Для снижения вероятности травмы, вызванной прикосновением к горячей поверхности, подождите, пока поверхность остынет.



2 Извлеките замятую бумагу из следующих областей:

Примечание: Убедитесь в полном извлечении обрывков бумаги.

- Область термоблока

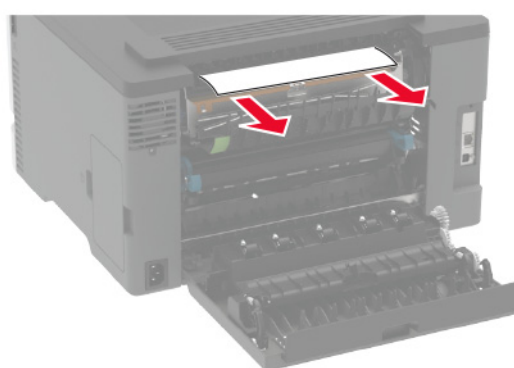

- Под область термоблока

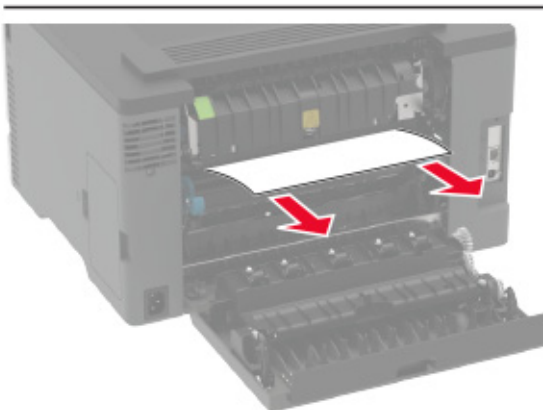
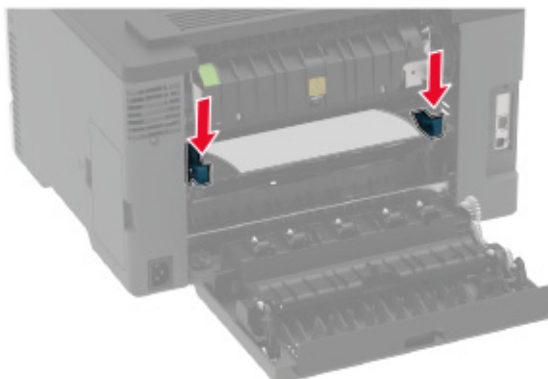

- Устройство двусторонней печати

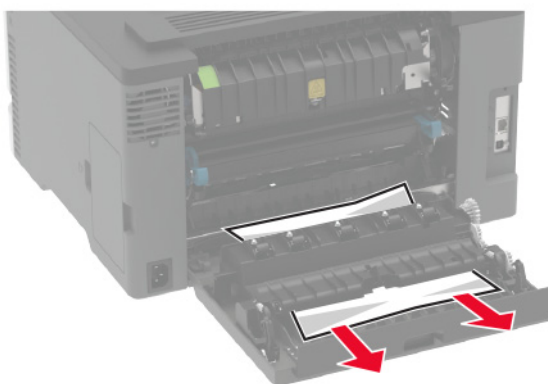

3 Закройте дверцу.

Проблемы с подачей бумаги

Конверт заклеивается при печати

Действие	Да	Нет
<p>Шаг 1</p> <p>а Используйте конверты, которые хранились в сухом месте.</p> <p>Примечание: Печать на конвертах с высоким содержанием влаги может привести к склеиванию клапанов.</p> <p>б Отправьте задание на печать.</p> <p>Конверт заклеивается при печати?</p>	Перейти к шагу 2.	Неполадка устранена.
<p>Шаг 2</p> <p>а Убедитесь в том, что параметру "Тип бумаги" присвоено значение Конверт.</p> <p>На панели управления принтера выберите:</p> <p>Параметры > Бумага > Конфигурация лотка > Формат/тип бумаги</p> <p>Для моделей принтеров без сенсорного экрана: нажмите  для перемещения между параметрами.</p> <p>б Отправьте задание на печать.</p> <p>Конверт заклеивается при печати?</p>	Обратитесь в службу поддержки клиентов .	Неполадка устранена.

Печать с разбором по копиям не выполняется

Действие	Да	Нет
<p>Шаг 1</p> <p>а На панели управления принтера выберите:</p> <p>Параметры > Печать > Компоновка > Разбор по копиям</p> <p>Для моделей принтеров без сенсорного экрана: нажмите  для перемещения между параметрами.</p> <p>б Выберите Вкл. [1,2,1,2,1,2].</p> <p>в Распечатайте документ.</p> <p>Документ сортируется должным образом?</p>	Неполадка устранена.	Перейти к шагу 2.
<p>Шаг 2</p> <p>а Из окна документа, предназначенного для печати, откройте диалоговое окно "Печать", затем выберите Разбор по копиям.</p> <p>б Распечатайте документ.</p> <p>Документ сортируется должным образом?</p>	Неполадка устранена.	Перейти к шагу 3.

Действие	Да	Нет
<p>Шаг 3</p> <p>а Уменьшите количество страниц для печати.</p> <p>б Распечатайте документ.</p> <p>Страницы сгруппированы по порядку?</p>	Неполадка устранена.	Обратитесь в службу поддержки клиентов .

Не работает функция связывания лотков

Действия	Да	Нет
<p>Шаг 1</p> <p>а Убедитесь, что в лотках загружена бумага того же формата и типа.</p> <p>б Убедитесь, что направляющие бумаги расположены верно.</p> <p>в Распечатайте документ.</p> <p>Лотки связаны правильно?</p>	Неполадка устранена.	Перейти к шагу 2.
<p>Шаг 2</p> <p>а На панели управления принтера выберите: Параметры > Бумага > Конфигурация лотка > Формат/тип бумаги</p> <p>Для моделей принтеров без сенсорного экрана: нажмите  для перемещения между параметрами.</p> <p>б Задайте формат и тип бумаги в соответствии с загруженной в связанные лотки.</p> <p>в Распечатайте документ.</p> <p>Лотки связаны правильно?</p>	Неполадка устранена.	Перейти к шагу 3.
<p>Шаг 3</p> <p>а Убедитесь в том, что параметру "Связывание лотков" присвоено значение "Автоматическое". Подробнее см. "Связывание лотков" на стр. 28.</p> <p>б Распечатайте документ.</p> <p>Лотки связаны правильно?</p>	Неполадка устранена.	Обратитесь в службу поддержки клиентов .

Частые замятия бумаги

Действия	Да	Нет
<p>Шаг 1</p> <p>а Отсоедините лоток.</p> <p>б Убедитесь в том, что бумага загружена должным образом.</p> <p>Примечания.</p> <ul style="list-style-type: none"> • Убедитесь, что направляющие бумаги расположены верно. • Убедитесь в том, что высота стопки ниже указателя максимальной загрузки бумаги. • Для печати следует использовать рекомендованные формат и тип бумаги. <p>в Вставьте лоток.</p> <p>г Распечатайте документ.</p> <p>Замятия бумаги все еще происходят часто?</p>	Перейти к шагу 2.	Неполадка устранена.
<p>Шаг 2</p> <p>а На панели управления принтера выберите: Параметры > Бумага > Конфигурация лотка > Формат/тип бумаги</p> <p>Для моделей принтеров без сенсорного экрана: нажмите  для перемещения между параметрами.</p> <p>б Задайте правильный формат и тип бумаги.</p> <p>в Распечатайте документ.</p> <p>Замятия бумаги все еще происходят часто?</p>	Перейти к шагу 3.	Неполадка устранена.
<p>Шаг 3</p> <p>а Загрузите бумагу из новой пачки.</p> <p>Примечание: Бумага может отсыреть вследствие повышенной влажности воздуха. До загрузки в принтер бумагу следует хранить в фирменной упаковке.</p> <p>б Распечатайте документ.</p> <p>Замятия бумаги все еще происходят часто?</p>	Обратитесь в службу поддержки клиентов .	Неполадка устранена.

Замятые страницы повторно не распечатываются

Действие	Да	Нет
<p>а На панели управления принтера выберите: Параметры > Устройство > Уведомления > Устранение замятий</p> <p>Для моделей принтеров без сенсорного экрана: нажмите  для перемещения между параметрами.</p> <p>б В меню Восстановление после заматия выберите Вкл. или Авто.</p> <p>в Распечатайте документ.</p> <p>Замятые страницы снова отпечатаны?</p>	Неполадка устранена.	Обратитесь в службу поддержки клиентов .

Проблемы с качеством цветной печати

Изменение цветов при печати

Для моделей принтеров без сенсорного экрана: нажмите  для перемещения между параметрами.

- 1 На панели управления принтера выберите:
Параметры > Печать > Качество > Дополнительные параметры обработки изображений > Цветокоррекция
- 2 В меню "Цветокоррекция" выберите **Вручную > Содержимое для цветокоррекции**.
- 3 Выберите соответствующий параметр преобразования цвета.

Тип объекта	Таблицы преобразования цветов
Изображение RGB	<ul style="list-style-type: none"> • Яркие — обеспечивает более яркие и насыщенные цвета, может применяться ко всем цветовым форматам на входе. • Дисплей sRGB — обеспечивает цвета, примерно соответствующие цветам, отображаемым на экране монитора компьютера. Использование черного тонера оптимизировано для печати фотографий. • Отображать истинный черный — обеспечивает цвета, примерно соответствующие отображаемым на экране монитора компьютера. При выборе данной настройки для передачи всех оттенков нейтрального серого цвета используется только черный тонер. • Яркие sRGB — обеспечивается повышенная насыщенность цвета по сравнению с таблицей преобразования цветов "Дисплей sRGB". Использование черного тонера оптимизировано для печати деловой графики. • Выкл.
Текст RGB	
Графика RGB	

Тип объекта	Таблицы преобразования цветов
Изображение СМΥΚ	<ul style="list-style-type: none"> • US СМΥΚ — применяется цветокоррекция, обеспечивающая наилучшее соответствие цветопередачи спецификации SWOP (спецификация для сетевой офсетной печати). • Euro СМΥΚ — применяется цветокоррекция, обеспечивающая наилучшее соответствие цветопередачи стандарту Euroscale. • Яркие СМΥΚ — обеспечивается повышенная насыщенность цвета по сравнению с таблицей преобразования цветов US СМΥΚ. • Выкл.
Текст СМΥΚ	
Графика СМΥΚ	

Часто задаваемые вопросы о цветной печати

Что такое цвет RGB?

RGB — это способ описания цветов, при котором для задания конкретного цвета указывается интенсивность красной, зеленой и синей составляющих этого цвета. Смешивание красного, зеленого и синего цветов в различных соотношениях позволяет получить широкий диапазон естественных цветов. Такой способ используется при отображении цветов на экранах компьютеров, в сканерах и цифровых камерах.

Что такое цвет СМΥΚ?

СМΥΚ — это способ описания цветов, при котором для задания конкретного цвета указывается интенсивность голубой, пурпурной, желтой и черной составляющих этого цвета. При печати с применением чернил или тонера бирюзового, пурпурного, желтого и черного цветов в различных соотношениях можно получить широкий диапазон естественных цветов. Этот способ формирования цветов применяется при типографской печати, а также при печати на струйных и лазерных принтерах.

Как задается цвет в распечатываемом документе?

Определение и изменение цвета документа выполняется в прикладных программах с использованием цветовой схемы RGB или СМΥΚ. Подробнее см. в разделе "Справка" прикладной программы.

Каким образом в принтер поступает информация о распечатываемом цвете?

В процессе печати документа информация о типе и цвете каждого объекта передается на принтер и обрабатывается с применением таблиц преобразования цветов. По каждому цвету рассчитывается количество голубого, пурпурного, желтого и черного тонера, необходимое для воспроизведения этого цвета. Применение таблиц преобразования цветов определяется информацией об объекте. Например, можно применять одну таблицу преобразования цветов к тексту, а другую — к фотографическим изображениям.

Что такое ручная цветокоррекция?

Когда включена ручная цветокоррекция, для обработки объектов принтер применяет заданные пользователем таблицы преобразования цветов. Параметры ручной цветокоррекции относятся к конкретному типу распечатываемого объекта (текст, графика или изображения). Также имеет значение способ задания цветов объекта в прикладной программе (цветовая схема RGB или СМΥΚ). Для применения другой таблицы преобразования цветов вручную см. ["Изменение цветов при печати"](#) на стр. 150.

Если формирование цветов в прикладной программе выполняется без применения схем RGB или CMYK, задание режима ручной цветокоррекции не влияет на цветопередачу. Если управление цветопередачей осуществляется прикладной программой или операционной системой компьютера, режим ручной цветокоррекции также не действует. В большинстве случаев при установке для параметра "Цветокоррекция" значения "Авто" обеспечивается достоверная передача выбранных для документа цветов.

Можно ли обеспечить точное воспроизведение отдельного цвета (например, цвета логотипа компании)?

В меню "Качество" присутствует девять наборов образцов цветов. Наборы также доступны на странице с образцами цветов Embedded Web Server. При выборе какого-либо из наборов распечатывается несколько страниц, содержащих несколько сотен цветных квадратов. Для каждого квадрата применяется схема CMYK или RGB, соответствующая выбранной таблице. Цвет каждого квадрата формируется посредством применения выбранной таблицы преобразования цветов к указанной на квадрате комбинации цветов CMYK или RGB.

Просматривая наборы образцов цветов, можно выбрать квадрат, цвет которого наиболее близок к требуемому. Указанную на выбранном квадрате комбинацию цветов можно затем применить для изменения цвета объекта в прикладной программе. Подробнее см. в разделе "Справка" прикладной программы. Для применения выбранной таблицы преобразования цветов к конкретному объекту может потребоваться ручная цветокоррекция.

Выбор набора образцов цветов для настройки соответствия цветов зависит от следующих параметров.

- Заданное значение параметра "Цветокоррекция" ("Авто", "Выкл." или "Ручная")
- Тип распечатываемого объекта (текст, графика или изображения)
- Способ задания цветов объекта в прикладной программе (цветовая схема RGB или CMYK)

Если формирование цветов в прикладной программе выполняется без применения схем RGB или CMYK, настройка цветопередачи с помощью страниц с образцами цветов не оказывает влияния на цвета. Кроме того, в некоторых прикладных программах может быть предусмотрена коррекция цветов, заданных в программе посредством цветовых схем RGB или CMYK, с помощью системы управления цветом. В таких случаях распечатываемый цвет может не соответствовать цвету на страницах с образцами цветов.

На распечатках цвет другого оттенка

Действия	Да	Нет
<p>Шаг 1 Выполните настройку цветов.</p> <p>а На панели управления принтера выберите: Параметры > Печать > Качество > Дополнительные параметры обработки изображений > Настройка цвета</p> <p>Для моделей принтеров без сенсорного экрана: нажмите  для перемещения между параметрами.</p> <p>б Распечатайте документ.</p> <p>На распечатках цвет другого оттенка?</p>	Перейти к шагу 2.	Неполадка устранена.

Действия	Да	Нет
<p>Шаг 2</p> <p>а На панели управления принтера выберите: Параметры > Печать > Качество > Дополнительные параметры обработки изображений > Цветокоррекция</p> <p>Для моделей принтеров без сенсорного экрана: нажмите  для перемещения между параметрами.</p> <p>б Задайте значения параметров.</p> <p>в Распечатайте документ.</p> <p>На распечатках цвет другого оттенка?</p>	<p>Обратитесь в службу поддержки клиентов.</p>	<p>Неполадка устранена.</p>

Обращение в службу технической поддержки

Перед обращением в службу технической поддержки убедитесь, что вы обладаете следующими сведениями:

- Проблема, связанная с принтером
- Сообщение об ошибке
- Модель принтера и серийный номер

Перейдите на веб-сайт <http://support.lexmark.com> для получения поддержки посредством эл. сообщения или чата, или просмотрите библиотеку руководств, сопроводительную документацию, драйверы и другие загрузки.

Также доступна техническая поддержка по телефону. В США или Канаде: телефон 1-800-539-6275. Для других стран: перейдите на веб-сайт <http://support.lexmark.com>.

Повторное использование и утилизация

Утилизация продуктов Lexmark

Чтобы вернуть продукты Lexmark на переработку:

- 1 Перейдите на сайт www.lexmark.com/recycle.
- 2 Выберите продукт, который требуется утилизировать.

Примечание: Расходные материалы принтера и оборудование, не вошедшее в список программы возврата и утилизации Lexmark, могут быть утилизированы в вашем местном пункте утилизации.

Утилизация упаковок Lexmark

Компания Lexmark стремится использовать как можно меньше упаковочных материалов. Компактность упаковки является гарантией того, что транспортировка принтеров Lexmark выполняется эффективно и не вредит окружающей среде. Кроме того, это позволяет уменьшить количество утилизируемых упаковочных материалов. Благодаря такому подходу сокращается выброс парниковых газов, а также обеспечивается экономия электроэнергии и природных ресурсов. Кроме того, в некоторых странах или регионах компания Lexmark организует утилизацию компонентов упаковки. Для получения дополнительной информации перейдите на веб-узел www.lexmark.com/recycle и выберите свою страну или регион. Информацию о доступных программах утилизации упаковки можно найти в сведениях об утилизации устройства.

Картонные коробки Lexmark подлежат полной переработке на заводах по утилизации гофрированного картона. Такие заводы могут отсутствовать в вашем регионе.

Пенопласт в упаковках Lexmark подлежит переработке на заводах по утилизации пенопласта. Такие заводы могут отсутствовать в вашем регионе.

При возврате картриджа в Lexmark можно использовать исходную коробку. Она будет утилизирована компанией Lexmark.

Примечания

Информация о продукте

Наименование устройства:

Принтеры Lexmark C2326, Lexmark C3224dw; Lexmark C3326dw; Lexmark C3426dw; Lexmark CS331dw; Lexmark CS431dw; Lexmark CS439dn

Тип устройства:

1500

Модели:

218, 638, 836, 8с6, 8с9

Примечание о редакции

Июль 2024 г.

Следующий пункт не относится к тем странам, где подобное условие противоречит местному законодательству: КОМПАНИЯ LEXMARK INTERNATIONAL, INC. ПРЕДОСТАВЛЯЕТ ЭТУ ПУБЛИКАЦИЮ «КАК ЕСТЬ» БЕЗ КАКИХ-ЛИБО ГАРАНТИЙ, КАК ЯВНЫХ, ТАК И ПОДРАЗУМЕВАЕМЫХ, ВКЛЮЧАЯ ПОДРАЗУМЕВАЕМЫЕ ГАРАНТИИ КОММЕРЧЕСКОГО УСПЕХА ИЛИ ПРИГОДНОСТИ ДЛЯ ОПРЕДЕЛЕННОЙ ЗАДАЧИ. В некоторых областях не разрешен отказ от оговоренных явно или подразумеваемых гарантий при определенных сделках, поэтому данное положение, возможно, к Вам не относится.

В настоящем издании могут содержаться технические неточности или типографские ошибки. Содержащаяся здесь информация периодически корректируется; данные изменения будут включены в последующие издания. В любое время в описываемые продукты или программы могут быть внесены изменения или усовершенствования.

Упоминание в этом документе изделий, программ или услуг не означает, что изготовитель намерен поставлять их во все страны, в которых он осуществляет свою деятельность. Любые упоминания изделий, программ или услуг не означают и не предполагают, что может быть использовано только это изделие, программа или услуга. Вместо них может быть использовано любое эквивалентное изделие, программа или услуга, если при этом не нарушаются существующие права интеллектуальной собственности. Пользователь сам несет ответственность за оценку и проверку работы настоящего изделия в связи с использованием других изделий, программ или услуг, кроме явно указанных изготовителем.

Для получения технической поддержки Lexmark перейдите на веб-сайт <http://support.lexmark.com>.

Для получения информации о политике конфиденциальности Lexmark, регулирующей использование настоящего продукта, перейдите по адресу www.lexmark.com/privacy.

Подробнее о расходных материалах и загружаемых файлах см. на веб-сайте www.lexmark.com.

© Lexmark International, Inc., 2019

Все права защищены.

Товарные знаки

Наименование Lexmark и логотип Lexmark являются товарными знаками Lexmark International, зарегистрированными в США и/или других странах.

Android, Google Play и Google Chrome являются товарными знаками Google LLC.

Macintosh, macOS, Safari, and AirPrint are trademarks of Apple Inc., registered in the U.S. and other countries. App Store is a service mark of Apple Inc., registered in the U.S. and other countries. Use of the Works with Apple badge means that an accessory has been designed to work specifically with the technology identified in the badge and has been certified by the developer to meet Apple performance standards.

Торговое название Mopria® является зарегистрированным и/или незарегистрированным товарным знаком компании Mopria Alliance, Inc. в США и других странах. Неправомерное использование строго запрещается.

PCL® является зарегистрированным товарным знаком компании Hewlett-Packard. PCL является наименованием, используемым компанией Hewlett-Packard для обозначения набора команд (языка принтера) и функций, реализованных в принтерах этой компании. Данный принтер разрабатывался как совместимый с языком PCL. Это означает, что принтер распознает команды PCL, используемые различными прикладными программами, и эмулирует функции, соответствующие данным командам.

PostScript является зарегистрированным товарным знаком Adobe Systems Incorporated в США и/или других странах.

Wi-Fi® и Wi-Fi Direct® являются зарегистрированными товарными знаками Wi-Fi Alliance®.

Другие товарные знаки являются собственностью соответствующих владельцев.

Уведомления о лицензировании

Информация о лицензировании по данному продукту доступна на компакт-диске: в каталоге \NOTICES установочного компакт-диска.

Уровни шума

Следующие измерения были сделаны в соответствии с ISO 7779, а результаты предоставлены в соответствии с требованиями ISO 9296.

Примечание: Некоторые режимы могут отсутствовать на устройстве.

Среднее звуковое давление на расстоянии 1 м, дБА	
Выполняется печать	Односторонняя, черно-белая: 51 (C2326, C3224, C3426, CS431, CS439); 52 (C3326, CS331) Односторонняя, цветная: 52 (C3224); 53 (C2326, C3326, CS331, CS431, CS439, C3426) Двусторонняя, черно-белая: 49 (C3224); 51 (C3326, CS331), 50 (C2326, CS431, CS439, C3426) Двусторонняя, цветная: 50 (C3224); 52 (C3326, CS331); 53 (C2326, CS431, CS439, C3426)
Готов	14

Значения могут изменяться. Чтобы узнать текущие значения, посетите узел: www.lexmark.com.

Инструкция по обращению с отходами электрического и электронного оборудования (WEEE)

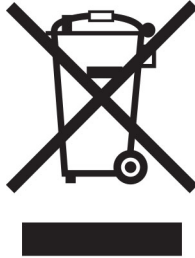



Логотип WEEE обозначает специальные программы и процедуры утилизации электронных изделий в странах Европейского союза. Мы призываем пользователей возвращать изделия для утилизации.

Для получения дополнительной информации о способах утилизации перейдите на web-узел корпорации Lexmark по адресу www.lexmark.com и уточните номер телефона ближайшего коммерческого представительства.

Environmental labeling for packaging

Per Commission Regulation Decision 97/129/EC Legislative Decree 152/2006, the product packaging may contain one or more of the following symbols.

 <p>20 PAP</p>	This symbol indicates that the packaging may contain corrugated fiberboard.
 <p>21 PAP</p>	This symbol indicates that the packaging may contain non-corrugated fiberboard.
 <p>22 PAP</p>	This symbol indicates that the packaging may contain paper.

For more information, go to www.lexmark.com/recycle, and then choose your country or region. Information on available packaging recycling programs is included with the information on product recycling.

Утилизация изделий

Процедура утилизации принтера и расходных материалов отличается от процедуры утилизации обычных бытовых отходов. За информацией о возможностях утилизации обращайтесь в местные органы власти.

Литий-ионный аккумулятор

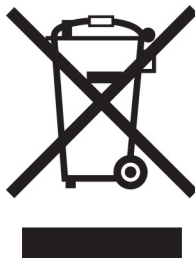

Данный продукт может содержать плоский круглый литий-ионный аккумулятор, извлечение которого должно выполняться только квалифицированным специалистом. Перечеркнутый мусорный контейнер означает, что продукт не следует утилизировать как несортированные отходы — его необходимо отправить в пункт отдельного сбора отходов для утилизации и переработки. В случае извлечения аккумулятора не выбрасывайте его вместе с бытовыми отходами. В месте вашего проживания может находиться несколько систем отдельного сбора аккумуляторов, например пункт приема аккумуляторов для утилизации. Отдельный сбор отработанных аккумуляторов обеспечивает надлежащую обработку отходов, включая повторное использование и переработку, а также предотвращает возможное негативное воздействие на здоровье человека и окружающую среду. Пожалуйста, подходите к утилизации аккумуляторов с должной ответственностью.

Регламент (ЕС) 2023/1542

Регламент (ЕС) 2023/1542

Данный продукт может содержать плоский круглый литиевый аккумулятор. Эта батарея соответствует требованиям Регламента (ЕС) 2023/1542. На соответствие стандартам указывает маркировка CE:



Данное изделие может содержать одну из следующих батареек типа «таблетка»:

- Идентификация батареи: номер модели Seiko MS621FE.
Производитель: Seiko Instruments Inc.
Адрес производителя: 8, Накасе 1-тёмэ, Михама-ку, Тоба-ши, Тоба 261-8507, Япония
- Идентификация аккумулятора: номер модели Panasonic ML621.
Производитель: Panasonic Energy Co., Ltd.
Адрес производителя: 1-1 Мацусита-чо, город Мorigучи, Осака 570-8511, Япония.
- Идентификация аккумулятора: номер модели FDK ML621.

Производитель: Корпорация ФДК

Адрес производителя: Сibaура Кристал Синагава, 1-6-41 Конан, Минато-ку, Токио 108-8212, Япония

Возврат картриджей Lexmark для повторного использования или утилизации

Программа Lexmark по сбору картриджей дает вам возможность бесплатно вернуть использованные картриджи в компанию Lexmark для повторного использования или утилизации. Абсолютно все возвращаемые в Lexmark пустые картриджи либо используются повторно, либо разбираются для утилизации. Упаковки, используемые для возврата картриджей, также утилизируются.

Чтобы вернуть Lexmark картриджи для повторного использования или утилизации, выполните следующие действия:

- 1 Перейдите на сайт www.lexmark.com/recycle.
- 2 Выберите свою страну или регион.
- 3 Выберите **Программа возврата картриджей Lexmark**.
- 4 Следуйте инструкциям на экране.

Предупреждение о чувствительности к разрядам статического электричества

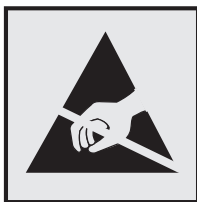

Этим знаком обозначаются компоненты, чувствительные к статическому электричеству. Перед тем, как прикоснуться к поверхностям, отмеченным такими знаками, необходимо дотронуться до металлической поверхности вне области, отмеченной символом.

Для предотвращения повреждения электростатическим разрядом во время выполнения процедур технического обслуживания, таких как устранение замятий бумаги или замена расходных материалов, коснитесь любой металлической части корпуса принтера, прежде чем осуществлять доступ или прикоснуться к внутренним компонентам принтера, включая компоненты, не отмеченные этим знаком.

Программа ENERGY STAR

Любое устройство Lexmark, отмеченное эмблемой ENERGY STAR® на самом устройстве или на начальном экране, сертифицировано в соответствии с требованиями ENERGY STAR Агентства по охране окружающей среды (EPA) на дату изготовления.



Информация о температуре

Рабочая температура и относительная влажность	от 10 до 32,2 °C (от 50 до 90 °F) и от 8 до 80% отн. влажности от -40 до 40 °C (от -40 до 104 °F) и от 8 до 80% отн. влажности
Долгосрочное хранение блока формирования изображения / картриджа / принтера ¹	Макс. температура по влажному термометру ² : 26,7 °C (80,1 °F) Окружающие условия, исключающие образование конденсата
Краткосрочная транспортировка блока формирования изображения / картриджа / принтера	от -40 до 43,3°C (от -40 до 110°F)
¹ Срок хранения расходных материалов составляет примерно 2 года. При условии хранения в стандартной офисной среде: при 22°C (72°F) и 45%-й влажности воздуха. ² Температура влажного термометра определяется датчиком температуры воздуха и относительной влажности.	

Уведомление о лазерном излучении

Принтер сертифицирован в США, как соответствующий требованиям DHHS 21 CFR, раздел I, подраздел J, для лазерных устройств класса I (1), а также сертифицирован в других странах как лазерное устройство класса I, соответствующее требованиям стандарта IEC 60825-1: 2014.

Лазерные устройства класса I считаются безопасными. Лазерная система и принтер сконструированы таким образом, что при нормальных условиях эксплуатации, техническом обслуживании и при соблюдении предписанных условий ремонта персонал не подвергается воздействию лазерного излучения, превышающего уровень класса I. В принтере имеется неразборный узел печатающей головки, который содержит лазер, имеющий следующие характеристики:

Класс: IIIb (3b) AlGaAs

Номинальная выходная мощность (мВт): 8

Длина волны (нм): 770–800

Потребляемая мощность

Потребление энергии устройством

В следующей таблице приведены характеристики потребляемой мощности устройства.

Примечание: Некоторые режимы могут отсутствовать на устройстве.

Режим	Описание	Потребляемая мощность (Вт)
Выполняется печать	Устройство создает печатный документ из электронных документов.	Односторонняя: 385 (C3224); 395 (C3326, CS331); 400 (C2326, CS431, CS439, C3426) Двусторонняя: 260 (C3224); 275 (C2326, C3326, CS331, CS431, CS439, C3426)
Копировать	Устройство создает печатные документы на основе печатных оригиналов.	Н/д
Сканировать	Устройство выполняет сканирование печатных документов.	Н/д
Готов	Устройство ожидает задание на печать.	15,5 (C3224); 15 (C3326, CS331); 17 (C2326, CS431, CS439, C3426)
Спящий режим	Устройство находится в режиме энергосбережения высокого уровня.	0,9 (C3224, C3326, CS331); 1,2 (C2326, CS431, CS439, C3426)
Гибернация	Устройство находится в режиме энергосбережения низкого уровня.	Н/д
Выкл	Устройство подключено к электророзетке, но выключатель питания выключен.	0,1

Уровни энергопотребления, указанные в предыдущей таблице, представляют собой усредненные по времени измерения. Мгновенные значения потребляемой мощности могут быть существенно выше этого среднего значения.

Значения могут изменяться. Чтобы узнать текущие значения, посетите узел: www.lexmark.com.

Спящий режим

Это устройство имеет режим пониженного энергопотребления, который называется *Спящий режим*. Спящий режим позволяет экономить энергию, снижая уровень потребляемой энергии во время длительного простоя. Спящий режим включается автоматически, если устройство не используется в течение указанного периода, который называется *Период ожидания спящего режима*.

Стандартная заводская настройка периода ожидания спящего режима для данного продукта составляет (в минутах):	15
--	----

С помощью меню конфигурации время ожидания для перехода в спящий режим можно изменять в пределах от 1 до 120 минут. Если скорость печати меньше или равна 30 страницам в минуту, можно задать время ожидания только до 60 минут. После установки малого значения времени ожидания для перехода в спящий режим происходит сокращение энергопотребления, но увеличивается время отклика устройства. После установки большого значения времени ожидания для перехода в спящий режим время отклика устройства уменьшается, но происходит увеличение энергопотребления.

Режим гибернации

Это устройство может работать в режиме с самым низким энергопотреблением, который называется *Режим гибернации*. При работе в режиме гибернации все системы и устройства безопасно переводятся в режим минимального энергопотребления.

В режим гибернации можно перейти любым из описанных ниже способов.

- Использование времени ожидания гибернации
- Использование планирования режимов питания

Значение по умолчанию для переключения принтера в режим гибернации для данного аппарата для всех стран и регионов	3 дня
---	-------

Длительность времени ожидания, по истечении которого принтер после обработки задания печати переходит в режим гибернации, можно изменять в пределах от одного часа до одного месяца.

Устройство выключено, но подключено к розетке

Если данное устройство, когда выключено, но подключено к розетке, потребляет некоторую небольшую энергию, то чтобы полностью прекратить потребление энергии устройством, отключите его от электрической розетки.

Суммарное энергопотребление

Бывают ситуации, когда необходимо рассчитать суммарное энергопотребление устройства. Поскольку потребляемая мощность измеряется в ваттах, то для определения энергопотребления это значение необходимо умножить на время, в течение которого устройство находится в каждом режиме. Суммарное энергопотребление устройства равно сумме энергий, потребленных им в каждом режиме.

Уведомления о соответствии стандартам для беспроводных устройств

В данном разделе нормативная информация, которая относится только к беспроводным моделям.

Если вы не уверены, является ли ваша модель беспроводной, см. <http://support.lexmark.com>.

Уведомление о модульном компоненте

Беспроводные модели содержат один из следующих модульных компонентов:

Нормативный тип / номер модели Lexmark: LEX-M08-001; идентификационный номер FCC:IYLLEXM08001; IC:2376A-LEXM08001

Нормативный тип / номер модели Lexmark: LEX-M07-001; идентификационный номер FCC:IYLLEXM07001; IC:2376A-LEXM07001

Чтобы определить, какие модульные компоненты установлены в вашей конкретной модели, см. маркировку на самом устройстве.

Воздействие радиочастотного излучения

Мощность излучения данного устройства существенно ниже ограничений FCC и других нормативных агентств по радиочастотному излучению. В соответствии с требованиями FCC и других нормативных агентств по дозе радиочастотного облучения расстояние между антенной данного устройства и человеком должно быть не менее 20 см (8 дюймов).

Соответствие директивам Европейского сообщества (ЕС)

Данное устройство соответствует требованиям по безопасности директив Совета ЕС 2014/53/EU по сближению и согласованию законов стран-участников относительно радиооборудования.

Производитель данного изделия: Lexmark International, Inc., 740 West New Circle Road, Lexington, KY, 40550 USA. Официальный представитель: Lexmark International Technology Hungária Kft., 8 Lechner Ödön fasor, Millennium Tower III, 1095 Budapest HUNGARY. Заявление о соответствии требованиям директив может быть предоставлено авторизованным представителем по запросу, а также доступно на веб-странице

www.lexmark.com/en_us/about/regulatory-compliance/european-union-declaration-of-conformity.html

На соответствие стандартам указывает маркировка CE:



Ограничения

Данное радиооборудование предназначено для использования в помещениях. Использование вне помещения запрещено. Данное ограничение распространяется на все перечисленные ниже страны:

Австрия	Бельгия	Болгария	Китай	Кипр	Чехия	Германия	Дания	Эстония
Греция	Испания	Финляндия	Франция	Хорватия	Венгрия	Ирландия	Исландия	Италия
Лихтенштейн	Латвия	Люксембург	Литва	Мальта	Нидерланды	Норвегия	Польша	Португалия
Румыния	Швеция	Словения	Словакия	Турция	Великобритания			

Заявление ЕС и других стран о рабочем частотном диапазоне радиопередающих устройств и максимально допустимой РЧ-мощности

Данное радиоустройство работает в частотных диапазонах 2,4 ГГц (2,412–2,472 ГГц в ЕС) или 5 ГГц (5,15–5,35, 5,47–5,725 в ЕС). Максимальная выходная мощность (ЭИИМ) передатчика, включая антенное усиление, ≤ 20 дБм в обоих диапазонах.

Соответствие директивам Европейского сообщества (ЕС)

Данное устройство соответствует требованиям безопасности директив Совета ЕС 2014/30/EU, 2014/35/EU, 2009/125/ЕС и 2011/65/EU с учетом изменений и дополнений (EU) 2015/863 о приближении и согласовании законов стран-участников относительно электромагнитной совместимости и безопасности электрического оборудования, предназначенного для использования в указанном диапазоне напряжений, экологизации энергопотребляющих устройств и ограничения концентрации вредных веществ для электрического и электронного оборудования.

Производитель данного изделия: Lexmark International, Inc., 740 West New Circle Road, Lexington, KY, 40550 USA. Официальный представитель: Lexmark International Technology Hungária Kft., 8 Lechner Ödön fasor, Millennium Tower III, 1095 Budapest HUNGARY. Заявление о соответствии требованиям директив может быть предоставлено авторизованным представителем по запросу, а также доступно на веб-странице

www.lexmark.com/en_us/about/regulatory-compliance/european-union-declaration-of-conformity.html

Данное изделие соответствует ограничениям на оборудование класса В EN 55022, EN55032 и требованиям по технике безопасности EN 62368-1.

Указатель

А

AirPrint
использование 40

W

Wi-Fi Direct
включение 34
настройка 34
печать с мобильного
устройства 40
Wi-Fi Protected Setup
беспроводная сеть 33

Б

беспроводная сеть 31
Wi-Fi Protected Setup 33
подключение принтера к 31
бланки
выбор 15
загрузка 26
бумага
бланки 15
выбор 13
недопустимые 14
печатные бланки 15

В

вертикальные белые
линии 124
вертикальные темные
линии 121
включение Wi-Fi Direct 34
влажность вокруг
принтера 160
внутренние аппаратные
модули, добавление
драйвер печати 31
восстановление
счетчики использования
расходных материалов 135
восстановление заводских
настроек по умолчанию 37
выбор места для установки
принтера 19

Г

горизонтальные белые
линии 122
горизонтальные темные
линии 119

Д

добавление внутренних
модулей
драйвер печати 31
добавление дополнительных
аппаратных модулей
драйвер печати 31
добавление принтеров к
компьютеру 29
документы, печать
с компьютера 39
с мобильного устройства 39
дополнительные аппаратные
модули
лотки 21
дополнительные аппаратные
модули, добавление
драйвер печати 31
драйвер печати
дополнительные аппаратные
модули, добавление 31
установка 28

З

заводские настройки по
умолчанию
восстановление 37
загрузка лотков 24
задание на печать
отмена с компьютера 44
отмена с панели управления
принтера 44
задания на печать
хранение 41
задания на печать не
напечатаны 126
задания на печать с
повтором 41
задания на печать с
проверкой 41

заказ расходных материалов
картридж 83
контейнер для отработанного
тонера 86
закладки
создание 22
создание папок для 23
замена компонентов
лоток 89
устройство ручной подачи 90
шины ролика захвата 90
замена расходных
материалов
картридж 86
контейнер для отработанного
тонера 88
Замените картридж,
несоответствие региона
принтера 134
замытие бумаги
в дополнительном лотке 140
в стандартном лотке 138
замытие бумаги в дверце
В 144
замытие бумаги в устройстве
ручной подачи 143
замытия
предотвращение 136
замытия бумаги
местоположение 137
предотвращение 136
замытия бумаги, устранение
в области стандартного
выходного лотка 142
замытия, устранение
в области стандартного
выходного лотка 142
замытые страницы не
распечатываются
повторно 150
заявление об
энергозависимости 37
значки на начальном экране
отображение 12
значки начального экрана
отображение 12

И

извлечение замятой бумаги
в дополнительном лотке 140
в области термоблока 144
в стандартном лотке 138
в устройстве двусторонней печати 144
в устройстве ручной подачи 143
изображения обрезаются при печати 116
импорт файла конфигурации
использование Embedded Web Server 30
инструкции по использованию бумаги 13
информация по технике безопасности 6, 7
исключение лотков из цепочки связи 28
использование оригинальных компонентов и расходных материалов Lexmark 82
использование панели управления 11

К

картридж
заказ 83
замена 86
компоненты принтера
чистка 95
компьютер
подключение к принтеру 35
конверт заклеивается при печати 147
конверты
загрузка 26
контейнер для отработанного тонера
заказ 86
замена 88
конфигурации принтера 10
конфиденциальные документы не распечатываются 130
конфиденциальные задания на печать
настройка 41

Л

лотки
загрузка 24
замена 89
исключение из цепочки связи 28
связывание 28
установка 21

М

медленная печать 127
меню
802.1x 72
Cloud Connector 79
Ethernet 67
IPSec 71
PCL 59
PostScript 58
SNMP 70
TCP/IP 68
USB 74
Wi-Fi Direct 66
Беспроводная связь 63
Восстановить заводские настройки по умолчанию 50
Значки, отображаемые на начальном экране 54
Изображение 60
Качество 57
Компоновка 55
Конфигурация LPD 73
Конфигурация лотка 61
Локальные аккаунты 76
Меню конфигурации 51
Настройка 56
Настройка конфиденциальной печати 77
Настройка формата Universal 61
Настройки 45
Настройки HTTP/FTP 73
О принтере 54
Обзор сети 62
Общий доступ 75
Ограничение доступа к внешней сети 75
Ограничения входа в систему 77
Очистка временных файлов данных 79

Очистка при простое 54
Печать 80
Поиск и устранение неисправностей 80
Разное 79
Сбор анонимных данных 50
Сеть 80
Страница настроек меню 80
Типы материалов для печати 62
Уведомления 48
Удаленная панель управления 47
Управление питанием 49
Управление сертификатами 77
Устройство 80
Экономичный режим 47
меню принтера 45
местоположение принтера
выбор 19
метод нажатия кнопки 33
метод с PIN-кодом 33
мобильное устройство
печать с 39, 40
подключение к принтеру 34

Н

нарушение
заявление 37
настройка Wi-Fi Direct 34
настройка плотности тонера 44
настройка типа бумаги 23
настройка уведомлений о расходных материалах 81
настройка уведомлений по электронной почте 81
настройка формата бумаги 23
настройка формата бумаги Universal 24
настройка яркости
дисплей принтера 100
настройки для защиты окружающей среды 100
начальный экран
настройка 12
не удается открыть Embedded Web Server 132
не удается подключить принтер к сети Wi-Fi 133
неверные поля 108

неравномерная плотность печати 118
нечеткий контур изображений на отпечатках 106

О

обнаружение областей замятия 137
обновление микропрограммного обеспечения 30
обращение в службу поддержки клиентов 153
определение местоположения замятия 137
оригинальные компоненты и расходные материалы 82
оригинальные компоненты и расходные материалы Lexmark 82
отключение сети Wi-Fi 35
отложенные документы не распечатываются 130
отложенные задания 41
отмена задания на печать с помощью компьютера 44
с помощью панели управления принтера 44
отсутствующие цвета 111
отчеты принтера просмотр 82
очистка памяти принтера 37
очистка сенсорного экрана 95

П

память установленные в принтере 37
память принтера очистка 37
панель управления использование 11
параметры принтера восстановление заводских настроек по умолчанию 37
перемещение принтера 100
печатные бланки выбор 15
печать задания на печать с повтором 42

задания на печать с проверкой 42
задания на печать с резервированием 42
из профиля в Cloud Connector 43
использование Wi-Fi Direct 40
использование службы печати Mopria 39
конфиденциальные задания на печать 42
отложенные задания 42
с компьютера 39
с мобильного устройства 39, 40
список образцов шрифтов 43
Страница настроек меню 36
печать с компьютера 39
Печать с мобильных устройств Lexmark использование 39
печать с пятнами 112
печать с разбором по копиям не выполняется 147
Печать страниц проверки качества 80
плотность бумаги поддерживаемые 17
плотность тонера настройка 44
повторяющиеся дефекты на распечатках 125
поддерживаемая плотность бумаги 17
поддерживаемые типы бумаги 17
поддерживаемые форматы бумаги 16
подключение к беспроводной сети использование метода нажатия кнопки 33
использование метода с PIN-кодом 33
подключение к принтеру проверка 36
подключение кабелей 20
подключение компьютера к принтеру 35

подключение мобильного устройства к принтеру 34
подключение принтера к беспроводной сети 31
поиск и устранение неисправностей не удается открыть Embedded Web Server 132
не удается подключить принтер к сети Wi-Fi 133
принтер не отвечает 131
часто задаваемые вопросы о цветной печати 151
поиск и устранение неисправностей, качество печати белые страницы 103
вертикальные белые линии 124
вертикальные темные линии 121
горизонтальные белые линии 122
горизонтальные темные линии 119
монохромная печать или черно-белые изображения 115
неравномерная плотность печати 118
нечеткий контур изображений на отпечатках 106
отсутствующие цвета 111
перекошенная печать 114
печать выполняется с перекосом 114
печать с пятнами или точками 112
повторяющиеся дефекты 125
посторонний оттенок на отпечатке 152
пустые страницы 103
светлая печать 109
серый или цветной фон 107
скручивание бумаги 113
текст или изображения обрезаются 116
темная печать 104
тонер легко стирается 117

поиск и устранение
неисправностей, печать
 задание распечатывается из
 неверного лотка 129
 задание распечатывается на
 бумаге неверного типа 129
 задания на печать не
 распечатываются 126
 замятые страницы не
 распечатываются
 повторно 150
 конверт заклеивается при
 печати 147
 конфиденциальные и другие
 отложенные задания не
 распечатываются 130
 медленная печать 127
 неверные поля 108
 печать с разбором по копиям
 не выполняется 147
 функция связи лотков не
 работает 148
 частые замятия бумаги 149
поиск и устранение
неисправностей, связанных с
качеством печати
 белые страницы 103
 вертикальные белые
 линии 124
 вертикальные темные
 линии 121
 горизонтальные белые
 линии 122
 горизонтальные темные
 линии 119
 монохромная печать или
 черно-белые
 изображения 115
 неравномерная плотность
 печати 118
 нечеткий контур изображений
 на отпечатках 106
 отсутствующие цвета 111
 перекошенная печать 114
 печать выполняется с
 перекосом 114
 печать с пятнами или
 точками 112
 повторяющиеся дефекты 125
 посторонний оттенок на
 отпечатке 152
 пустые страницы 103

 светлая печать 109
 серый или цветной фон 107
 скручивание бумаги 113
 текст или изображения
 обрезаются 116
 темная печать 104
 тонер легко стирается 117
поиск и устранение
неисправностей, связанных с
печатью
 задание распечатывается из
 неверного лотка 129
 задание распечатывается на
 бумаге неверного типа 129
 задания на печать не
 распечатываются 126
 замятые страницы не
 распечатываются
 повторно 150
 конверт заклеивается при
 печати 147
 конфиденциальные и другие
 отложенные задания не
 распечатываются 130
 медленная печать 127
 неверные поля 108
 печать с разбором по копиям
 не выполняется 147
 функция связи лотков не
 работает 148
 частые замятия бумаги 149
поиск сведений о принтере 8
поиск серийного номера
принтера 9
порт Ethernet 20
Порт USB принтера 20
порты принтера 20
предотвращение замятия
бумаги 136
примечания 156, 158, 161,
162, 163
примечания о выбросах в
атмосферу 156, 163
примечания о соответствии
требованиям Федеральной
комиссии по связи США
(FCC) 163
принтер
 транспортировка 101
принтер не отвечает 131
проверка подключения
принтера 36

проверка состояния
компонентов и расходных
материалов 81
программное обеспечение
принтера
 установка 28
просмотр отчетов 82
пространство вокруг
принтера 19
профиль в Cloud Connector
 печать с 43
 создание 22
пустые или белые
страницы 103

Р

размещение страниц-
разделителей 43
разъем кабеля питания 20
расходные материалы
 экономия 100
расходный материал не
Lexmark 135
Режим гибернации
 параметр 100
режимы энергосбережения
 параметр 100

С

сброс счетчиков
использования расходных
материалов 94
сведения о принтере
 поиск 8
светлая печать 109
световой индикатор
 сведения о состоянии 12
связь лотков 28
сенсорный экран
 чистка 95
серийный номер, принтер
 поиск 9
серый фон на
распечатываемых
изображениях 107
сеть Wi-Fi
 отключение 35
скручивание бумаги 113
Служба печати Mopria 39
службу поддержки клиентов
обращение 153

Содержимое параметра «Цветокоррекция» 150
создание закладок 22
создание папок
 для закладок 23
создание профиля в Cloud Connector 22
сообщения принтера
 Замените картридж,
 несоответствие региона
 принтера 134
 расходный материал не
 Lexmark 135
состояние компонентов
 проверка 81
состояние принтера 12
состояние расходных
материалов
 проверка 81
список образцов шрифтов
 печать 43
сплошной цвет 115
Спящий режим
 параметр 100
Страница настроек меню
 печать 36
страницы-разделители
 размещение 43
счетчики использования
расходных материалов
 восстановление 94, 135

Т

текст обрезается при
печати 116
температура вокруг
принтера 19, 160
типы бумаги
 поддерживаемые 17
точки на отпечатке 112
транспортировка
принтера 101

У

уведомления о расходных
материалах
 настройка 81
уведомления по электронной
почте
 настройка 81
уровень шума 156

установка драйвера печати 28
установка лотков 21
установка программного
обеспечения принтера 28
устранение замятия
 в дверце В 144
 в дополнительном лотке 140
 в области термоблока 144
 в стандартном лотке 138
 в устройстве двусторонней
 печати 144
 в устройстве ручной
 подачи 143
устройство ручной подачи
 загрузка 26
 замена 90
утилизация
 продукция Lexmark 154
 упаковка Lexmark 154

Ф

формат бумаги Universal
 настройка 24
форматы бумаги
 поддерживаемые 16

Х

характеристики бумаги 13
хранение бумаги 15

Ц

цветной фон на
отпечатках 107
Цветокоррекция
 вручную 150
цветокоррекция вручную
 применение 150

Ч

часто задаваемые вопросы о
цветной печати 151
черно-белые изображения 115
чистка
 шины ролика захвата 96
чистка принтера 95
чистка шин ролика захвата 96

Ш

шины ролика захвата
 замена 90

чистка 96

Э

Экономичный режим
 параметр 100
экономия расходных
материалов 100
экспорт файла конфигурации
 использование Embedded
 Web Server 30
энергозависимая память 37
 очистка 37
энергонезависимая память 37
 очистка 37

Я

яркость дисплея
 настройка 100