



# Tlačiarne C2326, C3224, C3326, C3426, CS331, CS431, CS439

---

## Používateľská príručka

Júl 2024

[www.lexmark.com](http://www.lexmark.com)

---

Typ zariadenia:

1500

Modely:

218, 638, 836, 8c6, 8c9

# Obsah

<b>Bezpečnostné informácie.....</b>	<b>5</b>
Zaužívané označenie.....	5
Vyhlásenia o produkte.....	5
<b>Oboznámenie sa s tlačiarňou.....</b>	<b>8</b>
Vyhľadávanie informácií o tlačiarni.....	8
Vyhľadanie sériového čísla tlačiarne.....	9
Konfigurácie tlačiarne.....	10
Používanie ovládacieho panela.....	10
Prispôsobenie domovskej obrazovky.....	12
Vysvetlenie stavu svetla indikátora.....	12
Výber papiera.....	12
<b>Príprava na používanie, inštalácia a konfigurácia.....</b>	<b>18</b>
Výber miesta pre tlačiareň.....	18
Pripájanie káblov.....	19
Inštalácia voliteľných zásobníkov.....	19
Nastavenie a používanie aplikácií na domovskej obrazovke.....	20
Vkladanie papiera a špeciálnych médií.....	22
Inštalácia a aktualizácia softvéru, ovládačov a firmvéru.....	26
Pripojenie k sieti.....	29
Tlač strany nastavení ponúk.....	34
<b>Zabezpečenie tlačiarne.....</b>	<b>35</b>
Vymazanie pamäte tlačiarne.....	35
Obnovenie predvolených výrobných nastavení.....	35
Prehlásenie o nestálosti.....	35
<b>Tlač.....</b>	<b>36</b>
Tlač z počítača.....	36
Tlač z mobilného zariadenia.....	36
Konfigurácia dôverných úloh.....	37
Tlač dôverných a iných zadržaných úloh.....	38
Tlač z profilu konektora Cloud.....	40
Tlač zoznamu ukážok písom.....	40

Umiestnenie oddelovacích hárkov medzi kópie.....	40
Zrušenie tlačovej úlohy.....	40
Úprava tmavosti tonera.....	41
<b>Používanie ponúk tlačiarne.....</b>	<b>42</b>
Mapa ponúk.....	42
Zariadenie.....	42
Tlač.....	51
Papier.....	57
Sieť/porty.....	59
Zabezpečenie.....	72
Cloudový konektor.....	75
Správy.....	76
Riešenie problémov.....	76
<b>Údržba tlačiarne.....</b>	<b>77</b>
Kontrola stavu súčastí a spotrebného materiálu.....	77
Konfigurácia oznámení o spotrebnom materiáli.....	77
Nastavenie upozornení e-mailom.....	77
Zobrazenie správ.....	78
Objednávanie súčastí a spotrebného materiálu.....	78
Výmena súčastí a spotrebného materiálu.....	82
Čistenie súčastí tlačiarne.....	91
Úspora energie a papiera.....	96
Premiestnenie tlačiarne na iné miesto.....	97
Doprava tlačiarne.....	97
<b>Riešenie problémov.....</b>	<b>98</b>
Problémy s kvalitou tlače.....	98
Problémy s tlačou.....	99
Tlačiareň nereaguje.....	126
Problémy so sieťovým pripojením.....	127
Problémy so spotrebným materiálom.....	130
Odstránenie zaseknutého papiera.....	131
Problémy s podávaním papiera.....	142
Problémy s kvalitou farieb.....	144
Kontaktovanie podpory pre zákazníkov.....	147

---

<b>Recyklácia a likvidácia.....</b>	<b>148</b>
Recyklácia produktov Lexmark.....	148
Recyklácia obalov Lexmark.....	148
<b>Oznámenia.....</b>	<b>149</b>
<b>Register.....</b>	<b>158</b>



# Bezpečnostné informácie





## Zaužívané označenie

**Poznámka:** *Poznámka* označuje informácie, ktoré by vám mohli pomôcť.







**Upozornenie:** *Upozornenie* označuje niečo, čo by mohlo poškodiť hardvér alebo softvér vášho produktu.







**POZOR:** *Pozor* označuje potenciálne nebezpečnú situáciu, ktorá vám môže spôsobiť zranenie.





Rôzne druhy výstrah:

-  **POZOR – RIZIKO PORANENIA:** Označuje riziko zranenia.
-  **POZOR – NEBEZPEČENSTVO ZÁSAHU ELEKTRICKÝM PRÚDOM:** Označuje riziko úrazu elektrickým prúdom.
-  **POZOR – HORÚCI POVRCH:** Označuje riziko popálenia pri dotyku.
-  **POZOR – NEBEZPEČENSTVO PREVRÁTENIA:** Označuje nebezpečenstvo privalenia.
-  **POZOR – NEBEZPEČENSTVO ZRANENIA PRIŠKRIPNUTÍM:** Označuje riziko zachytenia medzi pohyblivé súčasti.

## Vyhĺasenia o produkte

-  **POZOR – RIZIKO PORANENIA:** Ak chcete zabrániť vzniku požiaru alebo riziku úrazu elektrickým prúdom, pripojte napájací kábel do vhodnej a riadne uzemnenej elektrickej zásuvky, ktorá sa nachádza v blízkosti výrobku a je ľahko prístupná.
-  **POZOR – RIZIKO PORANENIA:** Ak chcete zabrániť vzniku požiaru alebo riziku úrazu elektrickým prúdom, používajte výhradne napájacie káble dodávané spoločne s výrobkom alebo výrobcom schválené náhrady.
-  **POZOR – RIZIKO PORANENIA:** Nepoužívajte tento produkt s predlžovacími káblami, viaczásuvkovými káblami, viaczásuvkovými predlžovacími káblami ani zariadeniami UPS. Laserová tlačiareň ľahko preťaží napájaciu kapacitu týchto typov príslušenstva a môže tak vzniknúť riziko požiaru, poškodenia majetku alebo tlačiareň bude mať nedostatočný výkon.
-  **POZOR – RIZIKO PORANENIA:** S výrobkom je možné používať iba prepäťovú ochranu Lexmark Inline Surge Protector, ktorá je správne zapojená medzi tlačiareň a napájací kábel priložený k tlačiarňi. Použitie inej prepäťovej ochrany ako značky Lexmark môže viesť k riziku vzniku požiaru, poškodenia vlastníctva alebo slabému výkonu tlačiarne.
-  **POZOR – NEBEZPEČENSTVO ZÁSAHU ELEKTRICKÝM PRÚDOM:** Ak chcete zabrániť riziku úrazu elektrickým prúdom, neumiestňujte výrobok do blízkosti vody ani vlhkých miest.
-  **POZOR – NEBEZPEČENSTVO ZÁSAHU ELEKTRICKÝM PRÚDOM:** Ak chcete zabrániť riziku úrazu elektrickým prúdom, nenastavujte ani nezapájajte elektrické či káblové pripojenia (ako napríklad napájací kábel, fax alebo telefón) počas búrky.

-  **POZOR – RIZIKO PORANENIA:** Napájací kábel nerezte, neohýbajte, nezávazujte, nedrvte, ani naň neumiestňujte ťažké predmety. Nevystavujte napájací kábel odieraniu ani namáhaniu. Nezasekávajte napájací kábel medzi predmety, napríklad medzi nábytok či steny. Ak nastane niektorá z vyššie uvedených situácií, hrozí riziko požiaru alebo zásahu elektrickým prúdom. Pravidelne kontrolujte napájací kábel, či nevykazuje známky niektorého z problémov. Pred kontrolou napájacieho kábla ho odpojte od elektrickej siete.
-  **POZOR – NEBEZPEČENSTVO ZÁSAHU ELEKTRICKÝM PRÚDOM:** Ak chcete zabrániť riziku úrazu elektrickým prúdom, uistite sa, že sú všetky externé pripojenia (ako napríklad ethernet alebo telefónny systém) správne namontované v príslušne označených prípojných portoch.
-  **POZOR – NEBEZPEČENSTVO ZÁSAHU ELEKTRICKÝM PRÚDOM:** Ak chcete zabrániť riziku úrazu elektrickým prúdom počas manipulácie s ovládacou doskou a počas montáže voliteľného hardvéru či pamäťových zariadení až po nastavení tlačiarne, postupujte nasledovne: vypnite tlačiareň a odpojte napájací kábel zo zásuvky. Ak sú k tlačiarne pripojené ďalšie zariadenia, tiež ich vypnite a odpojte z nich všetky káble vedúce do tlačiarne.
-  **POZOR – NEBEZPEČENSTVO ZÁSAHU ELEKTRICKÝM PRÚDOM:** Skôr než budete pokračovať, odpojte napájací kábel zo zásuvky a z tlačiarne odpojte všetky káble, aby ste sa pri čistení vonkajších častí tlačiarne vyhli zasiahnutiu elektrickým prúdom.
-  **POZOR – RIZIKO PORANENIA:** Ak je hmotnosť tlačiarne väčšia ako 20 kg (44 libier), na jej bezpečné zdvihnutie môžu byť potrebné dve alebo viaceré osoby.
-  **POZOR – RIZIKO PORANENIA:** Keď premiestňujete tlačiareň, dodržte nasledujúce pokyny, aby ste zabránili osobnému zraneniu a poškodeniu tlačiarne:
- Skontrolujte, či sú zavreté všetky dvierka a zásobníky.
  - Vypnite tlačiareň a potom z elektrickej zásuvky odpojte napájací kábel.
  - Z tlačiarne odpojte všetky káble.
  - Ak sú k tlačiarne pripojené samostatne stojace voliteľné zásobníky alebo výstupné voliteľné prvky, pred presunom tlačiarne ich odpojte.
  - Ak má tlačiareň základňu na kolieskach, opatrne ju posuňte na nové miesto. Dávajte pozor pri prechode cez prahy dverí a nerovnosti na podlahe.
  - Ak tlačiareň nemá základňu na kolieskach, ale používa voliteľné zásobníky alebo výstupné voliteľné prvky, odoberte výstupné voliteľné prvky a tlačiareň zdvihnite bez zásobníkov. Nedvíhajte tlačiareň zároveň s voliteľnými prvkami.
  - Na zdvihnutie tlačiarne vždy použite držadlá na tlačiarne.
  - Ak na premiestnenie tlačiarne používate vozík, musí mať povrch, ktorý bude podopierať celú tlačiareň.
  - Ak na prenos voliteľných hardvérových prvkov používate vozík, musí mať povrch, ktorý bude podopierať všetky tieto prvky.
  - Tlačiareň prenášajte v zvislej polohe.
  - Nerobte s ňou prudké a trhané pohyby.
  - Pri ukladaní tlačiarne dávajte pozor, aby ste pod ňou nemali prsty.
  - Skontrolujte, či je okolo tlačiarne dostatok voľného miesta.
-  **POZOR – NEBEZPEČENSTVO PREVRÁTENIA:** V prípade inštalácie voliteľných možností by mala byť tlačiareň alebo multifunkčná tlačiareň umiestnená na základni s kolieskami, nábytku alebo inom stabilnom povrchu. Predídete tak možnému zraneniu. Ďalšie informácie o podporovaných konfiguráciách nájdete na adrese [www.lexmark.com/multifunctionprinters](http://www.lexmark.com/multifunctionprinters).

-  **POZOR – NEBEZPEČENSTVO PREVRÁTENIA:** Ak chcete znížiť riziko nestability zariadenia, do každého zásobníka vkladajte papier samostatne. Všetky ostatné zásobníky nechajte zatvorené, až kým ich nebudete potrebovať.
-  **POZOR – HORÚCI POVRCH:** Vnútrajšok tlačiarne môže byť horúci. Ak chcete znížiť riziko zranenia od horúceho komponentu, nechajte povrch vychladnúť predtým, než sa ho dotknete.
-  **POZOR – NEBEZPEČENSTVO ZRANENIA PRIŠKRIPNUTÍM:** Aby ste sa vyhli zraneniu priškripnutím, buďte opatrní na miestach označených týmto štítkom. Zranenia priškripnutím sa môžu prihodiť okolo pohyblivých súčastí, ako sú napríklad ozubené kolieska, dvierka, zásobníky a kryty.
-  **POZOR – RIZIKO PORANENIA:** Výrobok používa laserové zariadenie. Použitím ovládacích prvkov, nastavení alebo postupov odlišných od tých, ktoré sú uvedené v *používateľskej príručke*, sa môžete vystaviť nebezpečenstvu ožiarenia.

Tento produkt bol navrhnutý, testovaný a schválený tak, aby pri používaní špecifických komponentov od výrobcu spĺňal prísne globálne bezpečnostné štandardy. Bezpečnostné funkcie niektorých súčastí nemusia byť vždy zrejmé. Výrobca nenesie zodpovednosť za používanie iných náhradných súčastí.

Servis alebo opravy iné než tie, ktoré sú uvedené v používateľskej dokumentácii, prenechajte servisnému zástupcovi.

Tento výrobok používa tlačiarenský postup, ktorý zahrieva tlačové médiá, čo môže spôsobovať vypúšťanie látok z daných médií. Oboznámte sa s časťou v návode na obsluhu, ktorá obsahuje pokyny na výber médií tak, aby sa predišlo vypúšťaniu škodlivých látok.

Výrobok môže počas bežnej prevádzky produkovať malé množstvá ozónu a môže byť vybavený filtrom navrhnutým na znižovanie koncentrácie ozónu pod odporúčané limity. Ak sa chcete vyhnúť vysokým hodnotám koncentrácie ozónu počas vysokej záťaže, výrobok umiestnite do dobre vetraného priestoru a vymeňte ozónový a výstupný filter v prípade, že je tak uvedené v príručke na údržbu výrobku. Ak v príručke nie sú spomenuté žiadne filtre, výrobok neobsahuje filtre, ktoré je nutné vymieňať.

**TIETO POKYNY SI ODLOŽTE.**

# Oboznámenie sa s tlačiarňou

## Vyhľadavanie informácií o tlačiarňi

Čo hľadáte?	Kde hľadať
Pokyny na prvú inštaláciu	Prezrite si dokumentáciu k inštalácii dodanú s tlačiarňou.
<ul style="list-style-type: none"> <li>• Softvér tlačiarne</li> <li>• Ovládač tlače alebo faxu</li> <li>• Firmvér tlačiarne</li> <li>• Pomôcka</li> </ul>	Prejdite na adresu <a href="http://www.lexmark.com/downloads">www.lexmark.com/downloads</a> , vyhľadajte svoj model tlačiarne a potom v ponuke Typ vyberte požadovaný ovládač, firmvér alebo pomôcku.
<ul style="list-style-type: none"> <li>• Výber a skladovanie papiera a špeciálnych médií</li> <li>• Vkladanie papiera</li> <li>• Konfigurácia nastavení tlačiarne</li> <li>• Zobrazovanie a tlač dokumentov a fotografií</li> <li>• Inštalácia a používanie softvéru tlačiarne</li> <li>• Konfigurácia tlačiarne v rámci siete</li> <li>• Starostlivosť o tlačiareň a jej údržba</li> <li>• Riešenie a odstraňovanie problémov</li> </ul>	<p><i>Informačné centrum</i> – Prejdite na adresu <a href="https://infoserve.lexmark.com">https://infoserve.lexmark.com</a>.</p> <p>Videá s návodom – Prejdite na adresu <a href="https://infoserve.lexmark.com/idv/">https://infoserve.lexmark.com/idv/</a>.</p>
Informácie pomocníka na používanie softvéru tlačiarne	<p>Pomocník pre operačné systémy Microsoft Windows alebo Macintosh – otvorte program alebo aplikáciu softvéru tlačiarne a kliknite na položku <b>Pomocník</b>.</p> <p>Kliknutím na tlačidlo  zobrazíte kontextové informácie.</p> <p><b>Poznámky:</b></p> <ul style="list-style-type: none"> <li>• Pomocník sa nainštaluje automaticky spolu so softvérom tlačiarne.</li> <li>• V závislosti od operačného systému sa softvér tlačiarne nachádza v priečinku programov tlačiarne alebo na pracovnej ploche.</li> </ul>
<ul style="list-style-type: none"> <li>• Dokumentácia</li> <li>• Podpora cez chat naživo</li> <li>• E-mailová podpora</li> <li>• Hlasová podpora</li> </ul>	<p>Prejdite na adresu <a href="http://support.lexmark.com">http://support.lexmark.com</a>.</p> <p><b>Poznámka:</b> Vyberte svoju krajinu alebo región a potom aj produkt, pre ktorý chcete zobrazit' stránku podpory.</p> <p>Kontaktné informácie podpory pre vašu krajinu alebo región nájdete na webovej lokalite alebo na záručnom liste, ktorý ste dostali s tlačiarňou.</p> <p>Keď kontaktujete podporu pre zákazníkov, vopred si pripravte tieto informácie:</p> <ul style="list-style-type: none"> <li>• Miesto a dátum nákupu</li> <li>• Typ zariadenia a sériové číslo</li> </ul> <p>Ďalšie informácie nájdete v časti „Vyhľadanie sériového čísla tlačiarne“ na <a href="#">strane 9</a>.</p>

Čo hľadáte?	Kde hľadať
<ul style="list-style-type: none"> <li>• Bezpečnostné informácie</li> <li>• Regulačné informácie</li> <li>• Informácie o záruke</li> <li>• Environmentálne informácie</li> </ul>	<p>Informácie o záruke sa v jednotlivých krajinách alebo regiónoch líšia:</p> <ul style="list-style-type: none"> <li>• <b>V USA</b> – Pozrite si záručný list (Vyhlásenie o obmedzenej záruke) dodaný s tlačiarňou alebo prejdite na adresu <a href="http://support.lexmark.com">http://support.lexmark.com</a>.</li> <li>• <b>V iných krajinách a regiónoch</b> – Pozrite si vytlačený záručný list dodaný s tlačiarňou.</li> </ul> <p><i>Príručka s informáciami o produkte</i> – Pozrite si dokumentáciu dodanú s tlačiarňou alebo prejdite na adresu <a href="http://support.lexmark.com">http://support.lexmark.com</a>.</p>

## Vyhľadanie sériového čísla tlačiarne

1 Otvorte predné dverka a pevne ich zatlačte nadol.

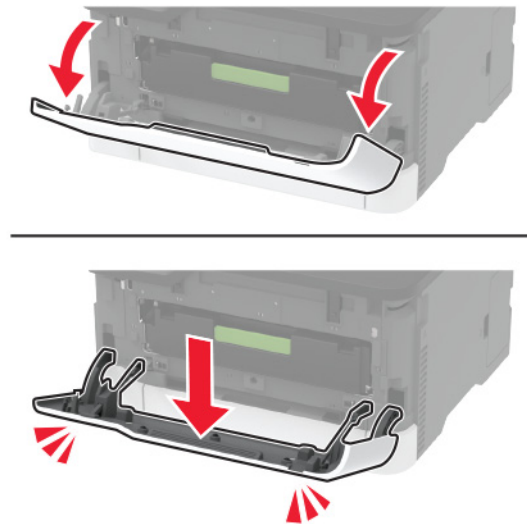

2 Vyhľadajte sériové číslo tlačiarne za prednými dverkami.

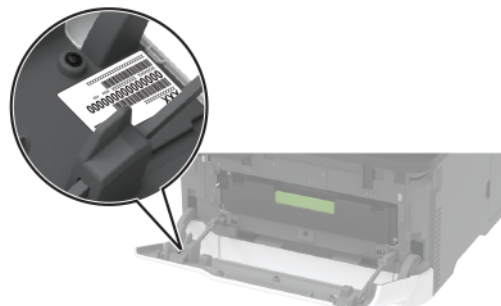

## Konfigurácie tlačiarne



1	Ovládací panel <b>Poznámka:</b> Vzhľad sa môže líšiť v závislosti od modelu tlačiarne.
2	Štandardná priehradka
3	Ručný podávač
4	Štandardný zásobník na 250 hárkov
5	Voliteľný zásobník na 250 hárkov <b>Poznámka:</b> Podporované len pri niektorých modeloch tlačiarňí.

## Používanie ovládacieho panela

Tlačiarne Lexmark C3224, Lexmark C3326, Lexmark CS331

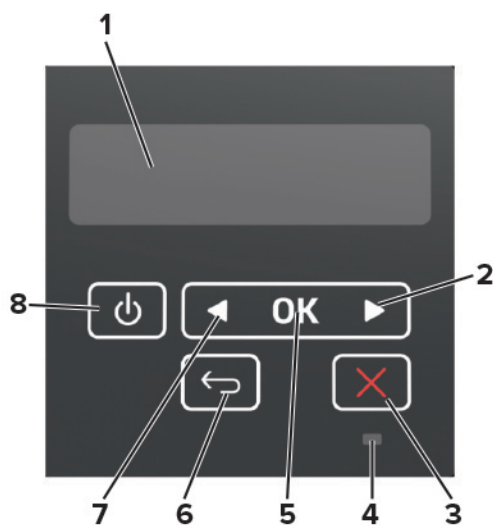

	Časť ovládacieho panela	Funkcia
1	Displej	<ul style="list-style-type: none"> <li>• Zobrazenie hlásení tlačiarne a stavu spotrebného materiálu.</li> <li>• Nastavenie a ovládanie tlačiarne.</li> </ul>
2	Tlačidlo so šípkou doprava	<ul style="list-style-type: none"> <li>• Navigácia v ponukách alebo presúvanie sa medzi obrazovkami a možnosťami ponuky.</li> <li>• Zvýšenie číselnej hodnoty nastavenia.</li> </ul>
3	Tlačidlo Stop alebo Zrušiť	Zastavenie aktuálnej úlohy.
4	Svetlo indikátora	Kontrola stavu tlačiarne.
5	Tlačidlo výberu	<ul style="list-style-type: none"> <li>• Výber niektorej z možností ponuky.</li> <li>• Uloženie zmien nastavenia.</li> </ul>
6	Tlačidlo Späť	Návrat na predchádzajúcu obrazovku.
7	Tlačidlo so šípkou doľava	<ul style="list-style-type: none"> <li>• Navigácia v ponukách alebo presúvanie sa medzi obrazovkami a možnosťami ponuky.</li> <li>• Zníženie číselnej hodnoty nastavenia.</li> </ul>
8	Tlačidlo napájania	Zapnutie alebo vypnutie tlačiarne. <b>Poznámka:</b> Tlačiareň vypnete stlačením a podržaním tlačidla napájania na päť sekúnd.

## Tlačiarne Lexmark C2326, Lexmark C3426, Lexmark CS431, Lexmark CS439

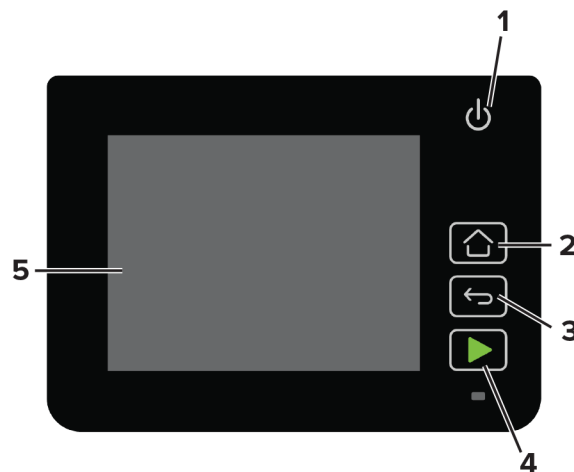

	Časť ovládacieho panela	Funkcia
1	Tlačidlo napájania	Zapnutie alebo vypnutie tlačiarne. <b>Poznámka:</b> Tlačiareň vypnete stlačením a podržaním tlačidla napájania na päť sekúnd.
2	Tlačidlo domovskej obrazovky	Prechod na domovskú obrazovku.
3	Tlačidlo Späť	Návrat na predchádzajúcu obrazovku.
4	Tlačidlo spustenia	Spustíte úlohu.

	Časť ovládacieho panela	Funkcia
5	Svetlo indikátora	Kontrola stavu tlačiarne.
6	Displej	<ul style="list-style-type: none"> <li>• Zobrazenie hlásení tlačiarne a stavu spotrebného materiálu.</li> <li>• Nastavenie a ovládanie tlačiarne.</li> </ul>

## Prispôsobenie domovskej obrazovky

Táto funkcia je k dispozícii len v niektorých modeloch tlačiarní.

- 1 Z ovládacieho panela sa dotknite položiek **Nastavenia > Zariadenie > Viditeľné ikony na domovskej obrazovke**.
- 2 Zvoľte ikony, ktoré chcete mať zobrazené na domovskej obrazovke.
- 3 Uložte zmeny.

## Vysvetlenie stavu svetla indikátora

Svetlo indikátora	Stav tlačiarne
Vypnuté	Tlačiareň je vypnutá.
Modrá	Tlačiareň je zapnutá alebo je pripravená.
Bliká namodro	Tlačiareň spracúva údaje.
Bliká načerveno	Tlačiareň vyžaduje zásah používateľa.
Žltá	Tlačiareň je v režime spánku.

## Výber papiera

### Pokyny na používanie papiera

Používaním vhodného papiera môžete zabrániť zaseknutiam a zaistiť bezproblémovú tlač.

- Vždy používajte nový, nepoškodený papier.
- Pred vložením papiera skontrolujte, ktorá strana papiera sa odporúča na potlač. Táto informácia je zvyčajne uvedená na balení papiera.
- Nepoužívajte papier, ktorý bol ručne odstrihnutý alebo orezaný.
- Nepoužívajte rôzne veľkosti, typy alebo hmotnosti papiera v jednom zásobníku. Miešaním papiera môže dôjsť k zaseknutiam.
- Nepoužívajte kriedové papiere, pokiaľ nie sú výslovne určené na elektrofotografickú tlač.

### Vlastnosti papiera

Nasledujúce vlastnosti papiera ovplyvňujú kvalitu a spoľahlivosť tlače. Pred tlačou zvážte tieto faktory.



## Hmotnosť

Zásobníky môžu podávať papier s dlhým vláknom s hmotnosťou od 60 do 162 g/m<sup>2</sup> (16 až 43 lb). Papier ľahší než 60 g/m<sup>2</sup> (16 lb) nemusí byť dostatočne pevný na to, aby sa správne podával, a môže spôsobiť zaseknutie.

## Vlnenie

Vlnenie je tendencia papiera vlniť sa po jeho okrajoch. Nadmerné vlnenie môže spôsobovať problémy s podávaním papiera. Vlnenie môže nastať po prechode papiera tlačiarňou, kde je papier vystavený vysokým teplotám. Skladovanie rozbaleného papiera na horúcich, vlhkých, chladných alebo suchých miestach môže prispieť k vlneniu papiera pred samotnou tlačou a spôsobiť problémy s podávaním.

## Hladkosť

Stupeň hladkosti papiera priamo ovplyvňuje kvalitu tlače. Ak je papier príliš drsný, toner sa do papiera nezataví správne. Ak je papier príliš hladký, môže spôsobiť problémy s podávaním papiera alebo kvalitou tlače. Odporúčame použiť papier s hodnotou 50 sheffieldských bodov.

## Obsah vlhkosti

Množstvo vlhkosti v papieri ovplyvňuje kvalitu tlače aj schopnosť tlačiarne správne podávať papier. Papier vyberte z pôvodného balenia, až keď ho budete chcieť použiť. Vystavenie papiera zmenám vlhkosti môže znížiť jeho kvalitu.

24 až 48 hodín pred tlačou papier zabalený v pôvodnom obale uskladnite v prostredí s rovnakými podmienkami, akým je vystavená tlačiareň. Ak sa podmienky uskladnenia alebo podmienky pri preprave papiera veľmi líšia od okolitého prostredia tlačiarne, uvedený čas predĺžte na niekoľko dní. Hrubý papier môže tiež vyžadovať dlhší čas na prispôbenie sa podmienkam.

## Smer vlákien

Vlákno zodpovedá zarovnaniu vlákien papiera na hárku papiera. Vlákno je buď *dlhé*, v smere dĺžky papiera, alebo *krátke*, v smere šírky papiera.

Pre papier s gramážou 60 – 162 g/m<sup>2</sup> (16 – 43 libier) sa odporúča papier s dlhým vláknom.

## Zloženie vlákna

Väčšina vysokokvalitného xerografického papiera je vyrobená zo 100 % chemicky ošetrovaného vláknitého dreva. Toto zloženie poskytuje papieru vysoký stupeň stability, výsledkom čoho sú menšie problémy s podávaním papiera a lepšia kvalita tlače. Papier obsahujúci vlákna napr. z bavlny má vlastnosti, ktoré môžu mať negatívny vplyv na manipuláciu s papierom.

## Neprijateľný papier

Použitie nasledujúcich typov papiera v tlačiarňi sa neodporúča:

- Chemicky ošetrované papiere, ktoré sa používajú na výrobu kópií bez indiga. Sú známe aj ako samoprepisovací papier, bezkarbónový kopírovací papier (CCP) alebo papier bez potreby indiga (NCR).
- Vopred potlačený papier s chemikáliami, ktoré by mohli kontaminovať tlačiareň.
- Vopred potlačený papier, na ktorý vplyva teplota fixačnej jednotky tlačiarne.

- Vopred potlačený papier vyžadujúci registráciu (presnú polohu tlače na stránke) väčšiu než  $\pm 2,3$  mm ( $\pm 0,09$  palca), napríklad formuláre na optické rozpoznávanie znakov (OCR).

Niekedy je možné upraviť registráciu pomocou softvérovej aplikácie tak, aby bola tlač na tieto formuláre možná.

- Papier s povrchovou úpravou (zamazateľný dokumentový), syntetický papier, termálny papier.
- Papier s drsnými okrajmi, drsný alebo veľmi štruktúrovaný či pokrčený papier.
- Papier, ktorý nespĺňa normu EN12281:2002 (Európa).
- Papier s hmotnosťou menej ako  $60\text{g/m}^2$  (16 libier).
- Formuláre alebo dokumenty, ktoré sa skladajú z viacerých častí.

## Používanie recyklovaného papiera

Spoločnosť Lexmark sa snaží znížiť vplyv papiera na životné prostredie tým, že zákazníkom ponúka rôzne možnosti v oblasti tlače. Jedným z nami používaných spôsobov je testovanie produktov, aby sme mohli zaistiť, že bude možné používať recyklovaný papier – konkrétne papiere vyrobené s 30 %, 50 % a 100 % recyklovaného obsahu. Očakávame, že recyklovaný papier bude v našich tlačiarniach fungovať rovnako dobre ako novo vyrobený papier. Napriek tomu, že pre papier používaný s kancelárskym vybavením neexistuje žiadna oficiálna norma, spoločnosť Lexmark používa európsku normu EN 12281 ako štandard popisujúci minimálne vlastnosti. S cieľom zaistiť dostatočný rozsah testovania, patria medzi testované papiere 100 % recyklované papiere zo Severnej Ameriky, Európy a Ázie. Testy sa vykonávajú pri relatívnej vlhkosti 8 – 80 %. Testovanie zahŕňa obojstrannú tlač. Možno použiť ako kancelársky papier s obnoviteľným či recyklovaným obsahom, ako aj papier bez obsahu chlóru.

## Skladovanie papiera

Použite tento postup skladovania papiera a predíd'te tak zaseknutiam a nerovnomernej kvalite tlače:

- 24 až 48 hodín pred tlačou papier zabalený v pôvodnom obale uskladnite v prostredí s rovnakými podmienkami, akým je vystavená tlačiareň.
- Ak sa podmienky uskladnenia alebo podmienky pri preprave papiera veľmi líšia od okolitého prostredia tlačiarne, uvedený čas predĺžte na niekoľko dní. Hrubý papier môže tiež vyžadovať dlhší čas na prispôsobenie sa podmienkam.
- Najlepšie výsledky dosiahnete, ak budete papier skladovať na miestach s teplotou  $21\text{ }^{\circ}\text{C}$  ( $70\text{ }^{\circ}\text{F}$ ) a relatívnou vlhkosťou 40 %.
- Väčšina značkových výrobcov odporúča tlačiť v priestoroch s teplotou v rozmedzí  $18\text{ – }24\text{ }^{\circ}\text{C}$  ( $65\text{ – }75\text{ }^{\circ}\text{F}$ ) a s relatívnou vlhkosťou v rozmedzí 40 až 60 %.
- Papier skladujte v škatuliach na palete alebo polici, nie na zemi.
- Jednotlivé balíky skladujete na rovnom povrchu.
- Na jednotlivé balíky papiera nič neodkladajte.
- Papier vyberajte zo škatule alebo obalu, až keď ho chcete vložiť do tlačiarne. Škatuľa a obal udržiavajú papier čistý, suchý a vyrovnaný.

## Výber predtlačených formulárov a hlavičkového papiera

- Používajte papier s dlhým vláknom.
- Používajte iba formuláre a hlavičkový papier potlačený s použitím ofsetovej tlače alebo gravírovania.
- Nepoužívajte drsný ani veľmi štruktúrovaný papier.

- Používajte atramenty, na ktoré nemá vplyv živica v toneri. Tieto požiadavky spĺňajú atramenty schnúce pomocou oxidácie a atramenty založené na báze ropy. Latexové atramenty ich nespĺňajú.
- Než zakúpite veľké množstvo predtlačенých formulárov a hlavičkového papiera, ktoré zvažujete, skúste najskôr vytlačiť niekoľko vzoriek. Takto zistíte, či atrament použitý na predtlačенom formulári alebo hlavičkovom papieri ovplyvňuje kvalitu tlače.
- V prípade pochybností kontaktujte dodávateľa papiera.
- Pri tlači na hlavičkový papier vložte papier v správnej orientácii pre tlačiareň. Ďalšie informácie nájdete v *Spríevodcovi pre papier a špeciálne médiá*.

## Podporované veľkosti papiera

Veľkosť papiera	Štandardný alebo voliteľný 250-hárkový zásobník	Ručný podávač	Obojstranná tlač
<b>A4</b> 210 x 297 mm (8,27 x 11,7 palca)	✓	✓	✓
<b>A5<sup>1</sup></b> 148 x 210 mm (5,83 x 8,27 palca)	✓	✓	X
<b>A6</b> 105 x 148 mm (4,13 x 5,83 palca)	✓	✓	X
<b>JIS B5</b> 182 x 257 mm (7,17 x 10,1 palca)	✓	✓	X
<b>Oficio (Mexiko)</b> 215,9 x 340,4 mm (8,5 x 13,4 palca)	✓	✓	✓
<b>Hagaki</b> 100 x 148 mm (3,94 x 5,83 palca)	✓	✓	X
<b>Statement</b> 139,7 x 215,9 mm (5,5 x 8,5 palca)	✓	✓	X
<b>Executive</b> 184,2 x 266,7 mm (7,25 x 10,5 palca)	✓	✓	X
<b>Letter</b> 215,9 x 279,4 mm (8,5 x 11 palcov)	✓	✓	✓
<b>Legal</b> 215,9 x 355,6 mm (8,5 x 14 palcov)	✓	✓	✓
<b>Folio</b> 215,9 x 330,2 mm (8,5 x 13 palcov)	✓	✓	✓

<sup>1</sup> Podpora podávania papiera dlhým okrajom je predvolená. Keď je nastavené podávania krátkym okraj, formát A5 sa spracuje ako úzky papier.

<sup>2</sup> Keď sa vyberie možnosť Univerzálne, nastaví sa formát strany 215,90 x 355,60 mm (8,5 x 14 palcov), pokiaľ veľkosť neurčuje softvérová aplikácia.

<sup>3</sup> Úzky papier vložte tak, aby krátka hrana vstupovala do tlačiarne ako prvá.

<sup>4</sup> Štandardný 250-hárkový zásobník podporuje až 5 obálok naraz. Voliteľný 250-hárkový zásobník podporuje až 40 obálok naraz.

Veľkosť papiera	Štandardný alebo voliteľný 250-hárkový zásobník	Ručný podávač	Obojstranná tlač
<b>Univerzálny</b> <sup>2,3</sup> 98,4 x 148 mm (3,86 x 5,83 palca) až 215,9 x 355,6 mm (8,5 x 14 palca)	✓	✓	✓
<b>Univerzálny</b> <sup>2,3</sup> 25,4 x 25,4 mm (1 x 1 palca) až 215,9 x 297 mm (8,5 x 11,69 palca)	X	X	X
<b>Univerzálny</b> <sup>2,3</sup> 105 x 148 mm (4,13 x 5,83 palca) až 215,9 x 355,6 mm (8,5 x 14 palca)	X	X	X
<b>Obálka 7 3/4</b> 98,4 x 190,5 mm (3,875 x 7,5 palca)	✓ <sup>4</sup>	✓	X
<b>Obálka 9</b> 98,4 x 225,4 mm (3,875 x 8,9 palca)	✓ <sup>4</sup>	✓	X
<b>Obálka 10</b> 104,8 x 241,3 mm (4,12 x 9,5 palca)	✓ <sup>4</sup>	✓	X
<b>Obálka DL</b> 110 x 220 mm (4,33 x 8,66 palca)	✓ <sup>4</sup>	✓	X
<b>Obálka C5</b> 162 x 229 mm (6,38 x 9,01 palca)	✓ <sup>4</sup>	✓	X
<b>Obálka B5</b> 176 x 250 mm (6,93 x 9,84 palca)	✓ <sup>4</sup>	✓	X
<b>Iná obálka</b> 98,4 x 162 mm (3,87 x 6,38 palca) až 176 x 250 mm (6,93 x 9,84 palca)	✓ <sup>4</sup>	✓	X

<sup>1</sup> Podpora podávania papiera dlhým okrajom je predvolená. Keď je nastavené podávania krátkym okraj, formát A5 sa spracuje ako úzky papier.

<sup>2</sup> Keď sa vyberie možnosť Univerzálny, nastaví sa formát strany 215,90 x 355,60 mm (8,5 x 14 palcov), pokiaľ veľkosť neurčuje softvérová aplikácia.

<sup>3</sup> Úzky papier vložte tak, aby krátka hrana vstupovala do tlačiarne ako prvá.

<sup>4</sup> Štandardný 250-hárkový zásobník podporuje až 5 obálok naraz. Voliteľný 250-hárkový zásobník podporuje až 40 obálok naraz.

## Podporované typy papiera

### Poznámky:

- Tlač na štítky, obálky a kartónový papier je vždy pomalšia.
- Štítky sú podporované pre príležitostné použitie a musia sa otestovať z hľadiska prijateľnosti.

Typ papiera	Štandardný alebo voliteľný 250-hárkový zásobník	Ručný podávač	Obojstranná tlač
Obyčajný papier	✓	✓	✓
Kartón	✓	✓	x
Štítky	✓	✓	x
Obálky	✓	✓	x

Podporované hmotnosti papiera

### Podporované hmotnosti papiera

Typ a hmotnosť papiera	Štandardný alebo voliteľný 250-hárkový zásobník	Ručný podávač	Obojstranná tlač
<b>Lahký papier</b> 60 – 74,9 g/m <sup>2</sup> s dlhým vláknom (16 – 19,9-librový kancelársky papier)	✓	✓	✓
<b>Obyčajný papier</b> 75 – 90,3 g/m <sup>2</sup> s dlhým vláknom (20 – 24-librový kancelársky papier)	✓	✓	✓
<b>Ťažký papier</b> 90,3 – 100 g/m <sup>2</sup> s dlhým vláknom (24,1 – 26-librový kancelársky papier)	✓	✓	✓
<b>Kartón</b> 105,1 – 162 g/m <sup>2</sup> s dlhým vláknom (28,1 – 43-librový kancelársky papier)	✓	✓	x
<b>Kartón</b> 105,1 – 200 g/m <sup>2</sup> s dlhým vláknom (28,1 – 53-librový kancelársky papier)	x	✓	x
<b>Papierové štítky</b> 131 g/m <sup>2</sup> (35-librový kancelársky papier)	✓	✓	x
<b>Obálky</b> 60 – 90 g/m <sup>2</sup> (16 – 24-librový kancelársky papier)	✓	✓	x

# Príprava na používanie, inštalácia a konfigurácia

## Výber miesta pre tlačiareň

- Ponechajte dostatok miesta na otvorenie zásobníkov, krytov a dvierok a na inštaláciu voliteľného hardvéru.
- Tlačiareň umiestnite blízko elektrickej zásuvky.

**⚠ POZOR – RIZIKO PORANENIA:** Riziku požiaru alebo elektrického šoku sa vyhnite tak, že zapojíte napájací kábel do riadne označenej a správne uzemnenej elektrickej zásuvky, ktorá sa nachádza blízko produktu a je ľahko dostupná.

**⚠ POZOR – NEBEZPEČENSTVO ZÁSAHU ELEKTRICKÝM PRÚDOM:** Produkt neumiestňujte blízko vody ani vlhkých oblastí, aby ste predišli riziku zasiahnutia elektrickým prúdom.

- Uistite sa, že prúdenie vzduchu v miestnosti zodpovedá poslednej úprave normy ASHRAE 62 alebo norme technickej komisie CEN 156.
- Zabezpečte rovný, pevný a stabilný povrch.
- Tlačiareň by mala byť:
  - čistá, suchá a bez prachu,
  - mimo oblasti s voľnými spinkami a sponkami na papier,
  - mimo priameho prúdenia vzduchu klimatizácie, ohrievačov alebo ventilátorov,
  - mimo priameho slnečného svetla a priveľkej vlhkosti.
- Dbajte na rozsah teploty.

Prevádzková teplota	10 až 32,2 °C (50 až 90 °F)
---------------------	-----------------------------

- Okolo tlačiarne ponechajte nasledujúci odporúčaný priestor, aby vzduch mohol správne prúdiť:

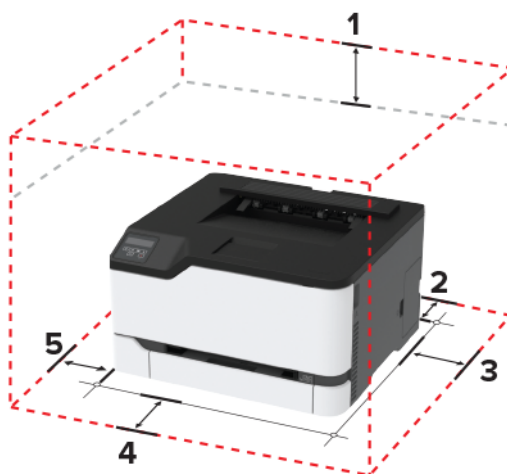

1	Horná strana	101 mm (4 palce)
2	Zadná strana	102 mm (4 palce)
3	Pravá strana	76 mm (3 palce)
4	Predná strana	76 mm (3 palce)

5	Ľavá strana	76 mm (3 palce)
---	-------------	-----------------

## Pripájanie káblov

**⚠ POZOR – NEBEZPEČENSTVO ZÁSAHU ELEKTRICKÝM PRÚDOM:** Tento produkt nenastavujte ani nevytvárajte žiadne elektrické či káblové pripojenie (napríklad sieťové napájanie, funkcia faxu alebo telefón) počas búrky, aby ste sa vyhli riziku zasiahnutia elektrickým prúdom.

**⚠ POZOR – RIZIKO PORANENIA:** Riziku požiaru alebo elektrického šoku sa vyhnite tak, že zapojíte napájací kábel do riadne označenej a správne uzemnenej elektrickej zásuvky, ktorá sa nachádza blízko produktu a je ľahko dostupná.

**⚠ POZOR – RIZIKO PORANENIA:** Riziku požiaru a elektrického šoku sa vyhnite tak, že budete používať len napájací kábel dodaný s týmto produktom alebo náhradu schválenú výrobcom.

**Výstraha – Riziko poranenia:** Ak chcete predísť strate údajov alebo zlyhaniu tlačiarne, nedotýkajte sa počas prebiehajúcej tlače kábla USB, žiadneho adaptéra bezdrôtovej siete ani tlačiarne v zobrazenej oblasti.

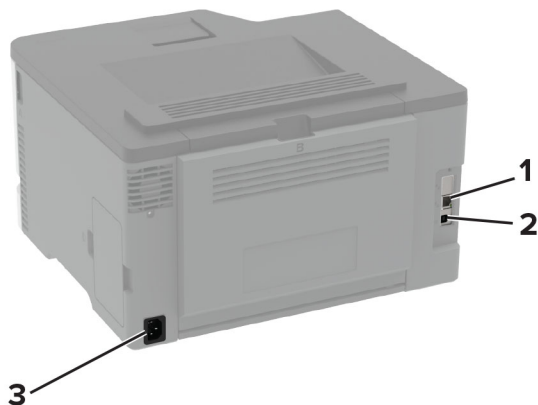

	Port tlačiarne	Funkcia
1	Ethernetový port	Pripojte tlačiareň k sieti.
2	Port tlačiarne USB	Pripojenie tlačiarne k počítaču.
3	Zásuvka napájania	Pripojte tlačiareň do elektrickej zásuvky.

## Inštalácia voliteľných zásobníkov

**⚠ POZOR – NEBEZPEČENSTVO ZÁSAHU ELEKTRICKÝM PRÚDOM:** Ak prístupujete k riadiacej jednotke alebo inštalujete voliteľný hardvérový prvok či pamäťové zariadenie po inštalácii tlačiarne, pred pokračovaním tlačiarne vypnite a odpojte napájací kábel z elektrickej zásuvky, aby ste sa vyhli riziku zasiahnutia elektrickým prúdom. Ak sú k tlačiarne pripojené iné zariadenia, tiež ich vypnite a odpojte všetky káble, ktoré smerujú do tlačiarne.

- 1 Vypnite tlačiareň.
- 2 Vytiahnite napájací kábel zo sieťovej zásuvky a potom z tlačiarne.
- 3 Vybaľte voliteľný zásobník a odstráňte všetok obalový materiál.
- 4 Zarovnajete tlačiareň s voliteľným zásobníkom a potom spustíte tlačiareň nadol na požadované miesto.

**⚠ POZOR – RIZIKO PORANENIA:** Ak je hmotnosť tlačiarne väčšia ako 20 kg (44 libier), na jej bezpečné zdvihnutie môžu byť potrebné dve alebo viaceré osoby.



5 Napájací kábel pripojte k tlačiarne a potom do elektrickej zásuvky.

**⚠ POZOR – RIZIKO PORANENIA:** Riziku požiaru alebo zásahu elektrickým prúdom sa vyhnite tak, že zapojíte napájací kábel do riadne označenej a správne uzemnenej elektrickej zásuvky, ktorá sa nachádza blízko produktu a je ľahko dostupná.

6 Zapnite tlačiareň.

Pridajte zásobník do ovládača tlačiarne, aby bol k dispozícii pre tlačové úlohy. Ďalšie informácie nájdete v časti [„Pridávanie dostupných voliteľných prvkov do ovládača tlačiarne“ na strane 29.](#)

## Nastavenie a používanie aplikácií na domovskej obrazovke

Táto funkcia je k dispozícii len v niektorých modeloch tlačiarní.

### Vytvorenie profilu konektora Cloud

1 Na domovskej obrazovke sa dotknite tlačidla **Kopírovanie preukazov**.

2 Vyberte poskytovateľa služby Cloud.

3 Dotknite sa položky **Vytvoriť** alebo **+**.

4 Zadajte jedinečný názov profilu.

**Poznámka:** Na ochranu profilu odporúčame vytvoriť PIN.

5 Dotknite sa tlačidla **OK** a potom si zaznamenajte autorizačný kód.

**Poznámka:** Autorizačný kód je platný iba 24 hodín.



- 6 Otvorte webový prehliadač a prejdite na adresu <https://lexmark.cloud-connect.co>.
- 7 Kliknite na tlačidlo **Ďalej** a potom prijmite podmienky používania.
- 8 Zadaťte autorizačný kód a kliknite na tlačidlo **Pripojiť**.
- 9 Prihláste sa do účtu poskytovateľa služby Cloud.
- 10 Udeľte povolenia.

**Poznámka:** Do 72 hodín otvorte profil a dokončite proces overenia.

## Správa záložiek

### Vytváranie záložiek

Záložky používajte pri tlači dokumentov, ku ktorým často pristupujete, uložených na serveroch alebo na webe.

- 1 Otvorte webový prehliadač a do poľa adresy zadajte adresu IP tlačiarne.

**Poznámky:**

- Pozrite si adresu IP tlačiarne na domovskej obrazovke tlačiarne. IP Adresa sa zobrazuje ako štyri skupiny čísel, ktoré sú oddelené bodkami, napríklad 123.123.123.123.
- Ak používate server proxy, dočasne ho vypnite, aby sa správne načítala webová stránka.

- 2 Kliknite na položku **Záložky > Pridať záložku** a potom zadajte názov záložky.

- 3 Vyberte typ protokolu adresy a potom vykonajte jeden z týchto krokov:

- Pre HTTP a HTTPS: zadajte prepojenie URL, pre ktoré chcete vytvoriť záložku.
- Pre HTTPS: dbajte na to, aby ste namiesto IP adresy použili názov hostiteľa. Zadajte napríklad **myWebsite.com/sample.pdf**, nie **123.123.123.123/sample.pdf**. Skontrolujte tiež, že názov hostiteľa sa zhoduje s hodnotou bežného názvu (CN) v serverovom certifikáte. Ďalšie informácie o tom, ako zistiť hodnotu CN v serverom certifikáte, nájdete v pomocníkovi webového prehliadača.
- Pre FTP: zadajte adresu FTP. Napríklad **myServer/myDirectory**. Zadajte port FTP. Predvoleným portom na odosielanie príkazov je port 21.
- V prípade protokolu SMB zadajte adresu sieťového priečinka. Napríklad **myServer/myShare/myFile.pdf**. Zadajte názov sieťovej domény.
- V prípade potreby vyberte typ overenia pre FTP a SMB.

Ak chcete obmedziť prístup k záložke, zadajte PIN.

**Poznámka:** Aplikácia podporuje nasledujúce typy súborov: PDF, JPEG, TIFF a webové stránky HTML. Ostatné typy súborov, napr. DOCX a XLXS, podporujú len niektoré modely tlačiarne.

- 4 Kliknite na možnosť **Uložiť**.

### Vytváranie priečinkov

- 1 Otvorte webový prehliadač a do poľa adresy zadajte adresu IP tlačiarne.

**Poznámky:**

- Pozrite si adresu IP tlačiarne na domovskej obrazovke tlačiarne. IP Adresa sa zobrazuje ako štyri skupiny čísel, ktoré sú oddelené bodkami, napríklad 123.123.123.123.

- Ak používate server proxy, dočasne ho vypnite, aby sa správne načítala webová stránka.

2 Kliknite na položku **Záložky > Pridať priečinok** a potom zadajte názov priečinka.

**Poznámka:** Ak chcete obmedziť prístup k priečinku, zadajte PIN.

3 Kliknite na možnosť **Uložiť**.

**Poznámka:** V priečinku môžete vytvoriť ďalšie priečinky alebo záložky. Ak chcete vytvoriť záložku, pozrite si časť „[Vytváranie záložiek](#)“ na strane 21.

## Vkladanie papiera a špeciálnych médií

### Nastavenie veľkosti a typu papiera

1 Na ovládacom paneli prejdite na:

**Nastavenia > Papier > Konfigurácia zásobníka > Veľkosť/typ papiera** > vyberte zdroj papiera

V prípade modelov tlačiarní bez dotykovej obrazovky môžete prechádzať cez nastavenia stlačením tlačidla

**OK**.

2 Nastavte veľkosť a typ papiera.

### Konfigurácia univerzálnych nastavení papiera

1 Na ovládacom paneli prejdite na:

**Nastavenia > Papier > Konfigurácia médií > Univerzálne nastavenie**

V prípade modelov tlačiarní bez dotykovej obrazovky môžete prechádzať cez nastavenia stlačením tlačidla

**OK**.

2 Nakonfigurujte nastavenia.

### Vkladanie do zásobníkov



**POZOR – NEBEZPEČENSTVO PREVRÁTENIA:** Ak chcete znížiť riziko nestability zariadenia, do každého zásobníka vkladajte papier samostatne. Všetky ostatné zásobníky nechajte zatvorené dovtedy, kým ich nepotrebuje.

1 Vyberte zásobník.

**Poznámka:** Aby ste sa vyhli zaseknutiam papiera, zásobníky nevyberajte, keď tlačiareň pracuje.



2 Pred vloženíím papiera ohnite, rozdeľte a zarovnajte jeho okraje.

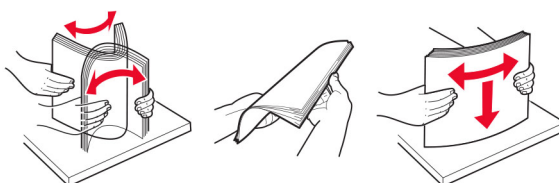

3 Stoh papiera vložte tak, aby strana, na ktorú sa tlačí, smerovala nahor.



#### Poznámky:

- V prípade jednostrannej tlače vložte hlavičkový papier lícovou stranou nahor tak, aby hlavička smerovala k zadnej časti zásobníka.
- V prípade obojstrannej tlače vložte hlavičkový papier lícovou stranou nadol tak, aby hlavička smerovala k prednej časti zásobníka.
- Papier do zásobníka nezasúvajte.
- Aby ste sa vyhli zaseknutiam papiera, uistite sa, či výška stohu nepresahuje indikátor maximálneho množstva papiera.

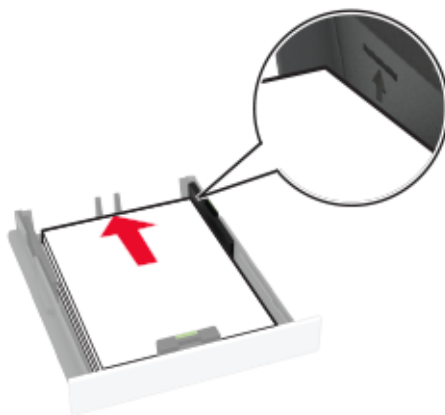

4 Nastavte vodiace lišty tak, aby zodpovedali veľkosti vkladaneho papiera.

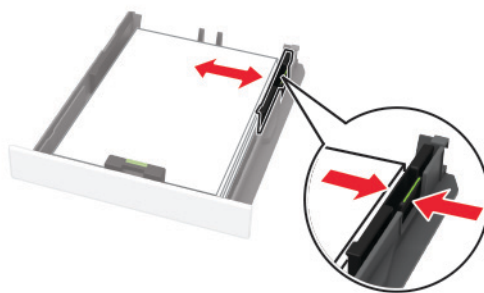
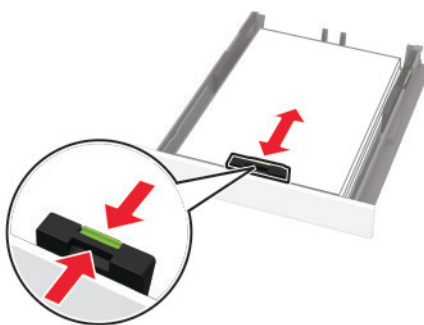

5 Vložte zásobník.

V prípade potreby nastavte na ovládacom paneli veľkosť a typ papiera tak, aby zodpovedali vloženému papieru.

## Vkladanie do ručného podávača

1 Nastavte vodiacu lištu tak, aby zodpovedala veľkosti vkladaneho papiera.

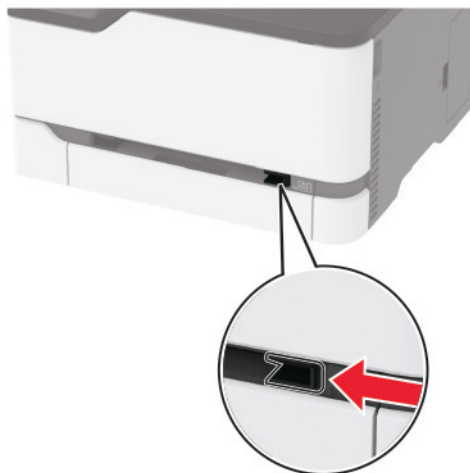

2 Vložte hárok papiera stranou určenou na tlač smerom nahor.

- Pri jednosmernej tlači vložte hlavičkový papier stranou určenou na tlač smerom nahor tak, aby do tlačiarne vstupoval ako prvý horný okraj.

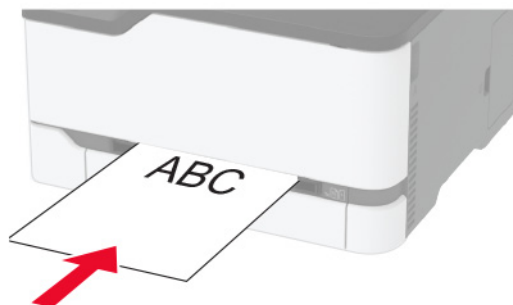

- Pri obojstrannej tlači vložte hlavičkový papier stranou určenou na tlač smerom nadol tak, aby do tlačiarne vstupoval ako posledný horný okraj.

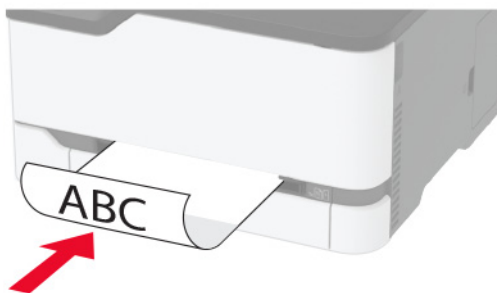

- Obálku vložte zatváracou stranou nahor a k pravej strane vodiacej lišty.



3 Podávajte papier až do vtiahnutia prednej hrany.

**Poznámky:**

- Aby ste zabránili zaseknutiu papiera, nevkladajte papier do manuálneho podávača násilím.
- Pred naložením ďalší list, čakať na hlásenie na displeji.

## Prepojenie zásobníkov

1 Na ovládacom paneli prejdite na položky:

**Nastavenia > Papier > Konfigurácia zásobníkov**

V prípade modelov tlačiarní bez dotykovej obrazovky môžete prechádzať cez nastavenia stlačením tlačidla

**OK**.

2 Vyberte zdroj papiera.

3 Pre zásobníky, ktoré prepájate, nastavte rovnakú veľkosť a typ papiera.

4 Na ovládacom paneli prejdite na položky:

**Nastavenia > Zariadenie > Údržba > Ponuka konfigurácie > Konfigurácia zásobníkov.**

5 Nastavte Prepojenie na zásobník na **Automatické**.

**Poznámka:** Ak chcete zrušiť prepojenie zásobníkov, uistite sa, že žiadne zásobníky nemajú rovnaké nastavenia veľkosti a typu papiera.

**Výstraha – Riziko poranenia:** Teplota fixačnej jednotky sa môže meniť v závislosti od špecifikovaného typu papiera. Ak sa chcete vyhnúť problému pri tlači, nastavenie typu papiera v tlačiarni by malo zodpovedať papieru vloženému v zásobníku.

## Inštalácia a aktualizácia softvéru, ovládačov a firmvéru

### Inštalácia softvéru tlačiarne

**Poznámky:**

- Ovládač tlače je súčasťou softvérového inštalačného balíka.

- V prípade počítačov Macintosh s verziou operačného systému macOS 10.7 alebo novším nie je potrebné inštalovať ovládač pre tlač na tlačiareň s certifikáciou AirPrint. Ak si chcete prispôbiť funkcie tlače, stiahnite si ovládač tlačiarne.

#### 1 Získajte kópiu softvérového inštalačného balíka.

- Z disku CD so softvérom dodanom s tlačiarňou.
- Prejdite na adresu [www.lexmark.com/downloads](http://www.lexmark.com/downloads).

#### 2 Spustíte inštalátor a postupujte podľa pokynov na obrazovke počítača.

## Pridávanie tlačiarne do počítača

Skôr než začnete, vykonajte jeden z týchto krokov:

- Pripojte tlačiareň a počítač k rovnakej sieti. Ďalšie informácie o pripájaní tlačiarne k sieti nájdete v časti [„Pripojenie tlačiarne k sieti Wi-Fi“ na strane 29](#).
- Pripojte počítač k tlačiarňe. Ďalšie informácie nájdete v časti [„Pripojenie počítača k tlačiarňe“ na strane 33](#).
- Pomocou kábla USB pripojte tlačiareň k počítaču. Ďalšie informácie nájdete v časti [„Pripájanie káblov“ na strane 19](#).

**Poznámka:** Kábel USB sa predáva samostatne.

## Používatelia systému Windows

#### 1 Pomocou počítača nainštalujte ovládač tlačiarne.

**Poznámka:** Ďalšie informácie nájdete v časti [„Inštalácia softvéru tlačiarne“ na strane 26](#).

#### 2 Otvorte položku **Tlačiarne a skenery** a potom kliknite na položku **Pridať tlačiareň alebo skener**.

#### 3 V závislosti od pripojenia tlačiarne vykonajte jeden z nasledujúcich krokov:

- Vyberte tlačiareň zo zoznamu a kliknite na tlačidlo **Pridať zariadenie**.
- Kliknite na položku **Zobraziť tlačiarne s funkciou Wi-Fi Direct**, vyberte tlačiareň a potom kliknite na položku **Pridať zariadenie**.
- Kliknite na možnosť **Požadovaná tlačiareň nie je v zozname uvedená** a potom v okne Pridať tlačiareň vykonajte nasledujúce kroky:
  - a Vyberte možnosť **Pridať tlačiareň pomocou adresy TCP/IP alebo názvu hostiteľa** a potom kliknite na možnosť **Ďalej**.
  - b Do poľa **Názov hostiteľa alebo adresa IP** zadajte adresu IP tlačiarne a potom kliknite na možnosť **Ďalej**.

#### **Poznámky:**

- Pozrite si adresu IP tlačiarne na domovskej obrazovke tlačiarne. IP Adresa sa zobrazuje ako štyri skupiny čísel, ktoré sú oddelené bodkami, napríklad 123.123.123.123.
  - Ak používate server proxy, dočasne ho vypnite, aby sa správne načítala webová stránka.
- c Vyberte ovládač tlačiarne a kliknite na tlačidlo **Ďalej**.
  - d Vyberte možnosť **Použiť aktuálne nainštalovaný ovládač tlačiarne (odporúča sa)** a potom kliknite na možnosť **Ďalej**.
  - e Zadajte názov tlačiarne a kliknite na možnosť **Ďalej**.

- f Vyberte možnosť zdieľania tlačiarne a potom kliknite na možnosť **Ďalej**.
- g Kliknite na položku **Dokončiť**.

### Používatelia systému Macintosh

- 1 V počítači otvorte položku **Tlačiarne a skenery**.
- 2 Kliknite na ikonu **+** a potom vyberte tlačiareň.
- 3 V ponuke **Použiť** vyberte ovládač tlačiarne.

#### Poznámky:

- Ak chcete použiť ovládač tlačiarne Macintosh, vyberte možnosť **AirPrint** alebo **Secure AirPrint**.
- Ak si chcete prispôbiť funkcie tlače, vyberte ovládač tlačiarne Lexmark. Informácie o inštalácii ovládača nájdete v časti [„Inštalácia softvéru tlačiarne“ na strane 26](#).

- 4 Pridať tlačiareň.

### Aktualizácia firmvéru

Niektoré aplikácie vyžadujú na správne fungovanie istú minimálnu úroveň firmvéru zariadenia.

Ďalšie informácie o aktualizácii firmvéru zariadenia získate od zástupcu spoločnosti Lexmark.

- 1 Otvorte webový prehliadač a do poľa adresy zadajte adresu IP tlačiarne.

#### Poznámky:

- Pozrite si adresu IP tlačiarne na domovskej obrazovke tlačiarne. IP Adresa sa zobrazuje ako štyri skupiny čísel, ktoré sú oddelené bodkami, napríklad 123.123.123.123.
- Ak používate server proxy, dočasne ho vypnite, aby sa správne načítala webová stránka.

- 2 Kliknite na položky **Nastavenia > Zariadenie > Aktualizovať firmvér**.

- 3 Vykonajte niektorý z týchto krokov:

- Kliknite na položky **Skontrolovať aktualizácie > Súhlasím, spustiť aktualizáciu**.
- Nahrajte súbor flash.

**Poznámka:** Ak chcete získať najnovší firmvér, prejdite na adresu [www.lexmark.com/downloads](http://www.lexmark.com/downloads) a potom vyhľadajte svoj model tlačiarne.

- a Prejdite na súbor flash.

**Poznámka:** Uistite sa, že ste rozbalili súbor zip firmvéru.

- b Kliknite na položky **Odovzdať > Spustiť**.

### Export alebo import konfiguračného súboru

Konfiguračné nastavenia tlačiarne možno exportovať do textového súboru a potom tento súbor importovať do inej tlačiarne, kde sa použijú dané nastavenia.

- 1 Otvorte webový prehliadač a do poľa adresy zadajte adresu IP tlačiarne.



**Poznámky:**

- Pozrite si adresu IP tlačiarne na domovskej obrazovke tlačiarne. IP Adresa sa zobrazuje ako štyri skupiny čísel, ktoré sú oddelené bodkami, napríklad 123.123.123.123.
  - Ak používate server proxy, dočasne ho vypnite, aby sa správne načítala webová stránka.
- 2 V nástroji Embedded Web Server kliknite na položku **Exportovať konfiguráciu** alebo **Importovať konfiguráciu**.
  - 3 Postupujte podľa pokynov na obrazovke.
  - 4 Ak tlačiareň podporuje aplikácie, potom postupujte takto:
    - a Kliknite na položku **Aplikácie** > vyberte aplikáciu > **Konfigurovať**.
    - b Kliknite na položku **Exportovať** alebo **Importovať**.

## Pridávanie dostupných voliteľných prvkov do ovládača tlačiarne

### Používatelia systému Windows

- 1 Otvorte priečinok tlačiarňí.
- 2 Vyberte tlačiareň, ktorú chcete aktualizovať, a vykonajte jeden z týchto krokov:
  - V operačnom systéme Windows 7 alebo novšom vyberte položku **Vlastnosti tlačiarne**.
  - V predchádzajúcich verziách vyberte položku **Vlastnosti**.
- 3 Prejdite na kartu Konfigurácia a vyberte položku **Aktualizovať teraz – spýtať sa tlačiarne**.
- 4 Uložte zmeny.

### Používatelia systému Macintosh

- 1 V položke Systémové preferencie v ponuke Apple prejdite na tlačiareň a vyberte položku **Možnosti a spotrebný materiál**.
- 2 Prejdite na zoznam hardvérových voliteľných prvkov a pridajte nainštalované voliteľné prvky.
- 3 Uložte zmeny.

## Pripojenie k sieti

### Pripojenie tlačiarne k sieti Wi-Fi

**Poznámka:** Táto funkcia je k dispozícii len v niektorých modeloch tlačiarňí.

Pred začatím skontrolujte nasledujúce:

- Aktívny adaptér je nastavený na možnosť Automaticky. Na ovládacom paneli prejdite na položky: **Nastavenia > Sieť/porty > Prehľad siete > Aktívny adaptér**

V prípade modelov tlačiarňí bez dotykovej obrazovky môžete prechádzať cez nastavenia stlačením tlačidla



- Ethernetový kábel nie je pripojený k tlačiarňi.

## Používanie sprievodcu bezdrôtovej funkcie v tlačiarni

### Poznámky:

- Tieto pokyny sa vzťahujú len na niektoré modely tlačiarní.
- Pred použitím sprievodcu skontrolujte, či je firmvér tlačiarne aktualizovaný. Ďalšie informácie nájdete v časti „Aktualizácia firmvéru“ na strane 28.

- 1 Na domovskej stránke sa dotknite položky  > **Nastaviť teraz**.
- 2 Vyberte sieť Wi-Fi a potom zadajte heslo siete.
- 3 Dotknite sa položky **Hotovo**.

## Používanie ponuky Nastavenia v tlačiarni

- 1 Na ovládacom paneli prejdite na položky:

**Nastavenia > Sieť/porty > Bezdrôtové > Nastavenie na paneli tlačiarne**

V prípade modelov tlačiarní bez dotykovej obrazovky môžete prechádzať cez nastavenia stlačením tlačidla



- 2 Vyberte sieť Wi-Fi a potom zadajte heslo siete.



**Poznámka:** V prípade modelov tlačiarní, ktoré podporujú pripojenie k sieti Wi-Fi, sa počas úvodného nastavenia zobrazí výzva na nastavenie siete Wi-Fi.

## Používanie mobilného asistenta spoločnosti Lexmark

- 1 V závislosti od vášho mobilného zariadenia si stiahnite mobilného asistenta spoločnosti Lexmark v internetovom obchode Google Play™ alebo v internetovom obchode App Store.

- 2 V závislosti od modelu tlačiarne vykonajte jeden z nasledujúcich krokov:

- Na domovskej obrazovke sa dotknite položiek **Nastavenia > Sieť/porty > Bezdrôtové > Nastavenie pomocou mobilnej aplikácie > Identifikátor tlačiarne**.
- Na ovládacom paneli prejdite na položky:

**Nastavenia > Sieť/porty >  > Bezdrôtové >  > Nastavenie prostredníctvom mobilnej aplikácie > **

Postupujte podľa pokynov na displeji, aby sa zobrazil identifikátor tlačiarne.

**Poznámka:** Identifikátor tlačiarne je SSID bezdrôtovej siete tlačiarne.

- 3 Spustíte aplikáciu zo svojho mobilného zariadenia a potom prijmete Podmienky používania.

**Poznámka:** Ak je to potrebné, udeľte povolenia.

- 4 Ťknite na položku **Pripojiť k tlačiarni > Prejsť na nastavenia siete Wi-Fi**.
- 5 Pripojte svoje mobilné zariadenie k bezdrôtovej sieti tlačiarne.
- 6 Vráťte sa do aplikácie a potom ťknite na položku **Nastaviť pripojenie Wi-Fi**.
- 7 Vyberte sieť Wi-Fi a potom zadajte heslo siete.
- 8 Ťknite na možnosť **Hotovo**.

## Pripojenie tlačiarne k bezdrôtovej sieti prostredníctvom WPS (Wi-Fi Protected Setup – nastavenie zabezpečenia siete Wi-Fi)

**Poznámka:** Táto funkcia je k dispozícii len v niektorých modeloch tlačiarní.

Pred začatím skontrolujte nasledujúce:

- Prístupový bod (bezdrôtový smerovač) je certifikovaný pre WPS alebo kompatibilný s WPS. Ďalšie informácie získate v dokumentácii k prístupovému bodu.
- V tlačiarni je nainštalovaný adaptér bezdrôtovej siete. Ďalšie informácie získate v návode k adaptéru.
- Aktívny adaptér je nastavený na možnosť Automaticky. Na ovládacom paneli prejdite na položky:

**Nastavenia > Sieť/porty > Prehľad siete > Aktívny adaptér**

V prípade modelov tlačiarní bez dotykovej obrazovky môžete prechádzať cez nastavenia stlačením tlačidla

.

### Metóda stlačenia tlačidla

1 Na ovládacom paneli prejdite na položky:

**Nastavenia > Sieť/porty > Bezdrôtové > WPS > Spustiť metódu stlačenia tlačidla**

V prípade modelov tlačiarní bez dotykovej obrazovky môžete prechádzať cez nastavenia stlačením tlačidla

.

2 Postupujte podľa pokynov na displeji.

### Metóda osobného identifikačného čísla (PIN)

1 Na ovládacom paneli prejdite na položky:

**Nastavenia > Sieť/porty > Bezdrôtové > WPS > Spustiť metódu PIN**

V prípade modelov tlačiarní bez dotykovej obrazovky môžete prechádzať cez nastavenia stlačením tlačidla

.

2 Skopírujte osemčíselný kód WPS PIN.

3 Otvorte webový prehliadač a do poľa adresy zadajte adresu IP vášho prístupového bodu.

**Poznámky:**

- Ak chcete zistiť IP adresu, pozrite si dokumentáciu k prístupovému bodu.
- Ak používate server proxy, dočasne ho vypnite, aby sa správne načítala webová stránka.

4 Otvorte nastavenia WPS. Ďalšie informácie získate v dokumentácii k prístupovému bodu.

5 Zadajte osemčíselný kód PIN a uložte zmeny.

## Konfigurácia funkcie Wi-Fi Direct

Wi-Fi Direct® je technológia typu peer-to-peer, ktorá umožňuje bezdrôtovým zariadeniam priamo sa pripojiť k tlačiarňi s aktivovanou sieťou Wi-Fi Direct bez používania prístupového bodu (bezdrôtový smerovač).

1 Na ovládacom paneli prejdite na položky:

**Nastavenia > Sieť/Porty > Funkcia Wi-Fi Direct**

V prípade modelov tlačiarňi bez dotykovej obrazovky môžete prechádzať cez nastavenia stlačením tlačidla

 .

2 Nakonfigurujte nastavenia.

- **Povolit' funkciu siete Wi-Fi Direct** – funkcia umožňuje tlačiarňi vysielat' v svojej vlastnej sieti Wi-Fi Direct.
- **Názov siete Wi-Fi Direct** – funkcia priradí názov sieti Wi-Fi Direct.
- **Heslo siete Wi-Fi Direct** – funkcia priradí heslo na nastavenie zabezpečenia bezdrôtovej komunikácie pri používaní pripojenia typu peer-to-peer.
- **Zobraziť heslo na stránke Nastavenie** – zobrazí heslo na stránke nastavenia siete.
- **Automaticky prijať požiadavky stlačením tlačidla** – funkcia umožňuje tlačiarňi prijímať požiadavky na pripojenie automaticky.

**Poznámka:** Prijímanie požiadaviek stlačením tlačidla nie je zabezpečené.

**Poznámky:**

- V predvolenom nastavení sa na displeji tlačiarne nezobrazuje heslo siete Wi-Fi Direct. Ak chcete zobraziť heslo, aktivujte ikonu náhľadu hesla. Na ovládacom paneli prejdite na položky **Nastavenia > Zabezpečenie > Rôzne > Povolit' odhalenie hesla/kódu PIN**.
- Ak chcete zistiť heslo siete Wi-Fi Direct bez jeho zobrazenia na displeji tlačiarne, na ovládacom paneli prejdite na položky **Nastavenia > Správy > Sieť > Stránka nastavenia siete**.

## Pripojenie mobilného zariadenia k tlačiarňi

Pred pripojením mobilného zariadenia sa uistite, že je nakonfigurovaná funkcia Wi-Fi Direct. Ďalšie informácie nájdete v časti [„Konfigurácia funkcie Wi-Fi Direct“ na strane 32](#).

### Pripojte sa pomocou funkcie Wi-Fi Direct

**Poznámka:** Tieto pokyny sa vzťahujú len na mobilné zariadenia so systémom Android.

- 1 Z mobilného zariadenia prejdite do ponuky nastavení.
- 2 Povoľte sieť **Wi-Fi** a potom ťuknite na funkciu **Wi-Fi Direct**.
- 3 Vyberte názov tlačiarne v sieti Wi-Fi Direct.
- 4 Potvrďte pripojenie na ovládacom paneli tlačiarne.

### Pripojenie pomocou siete Wi-Fi

- 1 Z mobilného zariadenia prejdite do ponuky nastavení.
- 2 Ťuknite na položku **Wi-Fi** a potom vyberte názov tlačiarne v sieti Wi-Fi Direct.

**Poznámka:** Pred názov siete Wi-Fi Direct sa pridá reťazec DIRECT-xy (kde x a y sú dva náhodné znaky).

3 Zadajte heslo siete Wi-Fi Direct.

## Pripojenie počítača k tlačiarni

Pred pripojením počítača sa uistite, že je nakonfigurovaná funkcia Wi-Fi Direct. Ďalšie informácie nájdete v časti [„Konfigurácia funkcie Wi-Fi Direct“ na strane 32](#).

### Používatelia systému Windows

- 1 Otvorte položku **Tlačiarne a skenery** a potom kliknite na položku **Pridať tlačiareň alebo skener**.
- 2 Kliknite na položku **Zobraziť tlačiarne Wi-Fi Direct** a potom vyberte názov tlačiarne Wi-Fi Direct.
- 3 Z displeja tlačiarne si poznačte osemciferný kód PIN tlačiarne.
- 4 Zadajte kód PIN v počítači.

**Poznámka:** Ak ešte nie je nainštalovaný ovládač tlačiarne, systém Windows prevezme príslušný ovládač.

### Používatelia systému Macintosh

- 1 Kliknite na ikonu bezdrôtového pripojenia a potom vyberte názov siete Wi-Fi Direct tlačiarne.

**Poznámka:** Pred názov siete Wi-Fi Direct sa pridá reťazec DIRECT-xy (kde x a y sú dva náhodné znaky).

- 2 Zadajte heslo Wi-Fi Direct.

**Poznámka:** Po odpojení od siete Wi-Fi Direct prepnite počítač späť na predchádzajúcu sieť.

## Deaktivácia siete Wi-Fi

**Poznámka:** Táto funkcia je k dispozícii len v niektorých modeloch tlačiarní.

- 1 Na ovládacom paneli tlačiarne prejdite na:

**Nastavenia > Sieť/porty > Prehľad siete > Aktívny adaptér > Štandardné siete**

V prípade modelov tlačiarní bez dotykovej obrazovky môžete prechádzať cez nastavenia stlačením tlačidla

 .

- 2 Postupujte podľa pokynov na displeji.

## Kontrola pripojenia tlačiarne

1 Vytlačí sa stránka nastavenia siete.

Na ovládacom paneli prejdite na:

**Nastavenia > Správy > Sieť > Stránka nastavenia siete**

V prípade modelov tlačiarní bez dotykovej obrazovky môžete prechádzať cez nastavenia stlačením tlačidla



2 Skontrolujte prvú časť strany a potvrdte, že ukazuje stav „pripojené“.

Ak stav nie je označený ako „pripojené“, prepojenie LAN môže byť neaktívne, prípadne sieťový kábel môže byť odpojený alebo poškodený. Vyhľadajte pomoc u svojho správcu.

## Tlač strany nastavení ponúk

Na ovládacom paneli prejdite na:

**Nastavenia > Správy > Strana nastavení ponúk**

V prípade modelov tlačiarní bez dotykovej obrazovky môžete prechádzať cez nastavenia stlačením tlačidla .

# Zabezpečenie tlačiarne

## Vymazanie pamäte tlačiarne

Ak chcete vymazať prechodnú pamäť alebo údaje vo vyrovnávacej pamäti, tlačiareň vypnite.

Ak chcete vymazať stálu pamäť alebo jednotlivé nastavenia, nastavenia zariadenia a siete, nastavenia zabezpečenia a integrované riešenia, postupujte takto:

- 1 Na ovládacom paneli prejdite na:

**Nastavenia > Zariadenie > Údržba > Vymazanie mimo prevádzky > Ošetriť všetky informácie na permanentnej pamäti**

V prípade modelov tlačiarň bez dotykovej obrazovky môžete prechádzať cez nastavenia stlačením tlačidla

**OK**.

- 2 Vyberte položku **Spustiť úvodné nastavenie** alebo **Ponechať tlačiareň v režime offline**.

## Obnovenie predvolených výrobných nastavení

- 1 Na ovládacom paneli prejdite na:

**Nastavenia > Zariadenie > Obnoviť predvoľby z výroby**

V prípade modelov tlačiarň bez dotykovej obrazovky môžete prechádzať cez nastavenia stlačením tlačidla

**OK**.

- 2 Vyberte možnosť **Obnoviť všetky nastavenia**.

## Prehlásenie o nestálosti

Tlačiareň obsahuje rôzne typy pamätí, ktoré dokážu uchovávať nastavenia zariadenia a siete a používateľské dáta.

Typ pamäte	Popis
Nestála pamäť	Tlačiareň využíva <i>pamäť s náhodným prístupom</i> (RAM) na dočasné ukladanie používateľských dát do vyrovnávacej pamäte pri jednoduchých úlohách tlače.
Stála pamäť	Tlačiareň využíva dva druhy stálej pamäte: EEPROM a NAND (pamäť flash). Obidva typy pamätí slúžia ako úložisko pre operačný systém, nastavenia zariadenia a informácie o sieti.

Obsah všetkých nainštalovaných pamätí tlačiarne vymažte v nasledujúcich prípadoch:

- Tlačiareň je vyradená z prevádzky.
- Tlačiareň je presunutá do iného oddelenia alebo na iné miesto.
- Na tlačiarňu prebieha servis vykonávaný osobou mimo vašu spoločnosť.
- Tlačiareň sa odosiela na servis mimo priestory vašej spoločnosti.
- Tlačiareň sa predáva inej spoločnosti.

# Tlač

## Tlač z počítača

**Poznámka:** V prípade štítkov, kartónového papiera a obálok nastavte pred tlačou dokumentu veľkosť a typ papiera.

- 1 V dokumente, ktorý chcete tlačiť, otvorte dialógové okno Tlač.
- 2 V prípade potreby nastavenia upravte.
- 3 Vytlačte dokument.

## Tlač z mobilného zariadenia

Tlač z mobilného zariadenia pomocou Mobilnej tlače Lexmark

### Tlač z mobilného zariadenia pomocou Mobilnej tlače Lexmark

Lexmark™ Mobilná tlač umožňuje odosielať dokumenty a obrázky priamo do podporovanej tlačiarne Lexmark.

- 1 Otvorte dokument a potom ho odošlite alebo zdieľajte do Mobilnej tlače Lexmark.

**Poznámka:** Niektoré aplikácie tretích strán nemusia podporovať funkcie odosielania a zdieľania. Ďalšie informácie nájdete v dokumentácii dodanej s aplikáciou.



- 2 Vyberte tlačiareň.
- 3 Vytlačte dokument.

### Tlač z mobilného zariadenia pomocou tlačovej služby Mopria.

**Poznámka:** Táto funkcia je k dispozícii len v niektorých modeloch tlačiarní.

Mopria® Tlačová služba je riešenie mobilnej tlače určené pre mobilné zariadenia používajúce systém Android™ verzie 5.0 alebo novší. Umožňuje priamu tlač na ľubovoľnú tlačiareň certifikovanú na používanie služby Mopria.

**Poznámka:** Uistite sa, že ste prevzali aplikáciu Mopria Print Service z obchodu Google Play a povolili ju v mobilnom zariadení.

- 1 Vo vašom mobilnom zariadení so systémom Android otvorte dokument alebo vyberte dokument zo svojho správcu súborov.
- 2 Ťknite na možnosť  > **Print** (Tlačiť).
- 3 Vyberte tlačiareň a v prípade potreby upravte nastavenia.
- 4 Ťknite na položku .



## Tlač z mobilného zariadenia pomocou funkcie AirPrint

**Poznámka:** Táto funkcia je k dispozícii len v niektorých modeloch tlačiarní.

Funkcia softvéru AirPrint predstavuje riešenie mobilnej tlače umožňujúce tlačiť priamo zo zariadení Apple na tlačiareň s certifikáciou AirPrint.

### Poznámky:

- Skontrolujte, či zariadenie Apple a tlačiareň sú v tej istej sieti. Ak má sieť viacero bezdrôtových rozbočovačov, skontrolujte, či sú obe zariadenia pripojené do tej istej podsiete.
- Táto aplikácia je podporovaná iba na niektorých zariadeniach Apple.



- 1 Z vášho mobilného zariadenia vyberte dokument zo správcu súborov alebo spustíte kompatibilnú aplikáciu.
- 2 Ťuknite na možnosť  > **Print** (Tlačiť).
- 3 Vyberte tlačiareň a v prípade potreby upravte nastavenia.
- 4 Vytlačte dokument.

## Tlač z mobilného zariadenia pomocou technológie Wi-Fi Direct®

**Poznámka:** Táto funkcia je k dispozícii len v niektorých modeloch tlačiarní.

Wi-Fi Direct® je služba tlače, ktorá vám umožňuje tlačiť na ľubovoľnej tlačiarni s podporou technológie Wi-Fi Direct.

**Poznámka:** Skontrolujte, či je mobilné zariadenie pripojené k bezdrôtovej sieti tlačiarni. Ďalšie informácie nájdete v časti „[Pripojenie mobilného zariadenia k tlačiarni](#)“ na strane 32.

- 1 Vo vašom mobilnom zariadení spustíte kompatibilnú aplikáciu alebo vyberte dokument zo svojho správcu súborov.
- 2 V závislosti od mobilného zariadenia vykonajte jeden z nasledujúcich krokov:
  - Ťuknite na možnosť  > **Print** (Tlačiť).
  - Ťuknite na možnosť  > **Print** (Tlačiť).
  - Ťuknite na možnosť  > **Print** (Tlačiť).
- 3 Vyberte tlačiareň a v prípade potreby upravte nastavenia.
- 4 Vytlačte dokument.

## Konfigurácia dôverných úloh

### Používanie ovládacieho panela

- 1 Na domovskej obrazovke sa dotknite položiek **Nastavenia** > **Zabezpečenie** > **Nastavenie dôvernej tlače**.
- 2 Nakonfigurujte nastavenia.

## Prostredníctvom nástroja Embedded Web Server

1 Otvorte webový prehliadač a do poľa adresy zadajte adresu IP tlačiarne.

### Poznámky:

- Pozrite si adresu IP tlačiarne na domovskej obrazovke. IP Adresa sa zobrazuje ako štyri skupiny čísel, ktoré sú oddelené bodkami, napríklad 123.123.123.123.
- Ak používate server proxy, dočasne ho vypnite, aby sa webová stránka správne načítala.

2 Kliknite na položky **Nastavenia > Zabezpečenie > Nastavenie dôvernej tlače**.

3 Nakonfigurujte nastavenia.

Použitie	Účel
Max. počet neplatných kódov PIN	Nastavenie počtu zadaní neplatných kódov PIN. <b>Poznámka:</b> Po dosiahnutí limitu sa odstránia tlačové úlohy pre dané meno používateľa.
Koniec platnosti dôvernej úlohy	Nastavenie doby uplynutia platnosti pre úlohy dôvernej tlače. <b>Poznámka:</b> Dôverné pozastavené úlohy budú uložené v tlačiarňi, pokiaľ nie sú uvoľnené alebo odstránené manuálne.
Koniec platnosti opakovaných úloh	Nastavte dobu uplynutia platnosti tlačových úloh, ktoré chcete opakovať. <b>Poznámka:</b> Opakované pozastavené úlohy budú uložené v pamäti tlačiarne na účely opätovnej tlače.
Koniec platnosti overenia úlohy	Nastavte dobu uplynutia platnosti tlače kópie úlohy na kontrolu jej kvality pred vytlačením zostávajúcich kópií. <b>Poznámka:</b> Pri overení úloh sa vytlačí jedna kópia na kontrolu pred vytlačením ostatných kópií.
Koniec platnosti rezervovanej úlohy	Nastavte dobu uplynutia platnosti tlače úloh, ktoré chcete v tlačiarňi uložiť na neskoršie vytlačenie. <b>Poznámka:</b> Rezervované zadržané úlohy sa po tlači automaticky vymažú.
Je potrebné, aby sa zadržali všetky úlohy	Nastavenie tlačiarne, aby zadržala všetky tlačové úlohy.
Zachovať duplicitné dokumenty	Nastavenie tlačiarne, aby tlačila všetky dokumenty s rovnakým názvom súboru.

## Tlač dôverných a iných zadržaných úloh

### Používatelia systému Windows

1 Po otvorení dokumentu kliknite na položky **Súbor > Tlač**.

2 Vyberte tlačiareň a kliknite na položky **Vlastnosti, Predvoľby, Možnosti alebo Nastavenie**.

3 Kliknite na možnosť **Tlačiť a zadržať**.

4 Vyberte možnosť **Tlačiť a zadržať** a potom priradte meno používateľa.

5 Vyberte typ tlačovej úlohy (dôverná, opakovaná, rezervovaná alebo overenie).

Ak vyberiete možnosť **Dôverná**, tlačovú úlohu zabezpečte osobným identifikačným číslom (PIN).

6 Kliknite na tlačidlo **OK** alebo **Tlačiť**.

7 Z ovládacieho panela tlačiarne uvoľníte tlačovú úlohu.

- Pri dôverných tlačových úlohách prejdite na:

**Pozastavené úlohy** > vyberte svoje meno používateľa > **Dôverné** > zadajte svoj kód PIN > vyberte tlačovú úlohu > nakonfigurujte nastavenia > **Tlačiť**

- Pri ostatných tlačových úlohách prejdite na:

**Pozastavené úlohy** > vyberte svoje meno používateľa > vyberte tlačovú úlohu > nakonfigurujte nastavenia > **Tlačiť**

**Poznámka:** V prípade modelov tlačiarne bez dotykovej obrazovky môžete prechádzať cez nastavenia stlačením tlačidla .

## Používatelia systému Macintosh

### Používanie funkcie AirPrint

- 1 Po otvorení dokumentu vyberte položky **Súbor** > **Tlač**.
- 2 Vyberte tlačiareň a potom z rozbaľovacej ponuky po ponuke **Orientácia** vyberte položku **Tlač pomocou kódu PIN**.
- 3 Povoľte **Tlač pomocou kódu PIN** a zadajte štvorciferný kód PIN.
- 4 Kliknite na tlačidlo **Tlačiť**.
- 5 Z ovládacieho panela tlačiarne uvoľníte tlačovú úlohu. Prejdite na:  
**Pozastavené úlohy** > vyberte názov svojho počítača > **Dôverné** > zadajte svoj kód PIN > vyberte tlačovú úlohu > **Tlačiť**

V prípade modelov tlačiarne bez dotykovej obrazovky môžete prechádzať cez nastavenia stlačením tlačidla .

### Používanie ovládača tlače

- 1 Po otvorení dokumentu vyberte položky **Súbor** > **Tlač**.
- 2 Vyberte tlačiareň a potom z rozbaľovacej ponuky po ponuke **Orientácia** vyberte položku **Tlačiť a zadržať**.
- 3 Vyberte možnosť **Dôverná tlač** a zadajte štvorciferný kód PIN.
- 4 Kliknite na tlačidlo **Tlačiť**.
- 5 Z ovládacieho panela tlačiarne uvoľníte tlačovú úlohu. Prejdite na:  
**Pozastavené úlohy** > vyberte názov počítača > **Dôverné** > vyberte tlačovú úlohu > zadajte kód PIN > **Tlačiť**.

V prípade modelov tlačiarne bez dotykovej obrazovky môžete prechádzať cez nastavenia stlačením tlačidla .

## Tlač z profilu konektora Cloud

- 1 Na domovskej obrazovke sa dotknite tlačidla **Kopírovanie preukazov**.
- 2 Vyberte poskytovateľa služby Cloud a potom vyberte profil.

**Poznámka:** Viac informácií o vytvorení profilu konektora Cloud nájdete v časti [„Vytvorenie profilu konektora Cloud“ na strane 20](#).

- 3 Dotknite sa položky **Tlač** a potom vyberte požadovaný súbor.  
V prípade potreby upravte nastavenia.

**Poznámka:** Vyberte súbor, ktorý je podporovaný.

- 4 Vytlačte dokument.

## Tlač zoznamu ukážok písiem

- 1 Na ovládacom paneli prejdite na:

**Nastavenia > Správy > Tlač > Tlačové písma**

V prípade modelov tlačiarní bez dotykovej obrazovky môžete prechádzať cez nastavenia stlačením tlačidla



- 2 Vyberte ukážku písma.

## Umiestnenie oddeľovacích hárkov medzi kópie

- 1 Na domovskej obrazovke prejdite na položky:

**Nastavenia > Tlač > Rozloženie > Oddeľovacie hárky > Medzi kópiami**

V prípade modelov tlačiarní bez dotykovej obrazovky môžete prechádzať cez nastavenia stlačením tlačidla



- 2 Vytlačte dokument.

## Zrušenie tlačovej úlohy

### Z ovládacieho panela tlačiarne

V prípade modelov tlačiarne s dotykovou obrazovkou vykonajte nasledujúce:



- 1 Na domovskej obrazovke sa dotknite položky **Zrušiť úlohu**.
- 2 Vyberte úlohu, ktorú chcete zrušiť.

V prípade modelov tlačiarne bez dotykovej obrazovky stlačte tlačidlo .

## Z počítača

- 1 V závislosti od operačného systému vykonajte jednu z nasledujúcich možností:
  - Otvorte priečinok tlačiarní a vyberte svoju tlačiareň.
  - V časti Systémové preferencie v ponuke Apple prejdite na svoju tlačiareň a následne otvorte front tlače.
- 2 Vyberte úlohu, ktorú chcete zrušiť.

## Úprava tmavosti tonera

- 1 Na ovládacom paneli prejdite na:  
**Nastavenia > Tlač > Kvalita > Tmavosť tonera**  
V prípade modelov tlačiarní bez dotykovej obrazovky môžete prechádzať cez nastavenia stlačením tlačidla .  

- 2 Upravte nastavenie.
- 3 Uložte zmeny.

# Používanie ponúk tlačiarne

## Mapa ponúk

Zariadenie	<ul style="list-style-type: none"> <li>• <a href="#">Predvoľby</a></li> <li>• <a href="#">Úsporný režim</a></li> <li>• <a href="#">Vzdialený ovládací panel</a><sup>2</sup></li> <li>• <a href="#">Oznámenia</a></li> <li>• <a href="#">Správa napájania</a></li> </ul>	<ul style="list-style-type: none"> <li>• <a href="#">Anonymný zber údajov</a></li> <li>• <a href="#">Obnovenie predvolených výrobných nastavení</a></li> <li>• <a href="#">Údržba</a></li> <li>• <a href="#">Viditeľné ikony na domovskej obrazovke</a><sup>1</sup></li> <li>• <a href="#">Informácie o tlačiarni</a></li> </ul>
Tlač	<ul style="list-style-type: none"> <li>• <a href="#">Rozloženie</a></li> <li>• <a href="#">Nastavenie</a></li> <li>• <a href="#">Kvalita</a></li> </ul>	<ul style="list-style-type: none"> <li>• <a href="#">PostScript</a></li> <li>• <a href="#">PCL</a></li> <li>• <a href="#">Obrázok</a></li> </ul>
Papier	<ul style="list-style-type: none"> <li>• <a href="#">Konfigurácia zásobníkov</a></li> </ul>	<ul style="list-style-type: none"> <li>• <a href="#">Konfigurácia médií</a></li> </ul>
Sieť/porty	<ul style="list-style-type: none"> <li>• <a href="#">Prehľad siete</a></li> <li>• <a href="#">Bezdrôtové</a></li> <li>• <a href="#">Wi-Fi Direct</a></li> <li>• <a href="#">Ethernet</a></li> <li>• <a href="#">TCP/IP</a></li> <li>• <a href="#">SNMP</a></li> </ul>	<ul style="list-style-type: none"> <li>• <a href="#">IPSec</a></li> <li>• <a href="#">802.1x</a></li> <li>• <a href="#">Konfigurácia LPD</a></li> <li>• <a href="#">Nastavenia HTTP/FTP</a></li> <li>• <a href="#">USB</a></li> <li>• <a href="#">Obmedzenie prístupu do externej siete</a></li> </ul>
Zebezpečenie <sup>2</sup>	<ul style="list-style-type: none"> <li>• <a href="#">Spôsoby prihlásenia</a></li> <li>• <a href="#">Správa certifikátov</a></li> <li>• <a href="#">Obmedzenia prihlásenia</a></li> </ul>	<ul style="list-style-type: none"> <li>• <a href="#">Nastavenie dôvernej tlače</a></li> <li>• <a href="#">Vymazanie dočasných súborov údajov</a></li> <li>• <a href="#">Rôzne</a></li> </ul>
<a href="#">Konektor Cloud</a> <sup>1</sup>	Aktivovať/deaktivovať konektory	
Správy	<ul style="list-style-type: none"> <li>• <a href="#">Strana nastavení ponúk</a></li> <li>• <a href="#">Zariadenie</a></li> </ul>	<ul style="list-style-type: none"> <li>• <a href="#">Tlač</a></li> <li>• <a href="#">Sieť</a></li> </ul>
<a href="#">Riešenie problémov</a>	Tlač strany testu kvality	

<sup>1</sup> K dispozícii len v niektorých modeloch tlačiarní.

<sup>2</sup> Pri niektorých modeloch tlačiarní sa dá táto ponuka konfigurovať len z nástroja Embedded Web Server.

## Zariadenie

### Predvoľby

Položka ponuky	Opis
Zobrazovaný jazyk [Zoznam jazykov]	Nastavenie jazyka, v ktorom sa zobrazuje text na displeji.
Krajina/región [Zoznam krajín alebo regiónov]	Identifikácia krajiny alebo regiónu, pre ktorý je tlačiareň nakonfigurovaná.
<b>Poznámka:</b> Hviezdička (*) vedľa hodnoty označuje predvolené výrobné nastavenie.	

Položka ponuky	Opis
<b>Spustiť úvodné nastavenie</b> Nie* Áno	Spustenie sprievodcu nastavením.
<b>Klávesnica</b> Typ klávesnice [Zoznam jazykov]	Výber jazyka ako typu klávesnice. <b>Poznámky:</b> <ul style="list-style-type: none"> <li>Nemusia sa zobrazit' všetky hodnoty pre položku Typ klávesnice, prípadne môžu na svoje zobrazenie vyžadovať špeciálny hardvér.</li> <li>Táto položka ponuky sa zobrazí len v prípade niektorých modelov tlačiarní.</li> </ul>
<b>Zobrazené informácie</b> Zobrazený text 1 (IP adresa*) Zobrazený text 2 (dátum/čas*) Vlastný text 1 Vlastný text 2	Stanovenie, aké informácie sa budú zobrazovať na domovskej obrazovke.
<b>Dátum a čas</b> Konfigurácia Aktuálny dátum a čas Manuálne nastaviť dátum a čas Formát dátumu (MM-DD-RRRR*) Formát času (12-hodinový formát AM/PM*) Časové pásmo [GMT*]	Konfigurácia dátumu a času tlačiarne.
<b>Dátum a čas</b> Protokol času siete Povolit' protokol NTP (Zapnuté*) Server NTP Povolit' overenie ( Nikdy *)	Konfigurácia nastavení pre Network Time Protocol (NTP). <b>Poznámky:</b> <ul style="list-style-type: none"> <li>Položka Povolit' overenie sa zobrazí len v prípade niektorých modelov tlačiarní.</li> <li>Keď je položka Povolit' overenie nastavená na možnosť Kľúč MD5, zobrazia sa položky ID kľúča a Heslo.</li> </ul>
<b>Veľkosti papiera</b> Americké* Metrické	Určenie mernej jednotky veľkostí papiera. <b>Poznámka:</b> Krajina alebo región vybraný v sprievodcovi úvodným nastavením určuje počiatočné nastavenie veľkosti papiera.
<b>Jas obrazovky</b> 20 – 100 % (100*)	Upravenie jasu displeja. <b>Poznámka:</b> Táto položka ponuky sa zobrazí len v prípade niektorých modelov tlačiarní.
<b>Časový limit obrazovky</b> 10 – 300 (60*)	Nastavenie času nečinnosti v sekundách pred zobrazením domovskej obrazovky na displeji alebo pred automatickým odhlášením používateľského účtu.
<b>Poznámka:</b> Hviezdička (*) vedľa hodnoty označuje predvolené výrobné nastavenie.	

## Ekonomický režim

Položka ponuky	Opis
<b>Tlač</b> Strany Jednostranne* Obojstranne	Zadajte, či tlačiť na jednej alebo oboch stranách papiera.
<b>Tlač</b> Počet stránok na stranu Vypnuté* 2 stránky na stranu 3 stránky na stranu 4 stránky na stranu 6 stránok na stranu 9 stránok na stranu 12 stránok na stranu 16 stránok na stranu	Tlač obrázkov na viacerých stránkach na jednu stranu jedného listu papiera.
<b>Tlač</b> Tmavosť tonera Ľahký Normálne* Tmavý	Nastavenie svetlosti alebo tmavosti textových obrázkov.
<b>Poznámka:</b> Hviezdička (*) vedľa hodnoty označuje predvolené výrobné nastavenie.	

## Vzdialený ovládací panel

Položka ponuky	Opis
<b>Externé pripojenie VNC</b> Nepovoliť* Povolit'	Pripojenie externého klienta VNC na používanie vzdialeného ovládacieho panela.
<b>Typ overenia</b> Žiadne* Štandardné overenie	Nastavenie typu overenia pri prístupe klientom na server VNC.
<b>Heslo pre server VNC</b>	Uvedenie hesla na pripojenie klienta na server VNC. <b>Poznámka:</b> Táto položka ponuky sa zobrazí len v prípade, že je položka Typ overenia nastavená na možnosť Štandardné overenie.
<b>Poznámka:</b> Hviezdička (*) vedľa hodnoty označuje predvolené výrobné nastavenie.	



## Oznámenia

Položka ponuky	Opis
<b>Spotrebný materiál</b> Zobrazit' odhadované hodnoty spotrebného materiálu Zobrazit' odhadované hodnoty* Nezobrazovať odhadované hodnoty	Zobrazenie odhadu stavu spotrebného materiálu tlačiarne.
<b>Spotrebný materiál</b> Vlastné upozornenia o spotrebnom materiáli	Konfigurácia nastavení upozornenia, keď tlačiareň vyžaduje zásah používateľa. <b>Poznámka:</b> Táto položka ponuky je k dispozícii iba na serveri Embedded Web Server.
<b>Nastavenie upozornení e-mailom</b> Nastavenie e-mailu Primárna brána SMTP Port primárnej brány SMTP (25*) Sekundárna brána SMTP Port sekundárnej brány SMTP (25*) Časový limit SMTP (30 sekúnd*) Adresa pre odpoveď Vždy použiť predvolenú adresu servera SMTP na odpoveď(Vypnuté*) Použiť nástroj SSL/TLS(Vypnuté*) Potrebný dôveryhodný certifikát(Zapnuté*) Overenie servera SMTP(Nevyžaduje sa žiadne overenie*) E-mail vytvorený na základe zariadenia(Nikdy*) ID používateľa zariadenia Heslo zariadenia Doména NTLM	Nakonfigurovať nastavenia e-mailu tlačiarne. <b>Poznámka:</b> Pri niektorých modeloch tlačiarní sa dá táto ponuka konfigurovať len z nástroja Embedded Web Server.
<b>Predchádzanie chybám</b> Asistencia pri zaseknutí papiera Vypnuté Zapnuté*	Nastavenie tlačiarne na automatickú kontrolu zaseknutia papiera.
<b>Predchádzanie chybám</b> Automaticky pokračovať Vypnuté 5 – 255 (5*) Čas automatického pokračovania	Umožní tlačiarne automaticky pokračovať v spracovaní alebo tlači úlohy po vyriešení určitých stavov vyžadujúcich pozornosť. <b>Poznámka:</b> Funkcia Čas automatického pokračovania je k dispozícii len v niektorých modeloch tlačiarní.
<b>Predchádzanie chybám</b> Automatické reštartovanie Automatické reštartovanie Vždy reštartovať* Nikdy nereštartovať Reštartovať pri nečinnosti	Nastavenie reštartovania tlačiarne v prípade výskytu chyby.
<b>Poznámka:</b> Hviezdička (*) vedľa hodnoty označuje predvolené výrobné nastavenie.	

Položka ponuky	Opis
<b>Predchádzanie chybám</b> Automatické reštartovanie Maximálny počet automatických reštartovaní 1 – 20 (2*)	Nastavenie počtu možných automatických reštartovaní tlačiarne.
<b>Predchádzanie chybám</b> Automatické reštartovanie Okno automatického reštartovania 1 – 525 600 (720*)	Nastavenie počtu sekúnd, ktoré tlačiareň počká pred automatickým reštartovaním.
<b>Predchádzanie chybám</b> Automatické reštartovanie Počítadlo automatických reštartovaní	Zobrazenie informácií počítadla reštartovaní iba na čítanie.
<b>Predchádzanie chybám</b> Zobrazit' chybu krátkeho papiera Automatické odstránenie* Zapnuté	Nastavenie zobrazovania hlásenia tlačiarne v prípade, že sa vyskytne chyba krátkeho papiera. <b>Poznámka:</b> Krátky papier sa vzťahuje na veľkosť vloženého papiera.
<b>Predchádzanie chybám</b> Ochrana strany Vypnuté* Zapnuté	Nastavenie tlačiarne na spracovanie celej strany do pamäte pred jej vytlačením.
<b>Obnovenie zaseknutého obsahu</b> Obnova po zaseknutí Automaticky* Vypnuté Zapnuté	Nastavenie tlačiarne na opätovnú tlač zaseknutých strán. <b>Poznámka:</b> V niektorých modeloch tlačiarne je predvolené výrobné nastavenie Vypnuté .
<b>Poznámka:</b> Hviezdička (*) vedľa hodnoty označuje predvolené výrobné nastavenie.	

## Správa napájania

Položka ponuky	Opis
<b>Profil režimu spánku</b> Tlačiť z režimu spánku Po tlači zostať v činnosti Po tlači prejsť do režimu spánku*	Nastavenie tlačiarne tak, aby po tlači zostala v režime pripravenosti alebo sa vrátila do režimu spánku.
<b>Časové limity</b> Režim spánku 1 – 60 min (15*)	Nastavenie doby nečinnosti pred prechodom tlačiarne do režimu Spánok.
<b>Poznámka:</b> Hviezdička (*) vedľa hodnoty označuje predvolené výrobné nastavenie.	

Položka ponuky	Opis
<b>Časové limity</b> Časový limit režimu dlhodobého spánku Vypnuté 1 hodina 2 hodiny 3 hodiny 6 hodín 1 deň 2 dni 3 dni* 1 týždeň 2 týždne 1 mesiac	Nastavenie času pred vypnutím tlačiarne.
<b>Časové limity</b> Časový limit dlhodobého spánku pri pripojení Prejsť do režimu dlhodobého spánku Neprechádzať do režimu dlhodobého spánku*	Nastavenie položky Časový limit dlhodobého spánku, aby sa tlačiareň vypla, aj keď je aktívne pripojenie k sieti Ethernet.
<b>Poznámka:</b> Hviezdička (*) vedľa hodnoty označuje predvolené výrobné nastavenie.	

## Anonymný zber údajov

Položka ponuky	Opis
<b>Anonymný zber údajov</b> Informácie o používaní a výkone zariadenia Žiadne*	Odoslať informácie o používaní tlačiarne a výkonnosti spoločnosti Lexmark. <b>Poznámka:</b> Čas odosielania anonymných údajov sa zobrazí len vtedy, keď nastavíte anonymný zber údajov na používanie a výkon zariadenia.
<b>Čas odoslania anonymných údajov</b> Počiatočný čas Čas zastavenia	
<b>Poznámka:</b> Hviezdička (*) vedľa hodnoty označuje predvolené výrobné nastavenie.	

## Obnoviť výrobné nastavenia

Položka ponuky	Popis
<b>Obnoviť nastavenia</b> Obnoviť všetky nastavenia Obnoviť nastavenia tlačiarne Obnoviť nastavenia siete	Obnovenie výrobných nastavení tlačiarne.

## Údržba

### ponuka Konfigurácia

Položka ponuky	Opis
<b>Konfigurácia USB</b> Zariadenie USB s technológiou PnP 1* 2	Zmeňte režim jednotky USB tlačiarne, aby ste zlepšili jej kompatibilitu s osobným počítačom.
<b>Konfigurácia USB</b> Rýchlosť USB Full Automatický*	Nastavte port USB, aby fungoval plnou rýchlosťou, a vypnite jeho vysokorýchlostné možnosti.
<b>Konfigurácia zásobníkov</b> Prepojenie na zásobník Automatický* Vypnuté	Nastavenie tlačiarne na prepojenie zásobníkov s rovnakými nastaveniami typu a veľkosti papiera.  <b>Poznámka:</b> Táto položka ponuky je k dispozícii len na niektorých modeloch tlačiarní.
<b>Konfigurácia zásobníkov</b> Pri vložení zásobníka zobrazí hlásenie Zasúvací zásobník Vypnuté Len pre neznáme veľkosti* Vždy	Zobrazí správu, aby ste vybrali formát papiera a typ po vložení zásobníka
<b>Konfigurácia zásobníkov</b> Vkladanie formátu A5 Krátky okraj Dlhý okraj*	Určenie orientácie strany pri vkladaní papiera formátu A5.
<b>Konfigurácia zásobníkov</b> Výzvy na vloženie papiera Automatický* Manuálny podávač papiera	Nastavenie zdroja papiera, ktorý používateľ naplní po zobrazení výzvy na vloženie papiera.
<b>Konfigurácia zásobníkov</b> Výzvy na vloženie obálok Automatický* Manuálny podávač obálok	Nastavenie zdroja papiera, ktorý používateľ naplní po zobrazení výzvy na vloženie obálok.
<b>Konfigurácia zásobníkov</b> Postup pri výzvach Vyzvať používateľa* Pokračovať Použiť aktuálny	Nastavenie tlačiarne na riešenie výziev na výmenu papiera alebo obálok.
<b>Správy</b> Strana nastavení ponúk Denník udalostí Zhrnutie denníka udalostí	Tlač správ o nastaveniach ponuky tlačiarne, stave a denníkoch udalostí.
<b>Poznámka:</b> Hviezdička (*) vedľa hodnoty označuje predvolené výrobné nastavenie.	

Položka ponuky	Opis
<b>Počítadlá používania spotrebného materiálu</b> Vymazať históriu používania spotrebného materiálu	Vymazanie histórie používania spotrebného materiálu, napríklad zostávajúceho počtu strán alebo dní, na výrobné nastavenia.
<b>Počítadlá používania spotrebného materiálu</b> Obnovenie nastavení pre fixačnú jednotku Obnovenie nastavení pre ITM	Vynulovanie počítadla po nainštalovaní novej kazety.
<b>Emulácie tlačiarne</b> Emulácia jazyka PPDS Vypnuté* Zapnuté	Nastavenie tlačiarne na rozpoznanie a používanie prúdu údajov jazyka PPDS.
<b>Emulácie tlačiarne</b> Emulácia jazyka PS Zapnuté* Vypnuté	Nastavenie tlačiarne na rozpoznanie a používanie prúdu údajov jazyka PS.
<b>Emulácie tlačiarne</b> Zabezpečenie emulátora Časový limit stránky 0 – 60 (60*)	Nastavenie časového limitu stránky počas emulácie.
<b>Emulácie tlačiarne</b> Zabezpečenie emulátora Obnoviť nastavenia emulátora po úlohe Vypnuté* Zapnuté	Obnovenie nastavenia emulátora po skončení tlačovej úlohy.
<b>Emulácie tlačiarne</b> Zabezpečenie emulátora Zakázať prístup k hláseniam tlačiarne Zapnuté* Vypnuté	Zakázať prístup k hláseniam tlačiarne počas emulácie.
<b>Konfigurácia tlače</b> Čiernobiely režim Vypnuté* Zapnuté	Tlač farebného obsahu v odtieňoch sivej.
<b>Konfigurácia tlače</b> Sútláč farieb Vypnuté 1 2* 3 4 5	Vylepšenie tlačeného výstupu na kompenzáciu nesprávneho zaregistrovania v rámci tlačiarne.
<b>Konfigurácia tlače</b> Zvýšenie ostroty písma 0 – 150 (24*)	Nastavenie hodnoty pre bodovú veľkosť textu, pod ktorou sa pri tlači údajov písiem použijú vysokofrekvenčné obrazovky. Ak je napríklad hodnota 24, potom všetky písma s veľkosťou 24 bodov alebo menej použijú vysokofrekvenčné obrazovky.
<b>Poznámka:</b> Hviezdička (*) vedľa hodnoty označuje predvolené výrobné nastavenie.	

Položka ponuky	Opis
<b>Operácie zariadenia</b> Tichý režim Vypnuté* Zapnuté	Prepnutie tlačiarne do prevádzky v režime Tichý režim. <b>Poznámka:</b> Zapnutie tohto nastavenia spomaľuje výkon tlačiarne.
<b>Operácie zariadenia</b> Ponuky panela Zapnúť* Vypnúť	Zapnutie prístupu k ponukám ovládacieho panela.
<b>Operácie zariadenia</b> Bezpečný režim Vypnuté* Zapnuté	Nastavenie tlačiarne na prevádzku v špeciálnom režime, v ktorom sa pokúša naďalej ponúkať čo najviac funkcií aj napriek známym problémom. Ak je napríklad nastavená možnosť Zapnuté a zariadenie pre obojstrannú tlač nefunguje, tlačiareň vykoná jednostrannú tlač dokumentov, a to aj v prípade, ak úloha obsahuje obojstrannú tlač. <b>Poznámka:</b> Táto položka ponuky je k dispozícii len na niektorých modeloch tlačiarní.
<b>Operácie zariadenia</b> Vymazať vlastný stav	Vymazanie používateľom definovaných reťazcov pre Predvolené alebo Alternatívne vlastné správy.
<b>Operácie zariadenia</b> Vymazať všetky správy o inštalácii na diaľku	Vymazanie správ, ktoré boli nainštalované na diaľku. <b>Poznámka:</b> Táto položka ponuky je k dispozícii len na niektorých modeloch tlačiarní.
<b>Operácie zariadenia</b> Automaticky zobrazíť chybové obrazovky Zapnuté* Vypnuté	Zobrazenie existujúcich chybových hlásení na displeji, keď tlačiareň bude neaktívna, na domovskej obrazovke na čas, ktorý sa rovná nastaveniu Časový limit obrazovky. <b>Poznámka:</b> Táto položka ponuky je k dispozícii len na niektorých modeloch tlačiarní.
<b>Nastavenie inštalátora TPS</b> Preferencia frekvencie kalibrácie Vypnuté Najmenej úprav farieb Menej úprav farieb Normálne* Presnejšie farby Najpresnejšie farby	Nastavenie predvolenej frekvencie kalibrácie.
<b>Nastavenie inštalátora TPS</b> Plná kalibrácia	Spustenie plnej kalibrácie farieb.
<b>Nastavenie inštalátora TPS</b> Vytlačiť informačnú stránku TPS	Vytlačenie diagnostickej stránky, ktorá obsahuje kalibráciu snímača TPS.
<b>Poznámka:</b> Hviezdička (*) vedľa hodnoty označuje predvolené výrobné nastavenie.	

## Vymazanie mimo prevádzky

Položka ponuky	Opis
<b>Vymazanie pamäte tlačiarne</b> Dátum posledného ošetrovania pamäte tlačiarne Ošetriť všetky informácie stabilnej pamäte Vymazať všetky nastavenia tlačiarne a siete Vymazať všetky odkazy a nastavenia odkazov	Vymazanie všetkých nastavení a aplikácií uložených v tlačiarňi.
<b>Poznámka:</b> *K dispozícii len pri niektorých modeloch tlačiarňi.	

## Viditeľné ikony na domovskej obrazovke

Ponuka	Opis
Stav/spotrebný materiál Poradie úloh Zmeniť jazyk Záložky Pozastavené úlohy	Stanovenie, ktoré ikony sa budú zobrazovať na domovskej obrazovke.

## Informácie o tlačiarňi

Položka ponuky	Popis
<b>Značka zariadenia</b>	Zobrazenie sériového čísla tlačiarne.
<b>Umiestnenie tlačiarne</b>	Určenie umiestnenia tlačiarne. Maximálna dĺžka je 63 znakov.
<b>Kontaktujte oddelenie</b>	Prispôsobenie názvu tlačiarne. Maximálna dĺžka je 63 znakov.
<b>Odoslať denníky</b> Zrušiť Odoslať	Odoslanie diagnostických informácií spoločnosti Lexmark.

## Tlač

### Rozloženie

Položka ponuky	Opis
<b>Strany</b> Jednostranne* Obojstranne	Zadajte, či tlačiť na jednej alebo oboch stranách papiera.
<b>Štýl preklopenia</b> Dlhý okraj* Krátky okraj	Určenie toho, ktorá strana papiera (krátky alebo dlhý okraj) sa zviaže pri obojstrannej tlači. <b>Poznámka:</b> Tlačiareň v závislosti od nastavenej možnosti automaticky nastaví odsadenie tlačených údajov tak, aby tlačovú úlohu bolo možné správne zviazať.
<b>Poznámka:</b> Hviezdička (*) vedľa hodnoty označuje predvolené výrobné nastavenie.	

Položka ponuky	Opis
<b>Prázdne strany</b> Tlač Netlačiť*	Tlač prázdnych strán, ktoré sú súčasťou tlačovej úlohy.
<b>Zoradiť</b> Vypnuté [1,1,1,2,2,2]* Zapnuté [1, 2, 1, 2, 1, 2]	Stohovanie strán tlačovej úlohy v správnom poradí najmä pri tlači viacerých kópií tlačovej úlohy.
<b>Oddeľovacie listy</b> Žiadne* Medzi kópiami Medzi úlohami Medzi stranami	Vkladanie prázdnych oddeľovacích listov pri tlači.
<b>Zdroj oddeľovacích listov</b> Zásobník [x] (1*)	Stanovenie zdroja papiera pre oddeľovacie listy.
<b>Počet stránok na stranu</b> Vypnuté* 2 stránky na stranu 3 stránky na stranu 4 stránky na stranu 6 stránok na stranu 9 stránok na stranu 12 stránok na stranu 16 stránok na stranu	Tlač obrázkov na viacerých stránkach na jednu stranu jedného listu papiera.
<b>Zoradenie stránok na strane</b> Vodorovne* Obrátene vodorovne Zvislé Obrátene zvislo	Stanovenie polohy obrázkov na viacerých stránkach pri použití nastavenia Počet stránok na stranu. <b>Poznámka:</b> Umiestnenie závisí od počtu strán obrázkov na stranách a od ich orientácii na strane.
<b>Orientácia stránok na strane</b> Automaticky* Na šírku Na výšku	Stanovenie orientácie viacstranového dokumentu pri použití nastavenia Počet stránok na stranu.
<b>Okraje stránok na strane</b> Žiadne* Plný	Pri použití nastavenia Počet stránok na stranu sa vytlačí okraj okolo obrázka každej strany.
<b>Kópie</b> 1 – 9999 (1*)	Stanovenie počtu kópií každej tlačovej úlohy.
<b>Oblasť tlače</b> Normálne* Prispôbiť strane Celá strana	Nastavenie oblasti tlače na liste papiera.
<b>Poznámka:</b> Hviezdička (*) vedľa hodnoty označuje predvolené výrobné nastavenie.	



## Nastavenie

Položka ponuky	Opis
<b>Jazyk tlačiarne</b> Emulácia jazyka PCL Emulácia jazyka PS*	Nastavenie jazyka tlačiarne. <b>Poznámka:</b> Nastavenie predvoleného jazyka tlačiarne nezabráni softvérovému programu odosielať tlačové úlohy využívajúce iný jazyk tlačiarne.
<b>Používanie tlačiarne</b> Maximálna rýchlosť Maximálna výťažnosť*	Určí sa spôsob činnosti farebných tlačových kaziet počas tlače. <b>Poznámky:</b> <ul style="list-style-type: none"> <li>• Pri nastavení možnosti Maximálna výťažnosť sa farebné tlačové kazety spomalia alebo zastavia počas tlače skupín len čiernobielych stránok.</li> <li>• Pri nastavení možnosti Maximálna rýchlosť budú farebné tlačové kazety vždy v chode počas tlače, či už sa tlačia farebné alebo čiernobiele stránky.</li> </ul>
<b>Ukladanie zdrojov</b> Vypnuté* Zapnuté	Nastavenie toho, čo tlačiareň urobí s prevzatými zdrojmi, ako napríklad písmami a makrami, keď dostane úlohu vyžadujúcu viac pamäte, než je dostupná. <b>Poznámky:</b> <ul style="list-style-type: none"> <li>• Pri nastavení na možnosť Vypnuté tlačiareň uchová prevzaté zdroje len dovtedy, kým je potrebná pamäť. Zdroje súvisiace s počiatočným jazykom tlačiarne sa odstráni.</li> <li>• Pri nastavení možnosti Zapnuté tlačiareň uchováva všetky trvalo prevzaté zdroje pre všetky nastavené jazyky. V prípade potreby tlačiareň namiesto odstránenia trvalých zdrojov zobrazí hlásenie o zaplnení pamäte.</li> </ul>
<b>Poradie pri tlači všetkých súborov</b> Abecedné* Najprv najnovšie Najprv najstaršie	Stanovenie poradia, v ktorom sa vytlačia pozastavené a dôverné úlohy pri výbere možnosti Tlačiť všetko.

**Poznámka:** Hviezdička (\*) vedľa hodnoty označuje predvolené výrobné nastavenie.

## Kvalita

Položka ponuky	Opis
<b>Režim tlače</b> Čiernobielo Farebné*	Nastavenie režimu tlače.
<b>Rozlíšenie tlače</b> 4800 CQ*	Nastavenie rozlíšenia tlačového výstupu. <b>Poznámka:</b> 4800 CQ zaisťuje vysokú kvalitu výstupu pri maximálnej rýchlosti.
<b>Tmavosť tonera</b> Ľahký Normálne* Tmavý	Nastavenie svetlosti alebo tmavosti textových obrázkov.
<b>Poltón</b> Normálne* Detailné	Vylepšenie tlačeného výstupu na dosiahnutie plynulejších čiar s ostrejšími okrajmi.

**Poznámka:** Hviezdička (\*) vedľa hodnoty označuje predvolené výrobné nastavenie.

Položka ponuky	Opis
<b>Jas RGB</b> -6 až 6 (0*)	Nastavenie jasú, kontrastu a sýtosti farebných výtlačkov. <b>Poznámka:</b> Toto nastavenie neovplyvňuje súbory, pri ktorých sa využíva špecifikácia farieb CMYK.
<b>Kontrast RGB</b> 0 až 5 (0*)	
<b>Sýtosť RGB</b> 0 až 5 (0*)	
<b>Poznámka:</b> Hviezdička (*) vedľa hodnoty označuje predvolené výrobné nastavenie.	

### Rozšírené spracovanie obrázkov

Položka ponuky	Opis
<b>Vyváženie farieb</b> Azúrová -5 až 5 (0*) Purpurová -5 až 5 (0*) Žltá -5 až 5 (0*) Čierna -5 až 5 (0*) Obnoviť predvolené nastavenia	Úprava množstva tonera, ktorý sa použije pre každú farbu.
<b>Korekcia farieb</b> Korekcia farieb Automaticky* Vypnuté Manuálny režim <b>Obsah korekcie farieb</b>	Úprava nastavení farieb používaných pri tlači dokumentov. <b>Poznámky:</b> <ul style="list-style-type: none"> <li>• Pri nastavení Vypnuté tlačiareň prijme korekciu farieb zo softvéru.</li> <li>• Pri nastavení Automaticky tlačiareň uplatňuje rôzne profily farieb na každý objekt na tlačenej strane.</li> <li>• Nastavenie Manuálne umožňuje upraviť konverzie farieb RGB alebo CMYK pre každý objekt na tlačenej strane.</li> <li>• Možnosť Obsah korekcie farieb je dostupná, len keď je položka Korekcia farieb nastavená na možnosť Manuálny režim.</li> </ul>
<b>Úprava farieb</b>	Kalibrácia tlačiarne na úpravu farebných variácií tlačového výstupu.
<b>Poznámka:</b> Hviezdička (*) vedľa hodnoty označuje predvolené výrobné nastavenie.	

### PostScript

Položka ponuky	Opis
<b>Tlačiť chybu PS</b> Zapnuté Vypnuté*	Tlač strany s opisom PostScript® chyby. <b>Poznámka:</b> Keď sa vyskytne chyba, zastaví sa spracovanie úlohy, tlačiareň vytlačí chybové hlásenie a zvyšok tlačovej úlohy sa vypustí.
<b>Minimálna šírka čiary</b> 1-30 (2*)	Nastavenie minimálnej šírky ťahu. <b>Poznámka:</b> Úlohy tlačené s nastavením 4800 CQ uplatňujú polovičnú hodnotu.
<b>Poznámka:</b> Hviezdička (*) vedľa hodnoty označuje predvolené výrobné nastavenie.	

Položka ponuky	Opis
<b>Zamknúť režim spustenia PS</b> Zapnuté* Vypnuté	Zakázať súbor SysStart. <b>Poznámka:</b> Predvolené nastavenie sa môže líšiť v závislosti od modelu tlačiarne.
<b>Vyhľadanie obrázkov</b> Zapnuté Vypnuté*	Vylepšenie kontrastu a ostrosti obrázkov s nízkym rozlíšením. <b>Poznámka:</b> Toto nastavenie sa neprejaví na obrázkoch s rozlíšením 300 dpi alebo vyšším.
<b>Časový limit čakania</b> Vypnuté Povolené*	Povolenie, aby tlačiareň čakala na ďalšie údaje pred zrušením tlačovej úlohy.
<b>Dĺžka časového limitu čakania</b> 15–65535 (40*)	Nastavenie času v sekundách, počas ktorého bude tlačiareň čakať na ďalšie údaje, kým zruší tlačovú úlohu. <b>Poznámka:</b> Táto položka ponuky sa zobrazí len v prípade, ak je povolená možnosť Časový limit čakania.
<b>Poznámka:</b> Hviezdička (*) vedľa hodnoty označuje predvolené výrobné nastavenie.	

## PCL

Položka ponuky	Opis
<b>Názov písma</b> [Zoznam dostupných písiem] (Courier*)	Výber písma z uvedeného zdroja písiem.
<b>Súprava symbolov</b> [Zoznam dostupnej súpravy symbolov] (10U PC-8*)	Stanovenie súpravy symbolov pre každý názov písma. <b>Poznámka:</b> Súprava symbolov predstavuje súpravu abecedných a číselných znakov, znamienok a špeciálnych znakov. Súpravy symbolov podporujú rôzne jazyky alebo určité programy, ako napríklad matematické symboly pre vedecký text.
<b>Rozstup</b> 0,08-100 (10*)	Zadanie rozstupu pre pevné písmo alebo písmo s rovnakým rozstupom. <b>Poznámka:</b> Rozstup predstavuje počet pevných medzier vodorovne v texte s dĺžkou jedného palca.
<b>Orientácia</b> Na výšku* Na šírku Obrátene na výšku Obrátene na šírku	Stanovenie orientácie textu a grafických prvkov na strane.
<b>Počet riadkov na stranu</b> 1–255	Zadanie počtu riadkov textu pre jednotlivé strany vytlačené cez dátový prenos PCL®. <b>Poznámky:</b> <ul style="list-style-type: none"> <li>Touto položkou ponuky sa aktivuje vertikálne krokovanie, vďaka ktorému sa medzi predvolené okraje strany vytlačí zvolený požadovaný počet riadkov.</li> <li>60 je americké predvolené výrobné nastavenie. Medzinárodné predvolené výrobné nastavenie je 64.</li> </ul>
<b>Poznámka:</b> Hviezdička (*) vedľa hodnoty označuje predvolené výrobné nastavenie.	

Položka ponuky	Opis
<b>Minimálna šírka čiary v ovládači PCL5</b> 1–30 (2*)	Nastavenie počiatočnej minimálnej šírky ťahu. <b>Poznámka:</b> Úlohy tlačené s nastavením 4800 CQ uplatňujú polovičnú hodnotu.
<b>Minimálna šírka čiary v ovládači PCLXL</b> 1–30 (2*)	
<b>Šírka formátu A4</b> 198 mm* 203 mm	Nastavenie šírky logickej strany na papieri formátu A4. <b>Poznámka:</b> Logická strana je plocha na fyzickej strane, na ktorú sa tlačia údaje.
<b>Automaticky CR po LF</b> Vypnuté* Zapnuté	Nastavenie tlačiarne na vykonanie návratu vozíka po riadiacom príkaze na posun o riadok. <b>Poznámka:</b> Návrat vozíka predstavuje mechanizmus, ktorý tlačiarňou prikazuje presunúť polohu kurzora na prvú polohu v rovnakom riadku.
<b>Automaticky LF po CR</b> Vypnuté* Zapnuté	Nastavenie tlačiarne na vykonanie posunu o riadok po riadiacom príkaze na návrat vozíka.
<b>Zmena čísla zásobníka</b> Priradiť zásobník [x] Vypnuté* Nikdy 0 – 201 Priradiť manuálny podávač papiera Vypnuté* Nikdy 0 – 201 Priradiť manuálny podávač obálok Vypnuté* Nikdy 0 – 201	Konfigurácia tlačiarne na prácu s tlačovými ovládačmi alebo aplikáciami, ktoré pre zdroj papiera využívajú rozličné priradenia zdroja.
<b>Zmena čísla zásobníka</b> Zobraziť predvolené výrobné nastavenia	Zobrazenie predvolených výrobných nastavení pridelených jednotlivým zdrojom papiera.
<b>Zmena čísla zásobníka</b> Obnoviť predvolené	Vrátenie všetkých priradení zásobníkov na predvolené výrobné hodnoty.
<b>Časový limit tlače</b> Vypnuté Povolené * [90]	Nastavenie tlačiarne na ukončenie tlačovej úlohy po stanovenej dobe nečinnosti vyjadrenej v sekundách. <b>Poznámka:</b> Položka Dĺžka časového limitu tlače sa zobrazí len v prípade niektorých modelov tlačiarň.
<b>Dĺžka časového limitu tlače</b> 1 – 255 (90*)	
<b>Poznámka:</b> Hviezdička (*) vedľa hodnoty označuje predvolené výrobné nastavenie.	

## Obrázok

Položka ponuky	Popis
<b>Automaticky prispôbiť</b> Zapnuté Vypnuté*	Vzhľadom na obrázok sa vyberie najlepšia dostupná veľkosť papiera a nastavenie jeho orientácie. <b>Poznámka:</b> V prípade nastavenia na možnosť Zapnuté táto položka ponuky upraví nastavenia zmeny veľkosti a orientácie obrázka.
<b>Invertovať</b> Vypnuté* Zapnuté	Invertovanie dvojfarebných monochromatických obrázkov. <b>Poznámka:</b> Táto položka ponuky sa nevzťahuje na obrázky vo formáte GIF ani JPEG.
<b>Zmena veľkosti</b> Ukotviť vľavo hore Prispôbiť* Ukotviť v strede Prispôbiť výšku/šírku Prispôbiť výšku Prispôbiť šírku	Obrázok sa prispôsobí veľkosti tlačenej plochy. <b>Poznámka:</b> Keď je funkcia Automaticky prispôbiť nastavená na možnosť Zapnutá, položka Zmena veľkosti sa automaticky nastaví na možnosť Prispôbiť.
<b>Orientácia</b> Na výšku* Na šírku Obrátene na výšku Obrátene na šírku	Stanovenie orientácie textu a grafických prvkov na strane.
<b>Poznámka:</b> Hviezdička (*) vedľa hodnoty označuje predvolené výrobné nastavenie.	

## Papier

### Konfigurácia zásobníkov

Položka ponuky	Popis
<b>Predvolený zdroj</b> Zásobník [x] (1*) Manuálny podávač papiera Manuálny podávač obálok	Nastavenie zdroja papiera pre všetky tlačové úlohy.
<b>Veľkosť/typ papiera</b> Zásobník [x] (1*) Manuálny podávač papiera Manuálny podávač obálok	Stanovenie veľkosti papiera alebo typu papiera vloženého do každého zo zdrojov papiera.
<b>Poznámka:</b> Hviezdička (*) vedľa hodnoty označuje predvolené výrobné nastavenie.	

Položka ponuky	Popis
<b>Nahradiť veľkosť</b> Vypnuté Letter/A4 Všetky uvedené*	Nastavenie tlačiarne na nahradenie uvedenej veľkosti papiera, ak papier požadovanej veľkosti nie je vložený v žiadnom zdroji papiera. <b>Poznámky:</b> <ul style="list-style-type: none"> <li>Nastavenie Vypnuté vyzve používateľa na vloženie papiera požadovanej veľkosti.</li> <li>Pri nastavení Letter/A4 sa dokument veľkosti A4 vytlačí na papier veľkosti Letter, ak je vložený papier tejto veľkosti, a úlohy veľkosti Letter sa vytlačia na papier veľkosti A4, ak je vložený papier tejto veľkosti.</li> <li>Nastavenie Všetky uvedené nahrádza nastavenie Letter/A4.</li> </ul>
<b>Poznámka:</b> Hviezdička (*) vedľa hodnoty označuje predvolené výrobné nastavenie.	

## Konfigurácia médií

### Univerzálne nastavenie

Položka ponuky	Popis
<b>Merné jednotky</b> Palce Milimetre	Stanovenie mernej jednotky univerzálneho papiera. <b>Poznámka:</b> Palce sú americké predvolené výrobné nastavenie. Milimetre sú medzinárodné predvolené výrobné nastavenie.
<b>Na výšku – šírka</b> 3,00 – 14,17 palca (8,50*) 76 – 360 mm (216*)	Nastavenie šírky univerzálneho papiera pri tlači na výšku.
<b>Na výšku – výška</b> 3,00 – 14,17 palca (14*) 76 – 360 mm (356*)	Nastavenie výšky univerzálneho papiera pri tlači na výšku.
<b>Smer podávania</b> Krátky okraj* Dlhý okraj	Nastavenie tlačiarne na podávanie papiera krátkym alebo dlhým okrajom. <b>Poznámka:</b> Možnosť Dlhý okraj sa zobrazuje len v prípade, že najdlhší okraj papiera je kratší než maximálna podporovaná šírka.
<b>Poznámka:</b> Hviezdička (*) vedľa hodnoty označuje predvolené výrobné nastavenie.	

## Typy médií

Položka ponuky	Opis
Obyčajný papier Kartón Recyklovaný Lesklý papier Štítky Kancelársky papier Obálka Hlavičkový papier Predtlačенý papier Farebný papier Ľahký Ťažká Pevný/bavlnený Vlastný typ [x]	Nastavte textúru, hmotnosť a orientáciu vloženého papiera. <b>Poznámka:</b> Vlastný typ podporujú len niektoré modely tlačiarne.

## Sieť/porty

### Prehľad siete

Položka ponuky	Opis
<b>Aktívny adaptér</b> Automatický* Štandardná sieť Bezdrôtové	Stanovenie spôsobu pripojenia k sieti.
<b>Stav siete</b>	Zobrazenie stavu siete tlačiarne a nastavenia pripojenia.
<b>Zobraziť stav siete na tlačiarňi</b> Vypnuté Zapnuté*	Zobrazenie stavu siete na displeji.
<b>Rýchlosť, Obojstranné</b>	Zobrazenie rýchlosti aktuálne aktívnej sieťovej karty.
<b>IPv4</b>	Zobrazenie adries podľa protokolu IPv4.
<b>Všetky adresy podľa protokolu IPv6</b>	Zobrazenie všetkých adries podľa protokolu IPv6.
<b>Obnoviť tlačový server</b> Spustiť	Obnovenie všetkých aktívnych sieťových pripojení tlačiarne. <b>Poznámka:</b> Toto nastavenie odstráni všetky sieťové konfiguračné nastavenia.
<b>Časový limit sieťovej úlohy</b> Vypnuté Povolené*	Nastavenie doby, po ktorej uplynutí tlačiareň zruší sieťovú tlačovú úlohu. <b>Poznámka:</b> Dĺžka časového limitu sieťovej úlohy sa zobrazí len v prípade niektorých modelov tlačiarňi.
<b>Dĺžka časového limitu sieťovej úlohy</b> 10 – 255 sekúnd (90*)	
<b>Poznámka:</b> Hviezdička (*) vedľa hodnoty označuje predvolené výrobné nastavenie.	

Položka ponuky	Opis
<b>Stránka transparentu</b> Vypnuté* Zapnuté	Tlač stránky transparentu.
<b>Zapnúť sieťové pripojenie</b> Zapnúť* Vypnúť	Zapnutie alebo vypnutie všetkých sieťových pripojení.
<b>Povoliť protokol LLDP</b> Zapnuté Vypnuté*	Povoľte protokol Link Layer Discovery Protocol (LLDP) v tlačiarni.
<b>Poznámka:</b> Hviezdička (*) vedľa hodnoty označuje predvolené výrobné nastavenie.	

## Bezdrôtové

Položka ponuky	Opis
<b>Nastavenie prostredníctvom mobilnej aplikácie</b>	Konfigurácia bezdrôtového pripojenia pomocou aplikácie Lexmark Mobile Assistant.
<b>Nastavenie na paneli tlačiarne</b> Vybrať sieť Pridať sieť Wi-Fi <ul style="list-style-type: none"> <li>• Názov siete</li> <li>• Režim siete <ul style="list-style-type: none"> <li>Infraštruktúra</li> </ul> </li> <li>• Zabezpečený bezdrôtový režim <ul style="list-style-type: none"> <li>Vypnuté*</li> <li>WEP</li> <li>WPA2/WPA – osobné</li> <li>WPA2 – osobné</li> </ul> </li> </ul>	Určenie bezdrôtovej siete, ku ktorej sa pripája tlačiareň. <b>Poznámka:</b> Táto položka ponuky je k dispozícii na serveri Embedded Web Server ako <i>Nastavenie bezdrôtového pripojenia</i> .
<b>Wi-Fi Protected Setup (WPS – nastavenie zabezpečenia siete Wi-Fi)</b> Spustenie stlačením tlačidla Spustenie kódom PIN	Vytvorenie bezdrôtového pripojenia a aktivácia zabezpečenia siete. <b>Poznámky:</b> <ul style="list-style-type: none"> <li>• Pomocou metódy Spustenie stlačením tlačidla môžete pripojiť tlačiareň k bezdrôtovej sieti po stlačení tlačidiel na tlačiarni a prístupovom bode (bezdrôtovom smerovači) v rámci určeného času.</li> <li>• Pomocou metódy Spustenie kódom PIN môžete pripojiť tlačiareň k bezdrôtovej sieti po zadaní kódu PIN tlačiarne do nastavení bezdrôtového pripojenia prístupového bodu.</li> </ul>
<b>Kompatibilita</b> 802.11b/g/n (2,4 GHz) 802.11a/b/g/n/ac (2,4 GHz/5 GHz)* 802.11a/n/ac (5 GHz)	Nastavte bezdrôtový štandard príslušnej bezdrôtovej siete.



Položka ponuky	Opis
<b>Zabezpečený bezdrôtový režim</b> Vypnuté* WEP WPA2/WPA – osobné WPA2 – osobné 802.1x – RADIUS	Nastavte typ zabezpečenia na pripojenie tlačiarne k bezdrôtovým zariadeniam.
<b>Režim overovania WEP</b> Automatický* Otvorený Zdieľaný	Nastavenie typu protokolu (WEP), ktorý používa tlačiareň. <b>Poznámka:</b> Táto položka ponuky sa zobrazí len v prípade, že je položka Zabezpečený bezdrôtový režim nastavená na možnosť WEP.
<b>Nastaviť kľúč WEP</b>	Nastavte heslo WEP na zabezpečené bezdrôtové pripojenie. <b>Poznámka:</b> Táto položka ponuky sa zobrazí len v prípade, že je položka Zabezpečený bezdrôtový režim nastavená na možnosť WEP.
<b>WPA2 – osobné</b> AES*	Povolenie bezdrôtového zabezpečenia cez funkciu WPA2. <b>Poznámka:</b> Táto položka ponuky sa zobrazí len v prípade, že je položka Zabezpečený bezdrôtový režim nastavená na možnosť WPA2 – osobné.
<b>Nastaviť PSK</b>	Nastavenie hesla pre zabezpečené bezdrôtové pripojenie. <b>Poznámka:</b> Táto položka ponuky sa zobrazí len v prípade, že je položka Zabezpečený bezdrôtový režim nastavená na možnosť WPA2/WPA – osobné alebo WPA2 – osobné.
<b>WPA2/WPA – osobné</b> AES*	Povolenie zabezpečenia bezdrôtového pripojenia štandardom WPA2/WPA. <b>Poznámka:</b> Táto položka ponuky sa zobrazí len v prípade, že je položka Zabezpečený bezdrôtový režim nastavená na možnosť WPA2/WPA – osobné.
<b>Režim šifrovania 802.1x</b> WPA+ WPA2*	Povolenie bezdrôtového zabezpečenia cez štandard 802.1x. <b>Poznámka:</b> Táto položka ponuky sa zobrazí len v prípade, že je položka Zabezpečený bezdrôtový režim nastavená na možnosť 802.1x – Radius.
<b>IPv4</b> Povolit' protokol DHCP Zapnuté* Vypnuté	Zapnutie protokolu DHCP. <b>Poznámka:</b> DHCP je štandardný protokol, ktorý serveru umožňuje dynamickú distribúciu adresy IP a konfiguračných údajov klientom.
<b>IPv4</b> Nastaviť statickú adresu IP IP adresa Maska siete Brána	Nastavenie statickej adresy IP tlačiarne.
<b>IPv6</b> Povolit' protokol IPv6 Zapnuté* Vypnuté	Povolenie protokolu IPv6 v tlačiarňi.

Položka ponuky	Opis
<b>IPv6</b> Povolit' protokol DHCPv6 Zapnuté Vypnuté*	Povolenie protokolu DHCPv6 v tlačiarne.
<b>IPv6</b> Bezstavová automatická konfigurácia adres Vypnuté Zapnuté*	Nastavenie sieťového adaptéra na príjem vstupov automatickej konfigurácie adres podľa protokolu IPv6 zo smerovača.
<b>IPv6</b> Adresa DNS	Stanovenie adresy servera DNS.
<b>IPv6</b> Manuálne priradená adresa podľa protokolu IPV6	Priradenie adresy podľa protokolu IPv6. <b>Poznámka:</b> Táto položka ponuky sa zobrazí len v prípade niektorých modelov tlačiarne.
<b>IPv6</b> Manuálne priradený smerovač podľa protokolu IPV6	Priradenie adresy smerovača podľa protokolu IPv6. <b>Poznámka:</b> Táto položka ponuky sa zobrazí len v prípade niektorých modelov tlačiarne.
<b>IPv6</b> Predvoľba adresy 0 – 128 (64*)	Zadanie predvoľby adresy.
<b>IPv6</b> Všetky adresy podľa protokolu IPv6	Zobrazenie všetkých adres podľa protokolu IPv6.
<b>IPv6</b> Všetky adresy smerovača podľa protokolu IPv6	Zobrazenie všetkých adres smerovačov podľa protokolu IPv6.
<b>Sieťová adresa</b> UAA LAA	Zobrazenie adres sietí.
<b>PCL SmartSwitch</b> Zapnuté* Vypnuté	Nastavenie tlačiarne na automatické prepnutie na emuláciu jazyka PCL, keď to vyžaduje tlačová úloha, bez ohľadu na predvolený jazyk tlačiarne. <b>Poznámka:</b> Ak je nastavenie PCL SmartSwitch vypnuté, tlačiareň neskúma prichádzajúce údaje a použije predvolený jazyk tlačiarne určený v ponuke Nastavenie.
<b>PS SmartSwitch</b> Zapnuté* Vypnuté*	Nastavenie tlačiarne na automatické prepnutie na emuláciu jazyka PS, keď to vyžaduje tlačová úloha bez ohľadu na predvolený jazyk tlačiarne. <b>Poznámka:</b> Ak je nastavenie PS SmartSwitch vypnuté, tlačiareň neskúma prichádzajúce údaje a použije predvolený jazyk tlačiarne určený v ponuke Nastavenie.

Položka ponuky	Opis
<b>Binárny jazyk PS pre Mac</b> Automatický* Zapnuté Vypnuté	Nastavenie tlačiarne na spracovanie tlačových úloh v binárnom jazyku PostScript pre Macintosh.  <b>Poznámky:</b> <ul style="list-style-type: none"> <li>• Pri nastavení Zapnuté sa spracúvajú tlačové úlohy v neupravenom binárnom jazyku PostScript.</li> <li>• Nastavenie Vypnuté filtruje tlačové úlohy prostredníctvom štandardného protokolu.</li> </ul>

## Wi-Fi Direct

Položka ponuky	Opis
<b>Povoliť funkciu siete Wi-Fi Direct</b> Zapnuté Vypnuté*	Nastavenie tlačiarne, aby sa priamo pripájala k zariadeniam Wi-Fi.
<b>Názov siete Wi-Fi Direct</b>	Nastavte názov siete Wi-Fi Direct.
<b>Heslo siete Wi-Fi Direct</b>	Určite heslo na overenie totožnosti používateľov pri pripojení Wi-Fi.
<b>Zobraziť heslo na stránke nastavenia</b> Vypnuté Zapnuté*	Zobrazte Heslo siete Wi-Fi Direct na stránke nastavenia siete.
<b>Číslo uprednostňovaného kanála</b> 1-11 Automatický*	Nastavenie uprednostňovaného kanála siete Wi-Fi.
<b>Adresa IP vlastníka skupiny</b>	Zadanie adresy IP vlastníka skupiny.
<b>Automaticky prijať požiadavky pre stlačenia tlačidla</b> Vypnuté* Zapnuté	Prijatie požiadaviek na automatické pripojenie do siete. <b>Poznámka:</b> Automatické prijímanie klientov nie je zabezpečené.
<b>Poznámka:</b> Hviezdička (*) vedľa hodnoty označuje predvolené výrobné nastavenie.	

## Ethernet

Položka ponuky	Opis
<b>Rýchlosť siete</b>	Zobrazenie rýchlosti aktívneho sieťového adaptéra.
<b>IPv4</b> Povolit' protokol DHCP Zapnuté* Vypnuté	Zapnutie protokolu DHCP. <b>Poznámka:</b> DHCP je štandardný protokol, ktorý serveru umožňuje dynamickú distribúciu adries IP a konfiguračných údajov klientom.
<b>Poznámka:</b> Hviezdička (*) vedľa hodnoty označuje predvolené výrobné nastavenie.	

Položka ponuky	Opis
<b>IPv4</b> Nastaviť statickú adresu IP IP adresa Maska siete Brána	Nastavenie statickej adresy IP tlačiarne.
<b>IPv6</b> Povolit' protokol IPv6 Vypnuté Zapnuté*	Povolenie protokolu IPv6 v tlačiarňi.
<b>IPv6</b> Povolit' protokol DHCPv6 Vypnuté* Zapnuté	Povolenie protokolu DHCPv6 v tlačiarňi.
<b>IPv6</b> Bezstavová automatická konfigurácia adries Vypnuté Zapnuté*	Nastavenie sieťového adaptéra na príjem vstupov automatickej konfigurácie adries podľa protokolu IPv6 zo smerovača.
<b>IPv6</b> Adresa DNS	Stanovenie adresy servera DNS.
<b>IPv6</b> Manuálne priradená adresa podľa protokolu IPv6	Priradenie adries podľa protokolu IPv6. <b>Poznámka:</b> Táto položka ponuky sa zobrazí len v prípade niektorých modelov tlačiarňi.
<b>IPv6</b> Manuálne priradený smerovač podľa protokolu IPv6	Priradenie adresy smerovača podľa protokolu IPv6. <b>Poznámka:</b> Táto položka ponuky sa zobrazí len v prípade niektorých modelov tlačiarňi.
<b>IPv6</b> Predvoľba adresy 0–128 (64*)	Zadanie predvoľby adresy.
<b>IPv6</b> Všetky adresy podľa protokolu IPv6	Zobrazenie všetkých adries podľa protokolu IPv6.
<b>IPv6</b> Všetky adresy smerovača podľa protokolu IPv6	Zobrazenie všetkých adries smerovačov podľa protokolu IPv6.
<b>Sieťová adresa</b> UAA LAA	Zobrazenie adries MAC tlačiarne: Adresa LAA a adresa UAA. <b>Poznámka:</b> Adresu LAA tlačiarne možno zmeniť manuálne.
<b>PCL SmartSwitch</b> Vypnuté Zapnuté*	Nastavenie tlačiarne na automatické prepnutie na emuláciu jazyka PCL, keď to vyžaduje tlačová úloha, bez ohľadu na predvolený jazyk tlačiarne. <b>Poznámka:</b> Ak je nastavenie PCL SmartSwitch vypnuté, tlačiareň neskúma prichádzajúce údaje a použije predvolený jazyk tlačiarne určený v ponuke Nastavenie.
<b>Poznámka:</b> Hviezdička (*) vedľa hodnoty označuje predvolené výrobné nastavenie.	

Položka ponuky	Opis
<b>PS SmartSwitch</b> Zapnuté* Vypnuté*	Nastavenie tlačiarne na automatické prepnutie na emuláciu jazyka PS, keď to vyžaduje tlačová úloha bez ohľadu na predvolený jazyk tlačiarne. <b>Poznámka:</b> Ak je nastavenie PS SmartSwitch vypnuté, tlačiareň neskúma prichádzajúce údaje a použije predvolený jazyk tlačiarne určený v ponuke Nastavenie.
<b>Binárny jazyk PS pre Mac</b> Automaticky* Zapnuté Vypnuté	Nastavenie tlačiarne na spracovanie tlačových úloh v binárnom jazyku PostScript pre Macintosh. <b>Poznámky:</b> <ul style="list-style-type: none"> <li>• Pri nastavení Zapnuté sa spracúvajú tlačové úlohy v neupravenom binárnom jazyku PostScript.</li> <li>• Nastavenie Vypnuté filtruje tlačové úlohy prostredníctvom štandardného protokolu.</li> </ul>
<b>Úsporné ethernetové pripojenie</b> Vypnuté Zapnuté Automaticky*	Zníženie spotreby energie, keď tlačiareň neprijíma žiadne údaje z ethernetovej siete.
<b>Poznámka:</b> Hviezdička (*) vedľa hodnoty označuje predvolené výrobné nastavenie.	

## TCP/IP

**Poznámka:** Táto ponuka sa zobrazí len na sieťových tlačiarňach alebo na tlačiarňach pripojených k tlačovým serverom.

Položka ponuky	Opis
<b>Nastaviť hositeľské meno</b>	Nastavenie aktuálneho hositeľského mena TCP/IP.
<b>Názov domény</b>	Nastavenie názvu domény. <b>Poznámka:</b> Táto položka ponuky sa zobrazí len v prípade niektorých modelov tlačiarňí.
<b>Povoliť protokol DHCP/BOOTP na aktualizáciu servera NTP</b> Zapnuté* Vypnuté	Povolenie aktualizovať nastavenia NTP tlačiarne klientom využívajúcim protokoly DHCP a BOOTP.
<b>Názov nulovej konfigurácie</b>	Uvedte názov služby nulovej konfigurácie siete. <b>Poznámka:</b> Táto položka ponuky sa zobrazí len v prípade niektorých modelov tlačiarňí.
<b>Povoliť automatické pridelenie IP adresy</b> Zapnuté* Vypnuté	Automatické prideľovanie IP adresy.
<b>Adresa DNS</b>	Stanovenie aktuálnej adresy servera DNS.
<b>Záložná adresa DNS</b>	Stanovenie záložnej adresy servera DNS.
<b>Záložná adresa DNS 2</b>	
<b>Záložná adresa DNS 3</b>	
<b>Poznámka:</b> Hviezdička (*) vedľa hodnoty označuje predvolené výrobné nastavenie.	

Položka ponuky	Opis
<b>Poradie vyhľadávania domén</b>	Stanovenie zoznamu názvov domén na vyhľadanie tlačiarne a jej prostriedkov, ktoré sa nachádzajú na iných doménach v rámci siete. <b>Poznámka:</b> Táto položka ponuky sa zobrazí len v prípade niektorých modelov tlačiarňí.
<b>Povoliť protokol DDNS</b> Zapnuté Vypnuté*	Aktualizácia nastavenia dynamického servera DNS.
<b>DDNS TTL</b>	Stanovenie aktuálneho nastavenia servera DDNS.
<b>Predvolené TTL</b>	
<b>Čas obnovenia DDNS</b>	
<b>Povoliť mDNS</b> Vypnuté Zapnuté*	Aktualizácia nastavenia multicast servera DNS.
<b>Adresa WINS</b>	Stanovenie adresy servera pre službu WINS.
<b>Povoliť protokol BOOTP</b> Vypnuté* Zapnuté	Povolenie pridelovania IP adresy tlačiarne protokolom BOOTP.
<b>Zoznam vyhradených serverov</b>	Stanovenie IP adresy pripojení TCP. <b>Poznámky:</b> <ul style="list-style-type: none"> <li>• Táto položka ponuky sa zobrazí len v prípade niektorých modelov tlačiarňí.</li> <li>• Každú z IP adries oddelte čiarkou.</li> <li>• Môžete pridať až 50 IP adries.</li> </ul>
<b>Možnosti zoznamu vyhradených serverov</b> Blokovať všetky porty* Blokovať len tlač Blokovať len tlač a HTTP	Stanovenie spôsobu, akým môžu IP adresy uvedené v zozname prístupovať k funkciám tlačiarne. <b>Poznámka:</b> Táto položka ponuky sa zobrazí len v prípade niektorých modelov tlačiarňí.
<b>MTU</b>	Stanovenie parametra jednotky MTU pre pripojenia TCP.
<b>Port neupravenej tlače</b> 1 – 65535 (9100*)	Stanovenie čísla portu na neupravenú tlač pre tlačiarne v sieti.
<b>Maximálna rýchlosť odchádzajúcich dátových prenosov</b> Vypnuté* Zapnuté	Povolenie maximálnej prenosovej rýchlosti tlačiarne.
<b>Povoliť možnosť TLSv1.0</b> Vypnuté Zapnuté*	Povoliť protokol TLSv1.0
<b>Povoliť možnosť TLSv1.1</b> Vypnuté Zapnuté*	Povoliť protokol TLSv1.1
<b>Poznámka:</b> Hviezdička (*) vedľa hodnoty označuje predvolené výrobné nastavenie.	

Položka ponuky	Opis
<b>Zoznam šifier SSL</b>	Stanovenie kódovacích algoritmov slúžiacich na pripojenia SSL alebo TLS.
<b>Poznámka:</b> Hviezdička (*) vedľa hodnoty označuje predvolené výrobné nastavenie.	

## SNMP

**Poznámka:** Táto ponuka sa zobrazí len na sieťových tlačiarňach alebo na tlačiarňach pripojených k tlačovému serverom.

Položka ponuky	Opis
<b>Protokol SNMP verzie 1 a 2c</b> Zapnuté Vypnuté Zapnuté* Zapnúť protokol SNMP Vypnuté Zapnuté* Zapnúť PPM MIB Vypnuté Zapnuté* Komunita SNMP	Konfigurácia protokolu SNMP verzie 1 a 2c na inštaláciu tlačových ovládačov a aplikácií.
<b>Protokol SNMP verzie 3</b> Zapnuté Vypnuté Zapnuté* Kontextové meno Nastaviť poverenia na čítanie/zápis Používateľské meno Heslo overenia Heslo na ochranu súkromia Nastaviť poverenia iba na čítanie Používateľské meno Heslo overenia Heslo na ochranu súkromia Tlačidlo mriežky na overenie MD5 SHA1* Minimálna úroveň overenia Žiadne overenie, žiadne súkromie Overenie, žiadne súkromie Overenie, súkromie* Algoritmus súkromného režimu DES AES-128*	Konfigurácia protokolu SNMP verzie 3 na inštaláciu a aktualizáciu zabezpečenia tlačiarne.
<b>Poznámka:</b> Hviezdička (*) vedľa hodnoty označuje predvolené výrobné nastavenie.	

## IPSec

**Poznámka:** Táto ponuka sa zobrazí len na sieťových tlačiarniach alebo na tlačiarniach pripojených k tlačovému serverom.

Položka ponuky	Opis
<b>Povoliť protokol IPSec</b> Vypnuté* Zapnuté	Povoliť zabezpečenie protokolu IP (IPSec).
<b>Základná konfigurácia</b> Predvolené* Kompatibilita Zabezpečené	Nastavenie základnej konfigurácie protokolu IPSec. <b>Poznámka:</b> Táto položka ponuky sa zobrazí len v prípade, že je položka Zapnúť protokol IPSec nastavená na možnosť Zapnuté.
<b>Skupinový návrh protokolu DH (Diffie-Hellman)</b> modp2048 (14)* modp3072 (15) modp4069 (16) modp6144 (17)	Nastavenie šifrovania v rámci protokolu IPSec. <b>Poznámky:</b> <ul style="list-style-type: none"> <li>• Položka Skupinový návrh protokolu DH (Diffie-Hellman) sa zobrazuje, len ak je položka Základná konfigurácia nastavená na možnosť Kompatibilita.</li> <li>• Položky Životnosť IKE SA (hod.) a Životnosť IPSec SA (hod.) sa zobrazuje, len keď je položka Základná konfigurácia nastavená na možnosť Zabezpečené.</li> </ul>
<b>Životnosť IKE SA (hod.)</b> 1 2 4 8 24*	
<b>Životnosť IPSec SA (hod.)</b> 1 2 4 8* 24	
<b>Navrhovaná metóda šifrovania</b> 3DES AES*	Stanovenie metódy šifrovania a overenia na bezpečné pripojenie k sieti. <b>Poznámka:</b> Tieto položky ponuky sa zobrazia len v prípade, že je položka Základná konfigurácia nastavená na možnosť Kompatibilita.
<b>Navrhovaná metóda overenia</b> SHA1 SHA256* SHA512	
<b>Certifikát zariadenia IPSec</b>	Stanovenie certifikátu protokolu IPSec. <b>Poznámka:</b> Táto položka ponuky sa zobrazí len v prípade, že je položka Zapnúť protokol IPSec nastavená na možnosť Zapnuté.
<b>Poznámka:</b> Hviezdička (*) vedľa hodnoty označuje predvolené výrobné nastavenie.	



Položka ponuky	Opis
<b>Spojenia overené vopred zdieľaným kľúčom</b> Hostiteľ [x] Adresa Kľúč	Konfigurácia overených spojení tlačiarne. <b>Poznámka:</b> Tieto položky ponuky sa zobrazia len v prípade, že je položka Zapnúť protokol IPSec nastavená na možnosť Zapnuté.
<b>Certifikovať overené spojenia</b> Adresa [/podsieť] Hostiteľa [x] Adresa [/podsieť]	
<b>Poznámka:</b> Hviezdička (*) vedľa hodnoty označuje predvolené výrobné nastavenie.	

## 802.1x

**Poznámka:** Táto ponuka sa zobrazí len na sieťových tlačiarniach alebo na tlačiarniach pripojených k tlačovému serverom.

Položka ponuky	Popis
<b>Aktívne</b> Vypnuté* Zapnuté	Nastavenie tlačiarne na pripojenie do sietí vyžadujúcich overenie pred umožnením procesu.
<b>Poznámka:</b> Hviezdička (*) vedľa hodnoty označuje predvolené výrobné nastavenie.	

## Konfigurácia LPD

**Poznámka:** Táto ponuka sa zobrazí len na sieťových tlačiarniach alebo na tlačiarniach pripojených k tlačovému serverom.

Položka ponuky	Popis
<b>Časový limit LPD</b> 0 – 65535 sekúnd (90*)	Nastavenie hodnoty časového limitu na zastavenie servera LPD, ktorý neurčito dlho čaká na zadržané alebo neplatné tlačové úlohy.
<b>Stránka transparentu LPD</b> Vypnuté* Zapnuté	Tlač stránky transparentu pre všetky tlačové úlohy LPD. <b>Poznámka:</b> Stránka transparentu je prvá strana tlačovej úlohy, ktorá sa používa na oddelenie tlačových úloh a na určenie autora požiadavky na tlačovú úlohu.
<b>Záverečná stránka LPD</b> Vypnuté* Zapnuté	Tlač záverečnej stránky pre všetky tlačové úlohy LPD. <b>Poznámka:</b> Záverečná stránka je posledná stránka tlačovej úlohy.
<b>Konverzia návratu vozíka LPD</b> Vypnuté* Zapnuté	Povolenie konverzie návratu vozíka. <b>Poznámka:</b> Návrat vozíka predstavuje mechanizmus, ktorý tlačiarňami prikazuje presunúť polohu kurzora na prvú polohu v rovnakom riadku.
<b>Poznámka:</b> Hviezdička (*) vedľa hodnoty označuje predvolené výrobné nastavenie.	

## Nastavenia HTTP/FTP

Položka ponuky	Opis
<b>Povoliť server HTTP</b> Vypnuté Zapnuté*	Prístup k serveru Embedded Web Server na monitorovanie a správu tlačiarne.
<b>Povoliť protokol HTTPS</b> Vypnuté Zapnuté*	Konfigurácia nastavení protokolu HTTPS.
<b>Vynútiť pripojenia typu HTTPS</b> Zapnuté Vypnuté*	Prinútiť tlačiareň používať pripojenia HTTPS.
<b>Povoliť protokol FTP/TFTP</b> Vypnuté Zapnuté*	Odoslanie súborov pomocou protokolu FTP.
<b>Miestne domény</b>	Stanovenie názvov serverov HTTP a FTP. <b>Poznámka:</b> Táto položka ponuky je k dispozícii iba na serveri Embedded Web Server.
<b>IP adresa servera proxy HTTP</b>	Konfigurácia nastavení servera HTTP a FTP. <b>Poznámka:</b> Položky IP adresa servera proxy HTTP a IP adresa servera proxy FTP sa zobrazujú len pri serveri Embedded Web Server.
<b>IP adresa servera proxy FTP</b>	
<b>Predvolený IP port servera HTTP</b> 1–65535 (80*)	
<b>Certifikát zariadenia HTTPS</b>	
<b>Predvolený IP port servera FTP</b> 1–65535 (21*)	
<b>Časový limit pre požiadavky HTTP/FTP</b> 1–299 (30*)	Stanovenie času, po uplynutí ktorého dôjde k prerušeniu spojenia so serverom.
<b>Opakovania požiadaviek HTTP/FTP</b> 1–299 (3*)	Nastavenie počtu opakovaní požiadaviek na pripojenie k serveru HTTP/FTP.
<b>Poznámka:</b> Hviezdička (*) vedľa hodnoty označuje predvolené výrobné nastavenie.	

## USB

Položka ponuky	Opis
<b>PCL SmartSwitch</b> Vypnuté Zapnuté*	Nastavenie tlačiarne na prepnutie na emuláciu jazyka PCL, keď to tlačová úloha prijatá prostredníctvom portu USB vyžaduje bez ohľadu na predvolený jazyk tlačiarne. <b>Poznámka:</b> Ak je nastavenie PCL SmartSwitch vypnuté, tlačiareň neskúma prichádzajúce údaje a použije predvolený jazyk tlačiarne určený v ponuke Nastavenie.
<b>PS SmartSwitch</b> Vypnuté Zapnuté*	Nastavenie tlačiarne na prepnutie na emuláciu jazyka PS, keď to tlačová úloha prijatá prostredníctvom portu USB vyžaduje bez ohľadu na predvolený jazyk tlačiarne. <b>Poznámka:</b> Ak je nastavenie PS SmartSwitch vypnuté, tlačiareň neskúma prichádzajúce údaje a použije predvolený jazyk tlačiarne určený v ponuke Nastavenie.
<b>Poznámka:</b> Hviezdička (*) vedľa hodnoty označuje predvolené výrobné nastavenie.	

Položka ponuky	Opis
<b>Binárny jazyk PS pre Mac</b> Zapnuté Automaticky* Vypnuté	Nastavenie tlačiarne na spracovanie tlačových úloh v binárnom jazyku PostScript pre Macintosh. <b>Poznámky:</b> <ul style="list-style-type: none"> <li>• Keď je nastavená možnosť Zapnuté, tlačiareň spracováva tlačové úlohy z počítačov v neupravenom binárnom jazyku PostScript pomocou operačného systému Macintosh.</li> <li>• Keď je nastavená možnosť Automaticky, tlačiareň spracováva tlačové úlohy z počítačov pomocou operačného systému Windows alebo Macintosh</li> <li>• Keď je nastavená možnosť Vypnuté, tlačiareň filtruje tlačové úlohy v jazyku PostScript pomocou štandardného protokolu.</li> </ul>
<b>Povoliť port USB</b> Vypnúť Zapnúť*	Zapnutie štandardného portu USB.
<b>Poznámka:</b> Hviezdička (*) vedľa hodnoty označuje predvolené výrobné nastavenie.	

## Obmedzenie prístupu do externej siete

Položka ponuky	Opis
<b>Obmedzenie prístupu do externej siete</b> Vypnuté* Zapnuté	Obmedzenie prístupu do siete.
<b>Adresa externej siete</b>	Špecifikácia sieťových adries s obmedzeným prístupom.
<b>E-mailová adresa na upozornenia</b>	Špecifikácia e-mailovej adresy, na ktorú sa má odoslať upozornenie na prihlásenie.
<b>Frekvencia cinknutí</b> 1 – 300 (10*)	Špecifikácia intervalu sieťových dotazov v sekundách.
<b>Predmet</b>	Zadajte predmet a správu v rámci oznámenia e-mailom.
<b>Správa</b>	
<b>Poznámka:</b> Hviezdička (*) vedľa hodnoty označuje predvolené výrobné nastavenie.	

# Zabezpečenie

## Spôsoby prihlásenia

### Verejné

Položka ponuky	Opis
<b>Správa povolení</b> Prístup k funkciám Spravovať záložky Prístup k zadržaným úlohám Zrušiť úlohy v rámci zariadenia Zmeniť jazyk Protokol IPP Čiernobiela tlač Farebná tlač	Riadenie prístupu k funkciám tlačiarne.
<b>Správa povolení</b> Ponuky správy Ponuka zabezpečenia Ponuka siete/portov Ponuka papiera Ponuka správ Ponuky konfigurácie funkcií Ponuka spotrebného materiálu Ponuka SE Ponuka zariadenia	Riadenie prístupu k ponukám tlačiarne.
<b>Správa povolení</b> Správa zariadení Vzdialená správa Aktualizácie firmvéru Prístup k nástroju Embedded Web Server Importovať/exportovať všetky nastavenia Vymazanie mimo prevádzky	Riadenie prístupu k možnostiam správy tlačiarne.

### Miestne kontá

Položka ponuky	Opis
<b>Pridať používateľa</b> Používateľské meno/heslo Používateľské meno Heslo Kód PIN	Vytváranie miestnych kont na správu prístupu k funkciám tlačiarne.

Položka ponuky	Opis
<b>Spravovať skupiny/povolenia</b> Pridať skupinu Importovať riadenie prístupu Prístup k funkciám Ponuky správy Správa zariadení Všetci používatelia Importovať riadenie prístupu Prístup k funkciám Ponuky správy Správa zariadení Správca Prístup k funkciám Ponuky správy Správa zariadení	Kontrola skupiny používateľov, ktorí majú prístup k funkciám tlačiarne, aplikáciám a bezpečnostným nastaveniam.

## Správa certifikátov

Položka ponuky	Položka ponuky
<b>Nastaviť predvolené hodnoty certifikátov</b> Bežný názov Názov organizácie Názov jednotky Krajina/región Názov provincie Názov mesta Alternatívny názov predmetu	Nastavenie predvolených hodnôt pre vygenerované certifikáty.
Certifikáty zariadenia	Vytváranie, odstraňovanie alebo zobrazovanie certifikátov zariadenia.
Spravovať certifikáty certifikačnej autority (CA)	Nahrávanie, odstraňovanie alebo zobrazovanie certifikátov certifikačnej autority (CA).

## Obmedzenia prihlásenia

Položka ponuky	Opis
<b>Neúspešné prihlásenia</b> 1 – 10 (3*)	Stanovenie počtu neúspešných prihlásení, po ktorých dôjde k zablokovaniu používateľa.
<b>Časový rámec zlyhania</b> 1 – 60 min (5*)	Stanovenie časového rámca neúspešných prihlásení, po ktorého uplynutí dôjde k zablokovaniu používateľa.
<b>Doba zablokovania</b> 1 – 60 min (5*)	Stanovenie doby zablokovania.
<b>Časový limit webového prihlásenia</b> 1 – 120 min (10*)	Stanovenie oneskorenia pre vzdialené prihlásenie, po ktorého uplynutí dôjde k automatickému odhláseniu používateľa.
<b>Poznámka:</b> Hviezdička (*) vedľa hodnoty označuje predvolené výrobné nastavenie.	

## Nastavenie dôvernej tlače

Položka ponuky	Opis
<b>Max. počet neplatných kódov PIN</b> 2 – 10 (0*)	Nastavenie počtu zadaní neplatných kódov PIN.  <b>Poznámky:</b> <ul style="list-style-type: none"> <li>Nulová hodnota toto nastavenie vypne.</li> <li>Po dosiahnutí limitu sa tlačové úlohy pre dané meno používateľa a kód PIN odstránia.</li> </ul>
<b>Koniec platnosti dôvernej úlohy</b> Vypnuté* 1 hodina 4 hodiny 24 hodín 1 týždeň	Nastavenie doby uplynutia platnosti pre úlohy dôvernej tlače.  <b>Poznámky:</b> <ul style="list-style-type: none"> <li>Ak sa táto položka ponuky zmení počas uloženia dôverných tlačových úloh v pamäti tlačiarne, doba platnosti týchto tlačových úloh sa nezmení na novú predvolenú hodnotu.</li> <li>V prípade vypnutia tlačiarne sa všetky dôverné úlohy uložené v pamäti tlačiarne odstránia.</li> </ul>
<b>Koniec platnosti opakovaných úloh</b> Vypnuté* 1 hodina 4 hodiny 24 hodín 1 týždeň	Nastavenie doby uplynutia platnosti tlačovej úlohy, ktorú chcete opakovať.
<b>Koniec platnosti overenia úlohy</b> Vypnuté* 1 hodina 4 hodiny 24 hodín 1 týždeň	Nastavenie doby, počas ktorej tlačiareň tlačí kópie pre používateľa na overenie kvality pred vytlačením zostávajúcich kópií.
<b>Koniec platnosti rezervovanej úlohy</b> Vypnuté* 1 hodina 4 hodiny 24 hodín 1 týždeň	Nastavenie času, po ktorý tlačiareň uchováva tlačové úlohy na neskoršie vytlačenie.
<b>Je potrebné, aby sa zdržali všetky úlohy</b> Vypnuté* Zapnuté	Nastavenie tlačiarne, aby zdržala všetky tlačové úlohy.
<b>Zachovať duplicitné dokumenty</b> Vypnuté* Zapnuté	Umožňuje ukladanie dokumentov s rovnakým názvom súboru.
<b>Poznámka:</b> Hviezdička (*) vedľa hodnoty označuje predvolené výrobné nastavenie.	

## Vymazať dočasné údajové súbory

Položka ponuky	Opis
<b>Uložené vo vstavanej pamäti</b> Vypnuté* Zapnuté	Odstránenie všetkých súborov uložených v pamäti tlačiarne.
<b>Poznámka:</b> Hviezdička (*) vedľa hodnoty označuje predvolené výrobné nastavenie.	

## Rôzne

Položka ponuky	Opis
<b>Povolenie tlače</b> Vypnuté* Zapnuté	Umožňuje používateľovi tlačiť.
<b>Predvolené prihlásenie s povolením tlače</b>	Zobrazuje predvolené povolenie, ktoré používateľ používa na tlač. <b>Poznámka:</b> Toto nastavenie sa zobrazí len vtedy, keď sa vytvorí jeden alebo viacero spôsobov prihlásenia.
<b>Prepínač obnovenia zabezpečenia</b> Povoliť „host'ovský“ prístup* Žiadny účinok	Zadanie prístupu používateľa k tlačiarňi. <b>Poznámky:</b> <ul style="list-style-type: none"> <li>• Prepínač sa nachádza vedľa ikony zámky na riadiacej jednotke.</li> <li>• Možnosť Povoliť „host'ovský“ prístup poskytuje každému prístup ku všetkým funkciám tlačiarne.</li> <li>• Možnosť Žiadny účinok môže znemožniť prístup k tlačiarňi, keď nie sú k dispozícii požadované informácie zabezpečenia.</li> </ul>
<b>Minimálna dĺžka hesla</b> 0 – 32	Zadanie dĺžky hesla.
<b>Povoliť odkrytie hesla/kódu PIN</b>	Zobrazenie hesla alebo osobného identifikačného čísla. <b>Poznámka:</b> Táto položka ponuky je k dispozícii len na niektorých modeloch tlačiarňi.
<b>Poznámka:</b> Hviezdička (*) vedľa hodnoty označuje predvolené výrobné nastavenie.	

Cloudový konektor

## Cloudový konektor

Položka ponuky	Opis
<b>Aktivovať/deaktivovať konektory</b>	Aktivácia poskytovateľa cloudovej služby.

## Správy

### Strana nastavení ponúk

Položka ponuky	Popis
Strana nastavení ponúk	Tlač správy, ktorá obsahuje ponuky tlačiarne.

### Zariadenie

Položka ponuky	Popis
Informácie o zariadení	Tlač správy s informáciami o tlačiarňi.
Štatistiky zariadenia	Tlač správy s údajmi o využívaní tlačiarne a o stave spotrebného materiálu.
Zoznam profilov	Tlač zoznamu profilov uložených v tlačiarňi.
Správa o zariadeniach	Tlač správy so sériovým číslom tlačiarne a názvom modelu.

### Tlač

Položka ponuky	Opis
<b>Písma tlače</b> Písma jazyka PCL Písma jazyka PostScript	Tlač ukážok a informácií o písmach, ktoré sú k dispozícii pre jednotlivé jazyky tlačiarne.
<b>Tlačiť ukážku</b> Stránka s ukážkou	Vytlačte si stránku s ukážkou, ktorá sa používa ako diagnostický nástroj pre problémy s tlačou.

### Sieť

Položka ponuky	Popis
<b>Stránka nastavenia siete</b>	Tlač strany, ktorá obsahuje informácie o nakonfigurovaných sieťových a bezdrôtových nastaveniach tlačiarne. <b>Poznámka:</b> Táto položka ponuky sa zobrazí len na sieťových tlačiarňach alebo na tlačiarňach pripojených k tlačovému serverom.
<b>Klienti pripojení k sieti Wi-Fi Direct</b>	Vytlačí sa stránka, ktorá zobrazuje zoznam zariadení pripojených k tlačiarňi pomocou siete Wi-Fi Direct. <b>Poznámka:</b> Táto položka ponuky sa zobrazí len v prípade, že položka Zapnúť Wi-Fi Direct je nastavená na možnosť Zapnuté.

## Riešenie problémov

Položka ponuky	Popis
Strany testovania kvality tlače	Tlač vzorových strán na identifikáciu a opravu chýb kvality tlače.



# Údržba tlačiarne

## Kontrola stavu súčastí a spotrebného materiálu

1 Na ovládacom paneli prejdite na:

**Nastavenie > Správy > Zariadenie > Štatistiky zariadenia**

V prípade modelov tlačiarne bez dotykovej obrazovky môžete prechádzať cez nastavenia stlačením tlačidla



2 V časti Informácie o spotrebnom materiáli na vytlačенých stranách skontrolujte stav súčastí a spotrebného materiálu.

## Konfigurácia oznámení o spotrebnom materiáli

1 Otvorte webový prehliadač a do poľa adresy zadajte adresu IP tlačiarne.

**Poznámky:**

- Pozrite si adresu IP tlačiarne na domovskej obrazovke tlačiarne. IP Adresa sa zobrazuje ako štyri skupiny čísel, ktoré sú oddelené bodkami, napríklad 123.123.123.123.
- Ak používate server proxy, dočasne ho vypnite, aby sa správne načítala webová stránka.

2 Kliknite na položky **Nastavenia > Zariadenie > Oznámenia**.

3 Z ponuky Spotrebný materiál kliknite na položku **Vlastné oznámenia o spotrebnom materiáli**.

4 Vyberte oznámenie pre každý spotrebný materiál.

5 Uložte zmeny.

## Nastavenie upozornení e-mailom

Nakonfigurujte tlačiareň tak, aby odosiela upozornenia e-mailom, keď spotrebný materiál dosiahne nízku úroveň, keď je potrebné vymeniť alebo doplniť papier, prípadne keď dôjde k zaseknutiu papiera.

1 Otvorte webový prehliadač a do poľa adresy zadajte adresu IP tlačiarne.

**Poznámky:**

- Pozrite si adresu IP tlačiarne na domovskej obrazovke tlačiarne. IP Adresa sa zobrazuje ako štyri skupiny čísel, ktoré sú oddelené bodkami, napríklad 123.123.123.123.
- Ak používate server proxy, dočasne ho vypnite, aby sa správne načítala webová stránka.

2 Kliknite na položku **Nastavenia > Zariadenie > Oznámenia > Nastavenie upozornení e-mailom** a potom nakonfigurujte nastavenia.

**Poznámka:** Ďalšie informácie o nastavení SMTP získate od svojho poskytovateľa e-mailu.

3 Kliknite na položku **Nastavenie zoznamu e-mailov a upozornení e-mailom** a potom nakonfigurujte nastavenia.

4 Uložte zmeny.

## Zobrazenie správ

1 Na ovládacom paneli prejdite na položky:

**Nastavenia > Správy**

V prípade modelov tlačiarní bez dotykovej obrazovky môžete prechádzať cez nastavenia stlačením tlačidla



2 Vyberte správu, ktorú chcete zobraziť.

## Objednávanie súčastí a spotrebného materiálu

Ak objednávate spotrebný materiál v USA, obráťte sa na spoločnosť Lexmark na čísle 1 800 539 6275, kde získate informácie o autorizovaných predajcoch spotrebného materiálu spoločnosti Lexmark vo vašom okolí. V iných krajinách alebo regiónoch navštívte adresu [www.lexmark.com](http://www.lexmark.com) alebo sa obráťte na predajcu, od ktorého ste kúpili tlačiareň.

**Poznámka:** Všetky odhady životnosti spotrebného materiálu tlačiarne sú založené na predpoklade tlače na obyčajný papier veľkosti Letter alebo A4.

**Výstraha – Riziko poranenia:** Ak nebudete udržiavať optimálny výkon tlačiarne alebo vymieňať súčasti a spotrebný materiál, môže dôjsť k jej poškodeniu.

## Používanie originálnych súčastí a spotrebného materiálu Lexmark

Tlačiareň Lexmark funguje najlepšie s originálnymi súčastami a spotrebným materiálom Lexmark. Používanie spotrebného materiálu alebo súčastí tretích strán môže ovplyvniť výkonnosť, spoľahlivosť alebo životnosť tlačiarne a jej tlačových súčastí. Môže mať vplyv aj na pokrytie záruky. Záruka nepokrýva poškodenie spôsobené používaním súčastí a spotrebného materiálu tretích strán. Všetky indikátory životnosti sú určené na fungovanie so súčastami a spotrebným materiálom Lexmark a ak sa používajú súčasti a spotrebný materiál tretích strán, môžu sa správať nepredvídateľne. Používanie tlačových súčastí po určenej životnosti môže poškodiť tlačiareň Lexmark alebo jej priradené súčasti.

**Výstraha – Riziko poranenia:** Spotrebný materiál a súčasti bez zmluvy o programe vrátenia môžu byť obnovené a repasované. Záruka výrobcu sa však nevzťahuje na škody spôsobené neoriginálnymi spotrebnými materiálmi alebo súčastami. Obnovenie nastavenia počítačiel pre spotrebný materiál alebo súčiastky bez správneho repasovania môže poškodiť tlačiareň. Po obnovení nastavení počítačla spotrebného materiálu alebo súčiastok môže tlačiareň zobrazovať chybové hlásenie, ktoré označuje prítomnosť obnovenej položky.

## Objednávanie tlačových kaziet

**Poznámky:**

- Odhadovaná výťažnosť kazety je založená na norme ISO/IEC 19798.
- Dlhé obdobia s mimoriadne malým objemom tlače môžu negatívne ovplyvniť skutočnú výťažnosť.

**Tlačové kazety Lexmark CS331 a CS431 pre program vrátenia**

Položka	USA a Kanada	Európsky hospodársky priestor	Ázijsko-pacifická oblasť	Latinská Amerika	Zvyšok Európy, Blízky východ a Afrika
<b>Tlačové kazety pre program vrátenia</b>					
Azúrová	20N10C0	20N20C0	20N30C0	20N40C0	20N50C0
Purpurová	20N10M0	20N20M0	20N30M0	20N40M0	20N50M0
Žltá	20N10Y0	20N20Y0	20N30Y0	20N40Y0	20N50Y0
Čierna	20N10K0	20N20K0	20N30K0	20N40K0	20N50K0
<b>Tlačové kazety s vysokou kapacitou pre program vrátenia<sup>1</sup></b>					
Azúrová	20N1HC0	20N2HC0	20N3HC0	20N4HC0	20N5HC0
Purpurová	20N1HM0	20N2HM0	20N3HM0	20N4HM0	20N5HM0
Žltá	20N1HY0	20N2HY0	20N3HY0	20N4HY0	20N5HY0
Čierna	20N1HK0	20N2HK0	20N3HK0	20N4HK0	20N5HK0
<b>Tlačové kazety s mimoriadne vysokou kapacitou pre program vrátenia<sup>2</sup></b>					
Azúrová	20N1XC0	20N2XC0	20N3XC0	20N4XC0	20N5XC0
Purpurová	20N1XM0	20N2XM0	20N3XM0	20N4XM0	20N5XM0
Žltá	20N1XY0	20N2XY0	20N3XY0	20N4XY0	20N5XY0
Čierna	20N1XK0	20N2XK0	20N3XK0	20N4XK0	20N5XK0
<sup>1</sup> Podporované iba v modeli tlačiarne Lexmark CS331. <sup>2</sup> Podporované iba v modeli tlačiarne Lexmark CS431. Ďalšie informácie o krajinách v jednotlivých regiónoch nájdete na stránke <a href="http://www.lexmark.com/regions">www.lexmark.com/regions</a> .					

**Bežné tlačové kazety Lexmark CS331 s vysokou kapacitou**

Položka	Číslo súčasti
Azúrová	20N0H20
Purpurová	20N0H30
Žltá	20N0H40
Čierna	20N0H10

**Bežné tlačové kazety Lexmark CS431 s mimoriadne vysokou kapacitou**

Položka	Číslo súčasti
Azúrová	20N0X20
Purpurová	20N0X30
Žltá	20N0X40
Čierna	20N0X10

**Tlačové kazety Lexmark CS439 pre program vrátenia**

Položka	Číslo súčasti
Azúrová	20N3HCK
Purpurová	20N3HMK
Žltá	20N3HYK
Čierna	20N3HKK

**Tlačové kazety Lexmark C3224, C3326 a C3426 pre program vrátenia**

Položka	USA a Kanada	Európsky hospodársky priestor	Ázijsko-pacifická oblasť	Distribúcia v Latinskej Amerike	Zvyšok Európy, Blízky východ a Afrika
<b>Tlačové kazety pre program vrátenia</b>					
Azúrová	C3210C0	C3220C0	C3230C0	C3240C0	C3250C0
Purpurová	C3210M0	C3220M0	C3230M0	C3240M0	C3250M0
Žltá	C3210Y0	C3220Y0	C3230Y0	C3240Y0	C3250Y0
Čierna	C3210K0	C3220K0	C3230K0	C3240K0	C3250K0
<b>Tlačové kazety s vysokou kapacitou pre program vrátenia<sup>1</sup></b>					
Azúrová	C331HC0	C332HC0	C333HC0	C334HC0	C335HC0
Purpurová	C331HM0	C332HM0	C333HM0	C334HM0	C335HM0
Žltá	C331HY0	C332HY0	C333HY0	C334HY0	C335HY0
Čierna	C331HK0	C332HK0	C333HK0	C334HK0	C335HK0
<b>Tlačové kazety s mimoriadne vysokou kapacitou pre program vrátenia<sup>2</sup></b>					
Azúrová	C341XC0	C342XC0	C343XC0	C344XC0	C345XC0
Purpurová	C341XM0	C342XM0	C343XM0	C344XM0	C345XM0
Žltá	C341XY0	C342XY0	C343XY0	C344XY0	C345XY0
Čierna	C341XK0	C342XK0	C343XK0	C344XK0	C345XK0
<sup>1</sup> Podporované iba v modeli tlačiarne Lexmark C3326.					
<sup>2</sup> Podporované iba v modeli tlačiarne Lexmark C3426.					

**Bežné tlačové kazety Lexmark C3224**

Položka	Číslo súčasti
Azúrová	C320020
Purpurová	C320030
Žltá	C320040
Čierna	C320010

**Bežné tlačové kazety Lexmark C3326 s vysokou kapacitou**

Položka	Číslo súčasti
Azúrová	C330H20
Purpurová	C330H30
Žltá	C330H40
Čierna	C330H10

**Bežné tlačové kazety Lexmark C3426 s mimoriadne vysokou kapacitou**

Položka	Číslo súčasti
Azúrová	C340X20
Purpurová	C340X30
Žltá	C340X40
Čierna	C340X10

**Bežné tlačové kazety Lexmark C2326**

Položka	USA a Kanada	Európa, Blízky východ, Afrika a Mexiko
Azúrová	24B7495	24B7499
Purpurová	24B7496	24B7500
Žltá	24B7497	24B7501
Čierna	24B7498	24B7502

**Objednanie fľaše na odpadový toner**

Položka	Číslo súčasti
Fľaša na odpadový toner	20N0W00

## Výmena súčastí a spotrebného materiálu

### Výmena tlačovej kazety

**Poznámka:** Ak je zásobník vysunutý, pred výmenou kazety ho vyberte.

- 1 Otvorte predné dvierka a pevne ich zatlačte nadol.

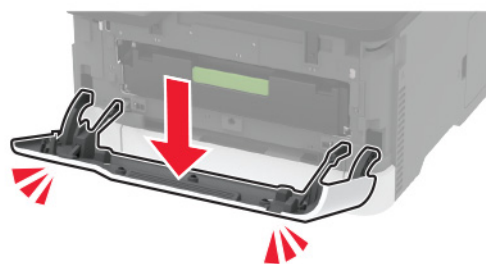

- 2 Vytiahnite zásobník tlačových kaziet.

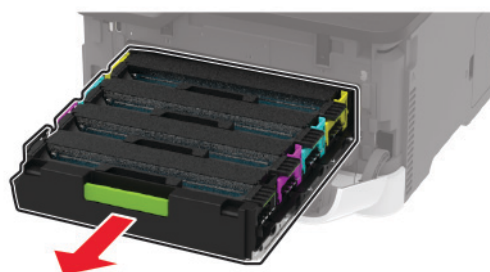

### 3 Vyberte použitú náplň tlačiarne.

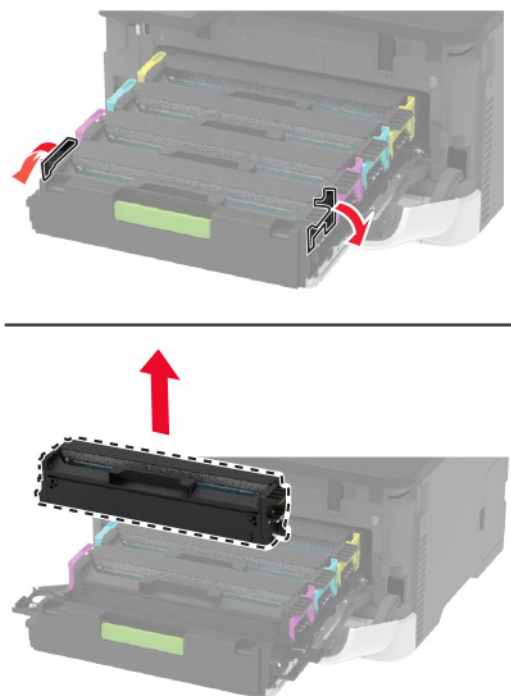

### 4 Vybaňte novú tlačovú kazetu.

**Výstraha – Riziko poranenia:** Nevystavujte spodnú stranu tlačovej kazety priamemu svetlu. Dlhšie vystavenie svetlu môže spôsobiť problémy s kvalitou tlače.

**Výstraha – Riziko poranenia:** Nedotýkajte sa spodnej strany tlačovej kazety. Mohli by ste tým ovplyvniť kvalitu tlače budúcich tlačových úloh.



5 Vložte novú tlačovú kazetu.

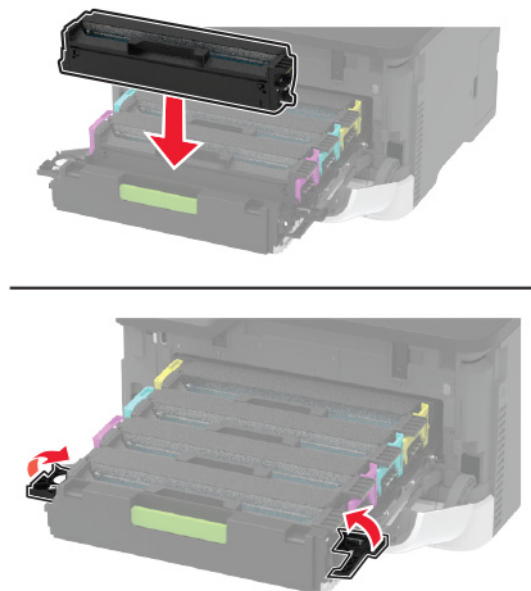

6 Vložte zásobník tlačových kaziet a zatvorte dverka.

## Výmena fľaše na odpadový toner

1 Vyberte použitú fľašu na odpadový toner.



**Poznámka:** Aby sa predišlo rozsypaniu tonera, fľašu umiestnite do vzpriamenej polohy.

2 Vybaľte novú fľašu na odpadový toner.



3 Vložte novú fľašu na odpadový toner.



## Výmena zásobníka

1 Vyberte použitý zásobník.



2 Vybaľte nový zásobník.

3 Vložte nový zásobník.



## Výmena ručného podávača

1 Vyberte zásobník.



2 Vyberte použitý ručný podávač.



3 Vybaľte nový ručný podávač.

4 Vložte nový ručný podávač.

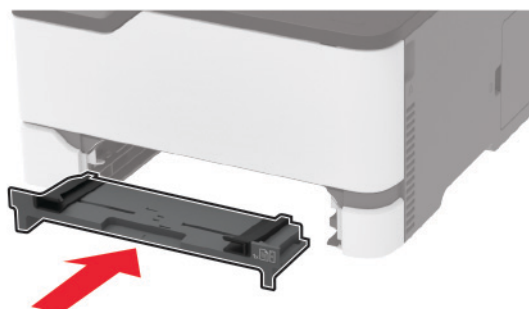

5 Vložte zásobník.

## Výmena vyzdvihovacích koliesok

1 Vypnite tlačiareň.

2 Vytiahnite napájací kábel zo sieťovej zásuvky a potom z tlačiarne.

3 Otvorte predné dvierka a pevne ich zatlačte nadol.

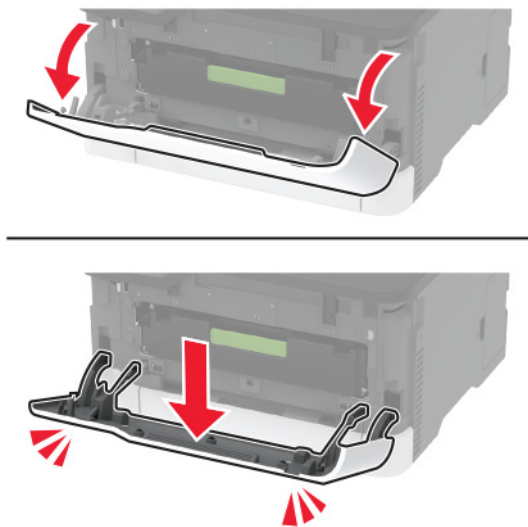

4 Vytiahnite zásobník tlačových kaziet.



5 Aby ste sa vyhli znečisteniu tonerom, položte hárok papiera na vrch zásobníka tlačových kaziet a potom vložte zásobník tlačových kaziet.

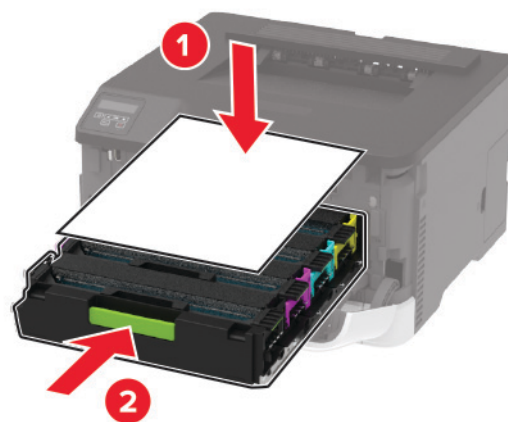

6 Zatvorte predné dvierka.

7 Vyberte zásobník.



8 Vyberte fľašu na odpadový toner.

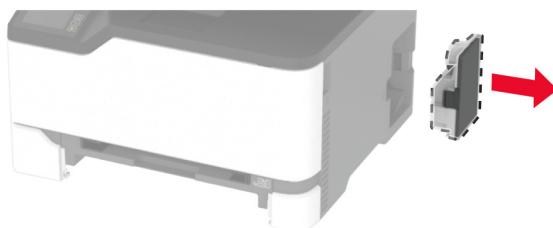

**Poznámka:** Aby sa predišlo rozsypaniu tonera, fľašu umiestnite do vzpriamenej polohy.

9 Umiestnite tlačiareň nabok.



10 Demontujte použité vyzdvihovacie kolieska.

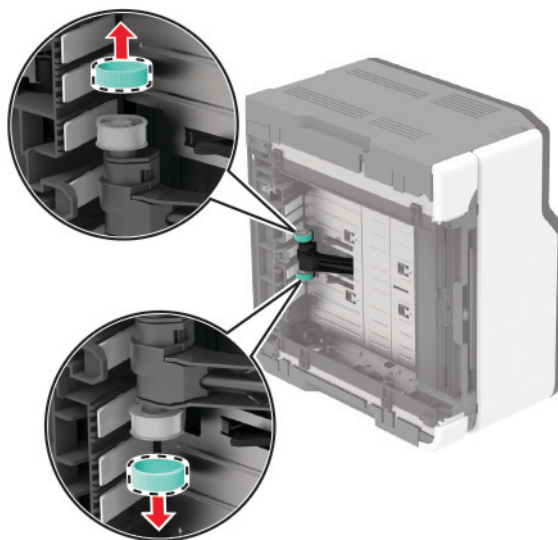
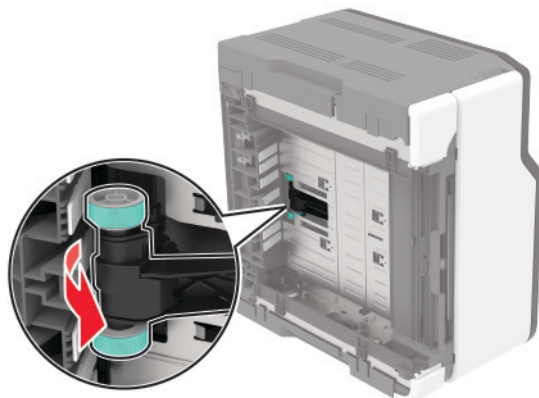

11 Vybaňte nové vyzdvihovacie kolieska.

**Poznámka:** Aby sa predišlo znečisteniu, uistite sa, že máte čisté ruky.

12 Vložte nové vyzdvihovacie kolieska.

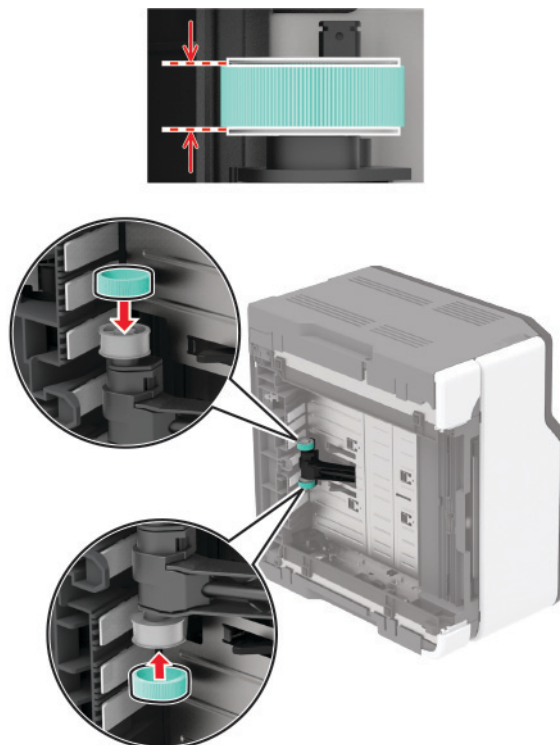

13 Umiestnite tlačiareň do pôvodnej polohy a potom vložte nádobu na odpadový toner.

14 Vložte zásobník.

15 Otvorte predné dvierka a pevne ich zatlačte nadol.

16 Vytiahnite zásobník tlačových kaziet.

17 Vyberte papier a potom vložte zásobník tlačových kaziet.

18 Zatvorte predné dvierka.

19 Napájací kábel pripojte k tlačiarni a potom do elektrickej zásuvky.

**⚠ POZOR – RIZIKO PORANENIA:** Riziku požiaru alebo elektrického šoku sa vyhnete tak, že zapojíte napájací kábel do riadne označenej a správne uzemnenej elektrickej zásuvky, ktorá sa nachádza blízko produktu a je ľahko dostupná.

20 Zapnite tlačiareň.

## Obnovenie počítadiel používania spotrebného materiálu

1 Na ovládacom paneli prejdite na:

**Nastavenia > Zariadenie > Údržba > Ponuka Konfigurácia > Počítadlá používania spotrebného materiálu**

V prípade modelov tlačiarní bez dotykovej obrazovky môžete prechádzať cez nastavenia stlačením tlačidla



2 Vyberte počítadlo spotrebného materiálu, ktoré chcete obnoviť.

**Výstraha – Riziko poranenia:** Spotrebný materiál a súčasti bez zmluvy o programe vrátenia môžu byť obnovené a repasované. Záruka výrobcu sa však nevzťahuje na škody spôsobené neoriginálnymi spotrebnými materiálmi alebo súčastami. Obnovenie nastavenia počítačiel pre spotrebný materiál alebo súčiastky bez správneho repasovania môže poškodiť tlačiareň. Po obnovení nastavení počítačla spotrebného materiálu alebo súčiastok môže tlačiareň zobrazovať chybové hlásenie, ktoré označuje prítomnosť obnovenej položky.

## Čistenie súčastí tlačiarne

### Čistenie tlačiarne

 **POZOR – NEBEZPEČENSTVO ZÁSAHU ELEKTRICKÝM PRÚDOM:** Skôr než budete pokračovať, odpojte napájací kábel zo zásuvky a z tlačiarne odpojte všetky káble, aby ste sa pri čistení vonkajších častí tlačiarne vyhli zasiahnutiu elektrickým prúdom.

#### Poznámky:

- Tento postup vykonajte každých pár mesiacov.
- Záruka tlačiarne nekryje poškodenie tlačiarne spôsobené nesprávnym zaobchádzaním.

- 1 Vypnite tlačiareň a potom z elektrickej zásuvky odpojte napájací kábel.
- 2 Vyberte papier zo štandardnej priehradky.
- 3 Pomocou jemnej kefky alebo vysávača odstráňte prach, smietky a kúsky papiera okolo tlačiarne.
- 4 Utrite povrch tlačiarne navlhčenou mäkkou tkaninou, ktorá nepúšťa vlákna.

#### Poznámky:

- Nepoužívajte čistiace prostriedky ani saponáty, pretože by mohli poškodiť povrch tlačiarne.
- Uistite sa, že po vyčistení sú všetky časti tlačiarne suché.

- 5 Zapojte napájací kábel do elektrickej zásuvky a zapnite tlačiareň.

 **POZOR – RIZIKO PORANENIA:** Riziku požiaru alebo elektrického šoku sa vyhnete tak, že zapojíte napájací kábel do riadne označenej a správne uzemnenej elektrickej zásuvky, ktorá sa nachádza blízko produktu a je ľahko dostupná.

### Čistenie dotykovej obrazovky

 **POZOR – NEBEZPEČENSTVO ZÁSAHU ELEKTRICKÝM PRÚDOM:** Skôr než budete pokračovať, odpojte napájací kábel zo zásuvky a z tlačiarne odpojte všetky káble, aby ste sa pri čistení vonkajších častí tlačiarne vyhli zasiahnutiu elektrickým prúdom.

- 1 Vypnite tlačiareň a potom z elektrickej zásuvky odpojte napájací kábel.
- 2 Navlhčenou mäkkou handričkou, z ktorej sa neuvolňujú vlákna, utrite dotykovú obrazovku.

#### Poznámky:

- Nepoužívajte čistiace prostriedky ani saponáty, pretože by mohli poškodiť dotykovú obrazovku.
- Po čistení sa uistite, že je dotyková obrazovka suchá.

3 Zapojte napájací kábel do elektrickej zásuvky a zapnite tlačiareň.

**⚠ POZOR – RIZIKO PORANENIA:** Riziku požiaru alebo elektrického šoku sa vyhnite tak, že zapojíte napájací kábel do riadne označenej a správne uzemnenej elektrickej zásuvky, ktorá sa nachádza blízko produktu a je ľahko dostupná.

## Čistenie vyzdvihovacích koliesok

- 1 Vypnite tlačiareň.
- 2 Vytiahnite napájací kábel zo sieťovej zásuvky a potom z tlačiarne.
- 3 Otvorte predné dvierka a pevne ich zatlačte nadol.

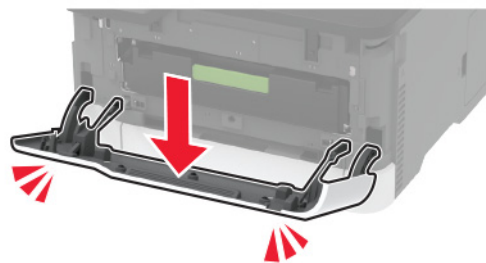
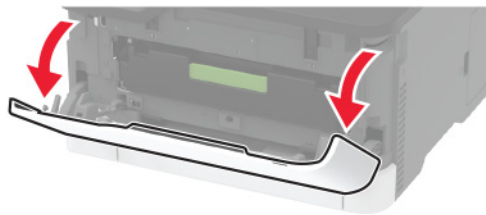

4 Vytiahnite zásobník tlačových kaziet.





- 5 Aby ste sa vyhlí znečisteniu tonerom, položte hárok papiera na vrch zásobníka tlačových kaziet a potom vložte zásobník tlačových kaziet.

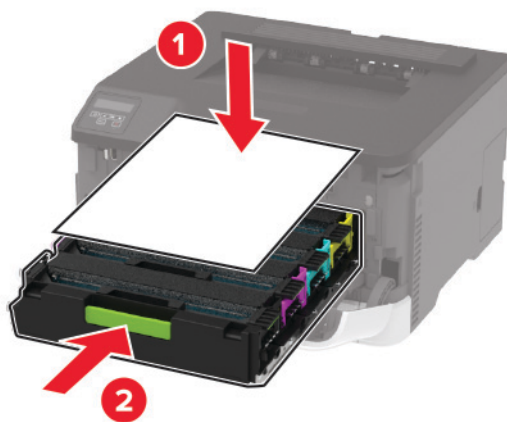

- 6 Zatvorte predné dvierka.

- 7 Vyberte zásobník.



- 8 Vyberte fľašu na odpadový toner.

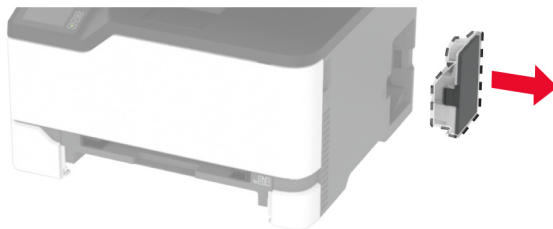

**Poznámka:** Aby sa predišlo rozsypaniu tonera, fľašu umiestnite do vzpriamenej polohy.

9 Umiestnite tlačiareň nabok.



10 Demontujte vyzdvihovacie kolieska.

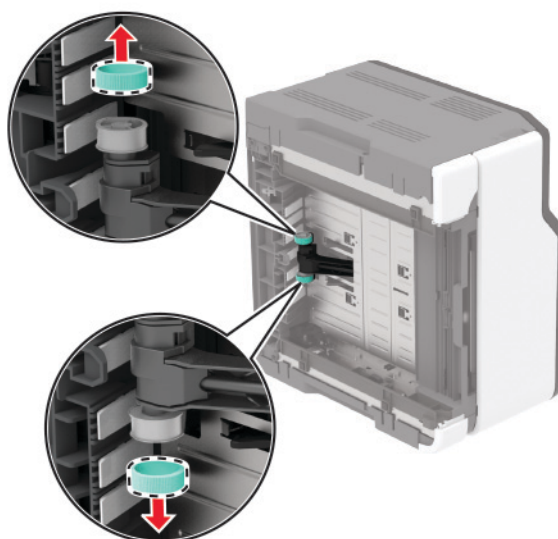
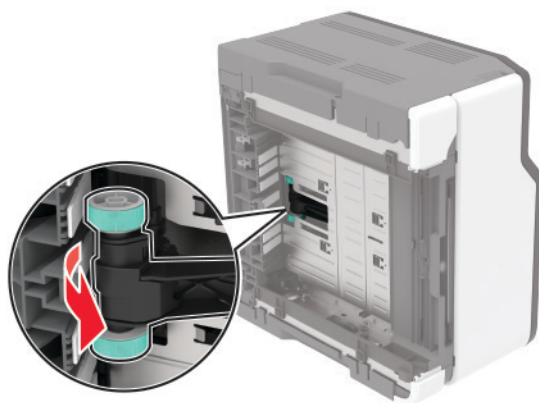

11 Naneste izopropylalkohol na mäkkú handričku, z ktorej sa neuvoľňujú vlákna, a potom ňou utrite vyzdvihovacie kolieska.

12 Vložte vyzdvihovacie kolieska.

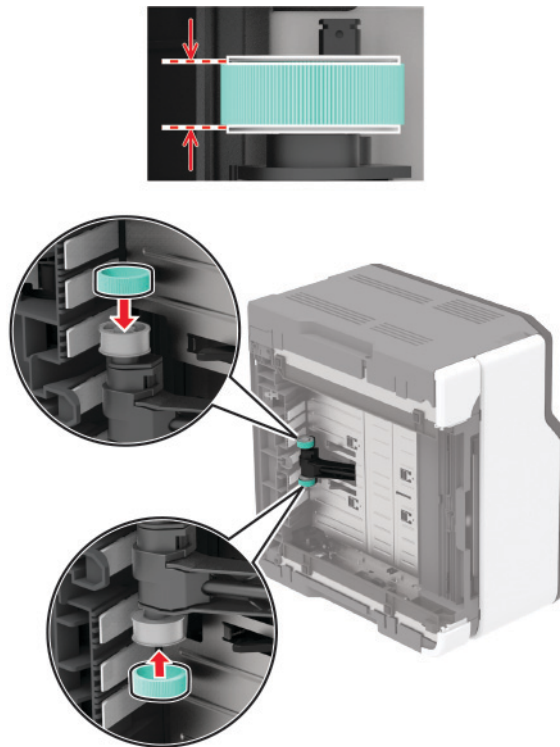

13 Umiestnite tlačiareň do pôvodnej polohy a potom vložte nádobu na odpadový toner.

14 Vložte zásobník.

15 Otvorte predné dvierka a pevne ich zatlačte nadol.

16 Vytiahnite zásobník tlačových kaziet.

17 Vyberte papier a potom vložte zásobník tlačových kaziet.

18 Zatvorte predné dvierka.

19 Napájací kábel pripojte k tlačiarni a potom do elektrickej zásuvky.

**⚠ POZOR – RIZIKO PORANENIA:** Riziku požiaru alebo elektrického šoku sa vyhnete tak, že zapojíte napájací kábel do riadne označenej a správne uzemnenej elektrickej zásuvky, ktorá sa nachádza blízko produktu a je ľahko dostupná.

20 Zapnite tlačiareň.

# Úspora energie a papiera

## Konfigurácia nastavení režimu úspory energie

### režim spánku

1 Na ovládacom paneli prejdite na položky:

**Nastavenia > Zariadenie > Správa napájania > Časové limity > Režim spánku**

V prípade modelov tlačiarňí bez dotykovej obrazovky môžete prechádzať cez nastavenia stlačením tlačidla



2 Zadajte dĺžku nečinnosti pred prepnutím tlačiarne do režimu spánku.

### režim dlhodobého spánku

1 Na ovládacom paneli prejdite na položky:

**Nastavenia > Zariadenie > Správa napájania > Časové limity > Časový limit režimu dlhodobého spánku**

V prípade modelov tlačiarňí bez dotykovej obrazovky môžete prechádzať cez nastavenia stlačením tlačidla



2 Vyberte čas pred prepnutím tlačiarne do dlhodobého spánku.

### Poznámky:

- Nezabudnite, že pred odoslaním tlačovej úlohy musíte najskôr tlačiareň prebudiť z režimu dlhodobého spánku.
- Tlačiareň prebudíte z režimu dlhodobého spánku stlačením tlačidla napájania.
- Funkcia Embedded Web Server je počas režimu Dlhodobý spánok vypnutá.

## Úprava jasů displeja

**Poznámka:** Toto nastavenie je k dispozícii len v niektorých modeloch tlačiarňí.

1 Na domovskej obrazovke klepnite na položky **Nastavenia > Zariadenie > Predvoľby**.

2 V ponuke Jas displeja upravte toto nastavenie.

## Úspora spotrebného materiálu

- Tlačte na obe strany papiera.

**Poznámka:** Obojstranná tlač je v ovládači tlačiarne nastavená predvolene.

- Tlačte viacero stránok na jeden hárok papiera.
- Používajte funkciu náhľadu, aby ste ešte pred tlačou videli, ako bude dokument vyzerat'.
- Vytlačte jednu kópiu dokumentu, aby ste mohli skontrolovať presnosť jej obsahu a formátu.

Premiestnenie tlačiarne na iné miesto

## Premiestnenie tlačiarne na iné miesto

 **POZOR – RIZIKO PORANENIA:** Ak je hmotnosť tlačiarne väčšia ako 20 kg (44 libier), na jej bezpečné zdvihnutie môžu byť potrebné dve alebo viaceré osoby.

 **POZOR – RIZIKO PORANENIA:** Riziku požiaru a zásahu elektrickým prúdom sa vyhnite tak, že budete používať len napájací kábel dodaný s týmto produktom alebo náhradu schválenú výrobcom.

 **POZOR – RIZIKO PORANENIA:** Keď premiestňujete tlačiareň, dodržte nasledujúce pokyny, aby ste zabránili úrazu a poškodeniu tlačiarne:

- Skontrolujte, či sú zavreté všetky dvierka a zásobníky.
- Vypnite tlačiareň a potom z elektrickej zásuvky odpojte napájací kábel.
- Z tlačiarne odpojte všetky káble.
- Ak sú k tlačiarňi pripojené samostatne stojace voliteľné zásobníky alebo výstupné voliteľné prvky, pred presunom tlačiarne ich odpojte.
- Ak má tlačiareň základňu na kolieskach, opatrne ju posuňte na nové miesto. Dávajte pozor pri prechode cez prahy dverí a nerovnosti na podlahe.
- Ak tlačiareň nemá základňu na kolieskach, ale používa voliteľné zásobníky alebo výstupné voliteľné prvky, odoberte výstupné voliteľné prvky a tlačiareň zdvihnite bez zásobníkov. Nedvíhajte tlačiareň zároveň s voliteľnými prvkami.
- Na zdvihnutie tlačiarne vždy použite držadlá na tlačiarňi.
- Ak na premiestnenie tlačiarne používate vozík, musí mať povrch, ktorý bude podopierať celú tlačiareň.
- Ak na prenos hardvérových voliteľných prvkov používate vozík, musí mať povrch, ktorý bude podopierať celé hardvérové voliteľné prvky.
- Tlačiareň prenášajte v zvislej polohe.
- Nerobte s ňou prudké a náhle pohyby.
- Pri ukladaní tlačiarne dávajte pozor, aby ste pod ňou nemali prsty.
- Skontrolujte, či je okolo tlačiarne dostatok voľného miesta.

**Poznámka:** Záruka tlačiarne sa nevzťahuje na poškodenie tlačiarne spôsobené nesprávnym zaobchádzaním pri premiestňovaní.

## Doprava tlačiarne

Pokyny o doprave získate na adrese <http://support.lexmark.com> alebo kontaktovaním podpory pre zákazníkov.

# Riešenie problémov

## Problémy s kvalitou tlače

Nájdite obrázok, ktorý pripomína váš problém s kvalitou tlače, kliknite na odkaz nižšie a prečítajte si kroky na vyriešenie problému.

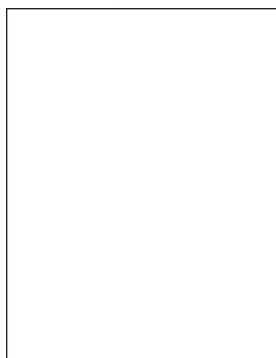

„Prázdne alebo biele strany“ na strane 99

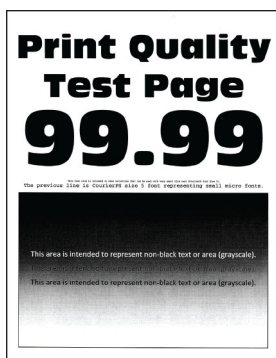

„Tmavá tlač“ na strane 100

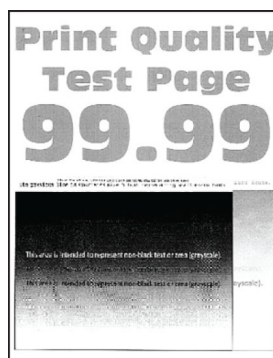

„Tieňové obrázky“ na strane 102



„Sivé alebo farebné pozadie“ na strane 103



„Nesprávne okraje“ na strane 104

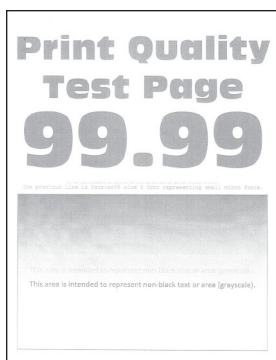

„Svetlá tlač“ na strane 105

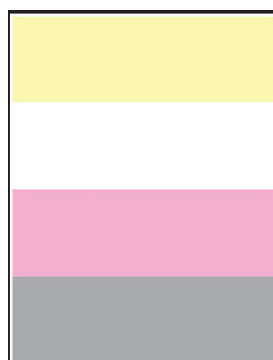

„Chýbajúce farby“ na strane 107



„Roztečená tlač a bodky“ na strane 107



„Zvlnenie papiera“ na strane 109

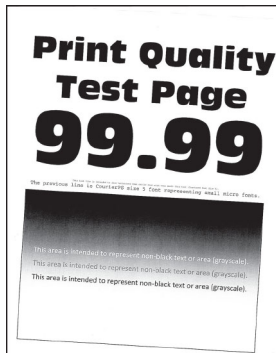

„Krivá alebo šikmá tlač“ na strane 110

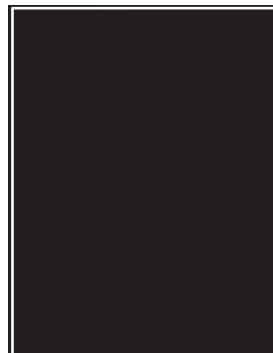

„Jednofarebné alebo čierne obrázky“ na strane 111

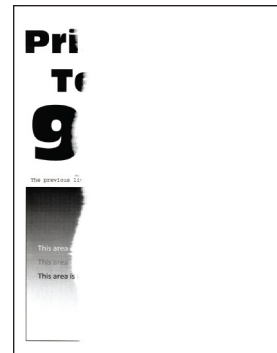

„Odrezaný text alebo obrázky“ na strane 112

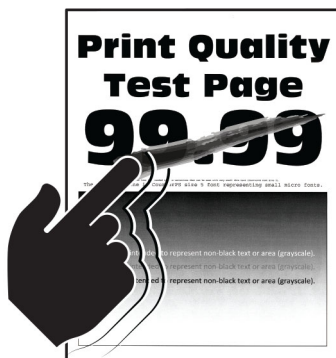

„Toner sa dá ľahko zotrieť“ na strane 113

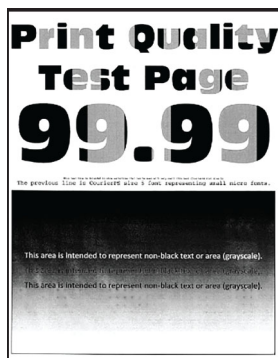

„Nerovnomerná hustota tlače“ na strane 114

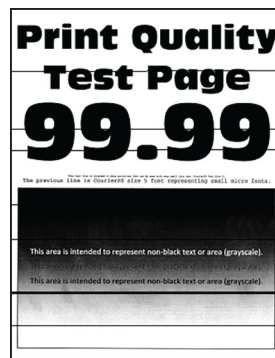

„Vodorovné tmavé čiary“ na strane 115



„Zvislé tmavé čiary“ na strane 117

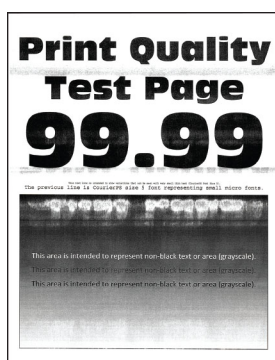

„Vodorovné biele čiary“ na strane 118



„Zvislé biele čiary“ na strane 120



„Opakujúce sa chyby“ na strane 121

## Problémy s tlačou

### Nízka kvalita tlače

### Prázdne alebo biele strany



**Poznámka:** Skôr než sa pustíte do riešenia tohto problému, vytlačte strany testu kvality. V ovládacom paneli prejdite na **Nastavenia > Riešenie problémov > Tlačiť strany testu kvality**. V prípade modelov

tlačiarňi bez dotykovej obrazovky môžete prechádzať cez nastavenia stlačením tlačidla .



Akcia	Áno	Nie
<p><b>a</b> Otvorte predné dverka a pevne ich zatlačte nadol.</p> <p><b>b</b> Vytiahnite zásobník tlačových kaziet.</p> <p><b>c</b> Vyberte a opäť vložte tlačové kazety.</p>  <p><b>d</b> Vložte zásobník tlačových kaziet a zatvorte dverka.</p> <p><b>e</b> Vytlačte dokument.</p> <p>Tlačí tlačiareň prázdne alebo biele strany?</p>	<p>Kontaktujte oddelenie <a href="#">podpora pre zákazníkov</a>.</p>	<p>Problém je vyriešený.</p>

## Tmavá tlač



**Poznámka:** Skôr než sa pustíte do riešenia tohto problému, vytlačte strany testu kvality. V ovládacom paneli prejdite na **Nastavenia > Riešenie problémov > Strany testovania kvality tlače**. V prípade modelov tlačiarň bez dotykovej obrazovky môžete prechádzať cez nastavenia stlačením tlačidla .

Akcia	Áno	Nie
<p><b>Krok 1</b></p> <p><b>a</b> Vykonajte úpravu farieb. Na ovládacom paneli prejdite na: <b>Nastavenia &gt; Tlač &gt; Kvalita &gt; Rozšírené spracovanie obrázkov &gt; Úprava farieb</b></p> <p><b>b</b> Vytlačte dokument.</p> <p>Je výtlačok príliš tmavý?</p>	<p>Prejdite na krok č. 2.</p>	<p>Problém je vyriešený.</p>



Akcia	Áno	Nie
<p><b>Krok 2</b></p> <p><b>a</b> Znížte tmavosť tonera v dialógovom okne Predvoľby tlače alebo Tlač v závislosti od používaného operačného systému.</p> <p><b>Poznámka:</b> Nastavenie môžete zmeniť aj prostredníctvom ovládacieho panela tlačiarne. Prejdite na:  <b>Nastavenia &gt; Tlač &gt; Kvalita &gt; Tmavosť tonera</b></p> <p><b>b</b> Vytlačte dokument.</p> <p>Je výtlačok príliš tmavý?</p>	Prejdite na krok č. 3.	Problém je vyriešený.
<p><b>Krok 3</b></p> <p><b>a</b> Určite typ papiera v dialógovom okne Predvoľby tlače alebo Tlač v závislosti od používaného operačného systému.</p> <p><b>Poznámky:</b></p> <ul style="list-style-type: none"> <li>• Uistite sa, že nastavenie zodpovedá vloženému papieru.</li> <li>• Nastavenie môžete zmeniť aj prostredníctvom ovládacieho panela tlačiarne. Prejdite na:  <b>Nastavenia &gt; Papier &gt; Konfigurácia zásobníka &gt; Veľkosť/typ papiera</b></li> </ul> <p><b>b</b> Vytlačte dokument.</p> <p>Je výtlačok príliš tmavý?</p>	Prejdite na krok č. 4.	Problém je vyriešený.
<p><b>Krok 4</b></p> <p>Skontrolujte, či papier nemá textúrovaný alebo drsný povrch.</p> <p>Tlačíte na textúrovaný alebo drsný papier?</p>	Prejdite na krok č. 5.	Prejdite na krok 6.
<p><b>Krok 5</b></p> <p><b>a</b> Textúrovaný alebo drsný papier nahraďte obyčajným papierom.</p> <p><b>b</b> Vytlačte dokument.</p> <p>Je výtlačok príliš tmavý?</p>	Prejdite na krok č. 6.	Problém je vyriešený.
<p><b>Krok 6</b></p> <p><b>a</b> Vložte papier z nového balíka.</p> <p><b>Poznámka:</b> Pri vysokej vlhkosti papier absorbuje vlhko. Papier vyberte z pôvodného balenia, až keď ho budete chcieť použiť.</p> <p><b>b</b> Vytlačte dokument.</p> <p>Je výtlačok príliš tmavý?</p>	Kontakt <a href="#">podpory pre zákazníkov</a> .	Problém je vyriešený.

## Tieňové obrázky

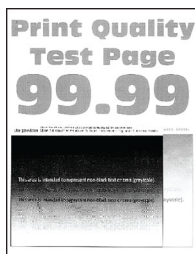

**Poznámka:** Skôr než sa pustíte do riešenia tohto problému, vytlačte strany testu kvality. V ovládacom paneli prejdite na **Nastavenia > Riešenie problémov > Tlačiť strany testu kvality**. V prípade modelov

tlačiarňí bez dotykovej obrazovky môžete prechádzať cez nastavenia stlačením tlačidla .

Akcia	Áno	Nie
<p><b>Krok 1</b></p> <p><b>a</b> Do zásobníka vložte papier správneho typu.</p> <p><b>b</b> Vytlačte dokument.</p> <p>Objavujú sa tieňové obrázky na výtlačkoch?</p>	Prejdite na krok č. 2.	Problém je vyriešený.
<p><b>Krok 2</b></p> <p><b>a</b> Špecifikujte typ papiera v dialógovom okne Predvoľby tlače alebo Tlač v závislosti od používaného operačného systému.</p> <p><b>Poznámky:</b></p> <ul style="list-style-type: none"> <li>• Uistite sa, že nastavenie zodpovedá vloženému papieru.</li> <li>• Nastavenie môžete zmeniť aj prostredníctvom ovládacieho panela tlačiarne. Prejdite na <b>Nastavenia &gt; Papier &gt; Konfigurácia zásobníka &gt; Veľkosť/typ papiera</b>.</li> </ul> <p><b>b</b> Vytlačte dokument.</p> <p>Objavujú sa tieňové obrázky na výtlačkoch?</p>	Prejdite na krok č. 3.	Problém je vyriešený.
<p><b>Krok 3</b></p> <p><b>a</b> Vykonaajte funkciu Úprava farieb. Na ovládacom paneli prejdite na: <b>Nastavenia &gt; Tlač &gt; Kvalita &gt; Rozšírené spracovanie obrázkov &gt; Úprava farieb.</b></p> <p><b>b</b> Vytlačte dokument.</p> <p>Objavujú sa tieňové obrázky na výtlačkoch?</p>	Prejdite na krok č. 4.	Problém je vyriešený.

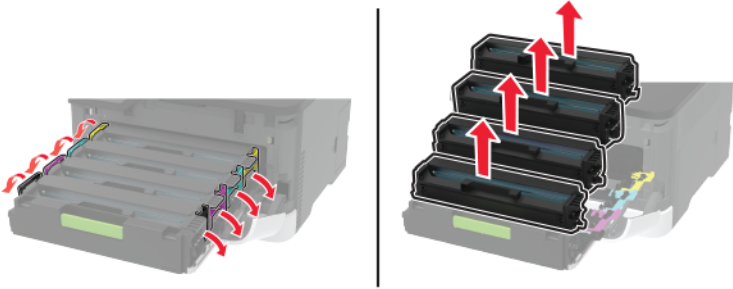
Akcia	Áno	Nie
<p><b>Krok 4</b></p> <p><b>a</b> Otvorte predné dvierka a pevne ich zatlačte nadol.</p> <p><b>b</b> Vytiahnite zásobník tlačových kaziet.</p> <p><b>c</b> Vyberte a opäť vložte tlačové kazety.</p>  <p><b>d</b> Vložte zásobník tlačových kaziet a zatvorte dvierka.</p> <p><b>e</b> Vytlačte dokument.</p> <p>Objavujú sa tieňové obrázky na výtlačkoch?</p>	<p>Kontaktujte oddelenie <a href="#">podpora pre zákazníkov</a>.</p>	<p>Problém je vyriešený.</p>

## Sivé alebo farebné pozadie

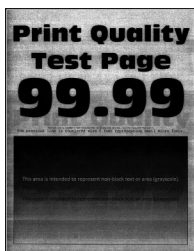

**Poznámka:** Skôr než sa pustíte do riešenia tohto problému, vytlačte strany testu kvality. V ovládacom paneli prejdite na **Nastavenia > Riešenie problémov > Tlačiť strany testu kvality**. V prípade modelov

tlačiarňí bez dotykovej obrazovky môžete prechádzať cez nastavenia stlačením tlačidla .

Akcia	Áno	Nie
<p><b>Krok 1</b></p> <p><b>a</b> Vykonajte funkciu Úprava farieb. Na ovládacom paneli prejdite na: <b>Nastavenia &gt; Tlač &gt; Kvalita &gt; Rozšírené spracovanie obrázkov &gt; Úprava farieb.</b></p> <p><b>b</b> Vytlačte dokument.</p> <p>Objavuje sa na vytlačенých dokumentoch sivé alebo farebné pozadie?</p>	<p>Prejdite na krok č. 2.</p>	<p>Problém je vyriešený.</p>

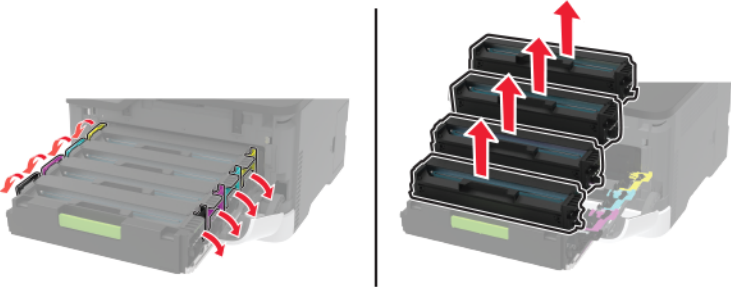
Akcia	Áno	Nie
<p><b>Krok 2</b></p> <p><b>a</b> Otvorte predné dvierka a pevne ich zatlačte nadol.</p> <p><b>b</b> Vytiahnite zásobník tlačových kaziet.</p> <p><b>c</b> Vyberte a opäť vložte tlačové kazety.</p>  <p><b>d</b> Vložte zásobník tlačových kaziet a zatvorte dvierka.</p> <p><b>e</b> Vytlačte dokument.</p> <p>Objavuje sa na vytlačeních dokumentoch sivé alebo farebné pozadie?</p>	<p>Kontaktujte oddelenie <a href="#">podpora pre zákazníkov</a>.</p>	<p>Problém je vyriešený.</p>

## Nesprávne okraje



**Poznámka:** Skôr než sa pustíte do riešenia tohto problému, vytlačte strany testu kvality. V ovládacom paneli prejdite na **Nastavenia > Riešenie problémov > Tlačiť strany testu kvality**. V prípade modelov

tlačiarňí bez dotykovej obrazovky môžete prechádzať cez nastavenia stlačením tlačidla .

Akcia	Áno	Nie
<p><b>Krok 1</b></p> <p><b>a</b> Upravte vodiace lišty papiera do správnej polohy pre vložený papier.</p> <p><b>b</b> Vytlačte dokument.</p> <p>Sú okraje správne?</p>	<p>Problém je vyriešený.</p>	<p>Prejdite na krok č. 2.</p>

Akcia	Áno	Nie
<p><b>Krok 2</b></p> <p><b>a</b> Špecifikujte veľkosť papiera v dialógovom okne Predvoľby tlače alebo Tlač v závislosti od používaného operačného systému.</p> <p><b>Poznámky:</b></p> <ul style="list-style-type: none"> <li>• Uistite sa, že nastavenie zodpovedá vloženému papieru.</li> <li>• Nastavenie môžete zmeniť aj prostredníctvom ovládacieho panela tlačiarne. Prejdite na <b>Nastavenia &gt; Papier &gt; Konfigurácia zásobníka &gt; Veľkosť/typ papiera</b>.</li> </ul> <p><b>b</b> Vytlačte dokument.</p> <p>Sú okraje správne?</p>	Problém je vyriešený.	Kontaktujte oddelenie <a href="#">podpora pre zákazníkov</a> .

## Svetlá tlač

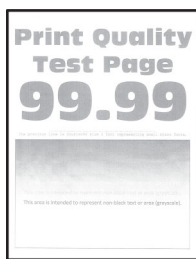



**Poznámka:** Skôr než sa pustíte do riešenia tohto problému, vytlačte strany testu kvality. V ovládacom paneli prejdite na **Nastavenia > Riešenie problémov > Tlačiť strany testu kvality**. V prípade modelov tlačiarň bez dotykovej obrazovky môžete prechádzať cez nastavenia stlačením tlačidla **OK**.

Akcia	Áno	Nie
<p><b>Krok 1</b></p> <p><b>a</b> Vykonajte funkciu Úprava farieb. Na ovládacom paneli prejdite na položky: <b>Nastavenia &gt; Tlač &gt; Kvalita &gt; Rozšírené spracovanie obrázkov &gt; Úprava farieb</b>.</p> <p><b>b</b> Vytlačte dokument.</p> <p>Je tlač svetlá?</p>	Prejdite na krok č. 2.	Problém je vyriešený.
<p><b>Krok 2</b></p> <p><b>a</b> Zvýšte tmavosť tonera v dialógovom okne Predvoľby tlače alebo Tlač v závislosti od používaného operačného systému.</p> <p><b>Poznámka:</b> Nastavenie môžete zmeniť aj prostredníctvom ovládacieho panela tlačiarne. Prejdite na položky <b>Nastavenia &gt; Tlač &gt; Kvalita &gt; Tmavosť tonera</b></p> <p><b>b</b> Vytlačte dokument.</p> <p>Je tlač svetlá?</p>	Prejdite na krok č. 3.	Problém je vyriešený.

Akcia	Áno	Nie
<p><b>Krok 3</b></p> <p><b>a</b> Špecifikujte typ papiera v dialógovom okne Predvoľby tlače alebo Tlač v závislosti od používaného operačného systému.</p> <p><b>Poznámky:</b></p> <ul style="list-style-type: none"> <li>• Uistite sa, že nastavenie zodpovedá vloženému papieru.</li> <li>• Nastavenie môžete zmeniť aj prostredníctvom ovládacieho panela tlačiarne. Prejdite na <b>Nastavenia &gt; Papier &gt; Konfigurácia zásobníka &gt; Veľkosť/typ papiera</b>.</li> </ul> <p><b>b</b> Vytlačte dokument.</p> <p>Je tlač svetlá?</p>	Prejdite na krok č. 4.	Problém je vyriešený.
<p><b>Krok 4</b></p> <p>Skontrolujte, či papier nemá textúrovaný alebo drsný povrch.</p> <p>Tlačíte na textúrovaný alebo drsný papier?</p>	Prejdite na krok č. 5.	Prejdite na krok 7.
<p><b>Krok 5</b></p> <p><b>a</b> Textúrovaný alebo drsný papier nahradte obyčajným papierom.</p> <p><b>b</b> Vytlačte dokument.</p> <p>Je tlač svetlá?</p>	Prejdite na krok 7.	Problém je vyriešený.
<p><b>Krok 6</b></p> <p><b>a</b> Vložte papier z nového balíka.</p> <p><b>Poznámka:</b> Pri vysokej vlhkosti papier absorbuje vlhko. Papier vyberte z pôvodného balenia, až keď ho budete chcieť použiť.</p> <p><b>b</b> Vytlačte dokument.</p> <p>Je tlač svetlá?</p>	Prejdite na krok č. 7.	Problém je vyriešený.
<p><b>Krok 7</b></p> <p><b>a</b> Otvorte predné dvierka a pevne ich zatlačte nadol.</p> <p><b>b</b> Vytiahnite zásobník tlačových kaziet.</p> <p><b>c</b> Vyberte a opäť vložte tlačové kazety.</p> <div data-bbox="217 1486 945 1768" data-label="Image"> </div> <p><b>d</b> Vložte zásobník tlačových kaziet a zatvorte dvierka.</p> <p><b>e</b> Vytlačte dokument.</p> <p>Je tlač svetlá?</p>	Kontaktujte oddelenie <a href="#">podpora pre zákazníkov</a> .	Problém je vyriešený.

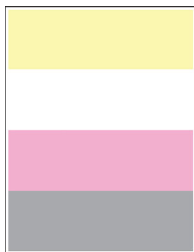
## Chýbajúce farby



**Poznámka:** Skôr než sa pustíte do riešenia tohto problému, vytlačte strany testu kvality. V ovládacom paneli prejdite na **Nastavenia > Riešenie problémov > Tlačiť strany testu kvality**. V prípade modelov tlačiarní bez dotykovej obrazovky môžete prechádzať cez nastavenia stlačením tlačidla .

Akcia	Áno	Nie
<p><b>a</b> Otvorte predné dvierka a pevne ich zatlačte nadol.</p> <p><b>b</b> Vytiahnite zásobník tlačových kaziet.</p> <p><b>c</b> Vyberte a znova vložte tlačovú kazetu chýbajúcej farby.</p> <p><b>d</b> Vložte zásobník tlačových kaziet a zatvorte dvierka.</p> <p><b>e</b> Vytlačte dokument.</p> <p>Vyskytujú sa na výtlačkoch chýbajúce farby?</p>	<p>Kontaktujte oddelenie <a href="#">podpory pre zákazníkov</a>.</p>	<p>Problém je vyriešený.</p>

## Roztečená tlač a bodky



**Poznámka:** Skôr než sa pustíte do riešenia tohto problému, vytlačte strany testu kvality. V ovládacom paneli prejdite na **Nastavenia > Riešenie problémov > Tlačiť strany testu kvality**. V prípade modelov tlačiarní bez dotykovej obrazovky môžete prechádzať cez nastavenia stlačením tlačidla .

Akcia	Áno	Nie
<p><b>Krok 1</b> Skontrolujte, či sa v tlačiarni nenachádza vytečený toner.</p> <p>Je tlačiareň čistá a nenachádza sa v nej žiadny vytečený toner?</p>	Prejdite na krok č. 2.	Kontaktujte oddelenie <a href="#">podpora pre zákazníkov</a> .
<p><b>Krok 2</b></p> <p><b>a</b> Na ovládacom paneli prejdite na: <b>Nastavenia &gt; Papier &gt; Konfigurácia zásobníka &gt; Veľkosť/typ papiera</b></p> <p><b>b</b> Skontrolujte, či nastavenia veľkosti a typu papiera zodpovedajú vloženému papieru.</p> <p><b>Poznámka:</b> Skontrolujte, či papier nemá textúrovanú alebo drsnú povrchovú úpravu.</p> <p>Sú nastavenia správne?</p>	Prejdite na krok 4.	Prejdite na krok č. 3.
<p><b>Krok 3</b></p> <p><b>a</b> Špecifikujte veľkosť a typ papiera v dialógovom okne Predvoľby tlače alebo Tlač v závislosti od používaného operačného systému.</p> <p><b>Poznámka:</b> Uistite sa, že nastavenia zodpovedajú vloženému papieru.</p> <p><b>b</b> Vytlačte dokument.</p> <p>Je tlač roztečená?</p>	Prejdite na krok č. 4.	Problém je vyriešený.
<p><b>Krok 4</b></p> <p><b>a</b> Vložte papier z nového balíka.</p> <p><b>Poznámka:</b> Pri vysokej vlhkosti papier absorbuje vlhko. Papier vyberte z pôvodného balenia, až keď ho budete chcieť použiť.</p> <p><b>b</b> Vytlačte dokument.</p> <p>Je tlač roztečená?</p>	Prejdite na krok č. 5.	Problém je vyriešený.

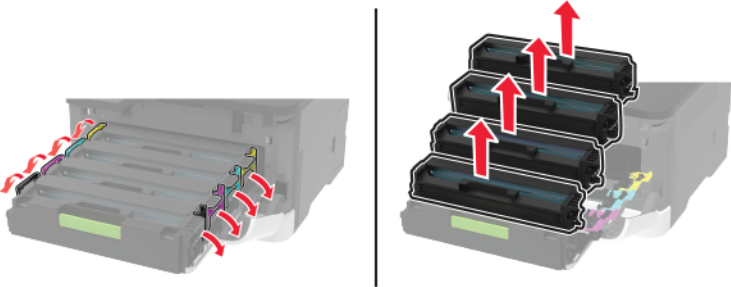

Akcia	Áno	Nie
<p><b>Krok 5</b></p> <p><b>a</b> Otvorte predné dverka a pevne ich zatlačte nadol.</p> <p><b>b</b> Vytiahnite zásobník tlačových kaziet.</p> <p><b>c</b> Vyberte a opäť vložte tlačové kazety.</p>  <p><b>d</b> Vložte zásobník tlačových kaziet a zatvorte dverka.</p> <p><b>e</b> Vytlačte dokument.</p> <p>Je tlač roztečená?</p>	<p>Kontaktujte oddelenie <a href="#">podpora pre zákazníkov</a>.</p>	<p>Problém je vyriešený.</p>

## Zvlnenie papiera



Akcia	Áno	Nie
<p><b>Krok 1</b></p> <p><b>a</b> Overtte, či je vložený papier podporovaný.</p> <p><b>Poznámka:</b> Ak papier nie je podporovaný, vložte podporovaný papier.</p> <p><b>b</b> Vytlačte dokument.</p> <p>Je papier zvlnený?</p>	<p>Prejdite na krok č. 2.</p>	<p>Problém je vyriešený.</p>
<p><b>Krok 2</b></p> <p><b>a</b> Skontrolujte, či sa v tlačiarni nachádza originálna a podporovaná tonerová kazeta od spoločnosti Lexmark.</p> <p><b>Poznámka:</b> Ak kazeta nie je podporovaná, nainštalujte podporovanú kazetu.</p> <p><b>b</b> Vytlačte dokument.</p> <p>Je papier zvlnený?</p>	<p>Prejdite na krok č. 3.</p>	<p>Problém je vyriešený.</p>

Akcia	Áno	Nie
<p><b>Krok 3</b></p> <p><b>a</b> Upravte vodiace lišty v zásobníku do správnej polohy pre vložený papier.</p> <p><b>b</b> Vytlačte dokument.</p> <p>Je papier zvltný?</p>	Prejdite na krok č. 4.	Problém je vyriešený.
<p><b>Krok 4</b></p> <p><b>a</b> Špecifikujte veľkosť a typ papiera v dialógovom okne Predvoľby tlače alebo Tlač v závislosti od používaného operačného systému.</p> <p><b>Poznámky:</b></p> <ul style="list-style-type: none"> <li>• Uistite sa, že nastavenia zodpovedajú vloženému papieru.</li> <li>• Nastavenie môžete zmeniť aj prostredníctvom ovládacieho panela tlačiarne. Prejdite na <b>Nastavenia &gt; Papier &gt; Konfigurácia zásobníka &gt; Veľkosť/typ papiera</b>. V prípade modelov tlačiarní bez dotykovej obrazovky môžete prechádzať cez nastavenia stlačením tlačidla .</li> </ul> <p><b>b</b> Vytlačte dokument.</p> <p>Je papier zvltný?</p>	Prejdite na krok č. 5.	Problém je vyriešený.
<p><b>Krok 5</b></p> <p><b>a</b> Odstráňte papier, otočte a potom ho znova vložte.</p> <p><b>b</b> Vytlačte dokument.</p> <p>Je papier zvltný?</p>	Prejdite na krok č. 6.	Problém je vyriešený.
<p><b>Krok 6</b></p> <p><b>a</b> Vložte papier z nového balíka.</p> <p><b>Poznámka:</b> Pri vysokej vlhkosti papier absorbuje vlhko. Papier vyberte z pôvodného balenia, až keď ho budete chcieť použiť.</p> <p><b>b</b> Vytlačte dokument.</p> <p>Je papier zvltný?</p>	Kontaktujte oddelenie <a href="#">podpory pre zákazníkov</a> .	Problém je vyriešený.

## Krivá alebo šikmá tlač



**Poznámka:** Než sa pustíte do riešenia tohto problému, vytlačte strany testu kvality. Na ovládacom paneli prejdite na položky **Nastavenia > Riešenie problémov > Tlačiť strany testu kvality**. V prípade modelov

tlačiarňí bez dotykovej obrazovky môžete prechádzať cez nastavenia stlačením tlačidla .

Akcia	Áno	Nie
<p><b>Krok 1</b></p> <p><b>a</b> Upravte vodiace lišty papiera v zásobníku do správnej polohy pre vložený papier.</p> <p><b>b</b> Vytlačte dokument.</p> <p>Je tlač krivá alebo šikmá?</p>	Prejdite na krok č. 2.	Problém je vyriešený.
<p><b>Krok 2</b></p> <p><b>a</b> Vložte papier z nového balíka.</p> <p><b>Poznámka:</b> Pri vysokej vlhkosti papier absorbuje vlhko. Papier vyberte z pôvodného balenia, až keď ho budete chcieť použiť.</p> <p><b>b</b> Vytlačte dokument.</p> <p>Je tlač krivá alebo šikmá?</p>	Prejdite na krok č. 3.	Problém je vyriešený.
<p><b>Krok 3</b></p> <p><b>a</b> Overte, či je vložený papier podporovaný.</p> <p><b>Poznámka:</b> Ak papier nie je podporovaný, vložte podporovaný papier.</p> <p><b>b</b> Vytlačte dokument.</p> <p>Je tlač krivá alebo šikmá?</p>	Kontaktujte oddelenie <a href="#">podpory pre zákazníkov</a> .	Problém je vyriešený.

### Jednofarebné alebo čierne obrázky



**Poznámka:** Skôr než sa pustíte do riešenia tohto problému, vytlačte strany testu kvality. V ovládacom paneli prejdite na **Nastavenia > Riešenie problémov > Tlačiť strany testu kvality**. V prípade modelov

tlačiarňí bez dotykovej obrazovky môžete prechádzať cez nastavenia stlačením tlačidla .

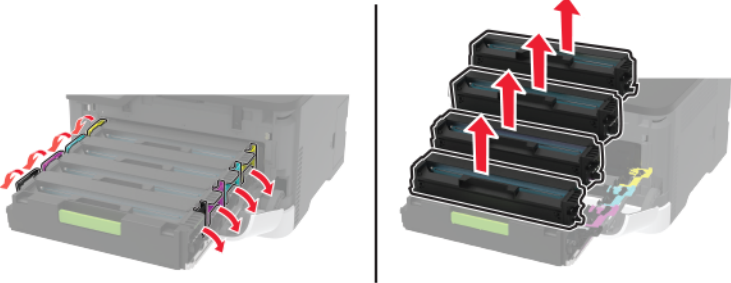
Akcia	Áno	Nie
<p><b>a</b> Otvorte predné dverka a pevne ich zatlačte nadol.</p> <p><b>b</b> Vytiahnite zásobník tlačových kaziet.</p> <p><b>c</b> Vyberte a opäť vložte tlačové kazety.</p>  <p><b>d</b> Vložte zásobník tlačových kaziet a zatvorte dverka.</p> <p><b>e</b> Vytlačte dokument.</p> <p>Tlačí tlačiareň jednofarebné alebo čierne obrázky?</p>	<p>Kontaktujte oddelenie <a href="#">podpora pre zákazníkov</a>.</p>	<p>Problém je vyriešený.</p>

### Odrezaný text alebo obrázky





**Poznámka:** Skôr než sa pustíte do riešenia tohto problému, vytlačte strany testu kvality. V ovládacom paneli prejdite na **Nastavenia > Riešenie problémov > Tlačiť strany testu kvality**. V prípade modelov tlačiarň bez dotykovej obrazovky môžete prechádzať cez nastavenia stlačením tlačidla **OK**.

Akcia	Áno	Nie
<p><b>Krok 1</b></p> <p><b>a</b> Upravte vodiace lišty papiera v zásobníku do správnej polohy pre vložený papier.</p> <p><b>b</b> Vytlačte dokument.</p> <p>Je odrezaný text alebo obrázky?</p>	<p>Prejdite na krok č. 2.</p>	<p>Problém je vyriešený.</p>

Akcia	Áno	Nie
<p><b>Krok 2</b></p> <p><b>a</b> Špecifikujte veľkosť papiera v dialógovom okne Predvoľby tlače alebo Tlač v závislosti od používaného operačného systému.</p> <p><b>Poznámky:</b></p> <ul style="list-style-type: none"> <li>• Uistite sa, že nastavenie zodpovedá vloženému papieru.</li> <li>• Nastavenie môžete zmeniť aj prostredníctvom ovládacieho panela tlačiarne. Prejdite na <b>Nastavenia &gt; Papier &gt; Konfigurácia zásobníka &gt; Veľkosť/typ papiera</b>.</li> </ul> <p><b>b</b> Vytlačte dokument.</p> <p>Je odrezaný text alebo obrázky?</p>	Prejdite na krok č. 3.	Problém je vyriešený.
<p><b>Krok 3</b></p> <p><b>a</b> Otvorte predné dvierka a pevne ich zatlačte nadol.</p> <p><b>b</b> Vytiahnite zásobník tlačových kaziet.</p> <p><b>c</b> Vyberte a opäť vložte tlačové kazety.</p> <div data-bbox="217 877 943 1157" style="text-align: center;"> </div> <p><b>d</b> Vložte zásobník tlačových kaziet a zatvorte dvierka.</p> <p><b>e</b> Vytlačte dokument.</p> <p>Je odrezaný text alebo obrázky?</p>	Kontaktujte oddelenie <a href="#">podpora pre zákazníkov</a> .	Problém je vyriešený.

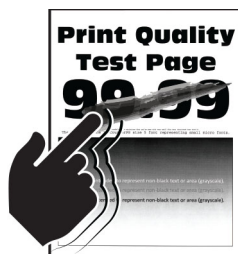
## Toner sa dá ľahko zotrieť



**Poznámka:** Skôr než sa pustíte do riešenia tohto problému, vytlačte strany testu kvality. V ovládacom paneli prejdite na **Nastavenia > Riešenie problémov > Strany testovania kvality tlače**. V prípade modelov tlačiarňi bez dotykovej obrazovky môžete prechádzať cez nastavenia stlačením tlačidla .

Akcia	Áno	Nie
<p><b>Krok 1</b></p> <p><b>a</b> Určite typ papiera v dialógovom okne Predvoľby tlače alebo Tlač v závislosti od používaného operačného systému.</p> <p><b>Poznámky:</b></p> <ul style="list-style-type: none"> <li>• Uistite sa, že nastavenie zodpovedá vloženému papieru.</li> <li>• Nastavenie môžete zmeniť aj prostredníctvom ovládacieho panela tlačiarne. Prejdite na:</li> </ul> <p><b>Nastavenia &gt; Papier &gt; Konfigurácia zásobníka &gt; Veľkosť/typ papiera</b></p> <p><b>b</b> Vytlačte dokument.</p> <p>Dá sa toner ľahko zotrieť?</p>	Prejdite na krok č. 2.	Problém je vyriešený.
<p><b>Krok 2</b></p> <p><b>a</b> Overte, či je hmotnosť papiera podporovaná.</p> <p><b>Poznámka:</b> Ak hmotnosť papiera nie je podporovaná, vložte papier s podporovanou hmotnosťou.</p> <p><b>b</b> Vytlačte dokument.</p> <p>Dá sa toner ľahko zotrieť?</p>	Prejdite na krok č. 3.	Problém je vyriešený.
<p><b>Krok 3</b></p> <p><b>a</b> Vložte papier z nového balíka.</p> <p><b>Poznámka:</b> Pri vysokej vlhkosti papier absorbuje vlhko. Papier vyberte z pôvodného balenia, až keď ho budete chcieť použiť.</p> <p><b>b</b> Vytlačte dokument.</p> <p>Dá sa toner ľahko zotrieť?</p>	Kontakt <a href="#">podpory pre zákazníkov</a> .	Problém je vyriešený.

## Nerovnomerná hustota tlače

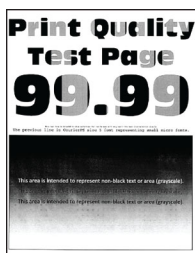

**Poznámka:** Skôr než sa pustíte do riešenia tohto problému, vytlačte strany testu kvality. V ovládacom paneli prejdite na **Nastavenia > Riešenie problémov > Tlačiť strany testu kvality**. V prípade modelov tlačiarň bez dotykovej obrazovky môžete prechádzať cez nastavenia stlačením tlačidla .

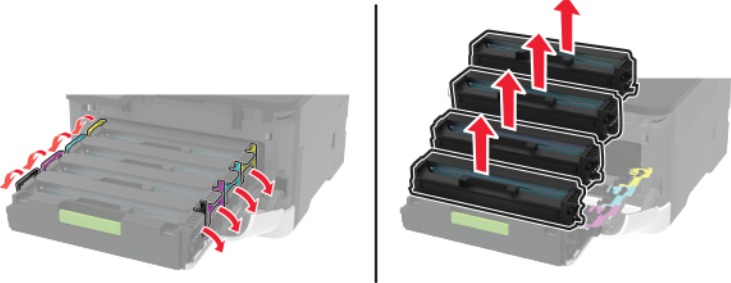
Akcia	Áno	Nie
<p>a Otvorte predné dverka a pevne ich zatlačte nadol.</p> <p>b Vytiahnite zásobník tlačových kaziet.</p> <p>c Vyberte a opäť vložte tlačové kazety.</p>  <p>d Vložte zásobník tlačových kaziet a zatvorte dverka.</p> <p>e Vytlačte dokument.</p> <p>Je hustota tlače nerovnomerná?</p>	<p>Kontaktujte oddelenie <a href="#">podpora pre zákazníkov</a>.</p>	<p>Problém je vyriešený.</p>

## Vodorovné tmavé čiary



### Poznámky:

- Skôr než sa pustíte do riešenia tohto problému, vytlačte strany testu kvality. V ovládacom paneli prejdite na **Nastavenia > Riešenie problémov > Tlačiť strany testu kvality**. V prípade modelov tlačiarní bez dotykovej obrazovky môžete prechádzať cez nastavenia stlačením tlačidla **OK**.
- Ak sa na výtlačkoch objavujú vodorovné tmavé čiary, pozrite si tému „Opakujúce sa chyby“.

Akcia	Áno	Nie
<p><b>Krok 1</b></p> <p><b>a</b> Špecifikujte typ papiera v dialógovom okne Predvoľby tlače alebo Tlač v závislosti od používaného operačného systému.</p> <p><b>Poznámky:</b></p> <ul style="list-style-type: none"> <li>• Uistite sa, že nastavenie zodpovedá vloženému papieru.</li> <li>• Nastavenie môžete zmeniť aj prostredníctvom ovládacieho panela tlačiarne. Prejdite na <b>Nastavenia &gt; Papier &gt; Konfigurácia zásobníka &gt; Veľkosť/typ papiera</b>.</li> </ul> <p><b>b</b> Vytlačte dokument.</p> <p>Objavujú sa na výtlačkoch tmavé čiary?</p>	Prejdite na krok č. 2.	Problém je vyriešený.
<p><b>Krok 2</b></p> <p><b>a</b> Vložte papier z nového balíka.</p> <p><b>Poznámka:</b> Pri vysokej vlhkosti papier absorbuje vlhko. Papier vyberte z pôvodného balenia, až keď ho budete chcieť použiť.</p> <p><b>b</b> Vytlačte dokument.</p> <p>Objavujú sa na výtlačkoch tmavé čiary?</p>	Prejdite na krok č. 3.	Problém je vyriešený.
<p><b>Krok 3</b></p> <p><b>a</b> Otvorte predné dvierka a pevne ich zatlačte nadol.</p> <p><b>b</b> Vytiahnite zásobník tlačových kaziet.</p> <p><b>c</b> Vyberte a opäť vložte tlačové kazety.</p> <div data-bbox="219 1150 945 1432" data-label="Image"> </div> <p><b>d</b> Vložte zásobník tlačových kaziet a zatvorte dvierka.</p> <p><b>e</b> Vytlačte dokument.</p> <p>Objavujú sa na výtlačkoch tmavé čiary?</p>	Prejdite na krok č. 4.	Problém je vyriešený.
<p><b>Krok 4</b></p> <p><b>a</b> Vykonajte funkciu Úprava farieb. Na ovládacom paneli prejdite na položky: <b>Nastavenia &gt; Tlač &gt; Kvalita &gt; Rozšírené spracovanie obrázkov &gt; Úprava farieb</b></p> <p><b>b</b> Vytlačte dokument.</p> <p>Objavujú sa na výtlačkoch tmavé čiary?</p>	Kontaktujte oddelenie <a href="#">podpory pre zákazníkov</a> .	Problém je vyriešený.



## Zvislé tmavé čiary



**Poznámka:** Skôr než sa pustíte do riešenia tohto problému, vytlačte strany testu kvality. V ovládacom paneli prejdite na **Nastavenia > Riešenie problémov > Tlačiť strany testu kvality**. V prípade modelov

tlačiarňí bez dotykovej obrazovky môžete prechádzať cez nastavenia stlačením tlačidla .

Akcia	Áno	Nie
<p><b>Krok 1</b></p> <p><b>a</b> Špecifikujte typ papiera v dialógovom okne Predvoľby tlače alebo Tlač v závislosti od používaného operačného systému.</p> <p><b>Poznámky:</b></p> <ul style="list-style-type: none"> <li>• Uistite sa, že nastavenie zodpovedá vloženému papieru.</li> <li>• Nastavenie môžete zmeniť aj prostredníctvom ovládacieho panela tlačiarne. Prejdite na <b>Nastavenia &gt; Papier &gt; Konfigurácia zásobníka &gt; Veľkosť/typ papiera</b>.</li> </ul> <p><b>b</b> Vytlačte dokument.</p> <p>Objavujú sa na výtlačkoch zvislé tmavé čiary?</p>	Prejdite na krok č. 2.	Problém je vyriešený.
<p><b>Krok 2</b></p> <p><b>a</b> Vložte papier z nového balíka.</p> <p><b>Poznámka:</b> Pri vysokej vlhkosti papier absorbuje vlhko. Papier vyberte z pôvodného balenia, až keď ho budete chcieť použiť.</p> <p><b>b</b> Vytlačte dokument.</p> <p>Objavujú sa na výtlačkoch zvislé tmavé čiary?</p>	Prejdite na krok č. 3.	Problém je vyriešený.

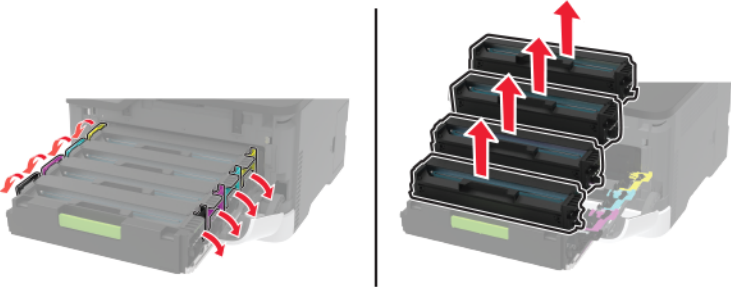
Akcia	Áno	Nie
<p><b>Krok 3</b></p> <p><b>a</b> Otvorte predné dvierka a pevne ich zatlačte nadol.</p> <p><b>b</b> Vytiahnite zásobník tlačových kaziet.</p> <p><b>c</b> Vyberte a opäť vložte tlačové kazety.</p>  <p><b>d</b> Vložte zásobník tlačových kaziet a zatvorte dvierka.</p> <p><b>e</b> Vytlačte dokument.</p> <p>Objavujú sa na výtlačkoch zvislé tmavé čiary?</p>	<p>Kontaktujte oddelenie <a href="#">podpora pre zákazníkov</a>.</p>	<p>Problém je vyriešený.</p>

## Vodorovné biele čiary

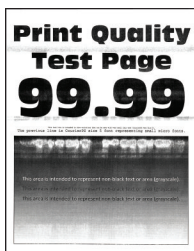

### Poznámky:

- Skôr než sa pustíte do riešenia tohto problému, vytlačte strany testu kvality. V ovládacom paneli prejdite na **Nastavenia > Riešenie problémov > Tlačiť strany testu kvality**. V prípade modelov tlačiarní bez dotykovej obrazovky môžete prechádzať cez nastavenia stlačením tlačidla **OK**.
- Ak sa na výtlačkoch objavujú vodorovné biele čiary, pozrite si tému „Opakujúce sa chyby“.

Akcia	Áno	Nie
<p><b>Krok 1</b></p> <p><b>a</b> Špecifikujte typ papiera v dialógovom okne Predvoľby tlače alebo Tlač v závislosti od používaného operačného systému.</p> <p><b>Poznámky:</b></p> <ul style="list-style-type: none"> <li>• Uistite sa, že nastavenie zodpovedá vloženému papieru.</li> <li>• Nastavenie môžete zmeniť aj prostredníctvom ovládacieho panela tlačiarne. Prejdite na <b>Nastavenia &gt; Papier &gt; Konfigurácia zásobníka &gt; Veľkosť/typ papiera</b>.</li> </ul> <p><b>b</b> Vytlačte dokument.</p> <p>Objavujú sa na výtlačkoch vodorovné biele čiary?</p>	Prejdite na krok č. 2.	Problém je vyriešený.
<p><b>Krok 2</b></p> <p><b>a</b> Otvorte predné dvierka a pevne ich zatlačte nadol.</p> <p><b>b</b> Vytiahnite zásobník tlačových kaziet.</p> <p><b>c</b> Vyberte a opäť vložte tlačové kazety.</p> <div data-bbox="215 884 943 1171" data-label="Image"> </div> <p><b>d</b> Vložte zásobník tlačových kaziet a zatvorte dvierka.</p> <p><b>e</b> Vytlačte dokument.</p> <p>Objavujú sa na výtlačkoch vodorovné biele čiary?</p>	Prejdite na krok č. 3.	Problém je vyriešený.
<p><b>Krok 3</b></p> <p><b>a</b> Vykonať funkciu Úprava farieb. Na ovládacom paneli prejdite na položky: <b>Nastavenia &gt; Tlač &gt; Kvalita &gt; Rozšírené spracovanie obrázkov &gt; Úprava farieb</b></p> <p><b>b</b> Vytlačte dokument.</p> <p>Objavujú sa na výtlačkoch vodorovné biele čiary?</p>	Kontaktujte oddelenie <a href="#">podpory pre zákazníkov</a> .	Problém je vyriešený.

## Zvislé biele čiary



**Poznámka:** Skôr než sa pustíte do riešenia tohto problému, vytlačte strany testu kvality. V ovládacom paneli prejdite na **Nastavenia > Riešenie problémov > Tlačiť strany testu kvality**. V prípade modelov

tlačiarňí bez dotykovej obrazovky môžete prechádzať cez nastavenia stlačením tlačidla .

Akcia	Áno	Nie
<p><b>Krok 1</b></p> <p><b>a</b> Špecifikujte typ papiera v dialógovom okne Predvoľby tlače alebo Tlač v závislosti od používaného operačného systému.</p> <p><b>Poznámky:</b></p> <ul style="list-style-type: none"> <li>• Uistite sa, že nastavenie zodpovedá vloženému papieru.</li> <li>• Nastavenie môžete zmeniť aj prostredníctvom ovládacieho panela tlačiarne. Prejdite na <b>Nastavenia &gt; Papier &gt; Konfigurácia zásobníka &gt; Veľkosť/typ papiera</b>.</li> </ul> <p><b>b</b> Vytlačte dokument.</p> <p>Objavujú sa na výtlačkoch zvislé biele čiary?</p>	Prejdite na krok č. 2.	Problém je vyriešený.
<p><b>Krok 2</b></p> <p>Skontrolujte, či používate odporúčaný typ papiera.</p> <p><b>a</b> Vložte do zdroja papiera odporúčaný typ papiera.</p> <p><b>b</b> Vytlačte dokument.</p> <p>Objavujú sa na výtlačkoch zvislé biele čiary?</p>	Prejdite na krok č. 3.	Problém je vyriešený.

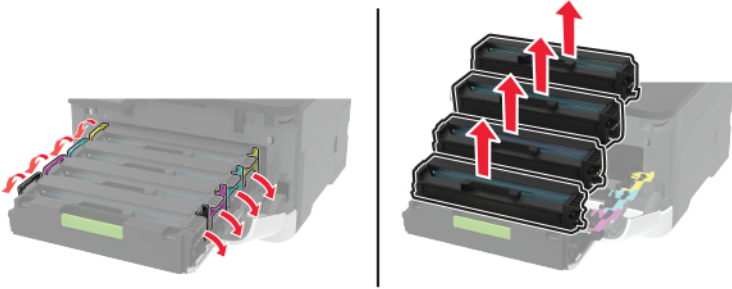
Akcia	Áno	Nie
<p><b>Krok 3</b></p> <p><b>a</b> Otvorte predné dverka a pevne ich zatlačte nadol.</p> <p><b>b</b> Vytiahnite zásobník tlačových kaziet.</p> <p><b>c</b> Vyberte a opäť vložte tlačové kazety.</p>  <p><b>d</b> Vložte zásobník tlačových kaziet a zatvorte dverka.</p> <p><b>e</b> Vytlačte dokument.</p> <p>Objavujú sa na výtlačkoch zvislé biele čiary?</p>	<p>Kontaktujte oddelenie <a href="#">podpora pre zákazníkov</a>.</p>	<p>Problém je vyriešený.</p>

## Opakujúce sa chyby



**Poznámka:** Skôr než sa pustíte do riešenia tohto problému, vytlačte strany testu kvality. V ovládacom paneli prejdite na **Nastavenia > Riešenie problémov > Tlačiť strany testu kvality**. V prípade modelov tlačiarňi bez dotykovej obrazovky môžete prechádzať cez nastavenia stlačením tlačidla .

Akcia	Áno	Nie
<p><b>a</b> Pomocou strán testu kvality odmerajte vzdialenosť medzi opakujúcimi sa chybami na strane s ovplyvnenou farbou.</p> <p><b>b</b> Skontrolujte, či sa opakujúce sa chyby zhodujú s niektorou z nasledujúcich hodnôt:</p> <p><b>Tlačové kazety</b></p> <ul style="list-style-type: none"> <li>• 25,70 mm (1,01 palca)</li> <li>• 35,30 mm (1,39 palca)</li> <li>• 75,6 mm (2,98 palca)</li> <li>• 26,7 mm (1,05 palca)</li> </ul> <p><b>Fixačná jednotka</b></p> <ul style="list-style-type: none"> <li>• 56,5 mm (2,22 palca)</li> </ul> <p><b>Prenosový modul</b></p> <ul style="list-style-type: none"> <li>• 25,10 mm (0,99 palca)</li> <li>• 59,70 mm (2,35 palca)</li> <li>• 28,30 mm (1,11 palca)</li> <li>• 65 mm (2,56 palca)</li> <li>• 44 mm (1,73 palca)</li> </ul> <p>Zhodujú sa opakujúce sa chyby s niektorou z nasledujúcich hodnôt?</p>	Zaznamenajte si vzdialenosť a kontaktujte oddelenie <a href="#">podpory pre zákazníkov</a> .	Zaznamenajte si vzdialenosť a kontaktujte oddelenie <a href="#">podpory pre zákazníkov</a> .



## Tlačové úlohy sa netlačia

Akcia	Áno	Nie
<p><b>Krok 1</b></p> <p><b>a</b> V dokumente, ktorý sa snažíte vytlačiť, otvorte okno Tlač a skontrolujte, či ste vybrali správnu tlačiareň.</p> <p><b>b</b> Vytlačte dokument.</p> <p>Vytlačil sa dokument?</p>	Problém je vyriešený.	Prejdite na krok č. 2.
<p><b>Krok 2</b></p> <p><b>a</b> Skontrolujte, či je tlačiareň zapnutá.</p> <p><b>b</b> Vyriešte všetky chybové hlásenia, ktoré sa zobrazia na displeji.</p> <p><b>c</b> Vytlačte dokument.</p> <p>Vytlačil sa dokument?</p>	Problém je vyriešený.	Prejdite na krok č. 3.
<p><b>Krok 3</b></p> <p><b>a</b> Skontrolujte, či porty fungujú a káble sú poriadne pripojené k počítaču a tlačiarňi. Ďalšie informácie nájdete v dokumentácii k inštalácii dodanej s tlačiarňou.</p> <p><b>b</b> Vytlačte dokument.</p> <p>Vytlačil sa dokument?</p>	Problém je vyriešený.	Prejdite na krok č. 4.

Akcia	Áno	Nie
<b>Krok 4</b> <b>a</b> Tlačiareň vypnite, počkajte 10 sekúnd a potom ju znova zapnite. <b>b</b> Vytlačte dokument.  Vytlačil sa dokument?	Problém je vyriešený.	Prejdite na krok č. 5.
<b>Krok 5</b> <b>a</b> Odstráňte a potom znova nainštalujte ovládač tlačiarne. <b>b</b> Vytlačte dokument.  Vytlačil sa dokument?	Problém je vyriešený.	Kontaktujte oddelenie <a href="#">podpory pre zákazníkov</a> .

## Pomalá tlač

Akcia	Áno	Nie
<b>Krok 1</b> Uistite sa, že je kábel tlačiarne riadne pripojený k tlačiarňi a k počítaču, tlačovému serveru, voliteľnému prvku alebo k inému sieťovému zariadeniu.  Tlačí tlačiareň pomaly?	Prejdite na krok č. 2.	Problém je vyriešený.
<b>Krok 2</b> <b>a</b> Uistite sa, že tlačiareň nie je v režime Tichý režim. <ul style="list-style-type: none"> <li>Na ovládacom paneli prejdite na položky:  <b>Nastavenia &gt; Zariadenie &gt; Údržba &gt; Ponuka konfigurácie &gt; Úkony zariadenia &gt; Tichý režim</b></li> </ul> V prípade modelov tlačiarňi bez dotykovej obrazovky môžete prechádzať cez nastavenia stlačením tlačidla  .	Prejdite na krok č. 3.	Problém je vyriešený.
<b>Krok 3</b> <b>a</b> Špecifikujte rozlíšenie tlače v dialógovom okne Predvoľby tlače alebo Tlač v závislosti od používaného operačného systému. <b>b</b> Nastavte rozlíšenie na 4800 CQ. <b>c</b> Vytlačte dokument.  Tlačí tlačiareň pomaly?	Prejdite na krok č. 4.	Problém je vyriešený.

Akcia	Áno	Nie
<p><b>Krok 4</b></p> <p><b>a</b> Špecifikujte typ papiera v dialógovom okne Predvoľby tlače alebo Tlač v závislosti od používaného operačného systému.</p> <p><b>Poznámky:</b></p> <ul style="list-style-type: none"> <li>• Uistite sa, že nastavenie zodpovedá vloženému papieru.</li> <li>• Nastavenie môžete zmeniť aj prostredníctvom ovládacieho panela tlačiarne. Prejdite na <b>Nastavenia &gt; Papier &gt; Konfigurácia zásobníka &gt; Veľkosť/typ papiera</b>. V prípade modelov tlačiarňi bez dotykovej obrazovky môžete prechádzať cez nastavenia stlačením tlačidla .</li> <li>• Ťažší papier sa tlačí pomalšie.</li> <li>• Papier užší ako formáty list, A4 a legal sa môže tlačiť pomalšie.</li> </ul> <p><b>b</b> Vytlačte dokument.</p> <p>Tlačí tlačiareň pomaly?</p>	Prejdite na krok č. 5.	Problém je vyriešený.
<p><b>Krok 5</b></p> <p><b>a</b> Uistite sa, že nastavenia tlačiarne pre položky Štruktúra a Hmotnosť zodpovedajú vkladnému papieru.</p> <p>Na ovládacom paneli prejdite na položky:</p> <p><b>Nastavenia &gt; Papier &gt; Konfigurácia médií &gt; Typy médií</b></p> <p>V prípade modelov tlačiarňi bez dotykovej obrazovky môžete prechádzať cez nastavenia stlačením tlačidla .</p> <p><b>Poznámka:</b> Papier s drsnou štruktúrou povrchu a papier s vysokou hmotnosťou sa môžu tlačiť pomalšie.</p> <p><b>b</b> Vytlačte dokument.</p> <p>Tlačí tlačiareň pomaly?</p>	Prejdite na krok č. 6.	Problém je vyriešený.
<p><b>Krok 6</b></p> <p>Odstráňte zadržané úlohy.</p> <p>Tlačí tlačiareň pomaly?</p>	Prejdite na krok č. 7.	Problém je vyriešený.
<p><b>Krok 7</b></p> <p><b>a</b> Uistite sa, že sa tlačiareň neprehrieva.</p> <p><b>Poznámky:</b></p> <ul style="list-style-type: none"> <li>• Po dlhej tlačovej úlohe nechajte tlačiareň vychladnúť.</li> <li>• Dodržujte odporúčané teploty okolia pre tlačiareň. Ďalšie informácie nájdete v časti <a href="#">„Výber miesta pre tlačiareň“ na strane 18</a>.</li> </ul> <p><b>b</b> Vytlačte dokument.</p> <p>Tlačí tlačiareň pomaly?</p>	Kontaktujte oddelenie <a href="#">podpora pre zákazníkov</a> .	Problém je vyriešený.



## Úloha sa tlačí z nesprávneho zásobníka alebo na nesprávny papier

Akcia	Áno	Nie
<p><b>Krok 1</b></p> <p><b>a</b> Skontrolujte, či tlačíte na správny papier.</p> <p><b>b</b> Vytlačte dokument.</p> <p>Vytlačil sa dokument na správny papier?</p>	Prejdite na krok č. 2.	Vložte papier správnej veľkosti a typu.
<p><b>Krok 2</b></p> <p><b>a</b> Špecifikujte veľkosť a typ papiera v dialógovom okne Predvoľby tlače alebo Tlač v závislosti od používaného operačného systému.</p> <p><b>Poznámka:</b> Nastavenia môžete zmeniť aj prostredníctvom ovládacieho panela tlačiarne. Prejdite na:  <b>Nastavenia &gt; Papier &gt; Konfigurácia zásobníka &gt; Veľkosť/typ papiera</b></p> <p>V prípade modelov tlačiarň bez dotykovej obrazovky môžete prechádzať cez nastavenia stlačením tlačidla .</p> <p><b>b</b> Uistite sa, že nastavenia zodpovedajú vloženému papieru.</p> <p><b>c</b> Vytlačte dokument.</p> <p>Vytlačil sa dokument na správny papier?</p>	Problém je vyriešený.	Prejdite na krok č. 3.
<p><b>Krok 3</b></p> <p><b>a</b> Skontrolujte, či sú zásobníky prepojené.          Ďalšie informácie nájdete v časti „<a href="#">Prepojenie zásobníkov</a>“ na strane 26.</p> <p><b>b</b> Vytlačte dokument.</p> <p>Tlačí sa dokument zo správneho zásobníka?</p>	Problém je vyriešený.	Kontaktujte oddelenie <a href="#">podpory pre zákazníkov</a> .

## Dôverné a iné zadržané dokumenty sa nevytlačia

Akcia	Áno	Nie
<p><b>Krok 1</b></p> <p><b>a</b> Na ovládacom paneli si overte, či sa dokumenty zobrazujú v zozname Pozastavené úlohy.</p> <p><b>Poznámka:</b> Ak sa tam dokumenty neuvádzajú, vytlačte ich pomocou možností Tlačiť a zadržať.</p> <p><b>b</b> Vytlačte dokumenty.</p> <p>Vytlačili sa dokumenty?</p>	Problém je vyriešený.	Prejdite na krok č. 2.
<p><b>Krok 2</b></p> <p>Tlačová úloha môže obsahovať chybu formátovania alebo neplatné údaje. Odstráňte tlačovú úlohu a znova ju odošlite.</p> <p>Vytlačili sa dokumenty?</p>	Problém je vyriešený.	Prejdite na krok č. 3.

Akcia	Áno	Nie
<p><b>Krok 3</b> Ak tlačíte z internetu, možno tlačiareň číta viaceré názvy úloh ako duplikáty.</p> <p><b>Používatelia systému Windows</b></p> <p><b>a</b> Otvorte dialógové okno Predvoľby tlače. <b>b</b> Na karte Tlačiť a zadržať kliknite na položku <b>Tlačiť a zadržať</b> a potom kliknite na možnosť <b>Ponechať duplicitné dokumenty</b>. <b>c</b> Zadať kód PIN a uložte zmeny. <b>d</b> Odošlite tlačovú úlohu.</p> <p><b>Používatelia systému Macintosh</b></p> <p><b>a</b> Uložte a pomenujte každú úlohu osobitne. <b>b</b> Úlohy odošlite jednotlivo.</p> <p>Vytlačili sa dokumenty?</p>	Problém je vyriešený.	Prejdite na krok č. 4.
<p><b>Krok 4</b></p> <p><b>a</b> Odstráňte niektoré zadržané úlohy, aby ste uvoľnili pamäť tlačiarne. <b>b</b> Vytlačte dokumenty.</p> <p>Vytlačili sa dokumenty?</p>	Problém je vyriešený.	Kontaktujte oddelenie <a href="#">podpory pre zákazníkov</a> .

## Tlačiareň nereaguje

Akcia	Áno	Nie
<p><b>Krok 1</b> Skontrolujte, či je napájací kábel zapojený do elektrickej zásuvky.</p> <p> <b>POZOR – RIZIKO PORANENIA:</b> Riziku požiaru alebo elektrického šoku sa vyhnete tak, že zapojíte napájací kábel do riadne označenej a správne uzemnenej elektrickej zásuvky, ktorá sa nachádza blízko produktu a je ľahko dostupná.</p> <p>Reaguje tlačiareň?</p>	Problém je vyriešený.	Prejdite na krok č. 2.
<p><b>Krok 2</b> Skontrolujte, či elektrická zásuvka nie je vypnutá vypínačom alebo poistkou.</p> <p>Je elektrická zásuvka vypnutá vypínačom alebo poistkou?</p>	Zapnite vypínač alebo poistku.	Prejdite na krok č. 3.
<p><b>Krok 3</b> Skontrolujte, či je tlačiareň zapnutá.</p> <p>Je tlačiareň zapnutá?</p>	Prejdite na krok č. 4.	Zapnite tlačiareň.

Akcia	Áno	Nie
<p><b>Krok 4</b> Skontrolujte, či tlačiareň nie je v režime spánku alebo dlhodobého spánku.</p> <p>Je tlačiareň v režime spánku alebo dlhodobého spánku?</p>	Tlačiareň zobudte stlačením tlačidla napájania.	Prejdite na krok č. 5.
<p><b>Krok 5</b> Skontrolujte, či sú káble spájajúce tlačiareň a počítač zapojené do správnych portov.</p> <p>Sú káble zapojené do správnych portov?</p>	Prejdite na krok č. 6.	Zapojte káble do správnych portov.
<p><b>Krok 6</b> Tlačiareň vypnite, nainštalujte hardvérové voliteľné prvky a následne tlačiareň zapnite. Ďalšie informácie nájdete v dokumentácii dodanej s voliteľným prvkom.</p> <p>Reaguje tlačiareň?</p>	Problém je vyriešený.	Prejdite na krok č. 7.
<p><b>Krok 7</b> Nainštalujte správny ovládač tlačiarne.</p> <p>Reaguje tlačiareň?</p>	Problém je vyriešený.	Prejdite na krok č. 8.
<p><b>Krok 8</b> Tlačiareň vypnite, počkajte 10 sekúnd a potom ju znova zapnite.</p> <p>Reaguje tlačiareň?</p>	Problém je vyriešený.	Kontaktujte oddelenie <a href="#">podpory pre zákazníkov</a> .

## Problémy so sieťovým pripojením

### Nemožno otvoriť Embedded Web Server

Akcia	Áno	Nie
<p><b>Krok 1</b> Skontrolujte, či je tlačiareň zapnutá.</p> <p>Je tlačiareň zapnutá?</p>	Prejdite na krok č. 2.	Zapnite tlačiareň.
<p><b>Krok 2</b> Uistite sa, že adresa IP tlačiarne je správna.</p> <p><b>Poznámky:</b></p> <ul style="list-style-type: none"> <li>Pozrite si adresu IP na domovskej obrazovke.</li> <li>Adresa IP sa zobrazuje ako štyri skupiny čísel, ktoré sú oddelené bodkami, napríklad 123.123.123.123.</li> </ul> <p>Je adresa IP tlačiarne správna?</p>	Prejdite na krok č. 3.	Do poľa adresy zadajte správnu adresu IP tlačiarne.

Akcia	Áno	Nie
<p><b>Krok 3</b> Skontrolujte, či používate podporovaný prehliadač:</p> <ul style="list-style-type: none"> <li>• Internet Explorer verzia 11 alebo novší</li> <li>• Microsoft Edge</li> <li>• Safari verzia 6 alebo novší</li> <li>• Google Chrome™ verzia 32 alebo novší</li> <li>• Mozilla Firefox verzia 24 alebo novší</li> </ul> <p>Je váš prehliadač podporovaný?</p>	Prejdite na krok č. 4.	Nainštalujte podporovaný prehliadač.
<p><b>Krok 4</b> Skontrolujte, či funguje pripojenie k sieti.</p> <p>Funguje pripojenie k sieti?</p>	Prejdite na krok č. 5.	Obráťte sa na svojho správcu.
<p><b>Krok 5</b> Uistite sa, že káble medzi tlačiarňou a tlačovým serverom sú poriadne zapojené. Ďalšie informácie nájdete v dokumentácii dodanej s tlačiarňou.</p> <p>Sú káble poriadne zapojené?</p>	Prejdite na krok č. 6.	Skontrolujte pripojenie káblov.
<p><b>Krok 6</b> Skontrolujte, či sú webové servery proxy vypnuté.</p> <p>Je server proxy vypnutý?</p>	Prejdite na krok č. 7.	Obráťte sa na svojho správcu.
<p><b>Krok 7</b> Prejdite do nástroja Embedded Web Server.</p> <p>Otvoril sa nástroj Embedded Web Server?</p>	Problém je vyriešený.	Kontaktujte oddelenie <a href="#">podpory pre zákazníkov</a> .

## Tlačiareň sa nepodarilo pripojiť k sieti Wi-Fi

**Poznámka:** Táto funkcia je k dispozícii len v niektorých modeloch tlačiarní.

Akcia	Áno	Nie
<p><b>Krok 1</b> Skontrolujte, či je položka Aktívny adaptér nastavená na možnosť Automaticky. Na ovládacom paneli prejdite na položky: <b>Nastavenia &gt; Sieť/porty &gt; Prehľad siete &gt; Aktívny adaptér &gt; Auto</b> V prípade modelov tlačiarňí bez dotykovej obrazovky môžete prechádzať cez nastavenia stlačením tlačidla .</p> <p>Môže sa tlačiareň pripojiť k sieti Wi-Fi?</p>	Problém je vyriešený.	Prejdite na krok č. 2.
<p><b>Krok 2</b> Skontrolujte, či je vybratá správna sieť Wi-Fi. <b>Poznámka:</b> Niektoré smerovače môžu zdieľať predvolený identifikátor SSID.  Pokúšate sa pripojiť k správnej sieti Wi-Fi?</p>	Prejdite na krok 4.	Prejdite na krok č. 3.
<p><b>Krok 3</b> Pripojte sa k správnej sieti Wi-Fi. Ďalšie informácie nájdete v časti <a href="#">„Pripojenie tlačiarne k sieti Wi-Fi“ na strane 29</a>.  Môže sa tlačiareň pripojiť k sieti Wi-Fi?</p>	Problém je vyriešený.	Prejdite na krok č. 4.
<p><b>Krok 4</b> Skontrolujte zabezpečený bezdrôtový režim. Na ovládacom paneli prejdite na položky: <b>Nastavenia &gt; Sieť/porty &gt; Bezdrôtové &gt; Zabezpečený bezdrôtový režim</b> V prípade modelov tlačiarňí bez dotykovej obrazovky môžete prechádzať cez nastavenia stlačením tlačidla .</p> <p>Je zvolený správny zabezpečený bezdrôtový režim?</p>	Prejdite na krok 6.	Prejdite na krok č. 5.
<p><b>Krok 5</b> Zvoľte správny zabezpečený bezdrôtový režim.  Môže sa tlačiareň pripojiť k sieti Wi-Fi?</p>	Problém je vyriešený.	Prejdite na krok č. 6.
<p><b>Krok 6</b> Skontrolujte, či ste zadali správne heslo siete. <b>Poznámka:</b> Berte do úvahy medzery, čísla a veľké písmená v hesle.  Môže sa tlačiareň pripojiť k sieti Wi-Fi?</p>	Problém je vyriešený.	Kontaktujte oddelenie <a href="#">podpory pre zákazníkov</a> .

## Problémy so spotrebným materiálom

### Vymeňte kazetu, región tlačiarne sa nezhoduje

Ak chcete opraviť tento problém, zakúpte si kazetu so správnym regiónom zhodujúcim sa s regiónom tlačiarne alebo kazetu určenú na použitie kdekoľvek na svete.

- Prvé číslo v správe po čísle 42 označuje región tlačiarne.
- Druhé číslo v správe po čísle 42 označuje región kazety.

#### Regióny tlačiarne a tlačovej kazety

Región	Číselný kód
Celosvetové použitie alebo nedefinovaný región	0
Severná Amerika (Spojené štáty, Kanada)	1
Európsky hospodársky priestor, západná Európa, severské štáty, Švajčiarsko	2
Ázijsko-pacifická oblasť	3
Latinská Amerika	4
Zvyšok Európy, Blízky východ a Afrika	5
Austrália, Nový Zéland	6
Neplatný región	9

**Poznámka:** Ak chcete zistiť nastavenia regiónu tlačiarne a tlačovej kazety, použite na tlač funkciu Tlačiť strany testu kvality. Na ovládacom paneli prejdite na: **Nastavenia > Riešenie problémov > Tlačiť strany testu kvality.**

### Spotrebný materiál, ktorého výrobcom nie je spoločnosť Lexmark



Tlačiareň zistila, že je v nej vložený spotrebný materiál alebo súčasť, ktorých výrobcom nie je spoločnosť Lexmark.

Tlačiareň Lexmark funguje najlepšie s originálnymi súčasťami a spotrebným materiálom značky Lexmark. Používanie spotrebného materiálu alebo súčastí tretích strán môže ovplyvniť výkonnosť, spoľahlivosť alebo životnosť tlačiarne a jej tlačových súčastí.

Všetky indikátory životnosti sú určené na fungovanie so súčasťami a spotrebným materiálom Lexmark a pri používaní spotrebného materiálu alebo súčastí tretích strán sa môžu správať nepredvídateľne. Používaním tlačových súčastí po určenej životnosti sa môže poškodiť tlačiareň Lexmark alebo priradené súčasti.



**Výstraha – Riziko poranenia:** Používanie spotrebného materiálu alebo súčastí tretích strán môže mať vplyv na záručné krytie. Záruka sa nevzťahuje na poškodenie spôsobené používaním spotrebného materiálu alebo súčastí tretích strán.

Ak chcete prijať všetky tieto riziká a pokračovať v používaní neoriginálneho spotrebného materiálu alebo súčastí vo vašej tlačiarne, vykonajte jeden z týchto krokov:

V prípade modelov tlačiarní s dotykovou obrazovou dvakrát stlačte tlačidlo  a potom dvakrát stlačte tlačidlo .

V prípade modelov tlačiarní bez dotykovej obrazovky súčasne stlačte a podržte tlačidlo **X** a  po dobu 15 sekúnd.

Ak tieto riziká nechcete prijať, vyberte spotrebný materiál alebo súčasti tretích strán a vložte originálny spotrebný materiál alebo súčasť od spoločnosti Lexmark. Ďalšie informácie nájdete v časti [„Používanie originálnych súčastí a spotrebného materiálu Lexmark“ na strane 78](#).

Ak v prípade modelov tlačiarní s dotykovou obrazovou tlačiareň nezačne tlačiť po tom, ako ste dvakrát stlačili tlačidlo  a potom dvakrát stlačili tlačidlo , vynulujte počítadlo používania spotrebného materiálu.

Ak v prípade modelov tlačiarní bez dotykovej obrazovky tlačiareň po súčasnom stlačení tlačidiel **X** a  a ich podržaní na 15 sekúnd nezačne tlačiť, vynulujte počítadlo používania spotrebného materiálu.



1 Na ovládacom paneli prejdite na položky:

**Nastavenia > Zariadenie > Údržba > Ponuka Konfigurácia > Počítadlá používania spotrebného materiálu**

V prípade modelov tlačiarní bez dotykovej obrazovky môžete prechádzať cez nastavenia stlačením tlačidla .

2 Vyberte súčasť alebo spotrebný materiál, ktorý chcete obnoviť.

3 Ak chcete správu vymazať, použite niektorý z nasledujúcich postupov:

- V prípade modelov tlačiarní s dotykovou obrazovou dvakrát stlačte tlačidlo  a potom dvakrát stlačte tlačidlo .
- V prípade modelov tlačiarní bez dotykovej obrazovky súčasne stlačte a podržte tlačidlo **X** a  po dobu 15 sekúnd.

**Poznámka:** Ak sa vám nepodarí vynulovať počítadlá používania spotrebného materiálu, vráťte príslušnú položku na predajné miesto.

## Odstránenie zaseknutého papiera

### Predchádzanie zaseknutiu papiera

#### Papier vložte správne

- Uistite sa, že papier je v zásobníku vyrovnaný.

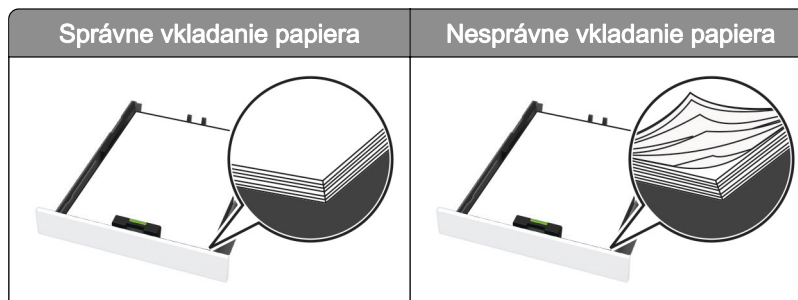

- Zásobníky nevyberajte ani nenapĺňajte, keď tlačiareň pracuje.

- Nevkladajte priveľa papiera. Uistite sa, že výška stohu nepresahuje označenie maximálnej kapacity papiera.
- Papier do zásobníka nezasúvajte. Papier vkladajte tak, ako je zobrazené na ilustrácii.



- Uistite sa, že vodiace lišty papiera sú v správnej polohe a netlačia silno na papier alebo obálky.
- Po vložení papiera zásobník dobre zasuňte do tlačiarne.

### Používajte odporúčaný papier

- Používajte iba odporúčaný papier alebo špeciálne médiá.
- Nevkladajte zvlhčený, pokrčený, vlhký, ohnutý ani stočený papier.
- Pred vložení papiera ohnite, rozdeľte a zarovnajte jeho okraje.

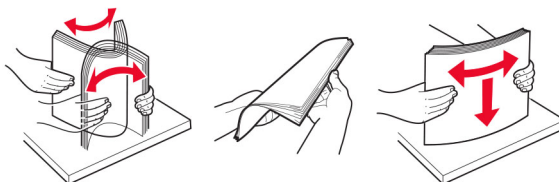

- Nepoužívajte papier, ktorý bol ručne odstrihnutý alebo orezaný.
- V jednom zásobníku nemiešajte papier rôznych veľkostí, hmotností a typov.
- Uistite sa, že veľkosť a typ papiera sú v počítači alebo na ovládacom paneli tlačiarne správne nastavené.
- Papier skladujte podľa odporúčaní výrobcu.

### Identifikácia miest zaseknutia

#### Poznámky:

- Keď je Asistent zaseknutia nastavený na možnosť Zapnuté, po odstránení zaseknutej strany sa tlačiareň môže pokúsiť vytlačiť prázdne alebo čiastočne vytlačené strany. Skontrolujte, či sú vo výstupe tlačiarne prázdne strany.
- Keď je funkcia Obnova po zaseknutí nastavená na možnosť Zapnuté alebo Automaticky, tlačiareň znova vytlačí zaseknuté strany.



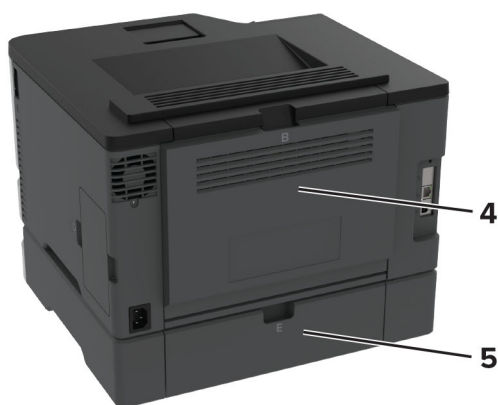

	Miesta zaseknutia
1	Štandardná priehradka
2	Ručný podávač
3	Zásobníky
4	Dvierka B
5	Dvierka E

## Zaseknutie papiera v štandardnom zásobníku

1 Otvorte dvierka B.

 **POZOR – HORÚCI POVRCH:** Vnútro tlačiarne môže byť horúce. Skôr ako sa dotknete ktorejkoľvek časti, nechajte povrch vychladnúť, aby ste predišli riziku popálenia.

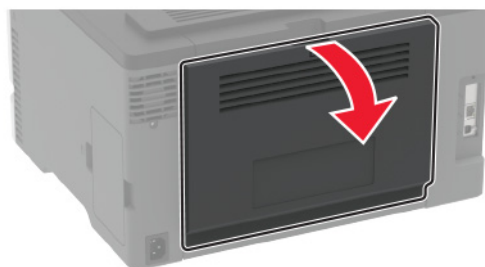

2 Vyberte zaseknutý papier.

**Poznámka:** Uistite sa, že ste vybrali všetok papier.

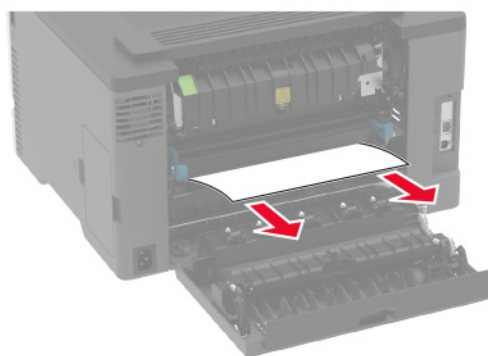

3 Zatvorte dvierka.

4 Vyberte zásobník a ručný podávač.

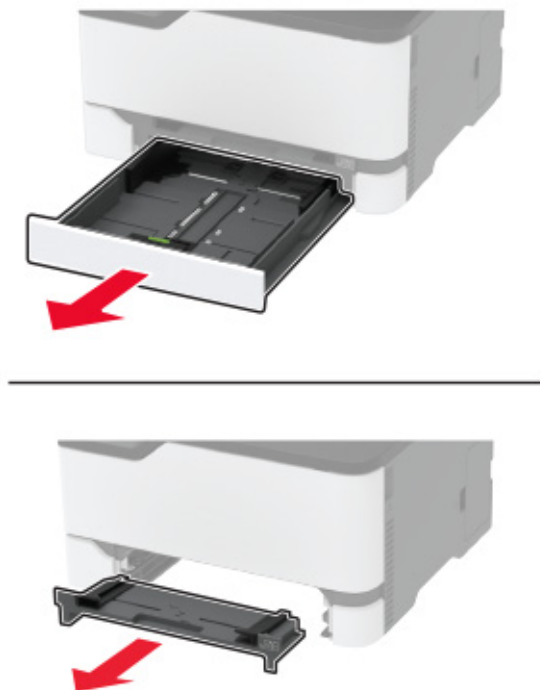

5 Vyberte zaseknutý papier.

**Poznámka:** Uistite sa, že ste vybrali všetok papier.

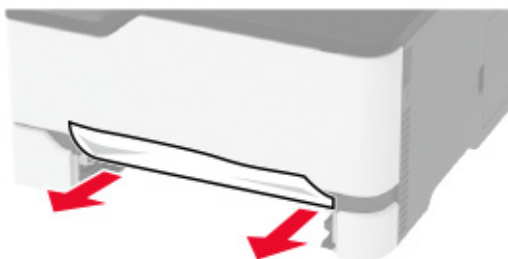

6 Vložte ručný podávač a zásobník.

## Zaseknutie papiera vo voliteľnom zásobníku

1 Otvorte dverka B.

 **POZOR – HORÚCI POVRCH:** Vnútro tlačiarne môže byť horúce. Skôr ako sa dotknete ktorejkoľvek časti, nechajte povrch vychladnúť, aby ste predišli riziku popálenia.

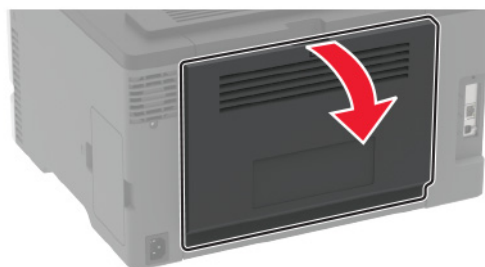

2 Vyberte zaseknutý papier.

**Poznámka:** Uistite sa, že ste vybrali všetok papier.

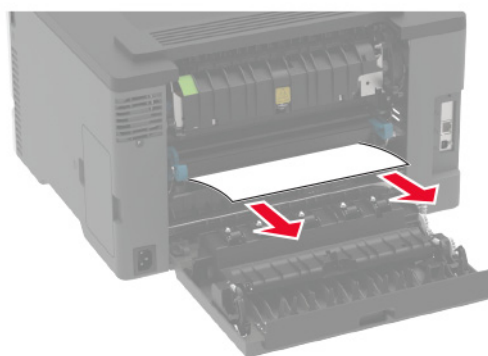

3 Zatvorte dvierka.

4 Otvorte dvierka E.



5 Vyberte zaseknutý papier.

**Poznámka:** Uistite sa, že ste vybrali všetok papier.

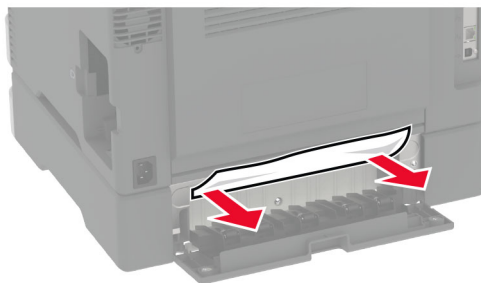

6 Zatvorte dvierka.

7 Vyberte voliteľný zásobník.



8 Vyberte zaseknutý papier.

**Poznámka:** Uistite sa, že ste vybrali všetok papier.



9 Vložte zásobník.

## Zaseknutie papiera v štandardnej priehradke

Vyberte zaseknutý papier.

**Poznámka:** Uistite sa, že ste vybrali všetok papier.



## Zaseknutie papiera v ručnom podávači

1 Vyberte zásobník a ručný podávač.



2 Vyberte zaseknutý papier.

**Poznámka:** Uistite sa, že ste vybrali všetok papier.

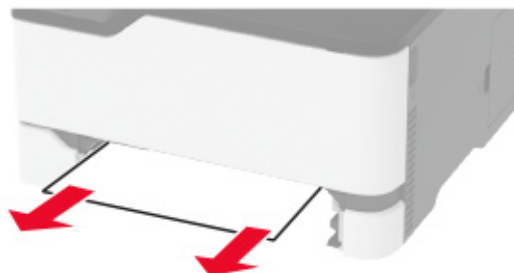

3 Vložte ručný podávač a zásobník.

## Zaseknutie papiera v dvierkach B

1 Otvorte dvierka B.

 **POZOR – HORÚCI POVRCH:** Vnútro tlačiarne môže byť horúce. Skôr ako sa dotknete ktorejkoľvek časti, nechajte povrch vychladnúť, aby ste predišli riziku popálenia.



2 Vyberte zaseknutý papier zo všetkých uvedených miest:

**Poznámka:** Uistite sa, že ste vybrali všetok papier.

- Oblasť fixačnej jednotky

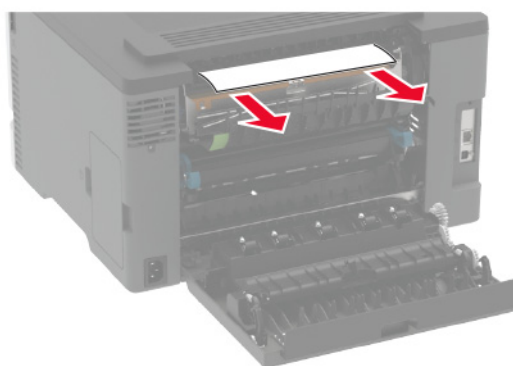



- Oblasť pod fixačnou jednotkou

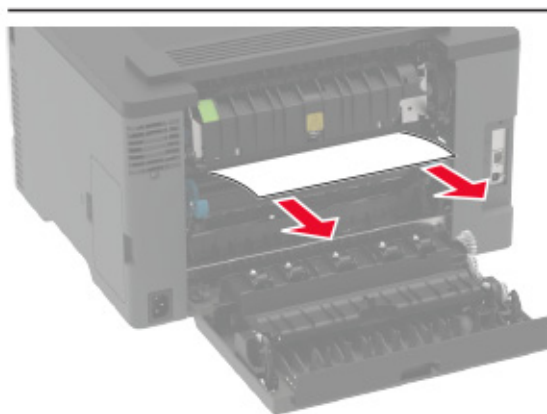
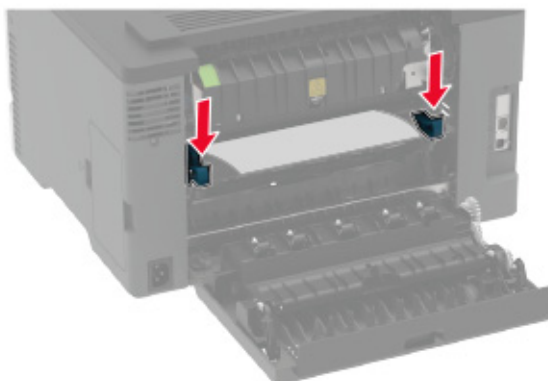

- Jednotka obojstrannej tlače

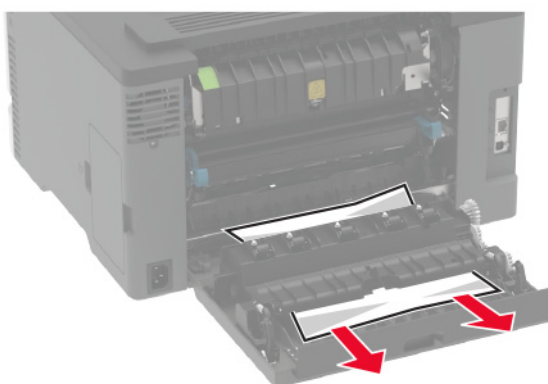

**3** Zatvorte dvierka.

## Problémy s podávaním papiera

### Obálka sa zalepí počas tlače

Akcia	Áno	Nie
<p><b>Krok 1</b></p> <p><b>a</b> Používajte obálky, ktoré boli skladované v suchom prostredí.  <b>Poznámka:</b> Tlač na veľmi vlhké obálky môže spôsobiť ich zalepenie.</p> <p><b>b</b> Odošlite tlačovú úlohu.  Zalepí sa obálka pri tlači?</p>	Prejdite na krok č. 2.	Problém je vyriešený.
<p><b>Krok 2</b></p> <p><b>a</b> Uistite sa, či je typ papiera nastavený na možnosť Obálka. Na ovládacom paneli prejdite na:  <b>Nastavenia &gt; Papier &gt; Konfigurácia zásobníka &gt; Veľkosť/typ papiera</b>  V prípade modelov tlačiarní bez dotykovej obrazovky môžete prechádzať cez nastavenia stlačením tlačidla .</p> <p><b>b</b> Odošlite tlačovú úlohu.  Zalepí sa obálka pri tlači?</p>	Kontaktujte oddelenie <a href="#">podpora pre zákazníkov</a> .	Problém je vyriešený.

### Zoradená tlač nefunguje

Akcia	Áno	Nie
<p><b>Krok 1</b></p> <p><b>a</b> Na ovládacom paneli prejdite na:  <b>Nastavenia &gt; Tlač &gt; Rozloženie &gt; Zoradiť</b>  V prípade modelov tlačiarní bez dotykovej obrazovky môžete prechádzať cez nastavenia stlačením tlačidla .</p> <p><b>b</b> Vyberte <b>Zap. [1,2,1,2,1,2]</b>.</p> <p><b>c</b> Vytlačte dokument.  Je dokument správne zoradený?</p>	Problém je vyriešený.	Prejdite na krok č. 2.
<p><b>Krok 2</b></p> <p><b>a</b> V dokumente, ktorý chcete tlačiť, otvorte dialógové okno Tlač a vyberte možnosť <b>Zoradiť</b>.</p> <p><b>b</b> Vytlačte dokument.  Je dokument správne zoradený?</p>	Problém je vyriešený.	Prejdite na krok č. 3.
<p><b>Krok 3</b></p> <p><b>a</b> Znížte počet stránok určených na tlač.</p> <p><b>b</b> Vytlačte dokument.  Sú stránky správne zoradené?</p>	Problém je vyriešený.	Kontaktujte oddelenie <a href="#">podpora pre zákazníkov</a> .

## Prepojenie zásobníkov nefunguje

Akcia	Áno	Nie
<p><b>Krok 1</b></p> <p><b>a</b> Skontrolujte, či zásobníky obsahujú papier rovnakej veľkosti a rovnakého typu.</p> <p><b>b</b> Skontrolujte, či sú vodiace lišty papiera správne umiestnené.</p> <p><b>c</b> Vytlačte dokument.</p> <p>Sú zásobníky správne prepojené?</p>	Problém je vyriešený.	Prejdite na krok č. 2.
<p><b>Krok 2</b></p> <p><b>a</b> Na ovládacom paneli prejdite na:  <b>Nastavenia &gt; Papier &gt; Konfigurácia zásobníka &gt; Veľkosť/typ papiera</b></p> <p>V prípade modelov tlačiarní bez dotykovej obrazovky môžete prechádzať cez nastavenia stlačením tlačidla .</p> <p><b>b</b> Nastavte veľkosť a typ papiera tak, aby zodpovedali papieru vloženému v prepojených zásobníkoch.</p> <p><b>c</b> Vytlačte dokument.</p> <p>Sú zásobníky správne prepojené?</p>	Problém je vyriešený.	Prejdite na krok č. 3.
<p><b>Krok 3</b></p> <p><b>a</b> Skontrolujte, či je prepojenie zásobníkov nastavené na možnosť Automatické. Ďalšie informácie nájdete v časti <a href="#">„Prepojenie zásobníkov“ na strane 26.</a></p> <p><b>b</b> Vytlačte dokument.</p> <p>Sú zásobníky správne prepojené?</p>	Problém je vyriešený.	Kontaktujte oddelenie <a href="#">podpory pre zákazníkov.</a>

## Papier sa často zasekáva

Akcia	Áno	Nie
<p><b>Krok 1</b></p> <p><b>a</b> Vyberte zásobník.</p> <p><b>b</b> Skontrolujte, či je papier vložený správne.</p> <p><b>Poznámky:</b></p> <ul style="list-style-type: none"> <li>• Uistite sa, že sú všetky vodiace lišty papiera správne umiestnené.</li> <li>• Uistite sa, že výška stohu nepresahuje označenie maximálnej kapacity papiera.</li> <li>• Uistite sa, že tlačíte na odporúčaný typ a veľkosť papiera.</li> </ul> <p><b>c</b> Vložte zásobník.</p> <p><b>d</b> Vytlačte dokument.</p> <p>Často sa zasekáva papier?</p>	Prejdite na krok č. 2.	Problém je vyriešený.

Akcia	Áno	Nie
<p><b>Krok 2</b></p> <p><b>a</b> Na ovládacom paneli prejdite na:  <b>Nastavenia &gt; Papier &gt; Konfigurácia zásobníka &gt; Veľkosť/typ papiera</b>  V prípade modelov tlačiarní bez dotykovej obrazovky môžete prechádzať cez nastavenia stlačením tlačidla .</p> <p><b>b</b> Nastavte správnu veľkosť a typ papiera.</p> <p><b>c</b> Vytlačte dokument.</p> <p>Často sa zasekáva papier?</p>	Prejdite na krok č. 3.	Problém je vyriešený.
<p><b>Krok 3</b></p> <p><b>a</b> Vložte papier z nového balíka.  <b>Poznámka:</b> Pri vysokej vlhkosti papier absorbuje vlhko. Papier vyberte z pôvodného balenia, až keď ho budete chcieť použiť.</p> <p><b>b</b> Vytlačte dokument.</p> <p>Často sa zasekáva papier?</p>	Kontaktujte oddelenie <a href="#">podpory pre zákazníkov</a> .	Problém je vyriešený.

## Zaseknuté strany sa nevytlačia znova

Akcia	Áno	Nie
<p><b>a</b> Na ovládacom paneli prejdite na:  <b>Nastavenia &gt; Zariadenie &gt; Oznámenia &gt; Obnova zaseknutého obsahu</b>  V prípade modelov tlačiarní bez dotykovej obrazovky môžete prechádzať cez nastavenia stlačením tlačidla .</p> <p><b>b</b> V ponuke Obnova po zaseknutí vyberte položky <b>Zap.</b> alebo <b>Automaticky</b>.</p> <p><b>c</b> Vytlačte dokument.</p> <p>Vytlačili sa zaseknuté strany?</p>	Problém je vyriešený.	Kontaktujte oddelenie <a href="#">podpory pre zákazníkov</a> .

## Problémy s kvalitou farieb

### Úprava farieb vo výtláčkoch

V prípade modelov tlačiarní bez dotykovej obrazovky môžete prechádzať cez nastavenia stlačením tlačidla .

- Na ovládacom paneli prejdite na:  
**Nastavenia > Tlač > Kvalita > Rozšírené spracovanie obrázkov > Korekcia farieb**
- V ponuke Korekcia farieb vyberte položky **Manuálne > Obsah korekcie farieb**.

### 3 Zvoľte vhodné nastavenie na prevod farieb.

Typ objektu	Tabuľky na prevod farieb
Obrázok RGB Text RGB Grafika RGB	<ul style="list-style-type: none"> <li>• Živé farby – Vytvára jasnejšie a sýtejšie farby a môže byť použité na všetky vstupné farebné formáty.</li> <li>• sRGB displej – Prispôsobí výstup farbám zobrazeným na monitore počítača. Spotreba čierneho tonera je optimalizovaná na tlač fotografií.</li> <li>• Displej – pravá čierna – Prispôsobí výstup farbám zobrazeným na monitore počítača. Toto nastavenie používa iba čierny toner na vytvorenie všetkých stupňov neutrálnej šedi.</li> <li>• sRGB živé farby – Zvyšuje sýtosť farieb pri korekcii farieb sRGB displeja. Spotreba čierneho tonera je optimalizovaná na tlač obchodnej grafiky.</li> <li>• Vypnuté</li> </ul>
Obrázok CMYK Text CMYK Grafika CMYK	<ul style="list-style-type: none"> <li>• US CMYK – Použije korekciu farieb zodpovedajúcu špecifikácii pre farebný výstup organizácie Specifications for Web Offset Publishing (SWOP).</li> <li>• Euro CMYK – Použije korekciu farieb zodpovedajúcu špecifikácii pre farebný výstup Euroscale.</li> <li>• Živé farby CMYK – Zvyšuje sýtosť farieb nastavenia korekcie farieb US CMYK.</li> <li>• Vypnuté</li> </ul>

## Často kladené otázky o farebnej tlači

### Čo je farba RGB?

Farba RGB je spôsob popisu farieb, ktorý označuje množstvo červenej, zelenej alebo modrej farby použité na vytvorenie určitej farby. Červené, zelené a modré svetlo možno miešať v rôznych pomeroch a vytvárať tak veľkú škálu farieb pozorovaných v prírode. Tento spôsob zobrazovania farieb používajú počítačové obrazovky, skenery a digitálne fotoaparáty.

### Čo je farba CMYK?

Farba CMYK je spôsob popisu farieb, ktorý označuje množstvo azúrovej, purpurovej, žltej a čiernej farby použité na vytvorenie určitej farby. Azúrový, purpurový, žltý a čierny atrament alebo toner možno tlačiť v rôznych pomeroch a vytvárať tak veľkú škálu farieb pozorovaných v prírode. Týmto postupom vytvárajú farbu tlačiarenské lisy, atramentové tlačiarne a farebné laserové tlačiarne.

### Akým spôsobom sa vytlačí farba špecifikovaná v dokumente?

Na špecifikáciu a modifikáciu farby v dokumente prostredníctvom kombinácií RGB a CMYK sa používajú softvérové programy. Ďalšie informácie nájdete v pomocníkovi softvérového programu.

### Ako tlačiareň zistí, akú farbu má vytlačiť?

Počas tlače dokumentu sa tlačiarňami odošlú informácie s popisom typu a farby každého objektu a tie prejdú cez tabuľky na prevod farieb. Farba je potom prevedená na príslušné množstvo azúrového, purpurového, žltého a čierneho tonera použitého na vytvorenie požadovanej farby. Informácie o objekte určujú použitie tabuliek na prevod farieb. Napríklad je možné použiť jednu tabuľku na prevod farieb na text, pričom na fotografie sa použije iná tabuľka.

### Čo je to manuálna korekcia farieb?

Keď je zapnutá manuálna korekcia farieb, tlačiareň použije pri spracovaní objektov používateľom vybrané tabuľky na prevod farieb. Nastavenia manuálnej korekcie farieb sú špecifické pre typ objektu, ktorý sa tlačí (text, grafika alebo obrázok). Špecifická je tiež špecifikácia farby objektu v softvérovom programe (kombinácie farieb RGB alebo CMYK). Ak chcete manuálne použiť odlišné tabuľky na prevod farieb, pozrite si časť „Úprava farieb vo výtlačkoch“ na strane 144.

Ak softvérový program nepoužíva na špecifikáciu farieb kombinácie RGB alebo CMYK, manuálna korekcia farieb je zbytočná. Efektívna nie je ani v prípade, ak úpravu farieb ovláda softvérový program alebo operačný systém počítača. Vo väčšine prípadov nastavenie možnosti Korekcia farieb na Automatické vedie ku generovaniu preferovaných farieb pre dokumenty.

### Ako dokážem napodobniť konkrétnu farbu (napr. pre firemné logo)?

V ponuke Kvalita na tlačiarni je k dispozícii deväť typov sád so vzorkami farieb. Tieto sady sú takisto dostupné na stránke Vzorky farieb funkcie Embedded Web Server. Výberom ktorejkoľvek sady vzoriek sa vytlačia stránky so stovkami farebných políčok. Každé políčko obsahuje kombináciu farieb RGB alebo CMYK v závislosti od zvolenej tabuľky. Pozorovaná farba každého z políčok je dosiahnutá aplikáciou vybranej tabuľky na prevod farieb na kombináciu farieb CMYK alebo RGB označenej na políčku.

Preskúmaním sád so vzorkami farieb môžete identifikovať políčko s farbou, ktorá najviac zodpovedá požadovanej farbe. Kombinácia farieb označená na políčku tak môže slúžiť na úpravu farby objektu v softvérovom programe. Ďalšie informácie nájdete v pomocníkoví softvérového programu. Pri použití vybratej tabuľky na prevod farieb na konkrétny objekt môže byť potrebná manuálna korekcia farieb.

Výber vhodnej sady so vzorkami farieb na konkrétny problém so zhodou farby závisí od nasledujúcich faktorov:

- Zvolené nastavenie korekcie farieb (Automatické, Vypnuté alebo Manuálne)
- Typ tlačeného objektu (text, grafika alebo obrázky)
- Špecifikácia farby objektu v softvérovom programe (kombinácie farieb RGB alebo CMYK).

Ak softvérový program nepoužíva na špecifikáciu farieb kombinácie RGB alebo CMYK, stránky so vzorkami farieb nie sú užitočné. Niektoré softvérové programy navyše upravujú kombinácie farieb RGB alebo CMYK špecifikované v programe prostredníctvom funkcie správy farieb. V takom prípade nemusí vytlačená farba presne zodpovedať farbe zo stránok so vzorkami farieb.

## Tlač má iný farebný odtieň

Akcia	Áno	Nie
<p><b>Krok 1</b>            Vykonajte úpravu farieb.</p> <p><b>a</b> Na ovládacom paneli prejdite na:  <b>Nastavenia &gt; Tlač &gt; Kvalita &gt; Rozšírené spracovanie obrázkov &gt; Úprava farieb</b></p> <p>V prípade modelov tlačiarní bez dotykovej obrazovky môžete prechádzať cez nastavenia stlačením tlačidla .</p> <p><b>b</b> Vytlačte dokument.</p> <p>Objavuje sa pri tlači farebný odtieň?</p>	Prejdite na krok č. 2.	Problém je vyriešený.

Akcia	Áno	Nie
<p><b>Krok 2</b></p> <p><b>a</b> Na ovládacom paneli prejdite na:  <b>Nastavenia &gt; Tlač &gt; Kvalita &gt; Rozšírené spracovanie obrázkov &gt; Vyváženie farieb</b></p> <p>V prípade modelov tlačiarní bez dotykovej obrazovky môžete prechádzať cez nastavenia stlačením tlačidla .</p> <p><b>b</b> Upravte nastavenia.  <b>c</b> Vytlačte dokument.</p> <p>Objavuje sa pri tlači farebný odtieň?</p>	<p>Kontaktujte oddelenie <a href="#">podpory pre zákazníkov</a>.</p>	<p>Problém je vyriešený.</p>

## Kontaktovanie podpory pre zákazníkov

Pred kontaktovaním podpory pre zákazníkov sa uistite, že máte k dispozícii nasledujúce informácie:

- Problém s tlačiarnou
- Chybové hlásenie
- Typ modelu a sériové číslo tlačiarnie

Prejdite na adresu <http://support.lexmark.com>, ak chcete dostávať maily alebo podporu cez chat, prezerat knižnicu návodov na používanie, podpornú dokumentáciu, ovládače a iné súbory na prevzatie.

K dispozícii je aj telefonická technická podpora. V USA a Kanade volajte na číslo 1-800-539-6275. Iné krajiny a regióny – prejdite na adresu <http://support.lexmark.com>.

# Recyklácia a likvidácia

## Recyklácia produktov Lexmark

Vrátenie produktov Lexmark na recykláciu:

- 1 Prejdite na stránku [www.lexmark.com/recycle](http://www.lexmark.com/recycle).
- 2 Vyberte produkt, ktorý chcete recyklovať.

**Poznámka:** Spotrebný materiál a hardvér tlačiarne, ktorý nie je súčasťou programu zberu a recyklácie spoločnosti Lexmark, je možné recyklovať cez miestne recyklačné centrum.

## Recyklácia obalov Lexmark

Spoločnosť Lexmark sa neustále snaží minimalizovať obalové materiály. Menej obalových materiálov zaručuje, že tlačiarne Lexmark sa prenášajú čo najefektívnejšie a environmentálne najšetrnejšie a že pre vás bude jednoduchšie zbaviť sa obalov. Zabezpečíme tak aj vznik menšieho množstva emisií skleníkových plynov, úsporu energie a prírodných zdrojov. Spoločnosť Lexmark navyše v niektorých krajinách alebo regiónoch ponúka recykláciu obalových materiálov. Pre ďalšie informácie prejdite na stránku [www.lexmark.com/recycle](http://www.lexmark.com/recycle) a vyberte svoju krajinu alebo región. Informácie o dostupných programoch recyklácie obalových materiálov nájdete pri informáciách o recyklácii produktu.

Kartóny Lexmark sú 100 % recyklovateľné v zariadeniach na recykláciu lepenky. Vo vašej oblasti takéto zariadenia nemusia existovať.

Pena, ktorú spoločnosť Lexmark používa pri balení, je recyklovateľná v zariadeniach na recykláciu peny. Vo vašej oblasti takéto zariadenia nemusia existovať.

Keď vrátite kazetu spoločnosti Lexmark, môžete znovu použiť krabičku, v ktorej ste kazetu dostali. Spoločnosť Lexmark krabičku zrecykluje.



# Oznámenia

## Informácie o produkte

Názov produktu:

Tlačiarne Lexmark C2326, Lexmark C3224dw; Lexmark C3326dw; Lexmark C3426dw; Lexmark CS331dw; Lexmark CS431dw; Lexmark CS439dn

Typ zariadenia:

1500

Modely:

218, 638, 836, 8c6, 8c9

## Poznámky k vydaniu

Júl 2024

**Nasledujúci odsek sa nevzťahuje na krajiny, v ktorých nie sú podobné druhy obstarávania v súlade s miestnymi zákonmi:** SPOLOČNOSŤ LEXMARK INTERNATIONAL, INC., POSKYTUJE TÚTO PUBLIKÁCIU TAK, AKO JE, TEDA BEZ AKEJKOĽVEK ZÁRUKY, PRIAMEJ ČI NEPRIAMEJ, VRÁTANE – ALE NIE VÝLUČNE – NEPRIAMEJ ZÁRUKY PREDAJNOSTI ALEBO VHODNOSTI NA KONKRÉTNY ÚČEL. Niektoré štáty nepovoľujú zrieknutie sa priamych ani nepriamych záruk v určitých transakciách, preto sa vás toto vyhlásenie nemusí týkať.

Táto publikácia môže obsahovať technické nepresnosti alebo typografické chyby. Tu uvedené informácie podliehajú pravidelným zmenám; tieto zmeny budú zahrnuté do ďalších vydaní. V popísaných produktoch alebo programoch sa môžu kedykoľvek vykonať vylepšenia alebo zmeny.

Odkazy na produkty, programy alebo služby v tejto publikácii neznamenujú, že výrobca ich plánuje poskytovať vo všetkých krajinách, v ktorých pôsobí. Zámerom žiadneho odkazu na produkt, program alebo službu nie je tvrdiť alebo naznačovať, že použiť možno iba tento produkt, program alebo službu. Namiesto neho môže byť použitý akýkoľvek funkčne ekvivalentný produkt, program alebo služba, ktoré neporušujú existujúce práva duševného vlastníctva. Vyhodnotenie a overenie prevádzky v kombinácii s inými produktmi, programami alebo službami než tými, ktoré sú priamo určené výrobcom, je povinnosťou používateľa.

Ak potrebujete technickú podporu spoločnosti Lexmark, prejdite na lokalitu <http://support.lexmark.com>.

Viac informácií o zásadách ochrany osobných údajov spoločnosti Lexmark, ktoré regulujú používanie tohto produktu, nájdete na lokalite [www.lexmark.com/privacy](http://www.lexmark.com/privacy).

Viac informácií o spotrebnom materiáli a súboroch na prevzatie nájdete na lokalite [www.lexmark.com](http://www.lexmark.com).

© 2019 Lexmark International, Inc.

Všetky práva vyhradené.

## Ochranné známky

Lexmark a logo Lexmark sú ochranné známky alebo registrované ochranné známky spoločnosti Lexmark International, Inc. v USA a ďalších krajinách.

Android, Google Play a Google Chrome sú ochranné známky spoločnosti Google LLC.

Macintosh, macOS, Safari, and AirPrint are trademarks of Apple Inc., registered in the U.S. and other countries. App Store is a service mark of Apple Inc., registered in the U.S. and other countries. Use of the Works with Apple badge means that an accessory has been designed to work specifically with the technology identified in the badge and has been certified by the developer to meet Apple performance standards.

Slovná ochranná známka Mopria® je registrovaná a/alebo neregistrovaná ochranná známka spoločnosti Mopria Alliance, Inc. v Spojených štátoch a iných krajinách. Neautorizované používanie je prísne zakázané.

PCL® je registrovaná ochranná známka spoločnosti Hewlett-Packard. PCL je označenie, ktoré spoločnosť Hewlett-Packard využíva pre súbor príkazov tlačiarny (jazyk) a funkcie obsiahnuté v tlačiarenských produktoch. Táto tlačiareň je kompatibilná s jazykom PCL. To znamená, že tlačiareň pozná príkazy PCL, ktoré sa používajú v rôznych aplikačných programoch, a vykonáva funkcie zodpovedajúce príslušným príkazom.

PostScript je registrovaná ochranná známka spoločnosti Adobe Systems Incorporated v USA alebo ďalších krajinách.

Wi-Fi® a Wi-Fi Direct® sú registrované ochranné známky spoločnosti Wi-Fi Alliance®.

Všetky ostatné ochranné známky sú majetkom príslušných vlastníkov.

## Informácie o licencovaní

Všetky informácie o licencovaní spájajúce sa s týmto produktom možno nájsť na CD:\NOTICES – priečinok na inštalačnom softvérovom CD.

## Hladiny emisií hluku

Nasledujúce merania boli vykonané v súlade s normou ISO 7779 a nahlásené v súlade s normou ISO 9296.

**Poznámka:** Niektoré režimy sa nemusia týkať vášho výrobku.

Priemerný akustický tlak vo vzdialenosti 1 meter, dBA	
Tlač	Jednostranne, monochromaticky: 51 (C2326, C3224, C3426, CS431, CS439); 52 (C3326, CS331) Jednostranne, farebne: 52 (C3224); 53 (C2326, C3326, CS331, CS431, CS439, C3426) Obojstranne, monochromaticky: 49 (C3224); 51 (C3326, CS331), 50 (C2326, CS431, CS439, C3426) Obojstranne, farebne: 50 (C3224); 52 (C3326, CS331); 53 (C2326, CS431, CS439, C3426)
Pripravené	14

Hodnoty sa môžu meniť. Aktuálne hodnoty nájdete na stránke [www.lexmark.com](http://www.lexmark.com).

## Smernica o odpade z elektrických a elektronických zariadení (WEEE)



Logom WEEE sa označujú špecifické recyklačné programy a postupy pre elektronické produkty v krajinách Európskej únie. Podporujeme recykláciu našich výrobkov.

Pokiaľ máte ďalšie otázky týkajúce sa možností recyklácie, navštívte webovú lokalitu spoločnosti Lexmark na adrese [www.lexmark.com](http://www.lexmark.com), na ktorej nájdete telefónne číslo miestneho predajcu.

### Environmental labeling for packaging

Per Commission Regulation Decision 97/129/EC Legislative Decree 152/2006, the product packaging may contain one or more of the following symbols.

	<p>This symbol indicates that the packaging may contain corrugated fiberboard.</p>
	<p>This symbol indicates that the packaging may contain non-corrugated fiberboard.</p>
	<p>This symbol indicates that the packaging may contain paper.</p>

For more information, go to [www.lexmark.com/recycle](http://www.lexmark.com/recycle), and then choose your country or region. Information on available packaging recycling programs is included with the information on product recycling.

### Likvidácia produktu

Tlačiareň ani spotrebný materiál nevyhadzujte do kontajnerov pre domový odpad. Informácie o možnostiach likvidácie alebo recyklácie získate na príslušnom miestom úrade.

## Nabíjateľná lítium-iónová batéria

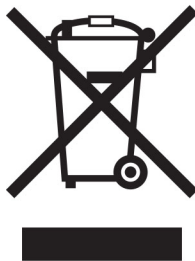

Tento produkt môže obsahovať gombíkovú, nabíjateľnú lítium-iónovú batériu, ktorú by mal vybrať iba školený technik. Prečiarknutý kôš na kolieskach znamená, že produkt sa nesmie likvidovať ako netriedený odpad, ale musí sa poslať do samostatných zberných zariadení na zhodnotenie a recykláciu. V prípade vybrania batérie nevyhadzujte batériu do domového odpadu. Vo vašej miestnej komunite môžu existovať systémy separovaného zberu batérií, napríklad miesto, kde možno batérie odovzdať na recykláciu. Separovaný zber použitých batérií zabezpečuje vhodné spracovanie odpadu vrátane opätovného použitia a recyklácie a zabraňuje akýmkoľvek možným negatívnym účinkom na ľudské zdravie a životné prostredie. Batérie zlikvidujte zodpovedne.

Nariadenie (EÚ) 2023/1542

## Nariadenie (EÚ) 2023/1542

Tento výrobok môže obsahovať dobíjateľnú gombíkovú lítiovú batériu. Táto batéria je v súlade s nariadením (EÚ) 2023/1542. O zhode svedčí označenie CE:



Tento produkt môže obsahovať jednu z nasledujúcich gombíkových batérií:

- Identifikácia batérie: Číslo modelu Seiko MS621FE  
Výrobca: Seiko Instruments Inc.  
Adresa výrobcu: 8, Nakase 1-chome, Mihama-ku, Chiba-shi, Chiba 261-8507, Japonsko
- Identifikácia batérie: Číslo modelu Panasonic ML621  
Výrobca: Panasonic Energy Co., Ltd.  
Adresa výrobcu: 1-1 Matsushita-cho, Moriguchi City, Osaka 570-8511, Japonsko
- Identifikácia batérie: Číslo modelu FDK ML621  
Výrobca: FDK Corporation  
Adresa výrobcu: Shibaura Crystal Shinagawa, 1-6-41 Konan, Minato-ku, Tokyo 108-8212, Japonsko

## Vrátenie kaziet Lexmark na opätovné použitie alebo recykláciu

Program zberu tlačových kaziet Lexmark vám umožňuje bezplatne vrátiť použité kazety spoločnosti Lexmark na opätovné použitie alebo recykláciu. Sto percent prázdnych kaziet vrátených spoločnosti Lexmark sa znovu použije alebo sa rozoberie na recykláciu. Krabičky použité na vrátenie kaziet taktiež recyklujeme.

Ak chcete vrátiť kazety Lexmark na opätovné použitie alebo recykláciu, postupujte takto:

- 1 Prejdite na stránku [www.lexmark.com/recycle](http://www.lexmark.com/recycle).
- 2 Vyberte svoju krajinu alebo región.
- 3 Vyberte **program zberu tlačových kaziet Lexmark**.
- 4 Postupujte podľa pokynov na obrazovke.

## Upozornenie o statickej citlivosti



Tento symbol označuje staticky citlivé súčasti. Skôr ako sa dotknete oblastí v blízkosti týchto symbolov, dotknite sa najskôr kovového povrchu v oblasti mimo symbolu.

Aj keď označenie týmto symbolom chýba, skôr ako získate prístup k vnútorným častiam tlačiarne alebo sa ich dotknete, dotknite sa hociktorej časti odkrytého kovového rámu tlačiarne, aby ste zabránili poškodeniu elektrostatickým výbojom pri vykonávaní údržby (napr. pri vyberaní zaseknutého papiera alebo výmene spotrebného materiálu).

## ENERGY STAR

Každý produkt spoločnosti Lexmark s emblémom ENERGY STAR® na produkte alebo na spúšťacej obrazovke je k dátumu výroby certifikovaný ako produkt, ktorý je v zhode s požiadavkami certifikácie ENERGY STAR Agentúry Spojených štátov na ochranu životného prostredia (EPA – Environmental Protection Agency).



## Informácie o teplotách

Prevádzková teplota a relatívna vlhkosť	10 až 32,2 °C (50 až 90 °F) a 8 až 80 % relatívna vlhkosť
Dlhodobé skladovanie tlačiarne/kazety/tlačovej jednotky <sup>1</sup>	-40 až 40°C (-40 až 104°F) a 8 až 80 % RH (relatívna vlhkosť) Maximálna teplota mokrého teplomeru <sup>2</sup> : 26,7°C (80,1°F) Prostredie bez kondenzácie
Krátkodobá preprava tlačiarne/kazety/tlačovej jednotky	-40 až 43,3 °C (-40 až 110 °F)
<p><sup>1</sup> Spotrebný materiál je možné skladovať približne 2 roky. To platí pre skladovanie v štandardnom kancelárskom prostredí pri 22 °C (72 °F) a 45 % vlhkosti.</p> <p><sup>2</sup> Teplota vlhkého teplomera sa určuje podľa teploty vzduchu a relatívnej vlhkosti.</p>	

## Vyhlásenie o laserovom zariadení

Tlačiareň je v USA certifikovaná v súlade s požiadavkami zákona 21 Ministerstva zdravotníctva USA (DHHS), kapitoly I, podkapitoly J o laserových výrobkoch triedy I (1). V iných častiach sveta je certifikovaná ako laserový výrobok triedy I v súlade s požiadavkami normy IEC 60825-1: 2014.

Laserové zariadenia triedy 1 sa nepovažujú za nebezpečné. Laserový systém a tlačiareň sú navrhnuté tak, aby počas bežnej prevádzky, údržby používateľom alebo v predpísanom servisnom stave nedošlo ku kontaktu ľudí s laserovým žiarením väčším, ako je žiarenie zariadení triedy 1. Tlačiareň má zostavu tlačovej hlavy, na ktorú sa nevzťahuje záruka, a ktorá obsahuje laser s nasledujúcimi špecifikáciami:

Trieda: III b (3b) AlGaAs

Menovitý výstupný výkon (v miliwattoch): 8

Vlnová dĺžka (v nanometroch): 770 – 800

## Spotreba energie

### Spotreba energie produktu

Nasledujúca tabuľka dokumentuje vlastnosti spotreby energie produktu.

**Poznámka:** Niektoré režimy sa nemusia týkať vášho produktu.

Režim	Popis	Spotreba energie (vo wattoch)
Tlač	Produkt vytvára výtlačky elektronických dokumentov.	Jednostranne: 385 (C3224); 395 (C3326, CS331); 400 (C2326, CS431, CS439, C3426) Obojstranne: 260 (C3224); 275 (C2326, C3326, CS331, CS431, CS439, C3426)
Kopírovanie	Produkt vytvára výtlačky z originálnych tlačených dokumentov.	–
Skenovanie	Produkt skenuje tlačené dokumenty.	–
Pripravené	Produkt čaká na tlačovú úlohu.	15.5 (C3224); 15 (C3326, CS331); 17 (C2326, CS431, CS439, C3426)

Režim	Popis	Spotreba energie (vo wattoch)
Režim spánku	Produkt je v režime vysokej úrovne úspory energie.	0.9 (C3224, C3326, CS331); 1.2 (C2326, CS431, CS439, C3426)
Režim dlhodobého spánku	Produkt je v režime nízkej úrovne úspory energie.	–
Vypnuté	Produkt je zapojený do elektrickej zásuvky, no vypínač je vypnutý.	0,1

Úrovně spotřeby energie uvedené v predchádzajúcej tabuľke predstavujú časovo spriemerované merania. Okamžitý príkon môže byť podstatne vyšší než je priemer.

Hodnoty sa môžu meniť. Aktuálne hodnoty nájdete na stránke [www.lexmark.com](http://www.lexmark.com).

### Režim spánku

Tento produkt disponuje režimom na úsporu energie, ktorý sa označuje ako *režim spánku*. Režim spánku šetrí energiu znížením spotreby energie počas dlhších období nečinnosti. Režim spánku sa spúšťa automaticky po tom, ako sa produkt nepoužíva po určenú dobu nazývanú *časový limit režimu spánku*.

Výrobcom nastavený predvolený časový limit režimu spánku (v minútach):	15
--	----

Pomocou konfiguračných ponúk sa časový limit režimu spánku dá nastaviť v rozpätí od 1 minúty do 120 minút. Ak je rýchlosť tlače formátu A4 menšia ako alebo rovná hodnote 30 strán za minútu, potom môžete nastaviť časový limit maximálne 60 minút. Nastavenie časového limitu režimu spánku na nízku hodnotu vedie k zníženiu spotreby energie, ale môže predĺžiť čas odozvy produktu. Pri nastavení časového limitu režimu spánku na vysokú hodnotu sa zachová rýchla odozva, ale spotrebuje sa viac energie.

### Režim dlhodobého spánku

Tento produkt disponuje prevádzkovým režimom s ultranízkou spotrebou energie, ktorý sa označuje ako *režim dlhodobého spánku*. Počas prevádzky v režime dlhodobého spánku sa bezpečne vypne napájanie všetkých ostatných systémov a zariadení.

Do režimu dlhodobého spánku je možné prejsť niektorým z nasledujúcich spôsobov:

- pomocou časového limitu režimu dlhodobého spánku,
- pomocou režimov plánov napájania.

Výrobcom nastavený predvolený časový limit režimu dlhodobého spánku pre tento produkt vo všetkých krajinách alebo oblastiach	3 dni
--	-------

Časové obdobie, počas ktorého tlačiareň po dokončení predchádzajúcej tlačovej úlohy čaká, kým prejde do režimu dlhodobého spánku, je možné upraviť v rozpätí od jednej hodiny do jedného mesiaca.

### Režim vypnutia

Ak tento produkt disponuje režimom vypnutia, ktorý stále spotrebuje malé množstvo energie, ak chcete úplne zastaviť spotrebu energie produktu, odpojte napájací kábel z elektrickej siete.

## Celková spotreba energie

Niekedy je užitočné odhadnúť celkovú spotrebu energie produktu. Údaje o príkone sú uvádzané vo wattoch, preto aby ste vypočítali spotrebu energie, musíte uvádzaný príkon vynásobiť časom, po ktorý výrobok pracuje v každom režime. Celková spotreba energie výrobku je súčet spotreby energie vo všetkých režimoch.

## Regulačné upozornenia týkajúce sa bezdrôtových produktov.

Táto časť obsahuje regulačné informácie, ktoré sa týkajú iba bezdrôtových modelov.

V prípade pochybností o tom, či váš model patrí k bezdrôtovým modelom, prejdite na adresu <http://support.lexmark.com>.

## Poznámka o štandardných komponentoch

Modely s funkciou bezdrôtového pripojenia obsahujú niektorý z nasledujúcich štandardných komponentov:

Číslo modelu regulačného typu Lexmark LEX-M08-001; FCC ID:IYLLEXM08001; IC:2376A-LEXM08001

Číslo modelu regulačného typu Lexmark LEX-M07-001; FCC ID:IYLLEXM07001; IC:2376A-LEXM07001

Ak chcete zistiť, ktoré štandardné komponenty sú nainštalované vo vašom vlastnom produkte, pozrite si označenie konkrétneho produktu.

## Vystavenie rádiových frekvenciám žiarenia

Vyžiarený výkon tohto zariadenia je hlboko pod limitmi rádiových frekvencií komisie FCC a iných regulačných orgánov. Ak má toto zariadenie spĺňať požiadavky na objem rádiových frekvencií komisie FCC a iných regulačných orgánov, medzi anténou a človekom sa musí dodržať minimálna vzdialenosť 20 cm (8 palcov).

## Zhoda so smernicami Európskeho spoločenstva (ES)

Tento produkt je v zhode s požiadavkami ochrany smernice Rady ES 2014/53/EÚ o aproximácii a harmonizácii zákonov členských štátov týkajúcich sa rádiového zariadenia.

Výrobcom tohto produktu je: spoločnosť Lexmark International, Inc., 740 West New Circle Road, Lexington, KY, 40550 USA. Autorizovaným zástupcom je: spoločnosť Lexmark International Technology Hungária Kft., 8 Lechner Ödön fasor, Millennium Tower III, 1095 Budapešť, MAĎARSKO. Vyhlásenie o zhode s požiadavkami smerníc poskytuje na požiadanie autorizovaný zástupca alebo ho možno získať na adrese [www.lexmark.com/en\\_us/about/regulatory-compliance/european-union-declaration-of-conformity.html](http://www.lexmark.com/en_us/about/regulatory-compliance/european-union-declaration-of-conformity.html).

O zhode svedčí označenie CE:





## Obmedzenia

Toto rádiové zariadenie je povolené používať iba v interiéri. Používanie vo vonkajšom prostredí je zakázané. Toto obmedzenie sa vzťahuje na všetky krajiny uvedené v nasledujúcej tabuľke:



AT	BE	BG	CH	CY	CZ	DE	DK	EE
EL	ES	FI	FR	HR	HU	IE	IS	IT
LI	LT	LU	LV	MT	NL	NO	PL	PT
RO	SE	SI	SK	TR	UK			

## Vyhlásenie EÚ a ďalších krajín o prevádzkových frekvenčných pásmach rádiového vysielča a maximálnom rádiovýkone

Tento rádiový produkt vysielá v pásme 2,4 GHz (2,412 – 2,472 GHz v EÚ) alebo pásme 5 GHz (5,15 – 5,35, 5,47 – 5,725 v EÚ). Maximálny vysielaný EIRP výkon vrátane zisku antény je v prípade oboch pásiem  $\leq 20$  dBm.

## Zhoda so smernicami Európskeho spoločenstva (ES)

Tento produkt je v súlade s požiadavkami ochrany stanovenými v smerniciach Rady ES 2014/30/EÚ, 2014/35/EÚ 2009/125/ES a 2011/65/EÚ zmenenými a doplnenými smernicou (EÚ) 2015/863 o aproximácii a harmonizácii zákonov členských štátov týkajúcich sa elektromagnetickej kompatibility, bezpečnosti elektrického zariadenia určeného na používanie v rámci určitých limitov napätia, ekodizajnu energeticky významných výrobkov a obmedzení používania určitých nebezpečných látok v elektrických a elektronických zariadeniach.

Výrobcom tohto produktu je: spoločnosť Lexmark International, Inc., 740 West New Circle Road, Lexington, KY, 40550 USA. Autorizovaným zástupcom je: spoločnosť Lexmark International Technology Hungária Kft., 8 Lechner Ödön fasor, Millennium Tower III, 1095 Budapešť, MAĎARSKO. Vyhlásenie o zhode s požiadavkami smerníc poskytuje na požiadanie autorizovaný zástupca alebo ho možno získať na adrese [www.lexmark.com/en\\_us/about/regulatory-compliance/european-union-declaration-of-conformity.html](http://www.lexmark.com/en_us/about/regulatory-compliance/european-union-declaration-of-conformity.html).

Tento produkt spĺňa hraničné hodnoty triedy B podľa normy EN 55022 a EN 55032 a bezpečnostné požiadavky normy EN 62368-1.

# Register

## A

AirPrint  
používanie 37  
aktualizácia firmvéru 28

## B

bezdrôtová sieť  
pripojenie tlačiarne k 29  
Wi-Fi Protected Setup (WPS –  
nastavenie zabezpečenia  
siete Wi-Fi) 31  
bezdrôtové siete 29  
bezpečnostné informácie 6, 7  
bodky na výtlačku 107

## C

chýbajúce farby 107

## D

deaktivácia siete Wi-Fi 33  
dokumenty, tlač  
z mobilného zariadenia 36  
z počítača 36  
domovská obrazovka  
prispôbenie 12  
dotyková obrazovka  
čistenie 91  
dôverné dokumenty sa  
nevytlačia 125

## E

ekologické nastavenia 96  
ethernetový port 19  
export konfiguračného súboru  
prostredníctvom nástroja  
Embedded Web Server 28

## F

farebné pozadie na  
výtlačkoch 103  
firmvér, aktualizácia 28  
fľaša na odpadový toner  
objednávanie 81  
výmena 84

## H

hardvérové voliteľné prvky  
zásobníky 19  
hardvérové voliteľné prvky,  
pridávanie  
ovládač tlačiarne 29  
hladiny emisií hluku 150  
hlásenia tlačiarne  
spotrebný materiál od iného  
výrobcu ako spoločnosti  
Lexmark 130  
výmena kazety, región tlačiarne  
sa nezhoduje 130  
hlavičkový papier  
vkladanie 25  
výber 14  
hmotnosti papiera  
podporované 17

## I

identifikácia miest  
zaseknutia 132  
ikony domovskej obrazovky  
zobrazenie 12  
ikony na domovskej obrazovke  
zobrazovanie 12  
import konfiguračného súboru  
prostredníctvom nástroja  
Embedded Web Server 28  
informácie o tlačiarňi  
vyhľadanie 8  
interné voliteľné prvky,  
pridávanie  
ovládač tlačiarne 29  
inštalácia ovládača tlače 26  
inštalácia softvéru tlačiarne 26  
inštalácia zásobníkov 19

## J

jas displeja  
nastavenie 96  
jednofarebné 111

## K

konfigurácia oznámení  
o spotrebnom materiáli 77

konfigurácia siete Wi-Fi  
Direct 32  
konfigurácia Univerzálneho  
papiera 22  
konfigurácie tlačiarne 10  
kontaktovanie podpory pre  
zákazníkov 147  
kontrola pripojenia tlačiarne 34  
kontrola stavu súčastí  
a spotrebného materiálu 77  
Korekcia farieb  
manuálna 144

## M

manuálna korekcia farieb  
použitie 144  
metóda osobného  
identifikačného čísla 31  
metóda stlačenia tlačidla 31  
mobilná tlač Lexmark  
používanie 36  
mobilné zariadenie  
pripojenie k tlačiarňi 32  
tlač z 36, 37  
možnosť pripojenia tlačiarne  
kontrola 34

## N

nájdenie miest zaseknutia 132  
nastavenia tlačiarne  
obnovenie predvolených  
výrobných nastavení 35  
nastavenie jasu  
displej tlačiarne 96  
nastavenie tmavosti tonera 41  
nastavenie typu papiera 22  
nastavenie upozornení e-  
mailom 77  
nastavenie veľkosti papiera 22  
nemožno otvoriť Embedded Web  
Server 127  
nerovnomerná hustota tlače 114  
nesprávne okraje 104  
nestála pamäť 35  
vymazanie 35  
nestálosť  
vyhlásenie 35  
nevytlačené tlačové úlohy 122

**O**

obálka sa zalepí počas tlače 142  
obálky  
vkladanie 25  
objednanie spotrebného materiálu  
fľaša na odpadový toner 81  
tlačová kazeta 78  
obnovenie  
počítadlá používania spotrebného materiálu 130  
obnovenie počítačiel používania spotrebného materiálu 90  
obnovenie predvolených výrobných nastavení 35  
Obsah korekcie farieb 144  
oddeľovacie háčky  
umiestnenie 40  
odrezané obrázky na výtláčku 112  
odrezaný text na výtláčku 112  
odstránenie zaseknutého papiera  
v oblasti fixačnej jednotky 139  
v štandardnom zásobníku 133  
vo voliteľnom zásobníku 135  
v dvierkach B 139  
v jednotke obojstrannej tlače 139  
v ručnom podávači 138  
opakované tlačové úlohy 37  
opakujúce sa chyby na výtláčkoch 121  
originálne súčasti a spotrebný materiál 78  
originálne súčasti a spotrebný materiál Lexmark 78  
overenie tlačových úloh 37  
ovládací panel  
používanie 10  
ovládač tlačiarne  
hardvérové voliteľné prvky, pridávanie 29  
inštalácia 26  
oznámenia 150, 151, 154, 155, 156  
oznámenia komisie FCC 156  
oznámenia o spotrebnom materiáli  
konfigurácia 77

**P**

pamäť  
typy nainštalované v tlačiarňi 35  
pamäť tlačiarne  
vymazanie 35  
papier  
hlavičkový papier 14  
neprijateľný 13  
predtlačené formuláre 14  
výber 12  
podporované hmotnosti papiera 17  
podporované typy papiera 16  
podporované veľkosti papiera 15  
podpory pre zákazníkov  
kontaktovanie 147  
pokyny na používanie papiera 12  
pomalá tlač 123  
ponuka  
802.1x 69  
Anonymný zber údajov 47  
Bezdrôtové 60  
Ethernet 63  
Informácie o tlačiarňi 51  
IPSec 68  
Konektor Cloud 75  
Konfigurácia LPD 69  
Konfigurácia zásobníkov 57  
Kvalita 53  
miestne kontá 72  
Nastavenia HTTP/FTP 70  
Nastavenie 53  
Nastavenie dôvernej tlače 74  
Obmedzenia prihlásenia 73  
Obmedzenie prístupu do externej siete 71  
Obnovenie predvolených výrobných nastavení 47  
Obrázok 57  
Oznámenia 45  
PCL 55  
ponuka Konfigurácia 48  
PostScript 54  
Predvoľby 42  
Prehľad siete 59  
Riešenie problémov 76  
Rozloženie 51  
Rôzne 75

Sieť 76  
SNMP 67  
Správa certifikátov 73  
Správa napájania 46  
Strana nastavení ponúk 76  
TCP/IP 65  
Tlač 76  
typy médií 59  
univerzálne nastavenie 58  
USB 70  
Úsporný režim 44  
verejné 72  
Viditeľné ikony na domovskej obrazovke 51  
Vymazanie dočasných súborov údajov 75  
vymazanie mimo prevádzky 51  
Vzdialený ovládací panel 44  
Wi-Fi Direct 63  
Zariadenie 76  
ponuky tlačiarne 42  
port tlačiarne USB 19  
porty tlačiarne 19  
používanie originálnych súčastí a spotrebného materiálu Lexmark 78  
používanie ovládacieho panela 10  
povolenie funkcie Wi-Fi Direct 32  
pozastavené dokumenty sa netlačia 125  
pozastavené úlohy 37  
počítadlá používania spotrebného materiálu  
obnovenie 90, 130  
počítač  
pripojenie k počítaču 33  
prázdne alebo biele strany 99  
predchádzanie zaseknutiu papiera 131  
predtlačené formuláre  
výber 14  
predvolené výrobné nastavenia  
obnovenie 35  
premiestnenie tlačiarne 96  
prepojenie zásobníkov 26  
preprava tlačiarne 97  
pridávanie hardvérových voliteľných prvkov  
ovládač tlačiarne 29

pridávanie interných voliteľných prvkov  
 ovládač tlačiarne 29  
 pridávanie tlačiarň do počítača 27  
 pripojenie káblov 19  
 pripojenie k bezdrôtovej sieti  
 využívanie metódy PIN 31  
 využívanie metódy stlačenia tlačidla 31  
 pripojenie mobilného zariadenia k tlačiarň 32  
 pripojenie počítača k tlačiarň 33  
 pripojenie tlačiarne k bezdrôtovej sieti 29  
 profil konektora Cloud tlač z 40  
 vytvorenie 20

## R

recyklácia  
 obalové materiály  
 Lexmark 148  
 produkty Lexmark 148  
 režim dlhodobého spánku  
 nastavenie 96  
 režim spánku  
 nastavenie 96  
 režimy úspory energie  
 nastavenie 96  
 riešenie problémov  
 nemožno otvoriť Embedded Web Server 127  
 tlačiareň nereaguje 126  
 tlačiareň sa nedá pripojiť k sieti  
 Wi-Fi 128  
 časté otázky o farebnej tlači 145  
 riešenie problémov s kvalitou tlače  
 biele strany 99  
 chýbajúce farby 107  
 jednofarebné alebo čierne obrázky 111  
 nerovnomerná hustota tlače 114  
 odrezaný text alebo obrázky 112  
 opakujúce sa chyby 121  
 prázdne strany 99  
 roztečená tlač a bodky 107

sivé alebo farebné pozadie 103  
 svetlá tlač 105  
 tieňové obrázky na výtláčkoch 102  
 tlač má farebný odtieň 146  
 tlač nakrivo 110  
 tlač našikmo 110  
 tmavá tlač 100  
 toner sa dá ľahko zotrieť 113  
 vodorovné biele čiary 118  
 vodorovné tmavé čiary 115  
 zvislé biele čiary 120  
 zvislé tmavé čiary 117  
 zvlnenie papiera 109  
 riešenie problémov s tlačou  
 dôverné a iné pozastavené dokumenty sa nevytlačia 125  
 nesprávne okraje 104  
 obálka sa zalepí počas tlače 142  
 papier sa často zasekáva 143  
 pomalá tlač 123  
 preporenie zásobníkov nefunguje 143  
 tlačové úlohy sa netlačia 122  
 úloha sa tlačí na nesprávny papier 125  
 úloha sa tlačí z nesprávneho zásobníka 125  
 zaseknuté strany sa nevytlačia znova 144  
 zoradená tlač nefunguje 142  
 riešenie problémov, kvalita tlače  
 biele strany 99  
 chýbajúce farby 107  
 jednofarebné alebo čierne obrázky 111  
 nerovnomerná hustota tlače 114  
 odrezaný text alebo obrázky 112  
 opakujúce sa chyby 121  
 prázdne strany 99  
 roztečená tlač a bodky 107  
 sivé alebo farebné pozadie 103  
 svetlá tlač 105  
 tieňové obrázky na výtláčkoch 102  
 tlač má farebný odtieň 146  
 tlač nakrivo 110

tlač našikmo 110  
 tmavá tlač 100  
 toner sa dá ľahko zotrieť 113  
 vodorovné biele čiary 118  
 vodorovné tmavé čiary 115  
 zvislé biele čiary 120  
 zvislé tmavé čiary 117  
 zvlnenie papiera 109  
 riešenie problémov, tlač  
 dôverné a iné pozastavené dokumenty sa nevytlačia 125  
 nesprávne okraje 104  
 obálka sa zalepí počas tlače 142  
 papier sa často zasekáva 143  
 pomalá tlač 123  
 preporenie zásobníkov nefunguje 143  
 tlačové úlohy sa netlačia 122  
 úloha sa tlačí na nesprávny papier 125  
 úloha sa tlačí z nesprávneho zásobníka 125  
 zaseknuté strany sa nevytlačia znova 144  
 zoradená tlač nefunguje 142  
 roztečená tlač 107  
 ručný podávač  
 vkladanie 25  
 výmena 86

## S

sériové číslo, tlačiareň  
 vyhľadanie 9  
 sieť Wi-Fi  
 deaktivácia 33  
 sivé pozadie na výtláčkoch 103  
 skladovanie papiera 14  
 softvér tlačiarne  
 inštalácia 26  
 spotrebný materiál  
 úspora 96  
 spotrebný materiál od iného výrobcu ako spoločnosti Lexmark 130  
 správy tlačiarne  
 zobrazenie 78  
 stála pamäť 35  
 vymazanie 35  
 stav spotrebného materiálu  
 kontrola 77

stav súčastí  
kontrola 77  
stav tlačiarne 12  
Strana nastavení ponúk  
tlač 34  
súčasti tlačiarne  
čistenie 91  
svetlá tlač 105  
svetlo indikátora  
vysvetlenie stavu 12

**T**  
teplota okolo tlačiarne 18, 154  
tieňové obrázky na  
výtláčkoch 102  
tlač  
opakované tlačové úlohy 38  
overenie tlačových úloh 38  
pomocou funkcie Wi-Fi  
Direct 37  
pomocou tlačovej služby  
Mopria 36  
pozastavené úlohy 38  
rezervovanie tlačových úloh 38  
Strana nastavení ponúk 34  
úlohy dôvernej tlače 38  
zoznam ukážok písom 40  
z mobilného zariadenia 36, 37  
z počítača 36  
z profilu konektora Cloud 40  
Tlač strany testu kvality 76  
tlač z počítača 36  
tlačiareň  
preprava 97  
tlačiareň nereaguje 126  
tlačiareň sa nedá pripojiť k sieti  
Wi-Fi 128  
tlačová kazeta  
objednávanie 78  
výmena 82  
tlačová služba Mopria 36  
tlačová úloha  
zrušenie z ovládacieho panela  
tlačiarne 40  
zrušenie z počítača 40  
tlačové úlohy  
skladovanie 37  
tmavosť tonera  
nastavenie 41  
typy papiera  
podporované 16

**U**  
umiestnenie oddeľovacích  
hárkov 40  
umiestnenie tlačiarne  
výber 18  
Univerzálny papier  
konfigurácia 22  
upozornenia e-mailom  
nastavenie 77  
upozornenia  
o emisiách 150, 156

**Ú**  
úlohy dôvernej tlače  
konfigurácia 37  
úspora spotrebného  
materiálu 96  
Úsporný režim  
nastavenie 96

**V**  
veľkosti papiera  
podporované 15  
vkladanie do zásobníkov 22  
vlastnosti papiera 12  
vlhkosť okolo tlačiarne 154  
vodorovné biele čiary 118  
vodorovné tmavé čiary 115  
voľné miesto okolo tlačiarne 18  
výber miesta pre tlačiareň 18  
vyhlásenie o nestálosti 35  
vyhľadanie informácií o  
tlačiarňi 8  
vyhľadanie sériového čísla  
tlačiarne 9  
vymazanie pamäte tlačiarne 35  
výmena kazety, región tlačiarne  
sa nezhoduje 130  
výmena spotrebného materiálu  
fľaša na odpadový toner 84  
tlačová kazeta 82  
výmena súčastí  
ručný podávač 86  
vyzdvihovacie kolieska 86  
zásobník 85  
vytváranie priečinkov  
na záložky 21  
vytváranie záložiek 21  
vytvorenie profilu konektora  
Cloud 20

vyzdvihovacie kolieska  
výmena 86  
čistenie 92

**W**  
Wi-Fi Direct  
konfigurácia 32  
povolenie 32  
tlač z mobilného zariadenia 37  
Wi-Fi Protected Setup (WPS –  
nastavenie zabezpečenia siete  
Wi-Fi)  
bezdrôtová sieť 31

**Z**  
záložky  
vytváranie priečinkov na 21  
vytvorenie 21  
zaseknuté strany sa nevytlačia  
znova 144  
zaseknutia  
predchádzanie 131  
zaseknutia papiera  
miesto 132  
predchádzanie 131  
zaseknutia, odstránenie  
v štandardnej priehradke 137  
zaseknutie papiera v dverkách  
B 139  
zaseknutie papiera v ručnom  
podávači 138  
zaseknutý papier  
v štandardnom zásobníku 133  
vo voliteľnom zásobníku 135  
zaseknutý papier, odstránenie  
v štandardnej priehradke 137  
zásobníky  
inštalácia 19  
prepojenie 26  
vkladanie 22  
výmena 85  
zrušenie prepojenia 26  
zásuvka na napájací kábel 19  
zobrazenie správ 78  
zoradená tlač nefunguje 142  
zoznam ukážok písom  
tlač 40  
zrušenie prepojenia  
zásobníkov 26

zrušenie tlačovej úlohy  
z ovládacieho panela  
tlačiarne 40  
z počítača 40  
zvislé biele čiary 120  
zvislé tmavé čiary 117  
zvlhnenie papiera 109

## Č

časté otázky o farebnej tlači 145  
čierne obrázky 111  
čistenie  
vyzdvihovacie kolieska 92  
čistenie dotykovej obrazovky 91  
čistenie tlačiarne 91  
čistenie vyzdvihovacích  
koliesok 92