



Tiskárny C2240, C2325, C2425, C2535, CS421, CS521 a CS622

Uživatelská příručka

Červenec 2024

www.lexmark.com

Typ(y) přístroje:

5029

Modely:

038, 230, 238, 430, 438, 636, 696

Obsah

Informace o bezpečnosti.....	6
Konvence.....	6
Prohlášení o produktu.....	6
Informace o tiskárně.....	9
Vyhledání informací o tiskárně.....	9
Výběr umístění tiskárny.....	10
Konfigurace tiskárny.....	11
Zapojování kabelů.....	12
Použití ovládacího panelu.....	14
Tiskárna Lexmark C2325.....	14
Tiskárny Lexmark CS421, CS521, C2425 a C2535.....	15
Tiskárny Lexmark CS622 a C2240.....	16
Popis stavu tlačítka a kontrolky napájení.....	16
Nastavení a použití aplikací spouštěných z domovské obrazovky.....	17
Použití domovské obrazovky.....	17
Přizpůsobení domovské obrazovky.....	18
Použití přizpůsobení displeje.....	18
Konfigurování úsporných nastavení.....	19
Vytvoření profilu Cloud Connector.....	19
Nastavení Kvót zařízení.....	19
Použití Generátoru QR kódu.....	20
Použití Zákaznické podpory.....	20
Správa záložek.....	20
Správa kontaktů.....	21
Instalace a používání funkcí usnadnění.....	24
Aktivace funkce Hlasové pokyny.....	24
Navigace na obrazovce pomocí gest.....	24
Povolení režimu zvětšení.....	25
Nastavení rychlosti mluvení funkce Hlasové pokyny.....	25
Použití klávesnice na displeji.....	25

Povolení mluvených hesel nebo osobních identifikačních čísel.....	25
Zakládání papíru a speciálních médií.....	26
Nastavení velikosti a typu papíru.....	26
Konfigurace univerzálního formátu papíru.....	26
Vkládání do zásobníků.....	26
Vkládání médií do univerzálního podavače.....	28
Ruční zakládání papíru.....	30
Propojování zásobníků.....	30
Podpěra papíru.....	32
Podporované formáty papíru.....	32
Podporované typy papíru.....	34
Podporované gramáže papíru.....	35
Nepřijatelný papír.....	37
Použití recyklovaného papíru.....	37
Tisk.....	38
Tisk z počítače.....	38
Tisk z mobilního zařízení.....	38
Tisk z jednotky flash.....	40
Podporované jednotky flash a typy souborů.....	41
Konfigurace důvěrných úloh.....	41
Tisk důvěrných a jiných pozdržených úloh.....	42
Tisk z profilu Cloud Connector.....	43
Tisk seznamu ukázek písma.....	43
Tisk seznamu adresářů.....	43
Porozumění nabídkám tiskárny.....	44
Schéma nabídek.....	44
Zařízení.....	45
Tisk.....	56
Papír.....	66
Jednotka USB.....	67
Síť/porty.....	69
Zabezpečení.....	81
Zprávy.....	88

Nápověda.....	88
Řešení problémů.....	89
Tisk stránky nastavení nabídek.....	89
Zabezpečení tiskárny.....	90
Vyhledání slotu zabezpečení.....	90
Vymazání paměti tiskárny.....	90
Vymazání paměti pevného disku tiskárny.....	90
Šifrování pevného disku tiskárny.....	91
Obnovení výchozích továrních nastavení.....	91
Prohlášení o nestálosti.....	91
Údržba tiskárny.....	93
Práce v síti.....	93
Čištění tiskárny.....	95
Objednání částí a spotřebního materiálu.....	95
Výměna částí a spotřebního materiálu.....	100
Přemisťování tiskárny.....	112
Úspora energie a papíru.....	113
Recyklace.....	114
Odstraňování uvíznutí.....	115
Prevence uvíznutí.....	115
Rozpoznání míst uvíznutí papíru.....	116
Uvíznutí papíru v zásobnících.....	117
Zaseknutí papíru ve dvířkách A.....	117
Uvíznutí papíru ve standardním odkladači.....	120
Uvíznutí papíru v univerzálním podavači.....	121
Uvíznutí papíru v ručním podavači.....	122
Řešení problémů.....	123
Konfigurace serveru SMTP.....	123
Problémy se síťovým připojením.....	124
Problémy s hardwarovými doplňky.....	126
Problémy se spotřebním materiálem.....	127
Potíže s podáváním papíru.....	129
Problémy s tiskem.....	132

Potíže s kvalitou barev.....	156
Kontaktování zákaznické podpory.....	159
Aktualizace a migrace.....	160
Hardware.....	160
Software.....	166
Firmware.....	167
Poznámky.....	169
Rejstřík.....	178

Informace o bezpečnosti





Konvence

Poznámka: *Poznámka* označuje informace, které vám mohou pomoci.







Varování: *Varování* označuje skutečnost, která by mohla poškodit hardware nebo software produktu.

VÝSTRAHA: *Výstraha* označuje potenciálně nebezpečnou situaci, která může mít za následek zranění.

Různé typy výstrah:

-  **VÝSTRAHA – RIZIKO ZRANĚNÍ:** Označuje nebezpečí úrazu.
-  **VÝSTRAHA – NEBEZPEČÍ ÚRAZU EL. PROUDEM** Označuje nebezpečí úrazu el. proudem.
-  **VÝSTRAHA – HORKÝ POVRCH:** Označuje nebezpečí popálení při dotyku.
-  **VÝSTRAHA – NEBEZPEČÍ PŘEVŘÁCENÍ** Označuje nebezpečí rozdrčení.
-  **VÝSTRAHA – NEBEZPEČÍ SKŘÍPNUTÍ** Označuje nebezpečí zachycení mezi pohyblivými částmi.

Prohlášení o produktu

-  **VÝSTRAHA – RIZIKO ZRANĚNÍ:** Abyste předešli riziku požáru nebo úrazu el. proudem, připojte napájecí kabel do řádně uzemněné elektrické zásuvky s odpovídajícími parametry, která se nachází v blízkosti výrobku a je snadno přístupná.
-  **VÝSTRAHA – RIZIKO ZRANĚNÍ:** Abyste zabránili nebezpečí požáru nebo úrazu elektrickým proudem, používejte pouze napájecí kabel dodaný s výrobkem nebo odpovídající náhradní napájecí kabel schválený výrobcem.
-  **VÝSTRAHA – RIZIKO ZRANĚNÍ:** Nepoužívejte s tímto výrobkem prodlužovací kabely, kabely s více zásuvkami, zásuvkové rozbočovače a zařízení UPS. Jmenovité výkonové parametry těchto typů příslušenství mohou být při použití laserové tiskárny snadno překročeny, což může vést k riziku požáru, škodám na majetku nebo ke špatnému výkonu tiskárny.
-  **VÝSTRAHA – RIZIKO ZRANĚNÍ:** S tímto produktem je možné použít pouze ochranu Lexmark Inline Surge Protector, která je řádně zapojená mezi tiskárnu a napájecí kabel dodaný s tiskárnou. Použití zařízení pro ochranu proti přepětí jiných značek než Lexmark může vést k riziku požáru, škodám na majetku nebo ke špatnému výkonu tiskárny.
-  **VÝSTRAHA – NEBEZPEČÍ ÚRAZU EL. PROUDEM** Abyste zabránili riziku úrazu el. proudem, neumísťujte produkt blízko vody nebo vlhkých míst.
-  **VÝSTRAHA – NEBEZPEČÍ ÚRAZU EL. PROUDEM** Abyste zabránili riziku úrazu el. proudem, nenastavujte produkt během bouřky a nepropojte jej s jinými zařízeními, jako je napájecí kabel, fax nebo telefon.

 **VÝSTRAHA – RIZIKO ZRANĚNÍ:** Napájecí kabel nepřezávejte, nekrutěte, neohýbejte, nemačkejte a nepokládejte na něj těžké předměty. Zabraňte jeho odírání a napínání. Zamezte jeho přiskřípnutí mezi dvěma objekty, například mezi nábytkem a stěnou. Ve výše uvedených případech hrozí nebezpečí požáru či úrazu elektrickým proudem. Pravidelně kontrolujte napájecí kabel s ohledem na výše uvedené problémy. Před kontrolou kabelu ho vytáhněte z elektrické zásuvky.

 **VÝSTRAHA – NEBEZPEČÍ ÚRAZU EL. PROUDEM** Abyste zabránili riziku úrazu el. proudem, ujistěte se, že jsou všechna externí připojení (např. k síti Ethernet a telefonnímu systému) řádně zapojená do označených portů.

 **VÝSTRAHA – NEBEZPEČÍ ÚRAZU EL. PROUDEM** Abyste zabránili riziku úrazu el. proudem, jestliže potřebujete získat přístup k desce řadiče nebo chcete doplnit volitelný hardware a paměťová zařízení poté, co jste tiskárnu nainstalovali, nejprve tiskárnu vypněte a odpojte napájecí kabel z el. zásuvky. Máte-li k tiskárně připojena další zařízení, pak je rovněž vypněte a odpojte jakékoliv kabely vedoucí k tiskárně.





 **VÝSTRAHA – NEBEZPEČÍ ÚRAZU EL. PROUDEM** Pokud chcete při čištění vnějšku tiskárny předejít nebezpečí úrazu elektrickým proudem, odpojte napájecí kabel od elektrické zásuvky a odpojte z tiskárny všechny kabely.

 **VÝSTRAHA – RIZIKO ZRANĚNÍ:** Přesahuje-li hmotnost tiskárny 20 kg (44 liber), může být k jejímu bezpečnému zdvižení třeba nejméně dvou osob.

 **VÝSTRAHA – RIZIKO ZRANĚNÍ:** Při přemísťování tiskárny dodržte tyto pokyny, aby nedošlo ke zranění osob nebo poškození tiskárny:

- Přesvědčte se, že jsou zavřeny všechny zásobníky a dvířka.
- Vypněte tiskárnu a vytáhněte napájecí kabel z elektrické zásuvky.
- Od tiskárny odpojte veškeré šňůry a kabely.
- Pokud jsou k tiskárně připojeny samostatné stojanové přídatné zásobníky nebo možnosti výstupu, před přesouváním tiskárny je odpojte.
- Má-li tiskárna kolečkový podstavec, opatrně s ní přejedte na nové místo. Dbejte zvláštní opatrnosti při překonávání prahů a předělů v podlaze.
- Není-li tiskárna vybavena kolečkovým podstavcem, ale je nakonfigurována s volitelnými zásobníky nebo možnosti výstupu, odstraňte možnosti výstupu a zvedněte tiskárnu ze zásobníků. Nezvedejte tiskárnu a volitelné doplňky současně.
- Tiskárnu zvedejte vždy pomocí úchytů.
- Pokud bude k přesouvání tiskárny použit vozík, musí disponovat dostatečně velkým povrchem, na který se vejde celá spodní část tiskárny.
- Pokud bude k přesouvání hardwarových doplňků použit vozík, musí disponovat dostatečně velkým povrchem, na který se doplňky vejdou.
- Držte tiskárnu ve vzpřímené pozici.
- Zabraňte prudkým otřesům a nárazům.
- Při pokládání tiskárny dejte pozor, abyste pod ní neměli prsty.
- Zkontrolujte, zda je kolem tiskárny dostatek místa.

 **VÝSTRAHA – NEBEZPEČÍ PŘEVŘÁCENÍ** Při instalaci jednoho nebo více doplňků tiskárny nebo multifunkční tiskárny budete možná muset použít kolečkový podstavec, nábytek nebo jiný prvek, abyste předešli nestabilitě a možnému zranění. Další informace o podporovaných konfiguracích naleznete na www.lexmark.com/multifunctionprinters.

-  **VÝSTRAHA – NEBEZPEČÍ PŘEVŘÁCENÍ** Chcete-li snížit riziko nestability zařízení, vkládejte papír do jednotlivých zásobníků samostatně. Všechny ostatní zásobníky udržujte zavřené až do chvíle, kdy je budete potřebovat.
-  **VÝSTRAHA – HORKÝ POVRCH:** Vnitřek tiskárny může být horký. Abyste omezili riziko zranění způsobeného horkou součástí, nedotýkejte se povrchu, dokud nevychladne.
-  **VÝSTRAHA – NEBEZPEČÍ SKŘÍPNUTÍ** Vyvarujte se nebezpečí skřípnutí a v oblastech označených tímto štítkem buďte opatrní. Ke zranění způsobenému skřípnutím může dojít v blízkosti pohyblivých částí, například ozubených kol, dvířek, zásobníků a krytů.
-  **VÝSTRAHA – RIZIKO ZRANĚNÍ:** Tento produkt využívá laser. Použití ovládacích prvků, úpravy nebo provádění postupů, které nejsou uvedeny v *Uživatelské příručce*, vás může vystavit nebezpečnému záření.
-  **VÝSTRAHA – RIZIKO ZRANĚNÍ:** Lithiová baterie ve výrobku není určena k výměně. Při nesprávné výměně lithiové baterie hrozí nebezpečí exploze. Lithiovou baterii nedobíjejte, nerozkládejte ani nespalujte. Použité lithiové baterie zlikvidujte v souladu s pokyny výrobce a místními předpisy.

Tento produkt byl vyroben, otestován a schválen tak, aby při použití specifických součástí výrobce vyhovoval přísným globálním bezpečnostním normám. Bezpečnostní funkce některých částí nemusí být vždy zjevné. Výrobce neodpovídá za použití jiných náhradních dílů.

Služby nebo opravy, které nejsou popsány v uživatelské dokumentaci, svěřte servisnímu středisku.

Produkt využívá proces tisku, při němž dochází k zahřívání tiskových médií, což může vést k tomu, že se z nich uvolňují určité látky. Aby byla vyloučena možnost uvolňování škodlivin, je nutné, abyste se seznámili s částí provozních pokynů, která obsahuje pokyny k výběru tiskových médií.

Tento výrobek může produkovat během normálního používání menší množství ozónu a může být vybaven filtrem určeným k omezení koncentrace ozónu na úroveň nižší, než jsou doporučené limity vystavení. Abyste předešli vysoké úrovni koncentrace ozónu při vysokém vytížení výrobku, instalujte jej v dobře větraném prostoru a ozonový a výstupní filtr měňte dle pokynů k údržbě výrobku. Pokud nejsou v pokynech k údržbě produktu žádné informace o filtrech, produkt neobsahuje žádné filtry vyžadující výměnu.

TYTO POKYNY SI ULOŽTE.



Informace o tiskárně

Vyhledání informací o tiskárně

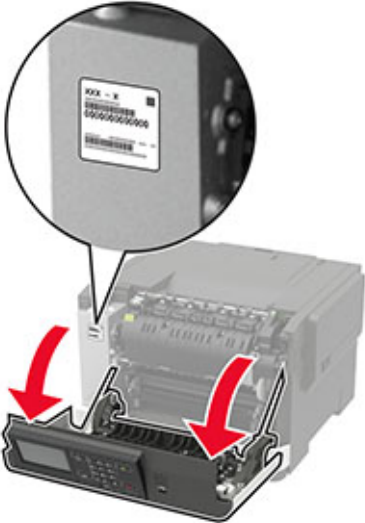
Co hledáte?	Kde to najdete
Pokyny k počáteční instalaci: <ul style="list-style-type: none"> • Připojení tiskárny • Instalace softwaru tiskárny 	Podívejte se do dokumentace k nastavení dodané s tiskárnou nebo na adresu http://support.lexmark.com .
Více pokynů k instalaci a používání tiskárny: <ul style="list-style-type: none"> • Výběr a skladování papíru a speciálních médií • Vkládání papíru • Konfigurace nastavení tiskárny • Zobrazení a tisk dokumentů a fotografií • Instalace a používání softwaru tiskárny • Konfigurace tiskárny v síti • Péče a údržba tiskárny • Řešení problémů 	<i>Středisko informací</i> – na adrese http://infoserve.lexmark.com . <i>Stránky nápovědy</i> – Získejte přístup k pokynům ve firmwaru tiskárny nebo navštivte http://support.lexmark.com . <i>Návod k použití dotykové obrazovky</i> – na adrese http://support.lexmark.com . Produktová videa – na adrese http://infoserve.lexmark.com/idv/ .
Informace o nastavení a konfiguraci funkcí usnadnění tiskárny	<i>Průvodce funkcemi usnadnění Lexmark</i> – na adrese http://support.lexmark.com .
Nápověda k používání softwaru tiskárny	Nápověda pro operační systémy Microsoft® Windows® nebo Macintosh – otevřete softwarový program tiskárny nebo aplikaci a poté klepněte na možnost Nápověda . Klepnutím na tlačítko  zobrazíte kontextové informace. Poznámky: <ul style="list-style-type: none"> • Nápověda se nainstaluje automaticky se softwarem tiskárny. • V závislosti na operačním systému je software tiskárny uložen ve složce programů tiskárny nebo na ploše.

Co hledáte?	Kde to najdete
<p>Nejnovější doplňující informace, aktualizace a zákaznická podpora:</p> <ul style="list-style-type: none"> • Dokumentace • Ovladače ke stažení • Podpora prostřednictvím chatu • E-mailová podpora • Telefonická podpora 	<p>Přejděte na web http://support.lexmark.com.</p> <p>Poznámka: Pro zobrazení příslušných internetových stránek podpory zvolte svou zemi nebo oblast a poté produkt.</p> <p>Kontaktní informace podpory ve vaší zemi či oblasti naleznete na internetových stránkách nebo na záručním listu, který byl dodán společně s vaší tiskárnou.</p> <p>Až budete kontaktovat zákaznickou podporu, mějte připravené následující informace:</p> <ul style="list-style-type: none"> • Místo a datum nákupu • Typ zařízení a sériové číslo 
<ul style="list-style-type: none"> • Informace o bezpečnosti • Informace o regulačních předpisech • Informace o záruce • Informace o životním prostředí 	<p>Informace o záruce se mohou lišit podle země nebo regionu:</p> <ul style="list-style-type: none"> • V USA – Podívejte se do prohlášení o omezené záruce, jímž je opatřena tato tiskárna, nebo se podívejte na adresu http://support.lexmark.com. • Ostatní země nebo oblasti – Přečtěte si tištěné prohlášení o záruce dodané s tiskárnou. <p><i>Informační příručka</i> – Další informace naleznete v dokumentaci dodané s tiskárnou nebo na adrese http://support.lexmark.com.</p>

Výběr umístění tiskárny

- Ponechejte dostatek prostoru pro otevírání zásobníků, krytů a dvířek a pro instalaci hardwarových doplňků.
- Nastavte tiskárnu blízko elektrické zásuvky.
- 
VÝSTRAHA – RIZIKO ZRANĚNÍ: Abyste zabránili nebezpečí požáru nebo úrazu elektrickým proudem, připojte napájecí kabel do řádně uzemněné elektrické zásuvky s odpovídajícími parametry, která se nachází v blízkosti výrobku a je snadno přístupná.
- 
VÝSTRAHA – NEBEZPEČÍ ÚRAZU EL. PROUDEM Abyste zabránili riziku úrazu elektrickým proudem, neumísťujte produkt blízko vody nebo vlhkých míst.
- Ujistěte se, že proudění vzduchu v místnosti odpovídá nejnovější revizi normy ASHRAE 62 nebo normě 156 technického výboru CEN.
- Umístěte tiskárnu na rovný, pevný a stabilní povrch.

- Udržujte tiskárnu:
 - Čistou, suchou a nezprašenou.
 - Stranou od volně položených svorek a kancelářských spon.
 - Stranou přímého vzdušného proudění klimatizací, ohříváčů a ventilátorů
 - Stranou přímého slunečního záření a prostředí s extrémní vlhkostí.
- Dodržujte teplotní rozsah.

Provozní teplota	10 až 32,2 °C (50 až 90 °F)
------------------	-----------------------------

- Pro vhodné odvětrávání doporučujeme zachovat v okolí tiskárny volný prostor o rozměrech:

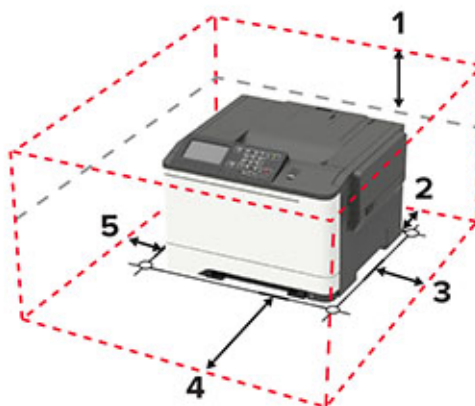

1	Nahoře	254 mm (10 palců)
2	Zadní strana	102 mm (4 palce)
3	Pravá strana	76 mm (3 palce)
4	Vepředu	508 mm (20 palců) Poznámka: Minimální prostor potřebný před tiskárnou je 75 mm (3 palce).
5	Levá strana	76 mm (3 palce)

Konfigurace tiskárny

⚠ VÝSTRAHA – NEBEZPEČÍ PŘEVŘÁCENÍ Při instalaci jednoho nebo více doplňků tiskárny nebo multifunkční tiskárny budete možná muset použít kolečkový podstavec, nábytek nebo jiný prvek, abyste předešli nestabilitě a možnému zranění. Další informace o podporovaných konfiguracích naleznete na www.lexmark.com/multifunctionprinters.

⚠ VÝSTRAHA – NEBEZPEČÍ PŘEVŘÁCENÍ Chcete-li snížit riziko nestability zařízení, vkládejte papír do jednotlivých zásobníků samostatně. Všechny ostatní zásobníky udržujte zavřené až do chvíle, kdy je budete potřebovat.

V závislosti na modelu vaší tiskárny můžete tiskárnu nakonfigurovat přidáním volitelného dvojitého zásobníku na 650 listů nebo zároveň dvojitého zásobníku na 650 listů a zásobníku na 550 listů. Další informace najdete v části [„Instalace volitelných zásobníků“ na straně 165](#).



1	Ovládací panel Poznámka: Vzhled se může u jednotlivých modelů tiskáren lišit.
2	Standardní odkladač
3	Standardní zásobník na 250 listů
4	Ruční podavač
5	Volitelný dvojitý zásobník na 650 listů Poznámka: K dispozici pouze u některých modelů tiskáren.
6	Volitelný zásobník na 550 listů Poznámka: K dispozici pouze u některých modelů tiskáren.

Zapojování kabelů

- ⚠ VÝSTRAHA – NEBEZPEČÍ ÚRAZU EL. PROUDEM** Abyste zabránili nebezpečí úrazu elektrickým proudem, neinstalujte tento výrobek ani nezapojujte kabely (např. napájecí nebo telefonní kabel, funkci faxu) za bouřky.
- ⚠ VÝSTRAHA – RIZIKO ZRANĚNÍ:** Abyste zabránili nebezpečí požáru nebo úrazu elektrickým proudem, připojte napájecí kabel do řádně uzemněné elektrické zásuvky s odpovídajícími parametry, která se nachází v blízkosti výrobku a je snadno přístupná.
- ⚠ VÝSTRAHA – RIZIKO ZRANĚNÍ:** Abyste zabránili nebezpečí požáru nebo úrazu elektrickým proudem, používejte pouze napájecí kabel dodaný s výrobkem nebo odpovídající náhradní napájecí kabel schválený výrobcem.

Varování – nebezpečí poškození: Aby nedošlo ke ztrátě dat nebo poruše tiskárny, nedotýkejte se kabelu USB, jakéhokoli bezdrátového síťového adaptéru ani tiskárny samotné na vyznačených místech.



	Tlačítko	Funkce
1	Port Ethernet	Připojte tiskárnu k síti.
2	Zásuvka napájecího kabelu	Připojení tiskárny k elektrické zásuvce.
3	port USB	Připojte klávesnici nebo jakýkoli kompatibilní volitelný doplněk. Poznámka: Tento port je k dispozici pouze u některých modelů tiskáren.
4	Port USB tiskárny	Připojte tiskárnu k počítači.

Použití ovládacího panelu

Tiskárna Lexmark C2325

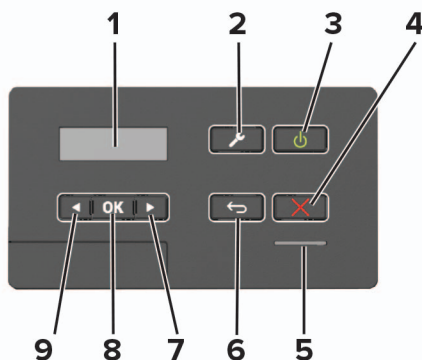

	Tlačítko	Funkce
1	Displej	<ul style="list-style-type: none"> • Zobrazuje hlášení tiskárny a stav spotřebního materiálu. • Nastavení a ovládání tiskárny.
2	Tlačítko Nabídka	Umožňuje přístup k nabídkám tiskárny.
3	Tlačítko napájení	<ul style="list-style-type: none"> • Zapnutí nebo vypnutí tiskárny <p>Poznámka: Chcete-li tiskárnu vypnout, stiskněte a podržte tlačítko napájení na pět sekund.</p> <ul style="list-style-type: none"> • Nastavení tiskárny do režimu spánku nebo hibernace. • Probuzení tiskárny z režimu spánku nebo hibernace.
4	Tlačítko Stop nebo Storno	Zastavení aktuálního tiskového procesu.
5	Kontrolka	Ověřte stav tiskárny.
6	Tlačítko Zpět	Návrat na předchozí obrazovku
7	Tlačítko šipka doprava	<ul style="list-style-type: none"> • Listování v seznamu nabídek nebo přecházení mezi obrazovkami a možnostmi nabídek. • Zvýšení numerické hodnoty nastavení.
8	Tlačítko Výběr	<ul style="list-style-type: none"> • Výběr možnosti nabídky • Uložení změn do nastavení.
9	Tlačítko šipka doleva	<ul style="list-style-type: none"> • Listování v seznamu nabídek nebo přecházení mezi obrazovkami a možnostmi nabídek. • Snížení numerické hodnoty nastavení.

Tiskárny Lexmark CS421, CS521, C2425 a C2535

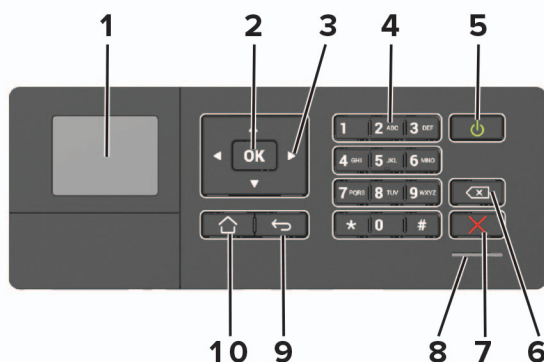

	Tlačítko	Funkce
1	Displej	<ul style="list-style-type: none"> • Zobrazuje hlášení tiskárny a stav spotřebního materiálu. • Nastavení a ovládání tiskárny.
2	Tlačítko Výběr	<ul style="list-style-type: none"> • Výběr možnosti nabídky • Uložení změn do nastavení.
3	tlačítka se šipkou	<ul style="list-style-type: none"> • Listování v seznamu nabídek nebo přecházení mezi obrazovkami a možnostmi nabídek. • Upravení numerické hodnoty nastavení.
4	Numerická klávesnice	Zadání čísel nebo symbolů do pole pro zadávání.
5	Tlačítko napájení	<ul style="list-style-type: none"> • Zapnutí nebo vypnutí tiskárny <p>Poznámka: Chcete-li tiskárnu vypnout, stiskněte a podržte tlačítko napájení na pět sekund.</p> <ul style="list-style-type: none"> • Nastavení tiskárny do režimu spánku nebo hibernace. • Probuzení tiskárny z režimu spánku nebo hibernace.
6	tlačítko Backspace	Přesunutí kurzoru dopředu a odstranění znaku v poli pro zadávání.
7	Tlačítko Stop nebo Storno	Zastavení aktuálního tiskového procesu.
8	Kontrolka	Ověřte stav tiskárny.
9	Tlačítko Zpět	Návrat na předchozí obrazovku
10	Tlačítko Domů	Návrat na domovskou obrazovku.

Tiskárny Lexmark CS622 a C2240

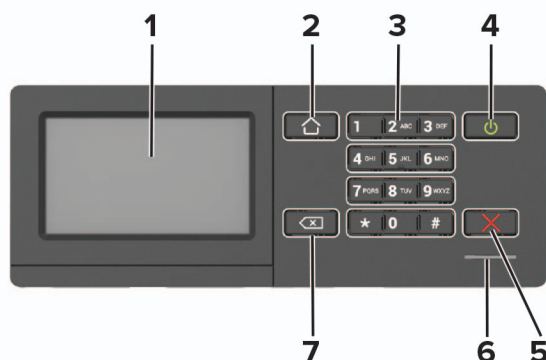

	Tlačítko	Funkce
1	Displej	<ul style="list-style-type: none"> Zobrazuje hlášení tiskárny a stav spotřebního materiálu. Nastavení a ovládání tiskárny.
2	Tlačítko Domů	Návrat na domovskou obrazovku.
3	Numerická klávesnice	Zadání čísel nebo symbolů do pole pro zadávání.
4	Tlačítko napájení	<ul style="list-style-type: none"> Zapnutí nebo vypnutí tiskárny Poznámka: Chcete-li tiskárnu vypnout, stiskněte a podržte tlačítko napájení na pět sekund. Nastavení tiskárny do režimu spánku nebo hibernace. Probuzení tiskárny z režimu spánku nebo hibernace.
5	Tlačítko Stop nebo Storno	Zastavení aktuálního tiskového procesu.
6	Kontrolka	Ověřte stav tiskárny.
7	Tlačítko Zpět	Návrat na předchozí obrazovku <ul style="list-style-type: none"> Výběr možnosti nabídky Uložení změn do nastavení.

Popis stavu tlačítka a kontrolky napájení

Kontrolka	Stav tiskárny
Vypnuto	Tiskárna je vypnutá nebo v režimu hibernace.
Modrá	Tiskárna je připravená nebo zpracovává data.
Červená	Tiskárna vyžaduje zásah uživatele.

Kontrolka tlačítka napájení	Stav tiskárny
Vypnuto	Tiskárna je vypnutá nebo zpracovává data.
Svíí žlutě	Tiskárna je v režimu spánku.
Bliká žlutě	Tiskárna je v režimu hibernace.

Nastavení a použití aplikací spouštěných z domovské obrazovky

Poznámka: Tyto aplikace jsou podporovány pouze u některých modelů tiskáren.

Použití domovské obrazovky

Poznámka: Domovská obrazovka se může lišit v závislosti na přizpůsobení nastavení vaší domovské obrazovky, nastavení správy a aktivních vestavěných řešeních.

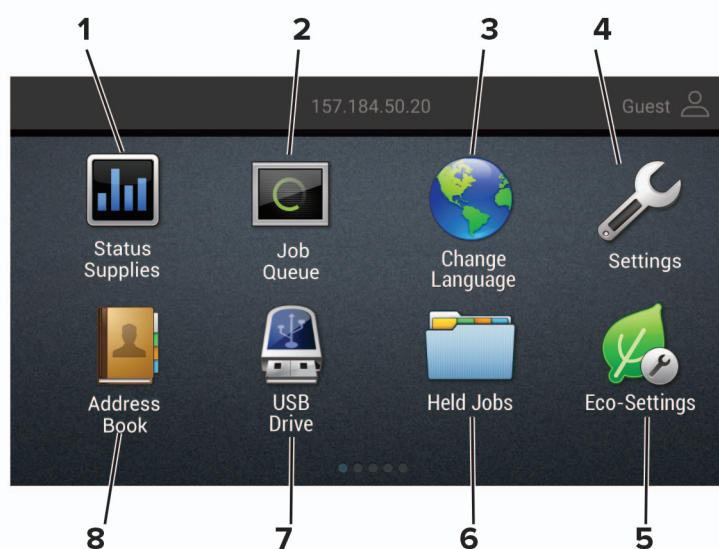

Stiskněte tlačítko		Funkce
1	Stav/spotřební materiál	<ul style="list-style-type: none"> • Zobrazuje varovné nebo chybové zprávy, kdykoli tiskárna vyžaduje zásah obsluhy, aby mohla pokračovat v práci. • Zobrazuje podrobnější informace o varování či hlášení tiskárny včetně pokynů, jak je odstranit. <p>Poznámka: Toto nastavení lze také zpřístupnit stisknutím horní části domovské obrazovky.</p>
2	Fronta úloh	<p>Zobrazení všech aktuálních tiskových úloh.</p> <p>Poznámka: Toto nastavení lze také zpřístupnit stisknutím horní části domovské obrazovky.</p>
3	Změnit jazyk	Změna jazyka displeje.
4	Nastavení	Umožňuje přístup k nabídkám tiskárny.
5	Úsporná nastavení	Umožňuje nastavení spotřeby energie, hluchnosti, spotřeby toneru a papíru.
6	Pozdržené úlohy	Zobrazení tiskových úloh pozdržených v paměti tiskárny.
7	Jednotka USB	Tisk fotografií a dokumentů z jednotky paměti flash.
8	Adresář	Umožňuje spravovat seznam kontaktů, ke kterému budou mít přístup další aplikace tiskárny.

Přizpůsobení domovské obrazovky

1 Otevřete webový prohlížeč a zadejte do pole adresy IP adresu tiskárny.

Poznámky:

- Zobrazte adresu IP tiskárny na domovské obrazovce tiskárny. Adresa IP se zobrazí jako čtyři sady čísel oddělených tečkou, například 123.123.123.123.
- Pokud používáte server proxy, dočasně jej zakažte, aby se správně načetla webová stránka.

2 Klepněte na možnost **Nastavení > Zařízení > Viditelné ikony dom. obrazovky**.

3 Vyberte ikony, které se mají zobrazit na domovské obrazovce.

4 Použijte změny.

Použití přizpůsobení displeje

Před použitím aplikace se ujistěte, že jste provedli následující kroky:

- V prostředí serveru Embedded Web Server klepněte na možnosti **Aplikace > Přizpůsobení displeje > Konfigurovat**.
- Povolte a nakonfigurujte spořič obrazovky, prezentace a nastavení tapety.

Správa spořiče displeje a obrázků pro prezentace

1 V oblasti Spořič displeje a obrázky prezentace přidejte, upravte nebo odstraňte obrázek.

Poznámky:

- Můžete přidat až 10 obrázků.
- Když je povoleno, ikony stavu se na spořiči displeje zobrazí pouze v případě, že existují chyby, varování nebo cloudová oznámení.

2 Použijte změny.

Změna obrázku tapety

1 Na domovské obrazovce stiskněte možnost **Změnit tapetu**.

2 Vyberte obrázek, který se má použít.

3 Použijte změny.

Spuštění prezentace z jednotky paměti flash

1 Vložte jednotku flash do portu USB.

2 Na domovské obrazovce stiskněte možnost **Prezentace**.

Obrázky se zobrazí v abecedním pořadí.

Poznámka: Jednotku paměti flash lze po zahájení prezentace vyjmout, ale obrázky se do tiskárny neuloží. Pokud se prezentace zastaví, zobrazíte obrázky opětovným zasunutím jednotky paměti flash.

Konfigurování úsporných nastavení

- 1 Na domovské obrazovce stiskněte možnost **Úsporná nastavení**.
- 2 Nakonfigurujte úsporný režim nebo Naplánujte úsporné režimy
- 3 Použijte změny.

Vytvoření profilu Cloud Connector

Před vytvořením profilu doporučujeme přihlásit se k tiskárně. Způsob, jak povolit metodu přihlášení, naleznete v *příručce správce Embedded Web Server – Zabezpečení*.

- 1 Na domovské obrazovce stiskněte položku **Cloud Connector**.
- 2 Vyberte poskytovatele cloudových služeb.
- 3 Stiskněte možnost **Vytvořit profil** nebo .
- 4 Zadejte jedinečný název profilu.
- 5 V případě potřeby zadejte kód PIN.
Poznámka: Při použití tiskárny pod uživatelským profilem host chraňte profil kódem PIN.
- 6 Stiskněte možnost **Vytvořit** a poté si poznamenejte autorizační kód.
Poznámka: Autorizační kód je platný pouze 24 hodin.
- 7 Otevřete webový prohlížeč a zadejte adresu <https://lexmark.cloud-connect.co>.
- 8 Klepněte na možnost **Další** a poté přijměte podmínky používání.
- 9 Zadejte autorizační kód a klepněte na tlačítko **Připojit**.
- 10 Přihlaste se ke svému účtu u poskytovatele cloudových služeb.
- 11 Udělte oprávnění.
Poznámka: Proces autorizace dokončíte otevřením profilu během následujících 72 hodin.

Nastavení Kvót zařízení

Pro přístup k aplikaci budete možná potřebovat oprávnění správce.

- 1 Otevřete webový prohlížeč a zadejte do pole adresy IP adresu tiskárny.
Poznámky:
 - Zobrazte adresu IP tiskárny na domovské obrazovce tiskárny. Adresa IP se zobrazí jako čtyři sady čísel oddělených tečkou, například 123.123.123.123.
 - Pokud používáte server proxy, dočasně jej zakažte, aby se správně načetla webová stránka.
- 2 Klepněte na položku **Aplikace > Kvóty zařízení > Konfigurovat**.
- 3 V části Uživatelské účty přidejte nebo upravte uživatele a poté nastavte uživatelské kvóty.
- 4 Použijte změny.

Poznámka: Informace o postupu konfigurace aplikace a jejího zabezpečení naleznete v *Příručce správce pro Kvóty zařízení*.

Použití Generátoru QR kódu

Pro přístup k aplikaci budete možná potřebovat oprávnění správce.

- 1 Otevřete webový prohlížeč a zadejte do pole adresy IP adresu tiskárny.

Poznámky:

- Zobrazte adresu IP tiskárny na domovské obrazovce tiskárny. Adresa IP se zobrazí jako čtyři sady čísel oddělených tečkou, například 123.123.123.123.
- Pokud používáte server proxy, dočasně jej zakažte, aby se správně načetla webová stránka.

- 2 Klepněte na položku **Aplikace > Generátor QR kódu > Konfigurovat**.

- 3 Postupujte jedním z následujících způsobů:

- Vyberte výchozí hodnotu QR kódu.
- Zadejte hodnotu QR kódu.

- 4 Použijte změny.

Použití Zákaznické podpory

- 1 Na domovské obrazovce stiskněte položku **Zákaznická podpora**.

- 2 Vytiskněte informaci nebo ji pošlete e-mailem.

Poznámka: Informace o postupu konfigurace aplikace a jejího zabezpečení naleznete v *Příručce správce pro Zákaznickou podporu*.

Správa záložek

Vytváření záložek

K tisku často používaných dokumentů, které jsou uloženy na serverech nebo na webu, použijte záložky.

- 1 Otevřete webový prohlížeč a zadejte do pole adresy IP adresu tiskárny.

Poznámky:

- Zobrazte adresu IP tiskárny na domovské obrazovce tiskárny. Adresa IP se zobrazí jako čtyři sady čísel oddělených tečkou, například 123.123.123.123.
- Pokud používáte server proxy, dočasně jej zakažte, aby se správně načetla webová stránka.

- 2 Postupně klepněte na položky **Nastavení záložky > Přidat záložku** a poté zadejte jedinečný název záložky.

3 Vyberte typ protokolu adresy a poté proveďte jeden z následujících postupů:

- Pro možnosti HTTP nebo HTTPS zadejte adresu URL, pro kterou chcete vytvořit záložku.
- V případě protokolu HTTPS musíte používat název hostitele namísto IP adresy. Zadejte například **myWebsite.com/sample.pdf** namísto zadání **123.123.123.123/sample.pdf**. Zkontrolujte také, zda název hostitele odpovídá hodnotě Obvyklý název (CN) v certifikátu serveru. Více informací o získání hodnoty CN v certifikátu serveru naleznete v nápovědě k webovému prohlížeči.
- Pro možnost FTP zadejte adresu serveru FTP. Například **myServer/myDirectory**. Zadejte port FTP. Výchozím portem pro odesílání příkazů je port 21.
- Pro možnost SMB zadejte adresu síťové složky. Například **myServer/myShare/myFile.pdf**. Zadejte název síťové domény.
- V případě potřeby zvolte typ ověření pro FTP a SMB.

Pokud chcete k záložce omezit přístup, zadejte kód PIN.

Poznámka: Aplikace podporuje následující typy souborů: PDF, JPEG, TIFF a webové stránky HTML. Jiné typy souborů, jako DOCX a XLSX, jsou podporovány pouze u některých modelů tiskáren.

4 Klepněte na tlačítko **Uložit**.

Poznámka: Záložky můžete spravovat klepnutím na možnost **Nastavení záložky**.

Vytváření složek

1 Otevřete webový prohlížeč a zadejte do pole adresy IP adresu tiskárny.

Poznámky:

- Zobrazte adresu IP tiskárny na domovské obrazovce tiskárny. Adresa IP se zobrazí jako čtyři sady čísel oddělených tečkou, například 123.123.123.123.
- Pokud používáte server proxy, dočasně jej zakažte, aby se správně načetla webová stránka.

2 Postupně klepněte na položky **Nastavení záložky** > **Přidat složku** a poté zadejte jedinečný název složky.

Poznámka: Pokud chcete ke složce omezit přístup, zadejte kód PIN.

3 Klepněte na tlačítko **Uložit**.

Poznámky:

- Uvnitř složky můžete vytvářet složky nebo záložky. Postup, jak vytvořit záložku, naleznete v sekci [„Vytváření záložek“ na straně 20](#).
- Složky můžete spravovat po klepnutí na možnost **Nastavení záložky**.

Správa kontaktů

Přidání kontaktů

1 Otevřete webový prohlížeč a zadejte do pole adresy IP adresu tiskárny.

Poznámky:

- Zobrazte adresu IP tiskárny na domovské obrazovce tiskárny. Adresa IP se zobrazí jako čtyři sady čísel oddělených tečkou, například 123.123.123.123.

- Pokud používáte server proxy, dočasně jej zakažte, aby se správně načetla webová stránka.

2 Klepněte na tlačítko **Adresář**.

3 V sekci Kontakty přidejte kontakt.

Poznámka: Kontakt můžete přiřadit k jedné nebo více skupin.

4 V případě potřeby zadejte přihlašovací metodou pro umožnění přístupu k aplikaci.

5 Použijte změny.

Přidání skupin

1 Otevřete webový prohlížeč a zadejte do pole adresy IP adresu tiskárny.

Poznámky:

- Zobrazte adresu IP tiskárny na domovské obrazovce tiskárny. Adresa IP se zobrazí jako čtyři sady čísel oddělených tečkou, například 123.123.123.123.
- Pokud používáte server proxy, dočasně jej zakažte, aby se správně načetla webová stránka.

2 Klepněte na tlačítko **Adresář**.

3 Z části Skupiny kontaktů přidejte název skupiny.

Poznámka: Můžete přiřadit jeden nebo více kontaktů ke skupině.

4 Použijte změny.

Úprava kontaktů nebo skupin

1 Otevřete webový prohlížeč a zadejte do pole adresy IP adresu tiskárny.

Poznámky:

- Zobrazte adresu IP tiskárny na domovské obrazovce tiskárny. Adresa IP se zobrazí jako čtyři sady čísel oddělených tečkou, například 123.123.123.123.
- Pokud používáte server proxy, dočasně jej zakažte, aby se správně načetla webová stránka.

2 Klepněte na tlačítko **Adresář**.

3 Postupujte jedním z následujících způsobů:

- V části Kontakty klepněte na jméno kontaktu a poté upravte informace.
- V části Skupiny kontaktů klepněte na název skupiny a poté upravte informace.

4 Použijte změny.

Odstranění kontaktů nebo skupin

1 Otevřete webový prohlížeč a zadejte do pole adresy IP adresu tiskárny.

Poznámky:

- Zobrazte adresu IP tiskárny na domovské obrazovce tiskárny. Adresa IP se zobrazí jako čtyři sady čísel oddělených tečkou, například 123.123.123.123.

- Pokud používáte server proxy, dočasně jej zakažte, aby se správně načetla webová stránka.

2 Klepněte na tlačítko **Adresář**.

3 Postupujte jedním z následujících způsobů:

- V části Kontakty vyberte kontakt, který chcete odstranit.
- V části Skupiny kontaktů vyberte název skupiny, kterou chcete odstranit.

Instalace a používání funkcí usnadnění

Poznámky:

- Tyto funkce jsou podporovány pouze u některých modelů tiskáren.
- Pro více informací o funkcích usnadnění vašeho modelu tiskárny navštivte Průvodce funkcemi usnadnění na adrese <http://support.lexmark.com>.

Aktivace funkce Hlasové pokyny

Z ovládacího panelu

- 1 Stiskněte a podržte klávesu s číslem **5**, dokud se neozve hlasová zpráva.
- 2 Vyberte možnost **OK**.

Z klávesnice

- 1 Stiskněte a podržte klávesu s číslem **5**, dokud se neozve hlasová zpráva.
- 2 Stisknutím klávesy **Tab** navigujte kurzor na tlačítko **OK** a poté stiskněte klávesu **Enter**.

Poznámky:

- Funkce Hlasové pokyny se aktivuje také zapojením sluchátek do konektoru pro sluchátka.
- Hlasitost můžete upravit pomocí tlačítek pro nastavení hlasitosti ve spodní části ovládacího panelu.

Navigace na obrazovce pomocí gest

Poznámky:

- Gesta lze použít pouze, když je aktivována funkce Hlasové pokyny.
- Pokud chcete používat gesta pro přiblížení a posouvání, povolte Zvětšení.
- K zadávání znaků a upravení určitých nastavení použijte fyzickou klávesnici.

Gesto	Funkce
Dvojitě klepnutí	Výběr možnosti nebo položky na obrazovce.
Trojité klepnutí	Přiblížení nebo oddálení textu a obrázků.
Přejetí prstem doprava nebo dolů	Přechod na další položku na obrazovce.
Přejetí prstem doleva nebo nahoru	Přechod na předchozí položku na obrazovce.
Posun	Přístup k částem zvětšeného obrázku, které přesahují za hranice obrazovky. Poznámka: Toto gesto vyžaduje použití dvou prstů k přetažení přes zvětšený obrázek.
Přejetí prstem nahoru a poté doleva	Ukončení aplikace a návrat na domovskou obrazovku.

Gesto	Funkce
Přejetí prstem dolů a poté doleva	<ul style="list-style-type: none"> • Zrušení úlohy. • Návrat na předchozí nastavení. • Ukončení obrazovky, která se zobrazí beze změn jakéhokoli nastavení nebo hodnoty.
Přejetí prstem nahoru a poté dolů	Opakování mluveného příkazu.

Povolení režimu zvětšení

- 1 Na ovládacím panelu stiskněte a podržte klávesu s číslem **5**, dokud se neozve hlasová zpráva.
- 2 Vyberte **režim Zvětšení**.
- 3 Vyberte možnost **OK**.

Podrobnější informace o navigaci na zvětšené obrazovce viz [„Navigace na obrazovce pomocí gest“ na straně 24](#).

Nastavení rychlosti mluvení funkce Hlasové pokyny

- 1 Na domovské obrazovce vyberte možnost **Nastavení > Zařízení > Usnadnění > Rychlost mluvení**.
- 2 Vyberte rychlost mluvení.

Použití klávesnice na displeji

Provedte jednu nebo více z následujících akcí:

- Přetažením prstem po klávese oznamte znak.
- Zvednutím prstu daný znak zadejte do pole.
- Použitím klávesy **Backspace** můžete znaky mazat.
- Pokud si chcete poslechnout obsah pole pro zadávání, použijte klávesu **Tab** a poté použijte kombinaci kláves **Shift + Tab**.

Povolení mluvených hesel nebo osobních identifikačních čísel

- 1 Na domovské obrazovce vyberte možnost **Nastavení > Zařízení > Usnadnění > Mluvená hesla/kódy PIN**.
- 2 Povolte nastavení.

Zakládání papíru a speciálních médií

Nastavení velikosti a typu papíru

1 Na ovládacím panelu přejděte na:

Nastavení > Papír > Konfigurace zásobníku > Velikost nebo typ papíru > vyberte zdroj papíru

U modelů bez dotykové obrazovky procházejte nastavením pomocí tlačítka .

2 Nastavte velikost a typ papíru.

Konfigurace univerzálního formátu papíru

1 Na ovládacím panelu přejděte na:

Nastavení > Papír > Konfigurace médií > Univerzální nastavení

U modelů bez dotykové obrazovky procházejte nastavením pomocí tlačítka .

2 Nakonfigurujte síťové nastavení.

Vkládání do zásobníků

 **VÝSTRAHA – NEBEZPEČÍ PŘEVŘÁCENÍ** Chcete-li snížit riziko nestability zařízení, vkládejte papír do jednotlivých zásobníků samostatně. Všechny ostatní zásobníky udržujte zavřené až do chvíle, kdy je budete potřebovat.

1 Vyměňte zásobník.

Poznámka: Pokud chcete předejít uvíznutí papíru, nevyjímejte při probíhajícím tisku zásobníky.



2 Nastavte vodící lištu na formát vkládaného papíru.

Poznámka: K nastavení vodících lišt použijte ukazatele na spodní straně zásobníku.

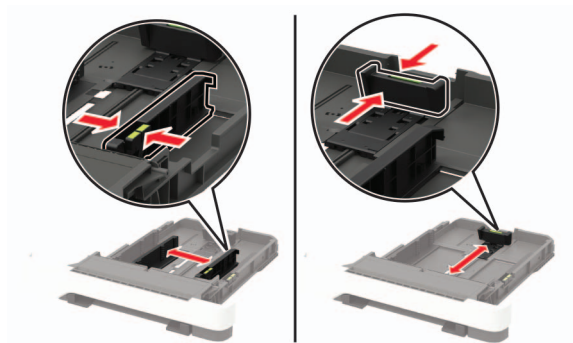

3 Papír před vložením ohněte, promněte a vyrovnejte hrany.

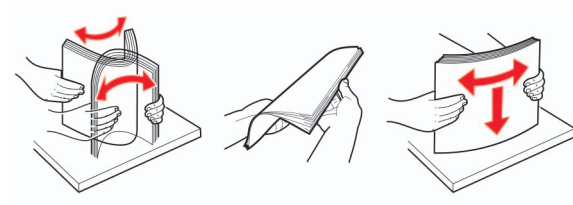

4 Vložte stoh papíru potiskovanou stranou nahoru a ujistěte se, že jsou vodítka papíru správně umístěná.



Poznámky:

- Pro jednostranný tisk položte hlavičkové papíry lícem nahoru, záhlavím k přední straně zásobníku.
- Pro oboustranný tisk položte hlavičkové papíry lícem dolů, záhlavím k zadní straně zásobníku.
- Nezasouvejte papír do zásobníku.
- Abyste předešli uvíznutí papíru, ujistěte se, že výška stohu papíru nepřesahuje indikátor značky maximálního množství papíru.

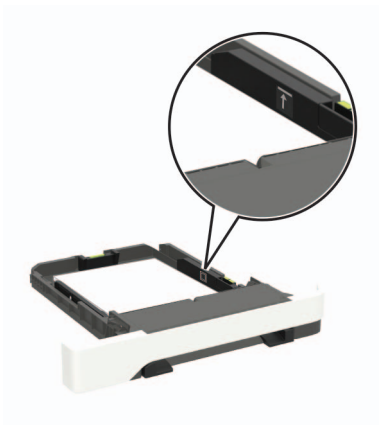
**5** Vložte zásobník.

V případě potřeby nastavte na ovládacím panelu formát a typ papíru odpovídající papíru vloženému do zásobníku.

Vkládání médií do univerzálního podavače

1 Otevřete univerzální podavač.

Poznámka: Univerzální podavač je k dispozici pouze u některých modelů tiskáren.

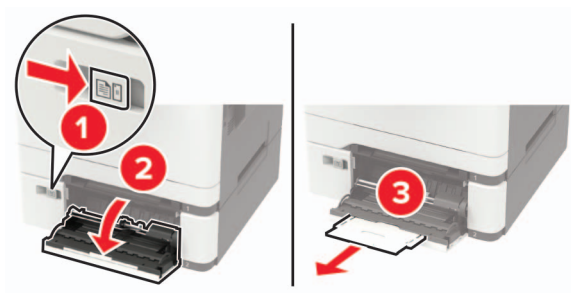
**2** Nastavte vodící lištu na formát vkládaného papíru.

3 Papír před vložením ohněte, promněte a vyrovnejte hrany.

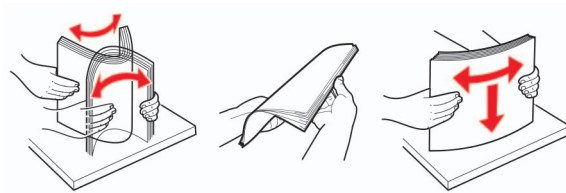

4 Vložte papír potiskovanou stranou dolů.

- Při jednostranném tisku vkládejte hlavičkový papír potiskovanou stranou dolů a horním okrajem směrem do tiskárny.



- Při oboustranném tisku vkládejte hlavičkový papír potiskovanou stranou nahoru a horním okrajem směrem ven z tiskárny.



- Obálky založte na pravou stranu vodicí lišty chlopní nahoru.

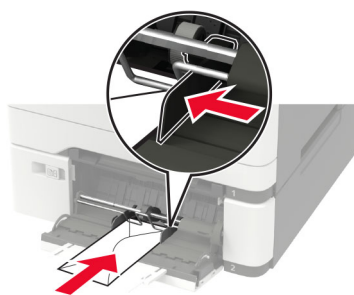

Varování – nebezpečí poškození: Nepoužívejte obálky se známkami, sponkami, prasklinami, okénky, barevnými okraji nebo samolepicími plochami.

5 Na ovládacím panelu nastavte formát a typ papíru odpovídající vloženému papíru.

Ruční zakládání papíru

1 Nastavte vodící lištu na formát vkládaného papíru.

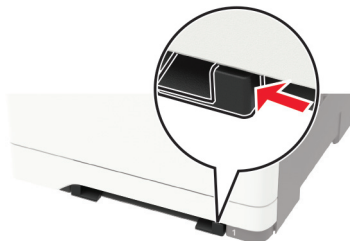

2 Vložte list papíru potiskovanou stranou dolů.

- Při jednostranném tisku vkládejte hlavičkový papír potiskovanou stranou dolů a horním okrajem směrem do tiskárny.



- Při oboustranném tisku vkládejte hlavičkový papír potiskovanou stranou nahoru a horním okrajem směrem ven z tiskárny.



- Obálky vkládejte na pravou stranu vodící lišty chlopní nahoru.

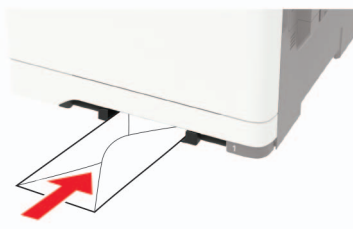

3 Zavádějte papír, dokud jeho přední hrana není vtažena.

Varování – nebezpečí poškození: Při vkládání papíru jej do ručního podavače nezasunujte násilím, aby nedošlo k zablokování papíru.

Propojování zásobníků

1 Otevřete webový prohlížeč a zadejte do pole adresy IP adresu tiskárny.

Poznámky:

- Zobrazte adresu IP tiskárny na domovské obrazovce tiskárny. Adresa IP se zobrazí jako čtyři sady čísel oddělených tečkou, například 123.123.123.123.
- Pokud používáte server proxy, dočasně jej zakažte, aby se správně načetla webová stránka.

2 Klepněte na **Nastavení > Papír > Konfigurace zásobníku**.

3 Nastavte shodný formát a typ papíru se zásobníky, které připojujete.

4 Uložte nastavení.

5 Klepněte na položky **Nastavení > Zařízení > Údržba > Nabídka konfigurace > Konfigurace zásobníku**.

6 Nastavte Spojování zásobníků na možnost **Automaticky**.

7 Uložte nastavení.

Chcete-li zásobníky odpojit, dbejte na to, aby měly shodný formát a typ papíru.

Varování – nebezpečí poškození: Teplota zapékače se liší podle vybraného typu papíru. Chcete-li předejít problémům s tiskem, dbejte na shodu nastavení typu papíru v tiskárně s papírem vloženým do zásobníku.

Podpěra papíru

Podporované formáty papíru

Poznámka: Váš model tiskárny může mít dvojitý zásobník na 650 listů, který sestává ze zásobníku na 550 listů a integrovaného univerzálního podavače na 100 listů. Zásobník na 550 listů, který je součástí dvojitého zásobníku na 650 listů, podporuje stejné formáty papíru jako volitelný zásobník na 550 listů. Integrovaný univerzální podavač podporuje různé formáty, typy a gramáže papíru.

Formát a rozměry papíru	Standardní zásobník na 250 listů	Ruční podavač	Volitelný dvojitý zásobník na 650 listů		Volitelný zásobník na 550 listů	Oboustranný tisk
			Zásobník na 550 listů	Univerzální podavač		
A4 210 x 297 mm (8,27 x 11,7 palce)	✓	✓	✓	✓	✓	✓
A5^{1,2} 148 x 210 mm (5,83 x 8,27 palce)	✓	✓	✓	✓	✓	x
A6 105 x 148 mm (4,13 x 5,83 palce)	✓	✓	x	✓	x	x
JIS B5 182 x 257 mm (7,17 x 10,1 palce)	✓	✓	✓	✓	✓	x
Letter 215,9 x 279,4 mm (8,5 x 11 palců)	✓	✓	✓	✓	✓	✓
Legal 215,9 x 355,6 mm (8,5 x 14 palců)	✓	✓	✓	✓	✓	✓
Executive 184,2 x 266,7 mm (7,25 x 10,5 palce)	✓	✓	✓	✓	✓	x
Oficio (Mexico) 215,9 x 340,4 mm (8,5 x 13,4 palce)	✓	✓	✓	✓	✓	✓

¹ Vložte tento formát papíru do zásobníku 1 a do ručního podavače dlouhým okrajem směrem do tiskárny.

² Vložte tento formát papíru do zásobníku 2, zásobníku 3 a univerzálního podavače krátkým okrajem směrem do tiskárny.

³ Když je vybrána volba Univerzální, je stránka naformátována na 215,9 x 355,6 mm (8,5 x 14 palců), pokud není velikost specifikována softwarovou aplikací.

⁴ Úzký papír vkládejte krátkým okrajem směrem do tiskárny.

* Když je vybrána volba Jiná obálka, je stránka naformátována na 215,9 x 355,6 mm (8,5 x 14 palců), pokud není velikost specifikována softwarovou aplikací.

Formát a rozměry papíru	Standardní zásobník na 250 listů	Ruční podavač	Volitelný dvojitý zásobník na 650 listů		Volitelný zásobník na 550 listů	Oboustranný tisk
			Zásobník na 550 listů	Univerzální podavač		
Folio 215,9 x 330,2 mm (8,5 x 13 palců)	✓	✓	✓	✓	✓	✓
Statement 139,7 x 215,9 mm (5,5 x 8,5 palce)	✓	✓	x	✓	x	x
Hagaki 100 x 148 mm (3,94 x 5,83 palce)	✓	✓	x	✓	x	x
Universal^{3,4} 98,4 x 148 mm až 215,9 x 355,6 mm (3,87 x 5,83 palce až 8,5 x 14 palců)	✓	✓	x	✓	x	x
Universal^{3,4} 76,2 x 127 mm až 215,9 x 355,6 mm (3 x 5 palce až 8,5 x 14 palců)	x	✓	x	✓	x	x
Universal^{3,4} 148 x 210 mm až 215,9 x 355,6 mm (5,83 x 8,27 palců až 8,5 x 14 palců)	✓	✓	✓	✓	✓	x
Universal^{3,4} 210 x 250 mm až 215,9 x 355,6 mm (8,27 x 9,84 palce až 8,5 x 14 palců)	✓	✓	✓	✓	✓	✓
Obálka 73/4 98,4 x 190,5 mm (3,875 x 7,5 palce)	✓	✓	x	✓	x	x
Obálka 9 98,4 x 225,4 mm (3,875 x 8,9 palce)	✓	✓	x	✓	x	x

¹ Vložte tento formát papíru do zásobníku 1 a do ručního podavače dlouhým okrajem směrem do tiskárny.

² Vložte tento formát papíru do zásobníku 2, zásobníku 3 a univerzálního podavače krátkým okrajem směrem do tiskárny.

³ Když je vybrána volba Univerzální, je stránka naformátována na 215,9 x 355,6 mm (8,5 x 14 palců), pokud není velikost specifikována softwarovou aplikací.

⁴ Úzký papír vkládejte krátkým okrajem směrem do tiskárny.

* Když je vybrána volba Jiná obálka, je stránka naformátována na 215,9 x 355,6 mm (8,5 x 14 palců), pokud není velikost specifikována softwarovou aplikací.

Formát a rozměry papíru	Standardní zásobník na 250 listů	Ruční podavač	Volitelný dvojitý zásobník na 650 listů		Volitelný zásobník na 550 listů	Oboustranný tisk
			Zásobník na 550 listů	Univerzální podavač		
Obálka 10 104,8 x 241,3 mm (4,12 x 9,5 palce)	✓	✓	X	✓	X	X
Obálka DL 110 x 220 mm (4,33 x 8,66 palce)	✓	✓	X	✓	X	X
Obálka C5 162 x 229 mm (6,38 x 9,01 palce)	✓	✓	X	✓	X	X
Obálka B5 176 x 250 mm (6,93 x 9,84 palce)	✓	✓	X	✓	X	X
Monarch 98,425 x 190,5 mm (3,875 x 7,5 palce)	✓	✓	X	✓	X	X
Jiná obálka⁵ 98,4 x 162 mm až 176 x 250 mm (3,87 x 6,38 palce až 6,93 x 9,84 palce)	✓	✓	X	✓	X	X

¹ Vložte tento formát papíru do zásobníku 1 a do ručního podavače dlouhým okrajem směrem do tiskárny.

² Vložte tento formát papíru do zásobníku 2, zásobníku 3 a univerzálního podavače krátkým okrajem směrem do tiskárny.

³ Když je vybrána volba Univerzální, je stránka naformátována na 215,9 x 355,6 mm (8,5 x 14 palců), pokud není velikost specifikována softwarovou aplikací.

⁴ Úzký papír vkládejte krátkým okrajem směrem do tiskárny.

* Když je vybrána volba Jiná obálka, je stránka naformátována na 215,9 x 355,6 mm (8,5 x 14 palců), pokud není velikost specifikována softwarovou aplikací.

Podporované typy papíru

Poznámky:

- Váš model tiskárny může mít dvojitý zásobník na 650 listů, který sestává ze zásobníku na 550 listů a integrovaného univerzálního podavače na 100 listů. Zásobník na 550 listů, který je součástí dvojitého zásobníku na 650 listů, podporuje stejné typy papíru jako zásobník na 550 listů. Integrovaný univerzální podavač podporuje různé formáty, typy a gramáže papíru.
- Rychlost tisku na štítky, obálky a štítkový karton je vždy 25 stránek za minutu.

Typ papíru	Standardní zásobník na 250 listů	Ruční podavač	Volitelný dvojitý zásobník na 650 listů		Volitelný zásobník na 550 listů	Oboustranný tisk
			Zásobník na 550 listů	Univerzální podavač		
Obyčejný papír	✓	✓	✓	✓	✓	✓
Tvrký papír	✓	✓	✓	✓	✓	x
Obálky	✓	✓	x	✓	x	x
Papírové štítky	✓	✓	✓	✓	✓	✓
Vinylové štítky	✓	✓	✓	✓	✓	x

Podporované gramáže papíru

Poznámky:

- Váš model tiskárny může mít dvojitý zásobník na 650 listů, který sestává ze zásobníku na 550 listů a integrovaného univerzálního podavače na 100 listů. Zásobník na 550 listů, který je součástí dvojitého zásobníku na 650 listů, podporuje stejné typy papíru jako zásobník na 550 listů. Integrovaný univerzální podavač podporuje různé formáty, typy a gramáže papíru.
- Rychlost tisku na štítky, obálky a štítkový karton je vždy 25 stránek za minutu.

Typ a gramáž papíru	Standardní zásobník na 250 listů	Ruční podavač	Volitelný dvojitý zásobník na 650 listů		Volitelný zásobník na 550 listů	Oboustranný tisk
			Zásobník na 550 listů	Univerzální podavač		
Lehký papír¹ 60–74,9 g/m ² s dlouhým vláknem (kancelářský papír o gramáži 16–19,9 liber)	✓	✓	✓	✓	✓	✓
Obyčejný papír 75–90,3 g/m ² s dlouhým vláknem (kancelářský papír o gramáži 20–24 liber)	✓	✓	✓	✓	✓	✓

¹ Papír s gramáží nižší než 75 g/m² (20 liber) musí být tiskn s nastavením typu papíru na Lehký papír. Nedodržení tohoto pokynu může způsobit přílišné vlnění, což může vést k chybám podávání, zejména ve vlhčím prostředí.

² Štítky a ostatní speciální média jsou podporována pro příležitostné použití a musí být otestována jejich vhodnost.

³ Jsou podporovány papírové štítky až do 105 g/m² (28 liber).

⁴ Maximální hmotnost obsahu 100% bavlny je 24 liber.

⁵ Limit obsahu bavlny v obálkách vyrobených z kancelářského papíru o gramáži 28 liber je 25 %.

Typ a gramáž papíru	Standardní zásobník na 250 listů	Ruční podavač	Volitelný dvojitý zásobník na 650 listů		Volitelný zásobník na 550 listů	Oboustranný tisk
			Zásobník na 550 listů	Univerzální podavač		
Těžký papír 90,3–105 g/m ² s dlouhým vláknem (kancelářský papír o gramáži 24,1–28 liber)	✓	✓	✓	✓	✓	✓
Tvrký papír 105,1–162 g/m ² s dlouhým vláknem (kancelářský papír o gramáži 28,1–43 liber)	✓	✓	✓	✓	✓	x
Tvrký papír 105,1–200 g/m ² s dlouhým vláknem (kancelářský papír o gramáži 28,1–53 liber)	✓	✓	x	x	x	x
Papírové štítky² 131 g/m ² (bankovní papír o gramáži 35 liber)	✓	✓	✓	✓	✓	✓ ³
Vinylové štítky² 131 g/m ² (bankovní papír o gramáži 35 liber)	✓	✓	✓	✓	✓	x
Obálky^{4,5} 60–105 g/m ² (kancelářský papír o gramáži 16–28 liber)	✓	✓	x	✓	x	x

¹ Papír s gramáží nižší než 75 g/m² (20 liber) musí být tištěn s nastavením typu papíru na Lehký papír. Nedodržení tohoto pokynu může způsobit přílišné vlnění, což může vést k chybám podávání, zejména ve vlhčím prostředí.

² Štítky a ostatní speciální média jsou podporována pro příležitostné použití a musí být otestována jejich vhodnost.

³ Jsou podporovány papírové štítky až do 105 g/m² (28 liber).

⁴ Maximální hmotnost obsahu 100% bavlny je 24 liber.

⁵ Limit obsahu bavlny v obálkách vyrobených z kancelářského papíru o gramáži 28 liber je 25 %.

Nepřijatelný papír

Při použití s tiskárnou se nedoporučují následující typy papíru:

- Chemicky ošetřené papíry, které se používají k vytváření kopií bez uhlového papíru. Jsou také známé jako samopropisovací, samokopírovací (CCP) nebo bezuhlíkové papíry (NCR).
- Předtištěné papíry obsahující chemické látky, které mohou znečistit tiskárnu
- Předtištěné papíry, na které může nepříznivě působit teplota zapékače tiskárny.
- Předtištěné papíry vyžadující soutisk (přesné umístění tisku na stránce) větší než cca 2,3 mm. Například formuláře rozpoznávání písma (OCR).

Někdy je možné soutisk nastavit pomocí softwarové aplikace a tisknout bez problémů i na tyto formuláře.

- Potahované papíry (smazatelné bankovní), syntetické papíry nebo papíry pro tepelný tisk
- Papíry s hrubým okrajem, hrubým či výrazným povrchem nebo zprohýbané papíry.
- Papíry, které nesplňují normu EN12281:2002 (Evropskou).
- Papíry s gramáží nižší než 60g/m².
- Vícedílné formuláře nebo dokumenty.

Použití recyklovaného papíru

Společnost Lexmark se snaží snížit dopad papíru na životní prostředí tím, že zákazníkům nabízí různé možnosti v oblasti tisku. Jedním z námi používaných způsobů je testování produktů, abychom mohli zajistit, že bude možné používat recyklovaný papír – konkrétně papíry vyrobené s 30 %, 50 % a 100 % recyklovaného obsahu. Očekáváme, že recyklovaný papír bude v našich tiskárnách fungovat stejně dobře jako nově vyrobený papír. Přestože pro papír používaný s kancelářským vybavením neexistuje žádná oficiální norma, společnost Lexmark používá evropskou normu EN 12281 jako standard popisující minimální vlastnosti. Aby byla zajištěna dostatečná šíře testování, patří mezi testované papíry 100% recyklované papíry ze Severní Ameriky, Evropy a Asie. Testy se provádějí při relativní vlhkosti 8–80 %. Testování zahrnuje oboustranný tisk. Lze použít jak kancelářský papír s obnovitelným či recyklovaným obsahem, tak i papír bez obsahu chloru.

Tisk

Tisk z počítače

Poznámka: U štítků, tvrdého papíru a obálek nastavte před vytisknutím dokumentu formát a typ papíru.

- 1 V dokumentu, který se chystáte vytisknout, otevřete dialogové okno Tisk.
- 2 V případě potřeby upravte nastavení.
- 3 Vytiskněte dokument.

Tisk z mobilního zařízení

Tisk z mobilního zařízení pomocí funkce Lexmark Mobile Print

Lexmark™ Aplikace Mobile Print umožňuje odeslat dokumenty a obrázky přímo na podporovanou tiskárnu Lexmark.

- 1 Otevřete dokument a poté odešlete nebo sdílejte dokument do aplikace Lexmark Mobile Print.

Poznámka: Některé aplikace třetích stran nemusí podporovat funkci odesílání či sdílení. Další informace vyhledejte v dokumentaci dodané s aplikací.

- 2 Výběr tiskárny
- 3 Vytiskněte dokument.

Tisk z mobilního zařízení pomocí Google Cloud Print

Google Cloud Print™ je služba pro mobilní tisk, která umožňuje povoleným aplikacím na mobilních zařízeních odesílat tisk do tiskáren podporujících technologii Google Cloud Print.

- 1 Na domovské obrazovce mobilního zařízení spusťte povolenou aplikaci.
- 2 Klepněte na ikonu **Tisk** a poté vyberte tiskárnu.
- 3 Vytiskněte dokument.

Tisk z mobilního zařízení pomocí Mopria Print Service

Mopria® Print Service je služba pro mobilní tisk ze zařízení se systémem Android™ verze 4.4 nebo novější. Umožňuje vám odesílat tisk přímo do tiskáren certifikovaných pro technologii Mopria.

Poznámka: Než začnete tisknout, ujistěte se, že je služba Mopria Print Service zapnutá.

- 1 Na domovské obrazovce mobilního zařízení spusťte kompatibilní aplikaci.
- 2 Klepněte na ikonu **Tisk** a poté vyberte tiskárnu.
- 3 Odešlete tiskovou úlohu.

Tisk z mobilního zařízení pomocí AirPrint

je aplikace pro mobilní tisk, která umožňuje odesílat tisk přímo ze zařízení Apple do tiskáren certifikovaných pro technologii AirPrint.

Poznámky:



- Tato aplikace je podporována pouze v některých zařízeních Apple.
- Tato aplikace je podporována pouze u některých modelů tiskáren.

- 1** Na domovské obrazovce mobilního zařízení spusťte kompatibilní aplikaci.
- 2** Vyberte položku, kterou chcete vytisknout, a klepněte na ikonu sdílení.
- 3** Klepněte na ikonu **Tisk** a poté vyberte tiskárnu.
- 4** Vytiskněte dokument.

Tisk z mobilního zařízení pomocí služby Wi-Fi Direct®

Wi-Fi Direct® je tisková služba, která umožňuje odesílat tisk do tiskáren podporujících službu Wi-Fi Direct.

Poznámka: Zkontrolujte, že je mobilní zařízení připojeno k bezdrátové síti tiskárny. Další informace najdete v části [„Připojení mobilního zařízení k bezdrátové síti tiskárny“](#) na straně 94.

- 1** Z mobilního zařízení spusťte kompatibilní aplikaci nebo vyberte dokument ze správce souborů.
- 2** V závislosti na mobilním zařízení proveďte jeden z následujících postupů:
 - Klepněte na tlačítko  > **Tisk**.
 - Klepněte na tlačítko  > **Tisk**.
 - Klepněte na tlačítko  > **Tisk**.
- 3** Vyberte tiskárnu a poté dle potřeby upravte nastavení.
- 4** Vytiskněte dokument.

Tisk z jednotky flash

Tato nabídka je dostupná pouze v některých modelech tiskáren.

- 1 Vložte jednotku paměti flash.



Poznámky:

- Vložíte-li jednotku flash, když se zobrazí chybová zpráva, tiskárna jednotku flash ignoruje.
- Pokud vložíte jednotku paměti flash během zpracování jiných tiskových úloh tiskárnou, zobrazí se na displeji zpráva **Zaneprázdněna**.

- 2 Vyberte dokument, který chcete vytisknout.

V případě potřeby nakonfigurujte ostatní tisková nastavení.

- 3 Vytiskněte dokument.

Chcete-li vytisknout další dokument, vyberte možnost **Jednotka USB**.

Varování – nebezpečí poškození: Během aktivního tisku, čtení nebo zápisu na paměťové zařízení se nedotýkejte tiskárny ani jednotky flash ve vyznačené oblasti, aby nedošlo ke ztrátě dat nebo poruše tiskárny.



Podporované jednotky flash a typy souborů

Jednotky paměti flash

- Lexar JumpDrive S70 (16 GB a 32 GB)
- SanDisk Cruzer (16 GB a 32 GB)
- PNY Attache (16 GB a 32 GB)

Poznámky:

- Tiskárna podporuje vysokorychlostní jednotky USB flash se standardem Full-Speed.
- Jednotky USB flash musí podporovat systém souborů FAT (File Allocation Tables).

Typy souborů

Dokumenty

- PDF (verze 1.7 nebo starší)
- XPS
- Formáty souborů Microsoft Word (.doc, .docx, .xls, .xlsx, .ppt, .pptx) jsou podporovány pouze některými modely tiskáren.

Obrázky

- .dcx
- .gif
- .JPEG nebo .jpg
- .bmp
- .pcx
- .TIFF nebo .tif
- .png

Konfigurace důvěrných úloh

1 Na ovládacím panelu přejděte na:

Nastavení > Zabezpečení > Nastavení důvěrného tisku

U modelů bez dotykové obrazovky procházejte nastavením pomocí tlačítka .

U některých modelů tiskáren zobrazte nastavení z prostředí serveru Embedded Web Server.

2 Nakonfigurujte síťové nastavení.

Položka	Funkce
Max. počet neplatných kódů PIN	Nastaví počet možných zadání neplatného kódu PIN. Poznámka: Po dosažení tohoto limitu se odstraní tiskové úlohy s tímto uživatelským jménem.
Doba platnosti důvěrné úlohy	Nastaví dobu platnosti důvěrných tiskových úloh. Poznámka: Pozdržené důvěrné úlohy se uloží v tiskárně, dokud nejsou uvolněny nebo odstraněny manuálně.

Položka	Funkce
Doba platnosti opakované úlohy	Nastaví dobu platnosti opakované tiskové úlohy. Poznámka: Pozdržené opakované úlohy se uloží do paměti tiskárny pro opakovaný tisk.
Doba platnosti ověřené úlohy	Nastaví dobu platnosti, po kterou tiskárna vytiskne kopii předtím, než vytiskne zbývající kopie. Poznámka: Ověřovací úlohy vytisknou jednu kopii k ověření, zda je v pořádku první kopie, před vytištěním zbývajících kopií.
Doba platnosti vyhrazené úlohy	Nastaví dobu platnosti, po kterou tiskárna uloží tiskové úlohy. Poznámka: Vyhrazené úlohy se po vytištění automaticky odstraňují.
Vyžadovat pozdržení všech úloh	Nastaví tiskárnu pro pozdržení všech tiskových úloh.

Tisk důvěrných a jiných pozdržených úloh

Uživatelé se systémem Windows

- 1 Otevřete dokument a klepněte na položky **Soubor > Tisk**.
- 2 Klepněte na tlačítko **Vlastnosti, Předvolby, Možnosti** nebo **Nastavení**.
- 3 Klepněte na položku **Vytisknout a uložit**.
- 4 Vyberte možnost **Použít režim Tisk a podržení úlohy** a zadejte uživatelské jméno.
- 5 Zvolte typ tiskové úlohy (důvěrná, opakovaná, vyhrazená nebo ověřovací).
Pokud je tisková úloha důvěrná, zadejte čtyřmístný kód PIN.
- 6 Klepněte na tlačítko **OK** nebo **Tisk**.
- 7 Na domovské obrazovce uvolněte tiskovou úlohu.
 - U důvěrných úloh přejděte na:
Pozdržené úlohy > vyberte své uživatelské jméno > **Důvěrné** > zadejte kód PIN > vyberte tiskovou úlohu > nakonfigurujte nastavení > **Tisk**
 - U jiných tiskových úloh přejděte na:
Pozdržené úlohy > vyberte své uživatelské jméno > vyberte tiskovou úlohu > nakonfigurujte nastavení > **Tisk**

Uživatelé se systémem Macintosh

- 1 Otevřete dokument a zvolte nabídku **Soubor > Tisk**.
V případě potřeby si nechte zobrazit další možnosti klepnutím na odkrývací trojúhelník.
- 2 Z možností tisku nebo nabídky Kopie a strany vyberte možnost **Směrování úloh**.
- 3 Zvolte typ tiskové úlohy (důvěrná, opakovaná, vyhrazená nebo ověřovací).
Pokud je tisková úloha důvěrná, zadejte uživatelské jméno a čtyřmístný kód PIN.
- 4 Klepněte na tlačítko **OK** nebo **Tisk**.

- 5 Na domovské obrazovce uvolněte tiskovou úlohu.
 - U důvěrných úloh přejděte na:
Pozdržené úlohy > vyberte své uživatelské jméno > **Důvěrné** > zadejte kód PIN > vyberte tiskovou úlohu > nakonfigurujte nastavení > **Tisk**
 - U jiných tiskových úloh přejděte na:
Pozdržené úlohy > vyberte své uživatelské jméno > vyberte tiskovou úlohu > nakonfigurujte nastavení > **Tisk**

Tisk z profilu Cloud Connector

- 1 Na domovské obrazovce stiskněte položku **Cloud Connector**.
- 2 Vyberte poskytovatele cloudových služeb a poté vyberte profil.
Poznámka: Více informací o vytvoření profilu Cloud Connector naleznete v sekci [„Vytvoření profilu Cloud Connector“ na straně 19.](#)
- 3 Vyberte soubor.
Poznámka: Nelze vybrat nepodporovaný soubor.
- 4 V případě potřeby změňte nastavení.
- 5 Stiskněte možnost **Tisk**.

Tisk seznamu ukázek písma

- 1 Na ovládacím panelu přejděte na:
Nastavení > **Zprávy** > **Tisk** > **Písma tisku**
U modelů bez dotykové obrazovky procházejte nastavením pomocí tlačítka .
- 2 Vyberte ukázkou typu písma.

Tisk seznamu adresářů

Na ovládacím panelu přejděte na:

Nastavení > **Zprávy** > **Tisk** > **Tisk adresáře**

U modelů bez dotykové obrazovky procházejte nastavením pomocí tlačítka .

Porozumění nabídkám tiskárny

Schéma nabídek

Zařízení	<ul style="list-style-type: none"> • Předvolby • Vzdálený ovládací panel • Upozornění • Správa napájení • Údaje odesílané společností Lexmark 	<ul style="list-style-type: none"> • Usnadnění • Obnovit výchozí výrobní nastavení • Údržba • Ikony zobrazené na domovské obrazovce • O této tiskárně
Tisk	<ul style="list-style-type: none"> • Rozložení • Nastavení • Kvalita • Evidence úloh • XPS 	<ul style="list-style-type: none"> • PDF • PostScript • PCL • HTML • Obrázek
Papír	<ul style="list-style-type: none"> • Konfigurace zásobníku 	<ul style="list-style-type: none"> • Konfigurace médií
Jednotka USB	Tisk z jednotky paměti flash	
Sít/Porty	<ul style="list-style-type: none"> • Přehled sítí • Bezdrátové • Síť Ethernet • TCP/IP • SNMP • IPSec • 802.1x 	<ul style="list-style-type: none"> • Konfigurace LPD • Nastavení HTTP/FTP • ThinPrint • USB • Služba Google Cloud Print • Wi-Fi Direct
Zabezpečení ¹	<ul style="list-style-type: none"> • Metody přihlášení • Naplánovat USB zařízení • Protokol auditu zabezpečení • Omezení přihlášení • Nastavení důvěrného tisku 	<ul style="list-style-type: none"> • Šifrování disku • Vymazat dočasné soubory • Nastavení LDAP řešení • Správa mobilních služeb • Různé
Zprávy	<ul style="list-style-type: none"> • Stránka nastavení nabídek • Zařízení 	<ul style="list-style-type: none"> • Tisk • Síť
Nápověda ²	<ul style="list-style-type: none"> • Tisk všech příruček • Průvodce kvalitou barev • Pokyny k připojení • Informační příručka • Pokyny k médiím 	<ul style="list-style-type: none"> • Pokyny k přemísťování • Průvodce kvalitou tisku • Průvodce skenováním • Pokyny ke spotřebnímu materiálu
Řešení problémů	Tisk testu kvality tisku	

¹ U některých modelů tiskáren může být tato nabídka konfigurována pouze z prostředí serveru Embedded Web Server.

² Tato nabídka je k dispozici jen u vybraných modelů tiskáren.

Zařízení

Předvolby

Položka nabídky	Popis
Jazyk zobrazení [Seznam jazyků]	Nastaví jazyk zobrazovaného textu na displeji.
Země/oblast [Seznam zemí nebo regionů]	Určete zemi nebo region, kde je tiskárna nakonfigurována k používání.
Spustit prvotní nastavení Vypnuto* Zapnuto	Spustí průvodce instalací.
Klávesnice Typ klávesnice [Seznam jazyků]	Vyberte jazyk jako typ klávesnice. Poznámky: <ul style="list-style-type: none"> • Je možné, že se nezobrazí všechny hodnoty klávesnice nebo mohou vyžadovat speciální hardware. • Tato položka nabídky se zobrazí pouze u některých modelů tiskáren.
Zobrazené informace Zobrazit Text 1 [adresa IP*] Zobrazit Text 2 [datum/čas*] Vlastní text 1 Vlastní text 2	Určete, jaké informace se zobrazí na domovské obrazovce. Poznámka: Volitelný text 1 a Volitelný text 2 se zobrazí jen u některých modelů tiskáren.
Datum a čas Konfigurovat Aktuální datum a čas Ručně nastavit datum a čas Formát data [MM-DD-RRRR*] Formát času [12hodinový dop./odp.*] Časové pásmo [GMT*]	Konfigurovat datum a čas tiskárny.
Datum a čas Časový protokol sítě Povolit NTP [Zapnuto*] Server NTP Povolit ověření	Konfiguruje nastavení protokolu Network Time Protocol (NTP). Poznámky: <ul style="list-style-type: none"> • Povolení autentizace se zobrazí pouze u některých modelů tiskáren. • Když bude povolení autentizace nastaveno na klíč MD5, zobrazí se ID klíče a heslo.
Formáty papíru U.S.* Metrický	Určuje měrné jednotky pro formáty papíru. Poznámka: Země nebo oblast vybraná během počátečního nastavení určuje počáteční nastavení formátu papíru.
Jas obrazovky 20-100% (100*)	Upraví jas displeje. Poznámka: Tato položka nabídky se zobrazí pouze u některých modelů tiskáren.
Poznámka: Hvězdička (*) vedle hodnoty označuje výchozí nastavení z výroby.	

Položka nabídky	Popis
Přístup k jednotce flash Zapnuto* Vypnuto	Povolí přístup k jednotce flash. Poznámka: Tato položka nabídky se zobrazí pouze u některých modelů tiskáren.
Časový limit obrazovky 5–300 (60*)	Nastavit dobu prodlevy v sekundách předtím, než displej zobrazí domovskou obrazovku, nebo než tiskárna automaticky odhlásí uživatelský účet.
Poznámka: Hvězdička (*) vedle hodnoty označuje výchozí nastavení z výroby.	

Vzdálený ovládací panel

Položka nabídky	Popis
Externí připojení VNC Nepovolit* Povolit	Připojte externí klientský program VNC (Virtual Network Computing) k dálkovému ovládacímu panelu.
Typ ověření Žádná* Standardní ověření	Nastaví typ ověření při přístupu ke klientskému serveru VNC. Poznámka: Bude-li toto nastaveno na Standardní ověření, zobrazí se heslo VNC.
Poznámka: Hvězdička (*) vedle hodnoty označuje výchozí nastavení z výroby.	

Upozornění

Položka nabídky	Popis
Chybový indikátor Vypnuto Zapnuto*	Nastaví rozsvícení indikátoru, když dojde k chybě tiskárny. Poznámka: Tato položka nabídky se zobrazí pouze u některých modelů tiskáren.
Řízení alarmů Vypnuto Jednou* Nepřetržitě	Nastavit počet zaznění alarmu tehdy, když bude tiskárna vyžadovat zásah uživatele. Poznámka: Tato položka nabídky se zobrazí pouze u některých modelů tiskáren.
Spotřební materiál Zobrazit odhady spotřebního materiálu Zobrazit odhady* Nezobrazovat odhady	Zobrazí odhadovaný stav spotřebního materiálu.
Spotřební materiál Alarm kazety Vypnuto Jednou* Nepřetržitě	Nastavit počet zaznění alarmu při nízkém stavu zásobníku toneru. Poznámka: Tato položka nabídky se zobrazí pouze u některých modelů tiskáren.
Nastavení výstrah e-mailem Nastavení e-mailu Primární brána SMTP	Zadejte IP adresu nebo název hostitele primárního serveru SMTP používaného k posílání e-mailů. Poznámka: Tato položka nabídky se zobrazí pouze u některých modelů tiskáren.
Poznámka: Hvězdička (*) vedle hodnoty označuje výchozí nastavení z výroby.	

Položka nabídky	Popis
Nastavení výstrah e-mailem Nastavení e-mailu Port primární brány SMTP 1–65535 (25*)	Zadejte číslo portu primárního serveru SMTP. Poznámka: Tato položka nabídky se zobrazí pouze u některých modelů tiskáren.
Nastavení výstrah e-mailem Nastavení e-mailu Sekundární brána SMTP	Zadejte IP adresu serveru nebo název hostitele sekundárního nebo záložního serveru SMTP. Poznámka: Tato položka nabídky se zobrazí pouze u některých modelů tiskáren.
Nastavení výstrah e-mailem Nastavení e-mailu Port sekundární brány SMTP 1–65535 (25*)	Zadejte číslo portu serveru sekundárního nebo záložního serveru SMTP. Poznámka: Tato položka nabídky se zobrazí pouze u některých modelů tiskáren.
Nastavení výstrah e-mailem Nastavení e-mailu Limit čekání pro SMTP 5–30 sekund (30*)	Nastavte délku pro uplynutí časového limitu tiskárny v případě, že server SMTP nereaguje. Poznámka: Tato položka nabídky se zobrazí pouze u některých modelů tiskáren.
Nastavení výstrah e-mailem Nastavení e-mailu Zpáteční adresa	Určuje adresu pro odpověď v e-mailu. Poznámka: Tato položka nabídky se zobrazí pouze u některých modelů tiskáren.
Nastavení výstrah e-mailem Nastavení e-mailu Vždy používat výchozí adresu pro odpověď SMTP Vypnuto* Zapnuto	Používat výchozí adresu pro odpověď SMTP. Poznámka: Tato položka nabídky se zobrazí pouze u některých modelů tiskáren.
Nastavení výstrah e-mailem Nastavení e-mailu Použít protokol SSL/TLS Neaktivní* Vyjednávat Požadované	Odeslat e-mail pomocí šifrovaného odkazu. Poznámka: Tato položka nabídky se zobrazí pouze u některých modelů tiskáren.
Nastavení výstrah e-mailem Nastavení e-mailu Vyžadovat důvěryhodný certifikát Zapnuto* Vypnuto	Vyžaduje důvěryhodný certifikát při přístupu k serveru SMTP. Poznámka: Tato položka nabídky se zobrazí pouze u některých modelů tiskáren.
Nastavení výstrah e-mailem Nastavení e-mailu Ověření serveru SMTP Žádné ověření není nutné* Přihlášení/Obyčejné NTLM CRAM-MD5 Digest-MD5 Kerberos 5	Nastaví typ ověření pro přístup k serveru SMTP. Poznámka: Tato položka nabídky se zobrazí pouze u některých modelů tiskáren.
Poznámka: Hvězdička (*) vedle hodnoty označuje výchozí nastavení z výroby.	

Položka nabídky	Popis
Nastavení výstrah e-mailem Nastavení e-mailu E-mail započatý zařízením Žádná* Použít ověřovací soubory SMTP zařízení	Nastavte, zda jsou pro e-maily spuštěné ze zařízení vyžadovány ověřovací údaje. Poznámka: Tato položka nabídky se zobrazí pouze u některých modelů tiskáren.
Nastavení výstrah e-mailem Nastavení e-mailu E-mail započatý uživatelem Žádný Použít ověřovací soubory SMTP zařízení Použít uživatelské jméno relace a heslo Použít e-mailovou adresu relace a heslo* Vyzvat uživatele	Nastavte, zda jsou pro e-maily spuštěné uživatelem vyžadovány ověřovací údaje. Poznámka: Tato položka nabídky se zobrazí pouze u některých modelů tiskáren.
Nastavení výstrah e-mailem Nastavení e-mailu Použít ověřovací údaje zařízení Active Directory Vypnuto Zapnuto*	Povoluje připojení ověřovacích údajů uživatelů a označení skupin k serveru SMTP. Poznámka: Tato položka nabídky se zobrazí pouze u některých modelů tiskáren.
Nastavení výstrah e-mailem Nastavení e-mailu UserID zařízení	Nastavte ID uživatele pro připojení k serveru SMTP. Poznámka: Tato položka nabídky se zobrazí pouze u některých modelů tiskáren.
Nastavení výstrah e-mailem Nastavení e-mailu Heslo zařízení	Nastavte heslo pro připojení k serveru SMTP. Poznámka: Tato položka nabídky se zobrazí pouze u některých modelů tiskáren.
Nastavení výstrah e-mailem Nastavení e-mailu SFÉRA Kerberos 5	Určuje sféru ověřovacího protokolu Kerberos 5. Poznámka: Tato položka nabídky se zobrazí pouze u některých modelů tiskáren.
Nastavení výstrah e-mailem Nastavení e-mailu Doména NTLM	Určuje název domény ověřovacího protokolu NTLM. Poznámka: Tato položka nabídky se zobrazí pouze u některých modelů tiskáren.
Nastavení výstrah e-mailem Nastavení e-mailu Zakázat chybu „Není nastaven server SMTP“ Vypnuto* Ne	Zakázat zobrazení zprávy o chybě nastavení SMTP na displeji. Poznámka: Tato položka nabídky se zobrazí pouze u některých modelů tiskáren.
Prevence chyb Pomocník při uvíznutí Vypnuto Zapnuto*	Nastavení, aby tiskárna po odstranění zaseknuté stránky automaticky zarovнала prázdné stránky nebo částečně potištěné stránky.
Prevence chyb Automatické pokračování Vypnuto Zapnuto* (5 sekund)	Nechat tiskárnu po odstranění některých stavů s požadavkem na asistenci automaticky pokračovat ve zpracování nebo tisku úlohy.
Poznámka: Hvězdička (*) vedle hodnoty označuje výchozí nastavení z výroby.	

Položka nabídky	Popis
Prevence chyb Automatické restartování Automatické restartování Restartovat při nečinnosti Restartovat vždy* Nikdy nerestartovat	Nastaví restartování tiskárny při zjištění chyby.
Prevence chyb Automatické restartování Maximální počet automatických restartování 1–20 (2*)	Nastaví počet automatických restartování, která může tiskárna provést.
Prevence chyb Automatické restartování Okno automatického restartování 1–525600 (720*)	Nastavit počet sekund předtím, než tiskárna provede automatický restart.
Prevence chyb Automatické restartování Počítadlo automatického restartování	Zobrazit informace čítače restartů, které jsou pouze pro čtení. Poznámka: U některých modelech tiskáren můžete počítadlo vynulovat.
Prevence chyb Automatické restartování Reset počítadla aut. restartu Storno Pokračovat,	Resetuje počítadla automatického restartu. Poznámka: Tato položka nabídky se zobrazí pouze u některých modelů tiskáren.
Prevence chyb Zobrazit chybu krátkého papíru Zapnuto Automaticky vymazat*	Nastaví tiskárnu pro zobrazení zprávy v případě výskytu chyby „krátký papír“. Poznámka: Chyba „krátký papír“ se vztahuje k formátu vloženého papíru.
Prevence chyb Ochrana stránky Vypnuto* Zapnuto	Nastavit tiskárnu tak, aby před vytištěním úlohy zpracovala celou stránku do paměti.
Obnova obsahu po uvíznutí Napravit uvíznutí Vypnuto Zapnuto Auto*	Nastaví tiskárnu tak, aby znovu vytiskla uvíznuté stránky.
Poznámka: Hvězdička (*) vedle hodnoty označuje výchozí nastavení z výroby.	

Správa napájení

Položka nabídky	Popis
Profil režimu spánku Tisk s vypnutým displejem Zapnout displej při tisku Povolit tisk s vypnutým displejem*	Povolit tisk s vypnutým displejem.
Limity Režim spánku 1–120 minut (15*)	Nastaví dobu nečinnosti, po které tiskárna přejde do režimu spánku.
Limity Doba hibernace Vypnuto 1 hodina 2 hodin 3 hodin 6 hodin 1 den 2 dny 3 dny* 1 týden 2 týdny 1 měsíc	Nastaví dobu, jež má uplynout, než tiskárna přejde do režimu hibernace.
Limity Doba hibernace pro připojení Hibernace Neuvádět do rež. hibernace*	Nastaví tiskárnu do režimu hibernace i v případě, že je navázáno aktivní připojení k síti Ethernet.
Úsporný režim Vypnuto* Energie Energie/papír Papír	Minimalizuje spotřebu energie, papíru nebo speciálních médií. Poznámka: Nastavení úsporného režimu na možnost Energie nebo Papír může mít vliv na výkon, nikoli však na kvalitu tisku.
Naplánovat úsporné režimy Plány	Naplánovat, kdy má tiskárna přejít do režimu spánku nebo hibernace. Poznámka: Tato položka nabídky se zobrazí pouze u některých modelů tiskáren.
Poznámka: Hvězdička (*) vedle hodnoty označuje výchozí nastavení z výroby.	

Údaje odesílané společností Lexmark

Položka nabídky	Popis
Údaje odesílané společností Lexmark Spotř. mat. a využití stránek (anonymní) Výkon zařízení (anonymní) Interakce zařízení (anonymní) Žádná z výše uvedených možností	Odeslat společnosti Lexmark informace o využití a výkonu tiskárny. Poznámky: <ul style="list-style-type: none"> Hlášení Výkon zařízení (anonymní), Interakce zařízení (anonymní) a Žádná z výše uvedených možností se zobrazí pouze u některých modelů tiskáren. Položky Čas odesílání informací a Informace o uživateli – úroveň se zobrazí, pokud v nastavení Údaje odesílané společností Lexmark vyberete jakoukoli možnost kromě položky Žádná z výše uvedených možností.
Čas odesílání informací Čas začátku Čas ukončení	
Informace o uživ. – úroveň Pouze informace o anonymní relaci* Informace o relaci s informací o obecném uživateli Informace o relaci s ID skutečného uživatele	

Usnadnění

Poznámka: Tato nabídka se zobrazí pouze u některých modelů tiskáren.

Položka nabídky	Popis
Interval při duplicitním stisku kláves 0–5 (0*)	Nastaví časový interval v sekundách, při kterém tiskárna ignoruje duplicitní stisk kláves na připojené klávesnici
Původní zpoždění pro opakovací efekt kláves 0,25–5 (1*)	Nastaví počáteční délku zdržení v sekundách před zahájením opakování opakovací klávesy. Poznámka: Tato položka nabídky se zobrazí pouze v případě, že je k tiskárně připojena klávesnice.
Rychlost opakovacího efektu kláves 0,5–30 (30*)	Nastaví počet opakovaných stisknutí klávesy za sekundu. Poznámka: Tato položka nabídky se zobrazí pouze v případě, že je k tiskárně připojena klávesnice.
Prodloužit čas. limit obrazovky Vypnuto* Zapnuto	Nechá uživatele ve stejné obrazovce a místo návratu na domovskou obrazovku obnoví po vypršení časový limit obrazovky.
Hlasitost sluchátek 1–10 (5*)	Nastaví hlasitost sluchátek. Poznámka: Tato položka nabídky se zobrazí pouze v případě, že jsou k tiskárně připojena sluchátka.
Povolit hlasové pokyny, jsou-li připojena sluchátka Vypnuto* Zapnuto	Povolit hlasové pokyny, jsou-li k tiskárně připojena sluchátka.
Poznámka: Hvězdička (*) vedle hodnoty označuje výchozí nastavení z výroby.	

Položka nabídky	Popis
Mluvená hesla/kód PIN Vypnuto* Zapnuto	Nastaví hlasité přečtení hesel nebo osobních identifikačních čísel tiskárnou. Poznámka: Tato položka nabídky se zobrazí pouze v případě, že jsou k tiskárně připojena sluchátka nebo reproduktory.
Rychlost mluvení Velmi pomalé Pomalou Normální* Rychle Rychlejší Velmi rychlé Extrémně rychlé Ultra rychlé Nejrychlejší	Nastaví rychlost mluvení funkce Hlasové pokyny Poznámka: Tato položka nabídky se zobrazí pouze v případě, že jsou k tiskárně připojena sluchátka nebo reproduktory.
Poznámka: Hvězdička (*) vedle hodnoty označuje výchozí nastavení z výroby.	

Obnovit výchozí výrobní nastavení

Položka nabídky	Popis
Obnovit nastavení Obnovit všechna nastavení Obnovit nastavení tiskárny Obnovit nastavení sítě Obnovit nastav. aplikací	Obnovení výchozí tovární nastavení tiskárny. Poznámka: Nabídka Obnovit nastavení aplikací se zobrazí pouze u některých modelů tiskáren.

Údržba

Nabídka konfigurace

Položka nabídky	Popis
Konfigurace USB USB PnP 1* 2	Změna režimu ovladače USB tiskárny k vylepšení jeho kompatibility s osobním počítačem. Poznámka: Tato položka nabídky se zobrazí pouze u některých modelů tiskáren.
Konfigurace USB Rychlost USB Plný Auto*	Nastavit port USB na chod při plné rychlosti a deaktivovat jeho vysokorychlostní schopnosti. Poznámka: Tato položka nabídky se zobrazí pouze u některých modelů tiskáren.
Konfigurace zásobníku Spojování zásobníků Automaticky* Vypnuto	Nastaví tiskárnu tak, aby propojila zásobníky, které mají stejná nastavení typu a formátu papíru.
Poznámka: Hvězdička (*) vedle hodnoty označuje výchozí nastavení z výroby.	

Položka nabídky	Popis
Konfigurace zásobníku Zobrazit zprávu vložení zásobníku Vypnuto Pouze pro neznámé velikosti* Vždy	Zobrazí zprávu vložení zásobníku .
Konfigurace zásobníku Papír – výzvy Auto* Univerzální podavač Ruční výběr	Nastaví zdroj papíru, který uživatel vloží, jakmile se zobrazí výzva k vložení papíru. Poznámka: Univerzální podavač je k dispozici pouze u některých modelů tiskáren.
Konfigurace zásobníku Obálky – výzvy Auto* Univerzální podavač Ručně obálky	Nastaví zdroj papíru, který uživatel vloží, jakmile se zobrazí výzva k vložení obálky. Poznámka: Univerzální podavač je k dispozici pouze u některých modelů tiskáren.
Konfigurace zásobníku Akce na výzvy Vyzvat uživatele* Pokračovat, Použít aktuální	Nastaví tiskárnu tak, aby vyřešila výzvy související se změnami papíru nebo obálek.
Zprávy Stránka nastavení nabídek Protokol událostí Souhrn protokolu událostí Statistika kontrol stavu zařízení	Hlášení tiskárny týkající se nastavení tiskárny, stavu a protokolů událostí.
Počítadla a využ. spotř. mat. Vymazat historii použití spotřebního materiálu	Resetuje historii použití spotřebního materiálu, jako je zbývajících počet papírů a dní, na výrobní úroveň.
Počítadla a využ. spotř. mat. Reset počítadla barevné obrazové sady	Po instalaci nové barevné zobrazovací sady je nutné vynulovat počítadlo. Poznámka: Tato položka nabídky se zobrazí pouze u některých modelů tiskáren.
Počítadla a využ. spotř. mat. Reset počítadla údržby	Po instalaci nové sady údržby je nutné vynulovat počítadlo.
Počítadla a využ. spotř. mat. Rozsahy vrstveného pokrytí	Nastaví rozsah barevného krytí na tištěné stránce.
Emulace tiskárny Emulace PPDS Vypnuto* Zapnuto	Nastavit tiskárnu tak, aby rozpoznávala a používala datový proud PPDS.
Poznámka: Hvězdička (*) vedle hodnoty označuje výchozí nastavení z výroby.	

Položka nabídky	Popis
Konfigurace tisku Režim Pouze černá Vypnuto* Zapnuto	Vytiskne barevný obsah ve stupních šedi.
Konfigurace tisku Zachycování barev Vypnuto 1 2* 3 4 5	Vylepší tiskový výstup za účelem kompenzace nesprávné registrace v tiskárně.
Konfigurace tisku Zaostření písma 0–150 (24*)	Nastavit hodnotu bodové velikosti textu, pod kterou budou při tisku dat písem používány vysokofrekvenční obrazovky. Jestliže například bude tato hodnota rovna 24, pak všechna písma o velikostech 24 bodů a méně budou využívat vysokofrekvenční obrazovky.
Činnosti zařízení tichý režim Vypnuto* Zapnuto	Nastaví tiskárnu do tichého režimu. Poznámka: Povolení tohoto nastavení zpomaluje výkon tiskárny.
Činnosti zařízení Nabídky Panel Vypnuto Zapnuto*	Povolí přístup do nabídek ovládacího panelu.
Činnosti zařízení Vlastní úroveň spotřebního materiálu Vypnuto* Zapnuto	Umožnit <i>tiskové službě</i> číst a upravovat hodnoty z integrovaného webového serveru.
Činnosti zařízení nouzový režim Vypnuto* Zapnuto	Nastaví tiskárnu tak, aby pracovala ve zvláštním režimu, v němž se snaží stále nabízet co nejvíce funkcí, přestože jsou známy nějaké problémy. Je-li tato položka například nastavena na Zapnuto a duplexní motor je nefunkční, pak tiskárna provádí jednostranný tisk i u úloh oboustranného tisku.
Činnosti zařízení Vymazat vlastní stav	Vymazat uživatelem definované řetězce pro Implicitní nebo Alternativní uživatelsky přizpůsobené zprávy.
Činnosti zařízení Vymaže všechny vzdáleně nainstalované zprávy	Vymazat zprávy, které byly nainstalovány dálkově.
Činnosti zařízení Automaticky zobrazit chybová hlášení Vypnuto Zapnuto*	Zobrazit na displeji stávající chybová hlášení poté, co tiskárna setrvá v neaktivním stavu na domovské obrazovce po dobu rovnou nastavení Časový limit obrazovky.
Poznámka: Hvězdička (*) vedle hodnoty označuje výchozí nastavení z výroby.	

Položka nabídky	Popis
Činnosti zařízení Povolte volitelný paralelní port. Vypnuto* Zapnuto	Povolí volitelný paralelní port. Poznámka: Když je nastaveno zapnutí, tiskárna se restartuje.
Nastavení snímače tonerové vrstvy Předvolba frekvence kalibrace Vypnuto Nejméně úprav barev Méně úprav barev Normální* Větší věrnost barev Největší věrnost barev	Nastaví tiskárnu tak, aby používala správné množství toneru pro zachování barevné konzistence.
Nastavení snímače tonerové vrstvy Celková kalibrace	Spustí kalibraci barev.
Nastavení snímače tonerové vrstvy Tisk informační stránky TPS	Vytiskne stránku diagnostiky obsahující informaci o kalibraci snímače tonerové vrstvy.
Konfigurace aplikace Aplikace LES Vypnuto Zapnuto*	Povolí používání aplikací Lexmark Embedded Solutions (LES). Poznámky: <ul style="list-style-type: none"> • Tato položka nabídky je k dispozici pouze u některých modelů tiskáren. • Když je nastaveno zapnutí, nemá toto nastavení vliv na vestavěné aplikace.
Poznámka: Hvězdička (*) vedle hodnoty označuje výchozí nastavení z výroby.	

Mazání obsahu nefunkč. zař.

Položka nabídky	Popis
Mazání obsahu nefunkč. zař. Poslední ošetření paměti Posl. ošetření pevného disku	Zobrazí informace o datu posledního ošetření paměti tiskárny nebo pevného disku tiskárny. Poznámka: Položka Poslední ošetření pevného disku se zobrazí pouze u tiskáren s nainstalovaným pevným diskem.
Mazání obsahu nefunkč. zař. Ošetřit všechny informace v trvalé paměti Ošetřit všechny informace na pevném disku Vymazat všechna nastavení tiskárny a sítě	Vymaže všechna nastavení a aplikace, které jsou uloženy na pevném disku tiskárny nebo v její paměti. Poznámka: Možnost Ošetřit všechny informace na pevném disku se zobrazí pouze u tiskáren s nainstalovaným pevným diskem.

Ikony zobrazené na domovské obrazovce

Poznámka: Tato nabídka se zobrazí pouze u některých modelů tiskáren.

Nabídka	Popis
Stav/spotřební materiál Fronta úloh Změnit jazyk Adresář Záložky Pozdržené úlohy USB Profily aplikací Přizpůsobení zobrazení Úsporná nastavení	Určuje, jaké ikony se zobrazují na domovské obrazovce.

O této tiskárně

Položka nabídky	Popis
Štítek položky¹	Popište tiskárnu. Maximální délka je 32 znaků.
Umístění tiskárny¹	Identifikovat umístění tiskárny. Maximální délka je 63 znaků.
Kontakt¹	Zvolte si vlastní název tiskárny. Maximální délka je 63 znaků.
Exportovat konfigurační soubor na jednotku USB²	Exportuje konfigurační soubor na jednotku paměti flash.
Exportovat komprimované protokoly na USB²	Exportuje komprimované soubory protokolů na jednotku paměti flash.
Posílat protokoly Storno Odeslat	Odesílat diagnostické informace společnosti Lexmark.

¹ U některých modelů tiskáren může být tato položka nabídky konfigurována pouze z prostředí serveru Embedded Web Server.

² Tato položka nabídky se zobrazí pouze u některých modelů tiskáren.

Tisk

Rozložení

Položka nabídky	Popis
Strany 1stranný* 2stranný	Určete, zda tisknout na jednu stranu nebo na obě strany papíru.
Styl otočení Delší strana* Krátký okraj	Určuje, která strana papíru (dlouhý nebo krátký okraj) je při dvoustranném tisku svázána. Poznámka: V závislosti na vybrané části tiskárna automaticky posune všechny vytištěné informace stránky za účelem správného propojení úlohy.

Poznámka: Hvězdička (*) vedle hodnoty označuje výchozí nastavení z výroby.

Položka nabídky	Popis
Prázdné strany Tisk Netisknout*	Vytiskne prázdné stránky, které jsou zařazeny do tiskové úlohy.
Skládat kopie Vypnuto [1,1,1,2,2,2]* Zapnuto [1,2,1,2,1,2]	Skládá stránky tiskové úlohy v pořadí, především při tisku více kopií.
Oddělovací listy Žádná* Mezi kopiemi Mezi úlohy Mezi listy	Při tisku vkládá prázdné oddělovací listy.
Zdroj oddělovacích listů Zásobník [x] (1*) Univerzální podavač	Zadejte zdroj papíru pro oddělovací list. Poznámka: Univerzální podavač je k dispozici pouze u některých modelů tiskáren.
Více stránek na list Vypnuto* 2 stránky na stranu 3 stránky na stranu 4 stránky na stranu 6 stránek na stranu 9 stránek na stranu 12 stránek na stranu 16 stránek na stranu	Na jednu stranu listu papíru se vytisknou obrazy více stránek.
Více str. na stranu – řazení Horizontální* Opačné horizontální Vertikálně Opačné vertikální	Určuje polohu obrázků na více stránek při použití nastavení Více stránek na stranu. Poznámka: Poloha závisí na počtu obrázků stránek a jejich orientaci.
Více str. na stranu – orientace Auto* Na šířku Na výšku	Určuje orientaci obrázků v dokumentu obsahujícím více stránek při použití nastavení Více stránek na stranu.
Více str. na str. – okraj Žádná* Plné	Při použití nastavení Více stránek na stranu vytiskne rámeček okolo každého obrázku na stránce.
Počet kopií 1–9999 (1*)	Určuje počet kopií pro každou tiskovou úlohu.
Oblast tisku Normální* Přizpůsobit na stránku Celá stránka	Nastaví tisknutelnou oblast listu papíru.
Poznámka: Hvězdička (*) vedle hodnoty označuje výchozí nastavení z výroby.	

Nastavení

Položka nabídky	Popis
Jazyk tiskárny Emulace PCL Emulace PS*	Nastaví jazyk tiskárny. Poznámka: Nastavení výchozího jazyka tiskárny nebrání odesílání tiskové úlohy softwarovým programům, které používají jiný jazyk tiskárny.
Čekání úloh Vypnuto* Zapnuto	Uchová tiskové úlohy vyžadující spotřební materiál, aby se mohly vytisknout úlohy nevyžadující spotřební materiál. Poznámka: Tato položka nabídky se zobrazí pouze v případě, že je nainstalován pevný disk tiskárny.
Limit čekání na pozdrženou úlohu 0–255 (30*)	Nastaví čas v sekundách, po který tiskárna čeká na zásah uživatele před tím, než pozastaví úlohy vyžadující nedostupné zdroje, a pokračuje v tisku jiných úloh čekajících v tiskové frontě. Poznámka: Tato položka nabídky se zobrazí pouze v případě, že je nainstalován pevný disk tiskárny.
Použ. tiskárny Max. rychlost Max. výtěžnost*	Určí, jakým způsobem má barevná zobrazovací sada pracovat během tisku. Poznámky: <ul style="list-style-type: none"> Když je nastavena Max. výtěžnost, barevná zobrazovací sada při tisku skupin pouze černobílých stránek zpomalí nebo zastaví. Když je nastavena Max. rychlost, barevná zobrazovací sada během tisku vždy pracuje, ať jsou tištěny barevné nebo černobílé stránky.
Stahovat do RAM* Disk	Zadejte, kam se mají ukládat všechny trvalé zdroje, například písma a makra, které byly do tiskárny staženy. Poznámka: Tato položka nabídky se zobrazí pouze v případě, že je nainstalován pevný disk tiskárny.
Šetření zdrojů Vypnuto* Zapnuto	Zadejte, co má tiskárna dělat se staženými zdroji, například písma a makra, když obdrží úlohu vyžadující více paměti, než kolik je k dispozici. Poznámky: <ul style="list-style-type: none"> Když je nastavena hodnota Vypnuto, tiskárna uchová stažené zdroje, pouze pokud není vyžadována paměť. Zdroje přiřazené k neaktivnímu jazyku tiskárny se vymažou. Když je nastavena hodnota Zapnuto, tiskárna uchová všechny trvalé stažené zdroje ve všech jazycích. V případě nutnosti tiskárna místo odstranění trvalých zdrojů zobrazuje zprávy o nedostatku paměti.
Pořadí tisku Vytisknout vše Abecedně* Od nejnovějších Od nejstarších	Upřesní pořadí tisku, rozhodnete-li se vytisknout všechny pozdržené a důvěrné úlohy. Poznámka: Tato položka nabídky se zobrazí pouze v případě, že je nainstalován pevný disk tiskárny.
Poznámka: Hvězdička (*) vedle hodnoty označuje výchozí nastavení z výroby.	

Kvalita

Položka nabídky	Popis
Režim tisku Černobíle Barevně*	Nastaví režim tisku.
Rozlišení tisku 4800 CQ* 1200 dpi	Nastaví rozlišení pro tištěný výstup Poznámka: 4800 CQ poskytuje vysoce kvalitní výstup při maximální rychlosti.
Tmavost toneru 1 až 5 (4*)	Určuje, zda mají textové obrázky malou nebo velkou sytost.
Polotón Normální* Detail	Zdokonalí tiskový výstup, aby měl hladší linie a ostřejší okraje.
Šetřič barev Vypnuto* Zapnuto	Sníží množství toneru používaného pro tisk grafiky a obrázků.
Jas RGB -6 až 6 (0*)	Upraví nastavení jasu, kontrastu a sytosti barevného výstupu. Poznámka: Toto nastavení nemá vliv na soubory, kde se používají specifikace barev CMYK.
Kontrast RGB 0 až 5 (0*)	
Sytost RGB 0 až 5 (0*)	
Poznámka: Hvězdička (*) vedle hodnoty označuje výchozí nastavení z výroby.	

Rozšířené zobrazování

Položka nabídky	Popis
Vyvážení barev Azurová -5 až 5 (0*) Purpurová -5 až 5 (0*) Žlutá -5 až 5 (0*) Černá -5 až 5 (0*) Obnovit výchozí nastavení	Upraví množství toneru použitého pro každou barvu.
Poznámka: Hvězdička (*) vedle hodnoty označuje výchozí nastavení z výroby.	

Položka nabídky	Popis
Korekce barev Vypnuto Auto* Ručně Obsah korekce barev	Upraví nastavení barev používané pro tisk dokumentů. Poznámky: <ul style="list-style-type: none"> Možnost Vypnuto nastaví tiskárnu tak, aby přijímala korekci barev ze softwaru. Možnost Auto nastaví tiskárnu tak, aby používala různé profily barev pro jednotlivé objekty na stránce. Možnost Ruční umožňuje přizpůsobit konverze barev RGB nebo CMYK používané pro jednotlivé objekty na tištěné stránce. Obsah korekce barev je k dispozici, pouze když je u Korekce Barev nastavena možnost Ruční.
Ukázka barev Tisk barevných vzorků	Vytiskne ukázky barev pro každou z tabulek pro konverzi barev RGB a CMYK použitou v tiskárně.
Úprava barev	Kalibruje tiskárnu k úpravě barevných odchylek v tiskovém výstupu.
Náhrada přímých barev Nast. vlastní CMYK	Umožňuje přiřadit hodnoty CMYK dvaceti příslušným přímým barvám. Poznámka: U některých modelů tiskáren může být tato položka nabídky konfigurována pouze z prostředí serveru Embedded Web Server.
Nahrazení RGB	Upravuje barvy výstupu, aby se shodovaly s barvami originálního dokumentu. Poznámky: <ul style="list-style-type: none"> Tato položka nabídky vyžaduje výběr tabulky barev Display-True-Black. Tato položka nabídky je dostupná pouze v prostředí Embedded Web Server.
Poznámka: Hvězdička (*) vedle hodnoty označuje výchozí nastavení z výroby.	

Evidence úloh

Poznámka: Tato nabídka se zobrazí pouze v případě, že je nainstalován pevný disk tiskárny.

Položka nabídky	Popis
Evidence úloh Vypnuto* Zapnuto	Nastaví tiskárnu tak, aby vytvořila protokol přijatých tiskových úloh.
Četnost evidence úloh Každý den Každý týden Každý měsíc*	Určuje, jak často tiskárna vytváří soubor protokolu.
Akce protokolu na konci četnosti Žádná* Odeslat e-mailem aktuální protokol Odeslat e-mailem aktuální protokol a odstranit jej Vystavit aktuální protokol Vystavit a odstranit aktuální protokol	Určuje, jak tiskárna reaguje při vypršení prahu četnosti. Poznámka: Hodnota definovaná v položce Četnost protokolování evidence určuje, kdy bude tato akce spuštěna.
Poznámka: Hvězdička (*) vedle hodnoty označuje výchozí nastavení z výroby.	

Položka nabídky	Popis
Protokol při téměř plném disku Vypnuto* Zapnuto	Specifikuje maximální velikost souboru protokolu předtím, než tiskárna spustí Akci při téměř plném disku.
Akce protokolu při téměř plném disku Žádná* Odeslat e-mailem aktuální protokol Odeslat e-mailem aktuální protokol a odstranit jej Odeslat e-mailem nejstarší protokol a odstranit jej Vystavit aktuální protokol Vystavit a odstranit aktuální protokol Vystavit a odstranit nejstarší protokol Odstranit aktuální protokol Odstranit nejstarší protokol Odstranit všechny protokoly kromě aktuálního Odstranit všechny protokoly	Určuje, jak tiskárna reaguje na téměř plný pevný disk. Poznámka: Hodnota definovaná v položce Disk je téměř plný určuje, kdy bude akce spuštěna.
Akce protokolu při plném disku Žádná* Odeslat e-mailem aktuální protokol a odstranit jej Odeslat e-mailem nejstarší protokol a odstranit jej Vystavit a odstranit aktuální protokol Vystavit a odstranit nejstarší protokol Odstranit aktuální protokol Odstranit nejstarší protokol Odstranit všechny protokoly kromě aktuálního Odstranit všechny protokoly	Určuje, jak tiskárna reaguje, když využití disku dosáhne maximální mezní hodnoty (100 MB).
URL pro vystavení protokolu	Určuje, kam tiskárna vystavuje protokoly evidence úloh.
E-mailová adresa pro zasílání protokolů	Určuje e-mailovou adresu, na kterou bude zařízení zasílat protokoly evidence úloh.
Předpona souboru protokolu	Určuje předponu názvu souboru protokolu. Poznámka: Jako výchozí předpona souboru protokolu se používá aktuální název hostitele definovaný v nabídce TCP/IP.
Poznámka: Hvězdička (*) vedle hodnoty označuje výchozí nastavení z výroby.	

XPS

Položka nabídky	Popis
Tisknout chybové stránky Vypnuto* Zapnuto	Vytiskne zkušební stránku s informacemi o chybách, včetně chyb s označením XML.
Poznámka: Hvězdička (*) vedle hodnoty označuje výchozí nastavení z výroby.	

Položka nabídky	Popis
Minimální šířka linky 1–30 (2*)	Nastaví minimální šířku záběru. Poznámky: <ul style="list-style-type: none"> Úlohy vytištěné v rozlišení 1200 dpi používají tuto hodnotu přímo. Úlohy vytištěné v 4800 CQ využívají polovinu hodnoty.
Poznámka: Hvězdička (*) vedle hodnoty označuje výchozí nastavení z výroby.	

PDF

Položka nabídky	Popis
Na celou stránku Vypnuto* Zapnuto	Přizpůsobí obsah stránky formátu vybraného papíru.
Anotace Tisk Netisknout*	Určuje, zda tisknout anotace v souboru PDF.
Poznámka: Hvězdička (*) vedle hodnoty označuje výchozí nastavení z výroby.	

PostScript

Položka nabídky	Popis
Tisk PS chyb Vypnuto* Zapnuto	Vytiskne zkušební stránku popisující chybu jazyku PostScript®. Poznámka: Když dojde k chybě, zpracování úlohy se zastaví, tiskárna vytiskne chybovou zprávu a zbytek tiskové úlohy bude vyprázdněn.
Minimální šířka linky 1–30 (2*)	Nastaví minimální šířku záběru. Poznámky: <ul style="list-style-type: none"> Úlohy vytištěné v rozlišení 1200 dpi používají tuto hodnotu přímo. Úlohy vytištěné v 4800 CQ využívají polovinu hodnoty.
Režim spuštění se zamknutým PS Vypnuto* Zapnuto	Zakáže soubor SysStart.
Vyhlazení obrazu Vypnuto* Zapnuto	Zvýší kontrast a ostrost pro obrázky s nízkým rozlišením. Poznámka: Toto nastavení nijak neovlivní obrázky s rozlišením 300 dpi nebo vyšším.
Poznámka: Hvězdička (*) vedle hodnoty označuje výchozí nastavení z výroby.	

Položka nabídky	Popis
Priorita fontu Rezidentní* Paměť flash/Disk	Stanovení pořadí hledání píssem. Poznámky: <ul style="list-style-type: none"> • Položka Rezidentní nastaví tiskárnu tak, aby při hledání požadovaného písma nejprve prohledala svou paměť, a teprve poté prohledala paměť flash nebo pevný disk tiskárny. • Položka Paměť flash / Disk nastaví tiskárnu tak, aby při hledání požadovaného písma nejprve prohledala paměť flash nebo pevný disk tiskárny, a teprve poté prohledala paměť tiskárny. • Tato položka nabídky se zobrazí pouze v případě, že je nainstalována paměť flash nebo pevný disk tiskárny.
Limit pro čekání Vypnuto Zapnuto* (40 sekund)	Nastavit tiskárnu tak, aby před zrušením tiskové úlohy počkala na další data.
Poznámka: Hvězdička (*) vedle hodnoty označuje výchozí nastavení z výroby.	

PCL

Položka nabídky	Popis
Zdroj fontů Rezidentní* Disk Blesk Vše	Zvolte zdroj, který obsahuje výchozí nastavení písma. Poznámky: <ul style="list-style-type: none"> • Položky nabídek Paměť flash a Disk se zobrazují pouze u některých modelů tiskáren. • Aby se objevily položky nabídky Paměť flash a Disk, ujistěte se, že nejsou chráněny proti čtení nebo zápisu.
Název písma [Seznam dostupných píssem] (Courier*)	Zvolí písmo z určeného zdroje píssem.
Sada symbolů [Seznam dostupných sad symbolů] (10U PC-8*)	Určení sady symbolů pro jednotlivé názvy píssem. Poznámka: Sada symbolů je sada písmen a číselných znaků, interpunkčních znamének a speciálních symbolů. Sady symbolů podporují různé jazyky nebo specifické programy, například matematické symboly pro vědecké texty.
Rozteč 0,08–100 (10*)	Určete rozteč pro pevná písma nebo písma s konstantní roztečí. Poznámka: Velikost rozteče se odvíjí od počtu znaků s pevnou mezerou na jeden horizontální palec.
Orientace Na výšku* Na šířku	Určení orientace textu a grafiky na stránce.
Poznámka: Hvězdička (*) vedle hodnoty označuje výchozí nastavení z výroby.	

Položka nabídky	Popis
Řádků na stránku 1–255	Určuje počet řádků na každé stránce vytištěné přes datový tok PCL®. Poznámky: <ul style="list-style-type: none"> Tato položka nabídky aktivuje vertikální únik, který způsobí, že se vybraný počet požadovaných řádků vytiskne mezi výchozí okraje stránky. Výchozí tovární nastavení pro USA je 60 v USA je MM-DD-RRRR. Mezinárodní tovární nastavení je 64.
Minimální šířka linky PCL5 1–30 (2*)	Nastaví počáteční minimální šířku záběru. Poznámky:
Minimální šířka linky PCLXL 1–30 (2*)	<ul style="list-style-type: none"> Úlohy vytištěné v rozlišení 1200 dpi používají tuto hodnotu přímo. Úlohy vytištěné v 4800CQ využívají polovinu hodnoty.
Šířka A4 198 mm* 203 mm	Nastaví šířku logické stránky při tisku na papír formátu A4. Poznámka: Logická stránka je prostor na stránce, kde jsou data vytištěna.
Vkládat CR za LF Vypnuto* Zapnuto	Nastaví tiskárnu k provedení konce řádku po příkazu posunu na další řádek. Poznámka: Znak pro konec řádku je mechanismus, který tiskárně přikazuje přesunout pozici kurzoru na první pozici stejného řádku.
Vkládat LF za CR Vypnuto* Zapnuto	Nastaví tiskárnu k provedení posunu na další řádek za příkazem konce řádku.
Přechíslování zásobníků Přiřadit uni. podavač Přiřadit zásobník [x] Přiřadit ruč. pod. pap. Přiřadit ruč. podavač obálek	Nakonfiguruje tiskárnu pro práci s odlišným ovladačem tisku nebo s vlastní aplikací, které pro žádost o daný zdroj papíru používají jinou sadu označení zdrojů. Zvolte z následujících možností: Vypnuto* – Tiskárna použije výchozí označení zdrojů papíru. Žádný – Zdroj papíru ignoruje příkaz Vybrat podávání papíru. 0–199 – Výběrem číselné hodnoty přiřadíte zdroji papíru vlastní hodnotu. Poznámka: Univerzální podavač je k dispozici pouze u některých modelů tiskáren.
Přechíslování zásobníků Zobrazit výchozí nastavení	Zobrazí výchozí hodnoty přiřazené k jednotlivým zdrojům papíru.
Přechíslování zásobníků Obnovit výchozí nastavení	Obnoví výchozí tovární nastavení pro číslování zásobníků.
Časový limit tisku Vypnuto Zapnuto* [90]	Nastaví konkrétní dobu nečinnosti v sekundách, po které tiskárna ukončí tiskovou úlohu.
Poznámka: Hvězdička (*) vedle hodnoty označuje výchozí nastavení z výroby.	

HTML

Položka nabídky	Popis
Název písma [Seznam písem] (Časy*)	Nastaví písmo pro použití s dokumenty HTML.
Poznámka: Hvězdička (*) vedle hodnoty označuje výchozí nastavení z výroby.	

Položka nabídky	Popis
Velikost písma 1–255 (12*)	Nastaví velikost písma pro použití s dokumenty HTML.
Přizpůsobit 1–400% (100*)	Přizpůsobí dokumenty HTML
Orientace Na výšku* Na šířku	Nastaví orientaci stránky pro dokumenty HTML.
Velikost okraje 8–255 mm (19*)	Nastaví okraj stránky pro dokumenty HTML.
Pozadí Netisknout Tisk*	Vytiskne informace o pozadí nebo grafiku pro dokumenty HTML.
Poznámka: Hvězdička (*) vedle hodnoty označuje výchozí nastavení z výroby.	

Obrázek

Položka nabídky	Popis
Automatické přizpůsobení Zapnuto Vypnuto*	Vybere nejlepší dostupné nastavení formátu a orientace papíru pro daný obrázek. Poznámka: Je-li tato položka nabídky nastavena na hodnotu Zapnuto, přepíše nastavení přizpůsobení a orientace pro daný obrázek.
Invertovat Vypnuto* Zapnuto	Invertuje dvoubarevné monochromatické obrázky. Poznámka: Tato položka nabídky se nevztahuje na formáty obrazu GIF a JPEG.
Přizpůsobení Ukotvit vlevo nahoře Hledat nejbližší* Ukotvit ve středu Přizpůsobit výšku/šířku Přizpůsobit výšku Přizpůsobit šířku	Upraví obrázek tak, aby vyhovoval tisknutelné oblasti. Poznámka: Když je zapnuto Automatické přizpůsobení, je měřítko automaticky nastaveno na přizpůsobení výšky/šířky.
Orientace Na výšku* Na šířku Převrátit na výšku Převrátit na šířku	Určení orientace textu a grafiky na stránce.
Poznámka: Hvězdička (*) vedle hodnoty označuje výchozí nastavení z výroby.	

Papír

Konfigurace zásobníku

Položka nabídky	Popis
Výchozí zdroj Zásobník [x] (*) Univerzální podavač Ruční výběr Ručně obálky	Nastaví výchozí zdroj papíru pro všechny tiskové úlohy. Poznámka: Univerzální podavač je k dispozici pouze u některých modelů tiskáren.
Velikost nebo typ papíru Zásobník [x] Univerzální podavač Ruční výběr Ručně obálky	Určuje formát nebo typ papíru vkládaného do jednotlivých zdrojů papíru. Poznámka: Univerzální podavač je k dispozici pouze u některých modelů tiskáren.
Náhradní formát Vypnuto Statement/A5 Letter/A4 Všechny*	Nastaví tiskárnu tak, aby nahradila zadaný formát papíru v případě, že v žádném zdroji papíru není vložen požadovaný formát. Poznámky: <ul style="list-style-type: none"> • Je-li položka nastavena na hodnotu Vypnuto, zobrazí se uživateli výzva k vložení požadovaného formátu papíru. • Možnost Statement/A5 vytiskne dokument ve formátu A5 na papír typu Statement, pokud se vkládá papír Statement, a tiskové úlohy formátu Statement na papír formátu A5, pokud se vkládá papír formátu A5. • Možnost Letter/A4 vytiskne dokument ve formátu A4 na papír typu Letter, pokud se vkládá papír Letter, a tiskové úlohy formátu Letter na papír formátu A4, pokud se vkládá papír formátu A4. • Možnost Všechny uvedené nahradí formát Letter/A4.
Poznámka: Hvězdička (*) vedle hodnoty označuje výchozí nastavení z výroby.	

Konfigurace médií

Univerzální nastavení

Položka nabídky	Popis
Jednotky míry Palce Milimetrů	Určuje měrné jednotky pro papír Universal. Poznámka: Výchozí tovární nastavení v USA jsou palce v USA je MM-DD-RRRR. Milimetry jsou mezinárodním výchozím továrním nastavením.
Na výšku – šířka 3–14,17 palce (8,50*) 76–359,91 mm (216*)	Nastaví šířku papíru Universal při orientaci na výšku.
Na výšku - výška 3–14,17 palce (14*) 76–359,91 mm (356*)	Nastaví výšku papíru Universal při orientaci na výšku.
Poznámka: Hvězdička (*) vedle hodnoty označuje výchozí nastavení z výroby.	

Položka nabídky	Popis
Směr podávání Kratší strana* Dlouhý okraj	Nastaví tiskárnu tak, aby zaváděla papír ze směru krátkého nebo dlouhého okraje papíru. Poznámka: Dlouhý okraj se zobrazuje, jen když je delší strana kratší než maximální podporovaná šířka.
Poznámka: Hvězdička (*) vedle hodnoty označuje výchozí nastavení z výroby.	

Typy médií

Položka nabídky	Popis
Obyčejný Tvrdý papír Recyklovaný Lesklý Štítky Vinylové štítky Kancelářský Obálka Hlavičkový papír Předtištěný Barevný papír Lehký Těžký Hrubý/bavlněný Vlastní typ [x]	Specifikuje texturu a gramáž vloženého papíru.

Jednotka USB

Poznámka: Tato nabídka se zobrazí pouze u některých modelů tiskáren.

Tisk z jednotky paměti flash

Položka nabídky	Popis
Počet kopií 1–9999 (1*)	Nastaví počet kopií.
Zdroj papíru Zásobník [x] (1*) Univerzální podavač Ruční výběr Ručně obálky	Nastaví výchozí zdroj papíru pro tiskovou úlohu. Poznámka: Univerzální podavač je k dispozici pouze u některých modelů tiskáren.
Barevně Vypnuto Zapnuto*	Vytisknout výstup barevně.
Poznámka: Hvězdička (*) vedle hodnoty označuje výchozí nastavení z výroby.	

Položka nabídky	Popis
Skládat kopie (1,1,1) a (2,2,2) (1,2,3) a (1,2,3)	Vytiskne více kopií za sebou.
Strany 1stranný* Oboustranný tisk	Určete, zda tisknout na jednu stranu nebo na obě strany papíru.
Styl otočení Delší strana* Krátký okraj	Určuje, která strana papíru (dlouhý nebo krátký okraj) je při dvoustranném tisku svázána. Poznámka: V závislosti na vybrané části tiskárna automaticky posune všechny vytištěné informace stránky za účelem správného propojení úlohy.
Více stránek na list Vypnuto* 2 stránky na stranu 3 stránky na stranu 4 stránky na stranu 6 stránek na stranu 9 stránek na stranu 12 stránek na stranu 16 stránek na stranu	Na jednu stranu listu papíru se vytisknou obrazy více stránek.
Více str. na stranu – řazení Horizontální* Opačné horizontální Opačné vertikální Vertikálně	Určuje polohu obrázků na více stránek při použití nastavení Více stránek na stranu. Poznámka: Poloha závisí na počtu obrazů stránek a jejich orientaci.
Více str. na stranu – orientace Auto* Na šířku Na výšku	Určuje orientaci obrázků v dokumentu obsahujícím více stránek při použití nastavení Více stránek na stranu.
Více str. na str. – okraj Žádná* Plné	Při použití nastavení Více stránek na stranu vytiskne rámeček okolo každého obrázku na stránce.
Oddělovací listy Vypnuto* Mezi kopiemi Mezi úlohy Mezi listy	Určuje, zda se mají při tisku vkládat prázdné oddělovací listy.
Zdroj oddělovacích listů Zásobník [x] (1*) Univerzální podavač	Zadejte zdroj papíru pro oddělovací list. Poznámka: Univerzální podavač je k dispozici pouze u některých modelů tiskáren.
Prázdné strany Netisknout* Tisk	Určuje, zda se mají při tiskové úloze tisknout prázdné stránky.
Poznámka: Hvězdička (*) vedle hodnoty označuje výchozí nastavení z výroby.	

Sít/porty

Přehled sítí

Položka nabídky	Popis
Aktivní adaptér Auto* Standardní síť Bezdrátové	Určuje, jak je síť připojená. Poznámka: Možnost Bezdrátové se zobrazí pouze tehdy, je-li nainstalován bezdrátový síťový adaptér.
Stav sítě	Zobrazit stav připojení sítě tiskáren.
Zobrazení stavu sítě na tiskárně Zapnuto* Vypnuto	Zobrazit stav sítě na displeji.
Rychlost, oboustranný tisk	Zobrazit rychlost aktuálně aktivní síťové karty.
IPv4	Zobrazit adresu IPv4.
Všechny adresy IPv6	Zobrazit všechny adresy IPv6.
Resetovat tiskový server	Resetuje všechna aktivní síťová připojení k tiskárně. Poznámka: Tímto nastavením se odeberou veškerá nastavení síťové konfigurace.
Čas. limit síťové úlohy Vypnuto Zapnuto (90 sekund)*	Nastaví dobu, po které tiskárna zruší síťovou tiskovou úlohu.
Hlavičková stránka Vypnuto* Zapnuto	Vytiskne hlavičkovou stránku.
Poznámka: Hvězdička (*) vedle hodnoty označuje výchozí nastavení z výroby.	

Bezdrátové

Poznámka: Tato nabídka je k dispozici pouze u tiskáren připojených k síti Wi-Fi nebo u modelů tiskáren, které mají bezdrátový síťový adaptér.

Položka nabídky	Popis
Nastavení pomocí mobilní aplikace	Konfigurace Wi-Fi připojení pomocí aplikace Lexmark Mobile Assistant.

Položka nabídky	Popis
Nastavit na panelu tiskárny Zvolte síť Přidat síť Wi-Fi Název sítě Síťový režim Infrastruktura Režim zabezpečení bezdrátové sítě Neaktivní* WEP WPA2/WPA – Osobní WPA2 – Osobní 802.1x – RADIUS	Konfigurace připojení Wi-Fi pomocí ovládacího panelu. Poznámka: Položku 802.1x – RADIUS lze nakonfigurovat pouze z prostředí serveru Embedded Web Server.
Wi-Fi Protected Setup Metoda připojení tlačítkem Metoda spuštění kódem PIN	Nastaví síť Wi-Fi a zapne zabezpečení sítě. Poznámky: <ul style="list-style-type: none"> • Metoda připojení tlačítkem připojí tiskárnu k síti Wi-Fi stisknutím tlačítka na tiskárně a na přístupovém bodu (bezdrátovém směrovači) v daném čase. • Metoda připojení kódem PIN připojí tiskárnu k síti Wi-Fi zadáním kódu PIN na tiskárně a do nastavení bezdrátové sítě v přístupovém bodu.
Síťový režim Typ BSS Infrastruktura*	Nastaví síťový režim.
Povolit Wi-Fi Direct Zapnuto Vypnuto*	Povolí zařízením s funkcí Wi-Fi Direct připojit se přímo k tiskárně.
Kompatibilita 802.11b/g/n (2,4 GHz)* 802.11a/b/g/n/ac (2,4 GHz / 5 GHz) 802.11a/n/ac (5 GHz)	Určuje standard pro síť Wi-Fi. Poznámka: Položky 802.11a/b/g/n/ac (2,4 GHz / 5 GHz) a 802.11a/n/ac (5 GHz) se zobrazí, pouze když je nainstalována možnost Wi-Fi.
Režim zabezpečení bezdrátové sítě Neaktivní* WEP WPA2/WPA – Osobní WPA2 – Osobní 802.1x – RADIUS	Nastavte režim zabezpečení pro připojení tiskárny k síti Wi-Fi. Poznámka: Položku 802.1x – RADIUS lze nakonfigurovat pouze z prostředí serveru Embedded Web Server.
Režim autentizace WEP Auto* Otevřít Sdílený	Nastavit typ bezdrátového šifrovacího protokolu (WEP) pro tiskárnu. Poznámka: Tato položka nabídky se zobrazí pouze tehdy, když bude možnost Režim zabezpečení bezdrátové sítě nastavena na hodnotu WEP.
Nastavit klíč WEP:	Zadejte heslo WEP pro zabezpečené připojení k Wi-Fi.
WPA2/WPA Osobní AES	Povolit zabezpečení sítě Wi-Fi prostřednictvím chráněného přístupu k síti Wi-Fi (WPA). Poznámka: Tato položka nabídky se zobrazí pouze tehdy, když bude možnost Režim zabezpečení bezdrátové sítě nastavena na hodnotu WPA2/WPA-Osobní.

Položka nabídky	Popis
Nastavení předem sdíleného klíče	Nastavit heslo pro zabezpečené připojení k Wi-Fi.
WPA2 – Osobní AES	Povolení zabezpečení sítě Wi-Fi prostřednictvím WPA2. Poznámka: Tato položka nabídky se zobrazí pouze tehdy, když bude možnost Režim zabezpečení bezdrátové sítě nastavena na hodnotu WPA2-Osobní.
Režim šifrování 802.1x WPA+ WPA2*	Povolit zabezpečení sítě Wi-Fi prostřednictvím standardu 802.1x. Poznámky: <ul style="list-style-type: none"> Tato položka nabídky se zobrazí pouze tehdy, když bude možnost Režim zabezpečení bezdrátové sítě nastavena na hodnotu 802.1x – RADIUS. Položku 802.1x – RADIUS lze nakonfigurovat pouze z prostředí serveru Embedded Web Server.
IPv4 Povolit DHCP Zapnuto* Vypnuto Nastavit statickou IP adresu IP adresa Síťová maska Brána	Povolí protokol DHCP (Dynamic Host Configuration Protocol) a nakonfiguruje statickou adresu IP. Poznámka: DHCP je standardní protokol umožňující serveru dynamickou distribuci IP adres a informací o konfiguraci klientům.
IPv6 Povolit IPv6 Zapnuto* Vypnuto Povolit DHCPv6 Zapnuto Vypnuto* Bezstavová autokonfigurace adres Zapnuto* Vypnuto Adresa serveru DNS Ručně přiřazená adresa IPv6 Ručně přiřazený směrovač IPv6 Předpona adresy Všechny adresy IPv6 Všechny adresy směrovače v síti IPv6	Povolení a konfigurace nastavení IPv6 na tiskárně.
Síťová adresa UAA LAA	Zobrazí síťové adresy.
PCL SmartSwitch Vypnuto Zapnuto*	Nastavit tiskárnu tak, aby se přepínala na emulaci PCL pokaždé, když to bude vyžadovat tisková úloha, bez ohledu na výchozí jazyk tiskárny. Poznámka: Pokud je přepínač PCL SmartSwitch vypnutý, tiskárna neprověří příchozí data a použije výchozí jazyk tiskárny zadaný v nabídce Nastavení.

Položka nabídky	Popis
PS SmartSwitch Vypnuto Zapnuto*	Nastavit tiskárnu tak, aby se přepínala na emulaci PS pokaždé, když to bude vyžadovat tisková úloha, bez ohledu na výchozí jazyk tiskárny. Poznámka: Pokud je přepínač PS SmartSwitch vypnutý, tiskárna neprověřuje příchozí data a použije výchozí jazyk tiskárny zadaný v nabídce Nastavení.
Buffer pro úlohy Zapnuto Vypnuto*	Dočasně ukládá tiskové úlohy na pevný disk tiskárny před tiskem. Poznámka: Tato položka nabídky se zobrazí pouze v případě, že je nainstalován pevný disk.
Binární PostScript Mac Auto* Zapnuto Vypnuto	Nastaví tiskárnu pro zpracování tiskových úloh v binárním jazyku PostScript Macintosh. Poznámky: <ul style="list-style-type: none"> Nastavení Zapnuto zpracovává tiskové úlohy v základním binárním jazyku PostScript. Nastavení Vypnuto filtruje tiskové úlohy používající standardní protokol.

Síť Ethernet

Položka nabídky	Popis
Rychlost sítě	Zobrazí rychlost aktivního síťového adaptéru.
IPv4 Povolit DHCP Zapnuto* Vypnuto	Povolí protokol DHCP (Dynamic Host Configuration Protocol). Poznámka: DHCP je standardní protokol umožňující serveru dynamickou distribuci IP adres a informací o konfiguraci klientům.
IPv4 Nastavit statickou IP adresu IP adresa Síťová maska Brána	Nastaví statickou IP adresu tiskárny.
IPv6 Povolit IPv6 Vypnuto Zapnuto*	Aktivuje protokol IPv6 v tiskárně.
IPv6 Povolit DHCPv6 Vypnuto* Zapnuto	Aktivuje protokol DHCPv6 v tiskárně.
IPv6 Bezstavová autokonfigurace adres Vypnuto Zapnuto*	Určuje, zda síťový adaptér akceptuje automatické konfigurační vstupy adres IPv6 prováděné směrovačem.
IPv6 Adresa serveru DNS	Určuje adresu serveru DNS.
Poznámka: Hvězdička (*) vedle hodnoty označuje výchozí nastavení z výroby.	

Položka nabídky	Popis
IPv6 Ručně přiřazená adresa IPv6	Přiřadí adresu IPv6.
IPv6 Ručně přiřazený směrovač IPv6	Přiřadí adresu IPv6.
IPv6 Předpona adresy 0–128 (64*)	Určuje předponu adresy.
IPv6 Všechny adresy IPv6	Zobrazit všechny adresy IPv6.
IPv6 Všechny adresy směrovače v síti IPv6	Zobrazí všechny adresy směrovače IPv6.
Síťová adresa UAA LAA	Zobrazí adresy MAC (Media Access Control): Adresu LAA (Locally Administered Address) a adresu UAA (Universally Administered Address). Poznámka: Adresu LAA tiskárny lze změnit ručně.
PCL SmartSwitch Vypnuto Zapnuto*	Nastavit tiskárnu tak, aby se přepínala na emulaci PCL pokaždé, když to bude vyžadovat tisková úloha, bez ohledu na výchozí jazyk tiskárny. Poznámka: Pokud je přepínač PCL SmartSwitch vypnutý, tiskárna neprověřuje příchozí data a používá výchozí jazyk tiskárny zadaný v nabídce Nastavení.
PS SmartSwitch Vypnuto Zapnuto*	Nastavit tiskárnu tak, aby se přepínala na emulaci PS pokaždé, když to bude vyžadovat tisková úloha, bez ohledu na výchozí jazyk tiskárny. Poznámka: Pokud je přepínač PS SmartSwitch vypnutý, tiskárna neprověřuje příchozí data a použije výchozí jazyk tiskárny zadaný v nabídce Nastavení.
Buffer pro úlohy Vypnuto Zapnuto*	Dočasně ukládá úlohy na pevný disk tiskárny před tiskem. Poznámky: <ul style="list-style-type: none"> • Tato položka nabídky se zobrazí pouze v případě, že je nainstalován pevný disk. • Tato položka nabídky se zobrazí pouze u některých modelů tiskáren.
Binární PostScript Mac Auto* Zapnuto Vypnuto	Nastaví tiskárnu pro zpracování tiskových úloh v binárním jazyku PostScript Macintosh. Poznámky: <ul style="list-style-type: none"> • Nastavení Zapnuto zpracovává tiskové úlohy v základním binárním jazyku PostScript. • Nastavení Vypnuto filtruje tiskové úlohy používající standardní protokol.
Energeticky úsporná síť Ethernet Vypnuto Zapnuto*	Sníží spotřebu energie, pokud tiskárna nepřijímá žádná data ze sítě Ethernet.
Poznámka: Hvězdička (*) vedle hodnoty označuje výchozí nastavení z výroby.	

TCP/IP

Poznámka: Tato nabídka se zobrazuje pouze u síťových tiskáren nebo tiskáren připojených k tiskovým serverům.

Položka nabídky	Popis
Nastavit název hostitele	Nastavení aktuálního názvu hostitele protokolu TCP/IP
Název domény	Nastavuje název domény. Poznámka: Tato položka nabídky se zobrazí pouze u některých modelů tiskáren.
Umožňuje serveru DHCP/BOOTP aktualizovat server NTP Vypnuto Zapnuto*	Umožňuje klientům DHCP a BOOTP aktualizovat nastavení NTP tiskárny.
Název Nulové konfigurace	Určuje název služby pro síť nulové konfigurace. Poznámka: Tato položka nabídky se zobrazí pouze u některých modelů tiskáren.
Povolit Auto IP Vypnuto Zapnuto*	Přiřadí IP adresu automaticky.
Adresa serveru DNS	Určuje aktuální adresu serveru DNS (Domain Name System).
Záloha adresy serveru DNS	Určuje zálohové adresy serveru DNS.
Záloha 2. adresy DNS serveru	
Záloha 3. adresy DNS serveru	
Pořadí hledání domény	Určuje seznam názvů domén, které slouží k vyhledání tiskárny a jejích zdrojů nacházejících se na různých místech v síti. Poznámka: Tato položka nabídky se zobrazí pouze u některých modelů tiskáren.
Povolit DDNS Vypnuto* Zapnuto	Aktualizuje dynamická nastavení serveru DNS.
DDNS TTL	Určuje aktuální nastavení serveru DDNS.
Výchozí hodnoty TTL	
Čas aktualizace DDNS	
Povolit mDNS Vypnuto Zapnuto*	Aktualizuje vícesměrová nastavení serveru DNS.
Adresa serveru WINS	Určuje adresu serveru pro službu WINS (Windows Internet Name Service).
Povolit BOOTP Vypnuto* Zapnuto	Umožňuje BOOTP přiřadit tiskárně IP adresu.
Seznam omez. serverů	Určuje IP adresu pro připojení TCP. Poznámky: <ul style="list-style-type: none"> • IP adresy od sebe oddělujte čárkami. • Můžete přidat až 50 IP adres.
Poznámka: Hvězdička (*) vedle hodnoty označuje výchozí nastavení z výroby.	

Položka nabídky	Popis
Možnosti omez. seznamu serverů Blokovat všechny porty* Blokovat pouze tisk Blokovat pouze tisk a HTTP	Určuje, jak mohou IP adresy ze seznamu přistupovat k funkcím tiskárny.
MTU	Určuje parametr maximální přenosové jednotky (MTU) pro připojení TCP.
Port pro tisk typu Raw 1–65535 (9100*)	Určuje číslo portu typu Raw pro tiskárny zapojené do sítě.
Maximální rychlost odchozích datových přenosů Vypnuto* Zapnuto	Povolí maximální přenosovou rychlost tiskárny.
Zvýšené zabezpečení TLS Vypnuto* Zapnuto	Vylepší ochranu osobních údajů v tiskárně a integritu dat.
Poznámka: Hvězdička (*) vedle hodnoty označuje výchozí nastavení z výroby.	

SNMP

Poznámka: Tato nabídka se zobrazuje pouze u síťových tiskáren nebo tiskáren připojených k tiskovým serverům.

Položka nabídky	Popis
Verze SNMP 1 a 2c Zapnuto Vypnuto Zapnuto* Povolit nastavení SNMP Vypnuto Zapnuto* Povolit PPM MIB Vypnuto Zapnuto* Komunita SNMP	Slouží ke konfiguraci protokolů SNMP (Simple Network Management Protocol) verze 1 a 2c, které se používají k instalaci tiskových ovladačů a aplikací.
Poznámka: Hvězdička (*) vedle hodnoty označuje výchozí nastavení z výroby.	

Položka nabídky	Popis
SNMP verze 3 Zapnuto Vypnuto Zapnuto* Nast. ověř. úd. pro čtení/zápis Uživatelské jméno Heslo Nast. ověř. úd. jen pro čtení Uživatelské jméno Heslo Hash ověření MD5 SHA1* Minimální úroveň ověření Bez ověření, bez ochrany osobních údajů Ověření, bez ochrany osobních údajů Ověření, ochrana osobních údajů Algoritmus ochrany osobních údajů DES AES-128*	Slouží ke konfiguraci protokolu SNMP verze 3, který se používá k instalaci aktualizaci zabezpečení tiskárny.
Poznámka: Hvězdička (*) vedle hodnoty označuje výchozí nastavení z výroby.	

IPSec

Poznámka: Tato nabídka se zobrazuje pouze u síťových tiskáren nebo tiskáren připojených k tiskovým serverům.

Položka nabídky	Popis
Povolit IPSec Vypnuto* Zapnuto	Povolí protokol IPSec (Internet Protocol Security).
Základní konfigurace Výchozí nastavení* Kompatibilita Zabezpečené	Nastaví základní konfiguraci IPSec. Poznámka: Tato položka nabídky se zobrazí pouze tehdy, když bude možnost Povolit IPSec nastavena na hodnotu Zapnuto.
Certifikát zařízení IPsec	Určuje certifikát IPSec. Poznámka: Tato položka nabídky je k dispozici pouze tehdy, pokud je možnost Základní konfigurace nastavena na hodnotu Kompatibilita.
Poznámka: Hvězdička (*) vedle hodnoty označuje výchozí nastavení z výroby.	

Položka nabídky	Popis
Připojení ověřovaná předsdíleným klíčem Hostitel [x] Adresa Klíč	Slouží ke konfiguraci ověřovaných připojení tiskárny. Poznámka: Tyto položky nabídky se zobrazují pouze tehdy, když je možnost Povolit IPSec nastavena na hodnotu Zapnuto.
Připojení ověřovaná certifikátem Adresa hostitele [x] [/podsít] Adresa[/podsít]	
Poznámka: Hvězdička (*) vedle hodnoty označuje výchozí nastavení z výroby.	

802.1x

Poznámka: Tato nabídka se zobrazuje pouze u síťových tiskáren nebo tiskáren připojených k tiskovým serverům.

Položka nabídky	Popis
Aktivní Vypnuto* Zapnuto	Umožní tiskárnu připojit k sítím, které před udělením přístupu vyžadují ověření. Poznámka: Pokud chcete nakonfigurovat nastavení této položky nabídky, otevřete server Embedded Web Server.
Poznámka: Hvězdička (*) vedle hodnoty označuje výchozí nastavení z výroby.	

Konfigurace LPD

Poznámka: Tato nabídka se zobrazuje pouze u síťových tiskáren nebo tiskáren připojených k tiskovým serverům.

Položka nabídky	Popis
Časový limit pro LPD 0–65535 sekund (90*)	Nastaví hodnotu časového limitu, který serveru LDP (Line Printer Daemon) zabrání v nekonečném čekání na pozastavené nebo neplatné tiskové úlohy.
Stránka se záhlavím LPD Vypnuto* Zapnuto	Vytiskne stránku se záhlavím pro všechny tiskové úlohy LPD. Poznámka: Stránka se záhlavím je první stránka tiskové úlohy, která slouží jako oddělovač tiskových úloh a slouží také k identifikaci původce požadavku na tiskovou úlohu.
Koncová stránka LPD Vypnuto* Zapnuto	Vytiskne koncovou stránku pro všechny tiskové úlohy LPD. Poznámka: Koncová stránka je poslední stránka tiskové úlohy.
Konverze znaku pro konec řádku pro LPD Vypnuto* Zapnuto	Povolí konverze znaku pro konec řádku. Poznámka: Znak pro konec řádku je mechanismus, který tiskárně přikazuje přesunout pozici kurzoru na první pozici stejného řádku.
Poznámka: Hvězdička (*) vedle hodnoty označuje výchozí nastavení z výroby.	

Nastavení HTTP/FTP

Poznámka: Tato nabídka se zobrazuje pouze u síťových tiskáren nebo tiskáren připojených k tiskovým serverům.

Položka nabídky	Popis
Povolit server HTTP Vypnuto Zapnuto*	Umožní serveru Embedded Web Server monitorovat a spravovat tiskárnu.
Povolit HTTPS Vypnuto Zapnuto*	Konfigurace nastavení protokolu HTTPS (HyperText Transfer Protocol Secure).
Povolit FTP/TFTP Vypnuto Zapnuto*	Odesílá soubory pomocí funkce FTP.
Místní domény	Určuje názvy domén pro servery HTTP a FTP. Poznámka: Tato položka nabídky se zobrazí pouze u některých modelů tiskáren.
IP adresa HTTP Proxy	Slouží ke konfiguraci nastavení serverů HTTP a FTP.
IP adresa FTP Proxy	Poznámka: Tyto položky nabídek se zobrazují pouze u některých modelů tiskáren.
Výchozí IP portu HTTP 1–65535 (80*)	
Certifikát zařízení HTTPS	
Výchozí IP portu FTP 1–65535 (21*)	
Časový limit pro požadavky HTTP/FTP 1–299 (30*)	
Opakování pro požadavky HTTP/FTP 1–299 (3*)	Nastaví počet opakovaných pokusů o připojení k serveru HTTP/FTP.
Poznámka: Hvězdička (*) vedle hodnoty označuje výchozí nastavení z výroby.	

ThinPrint

Položka nabídky	Popis
Povolit ThinPrint Vypnuto Zapnuto*	Bude tisknout pomocí funkce ThinPrint.
Číslo portu 4000–4999 (4000*)	Nastaví číslo portu pro přístup k serveru ThinPrint.
Šířka pásma (bit/s) 100–1 000 000 (0*)	Nastaví rychlost pro přenos dat v prostředí ThinPrint.
Poznámka: Hvězdička (*) vedle hodnoty označuje výchozí nastavení z výroby.	

Položka nabídky	Popis
Velikost paketu (kilobajty) 0–64 000 (0*)	Nastaví velikost paketu pro datový přenos.
Poznámka: Hvězdička (*) vedle hodnoty označuje výchozí nastavení z výroby.	

USB

Poznámka: Tato nabídka se zobrazí pouze u některých modelů tiskáren.

Položka nabídky	Popis
PCL SmartSwitch Vypnuto Zapnuto*	Nastavení tiskárny tak, aby se přepnula na emulaci PCL, pokud to vyžaduje tisková úloha přijatá přes port USB, bez ohledu na výchozí jazyk tiskárny. Poznámka: Pokud je přepínač PCL SmartSwitch vypnutý, tiskárna neprověřuje příchozí data a používá výchozí jazyk tiskárny zadaný v nabídce Nastavení.
PS SmartSwitch Vypnuto Zapnuto*	Nastavení tiskárny tak, aby se přepnula na emulaci PS, pokud to vyžaduje tisková úloha přijatá přes port USB, bez ohledu na výchozí jazyk tiskárny. Poznámka: Pokud je přepínač PS SmartSwitch vypnutý, tiskárna neprověřuje příchozí data a použije výchozí jazyk tiskárny zadaný v nabídce Nastavení.
Buffer pro úlohy Vypnuto* Zapnuto	Dočasně ukládá úlohy na pevný disk tiskárny před tiskem. Poznámka: Tato položka nabídky se zobrazí pouze v případě, že je nainstalován pevný disk.
Binární PostScript Mac Zapnuto Auto* Vypnuto	Nastaví tiskárnu pro zpracování tiskových úloh v binárním jazyku PostScript Macintosh. Poznámky: <ul style="list-style-type: none"> • Je-li nastaveno zapnutí, tiskárna zpracovává tiskové úlohy v základním binárním jazyku PostScript z počítače s operačním systémem Macintosh. • Je-li nastavena možnost Automaticky, tiskárna zpracovává tiskové úlohy z počítačů používajících operační systém Windows nebo Macintosh. • Je-li nastavena možnost Vypnuto, tiskárna filtruje tiskové úlohy v jazyku PostScript pomocí standardního protokolu.
Povolit port USB Vypnuto Zapnuto*	Povolí standardní port USB.
Poznámka: Hvězdička (*) vedle hodnoty označuje výchozí nastavení z výroby.	

Služba Google Cloud Print

Položka nabídky	Popis
Registrace Registrovat	Zaregistrujte tiskárnu na serveru služby Google Cloud Print.
Možnosti Povolit službu Google Cloud Print Vypnuto Zapnuto*	Bude tisknout přímo z vašeho účtu Google.
Poznámka: Hvězdička (*) vedle hodnoty označuje výchozí nastavení z výroby.	

Položka nabídky	Popis
Možnosti Povolit místní vyhledávání Vypnuto Zapnuto*	Povolit registrovaným uživatelům a ostatním uživatelům ve stejné podsíti odesílat úlohy do tiskárny lokálně.
Možnosti Povolit ověření partnerského certifikátu SSL Vypnuto Zapnuto*	Ověří pravost partnerského certifikátu při připojení k vašemu účtu Google.
Možnosti Vždy tisknout jako obrázek Vypnuto* Zapnuto	Nastaví tiskárnu pro zpracování souborů PDF jako obrázek pro rychlejší tisk.
Poznámka: Hvězdička (*) vedle hodnoty označuje výchozí nastavení z výroby.	

Wi-Fi Direct

Poznámka: Tato nabídka se zobrazí pouze v případě, že aktivní sítí je síť Wi-Fi Direct.

Položka nabídky	Popis
SSID	Určuje Service Set Identifier (SSID) sítě Wi-Fi.
Nastavit sdílený klíč	Nastaví sdílený klíč (PSK) k ověření a validaci uživatelů Wi-Fi připojení.
Zobrazit PSK na stránce nastavení Vypnuto Zapnuto*	Zobrazí PSK na stránce nastavení sítě.
Adresa IP vlastníka skupiny	Určuje IP adresu vlastníka skupiny.
Automaticky přijímat žádosti tlačítka Vypnuto* Zapnuto	Automaticky přijímá požadavky na připojení k síti. Poznámka: Automatické přijímání klientů není zabezpečeno.
Poznámka: Hvězdička (*) vedle hodnoty označuje výchozí nastavení z výroby.	

Zabezpečení

Poznámka: U některých modelů tiskáren může být tato nabídka konfigurována pouze z prostředí serveru Embedded Web Server.

Metody přihlášení

Správa oprávnění

Položka nabídky	Popis
Přístup k funkci Změnit adresář Vytvořit profily Správa záložek Tisk z jednotky paměti flash Barevný tisk z jednotky paměti flash Přístup k pozdrženým úlohám Profily uživatelů Zrušte úlohy v zařízení Změnit jazyk Protokol IPP ČB tisk Barevný tisk	Umožňuje kontrolu přístupu k funkcím tiskárny.
Nabídky správy Nabídka Bezpečnost Nabídka Síť/Porty Nabídka Papír Nabídka Zprávy Nabídky Konfigurace funkcí Nab. Spotřební materiál Nabídka Doplnková karta Nabídka SE Nabídka Zařízení	Umožňuje kontrolu přístupu k nabídkám tiskárny.
Správa zařízení Vzdálená správa Aktualizace firmwaru Konfigurace aplikací Zámek ovládacího panelu Import / Export všech nastavení Mazání obsahu nefunkč. zař.	Umožňuje kontrolu přístupu k možnostem správy tiskárny.
Aplikace Nové aplikace Prezentace Změnit tapetu Spořič obrazovky Formuláře a oblíbené položky Úsporná nastavení	Umožňuje kontrolu přístupu k aplikacím tiskárny. Poznámka: Tento seznam se může v závislosti na aplikacích, které se povolují ze serveru Embedded Web Server lišit.

Místní účty

Položka nabídky	Popis
Správa skupin/oprávnění Přidat skupinu Import ovl. prvků přístupu Přístup k funkci Nabídky správy Správa zařízení Aplikace Všichni uživatelé Import ovl. prvků přístupu Přístup k funkci Nabídky správy Správa zařízení Aplikace Správce	Kontroluje přístup skupin nebo uživatelů k funkcím tiskárny, aplikacím a nastavení zabezpečení.
Přidat uživatele Uživatelské jméno / heslo Uživatelské jméno Heslo PIN kód	Vytvoří místní účty sloužící ke správě přístupu k funkcím tiskárny.
Účty s uživatelským jménem/heslem Přidat uživatele	
Účty s uživatelským jménem Přidat uživatele	
Účty s heslem Přidat uživatele	
Účty s PIN Přidat uživatele	

Naplánovat USB zařízení

Položka nabídky	Popis
Plány Přidat nový plán	Naplánuje přístup k portům USB.

Protokol auditu zabezpečení

Položka nabídky	Popis
Zapnout audit Vypnuto* Zapnuto	Zaznamená události v zabezpečeném protokolu auditu a vzdáleném protokolu syslog.
Poznámka: Hvězdička (*) vedle hodnoty označuje výchozí nastavení z výroby.	

Položka nabídky	Popis
Zapnout vzdálený syslog Vypnuto* Zapnuto	Odesílá protokoly auditu na vzdálený server.
Vzdálený syslog server	Uveďte vzdálený server syslog.
Vzdálený syslog port 1–65535 (514*)	Uveďte vzdálený port syslog.
Vzdálená metoda syslogu Normální UDP* Stunnel	Určuje metodu syslog k přenesení zaprotokolovaných událostí na vzdálený server.
Vzdálené zařízení pro syslog 0 – Zprávy jádra 1 – Zprávy na úrovni uživatele 2 – Poštovní systém 3 – Démony systému 4 – Zprávy zabezpečení/autorizace* 5 – Zprávy vytvořené interně pomocí serverů Syslog 6 – Subsystém řádkové tiskárny 7 – Subsystém síťových zpráv 8 – Subsystém UUCP 9 – Démon hodin 10 – Zprávy zabezpečení/autorizace 11 – Démon FTP 12 – Subsystém NTP 13 – Audit protokolu 14 – Výstraha protokolu 15 – Démon hodin 16 – Místní použití 0 (local0) 17 – Místní použití 1 (local1) 18 – Místní použití 2 (local2) 19 – Místní použití 3 (local3) 20 – Místní použití 4 (local4) 21 – Místní použití 5 (local5) 22 – Místní použití 6 (local6) 23 – Místní použití 7 (local7)	Určuje kód zařízení, které tiskárna používá v případě, že odesílá události protokolů na vzdálený server.
Závažnost událostí k protokolování 0 – Stav nouze 1 – Výstraha 2 – Kritický 3 – Chyba 4 – Varování* 5 – Oznámení 6 – Neformální 7 – Ladění	Určuje limit úrovně priority pro protokolování zpráv a událostí.
Poznámka: Hvězdička (*) vedle hodnoty označuje výchozí nastavení z výroby.	

Položka nabídky	Popis
Neprotokolované události vzdáleného zařízení pro syslog Vypnuto* Zapnuto	Odesílá všechny události, bez ohledu na úroveň závažnosti, na vzdálený server.
E-mailová adresa správce	Odesílá správci e-mailové upozornění na protokolované události.
Upozornit e-mailem při vymazání protokolu Vypnuto* Zapnuto	Odesílá správci e-mailové upozornění, pokud dojde k odstranění položky protokolu.
Upozornit e-mailem při zabalení protokolu Vypnuto* Zapnuto	Odesílá správci e-mailové upozornění, pokud dojde k zaplnění protokolu a zahájí se přepisování nejstarších položek.
Protokol chování plný Zabalení starších záznamů* Odeslat protokol e-mailem, poté odstranit všechny položky	Vyřeší problémy s úložištěm protokolu, pokud protokol zaplní přidělenou paměť.
Upozornit e-mailem na procento zaplnění Vypnuto* Zapnuto	Odesílá správci e-mailové upozornění, pokud protokol zaplní přidělenou paměť.
Úroveň výstrahy o % zaplnění 1–99 (90*)	
Upozornit e-mailem při exportu protokolu Vypnuto* Zapnuto	Odesílá správci e-mailové upozornění, pokud dojde k exportování protokolu.
Upozornit e-mailem na změnu nastavení protokolu Vypnuto* Zapnuto	Odesílá správci e-mailové upozornění, pokud dojde k nastavení položky Povolit audit.
Ukonč. řádku protokolu LF (\n)* CR (\r) CRLF (\r\n)	Určuje, jak soubor protokolu ukončuje jednotlivé řádky.
Dig. podepsat exporty Vypnuto* Zapnuto	Přidá digitální podpis ke každému exportovanému souboru protokolu.
Vymaz. protok.	Odstraní všechny protokoly auditu.
Exportovat deník Syslog (RFC 5424) Syslog (RFC 3164) CSV	Exportuje protokol zabezpečení na jednotku paměti flash.
Poznámka: Hvězdička (*) vedle hodnoty označuje výchozí nastavení z výroby.	

Omezení přihlášení

Položka nabídky	Popis
Počet neúspěšných přihlášení 1–10 (3*)	Určuje počet neúspěšných pokusů o přihlášení, než dojde k uzamčení uživatele.
Časový rámec pro neúspěšné pokusy 1–60 minut (5*)	Určuje časový rámec mezi neúspěšnými pokusy o přihlášení, než dojde k uzamčení uživatele.
Doba uzamčení 1–60 minut (5*)	Určuje dobu trvání uzamčení.
Časový limit webového přihlášení 1–120 minut (10*)	Určuje prodlevu vzdáleného přihlášení předtím, než je uživatel automaticky přihlášen.
Poznámka: Hvězdička (*) vedle hodnoty označuje výchozí nastavení z výroby.	

Nastavení důvěrného tisku

Položka nabídky	Popis
Max. počet neplatných kódů PIN 2–10	Nastaví počet možných zadání neplatného kódu PIN. Poznámky: <ul style="list-style-type: none"> • Je-li hodnota nulová, toto nastavení se vypne. • Po dosažení tohoto limitu se odstraní tiskové úlohy s tímto uživatelským jménem a PIN kódem.
Doba platnosti důvěrné úlohy Vypnuto* 1 hodina 4 hodiny 24 hodin 1 týden	Nastaví dobu platnosti důvěrných tiskových úloh. Poznámky: <ul style="list-style-type: none"> • Pokud se tato položka změní, zatímco jsou v paměti tiskárny nebo na pevném disku tiskárny uloženy důvěrné tiskové úlohy, doba platnosti těchto tiskových úloh se na novou výchozí hodnotu nezmění. • Po vypnutí tiskárny se odstraní všechny důvěrné úlohy uložené v paměti tiskárny.
Doba platnosti opakované úlohy Vypnuto* 1 hodina 4 hodiny 24 hodin 1 týden	Nastaví dobu platnosti tiskové úlohy, kterou chcete opakovat.
Doba platnosti ověřené úlohy Vypnuto* 1 hodina 4 hodiny 24 hodin 1 týden	Nastaví dobu platnosti, po kterou tiskárna vytiskne kopii, aby mohl uživatel přezkoumat její kvalitu předtím, než vytiskne zbývající kopie.
Poznámka: Hvězdička (*) vedle hodnoty označuje výchozí nastavení z výroby.	

Položka nabídky	Popis
Doba platnosti vyhrazené úlohy Vypnuto* 1 hodina 4 hodiny 24 hodin 1 týden	Nastaví dobu platnosti, po kterou tiskárna uloží tiskové úlohy určené k pozdějšímu vytištění.
Vyžadovat pozdržení všech úloh Vypnuto* Zapnuto	Nastaví tiskárnu pro pozdržení všech tiskových úloh.
Zachovat duplicitní dokumenty Vypnuto* Zapnuto	Nastaví tiskárnu pro tisk dalších dokumentů se stejným názvem souboru bez přepsání tiskových úloh.
Poznámka: Hvězdička (*) vedle hodnoty označuje výchozí nastavení z výroby.	

Šifrování disku

Poznámka: Tato nabídka se zobrazí pouze v případě, že je nainstalován pevný disk tiskárny.

Položka nabídky	Popis
Stav Zapnuto Vypnuto	Určuje, zda je povolena funkce Šifrování disku.
Spustit šifrování	Předchází ztrátě citlivých dat v případě krádeže tiskárny nebo jejího pevného disku. Poznámka: Zapnutí šifrování disku smaže veškerý obsah pevného disku. V případě potřeby proveďte před spuštěním šifrování zálohu důležitých dat z tiskárny.

Vymazat dočasné soubory

Položka nabídky	Popis
Uloženo v integrované paměti Vypnuto* Zapnuto	Odstraní všechny soubory uložené v paměti tiskárny.
Uloženo na pevném disku Vym. 1 průchodem* Vym. 3 průchody Vym. 7 průchody	Odstraní všechny soubory, které jsou na pevném disku tiskárny momentálně uloženy.
Poznámka: Hvězdička (*) vedle hodnoty označuje výchozí nastavení z výroby.	

Nastavení LDAP řešení

Položka	Funkce
Sledovat doporučení LDAP Vypnuto* Zapnuto	Vyhledává různé servery v doméně pro přihlášený uživatelský účet.
Ověření LDAP certifikátu Ne* Ano	Umožňuje ověření certifikátů LDAP.

Správa mobilních služeb

Položka	Funkce
AirPrint Tisk Vypnuto Zapnuto*	Povolení tisku AirPrint.

Různé

Položka nabídky	Popis
Chráněné funkce Zobrazit* Skrýt	Zobrazí všechny funkce, které FAC (řízení přístupu k funkci) chrání bez ohledu na oprávnění zabezpečení uživatele. Poznámka: FAC spravuje přístup k určitým nabídkám a funkcím nebo je zcela vypne.
Oprávnění k tisku Vypnuto* Zapnuto	Nechá uživatele se před tiskem přihlásit.
Vých. přihl. pro oprávnění k tisku	Nastaví výchozí přihlášení pro Oprávnění k tisku.
Bezpečnostní resetovací propojka Povolit přístup „hostovi“** Bez účinku	Určuje účinek použití bezpečnostní resetovací propojky. Poznámky: <ul style="list-style-type: none"> Propojka se nachází vedle ikony zámku na desce řadiče. Funkce Povolit přístup hostitele poskytuje plné řízení přístupu uživatelům, kteří nejsou přihlášení. Hodnota Bez efektu znamená, že resetování nemá na konfiguraci zabezpečení tiskárny žádný vliv.
Minimální délka hesla 0–32 (0*)	Určuje minimální počet znaků povolených pro heslo.
Poznámka: Hvězdička (*) vedle hodnoty označuje výchozí nastavení z výroby.	

Zprávy

Stránka nastavení nabídek

Položka nabídky	Popis
Stránka nastavení nabídek	Vytiskne zprávu obsahující předvolby, nastavení a konfigurace tiskárny.

Zařízení

Položka nabídky	Popis
Informace o zařízení	Vytiskne zprávu obsahující informace o tiskárně.
Statistika zařízení	Vytiskne zprávu o využití tiskárny a stavu spotřebního materiálu.
Seznam profilů	Vytiskne seznam profilů uložených v tiskárně.
Zpráva o aktivech	Vytiskne zprávu obsahující sériové číslo tiskárny a název modelu tiskárny.

Tisk

Položka nabídky	Popis
Tisk typů písma Písma PCL Písma PS	Tisk vzorků a informací o písmech, která jsou k dispozici v jednotlivých jazycích tiskárny.
Tisk adresáře	Vytiskne zdroje uložené na jednotce paměti flash nebo pevném disku tiskárny. Poznámka: Tato položka nabídky se zobrazí pouze v případě, že je nainstalována volitelná jednotka paměti flash nebo pevný disk tiskárny.

Síť

Položka nabídky	Popis
Stránka nastavení sítě	Vytiskne stránku, která zobrazuje nakonfigurovanou síť a bezdrátová nastavení tiskárny. Poznámka: Tato položka nabídky se zobrazuje pouze u síťových tiskáren nebo tiskáren připojených k tiskovým serverům.

Nápověda

Poznámka: Tato nabídka se zobrazí pouze u některých modelů tiskáren.

Položka nabídky	Popis
Tisk všech příruček	Vytiskne všechny příručky
Pokyny k médiím	Poskytuje informace o vkládání papíru a speciálních médiích
Průvodce kvalitou tisku	Poskytuje informace o řešení problémů s kvalitou tisku
Průvodce kvalitou barev	Poskytuje informace o nastavení kvality barevného tisku

Položka nabídky	Popis
Informační příručka	Poskytuje další informace o tiskárně
Pokyny k připojení	Poskytuje informace o místním připojení tiskárny (USB) nebo připojení k síti
Pokyny k přemísťování	Poskytuje informace o přemísťování, umístování nebo přepravě tiskárny
Pokyny ke spotřebnímu materiálu	Obsahuje informace o objednání spotřebního materiálu

Řešení problémů

Řešení problémů

Položka nabídky	Popis
Tisk testu kvality tisku	Tisk vzorových stran za účelem identifikace a opravy vad kvality tisku.

Tisk stránky nastavení nabídek

1 Na ovládacím panelu přejděte na:

 > **Nastavení** >  > **Zprávy** > 

2 Vyberte možnost **Stránka s nastavením** a stiskněte tlačítko .

Zabezpečení tiskárny

Poznámka: Položka Pevný disk je podporována pouze u některých modelů tiskáren.

Vyhledání slotu zabezpečení

Tiskárna je vybavena funkcí bezpečnostního zámku. Připevněte bezpečnostní zámek kompatibilní s většinou přenosných počítačů ve vyznačeném místě, abyste zajistili tiskárnu na místě.



Vymazání paměti tiskárny

Chcete-li vymazat nestálou paměť nebo data z vyrovnávací paměti tiskárny, vypněte tiskárnu.

Chcete-li vymazat trvalou paměť nebo jednotlivá nastavení, nastavení zařízení a sítě, nastavení zabezpečení a integrovaná řešení, postupujte následovně:

1 Na ovládacím panelu přejděte na:

Nastavení > Zařízení > Údržba > Vymazání při vyřazení z provozu > Ošetřit všechny informace v trvalé paměti

U modelů bez dotykové obrazovky procházejte nastavením pomocí tlačítka .

2 V závislosti na modelu tiskárny vyberte možnost **SMAZAT** nebo **Pokračovat**.

3 Postupujte podle pokynů na displeji.

Vymazání paměti pevného disku tiskárny

1 Na domovské obrazovce stiskněte možnost **Nastavení > Zařízení > Údržba > Vymazání při vyřazení z provozu**.

2 Zaškrtněte políčko **Ošetřit všechny informace na pevném disku** a poté stiskněte možnost **VYMAZAT**.

3 Postupujte podle pokynů na displeji.

Poznámka: Tento proces může trvat od několika minut až po více než hodinu a během této doby nebude tiskárna dostupná pro jiné úlohy.

Šifrování pevného disku tiskárny

Tento proces vymaže veškerý obsah pevného disku. V případě potřeby proveďte před spuštěním šifrování zálohu důležitých dat z tiskárny.

1 Na domovské obrazovce stiskněte možnost **Nastavení > Zabezpečení > Šifrování disku > Spustit šifrování**.

2 Postupujte podle pokynů na displeji.

Poznámky:

- Aby nedošlo ke ztrátě dat, během procesu šifrování tiskárnu nevypínejte.
- Tento proces může trvat od několika minut až po více než hodinu a během této doby nebude tiskárna dostupná pro jiné úlohy.
- Po dokončení procesu šifrování dat se tiskárna automaticky restartuje.

Obnovení výchozích továrních nastavení

1 Na ovládacím panelu přejděte na:

Nastavení > Zařízení > Obnovit výchozí nastavení od výrobce

U modelů bez dotykové obrazovky procházejte nastavením pomocí tlačítka .

2 V nabídce Obnovení nastavení vyberte nastavení, které chcete obnovit.

3 Vyberte možnost **OBNOVIT**.

4 Postupujte podle pokynů na displeji.

Prohlášení o nestálosti

Typ paměti	Popis
Energeticky závislá paměť	Tiskárna využívá standardní paměť RAM (Random Access Memory) k dočasnému ukládání uživatelských dat během jednoduchých úloh tisku a kopírování.
Energeticky nezávislá paměť	Tiskárna může používat dva druhy trvalé paměti: EEPROM a NAND (flash paměť). Oba typy se používají k ukládání operačního systému, nastavení tiskárny, informací o síti, nastavení skeneru a záložek a zabudovaných řešení.
Pevný disk	V některých tiskárnách může být nainstalován pevný disk. Pevný disk tiskárny je určen pro specifické funkce tiskárny. Na pevném disku může tiskárna uchovávat uživatelská data z komplexních tiskových úloh, formuláře a písma.

Obsah všech instalovaných pamětí tiskárny vymažte za následujících okolností:

- Tiskárna je vyřazena z provozu.
- Pevný disk tiskárny je vyměněn.
- Tiskárna je přemístěna do jiného oddělení nebo na jiné místo.

- Servis tiskárny je prováděn mimo vaši organizaci.
- Tiskárna je kvůli servisu přemístěna z vašich prostor.
- Tiskárna je prodána jiné organizaci.

Likvidace pevného disku tiskárny

- **Demagnetizace** – Zaplaví pevný disk magnetickým polem, které vymaže uložená data.
- **Rozdrcení** – Fyzické stlačení pevného disku zničí jeho součásti a znemožní čtení dat.
- **Rozemlutí** – Fyzické zničení pevného disku na malé kovové kousky.

Poznámka: Pro jistotu smazání veškerých dat zničte všechny pevné disky, na které jste data ukládali.

Údržba tiskárny

Varování – nebezpečí poškození: Pokud nezajistíte optimální fungování tiskárny nebo nevyměníte příslušné části a spotřební materiál, může dojít k poškození tiskárny.

Práce v síti

Připojení tiskárny k síti Wi-Fi

Použití ovládacího panelu

- 1 Na domovské obrazovce přejděte na:
Nastavení > Síť/Porty > Bezdrátová síť

U modelů bez dotykové obrazovky procházejte nastavením pomocí tlačítka .

- 2 Vyberte možnost **Nastavit na panelu tiskárny** a poté postupujte podle pokynů na displeji.

Poznámka: U modelů tiskáren s funkcí připojení k síti Wi-Fi se výzva k nastavení sítě Wi-Fi zobrazí během počátečního nastavení.

Pomocí mobilního asistenta Lexmark

- 1 V závislosti na mobilním zařízení si stáhněte mobilního asistenta Lexmark buď z obchodu Google Play™, nebo z online obchodu App Store.
- 2 Na ovládacím panelu přejděte na:
Nastavení > Síť/porty > Bezdrátové > Instalace pomocí mobilní aplikace > Pro zjištění ID tiskárny pokračujte

U modelů bez dotykové obrazovky procházejte nastavením pomocí tlačítka .

- 3 Spusťte aplikaci v mobilním zařízení a přijměte podmínky používání.
- 4 Udělte oprávnění.
- 5 Klepněte na možnost **Spustit nastavení Wi-Fi** a poté vyberte tiskárnu.
- 6 Vyberte síť Wi-Fi a poté zadejte své přihlašovací údaje.
- 7 Klepněte na možnost **Dokončit nastavení Wi-Fi**.

Připojení tiskárny k bezdrátové síti pomocí Wi-Fi Protected Setup (WPS)

Než začnete, zkontrolujte následující body:

- Přístupový bod (bezdrátový směrovač) je certifikován pro metodu WPS nebo je WPS kompatibilní. Další informace naleznete v dokumentaci dodané s přístupovým bodem.
- V tiskárně je nainstalován adaptér bezdrátové sítě. Další informace najdete v návodu, který byl dodán s adaptérem.

Pomocí metody tlačítek

- 1 Na ovládacím panelu přejděte na:

Nastavení > Síť/Porty > Bezdrátová síť > Wi-Fi Protected Setup > Spustit metodu tlačítek

U modelů bez dotykové obrazovky procházejte nastavením pomocí tlačítka .

- 2 Postupujte podle pokynů na displeji.

Pomocí metody s využitím PIN (Personal Identification Number) kódu

- 1 Na ovládacím panelu přejděte na:

Nastavení > Síť/Porty > Bezdrátová síť > Wi-Fi Protected Setup > Spustit metodu PIN kódu

U modelů bez dotykové obrazovky procházejte nastavením pomocí tlačítka .

- 2 Zkopírujte osmimístný PIN kód WPS.
- 3 Otevřete webový prohlížeč a zadejte do pole adresy IP adresu přístupového bodu.

Poznámky:

- Zobrazte adresu IP tiskárny na domovské obrazovce tiskárny. Adresa IP se zobrazí jako čtyři sady čísel oddělených tečkou, například 123.123.123.123.
 - Pokud používáte server proxy, dočasně jej zakažte, aby se správně načetla webová stránka.
- 4 Otevřete nastavení WPS. Další informace naleznete v dokumentaci dodané s přístupovým bodem.
 - 5 Zadejte osmimístný PIN kód a uložte změny.

Připojení mobilního zařízení k bezdrátové síti tiskárny

- 1 Povolit Wi-Fi Direct v tiskárně. Na domovské obrazovce přejděte na:

Nastavení > Síť/porty > Bezdrátové > Povolit aplikaci Wi-Fi Direct

U modelů bez dotykové obrazovky procházejte nastavením pomocí tlačítka .

Poznámky:

- SSID a heslo sítě pro aplikaci Wi-Fi Direct se generují automaticky. Chcete-li zobrazit identifikátor SSID a heslo sítě pro aplikaci Wi-Fi Direct, přejděte do nabídky Wi-Fi Direct.
- V případě potřeby můžete také změnit SSID a heslo.

- 2 Připojte mobilní zařízení k bezdrátové síti tiskárny.

Deaktivace sítě Wi-Fi

- 1 Na ovládacím panelu tiskárny přejděte na:

Nastavení > Síť/porty > Přehled sítě > Aktivní adaptér > Standardní síťové připojení

U modelů bez dotykové obrazovky procházejte nastavením pomocí tlačítka .

- 2 Postupujte podle pokynů na displeji.

Čištění tiskárny

 **VÝSTRAHA – NEBEZPEČÍ ÚRAZU EL. PROUDEM** Pokud chcete při čištění vnějšku tiskárny předejít nebezpečí úrazu elektrickým proudem, odpojte napájecí kabel od elektrické zásuvky a odpojte z tiskárny všechny kabely.

Poznámky:

- Tuto úlohu proveďte vždy po několika měsících.
- Poškození tiskárny způsobené nesprávnou manipulací není kryto zárukou.

- 1 Vypněte tiskárnu a vytáhněte napájecí kabel z elektrické zásuvky.
- 2 Vyjměte papír ze standardního zásobníku a z univerzálního podavače.
- 3 Odstraňte veškerý prach, nečistoty a kousky papíru z okolí tiskárny pomocí jemného kartáčku nebo vysavače.
- 4 Otřete vnějšek tiskárny navlhčeným měkkým hadříkem, který nepouští vlákna.

Poznámky:

- Nepoužívejte domácí čisticí prostředky a saponáty, protože by mohly poškodit povrchovou úpravu tiskárny.
- Po čištění se ujistěte, že jsou všechny plochy tiskárny suché.

- 5 Zapojte napájecí kabel do elektrické zásuvky a zapněte tiskárnu.

 **VÝSTRAHA – RIZIKO ZRANĚNÍ:** Abyste zabránili nebezpečí požáru nebo úrazu elektrickým proudem, připojte napájecí kabel do řádně uzemněné elektrické zásuvky s odpovídajícími parametry, která se nachází v blízkosti výrobku a je snadno přístupná.

Objednání částí a spotřebního materiálu

V USA kontaktuje společnost Lexmark na čísle 1-800-539-6275, kde získáte kontakt na autorizované prodejce částí a spotřebního materiálu Lexmark ve vaší oblasti. V jiných zemích přejděte na webovou stránku www.lexmark.com nebo kontaktujte prodejce, u něhož jste tiskárnu zakoupili.

Poznámka: Veškeré odhady životnosti spotřebního materiálu předpokládají tisk na obyčejný papír formátu letter nebo A4.

Kontrola stavu částí a spotřebního materiálu

- 1 Na ovládacím panelu přejděte na:

Nastavení > Zprávy > Zařízení > Statistika zařízení

U modelů bez dotykové obrazovky procházejte nastavením pomocí tlačítka .

- 2 V části Informace o spotřebním materiálu na vytištěných stránkách zkontrolujte stav částí a spotřebního materiálu.

Používání originálních dílů a spotřebního materiálu Lexmark

Tiskárna Lexmark je navržena tak, aby fungovala nejlépe s originálními díly a spotřebním materiálem Lexmark. Použití spotřebních materiálů či dílů jiných výrobců můžete ovlivnit výkon, spolehlivost či životnost tiskárny a jejich zobrazovacích součástí. Rovněž to může ovlivnit krytí zárukou. Poškození způsobené použitím dílů či spotřebního materiálu jiného výrobce není kryto zárukou. Všechny ukazatele životnosti jsou navrženy pro používání dílů a spotřebního materiálu Lexmark a mohou přivodit nepředvídatelné důsledky, pokud se použijí díly či spotřební materiál jiného výrobce. Používání zobrazovacích součástí po uplynutí zamýšlené životnosti může tiskárnu Lexmark nebo související součásti poškodit.

Objednání tonerové kazety

Poznámky:

- Odhadovaný počet vytištěných stránek pomocí kazety je založen na normě ISO/IEC 19798.
- Extrémně nízké pokrytí může v delším období negativně ovlivnit skutečný počet vytištěných stránek.

Tonerové kazety pro tiskárny Lexmark CS421, CS521 a CS622 zařazené do vratného programu

Položka	Spojené státy a Kanada	Evropský hospodářský prostor	Zbývající část Tichomořské Asie	Latinská Amerika	Zbývající část Evropy, Střední východ, Afrika	Austrálie a Nový Zéland
Tonerové kazety zařazené do Programu pro vrácení kazet						
Azurová	78C10C0	78C20C0	78C30C0	78C40C0	78C50C0	78C60C0
Purpurová	78C10M0	78C20M0	78C30M0	78C40M0	78C50M0	78C60M0
Žlutá	78C10Y0	78C20Y0	78C30Y0	78C40Y0	78C50Y0	78C60Y0
Černá	78C10K0	78C20K0	78C30K0	78C40K0	78C50K0	78C60K0
Extra vysokokapacitní tonerové kazety zařazené do vratného programu*						
Azurová	78C1XC0	78C2XC0	78C3XC0	78C4XC0	78C5XC0	78C6XC0
Purpurová	78C1XM0	78C2XM0	78C3XM0	78C4XM0	78C5XM0	78C6XM0
Žlutá	78C1XY0	78C2XY0	78C3XY0	78C4XY0	78C5XY0	78C6XY0
Černá	78C1XK0	78C2XK0	78C3XK0	78C4XK0	78C5XK0	78C6XK0
Ultra vysokokapacitní tonerové kazety zařazené do vratného programu*						
Azurová	78C1UC0	78C2UC0	78C3UC0	78C4UC0	78C5UC0	78C6UC0
Purpurová	78C1UM0	78C2UM0	78C3UM0	78C4UM0	78C5UM0	78C6UM0
Žlutá	78C1UY0	78C2UY0	78C3UY0	78C4UY0	78C5UY0	78C6UY0
Černá	78C1UK0	78C2UK0	78C3UK0	78C4UK0	78C5UK0	78C6UK0
* Podporováno pouze u modelů tiskáren Lexmark CS521 a CS622.						
Další informace o zemích v jednotlivých regionech získáte na webové stránce www.lexmark.com/regions .						

Běžné tonerové kazety Lexmark CS421, CS521 a CS622

Položka	Objednací číslo
Extra vysokokapacitní tonerové kazety¹	
Azurová	78C0X20
Purpurová	78C0X30
Žlutá	78C0X40
Černá	78C0X10
Ultra vysokokapacitní tonerové kazety²	
Azurová	78C0U20
Purpurová	78C0U30
Žlutá	78C0U40
Černá	78C0U10
¹ Podporováno pouze u modelu tiskárny Lexmark CS421.	
² Podporováno pouze u modelů tiskáren Lexmark CS521 a CS622.	

Tonerové kazety pro tiskárny Lexmark C2325, C2425 a C2535 zařazené do vratného programu

Položka	Spojené státy a Kanada	Evropský hospodářský prostor	Zbývající část Tichomořské Asie	Distribuce v Latinské Americe	Zbývající část Evropy, Střední východ, Afrika	Austrálie a Nový Zéland
Tonerové kazety zařazené do Programu pro vracení kazet						
Azurová	C2310C0	C2320C0	C2330C0	C2340C0	C2350C0	C2360C0
Purpurová	C2310M0	C2320M0	C2330M0	C2340M0	C2350M0	C2360M0
Žlutá	C2310R0	C2320R0	C2330R0	C2340R0	C2350R0	C2360R0
Černá	C2310K0	C2320K0	C2330K0	C2340K0	C2350K0	C2360K0
Tonerové kazety s vysokou výtěžností zařazené do Programu pro vracení kazet						
Azurová	C231HC0	C232HC0	C233HC0	C234HC0	C235HC0	C236HC0
Purpurová	C231HM0	C232HM0	C233HM0	C234HM0	C235HM0	C236HM0
Žlutá	C231HY0	C232HY0	C233HY0	C234HY0	C235HY0	C236HY0
Černá	C231HK0	C232HK0	C233HK0	C234HK0	C235HK0	C236HK0
Tonerové kazety s extra vysokou výtěžností zařazené do Programu pro vracení kazet¹						
Azurová	C241XC0	C242XC0	C243XC0	C244XC0	C245XC0	C246XC0
Purpurová	C241XM0	C242XM0	C243XM0	C244XM0	C245XM0	C246XM0
Žlutá	C241XY0	C242XY0	C243XY0	C244XY0	C245XY0	C246XY0
Černá	C241XK0	C242XK0	C243XK0	C244XK0	C245XK0	C246XK0
Tonerová kazeta s ultra vysokou výtěžností zařazená do Programu pro vracení kazet²						
¹ Podporováno pouze u modelů tiskáren Lexmark C2425 a C2535.						
² Podporováno pouze u modelů tiskáren tiskárny Lexmark C2535.						
Další informace o zemích v jednotlivých regionech získáte na webové stránce www.lexmark.com/regions .						

Položka	Spojené státy a Kanada	Evropský hospodářský prostor	Zbývající část Tichomořské Asie	Distribuce v Latinské Americe	Zbývající část Evropy, Střední východ, Afrika	Austrálie a Nový Zéland
Černá	C251UK0	C252UK0	C253UK0	C254UK0	C255UK0	C256UK0
<p>¹ Podporováno pouze u modelů tiskáren Lexmark C2425 a C2535.</p> <p>² Podporováno pouze u modelů tiskáren tiskárny Lexmark C2535.</p> <p>Další informace o zemích v jednotlivých regionech získáte na webové stránce www.lexmark.com/regions.</p>						

Běžné tonerové kazety Lexmark C2325, C2425 a C2535

Položka	Objednací číslo
Tonerové kazety s vysokou výtěžností¹	
Azurová	C230H20
Purpurová	C230H30
Žlutá	C230H40
Černá	C230H10
Tonerové kazety s extra vysokou výtěžností	
Azurová ²	C240X20
Purpurová ²	C240X30
Žlutá ²	C240X40
Černá ³	C240X10
Ultra vysokokapacitní tonerová kazeta⁴	
Černá	C250U10
<p>¹ Podporováno pouze u modelu tiskárny Lexmark C2325.</p> <p>² Podporováno pouze u modelů tiskáren Lexmark C2425 a C2535.</p> <p>³ Podporováno pouze u modelu tiskárny Lexmark C2425.</p> <p>⁴ Podporováno pouze u modelu tiskárny Lexmark C2535.</p>	

C2240 Běžné tonerové kazety

Položka	Spojené státy, Kanada, Austrálie a Nový Zéland	Evropa, Střední východ a Afrika	Zbývající část Tichomořské Asie	Distribuce v Latinské Americe
Azurová	24B7158	24B7182	24B7206	24B7234
Purpurová	24B7159	24B7183	24B7207	24B7235
Žlutá	24B7160	24B7184	24B7208	24B7236
Černá	24B7161	24B7185	24B7209	24B7237

Objednání zobrazovací sady

Položka	Objednací číslo
Zobrazovací sada zařazená do Programu pro vracení kazet	
Černá zobrazovací sada zařazená do Programu pro vracení kazet	78C0ZK0
Černá a barevná zobrazovací sada zařazená do Programu pro vracení kazet	78C0ZV0
Běžná zobrazovací sada	
Černá zobrazovací sada	78C0Z10
Černá a barevná zobrazovací sada	78C0Z50

Objednání nádobky na odpadní toner

Položka	Objednací číslo
Nádobka na odpadní toner	78C0W00

Objednání sady pro údržbu

Sada pro údržbu musí odpovídat napětí tiskárny.

Poznámky:

- Používání některých typů papíru si může vyžádat častější výměnu sady pro údržbu.
- Sada pro údržbu obsahuje zapékač a zaváděcí válečky. Tyto součásti lze rovněž objednat samostatně a vyměnit podle potřeby.

Položka	Objednací číslo
Sada pro údržbu 100V zapékače	41X2095
Sada pro údržbu 110V zapékače	41X2096
Sada pro údržbu 220V zapékače	41X2097
Poznámka: Sadu pro údržbu může vyměnit pouze autorizovaný servisní technik. Obráťte se na svého poskytovatele služeb.	

Konfigurace upozorňování na spotřební materiál

1 Otevřete webový prohlížeč a zadejte do pole adresy IP adresu tiskárny.

Poznámky:

- Zobrazte adresu IP tiskárny na domovské obrazovce tiskárny. Adresa IP se zobrazí jako čtyři sady čísel oddělených tečkou, například 123.123.123.123.
- Pokud používáte server proxy, dočasně jej zakažte, aby se správně načetla webová stránka.

2 Klepněte na položku **Nastavení > Zařízení > Upozornění**.

3 Z nabídky Spotřební materiál klepněte na **Vlastní upozornění na spotřební materiál**.

- 4 Zvolte upozornění pro jednotlivou položku spotřebního materiálu.
- 5 Použijte změny.

Výměna částí a spotřebního materiálu

Výměna tonerové kazety

- 1 Otevřete dvířka B.

Varování – nebezpečí poškození: Aby nedošlo k poškození elektrostatickým výbojem, dotkněte se jakéhokoliv nekrytého kovového povrchu tiskárny před přístupem k vnitřním částem tiskárny, nebo než se těchto částí dotknete.



2 Vyměňte použitou tonerovou kazetu.

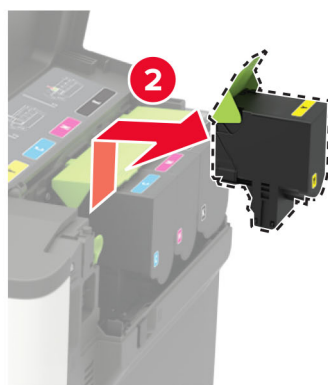

3 Rozbalte novou tonerovou kazetu.

4 Vložte novou tonerovou kazetu.

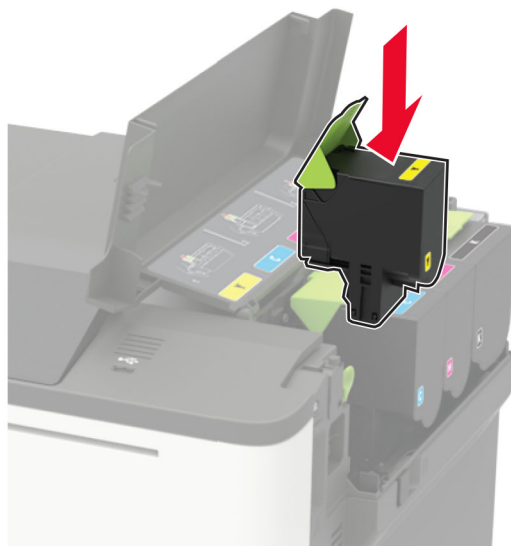

5 Zavřete dvířka B.



Výměna nádoby na odpadní toner

1 Otevřete dvířka B.

Varování – nebezpečí poškození: Aby nedošlo k poškození elektrostatickým výbojem, dotkněte se jakéhokoliv nekrytého kovového povrchu tiskárny před přístupem k vnitřním částem tiskárny, nebo než se těchto částí dotknete.



2 Otevřete dvířka A.



VÝSTRAHA – HORKÝ POVRCH: Vnitřek tiskárny může být horký. Abyste omezili riziko zranění způsobeného horkou součástí, nedotýkejte se povrchu, dokud nevychladne.

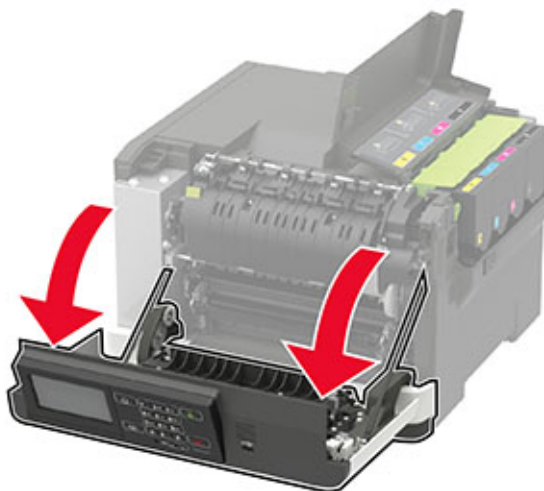

3 Odstraňte pravý boční kryt.

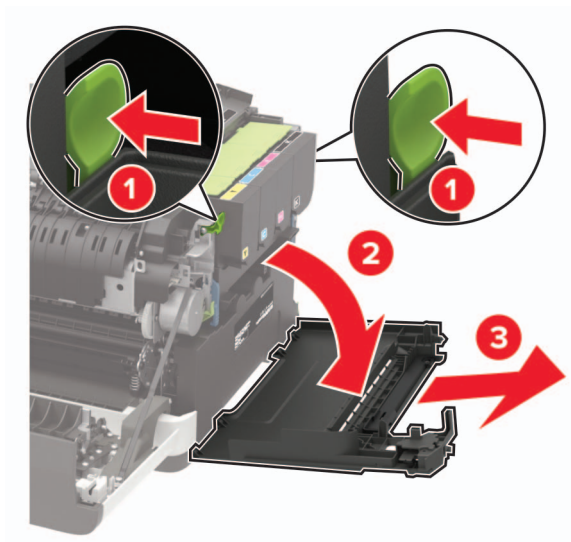

4 Vyměňte použitou nádobku na odpadní toner.

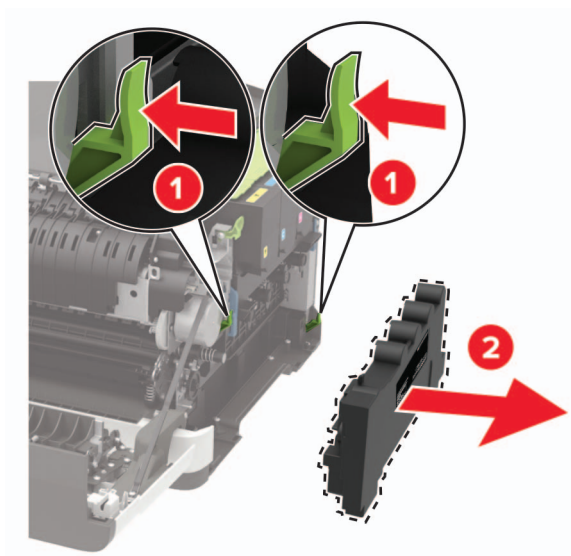

Poznámka: Abyste zamezili vylití toneru, umístěte láhev do vzpřímené polohy.

5 Vybalte novou nádobku na odpadní toner.

6 Vložte novou nádobku na odpadní toner.

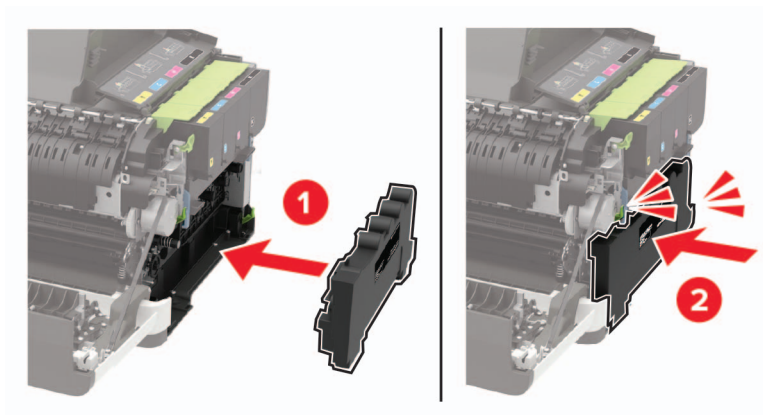

7 Nasadte pravý boční kryt.

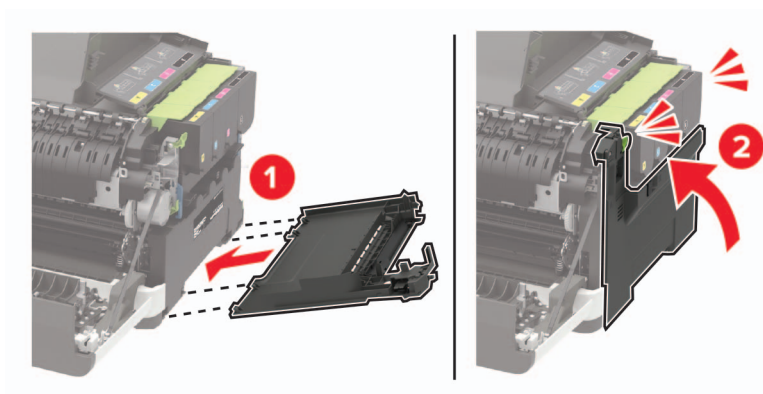

8 Zavřete dvířka B.

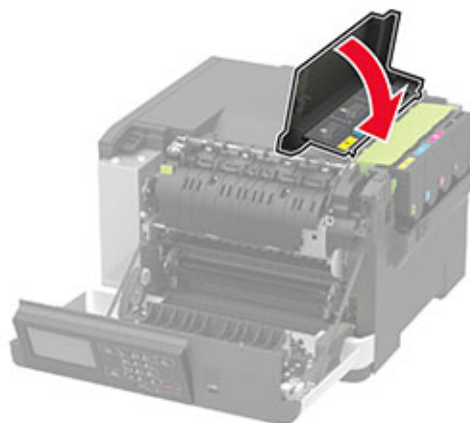

9 Zavřete dvířka A.

Výměna zobrazovací sady

1 Otevřete dvířka B.

Varování – nebezpečí poškození: Aby nedošlo k poškození elektrostatickým výbojem, dotkněte se jakéhokoliv nekrytého kovového povrchu tiskárny před přístupem k vnitřním částem tiskárny, nebo než se těchto částí dotknete.



2 Otevřete dvířka A.

 **VÝSTRAHA – HORKÝ POVRCH:** Vnitřek tiskárny může být horký. Abyste omezili riziko zranění způsobeného horkou součástí, nedotýkejte se povrchu, dokud nevychladne.

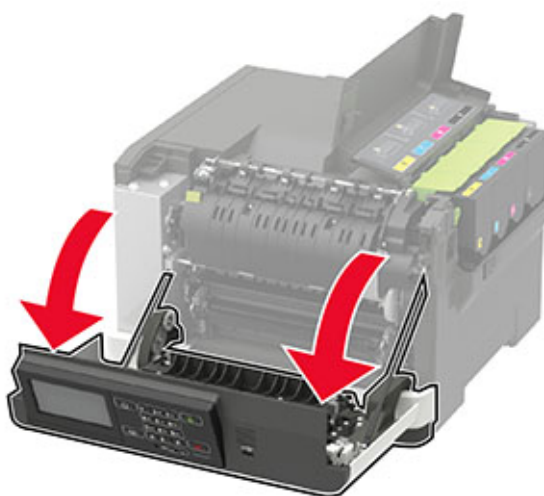

3 Odstraňte pravý boční kryt.

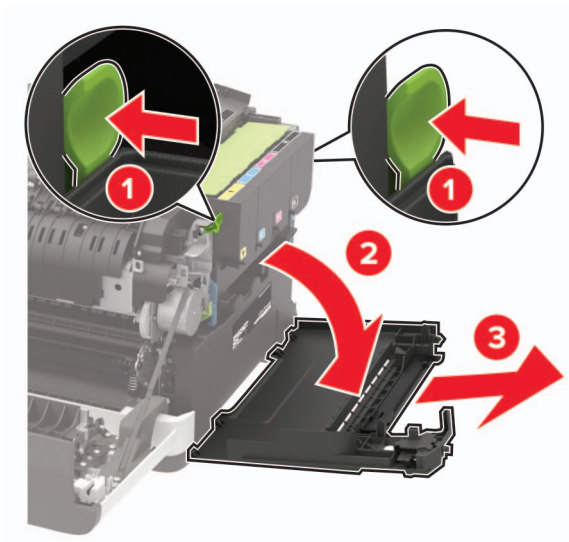

4 Vyměňte nádobku na odpadní toner.

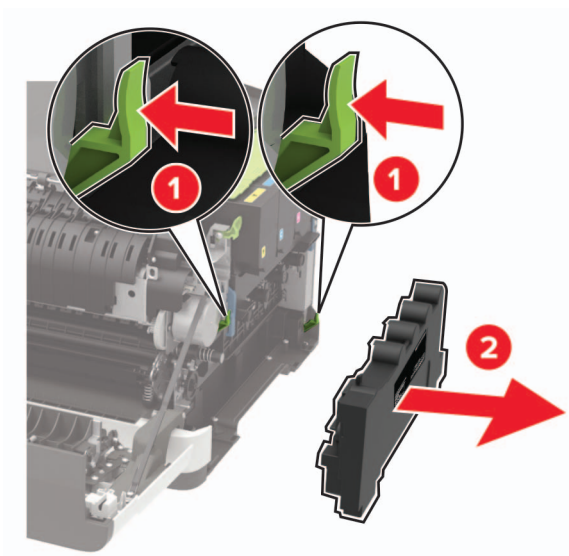

5 Vyměňte tonerové kazety.

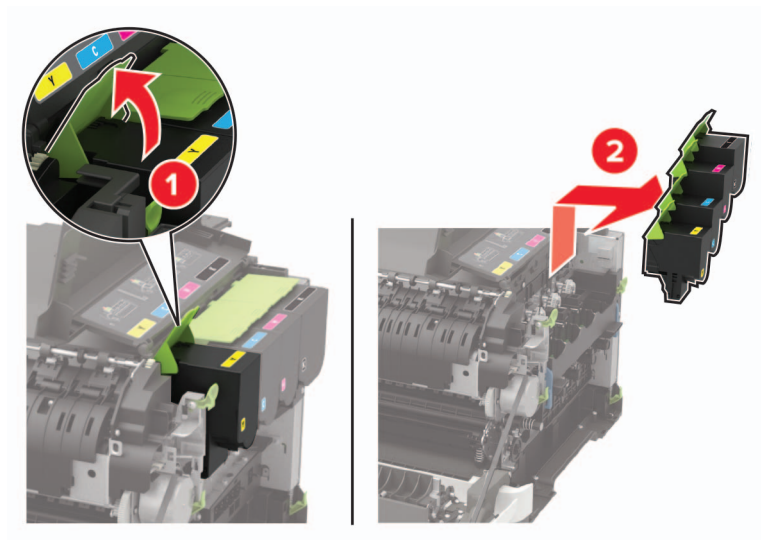

6 Vyměňte použitou zobrazovací sadu.

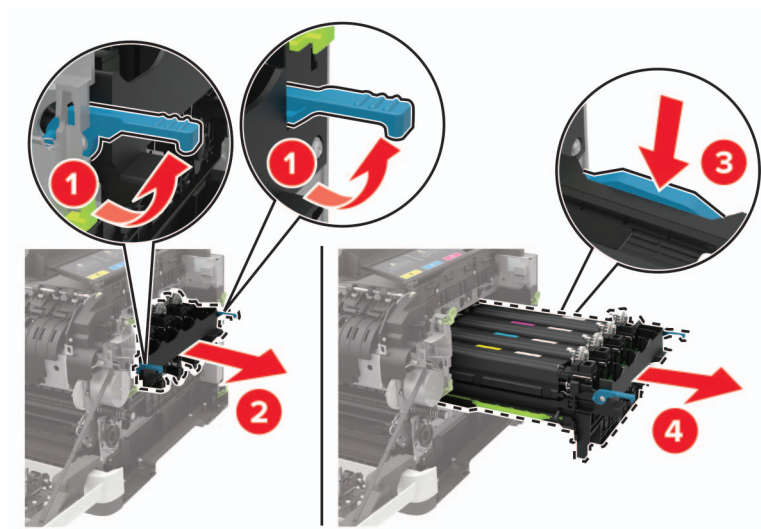

7 Rozbalte novou zobrazovací sadu.

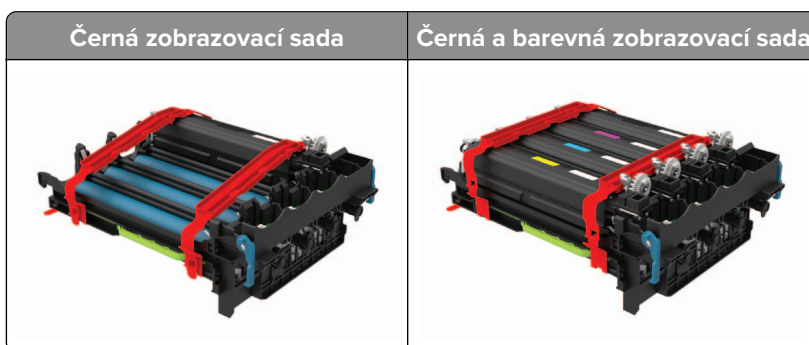

Poznámky:

- Černá zobrazovací sada obsahuje zobrazovací sadu a černou jednotku fotoválců.

- Černá a barevná zobrazovací sada obsahuje zobrazovací sadu a černou, azurovou, purpurovou a žlutou vývojovou jednotku.
- Při výměně černé zobrazovací sady si ponechte azurovou, purpurovou a žlutou vývojovou jednotku z použité zobrazovací sady.

8 Sejměte obalový materiál.

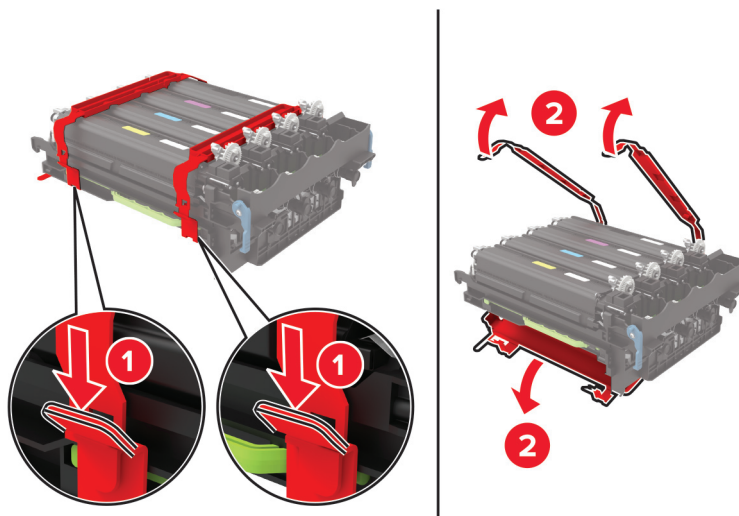

Poznámka: Pokud vyměňujete černou zobrazovací sadu, pak vložte do nové zobrazovací sady purpurovou, azurovou a žlutou vývojovou jednotku.

Varování – nebezpečí poškození: Nevystavujte zobrazovací sadu přímému světlu. Delší vystavení přímému světlu může způsobit problémy s kvalitou tisku.

Varování – nebezpečí poškození: Nedotýkejte se bubnu fotoválece. Učiníte-li tak, můžete negativně ovlivnit kvalitu budoucích tiskových úloh.

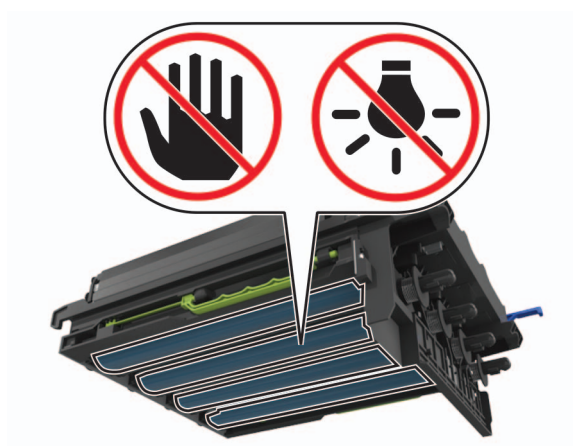

9 Vložte zobrazovací sadu zcela na své místo.

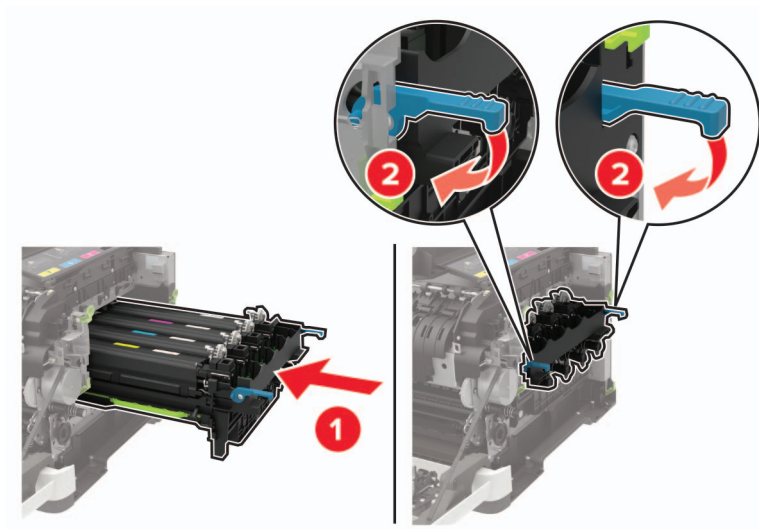

10 Vložte tonerové kazety.

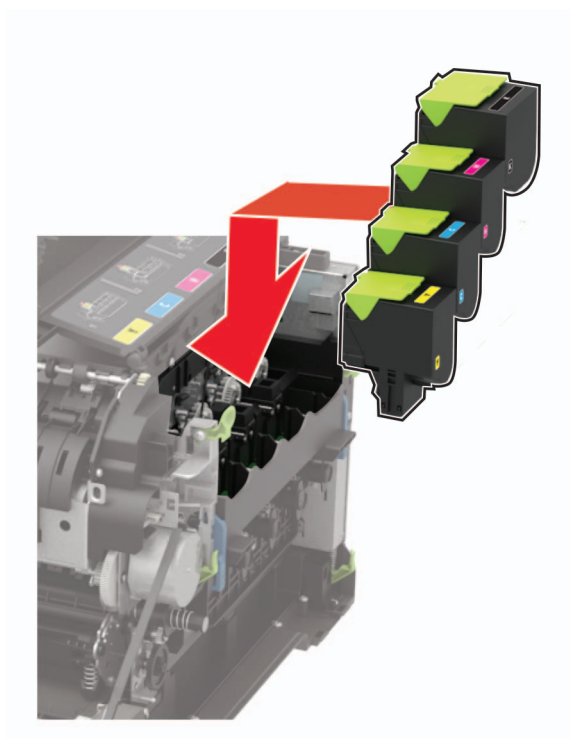

11 Vložte nádobku na odpadní toner.

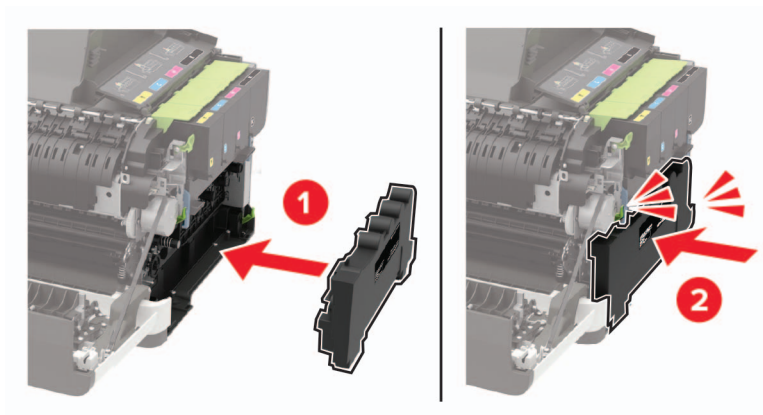

12 Nasadte pravý boční kryt.

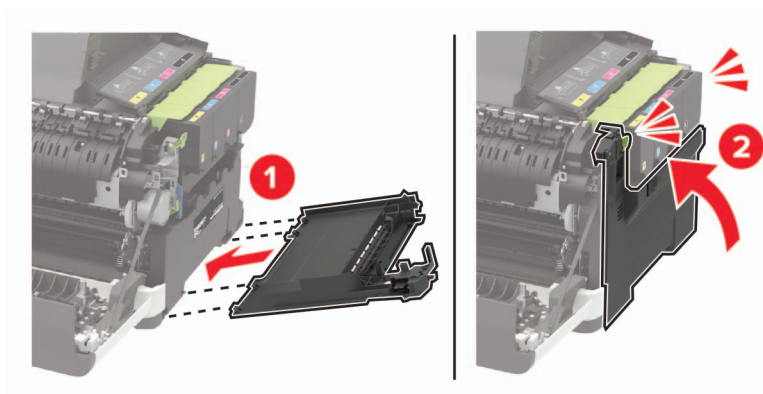

13 Zavřete dvířka B.

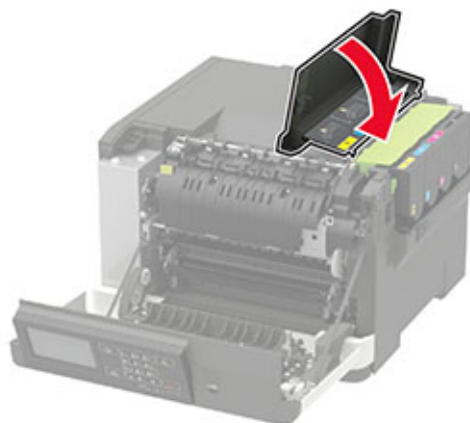



14 Zavřete dvířka A.

Přemísťování tiskárny

Přemístění tiskárny

 **VÝSTRAHA – RIZIKO ZRANĚNÍ:** Přesahuje-li hmotnost tiskárny 20 kg (44 liber), může být k jejímu bezpečnému zdvižení třeba nejméně dvou osob.

 **VÝSTRAHA – RIZIKO ZRANĚNÍ:** Abyste zabránili nebezpečí požáru nebo úrazu elektrickým proudem, používejte pouze napájecí kabel dodaný s výrobkem nebo odpovídající náhradní napájecí kabel schválený výrobcem.

 **VÝSTRAHA – RIZIKO ZRANĚNÍ:** Při přemísťování tiskárny dodržte tyto pokyny, aby nedošlo ke zranění osob nebo poškození tiskárny:

- Přesvědčte se, že jsou zavřeny všechny zásobníky a dvířka.
- Vypněte tiskárnu a vytáhněte napájecí kabel z elektrické zásuvky.
- Od tiskárny odpojte veškeré šňůry a kabely.
- Pokud jsou k tiskárně připojeny samostatné stojanové přídatné zásobníky nebo možnosti výstupu, před přesouváním tiskárny je odpojte.
- Má-li tiskárna kolečkový podstavec, opatrně s ní přejedte na nové místo. Dbejte zvláštní opatrnosti při překonávání prahů a předělů v podlaze.
- Není-li tiskárna vybavena kolečkovým podstavcem, ale je nakonfigurována s volitelnými zásobníky nebo možnosti výstupu, odstraňte možnosti výstupu a zvedněte tiskárnu ze zásobníků. Nezvedejte tiskárnu a volitelné doplňky současně.
- Tiskárnu zvedejte vždy pomocí úchytů.
- Pokud bude k přesouvání tiskárny použit vozík, musí disponovat dostatečně velkým povrchem, na který se vejde celá spodní část tiskárny.
- Pokud bude k přesouvání hardwarových doplňků použit vozík, musí disponovat dostatečně velkým povrchem, na který se doplňky vejdou.
- Držte tiskárnu ve vzpřímené pozici.
- Zabraňte prudkým otřesům a nárazům.
- Při pokládání tiskárny dejte pozor, abyste pod ní neměli prsty.
- Zkontrolujte, zda je kolem tiskárny dostatek místa.

Poznámka: Poškození tiskárny způsobené nesprávným postupem při přesouvání není kryto zárukou.

Přeprava tiskárny

Pokyny k přepravě najdete na <http://support.lexmark.com> nebo kontaktujte oddělení zákaznické podpory.

Úspora energie a papíru

Konfigurace nastavení energetického úsporného režimu

U modelů bez dotykové obrazovky procházejte nastavením pomocí tlačítka .

Úsporný režim

- 1 Na ovládacím panelu přejděte na:
Nastavení > Zařízení > Správa napájení > Úsporný režim
- 2 Vyberte nastavení.

Režim spánku

- 1 Na ovládacím panelu přejděte na:
Nastavení > Zařízení > Správa napájení > Časové limity > Režim spánku
- 2 Nastavte dobu, po kterou má tiskárna setrvat v nečinnosti, než přejde do režimu spánku.

Režim hibernace

- 1 Na ovládacím panelu přejděte na:
Nastavení > Zařízení > Řízení napájení > Časové limity > Časový limit hibernace
- 2 Nastavte dobu, po kterou má tiskárna setrvat v nečinnosti, než přejde do režimu hibernace.

Poznámky:

- Aby doba hibernace fungovala, nastavte ji pro připojení.
- V režimu Hibernace je server Embedded Web Server vypnutý.

Úprava jasu displeje

Poznámka: Toto nastavení je dostupné pouze v některých modelech tiskáren.

- 1 Na ovládacím panelu přejděte na:
Nastavení > Zařízení > Preference

U modelů bez dotykové obrazovky procházejte nastavením pomocí tlačítka .

- 2 V nabídce Jas obrazovky upravte nastavení.

Úspora spotřebního materiálu

- Tiskněte na obě strany papíru.
Poznámka: Oboustranný tisk je výchozím nastavením ovladače tiskárny.
- Tiskněte více stránek na jeden list papíru.
- Funkce náhledu slouží k zobrazení vzhledu dokumentu před jeho vytisknutím.
- Vytiskněte jednu kopii dokumentu a zkontrolujte její obsah a formátování.

Recyklace

Recyklace produktů společnosti Lexmark

Vrácení produktů společnosti Lexmark kvůli recyklaci:

- 1 Přejděte na stránku www.lexmark.com/recycle.
- 2 Vyberte produkt, který chcete recyklovat.

Poznámka: Spotřební materiál a hardware, který není uveden ve sběrném a recyklačním programu společnosti Lexmark, lze recyklovat prostřednictvím místního recyklačního střediska.

Recyklace obalů společnosti Lexmark

Společnost Lexmark se nepřetržitě snaží minimalizovat obaly. Menší obaly pomáhají, aby byly tiskárny Lexmark transportovány co nejefektivnějším a nejekologičtějším způsobem, a aby bylo nutné likvidovat menší objem obalů. Toto zefektivnění má za následek snížení emisí skleníkových plynů, úspory energie a šetření přírodních zdrojů. Společnost Lexmark také nabízí v některých zemích nebo oblastech recyklaci komponent obalů. Další informace najdete na www.lexmark.com/recycle. Potom zvolte zemi nebo oblast. Informace o dostupných programech pro recyklaci obalů jsou zahrnuty v informacích o recyklaci produktů.

Kartóny Lexmark jsou 100% recyklovatelné, jestliže jsou k dispozici recyklační střediska. Takováto zařízení ovšem nemusí ve vaší oblasti existovat.

Pěna použitá v obalech Lexmark je recyklovatelná, jestliže jsou k dispozici recyklační střediska na recyklaci pěny. Takováto zařízení ovšem nemusí ve vaší oblasti existovat.

Když vrátíte kazetu společnosti Lexmark, můžete znovu využít krabici, ve které jste kazetu koupili. Společnost Lexmark krabici recykluje.

Odstraňování uvíznutí

Prevence uvíznutí

Vložte správně papír.

- Ujistěte se, že papír leží v zásobníku rovně.

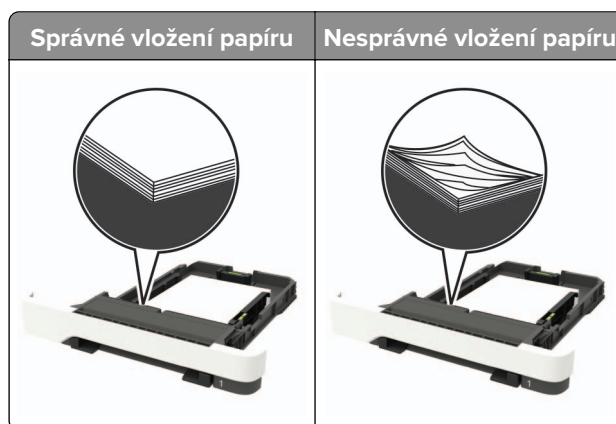

- Při probíhající tisku neplňte ani nevyjímejte zásobník.
- Nezakládejte příliš mnoho papíru. Ujistěte se, že výška stohu papíru nepřesahuje indikátor značky maximálního množství papíru.
- Nezasouvejte papír do zásobníku. Vložte papír podle obrázku.

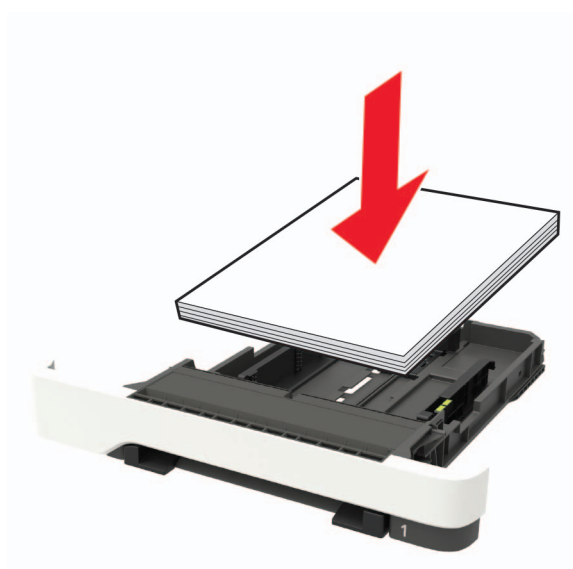

- Ujistěte se, že jsou správně umístěná vodítka papíru a že příliš netlačí na papír či obálky.
- Po založení papíru zásobník přiměřenou silou zatlačte do tiskárny.

Používejte doporučený papír.

- Používejte pouze doporučený papír a speciální média.
- Nevkládejte pomačkaný, zohýbaný, vlhký, ohnutý nebo zprohýbaný papír.

- Papír před vložením ohněte, promněte a vyrovnajte hrany.

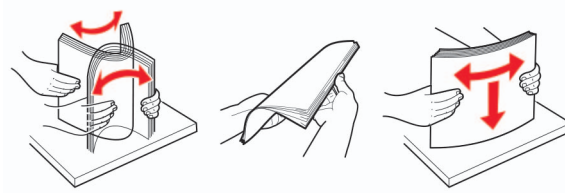

- Nepoužívejte papír, který je nastříhaný nebo nařezaný ručně.
- Nepoužívejte více formátů, gramáží a typů papíru v jednom zásobníku.
- Ujistěte se, že je v počítači nebo na ovládacím panelu tiskárny správně zadán formát a typ papíru.
- Papír skladujte v souladu s doporučeními výrobce.

Rozpoznání míst uvíznutí papíru

Poznámky:

- Pokud je možnost Pomocník při uvíznutí nastavena na hodnotu Zapnuto, tiskárna po odstranění zaseknuté stránky vysune prázdné nebo částečně potištěné stránky. Vyhledejte ve výstupu tisku prázdné stránky.
- Pokud je možnost Napravit uvíznutí nastavena na hodnotu Zapnuto nebo Automaticky, vytiskne tiskárna uvíznuté stránky znovu.

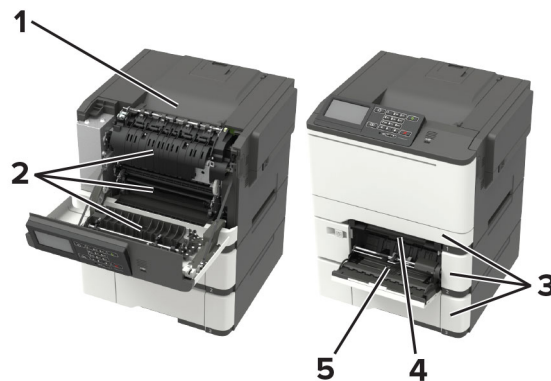

	Místo uvíznutí
1	Standardní odkladač
2	Dvířka A
3	Zásobníky
4	Ruční podavač
5	Univerzální podavač
	Poznámka: K dispozici pouze u některých modelů tiskáren.

Uvíznutí papíru v zásobnících

- 1 Vyměňte zásobník.



- 2 Vyměňte uvíznutý papír.

Poznámka: Ujistěte se, že jsou vyjmuty všechny útržky papíru.



- 3 Vložte zásobník.

Zaseknutí papíru ve dvířkách A

Zaseknutí papíru pod zapékačem

- 1 Otevřete dvířka A.



VÝSTRAHA – HORKÝ POVRCH: Vnitřek tiskárny může být horký. Abyste omezili riziko zranění způsobeného horkou součástí, nedotýkejte se povrchu, dokud nevychladne.

Varování – nebezpečí poškození: Aby nedošlo k poškození elektrostatickým výbojem, dotkněte se jakéhokoliv nekrytého kovového povrchu tiskárny před přístupem k vnitřním částem tiskárny, nebo než se těchto částí dotknete.

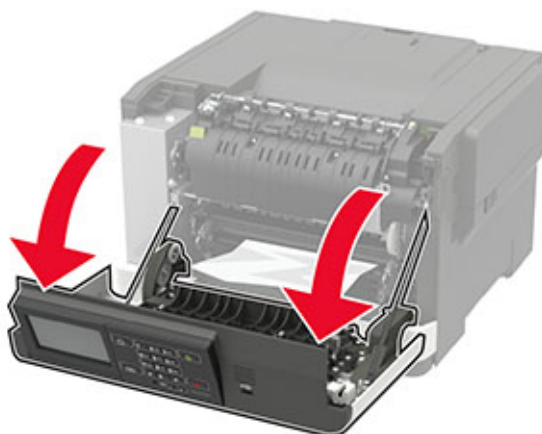

2 Vyměňte uvíznutý papír.

Poznámka: Ujistěte se, že jsou vyjmuty všechny útržky papíru.



3 Zavřete dvířka A.

Zaseknutí papíru v zapékači

1 Otevřete dvířka A.



VÝSTRAHA – HORKÝ POVRCH: Vnitřek tiskárny může být horký. Abyste omezili riziko zranění způsobeného horkou součástí, nedotýkejte se povrchu, dokud nevychladne.

Varování – nebezpečí poškození: Aby nedošlo k poškození elektrostatickým výbojem, dotkněte se jakéhokoliv nekrytého kovového povrchu tiskárny před přístupem k vnitřním částem tiskárny, nebo než se těchto částí dotknete.

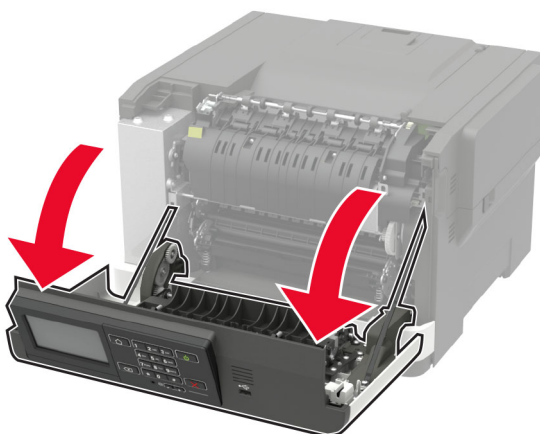

2 Otevřete přístupová dvířka zapékače a vyjměte uvíznutý papír.

Poznámka: Ujistěte se, že jsou vyjmuty všechny útržky papíru.

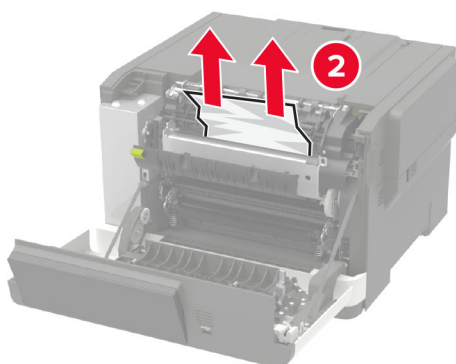
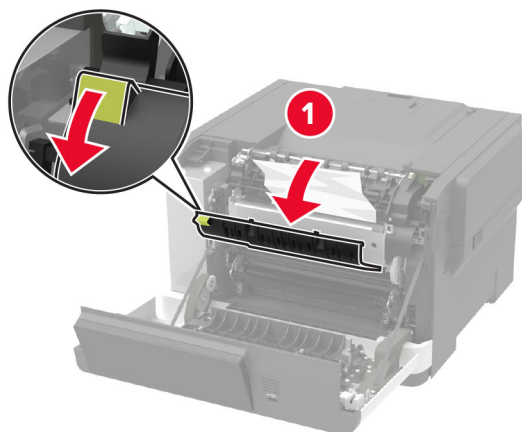

3 Zavřete dvířka A.

Uvíznutí papíru v duplexoru

1 Otevřete dvířka A.



VÝSTRAHA – HORKÝ POVRCH: Vnitřek tiskárny může být horký. Abyste omezili riziko zranění způsobeného horkou součástí, nedotýkejte se povrchu, dokud nevychladne.

Varování – nebezpečí poškození: Aby nedošlo k poškození elektrostatickým výbojem, dotkněte se jakéhokoliv nekrytého kovového povrchu tiskárny před přístupem k vnitřním částem tiskárny, nebo než se těchto částí dotknete.



2 Vyměňte uvíznutý papír.

Poznámka: Ujistěte se, že jsou vyjmuty všechny útržky papíru.

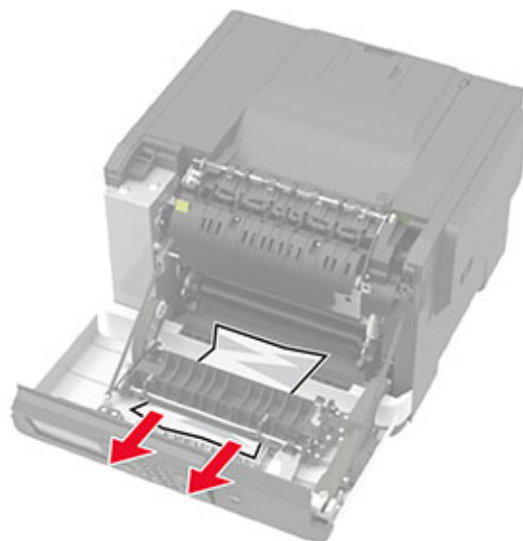

3 Zavřete dvířka A.

Uvíznutí papíru ve standardním odkladači

Vyměňte uvíznutý papír.

Varování – nebezpečí poškození: Aby nedošlo k poškození elektrostatickým výbojem, dotkněte se jakéhokoliv nekrytého kovového povrchu tiskárny před přístupem k vnitřním částem tiskárny, nebo než se těchto částí dotknete.

Poznámka: Ujistěte se, že jsou vyjmuty všechny útržky papíru.

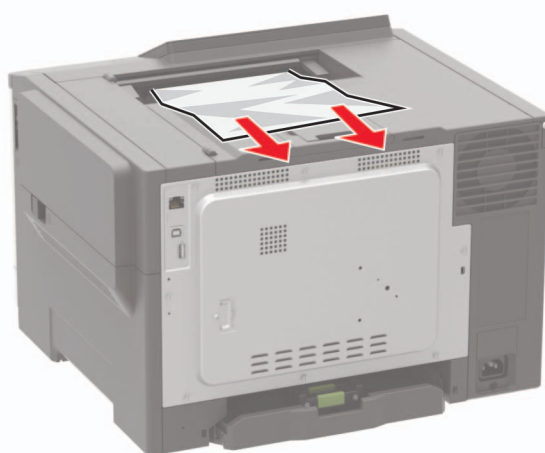

Uvíznutí papíru v univerzálním podavači

Poznámka: Univerzální podavač je k dispozici pouze u některých modelů tiskáren.

- 1 Vyjměte papír z univerzálního podavače.

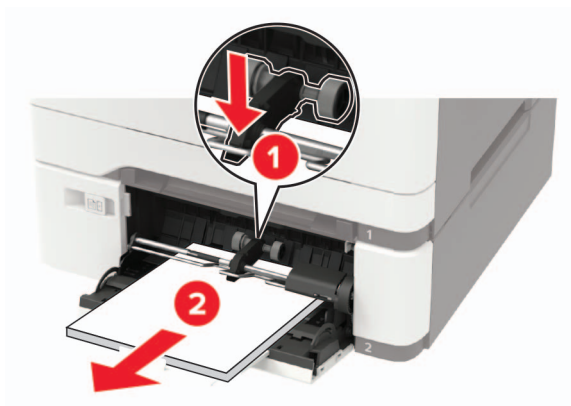

- 2 Vyjměte uvíznutý papír.

Poznámka: Ujistěte se, že jsou vyjmuty všechny útržky papíru.

- 3 Papír před vložením ohněte, promněte a vyrovnejte hrany.

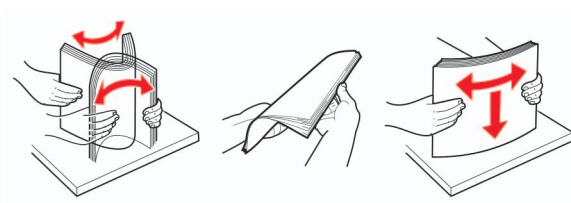

4 Znovu vložte papír.



Uvíznutí papíru v ručním podavači

1 Vyměňte zásobník.



2 Vyměňte zablokovaný papír.

Poznámka: Ujistěte se, že jsou vyjmuty všechny útržky papíru.

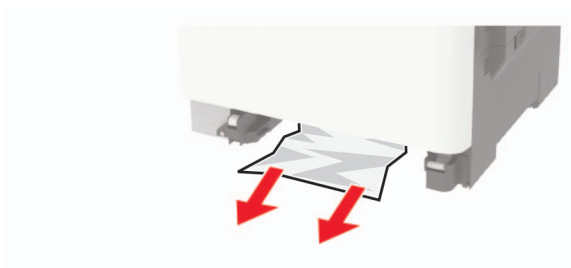

3 Vložte zásobník.

Řešení problémů

Konfigurace serveru SMTP

Poznámka: U některých modelů tiskáren může být toto nastavení konfigurováno pouze z prostředí serveru Embedded Web Server.

Z ovládacího panelu

1 Na ovládacím panelu přejděte na:

Nastavení > Zařízení > Oznámení > Nastavení e-mailových výstrah > Nastavení e-mailu

2 Nakonfigurujte nastavení.

Z prostředí serveru Embedded Web Server

1 Otevřete webový prohlížeč a zadejte do pole adresy IP adresu tiskárny.

Poznámky:

- Zobrazte adresu IP tiskárny na domovské obrazovce tiskárny. Adresa IP se zobrazí jako čtyři sady čísel oddělených tečkou, například 123.123.123.123.
- Pokud používáte server proxy, dočasně jej zakažte, aby se správně načetla webová stránka.

2 Klepněte na položku **Nastavení > Zařízení > Oznámení > Nastavení e-mailových výstrah**.

3 Nastavení nakonfigurujte v části Nastavení e-mailu.

4 Klepněte na tlačítko **Uložit**.

Problémy se síťovým připojením

Embedded Web Server nelze spustit

Činnost	Ano	Ne
<p>Krok 1 Zkontrolujte, zda je tiskárna zapnuta.</p> <p>Je tiskárna zapnutá?</p>	Přejděte ke kroku 2.	Zapněte tiskárnu.
<p>Krok 2 Ujistěte se, že je adresa IP tiskárny správná. Zobrazte adresu IP tiskárny:</p> <ul style="list-style-type: none"> • Na domovské obrazovce • v části TCP/IP v nabídce Síť/Porty, • vytištěním stránky s nastavením sítě nebo stránky s nastavením nabídek a vyhledáním informace v části TCP/IP. <p>Poznámka: Adresa IP se zobrazí jako čtyři sady čísel oddělených tečkou, například 123.123.123.123.</p> <p>zjištění IP adresy tiskárny</p>	Přejděte ke kroku 3.	Zadejte do pole adresy správnou adresu IP tiskárny.
<p>Krok 3 Zkontrolujte, zda používáte podporovaný prohlížeč:</p> <ul style="list-style-type: none"> • Internet Explorer® verze 11 nebo novější • Microsoft Edge™ • Safari verze 10 nebo novější • Google Chrome™ verze 60 nebo novější • Mozilla Firefox verze 54 nebo novější <p>Je váš prohlížeč podporován?</p>	Přejděte ke kroku 4.	Nainstalujte podporovaný prohlížeč.
<p>Krok 4 Zkontrolujte, zda funguje připojení k síti.</p> <p>Funguje připojení k síti?</p>	Přejděte ke kroku 5.	Obratě se na správce.
<p>Krok 5 Ujistěte se, že jsou kabely řádně připojené k tiskárně a tiskovému serveru. Další informace naleznete v dokumentaci dodané s tiskárnou.</p> <p>Jsou kabely pevně připojeny?</p>	Přejděte ke kroku 6.	Zkontrolujte připojení kabelů.
<p>Krok 6 Zkontrolujte, zda jsou webové servery proxy zakázány.</p> <p>Jsou webové servery proxy zakázány?</p>	Přejděte ke kroku 7.	Obratě se na správce.

Činnost	Ano	Ne
<p>Krok 7 Přístup k Embedded Web Server</p> <p>Otevřel se server Embedded Web Server?</p>	Problém je vyřešen.	Obratěte se na zákaznická podpora .

Jednotku paměti flash nelze přečíst

Činnost	Ano	Ne
<p>Krok 1 Zkontrolujte, zda není tiskárna zaneprázdněna jinou úlohou tisku, kopírování, skenování nebo faxování.</p> <p>Je tiskárna připravena?</p>	Přejděte ke kroku 2.	Vyčkejte, než tiskárna dokončí zpracovávání ostatních úloh.
<p>Krok 2 Zkontrolujte, zda je jednotka paměti flash zasunuta do předního portu USB.</p> <p>Poznámka: Jednotka paměti flash nebude funkční, pokud je zasunuta do zadního portu USB.</p> <p>Je jednotka paměti flash zasunuta do správného portu?</p>	Přejděte ke kroku 3.	Vložte jednotku flash do správného portu.
<p>Krok 3 Ujistěte se, že je jednotka paměti flash podporována. Další informace najdete v části „Podporované jednotky flash a typy souborů“ na straně 41.</p> <p>Je jednotka paměti flash podporována?</p>	Přejděte ke kroku 4.	Vložte podporovanou jednotku paměti flash.
<p>Krok 4</p> <p>a Zkontrolujte, zda je port USB aktivován. Další informace najdete v části „Povolení portu USB“ na straně 125.</p> <p>b Vyjměte a poté vložte jednotku paměti flash.</p> <p>Rozpozná tiskárna jednotku paměti flash?</p>	Problém je vyřešen.	Obratěte se na zákaznická podpora .

Povolení portu USB

Na ovládacím panelu přejděte na:

Nastavení > Síť/Porty > USB > Povolit port USB

U modelů bez dotykové obrazovky procházejte nastavením pomocí tlačítka .

Kontrola připojení tiskárny

1 Tisk stránky Nastavení sítě

Na ovládacím panelu přejděte na:

Nastavení > Sestavy > Síť > Stránka nastavení sítě

U modelů bez dotykové obrazovky procházejte nastavením pomocí tlačítka .

2 Zkontrolujte první část stránky a ověřte, že stav je Připojeno.

Pokud je stav Nepřipojeno, je možné, že síť LAN není aktivní nebo je odpojený či vadný síťový kabel. Požádejte o pomoc správce.

Problémy s hardwarovými doplňky

Nelze rozpoznat interní volitelný doplněk

Činnost	Ano	Ne
<p>Krok 1 Vypněte tiskárnu, vyčkejte přibližně 10 sekund a pak ji znovu zapněte.</p> <p>Funguje interní volitelný doplněk správně?</p>	Problém je vyřešen.	Přejděte ke kroku 2.
<p>Krok 2 Vytiskněte stránku s nastavením a zkontrolujte, jestli je interní doplněk uveden v seznamu Instalované funkce.</p> <p>Je interní volitelný doplněk uveden na stránce nastavení nabídek?</p>	Přejděte ke kroku 4.	Přejděte ke kroku 3.
<p>Krok 3 Ověřte, zda je interní volitelný doplněk správně nainstalován na desce řadiče.</p> <p>a Vypněte tiskárnu a vytáhněte napájecí kabel z elektrické zásuvky. b Zkontrolujte, zda je interní doplněk nainstalován do správného konektoru na řídicí desce. c Zapojte napájecí kabel do zásuvky a poté tiskárnu zapněte.</p> <p> VÝSTRAHA – RIZIKO ZRANĚNÍ: Chcete-li zabránit nebezpečí požáru nebo úrazu elektrickým proudem, připojte napájecí kabel do řádně uzemněné elektrické zásuvky s odpovídajícími parametry, která se nachází v blízkosti výrobku a je snadno přístupná.</p> <p>Funguje interní volitelný doplněk správně?</p>	Problém je vyřešen.	Přejděte ke kroku 4.

Činnost	Ano	Ne
<p>Krok 4</p> <p>a Ujistěte se, že je interní volitelný doplněk k dispozici v ovladači tiskárny.</p> <p>Poznámka: V případě potřeby přidejte interní volitelný doplněk do ovladače tiskárny ručně, aby byl k dispozici pro tiskové úlohy. Další informace najdete v části „Přidání dostupných volitelných doplňků do ovladače tiskárny“ na straně 167.</p> <p>b Znovu odešlete tiskovou úlohu.</p> <p>Funguje interní volitelný doplněk správně?</p>	Problém je vyřešen.	Obratěte se na základní podpora .

Zjištěna vadná paměť flash

Vyzkoušejte jeden či více následujících kroků:

- Vadnou paměť flash vyměňte.
- Stisknutím tlačítka **Pokračovat** na ovládacím panelu tiskárny ignorujte zprávu a pokračujte v tisku.
- Zrušte aktuální tiskovou úlohu.

Nedostatek volného místa v paměti flash pro zdroje

Vyzkoušejte jeden či více následujících kroků:

- Stisknutím tlačítka **Pokračovat** na ovládacím panelu tiskárny odstraňte zprávu a pokračujte v tisku.
- Odstraňte písma, makra a další data uložená v paměti flash.
- Nainstalujte paměť flash s větší kapacitou.

Poznámka: Stažená písma a makra, která nebyla dříve uložena do paměti flash, budou odstraněna.

Zjištěna neformátovaná paměť flash

Vyzkoušejte jeden či více následujících kroků:

- Stisknutím tlačítka **Pokračovat** na ovládacím panelu ukončete defragmentaci a pokračujte v tisku.
- Naformátujte paměť flash.

Poznámka: Pokud chybová zpráva přetrvává, paměť flash je zřejmě vadná a je potřeba ji vyměnit.

Problémy se spotřebním materiálem

Vyměňte kazetu – neshoda regionu tiskárny

Tento problém opravíte zakoupením kazety se správným regionem, který se shoduje s regionem tiskárny nebo zakoupením celosvětové kazety.

- První číslo ve zprávě za číslem 42 označuje region tiskárny.
- Druhé číslo ve zprávě za číslem 42 označuje region kazety.

Regiony tiskáren a tonerových kazet

Oblast	Číselný kód
Celosvětově nebo Nedefinovaný region	0
Severní Amerika (Spojené státy, Kanada)	1
Evropský hospodářský prostor, Západní Evropa, severské země, Švýcarsko	2
Asie a Tichomoří	3
Latinská Amerika	4
Zbývající část Evropy, Střední východ, Afrika	5
Austrálie, Nový Zéland	6
Neplatný region	9

Poznámka: Chcete-li zjistit nastavení regionu tiskárny a tonerové kazety, vytiskněte zkušební stránky kvality tisku. Na ovládacím panelu přejděte na: **Nastavení > Řešení problémů > Vytisknout zkušební stránku.**

Spotřební materiál od jiného výrobce než Lexmark

Tiskárna zjistila, že je v tiskárně nainstalován spotřební materiál nebo díl od jiného výrobce.

Tiskárna Lexmark je navržena tak, aby fungovala nejlépe s pravým spotřebním materiálem a díly Lexmark. Použití spotřebních materiálů či dílů jiných výrobců můžete ovlivnit výkon, spolehlivost či životnost tiskárny a jejich zobrazovacích součástí.

Všechny ukazatele životnosti jsou navrženy pro používání spotřebního materiálu a dílů Lexmark a mohou přivodit nepředvídatelné důsledky, pokud se použije spotřební materiál či díly jiného výrobce. Používání zobrazovacích součástí po uplynutí zamýšlené životnosti může tiskárnu Lexmark nebo související součásti poškodit.

Varování – nebezpečí poškození: Použití spotřebních materiálů nebo dílů jiných výrobců může ovlivnit pokrytí zárukou. Poškození způsobené použitím spotřebního materiálu či dílů jiného výrobce nemusí být zárukou pokryto.

Pokud přijímáte všechna tato rizika a chcete pokračovat s použitím neoriginálního spotřebního materiálu nebo dílů ve vaší tiskárně, v závislosti na konkrétním modelu tiskárny stiskněte a podržte tlačítko **X** a **#** nebo tlačítko **X** a  na ovládacím panelu současně po dobu 15 sekund.

Pokud tato rizika nechcete přijmout, vyjměte spotřební materiál či díl od jiného výrobce z tiskárny a nainstalujte originální spotřební materiál či díl Lexmark. Další informace najdete v části [„Používání originálních dílů a spotřebního materiálu Lexmark“ na straně 96.](#)

Pokud tiskárna netiskne ani po stisknutí a přidržení tlačítek **X** a **#** nebo **X** a  současně po dobu 15 sekund, resetujte počítadlo spotřeby materiálu.

1 Na ovládacím panelu přejděte na:

Nastavení > Zařízení > Údržba > Nabídka konfigurace > Počítadla a využití spotřebovaného materiálu.

U modelů bez dotykové obrazovky procházejte nastavením pomocí tlačítka .

2 Vyberte díl nebo spotřební materiál, který chcete resetovat, a poté vyberte položku **Spustit**.

3 Přečtěte si varovnou zprávu, a poté vyberte možnost **Pokračovat**.

4 Stisknutím a podržením tlačítek **X** a **#** nebo **X** a  současně po dobu 15 sekund odstraníte zprávu.

Poznámka: Pokud se vám nepodaří resetovat počítadla spotřeby materiálu, vraťte položku v místě nákupu.

Potíže s podáváním papíru

Obálka se při tisku zalepí

Činnost	Ano	Ne
<p>Krok 1</p> <p>a Použijte obálku, které byla uložena v suchém prostředí.</p> <p>Poznámka: Při tisku na obálky s vysokým obsahem vlhkosti se mohou obálky zalepít.</p> <p>b Odešlete tiskovou úlohu.</p> <p>Zalepuje se obálka při tisku?</p>	Přejděte ke kroku 2.	Problém je vyřešen.
<p>Krok 2</p> <p>a Nastavte typ papíru na obálku.</p> <p>Na ovládacím panelu přejděte na:</p> <p>Nastavení > Papír > Konfigurace zásobníku > Formát/typ papíru</p> <p>U modelů bez dotykové obrazovky procházejte nastavením pomocí tlačítka .</p> <p>b Odešlete tiskovou úlohu.</p> <p>Zalepuje se obálka při tisku?</p>	Obratě se na zákaznická podpora .	Problém je vyřešen.

Collated printing does not work

Činnost	Ano	Ne
<p>Krok 1</p> <p>a Na ovládacím panelu tiskárny přejděte na:</p> <p>Nastavení > Tisk > Rozvržení > Skládání kopie</p> <p>U modelů bez dotykové obrazovky procházejte nastavením pomocí tlačítka .</p> <p>b Nastavte funkci Skládání na hodnotu Zapnuto.</p> <p>c Vytiskněte dokument.</p> <p>Jsou stránky správně skládány?</p>	Problém je vyřešen.	Přejděte ke kroku 2.

Činnost	Ano	Ne
<p>Krok 2</p> <p>a V dokumentu, který se chystáte vytisknout, otevřete dialogové okno Tisk a poté zvolte možnost Skládat kopie.</p> <p>b Vytiskněte dokument.</p> <p>Jsou stránky správně skládány?</p>	Problém je vyřešen.	Přejděte ke kroku 3.
<p>Krok 3</p> <p>a Snižte počet stran určených k tisku.</p> <p>b Vytiskněte dokument.</p> <p>Jsou stránky správně skládány?</p>	Problém je vyřešen.	Obratťe se na zákaznická podpora .

Propojování zásobníků nefunguje

Činnost	Ano	Ne
<p>Krok 1</p> <p>a Zkontrolujte, zda zásobníky obsahují papír stejného formátu a typu.</p> <p>b Ujistěte se, že jsou správně nastavena vodítka papíru.</p> <p>c Vytiskněte dokument.</p> <p>Připojily se zásobníky správně?</p>	Problém je vyřešen.	Přejděte ke kroku 2.
<p>Krok 2</p> <p>a Na ovládacím panelu přejděte na: Nastavení > Papír > Konfigurace zásobníku > Formát/typ papíru U modelů bez dotykové obrazovky procházejte nastavením pomocí tlačítka .</p> <p>b Nastavte formát a typ papíru podle papíru vloženého do připojených zásobníků.</p> <p>c Vytiskněte dokument.</p> <p>Připojily se zásobníky správně?</p>	Problém je vyřešen.	Přejděte ke kroku 3.
<p>Krok 3</p> <p>a Zkontrolujte, zda je Spojování zásobníků nastaveno na možnost Automaticky. Další informace najdete v části „Propojování zásobníků“ na straně 30.</p> <p>b Vytiskněte dokument.</p> <p>Připojily se zásobníky správně?</p>	Problém je vyřešen.	Obratťe se na zákaznická podpora .

Častá zaseknutí papíru

Činnost	Ano	Ne
<p>Krok 1</p> <p>a Vyměňte zásobník.</p> <p>b Zkontrolujte, zda je papír správně vložen.</p> <p>Poznámky:</p> <ul style="list-style-type: none"> • Ujistěte se, že jsou správně nastavena vodítka papíru. • Ujistěte se, že výška stohu papíru nepřesahuje indikátor značky maximálního množství papíru. • Ujistěte se, že tisknete na papír doporučené velikosti a typu. <p>c Vložte zásobník.</p> <p>d Vytiskněte dokument.</p> <p>Dochází často k uvíznutí papíru?</p>	Přejděte ke kroku 2.	Problém je vyřešen.
<p>Krok 2</p> <p>a Na ovládacím panelu přejděte na: Nastavení > Papír > Konfigurace zásobníku > Formát/typ papíru U modelů bez dotykové obrazovky procházejte nastavením pomocí tlačítka .</p> <p>b Nastavte správnou velikost a typ papíru.</p> <p>c Vytiskněte dokument.</p> <p>Dochází často k uvíznutí papíru?</p>	Přejděte ke kroku 3.	Problém je vyřešen.
<p>Krok 3</p> <p>a Vložte papír z nového balení.</p> <p>Poznámka: Papír zvlhnul kvůli vysoké vlhkosti prostředí. Ponechte papír v originálním balení, dokud nebudete připraveni ho použít.</p> <p>b Vytiskněte dokument.</p> <p>Dochází často k uvíznutí papíru?</p>	Obráťte se na zákaznická podpora .	Problém je vyřešen.

Uvíznuté stránky se znovu nevytisknou

Činnost	Ano	Ne
<p>a Na ovládacím panelu přejděte na: Nastavení > Zařízení > Oznámení > Obnovení obsahu při uvíznutí U modelů bez dotykové obrazovky procházejte nastavením pomocí tlačítka .</p> <p>b Vyberte možnost Zapnuto nebo Automaticky a poté aplikujte změny.</p> <p>c Vytiskněte dokument.</p> <p>Vytiskly se zaseknuté stránky znovu?</p>	Problém je vyřešen.	Obráťte se na zákaznická podpora .

Problémy s tiskem

Kvalita tisku je špatná

Prázdné nebo bílé stránky

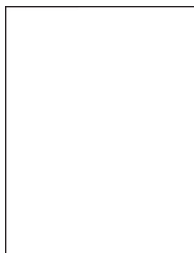

Poznámka: Před odstraňováním problému vytiskněte zkušební stránku. Z kontrolního panelu přejděte do nabídky **Nastavení > Řešení problémů > Vytisknout zkušební stránku**. U modelů bez dotykové obrazovky procházejte nastavením pomocí tlačítka .

Činnost	Ano	Ne
<p>a Vyjměte a poté znovu vložte zobrazovací sadu.</p> <p>Varování – nebezpečí poškození: Nevystavujte zobrazovací sadu přímému světlu. Delší vystavení přímému světlu může způsobit problémy s kvalitou tisku.</p> <p>Varování – nebezpečí poškození: Nedotýkejte se bubnu fotoválce pod zobrazovací sadou. Učiníte-li tak, můžete negativně ovlivnit kvalitu budoucích tiskových úloh.</p> <p>b Vytiskněte dokument.</p> <p>Tiskne tiskárna prázdné nebo bílé stránky?</p>	<p>Obratě se na zákaznická podpora.</p>	<p>Problém je vyřešen.</p>

Tmavý tisk

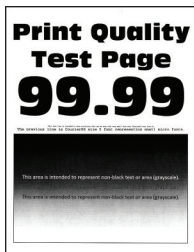

Poznámka: Před odstraňováním problému vytiskněte zkušební stránku. Na ovládacím panelu přejděte do nabídky **Nastavení > Řešení problémů > Tisk zkušební stránky**. U modelů bez dotykové obrazovky procházejte nastavením pomocí tlačítka .

Akce	Ano	Ne
<p>Krok 1</p> <p>a Proveďte úpravu barev. Na ovládacím panelu přejděte na: Nastavení > Tisk > Kvalita > Rozšířené nastavení > Úprava barev</p> <p>b Vytiskněte dokument.</p> <p>Je tisk příliš tmavý?</p>	Přejděte ke kroku 2.	Problém je vyřešen.
<p>Krok 2</p> <p>a Snižte sytost toneru v dialogovém okně Předvolby tisku nebo Tisk (podle operačního systému). Poznámka: Nastavení můžete změnit také pomocí ovládacího panelu tiskárny. Přejděte na: Nastavení > Tisk > Kvalita > Sytost toneru</p> <p>b Vytiskněte dokument.</p> <p>Je tisk příliš tmavý?</p>	Přejděte ke kroku 3.	Problém je vyřešen.
<p>Krok 3</p> <p>a Zadejte typ papíru z dialogového okna Předvolby tisku nebo Tisk (podle operačního systému). Poznámky:</p> <ul style="list-style-type: none"> • Ujistěte se, že nastavení odpovídá založenému papíru. • Nastavení můžete změnit také pomocí ovládacího panelu tiskárny. Přejděte na: Nastavení > Papír > Konfigurace zásobníku > Formát/typ papíru <p>b Vytiskněte dokument.</p> <p>Je tisk příliš tmavý?</p>	Přejděte ke kroku 4.	Problém je vyřešen.
<p>Krok 4</p> <p>Zkontrolujte, zda má papír texturu nebo drsný povrch.</p> <p>Tisknete na papír s texturou nebo na drsný papír?</p>	Přejděte ke kroku 5.	Přejděte ke kroku 6.
<p>Krok 5</p> <p>a Nahradte papír s texturou nebo drsný papír za obyčejný papír.</p> <p>b Vytiskněte dokument.</p> <p>Je tisk příliš tmavý?</p>	Přejděte ke kroku 6.	Problém je vyřešen.
<p>Krok 6</p> <p>a Vložte papír z nového balení. Poznámka: Papír zvlhnul kvůli vysoké vlhkosti prostředí. Ponechte papír v originálním balení, dokud nebudete připraveni ho použít.</p> <p>b Vytiskněte dokument.</p> <p>Je tisk příliš tmavý?</p>	Obratě se na zákaznickou podporu .	Problém je vyřešen.

Na stránce se zobrazují stíny

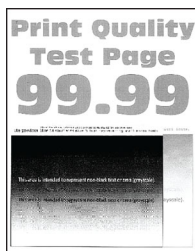

Poznámka: Před odstraňováním problému vytiskněte zkušební stránku. Na ovládacím panelu přejděte do nabídky **Nastavení > Řešení problémů > Tisk zkušební stránky**. U modelů bez dotykové obrazovky

procházejte nastavením pomocí tlačítka .

Akce	Ano	Ne
<p>Krok 1</p> <p>a Do zásobníku vložte papír správného typu.</p> <p>b Vytiskněte dokument.</p> <p>Zobrazují se na výtisku stíny?</p>	Přejděte ke kroku 2.	Problém je vyřešen.
<p>Krok 2</p> <p>a Zadejte typ papíru z dialogového okna Předvolby tisku nebo Tisk (podle operačního systému).</p> <p>Poznámky:</p> <ul style="list-style-type: none"> Ujistěte se, že nastavení odpovídá založenému papíru. Nastavení můžete změnit také pomocí ovládacího panelu tiskárny. Přejděte na: <p>Nastavení > Papír > Konfigurace zásobníku > Formát/typ papíru</p> <p>b Vytiskněte dokument.</p> <p>Zobrazují se na výtisku stíny?</p>	Přejděte ke kroku 3.	Problém je vyřešen.
<p>Krok 3</p> <p>a Proveďte úpravu barev.</p> <p>Na ovládacím panelu přejděte na:</p> <p>Nastavení > Tisk > Kvalita > Rozšířené nastavení > Úprava barev</p> <p>b Vytiskněte dokument.</p> <p>Zobrazují se na výtisku stíny?</p>	Přejděte ke kroku 4.	Problém je vyřešen.

Akce	Ano	Ne
<p>Krok 4</p> <p>a Vyjměte a poté znovu vložte zobrazovací sadu.</p> <p>Varování – nebezpečí poškození: Nevystavujte zobrazovací sadu přímému světlu. Delší vystavení přímému světlu může způsobit problémy s kvalitou tisku.</p> <p>Varování – nebezpečí poškození: Nedotýkejte se bubnu fotoválce pod zobrazovací sadou. Učiníte-li tak, můžete negativně ovlivnit kvalitu budoucích tiskových úloh.</p> <p>b Vytiskněte dokument.</p> <p>Zobrazují se na výtisku stíny?</p>	<p>Obratě se na zákaznickou podporu.</p>	<p>Problém je vyřešen.</p>

Šedé nebo barevné pozadí

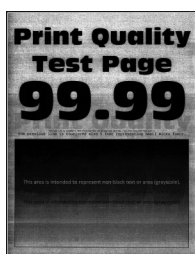

Poznámka: Před odstraňováním problému vytiskněte zkušební stránku. Na ovládacím panelu přejděte do nabídky **Nastavení > Řešení problémů > Tisk zkušební stránky**. U modelů bez dotykové obrazovky

procházejte nastavením pomocí tlačítka .

Akce	Ano	Ne
<p>Krok 1</p> <p>a Proveďte úpravu barev. Na ovládacím panelu přejděte na: Nastavení > Tisk > Kvalita > Rozšířené nastavení > Úprava barev</p> <p>b Vytiskněte dokument.</p> <p>Objevuje se na výtiscích šedé nebo barevné pozadí?</p>	<p>Přejděte ke kroku 2.</p>	<p>Problém je vyřešen.</p>
<p>Krok 2</p> <p>a Vyjměte a poté znovu vložte zobrazovací sadu.</p> <p>Varování – nebezpečí poškození: Nevystavujte zobrazovací sadu přímému světlu. Delší vystavení přímému světlu může způsobit problémy s kvalitou tisku.</p> <p>Varování – nebezpečí poškození: Nedotýkejte se bubnu fotoválce pod zobrazovací sadou. Učiníte-li tak, můžete negativně ovlivnit kvalitu budoucích tiskových úloh.</p> <p>b Vytiskněte dokument.</p> <p>Objevuje se na výtiscích šedé nebo barevné pozadí?</p>	<p>Obratě se na zákaznickou podporu.</p>	<p>Problém je vyřešen.</p>

Nesprávné okraje



Akce	Ano	Ne
<p>Krok 1</p> <p>a Nastavte vodící lišty papíru do správné polohy pro vloženou velikost papíru.</p> <p>b Vytiskněte dokument.</p> <p>Jsou okraje správné?</p>	Problém je vyřešen.	Přejděte ke kroku 2.
<p>Krok 2</p> <p>a Na ovládacím panelu nastavte velikost papíru. Přejděte na: Nastavení > Papír > Konfigurace zásobníku > Formát/typ papíru</p> <p>b Vytiskněte dokument.</p> <p>Jsou okraje správné?</p>	Problém je vyřešen.	Přejděte ke kroku 3.
<p>Krok 3</p> <p>a Zadejte formát papíru z dialogového okna Předvolby tisku nebo Tisk (podle operačního systému).</p> <p>Poznámka: Ujistěte se, že nastavení odpovídá založenému papíru.</p> <p>b Vytiskněte dokument.</p> <p>Jsou okraje správné?</p>	Problém je vyřešen.	Obratě se na zákaznickou podporu .

Světlý tisk

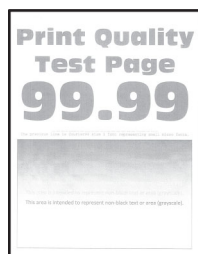

Poznámka: Před odstraňováním problému vytiskněte zkušební stránku. Na ovládacím panelu přejděte do nabídky **Nastavení > Řešení problémů > Tisk zkušební stránky**. U modelů bez dotykové obrazovky procházejte nastavením pomocí tlačítka .

Akce	Ano	Ne
<p>Krok 1</p> <p>a Proveďte úpravu barev. Na ovládacím panelu přejděte na: Nastavení > Tisk > Kvalita > Rozšířené nastavení > Úprava barev</p> <p>b Vytiskněte dokument.</p> <p>Je tisk světlý?</p>	Přejděte ke kroku 2.	Problém je vyřešen.
<p>Krok 2</p> <p>a Zvyšte sytost toneru v dialogovém okně Předvolby tisku nebo Tisk (podle operačního systému). Poznámka: Nastavení můžete změnit také pomocí ovládacího panelu tiskárny. Přejděte na: Nastavení > Tisk > Kvalita > Sytost toneru</p> <p>b Vytiskněte dokument.</p> <p>Je tisk světlý?</p>	Přejděte ke kroku 3.	Problém je vyřešen.
<p>Krok 3</p> <p>a Vypněte úsporu barev. Na ovládacím panelu přejděte na: Nastavení > Tisk > Kvalita > Úspora barev</p> <p>b Vytiskněte dokument.</p> <p>Je tisk světlý?</p>	Přejděte ke kroku 4.	Problém je vyřešen.
<p>Krok 4</p> <p>a Zadejte typ papíru z dialogového okna Předvolby tisku nebo Tisk (podle operačního systému). Poznámky:</p> <ul style="list-style-type: none"> • Ujistěte se, že nastavení odpovídá založenému papíru. • Nastavení můžete změnit také pomocí ovládacího panelu tiskárny. Přejděte na: Nastavení > Papír > Konfigurace zásobníku > Formát/typ papíru <p>b Vytiskněte dokument.</p> <p>Je tisk světlý?</p>	Přejděte ke kroku 5.	Problém je vyřešen.
<p>Krok 5</p> <p>Zkontrolujte, zda má papír texturu nebo drsný povrch.</p> <p>Tisknete na papír s texturou nebo na drsný papír?</p>	Přejděte ke kroku 6.	Přejděte ke kroku 7.
<p>Krok 6</p> <p>a Nahradte papír s texturou nebo drsný papír za obyčejný papír. b Vytiskněte dokument.</p> <p>Je tisk světlý?</p>	Přejděte ke kroku 7.	Problém je vyřešen.

Akce	Ano	Ne
<p>Krok 7</p> <p>a Vložte papír z nového balení.</p> <p>Poznámka: Papír zvlhnul kvůli vysoké vlhkosti prostředí. Ponechte papír v originálním balení, dokud nebudete připraveni ho použít.</p> <p>b Vytiskněte dokument.</p> <p>Je tisk světlý?</p>	Přejděte ke kroku 8.	Problém je vyřešen.
<p>Krok 8</p> <p>a Vyjměte a poté znovu vložte zobrazovací sadu.</p> <p>Varování – nebezpečí poškození: Nevystavujte zobrazovací sadu přímému světlu. Delší vystavení přímému světlu může způsobit problémy s kvalitou tisku.</p> <p>Varování – nebezpečí poškození: Nedotýkejte se bubnu fotoválce pod zobrazovací sadou. Učiníte-li tak, můžete negativně ovlivnit kvalitu budoucích tiskových úloh.</p> <p>b Vytiskněte dokument.</p> <p>Je tisk světlý?</p>	Obráťte se na zákaznickou podporu .	Problém je vyřešen.

Chybějící barvy

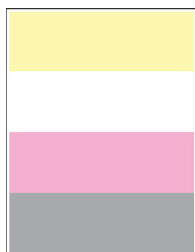

Poznámka: Před odstraňováním problému vytiskněte zkušební stránku. Na ovládacím panelu přejděte do nabídky **Nastavení** > **Řešení problémů** > **Tisk zkušební stránky**. U modelů bez dotykové obrazovky

procházejte nastavením pomocí tlačítka .

Akce	Ano	Ne
<p>a Vyjměte tonerovou kazetu chybějící barvy.</p> <p>b Vyjměte zobrazovací sadu.</p> <p>Varování – nebezpečí poškození: Nevystavujte zobrazovací sadu přímému světlu. Delší vystavení přímému světlu může způsobit problémy s kvalitou tisku.</p> <p>Varování – nebezpečí poškození: Nedotýkejte se bubnu fotoválce pod zobrazovací sadou. Učiníte-li tak, můžete negativně ovlivnit kvalitu budoucích tiskových úloh.</p> <p>c Vyjměte a poté vložte vývojovou jednotku chybějící barvy.</p> <p>d Vložte zobrazovací sadu.</p> <p>e Vložte tonerovou kazetu.</p> <p>f Vytiskněte dokument.</p> <p>Chybí na vytisknutém dokumentu některé barvy?</p>	<p>Obratě se na zákaznickou podporu.</p>	<p>Problém je vyřešen.</p>

Skrvnitý tisk a tečky



Poznámka: Před odstraňováním problému vytiskněte zkušební stránku. Na ovládacím panelu přejděte do nabídky **Nastavení > Řešení problémů > Tisk zkušební stránky**. U modelů bez dotykové obrazovky procházejte nastavením pomocí tlačítka .

Akce	Ano	Ne
<p>Krok 1</p> <p>Zkontrolujte, zda není tiskárna kontaminována vyteklým tonerem.</p> <p>Není v tiskárně vyteklý toner?</p>	<p>Přejděte ke kroku 2.</p>	<p>Obratě se na zákaznickou podporu.</p>
<p>Krok 2</p> <p>a Na ovládacím panelu přejděte na: Nastavení > Papír > Konfigurace zásobníku > Formát/typ papíru</p> <p>b Zkontrolujte, zda nastavení velikosti a typu papíru odpovídají založenému papíru.</p> <p>Poznámka: Zkontrolujte, zda papír nemá texturu nebo drsný povrch.</p> <p>Odpovídají si nastavení?</p>	<p>Přejděte ke kroku 4.</p>	<p>Přejděte ke kroku 3.</p>

Akce	Ano	Ne
<p>Krok 3</p> <p>a Zadejte formát a typ papíru z dialogového okna Předvolby tisku nebo Tisk (podle operačního systému).</p> <p>Poznámka: Ujistěte se, že nastavení odpovídá papíru založenému v zásobníku.</p> <p>b Vytiskněte dokument.</p> <p>Je tisk skvrnitý?</p>	Přejděte ke kroku 4.	Problém je vyřešen.
<p>Krok 4</p> <p>a Vložte papír z nového balení.</p> <p>Poznámka: Papír zvlhnul kvůli vysoké vlhkosti prostředí. Ponechte papír v originálním balení, dokud nebudete připraveni ho použít.</p> <p>b Vytiskněte dokument.</p> <p>Je tisk skvrnitý?</p>	Přejděte ke kroku 5.	Problém je vyřešen.
<p>Krok 5</p> <p>a Vyjměte a poté znovu vložte zobrazovací sadu.</p> <p>Varování – nebezpečí poškození: Nevystavujte zobrazovací sadu přímému světlu. Delší vystavení přímému světlu může způsobit problémy s kvalitou tisku.</p> <p>Varování – nebezpečí poškození: Nedotýkejte se bubnu fotoválce pod zobrazovací sadou. Učiníte-li tak, můžete negativně ovlivnit kvalitu budoucích tiskových úloh.</p> <p>b Vytiskněte dokument.</p> <p>Je tisk skvrnitý?</p>	Obráťte se na zákaznickou podporu .	Problém je vyřešen.

Zvlněný papír



Činnost	Ano	Ne
<p>Krok 1</p> <p>a Nastavte vodící lišty v zásobníku do správné polohy pro vloženou velikost papíru.</p> <p>b Vytiskněte dokument.</p> <p>Je papír zkroucený?</p>	Přejděte ke kroku 2.	Problém je vyřešen.

Činnost	Ano	Ne
<p>Krok 2</p> <p>a Zadejte typ papíru z dialogového okna Předvolby tisku nebo Tisk (podle operačního systému).</p> <p>Poznámky:</p> <ul style="list-style-type: none"> • Ujistěte se, že nastavení odpovídá založenému papíru. • Nastavení můžete změnit také pomocí ovládacího panelu tiskárny. Přejděte na: <p>Nastavení > Papír > Konfigurace zásobníku > Formát/typ papíru</p> <p>b Vytiskněte dokument.</p> <p>Je papír zkroucený?</p>	Přejděte ke kroku 3.	Problém je vyřešen.
<p>Krok 3</p> <p>Tiskněte na druhou stranu papíru.</p> <p>a Vyjměte papír, otočte jej a znovu vložte.</p> <p>b Vytiskněte dokument.</p> <p>Je papír zkroucený?</p>	Přejděte ke kroku 4.	Problém je vyřešen.
<p>Krok 4</p> <p>a Vložte papír z nového balení.</p> <p>Poznámka: Papír zvlhnul kvůli vysoké vlhkosti prostředí. Ponechte papír v originálním balení, dokud nebudete připraveni ho použít.</p> <p>b Vytiskněte dokument.</p> <p>Je papír zkroucený?</p>	Obratťe se na zákaznická podpora .	Problém je vyřešen.

Výtisk je křivý nebo zkreslený



Poznámka: Před odstraňováním problému vytiskněte zkušební stránku. Na ovládacím panelu přejděte do nabídky **Nastavení > Řešení problémů > Vytisknout zkušební stránku**. U modelů bez dotykové obrazovky procházejte nastavením pomocí tlačítka .

Činnost	Ano	Ne
<p>Krok 1</p> <p>a Nastavte vodící lišty papíru v zásobníku do správné polohy pro vloženou velikost papíru.</p> <p>b Vytiskněte dokument.</p> <p>Je výtisk křivý nebo zkreslený?</p>	Přejděte ke kroku 2.	Problém je vyřešen.
<p>Krok 2</p> <p>a Vložte papír z čerstvého balení.</p> <p>Poznámka: Papír zvlhnul kvůli vysoké vlhkosti prostředí. Ponechte papír v originálním balení, dokud nebudete připraveni ho použít.</p> <p>b Vytiskněte dokument.</p> <p>Je výtisk křivý nebo zkreslený?</p>	Přejděte ke kroku 3.	Problém je vyřešen.
<p>Krok 3</p> <p>a Zkontrolujte, zda je vložený papír podporován.</p> <p>Poznámka: Pokud vložený papír není podporovaný, vložte podporovaný.</p> <p>b Vytiskněte dokument.</p> <p>Je výtisk křivý nebo zkreslený?</p>	Obráťte se na zákaznická podpora .	Problém je vyřešen.

Obrázky vytištěné jednou barvou nebo celé černé

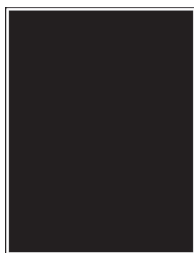

Poznámka: Před odstraňováním problému vytiskněte zkušební stránku. Na ovládacím panelu přejděte do nabídky **Nastavení** > **Řešení problémů** > **Vytisknout zkušební stránku**. U modelů bez dotykové obrazovky procházejte nastavením pomocí tlačítka .

Činnost	Ano	Ne
<p>a Vyměňte a pak znovu nainstalujte zobrazovací sadu.</p> <p>Varování – nebezpečí poškození: Nevystavujte zobrazovací sadu přímému světlu. Delší vystavení přímému světlu může způsobit problémy s kvalitou tisku.</p> <p>Varování – nebezpečí poškození: Nedotýkejte se bubnu fotoválce pod zobrazovací sadou. Učiníte-li tak, můžete negativně ovlivnit kvalitu budoucích tiskových úloh.</p> <p>b Vytiskněte dokument.</p> <p>Tiskne tiskárna obrázky vytištěné jednou barvou nebo celé černé?</p>	Obratťe se na zákaznická podpora .	Problém je vyřešen.

Oříznutý text nebo obrázky



Poznámka: Před odstraňováním problému vytiskněte zkušební stránku. Na ovládacím panelu přejděte do nabídky **Nastavení > Řešení problémů > Tisk zkušební stránky**. U modelů bez dotykové obrazovky

procházejte nastavením pomocí tlačítka .

Akce	Ano	Ne
<p>Krok 1</p> <p>a Nastavte vodící lišty papíru v zásobníku do správné polohy pro vloženou velikost papíru.</p> <p>b Vytiskněte dokument.</p> <p>Jsou text nebo obrázky oříznuté?</p>	Přejděte ke kroku 2.	Problém je vyřešen.
<p>Krok 2</p> <p>a Zadejte formát papíru z dialogového okna Předvolby tisku nebo Tisk (podle operačního systému).</p> <p>Poznámky:</p> <ul style="list-style-type: none"> Ujistěte se, že nastavení odpovídá založenému papíru. Nastavení můžete změnit také pomocí ovládacího panelu tiskárny. Přejděte na: <p>Nastavení > Papír > Konfigurace zásobníku > Formát/typ papíru</p> <p>b Vytiskněte dokument.</p> <p>Jsou text nebo obrázky oříznuté?</p>	Přejděte ke kroku 3.	Problém je vyřešen.

Akce	Ano	Ne
<p>Krok 3</p> <p>a Vyměňte a poté znovu vložte zobrazovací sadu.</p> <p>Varování – nebezpečí poškození: Nevystavujte zobrazovací sadu přímému světlu. Delší vystavení přímému světlu může způsobit problémy s kvalitou tisku.</p> <p>Varování – nebezpečí poškození: Nedotýkejte se bubnu fotoválce pod zobrazovací sadou. Učiníte-li tak, můžete negativně ovlivnit kvalitu budoucích tiskových úloh.</p> <p>b Vytiskněte dokument.</p> <p>Jsou text nebo obrázky oříznuté?</p>	<p>Obratěte se na zákaznickou podporu.</p>	<p>Problém je vyřešen.</p>

Toner se snadno smazává

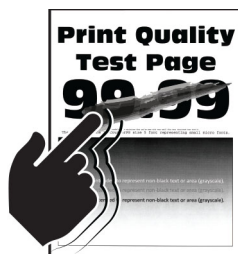

Poznámka: Před odstraňováním problému vytiskněte zkušební stránku. Na ovládacím panelu přejděte do nabídky **Nastavení > Řešení problémů > Tisk zkušební stránky**. U modelů bez dotykové obrazovky

procházejte nastavením pomocí tlačítka .

Akce	Ano	Ne
<p>Krok 1</p> <p>a Zadejte typ papíru z dialogového okna Předvolby tisku nebo Tisk (podle operačního systému).</p> <p>Poznámky:</p> <ul style="list-style-type: none"> • Ujistěte se, že nastavení odpovídá založenému papíru. • Nastavení můžete změnit také pomocí ovládacího panelu tiskárny. Přejděte na: <p>Nastavení > Papír > Konfigurace zásobníku > Formát/typ papíru</p> <p>b Vytiskněte dokument.</p> <p>Stírá se toner snadno?</p>	<p>Přejděte ke kroku 2.</p>	<p>Problém je vyřešen.</p>
<p>Krok 2</p> <p>a Zkontrolujte, zda je gramáž papíru podporována.</p> <p>Poznámka: Pokud daná gramáž papíru není podporovaná, vložte podporovanou.</p> <p>b Vytiskněte dokument.</p> <p>Stírá se toner snadno?</p>	<p>Přejděte ke kroku 3.</p>	<p>Problém je vyřešen.</p>

Akce	Ano	Ne
<p>Krok 3</p> <p>a Vložte papír z nového balení.</p> <p>Poznámka: Papír zvlhnul kvůli vysoké vlhkosti prostředí. Ponechte papír v originálním balení, dokud nebudete připraveni ho použít.</p> <p>b Vytiskněte dokument.</p> <p>Stírá se toner snadno?</p>	<p>Obráťte se na zákaznickou podporu.</p>	<p>Problém je vyřešen.</p>

Nerovnoměrný tisk



Poznámka: Před odstraňováním problému vytiskněte zkušební stránku. Z kontrolního panelu přejděte do nabídky **Nastavení** > **Řešení problémů** > **Vytisknout zkušební stránku**. U modelů bez dotykové obrazovky procházejte nastavením pomocí tlačítka .

Činnost	Ano	Ne
<p>a Vyjměte a poté znovu vložte zobrazovací sadu.</p> <p>Varování – nebezpečí poškození: Nevystavujte zobrazovací sadu přímému světlu. Delší vystavení přímému světlu může způsobit problémy s kvalitou tisku.</p> <p>Varování – nebezpečí poškození: Nedotýkejte se bubnu fotoválce pod zobrazovací sadou. Učiníte-li tak, můžete negativně ovlivnit kvalitu budoucích tiskových úloh.</p> <p>b Vytiskněte dokument.</p> <p>Je hustota tisku nerovnoměrná?</p>	<p>Obráťte se na zákaznickou podporu.</p>	<p>Problém je vyřešen.</p>

Vodorovné tmavé čáry



Poznámky:

- Před odstraňováním problému vytiskněte zkušební stránku. Na ovládacím panelu přejděte do nabídky **Nastavení > Řešení problémů > Tisk zkušební stránky**. U modelů bez dotykové obrazovky procházejte nastavením pomocí tlačítka .
- Pokud se ve výtiscích stále zobrazují vodorovné tmavé čáry, podívejte se do tématu „Opakované vady“.

Akce	Ano	Ne
<p>Krok 1</p> <p>a Zadejte typ papíru z dialogového okna Předvolby tisku nebo Tisk (podle operačního systému).</p> <p>Poznámky:</p> <ul style="list-style-type: none"> • Ujistěte se, že nastavení odpovídá založenému papíru. • Nastavení můžete změnit také pomocí ovládacího panelu tiskárny. Přejděte na: <p>Nastavení > Papír > Konfigurace zásobníku > Formát/typ papíru</p> <p>b Vytiskněte dokument.</p> <p>Objevují se na výtisku tmavé čáry?</p>	Přejděte ke kroku 2.	Problém je vyřešen.
<p>Krok 2</p> <p>a Vložte papír z nového balení.</p> <p>Poznámka: Papír zvlhnul kvůli vysoké vlhkosti prostředí. Před použitím mějte papír uložen v originálním obalu.</p> <p>b Vytiskněte dokument.</p> <p>Objevují se na výtisku tmavé čáry?</p>	Přejděte ke kroku 3.	Problém je vyřešen.
<p>Krok 3</p> <p>a Vyjměte a poté znovu vložte zobrazovací sadu.</p> <p>Varování – nebezpečí poškození: Nevystavujte zobrazovací sadu přímému světlu. Delší vystavení přímému světlu může způsobit problémy s kvalitou tisku.</p> <p>Varování – nebezpečí poškození: Nedotýkejte se bubnu fotoválce pod zobrazovací sadou. Učiníte-li tak, můžete negativně ovlivnit kvalitu budoucích tiskových úloh.</p> <p>b Vytiskněte dokument.</p> <p>Objevují se na výtisku tmavé čáry?</p>	Obráťte se na zákaznickou podporu .	Problém je vyřešen.

Svislé tmavé čáry

Poznámka: Před odstraňováním problému vytiskněte zkušební stránku. Na ovládacím panelu přejděte do nabídky **Nastavení > Řešení problémů > Tisk zkušební stránky**. U modelů bez dotykové obrazovky procházejte nastavením pomocí tlačítka .

Akce	Ano	Ne
<p>Krok 1</p> <p>a Zadejte typ papíru z dialogového okna Předvolby tisku nebo Tisk (podle operačního systému).</p> <p>Poznámky:</p> <ul style="list-style-type: none"> • Ujistěte se, že nastavení odpovídá založenému papíru. • Nastavení můžete změnit také pomocí ovládacího panelu tiskárny. Přejděte na: <p>Nastavení > Papír > Konfigurace zásobníku > Formát/typ papíru</p> <p>b Vytiskněte dokument.</p> <p>Objevují se na výtiscích stále svislé tmavé čáry?</p>	Přejděte ke kroku 2.	Problém je vyřešen.
<p>Krok 2</p> <p>a Vložte papír z nového balení.</p> <p>Poznámka: Papír zvlhnul kvůli vysoké vlhkosti prostředí. Před použitím mějte papír uložen v originálním obalu.</p> <p>b Vytiskněte dokument.</p> <p>Objevují se na výtiscích stále svislé tmavé čáry?</p>	Přejděte ke kroku 3.	Problém je vyřešen.
<p>Krok 3</p> <p>a Vyjměte a poté znovu vložte zobrazovací sadu.</p> <p>Varování – nebezpečí poškození: Nevystavujte zobrazovací sadu přímému světlu. Delší vystavení přímému světlu může způsobit problémy s kvalitou tisku.</p> <p>Varování – nebezpečí poškození: Nedotýkejte se bubnu fotoválce pod zobrazovací sadou. Učiníte-li tak, můžete negativně ovlivnit kvalitu budoucích tiskových úloh.</p> <p>b Vytiskněte dokument.</p> <p>Objevují se na výtiscích stále svislé tmavé čáry?</p>	Obratě se na zákaznickou podporu .	Problém je vyřešen.

Vodorovné bílé čáry



Poznámky:

- Před odstraňováním problému vytiskněte zkušební stránku. Na ovládacím panelu přejděte do nabídky **Nastavení > Řešení problémů > Tisk zkušební stránky**. U modelů bez dotykové obrazovky procházejte nastavením pomocí tlačítka .
- Pokud se ve výtiscích stále zobrazují vodorovné bílé čáry, podívejte se do tématu „Opakované vady“.

Akce	Ano	Ne
<p>Krok 1</p> <p>a Zadejte typ papíru z dialogového okna Předvolby tisku nebo Tisk (podle operačního systému).</p> <p>Poznámky:</p> <ul style="list-style-type: none"> • Ujistěte se, že nastavení odpovídá založenému papíru. • Nastavení můžete změnit také pomocí ovládacího panelu tiskárny. Přejděte na: <p>Nastavení > Papír > Konfigurace zásobníku > Formát/typ papíru</p> <p>b Vytiskněte dokument.</p> <p>Objevují se na výtiscích vodorovné bílé čáry?</p>	Přejděte ke kroku 2.	Problém je vyřešen.
<p>Krok 2</p> <p>a Vyjměte a poté znovu vložte zobrazovací sadu.</p> <p>Varování – nebezpečí poškození: Nevystavujte zobrazovací sadu přímému světlu. Delší vystavení přímému světlu může způsobit problémy s kvalitou tisku.</p> <p>Varování – nebezpečí poškození: Nedotýkejte se bubnu fotoválce pod zobrazovací sadou. Učiníte-li tak, můžete negativně ovlivnit kvalitu budoucích tiskových úloh.</p> <p>b Vytiskněte dokument.</p> <p>Objevují se na výtiscích vodorovné bílé čáry?</p>	Obráťte se na zákaznickou podporu .	Problém je vyřešen.

Svislé bílé čáry

Poznámka: Před odstraňováním problému vytiskněte zkušební stránku. Na ovládacím panelu přejděte do nabídky **Nastavení > Řešení problémů > Tisk zkušební stránky**. U modelů bez dotykové obrazovky procházejte nastavením pomocí tlačítka .

Akce	Ano	Ne
<p>Krok 1</p> <p>a Zadejte typ papíru z dialogového okna Předvolby tisku nebo Tisk (podle operačního systému).</p> <p>Poznámky:</p> <ul style="list-style-type: none"> • Ujistěte se, že nastavení odpovídá založenému papíru. • Nastavení můžete změnit také pomocí ovládacího panelu tiskárny. Přejděte na: <p>Nastavení > Papír > Konfigurace zásobníku > Formát/typ papíru</p> <p>b Vytiskněte dokument.</p> <p>Objevují se na výtiscích svislé bílé čáry?</p>	Přejděte ke kroku 2.	Problém je vyřešen.
<p>Krok 2</p> <p>Zkontrolujte, zda používáte doporučený typ papíru.</p> <p>a Vložte zdroj papíru s doporučeným typem papíru.</p> <p>b Vytiskněte dokument.</p> <p>Objevují se na výtiscích svislé bílé čáry?</p>	Přejděte ke kroku 3.	Problém je vyřešen.
<p>Krok 3</p> <p>a Vyjměte a poté znovu vložte zobrazovací sadu.</p> <p>Varování – nebezpečí poškození: Nevystavujte zobrazovací sadu přímému světlu. Delší vystavení přímému světlu může způsobit problémy s kvalitou tisku.</p> <p>Varování – nebezpečí poškození: Nedotýkejte se bubnu fotoválce pod zobrazovací sadou. Učiníte-li tak, můžete negativně ovlivnit kvalitu budoucích tiskových úloh.</p> <p>b Vytiskněte dokument.</p> <p>Objevují se na výtiscích svislé bílé čáry?</p>	Obratťe se na zákaznickou podporu .	Problém je vyřešen.

Opakované chyby



Poznámka: Před odstraňováním problému vytiskněte zkušební stránku. Na ovládacím panelu přejděte do nabídky **Nastavení > Řešení problémů > Vytisknout zkušební stránku**. U modelů bez dotykové obrazovky procházejte nastavením pomocí tlačítka .



Činnost	Ano	Ne
<p>a Pomocí zkušební stránky, změřte vzdálenost vzdálenosti mezi opakujícími se vadami na ovlivněné barevné stránce.</p> <p>b Podívejte se, jestli opakované chyby odpovídají některému z následujících rozměrů:</p> <p>Zobrazovací sada</p> <ul style="list-style-type: none"> • 94,20 mm (3,71 palce) • 29,80 mm (1,17 palce) • 23,20 mm (0,91 palce) <p>Vývojová jednotka</p> <ul style="list-style-type: none"> • 43,90 mm (1,73 palců) • 45,50 mm (1,79 palce) <p>Přenosový modul</p> <ul style="list-style-type: none"> • 37,70 mm (1,48 palce) • 78,50 mm (3,09 palce) • 55 mm (2,17 palce) <p>Zapékač</p> <ul style="list-style-type: none"> • 79,80 mm (3,14 palce) • 94,30 mm (3,71 palce) <p>Odpovídají opakované chyby některému z rozměrů?</p>	<p>Poznamenejte si vzdálenost a obraťte se na zákaznická podpora.</p>	<p>Poznamenejte si vzdálenost a obraťte se na zákaznická podpora.</p>

Důvěrné a jiné pozdržené dokumenty se netisknou

Činnost	Ano	Ne
<p>Krok 1</p> <p>a Z ovládacího panelu zkontrolujte, zda se dokumenty zobrazují v seznamu Pozdržené úlohy.</p> <p>Poznámka: Pokud se dokumenty v seznamu nezobrazují, vytiskněte je pomocí možností Vytisknout a pozdržet.</p> <p>b Vytiskněte dokumenty.</p> <p>Jsou dokumenty vytištěny?</p>	<p>Problém je vyřešen.</p>	<p>Přejděte ke kroku 2.</p>
<p>Krok 2</p> <p>Tisková úloha může obsahovat chybu formátování nebo neplatná data.</p> <ul style="list-style-type: none"> • Odstraňte tiskovou úlohu a poté ji znovu odešlete. • V případě souborů PDF vygenerujte nový soubor a poté vytiskněte dokumenty. <p>Jsou dokumenty vytištěny?</p>	<p>Problém je vyřešen.</p>	<p>Přejděte ke kroku 3.</p>

Činnost	Ano	Ne
<p>Krok 3 Pokud tisknete z Internetu, tiskárna může číst více názvů úloh jako duplicitní položky.</p> <p>Uživatelé se systémem Windows</p> <ul style="list-style-type: none"> a Otevřete dialogové okno Předvolby tisku. b V dialogovém okně Vytisknout a pozdržet zvolte možnost Zachovat duplicitní dokumenty. c Zadejte kód PIN. d Znovu odešlete tiskovou úlohu. <p>Uživatelé se systémem Macintosh</p> <ul style="list-style-type: none"> a Každou úlohu uložte a pojmenujte jinak. b Pošlete úlohu jednotlivě. <p>Jsou dokumenty vytištěny?</p>	Problém je vyřešen.	Přejděte ke kroku 4.
<p>Krok 4</p> <ul style="list-style-type: none"> a Odstraňte některé pozdržené úlohy a uvolněte tak paměť tiskárny. b Znovu odešlete tiskovou úlohu. <p>Jsou dokumenty vytištěny?</p>	Problém je vyřešen.	Přejděte ke kroku 5.
<p>Krok 5</p> <ul style="list-style-type: none"> a Přidejte paměť tiskárny. b Znovu odešlete tiskovou úlohu. <p>Jsou dokumenty vytištěny?</p>	Problém je vyřešen.	Obratěte se na zákaznickou podporu .

Pomalý tisk

Činnost	Ano	Ne
<p>Krok 1</p> <p>Zkontrolujte, zda je kabel tiskárny pevně připojený k tiskárně a k počítači, tiskovému serveru, příslušenství nebo jinému síťovému zařízení.</p> <p>Tiskne tiskárna pomalu?</p>	Přejděte ke kroku 2.	Problém je vyřešen.
<p>Krok 2</p> <p>a Ujistěte se, že tiskárna není v úsporném nebo tichém režimu.</p> <ul style="list-style-type: none"> Na ovládacím panelu přejděte na: Nastavení > Zařízení > Správa napájení > Úsporný režim Na ovládacím panelu přejděte na: Nastavení > Zařízení > Údržba > Nabídka konfigurace > Činnosti zařízení > Tichý režim <p>U modelů bez dotykové obrazovky procházejte nastavením pomocí tlačítka .</p> <p>b Vytiskněte dokument.</p> <p>Tiskne tiskárna pomalu?</p>	Přejděte ke kroku 3.	Problém je vyřešen.
<p>Krok 3</p> <p>a Zadejte rozlišení tisku z dialogového okna Předvolby tisku nebo Tisk (podle operačního systému).</p> <p>b Nastavte rozlišení na 4800 CQ.</p> <p>c Vytiskněte dokument.</p> <p>Tiskne tiskárna pomalu?</p>	Přejděte ke kroku 4.	Problém je vyřešen.
<p>Krok 4</p> <p>a Na ovládacím panelu přejděte na: Nastavení > Tisk > Kvalita > Rozlišení tisku</p> <p>U modelů bez dotykové obrazovky procházejte nastavením pomocí tlačítka .</p> <p>b Nastavte rozlišení na 4800 CQ.</p> <p>c Vytiskněte dokument.</p> <p>Tiskne tiskárna pomalu?</p>	Přejděte ke kroku 5.	Problém je vyřešen.

Činnost	Ano	Ne
<p>Krok 5</p> <p>a Zadejte typ papíru z dialogového okna Předvolby tisku nebo Tisk (podle operačního systému).</p> <p>Poznámky:</p> <ul style="list-style-type: none"> • Ujistěte se, že nastavení odpovídá založenému papíru. • Tisk na těžší papír probíhá pomaleji. • Tisk na papír užší než letter, A4, a legal může probíhat pomaleji. <p>b Vytiskněte dokument.</p> <p>Tiskne tiskárna pomalu?</p>	Přejděte ke kroku 6.	Problém je vyřešen.
<p>Krok 6</p> <p>a Zkontrolujte, zda nastavení tiskárny pro Texturu a Hmotnost odpovídají zakládanému papíru.</p> <p>Na ovládacím panelu přejděte na:</p> <p>Nastavení > Papír > Konfigurace médií > Typy médií</p> <p>Poznámka: Drsný povrch papíru a vysoká hmotnost papíru mohou způsobit pomalejší tisk.</p> <p>b Vytiskněte dokument.</p> <p>Tiskne tiskárna pomalu?</p>	Přejděte ke kroku 7.	Problém je vyřešen.
<p>Krok 7</p> <p>Odeberte pozastavené úlohy.</p> <p>Tiskne tiskárna pomalu?</p>	Přejděte ke kroku 8.	Problém je vyřešen.
<p>Krok 8</p> <p>a Ujistěte se, že se tiskárna nepřehřívá.</p> <p>Poznámky:</p> <ul style="list-style-type: none"> • Po dokončení dlouhé tiskové úlohy nechte tiskárnu vychladnout. • Sledujte doporučenou okolní teplotu pro tiskárnu. Další informace najdete v části „Výběr umístění tiskárny“ na straně 10. <p>b Vytiskněte dokument.</p> <p>Tiskne tiskárna pomalu?</p>	Přejděte ke kroku 9.	Problém je vyřešen.
<p>Krok 9</p> <p>a Přidejte do tiskárny další paměť.</p> <p>b Vytiskněte dokument.</p> <p>Tiskne tiskárna pomalu?</p>	Obráťte se na zákaznická podpora.	Problém je vyřešen.

Tiskové úlohy se netisknou

Činnost	Ano	Ne
<p>Krok 1</p> <p>a V dokumentu, který se chystáte vytisknout, otevřete dialogové okno Tisk a zkontrolujte, zda jste vybrali správnou tiskárnu.</p> <p>b Vytiskněte dokument.</p> <p>Vytiskl se dokument?</p>	Problém je vyřešen.	Přejděte ke kroku 2.
<p>Krok 2</p> <p>a Zkontrolujte, zda je tiskárna zapnuta.</p> <p>b Vyřešte veškerá chybová hlášení, která se zobrazují na displeji.</p> <p>c Vytiskněte dokument.</p> <p>Vytiskl se dokument?</p>	Problém je vyřešen.	Přejděte ke kroku 3.
<p>Krok 3</p> <p>a Zkontrolujte, zda jsou porty funkční a zda jsou kabely bezpečně připojeny k počítači a k tiskárně.</p> <p>Další informace vyhledejte v dokumentaci k nastavení dodané s tiskárnou.</p> <p>b Vytiskněte dokument.</p> <p>Vytiskl se dokument?</p>	Problém je vyřešen.	Přejděte ke kroku 4.
<p>Krok 4</p> <p>a Vypněte tiskárnu, vyčkejte přibližně 10 sekund a pak ji znovu zapněte.</p> <p>b Vytiskněte dokument.</p> <p>Vytiskl se dokument?</p>	Problém je vyřešen.	Přejděte ke kroku 5.
<p>Krok 5</p> <p>a Odinstalujte a znovu nainstalujte ovladač tisku.</p> <p>b Vytiskněte dokument.</p> <p>Vytiskl se dokument?</p>	Problém je vyřešen.	Obráťte se na zákaznická podpora .

Tiskárna nereaguje.

Činnost	Ano	Ne
<p>Krok 1 Zkontrolujte, zda je napájecí kabel připojen k elektrické zásuvce.</p> <p> VÝSTRAHA – RIZIKO ZRANĚNÍ: Abyste zabránili nebezpečí požáru nebo úrazu elektrickým proudem, připojte napájecí kabel do řádně uzemněné elektrické zásuvky s odpovídajícími parametry, která se nachází v blízkosti výrobku a je snadno přístupná.</p> <p>Reaguje tiskárna?</p>	Problém je vyřešen.	Přejděte ke kroku 2.
<p>Krok 2 Zkontrolujte, zda není elektrická zásuvka vypnuta pomocí spínače nebo jističe.</p> <p>Je elektrická zásuvka vypnuta pomocí spínače nebo jističe?</p>	Zapněte spínač nebo resetujte jistič.	Přejděte ke kroku 3.
<p>Krok 3 Zkontrolujte, zda je tiskárna zapnuta.</p> <p>Je tiskárna zapnutá?</p>	Přejděte ke kroku 4.	Zapněte tiskárnu.
<p>Krok 4 Zkontrolujte, zda není tiskárna v režimu spánku nebo hibernace.</p> <p>Je tiskárna v režimu spánku nebo hibernace?</p>	Stisknutím tlačítka napájení tiskárnu probudte.	Přejděte ke kroku 5.
<p>Krok 5 Zkontrolujte, zda jsou kabely spojující tiskárnu a počítač vloženy do správných portů.</p> <p>Jsou kabely vloženy do správných portů?</p>	Přejděte ke kroku 6.	Vložte kabely do správných portů.
<p>Krok 6 Vypněte tiskárnu, nainstalujte hardwarové doplňky, a poté ji znovu zapněte. Další informace vyhledejte v dokumentaci dodané společně s doplňkem.</p> <p>Reaguje tiskárna?</p>	Problém je vyřešen.	Přejděte ke kroku 7.
<p>Krok 7 Nainstalujte správný ovladač tiskárny.</p> <p>Reaguje tiskárna?</p>	Problém je vyřešen.	Přejděte ke kroku 8.
<p>Krok 8 Vypněte tiskárnu, vyčkejte přibližně 10 sekund a pak ji znovu zapněte.</p> <p>Reaguje tiskárna?</p>	Problém je vyřešen.	Obratěte se na základní podpora .

Úloha se tiskne z nesprávného zásobníku nebo na nesprávný papír

Činnost	Ano	Ne
<p>Krok 1</p> <p>a Zkontrolujte, zda tisknete na správný papír.</p> <p>b Vytiskněte dokument.</p> <p>Je dokument vytištěn na správném papíru?</p>	Přejděte ke kroku 2.	Vložte papír správné velikosti a typu.
<p>Krok 2</p> <p>a Zadejte formát a typ papíru z dialogového okna Předvolby tisku nebo Tisk (podle operačního systému).</p> <p>Poznámka: Nastavení můžete změnit také pomocí ovládacího panelu tiskárny. Přejděte na:</p> <p>Nastavení > Papír > Konfigurace zásobníku > Formát/typ papíru</p> <p>U modelů bez dotykové obrazovky procházejte nastavením pomocí tlačítka .</p> <p>b Ujistěte se, že nastavení odpovídá papíru založenému v zásobníku.</p> <p>c Vytiskněte dokument.</p> <p>Je dokument vytištěn na správném papíru?</p>	Problém je vyřešen.	Přejděte ke kroku 3.
<p>Krok 3</p> <p>a Zkontrolujte, zda nejsou zásobníky propojeny.</p> <p>Další informace najdete v části „Propojování zásobníků“ na straně 30.</p> <p>b Vytiskněte dokument.</p> <p>Je dokument vytištěn ze správného zásobníku?</p>	Problém je vyřešen.	Obratěte se na základní podpora .

Potíže s kvalitou barev

Nastavení sytosti toneru

1 Na ovládacím panelu přejděte na:

Nastavení > Tisk > Kvalita > Sytost toneru

U modelů bez dotykové obrazovky procházejte nastavením pomocí tlačítka .

2 Upravte nastavení.

3 Použijte změny.

Úprava barev na tištěném výstupu

U modelů bez dotykové obrazovky procházejte nastavením pomocí tlačítka .

1 Na ovládacím panelu přejděte na:

Nastavení > Tisk > Kvalita > Rozšířené nastavení > Korekce barev

2 V nabídce Korekce barev vyberte položku **Ruční > Obsah korekce barev**.

3 Zvolte příslušné nastavení konverze barev.

Typ objektu	Barevné konverzní tabulky
Obrázek RGB Text RGB Grafika RGB	<ul style="list-style-type: none"> • Živé – Produkuje jasnější, nasycenější barvy a může být použita na všechny vstupní barevné formáty. • Displej sRGB – Produkuje výstup, který aproximuje barvy zobrazené na počítačové obrazovce. Pro tisk fotografií je optimalizováno použití černého toneru. • Displej – True Black – Produkuje výstup, který aproximuje barvy zobrazené na počítačové obrazovce. Toto nastavení používá pouze černý toner pro vytvoření všech stupňů neutrální šedi. • sRGB Živé – Zvyšuje sytost barev pro barevnou korekci Displej sRGB. Použití černého toneru je optimalizováno pro tisk obchodní grafiky. • Vypnuto
Obrázek CMYK Text CMYK Grafika CMYK	<ul style="list-style-type: none"> • US CMYK – Použije barevnou korekci pro aproximaci barevného výstupu SWOP (Specifications for Web Offset Publishing). • Euro CMYK – Použije korekci barev pro aproximovaný EuroScale barevný výstup. • Živé CMYK – Zvýší nasycení barev pro nastavení barevné korekce US CMYK. • Vypnuto

Časté dotazy o barevném tisku

Co je to barva RGB?

RGB barva je způsob popisu barev pomocí určení množství červené, zelené a modré barvy, které jsou použité k vytvoření určité barvy. Červené, zelené a modré světlo lze přidávat v různých poměrech a vytvářet tak velikou škálu barev pozorovaných v přírodě. Počítačové obrazovky, skenery a digitální fotoaparáty používají tuto metodu k zobrazování barev.

Co je to barva CMYK?

Barva CMYK je způsob popisu barvy pomocí určení množství azurové, purpurové, žluté a černé, použitého k vytvoření určité barvy. Azurový, purpurový, žlutý a černý inkoust či toner lze při tisku použít v různých množstvích pro reprodukci mnoha barev vyskytujících se v přírodě. Tiskařské lisy, inkoustové tiskárny a barevné laserové tiskárny vytvářejí barvy tímto způsobem.

Jak je barva definována v dokumentu, který je určen k tisku?

Programy jsou používány k definování a úpravě barvy v dokumentu pomocí barevných kombinací RGB či CMYK. Více informací naleznete v tématech nápovědy programu.

Jak tiskárna zjistí, jakou barvu má tisknout?

Při tisku dokumentu jsou informace popisující typ a barvu každého objektu odeslány tiskárně a procházejí přes barevné konverzní tabulky. Barva je přeložena do adekvátního množství azurového, purpurového, žlutého a černého toneru použitého k vytvoření cílové barvy. Informace o objektu určují použití barevných konverzních tabulek. Například je možné použít jeden typ barevné konverzní tabulky na text, zatímco na fotografie je používán jiný typ barevné konverzní tabulky.

Co je to ruční korekce barev?

Když je povolena ruční korekce barev, používá tiskárna ke zpracování objektů uživatelem zvolené barevné konverzní tabulky. Ruční nastavení korekce barev jsou specifická pro každý typ tištěného objektu (text, grafika nebo obrázky). To je také specifické pro různý způsob, jakým je definována barva v programu (kombinace RGB nebo CMYK). Pro ruční použití jiné barevné konverzní tabulky viz část [„Úprava barev na tištěném výstupu“ na straně 157](#).

Pokud program nedefinuje barvy pomocí kombinací RGB nebo CMYK, ruční korekce barev nemá význam. Také nemá vliv, když program či operační systém počítače ovládá úpravu barev. Ve většině případů je nastavením korekce barev na režim Automaticky dosaženo výběru ideálních barev pro dokumenty.

Jak mohu dosáhnout věrnosti podání určité barvy (například firemního loga)?

V nabídce Kvalita je k dispozici devět typů sad ukázky barev. Tyto sady jsou také dostupné ze stránky Ukázka barev ve vestavěném webovém serveru. Výběrem jakékoliv vzorové sady vytisknete několikastránkový dokument sestávající ze stovek barevných čtverců. Každý čtverec obsahuje kombinaci CMYK nebo RGB v závislosti na zvolené tabulce. Barva každého čtverce je dána průchodem CMYK či RGB kombinace označené na čtverci přes vybranou konverzní tabulku barev.



Při zkoumání sad ukázky barev můžete vybrat čtverec, jehož barva se nejvíce blíží hledané barvě. Barevná kombinace označená na čtverci potom může být použita k úpravě barvy objektu v programu. Více informací naleznete v tématech nápovědy programu. K použití vybrané barevné konverzní tabulky pro určitý objekt může být nezbytná ruční barevná korekce.

Výběr správné sady ukázky barev pro řešení konkrétního problému s hledáním odpovídající barvy závisí na:

- použitím nastavení korekce barev (Automaticky, Vypnuto nebo Ruční),
- typu tištěného objektu (text, grafika nebo obrázky),
- tom, jakým způsobem je definována barva v programu (kombinace RGB nebo CMYK).

Pokud program nedefinuje barvy pomocí kombinací RGB nebo CMYK, stránky Ukázka barev nelze použít. Navíc, některé programy upravují kombinace RGB nebo CMYK definované v programu pomocí správy barev. V těchto případech nemusí výsledná vytištěná barva zcela odpovídat barvě na stránkách Ukázka barev.

Výtisk vypadá zbarveně

Činnost	Ano	Ne
<p>Krok 1 Provedte úpravu barev.</p> <p>a Na ovládacím panelu přejděte na: Nastavení > Tisk > Kvalita > Rozšířené nastavení > Úprava barev U modelů bez dotykové obrazovky procházejte nastavením pomocí tlačítka .</p> <p>b Vytiskněte dokument.</p> <p>Vypadá výtisk zbarveně?</p>	Přejděte ke kroku 2.	Problém je vyřešen.
<p>Krok 2 a Na ovládacím panelu přejděte na: Nastavení > Tisk > Kvalita > Rozšířené nastavení > Vyvážení barev U modelů bez dotykové obrazovky procházejte nastavením pomocí tlačítka .</p> <p>b Upravte nastavení.</p> <p>c Vytiskněte dokument.</p> <p>Vypadá výtisk zbarveně?</p>	Obratě se na zákaznická podpora .	Problém je vyřešen.

Kontaktování zákaznické podpory

Než se obrátíte na zákaznickou podporu, mějte k dispozici následující informace:

- Popis problému s tiskárnou
- Chybová zpráva
- Typ modelu tiskárny a sériové číslo

Přejděte na web <http://support.lexmark.com> a kontaktujte nás e-mailem nebo na chatu, popřípadě procházejte knihovnu příruček, pomocné dokumentace, ovladačů a dalších souborů ke stažení.

K dispozici je také technická podpora po telefonu. V USA nebo Kanadě volejte na číslo 1-800-539-6275.

V ostatních zemích či oblastech přejděte na web <http://support.lexmark.com>.

Aktualizace a migrace

Hardware

Dostupné interní možnosti

- Paměť flash
- Karty s písmi
- Firmwarové karty
 - Formuláře a čárový kód
 - PRESCRIBE
- Pevný disk tiskárny

Poznámka: Některé možnosti jsou k dispozici pouze u některých modelů tiskáren. Další informace získáte u prodejce tiskárny.

Přístup k desce řadiče

 **VÝSTRAHA – NEBEZPEČÍ ÚRAZU EL. PROUDEM** Abyste zabránili riziku úrazu elektrickým proudem, jestliže potřebujete získat přístup k desce řadiče nebo chcete doplnit volitelný hardware a paměťová zařízení poté, co jste tiskárnu nastavili; tiskárnu nejprve vypněte a odpojte napájecí kabel z elektrické zásuvky a až poté pokračujte. Máte-li k tiskárně připojena další zařízení, pak je rovněž vypněte a odpojte jakékoliv kabely vedoucí k tiskárně.

- 1 Vypněte tiskárnu.
- 2 Odpojte napájecí kabel z elektrické zásuvky a poté z tiskárny.
- 3 Plochým šroubovákem odstraňte přístupový kryt desky řadiče.

Varování – nebezpečí poškození: Elektronické součásti desky řadiče mohou být snadno poškozeny statickou elektřinou. Než se dotknete některé elektronické součásti na řídicí desce nebo konektoru, dotkněte se kovového povrchu tiskárny.

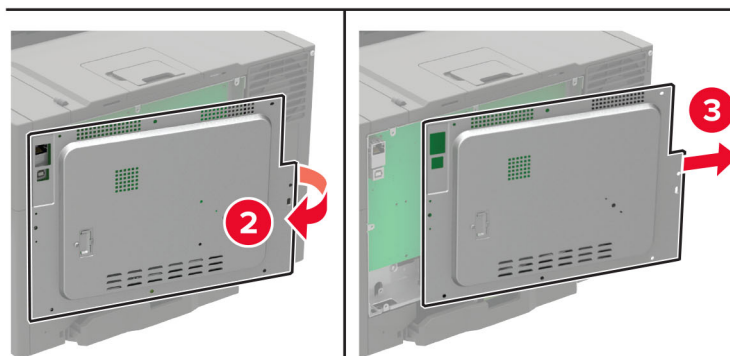
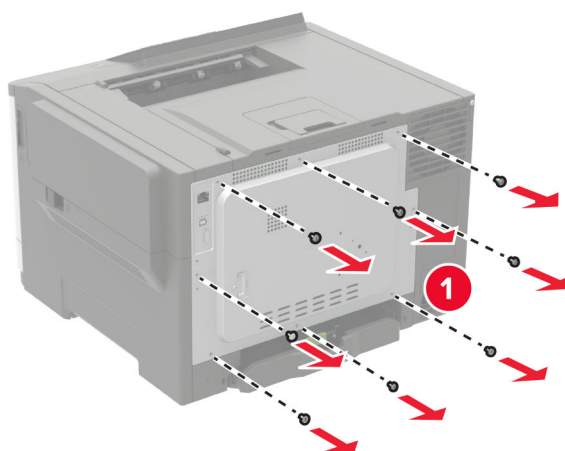

4 Připevněte přístupový kryt.

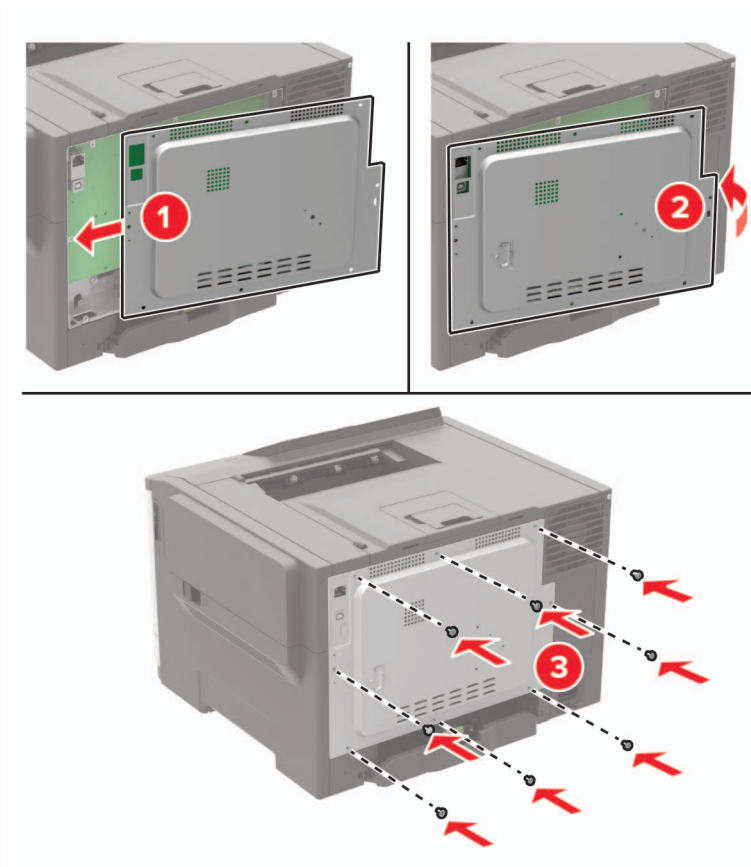

5 Zapojte napájecí kabel do tiskárny a poté jej zapojte do elektrické zásuvky.

⚠ VÝSTRAHA – RIZIKO ZRANĚNÍ: Chcete-li zabránit nebezpečí požáru nebo úrazu elektrickým proudem, připojte napájecí kabel do řádně uzemněné elektrické zásuvky s odpovídajícími parametry, která se nachází v blízkosti a je snadno přístupná.

6 Zapněte tiskárnu.

Instalace pevného disku tiskárny

⚠ VÝSTRAHA – NEBEZPEČÍ ÚRAZU EL. PROUDEM Abyste zabránili riziku úrazu elektrickým proudem, jestliže potřebujete získat přístup k desce řadiče nebo chcete doplnit volitelný hardware a paměťová zařízení poté, co jste tiskárnu nastavili; tiskárnu nejprve vypněte a odpojte napájecí kabel z elektrické zásuvky a až poté pokračujte. Máte-li k tiskárně připojena další zařízení, pak je rovněž vypněte a odpojte jakékoliv kabely vedoucí k tiskárně.

- 1 Vypněte tiskárnu.
- 2 Odpojte napájecí kabel z elektrické zásuvky a poté z tiskárny.
- 3 Plochým šroubovákem odstraňte přístupový kryt desky řadiče.

Varování – nebezpečí poškození: Elektronické součásti desky řadiče mohou být snadno poškozeny statickou elektřinou. Než se dotknete některé součásti na řídicí desce nebo konektoru, dotkněte se kovového povrchu tiskárny.

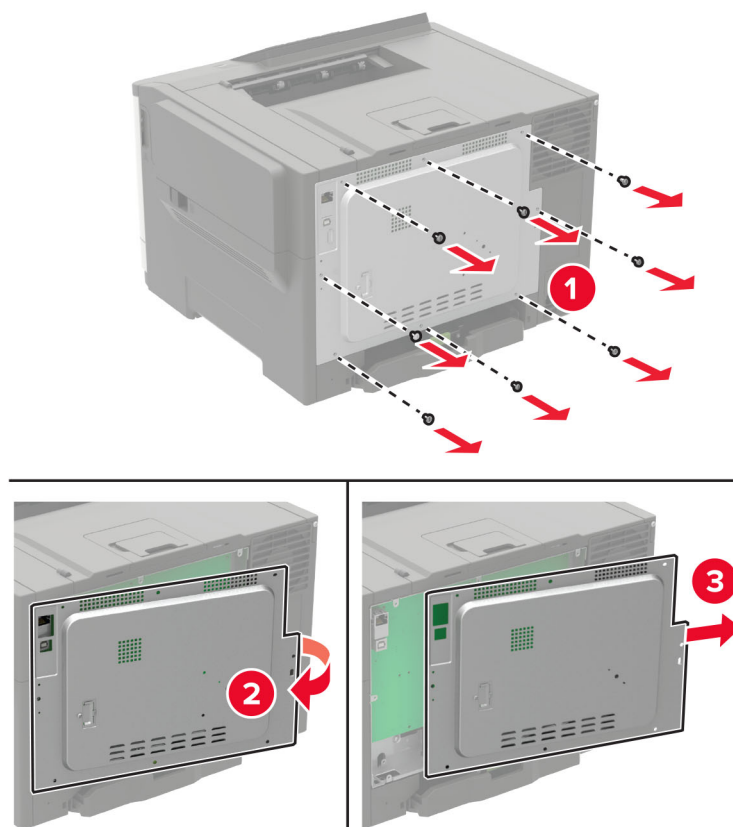

4 Pomocí plochého šroubováku sejměte kryt portu pevného disku z přístupového krytu desky řadiče.

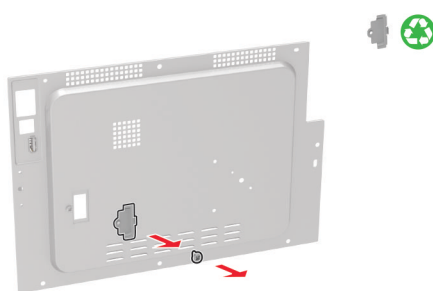

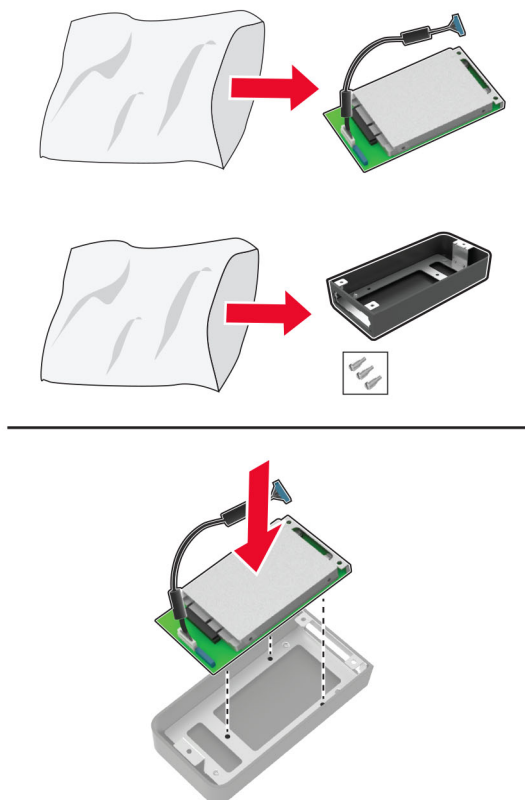
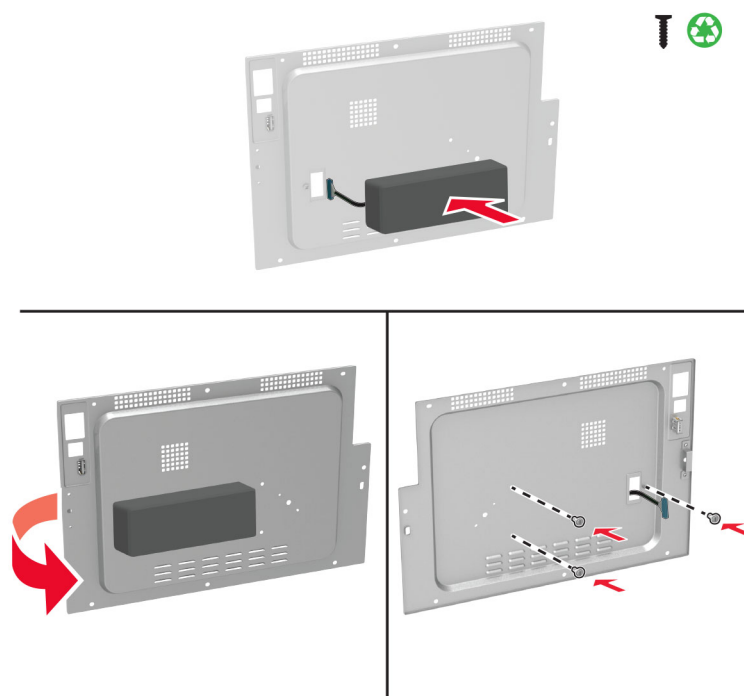
5 Rozbalte a poté sestavte pevný disk.**6** Připevněte pevný disk k přístupovému krytu desky řadiče.

7 Připojte kabel rozhraní pevného disku k desce řadiče a poté připevněte přístupový kryt.

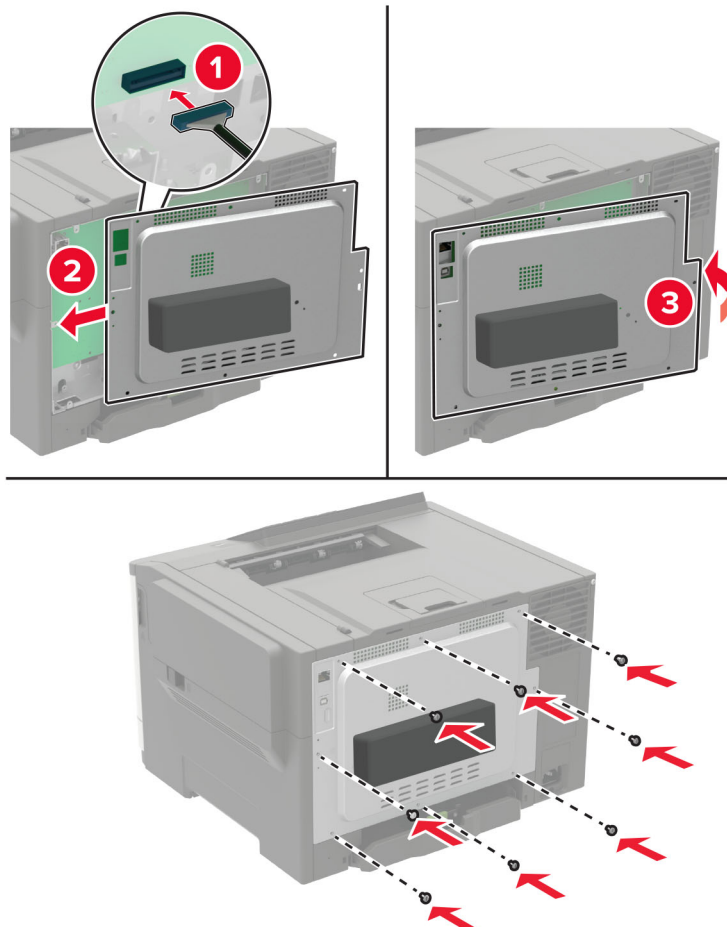

8 Zapojte napájecí kabel do tiskárny a poté jej zapojte do elektrické zásuvky.

⚠ VÝSTRAHA – RIZIKO ZRANĚNÍ: Chcete-li zabránit nebezpečí požáru nebo úrazu elektrickým proudem, připojte napájecí kabel do řádně uzemněné elektrické zásuvky s odpovídajícími parametry, která se nachází v blízkosti výrobku a je snadno přístupná.

9 Zapněte tiskárnu.

Instalace volitelných zásobníků

Poznámka: V závislosti na modelu vaší tiskárny, můžete nainstalovat dvojitý zásobník na 650 listů nebo zároveň dvojitý zásobník na 650 listů a zásobník na 550 listů.

⚠ VÝSTRAHA – NEBEZPEČÍ ÚRAZU EL. PROUDEM Abyste zabránili riziku úrazu elektrickým proudem, jestliže potřebujete získat přístup k desce řadiče nebo chcete doplnit volitelný hardware a paměťová zařízení poté, co jste tiskárnu nastavili; tiskárnu nejprve vypněte a odpojte napájecí kabel z elektrické zásuvky a až poté pokračujte. Máte-li k tiskárně připojena další zařízení, pak je rovněž vypněte a odpojte jakékoliv kabely vedoucí k tiskárně.

1 Vypněte tiskárnu.

2 Odpojte napájecí kabel z elektrické zásuvky a poté z tiskárny.

- 3 Vybalte volitelný zásobník a poté odstraňte veškerý balicí materiál.
- 4 Vyrovnajte tiskárnu s volitelným zásobníkem a usad'te tiskárnu na místo.

⚠ VÝSTRAHA – RIZIKO ZRANĚNÍ: Přesahuje-li hmotnost tiskárny 20 kg (44 liber), jsou k jejímu bezpečnému zdvižení třeba nejméně dva zkušení pracovníci.



Poznámka: Pokud instalujete oba volitelné zásobníky, zásobník na 550 listů umístěte pod dvojitý zásobník na 650 listů.

- 5 Zapojte napájecí kabel do tiskárny a poté jej zapojte do elektrické zásuvky.

⚠ VÝSTRAHA – RIZIKO ZRANĚNÍ: Abyste zabránili nebezpečí požáru nebo úrazu elektrickým proudem, připojte napájecí kabel do řádně uzemněné elektrické zásuvky s odpovídajícími parametry, která se nachází v blízkosti výrobku a je snadno přístupná.

- 6 Zapněte tiskárnu.

Přidejte zásobník do ovladače tiskárny, aby byl k dispozici pro tiskové úlohy. Další informace najdete v části [„Přidání dostupných volitelných doplňků do ovladače tiskárny“ na straně 167.](#)

Software

Instalace softwaru tiskárny

- 1 Opatřete si kopii softwarového instalačního balíčku.
 - Ze softwarového disku CD dodaného s tiskárnou.
 - Přejděte na web <http://support.lexmark.com> a potom vyberte svou tiskárnu a operační systém.
- 2 Spusťte znovu instalační program a poté postupujte podle pokynů na obrazovce počítače.

3 Uživatelé se systémem Macintosh přidají tiskárnu.

Poznámka: Adresu IP tiskárny získáte v části TCP/IP v nabídce Síť/Zprávy.

Přidání dostupných volitelných doplňků do ovladače tiskárny

Uživatelé se systémem Windows

- 1 Otevřete složku Tiskárny.
- 2 Vyberte tiskárnu, kterou chcete aktualizovat, a poté proveďte některou z následujících akcí:
 - V systému Windows 7 nebo novějším vyberte možnost **Vlastnosti tiskárny**.
 - U předchozích verzí vyberte možnost **Vlastnosti**.
- 3 Přejděte na kartu Konfigurace a poté vyberte možnost **Aktualizovat – Požádat tiskárnu**.
- 4 Použijte změny.

Uživatelé se systémem Macintosh

- 1 V nabídce počítače Apple vyberte možnost System Preferences (Systémové předvolby) a poté vyberte položku **Options & Supplies** (Možnosti a spotřební materiál).
- 2 Přejděte na seznam možností hardwaru a poté přidejte veškeré nainstalované volitelné doplňky.
- 3 Použijte změny.

Firmware

Export nebo import konfiguračního souboru

Nastavení konfigurace tiskárny můžete exportovat do textového souboru a poté importovat a použít u jiných tiskáren.

- 1 Otevřete webový prohlížeč a zadejte do pole adresy IP adresu tiskárny.

Poznámky:

- Zobrazte adresu IP tiskárny na domovské obrazovce tiskárny. Adresa IP se zobrazí jako čtyři sady čísel oddělených tečkou, například 123.123.123.123.
- Pokud používáte server proxy, dočasně jej zakažte, aby se správně načetla webová stránka.

- 2 Exportujte nebo importujte konfigurační soubor pro jednu nebo více aplikací.

Pro jednu aplikaci

- a V prostředí serveru Embedded Web Server klepněte na možnost **Aplikace** > požadovanou aplikaci > **Konfigurovat**.
- b Klepněte na možnost **Export** nebo **Import**.

Pro více aplikací

- a** V prostředí serveru Embedded Web Server klepněte na možnost **Export nastavení** nebo **Import konfigurace**.
- b** Postupujte podle pokynů na obrazovce.

Aktualizace firmwaru

Některé aplikace ke správnému fungování vyžadují minimální úroveň aktualizace firmwaru zařízení.

Další informace o aktualizaci firmwaru zařízení získáte od zástupce společnosti Lexmark.

- 1** V prostředí serveru Embedded Web Server klepněte na možnosti **Nastavení > Zařízení > Aktualizovat firmware**.
- 2** Vyhledejte požadovaný soubor Flash.
- 3** Použijte změny.

Poznámky

Informace o produktu

Název produktu:

Tiskárny Lexmark C2240, Lexmark C2325dw, Lexmark C2425dw, Lexmark C2535dw, Lexmark CS421dn, Lexmark CS521dn, Lexmark CS622de

Typ zařízení:

5029

Modely:

038, 230, 238, 430, 438, 636, 696

Poznámky k vydání

Červenec 2024

Následující odstavec neplatí pro země, kde taková nařízení odporují místním zákonům: SPOLEČNOST LEXMARK INTERNATIONAL, INC. PŘEDKLÁDÁ TUTO PUBLIKACI VE STAVU „JAK JE“ BEZ JAKÝCHKOLI ZÁRUK, AŽ VÝSLOVNĚ UVEDENÝCH, NEBO MLČKY PŘEDPOKLÁDANÝCH, VČETNĚ PŘEDPOKLÁDANÝCH ZÁRUK PRODEJNOSTI NEBO VHODNOSTI PRO URČITÉ ÚČELY. Některé státy nepřipouštějí při určitých transakcích možnost zříci se vyjádřených nebo nevyjádřených záruk. Z těchto důvodů se na vás nemusí uvedené prohlášení vztahovat.

Tato publikace může obsahovat technické nepřesnosti nebo tiskové chyby. Obsažené informace jsou pravidelně aktualizovány; změny budou zahrnuty do novějších vydání. Popsané výrobky nebo programy mohou být kdykoliv zlepšeny nebo změněny.

Odkazy na výrobky, programy nebo služby uvedené v této publikaci neznamenaají, že by výrobce zamýšlel zpřístupnit je ve všech zemích, ve kterých působí. Odkaz na výrobek, program nebo službu není zamýšlen jako tvrzení nebo předpoklad, že by měl být použit pouze daný výrobek, program nebo služba. Místo nich lze použít libovolný funkční ekvivalentní výrobek, program či službu, pokud se tím neporuší žádný existující nárok na intelektuální vlastnictví. Za vyhodnocení a ověření provozu ve spojení s jinými výrobky, aplikacemi či službami, než které jsou výslovně vyznačeny výrobcem, odpovídá uživatel.

Technickou podporu společnosti Lexmark najdete na stránce <http://support.lexmark.com>.

Informace o zásadách ochrany osobních údajů společnosti Lexmark, které platí pro užívání tohoto produktu, najdete na stránce www.lexmark.com/privacy.

Informace o spotřebním materiálu a souborech ke stažení najdete na stránce www.lexmark.com.

© 2018 Lexmark International, Inc.

Všechna práva vyhrazena.

Ochranné známky

Lexmark a logo Lexmark jsou ochranné známky nebo registrované ochranné známky společnosti Lexmark International, Inc. v USA a/nebo dalších zemích.

Google Cloud Print, Google Chrome, Android a Google Play jsou ochranné známky společnosti Google LLC. Macintosh, App Store, Safari, and AirPrint are trademarks of Apple Inc., registered in the U.S. and other countries. Use of the Works with Apple badge means that an accessory has been designed to work specifically with the technology identified in the badge and has been certified by the developer to meet Apple performance standards.

Mopria®, logo Mopria® a logo Mopria® Alliance jsou registrované ochranné známky a značky služby společnosti Mopria Alliance, Inc. v USA a dalších zemích. Nepovolené užívání je zakázáno.

PCL® je registrovaná ochranná známka společnosti Hewlett-Packard Company. PCL je označení, které používá společnost Hewlett-Packard pro soubor tiskárenských příkazů (jazyk) a funkcí zahrnutých v tiskárenských produktech této společnosti. Tato tiskárna má být kompatibilní s jazykem PCL. To znamená, že tiskárna rozpoznává příkazy jazyka PCL používané v různých aplikačních programech a provádí emulaci funkcí odpovídajících příkazům.

PostScript je registrovaná ochranná známka společnosti Adobe Systems Incorporated v USA a dalších zemích.

Wi-Fi Direct je registrovaná ochranná známka společnosti Wi-Fi Alliance®.

Všechny ostatní ochranné známky jsou vlastnictvím příslušných vlastníků.

Licenční informace

Všechny licenční informace související s tímto produktem lze zobrazit z CD:Adresář NOTICES instalačního disku CD-ROM.

Úrovně hluku

Následující měření byla provedena v souladu s normou ISO 7779 a zveřejněna v souladu s normou ISO 9296.

Poznámka: Některé režimy se na tento produkt nemusí vztahovat.

1 metr – průměrný akustický tlak, dBA	
Tisk	50
Připraveno	16

Hodnoty se mohou měnit. Aktuální hodnoty najdete na webu www.lexmark.com.

Směrnice OEEZ (o odpadních elektrických a elektronických zařízeních)





Logo WEEE označuje speciální recyklační programy a postupy pro elektronická zařízení v zemích EU. Při výrobě produktů bereme ohledy na jejich recyklaci.

Máte-li v souvislosti s možnostmi recyklace další otázky, navštivte webové stránky společnosti Lexmark na adrese www.lexmark.com. Najdete zde telefonní čísla na místní zastoupení.

Environmental labeling for packaging

Per Commission Regulation Decision 97/129/EC Legislative Decree 152/2006, the product packaging may contain one or more of the following symbols.

	This symbol indicates that the packaging may contain corrugated fiberboard.
	This symbol indicates that the packaging may contain non-corrugated fiberboard.
	This symbol indicates that the packaging may contain paper.

For more information, go to www.lexmark.com/recycle, and then choose your country or region. Information on available packaging recycling programs is included with the information on product recycling.

Likvidace produktu

Tiskárnu a spotřební materiál je nutno likvidovat samostatně mimo normální domácí odpad. Informace o možnostech likvidace a recyklace získáte u místních úřadů.

Lithium-iontová nabíjecí baterie

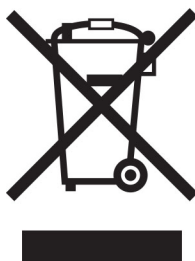

Tento výrobek může obsahovat knoflíkovou lithium-iontovou nabíjecí baterii, kterou smí vyjmout pouze vyškolený technik. Symbol přeškrtnuté popelnice znamená, že výrobek nesmí být likvidován jako netříděný odpad, ale musí být odeslán do sběrného dvora k recyklaci. Pokud jste baterii vyjmuli, nevhazujte ji do domovního odpadu. Ve vašem městě mohou být samostatné sběrné systémy pro baterie, například místo pro sběr baterií. Oddělený sběr baterií zajišťuje vhodné zpracování odpadu, včetně opětovného použití a recyklace, a zabraňuje případným negativním dopadům na lidské zdraví a životní prostředí. Likvidujte baterie zodpovědně.

Nařízení (EU) 2023/1542

Tento výrobek může obsahovat lithiovou dobíjecí baterii s mincovními články. Tato baterie je v souladu s nařízením (EU) 2023/1542. Soulad je označen značkou CE:



Tento výrobek může obsahovat jednu z následujících baterií s mincovními články:

- Identifikace baterie: Seiko, číslo modelu MS621FE
Výrobce: Seiko Instruments Inc
Adresa výrobce: 8, Nakase 1-chome, Mihama-ku, Čiba-ši, Čiba 261-8507, Japonsko
- Identifikace baterie: Panasonic, číslo modelu ML621
Výrobce: Panasonic Energy Co., Ltd.
Adresa výrobce: 1-1 Matsushita-cho, Moriguchi City, Ósaka 570-8511, Japonsko
- Identifikace baterie: FDK modelové číslo ML621
Výrobce: FDK Corporation
Adresa výrobce: Shibaura Crystal Shinagawa, 1-6-41 Konan, Minato-ku, Tokio 108-8212 Japonsko

Vrácení kazet Lexmark za účelem opětovného použití nebo recyklace

Program Lexmark Cartridge Collection vám umožňuje vrátit použité kazety za účelem opětovného použití nebo recyklace. Sto procent prázdných kazet vrácených společností Lexmark je buď znovu použito, nebo vráceno do výroby pro recyklaci. Krabičky sloužící k vrácení kazet jsou také recyklovány.

Chcete-li vrátit kazetu Lexmark za účelem opětovného použití nebo recyklace, udělejte následující:

- 1 Přejděte na stránku www.lexmark.com/recycle.
- 2 Ze seznamu vyberte svou zemi.
- 3 Vyberte **Program pro sběr kazet společnosti Lexmark**.
- 4 Postupujte podle pokynů na obrazovce.

Upozornění na citlivost vůči statické elektřině

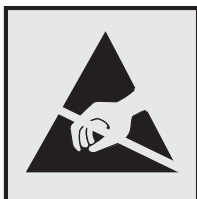

Tento symbol označuje díly citlivé vůči statické elektřině. Oblastí kolem tohoto symbolu se dotýkejte teprve poté, co se dotknete kovového povrchu v oblasti mimo symbol.

Aby při provádění úkonů údržby, například při odstraňování uvíznutého papíru nebo výměně spotřebního materiálu, nedošlo k poškození zařízení elektrostatickým výbojem, dotkněte se jakéhokoliv nekrytého kovového povrchu tiskárny před přístupem k vnitřním částem tiskárny, nebo než se těchto částí dotknete – a to i v případě, že symbol není přítomen.

ENERGY STAR

Každý produkt Lexmark opatřený logem ENERGY STAR® (na vlastním produktu nebo v rámci úvodní obrazovky) byl certifikován jako produkt, který je v souladu s požadavky ENERGY STAR organizace EPA v době, kdy byl společností Lexmark odeslán.



Informace o teplotě

Provozní teplota a relativní vlhkost	10 až 32,2 °C (50 až 90 °F) a 15 až 80% rel. vlhkost
Dlouhodobé skladování tiskárny / kazety / zobrazovací jednotky ¹	15,3 až 32,2 °C (60 až 90 °F) a 8 až 80% rel. vlhkost Max. teplota vlhkého teploměru: 22,8 °C (73 °F) Nekondenzující prostředí
Krátkodobá přeprava tiskárny / kazety / zobrazovací jednotky	–40 až 43,3 °C (–40 až 110 °F)
<p>¹ Životnost spotřebního materiálu je přibližně 2 roky. To platí ve standardním kancelářském prostředí při 22 °C (72 °F) a vlhkosti 45 %.</p> <p>² Teplota vlhkého teploměru se určuje podle teploty vzduchu a relativní vlhkosti.</p>	

Upozornění ohledně laseru

Tato tiskárna je certifikována v USA jako laserový produkt třídy I (1) podle předpisu DHHS č. 21 vydaného v rámci sbírky CFR kapitola I, podkapitola J. Pro ostatní části světa je certifikována jako laserový produkt třídy I splňující požadavky normy IEC 60825-1: 2014.

Laserové produkty třídy I nejsou považovány za nebezpečné. Uvnitř tiskárny je laser třídy IIIb (3b) AlGaInP o maximálním výkonu 15 miliwattů, který pracuje ve vlnovém pásmu 650–670 nanometrů a je uzavřen v sadě bezúdržbové tiskové hlavy. Laserový systém a celá tiskárna jsou konstruovány tak, aby při běžném provozu, údržbě nebo opravách znemožňovaly vystavení osob laserovému záření překračujícímu limity stanovené pro laserové produkty I. třídy.

Spotřeba energie

Spotřeba energie produktu

V následující tabulce jsou uvedeny spotřeby energie tohoto produktu.

Poznámka: Některé režimy se na tento produkt nemusí vztahovat.

Režim	Popis	Spotřeba energie (W)
Tisk	Produkt generuje výstup v podobě trvalého záznamu z elektronických vstupů.	Jednostranný tisk: 400 (C2325, C2425, CS421); 530 (CS521); 570 (C2240, CS622) Oboustranně: 275 (C2325); 280 (C2425, CS421); 360 (CS521); 380 (C2240, CS622)
Kopírovat	Produkt generuje výstup v podobě trvalého záznamu z trvalých originálních dokumentů.	–
Skenovat	Produkt skenuje dokumenty ve formě trvalých záznamů.	–
Připraveno	Produkt čeká na tiskovou úlohu.	20,5 (C2325); 22 (C2425, CS421); 22,5 (C2240, CS622); 22 (C2535, CS521)
Režim spánku	Výrobek je ve vysokoúrovňovém úsporném režimu.	1,3 (CS521); 1,4 (C2325, C2435, CS421); 1,5 (C2240, CS622)
Hibernace	Výrobek je v nízkoúrovňovém úsporném režimu.	0,2
Vypnuto	Výrobek je zapojen do el. zásuvky, ale je vypnutý.	0,2

Výše uvedené spotřeby energie reprezentují průměry měření. Okamžitá spotřeba energie může být podstatně vyšší než průměr.

Hodnoty se mohou měnit. Aktuální hodnoty najdete na webu www.lexmark.com.

Režim spánku

Pro tento produkt je navržen režim šetřící energii s názvem *Režim spánku*. Režim spánku šetří energii snížením spotřeby energie během delších období nečinnosti. Režim spánku se automaticky aktivuje po uplynutí určitého intervalu, kdy zařízení není používáno, který se nazývá *Časový limit režimu spánku*.

Výchozí tovární nastavení časového limitu režimu spánku pro tento produkt (min.):	15
---	----

Pomocí konfiguračních nabídek lze časový limit režimu spánku upravit v rozmezí od 1 do 240 minut. Pokud je rychlost tisku je menší než 30 stran za minutu nebo rovna 30 stranám za minutu, pak můžete nastavit časový limit pouze do 60 minut. Zkrácení časového limitu režimu spánku snižuje spotřebu energie, ale může prodloužit dobu reakce produktu. Prodloužení časového limitu režimu spánku udržuje rychlou dobu reakce, ale zvyšuje spotřebu energie.

Režim hibernace

Tento výrobek je zkonstruován s režimem ultranízké spotřeby energie nazvaným *Režim hibernace*. V režimu hibernace jsou bezpečně vypnuty všechny ostatní systémy a zařízení.

Do režimu hibernace může tiskárna přejít libovolným z následujících způsobů:

- pomocí časového limitu hibernace
- pomocí naplánování úsporných režimů

Výchozí tovární nastavení doby hibernace pro tento výrobek ve všech zemích a oblastech	3 dny
--	-------

Dobu, po kterou tiskárna čeká po vytištění úlohy, než přejde do režimu hibernace, je možné nastavit v rozmezí od jedné hodiny do jednoho měsíce.

Režim vypnutí

Pokud má tento produkt režim vypnutí, při kterém stále spotřebovává jisté malé množství energie, můžete zcela ukončit spotřebu energie produktem odpojením napájecího kabelu z el. zásuvky.

Celková spotřeba energie

Někdy je vhodné odhadnout celkovou spotřebu energie produktu. Vzhledem k tomu, že jsou údaje o spotřebě energie uvedeny ve wattech, je třeba příkon vynásobit časem, po který je produkt v příslušném režimu. Tím spočítáte spotřebu energie. Celková spotřeba energie produktu je pak součtem spotřeb energie pro jednotlivé režimy.

Zákonné požadavky týkající se bezdrátových výrobků

Tato část obsahuje informace o regulačních předpisech týkajících se pouze bezdrátových výrobků.

Pokud si nejste jistí, jestli je váš model bezdrátový, přejděte na adresu <http://support.lexmark.com>.

Poznámka k modulárním komponentám

Bezdrátové modely obsahují jeden z následujících modulárních komponentů:

Typ/model v předpisu Lexmark LEX-M07-001; označení FCC:IYLLEXM07001; IC:2376A-LEXM07001

Číslo typu/modelu v předpisu Lexmark LEX-M08-001; označení FCC:IYLLEXM08001; IC:2376A-LEXM08001

Chcete-li vědět, které modulární komponenty jsou v zařízení nainstalovány, přečtěte si popis na samotném produktu.

Vystavení záření rádiových vln

Vyzařovaný výstupní výkon tohoto zařízení je podstatně nižší než limity vystavení frekvenci rádiových vln FCC a dalších regulačních úřadů. Mezi anténou a jakýmkoli osobami musí být u tohoto zařízení zachována minimální vzdálenost 20 cm, aby byly splněny požadavky směrnice FCC a dalších regulačních úřadů na vystavení osob záření rádiových frekvencí.

Prohlášení o dodržení směrnic EU

Tento výrobek splňuje ochranné požadavky Rady EU dané směrnicí 2014/53/EU upravující v rámci přibližování a harmonizace zákonů členských států předpisy pro rádiová zařízení.

Výrobce tohoto výrobku je: Lexmark International, Inc., 740 West New Circle Road, Lexington, KY, 40550 USA. Autorizovaným zástupcem je: Lexmark International Technology Hungária Kft., 8 Lechner Ödön fasor, Millennium Tower III, 1095 Budapest HUNGARY. Prohlášení o shodě s požadavky uvedených směrnic je k dispozici na vyžádání u autorizovaného zástupce nebo na webové adrese www.lexmark.com/en_us/about/regulatory-compliance/european-union-declaration-of-conformity.html.

Soulad je označen značkou CE:



Prohlášení EU o provozních kmitočtových pásmech rádiových vysílačů a maximálním napájení RF

Tento rádiový produkt vysílá v EU v pásmu 2,4 GHz (2,412–2,472 GHz). Maximální výstupní výkon vysílače EIRP, včetně míry anténního zesílení, je ≤ 20 dBm.

Informace pro více modelů

Následující informace platí pro všechny modely tiskáren CS421 (5029-230), CS521 (5029-430), C2325 (5029-038), C2425 (5029-238) a C2535 (5029-438).

Prohlášení o dodržení směrnic EU

Tento výrobek splňuje ochranné požadavky Rady EU dané směrnicemi 2014/30/EU, 2014/35/EU, 2009/125/EC a 2011/65/EU upravujícími v rámci přibližování a harmonizace zákonů členských států elektromagnetickou kompatibilitu a bezpečnost elektrických zařízení navržených pro použití v rámci daných napěťových limitů, ekologickou konstrukci produktů používajících energii a omezení použití určitých nebezpečných látek v elektrických a elektronických zařízeních.

Výrobce tohoto výrobku je: Lexmark International, Inc., 740 West New Circle Road, Lexington, KY, 40550 USA. Autorizovaným zástupcem je: Lexmark International Technology Hungária Kft., 8 Lechner Ödön fasor, Millennium Tower III, 1095 Budapest HUNGARY. Prohlášení o shodě s požadavky uvedených směrnic je k dispozici na vyžádání u autorizovaného zástupce nebo na webové adrese www.lexmark.com/en_us/about/regulatory-compliance/european-union-declaration-of-conformity.html.

Tento výrobek splňuje omezení EN 55022 a EN55032 třídy B a bezpečnostní požadavky EN 60950-1 nebo EN 62368-1.

Informace specifické pro daný model

Následující informace se vztahují pouze na modely tiskáren CS622 (5029-636) a C2240 (5029-696).

Prohlášení o dodržení směrnic EU

Tento výrobek splňuje ochranné požadavky Rady EU dané směrnicemi 2014/30/EU, 2014/35/EU a 2011/65/EC upravujícími v rámci přibližování a harmonizace zákonů členských států elektromagnetickou kompatibilitu a bezpečnost elektrických zařízení navržených pro použití v rámci daných napěťových limitů a omezení použití určitých nebezpečných látek v elektrických a elektronických zařízeních.

Výrobce tohoto výrobku je: Lexmark International, Inc., 740 West New Circle Road, Lexington, KY, 40550 USA. Autorizovaným zástupcem je: Lexmark International Technology Hungária Kft., 8 Lechner Ödön fasor, Millennium Tower III, 1095 Budapest HUNGARY. Prohlášení o shodě s požadavky uvedených směrnic je k dispozici na vyžádání u autorizovaného zástupce nebo na webové adrese

www.lexmark.com/en_us/about/regulatory-compliance/european-union-declaration-of-conformity.html.

Tento výrobek splňuje omezení EN 55022 a EN55032 třídy A a bezpečnostní požadavky EN 60950-1 nebo EN 62368-1.

Poznámka týkající se rádiového rušení

Varování

Tento výrobek splňuje požadavky na emise podle omezení EN55022 a EN55032 třídy A a imunitní požadavky podle normy EN55024. Tento výrobek není určen k použití v domácím/obytném prostředí.

Toto je produkt třídy A. V domácím prostředí může tento produkt způsobovat rádiové rušení. V takovém případě může být uživatel požádán o podniknutí příslušných opatření.

Rejstřík

A

AirPrint
použití 39
aktivace funkce Hlasové
pokyny 24
aktualizace firmwaru
soubor flash 168

B

bezdrátová síť
připojení tiskárny k 93
Wi-Fi Protected Setup 93
bezdrátová síť tiskárny
připojení mobilního zařízení
k 94

Č

časté dotazy o barevném
tisku 157
čištění
vnějšek tiskárny 95
vnitřek tiskárny 95
čištění tiskárny 95

D

deaktivace sítě Wi-Fi 94
deska řadiče
přístup 160
dočasná paměť 91
dokumenty, tisk
pomocí mobilního
zařízení 38, 39
z počítače 38
domovská obrazovka
použití 17
přizpůsobení 18
zobrazit ikony 18
důvěrné tiskové úlohy 41
tisk z počítače Macintosh 42
tisk ze systému Windows 42

E

e-mailový server
nastavení 123
Embedded Web Server nelze
spustit 124

export konfiguračního souboru
pomocí serveru Embedded Web
Server 167

F

firmware
aktualizace 168

H

hardwarové doplňky
zásobníky 165
hardwarové součásti, přidání
ovladač tisku 167
Hlasové pokyny
aktivace 24
rychlost mluvení 25
hlavičkový papír
vložení 28, 30

I

ikony domovské obrazovky 17
ikony na domovské obrazovce
zobrazení 18
import konfiguračního souboru
pomocí serveru Embedded Web
Server 167
indikátor
informace o stavu 16
informace o bezpečnosti 7, 8
informace o tiskárně
vyhledání 9
instalace doplňků
pevný disk tiskárny 162
instalace softwaru tiskárny 166
instalace zásobníků 165
interní doplňky
firmwarová karta 160
paměťová karta 160
pevný disk tiskárny 160
interní doplňky, přidání
ovladač tisku 167

J

jas displeje
nastavení 113
jednotka paměti flash
tisk z 40

jednotku paměti flash nelze
přečíst
řešení problémů, tisk 125

K

klávesnice na displeji
použití 25
konfigurace nastavení úsporného
režimu 19
konfigurace serveru SMTP 123
konfigurace tiskárny 11
konfigurace univerzálního
formátu papíru 26
konfigurace upozorňování na
spotřební materiál 99
konfigurování úsporných
nastavení 19
kontaktování zákaznické
podpory 159
kontakty
odstranění 22
přidání 21
úpravy 22
kontrola připojení tiskárny 126
kontrola stavu částí
a spotřebního materiálu 95
kontrolka tlačítka napájení
informace o stavu 16
Korekce barev
ručně 157
Kvóty zařízení
nastavení 19

M

metoda pomocí tlačítka 93
metoda s využitím osobního
identifikačního čísla 93
mluvená hesla
povolení 25
Mobilní tisk Lexmark
použití 38
mobilní zařízení
tisk z 38, 39
Mopria Print Service
použití 38

N

nabídka
 802.1x 77
 Bezdrátové 69
 Evidence úloh 60
 HTML 64
 Ikony zobrazené na domovské obrazovce 55
 IPSec 76
 Konfigurace LPD 77
 Konfigurace zásobníku 66
 Kvalita 59
 Místní účty 82
 Nabídka konfigurace 52
 Náповěda 88
 Nastavení 58
 Nastavení důvěrného tisku 85
 Nastavení HTTP/FTP 78
 Nastavení LDAP řešení 87
 O této tiskárně 56
 Obnovit výchozí výrobní nastavení 52
 Obrázek 65
 Omezení přihlášení 85
 PCL 63
 PDF 62
 PostScript 62
 Protokol auditu zabezpečení 82
 Předvolby 45
 Přehled sítí 69
 Rozložení 56
 Různé 87
 Řešení problémů 89
 Síť 88
 Síť Ethernet 72
 služba Google Cloud Print 79
 SNMP 75
 Správa mobilních služeb 87
 Správa napájení 50
 Správa oprávnění 81
 Stránky s nastavením 88
 TCP/IP 73
 ThinPrint 78
 Tisk 88
 Tisk z jednotky paměti flash 67
 Typy médií 67
 Údaje odesílané společností Lexmark 51
 Univerzální nastavení 66
 Upozornění 46

USB 79
 Usnadnění 51
 Vymazání při vyřazení z provozu 55
 Vymazat dočasné soubory 86
 Vzdálený ovládací panel 46
 Wi-Fi Direct 80
 XPS 61
 Zařízení 88
 Nabídka nastavení HTTP/FTP 78
 nabídky
 Naplánovat USB zařízení 82
 Šifrování disku 86
 nabídky tiskárny 44
 nádobka na odpadní toner výměna 102
 nastavení e-mailu 123
 nastavení formátu papíru 26
 nastavení Kvót zařízení 19
 nastavení rychlosti mluvení Hlasové pokyny 25
 nastavení sytosti toneru 156
 nastavení šetrnosti vůči životnímu prostředí
 režim Eco 113
 režim hibernace 113
 režim spánku 113
 nastavení tiskárny
 obnovení výchozích továrních nastavení 91
 nastavení typu papíru 26
 navigace na obrazovce pomocí gest 24
 navigace na obrazovce pomocí gest 24
 Nedostatek volného místa v paměti flash pro zdroje 127
 nulování
 počítačidla spotřebního materiálu 128

O

obálky
 vložení 28, 30
 objednání
 sada pro údržbu zapékače 99
 objednání černé a barevné zobrazovací sady 99
 objednání černé zobrazovací sady 99
 objednání nádobky na odpadní toner 99

objednání spotřebního materiálu nádobka na odpadní toner 99
 obrazová sada 99
 tonerová kazeta 96
 obnovení výchozích továrních nastavení 91
 obrazová sada
 objednání 99
 výměna 105
 Obsah korekce barev 157
 odstranění kontaktů 22
 odstranění skupin 22
 odstraňování problémů s příslušenstvím tiskárny nelze rozpoznat interní volitelný doplněk 126
 odstraňování uvíznutého papíru pod zapékačem 117
 v duplexoru 117
 v univerzálním podavači 121
 v zapékači 117
 v zásobnicích 117
 ve standardním zásobníku 120
 ochrana paměti tiskárny 91
 opakování tiskové úlohy 41
 tisk z počítače Macintosh 42
 tisk ze systému Windows 42
 opakující se vady 149
 osobní identifikační čísla povolení 25
 otvor pro zabezpečení vyhledání 90
 ověření tiskových úloh 41
 tisk z počítače Macintosh 42
 tisk ze systému Windows 42
 ovladač tisku
 hardwarové součásti, přidání 167
 oznámení o emisích 170, 175
 oznámení o spotřebním materiálu konfigurace 99

P

paměť pevného disku tiskárny 91
 mazání 90
 pevný disk tiskárny instalace 162
 šifrování 91
 plánování úsporných režimů 19
 počítačidla spotřebního materiálu nulování 128

podporované formáty papíru 32
 podporované gramáže papíru 35
 podporované jednotky paměti flash 41
 podporované typy papíru 34
 podporované typy souborů 41
 port Ethernet 12
 port USB 12
 povolení 125
 porty tiskárny 12
 použití
 originální díly Lexmark 96
 originální spotřební materiál Lexmark 96
 použití domovské obrazovky 17
 použití Generátoru QR kódu 20
 použití ovládacího panelu
 Lexmark C2240 16
 Lexmark C2325 14
 Lexmark C2425 15
 Lexmark C2535 15
 Lexmark CS421 15
 Lexmark CS521 15
 Lexmark CS622 16
 použití přizpůsobení displeje 18
 použití Zákaznické podpory 20
 používání bezdrátové sítě 93
 povolení mluvených hesel 25
 povolení osobních identifikačních čísel 25
 povolení portu USB 125
 povolení režimu zvětšení 25
 povolit aplikaci Wi-Fi Direct 94
 pozdržené úlohy 41
 tisk z počítače Macintosh 42
 tisk ze systému Windows 42
 poznámky 170, 171, 173, 174, 175, 176
 poznámky FCC 175
 prevence uvíznutí papíru 115
 profil Cloud Connector
 tisk z 43
 vytvoření 19
 prohlášení o nestálosti 91
 propojování zásobníků 30
 přemísťování tiskárny 112
 přeprava tiskárny 112
 přidání hardwarových součástí
 ovladač tisku 167
 přidání interních doplňků
 ovladač tisku 167
 přidání kontaktů 21

přidání skupin 22
 připojení mobilního zařízení
 k bezdrátové síti tiskárny 94
 připojení tiskárny
 k bezdrátové síti 93
 kontrola 126
 připojování k bezdrátové síti
 pomocí kódu PIN 93
 pomocí tlačítek 93
 přístup k řídicí desce 160
 přizpůsobení displeje 18
 Přizpůsobení displeje
 použití 18

Q

QR kódy
 přidání 20

R

recyklace
 obalového materiálu Lexmark 114
 produkty společnosti Lexmark 114
 režim Eco
 konfigurace 113
 režim hibernace
 konfigurace 113
 režim spánku
 konfigurace 113
 režim zvětšení
 povolení 25
 rozpojování zásobníků 30
 ruční korekce barev
 použití 157
 ruční podavač
 vložení 30
 rychlost mluvení funkce Hlasové pokyny
 nastavení 25

Ř

řešení problémů
 časté dotazy o barevném tisku 157
 Embedded Web Server nelze spustit 124
 tiskárna nereaguje 155
 řešení problémů s kvalitou tisku
 bílé stránky 132
 chybějící barvy 138

křivý tisk 141
 nerovnoměrný tisk 145
 obrázky vytištěné jednou
 barvou nebo celé černé 142
 opakující se vady 149
 oříznutý text nebo obrázky 143
 prázdné strany 132
 stíny na výtisku 134
 světlý tisk 136
 svislé bílé čáry 148
 svislé tmavé čáry 146
 šedé nebo barevné pozadí 135
 šikmý tisk 141
 tisk se skvrnami a tečkami 139
 tmavý tisk 132
 toner se snadno smazává 144
 vodorovné bílé čáry 147
 vodorovné tmavé čáry 145
 výtisk vypadá zabarveně 159
 zvlněný papír 140
 řešení problémů s tiskem
 časté uvíznutí papíru 131
 důvěrné a jiné pozdržené dokumenty se netisknou 150
 jednotku paměti flash nelze přečíst 125
 nesprávné okraje 136
 obálka se při tisku zalepí 129
 pomalý tisk 152
 propojování zásobníků nefunguje 130
 tiskové úlohy se netisknou 154
 úlohy se tisknou na nesprávný papír 156
 úlohy se tisknou z nesprávného zásobníku 156
 uvíznuté stránky se znovu nevytisknou 131
 řešení problémů, kvalita tisku
 bílé stránky 132
 chybějící barvy 138
 křivý tisk 141
 nerovnoměrný tisk 145
 obrázky vytištěné jednou barvou nebo celé černé 142
 opakující se vady 149
 oříznutý text nebo obrázky 143
 prázdné strany 132
 stíny na výtisku 134
 světly tisk 136
 svislé bílé čáry 148
 svislé tmavé čáry 146

šedé nebo barevné pozadí 135
šikmý tisk 141
tisk se skvrnami a tečkami 139
tmavý tisk 132
toner se snadno smazává 144
vodorovné bílé čáry 147
vodorovné tmavé čáry 145
výtisk vypadá zabarveně 159
zvlněný papír 140
řešení problémů, tisk
časté uvíznutí papíru 131
důvěrné a jiné pozdržené
dokumenty se netisknou 150
nesprávné okraje 136
obálka se při tisku zalepí 129
pomalý tisk 152
propojování zásobníků
nefunguje 130
tisk se skládáním kopií
nefunguje 129
tiskové úlohy se netisknou 154
úlohy se tisknou na nesprávný
papír 156
úlohy se tisknou z nesprávného
zásobníku 156
uvíznuté stránky se znovu
nevytisknou 131
řešení problémů, volitelné
příslušenství tiskárny
nelze rozpoznat interní volitelný
doplňek 126

S

sada pro údržbu zapékače
objednání 99
server SMTP
konfigurace 123
seznam adresářů
tisk 43
seznam vzorků písma
tisk 43
skupiny
odstranění 22
přidání 22
úpravy 22
služba Google Cloud Print
použití 38
software tiskárny, instalace 166
spotřební materiál
šetření 113
Spotřební materiál od jiného
výrobce než Lexmark 128

správa spořiče obrazovky 18
spuštění prezentace 18
stav částí
kontrola 95
stav spotřebního materiálu
kontrola 95
stav tiskárny 16
Stránky s nastavením
tisk 89
syťost toneru
nastavení 156

Š

šifrování
pevný disk tiskárny 91

T

teplota v okolí tiskárny 10, 173
tisk
AirPrint 87
pomocí mobilního
zařzení 38, 39
pomocí služby Wi-Fi Direct 39
seznam adresářů 43
seznam vzorků písma 43
Stránky s nastavením 89
z jednotky paměti flash 40
z počítače 38
z profilu Cloud Connector 43
tisk důvěrných a jiných
pozdržených úloh
z počítače Macintosh 42
ze systému Windows 42
tisk se skládáním kopií
nefunguje 129
tisk z jednotky paměti flash 40
tisk z počítače 38
tiskárna
přepřavování 112
tiskárna nereaguje 155
tiskové úlohy se nevytiskly 154
tonerová kazeta
objednání 96
výměna 100
trvalá paměť 91
tvrdý papír
vložení 28

U

ukládání tiskových úloh 41

umístění tiskárny
výběr 10
univerzální formát papíru
konfigurace 26
univerzální podavač
vložení 28
uvíznutí
místa 116
prevence 115
vyhledání oblastí zaseknutí 116
uvíznutí papíru
prevence 115
uvíznutí papíru v univerzálním
podavači 121
uvíznutí papíru, odstranění
v ručním podavači 122
uvíznutí, odstranění
v ručním podavači 122
uvíznutý papír v zásobnících 117
uvíznutý papír ve standardním
odkladači 120
uvíznutý papír, odstranění
ve standardním zásobníku 120

Ú

úprava kontaktů 22
úprava skupin 22
úrovně hluku 170
úspora spotřebního materiálu 113
úsporná nastavení
konfigurace 19

V

virtuální klávesnice
použití 25
vkládání do ručního
podavače 30
vkládání do zásobníků 26
vkládání médií do univerzálního
podavače 28
vlhkost v okolí tiskárny 173
volitelný interní doplňek nebyl
zjištěn 126
volný prostor kolem tiskárny 10
výběr umístění tiskárny 10
vyhledání dalších informací
o tiskárně 9
vyhledání slotu zabezpečení 90
vyhrazené tiskové úlohy
tisk z počítače Macintosh 42
tisk ze systému Windows 42

- výchozí tovární nastavení obnovení 91
- vymutí uvíznutého papíru
 - pod zapékačem 117
 - v duplexoru 117
 - v univerzálním podavači 121
 - v zapékači 117
 - v zásobnících 117
- vymazání dočasné paměti 90
- vymazání paměti pevného disku tiskárny 90
- vymazání paměti tiskárny 90, 91
- vymazání trvalé paměti 90
- výměna spotřebního materiálu
 - černá a barevná zobrazovací sada 105
 - černá zobrazovací sada 105
 - nádobka na odpadní toner 102
 - tonerová kazeta 100
- Vyměňte kazetu, neshoda regionu tiskárny 127
- Vytisknout zkušební stránku 89
- vytváření složek
 - pro záložky 21
- vytváření záložek 20
- vytvoření profilu Cloud Connector 19

W

- Wi-Fi
 - deaktivace 94
- Wi-Fi Direct
 - povolení 94
 - tisk z mobilního zařízení 39
- Wi-Fi Protected Setup
 - bezdrátová síť 93

Z

- Zákaznická podpora
 - použití 20
- zákaznickou podporu kontaktování 159
- záložky
 - vytváření složek pro 21
 - vytvoření 20
- zapojování kabelů 12
- zaseknutí papíru ve dvířkách A 117
- zásobníky
 - instalace 165
 - vložení 26

- zásuvka napájecího kabelu 12
- Zjištěna neformátovaná paměť flash 127
- Zjištěna vadná paměť flash 127
- změna nastavení jasu
 - displej 113
- změna tapety 18
- zobrazit ikony na domovské obrazovce 18
- zprávy tiskárny
 - Nedostatek volného místa
 - v paměti flash pro zdroje 127
 - Spotřební materiál od jiného výrobce než Lexmark 128
 - Vyměňte kazetu, neshoda regionu tiskárny 127
 - Zjištěna neformátovaná paměť flash 127
 - Zjištěna vadná paměť flash 127