



C2240, C2325, C2425, C2535, CS421, CS521, CS622 printere

Brugervejledning

Juli 2024

www.lexmark.com

Maskintype(r):

5029

Modeller:

038, 230, 238, 430, 438, 636, 696

Indhold

Sikkerhedsoplysninger.....	6
Konventioner.....	6
Produkterklæringer.....	6
Få mere at vide om printeren.....	9
Sådan finder du oplysninger om printeren.....	9
Valg af en placering til printeren.....	10
Printerkonfigurationer.....	11
Tilslutning af kabler.....	12
Brug af kontrolpanelet.....	14
Lexmark C2325-printer.....	14
Lexmark CS421, CS521, C2425 og C2535-printere.....	15
Lexmark-printere CS622 og C2240.....	16
Om status for tænd/sluk-knappen og indikatoren.....	16
Opsætning og brug af startskærmsprogrammer.....	17
Brug af startskærmen.....	17
Tilpasning af startskærmen.....	18
Brug af Display Customization.....	18
Konfiguration af økoindstillinger.....	19
Oprettelse af en Cloud Connector-profil.....	19
Opsætning af Enhedskvoter.....	19
Brug af QR-kodegenerator.....	20
Brug af kundesupport.....	20
Håndtering af bogmærker.....	20
Håndtering af kontakter.....	21
Konfiguration og brug af tilgængelighedsfunktioner.....	24
Aktivering af stemmevejledning.....	24
Navigering på skærmen med håndbevægelser.....	24
Aktivering af forstørrelsestilstand.....	25
Justering af stemmevejledningens talehastighed.....	25
Brug af tastaturet på displayet.....	25
Aktivering af talte adgangskoder eller personlige identifikationsnumre.....	25

Ilægning af papir og specialmedier.....	26
Angivelse af papirstørrelse og -type.....	26
Konfiguration af indstillinger til papirstørrelsen Universal.....	26
Ilægning i bakker.....	26
Ilægning af papir i flerformålsarkføderen.....	28
Ilægning af papir i den manuelle føder.....	30
Sammenkædning af papirmagasiner.....	30
Papirstøtte.....	32
Understøttede papirstørrelser.....	32
Understøttede papirtyper.....	34
Understøttede papirvægte.....	35
Ikke-brugbart papir.....	36
Brug af genbrugspapir.....	36
Udskrivning.....	37
Udskrivning fra en computer.....	37
Udskrivning fra en mobil enhed.....	37
Udskrivning fra et flashdrev.....	39
Understøttede flashdrev og filtyper.....	40
Konfiguration af fortrolige job.....	40
Udskrive fortrolige og andre tilbageholdte job.....	41
Udskrivning fra en Cloud Connector-profil.....	42
Udskrivning af skrifttypeeksempler.....	42
Udskrive en biblioteksliste.....	42
Beskrivelse af printermenuer.....	43
Menuoversigt.....	43
Enhed.....	44
Udskrive.....	55
Papir.....	65
USB-drev.....	66
Netværk/porte.....	68
Sikkerhed.....	80
Rapporter.....	87
Hjælp.....	88

Fejlfinding.....	88
Udskrivning af siden med menuindstillinger.....	88
Sikring af printeren.....	89
Lokalisering af sikkerhedsåbningen.....	89
Sletning af printerhukommelse.....	89
Slette printerharddiskens hukommelse.....	89
Formatering af printerens harddisk.....	90
Gendannelse af fabriksindstillinger.....	90
Erklæring om flygtighed.....	90
Vedligeholdelse af printeren.....	92
Netværkstilslutning.....	92
Rengøring af printeren.....	94
Bestilling af dele og forbrugsstoffer.....	95
Udskiftning af dele og forbrugsstoffer.....	99
Flytning af printeren.....	111
Energi- og papirbesparelse.....	112
Genbrug.....	113
Fjerne papirstop.....	114
Undgå papirstop.....	114
Identifikation af områder med papirstop.....	115
Papirstop i papirmagasinerne.....	116
Papirstop i panel A.....	116
Papirstop i standardbakken.....	119
Papirstop i flerformålsarkføderen.....	120
Papirstop i den manuelle arkføder.....	121
Fejlfinding.....	122
Konfiguration af SMTP-serveren.....	122
Problemer med netværksforbindelsen.....	122
Problemer med hardwareoptioner.....	125
Problemer med forbrugsstoffer.....	126
Problemer med papirindføring.....	128
Udskrivningsproblemer.....	130
Problemer med farvekvaliteten.....	155

Kontakt til kundesupport.....	158
Opgradering og migrering.....	159
Hardware.....	159
Software.....	165
Firmware.....	166
Bekendtgørelser.....	168
Indeks.....	177

Sikkerhedsoplysninger

Konventioner

Bemærk: *Bemærkning* henviser til oplysninger, der kan hjælpe dig.

Advarsel: *Advarsel* henviser til noget, der kan skade produkthardwaren eller -softwaren.

FORSIGTIG: *Forsigtig* indikerer en potentiel farlig situation, hvor du kan komme til skade.

Forskellige typer meddelelser om at være forsigtig omfatter:



FORSIGTIG - RISIKO FOR SKADE: Indikerer en risiko for personskade.



FORSIGTIG - ELEKTRISK STØD: Indikerer en risiko for elektrisk stød.



FORSIGTIG - VARM OVERFLADE: Indikerer en risiko for forbrænding ved berøring.



FORSIGTIG - VÆLTEFARE: Indikerer en knusningsfare.



FORSIGTIG - KLEMNINGSFARE: Indikerer en risiko for at blive fanget mellem bevægelige dele.

Produkterklæringer



FORSIGTIG - RISIKO FOR SKADE: Tilslut netledningen til en passende vurderet og passende jordet stikkontakt, der er lettilgængelig og i nærheden af produktet for at undgå risikoen for brand eller elektrisk stød.



FORSIGTIG - RISIKO FOR SKADE: For at undgå risiko for brand eller elektrisk stød, skal du kun bruge den netledning, der leveres sammen med dette produkt, eller en erstatningsnetledning, som er godkendt af producenten.



FORSIGTIG - RISIKO FOR SKADE: Anvend ikke dette produkt sammen med forlængerledninger, strømskinner med flere udgange, forlængere med flere udgange eller UPS-enheder. Den nominelle effektkapacitet af disse typer tilbehør kan let overbelastes af en laserprinter og kan medføre dårlig ydeevne af printeren, tingskade eller potentiel brandfare.











FORSIGTIG - RISIKO FOR SKADE: Kun en integreret Lexmark-overspændingsbeskytter, der er korrekt tilsluttet mellem printeren og netledningen, der følger med printeren må bruges med dette produkt. Brug af overspændingsbeskyttelsesenheder fra andre producenter end Lexmark kan medføre potentiel brandfare, tingskade eller dårlig ydeevne af printeren.





FORSIGTIG - ELEKTRISK STØD: Placer eller brug ikke dette produkt i nærheden af vand eller i våde omgivelser for at undgå risikoen for elektrisk stød.



FORSIGTIG - ELEKTRISK STØD: Undlad at installere dette produkt eller foretage tilslutninger af kabler eller af elektriske tilslutninger af nogen art, f.eks. af netledningen, faxfunktionen eller telefonen, når det lynrer for at undgå risikoen for elektrisk stød.

-  **FORSIGTIG - RISIKO FOR SKADE:** Du må ikke skære i netledningen, sno den, binde den sammen, mase den eller sætte tunge genstande på den. Der må ikke fjernes noget fra netledningen, og den må ikke udsættes for tryk. Netledningen må ikke sidde i klemme mellem genstande, f.eks. møbler og vægge. Hvis en af disse ting sker, er der risiko for fare eller elektriske stød. Kontroller jævnligt, om der er tegn på disse problemer med netledningen. Fjern netledningen fra stikkontakten, før du undersøger den.
-  **FORSIGTIG - ELEKTRISK STØD:** Kontroller, at alle eksterne tilslutninger, f.eks. Ethernet-tilslutninger og tilslutninger til telefonsystemer, er sat korrekt i de markerede plug-in-porte for at undgå risikoen for elektrisk stød.
-  **FORSIGTIG - ELEKTRISK STØD:** Hvis du skal have adgang til systemkortet eller installere hardware- eller hukommelsesenhedsoptioner, efter du har installeret printeren, skal du slukke printeren og tage netledningen ud af stikkontakten, før du fortsætter for at undgå risikoen for elektrisk stød. Hvis du har andre enheder tilsluttet printeren, skal du også slukke for dem og tage alle kabler til printeren ud.
-  **FORSIGTIG - ELEKTRISK STØD:** Tag netledningen ud af stikkontakten, og fjern alle kabler fra printeren, før du går videre, for at reducere risikoen for elektrisk stød, når du skal rengøre printerens ydre.
-  **FORSIGTIG - RISIKO FOR SKADE:** Hvis printeren vejer mere end 20kg (44lb), skal der to eller flere personer til at løfte den på forsvarlig vis.
-  **FORSIGTIG - RISIKO FOR SKADE:** Når du flytter printeren, skal du følge disse retningslinjer for at forebygge personskader eller skader på printeren:
- Undersøg, om alle paneler og bakker er lukket.
 - Sluk printeren, og tag derefter netledningen ud af stikkontakten.
 - Frakobl alle ledninger og kabler fra printeren.
 - Hvis printeren har særskilte, gulvbaserede ekstrabakker, eller outputoptioner er fastgjort til den, skal du frakoble dem, før printeren flyttes.
 - Hvis printeren har en base med hjul, så rul den forsigtigt til det nye sted. Vær forsigtig, når du passerer dørtrin og brud i gulvbelægningen.
 - Hvis printeren ikke har en base med hjul, men er konfigureret med valgfrie bakker eller outputoptioner, skal du fjerne outputoptionerne og løfte printeren af bakkerne. Forsøg ikke at løfte printeren og andre optioner på én gang.
 - Brug altid grebene på printeren til at løfte den.
 - Hvis der bruges en vogn til at transportere printeren, skal den kunne støtte hele printerens underside.
 - Hvis der bruges en vogn til at transportere hardware-optionerne, skal den kunne støtte optionernes dimensioner.
 - Sørg for, at printeren står oprejst.
 - Undgå voldsomme rystelser.
 - Undgå at holde fingrene under printeren, når du sætter den ned.
 - Sørg for, at der er tilstrækkelig luft omkring printeren.
-  **FORSIGTIG - VÆLTEFARE:** Installation af en eller flere optioner på din printer eller MFP kan påkræve en base med hjul, et møbel eller lignende for at undgå skader som følge af manglende stabilitet. Du kan få flere oplysninger om understøttede konfigurationer ved at se www.lexmark.com/multifunctionprinters.
-  **FORSIGTIG - VÆLTEFARE:** Isæt hver enkelt bakke separat for at reducere risikoen for, at udstyret bliver ustabil. Sørg for, at alle andre bakker er lukkede, indtil du skal bruge dem.
-  **FORSIGTIG - VARM OVERFLADE:** Printeren kan være varm indvendig. For at formindske risikoen for skader pga. en varm komponent skal overfladen køle ned, før du rører den.

 **FORSIGTIG - KLEMNINGSFARE:** For at undgå risikoen for en klemningsskade, skal du være forsigtig i områder markeret med denne mærkat. Klemningsskader kan opstå omkring bevægelige dele, f.eks. mekanismer, døre, bakker og dæksler.

 **FORSIGTIG - RISIKO FOR SKADE:** Dette produkt indeholder en laserenhed. Brug af kontroller eller justeringer eller udførelse af andre procedurer end dem, der er anført i *Brugervejledningen* kan medføre udsættelse for farlig stråling.

 **FORSIGTIG - RISIKO FOR SKADE:** Litiumbatteriet i dette produkt er ikke beregnet til at blive udskiftet. Der er fare for eksplosion, hvis et litiumbatteri udskiftes forkert. Forsøg ikke at genoplade, destruere eller skille et litiumbatteri ad. Brugte litiumbatterier skal bortskaffes i overensstemmelse med producentens instruktioner og lokale retningslinjer.

Dette produkt er udviklet, testet og godkendt til at opfylde strenge, globale sikkerhedsstandarder under brug af bestemte producenters komponenter. Nogle af delenes sikkerhedsfunktioner er ikke altid tydelige. Producenten er ikke ansvarlig for brugen af andre erstatningsdele.

Service og reparationer, som ikke er beskrevet i brugerdokumentationen, skal udføres af en servicemedarbejder.

I produktet anvendes en udskriftprocedure, hvorved udskriftsmediet opvarmes, og varmen kan medføre, at mediet udsender dampe. Læs afsnittet i brugervejledningen, der beskriver retningslinjerne for valg af udskriftsmedie, så du undgår skadelige dampe.

Dette produkt kan producere små mængder ozon under normal brug og kan være udstyret med et filter, der er udviklet til at begrænse ozonkoncentrationer til niveauer langt under de anbefalede grænser for eksponering. For at undgå høje koncentrationsniveauer af ozon ved omfattende brug skal du installere dette produkt i et område med god udluftning og udskifte ozon- og udstødningsfiltrene, ved anmodning, som angivet i produktets vedligeholdelsesinstruktioner. Hvis der ikke findes nogen henvisninger til filtre i vedligeholdelsesinstruktionerne til produktet, så er udskiftning af filtre ikke nødvendigt for dette produkt.

GEM DISSE INSTRUKTIONER.

Få mere at vide om printeren

Sådan finder du oplysninger om printeren

Hvad leder du efter?	Find det her
Vejledning i indledende installation: <ul style="list-style-type: none"> • Tilslutning af printeren • Installation af printersoftwaren 	Se dokumentationen om opsætning, der fulgte med printeren, eller gå til http://support.lexmark.com .
Yderligere opsætning og vejledning i brug af printeren: <ul style="list-style-type: none"> • Valg og opbevaring af papir og specialmedier • Ilægning af papir • Konfiguration af printerindstillinger • Visning og udskrivning af dokumenter og fotos • Konfiguration og brug af printersoftwaren • Konfigurere printeren til et netværk • Pleje og vedligeholdelse af printeren • Fejlfinding og problemløsning 	<i>Informationscenter</i> —Gå til http://infoserve.lexmark.com . <i>Hjælpemenusider</i> —Få adgang til vejledningerne til printerfirmware, eller gå til http://support.lexmark.com . <i>Vejledning til den berøringfølsomme skærm</i> —Gå til http://support.lexmark.com . Produktvideoer—Gå til http://infoserve.lexmark.com/idv/ .
Oplysninger om opsætning og konfiguration af tilgængelighedsfunktioner for printeren	<i>Lexmark-tilgængelighedsvejledning</i> —Gå til http://support.lexmark.com .
Hjælp til brug af printersoftwaren	Hjælp til Microsoft®- Windows®- og Macintosh-operativsystemer - Åbn et printerprogram eller en ditto applikation, og klik derefter på Hjælp . Klik på  for at se kontekstafhængige oplysninger. Bemærkninger: <ul style="list-style-type: none"> • Hjælp installeres automatisk sammen med printersoftwaren. • Printersoftwaren findes enten i printerappen Program eller på skrivebordet afhængigt af dit operativsystem.

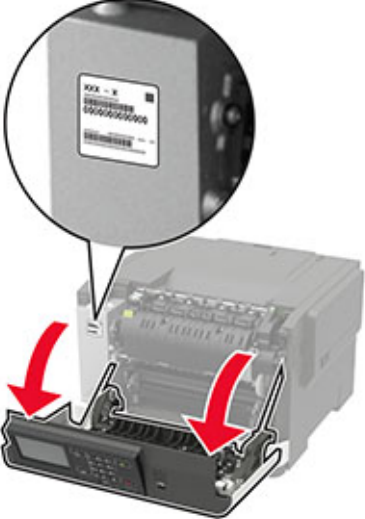
Hvad leder du efter?	Find det her
<p>De seneste supplerende oplysninger, opdateringer og kundesupport:</p> <ul style="list-style-type: none"> • Dokumentation • Driverdownloads • Livechat-support • E-mail-support • Stemmeunderstøttelse 	<p>Gå til http://support.lexmark.com.</p> <p>Bemærk! Vælg dit land eller din region, og vælg herefter dit produkt for at se det relevante supportwebsted.</p> <p>Supportkontaktoplysninger for dit land eller område kan findes på webstedet eller i den trykte garanti, der fulgte med printeren.</p> <p>Hav følgende oplysninger parat, når du kontakter kundesupport:</p> <ul style="list-style-type: none"> • Sted og dato for køb • Maskintype og serienummer 
<ul style="list-style-type: none"> • Sikkerhedsoplysninger • Lovgivningsmæssige oplysninger • Garantioplysninger • Miljøoplysninger 	<p>Garantioplysningerne varierer afhængigt af land eller område:</p> <ul style="list-style-type: none"> • I USA—Se Erklæring om begrænset garanti, der leveres sammen med printeren, eller gå til http://support.lexmark.com. • I andre lande og områder—Se den trykte garanti, der fulgte med printeren. <p><i>Produktinformationsvejledning</i>—Se dokumentationen, der fulgte med printeren, eller gå til http://support.lexmark.com.</p>

Valg af en placering til printeren

- Sørg for, at der er nok plads til at åbne bakker, låger og paneler, og til at installere hardwareoptioner.
- Sæt printeren i nærheden af en stikkontakt.

 **FORSIGTIG - RISIKO FOR SKADE:** Tilslut netledningen til en passende vurderet og passende jordet stikkontakt, der er lettilgængelig og i nærheden af produktet for at undgå risikoen for brand eller elektrisk stød.

 **FORSIGTIG - ELEKTRISK STØD:** Placer ikke eller brug ikke dette produkt i nærheden af vand eller i våde omgivelser for at undgå risikoen for elektrisk stød.

- Luftcirkulationen i rummet opfylder de seneste ASHRAE 62-standarder eller CEN Technical Committee 156-standarden.
- Overfladen er flad, solid og stabil.
- Hold printeren:
 - Ren, tør og støvfri
 - Væk fra løse hæfteklammer og papirclips
 - Væk fra direkte luftstrømme fra aircondition, radiatorer eller ventilatorer
 - Væk fra direkte sollys og ekstrem fugtighed
- Vær opmærksom på temperaturområde.

Driftstemperatur	10 til 32,2 °C (50 til 90 °F)
------------------	-------------------------------

- Af hensyn til passende ventilation anbefales følgende plads omkring printeren:

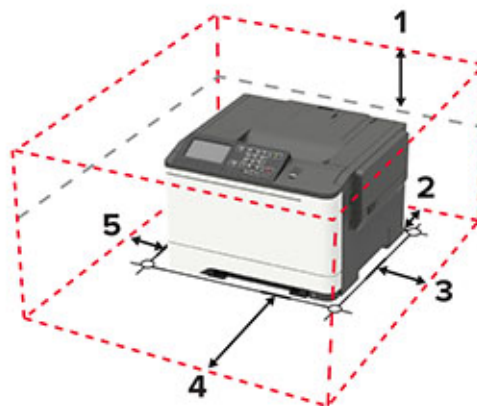

1	Top	254 mm (10")
2	Bagside	102 mm (4")
3	Højre side	76 mm (3")
4	Forside	508 mm (20") Bemærk! Den minimale nødvendige plads foran printeren er 75 mm (3")
5	Venstre side	76 mm (3")

Printerkonfigurationer

⚠ FORSIGTIG - VÆLTEFARE: Installation af en eller flere optioner på din printer eller MFP kan påkræve en base med hjul, et møbel eller lignende for at undgå skader som følge af manglende stabilitet. Du kan få flere oplysninger om understøttede konfigurationer ved at se www.lexmark.com/multifunctionprinters.

⚠ FORSIGTIG - VÆLTEFARE: Isæt hver enkelt bakke separat for at reducere risikoen for, at udstyret bliver ustabil. Sørg for, at alle andre bakker er lukkede.

Afhængigt af din printermodel kan du konfigurere printeren ved at tilføje et valgfrit dobbelt papirmagasin til 650 ark eller både et papirmagasin til 650 ark og 550 ark. Der er flere oplysninger i ["Installation af valgfrie papirmagasiner"](#) på side 164.



1	Kontrolpanel Bemærk! Udseendet kan variere afhængigt af din printermodel.
2	Standardbakke
3	Standard papirmagasin til 250 ark
4	Manuel arkføder
5	Valgfrit dobbelt papirmagasin til 650 ark Bemærk! Kun tilgængelig på visse printermodeller.
6	Valgfrit papirmagasin til 550 ark Bemærk! Kun tilgængelig på visse printermodeller.

Tilslutning af kabler

- ⚠ **FORSIGTIG - ELEKTRISK STØD:** Undlad at installere dette produkt eller foretage tilslutninger af kabler eller af elektriske tilslutninger af nogen art, f.eks. af netledningen, faxfunktionen eller telefonen, når det lyner, for at undgå risikoen for elektrisk stød.
- ⚠ **FORSIGTIG - RISIKO FOR SKADE:** Tilslut netledningen til en passende vurderet og passende jordet stikkontakt, der er lettilgængelig og i nærheden af produktet for at undgå risikoen for brand eller elektrisk stød.
- ⚠ **FORSIGTIG - RISIKO FOR SKADE:** For at undgå risiko for brand eller elektrisk stød, skal du kun bruge den netledning, der leveres sammen med dette produkt, eller en erstatningsnetledning, som er godkendt af producenten.

Advarsel - Potentiel skade: For at undgå tab af data eller printerfejl, skal du undlade at berøre USB-kablet, nogen netværksadapter eller printeren i de viste områder under selve udskrivningsprocessen.



	Brug	For at
1	Ethernet port	Slut printeren til et netværk.
2	Strømsstik	Tilslut printeren til en stikkontakt.
3	USB-port	Tilslut et tastatur eller en anden kompatibel option. Bemærk! Denne port er kun tilgængelig på visse printermodeller.
4	USB-printerport	Slut printeren til computeren.

Brug af kontrolpanelet

Lexmark C2325-printer

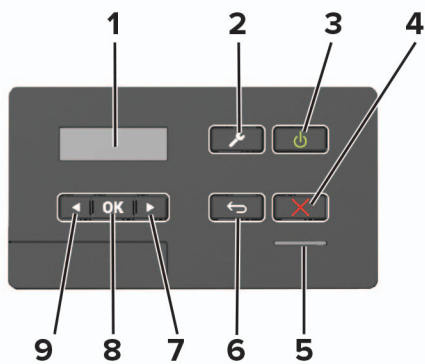

	Brug	For at
1	Vis	<ul style="list-style-type: none"> • Få printermeddelelser og status for forbrugsmaterialer. • Opsætning og betjening af printeren.
2	Knappen Menu	Adgang til printermenuer.
3	Tænd/sluk-knap	<ul style="list-style-type: none"> • Tænde og slukke for printeren. • Bemærk! Sluk for printeren ved at trykke på tænd/sluk-knappen og holde den nede i fem sekunder. • Indstille printeren til slumre- eller dvaletilstand. • Vække printeren fra slumre- eller dvaletilstand.
4	knappen Stop eller Annuller	Stop det aktuelle udskriftsjob.
5	Indikator	Kontrollerer printerens status.
6	Knappen Tilbage	Går tilbage til forrige skærbillede.
7	Højre pileknap	<ul style="list-style-type: none"> • Rul gennem menuer eller skift mellem skærbilleder og menuoptioner. • Øg den numeriske værdi af en indstilling.
8	Knappen Vælg	<ul style="list-style-type: none"> • Vælg en menuoption. • Gem ændringerne i en indstilling.
9	Venstre pileknap	<ul style="list-style-type: none"> • Rul gennem menuer eller skift mellem skærbilleder og menuoptioner. • Reducer den numeriske værdi af en indstilling.

Lexmark CS421, CS521, C2425 og C2535-printere

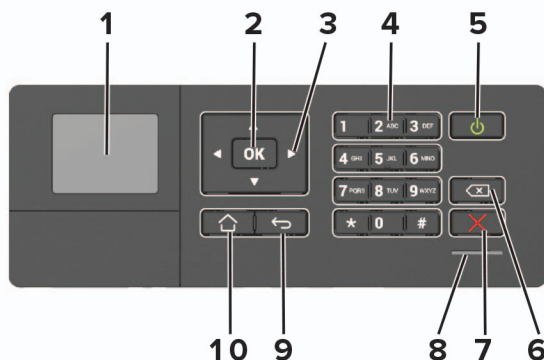

	Brug	For at
1	Vis	<ul style="list-style-type: none"> • Få printerveddelelser og status for forbrugsmaterialer. • Opsætning og betjening af printeren.
2	Knappen Vælg	<ul style="list-style-type: none"> • Vælg en menuoption. • Gem ændringerne i en indstilling.
3	pileknapper	<ul style="list-style-type: none"> • Rul gennem menuer eller skift mellem skærbilleder og menuoptioner. • Justér den numeriske værdi af en indstilling.
4	Numerisk tastatur	Indtaste tal eller symboler i et indtastningsfelt.
5	Tænd/sluk-knap	<ul style="list-style-type: none"> • Tænde og slukke for printeren. • Bemærk! Sluk for printeren ved at trykke på tænd/sluk-knappen og holde den nede i fem sekunder. • Indstille printeren til slumre- eller dvaletilstand. • Vække printeren fra slumre- eller dvaletilstand.
6	Tilbageknap	Flytte markøren tilbage og slette et tegn i et indtastningsfelt.
7	knappen Stop eller Annuller	Stop det aktuelle udskriftsjob.
8	Indikator	Kontrollerer printerens status.
9	Knappen Tilbage	Går tilbage til forrige skærbillede.
10	Knappen Hjem	Gå til startskærmen.

Lexmark-printere CS622 og C2240

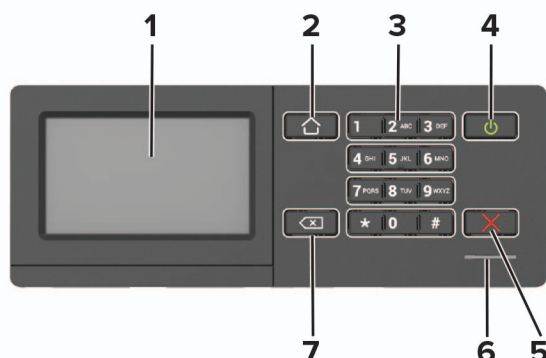

	Brug	For at
1	Vis	<ul style="list-style-type: none"> Få printermeddelelser og status for forbrugsmaterialer. Opsætning og betjening af printeren.
2	Knappen Hjem	Gå til startskærmen.
3	Numerisk tastatur	Indtaste tal eller symboler i et indtastningsfelt.
4	Tænd/sluk-knap	<ul style="list-style-type: none"> Tænde og slukke for printeren. Bemærk! Sluk for printeren ved at trykke på tænd/sluk-knappen og holde den nede i fem sekunder. Indstille printeren til slumre- eller dvaletilstand. Vække printeren fra slumre- eller dvaletilstand.
5	knappen Stop eller Annuller	Stop det aktuelle udskriftsjob.
6	Indikator	Kontroller printerens status.
7	Knappen Tilbage	Går tilbage til forrige skærbillede. <ul style="list-style-type: none"> Vælg en menuoption. Gem ændringerne i en indstilling.

Om status for tænd/sluk-knappen og indikatoren

Indikator	Printerstatus
Fra	Printeren er slukket eller i dvaletilstand.
Blå	Printeren er klar eller behandler data.
Rød	Printeren kræver handling fra brugeren.

Lys i tænd/sluk-knappen	Printerstatus
Fra	Printeren er slukket, klar eller behandler data.
Konstant gul	Printeren er i slumretilstand.
Blinker gult	Printeren er i dvaletilstand.

Opsætning og brug af startskærmsprogrammer

Bemærk! Disse programmer understøttes kun på udvalgte printermodeller.

Brug af startskærmen

Bemærk! Startskærmens udseende afhænger af de brugerdefinerede startskærmsindstillinger, administrative opsætning samt aktive integrerede løsninger.

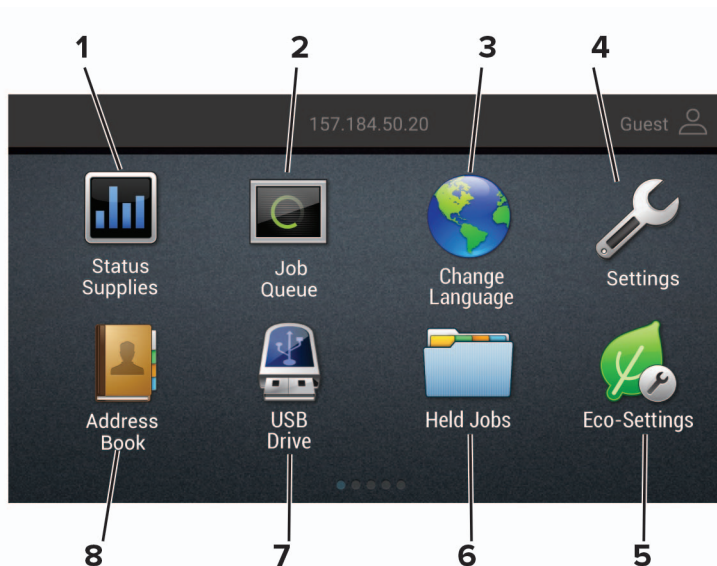

Tryk på	For at
1	Status/forbrugsvarer <ul style="list-style-type: none"> • Vis en advarsel eller fejlmeddelelse, hver gang printeren kræver en handling fra brugerens side for at kunne fortsætte behandlingen. • Se flere oplysninger om printeradvarslen eller meddelelsen, og om, hvordan de fjernes igen. <p>Bemærk! Du kan også få adgang til denne indstilling ved at trykke på den øverste del af startskærmen.</p>
2	Jobkø <p>Vis alle aktuelle udskriftsjob.</p> <p>Bemærk! Du kan også få adgang til denne indstilling ved at trykke på den øverste del af startskærmen.</p>
3	Skift sprog <p>Skift sproget på displayet.</p>
4	Indstillinger <p>Adgang til printermenuer.</p>
5	Økoindstillinger <p>Administrer indstillinger for energiforbrug, støj, toner og papirforbrug.</p>
6	Tilbageholdte job <p>Vis de udskriftsjob, der tilbageholdes i printerens hukommelse.</p>
7	USB-drev <p>Udskriv fotos og dokumenter fra et flashdrev.</p>
8	Adressebog <p>Administrer en kontaktiliste, som andre programmer på printeren kan få adgang til.</p>

Tilpasning af startskærmen

1 Åbn en webbrowser, og angiv derefter printerens IP-adresse i adressefeltet.

Bemærkninger:

- Vis printerens IP-adresse på printerens startskærmbillede. IP-adressen vises som fire sæt tal, adskilt af punktummer, f.eks. 123.123.123.123.
- Hvis du bruger en proxyserver, skal du deaktivere den midlertidigt for at indlæse websiden korrekt.

2 Klik på **Indstillinger > Enhed > Synlige startskærmikoner**.

3 Vælg den ikoner, du vil have vist på startskærmen.

4 Anvend ændringerne.

Brug af Display Customization

Før du bruger programmet, skal du sørge for at gøre følgende:

- Fra Embedded Web Server skal du klikke på **Apps > Display Customization > Konfigurer**.
- Aktiver og konfigurer pauseskærmen, diasshowet og indstillinger for startskærm.

Administration af billeder til pauseskærm og diasshow

1 Fra afsnittet Billeder til pauseskærm og diasshow kan du tilføje, redigere eller slette et billede.

Bemærkninger:

- Du kan tilføje op til ti billeder.
- Når aktiveret, vises statusikoner kun på pauseskærmen, når der er fejl, advarsler eller cloud-baserede meddelelser.

2 Anvend ændringerne.

Ændring af baggrundsbillede

1 Fra startskærmen skal du trykke på **Skift baggrund**.

2 Vælg det billede, der skal bruges.

3 Anvend ændringerne.

Visning af et diasshow fra et flashdrev

1 Sæt et flashdrev i USB-porten.

2 Tryk på **Diasshow** på startskærmen.

Billeder vises i alfabetisk rækkefølge.

Bemærk! Du kan fjerne flashdrevet, efter diasshowet starter, men billederne bliver ikke gemt i printerens. Hvis diasshowet stopper, skal du indsætte flashdrevet igen for at se billederne.

Konfiguration af økoindstillinger

- 1 Fra startskærmen skal du trykke på **Økoindstillinger**.
- 2 Konfigurer Økotilstand eller Planlæg strømtilstande.
- 3 Anvend ændringerne.

Oprettelse af en Cloud Connector-profil

Vi anbefaler, at du logger ind på printeren, før du opretter en profil. For at aktivere en loginmetode, skal du se *Embedded Web Server - Guide til Sikkerhedsadministration*.

- 1 Tryk på **Cloud Connector** på startskærmen.
- 2 Vælg en cloud-udbyder.
- 3 Tryk på **Opret en profil** eller .
- 4 Indtast et unikt profilnavn.
- 5 Indtast om nødvendigt en PIN-kode.
Bemærk! Beskyt profilen med en PIN-kode, når du bruger printeren som gæst.
- 6 Tryk på **Opret**, og noter godkendelseskoden.
Bemærk! Godkendelseskoden er kun gyldig i 24 timer.
- 7 Åbn en webbrowser, og gå derefter til <https://lexmark.cloud-connect.co>.
- 8 Klik på **Næste**, og accepter anvendelsesvilkårene.
- 9 Indtast godkendelseskoden, og klik herefter på **Tilslut**.
- 10 Log på din konto til cloud-udbyderen.
- 11 Giv tilladelser.
Bemærk! For at udføre godkendelsesprocessen, skal du åbne profil inden for 72 timer.

Opsætning af Enhedskvoter

Du skal muligvis have administratorrettigheder for at få adgang til programmet.

- 1 Åbn en webbrowser, og angiv derefter printerens IP-adresse i adressefeltet.

Bemærkninger:

- Vis printerens IP-adresse på printerens startskærmbillede. IP-adressen vises som fire sæt tal, adskilt af punktummer, f.eks. 123.123.123.123.
- Hvis du bruger en proxyserver, skal du deaktivere den midlertidigt for at indlæse websiden korrekt.

- 2 Klik på **Apps > Enhedskvoter > Konfigurer**
- 3 Tilføj eller rediger en bruger i sektionen Brugerkonti, og angiv derefter brugerkvoten.
- 4 Anvend ændringerne.

Bemærk! Du kan finde oplysninger om, hvordan du konfigurerer programmet og sikkerhedsindstillingerne i *administratorvejledningen til Google Drev*.

Brug af QR-kodegenerator

Du skal muligvis have administratorrettigheder for at få adgang til programmet.

- 1 Åbn en webbrowser, og angiv derefter printerens IP-adresse i adressefeltet.

Bemærkninger:

- Vis printerens IP-adresse på printerens startskærmbillede. IP-adressen vises som fire sæt tal, adskilt af punktummer, f.eks. 123.123.123.123.
- Hvis du bruger en proxyserver, skal du deaktivere den midlertidigt for at indlæse websiden korrekt.

- 2 Klik på **Apps** > **QR-kodegenerator** > **Konfigurer**.

- 3 Gør et af følgende:

- Vælg en standardværdi for QR-kode.
- Indtast en QR-kodeværdi.

- 4 Anvend ændringerne.

Brug af kundesupport

- 1 Tryk på **Kundesupport** på startskærmen.
- 2 Udskriv oplysningerne, eller send dem via e-mail.

Bemærk! Du kan finde oplysninger om konfiguration af indstillingerne for programmet i *administratorvejledningen til kundesupport*.

Håndtering af bogmærker

Oprette bogmærker

Brug bogmærker til at udskrive hyppigt benyttede dokumenter, der er gemt på servere eller på internettet.

- 1 Åbn en webbrowser, og angiv derefter printerens IP-adresse i adressefeltet.

Bemærkninger:

- Vis printerens IP-adresse på printerens startskærmbillede. IP-adressen vises som fire sæt tal, adskilt af punktummer, f.eks. 123.123.123.123.
- Hvis du bruger en proxyserver, skal du deaktivere den midlertidigt for at indlæse websiden korrekt.

- 2 Klik på **Indstilling af bogmærke** > **Tilføj bogmærke**, og indtast derefter et unikt navn til bogmærket.

3 Vælg en adresseprotokol-type, og gør derefter ét af følgende:

- Til HTTP og HTTPS, skal du angive den URL, du vil bogmærke.
- Til HTTPS, skal du sørge for at bruge værtsnavnet i stedet for IP-adressen. Skriv for eksempel **myWebsite.com/sample.pdf** i stedet for at indtaste **123.123.123.123/sample.pdf**. Sørg for, at værtsnavnet samtidig stemmer overens med værdien for Common Name (CN) i servercertifikatet. Du kan få flere oplysninger om, hvordan du henter CN-værdien i servercertifikatet ved at gå til din webbrowsers hjælpeoplysninger.
- Til FTP, skal du angive FTP-adressen. For eksempel **myServer/myDirectory**. Angiv FTP-porten. Port 21 er standardporten til afsendelse af kommandoer.
- Til SMB skal du angive netværksmappens adresse. For eksempel **myServer/myShare/myFile.pdf**. Skriv navnet på netværksdomænet.
- Hvis det er nødvendigt, kan du vælge godkendelsestype til FTP og SMB.

Indtast en PIN-kode for at begrænse adgangen til bogmærket.

Bemærk! Programmet understøtter følgende filtyper: PDF, JPEG, TIFF og HTML-baserede websider. Andre filtyper som for eksempel DOCX og XLXS understøttes i nogle printermodeller.

4 Klik på **Gem**.

Bemærk! For at håndtere bogmærker, skal du klikke på **Indstilling af bogmærke**.

Opretter mapper

1 Åbn en webbrowser, og angiv derefter printerens IP-adresse i adressefeltet.

Bemærkninger:

- Vis printerens IP-adresse på printerens startskærmbillede. IP-adressen vises som fire sæt tal, adskilt af punktummer, f.eks. 123.123.123.123.
- Hvis du bruger en proxyserver, skal du deaktivere den midlertidigt for at indlæse websiden korrekt.

2 Klik på **Indstilling af bogmærke > Tilføj mappe**, og indtast derefter et unikt navn til mappen.

Bemærk! Indtast en PIN-kode for at begrænse adgangen til mappen.

3 Klik på **Gem**.

Bemærkninger:

- Du kan oprette mapper eller bogmærker i en mappe. For at oprette et bogmærke, skal du se "[Oprette bogmærker](#)" på side 20.
- For at håndtere mapper, skal du klikke på **Indstilling af bogmærke**.

Håndtering af kontakter

Tilføjelse af kontaktpersoner

1 Åbn en webbrowser, og angiv derefter printerens IP-adresse i adressefeltet.

Bemærkninger:

- Vis printerens IP-adresse på printerens startskærbillede. IP-adressen vises som fire sæt tal, adskilt af punktummer, f.eks. 123.123.123.123.
- Hvis du bruger en proxyserver, skal du deaktivere den midlertidigt for at indlæse websiden korrekt.

2 Klik på **Adressebog**.

3 I afsnittet Kontakter skal du tilføje en kontaktperson.

Bemærk! Du kan føje en kontaktperson til en eller flere grupper.

4 Hvis det er nødvendigt, kan du angive en loginmetode for at tillade adgang til programmet.

5 Foretag ændringerne.

Tilføjelse af grupper

1 Åbn en webbrowser, og angiv derefter printerens IP-adresse i adressefeltet.

Bemærkninger:

- Vis printerens IP-adresse på printerens startskærbillede. IP-adressen vises som fire sæt tal, adskilt af punktummer, f.eks. 123.123.123.123.
- Hvis du bruger en proxyserver, skal du deaktivere den midlertidigt for at indlæse websiden korrekt.

2 Klik på **Adressebog**.

3 I afsnittet Kontaktgrupper tilføjes et gruppenavn.

Bemærk! Du kan tildele én eller flere kontaktpersoner til gruppen.

4 Foretag ændringerne.

Sletning af kontakter eller grupper

1 Åbn en webbrowser, og angiv derefter printerens IP-adresse i adressefeltet.

Bemærkninger:

- Vis printerens IP-adresse på printerens startskærbillede. IP-adressen vises som fire sæt tal, adskilt af punktummer, f.eks. 123.123.123.123.
- Hvis du bruger en proxyserver, skal du deaktivere den midlertidigt for at indlæse websiden korrekt.

2 Klik på **Adressebog**.

3 Gør et af følgende:

- I afsnittet Kontakter skal du klikke på en kontaktpersons navn og derefter redigere oplysningerne.
- I afsnittet Kontaktgrupper skal du klikke på en gruppes navn og derefter redigere oplysningerne.

4 Foretag ændringerne.

Sletning af kontakter eller grupper

1 Åbn en webbrowser, og angiv derefter printerens IP-adresse i adressefeltet.

Bemærkninger:

- Vis printerens IP-adresse på printerens startskærmbillede. IP-adressen vises som fire sæt tal, adskilt af punktummer, f.eks. 123.123.123.123.
- Hvis du bruger en proxyserver, skal du deaktivere den midlertidigt for at indlæse websiden korrekt.

2 Klik på **Adressebog**.**3** Gør et af følgende:

- Fra afsnittet Kontakter skal du vælge en kontaktperson, du vil slette.
- Fra afsnittet Grupper skal du vælge et gruppenavn, du vil slette.

Konfiguration og brug af tilgængelighedsfunktioner

Bemærkninger:

- Disse funktioner understøttes kun på udvalgte printermodeller.
- Du kan finde flere oplysninger om din printermodels tilgængelighedsfunktioner i Tilgængelighedsvejledningen på <http://support.lexmark.com>.

Aktivering af stemmevejledning

Fra kontrolpanelet

- 1 Tryk på og hold tasten **5** nede, indtil du hører en talemeddelelse.
- 2 Vælg **OK**.

Fra tastaturet

- 1 Tryk på og hold tasten **5** nede, indtil du hører en talemeddelelse.
- 2 Tryk på **Tab** for at navigere fokusmarkøren til knappen OK, og tryk derefter på **Enter**.

Bemærkninger:

- Stemmevejledning kan også aktiveres, når du indsætter hovedtelefonerne i hovedtelefonstikket.
- For at indstille lydstyrken skal du bruge lydstyrkeknapperne i den nederste del af kontrolpanelet.

Navigering på skærmen med håndbevægelser

Bemærkninger:

- Håndbevægelserne er kun relevante, hvis Stemmevejledning er aktiveret.
- Aktiver Forstørrelse for at bruge zoom og panorere håndbevægelser.
- Brug et fysisk tastatur til at indtaste tegn og justere visse indstillinger.

Håndbevægelse	Funktion
Dobbeltryk	Vælg en option eller et element på skærmen.
Tredobbeltryk	Zoom tekst og billeder ind eller ud.
Stryg til højre eller stryg ned	Gå til næste element på skærmen.
Stryg til venstre eller stryg op	Gå til forrige element på skærmen.
Panorering	Få adgang til dele af det zoomede billede, der ligger uden for skærmens område. Bemærk! Denne håndbevægelse kræver brug af to fingre, der trækkes hen over et zoomet billede.
Stryg opad og derefter til venstre	Afslut et program, og vend tilbage til startskærmen.

Håndbevægelse	Funktion
Stryg nedad og derefter til venstre	<ul style="list-style-type: none">• Annuller et job.• Gå tilbage til den forrige indstilling.• Afslut skærbilledet, der fremkommer, uden at ændre nogen indstilling eller værdi.
Stryg opad og derefter nedad	Gentag en talt meddelelse.

Aktivering af forstørrelsestilstand

- 1 På kontrolpanelet skal du trykke på og holde tasten **5** nede, indtil du hører en talemeddelelse.
- 2 Vælg **Forstørrelsestilstand**.
- 3 Vælg **OK**.

Du kan finde flere oplysninger om navigering på et forstørret skærbillede ved at gå til [“Navigering på skærmen med håndbevægelser” på side 24](#).

Justering af stemmevejledningens talehastighed

- 1 På startskærmen skal du vælge **Indstillinger > Enhed > Tilgængelighed > Talehastighed**.
- 2 Vælg talehastighed.

Brug af tastaturet på displayet

Gør et eller flere af følgende:

- Træk en finger hen over tasten for at angive tegnet.
- Løft fingeren for at indtaste eller skrive tegnet i feltet.
- Vælg **Backspace** for at slette tegn.
- Du kan høre indholdet i indtastningsfeltet ved at vælge **Tab** og derefter trykke på **Shift + Tab**.

Aktivering af talte adgangskoder eller personlige identifikationsnumre

- 1 På startskærmen skal du vælge **Indstillinger > Enhed > Tilgængelighed > Sig adgangskoder/PIN-koder**.
- 2 Aktiver indstillingen.

Ilægning af papir og specialmedier

Angivelse af papirstørrelse og -type

1 Fra kontrolpanelet skal du navigere til:

Indstillinger > Papir > Bakkekonfiguration > Papirstørrelse/-type > vælg en papirkilde

På printermodeller uden berøringskærm, tryk på  for at navigere gennem indstillingerne.

2 Angivelse af papirstørrelse og -type.

Konfiguration af indstillinger til papirstørrelsen Universal

1 Fra kontrolpanelet skal du navigere til:

Indstillinger for > Papir > Mediekonfiguration > Universalopsætning

På printermodeller uden berøringskærm, tryk på  for at navigere gennem indstillingerne.

2 Konfiguration af indstillinger.

Ilægning i bakker

 **FORSIGTIG - VÆLTEFARE:** Isæt hver enkelt bakke separat for at reducere risikoen for, at udstyret bliver ustabil. Sørg for, at alle andre bakker er lukkede.

1 Fjern bakken.

Bemærk! For at undgå papirstop må du ikke fjerne papirmagasinerne, mens printeren udskriver.



2 Juster styrene, så de passer til størrelsen på det papir, du lægger i.

Bemærk! Brug indikatorerne i bunden af bakken til at placere styrene.

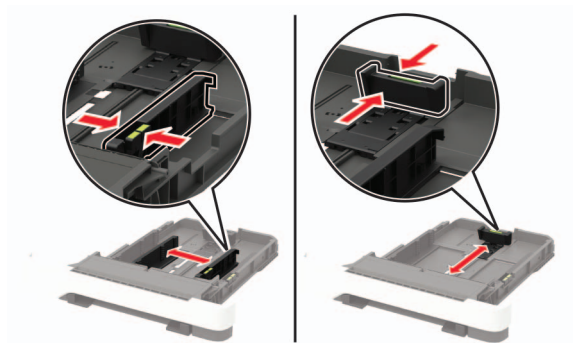

3 Bøj, luft og juster papirkanterne inden ilægning.

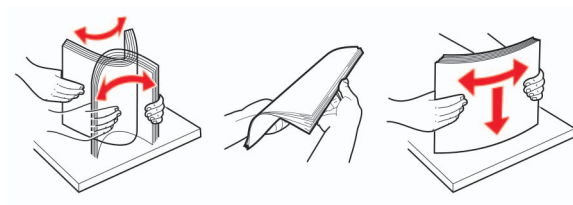

4 Ilæg papirstakken med udskriftssiden opad, og sørg derefter for, at sidestyrene ligger ind mod papiret.



Bemærkninger:

- Læg brevpapir med forsiden opad og sidehovedet mod fronten af papirmagasinet til enkeltsideudskrivning.
- Læg brevpapir med forsiden nedad og sidehovedet mod bagsiden af papirmagasinet til dobbeltsideudskrivning.
- Skub ikke papiret ind i bakken.
- For at undgå papirstop skal du sørge for, at stakkens højde ikke når op til indikatoren for maksimal papiropfyldning.

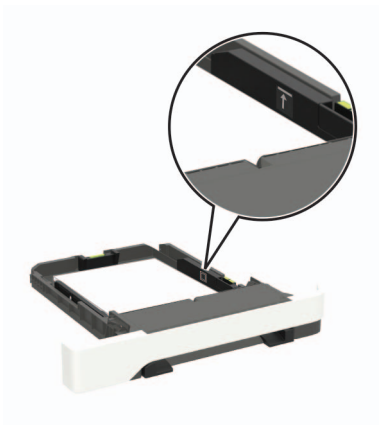

5 Isæt bakken.

Om nødvendigt skal du angive papirstørrelse og papirtype fra kontrolpanelet, så det passer til det ilagte papir.

Ilægning af papir i flerformålsarkføderen

1 Åbn flerformålsarkføderen.

Bemærk! Flerformålsarkføderen er kun tilgængelig på nogle printermodeller.

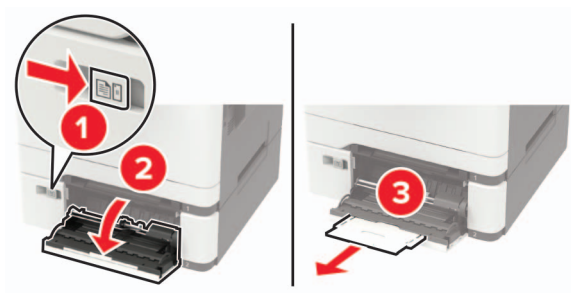

2 Juster styret, så det passer til størrelsen på det papir, du lægger i.



3 Bøj, luft og juster papirkanterne inden ilægning.

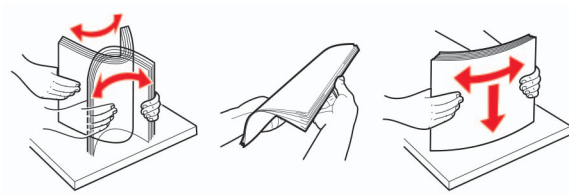

4 Ilæg papir med udskriftssiden nedad.

- Ilæg brevpapir med udskriftssiden nedad, og således at den øverste kant indføres først ved enkelsidet udskrivning.



- Ilæg brevpapir med udskriftssiden opad, og således at den øverste kant indføres sidst ved tosidet udskrivning.



- Ilæg konvolutter med flappen vendende opad og mod papirstyrets højre side.

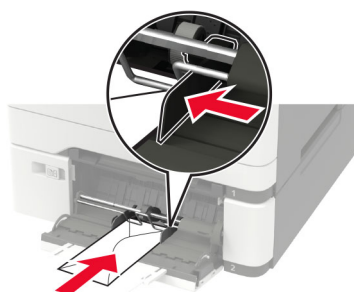

Advarsel - Potentiel skade: Brug aldrig konvolutter med frimærker, clips, snaplukning, ruder, indvendig belægning eller selvklæbende lim.

5 Indstil papirstørrelse og papirtype, så de svarer til det ilagte papir, på kontrolpanelet.

Ilægning af papir i den manuelle føder

- 1 Juster styret, så det passer til størrelsen på det papir, du lægger i.

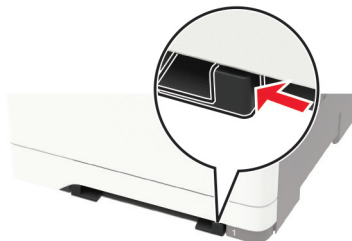

- 2 Ilæg et stykke papir med udskriftssiden nedad.

- Ilæg brevpapir med udskriftssiden nedad, og således at den øverste kant indføres først ved enkl-sidede udskrivning.



- Ilæg brevpapir med udskriftssiden opad, og således at den øverste kant indføres sidst ved to-sidede udskrivning.



- Ilæg konvolut med flappen vendende opad og mod papirstyrets højre side.

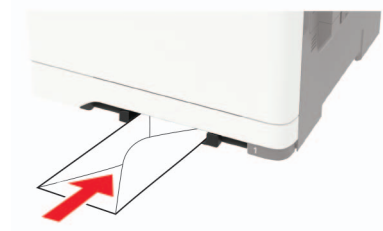

- 3 Indfør papiret, indtil forkanten bliver trukket ind.

Advarsel - Potentiel skade: Tving ikke papiret ind i den manuelle arkføder, hvis du vil undgå papirstop.

Sammenkædning af papirmagasiner

- 1 Åbn en webbrowser, og angiv derefter printerens IP-adresse i adressefeltet.

Bemærkninger:

- Vis printerens IP-adresse på printerens startskærbillede. IP-adressen vises som fire sæt tal, adskilt af punktummer, f.eks. 123.123.123.123.
- Hvis du bruger en proxyserver, skal du deaktivere den midlertidigt for at indlæse websiden korrekt.

2 Klik på **Indstillinger > Papir > Bakkekonfiguration**.

3 Indstil den samme papirstørrelse og papirtype for de papirmagasiner, du sammenkæder.

4 Gem indstillingerne.

5 Klik på **Indstillinger > Enhed > Vedligeholdelse > Konfigurationsmenu > Bakkekonfiguration**.

6 Indstil Kædning til papirmagasin til **Automatisk**.

7 Gem indstillingerne.

Hvis du vil fjerne sammenkædningen af papirmagasiner, skal du sikre, at ingen bakker har samme indstillinger for papirstørrelse eller -type.

Advarsel - Potentiel skade: Temperaturen på fuseren varierer i forhold til den angivne papirtype. For at undgå problemer med udskrivning skal du matche papirtypeindstillinger i printerens med den papirtype, der er lagt i bakken.

Papirstøtte

Understøttede papirstørrelser

Bemærk! Din printermodel kan være udstyret med et dobbelt papirmagasin til 650 ark, som består af et papirmagasin til 550 ark og en integreret flerformålsarkføder til 100 ark. Papirmagasinet til 550 ark, som er en del af det dobbelte papirmagasin til 650 ark, understøtter de samme papirstørrelser som det valgfri papirmagasin til 550 ark. Den integrerede MP-arkføder understøtter forskellige papirstørrelser, -typer og -vægte.

Papirstørrelse og -dimensioner	Standard papirmagasin til 250 ark	Manuel arkføder	Valgfrit dobbelt papirmagasin til 650 ark		Valgfrit papirmagasin til 550 ark	Tosidet udskrivning
			Papirmagasin til 550 ark	Flerformålsarkføder		
A4 210 x 297 mm (8,27 x 11,7")	✓	✓	✓	✓	✓	✓
A5^{1,2} 148 x 210 mm (5,83 x 8,27")	✓	✓	✓	✓	✓	✗
A6 105 x 148 mm (4,13 x 5,83 ")	✓	✓	✗	✓	✗	✗
JIS B5 182 x 257 mm (7,17 x 10,1")	✓	✓	✓	✓	✓	✗
Letter 215,9 x 279,4 mm (8,5 x 11")	✓	✓	✓	✓	✓	✓
Legal 215,9 x 355,6 mm (8,5 x 14")	✓	✓	✓	✓	✓	✓
Executive 184,2 x 266,7 mm (7,25 x 10,5")	✓	✓	✓	✓	✓	✗
Oficio (Mexico) 215,9 x 340,4 mm (8,5 x 13,4")	✓	✓	✓	✓	✓	✓
Folio 215,9 x 330,2 mm (8,5 x 13")	✓	✓	✓	✓	✓	✓

¹ Læg denne papirstørrelse i papirmagasin 1 og den manuelle arkføder med den lange kant indføres først i printerens.

² Læg denne papirstørrelse i papirmagasin 2, 3 og flerformålsarkføderen, så den korte kant indføres først i printerens.

* Når universal er valgt, bliver siden formateret til 215,9 x 355,6 mm (8,5 x 14") med mindre størrelsen er angivet af programmet.

⁴ Ilæg smalt papir med forsiden opad, så den øverste kant af arket indføres i printerens først.

⁵ Når Anden konvolut er valgt, bliver siden formateret til 215,9 x 355,6 mm (8,5 x 14"), med mindre størrelsen er angivet af softwareprogrammet.

Papirstørrelse og -dimensioner	Standard papirmagasin til 250 ark	Manuel arkføder	Valgfrit dobbelt papirmagasin til 650 ark		Valgfrit papirmagasin til 550 ark	Tosidet udskrivning
			Papirmagasin til 550 ark	Flerformålsarkføder		
Statement 139,7 x 215,9 mm (5,5 x 8,5")	✓	✓	X	✓	X	X
Hagaki 100 x 148 mm (3,94 x 5,83")	✓	✓	X	✓	X	X
Universal ^{3,4} 98,4 x 148 mm til 215,9 x 355,6 mm (3,87 x 5,83 " til 8,5 x 14 ")	✓	✓	X	✓	X	X
Universal ^{3,4} 76,2 x 127 mm til 215,9 x 355,6 mm (3 x 5 ". til 8,5 x 14 ")	X	✓	X	✓	X	X
Universal ^{3,4} 148 x 210 mm til 215,9 x 355,6 mm (5,83 x 8,27" til 8,5 x 14 ")	✓	✓	✓	✓	✓	X
Universal ^{3,4} 210 x 250 mm til 215,9 x 355,6 mm (8,27 x 9,84 " til 8,5 x 14 ")	✓	✓	✓	✓	✓	✓
7 3/4-konvolut 98,4 x 190,5 mm (3,875 x 7,5")	✓	✓	X	✓	X	X
9-konvolut 98,4 x 225,4 mm (3,875 x 8,9")	✓	✓	X	✓	X	X
10-konvolut 104,8 x 241,3 mm (4,12 x 9,5")	✓	✓	X	✓	X	X
DL-konvolut 110 x 220 mm (4,33 x 8,66")	✓	✓	X	✓	X	X
C5-konvolut 162 x 229 mm (6,38 x 9,01")	✓	✓	X	✓	X	X

¹ Læg denne papirstørrelse i papirmagasin 1 og den manuelle arkføder med den lange kant indføres først i printerens.

² Læg denne papirstørrelse i papirmagasin 2, 3 og flerformålsarkføderen, så den korte kant indføres først i printerens.

* Når universal er valgt, bliver siden formateret til 215,9 x 355,6 mm (8,5 x 14") med mindre størrelsen er angivet af programmet.

⁴ Ilæg smalt papir med forsiden opad, så den øverste kant af arket indføres i printerens først.

⁵ Når Anden konvolut er valgt, bliver siden formateret til 215,9 x 355,6 mm (8,5 x 14"), med mindre størrelsen er angivet af softwareprogrammet.

Papirstørrelse og -dimensioner	Standard papirmagasin til 250 ark	Manuel arkføder	Valgfrit dobbelt papirmagasin til 650 ark		Valgfrit papirmagasin til 550 ark	Tosidet udskrivning
			Papirmagasin til 550 ark	Flerformålsarkføder		
B5-konvolut 176 x 250 mm (6,93 x 9,84")	✓	✓	X	✓	X	X
Monarch 98,425 x 190,5 mm (3,875 x 7,5")	✓	✓	X	✓	X	X
Anden konvolut⁵ 98,4 x 162 mm til 176 x 250 mm (3,87 x 6,38 " til 6,93 x 9,84 ")	✓	✓	X	✓	X	X

¹ Læg denne papirstørrelse i papirmagasin 1 og den manuelle arkføder med den lange kant indføres først i printerens.

² Læg denne papirstørrelse i papirmagasin 2, 3 og flerformålsarkføderen, så den korte kant indføres først i printerens.

* Når universal er valgt, bliver siden formateret til 215,9 x 355,6 mm (8,5 x 14") med mindre størrelsen er angivet af programmet.

⁴ Ilæg smalt papir med forsiden opad, så den øverste kant af arket indføres i printerens først.

⁵ Når Anden konvolut er valgt, bliver siden formateret til 215,9 x 355,6 mm (8,5 x 14"), medmindre størrelsen er angivet af softwareprogrammet.

Understøttede papirtyper

Bemærkninger:

- Din printermodel kan være udstyret med et dobbelt papirmagasin til 650 ark, som består af et papirmagasin til 550 ark og en integreret flerformålsarkføder til 100 ark. Papirmagasinet til 550 ark, som er en del af det dobbelte papirmagasin til 650 ark, understøtter de samme papirtyper som det valgfri papirmagasin til 550 ark. Den integrerede MP-arkføder understøtter forskellige papirstørrelser, -typer og -vægte.
- Etiketter, konvolutter og karton udskrives altid ved 25 sider pr. minut.

Papirtype	Standard papirmagasin til 250 ark	Manuel arkføder	Valgfrit dobbelt papirmagasin til 650 ark		Valgfrit papirmagasin til 550 ark	Tosidet udskrivning
			Papirmagasin til 550 ark	Flerformålsarkføder		
Almindeligt papir	✓	✓	✓	✓	✓	✓
Karton	✓	✓	✓	✓	✓	X
Konvolutter	✓	✓	X	✓	X	X
Papiretiketter	✓	✓	✓	✓	✓	✓
Vinyletiketter	✓	✓	✓	✓	✓	X

Understøttede papirvægte

Bemærkninger:

- Din printermodel kan være udstyret med et dobbelt papirmagasin til 650 ark, som består af et papirmagasin til 550 ark og en integreret flerformålsarkføder til 100 ark. Papirmagasinet til 550 ark, som er en del af det dobbelte papirmagasin til 650 ark, understøtter de samme papirtyper som det valgfri papirmagasin til 550 ark. Den integrerede MP-arkføder understøtter forskellige papirstørrelser, -typer og -vægte.
- Etiketter, konvolutter og karton udskrives altid ved 25 sider pr. minut.

Papirtype og -vægt	Standard papirmagasin til 250 ark	Manuel arkføder	Valgfrit dobbelt papirmagasin til 650 ark		Valgfrit papirmagasin til 550 ark	Tosidet udskrivning
			Papirmagasin til 550 ark	Flerformålsarkføder		
Let papir¹ 60-74,9 g/m ² langfibret papir (16-19,9 lb tykt)	✓	✓	✓	✓	✓	✓
Almindeligt papir 75-90,3 g/m ² langfibret papir (20-24 lb tykt)	✓	✓	✓	✓	✓	✓
Kraftigt papir 90,3-105 g/m ² langfibret papir (24,1-28 lb tykt)	✓	✓	✓	✓	✓	✓
Karton 105,1-162 g/m ² langfibret papir (28,1-43 lb tykt)	✓	✓	✓	✓	✓	X
Karton 105,1-200 g/m ² langfibret papir (28,1-53 lb tykt)	✓	✓	X	X	X	X
Papiretiketter² 131G/m ² g/m ² (35 lb tykt)	✓	✓	✓	✓	✓	✓ ³
Vinyletiketter² 131G/m ² g/m ² (35 lb tykt)	✓	✓	✓	✓	✓	X

¹ Papir på mindre end 75 g/m² (20 lb) skal udskrives med papirtypen indstillet til let papir. Undladelse heraf kan forårsage, at papiret krøller meget, hvilket kan føre til fremføringsfejl, især i mere fugtige miljøer.

² Etiketter og andre specialmedier er understøttede til lejlighedsvis brug og skal undersøges for accept.

³ Papiretiketter op til 105 g/m² (29 lb tykke) understøttes.

⁴ Maksimalvægt for 100% bomuld er 90 g.

⁵ 28 lb tykke konvolutter må højst indeholde 25 procent bomuld.

Papirtype og -vægt	Standard papirmagas in til 250 ark	Manuel arkføder	Valgfrit dobbelt papirmagasin til 650 ark		Valgfrit papirmagasin til 550 ark	Tosidet udskrivning
			Papirmagasin til 550 ark	Flerformålsarkføder		
Konvolutter^{4,5} 60-105 g/m ² (16–28 lb tykt)	✓	✓	X	✓	X	X

¹ Papir på mindre end 75 g/m² (20 lb) skal udskrives med papirtypen indstillet til let papir. Undladelse heraf kan forårsage, at papiret krøller meget, hvilket kan føre til fremføringsfejl, især i mere fugtige miljøer.

² Etiketter og andre specialmedier er understøttede til lejlighedsvis brug og skal undersøges for accept.

³ Papiretiketter op til 105 g/m² (29 lb tykke) understøttes.

⁴ Maksimalvægt for 100% bomuld er 90 g.

⁵ 28 lb tykke konvolutter må højst indeholde 25 procent bomuld.

Ikke-brugbart papir

Følgende papirtyper må ikke bruges i printeren:

- Kemisk behandlet papir, der bruges til kopiering uden karbonpapir. De kaldes også karbonfrit papir, CCP-papir (carbonless copy paper) eller NCR-papir (no carbon required).
- Fortrykt papir med kemikalier, der kan kontaminere printeren.
- Fortrykt papir, der kan påvirkes af temperaturen i printerens fuserenhed.
- Fortrykt papir, der kræver en registrering (den præcise udskriftsplacering på siden), som er større end ±2,3 mm (±0,09 tommer). F.eks. OCR-formularer (optical character recognition).

I nogle tilfælde kan du justere registreringen ved hjælp af en software-app, så der kan udskrives på sådanne formularer.

- Belagt papir (raderbart tykt papir), syntetisk papir, termisk papir.
- Papir med grove kanter, grov eller meget ru overflade eller krøllet papir.
- Papir, der ikke overholder kravene i EN12281:2002 (europæisk).
- Papir, der vejer mindre end 60 g/m² (16 lb).
- Formularer eller dokumenter, der består af flere dele.

Brug af genbrugspapir

Lexmark arbejder på at reducere den miljømæssige påvirkning af papir ved at give kunderne flere valg, når det gælder udskrivning. En af vores måder at opnå dette på er ved at teste produkter for at sikre, at genbrugspapir kan bruges – specifikt papir, der er fremstillet med 30 %, 50 % og 100 % genanvendt indhold. Det er vores forventning, at genbrugspapir fungerer lige så godt som nyt papir på vores printere. Selvom der ikke findes nogen officiel standard for kontorudstyr til brug af papir, anvender Lexmark den europæiske standard EN 12281 som minimumsstandard. For at sikre, at vi tester bredt, omfatter testpapir 100 % genbrugspapir fra Nordamerika, Europa og Asien, og testene udføres med 8-80 % relativ fugtighed. Testene omfatter dupleksudskrivning. Kontorpapir med fornyeligt, genbrugt eller klorfrit indhold kan alle benyttes.

Udskrivning

Udskrivning fra en computer

Bemærk! Til etiketter, karton og konvolutter skal du indstille papirstørrelsen og -typen i printeren, før du udskriver dokumentet.

- 1 Fra dokumentet, som du forsøger at udskrive, skal du åbne dialogboksen Udskriv.
- 2 Juster om nødvendigt indstillingerne.
- 3 Udskriv dokumentet.

Udskrivning fra en mobil enhed

Udskrivning fra en mobilenhed ved hjælp af Lexmark Mobile Print

Lexmark™ Mobile Print gør det muligt at sende dokumenter og billeder direkte til en understøttet Lexmark-printer.

- 1 Åbn dokumentet og send eller del derefter dokumentet til Lexmark Mobile Print.

Bemærk! Nogle tredjepartsprogrammer understøtter muligvis ikke funktionen Send eller Del. Se dokumentationen, der fulgte med programmet, for at få yderligere oplysninger.

- 2 Vælg en printer.
- 3 Udskriv dokumentet.

Udskrivning fra en mobil enhed vha. Google Cloud Print

Google Cloud Print™ er en mobil udskrivningstjeneste, der gør det muligt for aktiverede programmer på mobile enheder at udskrive til enhver Google Cloud Print-kompatibel printer.

- 1 Fra startskærmen på din mobile enhed skal du starte et aktiveret program.
- 2 Tryk på **Udskriv**, og vælg derefter en printer.
- 3 Udskriv dokumentet.

Udskrivning fra en mobil enhed vha. Mopria-udskriftstjenesten

Mopria®-udskriftstjenesten er en Mobile Printing-løsning til mobile enheder, der anvender Android™ version 4.4 eller nyere. Den giver dig mulighed for at udskrive direkte til enhver Mopria-certificeret printer.

Bemærk! Før udskrivning skal du sikre dig, at Mopria-udskriftstjenesten er aktiveret.

- 1 Fra startskærmen på din mobile enhed skal du starte et kompatibelt program.
- 2 Tryk på **Udskriv**, og vælg derefter printeren.
- 3 Send udskriftsjobbet.

Udskrivning fra en mobil enhed vha. AirPrint

AirPrint er en mobil udskrivningsløsning, der giver dig mulighed for at udskrive direkte fra Apple-enheder til en AirPrint-certificeret printer.

Bemærkninger:



- Dette program understøttes kun på nogle Apple-modeller.
- Dette program understøttes kun på nogle printermodeller.

- 1 Fra startskærmen på din mobile enhed skal du starte et kompatibelt program.
- 2 Vælg det, du vil udskrive, og tryk på ikonet for deling.
- 3 Tryk på **Udskriv**, og vælg derefter en printer.
- 4 Udskriv dokumentet.

Udskrivning fra en mobil enhed vha. Wi-Fi Direct®

Wi-Fi Direct® er en udskrivningstjeneste, der gør det muligt for dig at udskrive til enhver Wi-Fi Direct-kompatibel printer.

Bemærk! Sørg for, at den mobile enhed er sluttet til printerens trådløse netværk. Der er flere oplysninger i ["Tilslutning af en mobil enhed til printerens trådløse netværk" på side 93](#).

- 1 Åbn en kompatibel app fra den mobile enhed, eller vælg et dokument fra filhåndteringen.
- 2 Gør et af følgende, afhængigt af den mobile enhed:
 - Tryk på  > **Udskriv**.
 - Tryk på  > **Udskriv**.
 - Tryk på  > **Udskriv**.
- 3 Vælg en printer, og juster derefter indstillingerne, hvis det er nødvendigt.
- 4 Udskriv dokumentet.

Udskrivning fra et flashdrev

Denne funktion er kun tilgængelig på visse printermodeller.

- 1 Indsæt flashdrevet.



Bemærkninger:

- Hvis du indsætter flashdrevet, når der vises en fejlmeddelelse, vil printeren ignorere flashdrevet.
- Hvis du indsætter flashdrevet, mens printeren behandler andre job, vises meddelelsen **I brug** på displayet.

- 2 Vælg det dokument, du vil udskrive.

Indstil om nødvendigt udskriftsindstillingerne.

- 3 Udskriv dokumentet.

Vælg **USB-drev** for at udskrive et andet dokument.

Advarsel - Potentiel skade: For at undgå tab af data eller printerfejl må du ikke berøre flashdrevet eller printeren i viste område, mens der aktivt udskrives, læses eller skrives fra hukommelsesenheden.



Understøttede flashdrev og filtyper

Flashdrev

- Lexar JumpDrive S70 (16 og 32 GB)
- SanDisk Cruzer (16 og 32 GB)
- PNY Attache (16 og 32 GB)

Bemærkninger:

- Printeren understøtter højhastigheds-USB-flashdrev af full-speed-standard.
- USB-flashdrev skal understøtte FAT-filsystemet (File Allocation Tables).

Filtyper

Dokumenter

- PDF (version 1.7 eller tidligere)
- XPS
- Microsoft-filformater (.doc, .docx, .xls, .xlsx, .ppt, .pptx) understøttes kun i visse printermodeller.

Billeder

- .dcx
- .gif
- .JPEG eller .jpg
- .bmp
- .pcx
- .TIFF eller .tif
- .png

Konfiguration af fortrolige job

1 Fra kontrolpanelet skal du navigere til:

Indstillinger > Sikkerhed > Opsætning af fortrolig udskrivning.

På printermodeller uden berøringsfølsom skærm skal du trykke på  for at navigere gennem indstillingerne.

På visse printermodeller kan du få adgang til indstillingen fra Embedded Web Server.

2 Konfiguration af indstillinger.

Brug	For at
Maks. ugyldige PIN koder	Indstil det antal gange, en ugyldig PIN-kode kan indtastes. Bemærk! Når grænsen nås, slettes udskriftsjobbene for det pågældende brugernavn.
Fortroligt jobudløb	Angiv udløbstiden for fortrolige udskriftsjob. Bemærk! Fortroligt tilbageholdte job gemmes i printeren, indtil de frigives eller slettes manuelt.

Brug	For at
Udløb for gentagne job	Angiv udløbstiden for gentagne udskriftsjob. Bemærk! Gentagne tilbageholdte job gemmes i printerhukommelsen, så de kan udskrives på et senere tidspunkt.
Udløb for job m. godkend.	Angiv udløbstiden, hvor printeren udskriver en kopi, før de resterende kopier udskrives. Bemærk! Job med godkendelse udskrives i én kopi for at kontrollere, om de er tilfredsstillende, før du udskriver de resterende kopier.
Udløb for reserv. job	Angiv udløbstiden for, hvor lang tid printeren skal gemme udskriftsjob. Bemærk! Reserverede tilbageholdte job slettes automatisk efter udskrivning.
Kræv, at alle job skal tilbageholdes	Indstil printeren til at tilbageholde alle udskriftsjob.

Udskrive fortrolige og andre tilbageholdte job

Til Windows-brugere

- 1 Med et åbent dokument skal du klikke på **Fil > Udskriv**.
- 2 Klik på **Egenskaber, Foretrukne, Optioner** eller **Opsætning**.
- 3 Klik på **Udskriv og tilbagehold**.
- 4 Vælg **Brug udskriv og tilbagehold**, og tildel derefter et brugernavn.
- 5 Vælg udskriftsjobtypen (Fortrolig, Gentagne, Reserver eller Bekræft).
Hvis udskriftsjobbet er fortroligt, skal du indtaste en firecifret PIN-kode.
- 6 Klik på **OK** eller **Udskriv**.
- 7 Frigiv udskriftsjobbet på printerens startskærbillede.
 - For fortrolige udskriftsopgaver skal du navigere til:
Tilbageholdte job > vælg dit brugernavn > **Fortrolig** > angiv PIN-koden > vælg udskriftsjobbet > konfigurer indstillingerne > **Udskriv**
 - For andre udskriftsjob skal du navigere til:
Tilbageholdte job > vælg dit brugernavn > vælg udskriftsjobbet > konfigurer indstillingerne > **Udskriv**

Til Macintosh-brugere

- 1 Vælg **Arkiv > Udskriv**, når dokumentet er åbent.
Om nødvendig, klik på trekanten for at se flere optioner.
- 2 Fra udskriftsindstillingerne eller menuen Kopier og sider skal du vælge **Jobrute**.
- 3 Vælg udskriftsjobtypen (Fortrolig, Gentagne, Reserver eller Bekræft).
Hvis udskriftsjobbet er fortroligt, skal du tildele et brugernavn og en firecifret PIN-kode.
- 4 Klik på **OK** eller **Udskriv**.

5 Frigiv udskriftsjobbet på printerens startskærbillede.

- For fortrolige udskriftsopgaver skal du navigere til:

Tilbageholdte job > vælg dit brugernavn > **Fortrolig** > angiv PIN-koden > vælg udskriftsjobbet > konfigurer indstillingerne > **Udskriv**

- For andre udskriftsjob skal du navigere til:

Tilbageholdte job > vælg dit brugernavn > vælg udskriftsjobbet > konfigurer indstillingerne > **Udskriv**

Udskrivning fra en Cloud Connector-profil

1 Tryk på **Cloud Connector** på startskærmen.

2 Vælg en cloud-udbyder, og vælg derefter en profil.

Bemærk! Du kan se flere oplysninger om oprettelse af en Cloud Connector-profil i [“Oprettelse af en Cloud Connector-profil” på side 19](#).

3 Vælg en fil.

Bemærk! Du kan ikke vælge en fil, der ikke understøttes.

4 Du kan ændre indstillingerne, hvis det er nødvendigt.

5 Tryk på **Udskriv**.

Udskrivning af skrifttypeeksempler

1 Fra kontrolpanelet skal du navigere til:

Indstillinger for > **Rapporter** > **Udskriv** > **Udskriv skrifttyper**

På printermodeller uden berøringsskærm, tryk på  for at navigere gennem indstillingerne.

2 Vælg et skrifttypeeksempel.

Udskrive en biblioteksliste

Fra kontrolpanelet skal du navigere til:

Indstillinger > **Rapporter** > **Udskriv** > **Udskriftsbibliotek**

På printermodeller uden berøringsskærm, tryk på  for at navigere gennem indstillingerne.

Beskrivelse af printermenuer

Menuoversigt

Enhed	<ul style="list-style-type: none"> • Præferencer • Fjernkontrolpanel • Meddelelser • Strømstyring • Info sendt til Lexmark 	<ul style="list-style-type: none"> • Tilgængelighed • Gendan standardindstillinger • Vedligeholdelse • Synlige ikoner på startskærm • Om denne printer
Udskriv	<ul style="list-style-type: none"> • Layout • Opsætning • Kvalitet • Jobregnskab • XPS 	<ul style="list-style-type: none"> • PDF • PostScript • PCL • HTML • Billede
Papir	<ul style="list-style-type: none"> • Konfiguration af papirmagasin 	<ul style="list-style-type: none"> • Mediekonfiguration
USB-drev	Udskrivning fra flashdrev	
Netværk/porte	<ul style="list-style-type: none"> • Netværksoversigt • Trådløs • Ethernet • TCP/IP • SNMP • IPSec • 802.1x 	<ul style="list-style-type: none"> • LPD-konfiguration • HTTP/FTP-indstillinger • ThinPrint • USB • Google Cloud Print • Wi-Fi Direct
Sikkerhed ¹	<ul style="list-style-type: none"> • Login-metoder • Tidsstyrte USB-enheder • Sikkerhedsovervågningslog • Login-restriktioner • Indstilling af fortrolig udskrift 	<ul style="list-style-type: none"> • Diskkryptering • Slet midlertidige datafiler • Løsninger for LDAP-indstillinger • Administration af mobile tjenester • Diverse
Rapporter	<ul style="list-style-type: none"> • Side med menuindstillinger • Enhed 	<ul style="list-style-type: none"> • Udskriv • Netværk
Hjælp ²	<ul style="list-style-type: none"> • Udskriv alle vejledninger • Vejledning til farvekvalitet • Tilslutningsvejledning • Informationsvejledning • Medievejledning 	<ul style="list-style-type: none"> • Vejl. flytn. af printeren • Vejledning til udskriftskvalitet • Scanningsvejledning • Vejledning til forbrugsstoffer
Fejlfinding	Testsider med udskriftskvalitet	

¹ I nogle printermodeller kan dette menupunkt kun konfigureres fra den integrerede webserver.

² Denne menu er kun tilgængelig på visse printermodeller.

Enhed

Præferencer

Menupunkt	Beskrivelse
Displaysprog [Liste over sprog]	Bestemmer, hvilket sprog teksten i displayet skal vises på.
Land/område [Liste over lande eller regioner]	Identificer landet eller regionen, som printeren er konfigureret til at fungere i.
Kør installation Fra* Til	Kør opsætningsguiden.
Tastatur Tastaturtype [Liste over sprog]	Vælg et sprog som en tastaturtype. Bemærkninger: <ul style="list-style-type: none"> • Alle værdierne for Tastaturtype vises muligvis ikke, eller kræver specialhardware for at blive vist. • Dette menupunkt vises kun på nogle printermodeller.
Viste oplysninger Vis tekst 1 [IP-adresse*] Vis tekst 2 [Dato/klokkeslæt*] Tilpasset tekst 1 Tilpasset tekst 2	Angiv oplysningerne, der skal vises på startskærmen. Bemærk! Tilpasset tekst 1 og Tilpasset tekst 2 vises kun i visse printermodeller.
Dato og klokkeslæt Konfigurer Aktuel dato og klokkeslæt Indstil dato og klokkeslæt manuelt Datoformat [MM-DD-ÅÅÅÅ*] Klokkeslætsformat [12 timer A.M. /P.M.*] Tidszone [GMT*]	Konfigurer printerdatoen og klokkeslættet.
Dato og klokkeslæt Netværkstidsprotokol Aktivér NTP [Til*] NTP-server Aktivér Godkendelse	Konfigurer indstillingerne for Network Time Protocol (NTP). Bemærkninger: <ul style="list-style-type: none"> • Aktivér Godkendelse vises kun på nogle printermodeller. • Når Aktivér Godkendelse er indstillet til MD5-tasten, vises kun nogle-id og adgangskode.
Papirstørrelser USA* Metrisk	Angiv måleenheden til papirstørrelser. Bemærk! Det land eller område, der er valgt i den indledende opsætningsguide bestemmer indstillingen for den indledende papirstørrelse.
Skærmens lysstyrke 20–100 % (100*)	Juster displayets lysstyrke. Bemærk! Dette menupunkt vises kun på nogle printermodeller.
Bemærk! En stjerne (*) ud for en værdi angiver standardindstillingen.	

Menupunkt	Beskrivelse
Adgang til flashdrev Aktiveret* Deaktiveret	Aktivér adgang til flashdrev. Bemærk! Dette menupunkt vises kun på nogle printermodeller.
Skærmtimeout 5-300 (60*)	Indstil den inaktive periode, der skal gå, før displayet viser startskærmen, eller før printeren logger af en brugerkonto automatisk.
Bemærk! En stjerne (*) ud for en værdi angiver standardindstillingen.	

Fjernkontrolpanel

Menupunkt	Beskrivelse
Ekstern VNC-forbindelse Tillad ikke* Tillad	Tilslut en ekstern Virtual Network Computing-klient (VNC) til det eksterne kontrolpanel.
Godkendelsestype Ingen* Standardgodkendelse	Indstil godkendelsestypen, når du får adgang til VNC-klientserveren. Bemærk! VNC-adgangskoden vises, når den er indstillet til Standardgodkendelse.
Bemærk! En stjerne (*) ud for en værdi angiver standardindstillingen.	

Meddelelser

Menupunkt	Beskrivelse
Lys ved fejl Fra Til*	Indstil indikatorlampen til at tænde, når der opstår en printerfejl. Bemærk! Dette menupunkt vises kun på nogle printermodeller.
Alarmkontrol Fra Enkelt* Kontinuerligt	Indstil antallet af gange, alarmen lyder, når printeren kræver handling fra brugeren. Bemærk! Dette menupunkt vises kun på nogle printermodeller.
Forbrugsstoffer Vis beregninger over forbrugsstoffer Vis beregninger* Vis ikke beregninger	Vis den forventede status for forbrugsstoffer.
Forbrugsstoffer Kassettealarm Fra Enkelt* Kontinuerligt	Indstil antallet af gange, alarmen lyder, når tonerkassetten er ved at være tom. Bemærk! Dette menupunkt vises kun på nogle printermodeller.
Opsætning af e-mailadvarsel E-mailopsætning Primær SMTP gateway	Skriv IP-adressen eller værtsnavnet på den primære SMTP-server til afsendelse af e-mail. Bemærk! Dette menupunkt vises kun på nogle printermodeller.
Bemærk! En stjerne (*) ud for en værdi angiver standardindstillingen.	

Menupunkt	Beskrivelse
Opsætning af e-mailadvarsel E-mailopsætning Primær SMTP gatewayport 1-65535 (25*)	Indtast portnummeret på den primære SMTP-server. Bemærk! Dette menupunkt vises kun på nogle printermodeller.
Opsætning af e-mailadvarsel E-mailopsætning Sekundær SMTP gateway	Indtast IP-adressen eller værtsnavnet på den sekundære server eller backup-SMTP-serveren. Bemærk! Dette menupunkt vises kun på nogle printermodeller.
Opsætning af e-mailadvarsel E-mailopsætning Sekundær SMTP gatewayport 1-65535 (25*)	Indtast serverens portnummer på den sekundære server eller backup-SMTP-serveren. Bemærk! Dette menupunkt vises kun på nogle printermodeller.
Opsætning af e-mailadvarsel E-mailopsætning SMTP Timeout 5-30 sekunder (30*)	Angiv hvor lang tid, der skal gå, inden printeren får timeout, hvis SMTP-serveren ikke svarer. Bemærk! Dette menupunkt vises kun på nogle printermodeller.
Opsætning af e-mailadvarsel E-mailopsætning Svaradresse	Angiv en svaradresse i e-mailen. Bemærk! Dette menupunkt vises kun på nogle printermodeller.
Opsætning af e-mailadvarsel E-mailopsætning Brug altid SMTP-standardsvaradresse Fra* Til	Brug SMTP-standardsvaradressen. Bemærk! Dette menupunkt vises kun på nogle printermodeller.
Opsætning af e-mailadvarsel E-mailopsætning Brug SSL/TLS Deaktiveret* Forhandle Påkrævet	Send en e-mail ved hjælp af et krypteret link. Bemærk! Dette menupunkt vises kun på nogle printermodeller.
Opsætning af e-mailadvarsel E-mailopsætning Kræver Betroet certifikat Til* Fra	Kræver et betroet certifikat for at få adgang til SMTP-serveren. Bemærk! Dette menupunkt vises kun på nogle printermodeller.
Opsætning af e-mailadvarsel E-mailopsætning SMTP servergodkendelse Godkendelse ikke obligatorisk* Logon/almindelig NTLM CRAM-MD5 Digest-MD5 Kerberos 5	Indstil godkendelsestypen for SMTP-serveren. Bemærk! Dette menupunkt vises kun på nogle printermodeller.
Bemærk! En stjerne (*) ud for en værdi angiver standardindstillingen.	

Menupunkt	Beskrivelse
Opsætning af e-mailadvarsel E-mailopsætning Enhedsinitieret E-mail Ingen* Brug enhed SMTP kreditering	Angiv, om legitimationsoplysninger er påkrævet for enhedsinitierede e-mails. Bemærk! Dette menupunkt vises kun på nogle printermodeller.
Opsætning af e-mailadvarsel E-mailopsætning Brugerinitieret e-mail Ingen Brug enhed SMTP kreditering Brug sessionens bruger-id og adgangskode Brug e-mailadresse og adgangskode fra session* Spørg bruger	Angiv, om legitimationsoplysninger er påkrævet til brugerinitierede e-mails. Bemærk! Dette menupunkt vises kun på nogle printermodeller.
Opsætning af e-mailadvarsel E-mailopsætning Brug legit.opl. for Active Directory-enh. Fra Til*	Aktivér brugeroplysninger og gruppebetegnelser for at oprette forbindelse til SMTP-serveren. Bemærk! Dette menupunkt vises kun på nogle printermodeller.
Opsætning af e-mailadvarsel E-mailopsætning Bruger-id til enheden	Angiv bruger-id'et for at oprette forbindelse til SMTP-serveren. Bemærk! Dette menupunkt vises kun på nogle printermodeller.
Opsætning af e-mailadvarsel E-mailopsætning Adgangskode til enheden	Angiv den adgangskode, der skal bruges til at oprette forbindelse til SMTP-serveren. Bemærk! Dette menupunkt vises kun på nogle printermodeller.
Opsætning af e-mailadvarsel E-mailopsætning Kerberos 5-OMRÅDE	Angiv ressourcen for Kerberos 5-godkendelsesprotokollen. Bemærk! Dette menupunkt vises kun på nogle printermodeller.
Opsætning af e-mailadvarsel E-mailopsætning NTLM-Domæne	Angiv domænenavnet for NTLM-sikkerhedsprotokol. Bemærk! Dette menupunkt vises kun på nogle printermodeller.
Opsætning af e-mailadvarsel E-mailopsætning Deaktiver fejlen "SMTP-server ikke konfigureret" Fra* Nej	Deaktiver en SMTP-konfigurationsfejlmeddelelse, så den vises på displayet. Bemærk! Dette menupunkt vises kun på nogle printermodeller.
Forebyggelse af fejl Papirstophjælp Fra Til*	Indstil printeren til at fjerne tomme sider eller sider med delvise udskrifter, når fastklemte sider er blevet fjernet.
Bemærk! En stjerne (*) ud for en værdi angiver standardindstillingen.	

Menupunkt	Beskrivelse
Forebyggelse af fejl Fortsæt automatisk Fra Til* (5 sekunder)	Lad printeren fortsætte med automatisk at behandle eller udskrive et job, efter visse printerbetingelser, der kræver brugerhandling, er ryddet.
Forebyggelse af fejl Automatisk genstart Automatisk genstart Genstart ved inaktivitet Genstart altid* Genstart aldrig	Indstil printeren til at genstarte, hvis der opstår en fejl.
Forebyggelse af fejl Automatisk genstart Maks. autom. genstarter 1-20 (2*)	Indstil det antal automatiske genstarter, som printeren kan udføre.
Forebyggelse af fejl Automatisk genstart Automatisk genstart af vindue 1-525600 (720*)	Angiv antallet af sekunder, inden printeren udfører en automatisk genstart.
Forebyggelse af fejl Automatisk genstart Automatisk genstart af tæller	Vis skrivebeskyttet information om genstart af tæller. Bemærk! Du kan nulstille tælleren på visse printermodeller.
Forebyggelse af fejl Automatisk genstart Nulstil automatisk genstart af tæller Annuller Fortsæt	Nulstil automatisk genstart af tæller. Bemærk! Dette menupunkt vises kun på nogle printermodeller.
Forebyggelse af fejl Vis fejl på Kort papir Til Automatisk fjernelse*	Indstil printeren, så du får vist en meddelelse, når der opstår en fejl på grund af kort papir. Bemærk! Kort papir refererer til størrelsen på det ilagte papir.
Forebyggelse af fejl Beskyt side Fra* Til	Indstil printeren til at behandle hele siden i hukommelsen, inden den udskrives.
Gendan indh. v. papirstop Genopret ved stop Fra Til Auto*	Indstil printeren til at genudskrive fastklemte sider.
Bemærk! En stjerne (*) ud for en værdi angiver standardindstillingen.	

Strømstyring

Menupunkt	Beskrivelse
Slumretilstandsprofil Udskriv m. skærm fra Skærm til under udskrivning Tillad udskrivning m. skærm fra*	Giver mulighed for udskrivning med skærmen slukket.
Timeout Slumretilstand 1-120 minutter (15*)	Indstil den inaktive periode, der skal gå, før printeren begynder at køre i slumretilstand.
Timeout Dvaletimeout Deaktiveret 1 time 2 timer 3 timer 6 timer 1 dag 2 dage 3 dage* 1 uge 2 uger 1 måned	Indstil tidsrummet, der skal gå, før printeren går i dvaletilstand.
Timeout Dvaletimeout ved forbindelse Dvale Sæt ikke i dvale*	Indstil printeren til dvaletilstand, selvom der findes en aktiv Ethernet-forbindelse.
Økotilstand Fra* Energi Energi/Papir Papir	Minimer forbruget af energi, papir eller specialmedier. Bemærk! Indstilling af Økotilstand til Energi eller Papir kan påvirke printerens ydeevne, men ikke udskriftskvaliteten.
Planlæg strømtilstande Tidsplaner	Indstil printeren til at gå i slumre- eller dvaletilstand. Bemærk! Dette menupunkt vises kun på nogle printermodeller.
Bemærk! En stjerne (*) ud for en værdi angiver standardindstillingen.	

Info sendt til Lexmark

Menupunkt	Beskrivelse
Info sendt til Lexmark Forbrug af forsyninger og sideantal (anonym) Enhedens ydeevne (anonym) Enhedsinteraktion (anonym) Ingen af ovenstående	Send oplysninger om printerbrug og ydeevne til Lexmark. Bemærkninger: <ul style="list-style-type: none"> • Enhedens ydeevne (Anonym), Enhedsinteraktion (Anonym) og Ingen af ovenstående vises kun i visse printermodeller. • Oplysninger om afsendelsestid og brugeroplysninger - Niveau vises kun, når du vælger indstillingerne i Info sendt til Lexmark, undtagen Ingen af ovenstående.
Oplysninger om Afsendelsestid Starttidspunkt Stoptidspunkt	
Brugeroplysninger – niveau Kun anonyme sessionsoplysninger* Sessionsoplysninger med generiske brugeroplysninger Oplysninger om session med faktiske bruger-id'er	

Tilgængelighed

Bemærk! Denne menu vises kun på nogle printermodeller.

Menupunkt	Beskrivelse
Tidsperiode for ens tastetryk 0-5 (0*)	Angiv det interval, i sekunder, som printeren ignorerer ens tastetryk på et tilsluttet tastatur.
Indledende forsinkelse ved tastegentagelse 0,25-5 (1*)	Angiv den første forsinkelsesvarighed, i sekunder, før et gentaget tastetryk begynder gentagelsen. Bemærk! Dette menupunkt vises kun, når der sluttes et tastatur til printeren.
Hastighed på tastegentagelse 0,5-30 (30*)	Angiv antal tryk pr. sekund for et gentaget tastetryk. Bemærk! Dette menupunkt vises kun, når der sluttes et tastatur til printeren.
Forlæng skærmtimeout Fra* Til	Lad brugeren blive på samme sted, og nulstil timeren for Skærmtimeout, når den udløber, i stedet for vende tilbage til startskærmen.
Headphone-lydst. 1-10 (5*)	Juster hovedtelefonens lydstyrke. Bemærk! Dette menupunkt vises kun, når der sluttes en hovedtelefon til printeren.
Aktiver stemmevejledning, når hovedtelefonen er tilsluttet Fra* Til	Aktiver stemmevejledning, når hovedtelefonen er sluttet til printeren.
Bemærk! En stjerne (*) ud for en værdi angiver standardindstillingen.	

Menupunkt	Beskrivelse
Indtal adgangs-/PIN-koder Fra* Til	Indstil printeren til at læse adgangskoder eller personlige identifikationsnumre højt. Bemærk! Dette menupunkt vises kun, når der slutes en hovedtelefon eller en højttaler til printeren.
Talehastighed Meget langsom Langsom Normal* Hurtig Hurtigere Meget hurtig Hastig Meget hastig Hurtigst	Angiv stemmevejledningens talehastighed. Bemærk! Dette menupunkt vises kun, når der slutes en hovedtelefon eller en højttaler til printeren.
Bemærk! En stjerne (*) ud for en værdi angiver standardindstillingen.	

Gendan standardindstillinger

Menupunkt	Beskrivelse
Gendan indstil. Gendan alle indstillinger Gendan printerindstillinger Gendan netværksindstillinger Gendan appindstillinger	Gendan printerens standardindstillinger. Bemærk! Gendan appindstillinger vises kun på nogle printermodeller.

Vedligeholdelse

Konfigurationsmenu

Menupunkt	Beskrivelse
USB-Konfiguration USB-PnP 1* 2	Skift USB-drivertilstand for printeren for at forbedre dens kompatibilitet med en pc. Bemærk! Dette menupunkt vises kun på nogle printermodeller.
USB-Konfiguration USB-hastighed Fuld Auto*	Indstil USB-porten til at køre med fuld hastighed, og deaktiver dens højhastighedsmuligheder. Bemærk! Dette menupunkt vises kun på nogle printermodeller.
Konfiguration af papirmagasin Kædning til papirmagasin Automatisk* Fra	Indstil printeren til at forbinde de bakker, der har de samme indstillinger for papirtype og -størrelse.
Bemærk! En stjerne (*) ud for en værdi angiver standardindstillingen.	

Menupunkt	Beskrivelse
Konfiguration af papirmagasin Vis meddelelse om Indsæt bakke Fra Kun i forbindelse med ukendte størrelser* Altid	Vis meddelelsen Papirmagasin .
Konfiguration af papirmagasin Papirprompt Auto* Flerformålsarkføder Manuelt papir	Indstil papirkilden, som brugeren fylder i, når der vises en meddelelse om ilægning af papir. Bemærk! Flerformålsarkføderen er kun tilgængelig på nogle printermodeller.
Konfiguration af papirmagasin Konvolutprompte Auto* Flerformålsarkføder Manuel konvolut	Indstil papirkilden, som brugeren fylder i, når der vises en meddelelse om ilægning af konvolut. Bemærk! Flerformålsarkføderen er kun tilgængelig på nogle printermodeller.
Konfiguration af papirmagasin Prompthandling Spørg bruger* Fortsæt Brug nuværende	Indstil printeren til at løse papir- eller konvolutrelaterede, når du bliver bedt om det.
Rapporter Side med menuindstillinger Log m. Begivenh. Oversigt over log m. begivenhed Statistik for sundhedstjek	Udskriv rapporter om printerens menuindstillinger, status og hændelseslogs.
Brug af forbrugsstoffer og tællere Ryd oversigt over forbrug af forbrugsstoffer	Nulstil historik for brug af forbrugsstoffer, såsom antal sider og resterende dage, til fabriksindstillingerne.
Brug af forbrugsstoffer og tællere Nulstil tæller til farvebilledenhed	Når du har installeret et nyt farvefotokonduktorsæt, skal tælleren nulstilles. Bemærk! Dette menupunkt vises kun på nogle printermodeller.
Brug af forbrugsstoffer og tællere Nulstil vedligeholdelsestælleren	Når du har installeret et nyt vedligeholdelsessæt, skal tælleren nulstilles.
Brug af forbrugsstoffer og tællere Kategorier for kategoribaseret dækning	Juster intervallet for farvedækningsområdet på den udskrevne side.
Printeremuleringer PPDS-emulering Fra* Til	Indstil printeren til at genkende og bruge PPDS-datastrømmen.
Printerkonfiguration Kun sort-tilstand Fra* Til	Udskriv farveindhold i gråtoner.
Bemærk! En stjerne (*) ud for en værdi angiver standardindstillingen.	

Menupunkt	Beskrivelse
Printerkonfiguration Farvediffusering Fra 1 2* 3 4 5	Du kan forbedre udskriften og kompensere for farveregistrering i printeren.
Printerkonfiguration Font-skarphed 0-150 (24*)	Indstil en værdi for tekstens punktstørrelse, under hvilken højfrekvensskærm-billederne bruges ved udskrivning af skrifttypedata. Hvis værdien f.eks. er 24, vil alle skrifttyper med punktstørrelsen 24 eller mindre bruge højfrekvensskærm-billederne.
Enhedsdrift Lydløs tilstand Fra* Til	Indstil printeren til at køre i Lydløs tilstand. Bemærk! Aktivering af denne indstilling mindsker printerens ydeevne.
Enhedsdrift Panelmenuer Fra Til*	Aktiver adgang til kontrolpanelets menuer.
Enhedsdrift Brugerdefinerede forbrugsstofniveauer Fra* Til	Lad <i>printservice</i> læse og redigere værdier fra Embedded Web Server.
Enhedsdrift Sikker tilstand Fra* Til	Indstil printeren til at fungere i en særlig tilstand, hvor den fortsat forsøger at tilbyde så meget funktionalitet som muligt på trods af kendte problemer. Når printeren f.eks. er sat på Til, og dupleksmotoren ikke er i drift, foretager printeren enkelt-sidede udskrivning, selv om jobbet angiver to-sidede udskrivning.
Enhedsdrift Ryd brugerdefineret status	Slet brugerdefinerede strenge for standard eller alternative brugerdefinerede meddelelser.
Enhedsdrift Fjern alle eksternt installerede meddelelser	Slet meddelelser, der blev installeret eksternt.
Enhedsdrift Vis automatisk fejlskærme Fra Til*	Vis eksisterende fejlmeddelelser på displayet, når printeren forbliver inaktiv på startskærm-billedet i et tidsrum svarende til indstillingen Skærmtimeout.
Enhedsdrift Aktiver valgfri parallelport Fra* Til	Aktiver en valgfri parallelport. Bemærk! Når den er indstillet til positionen Til, genstarter printeren.
Bemærk! En stjerne (*) ud for en værdi angiver standardindstillingen.	

Menupunkt	Beskrivelse
Konfiguration af TPS (Toner Patch Sensor) Præferance for kalibreringsfrekvens Deaktiveret Færrest farvejusteringer Færre farvejusteringer Normal* Bedre farvenøjagtighed Bedst farvenøjagtighed	Indstil printeren til at notere den korrekte mængde toner for at opretholde farvekonsistens.
Konfiguration af TPS (Toner Patch Sensor) Fuld kalibrering	Kør den fulde farvekalibrering.
Konfiguration af TPS (Toner Patch Sensor) Udskriv side med TPS-oplysninger	Udskriv en diagnosticeringsside, der indeholder oplysninger om toner patch-sensorkalibrering.
Appkonfiguration LES-applikationer Fra Til*	Aktivér Lexmark Embedded Solutions (LES) for programmer. Bemærkninger: <ul style="list-style-type: none"> • Dette menupunkt er kun tilgængeligt på nogle printermodeller. • Når den er indstillet til positionen Til, påvirker denne indstilling ikke indbyggede programmer.
Bemærk! En stjerne (*) ud for en værdi angiver standardindstillingen.	

Ude af drift – slet

Menupunkt	Beskrivelse
Ude af drift – slet Hukommelse sidst rensat Harddisk sidst rensat	Vis oplysninger om, hvornår printerens hukommelse eller harddisk sidst blev rensat. Bemærk! Harddisk sidst rensat vises kun på printere med en harddisk installeret.
Ude af drift – slet Rens alle oplysninger på ikke-flygtig hukommelse Rens alle oplysninger på harddisken Slet alle printer- og netværksindstillinger	Fjern alle indstillinger og programmer, der er lagret på printerens hukommelse eller harddisk. Bemærk! Rens alle oplysninger på harddisken vises kun på printere med en harddisk installeret.

Synlige ikoner på startskærm

Bemærk! Denne menu vises kun på nogle printermodeller.

Menu	Beskrivelse
Status/forbrugsvarer Jobkø Skift sprog Adressebog Bogmærker Tilbageholdte job USB App-profiler Display Customization Økoindstillinger	Angiv, hvilke ikoner der vises på startskærmen.

Om denne printer

Menupunkt	Beskrivelse
Aktivmærke¹	Beskriv printerens. Den maksimale længde er 32 tegn.
Printerens placering¹	Identificer printerens placering. Den maksimale længde er 63 tegn.
Kontakt¹	Tilpas printernavnet. Den maksimale længde er 63 tegn.
Eksporter konfigurationsfil til USB²	Eksporter konfigurationsfiler til et flashdrev.
Eksporter komprimerede logfiler til USB²	Eksporter komprimerede logfiler til et flashdrev.
Send logfiler Annuller Send	Send diagnosticeringsoplysninger til Lexmark.

¹ I nogle printermodeller kan dette menupunkt kun konfigureres fra Embedded Web Server.

² Dette menupunkt vises kun på nogle printermodeller.

Udskrive

Layout

Menupunkt	Beskrivelse
Sider 1-sidet* 2-sidet	Angiv, om der skal udskrives på én side, eller på begge sider af papiret.
Metode anvendt til at blade Lang kant* Kort kant	Bestem, hvilken side af papiret (lang kant eller kort kant) der indbindes ved tosidet udskrivning. Bemærk! Afhængigt af den valgte indstilling forskyder printerens automatisk alle udskrevne oplysninger på siden for at indbinde jobbet korrekt.
Tomme sider Udskriv Udskriv ikke*	Udskriv tomme sider, der medtages i et udskriftsjob.

Bemærk! En stjerne (*) ud for en værdi angiver standardindstillingen.

Menupunkt	Beskrivelse
Sætvis Fra [1,1,1,2,2,2]* Til [1,2,1,2,1,2]	Denne indstilling holder siderne i et udskriftsjob stakket i rækkefølge, især når der udskrives flere kopier af jobbet.
Skilleark Ingen* Mellem kopier Mellem job Mellem sider	Indsæt tomme skilleark, når der udskrives.
Skillesidekilde Bakke [x] (1*) Flerformålsarkføder	Angiv papirkilden til skillesiden. Bemærk! Flerformålsarkføderen er kun tilgængelig på nogle printermodeller.
Sider pr. ark Fra* 2 sider pr. ark 3 sider pr. ark 4 sider pr. ark 6 sider pr. ark 9 sider pr. ark 12 sider pr. ark 16 sider pr. ark	Udskriv multisidebilleder på den ene side af et ark papir.
Bestilling af sider pr. ark Vandret* Omvendt, vandret Lodret Omvendt, lodret	Angiv placeringen af flere sidebilleder, når der bruges Sider pr. ark. Bemærk! Placeringen afhænger af antallet af sidebilleder og sidernes retning.
Retning af Sider pr. ark Auto* Liggende Stående	Angiv papirretningen for et flersidet dokument, når du bruger Sider pr. ark.
Ramme for Sider pr. ark Ingen* Konstant	Udskriv en ramme omkring hver side, når du bruger Sider pr. ark.
Kopier 1-9999 (1*)	Angiv antallet af kopier til hvert udskriftsjob.
Udskriftsområde Normal* Tilpas til side Hele siden	Indstil området, der kan udskrives på et ark papir.
Bemærk! En stjerne (*) ud for en værdi angiver standardindstillingen.	

Opsætning

Menupunkt	Beskrivelse
Printersprog PCL-emulering PS-emulering*	Angiv printersproget. Bemærk! Indstilling af et printersprog forhindrer ikke et softwareprogram i at sende udskriftsjob, der bruger andre sprog.
Job der venter Fra* Til	Bevar udskriftsjob, der kræver forbrugsstoffer, så job, der ikke kræver disse forbrugsstoffer, kan udskrives. Bemærk! Dette menupunkt vises kun, hvis der er installeret en printerharddisk.
Timeout for tilbageholdelse af job 0–255 (30*)	Indstil det tidsrum i sekunder, printeren afventer brugerindgreb, før den tilbageholder job, der kræver utilgængelige ressourcer, og fortsætter med at udskrive andre job i udskriftskøen. Bemærk! Dette menupunkt vises kun, hvis der er installeret en printerharddisk.
Printerbrug Maks. hastighed Maks. rækkevidde*	Bestem, hvordan farvebilledsættet fungerer under udskrivning. Bemærkninger: <ul style="list-style-type: none"> Når farvebilledsættet er indstillet til Maks. rækkevidde, taber den fart eller stopper, mens der udskrives grupper af kun sorte sider. Når kameraet er indstillet til Maks. hastighed, kører farvebilledenheden altid under udskrivning, uanset om der udskrives farvede eller sorte sider.
Indlæs til RAM* Disk	Angiv, hvor du vil gemme alle permanente ressourcer, f.eks. skrifttyper og makroer, der er blevet downloadet til printeren. Bemærk! Dette menupunkt vises kun, hvis der er installeret en printerharddisk.
Spar ressourcer Fra* Til	Bestem, hvad printeren skal gøre med downloadede ressourcer, såsom skrifttyper og makroer, når den modtager et job, som kræver mere hukommelse, end der er tilgængeligt. Bemærkninger: <ul style="list-style-type: none"> Når den er indstillet til Fra, bevarer printeren kun indlæste ressourcer, indtil der er behov for mere hukommelse. Ressourcer, der er knyttet til det inaktive printersprog, slettes. Når den er indstillet til Til, bevarer printeren alle de permanent downloadede ressourcer på tværs af alle sprogkontakter. Printeren viser om nødvendigt meddelelser om hukommelse fuld i stedet for at slette permanente ressourcer.
Rækkefølge for Udskriv alt Alfabetisk* Nyeste først Ældste først	Angiv rækkefølgen, når du vælger at udskrive alle tilbageholdte og fortrolige job. Bemærk! Dette menupunkt vises kun, hvis der er installeret en printerharddisk.
Bemærk! En stjerne (*) ud for en værdi angiver standardindstillingen.	

Kvalitet

Menupunkt	Beskrivelse
Udskriftstilstand Sort og hvid Farve*	Indstil udskriftstilstanden.
Udskriftsopløsning 4800 CQ* 1200 dpi	Angiv opløsningen for udskriften. Bemærk! 4800 CQ giver output i høj kvalitet ved maksimal hastighed.
Tonersværtning 1 til 5 (4*)	Fastsæt, hvor lyse eller mørke tekstbilleder skal være.
Halvtone Normal* Detaljer	Forbedr udskriften for at få mere jævne linjer med skarpere kanter.
Farvebesparelse Fra* Til	Reducer den mængde toner, der bruges til udskrivning af grafik og billeder.
RGB-styrke -6 til 6 (0*)	Juster lysstyrke, kontrast og mætning for udskriften. Bemærk! Denne indstilling påvirker ikke filer, hvor der anvendes CMYK-farvespecifikationer.
RGB-kontrast 0 til 5 (0*)	
RGB-mætning 0 til 5 (0*)	
Bemærk! En stjerne (*) ud for en værdi angiver standardindstillingen.	

Avanceret billedbehandling

Menupunkt	Beskrivelse
Farvebalance Cyan -5 til 5 (0*) Magenta -5 til 5 (0*) Gul -5 til 5 (0*) Sort -5 til 5 (0*) Nulstil standardindstillinger	Juster mængden af toner, der bruges til hver farve.
Bemærk! En stjerne (*) ud for en værdi angiver standardindstillingen.	

Menupunkt	Beskrivelse
Farvekorrektion Fra Auto* Manuel Farvekorrektionsindhold	Juster farveindstillingen, der bruges til at udskrive dokumenter. Bemærkninger: <ul style="list-style-type: none"> • Fra indstiller printeren til at modtage farvekorrektionen fra softwaren. • Automatisk indstiller printeren til at anvende forskellige farveprofiler til hvert objekt på den udskrevne side. • Manuel gør det muligt at tilpasse RGB- eller CMYK-farvekonverteringerne til hvert objekt på den udskrevne side. • Farvekorrektionsindhold er kun tilgængeligt, når Farvekorrektion er indstillet til Manuel.
Farveeksempler Udskriv farveeksempler	Udskriv eksempelsider for hver af de RGB- og CMYK-farvekonverteringstabeller, der bruges i printeren.
Farvejustering	Kalibrer printeren, så den justerer variationer i farverne på udskriften.
Udskiftning af staffagefarver Indstil brugerdefineret CMYK	Tildel specifikke CMYK-værdier til 20 navngivne staffagefarver. Bemærk! I nogle printermodeller kan dette menupunkt kun konfigureres fra den integrerede webserver.
RGB-udskiftning	Match farverne på udskriften med det oprindelige dokument. Bemærkninger: <ul style="list-style-type: none"> • Dette menupunkt kræver, at du vælger farvetabellen Display-Ægte sort. • Dette menupunkt er kun tilgængeligt i den indbyggede webserver.
Bemærk! En stjerne (*) ud for en værdi angiver standardindstillingen.	

Jobregnskab

Bemærk! Denne menu vises kun, hvis der er installeret en printerharddisk.

Menupunkt	Beskrivelse
Jobregnskab Fra* Til	Indstil printeren til at oprette en logfil for de udskriftsjob, den modtager.
Frekvens for jobstatistiklog Dagligt Ugentligt Månedligt*	Angiv, hvor ofte printeren opretter en logfil.
Loghandling i slutningen af frekvensen Ingen* E-mail aktuel logfil E-mail og slet aktuel logfil Anbring aktuel logfil Anbring og slet aktuel logfil	Angiv, hvordan printeren reagerer, når frekvenstærsklen udløber. Bemærk! Den værdi, der defineres i Frekvens for jobstatistiklog, bestemmer, hvornår denne handling udløses.
Bemærk! En stjerne (*) ud for en værdi angiver standardindstillingen.	

Menupunkt	Beskrivelse
Logfør næsten fuld-niveau Fra* Til	Angiv det maksimale antal logfiler, før printeren udfører loghandlingen Næsten fuld.
Logfør handling ved Næsten fuld Ingen* E-mail aktuel logfil E-mail og slet aktuel logfil E-mail og slet ældste logfil Anbring aktuel logfil Anbring og slet aktuel logfil Anbring og slet ældste logfil Slet aktuel logfil Slet ældste logfil Slet alle undtagen den aktuelle Slet alle logfiler	Angiv, hvordan printeren reagerer, når harddisken er næsten fuld. Bemærk! Den værdi, der defineres i niveauet Log næsten fuld, bestemmer, hvornår denne handling udløses.
Logfør handling ved Fuld Ingen* E-mail og slet aktuel logfil E-mail og slet ældste logfil Anbring og slet aktuel logfil Anbring og slet ældste logfil Slet aktuel logfil Slet ældste logfil Slet alle undtagen den aktuelle Slet alle logfiler	Angiv, hvordan printeren reagerer, når diskforbruget når maksimumgrænsen (100 MB).
URL til pub.log	Angiv, hvor printeren anbringer logfiler for jobstatistik.
E-mailadresser til afsendelse af logfiler	Angiv den e-mailadresse, som printeren skal sende logfiler for jobstatistik til.
Logfilpræfiks	Angiv præfiks for logfilnavnet. Bemærk! Det aktuelle værtnavn, der er defineret i menuen TCP/IP, bruges som standardpræfiks for logfiler.
Bemærk! En stjerne (*) ud for en værdi angiver standardindstillingen.	

XPS

Menupunkt	Beskrivelse
Udskriv fejlsider Fra* Til	Udskriv en testside, der indeholder oplysninger om fejl, inklusive XML-markup-fejl.
Bemærk! En stjerne (*) ud for en værdi angiver standardindstillingen.	

Menupunkt	Beskrivelse
Minimum linjebredde 1-30 (2*)	Angiv minimumstregbredden. Bemærkninger: <ul style="list-style-type: none"> • Job, der udskrives i 1200 dpi, bruger værdien direkte. • Job, der udskrives i 4800 CQ, bruger halvdelen af værdien.
Bemærk! En stjerne (*) ud for en værdi angiver standardindstillingen.	

PDF

Menupunkt	Beskrivelse
Skalér til papir Fra* Til	Skalér sideindhold, så det passer til den valgte papirstørrelse.
Bemærkninger Udskriv Udskriv ikke*	Angiv, om anmærkninger i PDF'en skal udskrives.
Bemærk! En stjerne (*) ud for en værdi angiver standardindstillingen.	

PostScript

Menupunkt	Beskrivelse
Udskriv PS-fejl Fra* Til	Udskriv en side, der beskriver PostScript®-fejlen. Bemærk! Når der opstår en fejl, stopper behandlingen af jobbet, printeren udskriver en fejlmeddelelse, og resten af jobbet ryddes.
Minimum linjebredde 1-30 (2*)	Angiv minimumstregbredden. Bemærkninger: <ul style="list-style-type: none"> • Job, der udskrives i 1200 dpi, bruger værdien direkte. • Job, der udskrives i 4800 CQ, bruger halvdelen af værdien.
Lås PS-starttilstand Fra* Til	Deaktiver SysStart-filen.
Billedudjævning Fra* Til	Forbedr kontrasten og skarpheden på billeder med lav opløsning. Bemærk! Denne indstilling har ingen indflydelse på billeder med en opløsning på 300 dpi eller højere.
Bemærk! En stjerne (*) ud for en værdi angiver standardindstillingen.	

Menupunkt	Beskrivelse
Skrifttypeprior. Integreret* Flash/disk	Angiv skrifttypesøgerækkefølgen. Bemærkninger: <ul style="list-style-type: none"> • Integreret indstiller printeren til at søge efter den ønskede skrifttype i hukommelsen, før den søger i flashhukommelsen eller på printerens harddisk. • Flash/disk indstiller printeren til at søge i flashhukommelsen eller på harddisken efter den anmodede skrifttype, før den søger i printerens hukommelse. • Dette menupunkt vises kun, hvis der er installeret en flashhukommelse eller en printerharddisk.
Vent timeout Fra Til* (40 sekunder)	Indstil printeren til at vente på yderligere data, før et udskriftsjob annulleres.
Bemærk! En stjerne (*) ud for en værdi angiver standardindstillingen.	

PCL

Menupunkt	Beskrivelse
Fontkilde Integreret* Disk Blitz Alle	Vælg den kilde som indeholder standardskrifttypevalget. Bemærkninger: <ul style="list-style-type: none"> • Flash og Disk vises kun på nogle printermodeller. • For at få vist Flash og Disk, skal du sørge for, at de ikke er læse- eller skrivebeskyttet.
Skrifttypenavn [Liste over tilgængelige skrifttyper] (Courier*)	Vælg en skrifttype fra den angivne fontkilde.
Symbolsæt [Liste over tilgængelige symbolsæt] (10U PC-8*)	Angiver symbolsættet for hvert skrifttypenavn. Bemærk! Et symbolsæt er et sæt alfabetiske og numeriske tegn, tegnsætningstegn og symboler. Symbolsæt understøtter de forskellige krav for sprog eller bestemte anvendelser, f.eks. matematiske symboler til videnskabelig tekst.
Tegnbredde 0,08-100 (10*)	Angiv tegnbredde for skrifttyper med almindelig eller fast tegnbredde. Bemærk! Tegnbredde refererer til antallet af tegn med faste mellemrum pr. vandrette tomme.
Papirretning Stående* Liggende	Angiv tekst- og grafikretning på siden.
Bemærk! En stjerne (*) ud for en værdi angiver standardindstillingen.	

Menupunkt	Beskrivelse
Linjer pr. side 1-255	Angiv antallet af linjer med tekst for hver side, der udskrives via PCL®-datastrømmen. Bemærkninger: <ul style="list-style-type: none"> • Dette menupunkt aktiverer vertikal afstand mellem typer, der får det valgte antal anmodede linjer til at blive udskrevet mellem standardmargenen på siden. • 60 er standardindstilling i USA. 64 er den internationale standardindstilling.
PCL5 Minimum linjebredde 1-30 (2*)	Angiv den indledende minimumsbredde på anslag. Bemærkninger:
PCLXL Minimum linjebredde 1-30 (2*)	<ul style="list-style-type: none"> • Job, der udskrives i 1200 dpi, bruger værdien direkte. • Job, der udskrives i 4800CQ, bruger halvdelen af værdien.
A4-bredde 198 mm* 203 mm	Indstil bredden af den logiske side på A4-papir. Bemærk! Logisk side er mellemrummet på den fysiske side, hvor data er udskrevet.
Auto CR efter LF Fra* Til	Indstil printeren til at udføre en vognretur efter en linjeskiftkommando. Bemærk! Vognretur er en mekanisme, der får printeren til at flytte markøren til den første position på den samme linje.
Auto LF efter CR Fra* Til	Indstil printeren til at udføre et linjeskift efter en vognreturkommando.
Nyt papirmagasinsnummer Tildel MP-arkføder Tildel papirmagasin [x] Tildel manuelt papir Tildel manuel konvolut	Konfigurer printeren til at fungere med en anden printerdriver eller et brugerdefineret program, der bruger et andet sæt kildetildelinger til at bede om en given papirkilde. Vælg mellem følgende indstillinger: Til* - Printeren bruger standardindstillingerne for papirkildetildelinger. Ingen - Papirkilden ignorerer kommandoen til valg af papirindføring. 0-199 - Vælg en numerisk værdi for at tildele en standardværdi til en papirkilde. Bemærk! Flerformålsarkføderen er kun tilgængelig på nogle printermodeller.
Nyt papirmagasinsnummer Vis fabriksindstillinger	Vis standardværdien, der er knyttet til hver papirkilde.
Nyt papirmagasinsnummer Gendan standard	Gendan værdien til det nye papirmagasinsnummer til standardindstillingerne.
Udskriftstimeout Fra Til* [90]	Indstil printeren til at afslutte et udskriftsjob, efter den har været inaktiv i en angivet tidsperiode i sekunder.
Bemærk! En stjerne (*) ud for en værdi angiver standardindstillingen.	

HTML

Menupunkt	Beskrivelse
Skrifttypenavn [Liste over skrifttyper] (Times*)	Indstil skrifttype til brug for HTML-dokumenter.
Fontstørrelse 1-255 (12*)	Indstil skriftstørrelsen til brug for HTML-dokumenter.
Skaler 1-400 % (100*)	Skaler HTML-dokumenter.
Papirretning Stående* Liggende	Angiv retningen for HTML-dokumenter.
Margenstørrelse 8-255 mm (19*)	Angiv sidemargen for HTML-dokumenter.
Baggrunde Udskriv ikke Udskriv*	Udskriv baggrundsoplysninger eller grafik for HTML-dokumenter.
Bemærk! En stjerne (*) ud for en værdi angiver standardindstillingen.	

Billede

Menupunkt	Beskrivelse
Autotilpas Til Fra*	Vælg den bedste, tilgængelige papirstørrelse og papirretning til et billede. Bemærk! Når indstillingen er Til, tilsidesætter dette menupunkt den skalering og retning, der er indstillet for billedet.
Inverter Fra* Til	Inverter bi-tonale monokrombilleder. Bemærk! Dette menupunkt gælder ikke for GIF- eller JPEG-billedformater.
Skalering Forankres øverst til v. Bedste tilpasning* Forankres i centrum Tilpas i højden/bredden Tilpas i højden Tilpas i bredden	Juster billedet, så det passer til udskriftsområdet. Bemærk! Når Autotilpas er angivet til Aktiveret, indstilles skaleringen automatisk til Tilpas.
Papirretning Stående* Liggende Omvendt stående Omvendt liggende	Angiv tekst- og grafikretning på siden.
Bemærk! En stjerne (*) ud for en værdi angiver standardindstillingen.	

Papir

Konfiguration af papirmagasin

Menupunkt	Beskrivelse
Standardkilde Bakke [x] (1*) Flerformålsarkføder Manuelt papir Manuel konvolut	Indstil papirkilden til alle udskriftsjob. Bemærk! Flerformålsarkføderen er kun tilgængelig på nogle printermodeller.
Papirstørrelse/type Bakke [x] Flerformålsarkføder Manuelt papir Manuel konvolut	Angiv den papirstørrelse eller papirtype, der er lagt i hver papirkilde. Bemærk! Flerformålsarkføderen er kun tilgængelig på nogle printermodeller.
Erstat med størrelse Fra Statement/A5 Letter/A4 Alle viste*	Indstil printeren til at erstatte den angivne papirstørrelse, hvis den påkrævede størrelse ikke er lagt i en af papirkilderne. Bemærkninger: <ul style="list-style-type: none"> • Slået fra beder brugeren om at ilægge den påkrævede papirstørrelse. • Statement/A5 udskriver et A5-dokument på Statement/A5 ved ilægning af Statement/A5 og Statement/A5-job på papirstørrelsen A5, når du ilægger A5. • Letter/A4 udskriver et A4-dokument på Letter ved ilægning af Letter og Letter-job på papirstørrelsen A4, når du ilægger A4. • Alle viste erstatter Letter/A4.
Bemærk! En stjerne (*) ud for en værdi angiver standardindstillingen.	

Mediekonfiguration

Generel opsætning

Menupunkt	Beskrivelse
Måleenheder Tommer Millimeter	Angiv måleenheden til papirstørrelsen Universal. Bemærk! Tommer er den amerikanske standardindstilling i USA. Millimeter er den internationale standardindstilling.
Bredde stående 3-14,17 " (8,50*) 76-359,91 mm (216*)	Indstil stående bredde til papirstørrelsen Universal.
Højde stående 3-14,17 " (14*) 76-359,91 mm (356*)	Indstil stående højde til papirstørrelsen Universal.
Indføringsretning Kort kant* Lang kant	Indstil printeren til at tage papir fra den korte eller den lange kant. Bemærk! Lang kant vises kun, hvis den længste kant er kortere end den understøttede maksimale bredde.
Bemærk! En stjerne (*) ud for en værdi angiver standardindstillingen.	

Medietyper

Menupunkt	Beskrivelse
Almindeligt papir Karton Genbrug Glittet Etiketter Vinyletiketter Bankpost Konvolut Brevpapir Forudskrevet Farvet papir Lyst Tungt Ru/bomuld Brugerdefineret type [x]	Angiv strukturen og vægten for det ilagte papir.

USB-drev

Bemærk! Denne menu vises kun på nogle printermodeller.

Udskrivning fra flashdrev

Menupunkt	Beskrivelse
Antal kopier 1-9999 (1*)	Indstil antal kopier.
Papirkilde Bakke [x] (1*) Flerformålsarkføder Manuelt papir Manuel konvolut	Indstil papirkilden til udskriftsjobbet. Bemærk! Flerformålsarkføderen er kun tilgængelig på nogle printermodeller.
Farve Fra Til*	Udskriv output i farver.
Sætvis (1,1) (2,2,2) (1,2,3) (1,2,3)*	Udskriv flere kopier i rækkefølge.
Sider 1-sidet* 2-sidet	Angiv, om der skal udskrives på én side, eller på begge sider af papiret.
Bemærk! En stjerne (*) ud for en værdi angiver standardindstillingen.	

Menupunkt	Beskrivelse
Metode anvendt til at blade Lang kant* Kort kant	Bestem, hvilken side af papiret (lang kant eller kort kant) der indbindes ved tosidet udskrivning. Bemærk! Afhængigt af den valgte indstilling forskyder printeren automatisk alle udskrevne oplysninger på siden for at indbinde jobbet korrekt.
Sider pr. ark Fra* 2 sider pr. ark 3 sider pr. ark 4 sider pr. ark 6 sider pr. ark 9 sider pr. ark 12 sider pr. ark 16 sider pr. ark	Udskriv multisidebilleder på den ene side af et ark papir.
Bestilling af sider pr. ark Vandret* Omvendt, vandret Omvendt, lodret Lodret	Angiv placeringen af flere sidebilleder, når der bruges Sider pr. ark. Bemærk! Placeringen afhænger af antallet af sidebilleder og sidernes retning.
Retning af Sider pr. ark Auto* Liggende Stående	Angiv papirretningen for et flersidet dokument, når du bruger Sider pr. ark.
Ramme for Sider pr. ark Ingen* Konstant	Udskriv en ramme omkring hver side, når du bruger Sider pr. ark.
Skilleark Fra* Mellem kopier Mellem job Mellem sider	Angiv, om der skal indsættes tomme skillesider, når der udskrives.
Skillesidekilde Bakke [x] (1*) Flerformålsarkføder	Angiv papirkilden til skillesiden. Bemærk! Flerformålsarkføderen er kun tilgængelig på nogle printermodeller.
Tomme sider Udskriv ikke* Udskriv	Angiv, om der skal udskrives tomme sider i et udskriftsjob.
Bemærk! En stjerne (*) ud for en værdi angiver standardindstillingen.	

Netværk/porte

Netværksoversigt

Menupunkt	Beskrivelse
Aktiv adapter Auto* Standardnetværk Trådløs	Angiv, hvordan et netværk er tilsluttet. Bemærk! Trådløs vises kun når der er installeret en trådløs netværksadapter.
Netværksstatus	Vis forbindelsesstatus for printernetværket.
Vis Netværksstatus på printeren Til* Fra	Vis netværksstatus på displayet.
Hastighed, dupleks	Se hastigheden på det netværkskort, der er aktivt på nuværende tidspunkt.
IPv4	Vis IPv4-adressen.
Alle IPv6-adresser	Vis alle IPv6-adresser.
Nulstil printserver	Nulstil alle aktive netværksforbindelser til printeren. Bemærk! Denne indstilling fjerner alle netværkskonfigurationsindstillinger.
Timeout for netværksjob Fra Til* (90 sekunder)	Indstil tiden før printeren annullerer et netværksudskriftsjob.
Bannerside Fra* Til	Udskriv en bannerside.
Bemærk! En stjerne (*) ud for en værdi angiver standardindstillingen.	

Trådløs

Bemærk! Denne menu er kun tilgængelig på printere, der er koblet til et Wi-Fi-netværk, og på printere med en trådløs netværksadapter.

Menupunkt	Beskrivelse
Opsætning via mobilapp	Konfigurer Wi-Fi-forbindelse ved hjælp af Lexmark Mobile Assistent.

Menupunkt	Beskrivelse
Konfigurer på printerpanelet Vælg netværk Tilføj Wi-Fi-netværk Netværksnavn Netværkstilstand Infrastruktur Trådløs sikkerhedstilstand Deaktiveret* WEP WPA2/WPA - Personal WPA2 - Personal 802.1x - RADIUS	Konfigurer Wi-Fi-forbindelsen ved hjælp af kontrolpanelet. Bemærk! 802.1x - RADIUS kan kun konfigureres fra Embedded Web Server.
Wi-Fi Protected Setup Start-trykknapp-metode Start PIN-metode	Opret et Wi-Fi-netværk, og aktiver netværkssikkerhed. Bemærkninger: <ul style="list-style-type: none"> • Start-trykknapp-metoden slutter printeren til et Wi-Fi-netværk, når der trykkes på knapper på både printeren og adgangspunktet (trådløs router) inden for et givet tidsrum. • Start PIN-metoden slutter printeren til et Wi-Fi-netværk, når en PIN-kode på printeren indtastes i adgangspunktets trådløse indstillinger.
Netværkstilstand BSS-type Infrastruktur*	Indstil netværkstilstanden.
Aktivér Wi-Fi Direct Til Fra*	Aktiver Wi-Fi Direct-kompatible enheder til direkte tilslutning til printeren.
Kompatibilitet 802.11b/g/n (2,4GHz)* 802.11a/b/g/n/ac (2,4 GHz/5 GHz) 802.11a/n/ac (5 GHz)	Angiv standarden for Wi-Fi-netværket. Bemærk! 802.11A/b/g/n/ac (2,4 GHz/5 GHz) og 802.11 a/n/ac (5 GHz) vises kun, når en Wi-Fi-option er installeret.
Trådløs sikkerhedstilstand Deaktiveret* WEP WPA2/WPA-Personal WPA2-Personal 802.1x - RADIUS	Indstil sikkerhedstilstand for tilslutning af printeren til Wi-Fi-enheder. Bemærk! 802.1x - RADIUS kan kun konfigureres fra Embedded Web Server.
WEP Godkendelsestilstand Auto* Åbn Delt	Angiv typen af Wireless Encryption Protocol (WEP) for printeren. Bemærk! Dette menupunkt vises kun, når Trådløs sikkerhedstilstand er indstillet til WEP.
Angiv WEP-nøgle	Angiv en WEP-adgangskode til sikker Wi-Fi-forbindelse.
WPA2/WPA Personal AES	Aktiver Wi-Fi-sikkerhed via Wi-Fi Protected Access (WPA). Bemærk! Dette menupunkt vises kun, når Trådløs sikkerhedstilstand er indstillet til WPA2/WPA-Personal.

Menupunkt	Beskrivelse
Angiv forhåndsdelte nøgle	Angiv adgangskoden for sikker Wi-Fi-forbindelse.
WPA2-Personal AES	Aktivér Wi-Fi-sikkerhed via WPA2. Bemærk! Dette menupunkt vises kun, når Trådløs sikkerhedstilstand er indstillet til WPA2-Personal.
802.1x Krypteringstilstand WPA+ WPA2*	Aktivér Wi-Fi-sikkerhed via 802.1x standard. Bemærkninger: <ul style="list-style-type: none"> • Dette menupunkt vises kun, når Trådløs sikkerhedstilstand er indstillet til 802.1x - RADIUS. • 802.1x - RADIUS kan kun konfigureres fra Embedded Web Server.
IPv4 Aktivér DHCP Til* Fra Indstil statisk IP-adresse IP-adresse Netmaske Gateway	Aktivér DHCP (Dynamic Host Configuration Protocol), og konfigurer statisk IP-adresse. Bemærk! DHCP er en standardprotokol, der giver en server mulighed for at videregive IP-adresserings- og konfigurationsoplysninger til klienter.
IPv6 Aktivér IPv6 Til* Fra Aktivér DHCPv6 Til Fra* Automatisk konfiguration af statsløs adresse Til* Fra DNS-serveradresse Manuelt tildelt IPv6-adresse Manuelt tildelt IPv6-router Adressepræfiks Alle IPv6-adresser Alle IPv6-routeradresser	Aktivér og konfigurer IPv6-indstillinger i printeren.
Netværksadresse UAA LAA	Se netværksadresserne.
PCL SmartSwitch Fra Til*	Konfigurer printeren, så den automatisk skifter til PCL-emulering, når et udskriftsjob kræver det, uanset standardsproget for printeren. Bemærk! Hvis PCL SmartSwitch er slukket, undersøger printeren ikke indgående data, og den bruger det standardprintersprog, der er angivet i menuen Opsætning.

Menupunkt	Beskrivelse
PS SmartSwitch Fra Til*	Konfigurer printeren, så den automatisk skifter til PS-emulering, når et udskriftsjob kræver det, uanset standardsproget for printeren. Bemærk! Hvis PS SmartSwitch er slukket, undersøger printeren ikke indgående data, og den bruger det standardprintersprog, der er angivet i menuen Opsætning.
Jobbuffering Til Fra*	Lagrer midlertidigt udskriftsjob på printerens harddisk, før de udskrives. Bemærk! Dette menupunkt vises kun, hvis der er installeret en harddisk.
Mac binær PS Auto* Til Fra	Konfigurer printeren, så den kan behandle binære PostScript-udskriftsjob fra Macintosh. Bemærkninger: <ul style="list-style-type: none"> • Indstillingen Til konfigurerer rå binære PostScript-udskriftsjob. • Indstillingen Fra filtrerer udskriftsjob ved brug af standardprotokol.

Ethernet

Menupunkt	Beskrivelse
Netværkshastighed	Vis hastigheden for en aktiv netværksadapter.
IPv4 Aktivér DHCP Til* Fra	Aktiver DHCP (Dynamic Host Configuration Protocol). Bemærk! DHCP er en standardprotokol, der giver en server mulighed for dynamisk at videregive IP-adresserings- og konfigurationsoplysninger til klienter.
IPv4 Indstil statisk IP-adresse IP-adresse Netmaske Gateway	Angiv printerens statiske IP-adresse.
IPv6 Aktivér IPv6 Fra Til*	Aktiverer IPv6 i printeren.
IPv6 Aktivér DHCPv6 Fra* Til	Aktiverer DHCPv6 i printeren.
IPv6 Automatisk konfiguration af statsløs adresse Fra Til*	Indstil netværksadapteren, så den accepterer automatiske IPv6-adressekonfigurationsindgange som angives af en router.
IPv6 DNS-serveradresse	Angiv DNS-servernes adresse.
Bemærk! En stjerne (*) ud for en værdi angiver standardindstillingen.	

Menupunkt	Beskrivelse
IPv6 Manuelt tildelt IPv6-adresse	Tildel IPv6-adressen.
IPv6 Manuelt tildelt IPv6-router	Tildel IPv6-adressen.
IPv6 Adressepræfiks 0-128 (64*)	Angiv adressepræfiks.
IPv6 Alle IPv6-adresser	Vis alle IPv6-adresser.
IPv6 Alle IPv6-routeradresser	Vis alle IPv6-routeradresser.
Netværksadresse UAA LAA	Få vist printerens MAC-adresser (Media Access Control): Lokalt administreret adresse (LAA) og universelt administreret adresse (UAA). Bemærk! Du kan ændre printerens LAA manuelt.
PCL SmartSwitch Fra Til*	Konfigurer printeren, så den automatisk skifter til PCL-emulering, når et udskriftsjob kræver det, uanset standardsproget for printeren. Bemærk! Hvis PCL SmartSwitch er slukket, undersøger printeren ikke indgående data, og den bruger det standardprintersprog, der er angivet i menuen Opsætning.
PS SmartSwitch Fra Til*	Konfigurer printeren, så den automatisk skifter til PS-emulering, når et udskriftsjob kræver det, uanset standardsproget for printeren. Bemærk! Hvis PS SmartSwitch er slukket, undersøger printeren ikke indgående data, og den bruger det standardprintersprog, der er angivet i menuen Opsætning.
Jobbuffering Fra Til*	Gem job på printerens harddisk midlertidigt, før de udskrives. Bemærkninger: <ul style="list-style-type: none"> • Dette menupunkt vises kun, hvis der er installeret en harddisk. • Dette menupunkt vises kun på nogle printermodeller.
Mac binær PS Auto* Til Fra	Konfigurer printeren, så den kan behandle binære PostScript-udskriftsjob fra Macintosh. Bemærkninger: <ul style="list-style-type: none"> • Indstillingen Til konfigurerer rå binære PostScript-udskriftsjob. • Indstillingen Fra filtrerer udskriftsjob ved brug af standardprotokol.
Energieffektivt Ethernet Fra Til*	Reducer strømforbruget, når printeren ikke modtager data fra Ethernet-netværket.
Bemærk! En stjerne (*) ud for en værdi angiver standardindstillingen.	

TCP/IP

Bemærk! Denne menu vises kun for netværksprintere eller printere, som er sluttet til printerservere.

Menupunkt	Beskrivelse
Angiv værtsnavn	Angiv det aktuelle TCP/IP-værtsnavn.
Domænenavn	Indstil domænenavn. Bemærk! Dette menupunkt vises kun på nogle printermodeller.
Tillad DHCP/BOOTP at opdatere NTP-server Fra Til*	Tillad DHCP- og BOOTP-klienterne at opdatere printerens NTP-indstillinger.
Konfigurationsfrit navn	Angiv et navn på tjenesten for konfigurationsfrit netværk. Bemærk! Dette menupunkt vises kun på nogle printermodeller.
Aktiver Auto IP Fra Til*	Tildel en IP-adresse automatisk.
DNS-serveradresse	Angiv den aktuelle DNS-serveradresse (Domain Name System).
Backup DNS-serveradresse	Angiv DNS-backupservernes adresser.
Backup DNS-serveradresse 2	
Backup DNS-serveradresse 3	
Søgerækkefølge i domæne	Angiv en liste over domænenavne for at finde printeren og dens ressourcer, der tilhører forskellige domæner på netværket. Bemærk! Dette menupunkt vises kun på nogle printermodeller.
Aktivér DDNS Fra* Til	Opdater indstillingerne for dynamisk DNS.
DDNS TTL	Angiv de aktuelle DDNS-indstillinger.
Standard TTL	
DDNS-opdateringstid	
Aktivér mDNS Fra Til*	Opdater multicast DNS-indstillinger.
WINS serveradresse	Angiv en serveradresse til WINS (Windows Internet Name Service).
Aktivér BOOTP Fra* Til	Tillad BOOTP at tildele printeren en IP-adresse.
Begrænset serverliste	Angiv en IP-adresse for FTP-tilslutningerne. Bemærkninger: <ul style="list-style-type: none"> • Brug komma til at adskille IP-adresserne. • Du kan tilføje op til 50 IP-adresser.
Bemærk! En stjerne (*) ud for en værdi angiver standardindstillingen.	

Menupunkt	Beskrivelse
Begrænsede serverlistefunktioner Bloker alle porte* Bloker kun Udskrivning Bloker kun Udskrivning og HTTP	Angiv, hvordan IP-adresserne på listen kan få adgang til printerens funktioner.
MTU	Angiv en parameter for maksimal transmissionsenhed (MTU) for TCP-forbindelserne.
Ubehandlet port til udskrivning 1-65535 (9100*)	Angiv et ubehandlet portnummer til printere, der er sluttet til et netværk.
Maksimal hastighed for udgående trafik Fra* Til	Aktivér printerens maksimale overførselshastighed.
Forbedret TLS-sikkerhed Fra* Til	Forbedr printerprivatliv og dataintegritet.
Bemærk! En stjerne (*) ud for en værdi angiver standardindstillingen.	

SNMP

Bemærk! Denne menu vises i netværksprintere eller printere, der er tilsluttet printerservere.

Menupunkt	Beskrivelse
SNMP-version 1 og 2c Aktiveret Fra Til* Tillad SNMP-sæt Fra Til* Aktivér PPM MIB Fra Til* SNMP-community	Konfigurer SNMP (Simple Network Management Protocol) version 1 og 2c for at installere printerdrivere og programmer.
Bemærk! En stjerne (*) ud for en værdi angiver standardindstillingen.	

Menupunkt	Beskrivelse
SNMP version 3 Aktiveret Fra Til* Indstil læse/skrive-oplysninger Brugernavn Adgangskode Indstil Kun læse-oplysninger Brugernavn Adgangskode Godkendelseshash MD5 SHA1* Laveste godkendelsesniveau Ingen godkendelse, ingen fortrolighed Godkendelse, ingen fortrolighed Godkendelse, fortrolighed* Privatlivsalgoritme DES AES-128*	Konfigurer SNMP version 3 for at installere og opdatere printersikkerhed.
Bemærk! En stjerne (*) ud for en værdi angiver standardindstillingen.	

IPSec

Bemærk! Denne menu vises i netværksprintere eller printere, der er tilsluttet printerservere.

Menupunkt	Beskrivelse
Aktivér IPSec Fra* Til	Aktivér IPsec (Internet Protocol Security).
Grundkonfigurationen Standard* Kompatibilitet Sikker	Indstil IPsec-grundkonfigurationen. Bemærk! Dette menupunkt vises kun, når Aktivér IPSec er indstillet til Til.
IPSec-enhedscertifikat	Angiv et IPSec-certifikat. Bemærk! Dette menupunkt vises kun, når Grundkonfiguration er indstillet til Kompatibilitet.
Forhåndsdelte nøglegodkendte forbindelser Vært [x] Adresse Nøgle	Konfigurer de godkendte forbindelser på printeren. Bemærk! Disse menupunkter vises kun, når Aktivér IPSec er indstillet til Til.
Godkendelse af certifikatforbindelser Værts-[x]adresse[/undernet] Adresse [/undernet]	
Bemærk! En stjerne (*) ud for en værdi angiver standardindstillingen.	

802.1x

Bemærk! Denne menu vises i netværksprintere eller printere, der er tilsluttet printerservere.

Menupunkt	Beskrivelse
Aktiv Fra* Til	Lad printeren slutte sig til netværk, der kræver godkendelse, før der kan opnås adgang. Bemærk! Gå til Embedded Web Server for at konfigurere indstillingerne for dette menupunkt.
Bemærk! En stjerne (*) ud for en værdi angiver standardindstillingen.	

LPD-konfiguration

Bemærk! Denne menu vises i netværksprintere eller printere, der er tilsluttet printerservere.

Menupunkt	Beskrivelse
LPD Timeout 0-65535 sekunder (90*)	Indstil timeoutværdien for at stoppe LPD-daemon-serveren (Line Printer Daemon), så den ikke venter på udskriftsjob, der hænger eller er ugyldige, på ubestemt tid.
LPD-bannerside Fra* Til	Udskriv en bannerside til alle LPD-udskriftsjob. Bemærk! Et banner er den første side i et udskriftsjob og bruges som separator af udskriftsjob og til identifikation af den afsender, der anmodede om udskriftsjobbet.
LPD trailerside Fra* Til	Udskriv en trailerside for alle LPD-udskriftsjob. Bemærk! En trailerside er den sidste side i et udskriftsjob.
LPD-konvertering af vognretur Fra* Til	Aktivér konvertering af vognretur Bemærk! Vognretur er en mekanisme, der får printeren til at flytte markøren til den første position på den samme linje.
Bemærk! En stjerne (*) ud for en værdi angiver standardindstillingen.	

HTTP/FTP-indstillinger

Bemærk! Denne menu vises kun for netværksprintere eller printere, som er sluttet til printerservere.

Menupunkt	Beskrivelse
Aktivér HTTP-server Fra Til*	Få adgang til Embedded Web Server for at overvåge og styre printeren.
Aktivér HTTPS Fra Til*	Konfigurer indstillingerne for HTTPS (Hypertext Transfer Protocol Secure).
Bemærk! En stjerne (*) ud for en værdi angiver standardindstillingen.	

Menupunkt	Beskrivelse
Aktivér FTP/TFTP Fra Til*	Send filer via FTP.
Lokale domæner	Angiv domænenavne til HTTP- og FTP-servere. Bemærk! Dette menupunkt vises kun på nogle printermodeller.
IP-adr. på HTTP-proxy	Konfigurer indstillingerne til HTTP- og FTP-serveren. Bemærk! Disse menupunkter vises kun på nogle printermodeller.
IP-adresse på FTP-proxy	
HTTP standard-IP-port 1-65535 (80*)	
HTTPS-enhedscertifikat	
FTP standard-IP-port 1-65535 (21*)	
Timeout for HTTP/FTP-anmodninger 1-299 (30*)	Angiv, hvor lang tid der skal gå, inden serverforbindelsen stopper.
Forsøg for HTTP/FTP-anmodninger 1-299 (3*)	Indstil antal nye forsøg på at oprette forbindelse til HTTP-/FTP-serveren.
Bemærk! En stjerne (*) ud for en værdi angiver standardindstillingen.	

ThinPrint

Menupunkt	Beskrivelse
Aktivér ThinPrint Fra Til*	Udskriv ved brug af ThinPrint.
Portnummer 4000-4999 (4000*)	Angiv portnummeret for ThinPrint-serveren.
Båndbredde (bits/sek.) 100-1000000 (0*)	Indstil hastigheden for at overføre data i et ThinPrint-miljø.
Pakkestørrelse (kbytes) 0-64000 (0*)	Indstil pakkestørrelsen for dataoverførsel.
Bemærk! En stjerne (*) ud for en værdi angiver standardindstillingen.	

USB

Bemærk! Denne menu vises kun på nogle printermodeller.

Menupunkt	Beskrivelse
PCL SmartSwitch Fra Til*	Indstil printeren, så den skifter til PCL-emulering, når et udskriftsjob, der modtages via en USB-port, kræver det, uanset standardprintersproget Bemærk! Hvis PCL SmartSwitch er slukket, undersøger printeren ikke indgående data, og den bruger det standardprintersprog, der er angivet i menuen Opsætning.
PS SmartSwitch Fra Til*	Indstil printeren, så den skifter til PS-emulering, når et udskriftsjob, der modtages via en USB-port, kræver det, uanset standardprintersproget. Bemærk! Hvis PS SmartSwitch er slukket, undersøger printeren ikke indgående data, og den bruger det standardprintersprog, der er angivet i menuen Opsætning.
Jobbuffering Fra* Til	Gem job på printerens harddisk midlertidigt, før de udskrives. Bemærk! Dette menupunkt vises kun, hvis der er installeret en harddisk.
Mac binær PS Til Auto* Fra	Konfigurer printeren, så den kan behandle binære PostScript-udskriftsjob fra Macintosh. Bemærkninger: <ul style="list-style-type: none"> • Når den er slået til, behandler printeren rå binære PostScript-udskriftsjob fra computere ved hjælp af Macintosh-operativsystemet. • Når den er indstillet til Auto, behandler printeren udskriftsjob fra computere ved hjælp af enten Windows- eller Macintosh-styresystemer • Når den er indstillet til Fra, filtrerer printeren PostScript-udskriftsjob ved hjælp af standardprotokollen.
Aktivér USB-port Fra Til*	Aktivér standard-USB-porten.
Bemærk! En stjerne (*) ud for en værdi angiver standardindstillingen.	

Google Cloud Print

Menupunkt	Beskrivelse
Registrering Registrer	Registrer printeren på Google Cloud Print-serveren.
Optioner Aktivér Google Cloud Print Fra Til*	Udskriv direkte fra din Google-konto.
Optioner Aktivér Lokal søgning Fra Til*	Tillad den registrerede brugere og andre brugere på samme undernet at sende job til printeren lokalt.
Bemærk! En stjerne (*) ud for en værdi angiver standardindstillingen.	

Menupunkt	Beskrivelse
Optioner Aktivér SSL Peer-bekræftelse Fra Til*	Kontrollér ægtheden af peer-certifikatet for at oprette forbindelse til din Google-konto.
Optioner Udskriv altid som billede Fra* Til	Konfigurer printeren, så den kan behandle PDF-filer som et billede for at øge udskrivningshastigheden.
Bemærk! En stjerne (*) ud for en værdi angiver standardindstillingen.	

Wi-Fi Direct

Bemærk! Denne menu vises kun, når et Direct Wi-Fi-netværk er det aktive netværk.

Menupunkt	Beskrivelse
SSID	Angiv Wi-Fi-netværkets SSID (Service Set Identifier).
Indstil forhåndsdelte nøgle	Indstil den forhåndsdelte nøgle (PSK) til at godkende og validerer brugere på en Wi-Fi-forbindelse.
Vis PSK på opsætningssiden Fra Til*	Vis PSK'en på netværksopsætningssiden.
Gruppeejers IP-adresse	Angiv IP-adressen til gruppeejeren.
Acceptér automatisk tryknapanmodninger Fra* Til	Acceptér anmodninger om at oprette forbindelse til netværket automatisk. Bemærk! Automatisk accept af klienter er ikke sikkert.
Bemærk! En stjerne (*) ud for en værdi angiver standardindstillingen.	

Sikkerhed

Bemærk! I nogle printermodeller kan denne menu kun konfigureres fra Embedded Web Server.

Login-metoder

Administrer tilladelser

Menupunkt	Beskrivelse
Funktionsadgang Rediger adressebog Opret profiler Håndter bogmærker Udskrivning fra flashdrev Farveudskrivning fra flash-drev Adgang til tilbageholdte job Brugerprofiler Annuller job ved enheden Skift sprog Internet Printing Protocol (IPP) Sort-hvid udskrivning Farveudskrift	Kontroller adgangen til printerfunktionerne.
Administrative menuer Menuen Sikkerhed Menuen Netværk/porte Menuen Papir Menuen Rapporter Menuer til funktionskonfiguration Menuen Forbrugsstoffer Udvidelseskortmenu Menuen SE Enhedsmenu	Kontroller adgangen til printermenuerne.
Enhedsstyring Ekstern håndtering Firmwareopdateringer Konfiguration af applikationer Kontrolpanelets lås Importer/eksporter alle indstillinger Ude af drift – slet	Kontroladgang til printerens administrationsindstillinger.
Apps Nye apps Diasshow Skift baggrund Pauseskærm Formular + favorit Øko-indstillinger	Kontroller adgangen til printerprogrammerne. Bemærk! Listen kan variere afhængigt af de programmer, som er aktiveret fra Embedded Web Server.

Lokale konti

Menupunkt	Beskrivelse
Håndter grupper/tilladelser Tilføj gruppe Importér adgangskontrol Funktionsadgang Administrative menuer Enhedsstyring Apps Alle brugere Importér adgangskontrol Funktionsadgang Administrative menuer Enhedsstyring Apps Admin	Kontrolgruppe eller brugeradgang til printerfunktioner, programmer og sikkerhedsindstillinger.
Tilføj bruger Brugernavn/adgangskode Brugernavn Adgangskode PIN-kode	Opret lokale konti for at administrere adgang til printerfunktioner.
Konti for brugernavn/adgangskode Tilføj bruger	
Konti for brugernavn Tilføj bruger	
Konti for adgangskode Tilføj bruger	
PIN-konti Tilføj bruger	

Tidsstyrede USB-enheder

Menupunkt	Beskrivelse
Tidsplaner Tilføj ny tidsplan	Planlæg adgang til USB-portene.

Sikkerhedsovervågningslog

Menupunkt	Beskrivelse
Aktivér overvågning Fra* Til	Notér hændelser i sikkerhedsovervågningsloggen og den eksterne syslog.
Bemærk! En stjerne (*) ud for en værdi angiver standardindstillingen.	

Menupunkt	Beskrivelse
Aktivér ekstern syslog Fra* Til	Send overvågningslogfilerne til en ekstern server.
Ekstern syslog-server	Angiv den eksterne syslog-server.
Ekstern syslog-port 1-65535 (514*)	Angiv den eksterne syslog-port.
Ekstern syslog-metode Normal UDP* Stunnel	Angiv en syslog-metode til at overføre logførte hændelser til en ekstern server.
Ekstern syslog-funktion 0 – Kernel-meddelelser 1 – Brugerniveaumeddelelser 2 – Postsystem 3 – System-daemons 4 – Sikkerheds-/godkendelsesmeddelelser* 5 – Meddelelser genereret internt af syslogs 6 – Subsystem til linjeprinter 7 – Subsystem til netværksenheder 8 – UUCP-subsystem 9 – Ur-daemon 10 – Sikkerheds-/godkendelsesmeddelelser 11 – FTP-daemon 12 – NTP-undersystem 13 – Overvågningslogfiler 14 – Logadvarsel 15 – Ur-daemon 16 – Lokal brug 0 (lokal0) 17 – Lokal brug 1 (lokal1) 18 – Lokal brug 2 (lokal2) 19 – Lokal brug 3 (lokal3) 20 – Lokal brug 4 (lokal4) 21 – Lokal brug 5 (lokal5) 22 – Lokal brug 6 (lokal6) 23 – Lokal brug 7 (lokal8)	Angiv en enhedskode, som printeren bruger, når den sender logførte hændelser til en ekstern server.
Bemærk! En stjerne (*) ud for en værdi angiver standardindstillingen.	

Menupunkt	Beskrivelse
Grad af alvor for hændelser, der skal logges 0 – Nødsituation 1 – Alarm 2 – Kritisk 3 – Fejl 4 – Advarsel* 5 – Besked 6 – Oplysning 7 – Fejlfinding	Angiv prioritetsniveauet for beskæring for logningsmeddelelser og hændelser.
Ekstern syslog ikke-loggede hændelser Fra* Til	Send alle hændelser, uanset sværhedsgrad, til den eksterne server.
Admins e-mailadresse	Send e-mailmeddelelse om logførte hændelser til administratoren.
Advarsel om rydning af e-maillog Fra* Til	Send e-mailmeddelelse til administratoren, når en logindtastning er slettet.
Advarsel om overskrivning af e-maillog Fra* Til	Send e-mailmeddelelse til administratoren, når loggen er fuld og begynder at overskrive de ældste poster.
Logfør hele adfærden Overskriv ældste poster* Logfør e-mail, derefter slet alle poster	Løs problemer med logopbevaring, når logfilen fylder den tildelte hukommelse.
Advarsel om e-mail % fuld Fra* Til	Send e-mailmeddelelse til administratoren, når logfilen fylder den tildelte hukommelse.
Advarselsniveau om % fuld 1-99 (90*)	
Advarsel om eksporteret e-maillog Fra* Til	Send e-mailmeddelelse til administratoren, når en log er eksporteret.
Advarsel om ændrede e-maillogindstillinger Fra* Til	Send e-mailmeddelelse til administratoren, når Aktivér overvågning er indstillet.
Loglinjeslutninger LF (\n)* CR (\r) CRLF (\r\n)	Angiv, hvordan logfilen afslutter enden af hver linje.
Bemærk! En stjerne (*) ud for en værdi angiver standardindstillingen.	

Menupunkt	Beskrivelse
Signer eksporter digitalt Fra* Til	Føj en digital signatur til hver eksporteret logfil.
Ryd log	Slet alle overvågningslogfiler.
Eksporter log Syslog (RFC 5424) Syslog (RFC 3164) CSV	Eksporter en konfigurationslog til et flashdrev.
Bemærk! En stjerne (*) ud for en værdi angiver standardindstillingen.	

Login-restriktioner

Menupunkt	Beskrivelse
Login-fejl 1-10 (3*)	Angiv antallet af fejlslagne forsøg på login, før brugere udsættes for lockout.
Tidsramme for fejl 1-60 minutter (5*)	Angiv tidsrammen mellem fejlslagne loginforsøg, før brugeren bliver udsat for lockout.
Lockout-tid 1-60 minutter (5*)	Angiv varighed for låsning.
Timeout for weblogin 1-120 minutter (10*)	Angiv forsinkelsen for en fjernlogon, før brugeren automatisk logges af.
Bemærk! En stjerne (*) ud for en værdi angiver standardindstillingen.	

Indstilling af fortrolig udskrift

Menupunkt	Beskrivelse
Maks. ugyldige PIN koder 2-10	Indstil det antal gange, en ugyldig PIN-kode kan indtastes. Bemærkninger: <ul style="list-style-type: none"> • En værdi på nul slår denne indstilling fra. • Når grænsen nås, slettes udskriftsjobbene for det pågældende brugernavn og den tilhørende PIN-kode.
Fortroligt jobudløb Fra* 1 time 4 timer 24 timer 1 uge	Angiv udløbstiden for fortrolige udskriftsjob. Bemærkninger: <ul style="list-style-type: none"> • Hvis dette menupunkt ændres, mens der er fortrolige udskriftsjob i printerens hukommelse eller harddisk, vil udløbstiden for disse udskriftsjob ikke ændres til den nye standardværdi. • Hvis printeren slukkes, slettes alle fortrolige udskriftsjob i printerhukommelsen.
Bemærk! En stjerne (*) ud for en værdi angiver standardindstillingen.	

Menupunkt	Beskrivelse
Udløb for gentagne job Fra* 1 time 4 timer 24 timer 1 uge	Indstil udløbstiden for et udskriftsjob, som du ønsker at gentage.
Udløb for job m. godkend. Fra* 1 time 4 timer 24 timer 1 uge	Indstil udløbstiden, som printeren bruger til at udskrive en kopi til brugeren, så kopiens kvalitet kan undersøges, før de resterende kopier udskrives.
Udløb for reserv. job Fra* 1 time 4 timer 24 timer 1 uge	Angiv en tidsfrist for, hvor lang tid printeren skal gemme udskriftsjob til senere udskrivning.
Kræv, at alle job skal tilbageholdes Fra* Til	Indstil printeren til at tilbageholde alle udskriftsjob.
Bevar identiske dokumenter Fra* Til	Indstil printeren til at udskrive andre dokumenter med det samme filnavn uden at overskrive andre udskriftsjob.
Bemærk! En stjerne (*) ud for en værdi angiver standardindstillingen.	

Diskkryptering

Bemærk! Denne menu vises kun, hvis der er installeret en printerharddisk.

Menupunkt	Beskrivelse
Status Aktiveret Deaktiveret	Bestem, om Diskkryptering er aktiveret.
Start kryptering	Undgå tab af følsomme data, hvis printeren eller harddisken skulle blive stjålet. Bemærk! Hvis du aktiverer diskryptering, slettes hele harddiskens indhold. Du kan evt. lave en sikkerhedskopi af vigtige data fra printeren, før du starter med at bruge kryptering.

Slet midlertidige datafiler

Menupunkt	Beskrivelse
Lagres i intern hukommelse Fra* Til	Slet alle filer, der er gemt i printerens hukommelse.
Gemt på harddisk 1 Overskr. sletning* 3 Overskr. sletning 7 Overskr. sletning	Slet alle filer, der er gemt på printerens harddisk.
Bemærk! En stjerne (*) ud for en værdi angiver standardindstillingen.	

Løsninger for LDAP-indstillinger

Brug	For at
Følg LDAP-henvisninger Fra* Til	Søg efter forskellige servere i domænet for den brugerkonto, der er logget på.
LDAP-certifikatverificering Nej* Ja	Aktiver bekræftelse af LDAP-certifikater.

Administration af mobile tjenester

Brug	For at
AirPrint Udskriv Fra Til*	Aktiver AirPrint-udskrivning.

Diverse

Menupunkt	Beskrivelse
Beskyttede funktioner Vis* Skjul	Viser alle de funktioner, som funktionsadgangskontrollen (FAC) beskytter uanset den sikkerhedstilladelse, som brugeren har. Bemærk! FAC administrerer adgangen til bestemte menuer og funktioner eller deaktiverer dem helt.
Udskriv tilladelse Fra* Til	Lader brugeren logge på inden udskrivning.
Standardlogin til udskrivningstilladelse	Angiv standardlogin til udskrivningstilladelse.
Bemærk! En stjerne (*) ud for en værdi angiver standardindstillingen.	

Menupunkt	Beskrivelse
Sikkerhedsnulstillingsjumper Aktivér Gæst adgang* Ingen effekt	Angiv effekten af at bruge Sikkerhedsnulstillingsjumperen. Bemærkninger: <ul style="list-style-type: none"> • Jumperen findes ved siden af et låseikon på systemkortet. • "Aktiver gæst adgang" giver fuld adgangsstyring til brugere, der ikke er logget på. • Ingen effekt betyder, at nulstillingen ikke har nogen effekt på printerens sikkerhedskonfiguration.
Mindste længde på adgangskode 0-32 (0*)	Angiv det mindste antal tegn, der er tilladt for en adgangskode.
Bemærk! En stjerne (*) ud for en værdi angiver standardindstillingen.	

Rapporter

Side med menuindstillinger

Menupunkt	Beskrivelse
Side med menuindstillinger	Udskrive en rapport, der indeholder de printerindstillinger, indstillinger og konfigurationer.

Enhed

Menupunkt	Beskrivelse
Enhedsoplysninger	Udskriv en rapport med oplysninger om printeren.
Enhedsstatistik	Udskriv en rapport om printerbrug og status for forbrugsstoffer.
Profiliste	Udskriv en liste med profiler, der er gemt i printeren.
Aktivrapport	Udskriv en rapport, der indeholder printerens serienummer og modelnavn.

Udskriv

Menupunkt	Beskrivelse
Udskriv fonte PCL-fonte PS-skrifttyper	Udskriv eksempler og oplysninger om de skrifttyper, der er tilgængelige i hvert printersprog.
Udskriv bibliotek	Udskriv de ressourcer, der er gemt på flashdrevet eller på printerens harddisk. Bemærk! Dette menupunkt vises kun, hvis der er installeret et flashdrev eller en printerharddisk.

Netværk

Menupunkt	Beskrivelse
Netværksinstallationsside	Udskriv en side, der viser de konfigurerede netværk og trådløse indstillinger på printeren. Bemærk! Dette menupunkt vises kun for netværksprintere eller printere, som er tilsluttet en printerserver.

Hjælp

Bemærk! Denne menu vises kun på nogle printermodeller.

Menupunkt	Beskrivelse
Udskriv alle vejledninger	Udskriver alle vejledninger
Medievejledning	Indeholder oplysninger om ilægning af papir og andre specialmedier
Vejledning til udskriftskvalitet	Indeholder oplysninger om, hvordan man løser problemer med udskriftskvaliteten
Vejledning til farvekvalitet	Indeholder oplysninger om indstillinger for farveudskriftskvalitet
Informationsvejledning	Indeholder kilder til flere oplysninger om printeren
Tilslutningsvejledning	Indeholder oplysninger om, hvordan du tilslutter printeren som en lokal printer (USB) eller en netværksprinter
Vejl. flytn. af printeren	Indeholder oplysninger om at flytte, finde eller sende printeren
Vejledning til forbrugsstoffer	Indeholder oplysninger om bestilling af forbrugsstoffer

Fejlfinding

Fejlfinding

Menupunkt	Beskrivelse
Testsider med udskriftskvalitet	Udskriv eksempelsider for at identificere og rette problemer med udskriftskvaliteten.

Udskrivning af siden med menuindstillinger

1 Fra kontrolpanelet skal du navigere til:

 > **Indstillinger** >  > **Rapporter** > 

2 Vælg **Side med menuindstillinger**, og tryk derefter på .

Sikring af printeren

Bemærk! Harddisken understøttes kun på nogle printermodeller.

Lokalisering af sikkerhedsåbningen

Printeren er udstyret med en sikkerhedslås. Sæt en sikkerhedslås, der er kompatibel med de fleste bærbare computere, på den viste placering for at holde printeren på plads.

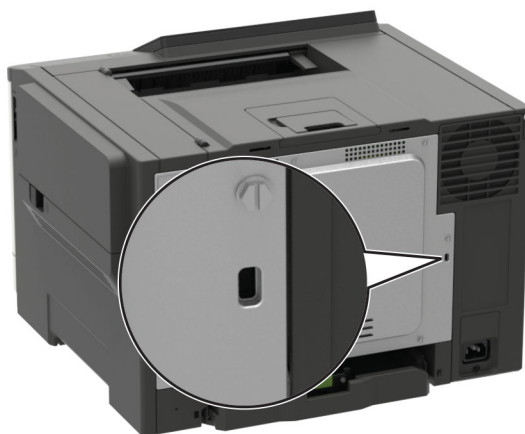

Sletning af printerhukommelse

Sluk for printeren for at slette midlertidig hukommelse eller data i printerens buffer.

Gør følgende for at slette permanent hukommelse eller individuelle indstillinger, enheds- og netværksindstillinger, sikkerhedsindstillinger og indbyggede løsninger:

1 Fra kontrolpanelet skal du navigere til:

Indstillinger for > Enhed > Vedligeholdelse > Ude af drift – Slet > Rens alle oplysninger på ikke-flygtig hukommelse

På printermodeller uden berøringskærm, tryk på  for at navigere gennem indstillingerne.

2 Afhængigt af din printermodel, skal du vælge **SLET** eller **Fortsæt**.

3 Følg vejledningen i displayet.

Slette printerharddiskens hukommelse

1 Fra startskærmen skal du trykke på **Indstillinger > Enhed > Vedligeholdelse > Sletning, ude af drift**.

2 Markér afkrydsningsfeltet **Rens alle oplysninger på harddisken**, og tryk derefter på **SLET**.

3 Følg vejledningen i displayet.

Bemærk! Denne proces kan tage fra nogle minutter til mere end en time, og i den periode kan printeren ikke bruges til andre opgaver.

Formatering af printerens harddisk

Denne proces sletter alt indhold på harddisken. Du kan evt. lave en sikkerhedskopi af vigtige data fra printeren, før du starter med at bruge kryptering.

- 1 Fra startskærmen skal du trykke på **Indstillinger > Sikkerhed > Diskkryptering > Start kryptering**.
- 2 Følg vejledningen i displayet.

Bemærkninger:

- For at undgå tab af data, må du ikke slukke printeren under krypteringsprocessen.
- Denne proces kan tage fra nogle minutter til mere end en time, og i den periode kan printeren ikke bruges til andre opgaver.
- Efter kryptering genstarter printeren automatisk.

Gendannelse af fabriksindstillinger

- 1 Fra kontrolpanelet skal du navigere til:
Indstillinger for > Enhed > Gendan fabriksindstillinger
På printermodeller uden berøringsskærm, tryk på  for at navigere gennem indstillingerne.
- 2 I menuen Gendan standardindstillinger skal du vælge de indstillinger, du ønsker at gendanne.
- 3 Vælg **GENDAN**.
- 4 Følg vejledningen i displayet.

Erklæring om flygtighed

Hukommelsestyper	Beskrivelse
Flygtig hukommelse	Din printer bruger standard-RAM (Random Access Memory) til midlertidigt at bufferlagre brugerdata under enkle udskrifts- og kopijob.
Ikke-flygtig hukommelse	Printeren bruger muligvis to slags ikke-flygtig hukommelse: EEPROM og NAND (flashhukommelse). Begge typer bruges til at gemme operativsystemet, printerindstillinger, netværksoplysninger, scanner- og bogmærkeindstillinger og integrerede løsninger.
Harddiskhukommelse	I visse printere kan der være installeret et harddiskdrev. Printerharddisken er beregnet til printerspecifik funktionalitet. Harddisken giver printeren mulighed for at bevare brugerdata fra komplekse udskriftsjob, formulardata og skrifttyperdata.

Slet indholdet af en installeret printerhukommelse under følgende omstændigheder:

- Printeren er taget ud af brug.
- Printerens harddisk er udskiftet.
- Printeren er flyttet til en anden afdeling eller placering.

- Printeren efterses af udefrakommende.
- Printeren er fjernet fra arbejdspladsen i forbindelse med eftersyn.
- Printeren er solgt til en anden virksomhed.

Bortskaffelse af en printerharddisk

- **Afmagnetisering** – Rydder harddisken med et magnetfelt, der sletter alle gemte data
- **Knusning** – Sammenpresser fysisk harddisken, så komponenterne ødelægges og ikke kan læses
- **Makulering** – Optrævler fysisk harddisken til små metalstykker

Bemærk! For at garantere, at alle data er helt slettet, skal du fysisk destruere hver enkelt harddisk, der hvor dataene lagres.

Vedligeholdelse af printeren

Advarsel - Potentiel skade: Hvis du ikke opretholder den optimale ydeevne eller udskifter dele eller forbrugsstoffer, når der bedes om det, kan det forårsage skade på printeren.

Netværkstilslutning

Tilslutning af printeren til et Wi-Fi-netværk

Brug af kontrolpanelet

1 På startskærmen skal du navigere til:

Indstillinger > Netværk/porte > Trådløst

På printermodeller uden berøringsfølsom skærm skal du trykke på  for at navigere gennem indstillingerne.

2 Vælg **Opsætning på printerpanelet** og følg derefter vejledningen på displayet.

Bemærk! Til Wi-Fi-netværksparate printermodeller vises en prompt til opsætning af Wi-Fi-netværk under startkonfigurationen.

Brug af Lexmark Mobile Assistant

1 Afhængig af din mobilenhed skal du downloade Lexmark Mobile Assistant-programmet fra enten Google Play™ -butikken eller onlinebutikken App Store.

2 Fra kontrolpanelet skal du navigere til:

Indstillinger > Netværk/porte > Trådløs > Opsætning via mobilapp > Fortsæt til printer-id

På printermodeller uden berøringsfølsom skærm skal du trykke på  for at navigere gennem indstillingerne.

3 Fra din mobilenhed skal du starte programmet og derefter acceptere anvendelsesvilkårene.

4 Giv tilladelser.

5 Tryk på **Start Wi-Fi-opsætning**, og vælg derefter printeren.

6 Vælg et Wi-Fi -netværk, og indtast derefter dine brugeroplysninger.

7 Tryk på **Afslut Wi-Fi-opsætning**.

Tilslutning af printeren til et trådløst netværk ved brug af Wi-Fi Protected Setup (WPS)

Inden du begynder, skal du kontrollere at:

- Adgangspunktet (trådløs router) er WPS-godkendt eller WPS-kompatibelt. Du kan finde flere oplysninger i den dokumentation, der fulgte med adgangspunktet.
- En trådløs netværksadapter er installeret i din printer. Se instruktionerne, der fulgte med adapteren for flere oplysninger.

Brug af trykknappmetoden

1 Fra kontrolpanelet skal du navigere til:

Indstillinger > Netværk/Porte > Trådløs > Wi-Fi Protected Setup > Start trykknappmetode

På printermodeller uden berøringsfølsom skærm skal du trykke på  for at navigere gennem indstillingerne.

2 Følg vejledningen i displayet.

Brug metoden personligt identifikationsnummer (PIN)

1 Fra kontrolpanelet skal du navigere til:

Indstillinger > Netværk/Porte > Trådløs > Wi-Fi Protected Setup > Start PIN-metode

På printermodeller uden berøringsfølsom skærm skal du trykke på  for at navigere gennem indstillingerne.

2 Kopier den ottecifrede WPS PIN.

3 Åbn en webbrowser, og skriv derefter det trådløse adgangspunkts IP-adresse i adressefeltet.

Bemærkninger:

- Vis printerens IP-adresse på printerens startskærbillede. IP-adressen vises som fire sæt tal, adskilt af punktummer, f.eks. 123.123.123.123.
- Hvis du bruger en proxyserver, skal du deaktivere den midlertidigt for at indlæse websiden korrekt.

4 Åbn WPS-indstillingerne. Du kan finde flere oplysninger i den dokumentation, der fulgte med adgangspunktet.

5 Indtast den ottecifrede PIN, og gem ændringerne.

Tilslutning af en mobil enhed til printerens trådløse netværk

1 Aktiver Wi-Fi Direct i printeren. På startskærmen skal du navigere til:

Indstillinger > Netværk/porte > Trådløs > Aktiver Wi-Fi Direct

På printermodeller uden berøringsfølsom skærm skal du trykke på  for at navigere gennem indstillingerne.

Bemærkninger:

- SSID og adgangskode til Wi-Fi Direct genereres automatisk. Hvis du vil se SSID'et og adgangskoden til Wi-Fi Direct, skal du gå til menuen Wi-Fi Direct.
- Du kan også ændre SSID'et og adgangskoden, hvis det er nødvendigt.

2 Slut din mobile enhed til printerens trådløse netværk.

Deaktivering af Wi-Fi-netværk

1 Naviger til følgende via printerens kontrolpanel:

Indstillinger > Netværk/Porte > Netværksoversigt > Aktiv Adapter > Standard netværk

På printermodeller uden berøringsskærm, tryk på  for at navigere gennem indstillingerne.

2 Følg vejledningen i displayet.

Rengøring af printeren

 **FORSIGTIG - ELEKTRISK STØD:** Tag netledningen ud af stikkontakten, og fjern alle kabler fra printeren, før du går videre, for at reducere risikoen for elektrisk stød, når du skal rengøre printerens ydre.

Bemærkninger:

- Udfør denne opgave med nogle måneders mellemrum.
- Garantien dækker ikke skader på printeren, der er forårsaget af, at printeren håndteres forkert.

1 Sluk printeren, og tag derefter netledningen ud af stikkontakten.

2 Fjern alt papir fra standardbakken og MP-arkføderen.

3 Fjern støv, fnug og papirstumper omkring printeren med en blød børste eller en støvsuger.

4 Aftør apparatets yderside med en fugtig, blød, fnugfri klud.

Bemærkninger:

- Brug ikke husholdningsrengøringsmidler, da de kan beskadige printerens finish.
- Sørg for, at alle områder af printeren er tørre efter rengøringen.

5 Sæt netledningen i stikkontakten, og tænd derefter for printeren.

 **FORSIGTIG - RISIKO FOR SKADE:** Tilslut netledningen til en passende vurderet og passende jordet stikkontakt, der er lettilgængelig og i nærheden af produktet, for at undgå risikoen for brand eller elektrisk stød.

Bestilling af dele og forbrugsstoffer

Hvis du skal bestille dele og forbrugsstoffer i USA, skal du kontakte Lexmark på 1-800-539-6275 for at få oplysninger om autoriserede Lexmark-forhandlere i dit område. I andre lande eller områder kan du gå til www.lexmark.com eller kontakte den forhandler, som du har købt printeren af.

Bemærk! Alle beregninger af forbrug af forbrugsstoffer til printeren forudsætter udskrift på almindeligt Letter- eller A4-papir.

Kontrol af status for dele og forbrugsstoffer

1 Fra kontrolpanelet skal du navigere til:

Indstillinger > Rapporter > Enhed > Enhedsstatistik

På printermodeller uden berøringfølsom skærm skal du trykke på  for at navigere gennem indstillingerne.

2 Fra afsnittet Oplysninger om forbrugsstoffer i de udskrevne sider, skal du kontrollere status for dele og forbrugsstoffer.

Brug af originale Lexmark-dele og -forbrugsstoffer.

Din Lexmark-printer er designet til at fungere bedst med originale Lexmark-dele og -forbrugsstoffer. Brug af forbrugsstoffer eller enheder fra en tredjepart påvirker muligvis printerens og de tilhørende billedkomponenters ydeevne, pålidelighed eller levetid. Det kan også påvirke garantidækningen. Skader, som skyldes, at der er brugt dele og forbrugsstoffer fra en tredjepart, dækkes ikke af garantien. Alle indikatorer for levetid er udviklet til at fungere sammen med Lexmark-dele og -forbrugsstoffer og giver muligvis uforudsigelige resultater, hvis der bruges forbrugsvarer eller dele fra en tredjepart. Brug af billedkomponenter ud over den tilsigtede levetid kan beskadige Lexmark-printeren eller de tilknyttede komponenter.

Bestilling af tonerkassette

Bemærkninger:

- Den estimerede kassetteydelse er baseret på standarden ISO/IEC 19798.
- Meget lav udskriftsdækning i længere perioder kan have en negativ effekt på den faktiske kapacitet.

Lexmark tonerkassetter i CS421, CS521 og CS622 returprogrammet

Element	USA og Canada	Det Europæiske Økonomiske Samarbejdsområde	Resten af stillehavsområdet	Latinamerika	Resten af Europa, Mellemøsten og Afrika	Australien og New Zealand
Tonerkassetter i returneringsprogrammet						
Cyan	78C10C0	78C20C0	78C30C0	78C40C0	78C50C0	78C60C0
Magenta	78C10M0	78C20M0	78C30M0	78C40M0	78C50M0	78C60M0

* Understøttes kun i Lexmark-printermodellerne CS521 og CS622.

Du kan finde yderligere oplysninger om landene i hver enkelt region på www.lexmark.com/regions.

Element	USA og Canada	Det Europæiske Økonomiske Samarbejdsområde	Resten af stillehavsområdet	Latinamerika	Resten af Europa, Mellemøsten og Afrika	Australien og New Zealand
Gul	78C10Y0	78C20Y0	78C30Y0	78C40Y0	78C50Y0	78C60Y0
Sort	78C10K0	78C20K0	78C30K0	78C40K0	78C50K0	78C60K0
Tonerkassette med ekstra høj kapacitet i returprogrammet						
Cyan	78C1XC0	78C2XC0	78C3XC0	78C4XC0	78C5XC0	78C6XC0
Magenta	78C1XM0	78C2XM0	78C3XM0	78C4XM0	78C5XM0	78C6XM0
Gul	78C1XY0	78C2XY0	78C3XY0	78C4XY0	78C5XY0	78C6XY0
Sort	78C1XK0	78C2XK0	78C3XK0	78C4XK0	78C5XK0	78C6XK0
Tonerkassette med ultrahøj kapacitet i returprogrammet*						
Cyan	78C1UC0	78C2UC0	78C3UC0	78C4UC0	78C5UC0	78C6UC0
Magenta	78C1UM0	78C2UM0	78C3UM0	78C4UM0	78C5UM0	78C6UM0
Gul	78C1UY0	78C2UY0	78C3UY0	78C4UY0	78C5UY0	78C6UY0
Sort	78C1UK0	78C2UK0	78C3UK0	78C4UK0	78C5UK0	78C6UK0
* Understøttes kun i Lexmark-printermodellerne CS521 og CS622. Du kan finde yderligere oplysninger om landene i hver enkelt region på www.lexmark.com/regions .						

Lexmark almindelig tonerkassette til CS421, CS521 og CS622

Element	Varenummer
Tonerkassetter med ekstra høj kapacitet¹	
Cyan	78C0X20
Magenta	78C0X30
Gul	78C0X40
Sort	78C0X10
Tonerkassetter med ultrahøj kapacitet²	
Cyan	78C0U20
Magenta	78C0U30
Gul	78C0U40
Sort	78C0U10
¹ Understøttes kun i Lexmark CS421-printermodel.	
² Understøttes kun i printermodellerne CS521 og CS622.	

Lexmark tonerkassetter i C2325, C2425 og C2535 returprogrammet

Element	USA og Canada	Det Europæiske Økonomiske Samarbejdsområde	Resten af stillehavsområdet	Distribution i Latinamerika	Resten af Europa, Mellemøsten og Afrika	Australien og New Zealand
Tonerkassetter i returneringsprogrammet						
Cyan	C2310C0	C2320C0	C2330C0	C2340C0	C2350C0	C2360C0
Magenta	C2310M0	C2320M0	C2330M0	C2340M0	C2350M0	C2360M0
Gul	C2310Y0	C2320Y0	C2330Y0	C2340Y0	C2350Y0	C2360Y0
Sort	C2310K0	C2320K0	C2330K0	C2340K0	C2350K0	C2360K0
Tonerkassetter med høj kapacitet i returprogrammet						
Cyan	C231HC0	C232HC0	C233HC0	C234HC0	C235HC0	C236HC0
Magenta	C231HM0	C232HM0	C233HM0	C234HM0	C235HM0	C236HM0
Gul	C231HY0	C232HY0	C233HY0	C234HY0	C235HY0	C236HY0
Sort	C231HK0	C232HK0	C233HK0	C234HK0	C235HK0	C236HK0
Tonerkassetter med ekstra høj kapacitet i returprogrammet¹						
Cyan	C241XC0	C242XC0	C243XC0	C244XC0	C245XC0	C246XC0
Magenta	C241XM0	C242XM0	C243XM0	C244XM0	C245XM0	C246XM0
Gul	C241XY0	C242XY0	C243XY0	C244XY0	C245XY0	C246XY0
Sort	C241XK0	C242XK0	C243XK0	C244XK0	C245XK0	C246XK0
Tonerkassette med ekstra høj kapacitet i returprogrammet²						
Sort	C251UK0	C252UK0	C253UK0	C254UK0	C255UK0	C256UK0
¹ Understøttes kun i Lexmark-printermodellerne C2425 og C2535. ² Understøttes kun i Lexmark C2535-printermodel. Du kan finde yderligere oplysninger om landene i hver enkelt region på www.lexmark.com/regions .						

Lexmark almindelig tonerkassette til C2325, C2425 og C2535

Element	Varenummer
Tonerkassetter med høj kapacitet¹	
Cyan	C230H20
Magenta	C230H30
Gul	C230H40
Sort	C230H10
Tonerkassetter med ekstra høj kapacitet	
¹ Understøttes kun i Lexmark C2325-printermodel. ² Understøttes kun i Lexmark-printermodellerne C2425 og C2535. ³ Understøttes kun i Lexmark C2425-printermodel. ⁴ Understøttes kun i Lexmark C2535-printermodel.	

Element	Varenummer
Cyan ²	C240X20
Magenta ²	C240X30
Gul ²	C240X40
Sort ³	C240X10
Tonerkassette med ultrahøj kapacitet⁴	
Sort	C250U10
¹ Understøttes kun i Lexmark C2325-printermodel. ² Understøttes kun i Lexmark-printermodellerne C2425 og C2535. ³ Understøttes kun i Lexmark C2425-printermodel. ⁴ Understøttes kun i Lexmark C2535-printermodel.	

Almindelige tonerkassetter til C2240

Element	USA, Canada, Australien og New Zealand	Europa, Mellemøsten og Afrika	Resten af stillehavsområdet	Distribution i Latinamerika
Cyan	24B7158	24B7182	24B7206	24B7234
Magenta	24B7159	24B7183	24B7207	24B7235
Gul	24B7160	24B7184	24B7208	24B7236
Sort	24B7161	24B7185	24B7209	24B7237

Bestilling af fotokonduktorsæt

Element	Varenummer
Fotokonduktorsæt til returprogrammet	
Fotokonduktorsæt (sort) til returprogrammet	78C0ZK0
Fotokonduktorsæt (sort og farve) til returprogrammet	78C0ZV0
Almindeligt fotokonduktorsæt	
Fotokonduktorsæt (sort)	78C0Z10
Fotokonduktorsæt (sort og farve)	78C0Z50

Bestilling af en spildtonerflaske

Element	Varenummer
Spildtonerflaske	78C0W00

Bestilling af et vedligeholdelsessæt

Match vedligeholdelseskittet til printerens spænding.

Bemærkninger:

- Brugen af bestemte typer papir eller specialmedier kan kræve en hyppigere udskiftning af vedligeholdelsessættet.
- Vedligeholdelseskittet indeholder en fikseringsenhed og opsamlingsdæk. Delene kan bestilles og udskiftes separat, hvis det er nødvendigt.

Element	Varenummer
100 V vedligeholdelseskit til fikseringsenhed	41X2095
110 V vedligeholdelseskit til fikseringsenhed	41X2096
220 V vedligeholdelseskit til fikseringsenhed	41X2097
Bemærk! Kun en autoriseret servicetekniker kan udskifte vedligeholdelseskittet. Kontakt din tjenesteudbyder.	

Konfiguration af meddelelser om forbrugsstoffer

1 Åbn en webbrowser, og angiv derefter printerens IP-adresse i adressefeltet.

Bemærkninger:

- Vis printerens IP-adresse på printerens startskærbillede. IP-adressen vises som fire sæt tal, adskilt af punktummer, f.eks. 123.123.123.123.
- Hvis du bruger en proxyserver, skal du deaktivere den midlertidigt for at indlæse websiden korrekt.

2 Klik på **Indstillinger > Enhed > Meddelelser**.

3 Fra menuen Forbrugsvarer, skal du klikke på **Meddelelser om brugerdefinerede forbrugsstoffer**.

4 Vælg en meddelelse for hvert forbrugsstof.

5 Anvend ændringerne.

Udskiftning af dele og forbrugsstoffer**Udskiftning af en tonerkassette**

1 Åbn panel B.

Advarsel - Potentiel skade: For at undgå beskadigelse fra elektrostatisk afladning, skal du trykke på en hvilken som helst ikke-tildækket metalramme på printeren, før du forsøger at få adgang til eller røre ved dele i printeren.



2 Fjern den brugte tonerkassette.

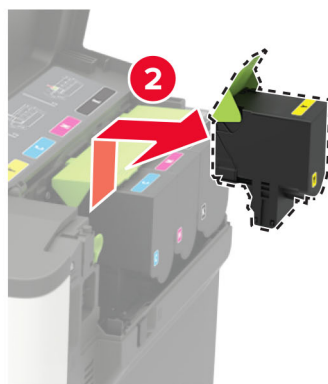

- 3 Pak den nye tonerkassette ud.
- 4 Indsæt den nye tonerkassette.

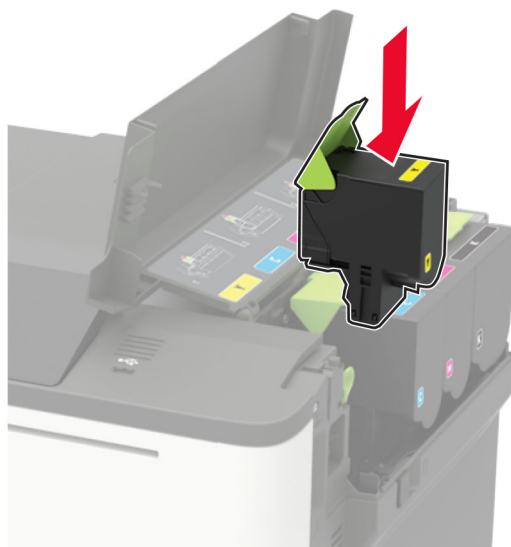

- 5 Luk panel B.



Udskiftning af spildtonerflaske

- 1 Åbn panel B.

Advarsel - Potentiel skade: For at undgå beskadigelse fra elektrostatisk afladning, skal du trykke på en hvilken som helst ikke-tildækket metalramme på printeren, før du forsøger at få adgang til eller røre ved dele i printeren.



2 Åbn panel A.

 **FORSIGTIG - VARM OVERFLADE:** Printeren kan være varm indvendig. For at formindske risikoen for skader pga. en varm komponent skal overfladen køle ned, før du rører den.

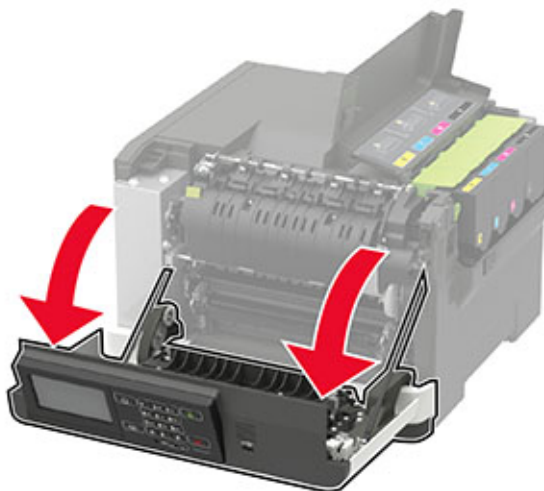

3 Fjern den højre sideluge.

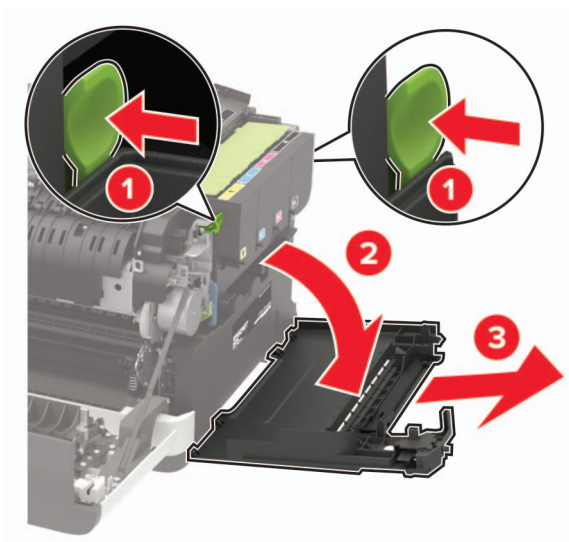

4 Fjern den brugte spildtonerboks.

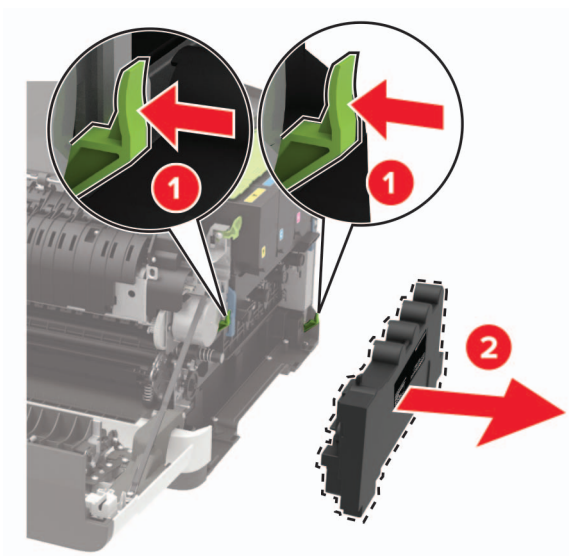

Bemærk! Anbring flasken i oprejst position for at undgå at spilde toneren.

5 Pak den nye spildtonerflaske ud.

6 Indsæt den nye spildtonerflaske.

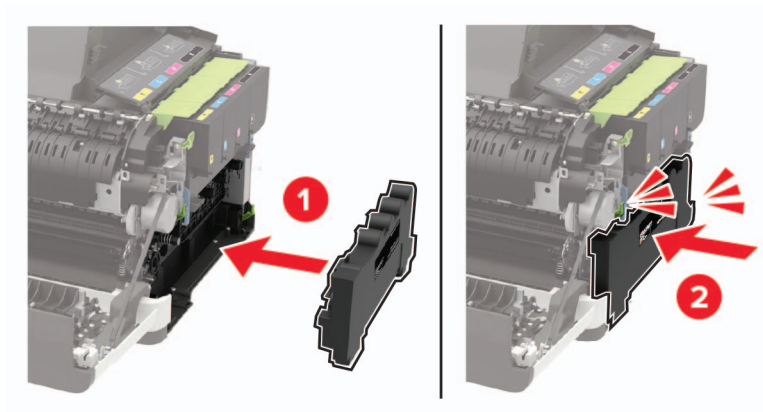

7 Indsæt den højre sideluge.

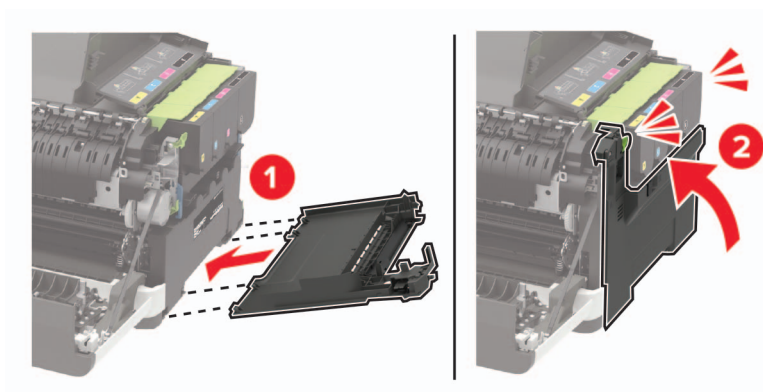

8 Luk panel B.

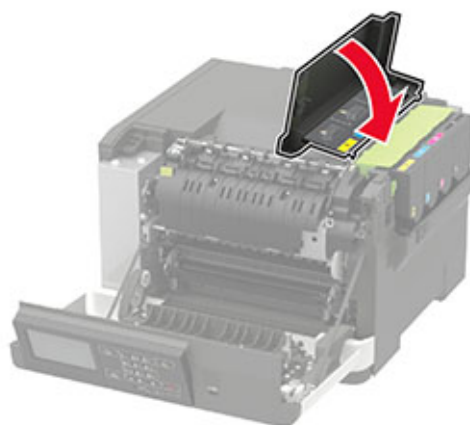

9 Luk panel A.

Udskiftning af fotokonduktorsæt

1 Åbn panel B.

Advarsel - Potentiel skade: For at undgå beskadigelse fra elektrostatisk afladning, skal du trykke på en hvilken som helst ikke-tildækket metalramme på printeren, før du forsøger at få adgang til eller røre ved dele i printeren.



2 Åbn panel A.

 **FORSIGTIG - VARM OVERFLADE:** Printeren kan være varm indvendig. For at formindske risikoen for skader pga. en varm komponent skal overfladen køle ned, før du rører den.

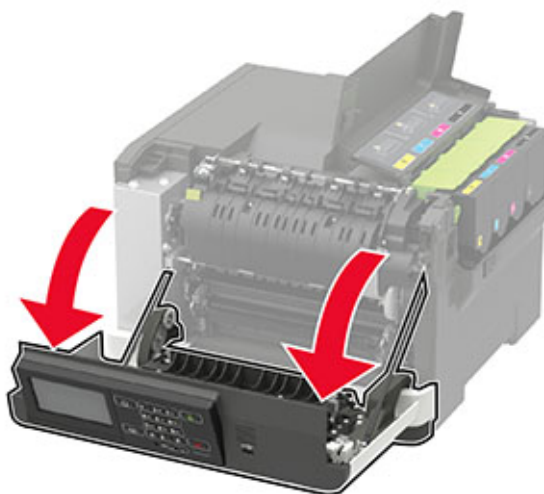

3 Fjern den højre sideluge.

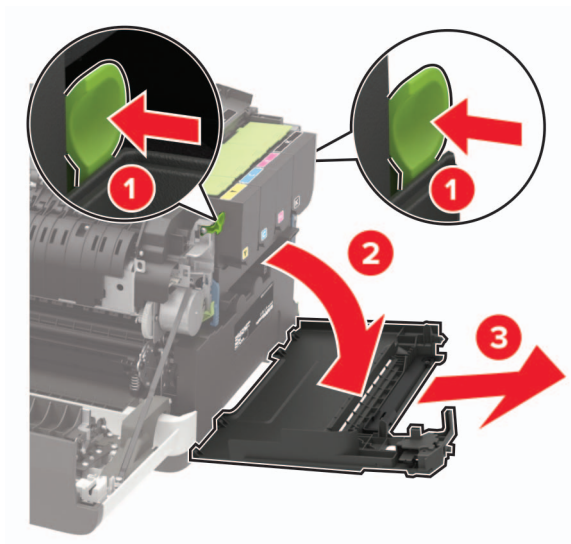

4 Fjern den brugte spildtonerflaske.

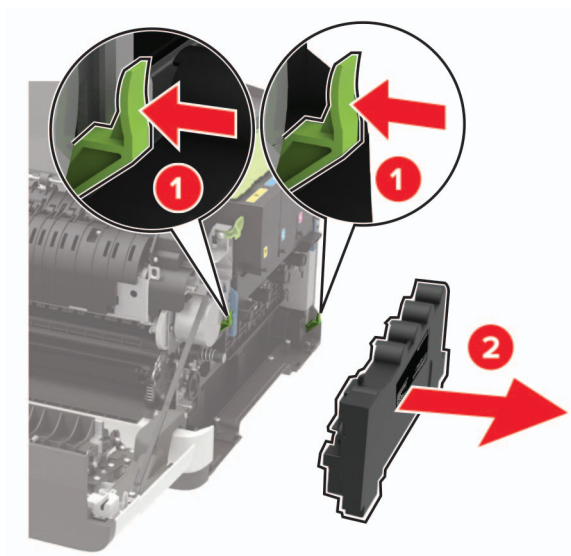

5 Fjern tonerkassetterne.

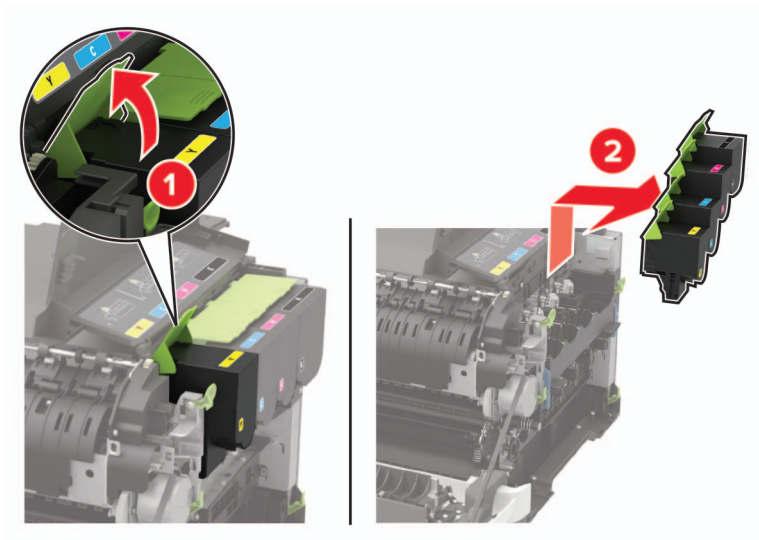

6 Fjern det brugte fotokonduktorsæt.

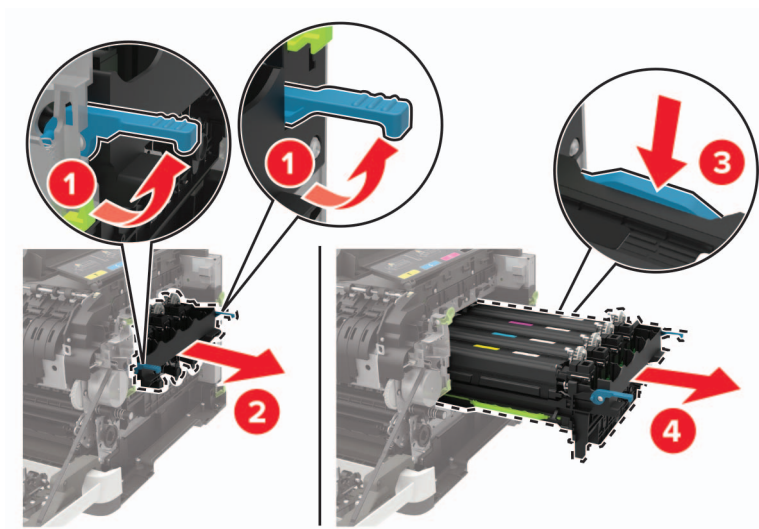

7 Pak det nye fotokonduktorsæt ud.

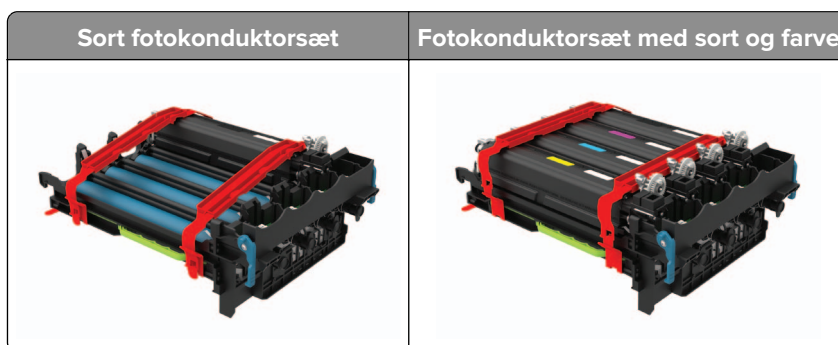

Bemærkninger:

- Det sorte fotokonduktorsæt indeholder fotokonduktorsættet og den sorte fremkalderenhed.

- Fotokonduktorsættet (sort og farve) indeholder fotokonduktorsættet og fremkalderenheder i sort, cyan, magenta og gul.
- Når du udskifter fotokonduktorsættet (sort), skal du gemme fremkalderenheden i cyan, magenta og gul.

8 Fjern emballagematerialet.

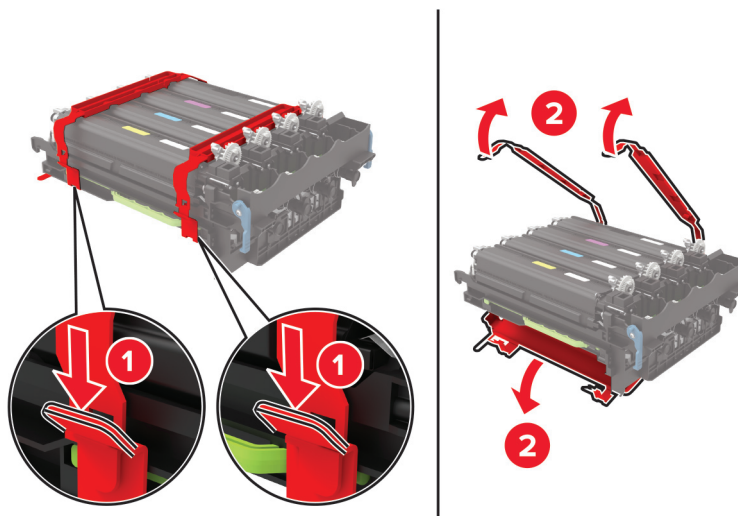

Bemærk! Hvis du udskifter fotokonduktorsættet (sort), skal du indsætte fremkaldeenheden i magenta, cyan og gul i det nye fotokonduktorsæt.

Advarsel - Potentiel skade: Udsæt ikke fotokonduktorsættet for direkte lys. Hvis produktet udsættes for lys i længere tid, kan det skabe problemer med udskriftskvaliteten.

Advarsel - Potentiel skade: Undgå at berøre fotokonduktortromlen. Hvis du gør det, kan det påvirke kvaliteten på fremtidige udskriftsjob.



9 Isæt fotokonduktorsættet, til det sidder godt fast.

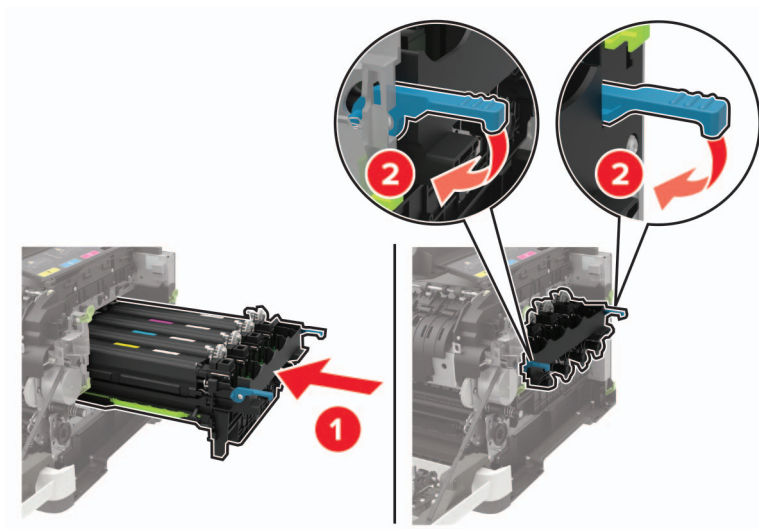

10 Indsæt tonerkassetterne.

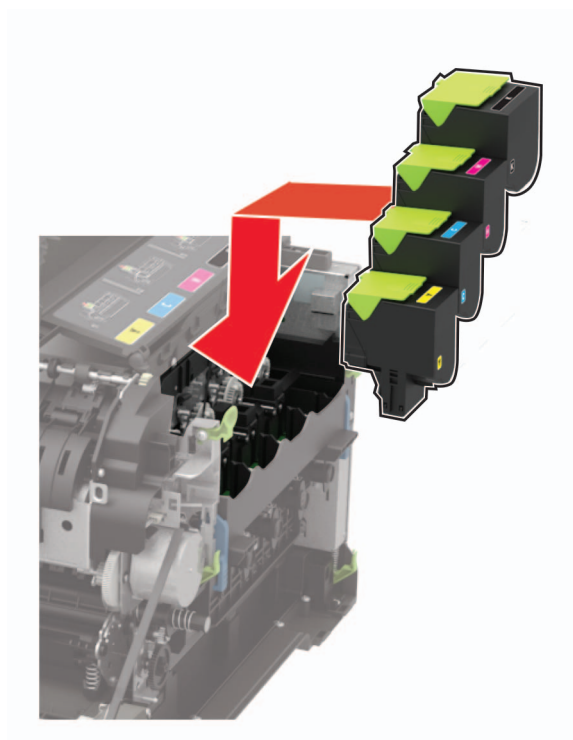

11 Indsæt spildtonerflasken.

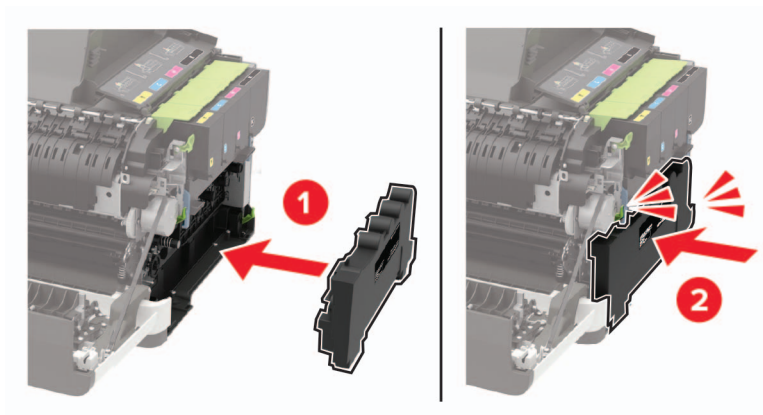

12 Indsæt den højre sideluge.

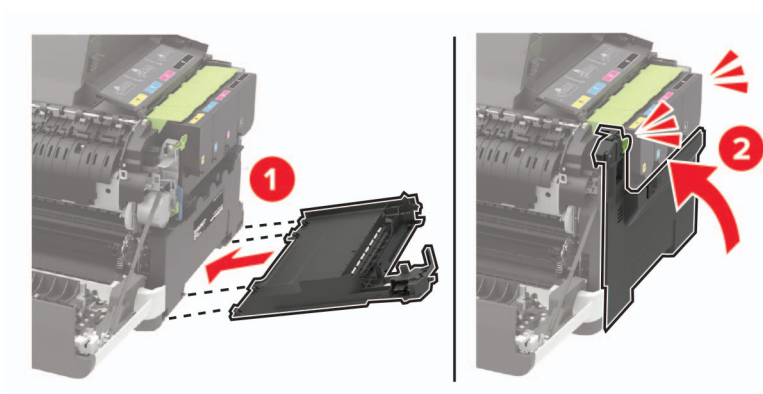

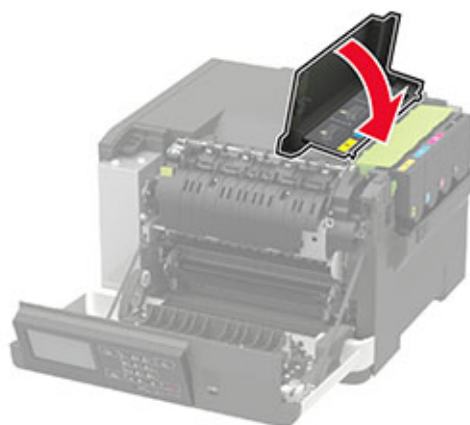

13 Luk panel B.



14 Luk panel A.

Flytning af printeren

Flytning af printeren til et andet sted

-  **FORSIGTIG - RISIKO FOR SKADE:** Hvis printeren vejer mere end 20 kg (44 lb), skal der to eller flere personer til at løfte den på forsvarlig vis.
-  **FORSIGTIG - RISIKO FOR SKADE:** For at undgå risiko for brand eller elektrisk stød skal du kun bruge den netledning, der leveres sammen med dette produkt, eller en erstatningsnetledning, som er godkendt af producenten.
-  **FORSIGTIG - RISIKO FOR SKADE:** Når du flytter printeren, skal du følge disse retningslinjer for at forebygge personskader eller skader på printeren:
- Undersøg, om alle paneler og papirmagasiner er lukket.
 - Sluk printeren, og tag derefter netledningen ud af stikkontakten.
 - Frakobl alle ledninger og kabler fra printeren.
 - Hvis printeren har særskilte, gulvbaserede valgfrie papirmagasiner, eller outputoptioner er fastgjort til den, skal du frakoble dem, før printeren flyttes.
 - Hvis printeren har en base med hjul, så rul den forsigtigt til det nye sted. Vær forsigtig, når du passerer dørtrin og brud i gulvbelægningen.
 - Hvis printeren ikke har en base med hjul, men er konfigureret med valgfrie papirmagasiner eller outputoptioner, skal du fjerne outputoptionerne og løfte printeren af papirmagasinerne. Forsøg ikke at løfte printeren og andre optioner på én gang.
 - Brug altid grebene på printeren til at løfte den.
 - Hvis der bruges en vogn til at transportere printeren, skal den kunne støtte hele printerens underside.
 - Hvis der bruges en vogn til at transportere hardware-optionerne, skal den kunne støtte optionernes dimensioner.
 - Sørg for, at printeren står oprejst.
 - Undgå voldsomme rystelser.
 - Undgå at holde fingrene under printeren, når du sætter den ned.
 - Sørg for, at der er tilstrækkelig plads omkring printeren.

Bemærk! Skader på printeren, der skyldes forkert håndtering, dækkes ikke af printerens garanti.

Transport af printeren

Du kan få instruktioner til transport ved at gå til <http://support.lexmark.com> eller kontakte kundesupport.

Energi- og papirbesparelse

Konfiguration af indstillinger for strømbesparetilstand

På printermodeller uden berøringsskærm, tryk på  for at navigere gennem indstillingerne.

Økotilstand

- 1 Fra kontrolpanelet skal du navigere til:
Indstillinger for > Enhed > Strømstyring > Økotilstand
- 2 Vælg en indstilling.

Slumretilstand

- 1 Fra kontrolpanelet skal du navigere til:
Indstillinger for > Enhed > Strømstyring > Timeouts > Slumretilstand
- 2 Angiv den tid, printeren forbliver inaktiv, før den skifter til slumretilstand.

Dvaletilstand

- 1 Fra kontrolpanelet skal du navigere til:
Indstillinger for > Enhed > Strømstyring > Timeouts > Dvaletimeout
- 2 Vælg den tid, printeren forbliver inaktiv, før den skifter til dvaletilstand.

Bemærkninger:

- For at få Timeout for dvaletilstand til at fungere, skal du indstille Timeout for dvaletilstand for Forbindelse til Dvale.
- Den integrerede webserver er deaktiveret, når printeren er i dvaletilstand.

Justere lysstyrke for displayet

Bemærk! Denne funktion er kun tilgængelig på visse printermodeller.

- 1 Fra kontrolpanelet skal du navigere til:
Indstillinger > Enhed > Præferencer

På printermodeller uden berøringsskærm, tryk på  for at navigere gennem indstillingerne.

- 2 I skærmens lysstyrkemenu skal du justere indstillingen.

Spare på forbrugsvarer

- Udskriv på begge sider af papiret.
Bemærk! Tosidet udskrivning er standardindstillingen i printerdriveren.
- Udskriv flere sider på et enkelt ark papir.

- Brug funktionen Vis udskrift for at se, hvordan dokumentet ser ud, inden du udskriver det.
- Udskriv én kopi af dokumentet for at kontrollere indholdet og formatet for eventuelle fejl.

Genbrug

Genbrug af Lexmark-produkter

Sådan returnerer du produkter til Lexmark med henblik på genbrug:

- 1 Gå til www.lexmark.com/recycle.
- 2 Vælg produktet, du vil genbruge.

Bemærk! Printerforsyningsstoffer og -hardware, der ikke er en del af Lexmarks indsamlings- og genbrugsprogram, kan afleveres til genbrug på din lokale genbrugscentral.

Genbrug af Lexmark-emballage

Lexmark bestræber sig på at minimere emballage. Mindre emballage hjælper med til at sikre, at Lexmark printere transporteres på den meste effektive og miljøvenlige måde, og at der er mindre emballage, der skal bortskaffes. Denne effektivitet medfører færre drivhusgasser, energibesparelser og bevaring af naturlige ressourcer. Lexmark tilbyder også genbrug af emballage i visse lande og regioner. Du kan finde yderligere oplysninger ved at besøge www.lexmark.com/recycle og vælge dit land eller region. Oplysninger om tilgængelig emballagegenbrug findes i oplysningerne om genbrug af produkter.

Lexmark-æsker er 100% genbrugelige hos genbrugsstationer, der behandler bølgepap. Sådanne faciliteter findes muligvis ikke dit område.

Den skum, der bruges i Lexmark-emballage kan genbruges hos genbrugsstationer, der behandler skum. Sådanne faciliteter findes muligvis ikke dit område.

Når du returnerer en patron til Lexmark, kan du genbruge patronens æske. Lexmark genbruger æsken.

Fjerne papirstop

Undgå papirstop

Ilæg papiret korrekt

- Sørg for, at papiret ligger plant i bakken.

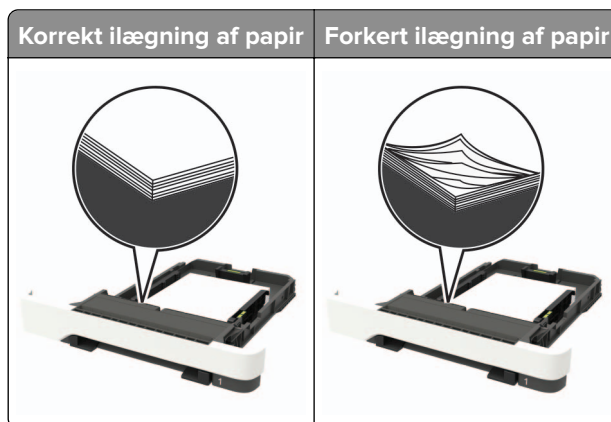

- Du må ikke lægge papir i en bakke, mens printeren udskriver.
- Du må ikke ilægge for meget papir. Sørg for, at stakkens højde ikke når op til indikatoren for maksimal papirofyldning.
- Skub ikke papiret ind i bakken. Ilæg papiret som vist på billedet.

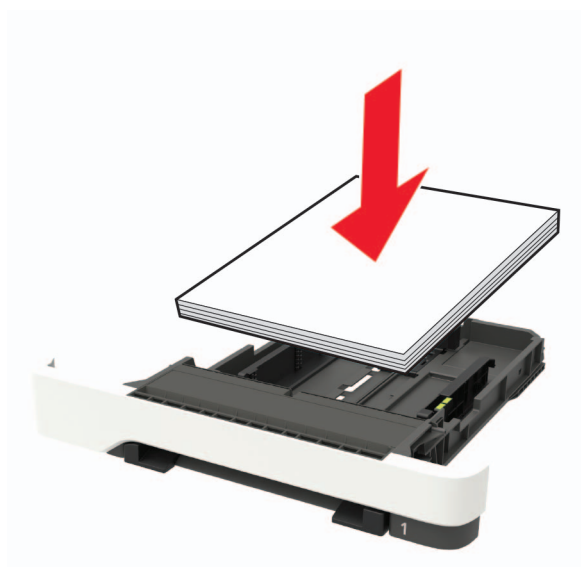

- Sørg for, at papirstyrene er placeret korrekt og ikke trykker hårdt mod papiret eller konvolutterne.
- Skub skuffen helt ind i printeren, når papiret er lagt i.

Anvend det anbefalede papir

- Brug kun det anbefalede papir eller specialmedie.
- Ilæg ikke papir, der er rynket, krøllet eller bølget.

- Bøj, luft og juster papirkanterne inden ilægning.

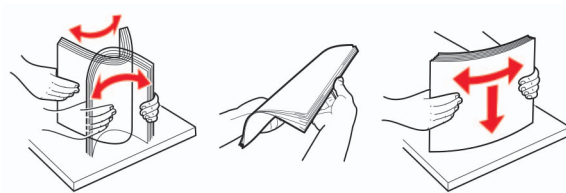

- Anvend ikke papir, der er klippet eller beskåret manuelt.
- Bland ikke papir af forskellige størrelser, vægt eller typer i den samme skuffe.
- Kontroller, om papirstørrelsen og -typen er angivet korrekt på computeren eller printerens kontrolpanel.
- Opbevar papiret i overensstemmelse med fabrikantens anbefalinger.

Identifikation af områder med papirstop

Bemærkninger:

- Når Papirstophjælp er indstillet til Til, flytter printeren automatisk tomme sider eller sider med delvise udskrifter, når fastklemte sider er blevet fjernet. Undersøg, om udskriften har tomme sider.
- Hvis Genopret ved stop er indstillet til Til eller Auto, udskriver printeren de fastklemte sider igen.

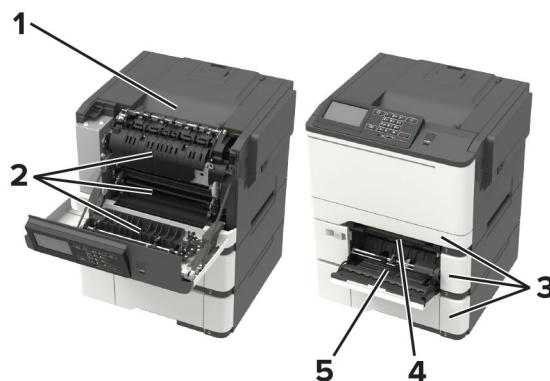

Områder med papirstop	
1	Standardbakke
2	Panel A
3	Papirmagasiner
4	Manuel arkføder
5	Flerformålsarkføder
Bemærk! Kun tilgængelig på visse printermodeller.	

Papirstop i papirmagasinerne

- 1 Fjern papirmagasinet.



- 2 Fjern det fastklemte papir.

Bemærk! Sørg for at fjerne alle papirdele.



- 3 Isæt papirmagasinet.

Papirstop i panel A

Papirstop under fuseren

- 1 Åbn panel A.



FORSIGTIG - VARM OVERFLADE: Printeren kan være varm indvendig. For at formindske risikoen for skader pga. en varm komponent skal overfladen køle ned, før du rører den.

Advarsel - Potentiel skade: For at undgå beskadigelse fra elektrostatisk afladning, skal du trykke på en hvilken som helst ikke-tildækket metalramme på printeren, før du forsøger at få adgang til eller røre ved dele i printeren.

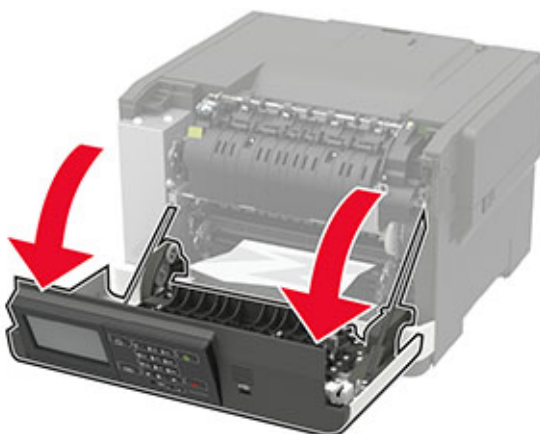

2 Fjern det fastklemte papir.

Bemærk! Sørg for at fjerne alle papirdele.



3 Luk panel A.

Papirstop i fuseren

1 Åbn panel A.



FORSIGTIG - VARM OVERFLADE: Printeren kan være varm indvendig. For at formindske risikoen for skader pga. en varm komponent skal overfladen køle ned, før du rører den.

Advarsel - Potentiel skade: For at undgå beskadigelse fra elektrostatisk afladning, skal du trykke på en hvilken som helst ikke-tildækket metalramme på printeren, før du forsøger at få adgang til eller røre ved dele i printeren.

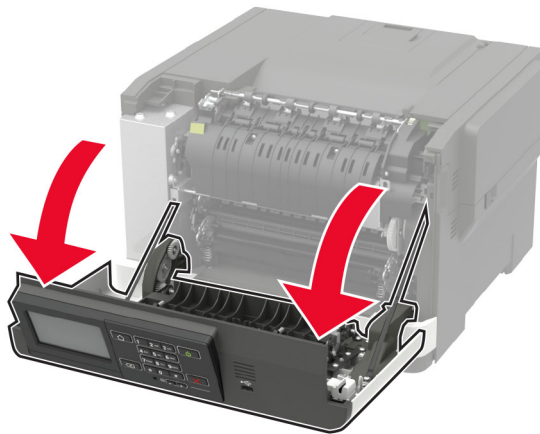

2 Åbn fikseringsenhedens adgangspanel, og fjern derefter papirstoppet.

Bemærk! Sørg for at fjerne alle papirdele.

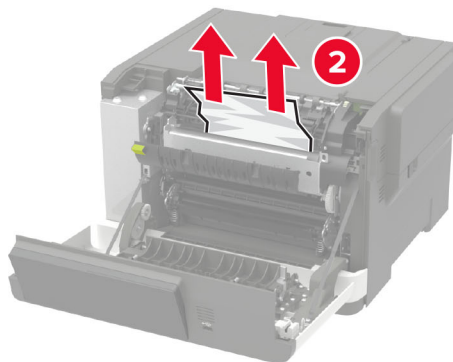
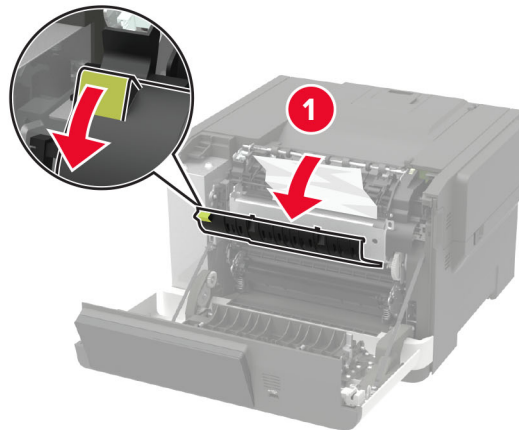

3 Luk panel A.

Papirstop i dupleksenheden

1 Åbn panel A.



FORSIGTIG - VARM OVERFLADE: Printeren kan være varm indvendig. For at formindske risikoen for skader pga. en varm komponent skal overfladen køle ned, før du rører den.

Advarsel - Potentiel skade: For at undgå beskadigelse fra elektrostatisk afladning, skal du trykke på en hvilken som helst ikke-tildækket metalramme på printeren, før du forsøger at få adgang til eller røre ved dele i printeren.



2 Fjern det fastklemte papir.

Bemærk! Sørg for at fjerne alle papirdele.

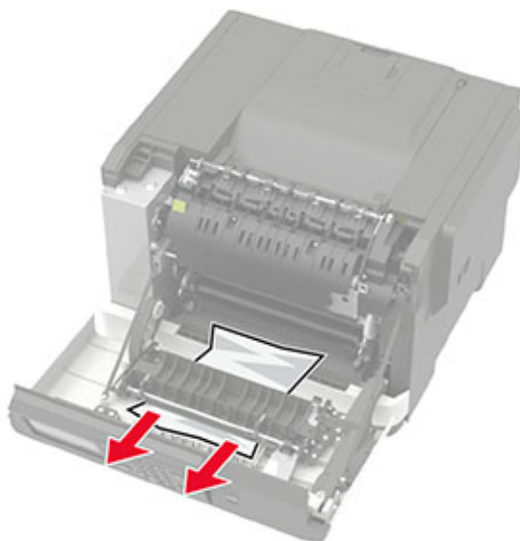

3 Luk panel A.

Papirstop i standardbakken

Fjern det fastklemte papir.

Advarsel - Potentiel skade: For at undgå beskadigelse fra elektrostatisk afladning, skal du trykke på en hvilken som helst ikke-tildækket metalramme på printeren, før du forsøger at få adgang til eller røre ved dele i printeren.

Bemærk! Sørg for at fjerne alle papirdele.

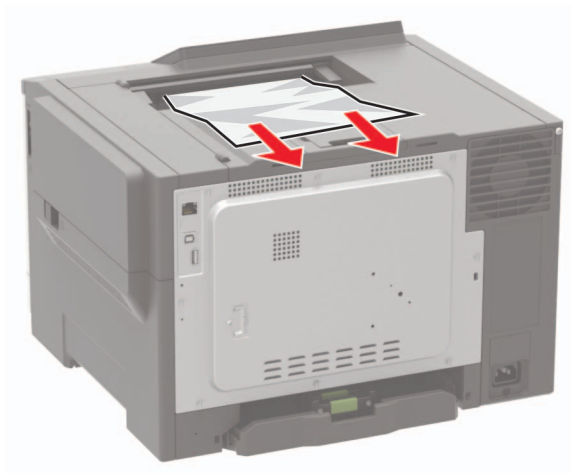

Papirstop i flerformålsarkføderen

Bemærk! Flerformålsarkføderen er kun tilgængelig på nogle printermodeller.

1 Fjern alt papir fra flerformålsarkføderen.

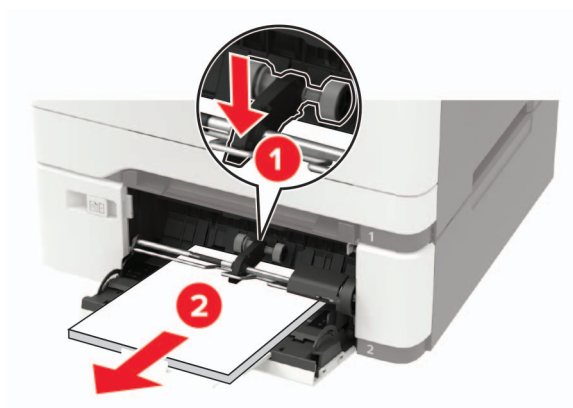

2 Fjern det fastklemte papir.

Bemærk! Sørg for at fjerne alle papirdele.

3 Bøj, luft og juster papirkanterne inden ilægning.

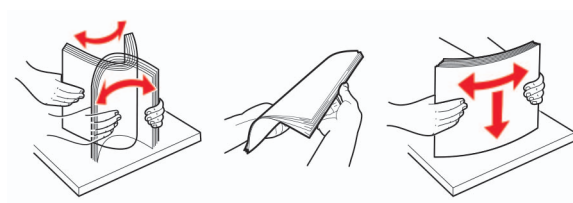

4 Ilæg papiret igen.



Papirstop i den manuelle arkføder

1 Fjern bakken.



2 Fjern det fastklemte papir.

Bemærk! Sørg for at fjerne alle papirdele.

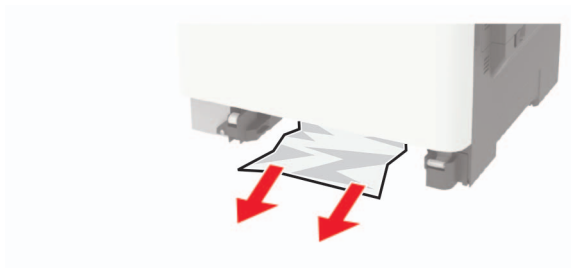

3 Isæt bakken.

Fejlfinding

Konfiguration af SMTP-serveren

Bemærk! I nogle printermodeller kan denne indstilling kun konfigureres fra Embedded Web Server.

Fra kontrolpanelet

- 1 Fra kontrolpanelet skal du navigere til:
Indstillinger > Enhed > Meddelelser > Opsætning af e-mailadvarsel > E-mailopsætning
- 2 Konfiguration af indstillinger.

Fra Embedded Web Server

- 1 Åbn en webbrowser, og angiv derefter printerens IP-adresse i adressefeltet.

Bemærkninger:

- Vis printerens IP-adresse på printerens startskærbillede. IP-adressen vises som fire sæt tal, adskilt af punktummer, f.eks. 123.123.123.123.
- Hvis du bruger en proxyserver, skal du deaktivere den midlertidigt for at indlæse websiden korrekt.

- 2 Klik på **Indstillinger > Enhed > Meddelelser > Opsætning af e-mailadvarsel**.
- 3 Konfigurer indstillingerne i afsnittet E-mailopsætning.
- 4 Klik på **Gem**.

Problemer med netværksforbindelsen

Kan ikke åbne Embedded Web Server

Handling	Ja	Nej
Trin 1 Kontroller, om printeren er tændt. Er printeren tændt?	Gå til trin 2.	Tænd printeren.
Trin 2 Sørg for, at printerens IP-adresse er korrekt. Sådan kan du se printerens IP-adresse: <ul style="list-style-type: none"> • Fra startside • Fra afsnittet TCP/IP i menuen Netværk/porte • Ved at udskrive en netværksinstallationsside eller menuindstillingsside og derefter finde afsnittet TCP/IP Bemærk! En IP-adresse vises som fire sæt tal, adskilt af punktummer, f.eks. 123.123.123.123. Er printerens IP-adresse korrekt?	Gå til trin 3.	Skriv den korrekte IP-adresse til printeren i adressefeltet.

Handling	Ja	Nej
<p>Trin 3</p> <p>Kontroller, om du bruger en understøttet browser.</p> <ul style="list-style-type: none"> • Internet Explorer® version 11 eller nyere • Microsoft Edge™ • Safari version 10 eller nyere • Google Chrome™ version 60 eller nyere • Mozilla Firefox version 54 eller nyere <p>Er din browser understøttet?</p>	Gå til trin 4.	Installer en understøttet browser.
<p>Trin 4</p> <p>Kontroller, om netværksforbindelsen fungerer.</p> <p>Fungerer netværksforbindelsen?</p>	Gå til trin 5.	Kontakt din administrator.
<p>Trin 5</p> <p>Kontroller, om kabelforbindelserne til printeren og printerserveren er sikre. Du kan finde flere oplysninger i den dokumentation, der leveres sammen med printeren.</p> <p>Er alle kabelforbindelser sikre?</p>	Gå til trin 6.	Fastgør kabeltilslutningerne.
<p>Trin 6</p> <p>Kontrollér, at webproxyserverne er deaktiverede.</p> <p>Er webproxyserverne deaktiverede?</p>	Gå til trin 7.	Kontakt din administrator.
<p>Trin 7</p> <p>Få adgang til Embedded Web Server:</p> <p>Åbnede Embedded Web Server?</p>	Problemet er løst.	Kontakt kundesupport .

Det var ikke muligt at læse flashdrevet

Handling	Ja	Nej
<p>Trin 1</p> <p>Kontroller, at printeren ikke er i gang med at behandle et andet udskrifts-, kopierings-, scannings- eller faxjob.</p> <p>Er printeren klar?</p>	Gå til trin 2.	Vent, indtil printeren er færdig med at behandle det andet job.
<p>Trin 2</p> <p>Kontroller, om flashdrevet er sat i USB-porten på forsiden.</p> <p>Bemærk! Flashdrevet fungerer ikke, når det indsættes i USB-porten på bagsiden.</p> <p>Er flashdrevet sat i den rigtige port?</p>	Gå til trin 3.	Indsæt flashdrevet i den rigtige port.

Handling	Ja	Nej
<p>Trin 3</p> <p>Kontroller, om flashdrevet understøttes. Der er flere oplysninger i "Understøttede flashdrev og filtyper" på side 40.</p> <p>Understøttes flashdrevet?</p>	Gå til trin 4.	Indsæt et understøttet flashdrev.
<p>Trin 4</p> <p>a Kontroller, om USB-porten er aktiveret. Der er flere oplysninger i "Aktivering af USB-porten" på side 124.</p> <p>b Fjern flashdrevet, og indsæt det derefter igen.</p> <p>Genkender printeren flashdrevet?</p>	Problemet er løst.	Kontakt kundesupport .

Aktivering af USB-porten

Fra kontrolpanelet skal du navigere til:

Indstillinger for > Netværk/porte > USB > Aktivér USB-port

På printermodeller uden berøringskærm, tryk på  for at navigere gennem indstillingerne.

Kontrol af printerens tilslutning

- 1 Udskriv netværksopsætningssiden.

Fra kontrolpanelet skal du navigere til:

Indstillinger for > Rapporter > Netværk > Netværksopsætningsside

På printermodeller uden berøringskærm, tryk på  for at navigere gennem indstillingerne.

- 2 Kontroller det første afsnit på siden, og bekræft, at status er Tilsluttet.

Hvis status er Ikke tilsluttet, er LAN-droppet måske ikke aktivt, eller netværkskablet er frakoblet eller fungerer måske ikke korrekt. Kontakt systemadministratoren for at få hjælp.

Problemer med hardwareoptioner

Kan ikke registrere intern option

Handling	Ja	Nej
<p>Trin 1 Sluk for printeren, og vent ca. 10 sekunder. Tænd derefter printeren igen.</p> <p>Fungerer den interne option korrekt?</p>	Problemet er løst.	Gå til trin 2.
<p>Trin 2 Udskriv Siden med menuindstillinger, og kontroller derefter, om den interne option vises på listen med Installerede funktioner.</p> <p>Vises den interne option på Siden med menuindstillinger?</p>	Gå til trin 4.	Gå til trin 3.
<p>Trin 3 Kontroller, om den interne option er korrekt installeret i systemkortet.</p> <p>a Sluk printeren, og tag derefter netledningen ud af stikkontakten.</p> <p>b Sørg for, at den interne option er installeret i det rigtige stik i systemkortet.</p> <p>c Sæt netledningen i stikkontakten, og tænd derefter for printeren.</p> <p> FORSIGTIG - RISIKO FOR SKADE: Tilslut netledningen til en passende vurderet og passende jordet stikkontakt, der er lettilgængelig og i nærheden af produktet, for at undgå risikoen for brand eller elektrisk stød.</p> <p>Fungerer den interne option korrekt?</p>	Problemet er løst.	Gå til trin 4.
<p>Trin 4</p> <p>a Kontroller, om den interne option er tilgængelig i printerdriveren.</p> <p>Bemærk! Tilføj om nødvendigt den interne option manuelt i printerdriveren for at gøre den tilgængelig for udskriftsjob. Der er flere oplysninger i "Tilføjelse af tilgængelige optioner i printerdriveren" på side 166.</p> <p>b Send udskriftsjobbet igen.</p> <p>Fungerer den interne option korrekt?</p>	Problemet er løst.	Kontakt kundesupport .

Defekt flash fundet

Prøv et eller flere af følgende forslag:

- Udskift den defekte flashhukommelse.
- Tryk på **Fortsæt** på printerkontrolpanelet for at ignorere meddelelsen og fortsætte udskrivningen.
- Annuller det aktuelle udskriftsjob.

Ikke plads nok i flashhukommelsen til ressourcer

Prøv et eller flere af følgende forslag:

- Vælg **Fortsæt** på printerkontrolpanelet for at fjerne meddelelsen og fortsætte udskrivningen.
- Slet skrifttyper, makroer og andre data, der er gemt i flashhukommelsen.
- Installer en flashhukommelse med større kapacitet.

Bemærk! Overførte skrifttyper og makroer, der ikke tidligere er blevet gemt i flashhukommelsen, slettes.

Ikkeformateret Flash fundet

Prøv et eller flere af følgende forslag:

- Tryk på **Fortsæt** på kontrolpanelet for at stoppe defragmenteringen og fortsætte udskrivningen.
- Formater flashhukommelsen.

Bemærk! Hvis fejlmeddelelsen fortsat vises, er flashhukommelsen muligvis defekt og skal udskiftes.

Problemer med forbrugsstoffer

Udskift kassette, matcher ikke printerområde

Dette problem kan udbedres ved at købe en kassette med det rigtige område, der matcher printerområdet, eller købe et verdensomspændende kassette.

- Det første ciffer i meddelelsen efter 42 angiver printerområdet.
- Et andet nummer i meddelelsen efter 42 angiver området for kassetten.

Områder for printere og tonerkassette

Område	Numerisk kode
Verdensomspændende eller udefineret område	0
Nordamerika (USA, Canada)	1
Europæiske Økonomiske Samarbejdsområde, Vesteuropa, Nordiske lande, Schweiz	2
Asien/Stillehavsområdet	3
Latinamerika	4
Resten af Europa, Mellemøsten, Afrika	5
Australien, New Zealand	6
Ugyldig region	9

Bemærk! Find de regionale indstillinger på printeren og tonerkassetten ved at udskrive kvalitetstestsiderne. Fra kontrolpanelet skal du navigere til: **Indstillinger > Fejlfinding > Udskriv kvalitetstestsider**.

Forbrugsstoffer, der ikke kommer fra Lexmark

Printeren har registreret ikke-Lexmark-forbrugsstoffer eller -enheder i printerens.

Lexmark-printeren er udviklet til at fungere bedst med ægte Lexmark-forbrugsstoffer og -enheder. Brug af forbrugsstoffer eller enheder fra en tredjepart påvirker muligvis printerens og de tilhørende billedkomponenters ydeevne, pålidelighed eller levetid.

Alle indikatorer for levetid er udviklet til at fungere sammen med Lexmark-forbrugsstoffer og -enheder og giver muligvis uforudsigelige resultater, hvis der bruges forbrugsstoffer eller enheder fra tredjepart. Brug af billedkomponenter ud over den tilsigtede levetid skader muligvis Lexmark-printeren eller de tilknyttede komponenter.

Advarsel - Potentiel skade: Brug af forbrugsstoffer eller enheder fra tredjepart kan påvirke garantidækningen. Skader, som skyldes, at der er brugt forbrugsstoffer eller enheder fra tredjepart, er muligvis ikke dækket af garantien.

Afhængigt af din printermodel, skal du trykke samtidigt på **X** og **#**, eller **X** og  på kontrolpanelet, og holde dem nede i 15 sekunder for at acceptere alle disse risici og fortsætte med at bruge ikke-originale forbrugsstoffer eller enheder i printerens.

Hvis du ikke ønsker at acceptere disse risici, skal du fjerne forbrugsstoffet eller enheden fra tredjepart og installere originale Lexmark-forbrugsstoffer eller -enheder i printerens. Der er flere oplysninger i ["Brug af originale Lexmark-dele og -forbrugsstoffer." på side 95.](#)

Hvis printerens ikke udskriver, selvom du har holdt **X** og **#**, eller **X** og  nede samtidigt i 15 sekunder, skal du nulstille forbrugsstoftælleren.

1 Fra kontrolpanelet skal du navigere til:

Indstillinger > Enhed > Vedligeholdelse > Konfigurationsmenu > Forbrugsstoffer og tællere

På printermodeller uden berøringsfølsom skærm skal du trykke på  for at navigere gennem indstillingerne.

2 Vælg den enhed eller det forbrugsstof, du vil nulstille, og vælg derefter **Start**.

3 Læs advarslen, og vælg derefter **Fortsæt**.

4 Tryk på og hold **X** og **#**, eller **X** og  nede samtidigt i 15 sekunder for at fjerne meddelelsen.

Bemærk! Hvis du ikke kan nulstille forbrugsstoftællerne, skal du returnere produktet til købsstedet.

Problemer med papirindføring

Konvolut klæber sammen under udskrivning

Handling	Ja	Nej
<p>Trin 1</p> <p>a Brug en konvolut, der har været opbevaret tørt.</p> <p>Bemærk! Udskrivning på konvolutter med højt fugtindhold kan få flappen til at klæbe sammen.</p> <p>b Send udskriftsjobbet.</p> <p>Klæbede konvolutten sammen under udskrivning?</p>	Gå til trin 2.	Problemet er løst.
<p>Trin 2</p> <p>a Sørg for, at papirtype er indstillet til Konvolut.</p> <p>Fra kontrolpanelet skal du navigere til:</p> <p>Indstillinger > Papir > Bakkekonfiguration > Papirstørrelse/-type</p> <p>På printermodeller uden berøringfølsom skærm skal du trykke på  for at navigere gennem indstillingerne.</p> <p>b Send udskriftsjobbet.</p> <p>Klæbede konvolutten sammen under udskrivning?</p>	Kontakt kundesupport .	Problemet er løst.

Sætvis udskrivning fungerer ikke

Handling	Ja	Nej
<p>Trin 1</p> <p>a Naviger til følgende via printerens kontrolpanel:</p> <p>Indstillinger > Udskriv > Layout > Sorter</p> <p>På printermodeller uden berøringsskærm, tryk på  for at navigere gennem indstillingerne.</p> <p>b Indstil Sorter til Til.</p> <p>c Udskriv dokumentet.</p> <p>Er siderne samlet korrekt?</p>	Problemet er løst.	Gå til trin 2.
<p>Trin 2</p> <p>a Fra dokumentet, som du forsøger at udskrive, skal du åbne dialogboksen Udskriv, og derefter vælge Sorter.</p> <p>b Udskriv dokumentet.</p> <p>Er siderne samlet korrekt?</p>	Problemet er løst.	Gå til trin 3.
<p>Trin 3</p> <p>a Reducer antallet af sider, der skal udskrives.</p> <p>b Udskriv dokumentet.</p> <p>Er siderne samlet korrekt?</p>	Problemet er løst.	Kontakt kundesupport .

Bakkesammenkædning virker ikke

Handling	Ja	Nej
<p>Trin 1</p> <p>a Kontroller, om papirmagasinerne indeholder samme papirstørrelse og papirtype.</p> <p>b Undersøg, om papirstyrene er placeret korrekt.</p> <p>c Udskriv dokumentet.</p> <p>Sammenkædes papirmagasinerne korrekt?</p>	Problemet er løst.	Gå til trin 2.
<p>Trin 2</p> <p>a Fra kontrolpanelet skal du navigere til: Indstillinger > Papir > Bakkekonfiguration > Papirstørrelse/-type</p> <p>På printermodeller uden berøringsskærm, tryk på  for at navigere gennem indstillingerne.</p> <p>b Indstil papirstørrelse og papirtype, så de passer til det papir, der er lagt i de sammenkædede papirmagasiner.</p> <p>c Udskriv dokumentet.</p> <p>Sammenkædes papirmagasinerne korrekt?</p>	Problemet er løst.	Gå til trin 3.
<p>Trin 3</p> <p>a Sørg for, at Kædning til papirmagasin er indstillet til Automatisk. Der er flere oplysninger i "Sammenkædning af papirmagasiner" på side 30.</p> <p>b Udskriv dokumentet.</p> <p>Sammenkædes papirmagasinerne korrekt?</p>	Problemet er løst.	Kontakt kundesupport.

Der opstår ofte papirstop

Handling	Ja	Nej
<p>Trin 1</p> <p>a Fjern bakken.</p> <p>b Undersøg, om papir er korrekt ilagt.</p> <p>Bemærkninger:</p> <ul style="list-style-type: none"> • Kontroller, om papirstyrene er placeret korrekt. • Sørg for, at stakkens højde ikke når op til indikatoren for maksimal papiropfyldning. • Sørg for at udskrive på den anbefalede papirstørrelse og -type. <p>c Isæt bakken.</p> <p>d Udskriv dokumentet.</p> <p>Optræder papirstop jævnligt?</p>	Gå til trin 2.	Problemet er løst.

Handling	Ja	Nej
<p>Trin 2</p> <p>a Fra kontrolpanelet skal du navigere til: Indstillinger > Papir > Bakkekonfiguration > Papirstørrelse/-type På printermodeller uden berøringfølsom skærm skal du trykke på  for at navigere gennem indstillingerne.</p> <p>b Angivelse af korrekt papirstørrelse og -type.</p> <p>c Udskriv dokumentet.</p> <p>Optræder papirstop jævnligt?</p>	Gå til trin 3.	Problemet er løst.
<p>Trin 3</p> <p>a Ilæg papir fra en ny pakke. Bemærk! Papiret bliver fugtigt pga. høj luftfugtighed. Opbevar papiret i den originale indpakning, indtil det skal bruges.</p> <p>b Udskriv dokumentet.</p> <p>Optræder papirstop jævnligt?</p>	Kontakt kundesupport .	Problemet er løst.

Fastklemte sider udskrives ikke igen

Handling	Ja	Nej
<p>a Fra kontrolpanelet skal du navigere til: Indstillinger for Enhed Meddelelser Gendan indh. v. papirstop</p> <p>På printermodeller uden berøringsskærm, tryk på  for at navigere gennem indstillingerne.</p> <p>b Vælg Til eller Automatisk, og anvend derefter ændringerne.</p> <p>c Udskriv dokumentet.</p> <p>Udskrives de fastklemte sider igen?</p>	Problemet er løst.	Kontakt kundesupport .

Udskrivningsproblemer

Udskriftskvaliteten er dårlig

Tomme eller hvide sider

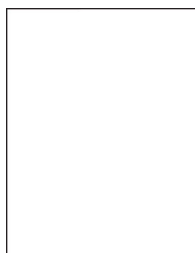

Bemærk! Før du løser problemet, skal du udskrive kvalitetstestsiderne. Gå til **Indstillinger > Fejlfinding >**

Udskriv kvalitetstestsider fra kontrolpanelet. På printermodeller uden berøringsskærm, tryk på **OK** for at navigere gennem indstillingerne.

Handling	Ja	Nej
<p>a Fjern fotokonduktorsættet, og indsæt det igen.</p> <p>Advarsel - Potentiel skade: Udsæt ikke fotokonduktorsættet for direkte lys. Hvis produktet udsættes for lys i længere tid, kan det skabe problemer med udskriftskvaliteten.</p> <p>Advarsel - Potentiel skade: Undgå at berøre fotokonduktortromlen under fotokonduktorsættet. Hvis du gør det, kan det påvirke kvaliteten på fremtidige udskriftsjob.</p> <p>b Udskriv dokumentet.</p> <p>Udskriver printeren tomme eller hvide sider?</p>	<p>Kontakt kundesupport.</p>	<p>Problemet er løst.</p>

Mørk udskrift



Bemærk! Før du løser problemet, skal du udskrive kvalitetstestsiderne. Gå til **Indstillinger > Fejlfinding >**

Udskriv kvalitetstestsider fra kontrolpanelet. På printermodeller uden berøringsskærm, tryk på **OK** for at navigere gennem indstillingerne.

Handling	Ja	Nej
<p>Trin 1</p> <p>a Foretag en farvejustering.</p> <p>Fra kontrolpanelet skal du navigere til:</p> <p>Indstillinger > Udskrift > Kvalitet > Avanceret billedbehandling > Farvejustering</p> <p>b Udskriv dokumentet.</p> <p>Er udskriften for mørk?</p>	<p>Gå til trin 2.</p>	<p>Problemet er løst.</p>

Handling	Ja	Nej
<p>Trin 2</p> <p>a Afhængigt af dit operativsystem skal du mindske tonersværningsgraden enten under Udskriftsindstillinger eller i dialogboksen Udskriv.</p> <p>Bemærk! Du kan også ændre indstillingen i kontrolpanelet på printeren. Gå til: Indstillinger > Udskriv > Kvalitet > Tonersværningsgrad</p> <p>b Udskriv dokumentet.</p> <p>Er udskriften for mørk?</p>	<p>Gå til trin 3.</p>	<p>Problemet er løst.</p>
<p>Trin 3</p> <p>a Afhængigt af dit operativsystem skal du angive papirtypen i Udskriftsindstillinger eller i dialogboksen Udskriv.</p> <p>Bemærkninger:</p> <ul style="list-style-type: none"> • Sørg for, at indstillingen matcher det papir, der er lagt i. • Du kan også ændre indstillingen i kontrolpanelet på printeren. Gå til: Indstillinger > Papir > Bakkekonfiguration > Papirstørrelse/-type <p>b Udskriv dokumentet.</p> <p>Er udskriften for mørk?</p>	<p>Gå til trin 4.</p>	<p>Problemet er løst.</p>
<p>Trin 4</p> <p>Kontroller, om papiret har struktur eller ru overflade.</p> <p>Udskriver du på papir med struktur eller ru overflade?</p>	<p>Gå til trin 5.</p>	<p>Gå til trin 6.</p>
<p>Trin 5</p> <p>a Udskift papir med struktur eller ru overflade med almindeligt papir.</p> <p>b Udskriv dokumentet.</p> <p>Er udskriften for mørk?</p>	<p>Gå til trin 6.</p>	<p>Problemet er løst.</p>
<p>Trin 6</p> <p>a Ilæg papir fra en ny pakke.</p> <p>Bemærk! Papiret bliver fugtigt pga. høj luftfugtighed. Opbevar papiret i den originale indpakning, indtil det skal bruges.</p> <p>b Udskriv dokumentet.</p> <p>Er udskriften for mørk?</p>	<p>Kontakt kundesupport.</p>	<p>Problemet er løst.</p>

Ekkobilleder

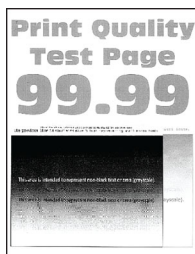

Bemærk! Før du løser problemet, skal du udskrive kvalitetstestsiderne. Gå til **Indstillinger > Fejlfinding >**

Udskriv kvalitetstestsider fra kontrolpanelet. På printermodeller uden berøringsskærm, tryk på  for at navigere gennem indstillingerne.

Handling	Ja	Nej
<p>Trin 1</p> <p>a Læg den korrekte papirtype i bakken. b Udskriv dokumentet.</p> <p>Forekommer der skygebilleder på udskrifterne?</p>	Gå til trin 2.	Problemet er løst.
<p>Trin 2</p> <p>a Afhængigt af dit operativsystem skal du angive papirtypen i Udskriftsindstillinger eller i dialogboksen Udskriv.</p> <p>Bemærkninger:</p> <ul style="list-style-type: none"> • Sørg for, at indstillingen matcher det papir, der er lagt i. • Du kan også ændre indstillingen i kontrolpanelet på printeren. Gå til: Indstillinger > Papir > Bakkekonfiguration > Papirstørrelse/-type <p>b Udskriv dokumentet.</p> <p>Forekommer der skygebilleder på udskrifterne?</p>	Gå til trin 3.	Problemet er løst.
<p>Trin 3</p> <p>a Foretag en farvejustering. Fra kontrolpanelet skal du navigere til: Indstillinger > Udskrift > Kvalitet > Avanceret billedbehandling > Farvejustering</p> <p>b Udskriv dokumentet.</p> <p>Forekommer der skygebilleder på udskrifterne?</p>	Gå til trin 4.	Problemet er løst.

Handling	Ja	Nej
<p>Trin 4</p> <p>a Fjern fotokonduktorsættet, og indsæt det igen.</p> <p>Advarsel - Potentiel skade: Udsæt ikke fotokonduktorsættet for direkte lys. Hvis produktet udsættes for lys i længere tid, kan det skabe problemer med udskriftskvaliteten.</p> <p>Advarsel - Potentiel skade: Undgå at berøre fotokonduktortromlen under fotokonduktorsættet. Hvis du gør det, kan det påvirke kvaliteten på fremtidige udskriftsjob.</p> <p>b Udskriv dokumentet.</p> <p>Forekommer der skyggebilleder på udskrifterne?</p>	<p>Kontakt kundesupport.</p>	<p>Problemet er løst.</p>

Grå eller farvet baggrund

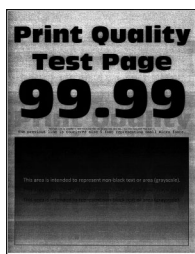

Bemærk! Før du løser problemet, skal du udskrive kvalitetstestsiderne. Gå til **Indstillinger > Fejlfinding > Udskriv kvalitetstestsider** fra kontrolpanelet. På printermodeller uden berøringfølsom skærm skal du trykke på **OK** for at navigere gennem indstillingerne.

Handling	Ja	Nej
<p>Trin 1</p> <p>a Foretag en farvejustering.</p> <p>Fra kontrolpanelet skal du navigere til:</p> <p>Indstillinger > Udskrift > Kvalitet > Avanceret billedbehandling > Farvejustering</p> <p>b Udskriv dokumentet.</p> <p>Forekommer der en grå eller farvet baggrund på udskrifterne?</p>	<p>Gå til trin 2.</p>	<p>Problemet er løst.</p>
<p>Trin 2</p> <p>a Fjern fotokonduktorsættet, og indsæt det igen.</p> <p>Advarsel - Potentiel skade: Udsæt ikke fotokonduktorsættet for direkte lys. Hvis produktet udsættes for lys i længere tid, kan det skabe problemer med udskriftskvaliteten.</p> <p>Advarsel - Potentiel skade: Undgå at berøre fotokonduktortromlen under fotokonduktorsættet. Hvis du gør det, kan det påvirke kvaliteten på fremtidige udskriftsjob.</p> <p>b Udskriv dokumentet.</p> <p>Forekommer der en grå eller farvet baggrund på udskrifterne?</p>	<p>Kontakt kundesupport.</p>	<p>Problemet er løst.</p>

Forkerte margener



Handling	Ja	Nej
<p>Trin 1</p> <p>a Juster papirstyrene til den korrekte position for det papir, der er lagt i.</p> <p>b Udskriv dokumentet.</p> <p>Er margenerne korrekte?</p>	<p>Problemet er løst.</p>	<p>Gå til trin 2.</p>
<p>Trin 2</p> <p>a Indstil papirstørrelsen fra kontrolpanelet. Gå til: Indstillinger > Papir > Bakkekonfiguration > Papirstørrelse/-type</p> <p>b Udskriv dokumentet.</p> <p>Er margenerne korrekte?</p>	<p>Problemet er løst.</p>	<p>Gå til trin 3.</p>
<p>Trin 3</p> <p>a Afhængigt af dit operativsystem skal du angive papirstørrelsen enten under Udskriftsindstillinger eller i dialogboksen Udskriv. Bemærk! Sørg for, at indstillingen matcher det papir, der er lagt i.</p> <p>b Udskriv dokumentet.</p> <p>Er margenerne korrekte?</p>	<p>Problemet er løst.</p>	<p>Kontakt kundesupport.</p>

Lys udskrift

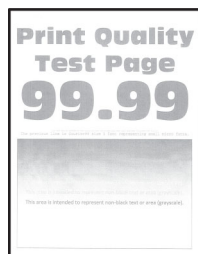

Bemærk! Før du løser problemet, skal du udskrive kvalitetstestsiderne. Gå til **Indstillinger > Fejlfinding >**

Udskriv kvalitetstestsider fra kontrolpanelet. På printermodeller uden berøringsskærm, tryk på  for at navigere gennem indstillingerne.

Handling	Ja	Nej
<p>Trin 1</p> <p>a Foretag en farvejustering. Fra kontrolpanelet skal du navigere til: Indstillinger > Udskrift > Kvalitet > Avanceret billedbehandling > Farvejustering</p> <p>b Udskriv dokumentet.</p> <p>Er udskriften lys?</p>	Gå til trin 2.	Problemet er løst.
<p>Trin 2</p> <p>a Afhængigt af dit operativsystem skal du øge tonersværningsgraden enten under Udskriftsindstillinger eller i dialogboksen Udskriv. Bemærk! Du kan også ændre indstillingen i kontrolpanelet på printeren. Gå til: Indstillinger > Udskriv > Kvalitet > Tonersværningsgrad</p> <p>b Udskriv dokumentet.</p> <p>Er udskriften lys?</p>	Gå til trin 3.	Problemet er løst.
<p>Trin 3</p> <p>a Slå Farvebesparelse fra. Fra kontrolpanelet skal du navigere til: Indstillinger > Udskriv > Kvalitet > Farvebesparelse</p> <p>b Udskriv dokumentet.</p> <p>Er udskriften lys?</p>	Gå til trin 4.	Problemet er løst.
<p>Trin 4</p> <p>a Afhængigt af dit operativsystem skal du angive papirtypen i Udskriftsindstillinger eller i dialogboksen Udskriv. Bemærkninger:</p> <ul style="list-style-type: none"> • Sørg for, at indstillingen matcher det papir, der er lagt i. • Du kan også ændre indstillingen i kontrolpanelet på printeren. Gå til: Indstillinger > Papir > Bakkekonfiguration > Papirstørrelse/-type <p>b Udskriv dokumentet.</p> <p>Er udskriften lys?</p>	Gå til trin 5.	Problemet er løst.
<p>Trin 5</p> <p>Kontroller, om papiret har struktur eller ru overflade.</p> <p>Udskriver du på papir med struktur eller ru overflade?</p>	Gå til trin 6.	Gå til trin 7.
<p>Trin 6</p> <p>a Udskift papir med struktur eller ru overflade med almindeligt papir.</p> <p>b Udskriv dokumentet.</p> <p>Er udskriften lys?</p>	Gå til trin 7.	Problemet er løst.

Handling	Ja	Nej
<p>Trin 7</p> <p>a Ilæg papir fra en ny pakke.</p> <p>Bemærk! Papiret bliver fugtigt pga. høj luftfugtighed. Opbevar papiret i den originale indpakning, indtil det skal bruges.</p> <p>b Udskriv dokumentet.</p> <p>Er udskriften lys?</p>	Gå til trin 8.	Problemet er løst.
<p>Trin 8</p> <p>a Fjern fotokonduktorsættet, og indsæt det igen.</p> <p>Advarsel - Potentiel skade: Udsæt ikke fotokonduktorsættet for direkte lys. Hvis produktet udsættes for lys i længere tid, kan det skabe problemer med udskriftskvaliteten.</p> <p>Advarsel - Potentiel skade: Undgå at berøre fotokonduktortromlen under fotokonduktorsættet. Hvis du gør det, kan det påvirke kvaliteten på fremtidige udskriftsjob.</p> <p>b Udskriv dokumentet.</p> <p>Er udskriften lys?</p>	Kontakt kundesupport .	Problemet er løst.

Manglende farver

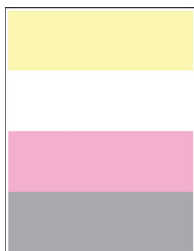

Bemærk! Før du løser problemet, skal du udskrive kvalitetstestsiderne. Gå til **Indstillinger > Fejlfinding > Udskriv kvalitetstestsider** fra kontrolpanelet. På printermodeller uden berøringfølsom skærm skal du trykke på **OK** for at navigere gennem indstillingerne.

Handling	Ja	Nej
<p>a Fjern tonerkassetten med den manglende farve.</p> <p>b Fjern fotokonduktorsættet.</p> <p>Advarsel - Potentiel skade: Udsæt ikke fotokonduktorsættet for direkte lys. Hvis produktet udsættes for lys i længere tid, kan det skabe problemer med udskriftskvaliteten.</p> <p>Advarsel - Potentiel skade: Undgå at berøre fotokonduktortromlen under fotokonduktorsættet. Hvis du gør det, kan det påvirke kvaliteten på fremtidige udskriftsjob.</p> <p>c Fjern og indsæt derefter udviklingsenheden med den manglende farve.</p> <p>d Indsæt fotokonduktorsættet.</p> <p>e Isæt tonerkassetten.</p> <p>f Udskriv dokumentet.</p> <p>Mangler der farver på udskrifterne?</p>	<p>Kontakt kundesupport.</p>	<p>Problemet er løst.</p>

Meleret udskrift og pletter



Bemærk! Før du løser problemet, skal du udskrive kvalitetstestsiderne. Gå til **Indstillinger > Fejlfinding >**

Udskriv kvalitetstestsider fra kontrolpanelet. På printermodeller uden berøringsskærm, tryk på  for at navigere gennem indstillingerne.

Handling	Ja	Nej
<p>Trin 1</p> <p>Kontrollér, om printeren forurener med lækket toner.</p> <p>Lækker printeren ikke toner?</p>	<p>Gå til trin 2.</p>	<p>Kontakt kundesupport.</p>
<p>Trin 2</p> <p>a Fra kontrolpanelet skal du navigere til:</p> <p>Indstillinger > Papir > Bakkekonfiguration > Papirstørrelse/-type</p> <p>b Kontrollér, om indstillingerne for papirstørrelse og papirtype svarer til det ilagte papir.</p> <p>Bemærk! Sørg for, at papiret ikke har struktur eller ru finish.</p> <p>Stemmer indstillingerne overens?</p>	<p>Gå til trin 4.</p>	<p>Gå til trin 3.</p>

Handling	Ja	Nej
<p>Trin 3</p> <p>a Afhængigt af dit operativsystem skal du angive papirstørrelse og papirtype enten under Udskriftsindstillinger eller i dialogboksen Udskriv.</p> <p>Bemærk! Sørg for, at indstillingerne passer til det ilagte papir.</p> <p>b Udskriv dokumentet.</p> <p>Er udskriften plettet?</p>	Gå til trin 4.	Problemet er løst.
<p>Trin 4</p> <p>a Ilæg papir fra en ny pakke.</p> <p>Bemærk! Papiret bliver fugtigt pga. høj luftfugtighed. Opbevar papiret i den originale indpakning, indtil det skal bruges.</p> <p>b Udskriv dokumentet.</p> <p>Er udskriften plettet?</p>	Gå til trin 5.	Problemet er løst.
<p>Trin 5</p> <p>a Fjern fotokonduktorsættet, og indsæt det igen.</p> <p>Advarsel - Potentiel skade: Udsæt ikke fotokonduktorsættet for direkte lys. Hvis produktet udsættes for lys i længere tid, kan det skabe problemer med udskriftskvaliteten.</p> <p>Advarsel - Potentiel skade: Undgå at berøre fotokonduktortromlen under fotokonduktorsættet. Hvis du gør det, kan det påvirke kvaliteten på fremtidige udskriftsjob.</p> <p>b Udskriv dokumentet.</p> <p>Er udskriften plettet?</p>	Kontakt kundesupport .	Problemet er løst.

Papiret krøller



Handling	Ja	Nej
<p>Trin 1</p> <p>a Juster styrene i bakken til den korrekte position for det papir, der er lagt i.</p> <p>b Udskriv dokumentet.</p> <p>Er papiret krøllet?</p>	Gå til trin 2.	Problemet er løst.

Handling	Ja	Nej
<p>Trin 2</p> <p>a Afhængigt af dit operativsystem skal du angive papirtypen i Udskriftsindstillinger eller i dialogboksen Udskriv.</p> <p>Bemærkninger:</p> <ul style="list-style-type: none"> • Sørg for, at indstillingen matcher det papir, der er lagt i. • Du kan også ændre indstillingen i kontrolpanelet på printeren. Gå til: <p>Indstillinger > Papir > Konfiguration af papirmagasin > Papirstørrelse/-type</p> <p>b Udskriv dokumentet.</p> <p>Er papiret krøllet?</p>	Gå til trin 3.	Problemet er løst.
<p>Trin 3</p> <p>Udskriv på den anden side af papiret.</p> <p>a Fjern papiret, vend det om, og ilæg papiret igen.</p> <p>b Udskriv dokumentet.</p> <p>Er papiret krøllet?</p>	Gå til trin 4.	Problemet er løst.
<p>Trin 4</p> <p>a Ilæg papir fra en ny pakke.</p> <p>Bemærk! Papiret bliver fugtigt pga. høj luftfugtighed. Opbevar papiret i den originale indpakning, indtil det skal bruges.</p> <p>b Udskriv dokumentet.</p> <p>Er papiret krøllet?</p>	Kontakt kundesupport .	Problemet er løst.

Udskriv forvrænget eller skævt



Bemærk! Før du løser problemet, skal du udskrive kvalitetstestsiderne. Gå til **Indstillinger > Fejlfinding > Udskriv kvalitetstestsider** fra kontrolpanelet. På printermodeller uden berøringfølsom skærm skal du trykke på **OK** for at navigere gennem indstillingerne.

Handling	Ja	Nej
<p>Trin 1</p> <p>a Juster papirstyrene i bakken til den korrekte position for det papir, der er lagt i.</p> <p>b Udskriv dokumentet.</p> <p>Er udskriften forvrænget eller skæv?</p>	Gå til trin 2.	Problemet er løst.
<p>Trin 2</p> <p>a Ilæg papir fra en ny pakke.</p> <p>Bemærk! Papiret bliver fugtigt pga. høj luftfugtighed. Opbevar papiret i den originale indpakning, indtil det skal bruges.</p> <p>b Udskriv dokumentet.</p> <p>Er udskriften forvrænget eller skæv?</p>	Gå til trin 3.	Problemet er løst.
<p>Trin 3</p> <p>a Kontroller, om det ilagte papir understøttes.</p> <p>Bemærk! Hvis papiret ikke understøttes, skal du ilægge en understøttet papirtype.</p> <p>b Udskriv dokumentet.</p> <p>Er udskriften forvrænget eller skæv?</p>	Kontakt kundesupport .	Problemet er løst.

Billeder, der kun indeholder farve eller sorte sider

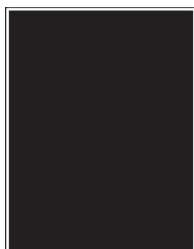

Bemærk! Før du løser problemet, skal du udskrive kvalitetstestsiderne. Gå til **Indstillinger > Fejlfinding > Udskriv kvalitetstestsider** fra kontrolpanelet. På printermodeller uden berøringfølsom skærm skal du trykke på **OK** for at navigere gennem indstillingerne.

Handling	Ja	Nej
<p>a Fjern og geninstaller derefter fotokonduktorsættet.</p> <p>Advarsel - Potentiel skade: Udsæt ikke fotokonduktorsættet for direkte lys. Hvis produktet udsættes for lys i længere tid, kan det skabe problemer med udskriftskvaliteten.</p> <p>Advarsel - Potentiel skade: Undgå at berøre fotokonduktortromlen under fotokonduktorsættet. Hvis du gør det, kan det påvirke kvaliteten på fremtidige udskriftsjob.</p> <p>b Udskriv dokumentet.</p> <p>Udskriver printeren sider, der kun indeholder farve eller sorte sider?</p>	Kontakt kundesupport .	Problemet er løst.

Beskåret tekst eller billeder



Bemærk! Før du løser problemet, skal du udskrive kvalitetstestsiderne. Gå til **Indstillinger > Fejlfinding >**

Udskriv kvalitetstestsider fra kontrolpanelet. På printermodeller uden berøringsskærm, tryk på  for at navigere gennem indstillingerne.

Handling	Ja	Nej
<p>Trin 1</p> <p>a Juster papirstyrene i bakken til den korrekte position for det papir, der er lagt i.</p> <p>b Udskriv dokumentet.</p> <p>Er tekst eller billeder beskåret?</p>	Gå til trin 2.	Problemet er løst.
<p>Trin 2</p> <p>a Afhængigt af dit operativsystem skal du angive papirstørrelsen enten under Udskriftsindstillinger eller i dialogboksen Udskriv.</p> <p>Bemærkninger:</p> <ul style="list-style-type: none"> • Sørg for, at indstillingen matcher det papir, der er lagt i. • Du kan også ændre indstillingen i kontrolpanelet på printeren. Gå til: <p>Indstillinger > Papir > Bakkekonfiguration > Papirstørrelse/-type</p> <p>b Udskriv dokumentet.</p> <p>Er tekst eller billeder beskåret?</p>	Gå til trin 3.	Problemet er løst.
<p>Trin 3</p> <p>a Fjern fotokonduktorsættet, og indsæt det igen.</p> <p>Advarsel - Potentiel skade: Udsæt ikke fotokonduktorsættet for direkte lys. Hvis produktet udsættes for lys i længere tid, kan det skabe problemer med udskriftskvaliteten.</p> <p>Advarsel - Potentiel skade: Undgå at berøre fotokonduktortromlen under fotokonduktorsættet. Hvis du gør det, kan det påvirke kvaliteten på fremtidige udskriftsjob.</p> <p>b Udskriv dokumentet.</p> <p>Er tekst eller billeder beskåret?</p>	Kontakt kundesupport .	Problemet er løst.

Toner smitter nemt af



Bemærk! Før du løser problemet, skal du udskrive kvalitetstestsiderne. Gå til **Indstillinger > Fejlfinding >**

Udskriv kvalitetstestsider fra kontrolpanelet. På printermodeller uden berøringsskærm, tryk på **OK** for at navigere gennem indstillingerne.

Handling	Ja	Nej
<p>Trin 1</p> <p>a Afhængigt af dit operativsystem skal du angive papirtypen i Udskriftsindstillinger eller i dialogboksen Udskriv.</p> <p>Bemærkninger:</p> <ul style="list-style-type: none"> • Sørg for, at indstillingen matcher det papir, der er lagt i. • Du kan også ændre indstillingen i kontrolpanelet på printeren. Gå til: <p>Indstillinger > Papir > Bakkekonfiguration > Papirstørrelse/-type</p> <p>b Udskriv dokumentet.</p> <p>Smutter toneren nemt af?</p>	Gå til trin 2.	Problemet er løst.
<p>Trin 2</p> <p>a Kontroller, om vægten af papiret understøttes.</p> <p>Bemærk! Hvis vægten af papiret ikke understøttes, skal du ilægge en understøttet papirtype.</p> <p>b Udskriv dokumentet.</p> <p>Smutter toneren nemt af?</p>	Gå til trin 3.	Problemet er løst.
<p>Trin 3</p> <p>a Ilæg papir fra en ny pakke.</p> <p>Bemærk! Papiret bliver fugtigt pga. høj luftfugtighed. Opbevar papiret i den originale indpakning, indtil det skal bruges.</p> <p>b Udskriv dokumentet.</p> <p>Smutter toneren nemt af?</p>	Kontakt kundesupport .	Problemet er løst.

Ujævn udskriftstæthed

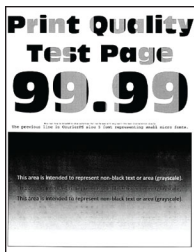

Bemærk! Før du løser problemet, skal du udskrive kvalitetstestsiderne. Gå til **Indstillinger > Fejlfinding >**

Udskriv kvalitetstestsider fra kontrolpanelet. På printermodeller uden berøringsskærm, tryk på **OK** for at navigere gennem indstillingerne.

Handling	Ja	Nej
<p>a Fjern fotokonduktorsættet, og indsæt det igen.</p> <p>Advarsel - Potentiel skade: Udsæt ikke fotokonduktorsættet for direkte lys. Hvis produktet udsættes for lys i længere tid, kan det skabe problemer med udskriftskvaliteten.</p> <p>Advarsel - Potentiel skade: Undgå at berøre fotokonduktortromlen under fotokonduktorsættet. Hvis du gør det, kan det påvirke kvaliteten på fremtidige udskriftsjob.</p> <p>b Udskriv dokumentet.</p> <p>Er udskriftstætheden ujævn?</p>	<p>Kontakt kundesupport.</p>	<p>Problemet er løst.</p>

Vandrette mørke streger



Bemærkninger:

- Før du løser problemet, skal du udskrive kvalitetstestsiderne. Gå til **Indstillinger > Fejlfinding > Udskriv kvalitetstestsider** fra kontrolpanelet. På printermodeller uden berøringsskærm, tryk på **OK** for at navigere gennem indstillingerne.
- Se emnet "Gentagne fejl", hvis der bliver ved med at komme vandrette mørke streger på udskrifterne.

Handling	Ja	Nej
<p>Trin 1</p> <p>a Afhængigt af dit operativsystem skal du angive papirtypen i Udskriftsindstillinger eller i dialogboksen Udskriv.</p> <p>Bemærkninger:</p> <ul style="list-style-type: none"> • Sørg for, at indstillingen matcher det papir, der er lagt i. • Du kan også ændre indstillingen i kontrolpanelet på printeren. Gå til: <p>Indstillinger > Papir > Bakkekonfiguration > Papirstørrelse/-type</p> <p>b Udskriv dokumentet.</p> <p>Kommer der mørke streger på udskrifterne?</p>	Gå til trin 2.	Problemet er løst.
<p>Trin 2</p> <p>a Ilæg papir fra en ny pakke.</p> <p>Bemærk! Papiret bliver fugtigt pga. høj luftfugtighed. Opbevar papiret i den originale indpakning, indtil det skal bruges.</p> <p>b Udskriv dokumentet.</p> <p>Kommer der mørke streger på udskrifterne?</p>	Gå til trin 3.	Problemet er løst.
<p>Trin 3</p> <p>a Fjern fotokonduktorsættet, og indsæt det igen.</p> <p>Advarsel - Potentiel skade: Udsæt ikke fotokonduktorsættet for direkte lys. Hvis produktet udsættes for lys i længere tid, kan det skabe problemer med udskriftskvaliteten.</p> <p>Advarsel - Potentiel skade: Undgå at berøre fotokonduktortromlen under fotokonduktorsættet. Hvis du gør det, kan det påvirke kvaliteten på fremtidige udskriftsjob.</p> <p>b Udskriv dokumentet.</p> <p>Kommer der mørke streger på udskrifterne?</p>	Kontakt kundesupport .	Problemet er løst.

Lodrette mørke striber

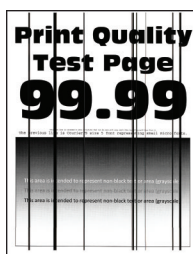

Bemærk! Før du løser problemet, skal du udskrive kvalitetstestsiderne. Gå til **Indstillinger > Fejlfinding >**

Udskriv kvalitetstestsider fra kontrolpanelet. På printermodeller uden berøringsskærm, tryk på  for at navigere gennem indstillingerne.

Handling	Ja	Nej
<p>Trin 1</p> <p>a Afhængigt af dit operativsystem skal du angive papirtypen i Udskriftsindstillinger eller i dialogboksen Udskriv.</p> <p>Bemærkninger:</p> <ul style="list-style-type: none"> • Sørg for, at indstillingen matcher det papir, der er lagt i. • Du kan også ændre indstillingen i kontrolpanelet på printeren. Gå til: <p>Indstillinger > Papir > Bakkekonfiguration > Papirstørrelse/-type</p> <p>b Udskriv dokumentet.</p> <p>Fremkommer der lodrette mørke striber på udskrifterne?</p>	Gå til trin 2.	Problemet er løst.
<p>Trin 2</p> <p>a Ilæg papir fra en ny pakke.</p> <p>Bemærk! Papiret bliver fugtigt pga. høj luftfugtighed. Opbevar papiret i den originale indpakning, indtil det skal bruges.</p> <p>b Udskriv dokumentet.</p> <p>Fremkommer der lodrette mørke striber på udskrifterne?</p>	Gå til trin 3.	Problemet er løst.
<p>Trin 3</p> <p>a Fjern fotokonduktorsættet, og indsæt det igen.</p> <p>Advarsel - Potentiel skade: Udsæt ikke fotokonduktorsættet for direkte lys. Hvis produktet udsættes for lys i længere tid, kan det skabe problemer med udskriftskvaliteten.</p> <p>Advarsel - Potentiel skade: Undgå at berøre fotokonduktortromlen under fotokonduktorsættet. Hvis du gør det, kan det påvirke kvaliteten på fremtidige udskriftsjob.</p> <p>b Udskriv dokumentet.</p> <p>Fremkommer der lodrette mørke striber på udskrifterne?</p>	Kontakt kundesupport .	Problemet er løst.

Vandrette hvide streger



Bemærkninger:

- Før du løser problemet, skal du udskrive kvalitetstestsiderne. Gå til **Indstillinger > Fejlfinding > Udskriv kvalitetstestsider** fra kontrolpanelet. På printermodeller uden berørings-skærm, tryk på  for at navigere gennem indstillingerne.

- Se emnet "Gentagne fejl", hvis der bliver ved med at komme vandrette hvide streger på udskrifterne.

Handling	Ja	Nej
<p>Trin 1</p> <p>a Afhængigt af dit operativsystem skal du angive papirtypen i Udskriftsindstillinger eller i dialogboksen Udskriv.</p> <p>Bemærkninger:</p> <ul style="list-style-type: none"> • Sørg for, at indstillingen matcher det papir, der er lagt i. • Du kan også ændre indstillingen i kontrolpanelet på printeren. Gå til: <p>Indstillinger > Papir > Bakkekonfiguration > Papirstørrelse/-type</p> <p>b Udskriv dokumentet.</p> <p>Forekommer der vandrette hvide streger på udskrifterne?</p>	<p>Gå til trin 2.</p>	<p>Problemet er løst.</p>
<p>Trin 2</p> <p>a Fjern fotokonduktorsættet, og indsæt det igen.</p> <p>Advarsel - Potentiel skade: Udsæt ikke fotokonduktorsættet for direkte lys. Hvis produktet udsættes for lys i længere tid, kan det skabe problemer med udskriftskvaliteten.</p> <p>Advarsel - Potentiel skade: Undgå at berøre fotokonduktortromlen under fotokonduktorsættet. Hvis du gør det, kan det påvirke kvaliteten på fremtidige udskriftsjob.</p> <p>b Udskriv dokumentet.</p> <p>Forekommer der vandrette hvide streger på udskrifterne?</p>	<p>Kontakt kundesupport.</p>	<p>Problemet er løst.</p>

Lodrette hvide streger



Bemærk! Før du løser problemet, skal du udskrive kvalitetstestsiderne. Gå til **Indstillinger > Fejlfinding >**

Udskriv kvalitetstestsider fra kontrolpanelet. På printermodeller uden berøringsskærm, tryk på  for at navigere gennem indstillingerne.

Handling	Ja	Nej
<p>Trin 1</p> <p>a Afhængigt af dit operativsystem skal du angive papirtypen i Udskriftsindstillinger eller i dialogboksen Udskriv.</p> <p>Bemærkninger:</p> <ul style="list-style-type: none"> • Sørg for, at indstillingen matcher det papir, der er lagt i. • Du kan også ændre indstillingen i kontrolpanelet på printeren. Gå til: <p>Indstillinger > Papir > Bakkekonfiguration > Papirstørrelse/-type</p> <p>b Udskriv dokumentet.</p> <p>Forekommer der lodrette hvide streger på udskrifterne?</p>	Gå til trin 2.	Problemet er løst.
<p>Trin 2</p> <p>Sørg for, at du benytter den anbefalede papirtype.</p> <p>a Læg den anbefalede papirtype i papirkilden.</p> <p>b Udskriv dokumentet.</p> <p>Forekommer der lodrette hvide streger på udskrifterne?</p>	Gå til trin 3.	Problemet er løst.
<p>Trin 3</p> <p>a Fjern fotokonduktorsættet, og indsæt det igen.</p> <p>Advarsel - Potentiel skade: Udsæt ikke fotokonduktorsættet for direkte lys. Hvis produktet udsættes for lys i længere tid, kan det skabe problemer med udskriftskvaliteten.</p> <p>Advarsel - Potentiel skade: Undgå at berøre fotokonduktortromlen under fotokonduktorsættet. Hvis du gør det, kan det påvirke kvaliteten på fremtidige udskriftsjob.</p> <p>b Udskriv dokumentet.</p> <p>Forekommer der lodrette hvide streger på udskrifterne?</p>	Kontakt kundesupport .	Problemet er løst.

Gentagne fejl på udskriftet



Bemærk! Før du løser problemet, skal du udskrive kvalitetstestsiderne. Gå til **Indstillinger > Fejlfinding > Udskriv kvalitetstestsider** fra kontrolpanelet. På printermodeller uden berøringfølsom skærm skal du trykke på **OK** for at navigere gennem indstillingerne.



Handling	Ja	Nej
<p>a Brug Udskriftskvalitetstestsider til at måle afstanden mellem gentagne fejl på den berørte farveside.</p> <p>b Kontroller, om gentagne fejl stemmer overens med nogen af følgende mål:</p> <p>Fotokonduktorsæt</p> <ul style="list-style-type: none"> • 94,20 mm (3,71 ") • 29,80 mm (1,17 ") • 23,20 mm (0,91 ") <p>Udviklingsenhed</p> <ul style="list-style-type: none"> • 43,90 mm (1,73 ") • 45,50 mm (1,79 ") <p>Overføringsmodul</p> <ul style="list-style-type: none"> • 37,70 mm (1,48 ") • 78,50 mm (3,09 ") • 55 mm (2,17 ") <p>Fuser</p> <ul style="list-style-type: none"> • 79,80 mm (3,14 ") • 94,30 mm (3,71 ") <p>Stemmer gentagne fejl overens med nogen af målene?</p>	<p>Notér afstanden, og kontakt derefter kundesupport.</p>	<p>Notér afstanden, og kontakt derefter kundesupport.</p>

Fortrolige og andre tilbageholdte dokumenter udskrives ikke

Handling	Ja	Nej
<p>Trin 1</p> <p>a Fra kontrolpanelet skal du kontrollere, om dokumenterne vises på listen Tilbageholdte job.</p> <p>Bemærk! Hvis dokumenterne ikke er på listen, kan du udskrive dokumenterne ved hjælp af indstillingerne Udskriv og Tilbagehold.</p> <p>b Udskriv dokumenterne.</p> <p>Udskrives dokumenterne?</p>	<p>Problemet er løst.</p>	<p>Gå til trin 2.</p>
<p>Trin 2</p> <p>Udskriftjobbet kan indeholde en formatfejl eller ugyldige data.</p> <ul style="list-style-type: none"> • Slet udskriftjobbet, og send det igen. • For PDF-filer skal du generere en ny fil, og derefter udskrive dokumenterne. <p>Udskrives dokumenterne?</p>	<p>Problemet er løst.</p>	<p>Gå til trin 3.</p>

Handling	Ja	Nej
<p>Trin 3 Hvis du udskriver fra internettet, kan printeren være ved at læse flere jobtitler som dubletter.</p> <p>Til Windows-brugere</p> <ul style="list-style-type: none"> a Åbn dialogboksen Udskriftsindstillinger b Gå til afsnittet Udskriv og tilbagehold og vælg Behold duplikerede dokumenter. c Indtast en PIN-kode. d Send udskriftsjobbet igen. <p>Til Macintosh-brugere</p> <ul style="list-style-type: none"> a Gem og navngiv hvert job forskelligt. b Send jobbet individuelt. <p>Udskrives dokumenterne?</p>	Problemet er løst.	Gå til trin 4.
<p>Trin 4</p> <ul style="list-style-type: none"> a Slet nogle andre tilbageholdte job for at frigøre mere hukommelse i printeren. b Send udskriftsjobbet igen. <p>Udskrives dokumenterne?</p>	Problemet er løst.	Gå til trin 5.
<p>Trin 5</p> <ul style="list-style-type: none"> a Tilføj printerhukommelse. b Send udskriftsjobbet igen. <p>Udskrives dokumenterne?</p>	Problemet er løst.	Kontakt kundesupport .

Langsom udskrivning

Handling	Ja	Nej
<p>Trin 1 Sørg for, at printerkablet sidder godt fast i printeren og computeren, printserver, ekstraudstyr eller anden netværksenhed.</p> <p>Udskriver printeren langsomt?</p>	Gå til trin 2.	Problemet er løst.
<p>Trin 2</p> <p>a Sørg for, at printeren ikke er i økotilstand eller lydløs tilstand.</p> <ul style="list-style-type: none"> Fra kontrolpanelet skal du navigere til: Indstillinger for > Enhed > Strømstyring > Økotilstand Fra kontrolpanelet skal du navigere til: Indstillinger for > Enhed > Vedligeholdelse > Konfigurationsmenu > Enhedsdrift > Lydløs tilstand <p>På printermodeller uden berøringsfølsom skærm skal du trykke på  for at navigere gennem indstillingerne.</p> <p>b Udskriv dokumentet.</p> <p>Udskriver printeren langsomt?</p>	Gå til trin 3.	Problemet er løst.
<p>Trin 3</p> <p>a Afhængigt af dit operativsystem skal du angive printopløsning i Udskriftsindstillinger eller i dialogboksen Udskriv.</p> <p>b Indstil opløsningen til 4800 CQ.</p> <p>c Udskriv dokumentet.</p> <p>Udskriver printeren langsomt?</p>	Gå til trin 4.	Problemet er løst.
<p>Trin 4</p> <p>a Fra kontrolpanelet skal du navigere til: Indstillinger > Udskriv > Kvalitet > Udskriftsopløsning</p> <p>På printermodeller uden berøringsfølsom skærm skal du trykke på  for at navigere gennem indstillingerne.</p> <p>b Indstil opløsningen til 4800 CQ.</p> <p>c Udskriv dokumentet.</p> <p>Udskriver printeren langsomt?</p>	Gå til trin 5.	Problemet er løst.

Handling	Ja	Nej
<p>Trin 5</p> <p>a Afhængigt af dit operativsystem skal du angive papirtypen i Udskriftsindstillinger eller i dialogboksen Udskriv.</p> <p>Bemærkninger:</p> <ul style="list-style-type: none"> • Sørg for, at indstillingen matcher det papir, der er lagt i. • Kraftigere papir udskrives langsommere. • Papir smallere end Letter, A4 og Legal udskrives muligvis langsommere. <p>b Udskriv dokumentet.</p> <p>Udskriver printeren langsomt?</p>	Gå til trin 6.	Problemet er løst.
<p>Trin 6</p> <p>a Sørg for, at printerindstillingerne for Struktur og Vægt svarer til det papir, der er ved at blive indlæst.</p> <p>Fra kontrolpanelet skal du navigere til:</p> <p>Indstillinger > Papir > Mediekonfiguration > Medietyper</p> <p>Bemærk! Groft papir og kraftigt papir udskrives muligvis langsommere.</p> <p>b Udskriv dokumentet.</p> <p>Udskriver printeren langsomt?</p>	Gå til trin 7.	Problemet er løst.
<p>Trin 7</p> <p>Ryd tilbageholdte job.</p> <p>Udskriver printeren langsomt?</p>	Gå til trin 8.	Problemet er løst.
<p>Trin 8</p> <p>a Sørg for, at printeren ikke overopheder.</p> <p>Bemærkninger:</p> <ul style="list-style-type: none"> • Lad printeren køle ned efter et langt udskriftsjob. • Vær opmærksom på den anbefalede omgivende temperatur for printeren. Der er flere oplysninger i "Valg af en placering til printeren" på side 10. <p>b Udskriv dokumentet.</p> <p>Udskriver printeren langsomt?</p>	Gå til trin 9.	Problemet er løst.
<p>Trin 9</p> <p>a Tilføj mere printerhukommelse.</p> <p>b Udskriv dokumentet.</p> <p>Udskriver printeren langsomt?</p>	Kontakt kundesupport .	Problemet er løst.

Udskriftsjob udskrives ikke

Handling	Ja	Nej
<p>Trin 1</p> <p>a Åbn dialogboksen Udskriv fra det dokument, du prøver at udskrive, og kontroller, om du har valgt den rigtige printer.</p> <p>b Udskriv dokumentet.</p> <p>Udskrives dokumentet?</p>	Problemet er løst.	Gå til trin 2.
<p>Trin 2</p> <p>a Kontroller, om printeren er tændt.</p> <p>b Afhjælp eventuelle fejlmeddelelser, der vises på displayet.</p> <p>c Udskriv dokumentet.</p> <p>Udskrives dokumentet?</p>	Problemet er løst.	Gå til trin 3.
<p>Trin 3</p> <p>a Undersøg, om portene fungerer, og om kablerne er sat helt ind i computeren og printeren.</p> <p>Du kan finde yderligere oplysninger i den opsætningsvejledning, der leveres sammen med printeren.</p> <p>b Udskriv dokumentet.</p> <p>Udskrives dokumentet?</p>	Problemet er løst.	Gå til trin 4.
<p>Trin 4</p> <p>a Sluk for printeren, og vent ca. 10 sekunder. Tænd derefter printeren igen.</p> <p>b Udskriv dokumentet.</p> <p>Udskrives dokumentet?</p>	Problemet er løst.	Gå til trin 5.
<p>Trin 5</p> <p>a Fjern printerdriveren, og indsæt den igen.</p> <p>b Udskriv dokumentet.</p> <p>Udskrives dokumentet?</p>	Problemet er løst.	Kontakt kundesupport .

Printeren reagerer ikke

Handling	Ja	Nej
<p>Trin 1 Kontroller, om netledningen er sluttet til stikkontakten.</p> <p> FORSIGTIG - RISIKO FOR SKADE: Tilslut netledningen til en passende vurderet og passende jordet stikkontakt, der er lettilgængelig og i nærheden af produktet for at undgå risikoen for brand eller elektrisk stød.</p> <p>Reagerer printeren?</p>	Problemet er løst.	Gå til trin 2.
<p>Trin 2 Kontroller, om der er slukket for strømmen på stikkontakten eller en anden afbryder.</p> <p>Er der slukket for strømmen på stikkontakten eller en anden afbryder?</p>	Tænd stikkontakten, eller nulstil afbryderen.	Gå til trin 3.
<p>Trin 3 Kontroller, om printeren er tændt.</p> <p>Er printeren tændt?</p>	Gå til trin 4.	Tænd printeren.
<p>Trin 4 Kontroller, om printeren er i slumre- eller dvaletilstand.</p> <p>Er printeren i slumre- eller dvaletilstand?</p>	Tryk på tænd/sluk-knappen for at vække printeren.	Gå til trin 5.
<p>Trin 5 Kontroller, om kablerne mellem printeren og computeren er sat i de rigtige porte.</p> <p>Er kablerne sat i de rigtige porte?</p>	Gå til trin 6.	Indsæt kablerne i de korrekte porte.
<p>Trin 6 Sluk for printeren, installer hardware-indstillingen, og tænd derefter for printeren.</p> <p>Du kan finde flere oplysninger i den dokumentation, der leveres sammen med ekstraudstyret.</p> <p>Reagerer printeren?</p>	Problemet er løst.	Gå til trin 7.
<p>Trin 7 Installer den korrekte printerdriver.</p> <p>Reagerer printeren?</p>	Problemet er løst.	Gå til trin 8.
<p>Trin 8 Sluk for printeren, og vent ca. 10 sekunder. Tænd derefter printeren igen.</p> <p>Reagerer printeren?</p>	Problemet er løst.	Kontakt kundesupport .

Job udskrives fra den forkerte skuffe eller på det forkerte papir

Handling	Ja	Nej
<p>Trin 1</p> <p>a Kontroller, om du udskriver på det korrekte papir.</p> <p>b Udskriv dokumentet.</p> <p>Udskrives dokumentet på det korrekte papir?</p>	Gå til trin 2.	Ilæg den korrekte papirstørrelse og papirtype.
<p>Trin 2</p> <p>a Afhængigt af dit operativsystem skal du angive papirstørrelse og papirtype enten under Udskriftsindstillinger eller i dialogboksen Udskriv.</p> <p>Bemærk! Du kan også ændre indstillingerne i kontrolpanelet på printeren. Gå til:</p> <p>Indstillinger > Papir > Bakkekonfiguration > Papirstørrelse/-type</p> <p>På printermodeller uden berøringfølsom skærm skal du trykke på  for at navigere gennem indstillingerne.</p> <p>b Sørg for, at indstillingerne passer til det ilagte papir.</p> <p>c Udskriv dokumentet.</p> <p>Udskrives dokumentet på det korrekte papir?</p>	Problemet er løst.	Gå til trin 3.
<p>Trin 3</p> <p>a Kontroller om papirmagasinerne er sammenkædet.</p> <p>Der er flere oplysninger i "Sammenkædning af papirmagasiner" på side 30.</p> <p>b Udskriv dokumentet.</p> <p>Udskrives dokumentet fra den korrekte bakke?</p>	Problemet er løst.	Kontakt kundesupport .

Problemer med farvekvaliteten

justere tonersvætningsgrad

1 Fra kontrolpanelet skal du navigere til:

Indstillinger > Udskriv > Kvalitet > Tonersvætningsgrad

På printermodeller uden berøringsskærm, tryk på  for at navigere gennem indstillingerne.

2 Justere indstillingen.

3 Anvend ændringerne.

Justering af farveoutputtet på udskriften

På printermodeller uden berøringfølsom skærm skal du trykke på  for at navigere gennem indstillingerne.

1 Fra kontrolpanelet skal du navigere til:

Indstillinger > Udskrift > Kvalitet > Avanceret billedbehandling > Farvekorrektion

2 Vælg **Manuel > Farvekorrektionsindhold** i menuen Farvekorrektion.

3 Vælg de relevante farvekorrektionsindstillinger.

Objekttype	Farvekonverteringstabeller
RGB-billede RGB-tekst RGB-grafik	<ul style="list-style-type: none"> • Levende—Fremstiller mere klare og mættede farver og kan anvendes til alle indgående farveformater. • sRGB-skærm—Fremstiller output, som ligner de farver, der vises på en computerskærm. Sort tonerbrug optimeres til udskrivning af fotografier. • Display – Ægte sort—Fremstiller output, som ligner de farver, der vises på en computerskærm. Denne indstilling bruger kun sort toner til at oprette alle niveauer af neutral grå farve. • sRGB-Levende—Øger farvemætningen for farvekorrektion af typen sRGB-skærm. Brug af sort toner er optimeret til udskrivning af forretningsgrafik. • Fra
CMYK-billede CMYK tekst CMYK grafik	<ul style="list-style-type: none"> • US CMYK—Anvender farvekorrektion, der ligner SWOP-farveoutput (Specifications for Web Offset Publishing). • Euro-CMYK—Anvender farvekorrektion, der ligner EuroScale-farveoutput. • Levende CMYK—Øger farvemætningen for US CMYK-farvekorrektionsindstillingen. • Fra

Ofte stillede spørgsmål (FAQ) om farveudskrivning

Hvad er RGB-farve?

RGB-farve er en måde at beskrive farver på, hvor man angiver den mængde af rødt, grønt eller blå lys, der bruges til at danne en bestemt farve. Rødt, grønt og blå lys kan tilføjes i varierende mængder og tilsammen danne en lang række naturlige farver. Computerskærme, scannere og digitalkameraer bruger denne metode til at vise farver.

Hvad er CMYK-farve?

CMYK-farve er en måde at beskrive farver på, hvor man angiver den mængde af cyan, magenta, gul og sort, der anvendes til at gengive en bestemt farve. Cyan, magenta, gul og sort blæk eller toner kan blandes i varierende mængder og tilsammen danne en lang række naturlige farver. Trykpressere, inkjetprintere og farvelaserprintere danner farver på denne måde.

Hvordan angives farve i et dokument, der skal udskrives?

Softwareprogrammer bruges til at angive og ændre dokumentfarven ved hjælp af RGB- eller CMYK-farvekombinationer. Yderligere oplysninger findes under Hjælp i programmet.

Hvordan ved printeren, hvilken farve den skal udskrive?

Når du udskriver et dokument, sendes oplysninger, som beskriver typen og farven for hvert objekt, til printeren og passerer gennem farvekonverteringstabeller. Farve omdannes til de rette mængder af cyan, magenta, gul og sort toner, der bruges til at danne den farve, du ønsker. Oplysningerne om objekttypen afgør, hvilke farvekonverteringstabeller der anvendes. Det er f.eks. muligt at anvende én type farvekonverteringstabel til tekst og en anden farvekonverteringstabel til fotos.

Hvad er manuel farvekorrektion?

Når manuel farvekorrektion er aktiveret, anvender printeren brugervalgte farvekonverteringstabeller til at behandle objekterne. Manuelle indstillinger for farvekorrektion er specifikke for den objekttype, der udskrives (tekst, grafik eller billeder). Det er også specifikt for hvordan objektets farve er angivet i softwareprogrammet (RGB- eller CMYK-kombinationer). For at anvende en anden farvekonverteringstabel manuelt, se ["Justering af farveoutputtet på udskriften" på side 156](#).

Hvis softwareprogrammet ikke angiver farver med RGB- eller CMYK-kombinationer, kan manuel farvekorrektion ikke anvendes. Det gælder heller ikke, når farvejusteringen styres af softwareprogrammet eller computerens operativsystem. I de fleste tilfælde, genererer angivelse af Farvekorrektion til Automatisk foretrukne farver til dokumenterne.

Hvordan kan jeg matche en bestemt farve (f.eks. en farve i et firmalogo)?

I printermenuen Kvalitet findes ni forskellige Farveeksempelsæt. Disse sæt er også tilgængelige på siden Farveeksempler i Embedded Web Server. Ved valg af et eksemplsæt genereres der flersidede udskrifter, der består af hundredvis af farvede felter. Hvert felt indeholder en CMYK- eller RGB-kombination, afhængigt af den valgte tabel. Farven i hvert felt er opnået ved at sende den CMYK- eller RGB-kombination, der er angivet i feltet, gennem den valgte farvekonverteringstabel.



Ved at undersøge farveeksempelsættene kan du identificere feltet med farve tættest på den farve der matches. Den farvekombination, der er angivet i feltet, kan derefter bruges til ændring af farven på objektet i et program. Yderligere oplysninger findes under Hjælp i programmet. Du skal muligvis anvende Manuel farvekorrektion for at bruge den valgte farvekonverteringstabel til det pågældende objekt.

Hvilke Farveeksempelsæt du vælger at bruge til et bestemt problem i forbindelse med farvematchning afhænger af:

- Indstillingen for Farvekorrektion, der anvendes (Auto, Fra eller Manuel)
- Objekttypen, der skal udskrives (tekst, grafik eller billeder)
- Hvordan objektets farve angives i softwareprogrammet (RGB- eller CMYK-kombinationer)

Hvis softwareprogrammet ikke angiver farver med RGB- eller CMYK-kombinationer, er Farveeksempelsiderne ikke brugbare. Visse softwareprogrammer justere desuden RGB- eller CMYK-kombinationerne, der er angivet i programmet, via farvestyring. I disse situationer, svarer den udskrevne farve måske ikke helt til siderne under Farveeksempelsiderne.

Udskriften virker tonet

Handling	Ja	Nej
<p>Trin 1</p> <p>Foretag en farvejustering.</p> <p>a Fra kontrolpanelet skal du navigere til: Indstillinger for > Udskrift > Kvalitet > Avanceret billedbehandling > Farvejustering</p> <p>På printermodeller uden berøringskærm, tryk på  for at navigere gennem indstillingerne.</p> <p>b Udskriv dokumentet.</p> <p>Virker udskriften tonet?</p>	Gå til trin 2.	Problemet er løst.
<p>Trin 2</p> <p>a Fra kontrolpanelet skal du navigere til: Indstillinger for > Udskrift > Kvalitet > Avanceret billedbehandling > Farvejustering</p> <p>På printermodeller uden berøringskærm, tryk på  for at navigere gennem indstillingerne.</p> <p>b Juster indstillingerne.</p> <p>c Udskriv dokumentet.</p> <p>Virker udskriften tonet?</p>	Kontakt kundesupport .	Problemet er løst.

Kontakt til kundesupport

Før du henvender dig til kundesupport, skal du sørge for at have følgende oplysninger:

- Printerproblem
- Fejlmeddelelse
- Printermodel og serienummer

Gå til <http://support.lexmark.com> for at modtage e-mail- eller chatsupport eller gennemse biblioteket med manualer, supportdokumentation, drivere og andre downloads.

Du kan også få teknisk support via telefon. I USA eller Canada skal du ringe 1-800-539-6275. I andre lande eller regioner skal du gå til <http://support.lexmark.com>.

Opgradering og migrering

Hardware

Tilgængelige interne optioner

- Flashhukommelse
- Skriftypekort
- Firmwarekort
 - Former og stregkoder
 - PRESCRIBE
- Printerens harddisk

Bemærk! Enkelte indstillinger findes kun på visse printermodeller. Kontakt det sted, hvor du købte printeren, for at få yderligere oplysninger.

Adgang til systemkortet

 **FORSIGTIG - ELEKTRISK STØD:** Hvis du skal have adgang til systemkortet eller installere hardware- eller hukommelsesenhedsoptioner, efter du har installeret printeren, skal du slukke printeren og tage netledningen ud af stikkontakten, før du fortsætter for at undgå risikoen for elektrisk stød. Hvis du har andre enheder tilsluttet printeren, skal du også slukke for dem og tage alle kabler til printeren ud.

- 1 Sluk for printeren.
- 2 Fjern netledningen fra stikkontakten og derefter fra printeren.
- 3 Fjern dækslet over systemkortet ved hjælp af en skruetrækker med fladt hoved.

Advarsel - Potentiel skade: Systemkortets elektroniske komponenter beskadiges let af statisk elektricitet. Rør ved en metaloverflade på printeren, før du rører ved systemkortets elektroniske komponenter eller stik.

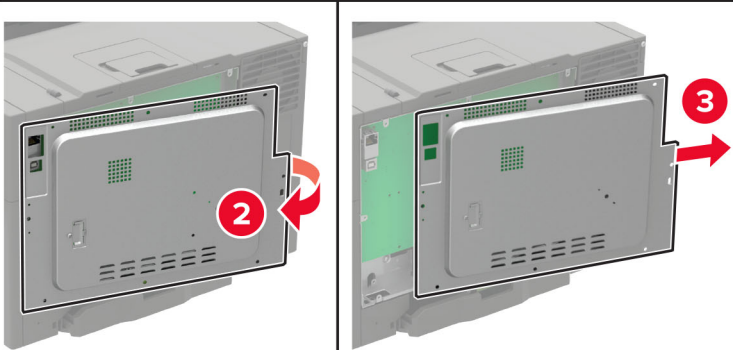
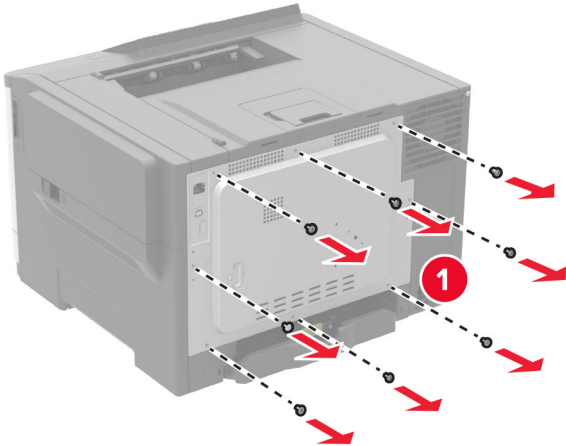

4 Sæt dækslet på.

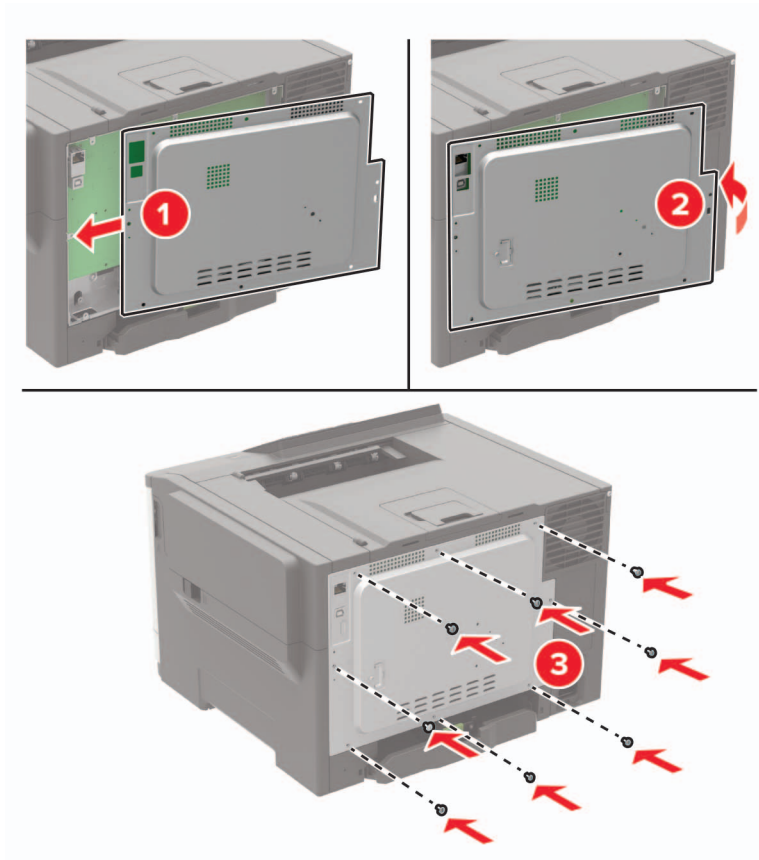

5 Indsæt netledningen i printeren og derefter i en stikkontakt.

⚠ FORSIGTIG - RISIKO FOR SKADE: Tilslut netledningen til en passende vurderet og passende jordet stikkontakt, der er lettilgængelig og i nærheden, for at undgå risikoen for brand eller elektrisk stød.

6 Tænd printeren.

Installation af en printerharddisk

⚠ FORSIGTIG - ELEKTRISK STØD: Hvis du skal have adgang til systemkortet eller installere hardware- eller hukommelsesenhedsoptioner, efter du har installeret printeren, skal du slukke for printeren og tage netledningen ud af stikkontakten, før du fortsætter, for at undgå risikoen for elektrisk stød. Hvis du har andre enheder tilsluttet printeren, skal du også slukke for dem og tage alle kabler til printeren ud.

1 Sluk for printeren.

2 Fjern netledningen fra stikkontakten og derefter fra printeren.

3 Fjern dækslet over systemkortet ved hjælp af en skruetrækker med fladt hoved.

Advarsel - Potentiel skade: Systemkortets elektroniske komponenter beskadiges let af statisk elektricitet. Rør ved en metaloverflade på printeren, før du rører ved systemkortets elektroniske komponenter eller stik.

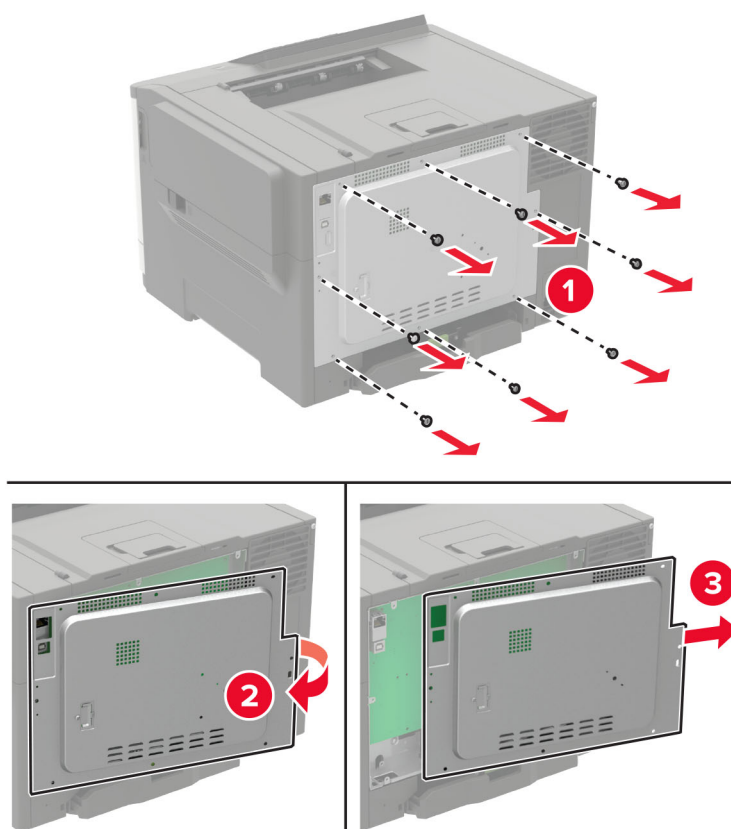

4 Brug en flad skruetrækker til at fjerne harddiskens portdæksel fra adgangspanelet til systemkortet.

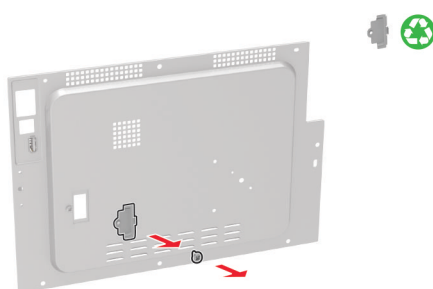

5 Pak harddisken ud, og monter den.

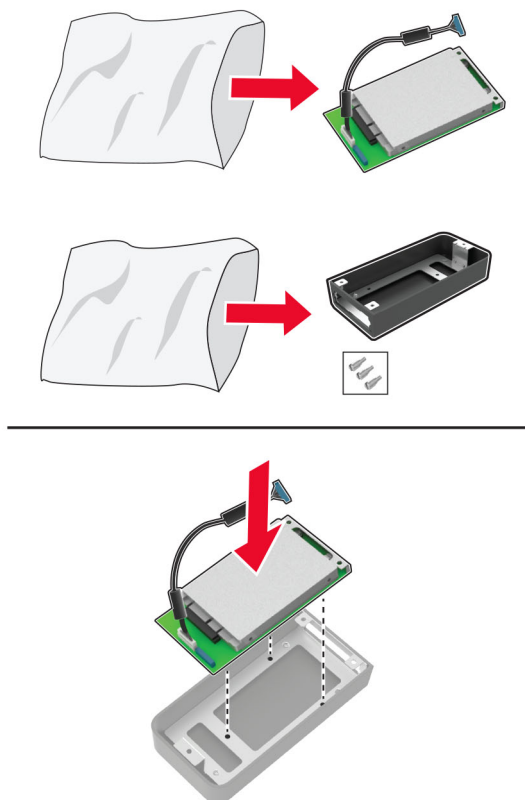

6 Fastgør harddisken til systemkortets adgangsdæksel.

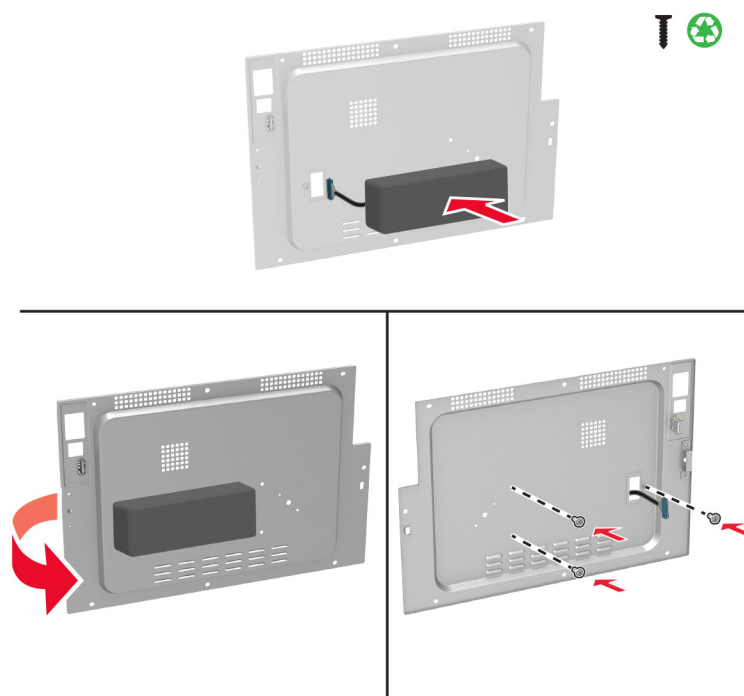

7 Slut harddiskens interfacekabel til systemkortet, og monter derefter adgangs-dækslet.

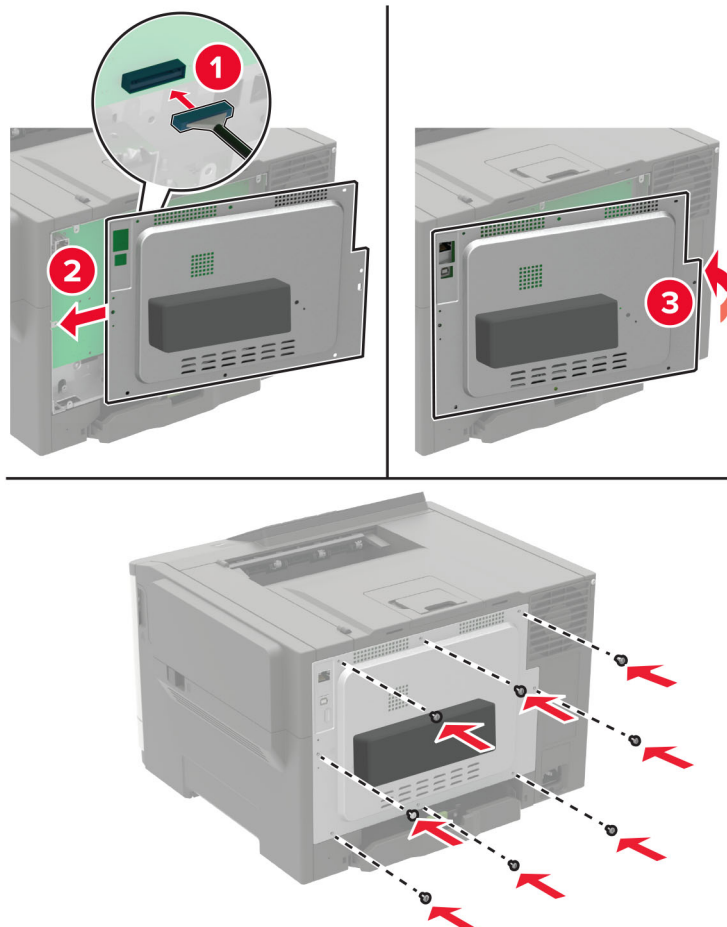

8 Sæt netledningen i printeren og derefter i en stikkontakt.

⚠ FORSIGTIG - RISIKO FOR SKADE: Tilslut netledningen til en passende vurderet og passende jordet stikkontakt, der er lettilgængelig og i nærheden af produktet, for at undgå risikoen for brand eller elektrisk stød.

9 Tænd printeren.

Installation af valgfrie papirmagasiner

Bemærk! Afhængigt af din printermodel kan du installere et dobbelt papirmagasin til 650 ark eller både et dobbelt papirmagasin til 650 ark og et papirmagasin til 550 ark.

⚠ FORSIGTIG - ELEKTRISK STØD: Hvis du skal have adgang til systemkortet eller installere hardware- eller hukommelsesenhedsoptioner, efter du har installeret printeren, skal du slukke for printeren og tage netledningen ud af stikkontakten, før du fortsætter, for at undgå risikoen for elektrisk stød. Hvis du har andre enheder tilsluttet printeren, skal du også slukke for dem og tage alle kabler til printeren ud.

1 Sluk for printeren.

2 Fjern netledningen fra stikkontakten og derefter fra printeren.

3 Udpak det valgfrie papirmagasin, og fjern al emballage.

4 Juster printeren med det valgfri papirmagasin, og sænk derefter printeren på plads.

⚠ FORSIGTIG - RISIKO FOR SKADE: Hvis printeren vejer mere end 20 kg (44 lb), kræver det to eller flere personer at løfte den sikkert.



Bemærk! Hvis du installerer begge valgfrie papirmagasiner, skal papirmagasinet til 550 ark være under det dobbelte papirmagasin til 650 ark.

5 Sæt netledningen i printeren og derefter i en stikkontakt.

⚠ FORSIGTIG - RISIKO FOR SKADE: Tilslut netledningen til en passende normeret og passende jordet stikkontakt, der er lettilgængelig og i nærheden af produktet, for at undgå risikoen for brand eller elektrisk stød.

6 Tænd printeren.

Føj papirmagasinet til printerdriveren for at gøre det tilgængeligt for udskriftsjob. Der er flere oplysninger i ["Tilføjelse af tilgængelige optioner i printerdriveren"](#) på side 166.

Software

Installation af printersoftware

1 Få en kopi af softwareinstallationspakken.

- Fra cd'en Software, der fulgte med din printer.
- Gå til <http://support.lexmark.com>, og vælg derefter din printer og dit operativsystem.

2 Kør installationsprogrammet, og følg derefter instruktionerne på computerskærmen.

3 For Macintosh-brugere skal du tilføje printerens.

Bemærk! Hent printerens IP-adresse i TCP/IP-afsnittet i menuen Netværk/porte.

Tilføjelse af tilgængelige optioner i printerdriveren

Til Windows-brugere

- 1** Åben mappen Printere.
- 2** Vælg den printer, du ønsker at opdatere, og gør derefter et af følgende:
 - I Windows 7 eller senere skal du vælge **Printeregenskaber**.
 - I tidligere versioner skal du vælge **Egenskaber**.
- 3** Naviger til fanen Konfiguration, og vælg derefter **Opdater nu - Spørg printer**.
- 4** Anvend ændringerne.

Til Macintosh-brugere

- 1** Fra Systemindstillinger i Apple-menuen skal du navigere til din printer, og vælg derefter **Indstillinger & forbrugsstoffer**.
- 2** Naviger til listen over hardwareoptioner, og tilføj derefter eventuelle installerede optioner.
- 3** Anvend ændringerne.

Firmware

Eksportere eller importere en konfigurationsfil

Du kan eksportere konfigurationsindstillingerne for din printer til en tekstfil, og derefter importere filen for at anvende indstillingerne til andre printere.

- 1** Åbn en webbrowser, og angiv derefter printerens IP-adresse i adressefeltet.

Bemærkninger:

- Vis printerens IP-adresse på printerens startskærbillede. IP-adressen vises som fire sæt tal, adskilt af punktummer, f.eks. 123.123.123.123.
- Hvis du bruger en proxyserver, skal du deaktivere den midlertidigt for at indlæse websiden korrekt.

- 2** Eksporter eller importer en konfigurationsfil til et eller flere programmer.

Til ét specifikt program

- a** Fra Embedded Web Server skal du klikke på **Apps >**, det program, du vil **> konfigurere**.
- b** Klik på **Eksporter** og **Importer**.

Til flere programmer

- a** Fra Embedded Web Server skal du klikke på **Eksporter konfiguration** eller **Importer Configuration**.
- b** Følg vejledningen på skærmen.

Opdatering af firmware

Visse programmer kræver et minimumsniveau af firmware på enheden for at fungere korrekt.

Du kan få flere oplysninger om opdatering af enhedens firmware ved at kontakte din Lexmark-repræsentant.

- 1** Klik på **Indstillinger > Enhed > Opdater firmware** fra Embedded Web Server.
- 2** Søg efter den ønskede flashfil.
- 3** Anvend ændringerne.

Bekendtgørelser

Produktinformation

Produktnavn:

Lexmark C2240, Lexmark C2325dw; Lexmark C2425dw, Lexmark C2535dw; Lexmark CS421dn, Lexmark CS521dn, Lexmark CS622de printere

Maskintype:

5029

Model(ler):

038, 230, 238, 430, 438, 636, 696

Bekendtgørelse om version

Juli 2024

Følgende afsnit gælder ikke for lande, hvor sådanne regler ikke er i overensstemmelse med den lokale lovgivning: LEXMARK INTERNATIONAL, INC., UDSENDER DETTE DOKUMENT "SOM DET ER OG FOREFINDES" UDEN ANSVAR AF NOGEN ART, HVERKEN UDTRYKKELT ELLER STILTIENDE, HERUNDER, MEN IKKE BEGRÆNSET TIL, STILTIENDE ANSVAR FOR SALGBARHED ELLER EGNETHED TIL BESTEMTE FORMÅL. Nogle stater tillader ikke ansvarsfraskrivelse for udtrykkeligt eller stiltiende ansvar ved bestemte transaktioner, og derfor er denne erklæring måske ikke gældende for dig.

Dette dokument kan indeholde tekniske unøjagtigheder eller typografiske fejl. Der foretages regelmæssige ændringer af oplysningerne heri. Ændringerne inkluderes i senere udgaver. Forbedringer eller ændringer af de beskrevne produkter eller programmer kan foretages på et hvilket som helst tidspunkt.

Henvisninger til produkter, programmer eller tjenester i dette dokument indebærer ikke, at producenten ønsker at gøre disse tilgængelige i alle de lande, hvor producenten opererer. En henvisning til et produkt, et program eller en tjeneste angiver eller antyder ikke, at kun dette produkt, dette program eller denne tjeneste kan anvendes. Eventuelle produkter, programmer eller tjenester med tilsvarende funktionalitet, som ikke er i strid med eksisterende immaterialret, kan anvendes i stedet. Evaluering og godkendelse af brug i forbindelse med andre produkter, programmer eller tjenester, undtagen de af producenten udtrykkeligt tildelte, er brugerens ansvar.

Hvis du ønsker teknisk support fra Lexmark, skal du besøge <http://support.lexmark.com>.

Du kan finde oplysninger om Lexmark's politik tillader brugen af dette produkt ved at besøge til www.lexmark.com/privacy.

Besøg www.lexmark.com for at få oplysninger om levering og download.

© 2018 Lexmark International, Inc.

Alle rettigheder forbeholdes.

Varemærker

Lexmark og Lexmark-logoet er varemærker eller registrerede varemærker tilhørende Lexmark International, Inc. i USA og/eller andre lande.

Google Cloud Print, Google Chrome, Android og Google Play er varemærker tilhørende Google LLC.

Macintosh, App Store, Safari, and AirPrint are trademarks of Apple Inc., registered in the U.S. and other countries. Use of the Works with Apple badge means that an accessory has been designed to work specifically with the technology identified in the badge and has been certified by the developer to meet Apple performance standards.

Mopria®, Mopria®-logoet og Mopria® Alliance-logoet er registrerede varemærker og servicemærker tilhørende Mopria Alliance, Inc. i USA og andre lande. Uautoriseret brug er strengt forbudt.

PCL® er et registreret varemærke tilhørende Hewlett-Packard Company. PCL er Hewlett-Packard Companys betegnelse for et sæt printerkommandoer (sprog) og -funktioner, der findes i firmaets printerprodukter. Denne printer er kompatibel med PCL-sproget. Det betyder, at printeren genkender PCL-kommandoer, der bruges i forskellige programmer, og at printeren emulerer de funktioner, der svarer til kommandoerne.

PostScript er et registreret varemærke tilhørende Adobe Systems Incorporated i USA og/eller andre lande.

Wi-Fi Direct er et registreret varemærke tilhørende Wi-Fi Alliance®.

Alle andre varemærker tilhører deres respektive ejere.

Licensmeddelelser

Alle licensmeddelelser, der har tilknytning til dette produkt, findes på CD'en:\NOTICES-mappen på installationssoftware-cd'en.

Støjemissionsniveauer

Følgende målinger blev foretaget i henhold til ISO 7779 og rapporteret i overensstemmelse med ISO 9296.

Bemærk! Nogle af tilstandene gælder muligvis ikke for dit produkt.

1 meters gennemsnitligt lydtryk, dBA	
Udskriver	50
Klar	16

Værdierne kan ændres. Se www.lexmark.com for at få oplysninger om de aktuelle værdier.

Direktiv om affald af elektrisk og elektronisk udstyr (WEEE)





WEEE-logoet står for specielle genbrugsprogrammer og procedurer for elektroniske produkter i lande i Den Europæiske Union. Vi opfordrer til, at vores produkter genbruges.

Hvis du har spørgsmål om genbrugsmuligheder, kan du få oplyst nummeret på dit lokale salgskontor ved at besøge Lexmarks websted på adressen www.lexmark.com.

Environmental labeling for packaging

Per Commission Regulation Decision 97/129/EC Legislative Decree 152/2006, the product packaging may contain one or more of the following symbols.

	This symbol indicates that the packaging may contain corrugated fiberboard.
	This symbol indicates that the packaging may contain non-corrugated fiberboard.
	This symbol indicates that the packaging may contain paper.

For more information, go to www.lexmark.com/recycle, and then choose your country or region. Information on available packaging recycling programs is included with the information on product recycling.

Bortskaffelse af produktet

Bortskaf ikke printeren eller forbrugsstofferne som normalt husholdningsaffald. Kontakt de lokale myndigheder for at få oplysninger om muligheder for bortskaffelse og genbrug.

Genopladeligt litium-ion-batteri

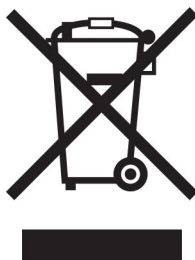

Dette produkt kan indeholde et genopladeligt litium-ion-knappcellebatteri, som kun bør fjernes af en uddannet tekniker. Den overkrydsede affaldsspand på hjul betyder, at produktet ikke må bortskaffes som usorteret affald,

men skal sendes til separate indsamlingssteder med henblik på genindvinding og genanvendelse. Hvis batteriet fjernes, må det ikke bortskaffes sammen med husholdningsaffaldet. Der kan være separate indsamlingssystemer for batterier i dit lokalområde, f.eks. et afleveringssted til genbrug af batterier. Separat indsamling af brugte batterier sikrer passende behandling af affald, herunder genbrug og genanvendelse, og forhindrer eventuelle negative indvirkninger på menneskers sundhed og miljøet. Bortskaf batterierne på ansvarlig vis.

Regulering (EU) 2023/1542

Dette produkt kan indeholde et genopladeligt knapcelle-litiumbatteri. Batteriet overholder Forordning (EU) 2023/1542. Kompatibilitet angives af CE-mærkningen:



Dette produkt kan indeholde et af følgende møntcellebatterier:

- Batteriidentifikation: Seiko Modelnummer MS621FE
Producent: Seiko Instruments Inc.
Producentadresse: 8, Nakase 1-chome, Mihama-ku, Chiba-shi, Chiba 261-8507, Japan
- Batteriidentifikation: Panasonic Modelnummer ML621
Producent: Panasonic Energy Co., Ltd.
Producentadresse: 1-1 Matsushita-cho, Moriguchi City, Osaka 570-8511, Japan
- Batteriidentifikation: FDK Modelnummer ML621
Producent: FDK Corporation
Producentadresse: Shibaura Crystal Shinagawa, 1-6-41 Konan, Minato-ku, Tokyo 108-8212, Japan

Returnering af Lexmark-tonerpatroner til genbrug eller genvinding

Lexmark Cartridge Collection Program gør det muligt at returnere brugte tonerpatroner gratis til Lexmark til genbrug eller genvinding. 100 procent af de tomme tonerpatroner, som returneres til Lexmark, bliver enten genbrugt eller adskilt til genvinding. Kasserne, som tonerpatronerne returneres i, genbruges også.

Hvis du vil returnere Lexmark-kassetter til genbrug eller genvinding, skal du gøre følgende:

- 1 Gå til www.lexmark.com/recycle.
- 2 Vælg land eller område.
- 3 Vælg **LCCP-program (Lexmark Cartridge Collection Program)**.
- 4 Følg vejledningen på skærmen.

Meddelelse om statisk følsomhed



Dette symbol angiver komponenter, der er følsomme over for statisk elektricitet. Undgå at berøre områder nær disse symboler uden først at røre en metaloverflade på et sted væk fra symbol.

For at undgå beskadigelse fra elektrostatisk afladning, når du udfører vedligeholdelsesopgaver som f.eks. afhjælper papirstop eller udskifter forbrugsvarer, skal du trykke på en hvilken som helst ikke-tildækket metalramme på printeren, før du forsøger at få adgang til eller røre ved dele i printeren, selv om symbolet ikke er til stede.

ENERGY STAR

Alle Lexmark-produkter, der bærer ENERGY STAR®-mærket på produktet eller viser det på startskærmen, er certificeret som værende i overensstemmelse med miljøbeskyttelsesagenturet EPA's ENERGY STAR-standard på forsendelsestidspunktet fra Lexmark.



Temperaturoplysninger

Driftstemperatur og relativ luftfugtighed	10 til 32,2 °C (50 til 90 °F) og 15 til 80 % relativ luftfugtighed
Langtidsopbevaring af printer/kassette/billedenhed ¹	15,3 til 32,2 °C (60 til 90 °F) og 8 til 80 % RH Maks. vådtemperatur: 22,8 °C (73 °F) Ikke-kondenserende miljø
Kortvarig forsendelse af printer/kassette/billedenhed	-40 til 43,3°C (-40 til 110°F)
<p>¹ Forbrugsvarers holdbarhed er ca. 2 år. Dette er baseret på lagring i et standardkontormiljø ved 22° C og en luftfugtighed på 45 %.</p> <p>² Vådtemperatur bestemmes af lufttemperaturen og den relative luftfugtighed.</p>	

Lasererklæring

Printeren er certificeret i USA i henhold til kravene i DHHS 21 CFR kapitel I, underafsnit J for klasse I (1) laserprodukter og er andre steder certificeret som et klasse I-laserprodukt i henhold til kravene i IEC 60825-1: 2014.

Klasse I-laserprodukter anses ikke som farlige. Printerens indeholder internt en Klasse IIIb (3b) AlGaAs-laser, der nominelt er en 15 milliwatt laser, som fungerer i bølglængdeområdet 650–670 nanometer og indbygget i en printhead, der ikke er servicebar. Lasersystemet og printerens er designet på en sådan måde, at der ikke er en direkte laserstråling, der overskrider Klasse I-niveauet under normal brug, brugers vedligeholdelse eller de foreskrevne servicebetingelser.

Strømforbrug

Produktets strømforbrug

Følgende tabel dokumenterer de forhold vedrørende energiforbrug, der gør sig gældende for produktet.

Bemærk! Nogle af tilstandene gælder muligvis ikke for dit produkt.

Tilstand	Beskrivelse	Strømforbrug (watt)
Udskriver	Produktet genererer udskrifter fra elektroniske input.	Ensidet: 400 (C2325, C2425, CS421); 530 (CS521); 570 (C2240, CS622) Tosidet: 275 (C2325); 280 (C2425, CS421); 360 (CS521); 380 (C2240, CS622)
Kopier	Produktet genererer udskrifter fra trykte originaldokumenter.	Ikke tilgængelig
Scan	Produktet scanner trykte dokumenter.	Ikke tilgængelig
Klar	Produktet venter på et udskriftsjob.	20,5 (C2325); 22 (C2425, CS421); 22,5 (C2240, CS622); 22 (C2535, CS521)
Slumringstilstand	Produktet er i energibesparende tilstand på højt niveau.	1,3 (CS521); 1,4 (C2325, C2435, CS421); 1,5 (C2240, CS622)
Dvale	Produktet er i energibesparende tilstand på lavt niveau.	0,2
Fra	Produktet er tilsluttet en stikkontakt, men afbryderknappen er slukket.	0,2

De niveauer for strømforbrug, der er angivet i ovenstående tabel, repræsenterer gennemsnitsmålinger over tid. Et momentant strømforbrug kan være væsentligt højere end gennemsnitsværdien.

Værdierne kan ændres. Se www.lexmark.com for at få oplysninger om de aktuelle værdier.

Slumretilstand

Dette produkt er designet med en energibesparende funktion, der kaldes *Slumretilstand*. Slumretilstanden sparer energi ved at sænke strømforbruget i perioder med inaktivitet. Slumretilstanden aktiveres automatisk, når produktet ikke har været i brug i et nærmere angivet tidsrum, der kaldes *Slumretilstands-timeout*.

Fabriksindstilling for slumretilstands-timeout for dette produkt (i minutter):	15
--	----

Du kan angive slumretilstands-timeout til mellem 1 minut og 120 minutter på konfigurationsmenuerne. Hvis udskrivningshastigheden er mindre end eller lig med 30 sider pr. minut, kan du højst indstille timeout til 60 minutter. Hvis slumretilstands-timeout indstilles til en lav værdi, reduceres energiforbruget, men produktets

svartid kan øges. Indstilling af slumretilstands-timeout på en høj værdi giver en hurtig svartid, men bruger mere energi.

Dvaletilstand

Dette produkt er designet med en driftstilstand, der bruger meget lidt strøm, som kaldes *Dvaletilstand*. I dvaletilstand lukkes alle de andre systemer sikkert ned.

Printeren kan gå i Dvaletilstand på en af følgende måder:

- Anvendelse af Dvale-timeout
- Brug af Planlæg strømtilstande

Fabriksstandard Dvaletimeout for dette produkt i alle lande eller områder	3 dage
---	--------

Den tid, printerens venter efter et job er udskrevet, inden printerens går i Dvaletilstand, kan indstilles mellem en time og en måned.

Slukket tilstand

Hvis dette produkt har en slukket tilstand, hvor der stadig bruges en lille mængde strøm, skal du tage netledningen ud af stikkontakten for at sørge for, at produktets strømforbrug ophører helt.

Samlet energiforbrug

Det er nogle gange praktisk at beregne produktets samlede energiforbrug. Eftersom strømforbrug angives i watt, skal strømforbruget ganges med den tid, som produktet bruger i hver tilstand, med henblik på at beregne energiforbruget. Produktets samlede energiforbrug udgøres af summen af de enkelte tilstandes energiforbrug.

Lovgivningsmæssige oplysninger for trådløse produkter

Dette afsnit indeholder lovgivningsmæssige oplysninger, der kun gælder for trådløse modeller.

Hvis du er i tvivl med hensyn til hvorvidt din model er en trådløs model, skal du gå til <http://support.lexmark.com>.

Meddelelse om modulkomponent

Trådløse modeller indeholder en af de følgende modulkomponenter:

Lexmark lovmæssig type/model LEX-M07-001; FCC ID:IYLLEXM07001; IC:2376A-LEXM07001

Lexmark lovgivningsmæssig type/modelnummer LEX-M08-001; FCC ID:IYLLEXM08001; IC:2376A-LEXM08001

For at fastslå, hvilke modulkomponenter der er installeret i dit produkt, skal du se mærkningen på dit produkt.

Udsættelse for radiofrekvens

Den udsendte strålingseffekt for denne enhed ligger langt fra FCC-grænserne (og andre reguleringsmyndigheders grænser) for udsættelse for radiofrekvens. Der skal være mindst 20 cm mellem enhedens antenne og en person for at overholde FCC-grænserne (og andre reguleringsmyndigheders grænser) for udsættelse for radiofrekvens.

Overensstemmelse med De Europæiske Fællesskabers (EF) direktiver

Dette produkt overholder beskyttelseskravene i EU-rådets direktiv 2014/53 /EU om tilnærmelse og harmonisering af lovene i medlemslandene vedrørende radioudstyr.

Producenten af dette produkt er: Lexmark International, Inc., 740 West New Circle Road, Lexington, KY, 40550 USA. Den autoriserede repræsentant er: Lexmark International Technology Hungária Kft., 8 Lechner Ödön fasor, Millennium Tower III, 1095 Budapest UNGARN. En overensstemmelseserklæring angående kravene i direktiverne kan fås ved henvendelse til den autoriserede repræsentant eller kan hentes på www.lexmark.com/en_us/about/regulatory-compliance/european-union-declaration-of-conformity.html.

Kompatibilitet angives af CE-mærkningen:



EU-erklæring om operationelle frekvensbånd og maks. RF-effekt for radiosender

Denne alternativknap overfører på 2,4 GHz-bånd (2,412 - 2,472 GHz) i EU. Den maksimale sender-udgangseffekt for EIRP, herunder antenneforstærkning, er ≤ 20 dBm.

Oplysninger til flere modeller

Følgende oplysninger gælder for alle CS421 (5029-230), CS521 (5029-430), C2325 (5029-038), C2425 (5029-238) og C2535 (5029-438) printermodeller.

Overensstemmelse med De Europæiske Fællesskabers (EF) direktiver

Dette produkt overholder beskyttelseskravene i EU-rådets direktiver 2014/30/EU, 2014/35/EU, 2009/125/EU samt 2011/65/EU om tilnærmelse og harmonisering af lovene i medlemslandene vedrørende elektromagnetisk kompatibilitet, sikkerhed for elektrisk udstyr, der er beregnet til brug inden for visse spændingsområder, øko-design af energiforbrugende produkter og om begrænset brug af visse farlige stoffer i elektrisk og elektronisk udstyr.

Producenten af dette produkt er: Lexmark International, Inc., 740 West New Circle Road, Lexington, KY, 40550 USA. Den autoriserede repræsentant er: Lexmark International Technology Hungária Kft., 8 Lechner Ödön fasor, Millennium Tower III, 1095 Budapest UNGARN. En overensstemmelseserklæring angående kravene i direktiverne kan fås ved henvendelse til den autoriserede repræsentant eller kan hentes på www.lexmark.com/en_us/about/regulatory-compliance/european-union-declaration-of-conformity.html.

Dette produkt ligger inden for Klasse B-grænserne i EN 55022 og EN 55032 og opfylder sikkerhedskravene i EN 60950-1 eller EN 62368-1.

Modelspecifikke oplysninger

Følgende oplysninger gælder kun for printermodellerne CS622 (5029-636) og C2240 (5029-696).

Overensstemmelse med De Europæiske Fællesskabers (EF) direktiver

Dette produkt overholder beskyttelseskravene i EU-rådets direktiver 2014/30/EU, 2014/35/EU samt 2011/65/EU om tilnærmelse og harmonisering af lovene i medlemslandene vedrørende elektromagnetisk kompatibilitet, sikkerhed for elektrisk udstyr, der er beregnet til brug inden for visse spændingsområder og om begrænset brug af visse farlige stoffer i elektrisk og elektronisk udstyr.

Producenten af dette produkt er: Lexmark International, Inc., 740 West New Circle Road, Lexington, KY, 40550 USA. Den autoriserede repræsentant er: Lexmark International Technology Hungária Kft., 8 Lechner Ödön fasor, Millennium Tower III, 1095 Budapest UNGARN. En overensstemmelseserklæring angående kravene i direktiverne kan fås ved henvendelse til den autoriserede repræsentant eller kan hentes på www.lexmark.com/en_us/about/regulatory-compliance/european-union-declaration-of-conformity.html.

Dette produkt ligger inden for Klasse A-grænserne i EN 55022 og EN 55032 og opfylder sikkerhedskravene i EN 60950-1 eller EN 62368-1.

Bekendtgørelse om radiointerferens

Advarsel

Dette er et produkt, der overholder emissionskravene i EN55022 og EN55032 Klasse A-grænser og immunitetskravene i henhold til EN55024. Dette produkt er ikke beregnet til at blive brugt i boligmiljøer/private miljøer.

Dette er et Klasse A-produkt. I et privat miljø kan produktet forårsage radiointerferens, hvilket brugeren kan være nødsaget til at tage forholdsregler over for.

Indeks

A

adgang til systemkortet 159
 AirPrint
 brug af 38
 aktivere Wi-Fi Direct 93
 aktivering af
 forstørrelsestilstand 25
 aktivering af personlige
 identifikationsnumre 25
 aktivering af
 stemmevejledning 24
 aktivering af talte
 adgangskoder 25
 aktivering af USB-porten 124

B

bekendtgørelser 169, 170, 172,
 173, 174, 175
 bekræftelse af udskriftsjob 40
 udskrivning fra en Macintosh-
 computer 41
 udskrivning fra Windows 41
 bemærkninger om
 emission 169, 174
 bestille
 vedligeholdelseskit til fuser 98
 bestille et fotokonduktorsæt (sort
 og farve) 98
 bestille et fotokonduktorsæt
 (sort) 98
 bestille forbrugsstoffer
 billedsæt 98
 spildtonerflaske 98
 tonerkassette 95
 bestilling af en
 spildtonerflaske 98
 biblioteksliste
 udskrive 42
 billedsæt
 bestille 98
 udskifte 104
 bogmærker
 opret mapper for 21
 oprette 20
 brevhoved
 ilægning 28, 30
 brug af
 originale Lexmark-dele 95

originale Lexmark-
 forbrugsvarer 95
 brug af kundesupport 20
 brug af QR-kodegenerator 20
 brug af Skærmtilpasning 18

C

Cloud Connector-profil
 oprette 19
 udskrive fra 42

D

deaktivere Wi-Fi-netværket 94
 Defekt flash fundet 125
 displayets lysstyrke
 justere 112
 dokumenter, udskrivning af
 fra en computer 37
 fra en mobil enhed 37, 38
 Dvaletilstand
 konfigurere 112

E

e-mailserver
 konfigurere 122
 eksport af en konfigurationsfil
 via Embedded Web Server 166
 Enhedskvoter
 konfigurere 19
 erklæring om flygtighed 90
 Ethernet-port 12

F

Farvekorrektion
 manuelt 156
 Farvekorrektionsindhold 156
 FCC-bekendtgørelser 174
 fejlfinding
 kan ikke åbne Embedded Web
 Server 122
 Oftestillede spørgsmål om
 farveudskrivning 156
 printerens reagerer ikke 154
 fejlfinding af udskrivning
 der opstår ofte papirstop 129
 fastklemte sider udskrives ikke
 igen 130

forkerte margener 135
 fortrolige og andre
 tilbageholdte job udskrives
 ikke 149
 job udskrives fra det forkerte
 papirmagasin 155
 job udskrives på det forkerte
 papir 155
 kan ikke læse flashdrevet 123
 konvolut klæber sammen under
 udskrivning 128
 langsom udskrivning 151
 papirmagasinsammenkædning
 virker ikke 129
 udskriftsjob udskrives ikke 153
 fejlfinding, udskriftskvalitet
 beskåret tekst eller billeder 142
 billeder, der kun indeholder
 farve eller sorte sider 141
 forvrænget udskrift 140
 gentagne fejl 148
 grå eller farvet baggrund 134
 hvide sider 130
 lodrette hvide streger 147
 lodrette mørke striber 145
 lys udskrift 135
 manglende farver 137
 meleret udskrift og pletter 138
 mørk udskrift 131
 papiret krøller 139
 skyggebilleder på
 udskriverne 133
 skæve udskrifter 140
 tomme sider 130
 toner smitter nemt af 143
 udskriften virker tonet 158
 ujævn udskriftstæthed 144
 vandrette hvide streger 146
 vandrette mørke streger 144
 fejlfinding, udskrivning
 der opstår ofte papirstop 129
 fastklemte sider udskrives ikke
 igen 130
 forkerte margener 135
 fortrolige og andre
 tilbageholdte job udskrives
 ikke 149

job udskrives fra det forkerte papirmagasin 155
 job udskrives på det forkerte papir 155
 konvolut klæber sammen under udskrivning 128
 langsom udskrivning 151
 papirmagasinsammenkædning virker ikke 129
 sætvis udskrivning fungerer ikke 128
 udskriftsjob udskrives ikke 153
 finde flere oplysninger om printeren 9
 firmware opdatering 167
 fjerne papirstop
 i dupleksenheden 116
 i flerformålsarkføderen 120
 i fuseren 116
 i papirmagasiner 116
 i standardbakken 119
 under fuseren 116
 fjernelse af papirmagasinsammenkædning 30
 flashdrev udskrive fra 39
 flerformålsarkføder ilægning 28
 flygtig hukommelse 90
 flytning af printeren 111
 Forbrugsstof, der ikke er fra Lexmark 127
 forbrugsstoffer spare på 112
 Forstørrelsestilstand aktivere 25
 fortrolige udskriftsjob 40
 udskrivning fra en Macintosh-computer 41
 udskrivning fra Windows 41
 frirum omkring printeren 10

G

genbrug
 Lexmark-emballage 113
 Lexmark-produkter 113
 gendanne
 standardindstillinger 90

gentagelse af udskriftsjob 40
 udskrivning fra en Macintosh-computer 41
 udskrivning fra Windows 41
 gentagne fejl 148
 Google Cloud Print brug af 37
 grupper redigere 22
 slette 22
 tilføje 22

H

hardwareoptioner papirmagasiner 164
 hardwareoptioner, tilføje printerdriver 166
 håndtering af pauseskærm 18

I

Ikke plads nok i flashhukommelsen til ressourcer 126
 ikke-flygtig hukommelse 90
 Ikke-formateret flash fundet 126
 ikoner på startskærmbilledet vise 18
 ikoner på startskærmen 17
 ilægge papir i flerformålsarkføderen 28
 ilægning af papir i den manuelle føder 30
 ilægning i papirmagasiner 26
 import af en konfigurationsfil via Embedded Web Server 166
 indikatorlys forståelse af status 16
 indstilling af Enhedskvoter 19
 indstilling af papirstørrelse 26
 indstilling af papirtype 26
 installation af optioner printerens harddisk 161
 installation af papirmagasiner 164
 installation af printersoftwaren 165
 intern option registreres ikke 125
 interne optioner firmwarekort 159
 hukommelseskort 159
 printerens harddisk 159

interne optioner, tilføje printerdriver 166

J

justering af lysstyrken skærm 112
 justering af talehastighed Stemmevejledning 25
 justering af tonersværningsgrad 155

K

kan ikke læse flashdrevet fejlfinding, udskrivning 123
 kan ikke åbne Embedded Web Server 122
 karton ilægning 28
 konfigurere e-mail 122
 konfigurere meddelelser om forbrugsstoffer 99
 konfigurere papirstørrelsen Universal 26
 konfigurere SMTP-serveren 122
 konfigurere økoindstillinger 19
 konfigurere økotilstandsindstilling 19
 kontakte kundesupport 158
 kontakter redigere 22
 slette 22
 tilføje 21
 kontrol af printerens tilslutning 124
 kontrol af status for dele og forbrugsstoffer 95
 konvolutter ilægning 28, 30
 kryptere printerens harddisk 90
 Kundesupport brug af 20
 kundesupport kontakte 158

L

lagring af udskriftsjob 40
 Lexmark Mobile Print brug af 37
 liste over skrifttypeeksempler udskrive 42

lokalisere af sikkerhedslåsen 89
 luftfugtighed omkring
 printeren 172
 lys i tænd/sluk-knappen
 forståelse af status 16

M

manuel farvekorrektion
 anvende 156
 manuel føder
 ilægning 30
 meddelelser om forbrugsstoffer
 konfigurere 99
 menu
 802.1x 76
 Administration af mobile
 tjenester 86
 Administrer tilladelser 80
 Billede 64
 Diverse 86
 Enhed 87
 Ethernet 71
 Fejlfinding 88
 Fjernkontrolpanel 45
 Gendan standardindstillinger 51
 Generel opsætning 65
 Google Cloud Print 78
 Hjælp 88
 HTML 64
 HTTP/FTP-indstillinger 76
 Indstilling af fortrolig udskrift 84
 Info sendt til Lexmark 50
 IPSec 75
 Jobregnskab 59
 Konfiguration af
 papirmagasin 65
 Konfigurationsmenu 51
 Kvalitet 58
 Layout 55
 Login-restriktioner 84
 Lokale konti 81
 LPD-konfiguration 76
 Løsninger for LDAP-
 indstillinger 86
 Meddelelser 45
 Medietyper 66
 Netværk 88
 Netværksoversigt 68
 Om denne printer 55
 Opsætning 57
 PCL 62
 PDF 61

PostScript 61
 Præferencer 44
 Side med menuindstillinger 87
 Sikkerhedsovervågningslog 81
 Slet midlertidige datafiler 86
 SNMP 74
 Strømstyring 49
 Synlige ikoner på
 startskærm 54
 TCP/IP 72
 ThinPrint 77
 Tilgængelighed 50
 Trådløs 68
 Ude af drift – slet 54
 Udskrive 87
 Udskrivning fra flashdrev 66
 USB 77
 Wi-Fi Direct 79
 XPS 60
 Menuen HTTP/FTP-
 indstillinger 76
 menuer
 Diskkryptering 85
 Tidsstyrede USB-enheder 81
 miljøindstilling
 Dvaletilstand 112
 slumretilstand 112
 Økotilstand 112
 mobil enhed
 udskrive fra 37, 38
 Mopria-udskriftstjeneste
 brug af 37

N

navigering på skærmen
 brug af håndbevægelser 24
 navigering på skærmen med
 håndbevægelser 24
 nulstille
 tællere til forbrugsstoffer 127

O

Ofte stillede spørgsmål om
 farveudskrivning 156
 opdatering af firmware
 flashfil 167
 opret mapper
 for bogmærker 21
 oprette bogmærker 20
 oprettelse af en Cloud
 Connector-profil 19

oprettelse af forbindelse til et
 trådløst netværk
 ved hjælp af PIN-metoden 93
 ved hjælp af
 trykknappmetoden 93

P

papirmagasiner
 ilægning 26
 installation 164
 papirstop
 forebygge 114
 lokalisering af områder med
 papirstop 115
 placeringer 115
 papirstop i
 flerformålsarkføderen 120
 papirstop i panel A 116
 papirstop i papirmagasiner 116
 papirstop i standardbakken 119
 papirstop, afhjælpe
 i den manuelle arkføder 121
 i standardbakken 119
 personlige identifikationsnumre
 (PIN)
 aktivere 25
 PIN-metoden 93
 planlægge strømtilstande 19
 printer
 transport 111
 printerdriver
 hardwareoptioner, tilføje 166
 printeren reagerer ikke 154
 printerens harddisk
 installation 161
 kryptere 90
 printerens trådløse netværk
 tilslutte en mobilenhed til 93
 printerharddiskens
 hukommelse 90
 slette 89
 printerindstillinger
 gendannelse af
 fabriksindstilling 90
 printerkonfigurationer 11
 printermeddelelser
 Defekt flash fundet 125
 Forbrugsstof, der ikke er fra
 Lexmark 127
 Ikke plads nok i
 flashhukommelsen til
 ressourcer 126

Ikke-formateret flash fundet 126
 Udskift kassette, matcher ikke
 printerområde 126
 printermenuer 43
 printeroplysninger
 finde 9
 printeroptioner, fejlfinding
 kan ikke registrere intern
 option 125
 printerplacering
 vælge 10
 printerporte 12
 printersoftware, installation 165
 printerstatus 16
 printertilslutning
 kontrollere 124

Q

QR-koder
 tilføje 20

R

redigering af grupper 22
 redigering af kontakter 22
 rengøre
 printerens indvendige dele 94
 printerens yderside 94
 rengøring af printeren 94
 reservation af udskriftsjob
 udskrivning fra en Macintosh-
 computer 41
 udskrivning fra Windows 41

S

sammenkæde
 papirmagasiner 30
 Side med menuindstillinger
 udskrive 88
 sikkerhedsoplysninger 7, 8
 sikkerhedsåbning
 finder 89
 sikring af printerhukommelse 90
 Skærmtilpasning
 brug af 18
 sletning af grupper 22
 sletning af kontakter 22
 sletning af printerhukommelse
 hukommelse 89
 sletning af
 printerhukommelse 89, 90

slette harddiskens flygtige
 hukommelse 89
 slette harddiskens ikke-flygtige
 hukommelse 89
 slumretilstand
 konfigurere 112
 SMTP-server
 konfigurere 122
 spare på forbrugsstoffer 112
 spildtonerflaske
 udskifte 101
 standardindstillinger
 gendanne 90
 startskærm-billede
 brug af 17
 tilpasse 18
 vise ikoner 18
 status for dele
 kontrollere 95
 status/forbrugsstoffer
 kontrollere 95
 Stemmevejledning
 aktivere 24
 talehastighed 25
 Stemmevejledningens
 talehastighed
 justere 25
 stik til netledning 12
 støjniveauer 169
 systemkort
 tilgå 159
 sætvis udskrivning fungerer
 ikke 128

T

talte adgangskoder
 aktivere 25
 tastatur på displayet
 brug af 25
 temperatur omkring
 printeren 10, 172
 Testsider med
 udskriftskvalitet 88
 tilbageholdte job 40
 udskrivning fra en Macintosh-
 computer 41
 udskrivning fra Windows 41
 tilføjelse af grupper 22
 tilføjelse af hardwareoptioner
 printerdriver 166
 tilføjelse af interne optioner
 printerdriver 166

tilføjelse af kontakter 21
 tilpasning af skærmen 18
 tilslutning af kabler 12
 tilslutning af printeren
 til trådløst netværk 92
 tilslutte en mobilenhed
 til printerens trådløse
 netværk 93
 tonerkassette
 bestille 95
 udskifte 99
 tonersvævningsgrad
 justere 155
 transport af printeren 111
 Trykknappemethode 93
 trådløs netværkstilslutning 92
 trådløst netværk
 Tilslutning af printeren til 92
 Wi-Fi Protected Setup 93
 tællere til forbrugsstoffer
 nulstille 127

U

Udskift kassette, matcher ikke
 printerområde 126
 udskiftning af forbrugsstoffer
 fotokonduktorsæt (sort og
 farve) 104
 fotokonduktorsæt (sort) 104
 spildtonerflaske 101
 tonerkassette 99
 udskriftsjob ikke udskrevet 153
 udskriftskvalitet, fejlfinding
 beskåret tekst eller billeder 142
 billeder, der kun indeholder
 farve eller sorte sider 141
 forvrænget udskrift 140
 gentagne fejl 148
 grå eller farvet baggrund 134
 hvide sider 130
 lodrette hvide streger 147
 lodrette mørke striber 145
 lys udskrift 135
 manglende farver 137
 meleret udskrift og pletter 138
 mørk udskrift 131
 papiret krøller 139
 skyggebilleder på
 udskrifterne 133
 skæve udskrifter 140
 tomme sider 130
 toner smitter nemt af 143

- udskriften virker tonet 158
- ujævn udskriftstæthed 144
- vandrette hvide streger 146
- vandrette mørke streger 144
- udskrive
 - AirPrint 86
 - biblioteksliste 42
 - bruge Wi-Fi Direct 38
 - fra en Cloud Connector-profil 42
 - fra en computer 37
 - fra en mobil enhed 37, 38
 - fra et flashdrev 39
 - liste over
 - skrifttypeeksempler 42
 - Side med menuindstillinger 88
 - udskrivning af fortrolige og andre tilbageholdte job
 - fra en Macintosh-computer 41
 - fra Windows 41
 - udskrivning fra en computer 37
 - udskrivning fra et flashdrev 39
 - understøttede filtyper 40
 - understøttede flashdrev 40
 - understøttede papirstørrelser 32
 - understøttede papirtyper 34
 - understøttede papirvægte 35
 - undgå papirstop 114
 - Universal-papir
 - konfigurere 26
 - USB-port 12
 - aktivere 124

V

- vedligeholdelseskit til fuser
 - bestille 98
- vha. kontrolpanelet
 - Lexmark C2240 16
 - Lexmark C2325 14
 - Lexmark C2425 15
 - Lexmark C2535 15
 - Lexmark CS421 15
 - Lexmark CS521 15
 - Lexmark CS622 16
- vha. startskærmen 17
- virtuelt tastatur
 - brug af 25
- visning af et diasshow 18
- visning af ikoner på startskærbilledet 18
- vælge en placering til printeren 10

W

- Wi-Fi Direct
 - aktivere 93
 - udskrive fra en mobil enhed 38
- Wi-Fi-netværk
 - deaktivering 94
- Wi-Fi Protected Setup
 - trådløst netværk 93

Æ

- ændring af startskærmen 18

Ø

- Økoindstillinger
 - konfigurere 19
- Økotilstand
 - konfigurere 112