



# **C2240-, C2325-, C2425-, C2535-, CS421-, CS521-, CS622-tulostimet**

---

## **Käyttöopas**

**Heinäkuu 2024**

**[www.lexmark.com](http://www.lexmark.com)**

---

Laitetyypit:

5029

Mallit:

038, 230, 238, 430, 438, 636, 696

# Sisällys

<b>Turvaohjeita.....</b>	<b>6</b>
Merkintätavat.....	6
Tuotelausunnot.....	6
<b>Tietoja tulostimesta.....</b>	<b>9</b>
Tulostintietojen etsiminen.....	9
Tulostimen paikan valitseminen.....	10
Tulostinkokoonpanot.....	11
Kaapelien liittäminen.....	12
<b>Ohjauspaneelin käyttäminen.....</b>	<b>14</b>
Lexmark C2325 -tulostin.....	14
Lexmark CS421-, CS521-, C2425- ja C2535-monitoimilaitteet.....	15
Lexmark CS622- ja C2240-tulostimet.....	16
Virtapainikkeen valon ja merkkivalon tilan merkitys.....	16
<b>Aloitusnäytön sovellusten asentaminen ja käyttäminen.....</b>	<b>17</b>
Aloitusnäytön käyttäminen.....	17
Aloitusnäytön mukauttaminen.....	18
Näytön mukauttaminen.....	18
Ympäristöasetusten määrittäminen.....	19
Cloud Connector -profiilin luominen.....	19
Laitekiintiöiden määrittäminen.....	19
QR-koodin luontitoiminnon käyttäminen.....	20
Asiakastuen käyttäminen.....	20
Kirjanmerkkien hallinta.....	20
Yhteystietojen hallinta.....	21
<b>Helppokäyttötoimintojen käyttöönottoaminen ja käyttäminen.....</b>	<b>24</b>
Ääniohjauksen aktivoiminen.....	24
Siirtyminen näytössä eleillä.....	24
Suurennustilan ottaminen käyttöön.....	25
Ääniohjauksen puhenopeuden säätäminen.....	25
Näyttönäppäimistön käyttäminen.....	25
Luettujen salasanojen tai henkilökohtaisten PIN-koodien ottaminen käyttöön.....	25

<b>Paperin ja erikoismateriaalin lisääminen.....</b>	<b>26</b>
Paperilajin ja -koon määrittäminen.....	26
Universal-paperiasetusten määrittäminen.....	26
Lokeroiden täyttäminen.....	26
Monisyöttölaitteen täyttö.....	28
Paperin lisääminen käsinsyöttöaukkoon.....	30
Lokeroiden yhdistäminen.....	30
<b>Paperituki.....</b>	<b>32</b>
Tuetut paperikoot.....	32
Tuetut paperilajit.....	34
Tuetut paperien painot.....	35
Kelpaamaton paperi.....	36
Uusiopaperin käyttäminen.....	36
<b>Tulostaminen.....</b>	<b>37</b>
Tulostaminen tietokoneella.....	37
Tulostaminen mobiililaitteesta.....	37
Tulostaminen Flash-asemasta.....	39
Tuetut flash-asetat ja tiedostotyypit.....	40
Luottamuksellisten töiden määrittäminen.....	40
Luottamuksellisten ja muiden pidossa olevien töiden tulostaminen.....	41
Tulostaminen Cloud Connector -profiilista.....	42
Fonttimalliluettelon tulostaminen.....	42
Hakemistoluettelon tulostaminen.....	42
<b>Tulostimen valikot.....</b>	<b>43</b>
Valikkokartta.....	43
Laite.....	44
Tulostus.....	55
Paperi.....	64
USB-asema.....	65
Verkko/portit.....	67
Suojaus.....	78
Raportit.....	85
Ohje.....	86

---

Vianmääritys.....	86
Valikkoasetussivun tulostus.....	87
<b>Tulostimen suojaaminen.....</b>	<b>88</b>
Turvalukon etsiminen.....	88
Tulostinmuistin tyhjentäminen.....	88
Tulostimen kiintolevyn tyhjentäminen.....	88
Tulostimen kiintolevyn salaaminen.....	89
Oletusasetusten palautus.....	89
Haihtuvuusjulistus.....	89
<b>Tulostimen ylläpito.....</b>	<b>91</b>
Verkkoyhteydet.....	91
Tulostimen puhdistaminen.....	93
Tulostimen osien ja tarvikkeiden tilaaminen.....	93
Tulostimen osien ja tarvikkeiden vaihtaminen.....	98
Tulostimen siirtäminen.....	110
Energian ja paperin säästäminen.....	111
Kierrättäminen.....	112
<b>Tukosten poistaminen.....</b>	<b>113</b>
Tukosten välttäminen.....	113
Tukoksen sijainnin tunnistaminen.....	114
Paperitukos lokeroissa.....	115
Paperitukos luukussa A.....	115
Paperitukos vakiolokerossa.....	118
Paperitukos monisyöttölaitteessa.....	119
Paperitukos käsinsyöttöaukossa.....	120
<b>Vianmääritys.....</b>	<b>121</b>
SMTP-palvelimen määrittäminen.....	121
Verkkoyhteysongelmat.....	122
Lisävarusteongelmat.....	124
Tarvikeongelmat.....	125
Paperinsyöttöongelmat.....	127
Tulostusongelmat.....	130
Värinlaatuongelmat.....	154

---

Yhteyden ottaminen asiakastukeen.....	157
<b>Päivittäminen ja siirtyminen.....</b>	<b>158</b>
Laitteisto.....	158
Ohjelmisto.....	164
Laitteohjelma.....	165
<b>Tiedotteet.....</b>	<b>167</b>
<b>Hakemisto.....</b>	<b>176</b>

# Turvaohjeita





## Merkintätavat

**Huomautus:** *Huomautuksella* osoitetaan sellaista tietoa, josta voi olla apua.







**Varoitus:** *Varoituksella* osoitetaan jotain sellaista, joka voi vahingoittaa laitetta tai ohjelmistoa.









**VAARA:** *Muistutus* osoittaa mahdollisen vaaratilanteen, joka saattaa johtaa loukkaantumiseen.

Eri tyyppisiä huomautuksia ovat esimerkiksi seuraavat:

-  **HUOMIO – TAPATURMAN MAHDOLLISUUS:** osoittaa loukkaantumisvaaraa.
-  **HUOMIO – SÄHKÖISKUN VAARA:** osoittaa sähköiskun vaaraa.
-  **HUOMIO – KUUMA PINTA:** osoittaa palovamman vaaraa kosketuksessa.
-  **HUOMIO – KAATUMISVAARA:** osoittaa puristumisvaaraa.
-  **HUOMIO – VARO SORMIASI:** osoittaa liikkuvien osien väliin tarttumisen vaaraa.

## Tuotelausunnot

-  **HUOMIO – TAPATURMAN MAHDOLLISUUS:** Tulipalo- tai sähköiskuriskin välttämiseksi kytke virtajohto suoraan asianmukaiseen maadoitettuun sähköpistokkeeseen, joka on lähellä ja helposti saatavilla.
-  **HUOMIO – TAPATURMAN MAHDOLLISUUS:** Vältä tulipalon tai sähköiskun vaara: käytä vain tämän tuotteen mukana toimitettua tai valmistajan hyväksymää virtajohtoa.
-  **HUOMIO – TAPATURMAN MAHDOLLISUUS:** Älä kytke laitteen virtajohtoa jatkojohtoihin, virranjakajiin, muihin jakolaitteisiin tai UPS-varavirtalaitteisiin. Lasertulostimen virrankulutus voi ylittää näiden lisävarusteiden kapasiteetin, mikä voi aiheuttaa tulipalovaaran, omaisuusvahinkoja tai heikon tulostustehon.
-  **HUOMIO – TAPATURMAN MAHDOLLISUUS:** Tämän tuotteen kanssa saa käyttää ainoastaan Lexmarkin omaa ylijännitesuojaa. Se on liitettävä oikealla tavalla tulostimen ja tulostimen mukana toimitetun virtajohdon välille. Muiden kuin Lexmarkin omien ylijännitesuojalaitteiden käyttäminen saattaa johtaa tulipalovaaraan, omaisuusvahinkoihin tai heikkoon tulostustehoon.
-  **HUOMIO – SÄHKÖISKUN VAARA:** Sähköiskuvaaran välttämiseksi älä sijoita tätä tuotetta veden äärelle tai märkään paikkaan, äläkä myöskään käytä sitä sellaisissa paikoissa.
-  **HUOMIO – SÄHKÖISKUN VAARA:** Sähköiskuvaaran välttämiseksi älä asenna laitetta tai tee sähkö- tai kaapeliiliitäntöjä (esimerkiksi virtajohto, faksi tai puhelin) ukkosmyrskyn aikana.
-  **HUOMIO – TAPATURMAN MAHDOLLISUUS:** Älä leikkaa, kierrä, solmi tai rusenna virtajohtoa äläkä aseta sen päälle painavia esineitä. Älä altista virtajohtoa hiertymiselle tai paineelle. Älä jätä virtajohtoa puristukseen esimerkiksi huonekalujen ja seinän väliin. Jos jokin näistä tapahtuu, siitä voi seurata tulipalon tai sähköiskun vaara. Tutki virtajohto säännöllisesti tällaisten ongelmien varalta. Irrota virtajohto pistorasiasta ennen tutkimusta.

-  **HUOMIO – SÄHKÖISKUN VAARA:** Sähköiskuvaaran välttämiseksi varmista, että kaikki ulkoisten liitäntöjen liittimet (kuten Ethernet- ja puhelinliittimet) on kytketty niille varattuihin liitäntäportteihin.
-  **HUOMIO – SÄHKÖISKUN VAARA:** Jos käsittelet ohjainlevyä tai asennat lisävarusteita tai muistilaitteita tulostimen käyttöönoton jälkeen, sähköiskuvaaran välttämiseksi katkaise tulostimesta virta ja irrota virtajohto pistorasiasta ennen toimenpiteiden tekemistä. Jos tulostimeen on kytketty muita laitteita, katkaise niidenkin virta ja irrota kaikki tulostimeen kytketyt kaapelit.
-  **HUOMIO – SÄHKÖISKUN VAARA:** Voit välttää sähköiskun vaaran tulostimen ulkopintaa puhdistettaessa irrottamalla virtajohdon pistorasiasta ja irrottamalla kaikki tulostimeen johtavat kaapelit.
-  **HUOMIO – TAPATURMAN MAHDOLLISUUS:** Jos tulostin painaa yli 20 kg, sen turvallinen siirtäminen edellyttää kahta tai useampaa henkilöä.
-  **HUOMIO – TAPATURMAN MAHDOLLISUUS:** Ennen kuin siirrät tulostinta, tutustu seuraaviin ohjeisiin, jotta kukaan ei loukkaantuisi eikä tulostin vahingoittuisi:
- Varmista, että tulostimen kaikki luukut ja lokerot ovat kiinni.
  - Sammuta tulostin ja irrota virtajohto pistorasiasta.
  - Irrota kaikki kaapelit tulostimesta.
  - Jos tulostimeen on liitetty erillisiä lattialle sijoitettavia valinnaisia lokeroita tai tulostuslisävarusteita, irrota ne, ennen kuin siirrät tulostinta.
  - Jos tulostimessa on tulostintuki, rullaa se varovasti uuteen paikkaan. Ylitä kynnykset ja lattian epätasaisuudet varovasti.
  - Jos tulostimessa ei ole tulostintukea mutta siinä on lisälokeroja tai tulostuslisävarusteita, irrota tulostuslisävarusteet nosta tulostin pois lokeroilta. Älä yritä nostaa tulostinta ja lisävarusteita samanaikaisesti.
  - Nosta tulostinta aina sen sivuilla olevista kädensijoista.
  - Tulostimen siirtämiseen käytettävien kärryjen on oltava senkokoiset, että ne tukevat tulostimen koko jalustaa.
  - Laitteiden siirtämiseen käytettävien kärryjen on oltava niin suuret, että laitteet mahtuvat niihin kokonaan.
  - Pidä tulostin pystyasennossa.
  - Vältä erittäin äkkinäisiä liikkeitä.
  - Varmista, että sormesi eivät ole tulostimen alla, kun lasket tulostimen alas.
  - Varmista, että tulostimen ympärillä on riittävästi tilaa.
-  **HUOMIO – KAATUMISVAARA:** Yhden tai useamman vaihtoehdon asentaminen tulostimeen tai monitoimilaitteeseen saattaa vaatia tulostintuen, huonekalun tai muun ominaisuuden epävakauden ja loukkaantumiskehityksen estämiseksi. Lisätietoja tuetuista kokoonpanoista on osoitteessa [www.lexmark.com/multifunctionprinters](http://www.lexmark.com/multifunctionprinters).
-  **HUOMIO – KAATUMISVAARA:** Voit vähentää laitteen epävakauden riskiä lisäämällä jokaisen alustan erikseen. Pidä kaikki muut alustat suljettuina, kunnes niitä tarvitaan.
-  **HUOMIO – KUUMA PINTA:** Tulostimen sisäosat voivat olla kuumat. Vältä palovammoilta kosketa osia vasta, kun ne ovat jäähtyneet.
-  **HUOMIO – VARO SORMIASI:** Vältä sormiin kohdistuva puristusvaara noudattamalla erityistä varovaisuutta tällä tarralla merkityillä alueilla. Sormiin voi kohdistua vaara liikkuvien osien, esimerkiksi rattaiden, luukkujen, lokeroiden ja kansien, lähellä.

 **HUOMIO – TAPATURMAN MAHDOLLISUUS:** Tuotteessa käytetään laseria. Muiden kuin Käyttöoppaassa mainittujen ohjausten tai säätöjen käyttäminen tai toimenpiteiden suorittaminen voi altistaa vaaralliselle säteilylle.

 **HUOMIO – TAPATURMAN MAHDOLLISUUS:** Tuotteessa olevaa litiumakkua ei ole tarkoitettu vaihdettavaksi. Litiumakun poistaminen väärin aiheuttaa räjähdysvaaran. Älä lataa, pura tai polta litiumparistoa. Hävitä käytetyt litiumakut valmistajan ohjeiden ja paikallisten säädösten mukaisesti.

Tuote täyttää kansainväliset turvamääräykset, kun siinä käytetään tietyn valmistajan osia. Joidenkin osien turvapiirteet eivät aina ole ilmeisiä. Valmistaja ei vastaa vaihto-osien käytöstä

Kun tarvitset huolto- tai korjauspalveluja, ota yhteyttä huoltoedustajaan.

Tuotteessa käytetään tulostusmenetelmää, joka kuumentaa tulostusmateriaalin. Kuumuus voi aiheuttaa sen, että tulostusmateriaalista tulee päästöjä. Pehdy huolellisesti käyttöohjeisiin, joissa käsitellään tulostusmateriaalin valintaa, jotta haitalliset päästöt voidaan välttää.

Tämä tuote saattaa tuottaa pieniä määriä otsonia normaalin käytön aikana. Tuote saattaa olla varustettu suodattimella, joka rajoittaa otsonipäästöt selvästi suositusrajoja matalammiksi. Jotta otsonipäästöt eivät suurentuisi pitkittyneen käytön aikana, asenna tuote hyvin tuuletettuun tilaan ja vaihda otsoni- ja poistosuodattimet tuotteen huolto-ohjeiden mukaisesti. Jos tuotteen huolto-ohjeissa ei mainita suodattimia, tässä tuotteessa ei ole vaihtamista vaativia suodattimia.

**SÄILYTÄ NÄMÄ OHJEET.**



# Tietoja tulostimesta

## Tulostintietojen etsiminen

Mitä tietoa etsit?	Etsi vastaus täältä
Asennuksen aloitusohjeet: <ul style="list-style-type: none"> <li>Tulostimen liittäminen</li> <li>Tulostinohjelmiston asentaminen</li> </ul>	Lisätietoja on tulostimen mukana toimitetuissa asennusoppaissa tai osoitteessa <a href="http://support.lexmark.com">http://support.lexmark.com</a> .
Tulostimen lisäasennus- ja käyttöohjeet: <ul style="list-style-type: none"> <li>Paperin ja erikoismateriaalin valitseminen ja varastointi</li> <li>Paperin lisääminen</li> <li>Tulostimen asetusten määrittäminen</li> <li>Asiakirjojen ja valokuvien katseleminen ja tulostaminen</li> <li>Tulostinohjelmiston asentaminen ja käyttäminen</li> <li>Tulostimen määrittäminen verkossa</li> <li>Tulostimen huoltaminen ja ylläpitäminen</li> <li>Vianmääritys ja ongelmien ratkaiseminen</li> </ul>	Tietokeskus – siirry osoitteeseen <a href="http://infoserve.lexmark.com">http://infoserve.lexmark.com</a> . Ohje-valikon sivut – käytä oppaita laitteen laiteohjelmassa tai osoitteessa <a href="http://support.lexmark.com">http://support.lexmark.com</a> . Kosketusnäytön opas – siirry osoitteeseen <a href="http://support.lexmark.com">http://support.lexmark.com</a> . Tuotevideot – siirry osoitteeseen <a href="http://infoserve.lexmark.com/idv/">http://infoserve.lexmark.com/idv/</a> .
Tietoa tulostimen asentamisesta ja käytettävyyssominaisuuksien määrittämisestä	<i>Lexmark-helppokäyttöopas</i> – siirry osoitteeseen <a href="http://support.lexmark.com">http://support.lexmark.com</a> .
Tulostinohjelmiston ohje	Microsoft® Windows®- tai Macintosh-käyttöjärjestelmien ohje – avaa tulostinohjelmiston ohjelma tai sovellus ja valitse <b>Ohje</b> .  Napsauta  niin saat tilannekohtaista tietoa.  <b>Huomautuksia:</b> <ul style="list-style-type: none"> <li>Ohje asennetaan automaattisesti tulostinohjelmiston ohessa.</li> <li>Tulostinohjelmisto on tulostimen ohjelmakansiossa tai työpöydällä sen mukaan, mikä käyttöjärjestelmä on käytössä.</li> </ul>

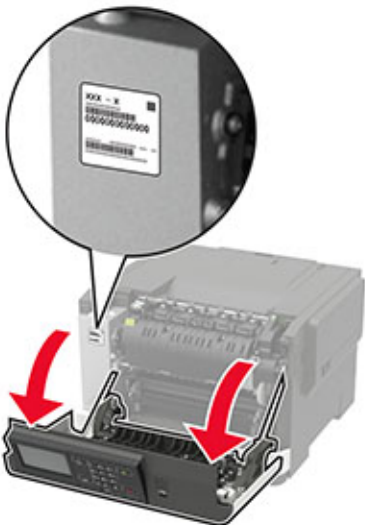
Mitä tietoja etsit?	Etsi vastaus täältä
<p>Uusimmat lisätiedot, päivitykset ja asiakastuki:</p> <ul style="list-style-type: none"> <li>• Ohjeet</li> <li>• Ohjaimien lataukset</li> <li>• Live chat -tuki</li> <li>• Sähköpostituki</li> <li>• Äänituki</li> </ul>	<p>Siirry osoitteeseen <a href="http://support.lexmark.com">http://support.lexmark.com</a>.</p> <p><b>Huomautus:</b> Valitse ensin maa tai alue ja sitten tuote, niin saat näkyviin asianomaisen tukisivuston.</p> <p>Omaa maatasi tai aluettasi koskevat tuen yhteystiedot ovat tuen sivustossa tai tulostimen mukana toimitetussa takuuasiakirjassa.</p> <p>Pidä seuraavat tiedot käsillä ottaessasi yhteyttä asiakastukeen:</p> <ul style="list-style-type: none"> <li>• ostopaikka ja -aika</li> <li>• laitteen tyyppi ja sarjanumero</li> </ul> 
<ul style="list-style-type: none"> <li>• Turvallisuusohjeet</li> <li>• Säädökset</li> <li>• takuutiedot.</li> <li>• Ympäristötiedot</li> </ul>	<p>Takuutiedot vaihtelevat maittain tai alueittain:</p> <ul style="list-style-type: none"> <li>• <b>USA</b> – Katso tulostimen mukana toimitetut rajoitetun takuun tiedot (Statement of Limited Warranty). Takuutiedot voi tarkastaa myös osoitteesta <a href="http://support.lexmark.com">http://support.lexmark.com</a>.</li> <li>• <b>Muut maat ja alueet</b> – katso tulostimen mukana toimitettu painettu takuuasiakirja.</li> </ul> <p><i>Tuotetieto-opas</i> – lisätietoja on tulostimen mukana toimitetuissa oppaissa tai osoitteessa <a href="http://support.lexmark.com">http://support.lexmark.com</a>.</p>

## Tulostimen paikan valitseminen

- Jätä tarpeeksi tilaa lokeroiden, kansien ja luukkujen avaamista ja lisävarusteiden asentamista varten.
- Asenna tulostin pistorasian lähelle.

**⚠ HUOMIO – TAPATURMAN MAHDOLLISUUS:** Tulipalo- tai sähköiskuriskin välttämiseksi liitä virtajohto suoraan asianmukaiseen maadoitettuun sähköpistokkeeseen, joka on lähellä ja helposti saatavilla.

**⚠ HUOMIO – SÄHKÖISKUN VAARA:** Sähköiskuvaaran välttämiseksi älä sijoita tätä tuotetta veden äärelle tai märkään paikkaan, äläkä myöskään käytä sitä sellaisissa paikoissa.

- Tarkista, että huoneen ilmavirta täyttää ASHRAE 62- tai CEN Technical Committee 156 -standardin uusimmat vaatimukset.
- Sijoita tulostin tasaiselle, vakaalle alustalle.

- Tulostimen sijoituspaikan on oltava
  - puhtaassa, kuivassa ja pölyttömässä paikassa
  - kaukana irtonaisista niiteistä ja paperiliittimistä
  - paikassa, johon ilmastointilaitteista, lämmittimistä tai tuulettimista tuleva ilmavirta ei suuntaudu suoraan
  - kosteusolosuhteiltaan vakaa sekä sellainen, että siihen ei osu suora auringonvalo.
- Huomioi lämpötila-alue.
 

Käyttölämpötila	10–32,2 °C (50–90 °F)
-----------------	-----------------------
- Jätä tulostimen ympärille vapaata tuuletustilaa vähintään seuraavien suositusten mukaisesti:

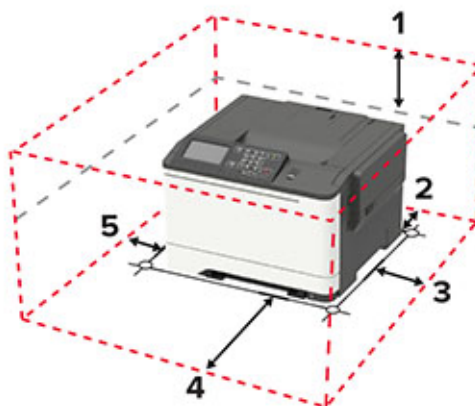

1	Ylhäällä	254 mm (10 tuumaa)
2	Takana	102 mm (4 tuumaa)
3	Oikealla puolella	76 mm (3 tuumaa)
4	Edessä	508 mm (20 tuumaa) <b>Huomautus:</b> Tulostimen edustan vähimmäistilavaatimus on 75 mm (3 tuumaa)
5	Vasemmalla puolella	76 mm (3 tuumaa)

## Tulostinkokoonpanot

**⚠ HUOMIO – KAATUMISVAARA:** Yhden tai useamman vaihtoehdon asentaminen tulostimeen tai monitoimilaitteeseen saattaa vaatia tulostintuen, huonekalun tai muun ominaisuuden epävakauden ja loukkaantumisvaaran estämiseksi. Lisätietoja tuetuista kokoonpanoista on osoitteessa [www.lexmark.com/multifunctionprinters](http://www.lexmark.com/multifunctionprinters).

**⚠ HUOMIO – KAATUMISVAARA:** Voit vähentää laitteen epävakauden riskiä lisäämällä jokaisen lokeron erikseen. Pidä kaikki muut lokerot suljettuina, kunnes niitä tarvitaan.

Tulostinmallin mukaan voit määrittää tulostimen lisäämällä valinnaisen 650 arkin kaksoislokeron tai sekä 650 arkin kaksoislokeron että 550 arkin lokeron. Lisätietoja on kohdassa "[Lisälokeroiden asentaminen](#)" sivulla [163](#).



1	Ohjauspaneeli <b>Huomautus:</b> Ulkoasu voi vaihdella tulostinmallin mukaan.
2	Vakioalusta
3	250 arkin vakiolokero
4	Manuaalinen syöttöaukko
5	Valinnainen 650 arkin kaksoislokero <b>Huomautus:</b> Käytettävissä vain tietyissä tulostinmalleissa.
6	Valinnainen 550 arkin lokero <b>Huomautus:</b> Käytettävissä vain tietyissä tulostinmalleissa.

## Kaapeliin liittäminen

**⚡ HUOMIO – SÄHKÖISKUN VAARA:** Sähköiskuvaaran välttämiseksi älä asenna laitetta tai tee sähkö- tai kaapeliiliitäntöjä (esimerkiksi virtajohto, faksi tai puhelin) ukkosmyrskyn aikana.

**⚠ HUOMIO – TAPATURMAN MAHDOLLISUUS:** Tulipalo- tai sähköiskuriskin välttämiseksi liitä virtajohto suoraan asianmukaiseen maadoitettuun sähköpistokkeeseen, joka on lähellä ja helposti saatavilla.

**⚠ HUOMIO – TAPATURMAN MAHDOLLISUUS:** Vältä tulipalon tai sähköiskun vaara: käytä vain tämän tuotteen mukana toimitettua tai valmistajan hyväksymää virtajohtoa.

**Varoitus – vauriot mahdollisia:** Vältä tietojen menetys tai tulostimen toimintahäiriö olemalla koskettamatta tulostamisen aikana USB-kaapeliin, langattomaan verkkosovittimeen tai tulostimen osoitettua aluetta.



	Osa	Toiminto
1	Ethernet-liitäntä	Tulostimen liittäminen verkkoon.
2	Virtajohdon liitin	Liitä tulostin pistorasiaan.
3	USB-portti	Liitä näppäimistö tai muu yhteensopiva lisävaruste. <b>Huomautus:</b> Tämä portti on käytettävissä vain tietyissä tulostinmalleissa.
4	Tulostimen USB-portti	Liitä tulostin tietokoneeseen.

# Ohjauspaneelin käyttäminen

## Lexmark C2325 -tulostin

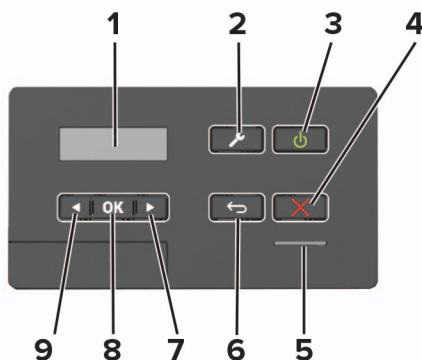

	Osa	Toiminto
1	Näyttö	<ul style="list-style-type: none"> <li>Tulostimen ilmoitusten ja tarvikkeen tilan tarkastelu.</li> <li>Tulostimen asentaminen ja käyttäminen.</li> </ul>
2	Valikko-painike	Käytä tulostinvalikkoja.
3	Virtapainike	<ul style="list-style-type: none"> <li>Tulostimen virran kytkeminen ja katkaiseminen.</li> <li><b>Huomautus:</b> Sammuta tulostin painamalla virtapainiketta viisi sekuntia.</li> <li>Tulostimen siirtäminen lepo- tai valmiustilaan.</li> <li>Tulostimen herättäminen lepo- tai valmiustilasta.</li> </ul>
4	Seis- tai Peruuta-painike	Nykyisen tulostustehtävän keskeyttäminen.
5	Merkkivalo	Tulostimen tilan tarkistaminen.
6	Takaisin-näppäin	Palaaminen edelliseen näyttöön.
7	Oikea nuolipainike	<ul style="list-style-type: none"> <li>Valikoiden selaaminen tai liikkuminen näyttöjen ja valikkovaihtoehtojen välillä.</li> <li>Asetuksen numeroarvon lisääminen.</li> </ul>
8	Valitse-painike	<ul style="list-style-type: none"> <li>Valikkovaihtoehdon valitseminen.</li> <li>Asetuksen muutosten tallentaminen.</li> </ul>
9	Vasen nuolipainike	<ul style="list-style-type: none"> <li>Valikoiden selaaminen tai liikkuminen näyttöjen ja valikkovaihtoehtojen välillä.</li> <li>Asetuksen numeroarvon pienentäminen.</li> </ul>

## Lexmark CS421-, CS521-, C2425- ja C2535- monitoimilaitteet

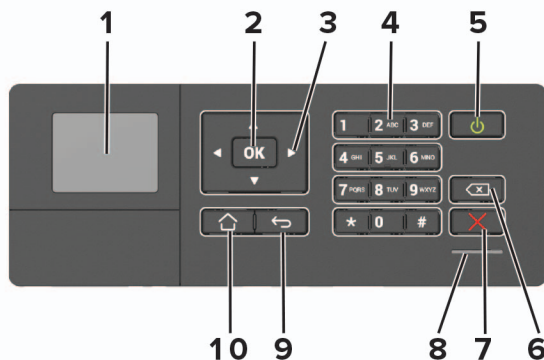

	Osa	Toiminto
1	Näyttö	<ul style="list-style-type: none"> <li>Tulostimen ilmoitusten ja tarvikkeen tilan tarkastelu.</li> <li>Tulostimen asentaminen ja käyttäminen.</li> </ul>
2	Valitse-painike	<ul style="list-style-type: none"> <li>Valikkovaihtoehdon valitseminen.</li> <li>Asetuksen muutosten tallentaminen.</li> </ul>
3	Nuolinäppäimet	<ul style="list-style-type: none"> <li>Valikoiden selaaminen tai liikkuminen näyttöjen ja valikkovaihtoehtojen välillä.</li> <li>Asetuksen numeroarvon säätäminen.</li> </ul>
4	Numeronäppäimistö	Numerojen tai muiden merkkien lisääminen syöttökenttään.
5	Virtapainike	<ul style="list-style-type: none"> <li>Tulostimen virran kytkeminen ja katkaiseminen.</li> <li><b>Huomautus:</b> Sammuta tulostin painamalla virtapainiketta viisi sekuntia.</li> <li>Tulostimen siirtäminen lepo- tai valmiustilaan.</li> <li>Tulostimen herättäminen lepo- tai valmiustilasta.</li> </ul>
6	Peruutuspainike	Kohdistimen siirtäminen taaksepäin ja merkin poistaminen syöttökentässä.
7	Seis- tai Peruuta-painike	Nykyisen tulostustehtävän keskeyttäminen.
8	Merkkivalo	Tulostimen tilan tarkistaminen.
9	Takaisin-näppäin	Palaaminen edelliseen näyttöön.
10	Koti-painike	Siirry aloitusnäyttöön.

## Lexmark CS622- ja C2240-tulostimet

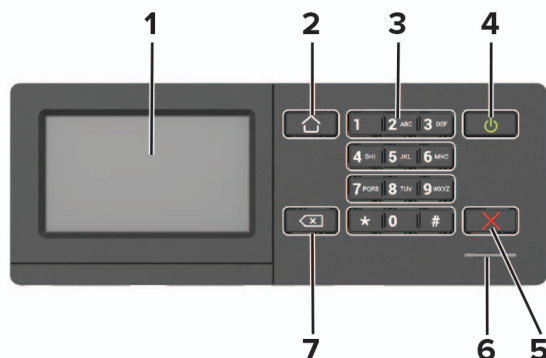

Osa	Toiminto
1 Näyttö	<ul style="list-style-type: none"> <li>Tulostimen ilmoitusten ja tarvikkeen tilan tarkastelu.</li> <li>Tulostimen asentaminen ja käyttäminen.</li> </ul>
2 Koti-painike	Siirry aloitusnäyttöön.
3 Numeronäppäimistö	Numerojen tai muiden merkkien lisääminen syöttökenttään.
4 Virtapainike	<ul style="list-style-type: none"> <li>Tulostimen virran kytkeminen ja katkaiseminen.</li> </ul> <p><b>Huomautus:</b> Sammuta tulostin painamalla virtapainiketta viisi sekuntia.</p> <ul style="list-style-type: none"> <li>Tulostimen siirtäminen lepo- tai valmiustilaan.</li> <li>Tulostimen herättäminen lepo- tai valmiustilasta.</li> </ul>
5 Seis- tai Peruuta-painike	Nykyisen tulostustehtävän keskeyttäminen.
6 Merkkivalo	Tulostimen tilan tarkistaminen.
7 Takaisin-näppäin	Palaaminen edelliseen näyttöön. <ul style="list-style-type: none"> <li>Valikkovaihtoehdon valitseminen.</li> <li>Asetuksen muutosten tallentaminen.</li> </ul>

## Virtapainikkeen valon ja merkkivalon tilan merkitys

Merkkivalo	Tulostimen tila
Ei käytössä	Tulostimesta on katkaistu virta tai se on horrostilassa.
Sininen	Tulostin on valmiustilassa tai käsittelee tietoja.
Punainen	Tulostimessa vaaditaan käyttäjän toimia.

Virtapainikkeen valo	Tulostimen tila
Ei käytössä	Tulostin on sammutettu, valmiustilassa tai käsittelee tietoja.
Tasainen keltainen	Tulostin on lepotilassa.
Vilkkuu keltaisena	Tulostin on horrostilassa.



# Aloitusnäytön sovellusten asentaminen ja käyttäminen

**Huomautus:** Vain tietyt tulostinmallit tukevat näitä sovelluksia.

## Aloitusnäytön käyttäminen

**Huomautus:** Aloitusnäyttö voi vaihdella aloitusnäytön ja järjestelmänvalvojan tekemien asetusten sekä aktiivisten upotettujen ratkaisujen mukaan.

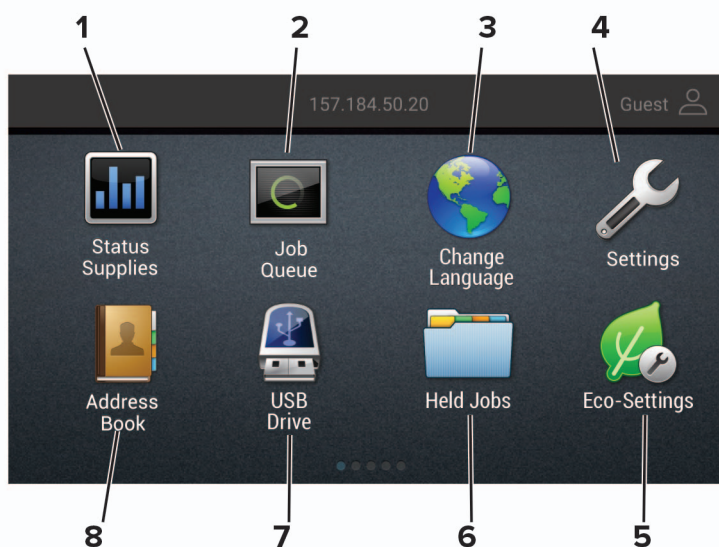

Painike		Toiminto
1	Tila/tarvikkeet	<ul style="list-style-type: none"> <li>Näyttää tulostimen varoituksia tai virheilmoituksia, kun tulostin edellyttää toimenpiteitä, jotta työn käsittelemistä voidaan jatkaa.</li> <li>Katso lisätietoja tulostimen varoituksesta tai ilmoituksesta sekä sen poistamisesta.</li> </ul> <p><b>Huomautus:</b> Voit avata tämän asetuksen myös koskettamalla aloitusnäytön yläosaa.</p>
2	Työjono	Näytä kaikki nykyiset tulostustyöt. <b>Huomautus:</b> Voit avata tämän asetuksen myös koskettamalla aloitusnäytön yläosaa.
3	Vaihda kieli	Vaihda näytön kieli.
4	Asetukset	Käytä tulostinvalikkoja.
5	Eco-Settings	Hallitse energiankulutuksen, melun sekä väriaineen ja paperin kulutuksen asetuksia.
6	Pidossa olevat työt	Näytä tulostimen muistissa pidossa olevat työt.
7	USB-asema	Tulosta valokuvia ja asiakirjoja flash-asehasta.
8	Osoitteisto	Hallitse yhteystietoluetteloa, jota muut tulostimen sovellukset voivat käyttää.

## Aloitusnäytön mukauttaminen

1 Avaa selain ja kirjoita tulostimen IP-osoite selaimen osoitekenttään.

### Huomautuksia:

- Tulostimen IP-osoite näkyy sen tulostimen päänäytössä. IP-osoite on neljä pisteillä erotettua numerosarjaa, kuten 123.123.123.123.
- Jos käytät välityspalvelinta, poista se tilapäisesti käytöstä, jotta verkkosivu latautuu oikein.

2 Valitse **Asetukset > Laite > Näkyvät aloitusnäytön kuvakkeet**.

3 Valitse aloitusnäytössä näytettävät kuvakkeet.

4 Ota muutokset käyttöön.

## Näytön mukauttaminen

Varmista seuraavat asiat ennen sovelluksen käyttämistä:

- Valitse Embedded Web Server -palvelimessa **Sovellukset > Näytön mukauttaminen > Määritä**.
- Ota käyttöön ja määritä näytönsäästäjän, diaesityksen ja taustakuvan asetukset.

### Näytönsäästäjän ja diaesityksen kuvien hallinta

1 Lisää tai poista kuva tai muokkaa kuvaa Näytönsäästäjän ja diaesityksen kuvat -osassa.

### Huomautuksia:

- Voit lisätä enintään kymmenen kuvaa.
- Kun tämä on käytössä, tilakuvakkeet näytetään näytönsäästäjässä vain virhe- ja varoitustilanteissa tai kun tarjolla on pilvipohjaisia ilmoituksia.

2 Ota muutokset käyttöön.

### Taustakuvan vaihtaminen

1 Valitse aloitusnäytössä **Vaihda taustakuva**.

2 Valitse käytettävä kuva.

3 Ota muutokset käyttöön.

### Diaesityksen käynnistäminen flash-asemasta

1 Aseta flash-asema tulostimen USB-porttiin.

2 Valitse aloitusnäytössä **Diaesitys**.

Kuvat näkyvät aakkosjärjestyksessä.

**Huomautus:** Voit irrottaa flash-aseman, kun diaesitys on alkanut, mutta kuvia ei tallenneta tulostimeen. Jos diaesitys pysähtyy, aseta flash-asema uudelleen paikalleen kuvien katselua varten.

## Ympäristöasetusten määrittäminen

- 1 Valitse aloitusnäytössä **Ympäristöasetukset**.
- 2 Määritä Säästötila tai Ajasta virransäästötilat.
- 3 Ota muutokset käyttöön.

## Cloud Connector -profiilin luominen

Suosittelemme, että kirjaudut sisään tulostimeen ennen profiilin luomista. Kirjautumistavan käyttöönotto-ohjeet ovat *Embedded Web Server -palvelimen järjestelmänvalvojan oppaassa*.

- 1 Valitse aloitusnäytössä **Cloud Connector**.
- 2 Valitse pilvipalveluntarjoaja.
- 3 Valitse **Luo profiili** tai .
- 4 Kirjoita yksilöivä profiilin nimi.
- 5 Kirjoita tarvittaessa PIN-koodi.  
**Huomautus:** Jos käytät tulostinta vieraana, suojaat profiili PIN-koodilla.
- 6 Valitse **Luo** ja kirjoita muistiin valtuutuskoodisi.  
**Huomautus:** Valtuutuskoodi on voimassa vain 24 tunnin ajan.
- 7 Avaa selain ja siirry osoitteeseen <https://lexmark.cloud-connect.co>.
- 8 Valitse **Seuraava** ja hyväksy käyttöehdot.
- 9 Kirjoita valtuutuskoodisi ja valitse **Yhdistä**.
- 10 Kirjaudu sisään pilvipalveluntarjoajan tiliin.
- 11 Myönnä käyttöoikeudet.  
**Huomautus:** Viimeistele valtuutus avaamalla profiili 72 tunnin kuluessa.

## Laitekiintiöiden määrittäminen

Sovelluksen käyttäminen voi edellyttää järjestelmänvalvojan oikeuksia.

- 1 Avaa selain ja kirjoita tulostimen IP-osoite selaimen osoitekenttään.  
**Huomautuksia:**
  - Tulostimen IP-osoite näkyy sen tulostimen päänäytössä. IP-osoite on neljä pisteillä erotettua numerosarjaa, kuten 123.123.123.123.
  - Jos käytät välityspalvelinta, poista se tilapäisesti käytöstä, jotta verkkosivu latautuu oikein.
- 2 Valitse **Sovellukset > Laitekiintiöt > Määritä**.
- 3 Lisää Käyttäjätilit-osassa käyttäjä tai muokkaa käyttäjää ja määritä sitten käyttäjäkiintiö.
- 4 Ota muutokset käyttöön.

**Huomautus:** Lisätietoja sovelluksen ja suojausasetusten määrittämisestä on *laitekiintiöiden järjestelmänvalvojan oppaassa*.

## QR-koodin luontitoiminnon käyttäminen

Sovelluksen käyttäminen voi edellyttää järjestelmänvalvojan oikeuksia.

**1** Avaa selain ja kirjoita tulostimen IP-osoite selaimen osoitekenttään.

**Huomautuksia:**

- Tulostimen IP-osoite näkyy sen tulostimen päänäytössä. IP-osoite on neljä pisteillä erotettua numerosarjaa, kuten 123.123.123.123.
- Jos käytät välityspalvelinta, poista se tilapäisesti käytöstä, jotta verkkosivu latautuu oikein.

**2** Valitse **Sovellukset > QR-koodin luontitoiminto > Määritä**.

**3** Valitse jompikumpi seuraavista:

- Valitse oletus-QR-koodiarvo.
- Kirjoita QR-koodinarvo.

**4** Ota muutokset käyttöön.

## Asiakastuen käyttäminen

**1** Valitse aloitusnäytössä **Asiakastuki**.

**2** Tulosta tiedot tai lähetä ne sähköpostitse.

**Huomautus:** Lisätietoja sovelluksen asetusten määrittämisestä on *asiakastuen järjestelmänvalvojan oppaassa*.

## Kirjanmerkkien hallinta

### Kirjanmerkkien luominen

Käytä kirjanmerkkejä tulostaessasi usein käytettyjä asiakirjoja, jotka on tallennettu palvelimiin tai verkkoon.

**1** Avaa selain ja kirjoita tulostimen IP-osoite selaimen osoitekenttään.

**Huomautuksia:**

- Tulostimen IP-osoite näkyy sen tulostimen päänäytössä. IP-osoite on neljä pisteillä erotettua numerosarjaa, kuten 123.123.123.123.
- Jos käytät välityspalvelinta, poista se tilapäisesti käytöstä, jotta verkkosivu latautuu oikein.

**2** Valitse **Kirjanmerkkiasetukset > Lisää kirjanmerkki** ja anna kirjanmerkille yksilöivä nimi.

**3** Valitse osoiteyhteyksikäytännön tyyppi ja tee jokin seuraavista toiminnoista:

- HTTP ja HTTPS: kirjoita URL-osoite, jonka haluat lisätä kirjanmerkkeihin.
- HTTPS: varmista, että käytät isäntänimeä IP-osoitteen sijaan. Kirjoita esimerkiksi **omasivusto.com/malli.pdf** sen sijaan, että kirjoittaisit **123.123.123.123/malli.pdf**. Varmista, että isäntänimi vastaa myös palvelinsertifikaattia kutsumanimeä (CN). Lisätietoja kutsumanimen hakemisesta on selaimen ohjetiedoissa.
- FTP: kirjoita FTP-osoite. Esimerkki: **omapalvelin/omahakemisto**. Kirjoita FTP-portti. Kommentojen lähetyksen oletusportti on portti 21.
- SMB: kirjoita verkkokansion osoite. Esimerkiksi **omapalvelin/omajako/omatiedosto.pdf**. Kirjoita verkon toimialueen nimi.
- Valitse tarvittaessa todennustyyppi FTP:lle ja SMB:lle.

Jos haluat rajoittaa kirjanmerkin käyttöä, lisää PIN-koodi.

**Huomautus:** Sovellus tukee seuraavia tiedostotyyppjejä: PDF, JPEG, TIFF ja HTML-pohjaisia verkkosivuja. Muita tiedostotyyppjejä, kuten DOCX ja XLXS, tuetaan joissain tulostinmalleissa.

**4** Valitse **Tallenna**.

**Huomautus:** Hallitse kirjanmerkkejä valitsemalla **Kirjanmerkkiasetukset**.

## Kansioiden luominen

**1** Avaa selain ja kirjoita tulostimen IP-osoite selaimen osoitekenttään.

**Huomautuksia:**

- Tulostimen IP-osoite näkyy sen tulostimen päänäytössä. IP-osoite on neljä pisteillä erotettua numerosarjaa, kuten 123.123.123.123.
- Jos käytät välityspalvelinta, poista se tilapäisesti käytöstä, jotta verkkosivu latautuu oikein.

**2** Valitse **Kirjanmerkkiasetukset** > **Lisää kansio** ja anna kansiolle yksilöivä nimi.

**Huomautus:** Jos haluat rajoittaa kansion käyttöä, lisää PIN-koodi.

**3** Valitse **Tallenna**.

**Huomautuksia:**

- Voit luoda kansioita tai kirjanmerkkejä kansion sisään. Ohjeita kirjanmerkin luomiseen on kohdassa ["Kirjanmerkkien luominen" sivulla 20](#).
- Hallitse kansioita valitsemalla **Kirjanmerkkiasetukset**.

## Yhteystietojen hallinta

### Yhteystietojen lisääminen

**1** Avaa selain ja kirjoita tulostimen IP-osoite selaimen osoitekenttään.

**Huomautuksia:**

- Tulostimen IP-osoite näkyy sen tulostimen päänäytössä. IP-osoite on neljä pisteillä erotettua numerosarjaa, kuten 123.123.123.123.

- Jos käytät välityspalvelinta, poista se tilapäisesti käytöstä, jotta verkkosivu latautuu oikein.

**2** Valitse **Osoitekirja**.

**3** Lisää yhteystieto Yhteystiedot-osasta.

**Huomautus:** Voit määrittää yhteystiedon yhteen tai useampaan ryhmään.

**4** Anna tarvittaessa sovelluksen käyttöoikeus määrittämällä kirjautumismenetelmä.

**5** Ota muutokset käyttöön.

## Ryhmien lisääminen

**1** Avaa selain ja kirjoita tulostimen IP-osoite selaimen osoitekenttään.

**Huomautuksia:**

- Tulostimen IP-osoite näkyy sen tulostimen päänäytössä. IP-osoite on neljä pisteillä erotettua numerosarjaa, kuten 123.123.123.123.
- Jos käytät välityspalvelinta, poista se tilapäisesti käytöstä, jotta verkkosivu latautuu oikein.

**2** Valitse **Osoitekirja**.

**3** Lisää ryhmän nimi Yhteystietoryhmät-osasta.

**Huomautus:** Voit määrittää ryhmään yhden tai useamman yhteystiedon.

**4** Ota muutokset käyttöön.

## Yhteystietojen tai ryhmien muokkaaminen

**1** Avaa selain ja kirjoita tulostimen IP-osoite selaimen osoitekenttään.

**Huomautuksia:**

- Tulostimen IP-osoite näkyy sen tulostimen päänäytössä. IP-osoite on neljä pisteillä erotettua numerosarjaa, kuten 123.123.123.123.
- Jos käytät välityspalvelinta, poista se tilapäisesti käytöstä, jotta verkkosivu latautuu oikein.

**2** Valitse **Osoitekirja**.

**3** Valitse jompikumpi seuraavista:

- Valitse Yhteystiedot-osasta yhteystiedon nimi ja muokkaa tietoja.
- Valitse Yhteystietoryhmät-osasta ryhmän nimi ja muokkaa tietoja.

**4** Ota muutokset käyttöön.

## Yhteystietojen tai ryhmien poistaminen

**1** Avaa selain ja kirjoita tulostimen IP-osoite selaimen osoitekenttään.

**Huomautuksia:**

- Tulostimen IP-osoite näkyy sen tulostimen päänäytössä. IP-osoite on neljä pisteillä erotettua numerosarjaa, kuten 123.123.123.123.

- Jos käytät välityspalvelinta, poista se tilapäisesti käytöstä, jotta verkkosivu latautuu oikein.

**2** Valitse **Osoitekirja**.

**3** Valitse jompikumpi seuraavista:

- Valitse poistettava yhteystieto Yhteystiedot-osasta.
- Valitse poistettava ryhmä Yhteystietoryhmät-osasta.

# Helppokäyttötoimintojen käyttöönottoaminen ja käyttäminen

## Huomautuksia:

- Vain tietyt tulostinmallit tukevat näitä ominaisuuksia.
- Lisätietoja tulostinmallisi helppokäyttötoiminnoista on Helppokäyttöoppaassa osoitteessa <http://support.lexmark.com>.

## Ääniohjauksen aktivoiminen

### Ohjauspaneelissa

- 1 Paina **5**-näppäintä, kunnes kuulet ääniviestin.
- 2 Valitse **OK**.

### Näppäimistöllä

- 1 Paina **5**-näppäintä, kunnes kuulet ääniviestin.
- 2 Siirrä kohdistin OK-painikkeeseen painamalla **sarkainta** ja paina sitten **Enter**-näppäintä.

## Huomautuksia:

- Ääniohjauksen voi aktivoida myös liittämällä kuulokkeet kuulokeliitintään
- Säädä äänenvoimakkuutta ohjauspaneelin alalaidassa olevilla äänenvoimakkuuspainikkeilla.

## Siirtyminen näytössä eleillä

### Huomautuksia:

- Eleitä voi käyttää vain, kun ääniohjaus on käytössä.
- Ota käyttöön Suurennus, jotta voit käyttää lähennys-, loitonnus- ja panorointitoimintoja.
- Käytä fyysistä näppäimistöä merkkien kirjoittamiseen ja tiettyjen asetusten säätämiseen.

Ele	Toiminto
Kaksoisnapautus	Kohteen valitseminen näytössä.
Kolmoisnapautus	Tekstin ja kuvien lähentäminen tai loitontaminen.
Pyyhkäisy oikealle tai alas	Siirtyminen seuraavaan kohteeseen näytössä.
Pyyhkäisy vasemmalle tai ylös	Siirtyminen edelliseen kohteeseen näytössä.
Panorointi	Zoomatun kuvan näytön ulkopuolella olevien osien käyttäminen. <b>Huomautus:</b> Tässä eleessä on vedettävä kahta sormeaa zoomatun kuvan yli.
Pyyhkäisy ylös ja sitten vasemmalle	Sovelluksen lopetus ja palaaminen aloitusnäyttöön.



Ele	Toiminto
Pyyhkäisy alas ja sitten vasemmalle	<ul style="list-style-type: none"><li>• Työn peruuttaminen</li><li>• Palaaminen edelliseen asetukseen.</li><li>• Sulje näyttö muuttamatta asetusta tai arvoa.</li></ul>
Pyyhkäisy ylös ja sitten alas	Äänikehotteen toistaminen.

## Suurennustilan ottaminen käyttöön

- 1 Paina ohjauspaneelin **5**-näppäintä, kunnes kuulet ääniviestin.
- 2 Valitse **Suurennustila**.
- 3 Valitse **OK**.

Lisätietoja siirtymisestä suurennetuissa näytössä on kohdassa ["Siirtyminen näytössä eleillä" sivulla 24](#).

## Ääniohjauksen puhenopeuden säätäminen

- 1 Valitse aloitusnäytössä **Asetukset > Laite > Helppokäyttö > Puhenopeus**.
- 2 Valitse puhenopeus.

## Näytönäppäimistön käyttäminen

Suorita jokin seuraavista toiminnoista:

- Valitse merkki vetämällä sormella näppäimen päältä.
- Lisää merkki kenttään nostamalla sormi.
- Poista merkkejä **askelpalauttimella**.
- Jos haluat kuulla syöttökentän sisällön, paina **sarkainta** ja sitten **vaihto + sarkain** -näppäinyhdistelmää.

## Luettujen salasanojen tai henkilökohtaisten PIN-koodien ottaminen käyttöön

- 1 Valitse aloitusnäytössä **Asetukset > Laite > Helppokäyttö > Lue salasanat/PIN-koodit**.
- 2 Ota asetukset käyttöön.

# Paperin ja erikoismateriaalin lisääminen

## Paperilajin ja -koon määrittäminen

- 1 Siirry ohjauspaneelissa kohtaan

**Asetukset > Paperi > Lokeromääritys > Paperikoko/-laji > valitse paperilähde**

Jos tulostimessa ei ole kosketusnäyttöä, voit selata asetuksia  keella.

- 2 Aseta paperikoko ja -laji.

## Universal-paperiasetusten määrittäminen

- 1 Siirry ohjauspaneelissa kohtaan

**Asetukset > Paperi > Materiaalimääritykset > Universal-asetukset**

Jos tulostimessa ei ole kosketusnäyttöä, voit selata asetuksia  keella.

- 2 Määritä asetukset.

## Lokeroiden täyttäminen

 **HUOMIO – KAATUMISVAARA:** Voit vähentää laitteen epävakauden riskiä lisäämällä jokaisen lokeron erikseen. Pidä kaikki muut lokerot suljettuina, kunnes niitä tarvitaan.

- 1 Irrota lokero.

**Huomautus:** Älä irrota lokeroita tulostamisen aikana, jotta vältät paperitukokset.



- 2 Säädä ohjaimet lisättävän paperin koon mukaan.

**Huomautus:** Lokeron alaosan osoittimet helpottavat ohjainten asettamista.

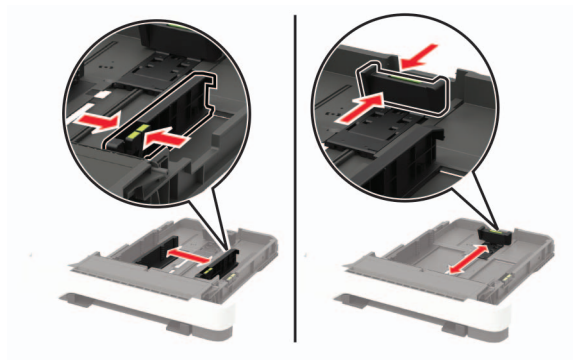

**3** Taivuta ja ilmasta paperipino ja suorista sen reunat, ennen kuin lisäät sen tulostimeen.

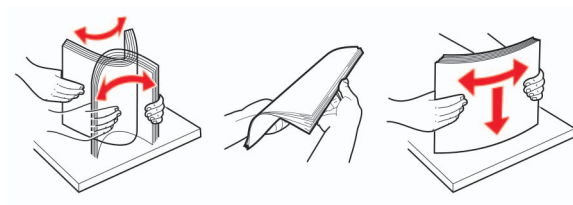

**4** Lisää paperipino tulostimeen tulostuspuoli ylöspäin. Varmista sen jälkeen, että sivuohjaimet ovat tiiviisti paperia vasten.



#### Huomautuksia:

- Lisää kirjelomake tekstipuoli ylöspäin niin, että otsake on lokeron etureunassa tulostettaessa yksipuolisesti.
- Lisää kirjelomake tekstipuoli alaspäin niin, että otsake on lokeron takareunassa tulostettaessa kaksipuolisesti.
- Älä liu'uta paperia lokeroon.
- Vältä paperitukoksia varmistamalla, että pinon korkeus on paperin enimmäistyyttösoittimen alapuolella.



**5** Aseta lokero tulostimeen.

Valitse tarvittaessa ohjauspaneelista paperikoko ja -laji, jotka vastaavat lisättyä paperia.

## Monisyöttölaitteen täyttö

**1** Avaa monisyöttölaite.

**Huomautus:** Monikäyttösyöttöaukko on käytettävissä vain tietyissä tulostinmalleissa.

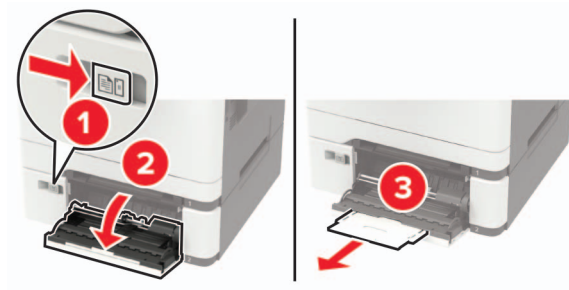

**2** Säädä ohjain lisättävän paperin koon mukaan.



3 Taivuta ja ilmasta paperipino ja suorista sen reunat, ennen kuin lisäät sen tulostimeen.

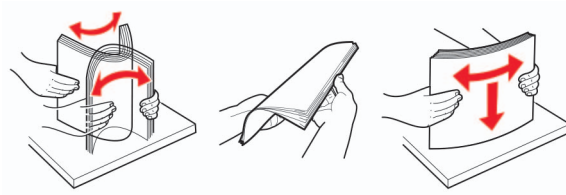

4 Lisää paperi tulostimeen tulostuspuoli alaspäin.

- Lisää kirjelomakkeet tulostuspuoli alaspäin ja yläreuna edellä yksipuolista tulostusta varten.



- Lisää kirjelomakkeet tulostuspuoli ylöspäin ja alareuna edellä kaksipuolista tulostusta varten.



- Lisää kirjekuoret avautuva puoli ylöspäin paperiohjaimen oikeaa reunaa vasten.

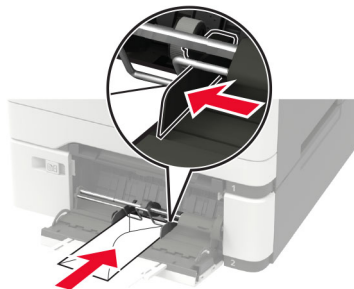

**Varoitus – vauriot mahdollisia:** Älä käytä kirjekuoria, joissa on postimerkkejä, kiinnikkeitä, ikkunoita, pinnoitettu sisus tai itseliimautuvia liimapintoja.

5 Valitse ohjauspaneelista paperikoko- ja paperilajiasetukset, jotka vastaavat lisättyä paperia.

## Paperin lisääminen käsinsyöttöaukkoon

1 Säädä ohjain lisättävän paperin koon mukaan.

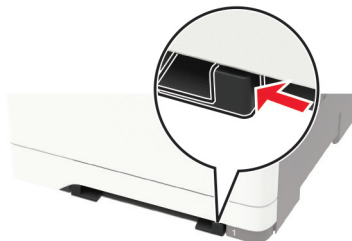

2 Lisää paperiarkki tulostimeen tulostuspuoli alaspäin.

- Lisää kirjelomakkeet tulostuspuoli alaspäin ja yläreuna edellä yksipuolista tulostusta varten.



- Lisää kirjelomakkeet tulostuspuoli ylöspäin ja alareuna edellä kaksipuolista tulostusta varten.



- Lisää kirjeluori avautuva puoli ylöspäin paperinohjaimen oikeaa reunaa vasten.

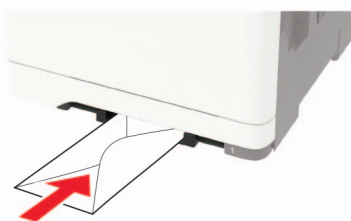

3 Syötä paperia, kunnes sen etureuna vedetään sisään.

**Varoitus – vauriot mahdollisia:** Älä työnnä paperia käsinsyöttöaukkoon väkisin. Siten vältät paperitukokset.

## Lokeroiden yhdistäminen

1 Avaa selain ja kirjoita tulostimen IP-osoite selaimen osoitekenttään.

**Huomautuksia:**

- Tulostimen IP-osoite näkyy sen tulostimen päänäytössä. IP-osoite on neljä pisteillä erotettua numerosarjaa, kuten 123.123.123.123.
- Jos käytät välityspalvelinta, poista se tilapäisesti käytöstä, jotta verkkosivu latautuu oikein.

**2** Valitse **Asetukset > Paperi > Lokeromääritys**.

**3** Määritä yhdistettäville lokeroille sama paperikoko ja -lajiasetukset.

**4** Tallenna asetukset.

**5** Valitse **Asetukset > Laite > Huolto > Määritysvalikko > Lokeromääritys**.

**6** Määritä lokeroiden yhdistämisasiasetukseksi **Automaattinen**.

**7** Tallenna asetukset.

Erota lokerot varmistamalla, ettei lokeroilla ole samoja paperikoko- tai -lajiasetuksia.

**Varoitus – vauriot mahdollisia:** Kiinnittimen lämpötila vaihtelee määritetyn paperilajin mukaan. Voit välttää tulostusongelmia varmistamalla, että tulostimen paperilajiasetus vastaa lokeroon lisättyä paperia.

# Paperituki

## Tuetut paperikoot

**Huomautus:** Tulostinmallissa saattaa olla 650 arkin kaksoislokeron, joka koostuu 550 arkin lokeroista sekä integroidusta 100 arkin monisyöttölaitteesta. 650 arkin kaksoislokeron 550 arkin lokero tukee samoja paperikokoja kuin valinnainen 550 arkin lokero. Integroitu monisyöttölaite tukee erilaisia paperikokoja, -painoja, ja -lajeja.

Paperikoko ja mitat	250 arkin vakiolokero	Manuaalinen syöttöaukko	Valinnainen 650 arkin kaksoislokeron		Valinnainen 550 arkin lokero	Kaksipuolinen tulostus
			550 arkin lokero	Monikäyttösyöttöaukko		
<b>A4</b> 210 x 297 mm	✓	✓	✓	✓	✓	✓
<b>A5<sup>1,2</sup></b> 148 x 210 mm	✓	✓	✓	✓	✓	✗
<b>A6</b> 105 x 148 mm (4,13 x 5,83 tuumaa)	✓	✓	✗	✓	✗	✗
<b>JIS B5</b> 182 x 257 mm	✓	✓	✓	✓	✓	✗
<b>Letter</b> 215,9 x 279,4 mm	✓	✓	✓	✓	✓	✓
<b>Legal</b> 215,9 x 355,6 mm	✓	✓	✓	✓	✓	✓
<b>Executive</b> 184,2 x 266,7 mm	✓	✓	✓	✓	✓	✗
<b>Oficio (Meksiko)</b> 215,9 x 340,4 mm	✓	✓	✓	✓	✓	✓
<b>Folio</b> 215,9 x 330,2 mm	✓	✓	✓	✓	✓	✓
<b>Statement</b> 139,7 x 215,9 mm	✓	✓	✗	✓	✗	✗

<sup>1</sup> Lisää tätä paperikokoa lokeroon 1 ja käsinsyöttöaukkoon pitkä reuna edellä.

<sup>2</sup> Lisää tätä paperikokoa lokeroon 2 ja 3 ja käsinsyöttöaukkoon lyhyt reuna edellä.

\* Kun valittuna on Universal, sivu muotoillaan 215,9 x 355,6 mm:n (8,5 x 14 tuuman) kokoiseksi, ellei kokoa ole määritetty sovelluksessa.

<sup>4</sup> Lisää kapea paperi tulostimeen lyhyt reuna edellä..

<sup>5</sup> Kun valittuna on Muu kirjekuori, sivu muotoillaan 215,9 x 355,6 mm:n (8,5 x 14 tuuman) kokoiseksi, ellei kokoa ole määritetty sovelluksessa.



Paperikoko ja mitat	250 arkin vakiolokero	Manuaalinen syöttöaukko	Valinnainen 650 arkin kaksoislokero		Valinnainen 550 arkin lokero	Kaksipuolinen tulostus
			550 arkin lokero	Monikäyttösyöttöaukko		
<b>Hagaki</b> 100 x 148 mm (3,94 x 5,83 tuumaa)	✓	✓	X	✓	X	X
<b>Universal</b> <sup>3,4</sup> 98,4 x 148 mm - 215,9 x 355,6 mm (3,87 x 5,83 tuumaa. - 8,5 x 14 tuumaa)	✓	✓	X	✓	X	X
<b>Universal</b> <sup>3,4</sup> 76,2 x 127 mm - 215,9 x 355,6 mm (3 x 5 tuumaa. - 8,5 x 14 tuumaa)	X	✓	X	✓	X	X
<b>Universal</b> <sup>3,4</sup> 148 x 210 mm - 215,9 x 355,6 mm (5,83 x 8,27 tuumaa. - 8,5 x 14 tuumaa)	✓	✓	✓	✓	✓	X
<b>Universal</b> <sup>3,4</sup> 210 x 250 mm - 215,9 x 355,6 mm (8,27 x 9,84 tuumaa. - 8,5 x 14 tuumaa)	✓	✓	✓	✓	✓	✓
<b>7 3/4 -kirjekuori</b> 98,4 x 190,5 mm (3,875 x 7,5 tuumaa)	✓	✓	X	✓	X	X
<b>9-kirjekuori</b> 98,4 x 225,4 mm (3,875 x 8,9 tuumaa)	✓	✓	X	✓	X	X
<b>10-kirjekuori</b> 104,8 x 241,3 mm (4,12 x 9,5 tuumaa)	✓	✓	X	✓	X	X
<b>DL-kirjekuori</b> 110 x 220 mm (4,33 x 8,66 tuumaa)	✓	✓	X	✓	X	X

<sup>1</sup> Lisää tätä paperikokoa lokeroon 1 ja käsinsyöttöaukkoon pitkä reuna edellä.

<sup>2</sup> Lisää tätä paperikokoa lokeroon 2 ja 3 ja käsinsyöttöaukkoon lyhyt reuna edellä.

\* Kun valittuna on Universal, sivu muotoillaan 215,9 x 355,6 mm:n (8,5 x 14 tuuman) kokoiseksi, ellei kokoa ole määritetty sovelluksessa.

<sup>4</sup> Lisää kapea paperi tulostimeen lyhyt reuna edellä..

<sup>5</sup> Kun valittuna on Muu kirjekuori, sivu muotoillaan 215,9 x 355,6 mm:n (8,5 x 14 tuuman) kokoiseksi, ellei kokoa ole määritetty sovelluksessa.

Paperikoko ja mitat	250 arkin vakiolokero	Manuaalinen syöttöaukko	Valinnainen 650 arkin kaksoislokero		Valinnainen 550 arkin lokero	Kaksipuolinen tulostus
			550 arkin lokero	Monikäyttösyöttöaukko		
<b>C5-kirjekuori</b> 162 x 229 mm (6,38 x 9,01 tuumaa)	✓	✓	X	✓	X	X
<b>B5-kirjekuori</b> 176 x 250 mm (6,93 x 9,84 tuumaa)	✓	✓	X	✓	X	X
<b>Monarch</b> 98,425 x 190,5 mm (3,875 x 7,5 tuumaa)	✓	✓	X	✓	X	X
<b>Muu kirjekuori<sup>5</sup></b> 98,4 x 162 mm - 176 x 250 mm (3,87 x 6,38 tuumaa. - 6,93 x 9,84 tuumaa)	✓	✓	X	✓	X	X

<sup>1</sup> Lisää tätä paperikokoa lokeroon 1 ja käsinsyöttöaukkoon pitkä reuna edellä.

<sup>2</sup> Lisää tätä paperikokoa lokeroon 2 ja 3 ja käsinsyöttöaukkoon lyhyt reuna edellä.

\* Kun valittuna on Universal, sivu muotoillaan 215,9 x 355,6 mm:n (8,5 x 14 tuuman) kokoiseksi, ellei kokoa ole määritetty sovelluksessa.

<sup>4</sup> Lisää kapea paperi tulostimeen lyhyt reuna edellä..

<sup>5</sup> Kun valittuna on Muu kirjekuori, sivu muotoillaan 215,9 x 355,6 mm:n (8,5 x 14 tuuman) kokoiseksi, ellei kokoa ole määritetty sovelluksessa.

## Tuetut paperilajit

### Huomautuksia:

- Tulostinmallissa saattaa olla 650 arkin kaksoislokero, joka koostuu 550 arkin lokerosta sekä integroidusta 100 arkin monisyöttölaitteesta. 650 arkin kaksoislokeron 550 arkin lokero tukee samoja paperilajeja kuin 550 arkin lokero. Integroitu monisyöttölaite tukee erilaisia paperikokoja, -painoja, ja -lajeja.
- Tarrat, kirjekuoret ja kartonki tulostuvat aina nopeudella 25 sivua minuutissa.

Paperilaji	250 arkin vakiolokero	Manuaalinen syöttöaukko	Valinnainen 650 arkin kaksoislokero		Valinnainen 550 arkin lokero	Kaksipuolinen tulostus
			550 arkin lokero	Monikäyttösyöttöaukko		
<b>Tavallinen paperi</b>	✓	✓	✓	✓	✓	✓
<b>Kartonki</b>	✓	✓	✓	✓	✓	X
<b>Kirjekuoret</b>	✓	✓	X	✓	X	X
<b>Paperitarrat</b>	✓	✓	✓	✓	✓	✓

Paperilaji	250 arkin vakiolokero	Manuaalinen syöttöaukko	Valinnainen 650 arkin kaksoislokero		Valinnainen 550 arkin lokero	Kaksipuolinen tulostus
			550 arkin lokero	Monikäyttösyöttöaukko		
<b>Muovitarrat</b>	✓	✓	✓	✓	✓	<b>X</b>

## Tuetut paperien painot

### Huomautuksia:

- Tulostinmallissa saattaa olla 650 arkin kaksoislokero, joka koostuu 550 arkin lokerosta sekä integroidusta 100 arkin monisyöttölaitteesta. 650 arkin kaksoislokeron 550 arkin lokero tukee samoja paperilajeja kuin 550 arkin lokero. Integroitu monisyöttölaite tukee erilaisia paperikokoja, -painoja, ja -lajeja.
- Tarrat, kirjekuoret ja kartonki tulostuvat aina nopeudella 25 sivua minuutissa.

Paperin laji ja paino	250 arkin vakiolokero	Manuaalinen syöttöaukko	Valinnainen 650 arkin kaksoislokero		Valinnainen 550 arkin lokero	Kaksipuolinen tulostus
			550 arkin lokero	Monikäyttösyöttöaukko		
<b>Kevyt paperi<sup>1</sup></b> 60–74,9 g/m <sup>2</sup> pitkäsyinen	✓	✓	✓	✓	✓	✓
<b>Tavallinen paperi</b> 75–90,3 g/m <sup>2</sup> pitkäsyinen	✓	✓	✓	✓	✓	✓
<b>Painava paperi</b> 90,3–105 g/m <sup>2</sup> pitkäsyinen	✓	✓	✓	✓	✓	✓
<b>Kartonki</b> 105,1–162 g/m <sup>2</sup> pitkäsyinen	✓	✓	✓	✓	✓	<b>X</b>
<b>Kartonki</b> 105,1–200 g/m <sup>2</sup> pitkäsyinen	✓	✓	<b>X</b>	<b>X</b>	<b>X</b>	<b>X</b>
<b>Paperitarrat<sup>2</sup></b> 131 g/m <sup>2</sup>	✓	✓	✓	✓	✓	✓ <sup>3</sup>
<b>Vinyylitarrat<sup>2</sup></b> 131 g/m <sup>2</sup>	✓	✓	✓	✓	✓	<b>X</b>

<sup>1</sup> Tulostettaessa paperille, jonka paino on alle 75 g/m<sup>2</sup>, on käytettävä Paperilaji-asetusta Kevyt paperi. Jos sitä ei käytetä, paperi voi käpristyä ja aiheuttaa syöttövirheitä varsinkin kosteissa ympäristöissä.

<sup>2</sup> Tarroja ja muita erikoismateriaaleja tuetaan satunnaisessa käytössä ja niiden sopivuus on testattava.

<sup>3</sup> Paperitarroja tuetaan painoon 105 g/m<sup>2</sup> asti.

<sup>4</sup> 100-prosenttisen puuvillapaperin paino voi olla enintään 90 g/m<sup>2</sup>.

<sup>5</sup> 105-grammaisissa bond-papereissa saa olla enintään 25 % puuvillaa.

Paperin laji ja paino	250 arkin vakiolokero	Manuaalinen syöttöaukko	Valinnainen 650 arkin kaksoislokero		Valinnainen 550 arkin lokero	Kaksipuolinen tulostus
			550 arkin lokero	Monikäyttö-syöttöaukko		
<b>Kirjekuoret<sup>4,5</sup></b> 60–105 g/m <sup>2</sup>	✓	✓	X	✓	X	X

<sup>1</sup> Tulostettaessa paperille, jonka paino on alle 75 g/m<sup>2</sup>, on käytettävä Paperilaji-asetusta Kevyt paperi. Jos sitä ei käytetä, paperi voi käpristyä ja aiheuttaa syöttövirheitä varsinkin kosteissa ympäristöissä.

<sup>2</sup> Tarroja ja muita erikoismateriaaleja tuetaan satunnaisessa käytössä ja niiden sopivuus on testattava.

<sup>3</sup> Paperitarroja tuetaan painoon 105 g/m<sup>2</sup> asti.

<sup>4</sup> 100-prosenttisen puuvillapaperin paino voi olla enintään 90 g/m<sup>2</sup>.

<sup>5</sup> 105-grammaisissa bond-papereissa saa olla enintään 25 % puuvillaa.

## Kelpaamaton paperi

Seuraavanlaisia papereita ei suositella käytettäväksi tulostimessa:

- Kemiallisesti käsitellyt paperit, joilla voi tehdä kopioita ilman hiilipaperia. Niitä kutsutaan myös itsejäljentäviksi papereiksi, itsejäljentäviksi kopiopapereiksi (CCP) tai ilman hiiltä kopioiviksi (NCR) papereiksi.
- esipainetut paperit, joiden valmistuksessa on käytetty kemikaaleja, jotka voivat vahingoittaa tulostinta
- esipainetut paperit, joihin voi vaikuttaa tulostimen kiinnitysyksikön lämpötila
- esipainetut paperit, jotka edellyttävät kohdistustarkkuutta (tarkkaa tulostuskohtaa sivulla), joka on yli ±2,3 mm, kuten OCR-lomakkeet  
Joissakin tapauksissa kohdistusta voi säätää sovelluksessa, jolloin näiden lomakkeiden tulostus onnistuu.
- pinnoitetut paperit, synteettiset paperit, lämpöpaperit
- karkeareunaiset tai käpristyneet paperit tai paperit, joiden pinta on karkea tai paljon kuvioitu
- Paperit, jotka eivät ole EN12281:2002-standardin (Eurooppa) mukaisia
- paperi, jonka paino on alle 60g/m<sup>2</sup>
- moniosaisia lomakkeita tai asiakirjoja.

## Uusiopaperin käyttäminen

Lexmark pyrkii vähentämään paperin ympäristövaikutuksia tarjoamalla asiakkaille valinnanvaraa tulostuksen suhteen. Yksi tapa saavuttaa tämä on testata tuotteita sen varmistamiseksi, että kierrätettyä paperia voidaan käyttää – erityisesti papereita, jotka on valmistettu 30 %, 50 % ja 100 % kierrätysjätteisestä. Odotamme, että kierrätyspaperit toimivat yhtä hyvin kuin neitseelliset paperit tulostimissamme. Vaikka toimistolaitteiden paperikäytölle ei ole olemassa virallista standardia, Lexmark käyttää eurooppalaista standardia EN 12281 ominaisuuksien vähimmäisstandardina. Testauksen laajuuden varmistamiseksi testipaperi sisältää 100 % kierrätyspaperia Pohjois-Amerikasta, Euroopasta ja Aasiasta, ja testit suoritetaan 8–80 % suhteellisessa kosteudessa. Testaus sisältää kaksipuolisen tulostuksen. Toimistopaperia, joka sisältää uusiutuvaa, kierrätettyä tai klooritonta materiaalia, voidaan käyttää.

# Tulostaminen

## Tulostaminen tietokoneella

**Huomautus:** Jos käytät tarroja, kortteja tai kirjekuoria, määritä paperikoko ja -laji tulostimessa ennen asiakirjan tulostamista.

- 1 Avaa tulostusvalintaikkuna siinä asiakirjassa, jonka yrität tulostaa.
- 2 Sääda asetuksia tarvittaessa.
- 3 Tulosta asiakirja.

## Tulostaminen mobiililaitteesta

### Tulostaminen mobiililaitteesta Lexmark Mobile Printin avulla

Lexmark™ Mobile Printin avulla voit lähettää asiakirjoja ja kuvia suoraan tuettuun Lexmark-tulostimeen.

- 1 Avaa asiakirja ja lähetä se tai jaa se Lexmark Mobile Printissä.

**Huomautus:** Jotkut kolmansien osapuolten sovellukset eivät välttämättä tue lähettämisen- tai jakamisominaisuutta. Lisätietoja on sovelluksen mukana toimitetuissa käyttöohjeissa.

- 2 Valitse tulostin.
- 3 Tulosta asiakirja.

### Tulostaminen mobiililaitteesta Google Cloud Printin avulla

Google Cloud Print™ on mobiilitulostuspalvelu, jonka avulla mobiililaitteissa käyttöön otetut sovellukset voivat tulostaa mihin tahansa Google Cloud Print -yhteensopivaan tulostimeen.

- 1 Käynnistä käyttöön otettu sovellus mobiililaitteen aloitusnäytössä.
- 2 Valitse **Tulosta** ja valitse tulostin.
- 3 Tulosta asiakirja.

### Tulostaminen mobiililaitteesta Mopria-tulostuspalvelun avulla

Mopria®-tulostuspalvelu on mobiilitulostusratkaisu mobiililaitteisiin, joissa on Android™-versio 4.4 tai uudempi. Sen avulla voit tulostaa suoraan mihin tahansa Mopria-yhteensopivaan tulostimeen.

**Huomautus:** Varmista ennen tulostamista, että Mopria-tulostuspalvelu on otettu käyttöön.

- 1 Käynnistä yhteensopiva sovellus mobiililaitteen aloitusnäytössä.
- 2 Valitse **Tulosta** ja valitse tulostin.
- 3 Lähetä tulostustyö.

## Tulostaminen mobiililaitteesta AirPrintin avulla

AirPrint on mobiilitulostusratkaisu, jonka avulla voit tulostaa Apple-laitteista AirPrint-sertifioituun tulostimeen.



### Huomautuksia:

- Tätä sovellusta tukevat vain jotkin Apple-laitteet.
  - Tätä sovellusta tuetaan vain joissakin tulostinmalleissa.
- 1** Käynnistä yhteensopiva sovellus mobiililaitteen aloitusnäytössä.
  - 2** Valitse tulostettava kohde ja napauta jakokuvaketta.
  - 3** Valitse **Tulosta** ja valitse tulostin.
  - 4** Tulosta asiakirja.

## Tulostaminen mobiililaitteesta Wi-Fi Direct® -toiminnon avulla

Wi-Fi Direct® on tulostuspalvelu, jonka avulla voit tulostaa mihin tahansa Wi-Fi Direct -toimintoa tukevaan tulostimeen.

**Huomautus:** Varmista, että mobiililaitte on yhdistetty tulostimen langattomaan verkkoon Lisätietoja on kohdassa "[Mobiililaitteen yhdistäminen tulostimen langattomaan verkkoon](#)" sivulla 92.

- 1** Avaa yhteensopiva sovellus mobiililaitteessa tai valitse asiakirja tiedostonhallinnassa.
- 2** Toimi mobiililaitteen mallin mukaan seuraavasti:
  - Valitse  > **Tulosta**.
  - Valitse  > **Tulosta**.
  - Valitse  > **Tulosta**.
- 3** Valitse tulostin ja määritä asetukset tarpeen mukaan.
- 4** Tulosta asiakirja.

## Tulostaminen Flash-asemasta

Tämä ominaisuus on käytettävissä vain tietyissä tulostinmalleissa.

- 1 Aseta flash-asema tulostimeen.



### Huomautuksia:

- Jos flash-asemaa liitettäessä avautuu virheilmoitus, tulostin ohittaa flash-aseman.
- Jos asetat Flash-aseman paikalleen, kun tulostin käsittelee muita tulostustöitä, näyttöön tulee ilmoitus **Varattu**.

- 2 Valitse asiakirja, jonka haluat tulostaa.

Määritä muut tulostusasetukset tarvittaessa.

- 3 Tulosta asiakirja.

Jos haluat tulostaa toisen asiakirjan, valitse **USB-asema**.

**Varoitus – vauriot mahdollisia:** Vältä tietojen menetys tai toimintahäiriö olemalla koskettamatta flash-aseman tai tulostimen kuvassa näkyviä kohtia, kun tulostin tulostaa tai lukee muistilaitteesta tai kirjoittaa siihen.



## Tuetut flash-asetat ja tiedostotyypit

### Flash-asetat

- Lexar JumpDrive S70 (16 Gt ja 32 Gt)
- SanDisk Cruzer (16 Gt ja 32 Gt)
- PNY Attache (16 Gt ja 32 Gt)

### Huomautuksia:

- Tulostin tukee Full-Speed-standardin mukaisia nopeita USB-flash-asetamia.
- USB-flash-asetmien on tuettava FAT (File Allocation Tables) -järjestelmää.

### Tiedostotyyppi

#### Asiakirjat

- PDF (versio 1.7 tai vanhempi)
- XPS
- Microsoft-tiedostomuotoja (.doc, .docx, .xls, .xlsx, .ppt, .pptx) tuetaan vain joissain tulostinmalleissa.

#### Kuvat

- .dcm
- .gif
- .JPEG tai .jpg
- .bmp
- .pcx
- .TIFF tai .tif
- .png

## Luottamuksellisten töiden määrittäminen

### 1 Siirry ohjauspaneelissa kohtaan

**Asetukset > Suojaus > Luottamukselliset tulostusasetukset.**

Jos tulostinmallissa ei ole kosketusnäyttöä, selaa asetuksia  -painikkeella.

Joissain malleissa asetukset avataan Embedded Web Server -palvelimessa.

### 2 Määritä asetukset.

Asetus	Toiminto
Virheellinen maks. PIN	Määritä, miten monta kertaa väärä PIN voidaan antaa. <b>Huomautus:</b> Kun rajoitus on saavutettu, kyseisen käyttäjätunnuksen tulostustyöt poistetaan.
Luottamuksellisen työn vanheneminen	Määritä luottamuksellisten tulostustöiden vanhenemisaika. <b>Huomautus:</b> Luottamukselliset pidossa olevat työt tallennetaan tulostimeen siihen asti, kunnes ne vapautetaan tai poistetaan manuaalisesti.



Asetus	Toiminto
Toistotöiden vanheneminen	Määritä toistotulostustöiden vanhenemisaika. <b>Huomautus:</b> Pidossa olevat toistotyöt tallennetaan tulostimen muistiin toista tulostusta varten.
Tarkistustöiden vanheneminen	Määritä aika, jonka aikana tulostin tulostaa kopion ennen jäljellä olevien kopioiden tulostamista. <b>Huomautus:</b> Tarkistustyössä tulostetaan yksi kopio, jolla tarkistetaan, että se on halutunlainen ennen muiden kopioiden tulostamista.
Varattujen töiden vanheneminen	Määritä, kuinka kauan tulostin säilyttää tulostustöitä. <b>Huomautus:</b> Pidossa olevat varatut työt poistetaan automaattisesti tulostamisen jälkeen.
Edellytä kaikkien töiden pitoon asettamista	Määritä tulostin asettamaan kaikki tulostustyöt pitoon.

## Luottamuksellisten ja muiden pidossa olevien töiden tulostaminen

### Windows-käyttäjät:

- 1 Kun asiakirja on auki, valitse **Tiedosto > Tulosta**.
- 2 Valitse **Ominaisuudet, Määrittelyt, Asetukset** tai **Asennus**.
- 3 Valitse **Tulostus ja pito**.
- 4 Valitse **Tulosta ja siirrä pitoon** ja liitä siihen käyttäjänimi.
- 5 Valitse tulostustyön tyyppi (luottamuksellinen, varaa, toista tai tarkista).  
Jos tulostustyö on luottamuksellinen, anna nelinumeroinen PIN-koodi.
- 6 Valitse **OK** tai **Tulosta**.
- 7 Vapauta tulostustyö tulostimen aloitusnäytöltä käsin.
  - Siirry luottamuksellisissa tulostustöissä kohtaan **Pidossa olevat työt** > valitse käyttäjänimesi > **Luottamuksellinen** > anna PIN-koodi > valitse tulostustyö > määritä asetukset > **Tulosta**
  - Siirry muissa tulostustöissä kohtaan **Pidossa olevat työt** > valitse käyttäjänimesi > valitse tulostustyö > määritä asetukset > **Tulosta**.

### Macintosh-käyttäjät:

- 1 Kun asiakirja on avattu, valitse **Arkisto > Tulosta**.  
Tarvittaessa näet lisäasetukset osoittamalla avauskolmiota.
- 2 Valitse Kopiot ja sivut -valikosta **Työn reititys**.
- 3 Valitse tulostustyön tyyppi (luottamuksellinen, varaa, toista tai tarkista).  
Jos tulostustyö on luottamuksellinen, määritä käyttäjänimi ja nelinumeroinen PIN-koodi.
- 4 Valitse **OK** tai **Tulosta**.

- 5 Vapauta tulostustyö tulostimen aloitusnäytöltä käsin.
  - Siirry luottamuksellisissa tulostustöissä kohtaan **Pidossa olevat työt** > valitse käyttäjänimesi > **Luottamuksellinen** > anna PIN-koodi > valitse tulostustyö > määritä asetukset > **Tulosta**
  - Siirry muissa tulostustöissä kohtaan **Pidossa olevat työt** > valitse käyttäjänimesi > valitse tulostustyö > määritä asetukset > **Tulosta**.

## Tulostaminen Cloud Connector -profiilista

- 1 Valitse aloitusnäytössä **Cloud Connector**.
- 2 Valitse pilvipalveluntarjoaja ja profiili.  
**Huomautus:** Lisätietoja Cloud Connector -profiilin luomisesta on kohdassa ["Cloud Connector -profiilin luominen" sivulla 19](#).
- 3 Valitse tiedosto.  
**Huomautus:** Et voi valita tiedostoa, jota ei tueta.
- 4 Muuta tarvittaessa asetuksia.
- 5 Valitse **Tulosta**.

## Fonttimalliluettelon tulostaminen

- 1 Siirry ohjauspaneelissa kohtaan **Asetukset > Raportit > Tulostus > Tulosta fontit**  
Jos tulostimessa ei ole kosketusnäyttöä, voit selata asetuksia  keella.
- 2 Valitse fonttimalli.

## Hakemistoluettelon tulostaminen

Siirry ohjauspaneelissa kohtaan

**Asetukset > Raportit > Tulostus > Tulosta hakemisto**

Jos tulostimessa ei ole kosketusnäyttöä, voit selata asetuksia  keella.

# Tulostimen valikot

## Valikkokartta

Laite	<ul style="list-style-type: none"> <li>• <a href="#">Määrytykset</a></li> <li>• <a href="#">Etäkäyttöpaneeli</a></li> <li>• <a href="#">Ilmoitukset</a></li> <li>• <a href="#">Virranhallinta</a></li> <li>• <a href="#">Lexmarkille lähetettävät tiedot</a></li> </ul>	<ul style="list-style-type: none"> <li>• <a href="#">Helppokäyttö</a></li> <li>• <a href="#">Palauta oletusasetukset</a></li> <li>• <a href="#">Huolto</a></li> <li>• <a href="#">Näkyvät aloitusnäytön kuvakkeet</a></li> <li>• <a href="#">Tietoja tästä tulostimesta</a></li> </ul>
Tulosta	<ul style="list-style-type: none"> <li>• <a href="#">Asettelu</a></li> <li>• <a href="#">Asetus</a></li> <li>• <a href="#">Laatu</a></li> <li>• <a href="#">Työkirjanpito</a></li> <li>• <a href="#">XPS</a></li> </ul>	<ul style="list-style-type: none"> <li>• <a href="#">PDF</a></li> <li>• <a href="#">PostScript</a></li> <li>• <a href="#">PCL</a></li> <li>• <a href="#">HTML</a></li> <li>• <a href="#">Kuva</a></li> </ul>
Paperi	<ul style="list-style-type: none"> <li>• <a href="#">Lokeromäärittys</a></li> </ul>	<ul style="list-style-type: none"> <li>• <a href="#">Materiaalimäärittys</a></li> </ul>
USB-asema	<a href="#">Flash-asematulostus</a>	
Verkko/Portit	<ul style="list-style-type: none"> <li>• <a href="#">Verkon esittely</a></li> <li>• <a href="#">Langaton</a></li> <li>• <a href="#">Ethernet</a></li> <li>• <a href="#">TCP/IP</a></li> <li>• <a href="#">SNMP</a></li> <li>• <a href="#">IPSec</a></li> <li>• <a href="#">802.1x</a></li> </ul>	<ul style="list-style-type: none"> <li>• <a href="#">LPD-kokoonpano</a></li> <li>• <a href="#">HTTP-/FTP-asetukset</a></li> <li>• <a href="#">ThinPrint</a></li> <li>• <a href="#">USB</a></li> <li>• <a href="#">Google Cloud Print</a></li> <li>• <a href="#">Wi-Fi Direct</a></li> </ul>
Suojaus <sup>1</sup>	<ul style="list-style-type: none"> <li>• <a href="#">Kirjautumismenetelmät</a></li> <li>• <a href="#">Ajasta USB-laitteet</a></li> <li>• <a href="#">Suojaustarkistusloki</a></li> <li>• <a href="#">Kirjautumisrajoitukset</a></li> <li>• <a href="#">Luottamukselliset tulostusasetukset</a></li> </ul>	<ul style="list-style-type: none"> <li>• <a href="#">Levyn salaus</a></li> <li>• <a href="#">Pyyhi väliaikaiset datatiedostot</a></li> <li>• <a href="#">Ratkaisut, LDAP-asetukset</a></li> <li>• <a href="#">Mobiilipalvelujen hallinta</a></li> <li>• <a href="#">Muut</a></li> </ul>
Raportit	<ul style="list-style-type: none"> <li>• <a href="#">Valikkoasetussivu</a></li> <li>• <a href="#">Laite</a></li> </ul>	<ul style="list-style-type: none"> <li>• <a href="#">Tulosta</a></li> <li>• <a href="#">Verkko</a></li> </ul>
<a href="#">Ohje</a> <sup>2</sup>	<ul style="list-style-type: none"> <li>• Tulosta kaikki oppaat</li> <li>• Väri-laatuopas</li> <li>• Kytkenäopas</li> <li>• Tieto-opas</li> <li>• Tulostusmateriaaliopas</li> </ul>	<ul style="list-style-type: none"> <li>• Kuljetusopas</li> <li>• Tulostuslaatuopas</li> <li>• Skannausopas</li> <li>• Tarvikeopas</li> </ul>
<a href="#">Vianmäärittys</a>	Tulostusjäljen testisivujen tulostus	
<p><sup>1</sup> Joissain tulostinmalleissa tämän valikon voi määrittää vain Embedded Web Server -palvelimessa.</p> <p><sup>2</sup> Tämä valikko on käytettävissä vain tietyissä tulostinmalleissa.</p>		

# Laite

## Määritykset

Valikkokohta	Kuvaus
<b>Näytön kieli</b> [List of languages]	Määritä näytön kieli.
<b>Maa/alue</b> [List of countries or regions]	Tunnista maa tai alue, jossa tulostin on määritetty toimimaan.
<b>Suorita alkumäärittäminen</b> Ei käytössä* Käytössä	Suorita ohjattu asennustoiminto.
<b>Näppäimistö</b> Näppäimistön tyyppi [List of languages]	Valitse kieli näppäimistön tyyppiä. <b>Huomautuksia:</b> <ul style="list-style-type: none"> <li>• Kaikki näppäimistön tyypit eivät ehkä näy, tai niiden näkyminen edellyttää erityislaitteistoa.</li> <li>• Tämä valikkokohta tulee näkyviin vain tietyissä tulostinmalleissa.</li> </ul>
<b>Näytetyt tiedot</b> Näyttöteksti 1 [IP Address*] Näyttöteksti 2 [Date/Time*] Mukautettu teksti 1 Mukautettu teksti 2	Määritä aloitusnäytössä näytettävät tiedot. <b>Huomautus:</b> Mukautettu teksti 1 ja Mukautettu teksti 2 näkyvät vain joissakin tulostinmalleissa.
<b>Päivämäärä ja aika</b> Määritä Nykyinen päiväys ja aika Aseta päivä ja aika manuaalisesti Päivämäärän muoto [MM-DD-YYYY*] Ajan muoto [12 hour A.M./P.M.*] Aikavyöhyke [GMT*]	Määritä tulostimen päiväys ja aika.
<b>Päivämäärä ja aika</b> Verkkoajan yhteyskäyt. Salli NTP [On*] NTP-palvelin Ota käyttöön todennus	Määritä verkkoajan yhteyskäytännön (NTP, Network Time Protocol) asetukset. <b>Huomautuksia:</b> <ul style="list-style-type: none"> <li>• Ota käyttöön todennus -kohta näkyy vain tietyissä tulostinmalleissa.</li> <li>• Kun Ota käyttöön todennus -asetuksena on MD5-avain, näkyviin tulevat Avaintunnus ja Salasana.</li> </ul>
<b>Paperikoot</b> Yhdysvallat* Metrit	Määritä paperikokojen mittayksikkö. <b>Huomautus:</b> Ensimmäinen paperikokoasetus määräytyy ohjatun asennuksen aikana valitun maa- tai aluekoodin perusteella.
<b>Näytön kirkkaus</b> 1–100 % (100*)	Säädä näytön kirkkautta. <b>Huomautus:</b> Tämä valikkokohta tulee näkyviin vain tietyissä tulostinmalleissa.
<b>Huomautus:</b> Arvon kohdalla oleva tähti (*) osoittaa oletusasetuksen.	

Valikkokohta	Kuvaus
<b>Flash-aseman käyttö</b> Käytössä* Ei käytössä	Ota käyttöön flash-aseman käyttö. <b>Huomautus:</b> Tämä valikkokohta tulee näkyviin vain tietyissä tulostinmalleissa.
<b>Näytön aikakatkaus</b> 5–300 (60*)	Määritä sekunteina aika, jonka jälkeen käyttämättömänä olevan tulostimen näyttöön tulee aloitusnäyttö tai tulostin kirjaa käyttäjätulin ulos automaattisesti.
<b>Huomautus:</b> Arvon kohdalla oleva tähti (*) osoittaa oletusasetuksen.	

## Etäkäyttöpaneeli

Valikkokohta	Kuvaus
<b>Ulkoinen VNC-yhteys</b> Älä salli* Salli	Yhdistä ulkoinen VNC (Virtual Network Computing) -asiakas etäohjauspaneeliin.
<b>Tunnistuksen tyyppi</b> Ei mitään* Vakiotunnistus	Määritä VNC-työasemapalvelinta käytettäessä käytettävä tunnistuksen tyyppi. <b>Huomautus:</b> Kun asetuksena on Vakiotunnistus, VNC-salasana tulee näkyviin.
<b>Huomautus:</b> Arvon kohdalla oleva tähti (*) osoittaa oletusasetuksen.	

## Ilmoitukset

Valikkokohta	Kuvaus
<b>Virheen merkkivalo</b> Ei käytössä Käytössä*	Määritä merkkivalo syttymään, kun ilmenee tulostinvirhe. <b>Huomautus:</b> Tämä valikkokohta tulee näkyviin vain tietyissä tulostinmalleissa.
<b>Hälytysäänen määrittäminen</b> Ei käytössä Yksi* Jatkuva	Määritä, kuinka monta kertaa hälytysääni kuuluu, kun tulostin edellyttää käyttäjän toimia. <b>Huomautus:</b> Tämä valikkokohta tulee näkyviin vain tietyissä tulostinmalleissa.
<b>Tarvikkeet</b> Näytä tarvikearvot Näytä arviot* Älä näytä arvioita	Näytä tarvikkeiden arvioitu tila.
<b>Tarvikkeet</b> Kasetin hälytys Ei käytössä Yksi* Jatkuva	Määritä, kuinka monta kertaa hälytysääni kuuluu, kun väriainekasetti on ehtymässä. <b>Huomautus:</b> Tämä valikkokohta tulee näkyviin vain tietyissä tulostinmalleissa.
<b>Sähköpostihälytysten asetukset</b> Sähköpostiasetukset Ensisijainen SMTP-yhdyskäytävä	Kirjoita sähköpostin lähettämiseen käytettävän ensisijaisen SMTP-palvelimen IP-osoite tai isäntänimi. <b>Huomautus:</b> Tämä valikkokohta tulee näkyviin vain tietyissä tulostinmalleissa.
<b>Huomautus:</b> Arvon kohdalla oleva tähti (*) osoittaa oletusasetuksen.	

Valikkokohta	Kuvaus
<b>Sähköpostihälytysten asetukset</b> Sähköpostiasetukset Ensisijaisen SMTP-yhdyskäytävän portti 1–65535 (25*)	Kirjoita ensisijaisen SMTP-palvelimen porttinumero. <b>Huomautus:</b> Tämä valikkokohta tulee näkyviin vain tietyissä tulostinmalleissa.
<b>Sähköpostihälytysten asetukset</b> Sähköpostiasetukset Toissijainen SMTP-yhdyskäytävä	Kirjoita toissijaisen SMTP-palvelimen tai SMTP-varmistuspalvelimen IP-osoite tai isäntänimi. <b>Huomautus:</b> Tämä valikkokohta tulee näkyviin vain tietyissä tulostinmalleissa.
<b>Sähköpostihälytysten asetukset</b> Sähköpostiasetukset Toissijaisen SMTP-yhdyskäytävän portti 1–65535 (25*)	Kirjoita toissijaisen SMTP-palvelimen tai SMTP-varmistuspalvelimen porttinumero. <b>Huomautus:</b> Tämä valikkokohta tulee näkyviin vain tietyissä tulostinmalleissa.
<b>Sähköpostihälytysten asetukset</b> Sähköpostiasetukset SMTP-aikakatkaaisu 5–30 sekuntia (30*)	Määritä, kuinka pian tulostin aikakatkaistaan, jos SMTP-palvelin ei vastaa. <b>Huomautus:</b> Tämä valikkokohta tulee näkyviin vain tietyissä tulostinmalleissa.
<b>Sähköpostihälytysten asetukset</b> Sähköpostiasetukset Vastausosoite	Määritä sähköpostin vastausosoite. <b>Huomautus:</b> Tämä valikkokohta tulee näkyviin vain tietyissä tulostinmalleissa.
<b>Sähköpostihälytysten asetukset</b> Sähköpostiasetukset Käytä aina SMTP-vastausosoitetta Ei käytössä* Käytössä	Käytä oletus-SMTP-vastausosoitetta <b>Huomautus:</b> Tämä valikkokohta tulee näkyviin vain tietyissä tulostinmalleissa.
<b>Sähköpostihälytysten asetukset</b> Sähköpostiasetukset Käytä SSL-/TLS-yhteyskäytäntöä Ei käytössä* Sovittele Pakollinen	Lähetä sähköposti käyttäen salattua linkkiä. <b>Huomautus:</b> Tämä valikkokohta tulee näkyviin vain tietyissä tulostinmalleissa.
<b>Sähköpostihälytysten asetukset</b> Sähköpostiasetukset Edellytä luotettua varmennetta Käytössä* Ei käytössä	Edellytä luotettua varmennetta käytettäessä SMTP-palvelinta. <b>Huomautus:</b> Tämä valikkokohta tulee näkyviin vain tietyissä tulostinmalleissa.
<b>Sähköpostihälytysten asetukset</b> Sähköpostiasetukset SMTP-palvelimen todennus Todennusta ei tarvita* Kirjautuminen/tavallinen NTLM CRAM-MD5 Digest-MD5 Kerberos 5	Määritä SMTP-palvelimen todennustyyppi. <b>Huomautus:</b> Tämä valikkokohta tulee näkyviin vain tietyissä tulostinmalleissa.
<b>Huomautus:</b> Arvon kohdalla oleva tähti (*) osoittaa oletusasetuksen.	

Valikkokohta	Kuvaus
<b>Sähköpostihälytysten asetukset</b> Sähköpostiasetukset Laitteeseen perustuva s-posti Ei mitään* Käytä laitteen SMTP-valtuuksia	Määritä, tarvitaanko tunnistetietoja, kun laite lähettää sähköpostia. <b>Huomautus:</b> Tämä valikkokohta tulee näkyviin vain tietyissä tulostinmalleissa.
<b>Sähköpostihälytysten asetukset</b> Sähköpostiasetukset Käyttäjän lähettämä sähköposti Ei mitään Käytä laitteen SMTP-valtuuksia Käytä istunnon käyttäjätunnusta ja salasanaa Käytä istunnon sähköpostiosoitetta ja salasanaa* Kysy käyttäjältä	Määritä, tarvitaanko tunnistetietoja, kun käyttäjä lähettää sähköposteja. <b>Huomautus:</b> Tämä valikkokohta tulee näkyviin vain tietyissä tulostinmalleissa.
<b>Sähköpostihälytysten asetukset</b> Sähköpostiasetukset Käytä AD-laitteen kirjautumistietoja Ei käytössä Käytössä*	Ota käyttöön käyttäjän tunnistetiedot ja ryhmämääritykset yhteyden muodostamiseksi SMTP-palvelimeen. <b>Huomautus:</b> Tämä valikkokohta tulee näkyviin vain tietyissä tulostinmalleissa.
<b>Sähköpostihälytysten asetukset</b> Sähköpostiasetukset Laittekäyttäjätunnus	Määritä käyttäjätunnus yhteyden muodostamiseksi SMTP-palvelimeen. <b>Huomautus:</b> Tämä valikkokohta tulee näkyviin vain tietyissä tulostinmalleissa.
<b>Sähköpostihälytysten asetukset</b> Sähköpostiasetukset Laitesalasana	Määritä salasana, jota käytetään yhteyden muodostuksessa SMTP-työasemapalvelimeen. <b>Huomautus:</b> Tämä valikkokohta tulee näkyviin vain tietyissä tulostinmalleissa.
<b>Sähköpostihälytysten asetukset</b> Sähköpostiasetukset Kerberos 5 REALM	Määritä Kerberos 5 -todennusprotokollan alue. <b>Huomautus:</b> Tämä valikkokohta tulee näkyviin vain tietyissä tulostinmalleissa.
<b>Sähköpostihälytysten asetukset</b> Sähköpostiasetukset NTLM-toimialue	Määritä NTLM-suojausprotokollan toimialuenimi. <b>Huomautus:</b> Tämä valikkokohta tulee näkyviin vain tietyissä tulostinmalleissa.
<b>Sähköpostihälytysten asetukset</b> Sähköpostiasetukset Poista käytöstä SMTP-palvelinta ei ole määritetty -virhe Ei käytössä* Ei	Estä SMTP-asetusvirheen viestiä näkymästä näytössä. <b>Huomautus:</b> Tämä valikkokohta tulee näkyviin vain tietyissä tulostinmalleissa.
<b>Virheiden estäminen</b> Tukosavustaja Ei käytössä Käytössä*	Määritä tulostin tyhjentämään tyhjät tai osittain tulostetut sivut automaattisesti, kun juuttunut paperi on poistettu.
<b>Huomautus:</b> Arvon kohdalla oleva tähti (*) osoittaa oletusasetuksen.	

Valikkokohta	Kuvaus
<b>Virheiden estäminen</b> Automaattinen jatko Ei käytössä Käytössä* (5 sekuntia)	Anna tulostimen jatkaa työn käsittelemistä tai tulostamista automaattisesti, kun tietyt käyttäjän toimia vaativat tulostimen tilat on käsitelty.
<b>Virheiden estäminen</b> Automaattinen uudelleenkäynnistys Automaattinen uudelleenkäynnistys Käynnistä uudelleen, kun järjestelmä on vapaa Uudelleenkäynnistys aina* Ei uudelleenkäynnistystä	Aseta tulostin käynnistymään uudelleen virhetilanteessa.
<b>Virheiden estäminen</b> Automaattinen uudelleenkäynnistys Uudelleenkäynnistysten enimmäismäärä 1–20 (2*)	Määritä automaattisten uudelleenkäynnistysten määrä, jonka tulostin voi suorittaa.
<b>Virheiden estäminen</b> Automaattinen uudelleenkäynnistys Automaattisen uudelleenkäynnistykseen ikkuna 1–525600 (720*)	Määritä, kuinka monen sekunnin kuluttua tulostin käynnistyy automaattisesti uudelleen.
<b>Virheiden estäminen</b> Automaattinen uudelleenkäynnistys Automaattisen uudelleenkäynnistykseen laskuri	Näytä automaattisen uudelleenkäynnistykseen laskurin tiedot vain luku -muodossa. <b>Huomautus:</b> Joissain tulostinmalleissa laskurin voi nollata.
<b>Virheiden estäminen</b> Automaattinen uudelleenkäynnistys Nollaa automaattisen uudelleenkäynnistykseen laskuri Peruuta Jatka	Nollaa automaattisen uudelleenkäynnistykseen laskuri. <b>Huomautus:</b> Tämä valikkokohta tulee näkyviin vain tietyissä tulostinmalleissa.
<b>Virheiden estäminen</b> Näytä lyhyen paperin virhe Käytössä Autom. tyhjennys*	Määritä tulostin näyttämän viesti, kun ilmenee lyhyen paperin virhe. <b>Huomautus:</b> Lyhyt paperi viittaa lisätyn paperin kokoon.
<b>Virheiden estäminen</b> Sivunsuojaus Ei käytössä* Käytössä	Määritä tulostin käsittelemään koko sivu muistiin ennen sen tulostamista.
<b>Sisällön tukoselvitys</b> Tukoselvitys Ei käytössä Käytössä Autom.*	Määritä tulostin tulostamaan juuttuneet sivut uudelleen.
<b>Huomautus:</b> Arvon kohdalla oleva tähti (*) osoittaa oletusasetuksen.	



## Virranhallinta

Valikkokohta	Kuvaus
<b>Lepotilaprofiili</b> Tulosta näyttö sammutettuna Näyttö päällä tulostettaessa Salli tulostus näyttö sammutettuna*	Salli tulostus näyttö sammutettuna.
<b>Aikakatkaisut</b> Lepotila 1-120 minuuttia (15*)	Määritä käyttämättömyysaika, jonka kuluttua tulostin siirtyy lepotilaan.
<b>Aikakatkaisut</b> Horrostilan aikakatkaus Ei käytössä 1 tunti 2 tuntia 3 Hours (24 tuntia) 6 tuntia 1 päivä 2 pv 3 pv* 1 viikko 2 viikkoa 1 kk	Määritä aika, jonka kuluttua tulostin siirtyy horrostilaan.
<b>Aikakatkaisut</b> Horrostilan aikakatkaus yhteyden ollessa olemassa Horros Ei horrostilaa*	Aseta tulostin horrostilaan, vaikka aktiivinen Ethernet-yhteys olisi olemassa.
<b>Säästötila</b> Ei käytössä* Virta Virta/paperi Paperi	Minimoi virran, paperin ja erikoismateriaalin kulutus. <b>Huomautus:</b> Kun Säästötilaksi on määritetty Virta tai Paperi, suorituskyky voi alentua, mutta tulostuslaatu ei heikkene.
<b>Ajasta virransäästötilat</b> Ajastukset	Ajasta tulostin siirtymään lepo- tai valmiustilaan tiettyyn aikaan. <b>Huomautus:</b> Tämä valikkokohta tulee näkyviin vain tietyissä tulostinmalleissa.
<b>Huomautus:</b> Arvon kohdalla oleva tähti (*) osoittaa oletusasetuksen.	

## Lexmarkille lähetettävät tiedot

Valikkokohta	Kuvaus
<b>Lexmarkille lähetettävät tiedot</b> Tarvikkeet ja sivunkäyttö (anonyymi) Laitteen suorituskyky (anonyymi) Laitteen toiminta (anonyymi) Ei mikään edellä mainituista	Lähetä tulostimen käyttö- ja suorituskykytietoja Lexmarkille.  <b>Huomautuksia:</b> <ul style="list-style-type: none"> <li>Laitteen suorituskyky (anonyymi), Laitteen toiminta (anonyymi) ja Ei mikään edellä mainituista näkyvät vain joissain tulostinmalleissa.</li> <li>Tietojen lähetyisaika ja käyttäjätiedot - taso näkyvät ainoastaan, kun valitset jonkin asetuksen kohdasta Lexmarkille lähetettävät tiedot, paitsi Ei mitään edellä mainituista.</li> </ul>
<b>Tietojen lähetyisaika</b> Aloitusaika Lopetusaika	
<b>Käyttäjätiedot – taso</b> Vain nimettömiä istunnon tietoja* Istunnon tiedot ja yleiset käyttäjän tiedot Istunnon tiedot ja todelliset käyttäjätunnukset	

## Helppokäyttö

**Huomautus:** Tämä valikko tulee näkyviin vain tietyissä tulostinmalleissa.

Valikkokohta	Kuvaus
<b>Toistuvan näppäinpainalluksen väli</b> 0–5 (0*)	Määritä sekunteina väli, jona tulostin ohittaa liitetyn näppäimistön saman näppäimen peräkkäiset painallukset
<b>Painikkeen toiston alkuviive</b> 0,25–5 (1*)	Määritä sekunteina alkuviiveen pituus ennen kuin toistava painike alkaa toistaa.  <b>Huomautus:</b> Tämä valikkokohta näkyy vain, kun tulostimeen on liitetty näppäimistö.
<b>Painikkeen toistonopeus</b> 0,5–30 (30*)	Määritä toistuvan painikkeen painallusten määrä sekunnissa.  <b>Huomautus:</b> Tämä valikkokohta näkyy vain, kun tulostimeen on liitetty näppäimistö.
<b>Pitkä näytön aikakatkaisu</b> Ei käytössä* Käytössä	Anna käyttäjän pysyä samassa paikassa ja nollata Näytön aikakatkaisu -asetuksen aloitusnäyttöön palaamisen sijaan.
<b>Kuulokkeiden äänenvoimakkuus</b> 1–10 (5*)	Säädä kuulokkeiden äänenvoimakkuutta.  <b>Huomautus:</b> Tämä valikkokohta näkyy vain, kun tulostimeen on liitetty kuulokkeet.
<b>Ota käyttöön ääniohjaus, kun kuulokkeet on liitetty</b> Ei käytössä* Käytössä	Ota käyttöön ääniohjaus, kun tulostimeen on liitetty kuulokkeet.
<b>Huomautus:</b> Arvon kohdalla oleva tähti (*) osoittaa oletusasetuksen.	

Valikkokohta	Kuvaus
<b>Lue salasanat/PIN-koodit</b> Ei käytössä* Käytössä	Määritä tulostin lukemaan salasanat tai PIN-koodit ääneen. <b>Huomautus:</b> Tämä valikkokohta näkyy vain, kun tulostimeen on liitetty kuulokkeet.
<b>Puhenopeus</b> Erittäin hidas Hidas Normaali* Nopea Nopeampi Erittäin nopea Ripeä Erittäin ripeä Nopein	Säädä Ääniohjauksen puhenopeutta. <b>Huomautus:</b> Tämä valikkokohta näkyy vain, kun tulostimeen on liitetty kuulokkeet.
<b>Huomautus:</b> Arvon kohdalla oleva tähti (*) osoittaa oletusasetuksen.	

## Palauta oletusasetukset

Valikkokohta	Kuvaus
<b>Palauta asetukset</b> Palauta kaikki asetukset Palauta tulostimen asetukset Palauta verkkoasetukset Palauta sovellusasetukset	Palauta tulostimen oletusasetukset. <b>Huomautus:</b> Palauta sovellusasetukset tulee näkyviin vain tietyissä tulostinmalleissa.

## Huolto

### Määrittys-valikko

Valikkokohta	Kuvaus
<b>USB-määrittys</b> USB PnP 1* 2	Paranna tulostimen yhteensopivuutta tietokoneen kanssa muuttamalla tulostimen USB-ohjaimen tilaa. <b>Huomautus:</b> Tämä valikkokohta tulee näkyviin vain tietyissä tulostinmalleissa.
<b>USB-määrittys</b> USB-nopeus Täysi Autom.*	Aseta USB-portti toimimaan täydellä nopeudella ja poista nopeat toiminnot käytöstä. <b>Huomautus:</b> Tämä valikkokohta tulee näkyviin vain tietyissä tulostinmalleissa.
<b>Lokeromäärittys</b> Lokeroiden linkitys Automaattinen* Ei käytössä	Määritä tulostin yhdistämään lokerot, joilla on samat paperilaji- ja -kokoa-asetukset.
<b>Huomautus:</b> Arvon kohdalla oleva tähti (*) osoittaa oletusasetuksen.	

Valikkokohta	Kuvaus
<b>Lokeromäärittäminen</b> Näytä lokerasennusilmoitus Ei käytössä Vain kun kokoa ei tunneta* Aina	Näytä <b>lokerasennus</b> ilmoitus
<b>Lokeromäärittäminen</b> Paperikehotteet Autom.* Monikäyttösyöttöaukko Manuaalinen paperi	Määritä paperilähde, jonka käyttäjä täyttää, kun näyttöön tulee kehote lisätä paperia. <b>Huomautus:</b> Monikäyttösyöttöaukko on käytettävissä vain tietyissä tulostinmalleissa.
<b>Lokeromäärittäminen</b> Kirjekuorikehotteet Autom.* Monikäyttösyöttöaukko Manuaalinen kirjekuori	Määritä paperilähde, jonka käyttäjä täyttää, kun näyttöön tulee kehote lisätä kirjekuori. <b>Huomautus:</b> Monikäyttösyöttöaukko on käytettävissä vain tietyissä tulostinmalleissa.
<b>Lokeromäärittäminen</b> Toiminto kehoitteille Kehota käyttäjää* Jatka Käytä nykyistä	Määritä tulostin ratkaisemaan paperiin tai kirjekuoriin liittyvät vaihtokehotteet.
<b>Raportit</b> Valikkoasetussivu Tapahtumaloki Tapahtumalokin yhteenveto Kuntotarkistuksen tilastot	Tulosta raportteja, joissa on tulostimen valikkoasetukset, tila ja tapahtumalokit.
<b>Tarvikkeen käyttö ja laskurit</b> Tyhjennä tarvikkeen käyttöhistoria	Palauta tarvikkeen käyttöhistoria, kuten jäljellä olevien sivujen ja päivien määrä, tehdasasetuksiin.
<b>Tarvikkeen käyttö ja laskurit</b> Nollaa värillisen kuvansiirtopaketin laskuri	Nollaa laskuri uuden värillisen kuvansiirtopaketin asentamisen jälkeen. <b>Huomautus:</b> Tämä valikkokohta tulee näkyviin vain tietyissä tulostinmalleissa.
<b>Tarvikkeen käyttö ja laskurit</b> Nollaa huoltolaskuri	Nollaa laskuri uuden huoltopaketin asentamisen jälkeen.
<b>Tarvikkeen käyttö ja laskurit</b> Asteittaisen peiton alueet	Säädä tulostettavan sivun väripeiton alue.
<b>Tulostimen emuloinnit</b> PPDS-emulointi Ei käytössä* Käytössä	Määritä tulostin tunnistamaan PPDS-tietovirta ja käyttämään sitä.
<b>Tulostusmääritykset</b> Vain musta -tila Ei käytössä* Käytössä	Tulosta värillinen sisältö harmaasävyisenä.
<b>Huomautus:</b> Arvon kohdalla oleva tähti (*) osoittaa oletusasetuksen.	

Valikkokohta	Kuvaus
<b>Tulostusmääritykset</b> Värin lihotus Ei käytössä 1 2* 3 4 5	Kompensoi tulostimen kohdistusvirhettä parantamalla tulostetta.
<b>Tulostusmääritykset</b> Fontin terävointi 0-150 (24*)	Määritä tekstin pistekokoarvo, jonka alittuessa fonttitietojen tulostamiseen käytetään suuritiheyksisiä näyttöjä. Jos arvo on esimerkiksi 24, kaikki fontit, joiden pistekoko on enintään 24, käyttävät suuritiheyksisiä näyttöjä.
<b>Laitteen toiminnot</b> Hiljainen tila Ei käytössä* Käytössä	Määritä tulostin toimimaan Hiljaisessa tilassa. <b>Huomautus:</b> Tämän asetuksen käyttöönotto hidastaa tulostimen toimintaa.
<b>Laitteen toiminnot</b> Paneelin valikot Ei käytössä Käytössä*	Salli ohjauspaneelin valikoiden käyttö.
<b>Laitteen toiminnot</b> Mukautetut tarviketasot Ei käytössä* Käytössä	Anna <i>printservice</i> -toiminnon lukea ja muokata arvoja Embedded Web Server -palvelimesta.
<b>Laitteen toiminnot</b> Turvatila Ei käytössä* Käytössä	Määritä tulostin toimimaan erityisessä tilassa, jossa se yrittää tarjota mahdollisimman laajat toiminnot tunnetuista ongelmista huolimatta. Jos esimerkiksi asetuksena on Käytössä ja arkinkääntäjän moottori ei toimi, tulostin tulostaa kaksipuoliset asiakirjat yksipuolisina.
<b>Laitteen toiminnot</b> Tyhjennä mukautettu tila	Poista mukautettuja oletus- tai Vaihtoehtoinen-viestejä koskevat käyttäjän määrittämät merkkijonot.
<b>Laitteen toiminnot</b> Poista kaikki etäasennetut viestit	Poista etäasennetut viestit.
<b>Laitteen toiminnot</b> Näytä virhenäytöt automaattisesti Ei käytössä Käytössä*	Näytä nykyiset virheilmoitukset näytössä, kun tulostin pysyy ei-aktiivisena aloitusnäytössä näytön aikakatkaisuasetusta vastaavan ajan.
<b>Laitteen toiminnot</b> Ota käyttöön valinnainen rinnakkaisportti Ei käytössä* Käytössä	Ota käyttöön valinnainen rinnakkaisportti. <b>Huomautus:</b> Kun asetukseksi määritetään Käytössä, tulostin käynnistyy uudelleen.
<b>Huomautus:</b> Arvon kohdalla oleva tähti (*) osoittaa oletusasetuksen.	

Valikkokohta	Kuvaus
<b>Väriainealueen tunnistimen (TPS) asennus</b> Kalibrointivälimääritys Ei käytössä Vähiten värisäätöä Vähemmän värisäätöä Normaali* Parempi väritarkkuus Paras väritarkkuus	Määritä tulostin käyttämään oikea määrä väriainetta, jotta värit säilyvät yhdenmukaisina.
<b>Väriainealueen tunnistimen (TPS) asennus</b> Täysi kalibrointi	Suorita täysi värikalibrointi.
<b>Väriainealueen tunnistimen (TPS) asennus</b> Tulosta TPS-tietosivu	Tulosta vianmäärityssivu, jolla on tietoja väriainealueen tunnistimen kalibroinnista.
<b>Sovellusmääritykset</b> LES-sovellukset Ei käytössä Käytössä*	Ota käyttöön Lexmark Embedded Solutions (LES) -sovellukset.  <b>Huomautuksia:</b> <ul style="list-style-type: none"> <li>Tämä valikkokohta on käytössä vain tietyissä tulostinmalleissa.</li> <li>Tämä valikkokohta on käytössä vain tietyissä tulostinmalleissa.</li> </ul>
<b>Huomautus:</b> Arvon kohdalla oleva tähti (*) osoittaa oletusasetuksen.	

## Poistaminen

Valikkokohta	Kuvaus
<b>Poistaminen</b> Muistin viimeisin tyhjennys Kiintolevyn viimeisin tyhjennys	Näytä milloin tulostimen muisti tai kiintolevy on viimeksi tyhjennetty.  <b>Huomautus:</b> Kiintolevyn viimeisin tyhjennys näytetään vain tulostimissa, joihin on asennettu kiintolevy.
<b>Poistaminen</b> Poista kaikki tiedot pysyvästä muistista Tyhjennä kaikki tiedot kiintolevyltä Poista kaikki tulostin- ja verkkoasetukset	Poista kaikki tulostimen muistiin tai kiintolevylle tallennetut asetukset ja sovellukset.  <b>Huomautus:</b> Tyhjennä kaikki tiedot kiintolevyltä näytetään vain tulostimissa, joihin on asennettu kiintolevy.

## Näkyvät aloitusnäytön kuvakkeet

**Huomautus:** Tämä valikko tulee näkyviin vain tietyissä tulostinmalleissa.

Valikko	Kuvaus
Tila/tarvikkeet Työjono Vaihda kieli Osoitteisto Kirjanmerkit Pidossa olevat työt USB Sovellusprofiilit Näytön mukauttaminen Eco-Settings	Määritä, mitkä kuvakkeet näkyvät aloitusnäytössä.

## Tietoja tästä tulostimesta

Valikkokohta	Kuvaus
<b>Asset-tunniste<sup>1</sup></b>	Kuvaile tulostinta. Enimmäispituus on 32 merkkiä.
<b>Tulostimen sijainti<sup>1</sup></b>	Määritä tulostimen sijainti. Enimmäispituus on 63 merkkiä.
<b>Ota yhteyttä<sup>1</sup></b>	Mukauta tulostimen nimeä. Enimmäispituus on 63 merkkiä.
<b>Vie määrittystiedosto USB-asemaan<sup>2</sup></b>	Vie määrittystiedoston flash-asemaan.
<b>Vie pakatut lokit USB-asemaan<sup>2</sup></b>	Vie pakatut lokitiedostot flash-asemaan.
<b>Lähetä lokit</b> Peruuta Lähetä	Lähetä vianmäärittystiedot Lexmarkille.
<sup>1</sup> Joissain tulostinmalleissa tämän valikkokohtaa voi määrittää vain Embedded Web Server -palvelimessa.	
<sup>2</sup> Tämä valikkokohta tulee näkyviin vain tietyissä tulostinmalleissa.	

## Tulostus

### Asettelu

Valikkokohta	Kuvaus
<b>Puolet</b> 1-puolinen* 2-puolinen	Määritä, tulostetaanko vain sivun toiselle puolelle vai molemmille puolille.
<b>Kääntötyyli</b> Pitkä reuna* Lyhyt reuna	Määritä, sidotaanko kaksipuolisena tulostetun asiakirja pitkä vai lyhyt reuna. <b>Huomautus:</b> Valitun asetuksen mukaan tulostin porrastaa sivun tulostetut tiedot automaattisesti sidonnan mukaan.
<b>Tyhjät sivut</b> Tulosta Älä tulosta*	Tulosta tulostustyöhön kuuluvat tyhjät sivut.
<b>Lajittele</b> Ei käytössä [1,1,1,2,2,2]* Käytössä [1,2,1,2,1,2]	Säilytä tulostustyön sivut järjestyksessä varsinkin tulostettaessa useita kopioita työstä.
<b>Erotinsivut</b> Ei mitään* Kopioiden väliin Töiden väliin Arkkien väliin	Lisää tulostettaessa tyhjiä erotinsivuja.
<b>Erotinsivujen lähde</b> Lokero [x] (1*) Monikäyttösyöttöaukko	Määritä erotinsivun paperilähde. <b>Huomautus:</b> Monikäyttösyöttöaukko on käytettävissä vain tietyissä tulostinmalleissa.
<b>Huomautus:</b> Arvon kohdalla oleva tähti (*) osoittaa oletusasetuksen.	

Valikkokohta	Kuvaus
<b>Sivuja/arkki</b> Ei käytössä* 2 sivua/arkki 3 sivua/arkki 4 sivua/arkki 6 sivua/arkki 9 sivua/arkki 12 sivua/arkki 16 sivua/arkki	Tulosta paperiarkin yhdelle puolelle useita pienennettyjä sivuja.
<b>Sivuja/arkki-järjestys</b> Vaakasuurta* Käänteinen vaaka Pystysuora Käänteinen pysty	Määritä monisivuisten kuvien paikka, kun käytössä on Sivuja/arkki-asetus. <b>Huomautus:</b> Paikka määräytyy sivukuvien lukumäärän ja suunnan mukaan.
<b>Sivuja/arkki-suunta</b> Autom.* Vaaka Pysty	Määritä monisivuisten asiakirjan suunta, kun käytössä on Sivuja/arkki-asetus.
<b>Sivuja/arkki-kehys</b> Ei mitään* Tasainen	Tulosta reunus jokaisen sivun ympärille, kun käytössä on Sivuja/arkki-asetus.
<b>Kopiot</b> 1–9999 (1*)	Määritä kunkin tulostustyön kopiomäärä.
<b>Tulostusalue</b> Normaali* Sovita sivulle Koko sivu	Määritä paperiarkin tulostusalue.
<b>Huomautus:</b> Arvon kohdalla oleva tähti (*) osoittaa oletusasetuksen.	

## Asetus

Valikkokohta	Kuvaus
<b>Komentokieli</b> PCL-emulointi PS-emulointi*	Määritä komentokieli. <b>Huomautus:</b> Komentokielen asettaminen oletukseksi ei estä sovellusohjelmaa lähettämästä töitä, joiden tulostusta ohjataan jollakin muulla komentokielellä.
<b>Työ odottaa</b> Ei käytössä* Käytössä	Tallenna tarvikkeita vaativia tulostustöitä. Näin voidaan tulostaa töitä, joissa ei käytetä puuttuvia tarvikkeita. <b>Huomautus:</b> Tämä asetus näkyy ainoastaan, jos tulostimeen on asennettu kiintolevy.
<b>Työn säilyttämisen aikakatkaisu</b> 0–255 (30*)	Määritä, miten monta sekuntia tulostin odottaa käyttäjän toimia, ennen kuin liikaa resursseja vaativa työ siirretään muistiin ja muiden jonossa olevien töiden tulostamista jatketaan. <b>Huomautus:</b> Tämä asetus näkyy ainoastaan, jos tulostimeen on asennettu kiintolevy.
<b>Huomautus:</b> Arvon kohdalla oleva tähti (*) osoittaa oletusasetuksen.	



Valikkokohta	Kuvaus
<b>Tulost. käyttö</b> Enimmäisnopeus Enimmäismäärä*	Määritä, miten värillinen kuvansiirtopaketti toimii tulostuksen aikana. <b>Huomautuksia:</b> <ul style="list-style-type: none"> <li>• Kun asetus on Enimmäisriitto, värillinen kuvansiirtopaketti hidastuu tai pysähtyy, kun tulostetaan mustavalkosivuryhmiä.</li> <li>• Kun asetus on Enimmäisnopeus, värillinen kuvansiirtopaketti toimii aina tulostettaessa niin värillisiä kuin mustavalkoisiakin sivuja.</li> </ul>
<b>Tallennuspaikka</b> RAM* Levy	Määritä, mihin tallennetaan kaikki pysyvät resurssit, kuten tulostimeen ladatut fontit ja makrot. <b>Huomautus:</b> Tämä asetus näkyy ainoastaan, jos tulostimeen on asennettu kiintolevy.
<b>Resurssien tallennus</b> Ei käytössä* Käytössä	Määritä, mitä tulostin tekee ladatuille resursseille, kuten fonteille ja makroille, kun tulostin vastaanottaa työn, joka edellyttää muistia enemmän kuin on käytettävissä. <b>Huomautuksia:</b> <ul style="list-style-type: none"> <li>• Kun asetuksena on Ei käytössä, tulostin säilyttää ladatut resurssit vain siihen asti, kunnes muistia tarvitaan. Ei-aktiiviseen komentokieleeseen liittyvät resurssit poistetaan.</li> <li>• Kun asetuksena on Käytössä, tulostin tallentaa kaikki pysyvät ladatut resurssit kaikissa kielenvalitsimissa. Tulostin näyttää tarvittaessa Muisti täynnä -ilmoitukset pysyvien resurssien poistamisen sijaan.</li> </ul>
<b>Kaikkien töiden tulostusjärjestys</b> Aakkosellinen* Uusimmat ensin Vanhimmat ensin	Määritä järjestys, jossa kaikki pidossa olleet ja luottamukselliset työt tulostetaan. <b>Huomautus:</b> Tämä asetus näkyy ainoastaan, jos tulostimeen on asennettu kiintolevy.
<b>Huomautus:</b> Arvon kohdalla oleva tähti (*) osoittaa oletusasetuksen.	

## Laatu

Valikkokohta	Kuvaus
<b>Tulostustila</b> Mustavalko Väri*	Määritä tulostustila.
<b>Tulostustarkkuus</b> 4800 CQ* 1200 dpi	Määritä tulosteiden tarkkuus. <b>Huomautus:</b> 4800 CQ takaa korkealaatuisen tulosteen enimmäisnopeudella.
<b>Väriaineen tummuus</b> 1–5 (4*)	Määritä tekstikuvien vaaleus tai tummuus.
<b>Rasteri</b> Normaali* Tiedot	Paranna tulostetta siten, että sillä on pehmeämmät viivat ja tarkemmat reunat.
<b>Värinsäästö</b> Ei käytössä* Käytössä	Kuvien tulostamiseen käytetyn väriaineen määrän vähentäminen.
<b>Huomautus:</b> Arvon kohdalla oleva tähti (*) osoittaa oletusasetuksen.	

Valikkokohta	Kuvaus
<b>RGB-kirkkaus</b> -6-6 (0*)	Säädä väritulosteen kirkkautta, kontrastia ja kylläisyyttä. <b>Huomautus:</b> Tämä asetus ei vaikuta tiedostoihin, joissa käytetään CMYK-värimäärytyksiä.
<b>RGB-kontrasti</b> 0-5 (0*)	
<b>RGB-kylläisyys</b> 0-5 (0*)	
<b>Huomautus:</b> Arvon kohdalla oleva tähti (*) osoittaa oletusasetuksen.	

### Kuvankäsittelyn lisäasetukset

Valikkokohta	Kuvaus
<b>Väritasapaino</b> Syaani -5-5 (0*) Magenta -5-5 (0*) Keltainen -5-5 (0*) Musta -5-5 (0*) Palauta oletukset	Säädä kussakin värissä käytetyn väriaineen määrää.
<b>Värinkorjaus</b> Ei käytössä Autom.* Manuaalinen <b>Värinkorjauksen sisältö</b>	Muokkaa asiakirjojen tulostuksessa käytettäviä väriasetuksia. <b>Huomautuksia:</b> <ul style="list-style-type: none"> <li>Ei käytössä -asetus määrittää tulostimen vastaanottamaan värinkorjauksen ohjelmistosta.</li> <li>Autom.-asetus määrittää tulostimen käyttämään eri väriprofiilia kullekin tulostetun sivun objektille.</li> <li>Manuaalinen-asetuksen avulla käyttäjät voivat itse määrittää RGB- tai CMYK-värimuunnokset, joita käytetään jokaisessa tulostettavan sivun objektissa.</li> <li>Värinkorjauksen sisältö on käytettävissä vain kun Värinkorjaus-asetukseksi on määritetty Manuaalinen.</li> </ul>
<b>Väriesimerkit</b> Tulosta värinäytteet	Esimerkkisivujen tulostaminen kustakin tulostimessa käytettävästä RGB- ja CMYK-värimuuntotaulukosta.
<b>Värinsäätö</b>	Säädä tulosteiden värien epäsuhtaisuutta kalibroimalla tulostin.
<b>Spottivärien vaihtaminen</b> Aseta mukautettu CMYK	Määritä tietyt CMYK-arvot 20 nimetyille spottiväriille. <b>Huomautus:</b> Joissain tulostinmalleissa tämän valikkokohdan voi määrittää vain Embedded Web Server -palvelimessa.
<b>RGB-vaihto</b>	Säädä tulosteen värit vastaamaan alkuperäistä asiakirjaa. <b>Huomautuksia:</b> <ul style="list-style-type: none"> <li>Tämä valikkokohta edellyttää Näyttö – Tod. musta -väritaulun valitsemista.</li> <li>Tämä valikkokohta näkyy vain Embedded Web Server -palvelimessa.</li> </ul>
<b>Huomautus:</b> Arvon kohdalla oleva tähti (*) osoittaa oletusasetuksen.	

## Työkirjanpito

**Huomautus:** Tämä valikko näkyy ainoastaan, jos tulostimeen on asennettu kiintolevy.

Valikkokohta	Kuvaus
<b>Työkirjanpito</b> Ei käytössä* Käytössä	Määritä tulostin luomaan loki vastaanottamistaan tulostustöistä.
<b>Työkirjanpito-lokin aikaväli</b> Päivittäin Viikoittain Kuukausittain*	Määritä, kuinka usein tulostin luo lokitiedoston.
<b>Kirjaa toiminta lokiin aikavälin lopussa</b> Ei mitään* Lähetä nykyinen loki sähköpostina Lähetä nykyinen loki sähköpostina ja poista se Julkaise nykyinen loki Julkaise ja poista nykyinen loki	Määritä, miten tulostin reagoi, kun aikaväli tulee täyteen. <b>Huomautus:</b> Työkirjanpito-lokin aikaväliksi määritetty arvo määrää, milloin toiminto suoritetaan.
<b>Kirjaa, kun melkein täynnä</b> Ei käytössä* Käytössä	Määritä lokitiedoston enimmäiskoko ennen kuin tulostin suorittaa Lähes täynnä -lokitoiminnon.
<b>Kirjaa, kun melkein täynnä</b> Ei mitään* Lähetä nykyinen loki sähköpostina Lähetä nykyinen loki sähköpostina ja poista se Lähetä vanhin loki sähköpostina ja poista se Julkaise nykyinen loki Julkaise ja poista nykyinen loki Julkaise ja poista vanhin loki Poista nykyinen loki Poista vanhin loki Poista kaikki paitsi nykyinen Poista kaikki lokit	Määritä, miten tulostin reagoi, kun kiintolevy on lähes täynnä. <b>Huomautus:</b> Loki lähes täynnä -tasoksi määritetty arvo määrää, milloin toiminto suoritetaan.
<b>Kirjaa, kun täynnä</b> Ei mitään* Lähetä nykyinen loki sähköpostina ja poista se Lähetä vanhin loki sähköpostina ja poista se Julkaise ja poista nykyinen loki Julkaise ja poista vanhin loki Poista nykyinen loki Poista vanhin loki Poista kaikki paitsi nykyinen Poista kaikki lokit	Määritä, miten tulostin reagoi, kun levyn käyttö saavuttaa enimmäisrajan (100 Mt).
<b>Lähetyslokin URL</b>	Määritä, mihin tulostin julkaisee työkirjanpidon lokit.
<b>Sähköpostiosoite lokien lähettämistä varten</b>	Määritä sähköpostiosoite, johon tulostin lähettää työkirjanpidon lokit.
<b>Huomautus:</b> Arvon kohdalla oleva tähti (*) osoittaa oletusasetuksen.	

Valikkokohta	Kuvaus
<b>Lokitiedoston etuliite</b>	Määritä lokin tiedostonimessä käytettävä etuliite. <b>Huomautus:</b> TCP/IP-valikossa määritettyä nykyistä palvelimen nimeä käytetään lokitiedoston etuliitteen oletuksena.
<b>Huomautus:</b> Arvon kohdalla oleva tähti (*) osoittaa oletusasetuksen.	

## XPS

Valikkokohta	Kuvaus
<b>Tulosta virhesivut</b> Ei käytössä* Käytössä	Tulosta virhetietosivu, jossa on tietoja virheistä, mukaan lukien XML-merkintävirheet.
<b>Vähimmäisrivinleveys</b> 1–30 (2*)	Määritä vähimmäispiirtoleveys. <b>Huomautuksia:</b> <ul style="list-style-type: none"> <li>• 1200 dpi:n tarkkuudella tulostetut työt käyttävät arvoa suoraan.</li> <li>• 4800 CQ:n tarkkuudella tulostetut työt käyttävät puolta arvosta.</li> </ul>
<b>Huomautus:</b> Arvon kohdalla oleva tähti (*) osoittaa oletusasetuksen.	

## PDF

Valikkokohta	Kuvaus
<b>Sovita sivulle</b> Ei käytössä* Käytössä	Muuta sivun kokoa siten, että se mahtuu valitulle paperikoolle.
<b>Kommentit</b> Tulosta Älä tulosta*	Määritä, tulostetaanko PDF-tiedoston kommentit.
<b>Huomautus:</b> Arvon kohdalla oleva tähti (*) osoittaa oletusasetuksen.	

## PostScript

Valikkokohta	Kuvaus
<b>Tulosta PS-virhe</b> Ei käytössä* Käytössä	Tulosta sivu, joka kuvailee PostScript®-virheen. <b>Huomautus:</b> Virheen tapahtuessa työn käsittely pysähtyy, tulostin tulostaa virheilmoituksen ja loput tulostustyöstä tyhjennetään.
<b>Vähimmäisrivinleveys</b> 1–30 (2*)	Määritä vähimmäispiirtoleveys. <b>Huomautuksia:</b> <ul style="list-style-type: none"> <li>• 1200 dpi:n tarkkuudella tulostetut työt käyttävät arvoa suoraan.</li> <li>• 4800 CQ:n tarkkuudella tulostetut työt käyttävät puolta arvosta.</li> </ul>
<b>Huomautus:</b> Arvon kohdalla oleva tähti (*) osoittaa oletusasetuksen.	

Valikkokohta	Kuvaus
<b>Lukitse PS-käynnistystila</b> Ei käytössä* Käytössä	Poista k. SysStart-tiedosto
<b>Kuvan tasoitus</b> Ei käytössä* Käytössä	Paranna kuvantarkkuudeltaan pienten kuvien kontrastia ja terävyyttä. <b>Huomautus:</b> Tämä asetus ei vaikuta kuviin, joiden tarkkuus on vähintään 300 dpi.
<b>Fonttijärjestys</b> Vakio* Flash/levy	Määrittää fonttien hakujärjestyksen <b>Huomautuksia:</b> <ul style="list-style-type: none"> <li>Vakio määrittää tulostimen etsimään fontteja ensin tulostimen muistista, ennen kuin niitä etsitään flash-muistista tai tulostimen kiintolevyllä.</li> <li>Flash/levy määrittää tulostimen etsimään fontteja ensin flash-muistista tai tulostimen kiintolevyltä ja vasta sitten tulostimen muistista</li> <li>Valikkokohta näkyy vain, jos flash-muisti tai tulostimen kiintolevy on asennettuna.</li> </ul>
<b>Odotuksen aikakatkaistu</b> Ei käytössä Käytössä* (40 sekuntia)	Määritä tulostin odottamaan lisätietoja, ennen kuin se peruuttaa tulostustyön.
<b>Huomautus:</b> Arvon kohdalla oleva tähti (*) osoittaa oletusasetuksen.	

## PCL

Valikkokohta	Kuvaus
<b>Fonttilähde</b> Vakio* Levy Flash-muisti Kaikki	Valitse lähde, jossa on oletusfonttivalikoima. <b>Huomautuksia:</b> <ul style="list-style-type: none"> <li>Flash a Levy tulevat näkyviin vain tietyissä tulostinmalleissa.</li> <li>Jotta Flash ja Levy tulevat näkyviin, varmista, että ne eivät ole luku- tai kirjoitus-suojattuja.</li> </ul>
<b>Fontin nimi</b> [List of available fonts] (Courier*)	Valitse fontti määritetystä fonttilähteestä.
<b>Merkistö</b> [List of available symbol set] (10U PC-8*)	Kunakin fonttinimen merkistö <b>Huomautus:</b> Merkistö on aakkosten ja numeroiden, väli- ja erikoismerkkien sarja. Merkistöt tukevat eri kieliä tai tiettyjä sovelluksia, kuten tieteellisessä tekstissä käytettäviä matemaattisia symboleja.
<b>Tiheys</b> 0,08-100 (10*)	Määritä tasavälisten tai kiinteävälisen fonttien tiheys. <b>Huomautus:</b> Tiheys viittaa kiinteävälisen merkkien lukumäärään yhdellä tuumalla vaakasuuntaista tekstiä.
<b>Suunta</b> Pysty* Vaaka	Määrittää tekstin ja kuvien suunnan sivulla
<b>Huomautus:</b> Arvon kohdalla oleva tähti (*) osoittaa oletusasetuksen.	

Valikkokohta	Kuvaus
<b>Riviä/sivu</b> 1–255	Määritä kullekin sivulle PCL®-tietovirran kautta tulostettavien tekstirivien määrä. <b>Huomautuksia:</b> <ul style="list-style-type: none"> <li>Tämä valikkokohta aktivoi pystysuuntaisen välistyksen, jollin rivit tulostuvat sivun oletusreunusten väliin.</li> <li>60 on Yhdysvaltojen oletusasetus. 64 on oletusasetus.</li> </ul>
<b>PCL5-vähimmäisrivinleveys</b> 1–30 (2*)	Määritä vähimmäisalkupiirtoleveys. <b>Huomautuksia:</b>
<b>PCLXL-vähimmäisrivinleveys</b> 1–30 (2*)	<ul style="list-style-type: none"> <li>1200 dpi:n tarkkuudella tulostetut työt käyttävät arvoa suoraan.</li> <li>4800 CQ:n tarkkuudella tulostetut työt käyttävät puolta arvosta.</li> </ul>
<b>A4-leveys</b> 198 mm* 203 mm	Määritä A4-paperin loogisen sivun leveys. <b>Huomautus:</b> Looginen sivu on se fyysisen sivun alue, johon tiedot tulostetaan.
<b>Autom.CR LFn jäl</b> Ei käytössä* Käytössä	Määritä tulostin tekemään rivinvaihto rivinsiirtokomennon jälkeen. <b>Huomautus:</b> Rivinvaihto käskää tulostinta siirtämään kohdistimen saman rivin alkuun.
<b>Autom.LF CRn jäl</b> Ei käytössä* Käytössä	Määritä tulostin tekemään rivinsiirto rivinvaihtokomennon jälkeen.
<b>Lokeron uud.num.</b> Määritä monisyöttö Määritä lokero [x] Määr. käsins. paperi Määritä kirjekuoren käsins.	Määritä tulostin toimimaan sellaisen eri tulostinohjaimen tai mukautetun sovelluksen kanssa, jonka paperilähdemääritykset ovat erilaiset. Valitse jokin seuraavista vaihtoehdoista: Ei käytössä* – tulostin käyttää oletusasetusten mukaisia paperilähdemäärityksiä Ei mitään - paperilähde ohittaa Select Paper Feed -komennon 0–99 – valitaan paperilähteen mukautettua asetusta määrittävä luku. <b>Huomautus:</b> Monikäyttösyöttöaukko on käytävissä vain tietyissä tulostinmalleissa.
<b>Lokeron uud.num.</b> Näytä oletusasetukset	Näytä kullekin paperilähteelle määritetty oletusarvo.
<b>Lokeron uud.num.</b> Palauta oletusasetukset	Palauta lokeroiden uudelleennumerointiarvojen oletukset.
<b>Tulostuksen aikakatkaistu</b> Ei käytössä Käytössä* [90]	Määritä tulostin lopettamaan tulostustyö sen jälkeen, kun se on ollut käyttämättömänä määritetyn ajan sekunteina.
<b>Huomautus:</b> Arvon kohdalla oleva tähti (*) osoittaa oletusasetuksen.	

## HTML

Valikkokohta	Kuvaus
<b>Fontin nimi</b> [List of fonts] (Times*)	Määritä HTML-asiakirjoissa käytettävä fontti.
<b>Fonttikoko</b> 1–255 (12*)	Määritä HTML-asiakirjoissa käytettävä fonttikoko.
<b>Huomautus:</b> Arvon kohdalla oleva tähti (*) osoittaa oletusasetuksen.	

Valikkokohta	Kuvaus
<b>Sovita</b> 1–400 % (100*)	Skaalaa HTML-asiakirjat.
<b>Suunta</b> Pysty* Vaaka	Määritä HTML-asiakirjojen sivun suunta.
<b>Marginaalin koko</b> 8–255 mm (19*)	Määritä HTML-asiakirjojen sivun reunus.
<b>Taustat</b> Älä tulosta Tulosta*	Tulosta HTML-asiakirjojen taustatiedot tai -grafiikka.
<b>Huomautus:</b> Arvon kohdalla oleva tähti (*) osoittaa oletusasetuksen.	

## Kuva

Valikkokohta	Kuvaus
<b>Automaattinen sovitus</b> Käytössä Ei käytössä*	Valitse kuvalle paras käytettävissä oleva paperikoko- ja suunta-asetus. <b>Huomautus:</b> Kun asetus on Käytössä, tämä asetus ohittaa kuvan skaalaus- ja suunta-asetukset.
<b>Käänteinen</b> Ei käytössä* Käytössä	Muuta kaksisävyiset mustavalkokuvat käänteisiksi. <b>Huomautus:</b> Asetus ei koske GIF- ja JPEG-kuvamuotoja.
<b>Skaalaus</b> Ankkuroi ylävasen Parhaiten sopiva* Ankkuroi keskelle Sovita korkeus/leveys Sovita korkeus Sovita leveys	Säädä kuva sopimaan tulostusalueelle. <b>Huomautus:</b> Kun Automaattinen sovitus -asetus on Käytössä, Skaalaus-asetus on automaattisesti Parhaiten sopiva.
<b>Suunta</b> Pysty* Vaaka Käänteinen pysty Käänteinen vaaka	Määrittää tekstin ja kuvien suunnan sivulla
<b>Huomautus:</b> Arvon kohdalla oleva tähti (*) osoittaa oletusasetuksen.	

# Paperi

## Lokeromääritys

Valikkokohta	Kuvaus
<b>oletuslähde</b> Lokero [x] (1*) Monikäyttösyöttöaukko Manuaalinen paperi Manuaalinen kirjekuori	Määritä kaikkien tulostustöiden paperilähde. <b>Huomautus:</b> Monikäyttösyöttöaukko on käytettävissä vain tietyissä tulostinmalleissa.
<b>Paperikoko/-laji</b> Lokero [x] Monikäyttösyöttöaukko Manuaalinen paperi Manuaalinen kirjekuori	Määritä kuhunkin paperilähteeseen lisätty paperikoko tai paperilaji. <b>Huomautus:</b> Monikäyttösyöttöaukko on käytettävissä vain tietyissä tulostinmalleissa.
<b>Korvaava paperikoko</b> Ei käytössä A5/Statement Letter/A4 Kaikki listatut*	Määritä tulostin korvaamaan määritetty paperikoko, jos pyydetyn kokoista paperi ei ole lisättyä yhteenkään paperilähteeseen. <b>Huomautuksia:</b> <ul style="list-style-type: none"> <li>• Jos asetusarvo on Ei käytössä, laite kehottaa käyttäjää lisäämään vaadittua paperikoko.</li> <li>• Statement/A5 tulostaa A5-kokoiset asiakirjat Statement-paperille ja Statement-kokoiset asiakirjat A5-paperille sen mukaan, minkä kokoisia papereita tulostimessa on.</li> <li>• Letter/A4 tulostaa A4-kokoisen asiakirjan Letter-kokoiselle paperille ja Letter-kokoiset asiakirjat A4-kokoiselle paperille sen mukaan, minkä kokoisia papereita tulostimessa on.</li> <li>• Kaikki listatut korvaa Letter/A4-koot.</li> </ul>
<b>Huomautus:</b> Arvon kohdalla oleva tähti (*) osoittaa oletusasetuksen.	

## Materiaalimääritykset

### Yleisasetukset

Valikkokohta	Kuvaus
<b>Mittayksiköt</b> Tuumat Millimetrit	Määritä Universal-paperikoon mittayksikkö. <b>Huomautus:</b> Tuumat on Yhdysvaltain oletusasetus. Millimetrit on kansainvälinen oletusasetus.
<b>Pystykuvan leveys</b> 3–14,17 tuumaa (8,50*) 76–359,91 mm (216*)	Määritä Universal-paperin pystyleveys.
<b>Pystykuvan korkeus</b> 3–14,17 tuumaa (14*) 76–359,91 mm (356*)	Määritä Universal-paperin pystykorkeus.
<b>Huomautus:</b> Arvon kohdalla oleva tähti (*) osoittaa oletusasetuksen.	



Valikkokohta	Kuvaus
<b>Syöttösuunta</b> Lyhyt reuna* Pitkä reuna	Määritä tulostin poimimaan paperi lyhyestä tai pitkästä reunasta. <b>Huomautus:</b> Pitkä reuna näkyy ainoastaan, jos pisin reuna on lyhyempi kuin tuettu enimmäisleveys.
<b>Huomautus:</b> Arvon kohdalla oleva tähti (*) osoittaa oletusasetuksen.	

## Materiaalilajit

Valikkokohta	Kuvaus
Tavallinen Korttipohja Uusiopaperi Kiiltävä Tarra-arkit Vinyylitarrat Sido Kirjekuori Kirjepaperi Esipainettu Värillinen paperi Merkkivalo Painava Karkea/puuvilla Mukautettu laji [x]	Määritä lisätyn paperin laatu ja paino.

## USB-asema

**Huomautus:** Tämä valikko tulee näkyviin vain tietyissä tulostinmalleissa.

## Flash-asetulostus

Valikkokohta	Kuvaus
<b>Kopiomäärä</b> 1–9999 (1*)	Aseta kopioiden määrä.
<b>Paperilähde</b> Lokero [x] (1*) Monikäyttösyöttöaukko Manuaalinen paperi Manuaalinen kirjekuori	Määritä tulostustyön paperilähde. <b>Huomautus:</b> Monikäyttösyöttöaukko on käytettävissä vain tietyissä tulostinmalleissa.
<b>Väri</b> Ei käytössä Käytössä*	Tulosta värillinen tuloste.
<b>Huomautus:</b> Arvon kohdalla oleva tähti (*) osoittaa oletusasetuksen.	

Valikkokohta	Kuvaus
<b>Lajittele</b> (1,1,1) (2,2,2) (1,2,3) (1,2,3)*	Tulosta useita kopioita järjestyksessä.
<b>Puolet</b> Yksipuolinen* 2-puolinen	Määritä, tulostetaanko vain sivun toiselle puolelle vai molemmille puolille.
<b>Kääntötyyli</b> Pitkä reuna* Lyhyt reuna	Määritä, sidotaanko kaksipuolisena tulostetun asiakirja pitkä vai lyhyt reuna. <b>Huomautus:</b> Valitun asetuksen mukaan tulostin porrastaa sivun tulostetut tiedot automaattisesti sidonnan mukaan.
<b>Sivuja/arkki</b> Ei käytössä* 2 sivua/arkki 3 sivua/arkki 4 sivua/arkki 6 sivua/arkki 9 sivua/arkki 12 sivua/arkki 16 sivua/arkki	Tulosta paperiarkin yhdelle puolelle useita pienennettyjä sivuja.
<b>Sivuja/arkki-järjestys</b> Vaakasuurta* Käänteinen vaaka Käänteinen pysty Pystysuora	Määritä monisivuisten kuvien paikka, kun käytössä on Sivuja/arkki-asetus. <b>Huomautus:</b> Paikka määräytyy sivukuvien lukumäärän ja suunnan mukaan.
<b>Sivuja/arkki-suunta</b> Autom.* Vaaka Pysty	Määritä monisivuisten asiakirjan suunta, kun käytössä on Sivuja/arkki-asetus.
<b>Sivuja/arkki-kehys</b> Ei mitään* Tasainen	Tulosta reunus jokaisen sivun ympärille, kun käytössä on Sivuja/arkki-asetus.
<b>Erotinsivut</b> Ei käytössä* Kopioiden väliin Töiden väliin Arkkien väliin	Määrittää, lisätäänkö tulostettaessa tyhjiä erotinsivuja.
<b>Erotinsivujen lähde</b> Lokero [x] (1*) Monikäyttösyöttöaukko	Määritä erotinsivun paperilähde. <b>Huomautus:</b> Monikäyttösyöttöaukko on käytettävissä vain tietyissä tulostinmalleissa.
<b>Tyhjät sivut</b> Älä tulosta* Tulosta	Määritä, tulostetaanko tulostustyön tyhjä sivut.
<b>Huomautus:</b> Arvon kohdalla oleva tähti (*) osoittaa oletusasetuksen.	

## Verkko/portit

### Verkon esittely

Valikkokohta	Kuvaus
<b>Aktiivinen sovitin</b> Automaattinen* Vakioverkko Langaton	Määritä, miten verkkoon yhdistetään. <b>Huomautus:</b> Langaton näkyy vain, kun langaton verkkosovitin on asennettu.
<b>Verkon tila</b>	Näytä tulostinverkon yhteystila.
<b>Näytä Verkon tila tulostimessa</b> Käytössä* Ei käytössä	Näytä verkon tila näytössä.
<b>Nopeus, kaksipuolisuus</b>	Näytä aktiivisen verkkokortin nopeus.
<b>IPv4</b>	Näytä IPv4-osoite.
<b>Kaikki IPv6-osoitteet</b>	Näytä kaikki IPv6-osoitteet.
<b>Nollaa tulostuspalvelin</b>	Nollaa kaikki aktiiviset verkkoyhteydet tulostimeen. <b>Huomautus:</b> Tämä asetus poistaa kaikki verkon määritysasetukset.
<b>Verkkotyön aikakatk.</b> Ei käytössä Käytössä* (90 sekuntia)	Määritä aika, jonka kuluttua tulostin peruuttaa verkkotulostustyön.
<b>Otsikkosivu</b> Ei käytössä* Käytössä	Tulosta otsikkosivu.
<b>Huomautus:</b> Arvon kohdalla oleva tähti (*) osoittaa oletusasetuksen.	

### Langaton

**Huomautus:** Tämä valikko on käytettävissä vain tulostimissa, jotka on yhdistetty Wi-Fi-verkkoon tai joissa on langaton verkkosovitin.

Valikkokohta	Kuvaus
<b>Asennus mobiilisovelluksella</b>	Määritä Wi-Fi-yhteys Lexmark Mobile Assistant -sovelluksella.

Valikkokohta	Kuvaus
<b>Määritä tulostimen ohjauspaneelissa</b> Valitse verkko Lisää Wi-Fi-verkko Verkkonimi Verkkotila Infrastruktuuri Langaton suojaustila Ei käytössä* WEP WPA2/WPA - Personal WPA2 - Personal 802.1x - RADIUS	Määritä Wi-Fi-yhteys ohjauspaneelissa. <b>Huomautus:</b> 802.1x - RADIUS voidaan muuttaa vain Embedded Web Server -palvelimen avulla.
<b>Wi-Fi Protected Setup</b> Käynnistä painonäppäinmenetelmä Käynnistä PIN-kooditila	Muodosta Wi-Fi-verkko ja ota käyttöön verkon suojaus. <b>Huomautuksia:</b> <ul style="list-style-type: none"> <li>• Käynnistä painonäppäinmenetelmä yhdistää tulostimen Wi-Fi-verkkoon, kun tulostimen ja yhteyspisteen (langattoman reitittimen) painikkeita painetaan tietyn ajan kuluessa.</li> <li>• Käynnistä PIN-kooditila yhdistää tulostimen Wi-Fi-verkkoon, kun tulostimen PIN-koodi kirjoitetaan yhteyspisteen langattoman yhteyden asetuksiin.</li> </ul>
<b>Verkkotila</b> BSS-tyyppi Infrastruktuuri*	Määritä verkkotila.
<b>Ota käyttöön Wi-Fi Direct</b> Käytössä Ei käytössä*	Ota käyttöön Wi-Fi Direct -yhteensopivat laitteet, kun haluat yhdistää suoraan tulostimeen.
<b>Yhteensopivuus</b> 802.11b/g/n (2.4GHz)* 802.11a/b/g/n/ac (2,4/5 GHz) 802.11a/n/ac (5 GHz)	Määritä Wi-Fi-verkon standardi. <b>Huomautus:</b> 802.11a/b/g/n/ac (2,4 GHz / 5 GHz) ja 802.11a/n/ac (5 GHz) näkyvät vain, kun Wi-Fi-lisävaruste on asennettu.
<b>Langaton suojaustila</b> Ei käytössä* WEP WPA2/WPA-Personal WPA2-Personal 802.1x - RADIUS	Määritä suojaustila, jolla tulostin yhdistetään Wi-Fi-laitteisiin. <b>Huomautus:</b> 802.1x - RADIUS voidaan muuttaa vain Embedded Web Server -palvelimen avulla.
<b>WEP-todennustila</b> Automaattinen* Avaa Jaettu	Määritä tulostimelle WEP (Wireless Encryption Protocol) -tyyppi. <b>Huomautus:</b> Tämä valikkokohta näkyy vain, kun Langaton suojaustila -asetus on WEP.
<b>Määritä WEP-avain</b>	Määritä suojatulle Wi-Fi-yhteydelle WEP-salasana.
<b>WPA2/WPA Personal</b> AES	Ota Wi-Fi-suojaus käyttöön WPA:n kautta. <b>Huomautus:</b> Tämä valikkokohta näkyy vain, kun Langaton suojaustila -asetus on WPA2/WPA-Personal.

Valikkokohta	Kuvaus
<b>Määritä esijaettu avain</b>	Määritä suojatulle Wi-Fi-yhteydelle salasana.
<b>WPA2-Personal</b> AES	Ota Wi-Fi-suojaus käyttöön WPA2:n kautta. <b>Huomautus:</b> Tämä valikkokohta näkyy vain, kun Langaton suojaustila -asetus on WPA2-Personal.
<b>802.1x-salaustila</b> WPA+ WPA2*	Ota Wi-Fi-suojaus käyttöön 802.1x-standardin kautta. <b>Huomautuksia:</b> <ul style="list-style-type: none"> <li>Tämä valikkokohta näkyy vain, kun Langaton suojaustila -asetus on 802.1x - RADIUS.</li> <li>802.1x - RADIUS voidaan muuttaa vain Embedded Web Server -palvelimen avulla.</li> </ul>
<b>IPv4</b> Salli DHCP Käytössä* Ei käytössä Määritä kiinteä IP-osoite IP-osoite Verkkopeite Yhdyskäytävä	Ota käyttöön Dynamic Host Configuration Protocol (DHCP) ja määritä staattinen IP-osoite. <b>Huomautus:</b> DHCP on vakioyhteyksikäytäntö, joka sallii palvelimen jakaa IP-osoitteita ja määrittystietoja dynaamisesti asiakkaille.
<b>IPv6</b> Ota käyttöön IPv6 Käytössä* Ei käytössä Ota käyttöön DHCPv6 Käytössä Ei käytössä* Tilattoman osoitteen automaattinen määrittäminen Käytössä* Ei käytössä DNS-palvelimen osoite Manuaalisesti määritetty IPv6-osoite Manuaalisesti määritetty IPv6-reititin Osoitteen etuliite Kaikki IPv6-osoitteet Kaikki IPv6-reititinosoitteet	Ota käyttöön ja määritä IPv6-asetukset tulostimessa.
<b>Verkko-osoite</b> UAA LAA (Locally Administered Address)	Tarkastele verkko-osoitteita.
<b>PCL-työn tunnis.</b> Ei käytössä Käytössä*	Määritä tulostin käyttämään automaattisesti PCL-emulointia, kun tulostustyö edellyttää sitä, oletuskomentokielestä riippumatta. <b>Huomautus:</b> Jos PCL-työn tunnis. -asetus ei ole käytössä, tulostin ei tarkista saapuvia tietoja ja käyttää asetusvalikossa määritettyä tulostimen oletuskomentokieltä.

Valikkokohta	Kuvaus
<b>PS-työn tunnist.</b> Ei käytössä Käytössä*	Määritä tulostin käyttämään automaattisesti PS-emulointia, kun tulostustyö edellyttää sitä, oletuskomentokielestä riippumatta. <b>Huomautus:</b> Jos PS-työn tunnist. -asetus ei ole käytössä, tulostin ei tarkista saapuvia tietoja ja käyttää asetusvalikossa määritettyä tulostimen oletuskomentokieltä.
<b>Työn puskurointi</b> Käytössä Ei käytössä*	Tallenna tulostustyöt tilapäisesti tulostimen kiintolevylle ennen tulostusta. <b>Huomautus:</b> Tämä valikkokohta näkyy ainoastaan, kun tulostimen kiintolevy on asennettu.
<b>Mac binaari PS</b> Automaattinen* Käytössä Ei käytössä	Määritä tulostin käsittelemään Macintoshin binaarimuotoisia PostScript-tulostustöitä. <b>Huomautuksia:</b> <ul style="list-style-type: none"> <li>• Käytössä-asetus käsittelee binaarimuotoiset PostScript-tulostustyöt.</li> <li>• Ei käytössä -asetus suodattaa tulostustöitä käyttäen vakioyhteyshäikäntäntöä.</li> </ul>

## Ethernet

Valikkokohta	Kuvaus
<b>Verkon nopeus</b>	Näytä aktiivisen verkkosovittimen nopeus.
<b>IPv4</b> Salli DHCP Käytössä* Ei käytössä	Ota käyttöön DHCP (Dynamic Host Configuration Protocol). <b>Huomautus:</b> DHCP on vakioyhteyshäikäntäntö, joka sallii palvelimen jakaa IP-osoitteita ja määrittystietoja dynaamisesti asiakkaille.
<b>IPv4</b> Määritä kiinteä IP-osoite IP-osoite Verkkopeite Yhdyskäytävä	Määritä tulostimen kiinteä IP-osoite.
<b>IPv6</b> Salli IPv6 (verkkoaikatoiminto) Ei käytössä Käytössä*	Ota käyttöön IPv6-yhteyshäikäntäntö tulostimessa.
<b>IPv6</b> Salli DHCPv6 (verkkoaikatoiminto) Ei käytössä* Käytössä	Ota käyttöön DHCPv6-yhteyshäikäntäntö tulostimessa.
<b>IPv6</b> Tilattoman osoitteen automaattinen määrittäminen Ei käytössä Käytössä*	Määritä verkkosovitin hyväksymään reitittimen antamat automaattisen IPv6-osoitteen määrittämerkinnät.
<b>IPv6</b> DNS-palvelimen osoite	Määritä DNS-palvelimen osoite.
<b>Huomautus:</b> Arvon kohdalla oleva tähti (*) osoittaa oletusasetuksen.	

Valikkokohta	Kuvaus
<b>IPv6</b> Manuaalisesti määritetty IPv6-osoite	Määritä IPv6-osoite.
<b>IPv6</b> Manuaalisesti määritetty IPv6-reititin	Määritä IPv6-osoite.
<b>IPv6</b> Osoitteen etuliite 0–128 (64*)	Määritä osoitteen etuliite.
<b>IPv6</b> Kaikki IPv6-osoitteet	Näytä kaikki IPv6-osoitteet.
<b>IPv6</b> Kaikki IPv6-reititinosoitteet	Näytä kaikki IPv6-reititinosoitteet.
<b>Verkko-osoite</b> UAA LAA (Locally Administered Address)	Näytä tulostimen MAC (Media Access Control) -osoitteet: LAA (Locally Administered Address) ja UAA (Universally Administered Address). <b>Huomautus:</b> Voit muuttaa tulostimen LAA-osoitteen manuaalisesti.
<b>PCL-työn tunnis.</b> Ei käytössä Käytössä*	Määritä tulostin käyttämään automaattisesti PCL-emulointia, kun tulostustyö edellyttää sitä, oletuskomentokielestä riippumatta. <b>Huomautus:</b> Jos PCL-työn tunnis. -asetus ei ole käytössä, tulostin ei tarkista saapuvia tietoja ja käyttää asetusvalikossa määritettyä tulostimen oletuskomentokieltä.
<b>PS-työn tunnist.</b> Ei käytössä Käytössä*	Määritä tulostin käyttämään automaattisesti PS-emulointia, kun tulostustyö edellyttää sitä, oletuskomentokielestä riippumatta. <b>Huomautus:</b> Jos PS-työn tunnis. -asetus ei ole käytössä, tulostin ei tarkista saapuvia tietoja ja käyttää asetusvalikossa määritettyä tulostimen oletuskomentokieltä.
<b>Työn puskurointi</b> Ei käytössä Käytössä*	Tallenna työt tilapäisesti tulostimen kiintolevylle ennen tulostusta. <b>Huomautuksia:</b> <ul style="list-style-type: none"> <li>Tämä valikkokohta näkyy ainoastaan, kun tulostimen kiintolevy on asennettu.</li> <li>Tämä valikkokohta tulee näkyviin vain tietyissä tulostinmalleissa.</li> </ul>
<b>Mac binaari PS</b> Autom.* Käytössä Ei käytössä	Määritä tulostin käsittelemään Macintoshin binaarimuotoisia PostScript-tulostustöitä. <b>Huomautuksia:</b> <ul style="list-style-type: none"> <li>Käytössä-asetus käsittelee binaarimuotoiset PostScript-tulostustyöt.</li> <li>Ei käytössä -asetus suodattaa tulostustöitä käyttäen vakioyhteyskäytäntöä.</li> </ul>
<b>Energiatehokas Ethernet</b> Ei käytössä Käytössä*	Vähennä virrankulutusta, kun tulostin ei vastaanota tietoja Ethernet-verkosta.
<b>Huomautus:</b> Arvon kohdalla oleva tähti (*) osoittaa oletusasetuksen.	

## TCP/IP

**Huomautus:** Tämä valikko näkyy ainoastaan verkkotulostimissa tai tulostuspalvelimeen liitetyissä tulostimissa.

Valikkokohta	Kuvaus
<b>Aseta isäntänimi</b>	Aseta TCP/IP-yhteyskäytännön nykyisen palvelimen nimi.
<b>Toimialuenimi</b>	Aseta toimialuenimi. <b>Huomautus:</b> Tämä valikkokohta tulee näkyviin vain tietyissä tulostinmalleissa.
<b>Salli DHCP-/BOOTP-protokollan päivittää NTP-palvelin</b> Ei käytössä Käytössä*	Salli DHCP- ja BOOTP-asiakkaiden päivittää tulostimen NTP-asetukset.
<b>Zero Configuration -nimi</b>	Määritä zero configuration -verkon palvelunimi. <b>Huomautus:</b> Tämä valikkokohta tulee näkyviin vain tietyissä tulostinmalleissa.
<b>Ota autom. IP käyttöön</b> Ei käytössä Käytössä*	Määritä IP-osoite automaattisesti.
<b>DNS-palvelimen osoite</b>	Määritä nykyinen DNS (Domain Name System) -palvelin osoite.
<b>DNS-varmistuspalvelimen osoite</b>	Määritä DNS-varmistuspalvelimen osoitteet.
<b>DNS-varmistuspalvelimen osoite 2</b>	
<b>DNS-varmistuspalvelimen osoite 3</b>	
<b>Toimialueen hakujärjestys</b>	Paikallista verkon eri toimialueilla olevat tulostimet ja niiden resurssit määrittämällä toimialuenimien luettelo. <b>Huomautus:</b> Tämä valikkokohta tulee näkyviin vain tietyissä tulostinmalleissa.
<b>Salli DDNS</b> Ei käytössä* Käytössä	Päivitä dynaamiset DNS-asetukset.
<b>DDNS TTL</b>	Määritä nykyiset DDNS-asetukset.
<b>Oletus-TTL</b>	
<b>DDNS-päivitysaika</b>	
<b>Ota mDNS käyttöön</b> Ei käytössä Käytössä*	Päivitä DNS-monilähetysasetukset.
<b>WINS-palvelin osoite</b>	Määritä WINS (Windows Internet Name Service) -palvelimen osoite.
<b>Salli BOOTP</b> Ei käytössä* Käytössä	Salli BOOTP-protokollan määrittää tulostimen IP-osoite.
<b>Huomautus:</b> Arvon kohdalla oleva tähti (*) osoittaa oletusasetuksen.	



Valikkokohta	Kuvaus
<b>Rajattu palvelinluet.</b>	Määritä TCP-yhteyksien IP-osoite. <b>Huomautuksia:</b> <ul style="list-style-type: none"> <li>Erota IP-osoitteet toisistaan pilkulla.</li> <li>Voit lisätä enintään 50 IP-osoitetta.</li> </ul>
<b>Rajattu palvelinluet. -asetukset</b> Estä kaikki portit* Estä vain tulostus Estä vain tulostus ja HTTP	Määritä, miten luettelon IP-osoitteet voivat käyttää tulostimen toimintoja.
<b>MTU</b>	Määritä TCP-yhteyksien MTU (maximum transmission unit) -parametri.
<b>Raw Print Port</b> 1–65535 (9100*)	Määritä raw port -numero verkkoon liitetyille tulostimille.
<b>Lähtevän liikenteen enimmäisnopeus</b> Ei käytössä* Käytössä	Ota käyttöön tulostimen enimmäissiirtonopeus.
<b>Parannettu TLS-suojaus</b> Ei käytössä* Käytössä	Ota käyttöön tulostimen yksityisyyden- ja tiedonsuojauksen.
<b>Huomautus:</b> Arvon kohdalla oleva tähti (*) osoittaa oletusasetuksen.	

## SNMP

**Huomautus:** Valikko näkyy ainoastaan verkkotulostimissa tai tulostuspalvelimeen liitetyissä tulostimissa.

Valikkokohta	Kuvaus
<b>SNMP-versiot 1 ja 2c</b> Käytössä Ei käytössä Käytössä* Salli SNMP-asetus Ei käytössä Käytössä* Ota käyttöön PPM MIB Ei käytössä Käytössä* SNMP-yhteisö	Määritä SNMP (Simple Network Management Protocol) -versiot 1 ja 2c tulostinohjainten ja sovellusten asentamiseksi.
<b>Huomautus:</b> Arvon kohdalla oleva tähti (*) osoittaa oletusasetuksen.	

Valikkokohta	Kuvaus
<b>SNMP-versio 3</b> Käytössä Ei käytössä Käytössä* Aseta luku-/kirjoitustunnistetiedot Käyttäjätunnus Salasana Aseta vain luku -tunnistetiedot Käyttäjätunnus Salasana Todennuksen hajautus MD5 SHA1* Todennuksen vähimmäistaso Ei todennusta, Ei suojausta Todennus, Ei suojausta Todennus, Suojaus* Yksityisyysalgoritmi DES AES-128*	Määritä SNMP-versio 3 tulostimen suojauksen asennusta ja päivitystä varten.
<b>Huomautus:</b> Arvon kohdalla oleva tähti (*) osoittaa oletusasetuksen.	

## IPSec

**Huomautus:** Valikko näkyy ainoastaan verkkotulostimissa tai tulostuspalvelimeen liitetyissä tulostimissa.

Valikkokohta	Kuvaus
<b>Salli IPSec</b> Ei käytössä* Käytössä	Ota käyttöön IPSec (Internet Protocol Security).
<b>Peruskokoonpano</b> Oletus* Yhteensopivuus Suojattu	Määritä IPSec-peruskokoonpano. <b>Huomautus:</b> Tämä valikkokohta näkyy vain, jos Ota käyttöön IPSec -asetus on Käytössä.
<b>IPSec-laitevarmenne</b>	Määritä IPSec-varmenne. <b>Huomautus:</b> Tämä valikkokohta näkyy vain, jos Peruskokoonpano-asetus on Yhteensopivuus.
<b>Esijaetulla avaimella todennetut yhteydet</b> Isäntä [x] Osoite Avain	Määritä tulostimen todennetut yhteydet. <b>Huomautus:</b> Nämä valikkokohteet näkyvät vain, jos Ota käyttöön IPSec -asetus on Käytössä.
<b>Varmenteella todennetut yhteydet</b> Isäntä [x] Osoite[/subnet] Osoite[/subnet]	
<b>Huomautus:</b> Arvon kohdalla oleva tähti (*) osoittaa oletusasetuksen.	

## 802.1x

**Huomautus:** Valikko näkyy ainoastaan verkkotulostimissa tai tulostuspalvelimeen liitetyissä tulostimissa.

Valikkokohta	Kuvaus
<b>Aktiivinen</b> Ei käytössä* Käytössä	Anna tulostimen liittyä verkkoihin, joiden käyttämiseen tarvitaan todennusta. <b>Huomautus:</b> Määritä tämän valikkokohtadan asetukset Embedded Web Server -palvelimessa.
<b>Huomautus:</b> Arvon kohdalla oleva tähti (*) osoittaa oletusasetuksen.	

## LPD-kokoonpano

**Huomautus:** Valikko näkyy ainoastaan verkkotulostimissa tai tulostuspalvelimeen liitetyissä tulostimissa.

Valikkokohta	Kuvaus
<b>LPD-aikakatkaus</b> 0-65535 sekuntia (90*)	Määritä aikakatkaisun arvo, jotta LPD (Line Printer Daemon) -palvelin ei odota jumittuneita tai virheellisiä tulostustöitä loputtomasti.
<b>LPD-otsikkosivu</b> Ei käytössä* Käytössä	Tulosta kaikkien LPD-tulostustöiden otsikkosivu. <b>Huomautus:</b> Otsikkosivu on tulostustyön ensimmäinen sivu, jota käytetään tulostustöiden erotinsivuna ja josta tunnustetaan tulostustyöpyynnön aloittaja.
<b>LPD-loppusivu</b> Ei käytössä* Käytössä	Tulosta kaikkien LPD-tulostustöiden loppusivu. <b>Huomautus:</b> Loppusivu on tulostustyön viimeinen sivu.
<b>LPD: rivinvaihdon muunnos</b> Ei käytössä* Käytössä	Ota käyttöön rivinvaihdon muunnos. <b>Huomautus:</b> Rivinvaihto käskää tulostinta siirtämään kohdistimen saman rivin alkuun.
<b>Huomautus:</b> Arvon kohdalla oleva tähti (*) osoittaa oletusasetuksen.	

## HTTP-/FTP-asetukset

**Huomautus:** Tämä valikko näkyy ainoastaan verkkotulostimissa tai tulostuspalvelimeen liitetyissä tulostimissa.

Valikkokohta	Kuvaus
<b>Ota käyttöön HTTP-palvelin</b> Ei käytössä Käytössä*	Salli Embedded Web Serverin valvoa ja hallinnoida tulostinta.
<b>Salli HTTPS</b> Ei käytössä Käytössä*	Määritä HTTPS (HyperText Transfer Protocol Secure) -asetukset.
<b>Ota FTP/TFTP käyttöön</b> Ei käytössä Käytössä*	Lähetä tiedostoja FTP:n kautta.
<b>Huomautus:</b> Arvon kohdalla oleva tähti (*) osoittaa oletusasetuksen.	

Valikkokohta	Kuvaus
<b>Paikalliset toimialueet</b>	Määritä HTTP- ja FTP-palvelinten toimialuenimet. <b>Huomautus:</b> Tämä valikkokohta tulee näkyviin vain tietyissä tulostinmalleissa.
<b>HTTP-välipalvelimen IP-osoite</b>	Määritä HTTP- ja FTP-palvelimen asetukset. <b>Huomautus:</b> Nämä valikkokohdat tulevat näkyviin vain tietyissä tulostinmalleissa.
<b>FTP-välipalvelimen IP-osoite</b>	
<b>HTTP-oletus-IP-portti</b> 1-65535 (80*)	
<b>HTTPS-laitevarmenne</b>	
<b>FTP-oletus-IP-portti</b> 1-65535 (21*)	
<b>HTTP/FTP-pyyntöjen aikakatkaistu</b> 1-299 (30*)	Määritä, miten pian palvelinyhteys katkeaa.
<b>HTTP/FTP-pyyntöjen uudelleenyritykset</b> 1-299 (3*)	Määritä, miten monta kertaa HTTP-/FTP-palvelimeen yritetään yhdistää.
<b>Huomautus:</b> Arvon kohdalla oleva tähti (*) osoittaa oletusasetuksen.	

## ThinPrint

Valikkokohta	Kuvaus
<b>Salli ThinPrint</b> Ei käytössä Käytössä*	Tulosta ThinPrint-asetuksella.
<b>Porttinumero</b> 4000-4999 (4000*)	Määritä ThinPrint-palvelimen porttinumero.
<b>Kaistanleveys (bittinä sekunnissa)</b> 100-1000000 (0*)	Määritä ThinPrint-ympäristön tiedonsiirtonopeus.
<b>Paketin koko (kt)</b> 0-64000 (0*)	Määritä tiedonsiirron paketin koko.
<b>Huomautus:</b> Arvon kohdalla oleva tähti (*) osoittaa oletusasetuksen.	

## USB

**Huomautus:** Tämä valikko tulee näkyviin vain tietyissä tulostinmalleissa.

Valikkokohta	Kuvaus
<b>PCL-työn tunnis.</b> Ei käytössä Käytössä*	Määritä tulostin käyttämään PCL-emulointia, kun USB-portin kautta saapunut tulostustyö edellyttää sitä, oletuskomentokielestä riippumatta. <b>Huomautus:</b> Jos PCL-työn tunnis. -asetus ei ole käytössä, tulostin ei tarkista saapuvia tietoja ja käyttää asetusvalikossa määritettyä tulostimen oletuskomentokieltä.
<b>Huomautus:</b> Arvon kohdalla oleva tähti (*) osoittaa oletusasetuksen.	

Valikkokohta	Kuvaus
<b>PS-työn tunnist.</b> Ei käytössä Käytössä*	Määritä tulostin käyttämään PS-emulointia, kun USB-portin kautta saapunut tulostustyö edellyttää sitä, oletuskomentokielestä riippumatta. <b>Huomautus:</b> Jos PS-työn tunnist. -asetus ei ole käytössä, tulostin ei tarkista saapuvia tietoja ja käyttää asetusvalikossa määritettyä tulostimen oletuskomentokieltä.
<b>Työn puskurointi</b> Ei käytössä* Käytössä	Tallenna työt tilapäisesti tulostimen kiintolevylle ennen tulostusta. <b>Huomautus:</b> Tämä valikkokohta näkyy ainoastaan, kun tulostimen kiintolevy on asennettu.
<b>Mac binaari PS</b> Käytössä Autom.* Ei käytössä	Määritä tulostin käsittelemään Macintoshin binaarimuotoisia PostScript-tulostustöitä. <b>Huomautuksia:</b> <ul style="list-style-type: none"> <li>• Kun asetus on Käytössä, tulostin käsittelee binaarimuotoisia PostScript-tulostustöitä, joita lähetetään Macintosh-käyttöjärjestelmää käyttävistä tietokoneista.</li> <li>• Kun asetus on Auto, tulostin käsittelee tulostustöitä, jotka lähetetään joko Windows- tai Macintosh-käyttöjärjestelmää käyttävistä tietokoneista.</li> <li>• Kun asetus on Ei käytössä, tulostin suodattaa PostScript-tulostustyöt käyttämällä vakioyhteyskäytäntöä.</li> </ul>
<b>Ota USB-portti käyttöön</b> Ei käytössä Käytössä*	Ota USB-vakioportti käyttöön
<b>Huomautus:</b> Arvon kohdalla oleva tähti (*) osoittaa oletusasetuksen.	

## Google Cloud Print

Valikkokohta	Kuvaus
<b>Rekisteröinti</b> Rekisteröi	Rekisteröi tulostin Google Cloud Print -palvelimeen.
<b>Lisävarusteet</b> Ota käyttöön Google Cloud Print Ei käytössä Käytössä*	Tulosta suoraan Google-tililtäsi.
<b>Lisävarusteet</b> Ota käyttöön paikallinen etsintä Ei käytössä Käytössä*	Anna rekisteröidyn käyttäjän ja muiden samassa aliverkossa olevien käyttäjien lähettää töitä tulostimeen paikallisesti.
<b>Lisävarusteet</b> Ota käyttöön SSL-vertaistarkistus Ei käytössä Käytössä*	Vahvista vertaisvarmenteen aitous ja muodosta yhteys Google-tiliisi.
<b>Lisävarusteet</b> Tulosta aina kuvana Ei käytössä* Käytössä	Nopeuta tulostusta määrittämällä tulostin käsittelemään PDF-tiedostoja kuvana.
<b>Huomautus:</b> Arvon kohdalla oleva tähti (*) osoittaa oletusasetuksen.	

## Wi-Fi Direct

**Huomautus:** Tämä valikko näkyy ainoastaan, kun Wi-Fi Direct -verkko on aktiivinen verkko.

Valikkokohta	Kuvaus
<b>SSID</b>	Määritä (SSID) Wi-Fi-verkon SSID (Service Set Identifier).
<b>Määritä esijaettu avain</b>	Määritä esijaettu avain (PSK) todentamaan ja vahvistamaan käyttäjät Wi-Fi-yhteydellä.
<b>Näytä PSK asetussivulla</b> Ei käytössä Käytössä*	Näytä PSK verkkoasetussivulla.
<b>Ryhmän omistajan IP-osoite</b>	Määritä ryhmän omistajan IP-osoite.
<b>Hyväksy painonäppäinpyynnöt automaattisesti</b> Ei käytössä* Käytössä	Hyväksy pyynnöt muodostaa yhteys verkkoon automaattisesti. <b>Huomautus:</b> Asiakkaiden automaattista hyväksymistä ei ole suojattu.
<b>Huomautus:</b> Arvon kohdalla oleva tähti (*) osoittaa oletusasetuksen.	

## Suojaus

**Huomautus:** Joissain tulostinmalleissa tämän valikon voi määrittää vain Embedded Web Server -palvelimessa.

## Kirjautumismenetelmät

### Oikeuksien hallinta

Valikkokohta	Kuvaus
<b>Toiminnon käyttö</b> Muokkaa osoitekirjaa Luo profiileja Kirjanmerkkien hallinta Flash-asetatulostus Flash-asetatulostus (väri) Pysäytettyjen töiden käyttö Käyttäjäprofiilit Peruuta työt laitteessa Vaihda kieli Internet Printing Protocol (IPP) MV-tulostus Väritulostus	Hallinnoi tulostimen toimintojen käyttöä.

Valikkokohta	Kuvaus
<b>Järjestelmänvalvojan valikot</b> Suojaus-valikko Verkko/Portit-valikko Paperivalikko Raportit-valikko Toimintojen määritysvalikot Tarvikkeet-valikko Lisäkortti-valikko SE-valikko Laite-valikko	Hallinnoi tulostimen valikkojen käyttöä.
<b>Laitehallinta</b> Etähallinta Laiteohjelmistopäivitykset Sovellusten määritys Käyttöpaneelin lukitus Tuo/vie kaikki asetukset Poistaminen	Hallinnoi tulostimen hallinta-asetusten käyttöä.
<b>Sov.</b> Uudet sovellukset Diaesitys Vaihda taustakuva Näytönsäästäjä Lomakkeet ja suosikit Ympäristöasetukset	Hallinnoi tulostimen sovellusten käyttöä. <b>Huomautus:</b> Luettelo voi vaihdella sen mukaan, mitä sovelluksia on otettu käyttöön Embedded Web Server -palvelimessa.

## Paikalliset tilit

Valikkokohta	Kuvaus
<b>Ryhmien/oikeuksien hallinta</b> Lisää ryhmä Tuo käyttöoikeuksien hallinta Toiminnon käyttö Järjestelmänvalvojan valikot Laitehallinta Sov. Kaikki käyttäjät Tuo käyttöoikeuksien hallinta Toiminnon käyttö Järjestelmänvalvojan valikot Laitehallinta Sov. Järjestelmänvalvoja	Hallinnoi ryhmien tai käyttäjien käyttöoikeuksia tulostimen toimintoihin, sovelluksiin ja suojausasetuksiin.

Valikkokohta	Kuvaus
<b>Lisää käyttäjä</b> Käyttäjätunnus/salasana Käyttäjätunnus Salasana PIN-koodi	Luo paikallisia tilejä ja hallinnoi tulostimen toimintojen käyttöä.
<b>Käyttäjätunnus-/salasanatilit</b> Lisää käyttäjä	
<b>Käyttäjätunnustilit</b> Lisää käyttäjä	
<b>Salasanatilit</b> Lisää käyttäjä	
<b>PIN-tilit</b> Lisää käyttäjä	

## Ajasta USB-laitteet

Valikkokohta	Kuvaus
<b>Ajastukset</b> Lisää uusi ajastus	Ajasta USB-porttien käyttö.

## Suojaustarkistusloki

Valikkokohta	Kuvaus
<b>Ota tarkistus käyttöön</b> Ei käytössä* Käytössä	Tallenna tapahtumat suojaustarkistuslokiin ja järjestelmälokiin.
<b>Ota etäjärjestelmäloki käyttöön</b> Ei käytössä* Käytössä	Lähetä tarkistuslokit etäpalvelimeen.
<b>Etäjärjestelmälokivalvelin</b>	Määritä etäjärjestelmälokivalvelin.
<b>Etäjärjestelmälokiportti</b> 1-65535 (514*)	Määritä etäjärjestelmälokiportti.
<b>Etäjärjestelmälokimenetelmä</b> Normaali UDP* Stunnel	Määritä järjestelmälokimenetelmä kirjattujen tapahtumien siirtämiseen etäpalvelimeen.
<b>Huomautus:</b> Arvon kohdalla oleva tähti (*) osoittaa oletusasetuksen.	



Valikkokohta	Kuvaus
<b>Etäjärjestelmälokiasetus</b> 0 - Ytimen viestit 1 - Käyttäjätason viestit 2 - Postijärjestelmä 3 - Järjestelmä-daemonit 4 - Suojaus-/vahvistusviestit 5 - Järjestelmälokit loivat viestit sisäisesti 6 - Rivitulostinalijärjestelmä 7 - Verkkouutisten alijärjestelmä 8 - UUCP-alijärjestelmä 9 - Kello-daemon 10 - Suojaus-/vahvistusviestit 11 - FTP-daemon 12 - NTP-alijärjestelmä 13 - Lokin tarkistus 14 - Lokihälytys 15 - Kello-daemon 16 - Paik. käyttö 0 (local0) 17 - Paik. käyttö 1 (local1) 18 - Paik. käyttö 2 (local2) 19 - Paik. käyttö 3 (local3) 20 - Paik. käyttö 4 (local4) 21 - Paik. käyttö 5 (local5) 22 - Paik. käyttö 6 (local6) 23 - Paik. käyttö 7 (local7)	Määritä koodi, jota tulostin käyttää lähettäessään lokitapahtumia etäpalvelimeen.
<b>Lokiin kirjattavien tapahtumien vakavuus</b> 0 - Häätätapaus 1 - Hälytys 2 - Kriittinen 3 - Virhe 4 - Varoitus* 5 - Huomautus 6 - Tiedotus 7 - Virheenkorjaus	Määritä tärkeystason katkaisukohta ilmoitusten ja tapahtumien kirjaamista varten.
<b>Kirjaamattomien tapahtumien etäjärjestelmäloki</b> Ei käytössä* Käytössä	Lähetä kaikki tapahtumat etäpalvelimeen vakavuustasosta riippumatta.
<b>Järjestelmänvalvojan sähköpostiosoite</b>	Lähetä sähköposti-ilmoitus kirjatusta tapahtumista järjestelmänvalvojalle.
<b>Sähköpostilokin tyhjentämisen hälytys</b> Ei käytössä* Käytössä	Lähetä sähköposti-ilmoitus järjestelmänvalvojalle, kun lokimerkintä poistetaan.
<b>Sähköpostilokin rivityksen hälytys</b> Ei käytössä* Käytössä	Lähetä sähköposti-ilmoitus järjestelmänvalvojalle, kun loki täyttyy ja alkaa korvata vanhimpia merkintöjä.
<b>Huomautus:</b> Arvon kohdalla oleva tähti (*) osoittaa oletusasetuksen.	

Valikkokohta	Kuvaus
<b>Kirjaa kaikki toiminnot</b> Kierrä vanhimpien merkintöjen päälle* Lähetä loki sähköpostitse ja poista kaikki merkinnät	Ratkaise lokin tallennusongelmia, kun loki täyttää sille varatun muistin.
<b>Sähköpostin % täysi hälytys</b> Ei käytössä* Käytössä	Lähetä sähköposti-ilmoitus järjestelmänvalvojalle, kun loki täyttää sille varatun muistin.
<b>% täydellinen hälytystaso</b> 1–99 (90*)	
<b>Sähköpostilokin viennin hälytys</b> Ei käytössä* Käytössä	Lähetä sähköposti-ilmoitus järjestelmänvalvojalle, kun loki viedään.
<b>Sähköpostilokin asetusten muutoksen hälytys</b> Ei käytössä* Käytössä	Lähetä sähköposti-ilmoitus järjestelmänvalvojalle, kun Ota tarkistus käyttöön on asetettu.
<b>Lokirivien päätteet</b> LF (\n)* CR (\r) CRLF (\r\n)	Määritä rivien loput lokitiedostossa.
<b>Allekirjoita viennit digitaalisesti</b> Ei käytössä* Käytössä	Lisää digitaalinen allekirjoitus kuhunkin vietyyn lokitiedostoon.
<b>Tyhjennä loki</b>	Poista kaikki tarkistuslokot
<b>Vie loki</b> Järjestelmäloki (RFC 5424) Järjestelmäloki (RFC 3164) CSV	Vie suojaustiedosto flash-asemaan.
<b>Huomautus:</b> Arvon kohdalla oleva tähti (*) osoittaa oletusasetuksen.	

## Kirjautumisrajoitukset

Valikkokohta	Kuvaus
<b>Virheelliset kirjautumisyritykset</b> 1-10 (3*)	Määritä, kuinka monta virheellistä kirjautumisyritystä sallitaan, ennen kuin laite lukitaan.
<b>Kirjautumisvirheen aikaraja</b> 1–60 minuuttia (5*)	Määritä virheellisten kirjautumisyritysten välinen aika, ennen kuin laite lukitaan.
<b>Lukitusaika</b> 1–60 minuuttia (5*)	Määritä lukituksen kesto.
<b>Verkkokirjautumisen aikakatkaaisu</b> 1-120 minuuttia (10*)	Määritä etäkirjautumisen viive ennen kuin käyttäjä kirjataan ulos automaattisesti.
<b>Huomautus:</b> Arvon kohdalla oleva tähti (*) osoittaa oletusasetuksen.	

## Luottamukselliset tulostusasetukset

Valikkokohta	Kuvaus
<b>Virheellinen maks. PIN</b> 2–10	Määritä, miten monta kertaa väärä PIN voidaan antaa.  <b>Huomautuksia:</b> <ul style="list-style-type: none"> <li>Nolla-arvo poistaa tämän asetuksen käytöstä.</li> <li>Kun rajoitus on saavutettu, kyseisen käyttäjätunnuksen ja PIN-koodin tulostustyöt poistetaan.</li> </ul>
<b>Luottamuksellisen työn vanheneminen</b> Ei käytössä* 1 tunti 4 tuntia 24 tuntia 1 viikko	Määritä luottamuksellisten tulostustöiden vanhenemisaika.  <b>Huomautuksia:</b> <ul style="list-style-type: none"> <li>Jos tätä valikkokohtaa muutetaan, kun tulostimen muistissa tai kiintolevyllä on luottamuksellisia tulostustöitä, kyseisten tulostustöiden vanhenemisaikaa ei muuteta uuden oletusarvon mukaiseksi.</li> <li>Jos tulostimesta katkaistaan virta, kaikki sen muistissa olevat luottamukselliset työt poistetaan.</li> </ul>
<b>Toistotöiden vanheneminen</b> Ei käytössä* 1 tunti 4 tuntia 24 tuntia 1 viikko	Määritä toistettavan tulostustyön vanhenemisaika.
<b>Tarkistustöiden vanheneminen</b> Ei käytössä* 1 tunti 4 tuntia 24 tuntia 1 viikko	Määritä aika, jonka aikana tulostin tulostaa käyttäjälle laaduntarkailukopion ennen jäljellä olevien kopioiden tulostamista.
<b>Varattujen töiden vanheneminen</b> Ei käytössä* 1 tunti 4 tuntia 24 tuntia 1 viikko	Määritä, kuinka kauan tulostin säilyttää myöhemmin suoritettavia tulostustöitä.
<b>Edellytä kaikkien töiden pitoon asettamista</b> Ei käytössä* Käytössä	Määritä tulostin asettamaan kaikki tulostustyöt pitoon.
<b>Säilytä kahdentuneet asiakirjat</b> Ei käytössä* Käytössä	Määritä tulostin tulostamaan muut asiakirjat, joilla on sama tiedostonimi, korvaamatta tulostustöitä.
<b>Huomautus:</b> Arvon kohdalla oleva tähti (*) osoittaa oletusasetuksen.	

## Levyn salaus

**Huomautus:** Tämä valikko näkyy ainoastaan, jos tulostimeen on asennettu kiintolevy.

Valikkokohta	Kuvaus
<b>Tila</b> Käytössä Ei käytössä	Määritä, onko Levyn salaus käytössä.
<b>Aloita salaus</b>	Estä arkaluonteisten tietojen menettäminen siinä tapauksessa, että tulostimen kiintolevy varastetaan. <b>Huomautus:</b> Levyn salaus tyhjentää kiintolevyn kaiken sisällön. Varmuuskopioi tarvittaessa tulostimen tärkeät tiedot ennen salauksen aloittamista.

## Pyysi väliaikaiset datatiedostot

Valikkokohta	Kuvaus
<b>Tallennettu laitteen muistiin</b> Ei käytössä* Käytössä	Poista kaikki tulostimen muistiin tallennetut tiedostot.
<b>Tallennettu kiintolevylle</b> 1-kertapyyhintä 3-kertapyyhintä 7-kertapyyhintä	Poista kaikki tulostimen kiintolevylle tallennetut tiedostot.
<b>Huomautus:</b> Arvon kohdalla oleva tähti (*) osoittaa oletusasetuksen.	

## Ratkaisut, LDAP-asetukset

Asetus	Toiminto
<b>Seuraa LDAP-suosituksia</b> Ei käytössä* Käytössä	Etsi kirjautunutta käyttäjätiliä toimialueen eri palvelimista.
<b>LDAP-varmenteen tarkistaminen</b> Ei* Kyllä	Ota käyttöön LDAP-varmenteiden tarkistaminen.

## Mobiilipalvelujen hallinta

Asetus	Toiminto
<b>AirPrint</b> Tulosta Ei käytössä Käytössä*	Ota käyttöön AirPrint-tulostus.

## Muut

Valikkokohta	Kuvaus
<b>Suojatut ominaisuudet</b> Näytä* Piilota	Näytä kaikki toiminnon käyttöoikeuksien hallinnan (Function Access Control, FAC) suojaamat toiminnot käyttäjän tietoturva-asetuksista riippumatta. <b>Huomautus:</b> FAC hallitsee tiettyjen valikkojen ja toimintojen käyttöoikeuksia tai poistaa ne kokonaan.
<b>Tulostusoikeus</b> Ei käytössä* Käytössä	Anna käyttäjän kirjautua sisään ennen tulostamista.
<b>Tulostusoikeuden oletuskirjautuminen</b>	Määritä Tulostusoikeuden oletuskirjautumistiedot.
<b>Välivirtajohdon suojausnollaus</b> Ota käyttöön vieraskäyttö* Ei vaikutusta	Määritä välivirtajohdon suojausnollauksen käytön vaikutus. <b>Huomautuksia:</b> <ul style="list-style-type: none"> <li>• Välivirtajohto on emolevyn lukkokuvaakkeen vieressä.</li> <li>• Ota käyttöön vieraskäyttö antaa niiden käyttäjien käyttöoikeuksien täydellisen hallinnan, jotka eivät ole kirjautuneet sisään.</li> <li>• Ei vaikutusta tarkoittaa, että palautus ei vaikuta tulostimen suojausasetuksiin.</li> </ul>
<b>Salasanan vähimmäispituus</b> 0–32 (0*)	Määritä salasanassa sallittu merkkien vähimmäismäärä.
<b>Huomautus:</b> Arvon kohdalla oleva tähti (*) osoittaa oletusasetuksen.	

## Raportit

### Valikkoasetussivu

Valikkokohta	Kuvaus
<b>Valikkoasetussivu</b>	Tulosta raportti, jossa on tulostimen määrytykset, asetukset ja kokoonpanot.

### Laite

Valikkokohta	Kuvaus
<b>Laitetiedot</b>	Tulosta raportti, jossa on tietoja faksin tulostimesta.
<b>Laitetilastot</b>	Tulosta raportti tulostimen käytöstä ja tarvikkeiden tilasta.
<b>Profiililuettelo</b>	Tulosta tulostimeen tallennettujen profiilien luettelo.
<b>Asset-raportti</b>	Tulosta raportti, jossa on tulostimen sarjanumero ja mallinimi.

## Tulosta

Valikkokohta	Kuvaus
<b>Tulosta fontit</b> PCL-fontit PS-fontit	Tulosta fonttien näytteitä ja tietoja, jotka ovat saatavilla kussakin tulostuskielessä.
<b>Tulosta hakemisto</b>	Tulosta flash-asemaan tai tulostimen kiintolevylle tallennetut resurssit. <b>Huomautus:</b> Valikkokohta näkyy vain, jos flash-asema tai tulostimen kiintolevy on asennettuna.

## Verkko

Valikkokohta	Kuvaus
<b>Verkkoasetussivu</b>	Tulosta sivu, jossa näytetään tulostimeen määritetyt verkkoasetukset ja langattomat asetukset. <b>Huomautus:</b> Tämä valikkokohta näkyy ainoastaan verkkotulostimissa tai tulostuspalvelimeen liitetyissä tulostimissa.

## Ohje

**Huomautus:** Tämä valikko tulee näkyviin vain tietyissä tulostinmalleissa.

Valikkokohta	Kuvaus
Tulosta kaikki oppaat	Kaikkien oppaiden tulostaminen
Tulostusmateriaaliopas	Tietoja paperin ja erikoismateriaalien lisäämisestä
Tulostuslaatuopas	Tietoja tulostuslaatuongelmien ratkaisemisesta
Väri-laatuopas	Tietoja väritulostuksen laatuasetuksista
Tieto-opas	Lisää tulostinta koskevia tietolähteitä
KytKentäopas	Tietoja tulostimen liittamisestä paikallisesti (USB) tai verkkoon
Kuljetusopas	Tietoja tulostimen siirtämisestä, sijoittamisesta ja kuljettamisesta
Tarvikeopas	Tietoja tarvikkeiden tilaamisesta

## Vianmääritys

### Vianmääritys

Valikkokohta	Kuvaus
<b>Tulostusjäljen testisivujen tulostus</b>	Tulosta testisivuja, joiden avulla voit tunnistaa ja korjata tulostuslaadun puutteita.

## Valikkoasetussivun tulostus

1 Siirry ohjauspaneelissa kohtaan

 > **Asetukset** >  > **Raportit** > 

2 Valitse **Valikkoasetussivu** ja sitten .

# Tulostimen suojaaminen

**Huomautus:** Kiintolevyä tuetaan vain tietyissä tulostinmalleissa.

## Turvalukon etsiminen

Tulostimessa on suojauslukitustoiminto. Kiinnitä useimpien kannettavien tietokoneiden kanssa yhteensopiva turvalukko kuvassa näkyvään kohtaan, jotta tulostin pysyy paikallaan.



## Tulostinmuistin tyhjentäminen

Kun haluat tyhjentää siirrettävän muistin tai puskuroidut tiedot tulostimesta, katkaise tulostimesta virta.

Voit tyhjentää pysyvän muistin, yksittäiset asetukset, laite- ja verkkoasetukset, suojausasetukset ja upotetut ratkaisut seuraavien ohjeiden mukaisesti:

- 1 Siirry ohjauspaneelissa kohtaan

**Asetukset > Laite > Huolto > Poistaminen > Poista kaikki tiedot pysyvästä muistista**

Jos tulostimessa ei ole kosketusnäyttöä, voit selata asetuksia keella.

- 2 Valitse tulostimen mallin mukaan **TYHJENNÄ** tai **Jatka**.
- 3 Seuraa näytön ohjeita.

## Tulostimen kiintolevyn tyhjentäminen

- 1 Valitse aloitusnäytössä **Asetukset > Laite > Huolto > Poistaminen**.
- 2 Valitse **Siivoa kaikki kiintolevyn tiedot** -valintaruutu ja sitten **TYHJENNÄ**.
- 3 Seuraa näytön ohjeita.

**Huomautus:** Tämä voi kestää muutamasta minuutista yli tuntiin. Tänä aikana tulostin ei ole käytettävissä.



## Tulostimen kiintolevyn salaaminen

Tämä prosessi tyhjentää kiintolevyn kaiken sisällön. Varmuuskopioi tarvittaessa tulostimen tärkeät tiedot ennen salauksen aloittamista.

- 1 Valitse aloitusnäytössä **Asetukset > Suojaus > Levyn salaus > Aloita salaus**.
- 2 Seuraa näytön ohjeita.

### Huomautuksia:

- Vältä tietojen menetys olemalla katkaisematta tulostimen virtaa salauksen aikana.
- Tämä voi kestää muutamasta minuutista yli tuntiin. Tänä aikana tulostin ei ole käytettävissä.
- Salauksen jälkeen tulostin käynnistyy automaattisesti uudelleen.

## Oletusasetusten palautus

- 1 Siirry ohjauspaneelissa kohtaan  
**Asetukset > Laite > Palauta oletusasetukset**

Jos tulostimessa ei ole kosketusnäyttöä, voit selata asetuksia  keella.

- 2 Valitse Palauta asetukset -valikossa palautettavat asetukset.
- 3 Valitse **PALAUTA**.
- 4 Seuraa näytön ohjeita.

## Haihtuvuusjulistus

Muistilaji	Kuvaus
Siirrettävä muisti	Tulostimessa käytetään vakimuotoista työmuistia (RAM), johon käyttäjätiedot puskuroidaan väliaikaisesti yksinkertaisten tulostus- ja kopiointitöiden aikana.
Pysyvä muisti	Tulostimessa voi olla kahdenlaista pysyvää muistia: EEPROM ja NAND (flash-muisti). Kumpaakin tyyppiä käytetään käyttöjärjestelmän, tulostimen asetusten, verkon tietojen, skannerin ja kirjanmerkkien asetusten sekä upotettujen ratkaisujen tallentamiseen.
Kiintolevyn muisti	Joihinkin tulostimiin on voitu asentaa kiintolevy. Tulostimen kiintolevy on tarkoitettu tulostinkohtaisia toimintoja varten. Kiintolevyn avulla tulostin voi säilyttää puskuroituja käyttäjätietoja, kun kyseessä on monimutkainen tulostustyö. Lisäksi kiintolevyllä voi olla lomake- ja fonttitietoja.

Tyhjennä tulostimeen asennetun muistin sisältö seuraavissa tilanteissa:

- Tulostin poistetaan käytöstä.
- Tulostimen kiintolevy vaihdetaan.
- Tulostin siirretään toiselle osastolle tai toiseen paikkaan.
- Tulostin huolletaan organisaation ulkopuolella.
- Tulostin lähetetään toimitilojen ulkopuolelle huoltoa varten.
- Tulostin myydään toiseen organisaatioon.

## Tulostimen kiintolevyn hävittäminen

- **Magnetoinnin poisto** – tyhjentää kiintolevylle tallennetut tiedot magneettisella kentällä
- **Musertaminen** – painaa kiintolevyn kasaan komponenttien fyysistä rikkomista varten, jotta tietoja ei voi lukea
- **Murskaaminen** – hajottaa kiintolevyn pieniksi metallipaloiksi

**Huomautus:** Jos haluat varmistaa, että kaikki kiintolevyllä olevat tiedot poistetaan kokonaan, tuhoa fyysisesti jokainen kiintolevy, jolle on tallennettu tietoja.

# Tulostimen ylläpito

**Varoitus – vauriot mahdollisia:** Jos parasta mahdollista tulostuslaatua ei ylläpidetä tai osia ja tarvikkeita ei vaihdeta, tulostin voi vaurioitua.

## Verkkoyhteydet

### Tulostimen yhdistäminen verkkoon

#### Ohjauspaneelin käyttäminen

- 1 Siirry aloitusnäytöstä kohtaan

**Asetukset > Verkko/Portit > Langaton.**

Jos tulostimessa ei ole kosketusnäyttöä, voit selata asetuksia  keella.

- 2 Valitse **Määritä tulostimen ohjauspaneelissa** ja noudata näytön ohjeita.

**Huomautus:** Wi-Fi-verkko-yhteensopivien tulostinmallien alkumäärittämisessä tulee näyttöön Wi-Fi-verkon määrittäkehoite.

#### Lexmark Mobile Assistant -sovelluksen käyttäminen

- 1 Lataa Lexmark Mobile Assistant -sovellus mobiililaitteen mukaan Google Play™-kaupasta tai App Storesta.

- 2 Siirry ohjauspaneelissa kohtaan

**Asetukset > Verkko/Portit > Langaton > Asennus mobiilisovelluksella > Jatka ja hae tulostimen tunnus**

Jos tulostimessa ei ole kosketusnäyttöä, voit selata asetuksia  keella.

- 3 Käynnistä sovellus mobiililaitteessa ja hyväksy käyttöehdot.
- 4 Myönnä käyttöoikeudet.
- 5 Valitse **Start Wi-Fi Setup** (Aloita Wi-Fi-määrittäminen) ja valitse tulostin.
- 6 Valitse Wi-Fi-verkko ja anna tunnistetiedot.
- 7 Valitse **Finish Wi-Fi Setup** (Viimeistele Wi-Fi-määrittäminen).

### Tulostimen liittäminen langattomaan verkkoon Wi-Fi Protected Setup (WPS) -toiminnon avulla

Tarkista seuraavat asiat ennen aloittamista:

- Tarkista, että langaton yhteyspiste (langaton reititin) on WPS-sertifioitu tai WPS-yhteensopiva. Lisätietoja on yhteyspisteen käyttöohjeissa.
- Varmista, että tulostimeen on asennettu langaton verkkosovitin. Lisätietoja on sovitin mukana toimitetuissa ohjeissa.

## Painonäppäinmenetelmän käyttäminen

- 1 Siirry ohjauspaneelissa kohtaan

**Asetukset > Verkko/portit > Langaton > Wi-Fi Protected Setup > Aloita painonäppäinmenetelmä**

Jos tulostimessa ei ole kosketusnäyttöä, voit selata asetuksia  keella.

- 2 Seuraa näytön ohjeita.

## PIN-koodi -menetelmän käyttäminen

- 1 Siirry ohjauspaneelissa kohtaan

**Asetukset > Verkko/portit > Langaton > Wi-Fi Protected Setup > Aloita PIN-koodi -menetelmä**

Jos tulostimessa ei ole kosketusnäyttöä, voit selata asetuksia  keella.

- 2 Kopioi kahdeksan numeroa sisältävä WPS PIN-koodi.
- 3 Avaa web-selain ja kirjoita yhteyspisteen IP-osoite osoitekenttään.

### Huomautuksia:

- Tulostimen IP-osoite näkyy sen tulostimen päänäytössä. IP-osoite on neljä pisteillä erotettua numerosarjaa, kuten 123.123.123.123.
- Jos käytät välityspalvelinta, poista se tilapäisesti käytöstä, jotta verkkosivu latautuu oikein.

- 4 Siirry WPS-asetuksiin. Lisätietoja on yhteyspisteen käyttöohjeissa.
- 5 Anna 8-numeroinen PIN-koodi ja tallenna muutokset.

## Mobiililaitteen yhdistäminen tulostimen langattomaan verkkoon

- 1 Ota käyttöön Wi-Fi Direct tulostimessa. Siirry aloitusnäytöstä kohtaan

**Asetukset > Verkko/portit > Langaton > Ota käyttöön Wi-Fi Direct**

Jos tulostimessa ei ole kosketusnäyttöä, voit selata asetuksia  -painikkeella.

### Huomautuksia:

- Wi-Fi Directin SSID ja salasana luodaan automaattisesti. Wi-Fi Directin SSID ja salasana näkyvät Wi-Fi Direct -valikossa.
- Voit myös tarvittaessa vaihtaa SSID:n ja salasanan.

- 2 Yhdistä mobiililaitte tulostimen langattomaan verkkoon.

## Wi-Fi-verkon poistaminen käytöstä

- 1 Siirry tulostimen ohjauspaneelissa kohtaan

**Asetukset > Verkko/Portit > Verkon esittely > Aktiivinen sovitin > Vakioverkko**

Jos tulostimessa ei ole kosketusnäyttöä, voit selata asetuksia  keella.

- 2 Seuraa näytön ohjeita.

## Tulostimen puhdistaminen

 **HUOMIO – SÄHKÖISKUN VAARA:** Voit välttää sähköiskun vaaran tulostimen ulkopintaa puhdistettaessa irrottamalla virtajohton pistorasiasta ja irrottamalla kaikki tulostimeen johtavat kaapelit.

### Huomautuksia:

- Suorita tämä toimenpide muutaman kuukauden välein.
- Takuu ei kata vaurioita, jotka aiheutuvat tulostimelle siitä, että sitä on käsitelty väärin.

- 1 Sammuta tulostin ja irrota virtajohto pistorasiasta.
- 2 Poista paperit vakiolokerosta ja monisyöttölaitteesta.
- 3 Poista pöly, nukka ja paperin palaset tulostimen ympäriltä pehmeällä harjalla tai imurilla.
- 4 Pyyhi tulostimen ulkopinnat pehmeällä, kostutetulla ja nukkaamattomalla kankaalla.

### Huomautuksia:

- Älä käytä puhdistus- tai pesuaineita, sillä ne voivat vaurioittaa tulostimen pintaa.
  - Varmista, että tulostimen kaikki alueet ovat kuivia puhdistuksen jälkeen.
- 5 Liitä virtajohto pistorasiaan ja kytke tulostimen virta.

 **HUOMIO – TAPATURMAN MAHDOLLISUUS:** Tulipalo- tai sähköiskuriskin välttämiseksi liitä virtajohto suoraan asianmukaiseen maadoitettuun sähköpistokkeeseen, joka on lähellä ja helposti saatavilla.

## Tulostimen osien ja tarvikkeiden tilaaminen

Yhdysvalloissa saat tietoja alueesi valtuutetuista Lexmark-osien ja -tarvikkeiden jälleenmyyjistä soittamalla Lexmarkin palvelunumeroon 1 800 539 6275. Muissa maissa tai muilla alueilla voit katsoa tietoja osoitteessa [www.lexmark.com](http://www.lexmark.com) tai ottaa yhteyttä tulostimen myyjään.

**Huomautus:** Tulostimen kaikkien tarvikkeiden käyttöön oletuksena on tulostus A4- tai Letter-kokoiselle tavalliselle paperille.

## Tulostimen osien ja tarvikkeiden tilan tarkistaminen

- 1 Siirry ohjauspaneelissa kohtaan

**Asetukset > Raportit > Laite > Laitetilastot**

Jos tulostinmallissa ei ole kosketusnäyttöä, selaa asetuksia -painikkeella.

- 2 Tarkista tulostettujen sivujen Tarviketiedot-osasta osien ja tarvikkeiden tila.

## Aitojen Lexmark-osien ja -tarvikkeiden käyttäminen

Lexmark-tulostimesi toimii parhaiten aidoilla Lexmark-osilla ja -tarvikkeilla. Kolmannen osapuolen tarvikkeiden tai osien käyttö voi vaikuttaa tulostimen ja sen kuvantuottoyksikön suorituskykyyn, toimintavarmuuteen tai käyttöikään. Se voi vaikuttaa myös takuusuojaan. Takuu ei kata kolmannen osapuolen osien ja tarvikkeiden käytöstä aiheutuneita vaurioita. Kaikki käyttöiän merkkivalot on suunniteltu toimimaan Lexmarkin osien ja tarvikkeiden kanssa. Tulokset voivat olla odottamattomia, jos käytetään kolmannen osapuolen osia ja tarvikkeita. Kuvakomponenttien käyttäminen tarkoitettua käyttöikää kauemmin voi vaurioittaa Lexmark-tulostinta tai siihen liitetyjä komponentteja.

## Väriainekasetin tilaaminen

### Huomautuksia:

- Väriaineen arvioitu riittoisuus perustuu ISO / IEC 19798 -standardiin.
- Pitkään kestävä erityisen alhainen peitto saattaa heikentää värin todellista riittävyttä.

### Lexmark CS421, CS521 ja CS622: palautusohjelman väriainekasetit

Kohde	Yhdysvallat ja Kanada	Euroopan talousalue	Muu Tyynenmeren Aasia	Latinalainen Amerikka	Muu Eurooppa, Lähi-itä ja Afrikka	Australia ja Uusi-Seelanti
<b>Palautusohjelman väriainekasetit</b>						
Syaani	78C10C0	78C20C0	78C30C0	78C40C0	78C50C0	78C60C0
Magenta	78C10M0	78C20M0	78C30M0	78C40M0	78C50M0	78C60M0
Keltainen	78C10Y0	78C20Y0	78C30Y0	78C40Y0	78C50Y0	78C60Y0
Musta	78C10K0	78C20K0	78C30K0	78C40K0	78C50K0	78C60K0
<b>Palautusohjelman erittäin suuren riittoisuuden värikasetit</b>						
Syaani	78C1XC0	78C2XC0	78C3XC0	78C4XC0	78C5XC0	78C6XC0
Magenta	78C1XM0	78C2XM0	78C3XM0	78C4XM0	78C5XM0	78C6XM0
Keltainen	78C1XY0	78C2XY0	78C3XY0	78C4XY0	78C5XY0	78C6XY0
Musta	78C1XK0	78C2XK0	78C3XK0	78C4XK0	78C5XK0	78C6XK0
<b>Palautusohjelman huippuriittoisa värikasetit*</b>						
Syaani	78C1UC0	78C2UC0	78C3UC0	78C4UC0	78C5UC0	78C6UC0
Magenta	78C1UM0	78C2UM0	78C3UM0	78C4UM0	78C5UM0	78C6UM0
Keltainen	78C1UY0	78C2UY0	78C3UY0	78C4UY0	78C5UY0	78C6UY0
Musta	78C1UK0	78C2UK0	78C3UK0	78C4UK0	78C5UK0	78C6UK0
*Tuetaan vain Lexmarkin tulostinmalleissa CS521 ja CS622.						
Lisätietoja kunkin alueen maista on osoitteessa <a href="http://www.lexmark.com/regions">www.lexmark.com/regions</a> .						

**Lexmark CS421, CS521 ja CS622: tavalliset väriainekasetit**

Kohde	Tuotenumero
<b>Erittäin suurikapasiteettiset väriainekasetit<sup>1</sup></b>	
Syaani	78C0X20
Magenta	78C0X30
Keltainen	78C0X40
Musta	78C0X10
<b>Erittäin suuren riiton väriainekasetit<sup>2</sup></b>	
Syaani	78C0U20
Magenta	78C0U30
Keltainen	78C0U40
Musta	78C0U10
<sup>1</sup> Tuetaan vain tulostinmallissa Lexmark CS421.	
<sup>2</sup> Tuetaan vain tulostinmalleissa Lexmark CS521 ja CS622.	

**Lexmark C2325, C2425 ja C2535: palautusohjelman väriainekasetit**

Kohde	Yhdysvallat ja Kanada	Euroopan talousalue	Muu Tyynenmeren Aasia	Latinalainen Amerikka	Muu Eurooppa, Lähi-itä ja Afrikka	Australia ja Uusi-Seelanti
<b>Palautusohjelman väriainekasetit</b>						
Syaani	C2310C0	C2320C0	C2330C0	C2340C0	C2350C0	C2360C0
Magenta	C2310M0	C2320M0	C2330M0	C2340M0	C2350M0	C2360M0
Keltainen	C2310Y0	C2320Y0	C2330Y0	C2340Y0	C2350Y0	C2360Y0
Musta	C2310K0	C2320K0	C2330K0	C2340K0	C2350K0	C2360K0
<b>Palautusohjelman suuren riittoisuuden väriainekasetit</b>						
Syaani	C231HC0	C232HC0	C233HC0	C234HC0	C235HC0	C236HC0
Magenta	C231HM0	C232HM0	C233HM0	C234HM0	C235HM0	C236HM0
Keltainen	C231HY0	C232HY0	C233HY0	C234HY0	C235HY0	C236HY0
Musta	C231HK0	C232HK0	C233HK0	C234HK0	C235HK0	C236HK0
<b>Palautusohjelman erittäin suuren riittoisuuden väriainekasetit<sup>1</sup></b>						
Syaani	C241XC0	C242XC0	C243XC0	C244XC0	C245XC0	C246XC0
Magenta	C241XM0	C242XM0	C243XM0	C244XM0	C245XM0	C246XM0
Keltainen	C241XY0	C242XY0	C243XY0	C244XY0	C245XY0	C246XY0
Musta	C241XK0	C242XK0	C243XK0	C244XK0	C245XK0	C246XK0
<b>Palautusohjelman huippuriittoisa värikasetti<sup>2</sup></b>						
<sup>1</sup> Tuetaan vain Lexmarkin tulostinmalleissa C2425 ja C2535.						
<sup>2</sup> Tuetaan vain tulostinmallissa Lexmark C2535.						
Lisätietoja kunkin alueen maista on osoitteessa <a href="http://www.lexmark.com/regions">www.lexmark.com/regions</a> .						

Kohde	Yhdysvallat ja Kanada	Euroopan talousalue	Muu Tyynenmeren Aasia	Latinalainen Amerikka	Muu Eurooppa, Lähi-itä ja Afrikka	Australia ja Uusi-Seelanti
Musta	C251UK0	C252UK0	C253UK0	C254UK0	C255UK0	C256UK0
<p><sup>1</sup> Tuetaan vain Lexmarkin tulostinmalleissa C2425 ja C2535.</p> <p><sup>2</sup> Tuetaan vain tulostinmallissa Lexmark C2535.</p> <p>Lisätietoja kunkin alueen maista on osoitteessa <a href="http://www.lexmark.com/regions">www.lexmark.com/regions</a>.</p>						

### Lexmark C2325, C2425 ja C2535: tavalliset väriainekasetit

Kohde	Tuotenumero
<b>Suuren riiton väriainekasetit<sup>1</sup></b>	
Syaani	C230H20
Magenta	C230H30
Keltainen	C230H40
Musta	C230H10
<b>Erittäin suurikapasiteettiset väriainekasetit*</b>	
Syaani <sup>2</sup>	C240X20
Magenta <sup>2</sup>	C240X30
Keltainen <sup>2</sup>	C240X40
Musta <sup>3</sup>	C240X10
<b>Erittäin suuren riiton väriainekasetti<sup>4</sup></b>	
Musta	C250U10
<p><sup>1</sup> Tuetaan vain tulostinmallissa Lexmark C2325.</p> <p><sup>2</sup> Tuetaan vain Lexmarkin tulostinmalleissa C2425 ja C2535.</p> <p><sup>3</sup> Tuetaan vain tulostinmallissa Lexmark C2425.</p> <p><sup>4</sup> Tuetaan vain tulostinmallissa Lexmark C2535.</p>	

### C2240: tavalliset väriainekasetit

Kohde	Yhdysvallat, Kanada, Australia ja Uusi-Seelanti	Eurooppa, Lähi-itä ja Afrikka	Muu Tyynenmeren Aasia	Latinalainen Amerikka
Syaani	24B7158	24B7182	24B7206	24B7234
Magenta	24B7159	24B7183	24B7207	24B7235
Keltainen	24B7160	24B7184	24B7208	24B7236
Musta	24B7161	24B7185	24B7209	24B7237



## Kuvansiirtopaketin tilaaminen

Kohde	Tuotenumero
<b>Return Program -kuvansiirtopaketti</b>	
Musta Return Program -kuvansiirtopaketti	78COZK0
Musta ja värillinen Return Program -kuvansiirtopaketti	78COZV0
<b>Tavallinen kuvansiirtopaketti</b>	
Musta kuvansiirtopaketti	78COZ10
Musta ja värikuvansiirtopaketti	78COZ50

## Hukkaväriainepullon tilaaminen

Kohde	Tuotenumero
hukkaväriainepullo	78COW00

## Määräaikaishuoltopaketin tilaaminen

Varmista, että huoltopaketin jännite vastaa tulostimen jännitettä.

### Huomautuksia:

- Tiettyjen paperilajien käytön yhteydessä määräaikaishuoltopaketti on vaihdettava tavallista useammin.
- Määräaikaishuoltopaketissa on kiinnitysyksikkö ja nostorullat. Nämä osat voidaan tarvittaessa tilata ja vaihtaa myös erikseen.

Kohde	Tuotenumero
100 V:n kiinnittimen huoltopaketti	41X2095
110 V:n kiinnittimen huoltopaketti	41X2096
220 V:n kiinnittimen huoltopaketti	41X2097
<b>Huomautus:</b> Vain valtuutettu huoltoteknikko saa vaihtaa huoltopaketin. Ota yhteyttä palveluntarjoajaan.	

## Tarvikeilmoitusten määrittäminen

**1** Avaa selain ja kirjoita tulostimen IP-osoite selaimen osoitekenttään.

### Huomautuksia:

- Tulostimen IP-osoite näkyy sen tulostimen päänäytössä. IP-osoite on neljä pisteillä erotettua numerosarjaa, kuten 123.123.123.123.
- Jos käytät välityspalvelinta, poista se tilapäisesti käytöstä, jotta verkkosivu latautuu oikein.

**2** Valitse **Asetukset > Laite > Ilmoitukset**.

**3** Valitse Tarvikkeet-valikossa **Mukautetut tarvikeilmoitukset**.

**4** Valitse kullekin tarvikkeelle ilmoitus.

**5** Ota muutokset käyttöön.

# Tulostimen osien ja tarvikkeiden vaihtaminen

## Väriainekasetin vaihtaminen

1 Avaa luukku B.

**Varoitus – vauriot mahdollisia:** Estä sähköstaattisen purkauksen aiheuttama vahinko koskettamalla tulostimen metallikehystä ennen kuin avaat tai kosketat tulostimen sisäosia.



**2** Poista käytetty väriainekasetti.

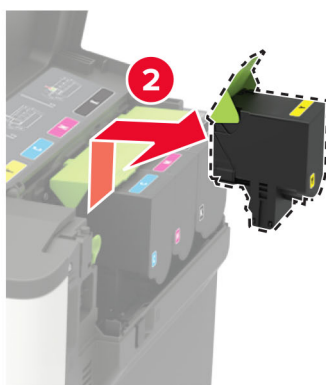

**3** Ota uusi väriainekasetti pakkauksestaan.

- 4 Aseta uusi väriainekasetti paikalleen.

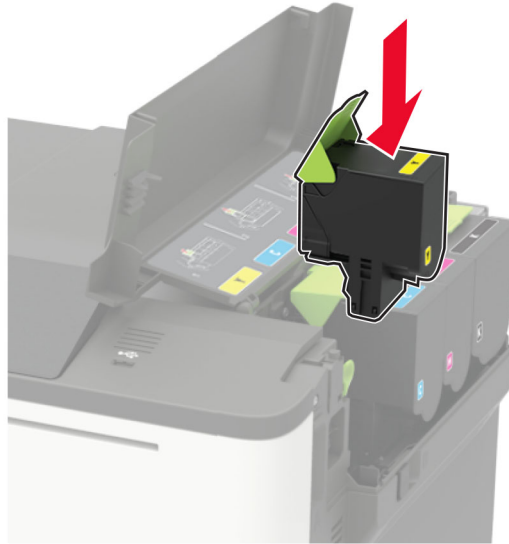

- 5 Sulje luukku B.



## Hukkaväriainepullon vaihtaminen

- 1 Avaa luukku B.

**Varoitus – vauriot mahdollisia:** Estä sähköstaattisen purkauksen aiheuttama vahinko koskettamalla tulostimen metallikehystä ennen kuin avaat tai kosketat tulostimen sisäosia.



2 Avaa luukku A.

 **HUOMIO – KUUMA PINTA:** Tulostimen sisäosat voivat olla kuumat. Voit välttää palovammoja koskettamalla osia vasta, kun niiden pinta on jäähtynyt.

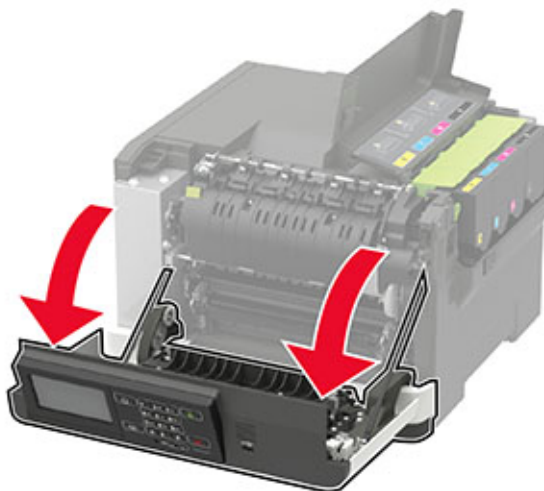

**3** Irrota oikea sivuluukku.

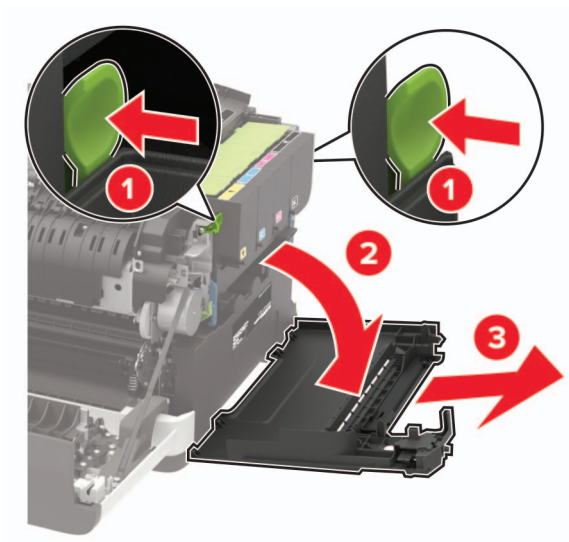

**4** Irrota käytetyn väriaineen säiliö.

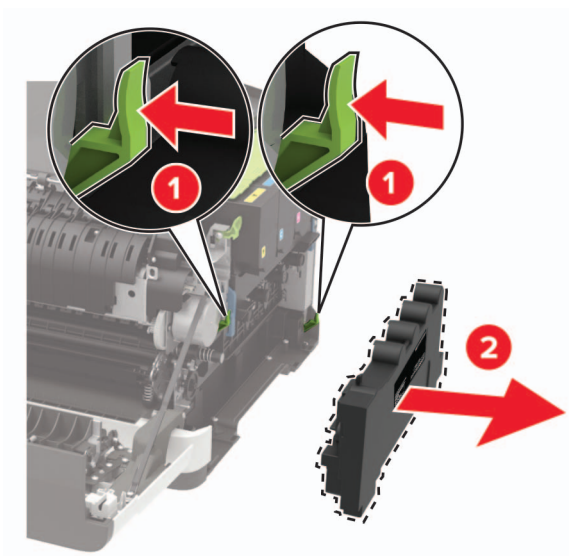

**Huomautus:** Vältä läikkymistä asettamalla pullo pystyasentoon.

**5** Pura uusi hukkavärisäiliö pakkauksesta.

**6** Aseta uusi hukkavärisäiliö paikalleen.

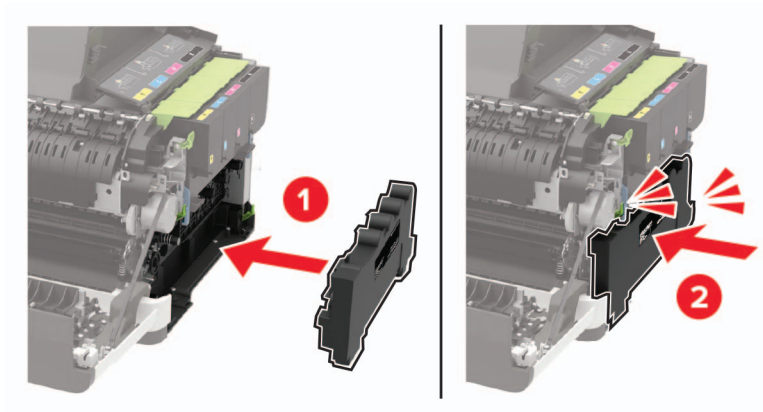

**7** Kiinnitä oikea sivuluukku.

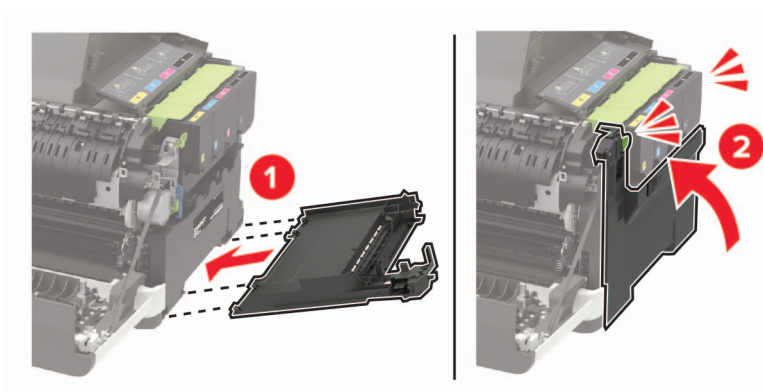

**8** Sulje luukku B.

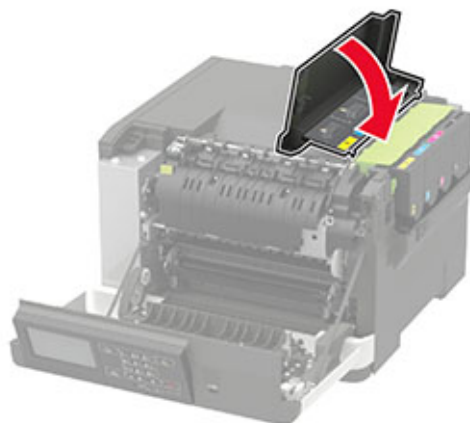

**9** Sulje luukku A.

## Kuvansiirtopaketin vaihtaminen

**1** Avaa luukku B.

**Varoitus – vauriot mahdollisia:** Estä sähköstaattisen purkauksen aiheuttama vahinko koskettamalla tulostimen metallikehystä ennen kuin avaat tai kosketat tulostimen sisäosia.



**2** Avaa luukku A.

 **HUOMIO – KUUMA PINTA:** Tulostimen sisäosat voivat olla kuumat. Voit välttää palovammoja koskettamalla osia vasta, kun niiden pinta on jäähtynyt.

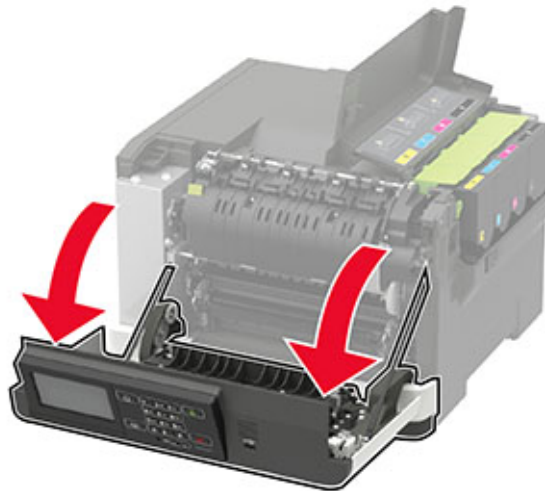



**3** Irrota oikea sivuluukku.

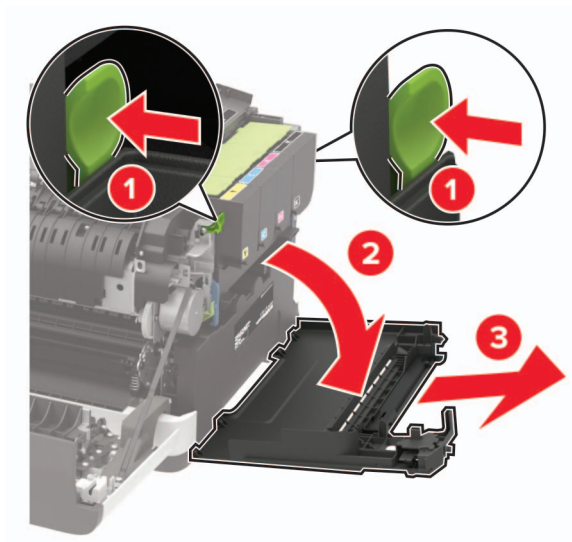

**4** Irrota hukkaväriainepullo.

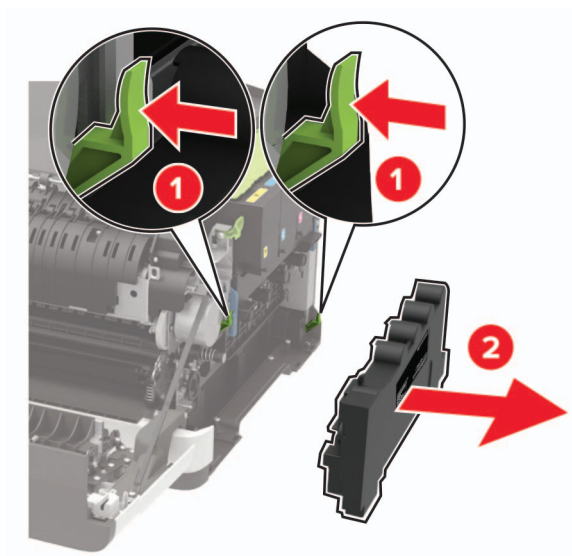

### 5 Poista väriainekasetit.

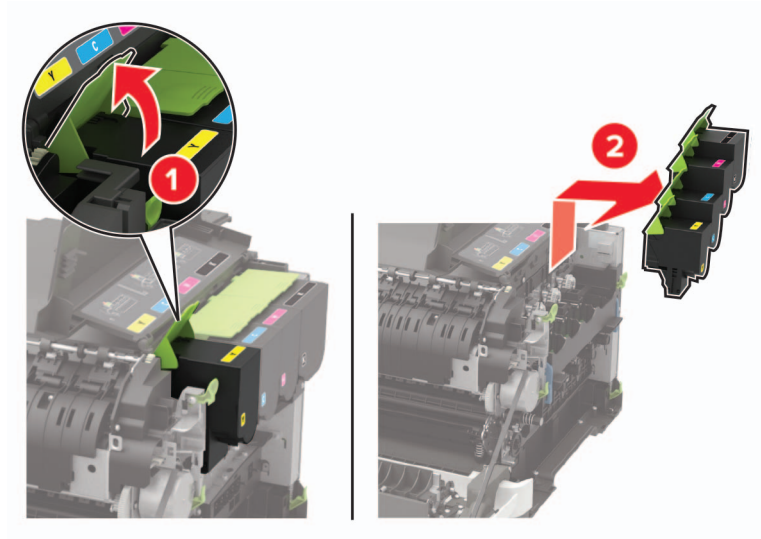

### 6 Irrota käytetty kuvansiirtopaketti.

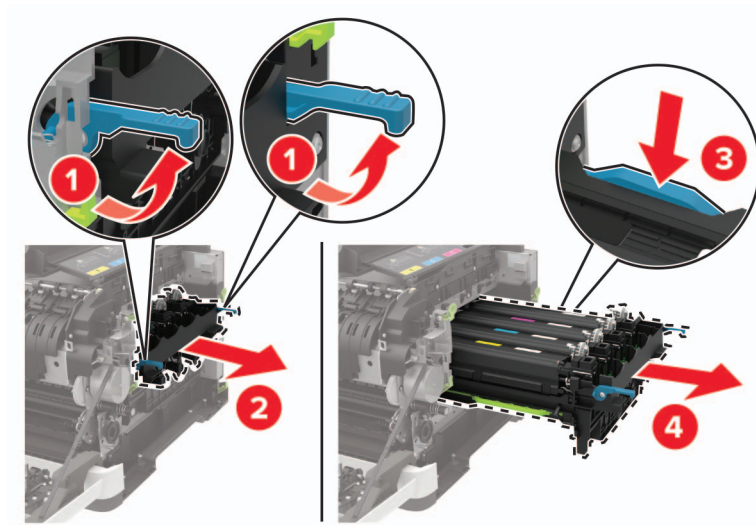

### 7 Poista uusi kuvansiirtopaketti pakkauksestaan.

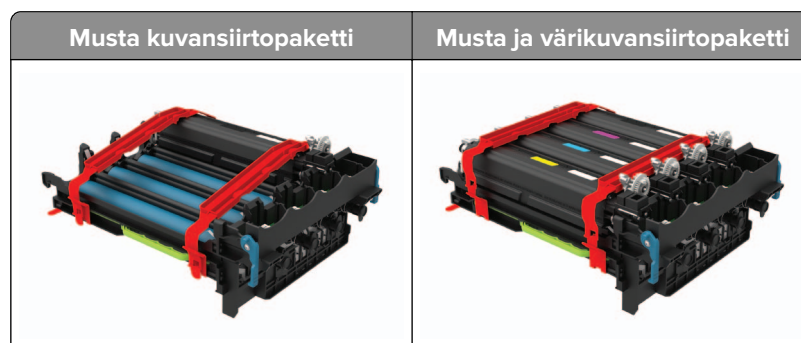

#### Huomautuksia:

- Musta kuvansiirtopaketti sisältää kuvansiirtopaketin ja mustan kehitysyksikön.

- Kuvansiirtopaketissa on musta ja värillinen kuvansiirtopaketti ja syaani, magenta, keltainen ja musta kehitysyksikkö.
- Kun vaihdat mustan kuvansiirtopaketin, säilytä syaani, magenta ja keltainen kehitysyksikkö käytetystä kuvansiirtopaketista.

### 8 Poista pakkausmateriaali.

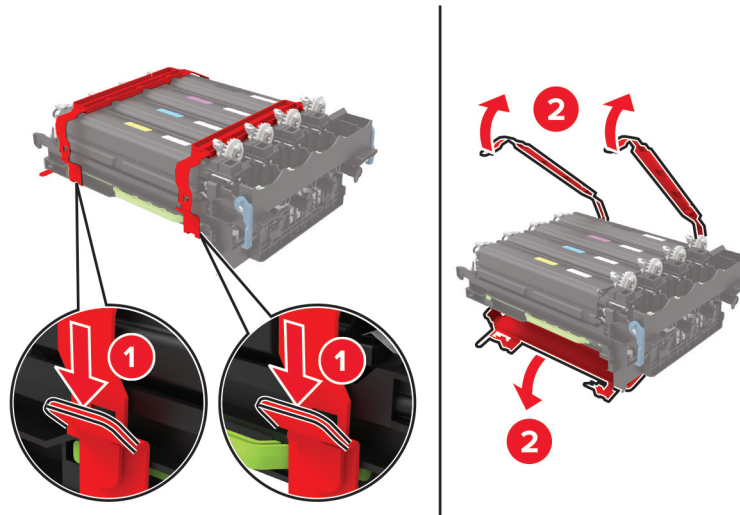

**Huomautus:** Jos vaihdat mustan kuvansiirtopaketin, aseta magenta, syaani ja keltainen kehitysyksikkö uuteen kuvansiirtopakettiin.

**Varoitus – vauriot mahdollisia:** Älä altista kuvansiirtopakettia suoralle valolle. Pitkäaikainen altistuminen valolle voi aiheuttaa tulostuslaatuongelmia.

**Varoitus – vauriot mahdollisia:** Älä kosketa valojohderumpua. Rumpujen koskettaminen saattaa heikentää tulevien tulostustöiden laatua.



**9** Aseta kuvansiirtopaketti kunnolla paikalleen.

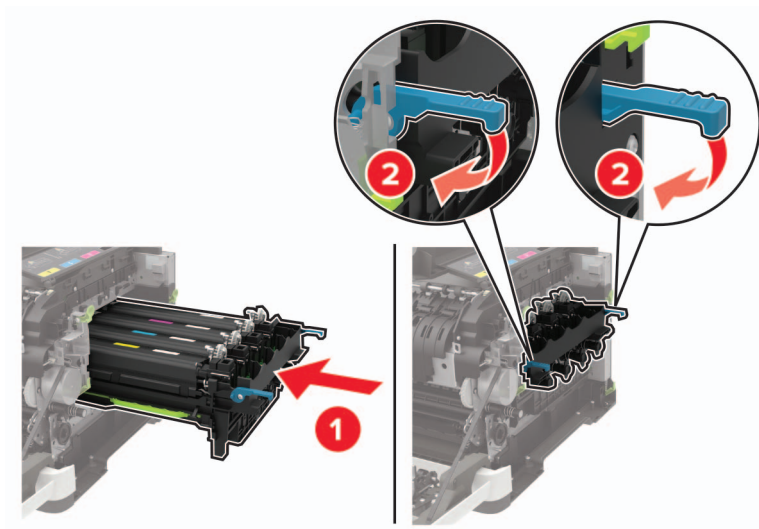

**10** Asenna väriainekasetit.

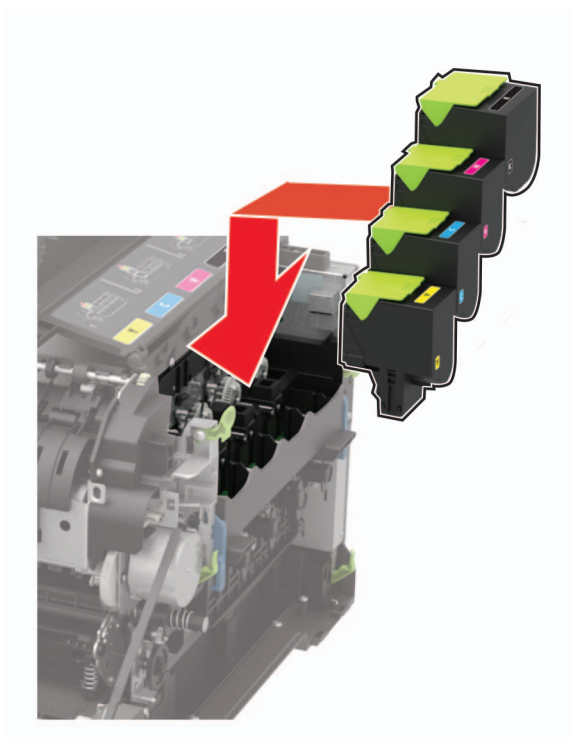

**11** Aseta hukkaväriainepullo paikalleen.

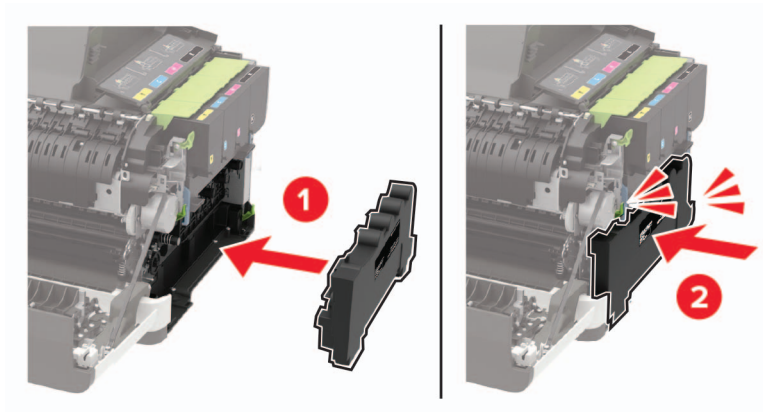

**12** Kiinnitä oikea sivuluukku.

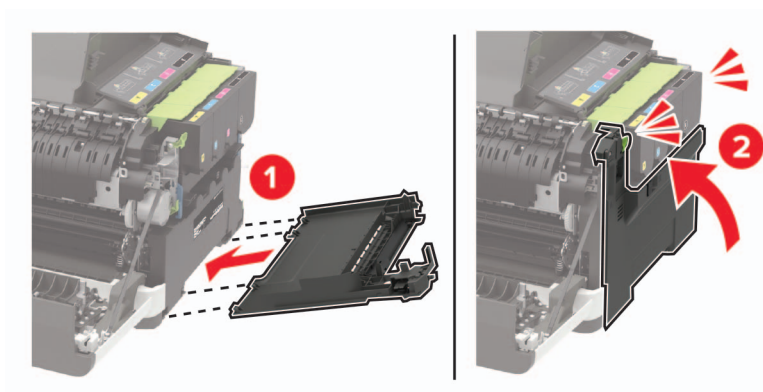

**13** Sulje luukku B.

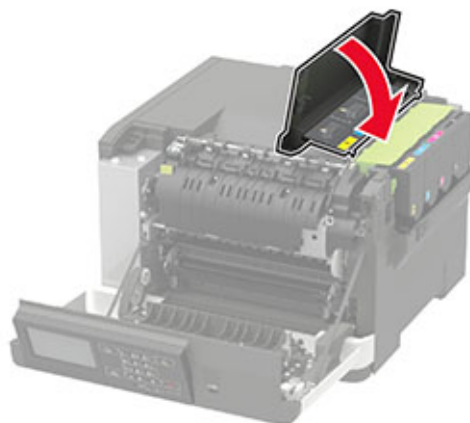



**14** Sulje luukku A.

# Tulostimen siirtäminen

## Tulostimen siirtäminen toiseen paikkaan

 **HUOMIO – TAPATURMAN MAHDOLLISUUS:** Jos tulostin painaa yli 20 kg, sen turvallinen siirtäminen edellyttää kahta tai useampaa henkilöä.

 **HUOMIO – TAPATURMAN MAHDOLLISUUS:** Vältä tulipalon tai sähköiskun vaara: käytä vain tämän tuotteen mukana toimitettua tai valmistajan hyväksymää virtajohtoa.

 **HUOMIO – TAPATURMAN MAHDOLLISUUS:** Ennen kuin siirrät tulostinta, tutustu seuraaviin ohjeisiin, jotta kukaan ei loukkaantuisi eikä tulostin vahingoittuisi:

- Varmista, että tulostimen kaikki luukut ja lokerot ovat kiinni.
- Sammuta tulostin ja irrota virtajohto pistorasiasta.
- Irrota kaikki kaapelit tulostimesta.
- Jos tulostimeen on liitetty erillisiä lattialle sijoitettavia valinnaisia lokeroita tai tulostuslisävarusteita, irrota ne, ennen kuin siirrät tulostinta.
- Jos tulostimessa on tulostintuki, rullaa se varovasti uuteen paikkaan. Ylitä kynnykset ja lattian epätasaisuudet varovasti.
- Jos tulostimessa ei ole tulostintukea mutta siinä on lisälokeroja tai tulostuslisävarusteita, irrota tulostuslisävarusteet nosta tulostin pois lokeroilta. Älä yritä nostaa tulostinta ja lisävarusteita samanaikaisesti.
- Nosta tulostinta aina sen sivuilla olevista kädensijoista.
- Tulostimen siirtämiseen käytettävien kärryjen on oltava senkokoiset, että ne tukevat tulostimen koko jalustaa.
- Laitteiden siirtämiseen käytettävien kärryjen on oltava niin suuret, että laitteet mahtuvat niihin kokonaan.
- Pidä tulostin pystyasennossa.
- Vältä erittäin äkkinäisiä liikkeitä.
- Varmista, että sormesi eivät ole tulostimen alla, kun lasket tulostimen alas.
- Varmista, että tulostimen ympärillä on riittävästi tilaa.

**Huomautus:** Tulostimen takuu ei korvaa vahinkoa, jonka syynä on vääränlainen siirtely.

## Tulostimen kuljettaminen

Kuljetusohjeet löydät osoitteesta <http://support.lexmark.com>. Voit myös ottaa yhteyttä asiakastukeen.

# Energian ja paperin säästäminen

## Virransäästötilan asetusten määrittäminen

Jos tulostimessa ei ole kosketusnäyttöä, voit selata asetuksia  keella.

### Säästötila

- 1 Siirry ohjauspaneelissa kohtaan  
**Asetukset > Laite > Virranhallinta > Säästötila**
- 2 Valitse asetetus.

### Lepotila

- 1 Siirry ohjauspaneelissa kohtaan  
**Asetukset > Laite > Virranhallinta > Aikakatkaisut > Lepotila**
- 2 Määritä aika, jonka tulostin odottaa käyttämättömänä ennen siirtymistä lepotilaan.

### Horrostila

- 1 Siirry ohjauspaneelissa kohtaan  
**Asetukset > Laite > Virranhallinta > Aikakatkaisut > Horrostilan aikakatkaisu**
- 2 Määritä aika, jonka tulostin odottaa käyttämättömänä ennen siirtymistä horrostilaan.

### Huomautuksia:

- Horrostilan aikakatkaisu toimii, kun Horrostilan aikakatkaisu yhdistettäessä -asetuksen arvona on Horrostila.
- Kun tulostin on horrostilassa, Embedded Web Server -palvelu on poissa käytöstä.

## Näytön kirkkauden säätäminen

**Huomautus:** Tämä asetetus on käytettävissä vain tietyissä tulostinmalleissa.

- 1 Siirry ohjauspaneelissa kohtaan  
**Asetukset > Laite > Määritykset**

Jos tulostimessa ei ole kosketusnäyttöä, voit selata asetuksia  keella.

- 2 Säädä asetusta Näytön kirkkaus -valikossa.

## Tulostustarvikkeiden säästäminen

- Tulosta paperin molemmille puolille.  
**Huomautus:** Kaksipuolinen tulostus on oletusasetuksena tulostinohjaimessa.
- Tulosta useita sivuja yhdelle paperiarkille.

- Tarkastele asiakirjan ulkoasua esikatselutoiminnolla ennen tulostamista.
- Tulosta yksi kopio ja tarkista asiakirjan sisältö ja ulkoasu.

## Kierrättäminen

### Lexmark-tuotteiden kierrättäminen

Lexmark-tuotteiden palauttaminen kierrätettäväksi:

- 1 Siirry osoitteeseen [www.lexmark.com/recycle](http://www.lexmark.com/recycle).
- 2 Valitse kierrätettävä tuote.

**Huomautus:** Tulostintarvikkeet ja laitteet, joita ei ole lueteltu Lexmarkin keräys- ja kierrätysohjelmassa, voi kierrättää paikallisen kierrätyskeskuksen kautta.

### Lexmark-pakkauksen kierrättäminen

Lexmark pyrkii jatkuvasti vähentämään käyttämänsä pakkausmateriaalin määrää. Pienempi määrä pakkausmateriaalia auttaa varmistamaan, että Lexmark-tulostimet kuljetetaan kaikkein tehokkaimmalla ja ympäristöystävällisimmällä tavalla, ja että hävitettävää pakkausmateriaalia jää vähemmän. Nämä tehostamiset johtavat pienempiin kasvihuonekaasupäästöihin sekä energian ja luonnonvarojen säästöön. Joissakin maissa tai joillakin alueilla Lexmark tarjoaa myös pakkausmateriaalin kierrätyksen. Lisätietoja saat osoitteesta [www.lexmark.com/recycle](http://www.lexmark.com/recycle) valitsemalla oman maasi tai alueesi. Saatavilla olevia pakkausmateriaalin kierrätysohjelmia koskevaa tietoa on tuotteen kierrätystä koskevien tietojen yhteydessä.

Lexmark-pahvit ovat 100-prosenttisesti kierrätettäviä, jos aaltopahvin kierrätys on järjestetty. Omalla alueellasi sitä ei ehkä ole järjestetty.

Lexmark-pakkausmateriaaleissa käytetty vaahtomuovi on kierrätettävää, jos vaahtomuovin kierrätys on järjestetty. Omalla alueellasi sitä ei ehkä ole järjestetty.

Palauttaessasi värikasettia Lexmarkille, voit käyttää sen oman pakkauslaatikon uudelleen. Lexmark huolehtii laatikon kierrättämisestä.



# Tukosten poistaminen

## Tukosten välttäminen

### Lisää paperi oikein

- Varmista, että paperi on lokerossa suorassa.

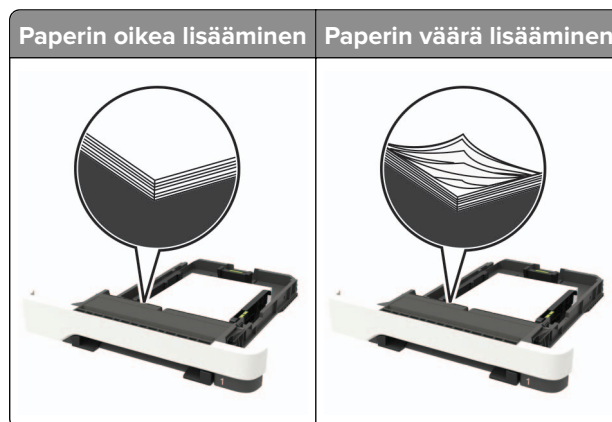

- Älä lisää lokeroon paperia tai poista lokeroa tulostamisen aikana.
- Älä lisää laitteeseen liikaa paperia. Varmista, että pinon korkeus on paperin enimmäistäyttöosoittimen alapuolella.
- Älä liu'uta paperia lokeroon. Lisää paperi kuvan mukaisesti.

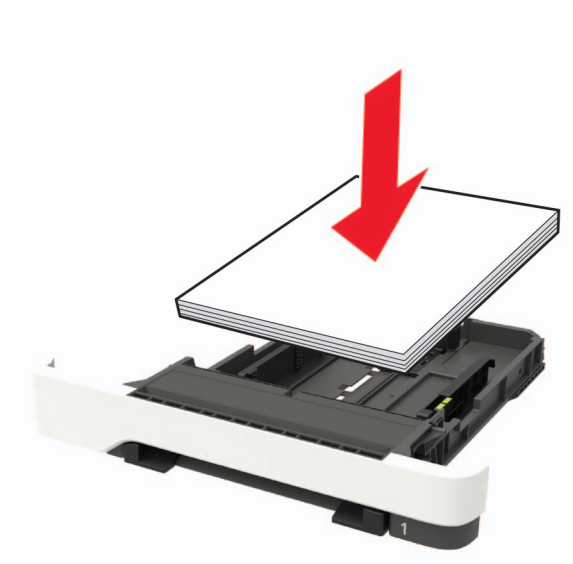

- Varmista, että paperiohjaimet ovat oikeassa asennossa, eivätkä paina paperia tai kirjekuoria liian tiukasti.
- Työnnä lokero kunnolla paikalleen tulostimen sisään paperin lisäämisen jälkeen.

### Käytä suositeltua paperia.

- Käytä ainoastaan suositeltua paperia tai erikoistulostusmateriaalia.
- Älä lisää rypyyistä, taitettua, kostea tai käpristynyttä paperia.

- Taivuta ja ilmaa paperipino ja suorista sen reunat, ennen kuin lisäät sen tulostimeen.

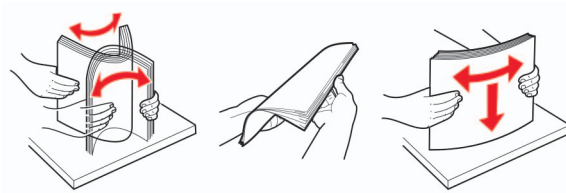

- Älä käytä käsin leikattua tai rajattua materiaalia.
- Älä käytä samassa lokerossa eri kokoisia, painoisia tai tyyppisiä papereita.
- Varmista, että paperikoko ja -laji on asetettu oikein tietokoneen tai tulostimen ohjauspaneelissa.
- Säilytä paperi valmistajan suositusten mukaisesti.

## Tukoksen sijainnin tunnistaminen

### Huomautuksia:

- Kun Tukosavustaja-asetuksena on Käytössä, tulostin tyhjentää tyhjät tai osittain tulostetut sivut, kun juuttunut sivu on poistettu. Tarkista tyhjät sivut tulosteista.
- Kun Tukos selvitys-asetuksena on Käytössä tai Automaattinen, tulostin tulostaa juuttuneet sivut uudelleen.

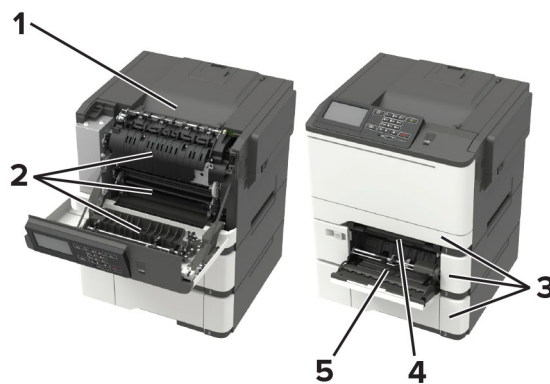

	Tukoksen sijainti
1	Vakioalusta
2	Luukku A
3	Lokerot
4	Manuaalinen syöttöaukko
5	Monikäyttösyöttöaukko
	<b>Huomautus:</b> Käytettävissä vain tietyissä tulostinmalleissa.

## Paperitukos lokeroissa

- 1 Irrota lokero.



- 2 Poista juuttunut paperi.

**Huomautus:** Varmista, että poistat kaikki paperinpalat.



- 3 Aseta lokero tulostimeen.

## Paperitukos luukussa A

### Paperitukos kiinnitysyksikön alapuolella

- 1 Avaa luukku A.



**HUOMIO – KUUMA PINTA:** Tulostimen sisäosat voivat olla kuumat. Voit välttää palovammoja koskettamalla osia vasta, kun niiden pinta on jäähtynyt.

**Varoitus – vauriot mahdollisia:** Estä sähköstaattisen purkauksen aiheuttama vahinko koskettamalla tulostimen metallikehystä ennen kuin avaat tai kosketat tulostimen sisäosia.

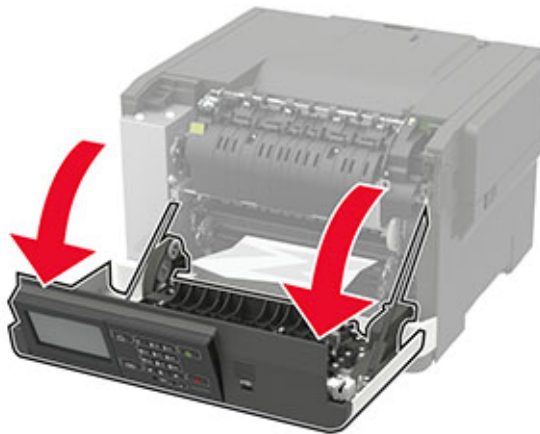

**2** Poista juuttunut paperi.

**Huomautus:** Varmista, että poistat kaikki paperinpalat.



**3** Sulje luukku A.

## Paperitukos kiinnitysyksikössä

**1** Avaa luukku A.



**HUOMIO – KUUMA PINTA:** Tulostimen sisäosat voivat olla kuumat. Voit välttää palovammoja koskettamalla osia vasta, kun niiden pinta on jäähtynyt.

**Varoitus – vauriot mahdollisia:** Estä sähköstaattisen purkauksen aiheuttama vahinko koskettamalla tulostimen metallikehystä ennen kuin avaat tai kosketat tulostimen sisäosia.

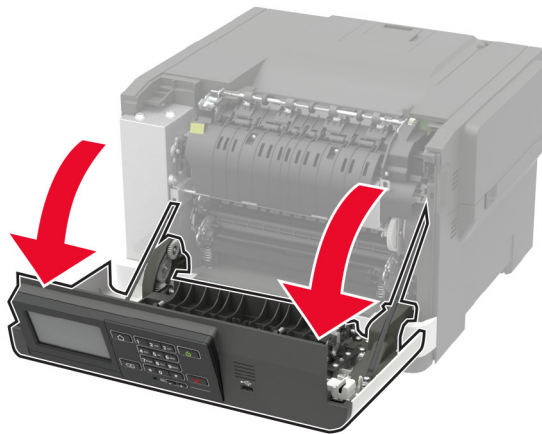

**2** Avaa kiinnityksikön luukku ja poista juuttunut paperi.

**Huomautus:** Varmista, että poistat kaikki paperinpalat.

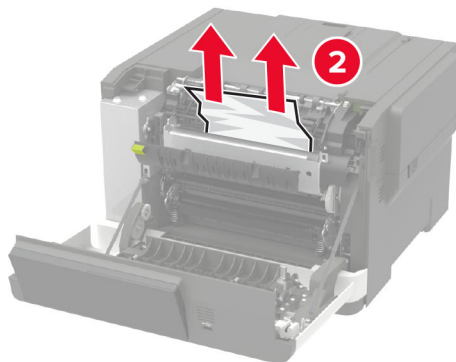
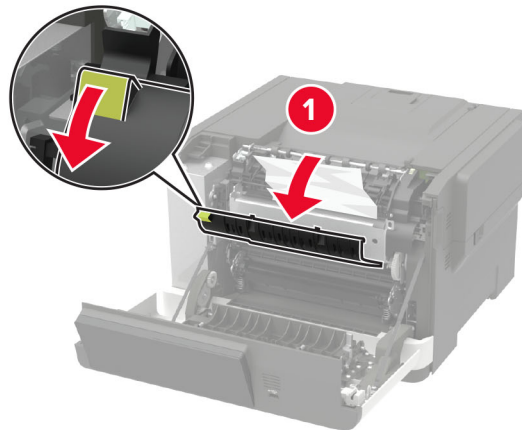

**3** Sulje luukku A.

### Paperitukos arkinkääntäjässä

**1** Avaa luukku A.



**HUOMIO – KUUMA PINTA:** Tulostimen sisäosat voivat olla kuumat. Voit välttää palovammoja koskettamalla osia vasta, kun niiden pinta on jäähtynyt.

**Varoitus – vauriot mahdollisia:** Estä sähköstaattisen purkauksen aiheuttama vahinko koskettamalla tulostimen metallikehystä ennen kuin avaat tai kosketat tulostimen sisäosia.



**2** Poista juuttunut paperi.

**Huomautus:** Varmista, että poistat kaikki paperinpalat.

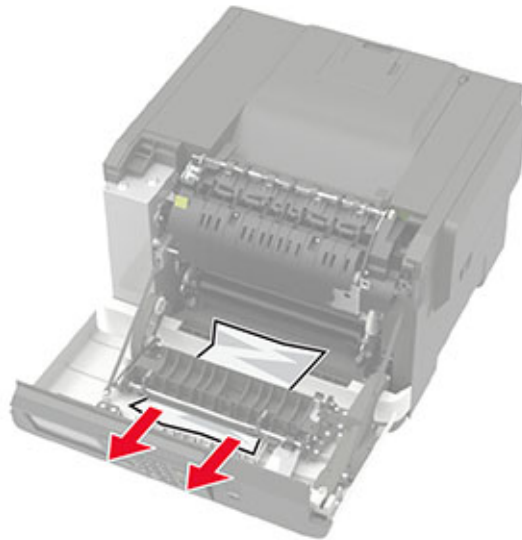

**3** Sulje luukku A.

## Paperitukos vakiolokerossa

Poista juuttunut paperi.

**Varoitus – vauriot mahdollisia:** Estä sähköstaattisen purkauksen aiheuttama vahinko koskettamalla tulostimen metallikehystä ennen kuin avaat tai kosketat tulostimen sisäosia.

**Huomautus:** Varmista, että poistat kaikki paperinpalat.



## Paperitukos monisyöttölaitteessa

**Huomautus:** Monikäyttösyöttöaukko on käytettävissä vain tietyissä tulostinmalleissa.

**1** Poista paperit monisyöttölaitteesta.

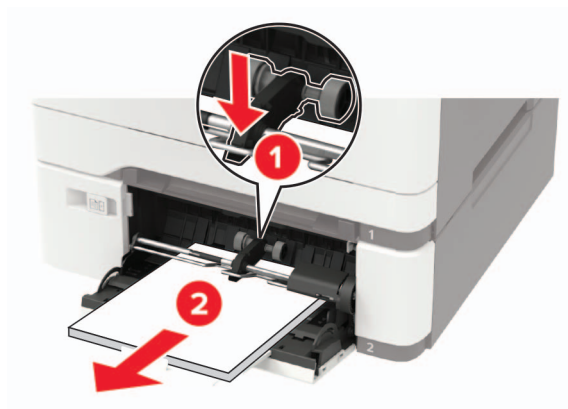

**2** Poista juuttunut paperi.

**Huomautus:** Varmista, että poistat kaikki paperinpalat.

**3** Taivuta ja ilmasta paperipino ja suorista sen reunat, ennen kuin lisäät sen tulostimeen.

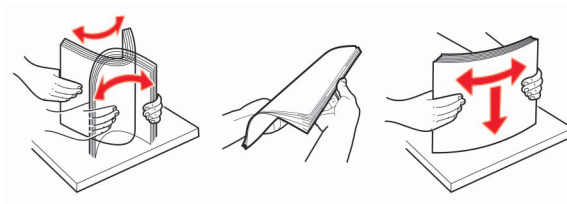

4 Lisää paperia.



## Paperitukos käsinsyöttöaukossa

1 Irrota lokero.



2 Poista juuttunut paperi.

**Huomautus:** Varmista, että poistat kaikki paperinpalat.

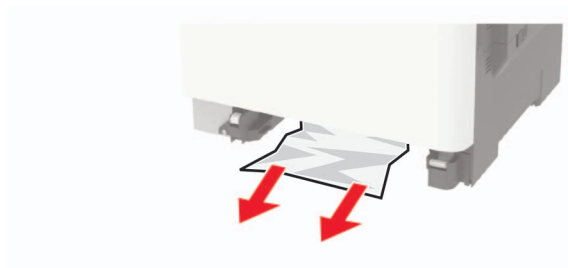

3 Aseta lokero tulostimeen.



# Vianmääritys

## SMTP-palvelimen määrittäminen

**Huomautus:** Joissain tulostinmalleissa tämän asetuksen voi määrittää vain Embedded Web Server -palvelimessa.

### Ohjauspaneelissa

1 Siirry ohjauspaneelissa kohtaan

**Asetukset > Laite > Ilmoitukset > Sähköpostihälytysten asetukset > Sähköpostiasetukset**

2 Määritä asetukset.

### Embedded Web Server -palvelimesta

1 Avaa selain ja kirjoita tulostimen IP-osoite selaimen osoitekenttään.

#### Huomautuksia:

- Tulostimen IP-osoite näkyy sen tulostimen päänäytössä. IP-osoite on neljä pisteillä erotettua numerosarjaa, kuten 123.123.123.123.
- Jos käytät välityspalvelinta, poista se tilapäisesti käytöstä, jotta verkkosivu latautuu oikein.

2 Valitse **Asetukset > Laite > Ilmoitukset > Sähköpostihälytysten asetukset**.

3 Määritä asetukset Sähköpostiasetukset-osassa.

4 Valitse **Tallenna**.

# Verkkoyhteysongelmat

## Embedded Web Server ei avaudu

Toimi	Kyllä	Ei
<p><b>Vaihe 1</b> Tarkista, että tulostimeen on kytketty virta.</p> <p>Onko tulostimeen kytketty virta?</p>	Siirry vaiheeseen 2.	Kytke tulostimeen virta.
<p><b>Vaihe 2</b> Tarkista, että tulostimen IP-osoite on oikea. Näytä tulostimen IP-osoite:</p> <ul style="list-style-type: none"> <li>• aloitusnäytössä</li> <li>• TCP/IP-osiosta Verkko/portit-valikossa</li> <li>• Tulostamalla verkkoasetussivun tai valikkoasetussivun ja etsimällä TCP/IP-osion</li> </ul> <p><b>Huomautus:</b> IP-osoite on neljä pisteillä erotettua numerosarjaa, kuten 123.123.123.123.</p> <p>Onko tulostimen IP-osoite oikea?</p>	Siirry vaiheeseen 3.	Kirjoita tulostimen oikea IP-osoite osoittekenttään.
<p><b>Vaihe 3</b> Tarkista, että käytät tuettua selainta:</p> <ul style="list-style-type: none"> <li>• Internet Explorer® -versio 11 tai uudempi</li> <li>• Microsoft Edge™</li> <li>• Safari-versio 10 tai uudempi</li> <li>• Google Chrome™ versio 60 tai uudempi</li> <li>• Mozilla Firefox -versio 54 tai uudempi</li> </ul> <p>Onko käyttämäsi selain tuettu?</p>	Siirry vaiheeseen 4.	Asenna tuettu selain.
<p><b>Vaihe 4</b> Tarkista, että verkkoyhteys toimii.</p> <p>Toimiiko verkkoyhteys?</p>	Siirry vaiheeseen 5.	Ota yhteyttä järjestelmänvalvojaan.
<p><b>Vaihe 5</b> Tarkista, että kaapelit on liitetty tukevasti tulostimeen ja tulostuspalvelimeen. Lisätietoja on tulostimen käyttöohjeissa.</p> <p>Onko kaapelit kiinnitetty kunnolla?</p>	Siirry vaiheeseen 6.	Varmista kaapeliliitännät.
<p><b>Vaihe 6</b> Tarkista, onko välityspalvelimet poistettu käytöstä.</p> <p>Onko välityspalvelimet poistettu käytöstä?</p>	Siirry vaiheeseen 7.	Ota yhteyttä järjestelmänvalvojaan.

Toimi	Kyllä	Ei
<b>Vaihe 7</b> Avaa Embedded Web Server.  Avautuiko Embedded Web Server?	Ongelma on ratkaistu.	Ota yhteyttä <a href="#">asiakastuki</a> .

## Flash-asemaa ei voi lukea

Toimi	Kyllä	Ei
<b>Vaihe 1</b> Tarkista, käsitteleekö tulostin parhaillaan toista tulostus-, kopiointi-, skannaus- tai faksaustyötä.  Onko tulostin valmis?	Siirry vaiheeseen 2.	Odota, kunnes tulostin on käsitellyt toisen työn.
<b>Vaihe 2</b> Tarkista, että flash-asema on asetettu etuosassa olevaan USB-porttiin. <b>Huomautus:</b> Flash-asema ei toimi, jos se on asetettu takaosassa olevaan USB-porttiin.  Onko flash-asema asetettu oikeaan porttiin?	Siirry vaiheeseen 3.	Aseta flash-asema oikeaan porttiin.
<b>Vaihe 3</b> Tarkista, onko flash-asema tuettu. Lisätietoja on kohdassa " <a href="#">Tuetut flash-asemat ja tiedostotyytit</a> " sivulla 40.  Onko flash-asema tuettu?	Siirry vaiheeseen 4.	Aseta tuettu flash-asema.
<b>Vaihe 4</b> <b>a</b> Tarkista, onko USB-portti käytössä. Lisätietoja on kohdassa " <a href="#">USB-portin käyttöönotto</a> " sivulla 123. <b>b</b> Poista flash-asema ja aseta se sitten uudelleen.  Tunnistaako tulostin flash-aseman?	Ongelma on ratkaistu.	Ota yhteyttä <a href="#">asiakastuki</a> .

## USB-portin käyttöönotto

Siirry ohjauspaneelissa kohtaan

**Asetukset > Verkko/portit > USB > Ota USB-portti käyttöön**

Jos tulostimessa ei ole kosketusnäyttöä, voit selata asetuksia  keulla.

## Tulostimen yhteyden tarkistaminen

### 1 Tulosta verkkoasetussivu.

Siirry ohjauspaneelissa kohtaan

**Asetukset > Raportit > Verkko > Verkkoasetussivu**

Jos tulostimessa ei ole kosketusnäyttöä, voit selata asetuksia  keella.

### 2 Tarkista sivun ensimmäinen osa ja varmista, että yhteys on muodostettu.

Jos yhteyttä ei ole muodostettu, lähiverkkoliitin ei ehkä ole aktiivinen tai verkkokaapeli on irti tai ei toimi oikein. Kysy lisätietoja järjestelmänvalvojalta.

## Lisävarusteongelmat

### Sisäistä lisälaitetta ei löydy

Toimi	Kyllä	Ei
<p><b>Vaihe 1</b> Sammuta tulostin, odota noin 10 sekuntia ja käynnistä tulostin uudelleen.</p> <p>Toimiiko sisäinen lisälaitte kunnolla?</p>	Ongelma on ratkaistu.	Siirry vaiheeseen 2.
<p><b>Vaihe 2</b> Tulosta valikkoasetussivu ja tarkista, onko sisäinen lisävaruste lisättyjen ominaisuuksien luettelossa.</p> <p>Onko sisäinen lisälaitte valikkoasetussivun luettelossa?</p>	Siirry vaiheeseen 4.	Siirry vaiheeseen 3.
<p><b>Vaihe 3</b> Tarkista, onko sisäinen lisälaitte asennettu oikein ohjainlevyyn.</p> <p><b>a</b> Sammuta tulostin ja irrota virtajohto pistorasiasta.</p> <p><b>b</b> Varmista, että sisäinen lisälaitte on asennettu ohjainlevyn oikeaan liitäntään.</p> <p><b>c</b> Liitä virtajohto pistorasiaan ja kytke tulostimen virta.</p> <p> <b>HUOMIO – TAPATURMAN MAHDOLLISUUS:</b> Tulipalo- tai sähköiskuriskin välttämiseksi liitä virtajohto suoraan asianmukaiseen maadoitettuun sähköpistokkeeseen, joka on lähellä ja helposti saatavilla.</p> <p>Toimiiko sisäinen lisälaitte kunnolla?</p>	Ongelma on ratkaistu.	Siirry vaiheeseen 4.

Toimi	Kyllä	Ei
<p><b>Vaihe 4</b></p> <p><b>a</b> Varmista, että lisälaite on käytettävissä tulostinohjaimessa</p> <p><b>Huomautus:</b> Sisäinen lisälaite on ehkä lisättävä tulostinohjaimen manuaalisesti, jotta se on käytettävissä tulostustöissä. Lisätietoja on kohdassa "<a href="#">Tulostinohjaimen käytettävissä olevien lisävarusteiden lisääminen</a>" sivulla 165.</p> <p><b>b</b> Lähetä tulostustyö uudelleen tulostimeen.</p> <p>Toimiiko sisäinen lisälaite kunnolla?</p>	Ongelma on ratkaistu.	Ota yhteyttä <a href="#">asiakastuki</a> .

## Flash-muisti on viallinen

Kokeile jotain seuraavista keinoista:

- Vaihda viallinen flash-muisti toimivaan.
- Kuittaa viesti ja jatka tulostusta valitsemalla tulostimen ohjauspaneelista **Jatka**.
- Peruuta nykyinen tulostustyö.

## Flash-muistin vapaa tila ei riitä resursseja varten

Kokeile jotain seuraavista keinoista:

- Kuittaa viesti ja jatka tulostusta valitsemalla **Jatka** tulostimen ohjauspaneelista.
- Poista fontit, makrot ja muut flash-muistiin tallennetut tiedot.
- Asenna suurempi flash-muistikortti.

**Huomautus:** Poistetaan ladatut fontit ja makrot, joita ei ole aiemmin tallennettu flash-muistiin.

## Alustamaton flash-muisti

Kokeile jotain seuraavista keinoista:

- Keskeytä eheytystoiminto ja jatka tulostusta valitsemalla tulostimen ohjauspaneelista **Jatka**.
- Alusta flash-muisti.

**Huomautus:** Jos virheilmoitus ei poistu näytöstä, flash-muisti saattaa olla viallinen ja se on ehkä vaihdettava.

## Tarvikeongelmat

### Vaihda kasetti, tulostimen alue ei täsmää

Voit korjata ongelman ostamalla tulostimen aluetta vastaavan väriainekasetin tai kaikille alueille sopivan yleisväriainekasetin.

- Virheviestin 42 ensimmäinen numero ilmaisee tulostimen alueen.
- Virheviestin 42 toinen numero ilmaisee väriainekasetin alueen.

## Tulostimen ja väriainekasetin alueet

Alue	Numerokoodi
Maailmanlaajuinen tai aluetta ei ole määritetty	0
Pohjois-Amerikka (Yhdysvallat, Kanada)	1
Euroopan talousalue, Länsi-Eurooppa, Pohjoismaa, Sveitsi	2
Tyynenmeren Aasia	3
Latinalainen Amerikka	4
Muu Eurooppa, Lähi-itä ja Afrikka	5
Australia, Uusi-Seelanti	6
Virheellinen alue	9

**Huomautus:** Voit selvittää tulostimen ja väriainekasetin alueasetukset tulostamalla tulostuslaadun testisivut. Siirry ohjauspaneelissa kohtaan **Asetukset > Vianmääritys > Tulostuslaadun testisivujen tulostus**.

## Muu kuin Lexmarkin tarvike

Tulostin on havainnut muun kuin Lexmarkin valmistaman tarvikkeen tai osan tulostimessa.

Lexmark-tulostin on suunniteltu käytettäväksi ja toimii parhaiten aitojen Lexmark-osien ja -tarvikkeiden kanssa. Kolmannen osapuolen tarvikkeiden tai osien käyttö voi vaikuttaa tulostimen ja sen kuvantuottoyksikön suorituskykyyn, toimintavarmuuteen tai käyttöikään.

Käyttöikää mittaavat osat on suunniteltu toimimaan Lexmarkin tarvikkeiden ja osien kanssa ja saattavat toimia odottamattomalla tavalla, jos kolmannen osapuolen osia tai tarvikkeita käytetään. Kuvantuottoyksikön osien käyttö suunnitellun käyttöiän kuluttua umpeen voi vahingoittaa Lexmark-tulostinta tai sen osia.

**Varoitus – vauriot mahdollisia:** Kolmannen osapuolen tarvikkeiden tai osien käyttö voi vaikuttaa takuun kattavuuteen. Takuu ei välttämättä kata kolmannen osapuolen tarvikkeiden tai osien käytöstä aiheutuneita vahinkoja.

Hyväksy kaikki mainitut riskitekijät ja jatka kolmannen osapuolen tarvikkeiden tai osien käyttöä tulostimessa painamalla tulostinmallin mukaan joko **X-** ja **#-** tai **X-** ja -painikkeita yhtä aikaa 15 sekunnin ajan.

Jos et hyväksy mainittuja riskitekijöitä, poista kolmannen osapuolen tarvike tai osa tulostimesta ja asenna sen tilalle aito Lexmark-tarvike tai -osa. Lisätietoja on kohdassa "[Aitojen Lexmark-osien ja -tarvikkeiden käyttäminen](#)" sivulla 94.

Jos tulostin ei tulosta, kun olet painanut **X-** ja **#-** tai **X-** ja -painikkeita yhtä aikaa 15 sekunnin ajan, nollaa tarvikkeiden käyttölaskuri.

**1** Siirry ohjauspaneelissa kohtaan

**Asetukset > Laite > Huolto > Määritysvalikko > Tarvikkeen käyttö ja laskurit**

Jos tulostinmallissa ei ole kosketusnäyttöä, selaa asetuksia -painikkeella.

**2** Valitse osa tai tarvike, jonka käyttölaskurin haluat nollata, ja valitse sitten **Käynnistä**.

**3** Lue varoitusviesti ja valitse **Jatka**.

**4** Poista varoitusviesti painamalla **X**- ja #- tai **X**- ja -painikkeita yhtä aikaa 15 sekunnin ajan.

**Huomautus:** Jos et voi nollata tarvikkeiden käyttölaskureita, palauta tuote ostopaikkaan.

## Paperinsyöttöongelmat

### Kirjekuori sulkeutuu tulostuksen aikana

Toimi	Kyllä	Ei
<p><b>Vaihe 1</b></p> <p><b>a</b> Käytä kirjekuorta, jota on säilytetty kuivassa ympäristössä.</p> <p><b>Huomautus:</b> Läpät voivat sulkeutua tulostettaessa kosteille kirjekuorille.</p> <p><b>b</b> Lähetä tulostustyö.</p> <p>Sulkeutuuko kirjekuori tulostuksen aikana?</p>	Siirry vaiheeseen 2.	Ongelma on ratkaistu.
<p><b>Vaihe 2</b></p> <p><b>a</b> Varmista, että Paperilaji-asetus on Kirjekuori.</p> <p>Siirry ohjauspaneelissa kohtaan</p> <p><b>Asetukset &gt; Paperi &gt; Lokeromääritys &gt; Paperikoko/-laji</b></p> <p>Jos tulostinmallissa ei ole kosketusnäyttöä, selaa asetuksia -painikkeella.</p> <p><b>b</b> Lähetä tulostustyö.</p> <p>Sulkeutuuko kirjekuori tulostuksen aikana?</p>	Ota yhteyttä <a href="#">asiakastuki</a> .	Ongelma on ratkaistu.

### Lajittelutulostus ei toimi

Toimi	Kyllä	Ei
<p><b>Vaihe 1</b></p> <p><b>a</b> Siirry tulostimen ohjauspaneelissa kohtaan</p> <p><b>Asetukset &gt; Tulosta &gt; Asettelu &gt; Lajittelu</b></p> <p>Jos tulostimessa ei ole kosketusnäyttöä, voit selata asetuksia keella.</p> <p><b>b</b> Määritä Lajittelu-asetukseksi <b>Käytössä</b>.</p> <p><b>c</b> Tulosta asiakirja.</p> <p>Onko sivut lajiteltu oikein?</p>	Ongelma on ratkaistu.	Siirry vaiheeseen 2.
<p><b>Vaihe 2</b></p> <p><b>a</b> Avaa tulostusvalintaikkuna siinä asiakirjassa, jonka yrität tulostaa, ja valitse <b>Lajittelu</b>.</p> <p><b>b</b> Tulosta asiakirja.</p> <p>Onko sivut lajiteltu oikein?</p>	Ongelma on ratkaistu.	Siirry vaiheeseen 3.

Toimi	Kyllä	Ei
<p><b>Vaihe 3</b></p> <p><b>a</b> Vähennä tulostettavien sivujen määrää.</p> <p><b>b</b> Tulosta asiakirja.</p> <p>Onko sivut lajiteltu oikein?</p>	Ongelma on ratkaistu.	Ota yhteyttä <a href="#">asiakastuki</a> .

## Lokeroiden yhdistäminen ei toimi

Toimi	Kyllä	Ei
<p><b>Vaihe 1</b></p> <p><b>a</b> Tarkista, onko lokeroissa samankokoista ja -lajista paperia.</p> <p><b>b</b> Varmista, että paperinohjaimet ovat oikeassa asennossa.</p> <p><b>c</b> Tulosta asiakirja.</p> <p>Yhdistetäänkö lokerot oikein?</p>	Ongelma on ratkaistu.	Siirry vaiheeseen 2.
<p><b>Vaihe 2</b></p> <p><b>a</b> Siirry ohjauspaneelissa kohtaan  <b>Asetukset &gt; Paperi &gt; Lokeromääritys &gt; Paperikoko/-laji</b></p> <p>Jos tulostimessa ei ole kosketusnäyttöä, voit selata asetuksia  keulla.</p> <p><b>b</b> Määritä paperin koko ja laji vastaamaan yhdistetyissä lokeroissa olevaa paperia.</p> <p><b>c</b> Tulosta asiakirja.</p> <p>Yhdistetäänkö lokerot oikein?</p>	Ongelma on ratkaistu.	Siirry vaiheeseen 3.
<p><b>Vaihe 3</b></p> <p><b>a</b> Varmista, että lokeroiden yhdistämisasetuksena on Automaattinen. Lisätietoja on kohdassa "<a href="#">Lokeroiden yhdistäminen</a>" <a href="#">sivulla 30</a>.</p> <p><b>b</b> Tulosta asiakirja.</p> <p>Yhdistetäänkö lokerot oikein?</p>	Ongelma on ratkaistu.	Ota yhteyttä <a href="#">asiakastuki</a> .



## Paperi juuttuu usein

Toimi	Kyllä	Ei
<p><b>Vaihe 1</b></p> <p><b>a</b> Irrota lokero.</p> <p><b>b</b> Tarkista, että paperi on lisätty oikein.</p> <p><b>Huomautuksia:</b></p> <ul style="list-style-type: none"> <li>• Varmista, että paperiohjeimet ovat oikeassa asennossa.</li> <li>• Varmista, että pinon korkeus on paperin enimmäistäyttösoittimen alapuolella.</li> <li>• Varmista, että käytät tulostamisessa suositeltua paperikokoa ja -lajia.</li> </ul> <p><b>c</b> Aseta lokero tulostimeen.</p> <p><b>d</b> Tulosta asiakirja.</p> <p>Ilmeneekö paperitukoksia usein?</p>	Siirry vaiheeseen 2.	Ongelma on ratkaistu.
<p><b>Vaihe 2</b></p> <p><b>a</b> Siirry ohjauspaneelissa kohtaan <b>Asetukset &gt; Paperi &gt; Lokeromääritys &gt; Paperikoko/-laji</b></p> <p>Jos tulostinmallissa ei ole kosketusnäyttöä, selaa asetuksia -painikkeella.</p> <p><b>b</b> Aseta oikea paperikoko ja -laji.</p> <p><b>c</b> Tulosta asiakirja.</p> <p>Ilmeneekö paperitukoksia usein?</p>	Siirry vaiheeseen 3.	Ongelma on ratkaistu.
<p><b>Vaihe 3</b></p> <p><b>a</b> Aseta paperia uudesta pakkauksesta.</p> <p><b>Huomautus:</b> Paperi imee kosteutta suuren kosteuspitoisuuden takia. Älä poista paperia kääreestään, ennen kuin otat sen käyttöön.</p> <p><b>b</b> Tulosta asiakirja.</p> <p>Ilmeneekö paperitukoksia usein?</p>	Ota yhteyttä <a href="#">asiakastuki</a> .	Ongelma on ratkaistu.

## Juuttuneet sivut eivät tulostu uudelleen

Toimi	Kyllä	Ei
<p><b>a</b> Siirry ohjauspaneelissa kohtaan <b>Asetukset &gt; Laite &gt; Ilmoitukset &gt; Sisällön tukoselvitys</b></p> <p>Jos tulostimessa ei ole kosketusnäyttöä, voit selata asetuksia -keulla.</p> <p><b>b</b> Valitse <b>Päällä</b> tai <b>Automaattinen</b> ja ota sitten muutokset käyttöön.</p> <p><b>c</b> Tulosta asiakirja.</p> <p>Tulostuivatko juuttuneet sivut uudelleen?</p>	Ongelma on ratkaistu.	Ota yhteyttä <a href="#">asiakastuki</a> .

## Tulostusongelmat

### Tulostuslaatu on huono

#### Tyhjät tai valkoiset sivut

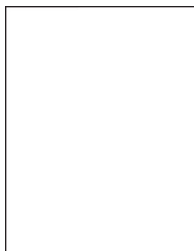

**Huomautus:** Tulosta tulostuslaadun testisivut, ennen kuin yrität ratkaista ongelman. Valitse ohjauspaneelista **Asetukset > Vianmääritys > Tulostuslaadun testisivut**. Jos tulostimessa ei ole kosketusnäyttöä, voit selata asetuksia  keella.

Toimi	Kyllä	Ei
<p><b>a</b> Poista kuvansiirtopaketti ja asenna se uudelleen.</p> <p><b>Varoitus – vauriot mahdollisia:</b> Älä altista kuvansiirtopakettia suoralle valolle. Pitkäaikainen altistuminen valolle voi aiheuttaa tulostuslaatuongelmia.</p> <p><b>Varoitus – vauriot mahdollisia:</b> Älä kosketa valojohderummun osaa, joka on kuvansiirtopaketin alla. Rumpujen koskettaminen saattaa heikentää tulevien tulostustöiden laatua.</p> <p><b>b</b> Tulosta asiakirja.</p> <p>Tulostaako tulostin tyhjiä tai valkoisia sivuja?</p>	<p>Ota yhteyttä <a href="#">asiakastuki</a>.</p>	<p>Ongelma on ratkaistu.</p>

#### Tumma tuloste

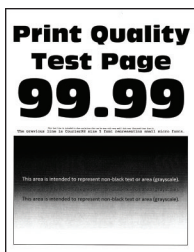

**Huomautus:** Tulosta tulostuslaadun testisivut, ennen kuin yrität ratkaista ongelman. Valitse ohjauspaneelista **Asetukset > Vianmääritys > Tulostuslaadun testisivut**. Jos tulostimessa ei ole kosketusnäyttöä, voit selata asetuksia  keella.

Toimi	Kyllä	Ei
<p><b>Vaihe 1</b></p> <p><b>a</b> Käytä Värinsäätö-toimintoa. Siirry ohjauspaneelissa kohtaan <b>Asetukset &gt; Tulosta &gt; Laatu &gt; Kuvankäsittelyn lisäasetukset &gt; Värinsäätö</b></p> <p><b>b</b> Tulosta asiakirja.</p> <p>Onko tuloste liian tumma?</p>	Siirry vaiheeseen 2.	Ongelma on ratkaistu.
<p><b>Vaihe 2</b></p> <p><b>a</b> Vähennä väriaineen tummuusastetta käyttöjärjestelmän mukaan joko Tulostusmääritykset- tai Tulostus-valintaikkunassa. <b>Huomautus:</b> Voit muuttaa asetusta myös tulostimen ohjauspaneelista. Siirry kohtaan <b>Asetukset &gt; Tulostus &gt; Laatu &gt; Väriaineen tummuus</b></p> <p><b>b</b> Tulosta asiakirja.</p> <p>Onko tuloste liian tumma?</p>	Siirry vaiheeseen 3.	Ongelma on ratkaistu.
<p><b>Vaihe 3</b></p> <p><b>a</b> Määritä paperilaji käyttöjärjestelmän mukaan joko Tulostusmääritykset- tai Tulostus-valintaikkunassa. <b>Huomautuksia:</b></p> <ul style="list-style-type: none"> <li>• Varmista, että asetukset vastaa lisättyä paperia.</li> <li>• Voit muuttaa asetusta myös tulostimen ohjauspaneelista. Siirry kohtaan</li> </ul> <p><b>Asetukset &gt; Paperi &gt; Lokeromääritys &gt; Paperikoko/-laji</b></p> <p><b>b</b> Tulosta asiakirja.</p> <p>Onko tuloste liian tumma?</p>	Siirry vaiheeseen 4.	Ongelma on ratkaistu.
<p><b>Vaihe 4</b></p> <p>Tarkista, onko paperissa kuvioita tai onko se karkeaa.</p> <p>Oletko yrittänyt tulostaa kuvioidulle tai karkealle paperille?</p>	Siirry vaiheeseen 5.	Siirry vaiheeseen 6.
<p><b>Vaihe 5</b></p> <p><b>a</b> Vaihda kuvioitu tai karkea paperi tavalliseen.</p> <p><b>b</b> Tulosta asiakirja.</p> <p>Onko tuloste liian tumma?</p>	Siirry vaiheeseen 6.	Ongelma on ratkaistu.
<p><b>Vaihe 6</b></p> <p><b>a</b> Aseta paperia uudesta pakkauksesta. <b>Huomautus:</b> Paperi imee kosteutta suuren kosteuspitoisuuden takia. Älä poista paperia kääreestään, ennen kuin otat sen käyttöön.</p> <p><b>b</b> Tulosta asiakirja.</p> <p>Onko tuloste liian tumma?</p>	Ota yhteyttä <a href="#">asiakastuki</a> .	Ongelma on ratkaistu.

## Haamukuvat

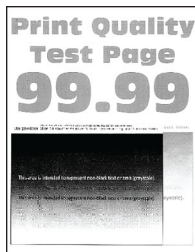



**Huomautus:** Tulosta tulostuslaadun testisivut, ennen kuin yrität ratkaista ongelman. Valitse ohjauspaneelista **Asetukset > Vianmääritys > Tulostuslaadun testisivut**. Jos tulostimessa ei ole kosketusnäyttöä, voit selata asetuksia  keella.

Toimi	Kyllä	Ei
<p><b>Vaihe 1</b></p> <p><b>a</b> Lisää lokeroon oikeaa paperilajia. <b>b</b> Tulosta asiakirja.</p> <p>Näkykö tulosteissa haamukuvia?</p>	Siirry vaiheeseen 2.	Ongelma on ratkaistu.
<p><b>Vaihe 2</b></p> <p><b>a</b> Määritä paperilaji käyttöjärjestelmän mukaan joko Tulostusmäärittäykset- tai Tulostus-valintaikkunassa.</p> <p><b>Huomautuksia:</b></p> <ul style="list-style-type: none"> <li>Varmista, että asetus vastaa lisättyä paperia.</li> <li>Voit muuttaa asetusta myös tulostimen ohjauspaneelista. Siirry kohtaan</li> </ul> <p><b>Asetukset &gt; Paperi &gt; Lokeromääritys &gt; Paperikoko/-laji</b></p> <p><b>b</b> Tulosta asiakirja.</p> <p>Näkykö tulosteissa haamukuvia?</p>	Siirry vaiheeseen 3.	Ongelma on ratkaistu.
<p><b>Vaihe 3</b></p> <p><b>a</b> Käytä Värinsäätö-toimintoa. Siirry ohjauspaneelissa kohtaan <b>Asetukset &gt; Tulosta &gt; Laatu &gt; Kuvankäsittelyn lisäasetukset &gt; Värinsäätö</b></p> <p><b>b</b> Tulosta asiakirja.</p> <p>Näkykö tulosteissa haamukuvia?</p>	Siirry vaiheeseen 4.	Ongelma on ratkaistu.

Toimi	Kyllä	Ei
<p><b>Vaihe 4</b></p> <p><b>a</b> Poista kuvansiirtopaketti ja asenna se uudelleen.</p> <p><b>Varoitus – vauriot mahdollisia:</b> Älä altista kuvansiirtopakettia suoralle valolle. Pitkäaikainen altistuminen valolle voi aiheuttaa tulostuslaatuongelmia.</p> <p><b>Varoitus – vauriot mahdollisia:</b> Älä kosketa valojohderummun osaa, joka on kuvansiirtopaketin alla. Rumpujen koskettaminen saattaa heikentää tulevien tulostustöiden laatua.</p> <p><b>b</b> Tulosta asiakirja.</p> <p>Näkyykö tulosteissa haamukuvia?</p>	<p>Ota yhteyttä <a href="#">asiakastuki</a>.</p>	<p>Ongelma on ratkaistu.</p>

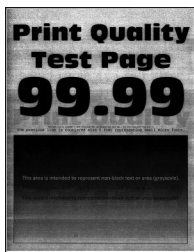
## Harmaa tai värillinen tausta



**Huomautus:** Tulosta tulostuslaadun testisivut, ennen kuin yrität ratkaista ongelman. Valitse ohjauspaneelisti **Asetukset > Vianmääritys > Tulostuslaadun testisivut**. Jos tulostimessa ei ole kosketusnäyttöä, voit selata asetuksia  keella.

Toimi	Kyllä	Ei
<p><b>Vaihe 1</b></p> <p><b>a</b> Käytä Värinsäätö-toimintoa. Siirry ohjauspaneelissa kohtaan <b>Asetukset &gt; Tulosta &gt; Laatu &gt; Kuvankäsittelyn lisäasetukset &gt; Värinsäätö</b></p> <p><b>b</b> Tulosta asiakirja.</p> <p>Onko tulosteiden tausta harmaa tai värillinen?</p>	<p>Siirry vaiheeseen 2.</p>	<p>Ongelma on ratkaistu.</p>
<p><b>Vaihe 2</b></p> <p><b>a</b> Poista kuvayksikkö ja asenna se uudelleen.</p> <p><b>Varoitus – vauriot mahdollisia:</b> Älä altista kuvansiirtopakettia suoralle valolle. Pitkäaikainen altistuminen valolle voi aiheuttaa tulostuslaatuongelmia.</p> <p><b>Varoitus – vauriot mahdollisia:</b> Älä kosketa valojohderummun osaa, joka on kuvansiirtopaketin alla. Rumpujen koskettaminen saattaa heikentää tulevien tulostustöiden laatua.</p> <p><b>b</b> Tulosta asiakirja.</p> <p>Onko tulosteiden tausta harmaa tai värillinen?</p>	<p>Ota yhteyttä <a href="#">asiakas-tukeen</a>.</p>	<p>Ongelma on ratkaistu.</p>

## Väärät marginaalit



Toimi	Kyllä	Ei
<p><b>Vaihe 1</b></p> <p><b>a</b> Säädä paperinohjaimet oikeaan kohtaan lisätyn paperin koon mukaan.</p> <p><b>b</b> Tulosta asiakirja.</p> <p>Ovatko marginaalit oikein?</p>	Ongelma on ratkaistu.	Siirry vaiheeseen 2.
<p><b>Vaihe 2</b></p> <p><b>a</b> Määritä paperikoko ohjauspaneelissa. Siirry kohtaan <b>Asetukset &gt; Paperi &gt; Lokeromääritys &gt; Paperikoko/-laji</b></p> <p><b>b</b> Tulosta asiakirja.</p> <p>Ovatko marginaalit oikein?</p>	Ongelma on ratkaistu.	Siirry vaiheeseen 3.
<p><b>Vaihe 3</b></p> <p><b>a</b> Määritä paperiasetukset käyttöjärjestelmän mukaan joko Tulostusmääritykset- tai Tulostus-valintaikkunassa.</p> <p><b>Huomautus:</b> Varmista, että asetus vastaa lisättyä paperia.</p> <p><b>b</b> Tulosta asiakirja.</p> <p>Ovatko marginaalit oikein?</p>	Ongelma on ratkaistu.	Ota yhteyttä <a href="#">asiakastuki</a> .

## Vaalea tuloste

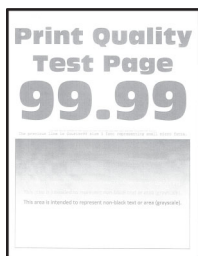

**Huomautus:** Tulosta tulostuslaadun testisivut, ennen kuin yrität ratkaista ongelman. Valitse ohjauspaneelisti **Asetukset > Vianmääritys > Tulostuslaadun testisivut**. Jos tulostimessa ei ole kosketusnäyttöä, voit selata asetuksia  keella.

Toimi	Kyllä	Ei
<p><b>Vaihe 1</b></p> <p><b>a</b> Käytä Värinsäätö-toimintoa. Siirry ohjauspaneelissa kohtaan <b>Asetukset &gt; Tulosta &gt; Laatu &gt; Kuvankäsittelyn lisäasetukset &gt; Värinsäätö</b></p> <p><b>b</b> Tulosta asiakirja.</p> <p>Onko tuloste vaalea?</p>	Siirry vaiheeseen 2.	Ongelma on ratkaistu.
<p><b>Vaihe 2</b></p> <p><b>a</b> Lisää väriaineen tummuusastetta käyttöjärjestelmän mukaan joko Tulostusmääritykset- tai Tulostus-valintaikkunassa. <b>Huomautus:</b> Voit muuttaa asetusta myös tulostimen ohjauspaneelista. Siirry kohtaan <b>Asetukset &gt; Tulostus &gt; Laatu &gt; Väriaineen tummuus</b></p> <p><b>b</b> Tulosta asiakirja.</p> <p>Onko tuloste vaalea?</p>	Siirry vaiheeseen 3.	Ongelma on ratkaistu.
<p><b>Vaihe 3</b></p> <p><b>a</b> Poista Värinsäätö käytöstä. Siirry ohjauspaneelissa kohtaan <b>Asetukset &gt; Tulostus &gt; Laatu &gt; Värinsäätö</b></p> <p><b>b</b> Tulosta asiakirja.</p> <p>Onko tuloste vaalea?</p>	Siirry vaiheeseen 4.	Ongelma on ratkaistu.
<p><b>Vaihe 4</b></p> <p><b>a</b> Määritä paperilaji käyttöjärjestelmän mukaan joko Tulostusmääritykset- tai Tulostus-valintaikkunassa. <b>Huomautuksia:</b></p> <ul style="list-style-type: none"> <li>• Varmista, että asetukset vastaa lisättyä paperia.</li> <li>• Voit muuttaa asetusta myös tulostimen ohjauspaneelista. Siirry kohtaan <b>Asetukset &gt; Paperi &gt; Lokeromääritys &gt; Paperikoko/-laji</b></li> </ul> <p><b>b</b> Tulosta asiakirja.</p> <p>Onko tuloste vaalea?</p>	Siirry vaiheeseen 5.	Ongelma on ratkaistu.
<p><b>Vaihe 5</b></p> <p>Tarkista, onko paperissa kuvioita tai onko se karkeaa.</p> <p>Oletko yrittänyt tulostaa kuvioidulle tai karkealle paperille?</p>	Siirry vaiheeseen 6.	Siirry vaiheeseen 7.
<p><b>Vaihe 6</b></p> <p><b>a</b> Vaihda kuvioitu tai karkea paperi tavalliseen. <b>b</b> Tulosta asiakirja.</p> <p>Onko tuloste vaalea?</p>	Siirry vaiheeseen 7.	Ongelma on ratkaistu.

Toimi	Kyllä	Ei
<p><b>Vaihe 7</b></p> <p><b>a</b> Aseta paperia uudesta pakkauksesta.</p> <p><b>Huomautus:</b> Paperi imee kosteutta suuren kosteuspitoisuuden takia. Älä poista paperia kääreestään, ennen kuin otat sen käyttöön.</p> <p><b>b</b> Tulosta asiakirja.</p> <p>Onko tuloste vaalea?</p>	Siirry vaiheeseen 8.	Ongelma on ratkaistu.
<p><b>Vaihe 8</b></p> <p><b>a</b> Poista kuvansiirtopaketti ja asenna se uudelleen.</p> <p><b>Varoitus – vauriot mahdollisia:</b> Älä altista kuvansiirtopakettia suoralle valolle. Pitkäaikainen altistuminen valolle voi aiheuttaa tulostuslaatuongelmia.</p> <p><b>Varoitus – vauriot mahdollisia:</b> Älä kosketa valojohderummun osaa, joka on kuvansiirtopaketin alla. Rumpujen koskettaminen saattaa heikentää tulevien tulostustöiden laatua.</p> <p><b>b</b> Tulosta asiakirja.</p> <p>Onko tuloste vaalea?</p>	Ota yhteyttä <a href="#">asiakastuki</a> .	Ongelma on ratkaistu.

## Puuttuvat värit

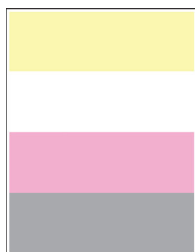

**Huomautus:** Tulosta tulostuslaadun testisivut, ennen kuin yrität ratkaista ongelman. Valitse ohjauspaneelisti **Asetukset > Vianmääritys > Tulostuslaadun testisivut**. Jos tulostimessa ei ole kosketusnäyttöä, voit selata

asetuksia  keella.



Toimi	Kyllä	Ei
<p><b>a</b> Poista puuttuvan värin väriainekasetti.</p> <p><b>b</b> Irrota kuvansiirtopaketti.</p> <p><b>Varoitus – vauriot mahdollisia:</b> Älä altista kuvansiirtopakettia suoralle valolle. Pitkäaikainen altistuminen valolle voi aiheuttaa tulostuslaatuongelmia.</p> <p><b>Varoitus – vauriot mahdollisia:</b> Älä kosketa valojohderummun osaa, joka on kuvansiirtopaketin alla. Rumpujen koskettaminen saattaa heikentää tulevien tulostustöiden laatua.</p> <p><b>c</b> Poista ja aseta uudelleen puuttuvan värin kehitysyksikkö.</p> <p><b>d</b> Aseta kuvansiirtopaketti paikalleen.</p> <p><b>e</b> Asenna väriainekasetti.</p> <p><b>f</b> Tulosta asiakirja.</p> <p>Puuttuuko tulosteista värejä?</p>	<p>Ota yhteyttä <a href="#">asiakas-tukeen</a>.</p>	<p>Ongelma on ratkaistu.</p>

## Täplikäs tuloste ja pisteitä



**Huomautus:** Tulosta tulostuslaadun testisivut, ennen kuin yrität ratkaista ongelman. Valitse ohjauspaneelistä **Asetukset > Vianmääritys > Tulostuslaadun testisivut**. Jos tulostimessa ei ole kosketusnäyttöä, voit selata asetuksia  keulla.

Toimi	Kyllä	Ei
<p><b>Vaihe 1</b></p> <p>Tarkista, että tulostimeen ei ole vuotanut väriainetta.</p> <p>Onko tulostin puhdas vuotaneesta väriaineesta?</p>	<p>Siirry vaiheeseen 2.</p>	<p>Ota yhteyttä <a href="#">asiakastuki</a>.</p>
<p><b>Vaihe 2</b></p> <p><b>a</b> Siirry ohjauspaneelissa kohtaan <b>Asetukset &gt; Paperi &gt; Lokeromääritys &gt; Paperikoko/-laji</b></p> <p><b>b</b> Tarkista, vastaavatko paperikoko- ja -lajiasetukset lisättyä paperia.</p> <p><b>Huomautus:</b> Varmista, että paperissa ei ole kuvioita tai että se ei ole karkeaa.</p> <p>Täsmäävätkö asetukset?</p>	<p>Siirry vaiheeseen 4.</p>	<p>Siirry vaiheeseen 3.</p>

Toimi	Kyllä	Ei
<p><b>Vaihe 3</b></p> <p><b>a</b> Määritä paperikoko ja -laji käyttöjärjestelmän mukaan joko Tulostusasetukset- tai Tulostus-valintaikkunassa.</p> <p><b>Huomautus:</b> Varmista, että asetukset vastaavat lisättyä paperia.</p> <p><b>b</b> Tulosta asiakirja.</p> <p>Onko tuloste läikikäs?</p>	Siirry vaiheeseen 4.	Ongelma on ratkaistu.
<p><b>Vaihe 4</b></p> <p><b>a</b> Aseta paperia uudesta pakkauksesta.</p> <p><b>Huomautus:</b> Paperi imee kosteutta suuren kosteuspitoisuuden takia. Älä poista paperia kääreestään, ennen kuin otat sen käyttöön.</p> <p><b>b</b> Tulosta asiakirja.</p> <p>Onko tuloste läikikäs?</p>	Siirry vaiheeseen 5.	Ongelma on ratkaistu.
<p><b>Vaihe 5</b></p> <p><b>a</b> Poista kuvansiirtopaketti ja asenna se uudelleen.</p> <p><b>Varoitus – vauriot mahdollisia:</b> Älä altista kuvansiirtopakettia suoralle valolle. Pitkäaikainen altistuminen valolle voi aiheuttaa tulostuslaatuongelmia.</p> <p><b>Varoitus – vauriot mahdollisia:</b> Älä kosketa valojohderummun osaa, joka on kuvansiirtopaketin alla. Rumpujen koskettaminen saattaa heikentää tulevien tulostustöiden laatua.</p> <p><b>b</b> Tulosta asiakirja.</p> <p>Onko tuloste läikikäs?</p>	Ota yhteyttä <a href="#">asiakastuki</a> .	Ongelma on ratkaistu.

## Paperin käpristyminen



Toimi	Kyllä	Ei
<p><b>Vaihe 1</b></p> <p><b>a</b> Säädä lokeron ohjaimet oikeaan kohtaan lisätyn paperin koon mukaan.</p> <p><b>b</b> Tulosta asiakirja.</p> <p>Käpristyykö paperi?</p>	Siirry vaiheeseen 2.	Ongelma on ratkaistu.

Toimi	Kyllä	Ei
<p><b>Vaihe 2</b></p> <p><b>a</b> Määritä paperilaji käyttöjärjestelmän mukaan joko Tulostusmääritykset- tai Tulostus-valintaikkunassa.</p> <p><b>Huomautuksia:</b></p> <ul style="list-style-type: none"> <li>• Varmista, että asetus vastaa lisättyä paperia.</li> <li>• Voit muuttaa asetusta myös tulostimen ohjauspaneelista. Siirry kohtaan</li> </ul> <p><b>Asetukset &gt; Paperi &gt; Lokeromääritys &gt; Paperikoko/-laji</b></p> <p><b>b</b> Tulosta asiakirja.</p> <p>Käpristyykö paperi?</p>	Siirry vaiheeseen 3.	Ongelma on ratkaistu.
<p><b>Vaihe 3</b></p> <p>Tulosta paperin toiselle puolelle.</p> <p><b>a</b> Poista paperi, käännä se toisin päin ja aseta se uudelleen.</p> <p><b>b</b> Tulosta asiakirja.</p> <p>Käpristyykö paperi?</p>	Siirry vaiheeseen 4.	Ongelma on ratkaistu.
<p><b>Vaihe 4</b></p> <p><b>a</b> Aseta paperia uudesta pakkauksesta.</p> <p><b>Huomautus:</b> Paperi imee kosteutta suuren kosteuspitoisuuden takia. Älä poista paperia kääreestään, ennen kuin otat sen käyttöön.</p> <p><b>b</b> Tulosta asiakirja.</p> <p>Käpristyykö paperi?</p>	Ota yhteyttä <a href="#">asiakastuki</a> .	Ongelma on ratkaistu.

## Tuloste vääristynyt tai vino



**Huomautus:** Tulosta tulostuslaadun testisivut, ennen kuin yrität ratkaista ongelman. Valitse ohjauspaneelista **Asetukset > Vianmääritys > Tulostuslaadun testisivut**. Jos tulostimessa ei ole kosketusnäyttöä, voit selata asetuksia  keella.

Toimi	Kyllä	Ei
<p><b>Vaihe 1</b></p> <p><b>a</b> Säädä lokeron paperinohjaimet oikeaan kohtaan lisätyn paperin koon mukaan.</p> <p><b>b</b> Tulosta asiakirja.</p> <p>Onko tuloste vääristynyt tai vino?</p>	Siirry vaiheeseen 2.	Ongelma on ratkaistu.
<p><b>Vaihe 2</b></p> <p><b>a</b> Lisää paperia uudesta pakkauksesta.</p> <p><b>Huomautus:</b> Paperi imee kosteutta suuren kosteuspitoisuuden takia. Älä poista paperia kääreestään, ennen kuin otat sen käyttöön.</p> <p><b>b</b> Tulosta asiakirja.</p> <p>Onko tuloste vääristynyt tai vino?</p>	Siirry vaiheeseen 3.	Ongelma on ratkaistu.
<p><b>Vaihe 3</b></p> <p><b>a</b> Tarkista, tuetaanko lisättyä paperia.</p> <p><b>Huomautus:</b> Jos paperia ei tueta, lisää tuettua paperia.</p> <p><b>b</b> Tulosta asiakirja.</p> <p>Onko tuloste vääristynyt tai vino?</p>	Ota yhteyttä <a href="#">asiakas-tukeen</a> .	Ongelma on ratkaistu.

## Kokonaan värilliset tai mustat kuvat

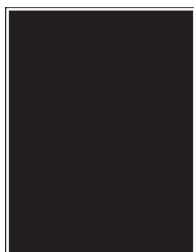

**Huomautus:** Tulosta tulostuslaadun testisivut, ennen kuin yrität ratkaista ongelman. Valitse ohjauspaneelistä **Asetukset > Vianmääritys > Tulostuslaadun testisivut**. Jos tulostimessa ei ole kosketusnäyttöä, voit selata asetuksia  keella.

Toimi	Kyllä	Ei
<p><b>a</b> Poista kuvansiirtopaketti ja asenna se uudelleen.</p> <p><b>Varoitus – vauriot mahdollisia:</b> Älä altista kuvansiirtopakettia suoralle valolle. Pitkäaikainen altistuminen valolle voi aiheuttaa tulostuslaatuongelmia.</p> <p><b>Varoitus – vauriot mahdollisia:</b> Älä kosketa valojohderummun osaa, joka on kuvansiirtopaketin alla. Rumpujen koskettaminen saattaa heikentää tulevien tulostustöiden laatua.</p> <p><b>b</b> Tulosta asiakirja.</p> <p>Tulostaako tulostin kokonaan värillisiä tai mustia kuvia?</p>	Ota yhteyttä <a href="#">asiakas-tukeen</a> .	Ongelma on ratkaistu.

## Tekstiä tai kuvia leikkautuu



**Huomautus:** Tulosta tulostuslaadun testisivut, ennen kuin yrität ratkaista ongelman. Valitse ohjauspaneelista **Asetukset > Vianmääritys > Tulostuslaadun testisivut**. Jos tulostimessa ei ole kosketusnäyttöä, voit selata asetuksia  keella.

Toimi	Kyllä	Ei
<p><b>Vaihe 1</b></p> <p><b>a</b> Säädä lokeron paperinohjaimet oikeaan kohtaan lisätyn paperin koon mukaan.</p> <p><b>b</b> Tulosta asiakirja.</p> <p>Leikkautuuko tekstiä tai kuvia?</p>	Siirry vaiheeseen 2.	Ongelma on ratkaistu.
<p><b>Vaihe 2</b></p> <p><b>a</b> Määritä paperiasetukset käyttöjärjestelmän mukaan joko Tulostusmääritykset- tai Tulostus-valintaikkunassa.</p> <p><b>Huomautuksia:</b></p> <ul style="list-style-type: none"> <li>Varmista, että asetus vastaa lisättyä paperia.</li> <li>Voit muuttaa asetusta myös tulostimen ohjauspaneelista. Siirry kohtaan</li> </ul> <p><b>Asetukset &gt; Paperi &gt; Lokeromääritys &gt; Paperikoko/-laji</b></p> <p><b>b</b> Tulosta asiakirja.</p> <p>Leikkautuuko tekstiä tai kuvia?</p>	Siirry vaiheeseen 3.	Ongelma on ratkaistu.
<p><b>Vaihe 3</b></p> <p><b>a</b> Poista kuvansiirtopaketti ja asenna se uudelleen.</p> <p><b>Varoitus – vauriot mahdollisia:</b> Älä altista kuvansiirtopakettia suoralle valolle. Pitkäaikainen altistuminen valolle voi aiheuttaa tulostuslaatuongelmia.</p> <p><b>Varoitus – vauriot mahdollisia:</b> Älä kosketa valojohderummun osaa, joka on kuvansiirtopaketin alla. Rumpujen koskettaminen saattaa heikentää tulevien tulostustöiden laatua.</p> <p><b>b</b> Tulosta asiakirja.</p> <p>Leikkautuuko tekstiä tai kuvia?</p>	Ota yhteyttä <a href="#">asiakastuki</a> .	Ongelma on ratkaistu.

## Väriaine hankautuu helposti pois

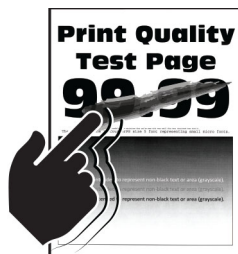

**Huomautus:** Tulosta tulostuslaadun testisivut, ennen kuin yrität ratkaista ongelman. Valitse ohjauspaneelista **Asetukset > Vianmääritys > Tulostuslaadun testisivut**. Jos tulostimessa ei ole kosketusnäyttöä, voit selata asetuksia **OK** keulla.

Toimi	Kyllä	Ei
<p><b>Vaihe 1</b></p> <p><b>a</b> Määritä paperilaji käyttöjärjestelmän mukaan joko Tulostusmäärittäykset- tai Tulostus-valintaikkunassa.</p> <p><b>Huomautuksia:</b></p> <ul style="list-style-type: none"> <li>• Varmista, että asetus vastaa lisättyä paperia.</li> <li>• Voit muuttaa asetusta myös tulostimen ohjauspaneelista. Siirry kohtaan</li> </ul> <p><b>Asetukset &gt; Paperi &gt; Lokeromääritys &gt; Paperikoko/-laji</b></p> <p><b>b</b> Tulosta asiakirja.</p> <p>Hankautuuko väriaine helposti pois?</p>	Siirry vaiheeseen 2.	Ongelma on ratkaistu.
<p><b>Vaihe 2</b></p> <p><b>a</b> Tarkista, tuetaanko paperin painoa.</p> <p><b>Huomautus:</b> Jos paperin painoa ei tueta, lisää tuetun painoista paperia.</p> <p><b>b</b> Tulosta asiakirja.</p> <p>Hankautuuko väriaine helposti pois?</p>	Siirry vaiheeseen 3.	Ongelma on ratkaistu.
<p><b>Vaihe 3</b></p> <p><b>a</b> Aseta paperia uudesta pakkauksesta.</p> <p><b>Huomautus:</b> Paperi imee kosteutta suuren kosteuspitoisuuden takia. Älä poista paperia kääreestään, ennen kuin otat sen käyttöön.</p> <p><b>b</b> Tulosta asiakirja.</p> <p>Hankautuuko väriaine helposti pois?</p>	Ota yhteyttä <a href="#">asiakastuki</a> .	Ongelma on ratkaistu.

## Epätasainen tummuus

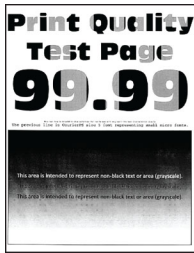

**Huomautus:** Tulosta tulostuslaadun testisivut, ennen kuin yrität ratkaista ongelman. Valitse ohjauspaneelista **Asetukset > Vianmääritys > Tulostuslaadun testisivut**. Jos tulostimessa ei ole kosketusnäyttöä, voit selata asetuksia  keella.

Toimi	Kyllä	Ei
<p><b>a</b> Poista kuvansiirtopaketti ja asenna se uudelleen.</p> <p><b>Varoitus – vauriot mahdollisia:</b> Älä altista kuvansiirtopakettia suoralle valolle. Pitkäaikainen altistuminen valolle voi aiheuttaa tulostuslaatuongelmia.</p> <p><b>Varoitus – vauriot mahdollisia:</b> Älä kosketa valojohderummun osaa, joka on kuvansiirtopaketin alla. Rumpujen koskettaminen saattaa heikentää tulevien tulostustöiden laatua.</p> <p><b>b</b> Tulosta asiakirja.</p> <p>Onko tulosteen väriainevahvuus epätasaista?</p>	<p>Ota yhteyttä <a href="#">asiakastuki</a>.</p>	<p>Ongelma on ratkaistu.</p>

## Vaakasuuntaiset tummat viivat



### Huomautuksia:

- Tulosta tulostuslaadun testisivut, ennen kuin yrität ratkaista ongelman. Valitse ohjauspaneelista **Asetukset > Vianmääritys > Tulostuslaadun testisivut**. Jos tulostimessa ei ole kosketusnäyttöä, voit selata asetuksia  keella.
- Jos tulosteissa näkyy jatkuvasti vaakasuuntaisia tummia viivoja, katso aihetta Toistuvat virhekuviot.

Toimi	Kyllä	Ei
<p><b>Vaihe 1</b></p> <p><b>a</b> Määritä paperilaji käyttöjärjestelmän mukaan joko Tulostusmääri-tykset- tai Tulostus-valintaikkunassa.</p> <p><b>Huomautuksia:</b></p> <ul style="list-style-type: none"> <li>• Varmista, että asetus vastaa lisättyä paperia.</li> <li>• Voit muuttaa asetusta myös tulostimen ohjauspaneelista. Siirry kohtaan</li> </ul> <p><b>Asetukset &gt; Paperi &gt; Lokeromääritys &gt; Paperikoko/-laji</b></p> <p><b>b</b> Tulosta asiakirja.</p> <p>Onko tulosteissa on tummia viivoja?</p>	Siirry vaiheeseen 2.	Ongelma on ratkaistu.
<p><b>Vaihe 2</b></p> <p><b>a</b> Aseta paperia uudesta pakkauksesta.</p> <p><b>Huomautus:</b> Paperi imee kosteutta suuren kosteuspitoisuuden takia. Säilytä paperia alkuperäisessä pakkauksessaan, kunnes otat sen käyttöön.</p> <p><b>b</b> Tulosta asiakirja.</p> <p>Onko tulosteissa on tummia viivoja?</p>	Siirry vaiheeseen 3.	Ongelma on ratkaistu.
<p><b>Vaihe 3</b></p> <p><b>a</b> Poista kuvansiirtopaketti ja asenna se uudelleen.</p> <p><b>Varoitus – vauriot mahdollisia:</b> Älä altista kuvansiirtopakettia suoralle valolle. Pitkäaikainen altistuminen valolle voi aiheuttaa tulostuslaatuongelmia.</p> <p><b>Varoitus – vauriot mahdollisia:</b> Älä kosketa valojohderummun osaa, joka on kuvansiirtopaketin alla. Rumpujen koskettaminen saattaa heikentää tulevien tulostustöiden laatua.</p> <p><b>b</b> Tulosta asiakirja.</p> <p>Onko tulosteissa on tummia viivoja?</p>	Ota yhteyttä <a href="#">asiakastuki</a> .	Ongelma on ratkaistu.

## Pystysuuntaiset tummat viivat



**Huomautus:** Tulosta tulostuslaadun testisivut, ennen kuin yrität ratkaista ongelman. Valitse ohjauspaneelista **Asetukset > Vianmääritys > Tulostuslaadun testisivut**. Jos tulostimessa ei ole kosketusnäyttöä, voit selata

asetuksia  keella.



Toimi	Kyllä	Ei
<p><b>Vaihe 1</b></p> <p><b>a</b> Määritä paperilaji käyttöjärjestelmän mukaan joko Tulostusmäärittäjä- tai Tulostus-valintaikkunassa.</p> <p><b>Huomautuksia:</b></p> <ul style="list-style-type: none"> <li>• Varmista, että asetus vastaa lisättyä paperia.</li> <li>• Voit muuttaa asetusta myös tulostimen ohjauspaneelista. Siirry kohtaan</li> </ul> <p><b>Asetukset &gt; Paperi &gt; Lokeromääritys &gt; Paperikoko/-laji</b></p> <p><b>b</b> Tulosta asiakirja.</p> <p>Näkyykö tulosteissa pystysuuntaisia tummia viivoja?</p>	Siirry vaiheeseen 2.	Ongelma on ratkaistu.
<p><b>Vaihe 2</b></p> <p><b>a</b> Aseta paperia uudesta pakkauksesta.</p> <p><b>Huomautus:</b> Paperi imee kosteutta suuren kosteuspitoisuuden takia. Säilytä paperia alkuperäisessä pakkauksessaan, kunnes otat sen käyttöön.</p> <p><b>b</b> Tulosta asiakirja.</p> <p>Näkyykö tulosteissa pystysuuntaisia tummia viivoja?</p>	Siirry vaiheeseen 3.	Ongelma on ratkaistu.
<p><b>Vaihe 3</b></p> <p><b>a</b> Poista kuvayksikkö ja asenna se uudelleen.</p> <p><b>Varoitus – vauriot mahdollisia:</b> Älä altista kuvansiirtopakettia suoralle valolle. Pitkäaikainen altistuminen valolle voi aiheuttaa tulostuslaatuongelmia.</p> <p><b>Varoitus – vauriot mahdollisia:</b> Älä kosketa valojohderummun osaa, joka on kuvansiirtopaketin alla. Rumpujen koskettaminen saattaa heikentää tulevien tulostustöiden laatua.</p> <p><b>b</b> Tulosta asiakirja.</p> <p>Näkyykö tulosteissa pystysuuntaisia tummia viivoja?</p>	Ota yhteyttä <a href="#">asiakastuki</a> .	Ongelma on ratkaistu.

## Vaakasuuntaiset valkoiset viivat



### Huomautuksia:

- Tulosta tulostuslaadun testisivut, ennen kuin yrität ratkaista ongelman. Valitse ohjauspaneelista **Asetukset > Vianmääritys > Tulostuslaadun testisivut**. Jos tulostimessa ei ole kosketusnäyttöä, voit selata asetuksia  keella.

- Jos tulosteissa näkyy jatkuvasti vaakasuuntaisia valkoisia viivoja, katso aihetta Toistuvat virhekuviot.

Toimi	Kyllä	Ei
<p><b>Vaihe 1</b></p> <p><b>a</b> Määritä paperilaji käyttäjärjestelmän mukaan joko Tulostusmäärittäjä- tai Tulostus-valintaikkunassa.</p> <p><b>Huomautuksia:</b></p> <ul style="list-style-type: none"> <li>• Varmista, että asetus vastaa lisättyä paperia.</li> <li>• Voit muuttaa asetusta myös tulostimen ohjauspaneelista. Siirry kohtaan</li> </ul> <p><b>Asetukset &gt; Paperi &gt; Lokeromääritys &gt; Paperikoko/-laji</b></p> <p><b>b</b> Tulosta asiakirja.</p> <p>Näkyykö tulosteissa vaakasuuntaisia valkoisia viivoja?</p>	Siirry vaiheeseen 2.	Ongelma on ratkaistu.
<p><b>Vaihe 2</b></p> <p><b>a</b> Poista kuvansiirtopaketti ja asenna se uudelleen.</p> <p><b>Varoitus – vauriot mahdollisia:</b> Älä altista kuvansiirtopakettia suoralle valolle. Pitkäaikainen altistuminen valolle voi aiheuttaa tulostuslaatuongelmia.</p> <p><b>Varoitus – vauriot mahdollisia:</b> Älä kosketa valojohderummun osaa, joka on kuvansiirtopaketin alla. Rumpujen koskettaminen saattaa heikentää tulevien tulostustöiden laatua.</p> <p><b>b</b> Tulosta asiakirja.</p> <p>Näkyykö tulosteissa vaakasuuntaisia valkoisia viivoja?</p>	Ota yhteyttä <a href="#">asiakastuki</a> .	Ongelma on ratkaistu.

## Pystysuuntaiset valkoiset viivat



**Huomautus:** Tulosta tulostuslaadun testisivut, ennen kuin yrität ratkaista ongelman. Valitse ohjauspaneelista **Asetukset > Vianmääritys > Tulostuslaadun testisivut**. Jos tulostimessa ei ole kosketusnäyttöä, voit selata asetuksia  keella.

Toimi	Kyllä	Ei
<p><b>Vaihe 1</b></p> <p><b>a</b> Määritä paperilaji käyttöjärjestelmän mukaan joko Tulostusmäärittäykset- tai Tulostus-valintaikkunassa.</p> <p><b>Huomautuksia:</b></p> <ul style="list-style-type: none"> <li>• Varmista, että asetus vastaa lisättyä paperia.</li> <li>• Voit muuttaa asetusta myös tulostimen ohjauspaneelista. Siirry kohtaan</li> </ul> <p><b>Asetukset &gt; Paperi &gt; Lokeromääritys &gt; Paperikoko/-laji</b></p> <p><b>b</b> Tulosta asiakirja.</p> <p>Näkykö tulosteissa pystysuuntaisia valkoisia viivoja?</p>	Siirry vaiheeseen 2.	Ongelma on ratkaistu.
<p><b>Vaihe 2</b></p> <p>Tarkista, käytätkö suositeltua paperilajia.</p> <p><b>a</b> Lisää paperilähteeseen suositeltua paperilajia.</p> <p><b>b</b> Tulosta asiakirja.</p> <p>Näkykö tulosteissa pystysuuntaisia valkoisia viivoja?</p>	Siirry vaiheeseen 3.	Ongelma on ratkaistu.
<p><b>Vaihe 3</b></p> <p><b>a</b> Poista kuvansiirtopaketti ja asenna se uudelleen.</p> <p><b>Varoitus – vauriot mahdollisia:</b> Älä altista kuvansiirtopakettia suoralle valolle. Pitkäaikainen altistuminen valolle voi aiheuttaa tulostuslaatuongelmia.</p> <p><b>Varoitus – vauriot mahdollisia:</b> Älä kosketa valojohderummun osaa, joka on kuvansiirtopaketin alla. Rumpujen koskettaminen saattaa heikentää tulevien tulostustöiden laatua.</p> <p><b>b</b> Tulosta asiakirja.</p> <p>Näkykö tulosteissa pystysuuntaisia valkoisia viivoja?</p>	Ota yhteyttä <a href="#">asiakastuki</a> .	Ongelma on ratkaistu.

## Toistuvat virhekuviot



**Huomautus:** Tulosta tulostuslaadun testisivut, ennen kuin yrität ratkaista ongelman. Valitse ohjauspaneelista **Asetukset > Vianmääritys > Tulostuslaadun testisivut**. Jos tulostimessa ei ole kosketusnäyttöä, voit selata asetuksia  keella.



Toimi	Kyllä	Ei
<p><b>a</b> Mittaa virheellisellä värisivulla toistuvien virheiden väli tulostuslaadun testisivujen avulla.</p> <p><b>b</b> Tarkista, vastaavatko toistuvat virhekuviot joitakin seuraavista mitoista:</p> <p><b>Kuvansiirtopaketti</b></p> <ul style="list-style-type: none"> <li>• 94,20 mm (3,71 tuumaa)</li> <li>• 29,80 mm (1,17 tuumaa)</li> <li>• 23,20 mm (0,91 tuumaa)</li> </ul> <p><b>Kehitysyksikkö</b></p> <ul style="list-style-type: none"> <li>• 43,90 mm (1,73 tuumaa)</li> <li>• 45,50 mm (1,79 tuumaa)</li> </ul> <p><b>Siirtomoduli</b></p> <ul style="list-style-type: none"> <li>• 37,70 mm (1,48 tuumaa)</li> <li>• 78,50 mm (3,09 tuumaa)</li> <li>• 55 mm (2,17 tuumaa)</li> </ul> <p><b>Kiinnitysyksikkö</b></p> <ul style="list-style-type: none"> <li>• 79,80 mm (3,14 tuumaa)</li> <li>• 94,30 mm (3,71 tuumaa)</li> </ul> <p>Vastaavatko toistuvat virhekuviot mittauksia?</p>	<p>Kirjaa etäisyys muistiin ja ota yhteyttä <a href="#">asiakastukeen</a>.</p>	<p>Kirjaa etäisyys muistiin ja ota yhteyttä <a href="#">asiakastukeen</a>.</p>

## Luottamukselliset ja pidossa olevat asiakirjat eivät tulostu

Toimi	Kyllä	Ei
<p><b>Vaihe 1</b></p> <p><b>a</b> Tarkista ohjauspaneelistä, näkyykö työ Pidossa olevat työt -luettelossa.</p> <p><b>Huomautus:</b> Jos asiakirjat eivät ole luettelossa, tulosta asiakirjat Tulosta ja pidä -valinnoilla.</p> <p><b>b</b> Tulosta asiakirjat.</p> <p>Tulostuivatko asiakirjat?</p>	<p>Ongelma on ratkaistu.</p>	<p>Siirry vaiheeseen 2.</p>
<p><b>Vaihe 2</b></p> <p>Tulostustyö saattaa sisältää alustusvirheen tai virheellisiä tietoja.</p> <ul style="list-style-type: none"> <li>• Poista tulostustyö ja lähetä se sitten uudelleen.</li> <li>• Jos kyseessä on PDF-tiedosto, luo uusi tiedosto ja tulosta asiakirja.</li> </ul> <p>Tulostuivatko asiakirjat?</p>	<p>Ongelma on ratkaistu.</p>	<p>Siirry vaiheeseen 3.</p>

Toimi	Kyllä	Ei
<p><b>Vaihe 3</b></p> <p>Jos tulostat Internetistä, tulostin saattaa lukea useita työnimikkeitä päällekkäisinä.</p> <p><b>Windows-käyttäjät:</b></p> <p><b>a</b> Avaa Tulostusmääritykset-valintaikkuna.</p> <p><b>b</b> Valitse Tulosta ja pidä -valintaikkunassa <b>Säilytä päällekkäiset asiakirjat</b>.</p> <p><b>c</b> Kirjoita PIN-koodi.</p> <p><b>d</b> Lähetä tulostustyö uudelleen tulostimeen.</p> <p><b>Macintosh-käyttäjät:</b></p> <p><b>a</b> Tallenna ja anna kullekin työlle eri nimi.</p> <p><b>b</b> Lähetä työ erikseen.</p> <p>Tulostuivatko asiakirjat?</p>	Ongelma on ratkaistu.	Siirry vaiheeseen 4.
<p><b>Vaihe 4</b></p> <p><b>a</b> Vapauta tulostimen muistia poistamalla pidossa olevia töitä.</p> <p><b>b</b> Lähetä tulostustyö uudelleen tulostimeen.</p> <p>Tulostuivatko asiakirjat?</p>	Ongelma on ratkaistu.	Siirry vaiheeseen 5.
<p><b>Vaihe 5</b></p> <p><b>a</b> Lisää tulostinmuistia.</p> <p><b>b</b> Lähetä tulostustyö uudelleen tulostimeen.</p> <p>Tulostuivatko asiakirjat?</p>	Ongelma on ratkaistu.	Ota yhteyttä <a href="#">asiakas-tukeen</a> .

## Hidas tulostus

Toimi	Kyllä	Ei
<p><b>Vaihe 1</b></p> <p>Varmista, että tulostinkaapeli on liitetty kunnolla tulostimeen ja tietokoneeseen, tulostuspalvelimeen, lisälaitteeseen tai muuhun verkkolaitteeseen.</p> <p>Tulostaako tulostin hitaasti?</p>	Siirry vaiheeseen 2.	Ongelma on ratkaistu.
<p><b>Vaihe 2</b></p> <p><b>a</b> Varmista, että tulostin ei ole säästötilassa tai hiljaisessa tilassa.</p> <ul style="list-style-type: none"> <li>Siirry ohjauspaneelissa kohtaan <b>Asetukset &gt; Laite &gt; Virranhallinta &gt; Säästötila</b></li> <li>Siirry ohjauspaneelissa kohtaan <b>Asetukset &gt; Laite &gt; Huolto &gt; Määritys-valikko &gt; Laitteen toiminnot &gt; Hiljainen tila</b></li> </ul> <p>Jos tulostinmallissa ei ole kosketusnäyttöä, selaa asetuksia -painikkeella.</p> <p><b>b</b> Tulosta asiakirja.</p> <p>Tulostaako tulostin hitaasti?</p>	Siirry vaiheeseen 3.	Ongelma on ratkaistu.
<p><b>Vaihe 3</b></p> <p><b>a</b> Määritä tulostustarkkuus käyttöjärjestelmän mukaan joko Tulostusmääritykset- tai Tulostus-valintaikkunassa.</p> <p><b>b</b> Määritä tarkkuudeksi 4800 CQ.</p> <p><b>c</b> Tulosta asiakirja.</p> <p>Tulostaako tulostin hitaasti?</p>	Siirry vaiheeseen 4.	Ongelma on ratkaistu.
<p><b>Vaihe 4</b></p> <p><b>a</b> Siirry ohjauspaneelissa kohtaan <b>Asetukset &gt; Tulostus &gt; Laatu &gt; Tulostustarkkuus</b></p> <p>Jos tulostinmallissa ei ole kosketusnäyttöä, selaa asetuksia -painikkeella.</p> <p><b>b</b> Määritä tarkkuudeksi 4800 CQ.</p> <p><b>c</b> Tulosta asiakirja.</p> <p>Tulostaako tulostin hitaasti?</p>	Siirry vaiheeseen 5.	Ongelma on ratkaistu.

Toimi	Kyllä	Ei
<p><b>Vaihe 5</b></p> <p><b>a</b> Määritä paperilaji käyttöjärjestelmän mukaan joko Tulostusmäärittäykset- tai Tulostus-valintaikkunassa.</p> <p><b>Huomautuksia:</b></p> <ul style="list-style-type: none"> <li>• Varmista, että asetus vastaa lisättyä paperia.</li> <li>• Painava paperi tulostuu hitaammin.</li> <li>• Letter-, A4- ja Legal-kokoa pienempi paperi voi tulostua hitaammin.</li> </ul> <p><b>b</b> Tulosta asiakirja.</p> <p>Tulostaako tulostin hitaasti?</p>	Siirry vaiheeseen 6.	Ongelma on ratkaistu.
<p><b>Vaihe 6</b></p> <p><b>a</b> Varmista, että tulostimen tulostusmateriaalin laatu- ja painoasetukset vastaavat lisättävää paperia.</p> <p>Siirry ohjauspaneelissa kohtaan</p> <p><b>Asetukset &gt; Paperi &gt; Materiaalimääritykset &gt; Materiaalilajit</b></p> <p><b>Huomautus:</b> Karkea ja painava paperi voi tulostua hitaammin.</p> <p><b>b</b> Tulosta asiakirja.</p> <p>Tulostaako tulostin hitaasti?</p>	Siirry vaiheeseen 7.	Ongelma on ratkaistu.
<p><b>Vaihe 7</b></p> <p>Poista pidossa olevat työt.</p> <p>Tulostaako tulostin hitaasti?</p>	Siirry vaiheeseen 8.	Ongelma on ratkaistu.
<p><b>Vaihe 8</b></p> <p><b>a</b> Varmista, että tulostin ei kuumene liikaa.</p> <p><b>Huomautuksia:</b></p> <ul style="list-style-type: none"> <li>• Anna tulostimen jäähtyä pitkän tulostustyön jälkeen.</li> <li>• Huomioi tulostimen käyttöympäristön suositeltu lämpötila. Lisätietoja on kohdassa "<a href="#">Tulostimen paikan valitseminen</a>" <a href="#">sivulla 10</a>.</li> </ul> <p><b>b</b> Tulosta asiakirja.</p> <p>Tulostaako tulostin hitaasti?</p>	Siirry vaiheeseen 9.	Ongelma on ratkaistu.
<p><b>Vaihe 9</b></p> <p><b>a</b> Lisää tulostinmuistia.</p> <p><b>b</b> Tulosta asiakirja.</p> <p>Tulostaako tulostin hitaasti?</p>	Ota yhteyttä <a href="#">asiakastuki</a> .	Ongelma on ratkaistu.

## Tulostustyöt eivät tulostu

Toimi	Kyllä	Ei
<p><b>Vaihe 1</b></p> <p><b>a</b> Avaa tulostusvalintaikkuna siinä asiakirjassa, jonka yrität tulostaa, ja varmista, että oikea tulostin on valittu.</p> <p><b>b</b> Tulosta asiakirja.</p> <p>Tulostuiko asiakirja?</p>	Ongelma on ratkaistu.	Siirry vaiheeseen 2.
<p><b>Vaihe 2</b></p> <p><b>a</b> Tarkista, että tulostimeen on kytketty virta.</p> <p><b>b</b> Ratkaise näyttöön avautuvat virheilmoitukset.</p> <p><b>c</b> Tulosta asiakirja.</p> <p>Tulostuiko asiakirja?</p>	Ongelma on ratkaistu.	Siirry vaiheeseen 3.
<p><b>Vaihe 3</b></p> <p><b>a</b> Varmista, että portit toimivat ja että kaapelit on liitetty pitävästi tietokoneeseen ja tulostimeen.</p> <p>Lisätietoja on tulostimen asennusohjeissa.</p> <p><b>b</b> Tulosta asiakirja.</p> <p>Tulostuiko asiakirja?</p>	Ongelma on ratkaistu.	Siirry vaiheeseen 4.
<p><b>Vaihe 4</b></p> <p><b>a</b> Sammuta tulostin, odota noin 10 sekuntia ja käynnistä tulostin uudelleen.</p> <p><b>b</b> Tulosta asiakirja.</p> <p>Tulostuiko asiakirja?</p>	Ongelma on ratkaistu.	Siirry vaiheeseen 5.
<p><b>Vaihe 5</b></p> <p><b>a</b> Poista tulostinohjain ja asenna se sitten uudelleen.</p> <p><b>b</b> Tulosta asiakirja.</p> <p>Tulostuiko asiakirja?</p>	Ongelma on ratkaistu.	Ota yhteyttä <a href="#">asiakastuki</a> .



## Tulostin ei vastaa

Toimi	Kyllä	Ei
<p><b>Vaihe 1</b> Tarkista, että virtajohto on liitetty pistorasiaan.</p> <p> <b>HUOMIO – TAPATURMAN MAHDOLLISUUS:</b> Tulipalo- tai sähköiskuriskin välttämiseksi liitä virtajohto suoraan asianmukaiseen maadoitettuun sähköpistokkeeseen, joka on lähellä ja helposti saatavilla.</p> <p>Vastaako tulostin?</p>	Ongelma on ratkaistu.	Siirry vaiheeseen 2.
<p><b>Vaihe 2</b> Tarkista, onko pistorasian virta katkaistu kytkimellä tai katkaisimella.</p> <p>Onko pistorasian virta katkaistu kytkimellä tai katkaisimella?</p>	Kytke virta kytkimellä tai palauta katkaisin.	Siirry vaiheeseen 3.
<p><b>Vaihe 3</b> Tarkista, että tulostimeen on kytketty virta.</p> <p>Onko tulostimeen kytketty virta?</p>	Siirry vaiheeseen 4.	Kytke tulostimeen virta.
<p><b>Vaihe 4</b> Tarkista, onko tulostin lepo- tai horrostilassa.</p> <p>Onko tulostin lepo- tai horrostilassa?</p>	Herätä tulostin painamalla virtapainiketta.	Siirry vaiheeseen 5.
<p><b>Vaihe 5</b> Varmista, että kaapelit, joilla tulostin ja tietokone on liitetty toisiinsa, on liitetty oikeisiin portteihin.</p> <p>Onko kaapelit liitetty oikeisiin portteihin?</p>	Siirry vaiheeseen 6.	Liitä kaapelit oikeisiin portteihin.
<p><b>Vaihe 6</b> Katkaise tulostimesta virta, asenna lisävarusteet ja kytke tulostimeen virta.</p> <p>Lisätietoja on lisälaitteen käyttöohjeessa.</p> <p>Vastaako tulostin?</p>	Ongelma on ratkaistu.	Siirry vaiheeseen 7.
<p><b>Vaihe 7</b> Asenna oikea tulostinohjain.</p> <p>Vastaako tulostin?</p>	Ongelma on ratkaistu.	Siirry vaiheeseen 8.
<p><b>Vaihe 8</b> Sammuta tulostin, odota noin 10 sekuntia ja käynnistä tulostin uudelleen.</p> <p>Vastaako tulostin?</p>	Ongelma on ratkaistu.	Ota yhteyttä <a href="#">asiakastuki</a> .

## Työ tulostuu väärästä lokerosta tai väärälle paperille tai erikoismateriaalille.

Toimi	Kyllä	Ei
<p><b>Vaihe 1</b></p> <p><b>a</b> Tarkista, että tulostus tapahtuu oikealle paperityypille.</p> <p><b>b</b> Tulosta asiakirja.</p> <p>Onko asiakirja tulostettu oikealle paperityypille?</p>	Siirry vaiheeseen 2.	Lisää laitteeseen oikeankokoista ja -tyyppistä paperia.
<p><b>Vaihe 2</b></p> <p><b>a</b> Määritä paperikoko ja -laji käyttöjärjestelmän mukaan joko Tulostusasetukset- tai Tulostus-valintaikkunassa.</p> <p><b>Huomautus:</b> Voit muuttaa näitä asetuksia myös tulostimen ohjauspaneelista. Siirry kohtaan</p> <p><b>Asetukset &gt; Paperi &gt; Lokeromääritys &gt; Paperikoko/-laji</b></p> <p>Jos tulostinmallissa ei ole kosketusnäyttöä, selaa asetuksia -painikkeella.</p> <p><b>b</b> Varmista, että asetukset vastaavat lisättyä paperia.</p> <p><b>c</b> Tulosta asiakirja.</p> <p>Onko asiakirja tulostettu oikealle paperityypille?</p>	Ongelma on ratkaistu.	Siirry vaiheeseen 3.
<p><b>Vaihe 3</b></p> <p><b>a</b> Tarkista, onko lokerot linkitetty.</p> <p>Lisätietoja on kohdassa "<a href="#">Lokeroiden yhdistäminen</a>" sivulla 30.</p> <p><b>b</b> Tulosta asiakirja.</p> <p>Onko asiakirja tulostettu oikeasta lokerosta?</p>	Ongelma on ratkaistu.	Ota yhteyttä <a href="#">asiakastuki</a> .

## Värinlaatuongelmat

### Väriaineen tummuuden säätäminen

- 1 Siirry ohjauspaneelissa kohtaan

**Asetukset > Tulostus > Laatu > Väriaineen tummuus**

Jos tulostimessa ei ole kosketusnäyttöä, voit selata asetuksia keella.

- 2 Säädä asetusta.
- 3 Ota muutokset käyttöön.

## Tulosteen värien muokkaaminen

Jos tulostimessa ei ole kosketusnäyttöä, voit selata asetuksia  keella.

**1** Siirry ohjauspaneelissa kohtaan

**Asetukset > Tulosta > Laatu > Kuvankäsittelyn lisäasetukset > Värinkorjaus**

**2** Valitse Värinkorjaus-valikosta **Manuaalinen > Värinkorjauksen sisältö**.

**3** Valitse sopiva värinmuuntoasetus.

Kohteen tyyppi	Värinmuuntotaulukot
RGB Image RGB Text RGB Graphics	<ul style="list-style-type: none"> <li>• Kirkas: tuottaa tavallista kirkkaammat ja kylläisemmät värit, voidaan käyttää kaikkien tulevien värimuotojen yhteydessä.</li> <li>• sRGB-näyttö: tuottaa värit, jotka muistuttavat tietokoneen näytön värejä. Mustan värin käyttö on optimoitu valokuvien tulostusta varten.</li> <li>• Näyttö – Tod. musta: tuottaa värit, jotka muistuttavat tietokoneen näytön värejä. Tämä asetus luo kaikki neutraalit harmaasävyt ainoastaan mustalla musteella.</li> <li>• Tarkka sRGB: tuottaa erityisen värikylläiset värit sRGB-näyttö-värinkorjauksen yhteydessä. Mustan väriaineen käyttö on optimoitu yritysgrafiikan tulostamista varten.</li> <li>• Ei käytössä</li> </ul>
CMYK Image CMYK Text CMYK Graphics	<ul style="list-style-type: none"> <li>• US CMYK: tulostin käyttää värinmuuntotaulukkoa, joka jäljittelee SWOP (Specifications for Web Offset Publishing) -väritulostusta.</li> <li>• Euro CMYK: tulostin käyttää värinmuuntotaulukkoa, joka jäljittelee EuroScale-väritulostusta.</li> <li>• Tarkka CMYK: tulostaa värit täyteläisinä käytettäessä US CMYK -värinmuuntotaulukkoa.</li> <li>• Ei käytössä</li> </ul>

## Väritulostuksen usein kysytyjä kysymyksiä

### Mikä on RGB-väri?

RGB-väri on värien kuvausmenetelmä, joka osoittaa, kuinka paljon punaista, vihreää ja sinistä käytetään tietyn värin tuottamiseen. Punaista, vihreää ja sinistä valoa voidaan sekoittaa erisuuruksina määrinä, jolloin saadaan aikaan suuri määrä luonnossa esiintyviä värejä. Tietokoneiden näytöt, skannerit ja digitaaliset kamerat käyttävät tätä menetelmää värien näyttämiseen.

### Mikä on CMYK-väri?

CMYK-väri on värien kuvausmenetelmä, joka osoittaa, kuinka paljon syaania, magentaa, keltaista ja mustaa käytetään tietyn värin tuottamiseen. Syaania, magentaa, keltaista ja mustaa mustetta tai väriainetta voidaan tulostaa erisuuruksina määrinä, jolloin saadaan aikaan suuri määrä luonnossa esiintyviä värejä. Painokoneet, mustesuihkutulostimet ja laserväritulostimet tuottavat värit tällä tavalla.

### Miten väri määritetään tulostettavassa asiakirjassa?

Sovelluksissa asiakirjan värit määritetään ja muokataan käyttämällä RGB- tai CMYK-väriyhdistelmiä. Lisätietoja on sovelluksen ohjeessa.

### Miten tulostin tietää, mitä väriä sen on tulostettava?

Tulostettaessa asiakirjaa jokaisen objektin tyyppiä ja väriä koskeva tieto lähetetään tulostimeen ja se kulkee värinmuuntotaulukoiden kautta. Väri muunnetaan sopiviksi määriksi syaania, magentaa, keltaista ja mustaa väriainetta, joita tarvitaan halutun värin tuottamiseen. Objektityyppitiedot määrittävät värinmuuntotaulukoiden käytön. Voidaan esimerkiksi käyttää yhtä värinmuuntotaulukkoa tekstiin ja jotain toista värinmuuntotaulukkoa valokuviin.

### Mitä on manuaalinen värinkorjaus?

Kun manuaalinen värinkorjaus on käytössä, tulostin käsittelee kohteita käyttäjän valitsemien värinmuuntotaulukoiden avulla. Manuaaliset värinkorjausasetukset määräytyvät tulostuskohteen tyyppin mukaan (teksti, grafiikka tai kuvat). Ne määräytyvät myös sen mukaan, miten kohteen väri on määritetty sovelluksessa (RGB- tai CMYK-yhdistelmät). Tietoja eri värinmuuntotaulukon käyttämisestä manuaalisesti on kohdassa "[Tulosteen värien muokkaaminen](#)" sivulla 155.

Jos sovellus ei määritä värejä RGB- tai CMYK-yhdistelmillä, manuaalisesta värinkorjauksesta ei ole hyötyä. Siitä ei ole hyötyä myöskään, jos värien säätöä hallitaan sovelluksen tai tietokoneen käyttöjärjestelmän avulla. Useimmissa tapauksissa Värinkorjausasetuksen määrittäminen automaattiseksi luo asiakirjaan halutunlaiset värit.

### Miten saan jonkin tietyn värin (esimerkiksi yrityksen logon värin) vastaamaan tulostimen tulostamaa väriä?

Tulostimen Laatu-valikossa on valittavissa yhdeksän värinäytesarjaa. Sarjat ovat käytettävissä myös upotetun Web-palvelimen Värinäytteet-sivulla. Valitsemalla esimerkisarja voidaan tulostaa useita sivuja, jotka koostuvat sadoista värillisistä ruuduista. Jokaisessa ruudussa on CMYK- tai RGB-yhdistelmä valitun taulukon mukaan. Kussakin ruudussa tarkasteltavana oleva väri on saatu aikaan siten, että ruudun kohdalla oleva CMYK- tai RGB-yhdistelmä on viety valitun värinmuuntotaulukon läpi.

Tutkimalla värinäytesarjoja voidaan määrittää, minkä ruudun väri on lähimpänä haluttua väriä. Ruudun kohdalla olevaa väriyhdistelmää voidaan sitten käyttää objektin värin muuntamiseen sovellusohjelmassa. Lisätietoja on sovelluksen ohjeessa. Manuaalinen värinkorjaus -asetus voi olla tarpeen, jotta valittua värinmuuntotaulukkoa voidaan käyttää objektille.

Tietyn värin etsintäongelman ratkaisemisessa käytettävät värinäytesarjat määräytyvät

- käytettävän Värinkorjaus-asetuksen (Automaattinen, Ei käytössä tai Manuaalinen) mukaan
- tulostustyön tyyppin (teksti, grafiikka tai kuvat) mukaan sekä
- sen mukaan, mitä väriyhdistelmäasetusta sovellusohjelma käyttää (RGB- tai CMYK-yhdistelmät).

Jos sovellus ei määritä värejä RGB- tai CMYK-yhdistelmillä, värinäytesivuista ei ole hyötyä. Lisäksi jotkin sovellukset säätävät sovelluksessa määritetyt RGB- tai CMYK-yhdistelmät värienhallinnan kautta. Näissä tapauksissa tulostusväri ei aina vastaa tarkasti värinäytesivujen väriä.

## Tuloste näyttää sävytetyltä

Toimi	Kyllä	Ei
<p><b>Vaihe 1</b> Käytä Värinsäätö-toimintoa.</p> <p><b>a</b> Siirry ohjauspaneelissa kohtaan <b>Asetukset &gt; Tulosta &gt; Laatu &gt; Kuvankäsittelyn lisäasetukset &gt; Värinsäätö</b></p> <p>Jos tulostimessa ei ole kosketusnäyttöä, voit selata asetuksia  keella.</p> <p><b>b</b> Tulosta asiakirja.</p> <p>Näyttääkö tuloste sävytetyltä?</p>	Siirry vaiheeseen 2.	Ongelma on ratkaistu.
<p><b>Vaihe 2</b> <b>a</b> Siirry ohjauspaneelissa kohtaan <b>Asetukset &gt; Tulosta &gt; Laatu &gt; Kuvankäsittelyn lisäasetukset &gt; Väritasapaino</b></p> <p>Jos tulostimessa ei ole kosketusnäyttöä, voit selata asetuksia  keella.</p> <p><b>b</b> Säädä asetuksia. <b>c</b> Tulosta asiakirja.</p> <p>Näyttääkö tuloste sävytetyltä?</p>	Ota yhteyttä <a href="#">asiakastuki</a> .	Ongelma on ratkaistu.

## Yhteyden ottaminen asiakastukeen

Tarkista seuraavat tiedot, ennen kuin otat yhteyttä asiakaspalveluun:

- Tulostimen ongelma
- Virheilmoitus
- Tulostimen malli ja sarjanumero

Siirry osoitteeseen <http://support.lexmark.com>, jossa voit käyttää sähköposti- ja chat-tukea tai selailta oppaita, tukiasiakirjoja, ohjaimia ja muita ladattavia kohteita.

Tekninen tuki on käytettävissä myös puhelimitse. Yhdysvalloissa tai Kanadassa numero on 1-800-539-6275. Siirry muissa maissa osoitteeseen <http://support.lexmark.com>.

# Päivittäminen ja siirtyminen

## Laitteisto

### Käytettävissä olevat sisäiset lisälaitteet

- Flash-muisti
- Fonttikortit
- Laiteohjelmistokortit
  - Lomakkeet ja viivakoodi
  - PRESCRIBE
- Tulostimen kiintolevy

**Huomautus:** Tietyt asetukset ovat käytettävissä vain tietyissä tulostinmalleissa. Kysy lisätietoja tulostimen ostopaikasta.

### Pääsy emolevylle

 **HUOMIO – SÄHKÖISKUN VAARA:** Jos käsittelet emolevyä tai asennat lisävarusteita tai muistilaitteita tulostimen käyttöönoton jälkeen, sähköiskuvaaran välttämiseksi katkaise tulostimesta virta ja irrota virtajohto pistorasiasta ennen toimenpiteiden tekemistä. Jos tulostimeen on liitetty muita laitteita, katkaise niistäkin virta ja irrota niistä kaikki tulostimeen kytketyt kaapelit.

- 1 Katkaise virta tulostimesta.
- 2 Irrota virtajohto ensin pistorasiasta ja sitten tulostimesta.
- 3 Avaa emolevyn kansi tasapäisellä ruuvitaltalla.

**Varoitus – vauriot mahdollisia:** Staattinen sähkö vahingoittaa helposti emolevyn elektronisia osia. Kosketa jotakin tulostimen metalliosaa, ennen kuin kosketat emolevyn elektronisia osia tai liittimiä.

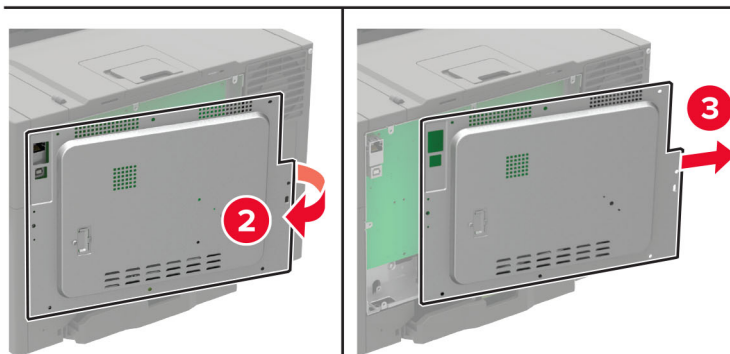
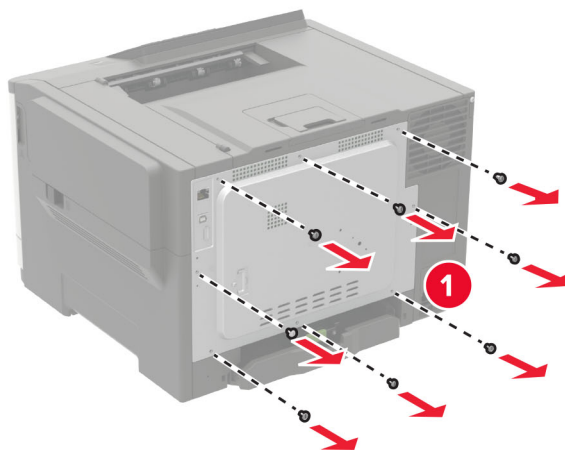

#### 4 Kiinnitä tulostimen kansi.

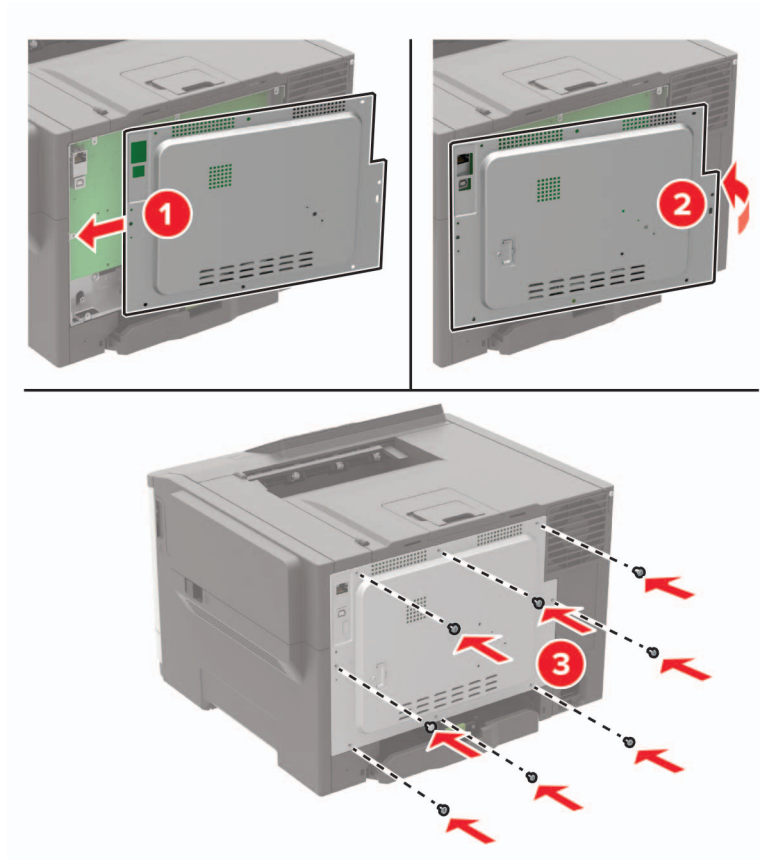

#### 5 Liitä virtajohto ensin tulostimeen ja sitten pistorasiaan.

**⚠ HUOMIO – TAPATURMAN MAHDOLLISUUS:** Tulipalo- tai sähköiskuriskin välttämiseksi liitä virtajohto suoraan asianmukaiseen maadoitettuun sähköpistokkeeseen, joka on lähellä ja helposti saatavilla.

#### 6 Kytke tulostimeen virta.

### Tulostimen kiintolevyn asentaminen

**⚠ HUOMIO – SÄHKÖISKUN VAARA:** Jos käsittelet emolevyä tai asennat lisävarusteita tai muistilaitteita tulostimen käyttöönoton jälkeen, sähköiskuvaaran välttämiseksi katkaise tulostimesta virta ja irrota virtajohto pistorasiasta ennen toimenpiteiden tekemistä. Jos tulostimeen on liitetty muita laitteita, katkaise niistäkin virta ja irrota niistä kaikki tulostimeen kytketyt kaapelit.

- 1 Katkaise virta tulostimesta.
- 2 Irrota virtajohto ensin pistorasiasta ja sitten tulostimesta.
- 3 Avaa emolevyn kansi tasapäisellä ruuvitaltalla.

**Varoitus – vauriot mahdollisia:** Staattinen sähkö vahingoittaa helposti emolevyn elektronisia osia. Kosketa jotain tulostimen metalliosaa, ennen kuin kosketat emolevyn osia tai liittimiä.



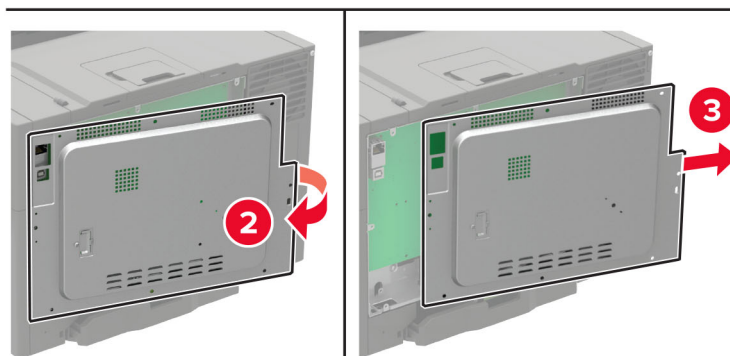
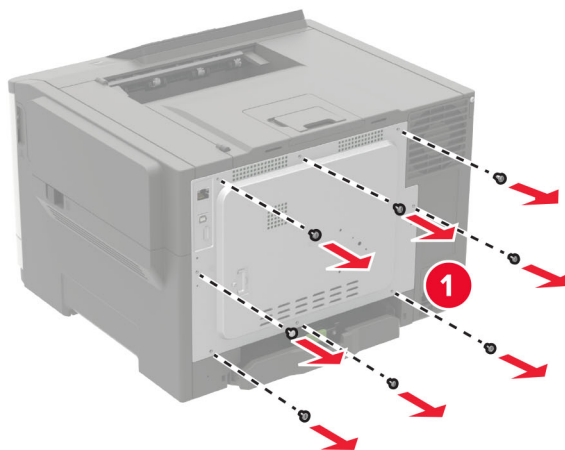

**4** Irrota kiintolevyn liitännän suojus emolevyn kannesta ruuvitaltalla.

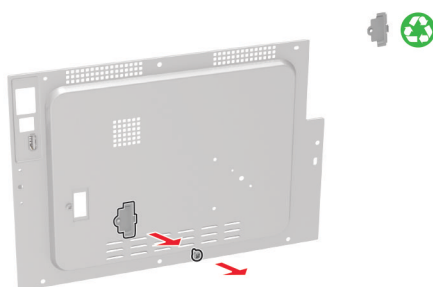

**5** Ota kiintolevy pakkauksestaan ja kokoa se.

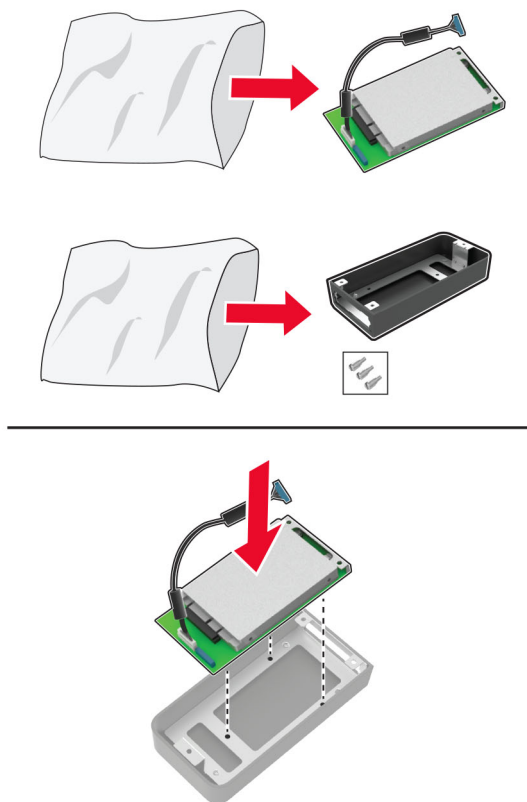

**6** Kiinnitä kiintolevy emolevyn kanteen.

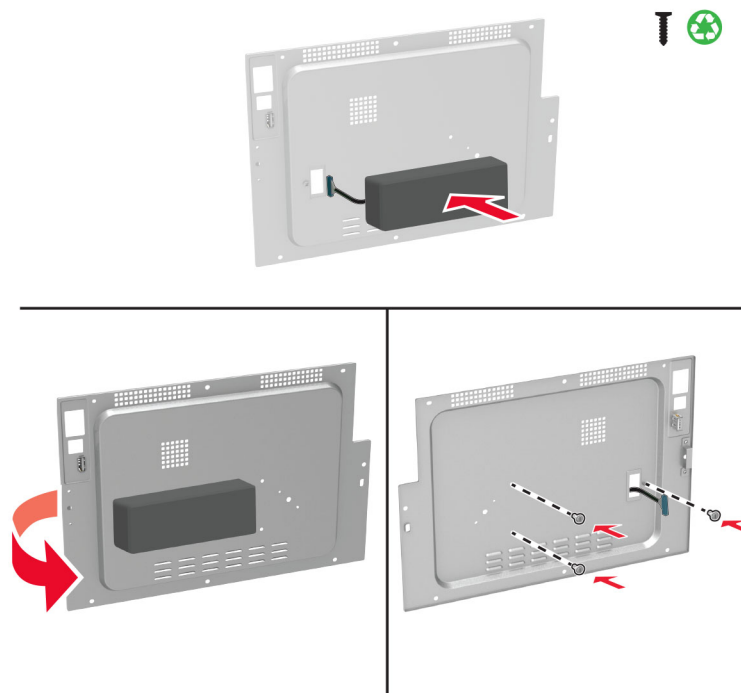

7 Liitä kiintolevyn kaapeli emolevyyn ja kiinnitä kansi.

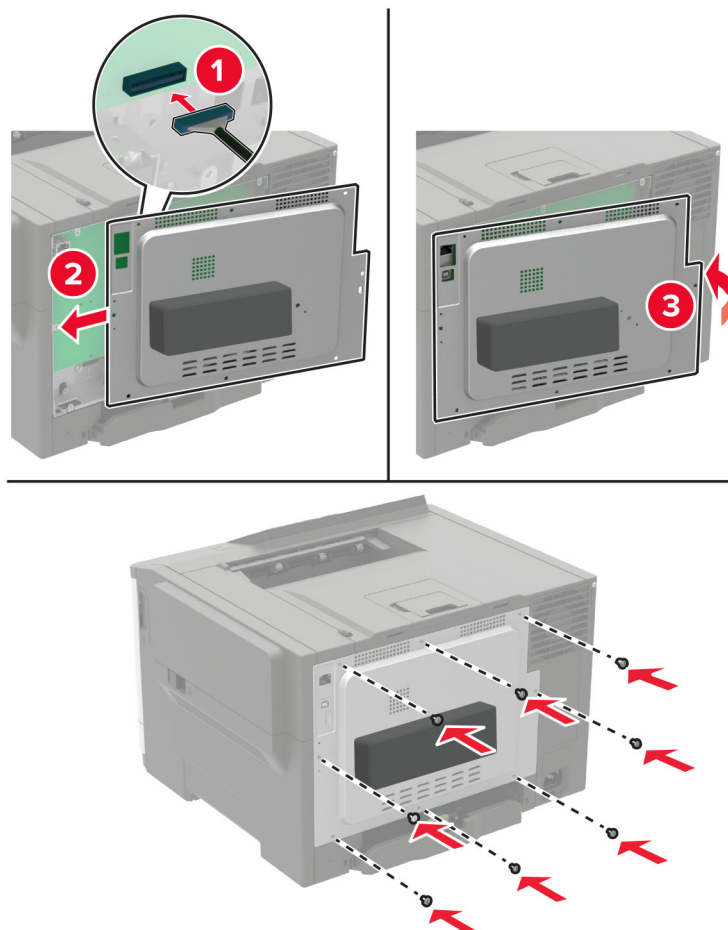

8 Liitä virtajohto ensin tulostimeen ja sitten pistorasiaan.

**⚠ HUOMIO – TAPATURMAN MAHDOLLISUUS:** Tulipalo- tai sähköiskuriskin välttämiseksi liitä virtajohto suoraan asianmukaiseen maadoitettuun sähköpistokkeeseen, joka on lähellä ja helposti saatavilla.

9 Kytke tulostimeen virta.

## Lisälokeroiden asentaminen

**Huomautus:** Tulostinmallin mukaan voit asentaa 650 arkin kaksoislokeron tai sekä 650 arkin kaksoislokeron että 550 arkin lokeron.

**⚠ HUOMIO – SÄHKÖISKUN VAARA:** Jos käsittelet emolevyä tai asennat lisävarusteita tai muistilaitteita tulostimen käyttöönoton jälkeen, sähköiskuvaaran välttämiseksi katkaise tulostimesta virta ja irrota virtajohto pistorasiasta ennen toimenpiteiden tekemistä. Jos tulostimeen on liitetty muita laitteita, katkaise niistäkin virta ja irrota niistä kaikki tulostimeen kytketyt kaapelit.

1 Katkaise virta tulostimesta.

2 Irrota virtajohto ensin pistorasiasta ja sitten tulostimesta.

3 Poista lisälokero pakkauksesta ja poista sitten pakkausmateriaali.

4 Kohdista tulostin valinnaisen lokeron kanssa ja laske tulostin paikalleen.

**⚠ HUOMIO – TAPATURMAN MAHDOLLISUUS:** Jos tulostin painaa yli 20 kg, sen turvallinen siirtäminen edellyttää kahta tai useampaa asiantuntevaa henkilöä.



**Huomautus:** Jos asennat molemmat valinnaiset lokerot, aseta 550 arkin lokero 650 arkin lokeron alle.

5 Liitä virtajohto ensin tulostimeen ja sitten pistorasiaan.

**⚠ HUOMIO – TAPATURMAN MAHDOLLISUUS:** Tulipalo- tai sähköiskuriskin välttämiseksi liitä virtajohto suoraan asianmukaiseen maadoitettuun sähköpistokkeeseen, joka on lähellä ja helposti saatavilla.

6 Kytke tulostimeen virta.

Lisää lokero tulostinohjaimen, jotta se on käytettävissä tulostustöissä. Lisätietoja on kohdassa ["Tulostinohjaimen käytettävissä olevien lisävarusteiden lisääminen" sivulla 165](#).

## Ohjelmisto

### Tulostinohjelmiston asentaminen

1 Hanki ohjelmiston asennuspaketti.

- Tulostimen mukana toimitetulla Ohjelmistot-levyllä.
- Siirry osoitteeseen <http://support.lexmark.com> ja valitse tulostin ja käyttöjärjestelmä.

2 Käynnistä asennusohjelma ja seuraa tietokoneen näytön ohjeita.

**3** Macintosh-käyttäjät: lisää tulostin.

**Huomautus:** Katso tulostimen IP-osoite Verkko/Portit-valikon TCP/IP-osiosta.

## Tulostinohjaimen käytettävissä olevien lisävarusteiden lisääminen

### Windows-käyttäjät:

- 1** Avaa Tulostimet-kansio.
- 2** Valitse päivitettävä tulostin ja tee jompikumpi seuraavista:
  - Windows 7 tai uudempi: valitse **Tulostimen ominaisuudet**.
  - Vanhemmat versiot: valitse **Ominaisuudet**.
- 3** Siirry Määritykset-välilehteen ja valitse **Päivitä nyt – Kysy tulostimelta**.
- 4** Ota muutokset käyttöön.

### Macintosh-käyttäjät:

- 1** Etsi Omenavalikon Järjestelmäasetuksista tulostin ja valitse **Lisävarusteet ja tarvikkeet**.
- 2** Siirry lisävarusteiden luetteloon ja lisää asennetut lisävarusteet.
- 3** Ota muutokset käyttöön.

## Laiteohjelma

### Määritystiedoston vieminen tai tuominen

Voit viedä tulostimen määritysasetukset tekstitiedostoon, josta asetukset voidaan tuoda muihin tulostimiin.

- 1** Avaa selain ja kirjoita tulostimen IP-osoite selaimen osoitekenttään.

#### Huomautuksia:

- Tulostimen IP-osoite näkyy sen tulostimen päänäytössä. IP-osoite on neljä pisteillä erotettua numerosarjaa, kuten 123.123.123.123.
- Jos käytät välityspalvelinta, poista se tilapäisesti käytöstä, jotta verkkosivu latautuu oikein.

- 2** Määritystiedoston vieminen tai tuominen yhdessä tai useassa sovelluksessa.

#### Yksi sovellus

- a** Valitse Embedded Web Server -palvelimessa **Sovellukset** > haluamasi sovellus > **Määritä**.
- b** Valitse **Vie** tai **Tuo**.

#### Monta sovellusta

- a** Valitse Embedded Web Server -palvelimessa **Vie määritykset** tai **Tuo määritykset**.
- b** Noudata näytön ohjeita.

## Laiteohjelman päivittäminen

Joidenkin sovellusten moitteeton toiminta vaatii laiteohjelman vähimmäistason.

Lisätietoja laiteohjelman päivittämisestä antaa Lexmarkin edustaja.

- 1** Valitse Embedded Web Server -palvelimessa **Asetukset > Laite > Päivitä laiteohjelma**.
- 2** Etsi tarvittava flash-tiedosto.
- 3** Ota muutokset käyttöön.

# Tiedotteet

## Tuotetiedot

Tuotteen nimi:

Lexmark C2240-, Lexmark C2325dw-, Lexmark C2425dw-, Lexmark C2535dw-, Lexmark CS421dn-, Lexmark CS521dn-, Lexmark CS622de -tulostimet

Laitteen tyyppi:

5029

Malli(t):

038, 230, 238, 430, 438, 636, 696

## Painosta koskeva tiedote

Heinäkuu 2024

**Seuraava kappale ei koske maita, joissa vastaavanlaiset sopimusehdot ovat ristiriidassa paikallisen lain kanssa:** LEXMARK INTERNATIONAL, INC. ON TUOTTANUT TÄMÄN JULKAISUN SELLAISENA KUIN SE ON, ILMAN TAKUITA, MUKAAN LUKIEN MUTTA RAJOITTAMATTA KAUPAN EHTOJEN TAI TIETTYYN KÄYTTÖÖN SOPIVUUDEN TAKUUEHDOT. Tämä kohta ei välttämättä koske sinua, sillä joissakin valtioissa ei sallita julkilausuman kieltämistä tai tiettyjen toimitusten välillisiä takuita.

Tämä julkaisu voi sisältää teknisiä epätarkkuuksia tai painovirheitä. Julkaisun tietoihin tehdään säännöllisin väliajoin muutoksia, jotka sisällytetään tuotteen myöhempiin versioihin. Tuotteisiin tai ohjelmiin voidaan tehdä parannuksia tai muutoksia milloin tahansa.

Tämän tuotteen viittaukset muihin tuotteisiin, ohjelmiin tai palveluihin eivät tarkoita sitä, että valmistaja takaa näiden olevan saatavilla kaikissa maissa, joissa valmistaja toimii. Viittaukset eri tuotteisiin, ohjelmiin tai palveluihin eivät tarkoita, että ainoastaan kyseistä tuotetta, ohjelmaa tai palvelua voidaan käyttää. Mitä tahansa toiminnallisesti vastaavaa tuotetta, ohjelmaa tai palvelua, joka ei loukkaa mitään olemassa olevaa aineetonta oikeutta, voidaan käyttää mainitun tuotteen, ohjelman tai palvelun sijaan. Toiminnan arvioiminen ja varmentaminen käytettäessä muita kuin valmistajan suosittelemia muita tuotteita, ohjelmia tai palveluita ovat pelkästään käyttäjän vastuulla.

Lexmarkin tekninen tuki on osoitteessa <http://support.lexmark.com>.

Lisätietoja Lexmarkin tämän tuotteen käyttöä koskevista tietosuojakäytännöistä on osoitteessa [www.lexmark.com/privacy](http://www.lexmark.com/privacy).

Lisätietoja tarvikkeista ja ladattavista tiedostoista on osoitteessa [www.lexmark.com](http://www.lexmark.com).

© 2018 Lexmark International, Inc.

**Kaikki oikeudet pidätetään.**

## Tavaramerkit

Lexmark ja Lexmark-logo ovat Lexmark International, Inc:n tavaramerkkejä tai rekisteröityjä tavaramerkkejä Yhdysvalloissa ja/tai muissa maissa.

Google Cloud Print, Google Chrome, Android ja Google Play ovat Google LLC:n tavaramerkkejä.

Macintosh, App Store, Safari, and AirPrint are trademarks of Apple Inc., registered in the U.S. and other countries. Use of the Works with Apple badge means that an accessory has been designed to work specifically with the technology identified in the badge and has been certified by the developer to meet Apple performance standards.

Mopria®, Mopria®-logo ja Mopria® Alliance -logo ovat Mopria Alliance, Inc:n rekisteröityjä tavaramerkkejä ja palvelumerkkejä Yhdysvalloissa ja muissa maissa. Luvaton käyttö on ehdottomasti kielletty.

PCL® on Hewlett-Packard Companyn rekisteröity tavaramerkki. PCL on joukko Hewlett-Packard Companyn määrittelemiä tulostimen ohjainkomentoja (kieli) ja toimintoja, joita yhtiö käyttää tulostintuotteissaan. Tämä tulostin on tarkoitettu yhteensopivaksi PCL-kielen kanssa. Tämä tarkoittaa, että tulostin tunnistaa eri sovellusohjelmien käyttämät PCL-komennot ja emuloi niitä vastaavia toimintoja.

PostScript on Adobe Systems Incorporatedin rekisteröity tavaramerkki Yhdysvalloissa ja/tai muissa maissa.

Wi-Fi Direct on Wi-Fi Alliancen® rekisteröity tavaramerkki.

Kaikki muut tavamerkit ovat omistajiensa omaisuutta.

## Käyttöoikeustiedote

Kaikki tähän tuotteeseen liittyvät käyttöoikeustiedotteet ovat tarkasteltavissa asennusohjelma-CD-levyn hakemistossa\NOTICES.

## Emissiotaso

Seuraavat mittaukset on suoritettu ISO 7779 -standardin mukaisesti ja ilmoitettu ISO 9296 -standardin mukaisesti.

**Huomautus:** Jotkin tilat eivät ehkä koske tätä tuotetta.

Keskimääräinen äänenpaine yhden metrin etäisyydellä, dBA	
Tulostaminen	50
Valmis	16

Arvot voivat muuttua. Katso nykyiset arvot osoitteesta [www.lexmark.com](http://www.lexmark.com).

## Sähkö- ja elektroniikkaromudirektiivi (SER)

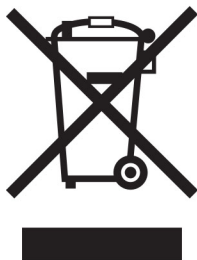





WEEE-logo viittaa erityisiin sähkölaitteiden kierrätysohjelmiin ja toimintatapoihin EU-maissa. Suosittelemme tuotteidemme kierrätystä.

Lisätietoja kierrätysvaihtoehdoista on Lexmarkin Web-sivustossa osoitteessa [www.lexmark.com](http://www.lexmark.com). Sieltä saat paikallisen myyntiedustajan puhelinnumeron.

## Environmental labeling for packaging

Per Commission Regulation Decision 97/129/EC Legislative Decree 152/2006, the product packaging may contain one or more of the following symbols.

 <p>20 PAP</p>	<p>This symbol indicates that the packaging may contain corrugated fiberboard.</p>
 <p>21 PAP</p>	<p>This symbol indicates that the packaging may contain non-corrugated fiberboard.</p>
 <p>22 PAP</p>	<p>This symbol indicates that the packaging may contain paper.</p>

For more information, go to [www.lexmark.com/recycle](http://www.lexmark.com/recycle), and then choose your country or region. Information on available packaging recycling programs is included with the information on product recycling.

## Laitteen hävittäminen

Älä hävitä tulostinta tai sen tarvikkeita talousjätteen mukana. Pyydä paikallisilta viranomaisilta lisätietoja hävitys- ja kierrätysvaihtoehdoista.

## Litiumioniakku

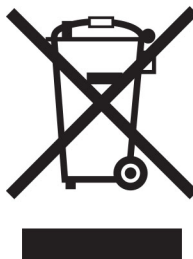

Tämä tuote saattaa sisältää litiumioninappiakun, jonka saa poistaa vain koulutettu teknikko. Rastilla merkitty jätteastia tarkoittaa sitä, että tuotetta ei saa hävittää lajittelemattoman jätteen seassa, vaan se on toimitettava erilliseen keräyslaitokseen talteenottoa ja kierrätystä varten. Jos akku irrotetaan, älä hävitä sitä talousjätteen seassa. Käytettävissäsi voi olla erillinen akkujen ja paristojen keräysjärjestelmä. Käytettyjen akkujen ja paristojen kerääminen varmistaa jätteen asianmukaisen käsittelyn, mukaan lukien uudelleenkäytön ja kierrätyksen ja estää niiden mahdolliset negatiiviset vaikutukset ihmisten terveydelle ja ympäristön suojelulle. Hävitä akut ja paristot vastuullisesti.

## Asetus (EU) 2023/1542

Tämä tuote saattaa sisältää ladattavan litiumnappipariston. Paristo on asetuksen (EU) 2023/1542 mukainen. Yhteensopivuus osoitetaan CE-merkinnällä:



Tämä tuote voi sisältää yhden seuraavista nappiparistoista:

- Akun tunniste: Seiko mallinumero MS621FE  
Valmistaja: Seiko Instruments Inc.  
Valmistajan osoite: 8, Nakase 1-chome, Mihama-ku, Chiba-shi, Chiba 261-8507, Japani
- Akun tunniste: Panasonicin mallinumero ML621  
Valmistaja: Panasonic Energy Co., Ltd.  
Valmistajan osoite: 1-1 Matsushita-cho, Moriguchi City, Osaka 570-8511, Japani
- Akun tunniste: FDK mallinumero ML621  
Valmistaja: FDK Corporation  
Valmistajan osoite: Shibaura Crystal Shinagawa, 1-6-41 Konan, Minato-ku, Tokio 108-8212, Japani

## Staattista sähköä koskeva tiedote

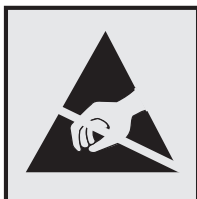

Tämä symboli osoittaa osat, jotka ovat herkkiä staattiselle sähkölle. Älä kosketa näiden symbolien lähellä olevia alueita koskettamatta ensin toisaalla olevaa metallipintaa.

Estä sähköstaattisen purkauksen aiheuttama vahinko huoltotehtävien, esimerkiksi paperitukosten poistamisen tai tarvikkeiden vaihtamisen, aikana koskettamalla tulostimen metallikehystä ennen kuin avaat tai kosketat tulostimen sisäosia, vaikka symbolia ei olisikaan.

## ENERGY STAR

Mikä tahansa Lexmark-tuote, jonka kuoressa tai käynnistysruudussa on ENERGY STAR® -tunnus, täyttää Lexmarkin toimittamassa kokoonpanossa sertifioidusti Yhdysvaltain ympäristönsuojelutoimiston (Environmental Protection Agency, EPA) vaatimukset.



## Lämpötilatiedot

Säilytyslämpötila ja suhteellinen kosteus	10–32,2 °C (50–90 °F) ja suhteellinen kosteus 15–80 % RH
Tulostimen/värikasetin/kuvayksikön pitkäaikainen säilytys <sup>1</sup>	15,3–32,2 °C (60–90 °F) ja suhteellinen kosteus 8–80 % RH Enimmäismärkälämpötila: 22,8 °C Ei-tiivistyvä ympäristö
Tulostimen/värikasetin/kuvayksikön lyhytaikainen kuljetus	–40–43,3 °C (–40–110 °F)
<sup>1</sup> Tarvikkeiden varastointiaika on noin 2 vuotta. Tämä perustuu normaaliin toimistoympäristöön lämpötilassa 22 °C ja 45 %:n kosteuteen.	
<sup>2</sup> Märkälämpötila määritetään ilman lämpötilan ja suhteellisen kosteuden mukaan.	

## Laserilmoitus

Tämä tulostin on sertifioitu Yhdysvalloissa DHHS 21 CFR, Chapter I, Subchapter J -standardin mukaiseksi luokan I (1) -lasertuotteeksi ja muualla IEC 60825-1:2014 -standardin mukaiseksi luokan I lasertuotteeksi.

Luokan I lasertuotteita ei pidetä haitallisina. Tulostimen sisällä on luokan IIIb (3b) AlGaInP -laser, jonka nimellisteho on 15 mW, joka toimii 650–670 nanometrin aallonpituuksilla ja joka on suljettu tulostuspäähän, jota käyttäjä ei voi huoltaa. Laserjärjestelmä ja tulostin ovat rakenteeltaan sellaisia, että käyttäjä ei joudu alttiiksi luokkaa 1 suuremmalle säteilylle normaalin käytön, ylläpidon tai huollon aikana.

## Virrankulutus

### Tuotteen virrankulutus

Laitteen virrankulutus näkyy seuraavassa taulukossa.

**Huomautus:** Jotkin tilat eivät ehkä koske tätä tuotetta.

Tila	Kuvaus	Virrankulutus (wattia)
Tulostaminen	Tulostin tuottaa paperikopioita sähköisen tulotiedon perusteella.	Yksipuolinen: 400 (C2325, C2425, CS421); 530 (CS521); 570 (C2240, CS622) Kaksipuolinen: 275 (C2325); 280 (C2425, CS421); 360 (CS521); 380 (C2240, CS622)
Kopioi	Laite tuottaa paperikopioita paperiasiakirjoista.	–
Skannaa	Laite skannaa paperiasiakirjoja.	–
Valmis	Laite odottaa tulostustyötä.	20,5 (C2325); 22 (C2425, CS421); 22,5 (C2240, CS622); 22 (C2535, CS521)
Lepotila	Laite on ylätason virransäästötilassa.	1,3 (CS521); 1,4 (C2325, C2435, CS421); 1,5 (C2240, CS622)
Säästö	Laite on alataso virransäästötilassa.	0,2
Ei käytössä	Laite on kytketty pistorasiaan, mutta virta on katkaistu.	0,2

Taulukon virrankulutusluvut ovat pitkien ajanjaksojen keskimääräisiä arvoja. Hetkittäiset virrankulutushuiput voivat olla huomattavasti keskitasoa korkeampia.

Arvot voivat muuttua. Katso nykyiset arvot osoitteesta [www.lexmark.com](http://www.lexmark.com).

## Lepotila

Tähän tuotteeseen on suunniteltu *lepotila*-niminen virransäästötila. Lepotila säästää energiaa alentamalla virrankulutusta niinä aikoina, kun laitetta ei käytetä. Lepotila käynnistyy automaattisesti, kun tuotetta ei käytetä tiettyyn aikaan. Tätä toimintoa kutsutaan *lepotilan aikakatkaiseksi*.

Lepotilan oletusasetus tässä tuotteessa (minuuttia):	15
--	----

Lepotilan aikakatkaiseksi voi valita määrittelyvalikoista 1–120 minuuttia. Jos tulostusnopeus on enintään 30 sivua minuutissa, voit asettaa aikakatkaiseksi enintään 60 minuuttia. Lepotilan aikakatkaisten asettaminen alhaiseksi alentaa energiankulutusta, mutta se voi pidentää laitteen reagointiaikaa. Lepotilan aikakatkaisten asettaminen suureksi pitää reagointiajan nopeana, mutta energiaa kuluu tällöin enemmän.

## Horrostila

Tässä tuotteessa on erittäin vähän virtaa kuluttava käyttötila, jota kutsutaan *horrostilaksi*. Kun laite on horrostilassa, muista järjestelmistä ja laitteista katkaistaan virta turvallisesti.

Horrostilaan voidaan siirtyä jollakin seuraavista tavoista:

- horrostilan aikakatkaisten avulla
- ajastettujen virransäästötilojen avulla

Tämän tuotteen oletusasetus kaikissa maissa ja kaikilla alueilla on Säästötilan aikakatkaistu.	3 pv
--	------

Aikaa, jonka tulostin odottaa työn tulostamisen jälkeen ennen horrostilaan siirtymistä, voidaan muuttaa yhden tunnin ja yhden kuukauden välillä.

## Virrankatkaisutila

Jos laitteessa on valmiustila, jossa virtaa kuluu jonkin verran, voit katkaista virrankulutuksen kokonaan irrottamalla laitteen virtajohdon pistorasiasta.

## Virran kokonaiskulutus

Joskus voi olla tarpeellista arvioida laitteen kokonaisvirrankulutus. Koska virrankulutusluvut ilmaistaan virtayksikkö watteina, kokonaisvirrankulutus lasketaan kertomalla virrankulutus sillä aikamäärällä, jonka verran laitetta on käytetty kussakin tilassa. Laitteen kokonaisvirrankulutus on tilojen virrankulutuskulukujen summa.

## Langattomia tuotteita koskevat säännökset

Tässä osassa on vain langattomia malleja koskevia säädöstietoja.

Jos et ole varma, onko mallisi langaton, siirry osoitteeseen <http://support.lexmark.com>.

## Ilmoitus modulaarisista komponenteista

Langattomissa malleissa on jokin seuraavista modulaarisista komponenteista:

Säädösten mukainen Lexmark-tyyppi/-malli LEX-M07-001; FCC ID:IYLLLEXM07001; IC:2376A-LEXM07001

Säädösten mukainen Lexmark-tyyppi/-mallinumero LEX-M08-001; FCC ID:IYLLLEXM08001; IC:2376A-LEXM08001

Voit tarkistaa tuotteeseesi asennetut modulaariset komponentit tuotteen selitteestä.

## Altistus radiotaajuussäteilylle

Tämän laitteen säteilyteho on huomattavasti FCC:n ja muiden sääntelyvirastojen radiotaajuussäteilyn altistusrajojen alapuolella. Antennin on oltava vähintään 20 cm:n (8 tuuman) päässä ihmisistä, jotta laite täyttää FCC:n ja muiden sääntelyvirastojen radiotaajuussäteilyn altistusrajat.

## Euroopan yhteisön (EY) direktiivien mukainen ilmoitus

Tämä tuote vastaa Euroopan yhteisön neuvoston direktiivin 2014/53/EU suojausmääräyksiä koskien sähkömagneettisia rajoituksia ja tietyn jännitteisten elektronisten laitteiden turvallisuusmääräyksiä.

Tuotteen valmistaja: Lexmark International, Inc., 740 West New Circle Road, Lexington, KY, 40550 USA.

Valtuutettu edustaja on Lexmark International Technology Hungária Kft., 8 Lechner Ödön fasor, Millennium Tower III, 1095 Budapest HUNGARY. Direktiivien mukainen vaatimustenmukaisuusvakuutus on saatavana pyydettyäessä valtuutetulta edustajalta tai osoitteesta

[www.lexmark.com/en\\_us/about/regulatory-compliance/european-union-declaration-of-conformity.html](http://www.lexmark.com/en_us/about/regulatory-compliance/european-union-declaration-of-conformity.html).

Yhteensopivuus osoitetaan CE-merkinnällä:



## **EU:n lausunto radiolähettimen käyttötaajuuskaistoista ja radiotaajuussäteilyn enimmäistehosta**

Tämä radiotuote käyttää 2,4 GHz:n (2,412–2,472 GHz) kaistaa EU:ssa. Lähettimen EIRP-enimmäislähtöteho, mukaan lukien antennivahvistus, on  $\leq 20$  dBm.

## **Usean mallin tiedot**

Seuraavat tiedot koskevat kaikkia tulostinmalleja CS421 (5029-230), CS521 (5029-430), C2325 (5029-038), C2425 (5029-238) C2535 (5029-438).

## **Euroopan yhteisön (EY) direktiivien mukainen ilmoitus**

Tämä tuote vastaa Euroopan parlamentin ja neuvoston direktiivien 2004/108/EU, 2014/30/EU, 2009/125/EY ja 2011/65/EY suojausmääräyksiä koskien sähkömagneettisia rajoituksia, tietyn jännitteisten elektronisten laitteiden turvallisuusmääräyksiä, sähkökäyttöisten tuotteiden ekologista suunnittelua sekä tiettyjen vaarallisten aineiden käyttöä sähkö- ja elektroniikkalaitteissa.

Tuotteen valmistaja: Lexmark International, Inc., 740 West New Circle Road, Lexington, KY, 40550 USA. Valtuutettu edustaja on Lexmark International Technology Hungária Kft., 8 Lechner Ödön fasor, Millennium Tower III, 1095 Budapest HUNGARY. Direktiivien mukainen vaatimustenmukaisuusvakuutus on saatavana pyydettyäessä valtuutetulta edustajalta tai osoitteesta [www.lexmark.com/en\\_us/about/regulatory-compliance/european-union-declaration-of-conformity.html](http://www.lexmark.com/en_us/about/regulatory-compliance/european-union-declaration-of-conformity.html).

Tämä tuote täyttää EN 55022:n ja EN 55032:n luokkien B rajoitukset ja EN 60950-1:n tai EN 62368-1:n turvallisuusvaatimukset.

## **Mallikohtaiset tiedot**

Seuraavat tiedot koskevat vain tulostinmalleja CS622 (5029-636) ja C2240 (5029-696).

## **Euroopan yhteisön (EY) direktiivien mukainen ilmoitus**

Tämä tuote vastaa Euroopan parlamentin ja neuvoston direktiivien 2014/30/EU, 2014/35/EU ja 2011/65/EU suojausmääräyksiä koskien sähkömagneettisia rajoituksia, tietyn jännitteisten elektronisten laitteiden turvallisuusmääräyksiä sekä tiettyjen vaarallisten aineiden käyttöä sähkö- ja elektroniikkalaitteissa.

Tuotteen valmistaja: Lexmark International, Inc., 740 West New Circle Road, Lexington, KY, 40550 USA. Valtuutettu edustaja on Lexmark International Technology Hungária Kft., 8 Lechner Ödön fasor, Millennium Tower III, 1095 Budapest HUNGARY. Direktiivien mukainen vaatimustenmukaisuusvakuutus on saatavana pyydettyäessä valtuutetulta edustajalta tai osoitteesta [www.lexmark.com/en\\_us/about/regulatory-compliance/european-union-declaration-of-conformity.html](http://www.lexmark.com/en_us/about/regulatory-compliance/european-union-declaration-of-conformity.html).

Tämä tuote täyttää EN 55022:n ja EN 55032:n luokkien A rajoitukset ja EN 60950-1:n tai EN 62368-1:n turvallisuusvaatimukset.

## **Radiohäiriölausunto**

### **Varoitus**

Tämä tuote täyttää EN 55022:n ja EN 55032:n luokkien A rajoitukset ja EN 55024:n häiriönsietovaatimukset. Tämä tuote ei ole tarkoitettu kotitalouskäyttöön.

Tämä tulostin on Luokan A laite. Laite voi aiheuttaa kotiympäristössä radiohäiriöitä, jolloin käyttäjän on ehkä tehtävä tarvittavat toimenpiteet.

# Hakemisto

## A

### AirPrint

- käyttäminen 38
- aloitusnäyttö
  - kuvakkeiden näyttäminen 18
  - käyttäminen 17
  - mukauttaminen 18
- aloitusnäytön kuvakkeet
  - näyttäminen 18
- aloitusnäytön käyttäminen 17
- Alustamaton flash-muisti 125
- Asiakastuen käyttäminen 20
- asiakastukeen
  - yhteystiedot 157
- Asiakastuki
  - käyttäminen 20
- asiakirjat, tulostaminen
  - mobiililaitteesta 37, 38
  - tietokoneesta 37

## C

- Cloud Connector -profiili
  - luominen 19
  - tulostaminen 42
- Cloud Connector -profiilin luominen 19

## D

- diaesityksen käynnistäminen 18

## E

- ei voi lukea flash-asemaa
  - vianmääritys, tulostus 123
- Embedded Web Server ei avaudu 122
- emolevy
  - avaaminen 158
- Ethernet-portti 12

## F

- FCC-rajoitukset 173
- flash-asema
  - tulostaminen 39
- Flash-muistin vapaa tila ei riitä resursseja varten 125
- Flash-muisti on viallinen 125

- fonttinäyteluettelo
  - tulostaminen 42

## G

- Google Cloud Print
  - käyttäminen 37

## H

- haihtuvuusjulistus 89
- hakemistoluettelo
  - tulostaminen 42
- henkilökohtainen PIN-koodi -menetelmä 91
- henkilökohtaiset PIN-koodit
  - ottaminen käyttöön 25
- henkilökohtaisten PIN-koodien ottaminen käyttöön 25
- Horrostila
  - määrittäminen 111
- HTTP-/FTP-asetusten valikko 75
- hukkaväriainepullo
  - vaihtaminen 100

## I

- ilmankosteus tulostimen ympärillä 171
- ilmoitukset 168, 169, 171, 172, 173, 174

## K

- kaapelien liittäminen 12
- kansioiden luominen
  - kirjanmerkeille 21
- kartonki
  - lisääminen 28
- kierrätys
  - Lexmarkin
    - pakkausmateriaalit 112
    - Lexmark-tuotteet 112
- kiinnittimen huoltopaketti
  - tilaaminen 97
- kirjanmerkit
  - kansioiden luominen 21
  - luominen 20
- kirjanmerkkien luominen 20
- kirjekuoret
  - lisääminen 28, 30

### kirjepaperi

- lisääminen 28, 30
- kirkkauden säätäminen
  - näyttö 111
- kuvakkeiden näyttäminen aloitusnäytössä 18
- kuvansiirtopaketti
  - tilaaminen 97
  - vaihtaminen 103
- käsinsyöttöaukko
  - lisääminen 30
  - käyttäminen
    - aidot Lexmark-osat 94
    - aidot Lexmark-tarvikkeet 94

## L

- laitekiintiöiden määrittäminen 19
- laitekiintiöt
  - asennus 19
- laiteohjelmisto
  - päivitä 166
- laiteohjelmiston päivittäminen
  - flash-tiedosto 166
- lajittelutulostus ei toimi 127
- langaton verkko
  - tulostimen yhdistäminen 91
  - Wi-Fi Protected Setup 91
- langaton verkkoyhteys 91
- lepotila
  - määrittäminen 111
- Lexmark-mobiilitulostus
  - käyttäminen 37
- lisävarusteet
  - lokerot 163
- lisävarusteet, lisääminen
  - tulostinohjain 165
- lisävarusteiden asentaminen
  - tulostimen kiintolevy 160
- lisävarusteiden lisääminen
  - tulostinohjain 165
- lisääminen,
  - monikäyttösyöttöaukkoon 28
- lokeroiden asentaminen 163
- lokeroiden erottaminen 30
- lokeroiden täyttäminen 26
- lokeroiden yhdistäminen 30
- lokerot
  - asentaminen 163



lisääminen 26  
luettujen salasanojen ottaminen  
käyttöön 25  
luetut salasanat  
ottaminen käyttöön 25  
luottamukselliset tulostustyöt 40  
tulostaminen Macintoshissa 41  
tulostaminen Windowsissa 41  
luottamuksellisten ja muiden  
pidossa olevien töiden  
tulostaminen  
Macintosh-tietokoneesta 41  
Windowsissa 41  
lämpötila tulostimen  
ympäriällä 10, 171

## M

manuaalinen värinkorjaus  
käyttäminen 155  
melutasot 168  
merkkivalo  
tilan merkitys 16  
mobiililaite  
tulostaminen 37, 38  
mobiililaitteen yhdistäminen  
tulostimen langattomaan  
verkkoon 92  
monisyöttölaite  
lisääminen 28  
Mopria-tulostuspalvelu  
käyttäminen 37  
mustan ja värikuvansiirtopaketin  
tilaaminen 97  
mustan kuvansiirtopaketin  
tilaaminen 97  
Muu kuin Lexmarkin tarvike 126  
määritystiedoston tuominen  
Embedded Web Serverin  
avulla 165  
määritystiedoston vieminen  
Embedded Web Serverin  
avulla 165

## N

nollaaminen  
tarvikkeiden käyttöalaskurit 126  
näyttönäppäimistö  
käyttäminen 25  
näytön kirkkaus  
säätäminen 111  
näytön mukauttaminen 18

Näytön mukauttaminen  
käyttäminen 18  
näytön mukauttamisen  
käyttäminen 18  
näytönsäästäjän hallinta 18

## O

ohjainlevyn avaaminen 158  
ohjauspaneelin käyttäminen  
Lexmark C2240 16  
Lexmark C2325 14  
Lexmark C2425 15  
Lexmark C2535 15  
Lexmark CS421 15  
Lexmark CS521 15  
Lexmark CS622 16  
oletusasetusten palautus 89  
osien ja tarvikkeiden tilan  
tarkistaminen 93  
osien tila  
tarkistaminen 93

## P

painonäppäinmenetelmä 91  
paperikoon määrittäminen 26  
paperilajin määrittäminen 26  
paperin lisääminen  
käsinsyöttöaukkoon 30  
paperitukoksen poistaminen  
arkinkääntäjästä 115  
kiinnitysyksikön alapuolelta 115  
kiinnitysyksikössä 115  
lokerossa 115  
monikäyttösyöttöaukossa 119  
paperitukokset  
välttäminen 113  
paperitukokset, poistaminen  
käsinsyöttöaukosta 120  
paperitukos, poistaminen  
vakioalustasta 118  
paperitukos lokeroissa 115  
paperitukos luukussa A 115  
paperitukos  
monisyöttölaitteessa 119  
paperitukosten välttäminen 113  
paperitukos vakioalustassa 118  
pidossa olevat työt 40  
tulostaminen Macintoshissa 41  
tulostaminen Windowsissa 41  
puhdistaminen  
tulostimen sisäpuoli 93

tulostimen ulkopuoli 93  
puhenoisuuden säätäminen  
Ääniohjaus 25  
pysyvä muisti 89  
pysyvän muistin  
tyhjentäminen 88  
päänäytön kuvakkeet 17

## Q

QR-koodin luontitoiminnon  
käyttäminen 20  
QR-koodit  
lisääminen 20

## R

ryhmien lisääminen 22  
ryhmien muokkaaminen 22  
ryhmien poistaminen 22  
ryhmät  
lisääminen 22  
muokkaaminen 22  
poistaminen 22

## S

salaus  
tulostimen kiintolevy 89  
siirrettävä muisti 89  
siirrettävän muistin  
tyhjentäminen 88  
siirtyminen näytössä  
eleiden käyttäminen 24  
siirtyminen näytössä eleillä 24  
sisäiset lisälaitteet  
laiteohjelmistokortti 158  
muistikortti 158  
tulostimen kiintolevy 158  
sisäiset lisävarusteet, lisääminen  
tulostinohjain 165  
sisäisten lisävarusteiden  
lisääminen  
tulostinohjain 165  
sisäistä lisälaitetta ei havaittu 124  
SMTP-palvelimen  
määrittäminen 121  
SMTP-palvelin  
määrittäminen 121  
suojausaukko  
etsiminen 88  
Suurenustila  
ottaminen käyttöön 25

suurennustilan ottaminen  
käyttöön 25  
sähköpostin määrittäminen 121  
sähköpostipalvelin  
asennus 121  
säteilyrajoitukset 168, 173  
Säästötila  
määrittäminen 111  
Säästötila-asetusten  
määrittäminen 19

## T

tarvikelmoitukset  
määrittäminen 97  
tarvikelmoitusten  
määrittäminen 97  
tarvikkeet  
säästäminen 111  
tarvikkeiden käyttöiän  
pidentäminen 111  
tarvikkeiden käyttölaskurit  
nollaaminen 126  
tarvikkeiden tila  
tarkistaminen 93  
tarvikkeiden tilaaminen  
hukkaväriainepullo 97  
kuvansiirtopaketti 97  
väriainekasetti 94  
tarvikkeiden vaihtaminen  
hukkaväriainepullo 100  
musta ja  
värikuvansiirtopaketti 103  
musta kuvansiirtopaketti 103  
väriainekasetti 98  
taustakuvan vaihtaminen 18  
tehdasasetukset  
palauttaminen 89  
tilaaminen  
kiinnittimen huoltopaketti 97  
tilaaminen,  
hukkaväriainepullon 97  
toista tulostustöitä 40  
tulostaminen Macintoshissa 41  
tulostaminen Windowsissa 41  
toistuvat virhekuviot 147  
tuetut flash-asetat 40  
tuetut paperien painot 35  
tuetut paperikoot 32  
tuetut paperilajit 34  
tuetut tiedostotyypit 40  
tukoksen poistaminen  
arkinkääntäjästä 115  
kiinnitysyksikön alapuolelta 115  
kiinnitysyksikössä 115  
lokerossa 115  
monikäyttösyöttöaukossa 119  
tukokset  
sijainnit 114  
tukosalueiden etsiminen 114  
välttäminen 113  
tukokset, poistaminen  
käsinsyöttöaukosta 120  
tukosten poistaminen  
vakioalustasta 118  
tulostaminen  
AirPrint 84  
Cloud Connector -profiilista 42  
flash-asetasta 39  
fonttinäyteluettelo 42  
hakemistoluettelo 42  
mobiililaitteesta 37, 38  
tietokoneesta 37  
Valikkoasetussivu 87  
Wi-Fi Direct -toiminnon  
käyttäminen 38  
tulostaminen flash-asetasta 39  
tulostaminen tietokoneesta 37  
tulostimen asetukset  
oletusasetusten  
palauttaminen 89  
tulostimen ilmoitukset  
Alustamaton flash-muisti 125  
Flash-muistin vapaa tila ei riitä  
resursseja varten 125  
Flash-muisti on viallinen 125  
Muu kuin Lexmarkin tarvike 126  
Vaihda kasetti, tulostimen alue  
ei täsmää 125  
tulostimen kiintolevy  
asentaminen 160  
salaisuus 89  
tulostimen kiintolevyn muisti 89  
tyhjentäminen 88  
tulostimen kiintolevyn  
tyhjentäminen 88  
tulostimen kuljettaminen 110  
tulostimen langaton verkko  
mobiililaitteen yhdistäminen  
kohteeseen 92  
tulostimen lisävarusteiden  
vianmääritys  
sisäistä lisälaitetta ei löydy 124  
tulostimen paikan  
valitseminen 10  
tulostimen portit 12  
tulostimen puhdistaminen 93  
tulostimen siirtäminen 110  
tulostimen sijainti  
valitseminen 10  
tulostimen tiedot  
etsiminen 9  
tulostimen tila 16  
tulostimen valikot 43  
tulostimen yhteyden  
tarkistaminen 124  
tulostimen yhteydet  
tarkistaminen 124  
tulostimen ympärillä oleva tila 10  
tulostin  
kuljettaminen 110  
tulostin ei vastaa 153  
tulostinkokoonpanot 11  
tulostinmuistin suojaaminen 89  
tulostinmuistin  
tyhjentäminen 88, 89  
tulostinohjain  
lisävarusteet, lisääminen 165  
tulostinohjelmisto,  
asentaminen 164  
tulostinohjelmiston  
asentaminen 164  
tulostinta koskevien lisätietojen  
paikallistaminen 9  
tulostuksen vianmääritys  
ei voi lukea flash-asetamaa 123  
hidas tulostus 150  
juuttuneet sivut eivät tulostu  
uudelleen 129  
kirjekuori sulkeutuu tulostuksen  
aikana 127  
lokeroiden yhdistäminen ei  
toimi 128  
luottamukselliset ja pidossa  
olevat asiakirjat eivät  
tulostu 148  
paperi juuttuu usein 129  
tulostustyöt eivät tulostu 152  
työ tulostuu väärälle  
paperille 154  
työ tulostuu väärästä  
lokerosta 154  
väärät marginaalit 134  
Tulostuslaadun testisivut 86  
tulostuslaadun vianmääritys  
epätasainen tummuus 143  
harmaa tai värillinen tausta 133

kokonaan värilliset tai mustat kuvat 140  
paperin käpristyminen 138  
puuttuvat värit 136  
pystysuuntaiset tummat viivat 144  
pystysuuntaiset valkoiset viivat 146  
tekstiä tai kuvia leikkautuu 141  
toistuvat virhekuviot 147  
tulosteissa on haamukuvia 132  
tuloste näyttää sävytetyltä 157  
tumma tuloste 130  
tyhjät sivut 130  
täplikäs tuloste ja pisteitä 137  
vaakasuuntaiset tummat viivat 143  
vaakasuuntaiset valkoiset viivat 145  
vaalea tuloste 134  
valkoiset sivut 130  
vino tuloste 139  
väriaine hankautuu helposti pois 142  
vääristynyt tuloste 139  
tulostustöiden tallentaminen 40  
tulostustöiden tarkistaminen 40  
tulostaminen Macintoshissa 41  
tulostaminen Windowsissa 41  
tulostustöitä ei tulosteta 152  
turvallisuusohjeet 6, 7, 8  
turvalukon etsiminen 88

## U

Universal-paperi määrittäminen 26  
Universal-paperin määrittäminen 26  
USB-portin käyttöönotto 123  
USB-portti 12  
ottaminen käyttöön 123

## V

Vaihda kasetti, tulostimen alue ei täsmää 125  
valikko  
802.1x 75  
Asettelu 55  
Asetus 56  
Ethernet 70  
Etähallintapaneeli 45

Flash-asematulostus 65  
Google Cloud Print 77  
Helppokäyttö 50  
HTML 62  
HTTP-/FTP-asetukset 75  
Ilmoitukset 45  
IPSec 74  
Kirjautumisrajoitukset 82  
Kuva 63  
Laatu 57  
Laitte 85  
Langaton 67  
Lexmarkille lähetettävät tiedot 50  
Lokeromääritys 64  
LPD-kokoonpano 75  
Luottamukselliset tulostusasetukset 83  
Materiaalilajit 65  
Mobiilipalvelujen hallinta 84  
Muut 85  
Määritykset 44  
Määritys-valikko 51  
Näkyvät aloitusnäytön kuvakkeet 54  
Ohje 86  
Oikeuksien hallinta 78  
Paikalliset tilit 79  
Palauta oletusasetukset 51  
PCL 61  
PDF 60  
Poistaminen 54  
PostScript 60  
Pyyhi väliaikaiset datatiedostot 84  
Ratkaisut, LDAP-asetukset 84  
SNMP 73  
Suojaustarkistusloki 80  
TCP/IP 72  
ThinPrint 76  
Tietoja tästä tulostimesta 55  
Tulostus 86  
Työkirjanpito 59  
Universal 64  
USB 76  
Valikkoasetussivu 85  
Verkko 86  
Verkon esittely 67  
Vianmääritys 86  
Wi-Fi Direct 78  
Virranhallinta 49  
XPS 60

Valikkoasetussivu tulostaminen 87  
valikot  
Ajasta USB-laitteet 80  
Levyn salaus 83  
varaa tulostustöitä  
tulostaminen Macintoshissa 41  
tulostaminen Windowsissa 41  
vianmääritys  
Embedded Web Server ei avaudu 122  
tulostin ei vastaa 153  
Väritulostuksen usein kysyttyjä kysymyksiä 155  
vianmääritys, tulostimen lisävarusteet  
sisäistä lisälaitetta ei löydy 124  
vianmääritys, tulostus hidas tulostus 150  
juuttuneet sivut eivät tulostu uudelleen 129  
kirjekuori sulkeutuu tulostuksen aikana 127  
lajittelutulostus ei toimi 127  
lokeroiden yhdistäminen ei toimi 128  
luottamukselliset ja pidossa olevat asiakirjat eivät tulostu 148  
paperi juuttuu usein 129  
tulostustyöt eivät tulostu 152  
työ tulostuu väärälle paperille 154  
työ tulostuu väärästä lokerosta 154  
väärät marginaalit 134  
vianmääritys, tulostuslaatu epätasainen tummuus 143  
harmaa tai värillinen tausta 133  
kokonaan värilliset tai mustat kuvat 140  
paperin käpristyminen 138  
puuttuvat värit 136  
pystysuuntaiset tummat viivat 144  
pystysuuntaiset valkoiset viivat 146  
tekstiä tai kuvia leikkautuu 141  
toistuvat virhekuviot 147  
tulosteissa on haamukuvia 132  
tuloste näyttää sävytetyltä 157  
tumma tuloste 130

tyhjä sivu 130  
täplikkäs tuloste ja pisteitä 137  
vaakasuuntaiset tummat viivat 143  
vaakasuuntaiset valkoiset viivat 145  
vaalea tuloste 134  
valkoiset sivut 130  
vino tuloste 139  
väriaine hankautuu helposti pois 142  
vääristynyt tuloste 139  
virtajohdon liitäntä 12  
virtapainikkeen valo tilan merkitys 16  
virtatilojen ajoitus 19  
virtuaalinen näppäimistö käyttäminen 25  
väriaineen tummuuden säätäminen 154  
väriaineen tummuus säätäminen 154  
väriainekasetti tilaaminen 94  
vaihtaminen 98  
Värinkorjauksen sisältö 155  
Värinkorjaus manuaalinen 155  
Väritulostuksen usein kysytyt kysymykset 155

## W

Wi-Fi Direct ottaminen käyttöön 92  
tulostaminen mobiililaitteesta 38  
Wi-Fi Direct -toiminnon ottaminen käyttöön 92  
Wi-Fi Protected Setup langaton verkko 91  
Wi-Fi-verkko poistaminen käytöstä 92  
Wi-Fi-verkon poistaminen käytöstä 92

## Y

yhdistäminen, tulostimen langattomaan verkkoon 91

yhdistäminen langattomaan verkkoon painonäppäinmenetelmän käyttäminen 91  
PIN-koodi-menetelmän käyttäminen 91  
yhteyden ottaminen asiakastukeen 157  
yhteystiedot lisääminen 21  
muokkaaminen 22  
poistaminen 22  
yhteystietojen lisääminen 21  
yhteystietojen muokkaaminen 22  
yhteystietojen poistaminen 22  
Ympäristöasetukset määrittäminen 19  
ympäristöasetus Horrostila 111  
lepotila 111  
Säästötila 111  
Ympäristöasetusten määrittäminen 19

## Ä

Ääniohjauksen aktivoiminen 24  
Ääniohjauksen puhenoisuus säätäminen 25  
Ääniohjaus aktivoiminen 24  
puhenoisuus 25