



Imprimantes C2240, C2325, C2425, C2535, CS421, CS521, CS622

Guide de l'utilisateur

Juillet 2024

www.lexmark.com

Type(s) de machine(s) :

5029

Modèles :

038, 230, 238, 430, 438, 636, 696

Contenus

- Consignes de sécurité..... 6**
 - Conventions..... 6
 - Déclaration du produit..... 6
- A propos de l'imprimante..... 9**
 - Recherche d'informations à propos de l'imprimante..... 9
 - Sélection d'un emplacement pour l'imprimante..... 10
 - Configurations de l'imprimante..... 11
 - Connexion des câbles..... 12
- Utilisation du panneau de commandes..... 14**
 - Imprimante Lexmark C2325..... 14
 - Imprimantes Lexmark CS421, CS521, C2425 et C2535..... 15
 - Imprimantes Lexmark CS622 et C2240..... 16
 - Comprendre l'état de la touche Marche/arrêt et du voyant..... 16
- Configuration et utilisation des applications présentes sur l'écran d'accueil..... 17**
 - Utilisation de l'écran d'accueil..... 17
 - Personnalisation de l'écran d'accueil..... 18
 - Utilisation de la personnalisation de l'affichage..... 18
 - Configuration des paramètres Eco..... 19
 - Création d'un profil Cloud Connector..... 19
 - Configuration de Quotas..... 19
 - Utilisation du Générateur de code QR..... 20
 - Bénéficiaire de l'assistance clientèle..... 20
 - Gestion des signets..... 20
 - Gérer les contacts..... 22
- Configuration et utilisation des fonctions d'accessibilité..... 24**
 - Activation de l'assistance vocale..... 24
 - Navigation sur l'écran à l'aide de gestes..... 24
 - Activation du mode Agrandissement..... 25
 - Réglage du débit de parole de l'assistance vocale..... 25
 - Utilisation du clavier à l'écran..... 25

Activation des codes PIN (numéros d'identification personnels) ou des mots de passe énoncés..... 26

Chargement du papier et des supports spéciaux..... 27

Définition du type et du format de papier.....27
 Configuration des paramètres de papier Universel.....27
 Chargement des tiroirs.....27
 Alimentation du chargeur multifonction.....29
 Alimentation du chargeur manuel.....31
 Tiroirs chaînés.....31

Support papier..... 33

Formats de papier pris en charge.....33
 Types de support pris en charge.....35
 Grammages de papiers pris en charge.....36
 Papier déconseillé.....37
 Utilisation de papier recyclé.....38

Impression..... 39

Impression depuis un ordinateur.....39
 Impression à partir d'un périphérique mobile.....39
 Impression à partir d'un lecteur flash.....41
 Lecteurs flash et types de fichiers pris en charge.....42
 Configuration des travaux confidentiels.....43
 Impression de travaux confidentiels et suspendus.....43
 Impression à partir d'un profil Cloud Connector.....44
 Impression de la liste des échantillons de polices.....45
 Impression d'une liste des répertoires.....45

Présentation des menus de l'imprimante..... 46

Affichage des menus.....46
 Périphérique.....47
 Imprimer.....59
 Papier.....68
 Lecteur USB.....70
 Réseau/Ports.....72
 Sécurité.....84
 Rapports.....91

Aide.....	92
Dépannage.....	92
Impression de la page des paramètres de menu.....	92
Sécurisation de l'imprimante.....	93
Emplacement du logement de sécurité.....	93
Effacement de la mémoire de l'imprimante.....	93
Effacement de la mémoire du disque dur de l'imprimante.....	93
Chiffrement du disque dur de l'imprimante.....	94
Restauration des paramètres usine.....	94
Déclaration relative à la volatilité.....	94
Maintenance de l'imprimante.....	96
Utilisation en réseau.....	96
Nettoyage de l'imprimante.....	98
Commande de pièces et de fournitures.....	99
Remplacement des pièces et fournitures.....	103
Déplacement de l'imprimante.....	115
Economie d'énergie et de papier.....	116
Recyclage.....	117
Elimination des bourrages.....	118
Réduction des risques de bourrage.....	118
Identification des zones de bourrage.....	119
Bourrage papier dans les tiroirs.....	120
Bourrage papier derrière la porte A.....	120
Bourrage papier dans le réceptacle standard.....	123
Bourrage papier dans le chargeur multifonction.....	124
Bourrage papier dans le chargeur manuel.....	125
Dépannage.....	126
Configuration du serveur SMTP.....	126
Problèmes de connexion réseau.....	127
Problèmes liés aux options matérielles.....	129
Problèmes liés aux fournitures.....	131
Problèmes de chargement du papier.....	132
Problèmes d'impression.....	135

Problèmes de qualité des couleurs..... 162

Contacteur l'assistance clientèle..... 164

Mise à niveau et migration..... 166

Matériel.....166

Logiciel.....172

Microcode..... 173

Avis.....175

Index..... 188

Consignes de sécurité





Conventions

Remarque : Une *Remarque* fournit des informations pouvant vous être utiles.







Avertissement : Un *Avertissement* signale un danger susceptible d'endommager le logiciel ou le matériel.







ATTENTION : La mention *Attention* vous signale un risque de blessure corporelle.

Il existe différentes mises en garde :

-  **ATTENTION—RISQUE DE BLESSURE** : Signale un risque de blessure.
-  **ATTENTION—RISQUE D'ELECTROCUTION** : Signale un risque d'électrocution.
-  **ATTENTION—SURFACE CHAUDE** : Signale un risque de brûlure de contact.
-  **ATTENTION—RISQUE DE BASCULEMENT** : Signale un risque d'écrasement.
-  **ATTENTION : RISQUE DE PINCEMENT** : Signale un risque de pincement entre des pièces mobiles.

Déclaration du produit

-  **ATTENTION—RISQUE DE BLESSURE** : Pour éviter tout risque d'électrocution ou d'incendie, branchez le câble d'alimentation directement à une prise électrique répondant aux exigences requises et correctement mise à la terre, proche du produit et facile d'accès.
-  **ATTENTION—RISQUE DE BLESSURE** : Pour éviter tout risque d'incendie ou d'électrocution, utilisez uniquement le câble d'alimentation fourni avec ce produit ou un câble de remplacement autorisé par le fabricant.
-  **ATTENTION—RISQUE DE BLESSURE** : Ce produit ne doit pas être utilisé avec des rallonges, des barres multiprises, des rallonges multiprises ou des périphériques UPS. La capacité de ces types d'accessoires peut être facilement dépassée par une imprimante laser, d'où un risque de dégâts matériels, d'incendie ou de performances d'impression amoindries.
-  **ATTENTION—RISQUE DE BLESSURE** : Utilisez uniquement un parasurtenseur correctement raccordé à l'imprimante et au câble d'alimentation fourni avec la machine. L'utilisation de parasurtenseurs non fabriqués par Lexmark comporte un risque d'incendie et de dégâts matériels, et peut amoindrir les performances de l'imprimante.
-  **ATTENTION—RISQUE D'ELECTROCUTION** : Pour éviter tout risque d'électrocution, n'installez pas la machine à proximité d'un point d'eau ou dans un environnement humide.
-  **ATTENTION—RISQUE D'ELECTROCUTION** : Pour éviter tout risque d'électrocution, n'installez pas ce produit, et n'effectuez aucun branchement électrique (raccordement du câble d'alimentation, installation de la fonction de télécopie) ou téléphonique en cas d'orage violent.

-  **ATTENTION—RISQUE DE BLESSURE** : abstenez-vous de couper, de tordre, de plier, d'écraser le câble d'alimentation ou de poser des objets lourds dessus. Ne le soumettez pas à une usure ou une utilisation abusive. Ne pincez pas le cordon d'alimentation entre des objets, par exemple des meubles, et un mur. Un risque d'incendie ou de choc électrique pourrait s'ensuivre. Vérifiez régulièrement que le câble d'alimentation ne présente pas ces problèmes. Avant de l'inspecter, débranchez-le de la prise électrique.
-  **ATTENTION—RISQUE D'ELECTROCUTION** : Pour éviter tout risque d'électrocution, vérifiez que toutes les connexions externes (telles que les connexions Ethernet et téléphonique) sont correctement installées dans les ports appropriés.
-  **ATTENTION—RISQUE D'ELECTROCUTION** : Pour éviter tout risque d'électrocution lorsque vous devez accéder à la carte contrôleur, ou installer du matériel en option ou des cartes mémoire alors que l'imprimante est déjà en service, mettez celle-ci hors tension et débranchez son câble d'alimentation de la prise électrique avant de poursuivre. Si d'autres périphériques sont connectés à l'imprimante, mettez-les également hors tension et débranchez tous les câbles reliés à l'imprimante.
-  **ATTENTION—RISQUE D'ELECTROCUTION** : pour éviter tout risque d'électrocution lors du nettoyage de l'extérieur de l'imprimante, débranchez le cordon d'alimentation électrique de la prise et déconnectez tous les câbles de l'imprimante avant de continuer.
-  **ATTENTION—RISQUE DE BLESSURE** : Si votre imprimante pèse plus de 20 kg (44 lb), l'intervention d'au moins deux personnes est nécessaire pour la soulever sans risque.
-  **ATTENTION—RISQUE DE BLESSURE** : Avant de déplacer l'imprimante, suivez les instructions ci-dessous pour éviter de vous blesser ou d'endommager l'imprimante :
- Vérifiez que tous les tiroirs et portes sont correctement fermés.
 - Mettez l'imprimante hors tension, puis débranchez le cordon d'alimentation de la prise électrique.
 - Débranchez tous les cordons et câbles de l'imprimante.
 - Si l'imprimante dispose de bacs en option séparés au sol ou d'options de sortie fixées, retirez-les avant de déplacer l'imprimante.
 - Si l'imprimante est équipée d'un socle à roulettes, roulez-la avec précaution vers le nouvel emplacement. Manipulez l'ensemble avec précaution lors du passage sur des seuils et des différences de niveau du sol.
 - Si l'imprimante ne dispose pas d'un socle à roulettes, mais est dotée de bacs en option ou d'options de sortie, retirez les options de sortie et soulevez l'imprimante pour la séparer des bacs. N'essayez pas de soulever l'imprimante et les options en même temps.
 - Utilisez toujours les poignées de l'imprimante pour la soulever.
 - Si vous utilisez un chariot pour déplacer l'imprimante, veillez à ce que sa surface puisse accueillir toute la base de l'imprimante.
 - Si vous utilisez un chariot pour déplacer les options matérielles, veillez à ce que sa surface puisse accueillir les dimensions de ces options.
 - Maintenez l'imprimante en position verticale.
 - Evitez tout mouvement brusque.
 - Prenez garde de ne pas laisser vos doigts sous l'imprimante lorsque vous la posez.
 - Assurez-vous qu'il y a suffisamment d'espace autour de l'imprimante.
-  **ATTENTION—RISQUE DE BASCULEMENT** : Pour installer une ou plusieurs options sur votre imprimante ou votre MFP, vous aurez peut-être besoin d'un support à roulettes, d'un meuble ou d'un autre système prévu pour stabiliser la machine et éviter les blessures. Pour plus d'informations sur les configurations possibles, consultez le site www.lexmark.com/multifunctionprinters.

 **ATTENTION—RISQUE DE BASCULEMENT** : Pour réduire le risque d'instabilité de l'appareil, chargez chaque bac séparément. Laissez tous les bacs fermés jusqu'à ce que vous ayez besoin de les ouvrir.

 **ATTENTION—SURFACE CHAUDE** : L'intérieur de l'imprimante risque d'être brûlant. Pour réduire le risque de brûlure, laissez la surface ou le composant refroidir avant d'y toucher.

 **ATTENTION : RISQUE DE PINCEMENT** : Pour éviter tout risque de blessure par pincement, agissez avec précaution au niveau des zones signalées par cette étiquette. Les blessures par pincement peuvent se produire autour des pièces mobiles telles que les engrenages, portes, tiroirs et capots.

 **ATTENTION—RISQUE DE BLESSURE** : Ce produit utilise un laser. L'utilisation de commandes ou de réglages, ou la mise en place de procédures autres que celles spécifiées dans le *Guide de l'utilisateur* peuvent entraîner des risques d'exposition aux rayonnements laser.

 **ATTENTION—RISQUE DE BLESSURE** : La batterie lithium de ce produit n'est pas destinée à être remplacée. Il existe un risque d'explosion si une batterie lithium est placée de façon incorrecte. Ne rechargez pas, ne démontez pas et n'incinerez pas une batterie lithium. Mettez les batteries lithium usagées au rebut selon les instructions du fabricant et les réglementations locales.

Ce produit a été conçu, testé et approuvé afin de satisfaire à des normes de sécurité générale strictes et d'utiliser des composants spécifiques du fabricant. Les caractéristiques de sécurité de certains éléments ne sont pas toujours connues. Le fabricant n'est pas responsable de l'utilisation de pièces de rechange d'autres fabricants.

Pour toute intervention ou réparation autre que celles décrites dans la documentation de l'utilisateur, adressez-vous à un représentant du service approprié.

Ce produit utilise un procédé d'impression thermique qui chauffe le support d'impression, ce qui peut provoquer des émanations provenant du support. Vous devez lire intégralement la section relative aux instructions de mise en service qui traitent du choix des supports d'impression afin d'éviter d'éventuelles émanations dangereuses.

Ce produit peut générer un dégagement d'ozone en fonctionnement normal et être équipé d'un filtre conçu pour limiter les concentrations d'ozone à des niveaux inférieurs à ceux préconisés par la législation. Pour éviter une forte concentration d'ozone lors d'une utilisation intensive, installez ce produit dans une zone bien ventilée et remplacez les filtres d'ozone et d'évacuation si cette instruction figure les consignes d'entretien du produit. Si ces consignes ne font aucune référence aux filtres, cela signifie que ce produit ne comporte pas de filtres à remplacer.

CONSERVEZ PRÉCIEUSEMENT CES CONSIGNES.

A propos de l'imprimante

Recherche d'informations à propos de l'imprimante

Que recherchez-vous ?	Trouvez-le ici
Instructions pour l'installation initiale : <ul style="list-style-type: none"> • Connexion à l'imprimante • Installation du logiciel de l'imprimante 	Reportez-vous à la documentation de configuration fournie avec l'imprimante ou accédez à l'adresse http://support.lexmark.com .
Configuration et instructions supplémentaires pour l'utilisation de l'imprimante : <ul style="list-style-type: none"> • Sélection et stockage du papier et des supports spéciaux • Chargement du papier • Configuration des paramètres de l'imprimante • Affichage et impression de documents et de photos • Configuration et utilisation du logiciel de l'imprimante • Configuration d'une imprimante sur un réseau • Informations sur l'entretien de l'imprimante • Dépannage et résolution des problèmes 	<i>Centre d'informations</i> : accédez à l'adresse http://infoserve.lexmark.com . <i>Pages du menu Aide</i> : accédez aux guides sur le micrologiciel de l'imprimante ou accédez à l'adresse http://support.lexmark.com . <i>Guide de l'écran tactile</i> : accédez à l'adresse http://support.lexmark.com . Vidéos produits : accédez à l'adresse http://infoserve.lexmark.com/idv/ .
Informations sur l'installation et la configuration des fonctions d'accessibilité de votre imprimante	<i>Guide d'accessibilité Lexmark</i> : accédez à l'adresse http://support.lexmark.com .
Aide à l'utilisation du logiciel d'impression	Pour obtenir de l'aide concernant les systèmes d'exploitation Microsoft® Windows® ou Macintosh, ouvrez une application ou un logiciel d'impression et cliquez sur Aide . Cliquez sur  pour afficher l'aide contextuelle. Remarques : <ul style="list-style-type: none"> • Aide du logiciel est installée automatiquement avec le logiciel de l'imprimante. • Selon le système d'exploitation, le logiciel de l'imprimante se trouve dans le dossier Programmes de l'imprimante ou sur le bureau.

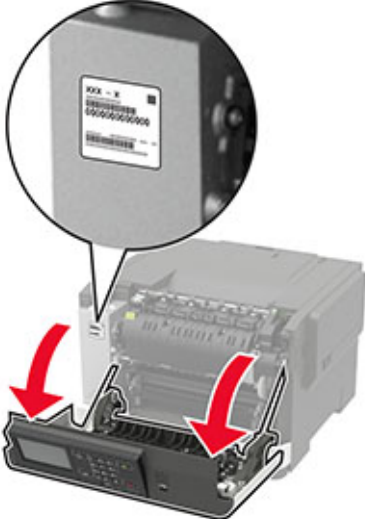
Que recherchez-vous ?	Trouvez-le ici
<p>Les informations supplémentaires récentes, mises à jour ou support clientèle :</p> <ul style="list-style-type: none"> • Documentation • Téléchargement de pilotes d'impression • Assistance en ligne par messagerie instantanée • Assistance par E-mail • Support vocal 	<p>Accédez à l'adresse http://support.lexmark.com.</p> <p>Remarque : Sélectionnez votre pays ou votre région, puis votre produit afin de consulter le site d'assistance approprié.</p> <p>Les informations de contact d'assistance de votre pays ou région sont disponibles sur le site Web ou sur la garantie papier fournie avec votre imprimante. Ayez les informations suivantes à portée de main lorsque vous contactez l'assistance clientèle :</p> <ul style="list-style-type: none"> • Lieu et date d'achat • Type de machine et numéro de série 
<ul style="list-style-type: none"> • Consignes de sécurité • Informations réglementaires • Informations de garantie • Informations relatives à l'environnement 	<p>Les informations de garantie varient en fonction des pays ou des zones :</p> <ul style="list-style-type: none"> • Aux Etats-Unis : reportez-vous à la Déclaration de garantie limitée fournie avec l'imprimante, ou accédez à l'adresse http://support.lexmark.com. • Dans les autres pays et régions : reportez-vous à la garantie fournie avec l'imprimante. <p><i>Guide d'informations sur le produit :</i> reportez-vous à la documentation fournie avec l'imprimante ou accédez à l'adresse http://support.lexmark.com.</p>

Sélection d'un emplacement pour l'imprimante

- Laissez suffisamment d'espace pour ouvrir les tiroirs, les capots et les portes et installer les options matérielles.
- Installez l'imprimante à proximité d'une prise électrique.

⚠ ATTENTION—RISQUE DE BLESSURE : Pour éviter tout risque d'électrocution ou d'incendie, branchez le câble d'alimentation directement à une prise électrique répondant aux exigences requises et correctement mise à la terre, proche du produit et facile d'accès.

⚠ ATTENTION—RISQUE D'ELECTROCUTION : Pour éviter tout risque d'électrocution, n'installez pas la machine à proximité d'un point d'eau ou dans un environnement humide.

- Assurez-vous que la pièce est aérée conformément à la dernière révision de la norme ASHRAE 62 ou de la norme 156 du Comité technique CEN.
- Posez-la sur une surface plane, stable et propre.

- Veuillez suivre les instructions suivantes :
 - Nettoyer, sécher et enlever la poussière
 - Tenir à l'écart des agrafes et des trombones
 - Ne pas exposer directement aux courants d'air provenant des appareils de climatisation, des chauffages ou des ventilateurs
 - Ne pas exposer directement aux rayons du soleil, à un taux d'humidité élevé ou à des variations de températures
- Observez la plage de températures.

Température de fonctionnement	10 à 32,2 °C (50 à 90 °F)
-------------------------------	---------------------------

- Pour que l'imprimante soit correctement ventilée, l'espace disponible recommandé autour d'elle est le suivant :

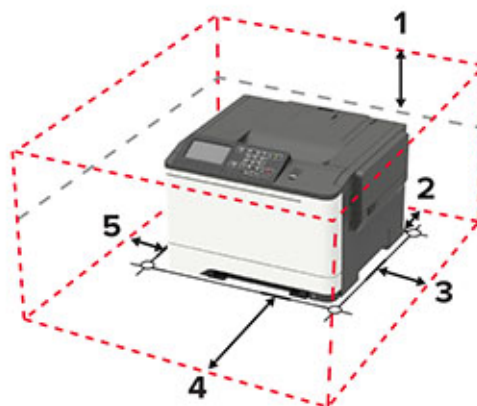

1	Haut	254 mm (10 po)
2	Arrière	102 mm (4 po)
3	Côté droit	76 mm (3 po)
4	Avant	508 mm (20 po) Remarque : L'espace minimum nécessaire à l'avant de l'imprimante est de 75 mm (3 po)
5	Côté gauche	76 mm (3 po)

Configurations de l'imprimante

ATTENTION—RISQUE DE BASCULEMENT : pour installer une ou plusieurs options sur votre imprimante ou votre MFP, vous aurez peut-être besoin d'un support à roulettes, d'un meuble ou d'un autre système prévu pour stabiliser la machine et éviter les blessures. Pour plus d'informations sur les configurations possibles, consultez le site www.lexmark.com/multifunctionprinters.

ATTENTION—RISQUE DE BASCULEMENT : Pour réduire le risque d'instabilité de l'appareil, chargez chaque tiroir séparément. Laissez tous les tiroirs fermés jusqu'à ce que vous ayez besoin de les ouvrir.

En fonction du modèle de votre imprimante, vous pouvez la configurer en ajoutant soit un double tiroir 650 feuilles en option, soit le double tiroir 650 feuilles et le tiroir 550 feuilles. Pour plus d'informations, reportez-vous à la section « [Installation des tiroirs en option](#) » à la page 171.



1	Panneau de commandes Remarque : L'apparence peut varier en fonction du modèle de l'imprimante.
2	Réceptacle standard
3	Tiroir 250 feuilles standard
4	Chargeur manuel
5	Double tiroir 650 feuilles en option Remarque : Disponible uniquement sur certains modèles d'imprimante.
6	Bac 550 feuilles en option Remarque : Disponible uniquement sur certains modèles d'imprimante.

Connexion des câbles

- ⚠ **ATTENTION—RISQUE D'ELECTROCUTION** : pour éviter tout risque d'électrocution, n'installez pas ce produit et ne procédez à aucun branchement (cordon d'alimentation, télécopie, téléphone, etc.) en cas d'orage.
- ⚠ **ATTENTION—RISQUE DE BLESSURE** : Pour éviter tout risque d'électrocution ou d'incendie, branchez le câble d'alimentation directement à une prise électrique répondant aux exigences requises et correctement mise à la terre, proche du produit et facile d'accès.
- ⚠ **ATTENTION—RISQUE DE BLESSURE** : Pour éviter tout risque d'incendie ou d'électrocution, utilisez uniquement le câble d'alimentation fourni avec ce produit ou un câble de remplacement autorisé par le fabricant.

Avertissement—Danger potentiel : Pour éviter toute perte de données ou tout dysfonctionnement de l'imprimante, ne touchez pas au câble USB, à l'adaptateur réseau sans fil ou aux zones de l'imprimante illustrées lors de l'impression.



	Utilisez	Pour
1	port Ethernet	Connectez l'imprimante à un réseau.
2	Prise du cordon d'alimentation	Connecter l'imprimante à une prise électrique.
3	port USB	Connectez un clavier ou toute option compatible. Remarque : Ce port est disponible uniquement sur certains modèles d'imprimante.
4	port USB de l'imprimante	Raccorder l'imprimante à l'ordinateur.

Utilisation du panneau de commandes

Imprimante Lexmark C2325

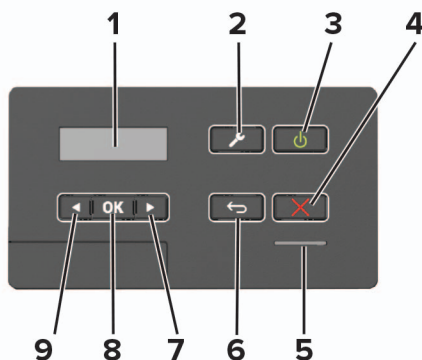

	Utilisez	Pour
1	Affichage	<ul style="list-style-type: none"> Afficher les messages de l'imprimante et l'état des fournitures. Configurer et utiliser l'imprimante.
2	Bouton Menu	Accéder aux menus de l'imprimante.
3	Marche/arrêt	<ul style="list-style-type: none"> Allumer ou éteindre l'imprimante. <p>Remarque : Pour mettre l'imprimante hors tension, appuyez sur la touche Marche/arrêt et maintenez-la enfoncée pendant cinq secondes.</p> <ul style="list-style-type: none"> Mettre l'imprimante en mode Veille ou Hibernation. Sortir l'imprimante du mode Veille ou Hibernation.
4	Bouton Arrêt/Annulation	Arrêter le travail d'impression en cours.
5	Voyant	Vérifiez l'état de l'imprimante.
6	Bouton Retour	Revenir à l'écran précédent.
7	Flèche vers la droite	<ul style="list-style-type: none"> Faire défiler les menus ou naviguer entre les écrans et les options de menu. Augmenter la valeur numérique d'un paramètre.
8	Bouton Sélectionner	<ul style="list-style-type: none"> Sélectionner une option de menu. Enregistrer les modifications dans un paramètre.
9	Flèche vers la gauche	<ul style="list-style-type: none"> Faire défiler les menus ou naviguer entre les écrans et les options de menu. Réduire la valeur numérique d'un paramètre.

Imprimantes Lexmark CS421, CS521, C2425 et C2535

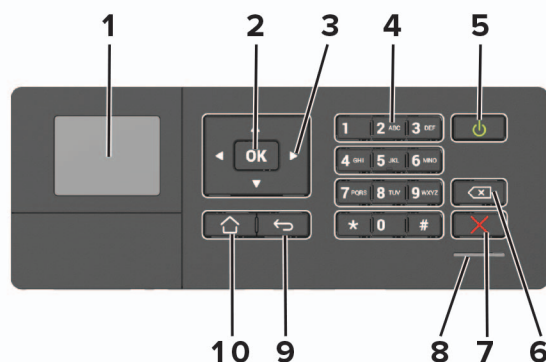

	Utilisez	Pour
1	Affichage	<ul style="list-style-type: none"> Afficher les messages de l'imprimante et l'état des fournitures. Configurer et utiliser l'imprimante.
2	Bouton Sélectionner	<ul style="list-style-type: none"> Sélectionner une option de menu. Enregistrer les modifications dans un paramètre.
3	Flèches	<ul style="list-style-type: none"> Faire défiler les menus ou naviguer entre les écrans et les options de menu. Régler la valeur numérique d'un paramètre.
4	Pavé numérique	Saisir des chiffres ou des symboles dans un champ de saisie.
5	Marche/arrêt	<ul style="list-style-type: none"> Allumer ou éteindre l'imprimante. Remarque : Pour mettre l'imprimante hors tension, appuyez sur la touche Marche/arrêt et maintenez-la enfoncée pendant cinq secondes. Mettre l'imprimante en mode Veille ou Hibernation. Sortir l'imprimante du mode Veille ou Hibernation.
6	Bouton Retour	Déplacer le curseur vers l'arrière et supprimer un caractère dans un champ de saisie.
7	Bouton Arrêt/Annulation	Arrêter le travail d'impression en cours.
8	Voyant	Vérifiez l'état de l'imprimante.
9	Bouton Retour	Revenir à l'écran précédent.
10	Bouton Accueil	Accéder à l'écran d'accueil.

Imprimantes Lexmark CS622 et C2240

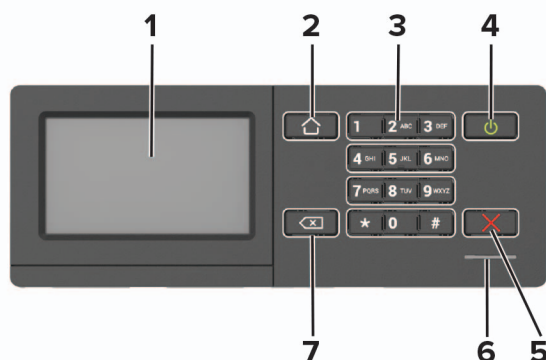

	Utilisez	Pour
1	Affichage	<ul style="list-style-type: none"> Afficher les messages de l'imprimante et l'état des fournitures. Configurer et utiliser l'imprimante.
2	Bouton Accueil	Accéder à l'écran d'accueil.
3	Pavé numérique	Saisir des chiffres ou des symboles dans un champ de saisie.
4	Marche/arrêt	<ul style="list-style-type: none"> Allumer ou éteindre l'imprimante. <p>Remarque : Pour mettre l'imprimante hors tension, appuyez sur la touche Marche/arrêt et maintenez-la enfoncée pendant cinq secondes.</p> <ul style="list-style-type: none"> Mettre l'imprimante en mode Veille ou Hibernation. Sortir l'imprimante du mode Veille ou Hibernation.
5	Bouton Arrêt/Annulation	Arrêter le travail d'impression en cours.
6	Voyant	Vérifiez l'état de l'imprimante.
7	Bouton Retour	Revenir à l'écran précédent. <ul style="list-style-type: none"> Sélectionner une option de menu. Enregistrer les modifications dans un paramètre.

Comprendre l'état de la touche Marche/arrêt et du voyant

Voyant	Etat de l'imprimante
Désactivé	L'imprimante est hors tension ou en mode Hibernation.
Bleu	L'imprimante est prête ou traite des données.
Rouge	L'imprimante nécessite une intervention de l'utilisateur.

Voyant de la touche Marche/arrêt	Etat de l'imprimante
Désactivé	L'imprimante est hors tension, prête ou traite des données.
Ambre uni	L'imprimante est en mode Veille.
Ambre clignotant	L'imprimante est en mode Hibernation.

Configuration et utilisation des applications présentes sur l'écran d'accueil

Remarque : Ces applications sont prises en charge uniquement sur certains modèles d'imprimante.

Utilisation de l'écran d'accueil

Remarque : Votre écran d'accueil peut varier selon vos paramètres de personnalisation de l'écran d'accueil, de votre configuration administrative et des solutions intégrées actives.

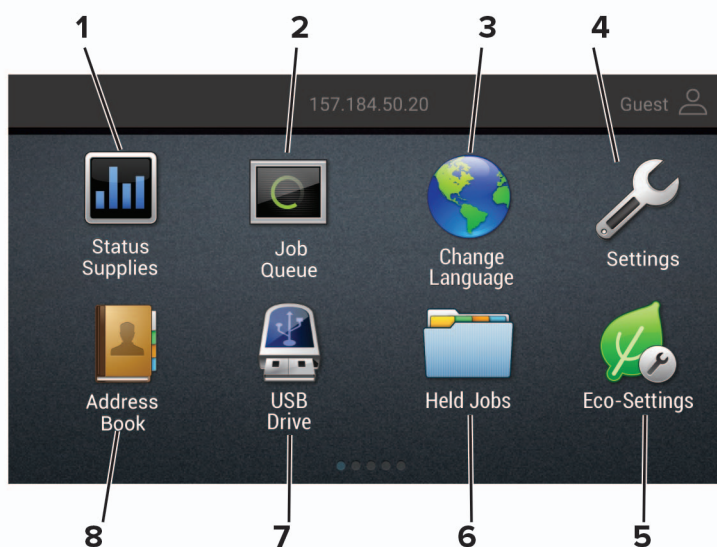

Appuyez sur		Pour
1	Etat/Fournitures	<ul style="list-style-type: none"> Afficher un message d'avertissement ou d'erreur de l'imprimante dès qu'une intervention est requise pour que le processus en cours se poursuive. Afficher des informations supplémentaires sur l'avertissement ou le message de l'imprimante ainsi que sur la manière de le supprimer. <p>Remarque : vous pouvez également accéder à ce paramètre en appuyant sur le haut de l'écran d'accueil.</p>
2	File d'attente des travaux	<p>Afficher tous les travaux d'impression en cours.</p> <p>Remarque : vous pouvez également accéder à ce paramètre en appuyant sur le haut de l'écran d'accueil.</p>
3	Changer de langue	Changer la langue d'affichage.
4	Paramètres	Accéder aux menus de l'imprimante.
5	Paramètres Eco	Gérer les paramètres de consommation d'énergie, le bruit, le toner et l'utilisation du papier.
6	Travaux suspendus	Afficher les travaux d'impression mis en attente dans la mémoire de l'imprimante.
7	Pilote USB	Imprimer des photos et documents depuis un lecteur flash.
8	Carnet d'adresses	Gérer une liste de contacts accessible par d'autres applications de l'imprimante.

Personnalisation de l'écran d'accueil

1 Ouvrez un navigateur Web, puis saisissez l'adresse IP de l'imprimante dans le champ d'adresse.

Remarques :

- L'adresse IP de l'imprimante est affichée sur l'écran d'accueil. L'adresse IP apparaît sous la forme de quatre séries de chiffres séparées par des points, par exemple 123.123.123.123.
- Si vous utilisez un serveur proxy, désactivez-le temporairement pour charger correctement la page Web.

2 Cliquez sur **Paramètres** > **Périphérique** > **Icônes écran accueil visibles**.

3 Sélectionnez les icônes qui doivent apparaître sur l'écran d'accueil.

4 Appliquez les modifications.

Utilisation de la personnalisation de l'affichage

Avant d'utiliser l'application, assurez-vous d'avoir effectué les actions suivantes :

- Depuis Embedded Web Server, cliquez sur **Applications** > **Personnalisation de l'affichage** > **Configurer**.
- Activez et configurez les paramètres d'écran de veille, de diaporama et de papier peint.

Gestion de l'économiseur d'écran et des images de diaporama

1 Dans la section Economiseur d'écran et images de diaporama, ajoutez, modifiez ou supprimez une image.

Remarques :

- Vous pouvez ajouter jusqu'à 10 images.
- Une fois activées, les icônes d'état apparaissent sur l'économiseur d'écran uniquement lorsqu'il existe des erreurs, des avertissements ou des notifications basées sur le cloud.

2 Appliquez les modifications.

Changement de l'image du papier peint

1 Sur l'écran d'accueil, appuyez sur **Modifier le papier peint**.

2 Sélectionnez une image à utiliser.

3 Appliquez les modifications.

Exécution d'un diaporama à partir d'un lecteur flash

1 Insérez un lecteur flash dans le port USB.

2 Sur l'écran d'accueil, appuyez sur **Diaporama**.

Les images s'affichent par ordre alphabétique.

Remarque : Vous pouvez retirer le lecteur flash une fois que le diaporama est lancé, mais les images ne sont pas stockées dans l'imprimante. Si le diaporama s'interrompt, insérez de nouveau le lecteur flash pour afficher les images.

Configuration des paramètres Eco

- 1 Sur l'écran d'accueil, appuyez sur **Paramètres Eco**.
- 2 Configurez Mode Eco ou Progr. modes alim.
- 3 Appliquez les modifications.

Création d'un profil Cloud Connector

Nous vous recommandons de vous connecter à l'imprimante avant de créer un profil. Pour activer une méthode de connexion, reportez-vous à *Embedded Web Server - Guide d'administration de sécurité*.

- 1 Sur l'écran d'accueil, appuyez sur **Cloud Connector**.
- 2 Sélectionnez un fournisseur de services cloud.
- 3 Appuyez sur **Créer un profil** ou .
- 4 Saisissez un nom de profil unique.
- 5 Si nécessaire, saisissez un code PIN.
Remarque : Lorsque vous utilisez l'imprimante en tant qu'invité, protégez le profil à l'aide d'un code PIN.
- 6 Appuyez sur **Créer**, puis notez le code d'autorisation.
Remarque : Le code d'autorisation n'est valide que pendant 24 heures.
- 7 Ouvrez un navigateur Web et rendez-vous sur <https://lexmark.cloud-connect.co>.
- 8 Cliquez sur **Suivant**, puis acceptez les Conditions d'utilisation.
- 9 Entrez le code d'autorisation, puis cliquez sur **Connecter**.
- 10 Connectez-vous à votre compte de fournisseur de services cloud.
- 11 Octroyez des autorisations.
Remarque : Pour terminer le processus d'autorisation, ouvrez le profil dans les 72 heures.

Configuration de Quotas

Vous devez peut-être disposer des droits administrateur pour accéder à l'application.

- 1 Ouvrez un navigateur Web, puis saisissez l'adresse IP de l'imprimante dans le champ d'adresse.

Remarques :

- L'adresse IP de l'imprimante est affichée sur l'écran d'accueil. L'adresse IP apparaît sous la forme de quatre séries de chiffres séparées par des points, par exemple 123.123.123.123.
- Si vous utilisez un serveur proxy, désactivez-le temporairement pour charger correctement la page Web.

- 2 Cliquez sur **Applications > Quotas > Configurer**.

3 Dans la section Comptes utilisateur, ajoutez ou modifiez un utilisateur, puis définissez le quota de cet utilisateur.

4 Appliquez les modifications.

Remarque : Pour plus d'informations sur configuration de l'application et de ses paramètres de sécurité, consultez le *Guide de l'administrateur de Quotas*.

Utilisation du Générateur de code QR

Vous devrez peut-être disposer des droits administrateur pour accéder à l'application.

1 Ouvrez un navigateur Web, puis saisissez l'adresse IP de l'imprimante dans le champ d'adresse.

Remarques :

- L'adresse IP de l'imprimante est affichée sur l'écran d'accueil. L'adresse IP apparaît sous la forme de quatre séries de chiffres séparées par des points, par exemple 123.123.123.123.
- Si vous utilisez un serveur proxy, désactivez-le temporairement pour charger correctement la page Web.

2 Cliquez sur **Applications > Générateur de code QR > Configurer**.

3 Effectuez l'une des opérations suivantes :

- Sélectionnez une valeur de code QR par défaut.
- Saisissez une valeur de code QR.

4 Appliquez les modifications.

Bénéficiaire de l'assistance clientèle

1 Sur l'écran d'accueil, appuyez sur **Assistance clientèle**.

2 Imprimez ou envoyez par email les informations.

Remarque : Pour plus d'informations sur la configuration des paramètres de l'application, consultez le *Guide de l'administrateur de l'assistance clientèle*.

Gestion des signets

Création de signets

Utilisez les signets pour imprimer des documents fréquemment utilisés et stockés sur des serveurs ou sur le Web.

1 Ouvrez un navigateur Web, puis saisissez l'adresse IP de l'imprimante dans le champ d'adresse.

Remarques :

- L'adresse IP de l'imprimante est affichée sur l'écran d'accueil. L'adresse IP apparaît sous la forme de quatre séries de chiffres séparées par des points, par exemple 123.123.123.123.

- Si vous utilisez un serveur proxy, désactivez-le temporairement pour charger correctement la page Web.

2 Cliquez sur **Configuration des signets** > **Ajouter un signet**, puis saisissez un nom unique pour le signet.

3 Sélectionnez un type de protocole pour l'adresse, puis effectuez l'une des opérations suivantes :

- Pour HTTP et HTTPS, saisissez l'URL que vous souhaitez placer dans les signets.
- Pour HTTPS, veillez à utiliser le nom d'hôte au lieu de l'adresse IP. Par exemple, saisissez **monSiteWeb.com/exemple.pdf** au lieu de **123.123.123.123/exemple.pdf**. Vérifiez que le nom d'hôte correspond également à la valeur du nom commun (CN) du certificat serveur. Pour plus d'informations sur l'obtention de la valeur du nom commun du certificat serveur, consultez l'aide relative à votre navigateur Web.
- Pour un FTP, saisissez l'adresse FTP. Par exemple, **monServeur/monRépertoire**. Saisissez le port FTP. Le port 21 est le port par défaut pour l'envoi de commandes.
- Pour le protocole SMB, saisissez l'adresse du dossier réseau. Par exemple, **monServeur/monPartage/monFichier.pdf**. Saisissez le nom de domaine réseau.
- Si nécessaire, sélectionnez le type d'authentification pour le protocole FTP et SMB.

Pour limiter l'accès au signet, saisissez un code PIN.

Remarque : L'application prend en charge les types de fichiers suivants : PDF, JPEG, TIFF et les pages Web HTML. D'autres types de fichiers tels que DOCX et XLXS sont pris en charge sur certains modèles d'imprimante.

4 Cliquez sur **Enregistrer**.

Remarque : Pour gérer les signets, cliquez sur **Configuration des signets**.

Création de dossiers

1 Ouvrez un navigateur Web, puis saisissez l'adresse IP de l'imprimante dans le champ d'adresse.

Remarques :

- L'adresse IP de l'imprimante est affichée sur l'écran d'accueil. L'adresse IP apparaît sous la forme de quatre séries de chiffres séparées par des points, par exemple 123.123.123.123.
- Si vous utilisez un serveur proxy, désactivez-le temporairement pour charger correctement la page Web.

2 Cliquez sur **Configuration des signets** > **Ajouter un dossier**, puis saisissez un nom unique pour le dossier.

Remarque : Pour limiter l'accès au dossier, entrez un code PIN.

3 Cliquez sur **Enregistrer**.

Remarques :

- Vous pouvez créer des dossiers ou des signets à l'intérieur d'un dossier. Pour créer un signet, voir la section [« Création de signets » à la page 20](#).
- Pour gérer les dossiers, cliquez sur **Configuration des signets**.

Gérer les contacts

Ajout de contacts

1 Ouvrez un navigateur Web, puis saisissez l'adresse IP de l'imprimante dans le champ d'adresse.

Remarques :

- L'adresse IP de l'imprimante est affichée sur l'écran d'accueil. L'adresse IP apparaît sous la forme de quatre séries de chiffres séparées par des points, par exemple 123.123.123.123.
- Si vous utilisez un serveur proxy, désactivez-le temporairement pour charger correctement la page Web.

2 Cliquez sur **Carnet d'adresses**.

3 Dans la section Contacts, ajoutez un contact.

Remarque : Vous pouvez assigner le contact à un ou plusieurs groupes.

4 Si nécessaire, spécifiez une méthode de connexion pour permettre l'accès de l'application.

5 Appliquez les modifications.

Ajout de groupes

1 Ouvrez un navigateur Web, puis saisissez l'adresse IP de l'imprimante dans le champ d'adresse.

Remarques :

- L'adresse IP de l'imprimante est affichée sur l'écran d'accueil. L'adresse IP apparaît sous la forme de quatre séries de chiffres séparées par des points, par exemple 123.123.123.123.
- Si vous utilisez un serveur proxy, désactivez-le temporairement pour charger correctement la page Web.

2 Cliquez sur **Carnet d'adresses**.

3 Dans la section Groupes de contacts, ajoutez un nom de groupe.

Remarque : Vous pouvez assigner un ou plusieurs contacts au groupe.

4 Appliquez les modifications.

Modification des contacts ou des groupes

1 Ouvrez un navigateur Web, puis saisissez l'adresse IP de l'imprimante dans le champ d'adresse.

Remarques :

- L'adresse IP de l'imprimante est affichée sur l'écran d'accueil. L'adresse IP apparaît sous la forme de quatre séries de chiffres séparées par des points, par exemple 123.123.123.123.
- Si vous utilisez un serveur proxy, désactivez-le temporairement pour charger correctement la page Web.

2 Cliquez sur **Carnet d'adresses**.

3 Effectuez l'une des opérations suivantes :

- Dans la section Contacts, cliquez sur un nom d'un contact, puis modifiez les informations.
- Dans la section Groupes de contacts, cliquez sur un nom d'un groupe, puis modifiez les informations.

4 Appliquez les modifications.

Suppression des contacts ou des groupes

1 Ouvrez un navigateur Web, puis saisissez l'adresse IP de l'imprimante dans le champ d'adresse.

Remarques :

- L'adresse IP de l'imprimante est affichée sur l'écran d'accueil. L'adresse IP apparaît sous la forme de quatre séries de chiffres séparées par des points, par exemple 123.123.123.123.
- Si vous utilisez un serveur proxy, désactivez-le temporairement pour charger correctement la page Web.

2 Cliquez sur **Carnet d'adresses**.

3 Effectuez l'une des opérations suivantes :

- Dans la section Contacts, sélectionnez un contact que vous souhaitez supprimer.
- Dans la section Groupes de contacts, sélectionnez un nom de groupe que vous souhaitez supprimer.

Configuration et utilisation des fonctions d'accessibilité

Remarques :

- Ces fonctionnalités sont prises en charge uniquement sur certains modèles d'imprimante.
- Pour plus d'informations sur les fonctionnalités d'accessibilité de votre modèle d'imprimante, consultez le Guide d'accessibilité à l'adresse <http://support.lexmark.com>.

Activation de l'assistance vocale

Sur le panneau de commandes

- 1 Appuyez sur la touche **5** et maintenez-la enfoncée jusqu'à ce que vous entendiez un message vocal.
- 2 Sélectionnez **OK**.

Sur le clavier

- 1 Appuyez sur la touche **5** et maintenez-la enfoncée jusqu'à ce que vous entendiez un message vocal.
- 2 Appuyez sur **Tabulation** pour déplacer le curseur de sélection sur le bouton OK, puis appuyez sur **Entrée**.

Remarques :

- L'assistance vocale peut également être activée en insérant le casque dans la prise casque.
- Pour régler le volume, utilisez les boutons de volume situés en bas du panneau de commandes.

Navigation sur l'écran à l'aide de gestes

Remarques :

- Les gestes s'appliquent uniquement lorsque l'assistance vocale est activée.
- Activez l'agrandissement pour utiliser les gestes de zoom et de panoramique.
- Utilisez un clavier physique pour saisir les caractères et régler certains paramètres.

Geste	Fonction
Appuyer deux fois	Sélectionner une option ou un élément sur l'écran.
Appuyer trois fois	Effectuer un zoom avant ou arrière du texte et des images.
Faire glisser votre doigt vers la droite ou vers le bas	Passer à l'élément suivant sur l'écran.
Faire glisser votre doigt vers la gauche ou vers le haut	Passer à l'élément précédent sur l'écran.

Geste	Fonction
Panoramique	Accéder à des parties de l'image agrandie qui dépassent les limites de l'écran. Remarque : Ce geste nécessite l'utilisation de deux doigts pour glisser sur une image agrandie.
Faire glisser votre doigt vers le haut, puis vers la gauche	Quitter une application et revenir à l'écran d'accueil.
Faire glisser votre doigt vers le bas, puis vers la gauche	<ul style="list-style-type: none"> • Annuler un travail. • Revenir au paramètre précédent. • Quitter l'écran qui s'affiche sans modifier un paramètre ou une valeur.
Faire glisser votre doigt vers le haut, puis vers le bas	Répéter une invite énoncée.

Activation du mode Agrandissement

- 1 Sur le panneau de commandes, appuyez sur la touche **5** et maintenez-la enfoncée jusqu'à ce que vous entendiez un message vocal.
- 2 Sélectionnez **Mode Agrandissement**.
- 3 Sélectionnez **OK**.

Pour plus d'informations sur la navigation sur un écran agrandi, reportez-vous à la section [« Navigation sur l'écran à l'aide de gestes » à la page 24](#).

Réglage du débit de parole de l'assistance vocale

- 1 Sur l'écran d'accueil, sélectionnez **Paramètres > Périphérique > Accessibilité > Débit de parole**.
- 2 Sélectionnez le débit de parole.

Utilisation du clavier à l'écran

Essayez une ou plusieurs des solutions suivantes :

- Faites glisser un doigt sur la touche pour annoncer le caractère.
- Soulevez le doigt pour entrer ou saisir le caractère dans le champ.
- Sélectionnez **Retour arrière** pour supprimer des caractères.
- Pour écouter le contenu dans le champ de saisie, sélectionnez **Tabulation**, puis appuyez sur **Maj + Tabulation**.

Activation des codes PIN (numéros d'identification personnels) ou des mots de passe énoncés

- 1** Sur l'écran d'accueil, sélectionnez **Paramètres > Périphérique > Accessibilité > Enoncer les mots de passe/codes PIN**.
- 2** Activez le paramètre.

Chargement du papier et des supports spéciaux

Définition du type et du format de papier

1 A partir du panneau de commandes, accédez à :

Paramètres > Papier > Configuration du tiroir > Format/Type de papier > sélectionnez une source de papier

Pour les modèles d'imprimante sans écran tactile, appuyez sur **OK** pour parcourir les paramètres.

2 Définissez le type et le format de papier.

Configuration des paramètres de papier Universel

1 A partir du panneau de commandes, accédez à :

Paramètres > Papier > Configuration du support > Configuration générale

Pour les modèles d'imprimante sans écran tactile, appuyez sur **OK** pour parcourir les paramètres.

2 Configurez les paramètres.

Chargement des tiroirs

ATTENTION—RISQUE DE BASCULEMENT : Pour réduire le risque d'instabilité de l'appareil, chargez chaque tiroir séparément. Laissez tous les tiroirs fermés jusqu'à ce que vous ayez besoin de les ouvrir.

1 Retirez le tiroir.

Remarque : Pour éviter les bourrages papier, ne retirez pas les tiroirs lorsque l'imprimante est occupée.



2 Ajustez les guides pour qu'ils correspondent à la taille du papier chargé.

Remarque : Utilisez les repères situés en bas du tiroir pour ajuster les guides.

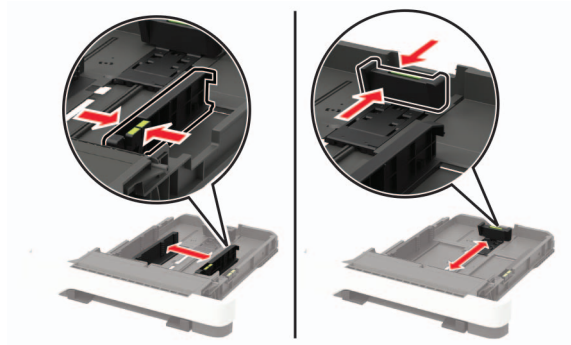

3 Déramez, ventilez et alignez les bords du papier avant de le charger.

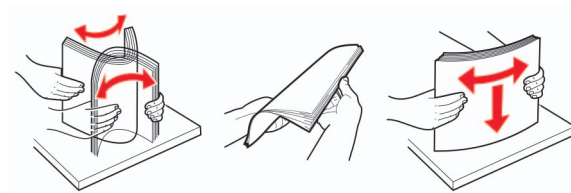

4 Chargez la pile de papier, face à imprimer vers le haut, puis assurez-vous que les guides latéraux sont bien ajustés contre le papier.



Remarques :

- Chargez le papier à en-tête face vers le haut, en orientant l'en-tête vers l'avant du bac pour l'impression recto.
- Chargez le papier à en-tête face vers le bas, en orientant l'en-tête vers l'arrière du bac pour l'impression recto verso.
- Ne faites pas glisser le papier dans le tiroir.
- Pour éviter les bourrages papier, assurez-vous que la hauteur de la pile ne dépasse pas les indicateurs de remplissage maximum.



5 Insérez le bac.

Si nécessaire, définissez le format et le type du papier à partir du panneau de commandes pour qu'ils correspondent au papier chargé.

Alimentation du chargeur multifonction

1 Ouvrez le chargeur multifonction.

Remarque : Le chargeur multifonction n'est disponible que sur certains modèles d'imprimante.

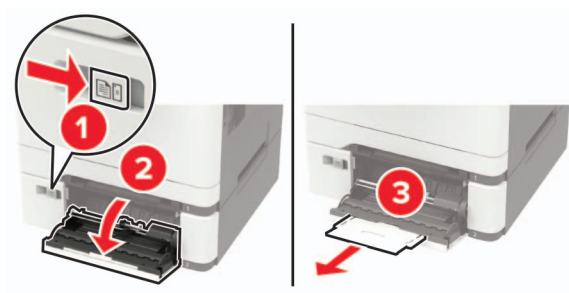

2 Ajustez le guide pour qu'ils correspondent à la taille du papier chargé.



3 Déramez, ventilez et alignez les bords du papier avant de le charger.

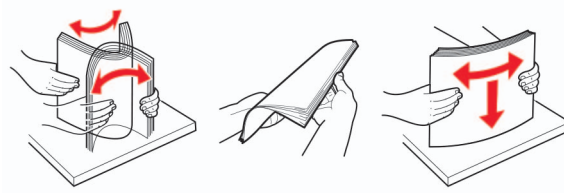

4 Chargez le papier avec la face à imprimer orientée vers le bas.

- Chargez le papier à en-tête en positionnant la face à imprimer vers le bas, bord supérieur en premier pour l'impression sur une seule face.



- Chargez le papier à en-tête en positionnant la face à imprimer vers le haut, bord supérieur en dernier pour l'impression recto verso.



- Chargez les enveloppes contre le côté droit du guide-papier en positionnant le rabat vers le haut.

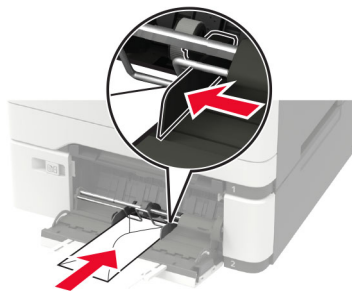

Avertissement—Danger potentiel : n'utilisez pas d'enveloppes avec timbre, agrafe, fermoir, fenêtre, revêtement intérieur couché ou bande autocollante.

5 A partir du panneau de commandes, réglez le format et le type de papier de manière à ce qu'ils correspondent à ceux du papier chargé.

Alimentation du chargeur manuel

- 1 Ajustez le guide pour qu'ils correspondent à la taille du papier chargé.

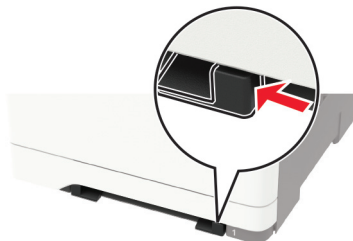

- 2 Chargez une feuille de papier, face à imprimer orientée vers le bas.

- Chargez le papier à en-tête en positionnant la face à imprimer vers le bas, bord supérieur en premier pour l'impression sur une seule face.



- Chargez le papier à en-tête en positionnant la face à imprimer vers le haut, bord supérieur en dernier pour l'impression recto verso.



- Chargez l'enveloppe contre le côté droit du guide-papier en positionnant le rabat vers le haut.

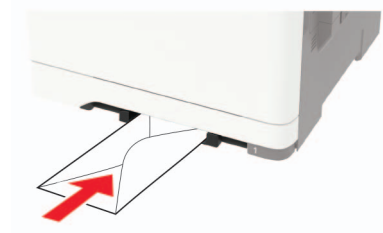

- 3 Avancez le papier jusqu'à ce que le bord avant soit correctement inséré.

Avertissement—Danger potentiel : Pour éviter les bourrages papier, n'enfoncez pas le papier dans le chargeur manuel.

Tiroirs chaînés

- 1 Ouvrez un navigateur Web, puis saisissez l'adresse IP de l'imprimante dans le champ d'adresse.

Remarques :

- L'adresse IP de l'imprimante est affichée sur l'écran d'accueil. L'adresse IP apparaît sous la forme de quatre séries de chiffres séparées par des points, par exemple 123.123.123.123.
- Si vous utilisez un serveur proxy, désactivez-le temporairement pour charger correctement la page Web.

2 Cliquez sur **Paramètres > Papier > Configuration du tiroir**.

3 Définissez les mêmes formats et types de papier pour les tiroirs que vous chaînez.

4 Enregistrez les paramètres.

5 Cliquez sur **Paramètres > Périphérique > Maintenance > Menu Configuration > Configuration du tiroir**.

6 Définissez le chaînage des tiroirs sur **Automatique**.

7 Enregistrez les paramètres.

Pour annuler le chaînage de tiroirs, assurez-vous qu'aucun tiroir n'a les mêmes paramètres de format ou de type de papier.

Avertissement—Danger potentiel : La température de l'unité de fusion varie en fonction du type de papier spécifié. Pour éviter les problèmes d'impression, faites correspondre le paramètre du type de papier dans l'imprimante avec le papier chargé dans le tiroir.

Support papier

Formats de papier pris en charge

Remarque : Votre modèle d'imprimante peut être équipé d'un double bac 650 feuilles, qui se compose d'un bac 550 feuilles et d'un chargeur multifonction intégré 100 feuilles. Le bac 550 feuilles, qui fait partie du double bac 650 feuilles, prend en charge le même format de papier que le bac 550 feuilles optionnel. Le chargeur multifonction intégré prend en charge des formats, types et grammages de papier différents.

Format et dimension du papier	Tiroir 250 feuilles standard	Chargeur manuel	Double tiroir 650 feuilles en option		Tiroir 550 feuilles en option	Impression recto verso
			Tiroir 550 feuilles	Chargeur multi-fonction		
A4 210 x 297 mm (8,27 x 11,7 po.)	✓	✓	✓	✓	✓	✓
A5^{1,2} 148 x 210 mm (5,83 x 8,27 po.)	✓	✓	✓	✓	✓	✗
A6 105 x 148 mm (4,13 x 5,83 po.)	✓	✓	✗	✓	✗	✗
JIS B5 182 x 257 mm (7,17 x 10,1 po.)	✓	✓	✓	✓	✓	✗
Lettre 215,9 x 279,4 mm (8,5 x 11 po.)	✓	✓	✓	✓	✓	✓
Légal 215,9 x 355,6 mm (8,5 x 14 po.)	✓	✓	✓	✓	✓	✓
Executive 184,2 x 266,7 mm (7,25 x 10,5 po.)	✓	✓	✓	✓	✓	✗
Oficio (Mexique) 215,9 x 340,4 mm (8,5 x 13,4 po.)	✓	✓	✓	✓	✓	✓

¹ Chargez ce format de papier dans le bac 1 et le chargeur manuel, bord long en premier.

² Chargez ce format de papier dans les bacs 2 et 3 et le chargeur multifonction, bord court en premier.

³ Lorsque le format Universel est sélectionné, la page est configurée au format 215,9 x 355,6 mm (8,5 x 14 po.) à moins que le format soit indiqué par le programme logiciel.

⁴ Chargez le papier étroit, bord court en premier.

⁵ Lorsque Autre enveloppe est sélectionné, la page est configurée au format 215,9 x 355,6 mm (8,5 x 14 po.) à moins que le format soit indiqué par le programme logiciel.

Format et dimension du papier	Tiroir 250 feuilles standard	Chargeur manuel	Double tiroir 650 feuilles en option		Tiroir 550 feuilles en option	Impression recto verso
			Tiroir 550 feuilles	Chargeur multi-fonction		
Folio 215,9 x 330,2 mm (8,5 x 13 po.)	✓	✓	✓	✓	✓	✓
Statement 139,7 x 215,9 mm (5,5 x 8,5 po.)	✓	✓	x	✓	x	x
Hagaki 100 x 148 mm (3,94 x 5,83 po.)	✓	✓	x	✓	x	x
Universel^{3,4} 98,4 x 148 mm à 215,9 x 355,6 mm (3,87 x 5,83 po. à 8,5 x 14 po.)	✓	✓	x	✓	x	x
Universel^{3,4} 76,2 x 127 mm à 215,9 x 355,6 mm (3 x 5 po. à 8,5 x 14 po.)	x	✓	x	✓	x	x
Universel^{3,4} 148 x 210 mm à 215,9 x 355,6 mm (5,83 x 8,27 po. à 8,5 x 14 po.)	✓	✓	✓	✓	✓	x
Universel^{3,4} 210 x 250 mm à 215,9 x 355,6 mm (8,27 x 9,84 po. à 8,5 x 14 po.)	✓	✓	✓	✓	✓	✓
Enveloppe 7 3/4 98,4 x 190,5 mm (3,875 x 7,5 po.)	✓	✓	x	✓	x	x
Enveloppe 9[SP] 98,4 x 225,4 mm (3,875 x 8,9 po.)	✓	✓	x	✓	x	x

¹ Chargez ce format de papier dans le bac 1 et le chargeur manuel, bord long en premier.

² Chargez ce format de papier dans les bacs 2 et 3 et le chargeur multifonction, bord court en premier.

³ Lorsque le format Universel est sélectionné, la page est configurée au format 215,9 x 355,6 mm (8,5 x 14 po.) à moins que le format soit indiqué par le programme logiciel.

⁴ Chargez le papier étroit, bord court en premier.

⁵ Lorsque Autre enveloppe est sélectionné, la page est configurée au format 215,9 x 355,6 mm (8,5 x 14 po.) à moins que le format soit indiqué par le programme logiciel.

Format et dimension du papier	Tiroir 250 feuilles standard	Chargeur manuel	Double tiroir 650 feuilles en option		Tiroir 550 feuilles en option	Impression recto verso
			Tiroir 550 feuilles	Chargeur multi-fonction		
Enveloppe 10 104,8 x 241,3 mm (4,12 x 9,5 po.)	✓	✓	X	✓	X	X
Enveloppe DL 110 x 220 mm (4,33 x 8,66 po.)	✓	✓	X	✓	X	X
Enveloppe C5 162 x 229 mm (6,38 x 9,01 po.)	✓	✓	X	✓	X	X
Enveloppe B5 176 x 250 mm (6,93 x 9,84 po.)	✓	✓	X	✓	X	X
Monarch 98,425 x 190,5 mm (3,875 x 7,5 po.)	✓	✓	X	✓	X	X
Autre enveloppe⁵ 98,4 x 162 mm à 176 x 250 mm (3,87 x 6,38 po. à 6,93 x 9,84 po.)	✓	✓	X	✓	X	X

¹ Chargez ce format de papier dans le bac 1 et le chargeur manuel, bord long en premier.

² Chargez ce format de papier dans les bacs 2 et 3 et le chargeur multifonction, bord court en premier.

³ Lorsque le format Universel est sélectionné, la page est configurée au format 215,9 x 355,6 mm (8,5 x 14 po.) à moins que le format soit indiqué par le programme logiciel.

⁴ Chargez le papier étroit, bord court en premier.

⁵ Lorsque Autre enveloppe est sélectionné, la page est configurée au format 215,9 x 355,6 mm (8,5 x 14 po.) à moins que le format soit indiqué par le programme logiciel.

Types de support pris en charge

Remarques :

- Votre modèle d'imprimante peut être équipé d'un double tiroir 650 feuilles, qui se compose d'un tiroir 550 feuilles et d'un chargeur multifonction intégré 100 feuilles. Le tiroir 550 feuilles faisant partie du double tiroir 650 feuilles prend en charge les mêmes types de papier que le tiroir 550 feuilles. Le chargeur multifonction intégré prend en charge des formats, types et grammages de papier différents.
- Les étiquettes, les enveloppes et les bostons sont toujours imprimés à 25 pages par minute.

Type de support	Tiroir 250 feuilles standard	Chargeur manuel	Double tiroir 650 feuilles en option		Tiroir 550 feuilles en option	Impression recto verso
			Tiroir 550 feuilles	Chargeur multifonction		
Papier normal	✓	✓	✓	✓	✓	✓
Bristol	✓	✓	✓	✓	✓	x
Enveloppes	✓	✓	x	✓	x	x
Étiquettes en papier	✓	✓	✓	✓	✓	✓
Étiquettes vinyl	✓	✓	✓	✓	✓	x

Grammages de papiers pris en charge

Remarques :

- Votre modèle d'imprimante peut être équipé d'un double bac 650 feuilles, qui se compose d'un bac 550 feuilles et d'un chargeur multifonction intégré 100 feuilles. Le tiroir 550 feuilles faisant partie du double tiroir 650 feuilles prend en charge les mêmes types de papier que le tiroir 550 feuilles. Le chargeur multifonction intégré prend en charge des formats, types et grammages de papier différents.
- Les étiquettes, les enveloppes et les bostols sont toujours imprimés à une vitesse de 25 pages par minute.

Type de papier et grammage	Tiroir 250 feuilles standard	Chargeur manuel	Double tiroir 650 feuilles en option		Bac 550 feuilles en option	Impression recto verso
			Tiroir 550 feuilles	Chargeur multi-fonction		
Papier léger¹ 60 à 74,9 g/m ² sens machine sur longueur	✓	✓	✓	✓	✓	✓
Papier normal 75 à 90,3 g/m ² sens machine sur longueur	✓	✓	✓	✓	✓	✓

¹ En cas d'impression sur du papier d'un grammage inférieur à 75 g/m², le type de papier doit être défini sur Papier léger. Le non-respect de cette consigne peut causer un gondolage excessif et donc entraîner des problèmes d'alimentation, en particulier dans les environnements plus humides.

² Les étiquettes et autres supports spéciaux sont pris en charge dans le cadre d'une utilisation occasionnelle et doivent faire l'objet de tests préalables.

³ Les étiquettes en papier jusqu'à 105 g/m² sont prises en charge.

⁴ Le grammage maximal d'un contenu 100 % coton est de 90 g/m².

⁵ Les enveloppes de 105 g/m² sont limitées à un contenu de 25 % de coton.

Type de papier et grammage	Tiroir 250 feuilles standard	Chargeur manuel	Double tiroir 650 feuilles en option		Bac 550 feuilles en option	Impression recto verso
			Tiroir 550 feuilles	Chargeur multi-fonction		
Papier à grammage élevé 90,3 à 105 g/m ² sens machine sur longueur	✓	✓	✓	✓	✓	✓
Bristol 105,1 à 162 g/m ² sens machine sur longueur	✓	✓	✓	✓	✓	X
Bristol 105,1 à 200 g/m ² sens machine sur longueur	✓	✓	X	X	X	X
Étiquettes en papier² 131 g/m ²	✓	✓	✓	✓	✓	✓ ³
Étiquettes en vinyle² 131 g/m ²	✓	✓	✓	✓	✓	X
Enveloppes^{4,5} 60 à 105 g/m ²	✓	✓	X	✓	X	X

¹ En cas d'impression sur du papier d'un grammage inférieur à 75 g/m², le type de papier doit être défini sur Papier léger. Le non-respect de cette consigne peut causer un gondolage excessif et donc entraîner des problèmes d'alimentation, en particulier dans les environnements plus humides.

² Les étiquettes et autres supports spéciaux sont pris en charge dans le cadre d'une utilisation occasionnelle et doivent faire l'objet de tests préalables.

³ Les étiquettes en papier jusqu'à 105 g/m² sont prises en charge.

⁴ Le grammage maximal d'un contenu 100 % coton est de 90 g/m².

⁵ Les enveloppes de 105 g/m² sont limitées à un contenu de 25 % de coton.

Papier déconseillé

Les types de supports suivants sont déconseillés pour une utilisation avec l'imprimante :

- Papiers traités par un procédé chimique pour permettre d'effectuer des copies sans papier carbone. Ils sont également appelés papiers CCP (Carbonless Copy Paper) ou papiers NCR (No Carbon Required Paper).
- Papiers préimprimés fabriqués avec des produits chimiques susceptibles de contaminer l'imprimante.
- Supports préimprimés susceptibles d'être affectés par la température de l'unité de fusion de l'imprimante.

- Papiers préimprimés exigeant un repérage (emplacement d'impression précis sur la page) supérieur à $\pm 2,3$ mm ($\pm 0,09$ in.). Par exemple, les formulaires OCR ou reconnaissance de caractères.

Il est parfois possible de régler le repérage à l'aide d'une application logicielle pour imprimer sur ce type de formulaire.

- Papiers couchés (de qualité effaçable), papiers synthétiques et papiers thermiques.
- Supports à bords irréguliers, supports présentant une surface rugueuse ou très texturée ou supports recourbés.
- Les papiers recyclés qui ne sont pas conformes à la norme EN 12281:2002 (Européenne).
- Supports de grammage inférieur à 60g/m^2 (16 lb).
- Supports reliés.

Utilisation de papier recyclé

Lexmark œuvre pour réduire l'impact environnemental du papier en offrant aux clients un grand choix de solutions d'impression. Pour atteindre cet objectif, nous testons les produits afin de garantir la possibilité d'utiliser du papier recyclé (notamment du papier composé de 30 %, 50 % et 100 % de contenu recyclé après consommation). Nous faisons le maximum pour que le papier recyclé soit aussi performant que le papier vierge dans nos imprimantes. Bien qu'il n'existe pas de norme officielle pour l'utilisation des équipements bureautiques, Lexmark utilise la norme européenne EN 12281 comme propriétés standard minimale. Pour garantir l'étendue des tests, le test sur papier comprend 100 % de papier recyclé en provenance d'Amérique du Nord, d'Europe et d'Asie, et l'humidité relative est de 8 à 80 %. L'impression recto verso est également mise à l'essai. Du papier de bureau utilisant des matériaux renouvelables, recyclés ou exempts de chlore peut être utilisé.

Impression

Impression depuis un ordinateur

Remarque : Pour les étiquettes, les bostols et les enveloppes, définissez le format et le type de papier dans l'imprimante avant d'imprimer le document.

- 1 Ouvrez la boîte de dialogue Imprimer dans le document que vous souhaitez imprimer.
- 2 Si nécessaire, réglez les paramètres.
- 3 Imprimez le document.

Impression à partir d'un périphérique mobile

Impression à partir d'un périphérique mobile à l'aide de Lexmark Mobile Print

Lexmark™ Mobile Print vous permet d'envoyer des documents ainsi que des images directement à votre périphérique Lexmark.

- 1 Ouvrez le document, puis envoyez-le ou partagez-le vers Lexmark Mobile Print.

Remarque : Il est possible que certaines applications tierces ne prennent pas en charge la fonction d'envoi ou de partage. Pour plus d'informations, reportez-vous à la documentation fournie avec l'application.

- 2 Sélectionner une imprimante.
- 3 Imprimez le document.

Impression à partir d'un périphérique mobile à l'aide de Google Cloud Print

Google Cloud Print™ est un service d'impression mobile qui permet aux applications activées sur des périphériques mobiles d'imprimer sur n'importe quelle imprimante compatible Google Cloud Print.

- 1 Dans l'écran d'accueil de votre périphérique mobile, lancez une application activée.
- 2 Appuyez sur **Imprimer**, puis sélectionnez une imprimante.
- 3 Imprimez le document.

Impression à partir d'un périphérique mobile à l'aide du service d'impression Mopria

Le service d'impression Mopria® est une solution d'impression mobile pour les périphériques mobiles dotés d'Android™ version 4.4 ou ultérieure. Il vous permet d'imprimer directement sur n'importe quelle imprimante certifiée Mopria.

Remarque : Avant d'imprimer, assurez-vous que le service d'impression Mopria est activé.

- 1 Dans l'écran d'accueil de votre périphérique mobile, lancez une application compatible.
- 2 Appuyez sur **Imprimer**, puis sélectionnez l'imprimante.
- 3 Envoyez le travail d'impression.

Impression à partir d'un périphérique mobile à l'aide d'AirPrint

AirPrint est une solution d'impression mobile qui vous permet d'imprimer directement à partir de périphériques Apple sur une imprimante certifiée AirPrint.



Remarques :

- Cette application est uniquement prise en charge sur certains périphériques Apple.
 - Cette application n'est prise en charge que sur certains modèles d'imprimantes.
- 1 Dans l'écran d'accueil de votre périphérique mobile, lancez une application compatible.
 - 2 Sélectionnez un élément à imprimer, puis appuyez sur l'icône Partager.
 - 3 Appuyez sur **Imprimer**, puis sélectionnez une imprimante.
 - 4 Imprimez le document.

Impression à partir d'un périphérique mobile à l'aide de Wi-Fi Direct®

Wi-Fi Direct® est un service d'impression qui vous permet d'imprimer sur toute imprimante compatible Wi-Fi Direct.

Remarque : Vérifiez que le périphérique mobile est connecté au réseau sans fil de l'imprimante. Pour plus d'informations, reportez-vous à la section « [Connexion d'un périphérique mobile au réseau sans fil de l'imprimante](#) » à la page 97.

- 1 Sur votre périphérique mobile, lancez une application compatible ou sélectionnez un document dans votre gestionnaire de fichiers.
- 2 En fonction de votre périphérique mobile, effectuez l'une des actions suivantes :
 - Appuyez sur  > **Imprimer**.
 - Appuyez sur  > **Imprimer**.
 - Appuyez sur  > **Imprimer**.
- 3 Sélectionnez une imprimante, puis réglez les paramètres si nécessaire.
- 4 Imprimez le document.

Impression à partir d'un lecteur flash

Cette fonctionnalité n'est disponible que sur certains modèles d'imprimante.

- 1 Insérez le lecteur flash.



Remarques :

- Si vous insérez le lecteur flash alors qu'un message d'erreur s'affiche, l'imprimante ignore le lecteur flash.
- Si vous insérez le lecteur flash pendant que l'imprimante traite d'autres travaux d'impression, le message **Occupé** s'affiche à l'écran.

- 2 Sélectionnez le document à imprimer.

Si nécessaire, configurez d'autres paramètres d'impression.

- 3 Imprimez le document.

Pour imprimer un autre document, sélectionnez **Lecteur USB**.

Avertissement—Danger potentiel : Pour éviter les pertes de données ou le dysfonctionnement de l'imprimante, ne touchez pas à la zone de l'imprimante ou du lecteur flash indiquée lorsque des opérations d'impression, de lecture ou d'écriture sont en cours à partir du périphérique du stockage.



Lecteurs flash et types de fichiers pris en charge

Lecteurs flash

- Lexar JumpDrive S70 (16 Go et 32 Go)
- SanDisk Cruzer (16 Go et 32 Go)
- PNY Attache (16 Go et 32 Go)

Remarques :

- L'imprimante prend en charge les lecteurs flash USB à haute vitesse avec norme pleine vitesse.
- Les lecteurs flash USB doivent prendre en charge le système de fichiers FAT (File Allocation Tables).

Types de fichiers

Documents

- PDF (version 1.7 ou antérieure)
- XPS
- Les formats de fichiers Microsoft (.doc, .docx, .xls, .xlsx, .ppt, .pptx) sont pris en charge uniquement sur certains modèles d'imprimante.

Images

- .dcx
- .gif
- .JPEG ou .jpg
- .bmp
- .pcx
- .TIFF ou .tif
- .png

Configuration des travaux confidentiels

1 A partir du panneau de commandes, accédez à :

Paramètres > Sécurité > Configuration des impressions confidentielles.

Pour les modèles d'imprimante sans écran tactile, appuyez sur  pour parcourir les paramètres.

Sur certains modèles d'imprimante, accédez aux paramètres depuis Embedded Web Server.

2 Configurez les paramètres.

Utilisez	Pour
Nbre max. de codes PIN erronés	Configurer le nombre de codes PIN non valides qu'il est possible de saisir. Remarque : lorsque le nombre limite est atteint, les travaux d'impression correspondant au nom d'utilisateur sont supprimés.
Expiration des tâches confidentielles	Définir un délai d'expiration pour les travaux d'impression confidentiels. Remarque : Les travaux confidentiels suspendus sont stockés dans l'imprimante jusqu'à ce que vous les imprimiez ou les supprimiez manuellement.
Répéter. expir. tâche	Définir un délai d'expiration pour les travaux d'impression répétés. Remarque : Les travaux suspendus répétés sont stockés dans la mémoire de l'imprimante pour être réimprimés ultérieurement.
Vérifier expir. tâche	Définir le délai d'expiration de l'impression d'une copie par l'imprimante avant d'imprimer les copies restantes. Remarque : les travaux vérifiés permettent de s'assurer que la première copie est satisfaisante avant d'imprimer les autres.
Différer expir. tâche	Définir le délai d'expiration du stockage par l'imprimante des travaux d'impression. Remarque : les travaux suspendus réservés sont automatiquement supprimés après l'impression.
Conserver tous les travaux suspendus	Configurer l'imprimante pour suspendre tous les travaux d'impression.

Impression de travaux confidentiels et suspendus

Pour les utilisateurs Windows

1 Lorsqu'un document est ouvert, cliquez sur **Fichier > Imprimer**.

2 Cliquez sur **Propriétés, Préférences, Options** ou **Configuration**.

3 Cliquez sur **Imprimer et suspendre**.

4 Sélectionnez **Utiliser l'option Imprimer et suspendre**, puis attribuez un nom d'utilisateur.

5 Sélectionnez le type de travail d'impression (Confidentiel, Différer l'impression, Répéter l'impression ou Vérifier l'impression).

Si le travail d'impression est confidentiel, entrez un code PIN à quatre chiffres.

6 Cliquez sur **OK** ou **Imprimer**.

- 7 Sur l'écran d'accueil de l'imprimante, lancez le travail d'impression.
 - Pour les travaux d'impression confidentiels, accédez à :
Travaux suspendus > sélectionnez votre nom d'utilisateur > **Travaux confidentiels** > entrez le code PIN > sélectionnez le travail d'impression > configurez les paramètres > **Impression**
 - Pour les autres travaux d'impression, accédez à :
Travaux suspendus > sélectionnez votre nom d'utilisateur > sélectionnez le travail d'impression > configurez les paramètres > **Impression**

Pour les utilisateurs Macintosh

- 1 Lorsqu'un document est ouvert, choisissez **Fichier** > **Imprimer**.
Si nécessaire, cliquez sur le triangle pour afficher des options supplémentaires.
- 2 A partir des options d'impression ou du menu Copies et pages, choisissez l'option **Routage du travail**.
- 3 Sélectionnez le type de travail d'impression (Confidentiel, Différer l'impression, Répéter l'impression ou Vérifier l'impression).
Si le travail d'impression est confidentiel, attribuez un nom d'utilisateur et un code PIN à quatre chiffres.
- 4 Cliquez sur **OK** ou **Imprimer**.
- 5 Sur l'écran d'accueil de l'imprimante, lancez le travail d'impression.
 - Pour les travaux d'impression confidentiels, accédez à :
Travaux suspendus > sélectionnez votre nom d'utilisateur > **Travaux confidentiels** > entrez le code PIN > sélectionnez le travail d'impression > configurez les paramètres > **Impression**
 - Pour les autres travaux d'impression, accédez à :
Travaux suspendus > sélectionnez votre nom d'utilisateur > sélectionnez le travail d'impression > configurez les paramètres > **Impression**

Impression à partir d'un profil Cloud Connector

- 1 Sur l'écran d'accueil, appuyez sur **Cloud Connector**.
- 2 Sélectionnez un fournisseur de services cloud, puis un profil.
Remarque : Pour plus d'informations sur la création d'un profil Cloud Connector, reportez-vous à [« Création d'un profil Cloud Connector » à la page 19](#).
- 3 Sélectionnez un fichier.
Remarque : Vous ne pouvez pas sélectionner un fichier non pris en charge.
- 4 Si nécessaire, modifiez les paramètres.
- 5 Appuyez sur **Imprimer**.

Impression de la liste des échantillons de polices

1 A partir du panneau de commandes, accédez à :

Paramètres > Rapports > Impression > Impression polices

Pour les modèles d'imprimante sans écran tactile, appuyez sur  pour parcourir les paramètres.

2 Sélectionnez un échantillon de police.

Impression d'une liste des répertoires

A partir du panneau de commandes, accédez à :

Paramètres > Rapports > Imprimer > Imprimer répertoire

Pour les modèles d'imprimante sans écran tactile, appuyez sur  pour parcourir les paramètres.

Présentation des menus de l'imprimante

Affichage des menus

Périphérique	<ul style="list-style-type: none"> • Préférences • Panneau de commandes distant • Notifications • Gestion alimentation • Informations envoyées à Lexmark 	<ul style="list-style-type: none"> • Accessibilité • Restaurer les paramètres usine • Maintenance • Icônes écran accueil visibles • A propos de cette imprimante
Imprimer	<ul style="list-style-type: none"> • Mise en page • Configuration • Qualité • Compta des travaux • XPS 	<ul style="list-style-type: none"> • PDF • PostScript • PCL • HTML • Image
Papier	<ul style="list-style-type: none"> • Configuration du tiroir 	<ul style="list-style-type: none"> • Configuration du support
Pilote USB	Impression lecteur Flash	
Réseau/Ports	<ul style="list-style-type: none"> • Informations réseau • Sans fil • Ethernet • TCP/IP • SNMP • IPSec • 802.1x 	<ul style="list-style-type: none"> • Configuration LPD • Paramètres HTTP/FTP • ThinPrint • USB • Google Cloud Print • Wi-Fi Direct
Sécurité ¹	<ul style="list-style-type: none"> • Méthodes de connexion • Planifier périphériques USB • Journal audit sécurité • Restrict. de connexion • Config. impression confidentielle 	<ul style="list-style-type: none"> • Chiffrement disq. dur • Effacer fichiers données temporaires • Paramètres LDAP des solutions • Gestion des services mobiles • Divers
Rapports	<ul style="list-style-type: none"> • Page des paramètres des menus • Périphérique 	<ul style="list-style-type: none"> • Imprimer • Réseau
Aide ²	<ul style="list-style-type: none"> • Imprimer tous les guides • Guide de qualité des couleurs • Guide raccordement • Guide d'information • Guide des supports 	<ul style="list-style-type: none"> • Guide de transport • Guide de qualité d'impression • Guide de numérisation • Guide des consommables
Dépannage	pages de test de qualité d'impression	
¹ Sur certains modèles d'imprimante, ce menu peut être configuré uniquement depuis Embedded Web Server.		
² Ce menu est uniquement disponible sur certains modèles d'imprimante.		

Périphérique

Préférences

Option de menu	Description
Langue d'affichage [Liste des langues]	Définir la langue du texte qui s'affiche à l'écran.
Pays/région [Liste des pays ou des régions]	Identifier le pays ou la région dans lequel (ou laquelle) l'imprimante est configurée pour fonctionner.
Exécuter config. initiale Désactivé* Activé	Exécuter l'assistant de configuration.
Clavier Type de clavier [Liste des langues]	Sélectionner une langue en tant que type de clavier. Remarques : <ul style="list-style-type: none"> • Toutes les valeurs du type de clavier peuvent ne pas apparaître, certaines d'entre elles pouvant nécessiter un matériel spécifique pour s'afficher. • Cette option de menu apparaît uniquement dans certains modèles d'imprimante.
Informations affichées Texte affiché 1 [Adresse IP*] Texte affiché 2 [Date/Heure*] Texte personnalisé 1 Texte personnalisé 2	Spécifier les informations qui s'affichent sur l'écran d'accueil. Remarque : Texte personnalisé 1 et Texte personnalisé 2 s'affichent uniquement dans certains modèles d'imprimante.
Date et heure Configurer Date et heure actuelles Définir heure/date manuellement Format de date [MM-JJ-AAAA*] Format d'heure [12 heures A.M./P.M.*] Fuseau horaire [GMT*]	Configurer la date et l'heure de l'imprimante.
Date et heure Network Time Protocol Activer NTP ([Activé*]) Serveur NTP Activer l'authentification	Configurer les paramètres NTP (Network Time Protocol). Remarques : <ul style="list-style-type: none"> • Activer l'authentification apparaît uniquement dans certains modèles d'imprimante. • Lorsque Activer l'authentification est défini sur la clé MD5, un ID de clé et un mot de passe s'affichent.
Formats de papier Valeurs impériales* Unités métriques	Préciser l'unité de mesure des formats de papier. Remarque : Le pays ou la région que vous avez sélectionné(e) dans l'assistant de configuration initial détermine le paramètre de format du papier initial.
Remarque : Si un astérisque (*) apparaît à côté d'une valeur, cela indique qu'il s'agit du paramètre usine par défaut.	

Option de menu	Description
Luminosité de l'écran 20-100 % (100*)	Régler la luminosité de l'écran. Remarque : Cette option de menu apparaît uniquement dans certains modèles d'imprimante.
Accès par lecteur Flash Activé* Désactivé	Activer l'accès au lecteur flash. Remarque : Cette option de menu apparaît uniquement dans certains modèles d'imprimante.
Délai d'affichage 5-300 (60*)	Définir la durée d'inactivité en secondes avant l'affichage de l'écran d'accueil, ou avant que l'imprimante déconnecte automatiquement un compte utilisateur.
Remarque : Si un astérisque (*) apparaît à côté d'une valeur, cela indique qu'il s'agit du paramètre usine par défaut.	

Panneau de commandes distant

Option de menu	Description
Connexion VNC externe Ne pas autoriser* Autoriser	Connecter un client VNC (Virtual Network Computing) externe au panneau de commandes à distance.
Type d'authentification Aucun* Authentification standard	Définir le type d'authentification permettant d'accéder au serveur client VNC. Remarque : Lorsque l'authentification standard est définie, le mot de passe VNC s'affiche.
Remarque : Si un astérisque (*) apparaît à côté d'une valeur, cela indique qu'il s'agit du paramètre usine par défaut.	

Notifications

Option de menu	Description
Erreur éclairage Désactivé Activé*	Définir l'allumage du voyant lumineux lorsqu'une erreur d'imprimante survient. Remarque : Cette option de menu apparaît uniquement dans certains modèles d'imprimante.
Contrôle de l'alarme Désactivé Ponctuelle* Continu	Définir le nombre de fois que l'alarme se déclenche lorsque l'imprimante requiert l'intervention de l'utilisateur. Remarque : Cette option de menu apparaît uniquement dans certains modèles d'imprimante.
Fournitures Afficher estimations fournitures Afficher estimations* Ne pas afficher estimations	Afficher l'estimation de l'état des fournitures.
Remarque : Si un astérisque (*) apparaît à côté d'une valeur, cela indique qu'il s'agit du paramètre usine par défaut.	

Option de menu	Description
Fournitures Alarme cartouche Désactivé Ponctuelle* Continu	Définir le nombre de fois que l'alarme se déclenche lorsque le niveau de la cartouche de toner est bas. Remarque : Cette option de menu apparaît uniquement dans certains modèles d'imprimante.
Configuration des alertes par courrier électronique Configuration de la messagerie Passerelle SMTP primaire	Saisir l'adresse IP ou le nom d'hôte du serveur SMTP primaire utilisé pour l'envoi de courrier électronique. Remarque : Cette option de menu apparaît uniquement dans certains modèles d'imprimante.
Configuration des alertes par courrier électronique Configuration de la messagerie Port de la passerelle SMTP primaire 1-65535 (25*)	Saisir le numéro de port du serveur SMTP primaire. Remarque : Cette option de menu apparaît uniquement dans certains modèles d'imprimante.
Configuration des alertes par courrier électronique Configuration de la messagerie Passerelle SMTP secondaire	Saisir l'adresse IP ou le nom d'hôte de votre serveur SMTP secondaire ou de sauvegarde. Remarque : Cette option de menu apparaît uniquement dans certains modèles d'imprimante.
Configuration des alertes par courrier électronique Configuration de la messagerie Port du serveur SMTP secondaire 1-65535 (25*)	Saisir le numéro de port de votre serveur SMTP secondaire ou de sauvegarde. Remarque : Cette option de menu apparaît uniquement dans certains modèles d'imprimante.
Configuration des alertes par courrier électronique Configuration de la messagerie Délai SMTP 5 à 30 secondes (30*)	Définir le délai d'expiration de l'imprimante si le serveur SMTP ne répond pas. Remarque : Cette option de menu apparaît uniquement dans certains modèles d'imprimante.
Configuration des alertes par courrier électronique Configuration de la messagerie Adresse de réponse	Spécifier une adresse de réponse dans le courrier électronique. Remarque : Cette option de menu apparaît uniquement dans certains modèles d'imprimante.
Configuration des alertes par courrier électronique Configuration de la messagerie Toujours utiliser l'adresse de réponse SMTP par défaut Désactivé* Activé	Utiliser l'adresse de réponse SMTP par défaut. Remarque : Cette option de menu apparaît uniquement dans certains modèles d'imprimante.
Configuration des alertes par courrier électronique Configuration de la messagerie Utiliser SSL/TLS Désactivé* Négocier Requis	Envoyer un e-mail à l'aide d'un lien crypté. Remarque : Cette option de menu apparaît uniquement dans certains modèles d'imprimante.
Remarque : Si un astérisque (*) apparaît à côté d'une valeur, cela indique qu'il s'agit du paramètre usine par défaut.	

Option de menu	Description
Configuration des alertes par courrier électronique Configuration de la messagerie Exiger un certificat approuvé Activé* Désactivé	Exiger un certificat approuvé lorsque vous accédez au serveur SMTP. Remarque : Cette option de menu apparaît uniquement dans certains modèles d'imprimante.
Configuration des alertes par courrier électronique Configuration de la messagerie Authentification du serveur SMTP Authentification non obligatoire* Connexion/Normale NTLM CRAM-MD5 Digest-MD5 Kerberos 5	Définir le type d'authentification pour le serveur SMTP. Remarque : Cette option de menu apparaît uniquement dans certains modèles d'imprimante.
Configuration des alertes par courrier électronique Configuration de la messagerie E-mail du périphérique Aucun* Utiliser informations d'authentif. du périphérique SMTP	Définir si les informations d'identification sont requises pour les e-mails envoyés par le périphérique. Remarque : Cette option de menu apparaît uniquement dans certains modèles d'imprimante.
Configuration des alertes par courrier électronique Configuration de la messagerie E-mail de l'utilisateur Aucune Utiliser informations d'authentif. du périphérique SMTP Utiliser le mot de passe et l'ID utilisateur de la session Utiliser l'adresse e-mail/le mot de passe de session Message utilisateur	Définir si les informations d'identification sont requises pour les e-mails envoyés par l'utilisateur. Remarque : Cette option de menu apparaît uniquement dans certains modèles d'imprimante.
Configuration des alertes par courrier électronique Configuration de la messagerie Util. infos d'authentif. d'Active Directory Désactivé Activé*	Activer l'authentification utilisateur et les désignations de groupe pour se connecter au serveur SMTP. Remarque : Cette option de menu apparaît uniquement dans certains modèles d'imprimante.
Configuration des alertes par courrier électronique Configuration de la messagerie ID utilisateur du périphérique	Spécifier l'ID utilisateur pour se connecter au serveur SMTP. Remarque : Cette option de menu apparaît uniquement dans certains modèles d'imprimante.
Configuration des alertes par courrier électronique Configuration de la messagerie Mot de passe de périphérique	Spécifier le mot de passe pour se connecter au serveur SMTP. Remarque : Cette option de menu apparaît uniquement dans certains modèles d'imprimante.
Remarque : Si un astérisque (*) apparaît à côté d'une valeur, cela indique qu'il s'agit du paramètre usine par défaut.	

Option de menu	Description
Configuration des alertes par courrier électronique Configuration de la messagerie Kerberos 5 REALM	Spécifier le domaine pour le protocole d'authentification Kerberos 5. Remarque : Cette option de menu apparaît uniquement dans certains modèles d'imprimante.
Configuration des alertes par courrier électronique Configuration de la messagerie Domaine NTLM	Spécifier le nom de domaine pour le protocole de sécurité NTLM. Remarque : Cette option de menu apparaît uniquement dans certains modèles d'imprimante.
Configuration des alertes par courrier électronique Configuration de la messagerie Désactiver l'erreur « Serveur SMTP non configuré » Désactivé* Non	Désactiver l'affichage à l'écran d'un message d'erreur de configuration SMTP. Remarque : Cette option de menu apparaît uniquement dans certains modèles d'imprimante.
Prévention des erreurs Assistance bourrage papier Désactivé Activé*	Configurer l'imprimante pour éjecter automatiquement les pages vierges ou les pages partiellement imprimées dès qu'une page coincée est dégagée.
Prévention des erreurs Auto continu Désactivé Activé* (5 secondes)	Laisser l'imprimante poursuivre automatiquement le traitement ou l'impression d'un travail après avoir effacé certaines conditions d'imprimante nécessitant l'intervention de l'utilisateur.
Prévention des erreurs Redémarrage automatique Redémarrage automatique Redémarrer si inactif Toujours redémarrer* Ne jamais redémarrer	Configurer l'imprimante pour redémarrer en cas d'erreur.
Prévention des erreurs Redémarrage automatique Redémarrages automatiques max. 1-20 (2*)	Définir le nombre de redémarrages automatiques maximum de l'imprimante.
Prévention des erreurs Redémarrage automatique Fenêtre de redémarrage automatique 1-525600 (720*)	Définir le nombre de secondes avant que l'imprimante effectue un redémarrage automatique.
Prévention des erreurs Redémarrage automatique Compteur de redémarrages automatiques	Afficher les informations en lecture seule du compteur de redémarrages. Remarque : Sur certains modèles d'imprimante, vous pouvez réinitialiser le compteur.
Prévention des erreurs Redémarrage automatique Réinitialiser le compteur de redémarrages automatiques Annuler Continuer	Réinitialiser le compteur de redémarrages automatiques. Remarque : Cette option de menu apparaît uniquement dans certains modèles d'imprimante.
Remarque : Si un astérisque (*) apparaît à côté d'une valeur, cela indique qu'il s'agit du paramètre usine par défaut.	

Option de menu	Description
Prévention des erreurs Afficher l'erreur papier trop court Activé Effacer auto*	Configurer l'imprimante pour afficher un message d'erreur en cas de papier trop court. Remarque : La notion Papier trop court fait référence au format du papier chargé.
Prévention des erreurs Protection page Désactivé* Activé	Configurer l'imprimante pour traiter la page entière dans la mémoire avant de l'imprimer.
Correction contenu bloqué Correction bourrage Désactivé Activé Auto*	Configurer l'imprimante pour réimprimer les pages bloquées suite à un bourrage.
Remarque : Si un astérisque (*) apparaît à côté d'une valeur, cela indique qu'il s'agit du paramètre usine par défaut.	

Gestion alimentation

Option de menu	Description
Profil Mode Veille Imprimer sans écran Ecran act. pdt impression Autoriser impression sans écran*	Autorisez l'impression avec l'écran éteint.
Délais Mode Veille 1 à 120 minutes (15*)	Définir le délai d'inactivité avant que l'imprimante se mette en mode Veille.
Délais Fin de l'hibernation Désactivé 1 heure 2 heures 3 heures 6 heures 1 jour 2 jours 3 jours 1 semaine 2 semaines 1 mois	Définir le délai avant que l'imprimante se mette en mode Hibernation.
Délais Fin de l'hibernation lors d'une connexion Hibernation Ne pas mettre en hibernation*	Mettre l'imprimante en mode Hibernation même si une connexion Ethernet est active.
Remarque : Si un astérisque (*) apparaît à côté d'une valeur, cela indique qu'il s'agit du paramètre usine par défaut.	

Option de menu	Description
Mode éco Désactivé* Energie Energie/Papier Papier	Réduit la consommation d'énergie, de papier ou de supports spéciaux. Remarque : La définition du mode Eco sur Energie ou Papier peut affecter les performances de l'imprimante, mais pas la qualité d'impression.
Progr. modes alim. Planifications	Programmez à quel moment l'imprimante doit entrer en mode Veille ou Hibernation. Remarque : Cette option de menu apparaît uniquement dans certains modèles d'imprimante.
Remarque : Si un astérisque (*) apparaît à côté d'une valeur, cela indique qu'il s'agit du paramètre usine par défaut.	

Informations envoyées à Lexmark

Option de menu	Description
Informations envoyées à Lexmark Fournitures et pages utilisées (Anonyme) Perf. du périph. (anonyme) Interaction avec le périphérique (Anonyme) Aucune des propositions ci-dessus	Envoyer à Lexmark des informations sur les performances et l'utilisation de l'imprimante. Remarques : <ul style="list-style-type: none"> Performances du périphérique (Anonyme), Interaction avec le périphérique (Anonyme) et Aucune des propositions ci-dessus apparaissent uniquement sur certains modèles d'imprimante. Heure d'envoi des info. et Info. utilisateur - Niveau s'affichent uniquement lorsque vous sélectionnez l'un des paramètres dans Informations envoyées à Lexmark, sauf Aucune des propositions ci-dessus.
Heure d'envoi des info. Heure de début Heure de fin	
Info. utilisateur - Niveau Informations session anonyme uniquement* Session Information with Generic User Information (Informations session avec informations utilisateur génériques) Session Information with Actual User IDs (Informations session avec ID utilisateurs)	

Accessibilité

Remarque : Ce menu apparaît uniquement sur certains modèles d'imprimante.

Option de menu	Description
Intervalle de double frappe 0-5 (0*)	Définir l'intervalle en secondes pendant lequel l'imprimante ignore les doubles frappes sur un clavier connecté.
Remarque : Si un astérisque (*) apparaît à côté d'une valeur, cela indique qu'il s'agit du paramètre usine par défaut.	

Option de menu	Description
délai avant répétition 0,25-5 (1*)	Définir la durée initiale du délai en secondes avant la répétition d'une touche répétée. Remarque : Cette option de menu apparaît uniquement lorsqu'un clavier est connecté à l'imprimante.
Fréquence de répétition 0,5-30 (30*)	Définir le nombre de pressions par seconde pour une touche répétée. Remarque : Cette option de menu apparaît uniquement lorsqu'un clavier est connecté à l'imprimante.
prolonger délai d'affichage Désactivé* Activé	Permet à l'utilisateur de rester au même endroit et de réinitialiser le délai d'affichage lorsqu'il expire au lieu de revenir à l'écran d'accueil.
Volume casque 1-10 (5*)	Régler le volume du casque. Remarque : Cette option de menu apparaît uniquement lorsqu'un casque est connecté à l'imprimante.
Activer l'assistance vocale lorsque le casque est connecté Désactivé* Activé	Activer l'assistance vocale lorsque le casque est connecté à l'imprimante.
Enoncer les mots de passe/codes PIN Désactivé* Activé	Configurer l'imprimante afin qu'elle lise à voix haute les mots de passe ou les numéros d'identification personnels. Remarque : Cette option de menu s'affiche uniquement lorsqu'un casque ou des haut-parleurs sont connectés à l'imprimante.
Débit de parole Très lent Lent Normale* Rapide Plus rapide Assez rapide Rapide Très rapide Le plus rapide	Définir le débit de parole de l'assistance vocale. Remarque : Cette option de menu s'affiche uniquement lorsqu'un casque ou des haut-parleurs sont connectés à l'imprimante.
Remarque : Si un astérisque (*) apparaît à côté d'une valeur, cela indique qu'il s'agit du paramètre usine par défaut.	

Restaurer les paramètres usine

Option de menu	Description
Restaur. param. Restaurer tous les paramètres Restaur. param. imprim. Restaurer param. réseau Restaurer les paramètres d'application	Restaurer les paramètres d'usine par défaut de l'imprimante. Remarque : Restaurer les paramètres d'application apparaît uniquement sur certains modèles d'imprimante.

Maintenance

Menu Configuration

Option de menu	Description
Configuration USB PnP USB 1* 2	Modifier le mode de pilote USB de l'imprimante pour améliorer sa compatibilité avec un ordinateur personnel. Remarque : Cette option de menu apparaît uniquement dans certains modèles d'imprimante.
Configuration USB Vitesse USB Plein Auto*	Configurer le port USB pour un fonctionnement à pleine vitesse et désactiver ses fonctionnalités haute vitesse. Remarque : Cette option de menu apparaît uniquement dans certains modèles d'imprimante.
Configuration du tiroir Connexion au tiroir Auto.* Désactivé	Configurer l'imprimante pour chaîner les tiroirs qui ont le même type et le même format de papier.
Configuration du tiroir Afficher le message d'insertion du tiroir Désactivé Uniquement pour les formats inconnus* Toujours	Afficher le message Compartment du bac d'alimentation .
Configuration du tiroir Invites papier Auto* Chargeur multifonction Manuel papier	Définir la source de papier à utiliser lorsque vous êtes invité à charger du papier. Remarque : Le chargeur multifonction n'est disponible que sur certains modèles d'imprimante.
Configuration du tiroir Invites enveloppes Auto* Chargeur multifonction Manuel enveloppe	Définir la source de papier à utiliser lorsque vous êtes invité à charger une enveloppe. Remarque : Le chargeur multifonction n'est disponible que sur certains modèles d'imprimante.
Configuration du tiroir Action pour messages Envoyer message à l'utilisateur* Continuer Utiliser actuel	Configurer l'imprimante pour répondre aux invites de changement liées au papier ou aux enveloppes.
Rapports Page des paramètres de menus Journal Evenmt Résumé du journal des événements Statistiques de diagnostic	Imprimer les rapports relatifs aux paramètres du menu, à l'état et aux journaux d'événements de l'imprimante.
Util. fourn. et compteurs Effacer historique utilisation fournitures	Réinitialiser l'historique d'utilisation des fournitures comme le nombre de pages et de jours restants au niveau de la sortie de l'usine.
Remarque : Si un astérisque (*) apparaît à côté d'une valeur, cela indique qu'il s'agit du paramètre usine par défaut.	

Option de menu	Description
Util. fournit. et compteurs Réinit. compteur kit trait. im coul.	Réinitialiser le compteur après l'installation d'un nouveau kit de traitement d'images couleur. Remarque : Cette option de menu apparaît uniquement dans certains modèles d'imprimante.
Util. fournit. et compteurs Réinitialiser le compteur de maintenance	Réinitialiser le compteur après l'installation d'un nouveau kit de maintenance.
Util. fournit. et compteurs Gammes de couverture échelonnée	Régler la portée en fonction de la quantité de couverture de couleur de la page imprimée.
Emulations de l'impr. Emulation PPDS Désactivé* Activé	Configurer l'imprimante pour reconnaître et utiliser le flux de données PPDS.
Configuration de l'impression Mode Noir uniqmt Désactivé* Activé	Imprimer du contenu couleur en noir et blanc.
Configuration de l'impression Prise couleur Désactivé 1 2* 3 4 5	Améliorer l'impression pour compenser l'erreur de repérage de l'imprimante.
Configuration de l'impression Amél. netteté polices 0-150 (24*)	Définir une valeur de taille en points du texte en dessous de laquelle les écrans à haute fréquence sont utilisés lors de l'impression des données de police. Par exemple, si la valeur est de 24, toutes les polices de taille inférieure ou égale à 24 points utilisent les écrans à haute fréquence.
Opérations périphérique Mode silencieux Désactivé* Activé	Configurer l'imprimante pour fonctionner en mode silencieux. Remarque : L'activation de ce paramètre ralentit l'imprimante.
Opérations périphérique Menu Panneau Com Désactivé Activé*	Activer l'accès aux menus du panneau de commandes.
Opérations périphérique Niveaux des fournitures personnalisées Désactivé* Activé	Laisser <i>printservice</i> lire et modifier les valeurs d'Embedded Web Server.
Remarque : Si un astérisque (*) apparaît à côté d'une valeur, cela indique qu'il s'agit du paramètre usine par défaut.	

Option de menu	Description
Opérations périphérique Mode Sans échec Désactivé* Activé	Configurer l'imprimante pour fonctionner dans un mode spécial, dans lequel elle tente de continuer à offrir autant de fonctionnalités que possible, malgré les problèmes connus. Par exemple, lorsque cette option est activée et que le moteur recto verso ne fonctionne pas, l'imprimante effectue une impression recto verso des travaux d'impression recto verso.
Opérations périphérique Effacer état personnalisé	Effacer les chaînes définies par l'utilisateur pour les messages personnalisés par défaut ou alternatif.
Opérations périphérique Suppression de tous les messages installés à distance	Effacer les messages qui ont été installés à distance.
Opérations périphérique Afficher auto. les écrans d'erreur Désactivé Activé*	Afficher les messages d'erreur existants sur l'écran lorsque l'imprimante reste inactive sur l'écran d'accueil pendant une durée égale à la valeur du paramètre Délai d'affichage.
Opérations périphérique Activez le port parallèle en option Désactivé* Activé	Activer un port parallèle en option. Remarque : Lorsque cette option est activée, l'imprimante redémarre.
Configuration du capteur de patch de toner Fréquence d'étalonnage préférée Désactivé Réglage couleur minimal Moins de réglage couleur Normale* Précision couleur sup. Précision couleur max.	Configurer l'imprimante pour mettre la bonne quantité de toner afin de garantir la cohérence des couleurs.
Configuration du capteur de patch de toner Etalonn. complet	Exécuter le calibrage couleur complet.
Configuration du capteur de patch de toner Imprimer la page d'informations sur le capteur de patch de toner	Imprimer une page de diagnostic qui contient des informations sur le calibrage du capteur de patch de toner.
Configuration applications Applications LES Désactivé Activé*	Activer les applications LES (Lexmark Embedded Solutions). Remarques : <ul style="list-style-type: none"> • Cette option de menu est disponible uniquement sur certains modèles d'imprimante. • Lorsqu'il est activé, ce paramètre n'affecte pas les applications intégrées.
Remarque : Si un astérisque (*) apparaît à côté d'une valeur, cela indique qu'il s'agit du paramètre usine par défaut.	

Effacement hors service

Option de menu	Description
Effacement hors service Dernier effacement de la mémoire Dernier effacement du disque dur	Affichez les informations datant du dernier effacement du disque dur ou de la mémoire de l'imprimante. Remarque : Dernier effacement du disque dur apparaît uniquement dans les imprimantes disposant d'un disque dur.
Effacement hors service Effacer toutes les informations en mémoire non volatile Effacer toutes les informations du disque dur Effacer tous les paramètres de l'imprimante et réseau	Effacez tous les paramètres et toutes les applications qui sont stockés dans le disque dur ou la mémoire de l'imprimante. Remarque : Effacer toutes les informations du disque dur apparaît uniquement dans les imprimantes disposant d'un disque dur.

Icônes visibles de l'écran d'accueil

Remarque : Ce menu apparaît uniquement sur certains modèles d'imprimante.

Menu	Description
Etat/Fournitures File d'attente des travaux Changer de langue Carnet d'adresses Signets Travaux suspendus USB Applications/Profils Personnalisation de l'affichage Paramètres Eco	Déterminer l'icône qui s'affiche sur l'écran d'accueil.

A propos de cette imprimante

Option de menu	Description
Identification de propriété¹	Décrire l'imprimante. La longueur maximale est de 32 caractères.
Emplacement de l'imprimante¹	Identifier l'emplacement de l'imprimante. La longueur maximale est de 63 caractères.
Contact¹	Personnaliser le nom de l'imprimante. La longueur maximale est de 63 caractères.
Exporter un fichier de configuration vers un périphérique USB²	Exporter les fichiers de configuration vers un lecteur flash.
Exporter les journaux compressés vers USB²	Exporter les fichiers journaux compressés vers un lecteur flash.

¹ Dans certains modèles d'imprimante, cet élément de menu peut être configuré uniquement à partir d'Embedded Web Server.

² Cette option de menu apparaît uniquement dans certains modèles d'imprimante.

Option de menu	Description
Envoyer des journaux Annuler Envoyer	Envoyer des informations de diagnostic à Lexmark.
¹ Dans certains modèles d'imprimante, cet élément de menu peut être configuré uniquement à partir d'Embedded Web Server. ² Cette option de menu apparaît uniquement dans certains modèles d'imprimante.	

Imprimer

Disposition

Option de menu	Description
Faces Recto* Recto verso	Spécifier si l'impression s'effectue sur une face ou sur les deux faces du papier.
Orientation Bord long* Bord court	Déterminer le côté du papier (bord long ou bord court) relié lors d'une impression recto verso. Remarque : Selon l'option sélectionnée, l'imprimante décale automatiquement toutes les informations imprimées sur la page pour que le travail soit correctement relié.
Pages vierges Imprimer Ne pas imprimer*	Imprimer les pages vierges incluses dans un travail d'impression.
Assembler Désactivé [1,1,1,2,2,2]* En fonction [1,2,1,2,1,2]	Imprimer les pages d'un travail d'impression en respectant l'ordre défini, plus particulièrement lors de l'impression de plusieurs exemplaires.
Séparateurs Aucun* Entre les copies Entre les travaux Entre les pages	Insérer des séparateurs vierges lors de l'impression.
Source séparateur Bac [x] (1*) Chargeur multifonction	Indiquer la source d'alimentation des séparateurs. Remarque : Le chargeur multifonction n'est disponible que sur certains modèles d'imprimante.
Remarque : Si un astérisque (*) apparaît à côté d'une valeur, cela indique qu'il s'agit du paramètre usine par défaut.	

Option de menu	Description
Pages par face Désactivé* 2 pages par face 3 pages par face 4 pages par face 6 pages par face 9 pages par face 12 pages par face 16 pages par face	Imprimer des images de plusieurs pages sur une seule face d'une feuille.
Ordre des pages sur chaque face Horizontal* Horizontal inversé Vertical Vertical inversé	Déterminer la position des images de plusieurs pages lorsque l'option Pages par face est utilisée. Remarque : Le positionnement dépend du nombre d'images de la page et de leur orientation.
Orientation des pages sur chaque face Auto* Paysage Portrait	Déterminer l'orientation du document de plusieurs pages lorsque l'option Pages par face est utilisée.
Bordure des pages par face Aucun* Solide	Imprimer une bordure autour de chaque image de page lorsque l'option Pages par face est utilisée.
Copies 1-9999 (1*)	Indiquer le nombre de copies pour chaque impression.
Zone d'impression Normale* Ajuster à la page Page entière	Définir la zone imprimable d'une feuille de papier.
Remarque : Si un astérisque (*) apparaît à côté d'une valeur, cela indique qu'il s'agit du paramètre usine par défaut.	

Configuration

Option de menu	Description
Langage d'imprimante Emulation PCL Emulation PS*	Définir le langage d'imprimante. Remarque : Si vous sélectionnez un langage d'imprimante par défaut, le logiciel peut continuer à envoyer des travaux d'impression utilisant un autre langage.
Travail en attente Hors fonction* Activé	Mémoriser les travaux d'impression en attente de fournitures afin que les travaux qui n'ont pas besoin de ces fournitures puissent être imprimés. Remarque : Cette option s'affiche uniquement lorsque l'imprimante est équipée d'un disque dur.
Remarque : Si un astérisque (*) apparaît à côté d'une valeur, cela indique qu'il s'agit du paramètre usine par défaut.	

Option de menu	Description
Délai de mise en attente de la tâche 0–255 (30*)	Définir la durée en secondes pendant laquelle l'imprimante attend l'intervention de l'utilisateur avant de mettre en attente des travaux nécessitant des ressources non disponibles et de poursuivre l'impression d'autres travaux de la file d'attente. Remarque : Cette option s'affiche uniquement lorsque l'imprimante est équipée d'un disque dur.
Util. imprim Vitesse maximale Rendement maximal*	Déterminer le fonctionnement du kit de traitement d'images couleur pendant l'impression. Remarques : <ul style="list-style-type: none"> • Lorsqu'il est défini sur Rendement maximal, le kit de traitement d'images couleur ralentit ou s'arrête pendant l'impression de groupes de pages en noir et blanc uniquement. • Lorsqu'il est défini sur Vitesse maximale, le kit de traitement d'images couleur continue de fonctionner pendant l'impression, quel que soit le type de pages imprimées (couleur ou noir et blanc).
Télécharger la cible RAM* Disque	Spécifier où enregistrer toutes les ressources permanentes, telles que les polices et les macros, qui ont été téléchargées sur l'imprimante. Remarque : Cette option s'affiche uniquement lorsque l'imprimante est équipée d'un disque dur.
Economiser ressource Hors fonction* Activé	Déterminer comment l'imprimante doit traiter les ressources téléchargées, telles que les polices et les macros, lorsqu'elle reçoit un travail nécessitant une quantité de mémoire supérieure à celle disponible. Remarques : <ul style="list-style-type: none"> • Lorsque cette option est définie sur Hors fonction, l'imprimante conserve les ressources téléchargées uniquement tant que la mémoire n'est pas requise pour d'autres travaux. Les ressources associées à la langue inactive de l'imprimante sont supprimées. • Lorsque cette option est définie sur Activée, l'imprimante conserve toutes les ressources téléchargées permanentes dans toutes les langues. Lorsque cela est nécessaire, l'imprimante affiche des messages de mémoire saturée au lieu de supprimer des ressources permanentes.
Imprimer tout - Ordre Alphabétique* Plus récent d'abord Plus ancien d'abord	Spécifier l'ordre d'impression de tous les travaux suspendus et confidentiels. Remarque : Cette option s'affiche uniquement lorsque l'imprimante est équipée d'un disque dur.
Remarque : Si un astérisque (*) apparaît à côté d'une valeur, cela indique qu'il s'agit du paramètre usine par défaut.	

Qualité

Option de menu	Description
Mode d'impression Noir et blanc Couleur*	Définir le mode d'impression.
Résolution impression 4800 CQ* 1200 ppp	Définir la résolution pour le document imprimé. Remarque : La résolution 4800 CQ permet des impressions de haute qualité en vitesse maximale.
Remarque : Si un astérisque (*) apparaît à côté d'une valeur, cela indique qu'il s'agit du paramètre usine par défaut.	

Option de menu	Description
Intensité toner 1 à 5 (4*)	Déterminer le degré de luminosité des images texte.
Demi-tons Normale* Détails	Améliore la qualité de l'impression pour des lignes plus lisses et des bords plus nets.
Economie couleur Désactivé* Activé	Réduire la quantité de toner utilisée pour l'impression de graphiques et d'images.
Luminosité RVB -6 à 6 (0*)	Régler la luminosité, le contraste et la saturation de l'impression couleur. Remarque : Ce paramètre n'affecte pas les fichiers utilisant les spécifications de couleurs CMJN.
Contraste RVB 0 à 5 (0*)	
Saturation RVB 0 à 5 (0*)	
Remarque : Si un astérisque (*) apparaît à côté d'une valeur, cela indique qu'il s'agit du paramètre usine par défaut.	

Traitement avancé image

Option de menu	Description
Equilibre des couleurs Cyan -5 à 5 (0*) Magenta -5 à 5 (0*) Jaune -5 à 5 (0*) Noir -5 à 5 (0*) Rétablir les paramètres par défaut	Ajuster la quantité de toner utilisée pour chaque couleur.
Correction des couleurs Désactivé Auto* Manuel Contenu de correction des couleurs	Modifier les paramètres de couleur utilisés pour imprimer des documents. Remarques : <ul style="list-style-type: none"> • Si l'option est désactivée, l'imprimante reçoit la correction des couleurs à partir du logiciel. • Si elle est définie sur Auto, l'imprimante applique différents profils de couleurs à chaque objet de la page imprimée. • Le mode Manuel permet de personnaliser les conversions des couleurs RVB ou CMJN appliquées à chaque objet de la page imprimée. • Le Contenu de correction des couleurs est uniquement disponible lorsque la Correction des couleurs est définie sur Manuelle.
Exemples couleur Impr. échantillons couleur	Imprime des pages d'échantillons de couleurs pour chacune des tables de conversion de couleurs RVB et CMJN utilisées dans l'imprimante.
Remarque : Si un astérisque (*) apparaît à côté d'une valeur, cela indique qu'il s'agit du paramètre usine par défaut.	

Option de menu	Description
Réglage couleur	Etalonne l'imprimante pour régler les variations de couleur des documents imprimés.
Remplacement des tons directs Configuration CMJN perso.	Attribue des valeurs CMJN spécifiques aux vingt tons directs nommés. Remarque : Dans certains modèles d'imprimante, cet élément de menu peut être configuré uniquement à partir d'Embedded Web Server.
Remplacement des cartouches RVB	Fait correspondre les couleurs de l'impression avec celles du document d'origine. Remarques : <ul style="list-style-type: none"> • Cette option de menu requiert la sélection de la table de couleurs d'affichage - vrai noir. • Cette option de menu s'affiche uniquement dans Embedded Web Server.
Remarque : Si un astérisque (*) apparaît à côté d'une valeur, cela indique qu'il s'agit du paramètre usine par défaut.	

Compta des travaux

Remarque : Ce menu s'affiche uniquement lorsque l'imprimante est équipée d'un disque dur.

Option de menu	Description
Compta des travaux Hors fonction* Activé	Déterminer si l'imprimante crée un journal des travaux d'impression reçus.
Accounting Log Frequency (Fréquence du journal de compta tâches) Chaque jour Chaque semaine Chaque mois*	Spécifier la fréquence à laquelle l'imprimante crée un fichier journal.
Log Action at End of Frequency (Consigner action en fin de fréquence) Aucun* Envoyer par e-mail journal actuel Env. par e-mail et suppr. journ. act. Poster journal actuel Poster, suppr. journal actuel	Indiquer comment l'imprimante réagit à l'expiration du seuil de fréquence. Remarque : La valeur définie dans l'option Accounting Log Frequency (Fréquence du journal de compta tâches) détermine le déclenchement de cette action.
Consigner niv. quasi plein Hors fonction* Activé	Indiquer la taille maximale du fichier journal avant que l'imprimante exécute l'option Log Action at Near Full (Consigner action lorsque le disque est presque plein).
Remarque : Si un astérisque (*) apparaît à côté d'une valeur, cela indique qu'il s'agit du paramètre usine par défaut.	

Option de menu	Description
Consigner action à niv. quasi plein Aucun* Envoyer par e-mail journal actuel Env. par e-mail et suppr. journ. act. Env. par e-mail et suppr. plus anc. journ. Poster journal actuel Poster, suppr. journal actuel Poster et suppr. plus anc. journ. Suppr. journal actuel Suppr. plus ancien journal Supprimer tout sauf le journal actuel Suppr. tous les journaux	Déterminer comment l'imprimante réagit lorsque son disque dur est presque plein. Remarque : La valeur définie dans l'option Log Near Full Level (Consigner Niveau disque presque plein) détermine le déclenchement de cette action.
Consigner action à niv. plein Aucun* Env. par e-mail et suppr. journ. act. Env. par e-mail et suppr. plus anc. journ. Poster, suppr. journal actuel Poster et suppr. plus anc. journ. Suppr. journal actuel Suppr. plus ancien journal Supprimer tout sauf le journal actuel Suppr. tous les journaux	Déterminer comment l'imprimante réagit lorsque l'utilisation du disque atteint la limite maximale (100 Mo).
URL pr poster jnal	Déterminer où l'imprimante envoie les journaux de compta travaux.
E-mail pr env. jnal	Indiquer l'adresse email où l'imprimante envoie les journaux de compta travaux.
Préfixe fichier journal	Indiquer le préfixe à utiliser pour nommer le fichier journal. Remarque : Le nom d'hôte actuel défini dans le menu TCP/IP est utilisé comme préfixe de fichier journal par défaut.
Remarque : Si un astérisque (*) apparaît à côté d'une valeur, cela indique qu'il s'agit du paramètre usine par défaut.	

XPS

Option de menu	Description
Imprimer les pages d'erreur Désactivé* Activé	Imprimer une page de test contenant des informations sur les erreurs, notamment sur les erreurs de marquage XML.
Epaisseur de ligne minimale 1-30 (2*)	Définir la largeur de trait minimale. Remarques : <ul style="list-style-type: none"> • Les travaux imprimés en 1 200 ppp utilisent directement la valeur. • Les travaux imprimés en 4 800 CQ utilisent la moitié de la valeur.
Remarque : Si un astérisque (*) apparaît à côté d'une valeur, cela indique qu'il s'agit du paramètre usine par défaut.	

PDF

Option de menu	Description
Ajuster la page Désactivé* Activé	Ajuster le contenu de la page au format du papier sélectionné.
Commentaires Imprimer Ne pas imprimer*	Indiquer s'il faut ou non imprimer les commentaires du fichier PDF.
Remarque : Si un astérisque (*) apparaît à côté d'une valeur, cela indique qu'il s'agit du paramètre usine par défaut.	

PostScript

Option de menu	Description
Impr. erreur PS Désactivé* Activé	Imprimer une page décrivant l'erreur PostScript®. Remarque : Lorsqu'une erreur survient, le traitement du travail s'arrête, l'imprimante imprime un message d'erreur et le reste du travail d'impression est éliminé.
Épaisseur de ligne minimale 1-30 (2*)	Définir la largeur de trait minimale. Remarques : <ul style="list-style-type: none"> • Les travaux imprimés en 1 200 ppp utilisent directement la valeur. • Les travaux imprimés en 4 800 CQ utilisent la moitié de la valeur.
Lock PS Startup Mode (Verrouiller le mode de démarrage PS) Désactivé* Activé	Désactiver le fichier SysStart.
Lissage d'image Désactivé* Activé	Améliorer le contraste et la précision des images de basse résolution. Remarque : Ce paramètre n'a aucun effet sur les images dont la résolution est supérieure ou égale à 300 dpi.
Priorité des polices Résident* Flash/Disque	Etablir l'ordre de recherche des polices. Remarques : <ul style="list-style-type: none"> • La fonction Résident configure l'imprimante pour rechercher la police demandée dans sa mémoire, puis dans la mémoire flash ou sur son disque dur. • La fonction Flash/Disque configure l'imprimante pour rechercher la police demandée dans la mémoire flash ou sur son disque dur, puis dans sa mémoire. • Cette option s'affiche uniquement lorsqu'une mémoire flash ou un disque dur d'imprimante est installé.
Délai d'attente Désactivé Activé* (40 secondes)	Placer l'imprimante en attente de réception de données supplémentaires avant l'annulation d'un travail d'impression.
Remarque : Si un astérisque (*) apparaît à côté d'une valeur, cela indique qu'il s'agit du paramètre usine par défaut.	

PCL

Option de menu	Description
Origine police Résident* Disque Flash Tout	Choisissez la source qui contient la sélection de police par défaut. Remarques : <ul style="list-style-type: none"> Flash et Disque apparaissent uniquement sur certains modèles d'imprimante. Pour que Flash et Disque apparaissent, vérifiez qu'elles ne sont pas protégées en lecture ou en écriture.
Nom police [Liste des polices disponibles] (Courier*)	Sélectionner une police dans la source de police spécifiée.
Jeu symboles [Liste des jeux de symboles disponibles] (10U PC-8*)	Déterminer le jeu de symboles pour chaque nom de police. Remarque : Un jeu de symboles est un ensemble de caractères alphanumériques, de signes de ponctuation et de symboles spéciaux. Les jeux de symboles prennent en charge les exigences propres à différentes langues ou programmes spécifiques, telles que les symboles mathématiques utilisés pour la notation scientifique.
Pas 0,08-100 (10*)	Spécifier l'espacement des polices fixes ou à espacement constant. Remarque : L'espacement correspond au nombre de caractères à espacement fixe sur un pouce horizontal de texte.
Orientation Portrait* Paysage	Déterminer l'orientation du texte et des graphiques sur la page.
Lignes par page 1-255	Spécifier le nombre de lignes de texte pour chaque page imprimée par le biais du flux de données PCL®. Remarques : <ul style="list-style-type: none"> Cet élément de menu active l'échappement vertical entraînant l'impression du nombre sélectionné de lignes demandées entre les marges par défaut de la page. 60 désigne le paramètre usine appliquée par défaut aux Etats-Unis. 64 correspond au paramètre usine utilisé à l'international.
Epaisseur de ligne minimale PCL5 1-30 (2*)	Définir la largeur de trait minimale initiale. Remarques : <ul style="list-style-type: none"> Les travaux imprimés en 1 200 ppp utilisent directement la valeur. Les travaux imprimés en 4 800 CQ utilisent la moitié de la valeur.
Epaisseur de ligne minimale PCLXL 1-30 (2*)	
Largeur A4 198 mm* 203 mm	Définir la largeur de page logique sur le format de papier A4. Remarque : On appelle « page logique » l'espace de la page physique sur lequel les données sont imprimées.
CR Auto après LF Désactivé* Activé	Régler l'imprimante pour insérer un retour chariot après avoir reçu une commande de saut de ligne. Remarque : La fonction Retour chariot est un mécanisme permettant de commander l'imprimante pour déplacer la position du curseur sur la première position sur la même ligne.
Remarque : Si un astérisque (*) apparaît à côté d'une valeur, cela indique qu'il s'agit du paramètre usine par défaut.	

Option de menu	Description
LF Auto après CR Désactivé* Activé	Régler l'imprimante pour insérer un saut de ligne après avoir reçu une commande de retour chariot.
Renommer les tiroirs Affecter chrg MF Affecter tiroir [x] Affecter papier man. Affecter chargeur d'env. manuel	Configurez l'imprimante pour qu'elle fonctionne avec un autre pilote d'impression ou une application personnalisée qui utilise une numérotation différente pour demander une source de papier donnée. Sélectionnez l'une des options suivantes : Hors fonction* : l'imprimante utilise les numéros attribués par défaut aux sources d'alimentation. Aucune : la source d'alimentation ignore la commande de sélection de la source d'alimentation. 0 - 199 : sélectionnez un nombre afin d'attribuer une valeur personnalisée à une source d'alimentation. Remarque : Le chargeur multifonction n'est disponible que sur certains modèles d'imprimante.
Renommer les tiroirs Afficher les paramètres usine	Afficher la valeur par défaut (paramètre usine) attribuée à chaque alimentation papier.
Renommer les tiroirs Restaurer valeurs par défaut	Rétablir les valeurs de numérotation par défaut du bac.
Délai d'impression Désactivé Activé* [90]	Configurer l'imprimante afin qu'elle termine un travail d'impression après avoir été inactive pendant le délai spécifié (en secondes).
Remarque : Si un astérisque (*) apparaît à côté d'une valeur, cela indique qu'il s'agit du paramètre usine par défaut.	

HTML

Option de menu	Description
Nom police [Liste des polices] (Fois*)	Définir la police à utiliser pour les documents HTML.
Taille de la police 1-255 (12*)	Définir la taille de la police à utiliser pour les documents HTML.
Mettre à l'échelle 1-400 % (100*)	Mettre à l'échelle les documents HTML.
Orientation Portrait* Paysage	Définir l'orientation de la page pour les documents HTML.
Taille de la marge 8-255 mm (19*)	Définir la marge de la page pour les documents HTML.
Arrière-plans Ne pas imprimer Imprimer*	Imprimer des informations d'arrière-plan ou des graphiques pour les documents HTML.
Remarque : Si un astérisque (*) apparaît à côté d'une valeur, cela indique qu'il s'agit du paramètre usine par défaut.	

Image

Option de menu	Description
Ajustement auto Activé Hors fonction*	Sélectionner le format de papier et l'orientation les mieux adaptés à l'image. Remarque : Lorsque cette option est activée, elle ignore les paramètres de mise à l'échelle et d'orientation définis pour l'image.
Inverser Hors fonction* Activé	Inverser les images monochromes à deux tons. Remarque : cette option de menu ne s'applique pas aux formats d'image GIF ou JPEG.
Echelle Ancrage supérieur gauche Meilleure corresp.* Ancrage au centre Ajuster en hauteur/largeur Ajuster en hauteur Ajuster en largeur	Régler l'image pour l'adapter à la zone imprimable. Remarque : Lorsque le paramètre Ajustement auto est en fonction, l'échelle est automatiquement définie sur Meilleure corresp.
Orientation Portrait* Paysage Portrait inversé Paysage inversé	Déterminer l'orientation du texte et des graphiques sur la page.
Remarque : Si un astérisque (*) apparaît à côté d'une valeur, cela indique qu'il s'agit du paramètre usine par défaut.	

Papier

Configuration du tiroir

Option de menu	Description
Source par défaut Bac [x] (1*) Chargeur multifonction Manuel papier Manuel enveloppe	Choisir l'alimentation papier pour tous les travaux d'impression. Remarque : Le chargeur multifonction n'est disponible que sur certains modèles d'imprimante.
Format/Type papier Bac [x] Chargeur multifonction Manuel papier Manuel enveloppe	Spécifier le format ou le type de papier chargé dans chaque source d'alimentation papier. Remarque : Le chargeur multifonction n'est disponible que sur certains modèles d'imprimante.
Remarque : Si un astérisque (*) apparaît à côté d'une valeur, cela indique qu'il s'agit du paramètre usine par défaut.	

Option de menu	Description
Changer format Désactivé A5/Statement A4/Lettre US Liste complète*	Configurer l'imprimante pour changer un format de papier spécifié si le format demandé n'est chargé dans aucune source d'alimentation papier. Remarques : <ul style="list-style-type: none"> • Sur Hors fonction, l'imprimante invite l'utilisateur à charger le format de papier demandé. • A5/Statement permet d'imprimer un document A5 au format Statement lorsque vous chargez un format Statement et des travaux au format Statement sur du papier A5 lorsque vous chargez du papier A5. • A4/Lettre US permet d'imprimer un document A4 au format Lettre US lorsque vous chargez un format Lettre US et des travaux au format Lettre US sur du papier A4 lorsque vous chargez du papier A4. • Liste complète des substitutions Lettre US/A4.
Remarque : Si un astérisque (*) apparaît à côté d'une valeur, cela indique qu'il s'agit du paramètre usine par défaut.	

Configuration du support

Configuration générale

Option de menu	Description
Unités de mesure Pouces Millimètres	Préciser l'unité de mesure du papier universel. Remarque : L'unité par défaut pour les États-Unis est le pouce. L'unité internationale par défaut est le millimètre.
Largeur portrait 3 à 14,17 pouces (8,50*) 76-359,91 mm (216*)	Définir la largeur portrait du papier universel.
Hauteur portrait 3 à 14,17 pouces (14*) 76-359,91 mm (356*)	Définir la hauteur portrait du papier universel.
Sens d'alimentation Bord court* Bord long	Configurer l'imprimante pour saisir le papier par le bord court ou par le bord long. Remarque : Le bord long est affiché uniquement lorsque le bord le plus long est plus court que la largeur maximale prise en charge.
Remarque : Si un astérisque (*) apparaît à côté d'une valeur, cela indique qu'il s'agit du paramètre usine par défaut.	

Types de supports

Option de menu	Description
Ordinaire	Indiquer la texture et le grammage du papier chargé.
Bristol	
Recyclé	
Glacé	
Étiquettes	
Étiquettes en vinyle	
Papier de qualité	
Enveloppe	
Papier à en-tête	
Préimprimé	
Papier de couleur	
Léger	
Lourd	
Chiffon/grené	
Type perso [x]	

Lecteur USB

Remarque : Ce menu apparaît uniquement sur certains modèles d'imprimante.

Impression lecteur Flash

Option de menu	Description
Nombre de copies 1-9999 (1*)	Définir le nombre de copies.
Alimentation papier Tiroir [x] (1*) Chargeur multifonction Manuel Papier Manuel enveloppe	Définir la source d'alimentation du travail d'impression. Remarque : Le chargeur multifonction n'est disponible que sur certains modèles d'imprimante.
Couleur Désactivé Activé*	Imprimer en couleur.
Assembler (1,1,1) (2,2,2) (1,2,3) (1,2,3)*	Imprimer plusieurs copies en respectant l'ordre défini.
Faces Recto* Recto verso	Spécifier si l'impression s'effectue sur une face ou sur les deux faces du papier.
Remarque : Si un astérisque (*) apparaît à côté d'une valeur, cela indique qu'il s'agit du paramètre usine par défaut.	

Option de menu	Description
Orientation Bord long* Bord court	Déterminer le côté du papier (bord long ou bord court) relié lors d'une impression recto verso. Remarque : Selon l'option sélectionnée, l'imprimante décale automatiquement toutes les informations imprimées sur la page pour que le travail soit correctement relié.
Pages par face Désactivé* 2 pages par face 3 pages par face 4 pages par face 6 pages par face 9 pages par face 12 pages par face 16 pages par face	Imprimer des images de plusieurs pages sur une seule face d'une feuille.
Ordre des pages sur chaque face Horizontal* Horizontal inversé Vertical inversé Vertical	Déterminer la position des images de plusieurs pages lorsque l'option Pages par face est utilisée. Remarque : Le positionnement dépend du nombre d'images de la page et de leur orientation.
Orientation des pages sur chaque face Auto* Paysage Portrait	Déterminer l'orientation du document de plusieurs pages lorsque l'option Pages par face est utilisée.
Bordure des pages par face Aucun* Solide	Imprimer une bordure autour de chaque image de page lorsque l'option Pages par face est utilisée.
Séparateurs Désactivé* Entre les copies Entre les travaux Entre les pages	Indiquer si des séparateurs vierges doivent être insérés lors de l'impression.
Source séparateur Tiroir [x] (1*) Chargeur multifonction	Indiquer la source d'alimentation des séparateurs. Remarque : Le chargeur multifonction n'est disponible que sur certains modèles d'imprimante.
Pages vierges Ne pas imprimer* Imprimer	Indiquer si des pages vierges doivent être imprimées dans un travail d'impression.
Remarque : Si un astérisque (*) apparaît à côté d'une valeur, cela indique qu'il s'agit du paramètre usine par défaut.	

Réseau/Ports

Informations réseau

Option de menu	Description
Adaptateur actif Auto* Réseau standard Sans fil	Indiquer comment un réseau est connecté. Remarque : Sans fil est seulement disponible quand un adaptateur réseau sans fil est installé.
Etat du réseau	Afficher l'état de la connexion du réseau de l'imprimante.
Afficher l'état réseau sur imprimante Activé* Hors fonction	Afficher l'état du réseau sur l'écran.
Vitesse, recto verso	Afficher la vitesse de la carte réseau actuellement active.
IPv4	Afficher l'adresse IPv4.
Toutes les adresses IPv6	Afficher toutes les adresses IPv6.
Réinit. serveur impr.	Réinitialiser toutes les connexions actives du réseau à l'imprimante. Remarque : Ce paramètre supprime tous les paramètres de configuration réseau.
Délai exécution réseau Hors fonction Activé* (90 secondes)	Définir le délai avant que l'imprimante annule un travail d'impression réseau.
Page d'en-tête Hors fonction* Activé	Imprimer une page d'en-tête.
Remarque : Si un astérisque (*) apparaît à côté d'une valeur, cela indique qu'il s'agit du paramètre usine par défaut.	

Sans fil

Remarque : Ce menu est disponible uniquement sur les imprimantes connectées à un réseau Wi-Fi ou sur les imprimantes équipées d'un adaptateur réseau sans fil.

Option de menu	Description
Configuration à l'aide de l'application mobile	Configurer la connexion Wi-Fi à l'aide de l'Assistant mobile Lexmark.

Option de menu	Description
Configuration à partir du panneau de commandes de l'imprimante Choisir un réseau Ajouter un réseau Wi-Fi Nom de réseau Mode Réseau Infrastructure Mode sécurité sans fil Désactivé* WEP WPA2/WPA - Personnel WPA2 - Personnel 802.1x - RADIUS	Configurer la connexion Wi-Fi à l'aide du panneau de commandes. Remarque : 802.1x - RADIUS peut être configuré uniquement à partir d'Embedded Web Server.
Wi-Fi Protected Setup Méthode de démarrage par bouton de commande Méthode de démarrage PIN	Configurer un réseau Wi-Fi et activez la sécurité du réseau. Remarques : <ul style="list-style-type: none"> • La Méthode de démarrage par bouton de commande permet de connecter l'imprimante à un réseau Wi-Fi en appuyant simultanément sur des boutons de l'imprimante et du point d'accès (routeur sans fil) pendant un certain temps. • La Méthode de démarrage PIN permet de connecter l'imprimante à un réseau Wi-Fi en utilisant un code PIN sur l'imprimante et en le saisissant dans les paramètres sans fil du point d'accès.
Mode Réseau Type BSS Infrastructure*	Définir le mode réseau.
Activer Wi-Fi Direct Activé Hors fonction*	Permettre la connexion directe des périphériques compatibles Wi-Fi Direct à l'imprimante.
Compatibilité 802.11b/g/n (2,4 GHz)* 802.11a/b/g/n/ac (2,4 GHz/5 GHz) 802.11a/n/ac (5 GHz)	Définir la norme pour le réseau Wi-Fi. Remarque : 802.11a/b/g/n/ac (2,4 GHz/5 GHz) et 802.11a/n/ac (5 GHz) s'affichent uniquement lorsque l'option Wi-Fi est installée.
Mode sécurité sans fil Désactivé* WEP WPA2/WPA-Personnel WPA2-Personnel 802.1x - RADIUS	Définir le mode de sécurité pour la connexion de l'imprimante aux périphériques Wi-Fi. Remarque : 802.1x - RADIUS peut être configuré uniquement à partir d'Embedded Web Server.
Mode d'authentification WEP Auto* Ouverte Partagée	Définir le type de protocole de chiffrement sans fil (WEP) pour l'imprimante. Remarque : Cette option de menu s'affiche uniquement lorsque le Mode sécurité sans fil est défini sur WEP.
Configurer une clé WEP	Spécifier un mot de passe WEP pour la connexion Wi-Fi sécurisée.

Option de menu	Description
WPA2/WPA Personnel AES	Activer la sécurité Wi-Fi via WPA (Wi-Fi Protected Access). Remarque : Cette option de menu s'affiche uniquement lorsque le Mode sécurité sans fil est défini sur WPA2/WPA-Personnel.
Configurer une clé prépartagée	Définir le mot de passe pour la connexion Wi-Fi sécurisée.
WPA2-Personnel AES	Activer la sécurité Wi-Fi via WPA2. Remarque : Cette option de menu s'affiche uniquement lorsque le Mode sécurité sans fil est défini sur WPA2-Personnel.
Mode de chiffrement 802.1x WPA+ WPA2*	Activer la sécurité Wi-Fi via la norme 802.1x. Remarques : <ul style="list-style-type: none"> • Cette option de menu s'affiche uniquement lorsque le Mode sécurité sans fil est défini sur 802.1x - RADIUS. • 802.1x - RADIUS peut être configuré uniquement à partir d'Embedded Web Server.
IPv4 Activer DHCP Activé* Hors fonction Configurer l'adresse IP statique Adresse IP Masque de réseau Passerelle	Activer DHCP (Dynamic Host Configuration Protocol) et configurer une adresse IP statique. Remarque : Le protocole DHCP est un protocole standard qui permet à un serveur de distribuer aux clients des adresses IP et des informations de configuration de manière dynamique.
IPv6 Activer IPv6 Activé* Hors fonction Activer DHCPv6 Activé Hors fonction* Configuration automatique d'adresse sans état Activé* Hors fonction Adresse du serveur protocole DNS Adresse IPv6 affectée manuellement Routeur IPv6 affecté manuellement Préfixe d'adresse Toutes les adresses IPv6 Toutes les adresses du routeur IPv6	Activez et configurez les paramètres IPv6 de l'imprimante.
Adresse réseau UAA LAA	Affiche les adresses réseau.

Option de menu	Description
PCL SmartSwitch Hors fonction Activé*	Configurer l'imprimante afin qu'elle passe automatiquement en mode d'émulation PCL lorsqu'un travail d'impression le requiert, quelle que soit la langue par défaut de l'imprimante. Remarque : Si PCL SmartSwitch est désactivé, l'imprimante n'analyse pas les données entrantes et utilise la langue par défaut de l'imprimante spécifiée dans le menu Configuration.
PS SmartSwitch Hors fonction Activé*	Configurer l'imprimante afin qu'elle passe automatiquement en mode d'émulation PS lorsqu'un travail d'impression le requiert, quelle que soit la langue par défaut de l'imprimante. Remarque : Si PS SmartSwitch est désactivé, l'imprimante n'analyse pas les données entrantes et utilise la langue par défaut de l'imprimante spécifiée dans le menu Configuration.
Tampon d'impression Activé Hors fonction*	Stockez temporairement les travaux d'impression dans le disque dur de l'imprimante avant de procéder à l'impression. Remarque : Cette option de menu s'affiche uniquement si l'imprimante est équipée d'un disque dur.
PS binaire Mac Auto* Activé Hors fonction	Configurez l'imprimante afin qu'elle traite les travaux d'impression PostScript binaire Macintosh. Remarques : <ul style="list-style-type: none"> • Si l'option est définie sur Activé, l'imprimante traite les travaux d'impression PostScript binaire bruts. • Si l'option est définie sur Hors fonction, les travaux d'impression sont filtrés à l'aide du protocole standard.

Ethernet

Option de menu	Description
Vitesse du réseau	Afficher la vitesse de l'adaptateur réseau actif.
IPv4 Activer DHCP Activé* Désactivé	Activer le Protocole de configuration d'hôte dynamique (DHCP). Remarque : Le protocole DHCP est un protocole standard qui permet à un serveur de distribuer dynamiquement des adresses IP et des informations de configuration aux clients.
IPv4 Configurer l'adresse IP statique Adresse IP Masque de réseau Passerelle	Définir l'adresse IP statique de votre imprimante.
IPv6 Activer IPv6 Désactivé Activé*	Active IPv6 sur l'imprimante.
Remarque : Si un astérisque (*) apparaît à côté d'une valeur, cela indique qu'il s'agit du paramètre usine par défaut.	

Option de menu	Description
IPv6 Activer DHCPv6 Désactivé* Activé	Active DHCPv6 sur l'imprimante.
IPv6 Configuration automatique d'adresse sans état Désactivé Activé*	Configurer l'adaptateur réseau pour accepter les entrées de configuration de l'adresse IPv6 automatiques fournies par un routeur.
IPv6 Adresse du serveur protocole DNS	Spécifier l'adresse du serveur DNS.
IPv6 Adresse IPv6 affectée manuel- lement	Attribuer l'adresse IPv6.
IPv6 Routeur IPv6 affecté manuellement	Attribuer l'adresse IPv6.
IPv6 Préfixe d'adresse 0–128 (64*)	Spécifier le préfixe d'adresse.
IPv6 Toutes les adresses IPv6	Afficher toutes les adresses IPv6.
IPv6 Toutes les adresses du routeur IPv6	Afficher toutes les adresses du routeur IPv6.
Adresse réseau UAA AAL	Afficher les adresses MAC (Media Access Control) de l'imprimante : Adresses LAA (Locally Administered Address) et UAA (Universally Administered Address). Remarque : Vous pouvez modifier manuellement l'adresse LAA de l'imprimante.
PCL SmartSwitch Désactivé Activé*	Configurer l'imprimante afin qu'elle passe automatiquement en mode d'émulation PCL lorsqu'un travail d'impression le requiert, quelle que soit la langue par défaut de l'imprimante. Remarque : Si PCL SmartSwitch est désactivé, l'imprimante n'analyse pas les données entrantes et utilise la langue par défaut de l'imprimante spécifiée dans le menu Configuration.
PS SmartSwitch Désactivé Activé*	Configurer l'imprimante afin qu'elle passe automatiquement en mode d'émulation PS lorsqu'un travail d'impression le requiert, quelle que soit la langue par défaut de l'imprimante. Remarque : Si PS SmartSwitch est désactivé, l'imprimante n'analyse pas les données entrantes et utilise la langue par défaut de l'imprimante spécifiée dans le menu Configuration.
Remarque : Si un astérisque (*) apparaît à côté d'une valeur, cela indique qu'il s'agit du paramètre usine par défaut.	

Option de menu	Description
Tampon d'impression Désactivé Activé*	Stocker temporairement les travaux sur le disque dur de l'imprimante avant de les imprimer. Remarques : <ul style="list-style-type: none"> • Cette option de menu s'affiche uniquement si l'imprimante est équipée d'un disque dur. • Cette option de menu apparaît uniquement dans certains modèles d'imprimante.
PS binaire Mac Auto* Activé Désactivé	Configurez l'imprimante afin qu'elle traite les travaux d'impression PostScript binaire Macintosh. Remarques : <ul style="list-style-type: none"> • Si l'option est activée, l'imprimante traite les travaux d'impression PostScript binaire bruts. • Si l'option est désactivée, les travaux d'impression sont filtrés à l'aide d'un protocole standard.
Energy Efficient Ethernet Désactivé Activé*	Réduire la consommation d'énergie lorsque l'imprimante ne reçoit pas de données du réseau Ethernet.
Remarque : Si un astérisque (*) apparaît à côté d'une valeur, cela indique qu'il s'agit du paramètre usine par défaut.	

TCP/IP

Remarque : Ce menu est disponible uniquement sur les imprimantes réseau et les imprimantes connectées à des serveurs d'impression.

Option de menu	Description
Définir le nom d'hôte	Définir le nom d'hôte TCP/IP actuel.
Nom de domaine	Configurer le nom de domaine. Remarque : Cette option de menu apparaît uniquement dans certains modèles d'imprimante.
Autoriser le protocole DHCP/BOOTP à mettre à jour le serveur NTP Hors fonction Activé*	Permettre aux clients DHCP et BOOTP de mettre à jour les paramètres NTP de l'imprimante.
Nom de configuration zéro	Spécifier un nom de service pour le réseau de configuration zéro. Remarque : Cette option de menu apparaît uniquement dans certains modèles d'imprimante.
Activer IP auto Hors fonction Activé*	Attribuer une adresse IP automatiquement.
Adresse du serveur protocole DNS	Spécifier l'adresse actuelle du serveur DNS (Domain Name System).
Remarque : Si un astérisque (*) apparaît à côté d'une valeur, cela indique qu'il s'agit du paramètre usine par défaut.	

Option de menu	Description
Adresse de sauvegarde du serveur DNS	Spécifier les adresses de sauvegarde du serveur DNS.
Adresse de sauvegarde du serveur DNS 2	
Adresse de sauvegarde du serveur DNS 3	
Ordre de recherche de domaine	Spécifier une liste de noms de domaine pour localiser l'imprimante et ses ressources qui résident dans différents domaines sur le réseau. Remarque : Cette option de menu apparaît uniquement dans certains modèles d'imprimante.
Activer DDNS Hors fonction* Activé	Mettre à jour les paramètres DNS dynamiques.
Durée de vie DNS dynamique	Spécifier les paramètres DDNS actuels.
TTL par défaut	
Durée d'actualisation DNS dynamique	
Activer mDNS Hors fonction Activé*	Mettre à jour les paramètres DNS multicast.
Adresse du serveur protocole WINS	Indiquer une adresse de serveur pour Windows Internet Name Service (WINS).
Activer BOOTP Hors fonction* Activé	Autoriser le BOOTP à attribuer une adresse IP d'imprimante.
Liste de serveur restreinte	Indiquer une adresse IP pour les connexions TCP. Remarques : <ul style="list-style-type: none"> • Séparez chaque adresse IP par une virgule. • Vous pouvez ajouter jusqu'à 50 adresses IP.
Options de liste serveurs limités Bloquer tous les ports* Bloquer l'impression seulement Bloquer l'impression et HTTP seulement	Indiquer comment les adresses IP de la liste peuvent accéder à l'imprimante.
MTU	Spécifier un paramètre d'unité de transmission maximale (MTU) pour les connexions TCP.
Port d'impression brute 1-65535 (9100*)	Indiquer un numéro de port brut pour les imprimantes connectées à un réseau.
Vitesse maximale de trafic sortant Hors fonction* Activé	Activer le taux de transfert maximum de l'imprimante.
Sécurité de couche de transport améliorée Hors fonction* Activé	Améliorer la confidentialité et l'intégrité des données de l'imprimante.
Remarque : Si un astérisque (*) apparaît à côté d'une valeur, cela indique qu'il s'agit du paramètre usine par défaut.	

SNMP

Remarque : Ce menu s'affiche uniquement sur les imprimantes réseau ou les imprimantes connectées à des serveurs d'impression.

Option de menu	Description
Versions SNMP 1 et 2c Activé Hors fonction Activé* Autoriser jeu SNMP Hors fonction Activé* Activer la base MIB du moniteur du port d'imprimante Hors fonction Activé* Communauté SNMP	Configurer les versions SNMP (Simple Network Management Protocol) 1 et 2c pour installer les pilotes d'imprimante et les applications.
SNMP Version 3 Activé Hors fonction Activé* Configuration informations d'authentification, en lecture/écriture Nom d'utilisateur Mot de passe Configuration informations d'authentification, en lecture seule Nom d'utilisateur Mot de passe Hachage de l'authentification MD5 SHA1* Niveau d'authentification minimum Pas d'authentification, pas de confidentialité Authentification, pas de confidentialité Authentification, confidentialité* Algorithme de confidentialité DES AES-128*	Configurer le protocole SNMP version 3 pour installer et mettre à jour les fonctions de sécurité de l'imprimante.
Remarque : Si un astérisque (*) apparaît à côté d'une valeur, cela indique qu'il s'agit du paramètre usine par défaut.	

IPSec

Remarque : Ce menu s'affiche uniquement sur les imprimantes réseau ou les imprimantes connectées à des serveurs d'impression.

Option de menu	Description
Activer IPSec Désactivé* Activé	Activer le protocole IPSec (Internet Protocol Security).
Configuration de base Par défaut* Compatibilité Sécurisé	Définir la configuration de base IPSec. Remarque : Cette option de menu s'affiche uniquement lorsque l'option Activer IPSec est activée.
Certificat de périphérique IPSec	Spécifier un certificat IPSec. Remarque : Cette option de menu apparaît uniquement lorsque la configuration de base est définie sur Compatibilité.
Connexions authentifiées par clé pré-partagée Hôte [x] Adresse Clé	Configurer les connexions authentifiées de l'imprimante. Remarque : Ces options de menu s'affichent uniquement lorsque l'option Activer IPSec est activée.
Connexions authentifiées par certificat Adresse de l'hôte [x]/[sous-réseau] Adresse [/sous-réseau]	
Remarque : Si un astérisque (*) apparaît à côté d'une valeur, cela indique qu'il s'agit du paramètre usine par défaut.	

802.1x

Remarque : Ce menu s'affiche uniquement sur les imprimantes réseau ou les imprimantes connectées à des serveurs d'impression.

Option de menu	Description
Actif Hors fonction* Activé	Permettre à l'imprimante de se connecter aux réseaux qui demandent une authentification avant d'autoriser l'accès. Remarque : Pour configurer les paramètres de cette option de menu, accédez à Embedded Web Server.
Remarque : Si un astérisque (*) apparaît à côté d'une valeur, cela indique qu'il s'agit du paramètre usine par défaut.	

Configuration LPD

Remarque : Ce menu s'affiche uniquement sur les imprimantes réseau ou les imprimantes connectées à des serveurs d'impression.

Option de menu	Description
Délai LPD 0–65535 secondes (90*)	Définir la valeur du délai d'attente maximal du serveur Line Printer Daemon (LPD) pour les travaux d'impression suspendus ou non valides.
Remarque : Si un astérisque (*) apparaît à côté d'une valeur, cela indique qu'il s'agit du paramètre usine par défaut.	

Option de menu	Description
Page d'en-tête LPD Hors fonction* Activé	Imprimer une page d'en-tête pour tous les travaux d'impression LPD. Remarque : Une page d'en-tête désigne la première page d'un travail d'impression. Elle est utilisée comme séparateur des travaux d'impression et permet d'identifier l'expéditeur de la demande du travail d'impression.
Page finale LPD Hors fonction* Activé	Imprimer une page finale pour tous les travaux d'impression LPD. Remarque : Une page finale désigne la dernière page d'un travail d'impression.
Conversion de retour chariot LPD Hors fonction* Activé	Activer la conversion de retour chariot. Remarque : La fonction Retour chariot est un mécanisme permettant de commander l'imprimante pour déplacer la position du curseur sur la première position sur la même ligne.
Remarque : Si un astérisque (*) apparaît à côté d'une valeur, cela indique qu'il s'agit du paramètre usine par défaut.	

Paramètres HTTP/FTP

Remarque : Ce menu est disponible uniquement sur les imprimantes réseau et les imprimantes connectées à des serveurs d'impression.

Option de menu	Description
Activer serveur HTTP Hors fonction Activé*	Accéder à Embedded Web Server pour le contrôle et la gestion de l'imprimante.
Activer HTTPS Hors fonction Activé*	Configurer les paramètres HTTPS (HyperText Transfer Protocol Secure).
Activer FTP/TFTP Hors fonction Activé*	Envoyer des fichiers via FTP.
Domaines locaux	Spécifier des noms de domaine pour les serveurs HTTP et FTP. Remarque : Cette option de menu apparaît uniquement dans certains modèles d'imprimante.
Adresse IP du proxy HTTP	Configurer les paramètres du serveur HTTP et FTP. Remarque : Ces options de menu apparaissent uniquement dans certains modèles d'imprimante.
Adresse IP du proxy FTP	
Port IP par défaut HTTP 1–65535 (80*)	
Certificat de périphérique HTTPS	
Port IP par défaut FTP 1–65535 (21*)	
Délai des requêtes HTTP/FTP 1–299 (30*)	Spécifier le délai avant l'arrêt de la connexion au serveur.
Remarque : Si un astérisque (*) apparaît à côté d'une valeur, cela indique qu'il s'agit du paramètre usine par défaut.	

Option de menu	Description
Nbre d'essais des requêtes HTTP/FTP 1-299 (3*)	Définir le nombre de tentatives de connexion au serveur HTTP/FTP.
Remarque : Si un astérisque (*) apparaît à côté d'une valeur, cela indique qu'il s'agit du paramètre usine par défaut.	

ThinPrint

Option de menu	Description
Activer ThinPrint Hors fonction Activé*	Imprimer à l'aide de ThinPrint.
Numéro du port 4000-4999 (4000*)	Définir le numéro de port pour le serveur ThinPrint.
Bande passante (bits/s) 100-1000000 (0*)	Définir la vitesse de transmission des données dans un environnement ThinPrint.
Taille des paquets (Ko) 0-64000 (0*)	Définir la taille des paquets pour la transmission de données.
Remarque : Si un astérisque (*) apparaît à côté d'une valeur, cela indique qu'il s'agit du paramètre usine par défaut.	

USB

Remarque : Ce menu apparaît uniquement sur certains modèles d'imprimante.

Option de menu	Description
PCL SmartSwitch Désactivé Activé*	Configurer l'imprimante afin qu'elle passe en mode d'émulation PCL lorsqu'un travail d'impression provenant du port USB le requiert, quel que soit le langage par défaut de l'imprimante. Remarque : Si PCL SmartSwitch est désactivé, l'imprimante n'analyse pas les données entrantes et utilise le langage d'impression par défaut spécifié dans le menu Configuration.
PS SmartSwitch Désactivé Activé*	Configurer l'imprimante afin qu'elle passe en mode d'émulation PS lorsqu'un travail d'impression provenant du port USB le requiert, quel que soit le langage par défaut de l'imprimante. Remarque : Si PS SmartSwitch est désactivé, l'imprimante n'analyse pas les données entrantes et utilise le langage d'impression par défaut spécifié dans le menu Configuration.
Tampon d'impression Désactivé* Activé	Stocker temporairement les travaux sur le disque dur de l'imprimante avant de les imprimer. Remarque : Cette option de menu s'affiche uniquement si l'imprimante est équipée d'un disque dur.
PS binaire Mac Activé Auto* Désactivé	Configurez l'imprimante afin qu'elle traite les tâches d'impression PostScript binaire Macintosh. Remarques : <ul style="list-style-type: none"> Lorsque cette option est activée, l'imprimante traite des travaux d'impression PostScript binaires bruts depuis des ordinateurs sous le système d'exploitation Macintosh. Lorsque cette option a la valeur Auto, l'imprimante traite des travaux d'impression depuis des ordinateurs sous le système d'exploitation Macintosh ou Windows. Lorsque cette option est désactivée, l'imprimante filtre les travaux d'impression PostScript à l'aide d'un protocole standard.
Remarque : Si un astérisque (*) apparaît à côté d'une valeur, cela indique qu'il s'agit du paramètre usine par défaut.	

Option de menu	Description
Activer port USB Désactivé Activé*	Activer le port USB standard.
Remarque : Si un astérisque (*) apparaît à côté d'une valeur, cela indique qu'il s'agit du paramètre usine par défaut.	

Google Cloud Print

Option de menu	Description
Enregistrement Inscription	Enregistrer l'imprimante sur le serveur Google Cloud Print.
Options Activer Google Cloud Print Désactivé Activé*	Imprimer directement à partir de votre compte Google.
Options Activer la détection locale Désactivé Activé*	Permettre à l'utilisateur enregistré ainsi qu'aux autres utilisateurs sur le même sous-réseau d'envoyer des travaux sur l'imprimante de manière locale.
Options Activer la vérification SSL des pairs Désactivé Activé*	Vérifier l'authenticité du certificat des pairs pour vous connecter à votre compte Google.
Options Toujours imprimer en tant qu'image Désactivé* Activé	Configurer l'imprimante de sorte à traiter les fichiers PDF en tant qu'image pour une impression plus rapide.
Remarque : Si un astérisque (*) apparaît à côté d'une valeur, cela indique qu'il s'agit du paramètre usine par défaut.	

Wi-Fi Direct

Remarque : Ce menu apparaît uniquement lorsqu'un réseau Wi-Fi Direct est le réseau actif.

Option de menu	Description
SSID	Spécifier le SSID (Service Set Identifier) du réseau Wi-Fi.
Configurer une clé pré-partagée	Définir la clé pré-partagée (PSK) pour authentifier et autoriser les utilisateurs sur une connexion Wi-Fi.
Afficher la clé pré-partagée sur la page de configuration Désactivé Activé*	Afficher la clé pré-partagée sur la page de configuration du réseau.
Adresse IP du propriétaire du groupe	Spécifier l'adresse IP du propriétaire du groupe.
Remarque : Si un astérisque (*) apparaît à côté d'une valeur, cela indique qu'il s'agit du paramètre usine par défaut.	

Option de menu	Description
Accepter auto. demandes bout. comm. Désactivé* Activé	Accepter automatiquement les demandes de connexion au réseau. Remarque : L'autorisation automatique des clients n'est pas sécurisée.
Remarque : Si un astérisque (*) apparaît à côté d'une valeur, cela indique qu'il s'agit du paramètre usine par défaut.	

Sécurité

Remarque : Sur certains modèles d'imprimante, ce menu peut être configuré uniquement depuis Embedded Web Server.

Méthodes de connexion

Gestion des autorisations

Option de menu	Description
Accès aux fonctions Modifier le carnet d'adresses Créer des profils Gérer les signets Impression lecteur Flash Impression couleur lecteur Flash Accès aux travaux suspendus Profils utilisateur Annuler travaux sur périphérique Changer de langue Protocole IPP (Internet Printing Protocol) Impression N/B Impression couleur	Contrôler l'accès aux fonctions de l'imprimante.
Menus administrateur Menu Sécurité Menu réseau et ports Menu Papier Menu Rapports Menus de configuration des fonctions Menu fournitures Menu Carte option Menu SE Menu du périphérique	Contrôler l'accès aux menus de l'imprimante.
Gestion des périph Gestion à distance Mises à jour du microcode Configuration des applications Verrouiller panneau de commandes Importer / Exporter tous les paramètres Effacement hors service	Contrôler l'accès aux options de gestion de l'imprimante.

Option de menu	Description
App. Nouvelles applications Diaporama Modifier le papier peint Economiseur d'écran Formulaire et favoris Paramètres Eco	Contrôler l'accès aux applications de l'imprimante. Remarque : La liste peut varier selon les applications activées depuis Embedded Web Server.

Comptes locaux

Option de menu	Description
Gérer les groupes/les autorisations Ajouter un groupe Importer les contrôles d'accès Accès aux fonctions Menus administrateur Gestion des périph App. Tous les utilisateurs Importer les contrôles d'accès Accès aux fonctions Menus administrateur Gestion des périph App. Administrateur	Contrôler l'accès d'un utilisateur ou groupe aux fonctions de l'imprimante, ainsi qu'à ses applications et paramètres de sécurité.
Ajouter un utilisateur Nom d'utilisateur/Mot de passe Nom d'utilisateur Mot de passe code PIN	Créer des comptes locaux pour gérer l'accès aux fonctions de l'imprimante.
Comptes nom d'util./mot de passe Ajouter un utilisateur	
Comptes nom d'utilisateur Ajouter un utilisateur	
Comptes mot de passe Ajouter un utilisateur	
Comptes PIN Ajouter un utilisateur	

Planifier périphériques USB

Option de menu	Description
Planifications Ajouter nouvel horaire	Planifier l'accès aux ports USB.

Journal d'audit de sécurité

Option de menu	Description
Activer l'audit Désactivé* Activé	Enregistrer les événements dans le journal d'audit sécurisé et le syslog distant.
Activer syslog distant Désactivé* Activé	Envoyer les journaux d'audit sur un serveur distant.
Serveur Syslog distant	Spécifier le serveur syslog distant.
Port Syslog distant 1-65535 (514*)	Spécifier le port syslog distant.
Méthode de communication avec le serveur Syslog distant UDP normal* Stunnel	Spécifier une méthode de transmission syslog des événements consignés à un serveur distant.
Option de syslog distant 0 - Messages du noyau 1 - Messages niveau utilisateur 2 - Système de messagerie 3 - Démons système 4 - Messages de sécurité/d'autorisation* 5 - Messages générés en interne par Syslogs 6 - Sous-système d'imprimante ligne 7 - Sous-système d'informations réseau 8 - Sous-système UUCP 9 - Démon horloge 10 - Messages de sécurité/d'autorisation 11 - Démon FTP 12 - Sous-système NTP 13 - Audit journal 14 - Alerte journal 15 - Démon horloge 16 - Util. loc. 0 (local0) 17 - Util. loc. 1 (local1) 18 - Util. loc. 2 (local2) 19 - Util. loc. 3 (local3) 20 - Util. loc. 4 (local4) 21 - Util. loc. 5 (local5) 22 - Util. loc. 6 (local6) 23 - Util. loc. 7 (local7)	Indiquer un code que l'imprimante doit utiliser pour envoyer les événements du journal à un serveur distant.
Remarque : Si un astérisque (*) apparaît à côté d'une valeur, cela indique qu'il s'agit du paramètre usine par défaut.	

Option de menu	Description
Gravité des événements à consigner 0 - Urgence 1 - Alerte 2 - Critique 3 - Erreur 4 - Avertissement* 5 - Notification 6 - Information 7 - Débogage	Spécifier le niveau de priorité limite des messages et des événements.
Événements Syslog distant non consignés Désactivé* Activé	Envoyer tous les événements sur le serveur distant, quel que soit leur niveau de gravité.
Adresse e-mail de l'administrateur	Envoyer une notification par e-mail des événements consignés à l'administrateur.
Alerte e-mail car journal effacé Désactivé* Activé	Envoyer une notification par e-mail à l'administrateur lorsqu'une entrée de journal est supprimée.
Alerte e-mail car journal en boucle Désactivé* Activé	Envoyer une notification par e-mail à l'administrateur lorsque le journal est plein et qu'il commence à écraser les entrées les plus anciennes.
Comportement journal plein Ecraser les entrées les plus anciennes* Env. journal et suppr. ttes entrées	Résoudre les problèmes de stockage du journal lorsque le journal remplit sa mémoire allouée.
Alerte e-mail car % plein Désactivé* Activé	Envoyer une notification par e-mail à l'administrateur lorsque le journal remplit sa mémoire allouée.
Niveau d'alerte car % plein 1 à 99 (90*)	
Alerte e-mail car journal exporté Désactivé* Activé	Envoyer une notification par e-mail à l'administrateur lorsqu'un journal est exporté.
Alerte e-mail car modification des paramètres du journal Désactivé* Activé	Envoyer une notification par e-mail à l'administrateur lorsque l'option Activer l'audit est activée.
Fins de lignes du journal Saut de ligne (\n)* Retour de chariot (\r) Fin de ligne (\r\n)	Spécifier la manière dont le fichier journal termine chaque ligne.
Exportations signées numériquement Désactivé* Activé	Ajouter une signature numérique à chaque fichier journal exporté.
Eff. journal	Supprimer tous les journaux d'audit.
Remarque : Si un astérisque (*) apparaît à côté d'une valeur, cela indique qu'il s'agit du paramètre usine par défaut.	

Option de menu	Description
Exporter le journal Syslog (RFC 5424) Syslog (RFC 3164) CSV	Exporter le journal de sécurité vers un lecteur flash.
Remarque : Si un astérisque (*) apparaît à côté d'une valeur, cela indique qu'il s'agit du paramètre usine par défaut.	

Restrict. de connexion

Option de menu	Description
Echecs de connexion 1-10 (3*)	Indiquer le nombre d'échecs de tentatives de connexion avant le verrouillage des utilisateurs.
Délai des échecs 1 à 60 minutes (5*)	Indiquer le délai entre les tentatives de connexion avant le verrouillage des utilisateurs.
Délai de verrouillage 1 à 60 minutes (5*)	Spécifier la durée du verrouillage.
Délai de connexion Web 1 à 120 minutes (10*)	Spécifier le délai précédant la déconnexion automatique d'un utilisateur lors d'une connexion à distance.
Remarque : Si un astérisque (*) apparaît à côté d'une valeur, cela indique qu'il s'agit du paramètre usine par défaut.	

Config. impression confidentielle

Option de menu	Description
Nbre max. de codes PIN erronés 2-10	Configurer le nombre de codes PIN non valides qu'il est possible de saisir. Remarques : <ul style="list-style-type: none"> • Si la valeur est égale à zéro, ce paramètre se désactive. • Lorsque le nombre limite est atteint, les travaux d'impression correspondant au nom d'utilisateur et au code PIN sont supprimés.
Expiration des tâches confidentielles Désactivé* 1 heure 4 heures 24 heures 1 semaine	Définir un délai d'expiration pour les travaux d'impression confidentiels. Remarques : <ul style="list-style-type: none"> • Si cette option de menu est modifiée alors que des travaux d'impression sont stockés dans la mémoire de l'imprimante ou sur son disque dur, le paramètre précédent est conservé pour ces travaux d'impression. • Si l'imprimante est mise hors tension, tous les travaux confidentiels stockés dans la mémoire de l'imprimante sont supprimés.
Répéter. expir. tâche Désactivé* 1 heure 4 heures 24 heures 1 semaine	Définir le délai d'expiration d'un travail d'impression que vous souhaitez répéter.
Remarque : Si un astérisque (*) apparaît à côté d'une valeur, cela indique qu'il s'agit du paramètre usine par défaut.	

Option de menu	Description
Vérifier expir. tâche Désactivé* 1 heure 4 heures 24 heures 1 semaine	Définir le délai d'expiration de l'impression d'une copie par l'imprimante pour que l'utilisateur examine sa qualité, avant d'imprimer les copies restantes.
Différer expir. tâche Désactivé* 1 heure 4 heures 24 heures 1 semaine	Définir le délai d'expiration du stockage par l'imprimante des travaux d'impression pour les imprimer ultérieurement.
Conserver tous les travaux suspendus Désactivé* Activé	Configurer l'imprimante pour suspendre tous les travaux d'impression.
Conserver les documents en double Désactivé* Activé	Configurer l'imprimante pour imprimer d'autres documents ayant le même nom de fichier sans supprimer des travaux d'impression.
Remarque : Si un astérisque (*) apparaît à côté d'une valeur, cela indique qu'il s'agit du paramètre usine par défaut.	

Chiffrement disq. dur

Remarque : Ce menu s'affiche uniquement lorsque l'imprimante est équipée d'un disque dur.

Option de menu	Description
Etat Activé Désactivé	Déterminer si le chiffrement du disque dur est activé.
Démarrer le chiffrement	Eviter la perte de données sensibles en cas de vol de votre imprimante ou de son disque dur. Remarque : L'activation du chiffrement du disque dur efface la totalité du contenu du disque dur. Si nécessaire, sauvegardez les données importantes de l'imprimante avant de commencer le chiffrement.

Effacer fichiers données temporaires

Option de menu	Description
Stocké dans la mémoire interne Désactivé* Activé	Supprimer tous les fichiers stockés dans la mémoire de l'imprimante.
Remarque : Si un astérisque (*) apparaît à côté d'une valeur, cela indique qu'il s'agit du paramètre usine par défaut.	

Option de menu	Description
Stocké sur disque dur Eff. passage 1* Eff. passage 3 Eff. passage 7	Supprimer tous les fichiers stockés sur le disque dur de l'imprimante.
Remarque : Si un astérisque (*) apparaît à côté d'une valeur, cela indique qu'il s'agit du paramètre usine par défaut.	

Paramètres LDAP de solutions

Utilisez	Pour
Suivre les renvois LDAP Hors fonction* Activé	Rechercher les différents serveurs dans le domaine du compte utilisateur connecté.
Vérification du certificat du serveur LDAP Non* Oui	Activer la vérification de certificats LDAP.

Gestion des services mobiles

Utilisez	Pour
AirPrint Imprimer Désactivé Activé*	Activer l'impression AirPrint.

Divers

Option de menu	Description
Fonctions protégées Afficher* Masquer	Afficher toutes les fonctions protégées par le contrôle d'accès à la fonction (FAC) indépendamment de l'autorisation de sécurité de l'utilisateur. Remarque : Le FAC gère l'accès à des menus et fonctions spécifiques ou les désactive entièrement.
Autorisation d'impression Désactivé* Activé	Autoriser l'utilisateur à se connecter avant l'impression.
Connexion Autorisation d'impression par défaut	Définir la connexion par défaut pour l'autorisation d'impression.
Remarque : Si un astérisque (*) apparaît à côté d'une valeur, cela indique qu'il s'agit du paramètre usine par défaut.	

Option de menu	Description
Cavalier de sécurité pour la réinitialisation Autoriser accès « Invité »* Aucun effet	Informer sur l'utilisation du cavalier de sécurité pour la réinitialisation. Remarques : <ul style="list-style-type: none"> Le cavalier est placé à côté d'une icône représentant un verrou sur la carte logique. L'option Autoriser accès « Invité » offre un contrôle de l'accès complet aux utilisateurs non connectés. « Aucun effet » signifie que la réinitialisation est sans effet sur la configuration de sécurité de l'imprimante.
Longueur minimale du mot de passe 0-32 (0*)	Spécifier le nombre de caractères minimum autorisé pour un mot de passe.
Remarque : Si un astérisque (*) apparaît à côté d'une valeur, cela indique qu'il s'agit du paramètre usine par défaut.	

Rapports

Page des paramètres de menus

Option de menu	Description
Page des paramètres de menus	Imprimer un rapport contenant les préférences, les paramètres et les configurations de l'imprimante.

Périphérique

Option de menu	Description
Informations sur le périphérique	Imprimer un rapport contenant des informations sur l'imprimante.
Statistiques du périphérique	Imprimer un rapport sur l'utilisation de l'imprimante et sur l'état des fournitures.
Liste des profils	Imprimer la liste des profils stockés dans l'imprimante.
Rapport d'inventaire	Imprimer un rapport contenant le numéro de série et le nom de modèle de l'imprimante.

Imprimer

Option de menu	Description
Imprimer polices Polices PCL Polices PS	Exemples d'impression et informations sur les polices disponibles dans toutes les langues de l'imprimante.
Imprimer répertoire	Imprimer les ressources stockées sur le lecteur flash ou le disque dur de l'imprimante. Remarque : Cette option s'affiche uniquement lorsqu'un lecteur flash ou un disque dur d'imprimante est installé.

Réseau

Option de menu	Description
page de configuration du réseau	Imprimer une page qui affiche les paramètres sans fil et réseau configurés sur l'imprimante. Remarque : Cette option est disponible uniquement sur les imprimantes réseau et les imprimantes connectées à des serveurs d'impression.

Aide

Remarque : Ce menu apparaît uniquement sur certains modèles d'imprimante.

Option de menu	Description
Imprimer tous les guides	Imprimer toutes les pages du guide
Guide des supports	Fournit des informations sur le chargement des papiers et supports spéciaux
Guide de qualité d'impression	Fournit des informations sur la résolution des problèmes de qualité d'impression.
Guide de qualité des couleurs	Fournit des informations sur les paramètres de qualité d'impression couleur.
Guide d'information	Fournit des sources d'informations supplémentaires sur l'imprimante.
Guide raccordement	Fournit des informations sur les méthodes de connexion de l'imprimante : connexion locale (USB) ou à un réseau.
Guide de transport	Fournit des informations sur le déplacement, l'emplacement et le transport de l'imprimante.
Guide des fournitures	Affiche des informations sur la commande de consommables.

Dépannage

Dépannage

Option de menu	Description
Pages de test de qualité d'impression	Imprimer des pages d'échantillon pour identifier et corriger les problèmes de qualité d'impression.

Impression de la page des paramètres de menu

1 A partir du panneau de commandes, accédez à :

 > Paramètres >  > Rapports > 

2 Sélectionnez **Page des paramètres de menu**, puis appuyez sur .

Sécurisation de l'imprimante

Remarque : Ce disque dur n'est pris en charge que sur certains modèles d'imprimante.

Emplacement du logement de sécurité

L'imprimante est équipée d'une fonction de verrouillage. Installez le verrou compatible avec la majorité des ordinateurs portables à l'emplacement indiqué afin de verrouiller l'imprimante en position.

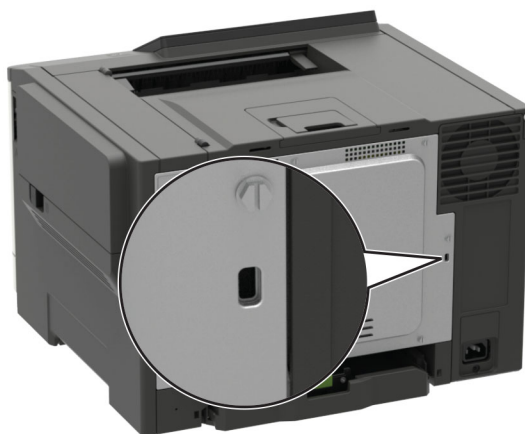

Effacement de la mémoire de l'imprimante

Pour effacer la mémoire volatile ou les données mises en mémoire tampon sur votre imprimante, mettez l'imprimante hors tension.

Pour effacer la mémoire non volatile ou des paramètres individuels, des paramètres de périphériques et de réseaux, des paramètres de sécurité ainsi que des solutions intégrées, procédez comme suit :

1 A partir du panneau de commandes, accédez à :

Paramètres > Périphérique > Maintenance > Effacement hors service > Effacer toutes les informations en mémoire non volatile

Pour les modèles d'imprimante sans écran tactile, appuyez sur  pour parcourir les paramètres.

2 En fonction du modèle de votre imprimante, sélectionnez **EFFACER** ou **Continuer**.

3 Suivez les instructions qui s'affichent à l'écran.

Effacement de la mémoire du disque dur de l'imprimante

1 Sur l'écran d'accueil, appuyez sur **Paramètres > Périphérique > Maintenance > Effacer HS**.

2 Cochez la case **Effacer toutes les info. du disque dur**, puis appuyez sur **EFFACER**.

3 Suivez les instructions qui s'affichent à l'écran.

Remarque : Ce processus peut prendre de quelques minutes à plus d'une heure. Durant cette opération, l'imprimante n'est pas disponible pour d'autres tâches.

Chiffrement du disque dur de l'imprimante

Ce processus efface la totalité du contenu du disque dur. Si nécessaire, sauvegardez les données importantes de l'imprimante avant de commencer le chiffrement.

1 Sur l'écran d'accueil, appuyez sur **Paramètres > Sécurité > Chiffrement du disque dur > Démarrer le chiffrement**.

2 Suivez les instructions qui s'affichent à l'écran.

Remarques :

- Pour éviter toute perte de données, ne mettez pas l'imprimante hors tension pendant le processus de chiffrement.
- Ce processus peut prendre de quelques minutes à plus d'une heure. Durant cette opération, l'imprimante n'est pas disponible pour d'autres tâches.
- Après le chiffrement, l'imprimante redémarre automatiquement.

Restauration des paramètres usine

1 A partir du panneau de commandes, accédez à :

Paramètres > Périphérique > Restaurer les paramètres usine

Pour les modèles d'imprimante sans écran tactile, appuyez sur  pour parcourir les paramètres.

2 Dans le menu Restaurer les paramètres, sélectionnez les paramètres à restaurer.

3 Sélectionnez **RESTAURER**.

4 Suivez les instructions qui s'affichent à l'écran.

Déclaration relative à la volatilité

Type de mémoire	Description
Mémoire volatile	L'imprimante utilise une mémoire vive standard (RAM) pour mettre temporairement en mémoire tampon les données d'utilisateur durant les travaux d'impression et de copie simples.
Mémoire non volatile	L'imprimante peut utiliser deux types de mémoire non volatile : EEPROM et NAND (mémoire flash). Ces deux types sont utilisés pour stocker le système d'exploitation, les paramètres de l'imprimante, les informations du réseau, les paramètres du scanner et des signets et les solutions intégrées.
Mémoire disque dur	Un disque dur est installé sur certaines imprimantes. Le disque dur de l'imprimante est conçu pour les fonctionnalités spécifiques de l'imprimante. Le disque dur de l'imprimante permet de conserver les données d'utilisateur mises en mémoire tampon à partir de travaux d'impression complexes, ainsi que les données des formulaires et des polices.

Dans les circonstances suivantes effacez le contenu de toute mémoire installée dans l'imprimante :

- L'imprimante est mise hors service.
- Le disque dur de l'imprimante est remplacé.
- L'imprimante est déplacée dans un autre service ou site.
- L'entretien de l'imprimante est effectué par une personne externe à votre organisation.
- L'imprimante est envoyée en réparation.
- L'imprimante est vendue à une autre organisation.

Mise au rebut du disque dur de l'imprimante

- **Démagnétisation** : utilise un champ magnétique pour effacer les données stockées sur le disque dur
- **Compactage** : compresse physiquement le disque dur pour casser les composants et les rendre illisibles
- **Broyage** : broie physiquement le disque dur pour le transformer en petits morceaux métalliques

Remarque : Pour garantir l'effacement complet de toutes les données, détruisez physiquement chaque disque dur sur lequel sont stockées des données.

Maintenance de l'imprimante

Avertissement—Danger potentiel : Le fait de ne pas remplacer les pièces et les fournitures, le cas échéant, pourrait endommager votre imprimante.

Utilisation en réseau

Connexion de l'imprimante à un réseau Wi-Fi

A partir du panneau de commandes

- 1 Dans l'écran d'accueil, accédez à :

Paramètres > Réseau/Ports > Sans fil

Pour les modèles d'imprimante sans écran tactile, appuyez sur  pour parcourir les paramètres.

- 2 Sélectionnez **Configuration à partir du panneau de commandes de l'imprimante**, puis suivez les instructions à l'écran.

Remarque : Sur les modèles d'imprimante compatibles Wi-Fi, une invite de configuration du réseau Wi-Fi s'affiche lors de la configuration initiale.

Utilisation de l'Assistant mobile Lexmark

- 1 En fonction de votre périphérique mobile, téléchargez l'application Assistant mobile Lexmark depuis la boutique Google Play™ ou la boutique en ligne App Store.

- 2 A partir du panneau de commandes, accédez à :

Paramètres > Réseau/Ports > Sans fil > Configuration depuis l'application mobile > Continuer pour voir l'ID de l'imprimante

Pour les modèles d'imprimante sans écran tactile, appuyez sur  pour parcourir les paramètres.

- 3 A partir de votre périphérique mobile, lancez l'application, puis acceptez les Conditions d'utilisation.
- 4 Octroyez des autorisations.
- 5 Appuyez sur **Démarrer la configuration Wi-Fi**, puis sélectionnez l'imprimante.
- 6 Sélectionnez un réseau Wi-Fi, puis saisissez vos informations d'authentification.
- 7 Appuyez sur **Terminer la configuration Wi-Fi**.

Connexion de l'imprimante à un réseau sans fil à l'aide de Wi-Fi Protected Setup (WPS)

Avant de commencer, vérifiez les points suivants :

- Le point d'accès (routeur sans fil) est certifié WPS ou compatible WPS. Pour plus d'informations, reportez-vous à la documentation fournie avec votre point d'accès.
- Votre imprimante est dotée d'un adaptateur réseau sans fil. Pour plus d'informations, reportez-vous aux instructions fournies avec l'adaptateur.

Utilisation de la méthode Bouton de commande

1 A partir du panneau de commandes, accédez à :

Paramètres > Réseau/Ports > Sans fil > Wi-Fi Protected Setup > Démarrer Méthode Bouton de commande

Pour les modèles d'imprimante sans écran tactile, appuyez sur  pour parcourir les paramètres.

2 Suivez les instructions qui s'affichent à l'écran.

Utilisation de la méthode PIN (numéro d'identification personnel)

1 A partir du panneau de commandes, accédez à :

Paramètres > Réseau/Ports > Sans fil > Wi-Fi Protected Setup > Démarrer Méthode PIN

Pour les modèles d'imprimante sans écran tactile, appuyez sur  pour parcourir les paramètres.

2 Copiez le code PIN WPS à huit chiffres.

3 Ouvrez un navigateur Web, puis tapez l'adresse IP de votre point d'accès dans le champ d'adresse.

Remarques :

- L'adresse IP de l'imprimante est affichée sur l'écran d'accueil. L'adresse IP apparaît sous la forme de quatre séries de chiffres séparées par des points, par exemple 123.123.123.123.
- Si vous utilisez un serveur proxy, désactivez-le temporairement pour charger correctement la page Web.

4 Accédez aux paramètres WPS. Pour plus d'informations, reportez-vous à la documentation fournie avec votre point d'accès.

5 Saisissez le code PIN à huit chiffres, puis enregistrez les modifications.

Connexion d'un périphérique mobile au réseau sans fil de l'imprimante

1 Activer Wi-Fi Direct dans l'imprimante. Sur l'écran d'accueil, accédez à :

Paramètres > Réseau/Ports > Sans fil > Activer Wi-Fi Direct

Sur les modèles d'imprimante sans écran tactile, appuyez sur  pour parcourir les paramètres.

Remarques :

- Le SSID et le mot de passe de Wi-Fi Direct sont générés automatiquement. Pour afficher le SSID et le mot de passe de Wi-Fi Direct, accédez au menu Wi-Fi Direct.

- Vous pouvez également modifier le SSID et le mot de passe, si nécessaire.

2 Connectez votre périphérique mobile au réseau sans fil de l'imprimante.

Désactivation du réseau Wi-Fi

1 A partir du panneau de commandes de l'imprimante, allez sur :

Paramètres > Réseau/Ports > Présentation du réseau > Adaptateur actif > Mise en réseau standard

Pour les modèles d'imprimante sans écran tactile, appuyez sur  pour parcourir les paramètres.

2 Suivez les instructions qui s'affichent à l'écran.

Nettoyage de l'imprimante

 **ATTENTION—RISQUE D'ELECTROCUTION** : pour éviter tout risque d'électrocution lors du nettoyage de l'extérieur de l'imprimante, débranchez le cordon d'alimentation électrique de la prise et déconnectez tous les câbles de l'imprimante avant de continuer.

Remarques :

- Exécutez cette tâche après quelques mois d'utilisation.
- les dégâts sur l'imprimante provoqués par une mauvaise manipulation ne sont pas couverts par sa garantie.

1 Mettez l'imprimante hors tension, puis débranchez le cordon d'alimentation de la prise électrique.

2 Retirez le papier du réceptacle standard et du chargeur multifonction.

3 Nettoyez l'imprimante à l'aide d'une brosse souple ou d'un aspirateur pour retirer la poussière, les peluches du ruban et les bouts de papier.

4 Essuyez l'extérieur de l'imprimante avec un chiffon doux et non pelucheux humide.

Remarques :

- N'utilisez pas de nettoyeurs ni de détergents de ménage, car ils peuvent détériorer le fini de l'imprimante.
- Assurez-vous que toutes les zones de l'imprimante sont sèches après le nettoyage.

5 Branchez le câble d'alimentation à la prise électrique, puis mettez l'imprimante sous tension.

 **ATTENTION—RISQUE DE BLESSURE** : Pour éviter tout risque d'électrocution ou d'incendie, branchez le câble d'alimentation directement à une prise électrique répondant aux exigences requises et correctement mise à la terre, proche du produit et facile d'accès.

Commande de pièces et de fournitures

Pour commander des pièces et des fournitures aux Etats-Unis, contactez Lexmark au 1-800-539-6275 afin d'obtenir des informations sur les revendeurs agréés Lexmark de votre région. Dans les autres pays ou régions, consultez le site Web à l'adresse www.lexmark.com ou contactez le revendeur de votre imprimante.

Remarque : Toutes les estimations de durée de vie des fournitures de l'imprimante supposent que vous utilisiez du papier ordinaire au format Lettre US ou A4.

Vérification de l'état des pièces et fournitures

1 A partir du panneau de commandes, accédez à :

Paramètres > Rapports > Périphérique > Statistiques du périphérique

Pour les modèles d'imprimante sans écran tactile, appuyez sur  pour parcourir les paramètres.

2 A partir de la section Informations sur les fournitures des pages imprimées, vérifiez l'état des pièces et fournitures.

Utilisation de pièces et autres consommables authentiques Lexmark

Votre imprimante Lexmark est conçue pour fonctionner de manière optimale avec des fournitures et des pièces Lexmark authentiques. L'utilisation de fournitures ou de pièces tierces risque d'affecter les performances, la fiabilité ou la durée de vie de l'imprimante et de ses composants de traitement d'images. Elle peut également avoir des conséquences sur la couverture de la garantie. Les dommages causés par l'utilisation de pièces ou de fournitures tierces ne sont pas couverts par la garantie. Tous les indicateurs de longévité sont conçus pour fonctionner avec des pièces et des fournitures Lexmark et risquent de donner des résultats inattendus en cas d'utilisation de pièces ou de fournitures tierces. Les composants de traitement d'images utilisés au-delà de la durée de vie prévue risquent d'endommager votre imprimante Lexmark ou ses composants.

Commande d'une cartouche de toner

Remarques :

- L'estimation de rendement des cartouches repose sur la norme ISO/IEC 19798.
- Une couverture d'impression très basse sur des périodes prolongées peut avoir des conséquences néfastes sur le rendement.

Cartouches de toner Lexmark CS421, CS521 et CS622 du programme de retour

Article	Canada et Etats-Unis	Espace économique européen	Reste de la région Asie-Pacifique	Amérique latine	Reste de l'Europe, Moyen-Orient et Afrique	Australie et Nouvelle-Zélande
Cartouches de toner du programme de retour						
Cyan	78C10C0	78C20C0	78C30C0	78C40C0	78C50C0	78C60C0
Magenta	78C10M0	78C20M0	78C30M0	78C40M0	78C50M0	78C60M0
* Prise en charge uniquement sur les modèles d'imprimantes Lexmark CS521 et CS622.						
Pour plus d'informations sur les pays de chaque région, visitez le site à l'adresse www.lexmark.com/regions .						

Article	Canada et Etats-Unis	Espace économique européen	Reste de la région Asie-Pacifique	Amérique latine	Reste de l'Europe, Moyen-Orient et Afrique	Australie et Nouvelle-Zélande
Jaune	78C10Y0	78C20Y0	78C30Y0	78C40Y0	78C50Y0	78C60Y0
Noir	78C10K0	78C20K0	78C30K0	78C40K0	78C50K0	78C60K0
Cartouches de toner extra-longue durée du programme de retour						
Cyan	78C1XC0	78C2XC0	78C3XC0	78C4XC0	78C5XC0	78C6XC0
Magenta	78C1XM0	78C2XM0	78C3XM0	78C4XM0	78C5XM0	78C6XM0
Jaune	78C1XY0	78C2XY0	78C3XY0	78C4XY0	78C5XY0	78C6XY0
Noir	78C1XK0	78C2XK0	78C3XK0	78C4XK0	78C5XK0	78C6XK0
Cartouches de toner ultra longue durée du programme de retour*						
Cyan	78C1UC0	78C2UC0	78C3UC0	78C4UC0	78C5UC0	78C6UC0
Magenta	78C1UM0	78C2UM0	78C3UM0	78C4UM0	78C5UM0	78C6UM0
Jaune	78C1UY0	78C2UY0	78C3UY0	78C4UY0	78C5UY0	78C6UY0
Noir	78C1UK0	78C2UK0	78C3UK0	78C4UK0	78C5UK0	78C6UK0
* Prise en charge uniquement sur les modèles d'imprimantes Lexmark CS521 et CS622. Pour plus d'informations sur les pays de chaque région, visitez le site à l'adresse www.lexmark.com/regions .						

Cartouches de toner ordinaires Lexmark CS421, CS521 et CS622

Article	Numéro de référence
Cartouches de toner extra-longue durée¹	
Cyan	78C0X20
Magenta	78C0X30
Jaune	78C0X40
Noir	78C0X10
Cartouches de toner ultra longue durée²	
Cyan	78C0U20
Magenta	78C0U30
Jaune	78C0U40
Noir	78C0U10
¹ Prise en charge uniquement sur le modèle d'imprimante Lexmark CS421.	
² Prise en charge uniquement sur les modèles d'imprimantes Lexmark CS521 et CS622.	

Cartouches de toner Lexmark C2325, C2425 et C2535 du programme de retour

Article	Canada et Etats-Unis	Espace économique européen	Reste de la région Asie-Pacifique	Distribution d'Amérique Latine	Reste de l'Europe, Moyen-Orient et Afrique	Australie et Nouvelle-Zélande
Cartouches de toner du programme de retour						
Cyan	C2310C0	C2320C0	C2330C0	C2340C0	C2350C0	C2360C0
Magenta	C2310M0	C2320M0	C2330M0	C2340M0	C2350M0	C2360M0
Jaune	C2310Y0	C2320Y0	C2330Y0	C2340Y0	C2350Y0	C2360Y0
Noir	C2310K0	C2320K0	C2330K0	C2340K0	C2350K0	C2360K0
Cartouches de toner longue durée du programme de retour						
Cyan	C231HC0	C232HC0	C233HC0	C234HC0	C235HC0	C236HC0
Magenta	C231HM0	C232HM0	C233HM0	C234HM0	C235HM0	C236HM0
Jaune	C231HY0	C232HY0	C233HY0	C234HY0	C235HY0	C236HY0
Noir	C231HK0	C232HK0	C233HK0	C234HK0	C235HK0	C236HK0
Cartouches de toner extra-longue durée du programme de retour¹						
Cyan	C241XC0	C242XC0	C243XC0	C244XC0	C245XC0	C246XC0
Magenta	C241XM0	C242XM0	C243XM0	C244XM0	C245XM0	C246XM0
Jaune	C241XY0	C242XY0	C243XY0	C244XY0	C245XY0	C246XY0
Noir	C241XK0	C242XK0	C243XK0	C244XK0	C245XK0	C246XK0
Cartouche de toner ultra haut rendement du programme de retour²						
Noir	C251UK0	C252UK0	C253UK0	C254UK0	C255UK0	C256UK0
¹ Prise en charge uniquement sur les modèles d'imprimantes Lexmark C2425 et C2535. ² Prise en charge uniquement sur le modèle d'imprimante Lexmark C2535. Pour plus d'informations sur les pays de chaque région, visitez le site à l'adresse www.lexmark.com/regions .						

Cartouches de toner ordinaires Lexmark C2325, C2425 et C2535

Article	Numéro de référence
Cartouches de toner longue durée¹	
Cyan	C230H20
Magenta	C230H30
Jaune	C230H40
Noir	C230H10
Cartouches de toner extra-longue durée	
¹ Prise en charge uniquement sur le modèle d'imprimante Lexmark C2325. ² Prise en charge uniquement sur les modèles d'imprimantes Lexmark C2425 et C2535. ³ Prise en charge uniquement sur le modèle d'imprimante Lexmark C2425. ⁴ Prise en charge uniquement sur le modèle d'imprimante Lexmark C2535.	

Article	Numéro de référence
Cyan ²	C240X20
Magenta ²	C240X30
Jaune ²	C240X40
Noir ³	C240X10
Cartouche de toner ultra longue durée⁴	
Noir	C250U10
¹ Prise en charge uniquement sur le modèle d'imprimante Lexmark C2325. ² Prise en charge uniquement sur les modèles d'imprimantes Lexmark C2425 et C2535. ³ Prise en charge uniquement sur le modèle d'imprimante Lexmark C2425. ⁴ Prise en charge uniquement sur le modèle d'imprimante Lexmark C2535.	

Cartouches de toner ordinaires C2240

Article	Etats-Unis, Canada, Australie et Nouvelle-Zélande	Europe, Moyen-Orient et Afrique	Reste de la région Asie-Pacifique	Distribution d'Amérique Latine
Cyan	24B7158	24B7182	24B7206	24B7234
Magenta	24B7159	24B7183	24B7207	24B7235
Jaune	24B7160	24B7184	24B7208	24B7236
Noir	24B7161	24B7185	24B7209	24B7237

Commande d'un kit de traitement d'images

Article	Référence
Programme de retour - Kit de traitement d'images	
Programme de retour - Kit de traitement d'images noir et blanc	78C0ZK0
Programme de retour - Kit de traitement d'images noir et blanc + couleur	78C0ZV0
Kit de traitement d'images ordinaire	
Kit de traitement d'images en noir et blanc	78C0Z10
Kit de traitement d'images en noir et blanc et en couleur	78C0Z50

Commande d'une bouteille de récupération de toner

Article	Référence
Bouteille de récupération de toner	78C0W00

Commande d'un kit de maintenance

Adaptez le kit de maintenance à la tension de l'imprimante.

Remarques :

- L'utilisation de certains types de papier peut entraîner un remplacement du kit de maintenance plus fréquent.
- Le kit de maintenance inclut une unité de fusion et des rouleaux d'entraînement. Ces pièces peuvent être commandées séparément et remplacées si nécessaire.

Article	Référence
Kit de maintenance de l'unité de fusion 100 V	41X2095
Kit de maintenance de l'unité de fusion 110 V	41X2096
Kit de maintenance de l'unité de fusion 220 V	41X2097

Remarque : Seul un technicien de service agréé peut remplacer le kit de maintenance. Contactez votre fournisseur de services.

Configuration des notifications de fournitures

1 Ouvrez un navigateur Web, puis saisissez l'adresse IP de l'imprimante dans le champ d'adresse.

Remarques :

- L'adresse IP de l'imprimante est affichée sur l'écran d'accueil. L'adresse IP apparaît sous la forme de quatre séries de chiffres séparées par des points, par exemple 123.123.123.123.
- Si vous utilisez un serveur proxy, désactivez-le temporairement pour charger correctement la page Web.

2 Cliquez sur **Paramètres > Périphérique > Notifications**.

3 A partir du menu Fournitures, cliquez sur **Notifications conso. perso..**

4 Sélectionnez une notification pour chaque fourniture.

5 Appliquez les modifications.

Remplacement des pièces et fournitures

Remplacement d'une cartouche de toner

1 Ouvrez la porte B.

Avertissement—Danger potentiel : Pour éviter les décharges électrostatiques, touchez les parties métalliques exposées du cadre de l'imprimante avant d'accéder ou de toucher aux parties intérieures de l'imprimante.



2 Retirez la cartouche de toner usagée.

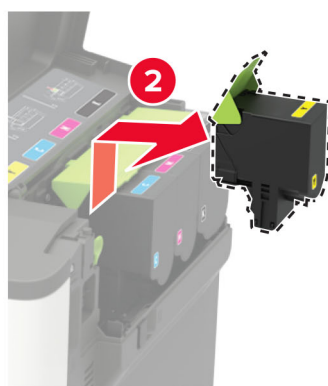

- 3 Déballez la nouvelle cartouche de toner.
- 4 Insérez la nouvelle cartouche de toner.

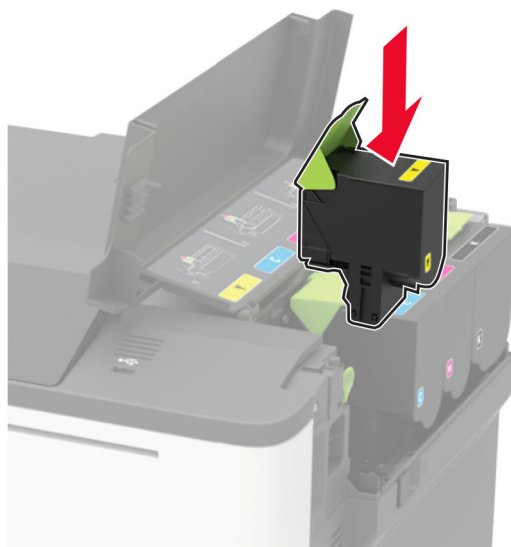

- 5 Fermez la porte B.



Remplacement de la bouteille de récupération de toner

- 1 Ouvrez la porte B.

Avertissement—Danger potentiel : Pour éviter les décharges électrostatiques, touchez les parties métalliques exposées du cadre de l'imprimante avant d'accéder ou de toucher aux parties intérieures de l'imprimante.



2 Ouvrez la porte A.



ATTENTION—SURFACE CHAUDE : L'intérieur de l'imprimante risque d'être brûlant. Pour réduire le risque de brûlure, laissez la surface ou le composant refroidir avant d'y toucher.

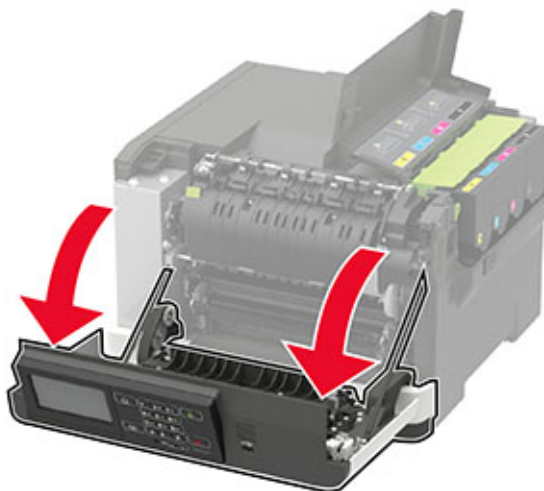

3 Retirez le capot latéral droit.

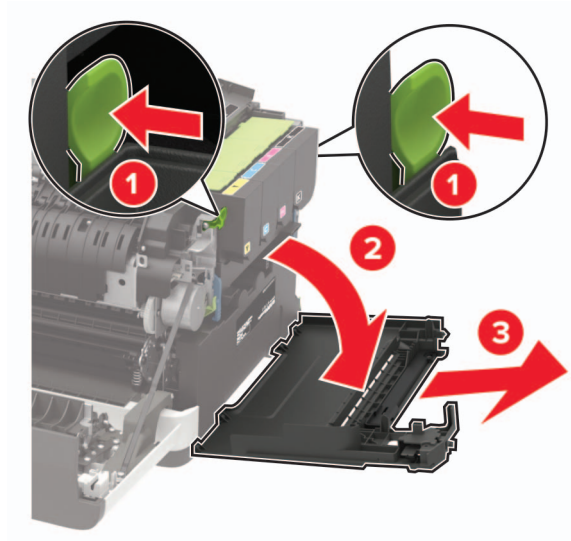

4 Retirez la bouteille de récupération de toner usagée.

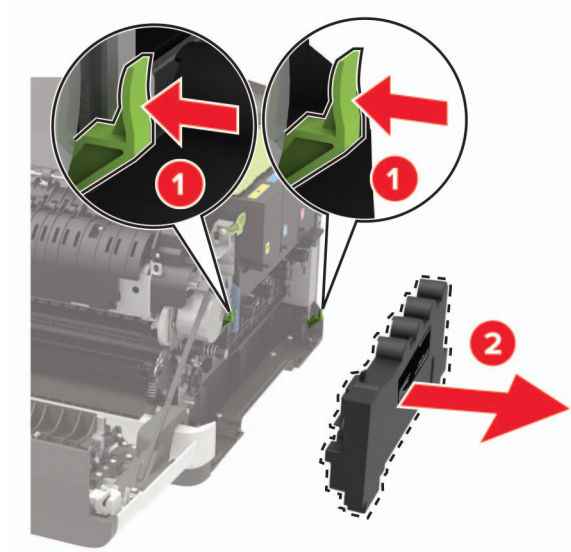

Remarque : Pour éviter de renverser le toner, placez la bouteille en position verticale.

5 Déballez la nouvelle bouteille de récupération de toner.

6 Insérez la nouvelle bouteille de récupération de toner.

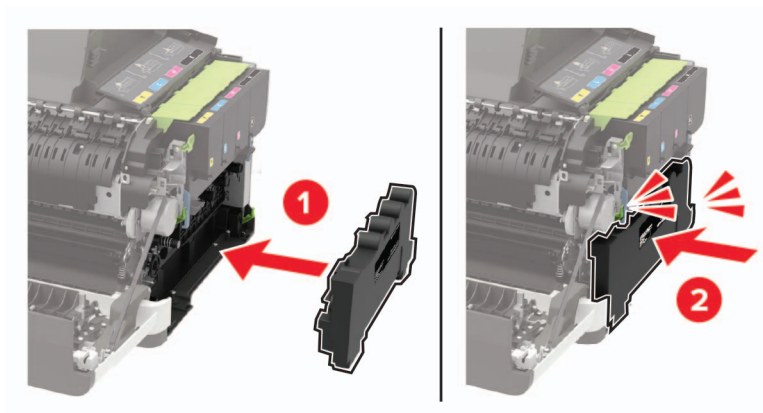

7 Insérez le capot latéral droit.

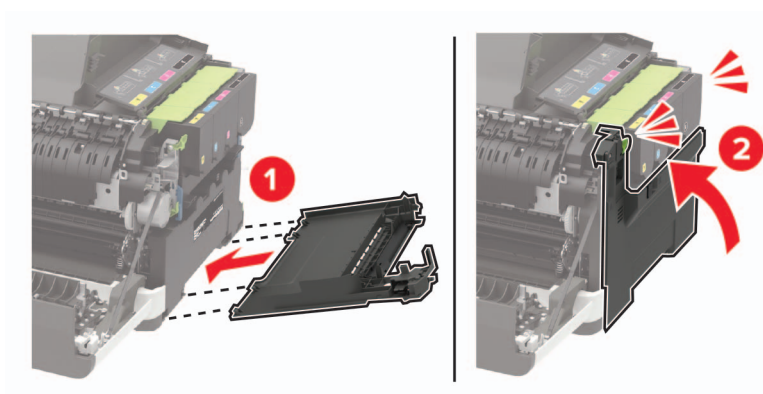

8 Fermez la porte B.

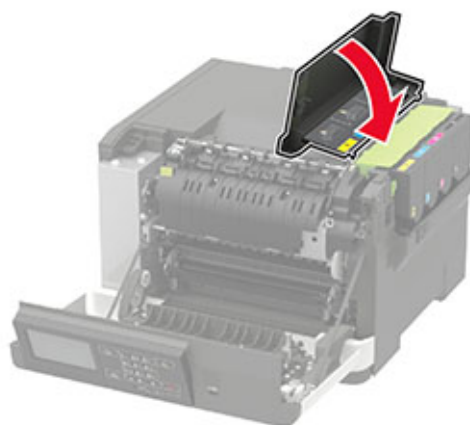

9 Fermez la porte A.

Remplacement d'un kit de traitement d'images

1 Ouvrez la porte B.

Avertissement—Danger potentiel : Pour éviter les décharges électrostatiques, touchez les parties métalliques exposées du cadre de l'imprimante avant d'accéder ou de toucher aux parties intérieures de l'imprimante.



2 Ouvrez la porte A.



ATTENTION—SURFACE CHAUDE : L'intérieur de l'imprimante risque d'être brûlant. Pour réduire le risque de brûlure, laissez la surface ou le composant refroidir avant d'y toucher.

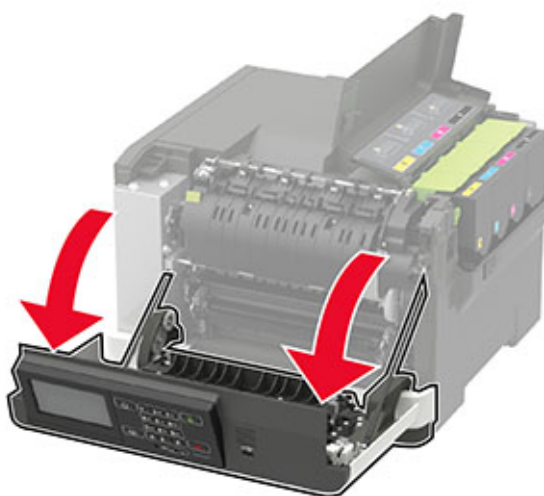

3 Retirez le capot latéral droit.

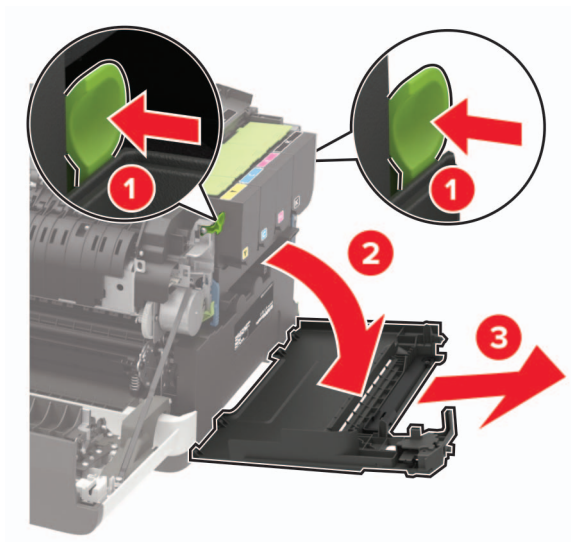

4 Insérez la bouteille de récupération de toner.

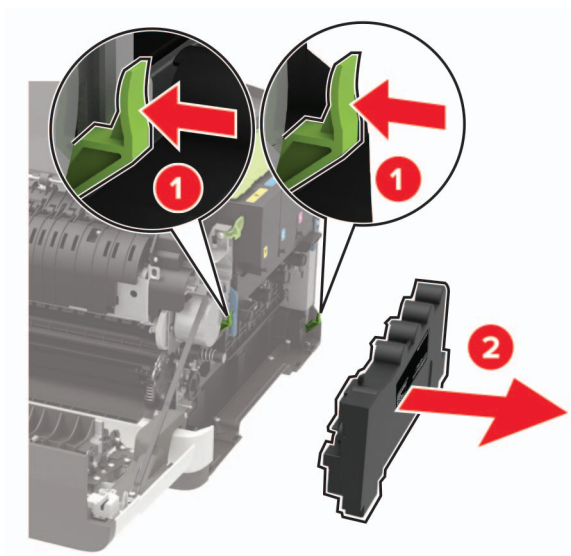

5 Retirez les cartouches de toner.

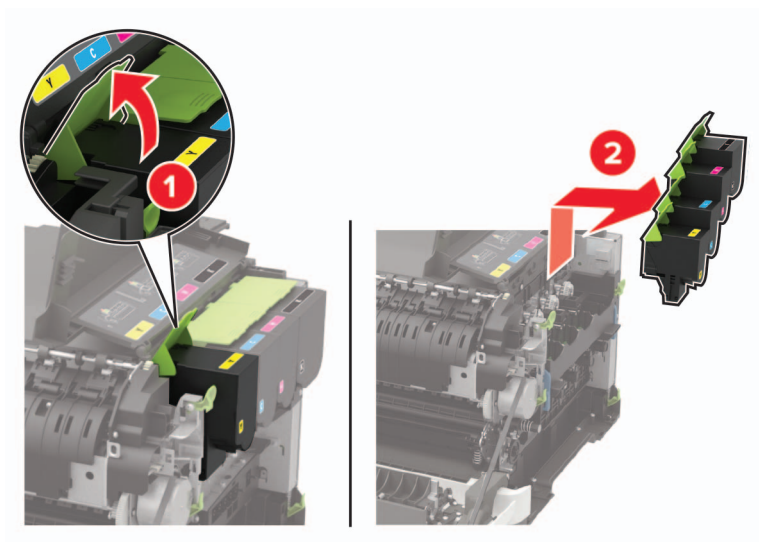

6 Retirez le kit de traitement d'images usagé.

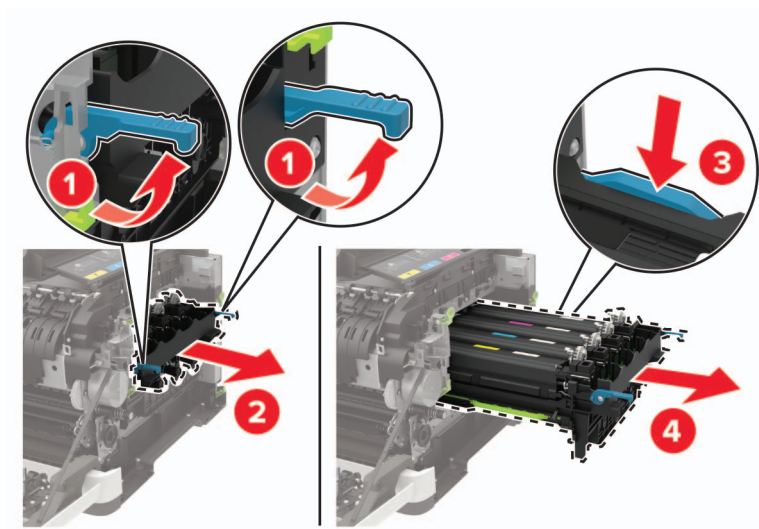

7 Déballez le nouveau kit.



Remarques :

- Le kit de traitement d'images noir comprend le kit de traitement d'images ainsi que l'unité de développement noire.
- Le kit de traitement d'image noir et blanc + couleur comprend le kit de traitement d'images ainsi que les unités de développement noir, cyan, magenta et jaune.
- Lors du remplacement du kit de traitement d'images noir et blanc, protégez les unités de développement cyan, magenta et jaune du kit de traitement d'images usagé.

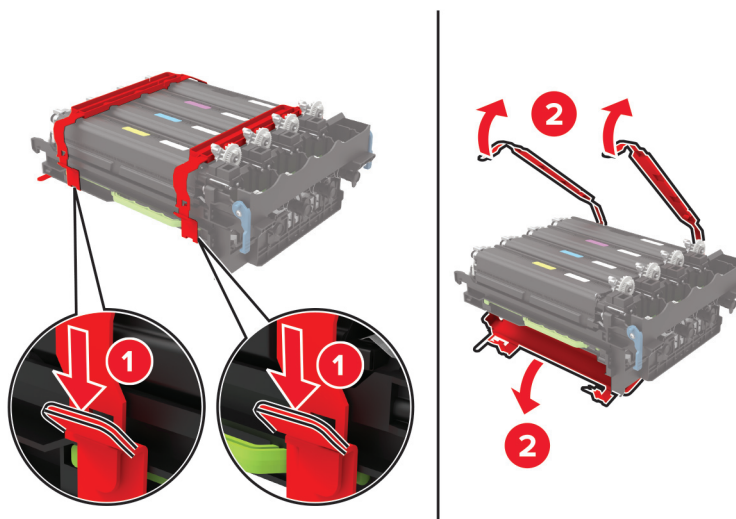
8 Retirez l'emballage.

Remarque : Si vous remplacez le kit de traitement d'images noir et blanc, insérez alors les unités de développement cyan, magenta et jaune dans le nouveau kit de traitement d'images.

Avertissement—Danger potentiel : N'exposez pas le kit de traitement d'images à la lumière directe. Une exposition prolongée à la lumière pourrait altérer la qualité d'impression.

Avertissement—Danger potentiel : Ne touchez pas le tambour du photoconducteur. Dans le cas contraire, vous risqueriez d'altérer la qualité des prochains travaux d'impression.

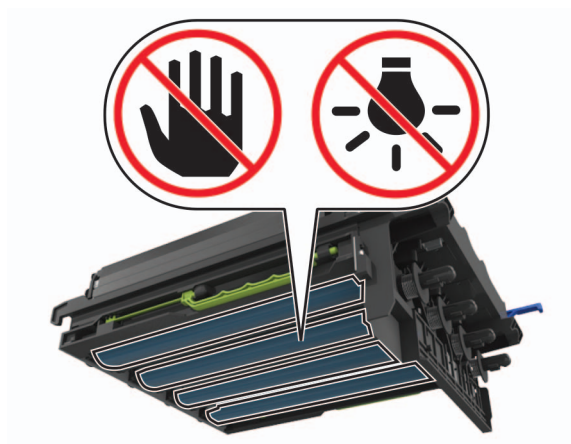

9 Insérez le kit de traitement d'images jusqu'à ce qu'il s'enclenche.

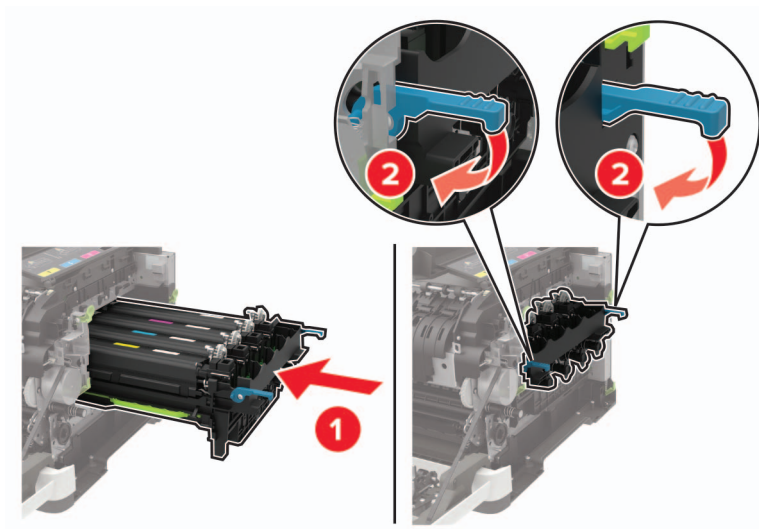

10 Insérez les cartouches de toner.

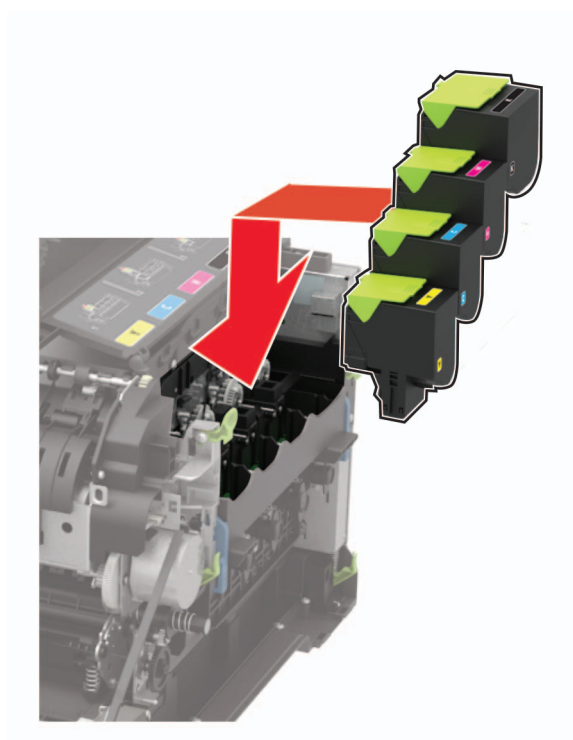

11 Insérez la bouteille de récupération de toner.

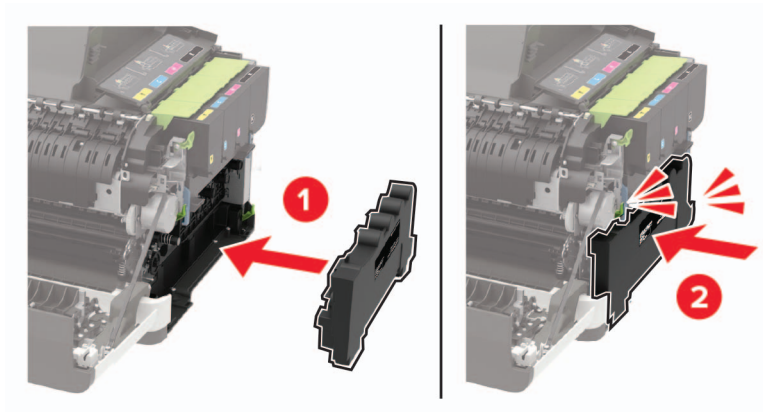

12 Insérez le capot latéral droit.

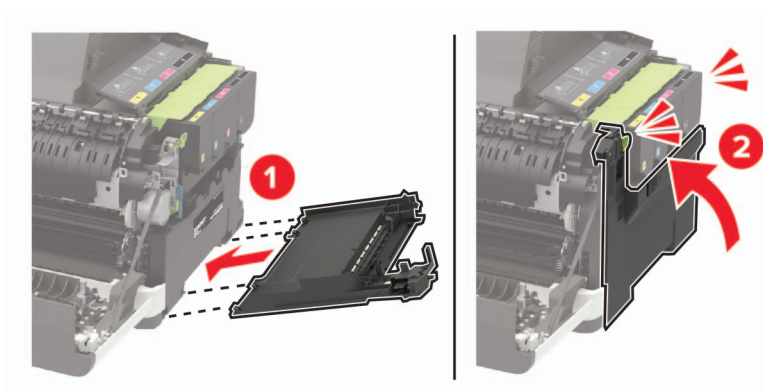

13 Fermez la porte B.

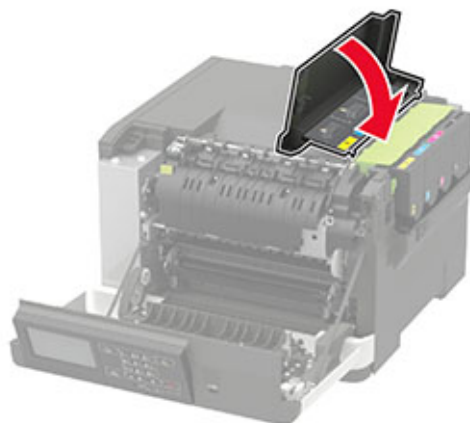



14 Fermez la porte A.

Déplacement de l'imprimante

Déplacement de l'imprimante

 **ATTENTION—RISQUE DE BLESSURE** : Si votre imprimante pèse plus de 20 kg (44 lb), l'intervention d'au moins deux personnes est nécessaire pour la soulever sans risque.

 **ATTENTION—RISQUE DE BLESSURE** : Pour éviter tout risque d'incendie ou d'électrocution, utilisez uniquement le câble d'alimentation fourni avec ce produit ou un câble de remplacement autorisé par le fabricant.

 **ATTENTION—RISQUE DE BLESSURE** : Avant de déplacer l'imprimante, suivez les instructions ci-dessous pour éviter de vous blesser ou d'endommager l'imprimante :

- Vérifiez que tous les tiroirs et portes sont correctement fermés.
- Mettez l'imprimante hors tension, puis débranchez le câble d'alimentation de la prise électrique.
- Débranchez tous les cordons et câbles de l'imprimante.
- Si l'imprimante dispose de bacs en option séparés au sol ou d'options de sortie fixées, retirez-les avant de déplacer l'imprimante.
- Si l'imprimante est équipée d'un socle à roulettes, roulez-la avec précaution vers le nouvel emplacement. Manipulez l'ensemble avec précaution lors du passage sur des seuils et des différences de niveau du sol.
- Si l'imprimante ne dispose pas d'un socle à roulettes, mais est dotée de bacs en option ou d'options de sortie, retirez les options de sortie et soulevez l'imprimante pour la séparer des bacs. N'essayez pas de soulever l'imprimante et les options en même temps.
- Utilisez toujours les poignées de l'imprimante pour la soulever.
- Si vous utilisez un chariot pour déplacer l'imprimante, veillez à ce que sa surface puisse accueillir toute la base de l'imprimante.
- Si vous utilisez un chariot pour déplacer les options matérielles, veillez à ce que sa surface puisse accueillir les dimensions de ces options.
- Maintenez l'imprimante en position verticale.
- Evitez tout mouvement brusque.
- Prenez garde de ne pas laisser vos doigts sous l'imprimante lorsque vous la posez.
- Assurez-vous qu'il y a suffisamment d'espace autour de l'imprimante.

Remarque : Les dégâts sur l'imprimante provoqués par un déplacement incorrect ne sont pas couverts par sa garantie.

Transport de l'imprimante

Pour obtenir des instructions relatives à l'expédition, rendez-vous sur <http://support.lexmark.com> ou contactez l'assistance clientèle.

Economie d'énergie et de papier

Configuration des paramètres du mode économie d'énergie

Pour les modèles d'imprimante sans écran tactile, appuyez sur  pour parcourir les paramètres.

Mode Eco

- 1 A partir du panneau de commandes, accédez à :
Paramètres > Périphérique > Gestion de l'alimentation > Mode éco
- 2 Sélectionnez un paramètre.

Mode veille

- 1 A partir du panneau de commandes, accédez à :
Paramètres > Périphérique > Gestion de l'alimentation > Délais > Mode Veille
- 2 Spécifiez le délai d'attente avant la mise en veille de l'imprimante.

mode Hibernation

- 1 A partir du panneau de commandes, accédez à :
Paramètres > Périphérique > Gestion de l'alimentation > Délais > Délai d'hibernation
- 2 Sélectionnez le délai d'attente avant le passage de l'imprimante en mode Hibernation.

Remarques :

- Pour que le délai d'hibernation fonctionne, définissez le Délai d'hibernation lors d'une connexion sur Hibernation.
- Embedded Web Server est désactivé lorsque l'imprimante est en mode Hibernation.

Réglage de la luminosité de l'écran

Remarque : Ce paramètre n'est disponible que sur certains modèles d'imprimante.

- 1 A partir du panneau de commandes, accédez à :
Paramètres > Périphérique > Préférences

Pour les modèles d'imprimante sans écran tactile, appuyez sur  pour parcourir les paramètres.

- 2 Dans le menu Luminosité de l'écran, réglez le paramètre.

Economie des fournitures

- Effectuez des impressions recto verso.
Remarque : L'impression recto verso est le paramètre par défaut dans le pilote d'impression.
- Imprimer plusieurs pages sur une seule feuille de papier.

- Utilisez la fonction de prévisualisation pour visualiser le document avant de l'imprimer.
- Imprimez une copie du document pour en vérifier le contenu et le format.

Recyclage

Recyclage des produits Lexmark

Pour renvoyer des produits Lexmark en vue de leur recyclage :

1 Rendez-vous sur le site www.lexmark.com/recycle.

2 Sélectionnez le produit que vous souhaitez recycler.

Remarque : Le matériel et les consommables de l'imprimante qui ne sont pas couverts par le programme de collecte et de recyclage Lexmark peuvent être recyclés dans votre déchetterie habituelle.

Recyclage des emballages de produits Lexmark

Lexmark s'efforce toujours de limiter le volume de ses emballages. Cette approche contribue à rendre le transport des imprimantes Lexmark aussi économique et respectueux de l'environnement que possible, et à réduire le volume de matériaux à mettre au rebut. Elle permet également de réduire les émissions de gaz à effet de serre, la consommation d'énergie et celle des ressources naturelles. Dans certains pays ou régions du monde, Lexmark offre aussi à ses clients la possibilité de recycler les matériaux d'emballage. Pour plus d'informations, visitez le site à l'adresse www.lexmark.com/recycle et choisissez le pays ou la région qui vous concerne. Les programmes de recyclage des emballages sont présentés dans la section consacrée au recyclage des produits.

Les cartons utilisés par Lexmark sont 100 % recyclables sur des sites adaptés. Il n'en existe peut-être pas dans votre région.

La mousse utilisée pour les emballages Lexmark peut être recyclé sur des sites adaptés. Il n'en existe peut-être pas dans votre région.

Vous pouvez réutiliser l'emballage d'origine de vos cartouches Lexmark pour retourner celles qui sont usagées. Il sera recyclé par Lexmark.

Elimination des brouages

Réduction des risques de brouage

Chargez le papier correctement

- Assurez-vous que le papier est chargé bien à plat dans le tiroir.

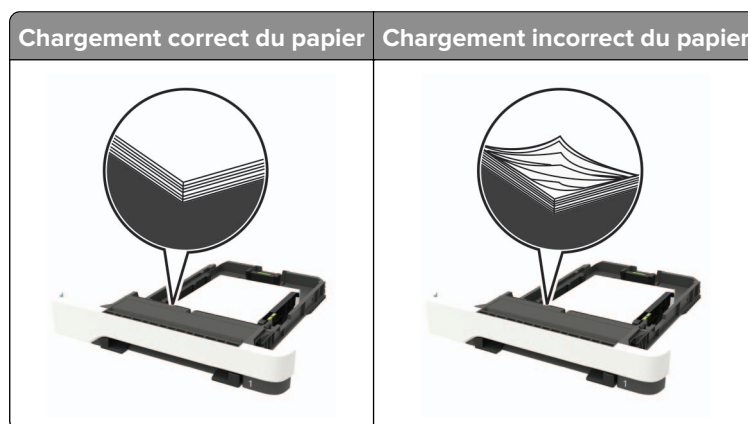

- Ne chargez ou n'enlevez pas un tiroir lorsqu'une impression est en cours.
- Ne chargez pas trop de papier. Assurez-vous que la hauteur de la pile est en dessous du repère de chargement maximal.
- Ne faites pas glisser le papier dans le tiroir. Chargez le papier comme illustré.

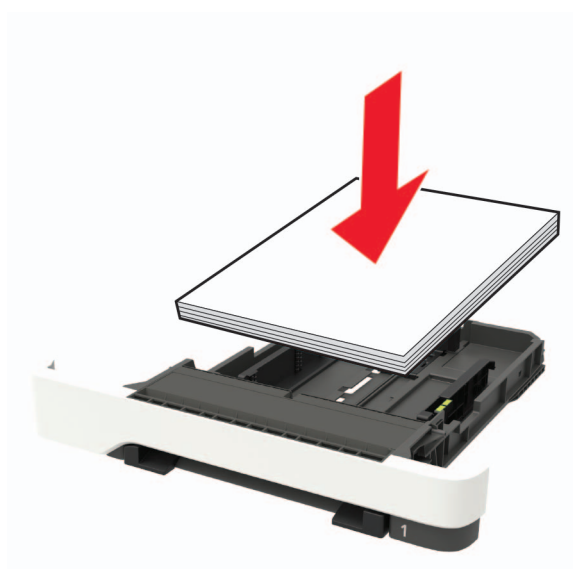

- Assurez-vous que les guides-papier sont correctement positionnés et qu'ils ne sont pas trop serrés contre le papier ou les enveloppes.
- Poussez fermement le tiroir dans l'imprimante une fois le papier chargé.

Utilisez le papier recommandé.

- Utilisez uniquement les types de papier et de support spéciaux recommandés.
- Ne chargez pas de papier froissé, plié, humide, gondolé ou recourbé.

- Déramez, ventilez et alignez les bords du papier avant de le charger.

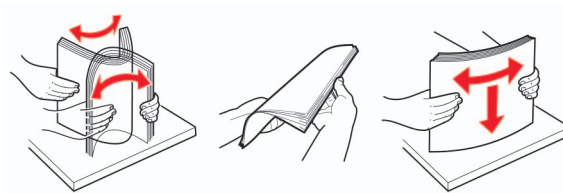

- N'utilisez pas de papier découpé ou rogné manuellement.
- Ne mélangez pas les formats, les grammages ou les types de papier dans un même tiroir.
- Assurez-vous que le format et le type de papier sont définis correctement sur l'ordinateur ou sur le panneau de commandes de l'imprimante.
- Stockez le papier en suivant les recommandations du fabricant.

Identification des zones de brourage

Remarques :

- Lorsque l'option Assistance brourage papier est définie sur Activé, l'imprimante éjecte automatiquement les pages vierges ou les pages partiellement imprimées dès qu'une page coincée a été dégagée. Vérifiez les pages vierges imprimées.
- Lorsque l'option Correction brourage est définie sur Activé ou Auto, l'imprimante réimprime les pages coincées.

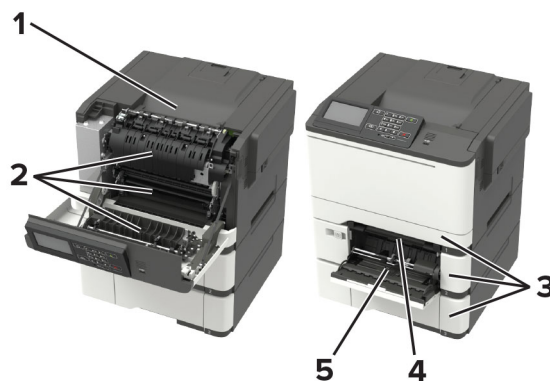

	Zone de brourage
1	Réceptacle standard
2	Porte A
3	Bacs
4	Chargeur manuel
5	Chargeur multifonction
Remarque : Disponible uniquement sur certains modèles d'imprimante.	

Bouffrage papier dans les tiroirs

- 1 Retirez le tiroir.



- 2 Retirez le papier coincé.

Remarque : Assurez-vous qu'il ne reste plus de morceaux de papier.



- 3 Insérez le tiroir.

Bouffrage papier derrière la porte A

Bouffrage papier sous l'unité de fusion

- 1 Ouvrez la porte A.



ATTENTION—SURFACE CHAUDE : L'intérieur de l'imprimante risque d'être brûlant. Pour réduire le risque de brûlure, laissez la surface ou le composant refroidir avant d'y toucher.

Avertissement—Danger potentiel : Pour éviter les décharges électrostatiques, touchez les parties métalliques exposées du cadre de l'imprimante avant d'accéder ou de toucher aux parties intérieures de l'imprimante.

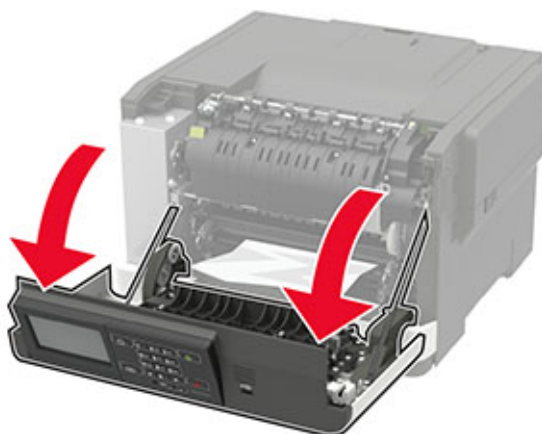

2 Retirez le papier coincé.

Remarque : Assurez-vous qu'il ne reste plus de morceaux de papier.

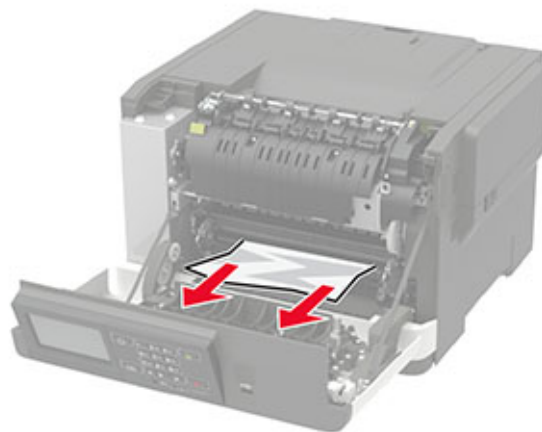

3 Fermez la porte A.

Bouillage papier dans l'unité de fusion

1 Ouvrez la porte A.



ATTENTION—SURFACE CHAUDE : L'intérieur de l'imprimante risque d'être brûlant. Pour réduire le risque de brûlure, laissez la surface ou le composant refroidir avant d'y toucher.

Avertissement—Danger potentiel : Pour éviter les décharges électrostatiques, touchez les parties métalliques exposées du cadre de l'imprimante avant d'accéder ou de toucher aux parties intérieures de l'imprimante.

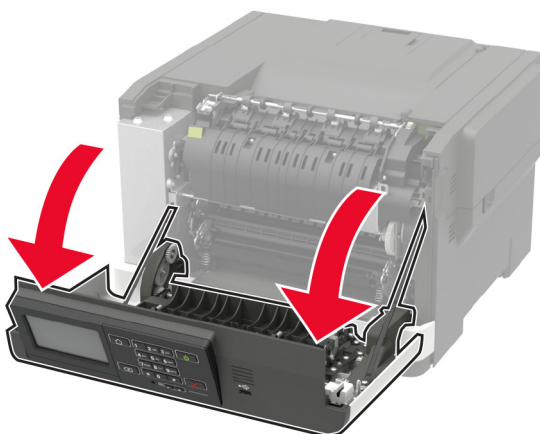

2 Ouvrez la porte d'accès de l'unité de fusion, puis retirez le papier coincé.

Remarque : Assurez-vous qu'il ne reste plus de morceaux de papier.

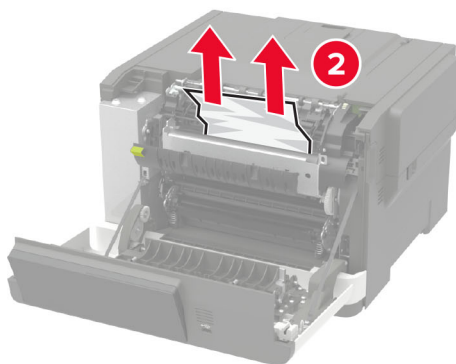
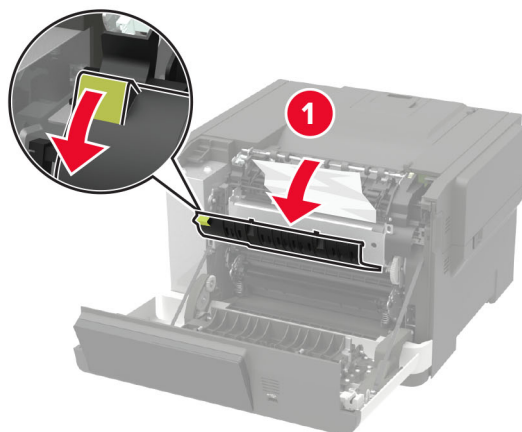

3 Fermez la porte A.

Bouillage papier dans l'unité d'impression recto verso

1 Ouvrez la porte A.



ATTENTION—SURFACE CHAUDE : L'intérieur de l'imprimante risque d'être brûlant. Pour réduire le risque de brûlure, laissez la surface ou le composant refroidir avant d'y toucher.

Avertissement—Danger potentiel : Pour éviter les décharges électrostatiques, touchez les parties métalliques exposées du cadre de l'imprimante avant d'accéder ou de toucher aux parties intérieures de l'imprimante.



2 Retirez le papier coincé.

Remarque : Assurez-vous qu'il ne reste plus de morceaux de papier.

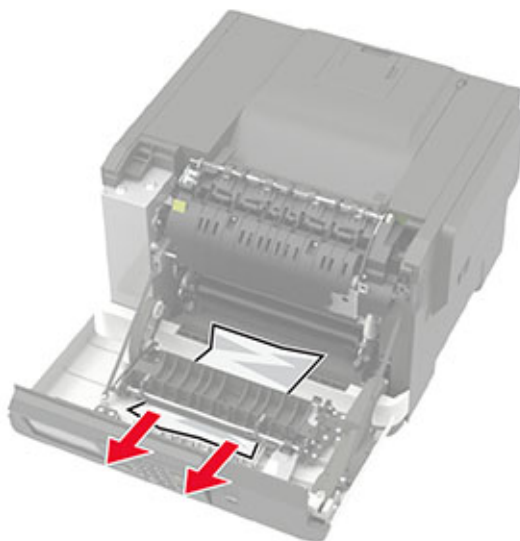

3 Fermez la porte A.

Boufrage papier dans le réceptacle standard

Retirez le papier coincé.

Avertissement—Danger potentiel : Pour éviter les décharges électrostatiques, touchez les parties métalliques exposées du cadre de l'imprimante avant d'accéder ou de toucher aux parties intérieures de l'imprimante.

Remarque : Assurez-vous qu'il ne reste plus de morceaux de papier.



Bourrage papier dans le chargeur multifonction

Remarque : Le chargeur multifonction n'est disponible que sur certains modèles d'imprimante.

- 1 Retirez le papier du chargeur multifonction.

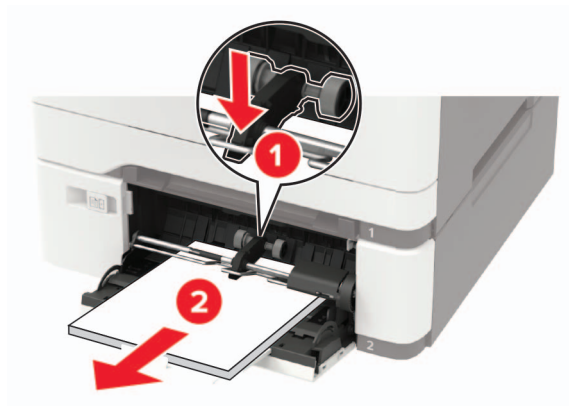

- 2 Retirez le papier coincé.

Remarque : Assurez-vous qu'il ne reste plus de morceaux de papier.

- 3 Déramez, ventilez et alignez les bords du papier avant de le charger.

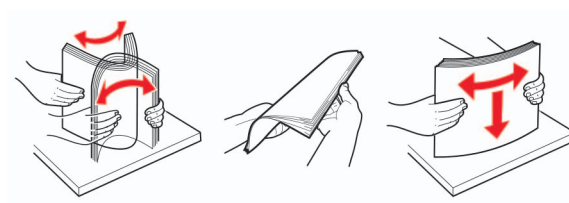

- 4 Rechargez du papier.



Bourrage papier dans le chargeur manuel

- 1 Retirez le tiroir.



- 2 Retirez le papier coincé.

Remarque : Assurez-vous qu'il ne reste plus de morceaux de papier.

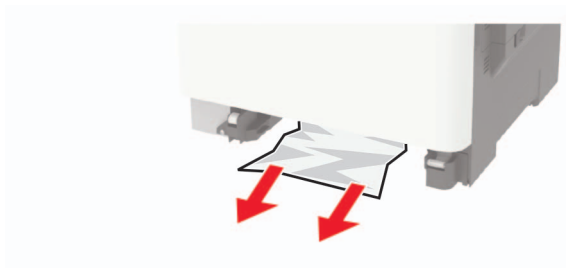

- 3 Insérez le bac.

Dépannage

Configuration du serveur SMTP

Remarque : Sur certains modèles d'imprimante, ce paramètre peut être configuré uniquement depuis Embedded Web Server.

Sur le panneau de commandes

- 1 A partir du panneau de commandes, accédez à :
Paramètres > Périphérique > Notifications > Configuration des alertes par courrier électronique > Configuration de la messagerie
- 2 Configurez les paramètres.

A partir d'Embedded Web Server

- 1 Ouvrez un navigateur Web, puis saisissez l'adresse IP de l'imprimante dans le champ d'adresse.

Remarques :

- L'adresse IP de l'imprimante est affichée sur l'écran d'accueil. L'adresse IP apparaît sous la forme de quatre séries de chiffres séparées par des points, par exemple 123.123.123.123.
- Si vous utilisez un serveur proxy, désactivez-le temporairement pour charger correctement la page Web.

- 2 Cliquez sur **Paramètres > Périphérique > Notifications > Configuration des alertes par courrier électronique**.
- 3 Configurez les paramètres à partir de la section Configuration de la messagerie.
- 4 Cliquez sur **Enregistrer**.

Problèmes de connexion réseau

Impossible d'ouvrir Embedded Web Server

Action	Oui	Non
<p>Etape 1 Vérifiez que l'imprimante est sous tension.</p> <p>L'imprimante est-elle sous tension ?</p>	Passez à l'étape 2.	Mettez l'imprimante sous tension.
<p>Etape 2 Vérifiez que l'adresse IP de l'imprimante est correcte. Obtenez l'adresse IP de l'imprimante :</p> <ul style="list-style-type: none"> • Sur l'écran d'accueil : • Depuis la section TCP/IP du menu Réseau/Ports • En imprimant une page de configuration réseau ou une page des paramètres du menu, puis en localisant la section TCP/IP <p>Remarque : une adresse IP apparaît sous la forme de quatre séries de chiffres séparées par des points, par exemple 123.123.123.123.</p> <p>L'adresse IP de l'imprimante est-elle correcte ?</p>	Passez à l'étape 3.	Saisissez l'adresse IP correcte de l'imprimante dans le champ d'adresse.
<p>Etape 3 Vérifiez que vous utilisez un navigateur pris en charge :</p> <ul style="list-style-type: none"> • Internet Explorer® version 11 ou ultérieure • Microsoft Edge™ • Safari version 10 ou ultérieure • Google Chrome™ version 60 ou ultérieure • Mozilla Firefox version 38.x ou ultérieure <p>Votre navigateur est-il pris en charge ?</p>	Passez à l'étape 4.	Installez un navigateur pris en charge.
<p>Etape 4 Vérifiez que votre connexion réseau est active.</p> <p>La connexion réseau est-elle active ?</p>	Passez à l'étape 5.	Contactez votre administrateur.
<p>Etape 5 Assurez-vous que les câbles sont correctement reliés à l'imprimante et au serveur d'impression. pour plus d'informations, consultez la documentation fournie avec l'imprimante.</p> <p>Les câbles sont-ils correctement branchés ?</p>	Passez à l'étape 6.	Assurez-vous que les câbles sont correctement branchés.
<p>Etape 6 Vérifiez si les serveurs proxy Web sont désactivés.</p> <p>Les serveurs proxy Web sont-ils désactivés ?</p>	Passez à l'étape 7.	Contactez votre administrateur.

Action	Oui	Non
<p>Etape 7 Accédez au serveur Web incorporé.</p> <p>Embedded Web Server s'est-il ouvert ?</p>	Le problème est résolu.	Contactez l'assistance clientèle .

Impossible de lire le lecteur flash

Action	Oui	Non
<p>Etape 1 Vérifiez que l'imprimante n'est pas occupée à traiter un autre travail d'impression, de copie, de numérisation ou de télécopie.</p> <p>L'imprimante est-elle prête ?</p>	Passez à l'étape 2.	Attendez que l'imprimante ait fini de traiter l'autre travail.
<p>Etape 2 Vérifiez si le lecteur flash est inséré dans le port USB avant.</p> <p>Remarque : Le lecteur flash ne fonctionne pas dans le port USB arrière.</p> <p>Le lecteur flash est-il inséré dans le port approprié ?</p>	Passez à l'étape 3.	Insérez le lecteur flash dans le port approprié.
<p>Etape 3 Vérifiez si le lecteur flash est pris en charge. Pour plus d'informations, reportez-vous à la section « Lecteurs flash et types de fichiers pris en charge » à la page 42.</p> <p>Le lecteur flash est-il pris en charge ?</p>	Passez à l'étape 4.	Insérez un lecteur flash pris en charge.
<p>Etape 4</p> <p>a Vérifiez que le port USB est activé. Pour plus d'informations, reportez-vous à la section « Activation du port USB » à la page 128.</p> <p>b Retirez le lecteur flash, puis réinsérez-le.</p> <p>L'imprimante reconnaît-elle le lecteur flash ?</p>	Le problème est résolu.	Contactez l'assistance clientèle .

Activation du port USB

A partir du panneau de commandes, accédez à :

Paramètres > Réseau/Ports > USB > Activer le port USB

Pour les modèles d'imprimante sans écran tactile, appuyez sur  pour parcourir les paramètres.

Vérification de la connectivité de l'imprimante

1 Imprimez la page de configuration du réseau.

A partir du panneau de commandes, accédez à :

Paramètres > Rapports > Réseau > Page de configuration du réseau

Pour les modèles d'imprimante sans écran tactile, appuyez sur  pour parcourir les paramètres.

2 Vérifiez la première section de la page et assurez-vous que l'état est Connectée.

Si l'état est Non connectée, il se peut que la connexion de réseau local ne soit pas activée ou que le câble réseau soit débranché ou ne fonctionne pas correctement. Contactez votre administrateur pour obtenir une assistance.

Problèmes liés aux options matérielles

Impossible de détecter l'option interne

Action	Oui	Non
<p>Etape 1 Eteignez l'imprimante, puis attendez environ 10 secondes avant de la remettre sous tension.</p> <p>L'option interne fonctionne-t-elle correctement ?</p>	Le problème est résolu.	Passez à l'étape 2.
<p>Etape 2 Imprimez la page des paramètres de menu, puis vérifiez si l'option interne apparaît dans la liste des fonctionnalités installées.</p> <p>L'option interne est-elle répertoriée sur la page des paramètres de menus ?</p>	Passez à l'étape 4.	Passez à l'étape 3.
<p>Etape 3 Vérifiez si l'option interne est correctement installée dans la carte contrôleur.</p> <p>a Mettez l'imprimante hors tension, puis débranchez le cordon d'alimentation de la prise électrique.</p> <p>b Assurez-vous que l'option interne est installée dans le connecteur approprié de la carte contrôleur.</p> <p>c Branchez le câble d'alimentation à la prise électrique, puis mettez l'imprimante sous tension.</p> <p> ATTENTION—RISQUE DE BLESSURE : Pour éviter tout risque d'incendie et de choc électrique, branchez le cordon d'alimentation à une prise électrique répondant aux exigences requises, correctement mise à la terre, proche du produit et facile d'accès.</p> <p>L'option interne fonctionne-t-elle correctement ?</p>	Le problème est résolu.	Passez à l'étape 4.

Action	Oui	Non
<p>Etape 4</p> <p>a Vérifiez si l'option interne est disponible dans le pilote d'impression.</p> <p>Remarque : Il peut être nécessaire d'ajouter l'option interne manuellement dans le pilote d'impression afin de la rendre disponible pour les travaux d'impression. Pour plus d'informations, reportez-vous à la section « Ajout d'options disponibles dans le pilote d'impression » à la page 173.</p> <p>b Relancez la tâche d'impression.</p> <p>L'option interne fonctionne-t-elle correctement ?</p>	Le problème est résolu.	Contactez l'assistance clientèle .

Mémoire flash défectueuse détectée

Essayez les solutions suivantes :

- Remplacez la mémoire flash défectueuse.
- Sur le panneau de commandes de l'imprimante, sélectionnez **Continuer** pour ignorer le message et poursuivre l'impression.
- Annulez le travail d'impression en cours.

Espace insuffisant dans la mémoire flash pour les ressources

Essayez les solutions suivantes :

- Sur le panneau de commandes de l'imprimante, sélectionnez **Continuer** pour effacer le message et poursuivre l'impression.
- Supprimez les polices, les macros et autres données stockées dans la mémoire flash.
- Installez une mémoire flash d'une capacité supérieure.

Remarque : Les polices et macros téléchargées qui n'ont pas été stockées auparavant dans la mémoire flash sont supprimées.

Mémoire flash non formatée détectée

Essayez les solutions suivantes :

- Sur le panneau de commandes, sélectionnez **Continuer** pour arrêter la défragmentation et poursuivre l'impression.
- Formatez la mémoire flash.

Remarque : Si le message d'erreur reste affiché, la mémoire flash est peut-être défectueuse et doit être remplacée.

Problèmes liés aux fournitures

Remplacez la cartouche, zone d'impression inadaptée

Pour corriger ce problème, achetez une cartouche correspondant à la région de votre imprimante, ou achetez une cartouche internationale.

- Le premier numéro apparaissant après le nombre 42 dans le message correspond à la région de l'imprimante.
- Le deuxième numéro apparaissant après le nombre 42 dans le message correspond à la région de la cartouche.

Zones des imprimantes et cartouches de toner

Région	Code numérique
International ou zone non définie	0
Amérique du Nord (Etats-Unis, Canada)	1
Espace économique européen, Europe occidentale, pays scandinaves, Suisse	2
Asie-Pacifique	3
Amérique latine	4
Reste de l'Europe, Moyen-Orient, Afrique	5
Australie, Nouvelle-Zélande	6
Région non valide	9

Remarque : Pour identifier les paramètres régionaux de l'imprimante et de la cartouche d'encre, imprimez les pages de test de qualité d'impression. A partir du panneau de commandes, accédez à : **Paramètres > Dépannage > Pages de test de qualité d'impression.**

Fournitures non-Lexmark

Une fourniture ou un composant non-Lexmark a été détecté dans l'imprimante.

Pour un fonctionnement optimal de votre imprimante Lexmark, installez toujours des fournitures et des composants Lexmark. L'utilisation de fournitures ou de pièces tierces risque d'affecter les performances, la fiabilité ou la durée de vie de l'imprimante et de ses composants de traitement d'images.

Tous les indicateurs de longévité sont conçus pour fonctionner avec des consommables et des composants Lexmark et risquent de fournir des résultats inattendus en cas d'utilisation de consommables ou de composants tiers. Les composants de traitement d'images utilisés au-delà de la durée de vie prévue risquent d'endommager votre imprimante Lexmark ou ses composants.

Avertissement—Danger potentiel : L'utilisation de fournitures ou de composants tiers peut avoir des conséquences sur la couverture de la garantie. Les dommages causés par l'utilisation de fournitures ou de composants tiers risquent de ne pas être couverts par la garantie.

Pour accepter ces risques et continuer à utiliser des fournitures ou des composants non authentiques dans votre imprimante, appuyez simultanément sur les touches **X** et **#**, ou **X** et  du panneau de commandes pendant 15 secondes.

Si vous n'acceptez pas ces risques, retirez la fourniture ou le composant tiers de votre imprimante et installez une fourniture ou un composant Lexmark. Pour plus d'informations, reportez-vous à la section « [Utilisation de pièces et autres consommables authentiques Lexmark](#) » à la page 99.

Si l'imprimante n'imprime toujours pas une fois que vous avez appuyé simultanément sur les touches **X** et #, ou **X** et  pendant 15 secondes, réinitialisez le compteur d'utilisation des fournitures.

1 A partir du panneau de commandes, accédez à :

Paramètres > Périphérique > Maintenance > Menu de configuration > Utilisation des consommables et compteurs

Pour les modèles d'imprimante sans écran tactile, appuyez sur  pour parcourir les paramètres.

2 Sélectionnez le composant ou la fourniture que vous souhaitez réinitialiser, puis sélectionnez **Démarrer**.

3 Consultez le message d'avertissement, puis sélectionnez **Continuer**.

4 Appuyez simultanément sur les touches **X** et #, ou **X** et  pendant 15 secondes pour effacer le message.

Remarque : Si vous ne parvenez pas à réinitialiser les compteurs d'utilisation des fournitures, renvoyez l'élément au point de vente.

Problèmes de chargement du papier

Enveloppe collée pendant l'impression

Action	Oui	Non
<p>Etape 1</p> <p>a Utilisez une enveloppe qui a été entreposée dans un environnement sec.</p> <p>Remarque : l'impression sur des enveloppes à forte teneur en humidité peut affecter l'ouverture des volets.</p> <p>b Envoyez le travail d'impression.</p> <p>L'enveloppe est-elle collée pendant l'impression ?</p>	<p>Passez à l'étape 2.</p>	<p>Le problème est résolu.</p>
<p>Etape 2</p> <p>a Assurez-vous que le type de papier est défini sur Enveloppe.</p> <p>A partir du panneau de commandes, accédez à :</p> <p>Paramètres > Papier > Configuration du tiroir > Format/Type de papier</p> <p>Pour les modèles d'imprimante sans écran tactile, appuyez sur  pour parcourir les paramètres.</p> <p>b Envoyez le travail d'impression.</p> <p>L'enveloppe est-elle collée pendant l'impression ?</p>	<p>Contactez l'assistance clientèle.</p>	<p>Le problème est résolu.</p>

L'impression assemblée ne fonctionne pas

Action	Oui	Non
<p>Etape 1</p> <p>a A partir du panneau de commandes de l'imprimante, allez sur : Paramètres > Impression > Mise en page > Assembler Pour les modèles d'imprimante sans écran tactile, appuyez sur  pour parcourir les paramètres.</p> <p>b Définissez l'option Assembler sur Activé.</p> <p>c Imprimez le document.</p> <p>Les pages sont-elles assemblées correctement ?</p>	Le problème est résolu.	Passez à l'étape 2.
<p>Etape 2</p> <p>a Ouvrez la boîte de dialogue Imprimer à partir du document que vous souhaitez imprimer, puis sélectionnez Assembler.</p> <p>b Imprimez le document.</p> <p>Les pages sont-elles assemblées correctement ?</p>	Le problème est résolu.	Passez à l'étape 3.
<p>Etape 3</p> <p>a Réduisez le nombre de pages à imprimer.</p> <p>b Imprimez le document.</p> <p>Les pages sont-elles assemblées correctement ?</p>	Le problème est résolu.	Contactez l'assistance clientèle .

La fonction de connexion au bac ne fonctionne pas

Action	Oui	Non
<p>Etape 1</p> <p>a Vérifiez que le format et le type du papier chargé dans les tiroirs sont identiques.</p> <p>b Vérifiez que les guides-papier sont correctement positionnés.</p> <p>c Imprimez le document.</p> <p>Les tiroirs sont-ils correctement chaînés ?</p>	Le problème est résolu.	Passez à l'étape 2.
<p>Etape 2</p> <p>a A partir du panneau de commandes, accédez à : Paramètres > Papier > Configuration du tiroir > Format/Type papier Pour les modèles d'imprimante sans écran tactile, appuyez sur  pour parcourir les paramètres.</p> <p>b Réglez le format et le type de papier de manière à ce qu'ils correspondent à ceux du papier chargé dans les tiroirs chaînés.</p> <p>c Imprimez le document.</p> <p>Les tiroirs sont-ils correctement chaînés ?</p>	Le problème est résolu.	Passez à l'étape 3.

Action	Oui	Non
<p>Etape 3</p> <p>a Assurez-vous que la connexion au bac est définie sur Automatique. Pour plus d'informations, reportez-vous à la section « Tiroirs chaînés » à la page 31.</p> <p>b Imprimez le document.</p> <p>Les tiroirs sont-ils correctement chaînés ?</p>	Le problème est résolu.	Contactez l'assistance clientèle .

Bourrages papier fréquents

Action	Oui	Non
<p>Etape 1</p> <p>a Retirez le tiroir.</p> <p>b Vérifiez que le papier est correctement chargé.</p> <p>Remarques :</p> <ul style="list-style-type: none"> • Assurez-vous que les guides-papier sont correctement positionnés. • Assurez-vous que la hauteur de la pile est en dessous du repère de chargement maximal. • Assurez-vous d'imprimer sur le format et le type de papier recommandés. <p>c Insérez le bac.</p> <p>d Imprimez le document.</p> <p>Des bourrages papier surviennent-ils fréquemment ?</p>	Passez à l'étape 2.	Le problème est résolu.
<p>Etape 2</p> <p>a A partir du panneau de commandes, accédez à : Paramètres > Papier > Configuration du tiroir > Format/Type papier Pour les modèles d'imprimante sans écran tactile, appuyez sur  pour parcourir les paramètres.</p> <p>b Définissez le type et le format de papier corrects.</p> <p>c Imprimez le document.</p> <p>Des bourrages papier surviennent-ils fréquemment ?</p>	Passez à l'étape 3.	Le problème est résolu.
<p>Etape 3</p> <p>a Chargez du papier provenant d'une nouvelle ramette.</p> <p>Remarque : le papier absorbe l'humidité lorsqu'il y est exposé. Conservez le papier dans son emballage d'origine jusqu'à ce que vous l'utilisiez.</p> <p>b Imprimez le document.</p> <p>Des bourrages papier surviennent-ils fréquemment ?</p>	Contactez l'assistance clientèle .	Le problème est résolu.

Les pages bloquées ne sont pas réimprimées

Action	Oui	Non
<p>a A partir du panneau de commandes, accédez à : Paramètres > Périphérique > Notifications > Récupération contenu bourrage</p> <p>Pour les modèles d'imprimante sans écran tactile, appuyez sur  pour parcourir les paramètres.</p> <p>b Sélectionnez Activé ou Auto, puis appliquez les modifications.</p> <p>c Imprimez le document.</p> <p>Les pages bloquées sont-elles réimprimées ?</p>	Le problème est résolu.	Contactez l'assistance clientèle .

Problèmes d'impression

Qualité d'impression médiocre

Pages vierges ou blanches



Remarque : Avant de résoudre le problème, imprimez les pages de test de qualité d'impression. A partir du panneau de commandes, accédez à **Paramètres > Dépannage > Pages de test de qualité d'impression**.

Pour les modèles d'imprimante sans écran tactile, appuyez sur  pour parcourir les paramètres.

Action	Oui	Non
<p>a Retirez le kit de traitement d'images, puis insérez-le à nouveau.</p> <p>Avertissement—Danger potentiel : N'exposez pas le kit de traitement d'images à la lumière directe. Une exposition prolongée à la lumière pourrait altérer la qualité d'impression.</p> <p>Avertissement—Danger potentiel : Ne touchez pas le tambour du photoconducteur situé sous le kit de traitement d'images. Dans le cas contraire, vous risqueriez d'altérer la qualité des prochains travaux d'impression.</p> <p>b Imprimez le document.</p> <p>L'imprimante imprime-t-elle des pages vierges ou blanches ?</p>	Contactez l'assistance clientèle .	Le problème est résolu.

Impression sombre

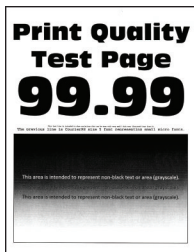

Remarque : Avant de résoudre le problème, imprimez les pages de test de qualité d'impression. A partir du panneau de commandes, accédez à **Paramètres > Dépannage > Pages de test de qualité d'impression**.

Pour les modèles d'imprimante sans écran tactile, appuyez sur  pour parcourir les paramètres.

Action	Oui	Non
<p>Etape 1</p> <p>a Réglez les couleurs. A partir du panneau de commandes, accédez à : Paramètres > Imprimer > Qualité > Traitement avancé de l'image > Réglage couleur</p> <p>b Imprimez le document.</p> <p>L'impression est-elle trop sombre ?</p>	Passez à l'étape 2.	Le problème est résolu.
<p>Etape 2</p> <p>a En fonction de votre système d'exploitation, réduisez l'intensité du toner à partir de la boîte de dialogue Préférences d'impression ou Imprimer.</p> <p>Remarque : Vous pouvez également modifier ce paramètre à partir du panneau de commandes de l'imprimante. Accédez à : Paramètres > Imprimer > Qualité > Intensité du toner</p> <p>b Imprimez le document.</p> <p>L'impression est-elle trop sombre ?</p>	Passez à l'étape 3.	Le problème est résolu.
<p>Etape 3</p> <p>a En fonction de votre système d'exploitation, définissez le type de papier à partir de la boîte de dialogue Préférences d'impression ou Imprimer.</p> <p>Remarques :</p> <ul style="list-style-type: none"> Assurez-vous que le paramètre correspond au papier chargé. Vous pouvez également modifier ce paramètre à partir du panneau de commandes de l'imprimante. Accédez à : Paramètres > Papier > Configuration du tiroir > Format/Type de papier <p>b Imprimez le document.</p> <p>L'impression est-elle trop sombre ?</p>	Passez à l'étape 4.	Le problème est résolu.

Action	Oui	Non
<p>Etape 4 Vérifiez si le papier présente une surface texturée ou grenée.</p> <p>Imprimez-vous sur du papier texturé ou grené ?</p>	Passez à l'étape 5.	Passez à l'étape 6.
<p>Etape 5 a Remplacez le papier texturé ou grené par du papier ordinaire. b Imprimez le document.</p> <p>L'impression est-elle trop sombre ?</p>	Passez à l'étape 6.	Le problème est résolu.
<p>Etape 6 a Chargez du papier provenant d'une nouvelle ramette. Remarque : le papier absorbe l'humidité lorsqu'il y est exposé. Conservez le papier dans son emballage d'origine jusqu'à ce que vous l'utilisiez. b Imprimez le document.</p> <p>L'impression est-elle trop sombre ?</p>	Contactez l'assistance clientèle .	Le problème est résolu.

Images rémanentes



Remarque : Avant de résoudre le problème, imprimez les pages de test de qualité d'impression. A partir du panneau de commandes, accédez à **Paramètres > Dépannage > Pages de test de qualité d'impression**.

Pour les modèles d'imprimante sans écran tactile, appuyez sur  pour parcourir les paramètres.

Action	Oui	Non
<p>Etape 1 a Chargez le tiroir avec le type de papier approprié. b Imprimez le document.</p> <p>Des images rémanentes apparaissent-elles sur les impressions ?</p>	Passez à l'étape 2.	Le problème est résolu.

Action	Oui	Non
<p>Etape 2</p> <p>a En fonction de votre système d'exploitation, définissez le type de papier à partir de la boîte de dialogue Préférences d'impression ou Imprimer.</p> <p>Remarques :</p> <ul style="list-style-type: none"> • Assurez-vous que le paramètre correspond au papier chargé. • Vous pouvez également modifier ce paramètre à partir du panneau de commandes de l'imprimante. Accédez à : <p>Paramètres > Papier > Configuration du tiroir > Format/Type de papier</p> <p>b Imprimez le document.</p> <p>Des images rémanentes apparaissent-elles sur les impressions ?</p>	Passez à l'étape 3.	Le problème est résolu.
<p>Etape 3</p> <p>a Réglez les couleurs. A partir du panneau de commandes, accédez à :</p> <p>Paramètres > Imprimer > Qualité > Traitement avancé de l'image > Réglage couleur</p> <p>b Imprimez le document.</p> <p>Des images rémanentes apparaissent-elles sur les impressions ?</p>	Passez à l'étape 4.	Le problème est résolu.
<p>Etape 4</p> <p>a Retirez le kit de traitement d'images, puis insérez-le à nouveau.</p> <p>Avertissement—Danger potentiel : N'exposez pas le kit de traitement d'images à la lumière directe. Une exposition prolongée à la lumière pourrait altérer la qualité d'impression.</p> <p>Avertissement—Danger potentiel : Ne touchez pas le tambour du photoconducteur situé sous le kit de traitement d'images. Dans le cas contraire, vous risqueriez d'altérer la qualité des prochaines tâches.</p> <p>b Imprimez le document.</p> <p>Des images rémanentes apparaissent-elles sur les impressions ?</p>	Contactez l'assistance clientèle .	Le problème est résolu.

Arrière-plan gris ou coloré

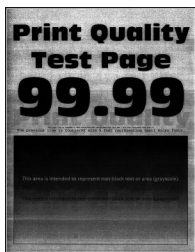

Remarque : Avant de résoudre le problème, imprimez les pages de test de qualité d'impression. A partir du panneau de commande, accédez à **Paramètres > Dépannage > Pages de test de qualité d'impression**. Pour les modèles d'imprimante sans écran tactile, appuyez sur **OK** pour parcourir les paramètres.

Action	Oui	Non
<p>Etape 1</p> <p>a Réglez les couleurs. A partir du panneau de commandes, accédez à : Paramètres > Imprimer > Qualité > Traitement avancé de l'image > Réglage couleur</p> <p>b Imprimez le document.</p> <p>Un arrière-plan gris ou coloré apparaît-il sur les impressions ?</p>	Passez à l'étape 2.	Le problème est résolu.
<p>Etape 2</p> <p>a Retirez le kit de traitement d'images, puis insérez-le à nouveau. Avertissement—Danger potentiel : N'exposez pas le kit de traitement d'images à la lumière directe. Une exposition prolongée à la lumière pourrait altérer la qualité d'impression. Avertissement—Danger potentiel : Ne touchez pas le tambour du photoconducteur situé sous le kit de traitement d'images. Dans le cas contraire, vous risqueriez d'altérer la qualité des prochaines tâches.</p> <p>b Imprimez le document.</p> <p>Un arrière-plan gris ou coloré apparaît-il sur les impressions ?</p>	Contactez l'assistance clientèle .	Le problème est résolu.

Les marges sont incorrectes.



Action	Oui	Non
<p>Etape 1</p> <p>a Ajustez les guides au format du papier chargé dans le tiroir. b Imprimez le document.</p> <p>Les marges sont-elles correctes ?</p>	Le problème est résolu.	Passez à l'étape 2.

Action	Oui	Non
<p>Etape 2</p> <p>a Spécifiez le format de papier sur le panneau de commandes. Accédez à : Paramètres > Papier > Configuration du tiroir > Format/Type de papier</p> <p>b Imprimez le document.</p> <p>Les marges sont-elles correctes ?</p>	Le problème est résolu.	Passez à l'étape 3.
<p>Etape 3</p> <p>a En fonction de votre système d'exploitation, définissez le format de papier à partir de la boîte de dialogue Préférences d'impression ou Imprimer.</p> <p>Remarque : Assurez-vous que le paramètre correspond au papier chargé.</p> <p>b Imprimez le document.</p> <p>Les marges sont-elles correctes ?</p>	Le problème est résolu.	Contactez l'assistance clientèle .

Impression claire

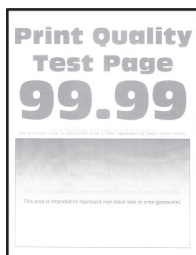

Remarque : Avant de résoudre le problème, imprimez les pages de test de qualité d'impression. A partir du panneau de commandes, accédez à **Paramètres > Dépannage > Pages de test de qualité d'impression**.

Pour les modèles d'imprimante sans écran tactile, appuyez sur  pour parcourir les paramètres.

Action	Oui	Non
<p>Etape 1</p> <p>a Réglez les couleurs. A partir du panneau de commandes, accédez à : Paramètres > Imprimer > Qualité > Traitement avancé de l'image > Réglage couleur</p> <p>b Imprimez le document.</p> <p>L'impression est-elle claire ?</p>	Passez à l'étape 2.	Le problème est résolu.

Action	Oui	Non
<p>Etape 2</p> <p>a En fonction de votre système d'exploitation, augmentez l'intensité du toner à partir de la boîte de dialogue Préférences d'impression ou Imprimer.</p> <p>Remarque : Vous pouvez également modifier ce paramètre à partir du panneau de commandes de l'imprimante. Accédez à : Paramètres > Imprimer > Qualité > Intensité du toner</p> <p>b Imprimez le document.</p> <p>L'impression est-elle claire ?</p>	Passez à l'étape 3.	Le problème est résolu.
<p>Etape 3</p> <p>a Désactivez le paramètre Economie couleur. A partir du panneau de commandes, accédez à : Paramètres > Imprimer > Qualité > Economie couleur</p> <p>b Imprimez le document.</p> <p>L'impression est-elle claire ?</p>	Passez à l'étape 4.	Le problème est résolu.
<p>Etape 4</p> <p>a En fonction de votre système d'exploitation, définissez le type de papier à partir de la boîte de dialogue Préférences d'impression ou Imprimer.</p> <p>Remarques :</p> <ul style="list-style-type: none"> • Assurez-vous que le paramètre correspond au papier chargé. • Vous pouvez également modifier ce paramètre à partir du panneau de commandes de l'imprimante. Accédez à : Paramètres > Papier > Configuration du tiroir > Format/Type de papier <p>b Imprimez le document.</p> <p>L'impression est-elle claire ?</p>	Passez à l'étape 5.	Le problème est résolu.
<p>Etape 5</p> <p>Vérifiez si le papier présente une surface texturée ou grenée.</p> <p>Imprimez-vous sur du papier texturé ou grené ?</p>	Passez à l'étape 6.	Passez à l'étape 7.
<p>Etape 6</p> <p>a Remplacez le papier texturé ou grené par du papier ordinaire.</p> <p>b Imprimez le document.</p> <p>L'impression est-elle claire ?</p>	Passez à l'étape 7.	Le problème est résolu.

Action	Oui	Non
<p>Etape 7</p> <p>a Chargez du papier provenant d'une nouvelle ramette.</p> <p>Remarque : le papier absorbe l'humidité lorsqu'il y est exposé. Conservez le papier dans son emballage d'origine jusqu'à ce que vous l'utilisiez.</p> <p>b Imprimez le document.</p> <p>L'impression est-elle claire ?</p>	Passez à l'étape 8.	Le problème est résolu.
<p>Etape 8</p> <p>a Retirez le kit de traitement d'images, puis insérez-le à nouveau.</p> <p>Avertissement—Danger potentiel : N'exposez pas le kit de traitement d'images à la lumière directe. Une exposition prolongée à la lumière pourrait altérer la qualité d'impression.</p> <p>Avertissement—Danger potentiel : Ne touchez pas le tambour du photoconducteur situé sous le kit de traitement d'images. Dans le cas contraire, vous risqueriez d'altérer la qualité des prochaines tâches.</p> <p>b Imprimez le document.</p> <p>L'impression est-elle claire ?</p>	Contactez l'assistance clientèle .	Le problème est résolu.

Couleurs manquantes

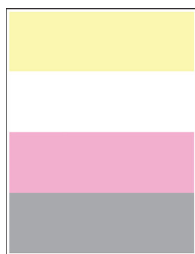

Remarque : Avant de résoudre le problème, imprimez les pages de test de qualité d'impression. A partir du panneau de commande, accédez à **Paramètres > Dépannage > Pages de test de qualité d'impression**. Pour les modèles d'imprimante sans écran tactile, appuyez sur  pour parcourir les paramètres.

Action	Oui	Non
<p>a Retirez la cartouche de toner de la couleur manquante.</p> <p>b Retirez le kit de traitement d'images.</p> <p>Avertissement—Danger potentiel : N'exposez pas le kit de traitement d'images à la lumière directe. Une exposition prolongée à la lumière pourrait altérer la qualité d'impression.</p> <p>Avertissement—Danger potentiel : Ne touchez pas le tambour du photoconducteur situé sous le kit de traitement d'images. Dans le cas contraire, vous risqueriez d'altérer la qualité des prochaines tâches.</p> <p>c Retirez l'unité de développement de la couleur manquante, puis remettez-la en place.</p> <p>d Insérez le kit de traitement d'images.</p> <p>e Insérez la cartouche de toner.</p> <p>f Imprimez le document.</p> <p>Y a-t-il des couleurs manquantes sur les impressions ?</p>	<p>Contactez l'assistance clientèle.</p>	<p>Le problème est résolu.</p>

Impression tachetée et points



Remarque : Avant de résoudre le problème, imprimez les pages de test de qualité d'impression. A partir du panneau de commandes, accédez à **Paramètres > Dépannage > Pages de test de qualité d'impression**.

Pour les modèles d'imprimante sans écran tactile, appuyez sur **OK** pour parcourir les paramètres.

Action	Oui	Non
<p>Etape 1</p> <p>Vérifiez que l'imprimante n'est entachée d'aucune fuite de toner.</p> <p>L'imprimante est-elle exempte de fuites de toner ?</p>	<p>Passez à l'étape 2.</p>	<p>Contactez l'assistance clientèle.</p>
<p>Etape 2</p> <p>a A partir du panneau de commandes, accédez à :</p> <p>Paramètres > Papier > Configuration du tiroir > Format/Type de papier</p> <p>b Vérifiez si les paramètres de format et de type de papier correspondent au papier chargé.</p> <p>Remarque : Assurez-vous que le papier ne possède pas une surface texturée ou grenée.</p> <p>Les paramètres correspondent-ils ?</p>	<p>Passez à l'étape 4.</p>	<p>Passez à l'étape 3.</p>

Action	Oui	Non
<p>Etape 3</p> <p>a En fonction de votre système d'exploitation, définissez le type et le format du papier à partir de la boîte de dialogue Préférences d'impression ou Imprimer.</p> <p>Remarque : Assurez-vous que les paramètres correspondent au papier chargé.</p> <p>b Imprimez le document.</p> <p>L'impression est-elle toujours tachetée ?</p>	Passez à l'étape 4.	Le problème est résolu.
<p>Etape 4</p> <p>a Chargez du papier provenant d'une nouvelle ramette.</p> <p>Remarque : le papier absorbe l'humidité lorsqu'il y est exposé. Conservez le papier dans son emballage d'origine jusqu'à ce que vous l'utilisiez.</p> <p>b Imprimez le document.</p> <p>L'impression est-elle toujours tachetée ?</p>	Passez à l'étape 5.	Le problème est résolu.
<p>Etape 5</p> <p>a Retirez le kit de traitement d'images, puis insérez-le à nouveau.</p> <p>Avertissement—Danger potentiel : N'exposez pas le kit de traitement d'images à la lumière directe. Une exposition prolongée à la lumière pourrait altérer la qualité d'impression.</p> <p>Avertissement—Danger potentiel : Ne touchez pas le tambour du photoconducteur situé sous le kit de traitement d'images. Dans le cas contraire, vous risqueriez d'altérer la qualité des prochaines tâches.</p> <p>b Imprimez le document.</p> <p>L'impression est-elle toujours tachetée ?</p>	Contactez l'assistance clientèle .	Le problème est résolu.

Papier recourbé



Action	Oui	Non
<p>Etape 1</p> <p>a Ajustez les guides au format du papier chargé dans le tiroir.</p> <p>b Imprimez le document.</p> <p>Le papier est-il recourbé ?</p>	Passez à l'étape 2.	Le problème est résolu.

Action	Oui	Non
<p>Etape 2</p> <p>a En fonction de votre système d'exploitation, définissez le type de papier à partir de la boîte de dialogue Préférences d'impression ou Imprimer.</p> <p>Remarques :</p> <ul style="list-style-type: none"> Assurez-vous que le paramètre correspond au papier chargé. Vous pouvez également modifier ce paramètre à partir du panneau de commandes de l'imprimante. Accédez à : <p>Paramètres > Papier > Configuration du tiroir > Format/Type de papier</p> <p>b Imprimez le document.</p> <p>Le papier est-il recourbé ?</p>	Passez à l'étape 3.	Le problème est résolu.
<p>Etape 3</p> <p>Imprimez sur l'autre côté du papier.</p> <p>a Retirez le papier, retournez-le, puis rechargez le papier.</p> <p>b Imprimez le document.</p> <p>Le papier est-il recourbé ?</p>	Passez à l'étape 4.	Le problème est résolu.
<p>Etape 4</p> <p>a Chargez du papier provenant d'une nouvelle ramette.</p> <p>Remarque : le papier absorbe l'humidité lorsqu'il y est exposé. Conservez le papier dans son emballage d'origine jusqu'à ce que vous l'utilisiez.</p> <p>b Imprimez le document.</p> <p>Le papier est-il recourbé ?</p>	Contactez l'assistance clientèle .	Le problème est résolu.

Impression inclinée ou déformée



Remarque : Avant de résoudre le problème, imprimez les pages de test de qualité d'impression. A partir du panneau de commande, accédez à **Paramètres > Dépannage > Pages de test de qualité d'impression**. Pour

les modèles d'imprimante sans écran tactile, appuyez sur  pour parcourir les paramètres.

Action	Oui	Non
<p>Etape 1</p> <p>a Ajustez les guides au format du papier chargé dans le tiroir.</p> <p>b Imprimez le document.</p> <p>L'impression est-elle inclinée ou déformée ?</p>	Passez à l'étape 2.	Le problème est résolu.
<p>Etape 2</p> <p>a Chargez du papier provenant d'une nouvelle ramette.</p> <p>Remarque : Le papier a été exposé à un taux d'humidité élevé. Conservez le papier dans son emballage d'origine jusqu'à ce que vous soyez prêt à l'utiliser.</p> <p>b Imprimez le document.</p> <p>L'impression est-elle inclinée ou déformée ?</p>	Passez à l'étape 3.	Le problème est résolu.
<p>Etape 3</p> <p>a Vérifiez si le papier chargé est pris en charge.</p> <p>Remarque : Si le papier n'est pas pris en charge, chargez-en un qui le soit.</p> <p>b Imprimez le document.</p> <p>L'impression est-elle inclinée ou déformée ?</p>	Contactez l'assistance clientèle .	Le problème est résolu.

Images noires ou de couleur unie

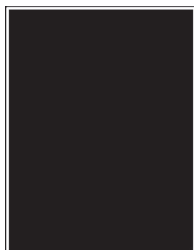

Remarque : Avant de résoudre le problème, imprimez les pages de test de qualité d'impression. A partir du panneau de commande, accédez à **Paramètres > Dépannage > Pages de test de qualité d'impression**. Pour les modèles d'imprimante sans écran tactile, appuyez sur  pour parcourir les paramètres.

Action	Oui	Non
<p>a Retirez le kit de traitement d'images, puis remettez-le en place.</p> <p>Avertissement—Danger potentiel : N'exposez pas le kit de traitement d'images à la lumière directe. Une exposition prolongée à la lumière pourrait altérer la qualité d'impression.</p> <p>Avertissement—Danger potentiel : Ne touchez pas le tambour du photoconducteur situé sous le kit de traitement d'images. Dans le cas contraire, vous risqueriez d'altérer la qualité des prochaines tâches.</p> <p>b Imprimez le document.</p> <p>L'imprimante imprime-t-elle des images noires ou de couleur unie ?</p>	Contactez l'assistance clientèle .	Le problème est résolu.

Texte ou images coupé(es)



Remarque : Avant de résoudre le problème, imprimez les pages de test de qualité d'impression. A partir du panneau de commandes, accédez à **Paramètres > Dépannage > Pages de test de qualité d'impression**.

Pour les modèles d'imprimante sans écran tactile, appuyez sur  pour parcourir les paramètres.

Action	Oui	Non
<p>Etape 1</p> <p>a Ajustez les guides au format du papier chargé dans le tiroir.</p> <p>b Imprimez le document.</p> <p>Le texte ou les images sont-ils coupés ?</p>	Passez à l'étape 2.	Le problème est résolu.
<p>Etape 2</p> <p>a En fonction de votre système d'exploitation, définissez le format de papier à partir de la boîte de dialogue Préférences d'impression ou Imprimer.</p> <p>Remarques :</p> <ul style="list-style-type: none"> Assurez-vous que le paramètre correspond au papier chargé. Vous pouvez également modifier ce paramètre à partir du panneau de commandes de l'imprimante. Accédez à : <p>Paramètres > Papier > Configuration du tiroir > Format/Type de papier</p> <p>b Imprimez le document.</p> <p>Le texte ou les images sont-ils coupés ?</p>	Passez à l'étape 3.	Le problème est résolu.

Action	Oui	Non
<p>Etape 3</p> <p>a Retirez le kit de traitement d'images, puis insérez-le à nouveau.</p> <p>Avertissement—Danger potentiel : N'exposez pas le kit de traitement d'images à la lumière directe. Une exposition prolongée à la lumière pourrait altérer la qualité d'impression.</p> <p>Avertissement—Danger potentiel : Ne touchez pas le tambour du photoconducteur situé sous le kit de traitement d'images. Dans le cas contraire, vous risqueriez d'altérer la qualité des prochaines tâches.</p> <p>b Imprimez le document.</p> <p>Le texte ou les images sont-ils coupés ?</p>	<p>Contactez l'assistance clientèle.</p>	<p>Le problème est résolu.</p>

Effacement du toner



Remarque : Avant de résoudre le problème, imprimez les pages de test de qualité d'impression. A partir du panneau de commandes, accédez à **Paramètres > Dépannage > Pages de test de qualité d'impression**.

Pour les modèles d'imprimante sans écran tactile, appuyez sur **OK** pour parcourir les paramètres.

Action	Oui	Non
<p>Etape 1</p> <p>a En fonction de votre système d'exploitation, définissez le type de papier à partir de la boîte de dialogue Préférences d'impression ou Imprimer.</p> <p>Remarques :</p> <ul style="list-style-type: none"> Assurez-vous que le paramètre correspond au papier chargé. Vous pouvez également modifier ce paramètre à partir du panneau de commandes de l'imprimante. Accédez à : <p>Paramètres > Papier > Configuration du tiroir > Format/Type de papier</p> <p>b Imprimez le document.</p> <p>Le toner s'efface-t-il toujours ?</p>	<p>Passez à l'étape 2.</p>	<p>Le problème est résolu.</p>

Action	Oui	Non
<p>Etape 2</p> <p>a Vérifiez si le grammage est pris en charge. Remarque : Si le grammage n'est pas pris en charge, chargez-en un qui le soit.</p> <p>b Imprimez le document.</p> <p>Le toner s'efface-t-il toujours ?</p>	Passez à l'étape 3.	Le problème est résolu.
<p>Etape 3</p> <p>a Chargez du papier provenant d'une nouvelle ramette. Remarque : le papier absorbe l'humidité lorsqu'il y est exposé. Conservez le papier dans son emballage d'origine jusqu'à ce que vous l'utilisiez.</p> <p>b Imprimez le document.</p> <p>Le toner s'efface-t-il toujours ?</p>	Contactez l'assistance clientèle .	Le problème est résolu.

Densité d'impression inégale

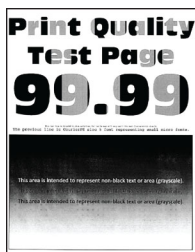

Remarque : Avant de résoudre le problème, imprimez les pages de test de qualité d'impression. A partir du panneau de commandes, accédez à **Paramètres > Dépannage > Pages de test de qualité d'impression**.

Pour les modèles d'imprimante sans écran tactile, appuyez sur  pour parcourir les paramètres.

Action	Oui	Non
<p>a Retirez le kit de traitement d'images, puis insérez-le à nouveau. Avertissement—Danger potentiel : N'exposez pas le kit de traitement d'images à la lumière directe. Une exposition prolongée à la lumière pourrait altérer la qualité d'impression. Avertissement—Danger potentiel : Ne touchez pas le tambour du photoconducteur situé sous le kit de traitement d'images. Dans le cas contraire, vous risqueriez d'altérer la qualité des prochains travaux d'impression.</p> <p>b Imprimez le document.</p> <p>La densité d'impression est-elle inégale ?</p>	Contactez l'assistance clientèle .	Le problème est résolu.

Lignes noires horizontales



Remarques :

- Avant de résoudre le problème, imprimez les pages de test de qualité d'impression. A partir du panneau de commandes, accédez à **Paramètres > Dépannage > Pages de test de qualité d'impression**. Pour les modèles d'imprimante sans écran tactile, appuyez sur  pour parcourir les paramètres.
- Si des lignes noires horizontales apparaissent toujours sur les impressions, reportez-vous à la rubrique « Défaillances répétées ».

Action	Oui	Non
<p>Etape 1</p> <p>a En fonction de votre système d'exploitation, définissez le type de papier à partir de la boîte de dialogue Préférences d'impression ou Imprimer.</p> <p>Remarques :</p> <ul style="list-style-type: none"> • Assurez-vous que le paramètre correspond au papier chargé. • Vous pouvez également modifier ce paramètre à partir du panneau de commandes de l'imprimante. Accédez à : Paramètres > Papier > Configuration du tiroir > Format/Type de papier <p>b Imprimez le document.</p> <p>Des lignes noires apparaissent-elles sur les impressions ?</p>	Passez à l'étape 2.	Le problème est résolu.
<p>Etape 2</p> <p>a Chargez du papier provenant d'une nouvelle ramette.</p> <p>Remarque : le papier absorbe l'humidité lorsqu'il y est exposé. Conservez le papier dans son emballage d'origine jusqu'à utilisation.</p> <p>b Imprimez le document.</p> <p>Des lignes noires apparaissent-elles sur les impressions ?</p>	Passez à l'étape 3.	Le problème est résolu.

Action	Oui	Non
<p>Etape 3</p> <p>a Retirez le kit de traitement d'images, puis insérez-le à nouveau.</p> <p>Avertissement—Danger potentiel : N'exposez pas le kit de traitement d'images à la lumière directe. Une exposition prolongée à la lumière pourrait altérer la qualité d'impression.</p> <p>Avertissement—Danger potentiel : Ne touchez pas le tambour du photoconducteur situé sous le kit de traitement d'images. Dans le cas contraire, vous risqueriez d'altérer la qualité des prochaines tâches.</p> <p>b Imprimez le document.</p> <p>Des lignes noires apparaissent-elles sur les impressions ?</p>	<p>Contactez l'assistance clientèle.</p>	<p>Le problème est résolu.</p>

Lignes noires verticales



Remarque : Avant de résoudre le problème, imprimez les pages de test de qualité d'impression. A partir du panneau de commandes, accédez à **Paramètres > Dépannage > Pages de test de qualité d'impression**.

Pour les modèles d'imprimante sans écran tactile, appuyez sur **OK** pour parcourir les paramètres.

Action	Oui	Non
<p>Etape 1</p> <p>a En fonction de votre système d'exploitation, définissez le type de papier à partir de la boîte de dialogue Préférences d'impression ou Imprimer.</p> <p>Remarques :</p> <ul style="list-style-type: none"> Assurez-vous que le paramètre correspond au papier chargé. Vous pouvez également modifier ce paramètre à partir du panneau de commandes de l'imprimante. Accédez à : <p>Paramètres > Papier > Configuration du tiroir > Format/Type de papier</p> <p>b Imprimez le document.</p> <p>Des lignes noires verticales apparaissent-elles sur les impressions ?</p>	<p>Passez à l'étape 2.</p>	<p>Le problème est résolu.</p>

Action	Oui	Non
<p>Etape 2</p> <p>a Chargez du papier provenant d'une nouvelle ramette.</p> <p>Remarque : le papier absorbe l'humidité lorsqu'il y est exposé. Conservez le papier dans son emballage d'origine jusqu'à utilisation.</p> <p>b Imprimez le document.</p> <p>Des lignes noires verticales apparaissent-elles sur les impressions ?</p>	Passez à l'étape 3.	Le problème est résolu.
<p>Etape 3</p> <p>a Retirez le kit de traitement d'images, puis insérez-le à nouveau.</p> <p>Avertissement—Danger potentiel : N'exposez pas le kit de traitement d'images à la lumière directe. Une exposition prolongée à la lumière peut provoquer des problèmes de qualité d'impression.</p> <p>Avertissement—Danger potentiel : Ne touchez pas le tambour du photoconducteur situé sous le kit de traitement d'images. Dans le cas contraire, vous risqueriez d'altérer la qualité des prochaines tâches.</p> <p>b Imprimez le document.</p> <p>Des lignes noires verticales apparaissent-elles sur les impressions ?</p>	Contactez l'assistance clientèle .	Le problème est résolu.

Lignes blanches horizontales

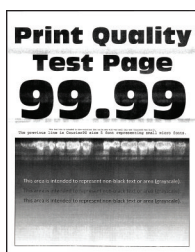

Remarques :

- Avant de résoudre le problème, imprimez les pages de test de qualité d'impression. A partir du panneau de commandes, accédez à **Paramètres > Dépannage > Pages de test de qualité d'impression**. Pour les modèles d'imprimante sans écran tactile, appuyez sur  pour parcourir les paramètres.
- Si des lignes blanches horizontales apparaissent toujours sur vos impressions, reportez-vous à la rubrique « Défaillances répétées ».

Action	Oui	Non
<p>Etape 1</p> <p>a En fonction de votre système d'exploitation, définissez le type de papier à partir de la boîte de dialogue Préférences d'impression ou Imprimer.</p> <p>Remarques :</p> <ul style="list-style-type: none"> • Assurez-vous que le paramètre correspond au papier chargé. • Vous pouvez également modifier ce paramètre à partir du panneau de commandes de l'imprimante. Accédez à : <p>Paramètres > Papier > Configuration du tiroir > Format/Type de papier</p> <p>b Imprimez le document.</p> <p>Des lignes blanches horizontales apparaissent-elles sur les impressions ?</p>	<p>Passez à l'étape 2.</p>	<p>Le problème est résolu.</p>
<p>Etape 2</p> <p>a Retirez le kit de traitement d'images, puis insérez-le à nouveau.</p> <p>Avertissement—Danger potentiel : N'exposez pas le kit de traitement d'images à la lumière directe. Une exposition prolongée à la lumière peut provoquer des problèmes de qualité d'impression.</p> <p>Avertissement—Danger potentiel : Ne touchez pas le tambour du photoconducteur situé sous le kit de traitement d'images. Dans le cas contraire, vous risqueriez d'altérer la qualité des prochaines tâches.</p> <p>b Imprimez le document.</p> <p>Des lignes blanches horizontales apparaissent-elles sur les impressions ?</p>	<p>Contactez l'assistance clientèle.</p>	<p>Le problème est résolu.</p>

Lignes blanches verticales



Remarque : Avant de résoudre le problème, imprimez les pages de test de qualité d'impression. A partir du panneau de commandes, accédez à **Paramètres > Dépannage > Pages de test de qualité d'impression**.

Pour les modèles d'imprimante sans écran tactile, appuyez sur  pour parcourir les paramètres.

Action	Oui	Non
<p>Etape 1</p> <p>a En fonction de votre système d'exploitation, définissez le type de papier à partir de la boîte de dialogue Préférences d'impression ou Imprimer.</p> <p>Remarques :</p> <ul style="list-style-type: none"> • Assurez-vous que le paramètre correspond au papier chargé. • Vous pouvez également modifier ce paramètre à partir du panneau de commandes de l'imprimante. Accédez à : <p>Paramètres > Papier > Configuration du tiroir > Format/Type de papier</p> <p>b Imprimez le document.</p> <p>Des lignes blanches verticales apparaissent-elles sur les impressions ?</p>	Passez à l'étape 2.	Le problème est résolu.
<p>Etape 2</p> <p>Assurez-vous d'utiliser le type de papier recommandé.</p> <p>a Chargez la source du papier avec le type de papier recommandé.</p> <p>b Imprimez le document.</p> <p>Des lignes blanches verticales apparaissent-elles sur les impressions ?</p>	Passez à l'étape 3.	Le problème est résolu.
<p>Etape 3</p> <p>a Retirez le kit de traitement d'images, puis insérez-le à nouveau.</p> <p>Avertissement—Danger potentiel : N'exposez pas le kit de traitement d'images à la lumière directe. Une exposition prolongée à la lumière pourrait altérer la qualité d'impression.</p> <p>Avertissement—Danger potentiel : Ne touchez pas le tambour du photoconducteur situé sous le kit de traitement d'images. Dans le cas contraire, vous risqueriez d'altérer la qualité des prochaines tâches.</p> <p>b Imprimez le document.</p> <p>Des lignes blanches verticales apparaissent-elles sur les impressions ?</p>	Contactez l'assistance clientèle .	Le problème est résolu.

Défaillances répétées



Remarque : Avant de résoudre le problème, imprimez les pages de test de qualité d'impression. A partir du panneau de commande, accédez à **Paramètres > Dépannage > Pages de test de qualité d'impression**. Pour les modèles d'imprimante sans écran tactile, appuyez sur **OK** pour parcourir les paramètres.



Action	Oui	Non
<p>a A l'aide des pages de test de qualité d'impression, mesurez la distance entre les défaillances répétées sur la page de la couleur affectée.</p> <p>b Vérifiez si les défaillances correspondent à l'une des mesures suivantes :</p> <p>Kit de traitement d'images</p> <ul style="list-style-type: none"> • 94,20 mm (3,71 po) • 29,80 mm (1,17 po) • 23,2 mm (0,91 po) <p>Unité de développement</p> <ul style="list-style-type: none"> • 43,90 mm (1,73 po) • 45,50 mm (1,79 po) <p>Module de transfert</p> <ul style="list-style-type: none"> • 37,70 mm (1,48 po) • 78,50 mm (3,09 po) • 55 mm (2,17 po) <p>Unité de fusion</p> <ul style="list-style-type: none"> • 79,8 mm (3,14 po) • 94,30 mm (3,71 po.) <p>Les défaillances répétées correspondent-elles à l'une de ces mesures ?</p>	<p>Notez la distance, puis contactez l'assistance clientèle.</p>	<p>Notez la distance, puis contactez l'assistance clientèle.</p>

Les documents confidentiels et suspendus ne s'impriment pas

Action	Oui	Non
<p>Etape 1</p> <p>a A partir du panneau de commande, vérifiez que les documents apparaissent dans la liste des travaux suspendus.</p> <p>Remarque : si ces documents ne sont pas répertoriés, imprimez-les à l'aide des options Imprimer et Suspendre.</p> <p>b Imprimez les documents.</p> <p>Les documents s'impriment-ils ?</p>	<p>Le problème est résolu.</p>	<p>Passez à l'étape 2.</p>
<p>Etape 2</p> <p>Le travail d'impression peut contenir des erreurs de formatage ou des données non valides.</p> <ul style="list-style-type: none"> • Supprimez le travail d'impression, puis renvoyez-le. • Dans le cas des fichiers PDF, créez un nouveau fichier, puis imprimez-le. <p>Les documents s'impriment-ils ?</p>	<p>Le problème est résolu.</p>	<p>Passez à l'étape 3.</p>

Action	Oui	Non
<p>Etape 3 Si vous imprimez depuis Internet, l'imprimante considère peut-être les multiples titres de travaux comme des doublons.</p> <p>Pour les utilisateurs Windows</p> <p>a Ouvrez la boîte de dialogue Préférences d'impression. b Dans la section Imprimer et suspendre, cochez la case Conserver les documents en double. c Entrez un code PIN. d Relancez le travail d'impression.</p> <p>Pour les utilisateurs Macintosh</p> <p>a Enregistrez chaque travail sous un nom différent. b Envoyez le travail individuellement.</p> <p>Les documents s'impriment-ils ?</p>	Le problème est résolu.	Passez à l'étape 4.
<p>Etape 4</p> <p>a Supprimez certains travaux suspendus pour libérer la mémoire de l'imprimante. b Relancez le travail d'impression.</p> <p>Les documents s'impriment-ils ?</p>	Le problème est résolu.	Passez à l'étape 5.
<p>Etape 5</p> <p>a Ajoutez de la mémoire à l'imprimante. b Relancez le travail d'impression.</p> <p>Les documents s'impriment-ils ?</p>	Le problème est résolu.	Contactez l'assistance clientèle .

Impression lente

Action	Oui	Non
<p>Etape 1</p> <p>Vérifiez si le câble de l'imprimante est correctement branché à l'imprimante et à l'ordinateur, au serveur d'impression, à une option ou à tout autre périphérique réseau.</p> <p>L'impression est-elle lente ?</p>	Passez à l'étape 2.	Le problème est résolu.
<p>Etape 2</p> <p>a Assurez-vous que l'imprimante n'est pas en mode Eco ou en mode silencieux.</p> <ul style="list-style-type: none"> • A partir du panneau de commandes, accédez à : Paramètres > Périphérique > Gestion de l'alimentation > Mode éco • A partir du panneau de commandes, accédez à : Paramètres > Périphérique > Maintenance > Menu Configuration > Opérations périphérique > Mode silencieux <p>Pour les modèles d'imprimante sans écran tactile, appuyez sur  pour parcourir les paramètres.</p> <p>b Imprimez le document.</p> <p>L'impression est-elle lente ?</p>	Passez à l'étape 3.	Le problème est résolu.
<p>Etape 3</p> <p>a En fonction de votre système d'exploitation, définissez la résolution d'impression à partir de la boîte de dialogue Préférences d'impression ou Imprimer.</p> <p>b Réglez la résolution sur 4800 CQ.</p> <p>c Imprimez le document.</p> <p>L'impression est-elle lente ?</p>	Passez à l'étape 4.	Le problème est résolu.
<p>Etape 4</p> <p>a A partir du panneau de commandes, accédez à : Paramètres > Imprimer > Qualité > Résolution d'impression</p> <p>Pour les modèles d'imprimante sans écran tactile, appuyez sur  pour parcourir les paramètres.</p> <p>b Réglez la résolution sur 4800 CQ.</p> <p>c Imprimez le document.</p> <p>L'impression est-elle lente ?</p>	Passez à l'étape 5.	Le problème est résolu.

Action	Oui	Non
<p>Etape 5</p> <p>a En fonction de votre système d'exploitation, définissez le type de papier à partir de la boîte de dialogue Préférences d'impression ou Imprimer.</p> <p>Remarques :</p> <ul style="list-style-type: none"> • Assurez-vous que le paramètre correspond au papier chargé. • L'impression sur papier plus lourd est plus lente. • L'impression sur du papier au format plus étroit que Lettre, A4 et Légal peut être plus lente. <p>b Imprimez le document.</p> <p>L'impression est-elle lente ?</p>	Passez à l'étape 6.	Le problème est résolu.
<p>Etape 6</p> <p>a Assurez-vous que les paramètres de l'imprimante pour la Texture et le Grammage correspondent au papier chargé.</p> <p>A partir du panneau de commandes, accédez à :</p> <p>Paramètres > Papier > Configuration du support > Types de support</p> <p>Remarque : L'impression sur papier lourd et à la texture rugueuse peut être plus lente.</p> <p>b Imprimez le document.</p> <p>L'impression est-elle lente ?</p>	Passez à l'étape 7.	Le problème est résolu.
<p>Etape 7</p> <p>Supprimez les travaux en attente.</p> <p>L'impression est-elle lente ?</p>	Passez à l'étape 8.	Le problème est résolu.
<p>Etape 8</p> <p>a Assurez-vous que l'imprimante n'est pas en surchauffe.</p> <p>Remarques :</p> <ul style="list-style-type: none"> • Après un long travail d'impression, laissez refroidir l'imprimante. • Respectez la température ambiante recommandée pour l'imprimante. Pour plus d'informations, reportez-vous à la section « Sélection d'un emplacement pour l'imprimante » à la page 10. <p>b Imprimez le document.</p> <p>L'impression est-elle lente ?</p>	Passez à l'étape 9.	Le problème est résolu.
<p>Etape 9</p> <p>a Ajoutez de la mémoire à l'imprimante.</p> <p>b Imprimez le document.</p> <p>L'impression est-elle lente ?</p>	Contactez l'assistance clientèle .	Le problème est résolu.

Les travaux d'impression ne s'impriment pas

Action	Oui	Non
<p>Etape 1</p> <p>a A partir du document que vous tentez d'imprimer, ouvrez la boîte de dialogue Imprimer et vérifiez que vous avez sélectionné l'imprimante appropriée.</p> <p>b Imprimez le document.</p> <p>Le document s'imprime-t-il ?</p>	Le problème est résolu.	Passez à l'étape 2.
<p>Etape 2</p> <p>a Vérifiez que l'imprimante est sous tension.</p> <p>b Résolvez les éventuels messages s'affichant à l'écran.</p> <p>c Imprimez le document.</p> <p>Le document s'imprime-t-il ?</p>	Le problème est résolu.	Passez à l'étape 3.
<p>Etape 3</p> <p>a Assurez-vous que les ports sont opérationnels et que les câbles sont correctement branchés à l'ordinateur et à l'imprimante. Pour plus d'informations, consultez la documentation d'installation fournie avec l'imprimante.</p> <p>b Imprimez le document.</p> <p>Le document s'imprime-t-il ?</p>	Le problème est résolu.	Passez à l'étape 4.
<p>Etape 4</p> <p>a Eteignez l'imprimante, puis attendez environ 10 secondes avant de la remettre sous tension.</p> <p>b Imprimez le document.</p> <p>Le document s'imprime-t-il ?</p>	Le problème est résolu.	Passez à l'étape 5.
<p>Etape 5</p> <p>a Retirez les cartouches, puis réinstallez le pilote d'impression.</p> <p>b Imprimez le document.</p> <p>Le document s'imprime-t-il ?</p>	Le problème est résolu.	Contactez l'assistance clientèle .

L'imprimante ne répond pas

Action	Oui	Non
<p>Etape 1 Vérifiez que le cordon d'alimentation est branché sur la prise électrique.</p> <p> ATTENTION—RISQUE DE BLESSURE : Pour éviter tout risque d'électrocution ou d'incendie, branchez le câble d'alimentation directement à une prise électrique répondant aux exigences requises et correctement mise à la terre, proche du produit et facile d'accès.</p> <p>L'imprimante répond-elle ?</p>	Le problème est résolu.	Passez à l'étape 2.
<p>Etape 2 Vérifiez que l'alimentation électrique n'est pas coupée par un interrupteur ou coupe-circuit ?</p> <p>L'alimentation électrique est-elle coupée par un interrupteur ou coupe-circuit ?</p>	Allumez l'interrupteur ou réinitialisez le coupe-circuit.	Passez à l'étape 3.
<p>Etape 3 Vérifiez que l'imprimante est sous tension.</p> <p>L'imprimante est-elle sous tension ?</p>	Passez à l'étape 4.	Mettez l'imprimante sous tension.
<p>Etape 4 Vérifiez si l'imprimante est en mode Veille ou Hibernation.</p> <p>L'imprimante est-elle en mode Veille ou Hibernation ?</p>	Appuyez sur la touche Marche/arrêt pour sortir l'imprimante de ce mode.	Passez à l'étape 5.
<p>Etape 5 Vérifiez si les câbles reliant l'imprimante et l'ordinateur sont insérés dans les ports appropriés.</p> <p>Les câbles sont-ils insérés dans les ports appropriés ?</p>	Passez à l'étape 6.	Insérez les câbles dans les ports appropriés.
<p>Etape 6 Éteignez l'imprimante, installez les options matérielles, puis allumez l'imprimante. Pour plus d'informations, consultez la documentation fournie avec l'option.</p> <p>L'imprimante répond-elle ?</p>	Le problème est résolu.	Passez à l'étape 7.
<p>Etape 7 Installez le pilote d'impression approprié.</p> <p>L'imprimante répond-elle ?</p>	Le problème est résolu.	Passez à l'étape 8.

Action	Oui	Non
<p>Etape 8 Eteignez l'imprimante, puis attendez environ 10 secondes avant de la remettre sous tension.</p> <p>L'imprimante répond-elle ?</p>	Le problème est résolu.	Contactez l'assistance clientèle .

Le travail est imprimé depuis un tiroir inapproprié ou sur un papier inadéquat

Action	Oui	Non
<p>Etape 1</p> <p>a Assurez-vous d'imprimer sur le papier approprié. b Imprimez le document.</p> <p>Le document est-il imprimé sur le papier approprié ?</p>	Passez à l'étape 2.	Chargez le papier de format et de type appropriés.
<p>Etape 2</p> <p>a En fonction de votre système d'exploitation, définissez le type et le format du papier à partir de la boîte de dialogue Préférences d'impression ou Imprimer.</p> <p>Remarque : Vous pouvez également modifier les paramètres à partir du panneau de commandes de l'imprimante. Accédez à : Paramètres > Papier > Configuration du tiroir > Format/Type de papier</p> <p>Pour les modèles d'imprimante sans écran tactile, appuyez sur  pour parcourir les paramètres.</p> <p>b Assurez-vous que les paramètres correspondent au papier chargé. c Imprimez le document.</p> <p>Le document est-il imprimé sur le papier approprié ?</p>	Le problème est résolu.	Passez à l'étape 3.
<p>Etape 3</p> <p>a Vérifiez si les tiroirs sont chaînés. Pour plus d'informations, reportez-vous à la section « Tiroirs chaînés » à la page 31.</p> <p>b Imprimez le document.</p> <p>Le document est-il imprimé à partir du bon tiroir ?</p>	Le problème est résolu.	Contactez l'assistance clientèle .

Problèmes de qualité des couleurs

Réglage de l'intensité du toner

- 1 A partir du panneau de commandes, accédez à :
Paramètres > Imprimer > Qualité > Intensité du toner

Pour les modèles d'imprimante sans écran tactile, appuyez sur  pour parcourir les paramètres.

- 2 Réglez le paramètre.
- 3 Appliquez les modifications.

Modification des couleurs de vos impressions

Pour les modèles d'imprimante sans écran tactile, appuyez sur  pour parcourir les paramètres.

- 1 A partir du panneau de commandes, accédez à :
Paramètres > Imprimer > Qualité > Traitement avancé de l'image > Correction des couleurs
- 2 Dans le menu Correction des couleurs, sélectionnez **Manuel > Contenu de correction des couleurs**.
- 3 Choisissez les paramètres de conversion des couleurs appropriés.

Type d'objet	Tables de conversion des couleurs
Image RVB Texte RVB Graphiques RVB	<ul style="list-style-type: none"> • Vives : génère des couleurs plus vives et plus saturées et peut être appliqué à tous les formats de couleurs entrants. • Affichage sRVB : permet d'obtenir une impression dont les couleurs s'approchent de celles du moniteur de l'ordinateur. L'utilisation du toner noir est optimisée pour l'impression des photos. • Affichage - Vrai noir : permet d'obtenir une impression dont les couleurs s'approchent de celles du moniteur de l'ordinateur. Ce paramètre utilise uniquement le toner noir pour créer des niveaux de gris neutres. • Vives sRVB : permet d'augmenter la saturation des couleurs pour la correction des couleurs d'affichage sRVB. L'utilisation du toner noir est optimisée pour les impressions de graphiques commerciaux. • Désactivé
Image CMJN Texte CMJN Graphiques CMJN	<ul style="list-style-type: none"> • CMJN US : applique la correction des couleurs pour tendre vers une impression couleur conforme à la norme SWOP (Specifications for Web Offset Publishing). • CMJN Euro : applique la correction des couleurs pour tendre vers une impression couleur conforme à la norme Euroscale. • CMJN vives : augmente la saturation des couleurs des paramètres de correction des couleurs CMJN. • Désactivé

Questions les plus fréquentes sur l'impression couleur

Qu'est-ce que le modèle de couleurs RVB ?

Le modèle de couleurs RVB est une méthode qui décrit les couleurs en indiquant la quantité de rouge, de vert et de bleu utilisée pour produire une couleur donnée. Les couleurs rouge, verte et bleue peuvent être additionnés selon diverses proportions pour produire un large éventail de couleurs observées dans la nature. Les écrans d'ordinateur, les scanners et les appareils photo numériques utilisent cette méthode pour afficher les couleurs.

Qu'est-ce que le modèle de couleurs CMJN ?

Le modèle de couleurs CMJN est une méthode qui décrit les couleurs en indiquant la quantité de cyan, magenta, jaune et noir utilisée pour restituer une couleur donnée. Les encres ou toner cyan, magenta, jaune et noir peuvent être imprimés selon diverses proportions pour reproduire un large éventail de couleurs naturelles. Cette technique est utilisée pour créer les couleurs sur les presses d'imprimerie, les imprimantes à jet d'encre et les imprimantes laser couleur.

Comment une couleur est-elle spécifiée dans un document à imprimer ?

Des logiciels sont utilisés pour spécifier et modifier la couleur du document à l'aide des combinaisons de couleurs RVB ou CMJN. Pour plus d'informations, reportez-vous à la rubrique d'aide du programme logiciel.

Comment l'imprimante reconnaît-elle la couleur à imprimer ?

Lorsqu'un document est imprimé, des informations décrivant le type et la couleur de chaque objet sont envoyées à l'imprimante et traitées par les tables de conversion des couleurs. Chaque couleur est convertie en une quantité appropriée de toners cyan, magenta, jaune et noir afin de produire la couleur voulue. Les informations relatives à l'objet déterminent l'application des tables de conversion des couleurs. Il est possible, par exemple, d'appliquer une table de conversion des couleurs au texte et une autre à des photos.

Qu'est-ce que la correction manuelle des couleurs ?

Lorsque la correction manuelle des couleurs est activée, l'imprimante utilise les tables de conversion des couleurs sélectionnées par l'utilisateur pour traiter les objets. Les paramètres de correction manuelle des couleurs sont spécifiques au type d'objet imprimé (texte, graphique ou image). Ils dépendent également de la manière dont la couleur de l'objet est spécifiée dans le logiciel (combinaisons RVB ou CMJN). Pour appliquer manuellement une table de conversion des couleurs différente, consultez [« Modification des couleurs de vos impressions » à la page 162](#).

Si le logiciel ne spécifie pas les couleurs à l'aide des combinaisons RVB ou CMJN, la correction manuelle des couleurs est inutile. C'est également le cas lorsque le logiciel ou le système d'exploitation de l'ordinateur contrôle le réglage des couleurs. La plupart du temps, des couleurs préférées sont générées pour le document lorsque la Correction des couleurs est définie sur Auto.

Comment établir une concordance pour une couleur déterminée (notamment pour la couleur du logo d'une société) ?

Dans le menu Qualité, neuf types de jeux d'exemples couleur sont disponibles. Ils sont également disponibles à partir de la page Exemples de couleurs d'Embedded Web Server. La sélection d'un jeu d'exemples génère l'impression de plusieurs pages constituées de centaines de cases colorées. Chaque case contient une combinaison CMJN ou RVB, selon la table choisie. La couleur de chaque case est obtenue grâce au traitement de la combinaison CMJN ou RVB (indiquée dans la case) par la table de conversion des couleurs sélectionnée.



Vous pouvez identifier la case dont la couleur est la plus proche de celle que vous désirez obtenir en examinant les jeux d'exemples de couleurs. La combinaison de couleurs indiquée sur la case permet ensuite de modifier la couleur de l'objet dans le logiciel. Pour plus d'informations, reportez-vous à la rubrique d'aide du programme logiciel. La correction manuelle des couleurs peut s'avérer nécessaire pour utiliser la table de conversion des couleurs sélectionnée pour cet objet précis.

Le choix du jeu d'exemples de couleurs à utiliser pour un problème de correspondance de couleurs dépend des éléments suivants :

- Le paramètre de correction des couleurs sélectionné (Auto, Désactivée ou Manuelle)
- Le type d'objet imprimé (texte, graphique ou image)
- La manière dont la couleur de l'objet est spécifiée dans le logiciel (combinaisons RVB ou CMJN)

Si le logiciel ne spécifie pas les couleurs à l'aide de combinaisons RVB ou CMJN, les pages d'exemples de couleur sont inutiles. De plus, certains logiciels ajustent les combinaisons RVB ou CMJN spécifiées via la gestion des couleurs. Dans ce cas, il est possible que la couleur obtenue à l'impression ne corresponde pas exactement à la page d'exemples de couleurs.

L'impression présente une dominante de couleur.

Action	Oui	Non
<p>Etape 1 Réglez les couleurs.</p> <p>a A partir du panneau de commandes, accédez à : Paramètres > Imprimer > Qualité > Traitement avancé de l'image > Réglage couleur</p> <p>Pour les modèles d'imprimante sans écran tactile, appuyez sur  pour parcourir les paramètres.</p> <p>b Imprimez le document.</p> <p>L'impression présente-t-elle une dominante de couleur ?</p>	<p>Passez à l'étape 2.</p>	<p>Le problème est résolu.</p>
<p>Etape 2</p> <p>a A partir du panneau de commandes, accédez à : Paramètres > Imprimer > Qualité > Traitement avancé de l'image > Equilibre des couleurs</p> <p>Pour les modèles d'imprimante sans écran tactile, appuyez sur  pour parcourir les paramètres.</p> <p>b Réglez les paramètres.</p> <p>c Imprimez le document.</p> <p>L'impression présente-t-elle une dominante de couleur ?</p>	<p>Contactez l'assistance clientèle.</p>	<p>Le problème est résolu.</p>

Contactez l'assistance clientèle

Avant de contacter l'assistance clientèle, assurez-vous de disposer des informations suivantes :

- Problème de l'imprimante
- Message d'erreur

- Type, modèle et numéro de série de l'imprimante

Accédez à l'adresse <http://support.lexmark.com> pour bénéficier d'une assistance en ligne ou par e-mail, ou parcourez la bibliothèque de manuels, de documentation d'assistance, de pilotes et d'autres téléchargements.

Une assistance technique est également disponible par téléphone. Si vous êtes aux Etats-Unis ou au Canada, appelez le 1-800-539-6275. Pour les autres pays ou régions, accédez à l'adresse <http://support.lexmark.com>.

Mise à niveau et migration

Matériel

Options internes disponibles

- Mémoire flash
- Cartes de police
- Barrettes microcode
 - Formulaires et code à barres
 - PRESCRIRE
- Disque dur de l'imprimante

Remarque : certaines options sont disponibles uniquement sur certains modèles d'imprimante. Pour plus d'informations, contactez le revendeur de l'imprimante.

Accès à la carte logique

 **ATTENTION—RISQUE D'ELECTROCUTION :** Pour éviter tout risque d'électrocution lorsque vous devez accéder à la carte logique, ou installer du matériel en option ou des cartes mémoire alors que l'imprimante est déjà en service, mettez celle-ci hors tension et débranchez son câble d'alimentation de la prise électrique avant de poursuivre. Si d'autres périphériques sont connectés à l'imprimante, mettez-les également hors tension et débranchez tous les câbles reliés à l'imprimante.

- 1 Eteignez l'imprimante.
- 2 Débranchez le câble d'alimentation de la prise électrique, puis de l'imprimante.
- 3 Utilisez un tournevis à tête plate pour retirer le capot d'accès à la carte contrôleur.

Avertissement—Danger potentiel : Les composants électroniques de la carte contrôleur sont très vulnérables à l'électricité statique. Touchez une partie métallique de l'imprimante avant de manipuler les composants électroniques ou connecteurs de la carte contrôleur.

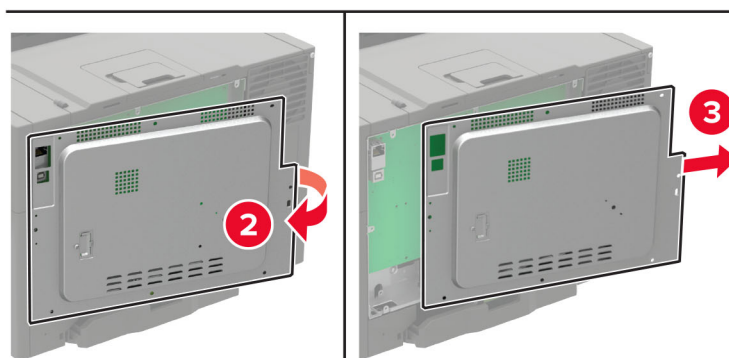
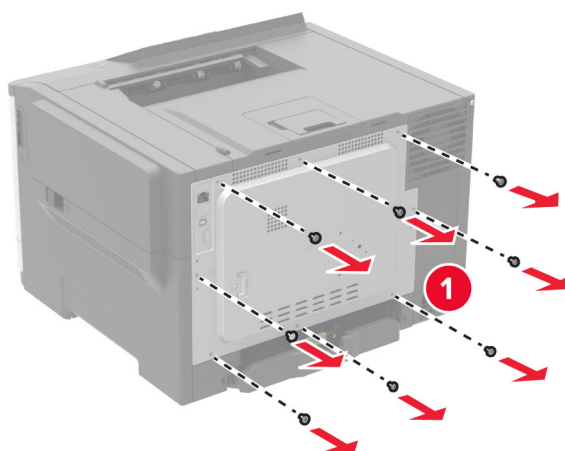

- 4 Fixez le couvercle d'accès.

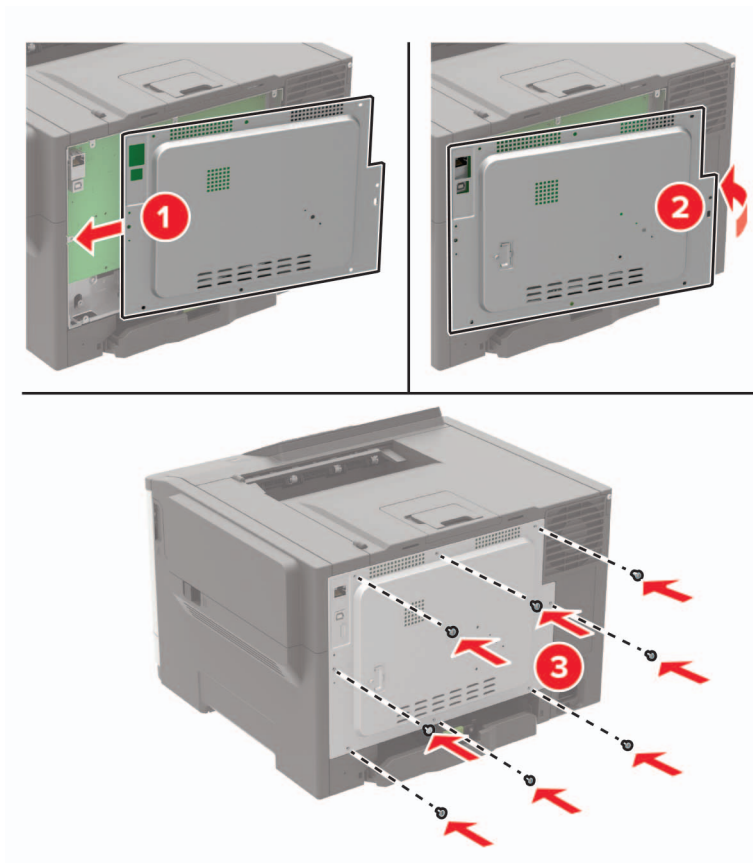

- 5 Branchez le cordon d'alimentation sur l'imprimante, puis sur une prise électrique.

ATTENTION—RISQUE DE BLESSURE : Pour éviter tout risque d'incendie et de choc électrique, branchez le cordon d'alimentation à une prise électrique répondant aux exigences requises, correctement mise à la terre, proche et facile d'accès.

- 6 Mettez l'imprimante sous tension.

Installation d'un disque dur sur l'imprimante

ATTENTION—RISQUE D'ELECTROCUTION : Pour éviter tout risque d'électrocution lorsque vous devez accéder à la carte logique, ou installer du matériel en option ou des périphériques de stockage alors que l'imprimante est déjà en service, mettez celle-ci hors tension et débranchez son câble d'alimentation de la prise électrique avant de poursuivre. Si d'autres périphériques sont connectés à l'imprimante, mettez-les également hors tension et débranchez tous les câbles reliés à l'imprimante.

- 1 Mettez l'imprimante hors tension.
- 2 Débranchez le câble d'alimentation de la prise électrique, puis de l'imprimante.
- 3 Utilisez un tournevis à tête plate pour retirer le capot d'accès à la carte contrôleur.

Avertissement—Danger potentiel : Les composants électroniques de la carte logique sont très vulnérables à l'électricité statique. Touchez une partie métallique de l'imprimante avant de manipuler les composants ou les connecteurs de la carte logique.

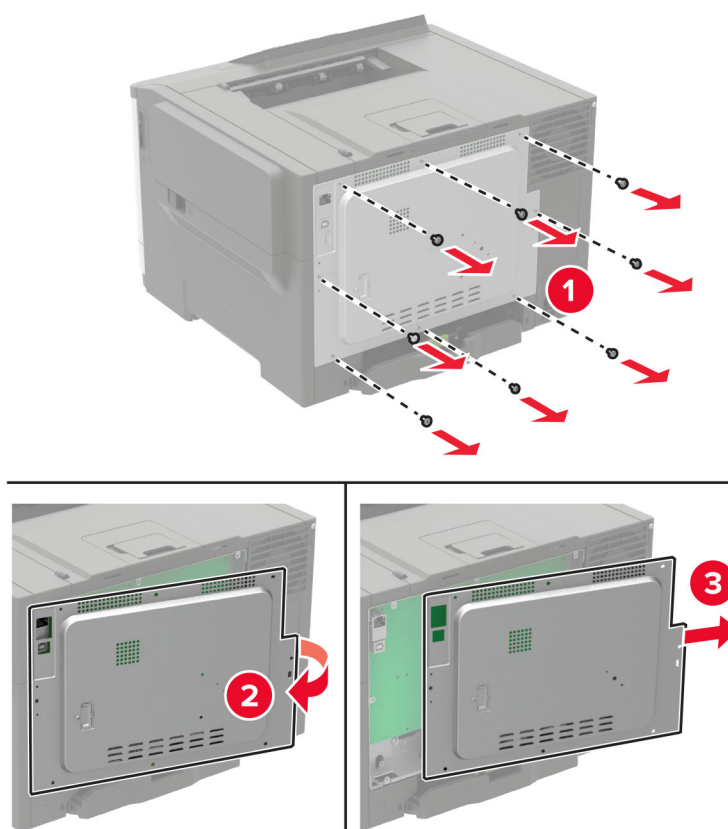

4 A l'aide d'un tournevis à tête plate, retirez le cache du port de disque dur du capot d'accès à la carte logique.

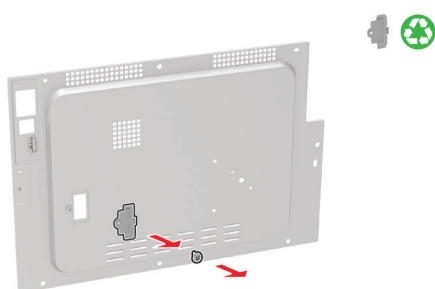

5 Déballez, puis assemblez le disque dur.

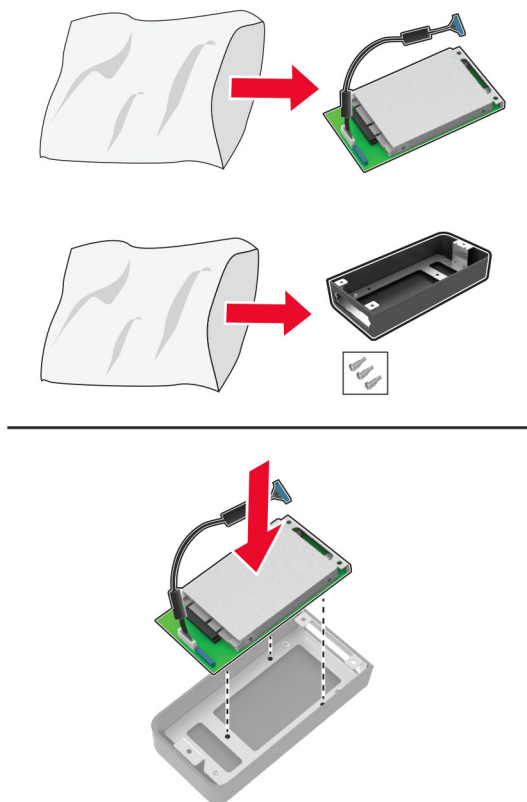

6 Fixez le disque dur au capot d'accès à la carte logique.

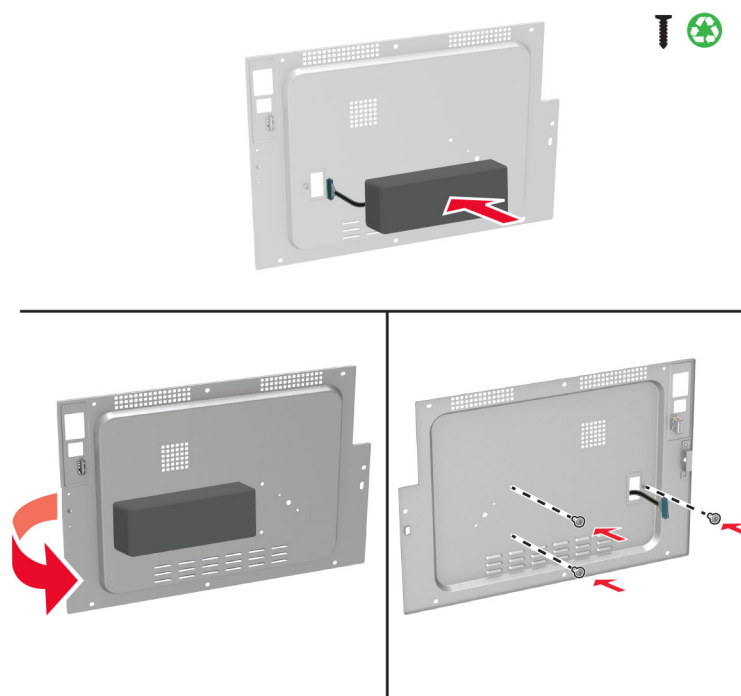

7 Connectez le câble d'interface du disque dur à la carte logique, puis fixez le capot d'accès.

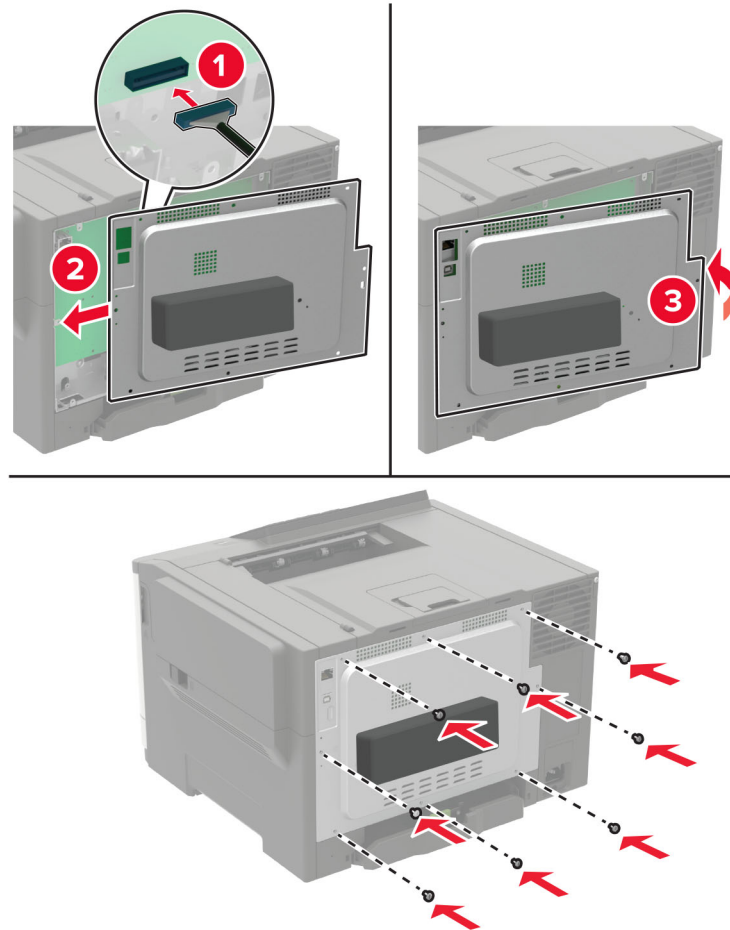

8 Branchez le cordon d'alimentation sur l'imprimante, puis sur une prise électrique.

⚠ ATTENTION—RISQUE DE BLESSURE : Pour éviter tout risque d'incendie et de choc électrique, branchez le câble d'alimentation à une prise électrique répondant aux exigences requises, correctement mise à la terre, proche du produit et facile d'accès.

9 Mettez l'imprimante sous tension.

Installation des tiroirs en option

Remarque : En fonction de votre modèle d'imprimante, vous pouvez installer soit un double tiroir 650 feuilles, soit le double tiroir 650 feuilles et le tiroir 550 feuilles.

⚠ ATTENTION—RISQUE D'ELECTROCUTION : Pour éviter tout risque d'électrocution lorsque vous devez accéder à la carte logique, ou installer du matériel en option ou des périphériques de stockage alors que l'imprimante est déjà en service, mettez celle-ci hors tension et débranchez son câble d'alimentation de la prise électrique avant de poursuivre. Si d'autres périphériques sont connectés à l'imprimante, mettez-les également hors tension et débranchez tous les câbles reliés à l'imprimante.

1 Mettez l'imprimante hors tension.

2 Débranchez le câble d'alimentation de la prise électrique, puis de l'imprimante.

- 3 Déballez le tiroir optionnel, puis retirez tous les matériaux d'emballage.
- 4 Alignez l'imprimante sur le tiroir en option, puis abaissez l'imprimante pour la mettre en place.

⚠ ATTENTION—RISQUE DE BLESSURE : Si votre imprimante pèse plus de 20 kg, l'intervention d'au moins deux personnes est nécessaire pour la soulever sans risque.



Remarque : Si vous installez les deux bacs en option, placez alors le bac 550 feuilles sous le double bac 650 feuilles.

- 5 Branchez le cordon d'alimentation sur l'imprimante, puis sur une prise électrique.

⚠ ATTENTION—RISQUE DE BLESSURE : Pour éviter tout risque d'électrocution ou d'incendie, branchez le câble d'alimentation directement sur une prise électrique répondant aux exigences requises et correctement mise à la terre, proche du produit et facile d'accès.

- 6 Mettez l'imprimante sous tension.

Ajoutez le tiroir dans le pilote d'impression afin de le rendre disponible pour les travaux d'impression. Pour plus d'informations, reportez-vous à la section « [Ajout d'options disponibles dans le pilote d'impression](#) » à la [page 173](#).

Logiciel

Installation du logiciel de l'imprimante

- 1 Obtenez une copie du programme d'installation du logiciel.
 - Depuis le CD logiciel fourni avec l'imprimante.
 - Accédez à l'adresse <http://support.lexmark.com>, puis sélectionnez votre imprimante et votre système d'exploitation.

- 2 Lancez le programme d'installation et suivez les instructions qui s'affichent sur l'écran de l'ordinateur.
- 3 Pour les utilisateurs Macintosh, ajoutez l'imprimante.

Remarque : L'adresse IP de l'imprimante figure dans la section TCP/IP du menu Réseau/Ports.

Ajout d'options disponibles dans le pilote d'impression

Pour les utilisateurs Windows

- 1 Ouvrez le dossier Imprimantes.
- 2 Sélectionnez l'imprimante que vous souhaitez mettre à jour, puis effectuez l'une des opérations suivantes :
 - Sous Windows 7 ou version ultérieure, sélectionnez **Propriétés de l'imprimante**.
 - Pour les versions antérieures, sélectionnez **Propriétés**.
- 3 Accédez à l'onglet Configuration, puis cliquez sur **Mettre à jour - Interroger l'imprimante**.
- 4 Appliquez les modifications.

Pour les utilisateurs Macintosh

- 1 Dans Préférences système du menu Pomme, naviguez jusqu'à votre imprimante, puis sélectionnez **Options et consommables**.
- 2 Accédez à la liste des options matérielles, puis ajoutez les options installées.
- 3 Appliquez les modifications.

Microcode

Exportation ou importation d'un fichier de configuration

Vous pouvez exporter les paramètres de configuration dans un fichier texte, que vous pouvez ensuite importer pour appliquer ces paramètres à d'autres imprimantes.

- 1 Ouvrez un navigateur Web, puis saisissez l'adresse IP de l'imprimante dans le champ d'adresse.

Remarques :

- L'adresse IP de l'imprimante est affichée sur l'écran d'accueil. L'adresse IP apparaît sous la forme de quatre séries de chiffres séparées par des points, par exemple 123.123.123.123.
- Si vous utilisez un serveur proxy, désactivez-le temporairement pour charger correctement la page Web.

- 2 Exportez ou importez un fichier de configuration pour une ou plusieurs applications.

Pour une application

- a Dans Embedded Web Server, cliquez sur **Applications** > sélectionnez l'application de votre choix > **Configurer**.
- b Cliquez sur **Exporter** ou sur **Importer**.

Pour plusieurs applications

- a** Dans Embedded Web Server, cliquez sur **Exporter la configuration** ou sur **Importer la configuration**.
- b** Suivez les instructions à l'écran.

Mise à jour du microcode

Certaines applications nécessitent que le microcode du périphérique soit à un niveau minimal pour fonctionner correctement.

Pour plus d'informations sur la mise à jour du microcode du périphérique, contactez votre représentant Lexmark.

- 1** Dans Embedded Web Server, cliquez sur **Paramètres > Périphérique > Mettre à jour le microcode**.
- 2** Parcourez les fichiers pour accéder au fichier flash approprié :
- 3** Appliquez les modifications.

Avis

Informations produit

Nom du produit :

Imprimantes Lexmark C2240, Lexmark C2325dw, Lexmark C2425dw, Lexmark C2535dw, Lexmark CS421dn, Lexmark CS521dn, Lexmark CS622de

Type de machine :

5029

Modèle(s) :

038, 230, 238, 430, 438, 636, 696

Note d'édition

Juillet 2024

Le paragraphe suivant ne s'applique pas aux pays dans lesquels lesdites clauses ne sont pas conformes à la législation en vigueur : LEXMARK INTERNATIONAL, INC. FOURNIT CETTE PUBLICATION "TELLE QUELLE", SANS GARANTIE D'AUCUNE SORTE, EXPLICITE OU IMPLICITE, Y COMPRIS, MAIS SANS SE LIMITER AUX GARANTIES IMPLICITES DE COMMERCIALISABILITE OU DE CONFORMITE A UN USAGE SPECIFIQUE. Certains Etats n'admettent pas la renonciation aux garanties explicites ou implicites pour certaines transactions ; c'est pourquoi il se peut que cette déclaration ne vous concerne pas.

Cette publication peut contenir des imprécisions techniques ou des erreurs typographiques. Des modifications sont périodiquement apportées aux informations contenues dans ce document ; ces modifications seront intégrées dans les éditions ultérieures. Des améliorations ou modifications des produits ou programmes décrits dans cette publication peuvent intervenir à tout moment.

Dans la présente publication, les références à des produits, programmes ou services n'impliquent nullement la volonté du fabricant de les rendre disponibles dans tous les pays où celui-ci exerce une activité. Toute référence à un produit, programme ou service n'affirme ou n'implique nullement que seul ce produit, programme ou service puisse être utilisé. Tout produit, programme ou service équivalent par ses fonctions, n'enfreignant pas les droits de propriété intellectuelle, peut être utilisé à la place. L'évaluation et la vérification du fonctionnement en association avec d'autres produits, programmes ou services, à l'exception de ceux expressément désignés par le fabricant, se font aux seuls risques de l'utilisateur.

Pour bénéficier de l'assistance technique de Lexmark, rendez-vous sur le site <http://support.lexmark.com>.

Pour obtenir des informations sur la politique de confidentialité de Lexmark régissant l'utilisation de ce produit, consultez la page www.lexmark.com/privacy.

Pour obtenir des informations sur les fournitures et les téléchargements, rendez-vous sur le site www.lexmark.com.

© 2018 Lexmark International, Inc.

Tous droits réservés.

Marques commerciales

Lexmark et le logo Lexmark sont des marques commerciales ou des marques déposées de Lexmark International, Inc. aux Etats-Unis et dans d'autres pays.

Google Cloud Print, Google Chrome, Android et Google Play sont des marques commerciales de Google LLC.

Macintosh, App Store, Safari, and AirPrint are trademarks of Apple Inc., registered in the U.S. and other countries. Use of the Works with Apple badge means that an accessory has been designed to work specifically with the technology identified in the badge and has been certified by the developer to meet Apple performance standards.

Mopria®, le logo Mopria® et le logo Mopria® Alliance sont des marques déposées et des marques de service de Mopria Alliance, Inc. aux Etats-Unis et dans d'autres pays. Toute utilisation non autorisée est strictement interdite.

PCL® est une marque déposée de Hewlett-Packard Company. PCL désigne un ensemble de commandes d'imprimante (langage) et de fonctions inclus dans les produits d'imprimante de Hewlett-Packard Company. Cette imprimante est conçue pour être compatible avec le langage PCL. Cela signifie qu'elle reconnaît les commandes PCL utilisées dans divers programmes et que l'imprimante émule les fonctions correspondant à ces commandes.

PostScript est une marque déposée d'Adobe Systems Incorporated, aux Etats-Unis et dans d'autres pays.

Wi-Fi Direct est une marque déposée de Wi-Fi Alliance®.

Les autres marques commerciales sont la propriété de leurs détenteurs respectifs.

Avis relatifs à l'accord de licence

Tous les avis relatifs à l'accord de licence peuvent être consultés à partir du CD : Répertoire \NOTICES du CD logiciel d'installation.

Niveaux d'émission sonore

Les mesures suivantes ont été effectuées conformément à la norme ISO 7779 et exprimées conformément à la norme ISO 9296.

Remarque : Il est possible que certains modes ne s'appliquent pas à votre produit.

Pression sonore à un mètre en moyenne, dBA	
Impression	50
Prêt	16

Les valeurs peuvent être modifiées. Pour les valeurs actuelles, accédez au site www.lexmark.com.

Directive WEEE (Déchets issus d'équipements électriques et électroniques)

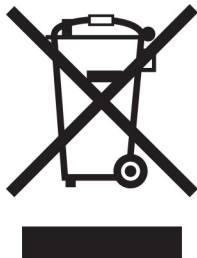

Le logo WEEE indique des procédures et des programmes de recyclage spécifiques aux produits électroniques dans les pays de l'Union Européenne. Nous encourageons le recyclage de nos produits.

Pour toute question concernant les options de recyclage, consultez le site Web de Lexmark à l'adresse www.lexmark.com pour connaître le numéro de téléphone de votre revendeur local.

Guide de Tri pour la France

Lexmark soutient les programmes de collecte des produits en fin de vie, partout dans le monde, afin de faciliter leur recyclage.

Là où les systèmes locaux de collecte des déchets électriques et électroniques sont disponibles, les imprimantes et leurs composants sont recyclables. Ne jetez pas l'imprimante, les fournitures, l'emballage ou tout autre contenu du boîtier de l'imprimante de la même manière que les déchets ménagers normaux. Consultez les autorités locales pour connaître les possibilités d'élimination et de recyclage. Cette notice s'applique aux modèles d'imprimantes mentionnés dans ce guide.

Le logo Triman, élaboré à partir du décret français 2014-15733, est une signalétique commune obligatoire pour les produits en fin de vie. Il permet d'harmoniser les différents systèmes de collecte en France. Ce symbole, plus facile à comprendre pour les citoyens et les consommateurs en France, permet de trier correctement les produits recyclables en fin de vie.

Eléments d'emballage:



Papiers:



Produits et batteries:



Environmental labeling for packaging

Per Commission Regulation Decision 97/129/EC Legislative Decree 152/2006, the product packaging may contain one or more of the following symbols.

	<p>This symbol indicates that the packaging may contain corrugated fiberboard.</p>
	<p>This symbol indicates that the packaging may contain non-corrugated fiberboard.</p>
	<p>This symbol indicates that the packaging may contain paper.</p>

For more information, go to www.lexmark.com/recycle, and then choose your country or region. Information on available packaging recycling programs is included with the information on product recycling.

Mise au rebut des produits

Ne mettez pas au rebut l'imprimante et les consommables de la même façon que les déchets ménagers habituels. Veuillez contacter les collectivités locales afin de connaître les solutions de mise au rebut et de recyclage à votre disposition.

Batterie rechargeable au lithium-ion

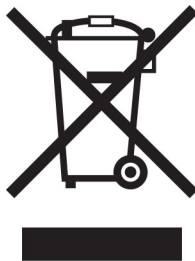

Ce produit peut contenir une batterie rechargeable au lithium-ion, qui ne doit être retirée que par un technicien qualifié. Le symbole de la poubelle barrée signifie que le produit ne doit pas être mis au rebut parmi des déchets non triés ; il doit être envoyé dans des infrastructures de collecte des déchets pour récupération et recyclage. Si la batterie est retirée, ne la jetez pas parmi vos ordures ménagères. Votre communauté locale peut disposer de systèmes de collecte distincts pour les batteries, par exemple un site de dépôt pour le recyclage des batteries. La collecte séparée des batteries usagées permet d'assurer le traitement approprié des déchets, y compris leur réutilisation et recyclage, et d'éviter tout risque d'effets négatifs sur la santé humaine et sur l'environnement. Mettez vos batteries au rebut de manière responsable.

Règlement (UE) 2023/1542

Ce produit peut contenir une batterie rechargeable au lithium. Cette batterie est conforme au Règlement (UE) 2023/1542. La conformité du produit est indiquée par le marquage CE :



Ce produit peut contenir l'une des piles bouton suivantes :

- Identification de la batterie : numéro de modèle Seiko MS621FE
Fabricant : Seiko Instruments Inc.
Adresse du fabricant : 8, Nakase 1-chome, Mihama-ku, Chiba-shi, Chiba 261-8507, Japon
- Identification de la batterie : numéro de modèle Panasonic ML621
Fabricant : Panasonic Energy Co., Ltd.
Adresse du fabricant : 1-1 Matsushita-cho, Moriguchi City, Osaka 570-8511, Japon
- Identification de la batterie : numéro de modèle FDK ML621
Fabricant : FDK Corporation
Adresse du fabricant : Shibaura Crystal Shinagawa, 1-6-41 Konan, Minato-ku, Tokyo 108-8212, Japon

Retour des cartouches Lexmark pour réutilisation ou recyclage

Le programme de collecte des cartouches Lexmark vous permet de retourner gratuitement vos cartouches usagées à Lexmark pour qu'elles soient réutilisées ou recyclées. Cent pour cent des cartouches vides retournées à Lexmark sont réutilisées ou recyclées. Les cartons utilisés pour le retour des cartouches sont également recyclés.

Pour retourner des cartouches Lexmark pour réutilisation ou recyclage, procédez comme suit :

- 1 Rendez-vous sur le site www.lexmark.com/recycle.
- 2 Sélectionnez votre pays ou région.
- 3 Sélectionnez **Programme de collecte des cartouches Lexmark**.
- 4 Suivez les instructions à l'écran.

Avis relatif à l'électricité statique



Ce symbole identifie les pièces sensibles à l'électricité statique. Ne touchez pas les zones à proximité de ces symboles sans avoir d'abord touché une surface métallique à distance de ceux-ci.

Pour éviter les décharges électrostatiques lors de l'exécution de tâches de maintenance, comme la suppression des bourrages papier ou le remplacement des fournitures, touchez les parties métalliques exposées du cadre de l'imprimante avant d'accéder ou de toucher aux parties intérieures de l'imprimante, même si le symbole n'est pas présent.

ENERGY STAR

Tout produit Lexmark portant l'étiquette ENERGY STAR® (sur le produit ou sur un écran de démarrage) est certifié conforme aux exigences de la norme ENERGY STAR définie par l'EPA (Environmental Protection Agency) au moment de sa configuration et de son expédition par Lexmark.



Informations de température

Température de fonctionnement et humidité relative	10 à 32,2 °C (50 à 90 °F) et 15 à 80 % d'humidité relative
Stockage à long terme de l'imprimante/la cartouche/l'unité de traitement d'images ¹	15,3 à 32,2 °C (60 à 90 °F) et 8 à 80 % d'humidité relative Température humide maximum : 22,8 °C (73 °F) Environnement sans condensation
Expédition à court terme de l'imprimante/la cartouche/l'unité de traitement d'images	-40 à 43,3 °C (-40 à 110 °F)

¹ La durée de vie des consommables est d'environ 2 ans. Cette durée se base sur un stockage dans un environnement de bureau standard à une température de 22 °C (72 °F) et un taux d'humidité de 45 %.

² La température humide maximale est déterminée par la température de l'air et l'humidité relative.

Avis relatif à l'utilisation du laser

Cette imprimante est certifiée conforme aux exigences de la réglementation des Etats-Unis relative aux produits laser de classe I (1) (DHHS 21 CFR, Chapitre I, Sous-chapitre J). Pour les autres pays, elle est certifiée conforme aux exigences des normes CEI 60825-1:2014 relatives aux produits laser de classe I. 2014.

Les produits laser de classe I ne sont pas considérés comme dangereux. L'imprimante contient un dispositif laser AlGaInP (aluminium, gallium, indium et phosphore) de classe IIIb (3b) d'une puissance nominale de 15 milliwatts fonctionnant dans la plage de longueurs d'onde allant de 650 à 670 nanomètres et scellé dans un compartiment de têtes d'impression non réparable. Le système laser ainsi que l'imprimante ont été conçus de manière à ce que personne ne soit jamais exposé à des radiations laser dépassant le niveau de classe I dans le cadre d'un fonctionnement normal, de l'entretien par l'utilisateur ou de la maintenance.

Consommation électrique

Consommation électrique du produit

Le tableau ci-dessous donne des détails sur les caractéristiques de consommation électrique du produit.

Remarque : Il est possible que certains modes ne s'appliquent pas à votre produit.

Mode	Description	Consommation (Watts)
Impression	Le produit génère une impression sur papier à partir de documents électroniques.	Recto : 400 (C2325, C2425, CS421) ; 530 (CS521) ; 570 (C2240, CS622) Recto verso : 275 (C2325) ; 280 (C2425, CS421) ; 360 (CS521) ; 380 (C2240, CS622)
Copier	Le produit génère une impression sur papier à partir de documents d'origine sur papier.	N/A
Numériser	Le produit numérise des documents sur papier.	N/A
Prêt	Le produit est prêt à imprimer.	20,5 (C2325) ; 22 (C2425, CS421) ; 22,5 (C2240, CS622) ; 22 (C2535, CS521)
Mode Veille	Le produit est en mode d'économie d'énergie élevé.	1,3 (CS521) ; 1,4 (C2325, C2435, CS421) ; 1,5 (C2240, CS622)
Hibernation	Le produit est en faible mode d'économie d'énergie.	0,2
Eteint	Le produit est branché à une prise électrique murale, mais il est éteint.	0,2

Les niveaux de consommation indiqués dans le tableau précédent représentent des mesures effectuées sur une durée d'utilisation moyenne. Une consommation électrique instantanée peut donner un résultat supérieur à la moyenne.

Les valeurs peuvent être modifiées. Pour les valeurs actuelles, accédez au site www.lexmark.com.

Mode Veille

Ce produit est doté d'un mode d'économie d'énergie appelé *mode Veille*. Le mode Veille économise l'énergie en réduisant la consommation électrique pendant de longues périodes d'inactivité. Le mode Veille se

déclenche automatiquement lorsque ce produit n'est pas utilisé pendant une certaine période appelée *délai de mise en veille*.

Délai de mise en veille par défaut pour ce produit (en minutes) :	15
---	----

Les menus de configuration de l'imprimante permettent de modifier le délai de mise en veille de 1 à 120 minutes. Si la vitesse d'impression est inférieure ou égale à 30 pages par minute, vous pouvez définir le délai jusqu'à 60 minutes uniquement. L'attribution d'une valeur faible au délai de mise en veille permet de réduire la consommation d'énergie, mais peut augmenter le temps de réponse du produit. Par contre, si la valeur est élevée, le temps de réponse du produit est rapide mais celui-ci utilise plus d'énergie.

Mode Hibernation

Ce produit est doté d'un mode de fonctionnement à très faible consommation d'énergie appelé *Mode Hibernation*. Lorsque le mode Hibernation est activé, tous les autres systèmes et périphériques sont mis hors tension en toute sécurité.

Vous pouvez passer en mode Hibernation des façons suivantes :

- Utilisation de l'option Fin de l'hibernation
- Utilisation des modes de programmation de l'alimentation

La fin de l'hibernation est définie sur la valeur standard pour ce produit dans tous les pays et régions.	3 jours
---	---------

La durée entre le traitement d'un travail d'impression et le passage de l'imprimante en mode Hibernation peut être réglée entre une heure et un mois.

Mode de désactivation

Si ce produit est en mode de désactivation (consommation minimale de courant), vous pouvez complètement l'éteindre en débranchant le cordon d'alimentation de la prise de courant.

Utilisation d'énergie totale

Il est parfois utile d'estimer la consommation totale d'énergie de votre imprimante. Etant donné que les mesures de consommation d'énergie électrique sont exprimées en Watts, la consommation d'électricité doit être multipliée par la durée que le produit passe dans chaque mode pour calculer l'utilisation d'énergie. L'utilisation d'énergie totale du produit est la somme de l'utilisation d'énergie de chaque mode.

Avis de réglementation pour les produits sans fil

Cette section contient les informations réglementaires qui s'appliquent uniquement aux modèles sans fil.

Si vous ne parvenez pas à déterminer si votre modèle est un modèle sans fil, rendez-vous sur <http://support.lexmark.com>.

Avis sur les composants modulaires

Les modèles sans fil comprennent l'un des composants modulaires suivants :

Type/modèle réglementaire Lexmark LEX-M07-001 ; ID FCC :IYLLEXM07001 ; IC :2376A-LEXM07001

Type/numéro de modèle réglementaire Lexmark LEX-M08-001 ; ID FCC :IYLLEXM08001 ; IC :2376A-LEXM08001

Pour déterminer quels composants modulaires sont installés dans votre produit, reportez-vous à l'étiquetage sur votre produit.

Exposition aux radiations de fréquences radio

Le courant de sortie rayonné de cet appareil est bien inférieur aux limites d'exposition aux fréquences radio définies par la FCC et les autres organismes de réglementation. Au minimum 20 cm (8 pouces) doivent séparer l'antenne de toute personne pour que cet appareil réponde aux exigences d'exposition aux fréquences radio de la FCC et d'autres organismes de réglementation.

Industry Canada (Canada)

This device complies with Industry Canada license-exempt RSS standards. Operation is subject to the following two conditions: (1) this device may not cause interference, and (2) this device must accept any interference, including interference that may cause undesired operation of the device.

Industrie Canada (Canada)

Cet appareil est conforme aux normes RSS exemptes de licence d'Industrie Canada. Son fonctionnement est soumis aux deux conditions suivantes : (1) cet appareil ne doit pas causer d'interférences et (2) il doit accepter toutes les interférences, y compris les celles qui peuvent entraîner un fonctionnement indésirable.

Avis de conformité aux directives de la Communauté européenne (CE)

Ce produit est conforme aux exigences de sécurité de la directive 2014/53/UE du Conseil de la Communauté européenne relative au rapprochement et à l'harmonisation des législations des Etats membres concernant les appareils radio.

Ce produit a été fabriqué par : Lexmark International, Inc., 740 West New Circle Road, Lexington, KY, 40550 ETATS-UNIS. Le représentant autorisé est : Lexmark International Technology Hungária Kft., 8 Lechner Ödön fasor, Millennium Tower III, 1095 Budapest HONGRIE. Une déclaration de conformité aux exigences des directives est disponible sur demande auprès du représentant agréé ou peut être obtenue à l'adresse www.lexmark.com/en_us/about/regulatory-compliance/european-union-declaration-of-conformity.html.

La conformité du produit est indiquée par le marquage CE :



Déclaration de l'Union européenne concernant les bandes de fréquences de fonctionnement et la puissance maximale des radiofréquences pour l'émetteur radio

Cet équipement radio émet dans la bande de 2,4 GHz (2,412 à 2,472 GHz) dans l'Union Européenne. La puissance (EIRP) de sortie maximale de l'émetteur, incluant le gain de l'antenne, est ≤ 20 dBm.

Informations sur plusieurs modèles

Les informations suivantes s'appliquent à tous les modèles d'imprimante CS421 (5029-230), CS521 (5029-430), C2325 (5029-038), C2425 (5029-238) et C2535 (5029-438).

Industry Canada compliance statement

This Class B digital apparatus meets all requirements of the Canadian Interference-Causing Equipment Standard ICES-003.

Avis de conformité aux normes de l'industrie du Canada

Cet appareil numérique de classe B est conforme aux exigences de la norme canadienne relative aux équipements pouvant causer des interférences NMB-003.

Avis de conformité aux directives de la Communauté européenne (CE)

Ce produit est conforme aux exigences de protection énoncées par les directives 2014/30/EU, 2014/35/EU, 2009/125/EC et 2011/65/EC du Conseil européen sur le rapprochement et l'harmonisation des lois des Etats membres concernant la compatibilité électromagnétique et la sécurité des équipements électriques conçus pour être utilisés sous certaines limites de tension et sur des appareils radio et de télécommunication ainsi que l'éco-conception de produits consommant de l'énergie.

Ce produit a été fabriqué par : Lexmark International, Inc., 740 West New Circle Road, Lexington, KY, 40550 ETATS-UNIS. Le représentant autorisé est : Lexmark International Technology Hungária Kft., 8 Lechner Ödön fasor, Millennium Tower III, 1095 Budapest HONGRIE. Une déclaration de conformité aux exigences des directives est disponible sur demande auprès du représentant agréé ou peut être obtenue à l'adresse www.lexmark.com/en_us/about/regulatory-compliance/european-union-declaration-of-conformity.html.

Ce produit est conforme aux limites de classe B EN 55022 et EN 55032, ainsi qu'aux exigences de sécurité EN 60950-1 ou EN 62368-1.

Informations propres au modèle

Les informations suivantes s'appliquent uniquement aux modèles d'imprimante CS622 (5029-636) et C2240 (5029-696).

Industry Canada compliance statement

This Class A digital apparatus meets all requirements of the Canadian Interference-Causing Equipment Standard ICES-003.

Avis de conformité aux normes d'Industrie du Canada

Cet appareil numérique de classe A est conforme aux exigences de la norme canadienne relative aux équipements pouvant causer des interférences NMB-003.

Avis de conformité aux directives de la Communauté européenne (CE)

Ce produit est conforme aux exigences de sécurité des directives 2014/30/UE, 2014/35/UE et 2011/65/UE du Conseil de la Communauté européenne relatives au rapprochement et à l'harmonisation des législations des Etats membres en matière de compatibilité électromagnétique et de sécurité des équipements électriques conçus pour une utilisation à puissance limitée et de restrictions de l'utilisation de certaines substances dangereuses dans les équipements électriques et électroniques.

Ce produit a été fabriqué par : Lexmark International, Inc., 740 West New Circle Road, Lexington, KY, 40550 ETATS-UNIS. Le représentant autorisé est : Lexmark International Technology Hungária Kft., 8 Lechner Ödön fasor, Millennium Tower III, 1095 Budapest HONGRIE. Une déclaration de conformité aux exigences des directives est disponible sur demande auprès du représentant agréé ou peut être obtenue à l'adresse www.lexmark.com/en_us/about/regulatory-compliance/european-union-declaration-of-conformity.html.

Ce produit est conforme aux limites de classe A EN 55022 et EN 55032, ainsi qu'aux exigences de sécurité EN 60950-1 ou EN 62368-1.

Avis sur les interférences radio

Avertissement

Cet appareil est conforme aux obligations relatives aux émissions pour les produits de classe A de la norme EN 55022 et EN 55032, ainsi qu'à celles relatives à l'immunité de la norme EN 55024. Il n'est pas conçu pour être utilisé dans des environnements résidentiels/domestiques.

Ceci est un produit de classe A. Dans un environnement résidentiel, ce produit risque de provoquer des interférences radio, auquel cas l'utilisateur devra prendre les mesures adéquates.

DECLARATION DE GARANTIE LIMITEE POUR IMPRIMANTES LASERS LEXMARK, IMPRIMANTES LED LEXMARK ET IMPRIMANTES LASER MULTIFONCTIONS LEXMARK

Lexmark International, Inc., Lexington, KY

This limited warranty applies to the United States and Canada. For customers outside the U.S., refer to the country-specific warranty information that came with your product.

This limited warranty applies to this product only if it was originally purchased for your use, and not for resale, from Lexmark or a Lexmark Remarketer, referred to in this statement as "Remarketer."

Garantie limitée

Lexmark warrants that this product:

- Is manufactured from new parts, or new and serviceable used parts, which perform like new parts
- Is, during normal use, free from defects in material and workmanship

If this product does not function as warranted during the warranty period, contact a Remarketer or Lexmark for repair or replacement (at Lexmark's option).

If this product is a feature or option, this statement applies only when that feature or option is used with the product for which it was intended. To obtain warranty service, you may be required to present the feature or option with the product.

If you transfer this product to another user, warranty service under the terms of this statement is available to that user for the remainder of the warranty period. You should transfer proof of original purchase and this statement to that user.

Conditions de garantie limitée

The warranty period starts on the date of original purchase as shown on the purchase receipt and ends 12 months later provided that the warranty period for any supplies and for any maintenance items included with the printer shall end earlier if it, or its original contents, are substantially used up, depleted, or consumed. Fuser Units, Transfer/Transport Units, Paper Feed items, if any, and any other items for which a Maintenance Kit is available are substantially consumed when the printer displays a “Life Warning” or “Scheduled Maintenance” message for such item.

To obtain warranty service you may be required to present proof of original purchase. You may be required to deliver your product to the Remarketer or Lexmark, or ship it prepaid and suitably packaged to a Lexmark designated location. You are responsible for loss of, or damage to, a product in transit to the Remarketer or the Lexmark designated location.

When warranty service involves the exchange of a product or part, the item replaced becomes the property of the Remarketer or Lexmark. The replacement may be a new or repaired item.

The replacement item assumes the remaining warranty period of the original product.

Replacement is not available to you if the product you present for exchange is defaced, altered, in need of a repair not included in warranty service, damaged beyond repair, or if the product is not free of all legal obligations, restrictions, liens, and encumbrances.

Dans le cadre de la garantie et/ou du remplacement, Lexmark peut mettre à jour le microcode de votre imprimante en installant sa version la plus récente. Les mises à jour du microcode sont susceptibles de modifier les paramètres de l'imprimante et d'interrompre le fonctionnement de produits, de consommables, de pièces, de matériaux (tels que le toner ou l'encre), de logiciel ou d'interfaces non autorisées ou de contrefaçon. Les produits authentiques distribués par Lexmark ne sont pas touchés par cette modification du fonctionnement.

Before you present this product for warranty service, remove all print cartridges, programs, data, and removable storage media (unless directed otherwise by Lexmark).

For further explanation of your warranty alternatives and the nearest Lexmark authorized servicer in your area contact Lexmark on the World Wide Web.

Remote technical support is provided for this product throughout its warranty period. For products no longer covered by a Lexmark warranty, technical support may not be available or only be available for a fee.

Etendue de la garantie limitée

Lexmark does not warrant uninterrupted or error-free operation of any product or the durability or longevity of prints produced by any product.

Warranty service does not include repair of failures caused by:

- Modification or unauthorized attachments
- Accidents, misuse, abuse or use inconsistent with Lexmark user's guides, manuals, instructions or guidance
- Unsuitable physical or operating environment

- Maintenance by anyone other than Lexmark or a Lexmark authorized servicer
- Operation of a product beyond the limit of its duty cycle
- Use of printing media outside of Lexmark specifications
- Refurbishment, repair, refilling or remanufacture by a third party of products, supplies or parts
- Products, supplies, parts, materials (such as toners and inks), software, or interfaces not furnished by Lexmark

TO THE EXTENT PERMITTED BY APPLICABLE LAW, NEITHER LEXMARK NOR ITS THIRD PARTY SUPPLIERS OR REMARKETERS MAKE ANY OTHER WARRANTY OR CONDITION OF ANY KIND, WHETHER EXPRESS OR IMPLIED, WITH RESPECT TO THIS PRODUCT, AND SPECIFICALLY DISCLAIM THE IMPLIED WARRANTIES OR CONDITIONS OF MERCHANTABILITY, FITNESS FOR A PARTICULAR PURPOSE, AND SATISFACTORY QUALITY. ANY WARRANTIES THAT MAY NOT BE DISCLAIMED UNDER APPLICABLE LAW ARE LIMITED IN DURATION TO THE WARRANTY PERIOD. NO WARRANTIES, EXPRESS OR IMPLIED, WILL APPLY AFTER THIS PERIOD. ALL INFORMATION, SPECIFICATIONS, PRICES, AND SERVICES ARE SUBJECT TO CHANGE AT ANY TIME WITHOUT NOTICE.

Limite de responsabilité

Your sole remedy under this limited warranty is set forth in this document. For any claim concerning performance or nonperformance of Lexmark or a Remarketer for this product under this limited warranty, you may recover actual damages up to the limit set forth in the following paragraph.

Lexmark's liability for actual damages from any cause whatsoever will be limited to the amount you paid for the product that caused the damages. This limitation of liability will not apply to claims by you for bodily injury or damage to real property or tangible personal property for which Lexmark is legally liable. **IN NO EVENT WILL LEXMARK BE LIABLE FOR ANY LOST PROFITS, LOST SAVINGS, INCIDENTAL DAMAGE, OR OTHER ECONOMIC OR CONSEQUENTIAL DAMAGES.** This is true even if you advise Lexmark or a Remarketer of the possibility of such damages. Lexmark is not liable for any claim by you based on a third party claim.

This limitation of remedies also applies to claims against any Suppliers and Remarketers of Lexmark. Lexmark's and its Suppliers' and Remarketers' limitations of remedies are not cumulative. Such Suppliers and Remarketers are intended beneficiaries of this limitation.

Droits supplémentaires

Some states do not allow limitations on how long an implied warranty lasts, or do not allow the exclusion or limitation of incidental or consequential damages, so the limitations or exclusions contained above may not apply to you.

This limited warranty gives you specific legal rights. You may also have other rights that vary from state to state.

Index

A

à partir du panneau de commandes
Lexmark C2240 16
Lexmark C2325 14
Lexmark C2425 15
Lexmark C2535 15
Lexmark CS421 15
Lexmark CS521 15
Lexmark CS622 16
accès à la carte contrôleur 166
activation de l'assistance vocale 24
activation de Wi-Fi Direct 97
activation des codes PIN (numéros d'identification personnels) 26
activation des mots de passe énoncés 26
activation du mode Agrandissement 25
activation du port USB 128
affichage des icônes sur l'écran d'accueil 18
AirPrint
utilisation 40
ajout de contacts 22
ajout de groupes 22
ajout des options internes pilote d'impression 173
ajout des options matérielles pilote d'impression 173
alimentation du chargeur manuel 31
alimentation du chargeur multifonction 29
annulation du chaînage des tiroirs 31
assistance clientèle
contact 164
Assistance clientèle
utilisation 20
Assistance vocale
activation 24
débit de parole 25
avis 176, 178, 180, 181, 182, 183, 184
avis FCC 183

B

bénéficiaire de l'assistance clientèle 20
bourrage papier dans le chargeur multifonction 124
bourrage papier dans le réceptacle standard 123
bourrage papier dans les tiroirs 120
bourrage papier derrière la porte A 120
bourrage papier, élimination dans le réceptacle standard 123
bourrages
localisation des zones de bourrage 119
réduction des risques 118
zones 119
bourrages papier
réduction des risques 118
bourrages papier, élimination dans le chargeur manuel 125
bourrages, élimination dans le chargeur manuel 125
bouteille de récupération de toner
remplacement 105
bristol
chargement 29

C

carte logique
accès 166
cartouche de toner
commande 99
remplacement 103
chargement des tiroirs 27
chargeur manuel
chargement 31
chargeur multifonction
chargement 29
chiffrement
disque dur de l'imprimante 94
choix d'un emplacement pour l'imprimante 10
clavier à l'écran
utilisation 25

clavier virtuel
utilisation 25
codes QR
ajout 20
commande
kit de maintenance de l'unité de fusion 102
commande d'un kit de traitement d'images noir 102
commande d'un kit de traitement d'images noir et blanc + couleur 102
commande d'une bouteille de récupération de toner 102
commande de fournitures
bouteille de récupération de toner 102
cartouche de toner 99
unité de traitement d'images 102
compteurs d'utilisation des fournitures
réinitialisation 131
configuration de Quotas 19
configuration des notifications de fournitures 103
configuration des paramètres Eco 19
configuration du papier Universal 27
configuration du paramètre Mode Eco 19
configuration du serveur SMTP. 126
configuration e-mail 126
configurations des imprimantes 11
connectivité de l'imprimante
vérification 129
connexion à un réseau sans fil
utilisation de la méthode Bouton de commande 97
utilisation de la méthode PIN 97
connexion d'un périphérique mobile
au réseau sans fil de l'imprimante 97

connexion de l'imprimante
 à un réseau sans fil 96
 connexion des câbles 12
 consignes de sécurité 7, 8
 contacter l'assistance
 clientèle 164
 contacts
 ajout 22
 modification 22
 suppression 23
 Contenu de correction des
 couleurs 162
 Correction des couleurs
 manuelle 162
 correction manuelle des
 couleurs
 application 162
 création d'un profil Cloud
 Connector 19
 création de dossiers
 pour les signets 21
 création de signets 20

D

débit de parole de l'assistance
 vocale
 réglage 25
 déclaration relative à la
 volatilité 94
 défauts répétés 154
 définition du format de papier 27
 définition du type de papier 27
 dépannage
 impossible d'ouvrir Embedded
 Web Server 127
 l'imprimante ne répond pas 160
 questions les plus fréquentes
 sur l'impression couleur 163
 dépannage, impression
 bourrages papier fréquents 134
 enveloppe collée pendant
 l'impression 132
 impression depuis un tiroir
 inapproprié 161
 impression lente 157
 impression sur du papier
 inapproprié 161
 l'impression assemblée ne
 fonctionne pas 133
 la fonction de chaînage des
 tiroirs ne fonctionne pas 133

les documents confidentiels et
 suspendus ne s'impriment
 pas 155
 les pages bloquées ne sont pas
 réimprimées 135
 les travaux d'impression ne
 s'impriment pas 159
 marges incorrectes 139
 dépannage, qualité d'impression
 arrière-plan gris ou coloré 138
 couleurs manquantes 142
 défauts répétés 154
 densité d'impression
 inégaie 149
 effacement du toner 148
 images noires ou de couleur
 unie 146
 images ou textes coupés 147
 images rémanentes sur les
 impressions 137
 impression claire 140
 impression déformée 145
 impression inclinée sur la
 page 145
 impression sombre 136
 l'impression présente une
 dominante de couleur 164
 lignes blanches
 horizontales 152
 lignes blanches verticales 153
 lignes noires horizontales 150
 lignes noires verticales 151
 pages blanches 135
 pages vierges 135
 papier recourbé 144
 taches et points sur
 l'impression 143
 déplacement de l'imprimante 115
 désactivation du réseau Wi-Fi 98
 différer les travaux d'impression
 impression à partir d'un
 ordinateur Macintosh 43
 impression sous Windows 43
 disque dur de l'imprimante
 chiffrement 94
 installation 168
 documents, impression
 à partir d'un ordinateur 39
 à partir d'un périphérique
 mobile 39, 40

E

économie des fournitures 116
 écran d'accueil
 affichage des icônes 18
 personnalisation 18
 utilisation 17
 effacement de la mémoire de
 l'imprimante 93, 94
 effacement de la mémoire du
 disque dur de l'imprimante 93
 effacement de la mémoire non
 volatile 93
 effacement de la mémoire
 volatile 93
 élimination des bourrages
 dans l'unité d'impression recto
 verso 120
 dans l'unité de fusion 120
 dans le chargeur
 multifonction 124
 dans le réceptacle standard 123
 dans les tiroirs 120
 sous l'unité de fusion 120
 émissions, avis 176, 183, 184
 emplacement de l'imprimante
 sélection 10
 emplacement du logement de
 sécurité 93
 enveloppes
 chargement 29, 31
 Espace insuffisant dans la
 mémoire flash pour les
 ressources 130
 espace libre autour de
 l'imprimante 10
 état de l'imprimante 16
 état des fournitures
 vérification 99
 état des pièces
 vérification 99
 exportation d'un fichier de
 configuration
 à partir d'Embedded Web
 Server 173

F

formats de papier pris en
 charge 33
 Fourniture non-Lexmark 131
 fournitures
 économie 116

G

gestion de l'écran de veille 18
Google Cloud Print
 utilisation 39
grammages de papiers pris en charge 36
groupes
 ajout 22
 modification 22
 suppression 23

H

humidité autour de l'imprimante 180

I

icônes de l'écran d'accueil 17
icônes sur l'écran d'accueil
 affichage 18
importation d'un fichier de configuration
 à partir d'Embedded Web Server 173
impossible d'ouvrir Embedded Web Server 127
impossible de lire le lecteur flash
 dépannage, impression 128
impression
 à l'aide de Wi-Fi Direct 40
 à partir d'un lecteur flash 41
 à partir d'un ordinateur 39
 à partir d'un périphérique mobile 39, 40
 à partir d'un profil Cloud Connector 44
 AirPrint 90
 liste des échantillons de polices 45
 liste des répertoires 45
 Page des paramètres de menu 92
impression à partir d'un lecteur flash 41
impression à partir d'un ordinateur 39
impression de travaux confidentiels et suspendus depuis un Macintosh 43
 sous Windows 43
Impression mobile Lexmark
 utilisation 39

impression, dépannage
 bourrages papier fréquents 134
 enveloppe collée pendant l'impression 132
 impossible de lire le lecteur flash 128
 impression depuis un tiroir inapproprié 161
 impression lente 157
 impression sur du papier inapproprié 161
 la fonction de chaînage des tiroirs ne fonctionne pas 133
 les documents confidentiels et suspendus ne s'impriment pas 155
 les pages bloquées ne sont pas réimprimées 135
 les travaux d'impression ne s'impriment pas 159
 marges incorrectes 139
imprimante
 transport 115
informations sur l'imprimante
 recherche 9
installation d'options
 disque dur de l'imprimante 168
installation de tiroirs 171
installation du logiciel de l'imprimante 172
intensité toner
 réglage 162

K

kit de maintenance de l'unité de fusion
 commande 102

L

l'impression assemblée ne fonctionne pas 133
l'imprimante ne répond pas 160
lancement d'un diaporama 18
lecteur flash
 impression depuis 41
lecteurs flash pris en charge 42
liste des échantillons de polices
 impression 45
liste des répertoires
 impression 45

logement de sécurité
 recherche 93
logiciel d'imprimante,
 installation 172
luminosité de l'affichage
 réglage 116

M

mémoire du disque dur de l'imprimante 94
 effacement 93
Mémoire flash défectueuse détectée 130
Mémoire flash non formatée détectée 130
mémoire non volatile 94
mémoire volatile 94
menu
 802.1x 80
 A propos de cette imprimante 58
 Accessibilité 53
 Aide 92
 Compta des travaux 63
 Comptes locaux 85
 Config. impression confidentielle 88
 Configuration 60
 Configuration du tiroir 68
 Configuration générale 69
 Configuration LPD 80
 Dépannage 92
 Divers 90
 Effacement hors service 58
 Effacer fichiers données temporaires 89
 Ethernet 75
 Gestion de l'alimentation électrique 52
 Gestion des autorisations 84
 Gestion des services mobiles 90
 Google Cloud Print 83
 HTML 67
 Icônes écran accueil visibles 58
 Image 68
 Impression lecteur Flash 70
 Imprimer 91
 Informations envoyées à Lexmark 53
 Informations réseau 72
 IPSec 79

Journal d'audit de sécurité 86
Menu Configuration 55
Mise en page 59
Notifications 48
Page des paramètres de menu 91
Panneau de commandes distant 48
Paramètres HTTP/FTP 81
Paramètres LDAP des solutions 90
PCL 66
PDF 65
Périphérique 91
PostScript 65
Préférences 47
Qualité 61
Réseau 92
Restaurer les paramètres usine 54
Restrictions de connexion 88
Sans fil 72
SNMP 79
TCP/IP 77
ThinPrint 82
Types de supports 70
USB 82
Wi-Fi Direct 83
XPS 64
Menu Paramètres HTTP/FTP 81
menus
 Chiffrement du disque 89
 Planifier périphériques USB 85
menus de l'imprimante 46
messages de l'imprimante
 Espace insuffisant dans la mémoire flash pour les ressources 130
 Fourniture non-Lexmark 131
 Mémoire flash défectueuse détectée 130
 Mémoire flash non formatée détectée 130
 Remplacez la cartouche, zone d'impression inadaptée 131
méthode Bouton de commande 97
méthode Numéro d'identification personnel 97
microcode
 mise à jour 174

 mise à jour du microcode
 fichier flash 174
mode Agrandissement
 activation 25
Mode Eco
 configuration 116
mode Hibernation
 configuration 116
mode Veille
 configuration 116
modification de contacts 22
modification de groupes 22
modification du papier peint 18
mots de passe énoncés
 activation 26

N

navigation sur l'écran
 à l'aide de gestes 24
navigation sur l'écran à l'aide de gestes 24
nettoyage
 intérieur de l'imprimante 98
 partie externe de l'imprimante 98
nettoyage de l'imprimante 98
niveaux du volume sonore 176
notifications de fournitures
 configuration 103
numéros d'identification personnels
 activation 26

O

option interne non détectée 129
options de l'imprimante, dépannage
 impossible de détecter l'option interne 129
options internes
 barrette microcode 166
 carte mémoire 166
 disque dur de l'imprimante 166
options internes, ajout
 pilote d'impression 173
options matérielles
 tiroirs 171
options matérielles, ajout
 pilote d'impression 173

P

Page des paramètres de menu impression 92
Pages de test de qualité d'impression 92
papier à en-tête
 chargement 29, 31
papier Universal
 configuration 27
paramètre environnemental
 Mode Eco 116
 mode Hibernation 116
 mode Veille 116
paramètres de l'imprimante
 restauration des paramètres usine 94
Paramètres Eco
 configuration 19
paramètres usine par défaut
 restauration 94
périphérique mobile
 impression depuis 39, 40
personnalisation de l'affichage 18
Personnalisation de l'affichage utilisation 18
pilote d'impression
 options matérielles, ajout 173
port Ethernet 12
port USB 12
 activation 128
ports d'imprimante 12
prévention des risques de bourrage papier 118
prise du câble d'alimentation 12
profil Cloud Connector
 création 19
 impression depuis 44
programmation des modes d'alimentation 19

Q

qualité d'impression, dépannage
 arrière-plan gris ou coloré 138
 couleurs manquantes 142
 défauts répétés 154
 densité d'impression inégale 149
 effacement du toner 148
 images noires ou de couleur unie 146

images ou textes coupés 147
 images rémanentes sur les impressions 137
 impression claire 140
 impression déformée 145
 impression inclinée sur la page 145
 impression sombre 136
 l'impression présente une dominante de couleur 164
 lignes blanches horizontales 152
 lignes blanches verticales 153
 lignes noires horizontales 150
 lignes noires verticales 151
 pages blanches 135
 pages vierges 135
 papier recourbé 144
 taches et points sur l'impression 143
 questions les plus fréquentes sur l'impression couleur 163
 Quotas de périphériques configuration 19

R

recherche d'informations supplémentaires sur l'imprimante 9
 recyclage emballage Lexmark 117
 produits Lexmark 117
 réglage de l'intensité du toner 162
 réglage de la luminosité affichage 116
 réglage du débit de parole Assistance vocale 25
 réinitialisation compteurs d'utilisation des fournitures 131
 remplacement des fournitures bouteille de récupération de toner 105
 cartouche de toner 103
 kit de traitement d'images noir 108
 kit de traitement d'images noir et blanc + couleur 108
 Remplacez la cartouche, zone d'impression inadaptée 131

répéter les travaux d'impression 43
 impression à partir d'un ordinateur Macintosh 43
 impression sous Windows 43
 réseau sans fil 96
 connexion de l'imprimante au 96
 Wi-Fi Protected Setup 97
 réseau sans fil de l'imprimante connexion du périphérique mobile 97
 réseau Wi-Fi désactivation 98
 restauration des paramètres usine 94
 retrait de papier coincé dans l'unité d'impression recto verso 120
 dans l'unité de fusion 120
 dans le chargeur multifonction 124
 dans les tiroirs 120
 sous l'unité de fusion 120

S

sécurisation de la mémoire de l'imprimante 94
 serveur e-mail configuration 126
 Serveur SMTP configuration 126
 Service d'impression Mopria utilisation 39
 signets création 20
 création de dossiers pour 21
 stockage de travaux d'impression 43
 suppression de contacts 23
 suppression de groupes 23

T

température ambiante de l'imprimante 10, 180
 tiroirs chargement 27
 installation 171
 tiroirs chaînés 31
 transport de l'imprimante 115

travaux d'impression confidentiels 43
 impression à partir d'un ordinateur Macintosh 43
 impression sous Windows 43
 travaux d'impression non imprimés 159
 travaux suspendus 43
 impression à partir d'un ordinateur Macintosh 43
 impression sous Windows 43
 types de fichier pris en charge 42
 types de papier pris en charge 35

U

unité de traitement d'images commande 102
 remplacement 108
 utilisation fournitures Lexmark authentiques 99
 pièces Lexmark authentiques 99
 utilisation de l'écran d'accueil 17
 utilisation de la personnalisation de l'affichage 18
 utilisation du Générateur de code QR 20

V

vérification de l'état des pièces et fournitures 99
 vérification de la connectivité de l'imprimante 129
 vérification des travaux d'impression 43
 impression à partir d'un ordinateur Macintosh 43
 impression sous Windows 43
 voyant présentation de l'état 16
 voyant du bouton Marche/Arrêt présentation de l'état 16

W

Wi-Fi Direct activation 97
 impression à partir d'un périphérique mobile 40

Wi-Fi Protected Setup
réseau sans fil 97