



Pisači C2240, C2325, C2425, C2535, CS421, CS521, CS622

Korisnički priručnik

Srpanj 2024.

www.lexmark.com

Vrste uređaja:

5029

Modeli:

038, 230, 238, 430, 438, 636, 696

Sadržaj

Sigurnosne informacije.....	6
Pravila označavanja.....	6
Izjave o proizvodu.....	6
Upoznavanje pisača.....	9
Pronalaženje informacija o pisaču.....	9
Odabir lokacije za pisač.....	10
Konfiguracije pisača.....	11
Priključivanje kabela.....	12
Upotreba upravljačke ploče.....	14
Pisač C2325 tvrtke Lexmark.....	14
Pisači CS421, CS521, C2425 i C2535 tvrtke Lexmark.....	15
Pisači CS622 i C2240 tvrtke Lexmark.....	16
Razumijevanje statusa gumba za uključivanje/isključivanje i indikatora.....	16
Postavljanje i upotreba aplikacija na početnom zaslonu.....	17
Upotreba početnog zaslona.....	17
Prilagodba početnog zaslona.....	18
Prilagodba zaslona.....	18
Konfiguriranje ekopostavki.....	19
Izrada Cloud Connector profila.....	19
Postavljanje kvota uređaja.....	19
Upotreba generatora QR kodova.....	20
Upotreba korisničke podrške.....	20
Upravljanje knjižnim oznakama.....	20
Upravljanje kontaktima.....	21
Postavljanje i upotreba značajki za upravljanje pristupom.....	24
Uključivanje glasovnog navođenja.....	24
Kretanje zaslonom pomoću poteza.....	24
Omogućavanje načina rada povećanja.....	25
Podešavanje brzine govora glasovnog navođenja.....	25
Upotreba zaslonske tipkovnice.....	25
Omogućavanje izgovorenih lozinki ili osobnih identifikacijskih brojeva.....	25

Ulaganje papira i posebnih medija.....	26
Postavljanje formata i vrste papira.....	26
Konfiguriranje univerzalnih postavki papira.....	26
Ulaganje u odlagače.....	26
Ulaganje u ulagač za razne medije.....	28
Ulaganje u ručni ulagač.....	30
Povezivanje odlagača.....	31
Podrška za papir.....	32
Podržani formati papira.....	32
Podržane vrste papira.....	34
Podržane gramature papira.....	35
Neprihvatljiv papir.....	36
Upotreba recikliranog papira.....	37
Ispisivanje.....	38
Ispisivanje s računala.....	38
Ispisivanje s mobilnog uređaja.....	38
Ispisivanje s flash pogona.....	40
Podržani flash pogoni i vrste datoteka.....	41
Konfiguriranje povjerljivih zadataka.....	41
Ispisivanje povjerljivih i drugih zadržanih zadataka.....	42
Ispisivanje s Cloud Connector profila.....	43
Ispisivanje popisa uzoraka fontova.....	43
Ispisivanje popisa direktorija.....	43
Upoznavanje s izbornicima pisača.....	44
Karta izbornika.....	44
Uređaj.....	45
Ispisivanje.....	57
Papir.....	66
USB pogon.....	67
Mreža/priključci.....	69
Sigurnost.....	81
Izvešća.....	88
Pomoć.....	88

Rješavanje problema.....	89
Ispisivanje stranice s postavkama izbornika.....	89
Zaštita pisača.....	90
Lociranje sigurnosnog utora.....	90
Brisanje memorije pisača.....	90
Brisanje memorije tvrdog diska pisača.....	90
Šifriranje tvrdog diska pisača.....	91
Vraćanje tvornički zadanih postavki.....	91
Izjava o postojanosti memorije.....	91
Održavanje pisača.....	93
Umrežavanje.....	93
Čišćenje pisača.....	95
Naručivanje dijelova i potrošnog materijala.....	95
Zamjena dijelova i potrošnog materijala.....	100
Premještanje pisača.....	112
Štednja energije i papira.....	113
Recikliranje.....	114
Otklanjanje zaglavljenih papira.....	115
Izbjegavanje zaglavljivanja.....	115
Pronalaženje mjesta zaglavljivanja.....	116
Zaglavljivanje papira u odlagačima.....	117
Zaglavljeni papir iza vratašaca A.....	117
Zaglavljeni papir u standardnom odjeljku.....	120
Zaglavljeni papir u ulagaču za razne medije.....	121
Zaglavljeni papir u ručnom ulagaču.....	122
Rješavanje problema.....	123
Konfiguriranje SMTP poslužitelja.....	123
Problemi s mrežnom vezom.....	124
Problemi s hardverskim opcijama.....	126
Problemi s potrošnim materijalom.....	128
Problemi s ulaganjem papira.....	129
Problemi s ispisivanjem.....	132
Problemi s kvalitetom boje.....	157

Obraćanje službi za korisničku podršku.....	160
Nadogradnja i migracija.....	161
Hardver.....	161
Softver.....	167
Programske datoteke.....	168
Obavijesti.....	170
Indeks.....	179

Sigurnosne informacije





Pravila označavanja

Napomena: *Napomena* označava informacije koje bi vam mogle pomoći.







Upozorenje: *Upozorenje* označava nešto što bi moglo oštetiti hardver ili softver proizvoda.









OPREZ: *Oprez* označava potencijalno opasnu situaciju koja bi mogla dovesti do ozljede.

Različite vrste izjava o oprezu obuhvaćaju sljedeće:

-  **OPREZ—MOGUĆE OZLJEDE:** Naznačava rizik od ozljede.
-  **OPREZ—OPASNOST OD STRUJNOG UDARA:** Naznačava rizik od strujnog udara.
-  **OPREZ—VRUĆA POVRŠINA:** Naznačava rizik od opekotina ako se dodirne.
-  **OPREZ—OPASNOST OD PREVRTANJA:** Naznačava opasnost od nagnječenja.
-  **OPREZ—OPASNOST OD PRIGNJEČENJA:** Naznačava rizik od zaglavljivanja između pomičnih dijelova.

Izjave o proizvodu

-  **OPREZ—MOGUĆE OZLJEDE:** Kako biste izbjegli rizik od požara ili strujnog udara, priključite kabel napajanja na valjano uzemljenu mrežnu utičnicu odgovarajućih svojstava koja se nalazi u blizini proizvoda i lako je dostupna.
-  **OPREZ—MOGUĆE OZLJEDE:** Kako biste izbjegli rizik od požara ili strujnog udara, koristite isključivo kabel za napajanje isporučen s ovim proizvodom ili zamjenski kabel odobren od strane proizvođača.
-  **OPREZ—MOGUĆE OZLJEDE:** Proizvod nemojte koristiti s produžnim kabelom, adapterima za više utikača, "lopovima" ni s uređajima za neprekinuto napajanje (UPS). Laserski uređaj lako može preopteretiti te dodatke, što može stvoriti rizik od požara, oštećenja imovine ili lošeg rada pisača.
-  **OPREZ—MOGUĆE OZLJEDE:** S uređajem se smije koristiti samo priložena zaštita od nadnapona Lexmark Inline Surge Protector, pravilno priključena između pisača i kabela napajana. Upotreba uređaja za zaštitu od nadnapona koje nije proizvela tvrtka Lexmark može stvoriti rizik od požara, oštećenja imovine ili lošeg rada pisača.
-  **OPREZ—OPASNOST OD STRUJNOG UDARA:** Kako biste izbjegli rizik od strujnog udara, proizvod nemojte postavljati ni koristiti u blizini vode ili mokrih područja.
-  **OPREZ—OPASNOST OD STRUJNOG UDARA:** Kako biste izbjegli rizik od strujnog udara, nemojte konfigurirati ovaj proizvod niti ukopčavati ili priključivati kabele, kao što su kabel napajanja, telefaksa ili telefona, tijekom grmljavinskog nevremena.
-  **OPREZ—MOGUĆE OZLJEDE:** Nemojte rezati, zakretati, savijati ili drobiti kabel napajanja niti stavljati teške predmete na njega. Nemojte izlagati kabel napajanja abraziji ili opterećenju. Nemojte prignječiti kabel napajanja između predmeta kao što su namještaj i zidovi. Ako se nešto od toga dogodi, doći će do rizika od požara ili strujnog udara. Redovito provjeravajte ima li na kabelu napajanja takvih problema. Prije provjere kabel napajanja iskopčajte iz električne mrežne utičnice.

-  **OPREZ—OPASNOST OD STRUJNOG UDARA:** Kako biste izbjegli rizik od strujnog udara, provjerite jesu li svi vanjski priključci (primjerice za Ethernet i telefonski sustav) priključeni na odgovarajuće, za to označene priključke.
-  **OPREZ—OPASNOST OD STRUJNOG UDARA:** Kako biste izbjegli rizik od strujnog udara, u slučaju pristupa ploči kontrolera odnosno instaliranja dodatnog hardvera ili memorijskih uređaja nakon prvobitnog postavljanja pisača, najprije isključite pisač i iskopčajte ga iz mrežnog napajanja. Ako su na pisač priključeni drugi uređaji, isključite i njih te iskopčajte sve kabele koji su pripočani na pisač.
-  **OPREZ—OPASNOST OD STRUJNOG UDARA:** Kako biste pri čišćenju vanjštine pisača izbjegli rizik od strujnog udara, iskopčajte kabel napajanja iz električne mrežne utičnice te iskopčajte sve kabele iz pisača.
-  **OPREZ—MOGUĆE OZLJEDE:** Ako je masa pisača veća od 20 kg (44 lb), za njegovo sigurno podizanje potrebne su dvije osobe ili više njih.
-  **OPREZ—MOGUĆE OZLJEDE:** Prilikom premještanja pisača slijedite ove smjernice kako se ne biste ozlijedili ili oštetili pisač:
- Provjerite jesu li sva vratašca i odlagači zatvoreni.
 - Isključite pisač, a zatim iskopčajte kabel napajanja iz električne mrežne utičnice.
 - Iskopčajte sve kabele iz pisača.
 - Ako pisač ima zasebne podne opcionalne odlagače ili izlazne opcije koje su postavljene na njega, odvojite ih prije premještanja pisača.
 - Ako pisač ima postolje s kotačićima, pažljivo ga odgurajte na novu lokaciju. Pazite prilikom prelaska preko pragova i utora u podu.
 - Ako pisač nema postolje s kotačićima, ali je konfiguriran s opcionalnim odlagačima ili izlaznim opcijama, odvojite izlazne opcije i podignite pisač s odlagača. Nemojte pokušavati istovremeno podići pisač i bilo koju od opcija.
 - Za podizanje pisača obavezno koristite rukohvate na njemu.
 - Bilo koja kolica koja koristite za premještanje pisača moraju imati površinu dovoljno veliku za cijeli pisač.
 - Bilo koja kolica koja koristite za premještanje hardverskih opcija moraju imati površinu dovoljno veliku za njihove dimenzije.
 - Držite pisač u uspravnom položaju.
 - Izbjegavajte pokrete koji bi mogli uzrokovati veliko podrhtavanje.
 - Pazite da vam prsti ne budu ispod pisača prilikom njegovog spuštanja.
 - Pazite da oko pisača bude dovoljno slobodnog prostora.
-  **OPREZ—OPASNOST OD PREVRTANJA:** Instaliranje neke dodatne opreme na pisač ili višefunkcijski uređaj može zahtijevati upotrebu podnožja s kotačićima, namještaja ili neke druge značajke koja će spriječiti nestabilnost koja može dovesti do ozljeda. Dodatne informacije o podržanim konfiguracijama potražite na adresi www.lexmark.com/multifunctionprinters.
-  **OPREZ—OPASNOST OD PREVRTANJA:** Kako biste izbjegli rizik od nestabilnosti, svaki odlagač punitite odvojeno. Sve ostale odlagače držite zatvorenima do trenutka kad vam zatrebaju.
-  **OPREZ—VRUĆA POVRŠINA:** Unutrašnjost pisača može biti vruća. Kako biste smanjili rizik od ozljede na vrućem dijelu, pričekajte da se površine ohlade.
-  **OPREZ—OPASNOST OD PRIGNJEČENJA:** Kako biste izbjegli rizik od prignječenja, budite oprezni u područjima s ovom oznakom. Do prignječenja može doći oko pomičnih dijelova, kao što su zupčanci, vratašca, odlagači i poklopci.

 **OPREZ—MOGUĆE OZLJEDE:** Ovaj proizvod koristi laser. Upotreba upravljačkih elemenata, podešavanje ili postupci različiti od onih koje navodi *korisnički priručnik* može rezultirati opasnim izlaganjem zračenju lasera.

 **OPREZ—MOGUĆE OZLJEDE:** Zamjena litijske baterije ugrađene u uređaj nije predviđena. U slučaju nepravilne zamjene litijske baterije postoji opasnost od eksplozije. Litijske baterije ne smiju se ponovo puniti, rastavljati ni paliti. Litijske baterije moraju se odlagati u skladu s uputama proizvođača i lokalnim propisima.

Ovaj je proizvod konstruiran, testiran i odobren u skladu s najstrožim svjetskim sigurnosnim normama uz upotrebu specifičnih komponenti proizvođača. Sigurnosne značajke nekih dijelova možda nisu odmah jasne. Proizvođač nije odgovoran za upotrebu zamjenskih dijelova drugih proizvođača.

Servis i popravke koji nisu navedeni u korisničkoj dokumentaciji prepustite servisu.

Ovaj proizvod koristi proces ispisivanja koji zagrijava ispisne medije, a toplina može uzrokovati oslobađanje emisija iz medija. Morate razumjeti odjeljak u uputama za rad u kojemu se govori o smjernicama za odabir ispisnih medija radi izbjegavanja mogućih štetnih emisija.

Ovaj proizvod tijekom uobičajenog rada može stvarati male količine ozona te može biti opremljen filtrom namijenjenim smanjenju koncentracije ozona na razine značajno niže od preporučenih razina za izlaganje. Kako biste izbjegli visoke razine ozona tijekom intenzivne upotrebe, postavite uređaj na dobro prozračeno mjesto te mijenjajte ozonske i izlazne filtre kada to upute za održavanje preporučuju. Ako upute za održavanje ne spominju filtre, proizvod ne sadrži filtre koje treba zamijeniti.

SPREMITE OVE UPUTE.



Upoznavanje pisača

Pronalaženje informacija o pisaču

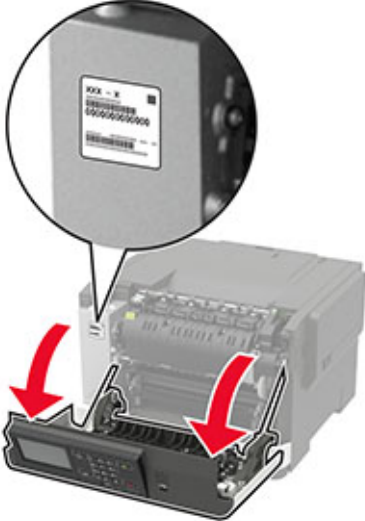
Što tražite?	Pronađite to ovdje
Upute za početno postavljanje: <ul style="list-style-type: none"> • Povezivanje pisača • Instaliranje softvera pisača 	Pregledajte dokumentaciju za postavljanje priloženu uz pisač ili posjetite http://support.lexmark.com .
Više informacija o postavljanju i upute za upotrebu pisača: <ul style="list-style-type: none"> • Odabir i spremanje papira i posebnih medija • Ulaganje papira • Konfiguriranje postavki pisača • Pregled i ispis dokumenata i fotografija • Postavljanje i upotreba softvera pisača • Konfiguriranje pisača na mreži • Briga o pisaču i njegovo održavanje • Rješavanje problema 	<i>Centar za informacije</i> – posjetite http://infoserve.lexmark.com . <i>Stranice izbornika pomoći</i> – pristupite vodičima za programske datoteke pisača ili posjetite http://support.lexmark.com . <i>Upute za dodirni zaslon</i> – posjetite http://support.lexmark.com . Videozapisi o proizvodu – posjetite http://infoserve.lexmark.com/idv/ .
Informacije o postavljanju i konfiguriranju značajki za upravljanje pristupom na pisaču	<i>Upute za upravljanje pristupom tvrtke Lexmark</i> – posjetite http://support.lexmark.com .
Pomoć za upotrebu softvera pisača	Pomoć za operacijske sustave Microsoft® Windows® ili Macintosh – otvorite softverski program pisača i zatim pritisnite Pomoć . Pritisnite  za prikaz informacija koje ovise o kontekstu. Napomene: <ul style="list-style-type: none"> • Pomoć se automatski instalira sa softverom pisača. • Ovisno o operacijskom sustavu, softver pisača nalazi se u mapi programa pisača ili na radnoj površini.

Što tražite?	Pronađite to ovdje
<p>Najnovije dodatne informacije, ažuriranja i korisnička podrška:</p> <ul style="list-style-type: none"> • Dokumentacija • Preuzimanja upravljačkih programa • Podrška putem razgovora uživo • Podrška e-poštom • Glasovna podrška 	<p>Posjetite http://support.lexmark.com.</p> <p>Napomena: Odaberite svoju državu ili regiju, a zatim odaberite svoj proizvod kako biste vidjeli odgovarajuću stranicu podrške.</p> <p>Kontaktne informacije podrške za svoju državu ili regiju možete pronaći na web-mjestu ili na tiskanom jamstvu priloženom uz pisač.</p> <p>Pripremite sljedeće informacije prilikom kontaktiranja korisničke podrške:</p> <ul style="list-style-type: none"> • Mjesto i datum kupnje • Tip i serijski broj uređaja 
<ul style="list-style-type: none"> • Sigurnosne informacije • Regulatorne informacije • Informacije o jamstvu • Informacije o zaštiti okoliša 	<p>Informacije o jamstvu razlikuju se ovisno o državi ili regiji:</p> <ul style="list-style-type: none"> • U SAD-u – Pogledajte izjavu o ograničenom jamstvu priloženu uz pisač ili posjetite http://support.lexmark.com. • U drugim državama i regijama – Pogledajte tiskano jamstvo priloženo uz pisač. <p><i>Priručnik s informacijama o proizvodu</i> – pregledajte dokumentaciju priloženu uz pisač ili posjetite http://support.lexmark.com.</p>

Odabir lokacije za pisač

- Ostavite dovoljno prostora za otvaranje odlagača, poklopaca i vratašaca te instaliranje hardverskih opcija.
- Postavite pisač blizu električne utičnice.
- 
OPREZ—MOGUĆE OZLJEDE: Kako biste izbjegli rizik od požara ili strujnog udara, priključite kabel napajanja na valjano uzemljenu mrežnu utičnicu odgovarajućih svojstava koja se nalazi u blizini proizvoda i lako je dostupna.
- 
OPREZ—OPASNOST OD STRUJNOG UDARA: Kako biste izbjegli rizik od strujnog udara, ovaj proizvod nemojte postavljati niti koristiti blizu vode ili mokrih lokacija.
- Pazite da protok zraka u prostoriji zadovoljava najnoviju verziju standarda ASHRAE 62 ili CEN Technical Committee 156.
- Površina mora biti ravna, čvrsta i stabilna.

- Pisač mora biti:
 - Čist, suh i očišćen od prašine
 - Dalje od odvojenih klamerica ili spajalica
 - Dalje od izravnog protoka zraka iz klimatizacijskih uređaja, grijalica ili ventilatora
 - Dalje od izravne sunčeve svjetlosti i izuzetno vlažnih područja
- Pridržavajte se temperaturnog raspona.

Radna temperatura	10 do 32,2 °C (50 do 90 °F)
-------------------	-----------------------------
- Osigurajte sljedeći preporučeni prostor oko pisača radi ispravne ventilacije:

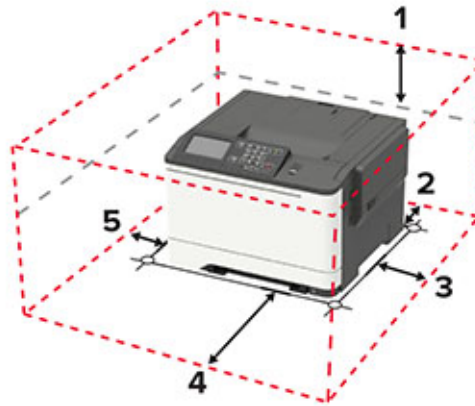

1	Gore	254 mm (10 inča)
2	Stražnja strana	102 mm (4 inča)
3	Desna strana	76 mm (3 inča)
4	Prednja strana	508 mm (20 inča) Napomena: Minimalni prostor koji je potreban ispred pisača je 75 mm (3 inča).
5	Lijeva strana	76 mm (3 inča)

Konfiguracije pisača

⚠ OPREZ—OPASNOST OD PREVRTANJA: Instaliranje neke dodatne opreme na pisač ili višefunkcijski uređaj može zahtijevati upotrebu postolja s kotačima, namještaja ili neke druge značajke koja će spriječiti nestabilnost koja može dovesti do ozljeda. Dodatne informacije o podržanim konfiguracijama potražite na adresi www.lexmark.com/multifunctionprinters.

⚠ OPREZ—OPASNOST OD PREVRTANJA: Kako biste smanjili rizik od nestabilnosti opreme, zasebno ulažite u svaki odlagač. Svi ostali odlagači trebaju biti zatvoreni dok nisu potrebni.

Ovisno o modelu pisača, možete konfigurirati pisač dodavanjem opcionalnog dvostrukog odlagača za 650 listova ili dvostrukog odlagača za 650 listova zajedno s odlagačem za 550 listova. Za dodatne informacije pogledajte [“Postavljanje opcionalnih odlagača” na 166. str.](#)



1	Upravljačka ploča Napomena: Izgled se može razlikovati ovisno o modelu pisača.
2	Standardni odjeljak
3	Standardni odlagač za 250 listova
4	Ručni ulagač
5	Opcionalni dvostruki odlagač za 650 listova Napomena: Dostupan samo kod određenih modela pisača.
6	Opcionalni odlagač za 550 listova Napomena: Dostupan samo kod određenih modela pisača.

Priključivanje kabela

⚠ OPREZ—OPASNOST OD STRUJNOG UDARA: Kako biste izbjegli rizik od strujnog udara, nemojte konfigurirati ovaj proizvod niti ukopčavati ili priključivati kabele, kao što su kabel napajanja, faksa ili telefona, tijekom grmljavinskog nevremena.

⚠ OPREZ—MOGUĆE OZLJEDE: Kako biste izbjegli rizik od požara ili strujnog udara, priključite kabel napajanja na valjano uzemljenu mrežnu utičnicu odgovarajućih svojstava koja se nalazi u blizini proizvoda i lako je dostupna.

⚠ OPREZ—MOGUĆE OZLJEDE: Kako biste izbjegli rizik od požara ili strujnog udara, koristite samo kabel napajanja priložen uz proizvod ili zamjenski kabel koji je odobrio proizvođač.

Upozorenje—potencijalno oštećenje: Kako biste izbjegli gubitak podataka ili kvar pisača, nemojte dodirivati USB kabel, nijedan adapter za bežičnu mrežu niti pisač u prikazanom području tijekom aktivnog ispisivanja.



	Koristite	Opis
1	Ethernet priključak	Povežite pisač s mrežom.
2	Utičnica kabela za napajanje	Povezivanje pisača s električnom utičnicom.
3	USB priključak	Priključite tipkovnicu ili kompatibilni opcijski dodatak. Napomena: Ovaj je priključak dostupan samo kod određenih modela pisača.
4	USB priključak na pisaču	Povežite pisač s računalom.

Upotreba upravljačke ploče

Pisač C2325 tvrtke Lexmark

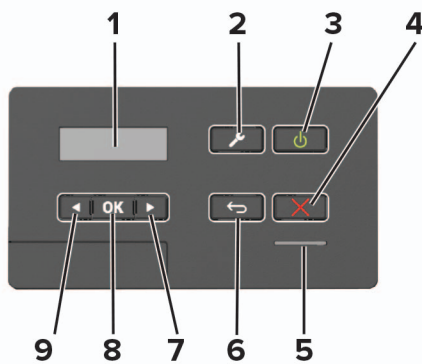

	Koristite	Opis
1	Prikaz	<ul style="list-style-type: none"> Prikaz poruka pisača i statusa potrošnog materijala. Postavite pisač i upravljajte njime.
2	Gumb izbornika	Pristup izbornicima pisača.
3	Gumb za uključivanje/isključivanje	<ul style="list-style-type: none"> Uključivanje ili isključivanje pisača. Napomena: Kako biste isključili pisač, pritisnite gumb za uključivanje/isključivanje i zadržite ga pet sekundi. Postavljanje pisača u stanje mirovanja ili hibernaciju. Aktivaciju pisača iz stanja mirovanja ili hibernacije.
4	Gumb Zaustavi ili Odustani	Zaustavljanje trenutnog zadatka pisača.
5	Indikator	Provjera statusa pisača.
6	Gumb Natrag	Povratak na prethodni zaslon.
7	Gumb strelice desno	<ul style="list-style-type: none"> Kretanje kroz izbornike ili pomicanje između zaslona i opcija izbornika. Povećajte numeričku vrijednost postavke.
8	Gumb za odabir	<ul style="list-style-type: none"> Odaberite opciju izbornika. Spremite promjene u postavci.
9	Gumb strelice lijevo	<ul style="list-style-type: none"> Kretanje kroz izbornike ili pomicanje između zaslona i opcija izbornika. Smanjite numeričku vrijednost postavke.

Pisači CS421, CS521, C2425 i C2535 tvrtke Lexmark

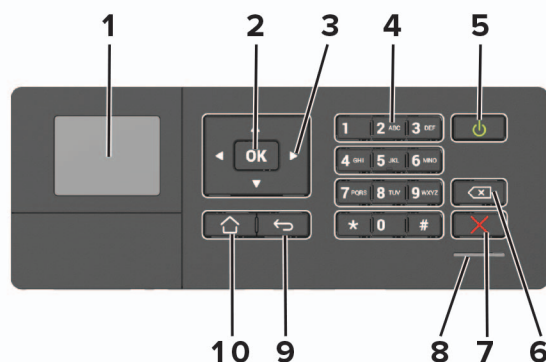

	Koristite	Opis
1	Prikaz	<ul style="list-style-type: none"> • Prikaz poruka pisača i statusa potrošnog materijala. • Postavite pisač i upravljajte njime.
2	Gumb za odabir	<ul style="list-style-type: none"> • Odaberite opciju izbornika. • Spremite promjene u postavci.
3	Gumbi sa strelicama	<ul style="list-style-type: none"> • Kretanje kroz izbornike ili pomicanje između zaslona i opcija izbornika. • Prilagodite numeričku vrijednost postavke.
4	Numerička tipkovnica	Unos brojki ili simbola u polje za unos.
5	Gumb za uključivanje/isključivanje	<ul style="list-style-type: none"> • Uključivanje ili isključivanje pisača. <p>Napomena: Kako biste isključili pisač, pritisnite gumb za uključivanje/isključivanje i zadržite ga pet sekundi.</p> <ul style="list-style-type: none"> • Postavljanje pisača u stanje mirovanja ili hibernaciju. • Aktivaciju pisača iz stanja mirovanja ili hibernacije.
6	Gumb za pomak unatrag	Pomicanje pokazivača unatrag i brisanje znaka u polju za unos.
7	Gumb Zaustavi ili Odustani	Zaustavljanje trenutnog zadatka pisača.
8	Indikator	Provjera statusa pisača.
9	Gumb Natrag	Povratak na prethodni zaslon.
10	Gumb za početni zaslon	Prelazak na početni zaslon.

Pisači CS622 i C2240 tvrtke Lexmark

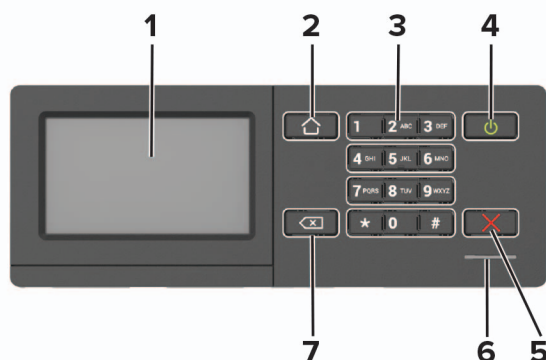

	Koristite	Opis
1	Prikaz	<ul style="list-style-type: none"> Prikaz poruka pisača i statusa potrošnog materijala. Postavite pisač i upravljajte njime.
2	Gumb za početni zaslon	Prelazak na početni zaslon.
3	Numerička tipkovnica	Unos brojki ili simbola u polje za unos.
4	Gumb za uključivanje/isključivanje	<ul style="list-style-type: none"> Uključivanje ili isključivanje pisača. <p>Napomena: Kako biste isključili pisač, pritisnite gumb za uključivanje/isključivanje i zadržite ga pet sekundi.</p> <ul style="list-style-type: none"> Postavljanje pisača u stanje mirovanja ili hibernaciju. Aktivaciju pisača iz stanja mirovanja ili hibernacije.
5	Gumb Zaustavi ili Odustani	Zaustavljanje trenutnog zadatka pisača.
6	Indikator	Provjera statusa pisača.
7	Gumb Natrag	Povratak na prethodni zaslon. <ul style="list-style-type: none"> Odaberite opciju izbornika. Spremite promjene u postavci.

Razumijevanje statusa gumba za uključivanje/isključivanje i indikatora

Indikator	Status pisača
Isključeno	Pisač je isključen ili u hibernaciji.
Plava	Pisač je spreman ili obrađuje podatke.
Crvena	Pisač zahtijeva intervenciju korisnika.

Indikator gumba za uključivanje/isključivanje	Status pisača
Isključeno	Pisač je isključen, spreman ili obrađuje podatke.
Svijetli žuto	Pisač je u stanju mirovanja.
Bljeska žuto	Pisač je u hibernaciji.

Postavljanje i upotreba aplikacija na početnom zaslonu

Napomena: Ove aplikacije podržavaju samo neki modeli pisača.

Upotreba početnog zaslona

Napomena: Vaš početni zaslon može se razlikovati ovisno o njegovim postavkama prilagodbe, administrativnom postavljanju i aktivnim ugrađenim rješenjima.

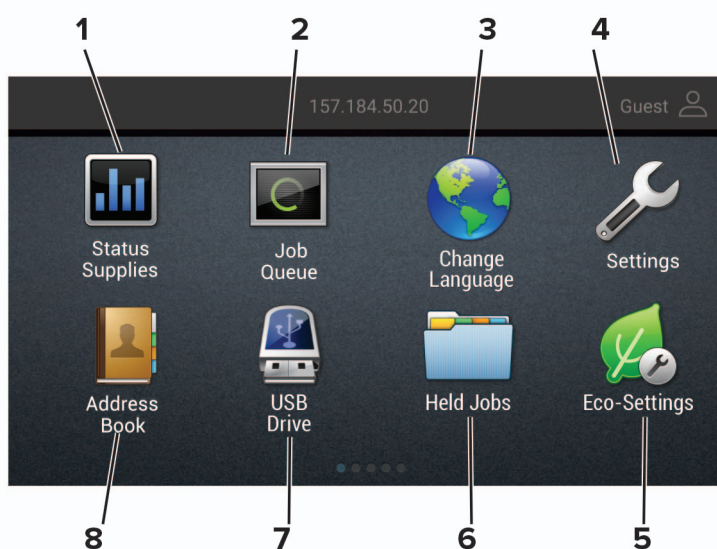

Dodirnite		Opis
1	Status / potrošni materijal	<ul style="list-style-type: none"> Omogućite prikaz upozorenja ili poruke pogreške svaki put kada pisač za nastavak rada zahtijeva intervenciju. Prikaz dodatnih informacija o upozorenju ili poruci pisača te način njezinog uklanjanja. <p>Napomena: Ovoj postavci možete pristupiti i tako da dodirnete gornji dio početnog zaslona.</p>
2	Zadaci u redu čekanja	<p>Prikaz svih trenutnih zadataka ispisivanja.</p> <p>Napomena: Ovoj postavci možete pristupiti i tako da dodirnete gornji dio početnog zaslona.</p>
3	Promijeni jezik	Promijenite jezik na zaslonu.
4	Postavke	Pristup izbornicima pisača.
5	Ekološke postavke	Upravljajte postavkama za potrošnju energije, razinu buke te potrošnju tonera i papira.
6	Zadaci na čekanju	Omogućite prikaz zadataka ispisivanja koji su zadržani u memoriji pisača.
7	USB pogon	Ispišite fotografije i dokumente s flash pogona.
8	Adresar	Upravljajte popisom kontakata kojemu mogu pristupiti druge aplikacije na pisaču.

Prilagodba početnog zaslona

1 Otvorite web-preglednik, a zatim u adresno polje upišite IP adresu pisača.

Napomene:

- IP adresu pisača možete pogledati na početnom zaslonu pisača. IP adresa prikazuje se kao četiri skupa brojeva razdvojenih točkama, primjerice 123.123.123.123.
- Ako koristite proxy poslužitelj, za pravilno učitavanje web-stranice privremeno ga onemogućite.

2 Pritisnite **Postavke > Uređaj > Vidljive ikone početnog zaslona**.

3 Odaberite ikone koje želite vidjeti na početnom zaslonu.

4 Primijenite izmjene.

Prilagodba zaslona

Prije upotrebe aplikacije svakako učinite sljedeće:

- U aplikaciji Embedded Web Server pritisnite **Aplikacije > Prilagođavanje zaslona > Konfiguriraj**.
- Omogućite i konfigurirajte čuvar zaslona, prikaz slajdova i postavke pozadine.

Upravljanje slikama za čuvar zaslona i projekciju slajdova

1 U odjeljku Slike za čuvar zaslona i projekciju slajdova možete dodati, urediti ili izbrisati sliku.

Napomene:

- Možete dodati do 10 slika.
- Kada su omogućene, ikone statusa prikazuju se na čuvaru zaslona samo kada postoje pogreške, upozorenja ili obavijesti koje se temelje na računalnom oblaku.

2 Primijenite izmjene.

Promjena slike pozadine

1 Na početnom zaslonu dodirnite **Promjena pozadine**.

2 Odaberite sliku koju želite.

3 Primijenite izmjene.

Pokretanje projekcije slajdova s flash pogona

1 Umetnite flash pogon u USB priključak.

2 Na početnom zaslonu dodirnite **Projekcija slajdova**.

Slike se prikazuju abecednim redoslijedom.

Napomena: Flash pogon možete izvaditi nakon početka projekcije slajdova, ali slike se ne spremaju na pisač. Ako se projekcija slajdova zaustavi, ponovo priključite flash pogon kako bi se prikazale slike.

Konfiguriranje ekopostavki

- 1 Na početnom zaslonu dodirnite **Ekološke postavke**.
- 2 Konfigurirajte Ekološki način rada ili Raspored načina rada za štednju energije.
- 3 Primijenite izmjene.

Izrada Cloud Connector profila

Preporučujemo prijavu na pisač prije nego što izradite profil. Kako biste omogućili način prijave pogledajte *Vodič za administratora "Embedded Web Server – sigurnost"*.

- 1 Na početnom zaslonu dodirnite **Cloud Connector**.
- 2 Odaberite davatelja usluge računalnog oblaka.
- 3 Dodirnite **Izradi profil** ili .
- 4 Upišite jedinstveni naziv profila.
- 5 Ako je potrebno, unesite PIN.

Napomena: Prilikom upotrebe pisača kao gost, zaštitite profil PIN-om.

- 6 Dodirnite **Izradi**, a zatim zabilježite autorizacijsku šifru.

Napomena: Autorizacijska šifra vrijedi samo za 24 sata.

- 7 Otvorite web-preglednik i zatim <https://lexmark.cloud-connect.co>.
- 8 Pritisnite **Sljedeće**, a zatim prihvatiti Odredbe upotrebe.
- 9 Unesite autorizacijsku šifru i zatim pritisnite **Poveži**.
- 10 Prijavite se na račun davatelja usluge računalnog oblaka.
- 11 Dajte dopuštenja.

Napomena: Kako biste dovršili postupak autorizacije, otvorite profil u roku od 72 sata.

Postavljanje kvota uređaja

Za pristup aplikaciji možda će vam trebati administratorska prava.

- 1 Otvorite web-preglednik, a zatim u adresno polje upišite IP adresu pisača.

Napomene:

- IP adresu pisača možete pogledati na početnom zaslonu pisača. IP adresa pojavljuje se kao četiri skupa brojeva razdvojenih točkama, primjerice 123.123.123.123.
- Ako koristite proxy poslužitelj, za pravilno učitavanje web-stranice privremeno ga onemogućite.

- 2 Pritisnite **Aplikacije > Kvote za uređaj > Konfiguriraj**.
- 3 U odjeljku Korisnički računi možete dodati ili urediti korisnika, a zatim postaviti kvotu korisnika.
- 4 Primijenite izmjene.

Napomena: Informacije o načinu konfiguriranja aplikacije i sigurnosnih postavki potražite u *Vodiču za administratora za kvote uređaja*.

Upotreba generatora QR kodova

Za pristup aplikaciji možda će vam trebati administratorska prava.

- 1 Otvorite web-preglednik, a zatim u adresno polje upišite IP adresu pisača.

Napomene:

- IP adresu pisača možete pogledati na početnom zaslonu pisača. IP adresa pojavljuje se kao četiri skupa brojeva razdvojenih točkama, primjerice 123.123.123.123.
- Ako koristite proxy poslužitelj, za pravilno učitavanje web-stranice privremeno ga onemogućite.

- 2 Pritisnite **Aplikacije > Generator QR kodova > Konfiguriraj**.

- 3 Učinite nešto od sljedećeg:

- Odaberite zadanu vrijednost QR koda.
- Upišite vrijednost QR koda.

- 4 Primijenite izmjene.

Upotreba korisničke podrške

- 1 Na početnom zaslonu dodirnite **Korisnička podrška**.
- 2 Ispišite informacije ili ih pošaljite e-poštom.

Napomena: Informacije o konfiguriranju postavki aplikacije potražite u *Vodiču za administratora za korisničku podršku*.

Upravljanje knjižnim oznakama

Izrada prečaca

Upotrebljavajte oznake za ispisivanje često upotrebljavanim dokumenata pohranjenih na poslužiteljima ili na internetu.

- 1 Otvorite web-preglednik, a zatim u adresno polje upišite IP adresu pisača.

Napomene:

- IP adresu pisača možete pogledati na početnom zaslonu pisača. IP adresa prikazuje se kao četiri skupa brojeva razdvojenih točkama, primjerice 123.123.123.123.
- Ako koristite proxy poslužitelj, za pravilno učitavanje web-stranice privremeno ga onemogućite.

- 2 Pritisnite **Postavljanje knjižne oznake > Dodaj knjižnu oznaku**, a nakon toga upišite jedinstveni naziv knjižne oznake.

3 Odaberite vrstu protokola adrese, a zatim učinite nešto od sljedećeg:

- Za HTTP i HTTPS upišite URL koji želite označiti.
- Za HTTPS svakako koristite naziv glavnog računala umjesto IP adrese. Na primjer, utipkajte **myWebsite.com/sample.pdf** umjesto unosa **123.123.123.123/sample.pdf**. Pazite da naziv glavnog računala odgovara vrijednosti Uobičajeni naziv (CN) u certifikatu poslužitelja. Više informacija o dobivanju CN vrijednosti u certifikatu poslužitelja potražite u informacijama pomoći za web-preglednik.
- Za FTP upišite FTP adresu. Na primjer, **myServer/myDirectory**. Unesite FTP ulaz. Ulaz 21 zadani je ulaz za slanje naredbi.
- Za SMB upišite adresu mrežne mape. Na primjer, **myServer/myShare/myFile.pdf**. Upišite naziv mrežne domene.
- Ako je potrebno, odaberite Vrsta provjere autentičnosti za FTP i SMB.

Kako biste ograničili pristup oznaci, unesite PIN.

Napomena: Aplikacija podržava sljedeće vrste datoteka: PDF, JPEG, TIFF i HTML web-stranice. Druge vrste datoteka kao što su DOCX i XLSX podržane su kod nekih modela pisača.

4 Pritisnite **Spremi**.

Napomena: Za upravljanje knjižnim oznakama pritisnite **Postavljanje knjižne oznake**.

Izrađivanje mapa

1 Otvorite web-preglednik, a zatim u adresno polje upišite IP adresu pisača.

Napomene:

- IP adresu pisača možete pogledati na početnom zaslonu pisača. IP adresa prikazuje se kao četiri skupa brojeva razdvojenih točkama, primjerice 123.123.123.123.
- Ako koristite proxy poslužitelj, za pravilno učitavanje web-stranice privremeno ga onemogućite.

2 Pritisnite **Postavljanje knjižne oznake > Dodaj mapu**, a nakon toga upišite jedinstveni naziv mape.

Napomena: Kako biste ograničili pristup mapi, unesite PIN.

3 Pritisnite **Spremi**.

Napomene:

- Možete izrađivati mape ili knjižne oznake u mapi. Kako biste izradili knjižnu oznaku, pogledajte [“Izrada prečaca” na 20. str.](#)
- Za upravljanje mapama pritisnite **Postavljanje knjižne oznake**.

Upravljanje kontaktima

Dodavanje kontakata

1 Otvorite web-preglednik, a zatim u adresno polje upišite IP adresu pisača.

Napomene:

- IP adresu pisača možete pogledati na početnom zaslonu pisača. IP adresa pojavljuje se kao četiri skupa brojeva razdvojenih točkama, primjerice 123.123.123.123.

- Ako koristite proxy poslužitelj, za pravilno učitavanje web-stranice privremeno ga onemogućite.

2 Pritisnite **Adresar**.

3 Iz odjeljka Kontakti dodajte kontakt.

Napomena: Kontakt možete dodijeliti jednoj ili više grupa.

4 Ako je potrebno, navedite metodu prijave za omogućavanje pristupa aplikaciji.

5 Primijenite izmjene.

Dodavanje grupa

1 Otvorite web-preglednik, a zatim u adresno polje upišite IP adresu pisača.

Napomene:

- IP adresu pisača možete pogledati na početnom zaslonu pisača. IP adresa pojavljuje se kao četiri skupa brojeva razdvojenih točkama, primjerice 123.123.123.123.
- Ako koristite proxy poslužitelj, za pravilno učitavanje web-stranice privremeno ga onemogućite.

2 Pritisnite **Adresar**.

3 Iz odjeljka Grupe kontakata dodajte naziv grupe.

Napomena: Grupi možete dodijeliti jedan ili više kontakata.

4 Primijenite izmjene.

Uređivanje kontakata ili grupa

1 Otvorite web-preglednik, a zatim u adresno polje upišite IP adresu pisača.

Napomene:

- IP adresu pisača možete pogledati na početnom zaslonu pisača. IP adresa pojavljuje se kao četiri skupa brojeva razdvojenih točkama, primjerice 123.123.123.123.
- Ako koristite proxy poslužitelj, za pravilno učitavanje web-stranice privremeno ga onemogućite.

2 Pritisnite **Adresar**.

3 Učinite nešto od sljedećeg:

- U odjeljku Kontakti pritisnite ime kontakta i zatim uredite informacije.
- U odjeljku Grupe kontakata pritisnite naziv grupe i zatim uredite informacije.

4 Primijenite izmjene.

Brisanje kontakata ili grupa

1 Otvorite web-preglednik, a zatim u adresno polje upišite IP adresu pisača.

Napomene:

- IP adresu pisača možete pogledati na početnom zaslonu pisača. IP adresa pojavljuje se kao četiri skupa brojeva razdvojenih točkama, primjerice 123.123.123.123.

- Ako koristite proxy poslužitelj, za pravilno učitavanje web-stranice privremeno ga onemogućite.

2 Pritisnite **Adresar**.

3 Učinite nešto od sljedećeg:

- U odjeljku Kontakti odaberite kontakt koji želite izbrisati.
- U odjeljku Grupe kontakata odaberite naziv grupe koju želite izbrisati.

Postavljanje i upotreba značajki za upravljanje pristupom

Napomene:

- Ove značajke podržavaju samo neki modeli pisača.
- Više informacija o značajkama za upravljanje pristupom za svoj model pisača potražite u Uputama za upravljanje pristupom na web-stranici <http://support.lexmark.com>.

Uključivanje glasovnog navođenja

S upravljačke ploče

- 1 Pritisnite tipku **5** i zadržite pritisak sve dok ne začujete glasovnu poruku.
- 2 Odaberite **U** redu.

S tipkovnice

- 1 Pritisnite tipku **5** i zadržite pritisak sve dok ne začujete glasovnu poruku.
- 2 Pritisnite **Tab** kako biste pokazivačem za fokusiranje prešli na gumb **U** redu, a zatim pritisnite **Enter**.

Napomene:

- Glasovno navođenje možete uključiti i priključivanjem slušalica u priključnicu za slušalice.
- Za podešavanje glasnoće poslužite se gumbima za glasnoću u dnu upravljačke ploče.

Kretanje zaslonom pomoću poteza

Napomene:

- Potezi se mogu koristiti jedino ako je aktivirano glasovno navođenje.
- Omogućite povećanje kako biste upotrebljavali poteze za zumiranje i pomicanje.
- Upotrebljavajte fizičku tipkovnicu za unos znakova i prilagođavanje određenih postavki.

Potez	Funkcija
Dvostruki dodir	Odabir opcije ili stavke na zaslonu.
Trostruki dodir	Povećavanje ili smanjivanje teksta i slika.
Povlačenje udesno ili prema dolje	Prelazak na sljedeću stavku na zaslonu.
Povlačenje ulijevo ili prema gore	Prelazak na prethodnu stavku na zaslonu.
Pomicanje	Pristup dijelovima zumirane slike koji se nalaze izvan granica zaslona. Napomena: Taj potez zahtijeva povlačenje po zumiranoj slici dvama prstima.
Povlačenje gore pa ulijevo	Zatvaranje aplikacije ili povratak na početni zaslon.

Potez	Funkcija
Povlačenje dolje pa ulijevo	<ul style="list-style-type: none"> • Otkazivanje zadatka. • Povratak na prethodnu postavku. • Zatvorite prikazani zaslon bez mijenjanja postavki ili vrijednosti.
Povlačenje gore pa dolje	Ponavljanje izgovorenog odzivnika.

Omogućavanje načina rada povećanja

- 1 Na upravljačkoj ploči pritisnite tipku **5** i zadržite pritisak sve dok ne začujete glasovnu poruku.
- 2 Odaberite **način rada povećanja**.
- 3 Odaberite **U redu**.

Više informacija o kretanju preko povećanog zaslona daje ["Kretanje zaslonom pomoću poteza" na 24. str.](#)

Podešavanje brzine govora glasovnog navođenja

- 1 Na početnom zaslonu odaberite **Postavke > Uređaj > Pristupačnost > Brzina govora**.
- 2 Odaberite brzinu govora.

Upotreba zaslonske tipkovnice

Učinite nešto od sljedećega:

- Povucite prstom preko tipke za izgovaranje slova.
- Podignite prst za unošenje znaka u polje.
- Odaberite **Backspace** za brisanje znakova.
- Želite li čuti sadržaj iz polja za unos, odaberite **Tab**, a zatim **Shift + Tab**.

Omogućavanje izgovorenih lozinki ili osobnih identifikacijskih brojeva

- 1 Na početnom zaslonu odaberite **Postavke > Uređaj > Pristupačnost > Izgovaranje lozinki / PIN-ova**.
- 2 Omogućite postavku.

Ulaganje papira i posebnih medija

Postavljanje formata i vrste papira

1 Na upravljačkoj ploči odaberite:

Postavke > Papir > Konfiguracija odlagača > Format/vrsta papira > odaberite izvor papira

Za kretanje kroz postavke modela pisača bez dodirnog zaslona pritisnite .

2 Postavite format i vrstu papira.

Konfiguriranje univerzalnih postavki papira

1 Na upravljačkoj ploči odaberite:

Postavke > Papir > Konfiguracija medija > Univerzalno postavljanje

Za kretanje kroz postavke modela pisača bez dodirnog zaslona pritisnite .

2 Konfigurirajte postavke.

Ulaganje u odlagače

 **OPREZ—OPASNOST OD PREVRTANJA:** Kako biste smanjili rizik od nestabilnosti opreme, zasebno ulažite u svaki odlagač. Svi ostali odlagači trebaju biti zatvoreni dok nisu potrebni.

1 Izvadite odlagač.

Napomena: Kako biste izbjegli zaglavljivanje papira, nemojte vaditi odlagače dok pisač radi.



2 Prilagodite vodilice sukladno formatu papira koji ulažete.

Napomena: Koristite naznake na dnu odlagača kako biste postavili položaj vodilica.

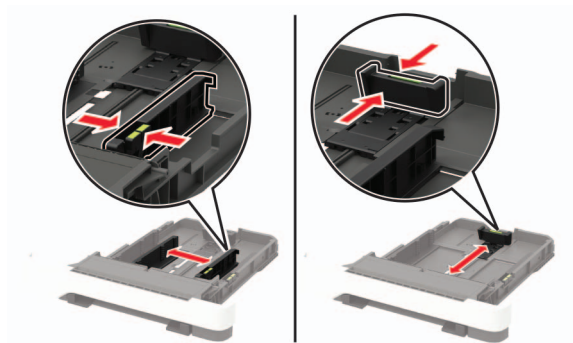

3 Prije ulaganja lagano savijte, prolistajte i poravnajte rubove papira.

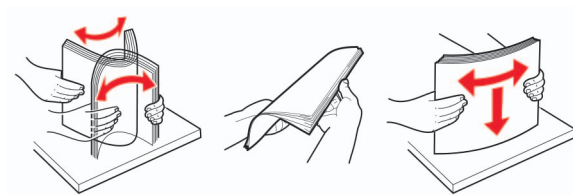

4 Uložite snop papira tako da strana za ispisivanje bude okrenuta prema gore, a potom provjerite jesu li bočne vodilice postavljene čvrsto uz papir.



Napomene:

- Uložite letterhead licem prema gore tako da zaglavlje bude na prednjoj strani odlagača za jednostrano ispisivanje.
- Uložite letterhead licem prema dolje tako da zaglavlje bude na stražnjoj strani odlagača za obostrano ispisivanje.
- Nemojte gurati papir u odlagač.
- Kako biste izbjegli zaglavljivanje papira, provjerite je li visina umetnutog papira ispod oznake maksimalne visine papira.



5 Umetnite odlagač.

Ako je potrebno, na upravljačkoj ploči postavite format i vrstu papira sukladno uloženom papiru.

Ulaganje u ulagač za razne medije

1 Otvorite ulagač za razne medije.

Napomena: Ulagač za razne medije dostupan je samo kod nekih modela pisača.

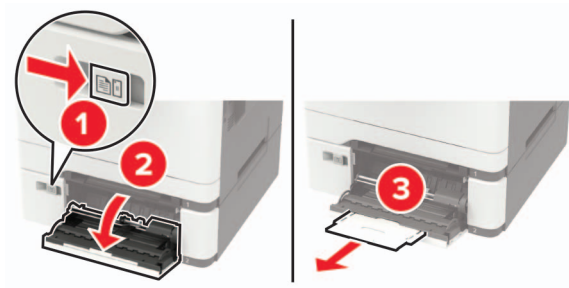

2 Prilagodite vodilicu sukladno formatu papira koji ulažete.



3 Prije ulaganja lagano savijte, prolistajte i poravnajte rubove papira.

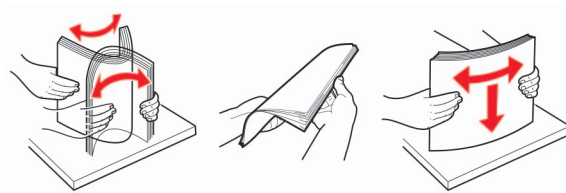

4 Uložite papir ispisnom stranom okrenutom prema dolje.

- Za jednostrano ispisivanje papir letterhead uložite ispisnom stranom prema dolje tako da gornji rub ulazi u pisač prvi.



- Za obostrano ispisivanje papir letterhead uložite ispisnom stranom prema gore tako da gornji rub ulazi u pisač zadnji.



- Omotnice uložite tako da presavijena strana bude okrenuta prema gore i uz desnu stranu vodilice za papir.

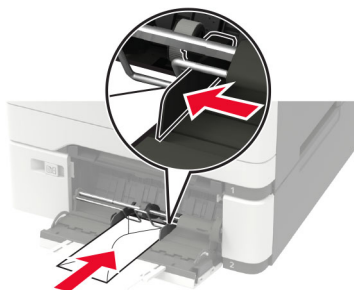

Upozorenje—potencijalno oštećenje: Nemojte koristiti omotnice s markicama, kopčama, spajalicama, prozorima, premazima ili samoljepljivim trakama.

5 Na upravljačkoj ploči postavite format i vrstu papira sukladno uloženom papiru.

Ulaganje u ručni ulagač

1 Prilagodite vodilicu sukladno formatu papira koji ulažete.

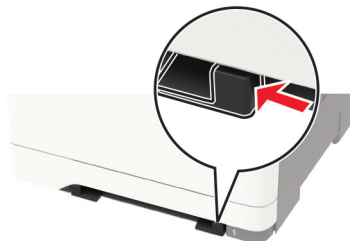

2 Uložite list papira ispisnom stranom okrenutom prema dolje.

- Za jednostrano ispisivanje papir letterhead uložite ispisnom stranom prema dolje tako da gornji rub ulazi u pisač prvi.



- Za obostrano ispisivanje papir letterhead uložite ispisnom stranom prema gore tako da gornji rub ulazi u pisač zadnji.



- Omotnicu uložite tako da presavijena strana bude okrenuta prema gore i uz desnu stranu vodilice za papir.

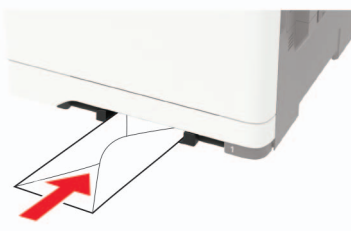

3 Ulažite papir dok se njegov vodeći rub ne uvuče.

Upozorenje—potencijalno oštećenje: Kako biste izbjegli zaglavljivanje papira, nemojte na silu gurati papir u ručni ulagač.

Povezivanje odlagača

1 Otvorite web-preglednik, a zatim u adresno polje upišite IP adresu pisača.

Napomene:

- IP adresu pisača možete pogledati na početnom zaslonu pisača. IP adresa prikazuje se kao četiri skupa brojeva razdvojenih točkama, primjerice 123.123.123.123.
- Ako koristite proxy poslužitelj, za pravilno učitavanje web-stranice privremeno ga onemogućite.

2 Pritisnite **Postavke > Papir > Konfiguracija odlagača**.

3 Postavite format i vrstu papira jednake onima za odlagače koje povezujete.

4 Spremite postavke.

5 Pritisnite **Postavke > Uređaj > Održavanje > Izbornik Konfiguracija > Konfiguriranje odlagača**.

6 Postavite Povezivanje odlagača na **Automatski**.

7 Spremite postavke.

Kako biste poništili povezivanje odlagača, pobrinite se da odlagači nemaju jednake postavke formata i vrste papira.

Upozorenje—potencijalno oštećenje: Temperatura grijača mijenja se sukladno navedenoj vrsti papira. Kako biste izbjegli probleme prilikom ispisivanja, uskladite postavku vrste papira na pisaču s papirom uloženim u odlagač.

Podrška za papir

Podržani formati papira

Napomena: Vaš model pisača možda ima dvostruki odlagač za 650 listova koji se sastoji od odlagača za 550 listova i integriranog ulagača za razne medije za 100 listova. Odlagač za 550 listova u sklopu dvostrukog odlagača za 650 listova podržava jednake formate papira, kao i opcionalni odlagač za 550 listova. Integrirani ulagač za razne medije podržava različite formate, vrste i gramature papira.

Format papira i dimenzije	Standardni odlagač za 250 listova	Ručni ulagač	Opcionalni dvostruki odlagač za 650 listova		Opcionalni odlagač za 550 listova	Obostrano ispisivanje
			odlagač za 550 listova	Ulagač za razne medije		
A4 210 x 297 mm (8,27 x 11,7 inča)	✓	✓	✓	✓	✓	✓
A5^{1,2} 148 x 210 mm (5,83 x 8,27 inča)	✓	✓	✓	✓	✓	X
A6 105 x 148 mm (4,13 x 5,83 inča)	✓	✓	X	✓	X	X
JIS B5 182 x 257 mm (7,17 x 10,1 inča)	✓	✓	✓	✓	✓	X
Letter 215,9 x 279,4 mm (8,5 x 11 inča)	✓	✓	✓	✓	✓	✓
Legal 215,9 x 355,6 mm (8,5 x 14 inča)	✓	✓	✓	✓	✓	✓
Executive 184,2 x 266,7 mm (7,25 x 10,5 inča)	✓	✓	✓	✓	✓	X
Oficio (Mexico) 215,9 x 340,4 mm (8,5 x 13,4 inča)	✓	✓	✓	✓	✓	✓

¹ Ovaj format papira uložite u odlagač 1 i ručni odlagač tako da dugi rub prvi ulazi u pisač.

² Ovaj format papira uložite u odlagač 2, odlagač 3 i ulagač za razne medije tako da kratki rub prvi ulazi u pisač.

³ Kada je odabrana opcija Univerzalni, stranica se formatira za 215,9 x 355,6 mm (8,5 x 14 inča) osim u slučaju kada je format određen u softverskoj aplikaciji.

⁴ Uložite uski papir tako da kratki rub prvi ulazi u pisač.

⁵ Kada je odabrana opcija Ostale omotnice, stranica se formatira za 215,9 x 355,6 mm (8,5 x 14 inča) osim u slučaju kada je format određen u softverskoj aplikaciji.

Format papira i dimenzije	Standardni odlagač za 250 listova	Ručni ulagač	Opcionalni dvostruki odlagač za 650 listova		Opcionalni odlagač za 550 listova	Obostrano ispisivanje
			odlagač za 550 listova	Ulagač za razne medije		
Folio 215,9 x 330,2 mm (8,5 x 13 inča)	✓	✓	✓	✓	✓	✓
Statement 139,7 x 215,9 mm (5,5 x 8,5 inča)	✓	✓	X	✓	X	X
Hagaki 100 x 148 mm (3,94 x 5,83 inča)	✓	✓	X	✓	X	X
Univerzalni^{3,4} 98,4 x 148 mm do 215,9 x 355,6 mm (3,87 x 5,83 inča do 8,5 x 14 inča)	✓	✓	X	✓	X	X
Univerzalni^{3,4} 76,2 x 127 mm do 215,9 x 355,6 mm (3 x 5 inča do 8,5 x 14 inča)	X	✓	X	✓	X	X
Univerzalni^{3,4} 148 x 210 mm do 215,9 x 355,6 mm (5,83 x 8,27 inča do 8,5 x 14 inča)	✓	✓	✓	✓	✓	X
Univerzalni^{3,4} 210 x 250 mm to 215,9 x 355,6 mm (8,27 x 9,84 inča. do 8,5 x 14 inča)	✓	✓	✓	✓	✓	✓
Omotnica 7 3/4 98,4 x 190,5 mm (3,875 x 7,5 inča)	✓	✓	X	✓	X	X
Omotnica 9 98,4 x 225,4 mm (3,875 x 8,9 inča)	✓	✓	X	✓	X	X

¹ Ovaj format papira uložite u odlagač 1 i ručni odlagač tako da dugi rub prvi ulazi u pisač.

² Ovaj format papira uložite u odlagač 2, odlagač 3 i ulagač za razne medije tako da kratki rub prvi ulazi u pisač.

³ Kada je odabrana opcija Univerzalni, stranica se formatira za 215,9 x 355,6 mm (8,5 x 14 inča) osim u slučaju kada je format određen u softverskoj aplikaciji.

⁴ Uložite uski papir tako da kratki rub prvi ulazi u pisač.

⁵ Kada je odabrana opcija Ostale omotnice, stranica se formatira za 215,9 x 355,6 mm (8,5 x 14 inča) osim u slučaju kada je format određen u softverskoj aplikaciji.

Format papira i dimenzije	Standardni odlagač za 250 listova	Ručni ulagač	Opcionalni dvostruki odlagač za 650 listova		Opcionalni odlagač za 550 listova	Obostrano ispisivanje
			odlagač za 550 listova	Ulagač za razne medije		
Omotnica 10 104,8 x 241,3 mm (4,12 x 9,5 inča)	✓	✓	X	✓	X	X
Omotnica DL 110 x 220 mm (4,33 x 8,66 inča)	✓	✓	X	✓	X	X
Omotnica C5 162 x 229 mm (6,38 x 9,01 inča)	✓	✓	X	✓	X	X
Omotnica B5 176 x 250 mm (6,93 x 9,84 inča)	✓	✓	X	✓	X	X
Monarch 98,425 x 190,5 mm (3,875 x 7,5 inča)	✓	✓	X	✓	X	X
Ostale omotnice⁵ 98,4 x 162 mm to 176 x 250 mm (3,87 x 6,38 inča. do 6,93 x 9,84 inča)	✓	✓	X	✓	X	X

¹ Ovaj format papira uložite u odlagač 1 i ručni odlagač tako da dugi rub prvi ulazi u pisač.

² Ovaj format papira uložite u odlagač 2, odlagač 3 i ulagač za razne medije tako da kratki rub prvi ulazi u pisač.

³ Kada je odabrana opcija Univerzalni, stranica se formatira za 215,9 x 355,6 mm (8,5 x 14 inča) osim u slučaju kada je format određen u softverskoj aplikaciji.

⁴ Uložite uski papir tako da kratki rub prvi ulazi u pisač.

⁵ Kada je odabrana opcija Ostale omotnice, stranica se formatira za 215,9 x 355,6 mm (8,5 x 14 inča) osim u slučaju kada je format određen u softverskoj aplikaciji.

Podržane vrste papira

Napomene:

- Vaš model pisača možda ima dvostruki odlagač za 650 listova koji se sastoji od odlagača za 550 listova i integriranog ulagača za razne medije za 100 listova. Odlagač za 550 listova u sklopu dvostrukog odlagača za 650 listova podržava iste vrste papira kao i odlagač za 550 listova. Integrirani ulagač za razne medije podržava različite formate, vrste i gramature papira.
- Naljepnice, omotnice i kartonski papir uvijek se ispisuju brzinom od 25 stranica u minuti.

Vrsta papira	Standardni odlagač za 250 listova	Ručni ulagač	Opcionalni dvostruki odlagač za 650 listova		Opcionalni odlagač za 550 listova	Obostrano ispisivanje
			odlagač za 550 listova	Ulagač za razne medije		
Obični papir	✓	✓	✓	✓	✓	✓
Kartonski papir	✓	✓	✓	✓	✓	✗
Omotnice	✓	✓	✗	✓	✗	✗
Naljepnice	✓	✓	✓	✓	✓	✓
Vinilne naljepnice	✓	✓	✓	✓	✓	✗

Podržane gramature papira

Napomene:

- Vaš model pisača možda ima dvostruki odlagač za 650 listova koji se sastoji od odlagača za 550 listova i integriranog ulagača za razne medije za 100 listova. Odlagač za 550 listova u sklopu dvostrukog odlagača za 650 listova podržava iste vrste papira kao i odlagač za 550 listova. Integrirani ulagač za razne medije podržava različite formate, vrste i gramature papira.
- Naljepnice, omotnice i kartonski papir uvijek se ispisuju brzinom od 25 stranica u minuti.

Vrsta i gramatura papira	Standardni odlagač za 250 listova	Ručni ulagač	Opcionalni dvostruki odlagač za 650 listova		Opcionalni odlagač za 550 listova	Obostrano ispisivanje
			odlagač za 550 listova	Ulagač za razne medije		
Lagani papir¹ 60 – 74,9 g/m ² s uzdužnim vlaknima (16 – 19,9 lb bond)	✓	✓	✓	✓	✓	✓
Obični papir 75 – 90,3 g/m ² s uzdužnim vlaknima (20 – 24 lb bond)	✓	✓	✓	✓	✓	✓

¹ Papir s manje od 75 g/m² (20 lb) mora se ispisivati uz Vrstu papira postavljenu na Lagani papir. Ako to ne učinite, moglo bi doći do pretjeranog presavijanja papira što može dovesti do pogrešaka prilikom ulaganja, naročito u vlažnijim okruženjima.

² Podržana je povremena upotreba naljepnica i drugih posebnih medija čija se mogućnost upotrebe mora testirati.

³ Podržane su naljepnice do 105 g/m² (28-lb bond).

⁴ Maksimalna masa za sadržaj pamuka od 100 % iznosi 24-lb bond.

⁵ Omotnice vrste 28 lb bond ograničene su na sadržaj pamuka od 25 %.

Vrsta i gramatura papira	Standardni odlagač za 250 listova	Ručni ulagač	Opcionalni dvostruki odlagač za 650 listova		Opcionalni odlagač za 550 listova	Obostrano ispisivanje
			odlagač za 550 listova	Ulagač za razne medije		
Teški papir 90,3 – 105 g/m ² s uzdužnim vlaknima (24,1 – 28 lb bond)	✓	✓	✓	✓	✓	✓
Kartonski papir 105,1 – 162 g/m ² s uzdužnim vlaknima (28,1 – 43 lb bond)	✓	✓	✓	✓	✓	X
Kartonski papir 105,1 – 200 g/m ² s uzdužnim vlaknima (28,1 – 53 lb bond)	✓	✓	X	X	X	X
Naljepnice² 131 g/m ² (35 lb bond)	✓	✓	✓	✓	✓	✓ ³
Vinilne naljepnice² 131 g/m ² (35 lb bond)	✓	✓	✓	✓	✓	X
Omotnice^{4,5} 60 – 105 g/m ² (16 – 28 lb bond)	✓	✓	X	✓	X	X

¹ Papir s manje od 75 g/m² (20 lb) mora se ispisivati uz Vrstu papira postavljenu na Lagani papir. Ako to ne učinite, moglo bi doći do pretjeranog presavijanja papira što može dovesti do pogrešaka prilikom ulaganja, naročito u vlažnijim okruženjima.

² Podržana je povremena upotreba naljepnica i drugih posebnih medija čija se mogućnost upotrebe mora testirati.

³ Podržane su naljepnice do 105 g/m² (28-lb bond).

⁴ Maksimalna masa za sadržaj pamuka od 100 % iznosi 24-lb bond.

⁵ Omotnice vrste 28 lb bond ograničene su na sadržaj pamuka od 25 %.

Neprihvatljiv papir

Ne preporučuje se upotreba sljedećih vrsta papira s pisačem:

- Kemijski tretirani papiri koji se upotrebljavaju za izradu kopija bez karbonskog papira. Poznati su kao papiri bez karbona, papiri za kopiranje bez karbona (CCP) ili papiri koji ne zahtijevaju karbon (NCR).
- Papiri s prethodno otisnutim sadržajem s kemijskim spojevima koji mogu onečistiti pisač.
- Papiri s prethodno otisnutim sadržajem na koje može utjecati temperatura grijača.
- Papiri s prethodno otisnutim sadržajem koji zahtijevaju registraciju (precizna lokacija ispisa na stranici) veći ili manji od ±2,3 mm (±0,09 inča). Na primjer, obrasci za optičko prepoznavanje znakova (OCR).

Ponekad se registracija može prilagoditi putem softverske aplikacije kako bi ispisivanje na te obrasce bilo moguće.

- Papiri s premazom (bond s mogućnošću brisanja), sintetički papiri ili termički papiri.
- Papiri grubih rubova, grubi papiri ili papiri s jakim teksturom ili savijeni papiri.
- Papiri koji nisu u skladu s normom EN12281:2002 (europski).
- Papiri lakši od 60 g/m² (16 lb).
- Obrasci ili dokumenti koji se sastoje od više dijelova.

Upotreba recikliranog papira

Tvrtka Lexmark nastoji smanjiti utjecaj papira na okoliš pružajući klijentima izbor u vezi ispisa. Jedan od načina na koji to postizemo jest testiranje proizvoda kako bismo osigurali upotrebu recikliranog papira – konkretno, papira izrađenog s 30 %, 50 % i 100 % recikliranog prethodno rabljenog sadržaja. Očekujemo da reciklirani papiri funkcioniraju kao i čisti papir u našim pisačima. Iako ne postoji službeni standard za upotrebu papira u uredskoj opremi, tvrtka Lexmark koristi europsku normu EN 12281 kao standard minimalnih svojstava. Da bi se osigurala opsežnost testiranja, testni papir uključuje 100 % recikliranog papira iz Sjeverne Amerike, Europe i Azije, a testiranja se provode na 8 – 80 % relativne vlažnosti. Testiranje uključuje obostrani ispis. Može se koristiti uredski papir izrađen od obnovljivog, recikliranog ili sadržaja bez klora.

Ispisivanje

Ispisivanje s računala

Napomena: Za naljepnice, snop kartica i omotnice, format i vrstu papira postavite na pisaču prije ispisivanja dokumenta.

- 1 Otvorite dijaloški okvir Ispis u dokumentu koji pokušavate ispisati.
- 2 Ako je potrebno, prilagodite postavke.
- 3 Ispišite dokument.

Ispisivanje s mobilnog uređaja

Ispisivanje s mobilnog uređaja koristeći Lexmark Mobile Print

Lexmark™ Mobile Print omogućuje slanje dokumenata i slika izravno na podržani pisač tvrtke Lexmark.

- 1 Otvorite dokument i pošaljite ili podijelite dokument uz Lexmark Mobile Print.

Napomena: Neke aplikacije drugih proizvođača možda ne podržavaju značajku za slanje ili dijeljenje. Dodatne informacije potražite u dokumentaciji priloženoj uz aplikaciju.

- 2 Odaberite pisač.
- 3 Ispišite dokument.

Ispisivanje s mobilnog uređaja koristeći Google Cloud Print

Google Cloud Print™ usluga je za ispisivanje s mobilnog uređaja koja omogućuje kompatibilnim aplikacijama na mobilnim uređajima ispisivanje na bilo koji pisaču koji podržava Google Cloud Print.

- 1 Na početnom zaslonu mobilnog uređaja pokrenite omogućenu aplikaciju.
- 2 Dodirnite **Ispiši** i zatim odaberite pisač.
- 3 Ispišite dokument.

Ispisivanje s mobilnog uređaja koristeći Mopria Print Service

Mopria® Print Service rješenje je za mobilno ispisivanje za mobilne uređaje koji imaju Android™ verzije 4.4 ili noviji. Omogućuje izravno ispisivanje na bilo koji certificirani Mopria pisač.

Napomena: Prije ispisivanja provjerite je li omogućena usluga Mopria Print Service.

- 1 Na početnom zaslonu mobilnog uređaja pokrenite kompatibilnu aplikaciju.
- 2 Dodirnite **Ispiši**, a zatim odaberite pisač.
- 3 Pošaljite zadatak ispisivanja.

Ispisivanje s mobilnog uređaja koristeći AirPrint

AirPrint je rješenje za ispisivanje s mobilnih uređaja koje omogućuje izravno ispisivanje s Apple uređaja na certificiranom AirPrint pisaču.

Napomene:



- Ovu aplikaciju podržavaju samo neki Apple uređaji.
- Ovu aplikaciju podržavaju samo neki modeli pisača.

- 1 Na početnom zaslonu mobilnog uređaja pokrenite kompatibilnu aplikaciju.
- 2 Odaberite stavku za ispisivanje, a zatim dodirnite ikonu za dijeljenje.
- 3 Dodirnite **Ispiši** i zatim odaberite pisač.
- 4 Ispišite dokument.

Ispisivanje s mobilnog uređaja upotrebljavajući Wi-Fi Direct®

Wi-Fi Direct® usluga je za ispisivanje koja omogućuje ispisivanje na bilo koji pisač koji podržava Wi-Fi Direct.

Napomena: Provjerite je li mobilni uređaj povezan s bežičnom mrežom pisača. Za dodatne informacije pogledajte "[Povezivanje mobilnog uređaja s bežičnom mrežom pisača](#)" na 94. str..

- 1 Na mobilnom uređaju otvorite kompatibilnu aplikaciju ili odaberite dokument iz upravitelja datotekama.
- 2 Ovisno o modelu mobilnog uređaja, učinite nešto od sljedećeg:
 - Dodirnite  > **Ispiši**.
 - Dodirnite  > **Ispiši**.
 - Dodirnite  > **Ispiši**.
- 3 Odaberite pisač, a zatim prilagodite postavke, ako je potrebno.
- 4 Ispišite dokument.

Ispisivanje s flash pogona

Ova je značajka dostupna samo kod nekih modela pisača.

- 1 Umetnite flash pogon.



Napomene:

- Ako flash pogon umetnete kada se prikaže poruka pogreške, pisač će zanemariti flash pogon.
- Ako flash pogon umetnete dok pisač obrađuje druge zadatke ispisivanja, na zaslonu će se prikazati poruka **Zauzeto**.

- 2 Odaberite dokument koji želite ispisati.

Ako je potrebno, konfigurirajte druge postavke ispisivanja.

- 3 Ispišite dokument.

Kako biste ispisali drugi dokument, odaberite **USB pogon**.

Upozorenje—potencijalno oštećenje: Kako biste izbjegli gubitak podataka ili kvar pisača, nemojte dodirivati flash pogon ili pisač u prikazanom području dok je aktivno ispisivanje i čitanje s memorijskog uređaja ili zapisivanje na njega.



Podržani flash pogoni i vrste datoteka

Flash pogoni

- Lexar JumpDrive S70 (16 GB i 32 GB)
- SanDisk Cruzer (16 GB i 32 GB)
- PNY Attache (16 GB i 32 GB)

Napomene:

- Ovaj pisač podržava USB flash pogone velike brzine sa standardom pune brzine.
- USB flash pogoni moraju podržavati sustav File Allocation Table (FAT).

Vrste datoteka

Dokumenti

- PDF (verzija 1.7 ili ranije verzije)
- XPS
- Microsoft datotečne formate (.doc, .docx, .xls, .xlsx, .ppt, .pptx) podržavaju samo neki modeli pisača.

Slike

- .dcx
- .gif
- .JPEG ili .jpg
- .bmp
- .pcx
- .TIFF ili .tif
- .png

Konfiguriranje povjerljivih zadataka

1 Na upravljačkoj ploči odaberite:

Postavke > Sigurnost > Postavljanje povjerljivog ispisivanja

Za kretanje kroz postavke modela pisača koji nemaju dodirni zaslon pritisnite .

Kod nekih modela pisača postavci pristupite iz aplikacije Embedded Web Server.

2 Konfigurirajte postavke.

Opcija	Opis
Maks. broj nevaljanih PIN-ova	Postavite maksimalni broj pogrešnih unosa PIN-a. Napomena: Nakon doseganja ograničenja zadaci ispisa za aktivno korisničko ime brišu se.
Istek povjerljivog zadatka	Postavite vrijeme isteka za povjerljive zadatke ispisivanja. Napomena: Povjerljivi zadaci na čekanju spremaju se u pisaču do trenutka kada se ručno aktiviraju ili izbrišu.

Opcija	Opis
Istek ponavljajućeg zadatka	Postavite vrijeme isteka za zadatke ispisivanja s ponavljanjem. Napomena: Zadaci ispisivanja s ponavljanjem pohranjeni su u memoriji pisača radi ponovnog ispisivanja.
Istek zadatka s provjerom	Postavite vrijeme isteka za ispisivanje kopije prije ispisivanja preostalih kopija. Napomena: U slučaju zadataka s provjerom ispisuje se jedna kopija zadatka u svrhu provjere prije ispisa preostalih kopija.
Istek zadatka rezervacije	Postavite vrijeme isteka za pohranu zadataka ispisivanja. Napomena: Zadaci rezervacije koji su na čekanju automatski brišu nakon ispisa.
Prenošenje svih zadataka u red čekanja	Postavite pisač da zadrži sve zadatke ispisivanja.

Ispisivanje povjerljivih i drugih zadržanih zadataka

Za korisnike sustava Windows

- 1 Dok je dokument otvoren, pritisnite **Datoteka > Ispisivanje**.
- 2 Pritisnite **Svojstva, Preference, Opcije** ili **Postavljanje**.
- 3 Pritisnite **Ispis i zadržavanje**.
- 4 Odaberite **Upotrebljavaj Ispis i zadržavanje**, a zatim dodijelite korisničko ime.
- 5 Odaberite vrstu zadatka ispisivanja (povjerljivi, ponavljanje, rezerviranje ili s provjerom).
Ako je zadatak ispisivanja povjerljiv, unesite četveroznamenasti PIN.
- 6 Pritisnite **U redu** ili **Ispiši**.
- 7 Na početnom zaslonu pisača pokrenite zadatak ispisivanja.
 - Za povjerljive zadatke ispisa prijedite na:
Zadaci na čekanju > odaberite svoje korisničko ime > **Povjerljivo** > unesite PIN > odaberite zadatak ispisivanja > konfigurirajte postavke > **Ispiši**
 - Za ostale zadatke ispisivanja prijedite na:
Zadaci na čekanju > odaberite svoje korisničko ime > odaberite zadatak ispisivanja > konfigurirajte postavke > **Ispiši**

Za korisnike računala Macintosh

- 1 Dok je dokument otvoren, odaberite **Datoteka > Ispisivanje**.
Ako je potrebno, pritisnite trokut za otkrivanje kako bi se prikazale dodatne opcije.
- 2 U opcijama ispisivanja ili izborniku Kopije i stranice odaberite **Usmjeravanje zadatka**.
- 3 Odaberite vrstu zadatka ispisivanja (povjerljivi, ponavljanje, rezerviranje ili s provjerom).
Ako je zadatak ispisivanja povjerljiv, dodijelite korisničko ime i četveroznamenasti PIN.
- 4 Pritisnite **U redu** ili **Ispiši**.

5 Na početnom zaslonu pisača pokrenite zadatak ispisivanja.

- Za povjerljive zadatke ispisa prijedite na:

Zadaci na čekanju > odaberite svoje korisničko ime > **Povjerljivo** > unesite PIN > odaberite zadatak ispisivanja > konfigurirajte postavke > **Ispiši**

- Za ostale zadatke ispisivanja prijedite na:

Zadaci na čekanju > odaberite svoje korisničko ime > odaberite zadatak ispisivanja > konfigurirajte postavke > **Ispiši**

Ispisivanje s Cloud Connector profila

1 Na početnom zaslonu dodirnite **Cloud Connector**.

2 Odaberite davatelja usluge računalnog oblaka i zatim odaberite profil.

Napomena: Za dodatne informacije o izradi Cloud Connector profila pogledajte "[Izrada Cloud Connector profila](#)" na 19. str..

3 Odaberite datoteku.

Napomena: Ne možete odabrati nepodržanu datoteku.

4 Ako je potrebno, promijenite postavke.

5 Dodirnite **Ispis**.

Ispisivanje popisa uzoraka fontova

1 Na upravljačkoj ploči odaberite:

Postavke > **Izvješća** > **Ispisivanje** > **Ispisivanje fontova**

Za kretanje kroz postavke modela pisača bez dodirnog zaslona pritisnite .

2 Odaberite uzorak fonta.

Ispisivanje popisa direktorija

Na upravljačkoj ploči odaberite:

Postavke > **Izvješća** > **Ispisivanje** > **Ispisivanje direktorija**

Za kretanje kroz postavke modela pisača bez dodirnog zaslona pritisnite .

Upoznavanje s izbornicima pisača

Karta izbornika

Uređaj	<ul style="list-style-type: none"> • Preference • Zaslon udaljenog operatera • Obavijesti • Upravljanje napajanjem • Podaci poslani tvrtki Lexmark 	<ul style="list-style-type: none"> • Pristupačnost • Vraćanje tvornički zadanih postavki • Održavanje • Vidljive ikone početnog zaslona • O ovom pisaču
Ispisivanje	<ul style="list-style-type: none"> • Izgled • Postavljanje • Kvaliteta • Knjigovodstvo zadataka • XPS 	<ul style="list-style-type: none"> • PDF • PostScript • PCL • HTML • Slika
Papir	<ul style="list-style-type: none"> • Konfiguriranje odlagača 	<ul style="list-style-type: none"> • Konfiguriranje medija
USB pogon	Ispisivanje s flash pogona	
Mreža/priključci	<ul style="list-style-type: none"> • Pregled mreže • Bežično • Ethernet • TCP/IP • SNMP • IP Sec • 802.1x 	<ul style="list-style-type: none"> • LPD konfiguracija • Postavke za HTTP/FTP • ThinPrint • USB • Google Cloud Print • Wi-Fi Direct
Sigurnost ¹	<ul style="list-style-type: none"> • Metode prijave • Izrada rasporeda za USB uređaje • Zapisnik sigurnosne revizije • Ograničenja prijave • Postavljanje povjerljivog ispisivanja 	<ul style="list-style-type: none"> • Šifriranje diska • Brisanje privremenih podatkovnih datoteka • Postavke Solutions LDAP-a • Upravljanje mobilnim uslugama • Razno
Izvešća	<ul style="list-style-type: none"> • Stranica s postavkama izbornika • Uređaj 	<ul style="list-style-type: none"> • Ispisivanje • Mreža
Pomoć ²	<ul style="list-style-type: none"> • Ispisivanje svih uputa • Upute za kvalitetu boje • Upute za povezivanje • Informativne upute • Upute za medije 	<ul style="list-style-type: none"> • Upute za premještanje • Upute za kvalitetu ispisivanja • Upute za skeniranje • Upute za potrošni materijal
Rješavanje problema	Ispiši stranicu za ispitivanje kvalitete ispisa	

¹ Kod nekih modela pisača, ovaj izbornik može se konfigurirati samo iz aplikacije Embedded Web Server.

² Ovaj izbornik dostupan je samo kod određenih modela pisača.

Uređaj

Preference

Stavka izbornika	Opis
Jezik prikaza [Popis jezika]	Postavite jezik teksta koji se prikazuje na zaslonu.
Država/regija [Popis država ili regija]	Identificirajte državu ili regiju za koju je konfiguriran rad pisača.
Pokretanje početnog postavljanja Isključeno* Uključeno	Pokrenite čarobnjak za postavljanje.
Tipkovnica Vrsta tipkovnice [Popis jezika]	Odaberite jezik kao vrstu tipkovnice. Napomene: <ul style="list-style-type: none"> Sve vrijednosti za opciju Vrsta tipkovnice možda se neće prikazivati ili će za njihovo prikazivanje biti potreban poseban hardver. Ova stavka izbornika prikazuje se samo kod nekih modela pisača.
Prikazane informacije Tekst za prikaz 1 [IP adresa*] Tekst za prikaz 2 [Datum/vrijeme*] Prilagođeni tekst 1 Prilagođeni tekst 2	Odredite koje će se informacije prikazivati na početnom zaslonu. Napomena: Prilagođeni tekst 1 i Prilagođeni tekst 2 prikazuju se samo kod nekih modela pisača.
Datum i vrijeme Konfiguriraj Trenutni datum i vrijeme Ručno postavljanje datuma i vremena Format datuma [MM-DD-YYYY*] Format vremena [12 sati A.M./P.M.*] Vremenska zona [GMT*]	Konfigurirajte datum i vrijeme pisača.
Datum i vrijeme Network Time Protocol Omogući NTP [Uključeno*] NTP poslužitelj Omogući provjeru autentičnosti	Konfigurirajte postavke za Network Time Protocol (NTP). Napomene: <ul style="list-style-type: none"> Opcija Omogući provjeru autentičnosti prikazuje se samo kod nekih modela pisača. Kada je opcija Omogući provjeru autentičnosti postavljena na Ključ MD5, prikazat će se ID ključa i Lozinka.
Formati papira SAD* Metrički	Odredite mjernu jedinicu za formate papira. Napomena: Početnu postavku formata papira određuje država ili regija odabrana u čarobnjaku za početno postavljanje.
Osvjetljenje zaslona 20 – 100 % (100*)	Prilagodite svjetlinu zaslona. Napomena: Ova stavka izbornika prikazuje se samo kod nekih modela pisača.
Napomena: Zvezdica (*) pokraj vrijednosti naznačuje tvornički zadanu postavku.	

Stavka izbornika	Opis
Pristup flash pogonu Omogućeno* Onemogućeno	Omogućite pristup flash pogonu. Napomena: Ova stavka izbornika prikazuje se samo kod nekih modela pisača.
Vrijeme do isključivanja zaslona 5 – 300 (60*)	Postavite vrijeme neaktivnosti u sekundama prije prikaza početnog zaslona ili prije nego što pisač automatski odjavi korisnički račun.
Napomena: Zvezdica (*) pokraj vrijednosti naznačuje tvornički zadanu postavku.	

Zaslon udaljenog operatera

Stavka izbornika	Opis
Vanjska VNC veza Nemoj dopustiti* Dopusti	Povežite vanjski Virtual Network Computing (VNC) klijent s udaljenom upravljačkom pločom.
Vrsta potvrde autentičnosti Ništa* Standardna provjera autentičnosti	Postavite vrstu provjere autentičnosti prilikom pristupanja poslužitelju VNC klijenta. Napomena: Kada je postavljena Standardna provjera autentičnosti, prikazat će se Lozinka za VNC.
Napomena: Zvezdica (*) pokraj vrijednosti naznačuje tvornički zadanu postavku.	

Obavijesti

Stavka izbornika	Opis
Svjetla pogrešaka Isključeno Uključeno*	Postavite uključivanje indikatora kada dođe do pogreške pisača. Napomena: Ova stavka izbornika prikazuje se samo kod nekih modela pisača.
Upravljanje alarmima Isključeno Pojedinačno* Kontinuirano	Postavite broj oglašavanja alarma kada pisač zahtijeva intervenciju korisnika. Napomena: Ova stavka izbornika prikazuje se samo kod nekih modela pisača.
Potrošni materijal Prikaz procjene stanja potrošnog materijala Prikaži procjene* Nemoj prikazivati procjene	Prikažite procijenjeni status potrošnog materijala.
Potrošni materijal Alarm spremnika Isključeno Pojedinačno* Kontinuirano	Postavite broj oglašavanja alarma kada je razina tonera u spremniku niska. Napomena: Ova stavka izbornika prikazuje se samo kod nekih modela pisača.
Napomena: Zvezdica (*) pokraj vrijednosti naznačuje tvornički zadanu postavku.	

Stavka izbornika	Opis
Postavljanje upozorenja e-poštom Postavljanje e-pošte Primarni SMTP pristupnik	Unesite IP adresu ili naziv glavnog računala primarnog SMTP poslužitelja za slanje e-pošte. Napomena: Ova stavka izbornika prikazuje se samo kod nekih modela pisača.
Postavljanje upozorenja e-poštom Postavljanje e-pošte Priključak primarnog SMTP pristupnika 1 – 65 535 (25*)	Unesite broj priključka primarnog SMTP poslužitelja. Napomena: Ova stavka izbornika prikazuje se samo kod nekih modela pisača.
Postavljanje upozorenja e-poštom Postavljanje e-pošte Sekundarni SMTP pristupnik	Unesite IP adresu poslužitelja ili naziv glavnog računala sekundarnog ili rezervnog SMTP poslužitelja. Napomena: Ova stavka izbornika prikazuje se samo kod nekih modela pisača.
Postavljanje upozorenja e-poštom Postavljanje e-pošte Priključak sekundarnog SMTP pristupnika 1 – 65 535 (25*)	Unesite broj priključka poslužitelja za sekundarni ili rezervni SMTP poslužitelj. Napomena: Ova stavka izbornika prikazuje se samo kod nekih modela pisača.
Postavljanje upozorenja e-poštom Postavljanje e-pošte SMTP – prekoračenje vremena 5 – 30 sekundi (30*)	Odredite vrijeme prije prekoračenja vremena pisača ako SMTP poslužitelj ne odgovori. Napomena: Ova stavka izbornika prikazuje se samo kod nekih modela pisača.
Postavljanje upozorenja e-poštom Postavljanje e-pošte Adresa za odgovor	Odredite adresu za odgovor u e-pošti. Napomena: Ova stavka izbornika prikazuje se samo kod nekih modela pisača.
Postavljanje upozorenja e-poštom Postavljanje e-pošte Uvijek koristi SMTP zadanu adresu za odgovor Isključeno* Uključeno	Koristite SMTP zadanu adresu za odgovor. Napomena: Ova stavka izbornika prikazuje se samo kod nekih modela pisača.
Postavljanje upozorenja e-poštom Postavljanje e-pošte Koristi SSL/TLS Onemogućeno* Dogovori Obavezno	Pošaljite poruku e-pošte koristeći šifriranu vezu. Napomena: Ova stavka izbornika prikazuje se samo kod nekih modela pisača.
Postavljanje upozorenja e-poštom Postavljanje e-pošte Zatraži pouzdani certifikat Uključeno* Isključeno	Zatražite pouzdani certifikat prilikom pristupa SMTP poslužitelju. Napomena: Ova stavka izbornika prikazuje se samo kod nekih modela pisača.
Napomena: Zvezdica (*) pokraj vrijednosti naznačuje tvornički zadanu postavku.	

Stavka izbornika	Opis
Postavljanje upozorenja e-poštom Postavljanje e-pošte Provjera autentičnosti SMTP poslužitelja Provjera autentičnosti nije potrebna* Prijava/Obično NTLM CRAM-MD5 Digest-MD5 Kerberos 5	Postavite vrstu provjere autentičnosti za SMTP poslužitelj. Napomena: Ova stavka izbornika prikazuje se samo kod nekih modela pisača.
Postavljanje upozorenja e-poštom Postavljanje e-pošte E-pošta pokrenuta od strane uređaja Ništa* Koristi SMTP vjerodajnice uređaja	Navedite jesu li vjerodajnice potrebne za e-poštu pokrenutu od strane uređaja. Napomena: Ova stavka izbornika prikazuje se samo kod nekih modela pisača.
Postavljanje upozorenja e-poštom Postavljanje e-pošte E-pošta pokrenuta od strane korisnika Ništa Koristi SMTP vjerodajnice uređaja Koristi korisnički ID i lozinku za sesiju Koristi adresu e-pošte i lozinku za sesiju* Upit za korisnika	Odredite jesu li vjerodajnice potrebne za e-poštu pokrenutu od strane korisnika. Napomena: Ova stavka izbornika prikazuje se samo kod nekih modela pisača.
Postavljanje upozorenja e-poštom Postavljanje e-pošte Koristi vjerodajnice uređaja za Active Directory Isključeno Uključeno*	Omogućite korisničke vjerodajnice i grupna odredišta za povezivanje s SMTP poslužiteljem. Napomena: Ova stavka izbornika prikazuje se samo kod nekih modela pisača.
Postavljanje upozorenja e-poštom Postavljanje e-pošte Korisnički id za uređaj	Odredite korisnički ID za povezivanje s SMTP poslužiteljem. Napomena: Ova stavka izbornika prikazuje se samo kod nekih modela pisača.
Postavljanje upozorenja e-poštom Postavljanje e-pošte Lozinka za uređaj	Odredite lozinku za povezivanje s SMTP poslužiteljem. Napomena: Ova stavka izbornika prikazuje se samo kod nekih modela pisača.
Postavljanje upozorenja e-poštom Postavljanje e-pošte PODRUČJE Kerberos 5	Odredite područje za Kerberos 5 protokol provjere autentičnosti. Napomena: Ova stavka izbornika prikazuje se samo kod nekih modela pisača.
Postavljanje upozorenja e-poštom Postavljanje e-pošte NTLM domena	Odredite naziv domene za sigurnosni protokol NTLM. Napomena: Ova stavka izbornika prikazuje se samo kod nekih modela pisača.
Napomena: Zvezdica (*) pokraj vrijednosti naznačuje tvornički zadanu postavku.	

Stavka izbornika	Opis
Postavljanje upozorenja e-poštom Postavljanje e-pošte Onemogućiti pogrešku "SMTP poslužitelj nije postavljen" Isključeno* Ne	Onemogućite prikazivanje poruke o pogrešci postavljanja SMTP poslužitelja na zaslonu. Napomena: Ova stavka izbornika prikazuje se samo kod nekih modela pisača.
Sprječavanje pogrešaka Pomoć pri zaglavljivanju Isključeno Uključeno*	Postavite pisač da automatski provlači prazne ili djelomično ispisane stranice nakon uklanjanja zaglavljelog papira.
Sprječavanje pogrešaka Automatski nastavak Isključeno Uključeno* (5 sekundi)	Ostavite pisač da nastavi obradu ili automatsko ispisivanje zadatka nakon čišćenja određenih stanja pisača koja zahtijevaju intervenciju korisnika.
Sprječavanje pogrešaka Automatsko ponovno pokretanje Automatsko ponovno pokretanje Ponovo pokreni prilikom neaktivnosti Uvijek ponovo pokreni* Ponovno pokretanje nikad	Postavite pisač da se ponovno pokrene kada dođe do pogreške.
Sprječavanje pogrešaka Automatsko ponovno pokretanje Maks. automatskih ponovnih pokretanja 1 – 20 (2*)	Postavite broj automatskih ponovnih pokretanja koje pisač može izvršiti.
Sprječavanje pogrešaka Automatsko ponovno pokretanje Prozor za automatsko ponovno pokretanje 1 – 525 600 (720*)	Postavite broj sekundi prije nego što pisač izvrši automatsko ponovno pokretanje.
Sprječavanje pogrešaka Automatsko ponovno pokretanje Brojač automatskog ponovnog pokretanja	Prikažite informacije samo za čitanje za brojač ponovnog pokretanja. Napomena: Kod nekih modela pisača možete ponovno postaviti brojač.
Sprječavanje pogrešaka Automatsko ponovno pokretanje Ponovo postavi brojač automatskog ponovnog pokretanja Odustani Nastavi	Ponovo postavi brojač automatskog ponovnog pokretanja. Napomena: Ova stavka izbornika prikazuje se samo kod nekih modela pisača.
Sprječavanje pogrešaka Prikaz pogreške s kratkim papirom Uključeno Automatsko čišćenje*	Postavite pisač da prikazuje poruku kada dođe do pogreške s kratkim papirom. Napomena: Kratki papir odnosi se na format uloženog papira.
Napomena: Zvezdica (*) pokraj vrijednosti naznačuje tvornički zadanu postavku.	

Stavka izbornika	Opis
Sprječavanje pogrešaka Zaštita stranice Isključeno* Uključeno	Postavite pisač da obradi cijelu stranicu u memoriji prije ispisivanja.
Oporavak od zaglavljivanja Oporavak od zaglavljivanja Isključeno Uključeno Automatski*	Postavite pisač da ponovo ispiše zaglavljene stranice.
Napomena: Zvezdica (*) pokraj vrijednosti naznačuje tvornički zadanu postavku.	

Upravljanje napajanjem

Stavka izbornika	Opis
Profil načina mirovanja Ispisivanje s isključenim zaslonom Ispisivanje s uključenim zaslonom Dopusti ispisivanje s isključenim zaslonom*	Omogućavanje ispisivanja s isključenim zaslonom.
Prekoračenja vremena Mirovanje 1 – 120 minuta (15*)	Postavite vrijeme neaktivnosti prije prelaska pisača u stanje mirovanja.
Prekoračenja vremena Prekoračenje vremena za hibernaciju Onemogućeno 1 sat 2 sata 3 sata 6 sati 1 dan 2 dana 3 dana 1 tjedan 2 tjedna 1 mjesec	Postavite vrijeme prije ulaska pisača u hibernaciju.
Prekoračenja vremena Prekoračenje vremena za hibernaciju po povezivanju Hibernacija Nemoj hibernirati*	Postavite pisač na način rada hibernacije čak i ako postoji aktivna Ethernet veza.
Ekološki način rada Isključeno* Energija Energija/papir Papir	Maksimalno smanjite potrošnju energije, papira i posebnih medija. Napomena: Postavljanje ekološkog načina rada na opciju Energija ili Papir može utjecati na radne značajke pisača, ali ne i na kvalitetu ispisivanja.
Napomena: Zvezdica (*) pokraj vrijednosti naznačuje tvornički zadanu postavku.	

Stavka izbornika	Opis
raspored načina rada za štednju energije Rasporedi	Zakažite vrijeme ulaska pisača u stanje mirovanja ili hibernaciju. Napomena: Ova stavka izbornika prikazuje se samo kod nekih modela pisača.
Napomena: Zvezdica (*) pokraj vrijednosti naznačuje tvornički zadanu postavku.	

Podaci poslani tvrtki Lexmark

Stavka izbornika	Opis
Podaci poslani tvrtki Lexmark Upotreba potrošnog materijala i stranica (anonimno) Rad uređaja (anonimno) Interakcija uređaja (anonimno) Ništa od navedenog	Informacije o upotrebi i radnim karakteristikama pisača pošaljite tvrtki Lexmark. Napomene: <ul style="list-style-type: none"> • Opcije Rad uređaja (anonimno), Interakcija uređaja (anonimno) i Ništa od navedenog prikazuju se samo kod nekih modela pisača. • Vrijeme slanja podataka i korisničke informacije – razina primjenjuju se samo ako ste u izborniku Podaci poslani tvrtki Lexmark odabrali neke druge postavke osim Ništa od navedenog.
Vrijeme slanja podataka Vrijeme početka Vrijeme završetka	
Korisničke informacije – razina Samo podaci o anonimnoj sesiji* Podaci o sesiji i generičkom korisniku Podaci o sesiji i ID-ovima stvarnih korisnika	

Pristupačnost

Napomena: Ovaj izbornik prikazuje se samo kod nekih modela pisača.

Stavka izbornika	Opis
Interval dvostrukog pritiska tipki 0 – 5 (0*)	Postavite interval u sekundama tijekom kojega će pisač ignorirati dvostruke pritiske tipki na priključenoj tipkovnici
Početna odgoda ponovnog pritiskanja tipke 0,25 – 5 (1*)	Postavite početnu odgodu u sekundama prije ponavljanja ponavljajuće tipke. Napomena: Ova stavka izbornika prikazuje se samo kada je tipkovnica povezana s pisačem.
Brzina ponovnog pritiskanja tipke 0,5 – 30 (30*)	Postavite broj pritisaka u sekundi za ponavljajuću tipku. Napomena: Ova stavka izbornika prikazuje se samo kada je tipkovnica povezana s pisačem.
Napomena: Zvezdica (*) pokraj vrijednosti naznačuje tvornički zadanu postavku.	

Stavka izbornika	Opis
Produženje vremena do isključivanja zaslona Isključeno* Uključeno	Dopustite korisniku da ostane na istoj lokaciji i ponovo postavite mjerač za istek vremena zaslona, umjesto povratka na početni zaslona.
Glasnoća slušalica 1 – 10 (5*)	Prilagodite glasnoću slušalica. Napomena: Ova stavka izbornika prikazuje se samo kada je slušalica povezana s pisačem.
Omogući glasovno navođenje ako su priključene slušalice Isključeno* Uključeno	Omogućite glasovno navođenje kada je slušalica povezana s pisačem.
Izgovaranje lozinke / PIN-ova Isključeno* Uključeno	Postavite pisač da glasno čita lozinke ili brojeve za osobnu identifikaciju. Napomena: Ova stavka izbornika prikazuje se samo kada je slušalica ili zvučnik povezan s pisačem.
Brzina govora Vrlo sporo Sporo Normalno* Brzo Brže Vrlo brzo Ubrzano Vrlo ubrzano Najbrže	Postavite brzinu govora glasovnog navođenja. Napomena: Ova stavka izbornika prikazuje se samo kada je slušalica ili zvučnik povezan s pisačem.
Napomena: Zvezdica (*) pokraj vrijednosti naznačuje tvornički zadanu postavku.	

Vraćanje tvornički zadanih postavki

Stavka izbornika	Opis
Vraćanje postavki Vрати sve postavke Vрати postavke pisača Vрати postavke mreže Vрати postavke aplikacija	Vratite tvornički zadane postavke pisača. Napomena: Opcija Vрати postavke aplikacija prikazuje se samo kod nekih modela pisača.

Održavanje

Izbornik Konfiguracija

Stavka izbornika	Opis
USB konfiguracija USB PnP 1* 2	Promijenite način rada USB upravljačkog programa pisača kako bi se poboljšala njegova kompatibilnost s osobnim računalom. Napomena: Ova stavka izbornika prikazuje se samo kod nekih modela pisača.
USB konfiguracija Brzina USB-a Puno Automatski*	Postavite USB priključak na rad pri punoj brzini i onemogućite mogućnosti velike brzine. Napomena: Ova stavka izbornika prikazuje se samo kod nekih modela pisača.
Konfiguriranje odlagača Povezivanje odlagača Automatski* Isključeno	Postavite pisač da povezuje odlagače koji imaju jednake postavke vrste i formata papira.
Konfiguriranje odlagača Prikaži poruku za umetak odlagača Isključeno Samo za nepoznate formate* Uvijek	Omogućite prikazivanje poruke za umetak odlagača .
Konfiguriranje odlagača Upiti za papir Automatski* Ulagač za razne medije Ručno ulaganje papira	Postavite izvor papira koji će korisnik napuniti kada se prikaže zahtjev za ulaganjem papira. Napomena: Ulagač za razne medije dostupan je samo kod nekih modela pisača.
Konfiguriranje odlagača Upiti za omotnice Automatski* Ulagač za razne medije Ručno umetanje omotnica	Postavite izvor papira koji će korisnik napuniti kada se prikaže zahtjev za ulaganjem omotnica. Napomena: Ulagač za razne medije dostupan je samo kod nekih modela pisača.
Konfiguriranje odlagača Aktivnost za upite Zatraži od korisnika* Nastavi Koristi postojeće	Postavite kako će pisač riješiti upite koji se tiču promjene papira ili omotnice.
Izvešća Stranica s postavkama izbornika Zapisnik događaja Sažetak zapisnika događaja Statistički podaci za provjeru stanja	Ispišite izvješća o postavkama izbornika pisača, statusu i zapisnicima događaja.
Napomena: Zvezdica (*) pokraj vrijednosti naznačuje tvornički zadanu postavku.	

Stavka izbornika	Opis
Upotreba potrošnih materijala i brojači Izbriši povijest upotrebe potrošnog materijala	Ponovo postavite povijest potrošnog materijala, kao što je broj preostalih stranica i dana, na tvorničke vrijednosti.
Upotreba potrošnih materijala i brojači Ponovo postavi brojač za komplet za ispisivanje u boji	Ponovo postavite brojač nakon postavljanja novog kompleta za ispisivanje u boji. Napomena: Ova stavka izbornika prikazuje se samo kod nekih modela pisača.
Upotreba potrošnih materijala i brojači Ponovo postavi brojač održavanja	Ponovo postavite brojač nakon postavljanja novog kompleta za održavanje.
Upotreba potrošnih materijala i brojači Rasponi prema pokrivenosti	Prilagodite raspon za pokrivenost bojom na ispisanju stranici.
Emulacije pisača Emulacija PPDS-a Isključeno* Uključeno	Postavite pisač da prepoznaje i koristi PPDS podatkovni niz.
Konfiguracija ispisivanja Isključivo crna boja Isključeno* Uključeno	Ispisivanje sadržaja u boji u sivim tonovima.
Konfiguracija ispisivanja Primanje boja Isključeno 1 2* 3 4 5	Poboljšajte ispisani sadržaj kako bi se kompenzirala pogrešna registracija u pisaču.
Konfiguracija ispisivanja Izoštavanje fonta 0 – 150 (24*)	Postavite vrijednost točaka teksta u nastavku za upotrebu zaslona visoke frekvencije prilikom ispisivanja podataka fontova. Na primjer, ako je vrijednost 24, svi fontovi veličine 24 točke ili manje koriste zaslone visoke frekvencije.
Operacije uređaja Tihi način rada Isključeno* Uključeno	Postavite pisač da radi u tihom načinu rada. Napomena: Omogućavanjem ove postavke usporava se rad pisača.
Operacije uređaja Izbornici na ploči Isključeno Uključeno*	Omogućite pristup izbornicima na upravljačkoj ploči.
Operacije uređaja Prilagođene razine potrošnog materijala Isključeno* Uključeno	Ostavite <i>printservice</i> da čita i uređuje vrijednosti iz aplikacije Embedded Web Server.
Napomena: Zvezdica (*) pokraj vrijednosti naznačuje tvornički zadanu postavku.	

Stavka izbornika	Opis
Operacije uređaja Sigurni način rada Isključeno* Uključeno	Postavite pisač da radi u posebnom načinu rada u kojem pokušava nastaviti pružati što je moguće više funkcija, unatoč poznatim problemima. Na primjer, kada je postavljena opcija Uključeno, a motor za obostrani rad ne funkcionira, pisač izvršava jednostrano ispisivanje za obostrane zadatke ispisivanja.
Operacije uređaja Očisti prilagođeni status	Izbrišite korisnički definirane nizove za prilagođene poruke Zadano ili Alternativno.
Operacije uređaja Izbriši sve poruke daljinske instalacije	Izbrišite poruke koje su instalirane daljinskim putem.
Operacije uređaja Automatski prikazuj zaslone s pogreškama Isključeno Uključeno*	Prikažite postojeće poruke o pogreškama na zaslonu nakon što pisač bude neaktivan na početnom zaslonu vrijeme jednako postavci Vrijeme do isključivanja zaslona.
Operacije uređaja Omogući opcionalni paralelni priključak Isključeno* Uključeno	Omogućite opcionalni paralelni priključak. Napomena: Kada je postavljena opcija Uključeno, pisač se ponovo pokreće.
Postavljanje kontrolnog senzora tonera Preference učestalosti kalibracije Onemogućeno Najmanje podešavanja boja Manje podešavanja boja Normalno* Bolja preciznost boja Najbolja preciznost boja	Postavite pisač da nanosi odgovarajuću količinu tonera za održavanje dosljednosti boja.
Postavljanje kontrolnog senzora tonera Potpuna kalibracija	Pokrenite potpunu kalibraciju boja.
Postavljanje kontrolnog senzora tonera Ispiši stranicu s TPS informacijama	Ispišite dijagnostičku stranicu koja sadrži informacije o kalibraciji kontrolnog senzora tonera.
Konfiguracija aplikacija LES aplikacije Isključeno Uključeno*	Omogućite Lexmark Embedded Solutions (LES) aplikacije. Napomene: <ul style="list-style-type: none"> • Ova stavka izbornika dostupna je samo kod nekih modela pisača. • Kada je postavljena opcija Uključeno, ova postavka ne utječe na ugrađene aplikacije.
Napomena: Zvezdica (*) pokraj vrijednosti naznačuje tvornički zadanu postavku.	

Brisanje na kraju vijeka

Stavka izbornika	Opis
Brisanje na kraju vijeka Posljednje brisanje memorije Posljednje brisanje osjetljivih podataka s tvrdog diska	Prikazivanje informacija o posljednjem brisanju memorije pisača ili tvrdog diska. Napomena: Opcija Posljednje brisanje osjetljivih podataka s tvrdog diska prikazuje se samo na pisačima s ugrađenim tvrdim diskom.
Brisanje na kraju vijeka Izbriši sve podatke s trajne memorije Brisanje svih podataka s tvrdog diska Izbriši sve postavke pisača i mreže	Očistite sve postavke i aplikacije pohranjene u memoriji pisača ili na tvrdom disku pisača. Napomena: Opcija Brisanje svih podataka s tvrdog diska prikazuje se samo na pisačima s ugrađenim tvrdim diskom.

Vidljive ikone početnog zaslona

Napomena: Ovaj izbornik prikazuje se samo kod nekih modela pisača.

Izbornik	Opis
Status / potrošni materijal Zadaci u redu čekanja Promijeni jezik Adresar Knjižne oznake Zadaci na čekanju USB Profili aplikacija Prilagođavanje zaslona Ekološke postavke	Odredite koje će se ikone prikazivati na početnom zaslonu.

O pisaču

Stavka izbornika	Opis
Oznaka imovine¹	Opišite pisač. Maksimalna duljina je 32 znaka.
Lokacija pisača¹	Identificirajte lokaciju pisača. Maksimalna duljina je 63 znaka.
Kontakt¹	Prilagodite naziv pisača. Maksimalna duljina je 63 znaka.
Izvezi konfiguracijsku datoteku na USB²	Izvezite konfiguracijske datoteke na flash pogon.
Izvezi komprimirane zapisnike na USB²	Izvezite komprimirane datoteke zapisnika na flash pogon.
Pošalji zapisnike Odustani Slanje	Pošaljite dijagnostičke informacije tvrtki Lexmark.

¹ Kod nekih modela pisača, ova stavka izbornika može se konfigurirati samo iz aplikacije Embedded Web Server.

² Ova stavka izbornika prikazuje se samo kod nekih modela pisača.

Ispisivanje

Izgled

Stavka izbornika	Opis
Strane 1-strano* 2-strano	Odredite hoće li se ispisivati s jedne ili s obje strane papira.
Stil okretanja Dugi rub* Kratki rub	Odredite koja će se strana papira (dugi ili kratki rub) uvezivati prilikom obostranog ispisivanja. Napomena: Ovisno o odabranoj opciji, pisač automatski pomiče svaku ispisanu informaciju stranice radi pravilnog uvezivanja zadatka.
Prazne stranice Ispisivanje Nemoj ispisivati*	Ispišite prazne stranice obuhvaćene u zadatku ispisivanja.
Razvrstavanje Isključeno [1,1,1,2,2,2]* Uklj. [1,2,1,2,1,2]	Složite stranice zadatka ispisivanja u nizu, naročito prilikom ispisivanja više kopija zadatka.
Razdjelne stranice Ništa* Između kopija Između zadataka Između stranica	Omogućite umetanje praznih razdjelnih stranica prilikom ispisivanja.
Izvor razdjelne stranice Odlagač [x] (1*) Ulagač za razne medije	Navedite izvor papira za razdjelnu stranicu. Napomena: Ulagač za razne medije dostupan je samo kod nekih modela pisača.
Stranica po strani Isključeno* 2 stranice po strani 3 stranice po strani 4 stranice po strani 6 stranica po strani 9 stranica po strani 12 stranica po strani 16 stranica po strani	Ispišite više slika na jednu stranu lista papira.
Redoslijed stranica po strani Vodoravno* Obrnuto vodoravno Okomito Obrnuto okomito	Odredite položaj više slika kada se koristi opcija Stranica po strani. Napomena: Položaj ovisi o broju slika stranica i orijentaciji stranica.
Orijentacija stranica po strani Automatski* Vodoravno Okomito	Odredite orijentaciju dokumenta s više stranica kada se koristi opcija Stranica po strani.
Napomena: Zvezdica (*) pokraj vrijednosti naznačuje tvornički zadanu postavku.	

Stavka izbornika	Opis
Obrub za stranice po strani Ništa* Ispuna	Ispišite obrub oko svake slike stranice kada se koristi opcija Stranica po strani.
Kopije 1 – 9999 (1*)	Odredite broj kopija za svaki zadatak ispisivanja.
Područje ispisivanja Normalno* Prilagodi stranici Cijela stranica	Postavite područje ispisivanja na listu papira.
Napomena: Zvezdica (*) pokraj vrijednosti naznačuje tvornički zadanu postavku.	

Postavljanje

Stavka izbornika	Opis
Jezik pisača Emulacija PCL-a Emulacija PS-a*	Postavite jezik pisača. Napomena: Postavljanje zadane vrijednosti za jezik pisača ne sprječava softverski program u slanju zadataka ispisivanja koji koriste drugi jezik pisača.
Zadatak na čekanju Isključeno* Uključeno	Sačuvajte zadatke ispisivanja koji čekaju potrošni materijal kako bi se mogli ispisati zadaci koji ne trebaju potrošni materijal kojega nema. Napomena: Ova stavka izbornika prikazuje se samo kada je instaliran tvrdi disk pisača.
Prekoračenje vremena za zadržavanje zadatka 0–255 (30*)	Postavite vrijeme (u sekundama) tijekom kojeg će pisač čekati intervenciju korisnika prije zadržavanja zadataka koji zahtijevaju nedostupne resurse i nastavka ispisivanja drugih zadataka u redu čekanja. Napomena: Ova stavka izbornika prikazuje se samo kada je instaliran tvrdi disk pisača.
Upotreba pisača Maks. brzina Maksimalni učinak*	Odredite kako će ispisni komplet raditi tijekom ispisivanja. Napomene: <ul style="list-style-type: none"> • Kad se postavi opcija Maksimalni učinak, komplet za ispisivanje u boji usporava ili se zaustavlja tijekom ispisivanja skupina stranica koje su samo crno-bijele. • Kad se postavi opcija Maks. brzina, komplet za ispisivanje u boji uvijek radi tijekom ispisivanja, bilo da se ispisuju stranice koje su u boji ili crno-bijele.
Odredište preuzimanja RAM* Disk	Odredite gdje će se spremi svi trajni resursi, kao što su fontovi i makronaredbe, koji su preuzeti na pisač. Napomena: Ova stavka izbornika prikazuje se samo kada je instaliran tvrdi disk pisača.
Spremanje resursa Isključeno* Uključeno	Odredite što će pisač učiniti s preuzetim resursima, kao što su fontovi i makronaredbe, kada primi zadatak koji zahtijeva veći dio memorije nego što je dostupno. Napomene: <ul style="list-style-type: none"> • Kada je postavljena opcija Isključeno, pisač zadržava preuzete resurse samo dok je memorija potrebna. Izbrisat će se resursi povezani s neaktivnim jezikom pisača. • Kad je postavljena opcija Uključeno, pisač zadržava sve trajne preuzete resurse za sve jezike pisača. Kada je to potrebno, pisač prikazuje poruke o punoj memoriji umjesto brisanja trajnih resursa.
Napomena: Zvezdica (*) pokraj vrijednosti naznačuje tvornički zadanu postavku.	

Stavka izbornika	Opis
Redoslijed ispisivanja svega Abecedno* Najprije najnovije Najprije najstarije	Odredite redoslijed kad odaberete ispisivanje svih zadataka na čekanju i povjerljivih zadataka. Napomena: Ova stavka izbornika prikazuje se samo kada je instaliran tvrdi disk pisača.
Napomena: Zvezdica (*) pokraj vrijednosti naznačuje tvornički zadanu postavku.	

Kvaliteta

Stavka izbornika	Opis
Način ispisivanja Crno-bijelo U boji*	Postavite način rada ispisivanja.
Razlučivost ispisa 4800 CQ* 1200 dpi	Postavite rezoluciju ispisa. Napomena: Opcija 4800 CQ pruža visoku kvalitetu ispisivanja pri maksimalnoj brzini.
Zatamnjenost tonera 1 do 5 (4*)	Odredite svjetlinu ili zatamnjenost slika s tekстом.
Poluton Normalno* Detalji	Poboljšajte ispise tako da imaju uglađenije linije s oštrijim rubovima.
Štednja boje Isključeno* Uključeno	Smanjite količinu tonera koji se koristi za ispisivanje grafika i slika.
RGB svjetlina -6 do 6 (0*)	Prilagodite svjetlinu, kontrast i zasićenosti ispisa u boji. Napomena: Ova postavka ne utječe na datoteke kod kojih se koriste CMYK tehnički podaci.
RGB kontrast 0 do 5 (0*)	
RGB zasićenost 0 do 5 (0*)	
Napomena: Zvezdica (*) pokraj vrijednosti naznačuje tvornički zadanu postavku.	

Napredno ispisivanje

Stavka izbornika	Opis
Ravnoteža boja Cijan -5 do 5 (0*) Magenta -5 do 5 (0*) Žuta -5 do 5 (0*) Crna -5 do 5 (0*) Ponovo postavi zadano	Prilagodite količinu tonera za svaku boju.
Ispravak boje Isključeno Automatski* Ručno Sadržaj ispravka boje	Promijenite postavke boje za ispisivanje dokumenata. Napomene: <ul style="list-style-type: none"> • Opcija Isključeno postavlja pisač na primanje ispravljanja boje od softvera. • Opcija Automatski postavlja pisač na primjenu različitih profila boja za svaki objekt na ispisanoj stranici. • Opcija Ručno omogućuje prilagođavanje konverzije RGB ili CMYK boja za svaki objekt na ispisanoj stranici. • Opcija Sadržaj ispravka boje dostupna je samo kada je Ispravak boje postavljena na Ručno.
Uzorci boje Ispiši uzorke boje	Ispišite uzorke stranica za svaku tablicu konverzije RGB i CMYK boja koju pisač koristi.
Prilagođavanje boja	Kalibrirajte pisač radi prilagođavanja varijacija boja na ispisu.
Zamjena spot boja Postavi prilagođene CMYK boje	Dodijelite specifične CMYK vrijednosti za dvadeset navedenih spot boja. Napomena: Kod nekih modela pisača, ova stavka izbornika može se konfigurirati samo iz aplikacije Embedded Web Server.
Zamjena RGB-a	Uskladite boje ispisa s onima originalnog dokumenta. Napomene: <ul style="list-style-type: none"> • Ova stavka izbornika zahtijeva odabir tablice boje Display-True-Black. • Ova stavka izbornika prikazuje se samo u aplikaciji Embedded Web Server.
Napomena: Zvezdica (*) pokraj vrijednosti naznačuje tvornički zadanu postavku.	

Knjigovodstvo zadataka

Napomena: Ovaj izbornik prikazuje se samo kada je instaliran tvrdi disk pisača.

Stavka izbornika	Opis
Knjigovodstvo zadataka Isključeno* Uključeno	Postavite pisač da izrađuje zapisnike primljenih zadataka ispisivanja.
Napomena: Zvezdica (*) pokraj vrijednosti naznačuje tvornički zadanu postavku.	

Stavka izbornika	Opis
Učestalost izrade zapisnika knjigovodstva Svakodnevno Tjedno Mjesečno*	Odredite koliko često pisaač izrađuje datoteku zapisnika.
Aktivnost zapisivanja na granici učestalosti Ništa* Pošalji aktivni zapisnik e-poštom Pošalji aktivni zapisnik e-poštom i izbriši ga Objavi aktivni zapisnik Objavi i izbriši aktivni zapisnik	Odredite kako će pisaač odgovoriti po isteku granice učestalosti. Napomena: Vrijednost određena u opciji Učestalost izrade zapisnika knjigovodstva određuje kada će se ova radnja pokrenuti.
Zapisnik u slučaju skore popunjenosti Isključeno* Uključeno	Odredite maksimalnu veličinu datoteke zapisnika prije nego što pisaač izvrši radnju zapisnika u slučaju skore popunjenosti.
Aktivnost zapisivanja pri skorj popunjenosti Ništa* Pošalji aktivni zapisnik e-poštom Pošalji aktivni zapisnik e-poštom i izbriši ga Pošalji najstariji zapisnik e-poštom i izbriši ga Objavi aktivni zapisnik Objavi i izbriši aktivni zapisnik Objavi i izbriši najstariji zapisnik Izbriši aktivni zapisnik Izbriši najstariji zapisnik Izbriši sve osim aktivnog Izbriši sve zapisnike	Odredite kako će pisaač odgovoriti kada je tvrdi disk gotovo pun. Napomena: Vrijednost određena u opciji Zapisnik u slučaju skore popunjenosti određuje kada će se ova radnja pokrenuti.
Aktivnost zapisivanja pri popunjenosti Ništa* Pošalji aktivni zapisnik e-poštom i izbriši ga Pošalji najstariji zapisnik e-poštom i izbriši ga Objavi i izbriši aktivni zapisnik Objavi i izbriši najstariji zapisnik Izbriši aktivni zapisnik Izbriši najstariji zapisnik Izbriši sve osim aktivnog Izbriši sve zapisnike	Odredite kako će pisaač odgovoriti kada upotreba diska dosegne maksimalno ograničenje (100 MB).
URL za slanje zapisnika	Odredite gdje pisaač objavljuje zapisnike knjigovodstva zadataka.
Adresa e-pošte za slanje zapisnika	Odredite adresu e-pošte na koju pisaač šalje zapisnike knjigovodstva zadataka.
Prefiks datoteke zapisnika	Odredite prefiks naziva datoteke zapisnika. Napomena: Trenutni naziv hosta definiran u izborniku TCP/IP koristi se kao zadani prefiks datoteke zapisnika.
Napomena: Zvezdica (*) pokraj vrijednosti naznačuje tvornički zadanu postavku.	

XPS

Stavka izbornika	Opis
Ispiši stranice s pogreškama Isključeno* Uključeno	Ispišite probnu stranicu koja sadrži informacije o pogreškama, uključujući pogreške XML označavanja.
Minimalna širina retka 1 – 30 (2*)	Postavite minimalnu širinu retka. Napomene: <ul style="list-style-type: none"> • Zadaci ispisani uz 1200 dpi koriste vrijednost izravno. • Zadaci ispisani uz 4800 CQ koriste pola vrijednosti.
Napomena: Zvezdica (*) pokraj vrijednosti naznačuje tvornički zadanu postavku.	

PDF

Stavka izbornika	Opis
Prilagodi veličinu stranici Isključeno* Uključeno	Prilagodite veličinu sadržaja stranice tako da odgovara odabranom formatu papira.
Napomene Ispiši Nemoj ispisivati*	Odredite hoće li se ispisivati napomene u PDF-u.
Napomena: Zvezdica (*) pokraj vrijednosti naznačuje tvornički zadanu postavku.	

PostScript

Stavka izbornika	Opis
Ispisivanje PS pogreške Isključeno* Uključeno	Ispišite stranicu koja opisuje PostScript® pogrešku. Napomena: Kada dođe do pogreške, zaustavlja se obrada zadatka, pisač ispisuje poruku o pogrešci, a ostatak zadatka ispisivanja se provlači.
Minimalna širina retka 1 – 30 (2*)	Postavite minimalnu širinu retka. Napomene: <ul style="list-style-type: none"> • Zadaci ispisani uz 1200 dpi koriste vrijednost izravno. • Zadaci ispisani uz 4800 CQ koriste pola vrijednosti.
Način sa zaključanim PS pokretanjem Isključeno* Uključeno	Onemogućite SysStart datoteku.
Glađa slika Isključeno* Uključeno	Poboljšajte kontrast i oštrinu slika niske razlučivosti. Napomena: Ova postavka ne utječe na slike čija je razlučivost 300 dpi ili veća.
Napomena: Zvezdica (*) pokraj vrijednosti naznačuje tvornički zadanu postavku.	

Stavka izbornika	Opis
Prioritet fonta Lokalno* Flash/disk	Postavite redoslijed pretraživanja fonta. Napomene: <ul style="list-style-type: none"> • Opcija Lokalno postavlja pisač za pretraživanje potrebnog fonta u njegovoj memoriji prije pretraživanja flash memorije ili tvrdog diska pisača. • Opcija Flash/disk postavlja pisač za pretraživanje potrebnog fonta na tvrdom disku pisača ili u flash memoriji prije pretraživanja memorije pisača. • Ova stavka izbornika prikazuje se samo kada je postavljena flash memorija ili tvrdi disk pisača.
Rok za čekanje Isključeno Uključeno* (40 sekundi)	Postavite pisač da čeka dodatne podatke prije poništavanja zadatka ispisivanja.
Napomena: Zvezdica (*) pokraj vrijednosti naznačuje tvornički zadanu postavku.	

PCL

Stavka izbornika	Opis
Izvor fonta Lokalno* Disk Flash Sve	Odaberite izvor koji sadrži odabir zadanog fonta. Napomene: <ul style="list-style-type: none"> • Opcije Flash i Disk prikazuju se samo kod nekih modela pisača. • Kako bi se prikazale opcije Flash i Disk, provjerite da nisu zaštićene od čitanja ili zapisivanja.
Naziv fonta [Popis dostupnih fontova] (Courier*)	Odaberite font iz navedenog izvora fonta.
Skup simbola [Popis dostupnih skupova simbola] (10U PC-8*)	Odredite skup simbola za svaki naziv fonta. Napomena: Skup simbola je skup slova i brojki, interpunkcijskih znakova i posebnih simbola. Skupovi simbola podržavaju različite jezike ili određene programe kao što su matematički simboli za znanstveni tekst.
Razmak točaka 0,08 – 100 (10*)	Navedite razmak za fontove fiksnog razmaka ili neporacionalne fontove. Napomena: Razmak je broj znakova fiksnog razmaka u vodoravnom inču vrste.
Orijentacija Okomito* Vodoravno	Odredite orijentaciju teksta i grafika na stranici.
Linija po stranici 1 – 255	Navedite broj redaka teksta za svaku stranicu ispisanu kroz PCL® podatkovni niz. Napomene: <ul style="list-style-type: none"> • Ova stavka izbornika aktivira okomiti pored koji uzrokuje ispisivanje odabranog broja potrebnih redaka između zadanih margina stranice. • 60 je tvornički zadana postavka tvornički zadana postavka. 64 je međunarodna tvornički zadana postavka.
Napomena: Zvezdica (*) pokraj vrijednosti naznačuje tvornički zadanu postavku.	

Stavka izbornika	Opis
PCL5 – minimalna širina retka 1 – 30 (2*)	Postavite početnu minimalnu širinu retka. Napomene:
PCLXL – minimalna širina retka 1 – 30 (2*)	<ul style="list-style-type: none"> • Zadaci ispisani uz 1200 dpi koriste vrijednost izravno. • Zadaci ispisani uz 4800CQ koriste pola vrijednosti.
Širina A4 198 mm* 203 mm	Postavite širinu logične stranice prilikom ispisivanja na papiru formata A4. Napomena: Logična je stranica razmak na fizičkoj stranici gdje se podaci ispisuju.
Automatski na početak retka nakon odabira novog retka Isključeno* Uključeno	Postavite pisač tako da umetne znak za početak reda nakon naredbe za prelazak u novi redak. Napomena: Znak za početak retka mehanizam je koji pisaču daje naredbu da premjesti pokazivač na početak trenutnog retka.
Automatski na novi redak nakon odabira početka retka Isključeno* Uključeno	Postavite pisač da prelazi na novi redak nakon naredbe za znak za početak reda.
Ponovno numeriranje odlagača Dodjela ulagača za razne materijale Dodjela odlagača [x] Dodjela ručnog ulaganja papira Dodjela ručnog umetanja omotnica	Konfigurirajte pisač tako da radi s drugim upravljačkim programom ili prilagođenom aplikacijom koja upotrebljava drukčiji skup dodjela izvora za zahtjev određenog izvora papira. Odaberite između sljedećih opcija: Isključeno* – pisač upotrebljava tvornički zadane dodjele izvora papira. Ništa – izvor papira zanemaruje naredbu Odabir ulaganja papira. 0 – 199 – odaberite numeričku vrijednost kako biste izvoru papira dodijelili prilagođenu vrijednost. Napomena: Uлагаč za razne medije dostupan je samo kod nekih modela pisača.
Ponovno numeriranje odlagača Prikaz tvornički zadanih postavki	Prikažite tvornički zadanu vrijednost dodijeljenu svakom izvoru papira.
Ponovno numeriranje odlagača Vrati zadane postavke	Vratite vrijednosti ponovnog numeriranja odlagača na tvornički zadane vrijednosti.
Istek vremena za ispisivanje Isključeno Uključeno* [90]	Postavite pisač da prekine zadatak ispisivanja nakon navedenog vremena neaktivnosti (u sekundama).
Napomena: Zvezdica (*) pokraj vrijednosti naznačuje tvornički zadanu postavku.	

HTML

Stavka izbornika	Opis
Naziv fonta [Popis fontova] (Times*)	Postavite font koji će se koristiti za HTML dokumente.
Veličina fonta 1 – 255 (12*)	Postavite veličinu fonta koja će se koristiti za HTML dokumente.
Napomena: Zvezdica (*) pokraj vrijednosti naznačuje tvornički zadanu postavku.	

Stavka izbornika	Opis
Skaliranje 1 – 400 % (100*)	Skalirajte dokumente formata HTML.
Orijentacija Okomito* Vodoravno	Postavite orijentaciju stranice koja će se koristiti za HTML dokumente.
Veličina margine 8 – 255 mm (19*)	Postavite marginu stranice koja će se koristiti za HTML dokumente.
Pozadine Nemoj ispisivati Ispisivanje*	Ispišite informacije pozadine ili grafiku za HTML dokumente.
Napomena: Zvezdica (*) pokraj vrijednosti naznačuje tvornički zadanu postavku.	

Slika

Stavka izbornika	Opis
Automatska prilagodba formata Uključeno Isključeno*	Odaberite najbolje dostupne postavke formata i orijentacije papira za sliku. Napomena: Kada je postavljena na Uključeno, ova stavka izbornika zamjenjuje postavke skaliranja i orijentacije za sliku.
Obrnuto Isključeno* Uključeno	Obrnite crno-bijele monokromatske slike. Napomena: Ova stavka izbornika ne vrijedi za GIF ili JPEG formate.
Skaliranje Sidrenje gore lijevo Uskladi kako je najprikladnije* Sidrenje u sredini Uskladi visinu/širinu Uskladi visinu Uskladi širinu	Prilagodite sliku tako da odgovara površini za ispisivanje. Napomena: Kada je opcija Automatska prilagodba formata postavljena na Uključeno, opcija Skaliranje automatski je postavljena na Uskladi kako je najprikladnije.
Orijentacija Okomito* Vodoravno Naopako okomito Naopako vodoravno	Odredite orijentaciju teksta i grafika na stranici.
Napomena: Zvezdica (*) pokraj vrijednosti naznačuje tvornički zadanu postavku.	

Papir

Konfiguriranje odlagača

Stavka izbornika	Opis
Zadani izvor Odlagač [x] (1*) Uлагаč za razne medije Ručno ulaganje papira Ručno umetanje omotnica	Postavite izvor papira za sve zadatke ispisivanja. Napomena: Uлагаč za razne medije dostupan je samo kod nekih modela pisača.
Format/vrsta papira Odlagač [x] Uлагаč za razne medije Ručno ulaganje papira Ručno umetanje omotnica	Navedite format ili vrstu papira uloženog u svaki izvor papira. Napomena: Uлагаč za razne medije dostupan je samo kod nekih modela pisača.
Zamjenski format Isključeno Statement/A5 Letter/A4 Sve navedeno*	Postavite pisač da zamijeni navedeni format papira ako potrebni format nije uložen ni u jedan izvor papira. Napomene: <ul style="list-style-type: none"> • Opcija Isključeno zatražit će od korisnika da uloži potreban format papira. • Opcija Statement/A5 omogućuje ispisivanje dokumenta formata A5 na formatu Statement kada se uloži Statement i zadatke formata Statement na formatu A5 kada se uloži A5. • Opcija Letter/A4 omogućuje ispisivanje dokumenta formata A4 na format Letter kada se uloži Letter i zadatke formata Letter na formatu A4 kada se uloži A4. • Sve navedeno zamjenjuje Letter/A4.
Napomena: Zvezdica (*) pokraj vrijednosti naznačuje tvornički zadanu postavku.	

Konfiguriranje medija

Univerzalno postavljanje

Stavka izbornika	Opis
Mjerne jedinice Inči Milimetri	Odredite mjernu jedinicu za univerzalni papir. Napomena: U SAD-u je Inči tvornički zadana postavka. Milimetri je međunarodna tvornički zadana postavka.
Širina okomitog formata 3 – 14,17 inča (8,50*) 76 – 359,91 mm (216*)	Postavite okomitu širinu univerzalnog papira.
Visina okomitog formata 3 – 14,17 inča (14*) 76 – 359,91 mm (356*)	Postavite okomitu visinu univerzalnog papira.
Napomena: Zvezdica (*) pokraj vrijednosti naznačuje tvornički zadanu postavku.	

Stavka izbornika	Opis
Smjer ulaganja Kratki rub* Dugi rub	Postavite pisač da ulaže papir iz smjera kratkog ruba ili dugog ruba. Napomena: Opcija Dugi rub prikazuje se samo kada je najdulji rub kraći od maksimalne podržane širine.
Napomena: Zvezdica (*) pokraj vrijednosti naznačuje tvornički zadanu postavku.	

Vrste medija

Stavka izbornika	Opis
Obični Kartonski papir Reciklirani papir Sjajni papir Naljepnice Vinilne naljepnice Bond papir Omotnica Letterhead Unaprijed ispisani papir Papir u boji Lagani papir Teški papir Grubi/pamučni Prilagođena vrsta [x]	Navedite teksturu i gramaturu uloženog papira.

USB pogon

Napomena: Ovaj izbornik prikazuje se samo kod nekih modela pisača.

Ispisivanje s flash pogona

Stavka izbornika	Opis
Broj kopija 1 – 9999 (1*)	Postavite broj kopija.
Izvor papira Odlagač [x] (1*) Ulagač za razne medije Ručno ulaganje papira Ručno umetanje omotnica	Postavite izvor papira za zadatak ispisivanja. Napomena: Ulagač za razne medije dostupan je samo kod nekih modela pisača.
Boja Isključeno Uključeno*	Ispisivanje u boji.
Napomena: Zvezdica (*) pokraj vrijednosti naznačuje tvornički zadanu postavku.	

Stavka izbornika	Opis
Razvrstavanje (1,1,1) (2,2,2) (1,2,3) (1,2,3)*	Ispišite više kopija u nizu.
Strane 1-strano* 2-strano	Odredite hoće li se ispisivati s jedne ili s obje strane papira.
Stil okretanja Dugi rub* Kratki rub	Odredite koja će se strana papira (dugi ili kratki rub) uvezivati prilikom obostranog ispisivanja. Napomena: Ovisno o odabranoj opciji, pisač automatski pomiče svaku ispisanu informaciju stranice radi pravilnog uvezivanja zadatka.
Stranica po strani Isključeno* 2 stranice po strani 3 stranice po strani 4 stranice po strani 6 stranica po strani 9 stranica po strani 12 stranica po strani 16 stranica po strani	Ispišite više slika na jednu stranu lista papira.
Redoslijed stranica po strani Vodoravno* Obrnuto vodoravno Obrnuto okomito Okomito	Odredite položaj više slika kada se koristi opcija Stranica po strani. Napomena: Položaj ovisi o broju slika stranica i orijentaciji stranica.
Orijentacija stranica po strani Automatski* Vodoravno Okomito	Odredite orijentaciju dokumenta s više stranica kada se koristi opcija Stranica po strani.
Obrub za stranice po strani Ništa* Ispuna	Ispišite obrub oko svake slike stranice kada se koristi opcija Stranica po strani.
Razdjelne stranice Isključeno* Između kopija Između zadataka Između stranica	Odredite hoće li se tijekom ispisivanja umetati prazne razdjelne stranice.
Izvor razdjelne stranice Odlogač [x] (1*) Ulagač za razne medije	Navedite izvor papira za razdjelnu stranicu. Napomena: Ulagač za razne medije dostupan je samo kod nekih modela pisača.
Prazne stranice Nemoj ispisivati* Ispisivanje	Odredite hoće li zadatak ispisivanja obuhvaćati ispisivanje praznih stranica.
Napomena: Zvezdica (*) pokraj vrijednosti naznačuje tvornički zadanu postavku.	

Mreža/priključci

Pregled mreže

Stavka izbornika	Opis
Aktivni adapter Automatski* Standardna mreža Bežično	Odredite način povezivanja mreže. Napomena: Bežično se prikazuje samo kad je postavljen adapter za bežičnu mrežu.
Mrežni status	Pregledajte status veze mreže pisača.
Prikaži status mreže na pisaču Uključeno* Isključeno	Prikažite status mreže na zaslonu.
Brzina, dvosmjerno	Prikažite brzinu trenutno aktivne mrežne kartice.
IPv4	Prikažite IPv4 adresu.
Sve IPv6 adrese	Prikažite sve IPv6 adrese.
Ponovo postavi poslužitelj za ispisivanje	Ponovo postavite sve aktivne mrežne veze s pisačem. Napomena: Ova postavka uklanja sve mrežne konfiguracijske postavke.
Prekoračenje vremena za mrežni zadatak Isključeno Uključeno* (90 sekundi)	Postavite vrijeme prije nego što pisač otkaže zadatak mrežnog ispisivanja.
Stranica s natpisom Isključeno* Uključeno	Ispišite stranicu s natpisom.
Napomena: Zvezdica (*) pokraj vrijednosti naznačuje tvornički zadanu postavku.	

Bežično

Napomena: Ovaj izbornik dostupan je samo na pisačima povezanim s Wi-Fi mrežom ili pisačima koji imaju adapter za bežičnu mrežu.

Stavka izbornika	Opis
Postavljanje pomoću mobilne aplikacije	Konfigurirajte Wi-Fi vezu upotrebom aplikacije Lexmark Mobile Assistant.

Stavka izbornika	Opis
Postavljanje na ploči pisača Odabir mreže Dodaj Wi-Fi mrežu Naziv mreže Mrežni način rada Infrastruktura Način bežične sigurnosti Onemogućeno* WEP WPA2/WPA – Personal WPA2 – Personal 802.1x – RADIUS	Wi-Fi vezu konfigurirajte putem upravljačke ploče. Napomena: Postavka 802.1x - RADIUS može se konfigurirati samo iz aplikacije Embedded Web Server.
Wi-Fi Protected Setup Pokreni metodu pritiska gumba Početak PIN metode	Uspostavite Wi-Fi mrežu i omogućite zaštitu mreže. Napomene: <ul style="list-style-type: none"> • Opcija Pokreni metodu pritiska gumba omogućuje povezivanje pisača s Wi-Fi mrežom pritiskom gumba na pisaču i na pristupnoj točki (bežični usmjerivač) unutar zadanog vremena. • Opcija Početak PIN metode omogućuje povezivanje pisača s Wi-Fi mrežom unosom PIN-a na pisaču u postavke bežične veze pristupne točke.
Mrežni način rada BSS – tip Infrastruktura*	Postavite mrežni način rada.
Omogući Wi-Fi Direct Uključeno Isključeno*	Omogućite uređajima koji podržavaju Wi-Fi Direct izravno povezivanje s pisačem.
Kompatibilnost 802.11b/g/n (2,4 GHz)* 802.11a/b/g/n/ac (2,4 GHz / 5 GHz) 802.11a/n/ac (5 GHz)	Odredite standard Wi-Fi mreže. Napomena: 802.11a/b/g/n/ac (2,4 GHz / 5 GHz) i 802.11a/n/ac (5 GHz) prikazuju se samo kad je instalirana opcija Wi-Fi.
Način bežične sigurnosti Onemogućeno* WEP WPA2/WPA-Personal WPA2-Personal 802.1x – RADIUS	Postavite sigurnosni način rada za povezivanje pisača s Wi-Fi uređajima. Napomena: Postavka 802.1x - RADIUS može se konfigurirati samo iz aplikacije Embedded Web Server.
Način provjere autentičnosti koji koristi WEP Automatski* Otvoreno Zajednički	Postavite vrstu WEP protokola (Wireless Encryption Protocol) za pisač. Napomena: Ova stavka izbornika prikazuje se samo kada je opcija Način bežične sigurnosti postavljena na WEP.
Postavljanje WEP ključa	Odredite lozinku za WEP za sigurnu Wi-Fi vezu.
WPA2/WPA Personal AES	Omogućite zaštitu za Wi-Fi uz Wi-Fi Protected Access (WPA). Napomena: Ova stavka izbornika prikazuje se samo kada je opcija Način bežične sigurnosti postavljena na WPA2/WPA-Personal.

Stavka izbornika	Opis
Postavljanje unaprijed podijeljenog ključa	Postavite lozinku za sigurnu Wi-Fi vezu.
WPA2-Personal AES	Omogućite zaštitu za Wi-Fi uz WPA2. Napomena: Ova stavka izbornika prikazuje se samo kada je opcija Način bežične sigurnosti postavljena na WPA2-Personal.
Način sa šifriranjem 802.1x WPA+ WPA2*	Omogućite zaštitu za Wi-Fi veze uz standard 802.1x. Napomene: <ul style="list-style-type: none"> • Ova stavka izbornika prikazuje se samo kada je opcija Način bežične sigurnosti postavljena na 802.1x - RADIUS. • Postavka 802.1x - RADIUS može se konfigurirati samo iz aplikacije Embedded Web Server.
IPv4 Omogući DHCP Uključeno* Isključeno Postavi statičnu IP adresu IP adresa Mrežna maska Pristupnik	Omogućite protokol DHCP (Dynamic Host Configuration Protocol) i konfigurirajte statičku IP adresu. Napomena: DHCP je standardni protokol koji poslužitelju omogućuje da klijentima dinamički raspoređuje IP adrese i informacije o konfiguraciji.
IPv6 Omogući IPv6 Uključeno* Isključeno Omogući DHCPv6 Uključeno Isključeno* Automatska konfiguracija adrese bez statusa Uključeno* Isključeno Adresa DNS poslužitelja Ručno dodijeljena IPv6 adresa Ručno dodijeljen IPv6 usmjerivač Prefiks adrese Sve IPv6 adrese Sve IPv6 adrese usmjerivača	Omogućite i konfigurirajte IPv6 postavke pisača.
Mrežna adresa UAA LAA	Prikažite mrežne adrese.
PCL SmartSwitch Isključeno Uključeno*	Postavite pisač da automatski prijeđe na PCL emulaciju kada to zahtijeva zadataka ispisivanja, bez obzira na zadani jezik pisača. Napomena: Ako je opcija Pametno uključivanje PCL emulacije isključena, pisač ne provjerava dolazne podatke i koristi zadani jezik pisača naveden u izborniku Postavljanje.

Stavka izbornika	Opis
PS SmartSwitch Isključeno Uključeno*	Postavite pisač da automatski prijeđe na PS emulaciju kada to zahtijeva zadataka ispisivanja, bez obzira na zadani jezik pisača. Napomena: Ako je opcija Pametno uključivanje PS emulacije isključena, pisač ne provjerava dolazne podatke i koristi zadani jezik pisača naveden u izborniku Postavljanje.
Međupohrana zadatka Uključeno Isključeno*	Privremeno pohranite zadatke ispisivanja na tvrdi disk pisača prije ispisivanja. Napomena: Ova stavka izbornika prikazuje se samo kada je instaliran tvrdi disk.
Mac binarni PS Automatski* Uključeno Isključeno	Postavite pisač da obrađuje Macintosh binarne PostScript zadatke ispisivanja. Napomene: <ul style="list-style-type: none"> • Opcija Uključeno omogućuje obradu raw binarnih PostScript zadataka ispisivanja. • Opcija Isključeno filtrira zadatke ispisivanja upotrebljavajući standardni protokol.

Ethernet

Stavka izbornika	Opis
Brzina mreže	Prikažite brzinu aktivnog mrežnog adaptera.
IPv4 Omogući DHCP Uključeno* Isključeno	Omogućite DHCP (Dynamic Host Configuration Protocol). Napomena: DHCP je standardni protokol koji poslužitelju omogućuje da klijentima dinamički raspoređuje IP adrese i informacije o konfiguraciji.
IPv4 Postavi statičnu IP adresu IP adresa Mrežna maska Pristupnik	Postavite statičku IP adresu pisača.
IPv6 Omogući IPv6 Isključeno Uključeno*	Omogućite IPv6 na pisaču.
IPv6 Omogući DHCPv6 Isključeno* Uključeno	Omogućite DHCPv6 na pisaču.
IPv6 Automatska konfiguracija adrese bez statusa Isključeno Uključeno*	Postavite mrežni adapter da prihvati automatske konfiguracijske unose IPv6 adrese koje daje usmjerivač.
Napomena: Zvezdica (*) pokraj vrijednosti naznačuje tvornički zadanu postavku.	

Stavka izbornika	Opis
IPv6 Adresa DNS poslužitelja	Navedite adresu DNS poslužitelja.
IPv6 Ručno dodijeljena IPv6 adresa	Dodijelite IPv6 adresu.
IPv6 Ručno dodijeljen IPv6 usmjerivač	Dodijelite IPv6 adresu.
IPv6 Prefiks adrese 0 – 128 (64*)	Navedite prefiks adrese.
IPv6 Sve IPv6 adrese	Prikažite sve IPv6 adrese.
IPv6 Sve IPv6 adrese usmjerivača	Prikažite sve IPv6 adrese usmjerivača.
Mrežna adresa UAA LAA	Prikažite Media Access Control (MAC) adrese pisača: Locally Administered Address (LAA) i Universally Administered Address (UAA). Napomena: LAA možete promijeniti ručno.
PCL SmartSwitch Isključeno Uključeno*	Postavite pisač da automatski prijeđe na PCL emulaciju kada to zahtijeva zadatka ispisivanja, bez obzira na zadani jezik pisača. Napomena: Ako je opcija Pametno uključivanje PCL emulacije isključena, pisač ne provjerava dolazne podatke i koristi zadani jezik pisača naveden u izborniku Postavljanje.
PS SmartSwitch Isključeno Uključeno*	Postavite pisač da automatski prijeđe na PS emulaciju kada to zahtijeva zadatka ispisivanja, bez obzira na zadani jezik pisača. Napomena: Ako je opcija Pametno uključivanje PS emulacije isključena, pisač ne provjerava dolazne podatke i koristi zadani jezik pisača naveden u izborniku Postavljanje.
Međupohrana zadatka Isključeno Uključeno*	Privremeno pohranite zadatke na tvrdi disk pisača prije ispisivanja. Napomene: <ul style="list-style-type: none"> • Ova stavka izbornika prikazuje se samo kada je instaliran tvrdi disk. • Ova stavka izbornika prikazuje se samo kod nekih modela pisača.
Mac binarni PS Automatski* Uključeno Isključeno	Postavite pisač da obrađuje Macintosh binarne PostScript zadatke ispisivanja. Napomene: <ul style="list-style-type: none"> • Opcija Uključeno omogućuje obradu raw binarnih PostScript zadataka ispisivanja. • Opcija Isključeno filtrira zadatke ispisivanja koristeći standardni protokol.
Energetski učinkovit Ethernet Isključeno Uključeno*	Smanjite potrošnju energije kada pisač ne prima podatke od Ethernet mreže.
Napomena: Zvezdica (*) pokraj vrijednosti naznačuje tvornički zadanu postavku.	

TCP/IP

Napomena: Ovaj izbornik prikazuje se samo kod mrežnih pisača ili pisača povezanih s poslužiteljima za ispisivanje.

Stavka izbornika	Opis
Postavi naziv glavnog računala	Postavite naziv trenutnog TCP/IP glavnog računala.
Naziv domene	Postavite naziv domene. Napomena: Ova stavka izbornika prikazuje se samo kod nekih modela pisača.
Dopusti da DHCP/BOOTP ažurira NTP poslužitelj Isključeno Uključeno*	Omogućite DHCP i BOOTP klijentima da ažuriraju NTP postavke pisača.
Naziv nulte konfiguracije	Odredite naziv usluge za mrežu nulte konfiguracije. Napomena: Ova stavka izbornika prikazuje se samo kod nekih modela pisača.
Omogući automatski IP Isključeno Uključeno*	Automatski dodijelite IP adresu.
Adresa DNS poslužitelja	Navedite adresu trenutnog Domain Name System (DNS) poslužitelja.
Adresa sekundarnog sigurnosnog DNS poslužitelja	Odredite adresu sekundarnog sigurnosnog DNS poslužitelja.
Adresa sekundarnog sigurnosnog DNS poslužitelja 2	
Adresa sekundarnog sigurnosnog DNS poslužitelja 3	
Nalog za traženje domene	Navedite popis naziva domene radi lociranja pisača i njegovih resursa u različitim domenama na mreži. Napomena: Ova stavka izbornika prikazuje se samo kod nekih modela pisača.
Omogući DDNS Isključeno* Uključeno	Ažurirajte postavke za dinamički DNS.
DDNS TTL	Odredite postavke za trenutni DDNS.
Zadani TTL	
DDNS – vrijeme osvježavanja	
Omogući mDNS Isključeno Uključeno*	Ažurirajte postavke za višesmjerni DNS.
Adresa WINS poslužitelja	Odredite adresu poslužitelja za Windows Internet Name Service (WINS).
Napomena: Zvezdica (*) pokraj vrijednosti naznačuje tvorički zadanu postavku.	

Stavka izbornika	Opis
Omogući BOOTP Isključeno* Uključeno	Omogućite da BOOTP dodijeli IP adresu pisača.
Popis ograničenih poslužitelja	Odredite IP adresu za TCP veze. Napomene: <ul style="list-style-type: none"> • Za razdvajanje IP adresa koristite zareze. • Možete dodati do 50 IP adresa.
Opcije popisa ograničenih poslužitelja Blokiraj sve priključke* Blokiraj samo priključke za ispisivanje Blokiraj samo priključke za ispisivanje i HTTP	Odredite kako IP adrese na popisu mogu pristupiti funkcijama pisača.
MTU	Odredite parametar najveće jedinice prijenosa (MTU) za TCP veze.
Priključak za ispis raw datoteka 1–65535 (9100*)	Odredite broj priključka za raw datoteke za pisače povezane s mrežom.
Maksimalna brzina izlaznog prometa Isključeno* Uključeno	Omogućite maksimalnu brzinu prijenosa pisača.
Poboljšana TLS sigurnost Isključeno* Uključeno	Poboljšajte privatnost i integritet podataka pisača.
Napomena: Zvezdica (*) pokraj vrijednosti naznačuje tvornički zadanu postavku.	

SNMP

Napomena: Ovaj izbornik prikazuje se samo kod mrežnih pisača ili pisača povezanih s poslužiteljima za ispisivanje.

Stavka izbornika	Opis
SNMP verzije 1 i 2c Omogućeno Isključeno Uključeno* Dopusti SNMP post. Isključeno Uključeno* Omogući PPM MIB Isključeno Uključeno* SNMP zajednica	Konfigurirajte Simple Network Management Protocol (SNMP) verzije 1 i 2c kako biste instalirali upravljačke programe za ispisivanje i aplikacije.
Napomena: Zvezdica (*) pokraj vrijednosti naznačuje tvornički zadanu postavku.	

Stavka izbornika	Opis
SNMP verzija 3 Omogućeno Isključeno Uključeno* Postavi vjerodajnice za čitanje/pisanje Korisničko ime Lozinka Postavi vjerodajnice samo za čitanje Korisničko ime Lozinka Hash za provjeru autentičnosti MD5 SHA1* Minimalna razina provjere autentičnosti Nema provjere autentičnosti, nema privatnosti Provjera autentičnosti, nema privatnosti Provjera autentičnosti, privatnost* Algoritam za privatnost DES AES-128*	Konfigurirajte SNMP verziju 3 kako biste instalirali i ažurirali zaštitu pisača.
Napomena: Zvezdica (*) pokraj vrijednosti naznačuje tvornički zadanu postavku.	

IP Sec

Napomena: Ovaj izbornik prikazuje se samo kod mrežnih pisača ili pisača povezanih s poslužiteljima za ispisivanje.

Stavka izbornika	Opis
Omogući IPsec Isključeno* Uključeno	Omogućite Internet Protocol Security (IPsec).
Osnovna konfiguracija Zadano* Kompatibilnost Zaštita	Postavite osnovnu IPsec konfiguraciju. Napomena: Ova stavka izbornika prikazuje se samo kada je opcija Omogući IPsec postavljena na Uključeno.
Certifikat IPsec uređaja	Odredite IPsec certifikat. Napomena: Ova stavka izbornika prikazuje se samo kada je opcija Osnovna konfiguracija postavljena na Kompatibilnost.
Napomena: Zvezdica (*) pokraj vrijednosti naznačuje tvornički zadanu postavku.	

Stavka izbornika	Opis
Veze čiju autentičnost jamči unaprijed podijeljeni ključ Glavno računalo [x] Adresa Ključ	Konfigurirajte provjerene veze pisača. Napomena: Ove stavke izbornika prikazuju se samo kada je opcija Omogući IPsec postavljena na Uključeno.
Veze čiju autentičnost jamči certifikat Adresa glavnog računala [x]/subnet] Adresa[/subnet]	
Napomena: Zvezdica (*) pokraj vrijednosti naznačuje tvornički zadanu postavku.	

802.1x

Napomena: Ovaj izbornik prikazuje se samo kod mrežnih pisača ili pisača povezanih s poslužiteljima za ispisivanje.

Stavka izbornika	Opis
Aktivno Isključeno* Uključeno	Dopustite pisaču da se pridruži mrežama koje zahtijevaju provjeru autentičnosti prije dopuštanja pristupa. Napomena: Kako biste konfigurirali postavke ove stavke izbornika, pristupite aplikaciji Embedded Web Server.
Napomena: Zvezdica (*) pokraj vrijednosti naznačuje tvornički zadanu postavku.	

LPD konfiguracija

Napomena: Ovaj izbornik prikazuje se samo kod mrežnih pisača ili pisača povezanih s poslužiteljima za ispisivanje.

Stavka izbornika	Opis
LPD – prekoračenje vremena 0 – 65 535 sekundi (90*)	Postavite vrijednost prekoračenja vremena za zaustavljanje poslužitelja Line Printer Daemon (LPD) u neograničenom čekanju na prekinute ili nevaljane zadatke ispisivanja.
Stranica s natpisom za LPD Isključeno* Uključeno	Ispišite stranicu s natpisom za sve LPD zadatke ispisivanja. Napomena: Stranica s natpisom prva je stranica zadatka ispisivanja koja se koristi kao razdjelnik zadataka ispisivanja i identifikaciju onoga tko je izdao zahtjev za zadatkom ispisivanja.
LPD završna stranica Isključeno* Uključeno	Ispišite završnu stranicu za sve LPD zadatke ispisivanja. Napomena: Završna je ona stranica kojom zadatak ispisivanja završava.
Pretvorba LPD znaka za početak retka Isključeno* Uključeno	Omogućite pretvorbu novog retka. Napomena: Znak za početak retka mehanizam je koji pisaču daje naredbu da premjesti pokazivač na početak trenutnog retka.
Napomena: Zvezdica (*) pokraj vrijednosti naznačuje tvornički zadanu postavku.	

Postavke za HTTP/FTP

Napomena: Ovaj izbornik prikazuje se samo kod mrežnih pisača ili pisača povezanih s poslužiteljima za ispisivanje.

Stavka izbornika	Opis
Omogući HTTP poslužitelj Isključeno Uključeno*	Pristupite aplikaciji Embedded Web Server kako biste pratili pisač i upravljali njime.
Omogući HTTPS Isključeno Uključeno*	Konfigurirajte postavke za Hypertext Transfer Protocol Secure (HTTPS).
Omogući FTP/TFTP Isključeno Uključeno*	Pošaljite datoteke koristeći FTP.
Lokalne domene	Odredite nazive domena za HTTP i FTP poslužitelje. Napomena: Ova stavka izbornika prikazuje se samo kod nekih modela pisača.
IP adresa za HTTP Proxy	Konfigurirajte postavke HTTP i FTP poslužitelja. Napomena: Ova stavka izbornika prikazuje se samo kod nekih modela pisača.
IP adresa za FTP Proxy	
HTTP - zadani IP priključak 1 – 65 535 (80*)	
Certifikat HTTPS uređaja	
FTP - zadani IP priključak 1 – 65 535 (21*)	
Prekoračenje vremena za HTTP/FTP zahtjeve 1 – 299 (30*)	Odredite vrijeme prije prekida veze s poslužiteljem.
Ponovni pokušaji HTTP/FTP zahtjeva 1 – 299 (3*)	Postavite broj ponovnih pokušaja za povezivanje s HTTP/FTP poslužiteljem.
Napomena: Zvezdica (*) pokraj vrijednosti naznačuje tvornički zadanu postavku.	

ThinPrint

Stavka izbornika	Opis
Omogući ThinPrint Isključeno Uključeno*	Ispisujte koristeći ThinPrint.
Broj priključka 4000 – 4999 (4000*)	Postavite broj priključka za ThinPrint poslužitelj.
Protočnost (bits/sec) 100 – 1 000 000 (0*)	Postavite brzinu prijenosa podataka u ThinPrint okruženju.
Napomena: Zvezdica (*) pokraj vrijednosti naznačuje tvornički zadanu postavku.	

Stavka izbornika	Opis
Veličina paketa (kbajta) 0 – 64 000 (0*)	Postavite veličinu paketa za prijenos podataka.
Napomena: Zvezdica (*) pokraj vrijednosti naznačuje tvornički zadanu postavku.	

USB

Napomena: Ovaj izbornik prikazuje se samo kod nekih modela pisača.

Stavka izbornika	Opis
PCL SmartSwitch Isključeno Uključeno*	Postavite pisač da prijeđe na PCL emulaciju kada to zahtijeva zadatka ispisivanja primljen putem USB priključka, bez obzira na zadani jezik pisača. Napomena: Ako je opcija Pametno uključivanje PCL emulacije isključena, pisač ne provjerava dolazne podatke i koristi zadani jezik pisača naveden u izborniku Postavljanje.
PS SmartSwitch Isključeno Uključeno*	Postavite pisač da prijeđe na PS emulaciju kada to zahtijeva zadatka ispisivanja primljen putem USB priključka, bez obzira na zadani jezik pisača. Napomena: Ako je opcija Pametno uključivanje PS emulacije isključena, pisač ne provjerava dolazne podatke i koristi zadani jezik pisača naveden u izborniku Postavljanje.
Međupohrana zadatka Isključeno* Uključeno	Privremeno pohranite zadatke na tvrdi disk pisača prije ispisivanja. Napomena: Ova stavka izbornika prikazuje se samo kada je instaliran tvrdi disk.
Mac binarni PS Uključeno Automatski* Isključeno	Postavite pisač da obrađuje Macintosh binarne PostScript zadatke ispisivanja. Napomene: <ul style="list-style-type: none"> • Kada je postavljena opcija Uključeno, pisač obrađuje raw binarne PostScript zadatke ispisivanja s računala koja koriste operacijski sustav Macintosh. • Kada je postavljena opcija Automatski, pisač obrađuje zadatke ispisivanja s računala koja koriste operacijski sustav Windows ili Macintosh • Kada je postavljena opcija Isključeno, pisač filtrira PostScript zadatke ispisivanja koristeći standardni protokol.
Omogući USB priključak Isključeno Uključeno*	Omogućite standardni USB priključak.
Napomena: Zvezdica (*) pokraj vrijednosti naznačuje tvornički zadanu postavku.	

Google Cloud Print

Stavka izbornika	Opis
Registracija Registriraj	Registrirajte pisač na Google Cloud poslužitelj za ispisivanje.
Opcije Omogući Google Cloud Print Isključeno Uključeno*	Ispisujte izravno iz Google računa.
Napomena: Zvezdica (*) pokraj vrijednosti naznačuje tvornički zadanu postavku.	

Stavka izbornika	Opis
Opcije Omogući lokalno prepoznavanje Isključeno Uključeno*	Omogućite registriranom korisniku i drugim korisnicima u istoj podmreži slanje zadataka na pisač lokalno.
Opcije Omogući SSL provjeru ravnopravnih članova Isključeno Uključeno*	Provjerite autentičnost certifikata ravnopravnih članova za povezivanje s Google računom.
Opcije Uvijek ispisuj kao sliku Isključeno* Uključeno	Postavite pisač za obradu PDF datoteka kao slika kako bi ispisivanje bilo brže.
Napomena: Zvezdica (*) pokraj vrijednosti naznačuje tvornički zadanu postavku.	

Wi-Fi Direct

Napomena: Ovaj se izbornik prikazuje samo ako je aktivna mreža izravna Wi-Fi mreža.

Stavka izbornika	Opis
SSID	Odredite SSID (Service Set Identifier) Wi-Fi mreže.
Postavljanje unaprijed podijeljenog ključa	Postavite unaprijed podijeljeni ključ (PSK) za identifikaciju i provjeru korisnika Wi-Fi veze.
Prikaži PSK na stranici s postavkama Isključeno Uključeno*	Prikaz PSK na stranici za postavljanje mreže.
IP adresa vlasnika grupe	Navedite IP adresu vlasnika grupe.
Automatsko prihvaćanje zahtjeva na pritisak gumba Isključeno* Uključeno	Automatsko prihvaćanje zahtjeva za povezivanje s mrežom. Napomena: Automatsko prihvaćanje klijenata nije zaštićeno.
Napomena: Zvezdica (*) pokraj vrijednosti naznačuje tvornički zadanu postavku.	

Sigurnost

Napomena: Kod nekih modela pisača ovaj izbornik može se konfigurirati samo iz aplikacije Embedded Web Server.

Metode prijave

Upravljanje dopuštenjima

Stavka izbornika	Opis
Pristup funkciji Promjena adresara Izrada profila Upravljanje knjižnim oznakama Ispisivanje s flash pogona Ispis u boji s flash pogona Pristup zadacima na čekanju Korisnički profili Otkazivanje zadataka na uređaju Promijeni jezik Internet Printing Protocol (IPP) Crno-bijelo ispisivanje Ispisivanje u boji	Upravljanje pristupom funkcijama pisača.
Administrativni izbornici Sigurnosni izbornik Izbornik mreže/priključaka Izbornik Papir Izbornik izvješća Izbornici kalibracije funkcija Izbornik potrošnog materijala Izbornik opcijskih kartica Servisni izbornik Izbornik uređaja	Upravljanje pristupom izbornicima pisača.
Upravljanje uređajem Upravljanje s udaljene lokacije Ažuriranja programskih datoteka Konfiguracija aplikacija Zaključavanje upravljačke ploče rukovatelja Uvezi/izvezi sve postavke Brisanje na kraju vijeka	Upravljanje pristupom opcijama upravljanja pisačem.
Aplikacije Nove aplikacije Projekcija slajdova Promijeni pozadinu Čuvar zaslona Obrasci i favoriti Ekološke postavke	Upravljanje pristupom aplikacijama pisača. Napomena: Popis se može razlikovati ovisno o aplikacijama koje su omogućene iz aplikacije Embedded Web Server.

Lokalni računi

Stavka izbornika	Opis
Upravljanje grupama/dopuštenjima Dodaj grupu Uvoz pristupnih kontrola Pristup funkciji Administrativni izbornici Upravljanje uređajem Aplikacije Svi korisnici Uvoz pristupnih kontrola Pristup funkciji Administrativni izbornici Upravljanje uređajem Aplikacije Administrator	Upravljanje pristupom grupe ili korisnika funkcijama, aplikacijama i sigurnosnim postavkama pisača.
Dodavanje korisnika Korisničko ime/lozinka Korisničko ime Lozinka PIN	Izradite lokalne račune kako biste upravljali pristupom funkcijama pisača.
Računi s korisničkim imenom i lozinkom Dodavanje korisnika	
Računi s korisničkim imenom Dodavanje korisnika	
Računi s lozinkom Dodavanje korisnika	
Računi s PIN-om Dodavanje korisnika	

Izrada rasporeda za USB uređaje

Stavka izbornika	Opis
Rasporedi Dodaj novi rasporeda	Izradite raspored pristupa USB priključcima.

Zapisnik sigurnosne revizije

Stavka izbornika	Opis
Omogući reviziju Isključeno* Uključeno	Omogućite bilježenje događaja u zapisnik sigurnosne revizije i udaljeni syslog.
Napomena: Zvezdica (*) pokraj vrijednosti naznačuje tvornički zadanu postavku.	

Stavka izbornika	Opis
Omogući udaljeni Syslog Isključeno* Uključeno	Pošaljite zapisnike revizije udaljenom poslužitelju.
Poslužitelj za udaljeni Syslog	Navedite poslužitelj za udaljeni syslog.
Priključak za udaljeni Syslog 1 – 65 535 (514*)	Navedite priključak za udaljeni syslog.
Metoda za udaljeni Syslog Normalni UDP* Stunnel	Odredite metodu za syslog za prijenos događaja zabilježenih u zapisniku na udaljeni poslužitelj.
Pogon za udaljeni Syslog 0 – Jezgrene poruke 1 – Poruke korisničke razine 2 – Sustav pošte 3 – Daemoni sustava 4 – Sigurnosne/poruke autorizacije* 5 – Interne poruke koje generira Syslog 6 – Podsustav linijskog pisača 7 – Podsustav mrežnih vijesti 8 – Podsustav UUCP 9 – Daemon sata 10 – Sigurnosne/poruke autorizacije 11 – FTP Daemon 12 – Podsustav NTP 13 – Revizija zapisnika 14 – Upozorenje zapisnika 15 – Daemon sata 16 - Lokalna upotreba 0 (local0) 17 - Lokalna upotreba 1 (local1) 18 - Lokalna upotreba 2 (local2) 19 - Lokalna upotreba 3 (local3) 20 - Lokalna upotreba 4 (local4) 21 - Lokalna upotreba 5 (local5) 22 - Lokalna upotreba 6 (local6) 23 - Lokalna upotreba 7 (local7)	Odredite šifru resursa koju pisač koristi prilikom slanja događaja zapisnika udaljenom poslužitelju.
Ozbiljnost događaja potrebna za unos u zapisnik 0 – Hitan slučaj 1 – Upozorenje 2 – Kritično 3 – Pogreška 4 – Upozorenje* 5 – Obavijest 6 – Informativna poruka 7 – Ispravljanje pogrešaka	Odredite granicu razine prioriteta za bilježenje poruka i događaja.
Napomena: Zvezdica (*) pokraj vrijednosti naznačuje tvornički zadanu postavku.	

Stavka izbornika	Opis
Događaji koji se ne zapisuju u udaljeni Syslog Isključeno* Uključeno	Pošaljite sve događaje, bez obzira na razinu ozbiljnosti, udaljenom poslužitelju.
Adresa e-pošte administratora	Pošaljite obavijest o zabilježenim događajima administratoru e-poštom.
Pošalji upozorenje o brisanju zapisnika e-poštom Isključeno* Uključeno	Kada se unos u zapisnik izbriše, pošaljite obavijest administratoru e-poštom.
Pošalji upozorenje e-poštom o pisanju zapisnika preko najstarijih unosa Isključeno* Uključeno	E-poštom administratoru pošaljite obavijest o kada se zapisnik popuni i kada počne zapisivati preko najstarijih unosa.
Zapisuj cjelokupno ponašanje Piši najnovije zapisnike preko starijih* Pošalji zapisnik e-poštom, zatim izbriši sve unose	Riješite probleme s pohranom zapisnika kada zapisnik popuni dodijeljenu memoriju.
Pošalji e-poštom upozorenje o % napunjenosti Isključeno* Uključeno	E-poštom administratoru pošaljite obavijest kada zapisnik popuni svoju dodijeljenu memoriju.
Razina upozorenja na % popunjenosti 1 – 99 (90*)	
Pošalji e-poštom upozorenje o izvozu zapisnika Isključeno* Uključeno	Kada se zapisnik izveze, pošaljite obavijest administratoru e-poštom.
Pošalji e-poštom upozorenje o promjeni postavki zapisnika Isključeno* Uključeno	Kada se postavi Omogući reviziju, pošaljite obavijest administratoru e-poštom.
Završeci redaka zapisnika LF (\n)* CR (\r) CRLF (\r\n)	Odredite kako datoteka zapisnika završava svaki redak.
Digitalno potpisivanje izvoza Isključeno* Uključeno	Dodajte digitalni potpis svakoj izvezenoj datoteci zapisnika.
Očisti zapisnik	Izbrišite sve zapisnike revizije.
Izvezi zapisnik Syslog (RFC 5424) Syslog (RFC 3164) CSV	Izvezite zapisnik o sigurnosti na flash pogon.
Napomena: Zvezdica (*) pokraj vrijednosti naznačuje tvornički zadanu postavku.	

Ograničenja prijave

Stavka izbornika	Opis
Neuspjele prijave 1 – 10 (3*)	Navedite broj neuspjelih pokušaja prijave prije blokiranja.
Vremenski okvir za nove pokušaje 1 – 60 minuta (5*)	Navedite vrijeme između neuspjelih pokušaja prijave prije blokiranja.
Vrijeme blokade 1 – 60 minuta (5*)	Odredite trajanje blokade.
Prekoračenje vremena za prijavu na web 1 – 120 minuta (10*)	Odredite odgodu za daljinsku prijavu prije nego što se korisnik automatski odjavi.
Napomena: Zvezdica (*) pokraj vrijednosti naznačuje tvornički zadanu postavku.	

Postavljanje povjerljivog ispisivanja

Stavka izbornika	Opis
Maks. broj nevaljanih PIN-ova 2 – 10	Postavite maksimalni broj pogrešnih unosa PIN-a. Napomene: <ul style="list-style-type: none"> Ako se postavi vrijednost nula, postavka će se isključiti. Nakon doseganja ograničenja izbrisat će se zadaci ispisivanja za aktivno korisničko ime i PIN.
Istek povjerljivog zadatka Isključeno* 1 sat 4 sata 24 sata 1 tjedan	Postavite vrijeme isteka za povjerljive zadatke ispisivanja. Napomene: <ul style="list-style-type: none"> Ako se ova stavka izbornika promijeni dok su povjerljivi zadaci ispisivanja u memoriji pisača ili na tvrdom disku, vrijeme isteka za te zadatke ispisivanja ne mijenja se na novu zadanu vrijednost. Ako je pisač isključen, izbrisat će se svi povjerljivi zadaci zadržani u memoriji pisača.
Istek ponavljajućeg zadatka Isključeno* 1 sat 4 sata 24 sata 1 tjedan	Postavite vrijeme isteka za zadatak ispisivanja koji želite ponoviti.
Istek zadatka s provjerom Isključeno* 1 sat 4 sata 24 sata 1 tjedan	Postavite vrijeme isteka za ispisivanje kopije koja služi za provjeru kvalitete, prije ispisivanja preostalih kopija.
Napomena: Zvezdica (*) pokraj vrijednosti naznačuje tvornički zadanu postavku.	

Stavka izbornika	Opis
Istek zadatka rezervacije Isključeno* 1 sat 4 sata 24 sata 1 tjedan	Postavite vrijeme isteka za pohranu zadataka ispisivanja radi naknadnog ispisivanja.
Prenošenje svih zadataka u red čekanja Isključeno* Uključeno	Postavite pisač da zadrži sve zadatke ispisivanja.
Zadrži duplicirane dokumente Isključeno* Uključeno	Postavite pisač da ispisuje druge dokumente istog naziva datoteke bez zamjene ijednog od zadataka ispisivanja.
Napomena: Zvezdica (*) pokraj vrijednosti naznačuje tvornički zadanu postavku.	

Šifriranje diska

Napomena: Ovaj izbornik prikazuje se samo kada je instaliran tvrdi disk pisača.

Stavka izbornika	Opis
Status Omogućeno Onemogućeno	Odredite hoće li opcija Šifriranje diska biti omogućena.
Započni šifriranje	Sprječite gubitak osjetljivih podataka u slučaju da vam netko ukrade pisač ili tvrdi disk. Napomena: Omogućavanjem šifriranja diska briše se sav sadržaj tvrdog diska. Ako je potrebno, prije pokretanja šifriranja izradite sigurnosnu kopiju važnih podataka s pisača.

Brisanje privremenih podatkovnih datoteka

Stavka izbornika	Opis
Pohranjeno na matičnoj ploči Isključeno* Uključeno	Izbrišite sve datoteke pohranjene u memoriji pisača.
Pohranjeno na tvrdom disku Brisanje s 1 prolazom* Brisanje s 3 prolaza Brisanje sa 7 prolaza	Izbrišite sve datoteke pohranjene na tvrdom disku pisača.
Napomena: Zvezdica (*) pokraj vrijednosti naznačuje tvornički zadanu postavku.	

Postavke Solutions LDAP-a

Opcija	Opis
Slijedi LDAP referiranja Isključeno* Uključeno	Tražite poslužitelje u domeni računa prijavljenog korisnika.
Provjera LDAP certifikata Ne* Da	Omogućite provjeru valjanosti LDAP certifikata.

Upravljanje mobilnim uslugama

Opcija	Opis
AirPrint Ispisivanje Isključeno Uključeno*	Omogućite ispisivanje s pomoću značajke AirPrint.

Razno

Stavka izbornika	Opis
Zaštićene značajke Prikaži* Sakrij	Prikažite sve značajke koje Kontrola pristupa funkciji štiti bez obzira na sigurnosna dopuštenja koja korisnik ima. Napomena: Kontrola pristupa funkciji upravlja pristupom određenim izbornicima i funkcijama ili ih potpuno onemogućuje.
Dopuštenje za ispisivanje Isključeno* Uključeno	Dopustite korisniku da se prijavi prije ispisivanja.
Zadana prijava za dopuštenje ispisivanja	Postavite zadanu prijavu za Dopuštenje za ispisivanje.
Kratkospojnik za sigurnosno ponovno postavljanje Omogući pristup kao "gost" Bez utjecaja	Odredite učinak upotrebe kratkospojnika za sigurnosno ponovno postavljanje. Napomene: <ul style="list-style-type: none"> • Kratkospojnik se nalazi pokraj ikone lokota na kontrolnoj ploči. • Opcija Omogući pristup kao "gost" pruža potpunu kontrolu pristupa korisnicima koji nisu prijavljeni. • Opcija Bez utjecaja znači da ponovno postavljanje ne utječe na sigurnosnu konfiguraciju pisača.
Minimalna duljina lozinke 0 – 32 (0*)	Odredite minimalan broj znakova za lozinku.
Napomena: Zvezdica (*) pokraj vrijednosti naznačuje tvornički zadanu postavku.	

Izvešća

Stranica s postavkama izbornika

Stavka izbornika	Opis
Stranica s postavkama izbornika	Ispišite izvješće koje sadrži preference pisača, postavke i konfiguracije.

Uređaj

Stavka izbornika	Opis
Informacije o uređaju	Ispišite izvješće koje sadrži informacije o pisaču.
Statistika uređaja	Ispišite izvješće o upotrebi pisača i statusu potrošnog materijala.
Popis profila	Ispišite popis profila koji su pohranjeni na pisaču.
Izvješće o imovini	Ispišite izvješće koje sadrži serijski broj i naziv modela pisača.

Ispisivanje

Stavka izbornika	Opis
Ispisivanje fontova PCL fontovi PS fontovi	Ispišite uzorke i informacije o fontovima koji su dostupni za svaki jezik pisača.
Ispisivanje direktorija	Ispišite resurse koji su pohranjeni na flash pogonu ili tvrdom disku pisača. Napomena: Ova stavka izbornika prikazuje se samo kada je instaliran flash pogon ili tvrdi disk pisača.

Mreža

Stavka izbornika	Opis
Stranica za postavljanje mreže	Ispišite stranicu koja prikazuje konfiguriranu mrežu i postavke bežične veze na pisaču. Napomena: Ova stavka izbornika prikazuje se samo kod mrežnih pisača ili pisača povezanih s poslužiteljima za ispisivanje.

Pomoć

Napomena: Ovaj izbornik prikazuje se samo kod nekih modela pisača.

Stavka izbornika	Opis
Ispisivanje svih uputa	Služi za ispis svih vodiča
Upute za medije	Pružuje informacije o ulaganju papira i posebnih medija
Upute za kvalitetu ispisivanja	Pružuje informacije o rješavanju problema s kvalitetom
Upute za kvalitetu boje	Pružuje informacije o postavkama kvalitete ispisivanja u boji

Stavka izbornika	Opis
Informativne upute	Pružá dodatne izvore informacija o pisaču
Upute za povezivanje	Pružá informacije potrebne za lokalno povezivanje pisača (USB) i za povezivanje s mrežom
Upute za premještanje	Pružá informacije o premještanju, lociranju i otpremanju pisača
Upute za potrošni materijal	Pružá informacije o nabavi potrošnog materijala

Rješavanje problema

Rješavanje problema

Stavka izbornika	Opis
Ispiši stranicu za ispitivanje kvalitete ispisa	Ispišite probne stranice kako biste identificirali i uklonili probleme s kvalitetom ispisa.

Ispisivanje stranice s postavkama izbornika

1 Na upravljačkoj ploči odaberite:

 > Postavke >  > Izvješća > 

2 Odaberite **Stranica s postavkama izbornika**, a zatim pritisnite .

Zaštita pisača

Napomena: Tvrdi disk podržan je samo kod nekih modela pisača.

Lociranje sigurnosnog utora

Pisač ima značajku sigurnosnog zaključavanja. Pričvrstite sigurnosni ključ kompatibilan s većinom prijenosnih računala u prikazanu lokaciju kako biste pisač blokirali na mjestu.

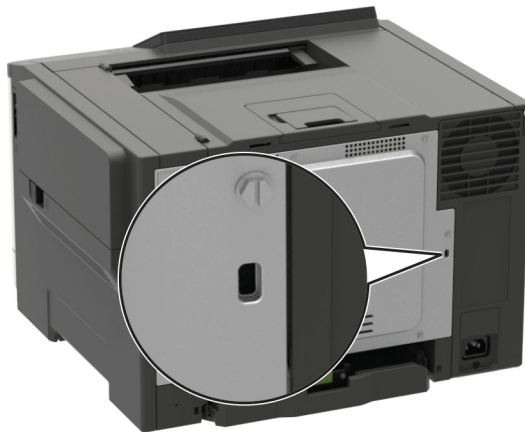

Brisanje memorije pisača

Kako biste izbrisali privremenu memoriju ili podatke u međumemoriji pisača, isključite pisač.

Kako biste izbrisali trajnu memoriju ili pojedinačne postavke, postavke uređaja i mreže, sigurnosne postavke i ugrađena rješenja, učinite sljedeće:

1 Na upravljačkoj ploči odaberite:

Postavke > Uređaj > Održavanje > Brisanje na kraju vijeka > Brisanje osjetljivih podataka iz trajne memorije

Za kretanje kroz postavke modela pisača bez dodirnog zaslona pritisnite .

2 Ovisno o vašem modelu pisača, odaberite **BRISANJE** ili **Nastavi**.

3 Slijedite upute na zaslonu.

Brisanje memorije tvrdog diska pisača

1 Na početnom zaslonu dodirnite **Postavke > Uređaj > Održavanje > Brisanje na kraju vijeka**.

2 Označite potvrdni okvir **Brisanje svih podataka s tvrdog diska** i zatim dodirnite **BRISANJE**.

3 Slijedite upute na zaslonu.

Napomena: Ovaj proces može potrajati između nekoliko minuta do više od sat vremena, a za to vrijeme pisač nije dostupan za druge zadatke.

Šifriranje tvrdog diska pisača

Ovim procesom briše se sav sadržaj tvrdog diska. Ako je potrebno, prije pokretanja šifriranja izradite sigurnosnu kopiju važnih podataka s pisača.

- 1 Na početnom zaslonu dodirnite **Postavke > Sigurnost > Šifriranje diska > Započni šifriranje**.
- 2 Slijedite upute na zaslonu.

Napomene:

- Kako biste izbjegli gubitak podataka, nemojte isključivati pisač tijekom postupka šifriranja.
- Ovaj proces može potrajati između nekoliko minuta do više od sat vremena, a za to vrijeme pisač nije dostupan za druge zadatke.
- Nakon šifriranja pisač će se automatski ponovo pokrenuti.

Vraćanje tvornički zadanih postavki

- 1 Na upravljačkoj ploči odaberite:
Postavke > Uređaj > Vрати tvornički zadane postavke

Za kretanje kroz postavke modela pisača bez dodirnog zaslona pritisnite .

- 2 U izborniku Vraćanje postavki odaberite postavke koje želite vratiti.
- 3 Odaberite **VRAĆANJE**.
- 4 Slijedite upute na zaslonu.

Izjava o postojanosti memorije

Vrsta memorije	Opis
Privremena memorija	Pisač koristi standardnu memoriju s nasumičnim pristupom (RAM) za privremenu pohranu podataka tijekom jednostavnih zadataka ispisivanja i kopiranja.
Trajna memorija	Pisač može koristiti dvije vrste trajne memorije: EEPROM i NAND (flash memorija). Obje se vrste koriste za pohranu operacijskog sustava, postavki pisača, mrežnih podataka, postavki skenera i knjižnih oznaka te ugrađenih rješenja.
Memorija na tvrdom disku	U neke je pisače možda instaliran tvrdi disk. Tvrdi disk pisača namijenjen je ispisnim funkcijama. Tvrdi disk omogućava pisaču održavanje korisničkih podataka u sklopu složenih zadataka ispisivanja, a isto tako i podataka o obrascima i fontovima.

Izbrišite sadržaj sve memorije instalirane na pisač u sljedećim slučajevima:

- Kada se pisač stavlja izvan pogona na kraju radnog vijeka.
- Kada se zamjenjuje tvrdi disk pisača.
- Kada se pisač premješta u drugi odjel ili na drugu lokaciju.
- Kada pisač treba servisirati netko tko ne pripada vašoj tvrtki ili instituciji.
- Kada pisač treba odnijeti na servis.
- Kada se pisač prodaje drugoj organizaciji.

Odlaganje tvrdog diska pisača

- **Demagnetiziranje** – tvrdi disk postavlja se u snažno magnetsko polje koje briše pohranjene podatke
- **Drobljenje** – fizičkom silom lome se komponente tvrdog diska, što onemogućava čitanje
- **Mljevenje** – fizičko mljevenje diska na sitne komadiće

Napomena: Kako bi se osiguralo potpuno brisanje svih podataka, fizički uništite svaki tvrdi disk na kojemu su pohranjeni podaci.

Održavanje pisača

Upozorenje—potencijalno oštećenje: Ako se ne održavaju optimalne radne značajke pisača ili ako se ne mijenjaju dijelovi i potrošni materijal, može doći do oštećenja pisača.

Umrežavanje

Povezivanje pisača s Wi-Fi mrežom

Upotreba upravljačke ploče

- 1 Na početnom zaslonu odaberite:

Postavke > Mreža/priključci > Bežično

Za kretanje kroz postavke modela pisača bez dodirnog zaslona pritisnite .

- 2 Odaberite **Postavljanje na ploči pisača** i zatim slijedite upute na zaslonu.

Napomena: Kod modela pisača koji podržavaju Wi-Fi mrežu tijekom početnog postavljanja prikazat će se Wi-Fi mreža.

Upotreba aplikacije Lexmark Mobile Assistant

- 1 Ovisno o svom mobilnom uređaju, preuzmite aplikaciju Lexmark Mobile Assistant iz internetske trgovine Google Play™ ili App Store.

- 2 Na upravljačkoj ploči odaberite:

Postavke > Mreža/priključci > Bežično > Postavljanje pomoću mobilne aplikacije > Nastaviti za ID pisača

Za kretanje kroz postavke modela pisača bez dodirnog zaslona pritisnite .

- 3 Na mobilnom uređaju pokrenite aplikaciju, a zatim prihvatite odredbe upotrebe.
- 4 Dajte dopuštenja.
- 5 Dodirnite **Pokreni postavke za Wi-Fi**, a zatim odaberite pisač.
- 6 Odaberite Wi-Fi mrežu, a zatim unesite svoje vjerodajnice.
- 7 Dodirnite **Dovrši postavke za Wi-Fi**.

Povezivanje pisača s bežičnom mrežom koristeći Wi-Fi Protected Setup (WPS)

Prije početka pazite da budu zadovoljeni sljedeći uvjeti:

- Pristupna točka (bežični usmjerivač) ima certifikat za WPS ili podržava WPS. Dodatne informacije potražite u dokumentaciji priloženoj uz pristupnu točku.
- Adapter za bežičnu mrežu postavljen je u pisač. Dodatne informacije potražite u uputama priloženima uz adapter.

Upotreba metode pritiska gumba

- 1 Na upravljačkoj ploči odaberite:

Postavke > Mreža/priključci > Bežično > Wi-Fi Protected Setup > Pokreni metodu pritiska gumba

Za kretanje kroz postavke modela pisača bez dodirnog zaslona pritisnite .

- 2 Slijedite upute na zaslonu.

Metoda upotrebe osobnog identifikacijskog broja (PIN)

- 1 Na upravljačkoj ploči odaberite:

Postavke > Mreža/priključci > Bežično > Wi-Fi Protected Setup > Početak PIN metode

Za kretanje kroz postavke modela pisača bez dodirnog zaslona pritisnite .

- 2 Kopirajte WPS PIN s osam znamenki.
- 3 Otvorite web-preglednik, a zatim u adresno polje upišite IP adresu pristupne točke.

Napomene:

- IP adresu pisača možete pogledati na početnom zaslonu pisača. IP adresa prikazuje se kao četiri skupa brojeva razdvojenih točkama, primjerice 123.123.123.123.
 - Ako koristite proxy poslužitelj, za pravilno učitavanje web-stranice privremeno ga onemogućite.
- 4 Pristupite postavkama za WPS. Dodatne informacije potražite u dokumentaciji priloženoj uz pristupnu točku.
 - 5 Unesite 8-znamenkasti PIN, a zatim spremite promjene.

Povezivanje mobilnog uređaja s bežičnom mrežom pisača

- 1 Omogućite Wi-Fi Direct na pisaču. Na početnom zaslonu odaberite:

Postavke > Mreža/priključci > Bežično > Omogućite Wi-Fi Direct

Za kretanje kroz postavke modela pisača bez dodirnog zaslona pritisnite .

Napomene:

- SSID i lozinka za Wi-Fi Direct generiraju se automatski. Za prikaz SSID-a i lozinke za Wi-Fi Direct, idite na izbornik Wi-Fi Direct.
- Možete i promijeniti SSID i lozinku ako je potrebno.

- 2 Povežite mobilni uređaj s bežičnom mrežom pisača.

Deaktiviranje Wi-Fi mreže

- 1 Na upravljačkoj ploči pisača odaberite:

Postavke > Mreža/priključci > Pregled mreže > Aktivni adapter > Standardna mreža

Za kretanje kroz postavke modela pisača bez dodirnog zaslona pritisnite .

- 2 Slijedite upute na zaslonu.

Čišćenje pisača

 **OPREZ—OPASNOST OD STRUJNOG UDARA:** Kako biste pri čišćenju vanjskog dijela pisača izbjegli rizik od strujnog udara, iskopčajte kabel napajanja iz električne mrežne utičnice te iskopčajte sve kabele iz pisača.

Napomene:

- Ovaj postupak ponovite svakih nekoliko minuta.
- Oštećenja pisača prouzročena nepravilnim rukovanjem nisu pokrivena jamstvom pisača.

- 1 Isključite pisač, a zatim iskopčajte kabel napajanja iz električne mrežne utičnice.
- 2 Izvadite papir iz standardnog odjeljka i ulagača za razne medije.
- 3 Uklonite prašinu, dlačice i komadiće papira oko pisača pomoću meke četke ili usisavača.
- 4 Obrišite vanjski dio pisača vlažnom mekom krpom koja ne ostavlja dlačice.

Napomene:

- Nemojte koristiti sredstva za čišćenje kućanstva ili deterdžente jer mogu oštetiti završnu obradu pisača.
- Pazite da sva područja pisača ostanu suha nakon čišćenja.

- 5 Priključite kabel napajanja na električnu mrežnu utičnicu, a zatim uključite pisač.

 **OPREZ—MOGUĆE OZLJEDE:** Kako biste izbjegli rizik od požara ili strujnog udara, priključite kabel napajanja na valjano uzemljenu mrežnu utičnicu odgovarajućih svojstava koja se nalazi u blizini proizvoda i lako je dostupna.

Naručivanje dijelova i potrošnog materijala

Za naručivanje dijelova i potrošnog materijala u SAD-u nazovite Lexmark na broj 1-800-539-6275 i zatražite informacije o ovlaštenim prodavateljima tvrtke Lexmark na vašem području. U drugim državama ili regijama posjetite www.lexmark.com ili kontaktirajte mjesto na kojem ste kupili pisač.

Napomena: Sve procjene koje se tiču vijeka trajanja potrošnog materijala pisača temelje se na upotrebi običnog papira veličine letter ili A4.

Provjera statusa dijelova i potrošnog materijala

- 1 Na upravljačkoj ploči odaberite:

Postavke > Izvješća > Uređaj > Statistika uređaja

Za kretanje kroz postavke modela pisača koji nemaju dodirni zaslon pritisnite .

- 2 U odjeljku Informacije o potrošnom materijalu na ispisanim stranicama provjerite status dijelova i potrošnog materijala.

Upotreba originalnih Lexmark dijelova i potrošnog materijala

Lexmark pisači najbolje funkcioniraju s originalnim Lexmark dijelovima i potrošnim materijalom. Upotreba potrošnog materijala i dijelova trećih proizvođača može utjecati na učinkovitost, pouzdanost i trajnost pisača i ispisnih dijelova. Ona također može utjecati na pokrivenost jamstvom. Oštećenja koja nastanu zbog upotrebe dijelova i potrošnog materijala drugih proizvođača nisu pokrivena jamstvom. Svi pokazatelji vijeka trajanja namijenjeni su upotrebi Lexmark dijelova i potrošnog materijala te mogu davati nepredvidive rezultate ako se koriste dijelovi i potrošni materijal drugih proizvođača. Upotreba ispisnih dijelova nakon isteka roka upotrebe može oštetiti Lexmark pisač i povezane sklopove.

Naručivanje spremnika s tonerom

Napomene:

- Procijenjeni učinak spremnika temelji se na standardu ISO/IEC 19798.
- Izuzetno niska pokrivenost ispisa duže vremensko razdoblje može negativno utjecati na stvarni učinak.

Spremnici s tonerom iz programa za povrat – CS421, CS521 i CS622 tvrtke Lexmark

Stavka	Sjedinjene Američke Države i Kanada	Europsko ekonomsko područje	Ostatak azijsko-pacifičkog područja	Latinska Amerika	Ostatak Europe, Bliski istok i Afrika	Australija i Novi Zeland
Spremnici za toner iz programa za povrat						
Cijan	78C10C0	78C20C0	78C30C0	78C40C0	78C50C0	78C60C0
Magenta	78C10M0	78C20M0	78C30M0	78C40M0	78C50M0	78C60M0
Žuta	78C10Y0	78C20Y0	78C30Y0	78C40Y0	78C50Y0	78C60Y0
Crna	78C10K0	78C20K0	78C30K0	78C40K0	78C50K0	78C60K0
Spremnik s tonerom izuzetno visoke učinkovitosti u okviru programa povrata						
Cijan	78C1XC0	78C2XC0	78C3XC0	78C4XC0	78C5XC0	78C6XC0
Magenta	78C1XM0	78C2XM0	78C3XM0	78C4XM0	78C5XM0	78C6XM0
Žuta	78C1XY0	78C2XY0	78C3XY0	78C4XY0	78C5XY0	78C6XY0
Crna	78C1XK0	78C2XK0	78C3XK0	78C4XK0	78C5XK0	78C6XK0
Spremnik s tonerom ultravisoke učinkovitosti u okviru programa povrata*						
Cijan	78C1UC0	78C2UC0	78C3UC0	78C4UC0	78C5UC0	78C6UC0
Magenta	78C1UM0	78C2UM0	78C3UM0	78C4UM0	78C5UM0	78C6UM0
Žuta	78C1UY0	78C2UY0	78C3UY0	78C4UY0	78C5UY0	78C6UY0
Crna	78C1UK0	78C2UK0	78C3UK0	78C4UK0	78C5UK0	78C6UK0
* Podržano samo kod modela pisača CS521 i CS622 tvrtke Lexmark. Dodatne informacije o državama koje se nalaze u svakoj regiji potražite na web-stranici www.lexmark.com/regions .						

Standardni spremnici s tonerom CS421, CS521 i CS622 tvrtke Lexmark

Stavka	Broj dijela
Spremnici s tonerom izuzetno visokog učinka¹	
Cijan	78C0X20
Magenta	78C0X30
Žuta	78C0X40
Crna	78C0X10
Spremnici s tonerom ultravisoke učinkovitosti²	
Cijan	78C0U20
Magenta	78C0U30
Žuta	78C0U40
Crna	78C0U10
¹ Podržano samo kod modela pisača CS421 tvrtke Lexmark.	
² Podržano samo kod modela pisača CS521 i CS622 tvrtke Lexmark.	

Spremnici s tonerom iz programa za povrat – C2325, C2425 i C2535 tvrtke Lexmark

Stavka	Sjedinjene Američke Države i Kanada	Europsko ekonomsko područje	Ostatak azijsko-pacifičkog područja	Latinska Amerika – distribucija	Ostatak Europe, Bliski istok i Afrika	Australija i Novi Zeland
Spremnici za toner iz programa za povrat						
Cijan	C2310C0	C2320C0	C2330C0	C2340C0	C2350C0	C2360C0
Magenta	C2310M0	C2320M0	C2330M0	C2340M0	C2350M0	C2360M0
Žuta	C2310Y0	C2320Y0	C2330Y0	C2340Y0	C2350Y0	C2360Y0
Crna	C2310K0	C2320K0	C2330K0	C2340K0	C2350K0	C2360K0
Visokoučinkoviti spremnici s tonerom u okviru programa povrata						
Cijan	C231HC0	C232HC0	C233HC0	C234HC0	C235HC0	C236HC0
Magenta	C231HM0	C232HM0	C233HM0	C234HM0	C235HM0	C236HM0
Žuta	C231HY0	C232HY0	C233HY0	C234HY0	C235HY0	C236HY0
Crna	C231HK0	C232HK0	C233HK0	C234HK0	C235HK0	C236HK0
Spremnici s tonerom izuzetno visoke učinkovitosti u okviru programa povrata¹						
Cijan	C241XC0	C242XC0	C243XC0	C244XC0	C245XC0	C246XC0
Magenta	C241XM0	C242XM0	C243XM0	C244XM0	C245XM0	C246XM0
Žuta	C241XY0	C242XY0	C243XY0	C244XY0	C245XY0	C246XY0
Crna	C241XK0	C242XK0	C243XK0	C244XK0	C245XK0	C246XK0
Spremnik s tonerom ultravisoke učinkovitosti u okviru programa povrata²						
¹ Podržano samo kod modela pisača C2425 i C2535 tvrtke Lexmark.						
² Podržano samo kod modela pisača C2535 tvrtke Lexmark.						
Dodatne informacije o državama koje se nalaze u svakoj regiji potražite na web-stranici www.lexmark.com/regions .						

Stavka	Sjedinjene Američke Države i Kanada	Europsko ekonomsko područje	Ostatak azijsko-pacifičkog područja	Latinska Amerika – distribucija	Ostatak Europe, Bliski istok i Afrika	Australija i Novi Zeland
Crna	C251UK0	C252UK0	C253UK0	C254UK0	C255UK0	C256UK0

¹ Podržano samo kod modela pisača C2425 i C2535 tvrtke Lexmark.

² Podržano samo kod modela pisača C2535 tvrtke Lexmark.

Dodatne informacije o državama koje se nalaze u svakoj regiji potražite na web-stranici www.lexmark.com/regions.

Standardni spremnici s tonerom C2325, C2425 i C2535 tvrtke Lexmark

Stavka	Broj dijela
Visokoučinkoviti spremnici s tonerom¹	
Cijan	C230H20
Magenta	C230H30
Žuta	C230H40
Crna	C230H10
Spremnici s tonerom izuzetno visokog učinka	
Cijan ²	C240X20
Magenta ²	C240X30
Žuta ²	C240X40
Crna ³	C240X10
Spremnik s tonerom ultravisoke učinkovitosti⁴	
Crna	C250U10

¹ Podržano samo kod modela pisača C2325 tvrtke Lexmark.

² Podržano samo kod modela pisača C2425 i C2535 tvrtke Lexmark.

³ Podržano samo kod modela pisača C2425 tvrtke Lexmark.

⁴ Podržano samo kod modela pisača C2535 tvrtke Lexmark.

C2240 – standardni spremnici s tonerom

Stavka	Sjedinjene Američke Države, Kanada, Australija i Novi Zeland	Europa, Bliski istok i Afrika	Ostatak azijsko-pacifičkog područja	Latinska Amerika – distribucija
Cijan	24B7158	24B7182	24B7206	24B7234
Magenta	24B7159	24B7183	24B7207	24B7235
Žuta	24B7160	24B7184	24B7208	24B7236
Crna	24B7161	24B7185	24B7209	24B7237

Naručivanje kompleta za ispisivanje

Stavka	Broj dijela
Komplet za ispisivanje iz programa povrata	
Komplet za ispisivanje crno-bijelo iz programa povrata	78C0ZK0
Komplet za ispisivanje crno-bijelo i u boji iz programa povrata	78C0ZV0
Standardni komplet za ispisivanje	
Ispisni komplet za crnu	78C0Z10
Komplet za ispisivanje crno-bijelo i u boji	78C0Z50

Naručivanje bočice za otpadni toner

Stavka	Broj dijela
Bočica za otpadni toner	78C0W00

Naručivanje kompleta za održavanje

Uskladite komplet za održavanje s naponom pisača.

Napomene:

- Upotreba određenih vrsta papira može zahtijevati češću zamjenu kompleta za održavanje.
- Komplet za održavanje obuhvaća grijač i kotačiće za uvlačenje. Ti dijelovi mogu se zasebno naručiti i zamijeniti po potrebi.

Stavka	Broj dijela
Komplet za održavanje grijača od 100 V	41X2095
Komplet za održavanje grijača od 110 V	41X2096
Komplet za održavanje grijača od 220 V	41X2097
Napomena: Komplet za održavanje može zamijeniti isključivo ovlaštenu servisnu tehničaru. Kontaktirajte servisera.	

Konfiguriranje obavijesti o potrošnom materijalu

1 Otvorite web-preglednik, a zatim u adresno polje upišite IP adresu pisača.

Napomene:

- IP adresu pisača možete pogledati na početnom zaslonu pisača. IP adresa prikazuje se kao četiri skupa brojeva razdvojenih točkama, primjerice 123.123.123.123.
- Ako koristite proxy poslužitelj, za pravilno učitavanje web-stranice privremeno ga onemogućite.

2 Pritisnite **Postavke > Uređaj > Obavijesti**.

3 U izborniku Potrošni materijal pritisnite **Prilagođene obavijesti o potrošnom materijalu**.

4 Odaberite obavijest za svaki potrošni materijal.

5 Primijenite izmjene.

Zamjena dijelova i potrošnog materijala

Zamjena spremnika s tonerom

- 1 Otvorite vratašca B.

Upozorenje—potencijalno oštećenje: Kako biste spriječili oštećenja uslijed elektrostatickog pražnjenja, dodirnite bilo koji izloženi metalni okvir pisača prije pristupanja unutarnjim područjima pisača ili njihovog dodirivanja.



2 Izvadite iskorišteni spremnik s tonerom.

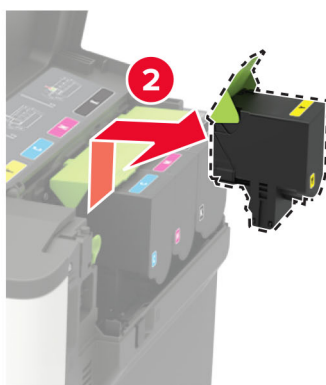

3 Otpakirajte novi spremnik tonera.

4 Umetnite novi spremnik tonera.

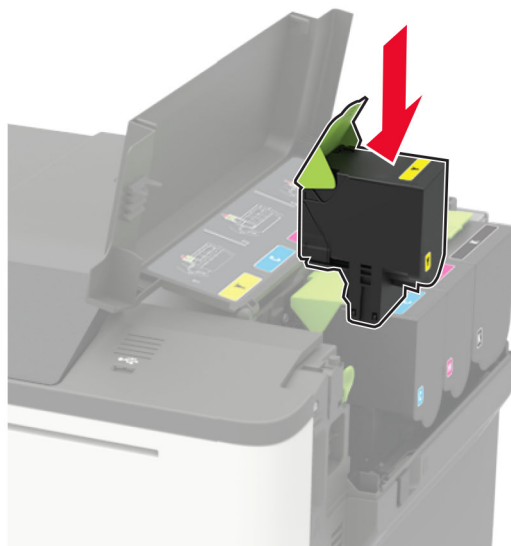

5 Zatvorite vratašca B.



Zamjena bočice za otpadni toner

1 Otvorite vratašca B.

Upozorenje—potencijalno oštećenje: Kako biste spriječili oštećenja uslijed elektrostatickog pražnjenja, dodirnite bilo koji izloženi metalni okvir pisača prije pristupanja unutarnjim područjima pisača ili njihovog dodirivanja.



2 Otvorite vratašca A.

 **OPREZ—VRUĆA POVRŠINA:** Unutrašnjost pisača može biti vruća. Kako biste smanjili rizik od ozljede na vrućem dijelu, pričekajte da se površine ohlade.

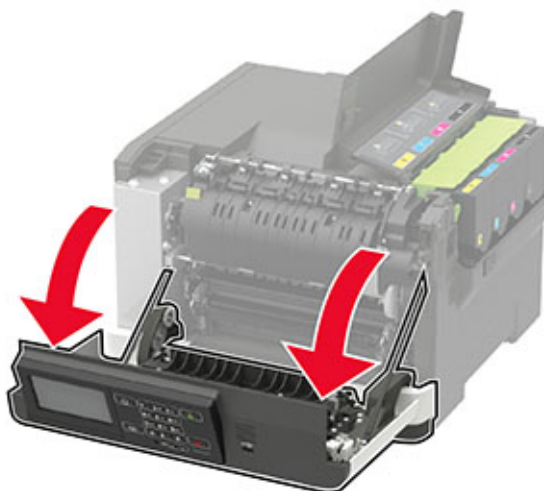

3 Uklonite desni poklopac.

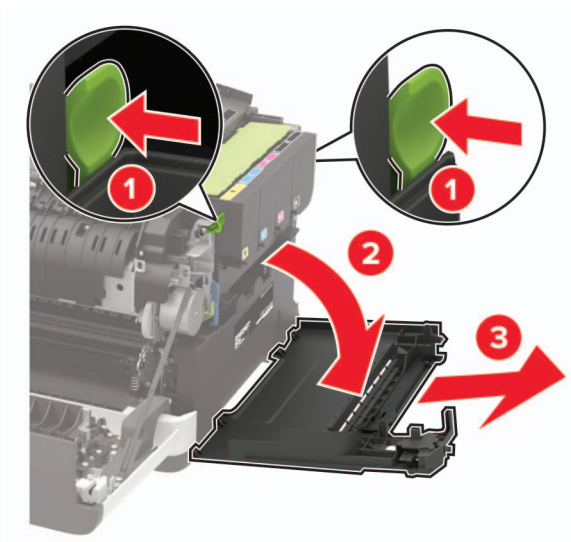

4 Izvadite bočicu za otpadni toner.

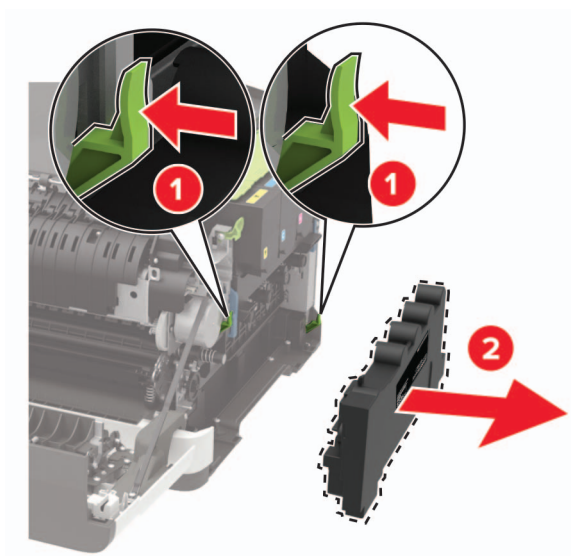

Napomena: Kako biste izbjegli prosipanje tonera, stavite bočicu u uspravan položaj.

5 Raspakirajte novu bočicu za otpadni toner.

6 Umetnite novu bočicu za otpadni toner.

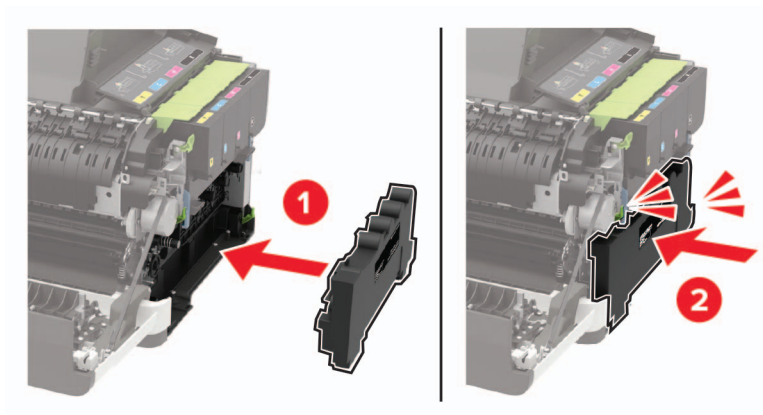

7 Postavite desni poklopac.

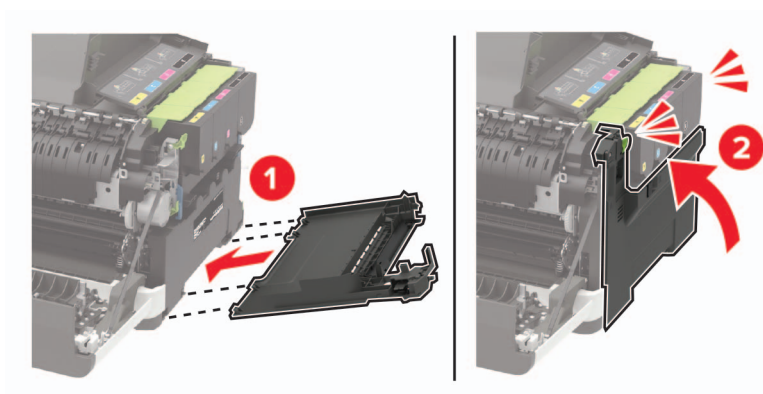

8 Zatvorite vratašca B.

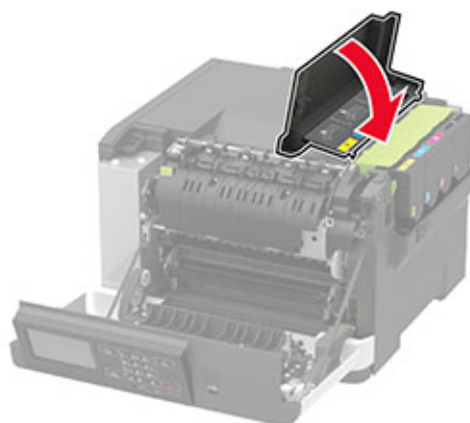

9 Zatvorite vratašca A.

Zamjena kompleta za ispisivanje

1 Otvorite vratašca B.

Upozorenje—potencijalno oštećenje: Kako biste spriječili oštećenja uslijed elektrostatičkog pražnjenja, dodirnite bilo koji izloženi metalni okvir pisača prije pristupanja unutarnjim područjima pisača ili njihovog dodirivanja.



2 Otvorite vratašca A.

⚠ OPREZ—VRUĆA POVRŠINA: Unutrašnjost pisača može biti vruća. Kako biste smanjili rizik od ozljede na vrućem dijelu, pričekajte da se površine ohlade.

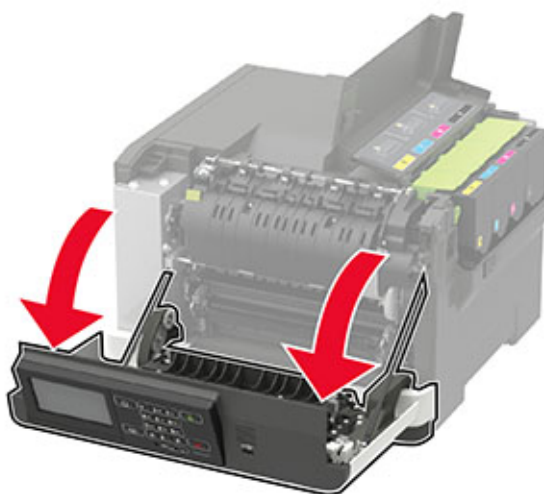

3 Uklonite desni poklopac.

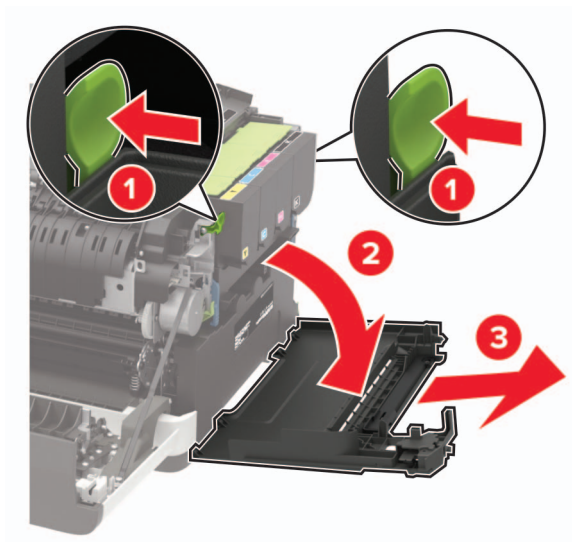

4 Izvadite bočicu za otpadni toner.

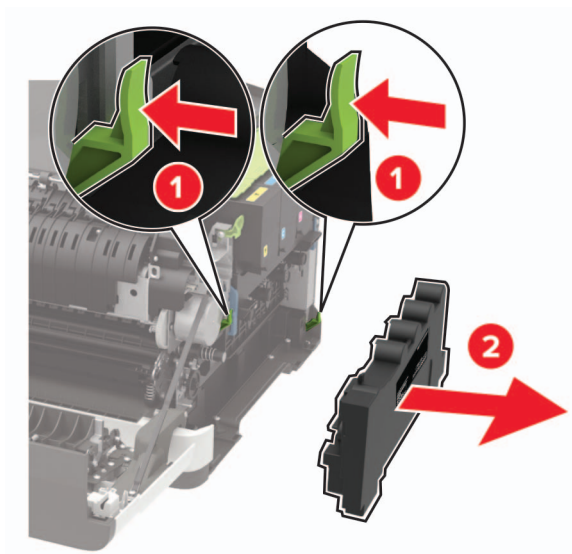

5 Izvadite spremnike s tonerom.

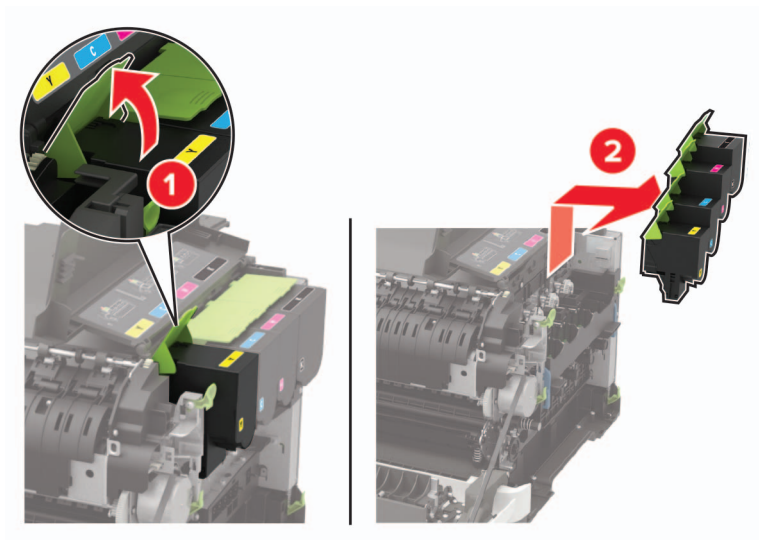

6 Izvadite upotrijebljeni komplet za ispisivanje.

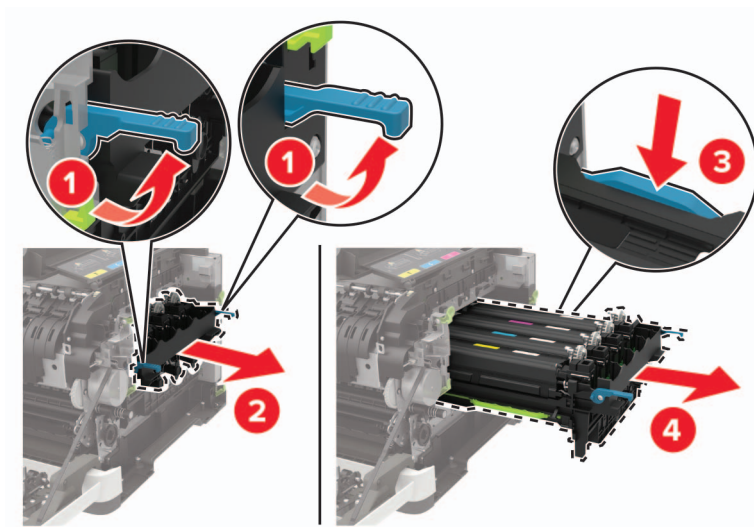

7 Raspakirajte novi komplet za ispisivanje.

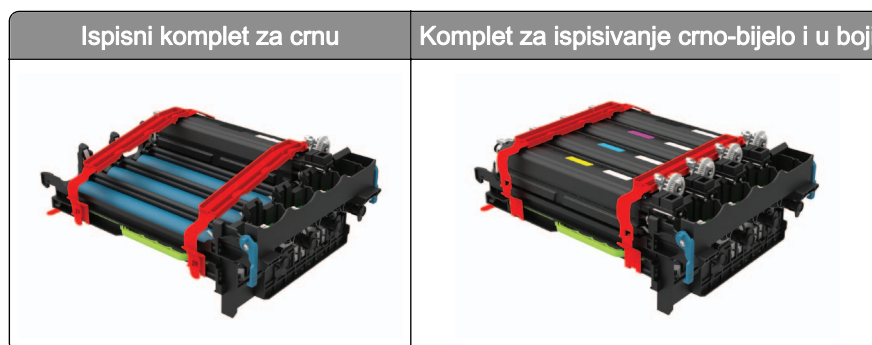

Napomene:

- Ispisni komplet za crnu obuhvaća ispisni komplet i crnu jedinicu za razvijanje.

- Komplet za ispisivanje crno-bijelo i u boji obuhvaća komplet za ispisivanje te crne, cijan, magenta i žute jedinice za razvijanje.
- Prilikom zamjene ispisnog kompleta za crnu, sačuvajte cijan, magenta i žutu jedinicu za razvijanje iz upotrijebljenog kompleta za ispisivanje.

8 Uklonite materijal pakiranja.

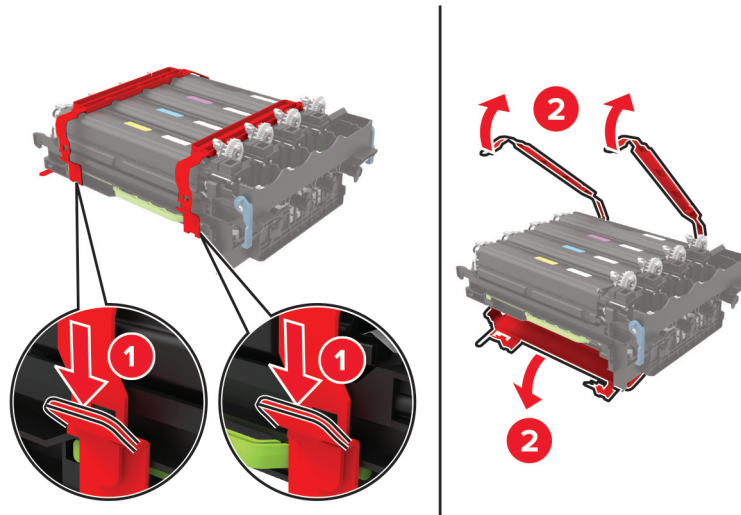

Napomena: Ako mijenjate ispisni komplet za crnu, umetnite cijan, magenta i žutu jedinicu za razvijanje u novi komplet za ispisivanje.

Upozorenje—potencijalno oštećenje: Komplet za ispis nemojte izlagati izravnoj sunčevoj svjetlosti. Duže izlaganje svjetlu može uzrokovati probleme s kvalitetom ispisa.

Upozorenje—potencijalno oštećenje: Nemojte dodirivati bubanj fotovodiča. To bi moglo utjecati na kvalitetu budućeg ispisa.



9 Umećite komplet za ispisivanje dok ne sjedne na mjesto.

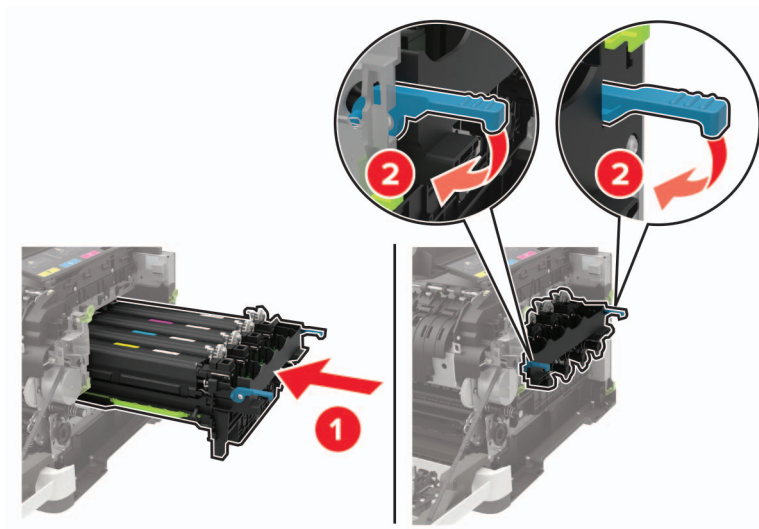

10 Umetnite spremnike s tonerom.

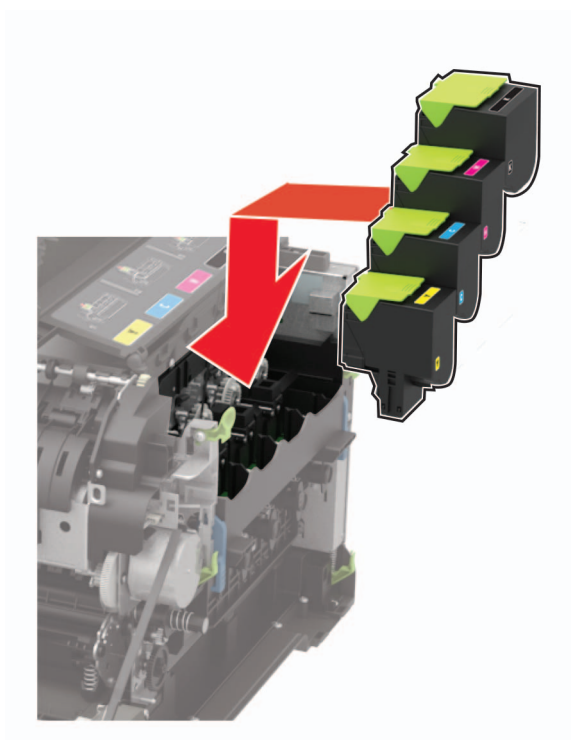

11 Umetnite bočicu za otpadni toner.

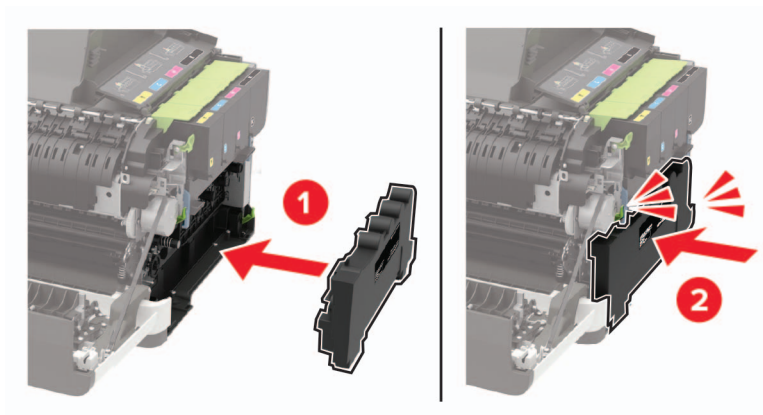

12 Postavite desni poklopac.

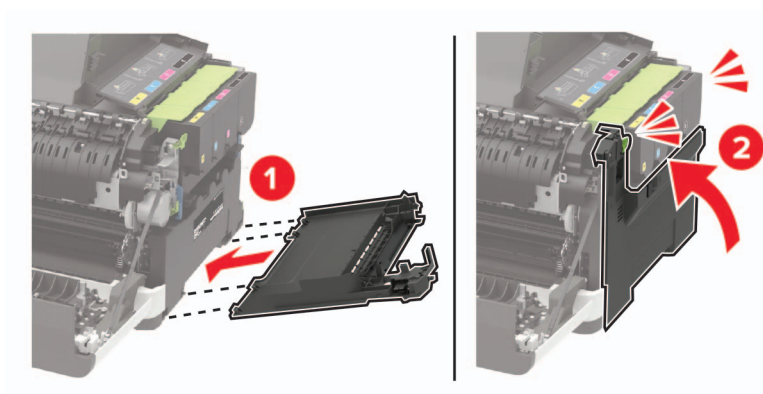

13 Zatvorite vratašca B.

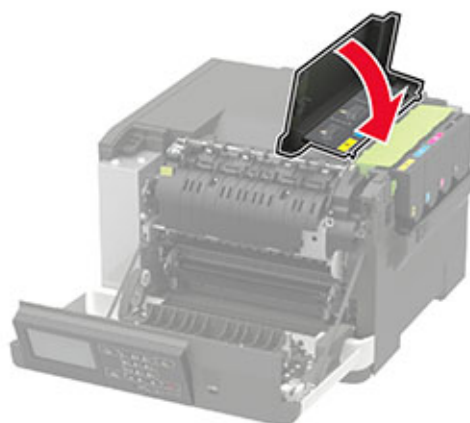



14 Zatvorite vratašca A.

Premještanje pisača

Premještanje pisača na drugu lokaciju

 **OPREZ—MOGUĆE OZLJEDE:** Ako je masa pisača veća od 20 kg (44 lb), za njegovo sigurno podizanje potrebne su dvije osobe ili više njih.

 **OPREZ—MOGUĆE OZLJEDE:** Kako biste izbjegli rizik od požara ili strujnog udara, koristite samo kabel napajanja priložen uz proizvod ili zamjenski kabel koji je odobrio proizvođač.

 **OPREZ—MOGUĆE OZLJEDE:** Prilikom premještanja pisača slijedite ove smjernice kako se ne biste ozlijedili ili oštetili pisač:

- Provjerite jesu li sva vratašca i odlagači zatvoreni.
- Isključite pisač, a zatim iskopčajte kabel napajanja iz električne mrežne utičnice.
- Iskopčajte sve kabele iz pisača.
- Ako pisač ima zasebne podne opcionalne odlagače ili izlazne opcije koje su postavljene na njega, odvojite ih prije premještanja pisača.
- Ako pisač ima postolje s kotačićima, pažljivo ga odgurajte na novu lokaciju. Pazite prilikom prelaska preko pragova i utora u podu.
- Ako pisač nema postolje s kotačićima, ali je konfiguriran s opcionalnim odlagačima ili izlaznim opcijama, odvojite izlazne opcije i podignite pisač s odlagača. Nemojte pokušavati istovremeno podići pisač i bilo koju od opcija.
- Za podizanje pisača obavezno koristite rukohvate na njemu.
- Bilo koja kolica koja koristite za premještanje pisača moraju imati površinu dovoljno veliku za cijeli pisač.
- Bilo koja kolica koja koristite za premještanje hardverskih opcija moraju imati površinu dovoljno veliku za njihove dimenzije.
- Držite pisač u uspravnom položaju.
- Izbjegavajte pokrete koji bi mogli uzrokovati veliko podrhtavanje.
- Pazite da vam prsti ne budu ispod pisača prilikom njegovog spuštanja.
- Pazite da oko pisača bude dovoljno slobodnog prostora.

Napomena: Oštećenja pisača prouzročena nepravilnim premještanjem nisu pokriveni jamstvom pisača.

Otprema pisača

Upute o otpremi pisača potražite na adresi <http://support.lexmark.com> ili se obratite podršci za kupce.

Štednja energije i papira

Konfiguriranje postavki načina rada za uštedu energije

Za kretanje kroz postavke modela pisača bez dodirnog zaslona pritisnite .

Ekološki način rada

- 1 Na upravljačkoj ploči odaberite:
Postavke > Uređaj > Upravljanje napajanjem > Ekološki način rada
- 2 Odaberite postavku.

Stanje mirovanja

- 1 Na upravljačkoj ploči odaberite:
Postavke > Uređaj > Upravljanje napajanjem > Prekoračenja vremena > Stanje mirovanja
- 2 Odredite vrijeme tijekom kojeg će pisač biti neaktivan prije ulaska u stanje mirovanja.

Hibernacija

- 1 Na upravljačkoj ploči odaberite:
Postavke > Uređaj > Upravljanje napajanjem > Prekoračenja vremena > Prekoračenje vremena za hibernaciju
- 2 Odaberite vrijeme tijekom kojeg će pisač biti neaktivan prije ulaska u hibernaciju.

Napomene:

- Kako bi opcija Prekoračenje vremena za hibernaciju funkcionirala, postavite je pri povezivanju na Hibernacija.
- Embedded Web Server onemogućen je kada je pisač u hibernaciji.

Prilagođavanje svjetline zaslona

Napomena: Ova je postavka dostupna samo kod nekih modela pisača.

- 1 Na upravljačkoj ploči odaberite:
Postavke > Uređaj > Preference

Za kretanje kroz postavke modela pisača bez dodirnog zaslona pritisnite .

- 2 Prilagodite postavku u izborniku Svjetlina zaslona.

Štednja potrošnog materijala

- Ispisujte papir obostrano.
Napomena: Obostrano ispisivanje zadana je postavka u upravljačkom programu za ispisivanje.
- Ispisujte više stranica na jedan list papira.

- Prije ispisa uz pomoć značajke pretpregleda provjerite kako će dokument izgledati.
- Ispišite jednu kopiju dokumenta u svrhu provjere sadržaja i formata.

Recikliranje

Recikliranje Lexmark proizvoda

Za povratak Lexmark proizvoda radi recikliranja:

- 1 Posjetite www.lexmark.com/recycle.
- 2 Odaberite proizvod koji želite reciklirati.

Napomena: Potrošni materijal i hardver koji nisu navedeni u Lexmark programu za prikupljanje i recikliranje mogu se reciklirati putem vašeg lokalnog centra za recikliranje.

Recikliranje pakiranja Lexmark proizvoda

Lexmark se neprekidno trudi smanjiti količinu pakiranja. Manja količina materijala za pakiranje znači da se Lexmark pisači prevoze na najučinkovitiji način uz veliku pozornost prema okolišu te da manje materijala završi na odlagalištima. Takva učinkovitost rezultira smanjenom emisijom stakleničkih plinova, uštedom energije i očuvanjem prirodnih resursa. Lexmark u nekim državama ili regijama također nudi recikliranje pakiranja. Za dodatne informacije posjetite www.lexmark.com/recycle, a zatim odaberite državu ili regiju. Informacije o dostupnim programima reciklaže pružaju se zajedno s informacijama o reciklaži proizvoda.

Lexmark koristi karton koji se može u potpunosti reciklirati gdje god postoje pogoni za reciklažu valovite ljepeke. Takvih pogona u vašoj regiji možda nema.

Pjena koju Lexmark koristi može se reciklirati gdje god postoje pogoni za reciklažu pjene. Takvih pogona u vašoj regiji možda nema.

Kada spremnik vraćate tvrtki Lexmark, možete upotrijebiti kutiju u kojoj vam je dopremljen. Lexmark će reciklirati kutiju.

Otklanjanje zaglavljenih papira

Izbjegavanje zaglavljivanja

Ispravno uložite papir

- Pazite da papir bude plošno položen u odlagaču.

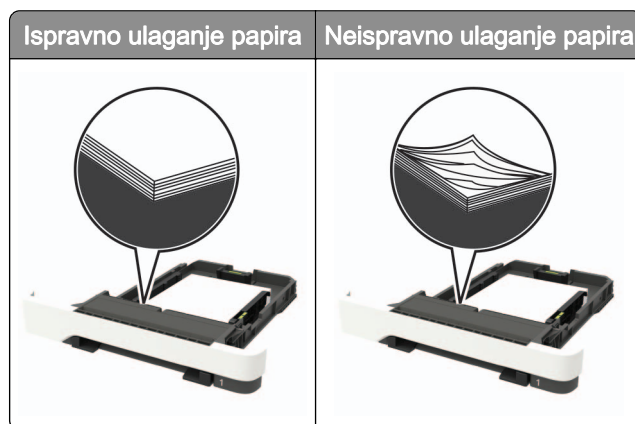

- Nemojte puniti niti vaditi odlagač dok pisač ispisuje.
- Nemojte ulagati previše papira. Provjerite je li visina umetnutog papira ispod oznake maksimalne visine papira.
- Nemojte gurati papir u odlagač. Uložite papir na način prikazan na slici.

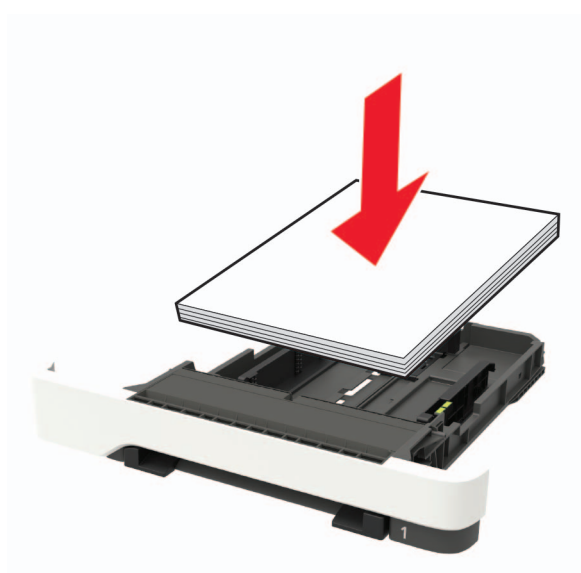

- Pazite da vodilice za papir budu ispravno postavljene i da previše ne pritišću papir ili omotnice.
- Nakon ulaganja papira odlagač čvrsto gurnite u pisač.

Upotreba preporučenog papira

- Koristite isključivo preporučeni papir ili posebne medije.
- Nemojte ulagati papir koji je zgužvan, naboran, vlažan ili savijen.

- Prije ulaganja lagano savijte, prolistajte i poravnajte rubove papira.

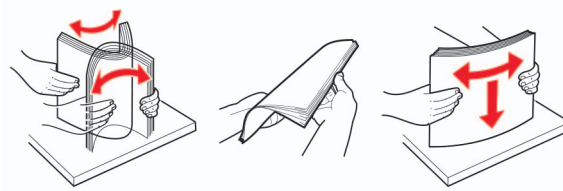

- Nemojte ulagati papir koji je ručno obrezan ili podrezan.
- Nemojte miješati formate, gramature ili vrste papira u istom odlagaču.
- Pazite da format i vrsta papira budu ispravno postavljeni na računalo ili upravljačkoj ploči pisača.
- Spremite papir sukladno preporukama proizvođača.

Pronalaženje mjesta zaglavlivanja

Napomene:

- Kad je pomoć pri zaglavljivanju uključena, pisač nakon uklanjanja zaglavljenog papira provlači prazne ili djelomično ispisane papire. Potražite prazne stranice u izlaznom dijelu pisača.
- Kad je Oporavak od zaglavljivanja postavljen na Uključeno ili Automatski, pisač ponovo ispisaže zaglavljene stranice.

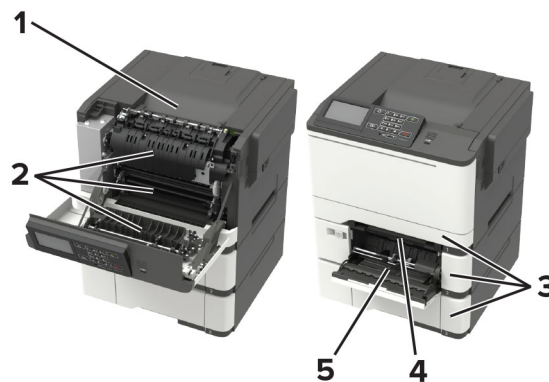

	Mjesto zaglavljivanja
1	Standardni odjeljak
2	Vratašca A
3	Odlagači
4	Ručni ulagač
5	Ulagač za razne medije
Napomena: Dostupan samo kod određenih modela pisača.	

Zaglavljivanje papira u odlagačima

- 1 Izvadite odlagač.



- 2 Izvadite zaglavljeni papir.

Napomena: Pripazite da ne zaostane nijedan komadić papira.



- 3 Umetnite odlagač.

Zaglavljeni papir iza vratašaca A

Zaglavljeni papir ispod grijača

- 1 Otvorite vratašca A.



OPREZ—VRUĆA POVRŠINA: Unutrašnjost pisača može biti vruća. Kako biste smanjili rizik od ozljede na vrućem dijelu, pričekajte da se površine ohlade.

Upozorenje—potencijalno oštećenje: Kako biste spriječili oštećenja uslijed elektrostatickog pražnjenja, dodirnite bilo koji izloženi metalni okvir pisača prije pristupanja unutarnjim područjima pisača ili njihovog dodirivanja.

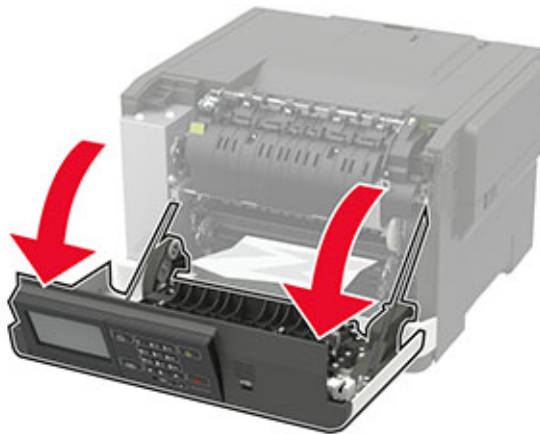

2 Izvadite zaglavljeni papir.

Napomena: Pripazite da ne zaostane nijedan komadić papira.



3 Zatvorite vratašca A.

Zaglavljeni papir u grijaču

1 Otvorite vratašca A.



OPREZ—VRUĆA POVRŠINA: Unutrašnjost pisača može biti vruća. Kako biste smanjili rizik od ozljede na vrućem dijelu, pričekajte da se površine ohlade.

Upozorenje—potencijalno oštećenje: Kako biste spriječili oštećenja uslijed elektrostatickog pražnjenja, dodirnite bilo koji izloženi metalni okvir pisača prije pristupanja unutarnjim područjima pisača ili njihovog dodirivanja.

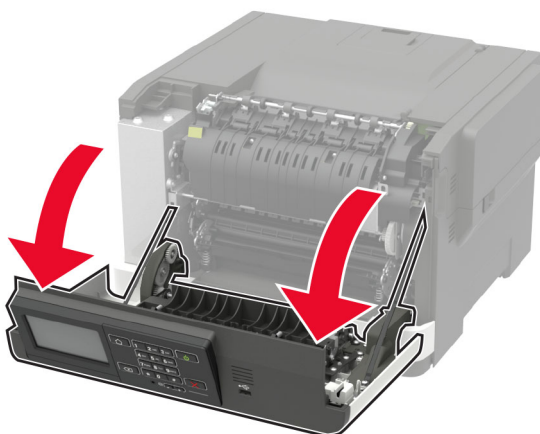

2 Otvorite vratašca za pristup grijaču i zatim uklonite zaglavljeni papir.

Napomena: Pripazite da ne zaostane nijedan komadić papira.

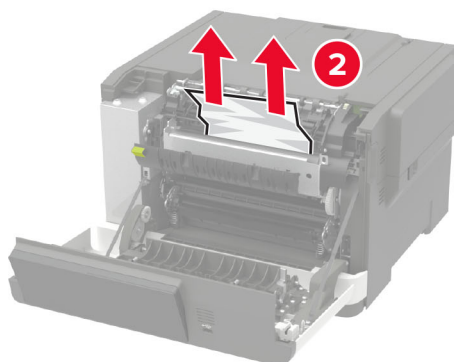
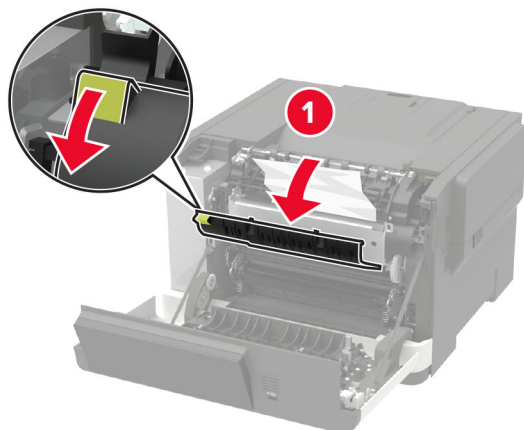

3 Zatvorite vratašca A.

Zaglavljeni papir u jedinici za obostrani rad

1 Otvorite vratašca A.

 **OPREZ—VRUĆA POVRŠINA:** Unutrašnjost pisača može biti vruća. Kako biste smanjili rizik od ozljede na vrućem dijelu, pričekajte da se površine ohlade.

Upozorenje—potencijalno oštećenje: Kako biste spriječili oštećenja uslijed elektrostatičkog pražnjenja, dodirnite bilo koji izloženi metalni okvir pisača prije pristupanja unutarnjim područjima pisača ili njihovog dodirivanja.



2 Izvadite zaglavljeni papir.

Napomena: Pripazite da ne zaostane nijedan komadić papira.

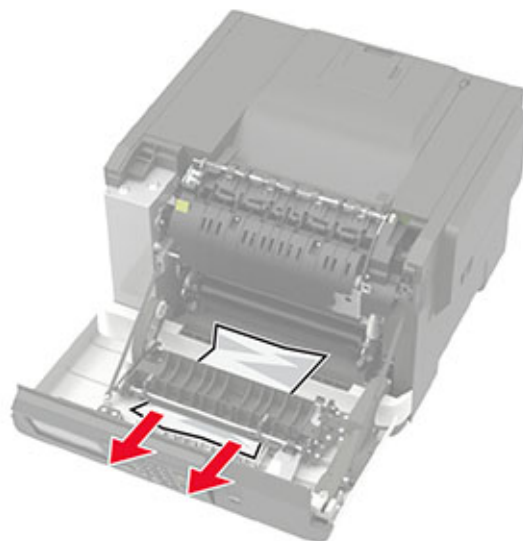

3 Zatvorite vratašca A.

Zaglavljeni papir u standardnom odjeljku

Izvadite zaglavljeni papir.

Upozorenje—potencijalno oštećenje: Kako biste spriječili oštećenja uslijed elektrostatickog pražnjenja, dodirnite bilo koji izloženi metalni okvir pisača prije pristupanja unutarnjim područjima pisača ili njihovog dodirivanja.

Napomena: Pripazite da ne zaostane nijedan komadić papira.

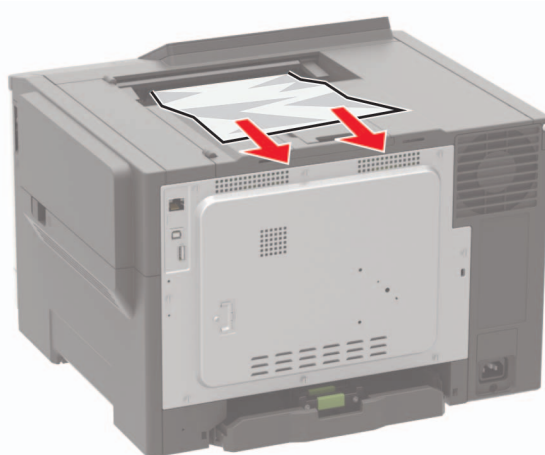

Zaglavljeni papir u ulagaču za razne medije

Napomena: Ulagač za razne medije dostupan je samo kod nekih modela pisača.

1 Izvadite papir iz ulagača za razne medije.

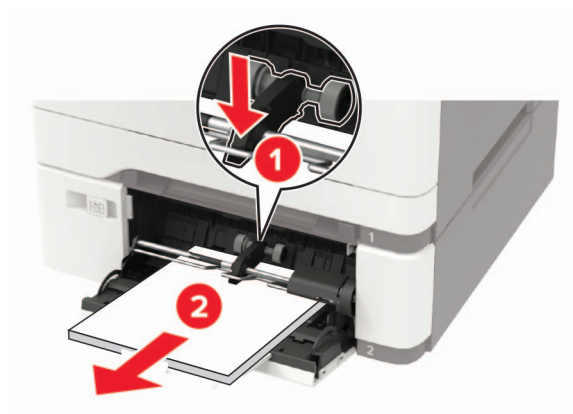

2 Izvadite zaglavljeni papir.

Napomena: Pripazite da ne zaostane nijedan komadić papira.

3 Prije ulaganja lagano savijte, prolistajte i poravnajte rubove papira.

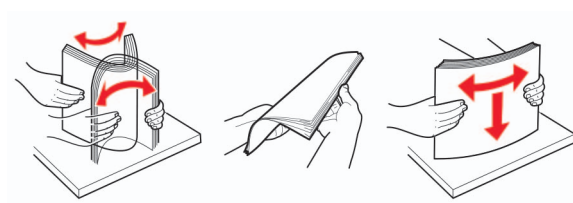

4 Uložite papir.



Zaglavljeni papir u ručnom ulagaču

1 Izvadite odlagač.



2 Izvadite zaglavljeni papir.

Napomena: Pripazite da ne zaostane nijedan komadić papira.

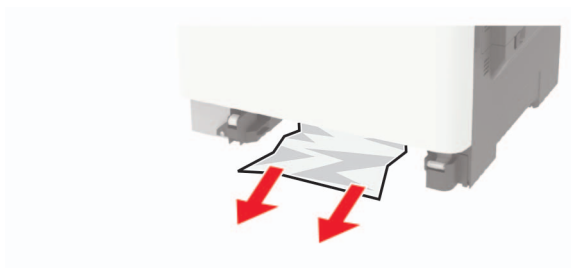

3 Umetnite odlagač.

Rješavanje problema

Konfiguriranje SMTP poslužitelja

Napomena: Za neke se modele pisača ova postavka može konfigurirati samo u aplikaciji Embedded Web Server.

S upravljačke ploče

- 1 Na upravljačkoj ploči odaberite:
Postavke > Uređaj > Obavijesti > Postavljanje upozorenja e-poštom > Postavljanje e-pošte
- 2 Konfigurirajte postavke.

Iz aplikacije Embedded Web Server

- 1 Otvorite web-preglednik, a zatim u adresno polje upišite IP adresu pisača.

Napomene:

- IP adresu pisača možete pogledati na početnom zaslonu pisača. IP adresa prikazuje se kao četiri skupa brojeva razdvojenih točkama, primjerice 123.123.123.123.
- Ako koristite proxy poslužitelj, za pravilno učitavanje web-stranice privremeno ga onemogućite.

- 2 Kliknite **Postavke > Uređaj > Obavijesti > Postavljanje upozorenja e-poštom**.
- 3 U odjeljku Postavljanje e-pošte konfigurirajte postavke.
- 4 Pritisnite **Spremi**.

Problemi s mrežnom vezom

Embedded Web Server ne može se otvoriti

Radnja	Da	Ne
<p>1. korak Provjerite je li pisač uključen.</p> <p>Je li pisač uključen?</p>	Prijeđite na 2. korak.	Uključite pisač.
<p>2. korak Provjerite je li IP adresa pisača točna. Prikaz IP adrese pisača:</p> <ul style="list-style-type: none"> • S početnog zaslona • Iz dijela izbornika mreže/priključaka koji prikazuje podatke za TCP/IP. • Ispisom stranice mrežnog postavljanja te potom pronalaženjem dijela koji obrađuje TCP/IP <p>Napomena: IP adresa prikazuje se kao četiri skupa brojeva razdvojenih točkama, primjerice 123.123.123.123.</p> <p>Je li IP adresa pisača točna?</p>	Prijeđite na 3. korak.	Unesite ispravnu IP adresu u adresno polje.
<p>3. korak Provjerite je li preglednik koji koristite podržan:</p> <ul style="list-style-type: none"> • Internet Explorer® verzije 9 ili noviji • Microsoft Edge™ • Safari verzije 6 ili noviji • Google Chrome™ verzije 32 ili noviji • Mozilla Firefox verzije 24 ili noviji <p>Je li vaš preglednik podržan?</p>	Prijeđite na 4. korak.	Instalirajte podržani preglednik.
<p>4. korak Provjerite funkcionira li mrežna veza.</p> <p>Funkcionira li mrežna veza?</p>	Prijeđite na 5. korak.	Obratite se administratoru.
<p>5. korak Provjerite jesu li kabelaške veze pisača i ispisnog poslužitelja dobro spojene. Dodatne informacije potražite u dokumentaciji priloženoj uz pisač.</p> <p>Jesu li kabeli dobro ukopčani?</p>	Prijeđite na 6. korak.	Pričvrstite kabelaške veze.
<p>6. korak Provjerite jesu li proxy poslužitelji za web onemogućeni.</p> <p>Jesu li proxy poslužitelji za web onemogućeni?</p>	Prijeđite na 7. korak.	Obratite se administratoru.

Radnja	Da	Ne
<p>7. korak Pristupite aplikaciji Embedded Web Server.</p> <p>Je li se Embedded Web Server otvorio?</p>	Problem je riješen.	Obratite se službi za korisničku podršku .

Flash pogon ne može se očitati

Radnja	Da	Ne
<p>1. korak Provjerite da pisač nije zauzet obradom drugog ispisivanja, kopiranja, skeniranja ili faksiranja.</p> <p>Je li pisač spreman?</p>	Prijeđite na 2. korak.	Pričekajte da pisač završi obrađivanje drugog zadatka.
<p>2. korak Provjerite je li flash pogon priključen u prednji USB priključak. Napomena: Flash pogon ne radi kada je priključen u stražnji USB priključak.</p> <p>Je li flash pogon priključen u odgovarajući priključak?</p>	Prijeđite na 3. korak.	Umetnite flash pogon u odgovarajući priključak.
<p>3. korak Provjerite je li flash pogon podržan. Za dodatne informacije pogledajte "Podržani flash pogoni i vrste datoteka" na 41. str..</p> <p>Je li flash pogon podržan?</p>	Prijeđite na 4. korak.	Umetnite podržani flash pogon.
<p>4. korak</p> <p>a Provjerite je li USB priključak omogućen. Za dodatne informacije pogledajte "Omogućavanje USB priključka" na 125. str..</p> <p>b Izvadite i zatim umetnite flash pogon.</p> <p>Prepoznaje li pisač flash pogon?</p>	Problem je riješen.	Obratite se službi za korisničku podršku .

Omogućavanje USB priključka

Na upravljačkoj ploči odaberite:

Postavke > Mreža/priključci > USB > Omogući USB priključak

Za kretanje kroz postavke modela pisača bez dodirnog zaslona pritisnite .

Provjera mogućnosti povezivanja pisača

1 Ispisivanje stranice za postavljanje mreže.

Na upravljačkoj ploči odaberite:

Postavke > Izvješća > Mreža > Stranica za postavljanje mreže

Za kretanje kroz postavke modela pisača bez dodirnog zaslona pritisnite .

2 Provjerite prvi odjeljak stranice i provjerite je li u statusu "povezano".

Ako je status povezano, onda LAN točka povezivanja možda nije aktivna ili je mrežni kabel iskopčan ili neispravan. Za pomoć se obratite administratoru.

Problemi s hardverskim opcijama

Interna opcija ne može se otkriti

Radnja	Da	Ne
<p>1. korak Isključite pisač, pričekajte oko 10 sekundi, a zatim ga ponovo uključite.</p> <p>Funkcionira li interna opcija ispravno?</p>	Problem je riješen.	Prijeđite na 2. korak.
<p>2. korak Ispišite stranicu s postavkama izbornika, a zatim provjerite nalazi li se interna opcija na popisu Instalirane značajke.</p> <p>Je li interna opcija navedena na stranici s postavkama izbornika?</p>	Prijeđite na 4. korak.	Prijeđite na 3. korak.
<p>3. korak Provjerite je li interna opcija pravilno instalirana na ploču kontrolera.</p> <p>a Isključite pisač, a zatim iskopčajte kabel napajanja iz električne mrežne utičnice.</p> <p>b Provjerite je li interna opcija priključena na odgovarajuće mjesto na ploči kontrolera.</p> <p>c Priključite kabel napajanja na električnu mrežnu utičnicu, a zatim uključite pisač.</p> <p> OPREZ—MOGUĆE OZLJEDE: Kako biste izbjegli rizik od požara ili strujnog udara, priključite kabel napajanja na valjano uzemljenu mrežnu utičnicu odgovarajućih svojstava koja se nalazi u blizini proizvoda i lako je dostupna.</p> <p>Funkcionira li interna opcija ispravno?</p>	Problem je riješen.	Prijeđite na 4. korak.

Radnja	Da	Ne
<p>4. korak</p> <p>a Provjerite je li interna opcija dostupna u upravljačkom programu za ispisivanje.</p> <p>Napomena: Ako je potrebno, ručno dodajte internu opciju u upravljački program za ispisivanje kako bi postala dostupna tijekom ispisivanja. Za dodatne informacije pogledajte “Dodavanje dostupnih opcija u upravljačkom programu za ispisivanje” na 168. str.</p> <p>b Ponovo pošaljite zadatak ispisivanja.</p> <p>Funkcionira li interna opcija ispravno?</p>	Problem je riješen.	Obratite se službi za korisničku podršku .

Otkrivena je neispravna flash memorija

Pokušajte nešto od sljedećega:

- Zamijenite neispravnu flash memoriju.
- Na upravljačkoj ploči pisača odaberite **Nastavi** kako biste zanemarili poruku i nastavili s ispisom.
- Otkazite trenutni zadatak ispisivanja.

U flash memoriji nema dovoljno prostora za resurse

Pokušajte nešto od sljedećega:

- Na upravljačkoj ploči pisača odaberite **Nastavi** kako biste obrisali poruku i nastavili s ispisom.
- Izbrišite fontove, makronaredbe i druge podatke koji su spremljeni u flash memoriji.
- Instalirajte flash memoriju većeg kapaciteta.

Napomena: Preuzeti fontovi i makronaredbe koje nisu prethodno spremljene u flash memoriju bit će izbrisane.

Otkrivena je neformatirana flash memorija

Pokušajte nešto od sljedećega:

- Na upravljačkoj ploči odaberite **Nastavi** kako biste zaustavili defragmentaciju i nastavili s ispisom.
- Formatirajte flash memoriju.

Napomena: Ako se poruka pogreške nastavi prikazivati, flash memorija možda je oštećena i potrebno ju je zamijeniti.

Problemi s potrošnim materijalom

Zamijenite spremnik, regija pisača se ne podudara

Kako biste ispravili taj problem, kupite spremnik s pravilnom regijom koja odgovara regiji pisača ili kupite univerzalni spremnik.

- Prvi broj u poruci nakon 42 označava regiju pisača.
- Drugi broj u poruci nakon 42 označava regiju spremnika.

Regije pisača i spremnika s tonerom

Regija	Brojčana šifra
Univerzalna ili nedefinirana regija	0
Sjeverna Amerika (SAD, Kanada)	1
Europsko ekonomsko područje, Zapadna Europa, Nordijske države, Švicarska	2
Azija i Pacifik	3
Latinska Amerika	4
Ostatak Europe, Bliski istok, Afrika	5
Australija, Novi Zeland	6
Regija nije valjana	9

Napomena: Kako biste pronašli postavke regije na pisaču i spremniku s tonerom, ispišite stranice za ispitivanje kvalitete ispisa. Na upravljačkoj ploči odaberite: **Postavke > Rješavanje problema > Ispiši stranicu za ispitivanje kvalitete ispisa.**

Potrošni materijal nije Lexmark

Pisač je otkrio da je umetnut potrošni materijal ili dio koji nije proizvela tvrtka Lexmark.

Lexmark pisači najbolje funkcioniraju s originalnim Lexmark dijelovima i potrošnim materijalom. Upotreba potrošnog materijala i dijelova trećih proizvođača može utjecati na učinkovitost, pouzdanost i trajnost pisača i ispisnih dijelova.

Svi pokazatelji vijeka trajanja namijenjeni su upotrebi Lexmark dijelova i potrošnog materijala te mogu davati nepredvidive rezultate ako se koriste dijelovi ili potrošni materijal drugih proizvođača. Upotreba ispisnih dijelova nakon isteka roka upotrebe može oštetiti Lexmark pisač i povezane sklopove.

Upozorenje—potencijalno oštećenje: Upotreba potrošnog materijala i dijelova trećih proizvođača može utjecati na pokrivenost jamstvom. Oštećenja koja nastanu zbog upotrebe dijelova ili potrošnog materijala drugih proizvođača nisu pokrivena jamstvom.

Kako biste označili da prihvaćate sve navedene rizike i želite nastaviti s upotrebom neoriginalnog potrošnog materijala ili dijelova u svom pisaču, ovisno o modelu pisača, na upravljačkoj ploči istovremeno pritisnite **X** i **#**, ili **X** i **OK**, te zadržite pritisak 15 sekundi.

Ako ne želite prihvatiti te rizike, izvadite potrošni materijal ili dio drugog proizvođača iz pisača i umetnite originalni Lexmark potrošni materijal ili dio. Za dodatne informacije pogledajte [“Upotreba originalnih Lexmark dijelova i potrošnog materijala” na 96. str.](#)

Ako pisač ne bude htio ispisivati nakon što istovremeno pritisnete **X** i **#**, ili **X** i , i zadržite pritisak 15 sekundi, ponovo postavite brojač upotrebe potrošnog materijala.

1 Na upravljačkoj ploči odaberite:

Postavke > Uređaj > Održavanje > Konfiguracijski izbornik > Upotreba potrošnih materijala i brojači

Za kretanje kroz postavke modela pisača koji nemaju dodirni zaslon pritisnite .

2 Odaberite dio ili potrošni materijal koji želite ponovo postaviti i odaberite **Pokreni**.

3 Pročitajte poruku upozorenja i odaberite **Nastavi**.

4 Za brisanje poruke istovremeno pritisnite **X** i **#**, ili **X** i , i zadržite pritisak 15 sekundi.

Napomena: Ako ne možete ponovo postaviti brojače upotrebe potrošnog materijala, proizvod vratite u trgovinu u kojoj ste ga kupili.

Problemi s ulaganjem papira

Omotnice se lijepo prilikom ispisivanja

Radnja	Da	Ne
<p>1. korak</p> <p>a Upotrebljavajte omotnice koje su bile pohranjene na suhom mjestu.</p> <p>Napomena: U slučaju ispisivanja na vlažne omotnice može doći do lijepljenja omotnica.</p> <p>b Pošaljite zadatak ispisivanja.</p> <p>Lijepi li se omotnica prilikom ispisivanja?</p>	Prijeđite na 2. korak.	Problem je riješen.
<p>2. korak</p> <p>a Provjerite je li vrsta papira postavljena na opciju Omotnica.</p> <p>Na upravljačkoj ploči odaberite:</p> <p>Postavke > Papir > Konfiguracija odlagača > Format/vrsta papira</p> <p>Za kretanje kroz postavke modela pisača koji nemaju dodirni zaslon pritisnite .</p> <p>b Pošaljite zadatak ispisivanja.</p> <p>Lijepi li se omotnica prilikom ispisivanja?</p>	Obratite se službi za korisničku podršku .	Problem je riješen.

Ispisivanje s razvrstavanjem ne funkcionira

Radnja	Da	Ne
<p>1. korak</p> <p>a Na upravljačkoj ploči pisača odaberite: Postavke > Ispisivanje > Izgled > Razvrstavanje Za kretanje kroz postavke modela pisača bez dodirnog zaslona pritisnite .</p> <p>b Postavite Razvrstavanje na Uključeno.</p> <p>c Ispišite dokument.</p> <p>Jesu li stranice pravilno razvrstane?</p>	Problem je riješen.	Prijeđite na 2. korak.
<p>2. korak</p> <p>a Otvorite dijaloški okvir Ispisivanje u dokumentu koji pokušavate ispisati i zatim odaberite Razvrstavanje.</p> <p>b Ispišite dokument.</p> <p>Jesu li stranice pravilno razvrstane?</p>	Problem je riješen.	Prijeđite na 3. korak.
<p>3. korak</p> <p>a Smanjite broj stranica za ispisivanje.</p> <p>b Ispišite dokument.</p> <p>Jesu li stranice pravilno razvrstane?</p>	Problem je riješen.	Obratite se službi za korisničku podršku .

Povezivanje odlagača ne funkcionira

Radnja	Da	Ne
<p>1. korak</p> <p>a Provjerite sadrže li odlagači jednak format i vrstu papira.</p> <p>b Provjerite jesu li vodilice za papir pravilno postavljene.</p> <p>c Ispišite dokument.</p> <p>Povezuju li se odlagači kako treba?</p>	Problem je riješen.	Prijeđite na 2. korak.
<p>2. korak</p> <p>a Na upravljačkoj ploči odaberite: Postavke > Papir > Konfiguracija odlagača > Format/vrsta papira Za kretanje kroz postavke modela pisača bez dodirnog zaslona pritisnite .</p> <p>b Postavite format i vrstu papira tako da odgovara formatu i vrsti papira u povezanim odlagačima.</p> <p>c Ispišite dokument.</p> <p>Povezuju li se odlagači kako treba?</p>	Problem je riješen.	Prijeđite na 3. korak.

Radnja	Da	Ne
<p>3. korak</p> <p>a Provjerite je li Povezivanje odlagača postavljeno na Automatski. Za dodatne informacije pogledajte "Povezivanje odlagača" na 31. str.</p> <p>b Ispišite dokument.</p> <p>Povezuju li se odlagači kako treba?</p>	Problem je riješen.	Obratite se službi za korisničku podršku .

Papir se često zaglavљуje

Radnja	Da	Ne
<p>1. korak</p> <p>a Izvadite odlagač.</p> <p>b Provjerite je li papir pravilno umetnut.</p> <p>Napomene:</p> <ul style="list-style-type: none"> • Provjerite jesu li vodilice za papir pravilno postavljene. • Provjerite je li visina umetnutog papira ispod oznake maksimalne visine papira. • Za ispisivanje svakako koristite papir preporučenog formata i vrste. <p>c Umetnite odlagač.</p> <p>d Ispišite dokument.</p> <p>Jesu li zaglavljivanja papira česta?</p>	Prijeđite na 2. korak.	Problem je riješen.
<p>2. korak</p> <p>a Na upravljačkoj ploči odaberite: Postavke > Papir > Konfiguracija odlagača > Format/vrsta papira Za kretanje kroz postavke modela pisača koji nemaju dodirni zaslon pritisnite .</p> <p>b Postavite odgovarajući format i vrstu papira.</p> <p>c Ispišite dokument.</p> <p>Jesu li zaglavljivanja papira česta?</p>	Prijeđite na 3. korak.	Problem je riješen.
<p>3. korak</p> <p>a Uložite papir iz novog paketa.</p> <p>Napomena: Papir u vlažnim uvjetima upija vlagu. Čuvajte papir u originalnom pakiranju do upotrebe.</p> <p>b Ispišite dokument.</p> <p>Jesu li zaglavljivanja papira česta?</p>	Obratite se službi za korisničku podršku .	Problem je riješen.

Zaglavljene stranice ne ispisuju se ponovno

Radnja	Da	Ne
<p>a Na upravljačkoj ploči odaberite: Postavke > Uređaj > Obavijesti > Oporavak od zaglavljivanja Za kretanje kroz postavke modela pisača bez dodirnog zaslona pritisnite OK.</p> <p>b Odaberite Uključeno ili Automatski i zatim primijenite izmjene.</p> <p>c Ispišite dokument.</p> <p>Ispisuju li se zaglavljene stranice ponovo?</p>	Problem je riješen.	Obratite se službi za korisničku podršku .

Problemi s ispisivanjem

Kvaliteta ispisa je loša

Prazne ili bijele stranice

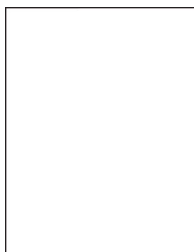

Napomena: Prije rješavanja problema ispišite stranice za ispitivanje kvalitete ispisa. S upravljačke ploče dođite do opcije **Postavke > Rješavanje problema > Ispiši stranicu za ispitivanje kvalitete ispisa**. Za kretanje kroz postavke modela pisača bez dodirnog zaslona pritisnite **OK**.

Radnja	Da	Ne
<p>a Izvadite i zatim umetnite ispisni komplet.</p> <p>Upozorenje—potencijalno oštećenje: Komplet za ispis nemojte izlagati izravnoj sunčevoj svjetlosti. Duže izlaganje svjetlu može uzrokovati probleme s kvalitetom ispisa.</p> <p>Upozorenje—potencijalno oštećenje: Nemojte dodirivati fotovodički bubanj ispod kompleta za ispis. To bi moglo utjecati na kvalitetu budućeg ispisa.</p> <p>b Ispišite dokument.</p> <p>Ispisuje li pisač prazne ili bijele stranice?</p>	Obratite se službi za korisničku podršku .	Problem je riješen.

Taman ispis



Napomena: Prije rješavanja problema ispišite stranice za ispitivanje kvalitete ispisa. S upravljačke ploče dođite do opcije **Postavke > Rješavanje problema > Ispiši stranicu za ispitivanje kvalitete ispisa**. Za kretanje kroz postavke modela pisača bez dodirnog zaslona pritisnite **OK**.

Radnja	Da	Ne
<p>1. korak</p> <p>a Provedite podešavanje boje. Na upravljačkoj ploči odaberite: Postavke > Ispis > Kvaliteta > Napredno rukovanje slikom > Podešavanje boja</p> <p>b Ispišite dokument.</p> <p>Je li ispis previše taman?</p>	Prijeđite na 2. korak.	Problem je riješen.
<p>2. korak</p> <p>a Ovisno o operacijskom sustavu, smanjite zatamnjenost tonera u izborniku Preference ispisivanja ili u dijaloškom okviru Ispisivanje. Napomena: Isto tako možete promijeniti postavke na upravljačkoj ploči pisača. Dođite do opcije: Postavke > Ispis > Kvaliteta > Zatamnjenost tonera</p> <p>b Ispišite dokument.</p> <p>Je li ispis previše taman?</p>	Prijeđite na 3. korak.	Problem je riješen.
<p>3. korak</p> <p>a Ovisno o operacijskom sustavu, navedite vrstu papira u dijaloškom okviru Preference ispisa ili Ispis. Napomene:</p> <ul style="list-style-type: none"> • Provjerite odgovaraju li postavke uloženom papiru. • Isto tako možete promijeniti postavke na upravljačkoj ploči pisača. Dođite do opcije: Postavke > Papir > Konfiguracija odlagača > Format/vrsta papira <p>b Ispišite dokument.</p> <p>Je li ispis previše taman?</p>	Prijeđite na 4. korak.	Problem je riješen.
<p>4. korak</p> <p>Provjerite ima li papir teksturu ili grubu završnu obradu.</p> <p>Ispisujete li na papiru izražene teksture ili grubom papiru?</p>	Prijeđite na 5. korak.	Prijeđite na 6. korak.

Radnja	Da	Ne
5. korak a Papir s teksturom ili grubi papir zamijenite običnim papirom. b Ispišite dokument. Je li ispis previše taman?	Prijeđite na 6. korak.	Problem je riješen.
6. korak a Uložite papir iz novog paketa. Napomena: Papir u vlažnim uvjetima upija vlagu. Čuvajte papir u originalnom pakiranju do upotrebe. b Ispišite dokument. Je li ispis previše taman?	Obratite se službi za korisničku podršku .	Problem je riješen.

Dvostruke slike





Napomena: Prije rješavanja problema ispišite stranice za ispitivanje kvalitete ispisa. S upravljačke ploče dođite do opcije **Postavke > Rješavanje problema > Ispiši stranicu za ispitivanje kvalitete ispisa**. Za kretanje kroz postavke modela pisača bez dodirnog zaslona pritisnite **OK**.

Radnja	Da	Ne
1. korak a U odlagač uložite papir odgovarajuće vrste. b Ispišite dokument. Pojavljuju li se dvostruke slike na ispisima?	Prijeđite na 2. korak.	Problem je riješen.
2. korak a Ovisno o operacijskom sustavu, navedite vrstu papira u dijaloškom okviru Preference ispisa ili Ispis. Napomene: <ul style="list-style-type: none"> • Provjerite odgovaraju li postavke uloženom papiru. • Isto tako možete promijeniti postavke na upravljačkoj ploči pisača. Dođite do opcije: Postavke > Papir > Konfiguracija odlagača > Format/vrsta papira b Ispišite dokument. Pojavljuju li se dvostruke slike na ispisima?	Prijeđite na 3. korak.	Problem je riješen.

Radnja	Da	Ne
<p>3. korak</p> <p>a Provedite podešavanje boje. Na upravljačkoj ploči odaberite: Postavke > Ispis > Kvaliteta > Napredno rukovanje slikom > Podešavanje boja</p> <p>b Ispišite dokument.</p> <p>Pojavljaju li se dvostruke slike na ispisima?</p>	Prijeđite na 4. korak.	Problem je riješen.
<p>4. korak</p> <p>a Izvadite i zatim umetnite ispisni komplet. Upozorenje—potencijalno oštećenje: Komplet za ispis nemojte izlagati izravnoj sunčevoj svjetlosti. Duže izlaganje svjetlu može uzrokovati probleme s kvalitetom ispisa. Upozorenje—potencijalno oštećenje: Nemojte dodirivati fotovodički bubanj ispod kompleta za ispis. To bi moglo utjecati na kvalitetu budućeg ispisa.</p> <p>b Ispišite dokument.</p> <p>Pojavljaju li se dvostruke slike na ispisima?</p>	Obratite se službi za korisničku podršku .	Problem je riješen.

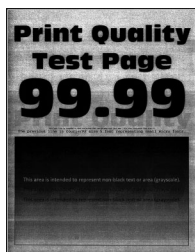
Siva pozadina ili pozadina u boji



Napomena: Prije rješavanja problema ispišite stranice za ispitivanje kvalitete ispisa. Na upravljačkoj ploči dođite do opcije **Postavke > Rješavanje problema > Ispiši stranicu za ispitivanje kvalitete ispisa**. Za kretanje kroz postavke modela pisača bez dodirnog zaslona pritisnite .

Radnja	Da	Ne
<p>1. korak</p> <p>a Provedite podešavanje boje. Na upravljačkoj ploči odaberite: Postavke > Ispis > Kvaliteta > Napredno rukovanje slikom > Podešavanje boja</p> <p>b Ispišite dokument.</p> <p>Pojavljuje li se na ispisima siva pozadina ili pozadina u boji?</p>	Prijeđite na 2. korak.	Problem je riješen.

Radnja	Da	Ne
<p>2. korak</p> <p>a Izvadite i zatim umetnite komplet za ispis.</p> <p>Upozorenje—potencijalno oštećenje: Komplet za ispis nemojte izlagati izravnoj sunčevoj svjetlosti. Duže izlaganje svjetlu može uzrokovati probleme s kvalitetom ispisa.</p> <p>Upozorenje—potencijalno oštećenje: Nemojte dodirivati fotovodički bubanj ispod kompleta za ispis. To bi moglo utjecati na kvalitetu budućeg ispisa.</p> <p>b Ispišite dokument.</p> <p>Pojavljuje li se na ispisima siva pozadina ili pozadina u boji?</p>	Obratite se službi za korisničku podršku .	Problem je riješen.

Neodgovarajuće margine



Radnja	Da	Ne
<p>1. korak</p> <p>a Prilagodite položaj vodilica za papir sukladno uloženom papiru.</p> <p>b Ispišite dokument.</p> <p>Jesu li margine ispravne?</p>	Problem je riješen.	Prijeđite na 2. korak.
<p>2. korak</p> <p>a Postavite format papira s upravljačke ploče. Dođite do opcije: Postavke > Papir > Konfiguracija odlagača > Format/vrsta papira</p> <p>b Ispišite dokument.</p> <p>Jesu li margine ispravne?</p>	Problem je riješen.	Prijeđite na 3. korak.
<p>3. korak</p> <p>a Ovisno o operacijskom sustavu, navedite veličinu papira u dijaloškom okviru Preference ispisa ili Ispis.</p> <p>Napomena: Provjerite odgovaraju li postavke uloženom papiru.</p> <p>b Ispišite dokument.</p> <p>Jesu li margine ispravne?</p>	Problem je riješen.	Obratite se službi za korisničku podršku .

Svijetao ispis

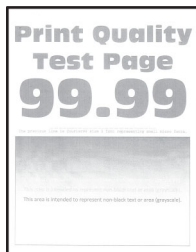

Napomena: Prije rješavanja problema ispišite stranice za ispitivanje kvalitete ispisa. S upravljačke ploče dođite do opcije **Postavke > Rješavanje problema > Ispiši stranicu za ispitivanje kvalitete ispisa**. Za kretanje kroz postavke modela pisača bez dodirnog zaslona pritisnite **OK**.

Radnja	Da	Ne
<p>1. korak</p> <p>a Provedite podešavanje boje. Na upravljačkoj ploči odaberite: Postavke > Ispis > Kvaliteta > Napredno rukovanje slikom > Podešavanje boja</p> <p>b Ispišite dokument.</p> <p>Je li ispis svijetao?</p>	Prijeđite na 2. korak.	Problem je riješen.
<p>2. korak</p> <p>a Ovisno o operacijskom sustavu, zatamnjenost tonera povećajte u izborniku Preference ispisivanja ili u dijaloškom okviru Ispisivanje. Napomena: Isto tako možete promijeniti postavke na upravljačkoj ploči pisača. Dođite do opcije: Postavke > Ispis > Kvaliteta > Zatamnjenost tonera</p> <p>b Ispišite dokument.</p> <p>Je li ispis svijetao?</p>	Prijeđite na 3. korak.	Problem je riješen.
<p>3. korak</p> <p>a Isključite Štednju boje. Na upravljačkoj ploči odaberite: Postavke > Ispis > Kvaliteta > Štednja boje</p> <p>b Ispišite dokument.</p> <p>Je li ispis svijetao?</p>	Prijeđite na 4. korak.	Problem je riješen.

Radnja	Da	Ne
<p>4. korak</p> <p>a Ovisno o operacijskom sustavu, navedite vrstu papira u dijaloškom okviru Preference ispisa ili Ispis.</p> <p>Napomene:</p> <ul style="list-style-type: none"> • Provjerite odgovaraju li postavke uloženom papiru. • Isto tako možete promijeniti postavke na upravljačkoj ploči pisača. Dođite do opcije: <p>Postavke > Papir > Konfiguracija odlagača > Format/vrsta papira</p> <p>b Ispišite dokument.</p> <p>Je li ispis svijetao?</p>	Prijeđite na 5. korak.	Problem je riješen.
<p>5. korak</p> <p>Provjerite ima li papir izraženu teksturu ili grubu završnu obradu.</p> <p>Ispisujete li na papiru izražene teksture ili grubom papiru?</p>	Prijeđite na 6. korak.	Prijeđite na 7. korak.
<p>6. korak</p> <p>a Papir s teksturom ili grubi papir zamijenite običnim papirom.</p> <p>b Ispišite dokument.</p> <p>Je li ispis svijetao?</p>	Prijeđite na 7. korak.	Problem je riješen.
<p>7. korak</p> <p>a Uložite papir iz novog paketa.</p> <p>Napomena: Papir u vlažnim uvjetima upija vlagu. Čuvajte papir u originalnom pakiranju do upotrebe.</p> <p>b Ispišite dokument.</p> <p>Je li ispis svijetao?</p>	Prijeđite na 8. korak.	Problem je riješen.
<p>8. korak</p> <p>a Izvadite i zatim umetnite ispisni komplet.</p> <p>Upozorenje—potencijalno oštećenje: Komplet za ispis nemojte izlagati izravnoj sunčevoj svjetlosti. Duže izlaganje svjetlu može uzrokovati probleme s kvalitetom ispisa.</p> <p>Upozorenje—potencijalno oštećenje: Nemojte dodirivati fotovodički bubanj ispod kompleta za ispis. To bi moglo utjecati na kvalitetu budućeg ispisa.</p> <p>b Ispišite dokument.</p> <p>Je li ispis svijetao?</p>	Obratite se službi za korisničku podršku .	Problem je riješen.

Nedostatak boja

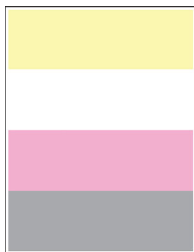

Napomena: Prije rješavanja problema ispišite stranice za ispitivanje kvalitete ispisa. Na upravljačkoj ploči dođite do opcije **Postavke > Rješavanje problema > Ispiši stranicu za ispitivanje kvalitete ispisa**. Za kretanje kroz postavke modela pisača bez dodirnog zaslona pritisnite **OK**.

Radnja	Da	Ne
<p>a Izvadite spremnik s tonerom u boji koja nedostaje.</p> <p>b Izvadite ispisni komplet.</p> <p>Upozorenje—potencijalno oštećenje: Komplet za ispis nemojte izlagati izravnoj sunčevoj svjetlosti. Duže izlaganje svjetlu može uzrokovati probleme s kvalitetom ispisa.</p> <p>Upozorenje—potencijalno oštećenje: Nemojte dodirivati fotovodički bubanj ispod kompleta za ispis. To bi moglo utjecati na kvalitetu budućeg ispisa.</p> <p>c Izvadite i potom umetnite jedinicu za razvijanje boje koja nedostaje.</p> <p>d Umetnite komplet za ispis.</p> <p>e Umetnite spremnik s tonerom.</p> <p>f Ispišite dokument.</p> <p>Nedostaju li neke boje na ispisu?</p>	<p>Obratite se službi za korisničku podršku.</p>	<p>Problem je riješen.</p>

Mrlje i točke na ispisu



Napomena: Prije rješavanja problema ispišite stranice za ispitivanje kvalitete ispisa. S upravljačke ploče dođite do opcije **Postavke > Rješavanje problema > Ispiši stranicu za ispitivanje kvalitete ispisa**. Za kretanje kroz postavke modela pisača bez dodirnog zaslona pritisnite **OK**.

Radnja	Da	Ne
<p>1. korak Provjerite je li procurio toner u pisaču.</p> <p>Je li procurio toner u pisaču?</p>	Prijeđite na 2. korak.	Obratite se službi za korisničku podršku .
<p>2. korak a Na upravljačkoj ploči odaberite: Postavke > Papir > Konfiguracija odlagača > Format/vrsta papira b Provjerite odgovaraju li postavke formata papira i vrste papira uloženom papiru. Napomena: Pazite da papir nema izraženu teksturu ili grubu završnu obradu.</p> <p>Podudaraju li se postavke?</p>	Prijeđite na 4. korak.	Prijeđite na 3. korak.
<p>3. korak a Ovisno o operacijskom sustavu, navedite format papira i vrstu papira u dijaloškom okviru Preference ispisa ili Ispis. Napomena: Provjerite odgovaraju li postavke uloženom papiru. b Ispišite dokument.</p> <p>Sadrži li ispis mrlje?</p>	Prijeđite na 4. korak.	Problem je riješen.
<p>4. korak a Uložite papir iz novog paketa. Napomena: Papir u vlažnim uvjetima upija vlagu. Čuvajte papir u originalnom pakiranju do upotrebe. b Ispišite dokument.</p> <p>Sadrži li ispis mrlje?</p>	Prijeđite na 5. korak.	Problem je riješen.
<p>5. korak a Izvadite i zatim umetnite ispisni komplet. Upozorenje—potencijalno oštećenje: Komplet za ispis nemojte izlagati izravnoj sunčevoj svjetlosti. Duže izlaganje svjetlu može uzrokovati probleme s kvalitetom ispisa. Upozorenje—potencijalno oštećenje: Nemojte dodirivati fotovodički bubanj ispod kompleta za ispis. To bi moglo utjecati na kvalitetu budućeg ispisa. b Ispišite dokument.</p> <p>Sadrži li ispis mrlje?</p>	Obratite se službi za korisničku podršku .	Problem je riješen.

Savijanje papira



Radnja	Da	Ne
<p>1. korak</p> <p>a Prilagodite vodilice u odlagaču za odgovarajući položaj za uloženi papir.</p> <p>b Ispišite dokument.</p> <p>Je li papir savijen?</p>	Prijeđite na 2. korak.	Problem je riješen.
<p>2. korak</p> <p>a Ovisno o operacijskom sustavu, navedite vrstu papira u dijaloškom okviru Preference ispisa ili Ispis.</p> <p>Napomene:</p> <ul style="list-style-type: none"> • Provjerite odgovaraju li postavke uloženom papiru. • Isto tako možete promijeniti postavke na upravljačkoj ploči pisača. Dođite do opcije: <p>Postavke > Papir > Konfiguracija odlagača > Format/vrsta papira</p> <p>b Ispišite dokument.</p> <p>Je li papir savijen?</p>	Prijeđite na 3. korak.	Problem je riješen.
<p>3. korak</p> <p>Ispisivanje na drugu stranu papira.</p> <p>a Izvadite papir, okrenite ga i potom ga ponovno uložite.</p> <p>b Ispišite dokument.</p> <p>Je li papir savijen?</p>	Prijeđite na 4. korak.	Problem je riješen.
<p>4. korak</p> <p>a Uložite papir iz novog paketa.</p> <p>Napomena: Papir u vlažnim uvjetima upija vlagu. Čuvajte papir u originalnom pakiranju do upotrebe.</p> <p>b Ispišite dokument.</p> <p>Je li papir savijen?</p>	Obratite se službi za korisničku podršku .	Problem je riješen.

Neravni ili iskrivljeni ispisi



Napomena: Prije rješavanja problema ispišite stranice za ispitivanje kvalitete ispisa. Na upravljačkoj ploči dođite do opcije **Postavke > Rješavanje problema > Ispiši stranicu za ispitivanje kvalitete ispisa**. Za kretanje kroz postavke modela pisača bez dodirnog zaslona pritisnite **OK**.

Radnja	Da	Ne
<p>1. korak</p> <p>a Prilagodite vodilice za papir u odlagaču za odgovarajući položaj za uloženi papir.</p> <p>b Ispišite dokument.</p> <p>Je li ispis neravan ili iskrivljen?</p>	Prijeđite na 2. korak.	Problem je riješen.
<p>2. korak</p> <p>a Uložite papir iz novog paketa.</p> <p>Napomena: Papir u vlažnim uvjetima upija vlagu. Čuvajte papir u originalnom pakiranju do upotrebe.</p> <p>b Ispišite dokument.</p> <p>Je li ispis neravan ili iskrivljen?</p>	Prijeđite na 3. korak.	Problem je riješen.
<p>3. korak</p> <p>a Provjerite je li podržan uloženi papir.</p> <p>Napomena: Ako papir nije podržan, uložite podržani papir.</p> <p>b Ispišite dokument.</p> <p>Je li ispis neravan ili iskrivljen?</p>	Obratite se službi za korisničku podršku .	Problem je riješen.

Slike u jednoj boji ili crne



Napomena: Prije rješavanja problema ispišite stranice za ispitivanje kvalitete ispisa. Na upravljačkoj ploči dođite do opcije **Postavke > Rješavanje problema > Ispiši stranicu za ispitivanje kvalitete ispisa**. Za kretanje kroz postavke modela pisača bez dodirnog zaslona pritisnite **OK**.

Radnja	Da	Ne
<p>a Izvadite, a zatim ponovo umetnite ispisni komplet.</p> <p>Upozorenje—potencijalno oštećenje: Komplet za ispis nemojte izlagati izravnoj sunčevoj svjetlosti. Duže izlaganje svjetlu može uzrokovati probleme s kvalitetom ispisa.</p> <p>Upozorenje—potencijalno oštećenje: Nemojte dodirivati fotovodički bubanj ispod kompleta za ispis. To bi moglo utjecati na kvalitetu budućeg ispisa.</p> <p>b Ispišite dokument.</p> <p>Dominira li na ispisu jedna boja ili crna?</p>	<p>Obratite se službi za korisničku podršku.</p>	<p>Problem je riješen.</p>

Nepotpun tekst ili slike



Napomena: Prije rješavanja problema ispišite stranice za ispitivanje kvalitete ispisa. S upravljačke ploče dođite do opcije **Postavke > Rješavanje problema > Ispiši stranicu za ispitivanje kvalitete ispisa**. Za kretanje kroz postavke modela pisača bez dodirnog zaslona pritisnite **OK**.

Radnja	Da	Ne
<p>1. korak</p> <p>a Prilagodite vodilice za papir u odlagaču za odgovarajući položaj za uloženi papir.</p> <p>b Ispišite dokument.</p> <p>Jesu li tekst ili slike nepotpune?</p>	<p>Prijeđite na 2. korak.</p>	<p>Problem je riješen.</p>

Radnja	Da	Ne
<p>2. korak</p> <p>a Ovisno o operacijskom sustavu, navedite veličinu papira u dijaloškom okviru Preference ispisa ili Ispis.</p> <p>Napomene:</p> <ul style="list-style-type: none"> • Provjerite odgovaraju li postavke uloženom papiru. • Isto tako možete promijeniti postavke na upravljačkoj ploči pisača. Dođite do opcije: <p>Postavke > Papir > Konfiguracija odlagača > Format/vrsta papira</p> <p>b Ispišite dokument.</p> <p>Jesu li tekst ili slike nepotpune?</p>	Prijeđite na 3. korak.	Problem je riješen.
<p>3. korak</p> <p>a Izvadite i zatim umetnite ispisni komplet.</p> <p>Upozorenje—potencijalno oštećenje: Komplet za ispis nemojte izlagati izravnoj sunčevoj svjetlosti. Duže izlaganje svjetlu može uzrokovati probleme s kvalitetom ispisa.</p> <p>Upozorenje—potencijalno oštećenje: Nemojte dodirivati fotovodički bubanj ispod kompleta za ispis. To bi moglo utjecati na kvalitetu budućeg ispisa.</p> <p>b Ispišite dokument.</p> <p>Jesu li tekst ili slike nepotpune?</p>	Obratite se službi za korisničku podršku .	Problem je riješen.

Toner se lako briše

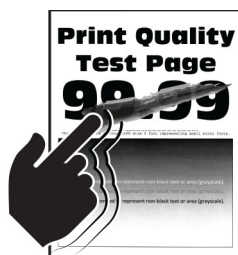

Napomena: Prije rješavanja problema ispišite stranice za ispitivanje kvalitete ispisa. S upravljačke ploče dođite do opcije **Postavke > Rješavanje problema > Ispiši stranicu za ispitivanje kvalitete ispisa**. Za kretanje kroz postavke modela pisača bez dodirnog zaslona pritisnite **OK**.

Radnja	Da	Ne
<p>1. korak</p> <p>a Ovisno o operacijskom sustavu, navedite vrstu papira u dijaloškom okviru Preference ispisa ili Ispis.</p> <p>Napomene:</p> <ul style="list-style-type: none"> • Provjerite odgovaraju li postavke uloženom papiru. • Isto tako možete promijeniti postavke na upravljačkoj ploči pisača. Dođite do opcije: <p>Postavke > Papir > Konfiguracija odlagača > Format/vrsta papira</p> <p>b Ispišite dokument.</p> <p>Skida li se toner lako?</p>	Prijeđite na 2. korak.	Problem je riješen.
<p>2. korak</p> <p>a Provjerite je li podržana gramatura papira.</p> <p>Napomena: Ako gramatura papira nije podržana, uložite podržani papir.</p> <p>b Ispišite dokument.</p> <p>Skida li se toner lako?</p>	Prijeđite na 3. korak.	Problem je riješen.
<p>3. korak</p> <p>a Uložite papir iz novog paketa.</p> <p>Napomena: Papir u vlažnim uvjetima upija vlagu. Čuvajte papir u originalnom pakiranju do upotrebe.</p> <p>b Ispišite dokument.</p> <p>Skida li se toner lako?</p>	Obratite se službi za korisničku podršku .	Problem je riješen.

Neujednačena gustoća ispisa

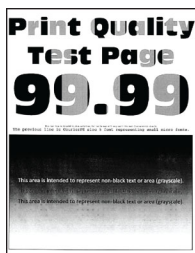

Napomena: Prije rješavanja problema ispišite stranice za ispitivanje kvalitete ispisa. S upravljačke ploče dođite do opcije **Postavke > Rješavanje problema > Ispiši stranicu za ispitivanje kvalitete ispisa**. Za kretanje kroz postavke modela pisača bez dodirnog zaslona pritisnite .

Radnja	Da	Ne
<p>a Izvadite i zatim umetnite ispisni komplet.</p> <p>Upozorenje—potencijalno oštećenje: Komplet za ispisivanje nemojte izlagati izravnoj sunčevoj svjetlosti. Duže izlaganje svjetlu može uzrokovati probleme s kvalitetom ispisa.</p> <p>Upozorenje—potencijalno oštećenje: Nemojte dodirivati fotovodički bubanj ispod kompleta za ispis. To bi moglo utjecati na kvalitetu budućeg ispisa.</p> <p>b Ispišite dokument.</p> <p>Je li gustoća ispisa neujednačena?</p>	<p>Obratite se službi za korisničku podršku.</p>	<p>Problem je riješen.</p>

Vodoravne tamne crte



Napomene:

- Prije rješavanja problema ispišite stranice za ispitivanje kvalitete ispisa. S upravljačke ploče dođite do opcije **Postavke > Rješavanje problema > Ispiši stranicu za ispitivanje kvalitete ispisa**. Za kretanje kroz postavke modela pisača bez dodirnog zaslona pritisnite **OK**.
- Ako se na ispisima učestalo pojavljuju vodoravne tamne crte, pogledajte temu „Nedostaci ispisa koji se ponavljaju”.

Radnja	Da	Ne
<p>1. korak</p> <p>a Ovisno o operacijskom sustavu, navedite vrstu papira u dijaloškom okviru Preference ispisa ili Ispis.</p> <p>Napomene:</p> <ul style="list-style-type: none"> • Provjerite odgovaraju li postavke uloženom papiru. • Isto tako možete promijeniti postavke na upravljačkoj ploči pisača. Dođite do opcije: <p>Postavke > Papir > Konfiguracija odlagača > Format/vrsta papira</p> <p>b Ispišite dokument.</p> <p>Pojavljuju li se na ispisima tamne crte?</p>	<p>Prijeđite na 2. korak.</p>	<p>Problem je riješen.</p>

Radnja	Da	Ne
<p>2. korak</p> <p>a Uložite papir iz novog paketa.</p> <p>Napomena: Papir u vlažnim uvjetima upija vlagu. Papir spremite u originalnu ambalažu do ponovne upotrebe.</p> <p>b Ispišite dokument.</p> <p>Pojavljaju li se na ispisima tamne crte?</p>	Prijeđite na 3. korak.	Problem je riješen.
<p>3. korak</p> <p>a Izvadite i zatim umetnite ispisni komplet.</p> <p>Upozorenje—potencijalno oštećenje: Komplet za ispis nemojte izlagati izravnoj sunčevoj svjetlosti. Duže izlaganje svjetlu može uzrokovati probleme s kvalitetom ispisa.</p> <p>Upozorenje—potencijalno oštećenje: Nemojte dodirivati fotovodički bubanj ispod kompleta za ispis. To bi moglo utjecati na kvalitetu budućeg ispisa.</p> <p>b Ispišite dokument.</p> <p>Pojavljaju li se na ispisima tamne crte?</p>	Obratite se službi za korisničku podršku .	Problem je riješen.

Okomite tamne pruge



Napomena: Prije rješavanja problema ispišite stranice za ispitivanje kvalitete ispisa. Na upravljačkoj ploči dođite do opcije **Postavke > Rješavanje problema > Ispiši stranicu za ispitivanje kvalitete ispisa**. Za kretanje kroz postavke modela pisača bez dodirnog zaslona pritisnite **OK**.

Radnja	Da	Ne
<p>1. korak</p> <p>a Ovisno o operacijskom sustavu, navedite vrstu papira u dijaloškom okviru Preference ispisa ili Ispis.</p> <p>Napomene:</p> <ul style="list-style-type: none"> • Provjerite odgovaraju li postavke uloženom papiru. • Isto tako možete promijeniti postavke na upravljačkoj ploči pisača. Dođite do opcije: <p>Postavke > Papir > Konfiguracija odlagača > Format/vrsta papira</p> <p>b Ispišite dokument.</p> <p>Pojavljaju li se na ispisima okomite tamne crte?</p>	Prijeđite na 2. korak.	Problem je riješen.

Radnja	Da	Ne
<p>2. korak</p> <p>a Uložite papir iz novog paketa.</p> <p>Napomena: Papir u vlažnim uvjetima upija vlagu. Papir spremite u originalnu ambalažu do ponovne upotrebe.</p> <p>b Ispišite dokument.</p> <p>Pojavljaju li se na ispisima okomite tamne crte?</p>	Prijeđite na 3. korak.	Problem je riješen.
<p>3. korak</p> <p>a Izvadite i zatim umetnite komplet za ispis.</p> <p>Upozorenje—potencijalno oštećenje: Komplet za ispis nemojte izlagati izravnoj sunčevoj svjetlosti. Duže izlaganje svjetlu može uzrokovati probleme s kvalitetom ispisa.</p> <p>Upozorenje—potencijalno oštećenje: Nemojte dodirivati fotovodički bubanj ispod kompleta za ispis. To bi moglo utjecati na kvalitetu budućeg ispisa.</p> <p>b Ispišite dokument.</p> <p>Pojavljaju li se na ispisima okomite tamne crte?</p>	Obratite se službi za korisničku podršku .	Problem je riješen.

Vodoravne bijele crte

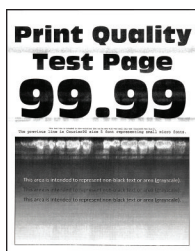

Napomene:

- Prije rješavanja problema ispišite stranice za ispitivanje kvalitete ispisa. S upravljačke ploče dođite do opcije **Postavke > Rješavanje problema > Ispiši stranicu za ispitivanje kvalitete ispisa**. Za kretanje kroz postavke modela pisača bez dodirnog zaslona pritisnite **OK**.
- Ako se na ispisima učestalo pojavljuju vodoravne bijele crte, pogledajte temu „Nedostaci ispisa koji se ponavljaju“.

Radnja	Da	Ne
<p>1. korak</p> <p>a Ovisno o operacijskom sustavu, navedite vrstu papira u dijaloškom okviru Preference ispisa ili Ispis.</p> <p>Napomene:</p> <ul style="list-style-type: none"> • Provjerite odgovaraju li postavke uloženom papiru. • Isto tako možete promijeniti postavke na upravljačkoj ploči pisača. Dođite do opcije: <p>Postavke > Papir > Konfiguracija odlagača > Format/vrsta papira</p> <p>b Ispišite dokument.</p> <p>Pojavljuju li se na ispisu bijele vodoravne crte?</p>	Prijeđite na 2. korak.	Problem je riješen.
<p>2. korak</p> <p>a Izvadite i zatim umetnite ispisni komplet.</p> <p>Upozorenje—potencijalno oštećenje: Komplet za ispis nemojte izlagati izravnoj sunčevoj svjetlosti. Duže izlaganje svjetlu može uzrokovati probleme s kvalitetom ispisa.</p> <p>Upozorenje—potencijalno oštećenje: Nemojte dodirivati fotovodički bubanj ispod kompleta za ispis. To bi moglo utjecati na kvalitetu budućeg ispisa.</p> <p>b Ispišite dokument.</p> <p>Pojavljuju li se na ispisu bijele vodoravne crte?</p>	Obratite se službi za korisničku podršku .	Problem je riješen.

Okomite bijele crte



Napomena: Prije rješavanja problema ispišite stranice za ispitivanje kvalitete ispisa. S upravljačke ploče dođite do opcije **Postavke > Rješavanje problema > Ispiši stranicu za ispitivanje kvalitete ispisa**. Za kretanje kroz postavke modela pisača bez dodirnog zaslona pritisnite .

Radnja	Da	Ne
<p>1. korak</p> <p>a Ovisno o operacijskom sustavu, navedite vrstu papira u dijaloškom okviru Preference ispisa ili Ispis.</p> <p>Napomene:</p> <ul style="list-style-type: none"> • Provjerite odgovaraju li postavke uloženom papiru. • Isto tako možete promijeniti postavke na upravljačkoj ploči pisača. Dođite do opcije: <p>Postavke > Papir > Konfiguracija odlagača > Format/vrsta papira</p> <p>b Ispišite dokument.</p> <p>Pojavljuju li se na ispisima okomite bijele crte?</p>	Prijeđite na 2. korak.	Problem je riješen.
<p>2. korak</p> <p>Provjerite koristite li preporučenu vrstu papira.</p> <p>a U izvor papira umetnite preporučenu vrstu papira.</p> <p>b Ispišite dokument.</p> <p>Pojavljuju li se na ispisima okomite bijele crte?</p>	Prijeđite na 3. korak.	Problem je riješen.
<p>3. korak</p> <p>a Izvadite i zatim umetnite ispisni komplet.</p> <p>Upozorenje—potencijalno oštećenje: Komplet za ispis nemojte izlagati izravnoj sunčevoj svjetlosti. Duže izlaganje svjetlu može uzrokovati probleme s kvalitetom ispisa.</p> <p>Upozorenje—potencijalno oštećenje: Nemojte dodirivati fotovodički bubanj ispod kompleta za ispis. To bi moglo utjecati na kvalitetu budućeg ispisa.</p> <p>b Ispišite dokument.</p> <p>Pojavljuju li se na ispisima okomite bijele crte?</p>	Obratite se službi za korisničku podršku .	Problem je riješen.

Ponavljajuće nepravilnosti



Napomena: Prije rješavanja problema ispišite stranice za ispitivanje kvalitete ispisa. Na upravljačkoj ploči dođite do opcije **Postavke > Rješavanje problema > Ispiši stranicu za ispitivanje kvalitete ispisa**. Za kretanje kroz postavke modela pisača bez dodirnog zaslona pritisnite .



Radnja	Da	Ne
<p>a Pomoću opcije Ispiši stranicu za ispitivanje kvalitete ispisa izmjerite udaljenost između ponavljajućih nepravilnosti na stranici s bojom na koju utječe.</p> <p>b Provjerite odgovaraju li ponavljajuće nepravilnosti sljedećim mjerama:</p> <p>Komplet za ispisivanje</p> <ul style="list-style-type: none"> • 94,20 mm (3,71 inča) • 29,80 mm (1,17 inča) • 23,20 mm (0,91 inča) <p>Jedinica razvijača</p> <ul style="list-style-type: none"> • 43,90 mm (1,73 inča) • 45,50 mm (1,79 inča) <p>Modul za prijenos</p> <ul style="list-style-type: none"> • 37,70 mm (1,48 inča) • 78,50 mm (3,09 inča) • 55 mm (2,17 inča) <p>Grijač</p> <ul style="list-style-type: none"> • 79,80 mm (3,14 inča) • 94,30 mm (3,71 inča) <p>Odgovaraju li ponavljajuće nepravilnosti sljedećim mjerama?</p>	<p>Zabilježite udaljenost i zatim se obratite službi za korisničku podršku.</p>	<p>Zabilježite udaljenost i zatim se obratite službi za korisničku podršku.</p>

Povjerljivi i drugi dokumenti na čekanju ne ispisuju se

Radnja	Da	Ne
<p>1. korak</p> <p>a Na upravljačkoj ploči provjerite pojavljuju li se dokumenti na popisu Zadaci na čekanju.</p> <p>Napomena: Ako dokumenti nisu na popisu, ispišite ih pomoću značajke Ispis i čekanje.</p> <p>b Ispišite dokumente.</p> <p>Jesu li dokumenti ispisani?</p>	<p>Problem je riješen.</p>	<p>Prijedite na 2. korak.</p>
<p>2. korak</p> <p>Zadatak ispisivanja može sadržavati pogrešku u formatiranju i podatke koji nisu valjani.</p> <ul style="list-style-type: none"> • Izbrišite zadatak ispisa, a zatim ga ponovo pošaljite. • U slučaju PDF datoteka generirajte novu datoteku, a potom ispišite dokumente. <p>Jesu li dokumenti ispisani?</p>	<p>Problem je riješen.</p>	<p>Prijedite na 3. korak.</p>

Radnja	Da	Ne
<p>3. korak Ako ispisujete s interneta, pisač možda očitava više naziva zadataka kao duplikate.</p> <p>Za korisnike sustava Windows</p> <p>a Otvorite dijaloški okvir Preference ispisa. b U odjeljku Ispis i čekanje odaberite Zadrži duplikate dokumenata. c Unesite PIN. d Ponovo pošaljite zadatak ispisivanja.</p> <p>Za korisnike računala Macintosh</p> <p>a Spremite svaki zadatak pod različitim nazivom. b Pošaljite zadatak individualno.</p> <p>Jesu li dokumenti ispisani?</p>	Problem je riješen.	Prijeđite na 4. korak.
<p>4. korak</p> <p>a Izbrišite neke zadatke na čekanju kako biste oslobodili memoriju pisača. b Ponovo pošaljite zadatak ispisivanja.</p> <p>Jesu li dokumenti ispisani?</p>	Problem je riješen.	Prijeđite na 5. korak.
<p>5. korak</p> <p>a Dodajte memoriju pisaču. b Ponovo pošaljite zadatak ispisivanja.</p> <p>Jesu li dokumenti ispisani?</p>	Problem je riješen.	Obratite se službi za korisničku podršku .

Sporo ispisivanje

Radnja	Da	Ne
<p>1. korak</p> <p>Provjerite je li kabel pisača dobro ukopčan u pisač i računalo, ispisni poslužitelj, opciju ili drugi mrežni uređaj.</p> <p>Ispisuje li pisač sporo?</p>	Prijeđite na 2. korak.	Problem je riješen.
<p>2. korak</p> <p>a Pazite da pisač ne bude u ekološkom ili tihom načinu rada.</p> <ul style="list-style-type: none"> Na upravljačkoj ploči odaberite: Postavke > Uređaj > Upravljanje napajanjem > Ekološki način rada Na upravljačkoj ploči odaberite: Postavke > Uređaj > Održavanje > Izbornik Konfiguracija > Operacije uređaja > Tihi način rada <p>Za kretanje kroz postavke modela pisača koji nemaju dodirni zaslon pritisnite .</p> <p>b Ispišite dokument.</p> <p>Ispisuje li pisač sporo?</p>	Prijeđite na 3. korak.	Problem je riješen.
<p>3. korak</p> <p>a Ovisno o operacijskom sustavu, navedite rezoluciju ispisivanja u dijaloškom okviru Preference ispisa ili Ispis.</p> <p>b Postavite rezoluciju na 4800 CQ.</p> <p>c Ispišite dokument.</p> <p>Ispisuje li pisač sporo?</p>	Prijeđite na 4. korak.	Problem je riješen.
<p>4. korak</p> <p>a Na upravljačkoj ploči odaberite: Postavke > Ispisivanje > Kvaliteta > Rezolucija ispisivanja</p> <p>Za kretanje kroz postavke modela pisača koji nemaju dodirni zaslon pritisnite .</p> <p>b Postavite rezoluciju na 4800 CQ.</p> <p>c Ispišite dokument.</p> <p>Ispisuje li pisač sporo?</p>	Prijeđite na 5. korak.	Problem je riješen.

Radnja	Da	Ne
<p>5. korak</p> <p>a Ovisno o operacijskom sustavu, navedite vrstu papira u dijaloškom okviru Preference ispisa ili Ispis.</p> <p>Napomene:</p> <ul style="list-style-type: none"> • Provjerite odgovaraju li postavke uloženom papiru. • Teži papir ispisuje se sporije. • Papir uži od letter, A4 i Legal može se ispisivati sporije. <p>b Ispišite dokument.</p> <p>Ispisuje li pisač sporo?</p>	Prijeđite na 6. korak.	Problem je riješen.
<p>6. korak</p> <p>a Provjerite odgovaraju li postavke pisača za Teksturu i Gramaturu papiru koji se ulaže. Na upravljačkoj ploči odaberite: Postavke > Papir > Konfiguriranje medija > Vrste medija</p> <p>Napomena: Papiri grube teksture i velike gramature mogu se sporije ispisivati.</p> <p>b Ispišite dokument.</p> <p>Ispisuje li pisač sporo?</p>	Prijeđite na 7. korak.	Problem je riješen.
<p>7. korak</p> <p>Uklonite zadatke na čekanju.</p> <p>Ispisuje li pisač sporo?</p>	Prijeđite na 8. korak.	Problem je riješen.
<p>8. korak</p> <p>a Uvjerite se da se pisač ne pregrijava.</p> <p>Napomene:</p> <ul style="list-style-type: none"> • Nakon vrlo dugačkog zadatka ispisivanja pričekajte da se pisač ohladi. • Provjerite preporučenu temperaturu okruženja za pisač. Za dodatne informacije pogledajte "Odabir lokacije za pisač" na 10. str. <p>b Ispišite dokument.</p> <p>Ispisuje li pisač sporo?</p>	Prijeđite na 9. korak.	Problem je riješen.
<p>9. korak</p> <p>a Povećajte kapacitet memorije pisača.</p> <p>b Ispišite dokument.</p> <p>Ispisuje li pisač sporo?</p>	Obratite se službi za korisničku podršku .	Problem je riješen.

Zadaci ispisivanja ne ispisuju se

Radnja	Da	Ne
<p>1. korak</p> <p>a U dokumentu koji pokušavate ispisati otvorite dijaloški okvir ispisa, zatim provjerite jeste li odabrali odgovarajući pisač.</p> <p>b Ispišite dokument.</p> <p>Je li dokument ispisan?</p>	Problem je riješen.	Prijeđite na 2. korak.
<p>2. korak</p> <p>a Provjerite je li pisač uključen.</p> <p>b Razriješite poruke o pogreškama koje se pojavljuju na zaslonu.</p> <p>c Ispišite dokument.</p> <p>Je li dokument ispisan?</p>	Problem je riješen.	Prijeđite na 3. korak.
<p>3. korak</p> <p>a Provjerite jesu li priključci aktivni te jesu li kabeli čvrsto priključeni na računalo i pisač.</p> <p> Dodatne informacije potražite u dokumentaciji za postavljanje koju ste dobili s pisačem.</p> <p>b Ispišite dokument.</p> <p>Je li dokument ispisan?</p>	Problem je riješen.	Prijeđite na 4. korak.
<p>4. korak</p> <p>a Isključite pisač, pričekajte oko 10 sekundi, a zatim ga ponovo uključite.</p> <p>b Ispišite dokument.</p> <p>Je li dokument ispisan?</p>	Problem je riješen.	Prijeđite na 5. korak.
<p>5. korak</p> <p>a Uklonite, a zatim ponovo instalirajte upravljački program za ispisivanje.</p> <p>b Ispišite dokument.</p> <p>Je li dokument ispisan?</p>	Problem je riješen.	Obratite se službi za korisničku podršku .

Pisač ne reagira

Radnja	Da	Ne
<p>1. korak Provjerite je li kabel napajanja ukopčan u električnu utičnicu.</p> <p> OPREZ—MOGUĆE OZLJEDE: Kako biste izbjegli rizik od požara ili strujnog udara, priključite kabel napajanja na valjano uzemljenu mrežnu utičnicu odgovarajućih svojstava koja se nalazi u blizini proizvoda i lako je dostupna.</p> <p>Reagira li pisač?</p>	Problem je riješen.	Prijeđite na 2. korak.
<p>2. korak Provjerite je li strujna utičnica isključena pomoću sklopke ili prekidača.</p> <p>Je li strujna utičnica isključena pomoću sklopke ili prekidača?</p>	Uključite sklopku ili ponovo postavite prekidač.	Prijeđite na 3. korak.
<p>3. korak Provjerite je li pisač uključen.</p> <p>Je li pisač uključen?</p>	Prijeđite na 4. korak.	Uključite pisač.
<p>4. korak Provjerite je li pisač u stanju mirovanja ili hibernaciji.</p> <p>Je li pisač u stanju mirovanja ili hibernaciji?</p>	Pritisnite gumb za uključivanje/isključivanje kako biste aktivirali pisač.	Prijeđite na 5. korak.
<p>5. korak Provjerite jesu li kabeli koji povezuju pisač i računalo priključeni u odgovarajuće priključke.</p> <p>Jesu li kabeli priključeni u odgovarajuće priključke?</p>	Prijeđite na 6. korak.	Priključite kabele u odgovarajuće priključke.
<p>6. korak Isključite pisač, postavite hardverske opcije, a zatim ga ponovo uključite.</p> <p>Dodatne informacije potražite u dokumentaciji priloženoj uz hardversku opciju.</p> <p>Reagira li pisač?</p>	Problem je riješen.	Prijeđite na 7. korak.
<p>7. korak Instalirajte odgovarajući upravljački program za ispisivanje.</p> <p>Reagira li pisač?</p>	Problem je riješen.	Prijeđite na 8. korak.
<p>8. korak Isključite pisač, pričekajte oko 10 sekundi, a zatim ga ponovo uključite.</p> <p>Reagira li pisač?</p>	Problem je riješen.	Obratite se službi za korisničku podršku .

Zadatak se ispisuje iz pogrešnog odlagača ili na pogrešnom papiru

Radnja	Da	Ne
<p>1. korak</p> <p>a Provjerite ispisujete li na odgovarajućem papiru.</p> <p>b Ispišite dokument.</p> <p>Je li dokument ispisan na odgovarajućem papiru?</p>	Prijeđite na 2. korak.	Uložite papir odgovarajućeg formata i vrste.
<p>2. korak</p> <p>a Ovisno o operacijskom sustavu, navedite format papira i vrstu papira u dijaloškom okviru Preference ispisa ili Ispis.</p> <p>Napomena: Isto tako možete promijeniti postavke na upravljačkoj ploči pisača. Dođite do opcije:</p> <p>Postavke > Papir > Konfiguracija odlagača > Format/vrsta papira</p> <p>Za kretanje kroz postavke modela pisača koji nemaju dodirni zaslon pritisnite .</p> <p>b Provjerite odgovaraju li postavke uloženom papiru.</p> <p>c Ispišite dokument.</p> <p>Je li dokument ispisan na odgovarajućem papiru?</p>	Problem je riješen.	Prijeđite na 3. korak.
<p>3. korak</p> <p>a Provjerite jesu li odlagači povezani.</p> <p>Za dodatne informacije pogledajte "Povezivanje odlagača" na 31. str.</p> <p>b Ispišite dokument.</p> <p>Ispisuje li se dokument iz odgovarajućeg odlagača?</p>	Problem je riješen.	Obratite se službi za korisničku podršku .

Problemi s kvalitetom boje

Podešavanje zatamnjenja tonera

1 Na upravljačkoj ploči odaberite:

Postavke > Ispis > Kvaliteta > Zatamnjenost tonera

Za kretanje kroz postavke modela pisača bez dodirnog zaslona pritisnite .

2 Podesite postavku.

3 Primijenite izmjene.

Izmjena boja na temelju ispisa

Za kretanje kroz postavke modela pisača bez dodirnog zaslona pritisnite .

1 Na upravljačkoj ploči odaberite:

Postavke > Ispis > Kvaliteta > Napredno rukovanje slikom > Ispravak boje

2 U izborniku Ispravak boje odaberite **Ručno > Sadržaj ispravka boje**.

3 Odaberite odgovarajuću postavku pretvorbe boja.

Vrsta objekta	Tablice za pretvorbu boje
RGB slika RGB tekst RGB grafika	<ul style="list-style-type: none"> • Živopisno – daje svjetlije, zasićenije boje i može se primijeniti na sve ulazne formate boje. • sRGB prikaz – daje izlaz koji je približan bojama prikazanim na zaslonu. Upotreba crne boje optimizirana je za ispisivanje fotografija. • Prikaz - čista crna — daje izlaz koji je približan bojama prikazanim na zaslonu. Ova postavka koristi samo crni toner za stvaranje svih razina sive boje. • sRGB živopisno – daje veću zasićenost boja za ispravak boja sRGB prikaza. Upotreba crne boje optimizirana je za ispisivanje poslovne grafike. • Isključeno
CMYK slika CMYK tekst CMYK grafika	<ul style="list-style-type: none"> • US CMYK — primjenjuje ispravak boje približan onome koji daje Specifications for Web Offset Publishing (SWOP). • Euro CMYK – primjenjuje ispravak boje približan onome koji daje Euroscale. • Živopisni CMYK – povećava zasićenost boje u odnosu na US CMYK ispravak boje. • Isključeno

Najčešća pitanja o ispisivanju u boji

Što je to RGB boja?

RGB boja način je opisivanja boja pomoću količina crvene, zelene i plave boje koje ih čine. Crveno, zeleno i plavo svjetlo mogu se miješati u različitim omjerima kako bi se stvorio široki raspon boja vidljiv u prirodi. Računalni zasloni, skeneri i digitalni fotoaparati koriste taj način prikaza boja.

Što je to CMYK boja?

CMYK boja način je opisivanja boja pomoću količina boja cijana, magente, žute i crne koje se koriste za reprodukciju svake pojedine boje. Tinte u bojama cijana, magente, žute i crne mogu se u različitim omjerima koristiti za ispis širokog raspona boja vidljivog u prirodi. Tiskarski strojevi, tintni pisači i laserski pisači u boji stvaraju boje na taj način.

Kako se boja određuje u dokumentu koji treba ispisati?

Za određivanje i izmjenu boja u dokumentu koriste se softverski programi koji upotrebljavaju kombinacije RGB ili CMYK boja. Dodatne informacije potražite u pomoći pojedinačnih programa.

Kako pisač zna koju boju ispisivati?

Pri ispisu dokumente, informacije koje opisuju vrstu i boju svakog objekta šalju se pisaču i obrađuju putem tablica za pretvorbu boja. Boja se pretvara u odgovarajuće količine cijan, magenta, žutog i crnog tonera koji zajedno daju boju koju želite. Informacije o objektu određuju promjenu tablica za pretvorbu boja. Moguće je, primjerice, primijeniti jednu tablicu za pretvorbu boja na tekst, a drugu na fotografije.

Što je to ručni ispravak boje?

Kad je omogućen ručni ispravak boje, pisač za obradu objekata koristi tablice za pretvorbu boja koje je odabrao korisnik. Postavke ručnog ispravka boje specifične su za različite vrste objekata (tekst, grafiku ili slike). Specifičan je i način određivanja boje objekta u softverskom programu (RGB ili CMYK). Za pojedinosti o ručnoj primjeni različitih tablica za pretvorbu boje pogledajte "[Izmjena boja na temelju ispisa](#)" na 158. str.

Ako softverski program ne određuje boje pomoću RGB ili CMYK osnova, ručni ispravak boje nije upotrebljiv. On isto tako ne funkcionira ako softverski program ili operacijski sustav računala upravlja bojama. U većini slučajeve postavljanje značajke Ispravak boje na Automatski generira optimalne boje u dokumentima.

Kako postići točno određenu boju (primjerice za logotip tvrtke)?

Pisač u izborniku Kvaliteta nudi devet vrsta kompleta uzoraka boje. Ti su kompleti dostupni i na stranici Uzorci boja u sklopu aplikacije Embedded Web Server. Odabirom bilo kojeg kompleta boja generira se ispis na više stranica koji sadrži stotine okvirića s bojama. Svaki okvirić sadrži CMYK ili RGB kombinaciju boja, ovisno o odabranoj tablici. Vidljiva boja svakog okvirića dobiva se provođenjem kombinacije CMYK ili RGB boja kojima je okvirić označen kroz odabranu tablicu za pretvorbu boja.

Pregledavanjem kompleta uzoraka boja možete pronaći okvirić koji najbolje odgovara boji koju tražite. Kombinacija naznačena na okviriću može se potom upotrijebiti za izmjenu boje objekta u softverskom programu. Dodatne informacije potražite u pomoći pojedinačnih programa. Pri upotrebi odabrane tablice za pretvorbu boja za određene objekte možda će biti potreban ručni ispravak boje.

Na odabir kompleta uzoraka boja u konkretnim primjenama u velikoj mjeri utječu sljedeći elementi:

- upotrijebljena postavka značajke Ispravak boje (Automatski, Isključeno ili Ručno)
- vrsta objekta koji se ispisuje (tekst, grafika ili slike)
- način određivanja boje objekta u softverskom programu (RGB ili CMYK)

Ako softverski program ne određuje boje pomoću RGB ili CMYK osnova, stranice s uzorcima boja nisu upotrebljive. Uz to, neki softverski programi podešavaju kombinacije RGB i CMYK boja navedenih u programu putem značajke upravljanja bojom. U takvim slučajevima ispisana boja možda neće u potpunosti odgovarati onoj na stranicama s uzorcima boja.

Ispis izgleda nijansiran

Radnja	Da	Ne
<p>1. korak Provedite podešavanje boje.</p> <p>a Na upravljačkoj ploči odaberite: Postavke > Ispis > Kvaliteta > Napredno rukovanje slikom > Podešavanje boja Za kretanje kroz postavke modela pisača bez dodirnog zaslona pritisnite .</p> <p>b Ispišite dokument.</p> <p>Izgleda li ispis nijansiran?</p>	Prijeđite na 2. korak.	Problem je riješen.

Radnja	Da	Ne
<p>2. korak</p> <p>a Na upravljačkoj ploči odaberite: Postavke > Ispis > Kvaliteta > Napredno rukovanje slikom > Ravnoteža boja Za kretanje kroz postavke modela pisača bez dodirnog zaslona pritisnite .</p> <p>b Podesite postavke. c Ispišite dokument.</p> <p>Izgleda li ispis nijansiran?</p>	<p>Obratite se službi za korisničku podršku.</p>	<p>Problem je riješen.</p>

Obraćanje službi za korisničku podršku

Prije obraćanja službi za korisničku podršku pripremite sljedeće informacije:

- Problem s pisačem
- Poruka pogreške
- Model i serijski broj pisača

Posjetite <http://support.lexmark.com> kako biste dobili podršku putem e-pošte ili razgovora, ili pretražite biblioteku priručnika, dokumentacije za podršku, upravljačkih programa i drugih preuzimanja.

Dostupna je i telefonska tehnička podrška. U SAD-u i Kanadi nazovite 1-800-539-6275. Za druge države ili regije posjetite <http://support.lexmark.com>.

Nadogradnja i migracija

Hardver

Dostupne interne opcije

- Flash memorija
- Kartice s fontovima
- Kartice za programske datoteke
 - Obrasci i crtični kod
 - PRESCRIBE
- Tvrdi disk pisača

Napomena: Neke opcije dostupne su samo na nekim modelima pisača. Više informacija zatražite na mjestu na kojem ste kupili pisač.

Pristupanje ploči kontrolera

 **OPREZ—OPASNOST OD STRUJNOG UDARA:** Kako biste izbjegli rizik od strujnog udara, ako pristupate ploči kontrolera ili postavljate opcionalni hardver ili memorijske uređaje neko vrijeme nakon postavljanja pisača, isključite pisač i iskopčajte kabel za napajanje iz električne mrežne utičnice prije nego što nastavite. Ako je bilo koji drugi uređaj povezan s pisačem, isključite i njega te iskopčajte sve kabele povezane s pisačem.

- 1 Isključite pisač.
- 2 Iskopčajte kabel napajanja iz električne mrežne utičnice, a zatim iz pisača.
- 3 Pomoću odvijača s plosnatom glavom odvojite pristupni poklopac ploče kontrolera.

Upozorenje—potencijalno oštećenje: Elektroničke komponente ploče kontrolera lako može oštetiti statički elektricitet. Dodirnite metalnu površinu na pisaču prije nego što dodirnete bilo koju elektroničku komponentu ili priključak ploče kontrolera.

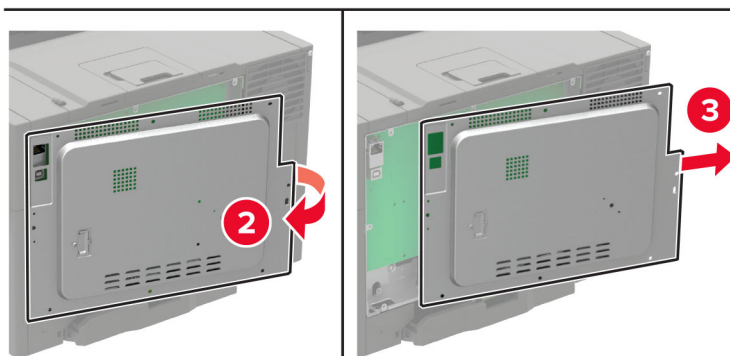
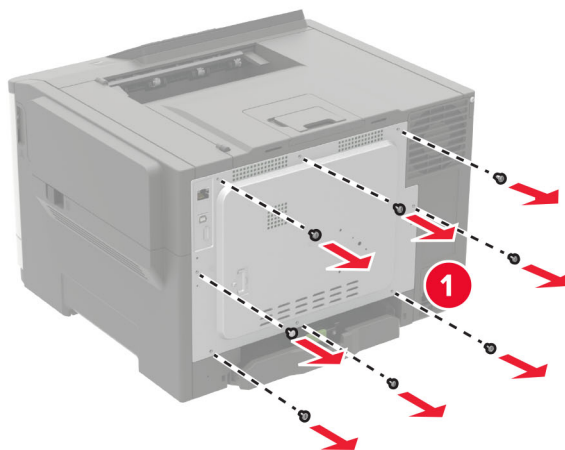

4 Pričvrstite pristupni poklopac.

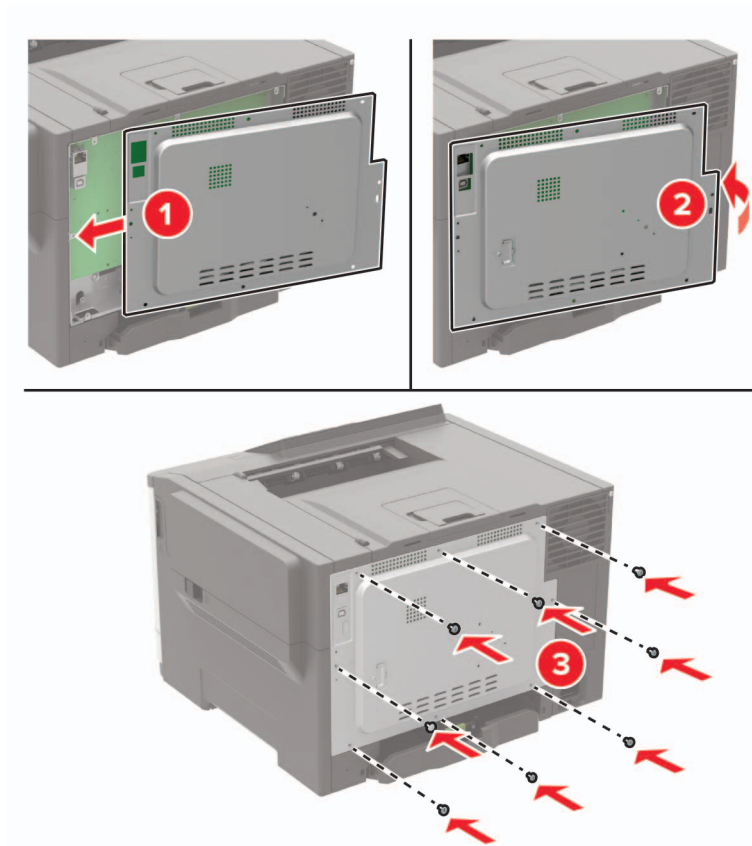

5 Povežite kabel napajanja s pisačem, a zatim s električnom mrežnom utičnicom.

⚠ OPREZ—MOGUĆE OZLJEDE: Kako biste izbjegli rizik od požara ili strujnog udara, priključite kabel napajanja na valjano uzemljenu mrežnu utičnicu odgovarajućih svojstava koja se nalazi u blizini i lako je dostupna.

6 Uključite pisač.

Postavljanje tvrdog diska pisača

⚠ OPREZ—OPASNOST OD STRUJNOG UDARA: Kako biste izbjegli rizik od strujnog udara, ako pristupate ploči kontrolera ili postavljate opcionalni hardver ili memorijske uređaje neko vrijeme nakon postavljanja pisača, isključite pisač i iskopčajte kabel za napajanje iz električne mrežne utičnice prije nego što nastavite. Ako je bilo koji drugi uređaj povezan s pisačem, isključite i njega te iskopčajte sve kabele povezane s pisačem.

1 Isključite pisač.

2 Iskopčajte kabel napajanja iz električne mrežne utičnice, a zatim iz pisača.

3 Pomoću odvijača s plosnatom glavom odvojite pristupni poklopac ploče kontrolera.

Upozorenje—potencijalno oštećenje: Elektroničke komponente ploče kontrolera lako može oštetiti statički elektricitet. Dodirnite metalnu površinu na pisaču prije nego što dodirnete bilo koju komponentu ili priključak ploče kontrolera.

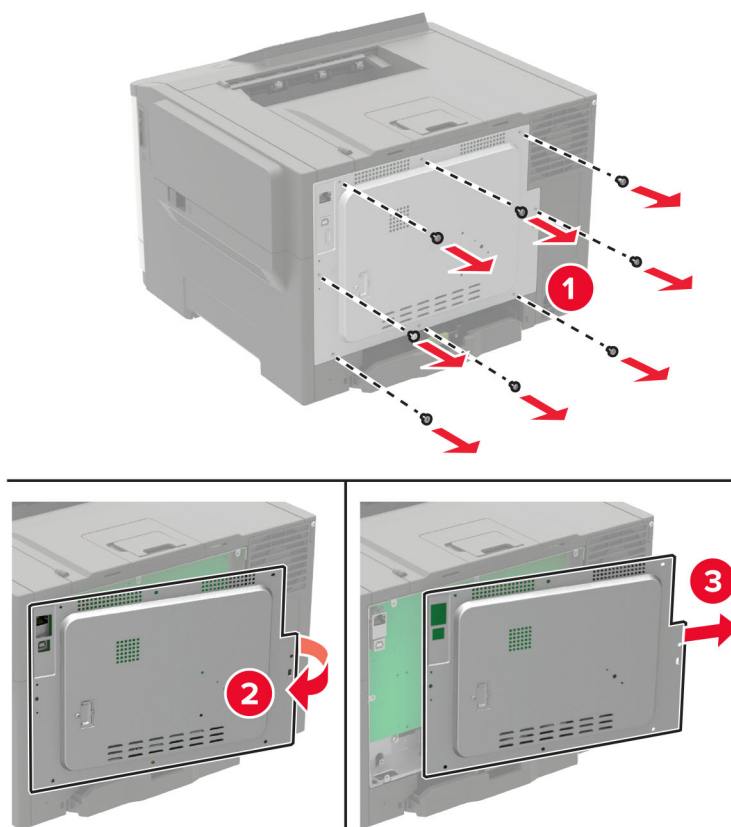

4 Pomoću odvijača s plosnatom glavom uklonite pristupni poklopac tvrdog diska s pristupnog poklopca ploče kontrolera.

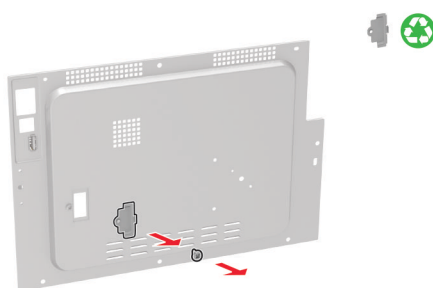

5 Raspakirajte, a zatim sastavite tvrdi disk.

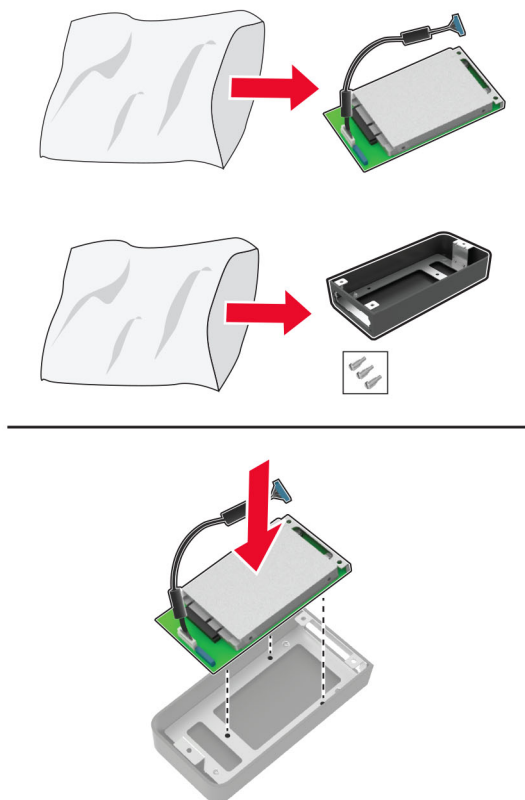

6 Pričvrstite tvrdi disk na pristupni poklopac ploče kontrolera.

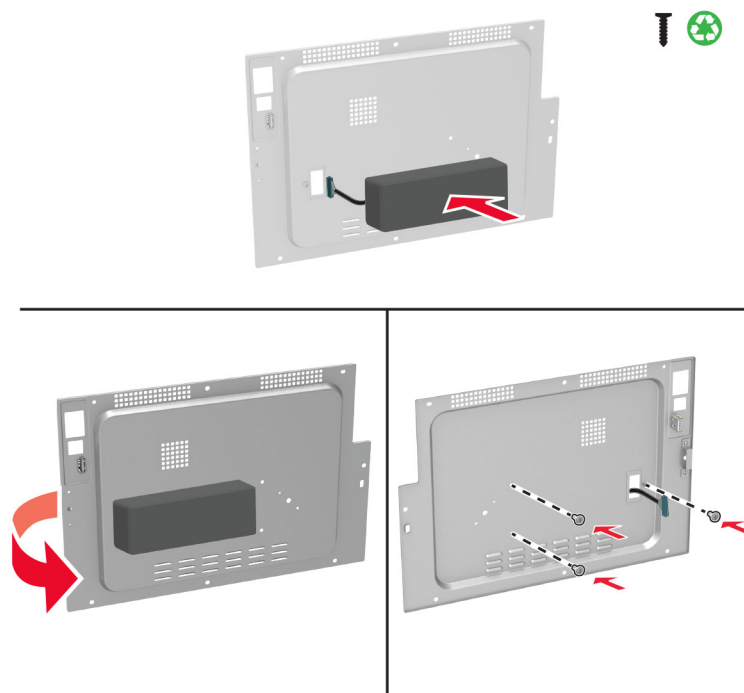

7 Povežite kabel sučelja tvrdog diska s pločom kontrolera i pričvrstite pristupni poklopac.

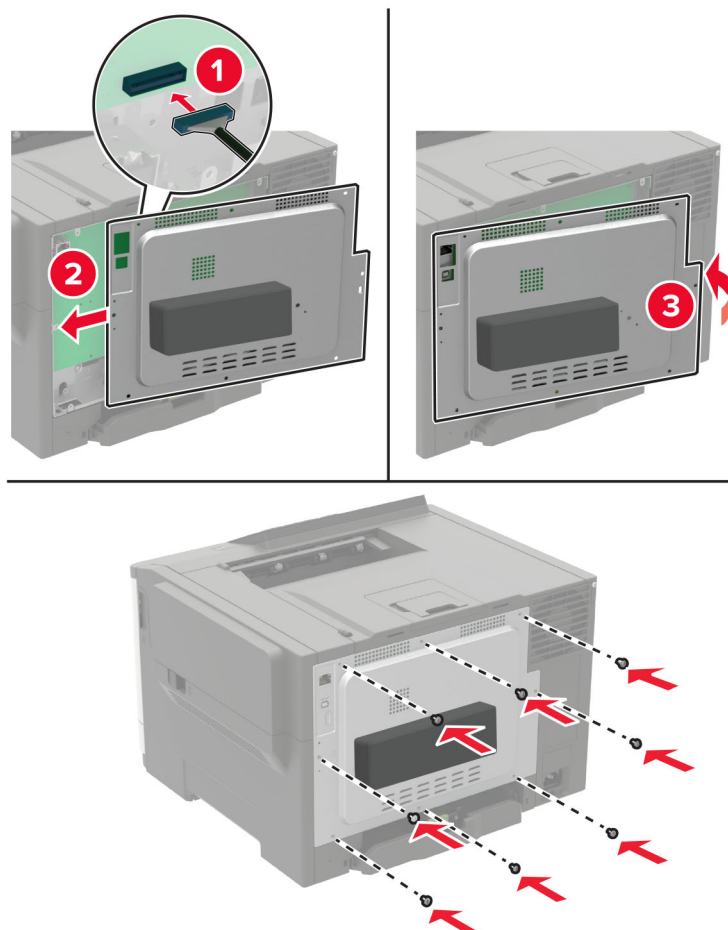

8 Povežite kabel napajanja s pisačem, a zatim s električnom mrežnom utičnicom.

⚠ OPREZ—MOGUĆE OZLJEDE: Kako biste izbjegli rizik od požara ili strujnog udara, priključite kabel napajanja na valjano uzemljenu mrežnu utičnicu odgovarajućih svojstava koja se nalazi u blizini proizvoda i lako je dostupna.

9 Uključite pisač.

Postavljanje opcionalnih odlagača

Napomena: Ovisno o modelu pisača, možete postaviti dvostruki odlagač za 650 listova ili dvostruki odlagač za 650 listova zajedno s odlagačem za 550 listova.

⚠ OPREZ—OPASNOST OD STRUJNOG UDARA: Kako biste izbjegli rizik od strujnog udara, ako pristupate ploči kontrolera ili postavljate opcionalni hardver ili memorijske uređaje neko vrijeme nakon postavljanja pisača, isključite pisač i iskopčajte kabel za napajanje iz električne mrežne utičnice prije nego što nastavite. Ako je bilo koji drugi uređaj povezan s pisačem, isključite i njega te iskopčajte sve kabele povezane s pisačem.

1 Isključite pisač.

2 Iskopčajte kabel napajanja iz električne mrežne utičnice, a zatim iz pisača.

- 3 Raspakirajte opcionalni odlagač, a zatim uklonite materijal pakiranja.
- 4 Poravnajte pisač s opcionalnim odlagačem i zatim spustite pisač na mjesto.

⚠ OPREZ—MOGUĆE OZLJEDE: Ako je pisač teži od 20 kg (44 lb), za njegovo sigurno podizanje potrebne su najmanje dvije obučene osobe.



Napomena: Ako postavljate oba opcionalna odlagača, odlagač za 550 listova postavite ispod dvostrukog odlagača za 650 listova.

- 5 Povežite kabel napajanja s pisačem, a zatim s električnom mrežnom utičnicom.

⚠ OPREZ—MOGUĆE OZLJEDE: Kako biste izbjegli rizik od požara ili strujnog udara, priključite kabel napajanja na valjano uzemljenu mrežnu utičnicu odgovarajućih svojstava koja se nalazi u blizini proizvoda i lako je dostupna.

- 6 Uključite pisač.

Dodajte odlagač u upravljački program za ispisivanje kako bi postao dostupan tijekom ispisivanja. Za dodatne informacije pogledajte [“Dodavanje dostupnih opcija u upravljačkom programu za ispisivanje” na 168. str.](#)

Softver

Instaliranje softvera pisača

- 1 Pronađite kopiju instalacijskog softverskog paketa.
 - S priloženog CD-a sa softverom.
 - Posjetite <http://support.lexmark.com>, a zatim odaberite svoj pisač i operacijski sustav.
- 2 Pokrenite instalaciju, a zatim slijedite upute na zaslonu.

3 Korisnici Macintosh računala moraju dodati pisač.

Napomena: Pronađite IP adresu pisača u dijelu izbornika mreže/priključaka koji prikazuje podatke za TCP/IP.

Dodavanje dostupnih opcija u upravljačkom programu za ispisivanje

Za korisnike sustava Windows

- 1 Otvorite mapu pisača.
- 2 Odaberite pisač koji želite ažurirati, a zatim učinite jedno od sljedećega:
 - U sustavu Windows 7 ili novijem odaberite **Svojstva pisača**.
 - U starijim verzijama odaberite **Svojstva**.
- 3 Pomaknite se do kartice Konfiguracija i zatim odaberite **Ažuriraj sada – pitaj pisač**.
- 4 Primijenite izmjene.

Za korisnike računala Macintosh

- 1 Iz Preferenci sustava u izborniku Apple, pomaknite se do svog pisača i zatim odaberite **Opcije i potrošni materijal**.
- 2 Pomaknite se do popisa hardverskih opcija, a zatim dodajte instalirane opcije.
- 3 Primijenite izmjene.

Programske datoteke

Izvoz ili uvoz konfiguracijske datoteke

Konfiguracijske postavke pisača možete izvesti u tekstualnu datoteku, a zatim tu datoteku uvoziti na druge pisače kako biste iste postavke primijenili na druge pisače.

- 1 Otvorite web-preglednik, a zatim u adresno polje upišite IP adresu pisača.

Napomene:

- IP adresu pisača možete pogledati na početnom zaslonu pisača. IP adresa prikazuje se kao četiri skupa brojeva razdvojenih točkama, primjerice 123.123.123.123.
- Ako koristite proxy poslužitelj, za pravilno učitavanje web-stranice privremeno ga onemogućite.

- 2 Izvoz ili uvoz konfiguracijske datoteke za jednu aplikaciju ili više njih.

Za jednu aplikaciju

- a U aplikaciji Embedded Web Server pritisnite **Aplikacije** > aplikaciju koju želite > **Konfiguriraj**.
- b Pritisnite **Izvoz** ili **Uvoz**.

Za više aplikacija

- a U aplikaciji Embedded Web Server pritisnite **Izvoz konfiguracije** ili **Uvoz konfiguracije**.
- b Slijedite upute na zaslonu.

Ažuriranje programskih datoteka

Neke aplikacije za ispravan rad zahtijevaju minimalnu razinu programskih datoteka.

Za dodatne informacije o ažuriranju programskih datoteka uređaja obratite se predstavniku tvrtke Lexmark.

- 1 U aplikaciji Embedded Web Server pritisnite **Postavke > Uređaj > Ažuriranje programskih datoteka**.
- 2 Potražite odgovarajuću flash datoteku.
- 3 Primijenite izmjene.

Obavijesti

Informacije o proizvodu

Naziv proizvoda:

Pisači Lexmark C2240, Lexmark C2325dw, Lexmark C2425dw, Lexmark C2535dw, Lexmark CS421dn, Lexmark CS521dn, Lexmark CS622de

Vrsta uređaja:

5029

Modeli:

038, 230, 238, 430, 438, 636, 696

Obavijest o izdanju

Srpanj 2024.

Sljedeći se odlomak ne primjenjuje u bilo kojoj državi u kojoj su njegove odredbe u neskladu s lokalnim zakonom: LEXMARK INTERNATIONAL, INC., PRUŽA OVU PUBLIKACIJU "TAKVU KAKVA JEST", BEZ IKAKVOG JAMSTVA, IZRIČITOG ILI PODRAZUMIJEVANOG, UKLJUČUJUĆI, ALI BEZ ODGOVORA NA NAVEDENO, PODRAZUMIJEVANA JAMSTVA PRIKLADNOSTI ZA PRODAJU I PRIKLADNOSTI ZA ODREĐENU SVRHU. Neke savezne države ne dopuštaju ograničavanje izričitih i podrazumijevanih jamstava te se stoga ova izjava možda ne odnosi na vas.

Ova publikacija može sadržavati tehničke ili tipografske pogreške. Ovdje sadržane informacije povremeno se mijenjaju; te promjene naći će se u naknadnim izdanjima. Poboľšanja ili promjene opisanih proizvoda ili programa mogu se primijeniti u bilo koje vrijeme.

U ovoj publikaciji spominju se određeni proizvodi, programi ili usluge, ali to ne znači da ih proizvođač namjerava učiniti dostupnima u svim državama u kojima posluje. Kada se spominje određeni proizvod, program ili usluga, time se ne tvrdi niti se podrazumijeva da se smije koristiti isključivo dotični proizvod, program ili usluga. Umjesto njega, može se koristiti i bilo koji drugi proizvod, program ili usluga sličnih funkcionalnosti koja ne narušava nikakva postojeća prava intelektualnog vlasništva. Procjena i provjera rada u kombinaciji s drugim proizvodima, programima ili uslugama, osim onima koje je proizvođač izričito naveo, odgovornost je korisnika.

Ako trebate tehničku podršku tvrtke Lexmark, posjetite <http://support.lexmark.com>.

Informacije o pravilima privatnosti tvrtke Lexmark koje se odnose na upotrebu ovog proizvoda potražite na web-stranici www.lexmark.com/privacy.

Informacije o potrošnom materijalu i preuzimanjima potražite na web-mjestu www.lexmark.com.

© 2018 Lexmark International, Inc.

Sva prava zadržana.

Zaštitni znakovi

Lexmark i logotip Lexmark zaštitni su znakovi ili registrirani zaštitni znakovi tvrtke Lexmark International, Inc. u SAD-u i/ili drugim državama.

Google Cloud Print, Google Chrome, Android i Google Play zaštitni su znakovi tvrtke Google LLC.

Macintosh, App Store, Safari, and AirPrint are trademarks of Apple Inc., registered in the U.S. and other countries. Use of the Works with Apple badge means that an accessory has been designed to work specifically with the technology identified in the badge and has been certified by the developer to meet Apple performance standards.

Mopria®, logotip Mopria® i logotip Mopria® Alliance registrirani su zaštitni znakovi i znakovi usluge tvrtke Mopria Alliance, Inc. u Sjedinjenim Američkim Državama i drugim državama. Neovlaštena upotreba strogo je zabranjena.

PCL® je registrirani zaštitni znak tvrtke Hewlett-Packard Company. PCL je oznaka tvrtke Hewlett-Packard Company za skupinu naredbi pisača (jezik) i funkcija njezinih proizvoda za pisače. Ovaj pisač osmišljen je za kompatibilnost s PCL jezikom. To znači da pisač prepoznaje PCL naredbe koje se koriste u raznim aplikacijskim programima, kao i da oponaša funkcije koje odgovaraju tim naredbama.

PostScript je registrirani zaštitni znak tvrtke Adobe Systems Incorporated u SAD-u i/ili drugim državama.

Wi-Fi Direct registrirani je zaštitni znak tvrtke Wi-Fi Alliance®.

Svi drugi zaštitni znakovi vlasništvo su odgovarajućih vlasnika.

Napomene o licenciranju

Sve napomene o licenciranju povezane s ovim uređajem možete pronaći u direktoriju CD:\NOTICES na CD-u s instalacijskim softverom.

Razine emisije buke

Sljedeća su mjerenja izvršena u skladu sa standardom ISO 7779 i prijavljena u skladu sa standardom ISO 9296.

Napomena: Neki načini rada možda se ne primjenjuju na vaš proizvod.

Prosječan zvučni tlak na udaljenosti od 1 metar, dBA	
Ispis	50
Spremno	16

Vrijednosti su podložne promjenama. Aktualne vrijednosti potražite na adresi www.lexmark.com.

Direktiva Otpadna električna i elektronička oprema (WEEE)

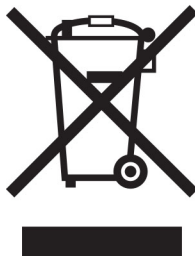



Logotip WEEE predstavlja specifične programe za recikliranje i postupke za obradu elektroničkih proizvoda u državama Europske unije. Zalažemo se za recikliranje naših proizvoda.

Ako imate dodatnih pitanja o mogućnostima recikliranja, posjetite web-mjesto tvrtke Lexmark (www.lexmark.com) i zatražite broj telefona lokalnog prodajnog ureda.

Environmental labeling for packaging

Per Commission Regulation Decision 97/129/EC Legislative Decree 152/2006, the product packaging may contain one or more of the following symbols.

 <p>20 PAP</p>	<p>This symbol indicates that the packaging may contain corrugated fiberboard.</p>
 <p>21 PAP</p>	<p>This symbol indicates that the packaging may contain non-corrugated fiberboard.</p>
 <p>22 PAP</p>	<p>This symbol indicates that the packaging may contain paper.</p>

For more information, go to www.lexmark.com/recycle, and then choose your country or region. Information on available packaging recycling programs is included with the information on product recycling.

Odlaganje proizvoda

Pisač i potrošni materijal nemojte odlagati zajedno s ostalim otpadom iz kućanstva. Više informacija o mogućnostima odlaganja i recikliranja zatražite od lokalnih nadležnih službi.

Litij-ionska punjiva baterija

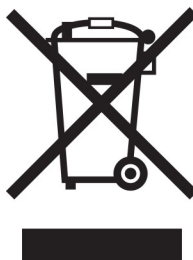

Ovaj proizvod može sadržavati malu okruglu litij-ionsku punjivu bateriju, koju smije izvaditi samo obučeni tehničar. Prekrižena kanta za smeće znači da se proizvod ne smije bacati kao nerazvrstani otpad, već se mora poslati na posebna odlagališta radi oporavka i recikliranja. U slučaju vađenja baterije nemojte je odlagati u kućni otpad. U lokalnoj zajednici mogu postojati zasebni sustavi za prikupljanje baterija, kao što je mjesto za odlaganje baterija radi recikliranja. Odvojeno prikupljanje otpadnih baterija osigurava odgovarajući tretman otpada, uključujući ponovnu upotrebu i recikliranje te sprječava sve potencijalne negativne učinke na ljudsko zdravlje i okoliš. Odložite baterije na odgovoran način.

Uredba (EU) 2023/1542

Ovaj proizvod može sadržavati malu okruglu litijску punjivu bateriju. Baterija je u skladu s Uredbom (EU) 2023/1542. Sukladnost je naznačena oznakom CE:



Ovaj proizvod može sadržavati jednu od sljedećih dugmastih baterija:

- Identifikacija baterije: Seiko broj modela MS621FE
Proizvođač: Seiko Instruments Inc.
Adresa proizvođača: 8, Nakase 1-chome, Mihama-ku, Chiba-shi, Chiba 261-8507, Japan
- Identifikacija baterije: Panasonicov broj modela ML621
Proizvođač: Panasonic Energy Co., Ltd.
Adresa proizvođača: 1-1 Matsushita-cho, Moriguchi City, Osaka 570-8511, Japan
- Identifikacija baterije: FDK broj modela ML621
Proizvođač: FDK Corporation
Adresa proizvođača: Shibaura Crystal Shinagawa, 1-6-41 Konan, Minato-ku, Tokyo 108-8212, Japan

Vraćanje Lexmarkovih spremnika za ponovnu upotrebu i recikliranje

Program za sakupljanje spremnika tvrtke Lexmark omogućuje vam besplatan povrat upotrijebljenih spremnika tvrtke Lexmark za ponovnu upotrebu ili reciklažu. Sto posto praznih spremnika koji se vrate tvrtki Lexmark ponovo se upotrebljava ili rastavlja u svrhu recikliranja. Kutije u kojima se spremnici vraćaju također se recikliraju.

Za povrat spremnika tvrtke Lexmark radi ponovne upotrebe ili reciklaže, učinite sljedeće:

- 1 Posjetite www.lexmark.com/recycle.
- 2 Odaberite svoju državu ili regiju.
- 3 Odaberite **Program prikupljanja spremnika tvrtke Lexmark**.
- 4 Slijedite upute na zaslonu.

Obavijest o osjetljivosti na statički elektricitet

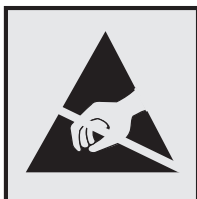

Ovim simbolom označeni su dijelovi koji su osjetljivi na statički elektricitet. Nemojte dodirivati područja blizu ovih simbola, a da prije toga ne dodirnete metalnu površinu u području dalje od simbola.

Kako biste spriječili oštećenja uslijed elektrostatičkog pražnjenja tijekom izvršavanja zadataka održavanja, kao što je uklanjanje zaglavljenog papira ili zamjena potrošnog materijala, dodirnite bilo koji izloženi metalni okvir pisača prije pristupanja unutarnjim područjima pisača ili njihovog dodirivanja, čak i ako nema simbola.

ENERGY STAR

Svi proizvodi tvrtke Lexmark s istaknutom oznakom ENERGY STAR® na proizvodu ili na zaslonu prilikom pokretanja certificirani su i sukladni s ENERGY STAR zahtjevima Agencije za zaštitu okoliša (AZO), u skladu s konfiguracijom tvrtke Lexmark prilikom isporuke.



Informacije o temperaturi

Radna temperatura i relativna vlažnost	10 do 32,2 °C (50 do 90 °F) i 15 do 80 % rel. vl.
Dugotrajno spremanje pisača / spremnika / ispisne jedinice ¹	15,3 do 32,2 °C (60 do 90 °F) i 8 do 80 % rel. vl. Maksimalna temperatura mokrog termometra: 22,8 °C (73 °F) Okruženje bez kondenzacije
Kratkotrajna isporuka pisača / spremnika / ispisne jedinice	-40 do 43,3°C (-40 do 110°F)
<p>¹ Vijek trajanja potrošnog materijala približno je 2 godine. To je utemeljeno na spremanju u standardnom uredskom okruženju pri 22 °C (72 °F) i 45 % vlage.</p> <p>² Temperatura mokrog termometra određuje se temperaturom zraka i relativnom vlažnošću.</p>	

Obavijest o laseru

Pisač je certificiran u SAD-u za sukladnost zahtjevima smjernice DHHS 21 CFR, poglavlje I, potpoglavlje J za laserske proizvode klase I (1), a drugdje je certificiran kao laserski proizvod klase I sukladan zahtjevima standarda IEC 60825-1: 2014.

Laserski proizvodi klase I ne smatraju se opasnim. Pisač sadrži ugrađeni AlGaInP laser klase IIIb (3b) s nominalnih 15 milivata u području valne duljine od 650 – 670 nanometara, a smješten je u sklopu ispisne glave koji se ne može servisirati. Sustav lasera i pisač dizajnirani su tako da nitko nikada neće biti izložen laserskom zračenju koje nadilazi razinu klase I tijekom normalnog rada, korisničkog održavanja ili preporučenih servisnih uvjeta.

Potrošnja energije

Potrošnja energije proizvoda

U sljedećoj tablici dokumentirane su karakteristike proizvoda po pitanju potrošnje energije.

Napomena: Neki načini rada možda neće biti dostupni na vašem proizvodu.

Način	Opis	Potrošnja energije (W)
Ispisivanje	Proizvod generira fizičke ispise od električnih signala.	Jednostrano: 400 (C2325, C2425, CS421); 530 (CS521); 570 (C2240, CS622) Obostrano: 275 (C2325); 280 (C2425, CS421); 360 (CS521); 380 (C2240, CS622)
Kopiranje	Proizvod generira fizičke ispise od originalnih fizičkih dokumenata.	nije primjenjivo
Skeniranje	Proizvod skenira fizičke dokumente.	nije primjenjivo
Spremno	Proizvod čeka na zadatak ispisa.	20,5 (C2325); 22 (C2425, CS421); 22,5 (C2240, CS622); 22 (C2535, CS521)
Mirovanje	Proizvod je u aktivnom načinu rada za uštedu energije.	1,3 (CS521); 1,4 (C2325, C2435, CS421); 1,5 (C2240, CS622)
Hibernacija	Proizvod je u neaktivnom načinu rada za uštedu energije.	0,2
Isključen	Proizvod je ukopčan u utičnicu, ali prekidač napajanja je isključen.	0,2

Razine potrošnje energije navedene u prethodnoj tablici predstavljaju vremenski uprosječena mjerenja. Trenutačna potrošnja energije može biti značajno veća od prosječne.

Vrijednosti su podložne promjeni. Trenutne vrijednosti potražite na web-mjestu www.lexmark.com.

Mirovanje

Proizvod može koristiti način rada za uštedu energije, *Stanje mirovanja*. U stanju mirovanja energija se šteti smanjenjem potrošnje tijekom produljenih razdoblja neaktivnosti. Stanje mirovanja automatski se aktivira ako se proizvod ne koristi kroz određeno vremensko razdoblje, *vrijeme za mirovanje*.

Tvornički zadano vrijeme za mirovanje za ovaj proizvod (u minutama): 15

U konfiguracijskim izbornicima vrijeme za mirovanje možete postaviti između 1 i 120 minuta. Ako je brzina ispisivanja manja ili jednaka 30 stranica u minuti, istek vremena možete postaviti samo do 60 minuta. Odabirom kraćeg vremena za mirovanje smanjit ćete potrošnju energije, ali možete povećati vrijeme odziva

proizvoda. Odabirom duljeg vremena za mirovanje zadržavate kratko vrijeme odziva, ali uz veću potrošnju energije.

Hibernacija

Proizvod može koristiti način rada u kojemu ima iznimno malu potrošnju energije, *Hibernacija*. U hibernaciji se svi drugi sustavi i uređaji sigurno isključuju.

Hibernaciju možete aktivirati na jedan od sljedećih načina:

- Upotrebom vremena za hibernaciju
- Upotrebom načina rada za upravljanje napajanjem

Tvornički zadano vrijeme za hibernaciju proizvoda u svim državama ili regijama	3 dana
--	--------

Za vremensko razdoblje nakon ispisa zadatka, a prije ulaska pisača u hibernaciju, možete odabrati bilo koje razdoblje između jednog sata i jednog mjeseca.

Proizvod isključen

Ako proizvod ima sklopku koja ga isključuje, ali i dalje troši malu količinu energije, iskopčajte kabel napajanja iz utičnice kako biste u potpunosti zaustavili potrošnju energije.

Ukupna potrošnja energije

Može biti korisno procijeniti ukupnu potrošnju energije proizvoda. Budući da se nazivna potrošnja iskazuje u W, za potrebe izračuna ukupne potrošnje, potrošnju energije treba umnožiti s vremenom koji proizvod provodi u svakom načinu rada. Ukupna potrošnja energije proizvoda zbroj je potrošnje energije u svakom od načina rada.

Regulatorne napomene za bežične proizvode

Ovaj odjeljak sadrži regulatorne informacije koje se odnose samo na bežične modele.

Ako niste sigurni je li vaš model bežični, posjetite <http://support.lexmark.com>.

Obavijest o modularnoj komponenti

Modeli s bežičnom vezom sadrže jednu od sljedećih modularnih komponenti:

Lexmark regulatorni tip / model LEX-M07-001; FCC ID:IYLLLEXM07001; IC:2376A-LEXM07001

Lexmark regulatorni tip / broj modela LEX-M08-001; FCC ID:IYLLLEXM08001; IC:2376A-LEXM08001

Kako biste utvrdili koje su modularne komponente ugrađene u određeni proizvod, pogledajte naljepnice na proizvodu.

Izloženost zračenju radijskih frekvencija

Snaga zračenja ovog uređaja daleko je ispod ograničenja za izloženost radijskim frekvencijama koje propisuju FCC i druge regulatorne agencije. Potrebno je održavati udaljenost od minimalno 20 cm (8 inča) između

antene i osoba kako bi uređaj zadovoljavao zahtjeve za RF izloženost koje propisuju FCC i druge regulatorne agencije.

Sukladnost s direktivama Europske zajednice (EZ)

Ovaj proizvod sukladan je zahtjevima za zaštitu okoliša direktiva Vijeća EZ-a 2014/53/EU on koje se odnose na usklađivanje i harmonizaciju zakona država članica koji se tiču radijske opreme.

Proizvođač ovog proizvoda je: Lexmark International, Inc., 740 West New Circle Road, Lexington, KY, 40550 USA. Ovlašteni predstavnik je: Lexmark International Technology Hungária Kft., 8 Lechner Ödön fasor, Millennium Tower III, 1095 Budapest HUNGARY. Izjava o sukladnosti zahtjevima Direktiva dostupna je na zahtjev od ovlaštenog predstavnika, a možete je dobiti i na web-stranici www.lexmark.com/en_us/about/regulatory-compliance/european-union-declaration-of-conformity.html.

Sukladnost je naznačena oznakom CE:



EU izjava o radnim frekvencijskim pojasevima radijskog odašiljača i maksimalnoj RF snazi

Ovaj radijski proizvod odašilje u pojasu od 2,4 GHz (2,412–2,472 GHz) u EU. Maksimalna EIRP izlazna snaga odašiljača, uključujući pojačanje antene, iznosi ≤ 20 dBm.

Informacije za više modela

Sljedeće informacije odnose se na sve modele pisača CS421 (5029-230), CS521 (5029-430), C2325 (5029-038), C2425 (5029-238) i C2535 (5029-438).

Sukladnost s direktivama Europske zajednice (EZ)

Ovaj proizvod sukladan je zahtjevima za zaštitu okoliša direktiva 2014/30/EU, 2014/35/EU, 2009/125/EC i 2011/65/EU Vijeća EZ-a koje se odnose na usklađivanje i harmonizaciju zakona država članica koji se tiču elektromagnetske kompatibilnosti, sigurnosti električne opreme dizajnirane za upotrebu u određenim granicama napona, ekodizajna energetske proizvoda te ograničenja upotrebe određenih opasnih tvari u električnoj i elektroničkoj opremi.

Proizvođač ovog proizvoda je: Lexmark International, Inc., 740 West New Circle Road, Lexington, KY, 40550 USA. Ovlašteni predstavnik je: Lexmark International Technology Hungária Kft., 8 Lechner Ödön fasor, Millennium Tower III, 1095 Budapest HUNGARY. Izjava o sukladnosti zahtjevima Direktiva dostupna je na zahtjev od ovlaštenog predstavnika, a možete je dobiti i na web-stranici www.lexmark.com/en_us/about/regulatory-compliance/european-union-declaration-of-conformity.html.

Ovaj proizvod zadovoljava ograničenja klase B sukladno standardima EN 55022 i EN55032 te sigurnosne zahtjeve standarda EN 60950-1 ili EN 62368-1.

Informacije ovisne o modelu

Sljedeće informacije odnose se samo na modele pisača CS622 (5029-636) i C2240 (5029-696).

Sukladnost s direktivama Europske zajednice (EZ)

Ovaj proizvod sukladan je zahtjevima za zaštitu okoliša direktiva 2014/30/EU, 2014/35/EU i 2011/65/EU Vijeća EZ-a koje se odnose na usklađivanje i harmonizaciju zakona država članica koji se tiču elektromagnetske kompatibilnosti, sigurnosti električne opreme dizajnirane za upotrebu u određenim granicama napona i ograničenja upotrebe određenih opasnih tvari u električnoj i elektroničkoj opremi.

Proizvođač ovog proizvoda je: Lexmark International, Inc., 740 West New Circle Road, Lexington, KY, 40550 USA. Ovlašteni predstavnik je: Lexmark International Technology Hungária Kft., 8 Lechner Ödön fasor, Millennium Tower III, 1095 Budapest HUNGARY. Izjava o sukladnosti zahtjevima Direktiva dostupna je na zahtjev od ovlaštenog predstavnika, a možete je dobiti i na web-stranici www.lexmark.com/en_us/about/regulatory-compliance/european-union-declaration-of-conformity.html.

Ovaj proizvod zadovoljava ograničenja klase A sukladno standardima EN 55022 i EN55032 te sigurnosne zahtjeve standarda EN 60950-1 ili EN 62368-1.

Obavijest o radijskim smetnjama

Upozorenje

Ovaj je proizvod sukladan zahtjevima za emisiju standarda EN55022 i EN55032, ograničenjima klase A i zahtjevima za otpornost standarda EN55024. Ovaj proizvod nije namijenjen upotrebi u stambenim okruženjima / domaćinstvima.

Ovo je proizvod klase A. U domaćinstvima, proizvod može uzrokovati radijske smetnje, a u tom slučaju od korisnika bi se moglo zatražiti poduzimanje određenih mjera.

Indeks

A

AirPrint
 upotreba 39
 ažuriranje programskih datoteka
 flash datoteka 169

B

bežična mreža 93
 povezivanje pisača 93
 Wi-Fi Protected Setup 93
 bežična mreža pisača
 povezivanje mobilnog uređaja
 s 94
 bočica za otpadni toner
 zamjena 102
 brisanje grupa 22
 brisanje kontakata 22
 brisanje memorije pisača 90, 91
 brisanje memorije tvrdog diska
 pisača 90
 brisanje privremene
 memorije 90
 brisanje trajne memorije 90
 brojači upotrebe potrošnog
 materijala
 ponovno postavljanje 128
 Brzina govora glasovnog
 navođenja
 prilagođavanje 25

C

Cloud Connector profil
 ispisivanje s 43
 izrada 19

D

deaktiviranje Wi-Fi mreže 94
 dodavanje grupa 22
 dodavanje hardverskih opcija
 upravljački program za
 ispisivanje 168
 dodavanje internih opcija
 upravljački program za
 ispisivanje 168
 dodavanje kontakata 21
 dokumenti, ispisivanje
 s mobilnog uređaja 38, 39

s računala 38

E

Ekološke postavke
 konfiguriranje 19
 Ekološki način rada
 konfiguriranje 113
 Embedded Web Server ne može
 se otvoriti 124
 Ethernet priključak 12

F

FCC obavijesti 176
 flash pogon
 ispisivanje s 40
 flash pogon ne može se očitati
 rješavanje problema,
 ispisivanje 125

G

Glasovno navođenje
 brzina govora 25
 uključivanje 24
 Google Cloud Print
 upotreba 38
 grupe
 brisanje 22
 dodavanje 22
 uređivanje 22

H

hardverske opcije
 odlagači 166
 hardverske opcije, dodavanje
 upravljački program za
 ispisivanje 168
 Hibernacija
 konfiguriranje 113

I

ikone na početnom zaslonu
 prikazivanje 18
 ikone početnog zaslona 17
 indikator gumba za
 uključivanje/isključivanje
 razumijevanje statusa 16

informacije o pisaču
 pronalaženje 9
 instaliranje odlagača 166
 instaliranje softvera pisača 167
 interna opcija ne može se
 otkriti 126
 interne opcije
 kartica za programske
 datoteke 161
 memorijska kartica 161
 tvrdi disk pisača 161
 interne opcije, dodavanje
 upravljački program za
 ispisivanje 168
 ispis s razvrstavanjem ne
 funkcionira 130
 ispisivanje
 AirPrint 87
 iz Cloud Connector profila 43
 popis direktorija 43
 popis uzoraka fontova 43
 s flash pogona 40
 s mobilnog uređaja 38, 39
 s računala 38
 Stranica s postavkama
 izbornika 89
 Upotrebljavajući Wi-Fi
 Direct 39
 ispisivanje povjerljivih i drugih
 zadržanih zadataka
 s Macintosh računala 42
 s Windows računala 42
 ispisivanje s flash pogona 40
 ispisivanje s računala 38
 ispisivanje, rješavanje problema
 flash pogon ne može se
 očitati 125
 neodgovarajuće margine 136
 omotnice se lijepe pri
 ispisivanju 129
 papir se često zaglavljuje 131
 povezivanje odlagača ne
 funkcionira 130
 povjerljivi i drugi dokumenti na
 čekanju ne ispisuju se 151
 sporo ispisivanje 153
 zadaci ispisivanja ne ispisuju
 se 155

zadatak se ispisuje iz pogrešnog odlagača 157
 zadatak se ispisuje na pogrešnom papiru 157
 zaglavljene stranice ne ispisuju se ponovno 132
 Ispiši stranicu za ispitivanje kvalitete ispisa 89
 Ispravak boje ručno 158
 izbjegavanje zaglavljivanja papira 115
 izbornici
 Izrada rasporeda za USB uređaje 82
 Šifriranje diska 86
 izbornici pisača 44
 izbornik
 802.1x 77
 Bežično 69
 Brisanje na kraju vijeka 56
 Brisanje privremenih podatkovnih datoteka 86
 Ethernet 72
 Google Cloud Print 79
 HTML 64
 IPSec 76
 Ispisivanje 88
 Ispisivanje s flash pogona 67
 Izbornik Konfiguracija 53
 Izgleđ 57
 Knjigovodstvo zadataka 60
 Konfiguriranje odlagača 66
 Kvaliteta 59
 Lokalni račun 82
 LPD konfiguracija 77
 Mreža 88
 O pisaču 56
 Obavijesti 46
 Ograničenja prijave 85
 PCL 63
 PDF 62
 Podaci poslani tvrtki Lexmark 51
 Pomoć 88
 Postavke Solutions LDAP-a 87
 Postavke za HTTP/FTP 78
 Postavljanje 58
 Postavljanje povjerljivog ispisivanja 85
 PostScript 62
 Preferencije 45

Pregled mreže 69
 Pristupačnost 51
 Razno 87
 Rješavanje problema 89
 Slika 65
 SNMP 75
 Stranica s postavkama izbornika 88
 TCP/IP 74
 ThinPrint 78
 Univerzalno postavljanje 66
 Upravljanje dopuštenjima 81
 Upravljanje mobilnim uslugama 87
 Upravljanje napajanjem 50
 Uređaj 88
 USB 79
 Vidljive ikone početnog zaslona 56
 Vraćanje tvornički zadanih postavki 52
 Vrste medija 67
 Wi-Fi Direct 80
 XPS 62
 Zapisnik sigurnosne revizije 82
 Zaslona udaljenog operatera 46
 izbornik Postavke za HTTP/FTP 78
 izgovorene lozinke omogućavanje 25
 izjava o postojanosti memorije 91
 izrada Cloud Connector profila 19
 izrada knjižnih oznaka 20
 izrada mapa za knjižne oznake 21
 izvoz konfiguracijske datoteke upotrebom aplikacije Embedded Web Server 168

K

kartonski papir ulaganje 28
 knjižne oznake izrada 20
 izrada mapa za 21
 komplet za ispisivanje naručivanje 99
 zamjena 105
 komplet za održavanje grijača naručivanje 99

konfiguracije pisača 11
 konfiguriranje Ekoloških postavki 19
 konfiguriranje obavijesti o potrošnom materijalu 99
 konfiguriranje postavke Ekološkog načina rada 19
 konfiguriranje postavke Univerzalni format papira 26
 konfiguriranje SMTP poslužitelja 123
 kontakti
 brisanje 22
 dodavanje 21
 uređivanje 22
 kontaktiranje službe za korisnike 160
 kretanje zaslonom upotreba poteza 24
 kretanje zaslonom pomoću poteza 24
 Kvote za uređaj postavljanje 19

L

lampica indikatora razumijevanje statusa 16
 letterhead ulaganje 28, 30
 Lexmark Mobile Print upotreba 38
 lociranje sigurnosnog utora 90
 lokacija pisača odabir 10

M

memorija tvrdog diska pisača 91
 brisanje 90
 metoda osobnog identifikacijskog broja 93
 metoda pritiska gumba 93
 mobilni uređaj ispisivanje s 38, 39
 mogućnosti povezivanja pisača provjeravanje 126
 Mopria Print Service upotreba 38

N

naručivanje
 komplet za održavanje
 grijača 99
 naručivanje bočice za otpadni toner 99
 naručivanje ispisnog kompleta za crnu 99
 naručivanje kompleta za ispisivanje crno-bijelo i u boji 99
 naručivanje potrošnog materijala
 bočica za otpadni toner 99
 komplet za ispisivanje 99
 spremnik s tonerom 96
 Način rada povećanja
 omogućavanje 25
 nedostaci koji se ponavljaju 150

O

obavijesti 171, 172, 174, 175, 176, 177, 178
 obavijesti o emisiji 171, 176
 obavijesti o potrošnom materijalu
 konfiguriranje 99
 odabir lokacije za pisač 10
 odlagači
 postavljanje 166
 ulaganje 26
 omogućavanje izgovorenih lozinki 25
 omogućavanje načina rada povećanja 25
 omogućavanje osobnih identifikacijskih brojeva 25
 omogućavanje USB
 priključka 125
 omogućavanje Wi-Fi Direct veze 94
 omotnice
 ulaganje 28, 30
 opcije postavljanja
 tvrdi disk pisača 163
 osobni identifikacijski brojevi
 omogućavanje 25
 Otkrivena je neformatirana flash memorija 127
 Otkrivena je neispravna flash memorija 127
 otpremanje pisača 112

P

pisač
 otpremanje 112
 pisač ne odgovara 156
 ploča kontrolera
 pristupanje 161
 podešavanje brzine govora
 Glasovno navođenje 25
 podržane gramature papira 35
 podržane vrste datoteka 41
 podržane vrste papira 34
 podržani flash pogoni 41
 podržani formati papira 32
 pohrana zadataka ispisivanja 41
 pokretanje prikaza slajdova 18
 poništavanje veze između odlagača 31
 ponovno postavljanje
 brojači upotrebe potrošnog materijala 128
 popis direktorija
 ispisivanje 43
 popis uzoraka fontova
 ispisivanje 43
 poruke pisača
 Otkrivena je neformatirana flash memorija 127
 Otkrivena je neispravna flash memorija 127
 Potrošni materijal nije
 Lexmark 128
 U flash memoriji nema dovoljno prostora za resurse 127
 Zamijenite spremnik, regija pisača se ne podudara 128
 poslužitelj e-pošte
 postavljanje 123
 postavka za zaštitu okoliša
 Ekološki način rada 113
 Hibernacija 113
 stanje mirovanja 113
 postavke pisača
 vraćanje tvornički zadanih postavki 91
 postavljanje e-pošte 123
 postavljanje formata papira 26
 postavljanje kvota za uređaj 19
 postavljanje vrste papira 26
 Potrošni materijal nije
 Lexmark 128

potrošni materijali
 štednja 113
 povezivanje mobilnog uređaja s bežičnom mrežom pisača 94
 povezivanje odlagača 31
 povezivanje pisača s bežičnom mrežom 93
 povezivanje s bežičnom mrežom
 upotreba metode pritiska gumba 93
 upotreba PIN metode 93
 povjerljivi zadaci ispisivanja 41
 ispisivanje s Macintosh računala 42
 ispisivanje s Windows računala 42
 početni zaslon
 prikaz ikona 18
 prilagođavanje 18
 upotreba 17
 premještanje pisača 112
 prikazivanje ikona na početnom zaslonu 18
 priključci pisača 12
 priključivanje kabela 12
 prilagođavanje svjetline zaslona 113
 Prilagođavanje zaslona
 upotreba 18
 prilagođavanje zaslona 18
 prilagođavanje zatamnjenosti tonera 157
 pristupanje ploči kontrolera 161
 privremena memorija 91
 programske datoteke
 ažuriranje 169
 promjena pozadine 18
 pronalaženje dodatnih informacija o pisaču 9
 prostor oko pisača 10
 provjera mogućnosti povezivanja pisača 126
 provjera statusa dijelova i potrošnog materijala 95

Q

QR kodovi
 dodavanje 20

R

razine emisije buke 171
 recikliranje
 Lexmark ambalaža 114
 Lexmark proizvodi 114
 rješavanje problema
 Embedded Web Server ne može se otvoriti 124
 pisač ne odgovara 156
 česta pitanja o ispisivanju u boji 158
 rješavanje problema s kvalitetom ispisa
 bijele stranice 132
 dvostruke slike na ispisima 134
 iskrivljeni ispis 142
 ispis izgleda nijansiran 159
 mrlje i točke na ispisu 139
 nedostaci koji se ponavljaju 150
 nedostatak boja 139
 nepotpun tekst ili slike 143
 neravni ispis 142
 neravnomjerna gustoća ispisa 145
 okomite bijele crte 149
 okomite tamne crte 147
 prazne stranice 132
 puna boja ili crne slike 142
 savijanje papira 141
 siva pozadina ili pozadina u boji 135
 svijetli ispis 137
 taman ispis 133
 toner se lako briše 144
 vodoravne bijele crte 148
 vodoravne tamne crte 146
 rješavanje problema s opcijama pisača
 interna opcija ne može se otkriti 126
 rješavanje problema, ispisivanje ispis s razvrstavanjem ne funkcionira 130
 neodgovarajuće margine 136
 omotnice se lijepe pri ispisivanju 129
 papir se često zaglavljuje 131
 povezivanje odlagača ne funkcionira 130

povjerljivi i drugi dokumenti na čekanju ne ispisuju se 151
 sporo ispisivanje 153
 zadaci ispisivanja ne ispisuju se 155
 zadatak se ispisuje iz pogrešnog odlagača 157
 zadatak se ispisuje na pogrešnom papiru 157
 zaglavljene stranice ne ispisuju se ponovno 132
 rješavanje problema, kvaliteta ispisa
 bijele stranice 132
 dvostruke slike na ispisima 134
 iskrivljeni ispis 142
 ispis izgleda nijansiran 159
 mrlje i točke na ispisu 139
 nedostaci koji se ponavljaju 150
 nedostatak boja 139
 nepotpun tekst ili slike 143
 neravni ispis 142
 neravnomjerna gustoća ispisa 145
 okomite bijele crte 149
 okomite tamne crte 147
 prazne stranice 132
 puna boja ili crne slike 142
 savijanje papira 141
 siva pozadina ili pozadina u boji 135
 svijetli ispis 137
 taman ispis 133
 toner se lako briše 144
 vodoravne bijele crte 148
 vodoravne tamne crte 146
 rješavanje problema, opcije pisača
 interna opcija ne može se otkriti 126
 ručna korekcija boje primjena 158
 ručni ulagač ulaganje 30

S

Sadržaj ispravka boje 158
 sigurnosne informacije 6, 7, 8
 sigurnosni utor lociranje 90

Služba za korisničku podršku upotreba 20
 službi za korisničku podršku kontaktiranje 160
 SMTP poslužitelj konfiguriranje 123
 softver pisača, instaliranje 167
 spremnik s tonerom naručivanje 96
 zamjena 100
 stanje mirovanja konfiguriranje 113
 status dijelova provjeravanje 95
 status pisača 16
 status potrošnog materijala provjeravanje 95
 Stranica s postavkama izbornika ispisivanje 89
 svjetlina zaslona prilagođavanje 113

T

temperatura oko pisača 10, 174
 trajna memorija 91
 tvornički zadane postavke vraćanje 91
 tvrdi disk pisača postavljanje 163
 šifriranje 91

U

U flash memoriji nema dovoljno prostora za resurse 127
 uključivanje glasovnog navođenja 24
 ulaganje u odlagače 26
 ulaganje u ručni ulagač 30
 ulaganje u ulagač za razne medije 28
 ulagač za razne medije ulaganje 28
 Univerzalni papir konfiguriranje 26
 upotreba originalni dijelovi tvrtke Lexmark 96
 originalni potrošni materijali tvrtke Lexmark 96
 upotreba generatora QR kodova 20

upotreba početnog zaslona 17
 upotreba Prilagođavanja zaslona 18
 upotreba upravljačke ploče
 Lexmark C2240 16
 Lexmark C2325 14
 Lexmark C2425 15
 Lexmark C2535 15
 Lexmark CS421 15
 Lexmark CS521 15
 Lexmark CS622 16
 upotreba usluge za korisničku podršku 20
 upravljanje čuvarom zaslona 18
 upravljački program za ispisivanje
 hardverske opcije, dodavanje 168
 uređivanje grupa 22
 uređivanje kontakata 22
 USB priključak 12
 omogućavanje 125
 utičnica kabela za napajanje 12
 uvoz konfiguracijske datoteke upotrebom aplikacije
 Embedded Web Server 168

V

vađenje zaglavljenih papira u standardnom odjeljku 120
 vađenje zaglavljenog papira ispod grijača 117
 u grijaču 117
 u jedinici za obostrani rad 117
 u odlagačima 117
 u ulagaču za razne medije 121
 virtualna tipkovnica upotreba 25
 vlažnost oko pisača 174
 vraćanje tvornički zadanih postavki 91

W

Wi-Fi mreža deaktiviranje 94
 Wi-Fi Direct ispisivanje s mobilnog uređaja 39
 omogućavanje 94

Wi-Fi Protected Setup bežična mreža 93

Z

zadaci ispisivanja nisu se ispisali 155
 zadaci ispisivanja s ponavljanjem 41
 ispisivanje s Macintosh računala 42
 ispisivanje s Windows računala 42
 zadaci ispisivanja s provjerom 41
 ispisivanje s Macintosh računala 42
 ispisivanje s Windows računala 42
 zadaci ispisivanja s rezervacijom
 ispisivanje s Macintosh računala 42
 ispisivanje s Windows računala 42
 zadaci na čekanju 41
 ispisivanje s Macintosh računala 42
 ispisivanje s Windows računala 42
 zaglavljeni papir izbjegavanje 115
 zaglavljeni papir iza vratašaca A 117
 zaglavljeni papir u odlagačima 117
 zaglavljeni papir u standardnom odjeljku 120
 zaglavljeni papir u ulagaču za razne medije 121
 zaglavljivanje izbjegavanje 115
 lokacije 116
 pronalaženje mjesta zaglavljivanja 116
 zaglavljivanje papira, vađenje u ručnom ulagaču 122
 u standardnom odjeljku 120
 zaglavljivanje, vađenje u ručnom ulagaču 122
 zakazivanje načina rada za napajanje 19

Zamijenite spremnik, regija pisača se ne podudara 128
 zamjena potrošnog materijala bočica za otpadni toner 102
 ispisni komplet za crnu 105
 komplet za ispisivanje crno-bijelo i u boji 105
 spremnik s tonerom 100
 zaslonska tipkovnica upotreba 25
 zatamnjenost tonera prilagođavanje 157
 zaštita memorije pisača 91

Č

česta pitanja o ispisivanju u boji 158
 čišćenje unutarjni dio pisača 95
 vanjski dio pisača 95
 čišćenje pisača 95

Š

šifriranje tvrdi disk pisača 91
 štednja potrošnog materijala 113