



C2240, C2325, C2425, C2535, CS421, CS521, CS622 nyomtató

Használati útmutató

2024. július

www.lexmark.com

Géptípus(ok):

5029

Modellek:

038, 230, 238, 430, 438, 636, 696

Tartalom

Biztonsági információk.....	6
Konvenciók.....	6
Terméknyilatkozatok.....	6
Információk a nyomtatóról.....	9
További információk a nyomtatóról.....	9
Nyomtató helyének kiválasztása.....	10
Nyomtatóbeállítások.....	11
Kábelek csatlakoztatása.....	12
A kezelőpanel használata.....	14
Lexmark C2325 nyomtató.....	14
Lexmark CS421, CS521, C2425 és C2535 nyomtatók.....	15
Lexmark CS622 és C2240 nyomtatók.....	16
A bekapcsológomb és jelzőfény állapotának jelentései.....	16
A kezdőképernyő-alkalmazások beállítása és használata.....	17
A kezdőképernyő használata.....	17
A kezdőképernyő testreszabása.....	18
Megjelenés testreszabásának használata.....	18
Energiatakarékos beállítások konfigurálása.....	19
Cloud Connector profil létrehozása.....	19
Eszközkvóták beállítása.....	19
A QR-kód-készítő használata.....	20
Az ügyfélszolgálat elérése.....	20
Könyvjelzők kezelése.....	20
Partnerek kezelése.....	21
A kiegészítő funkciók telepítése és használata.....	24
A hangutasítások aktiválása.....	24
Navigáció a képernyőn kézmozdulatok segítségével.....	24
Nagyítás üzemmód engedélyezése.....	25
A hangutasítások beszédsebességének beállítása.....	25
Billentyűzet használata a kijelzőn.....	25
Hangos jelszavak vagy személyes azonosítószámok engedélyezése.....	25

Papír és speciális hordozó betöltése.....	26
A papírméret és papírtípus beállítása.....	26
Az Univerzális papírbeállítások konfigurálása.....	26
Tálcák betöltése.....	26
A többcélú adagoló betöltése.....	28
A kézi adagoló betöltése.....	30
Tálcák összekapcsolása.....	30
Papírtartó.....	32
Támogatott papírméretetek.....	32
Támogatott papírtípusok.....	34
Támogatott papírsúlyok.....	35
Nem támogatott papír.....	36
Újrahasznosított papír használata.....	37
Nyomtatás.....	38
Nyomtatás a számítógépről.....	38
Nyomtatás mobileszközről.....	38
Nyomtatás flash-meghajtóról.....	40
Támogatott flash-meghajtók és fájl típusok.....	41
Titkosított feladatok konfigurálása.....	42
Titkosított és más felfüggesztett feladatok nyomtatása.....	42
Nyomtatás Cloud Connector profilból.....	43
Betűtípusminták listájának nyomtatása.....	44
Könyvtárlista nyomtatása.....	44
A nyomtató menüinek ismertetése.....	45
Menüterkép.....	45
Eszköz.....	46
Nyomtatás.....	58
Papír.....	67
USB-meghajtó.....	68
Hálózat/portok.....	70
Biztonság.....	82
Jelentések.....	89
Súgó.....	90

Hibaelhárítás.....	90
Menübeállítások oldal nyomtatása.....	90
A nyomtató biztonsága.....	91
Biztonsági nyílás pozíciója.....	91
Nyomtatómemória törlése.....	91
A nyomtató merevlemez-memóriájának törlése.....	91
A nyomtató merevlemezének titkosítása.....	92
Gyári alapértelmezett értékek visszaállítása.....	92
Törölhetőségi nyilatkozat.....	92
A nyomtató karbantartása.....	94
Hálózat.....	94
A nyomtató tisztítása.....	96
Alkatrészek és kellékanyagok rendelése.....	97
Alkatrészek és kellékanyagok cseréje.....	101
Nyomtató áthelyezése.....	113
Energia- és papírtakarékosság.....	114
Újrahasznosítás.....	115
Elakadások megszüntetése.....	116
Papírelakadások elkerülése.....	116
Elakadás helyének azonosítása.....	117
Papírelakadás a tálcákban.....	118
Papírelakadás az A ajtónál.....	118
Papírelakadás a normál rekeszben.....	121
Papírelakadás a többcélú adagolóban.....	122
Papírelakadás a kézi lapadagolóban.....	123
Hibaelhárítás.....	124
Az SMTP-kiszolgáló konfigurálása.....	124
Hálózati kapcsolati problémák.....	125
Hardverkiegészítőkkel kapcsolatos problémák.....	127
Kellékanyagokkal kapcsolatos problémák.....	129
Papíradagolási problémák.....	130
Nyomtatási problémák.....	133
A színminőséggel kapcsolatos problémák.....	158

Kapcsolatba lépés az ügyfélszolgálattal.....	161
Fejlesztés és áthelyezés.....	162
Hardver.....	162
Szoftver.....	168
Firmware.....	169
Megjegyzések.....	171
Index.....	180

Biztonsági információk

Konvenciók

Megjegyzés: A *megjegyzés* jelölés olyan információra utal, amely segítséget nyújthat.

Figyelem: A *Vigyázat!* jelölésű részek olyan dolgokra hívják fel a figyelmet, amelyek kárt okozhatnak a készülék hardverében vagy szoftverében.

FIGYELEM: A *figyelem* jelölés olyan veszélyes helyzetre hívja fel a figyelmet, amelyek sérülést okozhatnak Önnek.

A különböző figyelmeztetések között megtalálhatók a következők:

 **VIGYÁZAT – SÉRÜLÉSVESZÉLY:** Személyes sérülés veszélyére hívja fel a figyelmet.

 **VIGYÁZAT – ÁRAMÜTÉS VESZÉLYE:** Áramütés veszélyére hívja fel a figyelmet.

 **VIGYÁZAT – FORRÓ FELÜLET:** Égési sérülés veszélyére hívja fel a figyelmet érintés esetén.

 **VIGYÁZAT – LELÖKÉS VESZÉLYE:** Az összenyomás veszélyére hívja fel a figyelmet.

 **VIGYÁZAT – A RÁZÓEGYSÉG BIZTONSÁGI KOCKÁZATOT JELENT:** A mozgó alkatrészek közé való beszorulásra hívja fel a figyelmet.

Terméknyilatkozatok

 **VIGYÁZAT – SÉRÜLÉSVESZÉLY:** A tűz és áramütés kockázatának elkerülése érdekében csatlakoztassa a tápkábelt közvetlenül egy megfelelő teljesítményt biztosító, gondosan földelt, a készülék közelében levő és könnyen hozzáférhető csatlakozóaljzathoz.

 **VIGYÁZAT – SÉRÜLÉSVESZÉLY:** A tűzveszély és az áramütés elkerülése érdekében csak a termékhez kapott vagy a gyártó által hitelesített tápkábelt használja.

 **VIGYÁZAT – SÉRÜLÉSVESZÉLY:** Ne használjon a készülék csatlakoztatásánál hosszabbító kábelt, elosztót, hosszabbító elosztót, illetve szünetmentes tápegységet. Az ilyen készülékek kapacitását könnyen túlterhelheti egy lézernyomtató, aminek következménye lehet a tűzveszély, az anyagi kár, illetve a nyomtató hibás működése.

 **VIGYÁZAT – SÉRÜLÉSVESZÉLY:** A készülékkel csak olyan Lexmark túlfeszültségvédő használható, amelyik megfelelően van csatlakoztatva a nyomtató és a nyomtatóhoz kapott tápkábel között. A nem a Lexmark által biztosított túlfeszültségvédő eszközök használatának következménye lehet a tűzveszély, az anyagi kár, illetve a nyomtató hibás működése.

 **VIGYÁZAT – ÁRAMÜTÉS VESZÉLYE:** Az áramütés kockázatának elkerülése érdekében ne helyezze a terméket víz közelébe vagy nedves helyekre.

 **VIGYÁZAT – ÁRAMÜTÉS VESZÉLYE:** Az áramütés kockázatának elkerülése érdekében zivataros időben ne végezze a készülék üzembe helyezését, illetve elektromos vagy kábelezési csatlakozásokat, például a fax, a tápkábel vagy a telefon csatlakoztatását.

 **VIGYÁZAT – SÉRÜLÉSVESZÉLY:** Ne vágja meg, ne csavarja meg és ne nyomja össze a tápkábelt, és ne helyezzen rá nehéz tárgyakat. Ne tegye ki a tápkábelt dörzsölődésnek és nyomásnak. Ne engedje, hogy a tápkábel becsípődjön tárgyak, például bútorok vagy falak közé. A fentiek bármelyikének előfordulása tüzet vagy áramütést okozhat. Rendszeresen ellenőrizze, hogy vannak-e a tápkábelen ilyen problémákra utaló jelek. A vizsgálat előtt távolítsa el a tápkábelt az elektromos aljzatból.

 **VIGYÁZAT – ÁRAMÜTÉS VESZÉLYE:** Az áramütés kockázatának elkerülése érdekében győződjön meg arról, hogy minden külső csatlakozást (például az Ethernet- és a telefonkapcsolatokat) megfelelően létesítettek a számukra kijelölt aljzatoknál.

 **VIGYÁZAT – ÁRAMÜTÉS VESZÉLYE:** Ha a vezérlőkártyával dolgozik, vagy kiegészítő hardvert vagy memóriát helyez a nyomtatóba a beállítást követően, akkor az áramütés kockázatának elkerülése érdekében kapcsolja ki a nyomtatót, és húzza ki a tápkábelt a konnektorból. Ha bármilyen más eszköz is csatlakozik a nyomtatóhoz, akkor azt is kapcsolja ki, és húzza ki a nyomtatóval összekötő kábelt.





 **VIGYÁZAT – ÁRAMÜTÉS VESZÉLYE:** A nyomtató külsejének tisztításakor az áramütés veszélyének elkerülése érdekében először húzza ki a tápkábelt a fali aljzatból, majd húzzon ki minden kábelt a nyomtatóból.

 **VIGYÁZAT – SÉRÜLÉSVESZÉLY:** Ha a nyomtató nehezebb mint 20 kg (44 font), a biztonságos megemeléséhez legalább két ember szükséges.

 **VIGYÁZAT – SÉRÜLÉSVESZÉLY:** A nyomtató mozgatásakor tartsa be az alábbi útmutatásokat a személyi sérülések és a nyomtató károsodásának elkerülése érdekében:

- Ellenőrizze, hogy az összes ajtó és tálca zárva legyen.
- Kapcsolja ki a nyomtatót, és húzza ki a tápkábelt a konnektorból.
- Húzzon ki a nyomtatóból minden vezetékét és kábelt.
- Ha a nyomtatóhoz padlón álló, külön megvásárolható tálcák vagy kimeneti egységek csatlakoznak, a nyomtató mozgatása előtt csatlakoztassa le azokat.
- Ha a nyomtatóhoz görgős talp tartozik, tolja át a készüléket óvatosan az új helyére. Legyen óvatos, amikor küszöbökön vagy padlórepedéseken halad keresztül!
- Ha a nyomtató nem rendelkezik görgős talppal, de külön megvásárolható tálcák vagy kimeneti egységek csatlakoznak hozzá, vegye le a kimeneti egységeket, majd emelje le a nyomtatót a tálcákról. Ne próbálja egyszerre megemelni a nyomtatót és a többi egységet.
- A nyomtatót mindig a rajta található fogantyúk használatával emelje fel.
- A nyomtató mozgatására használt kocsinak elegendő rakfelülettel kell rendelkeznie a nyomtató teljes alapterületéhez.
- A hardveres kiegészítők mozgatására használt kocsinak elegendő rakfelülettel kell rendelkeznie a kiegészítők teljes méretéhez.
- Tartsa a nyomtatót függőlegesen.
- Óvakodjon az rázkódással járó mozgástól.
- Ügyeljen rá, hogy az ujjá ne kerüljön a nyomtató alá, amikor lerakja.
- Ügyeljen rá, hogy elég szabad hely maradjon a nyomtató körül.

 **VIGYÁZAT – LELÖKÉS VESZÉLYE:** Amennyiben egy vagy több kiegészítő egységet helyez nyomtatójára vagy többfunkciós eszközére, akkor görgős talpra, bútordarabra vagy más tárgyra lehet szükség annak érdekében, hogy elkerülje az instabilitásból adódó esetleges sérüléseket. A támogatott konfigurációkra vonatkozó további információért látogasson el a www.lexmark.com/multifunctionprinters webhelyre.

-  **VIGYÁZAT – LELÖKÉS VESZÉLYE:** A berendezés stabilitásvesztésének elkerülése érdekében minden egyes tálcába külön-külön töltsse be a papírt. A többi tálcát tartsa csukva, amíg szüksége nincs rájuk.
-  **VIGYÁZAT – FORRÓ FELÜLET:** Előfordulhat, hogy a nyomtató belseje forró. Az égési sérülések elkerülése érdekében várja meg, amíg a forró felületek kihűlnek.
-  **VIGYÁZAT – A RÁZÓEGYSÉG BIZTONSÁGI KOCKÁZATOT JELENT:** A becsípődés veszélyének elkerülése érdekében legyen óvatos az erre figyelmeztető címkével ellátott területeknél. A mozgó alkatrészek – pl. fogaskerekek, ajtók, tálcák és fedelelek – becsípődést okozhatnak.
-  **VIGYÁZAT – SÉRÜLÉSVESZÉLY:** A termék lézert használ. A *Használati útmutatóban* leírtaktól különböző eljárások és beállítások veszélyes sugárzást eredményezhetnek.
-  **VIGYÁZAT – SÉRÜLÉSVESZÉLY:** A termékben található lítium akkumulátor nem cserélhető. Ha nem megfelelően cserélik ki a lítium akkumulátort, az azzal a veszéllyel jár, hogy felrobban az akkumulátor. A lítium akkumulátort ne töltsse újra, ne szedje szét és ne égesse el. A használt lítium akkumulátorokat a gyártó utasításai és a helyi előírások szerint dobja el.

A készülékben speciális gyártói alkatrészeket használtunk, hogy a készülék megfeleljen a szigorú, globális biztonsági előírásoknak. Előfordulhat, hogy egyes alkatrészek biztonsági jellemzői nem maguktól értetődőek. A gyártó nem vállal felelősséget a cserealkatrészekért.

A használati útmutatóban nem szereplő szervizelési és javítási teendőket bízza szakemberre.

Ez a termék olyan nyomtatási folyamatot használ, amely felmelegíti a nyomathordozót, és a hő a nyomathordozót anyagkibocsátásra készítheti. A káros anyagok kibocsátásának elkerülése érdekében tanulmányozza át a nyomathordozó kiválasztását leíró szakaszt.

A készülék normál üzemi körülmények közt kisebb mennyiségű ózont termel, és rendelkezhet olyan szűrővel, amelynek használatával az ózonkoncentráció szintje jóval az ajánlott expozíciós határérték alatt marad. Ha hosszú távú használat mellett is alacsony szinten kívánja tartani az ózonkoncentrációt, a készüléket jól szellőző térben helyezze el, és a készülék karbantartási utasításai szerint cserélje az ózonszűrőt, valamint a kifúvott levegő szűrőjét. Ha nincs a szűrőkre vonatkozó utalás a készülék karbantartási utasításaiban, akkor ebben a termékben nincs olyan szűrő, amelyet le kellene cserélni.

ŐRIZZE MEG EZEKET AZ UTASÍTÁSOKAT.

Információk a nyomtatóról

További információk a nyomtatóról

Mit keres?	Itt található
Kezdeti beállítási utasítások: <ul style="list-style-type: none"> • A nyomtató csatlakoztatása • A nyomtatószoftver telepítése 	Lásd a nyomtatóhoz mellékelt üzembe helyezési útmutatóban vagy a következő weboldalon: http://support.lexmark.com .
További beállítások és utasítások a nyomtató használatához: <ul style="list-style-type: none"> • Papír és speciális hordozók kiválasztása és tárolása • Papír betöltése • Nyomtatóbeállítások konfigurálása • Dokumentumok és fotók megtekintése, nyomtatása • A nyomtatószoftver telepítése és használata • A nyomtató konfigurálása a hálózaton • A nyomtató ápolása és karbantartása • Hibaelhárítás és problémamegoldás 	<i>Információs Központ</i> – A következő címen: http://infoserve.lexmark.com . <i>A súgómenü oldalai</i> – Nyissa meg a nyomtató firmware-re vonatkozó útmutatókat, vagy menjen a következő címre: http://support.lexmark.com . <i>Az érintőképernyő útmutatója</i> – A következő címen: http://support.lexmark.com . <i>Termékvideók</i> – A következő címen: http://infoserve.lexmark.com/idv/ .
A nyomtató kisegítő lehetőségeinek beállítása és konfigurálása	<i>Lexmark kisegítő megoldások útmutató</i> – A következő címen: http://support.lexmark.com .
Segítség a nyomtatószoftver használatához	Súgó Microsoft® Windows® vagy Macintosh operációs rendszerekhez – Nyissa meg a nyomtatószoftver programját vagy alkalmazását, majd kattintson a Súgó lehetőségre. Környezetérzékeny segítséget a  ikonra kattintva kaphat. Megjegyzések: <ul style="list-style-type: none"> • A súgó automatikusan települ a nyomtatószoftverrel. • Az operációs rendszertől függően a nyomtatószoftver a nyomtatóprogram mappájában vagy az asztalon található.

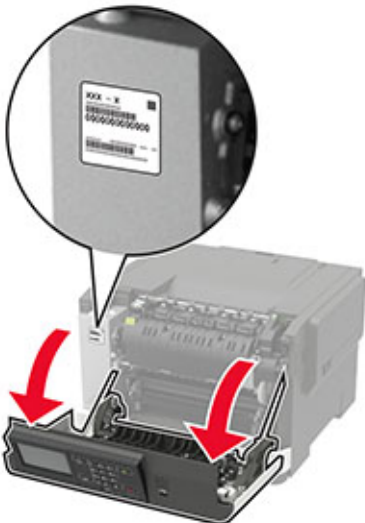
Mit keres?	Itt található
<p>A legújabb kiegészítő információk, frissítések és ügyfélszolgálat:</p> <ul style="list-style-type: none"> • Dokumentáció • Illesztőprogramok letöltése • Élő chat támogatás • E-mail támogatás • Telefonos támogatás 	<p>Látogasson el a következő címre: http://support.lexmark.com.</p> <p>Megj.: A megfelelő támogatási webhely megjelenítéséhez válassza ki az országot vagy régiót, majd a terméket.</p> <p>Az adott országban vagy régióban érvényes támogatási elérhetőségeket a támogatási webhelyen vagy a nyomtatóhoz kapott garancialapon találja.</p> <p>Az ügyfélszolgálattal való kapcsolatfelvétel előtt készítse elő a következő adatokat:</p> <ul style="list-style-type: none"> • Vásárlás helye és ideje • A készülék típusa és sorozatszáma 
<ul style="list-style-type: none"> • Biztonsági információk • Jogszabályi információk • Jótállási információk • Környezetvédelmi információk 	<p>A jótállási feltételek országonként, területenként változhatnak:</p> <ul style="list-style-type: none"> • Az Egyesült Államokban – lásd a nyomtatóhoz mellékelt Korlátozott szavatosságról szóló nyilatkozatot vagy látogasson el a következő weblapra: http://support.lexmark.com. • Más országokban, illetve régiókban – lásd a készülékhez mellékelt nyomtatott jótállási jegyet. <p><i>Termékismertető</i> – lásd a készülékhez mellékelt dokumentációt, vagy látogasson el a következő weboldalra: http://support.lexmark.com.</p>

Nyomtató helyének kiválasztása

- Hagyjon elég helyet a tálcák, fedelek és ajtók kinyitásához, illetve hardveropciók telepítéséhez.
- Elektromos aljzat közelébe helyezze a nyomtatót.

⚠ VIGYÁZAT – SÉRÜLÉSVESZÉLY: A tűzveszély és az áramütés elkerülése érdekében a tápkábelt közvetlenül egy, a készülékhez közeli, és könnyen hozzáférhető, megfelelő besorolású és megfelelően földelt konnektorba csatlakoztassa.

⚠ VIGYÁZAT – ÁRAMÜTÉS VESZÉLYE: Az áramütés kockázatának elkerülése érdekében ne helyezze a terméket víz közelébe vagy nedves helyekre.

- Győződjön meg róla, hogy a helyiségben a légmozgás megfelel az ASHRAE 62 szabvány vagy a CEN Technical Committee 156 szabvány legutolsó verziójának.
- A készüléket egy sima, szilárd és stabil felületre helyezze.

- A nyomtatót:
 - Tartsa tisztán, szárazon és pormentesen.
 - Tartsa távol tűzőkapcsoktól és gemkapcsoktól.
 - Tartsa távol a légkondicionálók, fűtőtestek vagy ventilátorok közvetlen légmozgásától.
 - Ne tegye ki közvetlen napfénynek vagy túlzott nedvességnek.
- Vegye figyelembe a hőmérséklet-tartományt.

Üzemi hőmérséklet	10–32,2 °C (50–90 °F)
-------------------	-----------------------

- A megfelelő szellőzés érdekében tartsa be a következő javasolt távolságokat:

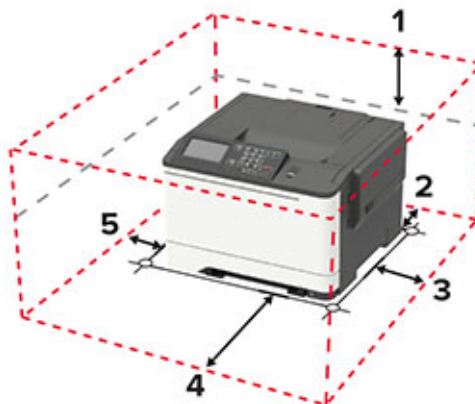

1	Felül	254 mm (10 hüvelyk)
2	Hátul	102 mm (4 hüvelyk)
3	Jobb oldalon	76 mm (3 hüvelyk)
4	Elöl	508 mm (20 hüvelyk) Megj.: A nyomtató előtt legalább 75 mm-es (3 hüvelyk) helyet kell hagyni.
5	Bal oldalon	76 mm (3 hüvelyk)

Nyomtatóbeállítások

⚠ VIGYÁZAT – LELÖKÉS VESZÉLYE: Amennyiben egy vagy több kiegészítő egységet telepít nyomtatójára vagy többfunkciós eszközére, akkor görgős talpra, bútordarabra vagy más berendezésre lehet szükség annak érdekében, hogy elkerülje az instabilitásból adódó esetleges sérüléseket. A támogatott konfigurációkra vonatkozó további információért látogasson el a www.lexmark.com/multifunctionprinters webhelyre.

⚠ VIGYÁZAT – LELÖKÉS VESZÉLYE: A berendezés stabilitásvesztésének elkerülése érdekében minden egyes tálcába külön-külön töltsse be a papírt. A többi tálcát tartsa csukva, amíg szüksége nincs rájuk.

A nyomtatómodelltől függően konfigurálhatja nyomtatóját egy külön megvásárolható 650 lapos dupla tálca hozzáadásával, vagy egy 650 lapos tálca és egy 550 lapos tálca hozzáadásával. További információkért lásd: [“Külön megvásárolható tálcák beszerelése” itt: 167. oldal.](#)



1	Kezelőpanel Megj.: A megjelenés a nyomtató típusától függően változhatnak.
2	Normál rekesz
3	Normál 250 lapos tálca
4	Kézi adagoló
5	Külön megvásárolható, 650 lapos dupla tálca Megj.: Csak bizonyos nyomtatómodelleknél elérhető.
6	550 lapos kiegészítő tálca Megj.: Csak bizonyos nyomtatómodelleknél elérhető.

Kábelek csatlakoztatása

⚡ VIGYÁZAT – ÁRAMÜTÉS VESZÉLYE: Az áramütés elkerülése érdekében zivataros időben ne helyezze üzembe a készüléket, illetve ne csatlakoztasson hozzá kábeleket, vagy elektromos berendezéseket, például a tápkábelt, a fax funkciót vagy a telefont.

⚠ VIGYÁZAT – SÉRÜLÉSVESZÉLY: A tűzveszély és az áramütés elkerülése érdekében a tápkábelt közvetlenül egy, a készülékhez közeli, és könnyen hozzáférhető, megfelelő besorolású és megfelelően földelt konnektorba csatlakoztassa.

⚠ VIGYÁZAT – SÉRÜLÉSVESZÉLY: A tűzveszély és az áramütés elkerülése érdekében csak a termékhez kapott vagy a gyártó által hitelesített tápkábelt használja.

Figyelem – sérülésveszély: Az adatvesztés és a nyomtató hibás működésének elkerülése érdekében nyomtatás közben ne érjen az USB-kábelhez, a vezeték nélküli hálózati adapterhez, vagy a nyomtató ábrán jelzett részéhez.



	Elem	Rendeltetés
1	Ethernet-port	A nyomtató hálózathoz csatlakoztatása.
2	Tápcsatlakozó	A nyomtató konnektorhoz csatlakoztatása.
3	USB-port	Billentyűzetet vagy bármely más, kompatibilis kiegészítő csatlakoztatása. Megj.: Ez a port csak bizonyos nyomtatómodellek esetében érhető el.
4	USB-nyomtatóport	A nyomtató számítógéphez csatlakoztatása.

A kezelőpanel használata

Lexmark C2325 nyomtató

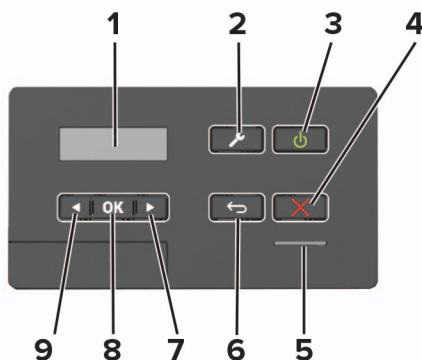

Elem	Rendeltetés
1 Kijelző	<ul style="list-style-type: none"> A nyomtató üzeneteinek és a készletek állapotának megtekintése. A nyomtató beállítása és kezelése.
2 Menü gomb	A nyomtató menüinek elérése.
3 Tápkapcsoló	<ul style="list-style-type: none"> A nyomtató be- és kikapcsolása. Megj.: A nyomtató kikapcsolásához tartsa nyomva öt másodpercig a tápkapcsolót. A nyomtató beállítása Alvó vagy Hibernált üzemmódba. Aktiválja a nyomtatót Alvó vagy Hibernált üzemmódból.
4 Leállítás vagy Mégse gomb	Aktuális nyomtatás leállítása.
5 Jelzőfény	A nyomtatóállapot ellenőrzése.
6 Vissza gomb	Visszatérés az előző képernyőhöz.
7 Jobbra nyíl gomb	<ul style="list-style-type: none"> Lépegetés a menük, képernyők és menübeállítások között. Növeli a beállítás számértékét.
8 Kiválasztás gomb	<ul style="list-style-type: none"> Válasszon menüpontot. Mentse el a beállításban a változásokat.
9 Balra nyíl gomb	<ul style="list-style-type: none"> Lépegetés a menük, képernyők és menübeállítások között. Csökkenti a beállítás számértékét.

Lexmark CS421, CS521, C2425 és C2535 nyomtatók

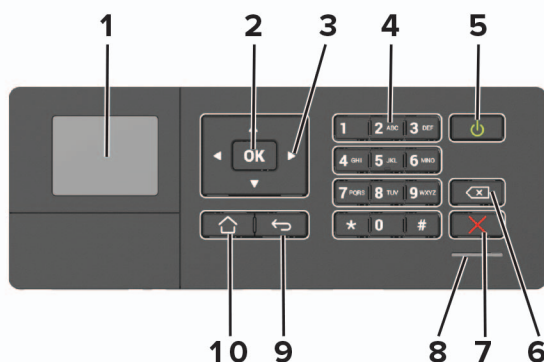

Elem	Rendeltetés
1 Kijelző	<ul style="list-style-type: none"> A nyomtató üzeneteinek és a készletek állapotának megtekintése. A nyomtató beállítása és kezelése.
2 Kiválasztás gomb	<ul style="list-style-type: none"> Válasszon menüpontot. Mentse el a beállításban a változásokat.
3 Nyíl gombok	<ul style="list-style-type: none"> Lépegetés a menük, képernyők és menübeállítások között. Módosítsa a beállítás számértékét.
4 Számbillentyűzet	Számok és szimbólumok megadása a beviteli mezőkben.
5 Tápkapcsoló	<ul style="list-style-type: none"> A nyomtató be- és kikapcsolása. Megj.: A nyomtató kikapcsolásához tartsa nyomva öt másodpercig a tápkapcsolót. A nyomtató beállítása Alvó vagy Hibernált üzemmódba. Aktiválja a nyomtatót Alvó vagy Hibernált üzemmódból.
6 Backspace gomb	Visszafelé lépteti a kurzort és törli az ott lévő karaktert a beviteli mezőben.
7 Leállítás vagy Mégse gomb	Aktuális nyomtatás leállítása.
8 Jelzőfény	A nyomtatóállapot ellenőrzése.
9 Vissza gomb	Visszatérés az előző képernyőhöz.
10 Kezdőlap gomb	Visszatérés a kezdőképernyőre.

Lexmark CS622 és C2240 nyomtatók

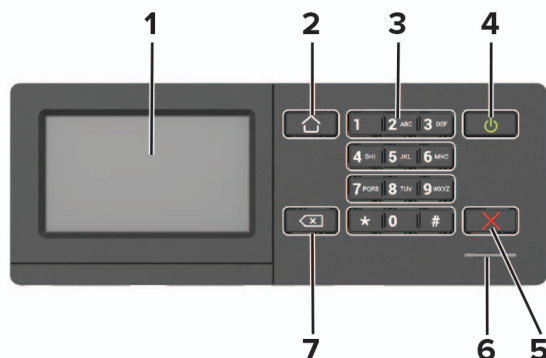

Elem	Rendeltetés
1 Kijelző	<ul style="list-style-type: none"> A nyomtató üzeneteinek és a készletek állapotának megtekintése. A nyomtató beállítása és kezelése.
2 Kezdőlap gomb	Visszatérés a kezdőképernyőre.
3 Számbillentyűzet	Számok és szimbólumok megadása a beviteli mezőkben.
4 Tápkapcsoló	<ul style="list-style-type: none"> A nyomtató be- és kikapcsolása. <p>Megj.: A nyomtató kikapcsolásához tartsa nyomva öt másodpercig a tápkapcsolót.</p> <ul style="list-style-type: none"> A nyomtató beállítása Alvó vagy Hibernált üzemmódba. Aktiválja a nyomtatót Alvó vagy Hibernált üzemmódból.
5 Leállítás vagy Mégse gomb	Aktuális nyomtatás leállítása.
6 Jelzőfény	A nyomtatóállapot ellenőrzése.
7 Vissza gomb	Visszatérés az előző képernyőhöz. <ul style="list-style-type: none"> Válasszon menüpontot. Mentse el a beállításban a változásokat.

A bekapcsológomb és jelzőfény állapotának jelentései

Jelzőfény	A nyomtató állapota
Kikapcsolt	A nyomtató kikapcsolt vagy Hibernált üzemmódban van.
Kék	A nyomtató készenléti állapotban van vagy adatokat dolgoz fel.
Vörös	A nyomtató felhasználói beavatkozást igényel.

Tápkapcsoló fénye	A nyomtató állapota
Kikapcsolt	A nyomtató ki van kapcsolva, készenléti állapotban van, vagy adatokat dolgoz fel.
Folyamatos aransárga fény	A nyomtató alvó üzemmódban van.
Villogó aransárga	A nyomtató Hibernált üzemmódban van.

A kezdőképernyő-alkalmazások beállítása és használata

Megj.: Ezek az alkalmazások csak bizonyos nyomtatómodellekkel használhatók.

A kezdőképernyő használata

Megj.: A kezdőképernyő a kezdőképernyő testre szabási beállításaitól, a rendszergazdai beállítástól és az aktív beágyazott megoldásoktól függően változhat.

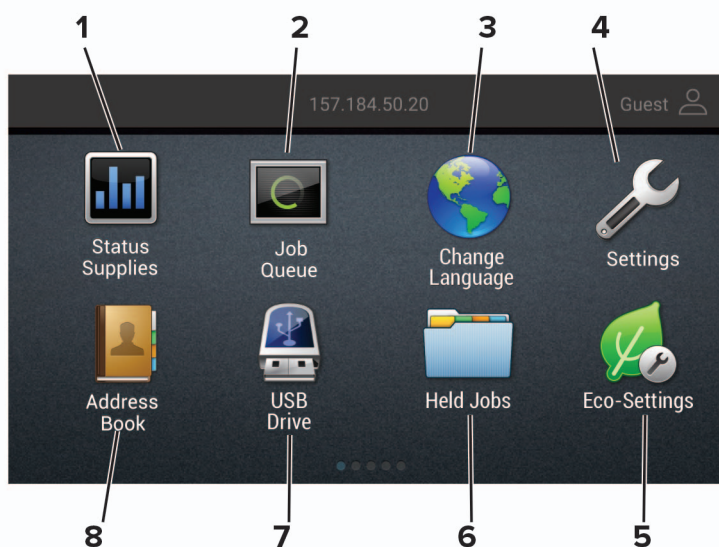

Gomb	Funkció
1	Állapot/Kellékek <ul style="list-style-type: none"> Figyelmeztető vagy hibaüzenet megjelenítése, amikor a nyomtatón a feldolgozás folytatásához beavatkozás szükséges. További információkat tekinthet meg a nyomtató figyelmeztetéséről vagy üzenetéről, illetve azok törléséről. <p>Megj.: A kezdőképernyő felső részének megérintése ehhez a beállításhoz is hozzáférést biztosít.</p>
2	Feladatsor <p>Az összes nyomtatási feladat megjelenítése.</p> <p>Megj.: A kezdőképernyő felső részének megérintése ehhez a beállításhoz is hozzáférést biztosít.</p>
3	Nyelv módosítása <p>Nyelv módosítása a kijelzőn.</p>
4	Beállítások <p>A nyomtató menüinek elérése.</p>
5	Energiatakarékos beállítások <p>Energiafelhasználásra, zajra, tonerre és papírhasználatra vonatkozó beállítások kezelése.</p>
6	Függő feladatok <p>A nyomtatómemóriában lévő függő nyomtatási feladatok megjelenítése.</p>
7	USB-meghajtó <p>Fényképek és dokumentumok nyomtatása flash-meghajtóról.</p>
8	Címjegyzék <p>A nyomtató egyéb alkalmazásai számára hozzáférhető névjegyzék kezelése.</p>

A kezdőképernyő testreszabása

1 Nyisson meg egy webböngészőt, és írja be a nyomtató IP-címét a címmezőbe.

Megjegyzések:

- Tekintse meg a nyomtató IP-címét a nyomtató főképernyőjén. Az IP-cím számok négyelemű, pontokkal elválasztott halmaza, például 123.123.123.123.
- Ha proxykiszolgálót használ, átmenetileg tiltsa le azt a weboldal megfelelő betöltése érdekében.

2 Kattintson a **Beállítások > Eszköz > A kezdőképernyő látható ikonjai** elemre.

3 Válassza ki a kezdőképernyőn megjeleníteni kívánt ikonokat.

4 Alkalmazza a módosításokat.

Megjelenés testreszabásának használata

Az alkalmazás futtatása előtt végezze el az alábbiakat:

- Kattintson a beágyazott webkiszolgálón az **Alkalmazások > Megjelenés testreszabása > Konfigurálás** opcióra.
- A képernyővédő, a diavetítés és a háttérkép beállításainak engedélyezése és konfigurálása.

A képernyővédő és a diavetítés képeinek kezelése

1 A Képernyővédő és diavetítési képek részén adjon hozzá, szerkesszen vagy töröljön egy képet.

Megjegyzések:

- Legfeljebb 10 képet adhat hozzá.
- Bekapcsolt állapotban az állapotikonok csak akkor jelennek meg a képernyővédőn, ha hibák, figyelmeztetések vagy felhőalapú értesítések vannak a rendszerben.

2 Alkalmazza a módosításokat.

Háttérkép módosítása

1 Érintse meg a **Háttérkép módosítása** elemet a kezdőképernyőn.

2 Válassza ki a használni kívánt képet.

3 Alkalmazza a módosításokat.

Diavetítés futtatása flash-meghajtóról

1 Helyezzen be egy flash-meghajtót az USB-portba.

2 Érintse meg a kezdőképernyőn a **Diavetítés** opciót.

A képek betűrendben jelennek meg.

Megj.: A diavetítés indítását követően eltávolíthatja a flash-meghajtót, de a nyomtató nem fogja tárolni a képeket. Ha a diavetítés leáll, a képek megtekintéséhez helyezze vissza a flash-meghajtót.

Energiatakarékos beállítások konfigurálása

- 1 A kezdőképernyőn érintse meg az **Energiatakarékos beállítások** elemet.
- 2 Gazdaságos mód Ütemezett üzemmódok konfigurálása.
- 3 Alkalmazza a módosításokat.

Cloud Connector profil létrehozása

Profil létrehozása előtt javasoljuk a nyomtatóba történő bejelentkezést. Bejelentkezési mód engedélyezéséhez lásd: *Beágyazott webkiszolgáló – Biztonsági rendszergazdai útmutató*.

- 1 Érintse meg a kezdőképernyőn a **Cloud Connector** elemet.
- 2 Válasszon egy felhőszolgáltatót.
- 3 Érintse meg a **Profil létrehozása** vagy a  ikont.
- 4 Gépeljen be egy egyedi profilnevet.
- 5 Szükség esetén adjon meg PIN-kódot.
Megj.: Ha vendégként használja a nyomtatót, a profilt PIN-kóddal védheti meg.
- 6 Érintse meg a **Létrehozás** elemet, majd jegyezze le a megerősítő kódot.
Megj.: A megerősítő kód csak 24 órán keresztül érvényes.
- 7 Nyisson meg egy böngészőt, majd lépjen a következő oldalra: <https://lexmark.cloud-connect.co>.
- 8 Kattintson a **Következő**, gombra, majd fogadja el a Felhasználási feltételeket.
- 9 Adja meg a megerősítő kódot, majd kattintson a **Csatlakozás** lehetőségre.
- 10 Lépjen be a felhőszolgáltatói fiókjába.
- 11 Adjon meg engedélyeket.
Megj.: A hitelesítési folyamat befejezéséhez 72 órán belül meg kell nyitnia a profilját.

Eszközkvóták beállítása

Előfordulhat, hogy az alkalmazás elindításához rendszergazdai jogokra van szüksége.

- 1 Nyisson meg egy webböngészőt, és írja be a nyomtató IP-címét a címmezőbe.
Megjegyzések:
 - Tekintse meg a nyomtató IP-címét a nyomtató főképernyőjén. Az IP-cím számok négyelemű, pontokkal elválasztott halmaza, például 123.123.123.123.
 - Ha használ proxykiszolgálót, átmenetileg tiltsa le a weboldal megfelelő betöltése érdekében.
- 2 Válassza a következő lehetőséget: **Alkalmazások > Eszközkvóták > Konfigurálás**.
- 3 A Felhasználói fiókok részen adjon meg egy új felhasználót vagy nyisson meg egy már meglévőt szerkesztésre, majd állítsa be a felhasználó kvótáját.
- 4 Alkalmazza a módosításokat.

Megj.: További információt az alkalmazás és az alkalmazás biztonsági beállításainak konfigurálásáról a következő helyen talál: *Eszközkvóták rendszergazdai kézikönyve*.

A QR-kód-készítő használata

Előfordulhat, hogy az alkalmazás elindításához rendszergazdai jogokra van szüksége.

- 1 Nyisson meg egy webböngészőt, és írja be a nyomtató IP-címét a címmezőbe.

Megjegyzések:

- Tekintse meg a nyomtató IP-címét a nyomtató főképernyőjén. Az IP-cím számok négyelemű, pontokkal elválasztott halmaza, például 123.123.123.123.
- Ha használ proxykiszolgálót, átmenetileg tiltsa le a weboldal megfelelő betöltése érdekében.

- 2 Válassza a következő lehetőséget: **Alkalmazások > QR-kód-készítő > Konfigurálás**.

- 3 Tegye az alábbiak valamelyikét:

- Válasszon egy alapértelmezett QR-kód értéket.
- Írjon be egy QR-kód értéket.

- 4 Alkalmazza a módosításokat.

Az ügyfélszolgálat elérése

- 1 A kezdőképernyőn érintse meg az **Ügyfélszolgálat** elemet.

- 2 Nyomtassa ki vagy küldje el e-mailben az információkat.

Megj.: Az alkalmazásbeállítások konfigurálásával kapcsolatos információkért illetően lásd: *Ügyfélszolgálat rendszergazdai útmutatója*.

Könyvjelzők kezelése

Könyvjelzők létrehozása

Használjon könyvjelzőket a kiszolgálókon vagy az interneten tárolt, gyakran felkeresett dokumentumok nyomtatásához.

- 1 Nyisson meg egy webböngészőt, és írja be a nyomtató IP-címét a címmezőbe.

Megjegyzések:

- Tekintse meg a nyomtató IP-címét a nyomtató főképernyőjén. Az IP-cím számok négyelemű, pontokkal elválasztott halmaza, például 123.123.123.123.
- Ha proxykiszolgálót használ, átmenetileg tiltsa le azt a weboldal megfelelő betöltése érdekében.

- 2 Kattintson a **Könyvjelző-beállítás > Könyvjelző hozzáadása** lehetőségre, majd gépelje be a könyvjelző egyedi nevét.

3 Válasszon ki egy címprotokolltípust, majd tegye a következők egyikét:

- HTTP és HTTPS esetén írja be a könyvjelzőni kívánt URL-címet.
- HTTPS esetében az állomásnevet használja az IP-cím helyett. Például gépelje be a **myWebsite.com/sample.pdf** szöveget a **123.123.123.123/sample.pdf** helyett. Győződjön meg arról, hogy az állomásnév megegyezik a kiszolgálótanúsítvány CN (Common Name) értékével. Ha további információra van szüksége azzal kapcsolatban, hogyan juthat hozzá a kiszolgálótanúsítványban található CN-értékhez, tekintse meg böngészőjének súgóját.
- FTP esetén írja be az FTP-címet. Például **myServer/myDirectory**. Írja be az FTP-portot. A 21. port az alapértelmezett port a parancsküldéshez.
- Az SMB mezőbe írja be a hálózati mappa címét. Például **myServer/myShare/myFile.pdf**. Írja be a hálózati tartomány nevét.
- Szükség esetén válassza ki a hitelesítés típusát az FTP-hez és az SMB-hez.

A könyvjelzőhöz való hozzáférés korlátozása érdekében adjon meg egy PIN-kódot.

Megj.: Az alkalmazás a következő fájlformátumokat támogatja: PDF, JPEG, TIFF és HTML-alapú weboldalak. A DOCX-hez és az XLSX-hez hasonló egyéb fájlformátumok támogatottak egyes nyomtatómodelleken.

4 Kattintson a **Mentés** gombra.

Megj.: A könyvjelzők kezeléséhez kattintson a **Könyvjelző-beállítás** lehetőségre.

Mappák létrehozása

1 Nyisson meg egy webböngészőt, és írja be a nyomtató IP-címét a címmezőbe.

Megjegyzések:

- Tekintse meg a nyomtató IP-címét a nyomtató főképernyőjén. Az IP-cím számok négyelemű, pontokkal elválasztott halmaza, például 123.123.123.123.
- Ha proxykiszolgálót használ, átmenetileg tiltsa le azt a weboldal megfelelő betöltése érdekében.

2 Kattintson a **Könyvjelző-beállítás > Mappa hozzáadása** lehetőségre, majd gépelje be a mappa egyedi nevét.

Megj.: A mappához való hozzáférés korlátozása érdekében adjon meg egy PIN-kódot.

3 Kattintson a **Mentés** gombra.

Megjegyzések:

- Mappákat vagy könyvjelzőket hozhat létre egy mappán belül. A könyvjelző létrehozását lásd: [“Könyvjelzők létrehozása” itt: 20. oldal.](#)
- A mappák kezeléséhez kattintson a **Könyvjelző-beállítás** lehetőségre.

Partnerek kezelése

Partnerek hozzáadása

1 Nyisson meg egy webböngészőt, és írja be a nyomtató IP-címét a címmezőbe.

Megjegyzések:

- Tekintse meg a nyomtató IP-címét a nyomtató főképernyőjén. Az IP-cím számok négyelemű, pontokkal elválasztott halmaza, például 123.123.123.123.
- Ha proxykiszolgálót használ, átmenetileg tiltsa le azt a weboldal megfelelő betöltése érdekében.

2 Kattintson a **Címjegyzékre**.

3 A Partnerek szakaszban adjon hozzá egy partnert.

Megj.: A partnert hozzárendelheti egy vagy több csoporthoz.

4 Ha szükséges, adja meg a bejelentkezés módját, hogy lehetővé tegye az alkalmazások számára a hozzáférést.

5 Alkalmazza a módosításokat.

Csoportok hozzáadása

1 Nyisson meg egy webböngészőt, és írja be a nyomtató IP-címét a címmezőbe.

Megjegyzések:

- Tekintse meg a nyomtató IP-címét a nyomtató főképernyőjén. Az IP-cím számok négyelemű, pontokkal elválasztott halmaza, például 123.123.123.123.
- Ha proxykiszolgálót használ, átmenetileg tiltsa le azt a weboldal megfelelő betöltése érdekében.

2 Kattintson a **Címjegyzékre**.

3 A Partnercsoportok szakaszban adjon hozzá egy csoportnevet.

Megj.: Egy vagy több partnert rendelhet hozzá a csoporthoz.

4 Alkalmazza a módosításokat.

Partnerek és csoportok szerkesztése

1 Nyisson meg egy webböngészőt, és írja be a nyomtató IP-címét a címmezőbe.

Megjegyzések:

- Tekintse meg a nyomtató IP-címét a nyomtató főképernyőjén. Az IP-cím számok négyelemű, pontokkal elválasztott halmaza, például 123.123.123.123.
- Ha proxykiszolgálót használ, átmenetileg tiltsa le azt a weboldal megfelelő betöltése érdekében.

2 Kattintson a **Címjegyzékre**.

3 Tegye az alábbiak valamelyikét:

- A Partnerek szakaszban kattintson egy partner nevére, majd szerkessze az adatait.
- A Partnercsoportok szakaszban kattintson egy csoport nevére, majd szerkessze az adatait.

4 Alkalmazza a módosításokat.

Partnerek és csoportok törlése

1 Nyisson meg egy webböngészőt, és írja be a nyomtató IP-címét a címmezőbe.

Megjegyzések:

- Tekintse meg a nyomtató IP-címét a nyomtató főképernyőjén. Az IP-cím számok négyelemű, pontokkal elválasztott halmaza, például 123.123.123.123.
- Ha proxykiszolgálót használ, átmenetileg tiltsa le azt a weboldal megfelelő betöltése érdekében.

2 Kattintson a **Címjegyzékre**.**3** Tegye az alábbiak valamelyikét:

- A Partnerek szakaszban válassza ki a törölni kívánt partnert.
- A Partnercsoportok szakaszban válassza ki a törölni kívánt csoport nevét.

A kiegészítő funkciók telepítése és használata

Megjegyzések:

- Ezek a funkciók csak bizonyos nyomtatómodellekkel használhatók.
- Az Ön által vásárolt nyomtatómodellel elérhető kiegészítő funkciókért olvassa el a Kiegészítő megoldások útmutatót: <http://support.lexmark.com>.

A hangutasítások aktiválása

A kezelőpanelről

- 1 Tartsa nyomva az **5**-ös billentyűt, amíg egy hangüzenetet nem hall.
- 2 Nyomja meg az **OK** gombot.

A billentyűzetről

- 1 Tartsa nyomva az **5**-ös billentyűt, amíg egy hangüzenetet nem hall.
- 2 Nyomja meg a **Tab** billentyűt, hogy az OK gombhoz navigálja a fókuszkurzort, majd nyomja meg az **Enter** billentyűt.

Megjegyzések:

- A hangutasításokat az is aktiválja, ha egy fejhallgatót illeszt a fejhallgató-csatlakozóba.
- A hangerő beállításához használja a kezelőpanel alsó részén lévő hangerő-szabályozó gombokat.

Navigáció a képernyőn kézmozdulatok segítségével

Megjegyzések:

- A kézmozdulatokat csak akkor lehet használni, ha a hangutasítások aktiválva vannak.
- A nagyítás és a széthúzó ujjmozdulatok használatához engedélyezze a Nagyítás opciót.
- Karakterek begépeléséhez és bizonyos beállítások módosításához használjon fizikai billentyűzetet.

Kézmozdulat	Funkció
Dupla koppintás	Egy beállítás vagy elem kiválasztása a képernyőn.
Tripla koppintás	Szövegek és képek nagyítása vagy kicsinyítése.
Húzás jobbra vagy lefelé	Lépés a képernyő következő elemére.
Húzás balra vagy felfelé	Lépés a képernyő előző elemére.
Pásztázás	A nagyított kép olyan részeihez férhet hozzá, melyek a képernyő keretén kívülre esnek. Megj.: Ehhez a kézmozdulathoz két ujját húzza keresztül a kinagyított képen.
Húzás felfelé, majd balra	Kilépés az alkalmazásból, majd visszatérés a kezdőképernyőre.

Kézmozdulat	Funkció
Húzás lefelé, majd balra	<ul style="list-style-type: none"> • Feladat törlése. • Visszalépés az előző beállításra. • Kilépés a megjelenő képernyőből beállítások vagy értékek módosítása nélkül.
Húzás felfelé, majd lefelé	Hangos utasítás megismétlése.

Nagyítás üzemmód engedélyezése

- 1 A kezelőpanelen tartsa nyomva az **5**-ös billentyűt, amíg egy hangüzenetet nem hall.
- 2 Válassza a **Nagyítás üzemmód** lehetőséget.
- 3 Nyomja meg az **OK** gombot.

A nagyított képernyőn történő navigálással kapcsolatos további információért lásd: [“Navigáció a képernyőn kézmozdulatok segítségével” itt: 24. oldal.](#)

A hangutasítások beszédsebességének beállítása

- 1 A kezdőképernyőn válassza ki a **Beállítások > Eszköz > Kisegítő lehetőségek > Beszédsebesség** elemeket.
- 2 Válassza ki a beszédsebességet.

Billentyűzet használata a kijelzőn

Próbálkozzon az alábbiakkal:

- Húzza az ujját a billentyű fölé a karakter bemondásához.
- Emelje fel az ujját a karakter mezőben történő megadásához vagy begépeléséhez.
- Válassza ki a **Törlés** billentyűt a karakterek törléséhez.
- Egy beviteli mező tartalmának meghallgatásához válassza a **Tab**, majd a **Shift + Tab** billentyűt.

Hangos jelszavak vagy személyes azonosítószámok engedélyezése

- 1 A kezdőképernyőn válassza ki a **Beállítások > Eszköz > Kisegítő lehetőségek > Hangos jelszavak/PIN-ek** elemeket.
- 2 Engedélyezze a beállítást.

Papír és speciális hordozó betöltése

A papírméret és papírtípus beállítása

1 Lépjen a következő elemhez a kezelőpanelen:

Beállítások > Papír > Tálcakonfiguráció > Papírméret/-típus > válasszon ki egy papírforrást

Nem érintőkijelzős nyomtatómodelleknél a **OK** gomb megnyomásával navigálhat a beállítások között.

2 Állítsa be a papírméretet és a papírtípust.

Az Univerzális papírbeállítások konfigurálása

1 Lépjen a következő elemhez a kezelőpanelen:

Beállítás > Papír > Adathordozók konfigurációja > Univerzális beállítás

Nem érintőkijelzős nyomtatómodelleknél a **OK** gomb megnyomásával navigálhat a beállítások között.

2 Konfigurálja a beállításokat.

Tálcák betöltése

⚠ VIGYÁZAT – LELÖKÉS VESZÉLYE: A berendezés stabilitásvesztésének elkerülése érdekében minden egyes tálcába külön-külön töltse be a papírt. A többi tálcát tartsa csukva, amíg szüksége nincs rájuk.

1 Vegye ki a tálcát.

Megj.: A papírelakadás elkerülése érdekében ne távolítsa el a tálcákat nyomtatás közben.



2 Igazítsa úgy a papírvezetőt, hogy az megegyezzen a betöltött papír méretével.

Megj.: Használja a tálca alján lévő mutatókat a vezető beállításához.

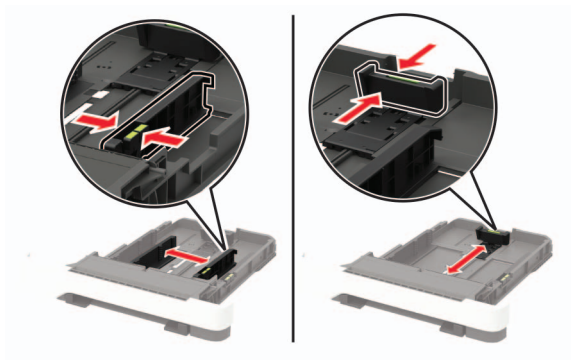

3 Mielőtt behelyezné a papírt, hajlítsa meg, pörgesse át, és igazítsa össze a köteget.

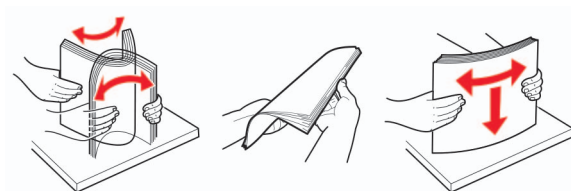

4 Töltse be a papírköteget a nyomtatandó oldalával felfelé, majd győződjön meg róla, hogy az oldalsó papírvezetők pontosan illeszkednek a papírhoz.



Megjegyzések:

- Egyoldalas nyomtatás esetén a fejléces papírt a nyomtatott oldalával felfelé, a fejléccel a tálca eleje felé töltse be.
- Kétoldalas nyomtatás esetén a fejléces papírt a nyomtatott oldalával lefelé, a fejléccel a tálca hátulja felé töltse be.
- Ne csúsztasson papírt a tálcába.
- A papírelakadás elkerülése érdekében ügyeljen arra, a köteg magassága ne haladja meg a maximális papírmennyiséget mutató jeleket.



5 Helyezze be a tálcát.

Amennyiben szükséges, állítsa be a papír méretét és típusát a kezelőpanelen, hogy az megfeleljen a betöltött papírnak.

A többcélú adagoló betöltése

1 Nyissa ki a többcélú adagolót.

Megj.: A többcélú adagoló nem minden nyomtatómodellben áll rendelkezésre.

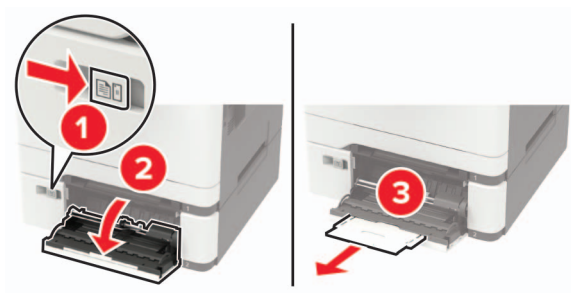

2 Igazítsa úgy a papírvezetőt, hogy az megegyezzen a betöltött papír méretével.



3 Mielőtt behelyezné a papírt, hajlítsa meg, pörgesse át, és igazítsa össze a köteget.

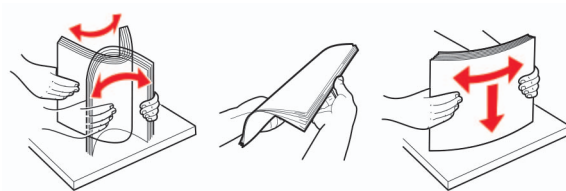

4 A papírt a nyomtatandó oldalával lefelé töltsse be.

- Egyoldalas nyomtatás esetén a fejléces papírt a nyomtatott felületével lefelé töltsse be, úgy, hogy a felső éle kerüljön először a nyomtatóba.



- Kétoldalas nyomtatás esetén a fejléces papírt a nyomtatott felületével felfelé töltsse be, úgy, hogy a felső éle kerüljön utoljára a nyomtatóba.



- A borítékokat a hajtókákkal felfelé töltsse be, a papírvezető jobb széléhez igazítva.

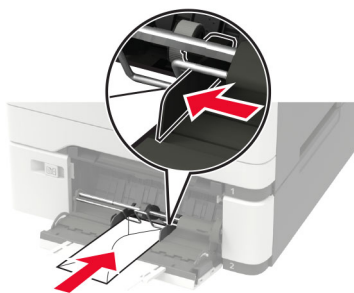

Figyelem – sérülésveszély: Ne használjon bélyegekkel, kapszokkal, tűzőkkel, ablakokkal, bevonatos betéttel vagy öntapadós ragasztóval ellátott borítékokat.

5 A kezelőpanelen állítsa be a papírméretet és a -típust úgy, hogy azok megegyezzenek a tálcába töltött papírral.

A kézi adagoló betöltése

1 Igazítsa úgy a papírvezetőt, hogy az megegyezzen a betöltött papír méretével.

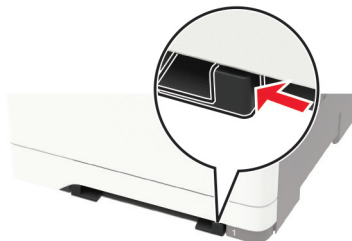

2 A papírt a nyomtatandó oldalával lefelé töltsé be.

- Egyoldalas nyomtatás esetén a fejléces papírt a nyomtatott felületével lefelé töltsé be, úgy, hogy a felső éle kerüljön először a nyomtatóba.



- Kétoldalas nyomtatás esetén a fejléces papírt a nyomtatott felületével felfelé töltsé be, úgy, hogy a felső éle kerüljön utoljára a nyomtatóba.



- A borítékokat a hajtókéval felfelé töltsé be, a papírvezető jobb széléhez igazítva.

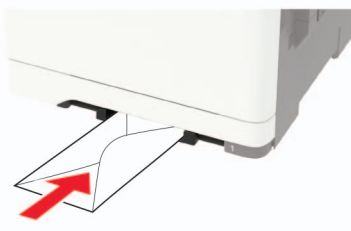

3 Addig tolja a papírt az adagolóba, amíg a vezető szélét be nem húzza a nyomtató.

Figyelem – sérülésveszély: A papírelakadás elkerülése érdekében a papírt nem szabad erőltetve a kézi adagolóba nyomni.

Tálcák összekapcsolása

1 Nyisson meg egy webböngészőt, és írja be a nyomtató IP-címét a címmezőbe.

Megjegyzések:

- Tekintse meg a nyomtató IP-címét a nyomtató kezdőképernyőjén. Az IP-cím számok négyelemű, pontokkal elválasztott halmaza, például 123.123.123.123.
- Ha proxykiszolgálót használ, átmenetileg tiltsa le azt a weboldal megfelelő betöltése érdekében.

2 Kattintson a következőre: **Beállítások > Papír > Tálcakonfiguráció**.

3 Állítsa be ugyanazt a papírméretet és -típust az összekapcsolni kívánt tálcákhoz.

4 Mentse el a beállításokat.

5 Kattintson a **Beállítások > Eszköz > Karbantartás > Konfigurációs menü > Tálca beállításai** opcióra.

6 Állítsa a Tálca-összekapcsolás opciót **Automatikus** beállításra.

7 Mentse el a beállításokat.

A tálcák szétkapcsolásánál ügyeljen arra, hogy egyik tálcának se legyenek ugyanazok a papírméret- és papírtípus-beállításai.

Figyelem – sérülésveszély: A beégető egység hőmérséklete a beállított papírtípustól függ. A nyomtatási problémák elkerülése érdekében egyeztesse össze a nyomtató papírtípus-beállításait a tálcába betöltött papírral.

Papírtartó

Támogatott papírméreték

Megj.: Egyes nyomtatómodellekhez 650 lapos dupla tálca tartozik, amely egy 550 lapos tálca és egy 100 lapos többcélú adagoló együttese. A 650 lapos dupla tálca 550 lapos tálcaja ugyanazokat a papírméreteket tudja kezelni, mint a külön megvásárolható 550 lapos kiegészítő tálca. A beépített többcélú adagoló különböző méretű, típusú és súlyú papírokat képes kezelni.

Papírméret	Normál 250 lapos tálca	Kézi adagoló	Külön megvásárolható, 650 lapos dupla tálca		550 lapos kiegészítő tálca	Kétoldalas nyomtatás
			550 lapos tálca	Többcélú adagoló		
A4 210 x 297 mm (8,27 x 11,7 hüvelyk)	✓	✓	✓	✓	✓	✓
A5^{1,2} 148 x 210 mm (5,83 x 8,27 hüvelyk)	✓	✓	✓	✓	✓	x
A6 105 x 148 mm (4,13 x 5,83 hüvelyk)	✓	✓	x	✓	x	x
JIS B5 182 x 257 mm (7,17 x 10,1 hüvelyk)	✓	✓	✓	✓	✓	x
Letter 215,9 x 279,4 mm (8,5 x 11 hüvelyk)	✓	✓	✓	✓	✓	✓
Legal 215,9 x 355,6 mm (8,5 x 14 hüvelyk)	✓	✓	✓	✓	✓	✓
Executive 184,2 x 266,7 mm (7,25 x 10,5 hüvelyk)	✓	✓	✓	✓	✓	x
Oficio (Mexico) 215,9 x 340,4 mm (8,5 x 13,4 hüvelyk)	✓	✓	✓	✓	✓	✓

¹ Ezt a papírméretet az 1. tálcába és a kézi adagolóba töltsse be úgy, hogy a hosszabb széle kerüljön először a nyomtatóba.

² Ezt a papírméretet a 2. és 3. tálcába és a többcélú adagolóba töltsse be úgy, hogy a rövidebb széle kerüljön először a nyomtatóba.

³ Ha az Univerzális van kiválasztva, az oldal 215,9 x 355,6 mm-re (8,5 x 14 hüvelykre) van formázva, hacsak a méret nincs megadva a szoftveralkalmazásban.

⁴ A keskeny papírokat úgy kell betölteni, hogy a rövidebb oldal kerüljön először a nyomtatóba.

⁵ Ha az Egyéb boríték van kiválasztva, az oldal 215,9 x 355,6 mm-re (8,5 x 14 hüvelykre) van formázva, hacsak a méret nincs megadva a szoftveralkalmazásban.

Papírméret	Normál 250 lapos tálca	Kézi adagoló	Külön megvásárolható, 650 lapos dupla tálca		550 lapos kiegészítő tálca	Kétoldalas nyomtatás
			550 lapos tálca	Többcélú adagoló		
Folio 215,9 x 330,2 mm (8,5 x 13 hüvelyk)	✓	✓	✓	✓	✓	✓
Statement 139,7 x 215,9 mm (5,5 x 8,5 hüvelyk)	✓	✓	x	✓	x	x
Hagaki 100 x 148 mm (3,94 x 5,83 hüvelyk)	✓	✓	x	✓	x	x
Universal^{3,4} 98,4 x 148 mm és 215,9 x 355,6 mm (3,87 x 5,83 és 8,5 x 14 hüvelyk) között	✓	✓	x	✓	x	x
Universal^{3,4} 76,2 x 127 mm és 215,9 x 355,6 mm (3 x 5 és 8,5 x 14 hüvelyk) között	x	✓	x	✓	x	x
Universal^{3,4} 148 x 210 mm és 215,9 x 355,6 mm (5,83 x 8,27 és 8,5 x 14 hüvelyk) között	✓	✓	✓	✓	✓	x
Universal^{3,4} 210 x 250 mm és 215,9 x 355,6 mm (8,27 x 9,84 és 8,5 x 14 hüvelyk) között	✓	✓	✓	✓	✓	✓
7 3/4 boríték 98,4 x 190,5 mm (3,875 x 7,5 hüvelyk)	✓	✓	x	✓	x	x
Boríték-9 98,4 x 225,4 mm (3,875 x 8,9 hüvelyk)	✓	✓	x	✓	x	x

¹ Ezt a papírméretet az 1. tálcába és a kézi adagolóba töltsse be úgy, hogy a hosszabb szélé kerüljön először a nyomtatóba.

² Ezt a papírméretet a 2. és 3. tálcába és a többcélú adagolóba töltsse be úgy, hogy a rövidebb szélé kerüljön először a nyomtatóba.

³ Ha az Univerzális van kiválasztva, az oldal 215,9 x 355,6 mm-re (8,5 x 14 hüvelykre) van formázva, hacsak a méret nincs megadva a szoftveralkalmazásban.

⁴ A keskeny papírokat úgy kell betölteni, hogy a rövidebb oldal kerüljön először a nyomtatóba.

⁵ Ha az Egyéb boríték van kiválasztva, az oldal 215,9 x 355,6 mm-re (8,5 x 14 hüvelykre) van formázva, hacsak a méret nincs megadva a szoftveralkalmazásban.

Papírméret	Normál 250 lapos tálca	Kézi adagoló	Külön megvásárolható, 650 lapos dupla tálca		550 lapos kiegészítő tálca	Kétoldalas nyomtatás
			550 lapos tálca	Többcélú adagoló		
10-es boríték 104,8 x 241,3 mm (4,12 x 9,5 hüvelyk)	✓	✓	X	✓	X	X
DL boríték 110 x 220 mm (4,33 x 8,66 hüvelyk)	✓	✓	X	✓	X	X
C5 boríték 162 x 229 mm (6,38 x 9,01 hüvelyk)	✓	✓	X	✓	X	X
B5 boríték 176 x 250 mm (6,93 x 9,84 hüvelyk)	✓	✓	X	✓	X	X
Monarch 98,425 x 190,5 mm (3,875 x 7,5 hüvelyk)	✓	✓	X	✓	X	X
Egyéb boríték⁵ 98,4 x 162 mm és 176 x 250 mm (3,87 x 6,38 és 6,93 x 9,84 hüvelyk) között	✓	✓	X	✓	X	X

¹ Ezt a papírméretet az 1. tálcába és a kézi adagolóba töltsse be úgy, hogy a hosszabb széle kerüljön először a nyomtatóba.

² Ezt a papírméretet a 2. és 3. tálcába és a többcélú adagolóba töltsse be úgy, hogy a rövidebb széle kerüljön először a nyomtatóba.

³ Ha az Univerzális van kiválasztva, az oldal 215,9 x 355,6 mm-re (8,5 x 14 hüvelykre) van formázva, hacsak a méret nincs megadva a szoftveralkalmazásban.

⁴ A keskeny papírokat úgy kell betölteni, hogy a rövidebb oldal kerüljön először a nyomtatóba.

⁵ Ha az Egyéb boríték van kiválasztva, az oldal 215,9 x 355,6 mm-re (8,5 x 14 hüvelykre) van formázva, hacsak a méret nincs megadva a szoftveralkalmazásban.

Támogatott papírtípusok

Megjegyzések:

- Egyes típusokhoz 650 lapos dupla tálca tartozik, amely egy 550 lapos tálca és egy 100 lapos többcélú adagoló együttese. A 650 lapos dupla tálca 550 lapos tálcája ugyanazokat a papírméreteket tudja kezelni, mint az 550 lapos tálca. A beépített többcélú adagoló különböző méretű, típusú és súlyú papírokat képes kezelni.
- A címkék, borítékok és kártyák nyomtatása mindig 25 oldal/perc sebességgel történik.

Papírtípus	Normál 250 lapos tálca	Kézi adagoló	Külön megvásárolható, 650 lapos dupla tálca		550 lapos kiegészítő tálca	Kétoldalas nyomtatás
			550 lapos tálca	Többcélú adagoló		
Normál papír	✓	✓	✓	✓	✓	✓
Kártya	✓	✓	✓	✓	✓	x
Borítékok	✓	✓	x	✓	x	x
Papírcímkék	✓	✓	✓	✓	✓	✓
Vinil címkék	✓	✓	✓	✓	✓	x

Támogatott papírsúlyok

Megjegyzések:

- Egyes típusokhoz 650 lapos dupla tálca tartozik, amely egy 550 lapos tálca és egy 100 lapos többcélú adagoló együttese. A 650 lapos dupla tálca 550 lapos tálcaja ugyanazokat a papírméreteket tudja kezelni, mint az 550 lapos tálca. A beépített többcélú adagoló különböző méretű, típusú és súlyú papírokat képes kezelni.
- A címkék, borítékok és kártyák nyomtatása mindig 25 oldal/perc sebességgel történik.

Papírtípus és -súly	Normál 250 lapos tálca	Kézi adagoló	Külön megvásárolható, 650 lapos dupla tálca		550 lapos kiegészítő tálca	Kétoldalas nyomtatás
			550 lapos tálca	Többcélú adagoló		
Könnyű papír¹ 60–74,9 g/m ² hosszanti szálirányú (16–19,9 fontos levél)	✓	✓	✓	✓	✓	✓
Normál papír 75–90,3 g/m ² hosszanti szálirányú (20–24 fontos levél)	✓	✓	✓	✓	✓	✓
Nehéz papír 90,3–105 g/m ² hosszanti szálirányú (24,1–28 fontos levél)	✓	✓	✓	✓	✓	✓

¹ A 75 g/m²-nél (20 font) könnyebb papír esetében a papírtípus beállítása könnyű papír legyen. Ellenkező esetben a papír felhullámosodhat, ami – különösen a magasabb páratartalmú környezetekben – adagolási hibákhoz vezethet.

² Címkéket és egyéb speciális hordozókat csak alkalmanként használjon, és ezek elfogadhatóságát ellenőrizni kell.

³ Legfeljebb 105 g/m²-es (28 fontos levél) papírcímkéket támogat.

⁴ 100%-os pamuttartalom maximális tömege 24 fontos levél.1

⁵ A 28 fontos levélborítékok 25%-os gyapottartalomra vannak korlátozva.

Papírtípus és -súly	Normál 250 lapos tálca	Kézi adagoló	Külön megvásárolható, 650 lapos dupla tálca		550 lapos kiegészítő tálca	Kétoldalas nyomtatás
			550 lapos tálca	Többcélú adagoló		
Kártya 105,1–162 g/m ² hosszanti szálirányú (28,1–43 fontos levél)	✓	✓	✓	✓	✓	X
Kártya 105,1–200 g/m ² hosszanti szálirányú (28,1–53 fontos levél)	✓	✓	X	X	X	X
Papírcímkék² 131 g/m ² (35 fontos levél)	✓	✓	✓	✓	✓	✓ ³
Vinil címkék² 131 g/m ² (35 fontos levél)	✓	✓	✓	✓	✓	X
Borítékok^{4,5} 60–105 g/ m ² súlyú (16–28 fontos bankpostapapír)	✓	✓	X	✓	X	X

¹ A 75 g/m²-nél (20 font) könnyebb papír esetében a papírtípus beállítása könnyű papír legyen. Ellenkező esetben a papír felhullámosodhat, ami – különösen a magasabb páratartalmú környezetekben – adagolási hibákhoz vezethet.

² Címkéket és egyéb speciális hordozókat csak alkalmanként használjon, és ezek elfogadhatóságát ellenőrizni kell.

³ Legfeljebb 105 g/m²-es (28 fontos levél) papírcímkéket támogat.

⁴ 100%-os pamuttartalom maximális tömege 24 fontos levél.

⁵ A 28 fontos levélborítékok 25%-os gyapottartalomra vannak korlátozva.

Nem támogatott papír

Az alábbi papírtípusok használata nem ajánlott a nyomtatóhoz:

- Karbonpapírok nélküli fénymásoláshoz használt, kémiaileg kezelt papírok. Karbonmentes papíroknak, karbonmentes fénymásolópapíroknak (CCP) vagy karbon nélküli (NCR) papíroknak is nevezik őket.
- Olyan vegyi anyagokat tartalmazó előnyomott papírok, amelyek szennyeződést okozhatnak a nyomtatóban.
- Olyan előnyomott papírok, amelyekre hatással lehet a nyomtató bégető egységének belső hőmérséklete.
- Előnyomtatott papírok (a nyomtatás helyéhez a papíron), ahol a szükséges pozicionálás $\pm 2,3$ mm ($\pm 0,09$ hüvelyk). Például az optikai karakterfelismerő (OCR) űrlapok.
Egyes esetekben a regisztráció egy szoftveralkalmazással állítható be, hogy ezekre az űrlapokra is lehessen nyomtatni.
- Bevonatos (törölhető, finom) papírok, szintetikus papírok, hópapírok.
- Durva szélű, durva vagy nehéz felületű papírok vagy hullámos papírok.
- Az EN12281:2002 (európai) szabványnak nem megfelelő papírok.

- 60 g/m²-nél (16 fontnál) kisebb tömegű papírok.
- Több részből álló űrlapok vagy dokumentumok.

Újrahasznosított papír használata

A Lexmark a papír környezeti hatásának csökkentésén dolgozik azáltal, hogy választási lehetőséget biztosít az ügyfeleknek a nyomtatás során. Ezt többek között úgy érjük el, hogy teszteljük a termékeket annak érdekében, hogy újrahasznosított papírokat használhassunk – pontosabban olyan papírokat, amelyek 30%-ban, 50%-ban és 100%-ban újrahasznosított anyagból készültek. Elvárásunk, hogy az újrahasznosított papírok ugyanolyan jól teljesítsenek, mint a szűz papír a nyomtatóinkban. Bár az irodai berendezések papírfelhasználására nincs hivatalos szabvány, a Lexmark az EN 12281 európai szabványt használja a minimális jellemzőkre vonatkozó szabványként. A tesztelés széleskörűségének biztosítása érdekében a tesztpapírok között Észak-Amerikából, Európából és Ázsiából származó, 100%-ban újrahasznosított papírok is szerepelnek, és a teszteket 8–80%-os relatív páratartalom mellett végzik. A tesztelés magában foglalja a kétoldalas nyomtatást. Megújuló, újrahasznosított vagy klórmentes irodai papír is használható.

Nyomtatás

Nyomtatás a számítógépről

Megj.: Címkek, kártyák és borítékok esetén a dokumentum kinyomtatása előtt állítsa be a nyomtatón a papír méretét és típusát.

- 1 Nyissa meg a Nyomtatás párbeszédablakot úgy, hogy közben meg van nyitva a nyomtatandó dokumentum.
- 2 Szükség esetén módosítson a beállításokon.
- 3 Nyomtassa ki a dokumentumot.

Nyomtatás mobileszközről

Nyomtatás mobileszközről a Lexmark Mobile Print szolgáltatás használatával

Lexmark™ A Mobile Print segítségével dokumentumok és képek közvetlenül a támogatott Lexmark nyomtatóra küldhetők.

- 1 Nyissa meg a dokumentumot, majd küldje el a Lexmark Mobile Printre vagy ossza meg.
Megj.: Néhány, harmadik fél által nyújtott alkalmazás nem támogatja a küldés vagy a megosztás funkciót. További tudnivalók az alkalmazás dokumentációjában találhatóak.
- 2 Itt kiválaszthatja a kívánt nyomtatót.
- 3 Nyomtassa ki a dokumentumot.

Nyomtatás mobileszközről a Google Cloud Print szolgáltatás használatával

Google Cloud Print™ A Google Cloud Print egy mobilnyomtatási szolgáltatás, amely lehetővé teszi, hogy a mobileszközön található, engedélyezett alkalmazások használatával nyomtathasson bármilyen Google Cloud Print-képes nyomtatóval.

- 1 Mobileszközének kezdőképernyőjéről indítson el egy engedélyezett alkalmazást.
- 2 Érintse meg a **Nyomtatás** elemet, majd válasszon egy nyomtatót.
- 3 Nyomtassa ki a dokumentumot.

Nyomtatás mobileszközről a Mopria nyomtatószolgáltatás használatával

A Mopria® nyomtatószolgáltatás egy mobilnyomtatási megoldást kínál az Android™ 4.4 vagy újabb rendszerű mobileszközök számára. Lehetőséget biztosít, hogy közvetlenül nyomtasson bármilyen Mopria-tanúsítvánnyal rendelkező nyomtató használatával.

Megj.: A nyomtatás előtt ellenőrizze, hogy a Mopria nyomtatószoftver engedélyezve van-e.

- 1 Mobileszközének kezdőképernyőjéről indítson el egy kompatibilis alkalmazást.
- 2 Érintse meg a **Nyomtatás** elemet, majd válassza ki a nyomtatót.
- 3 Küldje el a nyomtatási munkát a nyomtatóra.

Nyomtatás mobileszközről az AirPrint szolgáltatás használatával

Az AirPrint egy mobilnyomtatási megoldás, amely lehetővé teszi az Apple eszközökről közvetlenül egy AirPrint-tanúsítvánnyal rendelkező nyomtatóval történő nyomtatást.



Megjegyzések:

- Az alkalmazást csak néhány Apple készülék támogatja.
 - Ezt az alkalmazást nem minden nyomtatómodell támogatja.
- 1 Mobileszközének kezdőképernyőjéről indítson el egy kompatibilis alkalmazást.
 - 2 Válasszon ki egy nyomtatni kívánt elemet, majd érintse meg a megosztás ikont.
 - 3 Érintse meg a **Nyomtatás** elemet, majd válasszon egy nyomtatót.
 - 4 Nyomtassa ki a dokumentumot.

Nyomtatás mobileszközről a Wi-Fi Direct® szolgáltatás használatával

A Wi-Fi Direct® egy nyomtatási szolgáltatás, amely lehetővé teszi, hogy bármilyen Wi-Fi Direct szolgáltatást támogató nyomtatóval nyomtathasson.

Megj.: Bizonyosodjon meg arról, hogy a mobileszköz csatlakozik a nyomtató vezeték nélküli hálózatához. További információkért lásd: [“Mobileszköz csatlakoztatása a nyomtató vezeték nélküli hálózatához” itt: 95. oldal.](#)

- 1 Indítson el egy kompatibilis alkalmazást a mobileszközön, vagy válasszon ki egy dokumentumot a fájlkezelőben.
- 2 Tegye a következők egyikét a mobileszköztől függően:
 - Koppintson a  > **Nyomtatás** gombra.
 - Koppintson a  > **Nyomtatás** gombra.
 - Koppintson a  > **Nyomtatás** gombra.
- 3 Válasszon ki egy nyomtatót, majd szükség esetén állítsa be a beállításokat.
- 4 Nyomtassa ki a dokumentumot.

Nyomtatás flash-meghajtóról

Ez a funkció csak néhány nyomtatómodellen érhető el.

- 1 Helyezze be a flash-meghajtót.



Megjegyzések:

- Ha a flash-meghajtót olyankor helyezi be, amikor a kijelzőn hibaüzenet látható, a nyomtató figyelmen kívül hagyja a flash-meghajtót.
- Ha a flash-meghajtót olyankor helyezi be, amikor a nyomtató más nyomtatási feladatokat dolgoz fel, a kijelzőn a **Busy** (Foglalt) üzenet jelenik meg.

- 2 Válassza ki a nyomtatni kívánt dokumentumot.

Ha szükséges, módosítsa a többi nyomtatási beállítást.

- 3 Nyomtassa ki a dokumentumot.

Másik dokumentum nyomtatásához válassza ki az **USB Drive** (USB-meghajtó) elemet.

Figyelem – sérülésveszély: Az adatvesztés és a nyomtatóhibák elkerülése érdekében memóriaeszköztől való nyomtatás, olvasás vagy írás közben ne érjen hozzá a flash-meghajtóhoz vagy a nyomtatóhoz az ábrán jelzett részen.



Támogatott flash-meghajtók és fájltypusok

Flash meghajtók

- Lexar JumpDrive S70 (16 GB és 32 GB méretben)
- SanDisk Cruzer (16 GB és 32 GB méretben)
- PNY Attache (16 GB és 32 GB méretben)

Megjegyzések:

- A nyomtató támogatja a teljes sebességű szabvány alapján készült nagy sebességű USB flash-meghajtókat.
- Az USB flash-meghajtóknak támogatniuk kell a FAT (File Allocation Table) rendszert.

Fájltypusok

Dokumentumok

- PDF (1.7-es vagy korábbi verziószámú)
- XPS
- A Microsoft-fájlformátumokat (.doc, .docx, .xls, .xlsx, .ppt, .pptx) csak bizonyos nyomtatómodellek támogatják.

Képek

- .dcx
- .gif
- .JPEG vagy .jpg
- .bmp
- .pcx
- .TIFF vagy .tif
- .png

Titkosított feladatok konfigurálása

1 Lépjen a következő elemhez a kezelőpanelen:

Beállítások > Biztonság > Titkosított nyomtatás beállítása

Nem érintőképernyős nyomtatómodelleknél a  gomb megnyomásával navigálhat a beállítások között. Bizonyos nyomtatómodelleken a beállítás a beágyazott webkiszolgálóról érhető el.

2 Konfigurálja a beállításokat.

Használat	Cél
Érvénytelen PIN-kód maximális száma	Azt határozza meg, hogy hányszor adható meg rossz PIN-kód. Megj.: A korlát elérésekor a nyomtató törli az adott felhasználónévhez tartozó nyomtatási feladatokat.
Titkosított feladatok lejáratára	Lejáratási idő beállítása a titkosított nyomtatási feladatokhoz. Megj.: A felfüggesztett titkosított feladatokat addig tárolja a nyomtató, amíg fel nem oldja vagy törli őket manuálisan.
Feladatismétlés lejáratára	Lejáratási idő beállítása az ismételni kívánt nyomtatási feladatokhoz. Megj.: Az ismételni kívánt felfüggesztett feladatok a nyomtató memóriájában tárolódnak.
Feladat-ellenőrzés lejáratára	Azt a lejáratási időt határozza meg, amelynek eltelte után az ellenőrző nyomatot követően a nyomtató a maradékot kinyomtatja. Megj.: Az ellenőrzőfeladatok arra szolgálnak, hogy a fennmaradó példányok nyomtatása előtt a felhasználó egyetlen másolat kinyomtatásával ellenőrizhesse annak megfelelőségét.
Feladatmegőrzés lejáratára	Azt a lejáratási időt határozza meg, ameddig a nyomtató tárolhatja a nyomtatási feladatokat. Megj.: A felfüggesztett megőrzött feladatokat a kinyomtatásuk után automatikusan törli a rendszer.
Minden feladat várakozzon	Ezzel a funkcióval beállíthatja, hogy a nyomtató várakoztassa a nyomtatási feladatokat.

Titkosított és más felfüggesztett feladatok nyomtatása

Útmutatás Windows-felhasználók számára

- 1 Miközben a dokumentum meg van nyitva, kattintson a **Fájl > Nyomtatás** parancsra.
- 2 Kattintson a **Tulajdonságok, Nyomtatási beállítások, Beállítások** vagy a **Beállítás** lehetőségre.
- 3 Kattintson a **Nyomtatás és várakozás** lehetőségre.
- 4 Válassza a **Nyomtatás és várakoztatás használata** lehetőséget, majd rendeljen hozzá felhasználónevet.
- 5 Válassza ki a nyomtatási feladat típusát (titkos, ismétlés, megőrzés vagy ellenőrzés).
Amennyiben a nyomtatási feladat titkos, adjon meg egy négy számjegyből álló PIN-kódot.
- 6 Kattintson az **OK** vagy a **Nyomtatás** gombra.

7 A nyomtató kezdőképernyőjén szüntesse meg a nyomtatási feladat visszatartását.

- Titkosított nyomtatási feladat esetében lépjen a következő elemekre:

Felfüggesztett feladatok > válassza ki a felhasználónevét > **Titkosított** > adja meg a PIN-kódot > válassza ki a nyomtatási feladatot > adja meg a példányszámot > **Nyomtatás**

- Egyéb nyomtatási feladatok esetében lépjen a következő elemekre:

Felfüggesztett feladatok > válassza ki a felhasználónevét > válassza ki a nyomtatási feladatot > módosítsa a beállításokat > **Nyomtatás**

Útmutatás Macintosh-felhasználók számára

1 Miközben a dokumentum meg van nyitva, válassza a **Fájl** > **Nyomtatás** menüpontot.

Ha szükséges, kattintson a bővítésháromszögre, hogy több lehetőséget lásson.

2 A nyomtatóbeállítások közül vagy a Példányok és oldalak menüben válassza a **Feladat útválasztása** lehetőséget.

3 Válassza ki a nyomtatási feladat típusát (titkos, ismétlés, megőrzés vagy ellenőrzés).

Amennyiben a nyomtatási feladat titkos, rendeljen hozzá egy felhasználónevet és egy négy számjegyből álló PIN-kódot.

4 Kattintson az **OK** vagy a **Nyomtatás** gombra.

5 A nyomtató kezdőképernyőjén szüntesse meg a nyomtatási feladat visszatartását.

- Titkosított nyomtatási feladat esetében lépjen a következő elemekre:

Felfüggesztett feladatok > válassza ki a felhasználónevét > **Titkosított** > adja meg a PIN-kódot > válassza ki a nyomtatási feladatot > módosítsa a beállításokat > **Nyomtatás**

- Egyéb nyomtatási feladatok esetében lépjen a következő elemekre:

Felfüggesztett feladatok > válassza ki a felhasználónevét > válassza ki a nyomtatási feladatot > módosítsa a beállításokat > **Nyomtatás**

Nyomtatás Cloud Connector profilból

1 Érintse meg a kezdőképernyőn a **Cloud Connector** elemet.

2 Válasszon egy felhőszolgáltatót és egy profilt.

Megj.: A Cloud Connector profil létrehozásával kapcsolatos további információkért lásd: [“Cloud Connector profil létrehozása” itt: 19. oldal.](#)

3 Válasszon ki egy fájlt.

Megj.: Csak támogatott fájltypust választhat.

4 Szükség esetén módosítsa a beállításokat.

5 Érintse meg a **Nyomtatás** elemet.

Betűtípusminták listájának nyomtatása

1 Lépjen a következő elemhez a kezelőpanelen:

Beállítások > Jelentések > Nyomtatás > Betűtípusok nyomtatása

Nem érintőkijelzős nyomtatómodelleknél a  gomb megnyomásával navigálhat a beállítások között.

2 Válasszon betűtípusmintát.

Könyvtárlista nyomtatása

Lépjen a következő elemhez a kezelőpanelen:

Beállítások > Jelentések > Nyomtatás > Könyvtár nyomtatása

Nem érintőkijelzős nyomtatómodelleknél a  gomb megnyomásával navigálhat a beállítások között.

A nyomtató menüinek ismertetése

Menüterkép

Eszköz	<ul style="list-style-type: none"> • Beállítások • Távoli kezelőpanel • Értesítések • Energiagazdálkodás • A Lexmarknak küldött információ 	<ul style="list-style-type: none"> • Kiegészítő lehetőségek • Gyári alapértelmezett értékek visszaállítása • Karbantartás • A kezdőképernyő látható ikonjai • Nyomtató névjegye
Nyomtatás	<ul style="list-style-type: none"> • Elrendezés • Beállítás • Minőség • Feladat-nyilvántartás • XPS 	<ul style="list-style-type: none"> • PDF • PostScript • PCL • HTML • Kép
Papír	<ul style="list-style-type: none"> • Tálca beállításai 	<ul style="list-style-type: none"> • Hordozókonfiguráció
USB-meghajtó	Flash-meghajtó nyomtatása	
Hálózat/portok	<ul style="list-style-type: none"> • Hálózati áttekintés • Vezeték nélküli • Ethernet • TCP/IP • SNMP • IPSec • 802.1x 	<ul style="list-style-type: none"> • LPD-konfiguráció • HTTP-/FTP-beállítások • ThinPrint • USB • Google Cloud Print • Wi-Fi Direct
Biztonság ¹	<ul style="list-style-type: none"> • Bejelentkezési módok • USB-eszközök ütemezése • Biztonsági ellenőrzési napló • Bejelentkezési korlátozások • Titkosított nyomtatás beállításai 	<ul style="list-style-type: none"> • Lemeztitkosítás • Ideiglenes adatfájlok törlése • Megoldások LDAP-beállításai • Mobilszolgáltatás-kezelő • Egyéb
Jelentések	<ul style="list-style-type: none"> • Menübeállítási oldal • Eszköz 	<ul style="list-style-type: none"> • Nyomtatás • Hálózat
Súgó ²	<ul style="list-style-type: none"> • Összes útmutató nyomtatása • Színminőség-útmutató • Csatlakoztatási útmutató • Információs útmutató • Hordozók útmutató 	<ul style="list-style-type: none"> • Szállítási útmutató • Nyomtatási minőség útmutató • Beolvasási útmutató • Kellékanyagok útmutató
Hibaelhárítás	Nyomtatási minőséget ellenőrző tesztoldalak	
¹ Bizonyos nyomtatómodelleknél ez a menü csak a beágyazott webkiszolgálóról állítható be.		
² Ez a menü csak néhány nyomtatómodellen érhető el.		

Eszköz

Beállítások

Menüelem	Leírás
Kijelző nyelve [Nyelvlista]	Beállíthatja a kijelzőn megjelenő szöveg nyelvét.
Ország/terület [Országok vagy területek listája]	Adja meg a nyomtató működéséhez beállított országot vagy területet.
Kezdeti beállítások futtatása Ki* Be	A beállítási varázslót futtatása.
Billentyűzet Billentyűzettípus [Nyelvlista]	Válasszon nyelvet a billentyűzettípushoz. Megjegyzések: <ul style="list-style-type: none"> Előfordulhat, hogy a billentyűzettípus nem minden értéke jelenik meg, vagy ahhoz speciális hardverre lehet szükség. Ez a menüelem csak bizonyos nyomtatómodelleknél látható.
Megjelenített adatok 1. szöveg megjelenítése [IP-cím*] 2. szöveg megjelenítése [Dátum/Idő*] 1. egyéni szöveg 2. egyéni szöveg	A kezdőképernyőn megjelenítendő információk beállítása. Megj.: Az 1. egyéni és 2. egyéni szöveg csak néhány nyomtatótípusnál jelenik meg.
Dátum és idő Konfigurálás Aktuális dátum és idő Dátum és idő kézi beállítása Dátumformátum [HH-NN-ÉÉÉÉ*] Időformátum [12 órás de./du.*] Időzóna [GMT*]	Dátum és idő beállítása.
Dátum és idő Hálózati időprotokoll Hálózati idő engedélyezése [Be*] NTP-kiszolgáló Hitelesítés engedélyezése	Hálózati időprotokoll (Network Time Protocol, NTP) beállításainak megadása. Megjegyzések: <ul style="list-style-type: none"> A Hitelesítés engedélyezése funkció csak bizonyos nyomtatótípusokon jelenik meg. Ha a Hitelesítés engedélyezése beállítás az MD5 kulcs lehetőségre van állítva, megjelenik a kulcsazonosító és jelszó.
Papírméret U.S.* Metrikus	A papírméret mértékegységeinek meghatározása. Megj.: A papírméret kezdeti beállítását a kezdeti beállításvarázslóban kiválasztott ország és régió határozza meg.
Kijelző fényereje 20–100% (100*)	A kijelző fényerejének beállítása. Megj.: Ez a menüelem csak bizonyos nyomtatómodelleknél látható.
Megj.: Az érték melletti csillag (*) az alapértelmezett gyári beállításokat jelöli.	

Menüelem	Leírás
Hozzáférés a flash-meghajtóhoz Engedélyezve* Letiltva	Hozzáférés engedélyezése vagy letiltása a flash-meghajtóhoz. Megj.: Ez a menüelem csak bizonyos nyomtatómodelleknél látható.
Kijelző időtúllépése 5–300 (60*)	Adja meg, hogy a kijelzőn hány másodperc tétlenség után jelenjen meg a kezdőképernyő, illetve a nyomtató mennyi idő után jelentkeztesse ki automatikusan a felhasználót.
Megj.: Az érték melletti csillag (*) az alapértelmezett gyári beállításokat jelöli.	

Távoli kezelőpanel

Menüelem	Leírás
Külső VNC csatlakozás Nem engedélyez* Engedélyezés	Egy külső Virtual Network Computing (VNC) kliens csatlakoztatása a távoli kezelőpanelhez.
Hitelesítés típusa Nincs* Standard hitelesítés	A VNC-ügyfélszolgáltató elérésekor használandó hitelesítési típus beállítása. Megj.: Ha a Standard Authentication (Standard hitelesítés) van beállítva, megjelenik a VNC jelszó.
Megj.: Az érték melletti csillag (*) az alapértelmezett gyári beállításokat jelöli.	

Értesítések

Menüelem	Leírás
Hibajelző világítás Ki Be*	Jelzőfény világításának beállítása nyomtatóhiba esetén. Megj.: Ez a menüelem csak bizonyos nyomtatómodelleknél látható.
Riasztásvezérlés Ki Egyszeri* Folyamatos	Állítsa be hányszor szólaljon meg a riasztó, amikor a nyomtató felhasználói beavatkozást igényel. Megj.: Ez a menüelem csak bizonyos nyomtatómodelleknél látható.
Kellékanyagok Kellékanyagbecslés megjelenítése Becslések megjelenítése* Becslések elrejtése	A kellékanyagok becsült állapotának megjelenítése.
Kellékanyagok Kazettariasztás Ki Egyszeri* Folyamatos	Állítsa be hányszor szólaljon meg a riasztó a kifogyóban lévő tonerkazetta miatt. Megj.: Ez a menüelem csak bizonyos nyomtatómodelleknél látható.
E-mail-riasztások beállítása E-mail beállítása Elsődleges SMTP-átjáró	Adja meg az e-mail küldéshez használt elsődleges SMTP-kiszolgáltató IP-címét vagy állomásnevét. Megj.: Ez a menüelem csak bizonyos nyomtatómodelleknél látható.
Megj.: Az érték melletti csillag (*) az alapértelmezett gyári beállításokat jelöli.	

Menüelem	Leírás
E-mail-riasztások beállítása E-mail beállítása Elsődleges SMTP-átjáró port 1-65535 (25*)	Adja meg az elsődleges SMTP-kiszolgáló portszámát. Megj.: Ez a menüelem csak bizonyos nyomtatómodelleknél látható.
E-mail-riasztások beállítása E-mail beállítása Másodlagos SMTP-átjáró	Adja meg a másodlagos vagy tartalék SMTP-kiszolgáló kiszolgálói IP-címét vagy állomásnevét. Megj.: Ez a menüelem csak bizonyos nyomtatómodelleknél látható.
E-mail-riasztások beállítása E-mail beállítása Másodlagos SMTP-átjáró port 1-65535 (25*)	Adja meg a másodlagos vagy tartalék SMTP-kiszolgáló kiszolgálói portszámát. Megj.: Ez a menüelem csak bizonyos nyomtatómodelleknél látható.
E-mail-riasztások beállítása E-mail beállítása SMTP időtűllépés 5–30 másodperc (30*)	Azt az időtartamot adja meg, amelynek elteltével a nyomtató megszakítja a kapcsolatot, ha az SMTP-kiszolgáló nem válaszol. Megj.: Ez a menüelem csak bizonyos nyomtatómodelleknél látható.
E-mail-riasztások beállítása E-mail beállítása Válaszcím	Válaszcím megadása az e-mailben. Megj.: Ez a menüelem csak bizonyos nyomtatómodelleknél látható.
E-mail-riasztások beállítása E-mail beállítása Alapértelmezett SMTP-válaszcím használata mindig Ki* Be	Alapértelmezett SMTP-válaszcím használata. Megj.: Ez a menüelem csak bizonyos nyomtatómodelleknél látható.
E-mail-riasztások beállítása E-mail beállítása SSL/TLS használata Letiltva* Egyeztetés Szükséges	E-mail küldése titkosított hivatkozás segítségével. Megj.: Ez a menüelem csak bizonyos nyomtatómodelleknél látható.
E-mail-riasztások beállítása E-mail beállítása Megbízható tanúsítvány kérése Be* Ki	Azt határozza meg, hogy a rendszer kérjen-e megbízható tanúsítványt az SMTP-kiszolgálóhoz való hozzáféréshez. Megj.: Ez a menüelem csak bizonyos nyomtatómodelleknél látható.

Megj.: Az érték melletti csillag (*) az alapértelmezett gyári beállításokat jelöli.

Menüelem	Leírás
<p>E-mail-riasztások beállítása</p> <p>E-mail beállítása</p> <ul style="list-style-type: none"> SMTP-kiszolgáló hitelesítése <ul style="list-style-type: none"> Nem szükséges hitelesítés* Bejelentkezés/normál NTLM CRAM-MD5 Digest-MD5 Kerberos 5 	<p>Az SMTP-kiszolgáló hitelesítési típusának beállítása.</p> <p>Megj.: Ez a menüelem csak bizonyos nyomtatómodelleknél látható.</p>
<p>E-mail-riasztások beállítása</p> <p>E-mail beállítása</p> <ul style="list-style-type: none"> Eszköz által kezdeményezett e-mail <ul style="list-style-type: none"> Nincs* Az eszköz SMTP-belépési adatainak használata 	<p>Azt határozza meg, hogy kérjen-e a rendszer hitelesítő adatokat az eszköz által kezdeményezett e-mailek esetében.</p> <p>Megj.: Ez a menüelem csak bizonyos nyomtatómodelleknél látható.</p>
<p>E-mail-riasztások beállítása</p> <p>E-mail beállítása</p> <ul style="list-style-type: none"> Felhasználó által kezdeményezett e-mail <ul style="list-style-type: none"> Nincs Az eszköz SMTP-belépési adatainak használata Munkamenet felhasználói azonosítójának és jelszavának használata Munkafolyam e-mail-cím és jelszó haszn.* Azonosító adatok bekérése 	<p>Azt határozza meg, hogy kérjen-e a rendszer hitelesítő adatokat a felhasználók által kezdeményezett e-mailek esetében.</p> <p>Megj.: Ez a menüelem csak bizonyos nyomtatómodelleknél látható.</p>
<p>E-mail-riasztások beállítása</p> <p>E-mail beállítása</p> <ul style="list-style-type: none"> Active Directory eszköz hitelesítő használata <ul style="list-style-type: none"> Ki Be* 	<p>Ezzel a funkcióval engedélyezheti a felhasználói hitelesítő adatok és a csoportmegjelölések használatát az SMTP-kiszolgálóhoz való csatlakozáshoz.</p> <p>Megj.: Ez a menüelem csak bizonyos nyomtatómodelleknél látható.</p>
<p>E-mail-riasztások beállítása</p> <p>E-mail beállítása</p> <ul style="list-style-type: none"> Eszköz felhasználói azonosítója 	<p>Az SMTP-kiszolgálóhoz való csatlakozáshoz használandó felhasználói azonosítót határozza meg.</p> <p>Megj.: Ez a menüelem csak bizonyos nyomtatómodelleknél látható.</p>
<p>E-mail-riasztások beállítása</p> <p>E-mail beállítása</p> <ul style="list-style-type: none"> Eszköz jelszava 	<p>Az SMTP-kiszolgálóhoz való csatlakozáskor használandó jelszó beállítása.</p> <p>Megj.: Ez a menüelem csak bizonyos nyomtatómodelleknél látható.</p>
<p>E-mail-riasztások beállítása</p> <p>E-mail beállítása</p> <ul style="list-style-type: none"> Kerberos 5 TARTOMÁNY 	<p>A Kerberos 5 hitelesítési protokoll tartományának meghatározására szolgál.</p> <p>Megj.: Ez a menüelem csak bizonyos nyomtatómodelleknél látható.</p>
<p>Megj.: Az érték melletti csillag (*) az alapértelmezett gyári beállításokat jelöli.</p>	

Menüelem	Leírás
E-mail-riasztások beállítása E-mail beállítása NTLM-tartomány	Az NTLM biztonsági protokoll tartománynevének meghatározására szolgál. Megj.: Ez a menüelem csak bizonyos nyomtatómodelleknél látható.
E-mail-riasztások beállítása E-mail beállítása „Az SMTP-kiszolgáló nincs beállítva.” hiba letiltása Ki* Nem	Ezzel letilthatja, hogy az SMTP-kiszolgáló beállítására vonatkozó hibaüzenet megjelenjen a kijelzőn. Megj.: Ez a menüelem csak bizonyos nyomtatómodelleknél látható.
Hibamegelőzés Elakadássegéd Ki Be*	Beállítja, hogy a nyomtató egy elakadt oldalt eltávolítását követően automatikusan továbbítsa az üres vagy részleges nyomatot tartalmazó oldalakat.
Hibamegelőzés Automatikus folytatás Ki Be* (5 másodperc)	Beállíthatja, hogy a nyomtató bizonyos felhasználói beavatkozást igénylő feltételek törlése után automatikusan folytassa a feldolgozást vagy a nyomtatást.
Hibamegelőzés Automatikus újraindítás Automatikus újraindítás Újraindítás, ha tétlen Újraindítás mindig* Újraindítás soha	A nyomtató újraindítása, ha valamilyen hiba történt.
Hibamegelőzés Automatikus újraindítás Automatikus újraindítások maximális száma 1-20 (2*)	Meghatározza a nyomtató által végrehajtható automatikus újraindítások számát.
Hibamegelőzés Automatikus újraindítás Automatikus újraindítási időtartam 1-525600 (720*)	Beállíthatja, hogy a nyomtató hány másodperc után induljon újra automatikusan.
Hibamegelőzés Automatikus újraindítás Automatikus újraindítások számlálója	Az újraindítás-számláló információinak csak olvasható formátumban való megjelenítése. Megj.: Néhány nyomtatómodellel a számlálót le lehet nullázni.
Hibamegelőzés Automatikus újraindítás Automatikus újraindítások számlálójának nullázása Mégse Folytatás	Automatikus újraindítások számlálójának nullázása. Megj.: Ez a menüelem csak bizonyos nyomtatómodelleknél látható.
Megj.: Az érték melletti csillag (*) az alapértelmezett gyári beállításokat jelöli.	

Menüelem	Leírás
Hibamegelőzés Hibamegjelenítés rövid papír esetén Be Automatikus törlés*	A nyomtató beállítása a papír rövidsége esetén küldött hibaüzenet megjelenítésére. Megj.: A rövid papír a betöltött papír méretére vonatkozik.
Hibamegelőzés Oldalvédelem Ki* Be	Ezzel a funkcióval azt állíthatja be, hogy a nyomtató a nyomtatási művelet elindítása előtt az egész oldalt beolvassa a memóriába.
Elakadt oldalak ismétlése Elakadás utáni helyreállítás Ki Be Auto*	A nyomtató beállítása az elakadt oldalak újbóli nyomtatására.
Megj.: Az érték melletti csillag (*) az alapértelmezett gyári beállításokat jelöli.	

Energiagazdálkodás

Menüelem	Leírás
Alvó üzemmód profilja Nyomtatás kikapcsolt kijelzővel Nyomtatás bekapcsolt kijelzővel Kikapcsolt kijelző melletti nyomtatás engedélyezése*	Nyomtatás kikapcsolt kijelző mellett.
Időtúllépések Alvó üzemmód 1-120 perc (15*)	Beállítja azt az időt, mielőtt a nyomtató Alvó üzemmódba lép.
Időtúllépések Hibernálási idő Letiltva 1 óra 2 óra 3 óra 6 óra 1 nap 2 nap 3 nap* 1 hét 2 hét 1 hónap	Megadhatja, hogy mennyi idő után lépjen a nyomtató hibernált állapotba.
Időtúllépések Hibernálási idő kapcsolat esetén Hibernálás Ne hibernáljon*	Hibernált üzemmódba állítja a nyomtatót, még aktív Ethernet-kapcsolat esetén is.
Megj.: Az érték melletti csillag (*) az alapértelmezett gyári beállításokat jelöli.	

Menüelem	Leírás
Gazdaságos mód Kikapcsolt* Energia Energia/papír Papír	Csökkenti az energia, a papír vagy a speciális hordozó felhasználását. Megj.: A Gazdaságos módról Energia vagy Papír módra való beállításnál romolhat a nyomtató teljesítménye, de a nyomtatás minősége nem.
Teljesítmény-üzemmódok ütemezése Ütemezések	A nyomtató Alvás vagy a Hibernálás üzemmódba történő lépésének ütemezése. Megj.: Ez a menüelem csak bizonyos nyomtatómodelleknél látható.
Megj.: Az érték melletti csillag (*) az alapértelmezett gyári beállításokat jelöli.	

A Lexmarknak küldött információ

Menüelem	Leírás
A Lexmarknak küldött információ Kellékanyag- és oldalfelhasználás (névtelen) Eszközteljesítmény (névtelen) Eszköz-interakció (névtelen) Egyik sem	Nyomtatóhasználati és teljesítményinformációk küldése a Lexmarknak. Megjegyzések: <ul style="list-style-type: none"> Az Eszközteljesítmény (névtelen), Eszköz-interakció (névtelen) és Egyik sem lehetőségek csak egyes nyomtatómodelleknél jelennek meg. Az információk küldési ideje és a felhasználói adatok szintje adatok csak akkor jelenik meg, ha kiválasztja a Lexmarknak küldött információ menüpont valamelyik elemét, az Egyik sem elemet kivéve.
Információk küldési ideje Kezdési idő Befejezési idő	
Felhasználói adatok szintje Csak a munkamenetre vonatkozó névtelen információk* A munkamenetre vonatkozó információk és általános felhasználói információk A munkamenetre vonatkozó információk és tényleges felhasználói azonosítók	

Elérhetőség

Megj.: Ez a menü csak bizonyos nyomtatótípusokon látható.

Menüelem	Leírás
Duplabillentyű-leütési intervallum 0-5 (0*)	Beállítja azt a másodpercenkénti időközt, amely során a nyomtató figyelmen kívül hagyja a dupla billentyűleütést a csatlakoztatott billentyűzet esetén.
Gombismétlési kezdeti késleltetés 0,25-5 (1*)	Beállítja a kezdeti késleltetés hosszát (másodpercben), mielőtt az ismétlődő gomb megismétlődne. Megj.: Ez a menüelem csak akkor jelenik meg, ha billentyűzetet csatlakoztatnak a nyomtatóhoz.
Megj.: Az érték melletti csillag (*) az alapértelmezett gyári beállításokat jelöli.	

Menüelem	Leírás
Gombismétlési arány 0,5–30 (30*)	Beállítja egy ismétlődő gomb másodpercenkénti megnyomásának számát. Megj.: Ez a menüelem csak akkor jelenik meg, ha billentyűzetet csatlakoztatnak a nyomtatóhoz.
Kijelző időtúllépésének hosszabbítása Off* (Ki) On (Be)	A felhasználó maradhat ugyanazon a helyen, és visszaállíthatja a Kijelző időtúllépésének időzítőjét annak lejártakor a kezdőképernyőre való visszalépés helyett.
Fejhallgató-hangerő 1-10 (5*)	A fejhallgató hangerejének módosítása. Megj.: Ez a menüelem csak akkor jelenik meg, ha fejhallgatót csatlakoztatnak a nyomtatóhoz.
Hangutasítások engedélyezése, amikor a fejhallgató csatlakoztatva van Off* (Ki) On (Be)	Hangutasítások engedélyezése, amikor a fejhallgató csatlakoztatva van a nyomtatóhoz.
Jelszavak/PIN-kódok felolvasása Off* (Ki) On (Be)	Nyomtató beállítása a jelszavak és személyes azonosító kódok felolvasásához. Megj.: Ez a menüelem csak akkor jelenik meg, ha fejhallgatót vagy hangszórót csatlakoztatnak a nyomtatóhoz.
Beszédsebesség Nagyon lassú Lassú Normál* Gyors Gyorsabb Nagyon gyors Sebes Nagyon sebes Leggyorsabb	A hangutasítások beszédsebességének beállítása. Megj.: Ez a menüelem csak akkor jelenik meg, ha fejhallgatót vagy hangszórót csatlakoztatnak a nyomtatóhoz.
Megj.: Az érték melletti csillag (*) az alapértelmezett gyári beállításokat jelöli.	

Gyári alapértelmezett értékek visszaállítása

Menüelem	Leírás
Beállítások visszaállítása Összes beállítás visszaállítása Nyomtatóbeállítások visszaállítása Hálózati beállítások visszaállítása Alkalmazásbeállítások visszaállítása	A nyomtató gyári alapbeállításainak visszaállítása. Megj.: Az „Alkalmazásbeállítások visszaállítása” opció csak bizonyos nyomtatómodelleken áll rendelkezésre.

Karbantartás

Konfiguráció menü

Menüelem	Leírás
USB-konfiguráció USB PnP 1* 2	A nyomtató és a számítógép kompatibilitásának javításához változtassa meg a nyomtató USB-illesztőjének üzemmódját. Megj.: Ez a menüelem csak bizonyos nyomtatómodelleknél látható.
USB-konfiguráció USB-sebesség Teljes Auto*	Állítsa be az USB-port futtatását teljes sebességre, és kapcsolja ki a nagy sebességű üzemmódot. Megj.: Ez a menüelem csak bizonyos nyomtatómodelleknél látható.
Tálcakonfiguráció Tálcá-összekapcsolás Automatikus* Ki	Azt határozza meg, hogy a nyomtató összekapcsolja-e az azonos papírtípusra és -méretre beállított tálcákat.
Tálcakonfiguráció Tálcabehelyezés üzenet megjelenítése Ki Csak az ismeretlen méretek esetében* Mindig	A Tálcabehelyezés üzenet megjelenítése.
Tálcakonfiguráció Papír megadása Auto* Többcélú adagoló Kézi papíradagolás	Amikor a rendszer papír behelyezését kéri, határozza meg a használni kívánt papírforrást. Megj.: A többcélú adagoló nem minden nyomtatómodellel áll rendelkezésre.
Tálcakonfiguráció Boríték megadása Auto* Többcélú adagoló Kézi borítékadagolás	Amikor a rendszer boríték behelyezését kéri, határozza meg a használni kívánt papírforrást. Megj.: A többcélú adagoló nem minden nyomtatómodellel áll rendelkezésre.
Tálcakonfiguráció Kérdésekhez tartozó művelet Kérdezzen rá a felhasználónál* Folytatás Aktuális használata	Azt határozza meg, hogy a nyomtató automatikusan váltson-e papír vagy boríték nyomtatására.
Jelentések Menübeállítási oldal Eseménynapló Eseménynapló összegzése Állapotfelmérési statisztika	Jelentések nyomtatása a nyomtató menüinek beállításairól és állapotról, illetve eseménynaplók nyomtatása.
Megj.: Az érték melletti csillag (*) az alapértelmezett gyári beállításokat jelöli.	

Menüelem	Leírás
Kellékanyag-használat és számlálók Kellékanyag-használat előzményeinek törlése	Visszaállítja a gyári beállításokra a kellékhasználat előzményeit, például az oldalak és a hátralévő napok számát.
Kellékanyag-használat és számlálók Színes képalkotó egység számlálójának nullázása	Visszaállítja a számlálót új színes képalkotó készlet behelyezését követően. Megj.: Ez a menüelem csak bizonyos nyomtatómodelleknél látható.
Kellékanyag-használat és számlálók Karbantartási számláló nullázása	Visszaállítja a számlálót új karbantartó készlet behelyezését követően.
Kellékanyag-használat és számlálók Differenciált szolgáltatás-tartományok	Beállítja a nyomtatott oldal színlefedettségének tartományát.
Nyomtatóemulációk PPDS-emuláció Ki* Be	A nyomtató beállítása a PPDS-adatfolyam felismerésére és használatára.
Nyomtatókonfigurálás Csak fekete mód Ki* Be	A színes képek nyomtatása szürkeárnyaltos módban.
Nyomtatókonfigurálás Szín alátöltés Ki 1 2* 3 4 5	A nyomatok minőségének javítása a nyomtató nem megfelelő regisztrációjának korrigálása érdekében.
Nyomtatókonfigurálás Betűélesítés 0-150 (24*)	Állítsa be azt a betűtípusméretet, amely alatt a rendszer a nagy frissítési gyakoriságú képernyőket használja a betűtípusadatok nyomtatásához. Ha ez az érték például 24, akkor az összes 24-es vagy annál kisebb betűméret a nagy frissítési gyakoriságú képernyőt használja.
Eszközműveletek Csendes üzemmód Ki* Be	A nyomtató beállítása Csendes üzemmódba. Megj.: A beállítás letiltása lelassítja a nyomtató teljesítményét.
Eszközműveletek Panelmenük Ki Be*	Hozzáférés engedélyezése a kezelőpanel menüihez.
Eszközműveletek Egyedi kellékanyagszintek Ki* Be	Engedélyezheti, hogy a <i>nyomtatószolgáltatás</i> a beágyazott webki- szolgálón keresztül lekérje és szerkessze az értékeket.
Megj.: Az érték melletti csillag (*) az alapértelmezett gyári beállításokat jelöli.	

Menüelem	Leírás
Eszközműveletek Biztonságos mód Ki* Be	A nyomtató speciális üzemmódjának beállítása, amelyben az ismert problémák ellenére is számos funkciót képes nyújtani. Például, ha a funkció be van kapcsolva, és a kétoldalas (duplex) egység nem működik, a nyomtató a kétoldalas nyomtatási feladat ellenére csak az egyik oldalra fog nyomtatni.
Eszközműveletek Egyéni állapot törlése	Törölje az alapértelmezett vagy módosított egyéni üzenetek felhasználó által beállított karaktersorait.
Eszközműveletek A távolról telepített üzenetek törlése	Töröljön minden távolról telepített üzenetet.
Eszközműveletek Hibaképernyők automatikus megjelenítése Ki Be*	A fennálló hibaüzenetek megjelenítése a kijelzőn, ha a nyomtató kezdőképernyője a Képernyő időtúllépési beállításainak megfelelő időtartamig inaktív marad.
Eszközműveletek Engedélyezze az opcionális párhuzamos portot Ki* Be	Opcionális párhuzamos port engedélyezése. Megj.: Bekapcsolás esetén a nyomtató újraindul.
Festékfolt-érzékelő beállítása Kalibrálási gyakoriság tulajdonságai Letiltva Legkevesebb színállítás Kevesebb színállítás Normál* Jobb színhelyesség Legjobb színhelyesség	Állítsa be a nyomtatáshoz használt festékmennyiséget a színkonzisztencia megőrzéséhez.
Festékfolt-érzékelő beállítása Teljes kalibrálás	A teljes színkalibrálás futtatása.
Festékfolt-érzékelő beállítása TPS információs oldal nyomtatása	A festékfolt-érzékelő kalibrálására vonatkozó diagnosztikai lap nyomtatása.
Alkalmazások konfigurálása LES alkalmazások Ki Be*	A Lexmark Embedded Solutions (LES) alkalmazások engedélyezése. Megjegyzések: <ul style="list-style-type: none"> Ez a menüelem csak bizonyos nyomtatótípusoknál érhető el. Bekapcsoláskor ez a beállítás nem érinti a beépített alkalmazásokat.
Megj.: Az érték melletti csillag (*) az alapértelmezett gyári beállításokat jelöli.	

Üzemen kívüli törl.

Menüelem	Leírás
Üzemen kívüli törl. Memória utolsó tisztítása M.lem. utolj. tisztítva	Információ megjelenítése azzal kapcsolatban, hogy a nyomtató memóriáját vagy merevlemezét mikor tisztították meg utoljára. Megj.: Az M.lem. utolj. tisztítva szöveg csak merevlemezrel felszerelt nyomtatókon jelenik meg.

Menüelem	Leírás
<p>Üzemen kívüli törl.</p> <p>A nem felejtő memórián található összes adat tisztítása</p> <p>Minden információ tisztítása a merevlemezről</p> <p>Az összes nyomtató- és hálózati beállítás törlése</p>	<p>A nyomtató memóriájában vagy merevlemezén tárolt összes beállítás és alkalmazás törlése.</p> <p>Megj.: A Minden információ tisztítása a merevlemezről lehetőség csak merevlemezrel felszerelt nyomtatókon jelenik meg.</p>

A kezdőképernyő látható ikonjai

Megj.: Ez a menü csak bizonyos nyomtatómodelleken látható.

Menü	Leírás
<p>Állapot/Kellékanyagok</p> <p>Feladatsor</p> <p>Nyelv módosítása</p> <p>Címjegyzék</p> <p>Könyvjelzők</p> <p>Felfüggesztett feladatok</p> <p>USB</p> <p>Alkalmazásprofilok</p> <p>Megjelenés testreszabása</p> <p>Energiatakarékos beállítások</p>	<p>A kezdőképernyőn megjelenített ikonok beállítása.</p>

A nyomtatóról

Menüelem	Leírás
Leltári címke¹	A nyomtató leírása. A maximális hossz 32 karakter.
Nyomtató helye¹	A nyomtató helyének megadása. A maximális hossz 63 karakter.
Kapcsolattartó¹	A nyomtató nevének személyre szabása. A maximális hossz 63 karakter.
Konfigurációs fájl exportálása USB-re²	Konfigurációs fájlok exportálása pendrive-ra.
Tömörített naplófájl exportálása USB-re²	Tömörített naplófájlok exportálása pendrive-ra.
<p>Naplók küldése</p> <p>Mégse</p> <p>Küldés</p>	<p>Diagnosztikai információk küldése a Lexmarknak.</p>

¹ Bizonyos nyomtatótípusoknál ez a menüelem csak a beágyazott webkiszolgálóról állítható be.

² Ez a menüelem nem minden nyomtatótípuson látható.

Nyomtatás

Elrendezés

Menüelem	Leírás
Oldalak Egyoldalas* Kétoldalas	Megadhatja, hogy a nyomtatás egyoldalasan vagy kétoldalasan történjen-e.
Lapozási stílus Hosszú oldal* Rövid oldal	Megállapítja, hogy a lap melyik oldala (hosszú vagy rövid) lesz kötve kétoldalas nyomtatáskor. Megj.: A kiválasztott opciótól függően a nyomtató automatikusan eltolja mindegyik nyomtatott oldal tartalmát a megfelelő kötéshez.
Üres oldalak Nyomtatás Nincs nyomtatás*	A nyomtatási feladathoz tartozó üres oldalak nyomtatása.
Leválogatás Ki [1,1,1,2,2,2]* Be [1,2,1,2,1,2]	Ha ugyanarról az eredetiről több másolatot is nyomtat, akkor a nyomtató az egyes példányokat összerendezi.
Elválasztólapok Nincs* Példányok között Feladatok között Oldalak között	Üres elválasztólapok beillesztése a nyomtatás során.
Elválasztólap forrása Tálca [x] (1*) Többcélú adagoló	Megadja az elválasztólapok papírforrását. Megj.: A többcélú adagoló nem minden nyomtatómodellel érhető el.
Oldal/lap Off* (Ki) 2 oldal/lap 3 oldal/lap 4 oldal/lap 6 oldal/lap 9 oldal/lap 12 oldal/lap 16 oldal/lap	Több egy oldalon lévő kép nyomtatása a papír egyik oldalára.
Oldal/lap tájolása Vízszintes* Fordított vízszintes Függőleges Fordított függőleges	Több, az oldalon lévő kép elrendezésének beállítása az Oldal/lap funkció használata esetén. Megj.: Az elhelyezés az egy oldalon lévő képek számától és tájolásától függ.
Oldal/lap tájolása Auto* (Automatikus) Fekvő Álló	Többoldalas dokumentumok tájolásának a beállítása az Oldal/lap funkció használata esetén.
Megj.: Az érték melletti csillag (*) az alapértelmezett gyári beállításokat jelöli.	

Menüelem	Leírás
Oldal/lap szegélye Nincs* Folytonos	Oldalszegély nyomtatása az oldalon lévő képek köré az Oldal/lap funkció használata esetén.
Példányok 1-9999 (1*)	Itt adhatja meg a példányszámot az egyes nyomtatási feladatokhoz.
Print Area (Nyomtatási terület) Normál* Az oldalnak megfelelő Whole Page (Teljes oldal)	Nyomtatási terület beállítása a papíron.
Megj.: Az érték melletti csillag (*) az alapértelmezett gyári beállításokat jelöli.	

Beállítás

Menüelem	Leírás
Nyomtató nyelve PCL-emuláció PS-emuláció*	Beállítja a nyomtató nyelvét. Megj.: A nyomtatónyelv alapértelmezettként való beállítása nem akadályozza meg a szoftvert abban, hogy más nyomtatónyelvet használó nyomtatási feladatokat küldjön.
Feladatvárakoztatás Ki* Be	Az anyagra váró nyomtatási feladatokat úgy őrzi meg, hogy az anyagra nem váró nyomtatási feladatokat kinyomtatja. Megj.: Ez a menüelem csak akkor jelenik meg, ha a nyomtató merevlemeze telepítve van.
Feladattartási időtúllépés 0–255 (30*)	Beállítja azt az időtartamot (másodpercben), amennyit a nyomtató vár a felhasználó beavatkozására, mielőtt felfüggeszti a nem létező erőforrásokat igénylő feladatokat, és folytatja a nyomtatási várakozási sorban lévő egyéb nyomtatási feladatok feldolgozását. Megj.: Ez a menüelem csak akkor jelenik meg, ha a nyomtató merevlemeze telepítve van.
Nyomtatóhasználat Max. sebesség Max. hozam*	Meghatározza, hogyan működik a színes képalkotó készlet nyomtatás közben. Megjegyzések: <ul style="list-style-type: none"> • Max. hozam beállítással a színes képalkotó készlet lelassul vagy leáll, amikor csak fekete oldalak csoportját nyomtatja. • Max. sebesség beállítással a színes képalkotó készlet mindig fut, akár színes, akár fekete oldalakat nyomtat.
Célfájl letöltése RAM* Lemez	Adja meg a nyomtatóra letöltött állandó erőforrások (például betűtípusok, makrók) mentési helyét. Megj.: Ez a menüelem csak akkor jelenik meg, ha a nyomtató merevlemeze telepítve van.
Erőforrás-takarékos Ki* Be	Megállapítja, hogy a nyomtató hogyan kezelje a letöltött erőforrásokat (például betűtípusokat és makrókat) azoknál a feladatoknál, amelyek az elérhető memóriánál többet igényelnek. Megjegyzések: <ul style="list-style-type: none"> • Kikapcsolás esetén a nyomtató csak addig őrzi meg a letöltött erőforrásokat, amíg memóriára van szükség. Az inaktív nyomtatónyelvvel kapcsolatos erőforrások törlésre kerülnek. • Bekapcsolás esetén a nyomtató minden nyelvváltoztatáskor megőrzi az összes letöltött állandó erőforrást. Szükség esetén a nyomtató a memória megteltére vonatkozó üzeneteket jelenít meg az állandó erőforrások törlése helyett.
Megj.: Az érték melletti csillag (*) az alapértelmezett gyári beállításokat jelöli.	

Menüelem	Leírás
Az összes kinyomtatása Betűrendben* A legújabbat előre A legrégebbit előre	Meghatározza a sorrendet, ha az összes felfüggesztett és titkosított feladat kinyomtatását választja. Megj.: Ez a menüelem csak akkor jelenik meg, ha a nyomtató merevlemeze telepítve van.
Megj.: Az érték melletti csillag (*) az alapértelmezett gyári beállításokat jelöli.	

Minőség

Menüelem	Leírás
Nyomtatási mód Fekete-fehér Színes*	A nyomtatási üzemmód beállítása.
Nyomtatási felbontás 4800 CQ* 1200 dpi	A kinyomtatott oldal felbontásának beállítása. Megj.: A 4800 CQ kiváló minőségű nyomtatást biztosít maximális sebességgel.
Festék sötétsége 1–5 (4*)	A szövegbeli képek fényességének vagy sötétségének a beállítása.
Féltónus Normál* Részlet	Javítja a kinyomtatott anyag minőségét azáltal, hogy simább vonalakat hoz létre élesebb szélekkel.
Színmegtakarító Ki* Be	Az ábrák és képek nyomtatásához felhasznált festék mennyiségének csökkentésére használható.
RGB fényerő -6–6 (0*)	A kinyomtatott anyag fényerejének, kontrasztjának és színtelítettségének beállítása. Megj.: Ez nincs hatással a CMYK-színspecifikációt használó fájlokra.
RGB kontraszt 0–5 (0*)	
RGB telítettség 0–5 (0*)	
Megj.: Az érték melletti csillag (*) az alapértelmezett gyári beállításokat jelöli.	

Haladó képfeldolgozás

Menüelem	Leírás
Színegyensúly Cián -5–5 (0*) Bíbor -5–5 (0*) Sárga -5–5 (0*) Fekete -5–5 (0*) Alapért. visszaáll.	Az egyes színekhez használt festék mennyiségének beállítása.
Színkorrekció Ki Auto* Kézi Színkorrekció – tartalom	A kinyomtatott dokumentumok színbeállításainak módosítása. Megjegyzések: <ul style="list-style-type: none"> • Ha a Ki beállítást választja, a rendszer a szoftver által küldött színkorrekciót használja. • Ha az Automatikusra beállítást választja, a rendszer a nyomtatott oldal minden objektumához különböző színprofil fog alkalmazni. • A manuális színkorrekció segítségével testre szabhatja a nyomtatott oldal objektumaira alkalmazott RGB- és CMYK-színkonverziót. • A színkorrekció-tartalom csak akkor áll rendelkezésre, ha a színkorrekció beállítása manuális.
Színminták Színminták nyomtatása	Mintaoldalakat nyomtat a nyomtató által használt RGB- és CMYK-színátalakítási táblázatokból.
Színbeállítás	A nyomtató kalibrálása a nyomtatási színeinek beállítása érdekében.
Direkt színek cseréje Egyedi CMYK beállítása	Ezzel a funkcióval konkrét CMYK-értékeket rendelhet húsz elnevezhető direkt színhez. Megj.: Bizonyos nyomtatómodelleknél ez a menüelem csak a beágyazott webkiszolgálóról állítható be.
RGB csere	Lehetővé teszi a kimenet színeinek megfeleltetését az eredeti dokumentumával. Megjegyzések: <ul style="list-style-type: none"> • Ez a menüelem csak akkor használható, ha kiválasztotta a Kijelző – valódi fekete színtáblázat használatát. • Ezt a menüelemet csak a beágyazott webkiszolgáló használatával lehet elérni.
Megj.: Az érték melletti csillag (*) az alapértelmezett gyári beállításokat jelöli.	

Feladat-nyilvántartás

Megj.: Ez a menü csak akkor jelenik meg, ha a nyomtató-merevlemez telepítve van.

Menüelem	Leírás
Feladat-nyilvántartás Kikapcsolás* Bekapcsolás	Meghatározza, hogy a nyomtató készítsen-e naplót a kapott nyomtatási feladatokról.
Megj.: Az érték melletti csillag (*) az alapértelmezett gyári beállításokat jelöli.	

Menüelem	Leírás
Nyilvántartási napló készítésének gyakorisága Naponta Hetente Havonta*	A naplófájl-létrehozás gyakoriságának beállítása.
Naplózási művelet az időköz végén Nincs* Aktuális napló küldése e-mailben Aktuális napló küldése e-mailben, majd törlése Aktuális napló küldése Aktuális napló küldése, majd törlése	Beállítja, hogyan reagáljon a nyomtató, amikor a gyakorisági küszöbérték lejár. Megj.: A nyilvántartási napló készítésének gyakoriságára vonatkozóan megadott érték határozza meg, hogy a művelet mikor induljon el.
Napló majdnem megtelt szint Kikapcsolás* Bekapcsolás	Meghatározza a naplófájl maximális méretét, mielőtt a nyomtató végrehajtaná a „Naplóművelet majdnem megtelt szintnél” műveletet.
Naplóművelet majdnem megtelt szintnél Nincs* Aktuális napló küldése e-mailben Aktuális napló küldése e-mailben, majd törlése Legrégebbi napló küldése e-mailben, majd törlése Aktuális napló küldése Aktuális napló küldése, majd törlése Legrégebbi napló küldése, majd törlése Aktuális napló törlése A legrégebbi napló törlése Minden napló törlése, az aktuális kivételével Minden napló törlése	Beállítja, hogy hogyan reagáljon a nyomtató, amikor a merevlemez kezd megtelni. Megj.: A Napló majdnem megtelt szintnél megadott érték meghatározza, hogy a művelet mikor induljon el.
Naplózási művelet tele szintnél Nincs* Aktuális napló küldése e-mailben, majd törlése Legrégebbi napló küldése e-mailben, majd törlése Aktuális napló küldése, majd törlése Legrégebbi napló küldése, majd törlése Aktuális napló törlése A legrégebbi napló törlése Minden napló törlése, az aktuális kivételével Minden napló törlése	Beállítja, hogy hogyan reagáljon a nyomtató, amikor a lemez foglaltsága eléri a maximális határértéket (100 MB).
URL-cím a napló küldéséhez	A nyomtató által készített feladat-nyilvántartási naplók küldési helyének beállítása.
E-mail-cím a naplók küldéséhez	Meghatározza azt az e-mail címet, amelyre a nyomtató a feladat-nyilvántartási naplót küldi.
Naplófájl-előtag	A naplófájl nevéhez használt előtag megadása. Megj.: A TCP/IP menüben meghatározott állomásnév használható alapértelmezett naplófájl-előtagként.
Megj.: Az érték melletti csillag (*) az alapértelmezett gyári beállításokat jelöli.	

XPS

Menüelem	Leírás
Hibaoldalak nyomtatása Off* (Ki) On (Be)	A hibákra (például az XML-címkézési hibákra) vonatkozó tesztoldal nyomtatása.
Minimális vonalvastagság 1–30 (2*)	Minimális leütési szélesség beállítása. Megjegyzések: <ul style="list-style-type: none"> Az 1200 dpi felbontásban nyomtatott feladatok a teljes értéket használják. A 4800 CQ értékben nyomtatott feladatok az érték felét használják.
Megj.: Az érték melletti csillag (*) az alapértelmezett gyári beállításokat jelöli.	

PDF

Menüelem	Leírás
Méretezés eredeti méretre Ki* Be	Úgy méretezi az oldal tartalmát, hogy elférjen a kiválasztott méretű papíron.
Megjegyzések Nyomtatás Nincs nyomtatás*	Azt határozza meg, hogy az eszköz kinyomtassa-e a PDF-ben szereplő megjegyzéseket.
Megj.: Az érték melletti csillag (*) jelöli az alapértelmezett gyári beállításokat.	

PostScript

Menüelem	Leírás
PS-hiba nyomtatása Off* (Ki) On (Be)	PostScript® hibát tartalmazó tesztoldal kinyomtatása. Megj.: Hiba esetén a nyomtatási feladat feldolgozása szünetel, a nyomtató hibáüzenetet nyomtat és a nyomtatási feladat többi részét továbbítja.
Minimális vonalvastagság 1–30 (2*)	Minimális leütési szélesség beállítása. Megjegyzések: <ul style="list-style-type: none"> Az 1200 dpi felbontásban nyomtatott feladatok a teljes értéket használják. A 4800 CQ értékben nyomtatott feladatok az érték felét használják.
PS-indítási mód zárolása Off* (Ki) On (Be)	A SysStart fájl letiltása.
Képsimítás Off* (Ki) On (Be)	Az alacsony felbontású képek kontrasztjának és élességének javítása. Megj.: Ez a beállítás nincs hatással a legalább 300 dpi felbontású képekre.
Megj.: Az érték melletti csillag (*) az alapértelmezett gyári beállításokat jelöli.	

Menüelem	Leírás
Betűkészlet prioritása Beépített* Flash/lemez	Megadja a betűtípusok keresési sorrendjét. Megjegyzések: <ul style="list-style-type: none"> • Ha a Beépített beállítást választja, a nyomtató először a saját memóriájában próbálja megkeresni a kért betűtípust, és csak utána a flash-memóriában vagy a nyomtató-merevlemezen. • Ha a Flash/lemez beállítást választja, a nyomtató először a flash-memóriában vagy a merevlemezen próbálja megkeresni a kért betűtípust, és csak utána a saját memóriájában. • Ez a menüpont csak akkor látható, ha tartozik a nyomtatóhoz flash-memória vagy merevlemez.
Várakozási időtúllépés Off (Ki) On* (40 seconds) (Be (40 másodperc))	Beállíthatja, hogy a nyomtató tovább várjon-e, mielőtt törölné a nyomtatási feladatot.
Megj.: Az érték melletti csillag (*) az alapértelmezett gyári beállításokat jelöli.	

PCL

Menüelem	Leírás
Forrás betűtípus Beépített* Lemez Flash Mind	Kiválasztja azt a forrást, amely az alapértelmezett betűkészletet tartalmazza. Megjegyzések: <ul style="list-style-type: none"> • A Flash és Lemez csak bizonyos nyomtatótípusokon látható. • A Flash és Lemez megjelenítéséhez ellenőrizze, hogy azok nem olvasás- és írásvédettek.
Betűtípus [Elérhető betűtípusok listája] (Courier*)	Betűtípus kiválasztása a megadott betűtípusforrásból.
Szimbólumtábla [Elérhető betűtípusok listája] (10U PC-8*)	Megadja az egyes betűtípusnevekhez tartozó jelkészletet. Megj.: A jelkészlet egy betűkből és számokból, írásjelekből és különleges szimbólumokból álló készlet. A jelkészletek támogatják az egyes nyelveket, illetve a különleges alkalmazásokat, pl. a matematikai szimbólumokat tudományos szövegekben.
Betűtávolság 0,08–100 (10*)	Megadja a rögzített vagy az egy szélességű betűtípusok betűtávolságát. Megj.: A betűtávolság a rögzített szélességű betűtípusok számát jelöli hüvelykenként.
Tájolás Álló* Fekvő	Megadja a szöveg és grafika tájolását az oldalon.
Megj.: Az érték melletti csillag (*) az alapértelmezett gyári beállításokat jelöli.	

Menüelem	Leírás
Sorok/lap 1–255	Megadja a PCL® adatfolyamon keresztül nyomtatott oldalon megjelenő sorok számát. Megjegyzések: <ul style="list-style-type: none"> Ez a menüelem függőleges térközt aktivál, amely a megadott számú nyomtatandó sorokat az oldal alapértelmezett margói közé nyomtatja. Az Egyesült Államokban 60 a gyári alapértelmezett érték. A gyári alapértelmezett érték világszerte 64.
PCL5 minimális vonalvastagság 1–30 (2*)	Kezdeti minimális leütési szélesség beállítása. Megjegyzések: <ul style="list-style-type: none"> Az 1200 dpi felbontásban nyomtatott feladatok a teljes értéket használják. A 4800CQ értékben nyomtatott feladatok az érték felét használják.
PCLXL minimális vonalvastagság 1–30 (2*)	
A4-es szélesség 198 mm* 203 mm	Az A4-es papírméretben való nyomtatás esetén használandó logikai oldalszélesség beállítása. Megj.: A logikai oldal a fizikai lap azon területe, amelyre az adat nyomtatásra kerül.
CR automatikusan LF után Ki* Be	Azt állítja be, hogy a nyomtató automatikusan hajtson-e végre egy „kocsi vissza” műveletet a soremelés vezérlőparancs után. Megj.: A „kocsi vissza” művelet parancsot ad a nyomtatónak arra, hogy a kurzort az aktuális sor első pozíciójába állítsa.
LF automatikusan CR után Ki* Be	Azt állítja be, hogy a nyomtató automatikusan szűrjön-e be egy soremelést minden „kocsi vissza” vezérlőparancs után.
Tálcák átszámozása MP-adagoló hozzárendelése [x]. tálca hozzárendelése Kézi papíradagoló hozzárendelése Kézi borítékadagoló hozzárendelése	Azt állítja be, hogy a nyomtató olyan más nyomtató-illesztőprogrammal vagy egyedi alkalmazásokkal is működjön-e együtt, amelyek különböző forráshozzárendelés-készleteket használnak egy adott papírforráshoz. Válasszon az alábbi beállítások közül: Ki* – A nyomtató a gyári alapértelmezett papírforrás-hozzárendelést használja. Nincs – a papírforrás figyelmen kívül hagyja a Papíradagolás választása parancsot. 0–199 – Számérték megadása egyéni papírforrás-érték hozzárendeléséhez. Megj.: A többcélú adagoló nem minden nyomtatómodellen áll rendelkezésre.
Tálcák átszámozása Gyári beállítások megtekintése	Az egyes papírforrásokhoz hozzárendelt gyári alapértelmezett érték megjelenítése.
Tálcák átszámozása Alapért. visszaállítása	A tálcá visszaállításával az értékek visszaállnak a gyári alapértelmezettre.
Nyomatási időtűllépés Ki Be* [90]	Beállítja, hogy a nyomtató fejezze be a nyomtatási feladatot, ha az megadott ideig (másodpercben) készenlétben volt.
Megj.: Az érték melletti csillag (*) az alapértelmezett gyári beállításokat jelöli.	

HTML

Menüelem	Leírás
Betűtípus [Betűtípusok listája] (Időtartamok*)	A HTML-dokumentumokhoz használandó betűtípus beállítása.
Betűméret 1-255 (12*)	A HTML-dokumentumokhoz használandó betűméret beállítása.
Arány 1–400% (100*)	A HTML-dokumentumok méretének beállítása.
Tájolás Álló* Fekvő	A HTML-dokumentumok tájolásának beállítása.
Margóméret 8-255 mm (19*)	A HTML-dokumentumok margójának beállítása.
Háttér Nincs nyomtatás Nyomtatás*	A HTML-dokumentumokhoz tartozó háttéradatok vagy grafikus elemek nyomtatásának beállítása.
Megj.: Az érték melletti csillag (*) jelöli az alapértelmezett gyári beállításokat.	

Kép

Menüelem	Leírás
Auto. igazítás On (Be) Off* (Ki)	A képhez legjobban illő papírméret és tájolás kiválasztása az elérhető lehetőségek közül. Megj.: Ha a Be beállítást választotta, ez felülírja a képre vonatkozó nagyítási és tájolási beállításokat.
Megfordítás Off* (Ki) On (Be)	Felcseréli a feketét és a fehéret a fekete-fehér képeken. Megj.: Ez a menüpont a GIF és a JPEG formátumú képekre nem lesz érvényes.
Nagyítás Bal f. sarok rögz. Legjobb illesztés* Középpont rögz. Mag./szél. ig. Magasság igazítása Szélesség igazítása	A kép igazítása úgy, hogy illeszkedjen a nyomtatási területhez. Megj.: Ha az Automatikus kitöltés be van kapcsolva, a Méretezés értéke automatikusan Legjobb kitöltésre vált.
Tájolás Álló* Fekvő Fordított álló Fordított fekvő	Megadja a szöveg és grafika tájolását az oldalon.
Megj.: Az érték melletti csillag (*) az alapértelmezett gyári beállításokat jelöli.	

Papír

Tálcakonfiguráció

Menüelem	Leírás
Alapértelmezett forrás Tálca [x] (*) Többcélú adagoló Kézi papíradagolás Kézi borítékadagolás	A papírforrás beállítása az összes nyomtatási feladathoz. Megj.: A többcélú adagoló nem minden nyomtatómodellen áll rendelkezésre.
Papírméret/-típus [x]. tálca Többcélú adagoló Kézi papíradagolás Kézi borítékadagolás	Az egyes papírforrásokba töltött papír méretének vagy típusának beállítása. Megj.: A többcélú adagoló nem minden nyomtatómodellen áll rendelkezésre.
Csereméret Ki Statement/A5 Letter/A4 Mindegyik*	Ezzel a funkcióval beállíthat egy papírméretet, amelyet a nyomtató akkor fog használni, ha a papírforrásban nincs a kért méretű papírból. Megjegyzések: <ul style="list-style-type: none"> • Ha a Ki beállítást választja, a rendszer felszólítja a felhasználót, hogy töltsse be a megfelelő méretű papírt. • Ha a Statement/A5 beállítást választja, és statement típusú papírt tölt be, a rendszer statement papírra, A5-ös méretben fog nyomtatni, ha pedig A5-ös méretű papírt tölt be, a statement méretű feladatokat is A5-ös méretben fogja nyomtatni. • Ha a Letter/A4 beállítást választja, és letter típusú papírt tölt be, a rendszer letter méretű papírra, A4-es méretben fog nyomtatni, ha pedig A4-es méretű papírt tölt be, a letter méretű feladatokat is A4-es méretben fogja nyomtatni. • Ha a Mindegyik beállítást választja, a rendszer a Letter/A4 beállítást fogja használni.
Megj.: Az érték melletti csillag (*) az alapértelmezett gyári beállításokat jelöli.	

Hordozókonfiguráció

Univerzális beállítás

Menüelem	Leírás
Mértékegységek Hüvelyk Milliméter	Az univerzális papírmérethez használt mértékegység meghatározása. Megj.: A hüvelyk az USA-beli gyári alapértelmezett érték. A gyári alapértelmezett érték világszerte a milliméter.
Lapszélesség 3–14,17 hüvelyk (8.50*) 76–359,91 mm (216*)	Az univerzális papírméret szélességének beállítása álló tájolás esetén.
Lapmagasság 3–14,17 hüvelyk(14*) 76–359,91 mm (356*)	Az univerzális papírméret magasságának beállítása álló tájolás esetén.
Megj.: Az érték melletti csillag (*) az alapértelmezett gyári beállításokat jelöli.	

Menüelem	Leírás
Adagolási irány Rövid oldal* Hosszú oldal	Azt határozza meg, hogy a nyomtató a hosszú vagy a rövid oldal irányából kezdje el felvenni a lapokat. Megj.: A Hosszú él lehetőség csak akkor látható, ha a leghosszabb él rövidebb, mint a támogatott maximális lapszélesség.
Megj.: Az érték melletti csillag (*) az alapértelmezett gyári beállításokat jelöli.	

Hordozótípusok

Menüelem	Leírás
Normál papír Kártya Újrahasznosított Fényes Címkék Vinil címkék Bankpostapapír Boríték Fejléces papír Előnyomott Színes papír Könnyű Nehéz Durva/vatta [x] egyéni típus	Adja meg a betöltött papír anyagát és súlyát.

USB-meghajtó

Megj.: Ez a menü csak bizonyos nyomtatómodelleken látható.

Nyomtatás flash meghajtóról

Menüelem	Leírás
Példányszám 1-9999 (1*)	A példányszám megadása.
Papírforrás Tálca [x] (1*) Többcélú adagoló Kézi papíradagolás Kézi borítékadagolás	Papírforrás beállítása a nyomtatási feladathoz. Megj.: A többcélú adagoló nem minden nyomtatómodelleken áll rendelkezésre.
Szín Ki Be*	Az oldal nyomtatása színesben.
Megj.: Az érték melletti csillag (*) az alapértelmezett gyári beállításokat jelöli.	

Menüelem	Leírás
Leválogatás (1,1,1) (2,2,2) (1,2,3) (1,2,3)*	Több példány nyomtatása egymás után.
Oldalak Egyoldalas* Kétoldalas	Megadhatja, hogy a nyomtatás egyoldalasan vagy kétoldalasan történjen-e.
Lapozási stílus Hosszú oldal* Rövid oldal	Megállapítja, hogy a lap melyik oldala (hosszú vagy rövid) lesz kötve kétoldalas nyomtatáskor. Megj.: A kiválasztott opciótól függően a nyomtató automatikusan eltolja mindegyik nyomtatott oldal tartalmát a megfelelő kötéshez.
Oldal/lap Ki* 2 oldal/lap 3 oldal/lap 4 oldal/lap 6 oldal/lap 9 oldal/lap 12 oldal/lap 16 oldal/lap	Több egy oldalon lévő kép nyomtatása a papír egyik oldalára.
Oldal/lap tájolása Vízszintes* Fordított vízszintes Fordított függőleges Függőleges	Több, az oldalon lévő kép elrendezésének beállítása az Oldal/lap funkció használata esetén. Megj.: Az elhelyezés az egy oldalon lévő képek számától és tájolásától függ.
Oldal/lap tájolása Auto* Fekvő Álló	Többoldalas dokumentumok tájolásának a beállítása az Oldal/lap funkció használata esetén.
Oldal/lap szegélye Nincs* Folytonos	Oldalszegély nyomtatása az oldalon lévő képek köré az Oldal/lap funkció használata esetén.
Elválasztólapok Ki* Példányok között Feladatok között Oldalak között	Azt határozza meg, hogy a rendszer illesszen-e be üres elválasztólapokat a nyomtatás során.
Elválasztólap forrása Tálca [x] (*) Többcélú adagoló	Papírforrás beállítása elválasztólapokhoz. Megj.: A többcélú adagoló nem minden nyomtatómodellen áll rendelkezésre.
Üres oldalak Nincs nyomtatás* Nyomtatás	Megadja, hogy a program az üres oldalakat is mellékelje-e a nyomtatási feladatban.
Megj.: Az érték melletti csillag (*) az alapértelmezett gyári beállításokat jelöli.	

Hálózat/portok

Hálózati áttekintés

Menüelem	Leírás
Aktív adapter Auto* Szabványos hálózat Vezeték nélküli	A hálózat csatlakoztatási módjának megadása. Megj.: A Vezeték nélküli opció csak akkor jelenik meg, ha a készülék vezeték nélküli hálózati adapterrel rendelkezik.
Hálózat állapota	A nyomtatóhálózat kapcsolódási állapotának megjelenítése.
A hálózati állapot megjelenítése a nyomtatón Be* Ki	A hálózat állapotának megjelenítése a kijelzőn.
Sebesség, kétoldalas	Az éppen aktív hálózati kártya sebességét jeleníti meg.
IPv4	IPv4-cím megjelenítése.
Összes IPv6-cím	Összes IPv6-cím megjelenítése.
Nyomtatókiszolgáló visszaállítása	A nyomtatóra irányuló aktív hálózati kapcsolatok visszaállítása. Megj.: Ez a beállítás törli a hálózati konfiguráció összes beállítását.
Hálózati feladat időtúllépése Ki Be* (90 másodperc)	Beállíthatja azt az időt, ameddig a nyomtató várakozik, mielőtt törölné a hálózati nyomtatási feladatokat.
Szalagcímlap Ki* Be	Szalagcímlap nyomtatása.
Megj.: Az érték melletti csillag (*) az alapértelmezett gyári beállításokat jelöli.	

Vezeték nélküli

Megj.: Ez a menü csak vezeték nélküli hálózathoz csatlakoztatott nyomtatókon vagy vezeték nélküli hálózati adapterrel rendelkező nyomtatómodelleken érhető el.

Menüelem	Leírás
Beállítás mobilalkalmazás segítségével	Wi-Fi kapcsolat beállítása Lexmark Mobile Assistant alkalmazás segítségével.

Menüelem	Leírás
Beállítás a nyomtató kezelőpaneljén Hálózat kiválasztása Wi-Fi hálózat hozzáadása Hálózat neve Hálózati mód Infrastruktúra Vezeték nélküli biztonságos mód Letiltva* WEP WPA2/WPA – Személyes WPA2 – Személyes 802.1X – HATÓKÖR	A vezeték nélküli kapcsolat beállítása a kezelőpanelen keresztül. Megj.: A 802.1x - RADIUS szolgáltatást csak a beágyazott webkiszolgálón keresztül lehet módosítani.
Wi-Fi Protected Setup Gombnyomásos módszer indítása PIN-kódos módszer indítása	Hozzon létre egy vezeték nélküli hálózatot, és aktiválja a hálózati biztonság beállítását. Megjegyzések: <ul style="list-style-type: none"> • A gombnyomásos módszer indítása lehetővé teszi a nyomtató csatlakoztatását a vezeték nélküli hálózathoz, ha a nyomtatón és a hozzáférési ponton lévő (vezeték nélküli útválasztó) gombokat a megadott időn belül nyomja meg. • A PIN-kódos módszer indítása lehetővé teszi a nyomtató csatlakozását a vezeték nélküli hálózathoz, ha a nyomtató PIN-kódját megadja a vezeték nélküli hozzáférési pont beállításainál.
Hálózati mód BSS-típus Infrastruktúra*	Adja meg a hálózati módot.
Wi-Fi Direct engedélyezése Be Ki*	A Wi-Fi Direct kapcsolódásra képes eszközöket csatlakoztassa közvetlenül a nyomtatóhoz.
Kompatibilitás 802.11b/g/n (2,4 GHz)* 802.11a/b/g/n/ac (2.4GHz/5GHz) 802.11a/n/ac (5GHz)	Adja meg a Wi-Fi hálózat vezeték nélküli szabványát. Megj.: A 802.11a/b/g/n/ac (2,4 GHz / 5 GHz) és 802.11a/n/ac (5 GHz) csak a Wi-Fi opció telepítése után jelenik meg.
Vezeték nélküli biztonságos mód Letiltva* WEP WPA2/WPA-személyes WPA2-személyes 802.1X – HATÓKÖR	A nyomtató Wi-Fi eszközökre történő csatlakoztatásához állítsa be a biztonságos módot. Megj.: A 802.1x - RADIUS szolgáltatást csak a beágyazott webkiszolgálón keresztül lehet módosítani.
WEP hitelesítési mód Auto* Nyílt Megosztott	Adja meg a nyomtató vezeték nélküli titkosítási protokollját (WEP). Megj.: Ez a menüelem csak akkor jelenik meg, ha a Vezeték nélküli biztonságos mód a WEP-lehetőségre van állítva.
WEP-kulcs beállítása	A biztonságos Wi-Fi kapcsolathoz állítson be WEP-jelszót.

Menüelem	Leírás
WPA2/WPA – Személyes AES	Vezeték nélküli biztonság engedélyezése Wi-Fi-védett hozzáféréssel (WPA). Megj.: Ez a menüelem csak akkor jelenik meg, ha a Vezeték nélküli biztonságos mód WPA2/WPA-személyes módra van állítva.
Előzetesen megosztott kulcs beállítása	Jelszó beállítása a biztonságos vezeték nélküli kapcsolódáshoz.
WPA2-személyes AES	Vezeték nélküli biztonság engedélyezése WPA2 beállítással. Megj.: Ez a menüelem csak akkor jelenik meg, ha a Vezeték nélküli biztonságos mód beállítás a WPA2-személyes lehetőségre van állítva.
802.1x titkosítási mód WPA+ WPA2*	Vezeték nélküli biztonság engedélyezése 802.1x szabvánnyal. Megjegyzések: <ul style="list-style-type: none"> Ez a menüelem csak akkor jelenik meg, ha a Vezeték nélküli biztonságos mód beállítás a 802.1x - RADIUS (802.1x – Hatókör) lehetőségre van állítva. A 802.1x - RADIUS szolgáltatást csak a beágyazott webkiszolgálón keresztül lehet módosítani.
IPv4 DHCP engedélyezése Be* Ki Statikus IP-cím beállítása IP-cím Hálózati maszk Átjáró	A dinamikus Dynamic Host Configuration Protocol (DHCP) protokoll engedélyezése és statikus IP-cím konfigurálása. Megj.: A DHCP egy normál protokoll, amely lehetővé teszi a kiszolgáló számára, hogy dinamikusan terjessze az IP címzési és konfigurációs információkat az ügyfeleknek.
IPv6 IPv6 engedélyezése Be* Ki DHCPv6 engedélyezése Be Ki* Állapotmentes automatikus címbeállítás Be* Ki DNS-kiszolgáló címe Manuálisan kirendelt IPv6-cím Manuálisan kirendelt IPv6-útválasztó Cím előtagja Összes IPv6-cím Összes IPv6-útválasztócím	Az IPv6 beállítások engedélyezése és konfigurálása a nyomtatón.
Hálózati cím UAA LAA	A hálózati címek megtekintése.

Menüelem	Leírás
PCL SmartSwitch Ki Be*	Beállíthatja, hogy a nyomtató az alapértelmezett nyomtatónyelvtől függetlenül átváltson-e PCL-emulációra, amikor egy nyomtatási feladathoz arra van szükség. Megj.: Ha a PCL SmartSwitch ki van kapcsolva, a nyomtató nem vizsgálja meg a bejövő adatokat, és a Beállítás menüben megadott alapértelmezett nyomtatónyelvet használja.
PS SmartSwitch Ki Be*	Beállíthatja, hogy a nyomtató az alapértelmezett nyomtatónyelvtől függetlenül átváltson-e PS-emulációra, amikor egy nyomtatási feladathoz arra van szükség. Megj.: Ha a PS SmartSwitch ki van kapcsolva, a nyomtató nem vizsgálja meg a bejövő adatokat, és a Beállítás menüben megadott alapértelmezett nyomtatónyelvet használja.
Feladat pufferelése Be Ki*	A nyomtatás előtt ideiglenesen tárolja a nyomtatási feladatokat a nyomtató merevlemezén. Megj.: Ez a menüelem csak telepített merevlemez esetén jelenik meg.
Mac bináris PS Auto* Be Ki	Beállítja, hogy a nyomtató Macintosh rendszerbeli bináris PostScript nyomtatási feladatokat dolgozzon fel. Megjegyzések: <ul style="list-style-type: none"> • Az On (Be) beállítással a nyomtató nyers bináris PostScript nyomtatási feladatokat dolgoz fel. • Az Off (Ki) beállítás normál protokollt használva szűri a nyomtatási feladatokat.

Ethernet

Menüelem	Leírás
Hálózati sebesség	Az aktív hálózati adapter sebességét jeleníti meg.
IPv4 DHCP engedélyezése Be* Ki	A Dynamic Host Configuration Protocol (DHCP) engedélyezése. Megj.: A DHCP egy normál protokoll, amely lehetővé teszi a kiszolgáló számára, hogy dinamikusan terjessze az IP címzési és konfigurációs információkat az ügyfeleknek.
IPv4 Statikus IP-cím beállítása IP-cím Hálózati maszk Átjáró	A nyomtató statikus IP-címének beállítása.
IPv6 IPv6 engedélyezése Ki Be*	Engedélyezi a IPv6 protokollt a nyomtatón.
IPv6 DHCPv6 engedélyezése Ki* Be	Engedélyezi a DHCPv6 protokollt a nyomtatón.

Megj.: Az érték melletti csillag (*) az alapértelmezett gyári beállításokat jelöli.

Menüelem	Leírás
IPv6 Állapotmentes automatikus címbeállítás Ki Be*	Azt határozza meg, hogy a hálózati adapter fogadja-e a routertől az automatikus IPv6-címkonfigurációra vonatkozó adatokat.
IPv6 DNS-kiszolgáló címe	A DNS-kiszolgáló címének beállítása.
IPv6 Manuálisan kirendelt IPv6-cím	Az IPv6-cím hozzárendelése.
IPv6 Manuálisan kirendelt IPv6-útválasztó	Az IPv6-cím hozzárendelése.
IPv6 Cím előtagja 0-128 (64*)	Meghatározza a cím előtagját.
IPv6 Összes IPv6-cím	Összes IPv6-cím megjelenítése.
IPv6 Összes IPv6-útválasztócím	Összes IPv6-útválasztócím megjelenítése.
Hálózati cím UAA LAA	A nyomtató közegelés-vezérlési (MAC) címének megjelenítése: Helyileg kezelt cím (LAA) és univerzálisan kezelt cím (UAA). Megj.: A nyomtató LAA címe manuálisan is módosítható.
PCL SmartSwitch Ki Be*	Beállíthatja, hogy a nyomtató az alapértelmezett nyomtatónyelvtől függetlenül átváltson-e PCL-emulációra, amikor egy nyomtatási feladathoz arra van szükség. Megj.: Ha a PCL SmartSwitch ki van kapcsolva, a nyomtató nem vizsgálja meg a bejövő adatokat, és a Beállítás menüben megadott alapértelmezett nyomtatónyelvet használja.
PS SmartSwitch Ki Be*	Beállíthatja, hogy a nyomtató az alapértelmezett nyomtatónyelvtől függetlenül átváltson-e PS-emulációra, amikor egy nyomtatási feladathoz arra van szükség. Megj.: Ha a PS SmartSwitch ki van kapcsolva, a nyomtató nem vizsgálja meg a bejövő adatokat, és a Beállítás menüben megadott alapértelmezett nyomtatónyelvet használja.
Feladat pufferelése Ki Be*	A nyomtatás előtt ideiglenesen tárolja a feladatokat a nyomtató merevlemezén. Megjegyzések: <ul style="list-style-type: none"> • Ez a menüelem csak telepített merevlemez esetén jelenik meg. • Ez a menüelem csak bizonyos nyomtatómodelleknél látható.
Megj.: Az érték melletti csillag (*) az alapértelmezett gyári beállításokat jelöli.	

Menüelem	Leírás
Mac bináris PS Auto* Be Ki	Beállítja, hogy a nyomtató Macintosh rendszerbeli bináris PostScript nyomtatási feladatokat dolgozzon fel. Megjegyzések: <ul style="list-style-type: none"> • Az On (Be) beállítással a nyomtató nyers bináris PostScript nyomtatási feladatokat dolgoz fel. • Az Off (Ki) beállítás normál protokollt használva szűri a nyomtatási feladatokat.
Energiahatékony Ethernet Ki Be*	Csökkenti az energiafelhasználást, amikor a nyomtató nem kap adatokat az Ethernet-hálózatból.
Megj.: Az érték melletti csillag (*) az alapértelmezett gyári beállításokat jelöli.	

TCP/IP

Megj.: Ez a menü csak a hálózati nyomtatók, illetve a nyomtatókiszolgálókhoz csatlakoztatott nyomtatók esetében jelenik meg.

Menüelem	Leírás
Állomásnév beállítása	Itt állíthatja be az aktuális TCP/IP-állomásnevet.
Tartománynév	Állítsa be a tartománynevet. Megj.: Ez a menüelem csak bizonyos nyomtatómodelleknél látható.
DHCP/BOOTP engedélyezése az NTP-kiszolgáló frissítéséhez Ki Be*	Ezzel engedélyezi, hogy a DHCP- és a BOOTP-ügyfelek frissítsék a nyomtató NTP-beállításait.
Konfigurációmentes név	Szolgáltatásnév megadása a konfigurációmentes hálózathoz. Megj.: Ez a menüelem csak bizonyos nyomtatómodelleknél látható.
Auto IP engedélyezése Ki Be*	IP-cím automatikus hozzárendelése.
DNS-kiszolgáló címe	Az aktuális Domain Name System (DNS) kiszolgáló címének beállítása.
Másodlagos DNS-kiszolgáló címe	A másodlagos DNS-kiszolgáló címének beállítása.
Másodlagos DNS-kiszolgáló címe 2	
Másodlagos DNS-kiszolgáló címe 3	
Tartományker. parancs	Egy tartománynévlista beállítása, amely leegyszerűsíti a keresést, ha a nyomtató és erőforrásai a hálózat különböző tartományaiban helyezkednek el. Megj.: Ez a menüelem csak bizonyos nyomtatómodelleknél látható.
DDNS engedélyezése Ki* Be	A Dynamic DNS beállításainak frissítése.
Megj.: Az érték melletti csillag (*) az alapértelmezett gyári beállításokat jelöli.	

Menüelem	Leírás
DDNS TTL	A DDNS-beállítások megadása.
Alapértelmezett TTL	
DDNS frissítési ideje	
mDNS engedélyezése Ki Be*	A Multicast DNS beállításainak frissítése.
WINS-kiszolgálócím	Kiszolgáló címének beállítása a Windows Internet Name Service (WINS) szolgáltatáshoz.
BOOTP engedélyezése Ki* Be	A BOOTP engedélyezése a nyomtató IP-címének kiosztásához.
Korlát. kiszolg.lista	IP-cím beállítása a TCP-kapcsolatokhoz. Megjegyzések: <ul style="list-style-type: none"> • Tegyen vesszőt az egyes IP-címek közé. • Legfeljebb 50 IP-címet adhat meg.
Korlátozott kiszolgálólista beállításai Összes port blokkolása* Csak a nyomtatás blokkolása Csak a nyomtatás és a HTTP blokkolása	A listán lévő IP-címek nyomtatóhoz való hozzáféréseinek beállítása.
MTU	A maximális átviteli egység (MTU) paraméter beállítása a TCP-kapcsolatokhoz.
Nyomtató nyers portja 1-65535 (9100)*	A hálózathoz csatlakoztatott nyomtatók nyers portszámának beállítása.
Kimenő forgalom maximális sebessége Ki* Be	A nyomtató maximális átviteli sebességének engedélyezése.
Fokozott TLS biztonság Ki* Be	A nyomtató adatvédelmi szintjének és adatintegritásának javítása.
Megj.: Az érték melletti csillag (*) az alapértelmezett gyári beállításokat jelöli.	

SNMP

Megj.: Ez a menü kizárólag hálózati nyomtatókon, illetve nyomtatókiszolgálóra csatlakoztatott nyomtatókon érhető el.

Menüelem	Leírás
SNMP 1 és 2c verziók Bekapcsolva Ki Be* SNMP-beállítás engedélyezése Ki Be* Enable PPM MIB Ki Be* SNMP-közösség	Azt határozza meg, hogy a Simple Network Management Protocol (SNMP) 1 és 2c verziója telepítse-e a nyomtató illesztőprogramjait és alkalmazásait.
SNMP 3 verzió Bekapcsolva Ki Be* Írasi/olvasási hitelesítő adatok beállítása Felhasználónév Jelszó Csak olvasási hitelesítő adatok beállítása Felhasználónév Jelszó Hitelesítési kivonat MD5 SHA1* Minimális hitelesítési szint Nincs hitelesítés, nincs adatvédelem Hitelesítés, nincs adatvédelem Hitelesítés, adatvédelem* Adatvédelmi algoritmus DES AES-128*	Azt határozza meg, hogy az SNMP 3 verzió konfigurálja és frissítse-e a nyomtató biztonsági beállításait.
Megj.: Az érték melletti csillag (*) jelöli az alapértelmezett gyári beállításokat.	

IPSec

Megj.: Ez a menü kizárólag hálózati nyomtatókon, illetve nyomtatókiszolgálóra csatlakoztatott nyomtatókon érhető el.

Menüelem	Leírás
IPSec engedélyezése Off* (Ki) On (Be)	Az Internet Protocol Security (IPSec) protokoll engedélyezése.
Megj.: Az érték melletti csillag (*) az alapértelmezett gyári beállításokat jelöli.	

Menüelem	Leírás
Alapkonfiguráció Alapértelmezett* Compatibility (Kompatibilitás) Biztonságos	Az IPSec alapkonfigurációjának beállítása. Megj.: Ez a menüelem csak akkor jelenik meg, ha az Enable IPSec (IPSec engedélyezése) lehetőség az On (Be) értékre van állítva.
IPSec-eszköztanúsítvány	Az IPSec-tanúsítvány beállítása. Megj.: Ez a menüelem csak akkor használható, ha az Alapkonfiguráció beállítás értéke Kompatibilitás.
Előmegosztott kulcs hitelesített kapcsolatai [x] gazdagép Cím Kulcs	A nyomtató hitelesített kapcsolatainak konfigurálása. Megj.: Ez a menüelem csak akkor jelenik meg, ha az Enable IPSec (IPSec engedélyezése) lehetőség az On (Be) értékre van állítva.
Tanúsítvány hitelesített kapcsolatai [x] gazdagép címe[/alhálózat] Cím[/alhálózat]	
Megj.: Az érték melletti csillag (*) az alapértelmezett gyári beállításokat jelöli.	

802.1x

Megj.: Ez a menü kizárólag hálózati nyomtatókon, illetve nyomtatókiszolgálóra csatlakoztatott nyomtatókon érhető el.

Menüelem	Leírás
Aktív Off* (Ki) On (Be)	Engedélyezi, hogy a nyomtató olyan hálózatokhoz csatlakozzon, amelyek a hozzáférés engedélyezése előtt hitelesítést kérnek. Megj.: A menüelem beállításainak konfigurálásához nyissa meg az Embedded Web Servert (beágyazott webkiszolgálót).
Megj.: Az érték melletti csillag (*) az alapértelmezett gyári beállításokat jelöli.	

LPD-konfiguráció

Megj.: Ez a menü kizárólag hálózati nyomtatókon, illetve nyomtatókiszolgálóra csatlakoztatott nyomtatókon érhető el.

Menüelem	Leírás
LPD időtúllépés 0–65535 másodperc (90*)	Ezzel a beállítással megadhat egy időtúllépési értéket, így megakadályozhatja, hogy a Line Printer Daemon (LPD) kiszolgáló határozatlan ideig várjon a megakadt vagy hibás nyomtatási feladatokra.
LPD szalagcím-lap Ki* Be	Szalagcím-lap nyomtatása az összes LPD-s nyomtatási feladat esetében. Megj.: A szalagcím-lap a nyomtatási feladat első oldala, amely a nyomtatási feladatok elváltására, valamint a nyomtatási kérések küldőjének azonosítására szolgál.
LPD lezárólap Ki* Be	Lezárólap nyomtatása az összes LPD-s nyomtatási feladat esetében. Megj.: A lezárólap a nyomtatási feladatok utolsó oldala.
Megj.: Az érték melletti csillag (*) jelöli az alapértelmezett gyári beállításokat.	

Menüelem	Leírás
LPD kocsni vissza konverzió Ki* Be	A kocsivissza-konverzió engedélyezése. Megj.: A kocsivissza-művelet parancsot ad a nyomtatónak arra, hogy a kurzort az aktuális sor első pozíciójába állítsa.
Megj.: Az érték melletti csillag (*) jelöli az alapértelmezett gyári beállításokat.	

HTTP-/FTP-beállítások

Megj.: Ez a menü csak a hálózati nyomtatók, illetve a nyomtatókiszolgálókhoz csatlakoztatott nyomtatók esetében jelenik meg.

Menüelem	Leírás
Enable HTTP Server (HTTP-kiszolgáló engedélyezése) Off (Ki) On* (Be)	A nyomtató figyelésére és felügyeletére használható Embedded Web Server (beágyazott webkiszolgáló) elérése.
HTTPS engedélyezése Off (Ki) On* (Be)	A HyperText Transfer Protocol Secure (HTTPS) protokoll beállításainak konfigurálása.
FTP/TFTP engedélyezése Off (Ki) On* (Be)	Fájlok küldése FTP használatával.
Helyi tartományok	A HTTP- és az FTP-kiszolgálók tartománynevének megadása. Megj.: Ez a menüelem csak bizonyos nyomtatótípusokon látható.
HTTP Proxy IP-cím	A HTTP- és az FTP-kiszolgálók beállításainak konfigurálása. Megj.: Ez a menüelem csak bizonyos nyomtatótípusokon látható.
FTP Proxy IP-cím	
HTTP alapértelmezett IP-port 1-65535 (80)*	
HTTPS-eszköztanúsítvány	
FTP alapértelmezett IP-port 1-65535 (21)*	
HTTP/FTP kérések időtúllépése 1-299 (30)*	Azt az időtartamot határozza meg, amelynek elteltével a rendszer megszakítja a kapcsolódást a kiszolgálóhoz.
HTTP/FTP kérések ismétlései 1-299 (3)*	Azt határozza meg, hogy a rendszer hányszor próbáljon meg csatlakozni a HTTP-/FTP-kiszolgálóhoz.
Megj.: Az érték melletti csillag (*) az alapértelmezett gyári beállításokat jelöli.	

ThinPrint

Menüelem	Leírás
ThinPrint engedélyezése Ki Be*	Nyomtatás ThinPrint használatával.
Portsám 4000-4999 (4000*)	A ThinPrint-kiszolgáló portszámának beállítása.
Sávszélesség (bit/másodperc) 100-1000000 (0*)	A ThinPrint-környezetben használandó adatátviteli sebesség beállítása.
Csomagméret (kbyte) 0-64000 (0*)	Az adatátviteli csomagok méretének beállítása.
Megj.: Az érték melletti csillag (*) jelöli az alapértelmezett gyári beállításokat.	

USB

Megj.: Ez a menü csak bizonyos nyomtatótípusokon látható.

Menüelem	Leírás
PCL SmartSwitch Off (Ki) On* (Be)	Beállítja, hogy a nyomtató átváltson-e PCL-emulációra, amikor egy USB-porton érkező nyomtatási feladatnak arra van szüksége, az alapértelmezett nyomtatónyelvtől függetlenül. Megj.: Ha a PCL SmartSwitch ki van kapcsolva, a nyomtató nem vizsgálja meg a bejövő adatokat, és a Beállítás menüben megadott alapértelmezett nyomtatónyelvet használja.
PS SmartSwitch Off (Ki) On* (Be)	Beállítja, hogy a nyomtató átváltson-e PS-emulációra, amikor egy USB-porton érkező nyomtatási feladatnak arra van szüksége, az alapértelmezett nyomtatónyelvtől függetlenül. Megj.: Ha a PS SmartSwitch ki van kapcsolva, a nyomtató nem vizsgálja meg a bejövő adatokat, és a Beállítás menüben megadott alapértelmezett nyomtatónyelvet használja.
Job Buffering (Feladat puffere- relése) Off* (Ki) On (Be)	A nyomtatás előtt ideiglenesen tárolja a feladatokat a nyomtató merevlemezén. Megj.: Ez a menüelem csak telepített merevlemez esetén jelenik meg.
Mac Binary PS (Mac bináris PS) On (Be) Auto* (Automatikus) Off (Ki)	Beállítja, hogy a nyomtató Macintosh rendszerbeli bináris PostScript nyomtatási feladatokat dolgozzon fel. Megjegyzések: <ul style="list-style-type: none"> Az On (Be) beállítással a nyomtató nyers bináris PostScript nyomtatási feladatokat dolgoz fel Macintosh operációs rendszert futtató számítógépeken. Az Auto (Automatikus) beállítással a nyomtató nyomtatási feladatokat dolgoz fel Windows vagy Macintosh operációs rendszert futtató számítógépeken. Az Off (Ki) beállítással a nyomtató normál protokollt használva szűri a PostScript nyomtatási feladatokat.
Megj.: Az érték melletti csillag (*) az alapértelmezett gyári beállításokat jelöli.	

Menüelem	Leírás
USB-port engedélyezése Off (Ki) On* (Be)	A standard USB-port engedélyezése.
Megj.: Az érték melletti csillag (*) az alapértelmezett gyári beállításokat jelöli.	

Google Cloud Print

Menüelem	Leírás
Regisztráció Regisztrálás	A nyomtató regisztrálása a Google Cloud Print-kiszolgálóban.
Beállítások Google Cloud Print engedélyezése Kikapcsolás Bekapcsolás*	Ez a funkció lehetővé teszi, hogy közvetlenül Google-fiókjából nyomtathasson.
Beállítások Helyi felfedezés engedélyezése Kikapcsolás Bekapcsolás*	Engedélyezze a regisztrált felhasználónak és az ugyanazon az alhálózaton lévő többi felhasználónak a feladatok helyi nyomtatóra küldését.
Beállítások SSL-társak ellenőrzésének engedélyezése Kikapcsolás Bekapcsolás*	Ezzel a funkcióval hitelesítheti a Google-fiókhoz való kapcsolódáshoz használt társtanúsítvány ellenőrzését.
Beállítások Mindig képként nyomtatás Kikapcsolás* Bekapcsolás	A gyorsabb nyomtatás érdekében állítsa be, hogy a nyomtató képként kezelje a PDF-fájlokat.
Megj.: Az érték melletti csillag (*) az alapértelmezett gyári beállításokat jelöli.	

Wi-Fi Direct

Megj.: Ez a menü csak akkor jelenik meg, amikor az aktuális hálózat Wi-Fi Direct hálózat.

Menüelem	Leírás
SSID	A Wi-Fi hálózat szolgáltatásikészlet-azonosítójának (Service Set Identifier, SSID) megadása.
Előre megadott kulcs beállítása	A Wi-Fi kapcsolat felhasználóinak hitelesítésére és ellenőrzésére szolgáló előre megadott kulcs (Preshared Key, PSK) megadása.
PSK megjelenítése a Beállítások oldalon Off (Kikapcsolás) On* (Be)	A PSK megjelenítése a Hálózati beállítások oldalon.
Csoporttulajdonos IP-címe	A csoporttulajdonos IP-címének megadása.
Megj.: Az érték melletti csillag (*) az alapértelmezett gyári beállításokat jelöli.	

Menüelem	Leírás
A nyomógombkérések automatikus elfogadása Off* (Ki) On (Be)	A hálózati csatlakozási kérések automatikus elfogadása. Megj.: Az ügyfelek automatikus elfogadása nem biztonságos.
Megj.: Az érték melletti csillag (*) az alapértelmezett gyári beállításokat jelöli.	

Biztonság

Megj.: Bizonyos nyomtatómodelleknél ez a menü csak az Embedded Web Server kiszolgálóról állítható be.

Bejelentkezési módok

Engedélyek kezelése

Menüelem	Leírás
Funkció elérése Címjegyzék módosítása Profilok létrehozása Könyvjelzők kezelése Flash meghajtó nyomtatása Flash meghajtó színes nyomtatása Visszatartott munkák elérése Felhasználói profilok Munkák megszakítása az eszközön Nyelv módosítása Internetes Nyomt. Prot. (IPP) B/W nyomtatás Színes nyomtatás	A nyomtatófunkciókhoz való hozzáférés szabályozása.
Adminisztrációs menük Biztonság menü Hálózat/portok menü Papír menü Jelentések menü Funkciókonfigurációs menü Kellékek menü Kiegészítő kártya menü SE menü Eszközmenü	A nyomtatómenükhöz való hozzáférés szabályozása.
Eszközkezelés Távoli kezelés Firmware frissítések Alkalmazások konfigurálása Kezelőpanel-zár Minden beállítás importálása/exportálása Üzemen kívüli törlés	A nyomtató felügyeleti beállításaihoz való hozzáférés szabályozása.

Menüelem	Leírás
Alk. Új alkalmazások Diavetítés Háttérkép módosítása Képernyővédő Űrlapok és kedvencek Gazdaságos beállítások	A nyomtatóalkalmazásokhoz való hozzáférés szabályozása. Megj.: A lista az Embedded Web Server által engedélyezett alkalmazásoktól függően változhat.

Helyi fiókok

Menüelem	Leírás
Csoportok/engedélyek kezelése Csoport hozzáadása Hozzáférés-vezérlők importálása Funkció elérése Adminisztrációs menük Eszközkezelés Alk. Minden felhasználó Hozzáférés-vezérlők importálása Funkció elérése Adminisztrációs menük Eszközkezelés Alk. Rendszergazda	A csoportok és a felhasználók hozzáféréseinek szabályozása a nyomtatófunkciókhoz, az alkalmazásokhoz és a biztonsági beállításokhoz.
Felhasználó hozzáadása Felhasználónév/jelszó Felhasználónév Jelszó PIN-kód	Helyi fiókok létrehozása a nyomtatófunkciók felügyeletéhez.
Felhasználónév/jelszó – fiókok Felhasználó hozzáadása	
Felhasználónév – fiókok Felhasználó hozzáadása	
Jelszó – fiókok Felhasználó hozzáadása	
PIN – fiókok Felhasználó hozzáadása	

USB-eszközök ütemezése

Menüelem	Leírás
Ütemezések Új ütemezés hozzáadása	Az USB-portokhoz való hozzáférés szabályozása.

Biztonsági ellenőrzési napló

Menüelem	Leírás
Ellenőrzés engedélyezése Off* (Ki) On (Be)	Események rögzítése a biztonsági ellenőrzési naplóban és a távoli rendszernaplóban.
Távoli rendszernapló engedélyezése Off* (Ki) On (Be)	Ellenőrzési naplók küldése egy távoli kiszolgálóra.
Távoli rendszernapló-kiszolgáló	Adja meg a távoli rendszernapló-kiszolgálót.
Távoli rendszernaplóport 1-65535 (514*)	Adja meg a távoli rendszernaplóportot.
Távoli rendszernaplózási módszer Normál UDP* Stunnel	Rendszernaplózási módszer beállítása a naplózott események távoli kiszolgálóra történő továbbításához.
Távoli rendszernaplózási szolgáltatás 0 – Kernelüzenetek 1 – Felhasználószintű üzenetek 2 – Levelezőrendszer 3 – Rendszerdémonok 4 – Biztonsági/hitelesítési üzenetek 5 – A rendszernaplók által belsőleg generált üzenetek 6 – Soros nyomtató alrendszere 7 – Hálózati hírek alrendszere 8 – UUCP-alrendszer 9 – Óradémon 10 – Biztonsági/hitelesítési üzenetek 11 – FTP-démon 12 – NTP-alrendszer 13 – Megfigyelési napló 14 – Riasztási napló 15 – Óradémon 16 – Helyi használat 0 (helyi0) 17 – Helyi használat 1 (helyi1) 18 – Helyi használat 2 (helyi2) 19 – Helyi használat 3 (helyi3) 20 – Helyi használat 4 (helyi4) 21 – Helyi használat 5 (helyi5) 22 – Helyi használat 6 (helyi6) 23 – Helyi használat 7 (helyi7)	A nyomtató által a naplóesemények távoli kiszolgálóra történő küldésekor használt létesítménykód beállítása.
Megj.: Az érték melletti csillag (*) az alapértelmezett gyári beállításokat jelöli.	

Menüelem	Leírás
Naplózándó események súlyossága 0 – Vészhelyzet 1 – Riasztás 2 – Kritikus 3 – Hiba 4 – Figyelmeztetés* 5 – Értesítés 6 – Tájékoztató jellegű 7 – Hibakeresés	A naplózándó üzenetekre és az eseményekre vonatkozó prioritási szint beállítása.
Távoli rendszernapló által nem naplózott események Off* (Ki) On (Be)	Súlyossági szinttől függetlenül minden esemény küldése távoli kiszolgálóra.
Rendszergazda e-mail-címe	Értesítő e-mail küldése a rendszergazdának a naplózott eseményekről.
Naplóból való törlésre vonatkozó e-mail-riasztás Off* (Ki) On (Be)	Értesítő e-mail küldése a rendszergazdának, ha egy naplóbejegyzést törölnek.
Napló megtelésére vonatkozó e-mail-riasztás Off* (Ki) On (Be)	Értesítő e-mail küldése a rendszergazdának abban az esetben, ha a napló megtelik, és a rendszer elkezd felülírni a legrégebbi bejegyzéseket.
Művelet napló megtelése esetén Legrégebbi bejegyzések felülírása* Napló küldése e-mailben, majd az összes bejegyzés törlése	Naplótárolási problémák megoldása abban az esetben, ha a naplótól megtelik a rendelkezésre álló memória.
E-mail % teljes riasztása Off* (Ki) On (Be)	Értesítő e-mail küldése a rendszergazdának abban az esetben, ha a naplótól megtelik a rendelkezésre álló memória.
Százalékos telítettségi riasztás szintje 1–99 (90%*)	
Napló exportálására figyelmeztető riasztás Off* (Ki) On (Be)	Értesítő e-mail küldése a rendszergazdának, ha a naplót valaki exportálja.
Naplóbeállítások módosítására figyelmeztető riasztás Off* (Ki) On (Be)	Értesítő e-mail küldése a rendszergazdának, ha az Ellenőrzés engedélyezése funkciót bekapcsolják.
Naplózási sor vége LF (\n)* CR (\r) CRLF (\r\n)	Azt határozza meg, hogy a naplófájl hogyan jelezze az egyes sorok végét.
Exportált fájlok digitális aláírása Off* (Ki) On (Be)	Digitális aláírás hozzáadása minden exportált napló-fájlhoz.
Napló törlése	Az összes ellenőrzési napló törlése.
Megj.: Az érték melletti csillag (*) az alapértelmezett gyári beállításokat jelöli.	

Menüelem	Leírás
Napló exportálása Rendszernapló (RFC 5424) Rendszernapló (RFC 3164) CSV	A biztonsági napló exportálása egy flash-meghajtóra.
Megj.: Az érték melletti csillag (*) az alapértelmezett gyári beállításokat jelöli.	

Bejelentkezési korlátozások

Menüelem	Leírás
Sikertelen bejelentkezések 1-10 (3*)	A felhasználók felfüggesztése előtt tehető sikertelen bejelentkezési kísérletek számát adja meg.
Sikertelenség időkerete 1–60 perc (5*)	A felhasználók felfüggesztése előtt tehető sikertelen bejelentkezési kísérletek közötti időtartamot adja meg.
Felfüggesztés időtartama 1–60 perc (5*)	A felfüggesztés időtartamát határozza meg.
Webes bejelentkezés időkorlátja 1-120 perc (10*)	Azt határozza meg, hogy mennyi idő után jelentkeztessen ki a rendszer automatikusan a távolról bejelentkező felhasználókat.
Megj.: Az érték melletti csillag (*) jelöli az alapértelmezett gyári beállításokat.	

Titkosított nyomtatás beállításai

Menüelem	Leírás
Érvénytelen PIN-kód maximális száma 2–10	Azt határozza meg, hogy hányszor adható meg rossz PIN-kód. Megjegyzések: <ul style="list-style-type: none"> A 0 érték beállításával kikapcsolhatja ezt a funkciót. A korlát elérésekor a nyomtató törli az adott felhasználónévhez és PIN-kódhoz tartozó nyomtatási feladatokat.
Titkosított feladatok lejárata Ki* 1 óra 4 óra 24 óra 1 hét	Lejárati idő beállítása a titkosított nyomtatási feladatokhoz. Megjegyzések: <ul style="list-style-type: none"> Ha ezt a beállítást úgy módosítják, hogy még titkosított nyomtatási feladatok találhatók a nyomtató memóriájában vagy merevlemezén, akkor ezeknek a nyomtatási feladatoknak a lejárati ideje nem módosul az új alapértelmezett értékre. Ha a nyomtatót kikapcsolják, akkor a nyomtató memóriájában lévő összes titkosított feladat törlődik.
Feladatismétlés lejárata Ki* 1 óra 4 óra 24 óra 1 hét	Ismételni kívánt nyomtatási feladatok lejárati idejének beállítása.
Megj.: Az érték melletti csillag (*) az alapértelmezett gyári beállításokat jelöli.	

Menüelem	Leírás
Feladat-ellenőrzés lejárata Ki* 1 óra 4 óra 24 óra 1 hét	A mintapéldány lejárati idejének beállítása, amelyet a nyomtató készít felhasználó számára, hogy a további példányok nyomtatása előtt ellenőrizhesse a minőséget.
Feladatmegőrzés lejárata Ki* 1 óra 4 óra 24 óra 1 hét	Azt a lejárati időt határozza meg, ameddig a nyomtató tárolhatja a nyomtatási feladatokat későbbi nyomtatáshoz.
Minden feladat várakozzon Ki* Be	Ezzel a funkcióval beállíthatja, hogy a nyomtató várakoztassa a nyomtatási feladatokat.
Másolat megőrzése a dokumentumokról Ki* Be	Beállítja, hogy a nyomtató az azonos fájlnevű dokumentumokat nyomtassa ki, anélkül, hogy felülírná a nyomtatási feladatot.
Megj.: Az érték melletti csillag (*) az alapértelmezett gyári beállításokat jelöli.	

Lemeztitkosítás

Megj.: Ez a menü csak akkor jelenik meg, ha a nyomtató-merevlemez telepítve van.

Menüelem	Leírás
Állapot Bekapcsolva Letiltva	Lemeztitkosítás engedélyezésének megállapítása.
Titkosítás indítása	Érzékeny adatok elvesztésének megelőzése a nyomtató vagy a merevlemez ellopása esetén. Megj.: A lemeztitkosítás bekapcsolásakor a rendszer törli a merevlemez összes tartalmát. Ha szükséges, a titkosítás elindítása előtt készítsen biztonsági másolatot a nyomtatón lévő fontos adatokról.

Ideiglenes adatfájlok törlése

Menüelem	Leírás
Beépített memóriában tárolt elemek Ki* Be	A nyomtató memóriájában tárolt összes fájl törlése.
Megj.: Az érték melletti csillag (*) jelöli az alapértelmezett gyári beállításokat.	

Menüelem	Leírás
Merevlemezen tárolt elemek Egysz. törl.* Háromsz. törl. Hétsz. törl.	A nyomtató merevlemezén tárolt összes fájl törlése.
Megj.: Az érték melletti csillag (*) jelöli az alapértelmezett gyári beállításokat.	

Megoldások LDAP-beállításai

Elem	Funkció
LDAP-hivatkozások követése Off* (Ki) On (Be)	Bejelentkezett felhasználói fiók keresése a tartományban lévő különböző kiszolgálókban.
LDAP-tanúsítvány ellenőrzése No* (Nem) Yes (Igen)	LDAP-tanúsítványok ellenőrzésének engedélyezése.

Mobilszolgáltatás-kezelő

Használat	Rendeltetés
AirPrint Nyomtatás Kikapcsolt Bekapcsolt*	Az AirPrint nyomtatási szolgáltatás engedélyezése.

Egyéb

Menüelem	Leírás
Védett funkciók Megjelenítés* Elrejtés	Megmutatja azokat a funkciókat, amelyeket a funkció-hozzáférési vezérlés (FAC) a felhasználó biztonsági engedélyétől függetlenül véd. Megj.: Az FAC bizonyos menük és funkciók hozzáférését kezeli, vagy teljesen letiltja azokat.
Nyomtatási engedély Off* (Ki) On (Be)	Lehetővé teszi a felhasználó bejelentkezését nyomtatás előtt.
Alapértelmezett nyomtatási engedély bejelentkezési adatai	Beállítja a nyomtatási engedély alapértelmezett bejelentkezési adatait.
Megj.: Az érték melletti csillag (*) az alapértelmezett gyári beállításokat jelöli.	

Menüelem	Leírás
Biztonsági visszaállító összekötő Vendég hozzáférés engedélyezése* Nincs hatása	Azt határozza meg, hogy milyen hatással van a nyomtatóra a biztonsági visszaállító összekötő használata. Megjegyzések: <ul style="list-style-type: none"> • Az összekötő a vezérlőkártyán, egy zár ikon mellett található. • A Vendég hozzáférés engedélyezésével teljes körű hozzáférést kapnak azok a felhasználók, akik nincsenek bejelentkezve. • Ha a Nincs hatása beállítást választja, a visszaállítás nem lesz hatással a nyomtató biztonsági konfigurációjára.
Jelszó minimális hossza 0-32 (0*)	Azt határozza meg, hogy legalább hány karaktert kell tartalmaznia a jelszavaknak.
Megj.: Az érték melletti csillag (*) az alapértelmezett gyári beállításokat jelöli.	

Jelentések

Menübeállítási oldal

Menüelem	Leírás
Menübeállítási oldal	Nyomtasson ki egy jelentést, amely tartalmazza a nyomtatási preferenciákat, beállításokat és konfigurációkat.

Eszköz

Menüelem	Leírás
Készülékadatok	A nyomtatóval kapcsolatos információkat tartalmazó jelentés nyomtatása.
Készülékstatisztika	A nyomtatóhasználatra, illetve a kellékanyagok állapotára vonatkozó jelentés nyomtatása.
Profilok listája	A nyomtatóban tárolt profilok listájának nyomtatása.
Készletjelentés	A nyomtató sorozatszámát, illetve a nyomtató típusának nevét tartalmazó jelentés nyomtatása.

Nyomtatás

Menüelem	Leírás
Betűtípusok nyomtatása PCL karakterkészletek PS betűtípusok	Minták nyomtatása és információk az egyes nyomtatónyelvekhez elérhető betűtípusokról.
Könyvtár nyomtatása	A flash-meghajtón vagy nyomtató-merevlemezén tárolt források nyomtatása. Megj.: Ez a menüpont csak akkor látható, ha tartozik a nyomtatóhoz flash-meghajtó vagy merevlemez.

Hálózat

Menüelem	Leírás
Hálózatbeállítási oldal	A konfigurált hálózatot, valamint a nyomtató vezeték nélküli beállításait tartalmazó oldal nyomtatása. Megj.: Ez a menüelem csak a hálózati nyomtatók, illetve a nyomtatókiszolgálókhoz csatlakoztatott nyomtatók esetében jelenik meg.

Súgó

Megj.: Ez a menü csak bizonyos nyomtatómodelleken látható.

Menüelem	Leírás
Összes útmutató nyomtatása	Kinyomtatja az összes útmutatót
Hordozók útmutató	Papírok és speciális hordozók betöltéséhez nyújt információkat
Nyomtatási minőség útmutató	Nyomtatási minőséggel kapcsolatos problémák megoldásához nyújt információkat
Színminőség-útmutató	A színes nyomtatási minőséggel kapcsolatos problémák megoldásához nyújt információkat
Információs útmutató	További információforrásokat biztosít a nyomtatóhoz
Csatlakoztatási útmutató	A nyomtató helyi (USB) vagy hálózathoz történő csatlakoztatásával kapcsolatban nyújt információkat
Szállítási útmutató	A nyomtató szállításával, elhelyezésével és csomagként feladásával kapcsolatban nyújt információkat
Kellékanyagok útmutató	Információt biztosít a kellékanyagok rendeléséről

Hibaelhárítás

Hibaelhárítás

Menüelem	Leírás
Nyomtatási minőséget ellenőrző tesztoldalak	A nyomtatási minőséggel kapcsolatos hibák azonosítására és kijavítására nyomtasson tesztoldalakot.

Menübeállítások oldal nyomtatása

1 Lépjen a következő elemhez a kezelőpanelen:

 > **Beállítások** >  > **Jelentések** > 

2 Válassza ki a **Menübeállítások oldalt**, majd nyomja le a  gombot.

A nyomtató biztonsága

Megj.: A merevlemez csak bizonyos nyomtatómodelleken támogatott.

Biztonsági nyílás pozíciója

A nyomtató biztonsági zár funkcióval van ellátva. A nyomtató védelme érdekében szereljen be egy a legtöbb laptop számítógéppel kompatibilis biztonsági zárat a nyomtatón jelölt helyre.



Nyomtatómemória törlése

A nyomtató felejtő memóriájának vagy puffertelt adatainak törléséhez kapcsolja ki a nyomtatót.

A nem felejtő memória vagy egyéni beállítások, eszköz- és hálózati beállítások, biztonsági beállítások és beágyazott megoldások törléséhez az alábbiak szerint járjon el:

1 Lépjen a következő elemhez a kezelőpanelen:

Beállítások > Eszköz > Karbantartás > Üzemen kívüli törlés > Minden információ tisztítása a nem felejtő memóriáról

Nem érintőkijelzős nyomtatómodelleknél a  gomb megnyomásával navigálhat a beállítások között.

2 A nyomtató típusától függően válassza a **TÖRLÉS** vagy a **Folytatás** lehetőséget.

3 Kövesse a kijelzőn megjelenő utasításokat.

A nyomtató merevlemez-memóriájának törlése

1 A kezdőképernyőn érintse meg a **Beállítások > Eszköz > Karbantartás > Szolgált. törlése** lehetőséget.

2 Jelölje be az **A merevlemezén lévő összes adat törlése** jelölőnégyzetet, majd érintse meg a **TÖRLÉS** gombot.

3 Kövesse a kijelzőn megjelenő utasításokat.

Megj.: Ez a folyamat néhány perctől akár több mint egy óráig is eltarthat, ezalatt a nyomtató nem vehető igénybe más feladatokra.

A nyomtató merevlemezének titkosítása

Ez a folyamat törli a merevlemez összes tartalmát. Ha szükséges, a titkosítás elindítása előtt készítsen biztonsági másolatot a nyomtatón lévő fontos adatokról.

1 A kezdőképernyőn érintse meg a **Beállítások > Biztonság > Lemeztitkosítás > Titkosítás indítása** lehetőséget.

2 Kövesse a kijelzőn megjelenő utasításokat.

Megjegyzések:

- Az adatvesztés elkerülése érdekében a titkosítási folyamat közben ne kapcsolja ki a nyomtatót.
- Ez a folyamat néhány perctől akár több mint egy óráig is eltarthat, ezalatt a nyomtató nem vehető igénybe más feladatokra.
- A titkosítás után a nyomtató automatikusan újraindul.

Gyári alapértelmezett értékek visszaállítása

1 Lépjen a következő elemhez a kezelőpanelen:

Beállítások > Eszköz > Gyári alapértelmezett értékek visszaállítása

Nem érintőkijelzős nyomtatómodelleknél a  gomb megnyomásával navigálhat a beállítások között.

2 A Beállítások visszaállítása menüben válassza ki a visszaállítani kívánt beállításokat.

3 Válassza a **VISSZAÁLLÍTÁS** lehetőséget.

4 Kövesse a kijelzőn megjelenő utasításokat.

Törölhetőségi nyilatkozat

Memóriatípus	Leírás
Felejtő memória	A nyomtató szabványos közvetlen elérésű memóriát (RAM) használ az ideiglenes felhasználói adatok puffereeléséhez az egyszerű nyomtatási és másolási feladatok végrehajtása során.
Nem felejtő memória	A nyomtató a következő két típusú nem felejtő memóriát használhatja: EEPROM és NAND (flash-memória). Mindkét típus használható az operációs rendszerek, nyomtatóbeállítások, hálózati információk, lapolvasó- és címjegyzék-beállítások, valamint a beépített megoldások tárolására.
Merevlemez-memória	Egyes nyomtatókban merevlemez is található. A nyomtató-merevlemez nyomtatóspecifikus feladatokhoz van kialakítva. A merevlemez segítségével a nyomtatón összetett nyomtatási feladatok puffereált felhasználói adatai, űrlapadatok és betűtípusadatok tárolhatók.

A következő körülmények esetén törölje a telepített nyomtatómemóriák tartalmát:

- A nyomtatót szétszerelik.
- Lecserélik a nyomtató-merevlemez.

- A nyomtatót másik részlegbe vagy helyre szállítják.
- A nyomtatót egy külső szolgáltató javítja.
- A nyomtatót javítás céljából elszállítják a vállalat telephelyéről.
- A nyomtatót eladják egy másik szervezetnek.

Nyomtató-merevlemez kidobása

- **Lemágnesezés** – Mágneses mezővel töltik fel a merevlemez, ami törli a tárolt adatokat.
- **Összetörés**—Fizikailag összenyomja a merevlemez, ami összetöri és olvashatatlanná teszi az összetevő részeket
- **Órlés**—Fizikailag apró fémdarabokra vágja a merevlemez

Megj.: Ha szeretné, hogy az adatok garantáltan megsemmisüljenek, pusztítsa el az adatok tárolására szolgáló összes merevlemez.

A nyomtató karbantartása

Figyelem – sérülésveszély: Ha nem gondoskodik a nyomtató optimális teljesítményének megőrzéséről, vagy nem cseréli az alkatrészeket és kellékanyagokat, azzal kárt tehet a nyomtatóban.

Hálózat

Nyomtató csatlakoztatása WI-Fi hálózathoz

A kezelőpanel használata

- 1 Lépjen a kezdőképernyőről a következő elemhez:

Beállítás > Hálózat/portok > Vezeték nélküli

Nem érintőkijelzős nyomtatómodelleknél a  gomb megnyomásával navigálhat a beállítások között.

- 2 Válassza a **Beállítás a nyomtató kezelőpaneljén** menüelemet, majd kövesse a kijelzőn megjelenő utasításokat.

Megj.: A WI-Fi hálózatra csatlakoztatható nyomtatómodellek esetén a kezdeti beállításoknál megjelenik a WI-Fi hálózati beállítások ablaka.

A Lexmark Mobil Assistant használata

- 1 Mobileszközétől függően letöltheti a Lexmark Mobile Assistant alkalmazást a Google Play™ áruházból vagy az App Store online áruházból.

- 2 Lépjen a következő elemhez a kezelőpanelen:

Beállítások > Hálózatok/Portok > Vezeték nélküli > Mobilalkalmazás használatának beállításai > Tovább a nyomtató azonosítójához

Nem érintőkijelzős nyomtatómodelleknél a  gomb megnyomásával navigálhat a beállítások között.

- 3 Indítsa el az alkalmazást mobileszközén, és fogadja el a felhasználási feltételeket.
- 4 Adjon meg engedélyeket.
- 5 Érintse meg a **Wi-Fi beállítások indítása** elemet, majd válassza ki a nyomtatót.
- 6 Válasszon ki egy Wi-Fi hálózatot, majd adja meg a hitelesítési adatokat.
- 7 Érintse meg a **Wi-Fi beállítások befejezése** elemet.

A nyomtató csatlakoztatása vezeték nélküli hálózathoz Wi-Fi védett beállítás (WPS) használatával

Mielőtt elkezdené a műveleteket, ellenőrizze a következőket:

- A hozzáférési pont (vezeték nélküli útválasztó) rendelkezik WPS-tanúsítvánnyal, illetve kompatibilis a WPS technológiával. További információ a hozzáférési ponthoz mellékelt dokumentációban található.
- A vezeték nélküli hálózati adapter csatlakoztatva van a nyomtatójához. További információ az adapterhez mellékelt útmutatóban található.

A gombnyomós módszer használata

- 1 Lépjen a következő elemhez a kezelőpanelen:

Beállítások > Hálózat/portok > Vezeték nélküli > Wi-Fi Protected Setup > Gombnyomós módszer indítása

Nem érintőkijelzős nyomtatómodelleknél a  gomb megnyomásával navigálhat a beállítások között.

- 2 Kövesse a kijelzőn megjelenő utasításokat.

A személyes azonosító kód (PIN-kód) használata

- 1 Lépjen a következő elemhez a kezelőpanelen:

Beállítások > Hálózat/portok > Vezeték nélküli > Wi-Fi Protected Setup > PIN-módszer indítása

Nem érintőkijelzős nyomtatómodelleknél a  gomb megnyomásával navigálhat a beállítások között.

- 2 Másolja ki a nyolc karakteres WPS PIN-kódot.
- 3 Nyisson meg egy webböngészőt, és írja be a hozzáférési pont IP-címét a címmezőbe.

Megjegyzések:

- Tekintse meg a nyomtató IP-címét a nyomtató kezdőképernyőjén. Az IP-cím számok négyelemű, pontokkal elválasztott halmaza, például 123.123.123.123.
- Ha proxykiszolgálót használ, átmenetileg tiltsa le azt a weboldal megfelelő betöltése érdekében.

- 4 Hozzáférés a WPS-beállításokhoz: További információ a hozzáférési ponthoz mellékelt dokumentációban található.
- 5 Adja meg a nyolc számjegyű PIN-kódot, majd mentse a módosításokat.

Mobileszköz csatlakoztatása a nyomtató vezeték nélküli hálózatához

- 1 Engedélyezze a Wi-Fi Direct® lehetőséget a nyomtatón. Lépjen a kezdőképernyőről a következő elemhez:

Beállítások > Hálózat/portok > Vezeték nélküli > Wi-Fi Direct engedélyezése

Nem érintőkijelzős nyomtatómodelleknél a  megnyomva navigálhat a beállítások között.

Megjegyzések:

- A Wi-Fi Direct SSID azonosítója és jelszava automatikusan jön létre. A Wi-Fi Direct SSID azonosítójának és jelszavának megtekintéséhez lépjen a Wi-Fi Direct menüpontra.

- Szükség esetén módosíthatja is az SSID azonosítót és jelszót.

2 Csatlakoztassa mobileszközét a nyomtató vezeték nélküli hálózatához.

Wi-Fi hálózat kikapcsolása

1 Lépjen a következő elemhez a nyomtató kezelőpaneljén:

Beállítások > Hálózat/Portok > Hálózati áttekintés > Aktív adapter > Általános hálózat

Nem érintőkijelzős nyomtatómodelleknél a  gomb megnyomásával navigálhat a beállítások között.

2 Kövesse a kijelzőn megjelenő utasításokat.

A nyomtató tisztítása

 **VIGYÁZAT – ÁRAMÜTÉS VESZÉLYE:** A nyomtató külsejének tisztításakor az áramütés veszélyének elkerülése érdekében először húzza ki a tápkábelt a fali aljzatból, majd húzzon ki minden kábelt a nyomtatóból.

Megjegyzések:

- Néhány havonta végezze el ezt a feladatot.
- A helytelen kezelésből adódó károokra a nyomtató jótállása nem terjed ki.

1 Kapcsolja ki a nyomtatót, és húzza ki a tápkábelt a konnektorból.

2 Vegye ki a papírt a normál rekeszből és a többcélú adagolóból.

3 Távolítsa el puha kefével vagy porszívóval a port, a szalagfoszlányokat és a papírdarabokat a nyomtatóról.

4 Törölje le a nyomtató külsejét nedves, puha, szőszmentes ronggyal.

Megjegyzések:

- Ne használjon háztartási tisztítószereket vagy mosószereket, mert azok kárt tehetnek a nyomtató külsejében.
- Ügyeljen, hogy a tisztítás után a nyomtató összes része száraz legyen.

5 Csatlakoztassa a tápkábelt a fali konnektorhoz, majd kapcsolja be a nyomtatót.

 **VIGYÁZAT – SÉRÜLÉSVESZÉLY:** A tűzveszély és az áramütés elkerülése érdekében a tápkábelt közvetlenül egy, a készülékhez közeli és könnyen hozzáférhető, megfelelő besorolású és megfelelően földelt csatlakozóaljzatba csatlakoztassa.

Alkatrészek és kellékanyagok rendelése

Alkatrészek és kellékanyagok rendeléséhez az Egyesült Államokban lépjen kapcsolatba a Lexmarkkal az 1-800-539-6275 számon, ahol információkat kaphat az Önhöz közeli hivatalos Lexmark viszonteladókról. Más országokban/térségekben keresse fel a www.lexmark.com oldalt, vagy lépjen kapcsolatba a nyomtatót értékesítő kereskedővel.

Megj.: A nyomtató kellékanyagainak élettartambecslése levél-, vagy A4-es méretű, normál papírra való nyomtatást tételez fel.

Alkatrészek és kellékanyagok állapotának ellenőrzése

1 Lépjen a következő elemhez a kezelőpanelen:

Beállítások > Jelentések > Eszköz > Eszközstatisztikák

Nem érintőkijelzős nyomtatómodelleknél a  gomb megnyomásával navigálhat a beállítások között.

2 A kinyomtatott lapok kellékanyag-információs részén ellenőrizze az alkatrészek és kellékanyagok állapotát.

Eredeti Lexmark alkatrészek és kellékanyagok használata

A Lexmark nyomtatót úgy tervezték, hogy a legjobban eredeti Lexmark alkatrészekkel és kellékanyagokkal működjön. Egyéb márkájú kellék vagy alkatrész használata befolyásolhatja a nyomtató teljesítményét, megbízhatóságát vagy élettartamát, valamint képalkotó-összetevőit. Emellett a garancia érvényességét is befolyásolhatja. Nem vállalunk garanciát az egyéb márkájú alkatrészek és kellékanyagok használata által okozott kárra. A termék élettartama eredeti Lexmark alkatrészek és kellékanyagok használatához van megtervezve; ha egyéb márkájú alkatrészeket vagy kellékanyagokat használ, az váratlan eredményhez vezethet. A tervezett élettartama után használt képalkotó-összetevő károsíthatja a Lexmark nyomtatót vagy a hozzá kapcsolt alkatrészeket.

Tonerkazetta rendelése

Megjegyzések:

- A becsült oldalkapacitás meghatározása az ISO/IEC 19798 szabványon alapul.
- Ha hosszabb ideig nagyon alacsony a nyomtatás lefedettsége, az negatívan befolyásolhatja a tényleges kapacitást.

A visszajuttatási programban részt vevő CS421, CS521 és CS622 tonerkazetták

Elem	Egyesült Államok és Kanada	Európai Gazdasági Térség	Ázsiai és csendes-óceáni térség egyéb részei	Latin-Amerika	Európa egyéb részei, Közel-Kelet és Afrika	Ausztrália és Új-Zéland
A visszajuttatási programban részt vevő tonerkazetták						
Cián	78C10C0	78C20C0	78C30C0	78C40C0	78C50C0	78C60C0
Bíbor	78C10M0	78C20M0	78C30M0	78C40M0	78C50M0	78C60M0

* Csak a CS521 és CS622 nyomtatómodellek támogatják.

Az egyes régiókban található országokról a www.lexmark.com/regions webhelyen talál további tájékoztatást.

Elem	Egyesült Államok és Kanada	Európai Gazdasági Térség	Ázsiai és csendes-óceáni térség egyéb részei	Latin-Amerika	Európa egyéb részei, Közel-Kelet és Afrika	Ausztrália és Új-Zéland
Sárga	78C10Y0	78C20Y0	78C30Y0	78C40Y0	78C50Y0	78C60Y0
Fekete	78C10K0	78C20K0	78C30K0	78C40K0	78C50K0	78C60K0
A visszajuttatási programban részt vevő különlegesen nagy kapacitású tonerkazetták						
Cián	78C1XC0	78C2XC0	78C3XC0	78C4XC0	78C5XC0	78C6XC0
Bíbor	78C1XM0	78C2XM0	78C3XM0	78C4XM0	78C5XM0	78C6XM0
Sárga	78C1XY0	78C2XY0	78C3XY0	78C4XY0	78C5XY0	78C6XY0
Fekete	78C1XK0	78C2XK0	78C3XK0	78C4XK0	78C5XK0	78C6XK0
A visszajuttatási programban részt vevő, ultranagy kapacitású tonerkazetták*						
Cián	78C1UC0	78C2UC0	78C3UC0	78C4UC0	78C5UC0	78C6UC0
Bíbor	78C1UM0	78C2UM0	78C3UM0	78C4UM0	78C5UM0	78C6UM0
Sárga	78C1UY0	78C2UY0	78C3UY0	78C4UY0	78C5UY0	78C6UY0
Fekete	78C1UK0	78C2UK0	78C3UK0	78C4UK0	78C5UK0	78C6UK0
* Csak a CS521 és CS622 nyomtatómodellek támogatják. Az egyes régiókban található országokról a www.lexmark.com/regions webhelyen talál további tájékoztatást.						

A Lexmark CS421, CS521 és CS622 hagyományos tonerkazetták

Elem	Cikkszám
Különlegesen nagy kapacitású tonerkazetták¹	
Cián	78C0X20
Bíbor	78C0X30
Sárga	78C0X40
Fekete	78C0X10
Különlegesen nagy kapacitású tonerkazetták²	
Cián	78C0U20
Bíbor	78C0U30
Sárga	78C0U40
Fekete	78C0U10
¹ Csak a Lexmark CS421 nyomtatómodell esetén támogatott.	
² Csak a Lexmark CS521 és CS622 nyomtatómodellek esetén támogatott.	

A visszajuttatási programban részt vevő C2325, C2425 és C2535 tonerkazetták

Elem	Egyesült Államok és Kanada	Európai Gazdasági Térség	Ázsiai és csendes-óceáni térség egyéb részei	Latin-Amerika disztribúció	Európa egyéb részei, Közel-Kelet és Afrika	Ausztrália és Új-Zéland
A visszajuttatási programban részt vevő tonerkazetták						
Cián	C2310C0	C2320C0	C2330C0	C2340C0	C2350C0	C2360C0
Bíbor	C2310M0	C2320M0	C2330M0	C2340M0	C2350M0	C2360M0
Sárga	C2310Y0	C2320Y0	C2330Y0	C2340Y0	C2350Y0	C2360Y0
Fekete	C2310K0	C2320K0	C2330K0	C2340K0	C2350K0	C2360K0
A visszajuttatási programban részt vevő nagy kapacitású tonerkazetták						
Cián	C231HC0	C232HC0	C233HC0	C234HC0	C235HC0	C236HC0
Bíbor	C231HM0	C232HM0	C233HM0	C234HM0	C235HM0	C236HM0
Sárga	C231HY0	C232HY0	C233HY0	C234HY0	C235HY0	C236HY0
Fekete	C231HK0	C232HK0	C233HK0	C234HK0	C235HK0	C236HK0
A visszajuttatási programban részt vevő különlegesen nagy kapacitású tonerkazetták¹						
Cián	C241XC0	C242XC0	C243XC0	C244XC0	C245XC0	C246XC0
Bíbor	C241XM0	C242XM0	C243XM0	C244XM0	C245XM0	C246XM0
Sárga	C241XY0	C242XY0	C243XY0	C244XY0	C245XY0	C246XY0
Fekete	C241XK0	C242XK0	C243XK0	C244XK0	C245XK0	C246XK0
A visszajuttatási programban részt vevő ultranagy kapacitású tonerkazetta²						
Fekete	C251UK0	C252UK0	C253UK0	C254UK0	C255UK0	C256UK0
¹ Csak a Lexmark C2425 és C2535 nyomtatómodellek esetén támogatott. ² Csak a Lexmark C2535 nyomtatómodell esetén támogatott. Az egyes régiókban található országokról a www.lexmark.com/regions webhelyen talál további tájékoztatást.						

A Lexmark C2325, C2425 és C2535 hagyományos tonerkazetták

Elem	Cikkszám
Nagy kapacitású tonerkazetták¹	
Cián	C230H20
Bíbor	C230H30
Sárga	C230H40
Fekete	C230H10
Különlegesen nagy kapacitású tonerkazetták	
¹ Csak a Lexmark C2325 nyomtatómodell esetén támogatott. ² Csak a Lexmark C2425 és C2535 nyomtatómodellek esetén támogatott. ³ Csak a Lexmark C2425 nyomtatómodell esetén támogatott. ⁴ Csak a Lexmark C2535 nyomtatómodell esetén támogatott.	

Elem	Cikkszám
Ciánkék ²	C240X20
Bíbor ²	C240X30
Sárga ²	C240X40
Fekete ³	C240X10
Különlegesen nagy kapacitású tonerkazetta⁴	
Fekete	C250U10
¹ Csak a Lexmark C2325 nyomtatómodell esetén támogatott. ² Csak a Lexmark C2425 és C2535 nyomtatómodellek esetén támogatott. ³ Csak a Lexmark C2425 nyomtatómodell esetén támogatott. ⁴ Csak a Lexmark C2535 nyomtatómodell esetén támogatott.	

C2240 hagyományos tonerkazetták

Elem	Egyesült Államok, Kanada, Ausztrália és Új-Zéland	Európa, Közel-Kelet és Afrika	Ázsiai és csendes-óceáni térség egyéb részei	Latin-Amerika disztribúció
Cián	24B7158	24B7182	24B7206	24B7234
Bíbor	24B7159	24B7183	24B7207	24B7235
Sárga	24B7160	24B7184	24B7208	24B7236
Fekete	24B7161	24B7185	24B7209	24B7237

Képpalkotó készlet megrendelése

Elem	Cikkszám
A visszajuttatási programban részt vevő képpalkotó készlet	
A visszajuttatási programban részt vevő fekete képpalkotó készlet	78C0ZK0
Visszajuttatási programban részt vevő, fekete és színes képpalkotó készlet	78C0ZV0
Hagyományos képpalkotó készlet	
Fekete képpalkotó készlet	78C0Z10
Fekete és színes képpalkotó készlet	78C0Z50

Hulladékfesték-tartály megrendelése

Elem	Cikkszám
Hulladékfesték-tartály	78C0W00

Karbantartó készlet rendelése

A nyomtató feszültségének megfelelő karbantartó készletet válasszon.

Megjegyzések:

- Bizonyos papírtípusok használata esetén a karbantartó készletet gyakrabban kell cserélni.
- A karbantartó készlet egy beégető egységet és behúzóörgő-gumikat tartalmaz. Ezek szükség szerint külön is megrendelhetők és cserélhetők.

Elem	Cikkszám
100 V-os beégető egység karbantartó készlete	41X2095
110 V-os beégető egység karbantartó készlete	41X2096
220 V-os beégető egység karbantartó készlete	41X2097
Megj.: A karbantartó készlet cseréjét csak az arra felhatalmazott szervizszakember végezheti el. Forduljon szolgáltató-jához.	

Kellékanyagok értesítéseinek konfigurálása

1 Nyisson meg egy webböngészőt, és írja be a nyomtató IP-címét a címmezőbe.

Megjegyzések:

- Tekintse meg a nyomtató IP-címét a nyomtató főképernyőjén. Az IP-cím számok négyelemű, pontokkal elválasztott halmaza, például 123.123.123.123.
- Ha proxykiszolgálót használ, átmenetileg tiltsa le azt a weboldal megfelelő betöltése érdekében.

2 Kattintson a **Beállítások > Eszköz > Értesítések** elemre.

3 A Kellékek menüben kattintson az **Egyéni értesítések kellékanyagokhoz** elemre.

4 Válasszon ki értesítést az egyes kellékekhez.

5 Alkalmazza a módosításokat.

Alkatrészek és kellékanyagok cseréje**Tonerkazetta kicserélése**

1 Nyissa ki a B ajtót.

Figyelem – sérülésveszély: Mielőtt a nyomtató belső részébe nyúlna, érintse meg a nyomtató valamelyik fém alkatrészét, így elkerülhetők az elektrosztatikus kisülések okozta károk.



2 Vegye ki a használt tonerkazettát.

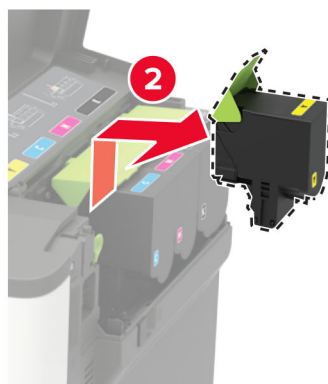

- 3 Csomagolja ki az új tonerkazettát.
- 4 Helyezze be az új tonerkazettát.

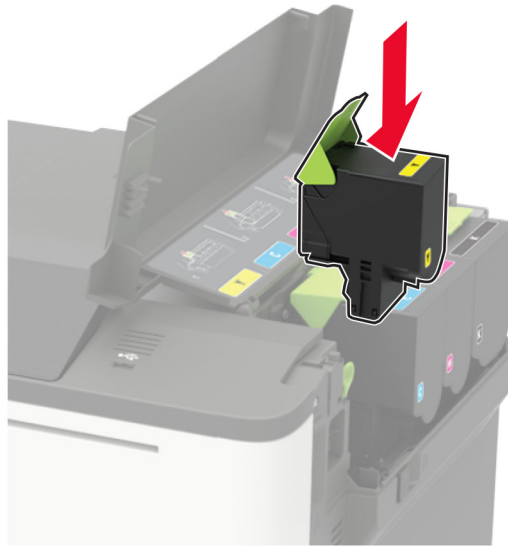

- 5 Csukja be a B ajtót.



A hulladékfesték-tartály cseréje

- 1 Nyissa ki a B ajtót.

Figyelem – sérülésveszély: Mielőtt a nyomtató belső részébe nyúlna, érintse meg a nyomtató valamelyik fém alkatrészét, így elkerülhetők az elektrosztatikus kisülések okozta károk.



2 Nyissa ki az A ajtót.

 **VIGYÁZAT – FORRÓ FELÜLET:** Előfordulhat, hogy a nyomtató belseje forró. Az égési sérülések elkerülése érdekében várja meg, amíg a forró felületek kihűlnek.

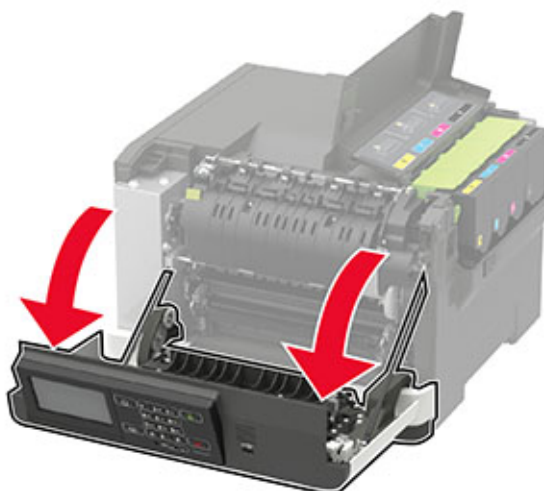

3 Távolítsa el a jobb oldali fedelet.

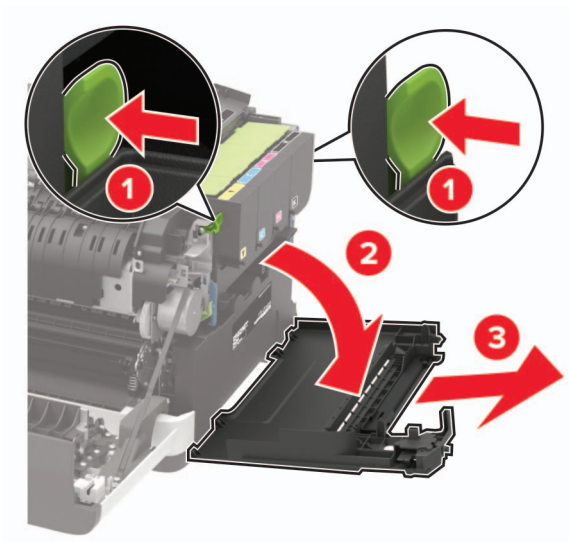

4 Vegye ki a használt hulladékfesték-tartályt.

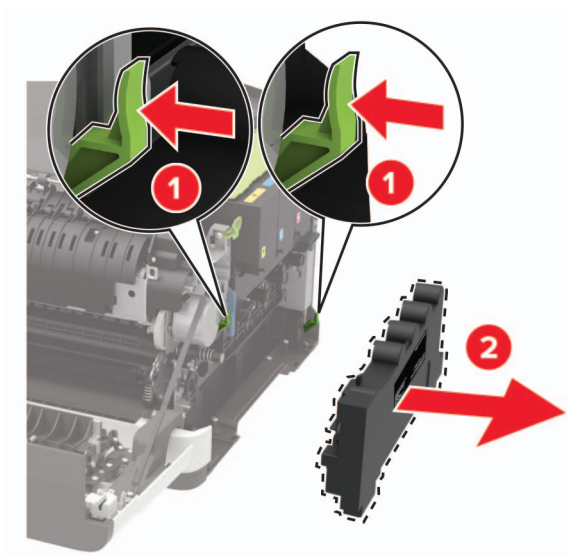

Megj.: A festék kiömlésének elkerülése érdekében a tartályt függőleges helyzetben tárolja.

5 Csomagolja ki az új hulladékfesték-tartályt.

6 Helyezze be az új hulladékfesték-tartályt.

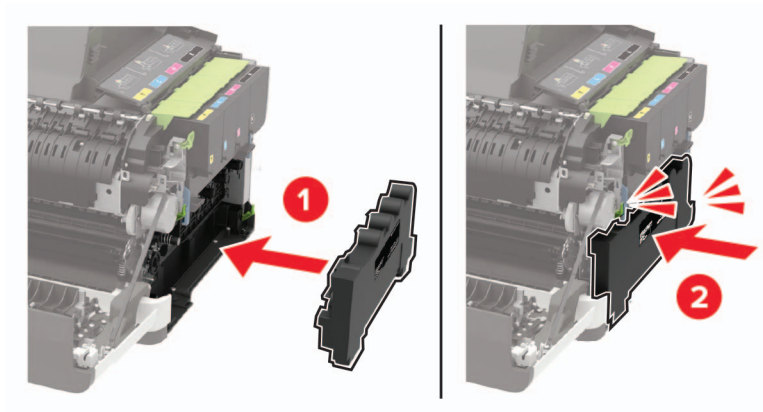

7 Helyezze fel a jobb oldali fedelet.

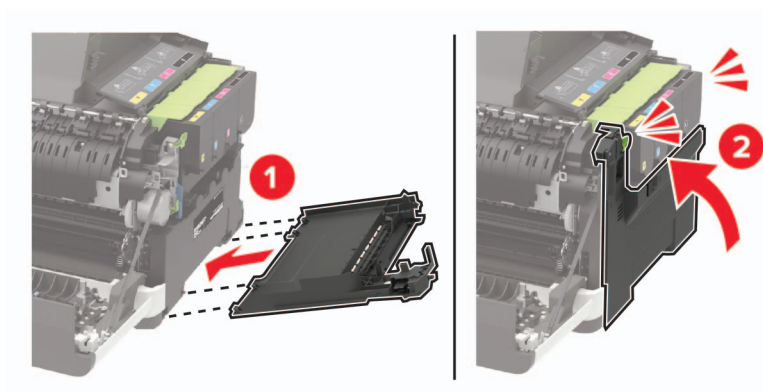

8 Csukja be a B ajtót.

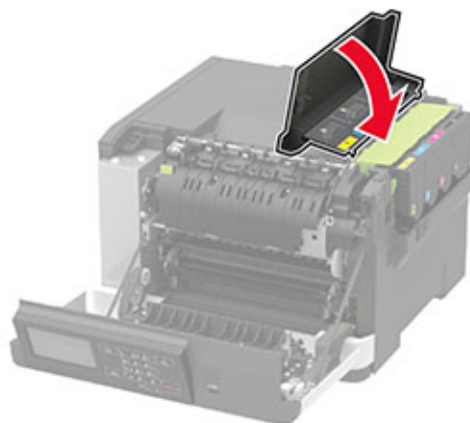

9 Csukja be az A ajtót.

Képkötő készlet cseréje

1 Nyissa ki a B ajtót.

Figyelem – sérülésveszély: Mielőtt a nyomtató belső részébe nyúlna, érintse meg a nyomtató valamelyik fém alkatrészét, így elkerülhetők az elektrosztatikus kisülések okozta károk.



2 Nyissa ki az A ajtót.



VIGYÁZAT – FORRÓ FELÜLET: Előfordulhat, hogy a nyomtató belseje forró. Az égési sérülések elkerülése érdekében várja meg, amíg a forró felületek kihűlnek.

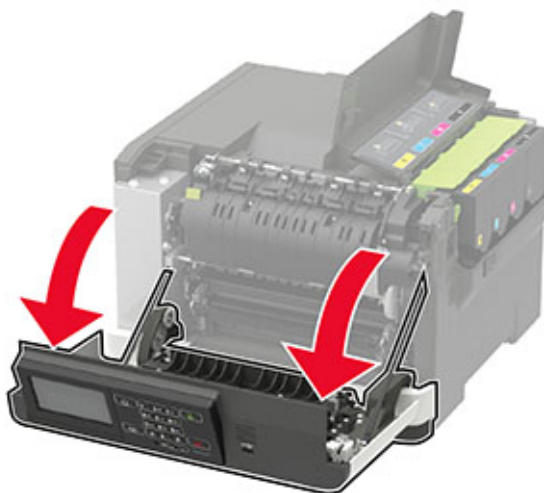

3 Távolítsa el a jobb oldali fedelet.

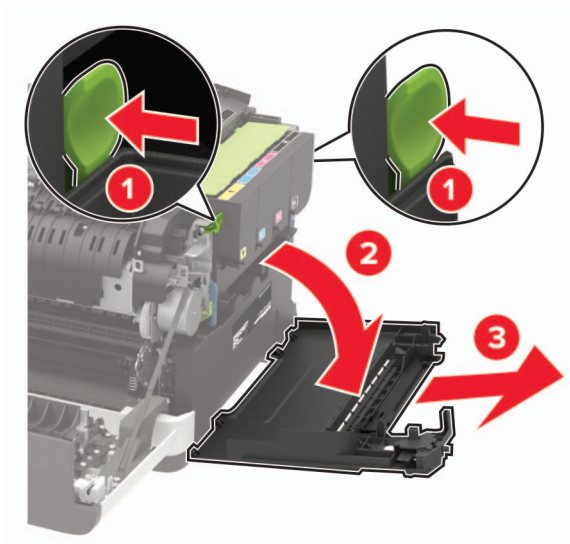

4 Vegye ki a hulladékfesték-tartályt.

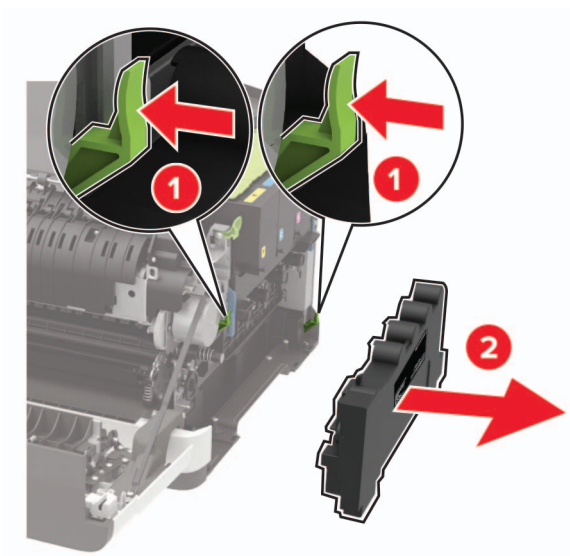

5 Vegye ki a tonerkazettákat.

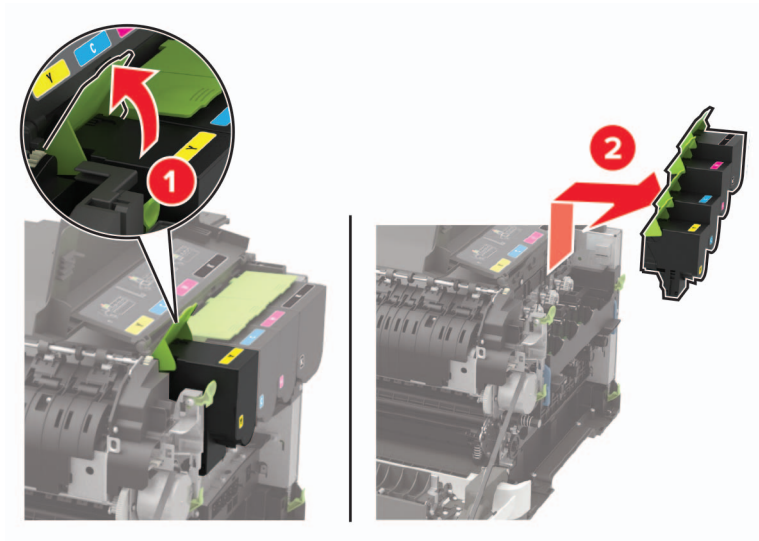

6 Távolítsa el a használt képalkotó készletet.

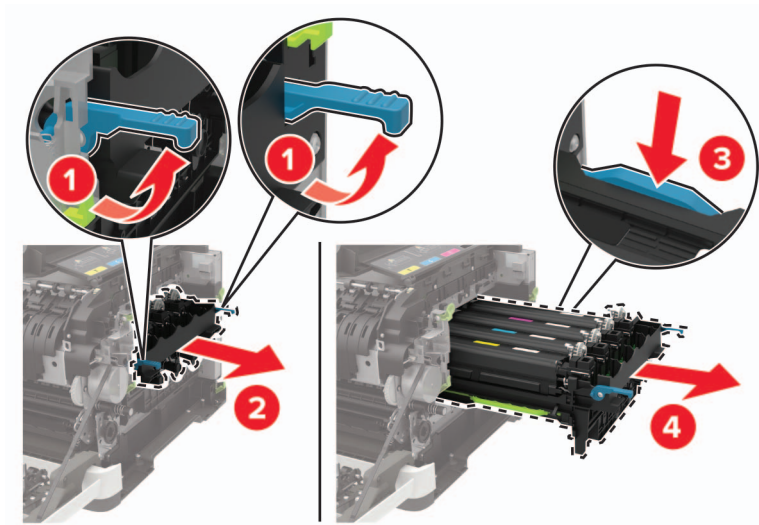

7 Csomagolja ki az új képalkotó készletet.

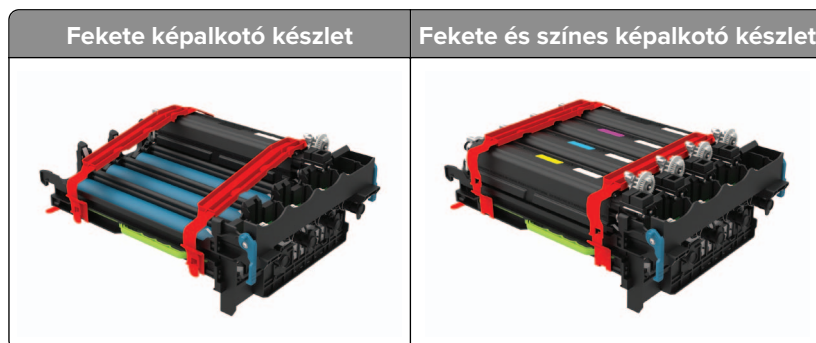

Megjegyzések:

- A fekete képalkotó készlet csak a képalkotó készletet és a fekete előhívó egységet tartalmazza.

- A fekete és színes képalkotó készlet a képalkotó készletet és a fekete, ciánkék, bíborszín, illetve sárga előhívó egységeket tartalmazza.
- A fekete képalkotó készlet cseréjekor a ciánkék, bíborszín, illetve sárga előhívó egységeket megtarthatja.

8 Távolítsa el a csomagolóanyagot.

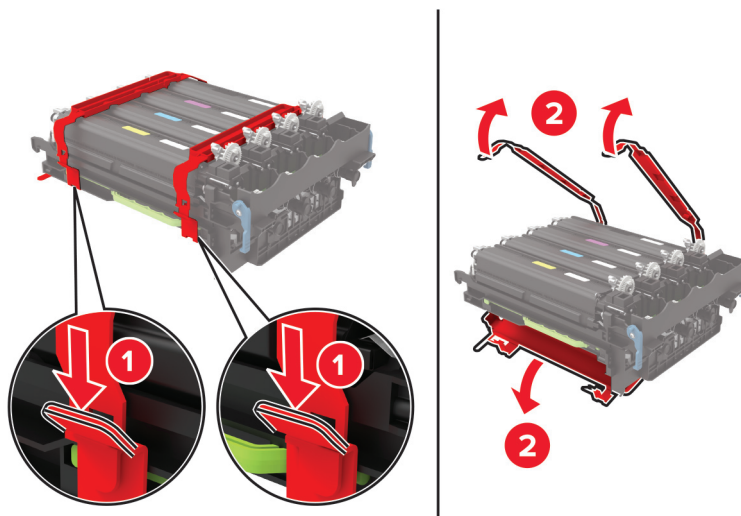

Megj.: A fekete képalkotó készlet cseréje esetén helyezzen be bíborszín, ciánkék és sárga előhívó egységet az új képalkotó készletbe.

Figyelem – sérülésveszély: Ne tegye ki közvetlen fény hatásának a képalkotó készletet. A hosszabb ideig tartó, fényforrásnak való közvetlen kitétel nyomtatási minőségbeli problémákat okozhat.

Figyelem – sérülésveszély: Ne érjen a fényvezetődobhoz. Ha hozzáér, azzal később romolhat a nyomtatási feladatok minősége.



9 Úgy helyezze be a képalkotó készletet, hogy az teljesen beüljön a helyére.

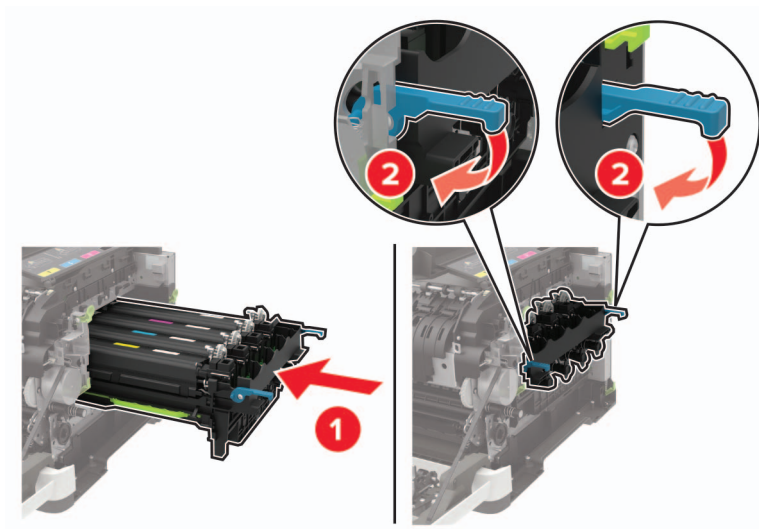

10 Helyezze be a tonerkazettákat.

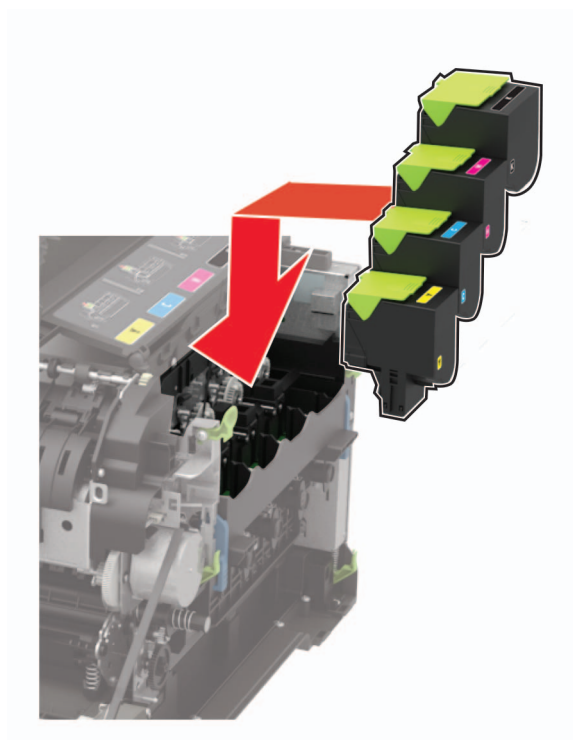

11 Helyezze be a hulladékfesték-tartályt.

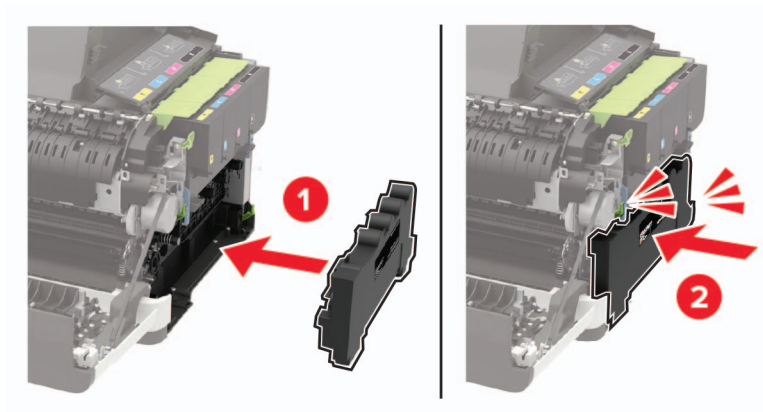

12 Helyezze fel a jobb oldali fedelet.

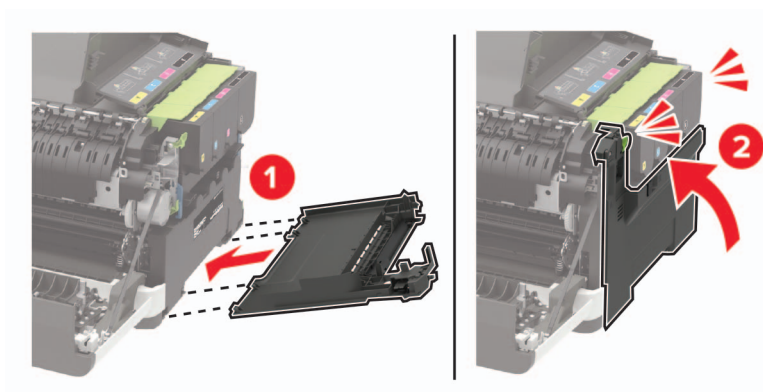

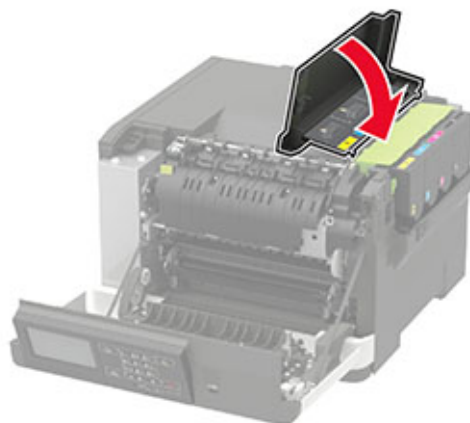

13 Csukja be a B ajtót.



14 Csukja be az A ajtót.

Nyomtató áthelyezése

A nyomtató áthelyezése más helyre

-  **VIGYÁZAT – SÉRÜLÉSVESZÉLY:** Ha a nyomtató nehezebb mint 20 kg (44 font), a biztonságos megemeléséhez legalább két ember szükséges.
-  **VIGYÁZAT – SÉRÜLÉSVESZÉLY:** A tűzveszély és az áramütés elkerülése érdekében csak a termékhez kapott vagy a gyártó által hitelesített tápkábelt használja.
-  **VIGYÁZAT – SÉRÜLÉSVESZÉLY:** A nyomtató mozgatásakor tartsa be az alábbi útmutatásokat a személyi sérülések és a nyomtató károsodásának elkerülése érdekében:
- Ellenőrizze, hogy az összes ajtó és tálca zárva legyen.
 - Kapcsolja ki a nyomtatót, és húzza ki a tápkábelt a konnektorból.
 - Húzzon ki a nyomtatóból minden vezetékét és kábelt.
 - Ha a nyomtatóhoz padlón álló, külön megvásárolható tálcák vagy kimeneti egységek csatlakoznak, a nyomtató mozgatása előtt csatlakoztassa le azokat.
 - Ha a nyomtatóhoz görgős talp tartozik, tolja át a készüléket óvatosan az új helyére. Legyen óvatos, amikor küszöbökön vagy padlórepedéseken halad keresztül!
 - Ha a nyomtató nem rendelkezik görgős talppal, de külön megvásárolható tálcák vagy kimeneti egységek csatlakoznak hozzá, vegye le a kimeneti egységeket, majd emelje le a nyomtatót a tálcákról. Ne próbálja egyszerre megemelni a nyomtatót és a többi egységet.
 - A nyomtatót mindig a rajta található fogantyúk használatával emelje fel.
 - A nyomtató mozgatására használt kocsinak elegendő rakfelülettel kell rendelkeznie a nyomtató teljes alapterületéhez.
 - A hardveres kiegészítők mozgatására használt kocsinak elegendő rakfelülettel kell rendelkeznie a kiegészítők teljes méretéhez.
 - Tartsa a nyomtatót függőlegesen.
 - Óvakodjon az rázkódással járó mozgástól.
 - Ügyeljen rá, hogy az ujjá ne kerüljön a nyomtató alá, amikor lerakja.
 - Ügyeljen rá, hogy elég szabad hely maradjon a nyomtató körül.

Megj.: A helytelen áthelyezésből adódó károokra a nyomtató jótállása nem terjed ki.

A nyomtató szállítása

A szállítással kapcsolatos információkért látogasson el a <http://support.lexmark.com> webhelyre, vagy lépjen kapcsolatba az ügyfélszolgálattal.

Energia- és papírtakarékosság

Energiatakarékos üzemmód beállításainak módosítása

Nem érintőkijelzős nyomtatómodelleknél a  gomb megnyomásával navigálhat a beállítások között.

Gazdaságos mód

- 1 Lépjen a következő elemhez a kezelőpanelen:
Beállítások > Eszköz > Energiagazdálkodás > Gazdaságos mód
- 2 Válasszon egy beállítást.

Alvó üzemmód

- 1 Lépjen a következő elemhez a kezelőpanelen:
Beállítások > Eszköz > Energiagazdálkodás > Időtűlések > Alvó üzemmód
- 2 Állítsa be, hogy a nyomtató mennyi ideig maradjon készenléti állapotban, mielőtt Alvó üzemmódra váltana.

Hibernált üzemmód

- 1 Lépjen a következő elemhez a kezelőpanelen:
Beállítások > Eszköz > Energiagazdálkodás > Időtűlések > Hibernálási idő
- 2 Állítsa be, hogy a nyomtató mennyi ideig maradjon készenléti állapotban, mielőtt Hibernált üzemmódra váltana.

Megjegyzések:

- A Hibernálási idő működtetéséhez állítsa be a Hibernálási idő kapcsolat esetén elemet Hibernált értékre.
- Az Embedded Web Server le van tiltva, amikor a nyomtató hibernált üzemmódban van.

A kijelző fényerejének beállítása

Megj.: Ez a beállítás nem érhető el az összes nyomtatótípuson.

- 1 Lépjen a következő elemhez a kezelőpanelen:
Beállítások > Eszköz > Tulajdonságok

Nem érintőkijelzős nyomtatómodelleknél a  gomb megnyomásával navigálhat a beállítások között.

- 2 A Kijelző fényereje menüben módosítsa a beállítást.

Kellékanyagok megőrzése

- Nyomtatás a papír mindkét oldalára.
Megj.: A kétoldalas nyomtatás az alapértelmezett beállítás a nyomtató-illesztőprogram.
- Több oldal nyomtatása egyetlen lapra.

- A nyomtatás előtt az előnézet funkció használatával tekintheti meg, hogyan fog mutatni a kész nyomtatás.
- Nyomtasson egy példányt a dokumentumból és ellenőrizze tartalmának és formátumának helyességét.

Újrahasznosítás

Lexmark termékek újrahasznosítása

Ha vissza szeretné küldeni a Lexmark termékeket újrafelhasználás céljából, tegye a következőket:

- 1 Keresse fel a www.lexmark.com/recycle weboldalt.
- 2 Válassza ki az újrahasznosítani kívánt terméket.

Megj.: A Lexmark begyűjtési és újrahasznosítási programjában nem szereplő nyomtatókellékek és hardverek újrafelhasználása a helyi újrahasznosítási központon keresztül történhet.

A Lexmark csomagolások újrahasznosítása

A Lexmark folyamatosan arra törekszik, hogy minél kevesebb csomagolóanyagot használjon. A kevesebb csomagolóanyag azt jelenti, hogy a Lexmark nyomtatókat a lehető leghatékonyabb és legkörnyezetbarátabb módon szállítjuk, és gondoskodunk arról, ahogy minél kevesebb legyen a kidobott csomagolóanyag. Az ilyen hatékonyságnövelő törekvések révén kevesebb üvegházgáz kerül a légkörbe, miközben mérsékeltebb az energia- és természeteserőforrás-felhasználás. A Lexmark emellett egyes országokban és régiókban a csomagolóanyagok összetevőinek újrahasznosítását is kínálja. További információkért látogasson el a www.lexmark.com/recycle webhelyre, majd válassza ki az országát vagy régióját. A rendelkezésre álló csomagolóanyag-újrahasznosítási programokról a termék-újrahasznosítási tájékoztatóban olvashat.

A Lexmark kartonpapírai 100%-ban újrahasznosíthatók ott, ahol található hullámpapír-újrahasznosító létesítmények. Előfordulhat, hogy ilyen létesítmények nincsenek az Ön területén.

A Lexmark csomagolásaiban használt puha anyagok újrahasznosíthatók ott, ahol található ilyen jellegű újrahasznosító létesítmények. Előfordulhat, hogy ilyen létesítmények nincsenek az Ön területén.

Amikor visszaküld egy patron a Lexmarknak, újrahasználhatja a patron eredeti dobozát. A Lexmark ezt követően újrahasznosítja a dobozt.

Elakadások megszüntetése

Papírelakadások elkerülése

Töltse be a papírt megfelelően

- Ügyeljen, hogy a papír egyenletesen feködjön a tálcában.

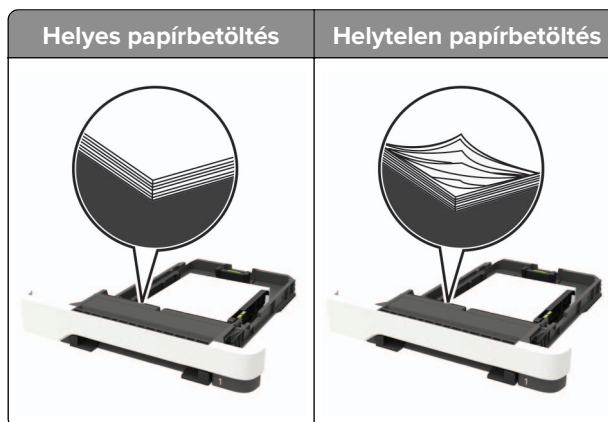

- Ne töltse fel és ne távolítsa el a tálcákat nyomtatás közben.
- Ne töltsön be túl sok papírt. Ügyeljen, hogy a köteg magassága ne haladja meg a papírtöltés maximum jelzését.
- Ne csúsztasson papírt a tálcába. A papírt az ábrán látható módon töltse be.

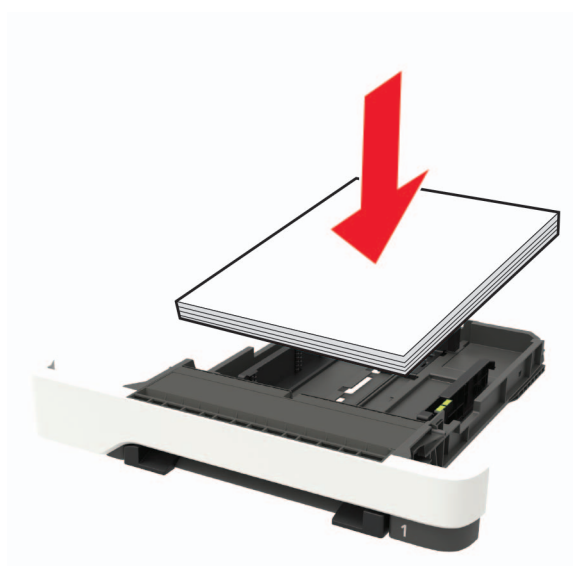

- Ügyeljen arra, hogy a papírvezetők helyesen helyezkedjenek el, és ne nyomódjanak neki szorosan a papírnak vagy borítékoknak.
- A papír behelyezése után határozott mozdulattal helyezze vissza a tálcát a nyomtatóba.

Használjon javasolt papírfajtát

- Csak ajánlott papírtípusokat és nyomathordozókat használjon.
- Ne töltsön be gyűrt, számfűles, nedves, behajtott vagy hullámos papírt.

- Mielőtt behelyezné a papírt, hajlítsa meg, pörgesse át, és igazítsa össze a köteget.

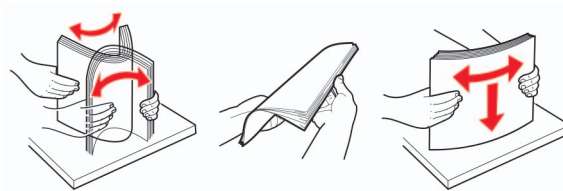

- Ne használjon vágott vagy kézzel tépett papírt.
- Ne tegyen különböző papírméreteket, -súlyokat és -típusokat egy tálcába.
- Ügyeljen, hogy helyesen legyen megadva a papír mérete és típusa a nyomtató kezelőpanelén.
- A papírt tárolja a gyártó előírásai szerint.

Elakadás helyének azonosítása

Megjegyzések:

- Ha az Elakadássegéd funkció beállítása Be, akkor a nyomtató egy elakadt oldal eltávolítását követően az üres vagy részleges nyomatot tartalmazó oldalakat a normál tárolóba továbbítja. Ellenőrizze, hogy a kinyomtatott oldalak között nincsenek-e üres oldalak.
- Ha az Elakadás-elhárítás beállítása Be vagy Auto, akkor a nyomtató újból kinyomtatja az elakadt oldalakat.

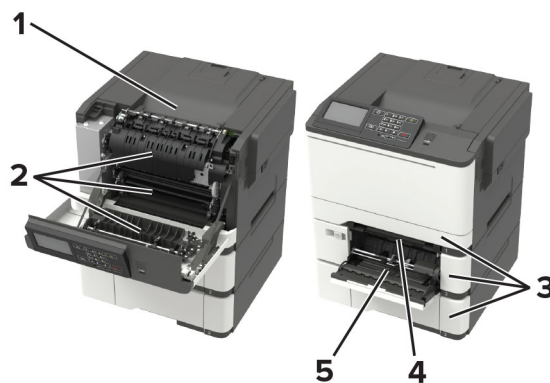

	Az elakadás helye
1	Normál rekesz
2	A ajtó
3	Tálcák
4	Kézi adagoló
5	Többcélú adagoló
	Megj.: Csak bizonyos nyomtatómodelleknél elérhető.

Papírelakadás a tálcákban

- 1 Vegye ki a tálcát.



- 2 Távolítsa el az elakadt papírlapot.

Megj.: Ügyeljen arra, hogy minden papírdarabot eltávolítson.



- 3 Helyezze be a tálcát.

Papírelakadás az A ajtónál

Papírelakadás a beégető egység alatt

- 1 Nyissa ki az A ajtót.



VIGYÁZAT – FORRÓ FELÜLET: Előfordulhat, hogy a nyomtató belseje forró. Az égési sérülések elkerülése érdekében várja meg, amíg a forró felületek kihűlnek.

Figyelem – sérülésveszély: Mielőtt a nyomtató belső részébe nyúlna, érintse meg a nyomtató valamelyik fém alkatrészét, így elkerülhetők az elektrosztatikus kisülések okozta károk.

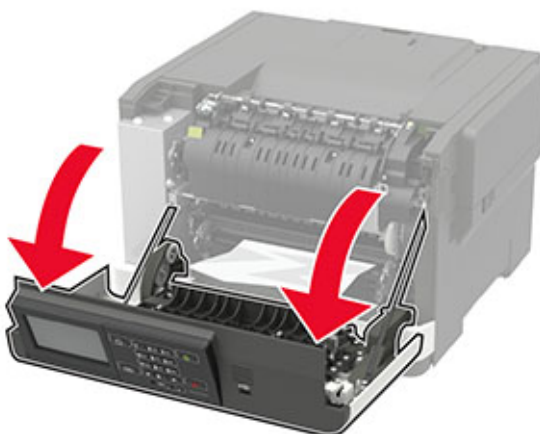

2 Távolítsa el az elakadt papírlapot.

Megj.: Ügyeljen arra, hogy minden papírdarabot eltávolítson.



3 Csukja be az A ajtót.

Papírelakadás a beégető egységben

1 Nyissa ki az A ajtót.



VIGYÁZAT – FORRÓ FELÜLET: Előfordulhat, hogy a nyomtató belseje forró. Az égési sérülések elkerülése érdekében várja meg, amíg a forró felületek kihűlnek.

Figyelem – sérülésveszély: Mielőtt a nyomtató belső részébe nyúlna, érintse meg a nyomtató valamelyik fém alkatrészét, így elkerülhetők az elektrosztatikus kisülések okozta károk.

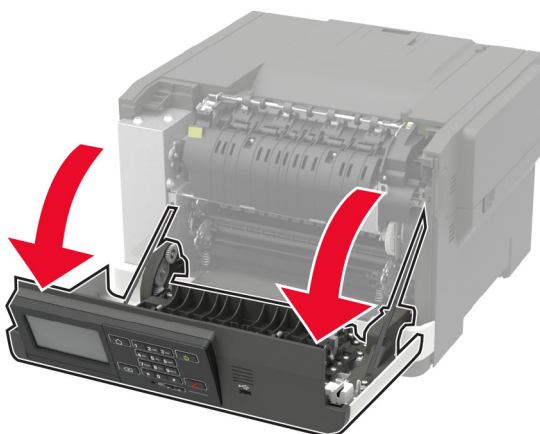

2 Nyissa ki a beégető egység ajtaját, majd távolítsa el az elakadt papírt.

Megj.: Ügyeljen arra, hogy minden papírdarabot eltávolítson.

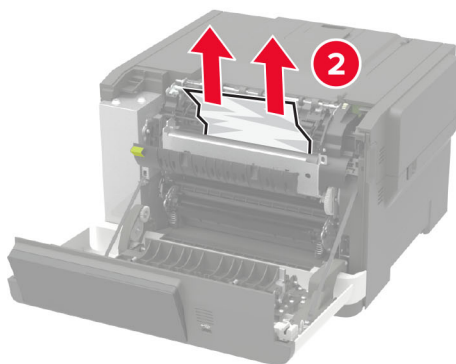
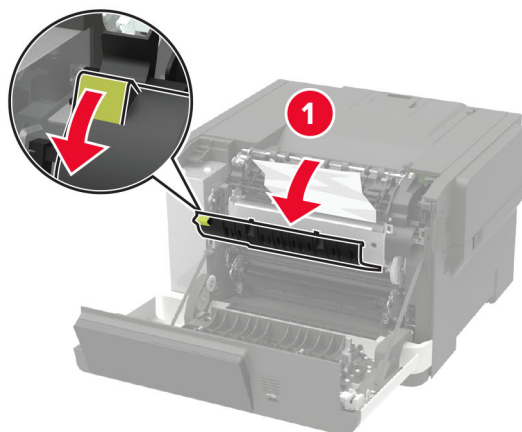

3 Csukja be az A ajtót.

Papírelakadás a duplex egységben

1 Nyissa ki az A ajtót.



VIGYÁZAT – FORRÓ FELÜLET: Előfordulhat, hogy a nyomtató belseje forró. Az égési sérülések elkerülése érdekében várja meg, amíg a forró felületek kihűlnek.

Figyelem – sérülésveszély: Mielőtt a nyomtató belső részébe nyúlna, érintse meg a nyomtató valamelyik fém alkatrészét, így elkerülhetők az elektrosztatikus kisülések okozta károk.



2 Távolítsa el az elakadt papírlapot.

Megj.: Ügyeljen arra, hogy minden papírdarabot eltávolítson.

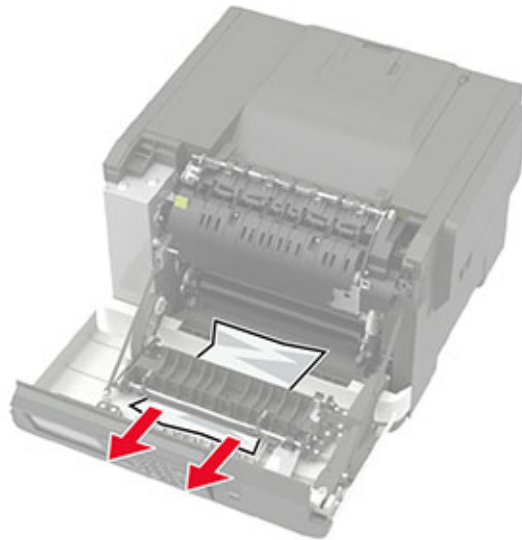

3 Csukja be az A ajtót.

Papírelakadás a normál rekeszben

Távolítsa el az elakadt papírlapot.

Figyelem – sérülésveszély: Mielőtt a nyomtató belső részébe nyúlna, érintse meg a nyomtató valamelyik fém alkatrészét, így elkerülhetők az elektrosztatikus kisülések okozta károk.

Megj.: Ügyeljen arra, hogy minden papírdarabot eltávolítson.



Papírelakadás a többcélú adagolóban

Megj.: A többcélú adagoló nem minden nyomtatómodellen áll rendelkezésre.

1 Távolítsa el a papírt a többcélú adagolóból.

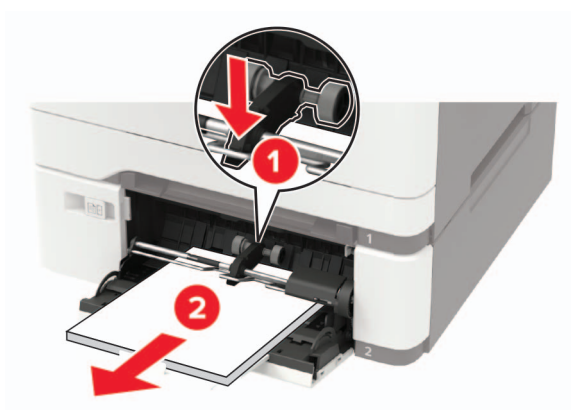

2 Távolítsa el az elakadt papírlapot.

Megj.: Ügyeljen arra, hogy minden papírdarabot eltávolítson.

3 Mielőtt behelyezné a papírt, hajlítsa meg, pörgesse át, és igazítsa össze a köteget.

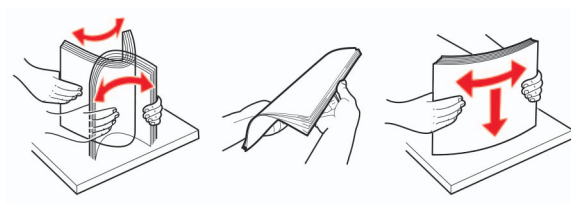

4 Töltsön be újból papírt.



Papírelakadás a kézi lapadagolóban

1 Vegye ki a tálcát.



2 Távolítsa el az elakadt papírlapot.

Megj.: Ügyeljen arra, hogy minden papírdarabot eltávolítson.

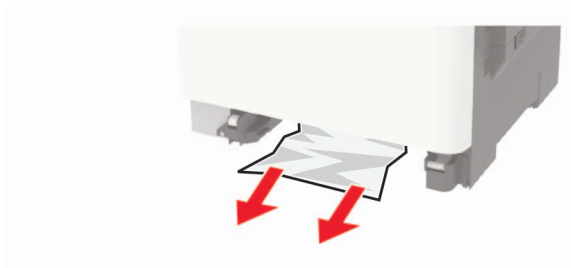

3 Helyezze vissza a tálcát.

Hibaelhárítás

Az SMTP-kiszolgáló konfigurálása

Megj.: Bizonyos nyomtatómodelleknél ez a beállítás csak az Embedded Web Server kiszolgálóról konfigurálható.

A kezelőpanelről

- 1 Lépjen a következő elemhez a kezelőpanelen:
Beállítások > Eszköz > Értesítések > E-mail-riasztások beállítása > E-mail beállítása
- 2 Konfigurálja a beállításokat.

Az Embedded Web Server kiszolgálóról

- 1 Nyisson meg egy webböngészőt, és írja be a nyomtató IP-címét a címmezőbe.

Megjegyzések:

- Tekintse meg a nyomtató IP-címét a nyomtató kezdőképernyőjén. Az IP-cím számok négyelemű, pontokkal elválasztott halmaza, például 123.123.123.123.
- Ha proxykiszolgálót használ, átmenetileg tiltsa le azt a weboldal megfelelő betöltése érdekében.

- 2 Kattintson a **Beállítások > Eszköz > Értesítések > E-mail-riasztások beállítása** lehetőségre.
- 3 Az E-mail beállítása részből konfigurálja a beállításokat.
- 4 Kattintson a **Mentés** gombra.

Hálózati kapcsolati problémák

A beágyazott webkiszolgálót nem lehet megnyitni

Művelet	Igen	Nem
<p>1. lépés</p> <p>Ellenőrizze, hogy be van-e kapcsolva a nyomtató.</p> <p>A nyomtató be van kapcsolva?</p>	Ugorjon a(z) 2. lépéshez.	Kapcsolja be a nyomtatót.
<p>2. lépés</p> <p>Ügyeljen, hogy helyes legyen a nyomtató IP-címe.</p> <p>Nézze meg a nyomtató IP-címét:</p> <ul style="list-style-type: none"> • A kezdőképernyőről • A Hálózatok/Portok menü TCP/IP részéből • A hálózati beállítási oldalt vagy menübeállítási oldalt kinyomtatva, és megkeresve a TCP/IP részt <p>Megj.: Az IP-cím számok négyelemű, pontokkal elválasztott halmaza, például 123.123.123.123.</p> <p>Helyes a nyomtató IP-címe?</p>	Ugorjon a(z) 3. lépéshez.	Írja be a nyomtató helyes IP-címét a címmezőbe.
<p>3. lépés</p> <p>Ellenőrizze, hogy támogatott böngészőt használ-e:</p> <ul style="list-style-type: none"> • 11-es verziójú vagy újabb Internet Explorer® • Microsoft Edge™ • 6-os verziójú vagy újabb Safari • Google Chrome™ 32-es verziójú vagy újabb • 24-es verziójú vagy újabb Mozilla Firefox <p>Támogatott a böngészője?</p>	Ugorjon a(z) 4. lépéshez.	Telepítsen egy támogatott böngészőt.
<p>4. lépés</p> <p>Ellenőrizze, hogy működik-e a hálózati kapcsolat.</p> <p>Működik a hálózati kapcsolat?</p>	Ugorjon a(z) 5. lépéshez.	Forduljon a rendszergazdához.
<p>5. lépés</p> <p>Ügyeljen, hogy megfelelőek legyenek a nyomtató és a nyomtatókiszolgáló kábelcsatlakozásai. További tudnivalók a nyomtató dokumentációjában találhatóak.</p> <p>Megfelelően vannak csatlakoztatva a kábelek?</p>	Ugorjon a(z) 6. lépéshez.	Biztosítsa a kábelcsatlakozásokat.
<p>6. lépés</p> <p>Ellenőrizze, hogy le vannak-e tiltva a webes proxykiszolgálók.</p> <p>Le vannak tiltva a webes proxykiszolgálók?</p>	Ugorjon a(z) 7. lépéshez.	Forduljon a rendszergazdához.

Művelet	Igen	Nem
<p>7. lépés</p> <p>Nyissa meg a beágyazott webkiszolgálót.</p> <p>Megnyílt a beágyazott webkiszolgáló?</p>	Probléma megoldva.	Forduljon az ügyféltámogatáshoz .

Nem lehet olvasni a flash-meghajtót

Művelet	Igen	Nem
<p>1. lépés</p> <p>Ellenőrizze, hogy a nyomtató nem végez-e másik nyomtatási, másolási, beolvasási vagy faxolási feladatot.</p> <p>A nyomtató készen áll?</p>	Ugorjon a(z) 2. lépéshez.	Várja meg, amíg a nyomtató feldolgozza a másik munkát.
<p>2. lépés</p> <p>Ellenőrizze, hogy a flash-meghajtó csatlakoztatva van-e az elülső USB-porthoz.</p> <p>Megj.: A flash-meghajtó nem működik, ha a hátsó USB-porthoz van csatlakoztatva.</p> <p>A flash-meghajtó a megfelelő porthoz van csatlakoztatva?</p>	Ugorjon a(z) 3. lépéshez.	Helyezze be a flash-meghajtót a megfelelő portba.
<p>3. lépés</p> <p>Ellenőrizze, hogy a rendszer támogatja-e a flash-meghajtót. További információkért lásd: "Támogatott flash-meghajtók és fájlípusok" itt: 41. oldal.</p> <p>Támogatja a nyomtató a flash-meghajtót?</p>	Ugorjon a(z) 4. lépéshez.	Helyezzen be egy támogatott flash-meghajtót.
<p>4. lépés</p> <p>a Ellenőrizze, hogy engedélyezve van-e az USB-port. További információkért lásd: "USB port engedélyezése" itt: 126. oldal.</p> <p>b Távolítsa el, majd helyezze vissza a flash-meghajtót.</p> <p>Felismeri a nyomtató a flash-meghajtót?</p>	Probléma megoldva.	Kapcsolatfelvétel ügyféltámogatás .

USB port engedélyezése

Lépjen a következő elemhez a kezelőpanelen:

Beállítások > Hálózat/Portok > USB > USB-port engedélyezése

Nem érintőkijelzős nyomtatómodelleknél a  gomb megnyomásával navigálhat a beállítások között.

Nyomtató csatlakozásának ellenőrzése

1 Hálózati beállítások oldal nyomtatása

Lépjen a következő elemhez a kezelőpanelen:

Beállítások > Jelentések > Hálózat > Hálózatbeállítási oldal

Nem érintőkijelzős nyomtatómodelleknél a  gomb megnyomásával navigálhat a beállítások között.

2 Ellenőrizze az oldal első szakaszát, és győződjön meg arról, hogy az állapot értéke a csatlakoztatva.

Ha az állapot értéke a nincs csatlakoztatva, akkor előfordulhat, hogy a hálózati csatlakozó inaktív, vagy a hálózati kábel ki van húzva, vagy hibásan működik. Kérjen segítséget a rendszergazdától.

Hardverkiegészítővel kapcsolatos problémák

Nem található belső kiegészítő

Művelet	Igen	Nem
<p>1. lépés</p> <p>Kapcsolja ki a nyomtatót, várjon körülbelül 10 másodpercet, majd kapcsolja vissza.</p> <p>Megfelelően működik a belső kiegészítő?</p>	Probléma megoldva.	Ugorjon a(z) 2. lépéshez.
<p>2. lépés</p> <p>Nyomtassa ki a menübeállítási oldalt, és ellenőrizze, hogy a belső kiegészítő megjelenik-e a Telepített funkciók listában.</p> <p>Megjelenik a belső kiegészítő a menübeállítási oldalon?</p>	Folytassa a 4. lépéssel.	Ugorjon a(z) 3. lépéshez.
<p>3. lépés</p> <p>Ellenőrizze, hogy a belső kiegészítő megfelelően van-e a vezérlőkártyára szerelve.</p> <p>a Kapcsolja ki a nyomtatót, és húzza ki a tápkábelt a konnektorból.</p> <p>b Győződjön meg arról, hogy a belső kiegészítő a vezérlőkártya megfelelő csatlakozójába van helyezve.</p> <p>c Csatlakoztassa a tápkábelt a fali konnektorhoz, majd kapcsolja be a nyomtatót.</p> <p> VIGYÁZAT – SÉRÜLÉSVESZÉLY: A tűzveszély és az áramütés elkerülése érdekében a tápkábelt közvetlenül egy, a készülékhez közeli és könnyen hozzáférhető, megfelelő besorolású és megfelelően földelt konnektorba csatlakoztassa.</p> <p>Megfelelően működik a belső kiegészítő?</p>	Probléma megoldva.	Ugorjon a(z) 4. lépéshez.

Művelet	Igen	Nem
<p>4. lépés</p> <p>a Ellenőrizze, hogy a belső kiegészítő elérhető-e a nyomtató-illesztőprogramban.</p> <p>Megj.: Szükség esetén kézzel adja hozzá a belső kiegészítőt a nyomtató-illesztőprogramban, hogy az elérhető legyen a nyomtatási feladatokhoz. További információkért lásd: “Választható lehetőségek hozzáadása a nyomtató-illesztőprogramban” itt: 169. oldal.</p> <p>b Küldje el újra a nyomtatási feladatot.</p> <p>Megfelelően működik a belső kiegészítő?</p>	Probléma megoldva.	Kapcsolatfelvétel ügyféltámogatás .

Hibás flash észlelve

Próbálkozzon az alábbiak valamelyikével:

- Cserélje ki a hibás flash memóriát.
- A nyomtató kezelőpaneljén érintse meg a **Folytatás** elemet az üzenet figyelmen kívül hagyásához és a nyomtatás folytatásához.
- Szakítsa meg az aktuális nyomtatási feladatot.

Nincs elég szabad hely a flash memóriában az erőforrások számára

Próbálkozzon az alábbiak valamelyikével:

- A nyomtató kezelőpaneljén érintse meg a **Folytatás** elemet az üzenet törléséhez és a nyomtatás folytatásához.
- Törölje a flash memórián tárolt betűtípusokat, makrókat és egyéb adatokat.
- Telepítsen nagyobb kapacitású flash memóriát.

Megj.: A flash memórián előzőleg nem tárolt, letöltött betűtípusok és makrók törölve lesznek.

Nem formázott flash észlelve

Próbálkozzon az alábbiak valamelyikével:

- A nyomtató kezelőpaneljén válassza a **Folytatás** elemet a töredezettség-mentesítés befejezéséhez és a nyomtatás folytatásához.
- Formázza a flash memóriát.

Megj.: Ha a hibaüzenet nem szűnik meg, lehet, hogy a flash memória hibás, és ki kell cserélni.

Kellékanyagokkal kapcsolatos problémák

Cserélje ki a festékkazettát – nem megfelelő régió

A probléma kijavításához vásároljon megfelelő festékkazettát, amelynek régiója megegyezik a nyomtató régiójával, vagy válasszon nemzetközi festékkazettát.

- A hibaüzenetben a 42-es szám után látható első számjegy jelzi a nyomtató régióját.
- A hibaüzenetben a 42-es szám után látható második számjegy jelzi a festékkazetta régióját.

Nyomtató- és tonerkazetta-régiók

Régió	Szám kód
Nemzetközi, vagy nem értelmezhető régió	0
Észak-Amerika (Egyesült Államok, Kanada)	1
Európai Gazdasági Térség, Nyugat-Európa, Észak-Európa, Svájc	2
Ázsia csendes-óceáni területei	3
Latin-Amerika	4
Európa egyéb részei, Közel-Kelet, Afrika	5
Ausztrália, Új-Zéland	6
Érvénytelen régió	9

Megj.: A nyomtató és a tonerkazetta régiójának megállapításához nyomtassa ki a tesztoldalt. Lépjen a következő elemhez a kezelőpanelen: **Beállítások > Hibaelhárítás > Tesztoldal nyomtatása.**

Nem Lexmark márkájú kellék

A nyomtató nem Lexmark által gyártott kellék vagy kiegészítő beszerelését észlelte.

A Lexmark nyomtatót úgy tervezték, hogy legjobban eredeti Lexmark-kellékekkel és kiegészítőkkel működjön. Egyéb márkájú kellék vagy alkatrész használata befolyásolhatja a nyomtató teljesítményét, megbízhatóságát vagy élettartamát, valamint képalkotó-összetevőit.

A termék élettartama eredeti Lexmark-kellékek és kiegészítők használatához lett megtervezve, és beláthatatlan következményei lehetnek, ha egyéb márkájú kellékeket vagy kiegészítőket használnak. A tervezett élettartama után használt képalkotó-összetevő károsíthatja a Lexmark nyomtatót vagy a hozzá kapcsolt alkatrészeket.

Figyelem – sérülésveszély: Egyéb márkájú kellék vagy alkatrész használata befolyásolhatja a garancia érvényességét. Az egyéb márkájú kellékek vagy kiegészítők használata által okozott kárra nem vállalunk garanciát.

A fenti kockázatok részben és egészben való elfogadásához és a nyomtatóhoz nem eredeti kellékanyag vagy alkatrész használatának folytatásához a nyomtatótípustól függően érintse meg és tartsa lenyomva 15 másodpercig a nyomtató kezelőpaneljén egyszerre az **X** és **#**, illetve **X** és  gombot.

Ha nem szeretné felvállalni ezeket a kockázatokat, akkor távolítsa el a nyomtatóból az egyéb márkájú kelléket vagy kiegészítőt, majd szereljen be egy eredeti, Lexmark által gyártottat. További információk: ["Eredeti Lexmark alkatrészek és kellékanyagok használata" itt: 97. oldal.](#)

Ha a nyomtató nem nyomtat az **X** és **#**, illetve **X** és  gomb egyidejű, 15 másodpercen át történő nyomva tartása után, akkor állítsa vissza a kellékhasználat-számlálókat.

1 Lépjen a következő elemhez a kezelőpanelen:

Beállítások > Eszköz > Karbantartás > Konfigurációs menü > Kellékhasználat és számlálók

Nem érintőképernyős nyomtatómodelleknél a  gomb megnyomásával navigálhat a beállítások között.

2 Jelölje ki a visszaállítani kívánt alkatrészeket és készleteket, majd válassza a **Start** elemet.

3 Olvassa el a figyelmeztető üzenetet, majd válassza a **Folytatás** elemet.

4 Tartsa egyszerre lenyomva 15 másodpercig az **X** és **#**, illetve **X** és  gombot az üzenet törléséhez.

Megj.: Ha nem tudja visszaállítani a kellékhasználat-számlálókat, vigye vissza a vásárlás helyére.

Papíradagolási problémák

Boríték összetapad nyomtatás közben

Művelet	Igen	Nem
<p>1. lépés</p> <p>a Használjon száraz helyen tárolt borítékokat. Megj.: Ha nagy nedvességtartalmú borítékokra nyomtat, a ragasztós fülek összetapadhatnak.</p> <p>b Küldje el a nyomtatási munkát a nyomtatóra. Összetapad a boríték nyomtatás közben?</p>	Ugorjon a(z) 2. lépéshez.	Probléma megoldva.
<p>2. lépés</p> <p>a Ügyeljen rá, hogy a papírtípus Boríték legyen. Lépjen a következő elemhez a kezelőpanelen: Beállítások > Papír > Tálcakonfiguráció > Papírméret/-típus</p> <p>Nem érintőképernyős nyomtatómodelleknél a  gomb megnyomásával navigálhat a beállítások között.</p> <p>b Küldje el a nyomtatási munkát a nyomtatóra. Összetapad a boríték nyomtatás közben?</p>	Forduljon az ügyfélszolgálat hoz.	Probléma megoldva.

Nem működik a leválogatás

Művelet	Igen	Nem
<p>1. lépés</p> <p>a Lépjen a következő elemhez a nyomtató kezelőpaneljén: Beállítások > Nyomtatás > Elrendezés > Leválogatás</p> <p>Nem érintőkijelzős nyomtatómodelleknél a  gomb megnyomásával navigálhat a beállítások között.</p> <p>b Állítsa a Leválogatást Be értékre.</p> <p>c Nyomtassa ki a dokumentumot.</p> <p>Megfelelően vannak leválogatva az oldalak?</p>	Probléma megoldva.	Ugorjon a(z) 2. lépéshez.
<p>2. lépés</p> <p>a A nyomtatandó dokumentumból nyissa meg a Nyomtatás párbeszédablakot, majd válassza a Leválogatás lehetőséget.</p> <p>b Nyomtassa ki a dokumentumot.</p> <p>Megfelelően vannak leválogatva az oldalak?</p>	Probléma megoldva.	Ugorjon a(z) 3. lépéshez.
<p>3. lépés</p> <p>a Csökkentse a kinyomtatandó oldalak számát.</p> <p>b Nyomtassa ki a dokumentumot.</p> <p>Megfelelően vannak leválogatva az oldalak?</p>	Probléma megoldva.	Kapcsolatfelvétel ügyféltámogatás .

Tálca-összekapcsolás nem működik

Művelet	Igen	Nem
<p>1. lépés</p> <p>a Ellenőrizze, hogy a tálcáknál azonos papírméret és -típus van-e megadva.</p> <p>b Ellenőrizze, hogy a papírvezetők megfelelően vannak-e beállítva.</p> <p>c Nyomtassa ki a dokumentumot.</p> <p>Megfelelően össze vannak kapcsolva a tálcák?</p>	Probléma megoldva.	Ugorjon a(z) 2. lépéshez.
<p>2. lépés</p> <p>a Lépjen a következő elemhez a kezelőpanelen: Beállítások > Papír > Tálcakonfiguráció > Papírméret/-típus</p> <p>Nem érintőkijelzős nyomtatómodelleknél a  gomb megnyomásával navigálhat a beállítások között.</p> <p>b Az összekapcsolt tálcákba betöltött papír paramétereivel megegyező papírméretet és -típust állítson be.</p> <p>c Nyomtassa ki a dokumentumot.</p> <p>Megfelelően össze vannak kapcsolva a tálcák?</p>	Probléma megoldva.	Ugorjon a(z) 3. lépéshez.

Művelet	Igen	Nem
<p>3. lépés</p> <p>a Ügyeljen rá, hogy a tálcá-összekapcsolás Automatikus beállításra legyen állítva. További információkért lásd: "Tálcák összekapcsolása" itt: 30. oldal.</p> <p>b Nyomtassa ki a dokumentumot.</p> <p>Megfelelően össze vannak kapcsolva a tálcák?</p>	Probléma megoldva.	Forduljon az ügyféltámogatáshoz.

Gyakori papírelakadás

Művelet	Igen	Nem
<p>1. lépés</p> <p>a Vegye ki a tálcát.</p> <p>b Ellenőrizze, hogy megfelelő módon van-e betöltve a papír.</p> <p>Megjegyzések:</p> <ul style="list-style-type: none"> • Ügyeljen arra, hogy a papírvezetők megfelelően legyenek beállítva. • Ügyeljen arra, a köteg magassága ne haladja meg a maximális papírmennyiséget mutató jelet. • Ügyeljen arra, hogy az ajánlott méretű és típusú papírra nyomtasson. <p>c Helyezze be a tálcát.</p> <p>d Nyomtassa ki a dokumentumot.</p> <p>Még mindig gyakran előfordul papírelakadás?</p>	Ugorjon a(z) 2. lépéshez.	Probléma megoldva.
<p>2. lépés</p> <p>a Lépjen a következő elemhez a kezelőpanelen: Beállítások > Papír > Tálcakonfiguráció > Papírméret/-típus</p> <p>Nem érintőkijelzős nyomtatómodelleknél a  gomb megnyomásával navigálhat a beállítások között.</p> <p>b Állítsa be a papírméretet és a papírtípust.</p> <p>c Nyomtassa ki a dokumentumot.</p> <p>Még mindig gyakran előfordul papírelakadás?</p>	Ugorjon a(z) 3. lépéshez.	Probléma megoldva.
<p>3. lépés</p> <p>a Töltsön be papírt egy bontatlan csomagból.</p> <p>Megj.: A papír magas páratartalom esetén megszívja magát nedvességgel. Tárolja a papírt az eredeti csomagolásban, amíg nem használja fel.</p> <p>b Nyomtassa ki a dokumentumot.</p> <p>Még mindig gyakran előfordul papírelakadás?</p>	Forduljon az ügyféltámogatáshoz.	Probléma megoldva.

Az elakadt lapokat a nyomtató nem nyomtatja ki újra

Művelet	Igen	Nem
<p>a Lépjen a következő elemhez a kezelőpanelen: Beállítások > Eszköz > Értesítések > Elakadás elhárítása</p> <p>Nem érintőkijelzős nyomtatómodelleknél a  gomb megnyomásával navigálhat a beállítások között.</p> <p>b Válassza a Be vagy az Automatikus lehetőséget, majd alkalmazza a módosításokat.</p> <p>c Nyomtassa ki a dokumentumot.</p> <p>A nyomtató újraindította az elakadt lapokat?</p>	Probléma megoldva.	Kapcsolatfelvétel ügyféltámogatás .

Nyomtatási problémák

Gyenge a nyomtatási minőség

Üres vagy fehér oldalak

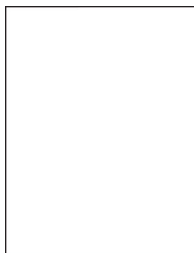

Megj.: A probléma megoldása előtt nyomtasson tesztoldalakat. A kezelőpanelen navigáljon a következő lehetőségre: **Beállítások > Hibaelhárítás > Tesztoldal nyomtatása**. Nem érintőkijelzős nyomtatómodelleknél

a  gomb megnyomásával navigálhat a beállítások között.

Művelet	Igen	Nem
<p>a Vegye ki a képkalkotó készletet, majd helyezze be újra.</p> <p>Figyelem – sérülésveszély: Ne tegye ki közvetlen fény hatásának a képkalkotó készletet. A hosszabb ideig tartó, fényforrásnak való közvetlen kitétel nyomtatási minőségbeli problémákat okozhat.</p> <p>Figyelem – sérülésveszély: Ne érjen a képkalkotó készlet alatt található fényvezetődobhoz. Ha hozzáér, azzal később romolhat a nyomtatási feladatok minősége.</p> <p>b Nyomtassa ki a dokumentumot.</p> <p>A nyomtató üres vagy fehér lapokat ad ki a nyomtatásnál?</p>	Kapcsolatfelvétel ügyféltámogatás .	Probléma megoldva.

Sötét nyomtatás

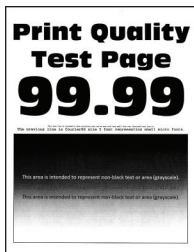

Megj.: A probléma megoldása előtt nyomtasson tesztoldalakat. A kezelőpanelen navigáljon a következő lehetőségre: **Beállítások > Hibaelhárítás > Tesztoldal nyomtatása**. Nem érintőképernyős

nyomtatómodelleknél a  gomb megnyomásával navigálhat a beállítások között.

Művelet	Igen	Nem
<p>1. lépés</p> <p>a Végezze el a színbeállítást. Lépjen a következő elemhez a kezelőpanelen: Beállítások > Nyomtatás > Minőség > Speciális képalkotás > Színbeállítás</p> <p>b Nyomtassa ki a dokumentumot.</p> <p>Túl sötét a nyomat?</p>	Ugorjon a(z) 2. lépéshez.	Probléma megoldva.
<p>2. lépés</p> <p>a A festék sötétségét az operációs rendszertől függően a Nyomtatási beállítások vagy a Nyomtatás párbeszédpanelen csökkentheti. Megj.: A beállítások a nyomtató kezelőpaneljéről is módosíthatók. Lépjen a következő ponthoz: Beállítások > Nyomtatás > Minőség > Festék sötétsége</p> <p>b Nyomtassa ki a dokumentumot.</p> <p>Túl sötét a nyomat?</p>	Ugorjon a(z) 3. lépéshez.	Probléma megoldva.
<p>3. lépés</p> <p>a A papír típusát az operációs rendszertől függően a Nyomtatási beállítások vagy a Nyomtatás párbeszédpanelen adhatja meg. Megjegyzések:</p> <ul style="list-style-type: none"> • Ügyeljen arra, hogy a beállítás megfeleljen a betöltött papírnak. • A beállítások a nyomtató kezelőpaneljéről is módosíthatók. Lépjen a következő ponthoz: Beállítások > Papír > Tálcakonfiguráció > Papírméret/-típus <p>b Nyomtassa ki a dokumentumot.</p> <p>Túl sötét a nyomat?</p>	Ugorjon a(z) 4. lépéshez.	Probléma megoldva.

Művelet	Igen	Nem
<p>4. lépés Ellenőrizze, hogy a tálcába töltött papír felülete texturált vagy durva-e. Durva felületű papírra nyomtat?</p>	Ugorjon a(z) 5. lépéshez.	Folytassa a 6. lépéssel.
<p>5. lépés a Cserélje ki a texturált vagy durva papírt normál papírra. b Nyomtassa ki a dokumentumot. Túl sötét a nyomat?</p>	Ugorjon a(z) 6. lépéshez.	Probléma megoldva.
<p>6. lépés a Töltsön be papírt egy bontatlan csomagból. Mejj.: A papír magas páratartalom esetén megszívja magát nedvességgel. Tárolja a papírt az eredeti csomagolásban, amíg nem használja fel. b Nyomtassa ki a dokumentumot. Túl sötét a nyomat?</p>	Forduljon az ügyfélszolgálathoz .	Probléma megoldva.

Szellemképek

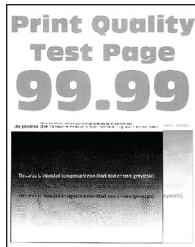

Mejj.: A probléma megoldása előtt nyomtasson tesztoldalakat. A kezelőpanelen navigáljon a következő lehetőségre: **Beállítások > Hibaelhárítás > Tesztoldal nyomtatása**. Nem érintőképernyős

nyomtatómodelleknél a  gomb megnyomásával navigálhat a beállítások között.

Művelet	Igen	Nem
<p>1. lépés a Töltse be a tálcába a megfelelő típusú papírt. b Nyomtassa ki a dokumentumot. Szellemképek jelennek meg a nyomatokon?</p>	Ugorjon a(z) 2. lépéshez.	Probléma megoldva.

Művelet	Igen	Nem
<p>2. lépés</p> <p>a A papír típusát az operációs rendszertől függően a Nyomatási beállítások vagy a Nyomatás párbeszédpanelen adhatja meg.</p> <p>Megjegyzések:</p> <ul style="list-style-type: none"> • Ügyeljen arra, hogy a beállítás megfeleljen a betöltött papírnak. • A beállítások a nyomtató kezelőpaneljéről is módosíthatók. Lépjen a következő ponthoz: <p>Beállítások > Papír > Tálcakonfiguráció > Papírméret/-típus</p> <p>b Nyomtassa ki a dokumentumot.</p> <p>Szellemképek jelennek meg a nyomatokon?</p>	Ugorjon a(z) 3. lépéshez.	Probléma megoldva.
<p>3. lépés</p> <p>a Végezze el a színbeállítást. Lépjen a következő elemhez a kezelőpanelen:</p> <p>Beállítások > Nyomatás > Minőség > Speciális képalkotás > Színbeállítás</p> <p>b Nyomtassa ki a dokumentumot.</p> <p>Szellemképek jelennek meg a nyomatokon?</p>	Ugorjon a(z) 4. lépéshez.	Probléma megoldva.
<p>4. lépés</p> <p>a Vegye ki a képalkotó készletet, majd helyezze be újra.</p> <p>Figyelem – sérülésveszély: Ne tegye ki közvetlen fény hatásának a képalkotó készletet. A hosszabb ideig tartó közvetlen napsugárzás nyomtatási minőségbeli problémákat okozhat.</p> <p>Figyelem – sérülésveszély: Ne érjen a képalkotó készlet alatt található fényvezetődobhoz. Ha hozzáér, azzal ronthat a nyomtatás minőségén.</p> <p>b Nyomtassa ki a dokumentumot.</p> <p>Szellemképek jelennek meg a nyomatokon?</p>	Forduljon az ügyfélszolgálathoz .	Probléma megoldva.

Szürke vagy színes háttér

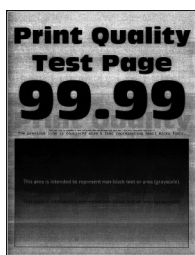

Megj.: A probléma megoldása előtt nyomtasson tesztoldalakat. A kezelőpanelen navigáljon a következő lehetőségre: **Beállítások > Hibaelhárítás > Tesztoldal nyomtatása**. Nem érintőképernyős

nyomtatómodelleknél a  gomb megnyomásával navigálhat a beállítások között.

Művelet	Igen	Nem
<p>1. lépés</p> <p>a Végezze el a színbeállítást. Lépjen a következő elemhez a kezelőpanelen: Beállítások > Nyomtatás > Minőség > Speciális képalkotás > Színbeállítás</p> <p>b Nyomtassa ki a dokumentumot.</p> <p>Szürke vagy színes háttér látható a nyomatokon?</p>	Ugorjon a(z) 2. lépéshez.	Probléma megoldva.
<p>2. lépés</p> <p>a Vegye ki a képalkotó készletet, majd helyezze be újra. Figyelem – sérülésveszély: Ne tegye ki közvetlen fény hatásának a képalkotó készletet. A hosszabb ideig tartó közvetlen napsugárzás nyomtatási minőségbeli problémákat okozhat. Figyelem – sérülésveszély: Ne érjen a képalkotó készlet alatt található fényvezetődobhoz. Ha hozzáér, azzal ronthat a nyomtatás minőségén.</p> <p>b Nyomtassa ki a dokumentumot.</p> <p>Szürke vagy színes háttér látható a nyomatokon?</p>	Forduljon az ügyfélszolgálathoz .	Probléma megoldva.

Helytelen margók



Művelet	Igen	Nem
<p>1. lépés</p> <p>a Állítsa a papírvezetőket a betöltött papírnak megfelelő pozícióba. b Nyomtassa ki a dokumentumot.</p> <p>Helyesek a margók?</p>	Probléma megoldva.	Ugorjon a(z) 2. lépéshez.
<p>2. lépés</p> <p>a Állítsa be a papírméretet a kezelőpanelen. Lépjen a következő ponthoz: Beállítások > Papír > Tálcakonfiguráció > Papírméret/-típus</p> <p>b Nyomtassa ki a dokumentumot.</p> <p>Helyesek a margók?</p>	Probléma megoldva.	Ugorjon a(z) 3. lépéshez.

Művelet	Igen	Nem
<p>3. lépés</p> <p>a A papír méretét az operációs rendszertől függően a Nyomtatási beállítások vagy a Nyomtatás párbeszédpanelen adhatja meg.</p> <p>Megj.: Ügyeljen arra, hogy a beállítás megfeleljen a betöltött papírnak.</p> <p>b Nyomtassa ki a dokumentumot.</p> <p>Helyesek a margók?</p>	Probléma megoldva.	Forduljon az ügyfélszolgálathoz .

Túl világos nyomat



Megj.: A probléma megoldása előtt nyomtasson tesztoldalakat. A kezelőpanelen navigáljon a következő lehetőségre: **Beállítások > Hibaelhárítás > Tesztoldal nyomtatása**. Nem érintőképernyős

nyomtatómodelleknél a  gomb megnyomásával navigálhat a beállítások között.

Művelet	Igen	Nem
<p>1. lépés</p> <p>a Végezze el a színbeállítást.</p> <p>Lépjen a következő elemhez a kezelőpanelen:</p> <p>Beállítások > Nyomtatás > Minőség > Speciális képalkotás > Színbeállítás</p> <p>b Nyomtassa ki a dokumentumot.</p> <p>Világos a nyomat?</p>	Ugorjon a(z) 2. lépéshez.	Probléma megoldva.
<p>2. lépés</p> <p>a A festék sötéttségét az operációs rendszertől függően a Nyomtatási beállítások vagy a Nyomtatás párbeszédpanelen növelheti.</p> <p>Megj.: A beállítások a nyomtató kezelőpaneljéről is módosíthatók. Lépjen a következő ponthoz:</p> <p>Beállítások > Nyomtatás > Minőség > Festék sötéttsége</p> <p>b Nyomtassa ki a dokumentumot.</p> <p>Világos a nyomat?</p>	Ugorjon a(z) 3. lépéshez.	Probléma megoldva.

Művelet	Igen	Nem
<p>3. lépés</p> <p>a Kapcsolja ki a színmegtakarítót. Lépjen a következő elemhez a kezelőpanelen: Beállítások > Nyomtatás > Minőség > Színmegtakarító</p> <p>b Nyomtassa ki a dokumentumot.</p> <p>Világos a nyomat?</p>	Ugorjon a(z) 4. lépéshez.	Probléma megoldva.
<p>4. lépés</p> <p>a A papír típusát az operációs rendszertől függően a Nyomtatási beállítások vagy a Nyomtatás párbeszédpanelen adhatja meg.</p> <p>Megjegyzések:</p> <ul style="list-style-type: none"> • Ügyeljen arra, hogy a beállítás megfeleljen a betöltött papírnak. • A beállítások a nyomtató kezelőpaneljéről is módosíthatók. Lépjen a következő ponthoz: <p>Beállítások > Papír > Tálcakonfiguráció > Papírméret/-típus</p> <p>b Nyomtassa ki a dokumentumot.</p> <p>Világos a nyomat?</p>	Ugorjon a(z) 5. lépéshez.	Probléma megoldva.
<p>5. lépés</p> <p>Ellenőrizze, hogy a tálcába töltött papír felülete texturált vagy durva-e.</p> <p>Durva felületű papírra nyomtat?</p>	Ugorjon a(z) 6. lépéshez.	Folytassa a 7. lépéssel.
<p>6. lépés</p> <p>a Cserélje ki a texturált vagy durva papírt normál papírra.</p> <p>b Nyomtassa ki a dokumentumot.</p> <p>Világos a nyomat?</p>	Folytassa a 7. lépéssel.	Probléma megoldva.
<p>7. lépés</p> <p>a Töltsön be papírt egy bontatlan csomagból.</p> <p>Megj.: A papír magas páratartalom esetén megszívja magát nedvességgel. Tárolja a papírt az eredeti csomagolásban, amíg nem használja fel.</p> <p>b Nyomtassa ki a dokumentumot.</p> <p>Világos a nyomat?</p>	Ugorjon a(z) 8. lépéshez.	Probléma megoldva.

Művelet	Igen	Nem
<p>8. lépés</p> <p>a Vegye ki a képkötő készletet, majd helyezze be újra.</p> <p>Figyelem – sérülésveszély: Ne tegye ki közvetlen fény hatásának a képkötő készletet. A hosszabb ideig tartó közvetlen napsugárzás nyomtatási minőségbeli problémákat okozhat.</p> <p>Figyelem – sérülésveszély: Ne érjen a képkötő készlet alatt található fényvezetődobhoz. Ha hozzáér, azzal ronthat a nyomtatás minőségén.</p> <p>b Nyomtassa ki a dokumentumot.</p> <p>Világos a nyomat?</p>	<p>Forduljon az ügyfélszolgálathoz.</p>	<p>Probléma megoldva.</p>

Hiányzó színek

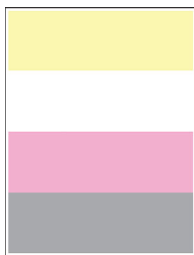

Megj.: A probléma megoldása előtt nyomtasson tesztoldalakat. A kezelőpanelen navigáljon a következő lehetőségre: **Beállítások > Hibaelhárítás > Tesztoldal nyomtatása**. Nem érintőképernyős

nyomtatómodelleknél a  gomb megnyomásával navigálhat a beállítások között.

Művelet	Igen	Nem
<p>a Vegye ki a hiányzó színű tonerkazettát.</p> <p>b Távolítsa el a képkötő készletet.</p> <p>Figyelem – sérülésveszély: Ne tegye ki közvetlen fény hatásának a képkötő készletet. A hosszabb ideig tartó közvetlen napsugárzás nyomtatási minőségbeli problémákat okozhat.</p> <p>Figyelem – sérülésveszély: Ne érjen a képkötő készlet alatt található fényvezetődobhoz. Ha hozzáér, azzal ronthat a nyomtatás minőségén.</p> <p>c Vegye ki, majd helyezze vissza a hiányzó szín előhívó egységét.</p> <p>d Helyezze be a képkötő készletet.</p> <p>e Helyezze be a festékkazettát.</p> <p>f Nyomtassa ki a dokumentumot.</p> <p>Hiányoznak bizonyos színek a nyomatokon?</p>	<p>Forduljon az ügyfélszolgálathoz.</p>	<p>Probléma megoldva.</p>

Tarka és pöttyös nyomat



Megj.: A probléma megoldása előtt nyomtasson tesztoldalakat. A kezelőpanelen navigáljon a következő lehetőségre: **Beállítások > Hibaelhárítás > Tesztoldal nyomtatása**. Nem érintőképernyős

nyomtatómodelleknél a  gomb megnyomásával navigálhat a beállítások között.

Művelet	Igen	Nem
<p>1. lépés</p> <p>Ellenőrizze, nem szennyezte-e be a nyomtatót a kiszivárgott festék.</p> <p>A nyomtató kiszivárgott festéktől mentes?</p>	Ugorjon a(z) 2. lépéshez.	Forduljon az ügyfélszolgálathoz .
<p>2. lépés</p> <p>a Lépjen a következő elemhez a kezelőpanelen: Beállítások > Papír > Tálcakonfiguráció > Papírméret/-típus</p> <p>b Ellenőrizze, hogy a papírméret és a papírtípus beállításai megfelelnek-e a betöltött papírnak.</p> <p>Megj.: Ellenőrizze, hogy a tálcába töltött papír felülete nem túl durva-e.</p> <p>Megfelelőek a beállítások?</p>	Folytassa a 4. lépéssel.	Ugorjon a(z) 3. lépéshez.
<p>3. lépés</p> <p>a A papírméretet és papírtípust az operációs rendszertől függően a Nyomtatási beállítások vagy a Nyomtatás párbeszédpanelen adhatja meg.</p> <p>Megj.: Ügyeljen arra, hogy a beállítások megfeleljenek a betöltött papírnak.</p> <p>b Nyomtassa ki a dokumentumot.</p> <p>Tarka a nyomat?</p>	Ugorjon a(z) 4. lépéshez.	Probléma megoldva.
<p>4. lépés</p> <p>a Töltsön be papírt egy bontatlan csomagból.</p> <p>Megj.: A papír magas páratartalom esetén megszívja magát nedvességgel. Tárolja a papírt az eredeti csomagolásban, amíg nem használja fel.</p> <p>b Nyomtassa ki a dokumentumot.</p> <p>Tarka a nyomat?</p>	Ugorjon a(z) 5. lépéshez.	Probléma megoldva.

Művelet	Igen	Nem
<p>5. lépés</p> <p>a Vegye ki a képkötő készletet, majd helyezze be újra.</p> <p>Figyelem – sérülésveszély: Ne tegye ki közvetlen fény hatásának a képkötő készletet. A hosszabb ideig tartó közvetlen napsugárzás nyomtatási minőségbeli problémákat okozhat.</p> <p>Figyelem – sérülésveszély: Ne érjen a képkötő készlet alatt található fényvezetődobhoz. Ha hozzáér, azzal ronthat a nyomtatás minőségén.</p> <p>b Nyomtassa ki a dokumentumot.</p> <p>Tarka a nyomat?</p>	<p>Forduljon az ügyfélszolgálathoz.</p>	<p>Probléma megoldva.</p>

Papírmeghajlás



Művelet	Igen	Nem
<p>1. lépés</p> <p>a Állítsa a tálcában lévő vezetőket a betöltött papírnak megfelelő pozícióba.</p> <p>b Nyomtassa ki a dokumentumot.</p> <p>Meghajlik papír?</p>	<p>Ugorjon a(z) 2. lépéshez.</p>	<p>Probléma megoldva.</p>
<p>2. lépés</p> <p>a A papír típusát az operációs rendszertől függően a Nyomtatási beállítások vagy a Nyomtatás párbeszédpanelen adhatja meg.</p> <p>Megjegyzések:</p> <ul style="list-style-type: none"> • Ügyeljen arra, hogy a beállítás megfeleljen a betöltött papírnak. • A beállítások a nyomtató kezelőpaneljéről is módosíthatók. Lépjen a következő ponthoz: <p>Beállítások > Papír > Tálcakonfiguráció > Papírméret/-típus</p> <p>b Nyomtassa ki a dokumentumot.</p> <p>Meghajlik papír?</p>	<p>Ugorjon a(z) 3. lépéshez.</p>	<p>Probléma megoldva.</p>

Művelet	Igen	Nem
<p>3. lépés</p> <p>Nyomtasson a papír másik oldalára.</p> <p>a Vegye ki a papírt, fordítsa meg, majd töltsse be újra.</p> <p>b Nyomtassa ki a dokumentumot.</p> <p>Meghajlik papír?</p>	Ugorjon a(z) 4. lépéshez.	Probléma megoldva.
<p>4. lépés</p> <p>a Töltsön be papírt egy bontatlan csomagból.</p> <p>Megj.: A papír magas páratartalom esetén megszívja magát nedvességgel. Tárolja a papírt az eredeti csomagolásban, amíg nem használja fel.</p> <p>b Nyomtassa ki a dokumentumot.</p> <p>Meghajlik papír?</p>	Kapcsolatfelvétel ügyféltámogatás .	Probléma megoldva.

Görbe vagy ferde nyomat



Megj.: A probléma megoldása előtt nyomtasson tesztoldalakat. A kezelőpanelen navigáljon a következő lehetőségre: **Beállítások > Hibaelhárítás > Tesztoldal nyomtatása**. Nem érintőképernyős

nyomtatómodelleknél a  gomb megnyomásával navigálhat a beállítások között.

Művelet	Igen	Nem
<p>1. lépés</p> <p>a Állítsa a tálcában lévő papírvezetőket a betöltött papírnak megfelelő pozícióba.</p> <p>b Nyomtassa ki a dokumentumot.</p> <p>A nyomat görbe vagy ferde?</p>	Ugorjon a(z) 2. lépéshez.	Probléma megoldva.
<p>2. lépés</p> <p>a Töltsön be papírt egy bontatlan csomagból.</p> <p>Megj.: A papír magas páratartalom esetén megszívja magát nedvességgel. Tárolja a papírt az eredeti csomagolásban, amíg nem használja fel.</p> <p>b Nyomtassa ki a dokumentumot.</p> <p>A nyomat görbe vagy ferde?</p>	Ugorjon a(z) 3. lépéshez.	Probléma megoldva.

Művelet	Igen	Nem
<p>3. lépés</p> <p>a Ellenőrizze, hogy a rendszer támogatja-e a betöltött papírt.</p> <p>Megj.: Ha a rendszer nem támogatja a papírt, töltsön be olyat, amelyet támogat.</p> <p>b Nyomtassa ki a dokumentumot.</p> <p>A nyomtatás görbe vagy ferde?</p>	Forduljon ügyfélszolgálat .	Probléma megoldva.

Egyszínű vagy fekete képek



Megj.: A probléma megoldása előtt nyomtasson tesztoldalakat. A kezelőpanelen navigáljon a következő lehetőségre: **Beállítások > Hibaelhárítás > Tesztoldal nyomtatása**. Nem érintőképernyős

nyomtatómodelleknél a  gomb megnyomásával navigálhat a beállítások között.

Művelet	Igen	Nem
<p>a Vegye ki a képkötő készletet, majd helyezze be újra.</p> <p>Figyelem – sérülésveszély: Ne tegye ki közvetlen fény hatásának a képkötő készletet. A hosszabb ideig tartó közvetlen napsugárzás nyomtatási minőségbeli problémákat okozhat.</p> <p>Figyelem – sérülésveszély: Ne érjen a képkötő készlet alatt található fényvezetődobhoz. Ha hozzáér, azzal romolhat a nyomtatás minősége.</p> <p>b Nyomtassa ki a dokumentumot.</p> <p>A nyomtató egyszínű vagy fekete képeket nyomtat?</p>	Forduljon ügyfélszolgálat .	Probléma megoldva.

Levágott szöveg vagy kép



Megj.: A probléma megoldása előtt nyomtasson tesztoldalakat. A kezelőpanelen navigáljon a következő lehetőségre: **Beállítások > Hibaelhárítás > Tesztoldal nyomtatása**. Nem érintőképernyős

nyomtatómodelleknél a  gomb megnyomásával navigálhat a beállítások között.

Művelet	Igen	Nem
<p>1. lépés</p> <p>a Állítsa a tálcában lévő papírvezetőket a betöltött papírnak megfelelő pozícióba.</p> <p>b Nyomtassa ki a dokumentumot.</p> <p>A nyomtató levágja a szöveg vagy a képek egy részét?</p>	Ugorjon a(z) 2. lépéshez.	Probléma megoldva.
<p>2. lépés</p> <p>a A papír méretét az operációs rendszertől függően a Nyomtatási beállítások vagy a Nyomtatás párbeszédpanelen adhatja meg.</p> <p>Megjegyzések:</p> <ul style="list-style-type: none"> • Ügyeljen arra, hogy a beállítás megfeleljen a betöltött papírnak. • A beállítások a nyomtató kezelőpaneljéről is módosíthatók. Lépjen a következő ponthoz: <p>Beállítások > Papír > Tálcakonfiguráció > Papírméret/-típus</p> <p>b Nyomtassa ki a dokumentumot.</p> <p>A nyomtató levágja a szöveg vagy a képek egy részét?</p>	Ugorjon a(z) 3. lépéshez.	Probléma megoldva.
<p>3. lépés</p> <p>a Vegye ki a képkötő készletet, majd helyezze be újra.</p> <p>Figyelem – sérülésveszély: Ne tegye ki közvetlen fény hatásának a képkötő készletet. A hosszabb ideig tartó közvetlen napsugárzás nyomtatási minőségbeli problémákat okozhat.</p> <p>Figyelem – sérülésveszély: Ne érjen a képkötő készlet alatt található fényvezetődobhoz. Ha hozzáér, azzal ronthat a nyomtatás minőségén.</p> <p>b Nyomtassa ki a dokumentumot.</p> <p>A nyomtató levágja a szöveg vagy a képek egy részét?</p>	Forduljon az ügyfélszolgálat hoz.	Probléma megoldva.

Könnyen ledörzsölődik a festék



Megj.: A probléma megoldása előtt nyomtasson tesztoldalakat. A kezelőpanelen navigáljon a következő lehetőségre: **Beállítások > Hibaelhárítás > Tesztoldal nyomtatása**. Nem érintőképernyős

nyomtatómodelleknél a  gomb megnyomásával navigálhat a beállítások között.

Művelet	Igen	Nem
<p>1. lépés</p> <p>a A papír típusát az operációs rendszertől függően a Nyomatási beállítások vagy a Nyomatás párbeszédpanelen adhatja meg.</p> <p>Megjegyzések:</p> <ul style="list-style-type: none"> • Ügyeljen arra, hogy a beállítás megfeleljen a betöltött papírnak. • A beállítások a nyomtató kezelőpaneljéről is módosíthatók. Lépjen a következő ponthoz: <p>Beállítások > Papír > Tálcakonfiguráció > Papírméret/-típus</p> <p>b Nyomtassa ki a dokumentumot.</p> <p>Könnyen ledörzsölődik a festék?</p>	Ugorjon a(z) 2. lépéshez.	Probléma megoldva.
<p>2. lépés</p> <p>a Ellenőrizze, hogy a rendszer támogatja-e a papírsúlyt.</p> <p>Megj.: Ha a rendszer nem támogatja a papírsúlyt, töltsön be olyat, amelyet támogat.</p> <p>b Nyomtassa ki a dokumentumot.</p> <p>Könnyen ledörzsölődik a festék?</p>	Ugorjon a(z) 3. lépéshez.	Probléma megoldva.
<p>3. lépés</p> <p>a Töltsön be papírt egy bontatlan csomagból.</p> <p>Megj.: A papír magas páratartalom esetén megszívja magát nedvességgel. Tárolja a papírt az eredeti csomagolásban, amíg nem használja fel.</p> <p>b Nyomtassa ki a dokumentumot.</p> <p>Könnyen ledörzsölődik a festék?</p>	Forduljon az ügyfélszolgálathoz .	Probléma megoldva.

Egyenetlen nyomtatási eloszlás

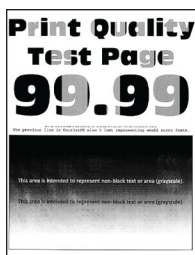

Megj.: A probléma megoldása előtt nyomtasson tesztoldalakat. A kezelőpanelen navigáljon a következő lehetőségre: **Beállítások > Hibaelhárítás > Tesztoldal nyomtatása**. Nem érintőkijelzős nyomtatómodelleknél

a  gomb megnyomásával navigálhat a beállítások között.

Művelet	Igen	Nem
<p>a Vegye ki a képkalkító készletet, majd helyezze be újra.</p> <p>Figyelem – sérülésveszély: Ne tegye ki közvetlen fény hatásának a képkalkító készletet. A hosszabb ideig tartó, fényforrásnak való közvetlen kitétel nyomtatási minőségbeli problémákat okozhat.</p> <p>Figyelem – sérülésveszély: Ne érjen a képkalkító készlet alatt található fényvezetődobhoz. Ha hozzáér, azzal később romolhat a nyomtatási feladatok minősége.</p> <p>b Nyomtassa ki a dokumentumot.</p> <p>Egyenetlen a nyomtatási eloszlás?</p>	<p>Kapcsolatfelvétel ügyféltámogatás.</p>	<p>Probléma megoldva.</p>

Vízszintes sötét vonalak



Megjegyzések:

- A probléma megoldása előtt nyomtasson tesztoldalakat. A kezelőpanelen navigáljon a következő lehetőségre: **Beállítások > Hibaelhárítás > Tesztoldal nyomtatása**. Nem érintőképernyős nyomtatómodelleknél a **OK** gomb megnyomásával navigálhat a beállítások között.
- Ha továbbra is vízszintes sötét vonalak jelennek meg a nyomatokon, olvassa el az „Ismétlődő hibák” című fejezetet.

Művelet	Igen	Nem
<p>1. lépés</p> <p>a A papír típusát az operációs rendszertől függően a Nyomtatási beállítások vagy a Nyomtatás párbeszédpanelen adhatja meg.</p> <p>Megjegyzések:</p> <ul style="list-style-type: none"> Ügyeljen arra, hogy a beállítás megfeleljen a betöltött papírnak. A beállítások a nyomtató kezelőpaneljéről is módosíthatók. Lépjen a következő ponthoz: <p>Beállítások > Papír > Tálcakonfiguráció > Papírméret/-típus</p> <p>b Nyomtassa ki a dokumentumot.</p> <p>Megjelennek sötét vonalak a nyomatokon?</p>	<p>Ugorjon a(z) 2. lépéshez.</p>	<p>Probléma megoldva.</p>

Művelet	Igen	Nem
<p>2. lépés</p> <p>a Töltsön be papírt egy bontatlan csomagból.</p> <p>Megj.: A papír magas páratartalom esetén megszívja magát nedvességgel. Tárolja a papírt az eredeti csomagolásban, amíg nem használja fel.</p> <p>b Nyomtassa ki a dokumentumot.</p> <p>Megjelennek sötét vonalak a nyomatokon?</p>	Ugorjon a(z) 3. lépéshez.	Probléma megoldva.
<p>3. lépés</p> <p>a Vegye ki a képpalkotó készletet, majd helyezze be újra.</p> <p>Figyelem – sérülésveszély: Ne tegye ki közvetlen fény hatásának a képpalkotó készletet. A hosszabb ideig tartó közvetlen napsugárzás nyomtatási minőségbeli problémákat okozhat.</p> <p>Figyelem – sérülésveszély: Ne érjen a képpalkotó készlet alatt található fényvezetődobhoz. Ha hozzáér, azzal ronthat a nyomtatás minőségén.</p> <p>b Nyomtassa ki a dokumentumot.</p> <p>Megjelennek sötét vonalak a nyomatokon?</p>	Forduljon az ügyfélszolgálat hoz.	Probléma megoldva.

Függőleges sötét vonalak



Megj.: A probléma megoldása előtt nyomtasson tesztoldalakat. A kezelőpanelen navigáljon a következő lehetőségre: **Beállítások > Hibaelhárítás > Tesztoldal nyomtatása**. Nem érintőképernyős

nyomtatómodelleknél a  gomb megnyomásával navigálhat a beállítások között.

Művelet	Igen	Nem
<p>1. lépés</p> <p>a A papír típusát az operációs rendszertől függően a Nyomtatási beállítások vagy a Nyomtatás párbeszédpanelen adhatja meg.</p> <p>Megjegyzések:</p> <ul style="list-style-type: none"> • Ügyeljen arra, hogy a beállítás megfeleljen a betöltött papírnak. • A beállítások a nyomtató kezelőpaneljéről is módosíthatók. Lépjen a következő ponthoz: <p>Beállítások > Papír > Tálcakonfiguráció > Papírméret/-típus</p> <p>b Nyomtassa ki a dokumentumot.</p> <p>Megjelennek függőleges sötét vonalak a nyomatokon?</p>	Ugorjon a(z) 2. lépéshez.	Probléma megoldva.
<p>2. lépés</p> <p>a Töltsön be papírt egy bontatlan csomagból.</p> <p>Megj.: A papír magas páratartalom esetén megszívja magát nedvességgel. Tárolja a papírt az eredeti csomagolásban, amíg nem használja fel.</p> <p>b Nyomtassa ki a dokumentumot.</p> <p>Megjelennek függőleges sötét vonalak a nyomatokon?</p>	Ugorjon a(z) 3. lépéshez.	Probléma megoldva.
<p>3. lépés</p> <p>a Vegye ki a képkötő készletet, majd helyezze be újra.</p> <p>Figyelem – sérülésveszély: Ne tegye ki közvetlen fény hatásának a képkötő készletet. A hosszabb ideig tartó közvetlen napsugárzás nyomtatási minőségbeli problémákat okozhat.</p> <p>Figyelem – sérülésveszély: Ne érjen a képkötő készlet alatt található fényvezetődobhoz. Ha hozzáér, azzal ronthat a nyomtatás minőségén.</p> <p>b Nyomtassa ki a dokumentumot.</p> <p>Megjelennek függőleges sötét vonalak a nyomatokon?</p>	Forduljon az ügyfélszolgálathoz .	Probléma megoldva.

Vízszintes fehér vonalak



Megjegyzések:

- A probléma megoldása előtt nyomtasson tesztoldalakat. A kezelőpanelen navigáljon a következő lehetőségre: **Beállítások > Hibaelhárítás > Tesztoldal nyomtatása**. Nem érintőképernyős nyomtatómodelleknél a  gomb megnyomásával navigálhat a beállítások között.
- Ha továbbra is vízszintes fehér vonalak jelennek meg a nyomatokon, olvassa el az „Ismétlődő hibák” című fejezetet.

Művelet	Igen	Nem
<p>1. lépés</p> <p>a A papír típusát az operációs rendszertől függően a Nyomtatási beállítások vagy a Nyomtatás párbeszédpanelen adhatja meg.</p> <p>Megjegyzések:</p> <ul style="list-style-type: none"> Ügyeljen arra, hogy a beállítás megfeleljen a betöltött papírnak. A beállítások a nyomtató kezelőpaneljéről is módosíthatók. Lépjen a következő ponthoz: <p>Beállítások > Papír > Tálcakonfiguráció > Papírméret/-típus</p> <p>b Nyomtassa ki a dokumentumot.</p> <p>Vízszintes fehér vonalak jelennek meg a nyomatokon?</p>	Ugorjon a(z) 2. lépéshez.	Probléma megoldva.
<p>2. lépés</p> <p>a Vegye ki a képkötő készletet, majd helyezze be újra.</p> <p>Figyelem – sérülésveszély: Ne tegye ki közvetlen fény hatásának a képkötő készletet. A hosszabb ideig tartó közvetlen napsugárzás nyomtatási minőségbeli problémákat okozhat.</p> <p>Figyelem – sérülésveszély: Ne érjen a képkötő készlet alatt található fényvezetődobhoz. Ha hozzáér, azzal ronthat a nyomtatás minőségén.</p> <p>b Nyomtassa ki a dokumentumot.</p> <p>Vízszintes fehér vonalak jelennek meg a nyomatokon?</p>	Forduljon az ügyfélszolgálathoz .	Probléma megoldva.

Függőleges fehér vonalak

Megj.: A probléma megoldása előtt nyomtasson tesztoldalakat. A kezelőpanelen navigáljon a következő lehetőségre: **Beállítások > Hibaelhárítás > Tesztoldal nyomtatása**. Nem érintőképernyős

nyomtatómodelleknél a  gomb megnyomásával navigálhat a beállítások között.

Művelet	Igen	Nem
<p>1. lépés</p> <p>a A papír típusát az operációs rendszertől függően a Nyomtatási beállítások vagy a Nyomtatás párbeszédpanelen adhatja meg.</p> <p>Megjegyzések:</p> <ul style="list-style-type: none"> • Ügyeljen arra, hogy a beállítás megfeleljen a betöltött papírnak. • A beállítások a nyomtató kezelőpaneljéről is módosíthatók. Lépjen a következő ponthoz: <p>Beállítások > Papír > Tálcakonfiguráció > Papírméret/-típus</p> <p>b Nyomtassa ki a dokumentumot.</p> <p>Függőleges fehér vonalak jelennek meg a nyomatokon?</p>	Ugorjon a(z) 2. lépéshez.	Probléma megoldva.
<p>2. lépés</p> <p>Ellenőrizze, hogy az ajánlott típusú papírt használja-e.</p> <p>a Töltse be a papírforrásba az ajánlott típusú papírt.</p> <p>b Nyomtassa ki a dokumentumot.</p> <p>Függőleges fehér vonalak jelennek meg a nyomatokon?</p>	Ugorjon a(z) 3. lépéshez.	Probléma megoldva.
<p>3. lépés</p> <p>a Vegye ki a képkötő készletet, majd helyezze be újra.</p> <p>Figyelem – sérülésveszély: Ne tegye ki közvetlen fény hatásának a képkötő készletet. A hosszabb ideig tartó közvetlen napsugárzás nyomtatási minőségbeli problémákat okozhat.</p> <p>Figyelem – sérülésveszély: Ne érjen a képkötő készlet alatt található fényvezetődobhoz. Ha hozzáér, azzal ronthat a nyomtatás minőségén.</p> <p>b Nyomtassa ki a dokumentumot.</p> <p>Függőleges fehér vonalak jelennek meg a nyomatokon?</p>	Forduljon az ügyfélszolgálathoz .	Probléma megoldva.

Ismétlődő hibák



Megj.: A probléma megoldása előtt nyomtasson tesztoldalakat. A kezelőpanelen navigáljon a következő lehetőségre: **Beállítások > Hibaelhárítás > Tesztoldal nyomtatása**. Nem érintőképernyős

nyomtatómodelleknél a  gomb megnyomásával navigálhat a beállítások között.



Művelet	Igen	Nem
<p>a A Tesztoldal nyomtatása funkció segítségével mérje meg az ismétlődő hibák közötti távolságot az érintett szín oldalán.</p> <p>b Ellenőrizze, hogy az ismétlődő hibák megegyeznek-e az alábbi méretek valamelyikével:</p> <p>Képkötő készlet</p> <ul style="list-style-type: none"> • 94,20 mm (3,71 hüvelyk) • 29,80 mm (1,17 hüvelyk) • 23,20 mm (0,91 hüvelyk) <p>Előhívó egység</p> <ul style="list-style-type: none"> • 43,90 mm (1,73 hüvelyk) • 45,50 mm (1,79 hüvelyk) <p>Továbbító modul</p> <ul style="list-style-type: none"> • 37,70 mm (1,48 hüvelyk) • 78,50 mm (3,09 hüvelyk) • 55 mm (2,17 hüvelyk) <p>Beégető egység</p> <ul style="list-style-type: none"> • 79,80 mm (3,14 hüvelyk) • 94,30 mm (3,71 hüvelyk) <p>Az ismétlődő hibák megegyeznek a méretek valamelyikével?</p>	<p>Jegyezze le a távolságot, és forduljon ügyfélszolgálat.</p>	<p>Jegyezze le a távolságot, és forduljon ügyfélszolgálat.</p>

Bizalmas és felfüggesztett dokumentumok nem nyomtatódnak ki

Művelet	Igen	Nem
<p>1. lépés</p> <p>a Ellenőrizze a kezelőpanelen, hogy a dokumentumok megjelennek-e a Független feladatok listájában.</p> <p>Megj.: Ha a dokumentumok nem szerepelnek a listában, nyomtassa ki őket a Nyomtatás és várakozás lehetőség használatával.</p> <p>b Nyomtassuk ki a dokumentumokat.</p> <p>Kinyomtatódtak a dokumentumok?</p>	<p>Probléma megoldva.</p>	<p>Ugorjon a(z) 2. lépéshez.</p>
<p>2. lépés</p> <p>A nyomtatási feladat formázási hibát vagy érvénytelen adatot tartalmaz.</p> <ul style="list-style-type: none"> • Törölje a nyomtatási feladatot, majd küldje el újra. • PDF fájlok esetében hozzon létre egy új fájlt, majd nyomtassa ki a dokumentumokat. <p>Kinyomtatódtak a dokumentumok?</p>	<p>Probléma megoldva.</p>	<p>Ugorjon a(z) 3. lépéshez.</p>

Művelet	Igen	Nem
<p>3. lépés</p> <p>Internetről történő nyomtatás esetén a nyomtató a több feladtcímet másolatként olvashatja be.</p> <p>Útmutatás Windows-felhasználók számára</p> <p>a Nyissa meg a Nyomtatási beállítások párbeszédpanelt.</p> <p>b A Nyomtatás és várakozás című részben válassza ki a Dokumentummásolatok megtartása lehetőséget.</p> <p>c Adja meg a PIN-kódot.</p> <p>d Küldje el újra a nyomtatási feladatot.</p> <p>Macintosh-felhasználók számára</p> <p>a Minden nyomtatási feladatot különböző néven mentsen.</p> <p>b Egyenként küldje el a feladatokat.</p> <p>Kinyomtatódtak a dokumentumok?</p>	Probléma megoldva.	Ugorjon a(z) 4. lépéshez.
<p>4. lépés</p> <p>a Nyomtatómemória felszabadításához töröljön néhány felfüggesztett feladatot.</p> <p>b Küldje el újra a nyomtatási feladatot.</p> <p>Kinyomtatódtak a dokumentumok?</p>	Probléma megoldva.	Ugorjon a(z) 5. lépéshez.
<p>5. lépés</p> <p>a Telepítsen nyomtatómemóriát.</p> <p>b Küldje el újra a nyomtatási feladatot.</p> <p>Kinyomtatódtak a dokumentumok?</p>	Probléma megoldva.	Forduljon az ügyfélszolgálat hoz.

Lassú nyomtatás

Művelet	Igen	Nem
<p>1. lépés</p> <p>Ellenőrizze, hogy a nyomtatókábel biztonságosan csatlakozik-e a nyomtatóhoz, illetve a számítógéphez, a nyomtatókiszolgálóhoz, kiegészítőhöz vagy egyéb hálózati eszközhöz.</p> <p>A nyomtató lassan nyomtat?</p>	Ugorjon a(z) 2. lépéshez.	Probléma megoldva.
<p>2. lépés</p> <p>a Győződjön meg arról, hogy a nyomtató nincs gazdaságos vagy csendes üzemmódban.</p> <ul style="list-style-type: none"> Lépjen a következő elemhez a kezelőpanelen: Beállítások > Eszköz > Energiagazdálkodás > Gazdaságos mód Lépjen a következő elemhez a kezelőpanelen: Beállítások > Eszköz > Karbantartás > Konfigurációs menü > Eszközműveletek > Csendes üzemmód <p>Nem érintőképernyős nyomtatómodelleknél a  gomb megnyomásával navigálhat a beállítások között.</p> <p>b Nyomtassa ki a dokumentumot.</p> <p>A nyomtató lassan nyomtat?</p>	Ugorjon a(z) 3. lépéshez.	Probléma megoldva.
<p>3. lépés</p> <p>a A nyomtatási felbontást az operációs rendszertől függően a Nyomtatási beállítások vagy a Nyomtatás párbeszédpanelen adhatja meg.</p> <p>b Állítsa a felbontást 4800 CQ értékre.</p> <p>c Nyomtassa ki a dokumentumot.</p> <p>A nyomtató lassan nyomtat?</p>	Ugorjon a(z) 4. lépéshez.	Probléma megoldva.
<p>4. lépés</p> <p>a Lépjen a következő elemhez a kezelőpanelen: Beállítások > Nyomtatás > Minőség > Nyomtatási felbontás</p> <p>Nem érintőképernyős nyomtatómodelleknél a  gomb megnyomásával navigálhat a beállítások között.</p> <p>b Állítsa a felbontást 4800 CQ értékre.</p> <p>c Nyomtassa ki a dokumentumot.</p> <p>A nyomtató lassan nyomtat?</p>	Ugorjon a(z) 5. lépéshez.	Probléma megoldva.

Művelet	Igen	Nem
<p>5. lépés</p> <p>a A papír típusát az operációs rendszertől függően a Nyomtatási beállítások vagy a Nyomtatás párbeszédpanelen adhatja meg.</p> <p>Megjegyzések:</p> <ul style="list-style-type: none"> • Ügyeljen arra, hogy a beállítás megfeleljen a betöltött papírnak. • A nehezebb papírra lassabban történik a nyomtatás. • A levél, A4 és legal papíroknál keskenyebb papírokra sokkal lassabban történhet a nyomtatás. <p>b Nyomtassa ki a dokumentumot.</p> <p>A nyomtató lassan nyomtat?</p>	Ugorjon a(z) 6. lépéshez.	Probléma megoldva.
<p>6. lépés</p> <p>a Győződjön meg arról, hogy a nyomtató Textúra és Tömeg beállításai megegyeznek a betöltött papír adataival. Lépjön a következő elemhez a kezelőpanelen: Beállítás >> Papír > Adathordozók konfigurációja Adathordozó-típusok</p> <p>Megj.: A durva papírtextúrákra és a nehezebb papírokra lassabban történhet a nyomtatás.</p> <p>b Nyomtassa ki a dokumentumot.</p> <p>A nyomtató lassan nyomtat?</p>	Ugorjon a(z) 7. lépéshez.	Probléma megoldva.
<p>7. lépés</p> <p>Törölje a felfüggesztett feladatokat.</p> <p>A nyomtató lassan nyomtat?</p>	Ugorjon a(z) 8. lépéshez.	Probléma megoldva.
<p>8. lépés</p> <p>a Ellenőrizze, hogy a nyomtató nem melegedett-e túl.</p> <p>Megjegyzések:</p> <ul style="list-style-type: none"> • Hosszabb nyomtatás után hagyja a nyomtatót hűlni. • Vegye figyelembe a nyomtató számára ajánlott környezeti hőmérsékletet. További információkért lásd: "Nyomtató helyének kiválasztása" itt: 10. oldal. <p>b Nyomtassa ki a dokumentumot.</p> <p>A nyomtató lassan nyomtat?</p>	Ugorjon a(z) 9. lépéshez.	Probléma megoldva.
<p>9. lépés</p> <p>a Telepítsen további nyomtatómemóriát.</p> <p>b Nyomtassa ki a dokumentumot.</p> <p>A nyomtató lassan nyomtat?</p>	Kapcsolatfelvétel az ügyfélszolgálathoz.	Probléma megoldva.

Nyomatási feladatok nem nyomtatódnak ki

Művelet	Igen	Nem
<p>1. lépés</p> <p>a Nyissa meg a Nyomatás párbeszédpanelt a nyomtatni kívánt dokumentumból, majd ellenőrizze, hogy a helyes nyomtatót választotta-e ki.</p> <p>b Nyomtassa ki a dokumentumot.</p> <p>Kinyomtatódott a dokumentum?</p>	Probléma megoldva.	Ugorjon a(z) 2. lépéshez.
<p>2. lépés</p> <p>a Ellenőrizze, hogy be van-e kapcsolva a nyomtató.</p> <p>b Hárítsa el a kijelzőn megjelenő esetleges hibaüzeneteket.</p> <p>c Nyomtassa ki a dokumentumot.</p> <p>Kinyomtatódott a dokumentum?</p>	Probléma megoldva.	Ugorjon a(z) 3. lépéshez.
<p>3. lépés</p> <p>a Ellenőrizze, hogy a portok működnek-e, és a kábelek megfelelően csatlakoznak-e a számítógéphez és a nyomtatóhoz.</p> <p>További információ a nyomtatóhoz mellékelt beállítási útmutatóban található.</p> <p>b Nyomtassa ki a dokumentumot.</p> <p>Kinyomtatódott a dokumentum?</p>	Probléma megoldva.	Ugorjon a(z) 4. lépéshez.
<p>4. lépés</p> <p>a Kapcsolja ki a nyomtatót, várjon körülbelül 10 másodpercet, majd kapcsolja vissza.</p> <p>b Nyomtassa ki a dokumentumot.</p> <p>Kinyomtatódott a dokumentum?</p>	Probléma megoldva.	Ugorjon a(z) 5. lépéshez.
<p>5. lépés</p> <p>a Távolítsa el, majd telepítse újra a nyomtató-illesztőprogramot.</p> <p>b Nyomtassa ki a dokumentumot.</p> <p>Kinyomtatódott a dokumentum?</p>	Probléma megoldva.	Forduljon az ügyféltámogatáshoz .

A nyomtató nem válaszol

Művelet	Igen	Nem
<p>1. lépés Ellenőrizze, hogy a tápkábel csatlakoztatva van-e a csatlakozóaljzathoz.</p> <p> VIGYÁZAT – SÉRÜLÉSVESZÉLY: A tűzveszély és az áramütés elkerülése érdekében a tápkábelt közvetlenül egy, a készülékhez közeli és könnyen hozzáférhető, megfelelő besorolású és megfelelően földelt csatlakozóaljzatba csatlakoztassa.</p> <p>Válaszol a nyomtató?</p>	Probléma megoldva.	Ugorjon a(z) 2. lépéshez.
<p>2. lépés Ellenőrizze, hogy a konnektor ki van-e kapcsolva kapcsolóval vagy megszakítóval.</p> <p>A konnektor ki van kapcsolva kapcsolóval vagy megszakítóval?</p>	Kapcsolja vissza a kapcsolót vagy élesítse újra a megszakítót.	Ugorjon a(z) 3. lépéshez.
<p>3. lépés Ellenőrizze, hogy be van-e kapcsolva a nyomtató.</p> <p>A nyomtató be van kapcsolva?</p>	Ugorjon a(z) 4. lépéshez.	Kapcsolja be a nyomtatót.
<p>4. lépés Ellenőrizze, hogy a nyomtató nincs-e alvó vagy hibernált üzemmódban.</p> <p>A nyomtató alvó vagy hibernált üzemmódban van?</p>	A nyomtató felébresztéséhez nyomja meg a bekapcsológombot.	Ugorjon a(z) 5. lépéshez.
<p>5. lépés Ellenőrizze, hogy a nyomtatót és a számítógépet csatlakoztató kábelek a megfelelő portokhoz csatlakoznak-e.</p> <p>A kábelek a megfelelő portokba csatlakoznak?</p>	Ugorjon a(z) 6. lépéshez.	Csatlakoztassa a kábeleket a megfelelő portokhoz.
<p>6. lépés Kapcsolja ki a nyomtatót, szerelje be a hardverkiegészítőket, majd kapcsolja be a nyomtatót. További tudnivalók az opció dokumentációjában található.</p> <p>Válaszol a nyomtató?</p>	Probléma megoldva.	Ugorjon a(z) 7. lépéshez.
<p>7. lépés Telepítse a megfelelő nyomtató-illesztőprogramot.</p> <p>Válaszol a nyomtató?</p>	Probléma megoldva.	Ugorjon a(z) 8. lépéshez.
<p>8. lépés Kapcsolja ki a nyomtatót, várjon körülbelül 10 másodpercet, majd kapcsolja vissza.</p> <p>Válaszol a nyomtató?</p>	Probléma megoldva.	Forduljon az ügyfélszolgálat hoz.

A feladat nyomtatása rossz tálcából vagy rossz papírra történik

Művelet	Igen	Nem
<p>1. lépés</p> <p>a Ellenőrizze, hogy megfelelő papírra nyomtat-e. b Nyomtassa ki a dokumentumot.</p> <p>A dokumentum nyomtatása a megfelelő papírra történt?</p>	Ugorjon a(z) 2. lépéshez.	Töltse be a megfelelő papírméretet és -típust.
<p>2. lépés</p> <p>a A papírméretet és papírtípust az operációs rendszertől függően a Nyomtatási beállítások vagy a Nyomtatás párbeszédpanelen adhatja meg. Megj.: A beállítások a nyomtató kezelőpaneljéről is módosíthatók. Lépjen a következő ponthoz: Beállítások > Papír > Tálcakonfiguráció > Papírméret/-típus</p> <p>Nem érintőkijelzős nyomtatómodelleknél a  gomb megnyomásával navigálhat a beállítások között.</p> <p>b Ügyeljen arra, hogy a beállítások megfeleljenek a betöltött papírnak. c Nyomtassa ki a dokumentumot.</p> <p>A dokumentum nyomtatása a megfelelő papírra történt?</p>	Probléma megoldva.	Ugorjon a(z) 3. lépéshez.
<p>3. lépés</p> <p>a Ellenőrizze, hogy a tálcák össze vannak-e kapcsolva. További információkért lásd: "Tálcák összekapcsolása" itt: 30. oldal.</p> <p>b Nyomtassa ki a dokumentumot.</p> <p>A nyomtatás a megfelelő tálcából történt?</p>	Probléma megoldva.	Forduljon az ügyféltámogatáshoz.

A színminőséggel kapcsolatos problémák

A festék sötétségének beállítása

1 Lépjen a következő elemhez a kezelőpanelen:

Beállítások > Nyomtatás > Minőség > Festék sötétsége

Nem érintőkijelzős nyomtatómodelleknél a  gomb megnyomásával navigálhat a beállítások között.

2 Adja meg a beállítást.

3 Alkalmazza a módosításokat.

A kinyomtatott anyagon látható színek módosítása

Nem érintőképernyős nyomtatómodelleknél a  gomb megnyomásával navigálhat a beállítások között.

1 Lépjen a következő elemhez a kezelőpanelen:

Beállítások > Nyomtatás > Minőség > Speciális képalkotás > Színkorrekció

2 Válassza ki a Színkorrekció menü **Manuális > Színkorrekció – tartalom** pontját.

3 Válassza ki a megfelelő színkorrekciós beállítást.

Objektumtípus	Színátalakító táblázatok
RGB kép RGB szöveg RGB grafika	<ul style="list-style-type: none"> • Élénk: világosabb, telítettebb színeket eredményez. Minden beérkező színformátumhoz használható. • sRGB-kijelző: a számítógép-monitoron megjelenített színekhez hasonló kimenetet eredményez. A fekete festék használata fényképek nyomtatására van optimalizálva. • Kijelző – valódi fekete: a számítógép-monitoron megjelenített színekhez hasonló kimenetet eredményez. Ez a beállítás csak fekete festéket használ a semleges szürke minden árnyalatának megjelenítéséhez. • Élénk sRGB: megnövelt színtelítettséget eredményez az sRGB-kijelző színjavításához. A fekete festék használata reklámgrafikák nyomtatására van optimalizálva. • Ki
CMYK kép CMYK szöveg CMYK grafika	<ul style="list-style-type: none"> • USA CMYK: az SWOP-színskála megközelítésére alkalmaz színjavítást. • Európai CMYK: az EuroScale-színskála megközelítésére alkalmaz színjavítást. • Élénk CMYK: megnöveli az USA CMYK színjavító beállítás színtelítettségét. • Ki

GYIK a színes nyomtatásról

Mit jelent az „alapszín” (RGB)?

Az alapszín az egyes színeket a létrehozásukhoz szükséges piros, zöld és kék szín mennyiségének megadásával határozza meg. A piros (red), a zöld (green) és a kék (blue) színt többféle mennyiségben lehet adagolni, ami így széles, a természetben megfigyelhető színekből álló színskálát eredményez. A számítógép-képernyők, a lapolvasók és a digitális fényképezőgépek ezzel a módszerrel jelenítik meg a színeket.

Mit jelent a „kevert szín” (CMYK)?

A kevert szín az egyes színeket a létrehozásukhoz szükséges ciánkék, bíbor, sárga és fekete szín mennyiségének megadásával határozza meg. A ciánkék (cyan), a bíbor (magenta), a sárga (yellow) és a fekete (black) tintát vagy festéket többféle mennyiségben lehet kinyomtatni, ami így széles, a természetben megfigyelhető színekből álló színskálát eredményez. A nyomdagépek, tintasugaras nyomtatók és színes lézernyomtatók így keverik ki a színeket.

Hogyan adja meg a rendszer a nyomtatni kívánt dokumentum színeit?

A szoftverek a dokumentumok színét RGB- vagy CMYK-színskálák használatával adják meg és módosítják. További információt a szoftverhez tartozó súgótémakörökben olvashat.

Honnan ismeri fel a nyomtató, hogy milyen színt kell kinyomtatnia?

Egy dokumentum nyomtatásakor a nyomtató megkapja az egyes objektumok típus- és színadatainak leírását, és az adatok a színátalakító táblázatokba kerülnek. A színeket a kívánt szín létrehozásához szükséges mennyiségű ciánkék, bíbor, sárga és fekete festékre „váltják át”. Az objektumadatok a színátalakító táblázatok alkalmazásának módját határozzák meg. Például lehetséges, hogy a szövegekhez egyféle színátalakító táblázatot használjon, a fényképek nyomtatásához pedig egy másikat.

Mit jelent a kézi színjavítás?

Ha a kézi színjavítás funkció be van kapcsolva, a nyomtató a felhasználó által kiválasztott színátalakító táblázatot használja az objektumok feldolgozása során. A Kézi színjavítás beállításainak értéke a nyomtatandó objektum típusától (szöveg, grafika, kép) függ. Attól is függ, hogy az objektum színei hogyan vannak megadva a szoftverben (RGB- vagy CMYK-színkombináció). Más színátalakító táblázat kézi alkalmazásához lásd: [“A kinyomtatott anyagon látható színek módosítása” itt: 159. oldal.](#)

Ha a szoftver a színeket nem RGB- vagy CMYK-színkombinációként határozza meg, a kézi színjavításnak nincs értelme. Akkor sem hatékony megoldás, ha a színbeállítást a szoftveralkalmazás vagy a számítógép operációs rendszere vezérli. A legtöbb helyzetben, ha a színekorrekciót automatikusra állítja, a dokumentumoknál előáll a kívánt szín.

Hogyan lehet egy adott színt (pl. egy vállalati emblémát) harmonizálni?

A nyomtató Minőség menüjében kilenc színmintakészlet található. Ezek a készletek a beágyazott webkiszolgáló Színminták oldaláról is elérhetők. Bármelyik színmintakészletet választja is ki, a nyomtató színes mezők szízeit tartalmazó oldalak nyomtatásába kezd. A kiválasztott színtáblázattól függően az egyes mezőkben CMYK- vagy RGB-színkombinációk találhatóak. Az egyes mezőkben látható szín a mezőn feltüntetett CMYK- vagy RGB-színek kombinációjának a kiválasztott színátalakító táblázaton való áthaladásával jön létre.



A színmintakészletek megvizsgálásával meghatározhatja, hogy melyik mező színe hasonlít leginkább a kívánt színre. A mezőn feltüntetett színkombináció az objektum színének módosítására használható a szoftverben. További információt a szoftverhez tartozó súgótemakörökben olvashat. Az adott objektum kiválasztott színátalakító táblázatának alkalmazásához kézi színjavításra lehet szükség.

Egy adott színeltéréssel kapcsolatos probléma megoldásához szükséges színmintakészlet kiválasztása az alábbiaktól függ:

- A Színekorrekció aktuális beállítása (Automatikus, Kikapcsolva, Kézi)
- A nyomtatandó objektum típusa (szöveg, grafika, kép)
- Az objektum színei hogyan vannak megadva a szoftverben (RGB- vagy CMYK-színekként-e)

Ha a szoftver a színeket nem RGB- vagy CMYK-színekként határozza meg, akkor a Színminták oldalak használatának nincs értelme. Ezenfelül előfordulhat, hogy az RGB- vagy a CMYK-színeknek a szoftverben megadott kombinációját egyes szoftverek állítják be a színkezelőn keresztül. Ezekben az esetekben a kinyomtatott szín nem feltétlenül egyezik meg tökéletesen a Színminták oldalakon láthatóval.

A nyomat színesnek látszik

Művelet	Igen	Nem
<p>1. lépés Végezze el a színbeállítást.</p> <p>a Lépjen a következő elemhez a kezelőpanelen: Beállítások > Nyomtatás > Minőség > Speciális képalkotás > Színbeállítás</p> <p>Nem érintőkijelzős nyomtatómodelleknél a  gomb megnyomásával navigálhat a beállítások között.</p> <p>b Nyomtassa ki a dokumentumot.</p> <p>Még mindig elszíneződöttnek látszik a nyomat?</p>	Ugorjon a(z) 2. lépéshez.	Probléma megoldva.
<p>2. lépés a Lépjen a következő elemhez a kezelőpanelen: Beállítások > Nyomtatás > Minőség > Speciális képalkotás > Színegyensúly</p> <p>Nem érintőkijelzős nyomtatómodelleknél a  gomb megnyomásával navigálhat a beállítások között.</p> <p>b Adja meg a beállításokat. c Nyomtassa ki a dokumentumot.</p> <p>Még mindig elszíneződöttnek látszik a nyomat?</p>	Kapcsolatfelvétel ügyféltámogatás .	Probléma megoldva.

Kapcsolatba lépés az ügyfélszolgálattal

Mielőtt felvenné a kapcsolatot az ügyfélszolgálattal, gyűjtse össze a következő információkat:

- A probléma
- A hibaüzenet
- A nyomtató típusa és sorozatszám

Látogasson el a következő címre: <http://support.lexmark.com> címre e-mailes vagy chat alapú támogatásért, illetve a kézikönyvek, dokumentációk, illesztőprogramok és más letöltések eléréséért.

Telefonos műszaki támogatás is elérhető. Az Egyesült Államokban vagy Kanadában hívja az 1-800-539-6275 számot. Más ország vagy régió esetén: <http://support.lexmark.com>.

Fejlesztés és áthelyezés

Hardver

Rendelkezésre álló belső kiegészítők

- Flash memória
- Betűtípuskártyák
- Firmware-kártyák
 - Űrlapok és vonalkód
 - PRESCRIBE
- Nyomtató-merevlemez

Megj.: Néhány beállítást csak bizonyos nyomtatómodellek támogatnak. További információért fáradjon el oda, ahol a nyomtatót vásárolta.

Hozzáférés a vezérlőkártyához

 **VIGYÁZAT – ÁRAMÜTÉS VESZÉLYE:** Ha a vezérlőkártyával dolgozik, illetve külön megvásárolható hardvert vagy memóriaeszközöket helyez a nyomtatóba a beállítást követően, akkor az áramütés kockázatának elkerülése érdekében kapcsolja ki a nyomtatót, és húzza ki a tápkábelt a konnektorból. Ha bármilyen más eszköz is csatlakozik a nyomtatóhoz, akkor azt is kapcsolja ki, és húzza ki a nyomtatóval összekötő kábelt.

- 1 Kapcsolja ki a nyomtatót.
- 2 Húzza ki a tápkábelt a konnektorból, majd a nyomtatóból.
- 3 Egy laposfejű csavarhúzó segítségével távolítsa el a vezérlőkártya fedelét.

Figyelem – sérülésveszély: A vezérlőkártyán található elektronikus alkatrészekben könnyen kárt tehet a statikus elektromosság. Érintse meg a nyomtató valamelyik fém alkatrészét, mielőtt a vezérlőkártya elektronikus alkatrészeihez vagy csatlakozóihoz nyúlna.

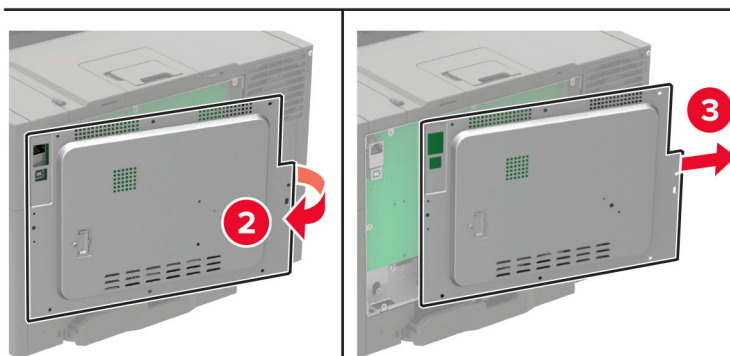
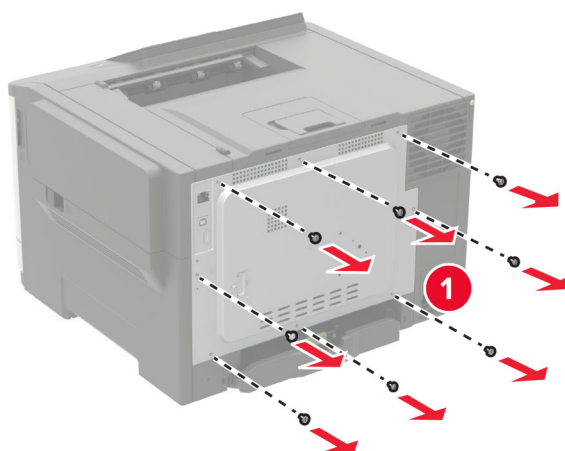

4 Szerelje fel a borítást.

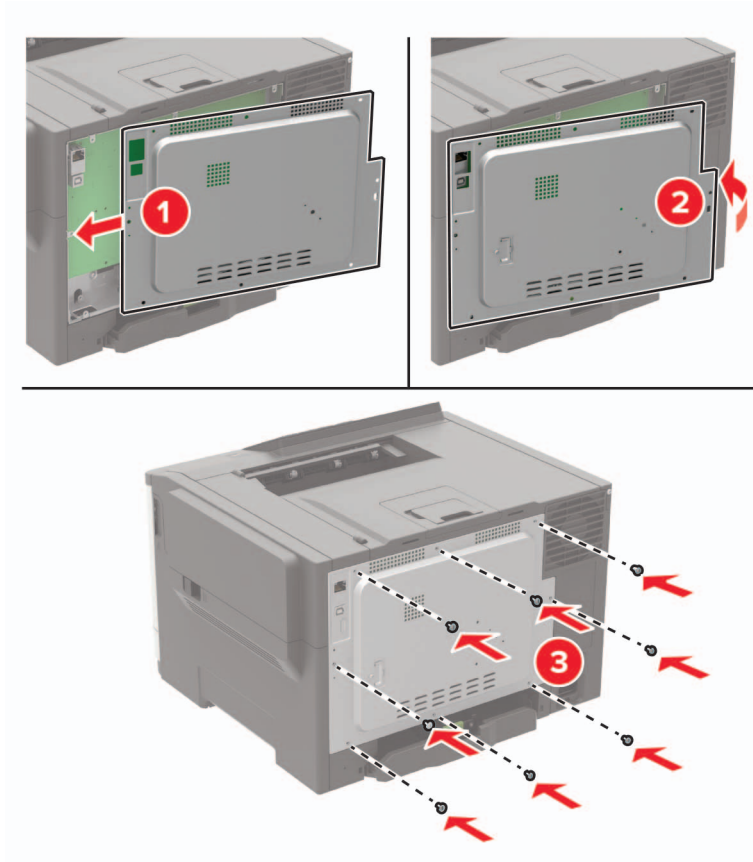

5 Csatlakoztassa a tápkábelt a nyomtatóhoz, majd ezután a konnektorhoz.

⚠ VIGYÁZAT – SÉRÜLÉSVESZÉLY: A tűzveszély és az áramütés elkerülése érdekében a tápkábelt közvetlenül egy, a készülékhez közeli és könnyen hozzáférhető, megfelelő besorolású és megfelelően földelt konnektorba csatlakoztassa.

6 Kapcsolja be a nyomtatót.

Nyomtató merevlemezének beszerelése

⚠ VIGYÁZAT – ÁRAMÜTÉS VESZÉLYE: Ha a vezérlőkártyával dolgozik, illetve külön megvásárolható hardvert vagy memóriaeszközöket helyez a nyomtatóba a beállítást követően, akkor az áramütés kockázatának elkerülése érdekében kapcsolja ki a nyomtatót, és húzza ki a tápkábelt a konnektorból. Ha bármilyen más eszköz is csatlakozik a nyomtatóhoz, akkor azt is kapcsolja ki, és húzza ki a nyomtatóval összekötő kábelt.

- 1 Kapcsolja ki a nyomtatót.
- 2 Húzza ki a tápkábelt a konnektorból, majd a nyomtatóból.
- 3 Egy laposfejű csavarhúzó segítségével távolítsa el a vezérlőkártya borítását.

Figyelem – sérülésveszély: A vezérlőkártyán található elektronikus alkatrészekben könnyen kárt tehet a statikus elektromosság. Érintse meg a nyomtató valamelyik fém alkatrészét, mielőtt a vezérlőkártya alkatrészeihez vagy csatlakozóihoz nyúlna.

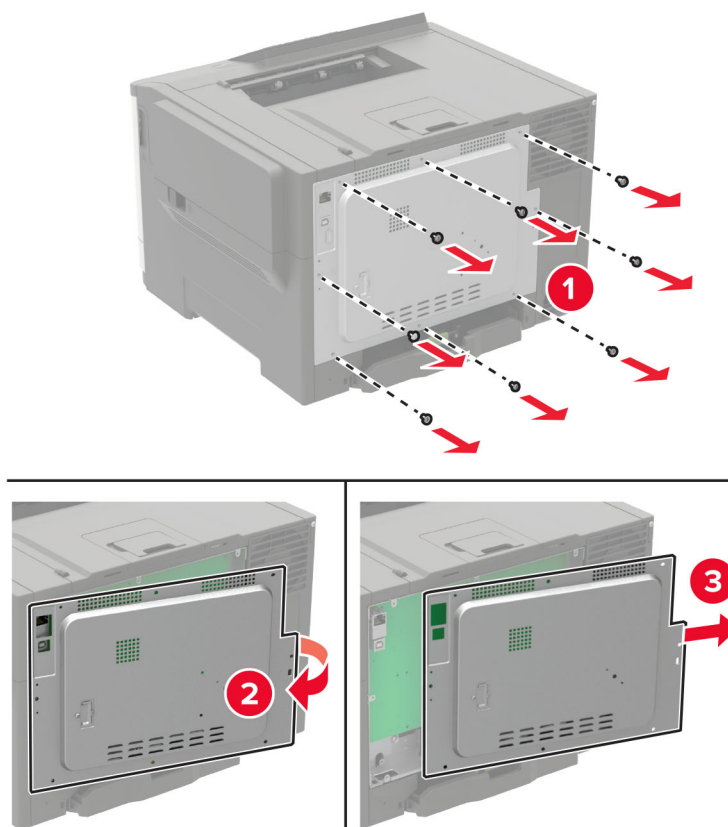

4 Egy laposfejű csavarhúzó segítségével távolítsa el a merevlemez portjának borítását a vezérlőkártya borításáról.

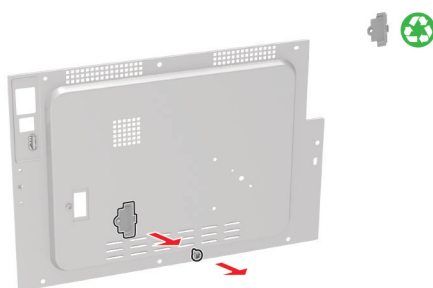

5 Csomagolja ki, majd szerelje össze a merevlemez.

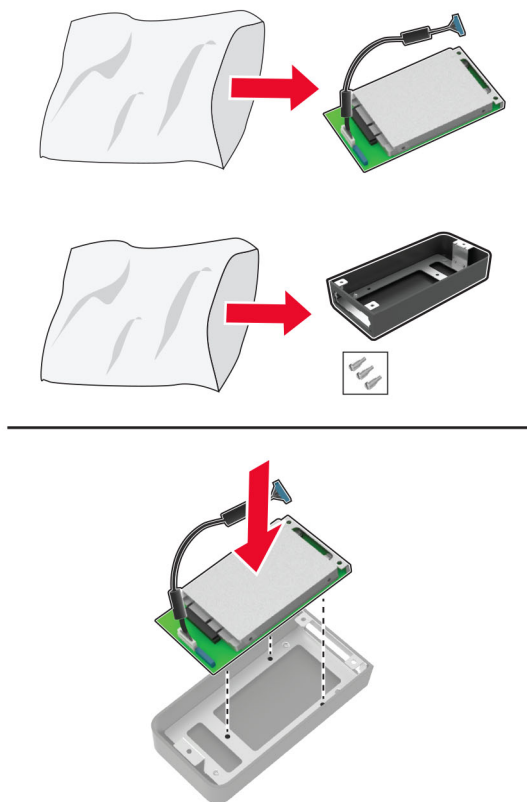

6 Rögzítse a merevlemez a vezérlőkártya borításához.

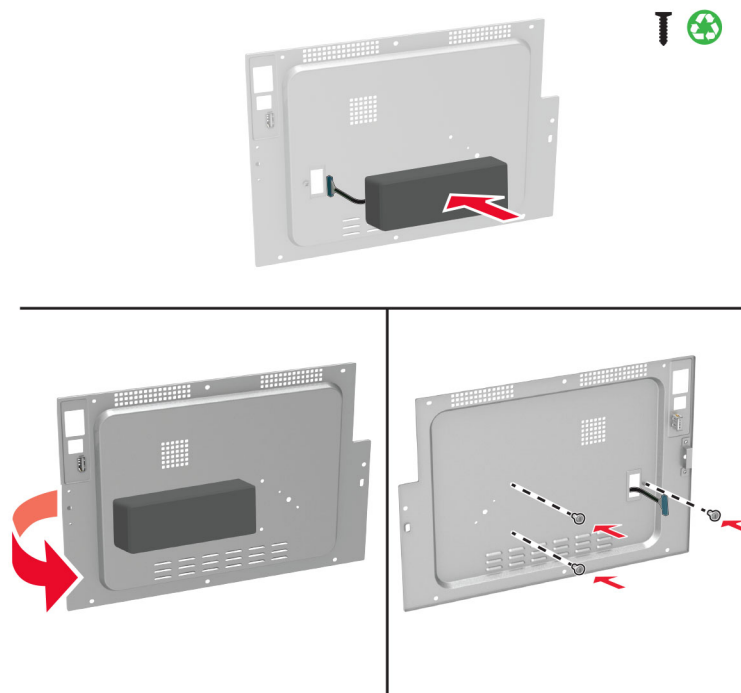

7 Csatlakoztassa a merevlemez csatlakozókábelét a vezérlőkártyához, majd rögzítse a borítást.

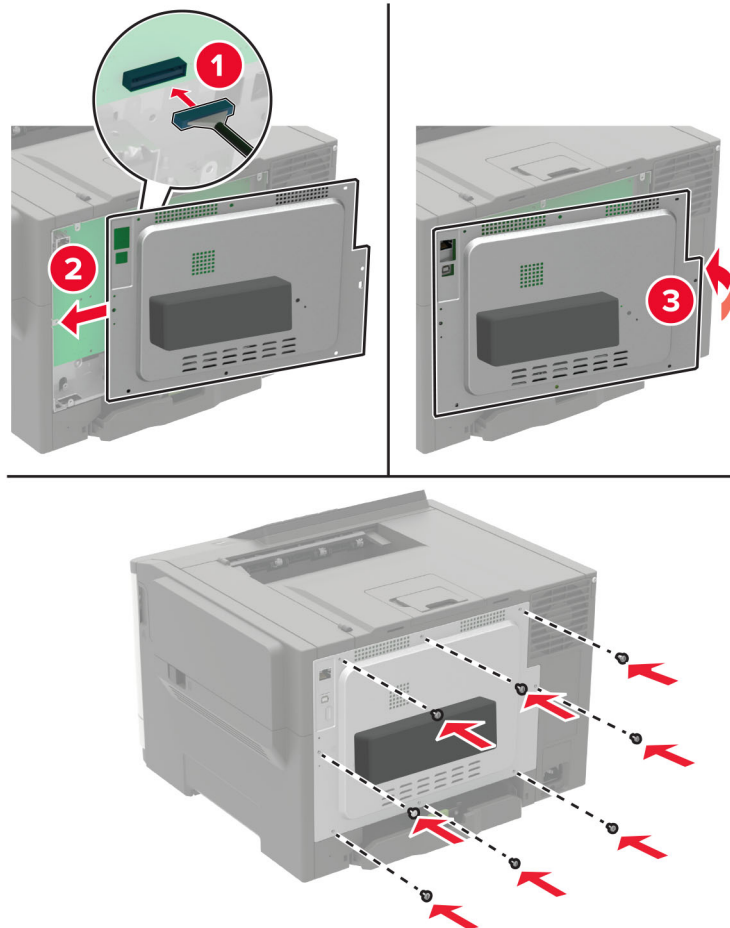

8 Csatlakoztassa a tápkábelt a nyomtatóhoz, majd ezután a konnektorhoz.

⚠ VIGYÁZAT – SÉRÜLÉSVESZÉLY: A tűzveszély és az áramütés elkerülése érdekében a tápkábelt közvetlenül egy, a készülékhez közeli és könnyen hozzáférhető, megfelelő besorolású és megfelelően földelt konnektorba csatlakoztassa.

9 Kapcsolja be a nyomtatót.

Külön megvásárolható tálcák beszerelése

Megj.: A nyomtatómodelltől függően felszerelheti nyomtatóját egy 650 lapos dupla tálcával, vagy egy 650 lapos dupla tálcával és egy 550 lapos tálcával is.

⚠ VIGYÁZAT – ÁRAMÜTÉS VESZÉLYE: Ha a vezérlőkártyával dolgozik, illetve külön megvásárolható hardvert vagy memóriaeszközöket helyez a nyomtatóba a beállítást követően, akkor az áramütés kockázatának elkerülése érdekében kapcsolja ki a nyomtatót, és húzza ki a tápkábelt a konnektorból. Ha bármilyen más eszköz is csatlakozik a nyomtatóhoz, akkor azt is kapcsolja ki, és húzza ki a nyomtatóval összekötő kábelt.

1 Kapcsolja ki a nyomtatót.

2 Húzza ki a tápkábelt a konnektorból, majd a nyomtatóból.

- 3 Csomagolja ki a külön megvásárolható tálcát, majd távolítsa el róla az összes csomagolóanyagot.
- 4 Igazítsa egymáshoz a nyomtatót és a külön megvásárolható tálcát, majd eressze le a nyomtatót a helyére.

⚠ VIGYÁZAT – SÉRÜLÉSVESZÉLY: Ha a nyomtató tömege több mint 20 kg (44 font), a biztonságos megemeléséhez legalább két ember szükséges.



Megj.: Ha mindkét külön megvásárolható tálcát telepíti, helyezze az 550 lapos tálcát a 650 lapos dupla tálca alá.

- 5 Csatlakoztassa a tápkábelt a nyomtatóhoz, majd ezután a konnektorhoz.

⚠ VIGYÁZAT – SÉRÜLÉSVESZÉLY: A tűzveszély és az áramütés elkerülése érdekében a tápkábelt közvetlenül egy, a készülékhez közeli, könnyen hozzáférhető, megfelelő besorolású és megfelelően földelt konnektorba csatlakoztassa.

- 6 Kapcsolja be a nyomtatót.

Adja hozzá a tálcát a nyomtató-illesztőprogramban, hogy az elérhető legyen a nyomtatási feladatokhoz. További információkért lásd: [“Választható lehetőségek hozzáadása a nyomtató-illesztőprogramban” itt: 169. oldal.](#)

Szoftver

A nyomtatószoftver telepítése

- 1 Szerezze be a szoftvertelepítő csomag egy példányát.
 - A nyomtatóhoz kapott szoftvereket tartalmazó CD lemezről.
 - Látogasson el a <http://support.lexmark.com> címre, majd válassza ki nyomtatóját és operációs rendszerét.

- 2 Indítsa el a telepítőt, és kövesse a képernyőn megjelenő utasításokat.
- 3 Macintosh rendszeren adja hozzá a nyomtatót.

Megj.: Nézze meg a nyomtató IP-címét a Hálózat/Portok menü TCP/IP részében.

Választható lehetőségek hozzáadása a nyomtató-illesztőprogramban

Útmutatás Windows-felhasználók számára

- 1 Nyissa meg a nyomtatók mappáját.
- 2 Válassza ki a frissíteni kívánt nyomtatót, majd tegye az alábbiak egyikét:
 - Windows 7 vagy újabb rendszeren válassza a **Nyomtató tulajdonságai** elemet.
 - Korábbi verziójú rendszeren válassza a **Tulajdonságok** elemet.
- 3 Lépjen a Konfiguráció lapra, majd válassza a **Frissítés most - Nyomtató megkérdezése** elemet.
- 4 Alkalmazza a módosításokat.

Macintosh-felhasználók számára

- 1 Az Apple menüben a System Preferences (Rendszerbeállítások) lehetőségnél lépjen a nyomtatóhoz, majd válassza az **Options & Supplies** (Kiegészítők és kellékanyagok) lehetőséget.
- 2 Lépjen a hardverkiegészítők listájára, majd adja hozzá a telepített hardverkiegészítőket.
- 3 Alkalmazza a módosításokat.

Firmware

Konfigurációs fájl exportálása vagy importálása

Lehetőség van a nyomtató konfigurációs beállításainak exportálására egy szöveges fájlba, majd a fájl importálására a beállítások másik nyomtatóra történő alkalmazásához.

- 1 Nyisson meg egy webböngészőt, és írja be a nyomtató IP-címét a címmezőbe.

Megjegyzések:

- Tekintse meg a nyomtató IP-címét a nyomtató főképernyőjén. Az IP-cím számok négyelemű, pontokkal elválasztott halmaz, például 123.123.123.123.
- Ha proxykiszolgálót használ, átmenetileg tiltsa le azt a weboldal megfelelő betöltése érdekében.

- 2 A konfigurációs fájl importálása és exportálása egy vagy több alkalmazás esetén.

Egy alkalmazás esetén

- a Kattintson a beágyazott webkiszolgálóban alkalmazásban az **Apps** > lehetőségre a > **konfigurálni** kívánt alkalmazás kiválasztásához.
- b Kattintson az **Exportálás** vagy **Importálás** lehetőségre.

Több alkalmazás esetén

- a Kattintson a beágyazott webkiszolgálóban alkalmazásban a **Konfiguráció exportálás** vagy a **Konfiguráció importálása** elemre.
- b Kövesse a képernyőn megjelenő utasításokat.

Firmware frissítése

Bizonyos alkalmazások esetében a készülék minimális firmware-szintjére van szükség a helyes működéshez.

Ha további tájékoztatást szeretne kapni a készülék firmware-ének frissítésével kapcsolatban, forduljon a Dell képviselőjéhez.

- 1 A beágyazott webkiszolgálón belül kattintson a **Beállítások > Eszköz > Firmware frissítése.** elemre.
- 2 Tallózással keresse ki a megfelelő flash-fájlt.
- 3 Alkalmazza a módosításokat.

Megjegyzések

Termékismertető

A termék neve:

Lexmark C2240, Lexmark C2325dw, Lexmark C2425dw, Lexmark C2535dw, Lexmark CS421dn, Lexmark CS521dn, Lexmark CS622de nyomtató

Gép típusa:

5029

Modell(ek):

038, 230, 238, 430, 438, 636, 696

Kiadási megjegyzés

2024. július

A következő bekezdés nem vonatkozik azokra az országokra, ahol ütközne a helyi törvényekkel: A LEXMARK INTERNATIONAL, INC. ERRE A DOKUMENTUMRA NEM VÁLLAL SEMMILYEN – SEM KIFEJEZETT, SEM JÁRULÉKOS – GARANCIÁT, BELEÉRTVE TÖBBEK KÖZÖTT AZ ÉRTÉKESÍTHETŐSÉGRE VAGY EGY ADOTT CÉLRA VALÓ FELHASZNÁLÁSRA VONATKOZÓ JÁRULÉKOS GARANCIÁKAT IS. Egyes államok bizonyos tranzakciók esetén nem teszik lehetővé a kifejezett vagy a járulékos garanciákról való lemondást, így lehet, hogy önre ez a bekezdés nem vonatkozik.

Előfordulhat, hogy a dokumentum technikai pontatlanságokat és gépelési hibákat tartalmaz. A dokumentum tartalmát folyamatosan módosítjuk; ezek a változtatások a későbbi kiadásokban fognak megjelenni. A leírt termékek vagy programok bármikor megváltozhatnak vagy továbbfejlesztett verziójuk jelenhet meg.

A kiadványban a termékekre, programokra vagy szolgáltatásokra való hivatkozások nem jelentik azt, hogy a gyártó azokat minden olyan országban elérhetővé kívánja tenni, ahol üzleti tevékenységet folytat. A termékekre, programokra vagy szolgáltatásokra való hivatkozás nem jelenti azt, hogy csak az a termék, program vagy szolgáltatás használható. Használható helyettük bármilyen, működésében egyenértékű termék, program vagy szolgáltatás, amely nem sért létező szellemi tulajdonjogot. Azon termékek, programok vagy szolgáltatások működésének kiértékelése és ellenőrzése, amelyeket nem a gyártó ajánlott, a felhasználó feladata.

A Lexmark terméktámogatáshoz látogasson el a következő címre: <http://support.lexmark.com>.

A Lexmark termékhasználatot érintő adatvédelmi szabályzatát a következő oldalon olvashatja el: www.lexmark.com/privacy.

Információ a kellékanyagokkal és a letöltésekkel kapcsolatban: www.lexmark.com.

© 2018 Lexmark International, Inc.

Minden jog fenntartva.

Védjegyek

A Lexmark és a Lexmark logó a Lexmark International, Inc. védjegye vagy bejegyzett védjegye az Egyesült Államokban és/vagy más országokban.

A Google Cloud Print, a Google Chrome, az Android és a Google Play a Google LLC védjegye.

Macintosh, App Store, Safari, and AirPrint are trademarks of Apple Inc., registered in the U.S. and other countries. Use of the Works with Apple badge means that an accessory has been designed to work specifically with the technology identified in the badge and has been certified by the developer to meet Apple performance standards.

A Mopria®, a Mopria® logó és a Mopria® Alliance logó a Mopria Alliance, Inc. bejegyzett védjegye és szolgáltatásvédjegye az Egyesült Államokban és más országokban. A jogosulatlan felhasználás szigorúan tilos.

A PCL® a Hewlett-Packard Company bejegyzett védjegye. A PCL jelölést a Hewlett-Packard Company a nyomtatóiban használt nyomtatóparancsok (nyelv) és funkciók megjelölésére használja. A tervek szerint ez a nyomtató kompatibilis a PCL nyelvvel. Ez azt jelenti, hogy a nyomtató felismeri a különböző alkalmazásokban használt PCL parancsokat, és a nyomtató képes emulálni a parancsoknak megfelelő funkciókat.

A PostScript az Adobe Systems Incorporated bejegyzett védjegye az Egyesült Államokban és/vagy más országokban.

A Wi-Fi Direct a Wi-Fi Alliance® bejegyzett védjegye.

A többi védjegy a megfelelő tulajdonosok védjegye.

Licencnyilatkozat

A termékhez kapcsolódó összes licencnyilatkozat megtekinthető a CD-ről:\NOTICES (nyilatkozatok) könyvtár a telepítő szoftver CD-n.

Zajkibocsátási szintek

A következő méréseket végeztük el az ISO 7779 előírással kapcsolatban, és azokat az ISO 9296 szerint tettük közzé.

Megj.: Egyes üzemmódok nem vonatkoznak az Ön által vásárolt termékre.

Átlagos hangnyomás 1 m távolságban (dBA)	
Nyomtatás	50
Kész	16

Az értékek megváltozhatnak. Az aktuális értékeket lásd a www.lexmark.com webhelyen.

Az elektromos és elektronikus termékekből keletkező hulladékokra vonatkozó (WEEE) direktíva

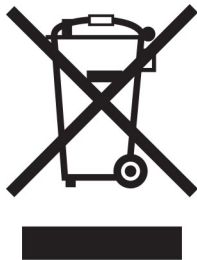



A WEEE logó az Európai Unió országaiban az elektronikai készülékek újrafelhasználására bevezetett programokat és eljárásokat jelöl. Vásárlóinkat bátorítjuk készülékeink újrafelhasználására.

Ha az újrahasznosítási opciókkal kapcsolatban további kérdései lennének, keresse fel a Lexmark webhelyét a www.lexmark.com címen, ahol megtalálható a helyi képviselők telefonszáma.

Environmental labeling for packaging

Per Commission Regulation Decision 97/129/EC Legislative Decree 152/2006, the product packaging may contain one or more of the following symbols.

	This symbol indicates that the packaging may contain corrugated fiberboard.
	This symbol indicates that the packaging may contain non-corrugated fiberboard.
	This symbol indicates that the packaging may contain paper.

For more information, go to www.lexmark.com/recycle, and then choose your country or region. Information on available packaging recycling programs is included with the information on product recycling.

A termék kidobása

A nyomtatót és kellékanyagokat ne dobja a háztartási hulladékba. Az elhelyezéssel és újrahasznosítással kapcsolatban forduljon a helyi hatóságokhoz.

Újratölthető lítium-ion elem

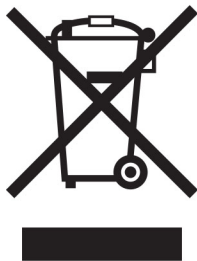

Ez a termék újratölthető lítium-ion gombelemet tartalmazhat, amelyet csak képzett szakember távolíthat el. Az áthúzott kerekese kuka szimbólum azt jelenti, hogy a termék nem helyezhető el nem szelektív hulladékgyűjtőkben, hanem külön begyűjtőhelyekre kell eljuttatni újrafeldolgozás és újrahasznosítás céljából. Az elem eltávolításakor ne dobja azt a háztartási hulladékgyűjtőbe. A helyi közösségben működhetnek erre szolgáló külön rendszerek, például az újrahasznosítható elemek gyűjtésére kialakított helyszín. A hulladékelemek külön történő gyűjtésével gondoskodhatunk a hulladék megfelelő kezeléséről, ideértve az újrafelhasználást és az újrahasznosítást, és megelőzhetjük az emberi egészségre és a környezetre esetlegesen gyakorolt káros hatásokat. Kérjük, járjon el felelősséggel az elemek ártalmatlanításakor.

(EU) 2023/1542 rendelet

A készülék újratölthető lítium gombelemet tartalmazhat. Ez az akkumulátor megfelel az (EU) 2023/1542 rendeletnek. A megfelelőséget a CE felirat jelzi:



Ez a termék a következő gombelemek egyikét tartalmazhatja:

- Akkumulátorazonosító: Seiko modellszám: MS621FE
Gyártó: Seiko Instruments Inc.
Gyártó címe: 8, Nakase 1-chome, Mihama-ku, Chiba-shi, Chiba 261-8507, Japán
- Akkumulátor azonosítás: Panasonic modellszám ML621
Gyártó: Panasonic Energy Co., Ltd.
Gyártó címe: 1-1 Matsushita-cho, Moriguchi City, Osaka 570-8511, Japán
- Akkumulátor azonosító: FDK modellszám ML621
Gyártó: FDK Corporation
Gyártó címe: Shibaura Crystal Shinagawa, 1-6-41 Konan, Minato-ku, Tokió 108-8212, Japán

A Lexmark festékkazetták visszajuttatása újbóli felhasználásra vagy újrahasznosításra

A Lexmark Kellékvisszagyűjtési Program lehetővé teszi a festékkazetták ingyenes visszaküldését ismételt használat vagy újrahasznosítás céljából. A Lexmarkhoz visszajuttatott üres festékkazetták 100%-át ismételten

felhasználjuk vagy újrahasznosítjuk. A festékkazetták visszajuttatásához használt dobozokat is újrahasznosítjuk.

A Lexmark festékkazetták ismételt felhasználásához vagy újrahasznosításához tegye a következőket:

- 1 Keresse fel a www.lexmark.com/recycle weboldalt.
- 2 Válassza ki az országot vagy a régiót.
- 3 Válassza ki a **Lexmark Kellékviszagyűjtési Program** lehetőséget.
- 4 Kövesse a kijelzón megjelenő utasításokat.

Statikus érzékenységgel kapcsolatos figyelmeztetés



Ez a jel statikus elektromosságra érzékeny alkatrészeket jelöl. Az ezen szimbólumokkal jelölt területek megérintése előtt mindig érintsen meg egy, a szimbólumtól távol lévő fém felületet.

Az elektrosztatikus kisülés miatti sérülés megelőzése érdekében a karbantartási feladatok (például: papírelakadás megszüntetése vagy kellékanyagok cseréje) végzésekor a nyomtató kinyitása vagy belső területeinek megérintése előtt érintse meg a nyomtató bármely külső fém keretét még akkor is, ha erre külön szimbólum nem hívja fel a figyelmet.

ENERGY STAR

Azok a Lexmark termékek, amelyeken vagy amelyek kezdőképernyőjén szerepel az ENERGY STAR® embléma, igazoltan megfelelnek az Amerikai Környezetvédelmi Hivatal (Environmental Protection Agency, EPA) ENERGY STAR követelményeinek a Lexmark által történő szállítás időpontjában.



Hőmérsékletadatok

Üzemi hőmérséklet és relatív páratartalom	10–32,2 °C (50–90 °F) és 15–80% RH
Nyomtató/tonerkazetta/képalkotó egység hosszútávú tárolása ¹	15,3–32,2 °C (60–90 °F) és 8–80% RH Nedves izzó max. hőmérséklete: 22,8 °C (73 °F) Nem kondenzáló környezet

¹ A kellékanyagok szavatossági ideje kb. 2 év. Ez normál irodai környezetben, 22 °C (72 °F) és 45%-os páratartalom mellett érvényes.

² A nedves léghőmérséklet meghatározása a levegő hőmérséklete és relatív páratartalma alapján történik.

Nyomató/tonerkazetta/képképző egység rövidtávú szállítása	-40–43,3 °C (-40–110 °F)
¹ A kellékanyagok szavatossági ideje kb. 2 év. Ez normál irodai környezetben, 22 °C (72 °F) és 45%-os páratartalom mellett érvényes. ² A nedves léghőmérséklet meghatározása a levegő hőmérséklete és relatív páratartalma alapján történik.	

Megjegyzés a lézerrel kapcsolatban

A készülék az Egyesült Államokban megfelel a Class I (1) besorolású lézertermékekre vonatkozó DHHS 21 CFR előírás I fejezete J alfejezetének, máshol pedig IEC 60825-1 előírás követelményeinek megfelelő Class I besorolású lézerterméknek számít. 2014.

Megállapítást nyert, hogy a Class I lézerek veszélytelenek. A nyomtató belsejében található egy 15 mW névleges teljesítményű alumínium-gallium-indium-foszfid (AlGaInP) (AlGaAs), Class IIIb (3b) lézer is, amely a 650-670 nanométeres tartományban működik, továbbá egy nem szervizelhető nyomtatófej-szerkezet zárja magába. A lézerrendszer és a nyomtató úgy lett megtervezve, hogy senki se kerüljön kapcsolatba Class I feletti lézersugárással a normál működés, felhasználói karbantartás vagy előírt javítások során.

Tápfelvétel

A termék áramfogyasztása

A következő táblázat a készülék áramfogyasztási adatait tartalmazza.

Megj.: Egyes üzemmódok nem vonatkoznak az Ön által vásárolt termékre.

Mód	Leírás	Teljesítményfelvétel (W)
Nyomatás	A készülék elektronikus formátumú eredetiről nyomtat.	Egyoldalas: 400 (C2325, C2425, CS421); 530 (CS521); 570 (C2240, CS622) Kétoldalas: 275 (C2325); 280 (C2425, CS421); 360 (CS521); 380 (C2240, CS622)
Másolás	A készülék papíron lévő eredetiről nyomtat.	N/A
Beolvasás	A készülék papírról olvas be.	N/A
Kész	A készülék nyomtatásra vár.	20,5 (C2325); 22 (C2425, CS421); 22,5 (C2240, CS622); 22 (C2535, CS521)
Alvó üzemmód	A készülék magas szintű energiatakarékos módban van.	1,3 (CS521); 1,4 (C2325, C2435, CS421); 1,5 (C2240, CS622)
Hibernált mód	A készülék alacsony szintű energiatakarékos módban van.	0,2
Ki	A készülék be van dugva a konnektorba, de ki van kapcsolva.	0,2

A táblázatban szereplő energiafelhasználási szintek átlagértékek. A pillanatnyi teljesítményfelvétel lényegesen meghaladhatja az átlagot.

Az értékek megváltozhatnak. Az aktuális értékeket lásd a www.lexmark.com webhelyen.

Alvó üzemmód

A termék energiatakarékos módban is tud működni, amelynek neve *alvó üzemmód*. Az alvó üzemmódban a készülék csökkenti a teljesítményfelvételt a hosszabb inaktív időszakokban. Ha a készüléket az *alvó üzemmód időhatárát* meghaladó ideig nem használják, a készülék automatikusan alvó üzemmódba vált.

Az alvó üzemmód alapértelmezett gyári időhatára ennél a termékénél (perc):	15
--	----

Az alvó üzemmód időhatára 1 és 120 perc között módosítható a beállítási menük használatával. Ha a nyomtatási sebesség percenként legfeljebb 30 oldal, az időtúllépést maximum 60 percre állíthatja be. Ha alacsony értékre állítja az alvó üzemmód időhatárát, kisebb lesz az energiafelhasználás, nagyobb lehet viszont a termék válaszüzeje. Ha magas értékre állítja az alvó üzemmód időhatárát, megmarad a rövid reakcióidő, viszont a készülék több energiát fog felhasználni.

Hibernálás üzemmód

A termék ultraalacsony energiafelhasználású módban is tud működni, amelynek neve *Hibernált mód*. Hibernált üzemmódban történő működéskor minden más rendszer és eszköz tápellátása biztonságosan ki van kapcsolva.

Hibernált módba az alábbi módszerek valamelyikével lehet belépni:

- A Hibernálási idő beállításával
- A Teljesítmény-üzemmódok ütemezése funkció használatával

Gyári alapértelmezett Hibernálási idő erre a termékre vonatkozóan minden országban vagy régióban	3 nap
--	-------

Az az időmennyiség, amely meghatározza, hogy a nyomtató egy feladat kinyomtatása után mennyi idő múlva váltson át hibernált üzemmódra, egy óra és egy hónap közötti értékre állítható be.

Kikapcsolva

Ha a készülék rendelkezik olyan kikapcsolt üzemmóddal, amelyben vesz fel némi áramot, akkor ha teljesen meg szeretné akadályozni az áramfelvételt, húzza ki a készüléket a konnektorból.

Teljes energiafelhasználás

Esetenként hasznos lehet megbecsülni a készülék teljes energiafelhasználását. Mivel az energiafelhasználást wattban adják meg, a teljes energiafelhasználás kiszámításához a fogyasztást meg kell szorozni azzal az idővel, amit a készülék az egyes üzemmódokban eltölt. A készülék teljes energiafelhasználását az egyes üzemmódokban kiszámított energiafelhasználás összege adja meg.

A vezeték nélküli termékekre vonatkozó szabályok

Ez a rész olyan szabályokat tartalmaz, amelyek csak a vezeték nélküli modellekre vonatkoznak.

Ha nem tudja biztosan, hogy készüléke vezeték nélküli modell-e, látogasson el a következő webhelyre: <http://support.lexmark.com>.

Megjegyzés a moduláris összetevőkről

A vezeték nélküli modellek a következő moduláris alkatrészeket tartalmazzák:

Lexmark hatósági típus-/modellmegjelölés LEX-M07-001; FCC ID:IYLLEXM07001; IC:2376A-LEXM07001
Lexmark hatósági típus-/modellmegjelölés LEX-M08-001; FCC ID:IYLLEXM08001; IC:2376A-LEXM08001

Annak megállapításához, hogy az Ön termékében mely moduláris alkatrészek találhatóak meg, tekintse meg a termék címkéjét.

A rádiófrekvenciás sugárzás hatása

A készülék kisugárzott teljesítménye lényegesen alatta van az FCC és más szabályozó hatóságok által meghatározott rádiófrekvenciás sugárzási határértékeknek. Az FCC és más hatóságok rádiófrekvenciás sugárzási előírásainak betartásához a készülék antennája és a személyek között legalább 20 cm-t kell biztosítani.

Az Európai Közösség (EK) előírásainak való megfelelés

Ez a termék megfelel az Európai Tanács 2014/53/EU irányelvében lefektetett védelmi követelményeknek, melyek a tagállamok rádióberendezésekre vonatkozó jogszabályainak közelítéséről és harmonizációjáról szólnak.

E termék gyártója: Lexmark International, Inc., 740 West New Circle Road, Lexington, KY, 40550 USA. A gyártó hivatalos képviselője: Lexmark International Technology Hungária Kft., Lechner Ödön fasor 8., Millennium Tower III, 1095 Budapest MAGYARORSZÁG. Az előírásoknak való megfelelést igazoló tanúsítvány a hivatalos képviselőtől, illetve a következő weboldalon szerezhető be:

www.lexmark.com/en_us/about/regulatory-compliance/european-union-declaration-of-conformity.html.

A megfelelést a CE felirat jelzi:



EU nyilatkozat a rádióadó működési frekvenciatartományairól és maximális rádiófrekvenciás teljesítményéről

Jelen rádiótermék a 2,4 GHz-es (2,412–2,472 GHz) sáv tartományon sugároz az Európai Unió területén belül. Az adó maximális kimeneti EIRP-teljesítménye, az antennaerősítési tényezővel együtt, ≤ 20 dBm.

Több típusra érvényes adatok

A következő információk minden CS421 (5029-230), CS521 (5029-430), C2325 (5029-038), C2425 (5029-238) és C2535 (5029-438) nyomtatómodellre vonatkoznak.

Az Európai Közösség (EK) előírásainak való megfelelés

Ez a termék megfelel az EK Tanács 2014/30/EU, 2014/35/EU, 2009/125/EK és 2011/65/EU irányelveiben lefektetett védelmi követelményeknek, melyek a tagállamok elektromágneses kompatibilitásra, a meghatározott feszültséghatáron belüli használatra tervezett elektromos berendezések biztonságára, az energiával kapcsolatos termékek környezetbarát tervezésére, valamint egyes veszélyes anyagok elektromos és elektronikus berendezésekben való alkalmazásának korlátozására vonatkozó jogszabályainak közelítéséről és harmonizációjáról szólnak.

E termék gyártója: Lexmark International, Inc., 740 West New Circle Road, Lexington, KY, 40550 USA. A gyártó hivatalos képviselője: Lexmark International Technology Hungária Kft., Lechner Ödön fasor 8., Millennium Tower III, 1095 Budapest MAGYARORSZÁG. Az előírásoknak való megfelelést igazoló tanúsítvány a hivatalos képviselőtől, illetve a következő weboldaltól szerezhető be:

www.lexmark.com/en_us/about/regulatory-compliance/european-union-declaration-of-conformity.html.

Ez a termék megfelel az EN 55022 és az EN 55032 B osztályú előírásoknak, valamint az EN 60950-1 vagy az EN 62368-1 biztonsági követelményeknek.

Típuspecifikus adatok

Az alábbi információk csak a CS622 (5029-636) és C2240 (5029-696) nyomtatómodellekre vonatkoznak.

Az Európai Közösség (EK) előírásainak való megfelelés

Ez a termék megfelel az Európai Közösség Tanácsa által a biztonsággal kapcsolatban kiadott 2014/30/EU, 2014/35/EU és 2011/65/EU irányelvi követelményeinek, melyek az egyes tagállamoknak az elektromágneses kompatibilitásra, a bizonyos feszültséghatárokon belül használt elektromos berendezések, valamint egyes veszélyes anyagok elektromos és elektronikus berendezésekben való alkalmazásának korlátozására vonatkozó törvényeinek közelítését és harmonizálását célozzák.

E termék gyártója: Lexmark International, Inc., 740 West New Circle Road, Lexington, KY, 40550 USA. A gyártó hivatalos képviselője: Lexmark International Technology Hungária Kft., Lechner Ödön fasor 8., Millennium Tower III, 1095 Budapest MAGYARORSZÁG. Az előírásoknak való megfelelést igazoló tanúsítvány a hivatalos képviselőtől, illetve a következő weboldaltól szerezhető be:

www.lexmark.com/en_us/about/regulatory-compliance/european-union-declaration-of-conformity.html.

Ez a termék megfelel az EN 55022 és az EN 55032 A osztályú előírásoknak, valamint az EN 60950-1 vagy az EN 62368-1 biztonsági követelményeknek.

Rádióinterferenciával kapcsolatos tudnivalók

Vigyázat!

Ez a termék megfelel az EN55022 és az EN550032 Class A előírásoknak és az EN55024 zavartűrési követelményeinek. Ezt a terméket nem lakossági környezetben való felhasználásra szánták.

Ez egy Class A termék. Lakossági felhasználás esetén a készülék rádióinterferenciát okozhat. Ebben az esetben megfelelő lépéseket kell tenni az interferencia megszüntetése érdekében.

Index

A

- a fekete és a színes képalkotó készlet megrendelése 100
- a kezelőpanel használata
 - Lexmark C2240 16
 - Lexmark C2325 14
 - Lexmark C2425 15
 - Lexmark C2535 15
 - Lexmark CS421 15
 - Lexmark CS521 15
 - Lexmark CS622 16
- a mobil eszköz csatlakoztatása
 - a nyomtató vezeték nélküli hálózathoz 95
- a nyomtató állapota 16
- a többcélú adagoló betöltése 28
- AirPrint
 - használata 39
- alaphelyzetbe állítás
 - kellékanyag-használati számlálók 129
- alkatrészek állapota
 - ellenőrzés 97
- alkatrészek és kellékanyagok állapotának ellenőrzése 97
- alvó üzemmód
 - konfigurálás 114
- az Embedded Web Server kiszolgálót nem lehet megnyitni 125
- az SMTP-kiszolgáló konfigurálása 124

B

- be/kikapcsolás gomb jelzőfénye
 - állapot értelmezése 16
- beégető egység karbantartó készlete
 - rendelés 100
- belső kiegészítő nem érzékelhető 127
- belső kiegészítők
 - firmware-kártya 162
 - memóriakártya 162
 - nyomtató-merevlemez 162
- belső kiegészítők, hozzáadás
 - nyomtató-illesztőprogram 169

- belső opciók hozzáadása
 - nyomtató-illesztőprogram 169
- beszédsebesség beállítása
 - Hangutasítások 25
- betűtípusminták listája
 - nyomatás 44
- billentyűzet a kijelzőn
 - használata 25
- biztonsági információk 7, 8
- biztonsági nyílás
 - keresés 91
- biztonsági nyílás pozíciója 91
- borítékok
 - betöltés 28, 30

C

- Cloud Connector-profil
 - létrehozás 19
 - nyomatás innen 43
- Cloud Connector-profil létrehozása 19

Cs

- csatlakozás vezeték nélküli hálózathoz
 - gombnyomásos módszer használata 95
 - PIN-módszer használata 95
- Cserélje ki a festékkazettát – nem megfelelő
 - nyomtató régió 129
- csoportok
 - hozzáadás 22
 - szerkesztés 22
 - törlés 22
- csoportok hozzáadása 22
- csoportok szerkesztése 22
- csoportok törlése 22

D

- diavetítés indítása 18
- dokumentumok, nyomatás
 - mobileszközről 38, 39
 - számítógépről 38

E

- e-mail beállítása 124

- elakadás megszüntetése
 - beégető egység alatt 118
 - beégető egységben 118
 - kétoldalas egységben 118
 - tálcáknál 118
 - többcélú adagolóban 122
- elakadások
 - elhelyezkedés 117
 - elkerülés 116
 - papírelakadás helyeinek azonosítása 117
- elakadások megszüntetése
 - normál rekeszben 121
- Energiatakarékos beállítások konfigurálás 19
- energiatakarékos beállítások konfigurálása 19
- Eszközkvóták
 - beállítás 19
- Eszközkvóták beállítása 19
- Ethernet-port 12
- e-mail kiszolgáló
 - beállítás 124

F

- FCC-figyelmeztetés 178
- fejléces papír
 - betöltés 28, 30
- fe fekete képalkotó készlet rendelése 100
- felejtő memória 92
- felejtő memória törlése 91
- felfüggesztett feladatok 42
 - nyomatás Macintosh számítógépről 42
 - nyomatás Windows rendszerből 42
- fényerő módosítása
 - kijelző 114
- festék sötétsége
 - beállítás 158
- firmware
 - frissítés 170
- firmware frissítése
 - frissítésfájl 170
- flash meghajtó
 - nyomatás innen 40

G

gazdaságos mód beállításának konfigurálása 19
 Gazdaságos üzemmód konfigurálás 114
 Gombnyomós módszer 95
 Google Cloud Print használata 38

GY

GYIK a színes nyomtatásról 159

Gy

gyári alapértelmezések visszaállítása 92
 gyári alapértelmezett értékek visszaállítása 92

H

hangos jelszavak engedélyezés 25
 hangos jelszavak engedélyezése 25
 Hangutasítások aktiválás 24
 beszédsebesség 25
 hangutasítások aktiválása 24
 Hangutasítások beszédsebessége beállítás 25
 hardverkiegészítők hozzáadása nyomtató-illesztőprogram 169
 hardverkiegészítők, hozzáadás nyomtató-illesztőprogram 169
 hardveropciók tálcák 167
 használata eredeti Lexmark-alkatrészek 97
 eredeti Lexmark-kellékanyagok 97
 háttérkép módosítása 18
 hibaelhárítás az Embedded Web Server kiszolgálót nem lehet megnyitni 125
 GYIK a színes nyomtatásról 159
 nyomtató nem válaszol 157

hibaelhárítás, nyomtatási minőséggel kapcsolatos a nyomat elszíneződöttnek látszik 161
 egyenetlen nyomtatási eloszlás 146
 egyszínű vagy fekete képek 144
 fehér lapok 133
 ferde nyomat 143
 függőleges fehér vonalak 150
 függőleges sötét vonalak 148
 görbe nyomat 143
 hiányzó színek 140
 ismétlődő hibák 151
 könnyen ledörzsölődik a toner 145
 levágott szöveg vagy kép 144
 papírmeghajlás 142
 sötét nyomtatás 134
 szellemképes nyomatok 135
 szürke vagy színes háttér 136
 tarka és pöttyös nyomat 141
 túl világos nyomat 138
 üres oldalak 133
 vízszintes fehér vonalak 149
 vízszintes sötét vonalak 147
 hibaelhárítás, nyomtatással kapcsolatos az elakadt lapokat a nyomtató nem nyomtatja ki újra 133
 boríték összetapad nyomtatás közben 130
 gyakori papírelakadás 132
 helytelen margók 137
 lassú nyomtatás 154
 nem megfelelő papírra történő feladatnyomtatás 158
 nem működik a leválogatás 131
 nyomtatási feladatok nem nyomtatódnak ki 156
 rossz tálcából történő nyomtatás 158
 tálca-összekapcsolás nem működik 131
 titkosított és felfüggesztett dokumentumok nem nyomtatódnak ki 152

hibaelhárítás, nyomtatókiegészítővel kapcsolatos nem található belső kiegészítő 127
 Hibás flash észlelve 128
 Hibernált üzemmód konfigurálás 114
 hozzáférés a vezérlőkártyához 162
 HTTP-/FTP-beállítások menü 79
 hulladékfesték-tartály csere 103
 hulladékfesték-tartály megrendelése 100

I

ikonok a kezdőképernyőn megjelenítés 18
 ikonok megjelenítése a kezdőképernyőn 18
 információk a nyomtatóról keresés 9
 ismétlődő hibák 151

J

jelzőfény állapot értelmezése 16

K

kábelek csatlakoztatása 12
 kapcsolatba lépés az ügyféltámogatással 161
 kártya betöltés 28
 kellékanyag-értesítések konfigurálás 101
 kellékanyag-használati számlálók alaphelyzetbe állítás 129
 kellékanyagok takarékoskodás 114
 kellékanyagok cseréje fekete és színes képalkotó készlet 106
 fekete képalkotó készlet 106
 hulladékfesték-tartály 103
 tonerkazetta 101
 kellékanyagok értesítéseinek konfigurálása 101
 kellékanyagok megőrzése 114

kellékanyagok rendelése
 hulladékfesték-tartály 100
 képalkotó készlet 100
 tonerkazetta 97
 kellékek állapota
 ellenőrzés 97
 képalkotó készlet
 csere 106
 rendelés 100
 képernyővédő kezelése 18
 kezdőképernyő
 használata 17
 ikonok megjelenítése 18
 testreszabás 18
 kezdőképernyő használata 17
 kezdőképernyő ikonjai 17
 kézi adagoló
 betöltés 30
 kézi adagoló betöltése 30
 kibocsátással kapcsolatos
 megjegyzések 172, 178
 kiegészítők beszerelése
 nyomtató-merevlemez 164
 kijelző fényereje
 beállítás 114
 kijelző testreszabása 18
 konfigurációs fájl exportálása
 az Embedded Web Server
 kiszolgáló segítségével 169
 konfigurációs fájl importálása
 az Embedded Web Server
 kiszolgáló segítségével 169
 könyvjelzők
 létrehozás 20
 mappák létrehozása 21
 könyvjelzők létrehozása 20
 könyvtárlista
 nyomtatás 44
 környezetvédelmi beállítás
 alvó üzemmód 114
 Gazdaságos üzemmód 114
 Hibernált üzemmód 114

L

Lexmark Mobile Print
 használata 38

M

manuális színekorekció
 alkalmazás 159

mappák létrehozása
 könyvjelzőkhöz 21
 megjegyzések 172, 173, 175, 176,
 177, 178, 179
 Megjelenés testreszabása
 használata 18
 megjelenés testreszabásának
 használata 18
 menü
 802.1x 78
 A kezdőképernyő látható
 ikonjai 57
 Beállítás 59
 Beállítások 46
 Bejelentkezési korlátozások 86
 Biztonsági ellenőrzési napló 84
 Egyéb 88
 Elrendezés 58
 Energiagazdálkodás 51
 Engedélyek kezelése 82
 Értesítések 47
 Eszköz 89
 Ethernet 73
 Feladat-nyilvántartás 61
 Google Cloud Print 81
 Gyári alapbeállítások
 visszaállítása 53
 Hálózat 90
 Hálózati áttekintés 70
 Helyi fiókok 83
 Hibaelhárítás 90
 Hordozótípusok 68
 HTML 66
 HTTP-/FTP-beállítások 79
 Ideiglenes adatfájlok törlése 87
 IPSec 77
 Kép 66
 Kisegítő lehetőségek 52
 Konfiguráció menü 54
 Lexmarknak küldött
 információ 52
 LPD-konfiguráció 78
 Megoldások LDAP-
 beállításai 88
 Menübeállítási oldal 89
 Minőség 60
 Mobilszolgáltatás-kezelő 88
 Nyomtatás 89
 Nyomtatás flash
 meghajtóról 68
 Nyomtató névjegye 57
 PCL 64

PDF 63
 PostScript 63
 SNMP 76
 Súly 90
 Tálcakonfiguráció 67
 Távoli kezelőpanel 47
 TCP/IP 75
 ThinPrint 80
 Titkosított nyomtatás
 beállításai 86
 Univerzális beállítás 67
 USB 80
 Üzemen kívüli törlés 56
 Vezeték nélküli 70
 Wi-Fi Direct 81
 XPS 63
 Menübeállítási oldal
 nyomtatás 90
 menük
 Lemeztitkosítás 87
 USB-eszközök ütemezése 83
 mobil eszköz
 nyomtatás innen 38, 39
 Mopria nyomtatási szolgáltatás
 használata 38

N

Nagyítás üzemmód
 engedélyezés 25
 nagyítás üzemmód
 engedélyezése 25
 navigáció a képernyőn
 kézmozdulatok segítségével 24
 navigáció a képernyőn
 kézmozdulatok segítségével 24
 nem felejtő memória 92
 nem felejtő memória törlése 91
 Nem formázott flash észlelve 128
 nem lehet olvasni a flash-
 meghajtót
 hibaelhárítás, nyomtatással
 kapcsolatos 126
 Nem Lexmark kellékanyag 129
 nem működik a leválogatás 131
 Nincs elég szabad hely a flash
 memóriában az erőforrások
 számára 128

Ny

nyomtatás
 AirPrint 88

- betűtípusminták listája 44
 Cloud Connector-profilból 43
 flash-meghajtóról 40
 könyvtárlista 44
 Menübeállítási oldal 90
 mobil eszközről 38, 39
 számítógépről 38
 Wi-Fi Direct használata 39
 nyomtatás flash-meghajtóról 40
 nyomtatás számítógépről 38
 nyomtatási feladatok ellenőrzése 42
 nyomtatás Macintosh számítógépről 42
 nyomtatás Windows rendszerből 42
 nyomtatási feladatok ismétlése 42
 nyomtatás Macintosh számítógépről 42
 nyomtatás Windows rendszerből 42
 nyomtatási feladatok megőrzése
 nyomtatás Macintosh számítógépről 42
 nyomtatás Windows rendszerből 42
 nyomtatási feladatok nem nyomtatódnak ki 156
 nyomtatási feladatok tárolása 42
 nyomtatási minőséggel kapcsolatos hibaelhárítás
 a nyomtatás elszíneződöttnek látszik 161
 egyetlen nyomtatási eloszlás 146
 egyszínű vagy fekete képek 144
 fehér lapok 133
 ferde nyomtatás 143
 függőleges fehér vonalak 150
 függőleges sötét vonalak 148
 görbe nyomtatás 143
 hiányzó színek 140
 ismétlődő hibák 151
 könnyen ledörzsölődik a toner 145
 levágott szöveg vagy kép 144
 papírmeghajlás 142
 sötét nyomtatás 134
 szellemképes nyomtatás 135
 szürke vagy színes háttér 136
 tarka és pöttyös nyomtatás 141
 túl világos nyomtatás 138
 üres oldalak 133
 vízszintes fehér vonalak 149
 vízszintes sötét vonalak 147
 nyomtatással kapcsolatos hibaelhárítás
 az elakadt lapokat a nyomtató nem nyomtatja ki újra 133
 boríték összetapad nyomtatás közben 130
 gyakori papírelakadás 132
 helytelen margók 137
 lassú nyomtatás 154
 nem lehet olvasni a flash-meghajtót 126
 nem megfelelő papírra történő feladatnyomtatás 158
 nyomtatási feladatok nem nyomtatódnak ki 156
 rossz tálcából történő nyomtatás 158
 tálcá-összekapcsolás nem működik 131
 titkosított és felfüggesztett dokumentumok nem nyomtatódnak ki 152
 nyomtató szállítás 113
 nyomtató áthelyezése 113
 nyomtató csatlakozása ellenőrzés 127
 nyomtató csatlakozásának ellenőrzése 127
 nyomtató csatlakoztatása vezeték nélküli hálózathoz 94
 nyomtató helye kiválasztás 10
 nyomtató helyének kiválasztása 10
 nyomtató körüli hőmérséklet 10, 175
 nyomtató körüli nedvesség 175
 nyomtató körüli szabad helyek 10
 nyomtató merevlemez-memóriájának törlése 91
 nyomtató merevlemezének memóriája 92
 törlés 91
 nyomtató nem válaszol 157
 nyomtató szállítása 113
 nyomtató tisztítása 96
 nyomtató vezeték nélküli hálózata
 a mobil eszköz csatlakoztatása 95
 nyomtató-illesztőprogram hardverkiegészítők, hozzáadás 169
 nyomtató-merevlemez beszerelés 164
 titkosítás 92
 nyomtatóbeállítások 11
 gyári alapértékek visszaállítása 92
 nyomtatókiegészítők hibaelhárítása
 nem található belső kiegészítő 127
 nyomtatómemória biztosítása 92
 nyomtatómemória törlése 91, 92
 nyomtatómenük 45
 nyomtatóportok 12
 nyomtatószoftver telepítése 168
 nyomtatószoftver, telepítés 168
 nyomtatóüzenetek
 Cserélje ki a festékkazettát – nem megfelelő nyomtatóregió 129
 Hibás flash észlelve 128
 Nem formázott flash észlelve 128
 Nem Lexmark kellékanyag 129
 Nincs elég szabad hely a flash memóriában az erőforrások számára 128
- P**
 papírelakadás a normál rekeszben 121
 papírelakadás a tálcákban 118
 papírelakadás a többcélú adagolóban 122
 papírelakadás az A ajtónál 118
 papírelakadás megszüntetése
 beégető egység alatt 118
 beégető egységben 118
 kétoldalas egységben 118
 tálcáknál 118
 többcélú adagolóban 122
 papírelakadás, elhárítás
 kézi adagolóban 123
 normál rekeszben 121

papírelakadások
 elkerülés 116
papírelakadások elkerülése 116
papírelakadások, elhárítás
 kézi adagolóban 123
papírméret beállítása 26
papírtípus beállítása 26
partnerek
 hozzáadás 21
 szerkesztés 22
 törlés 22
partnerek hozzáadása 21
partnerek szerkesztése 22
partnerek törlése 22

Q

QR-kódkészítő használata 20
QR-kódok
 hozzáadás 20

R

rendelés
 beégető egység karbantartó
 készlete 100

S

SMTP-kiszolgáló
 konfigurálás 124

Sz

személyes azonosítószámok
 engedélyezés 25
személyes azonosítószámok
 engedélyezése 25
személyes azonosítószám
 módszer 95
Színkorrekció
 manuális 159
Színkorrekció – tartalom 159

T

tálca-összekapcsolás
 bontása 30
tálcák
 beszerelés 167
 betöltés 26
tálcák beszerelése 167
tálcák betöltése 26
tálcák összekapcsolása 30
támogatott fájlípusok 41

támogatott flash-meghajtók 41
támogatott papírméret 32
támogatott papírsúlyok 35
támogatott papírtípusok 34
tápkábel-csatlakozó 12
Tesztoldal nyomtatása 90
tisztítás
 nyomtató belseje 96
 nyomtató külseje 96
titkosítás
 nyomtató-merevlemez 92
titkosított és más felfüggesztett
 feladatok nyomtatása
 Macintosh számítógépről 42
 Windows rendszerből 42
titkosított nyomtatási
 feladatok 42
 nyomtatás Macintosh
 számítógépről 42
 nyomtatás Windows
 rendszerből 42
többcélú adagoló
 betöltés 28
toner sötétségének
 beállítása 158
tonerkazetta
 csere 101
 rendelés 97
törölhetőségi nyilatkozat 92
további információk a
 nyomtatóról 9

U

Univerzális papír
 konfigurálás 26
univerzális papír
 konfigurálása 26
USB port 12
 engedélyezés 126
USB-port engedélyezése 126

Ú

újrahasznosítás
 Lexmark csomagolás 115
 Lexmark termékek 115

Ü

Ügyfélszolgálat
 használata 20
ügyfélszolgálat
 kapcsolatfelvétel 161

Ügyfélszolgálat elérése 20
ütemezett üzemmódok 19

V

vezérlőkártya
 hozzáférés 162
vezeték nélküli hálózat
 nyomtató csatlakoztatása 94
 Wi-Fi Protected Setup 95
vezeték nélküli hálózatok 94
virtuális billentyűzet
 használata 25

W

Wi-Fi hálózat
 kikapcsolása 96
Wi-Fi Direct
 engedélyezés 95
 nyomtatás mobileszközről 39
Wi-Fi Direct engedélyezése 95
Wi-Fi hálózat kikapcsolása 96
Wi-Fi Protected Setup
 vezeték nélküli hálózat 95

Z

zajkibocsátási szintek 172