



Stampanti C2240, C2325, C2425, C2535, CS421, CS521, CS622

Guida per l'utente

Luglio 2024

www.lexmark.com

Tipo di macchina:

5029

Modelli:

038, 230, 238, 430, 438, 636, 696

Sommaro

Informazioni sulla sicurezza.....	6
Convenzioni.....	6
Dichiarazioni del prodotto.....	6
Informazioni sulla stampante.....	9
Individuazione delle informazioni sulla stampante.....	9
Scelta della posizione della stampante.....	10
Configurazioni della stampante.....	11
Collegamento dei cavi.....	12
Utilizzo del pannello di controllo.....	14
Stampante Lexmark C2325.....	14
Stampanti Lexmark CS421, CS521, C2425 e C2535.....	15
Stampanti Lexmark CS622 e C2240.....	16
Informazioni sullo stato del pulsante di accensione e della spia luminosa.....	16
Impostazione e uso delle applicazioni della schermata iniziale.....	17
Uso della schermata iniziale.....	17
Personalizzazione della schermata iniziale.....	18
Uso di Personalizzazione schermo.....	18
Configurazione delle Impostazioni eco.....	19
Creazione di un profilo Cloud Connector.....	19
Configurazione di Quote periferica.....	19
Utilizzo di Generatore codice QR.....	20
Utilizzo di Assistenza clienti.....	20
Gestione dei segnalibri.....	20
Gestione dei contatti.....	21
Configurazione e utilizzo delle funzioni di accessibilità.....	24
Attivazione della Guida vocale.....	24
Navigazione su schermo mediante gesti.....	24
Abilitazione della modalit� di ingrandimento.....	25
Regolazione della velocit� del parlato della Guida vocale.....	25
Uso della tastiera sul display.....	25
Attivazione PIN o password vocale.....	25

Caricamento della carta e dei supporti speciali.....	26
Impostazione del tipo e del formato carta.....	26
Configurazione delle impostazioni di dimensione carta Universale.....	26
Caricamento dei vassoi.....	26
Caricamento dell'alimentatore multiuso.....	28
Caricamento dell'alimentatore manuale.....	30
Collegamento dei vassoi.....	30
Supporto carta.....	32
Formati carta supportati.....	32
Tipi di carta supportati.....	34
Pesi carta supportati.....	35
Carta non adatta.....	36
Uso di carta riciclata.....	37
Stampa.....	38
Stampa da un computer.....	38
Stampa da un dispositivo cellulare.....	38
Stampa da unità flash.....	40
Unità flash e tipi di file supportati.....	41
Configurazione di processi riservati.....	41
Stampa dei processi riservati e in attesa.....	42
Stampa da un profilo Cloud Connector.....	43
Stampa di un elenco di esempi di font.....	43
Stampa di un elenco di directory.....	43
Informazioni sui menu della stampante.....	44
Mappa dei menu.....	44
Periferica.....	45
Stampa.....	56
Carta.....	66
Unità USB.....	67
Rete/Porte.....	69
Protezione.....	81
Report.....	88
Guida.....	88

Risoluzione dei problemi.....	89
Stampa della pagina impostazioni menu.....	89
Protezione della stampante.....	90
Individuazione dello slot di sicurezza.....	90
Cancellazione della memoria della stampante.....	90
Cancellazione della memoria del disco fisso della stampante.....	90
Codifica del disco fisso della stampante.....	91
Ripristino delle impostazioni predefinite di fabbrica.....	91
Dichiarazione di volatilità.....	91
Manutenzione della stampante.....	93
Collegamento in rete.....	93
Pulizia della stampante.....	95
Ordinazione di materiali di consumo e componenti della stampante.....	96
Sostituzione di materiali di consumo e componenti della stampante.....	100
Spostamento della stampante.....	112
Risparmio energetico e della carta.....	113
Riciclo.....	114
Rimozione degli inceppamenti.....	115
Come evitare gli inceppamenti.....	115
Individuazione dell'area dell'inceppamento.....	116
Inceppamento della carta nei vassoi.....	117
Inceppamento carta nello sportello A.....	117
Inceppamento della carta nel raccogliatore standard.....	120
Inceppamento della carta nell'alimentatore multiuso.....	121
Inceppamento della carta nell'alimentatore manuale.....	122
Risoluzione dei problemi.....	123
Configurazione del server SMTP.....	123
Problemi di connessione di rete.....	124
Problemi delle opzioni hardware.....	126
Problemi con i materiali di consumo.....	128
Problemi di alimentazione della carta.....	129
Problemi di stampa.....	132
Problemi di qualità dei colori.....	157

Come contattare l'assistenza clienti.....	160
Aggiornamento e migrazione.....	161
Hardware.....	161
Software.....	168
Firmware.....	168
Avvertenze.....	170
Indice.....	179

Informazioni sulla sicurezza





Convenzioni

Nota: una *nota* identifica le informazioni utili.







Avvertenza: un'*avvertenza* identifica la possibilità che l'hardware o il software del prodotto vengano danneggiati.







ATTENZIONE: un messaggio di *attenzione* indica una situazione di potenziale pericolo che può causare lesioni.





Tipi diversi di messaggi di attenzione includono:

-  **ATTENZIONE - PERICOLO DI LESIONI:** Indica il rischio di ferirsi.
-  **ATTENZIONE - PERICOLO DI SCOSSE ELETTRICHE:** Indica il rischio di scosse elettriche.
-  **ATTENZIONE - SUPERFICIE CALDA:** Indica il rischio di bruciarsi al contatto.
-  **ATTENZIONE - PERICOLO DI RIBALTAMENTO:** Indica il pericolo di essere schiacciati.
-  **ATTENZIONE - PERICOLO DI SCHIACCIAMENTO:** Indica il rischio di intrappolamento tra parti in movimento.

Dichiarazioni del prodotto

-  **ATTENZIONE - PERICOLO DI LESIONI:** Per evitare il rischio di incendio o scosse elettriche, collegare il cavo di alimentazione direttamente a una presa elettrica dotata di messa a terra e con le specifiche adeguate, situata in prossimità dell'apparecchio e facilmente accessibile.
-  **ATTENZIONE - PERICOLO DI LESIONI:** Per evitare il rischio di incendi o scosse elettriche, utilizzare solo il cavo di alimentazione fornito con il prodotto o componenti sostitutivi autorizzati dal produttore.
-  **ATTENZIONE - PERICOLO DI LESIONI:** Non utilizzare il prodotto con cavi di prolunga, prese multiple, prolunghie multipresa o gruppi di continuità. La capacità della potenza di questi tipi di accessori può essere facilmente sovraccaricata da una stampante laser e può comportare incendi, danni o scarse prestazioni della stampante.
-  **ATTENZIONE - PERICOLO DI LESIONI:** Con questo prodotto può essere utilizzato solo un protettore di sovratensione in linea Lexmark fornito con la stampante correttamente collegato alla stampante e al cavo di alimentazione. L'utilizzo di protettori di sovratensione non Lexmark può comportare il rischio di incendi, danni o scarse prestazioni della stampante.
-  **ATTENZIONE - PERICOLO DI SCOSSE ELETTRICHE:** Per evitare il rischio di scosse elettriche, non posizionare o utilizzare questo prodotto in prossimità di acqua o superfici bagnate.
-  **ATTENZIONE - PERICOLO DI SCOSSE ELETTRICHE:** Per evitare il rischio di scosse elettriche, non installare questo prodotto né effettuare i collegamenti elettrici o dei cavi, ad esempio del cavo di alimentazione, della funzione fax o del telefono, durante un temporale.

-  **ATTENZIONE - PERICOLO DI LESIONI:** Non attorcigliare, legare, schiacciare o posizionare oggetti pesanti sul cavo di alimentazione. Evitare abrasioni o tensioni. Non stringere il cavo di alimentazione tra oggetti quali mobili o pareti. Se si verifica una qualunque di queste cose, si può incorrere in rischi di incendi o elettrocuzione. Ispezionare regolarmente il cavo di alimentazione per individuare segni di problemi. Rimuovere il cavo di alimentazione dalla presa elettrica prima di ispezionarlo.
-  **ATTENZIONE - PERICOLO DI SCOSSE ELETTRICHE:** Per evitare il rischio di scosse elettriche, accertarsi che tutte le connessioni esterne (quali connessioni Ethernet e a sistemi telefonici) siano installate in modo corretto nelle relative porte contrassegnate.
-  **ATTENZIONE - PERICOLO DI SCOSSE ELETTRICHE:** Per evitare il rischio di scosse elettriche, se si accede alla scheda del controller o si installano periferiche di memoria o componenti hardware opzionali dopo aver configurato la stampante, prima di continuare, spegnere la stampante e scollegare il cavo di alimentazione dalla presa elettrica. Spegnere gli eventuali dispositivi collegati alla stampante e scollegare tutti i cavi della stampante.
-  **ATTENZIONE - PERICOLO DI SCOSSE ELETTRICHE:** Per evitare il rischio di scosse elettriche quando si pulisce la parte esterna della stampante, scollegare il cavo di alimentazione dalla presa a muro e scollegare tutti i cavi della stampante prima di procedere.
-  **ATTENZIONE - PERICOLO DI LESIONI:** Se la stampante pesa più di 20 kg (44 libbre), potrebbe richiedere due o più persone per essere sollevata in modo sicuro.
-  **ATTENZIONE - PERICOLO DI LESIONI:** Per evitare di ferirsi o di danneggiare la stampante, quando si sposta la stampante, seguire le istruzioni riportate di seguito:
- Assicurarsi che tutti gli sportelli e i vassoi siano chiusi.
 - Spegnere la stampante e scollegare il cavo di alimentazione dalla presa elettrica.
 - Scollegare tutti i cavi della stampante.
 - Se la stampante è dotata di vassoi opzionali separati che poggiano sul pavimento o di opzioni di output collegate, scollegarli prima di spostare la stampante.
 - Se la stampante è dotata di una base a rotelle, spostarla con cautela nella nuova posizione. Prestare attenzione quando si passa sopra le soglie e le incrinature del pavimento.
 - Se la stampante non è dotata di una base a rotelle ma è configurata con vassoi opzionali o opzioni di output, rimuovere le opzioni di output e sollevare la stampante per rimuovere i vassoi. Non tentare di sollevare la stampante e le opzioni di output contemporaneamente.
 - Utilizzare sempre le maniglie della stampante per sollevarla.
 - Il carrello utilizzato per trasportare la stampante deve essere in grado di sostenere l'intera base.
 - Il carrello utilizzato per trasportare i componenti hardware opzionali deve avere dimensioni adeguate a sostenerli.
 - Mantenere la stampante in posizione verticale.
 - Evitare movimenti bruschi.
 - Assicurarsi che le dita non siano sotto la stampante mentre viene posizionata.
 - Assicurarsi di lasciare spazio sufficiente intorno alla stampante.
-  **ATTENZIONE - PERICOLO DI RIBALTAMENTO:** Per installare uno o più componenti hardware opzionali sulla stampante o sul prodotto multifunzione, può essere necessario disporre di una base a rotelle, di un mobile o di altri elementi per evitare che il prodotto possa cadere e di conseguenza provocare lesioni. Per ulteriori informazioni sulle configurazioni supportate, visitare il sito Web www.lexmark.com/multifunctionprinters.

-  **ATTENZIONE - PERICOLO DI RIBALTAMENTO:** per ridurre il rischio di instabilità dell'apparecchiatura, caricare ogni vassoio separatamente. Tenere tutti i vassoi chiusi per quando necessario.
-  **ATTENZIONE - SUPERFICIE CALDA:** L'area interna della stampante potrebbe surriscaldarsi. Per evitare infortuni, lasciare raffreddare la superficie prima di toccarla.
-  **ATTENZIONE - PERICOLO DI SCHIACCIAMENTO:** Per evitare il rischio di lesioni, prestare la massima cautela quando si accede alle aree contrassegnate con questa etichetta. Potrebbero infatti verificarsi lesioni da schiacciamento in prossimità di parti in movimento, quali ad esempio ingranaggi, porte, vassoi e coperchi.
-  **ATTENZIONE - PERICOLO DI LESIONI:** Questo prodotto utilizza un laser. L'uso di regolazioni, procedure o controlli diversi da quelli specificati nella *Guida per l'utente* può causare l'esposizione a radiazioni pericolose.
-  **ATTENZIONE - PERICOLO DI LESIONI:** La batteria al litio presente nel prodotto non deve essere sostituita. In caso di sostituzione errata della batteria al litio, potrebbe verificarsi un'esplosione. Non ricaricare, smontare o bruciare batterie al litio. Smaltire le batterie al litio usate seguendo le istruzioni del produttore e le norme locali.

Questo prodotto è stato progettato, testato e approvato per essere utilizzato con componenti di uno specifico produttore, conformemente ai rigidi standard globali per la sicurezza. Le caratteristiche legate alla sicurezza di alcune parti potrebbero non essere ovvie. Il produttore non è da ritenere responsabile in caso di uso di altre parti di ricambio.

Per riparazioni di tipo diverso dagli interventi descritti nella documentazione per l'utente, rivolgersi al rappresentante dell'assistenza.

Questo prodotto utilizza un processo che sottopone a riscaldamento i supporti di stampa; il calore generato può causare l'emissione di sostanze nocive da parte dei supporti. Leggere attentamente la sezione delle istruzioni operative riguardante la scelta dei supporti di stampa in modo da evitare il rischio di emissioni nocive.

Questo prodotto può produrre quantità ridotte di ozono durante il normale funzionamento e può essere dotato di un filtro progettato per limitare le concentrazioni di ozono a livelli ampiamente inferiori rispetto ai limiti massimi di esposizione consigliati. Per evitare un'elevata concentrazione di ozono durante l'uso intensivo, installare il prodotto in un'area ben ventilata e sostituire i filtri dell'ozono e di scarico se richiesto nelle istruzioni di manutenzione del prodotto. Se in queste istruzioni non viene fatto alcun riferimento ai filtri, questo significa che per questo prodotto i filtri non vanno sostituiti.

CONSERVARE QUESTE ISTRUZIONI.

Informazioni sulla stampante

Individuazione delle informazioni sulla stampante

Argomento di ricerca	Disponibile in
Istruzioni di installazione iniziale: <ul style="list-style-type: none"> • Collegamento della stampante • Installazione del software della stampante 	Consultare la documentazione relativa all'installazione fornita con la stampante oppure accedere all'indirizzo http://support.lexmark.com .
Configurazione e istruzioni ulteriori per l'uso della stampante: <ul style="list-style-type: none"> • Selezione e conservazione della carta e dei supporti speciali • Caricamento della carta • Configurazione delle impostazioni della stampante • Visualizzazione e stampa di documenti e foto • Installazione e utilizzo del software della stampante • Configurazione della stampante su una rete • Gestione e manutenzione della stampante • Risoluzione dei problemi 	<i>Centro informazioni:</i> visitare il sito Web http://infoserve.lexmark.com . <i>Pagine del menu Guida:</i> accedere alle guide sul firmware della stampante o visitare il sito Web http://support.lexmark.com . <i>Guida sullo schermo a sfioramento:</i> visitare il sito Web http://support.lexmark.com . <i>Video di prodotto:</i> visitare il sito Web http://Infoserve.lexmark.com/idv/ .
Informazioni sull'impostazione e configurazione delle funzioni di accesso facilitato della stampante	<i>Guida all'accessibilità Lexmark:</i> visitare il sito Web http://support.lexmark.com .
Guida per l'uso del software della stampante	Guida in linea per sistemi operativi Microsoft® Windows® o Macintosh: aprire un'applicazione o un programma software della stampante e fare clic su Guida (Aiuto). Fare clic su  per visualizzare le informazioni sensibili al contesto. Note: <ul style="list-style-type: none"> • La Guida viene installata automaticamente con il software della stampante. • A seconda del sistema operativo in uso, il software della stampante si trova nella cartella di programma della stampante o sul desktop.

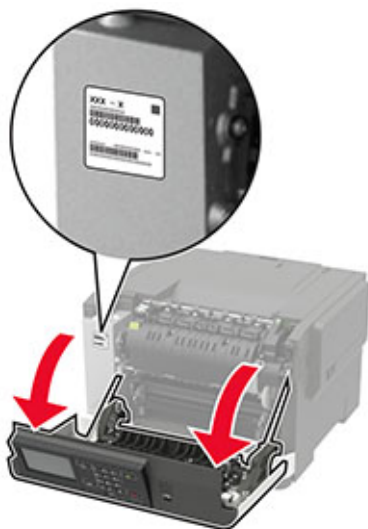
Argomento di ricerca	Disponibile in
<p>Aggiornamenti, supporto tecnico e informazioni supplementari più recenti:</p> <ul style="list-style-type: none"> • Documentazione • Download dei driver • Supporto chat in diretta • Supporto e-mail • Supporto telefonico 	<p>Andare all'indirizzo http://support.lexmark.com.</p> <p>Nota: Selezionare il paese o la regione, quindi il prodotto per visualizzare il sito del supporto appropriato.</p> <p>Per le informazioni di contatto del supporto nel proprio paese o regione, consultare il sito Web o fare riferimento alla garanzia stampata fornita insieme alla stampante.</p> <p>Tenere a portata di mano le seguenti informazioni quando si contatta il Supporto clienti:</p> <ul style="list-style-type: none"> • Luogo e data di acquisto • Tipo di macchina e numero di serie 
<ul style="list-style-type: none"> • Informazioni sulla sicurezza • Informazioni legali • Garanzia • Informazioni ambientali 	<p>Le informazioni sulla garanzia variano in base al paese o alla regione:</p> <ul style="list-style-type: none"> • Negli Stati Uniti: vedere la Dichiarazione di Garanzia limitata fornita con la stampante o disponibile all'indirizzo http://support.lexmark.com. • In altri paesi e regioni: consultare la garanzia stampata fornita insieme alla stampante. <p><i>Guida informativa sul prodotto:</i> consultare la documentazione fornita con la stampante o visitare il sito Web http://support.lexmark.com.</p>

Scelta della posizione della stampante

- Lasciare spazio sufficiente per aprire vassoi, coperchi e sportelli e per installare opzioni hardware.
- Installare la stampante vicino a una presa elettrica.

 **ATTENZIONE - PERICOLO DI LESIONI:** Per evitare il rischio di incendio o scosse elettriche, collegare il cavo di alimentazione a una presa elettrica dotata di messa a terra e con le specifiche adeguate, situata in prossimità dell'apparecchio e facilmente accessibile.

 **ATTENZIONE - PERICOLO DI SCOSSE ELETTRICHE:** Per evitare il rischio di scosse elettriche, non posizionare o utilizzare questo prodotto in prossimità di acqua o superfici bagnate.

- Accertarsi che il flusso d'aria nella stanza sia conforme all'ultima revisione delle norme standard ASHRAE 62 o CEN TC 156.
- Scegliere una superficie piana, solida e stabile.

- Posizionare la stampante:
 - Al riparo da polvere e sporcizia
 - Al riparo da punti di cucitrice sfusi e graffette
 - Lontano dal flusso diretto di eventuali condizionatori d'aria, riscaldatori o ventilatori
 - Al riparo dalla luce solare diretta e da livelli estremi di umidità
- Osservare l'intervallo di temperatura.

Temperatura di funzionamento	Da 10 a 32,2 °C (da 50 a 90 °F)
------------------------------	---------------------------------

- Consentire la seguente quantità di spazio consigliata intorno alla stampante per una corretta ventilazione:

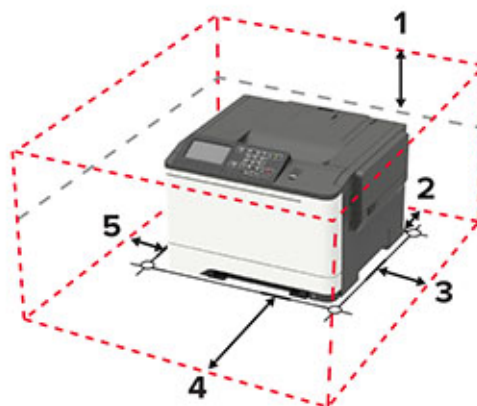

1	In alto	254 mm (10 poll.)
2	Lato posteriore	102 mm (4 poll.)
3	Lato destro	76 mm (3 poll.)
4	Anteriore	508 mm (20 poll.) Nota: lo spazio minimo necessario davanti alla stampante è pari a 75 mm (3 poll.).
5	Lato sinistro	76 mm (3 poll.)

Configurazioni della stampante

ATTENZIONE - PERICOLO DI RIBALTAMENTO: Per installare una o più opzioni sulla stampante o sull'MFP, può essere necessario disporre di una base con ruote, di un mobile o di altri elementi per evitare che il prodotto possa cadere e di conseguenza provocare lesioni. Per ulteriori informazioni sulle configurazioni supportate, visitare il sito Web www.lexmark.com/multifunctionprinters.

ATTENZIONE - PERICOLO DI RIBALTAMENTO: Per ridurre il rischio di instabilità dell'apparecchiatura, caricare ogni vassoio separatamente. Tenere tutti i vassoi chiusi per quando necessario.

A seconda del modello di stampante, è possibile eseguire la configurazione aggiungendo un vassoio doppio da 650 fogli opzionale oppure il vassoio doppio da 650 fogli e il vassoio da 550 fogli. Per ulteriori informazioni, vedere "[Installazione dei vassoi opzionali](#)" a pagina 167.



1	Pannello di controllo Nota: L'aspetto può variare a seconda del modello di stampante.
2	Raccoglitore standard
3	Vassoio standard da 250 fogli
4	Alimentatore manuale
5	Vassoio doppio da 650 fogli opzionale Nota: Disponibile solo in alcuni modelli di stampante.
6	Vassoio opzionale da 550 fogli Nota: Disponibile solo in alcuni modelli di stampante.

Collegamento dei cavi

- ⚠ ATTENZIONE - PERICOLO DI SCOSSE ELETTRICHE:** Per evitare il rischio di scosse elettriche, non installare questo prodotto né effettuare i collegamenti elettrici o dei cavi, ad esempio del cavo di alimentazione, della funzione fax o del telefono, durante un temporale.
- ⚠ ATTENZIONE - PERICOLO DI LESIONI:** Per evitare il rischio di incendio o scosse elettriche, collegare il cavo di alimentazione a una presa elettrica dotata di messa a terra e con le specifiche adeguate, situata in prossimità dell'apparecchio e facilmente accessibile.
- ⚠ ATTENZIONE - PERICOLO DI LESIONI:** Per evitare il rischio di incendi o scosse elettriche, utilizzare solo il cavo di alimentazione fornito con il prodotto o componenti sostitutivi autorizzati dal produttore.

Attenzione - Possibili danni: per evitare la perdita di dati o il malfunzionamento della stampante, non toccare il cavo USB, eventuali adattatori di rete wireless o la stampante nelle aree mostrate mentre è in corso la stampa.



	Usare	Per
1	Porta Ethernet	Collegare la stampante a una rete.
2	Socket del cavo di alimentazione	Collegare la stampante a una presa elettrica.
3	porta USB	Collegare una tastiera o una qualsiasi opzione compatibile. Nota: Questa porta è disponibile solo su alcuni modelli di stampante.
4	Porta USB della stampante	Collegare la stampante a un computer.

Utilizzo del pannello di controllo

Stampante Lexmark C2325

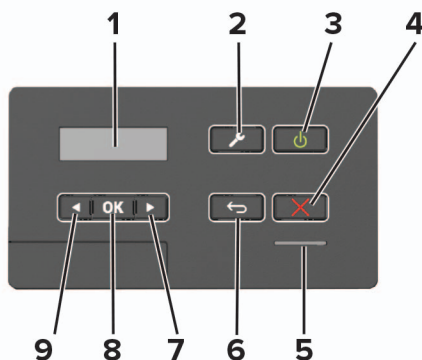

	Usare	Per
1	Visualizza	<ul style="list-style-type: none"> Visualizzare i messaggi della stampante e lo stato dei materiali di consumo. Installare e utilizzare la stampante.
2	Pulsante Menu	Accedere ai menu della stampante.
3	Pulsante di accensione	<ul style="list-style-type: none"> Accendere o spegnere la stampante. <p>Nota: Per spegnere la stampante, tenere premuto il pulsante di accensione per cinque secondi.</p> <ul style="list-style-type: none"> Impostare la stampante in modalità di sospensione o ibernazione. Attivare la stampante dalla modalità di sospensione o ibernazione.
4	Pulsante Stop o Annulla	Interrompere l'attività di stampa corrente.
5	Spia luminosa	Verificare lo stato della stampante.
6	Pulsante Indietro	Tornare alla schermata principale.
7	Pulsante freccia destra	<ul style="list-style-type: none"> Scorrere i menu o spostarsi tra le schermate e le opzioni di menu. Aumentare il valore predefinito di un'impostazione.
8	Pulsante Seleziona	<ul style="list-style-type: none"> Selezionare un'opzione di menu. Salvare le modifiche di un'impostazione.
9	Pulsante freccia sinistra	<ul style="list-style-type: none"> Scorrere i menu o spostarsi tra le schermate e le opzioni di menu. Diminuire il valore predefinito di un'impostazione.

Stampanti Lexmark CS421, CS521, C2425 e C2535

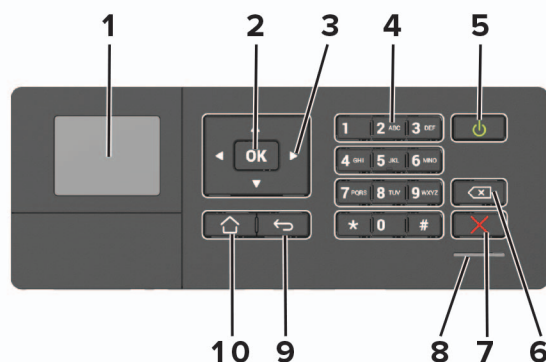

	Usare	Per
1	Visualizza	<ul style="list-style-type: none"> • Visualizzare i messaggi della stampante e lo stato dei materiali di consumo. • Installare e utilizzare la stampante.
2	Pulsante Seleziona	<ul style="list-style-type: none"> • Selezionare un'opzione di menu. • Salvare le modifiche di un'impostazione.
3	Pulsanti freccia	<ul style="list-style-type: none"> • Scorrere i menu o spostarsi tra le schermate e le opzioni di menu. • Regolare il valore predefinito di un'impostazione.
4	Tastierino numerico	Immettere numeri o simboli in un campo di input.
5	Pulsante di accensione	<ul style="list-style-type: none"> • Accendere o spegnere la stampante. <p>Nota: Per spegnere la stampante, tenere premuto il pulsante di accensione per cinque secondi.</p> <ul style="list-style-type: none"> • Impostare la stampante in modalità di sospensione o ibernazione. • Attivare la stampante dalla modalità di sospensione o ibernazione.
6	Pulsante Backspace	Spostare il cursore all'indietro ed eliminare un carattere in un campo di input.
7	Pulsante Stop o Annulla	Interrompere l'attività di stampa corrente.
8	Spia luminosa	Verificare lo stato della stampante.
9	Pulsante Indietro	Tornare alla schermata principale.
10	Pulsante di pagina iniziale	Tornare alla schermata iniziale.

Stampanti Lexmark CS622 e C2240

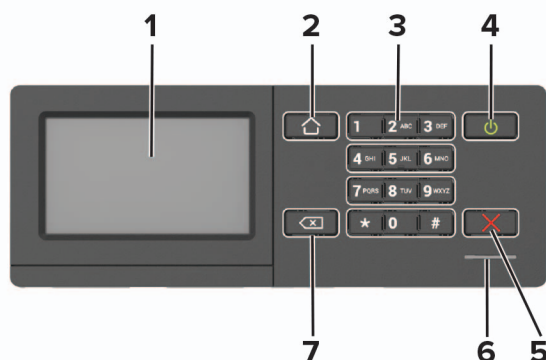

	Usare	Per
1	Visualizza	<ul style="list-style-type: none"> Visualizzare i messaggi della stampante e lo stato dei materiali di consumo. Installare e utilizzare la stampante.
2	Pulsante di pagina iniziale	Tornare alla schermata iniziale.
3	Tastierino numerico	Immettere numeri o simboli in un campo di input.
4	Pulsante di accensione	<ul style="list-style-type: none"> Accendere o spegnere la stampante. <p>Nota: Per spegnere la stampante, tenere premuto il pulsante di accensione per cinque secondi.</p> <ul style="list-style-type: none"> Impostare la stampante in modalità di sospensione o ibernazione. Attivare la stampante dalla modalità di sospensione o ibernazione.
5	Pulsante Stop o Annulla	Interrompere l'attività di stampa corrente.
6	Spia luminosa	Verificare lo stato della stampante.
7	Pulsante Indietro	Tornare alla schermata principale. <ul style="list-style-type: none"> Selezionare un'opzione di menu. Salvare le modifiche di un'impostazione.

Informazioni sullo stato del pulsante di accensione e della spia luminosa

Spia luminosa	Stato della stampante
Disattivato	La stampante è spenta o in modalità ibernazione.
Blu	La stampante è pronta o in fase di elaborazione dei dati.
Rosso	La stampante richiede l'intervento dell'utente.

Spia del pulsante di accensione	Stato della stampante
Disattivato	La stampante è spenta, pronta o in fase di elaborazione dei dati.
Ambra fisso	La stampante è in modalità di sospensione.
Ambra lampeggiante	La stampante è in modalità ibernazione.

Impostazione e uso delle applicazioni della schermata iniziale

Nota: queste applicazioni sono supportate solo in alcuni modelli di stampante.

Uso della schermata iniziale

Nota: La schermata iniziale può variare a seconda delle relative opzioni di personalizzazione, dell'installazione di amministrazione e delle soluzioni integrate attive.

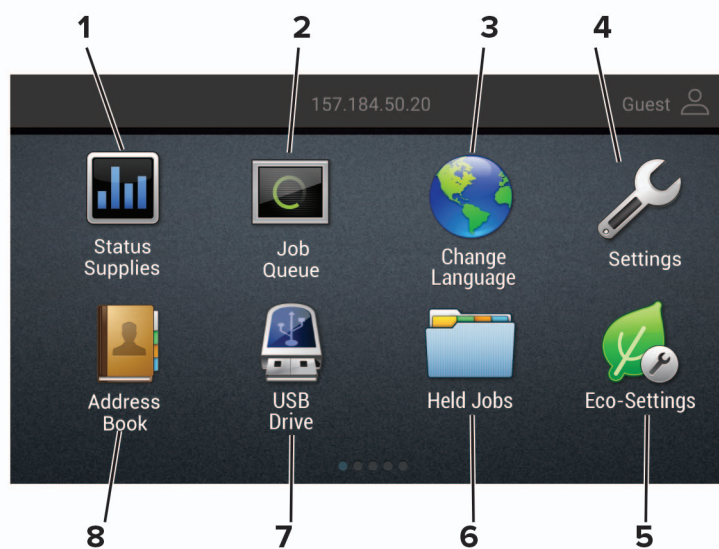

Toccare		Per
1	Stato/Materiali di consumo	<ul style="list-style-type: none"> • Visualizzare un avviso o un messaggio di errore ogni volta che è necessario un intervento per il proseguimento dell'elaborazione. • Visualizzare ulteriori informazioni sull'avviso o sul messaggio della stampante e su come eliminarlo. <p>Nota: È inoltre possibile accedere a questa impostazione toccando la sezione superiore della schermata iniziale.</p>
2	Coda di stampa	<p>Mostrare tutti i processi di stampa correnti.</p> <p>Nota: È inoltre possibile accedere a questa impostazione toccando la sezione superiore della schermata iniziale.</p>
3	Modifica lingua	<p>Modificare la lingua sul display.</p>
4	Impostazioni	<p>Accedere ai menu della stampante.</p>
5	Impostazioni Risparmio	<p>Gestire le impostazioni relative al consumo energetico, al rumore e all'uso di toner e carta.</p>
6	Processi in attesa	<p>Mostrare i processi di stampa in attesa nella memoria della stampante.</p>
7	Unità USB	<p>Stampare foto e documenti da un'unità flash.</p>
8	Rubrica	<p>Gestire un elenco di contatti accessibile da altre applicazioni della stampante.</p>

Personalizzazione della schermata iniziale

1 Aprire un browser Web e immettere l'indirizzo IP della stampante nel relativo campo.

Note:

- Visualizzare l'indirizzo IP della stampante nella schermata iniziale della stampante. L'indirizzo IP è composto da quattro serie di numeri separati da punti, ad esempio 123.123.123.123.
- Se si utilizza un server proxy, disattivarlo temporaneamente per caricare correttamente la pagina Web.

2 Fare clic su **Impostazioni** > **Periferica** > **Icone schermata Home visibili**.

3 Selezionare le icone che si desidera visualizzare nella schermata iniziale.

4 Applicare le modifiche.

Uso di Personalizzazione schermo

Prima di iniziare, eseguire questi passaggi:

- Da Embedded Web Server, fare clic su **Applicazioni** > **Personalizzazione del display** > **Configura**.
- Abilitare e configurare le impostazioni dello screen saver, della presentazione e dello sfondo.

Immagini per screen saver e presentazioni

1 Dalla sezione Immagini per screen saver e presentazioni, aggiungere, modificare o eliminare un'immagine.

Note:

- È possibile aggiungere fino a 10 immagini.
- Quando questa opzione è abilitata, le icone di stato vengono visualizzate sullo screen saver solo in caso di errori, avvertenze o notifiche basate su cloud.

2 Applicare le modifiche.

Modifica dell'immagine dello sfondo

1 Dalla schermata iniziale toccare l'icona **Modifica sfondo**.

2 Selezionare un'immagine da utilizzare.

3 Applicare le modifiche.

Esecuzione di una presentazione da un'unità flash

1 Inserire un'unità flash USB nella porta USB.

2 Dalla schermata iniziale, toccare **Presentazione**.

Le immagini vengono visualizzate in ordine alfabetico.

Nota: È possibile rimuovere l'unità flash dopo l'avvio della presentazione, ma in tal caso le immagini non vengono memorizzate nella stampante. Se la presentazione si interrompe, inserire di nuovo l'unità flash per visualizzare le immagini.

Configurazione delle Impostazioni eco

- 1 Nella schermata iniziale, toccare **Impostazioni eco**.
- 2 Configurare la funzione Eco Mode o Pian. mod. alim.
- 3 Applicare le modifiche.

Creazione di un profilo Cloud Connector

Si consiglia di registrare la stampante prima di creare un profilo. Per attivare un metodo di accesso, consultare la *Embedded Web Server - Guida dell'amministratore di sicurezza*.

- 1 Nella schermata iniziale, toccare **Copia Carta d'Identità**.
- 2 Selezionare un provider di servizi cloud
- 3 Toccare **Crea un profilo** o .
- 4 Digitare un nome di profilo univoco.
- 5 Se necessario, immettere il codice PIN.
Nota: Quando si utilizza la stampante come guest, proteggere il profilo con un PIN.
- 6 Toccare **Crea**, quindi prendere nota del codice di autorizzazione.
Nota: Il codice di autorizzazione è valido solo per 24 ore.
- 7 Aprire un browser Web, quindi andare a <https://lexmark.cloud-connect.co>.
- 8 Fare clic su **Avanti**, quindi accettare i Termini d'uso.
- 9 Immettere il codice di autorizzazione, quindi fare clic su **Connetti**.
- 10 Accedere al proprio provider di servizi cloud.
- 11 Concedere le autorizzazioni.
Nota: Per completare il processo di autorizzazione, aprire il profilo entro 72 ore.

Configurazione di Quote periferica

È necessario disporre dei diritti di amministrazione per accedere all'applicazione.

- 1 Aprire un browser Web e immettere l'indirizzo IP della stampante nel relativo campo.
Note:
 - visualizzare l'indirizzo IP della stampante nella schermata iniziale della stampante. L'indirizzo IP è composto da quattro serie di numeri separati da punti, ad esempio 123.123.123.123.
 - Se si utilizza un server proxy, disattivarlo temporaneamente per caricare correttamente la pagina Web.
- 2 Fare clic su **Applicazioni > Quote periferica > Configura**.
- 3 Nella sezione Account utente, aggiungere o modificare un utente, quindi impostare la quota utente.
- 4 Applicare le modifiche.

Nota: Per informazioni su come configurare l'applicazione e le relative impostazioni di protezione, vedere la *Guida dell'amministratore per Quote periferica*.

Utilizzo di Generatore codice QR

È necessario disporre dei diritti di amministrazione per accedere all'applicazione.

- 1 Aprire un browser Web e immettere l'indirizzo IP della stampante nel relativo campo.

Note:

- visualizzare l'indirizzo IP della stampante nella schermata iniziale della stampante. L'indirizzo IP è composto da quattro serie di numeri separati da punti, ad esempio 123.123.123.123.
- Se si utilizza un server proxy, disattivarlo temporaneamente per caricare correttamente la pagina Web.

- 2 Fare clic su **Applicazioni > Generatore codice QR > Configura**.

- 3 Effettuare una delle seguenti operazioni:

- Selezionare un valore predefinito per il codice QR.
- Digitare un valore per il codice QR.

- 4 Applicare le modifiche.

Utilizzo di Assistenza clienti

- 1 Nella schermata iniziale, toccare **Assistenza clienti**.

- 2 Stampare o inviare via e-mail le informazioni.

Nota: Per informazioni sulla configurazione delle impostazioni dell'applicazione, vedere la *Guida dell'amministratore per Assistenza clienti*.

Gestione dei segnalibri

Creazione di segnalibri

Utilizzare i segnalibri per stampare documenti usati di frequente che sono memorizzati nei server o sul Web.

- 1 Aprire un browser Web e immettere l'indirizzo IP della stampante nel relativo campo.

Note:

- Visualizzare l'indirizzo IP della stampante nella schermata iniziale della stampante. L'indirizzo IP è composto da quattro serie di numeri separati da punti, ad esempio 123.123.123.123.
- Se si utilizza un server proxy, disattivarlo temporaneamente per caricare correttamente la pagina Web.

- 2 Fare clic su **Impostazione segnalibro > Aggiungi segnalibro**, quindi digitare un nome univoco per il segnalibro.

3 Selezionare un tipo di protocollo di indirizzi ed eseguire una delle seguenti operazioni:

- Per HTTP e HTTPS, digitare l'URL che si desidera aggiungere ai segnalibri.
- Per HTTPS, assicurarsi di utilizzare il nome host e non l'indirizzo IP. Ad esempio, digitare **myWebsite.com/sample.pdf** anziché **123.123.123.123/sample.pdf**. Accertarsi che il nome host corrisponda anche al valore del nome comune (CN) nel certificato del server. Per ulteriori informazioni su come ottenere il valore CN nel certificato del server, consultare la guida del browser web.
- Per FTP, digitare l'indirizzo FTP. Ad esempio, **myServer/myDirectory**. Immettere la porta FTP. La Porta 21 è quella predefinita per l'invio dei comandi.
- Per SMB, digitare l'indirizzo della cartella di rete. Ad esempio, **myServer/myShare/myFile.pdf**. Digitare il nome del dominio di rete.
- Se necessario, selezionare il tipo di autenticazione per FTP e SMB.

Per limitare l'accesso al segnalibro, inserire un PIN.

Nota: L'applicazione supporta i seguenti tipi di file: PDF, JPEG, TIFF e pagine Web basate su HTML. Altri tipi di file, quali DOCX e XLXS, sono supportati su alcuni modelli di stampante.

4 Fare clic su **Salva**.

Nota: Per gestire i segnalibri, fare clic su **Impostazione segnalibro**.

Creazione di cartelle

1 Aprire un browser Web e immettere l'indirizzo IP della stampante nel relativo campo.

Note:

- Visualizzare l'indirizzo IP della stampante nella schermata iniziale della stampante. L'indirizzo IP è composto da quattro serie di numeri separati da punti, ad esempio 123.123.123.123.
- Se si utilizza un server proxy, disattivarlo temporaneamente per caricare correttamente la pagina Web.

2 Fare clic su **Impostazione segnalibro > Aggiungi cartella**, quindi digitare un nome univoco per la cartella.

Nota: Per limitare l'accesso alla cartella, inserire un PIN.

3 Fare clic su **Salva**.

Note:

- È possibile creare cartelle o segnalibri all'interno di una cartella. Per creare un segnalibro, vedere ["Creazione di segnalibri" a pagina 20](#).
- Per gestire le cartelle, fare clic su **Impostazione segnalibro**.

Gestione dei contatti

Aggiunta di contatti

1 Aprire un browser Web e immettere l'indirizzo IP della stampante nel relativo campo.

Note:

- Visualizzare l'indirizzo IP della stampante nella schermata iniziale della stampante. L'indirizzo IP è composto da quattro serie di numeri separati da punti, ad esempio 123.123.123.123.
- Se si utilizza un server proxy, disattivarlo temporaneamente per caricare correttamente la pagina Web.

2 Fare clic su **Rubrica**.

3 Dalla sezione Contatti, aggiungere un contatto.

Nota: è possibile assegnare il contatto a uno o più gruppi.

4 Se necessario, specificare un metodo di accesso per consentire l'accesso alle applicazioni.

5 Applicare le modifiche.

Aggiunta di gruppi

1 Aprire un browser Web e immettere l'indirizzo IP della stampante nel relativo campo.

Note:

- Visualizzare l'indirizzo IP della stampante nella schermata iniziale della stampante. L'indirizzo IP è composto da quattro serie di numeri separati da punti, ad esempio 123.123.123.123.
- Se si utilizza un server proxy, disattivarlo temporaneamente per caricare correttamente la pagina Web.

2 Fare clic su **Rubrica**.

3 Dalla sezione Gruppi di contatti, aggiungere il nome di un gruppo.

Nota: è possibile assegnare uno o più contatti al gruppo.

4 Applicare le modifiche.

Modifica di contatti o gruppi

1 Aprire un browser Web e immettere l'indirizzo IP della stampante nel relativo campo.

Note:

- Visualizzare l'indirizzo IP della stampante nella schermata iniziale della stampante. L'indirizzo IP è composto da quattro serie di numeri separati da punti, ad esempio 123.123.123.123.
- Se si utilizza un server proxy, disattivarlo temporaneamente per caricare correttamente la pagina Web.

2 Fare clic su **Rubrica**.

3 Effettuare una delle seguenti operazioni:

- Dalla sezione Contatti, fare clic su un nome del contatto, quindi modificare le informazioni.
- Dalla sezione Gruppi di contatti, fare clic sul nome di un gruppo, quindi modificare le informazioni.

4 Applicare le modifiche.

Eliminazione di contatti o gruppi

1 Aprire un browser Web e immettere l'indirizzo IP della stampante nel relativo campo.

Note:

- Visualizzare l'indirizzo IP della stampante nella schermata iniziale della stampante. L'indirizzo IP è composto da quattro serie di numeri separati da punti, ad esempio 123.123.123.123.
- Se si utilizza un server proxy, disattivarlo temporaneamente per caricare correttamente la pagina Web.

2 Fare clic su **Rubrica**.

3 Effettuare una delle seguenti operazioni:

- Dalla sezione Contatti, selezionare il contatto che si desidera eliminare.
- Dalla sezione Gruppi di contatti, selezionare il nome del gruppo che si desidera eliminare.

Configurazione e utilizzo delle funzioni di accessibilità

Note:

- Queste funzioni sono supportate solo in alcuni modelli di stampante.
- Per ulteriori informazioni sulle funzioni di accessibilità del modello di stampante in uso, consultare la Guida all'accessibilità all'indirizzo <http://support.lexmark.com>.

Attivazione della Guida vocale

Dal pannello di controllo

- 1 Tenere premuto il tasto **5** finché non viene prodotto un messaggio vocale.
- 2 Selezionare **OK**.

Dalla tastiera

- 1 Tenere premuto il tasto **5** finché non viene prodotto un messaggio vocale.
- 2 Premere **Tab** per spostare il cursore di selezione sul pulsante OK, quindi premere **Invio**.

Note:

- La Guida vocale viene attivata anche inserendo le cuffie nell'apposito jack.
- Per regolare il volume, utilizzare gli appositi pulsanti nella parte inferiore del pannello di controllo.

Navigazione su schermo mediante gesti

Note:

- I gesti sono applicabili solo con la Guida vocale attivata.
- Abilitare Ingrandimento per utilizzare i gesti di zoom e panoramica.
- Utilizzare una tastiera fisica per digitare i caratteri e regolare determinate impostazioni.

Gesto	Funzione
Doppio tocco	Selezionare un'opzione o un elemento sullo schermo.
Triplo tocco	Ingrandire o ridurre testi e immagini.
Scorrimento verso destra o verso il basso	Passare all'elemento successivo sullo schermo.
Scorrimento verso sinistra o verso l'alto	Passare all'elemento precedente sullo schermo.
Riquadro	Accedere alle parti dell'immagine ingrandita che superano i limiti della schermata. Nota: Questo gesto richiede l'uso di due dita per trascinare il cursore su un'immagine ingrandita.

Gesto	Funzione
Scorrimento verso l'alto, quindi a sinistra	Uscire da un'applicazione e tornare alla schermata iniziale.
Scorrimento verso il basso, quindi a sinistra	<ul style="list-style-type: none"> • Annullare un processo. • Tornare all'impostazione precedente. • Uscire dalla schermata visualizzata senza modificare alcun valore o impostazione.
Scorrimento verso l'alto, quindi in basso	Ripetere un prompt vocale.

Abilitazione della modalità di ingrandimento

- 1 Dal pannello di controllo, tenere premuto il tasto **5** finché non viene prodotto un messaggio vocale.
- 2 Selezionare **Modalità di ingrandimento**.
- 3 Selezionare **OK**.

Per ulteriori informazioni sulla navigazione dello schermo ingrandito, vedere ["Navigazione su schermo mediante gesti" a pagina 24](#).

Regolazione della velocità del parlato della Guida vocale

- 1 Nella schermata iniziale, selezionare **Impostazioni > Periferica > Accessibilità > Velocità del parlato**.
- 2 Selezionare la velocità del parlato.

Uso della tastiera sul display

Provare una o più delle soluzioni seguenti:

- Trascinare un dito sul tasto per pronunciare il carattere.
- Sollevare il dito per immettere o digitare il carattere nel campo.
- Selezionare **Backspace** per eliminare i caratteri.
- Per ascoltare il contenuto nel campo di input, selezionare **Tab**, quindi selezionare **Maiusc + Tab**.

Attivazione PIN o password vocale

- 1 Nella schermata iniziale, selezionare **Impostazioni > Periferica > Accessibilità > Pronuncia password/PIN**.
- 2 Attivare l'impostazione.

Caricamento della carta e dei supporti speciali

Impostazione del tipo e del formato carta

1 Dal pannello di controllo, scorrere fino a:

Impostazioni > Carta > Configurazione vassoi > Formato/tipo carta > selezionare un'origine carta

Per i modelli di stampante senza touch screen, premere  per scorrere le impostazioni.

2 Impostare il formato e il tipo di carta.

Configurazione delle impostazioni di dimensione carta Universale

1 Dal pannello di controllo, scorrere fino a:

Impostazioni > Carta > Configurazione supporti > Impostazione Universale

Per i modelli di stampante senza touch screen, premere  per scorrere le impostazioni.

2 Configurare le impostazioni.

Caricamento dei vassoi

 **ATTENZIONE - PERICOLO DI RIBALTAMENTO:** Per ridurre il rischio di instabilità dell'apparecchiatura, caricare ogni vassoio separatamente. Tenere tutti i vassoi chiusi per quando necessario.

1 Rimuovere il vassoio.

Nota: Per evitare inceppamenti, non rimuovere i vassoi quando la stampante è occupata.



2 Regolare le guide in modo che corrispondano al formato della carta caricato.

Nota: utilizzare gli indicatori nella parte inferiore del vassoio per posizionare le guide.

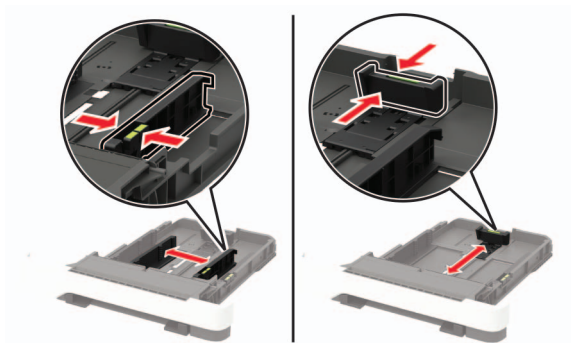

3 Flettere, aprire a ventaglio e allineare i bordi della carta prima di caricarla.

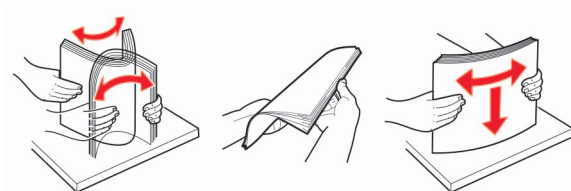

4 Caricare la risma di carta con il lato di stampa rivolto verso l'alto, quindi accertarsi che le guide laterali aderiscano perfettamente alla carta.



Note:

- Per la stampa su una facciata, caricare la carta intestata rivolta verso l'alto, con l'intestazione verso la parte anteriore del vassoio.
- Per la stampa su due lati, caricare la carta intestata rivolta verso il basso, con l'intestazione verso la parte posteriore del vassoio.
- Non far scivolare la carta nel vassoio.
- Per evitare inceppamenti della carta, accertarsi che l'altezza della risma non superi l'indicatore di livello massimo della carta.



5 Inserire il vassoio.

Se necessario, impostare il tipo e il formato della carta nel pannello di controllo in modo che corrispondano alla carta caricata.

Caricamento dell'alimentatore multiuso

1 Aprire l'alimentatore multiuso.

Nota: L'alimentatore multiuso è disponibile solo per determinati modelli di stampante.

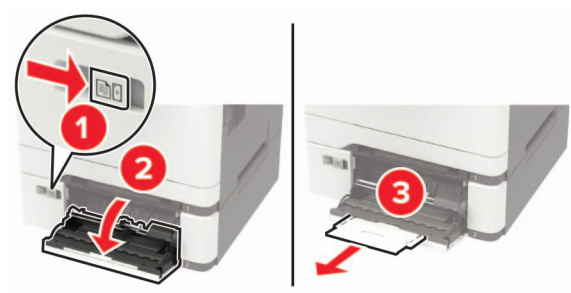

2 Regolare la guida in base al formato della carta che si sta caricando.



3 Flettere, aprire a ventaglio e allineare i bordi della carta prima di caricarla.

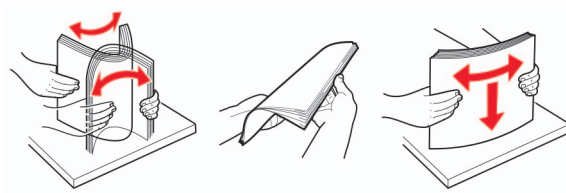

4 Caricare la carta con il lato di stampa rivolto verso il basso.

- Caricare la carta intestata con il lato di stampa rivolto verso il basso, inserendo per primo nella stampante il bordo superiore per la stampa su un lato.



- Caricare la carta intestata con il lato di stampa rivolto verso l'alto, inserendo per ultimo il bordo superiore nella stampante per la stampa fronte/retro.



- Caricare le buste con l'aletta rivolta verso l'alto e contro il lato destro della guida della carta.

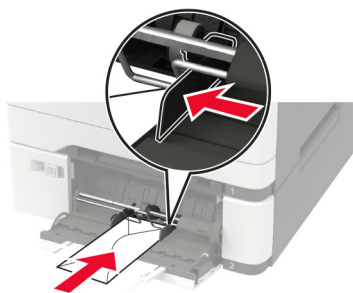

Attenzione - Possibili danni: Non utilizzare buste preaffrancate e con graffette, ganci, finestre, rivestimenti patinati o autoadesivi.

5 Dal pannello di controllo, impostare il formato e il tipo di carta in modo che corrispondano a quelli della carta caricata.

Caricamento dell'alimentatore manuale

- 1 Regolare la guida in base al formato della carta che si sta caricando.

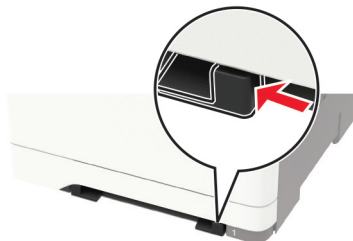

- 2 Caricare un foglio di carta con il lato di stampa rivolto verso il basso.
 - Caricare la carta intestata con il lato di stampa rivolto verso il basso, inserendo per primo nella stampante il bordo superiore per la stampa su un lato.



- Caricare la carta intestata con il lato di stampa rivolto verso l'alto, inserendo per ultimo il bordo superiore nella stampante per la stampa su due lati.



- Caricare la busta con l'aletta rivolta verso l'alto e contro il lato destro della guida della carta.

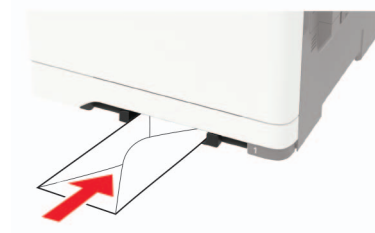

- 3 Inserire la carta finché il bordo di ingresso non viene intercettato e prelevato dalla stampante.

Attenzione - Possibili danni: Per evitare inceppamenti della carta, non forzarla nell'alimentatore manuale.

Collegamento dei vassoi

- 1 Aprire un browser Web e immettere l'indirizzo IP della stampante nel relativo campo.

Note:

- Visualizzare l'indirizzo IP della stampante nella schermata iniziale della stampante. L'indirizzo IP è composto da quattro serie di numeri separati da punti, ad esempio 123.123.123.123.
- Se si utilizza un server proxy, disattivarlo temporaneamente per caricare correttamente la pagina Web.

2 Fare clic su **Impostazioni > Carta > Configurazione vassoi**.

3 Impostare lo stesso formato e tipo di carta per i vassoi da collegare.

4 Salvare le impostazioni.

5 Fare clic su **Impostazioni > Periferica > Manutenzione > Menu Configurazione > Configurazione vassoi**.

6 Impostare Collegamento dei vassoi su **Automatico**.

7 Salvare le impostazioni.

Per scollegare i vassoi, assicurarsi che i vassoi non abbiano le stesse impostazioni di formato e tipo di carta.

Attenzione - Possibili danni: La temperatura del fusore varia in base al tipo di carta specificato. Per evitare problemi di stampa, far corrispondere l'impostazione del tipo di carta nella stampante con quella della carta caricata nel vassoio.

Supporto carta

Formati carta supportati

Nota: Il modello di stampante in uso può disporre di un vassoio doppio da 650 fogli, composto da un vassoio da 550 fogli e un alimentatore multiuso da 100 fogli integrato. La parte del vassoio da 550 fogli del vassoio doppio da 650 fogli supporta lo stesso formato di carta del vassoio da 550 fogli opzionale. L'alimentatore multiuso integrato supporta dimensioni, tipi e pesi di carta diversi.

Formato e dimensioni carta	Vassoio standard da 250 fogli	Alimentatore manuale	Vassoio doppio da 650 fogli opzionale		Vassoio opzionale da 550 fogli	Stampa su due lati
			Vassoio da 550 fogli	Alimentatore multiuso		
A4 210 x 297 mm (8,27 x 11,7 pollici)	✓	✓	✓	✓	✓	✓
A5^{1,2} 148 x 210 mm (5,83 x 8,27 pollici)	✓	✓	✓	✓	✓	✗
A6 105 x 148 mm (4,13 x 5,83 pollici)	✓	✓	✗	✓	✗	✗
JIS B5 182 x 257 mm (7,17 x 10,1 pollici)	✓	✓	✓	✓	✓	✗
Letter 215,9 x 279,4 mm (8,5 x 11 pollici)	✓	✓	✓	✓	✓	✓
Legal 215,9 x 355,6 mm (8,5 x 14 pollici)	✓	✓	✓	✓	✓	✓
Executive 184,2 x 266,7 mm (7,25 x 10,5 pollici)	✓	✓	✓	✓	✓	✗

¹ Caricare questo formato di carta nel vassoio 1 e nell'alimentatore manuale inserendo il bordo lungo per primo nella stampante.

² Caricare questo formato di carta nel vassoio 2, nel vassoio 3 e nell'alimentatore multiuso inserendo il bordo corto per primo nella stampante.

³ Se è selezionato Universale, si ottiene un formato di pagina pari a 215,9 x 355,6 mm (8,5 x 14 poll.) a meno che le dimensioni non vengano specificate dall'applicazione software.

⁴ Caricare il formato di carta stretto inserendo il bordo corto per primo nella stampante.

⁵ Se è selezionato Altre buste, si ottiene un formato di pagina pari a 215,9 x 355,6 mm (8,5 x 14 poll.) a meno che le dimensioni non vengano specificate dall'applicazione software.

Formato e dimensioni carta	Vassoio standard da 250 fogli	Alimentatore manuale	Vassoio doppio da 650 fogli opzionale		Vassoio opzionale da 550 fogli	Stampa su due lati
			Vassoio da 550 fogli	Alimentatore multiuso		
Oficio (Messico) 215,9 x 340,4 mm (8,5 x 13,4 poll.)	✓	✓	✓	✓	✓	✓
Folio 215,9 x 330,2 mm (8,5 x 13 poll.)	✓	✓	✓	✓	✓	✓
Statement 139,7 x 215,9 mm (5,5 x 8,5 pollici)	✓	✓	X	✓	X	X
Hagaki 100 x 148 mm (3,94 x 5,83 poll.)	✓	✓	X	✓	X	X
Universal^{3,4} Da 98,4 x 148 mm a 215,9 x 355,6 mm (da 3,87 x 5,83 poll. a 8,5 x 14 pollici)	✓	✓	X	✓	X	X
Universal^{3,4} Da 76,2 x 127 mm a 215,9 x 355,6 mm (da 3 x 5 poll. a 8,5 x 14 pollici)	X	✓	X	✓	X	X
Universal^{3,4} Da 148 x 210 mm a 215,9 x 355,6 mm (da 5,83 x 8,27 poll. a 8,5 x 14 pollici)	✓	✓	✓	✓	✓	X
Universal^{3,4} Da 210 x 250 mm a 215,9 x 355,6 mm (da 8,27 x 9,84 poll. a 8,5 x 14 pollici)	✓	✓	✓	✓	✓	✓
Busta 7 3/4 98,4 x 190,5 mm (3,875 x 7,5 poll.)	✓	✓	X	✓	X	X

¹ Caricare questo formato di carta nel vassoio 1 e nell'alimentatore manuale inserendo il bordo lungo per primo nella stampante.

² Caricare questo formato di carta nel vassoio 2, nel vassoio 3 e nell'alimentatore multiuso inserendo il bordo corto per primo nella stampante.

³ Se è selezionato Universale, si ottiene un formato di pagina pari a 215,9 x 355,6 mm (8,5 x 14 poll.) a meno che le dimensioni non vengano specificate dall'applicazione software.

⁴ Caricare il formato di carta stretto inserendo il bordo corto per primo nella stampante.

⁵ Se è selezionato Altre buste, si ottiene un formato di pagina pari a 215,9 x 355,6 mm (8,5 x 14 poll.) a meno che le dimensioni non vengano specificate dall'applicazione software.

Formato e dimensioni carta	Vassoio standard da 250 fogli	Alimentatore manuale	Vassoio doppio da 650 fogli opzionale		Vassoio opzionale da 550 fogli	Stampa su due lati
			Vassoio da 550 fogli	Alimentatore multiuso		
Busta 9 98,4 x 225,4 mm (3,875 x 8,9 poll.)	✓	✓	X	✓	X	X
Busta 10 104,8 x 241,3 mm (4,12 x 9,5 poll.)	✓	✓	X	✓	X	X
Busta DL 110 x 220 mm (4,33 x 8,66 poll.)	✓	✓	X	✓	X	X
Busta C5 162 x 229 mm (6,38 x 9,01 poll.)	✓	✓	X	✓	X	X
Busta B5 176 x 250 mm (6,93 x 9,84 poll.)	✓	✓	X	✓	X	X
Monarch 98,425 x 190,5 mm (3,875 x 7,5 poll.)	✓	✓	X	✓	X	X
Altre buste⁵ Da 98,4 x 162 mm a 176 x 250 mm (da 3,87 x 6,38 poll. a 6,93 x 9,84 pollici)	✓	✓	X	✓	X	X

¹ Caricare questo formato di carta nel vassoio 1 e nell'alimentatore manuale inserendo il bordo lungo per primo nella stampante.

² Caricare questo formato di carta nel vassoio 2, nel vassoio 3 e nell'alimentatore multiuso inserendo il bordo corto per primo nella stampante.

³ Se è selezionato Universale, si ottiene un formato di pagina pari a 215,9 x 355,6 mm (8,5 x 14 poll.) a meno che le dimensioni non vengano specificate dall'applicazione software.

⁴ Caricare il formato di carta stretto inserendo il bordo corto per primo nella stampante.

⁵ Se è selezionato Altre buste, si ottiene un formato di pagina pari a 215,9 x 355,6 mm (8,5 x 14 poll.) a meno che le dimensioni non vengano specificate dall'applicazione software.

Tipi di carta supportati

Note:

- Il modello di stampante in uso può disporre di un vassoio doppio da 650 fogli, composto da un vassoio da 550 fogli e un alimentatore multiuso da 100 fogli integrato. Il vassoio da 550 fogli del vassoio doppio da 650 fogli supporta gli stessi tipi di carta del vassoio da 550 fogli. L'alimentatore multiuso integrato supporta dimensioni, tipi e pesi di carta diversi.
- Le etichette, le buste e i cartoncini vengono sempre stampati a 25 pagine al minuto.

Tipo di carta	Vassoio standard da 250 fogli	Alimentatore manuale	Vassoio doppio da 650 fogli opzionale		Vassoio opzionale da 550 fogli	Stampa su due lati
			Vassoio da 550 fogli	Alimentatore multiuso		
Carta normale	✓	✓	✓	✓	✓	✓
Cartoncino	✓	✓	✓	✓	✓	x
Buste	✓	✓	x	✓	x	x
Etichette di carta	✓	✓	✓	✓	✓	✓
Etichette in vinile	✓	✓	✓	✓	✓	x

Pesi carta supportati

Note:

- Il modello di stampante in uso può disporre di un vassoio doppio da 650 fogli, composto da un vassoio da 550 fogli e un alimentatore multiuso da 100 fogli integrato. Il vassoio da 550 fogli del vassoio doppio da 650 fogli supporta gli stessi tipi di carta del vassoio da 550 fogli. L'alimentatore multiuso integrato supporta dimensioni, tipi e pesi di carta diversi.
- Le etichette, le buste e i cartoncini vengono sempre stampati a 25 pagine al minuto.

Tipo e peso della carta	Vassoio standard da 250 fogli	Alimentatore manuale	Vassoio doppio da 650 fogli opzionale		Vassoio opzionale da 550 fogli	Stampa su due lati
			Vassoio da 550 fogli	Alimentatore multiuso		
Carta leggera¹ Da 60 a 74,9 g/m ² a grana lunga (da 16 a 19,9 libbre)	✓	✓	✓	✓	✓	✓
Carta normale Da 75 a 90,3 g/m ² a grana lunga (da 20 a 24 libbre)	✓	✓	✓	✓	✓	✓
Carta pesante Da 90,3 a 105 g/m ² a grana lunga (da 24,1 a 28 libbre)	✓	✓	✓	✓	✓	✓

¹ Per i tipi di carta di peso inferiore a 75 g/m² (20 libbre), è necessario impostare Tipo di carta su Carta leggera. Se non viene impostata questa opzione, la carta potrebbe arricciarsi e causare problemi di alimentazione, soprattutto negli ambienti più umidi.

² Le etichette e altri supporti speciali sono supportati per uso occasionale e devono essere testati per l'accettabilità.

³ Sono supportate etichette di carta fino a un peso di 105 g/m² (carta fine da 28 libbre).

⁴ Il peso massimo del cotone al 100% è 24 libbre.

⁵ Le buste con un peso pari a 105 g/m² (28 libbre) possono contenere al massimo il 25% di cotone.

Tipo e peso della carta	Vassoio standard da 250 fogli	Alimentatore manuale	Vassoio doppio da 650 fogli opzionale		Vassoio opzionale da 550 fogli	Stampa su due lati
			Vassoio da 550 fogli	Alimentatore multiuso		
Cartoncino Da 105,1 a 162 g/m ² a grana lunga (da 28,1 a 43 libbre)	✓	✓	✓	✓	✓	X
Cartoncino Da 105,1 a 200 g/m ² a grana lunga (da 28,1 a 53 libbre)	✓	✓	X	X	X	X
Etichette di carta² 131 g/m ² (35 libbre)	✓	✓	✓	✓	✓	✓ ³
Etichette viniliche² 131 g/m ² (35 libbre)	✓	✓	✓	✓	✓	X
Buste^{4,5} Da 60 a 105 g/m ² (da 16 a 28 libbre)	✓	✓	X	✓	X	X

¹ Per i tipi di carta di peso inferiore a 75 g/m² (20 libbre), è necessario impostare Tipo di carta su Carta leggera. Se non viene impostata questa opzione, la carta potrebbe arricciarsi e causare problemi di alimentazione, soprattutto negli ambienti più umidi.

² Le etichette e altri supporti speciali sono supportati per uso occasionale e devono essere testati per l'accettabilità.

³ Sono supportate etichette di carta fino a un peso di 105 g/m² (carta fine da 28 libbre).

⁴ Il peso massimo del cotone al 100% è 24 libbre.

⁵ Le buste con un peso pari a 105 g/m² (28 libbre) possono contenere al massimo il 25% di cotone.

Carta non adatta

Si consiglia di non utilizzare i seguenti tipi di carta con la stampante:

- Carta sottoposta a trattamenti chimici utilizzati per eseguire copie senza carta carbone, detta anche carta autocopiante, carta da copia senza copia carbone (CCP, Carbonless Copy Paper) o carta che non richiede copia carbone (NCR, No Carbon Required).
- Carta prestampata con sostanze chimiche che potrebbero contaminare la stampante.
- Carta prestampata che può alterarsi a causa della temperatura nell'unità di fusione della stampante.
- Carta prestampata che richiede una registrazione (l'esatta indicazione dell'area di stampa sulla pagina) maggiore o inferiore a ±2,3 mm (±0,09 poll.), ad esempio moduli OCR (Optical Character Recognition).
In alcuni casi, per stampare correttamente su questi moduli, è possibile regolare la registrazione mediante un'applicazione software.
- Carta patinata (di qualità cancellabile), carta sintetica o carta termica.
- Carta con bordi irregolari, ruvida, arricciata o con superficie lavorata.
- Carta non conforme allo standard EN12281:2002 (europeo).
- Carta di grammatura inferiore a 60 g/m² (16 libbre).
- Moduli o documenti composti da più parti.

Uso di carta riciclata

Lexmark si lavora per ridurre l'impatto ambientale della carta offrendo ai clienti la possibilità di scegliere quando si tratta di stampare. Per conseguire questo obiettivo, è possibile testare i prodotti per garantire l'utilizzo della carta riciclata, in particolare carta riciclata al 30%, 50% e 100% di contenuto riciclato post-consumo. La nostra aspettativa è che nelle nostre stampanti le carte riciclate funzionino come anche quella vergine. Sebbene non vi sia uno standard ufficiale per l'uso della carta da parte delle apparecchiature d'ufficio, Lexmark utilizza lo Standard europeo EN 12281 come standard di proprietà minimo. Per garantire un'ampiezza dei test, la carta di prova include il 100% di carta riciclata da Nord America, Europa e Asia e i test sono condotti all'8-80% di umidità relativa. I test includono la stampa fronte/retro. La carta da ufficio che utilizza contenuti rinnovabili, riciclati o senza cloro può essere utilizzata.

Stampa

Stampa da un computer

Nota: Per etichette, cartoncini e buste, impostare il tipo e il formato della carta nella stampante prima di stampare il documento.

- 1 Dal documento che si sta tentando di stampare, aprire la finestra di dialogo Stampa.
- 2 Se necessario, regolare le impostazioni.
- 3 Stampare il documento.

Stampa da un dispositivo cellulare

Stampa da un dispositivo mobile con Lexmark Mobile Print

Lexmark™ Mobile Print consente di inviare documenti e immagini direttamente a una stampante Lexmark supportata.

- 1 Aprire il documento, quindi inviare il documento o condividerlo su Lexmark Mobile Print.

Nota: Alcune applicazioni di terze parti potrebbero non supportare le funzioni di invio o condivisione. Per ulteriori informazioni, vedere la documentazione fornita con l'applicazione.

- 2 Selezionare una stampante.
- 3 Stampare il documento.

Stampa da un dispositivo mobile con Google Cloud Print

Google Cloud Print™ è un servizio di stampa mobile che consente di attivare sui dispositivi mobili applicazioni per la stampa su qualsiasi stampante abilitata per Google Cloud Print.

- 1 Dalla schermata iniziale del dispositivo mobile, avviare un'applicazione abilitata.
- 2 Toccare **Stampa**, quindi selezionare una stampante.
- 3 Stampare il documento.

Stampa da un dispositivo mobile con Mopria Print Service

Mopria® Print Service è una soluzione di mobile printing per dispositivi mobili con Android™ 4.4 o versioni successive. Consente di stampare direttamente su qualsiasi stampante certificata Mopria.

Nota: Prima di stampare, verificare che il servizio Mopria Print Service sia attivato.

- 1 Dalla schermata iniziale del dispositivo mobile, avviare un'applicazione compatibile.
- 2 Toccare **Stampa** e selezionare la stampante.
- 3 Inviare il processo di stampa.

Stampa da un dispositivo mobile con AirPrint

AirPrint è una soluzione di stampa mobile che consente di stampare direttamente dai dispositivi su una stampante certificata AirPrint.

Note:



- Questa applicazione è supportata solo in alcuni dispositivi Apple.
- Questa applicazione è supportata solo su alcuni modelli di stampante.

- 1** Dalla schermata iniziale del dispositivo mobile, avviare un'applicazione compatibile.
- 2** Selezionare un elemento da stampare e toccare l'icona di condivisione.
- 3** Toccare **Stampa**, quindi selezionare una stampante.
- 4** Stampare il documento.

Stampa da un dispositivo cellulare con Wi-Fi Direct®

Wi-Fi Direct® è un servizio di stampa che consente di stampare su qualsiasi stampante abilitata per Wi-Fi Direct.

Nota: Accertarsi che il dispositivo cellulare sia connesso alla rete wireless della stampante. Per ulteriori informazioni, vedere "[Connessione di un dispositivo cellulare alla rete wireless della stampante](#)" a [pagina 94](#).

- 1** Dal dispositivo cellulare, aprire un documento oppure selezionarne uno da Gestione file.
- 2** A seconda del dispositivo mobile in uso, effettuare una delle seguenti operazioni:
 - Toccare  > **Stampa**.
 - Toccare  > **Stampa**.
 - Toccare  > **Stampa**.
- 3** Selezionare una stampante, quindi, se necessario, modificare le impostazioni.
- 4** Stampare il documento.

Stampa da unità flash

Questa funzione è disponibile solo per alcuni modelli di stampante.

- 1 Inserire l'unità flash.



Note:

- Se si inserisce l'unità flash quando è visualizzato un messaggio di errore, la stampante la ignora.
- Se si inserisce l'unità flash quando la stampante elabora altri processi di stampa, sul display viene visualizzato il messaggio **Occupata**.

- 2 Selezionare il documento da stampare.

Se necessario, configurare altre impostazioni di stampa.

- 3 Stampare il documento.

Per stampare un altro documento, toccare **Unità USB**.

Attenzione - Possibili danni: per evitare la perdita di dati o il malfunzionamento della stampante, non toccare l'unità flash o la stampante nell'area mostrata mentre è in corso la stampa, la lettura o la scrittura da un dispositivo di memoria.



Unità flash e tipi di file supportati

Unità flash

- Lexar JumpDrive S70 (16 GB e 32 GB)
- SanDisk Cruzer (16 GB e 32 GB)
- PNY Attache (16 GB e 32 GB)

Note:

- La stampante supporta le unità flash USB ad alta velocità con standard Full-Speed.
- È necessario che le unità flash USB supportino il file system FAT (File Allocation Table).

Tipi di file

Documenti

- PDF (versione 1.7 o precedente)
- XPS
- I formati di file Microsoft (.doc, .docx, .xls, .xlsx, .ppt, .pptx) sono supportati solo in alcuni modelli di stampante.

Immagini

- .dcx
- .gif
- .JPEG o .jpg
- .bmp
- .pcx
- .TIFF o .tif
- .png

Configurazione di processi riservati

1 Dal pannello di controllo, scorrere fino a:

Impostazioni > Protezione > Impostazione stampa riservata

Per i modelli di stampante senza touch screen, premere  per scorrere le impostazioni.

In alcuni modelli di stampante, accedere all'impostazione da Embedded Web Server.

2 Configurare le impostazioni.

Utilizzare	Per
PIN max non valido	Impostare il numero di tentativi consentiti per l'immissione del codice PIN. Nota: Una volta raggiunto il limite specificato, i processi di stampa associati al nome utente vengono eliminati.
Scadenza processo riservato	Impostare la scadenza per i processi di stampa riservati. Nota: i processi riservati in attesa vengono conservati nella memoria della stampante finché non vengono rilasciati o eliminati manualmente.

Utilizzare	Per
Scadenza processo ripetuto	Impostare la scadenza per un processo di stampa ripetuto. Nota: i processi ripetuti in attesa vengono conservati nella memoria della stampante per una successiva ristampa.
Scadenza processo di verifica	Impostare la scadenza in base alla quale la stampante deve stampare una copia prima di stampare le copie restanti. Nota: I processi di verifica stampano una copia per controllare se è soddisfacente prima di stampare le copie restanti.
Posponi scadenza processo	Impostare la scadenza per la memorizzazione dei processi di stampa da parte della stampante. Nota: I processi posposti in attesa vengono eliminati automaticamente dopo la stampa.
Richiedi che tutti i proc. siano messi in attesa	Impostare la stampante in modo da sospendere tutti i processi di stampa.

Stampa dei processi riservati e in attesa

Per gli utenti Windows

- 1 Con un documento aperto, fare clic su **File > Stampa**.
- 2 Fare clic su **Proprietà, Preferenze, Opzioni o Imposta**.
- 3 Fare clic su **Stampa e mantieni**.
- 4 Selezionare **Usa Stampa e mantieni**, quindi assegnare un nome utente.
- 5 Selezionare il tipo di processo di stampa (Riservato, Ripeti stampa, Posponi stampa o Verifica stampa).
Se il processo di stampa è riservato, immettere un PIN a quattro cifre.
- 6 Fare clic su **OK** o su **Stampa**.
- 7 Dalla schermata iniziale della stampante, sbloccare il processo di stampa.
 - In caso di processi di stampa riservati, selezionare:
Processi in attesa > selezionare il nome utente > **Riservato** > immettere il PIN > selezionare il processo di stampa > configurare le impostazioni > **Stampa**
 - In caso di altri processi di stampa, selezionare:
Processi in attesa > selezionare il nome utente > selezionare il processo di stampa > configurare le impostazioni > **Stampa**

Per gli utenti Macintosh

- 1 Con un documento aperto, selezionare **File > Stampa**.
Se necessario, fare clic sul triangolo di apertura per visualizzare altre opzioni.
- 2 Dalle opzioni di stampa o dal menu Copie e Pagine, selezionare **Indirizzamento processo**.
- 3 Selezionare il tipo di processo di stampa (Riservato, Ripeti stampa, Posponi stampa o Verifica stampa).
Se il processo di stampa è riservato, assegnare un nome utente e un PIN a quattro cifre.
- 4 Fare clic su **OK** o su **Stampa**.

- 5 Dalla schermata iniziale della stampante, sbloccare il processo di stampa.
 - In caso di processi di stampa riservati, selezionare:
Processi in attesa > selezionare il nome utente > **Riservato** > immettere il PIN > selezionare il processo di stampa > configurare le impostazioni > **Stampa**
 - In caso di altri processi di stampa, selezionare:
Processi in attesa > selezionare il nome utente > selezionare il processo di stampa > configurare le impostazioni > **Stampa**

Stampa da un profilo Cloud Connector

- 1 Nella schermata iniziale, toccare **Copia Carta d'Identità**.
- 2 Selezionare un provider di servizi cloud, quindi selezionare un profilo.
Nota: Per ulteriori informazioni sulla creazione di un file di configurazione, consultare "[Creazione di un profilo Cloud Connector](#)" a pagina 19.
- 3 Selezionare un file.
Nota: Non è possibile selezionare un file non supportato.
- 4 Se necessario, modificare le impostazioni.
- 5 Toccare **Stampa**.

Stampa di un elenco di esempi di font

- 1 Dal pannello di controllo, scorrere fino a:
Impostazioni > **Report** > **Stampa** > **Stampa font**
Per i modelli di stampante senza touch screen, premere  per scorrere le impostazioni.
- 2 Selezionare un esempio di font.

Stampa di un elenco di directory

Dal pannello di controllo, scorrere fino a:

Impostazioni > **Report** > **Stampa** > **Stampa directory**

Per i modelli di stampante senza touch screen, premere  per scorrere le impostazioni.

Informazioni sui menu della stampante

Mappa dei menu

Periferica	<ul style="list-style-type: none"> • Preferenze • Pannello operatore remoto • Notifiche • Gestione alimentazione • Informazioni inviate a Lexmark 	<ul style="list-style-type: none"> • Accessibilità • Ripristinare le impostazioni predefinite di fabbrica • Manutenzione • Icone della schermata iniziale visibili • Info su stampante
Stampa	<ul style="list-style-type: none"> • Layout • Imposta • Qualità[SP] • Account processi • XPS 	<ul style="list-style-type: none"> • PDF • PostScript • PCL • HTML • Immagine
Carta	<ul style="list-style-type: none"> • Configurazione vassoi 	<ul style="list-style-type: none"> • Configurazione dei supporti
Unità USB	Stampa unità Flash	
Rete/Porte	<ul style="list-style-type: none"> • Panoramica sulla rete • Wireless • Ethernet • TCP/IP • SNMP • IPSec • 802.1x 	<ul style="list-style-type: none"> • Configurazione LPD • Impostazioni HTTP/FTP • ThinPrint • USB • Google Cloud Print • Wi-Fi Direct
Sicurezza ¹	<ul style="list-style-type: none"> • Metodi di accesso • Programma periferiche USB • Registro controllo protezione • Restrizioni di accesso • Impostazione stampa riservata 	<ul style="list-style-type: none"> • Codifica disco • Cancellazione dei file dati temporanei • Impostazioni soluzioni LDAP • Gestione servizi mobili • Varie
Report	<ul style="list-style-type: none"> • Pagina delle impostazioni dei menu • Periferica 	<ul style="list-style-type: none"> • Stampa • Rete
Guida ²	<ul style="list-style-type: none"> • Stampa tutte le guide • Guida alla qualità del colore • Collegamenti • Guida informativa • Guida supporti 	<ul style="list-style-type: none"> • Guida allo spostam. • Guida alla qualità di stampa • Guida di scansione • Guida Materiali di consumo
Risoluzione dei problemi	Pagine di prova della qualità di stampa	

¹ In alcuni modelli di stampante, questo menu può essere configurato solo da Embedded Web Server.

² Questo menu è disponibile solo in alcuni modelli di stampante.

Periferica

Preferenze

Voce di menu	Descrizione
Lingua schermo [Elenco delle lingue]	Impostare la lingua del testo visualizzato sul display.
Paese/regione [Elenco dei paesi o regioni]	Identificare il Paese o la regione per cui è configurata la stampante.
Esegui impostaz. iniziale Disattivato* Attivato	Eeguire la procedura guidata di impostazione.
Tastiera Tipo di tastiera [Elenco delle lingue]	Selezionare una lingua come tipo di tastiera. Note: <ul style="list-style-type: none"> • Tutti i valori Tipo di tastiera potrebbero non essere visualizzati o richiedere un hardware speciale per essere visualizzati. • Questa voce di menu viene visualizzata solo in alcuni modelli di stampante.
Informazioni visualizzate Testo visualizzato 1 (Indirizzo IP*) Testo visualizzato 2 (Data/Ora*) Testo personalizzato 1 Testo personalizzato 2	Specificare le informazioni da visualizzare sulla schermata principale. Nota: Testo personalizzato 1 e Testo personalizzato 2 vengono visualizzati solo su alcuni modelli di stampante.
Data e ora Configura Data e ora correnti Imposta data e ora manualmente Formato data [GG-MM-AAAA*] Formato ora [12 ore A.M./P.M.*] Fuso orario [GMT*]	Configurare la data e l'ora della stampante.
Data e ora Protocollo orario rete Abilita NTP [Attivato*] Server NTP Abilita autenticazione	Configurare le impostazioni per NTP (Network Time Protocol). Note: <ul style="list-style-type: none"> • Attiva autenticazione viene visualizzato solo su alcuni modelli di stampante. • Quando l'opzione Attiva autenticazione è impostata sul tasto MD5, vengono visualizzati ID chiave e Password.
Formati carta U.S.* Metrico	Specificare l'unità di misura per i formati carta. Nota: La selezione del Paese o della regione nell'installazione guidata iniziale determina l'impostazione iniziale del formato della carta.
Luminosità schermo 20–100% (100*)	Regolare la luminosità del display. Nota: Questa voce di menu viene visualizzata solo in alcuni modelli di stampante.
Nota: Un asterisco (*) accanto al valore indica l'impostazione predefinita di fabbrica.	

Voce di menu	Descrizione
Accesso unità Flash Abilitato* Disabilitato	Abilitare l'accesso all'unità flash. Nota: Questa voce di menu viene visualizzata solo in alcuni modelli di stampante.
Timeout schermo 5–300 (60*)	Impostare il tempo di inattività in secondi prima che sul display venga visualizzata la schermata iniziale, o prima che la stampante disconnetta automaticamente un account utente.
Nota: Un asterisco (*) accanto al valore indica l'impostazione predefinita di fabbrica.	

Pannello operatore remoto

Voce di menu	Descrizione
Connessione VNC esterna Non consentire* Consenti	Consentire agli utenti di collegare un client esterno VNC (Virtual Network Computing) per l'esecuzione del pannello di controllo remoto.
Tipo di autenticazione Nessuno* Autenticazione standard	Impostare il tipo di autenticazione quando si accede al server client VNC. Nota: Quando l'opzione è impostata su Autenticazione standard, viene visualizzato Password VNC.
Nota: Un asterisco (*) accanto al valore indica l'impostazione predefinita di fabbrica.	

Notifiche

Voce di menu	Descrizione
Spie di errore Disattivato Attivato*	Impostare l'accensione della spia luminosa quando si verifica un errore della stampante. Nota: Questa voce di menu viene visualizzata solo in alcuni modelli di stampante.
Controllo allarme Disattivato Singolo* Continuo	Impostare il numero di volte in cui il segnale di allarme viene emesso quando la stampante richiede l'intervento dell'utente. Nota: Questa voce di menu viene visualizzata solo in alcuni modelli di stampante.
Materiali di consumo Mostra stime materiali di consumo Mostra stime* Non mostrare stime	Visualizzare lo stato stimato dei materiali di consumo.
Materiali di consumo Allarme cartuccia Disattivato Singolo* Continuo	Impostare il numero di volte in cui il segnale di allarme viene emesso quando la cartuccia di toner è quasi esaurita. Nota: Questa voce di menu viene visualizzata solo in alcuni modelli di stampante.
Nota: Un asterisco (*) accanto al valore indica l'impostazione predefinita di fabbrica.	

Voce di menu	Descrizione
Impostazione avvisi e-mail Configurazione e-mail Gateway SMTP primario	Digitare l'indirizzo IP o il nome host del server SMTP principale per l'invio dei messaggi e-mail. Nota: Questa voce di menu viene visualizzata solo in alcuni modelli di stampante.
Impostazione avvisi e-mail Configurazione e-mail Porta del gateway SMTP primario 1-65535 (25*)	Immettere il numero di porta del server SMTP principale. Nota: Questa voce di menu viene visualizzata solo in alcuni modelli di stampante.
Impostazione avvisi e-mail Configurazione e-mail Gateway SMTP secondario	Digitare l'indirizzo IP del server o il nome host del server SMTP secondario o di backup. Nota: Questa voce di menu viene visualizzata solo in alcuni modelli di stampante.
Impostazione avvisi e-mail Configurazione e-mail Porta del gateway SMTP secondario 1-65535 (25*)	Immettere il numero di porta del server SMTP secondario o di backup. Nota: Questa voce di menu viene visualizzata solo in alcuni modelli di stampante.
Impostazione avvisi e-mail Configurazione e-mail Timeout SMTP 5-30 secondi (30*)	Specificare l'intervallo di tempo che deve trascorrere prima del timeout della stampante se il server SMTP non risponde. Nota: Questa voce di menu viene visualizzata solo in alcuni modelli di stampante.
Impostazione avvisi e-mail Configurazione e-mail Indirizzo di risposta	Specificare un indirizzo di risposta nell'e-mail. Nota: Questa voce di menu viene visualizzata solo in alcuni modelli di stampante.
Impostazione avvisi e-mail Configurazione e-mail Usa sempre indirizzo di risposta SMTP predefinito Disattivato* Attivato	Utilizzare l'indirizzo di risposta SMTP predefinito. Nota: Questa voce di menu viene visualizzata solo in alcuni modelli di stampante.
Impostazione avvisi e-mail Configurazione e-mail Usa SSL/TLS Disabilitato* Negoziazione Obbligatorio	Inviare un'e-mail utilizzando un collegamento crittografato. Nota: Questa voce di menu viene visualizzata solo in alcuni modelli di stampante.
Impostazione avvisi e-mail Configurazione e-mail Richiedi certificato attendibile Attivato* Disattivato	Richiedere un certificato attendibile quando si accede al server SMTP. Nota: Questa voce di menu viene visualizzata solo in alcuni modelli di stampante.
Nota: Un asterisco (*) accanto al valore indica l'impostazione predefinita di fabbrica.	

Voce di menu	Descrizione
Impostazione avvisi e-mail Configurazione e-mail Autenticazione tramite il server SMTP Nessuna autenticazione richiesta* Login/Plain NTLM CRAM-MD5 Digest-MD5 Kerberos 5	Impostare il tipo di autenticazione per il server SMTP. Nota: Questa voce di menu viene visualizzata solo in alcuni modelli di stampante.
Impostazione avvisi e-mail Configurazione e-mail E-mail avviata da periferica Nessuno* Usa credenziali SMPT della periferica	Stabilire se sono necessarie le credenziali per le e-mail avviate dalla periferica. Nota: Questa voce di menu viene visualizzata solo in alcuni modelli di stampante.
Impostazione avvisi e-mail Configurazione e-mail E-mail avviata dall'utente Nessuna Usa credenziali SMPT della periferica Usa ID utente e password sessione Usa indirizzo e-mail e password sessione* Richiedi conferma	Stabilire se sono necessarie le credenziali per le e-mail avviate dall'utente. Nota: Questa voce di menu viene visualizzata solo in alcuni modelli di stampante.
Impostazione avvisi e-mail Configurazione e-mail Utilizza credenziali periferica Active Directory Disattivato Attivato*	Abilitare le credenziali dell'utente e le designazioni del gruppo per connettersi al server SMTP. Nota: Questa voce di menu viene visualizzata solo in alcuni modelli di stampante.
Impostazione avvisi e-mail Configurazione e-mail ID utente della periferica	Specificare l'ID utente per la connessione al server SMTP. Nota: Questa voce di menu viene visualizzata solo in alcuni modelli di stampante.
Impostazione avvisi e-mail Configurazione e-mail Password periferica	Specificare la password per la connessione al server SMTP. Nota: Questa voce di menu viene visualizzata solo in alcuni modelli di stampante.
Impostazione avvisi e-mail Configurazione e-mail Area di autenticazione Kerberos 5	Specificare l'area di autenticazione per il protocollo di autenticazione Kerberos 5. Nota: Questa voce di menu viene visualizzata solo in alcuni modelli di stampante.
Impostazione avvisi e-mail Configurazione e-mail Dominio NTLM	Specificare il nome di dominio per il protocollo di sicurezza NTLM. Nota: Questa voce di menu viene visualizzata solo in alcuni modelli di stampante.
Nota: Un asterisco (*) accanto al valore indica l'impostazione predefinita di fabbrica.	

Voce di menu	Descrizione
Impostazione avvisi e-mail Configurazione e-mail Disabilita errore "Server SMTP non impostato" Disattivato* No	Disabilitare la visualizzazione sul display di un messaggio di errore di impostazione SMTP. Nota: Questa voce di menu viene visualizzata solo in alcuni modelli di stampante.
Prevenzione errori Assist. incomp. Disattivato Attivato*	Impostare la stampante per l'espulsione automatica di pagine bianche o di pagine parzialmente stampate dopo che viene rimossa una pagina inceppata.
Prevenzione errori Proseguimento autom. Disattivato Attivato* (5 secondi)	Consentire alla stampante di continuare automaticamente l'elaborazione o la stampa di un processo dopo l'eliminazione di alcune condizioni della stampante che richiedono l'intervento dell'utente.
Prevenzione errori Riavvio auto Riavvio auto Riavvia quando la stampante è inattiva Riavvia sempre* Non riavviare mai	Impostare la stampante per il riavvio in caso di errore.
Prevenzione errori Riavvio auto N. massimo riavvii automatici 1-20 (2*)	Impostare il numero di riavvii automatici che la stampante è in grado di eseguire.
Prevenzione errori Riavvio auto Finestra Riavvio automatico 1-525600 (720*)	Impostare il numero di secondi prima che la stampante esegua un riavvio automatico.
Prevenzione errori Riavvio auto Contatore auto-riavvii	Mostrare informazioni di sola lettura del contatore di riavvii. Nota: in alcuni modelli di stampante, è possibile azzerare il contatore.
Prevenzione errori Riavvio auto Ripristina Cont. auto-riavvii Annulla Continua	Ripristinare Contatore auto-riavvii. Nota: Questa voce di menu viene visualizzata solo in alcuni modelli di stampante.
Prevenzione errori Mostra errore carta corta Attivato Canc. auto*	Impostare la stampante in modo da visualizzare un messaggio quando si verifica un errore carta corta. Nota: Carta corta si riferisce alla dimensione della carta caricata.
Prevenzione errori Protezione pagina Disattivato* Attivato	Impostare la stampante per elaborare l'intera pagina nella memoria prima di rilasciare il processo per la stampa.
Nota: Un asterisco (*) accanto al valore indica l'impostazione predefinita di fabbrica.	

Voce di menu	Descrizione
Ripristino contenuto incepp. Rimozione inceppam. Disattivato Attivato Automatico*	Impostare sulla stampante la ristampa delle pagine inceppate.
Nota: Un asterisco (*) accanto al valore indica l'impostazione predefinita di fabbrica.	

Gestione alimentazione

Voce di menu	Descrizione
Prof. mod. pausa Stampa con schermo spento Stampa con schermo acceso Consenti stampa con schermo spento*	Consente la stampa con lo schermo spento.
Timeout Mod. pausa 1-120 minuti (15*)	Impostare il tempo di inattività prima che la stampante inizi a funzionare in modalità di pausa.
Timeout Timeout sospensione Disabilitato 1 ora 2 ore 3 ore 6 ore 1 giorno 2 giorni 3 giorni* 1 settimana 2 settimane 1 mese	Impostare il tempo prima che la stampante entri nella modalità di sospensione.
Timeout Timeout sospensione alla connessione Sospendi Non sospendere*	Impostare la stampante in modalità di sospensione anche se è presente una connessione Ethernet attiva.
Modalità Risparmio Disattivato* Consumo energetico Cons. energ./Carta Carta	Ridurre l'uso di energia, carta o supporti speciali. Nota: L'impostazione della Modalità Risparmio su Energia o Carta potrebbe influire sulle prestazioni della stampante, ma non sulla qualità di stampa.
Pian. mod. alim. Programmazioni	Programmare la stampante per entrare in modalità di pausa o sospensione. Nota: Questa voce di menu viene visualizzata solo in alcuni modelli di stampante.
Nota: Un asterisco (*) accanto al valore indica l'impostazione predefinita di fabbrica.	

Informazioni inviate a Lexmark

Voce di menu	Descrizione
Informazioni inviate a Lexmark Materiali di consumo e utilizzo pagine (anonimo) Prestazioni periferica (anonimo) Interazione periferica (anonimo) Nessuna delle precedenti	Inviare informazioni sulle prestazioni e l'utilizzo della stampante a Lexmark. Note: <ul style="list-style-type: none"> Le opzioni Prestazioni periferica (anonimo), Interazione periferica (anonimo), e Nessuna delle precedenti sono disponibili solo in alcuni modelli di stampante. I campi Ora di invio informazioni e Informazioni sull'utente - Livello vengono visualizzati solo quando si seleziona una delle impostazioni in Informazioni inviate a Lexmark, eccetto Nessuna delle precedenti.
Ora di invio informazioni Ora di inizio Ora di arresto	
Informazioni sull'utente - Livello Solo info sessione anonime* Info sessione con info utente generiche Info sessione con ID utente effettivi	

Accessibilità

Nota: Questo menu viene visualizzato solo su alcuni modelli di stampante.

Voce di menu	Descrizione
Intervallo pressione ripetuta dei tasti 0-5 (0*)	Impostare l'intervallo di tempo in cui la stampante ignora le pressioni ripetute dei tasti su una tastiera collegata.
Ritardo iniziale ripetizione tasti 0,25-5 (1*)	Impostare la lunghezza iniziale del ritardo in secondi prima che un tasto ripetuto inizi la ripetizione. Nota: Questa voce di menu è disponibile solo quando una tastiera è collegata alla stampante.
Ripetizione tasti automatica 0,5-30 (30*)	Impostare il numero di pressioni al secondo per un tasto ripetuto. Nota: Questa voce di menu è disponibile solo quando una tastiera è collegata alla stampante.
Estendi timeout schermo Disattivato* Attivato	Consentire all'utente di rimanere nella stessa posizione e reimpostare il timer Timeout schermo alla scadenza anziché tornare alla schermata iniziale.
Volume cuffie 1-10 (5*)	Regolare il volume della cuffia. Nota: Questa voce di menu è disponibile solo quando una cuffia è collegata alla stampante.
Abilita guida vocale quando sono collegate le cuffie Disattivato* Attivato	Abilitare la guida vocale quando una cuffia è collegata alla stampante.

Nota: Un asterisco (*) accanto al valore indica l'impostazione predefinita di fabbrica.

Voce di menu	Descrizione
Pronuncia password/PIN Disattivato* Attivato	Impostare la stampante per la lettura ad alta voce delle password o dei PIN (Personal Identification Number). Nota: Questa voce di menu è disponibile solo quando una cuffia o un altoparlante sono collegati alla stampante.
Velocità del parlato Molto lenta Lenta Normale* Veloce Più veloce Molto veloce Rapida Molto rapida Massima	Impostare la velocità del parlato della Guida vocale. Nota: Questa voce di menu è disponibile solo quando una cuffia o un altoparlante sono collegati alla stampante.
Nota: Un asterisco (*) accanto al valore indica l'impostazione predefinita di fabbrica.	

Ripristinare le impostazioni predefinite di fabbrica

Voce di menu	Descrizione
Ripristina impost. Ripristina tutte le impostazioni Ripristina impost. stamp. Ripristina impost. di rete Ripristina impost. app	Ripristinare le impostazioni predefinite di fabbrica della stampante. Nota: Ripristina impost. app viene visualizzata solo su alcuni modelli di stampante.

Manutenzione

Menu Configurazione

Voce di menu	Descrizione
Configurazione USB PnP USB 1* 2	Modificare la modalità driver USB della stampante per migliorarne la compatibilità con un personal computer. Nota: Questa voce di menu viene visualizzata solo in alcuni modelli di stampante.
Configurazione USB Velocità USB Pieno Automatico*	Consente di utilizzare la porta USB alla velocità massima e ne disattiva le funzioni ad alta velocità. Nota: Questa voce di menu viene visualizzata solo in alcuni modelli di stampante.
Configurazione vassoi Collegamento dei vassoi Automatico* Disattivato	Impostare la stampante in modo da collegare i vassoi che hanno le stesse impostazioni relative al tipo e al formato della carta.
Nota: Un asterisco (*) accanto al valore indica l'impostazione predefinita di fabbrica.	

Voce di menu	Descrizione
Configurazione vassoi Mostra il messaggio Cassetto del vassoio Disattivato Solo per formati sconosciuti* Sempre	Mostrare il messaggio Cassetto del vassoio .
Configurazione vassoi Messaggi carta Automatico* Alimentatore multiuso Carta manuale	Impostare l'origine carta che l'utente dovrà riempire quando viene visualizzato il messaggio per il caricamento di carta. Nota: L'alimentatore multiuso è disponibile solo per determinati modelli di stampante.
Configurazione vassoi Messaggi busta Automatico* Alimentatore multiuso Busta manuale	Impostare l'origine carta che l'utente dovrà riempire quando viene visualizzato il messaggio per il caricamento di buste. Nota: L'alimentatore multiuso è disponibile solo per determinati modelli di stampante.
Configurazione vassoi Azione per richieste Richiedi conferma* Continua Usa corrente	Impostare la stampante in modo da risolvere i messaggi di modifica relativi alla carta o alle buste.
Report Pagina impostazioni menu Registro Eventi Riepilogo Registro eventi Statistiche controllo integrità	Stampare report sulle impostazioni dei menu della stampante, sullo stato e sui registri eventi.
Utilizzo e contatori mat. consumo Cancella cronologia uso materiali di consumo	Ripristinare la cronologia dell'uso dei materiali, quali il numero di pagine e i giorni rimanenti, sul livello di fabbrica.
Utilizzo e contatori mat. consumo Ripristina contatore kit immagini a colori	Reimpostare il contatore dopo l'installazione di un nuovo kit immagini a colori. Nota: Questa voce di menu viene visualizzata solo in alcuni modelli di stampante.
Utilizzo e contatori mat. consumo Azzerà contatore manutenzione	Reimpostare il contatore dopo l'installazione di un nuovo kit di manutenzione.
Utilizzo e contatori mat. consumo Intervalli copertura a livelli	Regolare l'intervallo per la quantità di copertura del colore sulla pagina stampata.
Emulazioni stampante Emulazione PPDS Disattivato* Attivato	Impostare la stampante in modo da utilizzare i flussi di dati PPDS.
Configurazione stampa Modalità Solo nero Disattivato* Attivato	Stampare il contenuto in scala di grigi.
Nota: Un asterisco (*) accanto al valore indica l'impostazione predefinita di fabbrica.	

Voce di menu	Descrizione
Configurazione stampa Registrazione colore Disattivato 1 2* 3 4 5	Ottimizzare l'output stampato per compensare i difetti di registrazione della stampante.
Configurazione stampa Definizione font 0-150 (24*)	Impostare un valore al di sotto del quale vengono utilizzate le schermate ad alta frequenza per la stampa dei dati di font. Ad esempio, se il valore è 24, tutti i font con dimensioni massime di 24 punti utilizzano schermate ad alta frequenza.
Operazioni periferica Modalità silenziosa Disattivato* Attivato	Impostare la stampante per il funzionamento in Modalità silenziosa. Nota: L'abilitazione di questa impostazione rallenta le prestazioni della stampante.
Operazioni periferica Menu pann. operatore Disattivato Attivato*	Consentire l'accesso ai menu del pannello di controllo.
Operazioni periferica Livelli materiali di consumo personalizzati Disattivato* Attivato	Impostare <i>printservice</i> per la lettura e la modifica dei valori di Embedded Web Server.
Operazioni periferica Modalità provvisoria Disattivato* Attivato	Impostare la stampante in modo da funzionare in modalità speciale, in modo che continui a offrire la maggiore quantità di funzionalità possibile, nonostante i problemi noti. Ad esempio, quando questa opzione è impostata su Attivato e il motore stampa su due lati non è in funzione, la stampante esegue la stampa su un lato per un processo di stampa su due lati.
Operazioni periferica Cancella stato personalizzato	Cancellare le stringhe definite dall'utente per i messaggi personalizzati Predefinito o Alternativo.
Operazioni periferica Cancella tutti i messaggi installati in remoto	Cancellare i messaggi che sono stati installati in remoto.
Operazioni periferica Visualizzazione automatica errore Disattivato Attivato*	Mostrare messaggi di errore esistenti sul display dopo che la stampante è rimasta inattiva sulla schermata iniziale per un periodo di tempo corrispondente all'impostazione Timeout schermo.
Operazioni periferica Abilita porta parallela opzionale Disattivato* Attivato	Abilitare la porta parallela opzionale. Nota: Se questa opzione è impostata su Attivato, la stampante viene riavviata.
Nota: Un asterisco (*) accanto al valore indica l'impostazione predefinita di fabbrica.	

Voce di menu	Descrizione
Impostazione sensore patch toner Preferenza frequenza calibrazione Disabilitato Regolazione colore minima Regolazione colore ridotta Normale* Migliore accuratezza colore Accuratezza colore ottimale	Impostare la stampante in modo da erogare la corretta quantità di toner necessaria per mantenere l'uniformità del colore.
Impostazione sensore patch toner Calibraz. completa	Eseguire la calibrazione completa del colore.
Impostazione sensore patch toner Stampa pagina informazioni TPS	Stampare una pagina di diagnostica contenente informazioni sulla calibrazione del sensore patch del toner.
Configurazione app Applicazioni LES Disattivato Attivato*	Abilitare le applicazioni Lexmark Embedded Solutions (LES). Note: <ul style="list-style-type: none"> • Questa voce di menu è disponibile solo su alcuni modelli di stampante. • Se questa opzione è impostata su Attivato, l'impostazione non influisce sulle applicazioni integrate.
Nota: Un asterisco (*) accanto al valore indica l'impostazione predefinita di fabbrica.	

Canc. fuori servizio

Voce di menu	Descrizione
Canc. fuori servizio Ultima cancellazione memoria Ultima cancellazione disco fisso	Visualizzare informazioni su quando la memoria o il disco fisso della stampante è stato formattato o cancellato l'ultima volta. Nota: L'opzione Ultima cancellazione disco fisso compare solo nelle stampanti in cui è installato un disco fisso.
Canc. fuori servizio Cancella tutte le informazioni sulla memoria non volatile Cancella tutte le info su disco fisso Cancella tutte le impostazioni della stampante e di rete	Eliminare tutte le impostazioni e le applicazioni che sono memorizzate sulla memoria o sul disco fisso della stampante. Nota: L'opzione Cancella tutte le info su disco fisso è visualizzata solo per le stampanti con un disco rigido installato.

Icone della schermata iniziale visibili

Nota: Questo menu viene visualizzato solo su alcuni modelli di stampante.

Menu	Descrizione
Stato/Materiali di consumo Coda di stampa Modifica lingua Rubrica Segnalibri Processi in attesa USB Profili applicazioni Personalizzazione schermo Impostazioni Risparmio	Specificare le icone che verranno visualizzate sulla schermata principale.

Info su stampante

Voce di menu	Descrizione
Etichetta risorsa ¹	Descrivere la stampante. La lunghezza massima è 32 caratteri.
Posizione della stampante ¹	Identificare la posizione della stampante. La lunghezza massima è 63 caratteri.
Contatto ¹	Personalizzare il nome della stampante. La lunghezza massima è 63 caratteri.
Esporta file di configurazione su USB ²	Esportare file di configurazione su unità flash.
Esporta registri compressi su USB ²	Esportare file di registro compressi su un'unità flash.
Invia registri Annulla Invia	Inviare le informazioni diagnostiche a Lexmark.

¹ In alcuni modelli di stampante, questa voce di menu può essere configurata solo da Embedded Web Server.

² Questa voce di menu è visualizzata solo in alcuni modelli di stampante.

Stampa

Layout

Voce di menu	Descrizione
Lati Su un lato* Su 2 lati	Specificare se stampare su un solo lato del foglio di carta o su entrambi i lati.
Stile rotazione Bordo lungo* Bordo corto	Determinare il lato del foglio (lato lungo o lato corto) rilegato durante la stampa fronte/retro. Nota: A seconda dell'opzione selezionata, la stampante separa automaticamente ciascuna informazione stampata della pagina per la corretta rilegatura del processo.
Pagine bianche Stampa Non stampare*	Stampare pagine vuote incluse in un processo di stampa.

Nota: Un asterisco (*) accanto al valore indica l'impostazione predefinita di fabbrica.

Voce di menu	Descrizione
Fascicola Disattivato [1,1,1,2,2,2]* Attivato [1,2,1,2,1,2]	Mantenere l'ordine delle pagine di un processo di stampa, in particolare quando si stampano più copie del processo.
Fogli separatori Nessuno* Tra copie Tra processi Tra pagine	Inserire fogli separatori vuoti durante la stampa.
Origine foglio separatore Vassoio [x] (1*) Alimentatore multiuso	Specificare l'origine da cui prelevare il foglio separatore. Nota: l'alimentatore multiuso è disponibile solo per determinati modelli di stampante.
Pagine per lato Disattivato* 2 pagine per lato 3 pagine per lato 4 pagine per lato 6 pagine per lato 9 pagine per lato 12 pagine per lato 16 pagine per lato	Stampare le immagini su più pagine su un unico lato del foglio di carta.
Ordinamento pagine per lato Orizzontale* Orizzontale inverso Verticale Verticale inverso	Specificare la disposizione delle immagini su più pagine quando si utilizza l'opzione Pagine per lato. Nota: La disposizione dipende dal numero di pagine e dal relativo orientamento.
Orientamento pagine per lato Automatico* Orizzontale Verticale	Specificare la disposizione di un documento su più pagine quando si utilizza l'opzione Pagine per lato.
Bordo pagine per lato Nessuno* Solido	Stampare un bordo attorno all'immagine di ciascuna pagina quando si utilizza l'opzione Pagine per lato.
Copie 1-9999 (1*)	Specificare il numero di copie per ogni processo di stampa.
Area di stampa Normale* Adatta a pagina Pagina intera	Impostare l'area di stampa su un foglio di carta.
Nota: Un asterisco (*) accanto al valore indica l'impostazione predefinita di fabbrica.	

Imposta

Voce di menu	Per
Linguaggio stampante Emulazione PCL Emulazione PS*	Impostare il linguaggio della stampante. Nota: La selezione di un linguaggio predefinito non impedisce a un programma di inviare in stampa processi che utilizzano un altro linguaggio.
Processo in attesa Disattivato* Attivato	Conservare i processi che richiedono materiali di consumo mancanti per stampare quelli che non li richiedono. Nota: Questa voce di menu viene visualizzata solo se è installato il disco fisso della stampante.
Timeout di attesa del processo 0–255 (30*)	Impostare l'intervallo di tempo di attesa in secondi prima di sospendere i processi che richiedono risorse non disponibili e prima di continuare a stampare gli altri processi in coda. Nota: Questa voce di menu viene visualizzata solo se è installato il disco fisso della stampante.
Utilizzo stampante Velocità massima Massima resa*	Determinare la modalità di funzionamento del kit immagini a colori durante la stampa. Note: <ul style="list-style-type: none"> • Quando è impostata su Massima resa, il kit immagini a colori rallenta o si arresta durante la stampa di gruppi di pagine in bianco e nero. • Quando è impostata su Velocità massima, il kit immagini a colori è sempre in funzione durante la stampa di pagine a colori o in bianco e nero.
Destinaz. trasferim. RAM* Disco	Specificare il percorso in cui salvare tutte le risorse permanenti, ad esempio font e macro, che sono state trasferite sulla stampante. Nota: Questa voce di menu viene visualizzata solo se è installato il disco fisso della stampante.
Salva risorse Disattivato* Attivato	Determinare in che modo la stampante utilizza le risorse trasferite, ad esempio font e macro, quando riceve un processo che richiede una quantità di memoria superiore a quella disponibile. Note: <ul style="list-style-type: none"> • Se questa opzione è impostata su Disattivato, la stampante conserva le risorse trasferite solo finché la memoria lo consente. Le risorse associate al linguaggio della stampante non attivo vengono eliminate. • Se questa opzione è impostata su Attivato, la stampante conserva tutte le risorse permanenti trasferite per tutte le lingue. Quando necessario, la stampante visualizza i messaggi di memoria piena anziché eliminare le risorse permanenti.
Ordine Stampa tutto Alfabetico* Dal più recente Dal meno recente	Specificare l'ordine quando si sceglie di stampare tutti i processi in attesa e riservati. Nota: Questa voce di menu viene visualizzata solo se è installato il disco fisso della stampante.
Nota: Un asterisco (*) accanto al valore indica l'impostazione predefinita di fabbrica.	

Qualità[SP]

Voce di menu	Descrizione
Modalità di stampa Bianco e nero Colore*	Impostare la modalità di stampa.
Risoluzione di stampa QC 4800* 1200 dpi	Impostare la risoluzione per la pagina stampata. Nota: L'opzione 4800 CQ offre un'alta qualità dell'output alla massima velocità.
Intensità toner Da 1 a 5 (4*)	Determinare la luminosità delle immagini di testo.
Mezzitoni Normale* Dettagli	Ottimizzare l'output stampato per ottenere linee più uniformi con bordi più nitidi.
Risparmio colore Disattivato* Attivato	Ridurre la quantità di toner utilizzata per stampare elementi grafici e immagini.
Luminosità RGB Da -6 a 6 (0*)	Regolare la luminosità, il contrasto e la saturazione della stampa a colori. Nota: Questa impostazione non ha effetto sui file in cui vengono utilizzate le specifiche del colore CMYK.
Contrasto RGB Da 0 a 5 (0*)	
Saturazione RGB Da 0 a 5 (0*)	
Nota: Un asterisco (*) accanto al valore indica l'impostazione predefinita di fabbrica.	

Immagine avanzata

Voce di menu	Descrizione
Bilanciamento colore Ciano Da -5 a 5 (0*) Magenta Da -5 a 5 (0*) Giallo Da -5 a 5 (0*) Nero Da -5 a 5 (0*) Ripr. val. pred.	Consente di regolare la quantità di toner utilizzata per ogni colore.
Nota: Un asterisco (*) accanto al valore indica l'impostazione predefinita di fabbrica.	

Voce di menu	Descrizione
Correzione colore Disattivato Automatico* Manuale Contenuto correzione colore	Modificare le impostazioni del colore utilizzate per stampare i documenti. Note: <ul style="list-style-type: none"> • L'opzione Disattivato consente alla stampante di ricevere la correzione del colore dal software. • L'opzione Automatico consente alla stampante di applicare diversi profili colore a ciascun oggetto della pagina stampata. • L'opzione Manuale consente di personalizzare le conversioni del colore RGB o CMYK applicate a ciascun oggetto sulla pagina stampata. • L'opzione Contenuto correzione colore è disponibile solo se Correzione colore è impostato su Manuale.
Campioni colore Stampa campioni colore	Stampare pagine campione per ciascuna tabella di conversione del colore RGB e CMYK utilizzata nella stampante.
Regolazione colore	Calibrare la stampante per regolare le variazioni di colore della pagina stampata.
Sostituzione area colore Imposta CMYK personalizzato	Assegnare valori CMYK specifici a venti aree di colore denominate. Nota: In alcuni modelli di stampante, questa voce di menu può essere configurata solo da Embedded Web Server.
Sostituzione RGB	Creare una corrispondenza con i colori della stampa e quelli del documento originale. Note: <ul style="list-style-type: none"> • Questa voce di menu richiede di selezionare la tabella dei colori Visual. - Nero effettivo. • Questa voce di menu è disponibile solo sull'Embedded Web Server.
Nota: Un asterisco (*) accanto al valore indica l'impostazione predefinita di fabbrica.	

Contabilità processi

Nota: Questo menu viene visualizzato solo se è installato il disco fisso della stampante.

Voce di menu	Descrizione
Contabilità processi Disattivato* Attivato	Impostare la stampante per la creazione di un registro dei processi di stampa ricevuti.
Frequenza registro account Giornaliera Settimanale Mensile*	Specificare la frequenza con cui la stampante crea un file di registro.
Azione registro a fine frequenza Nessuno* Inv. per e-mail log corrente Invia per e-mail ed elimin. log corrente Pubblicare log corrente Pubblicare ed eliminare log corrente	Determinare la risposta della stampante al momento della scadenza della soglia di frequenza. Nota: Il valore definito in Frequenza registro account determina quando deve essere attivata questa azione.
Nota: Un asterisco (*) accanto al valore indica l'impostazione predefinita di fabbrica.	

Voce di menu	Descrizione
Livello registro quasi pieno Disattivato* Attivato	Consente di specificare la dimensione massima del file di registro prima che la stampante esegua l'azione di registro su disco quasi pieno.
Livello azione registro quasi pieno Nessuno* Inv. per e-mail log corrente Invia per e-mail ed elimin. log corrente Invia per e-mail ed elimin. log meno recente Pubblicare log corrente Pubblicare ed eliminare log corrente Pubblicare ed eliminare log meno recente Elimina log corrente Elimina log meno recente Elimina tutti tranne quello corrente Elimina tutti i log	Determinare la risposta della stampante quando la memoria del disco fisso è quasi piena. Nota: Il valore definito in Livello disco quasi pieno stabilisce il momento di attivazione di questa azione.
Livello azione registro pieno Nessuno* E-mail ed eliminazione registro corrente E-mail ed eliminazione registro più vecchio Invia ed elimina registro corrente Invia ed elimina registro meno recente Elimina registro corrente Elimina registro meno recente Elimina tutti tranne corrente Elimina tutti i registri	Determinare la risposta della stampante quando l'utilizzo del disco raggiunge il limite massimo (100 MB).
Regis. URL da pubbl.	Determinare la posizione a cui la stampante invia i registri account processi.
Indirizzo e-mail invio registri	Specificare l'indirizzo e-mail a cui la stampante invia i registri account processi.
Prefisso file registro	Specificare il prefisso per il nome file del registro. Nota: Il nome host corrente definito nel menu TCP/IP viene utilizzato come prefisso predefinito dei file di registro.
Nota: Un asterisco (*) accanto al valore indica l'impostazione predefinita di fabbrica.	

XPS

Voce di menu	Descrizione
Stampa pagine errori Disattivato* Attivato	Stampare una pagina di prova con le informazioni sugli errori, inclusi gli errori di markup XML.
Nota: Un asterisco (*) accanto al valore indica l'impostazione predefinita di fabbrica.	

Voce di menu	Descrizione
Spessore linea minimo 1-30 (2*)	Impostare la larghezza minima del tratto. Note: <ul style="list-style-type: none"> • I processi stampati con una risoluzione di 1200 dpi utilizzano il valore direttamente. • I processi stampati con una risoluzione di 4800 CQ utilizzano la metà del valore.
Nota: Un asterisco (*) accanto al valore indica l'impostazione predefinita di fabbrica.	

PDF

Voce di menu	Descrizione
Adatta pagina Disattivato* Attivato	Adattare il contenuto della pagina al formato carta selezionato.
Annotazioni Stampa Non stampare*	Specificare se stampare le annotazioni nel PDF.
Nota: Un asterisco (*) accanto al valore indica l'impostazione predefinita di fabbrica.	

PostScript

Voce di menu	Descrizione
Stampa errore PS Disattivato* Attivato	Stampare una pagina con una descrizione dell'errore PostScript®. Nota: Quando si verifica un errore, l'elaborazione del processo si arresta, la stampante stampa un messaggio di errore e il resto del processo di stampa viene rimosso.
Spessore linea minimo 1-30 (2*)	Impostare la larghezza minima del tratto. Note: <ul style="list-style-type: none"> • I processi stampati con una risoluzione di 1200 dpi utilizzano il valore direttamente. • I processi stampati con una risoluzione di 4800 dpi utilizzano la metà del valore.
Blocca modalità avvio PS Disattivato* Attivato	Disattivare il file SysStart.
Affina immagine Disattivato* Attivato	Migliorare il contrasto e la nitidezza delle immagini a bassa risoluzione. Nota: Questa impostazione non ha alcun effetto sulle immagini con una risoluzione di 300 dpi o superiore.
Nota: Un asterisco (*) accanto al valore indica l'impostazione predefinita di fabbrica.	

Voce di menu	Descrizione
Priorità font Residente* Flash/Disco	Consente di specificare l'ordine di ricerca dei font. Note: <ul style="list-style-type: none"> Residente imposta la stampante per ricercare il font desiderato nella memoria della stampante prima che nella memoria flash o sul disco fisso della stampante. Flash/Disco imposta la stampante per ricercare il font desiderato nella memoria flash o sul disco fisso della stampante prima che nella memoria della stampante. Questa voce di menu viene visualizzata solo se è installato un disco fisso della stampante o una memoria flash.
Timeout attesa Disattivato Attivato* (40 secondi)	Impostare la stampante affinché attenda la ricezione di ulteriori dati prima che un processo di stampa venga annullato.
Nota: Un asterisco (*) accanto al valore indica l'impostazione predefinita di fabbrica.	

PCL

Voce di menu	Descrizione
Origine font Residente* Disco Flash Tutti	Scegliere l'origine che contiene la selezione font predefinita. Note: <ul style="list-style-type: none"> Flash e Disco vengono visualizzati solo in alcuni modelli di stampante. Affinché Flash e Disco vengano visualizzati, assicurarsi che non siano protetti da lettura o scrittura.
Nome font [Elenco dei font disponibili] (Courier*)	Selezionare un font dall'origine dei font specificata.
Set di simboli [Elenco dei set di simboli disponibili] (10U PC-8*)	Consente di specificare il set di simboli per ogni nome font. Nota: Per set di simboli si intende una serie di caratteri alfanumerici, segni di punteggiatura e simboli speciali. I set di simboli supportano lingue diverse o programmi specifici, ad esempio i simboli matematici per testi scientifici.
Passo 0,08–100 (10*)	Consente di specificare il passo per font fissi o a spaziatura fissa. Nota: Per passo si intende il numero di caratteri a spaziatura fissa per pollice in orizzontale.
Orientamento Verticale* Orizzontale	Consente di specificare l'orientamento del testo e degli elementi grafici presenti sulla pagina.
Righe per pagina Da 1 a 255	Specificare il numero di righe di testo per ogni pagina stampata attraverso il flusso di dati PCL®. Note: <ul style="list-style-type: none"> Questa voce di menu attiva il meccanismo che spazia le righe in verticale e che determina la stampa del numero di righe selezionate tra i margini predefiniti della pagina. 60 è l'impostazione predefinita di fabbrica per gli Stati Uniti. 64 è l'impostazione predefinita di fabbrica internazionale.
Nota: Un asterisco (*) accanto al valore indica l'impostazione predefinita di fabbrica.	

Voce di menu	Descrizione
Spessore linea minimo PCL5 1-30 (2*)	Impostare la larghezza minima del tratto iniziale. Note:
Spessore linea minimo PCLXL 1-30 (2*)	<ul style="list-style-type: none"> • I processi stampati con una risoluzione di 1200 dpi utilizzano il valore direttamente. • I processi stampati in 4800CQ utilizzano la metà del valore.
Larghezza A4 198 mm* 203 mm	Impostare la larghezza della pagina logica su carta di formato A4. Nota: la pagina logica è lo spazio sulla pagina fisica in cui vengono stampati i dati.
CR automat. dopo LF Disattivato* Attivato	Impostare la stampante per eseguire un ritorno a capo dopo un comando di avanzamento riga. Nota: Il ritorno a capo è un meccanismo che ordina alla stampante di spostare la posizione del cursore alla prima posizione sulla stessa riga.
LF automat. dopo CR Disattivato* Attivato	Impostare la stampante per eseguire un avanzamento riga dopo un comando di ritorno a capo.
Rinumera vassoio Assegna aliment. MU Assegna vassoio [x] Assegna carta man. Assegna busta manuale	Configurare la stampante in modo che possa funzionare con un driver di stampa o un'applicazione personalizzata differente che utilizza un set diverso di assegnazioni di origini per richiedere una determinata origine carta. Selezionare una delle opzioni indicate di seguito: Disattivato* - La stampante utilizza le assegnazioni predefinite per le origini carta. Nessuno - Il comando per la selezione dell'alimentazione carta viene ignorato dall'origine carta. 0-199 - Selezionare un valore numerico per assegnare un valore personalizzato a un'origine carta. Nota: L'alimentatore multiuso è disponibile solo per determinati modelli di stampante.
Rinumera vassoio Visualizza impostazioni di fabbrica	Mostrare il valore predefinito di fabbrica assegnato per ogni origine carta.
Rinumera vassoio Ripristina impostazioni predefinite	Ripristinare i valori predefiniti della numerazione dei vassoi.
Timeout stampa Disattivato Attivato * [90]	Impostare la stampante per terminare un processo di stampa dopo che è stata inattiva per il periodo di tempo specificato espresso in secondi.
Nota: Un asterisco (*) accanto al valore indica l'impostazione predefinita di fabbrica.	

HTML

Voce di menu	Descrizione
Nome font [Elenco di font] (Times*)	Impostare il tipo di font da utilizzare per i documenti HTML.
Dimensioni font 1-255 (12*)	Impostare la dimensione del font da utilizzare per i documenti HTML.
Nota: Un asterisco (*) accanto al valore indica l'impostazione predefinita di fabbrica.	

Voce di menu	Descrizione
Scala 1- 400% (100*)	Ridimensionare i documenti HTML.
Orientamento Verticale* Orizzontale	Impostare l'orientamento della pagina per i documenti HTML.
Dimensioni margini 8-255 mm (19*)	Impostare i margini della pagina per i documenti HTML.
Sfondi Non stampare Stampa*	Stampare le informazioni di background o la grafica per i documenti HTML.
Nota: Un asterisco (*) accanto al valore indica l'impostazione predefinita di fabbrica.	

Immagine

Voce di menu	Descrizione
Adatta automaticam. Attivata Disattivata*	Selezionare la migliore impostazione possibile per il formato e l'orientamento della carta per un'immagine. Nota: Se è selezionata l'opzione Attivato, questa voce di menu sovrascrive le impostazioni di proporzioni e orientamento per l'immagine.
Inverti Disattivata* Attivata	Consente di invertire le immagini monocromatiche bitonali. Nota: Questa voce di menu non è applicabile ai formati immagine GIF o JPEG.
Proporzioni Ancoraggio sup. sin. Migliore adattamento* Ancoraggio centrale Adatta altezza/largh. Adatta altezza Adatta larghezza	Consente di regolare l'immagine per adattarla all'area di stampa. Nota: Quando l'opzione Adatta automaticam. è attivata, Proporzioni è impostato automaticamente su Migliore adattamento.
Orientamento Verticale* Orizzontale Verticale inverso Orizzontale inverso	Consente di specificare l'orientamento del testo e degli elementi grafici presenti sulla pagina.
Nota: Un asterisco (*) accanto al valore indica l'impostazione predefinita di fabbrica.	

Carta

Configurazione vassoi

Voce di menu	Descrizione
Origine predefinita Vassoio [x] (1*) Alimentatore multiuso Carta manuale Busta manuale	Consente di impostare l'origine carta per tutti i processi di stampa. Nota: L'alimentatore multiuso è disponibile solo per determinati modelli di stampante.
formato/tipo carta Vassoio [x] Alimentatore multiuso Carta manuale Busta manuale	Specificare il formato della carta o il tipo di carta caricato in ciascuna origine. Nota: L'alimentatore multiuso è disponibile solo per determinati modelli di stampante.
Sostituisci formato Disattivato Statement/A5 Letter/A4 Intero elenco*	Impostare la stampante in modo da sostituire un formato carta specificato qualora il formato richiesto non sia caricato nell'origine carta. Note: <ul style="list-style-type: none"> • L'impostazione Disattivato richiede di caricare il formato carta richiesto. • Statement/A5 stampa un documento in formato A5 su Statement quando si carica Statement e processi in formato Statement su carta A5 quando si carica A5. • Letter/A4 stampa un documento in formato A4 su Letter quando si carica Letter e processi in formato Letter su A4 quando si carica A4. • Intero elenco sostituisce Letter/A4.
Nota: Un asterisco (*) accanto al valore indica l'impostazione predefinita di fabbrica.	

Configurazione dei supporti

Impostazione universale

Voce di menu	Descrizione
Unità di misura Pollici Millimetri	Specificare l'unità di misura per la carta universale. Nota: Pollici è l'impostazione predefinita di fabbrica USA. Millimetri è l'impostazione predefinita di fabbrica internazionale.
Larghezza verticale 3-14,17 pollici (8,50*) 76-359.91 mm (216*)	Impostare la larghezza verticale della carta universale.
Altezza verticale 3-14,17 pollici (14*) 76-359.91 mm (356*)	Impostare l'altezza verticale della carta universale.
Direzione alimentaz. Bordo corto* Bordo lungo	Impostare la stampante in modo che la carta venga prelevata dal bordo corto o dal bordo lungo. Nota: L'opzione Bordo lungo viene visualizzata solo se il bordo più lungo è inferiore alla larghezza massima supportata.
Nota: Un asterisco (*) accanto al valore indica l'impostazione predefinita di fabbrica.	

Tipi di supporto

Voce di menu	Descrizione
Normale Cartoncino Riciclata Lucida Etichette Etichetta vinilica Carta di qualità Busta Carta intestata Prestampata Carta colorata Leggera Spessa Ruvida/cotone Personalizzata tipo [x]	Specificare la grana e il peso della carta caricata.

Unità USB

Nota: Questo menu viene visualizzato solo su alcuni modelli di stampante.

Stampa unità Flash

Voce di menu	Descrizione
Numero di copie 1-9999 (1*)	Impostare il numero di copie.
Origine carta Vassoio [x] (1*) Alimentatore multiuso Carta manuale Busta manuale	Impostare l'origine carta per il processo di stampa. Nota: L'alimentatore multiuso è disponibile solo per determinati modelli di stampante.
Colore Disattivato Attivato*	La pagina viene stampata a colori.
Fascicola (1,1) (2,2,2) (1,2,3) (1,2,3)*	Stampare più copie in sequenza.
Lati Su 1 lato* Su 2 lati	Specificare se stampare su un solo lato del foglio di carta o su entrambi i lati.
Nota: Un asterisco (*) accanto al valore indica l'impostazione predefinita di fabbrica.	

Voce di menu	Descrizione
Stile rotazione Bordo lungo* Bordo corto	Determinare il lato del foglio (lato lungo o lato corto) rilegato durante la stampa su due lati. Nota: A seconda dell'opzione selezionata, la stampante separa automaticamente ciascuna informazione stampata della pagina per la corretta rilegatura del processo.
Pagine per lato Disattivato* 2 pagine per lato 3 pagine per lato 4 pagine per lato 6 pagine per lato 9 pagine per lato 12 pagine per lato 16 pagine per lato	Stampare le immagini su più pagine su un unico lato del foglio di carta.
Ordinamento pagine per lato Orizzontale* Orizzontale inverso Verticale inverso Verticale	Specificare la disposizione delle immagini su più pagine quando si utilizza l'opzione Pagine per lato. Nota: La disposizione dipende dal numero di pagine e dal relativo orientamento.
Orientamento pagine per lato Automatico* Orizzontale Orientamento verticale	Specificare la disposizione di un documento su più pagine quando si utilizza l'opzione Pagine per lato.
Bordo pagine per lato Nessuno* Solido	Stampare un bordo attorno all'immagine di ciascuna pagina quando si utilizza l'opzione Pagine per lato.
Fogli separatori Disattivato* Tra copie Tra processi Tra pagine	Specificare se inserire fogli separatori vuoti durante la stampa.
Origine foglio separatore Vassoio [x] (1*) Alimentatore multiuso	Specificare l'origine da cui prelevare il foglio separatore. Nota: L'alimentatore multiuso è disponibile solo per determinati modelli di stampante.
Pagine bianche Non stampare* Stampa	Specificare se stampare pagine bianche in un processo di stampa.
Nota: Un asterisco (*) accanto al valore indica l'impostazione predefinita di fabbrica.	

Rete/Porte

Panoramica sulla rete

Voce di menu	Per
Adattatore attivo Automatico* Rete standard Wireless	Specificare la modalità di connessione di una rete. Nota: Wireless appare solo quando è installato un adattatore di rete wireless.
Stato rete	Visualizzare lo stato di connessione della rete della stampante.
Visualizza stato di rete sulla stampante Attivato* Disattivato	Mostrare lo stato di rete sul display.
Velocità, Fronte/Retro	Mostrare la velocità di una scheda di rete attiva.
IPv4	Mostra l'indirizzo IPv4.
Tutti gli indirizzi IPv6	Mostrare tutti gli indirizzi IPv6.
Ripristina server Stam.	Ripristinare tutte le connessioni di rete attive sulla stampante. Nota: Questa impostazione rimuove tutte le impostazioni di configurazione di rete.
Timeout processi rete Disattivato Attivato* (90 secondi)	Impostare l'intervallo di tempo prima che la stampante annulli un processo di stampa in rete.
Pagina di intestazione Disattivato* Attivato	Stampare una pagina di intestazione.
Nota: Un asterisco (*) accanto al valore indica l'impostazione predefinita di fabbrica.	

Wireless

Nota: questo menu è disponibile solo sulle stampanti connesse a una rete Wi-Fi o sui modelli di stampante dotati di una scheda di rete wireless.

Voce di menu	Per
Configura tramite app per dispositivi mobili	Configurare la connessione Wi-Fi tramite Lexmark Mobile Assistant.

Voce di menu	Per
Configura su pannello stampante Scegli rete Aggiungi rete Wi-Fi Nome rete Modalità di rete Infrastruttura Modalità di protezione wireless Disabilitato* WEP WPA2/WPA - Personale WPA2 - Personale 802.1x - RADIUS	Configurare la connessione Wi-Fi utilizzando il pannello di controllo. Nota: 802.1x - RADIUS è configurabile solo da Embedded Web Server.
Wi-Fi Protected Setup Avvia metodo a pulsante Avvia metodo PIN	Stabilire una rete Wi-Fi e abilitare la protezione di rete. Note: <ul style="list-style-type: none"> • Avvia metodo a pulsante consente di connettere la stampante a una rete Wi-Fi quando vengono premuti i pulsanti sulla stampante e sul punto di accesso (router wireless) entro un determinato intervallo di tempo. • Avvia metodo PIN consente di connettere la stampante a una rete Wi-Fi quando si immette un PIN sulla stampante nelle impostazioni wireless del punto di accesso.
Modalità di rete Tipo BSS Infrastruttura*	Impostare la modalità di rete.
Abilita Wi-Fi Direct Attivato Disattivato*	Abilita la connessione diretta alla stampante da parte dei dispositivi compatibili con Wi-Fi Direct.
Compatibilità 802.11b/g/n (2,4 GHz)* 802.11a/b/g/n/ac (2,4 GHz/5 GHz) 802.11a/n/ac (5 GHz)	Specificare lo standard wireless per la rete Wi-Fi. Nota: le voci di menu 802.11a/b/g/n/ac (2,4 GHz/5 GHz) e 802.11a/n/ac (5 GHz) vengono visualizzate solo se è installata un'opzione Wi-Fi.
Modalità di protezione wireless Disabilitato* WEP WPA2/ WPA-Personal WPA2-Personal 802.1x - RADIUS	Impostare la modalità di protezione per connettere la stampante ai dispositivi Wi-Fi. Nota: 802.1x - RADIUS è configurabile solo da Embedded Web Server.
Modalità di autenticazione WEP Automatico* Aperta Condivisa	Impostare il tipo di WEP (Wireless Encryption Protocol) per la stampante. Nota: questa voce di menu viene visualizzata solo quando Modalità di protezione wireless è impostata su WEP.
Impostare chiave WEP	Specificare una password WEP per la connessione Wi-Fi protetta.
WPA2/WPA Personal AES	Abilitare la protezione Wi-Fi tramite WPA (Wi-Fi Protected Access). Nota: questa voce di menu viene visualizzata solo quando Modalità di protezione wireless è impostata su WPA2/WPA-Personal.

Voce di menu	Per
Imposta chiave precondivisa	Impostare la password per una connessione Wi-Fi protetta.
WPA2-Personal AES	Abilitare la protezione Wi-Fi tramite WPA2. Nota: questa voce di menu viene visualizzata solo quando Modalità di protezione wireless è impostata su WPA2-Personal.
Modalità di crittografia 802.1x WPA+ WPA2*	Abilitare la protezione Wi-Fi tramite lo standard 802.1x. Note: <ul style="list-style-type: none"> • questa voce di menu viene visualizzata solo quando Modalità di protezione wireless è impostata su 802.1x - RADIUS. • 802.1x - RADIUS è configurabile solo da Embedded Web Server.
IPv4 Abilita DHCP Attivato* Disattivato Imposta indirizzo IP statico Indirizzo IP Netmask Gateway	Attivare DHCP (Dynamic Host Configuration Protocol) e configurare l'indirizzo IP statico. Nota: DHCP è un protocollo standard che consente a un server di distribuire le informazioni di configurazione e di assegnazione degli indirizzi IP in modo dinamico ai client.
IPv6 Abilita IPv6 Attivato* Disattivato Abilita DHCPv6 Attivato Disattivato* Configurazione automatica indirizzo stateless Attivato* Disattivato Indirizzo server DNS Indirizzo IPv6 assegnato manualmente Router IPv6 assegnato manualmente Prefisso dell'indirizzo Tutti gli indirizzi IPv6 Tutti gli indirizzi router IPv6	Abilitare e configurare le impostazioni IPv6 nella stampante.
Indirizzo di rete UAA LAA	Visualizzare gli indirizzi di rete.
PCL SmartSwitch Disattivato Attivato*	Impostare il passaggio della stampante all'emulazione PCL quando un processo di stampa lo richiede, indipendentemente dal linguaggio predefinito della stampante. Nota: Se PCL SmartSwitch è disattivato, la stampante non esamina i dati in entrata e utilizza il linguaggio predefinito specificato nel menu Impostazioni.

Voce di menu	Per
PS SmartSwitch Disattivato Attivato*	Impostare il passaggio della stampante all'emulazione PS quando un processo di stampa lo richiede, indipendentemente dal linguaggio predefinito della stampante. Nota: Se PS SmartSwitch è disattivato, la stampante non esamina i dati in entrata e utilizza il linguaggio predefinito specificato nel menu Impostazioni.
Buffer processo Attivato Disattivato*	Consente di memorizzare temporaneamente i processi di stampa sul disco fisso della stampante prima di avviare la stampa. Nota: Questa voce di menu viene visualizzata solo se è installato un disco fisso.
PS binario MAC Automatico* Attivato Disattivato	Consente di impostare la stampante per elaborare processi di stampa di tipo PostScript binario Macintosh. Note: <ul style="list-style-type: none"> • Se si seleziona Attivato, la stampante elabora i processi di stampa di tipo PostScript binario in formato raw. • Se si seleziona Disattivato, i processi di stampa vengono filtrati attraverso il protocollo standard.

Ethernet

Voce di menu	Descrizione
Velocità di rete	Mostra la velocità di un adattatore di rete attivo.
IPv4 Abilita DHCP Attivato* Disattivato	Abilitare il protocollo DHCP (Dynamic Host Configuration Protocol). Nota: DHCP è un protocollo standard che consente a un server di distribuire in modo dinamico le informazioni di configurazione e di assegnazione degli indirizzi IP ai client.
IPv4 Imposta indirizzo IP statico Indirizzo IP Netmask Gateway	Impostare l'indirizzo IP statico della stampante.
IPv6 Abilita IPv6 Disattivato Attivato*	Abilitare il protocollo IPv6 nella stampante.
IPv6 Abilita DHCPv6 Disattivato* Attivato	Abilitare il protocollo DHCPv6 nella stampante.

Nota: Un asterisco (*) accanto al valore indica l'impostazione predefinita di fabbrica.

Voce di menu	Descrizione
IPv6 Configurazione automatica indirizzo stateless Disattivato Attivato*	Consentire all'adattatore di rete di accettare le voci della configurazione dell'indirizzo IPv6 fornite da un router.
IPv6 Indirizzo server DNS	Specificare l'indirizzo del server DNS.
IPv6 Indirizzo IPv6 assegnato manualmente	Assegnare l'indirizzo IPv6.
IPv6 Router IPv6 assegnato manualmente	Assegnare l'indirizzo IPv6.
IPv6 Prefisso dell'indirizzo 0-128 (64*)	Specificare il prefisso dell'indirizzo.
IPv6 Tutti gli indirizzi IPv6	Mostrare tutti gli indirizzi IPv6.
IPv6 Tutti gli indirizzi router IPv6	Mostrare tutti gli indirizzi del router IPv6.
Indirizzo di rete UAA LAA	Mostra gli indirizzi MAC (Media Access Control) della stampante: indirizzo ad amministrazione locale (LAA) e indirizzo ad amministrazione universale (UAA). Nota: È possibile modificare manualmente l'indirizzo LAA della stampante.
PCL SmartSwitch Disattivato Attivato*	Impostare il passaggio della stampante all'emulazione PCL quando un processo di stampa lo richiede, indipendentemente dal linguaggio predefinito della stampante. Nota: Se SmartSwitch PCL è disattivato, la stampante non esamina i dati in entrata e utilizza il linguaggio predefinito della stampante, specificato nel menu Impostazioni.
PS SmartSwitch Disattivato Attivato*	Impostare il passaggio della stampante all'emulazione PS quando un processo di stampa lo richiede, indipendentemente dal linguaggio predefinito della stampante. Nota: Se SmartSwitch PS è disattivato, la stampante non esamina i dati in entrata e utilizza il linguaggio predefinito della stampante, specificato nel menu Impostazioni.
Buffer processo Disattivato Attivato*	Memorizzare temporaneamente i processi sul disco fisso della stampante prima di avviare la stampa. Note: <ul style="list-style-type: none"> • Questa voce di menu viene visualizzata solo se è installato un disco fisso. • Questa voce di menu viene visualizzata solo in alcuni modelli di stampante.
Nota: Un asterisco (*) accanto al valore indica l'impostazione predefinita di fabbrica.	

Voce di menu	Descrizione
PS binario MAC Automatico* Attivato Disattivato	Consente di impostare la stampante per elaborare processi di stampa di tipo PostScript binario Macintosh. Note: <ul style="list-style-type: none"> • Se si seleziona Attivato, la stampante elabora i processi di stampa di tipo PostScript binario in formato raw. • Se si seleziona Disattivato, i processi di stampa vengono filtrati attraverso il protocollo standard.
Ethernet a risparmio energetico Disattivato Attivato*	Ridurre il consumo di energia quando la stampante non riceve i dati dalla rete Ethernet.
Nota: Un asterisco (*) accanto al valore indica l'impostazione predefinita di fabbrica.	

TCP/IP

Nota: Questo menu viene visualizzato solo per le stampanti di rete o collegate a server di stampa.

Voce di menu	Per
Imposta nome host	Impostare il nome host TCP/IP corrente.
Nome dominio	Impostare il nome di dominio. Nota: Questa voce di menu viene visualizzata solo in alcuni modelli di stampante.
Consenti a DHCP/BOOTP di aggiornare il server NTP Disattivato Attivato*	Consentire ai client DHCP e BOOTP di aggiornare le impostazioni NTP della stampante.
Nome configurazione Zero	Specificare un nome di servizio per la rete a configurazione zero. Nota: Questa voce di menu viene visualizzata solo in alcuni modelli di stampante.
Abilita Auto IP Disattivato Attivato*	Assegnare un indirizzo IP automaticamente.
Indirizzo server DNS	Specificare l'attuale indirizzo del server DNS (Domain Name System).
Indirizzo server DNS di backup	Specificare gli indirizzi del server DNS di backup.
Indirizzo server DNS di backup 2	
Indirizzo server DNS di backup 3	
Ordine di ricerca dominio	Specificare un elenco di nomi di dominio per individuare la stampante e le risorse che risiedono in domini diversi sulla rete. Nota: Questa voce di menu viene visualizzata solo in alcuni modelli di stampante.
Nota: Un asterisco (*) accanto al valore indica l'impostazione predefinita di fabbrica.	

Voce di menu	Per
Abilita DDNS Disattivato* Attivato	Aggiornare le impostazioni Dynamic DNS.
DDNS TTL	Specificare le impostazioni DDNS correnti.
TTL predefinito	
Durata aggiornamento DDNS	
Abilita mDNS Disattivato Attivato*	Aggiornare le impostazioni DNS multicast.
Indirizzo server WINS	Specificare un indirizzo server per WINS (Windows Internet Naming Service).
Abilita BOOTP Disattivato* Attivato	Consentire a BOOTP di assegnare un indirizzo IP stampante.
Elenco server con limitazioni	Specificare un indirizzo IP per le connessioni TCP. Note: <ul style="list-style-type: none"> • Utilizzare una virgola per separare ciascun indirizzo IP. • È possibile aggiungere fino a 50 indirizzi IP.
Opzioni elenco server protetti Blocca tutte le porte* Blocca solo stampa Blocca solo stampa e HTTP	Specificare il modo in cui gli indirizzi IP nell'elenco possono accedere alla funzionalità della stampante.
MTU	Specificare un parametro MTU (Maximum Transmission Unit) per le connessioni TCP.
Porta di stampa raw 1-65535 (9100*)	Specificare un numero di porta raw per le stampanti collegate in rete.
Velocità massima traffico in uscita Disattivato* Attivato	Abilitare la velocità di trasferimento massima della stampante.
Sicurezza TLS avanzata Disattivato* Attivato	Migliorare la privacy e l'integrità dei dati della stampante.
Nota: Un asterisco (*) accanto al valore indica l'impostazione predefinita di fabbrica.	

SNMP

Nota: Questo menu viene visualizzato solo nelle stampanti di rete o nelle stampanti collegate a server di stampa.

Voce di menu	Descrizione
SNMP versioni 1 e 2c Abilitato Disattivato Attivato* Consenti impostazione SNMP Disattivato Attivato* Abilita MIB PPM Disattivato Attivato* Comunità SNMP	Configurare le versioni 1 e 2c di SNMP (Simple Network Management Protocol) per installare i driver di stampa e le applicazioni.
SNMP versione 3 Abilitato Disattivato Attivato* Imposta credenziali lettura/scrittura Nome utente Password Imposta credenziali di sola lettura Nome utente Password Hash di autenticazione SNMPv3 MD5 SHA1* Livello minimo di autenticazione SNMPv3 No autenticazione, no privacy Autenticazione, no privacy Autenticazione, privacy* Algoritmo di privacy SNMPv3 DES AES-128*	Configurare SNMP versione 3 per installare e aggiornare la protezione della stampante.
Nota: Un asterisco (*) accanto al valore indica l'impostazione predefinita di fabbrica.	

IPSec

Nota: Questo menu viene visualizzato solo nelle stampanti di rete o nelle stampanti collegate a server di stampa.

Voce di menu	Descrizione
Abilita IPSec Disattivato* Attivato	Attiva IPsec (Internet Protocol Security).
Nota: Un asterisco (*) accanto al valore indica l'impostazione predefinita di fabbrica.	

Voce di menu	Descrizione
Configurazione base Predefinito* Compatibilità Protetto	Impostare la configurazione base IPSec. Nota: Questa voce di menu viene visualizzata solo quando l'opzione Abilita IPSec è impostata su Attivato.
Certif. perif. IPSec	Specificare un certificato IPSec. Nota: Questa voce di menu viene visualizzata solo quando Configurazione base è impostata su Compatibilità.
Connessioni autenticate con chiave precondivisa Host [x] Indirizzo Chiave	Configurare le connessioni autenticate della stampante. Nota: Queste voci di menu vengono visualizzate solo quando l'opzione Abilita IPSec è impostata su Attivato.
Connessioni autenticate con certificato Indirizzo[/subnet] host [x] Indirizzo[/subnet]	
Nota: Un asterisco (*) accanto al valore indica l'impostazione predefinita di fabbrica.	

802.1x

Nota: Questo menu viene visualizzato solo nelle stampanti di rete o nelle stampanti collegate a server di stampa.

Voce di menu	Descrizione
Attivo Disattivato* Attivato	Consentire alla stampante di collegarsi alle reti che richiedono l'autenticazione prima di accedere. Nota: Per configurare le impostazioni di questa voce di menu, accedere a Embedded Web Server.
Nota: Un asterisco (*) accanto al valore indica l'impostazione predefinita di fabbrica.	

Configurazione LPD

Nota: Questo menu viene visualizzato solo nelle stampanti di rete o nelle stampanti collegate a server di stampa.

Voce di menu	Descrizione
Timeout LPD 0-65535 secondi (90*)	Impostare il valore di timeout per interrompere l'attesa indefinita del server LPD (Line Printer Daemon) in presenza di processi di stampa non validi o bloccati.
Pagina intestazione LPD Disattivato* Attivato	Stampare una pagina di intestazione LPD per tutti i processi di stampa. Nota: Una pagina di intestazione è la prima pagina di un processo di stampa utilizzata come separatore dei processi di stampa e per identificare l'autore della richiesta del processo di stampa.
Nota: Un asterisco (*) accanto al valore indica l'impostazione predefinita di fabbrica.	

Voce di menu	Descrizione
Pagina trailer LPD Disattivato* Attivato	Stampare una pagina trailer per tutti i processi di stampa LPD. Nota: La pagina trailer è l'ultima pagina di un processo di stampa.
Conversione ritorno a capo LPD Disattivato* Attivato	Abilita conversione ritorno a capo. Nota: Il ritorno a capo è un meccanismo che ordina alla stampante di spostare la posizione del cursore alla prima posizione sulla stessa riga.
Nota: Un asterisco (*) accanto al valore indica l'impostazione predefinita di fabbrica.	

Impostazioni HTTP/FTP

Nota: Questo menu viene visualizzato solo per le stampanti di rete o collegate a server di stampa.

Voce di menu	Descrizione
Abilita server HTTP Disattivata Attivata*	Accedere a Embedded Web Server per monitorare e gestire la stampante.
Abilita HTTPS Disattivata Attivata*	Configurare le impostazioni HTTPS (HyperText Transfer Protocol Secure).
Abilita FTP/TFTP Disattivata Attivata*	Inviare file tramite FTP.
Domini locali	Specificare i nomi di dominio per i server HTTP e FTP. Nota: Questa voce di menu viene visualizzata solo in alcuni modelli di stampante.
Indirizzo IP proxy HTTP	Configurare le impostazioni del server HTTP e FTP.
Indirizzo IP proxy FTP	Nota: Questa voce di menu viene visualizzata solo su alcuni modelli di stampante.
Porta IP predefinita HTTP 1-65535	
Certificato periferica HTTP	
Porta IP predefinita FTP 1-65535	
Timeout per richieste HTTP/FTP 1-299 secondi (30*)	Specificare l'intervallo di tempo prima che la connessione al server si arresti.
Tentativi per richieste HTTP/FTP 1-299 (3*)	Impostare il numero di tentativi per la connessione al server HTTP/FTP.
Nota: Un asterisco (*) accanto al valore indica l'impostazione predefinita di fabbrica.	

ThinPrint

Voce di menu	Descrizione
Abilita ThinPrint Disattivata Attivata*	Stampare mediante ThinPrint.
Numero porta 4000-4999 (4000*)	Impostare il numero della porta del server ThinPrint.
Larghezza di banda (bit/sec) 100–1000000 (0*)	Impostare la velocità di trasmissione dati in un ambiente ThinPrint.
Dimensioni pacchetti (kbyte) 0-64000 (0*)	Impostare la dimensione del pacchetto per la trasmissione dei dati.
Nota: Un asterisco (*) accanto al valore indica l'impostazione predefinita di fabbrica.	

USB

Nota: Questo menu viene visualizzato solo su alcuni modelli di stampante.

Voce di menu	Descrizione
PCL SmartSwitch Disattivato Attivato*	Impostare il passaggio della stampante all'emulazione PCL, se richiesto dal processo di stampa ricevuto tramite una porta USB, indipendentemente dal linguaggio predefinito della stampante. Nota: Se SmartSwitch PCL è disattivato, la stampante non esamina i dati in entrata e utilizza il linguaggio predefinito della stampante, specificato nel menu Impostazioni.
PS SmartSwitch Disattivato Attivato*	Impostare il passaggio della stampante all'emulazione PS, se richiesto dal processo di stampa ricevuto tramite una porta USB, indipendentemente dal linguaggio predefinito della stampante. Nota: Se SmartSwitch PS è disattivato, la stampante non esamina i dati in entrata e utilizza il linguaggio predefinito della stampante, specificato nel menu Impostazioni.
Buffer processo Disattivato* Attivato	Memorizzare temporaneamente i processi sul disco fisso della stampante prima di avviare la stampa. Nota: Questa voce di menu viene visualizzata solo se è installato un disco fisso.
PS binario MAC Attivato Automatico* Disattivato	Consente di impostare la stampante per elaborare processi di stampa di tipo PostScript binario Macintosh. Note: <ul style="list-style-type: none"> • Se questa opzione è impostata su Attivato, la stampante elabora i processi di stampa di tipo PostScript binario in formato raw dai computer che utilizzano il sistema operativo Macintosh. • Se questa opzione è impostata su Automatico, la stampante elabora i processi di stampa inviati sia dai computer con sistema operativo Windows che da quelli Macintosh • Se questa opzione è impostata su Disattivato, la stampante filtra i processi di stampa PostScript utilizzando il protocollo standard.
Attiva porta USB Disattivato Attivato*	Abilitare la porta USB standard.
Nota: Un asterisco (*) accanto al valore indica l'impostazione predefinita di fabbrica.	

Google Cloud Print

Voce di menu	Descrizione
Registrazione Registra	Registrare la stampante sul server Google Cloud Print.
Opzioni Abilita Google Cloud Print Disattivato Attivato*	Stampare direttamente dal proprio account Google.
Opzioni Abilita individuazione sulla rete locale Disattivato Attivato*	Consentire all'utente registrato e ad altri utenti della stessa subnet di inviare processi alla stampante in locale.
Opzioni Abilita verifica peer SSL Disattivato Attivato*	Verificare l'autenticità del certificato peer per la connessione al proprio account Google.
Opzioni Stampa sempre come immagine Disattivato* Attivato	Impostare la stampante per elaborare i file PDF come un'immagine per una stampa più rapida.
Nota: Un asterisco (*) accanto al valore indica l'impostazione predefinita di fabbrica.	

Wi-Fi Direct

Nota: Il menu appare solo quando una rete Wi-Fi Direct è la rete attiva.

Voce di menu	Descrizione
SSID	Specifica il SSID (Service Set ID) della rete Wi-Fi.
Imposta chiave precondivisa	Consente di impostare la chiave precondivisa (PSK) per autenticare e convalidare gli utenti su una connessione Wi-Fi.
Mostra PSK nella pagina Impostazioni Disattivato Attivato*	Consente di mostrare la chiave precondivisa PSK nella Pagina delle impostazioni di rete.
Indirizzo IP proprietario gruppo	Consente di specificare l'indirizzo IP del proprietario gruppo.
Accetta automaticamente le richieste pulsante di comando Disattivato* Attivato	Consente di accettare automaticamente le richieste di connessione alla rete. Nota: Non è sicuro accettare automaticamente i client.
Nota: Un asterisco (*) accanto al valore indica l'impostazione predefinita di fabbrica.	

Protezione

Nota: In alcuni modelli di stampante, questo menu può essere configurato solo da Embedded Web Server.

Metodi di accesso

Gestisci autorizzazioni

Voce di menu	Descrizione
Accesso alle funzioni Modifica rubrica Crea profili Gestisci segnalibri Stampa unità Flash Stampa a colori unità Flash Accesso ai processi in attesa Profili utente Annulla processi nella periferica Modifica lingua IPP (Internet Printing Protocol) Stampa in B/N Stampa a colori	Controllare l'accesso alle funzioni della stampante.
Menu amministrativi Menu Protezione Menu Rete/Porte Menu Carta Menu Report Menu di configurazione delle funzioni Menu Materiali di consumo Menu Scheda opzionale Menu SE Menu Periferica	Controllare l'accesso ai menu della stampante.
Gest. periferica Gestione remota Aggiornamenti firmware Configurazione applicazioni Blocco pannello operatore Importa/Esporta tutte le impostazioni Canc. fuori servizio	Controllare l'accesso alle opzioni di gestione della stampante.
App. Nuove app Presentazione Modifica sfondo Screen saver Moduli e preferiti Impostazioni Risparmio	Controllare l'accesso alle applicazioni della stampante. Nota: L'elenco può variare a seconda delle applicazioni abilitate su Embedded Web Server.

Account locali

Voce di menu	Descrizione
Gestisci gruppi/autorizzazioni Aggiungi gruppo Importa controlli di accesso Accesso alle funzioni Menu amministrativi Gest. periferica App. Tutti gli utenti Importa controlli di accesso Accesso alle funzioni Menu amministrativi Gest. periferica App. Amministratore	Controllare l'accesso utente o gruppo alle funzioni, applicazioni e impostazioni di protezione della stampante.
Aggiungi utente Nome utente/Password Nome utente Password PIN	Creare account locali per gestire l'accesso alle funzioni della stampante.
Account nome utente/password Aggiungi utente	
Account nome utente Aggiungi utente	
Account password Aggiungi utente	
Account PIN Aggiungi utente	

Programma periferiche USB

Voce di menu	Descrizione
Programmazioni Aggiungi nuova pianificazione	Programmare l'accesso alle porte USB.

Registro controllo protezione

Voce di menu	Descrizione
Consenti controllo Disattivato* Attivato	Registrare gli eventi nel registro di controllo protetto e nel syslog remoto.
Nota: Un asterisco (*) accanto al valore indica l'impostazione predefinita di fabbrica.	

Voce di menu	Descrizione
Consenti syslog remoto Disattivato* Attivato	Inviare i registri di controllo a un server remoto.
Server syslog remoto	Specificare il server syslog remoto.
Porta syslog remoto 1-65535 (514*)	Specificare la porta syslog remoto.
Metodo syslog remoto UDP normale* Stunnel	Specificare un metodo syslog per trasmettere gli eventi registrati a un server remoto.
Funzione di syslog remoto 0 - messaggi kernel 1 - messaggi livello utente 2 - sistema di posta 3 - daemon di sistema 4 - messaggi di protezione/autorizzazione* 5 - messaggi generati internamente da syslog 6 - sottosistema stampante linea 7 - sottosistema notizie rete 8 - sottosistema UUCP 9 - daemon clock 10 - messaggi di protezione/autorizzazione 11 - daemon FTP 12 - sottosistema NTP 13 - verifica registro 14 - avviso registro 15 - daemon clock 16 - uso locale 0 (local0) 17 - uso locale 1 (local1) 18 - uso locale 2 (local2) 19 - uso locale 3 (local3) 20 - uso locale 4 (local4) 21 - uso locale 5 (local5) 22 - uso locale 6 (local6) 23 - uso locale 7 (local7)	Specificare un codice che la stampante utilizza durante l'invio degli eventi di registro a un server remoto.
Gravità degli eventi da registrare 0 - Emergenza 1 - Avviso 2 - Critico 3 - Errore 4 - Avvertenza* 5 - Nota 6 - Informativa 7 - Debug	Specificare il livello di priorità limite per la registrazione di messaggi ed eventi.
Nota: Un asterisco (*) accanto al valore indica l'impostazione predefinita di fabbrica.	

Voce di menu	Descrizione
Eventi non registrati nel syslog remoto Disattivato* Attivato	Inviare tutti gli eventi, indipendentemente dal livello di gravità, al server remoto.
Indirizzo e-mail amministratore	Inviare e-mail di notifica degli eventi registrati all'amministratore.
Invia tramite e-mail avviso registro cancellato Disattivato* Attivato	Inviare un'e-mail di notifica all'amministratore quando una voce del registro viene eliminata.
Invia tramite e-mail avviso registro con ritorno a capo Disattivato* Attivato	Inviare un'e-mail di notifica all'amministratore quando il registro è pieno e inizia a sovrascrivere le voci meno recenti.
Comportamento registro pieno Sovrascrivi voci meno recen.* Invia registro tramite e-mail, quindi elimina tutte le voci	Risolvere problemi di archiviazione del registro quando il registro riempie la memoria assegnata.
Invia tramite e-mail avviso completamento % Disattivato* Attivato	Inviare un'e-mail di notifica all'amministratore quando il registro occupa tutta la memoria assegnata.
Livello avviso completamento % 1-99 (90*)	
Invia tramite e-mail avviso registro esportato Disattivato* Attivato	Inviare un'e-mail di notifica all'amministratore quando un registro viene esportato.
Invia tramite e-mail avviso impostazioni registro modificate Disattivato* Attivato	Inviare un'e-mail di notifica all'amministratore quando viene attivata l'opzione Consenti controllo.
Registra fine riga LF (\n)* CR (\r) CRLF (\r\n)	Specificare il modo in cui il file di registro termina alla fine di ogni riga.
Esportazione con firma digitale Disattivato* Attivato	Aggiungere una firma digitale per ogni file di log esportato.
Elimina registro	Eliminare tutti i registri di controllo.
Esporta registro Syslog (RFC 5424) Syslog (RFC 3164) CSV	Esportare un registro protezione su un'unità flash.
Nota: Un asterisco (*) accanto al valore indica l'impostazione predefinita di fabbrica.	

Limitazioni di accesso

Voce di menu	Descrizione
Errori di accesso 1-10 (3*)	Specificare il numero dei tentativi di accesso non riusciti prima del blocco dell'utente.
Intervallo di tempo errore 1-60 minuti (5*)	Specificare l'intervallo di tempo tra i tentativi di accesso non riusciti e il blocco dell'utente.
Periodo di blocco 1-60 minuti (5*)	Specificare la durata del blocco.
Timeout di accesso al Web 1-120 minuti (10*)	Specificare il ritardo per un accesso remoto prima della disconnessione automatica dell'utente.
Nota: Un asterisco (*) accanto al valore indica l'impostazione predefinita di fabbrica.	

Impostazione stampa riservata

Voce di menu	Descrizione
PIN max non valido Da 2 a 10	Impostare il numero di tentativi consentiti per l'immissione del codice PIN. Note: <ul style="list-style-type: none"> • Un valore pari a zero disattiva questa impostazione. • Una volta raggiunto il limite specificato, i processi di stampa associati al nome utente e al PIN vengono eliminati.
Scadenza processo riservato Disattivato* 1 ora 4 ore 24 ore 1 settimana	Impostare la scadenza per i processi di stampa riservati. Note: <ul style="list-style-type: none"> • Se la voce di menu viene modificata quando nella memoria o nel disco fisso della stampante sono presenti processi riservati, il periodo di scadenza per tali processi di stampa non viene modificato in base al nuovo valore predefinito. • Se la stampante viene spenta, tutti i processi riservati nella memoria della stampante vengono eliminati.
Scadenza processo ripetuto Disattivato* 1 ora 4 ore 24 ore 1 settimana	Impostare la scadenza di un processo di stampa che si desidera ripetere.
Scadenza processo di verifica Disattivato* 1 ora 4 ore 24 ore 1 settimana	Impostare la scadenza per cui la stampante stampa una copia affinché l'utente ne esamini la qualità prima di stampare le copie restanti.
Nota: Un asterisco (*) accanto al valore indica l'impostazione predefinita di fabbrica.	

Voce di menu	Descrizione
Posponi scadenza processo Disattivato* 1 ora 4 ore 24 ore 1 settimana	Imposta la scadenza per la memorizzazione dei processi che devono essere stampati in un secondo momento.
Richiedi che tutti i proc. siano messi in attesa Disattivato* Attivato	Impostare la stampante in modo da sospendere tutti i processi di stampa.
Conserva documenti duplicati Disattivato* Attivato	Imposta la stampante per stampare altri documenti con lo stesso nome file senza sovrascrivere alcun processo di stampa.
Nota: Un asterisco (*) accanto al valore indica l'impostazione predefinita di fabbrica.	

Codifica disco

Nota: Questo menu viene visualizzato solo se è installato il disco fisso della stampante.

Voce di menu	Descrizione
Stato Abilitato Disabilitato	Determinare se la crittografia del disco è abilitata.
Avvia crittografia	Impedire la perdita di dati riservati in caso di furto della stampante o del relativo disco fisso. Nota: Abilitando la crittografia del disco, tutti i contenuti del disco fisso verranno cancellati. Se necessario, eseguire un backup dei dati importanti della stampante prima di iniziare la codifica.

Canc. file dati temporanei

Voce di menu	Descrizione
Salvati nella memoria interna Disattivato* Attivato	Eliminare tutti i file memorizzati nella memoria della stampante.
Salvati sul disco rigido Canc. a 1 passo* Canc. a 3 passi Canc. a 7 passi	Eliminare tutti i file memorizzati sul disco fisso della stampante.
Nota: Un asterisco (*) accanto al valore indica l'impostazione predefinita di fabbrica.	

Impost. LDAP soluzioni

Utilizzare	Per
Segui riferimenti LDAP Disattivata* Attivata	Cercare i diversi server nel dominio per l'account utente collegato.
Verifica certificato LDAP No* Sì	Abilitare la verifica dei certificati LDAP.

Gestione servizi mobili

Utilizzare	Per
AirPrint Stampa Disattivato Attivato*	Abilitare la stampa AirPrint.

Varie

Voce di menu	Descrizione
Funzioni protette Mostra* Nascondi	Mostrare tutte le funzioni protette dal controllo di accesso alla funzione (FAC, Function Access Control) indipendentemente dall'autorizzazione di protezione dell'utente. Nota: Il controllo FAC gestisce l'accesso a funzioni e menu specifici o li disabilita completamente.
Autorizzazione di stampa Disattivato* Attivato	Consentire l'accesso dell'utente prima della stampa.
Accesso autorizz. stampa predef.	Impostare l'accesso predefinito per l'autorizzazione di stampa.
Jumper di ripristino della protezione Abilita accesso "Guest"* Nessun effetto	Specificare l'effetto dell'uso del jumper di ripristino della protezione. Note: <ul style="list-style-type: none"> • Il jumper si trova accanto a un'icona a forma di lucchetto sulla scheda del controller. • L'abilitazione dell'accesso "Guest" fornisce il controllo di accesso completo agli utenti che non sono collegati. • Nessun effetto significa che il ripristino non ha alcun effetto sulla configurazione delle impostazioni di protezione della stampante.
Lunghezza minima password 0-32 (0*)	Specificare i caratteri minimi consentiti per una password.
Nota: Un asterisco (*) accanto al valore indica l'impostazione predefinita di fabbrica.	

Report

Pagina delle impostazioni dei menu

Voce di menu	Descrizione
Pagina delle impostazioni dei menu	Stampare un report contenente preferenze, impostazioni e configurazioni della stampante.

Periferica

Voce di menu	Descrizione
Informazioni sulla periferica	Stampare un report contenente informazioni sulla stampante.
Statistiche periferica	Stampare un report sull'uso della stampante e sullo stato dei materiali di consumo.
Elenco profili	Stampare un elenco dei profili memorizzati sulla stampante.
Report risorse	Stampare un report contenente il nome del modello e il numero di serie della stampante.

Stampa

Voce di menu	Descrizione
Stampa font Caratteri PCL Font PS	Campioni di stampa e informazioni sui font disponibili in ogni linguaggio della stampante.
Stampa directory	Stampare le risorse memorizzate nell'unità flash o nel disco fisso della stampante. Nota: Questa voce di menu viene visualizzata solo se è installato il disco fisso della stampante o un'unità flash.

Rete

Voce di menu	Descrizione
Pagina impostazioni rete	Stampare una pagina con le impostazioni wireless e di rete configurate sulla stampante. Nota: Questa voce di menu viene visualizzata solo per le stampanti di rete o collegate a server di stampa.

Guida

Nota: Questo menu viene visualizzato solo su alcuni modelli di stampante.

Voce di menu	Descrizione
Stampa tutte le guide	Stampa tutte le guide
Guida supporti	Fornisce informazioni relative al caricamento della carta e dei supporti speciali
Guida alla qualità di stampa	Fornisce informazioni relative alla soluzione dei problemi di qualità di stampa

Voce di menu	Descrizione
Guida alla qualità del colore	Fornisce informazioni relative alle impostazioni della qualità di stampa a colori
Guida informativa	Fornisce fonti di informazioni aggiuntive sulla stampante
Collegamenti	Fornisce informazioni sul collegamento della stampante come stampante locale (USB) o di rete
Guida allo spostamento	Fornisce informazioni sullo spostamento, il posizionamento o la spedizione della stampante
Guida ai materiali di consumo	Fornisce informazioni sulla richiesta di materiali di consumo

Risoluzione dei problemi

Risoluzione dei problemi

Voce di menu	Descrizione
Stampa pagine prova qualità	Stampare pagine di prova per identificare e risolvere i problemi relativi alla qualità di stampa.

Stampa della pagina impostazioni menu

1 Dal pannello di controllo, scorrere fino a:

 > **Impostazioni** >  > **Report** > 

2 Selezionare **Pagina impostazioni menu**, quindi premere .

Protezione della stampante

Nota: Il disco fisso è supportato solo in determinati modelli di stampante.

Individuazione dello slot di sicurezza

La stampante è dotata di un'opzione di blocco di sicurezza. Connettere un blocco di sicurezza compatibile con la maggior parte dei computer portatili nella posizione mostrata per proteggere la stampante.



Cancellazione della memoria della stampante

Per cancellare i dati memorizzati in memoria volatile o nella stampante, spegnere la stampante.

Per cancellare memoria non volatile o le singole impostazioni, le impostazioni della periferica e di rete, impostazioni di protezione ed embedded solutions, effettuare le seguenti operazioni:

1 Dal pannello di controllo, scorrere fino a:

Impostazioni > Periferica > Manutenzione > Cancellazione fuori servizio > Cancella tutte le info su memoria non volatile

Per i modelli di stampante senza touch screen, premere  per scorrere le impostazioni.

2 A seconda del modello di stampante, selezionare **CANCELLA** o **Continua**.

3 Seguire le istruzioni visualizzate sul display.

Cancellazione della memoria del disco fisso della stampante

1 Nella schermata iniziale, toccare **Impostazioni > Periferica > Manutenzione > Cancella fuori servizio**.

2 Selezionare la casella di controllo **Cancella tutte le info su disco fisso** e toccare **CANCELLA**.

3 Seguire le istruzioni visualizzate sul display.

Nota: Questo processo può richiedere da alcuni minuti fino a più di un'ora. In questo intervallo di tempo la stampante non sarà disponibile per altre attività.

Codifica del disco fisso della stampante

Questo processo cancella tutti i contenuti presenti nel disco fisso. Se necessario, eseguire un backup dei dati importanti della stampante prima di iniziare la codifica.

1 Nella schermata iniziale, toccare **Impostazioni > Protezione > Codifica disco > Inizia codifica**.

2 Seguire le istruzioni visualizzate sul display.

Note:

- Per evitare la perdita di dati, non spegnere la stampante durante il processo di codifica.
- Questo processo può richiedere da alcuni minuti fino a più di un'ora. In questo intervallo di tempo la stampante non sarà disponibile per altre attività.
- Al termine della codifica, la stampante viene riavviata automaticamente.

Ripristino delle impostazioni predefinite di fabbrica

1 Dal pannello di controllo, scorrere fino a:

Impostazioni > Periferica > Ripristina impostazioni predefinite di fabbrica

Per i modelli di stampante senza touch screen, premere  per scorrere le impostazioni.

2 Nel menu Ripristina impostazioni, selezionare le impostazioni da ripristinare.

3 Selezionare **RIPRISTINA**.

4 Seguire le istruzioni visualizzate sul display.

Dichiarazione di volatilità

Tipo di memoria	Descrizione
Memoria volatile	La stampante usa RAM (Random Access Memory) standard come buffer temporaneo dei dati utente durante semplici processi di stampa e copia.
Memoria non volatile	La stampante può usare due tipi di memoria non volatile: EEPROM e NAND (memoria flash). Entrambi sono utilizzati per memorizzare le informazioni relative al sistema operativo, alle impostazioni della stampante e alla rete, nonché le impostazioni di scanner e segnalibri e le embedded solutions.
Memoria disco fisso	Alcune stampanti sono dotate di un'unità disco fisso installata. Il disco fisso della stampante è progettato per funzionalità specifiche della stampante. Il disco fisso consente alla stampante di mantenere in memoria i dati utente di processi di stampa complessi, dati di moduli e di font.

Cancellare il contenuto di qualsiasi memoria della stampante installata nelle seguenti circostanze:

- La stampante viene dismessa.
- Il disco fisso della stampante viene sostituito.
- La stampante viene spostata in un altro reparto o in un'altra ubicazione.

- La stampante viene riparata da un operatore esterno all'organizzazione.
- La stampante viene rimossa dal perimetro aziendale per la riparazione.
- La stampante viene venduta a un'altra organizzazione.

Smaltimento del disco rigido della stampante

- **Smagnetizzazione:** consente di cancellare i dati archiviati investendo il disco rigido con un campo magnetico
- **Frantumazione:** consente di rendere illeggibile il disco fisso comprimendolo fisicamente fino a romperne i componenti
- **Macinatura:** riduce il disco fisso in frammenti metallici

Nota: per garantire che tutti i dati vengano completamente cancellati, distruggere fisicamente ogni disco fisso sul quale sono memorizzati i dati.

Manutenzione della stampante

Attenzione - Possibili danni: La mancata manutenzione ottimale della stampante o sostituzione di componenti e materiali di consumo può causare danni alla stampante.

Collegamento in rete

Connessione della stampante a una rete Wi-Fi

Tramite il pannello di controllo

1 Dalla schermata iniziale, selezionare:

Impostazioni > Rete/Porte > Wireless

Per i modelli di stampante senza schermo a sfioramento, premere il  per scorrere le impostazioni.

2 Selezionare **Configura su pannello stampante** e poi seguire le istruzioni visualizzate sul display.

Nota: per i modelli di stampante predisposti per la rete Wi-Fi, viene visualizzata una richiesta di configurazione della rete Wi-Fi durante l'installazione iniziale.

Utilizzo di Lexmark Mobile Assistant

1 A seconda del dispositivo mobile, scaricare l'applicazione Lexmark Mobile Assistant da Google Play™ Store o dall'App Store online.

2 Dal pannello di controllo, scorrere fino a:

Impostazioni > Rete/Porte > Wireless > Configura tramite app per dispositivi mobili > Continua per ID stampante

Per i modelli di stampante senza schermo a sfioramento, premere il  per scorrere le impostazioni.

3 Dal dispositivo mobile, avviare l'applicazione e accettare i Termini di utilizzo.

4 Concedere le autorizzazioni.

5 Toccare **Avvia impostazione Wi-Fi** e selezionare la stampante.

6 Selezionare una rete Wi-Fi e inserire le credenziali.

7 Toccare **Termina impostazione Wi-Fi**.

Connessione della stampante a una rete wireless tramite Wi-Fi Protected Setup (WPS)

Prima di iniziare, accertarsi delle seguenti condizioni:

- Il punto di accesso (router wireless) è certificato o compatibile con WPS. Per ulteriori informazioni, consultare la documentazione fornita con il punto di accesso.
- Nella stampante è installato un adattatore di rete wireless. Per ulteriori informazioni, vedere le istruzioni fornite con l'adattatore.

Utilizzo del metodo a pulsante

- 1 Dal pannello di controllo, scorrere fino a:

Impostazioni > Rete/Porte > Wireless > Wi-Fi Protected Setup > Avvia metodo a pulsante

Per i modelli di stampante senza schermo a sfioramento, premere il  per scorrere le impostazioni.

- 2 Seguire le istruzioni visualizzate sul display.

Uso del metodo PIN (Personal Identification Number)

- 1 Dal pannello di controllo, scorrere fino a:

Impostazioni > Rete/Porte > Wireless > Wi-Fi Protected Setup > Avvia metodo PIN

Per i modelli di stampante senza schermo a sfioramento, premere il  per scorrere le impostazioni.

- 2 Copiare il PIN WPS a otto cifre.

- 3 Aprire un browser Web e immettere l'indirizzo IP del punto di accesso nel campo dell'indirizzo.

Note:

- Visualizzare l'indirizzo IP della stampante nella schermata iniziale della stampante. L'indirizzo IP è composto da quattro serie di numeri separati da punti, ad esempio 123.123.123.123.
- Se si utilizza un server proxy, disattivarlo temporaneamente per caricare correttamente la pagina Web.

- 4 Accedere alle impostazioni WPS. Per ulteriori informazioni, consultare la documentazione fornita con il punto di accesso.

- 5 Immettere il PIN a otto cifre, quindi salvare le modifiche.

Connessione di un dispositivo cellulare alla rete wireless della stampante

- 1 Attivare Wi-Fi Direct nella stampante. Dalla schermata iniziale, selezionare:

Impostazioni > Rete/Porte > Wireless > Abilita Wi-Fi Direct

Per i modelli di stampante senza touch screen, premere  per scorrere le impostazioni.

Note:

- SSID e password di Wi-Fi Direct vengono generati automaticamente. Per visualizzare SSID e password di Wi-Fi Direct, accedere al menu Wi-Fi Direct.
- Se necessario, è possibile modificare SSID e password.

- 2 Connettere il dispositivo cellulare alla rete wireless della stampante.

Disattivazione della rete Wi-Fi

1 Sul pannello di controllo della stampante, visualizzare:

Impostazioni > Rete/Porte > Panoramica di rete > Adattatore attivo > Collegamento in rete standard

Per i modelli di stampante senza schermo a sfioramento, premere il  per scorrere le impostazioni.

2 Seguire le istruzioni visualizzate sul display.

Pulizia della stampante

 **ATTENZIONE - PERICOLO DI SCOSSE ELETTRICHE:** Per evitare il rischio di scosse elettriche quando si pulisce la parte esterna della stampante, scollegare il cavo di alimentazione dalla presa a muro e scollegare tutti i cavi della stampante prima di procedere.

Note:

- Eseguire questa operazione a intervalli regolari di pochi mesi.
- I danni provocati da un'errata gestione della stampante non sono coperti dalla garanzia.

1 Spegnerla stampante e scollegare il cavo di alimentazione dalla presa elettrica.

2 Rimuovere la carta dal raccogliatore standard e dall'alimentatore multiuso.

3 Utilizzare un pennello morbido o un aspirapolvere per rimuovere polvere, residui e frammenti di carta intorno e all'interno della stampante.

4 Pulire la parte esterna della stampante con un panno morbido, umido e privo di lanugine.

Note:

- Non utilizzare detersivi e detergenti comuni, poiché potrebbero danneggiare la finitura della stampante.
- Assicurarsi che tutte le aree della stampante siano asciutte dopo la pulizia.

5 Collegare il cavo di alimentazione alla presa elettrica e accendere la stampante.

 **ATTENZIONE - PERICOLO DI LESIONI:** Per evitare il rischio di incendio o scosse elettriche, collegare il cavo di alimentazione a una presa elettrica dotata di messa a terra e con le specifiche adeguate, situata in prossimità dell'apparecchio e facilmente accessibile.

Ordinazione di materiali di consumo e componenti della stampante

Per ordinare componenti e materiali di consumo della stampante negli Stati Uniti, contattare Lexmark al numero 1-800-539-6275 per informazioni sui fornitori autorizzati Lexmark di zona. In altri paesi o regioni, andare sul sito Web www.lexmark.com o contattare il rivenditore presso il quale è stata acquistata la stampante.

Nota: La durata stimata dei materiali di consumo della stampante si riferisce alla stampa su carta normale di formato Letter o A4.

Verifica dello stato dei componenti e dei materiali di consumo della stampante

1 Dal pannello di controllo, scorrere fino a:

Impostazioni > Report > Dispositivo > Statistiche dispositivo

Per i modelli di stampante senza touch screen, premere  per scorrere le impostazioni.

2 Nella sezione Informazioni materiali di consumo delle pagine stampate, verificare lo stato dei componenti e dei materiali di consumo.

Uso di componenti e materiali di consumo Lexmark originali

La stampante Lexmark è progettata per funzionare al meglio con componenti e materiali di consumo Lexmark originali. L'utilizzo di materiali o componenti di terze parti può influire su prestazioni, affidabilità o durata della stampante e dei relativi componenti di acquisizione immagini. Inoltre, può influire sulla copertura della garanzia. Eventuali danni causati dall'utilizzo di componenti e materiali di consumo di terze parti non sono coperti dalla garanzia. Tutti gli indicatori di durata sono progettati per funzionare con componenti e materiali di consumo Lexmark e potrebbero produrre risultati imprevisti in caso di utilizzo di componenti e materiali di consumo di terze parti. L'utilizzo di componenti di acquisizione immagini oltre la durata prevista può causare danni alla stampante Lexmark o a componenti associati.

Ordinazione delle cartucce di toner

Note:

- La resa stimata della cartuccia si basa sullo standard ISO/IEC 19798.
- Una copertura di stampa estremamente bassa per un periodo di tempo prolungato può influire negativamente sulla resa effettiva.

Cartucce di toner Return Program per Lexmark CS421, CS521 e CS622

Voce	Stati Uniti e Canada	Area Economica Europea	Resto dell'Asia Pacifico	America Latina	Resto d'Europa, Medio Oriente e Africa	Australia e Nuova Zelanda
Cartucce di toner Return Program						
Ciano	78C10C0	78C20C0	78C30C0	78C40C0	78C50C0	78C60C0
Magenta	78C10M0	78C20M0	78C30M0	78C40M0	78C50M0	78C60M0
Giallo	78C10Y0	78C20Y0	78C30Y0	78C40Y0	78C50Y0	78C60Y0
Nero	78C10K0	78C20K0	78C30K0	78C40K0	78C50K0	78C60K0
Cartucce di toner Return Program ad altissima resa						
Ciano	78C1XC0	78C2XC0	78C3XC0	78C4XC0	78C5XC0	78C6XC0
Magenta	78C1XM0	78C2XM0	78C3XM0	78C4XM0	78C5XM0	78C6XM0
Giallo	78C1XY0	78C2XY0	78C3XY0	78C4XY0	78C5XY0	78C6XY0
Nero	78C1XK0	78C2XK0	78C3XK0	78C4XK0	78C5XK0	78C6XK0
Cartucce di toner Return Program a massima resa*						
Ciano	78C1UC0	78C2UC0	78C3UC0	78C4UC0	78C5UC0	78C6UC0
Magenta	78C1UM0	78C2UM0	78C3UM0	78C4UM0	78C5UM0	78C6UM0
Giallo	78C1UY0	78C2UY0	78C3UY0	78C4UY0	78C5UY0	78C6UY0
Nero	78C1UK0	78C2UK0	78C3UK0	78C4UK0	78C5UK0	78C6UK0
* Supportata solo nei modelli di stampante Lexmark CS521 e CS622. Per maggiori informazioni sui paesi situati in ciascuna area, visitare www.lexmark.com/regions .						

Cartucce di toner normali per Lexmark CS421, CS521 e CS622

Voce	Codice
Cartucce di toner ad altissima resa¹	
Ciano	78C0X20
Magenta	78C0X30
Giallo	78C0X40
Nero	78C0X10
Cartucce di toner a massima resa²	
Ciano	78C0U20
Magenta	78C0U30
Giallo	78C0U40
Nero	78C0U10
¹ Supportata solo nel modello di stampante Lexmark CS421.	
² Supportata solo nei modelli di stampante Lexmark CS521 e CS622.	

Cartucce di toner Return Program per Lexmark C2325, C2425 e C2535

Voce	Stati Uniti e Canada	Area Economica Europea	Resto dell'Asia Pacifico	Distribuzione in America Latina	Resto d'Europa, Medio Oriente e Africa	Australia e Nuova Zelanda
Cartucce di toner Return Program						
Ciano	C2310C0	C2320C0	C2330C0	C2340C0	C2350C0	C2360C0
Magenta	C2310M0	C2320M0	C2330M0	C2340M0	C2350M0	C2360M0
Giallo	C2310Y0	C2320Y0	C2330Y0	C2340Y0	C2350Y0	C2360Y0
Nero	C2310K0	C2320K0	C2330K0	C2340K0	C2350K0	C2360K0
Cartucce di toner Return Program ad alta resa						
Ciano	C231HC0	C232HC0	C233HC0	C234HC0	C235HC0	C236HC0
Magenta	C231HM0	C232HM0	C233HM0	C234HM0	C235HM0	C236HM0
Giallo	C231HY0	C232HY0	C233HY0	C234HY0	C235HY0	C236HY0
Nero	C231HK0	C232HK0	C233HK0	C234HK0	C235HK0	C236HK0
Cartucce di toner Return Program ad altissima resa¹						
Ciano	C241XC0	C242XC0	C243XC0	C244XC0	C245XC0	C246XC0
Magenta	C241XM0	C242XM0	C243XM0	C244XM0	C245XM0	C246XM0
Giallo	C241XY0	C242XY0	C243XY0	C244XY0	C245XY0	C246XY0
Nero	C241XK0	C242XK0	C243XK0	C244XK0	C245XK0	C246XK0
Cartuccia di toner Return Program a massima resa²						
Black	C251UK0	C252UK0	C253UK0	C254UK0	C255UK0	C256UK0
¹ Supportata solo nei modelli di stampante Lexmark C2425 e C2535. ² Supportata solo nel modello di stampante Lexmark C2535. Per maggiori informazioni sui paesi situati in ciascuna area, visitare www.lexmark.com/regions .						

Cartucce di toner normali per Lexmark C2325, C2425 e C2535

Voce	Codice
Cartucce di toner ad alta resa¹	
Ciano	C230H20
Magenta	C230H30
Giallo	C230H40
Nero	C230H10
Cartucce di toner ad altissima resa	
Ciano ²	C240X20
¹ Supportata solo nel modello di stampante Lexmark C2325. ² Supportata solo nei modelli di stampante Lexmark C2425 e C2535. ³ Supportata solo nel modello di stampante Lexmark C2425. ⁴ Supportata solo nel modello di stampante Lexmark C2535.	

Voce	Codice
Magenta ²	C240X30
Giallo ²	C240X40
Nero ³	C240X10
Cartuccia di toner a massima resa⁴	
Nero	C250U10
¹ Supportata sono nel modello di stampante Lexmark C2325. ² Supportata solo nei modelli di stampante Lexmark C2425 e C2535. ³ Supportata sono nel modello di stampante Lexmark C2425. ⁴ Supportata sono nel modello di stampante Lexmark C2535.	

Cartucce di toner normali per C2240

Voce	Stati Uniti, Canada, Australia e Nuova Zelanda	Europa, Medio Oriente e Africa	Resto dell'Asia Pacifico	Distribuzione in America Latina
Ciano	24B7158	24B7182	24B7206	24B7234
Magenta	24B7159	24B7183	24B7207	24B7235
Giallo	24B7160	24B7184	24B7208	24B7236
Nero	24B7161	24B7185	24B7209	24B7237

Ordinazione di un kit immagini

Voce	Codice
Kit immagini Return Program	
Kit immagini Return Program nero	78C0ZK0
Kit immagini Return Program nero e a colori	78C0ZV0
Kit immagini normale	
Kit immagini nero	78C0Z10
Kit immagini nero e a colori	78C0Z50

Richiesta di un contenitore toner di scarto

Voce	Codice
Contenitore toner di scarto	78C0W00

Ordinazione di un kit di manutenzione

Far corrispondere il kit di manutenzione alla tensione della stampante.

Note:

- L'uso di alcuni tipi di carta comporta la sostituzione frequente del kit di manutenzione.

- Nel kit di manutenzione sono inclusi un'unità di fusione e dei gommini di prelievo. Questi componenti possono essere ordinati e sostituiti singolarmente, se necessario.

Voce	Codice
kit di manutenzione dell'unità di fusione 100 V	41X2095
kit di manutenzione dell'unità di fusione 110 V	41X2096
kit di manutenzione dell'unità di fusione 220 V	41X2097

Nota: solo un tecnico dell'assistenza autorizzato può sostituire il kit di manutenzione. Contattare il provider di servizi.

Configurazione delle notifiche dei materiali di consumo

- 1 Aprire un browser Web e immettere l'indirizzo IP della stampante nel relativo campo.

Note:

- Visualizzare l'indirizzo IP della stampante nella schermata iniziale della stampante. L'indirizzo IP è composto da quattro serie di numeri separati da punti, ad esempio 123.123.123.123.
- Se si utilizza un server proxy, disattivarlo temporaneamente per caricare correttamente la pagina Web.

- 2 Fare clic su **Impostazioni > Periferica > Notifiche**.
- 3 Dal menu Materiali di consumo, fare clic su **Notifiche pers. materiali cons..**
- 4 Selezionare una notifica per ogni materiale di consumo.
- 5 Applicare le modifiche.

Sostituzione di materiali di consumo e componenti della stampante

Sostituzione della cartuccia di toner

- 1 Aprire lo sportello B.

Attenzione - Possibili danni: Per evitare danni causati da scariche elettrostatiche, toccare una parte in metallo esposta del telaio prima di accedere o toccare le parti interne della stampante.



2 Rimuovere la cartuccia di toner usata.

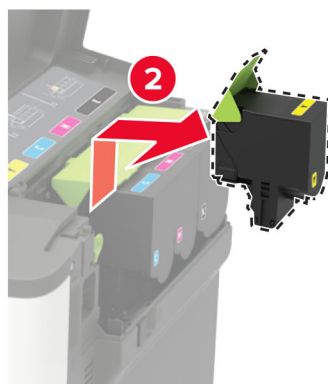

- 3 Estrarre la nuova cartuccia di toner dalla confezione.
- 4 Inserire la nuova cartuccia di toner.

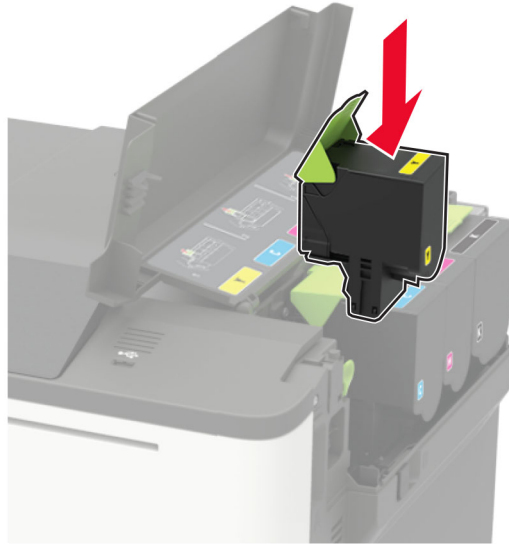

- 5 Chiudere lo sportello B.



Sostituzione del contenitore del toner di scarto

- 1 Aprire lo sportello B.

Attenzione - Possibili danni: Per evitare danni causati da scariche elettrostatiche, toccare una parte in metallo esposta del telaio prima di accedere o toccare le parti interne della stampante.



2 Aprire lo sportello A.

 **ATTENZIONE - SUPERFICIE CALDA:** L'area interna della stampante potrebbe surriscaldarsi. Per evitare infortuni, lasciare raffreddare la superficie prima di toccarla.

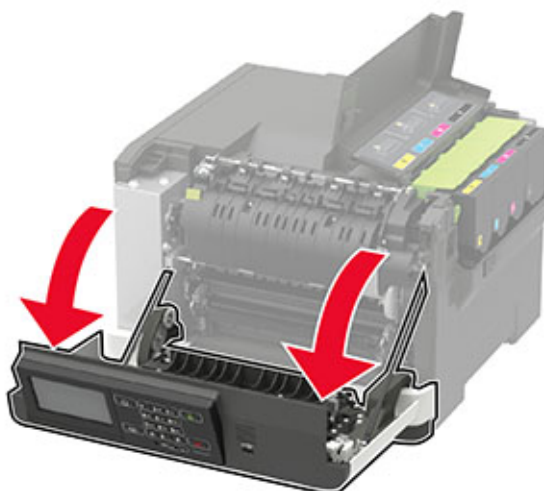

3 Rimuovere il coperchio laterale destro.

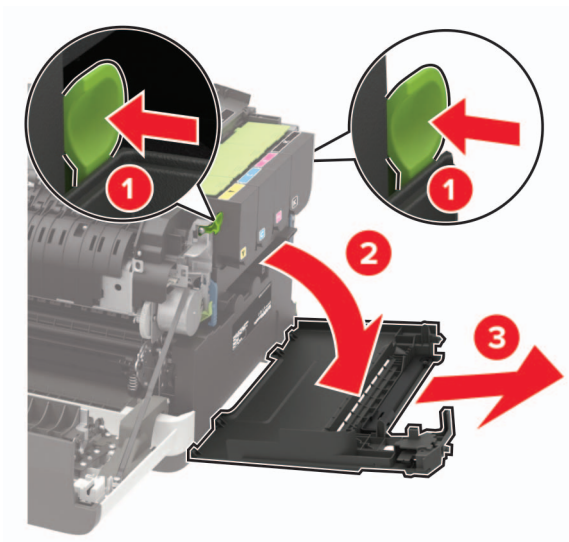

4 Rimuovere il contenitore del toner di scarto usato.

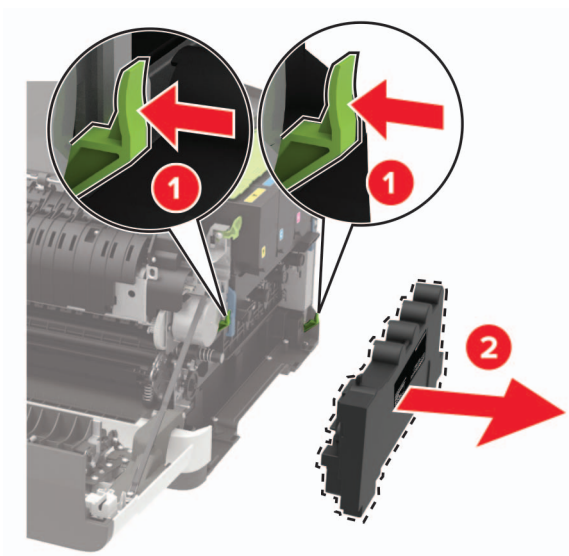

Nota: Per evitare fuoriuscite di toner, tenere la bottiglia in posizione verticale.

5 Estrarre dalla confezione il nuovo contenitore del toner di scarto.

6 Inserire un nuovo contenitore del toner di scarto.

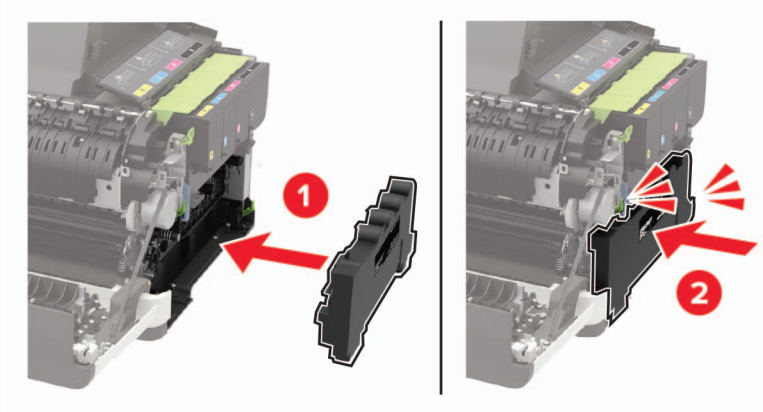

7 Inserire il coperchio laterale destro.

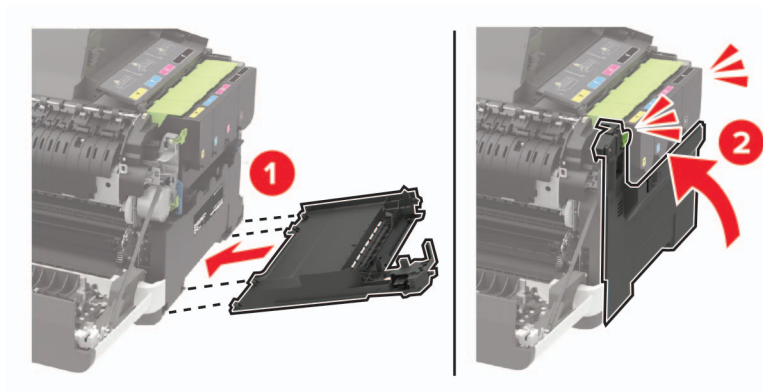

8 Chiudere lo sportello B.

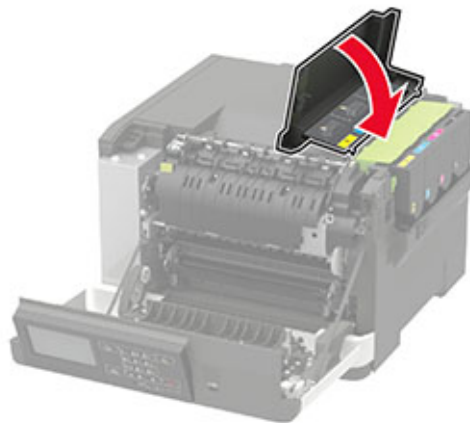

9 Chiudere lo sportello A.

Sostituzione del kit imaging

1 Aprire lo sportello B.

Attenzione - Possibili danni: Per evitare danni da scariche elettrostatiche, toccare una parte esposta del telaio metallico della stampante prima di accedere o di toccare le aree interne.



2 Aprire lo sportello A.



ATTENZIONE - SUPERFICIE CALDA: L'area interna della stampante potrebbe surriscaldarsi. Per evitare infortuni, lasciare raffreddare la superficie prima di toccarla.

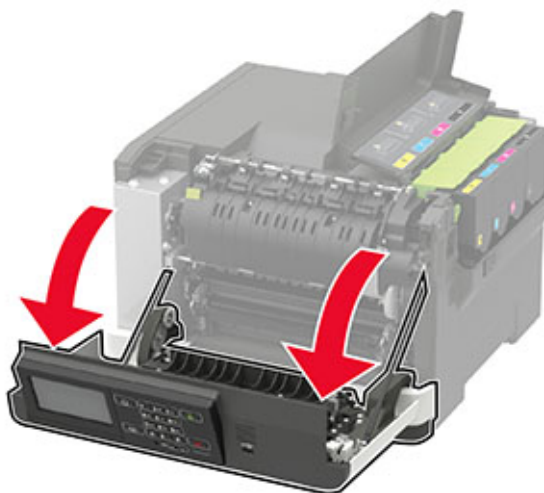

3 Rimuovere il coperchio laterale destro.

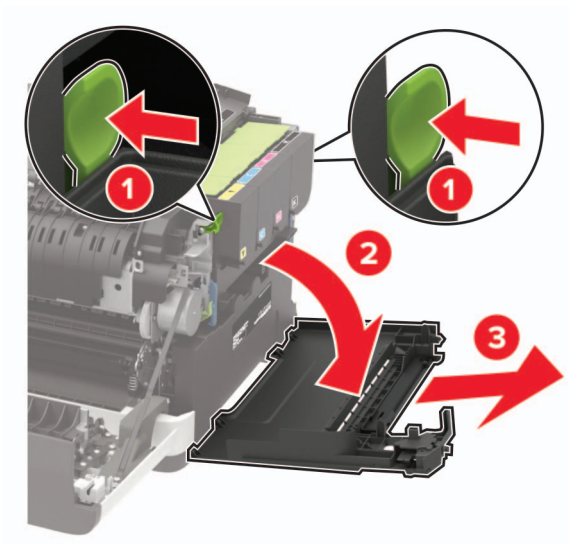

4 Rimuovere il contenitore del toner di scarto.

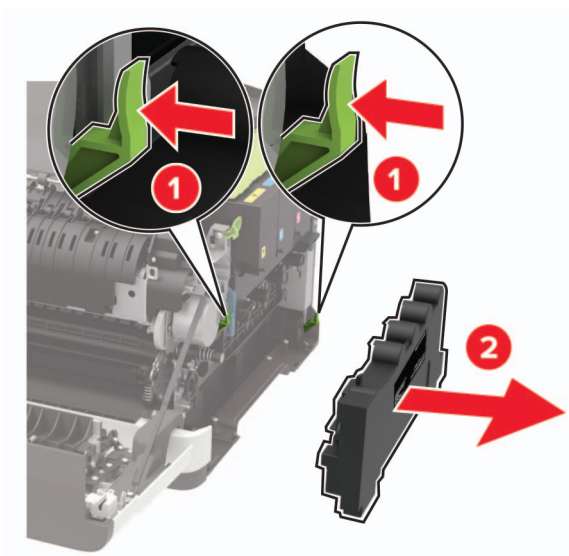

5 Rimuovere le cartucce di toner.

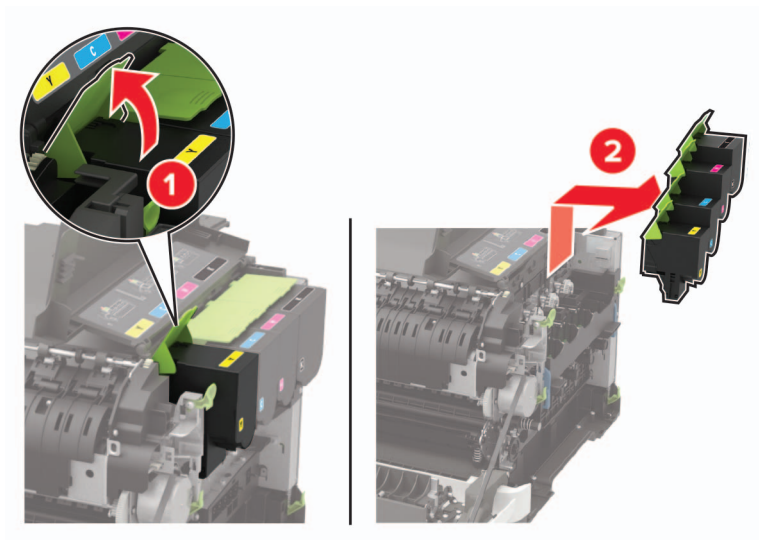

6 Rimuovere il kit imaging usato.

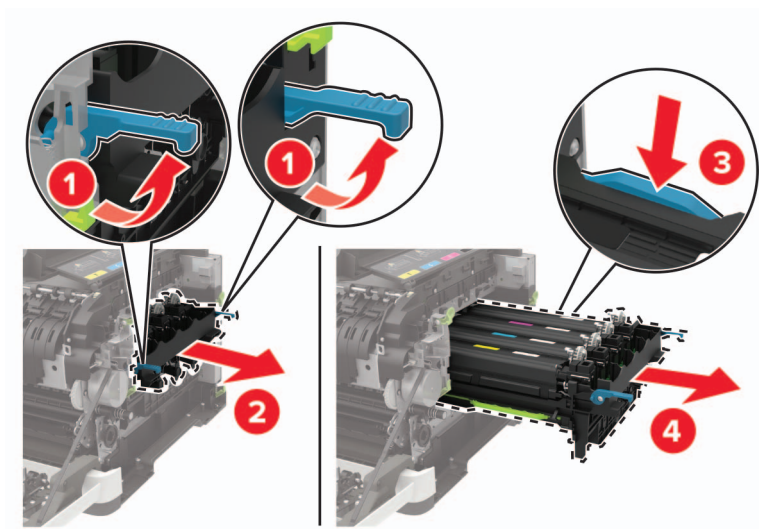

7 Estrarre il nuovo kit imaging dalla confezione.

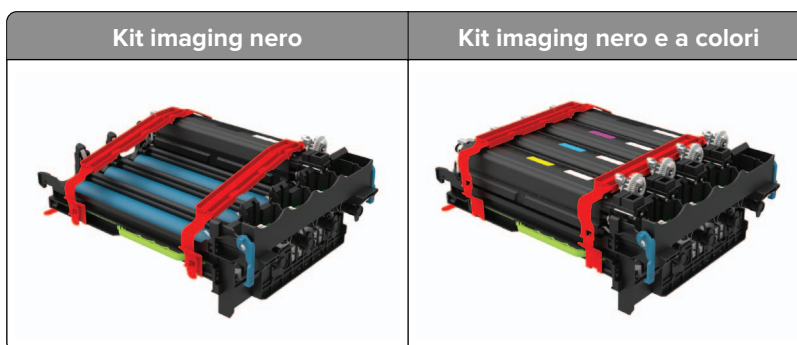

Note:

- Il kit imaging nero include il kit imaging e l'unità sviluppatore nero.

- Il kit imaging nero e a colori include il kit imaging e le unità sviluppatore nero, ciano, magenta e giallo.
- Quando si sostituisce il kit imaging nero, conservare le unità sviluppatore ciano, magenta e giallo del kit imaging usato.

8 Rimuovere il materiale di imballaggio.

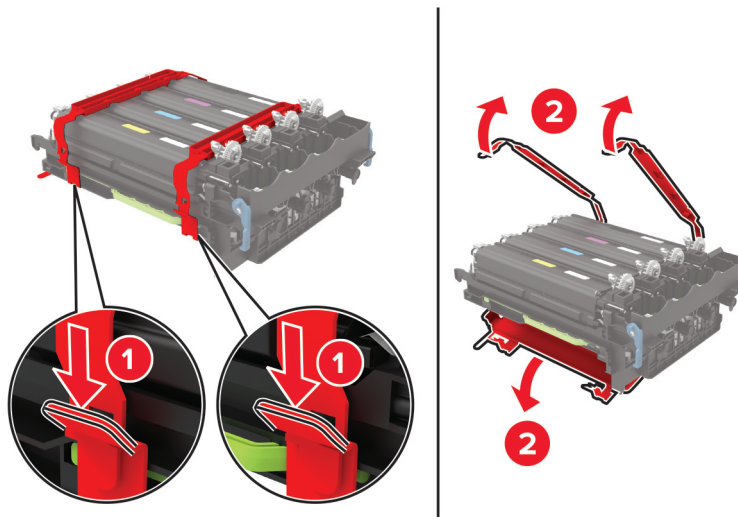

Nota: Se si sostituisce il kit imaging nero, inserire le unità sviluppatore magenta, ciano e giallo nel nuovo kit imaging.

Attenzione - Possibili danni: non esporre il kit imaging alla luce diretta. L'eccessiva esposizione alla luce può compromettere la qualità di stampa.

Attenzione - Possibili danni: non toccare il tamburo del fotoconduttore. Ciò potrebbe influire sulla qualità dei processi di stampa futuri.



9 Inserire il kit imaging finché non sia completamente installato.

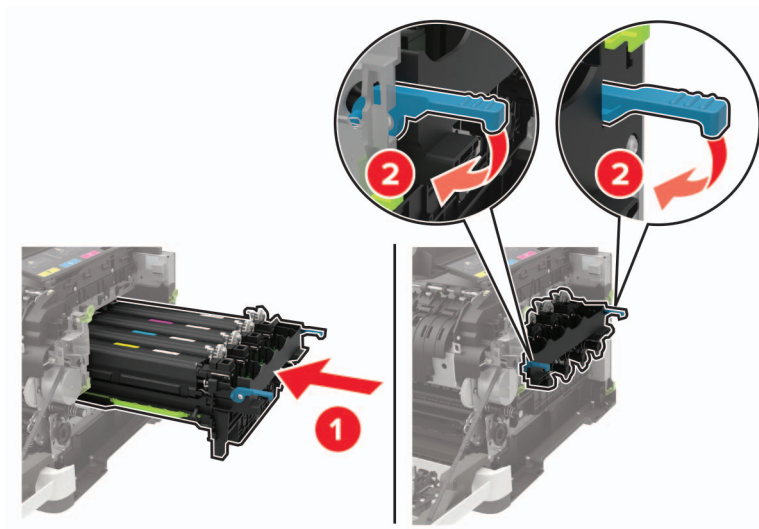

10 Inserire le cartucce di toner.

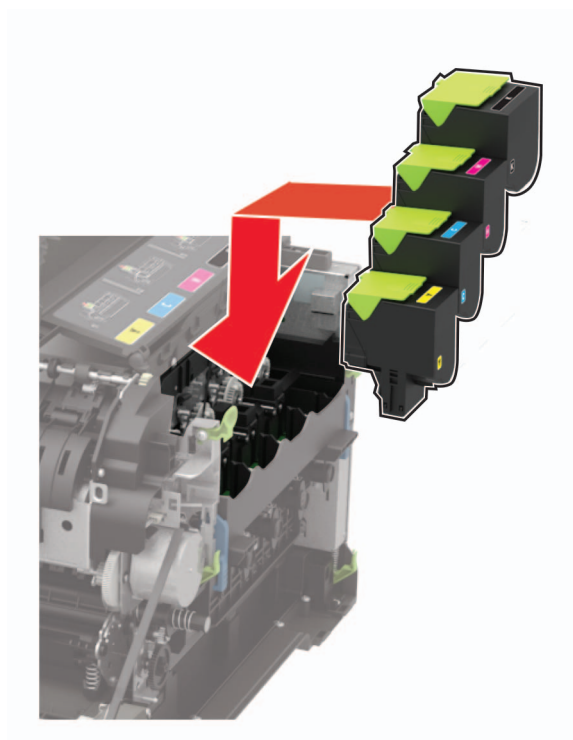

11 Inserire il contenitore del toner di scarto.

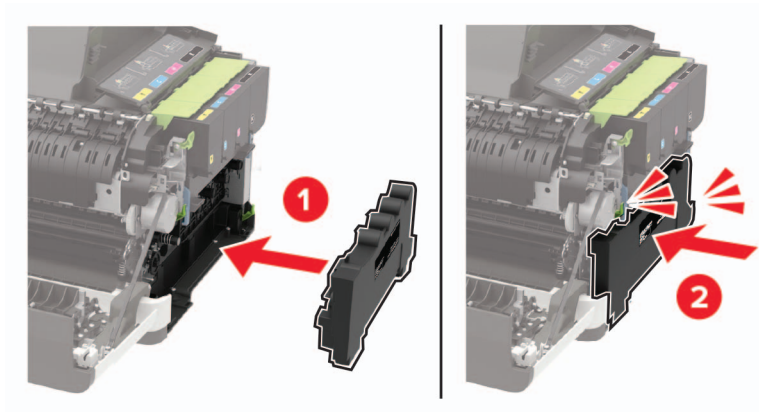

12 Inserire il coperchio laterale destro.

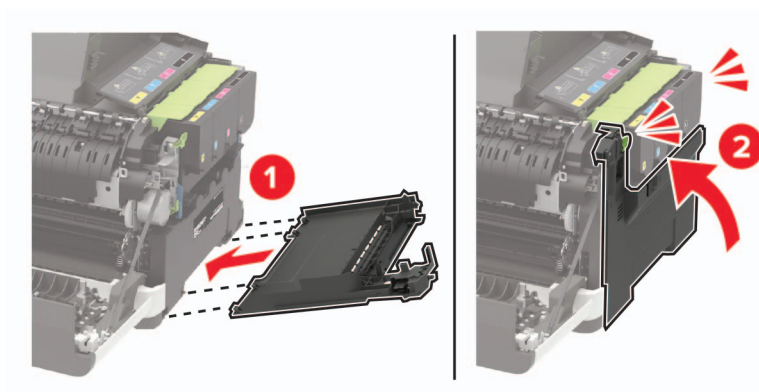

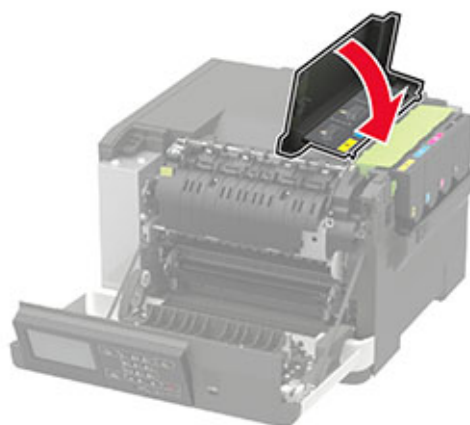

13 Chiudere lo sportello B.



14 Chiudere lo sportello A.

Spostamento della stampante

Spostamento della stampante in un'altra posizione

-  **ATTENZIONE - PERICOLO DI LESIONI:** Se la stampante pesa più di 20 kg (44 libbre), potrebbe richiedere due o più persone per essere sollevata in modo sicuro.
-  **ATTENZIONE - PERICOLO DI LESIONI:** Per evitare il rischio di incendi o scosse elettriche, utilizzare solo il cavo di alimentazione fornito con il prodotto o componenti sostitutivi autorizzati dal produttore.
-  **ATTENZIONE - PERICOLO DI LESIONI:** Per evitare di ferirsi o di danneggiare la stampante, quando si sposta la stampante, seguire le istruzioni riportate di seguito:
- Assicurarsi che tutti gli sportelli e i vassoi siano chiusi.
 - Spegnerne la stampante e scollegare il cavo di alimentazione dalla presa elettrica.
 - Scollegare tutti i cavi della stampante.
 - Se la stampante è dotata di vassoi opzionali separati che poggiano sul pavimento o di opzioni di output collegate, scollegarli prima di spostare la stampante.
 - Se la stampante è dotata di una base con ruote, spostarla con cautela nella nuova posizione. Prestare attenzione quando si passa sopra le soglie e le incrinature del pavimento.
 - Se la stampante non è dotata di una base con ruote ma è configurata con vassoi opzionali o opzioni di output, rimuovere le opzioni di output e sollevare la stampante per rimuovere i vassoi. Non tentare di sollevare la stampante e le opzioni di output contemporaneamente.
 - Utilizzare sempre le maniglie della stampante per sollevarla.
 - Il carrello utilizzato per trasportare la stampante deve essere in grado di sostenere l'intera base.
 - Il carrello utilizzato per trasportare i componenti hardware opzionali deve avere dimensioni adeguate a sostenerli.
 - Mantenere la stampante in posizione verticale.
 - Evitare movimenti bruschi.
 - Assicurarsi che le dita non siano sotto la stampante mentre viene posizionata.
 - Assicurarsi di lasciare spazio sufficiente intorno alla stampante.

Nota: I danni provocati da un errato spostamento della stampante non sono coperti dalla garanzia.

Trasporto della stampante

Per le istruzioni relative alla spedizione, visitare <http://support.lexmark.com> o contattare l'assistenza clienti.

Risparmio energetico e della carta

Configurazione delle impostazioni della modalità risparmio energetico

Per i modelli di stampante senza touch screen, premere  per scorrere le impostazioni.

Eco Mode

- 1 Dal pannello di controllo, scorrere fino a:
Impostazioni > Periferica > Gestione alimentazione > Eco Mode
- 2 Selezionare un'impostazione.

Modalità risparmio energetico

- 1 Dal pannello di controllo, scorrere fino a:
Impostazioni > Periferica > Gestione alimentazione > Timeout > Modalità sospensione
- 2 Specificare l'intervallo di tempo durante il quale la stampante rimane inattiva prima di entrare in modalità Sospensione.

Modalità di ibernazione

- 1 Dal pannello di controllo, scorrere fino a:
Impostazioni > Periferica > Gestione alimentazione > Timeout > Timeout ibernazione
- 2 Selezionare l'intervallo di tempo durante il quale la stampante rimane inattiva prima di entrare in modalità Ibernazione.

Note:

- Affinché Timeout di ibernazione possa funzionare, impostare Timeout ibernazione alla connessione su Iberna.
- L'Embedded Web Server è disattivato quando la stampante è in modalità Ibernazione.

Regolazione della luminosità del display

Nota: Questa impostazione è disponibile solo su alcuni modelli di stampante.

- 1 Dal pannello di controllo, scorrere fino a:
Impostazioni > Periferica > Preferenze

Per i modelli di stampante senza touch screen, premere  per scorrere le impostazioni.

- 2 Nel menu Luminosità schermo, regolare l'impostazione.

Conservazione dei materiali di consumo

- Stampare su entrambi i lati della carta.
Nota: La stampa fronte/retro è l'impostazione predefinita nel driver di stampa.
- Stampare più pagine su un singolo foglio di carta.
- Utilizzare la funzione di anteprima per visualizzare come appare il documento prima di stamparlo.
- Stampare una copia del documento per controllare che il relativo contenuto e il formato siano corretti.

Riciclo

Riciclaggio dei prodotti Lexmark

Per restituire i prodotti Lexmark per il riciclaggio:

- 1 Visitare il sito www.lexmark.com/recycle.
- 2 Selezionare il prodotto che si desidera riciclare.

Nota: è possibile riciclare i materiali di consumo e i componenti hardware della stampante non inclusi nel Programma di raccolta e riciclaggio di Lexmark mediante il centro di riciclo di zona.

Riciclo del materiale di imballaggio Lexmark

Lexmark è costantemente impegnata a minimizzare gli imballaggi. Un imballaggio ridotto aiuta a garantire che le stampanti Lexmark vengano trasportate nel modo più efficiente e più sostenibile possibile e che ci sia meno materiale da smaltire. Questo tipo di risparmio comporta meno emissioni di gas serra, risparmio energetico e un consumo ridotto di risorse naturali. In alcuni paesi o aree geografiche, Lexmark offre anche la possibilità di riciclare i componenti dell'imballaggio. Per maggiori informazioni, visitare www.lexmark.com/recycle e scegliere il paese o l'area geografica. Le informazioni sui programmi di riciclo degli imballaggi sono fornite con le informazioni sul riciclaggio dei prodotti.

I cartoni Lexmark sono interamente riciclabili nei luoghi in cui sono disponibili strutture di riciclaggio di materiale corrugato. È possibile che tali strutture non esistano nella propria zona.

La schiuma utilizzata negli imballaggi Lexmark è riciclabile nei luoghi in cui sono disponibili strutture di riciclaggio della schiuma. È possibile che tali strutture non esistano nella propria zona.

Per restituire le cartucce a Lexmark, è possibile riutilizzare la scatola originale della cartuccia. Lexmark ricicla la scatola.

Rimozione degli inceppamenti

Come evitare gli inceppamenti

Caricare la carta correttamente

- Accertarsi che la carta sia ben distesa nel vassoio.

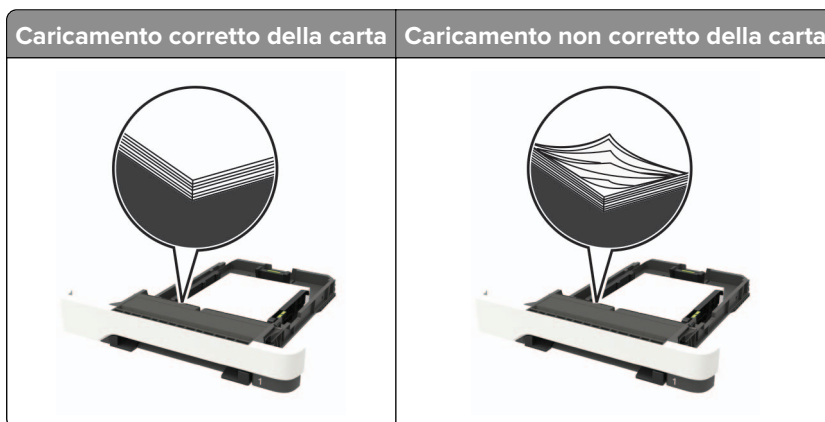

- Non caricare o rimuovere un vassoio durante la stampa.
- Non caricare una quantità eccessiva di carta. Accertarsi che l'altezza della risma non superi l'indicatore di livello massimo della carta.
- Non far scivolare la carta nel vassoio. Caricare la carta come mostrato in figura.

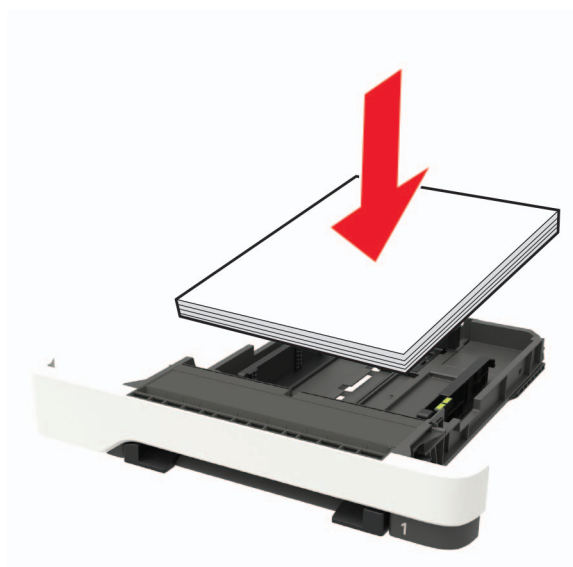

- Assicurarsi che le guide della carta siano posizionate correttamente e che non aderiscano eccessivamente alla carta o alle buste.
- Dopo aver caricato carta, inserire con decisione il vassoio nella stampante.

Utilizzare la carta consigliata

- Utilizzare solo carta consigliata o supporti speciali.
- Non caricare carta che sia piegata, sgualcita, umida, ripiegata o arricciata.

- Flettere, aprire a ventaglio e allineare i bordi della carta prima di caricarla.

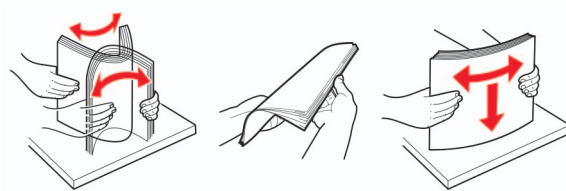

- Non utilizzare carta tagliata o rifilata a mano.
- Non mischiare tipi, pesi o dimensioni di supporti diversi nello stesso vassoio.
- Accertarsi che il tipo e il formato della carta siano impostati correttamente sul computer o sul pannello di controllo della stampante.
- Conservare la carta come consigliato dal produttore.

Individuazione dell'area dell'inceppamento

Note:

- Quando Assistenza inceppamento è impostato su Attivato, una volta rimossa la pagina inceppata, la stampante espelle automaticamente le pagine bianche o parzialmente stampate. Verificare se nel risultato di stampa siano presenti pagine vuote.
- Se l'opzione Rimozione inceppamento è impostata su Attivato o su Automatico, le pagine inceppate vengono ristampate.

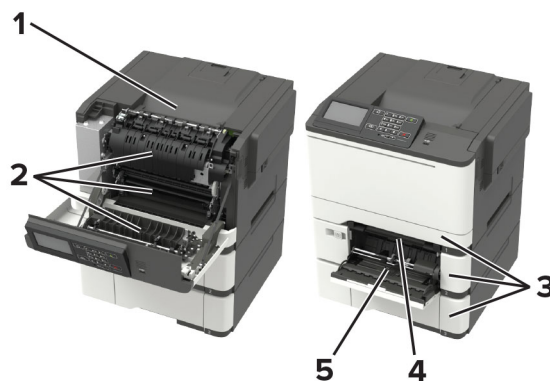

	Area dell'inceppamento
1	Raccoglitore standard
2	Sportello A
3	Vassoi
4	Alimentatore manuale
5	Alimentatore multiuso
	Nota: Disponibile solo in alcuni modelli di stampante.

Inceppamento della carta nei vassoi

- 1 Rimuovere il vassoio.



- 2 Rimuovere la carta inceppata.

Nota: Accertarsi che siano stati rimossi tutti i frammenti di carta.



- 3 Inserire il vassoio.

Inceppamento carta nello sportello A

Inceppamento della carta sotto il fusore

- 1 Aprire lo sportello A.

 **ATTENZIONE - SUPERFICIE CALDA:** L'area interna della stampante potrebbe surriscaldarsi. Per evitare infortuni, lasciare raffreddare la superficie prima di toccarla.

Attenzione - Possibili danni: Per evitare danni causati da scariche elettrostatiche, toccare una parte in metallo esposta del telaio prima di accedere o toccare le parti interne della stampante.

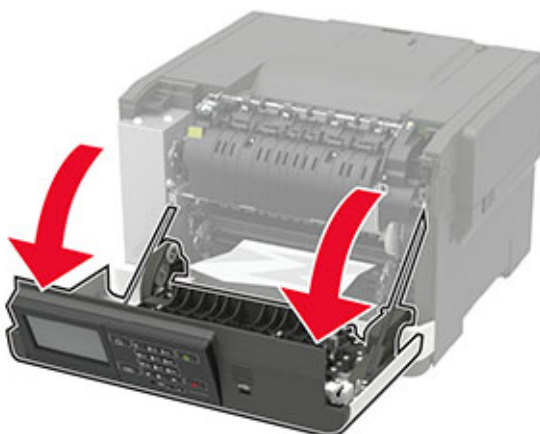

2 Rimuovere la carta inceppata.

Nota: Accertarsi che siano stati rimossi tutti i frammenti di carta.



3 Chiudere lo sportello A.

Inceppamento carta nel fusore

1 Aprire lo sportello A.



ATTENZIONE - SUPERFICIE CALDA: L'area interna della stampante potrebbe surriscaldarsi. Per evitare infortuni, lasciare raffreddare la superficie prima di toccarla.

Attenzione - Possibili danni: Per evitare danni causati da scariche elettrostatiche, toccare una parte in metallo esposta del telaio prima di accedere o toccare le parti interne della stampante.

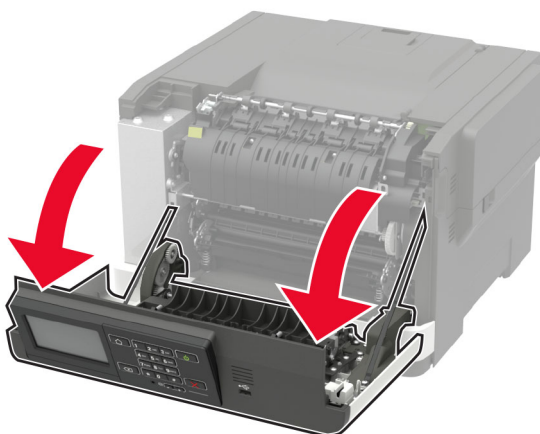

2 Aprire lo sportello di accesso all'unità di fusione, quindi rimuovere la carta inceppata.

Nota: Accertarsi che siano stati rimossi tutti i frammenti di carta.

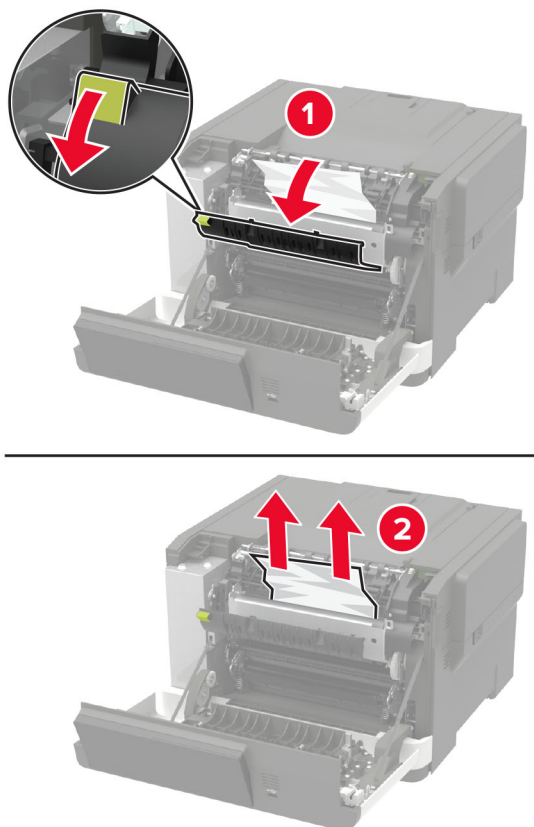

3 Chiudere lo sportello A.

Inceppamento della carta nell'unità fronte/retro

1 Aprire lo sportello A.

 **ATTENZIONE - SUPERFICIE CALDA:** L'area interna della stampante potrebbe surriscaldarsi. Per evitare infortuni, lasciare raffreddare la superficie prima di toccarla.

Attenzione - Possibili danni: Per evitare danni causati da scariche elettrostatiche, toccare una parte in metallo esposta del telaio prima di accedere o toccare le parti interne della stampante.



2 Rimuovere la carta inceppata.

Nota: Accertarsi che siano stati rimossi tutti i frammenti di carta.

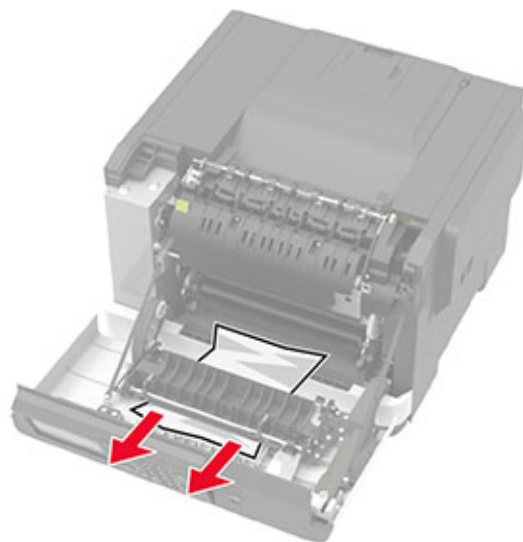

3 Chiudere lo sportello A.

Inceppamento della carta nel raccoglitore standard

Rimuovere la carta inceppata.

Attenzione - Possibili danni: Per evitare danni causati da scariche elettrostatiche, toccare una parte in metallo esposta del telaio prima di accedere o toccare le parti interne della stampante.

Nota: Accertarsi che siano stati rimossi tutti i frammenti di carta.



Inceppamento della carta nell'alimentatore multiuso

Nota: L'alimentatore multiuso è disponibile solo per determinati modelli di stampante.

- 1 Rimuovere la carta dall'alimentatore multiuso.

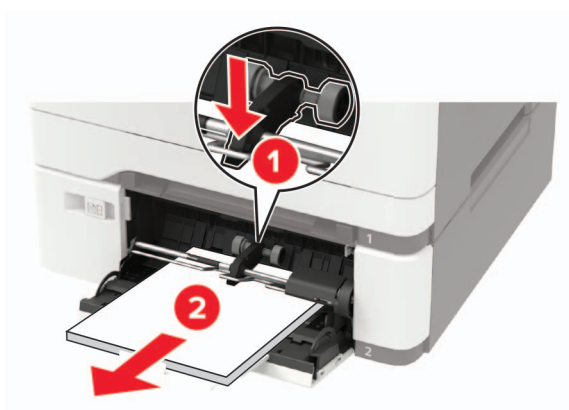

- 2 Rimuovere la carta inceppata.

Nota: Accertarsi che siano stati rimossi tutti i frammenti di carta.

- 3 Flettere, aprire a ventaglio e allineare i bordi della carta prima di caricarla.

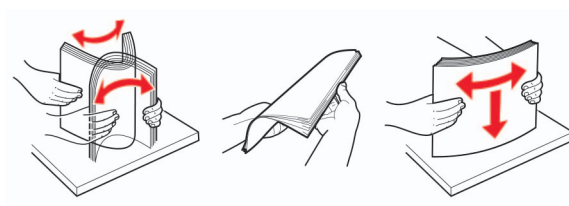

- 4 Caricare nuovamente la carta.



Inceppamento della carta nell'alimentatore manuale

- 1 Rimuovere il vassoio.



- 2 Rimuovere la carta inceppata.

Nota: Accertarsi che siano stati rimossi tutti i frammenti di carta.

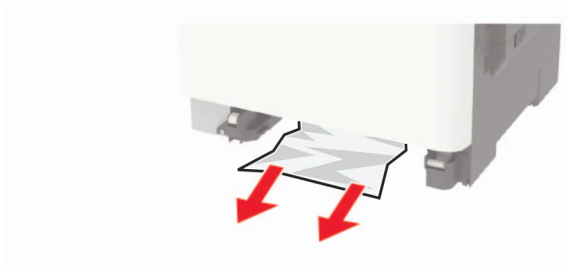

- 3 Inserire il vassoio.

Risoluzione dei problemi

Configurazione del server SMTP

Nota: In alcuni modelli di stampante, questa impostazione può essere configurata solo da Embedded Web Server.

Dal pannello di controllo

- 1 Dal pannello di controllo, scorrere fino a:
Impostazioni > Periferica > Notifiche > Impostazione avvisi e-mail > Configurazione e-mail
- 2 Configurare le impostazioni.

Da Embedded Web Server

- 1 Aprire un browser Web e immettere l'indirizzo IP della stampante nel relativo campo.

Note:

- Visualizzare l'indirizzo IP della stampante nella schermata iniziale della stampante. L'indirizzo IP è composto da quattro serie di numeri separati da punti, ad esempio 123.123.123.123.
- Se si utilizza un server proxy, disattivarlo temporaneamente per caricare correttamente la pagina Web.

- 2 Fare clic su **Impostazioni > Periferica > Notifiche > Impostazione avvisi e-mail**.
- 3 Dalla sezione Configurazione e-mail, configurare le impostazioni.
- 4 Fare clic su **Salva**.

Problemi di connessione di rete

Impossibile aprire Embedded Web Server

Azione	Sì	No
<p>Passaggio 1 Verificare se la stampante è accesa.</p> <p>La stampante è accesa?</p>	Andare al passaggio 2.	Accendere la stampante.
<p>Passaggio 2 Accertarsi che l'indirizzo IP della stampante sia corretto. Visualizzare l'indirizzo IP della stampante:</p> <ul style="list-style-type: none"> • Dalla schermata iniziale • Dalla sezione TCP/IP nel menu Rete/Porte • Stampando la pagina delle impostazioni di rete o dei menu, individuare la sezione TCP/IP. <p>Nota: l'indirizzo IP è composto da quattro serie di numeri separati da punti, ad esempio 123.123.123.123.</p> <p>L'indirizzo IP della stampante è corretto?</p>	Andare al passaggio 3.	Digitare l'indirizzo IP corretto della stampante nel campo degli indirizzi.
<p>Passaggio 3 Accertarsi di utilizzare un browser supportato:</p> <ul style="list-style-type: none"> • Internet Explorer® versione 11 o successive • Microsoft Edge™ • Safari versione 10 o successive • Google Chrome™ versione 60 o successive • Mozilla Firefox versione 38.x o versioni successive <p>Il browser è supportato?</p>	Andare al passaggio 4.	Installare un browser supportato.
<p>Passaggio 4 Verificare che la connessione di rete funzioni.</p> <p>La connessione di rete funziona?</p>	Andare al passaggio 5.	Contattare l'amministratore.
<p>Passaggio 5 Verificare che i collegamenti dei cavi alla stampante e al server di stampa siano stati effettuati correttamente. Per ulteriori informazioni, consultare la documentazione fornita con la stampante.</p> <p>I collegamenti dei cavi sono installati in modo corretto?</p>	Andare al passaggio 6.	Verificare i collegamenti dei cavi.
<p>Passaggio 6 Verificare se i server proxy Web sono disattivati.</p> <p>I server proxy Web sono disattivati?</p>	Andare al passaggio 7.	Contattare l'amministratore.

Azione	Sì	No
<p>Passaggio 7</p> <p>Accedere a Embedded Web Server.</p> <p>Embedded Web Server si è aperto?</p>	Il problema è stato risolto.	Contattare l'assistenza clienti .

Impossibile leggere l'unità flash

Azione	Sì	No
<p>Passaggio 1</p> <p>Controllare se la stampante non è occupata a elaborare un altro processo di stampa, copia, scansione o fax.</p> <p>La stampante è pronta?</p>	Andare al passaggio 2.	Attendere che la stampante completi l'elaborazione dell'altro processo.
<p>Passaggio 2</p> <p>Controllare se l'unità flash è inserita nella porta USB anteriore.</p> <p>Nota: L'unità flash non funziona quando è inserita nella porta USB posteriore.</p> <p>L'unità flash è inserita nella porta corretta?</p>	Andare al passaggio 3.	Inserire l'unità flash nella porta corretta.
<p>Passaggio 3</p> <p>Controllare se l'unità flash è supportata. Per ulteriori informazioni, vedere "Unità flash e tipi di file supportati" a pagina 41.</p> <p>L'unità flash è supportata?</p>	Andare al passaggio 4.	Inserire un'unità flash supportata.
<p>Passaggio 4</p> <p>a Verificare se la porta USB è attivata. Per ulteriori informazioni, vedere "Attivazione della porta USB" a pagina 125.</p> <p>b Rimuovere, quindi inserire l'unità flash.</p> <p>La stampante riconosce l'unità flash?</p>	Il problema è stato risolto.	Contattare l'assistenza clienti .

Attivazione della porta USB

Dal pannello di controllo, scorrere fino a:

Impostazioni > Rete/Porte > USB > Attiva porta USB

Per i modelli di stampante senza touch screen, premere  per scorrere le impostazioni.

Verifica della connettività della stampante

1 Stampare la pagina delle impostazioni di rete.

Dal pannello di controllo, scorrere fino a:

Impostazioni > Report > Rete > Pagina delle impostazioni di rete

Per i modelli di stampante senza touch screen, premere  per scorrere le impostazioni.

2 Nella prima sezione della pagina verificare che lo stato indichi che la stampante è connessa.

Se la stampante non risulta connessa, è possibile che il connettore LAN non sia attivo o che il cavo di rete sia scollegato o non funzioni correttamente. Contattare l'amministratore per assistenza.

Problemi delle opzioni hardware

Impossibile rilevare l'opzione interna

Azione	Sì	No
<p>Passaggio 1 Spegnere la stampante, attendere 10 secondi circa e riaccenderla.</p> <p>L'opzione interna funziona correttamente?</p>	Il problema è stato risolto.	Andare al passaggio 2.
<p>Passaggio 2 Stampare la pagina impostazioni menu e controllare se l'opzione interna è presente nell'elenco delle caratteristiche installate.</p> <p>L'opzione interna è presente nell'elenco della pagina impostazioni menu?</p>	Andare al passaggio 4.	Andare al passaggio 3.
<p>Passaggio 3 Verificare se l'opzione interna è installata correttamente nella scheda del controller.</p> <ul style="list-style-type: none"> a Spegnere la stampante e scollegare il cavo di alimentazione dalla presa elettrica. b Accertarsi che l'opzione interna sia installata nel connettore appropriato della scheda del controller. c Collegare il cavo di alimentazione alla presa elettrica e accendere la stampante. <p> ATTENZIONE - PERICOLO DI LESIONI: Per evitare il rischio di incendio o scosse elettriche, collegare il cavo di alimentazione a una presa elettrica dotata di messa a terra e con le specifiche adeguate, situata in prossimità del prodotto e facilmente accessibile.</p> <p>L'opzione interna funziona correttamente?</p>	Il problema è stato risolto.	Andare al passaggio 4.

Azione	Sì	No
<p>Passaggio 4</p> <p>a Controllare se l'opzione interna è disponibile nel driver della stampante.</p> <p>Nota: Se necessario, aggiungere manualmente l'opzione interna nel driver della stampante per renderla disponibile per i processi di stampa. Per ulteriori informazioni, vedere "Aggiunta delle opzioni disponibili nel driver di stampa" a pagina 168.</p> <p>b Inviare nuovamente il processo di stampa.</p> <p>L'opzione interna funziona correttamente?</p>	Il problema è stato risolto.	Contattare l'assistenza clienti .

Rilevata Flash difettosa

Provare una o più delle seguenti soluzioni:

- Sostituire la memoria flash difettosa.
- Dal pannello di controllo della stampante, selezionare **Continua** per ignorare il messaggio e continuare la stampa.
- Annullare il processo di stampa corrente.

Spazio libero insufficiente nella memoria flash per le risorse

Provare una o più delle seguenti soluzioni:

- Dal pannello di controllo della stampante, selezionare **Continua** per annullare il messaggio e continuare la stampa.
- Eliminare i font, le macro e gli altri dati contenuti nella memoria flash.
- Installare una memoria flash con capacità maggiore.

Nota: Le macro e i font scaricati e non precedentemente memorizzati nella memoria flash vengono eliminati.

Rilevata Flash non formattata

Provare una o più delle seguenti soluzioni:

- Dal pannello di controllo, selezionare **Continua** per interrompere la deframmentazione e continuare la stampa.
- Formattare la memoria Flash.

Nota: se il messaggio di errore persiste, è possibile che la memoria flash sia difettosa e che debba essere sostituita.

Problemi con i materiali di consumo

Sostituire cartuccia, regione stampante non corrispondente

Per risolvere il problema, acquistare una cartuccia con la regione corretta corrispondente a quella della stampante oppure acquistare una cartuccia per tutto il mondo.

- Il primo numero nel messaggio dopo il 42 indica la regione della stampante.
- Il secondo numero nel messaggio dopo il 42 indica la regione della cartuccia.

Regioni per stampante e cartuccia di toner

Regione	Codice numerico
Tutto il mondo o regione non definita	0
Nord America (Stati Uniti, Canada)	1
Area Economica Europea, Europa occidentale, Paesi nordici, Svizzera	2
Asia Pacifico	3
America Latina	4
Resto d'Europa, Medio Oriente e Africa	5
Australia, Nuova Zelanda	6
Regione non valida	9

Nota: per trovare le impostazioni della regione della stampante e la cartuccia di toner, stampare le pagine di prova della qualità di stampa. Dal pannello di controllo, scorrere fino a: **Impostazioni** > **Risoluzione dei problemi** > **Stampa pagine prova qualità**.

Materiale di consumo non Lexmark

La stampante ha rilevato un materiale o una parte non-Lexmark installata nella stampante.

La stampante Lexmark è progettata per funzionare al meglio con materiali e parti Lexmark originali. L'utilizzo di materiali o componenti di terze parti può influire su prestazioni, affidabilità o durata della stampante e dei relativi componenti di acquisizione immagini.

Tutti gli indicatori di durata sono progettati per funzionare con materiali e parti Lexmark e potrebbero produrre risultati imprevisti in caso di utilizzo di materiali e parti di terze parti. L'utilizzo di componenti di acquisizione immagini oltre la durata prevista può causare danni alla stampante Lexmark o a componenti associati.

Attenzione - Possibili danni: L'utilizzo di materiali o parti di terze parti può influire sulla copertura della garanzia. Eventuali danni causati dall'utilizzo di materiali o componenti di terze parti potrebbero non essere coperti dalla garanzia.

Per accettare parzialmente o per intero tali rischi e continuare a utilizzare materiali di consumo o componenti non originali nella stampante, a seconda del modello di stampante in uso, nel pannello di controllo premere e tenere premuti contemporaneamente i tasti **X** e **#** oppure **X** e  per 15 secondi.

Se non si desidera accettare questi rischi, rimuovere il materiale o il componente di terze parti dalla stampante, quindi installare un materiale o un componente Lexmark originale. Per ulteriori informazioni, vedere ["Uso di componenti e materiali di consumo Lexmark originali" a pagina 96.](#)

Se la stampante non stampa dopo aver tenuto premuti contemporaneamente i tasti **X** e **#**, oppure **X** e **OK** per 15 secondi, allora azzerare il contatore di utilizzo dei materiali di consumo.

1 Dal pannello di controllo, scorrere fino a:

Impostazioni > Periferica > Manutenzione > Menu Configurazione > Utilizzo e contatori materiali di consumo

Per i modelli di stampante senza touch screen, premere **OK** per scorrere le impostazioni.

2 Selezionare il componente o il materiale di consumo per cui si desidera azzerare il contatore, quindi selezionare **Avvia**.

3 Leggere il messaggio di avviso, quindi selezionare **Continua**.

4 Tenere premuti contemporaneamente i tasti **X** e **#**, oppure **X** e **OK** per 15 secondi per annullare il messaggio.

Nota: Se non è possibile azzerare i contatori di utilizzo dei materiali di consumo, riportare l'articolo al luogo di acquisto.

Problemi di alimentazione della carta

Le buste si incollano durante la stampa

Azione	Sì	No
<p>Passaggio 1</p> <p>a Utilizzare buste conservate in un ambiente asciutto.</p> <p>Nota: La stampa su buste con un alto tasso di umidità può sigillare le buste.</p> <p>b Inviare il processo di stampa.</p> <p>Le buste si incollano durante la stampa?</p>	Andare al passaggio 2.	Il problema è stato risolto.
<p>Passaggio 2</p> <p>a Accertarsi che il tipo di carta sia impostato su Busta.</p> <p>Dal pannello di controllo, scorrere fino a:</p> <p>Impostazioni > Carta > Configurazione vassoi > Formato/tipo carta</p> <p>Per i modelli di stampante senza touch screen, premere OK per scorrere le impostazioni.</p> <p>b Inviare il processo di stampa.</p> <p>Le buste si incollano durante la stampa?</p>	Contattare l'assistenza clienti .	Il problema è stato risolto.

Fascicolazione non funzionante

Azione	Sì	No
<p>Passaggio 1</p> <p>a Sul pannello di controllo della stampante, visualizzare: Impostazioni > Stampa > Layout > Fascicola</p> <p>Per i modelli di stampante senza schermo a sfioramento, premere il  per scorrere le impostazioni.</p> <p>b Impostare l'opzione Fascicola su Attivata.</p> <p>c Stampare il documento.</p> <p>Le pagine sono fascicolate correttamente?</p>	Il problema è stato risolto.	Andare al passaggio 2.
<p>Passaggio 2</p> <p>a Dal documento che si sta tentando di stampare, aprire la finestra di dialogo Stampa, quindi selezionare Fascicola.</p> <p>b Stampare il documento.</p> <p>Le pagine sono fascicolate correttamente?</p>	Il problema è stato risolto.	Andare al passaggio 3.
<p>Passaggio 3</p> <p>a Ridurre il numero di pagine da stampare.</p> <p>b Stampare il documento.</p> <p>Le pagine sono fascicolate correttamente?</p>	Il problema è stato risolto.	Contattare l'assistenza clienti .

Collegamento dei vassoi non funzionante

Azione	Sì	No
<p>Passaggio 1</p> <p>a Controllare se i vassoi contengono lo stesso formato carta e tipo di carta.</p> <p>b Controllare se le guide della carta sono posizionate correttamente.</p> <p>c Stampare il documento.</p> <p>Il collegamento dei vassoi viene eseguito in modo corretto?</p>	Il problema è stato risolto.	Andare al passaggio 2.
<p>Passaggio 2</p> <p>a Dal pannello di controllo, scorrere fino a: Impostazioni > Carta > Configurazione vassoi > Dimensioni/tipo carta</p> <p>Per i modelli di stampante senza schermo a sfioramento, premere il  per scorrere le impostazioni.</p> <p>b Impostare il formato carta e il tipo di carta in base alla carta caricata nei vassoi collegati.</p> <p>c Stampare il documento.</p> <p>Il collegamento dei vassoi viene eseguito in modo corretto?</p>	Il problema è stato risolto.	Andare al passaggio 3.

Azione	Sì	No
<p>Passaggio 3</p> <p>a Accertarsi che Collegamento dei vassoi sia impostato su Automatico. Per ulteriori informazioni, vedere "Collegamento dei vassoi" a pagina 30.</p> <p>b Stampare il documento.</p> <p>Il collegamento dei vassoi viene eseguito in modo corretto?</p>	<p>Il problema è stato risolto.</p>	<p>Contattare l'assistenza clienti.</p>

Si verificano numerosi inceppamenti carta

Azione	Sì	No
<p>Passaggio 1</p> <p>a Rimuovere il vassoio.</p> <p>b Controllare se la carta è stata caricata correttamente.</p> <p>Note:</p> <ul style="list-style-type: none"> • Assicurarsi che le guide della carta siano posizionate correttamente. • Accertarsi che l'altezza della risma non superi l'indicatore di livello massimo della carta. • Assicurarsi di stampare sul formato e tipo di carta consigliato. <p>c Inserire il vassoio.</p> <p>d Stampare il documento.</p> <p>Gli inceppamenti della carta si verificano di frequente?</p>	<p>Andare al passaggio 2.</p>	<p>Il problema è stato risolto.</p>
<p>Passaggio 2</p> <p>a Dal pannello di controllo, scorrere fino a: Impostazioni > Carta > Configurazione vassoi > Dimensioni/tipo carta</p> <p>Per i modelli di stampante senza touch screen, premere  per scorrere le impostazioni.</p> <p>b Impostare il formato e il tipo di carta corretti.</p> <p>c Stampare il documento.</p> <p>Gli inceppamenti della carta si verificano di frequente?</p>	<p>Andare al passaggio 3.</p>	<p>Il problema è stato risolto.</p>
<p>Passaggio 3</p> <p>a Caricare una risma di carta nuova.</p> <p>Nota: La carta assorbe molta umidità. Conservare la carta nella confezione originale finché non viene utilizzata.</p> <p>b Stampare il documento.</p> <p>Gli inceppamenti della carta si verificano di frequente?</p>	<p>Contattare l'assistenza clienti.</p>	<p>Il problema è stato risolto.</p>

Pagine inceppate non ristampate

Azione	Sì	No
<p>a Dal pannello di controllo, scorrere fino a: Impostazioni > Dispositivo > Notifiche > Rimozione contenuto inceppato</p> <p>Per i modelli di stampante senza schermo a sfioramento, premere il OK per scorrere le impostazioni.</p> <p>b Selezionare Attivato o Automatico, quindi applicare le modifiche.</p> <p>c Stampare il documento.</p> <p>Le pagine inceppate sono state ristampate?</p>	<p>Il problema è stato risolto.</p>	<p>Contattare l'assistenza clienti.</p>

Problemi di stampa

Qualità di stampa scarsa

Pagine vuote o bianche



Nota: Prima di risolvere il problema, stampare le pagine di prova della qualità di stampa. Dal pannello di controllo, accedere a **Impostazioni > Risoluzione dei problemi > Stampa pagine prova qualità**. Per i modelli di stampante senza touch screen, premere **OK** per scorrere le impostazioni.

Azione	Sì	No
<p>a Rimuovere e inserire il kit immagini.</p> <p>Attenzione - Possibili danni: non esporre il kit immagini alla luce diretta. L'eccessiva esposizione alla luce può compromettere la qualità di stampa.</p> <p>Attenzione - Possibili danni: non toccare il tamburo del fotoconduttore sotto il kit immagini. Ciò potrebbe influire sulla qualità dei processi di stampa futuri.</p> <p>b Stampare il documento.</p> <p>La stampante sta stampando pagine vuote o bianche?</p>	<p>Contattare supporto clienti.</p>	<p>Il problema è stato risolto.</p>

Stampa scura

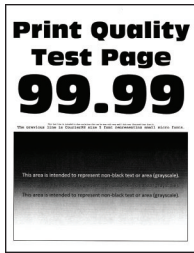



Nota: Prima di risolvere il problema, stampare le pagine di prova della qualità di stampa. Dal pannello di controllo, accedere a **Impostazioni > Risoluzione dei problemi > Stampa pagine prova qualità**. Per i modelli di stampante senza touch-screen, premere **OK** per scorrere le impostazioni.

Azione	Sì	No
<p>Passaggio 1</p> <p>a Eseguire la regolazione del colore. Dal pannello di controllo, scorrere fino a: Impostazioni > Stampa > Qualità > Immagine avanzata > Regolazione colore</p> <p>b Stampare il documento.</p> <p>La stampa è troppo scura?</p>	<p>Andare al passaggio 2.</p>	<p>Il problema è stato risolto.</p>
<p>Passaggio 2</p> <p>a A seconda del sistema operativo in uso, ridurre l'intensità del toner nella finestra Preferenze di stampa o Stampa. Nota: È anche possibile modificare l'impostazione dal pannello di controllo della stampante. Selezionare: Impostazioni > Qualità > di stampa > Intensità toner</p> <p>b Stampare il documento.</p> <p>La stampa è troppo scura?</p>	<p>Andare al passaggio 3.</p>	<p>Il problema è stato risolto.</p>
<p>Passaggio 3</p> <p>a A seconda del sistema operativo in uso, specificare il tipo di carta nella finestra Preferenze di stampa o Stampa. Note:</p> <ul style="list-style-type: none"> • Accertarsi che l'impostazione corrisponda al tipo di carta caricato. • È anche possibile modificare l'impostazione dal pannello di controllo della stampante. Selezionare: Impostazioni > Carta > Configurazione vassoi > Formato/tipo carta <p>b Stampare il documento.</p> <p>La stampa è troppo scura?</p>	<p>Andare al passaggio 4.</p>	<p>Il problema è stato risolto.</p>

Azione	Sì	No
Passaggio 4 Verificare che la carta non abbia grana o finiture grezze. Si sta stampando su carta con grana o finiture grezze?	Andare al passaggio 5.	Andare al passo 6.
Passaggio 5 a Sostituire la carta con grana o ruvida con carta normale. b Stampare il documento. La stampa è troppo scura?	Andare al passaggio 6.	Il problema è stato risolto.
Passaggio 6 a Caricare una risma di carta nuova. Nota: La carta assorbe molta umidità. Conservare la carta nella confezione originale finché non viene utilizzata. b Stampare il documento. La stampa è troppo scura?	Contattare l'assistenza clienti .	Il problema è stato risolto.

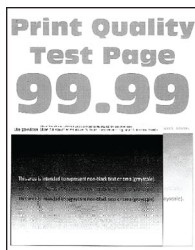
Immagini sfocate





Nota: Prima di risolvere il problema, stampare le pagine di prova della qualità di stampa. Dal pannello di controllo, accedere a **Impostazioni > Risoluzione dei problemi > Stampa pagine prova qualità**. Per i modelli di stampante senza touch-screen, premere  per scorrere le impostazioni.

Azione	Sì	No
Passaggio 1 a Caricare il vassoio con il tipo di carta corretto. b Stampare il documento. Sulle stampe sono presenti immagini sfocate?	Andare al passaggio 2.	Il problema è stato risolto.

Azione	Sì	No
<p>Passaggio 2</p> <p>a A seconda del sistema operativo in uso, specificare il tipo di carta nella finestra Preferenze di stampa o Stampa.</p> <p>Note:</p> <ul style="list-style-type: none"> • Accertarsi che l'impostazione corrisponda al tipo di carta caricato. • È anche possibile modificare l'impostazione dal pannello di controllo della stampante. Selezionare: <p>Impostazioni > Carta > Configurazione vassoi > Formato/tipo carta</p> <p>b Stampare il documento.</p> <p>Sulle stampe sono presenti immagini sfocate?</p>	Andare al passaggio 3.	Il problema è stato risolto.
<p>Passaggio 3</p> <p>a Eseguire la regolazione del colore. Dal pannello di controllo, scorrere fino a:</p> <p>Impostazioni > Stampa > Qualità > Immagine avanzata > Regolazione colore</p> <p>b Stampare il documento.</p> <p>Sulle stampe sono presenti immagini sfocate?</p>	Andare al passaggio 4.	Il problema è stato risolto.
<p>Passaggio 4</p> <p>a Rimuovere e inserire il kit immagini.</p> <p>Attenzione - Possibili danni: non esporre il kit imaging alla luce diretta. L'eccessiva esposizione alla luce può compromettere la qualità di stampa.</p> <p>Attenzione - Possibili danni: non toccare il tamburo del fotoduttore sotto il kit imaging. Ciò potrebbe influire sulla qualità dei processi di stampa futuri.</p> <p>b Stampare il documento.</p> <p>Sulle stampe sono presenti immagini sfocate?</p>	Contattare l'assistenza clienti .	Il problema è stato risolto.

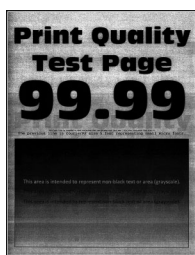
Sfondo grigio o a colori



Nota: prima di risolvere il problema, stampare le pagine di prova della qualità di stampa. Dal pannello di controllo, accedere a **Impostazioni > Risoluzione dei problemi > Stampa pagine prova qualità**. Per i modelli di stampante senza schermo a sfioramento, premere il  per scorrere le impostazioni.

Azione	Sì	No
<p>Passaggio 1</p> <p>a Eseguire la regolazione del colore. Dal pannello di controllo, scorrere fino a: Impostazioni > Stampa > Qualità > Immagine avanzata > Regolazione colore</p> <p>b Stampare il documento.</p> <p>Sulle stampe è visibile uno sfondo grigio o a colori?</p>	Andare al passaggio 2.	Il problema è stato risolto.
<p>Passaggio 2</p> <p>a Rimuovere e inserire il kit immagini.</p> <p>Attenzione - Possibili danni: non esporre il kit imaging alla luce diretta. L'eccessiva esposizione alla luce può compromettere la qualità di stampa.</p> <p>Attenzione - Possibili danni: non toccare il tamburo del fotoregistratore sotto il kit imaging. Ciò potrebbe influire sulla qualità dei processi di stampa futuri.</p> <p>b Stampare il documento.</p> <p>Sulle stampe è visibile uno sfondo grigio o a colori?</p>	Contattare l'assistenza clienti .	Il problema è stato risolto.

Margini errati



Azione	Sì	No
<p>Passaggio 1</p> <p>a Regolare le guide della carta nella posizione appropriata per la carta caricata.</p> <p>b Stampare il documento.</p> <p>I margini sono corretti?</p>	Il problema è stato risolto.	Andare al passaggio 2.
<p>Passaggio 2</p> <p>a Impostare il formato della carta nel pannello di controllo. Selezionare: Impostazioni > Carta > Configurazione vassoi > Formato/tipo carta</p> <p>b Stampare il documento.</p> <p>I margini sono corretti?</p>	Il problema è stato risolto.	Andare al passaggio 3.

Azione	Sì	No
<p>Passaggio 3</p> <p>a A seconda del sistema operativo in uso, specificare il formato carta nella finestra Preferenze di stampa o Stampa.</p> <p>Nota: Accertarsi che l'impostazione corrisponda al tipo di carta caricato.</p> <p>b Stampare il documento.</p> <p>I margini sono corretti?</p>	<p>Il problema è stato risolto.</p>	<p>Contattare l'assistenza clienti.</p>

Stampa chiara



Nota: Prima di risolvere il problema, stampare le pagine di prova della qualità di stampa. Dal pannello di controllo, accedere a **Impostazioni > Risoluzione dei problemi > Stampa pagine prova qualità**. Per i modelli di stampante senza touch-screen, premere  per scorrere le impostazioni.

Azione	Sì	No
<p>Passaggio 1</p> <p>a Eseguire la regolazione del colore. Dal pannello di controllo, scorrere fino a: Impostazioni > Stampa > Qualità > Immagine avanzata > Regolazione colore</p> <p>b Stampare il documento.</p> <p>La stampa è chiara?</p>	<p>Andare al passaggio 2.</p>	<p>Il problema è stato risolto.</p>
<p>Passaggio 2</p> <p>a A seconda del sistema operativo in uso, aumentare l'intensità del toner nella finestra Preferenze di stampa o Stampa.</p> <p>Nota: È anche possibile modificare l'impostazione dal pannello di controllo della stampante. Selezionare: Impostazioni > Qualità > di stampa > Intensità toner</p> <p>b Stampare il documento.</p> <p>La stampa è chiara?</p>	<p>Andare al passaggio 3.</p>	<p>Il problema è stato risolto.</p>

Azione	Sì	No
<p>Passaggio 3</p> <p>a Disattivare l'opzione Risparmio colore. Dal pannello di controllo, scorrere fino a: Impostazioni > Qualità > stampa > Risparmio colore</p> <p>b Stampare il documento.</p> <p>La stampa è chiara?</p>	Andare al passaggio 4.	Il problema è stato risolto.
<p>Passaggio 4</p> <p>a A seconda del sistema operativo in uso, specificare il tipo di carta nella finestra Preferenze di stampa o Stampa.</p> <p>Note:</p> <ul style="list-style-type: none"> • Accertarsi che l'impostazione corrisponda al tipo di carta caricato. • È anche possibile modificare l'impostazione dal pannello di controllo della stampante. Selezionare: Impostazioni > Carta > Configurazione vassoi > Formato/tipo carta <p>b Stampare il documento.</p> <p>La stampa è chiara?</p>	Andare al passaggio 5.	Il problema è stato risolto.
<p>Passaggio 5</p> <p>Verificare se la carta ha grana o finiture grezze.</p> <p>Si sta stampando su carta con grana o finiture grezze?</p>	Andare al passaggio 6.	Andare al passo 7.
<p>Passaggio 6</p> <p>a Sostituire la carta con grana o ruvida con carta normale.</p> <p>b Stampare il documento.</p> <p>La stampa è chiara?</p>	Andare al passo 7.	Il problema è stato risolto.
<p>Passaggio 7</p> <p>a Caricare una risma di carta nuova.</p> <p>Nota: La carta assorbe molta umidità. Conservare la carta nella confezione originale finché non viene utilizzata.</p> <p>b Stampare il documento.</p> <p>La stampa è chiara?</p>	Andare al passaggio 8.	Il problema è stato risolto.

Azione	Sì	No
<p>Passaggio 8</p> <p>a Rimuovere e inserire il kit immagini.</p> <p>Attenzione - Possibili danni: non esporre il kit imaging alla luce diretta. L'eccessiva esposizione alla luce può compromettere la qualità di stampa.</p> <p>Attenzione - Possibili danni: non toccare il tamburo del fotoconduttore sotto il kit imaging. Ciò potrebbe influire sulla qualità dei processi di stampa futuri.</p> <p>b Stampare il documento.</p> <p>La stampa è chiara?</p>	<p>Contattare l'assistenza clienti.</p>	<p>Il problema è stato risolto.</p>

Colori mancanti

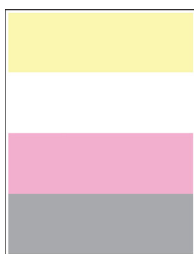

Nota: prima di risolvere il problema, stampare le pagine di prova della qualità di stampa. Dal pannello di controllo, accedere a **Impostazioni > Risoluzione dei problemi > Stampa pagine prova qualità**. Per i modelli di stampante senza schermo a sfioramento, premere il  per scorrere le impostazioni.

Azione	Sì	No
<p>a Rimuovere la cartuccia di toner del colore mancante.</p> <p>b Rimuovere il kit di imaging.</p> <p>Attenzione - Possibili danni: non esporre il kit imaging alla luce diretta. L'eccessiva esposizione alla luce può compromettere la qualità di stampa.</p> <p>Attenzione - Possibili danni: non toccare il tamburo del fotoconduttore sotto il kit imaging. Ciò potrebbe influire sulla qualità dei processi di stampa futuri.</p> <p>c Rimuovere, quindi inserire l'unità sviluppatore del colore mancante.</p> <p>d Inserire il kit immagini.</p> <p>e Inserire la cartuccia di toner.</p> <p>f Stampare il documento.</p> <p>Alcuni colori risultano mancanti sulle stampe?</p>	<p>Contattare l'assistenza clienti.</p>	<p>Il problema è stato risolto.</p>

Macchie e punti sulle stampe

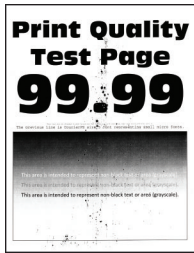

Nota: Prima di risolvere il problema, stampare le pagine di prova della qualità di stampa. Dal pannello di controllo, accedere a **Impostazioni > Risoluzione dei problemi > Stampa pagine prova qualità**. Per i modelli di stampante senza touch-screen, premere **OK** per scorrere le impostazioni.

Azione	Sì	No
<p>Passaggio 1 Verificare che la stampante non sia contaminata dalla perdita di toner.</p> <p>Sono presenti perdite di toner nella stampante?</p>	Andare al passaggio 2.	Contattare l'assistenza clienti .
<p>Passaggio 2</p> <p>a Dal pannello di controllo, scorrere fino a: Impostazioni > Carta > Configurazione vassoi > Formato/tipo carta</p> <p>b Verificare se le impostazioni relative al formato e al tipo di carta corrispondono alla carta caricata.</p> <p>Nota: verificare che la carta non abbia superficie ruvida o poco levigata.</p> <p>Le impostazioni corrispondono?</p>	Andare al passaggio 4.	Andare al passaggio 3.
<p>Passaggio 3</p> <p>a A seconda del sistema operativo in uso, specificare il formato e il tipo di carta nella finestra di dialogo Preferenze di stampa o Stampa.</p> <p>Nota: Accertarsi che tutte le impostazioni corrispondano al tipo di carta caricato.</p> <p>b Stampare il documento.</p> <p>La stampa contiene macchie?</p>	Andare al passaggio 4.	Il problema è stato risolto.
<p>Passaggio 4</p> <p>a Caricare una risma di carta nuova.</p> <p>Nota: La carta assorbe molta umidità. Conservare la carta nella confezione originale finché non viene utilizzata.</p> <p>b Stampare il documento.</p> <p>La stampa contiene macchie?</p>	Andare al passaggio 5.	Il problema è stato risolto.

Azione	Sì	No
<p>Passaggio 5</p> <p>a Rimuovere e inserire il kit imaging.</p> <p>Attenzione - Possibili danni: non esporre il kit imaging alla luce diretta. L'eccessiva esposizione alla luce può compromettere la qualità di stampa.</p> <p>Attenzione - Possibili danni: non toccare il tamburo del fotoconduttore sotto il kit imaging. Ciò potrebbe influire sulla qualità dei processi di stampa futuri.</p> <p>b Stampare il documento.</p> <p>La stampa contiene macchie?</p>	<p>Contattare l'assistenza clienti.</p>	<p>Il problema è stato risolto.</p>

Arricciamento della carta



Azione	Sì	No
<p>Passaggio 1</p> <p>a Regolare le guide nel vassoio adattandole alle dimensioni della carta caricata.</p> <p>b Stampare il documento.</p> <p>La carta è arricciata?</p>	<p>Andare al passaggio 2.</p>	<p>Il problema è stato risolto.</p>
<p>Passaggio 2</p> <p>a A seconda del sistema operativo in uso, specificare il tipo di carta nella finestra Preferenze di stampa o Stampa.</p> <p>Note:</p> <ul style="list-style-type: none"> • Accertarsi che l'impostazione corrisponda al tipo di carta caricato. • È anche possibile modificare l'impostazione dal pannello di controllo della stampante. Selezionare: <p>Impostazioni > Carta > Configurazione vassoi > Formato/tipo carta</p> <p>b Stampare il documento.</p> <p>La carta è arricciata?</p>	<p>Andare al passaggio 3.</p>	<p>Il problema è stato risolto.</p>

Azione	Sì	No
<p>Passaggio 3</p> <p>Stampare sull'altro lato della carta.</p> <p>a Rimuovere la carta, rovesciarla, e ricaricarla.</p> <p>b Stampare il documento.</p> <p>La carta è arricciata?</p>	Andare al passaggio 4.	Il problema è stato risolto.
<p>Passaggio 4</p> <p>a Caricare una risma di carta nuova.</p> <p>Nota: La carta assorbe molta umidità. Conservare la carta nella confezione originale finché non viene utilizzata.</p> <p>b Stampare il documento.</p> <p>La carta è arricciata?</p>	Contattare supporto clienti .	Il problema è stato risolto.

Stampa storta o inclinata



Nota: prima di risolvere il problema, stampare le pagine di prova della qualità di stampa. Dal pannello di controllo, accedere a **Impostazioni > Risoluzione dei problemi > Stampa pagine prova qualità**. Per i modelli di stampante senza schermo a sfioramento, premere il **OK** per scorrere le impostazioni.

Azione	Sì	No
<p>Passaggio 1</p> <p>a Regolare le guide della carta nel vassoio nella posizione corretta per la carta caricata.</p> <p>b Stampare il documento.</p> <p>La stampa è storta o inclinata?</p>	Andare al passaggio 2.	Il problema è stato risolto.
<p>Passaggio 2</p> <p>a Caricare una risma di carta nuova.</p> <p>Nota: La carta assorbe molta umidità. Conservare la carta nella confezione originale finché non viene utilizzata.</p> <p>b Stampare il documento.</p> <p>La stampa è storta o inclinata?</p>	Andare al passaggio 3.	Il problema è stato risolto.

Azione	Sì	No
<p>Passaggio 3</p> <p>a Verificare se la carta caricata è supportata.</p> <p>Nota: se la carta non è supportata, caricare un tipo di carta supportato.</p> <p>b Stampare il documento.</p> <p>La stampa è storta o inclinata?</p>	<p>Contattare l'assistenza clienti.</p>	<p>Il problema è stato risolto.</p>

Immagini a colori o in nero a tinta unita

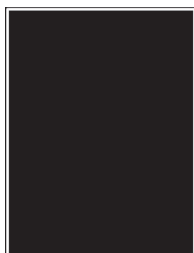

Nota: prima di risolvere il problema, stampare le pagine di prova della qualità di stampa. Dal pannello di controllo, accedere a **Impostazioni > Risoluzione dei problemi > Stampa pagine prova qualità**. Per i modelli di stampante senza schermo a sfioramento, premere il **OK** per scorrere le impostazioni.

Azione	Sì	No
<p>a Rimuovere e reinstallare il kit di imaging.</p> <p>Attenzione - Possibili danni: non esporre il kit imaging alla luce diretta. L'eccessiva esposizione alla luce può compromettere la qualità di stampa.</p> <p>Attenzione - Possibili danni: non toccare il tamburo del fotoconduttore sotto il kit imaging. Ciò potrebbe influire sulla qualità dei processi di stampa futuri.</p> <p>b Stampare il documento.</p> <p>La stampante produce immagini a colori o in nero a tinta unita?</p>	<p>Contattare l'assistenza clienti.</p>	<p>Il problema è stato risolto.</p>

Testo o immagini tagliate



Nota: Prima di risolvere il problema, stampare le pagine di prova della qualità di stampa. Dal pannello di controllo, accedere a **Impostazioni > Risoluzione dei problemi > Stampa pagine prova qualità**. Per i modelli di stampante senza touch-screen, premere  per scorrere le impostazioni.

Azione	Sì	No
<p>Passaggio 1</p> <p>a Regolare le guide della carta nel vassoio nella posizione corretta per la carta caricata.</p> <p>b Stampare il documento.</p> <p>Il testo o le immagini sono tagliati?</p>	Andare al passaggio 2.	Il problema è stato risolto.
<p>Passaggio 2</p> <p>a A seconda del sistema operativo in uso, specificare il formato carta nella finestra Preferenze di stampa o Stampa.</p> <p>Note:</p> <ul style="list-style-type: none"> • Accertarsi che l'impostazione corrisponda al tipo di carta caricato. • È anche possibile modificare l'impostazione dal pannello di controllo della stampante. Selezionare: <p>Impostazioni > Carta > Configurazione vassoi > Formato/tipo carta</p> <p>b Stampare il documento.</p> <p>Il testo o le immagini sono tagliati?</p>	Andare al passaggio 3.	Il problema è stato risolto.
<p>Passaggio 3</p> <p>a Rimuovere e inserire il kit immagini.</p> <p>Attenzione - Possibili danni: non esporre il kit imaging alla luce diretta. L'eccessiva esposizione alla luce può compromettere la qualità di stampa.</p> <p>Attenzione - Possibili danni: non toccare il tamburo del fotoconduttore sotto il kit imaging. Ciò potrebbe influire sulla qualità dei processi di stampa futuri.</p> <p>b Stampare il documento.</p> <p>Il testo o le immagini sono tagliati?</p>	Contattare l'assistenza clienti .	Il problema è stato risolto.

Il toner si stacca facilmente

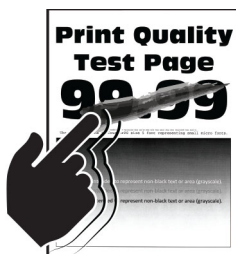

Nota: Prima di risolvere il problema, stampare le pagine di prova della qualità di stampa. Dal pannello di controllo, accedere a **Impostazioni > Risoluzione dei problemi > Stampa pagine prova qualità**. Per i modelli di stampante senza touch-screen, premere  per scorrere le impostazioni.

Azione	Sì	No
<p>Passaggio 1</p> <p>a A seconda del sistema operativo in uso, specificare il tipo di carta nella finestra Preferenze di stampa o Stampa.</p> <p>Note:</p> <ul style="list-style-type: none"> • Accertarsi che l'impostazione corrisponda al tipo di carta caricato. • È anche possibile modificare l'impostazione dal pannello di controllo della stampante. Selezionare: <p>Impostazioni > Carta > Configurazione vassoi > Formato/tipo carta</p> <p>b Stampare il documento.</p> <p>Il toner si stacca facilmente?</p> 	Andare al passaggio 2.	Il problema è stato risolto.
<p>Passaggio 2</p> <p>a Verificare se il peso carta è supportato.</p> <p>Nota: se il peso carta non è supportato, caricare una carta di peso supportato.</p> <p>b Stampare il documento.</p> <p>Il toner si stacca facilmente?</p>	Andare al passaggio 3.	Il problema è stato risolto.
<p>Passaggio 3</p> <p>a Caricare una risma di carta nuova.</p> <p>Nota: La carta assorbe molta umidità. Conservare la carta nella confezione originale finché non viene utilizzata.</p> <p>b Stampare il documento.</p> <p>Il toner si stacca facilmente?</p>	Contattare l'assistenza clienti .	Il problema è stato risolto.

La densità di stampa non è uniforme



Nota: Prima di risolvere il problema, stampare le pagine di prova della qualità di stampa. Dal pannello di controllo, accedere a **Impostazioni > Risoluzione dei problemi > Stampa pagine prova qualità**. Per i modelli di stampante senza touch screen, premere  per scorrere le impostazioni.

Azione	Sì	No
<p>a Rimuovere e inserire il kit immagini.</p> <p>Attenzione - Possibili danni: non esporre il kit immagini alla luce diretta. L'eccessiva esposizione alla luce può compromettere la qualità di stampa.</p> <p>Attenzione - Possibili danni: non toccare il tamburo del fotoconduttore sotto il kit immagini. Ciò potrebbe influire sulla qualità dei processi di stampa futuri.</p> <p>b Stampare il documento.</p> <p>La densità di stampa non è uniforme?</p>	<p>Contattare supporto clienti.</p>	<p>Il problema è stato risolto.</p>

Linee scure orizzontali



Note:

- Prima di risolvere il problema, stampare le pagine di prova della qualità di stampa. Dal pannello di controllo, accedere a **Impostazioni > Risoluzione dei problemi > Stampa pagine prova qualità**. Per i modelli di stampante senza touch-screen, premere **OK** per scorrere le impostazioni.
- Se sulle stampe continuano a essere presenti linee scure orizzontali, vedere l'argomento "Difetti ricorrenti".

Azione	Sì	No
<p>Passaggio 1</p> <p>a A seconda del sistema operativo in uso, specificare il tipo di carta nella finestra Preferenze di stampa o Stampa.</p> <p>Note:</p> <ul style="list-style-type: none"> • Accertarsi che l'impostazione corrisponda al tipo di carta caricato. • È anche possibile modificare l'impostazione dal pannello di controllo della stampante. Selezionare: <p>Impostazioni > Carta > Configurazione vassoi > Formato/tipo carta</p> <p>b Stampare il documento.</p> <p>Righe scure sulle stampe</p>	<p>Andare al passaggio 2.</p>	<p>Il problema è stato risolto.</p>

Azione	Sì	No
<p>Passaggio 2</p> <p>a Caricare una risma di carta nuova.</p> <p>Nota: La carta assorbe molta umidità. Conservare la carta nella confezione originale finché non viene usata.</p> <p>b Stampare il documento.</p> <p>Righe scure sulle stampe</p>	<p>Andare al passaggio 3.</p>	<p>Il problema è stato risolto.</p>
<p>Passaggio 3</p> <p>a Rimuovere e inserire il kit imaging.</p> <p>Attenzione - Possibili danni: non esporre il kit imaging alla luce diretta. L'eccessiva esposizione alla luce può compromettere la qualità di stampa.</p> <p>Attenzione - Possibili danni: non toccare il tamburo del fotoconduttore sotto il kit imaging. Ciò potrebbe influire sulla qualità dei processi di stampa futuri.</p> <p>b Stampare il documento.</p> <p>Righe scure sulle stampe</p>	<p>Contattare l'assistenza clienti.</p>	<p>Il problema è stato risolto.</p>

Righe scure verticali



Nota: Prima di risolvere il problema, stampare le pagine di prova della qualità di stampa. Dal pannello di controllo, accedere a **Impostazioni > Risoluzione dei problemi > Stampa pagine prova qualità**. Per i modelli di stampante senza touch-screen, premere **OK** per scorrere le impostazioni.

Azione	Sì	No
<p>Passaggio 1</p> <p>a A seconda del sistema operativo in uso, specificare il tipo di carta nella finestra Preferenze di stampa o Stampa.</p> <p>Note:</p> <ul style="list-style-type: none"> • Accertarsi che l'impostazione corrisponda al tipo di carta caricato. • È anche possibile modificare l'impostazione dal pannello di controllo della stampante. Selezionare: Impostazioni > Carta > Configurazione vassoi > Formato/tipo carta <p>b Stampare il documento.</p> <p>Righe scure verticali sulle stampe</p>	<p>Andare al passaggio 2.</p>	<p>Il problema è stato risolto.</p>
<p>Passaggio 2</p> <p>a Caricare una risma di carta nuova.</p> <p>Nota: La carta assorbe molta umidità. Conservare la carta nella confezione originale finché non viene usata.</p> <p>b Stampare il documento.</p> <p>Righe scure verticali sulle stampe</p>	<p>Andare al passaggio 3.</p>	<p>Il problema è stato risolto.</p>
<p>Passaggio 3</p> <p>a Rimuovere e inserire il kit immagini.</p> <p>Attenzione - Possibili danni: non esporre il kit imaging alla luce diretta. L'eccessiva esposizione alla luce può compromettere la qualità di stampa.</p> <p>Attenzione - Possibili danni: non toccare il tamburo del fotoconduttore sotto il kit imaging. Ciò potrebbe influire sulla qualità dei processi di stampa futuri.</p> <p>b Stampare il documento.</p> <p>Righe scure verticali sulle stampe</p>	<p>Contattare l'assistenza clienti.</p>	<p>Il problema è stato risolto.</p>

Linee bianche orizzontali



Note:

- Prima di risolvere il problema, stampare le pagine di prova della qualità di stampa. Dal pannello di controllo, accedere a **Impostazioni > Risoluzione dei problemi > Stampa pagine prova qualità**. Per i modelli di stampante senza touch-screen, premere  per scorrere le impostazioni.
- Se sulle stampe continuano a essere presenti linee bianche orizzontali, vedere l'argomento "Difetti ricorrenti".

Azione	Sì	No
<p>Passaggio 1</p> <p>a A seconda del sistema operativo in uso, specificare il tipo di carta nella finestra Preferenze di stampa o Stampa.</p> <p>Note:</p> <ul style="list-style-type: none"> • Accertarsi che l'impostazione corrisponda al tipo di carta caricato. • È anche possibile modificare l'impostazione dal pannello di controllo della stampante. Selezionare: Impostazioni > Carta > Configurazione vassoi > Formato/tipo carta <p>b Stampare il documento.</p> <p>Sulle stampe sono presenti linee bianche orizzontali?</p>	<p>Andare al passaggio 2.</p>	<p>Il problema è stato risolto.</p>
<p>Passaggio 2</p> <p>a Rimuovere e inserire il kit immagini.</p> <p>Attenzione - Possibili danni: non esporre il kit imaging alla luce diretta. L'eccessiva esposizione alla luce può compromettere la qualità di stampa.</p> <p>Attenzione - Possibili danni: non toccare il tamburo del fotoconduttore sotto il kit imaging. Ciò potrebbe influire sulla qualità dei processi di stampa futuri.</p> <p>b Stampare il documento.</p> <p>Sulle stampe sono presenti linee bianche orizzontali?</p>	<p>Contattare l'assistenza clienti.</p>	<p>Il problema è stato risolto.</p>

Linee bianche verticali



Nota: Prima di risolvere il problema, stampare le pagine di prova della qualità di stampa. Dal pannello di controllo, accedere a **Impostazioni > Risoluzione dei problemi > Stampa pagine prova qualità**. Per i modelli di stampante senza touch-screen, premere  per scorrere le impostazioni.

Azione	Sì	No
<p>Passaggio 1</p> <p>a A seconda del sistema operativo in uso, specificare il tipo di carta nella finestra Preferenze di stampa o Stampa.</p> <p>Note:</p> <ul style="list-style-type: none"> • Accertarsi che l'impostazione corrisponda al tipo di carta caricato. • È anche possibile modificare l'impostazione dal pannello di controllo della stampante. Selezionare: <p>Impostazioni > Carta > Configurazione vassoi > Formato/tipo carta</p> <p>b Stampare il documento.</p> <p>Sulle stampe sono presenti linee bianche verticali?</p>	<p>Andare al passaggio 2.</p>	<p>Il problema è stato risolto.</p>
<p>Passaggio 2</p> <p>Controllare che il tipo di carta utilizzato sia corretto.</p> <p>a Caricare l'origine carta con il tipo di carta consigliato.</p> <p>b Stampare il documento.</p> <p>Sulle stampe sono presenti linee bianche verticali?</p>	<p>Andare al passaggio 3.</p>	<p>Il problema è stato risolto.</p>
<p>Passaggio 3</p> <p>a Rimuovere e inserire il kit immagini.</p> <p>Attenzione - Possibili danni: non esporre il kit imaging alla luce diretta. L'eccessiva esposizione alla luce può compromettere la qualità di stampa.</p> <p>Attenzione - Possibili danni: non toccare il tamburo del fotoconduttore sotto il kit imaging. Ciò potrebbe influire sulla qualità dei processi di stampa futuri.</p> <p>b Stampare il documento.</p> <p>Sulle stampe sono presenti linee bianche verticali?</p>	<p>Contattare l'assistenza clienti.</p>	<p>Il problema è stato risolto.</p>

Difetti ricorrenti



Nota: prima di risolvere il problema, stampare le pagine di prova della qualità di stampa. Dal pannello di controllo, accedere a **Impostazioni > Risoluzione dei problemi > Stampa pagine prova qualità**. Per i modelli di stampante senza schermo a sfioramento, premere il **OK** per scorrere le impostazioni.



Azione	Sì	No
<p>a Utilizzando Stampa pagine prova qualità, misurare la distanza tra i difetti ricorrenti nella pagina del colore interessato.</p> <p>b Controllare se i difetti ricorrenti corrispondono a una delle seguenti misure:</p> <p>Kit imaging</p> <ul style="list-style-type: none"> • 94,20 mm (3,71 poll.) • 29,80 mm (1,17 poll.) • 23,20 mm (0,91 poll.) <p>Unità sviluppatore</p> <ul style="list-style-type: none"> • 43,90 mm (1,73 poll.) • 45,50 mm (1,79 poll.) <p>Modulo di trasferimento</p> <ul style="list-style-type: none"> • 37,70 mm (1,48 poll.) • 78,50 mm (3,09 poll.) • 55 mm (2,17 poll.) <p>Fusore</p> <ul style="list-style-type: none"> • 79,80 mm (3,14 poll.) • 94,30 mm (3,71 poll.) <p>I difetti ricorrenti corrispondono a una delle misure?</p>	<p>Annotare la distanza, quindi contattare il l'assistenza clienti.</p>	<p>Annotare la distanza, quindi contattare il l'assistenza clienti.</p>

Non vengono stampati documenti riservati e altri documenti in attesa

Azione	Sì	No
<p>Passaggio 1</p> <p>a Dal pannello di controllo, verificare se i documenti vengono visualizzati nell'elenco Processi in attesa.</p> <p>Nota: se i documenti non sono presenti nell'elenco, stampare i documenti utilizzando le opzioni Stampa e mantieni.</p> <p>b Stampare i documenti.</p> <p>I documenti vengono stampati?</p>	<p>Il problema è stato risolto.</p>	<p>Andare al passaggio 2.</p>
<p>Passaggio 2</p> <p>Il processo di stampa potrebbe contenere un errore di formattazione o dati non validi.</p> <ul style="list-style-type: none"> • Eliminare il processo di stampa, quindi inviarlo di nuovo. • Per i file PDF, generare un nuovo file, quindi stampare i documenti. <p>I documenti vengono stampati?</p>	<p>Il problema è stato risolto.</p>	<p>Andare al passaggio 3.</p>

Azione	Sì	No
<p>Passaggio 3 Se si sta stampando da Internet, è possibile che la stampante legga i diversi titoli dei processi come duplicati.</p> <p>Per gli utenti Windows</p> <ul style="list-style-type: none"> a Aprire la finestra di dialogo Preferenze stampa. b Dalla sezione Stampa e mantieni, selezionare Conserva documenti duplicati. c Immettere un PIN. d Inviare nuovamente il processo di stampa. <p>Per gli utenti Macintosh</p> <ul style="list-style-type: none"> a Salvare e assegnare un nome diverso a ogni processo. b Inviare ogni processo singolarmente. <p>I documenti vengono stampati?</p>	<p>Il problema è stato risolto.</p>	<p>Andare al passaggio 4.</p>
<p>Passaggio 4</p> <ul style="list-style-type: none"> a Eliminare alcuni processi in attesa per liberare memoria nella stampante. b Inviare nuovamente il processo di stampa. <p>I documenti vengono stampati?</p>	<p>Il problema è stato risolto.</p>	<p>Andare al passaggio 5.</p>
<p>Passaggio 5</p> <ul style="list-style-type: none"> a Aggiungere memoria alla stampante. b Inviare nuovamente il processo di stampa. <p>I documenti vengono stampati?</p>	<p>Il problema è stato risolto.</p>	<p>Contattare l'assistenza clienti.</p>

Stampa lenta

Azione	Sì	No
<p>Passaggio 1</p> <p>Verificare che il cavo della stampante sia collegato correttamente alla stampante e al computer, al server di stampa, alle opzioni o ad altre periferiche di rete.</p> <p>La stampante è lenta?</p>	Andare al passaggio 2.	Il problema è stato risolto.
<p>Passaggio 2</p> <p>a Accertarsi che la stampante non sia in Eco Mode o in Modalità silenziosa.</p> <ul style="list-style-type: none"> Dal pannello di controllo, scorrere fino a: Impostazioni > Periferica > Gestione alimentazione > Eco Mode Dal pannello di controllo, scorrere fino a: Impostazioni > Periferica > Manutenzione > Menu Configurazione > Operazioni periferica > Modalità silenziosa <p>Per i modelli di stampante senza touch screen, premere  per scorrere le impostazioni.</p> <p>b Stampare il documento.</p> <p>La stampante è lenta?</p>	Andare al passaggio 3.	Il problema è stato risolto.
<p>Passaggio 3</p> <p>a A seconda del sistema operativo in uso, specificare la risoluzione di stampa nella finestra Preferenze di stampa o Stampa.</p> <p>b Impostare la risoluzione su 4800 CQ.</p> <p>c Stampare il documento.</p> <p>La stampante è lenta?</p>	Andare al passaggio 4.	Il problema è stato risolto.
<p>Passaggio 4</p> <p>a Dal pannello di controllo, scorrere fino a: Impostazioni > Stampa > Qualità > Risoluzione stampa</p> <p>Per i modelli di stampante senza touch screen, premere  per scorrere le impostazioni.</p> <p>b Impostare la risoluzione su 4800 CQ.</p> <p>c Stampare il documento.</p> <p>La stampante è lenta?</p>	Andare al passaggio 5.	Il problema è stato risolto.

Azione	Sì	No
<p>Passaggio 5</p> <p>a A seconda del sistema operativo in uso, specificare il tipo di carta nella finestra Preferenze di stampa o Stampa.</p> <p>Note:</p> <ul style="list-style-type: none"> • Accertarsi che l'impostazione corrisponda al tipo di carta caricato. • Per i tipi di carta con un peso superiore, la velocità di stampa diminuisce. • Per i tipi di carta con una larghezza inferiore ai formati Letter, A4 e Legal, la velocità di stampa potrebbe diminuire. <p>b Stampare il documento.</p> <p>La stampante è lenta?</p>	Andare al passaggio 6.	Il problema è stato risolto.
<p>Passaggio 6</p> <p>a Verificare che le impostazioni della stampante relative alla grana e al peso corrispondano alle caratteristiche della carta caricata. Dal pannello di controllo, scorrere fino a:</p> <p>Impostazioni > Carta > Configurazione supporti > Tipi di supporto</p> <p>Nota: Per i tipi di carta pesante o a grana ruvida, la velocità di stampa potrebbe diminuire.</p> <p>b Stampare il documento.</p> <p>La stampante è lenta?</p>	Andare al passaggio 7.	Il problema è stato risolto.
<p>Passaggio 7</p> <p>Rimuovere i processi in attesa.</p> <p>La stampante è lenta?</p>	Andare al passaggio 8.	Il problema è stato risolto.
<p>Passaggio 8</p> <p>a Accertarsi che la stampante non si stia surriscaldando.</p> <p>Note:</p> <ul style="list-style-type: none"> • Attendere il raffreddamento della stampante dopo un processo di stampa lungo. • Osservare la temperatura ambiente consigliata per la stampante. Per ulteriori informazioni, vedere "Scelta della posizione della stampante" a pagina 10. <p>b Stampare il documento.</p> <p>La stampante è lenta?</p>	Andare al passaggio 9.	Il problema è stato risolto.
<p>Passaggio 9</p> <p>a Aggiungere più memoria della stampante.</p> <p>b Stampare il documento.</p> <p>La stampante è lenta?</p>	Contattare l'assistenza clienti .	Il problema è stato risolto.

I processi di stampa non vengono eseguiti

Azione	Sì	No
<p>Passaggio 1</p> <p>a Dal documento che si sta tentando di stampare, aprire la finestra di dialogo Stampa e verificare che sia selezionata la stampante corretta.</p> <p>b Stampare il documento.</p> <p>Il documento viene stampato?</p>	Il problema è stato risolto.	Andare al passaggio 2.
<p>Passaggio 2</p> <p>a Verificare se la stampante è accesa.</p> <p>b Risolvere i messaggi di errore che vengono visualizzati sul display.</p> <p>c Stampare il documento.</p> <p>Il documento viene stampato?</p>	Il problema è stato risolto.	Andare al passaggio 3.
<p>Passaggio 3</p> <p>a Verificare se le porte funzionano e se i cavi sono collegati correttamente al computer e alla stampante.</p> <p>Per ulteriori informazioni, consultare la documentazione relativa all'installazione fornita con la stampante.</p> <p>b Stampare il documento.</p> <p>Il documento viene stampato?</p>	Il problema è stato risolto.	Andare al passaggio 4.
<p>Passaggio 4</p> <p>a Spegnerla stampante, attendere 10 secondi circa e riaccenderla.</p> <p>b Stampare il documento.</p> <p>Il documento viene stampato?</p>	Il problema è stato risolto.	Andare al passaggio 5.
<p>Passaggio 5</p> <p>a Rimuovere e poi reinstallare il driver di stampa.</p> <p>b Stampare il documento.</p> <p>Il documento viene stampato?</p>	Il problema è stato risolto.	Contattare l'assistenza clienti .

La stampante non risponde

Azione	Sì	No
<p>Passaggio 1 Verificare che il cavo di alimentazione della stampante sia collegato alla presa elettrica.</p> <p> ATTENZIONE - PERICOLO DI LESIONI: Per evitare il rischio di incendio o scosse elettriche, collegare il cavo di alimentazione a una presa elettrica dotata di messa a terra e con le specifiche adeguate, situata in prossimità dell'apparecchio e facilmente accessibile.</p> <p>La stampante risponde?</p>	Il problema è stato risolto.	Andare al passaggio 2.
<p>Passaggio 2 Assicurarsi che la presa elettrica sia disattivata tramite un interruttore o un commutatore.</p> <p>La presa elettrica è disattivata tramite un interruttore o un commutatore?</p>	Attivare l'interruttore o reimpostare il commutatore.	Andare al passaggio 3.
<p>Passaggio 3 Verificare se la stampante è accesa.</p> <p>La stampante è accesa?</p>	Andare al passaggio 4.	Accendere la stampante.
<p>Passaggio 4 Controllare se la stampante è in modalità di sospensione o ibernazione.</p> <p>La stampante è in modalità di sospensione o ibernazione?</p>	Premere il pulsante di accensione per attivare la stampante.	Andare al passaggio 5.
<p>Passaggio 5 Verificare se i cavi che collegano la stampante e il computer siano inseriti nelle porte corrette.</p> <p>I cavi sono inseriti nelle porte corrette?</p>	Andare al passaggio 6.	Inserire i cavi nelle porte corrette.
<p>Passaggio 6 Spegnere la stampante, installare le opzioni hardware e accenderla di nuovo. Per ulteriori informazioni, consultare la documentazione fornita con l'opzione.</p> <p>La stampante risponde?</p>	Il problema è stato risolto.	Andare al passaggio 7.
<p>Passaggio 7 Installare il driver di stampa corretto.</p> <p>La stampante risponde?</p>	Il problema è stato risolto.	Andare al passaggio 8.
<p>Passaggio 8 Spegnere la stampante, attendere 10 secondi circa e riaccenderla.</p> <p>La stampante risponde?</p>	Il problema è stato risolto.	Contattare l'assistenza clienti .

La carta o il vassoio utilizzato per la stampa del processo non è corretto

Azione	Sì	No
<p>Passaggio 1</p> <p>a Verificare che la carta utilizzata sia di tipo corretto.</p> <p>b Stampare il documento.</p> <p>Per la stampa del documento si sta utilizzando il tipo corretto di carta?</p>	Andare al passaggio 2.	Caricare carta di formato e tipo corretti.
<p>Passaggio 2</p> <p>a A seconda del sistema operativo in uso, specificare il formato e il tipo di carta nella finestra di dialogo Preferenze di stampa o Stampa.</p> <p>Nota: È anche possibile modificare queste impostazioni dal pannello di controllo della stampante. Selezionare:</p> <p>Impostazioni > Carta > Configurazione vassoi > Formato/tipo carta</p> <p>Per i modelli di stampante senza touch screen, premere  per scorrere le impostazioni.</p> <p>b Accertarsi che tutte le impostazioni corrispondano al tipo di carta caricato.</p> <p>c Stampare il documento.</p> <p>Per la stampa del documento si sta utilizzando il tipo corretto di carta?</p>	Il problema è stato risolto.	Andare al passaggio 3.
<p>Passaggio 3</p> <p>a Verificare se i vassoi sono collegati.</p> <p>Per ulteriori informazioni, vedere "Collegamento dei vassoi" a pagina 30.</p> <p>b Stampare il documento.</p> <p>Il documento viene stampato dal vassoio corretto?</p>	Il problema è stato risolto.	Contattare l'assistenza clienti .

Problemi di qualità dei colori

Regolazione dell'intensità del toner

1 Dal pannello di controllo, scorrere fino a:

Impostazioni > Qualità > di stampa > Intensità toner

Per i modelli di stampante senza schermo a sfioramento, premere il  per scorrere le impostazioni.

2 Regolare l'impostazione.

3 Applicare le modifiche.

Modifica dei colori della pagina stampata

Per i modelli di stampante senza schermo a sfioramento, premere il  per scorrere le impostazioni.

- 1 Dal pannello di controllo, scorrere fino a:
Impostazioni > Stampa > Qualità > Immagine avanzata > Correzione colore
- 2 Dal menu Correzione colore, selezionare **Manuale > Contenuto correzione colore**.
- 3 Scegliere l'impostazione di conversione del colore appropriata.

Tipo di oggetto	Tabella di conversione del colore
Immagine RGB Testo RGB Grafica RGB	<ul style="list-style-type: none"> • Vivace—Produce colori più luminosi e saturi e può essere applicata a tutti i formati colore in entrata. • Schermo sRGB—Produce stampe i cui colori si avvicinano a quelli visualizzati sul monitor del computer. L'utilizzo di toner nero è ottimizzato per la stampa di fotografie. • Visual. - Nero effettivo—Produce stampe i cui colori si avvicinano a quelli visualizzati sul monitor del computer. Questa impostazione utilizza solo il toner nero per creare tutte le scale di grigio neutrale. • Vivace sRGB—Produce una maggiore saturazione dei colori per la correzione del colore schermo sRGB. L'utilizzo del toner nero è ottimizzato per la stampa di grafica aziendale. • Disattivato
Immagine CMYK Testo CMYK Grafica CMYK	<ul style="list-style-type: none"> • CMYK US—Applica la correzione del colore per avvicinare i colori agli standard SWOP (Specifications for Web Offset Publishing). • CMYK Euro—Applica la correzione del colore per avvicinare i colori agli standard Euroscale. • CMYK vivace—Aumenta la saturazione dei colori dell'impostazione di correzione CMYK US. • Disattivato

Domande frequenti sulla stampa a colori

Che cos'è il colore RGB?

"Colore RGB" è un metodo di descrizione dei colori che indica la quantità di rosso, verde o blu utilizzata per riprodurre un colore. Il rosso, il verde e il blu chiaro possono essere aggiunti in varie quantità per produrre una vasta gamma di colori dall'aspetto naturale. Gli schermi dei computer, gli scanner e le fotocamere digitali utilizzano questo metodo per visualizzare i colori.

Che cos'è il colore CMYK?

"Colore CMYK" è un metodo di descrizione dei colori indicante la quantità di ciano, magenta, giallo e nero utilizzata per riprodurre un particolare colore. Gli inchiostri o i toner ciano, magenta, giallo e nero possono essere stampati in varie quantità per produrre una vasta gamma di colori dall'aspetto naturale. Macchine da stampa, stampanti a getto d'inchiostro e stampanti laser a colori creano i colori in questo modo.

Come viene specificato il colore in un documento da stampare?

I programmi software vengono utilizzati per specificare e modificare il colore del documento che utilizza le combinazioni di colori RGB o CMYK. Per ulteriori informazioni, vedere la Guida in linea del programma software.

Quale metodo utilizza la stampante per riconoscere il colore da stampare?

Durante la stampa di un documento, le informazioni relative al tipo e al colore di ciascun oggetto vengono inviate alla stampante e alle tabelle di conversione del colore. Il colore viene convertito nelle giuste quantità di toner ciano, magenta, giallo e nero utilizzate per riprodurre il colore desiderato. L'applicazione delle tabelle di conversione del colore si basa sulle informazioni relative all'oggetto. È possibile, ad esempio, applicare un tipo di tabella di conversione del colore al testo e un altro alle immagini fotografiche.

Cosa si intende per correzione manuale del colore?

Quando è abilitata la correzione manuale del colore, la stampante utilizza le tabelle di conversione del colore selezionate dall'utente per elaborare gli oggetti. Le impostazioni di correzione del colore manuale sono specifiche per il tipo di oggetto da stampare (testo, grafica o immagini). Sono specifiche anche per la modalità in cui il colore dell'oggetto viene indicato nel programma software (combinazioni RGB o CMYK). Per applicare una tabella di conversione del colore diversa manualmente, vedere ["Modifica dei colori della pagina stampata" a pagina 158](#).

La correzione del colore manuale è inutile se il programma software non specifica i colori con le combinazioni RGB o CMYK, oppure se il programma software o il sistema operativo del computer verifica la regolazione dei colori. Nella maggior parte dei casi, se si imposta Correzione del colore su Automatica, vengono generati i colori preferiti per i documenti.

Com'è possibile riprodurre esattamente un colore, ad esempio in un logo aziendale?

Nel menu Qualità della stampante sono disponibili nove tipi di set di campioni di colore. I set sono disponibili anche nella pagina Campioni colore di Embedded Web Server. Se si seleziona un set di campioni, vengono stampate più pagine contenenti centinaia di caselle colorate. Ciascuna casella contiene una combinazione CMYK o RGB, a seconda della tabella selezionata. Il colore di ciascuna casella è il risultato ottenuto facendo passare la combinazione CMYK o RGB attraverso la tabella di conversione del colore selezionata.



Osservando i set di campioni di colore, è possibile individuare la casella con il colore più appropriata per il colore che viene abbinato. La combinazione di colori della casella può quindi essere utilizzata per modificare il colore dell'oggetto in un programma software. Per ulteriori informazioni, vedere la Guida in linea del programma software. È possibile che sia necessaria la correzione manuale del colore per utilizzare la tabella di conversione del colore selezionata per un oggetto particolare.

La scelta del set di campioni di colore da utilizzare per un determinato problema di corrispondenza dei colori dipende da:

- L'impostazione di Correzione colore selezionata (Automatica, Disattivata o Manuale)
- Il tipo di oggetto da stampare (testo, grafica o immagini)
- La modalità in cui il colore dell'oggetto viene specificato nel programma software (combinazioni RGB o CMYK)

Le pagine dei campioni di colore sono inutili se il programma software non specifica i colori con le combinazioni RGB o CMYK. Inoltre, alcuni programmi software regolano le combinazioni RGB o CMYK specificate tramite la gestione dei colori. In queste situazioni, il colore stampato potrebbe non corrispondere esattamente al colore delle pagine dei campioni colore.

Presenza di una dominante sulla stampa

Azione	Sì	No
<p>Passaggio 1 Eeguire la regolazione del colore.</p> <p>a Dal pannello di controllo, scorrere fino a: Impostazioni > Stampa > Qualità > Immagine avanzata > Regolazione colore</p> <p>Per i modelli di stampante senza touch screen, premere  per scorrere le impostazioni.</p> <p>b Stampare il documento.</p> <p>La dominante è presente nella stampa?</p>	Andare al passaggio 2.	Il problema è stato risolto.
<p>Passaggio 2 a Dal pannello di controllo, scorrere fino a: Impostazioni > Stampa > Qualità > Immagine avanzata > Bilanciamento colore</p> <p>Per i modelli di stampante senza touch screen, premere  per scorrere le impostazioni.</p> <p>b Regolare le impostazioni.</p> <p>c Stampare il documento.</p> <p>La dominante è presente nella stampa?</p>	Contattare supporto clienti .	Il problema è stato risolto.

Come contattare l'assistenza clienti

Prima di contattare il centro di assistenza clienti, assicurarsi di disporre delle seguenti informazioni:

- Problema della stampante
- Messaggio di errore
- Modello e numero di serie della stampante

Andare all'indirizzo <http://support.lexmark.com> per ricevere assistenza tramite e-mail o chat oppure sfogliare la libreria dei manuali, la documentazione di supporto, i driver e altri download.

È disponibile anche l'assistenza tecnica telefonica. Negli Stati Uniti o in Canada, chiamare il numero 1- 800-539-6275. Per gli altri paesi o regioni, visitare il sito all'indirizzo <http://support.lexmark.com>.

Aggiornamento e migrazione

Hardware

Opzioni interne disponibili

- Memoria Flash
- Schede font
- Schede firmware
 - Moduli e codici a barre
 - PRESCRIVI
- Disco fisso della stampante

Nota: alcune opzioni sono disponibili solo in determinati modelli di stampante. Per ulteriori informazioni, contattare il rivenditore presso il quale è stata acquistata la stampante.

Accesso alla scheda del controller

 **ATTENZIONE - PERICOLO DI SCOSSE ELETTRICHE:** Per evitare il rischio di scosse elettriche, se si accede alla scheda del controller o si installano dispositivi di memoria o hardware opzionali dopo aver configurato la stampante, prima di continuare, spegnere la stampante e scollegare il cavo di alimentazione dalla presa elettrica. Spegnere gli eventuali dispositivi collegati alla stampante e scollegare tutti i cavi della stampante.

- 1 Spegnere la stampante.
- 2 Scollegare il cavo di alimentazione dalla presa elettrica e dalla stampante.
- 3 Utilizzando un cacciavite a testa piatta, rimuovere il coperchio di accesso alla scheda del controller.

Attenzione - Possibili danni: I componenti elettronici della scheda del controller vengono facilmente danneggiati dall'elettricità statica. Prima di toccare un componente o connettore elettronico della scheda del controller, toccare una superficie metallica.

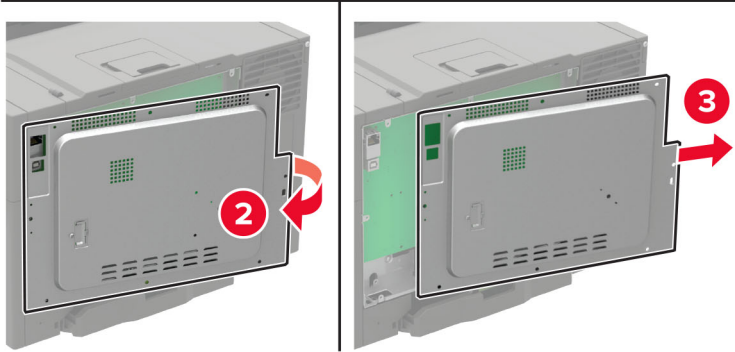
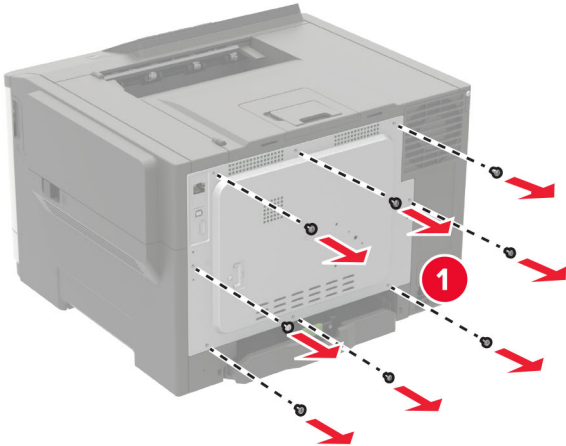

4 Montare il coperchio di accesso.

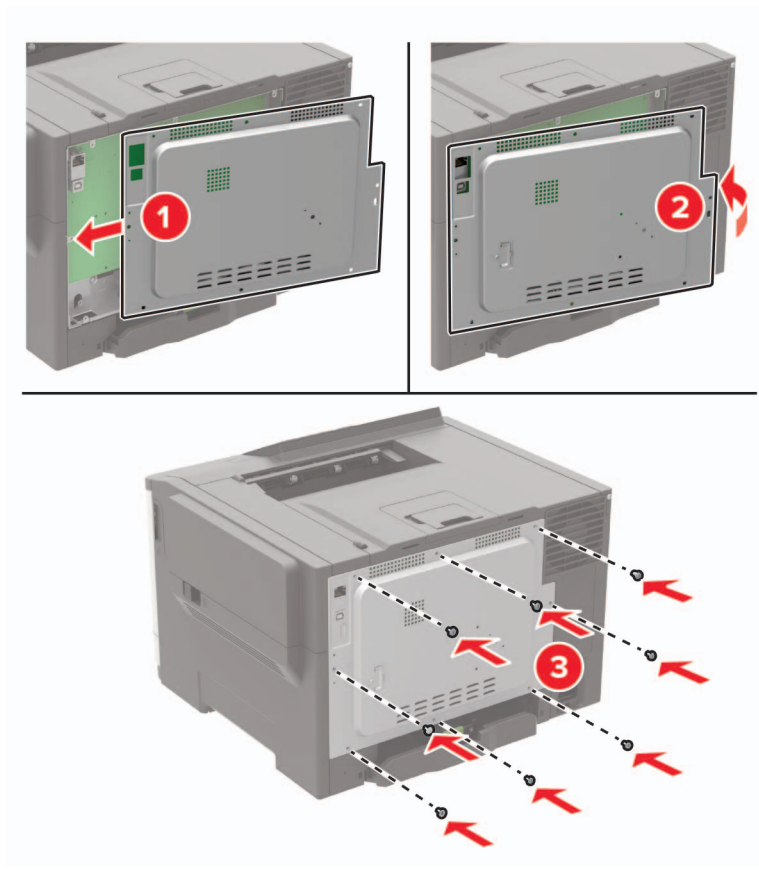

5 Collegare il cavo di alimentazione alla stampante e alla presa elettrica.

⚠ ATTENZIONE - PERICOLO DI LESIONI: Per evitare il rischio di incendio o scosse elettriche, collegare il cavo di alimentazione a una presa elettrica dotata di messa a terra e con le specifiche adeguate, situata in un punto facilmente accessibile.

6 Accendere la stampante.

Installazione del disco fisso della stampante

⚠ ATTENZIONE - PERICOLO DI SCOSSE ELETTRICHE: Per evitare il rischio di scosse elettriche, se si accede alla scheda del controller o si installano periferiche di memoria o hardware opzionali dopo aver configurato la stampante, prima di continuare, spegnere la stampante e scollegare il cavo di alimentazione dalla presa elettrica. Spegnere gli eventuali dispositivi collegati alla stampante e scollegare tutti i cavi della stampante.

- 1** Spegnere la stampante.
- 2** Scollegare il cavo di alimentazione dalla presa elettrica e dalla stampante.
- 3** Utilizzando un cacciavite a testa piatta, rimuovere il coperchio di accesso alla scheda del controller.

Attenzione - Possibili danni: I componenti elettronici della scheda del controller vengono facilmente danneggiati dall'elettricità statica. Prima di toccare componenti o connettori della scheda del controller, toccare una superficie metallica della stampante.

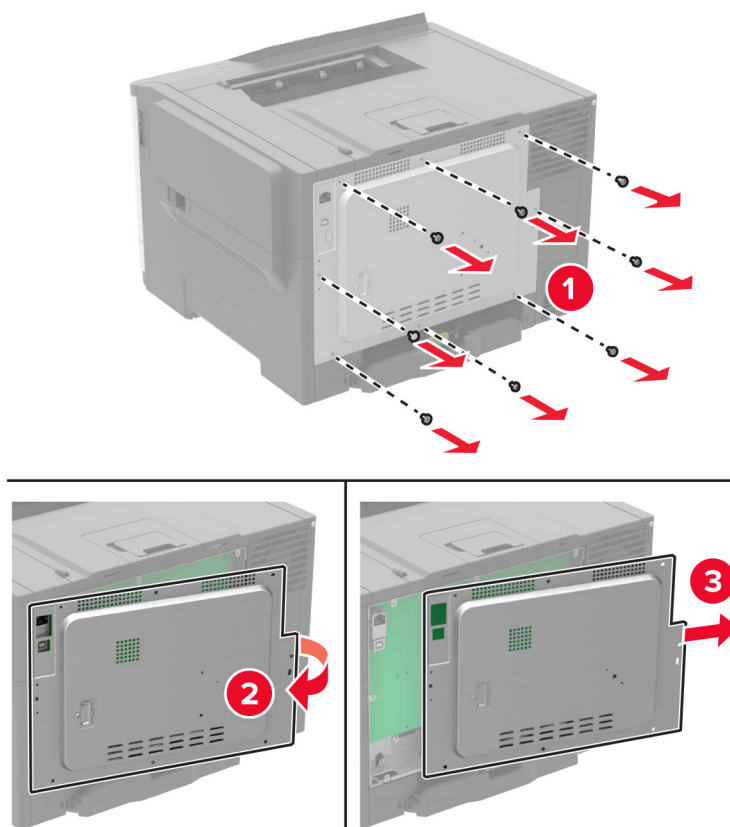

4 Utilizzando un cacciavite a testa piatta, rimuovere il coperchio della porta del disco fisso dal coperchio di accesso della scheda del controller.

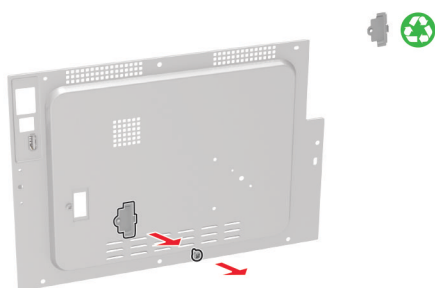

5 Estrarre dalla confezione, quindi assemblare il disco fisso.

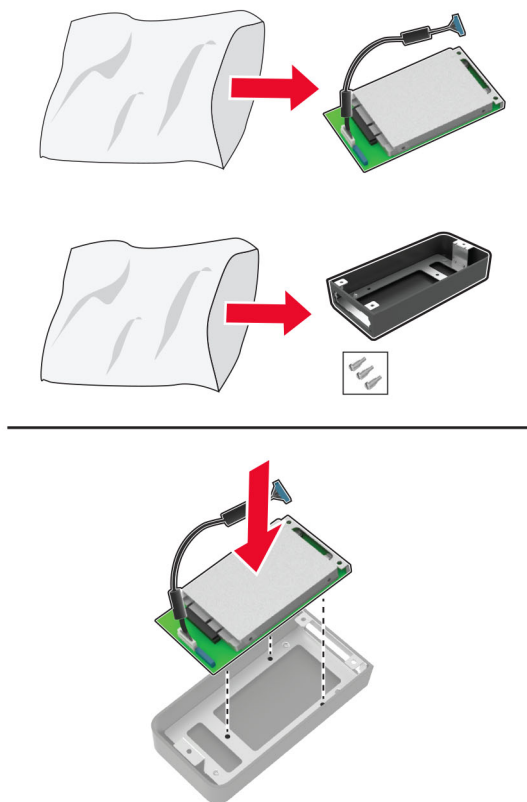

6 Collegare il disco fisso al coperchio di accesso della scheda del controller.

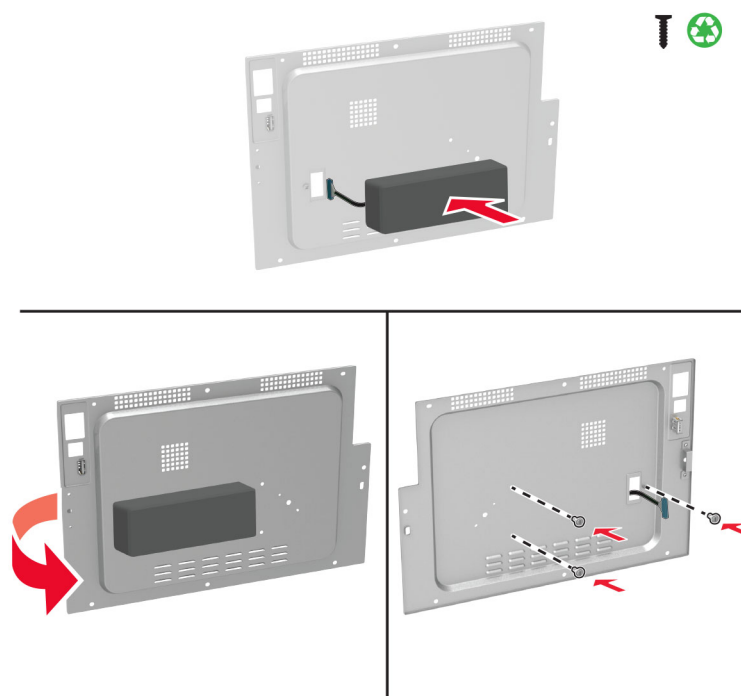

- 7** Collegare il cavo di interfaccia del disco fisso alla scheda del controller, quindi collegare il coperchio di accesso.

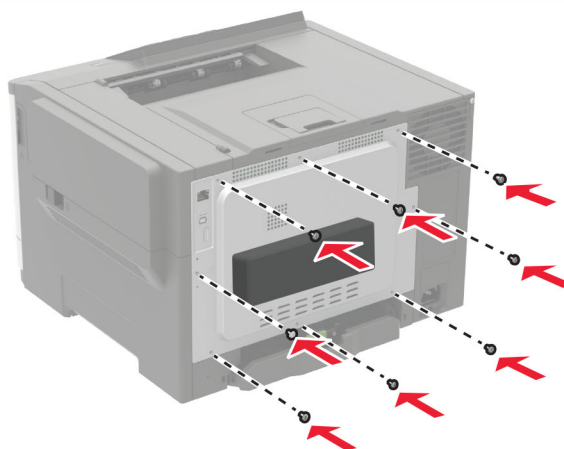
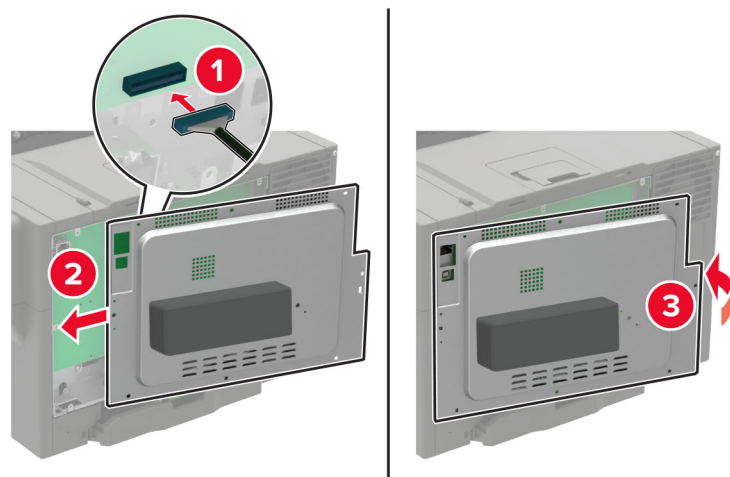

- 8** Collegare il cavo di alimentazione alla stampante e alla presa elettrica.

⚠ ATTENZIONE - PERICOLO DI LESIONI: Per evitare il rischio di incendio o scosse elettriche, collegare il cavo di alimentazione a una presa elettrica dotata di messa a terra e con le specifiche adeguate, situata in prossimità del prodotto e facilmente accessibile.

- 9** Accendere la stampante.

Installazione dei vassoi opzionali

Nota: A seconda del modello di stampante, è possibile installare un vassoio doppio da 650 fogli o sia il vassoio doppio da 650 fogli che il vassoio da 550 fogli.

⚠ ATTENZIONE - PERICOLO DI SCOSSE ELETTRICHE: Per evitare il rischio di scosse elettriche, se si accede alla scheda del controller o si installano periferiche di memoria o hardware opzionali dopo aver configurato la stampante, prima di continuare, spegnere la stampante e scollegare il cavo di alimentazione dalla presa elettrica. Spegnere gli eventuali dispositivi collegati alla stampante e scollegare tutti i cavi della stampante.

- 1 Spegnere la stampante.
- 2 Scollegare il cavo di alimentazione dalla presa elettrica e dalla stampante.
- 3 Estrarre il vassoio opzionale dalla confezione e rimuovere tutto il materiale di imballaggio.
- 4 Allineare la stampante al vassoio opzionale e abbassarla fino a bloccarla in posizione.

⚠ ATTENZIONE - PERICOLO DI LESIONI: Se la stampante pesa più di 20 kg (44 libbre), richiede due o più persone esperte per essere spostata in modo sicuro.



Nota: Se si stanno installando entrambi i vassoi opzionali, collocare il vassoio da 550 fogli sotto il vassoio da 650 fogli.

- 5 Collegare il cavo di alimentazione alla stampante e alla presa elettrica.

⚠ ATTENZIONE - PERICOLO DI LESIONI: Per evitare il rischio di incendio o scosse elettriche, collegare il cavo di alimentazione a una presa elettrica dotata di messa a terra e con le specifiche adeguate, situata in prossimità dell'apparecchio e facilmente accessibile.

- 6 Accendere la stampante.

Aggiungere il vassoio nel driver di stampa per renderlo disponibile per i processi di stampa. Per ulteriori informazioni, vedere "[Aggiunta delle opzioni disponibili nel driver di stampa](#)" a pagina 168.

Software

Installazione del software della stampante

- 1 Ottenere una copia del pacchetto del programma di installazione del software.
 - Dal CD software fornito con la stampante.
 - Andare all'indirizzo <http://support.lexmark.com>, quindi selezionare la stampante e il sistema operativo in uso.
- 2 Eseguire il programma di installazione, quindi seguire le istruzioni visualizzate sullo schermo del computer.
- 3 Per gli utenti Macintosh, aggiungere la stampante.

Nota: Visualizzare l'indirizzo IP della stampante nella sezione TCP/IP del menu Rete/Porte.

Aggiunta delle opzioni disponibili nel driver di stampa

Per gli utenti Windows

- 1 Aprire la cartella delle stampanti.
- 2 Selezionare la stampante che si desidera aggiornare, quindi effettuare una delle seguenti operazioni:
 - Per Windows 7 o versioni successive, selezionare **Proprietà stampante**.
 - Per le versioni precedenti, selezionare **Proprietà**.
- 3 Selezionare la scheda Configurazione, quindi selezionare **Aggiorna ora - Richiedi stampante**.
- 4 Applicare le modifiche.

Per gli utenti Macintosh

- 1 Da Preferenze di sistema nel menu Apple, trovare la stampante, quindi selezionare **Opzioni e materiali di consumo**.
- 2 Accedere all'elenco delle opzioni hardware, quindi aggiungere le opzioni installate.
- 3 Applicare le modifiche.

Firmware

Esportazione o importazione di un file di configurazione

È possibile esportare le impostazioni di configurazione della stampante in un file di testo e importare tale file per applicare le impostazioni ad altre stampanti.

- 1 Aprire un browser Web e immettere l'indirizzo IP della stampante nel relativo campo.

Note:

- Visualizzare l'indirizzo IP della stampante nella schermata iniziale della stampante. L'indirizzo IP è composto da quattro serie di numeri separati da punti, ad esempio 123.123.123.123.
- Se si utilizza un server proxy, disattivarlo temporaneamente per caricare correttamente la pagina Web.

2 Esportare o importare un file di configurazione per una o più applicazioni.

Per un'applicazione

- a** In Embedded Web Server, fare clic su **Applicazioni** >, l'applicazione che si desidera e > **Configura**.
- b** Fare clic su **Esporta** o **Importa**.

Per applicazioni multiple

- a** In Embedded Web Server, fare clic su **Esporta configurazione** o **Importa configurazione**.
- b** Seguire le istruzioni visualizzate sullo schermo.

Aggiornamento del firmware

Alcune applicazioni richiedono un livello minimo di firmware della periferica per funzionare correttamente.

Per ulteriori informazioni sull'aggiornamento del firmware della periferica, contattare il rappresentante Lexmark.

- 1** In Embedded Web Server, fare clic su **Impostazioni** > **Periferica** > **Aggiorna firmware**.
- 2** Individuare il file Flash richiesto.
- 3** Applicare le modifiche.

Avvertenze

Informazioni sul prodotto

Nome del prodotto:

Stampanti Lexmark C2240, Lexmark C2325dw; Lexmark C2425dw, Lexmark C2535dw; Lexmark CS421dn, Lexmark CS521dn, Lexmark CS622de

Tipo di macchina:

5029

Modelli:

038, 230, 238, 430, 438, 636, 696

Nota all'edizione

Luglio 2024

Le informazioni incluse nel seguente paragrafo non si applicano a tutti quei Paesi in cui tali disposizioni non risultano conformi alle leggi locali: LA PRESENTE DOCUMENTAZIONE VIENE FORNITA DA LEXMARK INTERNATIONAL, INC. COSÌ COM'È, SENZA ALCUNA GARANZIA IMPLICITA O ESPLICITA, INCLUSE LE GARANZIE IMPLICITE DI COMMERCIALIZZABILITÀ O IDONEITÀ A SCOPI SPECIFICI. In alcuni paesi non è consentita la rinuncia di responsabilità esplicita o implicita in determinate transazioni, pertanto la presente dichiarazione potrebbe non essere valida.

La presente pubblicazione potrebbe includere inesattezze di carattere tecnico o errori tipografici. Le presenti informazioni sono soggette a modifiche periodiche che vengono incluse nelle edizioni successive.

Miglioramenti o modifiche ai prodotti o ai programmi descritti nel presente documento possono essere apportati in qualsiasi momento.

I riferimenti a prodotti, programmi o servizi contenuti in questa pubblicazione non sottintendono alcuna intenzione del produttore di renderli disponibili in tutti i Paesi in cui opera. Qualsiasi riferimento a un prodotto, programma o servizio non implica alcun uso esclusivo di tale prodotto, programma o servizio. Ogni prodotto, programma o servizio funzionalmente equivalente che non violi diritti di proprietà intellettuale può essere utilizzato in sostituzione. La valutazione e la verifica del funzionamento insieme ad altri prodotti, programmi o servizi, tranne quelli espressamente progettati dal produttore, sono di responsabilità dell'utente.

Per il supporto tecnico Lexmark, visitare il sito Web <http://support.lexmark.com>.

Per informazioni sui criteri relativi alla privacy di Lexmark che regolano l'uso di questo prodotto, visitare il sito Web www.lexmark.com/privacy.

Per informazioni sui materiali di consumo e sui download, visitare il sito Web www.lexmark.com.

© 2018 Lexmark International, Inc.

Tutti i diritti riservati.

Marchi

Lexmark e il logo Lexmark sono marchi o marchi registrati di Lexmark International, Inc. negli Stati Uniti e/o in altri Paesi.

Google Cloud Print, Google Chrome, Android e Google Play sono marchi di Google LLC.

Macintosh, App Store, Safari, and AirPrint are trademarks of Apple Inc., registered in the U.S. and other countries. Use of the Works with Apple badge means that an accessory has been designed to work specifically with the technology identified in the badge and has been certified by the developer to meet Apple performance standards.

Mopria®, i loghi Mopria® e Mopria® Alliance sono marchi registrati e marchi di servizio di Mopria Alliance, Inc. negli Stati Uniti e in altri Paesi. L'uso non autorizzato è severamente vietato.

PCL® è un marchio registrato di Hewlett-Packard Company. PCL è la denominazione Hewlett-Packard di una serie di comandi (linguaggio) e funzioni inclusi nelle stampanti. Questa stampante è compatibile con il linguaggio PCL. Ciò significa che la stampante riconosce i comandi del linguaggio PCL utilizzati nelle diverse applicazioni e ne emula le funzioni corrispondenti.

PostScript è un marchio di Adobe Systems Incorporated registrato negli Stati Uniti e/o in altri Paesi.

Wi-Fi Direct è un marchio registrato di Wi-Fi Alliance®.

Tutti gli altri marchi appartengono ai rispettivi proprietari.

Informazioni sulla licenza

È possibile visualizzare tutti gli avvisi sulla licenza relativi a questo prodotto nel CD del software di installazione: \Directory NOTICES del CD del software di installazione.

Livelli di emissione dei rumori

Le seguenti misurazioni sono state effettuate in conformità con ISO 7779 e riportate in base a ISO 9296.

Nota: alcune modalità potrebbero non essere applicabili al prodotto acquistato.

Pressione sonora media a un metro, dBA	
Stampa...	50
Pronta	16

I valori sono soggetti a modifiche. Vedere il sito www.lexmark.com per i valori correnti.

Direttiva WEEE (Rifiuti di apparecchiature elettriche ed elettroniche)





Il logo WEEE indica programmi e procedure per prodotti elettronici specifici per il riciclo nei Paesi dell'Unione Europea. Si raccomanda il riciclaggio dei prodotti.

Per ulteriori informazioni sulle opzioni di riciclaggio, è possibile trovare il numero telefonico dei punti vendita più vicini sul sito Web Lexmark all'indirizzo www.lexmark.com.

Environmental labeling for packaging

Per Commission Regulation Decision 97/129/EC Legislative Decree 152/2006, the product packaging may contain one or more of the following symbols.

 <p>20 PAP</p>	<p>This symbol indicates that the packaging may contain corrugated fiberboard.</p>
 <p>21 PAP</p>	<p>This symbol indicates that the packaging may contain non-corrugated fiberboard.</p>
 <p>22 PAP</p>	<p>This symbol indicates that the packaging may contain paper.</p>

For more information, go to www.lexmark.com/recycle, and then choose your country or region. Information on available packaging recycling programs is included with the information on product recycling.

Smaltimento dei prodotti

Lo smaltimento della stampante o dei materiali di consumo non può essere eseguito come per i normali rifiuti domestici. Per le possibilità di smaltimento e riciclaggio, consultare le autorità locali.

Batteria ricaricabile agli ioni di litio



Questo prodotto può contenere una batteria a bottone agli ioni di litio ricaricabile, che deve essere rimossa solo da un tecnico qualificato. Il bidone dei rifiuti barrato indica che il prodotto non deve essere smaltito come

rifiuti indifferenziati, ma deve essere inviato a strutture di raccolta separate per il recupero e il riciclo. Se la batteria viene rimossa, non smaltirla nei rifiuti domestici. Nella comunità locale potrebbero essere presenti sistemi di raccolta separati per le batterie, ad esempio un punto di raccolta per il riciclo delle batterie. La raccolta separata delle batterie garantisce il trattamento appropriato dei rifiuti, incluso il riutilizzo e il riciclo, ed evita potenziali effetti negativi sulla salute e sull'ambiente. Smaltire le batterie in modo responsabile.

Normativa (UE) 2023/1542

Questo prodotto può contenere una batteria a bottone al litio ricaricabile. Questa batteria è conforme alla normativa (UE) 2023/1542. La conformità è indicata dalla presenza della marcatura CE:



Questo prodotto può contenere una delle seguenti batterie a bottone:

- Identificazione della batteria: numero di modello Seiko MS621FE
Produttore: Seiko Instruments Inc.
Indirizzo del produttore: 8, Nakase 1-chome, Mihama-ku, Chiba-shi, Chiba 261-8507, Giappone
- Identificazione della batteria: numero modello Panasonic ML621
Produttore: Panasonic Energy Co., Ltd.
Indirizzo del produttore: 1-1 Matsushita-cho, Moriguchi City, Osaka 570-8511, Giappone
- Identificazione della batteria: numero modello FDK ML621
Produttore: FDK Corporation
Indirizzo del produttore: Shibaura Crystal Shinagawa, 1-6-41 Konan, Minato-ku, Tokyo 108-8212, Giappone

Restituzione delle cartucce Lexmark per il riuso o il riciclo

Il Cartridge Collection Program di Lexmark consente di restituire gratuitamente a Lexmark le cartucce consumate per consentirne il riuso o il riciclo. Il 100% delle cartucce vuote restituite a Lexmark sono riutilizzate o disassemblate per il riciclo. Vengono riciclate anche le confezioni utilizzate per restituire le cartucce.

Per restituire le cartucce Lexmark per il riuso o il riciclo, effettuare le seguenti operazioni:

- 1 Visitare il sito www.lexmark.com/recycle.
- 2 Selezionare il proprio paese o la propria regione.
- 3 Selezionare **Cartridge Collection Program di Lexmark**
- 4 Seguire le istruzioni visualizzate sullo schermo.

Avviso sensibilità ad elettricità statica



Questo simbolo identifica componenti sensibili all'elettricità statica. Non toccare le aree in prossimità di questi simboli senza prima toccare una superficie di metallo in un'area distante dal simbolo.

Per evitare danni da scariche elettrostatiche durante l'esecuzione delle operazioni di manutenzione, ad esempio l'eliminazione degli inceppamenti della carta o la sostituzione dei materiali di consumo, toccare una parte esposta del telaio metallico della stampante prima di accedere o di toccare le aree interne anche se non è presente il simbolo.

ENERGY STAR

Qualsiasi prodotto Lexmark che riporta il simbolo ENERGY STAR® sul prodotto stesso o sulla schermata di avvio è conforme ai requisiti EPA (Environmental Protection Agency) ENERGY STAR come da configurazione alla fornitura da parte di Lexmark.



Informazioni sulle temperature

Temperatura operativa e umidità relativa	Da 10 a 32,2 °C (da 50 a 90 °F) e dal 15 all'80% di umidità relativa
Stoccaggio a lungo termine di una stampante / cartuccia / unità immagini ¹	Da 15,3 a 32,2 °C (da 60 a 90 °F) e dall'8 al 80% di umidità relativa Temperatura di bulbo umido massima: 22,8 °C (73 °F) Ambiente senza condensa
Spedizione a breve termine di una stampante / cartuccia / unità immagini	Da -40 a 43,3 °C (da -40 a 110 °F)
¹ La durata a magazzino dei materiali è di circa 2 anni. Le stime si riferiscono alla conservazione in un ambiente d'ufficio standard a una temperatura di 22 °C (72 °F) e con un'umidità del 45%. ² La temperatura di bulbo umido viene determinata in base alla temperatura dell'aria e all'umidità relativa.	

Avvertenze sui prodotti laser

La stampante è certificata negli Stati Uniti come prodotto conforme ai requisiti DHHS 21 CFR Capitolo I, Sottocapitolo J per i prodotti laser di Classe I (1), mentre in altri paesi è certificata come prodotto laser di Classe I conforme ai requisiti IEC 60825-1: 2014.

I prodotti laser di Classe I non sono considerati pericolosi. La stampante contiene internamente un laser AlGaInP di Classe IIIb (3b) con valore nominale di 15 milliwatt, funzionante nella regione della lunghezza d'onda dei 650-670 nanometri e contenuto in un gruppo testina di stampa non riparabile. Il sistema laser e la stampante sono stati progettati in modo da impedire l'esposizione a radiazioni laser superiori al livello previsto dalla Classe I durante le normali operazioni di stampa, manutenzione o assistenza.

Consumo di energia

Consumo elettrico del prodotto

Nella tabella seguente sono riportate le caratteristiche di consumo energetico del prodotto.

Nota: alcune modalità potrebbero non essere applicabili al prodotto acquistato.

Modalità	Descrizione	Consumo elettrico (Watt)
Stampa...	Il prodotto sta generando output stampato da input elettronici.	Su un lato: 400 (C2325, C2425, CS421); 530 (CS521); 570 (C2240, CS622) Su due lati: 275 (C2325); 280 (C2425, CS421); 360 (CS521); 380 (C2240, CS622)
Copia	Il prodotto sta generando output stampato da originali stampati.	N/D
Acquisizione	Il prodotto sta acquisendo documenti stampati.	N/D
Pronta	Il prodotto è in attesa di un processo di stampa.	20,5 (C2325); 22 (C2425, CS421); 22,5 (C2240, CS622); 22 (C2535, CS521)
Modalità risparmio energetico	Il prodotto è in modalità di consumo ridotto di livello elevato.	1,3 (CS521); 1,4 (C2325, C2435, CS421); 1,5 (C2240, CS622)
Sospendi	Il prodotto è in modalità di consumo ridotto di livello ridotto.	0,2
Disattivato	Il prodotto è collegato a una presa elettrica, ma l'interruttore di alimentazione è spento.	0,2

I livelli di consumo energetico elencati nella precedente tabella rappresentano misurazioni medie. Le misurazioni istantanee di consumo energetico potrebbero risultare notevolmente più elevate della media.

I valori sono soggetti a modifiche. Vedere il sito www.lexmark.com per i valori correnti.

Modalità sospensione

Questo prodotto è progettato con una modalità di risparmio energetico definita *Modalità sospensione*. Questa modalità consente di risparmiare energia riducendo il consumo elettrico nei periodi di inattività prolungati. Questa modalità viene attivata automaticamente dopo un periodo di inattività del prodotto specificato, denominato *Timeout modalità sospensione*.

Impostazioni predefinite del timeout della modalità sospensione per questo prodotto (in minuti):	15
--	----

Utilizzando i menu di configurazione, è possibile modificare il periodo di timeout della modalità sospensione da 1 a 120 minuti. Se la velocità di stampa è inferiore o pari a 30 pagine al minuto, è possibile impostare il timeout solo fino a 60 minuti. Impostando un valore basso, viene ridotto il consumo energetico, ma aumenta il tempo di risposta del prodotto. Impostando un valore alto, si mantiene una risposta rapida, ma aumenta il consumo energetico.

Modalità sospensione

Questo prodotto dispone di una modalità per il risparmio energetico definita *modalità sospensione*. Quando è attiva la modalità sospensione, gli altri sistemi e le altre periferiche vengono spenti in modo sicuro.

La modalità sospensione può essere attivata con uno dei seguenti metodi:

- Utilizzando l'impostazione Timeout sospensione
- Utilizzando le modalità Pianificazione modalità alimentazione

Timeout sospensione predefinito in fabbrica per questo prodotto in tutti i paesi/regioni	3 giorni
--	----------

La durata di attesa della stampante prima di entrare in modalità sospensione dopo la stampa di un processo può essere impostata su un periodo compreso tra un'ora e un mese.

Modalità di spegnimento

Se questo prodotto dispone di una modalità di spegnimento che consuma comunque una minima quantità di corrente, per interrompere completamente il consumo elettrico del prodotto, scollegare l'alimentazione dalla presa elettrica.

Utilizzo totale di energia

A volte può risultare utile calcolare l'utilizzo totale di energia del prodotto. Poiché le dichiarazioni sui consumi elettrici sono fornite in Watt, per calcolare l'utilizzo di energia il consumo va moltiplicato per il tempo speso dal prodotto in ciascuna modalità. L'utilizzo totale di energia del prodotto è la somma dell'utilizzo di ciascuna modalità.

Avvisi sulle normative per i prodotti wireless

Questa sezione contiene informazioni sulle normative che si applicano solo ai modelli wireless.

Se non si sa con certezza se il modello in uso è un modello wireless, visitare il sito <http://support.lexmark.com>.

Avvertenza sui componenti modulari

I modelli wireless contengono uno dei seguenti componenti modulari:

Tipo/modello Lexmark conforme alle normative LEX-M07-001; ID FCC:IYLLEXM07001; IC:2376A-LEXM07001

Tipo/modello Lexmark conforme alle normative LEX-M08-001; ID FCC:IYLLEXM08001; IC:2376A-LEXM08001

Per stabilire quali componenti modulari sono installati nel prodotto specifico, fare riferimento alle etichette presenti sul prodotto stesso.

Esposizione alle radiazioni di radiofrequenza

La potenza delle radiazioni emesse da questo apparecchio è sensibilmente al di sotto dei limiti di esposizione alle frequenze radio FCC e di altre agenzie normative. Una distanza minima di 20 cm (8 pollici) deve essere mantenuta tra l'antenna e le persone in conformità con i requisiti di esposizione RF dell'FCC e di altre agenzie normative.

Conformità alle direttive dell'Unione Europea (UE)

Questo prodotto è conforme ai requisiti di protezione stabiliti dalla direttiva del Consiglio dell'Unione Europea 2014/53/UE in merito al ravvicinamento e all'armonizzazione delle leggi degli Stati membri in relazione alle apparecchiature radio.

Il produttore di questo prodotto è: Lexmark International, Inc., 740 West New Circle Road, Lexington, KY, 40550 USA. Il rappresentante autorizzato è: Lexmark International Technology Hungária Kft., 8 Lechner Ödön fasor, Millennium Tower III, 1095 Budapest HUNGARY. È possibile richiedere una copia della dichiarazione di conformità ai requisiti delle direttive contattando il rappresentante autorizzato o all'indirizzo www.lexmark.com/en_us/about/regulatory-compliance/european-union-declaration-of-conformity.html.

La conformità è indicata dalla presenza della marcatura CE:



Dichiarazione UE relativa alle bande di frequenza di funzionamento del radiotrasmettitore e alla potenza RF massima

Questa radio trasmette nella banda da 2,4 GHz (2,412 - 2,472 GHz) nell'UE. L'uscita di potenza EIRP massima del trasmettitore, incluso il guadagno di antenna, è ≤ 20 dBm.

Informazioni per più modelli

Le seguenti informazioni si applicano a tutti i modelli di stampante CS421 (5029-230), CS521 (5029-430), C2325 (5029-038), C2425 (5029-238) e C2535 (5029-438).

Conformità alle direttive della Comunità Europea (CE)

Questo prodotto è conforme ai requisiti di protezione stabiliti dalle direttive del Consiglio della Comunità Europea 2014/30/UE, 2014/35/UE, 2009/125/CE e 2011/65/UE in merito all'avvicinamento e all'armonizzazione delle leggi degli stati membri in relazione alla compatibilità elettromagnetica, alla sicurezza delle apparecchiature elettriche destinate all'uso entro determinati limiti di voltaggio, alla progettazione di prodotti eco-sostenibili e in merito alla limitazione di utilizzo di alcune sostanze tossiche in apparecchiature elettriche ed elettroniche.

Il produttore di questo prodotto è: Lexmark International, Inc., 740 West New Circle Road, Lexington, KY, 40550 USA. Il rappresentante autorizzato è: Lexmark International Technology Hungária Kft., 8 Lechner Ödön fasor, Millennium Tower III, 1095 Budapest HUNGARY. È possibile richiedere una copia della dichiarazione di conformità ai requisiti delle direttive contattando il rappresentante autorizzato o all'indirizzo www.lexmark.com/en_us/about/regulatory-compliance/european-union-declaration-of-conformity.html.

Questo prodotto è conforme alle limitazioni previste per i prodotti di Classe B dalle direttive EN 55022 e EN55032 e ai requisiti di sicurezza della direttiva EN 60950-1 o EN 62368-1.

Informazioni specifiche al modello

Le seguenti informazioni si applicano solo ai modelli di stampante CS622 (5029-636) e C2240 (5029-696).

Conformità alle direttive della Comunità Europea (CE)

Questo prodotto è conforme ai requisiti di protezione stabiliti dalle direttive del Consiglio della Comunità Europea 2014/30/UE, 2014/35/UE e 2011/65/UE in merito al ravvicinamento e all'armonizzazione delle leggi degli Stati membri in relazione alla compatibilità elettromagnetica, alla sicurezza delle apparecchiature elettriche destinate all'uso entro determinati limiti di tensione e in merito alla limitazione di utilizzo di alcune sostanze pericolose in apparecchiature elettriche ed elettroniche.

Il produttore di questo prodotto è: Lexmark International, Inc., 740 West New Circle Road, Lexington, KY, 40550 USA. Il rappresentante autorizzato è: Lexmark International Technology Hungária Kft., 8 Lechner Ödön fasor, Millennium Tower III, 1095 Budapest HUNGARY. È possibile richiedere una copia della dichiarazione di conformità ai requisiti delle direttive contattando il rappresentante autorizzato o all'indirizzo www.lexmark.com/en_us/about/regulatory-compliance/european-union-declaration-of-conformity.html.

Questo prodotto è conforme alle limitazioni previste per i prodotti di Classe A dalle direttive EN 55022 e EN55032 e ai requisiti di sicurezza della direttiva EN 60950-1 o EN 62368-1.

Informazioni sulle interferenze radio

Avvertenza

Questo prodotto è conforme ai requisiti per le emissioni dei limiti di Classe A EN55022 e EN55032 e ai requisiti di immunità EN55024. Questo prodotto non è destinato all'uso in ambienti residenziali/domestici.

Questa stampante è un prodotto di Classe A e, in ambiente domestico, può provocare interferenze radio. In tal caso, spetterà all'utente adottare le misure adeguate per ovviare al problema.

Indice

A

abilitazione di Wi-Fi Direct 94
accesso alla scheda del controller 161
aggiornamento del firmware file flash 169
aggiunta dei contatti 21
aggiunta di gruppi 22
aggiunta di opzioni hardware driver di stampa 168
aggiunta di opzioni interne driver di stampa 168
AirPrint utilizzo 39
alimentatore manuale caricamento 30
alimentatore multiuso caricamento 28
attivazione della Guida vocale 24
attivazione della modalità di ingrandimento 25
attivazione della porta USB 125
attivazione delle password vocali 25
attivazione PIN 25
avvertenze 171, 172, 174, 175, 176, 177, 178
avvertenze sulle emissioni 171, 176
avvertenze sulle norme FCC 176

B

buste caricamento 28, 30

C

cancellazione della memoria del disco fisso della stampante 90
cancellazione della memoria della stampante 90, 91
cancellazione della memoria non volatile 90
cancellazione della memoria volatile 90
caricamento dei vassoi 26

caricamento dell'alimentatore manuale 30
caricamento dell'alimentatore multiuso 28
carta intestata caricamento 28, 30
carta Universal configurazione 26
cartoncino caricamento 28
cartuccia di toner ordinazione 96
sostituzione 100
codici QR aggiunta 20
collegamento dei cavi 12
collegamento dei vassoi 30
come contattare il Supporto clienti 160
configurazione del formato carta Universale 26
configurazione dell'impostazione Eco Mode 19
configurazione delle notifiche dei materiali di consumo 100
configurazione del server SMTP 123
configurazione di Impostazioni risparmio 19
configurazioni della stampante 11
connessione al dispositivo cellulare alla rete wireless della stampante 94
connessione a una rete wireless uso del metodo del pulsante di comando 93
uso del metodo PIN 93
connessione della stampante a una rete wireless 93
connettività della stampante verifica 126
conservazione dei materiali di consumo 114
contatori di utilizzo dei materiali di consumo reimpostazione 128

contatti aggiunta 21
eliminazione 23
modifica 22
contenitore del toner di scarto sostituzione 102
Contenuto correzione colore 158
Correzione colore manuale 158
correzione manuale del colore applicazione 158
creazione di cartelle per segnalibri 21
creazione di segnalibri 20
creazione di un profilo Cloud Connector 19
crittografia disco fisso della stampante 91

D

dichiarazione di volatilità 91
difetti ricorrenti 150
disattivazione della rete Wi-Fi 95
disco fisso della stampante crittografia 91
installazione 163
dispositivo cellulare stampa da 38, 39
documenti, stampa da un computer 38
da un dispositivo cellulare 38, 39
domande frequenti sulla stampa a colori 158
driver di stampa opzioni hardware, aggiunta 168

E

Eco-Mode configurazione 113
elenco di directory stampa 43
elenco esempi di font stampa 43
eliminazione dei contatti 23
eliminazione di gruppi 23
esecuzione di una presentazione 18

esportazione di un file di configurazione
tramite Embedded Web Server 168
evitare inceppamenti della carta 115

F

fascicolazione non funzionante 130
firmware
aggiornamento 169
formati carta supportati 32

G

gestione dello screen saver 18
Google Cloud Print
utilizzo 38
gruppi
aggiunta 22
eliminazione 23
modifica 22
Guida vocale
attivazione 24
velocità del parlato 25

I

icone della schermata iniziale 17
icone nella schermata iniziale
visualizzazione 18
il supporto clienti
contatti 160
importazione di un file di configurazione
tramite Embedded Web Server 168
impossibile aprire Embedded Web Server 124
impossibile leggere l'unità flash
risoluzione dei problemi,
stampa 125
impostazione ambientale
Eco-Mode 113
modalità di ibernazione 113
modalità risparmio energetico 113
impostazione del formato della carta 26
impostazione dell'e-mail 123
impostazione del tipo di carta 26

impostazione di Quote periferica 19
impostazioni della stampante
ripristino dei valori predefiniti di fabbrica 91
Impostazioni eco
configurazione 19
impostazioni predefinite di fabbrica
ripristino 91
inceppamenti
aree 116
individuazione delle aree di inceppamento 116
prevenzione 115
inceppamenti, rimozione
nell'alimentatore manuale 122
inceppamenti carta, rimozione
nell'alimentatore manuale 122
inceppamenti della carta
prevenzione 115
inceppamento carta, rimozione
nel raccoglitore standard 120
inceppamento carta nello sportello A 117
inceppamento della carta nei vassoi 117
inceppamento della carta
nell'alimentatore multiuso 121
inceppamento della carta nel raccoglitore standard 120
individuazione dell'alloggiamento di sicurezza 90
informazioni sulla sicurezza 7, 8
informazioni sulla stampante
ricerca 9
installazione dei vassoi 167
installazione delle opzioni
disco fisso della stampante 163
installazione del software della stampante 168
intensità toner
regolazione 157

K

kit di manutenzione del fusore
ordinazione 99
kit immagini
ordinazione 99
sostituzione 105

L

la stampante non risponde 156
Lexmark Mobile Print
utilizzo 38
livelli di rumorosità 171
luminosità schermo
regolazione 113

M

materiale di consumo non Lexmark 128
materiali di consumo
conservazione 114
memoria del disco fisso della stampante 91
cancellazione 90
memoria non volatile 91
memoria volatile 91
memorizzazione dei processi di stampa 41
menu
802.1x 77
Accessibilità 51
Account locali 82
Account processi 60
Cancellazione file dati temporanei 86
Cancellazione fuori servizio 55
Codifica disco 86
Configurazione LPD 77
Configurazione vassoi 66
Ethernet 72
Gestione alimentazione 50
Gestione servizi mobili 87
Gestisci autorizzazioni 81
Google Cloud Print 80
Guida 88
HTML 64
Icane della schermata iniziale visibili 55
Immagine 65
Impostazione stampa riservata 85
Impostazione universale 66
Impostazioni 58
Impostazioni HTTP/FTP 78
Impostazioni soluzioni LDAP 87
Informazioni inviate a Lexmark 51
Info su stampante 56
IPSec 76

- Layout 56
 - Menu Configurazione 52
 - Notifiche 46
 - Pagina impostazioni menu 88
 - Pannello operatore remoto 46
 - Panoramica sulla rete 69
 - PCL 63
 - PDF 62
 - Periferica 88
 - PostScript 62
 - Preferenze 45
 - Programma periferiche USB 82
 - Qualità 59
 - Registro controllo protezione 82
 - Restrizioni di accesso 85
 - Rete 88
 - Ripristina valori predefiniti di fabbrica 52
 - Risoluzione dei problemi 89
 - SNMP 75
 - Stampa 88
 - Stampa unità Flash 67
 - TCP/IP 74
 - ThinPrint 79
 - Tipi di supporto 67
 - USB 79
 - Varie 87
 - Wi-Fi Direct 80
 - Wireless 69
 - XPS 61
 - menu della stampante 44
 - Menu Impostazioni HTTP/FTP 78
 - messaggi della stampante
 - materiale di consumo non Lexmark 128
 - Rilevata flash difettosa 127
 - Rilevata flash non formattata 127
 - Sostituire cartuccia, area stampante non corrispondente 128
 - Spazio libero insufficiente nella memoria flash per le risorse 127
 - metodo del pulsante di comando 93
 - metodo PIN 93
 - modalità di ibernazione configurazione 113
 - Modalità di ingrandimento attivazione 25
 - modalità risparmio energetico configurazione 113
 - modifica dello sfondo 18
 - modifica di contatti 22
 - modifica di gruppi 22
 - Mopria Print Service utilizzo 38
- N**
- navigazione su schermo mediante gesti 24
 - navigazione su schermo mediante gesti 24
 - notifiche sui materiali di consumo configurazione 100
- O**
- opzione interna non rilevata 126
 - opzioni hardware vassoi 167
 - opzioni hardware, aggiunta driver di stampa 168
 - opzioni interne
 - disco fisso della stampante 161
 - scheda di memoria 161
 - scheda firmware 161
 - opzioni interne, aggiunta driver di stampa 168
 - ordinazione
 - kit di manutenzione del fusore 99
 - ordinazione dei materiali di consumo
 - cartuccia di toner 96
 - contenitore del toner di scarto 99
 - kit immagini 99
 - ordinazione di un kit immagini nero 99
 - ordinazione di un kit immagini nero e a colori 99
- P**
- Pagina impostazioni menu stampa 89
 - password vocali attivazione 25
 - personalizzazione del display 18
 - Personalizzazione del display utilizzo 18
- pesi della carta supportati 35
 - PIN
 - attivazione 25
 - porta Ethernet 12
 - porta USB 12
 - attivazione 125
 - porte della stampante 12
 - posizione della stampante selezione 10
 - prenotazione processi di stampa
 - stampa da un computer Macintosh 42
 - stampa da Windows 42
 - processi di stampa non stampati 155
 - processi di stampa riservati 41
 - stampa da un computer Macintosh 42
 - stampa da Windows 42
 - processi in attesa 41
 - stampa da un computer Macintosh 42
 - stampa da Windows 42
 - Profilo Cloud Connector
 - creazione 19
 - stampa da 43
 - programmazione modalità di alimentazione 19
 - protezione della memoria della stampante 91
 - pulizia
 - parte esterna della stampante 95
 - parte interna della stampante 95
 - pulizia della stampante 95
- Q**
- Quote periferica impostazione 19
- R**
- regolazione dell'intensità del toner 157
 - regolazione della luminosità display 113
 - regolazione della velocità del parlato
 - Guida vocale 25

- reimpostazione
 - contatori di utilizzo dei materiali di consumo 128
- rete Wi-Fi
 - disattivazione 95
- rete wireless 93
 - connessione della stampante a 93
 - Wi-Fi Protected Setup 93
- ricerca di informazioni aggiuntive sulla stampante 9
- richiesta di un contenitore toner di scarto 99
- riciclo
 - materiali di imballaggio
 - Lexmark 114
 - prodotti Lexmark 114
- Rilevata flash difettosa 127
- Rilevata flash non formattata 127
- rimozione degli inceppamenti nel raccoglitore standard 120
- rimozione dell'inceppamento nei vassoi 117
 - nel fusore 117
 - nell'alimentatore multiuso 121
 - nell'unità fronte/retro 117
 - sotto il fusore 117
- rimozione inceppamento della carta
 - nei vassoi 117
 - nel fusore 117
 - nell'alimentatore multiuso 121
 - nell'unità fronte/retro 117
 - sotto il fusore 117
- ripetizione processi di stampa 41
 - stampa da un computer
 - Macintosh 42
 - stampa da Windows 42
- ripristino dei valori predefiniti delle impostazioni 91
- risoluzione dei problemi
 - domande frequenti sulla stampa a colori 158
 - impossibile aprire Embedded Web Server 124
 - la stampante non risponde 156
- risoluzione dei problemi, opzioni della stampante
 - impossibile rilevare l'opzione interna 126
- risoluzione dei problemi, qualità di stampa
 - arricciamento della carta 141
 - colori mancanti 139
 - densità di stampa non uniforme 145
 - difetti ricorrenti 150
 - immagini nere o a tinta unita 143
 - immagini sfocate sulle stampe 134
 - linee bianche orizzontali 148
 - linee bianche verticali 149
 - linee scure orizzontali 146
 - linee scure verticali 147
 - pagine bianche 132
 - pagine vuote 132
 - presenza di una dominante sulla stampa 160
 - problemi di aderenza del toner 144
 - sfondo grigio o a colori 135
 - stampa chiara 137
 - stampa con macchie e punti 140
 - stampa obliqua 142
 - stampa scura 133
 - stampa storta 142
 - testo o immagini tagliate 143
- risoluzione dei problemi, stampa
 - collegamento dei vassoi non funzionante 130
 - fascicolazione non funzionante 130
 - le buste si incollano durante la stampa 129
 - margini errati 136
 - pagine inceppate non ristampate 132
 - processi di stampa non eseguiti 155
 - processo stampato dal vassoio non corretto 157
 - processo stampato su carta non corretta 157
 - si verificano numerosi inceppamenti della carta 131
 - stampa di documenti riservati e altri documenti in attesa non eseguita 151
 - stampa lenta 153
- risoluzione dei problemi della qualità di stampa
 - arricciamento della carta 141
 - colori mancanti 139
 - densità di stampa non uniforme 145
 - difetti ricorrenti 150
 - immagini nere o a tinta unita 143
 - immagini sfocate sulle stampe 134
 - linee bianche orizzontali 148
 - linee bianche verticali 149
 - linee scure orizzontali 146
 - linee scure verticali 147
 - pagine bianche 132
 - pagine vuote 132
 - presenza di una dominante sulla stampa 160
 - problemi di aderenza del toner 144
 - sfondo grigio o a colori 135
 - stampa chiara 137
 - stampa con macchie e punti 140
 - stampa obliqua 142
 - stampa scura 133
 - stampa storta 142
 - testo o immagini tagliate 143
- risoluzione dei problemi delle opzioni della stampante
 - impossibile rilevare l'opzione interna 126
- risoluzione dei problemi di stampa
 - collegamento dei vassoi non funzionante 130
 - impossibile leggere l'unità flash 125
 - le buste si incollano durante la stampa 129
 - margini errati 136
 - pagine inceppate non ristampate 132
 - processi di stampa non eseguiti 155
 - processo stampato dal vassoio non corretto 157
 - processo stampato su carta non corretta 157
 - si verificano numerosi inceppamenti della carta 131

stampa di documenti riservati e altri documenti in attesa non eseguita 151
 stampa lenta 153

S

scelta della posizione della stampante 10
 scheda del controller
 accesso 161
 schermata iniziale
 personalizzazione 18
 utilizzo 17
 visualizzazione delle icone 18
 scollegamento dei vassoi 30
 segnalibri
 creazione 20
 creazione di cartelle per 21
 server e-mail
 impostazione 123
 Server SMTP
 configurazione 123
 slot di sicurezza
 individuazione 90
 socket del cavo di alimentazione 12
 software della stampante, installazione 168
 Sostituire cartuccia, area stampante non corrispondente 128
 sostituzione dei materiali di consumo
 cartuccia di toner 100
 contenitore del toner di scarto 102
 kit immagini nero 105
 kit immagini nero e a colori 105
 spazi liberi attorno alla stampante 10
 Spazio libero insufficiente nella memoria flash per le risorse 127
 spia del pulsante di accensione
 informazioni sullo stato 16
 spia luminosa
 informazioni sullo stato 16
 spostamento della stampante 112
 stampa
 AirPrint 87
 da un'unità flash 40
 da un computer 38

da un dispositivo
 cellulare 38, 39
 da un profilo Cloud Connector 43
 elenco di directory 43
 elenco esempi di font 43
 mediante Wi-Fi Direct 39
 Pagina impostazioni menu 89
 stampa da un'unità flash 40
 stampa da un computer 38
 stampa di processi riservati e in attesa
 da un computer Macintosh 42
 da Windows 42
 stampante
 trasporto 112
 stampante in rete wireless
 connessione di un dispositivo
 cellulare 94
 Stampa pagine prova qualità 89
 stato dei componenti
 verifica 96
 stato dei materiali consumo
 verifica 96
 stato della stampante 16
 Supporto clienti
 utilizzo 20

T

tastiera sul display
 utilizzo 25
 tastiera virtuale
 utilizzo 25
 temperatura attorno alla stampante 10, 174
 tipi di carta supportati 34
 tipi di file supportati 41
 tramite il pannello di controllo
 Lexmark C2240 16
 Lexmark C2325 14
 Lexmark C2425 15
 Lexmark C2535 15
 Lexmark CS421 15
 Lexmark CS521 15
 Lexmark CS622 16
 trasporto della stampante 112

U

umidità attorno alla stampante 174

unità flash
 stampa da 40
 unità flash supportate 41
 utilizzo
 componenti originali
 Lexmark 96
 materiali di consumo originali
 Lexmark 96
 utilizzo della schermata iniziale 17
 utilizzo di Generatore codice QR 20
 utilizzo di Personalizzazione del display 18
 utilizzo di Supporto clienti 20

V

vassoi
 caricamento 26
 installazione 167
 velocità del parlato di Guida vocale
 regolazione 25
 verifica dei processi di stampa 41
 stampa da un computer
 Macintosh 42
 stampa da Windows 42
 verifica della connettività della stampante 126
 verifica dello stato dei componenti e dei materiali di consumo della stampante 96
 visualizzazione delle icone nella schermata iniziale 18

W

Wi-Fi Direct
 attivazione 94
 stampa da un dispositivo
 cellulare 39
 Wi-Fi Protected Setup
 rete wireless 93