



Lexmark™

C2240, C2325, C2425, C2535, CS421, CS521, CS622 프린터

사용 설명서

2024 년 7 월

www.lexmark.com

장치 유형:

5029

모델:

038, 230, 238, 430, 438, 636, 696

내용

- 안전 정보..... 6**
 - 표기 규칙..... 6
 - 제품 설명서..... 6
- 프린터에 대해 알아보기..... 9**
 - 프린터에 대한 정보 찾기..... 9
 - 프린터 위치 선택..... 10
 - 프린터 구성..... 11
 - 케이블 연결..... 12
- 제어판 사용..... 14**
 - 2선 LCD를 사용하는 Lexmark C2325 프린터..... 14
 - 2.4인치 LCD를 사용하는 Lexmark CS421, CS521, C2425, C2535 프린터..... 15
 - 터치 스크린 디스플레이를 사용하는 Lexmark CS622 및 C2240 프린터 16
 - 전원 버튼 및 표시등 상태의 이해..... 16
- 기본 화면 응용 프로그램 설치 및 사용..... 17**
 - 기본 화면 사용..... 17
 - 기본 화면 사용자 정의..... 17
 - 디스플레이 사용자 정의 사용..... 18
 - 친환경 설정 구성..... 18
 - Cloud Connector 프로파일 생성..... 19
 - 장치 할당량 설정..... 19
 - QR 코드 생성기 사용..... 19
 - 고객 지원 사용..... 20
 - 즐거찾기 관리..... 20
 - 연락처 관리..... 21
- 내게 필요한 옵션 기능 설정 및 사용..... 23**
 - 음성 안내 활성화..... 23
 - 제스처를 사용하여 화면 탐색..... 23
 - 확대 모드 활성화..... 24
 - 말하기 안내 속도 조정..... 24
 - 디스플레이 키보드 사용..... 24
 - 음성 암호 또는 개인 식별 번호 활성화..... 24

용지 및 특수 용지 넣기.....	25
용지 크기 및 용지 유형 설정.....	25
유니버설 용지설정 구성.....	25
용지함에 넣기.....	25
다용도 급지 장치에 로드.....	27
수동 공급 장치 로드.....	29
용지함 연결.....	29
용지 받침대.....	31
지원되는 용지 크기.....	31
지원되는 용지 유형.....	33
지원되는 용지 무게.....	33
사용할 수 없는 용지.....	34
재활용 용지 사용.....	34
인쇄.....	36
컴퓨터에서 인쇄.....	36
모바일 장치에서 인쇄.....	36
플래시 드라이브에서 인쇄.....	38
지원되는 플래시 드라이브 및 파일 유형.....	39
기밀 작업 구성.....	39
기밀 작업 및 기타 대기작업 인쇄.....	40
Cloud Connector 프로파일에서 인쇄.....	41
글꼴 샘플 목록 인쇄.....	41
디렉터리 목록 인쇄.....	41
프린터 메뉴 이해.....	42
메뉴 맵.....	42
장치.....	43
인쇄.....	54
용지.....	63
USB 드라이브.....	65
네트워크/포트.....	66
보안.....	77
보고서.....	84
도움말.....	85

문제 해결.....	85
메뉴 설정 페이지 인쇄.....	85
프린터 보안.....	86
보안 슬롯 찾기.....	86
프린터 메모리 삭제.....	86
프린터 하드 디스크 메모리 지우기.....	86
프린터 하드 디스크 포맷.....	87
공장 출하 시 기본 설정 복원.....	87
취발성 메모리 설명.....	87
프린터 유지관리.....	89
네트워킹.....	89
프린터 청소.....	91
부품 및 소모품 주문.....	91
부품 및 소모품 교체.....	96
프린터 이동.....	108
에너지 및 용지 절약.....	109
재활용.....	110
용지 걸림 해결.....	111
용지 걸림 예방.....	111
용지 걸림 위치 확인.....	112
용지함의 용지 걸림.....	113
덮개 A에 걸린 용지.....	113
표준 출력함의 용지 걸림.....	116
다용도 급지 장치에 용지 걸림.....	117
수동 급지 장치에 용지 걸림.....	118
문제 해결.....	119
SMTP 서버 구성.....	119
네트워크 연결 문제.....	119
하드웨어 옵션 문제.....	122
소모품 관련 문제.....	123
급지 문제.....	124
인쇄 문제.....	127
컬러 품질 문제.....	150

고객 지원 문의..... 153

업그레이드 및 마이그레이션..... 154

 하드웨어..... 154

 소프트웨어..... 160

 펌웨어..... 161

고지사항..... 163

색인..... 170

안전 정보





표기 규칙

참고: 참고는 도움이 되는 정보를 알릴 때 사용합니다.









경고: 경고는 제품 하드웨어나 소프트웨어에 손상을 줄 수 있는 사항입니다.











주의: 주의는 인체 상해를 일으킬 수 있는 잠재적으로 위험한 경우를 나타냅니다.

다른 유형의 주의 문구:

-  **주의—상해 위험:** 인체 상해 위험을 나타냅니다.
-  **주의—감전 위험:** 감전 사고 위험을 나타냅니다.
-  **주의—뜨거운 표면:** 화상 사고 위험을 나타냅니다.
-  **주의—기울기 위험:** 제품 파손 위험을 나타냅니다.
-  **주의—끼임 위험:** 움직이는 부품 사이에 끼임 위험을 나타냅니다.

제품 설명서

-  **주의—상해 위험:** 화재 또는 감전 위험을 방지하려면 전원 코드를 제품에 가깝고 접근하기 쉬우며, 제대로 접지된 정격 전기 콘센트에 연결하십시오.
-  **주의—상해 위험:** 화재 또는 감전 위험을 피하려면 본 제품과 함께 공급되는 전원 코드만 사용하거나 제조사가 승인한 대체품을 사용하십시오.
-  **주의—상해 위험:** 이 제품을 연장 코드, 멀티콘센트 전원 스트립, 확장 멀티콘센트 또는 UPS 장치 등에 연결하여 사용하지 마십시오. 이러한 유형의 부속품은 레이저 프린터에 의해 쉽게 과부하가 걸리게 되며, 이로 인해 화재, 제품 손상 또는 프린터 성능 저하 위험이 발생할 수 있습니다.
-  **주의—상해 위험:** 본 제품에는 프린터에 제공된 전원 코드와 프린터 사이에 올바르게 연결되는 Lexmark 인라인 서지 차단기만 사용할 수 있습니다. Lexmark 이외의 서지 차단 장치를 사용하면 화재 또는 자산 손실, 프린터 성능 저하 위험이 발생할 수 있습니다.
-  **주의—감전 위험:** 감전 위험을 방지하기 위해서는 본 제품을 물 또는 습기가 많은 위치에 두거나 사용하지 마십시오.
-  **주의—감전 위험:** 감전 사고 위험을 방지하려면 태풍 및 낙뢰 시 이 제품을 설치하거나 전원 코드, 팩스 기능, 또는 전화 등의 전기 또는 케이블을 연결하지 마십시오.
-  **주의—상해 위험:** 전원 코드를 절단하거나, 꼬거나, 구부리거나, 밟거나, 위에 무거운 물건을 올리거나 마십시오. 전원 코드가 벗겨지거나 과부하가 걸리지 않도록 주의하십시오. 전원 코드가 가구나 벽 등의 물건 틈에 끼지 않도록 하십시오. 이러한 경우에는 화재나 감전이 발생할 수 있습니다. 전원 코드를 주기적으로 점검하여 문제 발생 여부를 확인하십시오. 검사할 때는 먼저 전기 콘센트에서 전원 코드를 뽑으십시오.
-  **주의—감전 위험:** 감전 사고 위험을 방지하려면 모든 외부 연결(예: 이더넷 및 전화 시스템 연결)이 표시된 플러그인 포트에 제대로 설치되어 있는지 확인하십시오.

-  **주의—감전 위험:** 감전 사고 위험을 방지하려면 프린터를 설정한 후 컨트롤러 보드에 액세스하거나 옵션 하드웨어 또는 메모리 장치를 설치하려면, 프린터를 끄고 전기 콘센트에서 전원 코드를 뽑은 후 작업을 수행하십시오. 프린터에 다른 장치가 연결되어 있는 경우 다른 장치도 끄고 프린터에 연결된 케이블을 분리하십시오.
-  **주의—감전 위험:** 프린터 외부를 청소할 때는 감전을 방지하기 위해 먼저 전기 콘센트에서 전원 코드를 뽑고 프린터에 연결된 모든 케이블을 분리한 후 진행하십시오.
-  **주의—상해 위험:** 프린터 무게가 20 kg(44 lbs) 이상일 경우 안전하게 들려면 2명 이상의 인원이 필요할 수 있습니다.
-  **주의—상해 위험:** 개인 상해 또는 프린터 손상을 방지하려면 프린터 이동 시 아래 지침을 따르십시오.
 - 모든 덮개 및 용지함이 닫혔는지 확인하십시오.
 - 프린터의 전원을 끄고 벽면 콘센트에서 전원 코드를 뽑습니다.
 - 프린터에서 모든 코드 및 케이블을 분리합니다.
 - 프린터에 별도의 스탠드형 옵션 용지함이나 용지함에 장착된 출력 옵션이 있는 경우, 프린터를 옮기기 전에 분리하십시오.
 - 프린터에 캐스터 베이스가 있는 경우 새 위치로 주의해서 밀어갑니다. 문지방을 넘거나 바닥의 틈새를 지날 때는 주의하십시오.
 - 프린터에 캐스터 베이스가 없지만 옵션 용지함 또는 출력 옵션으로 구성된 경우, 출력 옵션을 제거하고 용지함 위로 프린터를 들어 올립니다. 프린터와 옵션을 동시에 들지 마십시오.
 - 항상 프린터 손잡이를 사용하여 들어 올리십시오.
 - 프린터를 옮기기 위해 사용하는 수레에는 프린터 바닥 전체를 지탱할 수 있는 면이 있어야 합니다.
 - 하드웨어 옵션 용지함을 옮기기 위해 사용하는 수레에는 옵션 크기를 지탱할 수 있는 면이 있어야 합니다.
 - 프린터를 똑바른 상태로 유지하십시오.
 - 심한 진동이 발생하지 않게 주의하십시오.
 - 프린터를 내려 놓을 때 손가락이 프린터의 바닥에 끼지 않도록 주의하십시오.
 - 프린터 주변이 정리되었는지 확인하십시오.
-  **주의—기울기 위험:** 프린터 또는 MFP에 2개 이상의 입력 옵션을 설치하면 상해의 원인이 되는 불안정성을 제거하기 위한 캐스터 베이스나 가구 또는 기타 받침대가 필요합니다. 지원되는 구성에 대한 자세한 내용을 보려면 www.lexmark.com/multifunctionprinters를 참조하십시오.
-  **주의—기울기 위험:** 장비가 안정적으로 작동하도록 하려면 각 용지함을 개별적으로 넣으십시오. 필요하지 않으면 모든 용지함을 닫아 두십시오.
-  **주의—뜨거운 표면:** 프린터 내부가 뜨거울 수 있습니다. 뜨거운 부품 때문에 다치지 않도록 표면이 식도록 두었다가 나중에 만지십시오.
-  **주의—끼임 위험:** 끼어서 다치는 위험을 막기 위해 이 라벨이 표시된 영역에서는 주의를 기울이십시오. 끼어서 다치는 경우는 기어, 도어, 트레이, 덮개 등의 움직이는 부품 주변에서 발생할 수 있습니다.
-  **주의—상해 위험:** 이 제품은 레이저를 사용합니다. *사용 설명서*에 명시되지 않은 절차를 제어, 조정 또는 수행할 경우 유해한 방사선에 노출될 수 있습니다.
-  **주의—상해 위험:** 이 제품에 들어 있는 리튬 배터리는 교체할 수 없습니다. 리튬 배터리를 잘못 교체하면 폭발할 위험이 있습니다. 리튬 배터리를 재충전하거나, 분해하거나, 태우지 마십시오. 제조업체의 지침과 지역 규정에 따라 다 쓴 리튬 배터리를 폐기하십시오.

이 제품은 엄격한 국제 안전 표준을 만족하기 위해 지정된 구성품을 사용하여 설계, 테스트 및 승인되었습니다. 일부 부품의 안전 기능은 명확하지 않을 수 있습니다. 해당 제조업체는 다른 교체 부품의 사용에 대해 책임을 지지 않습니다.

사용 설명서에 없는 문제는 서비스 담당자에게 서비스나 수리를 문의하십시오.

이 제품은 인쇄 매체를 가열하는 인쇄 프로세스를 사용하므로 가열로 인해 용지에서 가스가 방출될 수 있습니다. 유해 가스의 방출을 예방하기 위해 운영 지침 중에서 인쇄 매체 선택에 대한 내용을 다루는 섹션을 이해해야 합니다.

이 제품은 정상 작동 중에 소량의 오존을 생성할 수 있으며, 오존 농도를 제한하기 위한 필터가 장착되어 오존 생성 수준을 권장 노출 제한 아래로 유지할 수 있습니다. 과도한 사용 시 오존 농도 수준이 높아지는 것을 방지하려면 제품을 환기가 잘 되는 곳에 설치하고 오존 및 배기 필터를 제품 유지관리 지침에 따라 교체하십시오. 본 제품 유지관리 지침에 필터에 대한 참조 정보가 없으면 본 제품에 교체해야 할 필터가 없는 것입니다.

본 지침을 안전하게 보관하십시오.



프린터에 대해 알아보기

프린터에 대한 정보 찾기

찾을 정보	위치
<p>초기 설정 지침:</p> <ul style="list-style-type: none"> 프린터 연결 프린터 소프트웨어 설치 	<p>프린터와 함께 제공된 설정 설명서를 참조하거나 http://support.lexmark.com을 방문하십시오.</p>
<p>프린터 사용을 위한 추가 설정 및 지침:</p> <ul style="list-style-type: none"> 용지 또는 특수 용지 선택 및 보관 용지 넣기 프린터 설정 구성 문서와 사진 보기 및 인쇄 프린터 소프트웨어 설치 및 사용 네트워크에서 프린터 구성 프린터 관리 및 유지보수 문제 해결 	<p><i>인포메이션 센터</i>—http://infoserve.lexmark.com을 방문하십시오. <i>도움말 메뉴 페이지</i>—프린터 펌웨어의 설명서에 액세스하거나 http://support.lexmark.com을 방문하십시오. <i>터치 스크린 설명서</i>—http://support.lexmark.com을 방문하십시오. 제품 비디오 - http://infoserve.lexmark.com/idv/.</p>
<p>프린터의 내게 필요한 옵션 기능 설정 및 구성에 대한 정보</p>	<p><i>Lexmark 내게 필요한 옵션 설명서</i>—http://support.lexmark.com을 방문하십시오.</p>
<p>프린터 소프트웨어를 이용한 도움말</p>	<p>Microsoft® Windows® 또는 Macintosh 운영 체제에 대한 도움말—프린터 소프트웨어 프로그램 또는 응용 프로그램을 열고 도움말을 클릭합니다.</p> <p>상황에 맞는 정보를 보려면  을(를) 클릭하십시오.</p> <p>참고:</p> <ul style="list-style-type: none"> 이 도움말은 프린터 소프트웨어와 함께 자동으로 설치됩니다. 운영 체제에 따라 프린터 소프트웨어는 데스크탑의 프린터 프로그램 폴더에 위치합니다.

찾을 정보	위치
<p>최신 보증 정보, 업데이트 및 고객 지원:</p> <ul style="list-style-type: none"> • 설명서 • 드라이버 다운로드 • 실시간 채팅 지원 • 이메일 지원 • 음성 지원 	<p>http://support.lexmark.com을 방문하십시오.</p> <p>참고: 해당 국가 또는 지역을 선택한 다음 제품을 선택하여 적절한 지원 사이트를 확인합니다.</p> <p>해당 국가나 지역의 지원 연락처 정보는 웹 사이트나 프린터와 함께 제공된 보증서에서 찾을 수 있습니다.</p> <p>고객 지원에 문의할 때는 다음 정보를 준비합니다.</p> <ul style="list-style-type: none"> • 구매 장소 및 날짜 • 기기 유형 및 일련 번호 
<ul style="list-style-type: none"> • 안전 정보 • 규제 정보 • 보증 정보 • 환경 정보 	<p>보증 정보는 국가 또는 지역에 따라 다릅니다.</p> <ul style="list-style-type: none"> • 미국-이 프린터에 동봉된 제한 보증서를 참조하거나 http://support.lexmark.com을 방문하십시오. • 기타 국가 및 지역-프린터와 함께 제공된 보증서를 확인하십시오. <p><i>제품 정보 설명서</i>—프린터와 함께 제공된 설명서를 참조하거나 http://support.lexmark.com을 방문하십시오.</p>

프린터 위치 선택

- 용지함 및 덮개가 열리고 하드웨어 옵션을 설치할 수 있도록 충분한 공간을 확보합니다.
- 콘센트 가까운 곳에 프린터를 설치합니다.
- 
주의—상해 위험: 화재 또는 감전 위험을 방지하려면 전원 코드를 제품에 가깝고 접근하기 쉬우며, 제대로 접지된 정격 전기 콘센트에 연결하십시오.
- 
주의—감전 위험: 감전 위험을 방지하기 위해서는 본 제품을 물 또는 습기가 많은 위치에 두거나 사용하지 마십시오.
- 실내의 공기 흐름이 ASHRAE 62 표준 또는 CEN Technical Committee 156 표준의 최신 버전을 충족하는지 확인합니다.
- 평평하고 단단하며 안정적인 공간에 설치합니다.
- 프린터는 다음과 같이 유지 관리하십시오.
 - 깨끗하게 관리하며 물기가 달거나 먼지가 쌓이지 않게 합니다.
 - 어지럽게 놓인 스테플 및 종이 클립을 치우십시오.

- 냉난방 장치 또는 송풍기의 바람이 직접적으로 닿지 않도록 합니다.
- 직사광선 및 과도한 습도의 영향을 받지 않도록 합니다.
- 온도 범위를 확인합니다.

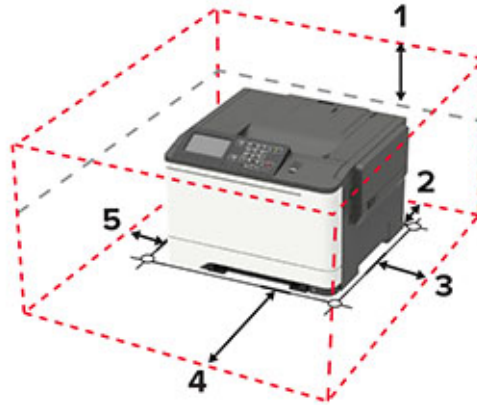

작동 온도 10 ~ 32.2°C(50 ~ 90°F)

- 환기가 잘 되도록 프린터 주변에 다음과 같은 권장 공간을 확보합니다.



1	위쪽	254mm(10인치)
2	뒤	102 mm(4인치)
3	오른쪽	76 mm(3인치)
4	앞면	508mm(20인치) 참고: 프린터의 전면에 필요한 최소 공간은 75mm(3인치)입니다.
5	왼쪽	76 mm(3인치)

프린터 구성

-  **주의—기울기 위험:** 프린터 또는 MFP에 2개 이상의 입력 옵션을 설치하면 상해의 원인이 되는 불안정성을 제거하기 위한 캐스터 베이스나 가구 또는 기타 받침대가 필요합니다. 지원되는 구성에 대한 자세한 내용을 보려면 www.lexmark.com/multifunctionprinters를 참조하십시오.
-  **주의—기울기 위험:** 장비가 안정적으로 작동하도록 하려면 각 용지함을 개별적으로 넣으십시오. 필요하지 않으면 모든 용지함을 닫아 두십시오.

프린터 모델에 따라 650장 이중 용지함 또는 650장 이중 용지함과 550장 용지함을 추가하여 프린터를 구성할 수 있습니다. 자세한 내용은 [159 페이지의 “옵션 용지함 설치”](#)를 참조하십시오.



1	제어판 참고: 화면 표시는 프린터 모델에 따라 다를 수 있습니다.
2	표준 출력함
3	표준 250장 급지대
4	수동 공급 장치
5	옵션 650장 이중 용지함 참고: 일부 프린터 모델에서만 사용할 수 있습니다.
6	옵션 550장 용지함 참고: 일부 프린터 모델에서만 사용할 수 있습니다.

케이블 연결

- ⚠ 주의—감전 위험:** 감전 사고 위험을 방지하려면 태풍 및 낙뢰 시 이 제품을 설치하거나 전원 코드, 팩스 기능, 또는 전화 등의 전기 또는 케이블을 연결하지 마십시오.
- ⚠ 주의—상해 위험:** 화재 또는 감전 위험을 방지하려면 전원 코드를 제품에 가깝고 접근하기 쉬우며, 제대로 접지된 정격 전기 콘센트에 연결하십시오.
- ⚠ 주의—상해 위험:** 화재 또는 감전 위험을 예방하려면 본 제품과 함께 제공된 전원 코드나 제조업체의 승인된 대체 전용 코드만 사용하십시오.

경고—손상 위험: 데이터 손실 또는 프린터 고장을 방지하려면 인쇄가 진행되는 동안 표시된 영역의 USB 케이블, 네트워크 어댑터 또는 프린터를 만지지 마십시오.



	사용	대상
1	이더넷 포트	프린터를 네트워크에 연결합니다.
2	전원 코드 소켓	프린터를 전원 콘센트에 연결합니다.
3	USB 포트	키보드 또는 호환되는 옵션을 부착하십시오. 참고: 이 포트는 일부 프린터 모델에서만 사용 가능합니다.
4	USB 프린터 포트	프린터를 컴퓨터에 연결합니다.

제어판 사용

2선 LCD를 사용하는 Lexmark C2325 프린터

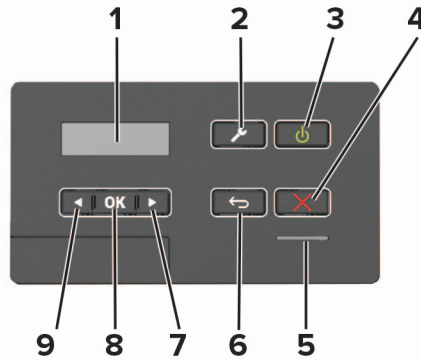

사용	대상
1	디스플레이 <ul style="list-style-type: none"> 프린터 메시지와 공급 상태를 확인합니다. 프린터를 설정 및 조작합니다.
2	메뉴 버튼 프린터 메뉴에 액세스합니다
3	전원 버튼 <ul style="list-style-type: none"> 프린터의 전원을 켜거나 끕니다. 참고: 프린터를 끄려면 전원 버튼을 5초 간 길게 누르십시오. 프린터를 절전 모드 또는 최대 절전 모드로 설정합니다. 프린터 절전 모드 또는 최대 절전 모드가 해제됩니다.
4	중지 또는 취소 버튼 현재 진행 중인 프린터 작업을 중단합니다.
5	표시등 프린터 상태를 점검합니다.
6	뒤로 버튼 이전 화면으로 돌아갑니다.
7	오른쪽 화살표 버튼 <ul style="list-style-type: none"> 메뉴를 스크롤하거나 화면 및 메뉴 옵션 간에 이동합니다. 설정의 숫자 값을 늘립니다.
8	선택 버튼 <ul style="list-style-type: none"> 메뉴 옵션을 선택합니다. 설정에서 변경 사항을 저장합니다.
9	왼쪽 화살표 버튼 <ul style="list-style-type: none"> 메뉴를 스크롤하거나 화면 및 메뉴 옵션 간에 이동합니다. 설정의 숫자 값을 줄입니다.

2.4인치 LCD를 사용하는 Lexmark CS421, CS521, C2425, C2535 프린터

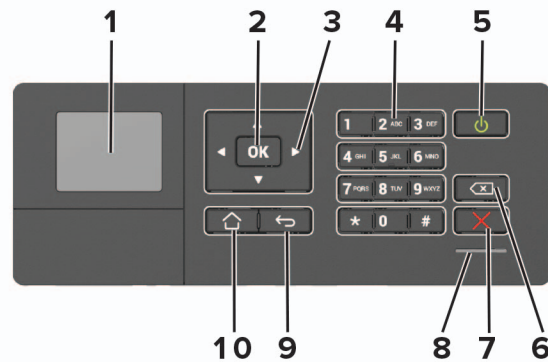

사용	대상
1 디스플레이	<ul style="list-style-type: none"> 프린터 메시지와 공급 상태를 확인합니다. 프린터를 설정 및 조작합니다.
2 선택 버튼	<ul style="list-style-type: none"> 메뉴 옵션을 선택합니다. 설정에서 변경 사항을 저장합니다.
3 화살표 버튼	<ul style="list-style-type: none"> 메뉴를 스크롤하거나 화면 및 메뉴 옵션 간에 이동합니다. 설정의 숫자 값을 조정합니다.
4 숫자 키패드	입력 필드에 숫자 또는 기호를 입력합니다.
5 전원 버튼	<ul style="list-style-type: none"> 프린터의 전원을 켜거나 끕니다. 참고: 프린터를 끄려면 전원 버튼을 5초 간 길게 누르십시오. 프린터를 절전 모드 또는 최대 절전 모드로 설정합니다. 프린터 절전 모드 또는 최대 절전 모드가 해제됩니다.
6 백스페이스 버튼	커서를 뒤로 움직여 입력 필드의 문자를 삭제합니다.
7 중지 또는 취소 버튼	현재 진행 중인 프린터 작업을 중단합니다.
8 표시등	프린터 상태를 점검합니다.
9 뒤로 버튼	이전 화면으로 돌아갑니다.
10 홈 버튼	기본 화면으로 돌아갑니다.

터치 스크린 디스플레이를 사용하는 Lexmark CS622 및 C2240 프린터

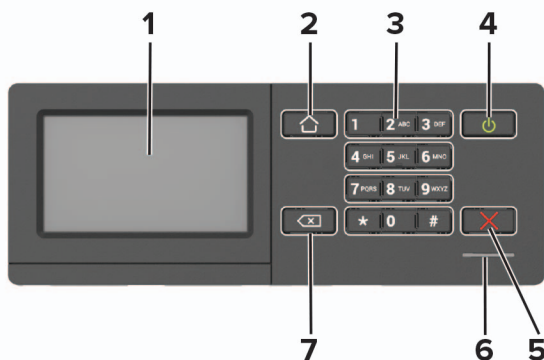

사용	대상
1	디스플레이 <ul style="list-style-type: none"> 프린터 메시지와 공급 상태를 확인합니다. 프린터를 설정 및 조작합니다.
2	홈 버튼 기본 화면으로 돌아갑니다.
3	숫자 키패드 입력 필드에 숫자 또는 기호를 입력합니다.
4	전원 버튼 <ul style="list-style-type: none"> 프린터의 전원을 켜거나 끕니다. 참고: 프린터를 끄려면 전원 버튼을 5초 간 길게 누르십시오. 프린터를 절전 모드 또는 최대 절전 모드로 설정합니다. 프린터 절전 모드 또는 최대 절전 모드가 해제됩니다.
5	중지 또는 취소 버튼 현재 진행 중인 프린터 작업을 중단합니다.
6	표시등 프린터 상태를 점검합니다.
7	뒤로 버튼 <ul style="list-style-type: none"> 이전 화면으로 돌아갑니다. 메뉴 옵션을 선택합니다. 설정에서 변경 사항을 저장합니다.

전원 버튼 및 표시등 상태의 이해

표시등	프린터 상태
꺼짐	전원이 꺼져 있거나 프린터가 절약 모드입니다.
파란색	프린터가 준비 상태이거나 데이터를 처리하는 중입니다.
빨간색	프린터에 사용자의 조작이 필요합니다.

전원 버튼 표시등	프린터 상태
꺼짐	프린터가 꺼진 상태이거나 대기 중이거나 데이터를 처리하는 중입니다.
주황색으로 켜져 있음	프린터가 대기 모드입니다.
주황색 점멸	프린터가 최대 절전 모드입니다.

기본 화면 응용 프로그램 설치 및 사용

참고: 이러한 응용 프로그램은 일부 프린터 모델에서만 지원됩니다.

기본 화면 사용

참고: 기본 화면은 기본 화면 사용자 설정, 관리 설정, 활성화된 내장 솔루션에 따라 다릅니다.

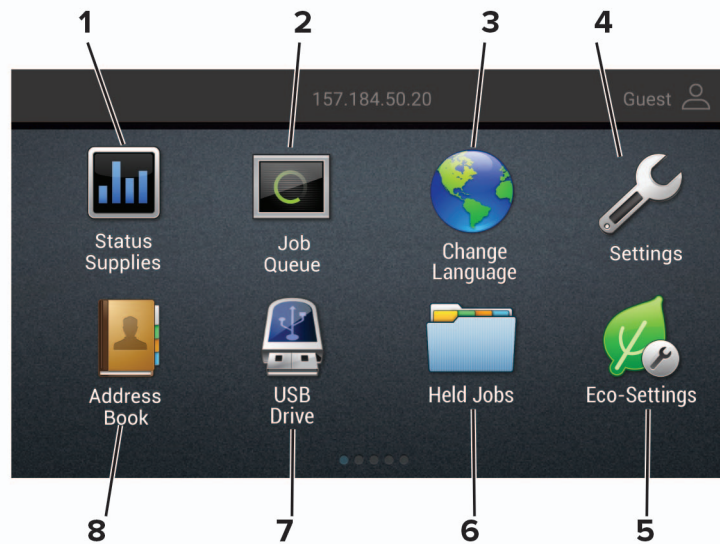

터치	대상	대상
1	상태/소모품	<ul style="list-style-type: none"> 프린터를 계속 작동하기 위해 사용자 작업이 필요할 때마다 경고 또는 오류 메시지를 표시합니다. 프린터 경고 또는 메시지에 대한 자세한 내용과 이러한 메시지의 해제 방법을 확인합니다. 참고: 기본 화면 상단을 눌러 이 설정에 액세스할 수도 있습니다.
2	작업 큐	현재 인쇄 작업을 모두 표시합니다. 참고: 기본 화면 상단을 눌러 이 설정에 액세스할 수도 있습니다.
3	언어 변경	디스플레이의 언어를 변경합니다.
4	설정	프린터 메뉴에 액세스합니다
5	친환경 설정	에너지 소비량, 소음, 토너 및 용지 사용 설정을 관리합니다.
6	대기 작업	프린터 메모리에 보류 중인 인쇄 작업을 표시합니다.
7	USB 드라이브	플래시 드라이브에 있는 사진과 문서를 인쇄합니다.
8	주소록	프린터의 다른 응용 프로그램에서 액세스할 수 있는 연락처 목록을 관리합니다.

기본 화면 사용자 정의

1 웹 브라우저를 열고 주소 필드에 프린터 IP 주소를 입력합니다.

참고:

- 프린터 기본 화면에서 프린터 IP 주소를 확인합니다. IP 주소는 123.123.123.123과 같이 점으로 구분된 네 개의 숫자 집합으로 표시됩니다.
- 프록시 서버를 사용하는 경우, 웹 페이지를 올바르게 로드하기 위해 일시적으로 비활성화합니다.

2 설정 > 장치 > 기본 화면 아이콘 표시를 클릭합니다.

3 기본 화면에 표시할 아이콘을 선택합니다.

4 변경 사항을 적용합니다.

디스플레이 사용자 정의 사용

응용 프로그램의 사용을 시작하기 전에 다음을 수행하십시오.

- Embedded Web Server에서 앱 > 디스플레이 사용자 정의 > 구성을 클릭합니다.
- 화면 보호기, 슬라이드 쇼 및 배경 설정을 활성화하고 구성합니다.

화면 보호기 및 슬라이드쇼 이미지 관리

1 화면 보호기 및 슬라이드쇼 이미지 섹션에서 이미지를 추가, 편집 또는 삭제합니다.

참고:

- 최대 10개의 이미지를 추가할 수 있습니다.
- 설정할 경우 오류, 경고 또는 클라우드 기반 알림이 있을 때만 화면 보호기에 상태 아이콘이 나타납니다.

2 변경 사항을 적용합니다.

배경 무늬 이미지 변경

1 기본 화면에서 배경 무늬 변경을 누릅니다.

2 사용할 이미지를 선택합니다.

3 변경 사항을 적용합니다.

플래시 드라이브에서 슬라이드쇼 실행

1 플래시 드라이브를 USB 포트에 삽입합니다.

2 기본 화면에서 슬라이드쇼를 누릅니다.

이미지는 알파벳 순서로 나타납니다.

참고: 슬라이드쇼가 시작된 후에는 플래시 드라이브를 제거할 수 있지만 이미지는 프린터에 저장되지 않습니다. 슬라이드쇼를 중지하면 플래시 드라이브를 다시 삽입하여 이미지를 볼 수 있습니다.

친환경 설정 구성

1 기본 화면에서 친환경 설정을 누릅니다.

2 절전 모드를 구성하거나 전원 모드를 예약합니다.

3 변경 사항을 적용합니다.

Cloud Connector 프로파일 생성

프로파일을 만들기 전에 프린터에 로그인하는 것이 좋습니다. 로그인 방법을 활성화하려면 *Embedded Web Server - 보안 관리 설명서*를 참조하십시오.

- 1 기본 화면에서 **Cloud Connector**를 누릅니다.
- 2 클라우드 서비스 공급자를 선택합니다.
- 3 **프로파일 생성** 또는 (+)을 누릅니다.
- 4 고유한 프로파일 이름을 입력합니다.
- 5 필요한 경우 PIN을 입력합니다.
참고: 프린터를 게스트로 사용하는 경우 프로파일을 PIN으로 보호합니다.
- 6 생성을 누르고 인증 코드를 적어 둡니다.
참고: 인증 코드는 24시간 동안만 유효합니다.
- 7 웹 브라우저를 연 다음 <https://lexmark.cloud-connect.co>로 이동합니다.
- 8 다음을 클릭한 다음 이용 약관에 동의합니다.
- 9 인증 코드를 입력하고 **연결**을 클릭합니다.
- 10 클라우드 서비스 공급자 계정에 로그인합니다.
- 11 권한을 부여합니다.
참고: 승인 프로세스를 완료하려면 72시간 이내에 프로파일을 여십시오.

장치 할당량 설정

응용 프로그램에 접근하려면 관리자 권한이 필요할 수 있습니다.

- 1 웹 브라우저를 열고 주소 필드에 프린터 IP 주소를 입력합니다.
참고:
 - 프린터 기본 화면에서 프린터 IP 주소를 확인합니다. IP 주소는 123.123.123.123와 같이 점으로 구분된 네 개의 숫자 집합으로 표시됩니다.
 - 프록시 서버를 사용하는 경우, 웹 페이지를 올바르게 로드하기 위해 일시적으로 비활성화합니다.
- 2 **앱 > 장치 할당량 > 구성**을 클릭합니다.
- 3 사용자 계정 섹션에서 사용자를 추가 또는 편집하여 사용자 할당량을 설정합니다.
- 4 변경 사항을 적용합니다.
참고: 응용 프로그램 및 보안 설정 구성에 대한 정보는 *장치 할당량 관리자 설명서*를 참조하십시오.

QR 코드 생성기 사용

응용 프로그램에 접근하려면 관리자 권한이 필요할 수 있습니다.

- 1 웹 브라우저를 열고 주소 필드에 프린터 IP 주소를 입력합니다.

참고:

- 프린터 기본 화면에서 프린터 IP 주소를 확인합니다. IP 주소는 123.123.123.123와 같이 점으로 구분된 네 개의 숫자 집합으로 표시됩니다.
- 프록시 서버를 사용하는 경우, 웹 페이지를 올바르게 로드하기 위해 일시적으로 비활성화합니다.

2 앱 > QR 코드 생성기 > 구성을 클릭합니다.

3 다음 중 하나를 수행합니다.

- QR 코드 기본 값을 선택합니다.
- QR 코드 값을 입력합니다.

4 변경 사항을 적용합니다.

고객 지원 사용

1 기본 화면에서 고객 지원을 누릅니다.

2 정보를 인쇄하거나 이메일로 전송합니다.

참고: 응용 프로그램 설정 구성에 대한 정보는 *고객 지원 관리자 설명서*를 참조하십시오.

즐거찾기 관리

책갈피 생성

책갈피를 사용하여 서버 또는 웹에 저장된 자주 액세스하는 문서를 인쇄합니다.

1 웹 브라우저를 열고 주소 필드에 프린터 IP 주소를 입력합니다.

참고:

- 프린터 기본 화면에서 프린터 IP 주소를 확인합니다. IP 주소는 123.123.123.123과 같이 점으로 구분된 네 개의 숫자 집합으로 표시됩니다.
- 프록시 서버를 사용하는 경우, 웹 페이지를 올바르게 로드하기 위해 일시적으로 비활성화합니다.

2 책갈피 설정 > 책갈피 추가를 클릭한 다음, 책갈피의 고유한 이름을 입력합니다.

3 주소 프로토콜 유형을 선택한 후 다음 중 하나를 수행합니다.

- HTTP 및 HTTPS의 경우 책갈피에 추가할 URL을 입력합니다.
- HTTPS인 경우 IP 주소 대신 호스트 이름을 사용합니다. 예를 들어, 123.123.123.123/sample.pdf 대신 myWebsite.com/sample.pdf를 입력합니다. 호스트 이름은 또한 서버 인증서의 공통 이름(CN) 값과도 일치해야 합니다. 서버 인증서의 CN 값 획득과 관련된 정보는 웹 브라우저의 도움말 정보를 참고하시기 바랍니다.
- FTP의 경우 FTP 주소를 입력합니다. 예를 들면, myServer/myDirectory입니다. FTP 포트를 입력합니다. 포트 21은 명령을 전송하는 기본 포트입니다.
- SMB의 경우, 네트워크 폴더 주소를 입력합니다. 예를 들면, myServer/myShare/myFile.pdf입니다. 네트워크 도메인 이름을 입력합니다.
- 필요한 경우 FTP 및 SMB의 인증 유형을 선택합니다.

책갈피에 대한 액세스를 제한하려면 PIN을 입력합니다.

참고: 응용 프로그램에서 지원되는 파일 형식은 다음과 같습니다. PDF, JPEG, TIFF 및 HTML 기반 웹 페이지 일부 프린터 모델에서는 DOCX 및 XLXS와 같은 다른 파일 형식이 지원됩니다.

4 저장을 클릭합니다.

참고: 책갈피를 관리하려면 **책갈피 설정**을 클릭합니다.

폴더 생성

1 웹 브라우저를 열고 주소 필드에 프린터 IP 주소를 입력합니다.

참고:

- 프린터 기본 화면에서 프린터 IP 주소를 확인합니다. IP 주소는 123.123.123.123과 같이 점으로 구분된 네 개의 숫자 집합으로 표시됩니다.
- 프록시 서버를 사용하는 경우, 웹 페이지를 올바르게 로드하기 위해 일시적으로 비활성화합니다.

2 책갈피 설정 > 폴더 추가를 클릭한 다음, 폴더의 고유한 이름을 입력합니다.

참고: 폴더에 대한 액세스를 제한하려면 PIN을 입력합니다.

3 저장을 클릭합니다.

참고:

- 폴더 안에 폴더 또는 책갈피를 만들 수 있습니다. 책갈피를 만들려면 [20 페이지의 “책갈피 생성”](#)을(를) 참조하십시오.
- 폴더를 관리하려면 **책갈피 설정**을 클릭합니다.

연락처 관리

연락처 추가

1 웹 브라우저를 열고 주소 필드에 프린터 IP 주소를 입력합니다.

참고:

- 프린터 기본 화면에서 프린터 IP 주소를 확인합니다. IP 주소는 123.123.123.123과 같이 점으로 구분된 네 개의 숫자 집합으로 표시됩니다.
- 프록시 서버를 사용하는 경우, 웹 페이지를 올바르게 로드하기 위해 일시적으로 비활성화합니다.

2 주소록을 클릭합니다.

3 연락처 섹션에서 연락처를 추가합니다.

참고: 그룹에 하나 이상의 연락처를 지정할 수 있습니다.

4 필요한 경우 응용 프로그램 액세스를 허용하는 로그인 방식을 지정합니다.

5 변경 사항을 적용합니다.

그룹 추가

1 웹 브라우저를 열고 주소 필드에 프린터 IP 주소를 입력합니다.

참고:

- 프린터 기본 화면에서 프린터 IP 주소를 확인합니다. IP 주소는 123.123.123.123과 같이 점으로 구분된 네 개의 숫자 집합으로 표시됩니다.
- 프록시 서버를 사용하는 경우, 웹 페이지를 올바르게 로드하기 위해 일시적으로 비활성화합니다.

2 주소록을 클릭합니다.

3 연락처 그룹 섹션에서 그룹 이름을 추가합니다.

참고: 그룹에 하나 이상의 연락처를 지정할 수 있습니다.

4 변경 사항을 적용합니다.

연락처 또는 그룹 편집

1 웹 브라우저를 열고 주소 필드에 프린터 IP 주소를 입력합니다.

참고:

- 프린터 기본 화면에서 프린터 IP 주소를 확인합니다. IP 주소는 123.123.123.123와 같이 점으로 구분된 네 개의 숫자 집합으로 표시됩니다.
- 프록시 서버를 사용하는 경우, 웹 페이지를 올바르게 로드하기 위해 일시적으로 비활성화합니다.

2 주소록을 클릭합니다.

3 다음 중 하나를 수행합니다.

- 연락처 섹션에서 연락처 이름을 클릭한 다음 정보를 편집합니다.
- 연락처 그룹 섹션에서 그룹 이름을 클릭한 다음 정보를 편집합니다.

4 변경 사항을 적용합니다.

연락처 또는 그룹 삭제

1 웹 브라우저를 열고 주소 필드에 프린터 IP 주소를 입력합니다.

참고:

- 프린터 기본 화면에서 프린터 IP 주소를 확인합니다. IP 주소는 123.123.123.123와 같이 점으로 구분된 네 개의 숫자 집합으로 표시됩니다.
- 프록시 서버를 사용하는 경우, 웹 페이지를 올바르게 로드하기 위해 일시적으로 비활성화합니다.

2 주소록을 클릭합니다.

3 다음 중 하나를 수행합니다.

- 연락처 섹션에서 삭제할 연락처를 선택합니다.
- 연락처 그룹 섹션에서 삭제할 그룹을 선택합니다.

내게 필요한 옵션 기능 설정 및 사용

참고:

- 이러한 기능은 일부 프린터 모델에서만 지원됩니다.
- 사용 중인 프린터 모델의 내게 필요한 옵션 기능에 대한 자세한 정보는 <http://support.lexmark.com>을 참조하십시오.

음성 안내 활성화

제어판에서

- 1 음성 메시지가 들릴 때까지 **5** 키를 길게 누릅니다.
- 2 **확인**을 선택합니다.

키보드에서

- 1 음성 메시지가 들릴 때까지 **5** 키를 길게 누릅니다.
- 2 **Tab** 키를 눌러 확인 버튼에 포커스 커서를 가져간 뒤 **Enter** 키를 누릅니다.

참고:

- 헤드폰을 헤드폰 잭에 꽂아도 음성 안내가 활성화됩니다.
- 볼륨을 조정하려면 제어판 하단에 있는 볼륨 버튼을 사용합니다.

제스처를 사용하여 화면 탐색

참고:

- 제스처는 음성 안내가 활성화되었을 때만 사용 가능합니다.
- 확대/축소 및 팬 제스처를 사용하려면 배율을 활성화합니다.
- 문자를 입력하고 특정 설정을 조정하려면 물리적 키보드를 사용합니다.

제스처	기능
두 번 탭	화면에서 옵션이나 항목을 선택합니다.
세 번 탭	텍스트 및 이미지를 확대/축소합니다.
오른쪽으로 스와이프 또는 아래로 스와이프	화면에서 다음 항목으로 이동합니다.
왼쪽으로 스와이프 또는 위로 스와이프	화면에서 이전 항목으로 이동합니다.
팬	화면 범위를 벗어나는 확대된 이미지의 일부에 액세스합니다. 참고: 이 제스처는 손가락 두 개를 사용하여 확대된 이미지를 드래그해야 합니다.
위로 스와이프한 뒤 왼쪽으로 스와이프	응용 프로그램을 종료하고 기본 화면으로 돌아갑니다.

제스처	기능
아래로 스와이프한 뒤 왼쪽으로 스와이프	<ul style="list-style-type: none"> • 작업을 취소합니다. • 이전 설정으로 되돌아갑니다. • 설정이나 값이 변경되지 않을 경우 표시되는 화면을 종료합니다.
위로 스와이프한 뒤 아래로 스와이프	음성 메시지를 반복합니다.

확대 모드 활성화

- 1 음성 메시지가 들릴 때까지 제어판에서 **5** 키를 길게 누릅니다.
- 2 **확대 모드**를 선택합니다.
- 3 **확인**을 선택합니다.

확대 화면 탐색과 관련된 자세한 내용은 [23 페이지의 “제스처를 사용하여 화면 탐색”](#)(를) 참조하십시오.

말하기 안내 속도 조정

- 1 기본 화면에서 **설정 > 장치 > 내게 필요한 옵션 > 말하기 속도**를 선택합니다.
- 2 말하기 속도를 선택합니다.

디스플레이 키보드 사용

다음 중 하나 이상을 수행합니다.

- 키 위를 손가락으로 드래그하여 문자를 표시합니다.
- 손가락을 떼고 필드에 문자를 입력합니다.
- **Backspace** 키를 선택하여 문자를 삭제합니다.
- 입력 필드의 내용을 음성으로 들으려면 **Tab** 키를 선택한 다음 **Shift + Tab**을 선택합니다.

음성 암호 또는 개인 식별 번호 활성화

- 1 기본 화면에서 **설정 > 장치 > 내게 필요한 옵션 > 암호/PIN 말하기**를 선택합니다.
- 2 설정을 활성화합니다.

용지 및 특수 용지 넣기

용지 크기 및 용지 유형 설정

1 제어판에서 다음으로 이동합니다.

설정 > 용지 > 용지함 구성 > 용지 크기/유형 > 용지 공급원 선택

터치 스크린 프린터 모델이 아닌 경우 **OK**을(를) 눌러서 설정을 탐색합니다.

2 용지 크기 및 유형을 설정합니다.

유니버설 용지설정 구성

1 제어판에서 다음으로 이동합니다.

설정 > 용지 > 매체 구성 > 유니버설 용지설정

터치 스크린 프린터 모델이 아닌 경우 **OK**을(를) 눌러서 설정을 탐색합니다.

2 설정을 구성합니다.

용지함에 넣기

⚠ 주의—기울기 위험: 장비가 안정적으로 작동하도록 하려면 각 용지함을 개별적으로 넣으십시오. 필요하지 않으면 모든 용지함을 닫아 두십시오.

1 용지함을 빼냅니다.

참고: 용지 걸림을 피하려면 프린터 사용 중에는 용지함을 제거하지 마십시오.



2 금지할 용지 크기와 일치하도록 고정대를 조정합니다.

참고: 용지함 바닥에 있는 표시기를 사용하여 가이드의 위치를 조절합니다.

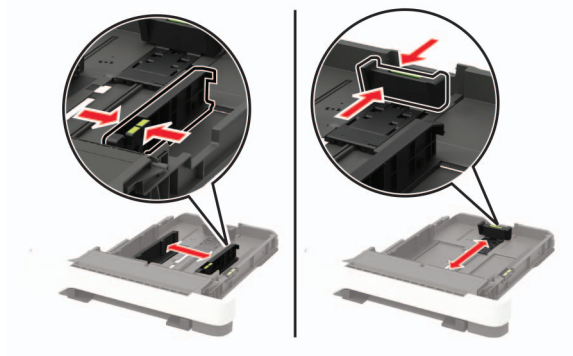

3 용지를 넣기 전에 앞뒤로 살짝 구부렸다가 파라락 넘겨 용지가 서로 붙지 않도록 하고 고르게 정돈하십시오.

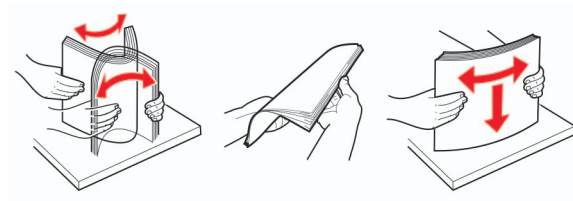

4 인쇄면이 위로 오도록 용지를 넣은 후 측면 고정대를 용지 가장자리에 맞춥니다.



참고:

- 단면 인쇄 시에는 레터헤드지의 머리글 인쇄면이 용지함 앞쪽에 오도록 한 상태에서 인쇄면이 위로 향하게 하여 넣습니다.
- 양면 인쇄 시에는 레터헤드지의 머리글 인쇄면이 용지함 뒤쪽에 오도록 한 상태에서 인쇄면을 아래로 향하게 하여 넣습니다.
- 용지를 용지함에 밀어 넣지 마십시오.
- 용지 걸림을 방지하기 위해 용지가 최대 용지 채움 표시 아래에 있는지 확인합니다.



5 용지함을 삽입합니다.

필요한 경우 제어판에서 용지 크기 및 유형이 공급된 용지와 일치하도록 설정합니다.

다용도 급지 장치에 로드

1 다용도 급지 장치를 엽니다.

참고: 다용도 급지 장치는 일부 프린터 모델에서만 사용 가능합니다.

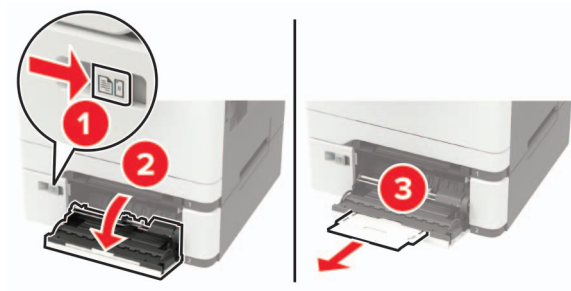

2 공급할 용지 크기와 일치하도록 고정대를 조정합니다.



3 용지를 넣기 전에 앞뒤로 살짝 구부렸다가 파라락 넘겨 용지가 서로 붙지 않도록 하고 고르게 정돈하십시오.

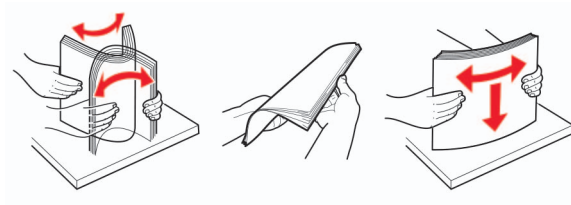

4 인쇄면이 아래로 오도록 용지를 넣습니다.

- 레터헤드지를 단면 인쇄할 때에는 인쇄면이 아래로 향하게 하여 위쪽 가장자리부터 프린터에 넣습니다.



- 레터헤드지를 양면 인쇄할 때에는 인쇄면이 위로 향하게 하여 위쪽 가장자리부터 프린터에 넣습니다.



- 봉투는 덮개가 있는 부분이 위로 향하게 해서 용지 고정대의 오른쪽에 넣습니다.

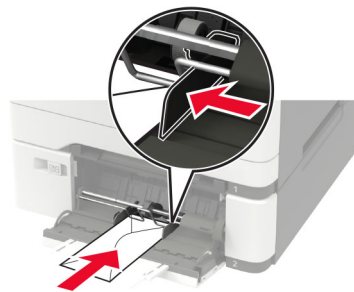

경고—손상 위험: 우표, 걸쇠, 똑딱 단추, 안이 보이도록 비닐로 된 부분, 코팅된 접착면 또는 접착제가 있는 봉투는 사용하지 마십시오.

5 제어판에서 용지 크기 및 종류를 적재한 용지에 맞게 설정합니다.

수동 공급 장치 로드

1 공급할 용지 크기와 일치하도록 고정대를 조정합니다.

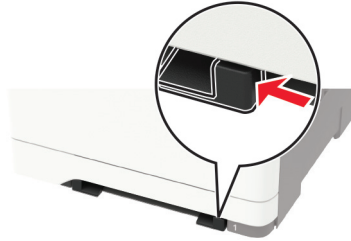

2 인쇄면이 아래로 향하게 하여 용지 한 장을 넣습니다.

- 레터헤드지를 단면 인쇄할 때에는 인쇄면이 아래로 향하게 하여 위쪽 가장자리부터 프린터에 넣습니다.



- 레터헤드지를 양면 인쇄할 때에는 인쇄면이 위로 향하게 하여 위쪽 가장자리부터 프린터에 넣습니다.



- 봉투는 덮개가 있는 부분이 위로 향하게 해서 용지 고정대의 오른쪽에 넣습니다.

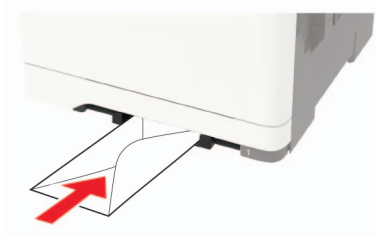

3 선단이 완전히 들어갈 때까지 용지를 넣습니다.

경고—손상 위험: 용지 걸림을 방지하려면 용지를 수동 공급 장치에 억지로 밀어 넣지 마십시오.

용지함 연결

1 웹 브라우저를 열고 주소 필드에 프린터 IP 주소를 입력합니다.

참고:

- 프린터 기본 화면에서 프린터 IP 주소를 확인합니다. IP 주소는 123.123.123.123과 같이 점으로 구분된 네 개의 숫자 집합으로 표시됩니다.
- 프록시 서버를 사용하는 경우, 웹 페이지를 올바르게 로드하기 위해 일시적으로 비활성화합니다.

2 설정 > 용지 > 용지함 구성을 클릭합니다.

3 연결할 용지함과 동일한 용지 크기 및 용지 종류를 설정합니다.

4 설정을 저장합니다.

5 설정 > 장치 > 유지 보수 > 구성 메뉴 > 용지함 구성을 클릭합니다.

6 용지함 연결을 **자동**으로 설정합니다.

7 설정을 저장합니다.

용지함 연결을 분리하려면 어떤 용지함에도 동일한 용지 크기 또는 용지 종류 설정이 있어서는 안됩니다.

경고—손상 위험: 퓨저의 온도는 지정된 용지 종류에 따라 다릅니다. 인쇄 문제를 예방하려면 용지함에 들어 있는 용지와 프린터의 용지 종류 설정이 일치해야 합니다.

용지 받침대

지원되는 용지 크기

참고: 사용 중인 프린터 모델의 650장 이중 용지함은 550장 용지함과 통합형 100장 다용도 급지 장치로 구성되어 있습니다. 650장 이중 용지함의 550장 용지함은 550장 용지함(옵션)과 동일한 용지 크기를 지원합니다. 다용도 통합 공급 장치는 지원하는 용지 크기, 유형 및 무게가 다릅니다.

용지 크기 및 치수	표준 250장 급지대	수동 공급 장치	옵션 650장 이중 용지함		옵션 550장 용지함	양면 인쇄
			550장 급지대	다용도 급지 장치		
A4 210mm x 297 mm(8.27인치 x 11.7 인치)	✓	✓	✓	✓	✓	✓
A5^{1,2} 148mm x 210 mm(5.83인치 x 8.27 인치)	✓	✓	✓	✓	✓	✗
A6 105 x 148 mm(4.13 x 5.83 인치)	✓	✓	✗	✓	✗	✗
JIS B5 182 x 257 mm(7.17 x 10.1 인치)	✓	✓	✓	✓	✓	✗
Letter 215.9 x 279.4 mm(8.5 x 11 인치)	✓	✓	✓	✓	✓	✓
Legal 215.9 x 355.6 mm(8.5 x 14 인치)	✓	✓	✓	✓	✓	✓
Executive 184.2 x 266.7 mm(7.25 x 10.5 인치)	✓	✓	✓	✓	✓	✗
Oficio(멕시코) 215.9 x 340.4 mm(8.5 x 13.4 인치)	✓	✓	✓	✓	✓	✓
Folio 215.9 x 330.2 mm(8.5 x 13 인치)	✓	✓	✓	✓	✓	✓
Statement 139.7 x 215.9 mm(5.5 x 8.5 인치)	✓	✓	✗	✓	✗	✗
엽서 100 x 148 mm(3.94 x 5.83 인치)	✓	✓	✗	✓	✗	✗

1 이 크기의 용지를 용지함 1에 넣고 수동 공급 장치의 긴 가장자리가 프린터에 먼저 들어가도록 넣습니다.
 2 이 크기의 용지를 용지함 2, 용지함 3에 넣고 다용도 급지 장치의 짧은 가장자리가 프린터에 먼저 들어가도록 넣습니다.
 3 Universal을 선택한 경우 소프트웨어 응용 프로그램에서 크기를 지정하지 않으면 페이지는 215.9 x 355.6mm(8.5 x 14 인치)로 지정됩니다.
 4 폭이 좁은 용지를 짧은 가장자리부터 프린터에 넣습니다.
 5 기타 봉투를 선택한 경우 소프트웨어 응용 프로그램에서 크기를 지정하지 않으면 페이지는 215.9 x 355.6mm(8.5 x 14 인치)로 지정됩니다.

용지 크기 및 치수	표준 250장 급지대	수동 공급 장치	옵선 650장 이중 용 지함		옵선 550장 용지함	양면 인쇄
			550장 급 지대	다용도 급 지 장치		
Universal^{3,4} 98.4 x 148mm - 215.9 x 355.6mm(3.87 x 5.83 인치 - 8.5 x 14인치)	✓	✓	X	✓	X	X
Universal^{3,4} 76.2 x 127mm - 215.9 x 355.6mm(3 x 5인치 - 8.5 x 14인치)	X	✓	X	✓	X	X
Universal^{3,4} 148 mm x 210 mm - 215.9 mm x 355.6 mm(5.83 x 8.27인치 - 8.5 x 14인치)	✓	✓	✓	✓	✓	X
Universal^{3,4} 210 x 250mm - 215.9 x 355.6mm(8.27 x 9.84 인치 - 8.5 x 14인치)	✓	✓	✓	✓	✓	✓
7 3/4 봉투 98.4 x 190.5 mm(3.875 x 7.5 인치)	✓	✓	X	✓	X	X
9 봉투 98.4 x 225.4 mm(3.875 x 8.9 인치)	✓	✓	X	✓	X	X
10 봉투 104.8 x 241.3 mm(4.12 x 9.5 인치)	✓	✓	X	✓	X	X
DL 봉투 110 x 220 mm(4.33 x 8.66 인치)	✓	✓	X	✓	X	X
C5 봉투 162 x 229 mm(6.38 x 9.01 인치)	✓	✓	X	✓	X	X
B5 봉투 176 x 250 mm(6.93 x 9.84 인치)	✓	✓	X	✓	X	X
모나크 98.425 x 190.5 mm(3.875 x 7.5 인치)	✓	✓	X	✓	X	X
기타 봉투⁵ 98.4 x 162mm - 176 x 250mm(3.87 x 6.38인 치 - 6.93 x 9.84인치)	✓	✓	X	✓	X	X

1 이 크기의 용지를 용지함 1에 넣고 수동 공급 장치의 긴 가장자리가 프린터에 먼저 들어가도록 넣습니다.
 2 이 크기의 용지를 용지함 2, 용지함 3에 넣고 다용도 급지 장치의 짧은 가장자리가 프린터에 먼저 들어가도록 넣습니다.
 3 Universal을 선택한 경우 소프트웨어 응용 프로그램에서 크기를 지정하지 않으면 페이지는 215.9 x 355.6mm(8.5 x 14
 인치)로 지정됩니다.
 4 폭이 좁은 용지를 짧은 가장자리부터 프린터에 넣습니다.
 5 기타 봉투를 선택한 경우 소프트웨어 응용 프로그램에서 크기를 지정하지 않으면 페이지는 215.9 x 355.6mm(8.5 x 14
 인치)로 지정됩니다.

지원되는 용지 유형

참고:

- 사용 중인 프린터 모델의 650장 이중 용지함은 550장 용지함과 통합형 100장 다용도 공급 장치로 구성되어 있습니다. 650장 이중 용지함에 포함된 550장 용지함은 550장 용지함과 동일한 용지 유형을 지원합니다. 다용도 통합 공급 장치는 지원하는 용지 크기, 유형 및 무게가 다릅니다.
- 라벨, 봉투 및 카드 용지는 항상 분당 25페이지씩 인쇄됩니다.

용지 유형	표준 250장 급지대	수동 공급 장치	옵션 650장 이중 용지함		옵션 550장 용지함	양면 인쇄
			550장 급지대	다용도 공급 장치		
일반 용지	✓	✓	✓	✓	✓	✓
카드 용지	✓	✓	✓	✓	✓	X
봉투	✓	✓	X	✓	X	X
라벨용지	✓	✓	✓	✓	✓	✓
Vinyl 라벨	✓	✓	✓	✓	✓	X

지원되는 용지 무게

참고:

- 사용 중인 프린터 모델의 650장 이중 용지함은 550장 용지함과 통합형 100장 다용도 급지 장치로 구성되어 있습니다. 650장 이중 용지함에 포함된 550장 용지함은 550장 용지함과 동일한 용지 유형을 지원합니다. 다용도 통합 공급 장치는 지원하는 용지 크기, 유형 및 무게가 다릅니다.
- 라벨, 봉투 및 카드 용지는 항상 분당 25페이지씩 인쇄됩니다.

용지 유형 및 무게	표준 250장 급지대	수동 공급 장치	옵션 650장 이중 용지함		옵션 550장 용지함	양면 인쇄
			550장 급지대	다용도 급지 장치		
경량지 ¹ 60-74.9g/m ² 세로결(16-19.9lb 본드)	✓	✓	✓	✓	✓	✓
일반 용지 75-90.3g/m ² 세로결(20-24lb 본드)	✓	✓	✓	✓	✓	✓
중량지 90.3-105g/m ² 세로결(24.1-28lb 본드)	✓	✓	✓	✓	✓	✓

¹ 75g/m²(20lb) 미만인 용지는 경량지로 설정된 용지 유형으로 인쇄되어야 합니다. 이렇게 하지 않을 경우 특히 습도가 높은 환경에서는 용지가 과도하게 말려 급지 오류가 발생할 수 있습니다.

² 라벨과 기타 특수 용지는 가끔 사용하는 경우에 지원되며 수용성 테스트를 거쳐야 합니다.

³ 최대 105 g/m²(28lb 본드지)의 종이 라벨이 지원됩니다.

⁴ 100% 면 함유율의 최대 무게는 24lb 본드입니다.

⁵ 28lb 본드지 봉투는 면 함유율이 25%로 제한됩니다.

용지 유형 및 무게	표준 250장 금지대	수동 공급 장치	옵션 650장 이중 용지함		옵션 550장 용지함	양면 인쇄
			550장 금지대	다용도 금지 장치		
카드 용지 105.1-162g/m ² 세로결(28.1- 43lb 본드)	✓	✓	✓	✓	✓	X
카드 용지 105.1-200g/m ² 세로결(28.1- 53lb 본드)	✓	✓	X	X	X	X
라벨 용지 ² 131g/m ² (35lb 본드)	✓	✓	✓	✓	✓	✓ ³
비닐 라벨 ² 131g/m ² (35lb 본드)	✓	✓	✓	✓	✓	X
봉투 ^{4,5} 60-105g/m ² (16-28lb 본드지)	✓	✓	X	✓	X	X

¹ 75g/m²(20lb) 미만인 용지는 경량지로 설정된 용지 유형으로 인쇄되어야 합니다. 이렇게 하지 않을 경우 특히 습도가 높은 환경에서는 용지가 과도하게 말려 급지 오류가 발생할 수 있습니다.
² 라벨과 기타 특수 용지는 가끔 사용하는 경우에 지원되며 수용성 테스트를 거쳐야 합니다.
³ 최대 105 g/m²(28lb 본드지)의 종이 라벨이 지원됩니다.
⁴ 100% 면 함유율의 최대 무게는 24lb 본드입니다.
⁵ 28lb 본드지 봉투는 면 함유율이 25%로 제한됩니다.

사용할 수 없는 용지

다음 용지 종류는 프린터에 사용하지 않는 것이 좋습니다.

- 탄소 용지 없이 복사하기 위해 화학 처리된 용지. 또한 무탄소 용지, CCP(Carbonless Copy Paper) 또는 NCR(No Carbon Required) 용지로 알려져 있습니다.
- 프린터를 오염시킬 수 있는 화학물질이 있는 양식지.
- 프린터 퓨저의 온도에 영향을 받을 수 있는 양식지
- ±2.3mm (±0.09인치) 이상의 정합(페이지에서의 정확한 인쇄 위치)이 필요한 양식지 예를 들어 OCR(Optical Character Recognition) 양식입니다.

소프트웨어 응용 프로그램에서 위치를 맞춰서 이러한 양식에도 성공적으로 인쇄할 수 있는 경우도 있습니다.

- 코팅 용지(쉽게 지워지는 본드), 합성 용지, 감열 용지.
- 가장자리가 똑바르지 않거나 표면 질감이 거친 용지 또는 말린 용지
- EN12281:2002(European)를 충족하지 않는 용지
- 무게가 60g/m²(16lb) 미만인 용지
- 여러 조각으로 이루어진 양식지 또는 문서

재활용 용지 사용

Lexmark는 고객에게 인쇄 시 선택권을 제공함으로써 종이와 환경에 미치는 영향을 줄이기 위해 노력하고 있습니다. 이를 달성하는 한 가지 방법은 재활용 종이를 사용할 수 있는지, 특히 30%, 50%, 100%의 소비 후 재

활용 함량으로 만들어진 종이를 사용할 수 있는지 제품을 테스트하는 것입니다. 당사는 재활용 용지가 프린터에서 새 용지만큼의 성능을 발휘할 것을 기대합니다. 사무기기의 용지 사용에 대한 공식 표준은 존재하지 않지만 Lexmark는 유럽 표준 EN 12281을 최소 속성 표준으로 사용합니다. 폭넓은 테스트를 위해 북미, 유럽 및 아시아에서 100% 재활용된 종이를 사용하고, 상대 습도 8~80%에서 테스트를 진행합니다. 테스트에는 양면 인쇄가 포함됩니다. 재생, 재활용 또는 염소가 함유되지 않은 사무용지를 모두 사용할 수 있습니다.

인쇄

컴퓨터에서 인쇄

참고: 라벨용지, 카드 스톱, 봉투 등의 경우 문서를 인쇄하기 전에 프린터에서 용지 크기와 유형을 설정합니다.

- 1 인쇄하고자 하는 문서에서 인쇄 대화 상자를 엽니다.
- 2 필요한 경우, 설정을 조정합니다.
- 3 문서를 인쇄합니다.

모바일 장치에서 인쇄

Lexmark 모바일 인쇄를 사용하여 모바일 장치에서 인쇄하기

Lexmark™ 모바일 인쇄를 통해 문서와 이미지를 지원되는 Lexmark 프린터에 바로 전송할 수 있습니다.

- 1 문서를 연 다음 문서를 Lexmark 모바일 인쇄로 전송하거나 공유하십시오.

참고: 일부 타사 응용프로그램에서는 전송 또는 공유 기능이 지원되지 않을 수 있습니다. 자세한 내용은 응용 프로그램 구입시 동봉된 설명서를 참조하십시오.

- 2 프린터를 선택합니다.
- 3 문서를 인쇄합니다.

Google Cloud Print를 사용하여 모바일 장치에서 인쇄하기

Google Cloud Print™ 모바일 인쇄 서비스를 이용하여 모바일 장치의 애플리케이션을 실행하여 Google Cloud Print가 지원하는 프린터에서 인쇄할 수 있습니다.

- 1 모바일 장치 홈 화면에서 활성화된 애플리케이션을 시작하십시오.
- 2 인쇄를 누르고 프린터를 선택합니다.
- 3 문서를 인쇄합니다.

Mopria 인쇄 서비스를 사용하여 모바일 장치에서 인쇄하기

Mopria® 인쇄 서비스는 Android™ 버전 4.4 이상을 실행하는 모바일 장치용 모바일 인쇄 솔루션입니다. 모든 Mopria 인증 프린터에서 바로 인쇄할 수 있습니다.

참고: 인쇄 전에 Mopria 인쇄 서비스가 활성화되었는지 확인하십시오.

- 1 모바일 장치 홈 화면에서 호환되는 애플리케이션을 시작하십시오.
- 2 인쇄를 누르고 프린터를 선택합니다.
- 3 인쇄 작업을 전송합니다.

AirPrint를 사용하여 모바일 장치에서 인쇄하기

AirPrint는 모바일 인쇄 솔루션으로, Apple 장치에서 AirPrint 인증 프린터를 통해 직접 인쇄할 수 있습니다.



참고:

- 이 애플리케이션은 일부 Apple 장치에서만 지원됩니다.
 - 이 애플리케이션은 일부 프린터 모델에서만 지원됩니다.
- 1 모바일 장치 홈 화면에서 호환되는 애플리케이션을 시작하십시오.
 - 2 인쇄할 항목을 선택하고 공유 아이콘을 누릅니다.
 - 3 인쇄를 누르고 프린터를 선택합니다.
 - 4 문서를 인쇄합니다.

Wi-Fi Direct®를 사용하여 모바일 장치에서 인쇄하기

Wi-Fi Direct® 인쇄 서비스를 이용하여 Wi-Fi Direct를 지원하는 모든 프린터에서 인쇄할 수 있습니다.

참고: 모바일 장치가 프린터 무선 네트워크에 연결되었는지 확인합니다. 자세한 내용은 [90 페이지의 “프린터 무선 네트워크에 모바일 장치 연결”](#)을 참조하십시오.

- 1 모바일 장치에서 호환되는 응용 프로그램을 실행하거나 파일 관리자에서 문서를 선택합니다.
- 2 모바일 장치에 따라 다음 중 하나를 수행합니다.
 -  > 인쇄를 누릅니다.
 -  > 인쇄를 누릅니다.
 -  > 인쇄를 누릅니다.
- 3 프린터를 선택한 후 필요하면 설정을 조정합니다.
- 4 문서를 인쇄합니다.

플래시 드라이브에서 인쇄

이 기능은 일부 프린터 모델에서만 사용 가능합니다.

1 플래시 드라이브를 삽입합니다.



참고:

- 오류 메시지가 나타났을 때 플래시 드라이브를 삽입하면 프린터에서 플래시 드라이브를 무시합니다.
- 프린터에서 다른 인쇄 작업을 처리하는 동안 플래시 드라이브를 삽입하면 디스플레이에 **사용 중**이 나타납니다.

2 인쇄할 문서를 선택합니다.

필요한 경우, 기타 인쇄 설정을 구성합니다.

3 문서를 인쇄합니다.

다른 문서를 인쇄하려면 **USB 드라이브**를 선택합니다.

경고—손상 위험: 데이터 손실 또는 프린터 고장을 방지하기 위해 메모리 장치에서 인쇄 중, 읽기 중, 쓰기 중으로 표시된 영역의 플래시 드라이브나 프린터를 만지지 마십시오.



지원되는 플래시 드라이브 및 파일 유형

플래시 드라이브

- Lexar JumpDrive S70(16GB 및 32GB)
- SanDisk Cruzer(16GB 및 32GB)
- PNY Attache(16GB 및 32GB)

참고:

- 해당 프린터는 고속 USB 플래시 드라이브는 최대 속도 표준을 지원합니다.
- USB 플래시 드라이브에서는 FAT(File Allocation Tables) 시스템이 지원되어야 합니다.

파일 형식

문서

- • PDF(버전 1.7 이전)
- XPS
- Microsoft 파일 형식(.doc, .docx, .xls, .xlsx, .ppt, .pptx)은 일부 프린터 모델에서만 지원됩니다.

이미지

- .dcm
- .gif
- .JPEG 또는 .jpg
- .bmp
- .pcx
- .TIFF 또는 .tif
- .png

기밀 작업 구성

1 제어판에서 다음으로 이동합니다.

설정 > 보안 > 기밀자료 인쇄 설정

터치 스크린 프린터 모델이 아닌 경우 **OK**을(를) 눌러서 설정을 탐색합니다.

일부 프린터 모델의 경우 Embedded Web Server에서 설정에 액세스합니다.

2 설정을 구성합니다.

사용	대상
최대 잘못된 PIN	잘못된 PIN을 입력할 수 있는 횟수를 설정합니다. 참고: 한도에 도달하면 해당 사용자 이름에 해당하는 인쇄 작업이 삭제됩니다.
기밀 작업 만료	기밀자료 인쇄 작업에 대해 만료 기간을 설정합니다. 참고: 기밀 대기 작업은 수동으로 해제 또는 삭제될 때까지 프린터에 저장됩니다.
반복 작업 만료	반복 인쇄 작업에 대해 만료 기간을 설정합니다. 참고: 다시 인쇄하기 위해 프린터에 저장된 보류 작업을 반복합니다.

사용	대상
확인 작업 만료	남은 사본을 인쇄하기 전에 프린터가 사본을 인쇄하는 만료 시간을 설정합니다. 참고: 확인 작업은 나머지 사본을 인쇄하기 전 만족 여부를 확인하기 위해 하나의 사본을 인쇄합니다.
예약 작업 만료	프린터에서 인쇄 작업을 저장하는 만료 시간을 설정합니다. 참고: 예약 보류 작업은 인쇄 후 자동으로 삭제됩니다.
모든 작업을 보류해야 함	모든 인쇄 작업을 보류하도록 프린터를 설정합니다.

기밀 작업 및 기타 대기작업 인쇄

Windows 사용자의 경우

- 1 문서를 열고 **파일 > 인쇄**를 클릭합니다.
- 2 **속성, 환경 설정, 옵션** 또는 **설정**을 클릭합니다.
- 3 **인쇄 및 보류**를 클릭합니다.
- 4 **인쇄 및 보류 사용**을 선택한 다음 사용자 이름을 지정합니다.
- 5 인쇄 작업 유형(기밀, 반복, 예약 또는 확인)을 선택합니다.
인쇄 작업이 기밀인 경우 4자리 PIN을 입력합니다.
- 6 **확인** 또는 **인쇄**를 클릭합니다.
- 7 프린터 기본 화면에서 인쇄 작업을 릴리스합니다.
 - 기밀 인쇄 작업의 경우 다음으로 이동합니다.
대기작업 > 사용자 이름 선택 > 기밀 > PIN 입력 > 인쇄 작업 선택 > 설정 구성 > 인쇄
 - 다른 인쇄 작업의 경우 다음으로 이동합니다.
대기작업 > 사용자 이름 선택 > 인쇄 작업 선택 > 설정 구성 > 인쇄

Macintosh 사용자의 경우

- 1 문서를 열고 **파일 > 인쇄**를 선택합니다.
필요한 경우 표시 삼각형을 클릭하여 기타 옵션을 봅니다.
- 2 인쇄 옵션 또는 매수 및 페이지 메뉴에서 **작업 라우팅**을 선택합니다.
- 3 인쇄 작업 유형(기밀, 반복, 예약 또는 확인)을 선택합니다.
인쇄 작업이 기밀인 경우 사용자 이름과 4자리 PIN을 지정합니다.
- 4 **확인** 또는 **인쇄**를 클릭합니다.
- 5 프린터 기본 화면에서 인쇄 작업을 릴리스합니다.
 - 기밀 인쇄 작업의 경우 다음으로 이동합니다.
대기작업 > 사용자 이름 선택 > 기밀 > PIN 입력 > 인쇄 작업 선택 > 설정 구성 > 인쇄
 - 다른 인쇄 작업의 경우 다음으로 이동합니다.
대기작업 > 사용자 이름 선택 > 인쇄 작업 선택 > 설정 구성 > 인쇄

Cloud Connector 프로파일에서 인쇄

- 1 기본 화면에서 **Cloud Connector**를 누릅니다.
- 2 클라우드 서비스 공급자를 선택하고 프로파일을 선택합니다.
참고: Cloud Connector 프로파일 생성에 대한 자세한 내용은 [19 페이지의 “Cloud Connector 프로파일 생성”](#)을(를) 참조하십시오.
- 3 파일을 선택합니다.
참고: 지원되지 않는 파일은 선택할 수 없습니다.
- 4 필요한 경우 설정을 변경합니다.
- 5 인쇄를 누릅니다.

글꼴 샘플 목록 인쇄

- 1 제어판에서 다음으로 이동합니다.
설정 > 보고서 > 인쇄 > 글꼴 인쇄

터치 스크린 프린터 모델이 아닌 경우 **OK**을(를) 눌러서 설정을 탐색합니다.
- 2 글꼴 샘플을 선택합니다.

디렉터리 목록 인쇄

제어판에서 다음으로 이동합니다.

설정 > 보고서 > 인쇄 > 인쇄 디렉토리

터치 스크린 프린터 모델이 아닌 경우 **OK**을(를) 눌러서 설정을 탐색합니다.

프린터 메뉴 이해

메뉴 맵

장치	<ul style="list-style-type: none"> • 기본 설정 • 원격 제어판 • 알림 • 전원 관리 • Lexmark로 전송되는 정보 	<ul style="list-style-type: none"> • 내게 필요한 옵션 • 공장 출하 시 기본값 복원 • 유지 관리 • 기본 화면 아이콘 표시 • 프린터 정보
인쇄	<ul style="list-style-type: none"> • 레이아웃 • 설정 • 품질 • 작업 계정 • XPS 	<ul style="list-style-type: none"> • PDF • PostScript • PCL • HTML • 이미지
용지	<ul style="list-style-type: none"> • 용지함 설정 	<ul style="list-style-type: none"> • 매체 설정
USB 드라이브	플래시 드라이브 인쇄	
네트워크/포트	<ul style="list-style-type: none"> • 네트워크 개요 • 무선 • 이더넷 • TCP/IP • SNMP • IPSec • 802.1x 	<ul style="list-style-type: none"> • LPD 설정 • HTTP/FTP 설정 • ThinPrint • USB • Google Cloud Print • Wi-Fi Direct
보안 ¹	<ul style="list-style-type: none"> • 로그인 방법 • USB 장치 예약 • 보안 감사 로그 • 로그인 제한 • 기밀 인쇄 설정 	<ul style="list-style-type: none"> • 디스크 암호화 • 임시 데이터 파일 삭제 • 솔루션 LDAP 설정 • 모바일 서비스 관리 • 기타
보고서	<ul style="list-style-type: none"> • 메뉴 설정 페이지 • 장치 	<ul style="list-style-type: none"> • 인쇄 • 네트워크
도움말 ²	<ul style="list-style-type: none"> • 모든 안내서 인쇄 • 컬러 품질 설명서 • 연결 가이드 • 정보 안내서 • 매체 안내서 	<ul style="list-style-type: none"> • 이동 가이드 • 인쇄 품질 설명서 • 스캔 안내서 • 소모품 안내서
문제 해결	인쇄 품질 테스트 페이지	

¹ 일부 프린터 모델의 경우 Embedded Web Server에서만 이 메뉴를 구성할 수 있습니다.

² 이 메뉴는 일부 프린터 모델에서만 사용 가능합니다.

장치

환경 설정

메뉴 항목	설명
표시 언어 [언어 목록]	디스플레이에 표시되는 텍스트의 언어를 설정합니다.
국가/지역 [국가 또는 지역 목록]	프린터가 작동하도록 구성된 국가 또는 지역을 확인합니다.
초기 설정 실행 꺼짐* 켜짐	설정 마법사를 실행합니다.
키보드 키보드 유형 [언어 목록]	키보드 유형으로 언어를 선택합니다. 참고: <ul style="list-style-type: none"> 모든 키보드 유형 값은 표시되지 않거나 표시하려면 특정 하드웨어가 필요할 수 있습니다. 이 메뉴 항목은 일부 프린터 모델에만 표시됩니다.
표시 정보 텍스트 1 표시[IP 주소*] 텍스트 2 표시[날짜/시간*] 사용자 정의 텍스트 1 사용자 정의 텍스트 2	기본 화면에 표시할 정보를 지정합니다. 참고: 사용자 정의 텍스트 1 및 사용자 정의 텍스트 2는 일부 프린터 모델에서만 나타납니다.
날짜 및 시간 구성 현재 날짜 및 시간 날짜 및 시간 수동 설정 날짜 형식 [MM-DD-YYYY*] 시간 형식 [12 시간 A.M./P.M.*] 표준시간대 [GMT*]	프린터 날짜 및 시간을 구성합니다.
날짜 및 시간 네트워크 시간 프로토콜 NTP 활성화 [켜짐*] NTP 서버 인증 활성화	네트워크 시간 프로토콜에 대한 설정을 구성합니다. 참고: <ul style="list-style-type: none"> 인증 활성화는 일부 프린터 모델에서만 나타납니다. 인증 활성화가 MD5 키로 설정되면 키 ID 및 암호가 나타납니다.
용지 크기 인치(INCH) 미터(mm)	용지 크기 측정 단위를 지정합니다. 참고: 초기 설치 마법사에서 선택한 국가나 지역으로 초기 용지 크기 설정이 결정됩니다.
화면 밝기 20~100%(100*)	디스플레이의 밝기를 조정합니다. 참고: 이 메뉴 항목은 일부 프린터 모델에만 표시됩니다.
플래시 드라이브 액세스 활성화* 비활성화	플래시 드라이브에 대한 액세스를 활성화합니다. 참고: 이 메뉴 항목은 일부 프린터 모델에만 표시됩니다.
참고: 값 옆의 별표(*)는 공장 출하 시 기본 설정을 나타냅니다.	

메뉴 항목	설명
화면 시간 초과 5-300(60*)	디스플레이에 기본 화면이 표시되거나 프린터가 자동으로 사용자 계정을 로그아웃할 때까지의 유휴 시간을 초 단위로 설정합니다.
참고: 값 옆의 별표(*)는 공장 출하 시 기본 설정을 나타냅니다.	

원격 제어판

메뉴 항목	설명
외부 VNC 연결 허용 안 함* 허용	외부 가상 네트워크 컴퓨팅(VNC) 클라이언트를 원격 제어판에 연결합니다.
인증 유형 없음* 표준 인증	VNC 클라이언트 서버 액세스 시 인증 유형을 설정합니다. 참고: 표준 인증으로 설정하면 VNC 암호가 나타납니다.
참고: 값 옆의 별표(*)는 공장 출하 시 기본 설정을 나타냅니다.	

알림

메뉴 항목	설명
오류 표시등 꺼짐 켜짐*	프린터 오류가 발생하면 표시등이 켜지도록 설정합니다. 참고: 이 메뉴 항목은 일부 프린터 모델에만 표시됩니다.
알람 제어 꺼짐 단일 벨소리 패턴 연속	프린터에 사용자의 조작이 필요할 때 알람이 울리는 횟수를 설정합니다. 참고: 이 메뉴 항목은 일부 프린터 모델에만 표시됩니다.
소모품 소모품 추정치 표시 추정치 표시* 추정치 표시하지 않음	소모품의 추정 상태를 표시합니다.
소모품 카트리지가 알람 꺼짐 단일 벨소리 패턴 연속	토너 카트리지가 부족할 때 알람이 울리는 횟수를 설정합니다. 참고: 이 메뉴 항목은 일부 프린터 모델에만 표시됩니다.
이메일 알림 설정 이메일 설정 기본 SMTP 게이트웨이	이메일을 보내는 데 사용할 기본 SMTP 서버의 IP 주소 또는 호스트 이름을 입력합니다. 참고: 이 메뉴 항목은 일부 프린터 모델에만 표시됩니다.
이메일 알림 설정 이메일 설정 기본 SMTP 게이트웨이 포트 1-65535(25*)	기본 SMTP 서버의 포트 번호를 입력합니다. 참고: 이 메뉴 항목은 일부 프린터 모델에만 표시됩니다.
참고: 값 옆의 별표(*)는 공장 출하 시 기본 설정을 나타냅니다.	

메뉴 항목	설명
이메일 알림 설정 이메일 설정 보조 SMTP 게이트웨이	보조 또는 백업 SMTP 서버의 서버 IP 주소 또는 호스트 이름을 입력합니다. 참고: 이 메뉴 항목은 일부 프린터 모델에만 표시됩니다.
이메일 알림 설정 이메일 설정 보조 SMTP 게이트웨이 포트 1-65535(25*)	보조 또는 백업 SMTP 서버의 서버 포트 번호를 입력합니다. 참고: 이 메뉴 항목은 일부 프린터 모델에만 표시됩니다.
이메일 알림 설정 이메일 설정 SMTP 제한 시간 5~30초(30*)	SMTP 서버가 응답하지 않을 경우 프린터 시간 제한이 초과되기까지의 시간을 설정합니다. 참고: 이 메뉴 항목은 일부 프린터 모델에만 표시됩니다.
이메일 알림 설정 이메일 설정 회신 주소	이메일 회신 주소를 지정합니다. 참고: 이 메뉴 항목은 일부 프린터 모델에만 표시됩니다.
이메일 알림 설정 이메일 설정 기본 회신 메일로 SMTP 사용 꺼짐* 켜짐	SMTP 기본 회신 주소를 사용합니다. 참고: 이 메뉴 항목은 일부 프린터 모델에만 표시됩니다.
이메일 알림 설정 이메일 설정 SSL/TLS 사용 비활성화* 협상 필수	암호화된 링크를 사용하여 이메일을 전송합니다. 참고: 이 메뉴 항목은 일부 프린터 모델에만 표시됩니다.
이메일 알림 설정 이메일 설정 신뢰할 수 있는 인증서 필요 꺼짐* 켜짐	SMTP 서버에 액세스 시 신뢰할 수 있는 인증서가 필요합니다. 참고: 이 메뉴 항목은 일부 프린터 모델에만 표시됩니다.
이메일 알림 설정 이메일 설정 SMTP 서버 인증 인증 불필요* 로그인 / 일반 NTLM CRAM-MD5 Digest-MD5 Kerberos 5	SMTP 서버에 대한 인증 유형을 설정합니다. 참고: 이 메뉴 항목은 일부 프린터 모델에만 표시됩니다.
이메일 알림 설정 이메일 설정 장치 시작 이메일 없음* 장치 SMTP 자격 증명 사용	장치-실행 이메일에 자격 증명이 필요한지 여부를 설정합니다. 참고: 이 메뉴 항목은 일부 프린터 모델에만 표시됩니다.

참고: 값 옆의 별표(*)는 공장 출하 시 기본 설정을 나타냅니다.

메뉴 항목	설명
이메일 알림 설정 이메일 설정 사용자 시작 이메일 없음 장치 SMTP 자격 증명 사용 세션 사용자 ID 및 비밀번호 사용 세션 이메일 주소 및 비밀번호 사용 사용자 프롬프트	사용자-실행 이메일에 자격 증명이 필요한지 여부를 설정합니다. 참고: 이 메뉴 항목은 일부 프린터 모델에만 표시됩니다.
이메일 알림 설정 이메일 설정 Active Directory 장치 자격 증명 사용 꺼짐 켜짐*	사용자 자격 증명 및 그룹 지정을 사용하여 SMTP 서버에 연결합니다. 참고: 이 메뉴 항목은 일부 프린터 모델에만 표시됩니다.
이메일 알림 설정 이메일 설정 장치 사용자 ID	SMTP 서버에 연결하려면 사용자 ID를 지정합니다. 참고: 이 메뉴 항목은 일부 프린터 모델에만 표시됩니다.
이메일 알림 설정 이메일 설정 장치 암호	SMTP 서버에 연결하려면 암호를 지정합니다. 참고: 이 메뉴 항목은 일부 프린터 모델에만 표시됩니다.
이메일 알림 설정 이메일 설정 Kerberos 5 Realm	Kerberos 5 인증 프로토콜 영역을 지정합니다. 참고: 이 메뉴 항목은 일부 프린터 모델에만 표시됩니다.
이메일 알림 설정 이메일 설정 NTLM 도메인	NTLM 보안 프로토콜의 도메인 이름을 지정합니다. 참고: 이 메뉴 항목은 일부 프린터 모델에만 표시됩니다.
이메일 알림 설정 이메일 설정 "SMTP 서버 설정 안 됨" 오류 비활성화 꺼짐* 아니오	디스플레이에 나타날 SMTP 설정 오류 메시지를 비활성화합니다. 참고: 이 메뉴 항목은 일부 프린터 모델에만 표시됩니다.
오류 방지 용지걸림 문제 도움 꺼짐 켜짐*	걸린 용지가 제거된 후 프린터에서 빈 용지나 일부 인쇄된 용지를 자동으로 배출하도록 설정합니다.
오류 방지 자동 계속 꺼짐 켜짐*(5초)	사용자 개입을 필요로 하는 특정 프린터 조건을 삭제한 후 자동으로 계속 작업을 처리하거나 인쇄할 수 있게 합니다.
참고: 값 옆의 별표(*)는 공장 출하 시 기본 설정을 나타냅니다.	

메뉴 항목	설명
오류 방지 자동 재부팅 자동 재부팅 유휴 상태일 때 재부팅 항상 재부팅* 재부팅 안 함	오류 발생시 프린터가 재시작되도록 설정합니다.
오류 방지 자동 재부팅 최대 자동 재부팅 1-20(2*)	프린터에서 수행할 수 있는 자동 재부팅 횟수를 설정합니다.
오류 방지 자동 재부팅 자동 재부팅 창 1-525600(720*)	프린터가 자동 재부팅을 수행할 때까지 걸리는 시간을 초로 설정합니다.
오류 방지 자동 재부팅 자동 재부팅 카운터	재부팅 카운터의 읽기 전용 정보를 표시합니다. 참고: 일부 프린터 모델에서는 카운터를 재설정할 수 있습니다.
오류 방지 자동 재부팅 자동 재부팅 카운터 재설정 취소 계속	자동 재부팅 카운터를 재설정합니다. 참고: 이 메뉴 항목은 일부 프린터 모델에만 표시됩니다.
오류 방지 용지 짧음 오류 표시 켜짐 자동 지우기	짧은 용지 오류가 발생할 경우 메시지가 표시되도록 프린터를 설정합니다. 참고: 짧은 용지는 탑재된 용지 크기를 참조합니다.
오류 방지 페이지 보호 꺼짐* 켜짐	인쇄하기 전에 전체 페이지를 메모리로 처리하도록 프린터를 설정합니다.
용지 걸림 복구 용지걸림 복원 꺼짐 켜짐 자동*	용지 걸림 상태의 페이지를 다시 인쇄하도록 설정합니다.
참고: 값 옆의 별표(*)는 공장 출하 시 기본 설정을 나타냅니다.	

전원관리

메뉴 항목	설명
절전 모드 프로필 디스플레이 끄고 인쇄 인쇄시 디스플레이 켜기 디스플레이 끄고 인쇄 가능*	디스플레이를 끄고 인쇄할 수 있습니다.
제한 시간 절전 모드 1-120분(15*)	프린터가 절전 모드로 작동을 시작하기 전에 유휴 시간을 설정합니다.
제한 시간 최대 절전 모드 제한시간 비활성화 1시간 2시간 3시간 6시간 1일 2일 3일* 1주 2주 1개월	프린터가 최대 절전 모드로 전환되기 전의 시간을 설정합니다.
제한 시간 연결의 최대 절전 제한 시간 최대 절전 최대 절전 없음*	활성 이더넷 연결이 있는 경우에도 프린터를 최대 절전 모드로 설정합니다.
에코 모드 꺼짐* 에너지 에너지/용지 용지	에너지, 용지 또는 특수 용지 사용량을 최소화합니다. 참고: 에코 모드를 에너지 또는 용지에 대해 설정할 경우 프린터 성능에 영향을 미칠 수 있으나, 인쇄 품질에는 영향을 미치지 않습니다.
예약 전원 모드 스케줄	프린터가 절전 모드 또는 최대 절전 모드로 전환되는 시점을 예약합니다. 참고: 이 메뉴 항목은 일부 프린터 모델에만 표시됩니다.
참고: 값 옆의 별표(*)는 공장 출하 시 기본 설정을 나타냅니다.	

Lexmark로 전송된 정보

메뉴 항목	설명
Lexmark로 전송된 정보 소모품 및 페이지 사용량(익명) 장치 성능(익명) 장치 상호 작용(익명) 해당 사항 없음	프린터 사용 및 성능 정보를 Lexmark로 전송합니다. 참고: <ul style="list-style-type: none"> • 장치 성능(익명) 및 장치 상호 작용(익명)은 일부 프린터에만 나타나며 아무 것도 나타나지 않는 경우도 있습니다. • 정보 전송 시간 및 사용자 정보 - 수준은 Lexmark로 전송된 정보에서 해당 사항 없음 이외의 설정을 선택한 경우에만 표시됩니다.
정보 전송 시간 시작 시간 정지 시간	
사용자 정보 - 수준 익명 세션 정보만 해당 일반 사용자 정보를 포함한 세션 정보 실제 사용자 ID를 포함한 세션 정보	

내게 필요한 옵션

참고: 이 메뉴는 일부 프린터 모델에만 표시됩니다.

메뉴 항목	설명
중복 키 스트라이크 간격 0-5(0*)	프린터에서 연결된 키보드의 중복 키 누르기를 무시하는 시간 간격(초)을 설정합니다.
키 반복 초기 지연 0.25-5(1*)	반복 키가 반복을 시작하기 전 초기 지연 시간(초)을 설정합니다. 참고: 이 메뉴 항목은 키보드가 프린터에 연결된 경우에만 나타납니다.
키 반복 속도 0.5-30(30*)	반복 키에 대한 초당 누르기 수를 설정합니다. 참고: 이 메뉴 항목은 키보드가 프린터에 연결된 경우에만 나타납니다.
화면 제한시간 연장 꺼짐* 켜짐	사용자가 동일 화면을 유지할 수 있게 하고 기본 화면으로 돌아가는 대신 만료 시 화면 제한 시간을 재설정합니다.
헤드폰 볼륨 1-10(5*)	헤드폰 볼륨을 조정합니다. 참고: 이 메뉴 항목은 헤드폰이 프린터에 연결된 경우에만 나타납니다.
헤드폰 연결 시 음성 안내 사용 꺼짐* 켜짐	헤드폰이 프린터에 연결된 경우 음성 안내를 사용합니다.
암호/PIN 말하기 꺼짐* 켜짐	암호 또는 개인 식별 번호를 말하도록 프린터를 설정합니다. 참고: 이 메뉴 항목은 헤드폰 또는 스피커가 프린터에 연결된 경우에만 나타납니다.
참고: 값 옆의 별표(*)는 공장 출하 시 기본 설정을 나타냅니다.	

메뉴 항목	설명
말하기 속도 매우 느리게 조금 느리게 보통* 고속 빠르게 보통 빠르게 빠르게 매우 빠르게 가장 빠르게	음성 안내 속도를 설정합니다. 참고: 이 메뉴 항목은 헤드폰 또는 스피커가 프린터에 연결된 경우에만 나타납니다.
참고: 값 옆의 별표(*)는 공장 출하 시 기본 설정을 나타냅니다.	

공장 출하시 기본값 복원

메뉴 항목	설명
복원 설정 모든 설정 복원 프린터 설정 복원 네트워크 설정 복원 응용 프로그램 설정 복원	프린터 공장 출하 시 기본 설정을 복원합니다. 참고: 응용 프로그램 설정 복원은 일부 프린터 모델에만 표시됩니다.

유지관리

구성 메뉴

메뉴 항목	설명
USB 설정 USB PnP 1* 2	PC와의 호환성을 개선하기 위해 프린터의 USB 드라이버 모드를 변경합니다. 참고: 이 메뉴 항목은 일부 프린터 모델에만 표시됩니다.
USB 설정 USB 속도 다 찾음 자동*	최고 속도로 실행되고 고속 기능을 비활성화하도록 USB 포트를 설정합니다. 참고: 이 메뉴 항목은 일부 프린터 모델에만 표시됩니다.
용지함 설정 용지함 연결 자동* 꺼짐	동일한 용지 유형과 용지 크기가 설정된 용지함에 연결되도록 프린터를 설정합니다.
용지함 설정 용지함 삽입 메시지 보여주기 꺼짐 알려지지 않은 크기만 전송	용지함 삽입 메시지를 표시합니다.
참고: 값 옆의 별표(*)는 공장 출하 시 기본 설정을 나타냅니다.	

메뉴 항목	설명
용지함 설정 용지 프롬프트 자동* 다용도 금지장치 수동 용지	용지를 넣으라는 메시지가 표시될 경우 사용자가 채울 용지 금지대를 설정합니다. 참고: 다용도 금지장치는 일부 프린터 모델에서만 사용 가능합니다.
용지함 설정 봉투 프롬프트 자동* 다용도 금지장치 수동 봉투	봉투를 넣으라는 메시지가 표시될 경우 사용자가 채울 봉투 금지대를 설정합니다. 참고: 다용도 금지장치는 일부 프린터 모델에서만 사용 가능합니다.
용지함 설정 프롬프트 작업 사용자에게 알림* 계속 현재 사용	용지 또는 봉투 관련 변경 메시지를 해결할 수 있도록 프린터를 설정합니다.
보고서 메뉴 설정 페이지 이벤트 목록 이벤트 목록 요약 자체검사 통계	프린터 메뉴 설정, 상태 및 이벤트 로그에 대한 보고서를 인쇄합니다.
소모품 사용량 및 카운터 소모품 사용 이력 지우기	남은 페이지 및 일 수와 같은 소모품 사용 내역을 공장 출하 시 수준으로 재설정합니다.
소모품 사용량 및 카운터 컬러 이미징 키트 카운터 재설정	새로운 컬러 이미징 키트를 설치한 후에는 카운터를 재설정합니다. 참고: 이 메뉴 항목은 일부 프린터 모델에만 표시됩니다.
소모품 사용량 및 카운터 유지보수 카운터 초기화	새로운 유지관리 키트를 설치한 후에는 카운터를 재설정합니다.
소모품 사용량 및 카운터 계층별 범위	인쇄된 페이지에서 색상 범위의 양 범위를 조정합니다.
프린터 에뮬레이션 PPDS 에뮬레이션 꺼짐* 켜짐	PPDS 데이터 스트림을 인식하고 사용하도록 프린터를 설정합니다.
인쇄 구성 흑백 전용 모드 꺼짐* 켜짐	컬러 콘텐츠를 회색조로 인쇄합니다.
참고: 값 옆의 별표(*)는 공장 출하 시 기본 설정을 나타냅니다.	

메뉴 항목	설명
인쇄 구성 컬러 트레이핑 꺼짐 1 2* 3 4 5	프린터의 위치 잘못 맞춤을 보정하여 인쇄된 출력물의 품질을 향상시킵니다.
인쇄 구성 글꼴 선명하게 0-150(24*)	글꼴 데이터를 인쇄할 때 고주파수 화면을 사용해야 되는 텍스트 포인트 크기의 상한값을 설정합니다. 예를 들어 이 값이 24라면 크기가 24포인트 이하인 모든 글꼴은 고주파수 화면을 사용합니다.
장치 작동 저소음모드 꺼짐* 켜짐	프린터가 저소음모드에서 작동하도록 설정합니다. 참고: 이 설정을 활성화하면 프린터 작동 속도가 느려집니다.
장치 작동 패널 메뉴 꺼짐 켜짐*	제어판 메뉴에 액세스할 수 있습니다.
장치 작동 사용자 정의 소모품 레벨 꺼짐* 켜짐	Embedded Web Server 에서 나온 값을 printservice 에서 읽고 편집할 수 있게 합니다.
장치 작동 안전 모드 꺼짐* 켜짐	프린터가 특수 모드에서 작동하도록 설정하면 알려진 문제에도 불구하고 가능한 한 많은 기능을 지속적으로 제공하려고 시도합니다. 예를 들어 켜짐으로 설정하고 양면 인쇄 장치 모터가 작동을 하지 않으면 프린터에서 양면 인쇄 작업을 단면 인쇄로 수행합니다.
장치 작동 사용자 정의 상태 지우기	기본 또는 대체 사용자 정의 메시지에 대한 사용자 정의 문자열을 삭제합니다.
장치 작동 원격으로 설치된 메시지 모두 지우기	원격에서 설치한 메시지를 삭제합니다.
장치 작동 오류 화면 자동 표시 꺼짐 켜짐*	프린터가 화면 시간 초과 설정과 같은 시간 동안 비활성화된 후에 디스플레이에 기존 오류 메시지를 표시합니다.
장치 작동 옵션 병렬 포트 활성화 꺼짐* 켜짐	옵션 병렬 포트를 활성화합니다. 참고: 켜짐으로 설정된 경우 프린터가 재시작됩니다.
참고: 값 옆의 별표(*)는 공장 출하 시 기본 설정을 나타냅니다.	

메뉴 항목	설명
토너 패치 센서 설정 조정 반도 설정 비활성화 최소한의 컬러 조정 적은 컬러 조정 보통* 향상된 컬러 정확성 최고의 컬러 정확성	컬러 일관성을 유지하기 위해 정확한 분량의 토너를 분사하도록 프린터를 설정합니다.
토너 패치 센서 설정 전체 조정	전체 색상 조정을 실행합니다.
토너 패치 센서 설정 TPS 정보 페이지 인쇄	토너 패치 센서 조정에 대한 정보가 포함된 진단 페이지를 인쇄합니다.
응용 프로그램 구성 LES 응용 프로그램 꺼짐 켜짐*	LES(Lexmark Embedded Solutions) 응용 프로그램을 활성화합니다. 참고: <ul style="list-style-type: none"> 이 메뉴 항목은 일부 프린터 모델에서만 사용 가능합니다. 켜짐으로 설정된 경우 이 설정은 내장된 응용 프로그램에는 영향을 미치지 않습니다.
참고: 값 옆의 별표(*)는 공장 출하 시 기본 설정을 나타냅니다.	

서비스 불능 삭제

메뉴 항목	설명
서비스 불능 삭제 마지막으로 삭제한 프린터 메모리: 마지막으로 삭제한 하드 디스크:	프린터 메모리 또는 하드 디스크가 마지막으로 삭제된 시점에 대한 정보를 표시합니다. 참고: 마지막으로 삭제한 하드 디스크는 하드 디스크가 설치된 프린터에만 표시됩니다.
서비스 불능 삭제 비휘발성 메모리에서 모든 정보 삭제 하드 디스크의 모든 정보 삭제 모든 프린터 및 네트워크 설정 삭제	프린터 메모리 또는 하드 디스크에 저장된 모든 설정과 응용 프로그램을 삭제합니다. 참고: 하드 디스크의 모든 정보 삭제는 하드 디스크가 설치된 프린터에만 표시됩니다.

기본 화면 아이콘 표시

참고: 이 메뉴는 일부 프린터 모델에만 표시됩니다.

메뉴	설명
상태/소모품 작업 큐 언어 변경 주소록 즐겨찾기 대기작업 USB 응용 프로그램 프로파일 표시 사용자 정의 친환경 설정	기본 화면에 표시될 아이콘을 지정합니다.

프린터 정보

메뉴 항목	설명
자산 태그 ¹	프린터를 설명합니다. 최대 길이는 32자입니다.
프린터 위치 ¹	프린터 위치를 확인합니다. 최대 길이는 63자입니다.
문의 ¹	프린터 이름을 개인별로 맞춤합니다. 최대 길이는 63자입니다.
USB로 구성 파일 내보내기 ²	구성 파일을 플래시 드라이브로 내보냅니다.
USB로 압축된 로그 내보내기 ²	플래시 드라이브로 압축된 로그 파일 내보내기
로그 보내기 취소 전송	Lexmark로 진단 정보를 보냅니다.

¹ 일부 프린터 모델의 경우 Embedded Web Server에서만 이 메뉴 항목을 구성할 수 있습니다.
² 이 메뉴 항목은 일부 프린터 모델에만 표시됩니다.

인쇄

레이아웃

메뉴 항목	설명
면 수 단면* 양면	용지의 단면 또는 양면에 인쇄할지 여부를 지정합니다.
스타일 뒤집기 긴 가장자리* 짧은가장자리	양면 인쇄 수행 시 바인딩할 용지의 면(긴 가장자리 또는 짧은가장자리)을 결정합니다. 참고: 선택한 옵션에 따라 프린터가 페이지의 각 인쇄 정보를 자동으로 오프셋하여 작업을 올바르게 바인딩합니다.
빈 페이지 인쇄 목록 인쇄 하지 않음	인쇄 작업에 포함된 빈 페이지를 인쇄합니다.

참고: 값 옆의 별표(*)는 공장 출하 시 기본 설정을 나타냅니다.

메뉴 항목	설명
한 부씩 인쇄 꺼짐[1,1,1,2,2,2] 크기[1,2,1,2,1,2]	특히 여러 사본을 인쇄할 경우 페이지가 순서대로 쌓이도록 분류합니다.
간지 없음* 부수 사이 작업 사이 페이지 사이	인쇄 시 빈 간지를 삽입합니다.
간지 금지대 용지함 [x](1*) 다용도 금지장치	간지에 사용할 용지 금지대를 지정합니다. 참고: 다용도 금지장치는 일부 프린터 모델에서만 사용 가능합니다.
면당 페이지 꺼짐* 한 면당 2 페이지 한 면당 3 페이지 한 면당 4 페이지 한 면당 6 페이지 한 면당 9 페이지 한 면당 12 페이지 한 면당 16 페이지	용지 한 면에 여러 페이지의 이미지를 인쇄합니다.
면당 페이지 순서 수평* 역 수평 수직 역 수직	한 면에 여러 페이지를 사용하는 경우 여러 페이지 이미지의 위치를 지정합니다. 참고: 배치 순서는 페이지 이미지 수와 페이지 방향에 따라 달라집니다.
면당 페이지 방향 자동* 가로 세로	한 면에 여러 페이지를 사용하는 경우 여러 페이지의 문서 방향을 지정합니다.
면당 페이지 테두리 없음* 선	한 면에 여러 페이지를 사용하는 경우 각 페이지 이미지의 주변에 테두리를 인쇄합니다.
매수 1-9999(1*)	각 인쇄 작업에 대한 매수를 지정합니다.
인쇄 영역 보통* 페이지에 맞추기 전체 페이지	용지 한 면에 인쇄 가능한 영역을 설정합니다.
참고: 값 옆의 별표(*)는 공장 출하 시 기본 설정을 나타냅니다.	

설정

메뉴 항목	설명
프린터 언어 PCL 에뮬레이션 PS 에뮬레이션*	프린터 언어를 설정합니다. 참고: 프린터 언어 기본값을 설정해도 소프트웨어 프로그램이 다른 프린터 언어를 사용하는 인쇄 작업을 보낼 수 있습니다.
작업 대기 꺼짐* 켜짐	소모품이 필요한 인쇄 작업을 보존하여 누락된 소모품이 필요 없는 작업을 인쇄할 수 있습니다. 참고: 이 메뉴 항목은 프린터 하드 디스크가 설치된 경우에만 나타납니다.
작업 대기 제한 시간 0-255 (30*)	프린터에서 사용할 수 없는 리소스가 필요한 작업을 보류하고 인쇄 대기열에 있는 다른 작업을 계속 인쇄하기 전까지 사용자의 조작을 기다리는 시간(초)을 설정합니다. 참고: 이 메뉴 항목은 프린터 하드 디스크가 설치된 경우에만 나타납니다.
프린터 사용 최고 속도 최대 출력*	인쇄 중에 색상 이미징 키트가 작동하는 방식을 결정합니다. 참고: <ul style="list-style-type: none"> 최대 출력으로 설정하면 흑백 전용 용지 그룹을 인쇄하는 동안 색상 이미징 장치의 작동 속도가 느려지거나 작동이 중지됩니다. 최대 속도로 설정하면 인쇄 중인 페이지가 컬러 페이지이든 흑백 페이지이든 상관없이 인쇄 중에 색상 이미징 장치가 항상 실행됩니다.
다운로드 대상 RAM* 디스크	글꼴 및 매크로와 같이 프린터로 다운로드한 모든 영구 리소스를 저장할 위치를 지정합니다. 참고: 이 메뉴 항목은 프린터 하드 디스크가 설치된 경우에만 나타납니다.
자원 저장 꺼짐* 켜짐	가용 메모리 용량을 초과하는 작업이 수신될 때 글꼴 및 매크로와 같은 다운로드한 리소스에 대해 프린터가 수행할 작업을 결정합니다. 참고: <ul style="list-style-type: none"> 꺼짐으로 설정된 경우 프린터는 메모리가 필요할 때까지만 다운로드된 리소스를 보유합니다. 비활성 프린터 언어와 연결된 리소스는 삭제됩니다. 켜짐으로 설정된 경우 프린터는 영구 다운로드된 모든 리소스를 모든 언어 스위치에서 보관합니다. 필요한 경우 프린터에서 영구 리소스를 삭제하는 대신 메모리 부족 메시지를 표시합니다.
모두 인쇄 순서 알파벳 순서* 최신 항목부터 오래된 항목부터	모든 보류 작업과 기밀 작업을 인쇄하도록 선택할 경우 순서를 지정합니다. 참고: 이 메뉴 항목은 프린터 하드 디스크가 설치된 경우에만 나타납니다.
참고: 값 옆의 별표(*)는 공장 출하 시 기본 설정을 나타냅니다.	

품질

메뉴 항목	설명
인쇄 모드 흑백 컬러*	프린터 모드를 설정합니다.
참고: 값 옆의 별표(*)는 공장 출하 시 기본 설정을 나타냅니다.	

메뉴 항목	설명
인쇄 해상도 4800 CQ* 1200 dpi	인쇄된 출력물의 해상도를 설정합니다. 참고: 4800 CQ는 고품질 출력물을 최대 속도로 제공합니다.
토너 농도 1 ~ 5(4*)	텍스트 이미지의 명도를 결정합니다.
하프톤 보통* 세부 사항	인쇄된 출력물의 가장자리가 부드러운 선으로 표시되도록 품질을 높입니다.
컬러 절약기 꺼짐* 켜짐	그래픽 및 이미지 인쇄에 사용되는 토너 양이 줄어듭니다.
RGB 밝기 -6 ~ 6(0*)	컬러 출력물의 밝기, 대비 및 채도를 조정합니다. 참고: 이 설정은 CMYK 색상 규격을 사용하는 파일에는 적용되지 않습니다.
RGB 대비 0 ~ 5(0*)	
RGB 채도 0 ~ 5(0*)	
참고: 값 옆의 별표(*)는 공장 출하 시 기본 설정을 나타냅니다.	

고급 이미지 처리

메뉴 항목	설명
색상 균형 청록색 -5 ~ 5(0*) 자홍색 -5 ~ 5(0*) 노랑색 -5 ~ 5(0*) 검정색 -5 ~ 5(0*) 기본값 재설정	각 색상에 사용되는 토너의 양을 조정합니다.
색상 보정 꺼짐 자동* 수동 색상 보정 콘텐츠	문서 인쇄에 사용되는 색상 설정을 수정합니다. 참고: <ul style="list-style-type: none"> 소프트웨어의 색상 보정을 수신할 수 있도록 프린터를 오프셋합니다. 인쇄된 페이지의 각 개체에 다양한 색상 프로필을 적용할 수 있도록 프린터를 자동 설정합니다. 수동을 사용하면 인쇄된 페이지의 각 개체에 대해 RGB 또는 CMYK 색상 변환을 사용자 정의할 수 있습니다. 색상 보정 콘텐츠는 색상 보정이 수동으로 설정된 경우에만 사용 가능합니다.
컬러 예 컬러 샘플 인쇄	프린터에서 사용하는 RGB 및 CMYK 색상 변환 테이블 각각에 대한 예시 페이지를 인쇄합니다.
참고: 값 옆의 별표(*)는 공장 출하 시 기본 설정을 나타냅니다.	

메뉴 항목	설명
색상 조정	프린터를 조정해 인쇄된 출력물의 색상 변형을 조정합니다.
별색 교체 사용자 정의 CMYK 설정	지정한 20개의 별색에 특정 CMYK 값을 할당합니다. 참고: 일부 프린터 모델의 경우 Embedded Web Server에서만 이 메뉴 항목을 구성할 수 있습니다.
RGB 교체	출력물의 색상을 원본 문서와 일치시킵니다. 참고: <ul style="list-style-type: none"> 이 메뉴 항목을 사용하려면 디스플레이 순검정(Display-True-Black) 색상표를 선택해야 합니다. 이 메뉴는 Embedded Web Server에만 표시됩니다.
참고: 값 옆의 별표(*)는 공장 출하 시 기본 설정을 나타냅니다.	

작업 계산

참고: 이 메뉴는 프린터 하드 디스크가 설치된 경우에만 나타납니다.

메뉴 항목	설명
작업 계산 꺼짐* 켜짐	프린터에서 수신하는 인쇄 작업에 대한 로그를 작성하도록 설정합니다.
로그 계산 주기 매일 매주 매달	프린터에서 로그 파일을 작성하는 빈도를 지정합니다.
주기 종료 시 로그 작업 없음* 현재 로그 이메일 전송 현재 로그 이메일 전송 및 삭제 현재 로그 게시 현재 로그 게시 후 삭제	주기 임계값이 완료되었을 때 프린터가 반응하는 방식을 지정합니다. 참고: 계정 로그 빈도에 정의된 값에 따라 이 작업이 실행될 시기가 결정됩니다.
거의 다 참 수준으로 로그 꺼짐* 켜짐	프린터에서 디스크가 거의 다 찼을 때 로그 작업을 수행하기 전의 로그 파일 최대 크기를 지정합니다.
참고: 값 옆의 별표(*)는 공장 출하 시 기본 설정을 나타냅니다.	

메뉴 항목	설명
거의 다 찼을 때 로그 작업 없음* 현재 로그 이메일 발송 현재 로그 이메일 발송 후 삭제 가장 오래된 로그 이메일 발송 후 삭제 현재 로그 게시 현재 로그 게시 및 삭제 가장 오래된 로그 게시 및 삭제 현재 로그 삭제 가장 오래된 로그 삭제 현재 로그 외 모든 로그 삭제 모든 로그 삭제	하드 디스크가 거의 꽉 찼을 때 프린터에서 반응하는 방식을 지정합니다. 참고: 로그가 거의 꽉 찼 수준에 정의된 값에 따라 이 작업이 실행될 시기가 결정됩니다.
찼을 때 로그 작업 없음* 현재 로그 이메일 발송 후 삭제 가장 오래된 로그 전송 및 삭제 현재 로그 게시 및 삭제 가장 오래된 로그 게시 후 삭제 현재 로그 삭제 가장 오래된 로그 삭제 현재 항목을 제외한 모든 항목 삭제 모든 로그 삭제	디스크 사용량이 최대 한도(100MB)에 도달했을 때 프린터에서 반응하는 방식을 지정합니다.
로그를 게시할 URL	프린터에서 작업 계산 로그를 게시할 위치를 지정합니다.
로그 전송 이메일 주소	프린터가 작업 계산 로그를 전송할 이메일 주소를 지정합니다.
로그 파일 접두사	로그 파일 이름에 사용할 접두사를 지정합니다. 참고: TCP/IP 메뉴에 정의된 현재 호스트 이름이 기본 로그 파일 접두사로 사용됩니다.
참고: 값 옆의 별표(*)는 공장 출하 시 기본 설정을 나타냅니다.	

XPS

메뉴 항목	설명
인쇄 오류 페이지 꺼짐* 켜짐	XML 마크업 오류를 비롯하여 오류에 대한 정보를 포함한 테스트 페이지를 인쇄합니다.
최소 선 두께 1-30(2*)	최소 스트로크 폭을 설정합니다. 참고: <ul style="list-style-type: none"> • 1200dpi로 인쇄된 작업은 이 값을 직접 사용합니다. • 4800 CQ로 인쇄된 작업은 이 값의 절반을 사용합니다.
참고: 값 옆의 별표(*)는 공장 출하 시 기본 설정을 나타냅니다.	

PDF

메뉴 항목	설명
용지에 맞춤 꺼짐* 켜짐	페이지 내용을 선택한 용지 크기에 맞게 조정합니다.
주석 인쇄 인쇄 금지*	PDF 문서의 주석 인쇄 여부를 지정합니다.
참고: 값 옆의 별표(*)는 공장 출하 시 기본 설정을 나타냅니다.	

PostScript

메뉴 항목	설명
PS 오류 인쇄 꺼짐* 켜짐	PostScript® 오류를 설명하는 페이지를 인쇄합니다. 참고: 오류가 발생하면 작업 처리가 중단되고, 프린터에서 오류 메시지가 인쇄되고, 인쇄 작업의 나머지 부분이 배출됩니다.
최소 선 두께 1-30(2*)	최소 스트로크 폭을 설정합니다. 참고: <ul style="list-style-type: none"> • 1200dpi로 인쇄된 작업은 이 값을 직접 사용합니다. • 4800 CQ로 인쇄된 작업은 이 값의 절반을 사용합니다.
PS 시작 모드 잠금 꺼짐* 켜짐	SysStart 파일을 비활성화합니다.
이미지 스무딩 꺼짐* 켜짐	저해상도 이미지의 명암과 선명도를 개선합니다. 참고: 이 설정은 해상도가 300dpi 이상인 이미지에는 효과가 없습니다.
글꼴 중요도 기본* 플래시/디스크	글꼴 검색 순서를 설정합니다. 참고: <ul style="list-style-type: none"> • 기본은 플래시 메모리 또는 프린터 하드 디스크를 검색하기 전에 해당 메모리에서 요청한 글꼴을 검색하도록 프린터를 설정합니다. • 플래시/디스크는 프린터 메모리를 검색하기 전에 플래시 메모리 또는 프린터 하드 디스크에서 요청한 글꼴을 검색하도록 프린터를 설정합니다. • 이 메뉴 항목은 플래시 메모리 또는 프린터 하드 디스크가 설치된 경우에만 나타납니다.
대기 제한 시간 꺼짐 켜짐*(40초)	인쇄 작업을 취소하기 전까지 프린터에서 추가 데이터를 기다리도록 설정합니다.
참고: 값 옆의 별표(*)는 공장 출하 시 기본 설정을 나타냅니다.	

PCL

메뉴 항목	설명
글꼴 소스 기본* 디스크 플래시 모두	기본 글꼴 선택이 포함된 금지대를 선택합니다. 참고: <ul style="list-style-type: none"> 플래시 및 디스크는 일부 프린터 모델에만 표시됩니다. 표시할 플래시 또는 디스크에 읽기 또는 쓰기 보호 설정이 되어 있지 않은지 확인합니다.
글꼴 이름 [사용 가능한 글꼴 목록] (Courier*)	지정된 글꼴 소스에서 글꼴을 선택합니다.
심볼 세트 [사용 가능한 기호 세트 목록](10U PC-8*)	각 폰트 이름에 대한 기호 집합을 지정합니다. 참고: 기호 집합은 알파벳과 숫자, 문장 부호 및 특수 기호 세트입니다. 기호 집합을 통해 과학 교과서의 경우 수학 기호를 지원하는 등 언어 또는 분야별로 다양한 프로그램을 지원합니다.
피치 0.08-100(10*)	고정 폭 또는 모노스페이스 글꼴의 피치를 지정합니다. 참고: 피치란 가로로 1인치에 들어가는 고정된 간격의 문자 수(cpi)를 말합니다.
용지 방향 세로* 가로	페이지에서 문자 및 그래픽의 방향을 지정합니다.
페이지당 줄수 1~255	PCL® 데이터스트림을 통해 인쇄된 각 페이지의 텍스트 문자열 수를 지정합니다. 참고: <ul style="list-style-type: none"> 이 메뉴 항목으로 페이지의 기본 여백 사이에 선택된 수의 요청된 문자열이 인쇄되도록 하는 수직 탈진기를 활성화할 수 있습니다. 60이 미국의 경우 공장 출하 시 기본 설정입니다. 국제 기본 설정은 64입니다.
PCL5 최소 선 두께 1-30(2*)	초기 최소 스트로크 폭을 설정합니다. 참고:
PCLXL 최소 선 두께 1-30(2*)	<ul style="list-style-type: none"> 1200dpi로 인쇄된 작업은 이 값을 직접 사용합니다. 4800CQ로 인쇄된 작업은 이 값의 절반을 사용합니다.
A4 폭 198 mm* 203 mm	A4 크기 논리 페이지의 폭을 설정합니다. 참고: 논리 페이지는 데이터가 인쇄되는 물리적 페이지의 공간입니다.
LF 후 자동 CR 꺼짐* 켜짐	라인 피드 제어 명령 후에 캐리지 리턴을 수행하도록 프린터를 설정합니다. 참고: 캐리지 리턴은 커서 위치를 같은 줄의 첫 번째 위치로 이동하도록 프린터에 명령하는 메커니즘입니다.
CR 후, 자동 LF 꺼짐* 켜짐	캐리지 리턴 제어 명령 후에 라인 피드를 수행하도록 프린터를 설정합니다.
참고: 값 옆의 별표(*)는 공장 출하 시 기본 설정을 나타냅니다.	

메뉴 항목	설명
금지대 번호 재지정 다용도 용지함 지정 용지함 [x] 지정 수동 용지 지정 수동 봉투 지정	다른 금지 세트를 사용하여 주어진 용지 금지대를 요청하는 다른 인쇄 드라이버 또는 사용자 정의 응용 프로그램을 사용하도록 프린터를 구성합니다. 다음 옵션 중에서 선택하십시오. 꺼짐* - 프린터에서 공장 출하 시 기본 용지 금지를 사용합니다. 없음 - 용지 금지대에서 금지 선택 명령을 무시합니다. 0-199 - 숫자 값을 선택하여 용지 금지대에 사용자 정의 값을 지정합니다. 참고: 다용도 금지 장치는 일부 프린터 모델에서만 사용 가능합니다.
금지대 번호 재지정 공장 초기 설정값 보기	각 용지 금지대에 지정되어 있는 공장 출하 시 기본값을 표시합니다.
금지대 번호 재지정 기본값 복원	용지함 번호 재지정 값을 해당 공장 출하 시 기본값으로 복원합니다.
인쇄 제한 시간 꺼짐 켜짐* [90]	초 단위로 지정된 시간 동안 유힬 상태로 유지된 후 인쇄 작업을 중단하도록 프린터를 설정합니다.
참고: 값 옆의 별표(*)는 공장 출하 시 기본 설정을 나타냅니다.	

HTML

메뉴 항목	설명
글꼴 이름 [글꼴 목록] (Times*)	HTML 문서에 사용할 글꼴을 설정합니다.
글꼴 크기 1-255(12*)	HTML 문서에 사용할 글꼴 크기를 설정합니다.
배율 1-400%(100*)	HTML 문서 배율을 조정합니다.
방향 세로* 가로	HTML 문서의 페이지 방향을 설정합니다.
여백 크기 8-255 mm(19*)	HTML 문서의 페이지 여백을 설정합니다.
배경 목록 인쇄 하지 않음 인쇄*	HTML 문서의 배경 정보 또는 그래픽을 인쇄합니다.
참고: 값 옆의 별표(*)는 공장 출하 시 기본 설정을 나타냅니다.	

이미지

메뉴 항목	설명
자동 맞춤 켜짐 꺼짐*	이미지에 사용 가능한 최적의 용지 크기와 방향 설정을 선택합니다. 참고: 켜짐으로 설정하면 해당 메뉴 항목이 이미지 배율과 방향 설정을 무시합니다.
참고: 값 옆의 별표(*)는 공장 출하 시 기본 설정을 나타냅니다.	

메뉴 항목	설명
역상 꺼짐* 켜짐	두 가지 톤의 흑백 이미지를 역상으로 표시합니다. 참고: 이 메뉴 항목은 GIF 또는 JPEG 이미지 형식에는 적용되지 않습니다.
배율 왼쪽 위 고정 최적* 가운데 고정 높이/폭 맞추기 높이 맞추기 폭 맞추기	이미지를 인쇄 가능한 영역에 맞도록 조정합니다. 참고: 자동 맞춤이 켜짐으로 설정된 경우 배율은 최적으로 자동 설정됩니다.
용지 방향 세로* 가로 역 세로 역 가로	페이지에서 문자 및 그래픽의 방향을 지정합니다.
참고: 값 옆의 별표(*)는 공장 출하 시 기본 설정을 나타냅니다.	

용지

용지함 구성

메뉴 항목	설명
기본 금지대 금지대 [x](1*) 다용도 금지장치 수동 용지 수동 봉투	모든 인쇄 작업에 사용할 용지 금지대를 설정합니다. 참고: 다용도 금지장치는 일부 프린터 모델에서만 사용 가능합니다.
용지 크기/유형 용지함 [x] 다용도 금지장치 수동 용지 수동 봉투	각 금지대에 넣을 용지 크기나 종류를 지정합니다. 참고: 다용도 금지장치는 일부 프린터 모델에서만 사용 가능합니다.
대용 크기 꺼짐 Statement/A5 Letter/A4 목록 전체	요청한 크기가 금지대에 들어 있지 않으면 지정된 용지 크기로 대체하도록 프린터를 설정합니다. 참고: <ul style="list-style-type: none"> 요청한 용지 크기를 넣도록 사용자에게 알립니다. Statement/A5는 Statement를 넣으면 Statement에 A5 크기 문서를 인쇄하고 A5를 넣으면 A5 크기 문서에 Statement 크기 작업을 인쇄합니다. Letter/A4는 Letter를 넣으면 Letter에 A4 크기 문서를 인쇄하고 Letter를 넣으면 A4 크기 문서에 Letter 크기 작업을 인쇄합니다. 전체 목록이 Letter/A4로 대체됩니다.
참고: 값 옆의 별표(*)는 공장 출하 시 기본 설정을 나타냅니다.	

매체 구성

유니버설 용지설정

메뉴 항목	설명
측정 단위 인치 mm	Universal 용지의 측정 단위를 지정합니다. 참고: 인치는 미국 공장 출하 시 기본 설정입니다. 국제 기본 설정은 밀리미터입니다.
세로 폭 3-14.17 인치(8.50*) 76-359.91 mm(216*)	Universal 용지의 세로 폭을 설정합니다.
세로 높이 3-14.17 인치(14*) 76-359.91 mm(356*)	Universal 용지의 세로 높이를 설정합니다.
급지 방향 짧은 가장자리 긴 가장자리	짧은 가장자리 또는 긴 가장자리 방향의 용지를 선택하도록 프린터를 설정합니다. 참고: 긴 가장자리는 가장 긴 가장자리가 지원되는 최대 폭보다 짧은 경우에만 표시됩니다.
참고: 값 옆의 별표(*)는 공장 출하 시 기본 설정을 나타냅니다.	

용지 종류

메뉴 항목	설명
일반 카드 스톱 재생 용지 광택지 라벨용지 ³ Vinyl 라벨 본드지 봉투 레터헤드 양식지 컬러 용지 경량지 중량지 거친용지/면지 사용자 정의 유형 [X]	적재된 용지의 질감 및 무게를 지정합니다.

USB 드라이브

참고: 이 메뉴는 일부 프린터 모델에만 표시됩니다.

플래시 드라이브 인쇄

메뉴 항목	설명
매수 1-9999(1*)	인쇄 매수를 설정합니다.
용지 금지대 금지대 [x](1*) 다용도 금지장치 수동 용지 수동 봉투	인쇄 작업에 사용할 용지 금지대를 설정합니다. 참고: 다용도 금지 장치는 일부 프린터 모델에서만 사용 가능합니다.
컬러 꺼짐 켜짐*	출력물을 컬러로 인쇄합니다.
한 부씩 인쇄 (1,1,1) (2,2,2) (1,2,3) (1,2,3)*	연속해서 여러 부를 인쇄합니다.
면 수 단면* 양면	용지의 단면 또는 양면에 인쇄할지 여부를 지정합니다.
스타일 뒤집기 긴 가장자리* 짧은가장자리	양면 인쇄 수행 시 바인딩할 용지의 면(긴 가장자리 또는 짧은가장자리)을 결정합니다. 참고: 선택한 옵션에 따라 프린터가 페이지의 각 인쇄 정보를 자동으로 오프셋하여 작업을 올바르게 바인딩합니다.
면당 페이지 꺼짐* 한 면당 2 페이지 한 면당 3 페이지 한 면당 4 페이지 한 면당 6 페이지 한 면당 9 페이지 한 면당 12 페이지 한 면당 16 페이지	용지 한 면에 여러 페이지의 이미지를 인쇄합니다.
면 당 페이지 순서 수평* 역 수평 역 수직 수직	한 면에 여러 페이지를 사용하는 경우 여러 페이지 이미지의 위치를 지정합니다. 참고: 배치 순서는 페이지 이미지 수와 페이지 방향에 따라 달라집니다.
면 당 페이지 방향 자동* 가로 세로	한 면에 여러 페이지를 사용하는 경우 여러 페이지의 문서 방향을 지정합니다.
참고: 값 옆의 별표(*)는 공장 출하 시 기본 설정을 나타냅니다.	

메뉴 항목	설명
면 당 페이지 테두리 없음* 선	한 면에 여러 페이지를 사용하는 경우 각 페이지 이미지의 주변에 테두리를 인쇄합니다.
간지 꺼짐* 부수 사이 작업 사이 페이지 사이	인쇄 시 빈 간지를 삽입할지 여부를 지정합니다.
간지 금지대 금지대 [x](1*) 다용도 금지장치	간지에 사용할 용지 금지대를 지정합니다. 참고: 다용도 금지 장치는 일부 프린터 모델에서만 사용 가능합니다.
빈 페이지 인쇄 금지* 인쇄	인쇄 작업에서 빈 페이지를 인쇄할지 여부를 지정합니다.
참고: 값 옆의 별표(*)는 공장 출하 시 기본 설정을 나타냅니다.	

네트워크/포트

네트워크 개요

메뉴 항목	설명
활성 네트워크 자동* 기본 네트워크 무선	네트워크의 연결 방식을 지정합니다. 참고: 무선 은 무선 네트워크 어댑터가 설치된 경우에만 사용할 수 있습니다.
네트워크 상태	프린터 네트워크의 연결 상태를 표시합니다.
프린터에 네트워크 상태 표시 켜짐* 꺼짐	디스플레이에 네트워크 상태를 표시합니다.
속도, 양면 인쇄	현재 활성 상태인 네트워크 카드의 속도를 표시합니다.
IPv4	IPv4 주소를 표시합니다.
모든 IPv6 주소	모든 IPv6 주소를 표시합니다.
인쇄 서버 재설정	프린터에 대한 모든 활성 네트워크 연결을 재설정합니다. 참고: 이 설정을 사용하면 모든 네트워크 구성 설정이 삭제됩니다.
네트워크 작업 제한시간 꺼짐 켜짐* (90초)	프린터에서 네트워크 인쇄 작업을 취소하기 전 시간을 설정합니다.
배너 페이지 꺼짐* 켜짐	배너 페이지를 인쇄합니다.
참고: 값 옆의 별표(*)는 공장 출하 시 기본 설정을 나타냅니다.	

무선

참고: 이 메뉴는 Wi-Fi 네트워크에 연결된 프린터 또는 무선 네트워크 어댑터가 장착된 프린터에서만 사용할 수 있습니다.

메뉴 항목	설명
모바일 앱으로 설정	Lexmark Mobile Assistant를 사용하여 Wi-Fi 연결을 구성합니다.
프린터 제어판에서 설정 네트워크 선택 Wi-Fi 네트워크 추가 네트워크 이름 네트워크 모드 인프라 무선 보안 모드 비활성화* WEP WPA2/WPA - 개인 WPA2 - 개인 802.1x - RADIUS	제어판을 사용하여 Wi-Fi 연결을 구성합니다. 참고: 802.1x - RADIUS는 Embedded Web Server에서만 구성할 수 있습니다.
Wi-Fi Protected 설정 누름 버튼 방식 시작 시작 PIN 방식	Wi-Fi 네트워크를 연결하고 네트워크 보안을 설정합니다. 참고: <ul style="list-style-type: none"> 시작 누름 단추 방식은 프린터와 액세스 포인트(무선 라우터)의 단추를 지정된 시간 내에 모두 눌러 네트워크에 프린터를 연결합니다. 시작 PIN 방식은 프린터의 PIN을 액세스 포인트의 무선 설정에 입력하여 Wi-Fi 네트워크에 프린터를 연결합니다.
네트워크 모드 BSS 유형 인프라*	네트워크 모드를 설정합니다.
Wi-Fi Direct 활성화 켜짐 꺼짐*	프린터에 직접 연결하려면 Wi-Fi Direct 지원 장치를 활성화합니다.
호환성 802.11b/g/n (2.4GHz)* 802.11a/b/g/n/ac (2.4GHz/5GHz) 802.11a/n/ac (5GHz)	Wi-Fi 네트워크의 표준을 지정합니다. 참고: Wi-Fi 옵션이 설치되어 있는 경우 802.11a/b/g/n/ac (2.4GHz/5GHz) 및 802.11a/n/ac (5GHz)만 나타납니다.
무선 보안 모드 비활성화* WEP WPA2/WPA-개인 WPA2-개인 802.1x - RADIUS	Wi-Fi 장치에 프린터를 연결하기 위해 보안 모드를 설정합니다. 참고: 802.1x - RADIUS는 Embedded Web Server에서만 구성할 수 있습니다.
WEP 인증 모드 자동* 열기 공유	프린터의 WEP(Wireless Encryption Protocol) 유형을 설정합니다. 참고: 이 메뉴 항목은 무선 보안 모드가 WEP로 설정된 경우에만 표시됩니다.
WEP 키 설정	보안 Wi-Fi 연결에 대한 WEP 암호를 지정합니다.

메뉴 항목	설명
WPA2/WPA 개인 AES	WPA(Wi-Fi Protected Access)를 통하여 Wi-Fi 보안을 활성화합니다. 참고: 이 메뉴 항목은 무선 보안 모드가 WPA2/WPA-개인으로 설정된 경우에만 나타납니다.
사전 공유 키 설정	보안 Wi-Fi 연결에 대한 암호를 설정합니다.
WPA2-개인 AES	WPA2를 통하여 Wi-Fi 보안을 활성화합니다. 참고: 이 메뉴 항목은 무선 보안 모드가 WPA2-개인으로 설정된 경우에만 표시됩니다.
802.1x 암호화 모드 WPA+ WPA2*	802.1x 표준을 통하여 Wi-Fi 보안을 활성화합니다. 참고: <ul style="list-style-type: none"> 이 메뉴 항목은 무선 보안 모드가 802.1x - RADIUS로 설정된 경우에만 표시됩니다. 802.1x - RADIUS는 Embedded Web Server에서만 구성할 수 있습니다.
IPv4 DHCP 활성화 켜짐* 꺼짐 고정 IP주소 설정 IP주소 넷마스크 게이트웨이	DHCP(동적 호스트 구성 프로토콜)을 활성화하고 정적 IP 주소를 구성합니다. 참고: DHCP는 서버에서 IP 주소 지정 및 구성 정보를 클라이언트에 동적으로 배포할 수 있도록 하는 표준 프로토콜입니다.
IPv6 IPv6 활성화 켜짐* 꺼짐 DHCPv6 활성화 켜짐 꺼짐* 임의의 주소 자동 구성 켜짐* 꺼짐 DNS 서버 주소 수동으로 할당된 IPv6 주소 수동으로 할당된 IPv6 라우터 주소 접두어 모든 IPv6 주소 모든 IPv6 라우터 주소	프린터에서 IPv6를 설정 및 구성합니다.
네트워크 주소 UAA LAA	네트워크 주소를 표시합니다.
PCL SmartSwitch 꺼짐 켜짐*	인쇄 작업에 PCL 에뮬레이션이 필요한 경우 기본 프린터 언어와 관계없이 프린터가 PCL 에뮬레이션으로 자동으로 전환되도록 설정합니다. 참고: PCL 스마트 스위치가 꺼진 경우 프린터에서 수신 데이터를 검사하지 않고 설정 메뉴에 지정된 기본 프린터 언어를 사용합니다.

메뉴 항목	설명
PS SmartSwitch 꺼짐 켜짐*	인쇄 작업에 PS 에뮬레이션이 필요한 경우 기본 프린터 언어와 관계없이 프린터가 PCL 에뮬레이션으로 자동으로 전환되도록 설정합니다. 참고: PS 스마트 스위치가 꺼진 경우 프린터에서 수신 데이터를 검사하지 않고 설정 메뉴에 지정된 기본 프린터 언어를 사용합니다.
작업 버퍼링 켜짐 꺼짐*	인쇄하기 전에 프린터 하드 디스크에 인쇄 작업을 임시로 저장합니다. 참고: 이 메뉴 항목은 하드 디스크가 설치된 경우에만 나타납니다.
Mac 바이너리 PS 자동* 켜짐 꺼짐	프린터에서 Macintosh 바이너리 PostScript 인쇄 작업을 처리하도록 설정합니다. 참고: <ul style="list-style-type: none"> • 켜짐을 선택하면 기본 바이너리 PostScript 인쇄 작업을 처리합니다. • 꺼짐을 선택하면 표준 프로토콜을 사용하는 인쇄 작업을 필터링합니다.

이더넷

메뉴 항목	설명
네트워크 속도	활성 상태인 네트워크 어댑터의 속도를 표시합니다.
IPv4 DHCP 활성화 켜짐* 꺼짐	DHCP(동적 호스트 구성 프로토콜)를 활성화합니다. 참고: DHCP는 서버에서 IP주소 지정 및 구성 정보를 클라이언트에 동적으로 배포할 수 있도록 하는 표준 프로토콜입니다.
IPv4 고정 IP주소 설정 IP주소 넷마스크 게이트웨이	프린터의 고정 IP주소를 설정합니다.
IPv6 IPv6 활성화 꺼짐 켜짐*	프린터에서 IPv6을 사용합니다.
IPv6 DHCPv6 활성화 꺼짐* 켜짐	프린터에서 DHCPv6을 사용합니다.
IPv6 임의의 주소 자동 구성 꺼짐 켜짐*	네트워크 어댑터를 설정하여 라우터에서 제공하는 자동 IPv6 주소 설정 항목을 수용합니다.
IPv6 DNS 서버 주소	DNS 서버 주소를 지정합니다.
IPv6 수동으로 할당된 IPv6 주소	IPv6 주소를 지정합니다.
참고: 값 옆의 별표(*)는 공장 출하 시 기본 설정을 나타냅니다.	

메뉴 항목	설명
IPv6 수동으로 할당된 IPv6 라우터	IPv6 주소를 지정합니다.
IPv6 주소 접두어 0-128(64*)	주소 접두어를 지정합니다.
IPv6 모든 IPv6 주소	모든 IPv6 주소를 표시합니다.
IPv6 모든 IPv6 라우터 주소	모든 IPv6 라우터 주소를 표시합니다.
네트워크 주소 UAA LAA	프린터 MAC(Media Access Control) 주소: LAA(Locally Administered Address) 및 UAA(Universally Administered Address)를 표시합니다. 참고: 프린터 LAA를 수동으로 변경할 수 있습니다.
PCL SmartSwitch 꺼짐 켜짐*	인쇄 작업에 PCL 에뮬레이션이 필요한 경우 기본 프린터 언어와 관계없이 프린터가 PCL 에뮬레이션으로 자동으로 전환되도록 설정합니다. 참고: PCL 스마트 스위치가 꺼진 경우 프린터에서 수신 데이터를 검사하지 않고 설정 메뉴에 지정된 기본 프린터 언어를 사용합니다.
PS SmartSwitch 꺼짐 켜짐*	인쇄 작업에 PS 에뮬레이션이 필요한 경우 기본 프린터 언어와 관계없이 프린터가 PCL 에뮬레이션으로 자동으로 전환되도록 설정합니다. 참고: PS 스마트 스위치가 꺼진 경우 프린터에서 수신 데이터를 검사하지 않고 설정 메뉴에 지정된 기본 프린터 언어를 사용합니다.
작업 버퍼링 꺼짐 켜짐*	작업을 인쇄하기 전에 프린터 하드 디스크에 임시 저장합니다. 참고: <ul style="list-style-type: none"> 이 메뉴 항목은 하드 디스크가 설치된 경우에만 나타납니다. 이 메뉴 항목은 일부 프린터 모델에만 표시됩니다.
Mac 바이너리 PS 자동* 꺼짐 꺼짐	프린터에서 Macintosh 바이너리 PostScript 인쇄 작업을 처리하도록 설정합니다. 참고: <ul style="list-style-type: none"> 켜짐을 선택하면 기본 바이너리 PostScript 인쇄 작업을 처리합니다. 꺼짐을 선택하면 표준 프로토콜을 사용하는 인쇄 작업을 필터링합니다.
에너지 효율적인 이더넷 꺼짐 켜짐*	프린터가 이더넷 네트워크에서 데이터를 수신하지 않을 때 전력 소비를 줄입니다.
참고: 값 옆의 별표(*)는 공장 출하 시 기본 설정을 나타냅니다.	

TCP/IP

참고: 이 메뉴는 네트워크 프린터 또는 인쇄 서버에 연결된 프린터에만 표시됩니다.

메뉴 항목	설명
호스트 이름 설정	현재 TCP/IP 호스트 이름을 설정합니다.
참고: 값 옆의 별표(*)는 공장 출하 시 기본 설정을 나타냅니다.	

메뉴 항목	설명
도메인 이름	도메인 이름을 설정합니다. 참고: 이 메뉴 항목은 일부 프린터 모델에만 표시됩니다.
DHCP/BOOTP의 NTP 서버 업데이트 허용 꺼짐 켜짐*	DHCP 및 BOOTP 클라이언트에서 프린터의 NTP 설정을 업데이트하도록 허용합니다.
제로 구성 이름	제로 구성 네트워크의 서비스 이름을 지정합니다. 참고: 이 메뉴 항목은 일부 프린터 모델에만 표시됩니다.
자동 IP 활성화 꺼짐 켜짐*	IP 주소를 자동으로 할당합니다.
DNS 서버 주소	현재 DNS(Domain Name System) 서버 주소를 지정합니다.
백업 DNS 서버 주소	백업 DNS 서버 주소를 지정합니다.
백업 DNS 서버 주소 2	
백업 DNS 서버 주소 3	
도메인 검색 순서	네트워크의 다른 도메인에 있는 프린터와 리소스를 찾으려면 도메인 이름 목록을 지정합니다. 참고: 이 메뉴 항목은 일부 프린터 모델에만 표시됩니다.
DDNS 사용 꺼짐* 켜짐	동적 DNS 설정을 업데이트합니다.
DDNS TTL	현재 DDNS 설정을 지정합니다.
기본 TTL	
DDNS 새로 고침 시간	
mDNS 활성화 꺼짐 켜짐*	멀티캐스트 DNS 설정을 업데이트합니다.
WINS 서버 주소	WINS(Windows Internet Name Service)의 서버 주소를 지정합니다.
BOOTP 사용 꺼짐* 켜짐	BOOTP에서 프린터 IP 주소를 할당하도록 허용합니다.
제한된 서버 목록	TCP 연결에 대한 IP 주소를 지정합니다. 참고: <ul style="list-style-type: none"> • IP 주소를 구분하려면 쉼표를 사용합니다. • IP 주소를 최대 50개까지 추가할 수 있습니다.
제한된 서버 목록 옵션 모든 포트 차단* 인쇄 차단 전용 인쇄 및 HTTP 차단 전용	목록의 IP 주소로 프린터 기능에 액세스하는 방법을 지정합니다.
MTU	TCP 연결에 대한 최대 전송 단위(MTU) 매개 변수를 지정합니다.
참고: 값 옆의 별표(*)는 공장 출하 시 기본 설정을 나타냅니다.	

메뉴 항목	설명
원시 인쇄 포트 1-65535(9100*)	네트워크에 연결된 프린터의 원시 포트 번호를 지정합니다.
아웃바운드 트래픽 최대 속도 꺼짐* 켜짐	프린터 최대 전송 속도를 설정합니다.
향상된 TLS 보안 꺼짐* 켜짐	프린터 개인 정보 및 데이터 무결성을 향상시킵니다.
참고: 값 옆의 별표(*)는 공장 출하 시 기본 설정을 나타냅니다.	

SNMP

참고: 이 메뉴는 네트워크 프린터 또는 인쇄 서버에 연결된 프린터에만 나타납니다.

메뉴 항목	설명
SNMP 버전 1 및 2c 활성화 꺼짐 켜짐* SNMP 설정 허용 꺼짐 켜짐* PPM MIB 활성화 꺼짐 켜짐* SNMP 커뮤니티	프린터 드라이버 및 응용 프로그램을 설치하려면 SNMP(Simple Network Management Protocol) 버전 1 및 2c를 구성합니다.
참고: 값 옆의 별표(*)는 공장 출하 시 기본 설정을 나타냅니다.	

메뉴 항목	설명
SNMP 버전 3 활성화 꺼짐 켜짐* 읽기/쓰기 자격 증명 설정 사용자 이름 암호 읽기 전용 자격 증명 설정 사용자 이름 암호 인증 해쉬 MD5 SHA1* 최소 인증 레벨 인증 불필요, 개인정보 불필요 인증 필요, 개인정보 불필요 인증 필요, 개인정보 필요 개인정보 알고리즘 DES AES-128*	프린터 보안을 설치 및 업데이트하려면 SNMP 버전 3 을 구성합니다.
참고: 값 옆의 별표(*)는 공장 출하 시 기본 설정을 나타냅니다.	

IPSec

참고: 이 메뉴는 네트워크 프린터 또는 인쇄 서버에 연결된 프린터에만 나타납니다.

메뉴 항목	설명
IPSec 활성화 꺼짐* 켜짐	IPSec(Internet Protocol Security)를 활성화합니다.
기본 구성 기본값* 호환성 보안	IPSec 기본 구성을 설정합니다. 참고: 이 메뉴 항목은 IPSec 활성화가 켜짐으로 설정되었을 경우에만 나타납니다.
IPSec 장치 인증서	IPSec 인증서를 지정합니다. 참고: 이 메뉴 항목은 기본 구성이 호환으로 설정된 경우에만 표시됩니다.
사전 공유 키 인증 연결 호스트 [x] 주소 키	프린터의 인증 연결을 구성합니다. 참고: 이러한 메뉴 항목은 IPSec 활성화가 켜짐으로 설정되었을 경우에만 나타납니다.
승인된 연결 인증 호스트 [x] 주소[서브넷] 주소[서브넷]	
참고: 값 옆의 별표(*)는 공장 출하 시 기본 설정을 나타냅니다.	

802.1x

참고: 이 메뉴는 네트워크 프린터 또는 인쇄 서버에 연결된 프린터에만 나타납니다.

메뉴 항목	설명
활성 꺼짐* 켜짐	이 프린터는 액세스에 인증이 필요한 네트워크에 연결할 수 있습니다. 참고: 이 메뉴 항목의 설정을 구성하려면 Embedded Web Server 에 액세스하십시오.
참고: 값 옆의 별표(*)는 공장 출하 시 기본 설정을 나타냅니다.	

LPD 구성

참고: 이 메뉴는 네트워크 프린터 또는 인쇄 서버에 연결된 프린터에만 나타납니다.

메뉴 항목	설명
LPD 제한시간 0-65535초(90*)	중단되거나 잘못된 인쇄 작업이 무기한 대기하지 않도록 LPD (Line Printer Daemon) 서버를 중지할 수 있는 시간 제한 값을 설정합니다.
LPD 배너 페이지 꺼짐* 켜짐	모든 LPD 인쇄 작업에 대한 배너 페이지를 인쇄합니다. 참고: 배너 페이지는 인쇄 작업 시 간지로 사용되는 인쇄 작업의 첫 페이지이며 인쇄 작업 요청 발신자를 식별합니다.
LPD 트레일러 꺼짐* 켜짐	모든 LPD 인쇄 작업에 대한 트레일러 페이지를 인쇄합니다. 참고: 트레일러 페이지는 인쇄 작업의 마지막 페이지입니다.
LPD 캐리지 리턴 변환 꺼짐* 켜짐	캐리지 리턴 변환을 활성화합니다. 참고: 캐리지 리턴은 커서 위치를 같은 줄의 첫 번째 위치로 이동하도록 프린터에 명령하는 메커니즘입니다.
참고: 값 옆의 별표(*)는 공장 출하 시 기본 설정을 나타냅니다.	

HTTP/FTP 설정

참고: 이 메뉴는 네트워크 프린터 또는 인쇄 서버에 연결된 프린터에만 표시됩니다.

메뉴 항목	설명
HTTP 서버 활성화 꺼짐 켜짐*	프린터를 모니터링하고 관리하려면 Embedded Web Server 에 액세스합니다.
HTTPS 사용 꺼짐 켜짐*	HTTPS(HyperText Transfer Protocol Secure) 설정을 구성합니다.
FTP/FTPS 사용 꺼짐 켜짐*	FTP를 사용하여 파일을 전송합니다.
참고: 값 옆의 별표(*)는 공장 출하 시 기본 설정을 나타냅니다.	

메뉴 항목	설명
로컬 도메인	HTTP 및 FTP 서버에 대한 도메인 이름을 지정합니다. 참고: 이 메뉴 항목은 일부 프린터 모델에만 표시됩니다.
HTTP 프록시 IP 주소	HTTP 및 FTP 서버 설정을 구성합니다. 참고: 이러한 메뉴 항목은 일부 프린터 모델에만 표시됩니다.
FTP 프록시 IP 주소	
HTTP 기본 IP 포트 1-65535(80*)	
HTTPS 장치 인증서	
FTP 기본 IP 포트 1-65535(21*)	
HTTP/FTP 요청 제한 시간 1-299(30*)	서버 연결이 중단될 때까지의 시간을 지정합니다.
HTTP/FTP 요청 재시도 횟수 1-299(3*)	HTTP/FTP 서버 연결 재시도 횟수를 설정합니다.
참고: 값 옆의 별표(*)는 공장 출하 시 기본 설정을 나타냅니다.	

ThinPrint

메뉴 항목	설명
ThinPrint 활성화 꺼짐 켜짐*	ThinPrint를 사용하여 인쇄합니다.
포트 번호 4000-4999(4000*)	ThinPrint 서버에서 사용할 포트 번호를 설정합니다.
대역폭(비트/초) 100-1000000(0*)	ThinPrint 환경에서 데이터를 전송하는 속도를 설정합니다.
패킷 크기(KB) 0-64000(0*)	데이터 전송 시 패킷 크기를 설정합니다.
참고: 값 옆의 별표(*)는 공장 출하 시 기본 설정을 나타냅니다.	

USB

참고: 이 메뉴는 일부 프린터 모델에만 표시됩니다.

메뉴 항목	설명
PCL SmartSwitch 꺼짐 켜짐*	USB 포트를 통해 수신된 인쇄 작업이 PCL 에뮬레이션을 필요로 하는 경우 기본 프린터 언어와 상관없이 전환되도록 프린터를 설정합니다. 참고: PCL 스마트 스위치가 꺼진 경우 프린터에서 수신 데이터를 검사하지 않고 설정 메뉴에 지정된 기본 프린터 언어를 사용합니다.
참고: 값 옆의 별표(*)는 공장 출하 시 기본 설정을 나타냅니다.	

메뉴 항목	설명
PS SmartSwitch 꺼짐 켜짐*	USB 포트를 통해 수신된 인쇄 작업이 PS 에뮬레이션을 필요로 하는 경우 기본 프린터 언어와 상관 없이 전환되도록 프린터를 설정합니다. 참고: PS 스마트 스위치가 꺼진 경우 프린터에서 수신 데이터를 검사하지 않고 설정 메뉴에 지정된 기본 프린터 언어를 사용합니다.
작업 버퍼링 꺼짐* 켜짐	작업을 인쇄하기 전에 프린터 하드 디스크에 임시 저장합니다. 참고: 이 메뉴 항목은 하드 디스크가 설치된 경우에만 나타납니다.
Mac 바이너리 PS 켜짐 자동* 꺼짐	프린터에서 Macintosh 바이너리 PostScript 인쇄 작업을 처리하도록 설정합니다. 참고: <ul style="list-style-type: none"> • 켜짐으로 설정하면 프린터가 Macintosh 운영 체제를 사용하는 컴퓨터의 원시 바이너리 PostScript 인쇄 작업을 처리합니다. • 자동으로 설정하면 프린터가 Windows 또는 Macintosh 운영 체제를 사용하는 컴퓨터의 인쇄 작업을 처리합니다 • 꺼짐으로 설정하면 프린터가 표준 프로토콜을 사용하여 PostScript 인쇄 작업을 필터링합니다
USB 포트 활성화 꺼짐 켜짐*	표준 USB 포트를 활성화합니다.
참고: 값 옆의 별표(*)는 공장 출하 시 기본 설정을 나타냅니다.	

Google 클라우드 인쇄

메뉴 항목	설명
등록 등록	프린터를 Google Cloud Print 서버에 등록합니다.
옵션 Google 클라우드 인쇄 활성화 꺼짐 켜짐*	Google 계정에서 바로 인쇄합니다.
옵션 로컬 검색 활성화 꺼짐 켜짐*	동일한 서브넷의 등록된 사용자 및 다른 사용자가 프린터로 작업을 로컬로 보낼 수 있습니다.
옵션 SSL 피어 확인 활성화 꺼짐 켜짐*	Google 계정에 연결하려면 피어 인증서의 진위 여부를 확인합니다.
옵션 항상 이미지로 인쇄 꺼짐* 켜짐	인쇄 속도 향상을 위해 PDF 파일을 이미지로 처리하도록 프린터를 설정합니다.
참고: 값 옆의 별표(*)는 공장 출하 시 기본 설정을 나타냅니다.	

Wi-Fi Direct

참고: 이 메뉴는 다이렉트 Wi-Fi 네트워크가 활성 네트워크인 경우에만 나타납니다.

메뉴 항목	설명
SSID	Wi-Fi 네트워크의 SSID(Service Set Identifier)를 지정합니다.
사전 공유 키 설정	Wi-Fi 연결에 대해 사용자를 인증 및 검증하기 위해 PSK(사전 공유 키)를 설정합니다.
설정 페이지에 PSK 표시 꺼짐 켜짐*	네트워크 설정 페이지에 PSK를 표시합니다.
그룹 소유자 IP 주소	그룹 소유자의 IP 주소를 지정합니다.
버튼 누르기 요청 자동 수락 꺼짐* 켜짐	네트워크 연결 요청을 자동으로 수락합니다. 참고: 자동으로 클라이언트를 수락하는 것은 안전하지 않습니다.
참고: 값 옆의 별표(*)는 공장 출하 시 기본 설정을 나타냅니다.	

보안

참고: 일부 프린터 모델의 경우 Embedded Web Server에서만 이 메뉴를 구성할 수 있습니다.

로그인 방법

권한 관리

메뉴 항목	설명
기능 액세스 주소록 수정 프로파일 생성 즐거찾기 관리 플래시 드라이브 인쇄 플래시 드라이브 컬러 인쇄 대기작업 액세스 사용자 프로필 장치의 작업 취소 언어 변경 Internet Printing Protocol(IPP) 흑백 인쇄 컬러 인쇄	프린터 기능에 대한 액세스를 제어합니다.

메뉴 항목	설명
관리 메뉴 보안 메뉴 네트워크/포트 메뉴 용지메뉴 보고 메뉴 기능 구성 메뉴 소모품메뉴 옵션 카드 메뉴 SE 메뉴 장치 메뉴	프린터 메뉴에 대한 액세스를 제어합니다.
장치 관리 원격 관리 펌웨어 업데이트 응용 프로그램 구성 제어판 잠금 모두 가져오기/내보내기 설정 서비스 불능 삭제	프린터 관리 옵션에 대한 액세스를 제어합니다.
응용 프로그램 새 응용 프로그램 슬라이드쇼 배경 화면 변경 화면 보호기 양식 및 즐겨찾기 환경 보호 설정	프린터 응용 프로그램에 대한 액세스를 제어합니다. 참고: 목록은 Embedded Web Server 에서 활성화된 응용 프로그램에 따라 다를 수 있습니다.

로컬 계정

메뉴 항목	설명
그룹/권한 관리 그룹 추가 액세스 제어 가져오기 기능 액세스 관리 메뉴 장치 관리 응용 프로그램 모든 사용자 액세스 제어 가져오기 기능 액세스 관리 메뉴 장치 관리 응용 프로그램 관리	프린터 기능, 응용 프로그램 및 보안 설정에 대한 그룹 또는 사용자 액세스를 제어합니다.

메뉴 항목	설명
사용자 추가 사용자 이름/암호 사용자 이름 암호 PIN	프린터 기능에 대한 액세스를 관리하는 로컬 계정을 생성합니다.
사용자 이름/비밀번호 계정 사용자 추가	
사용자 이름 계정 사용자 추가	
암호 계정 사용자 추가	
PIN 계정 사용자 추가	

USB 장치 스케줄

메뉴 항목	설명
스케줄 새 예약 추가	USB 포트에 대한 액세스를 예약합니다.

보안 감사 로그

메뉴 항목	설명
감사 활성화 꺼짐* 켜짐	보안 감사 로그 및 원격 syslog의 이벤트를 기록합니다.
원격 Syslog 활성화 꺼짐* 켜짐	감사 로그를 원격 서버로 전송합니다.
원격 Syslog 서버	원격 Syslog 서버를 지정합니다.
원격 Syslog 포트 1-65535(514*)	원격 Syslog 포트를 지정합니다.
원격 Syslog 방식 표준 UDP* Stunnel	syslog 방법을 지정하여 로그된 이벤트를 원격 서버에 전송합니다.

참고: 값 옆의 별표(*)는 공장 출하 시 기본 설정을 나타냅니다.

메뉴 항목	설명
원격 Syslog 기능 0 - 커널 메시지 1 - 사용자 수준 메시지 2 - 메일 시스템 3 - 시스템 데몬 4 - 보안/승인 메시지* 5 - syslogd에 의해 내부적으로 생성된 메시지 6 - 라인 프린터 서브시스템 7 - 네트워크 뉴스 서브시스템 8 - UUCP 서브시스템 9 - 클록 데몬 10 - 보안/승인 메시지 11 - FTP 데몬 12 - NTP 서브시스템 13 - 로그 감사 14 - 로그 경고 15 - 클록 데몬 16 - 로컬 사용 0(local0) 17 - 로컬 사용 1(local1) 18 - 로컬 사용 2(local2) 19 - 로컬 사용 3(local3) 20 - 로컬 사용 4(local4) 21 - 로컬 사용 5(local5) 22 - 로컬 사용 6(local6) 23 - 로컬 사용 7(local7)	로그 이벤트를 원격 서버로 보낼 때 프린터에서 사용할 시설 코드를 지정합니다.
기록할 이벤트 심각도 0 - 긴급 1 - 경고 2 - 중요 3 - 오류 4 - 경고 5 - 통지 6 - 정보용 7 - 디버그	메시지 및 이벤트의 로깅을 위한 우선순위 수준 컷오프를 지정합니다.
원격 Syslog 기록 안 됨 이벤트 꺼짐* 켜짐	심각도 수준과 관계 없이 모든 이벤트를 원격 서버에 전송합니다.
관리자 이메일 주소	로그된 이벤트의 이메일 알림을 관리자에게 전송합니다.
이메일 로그 지워짐 경고 꺼짐* 켜짐	로그 항목이 삭제될 경우 관리자에게 이메일 알림이 전송됩니다.
이메일 로그 줄 바꿈 경고 꺼짐* 켜짐	로그가 가득 차서 이전 항목을 덮어쓰기 시작할 경우 관리자에게 이메일 알림이 전송됩니다.
참고: 값 옆의 별표(*)는 공장 출하 시 기본 설정을 나타냅니다.	

메뉴 항목	설명
로그 전체 특성 오래된 항목 줄 바꿈* 로그를 이메일로 보내고 모든 항목 삭제	로그가 할당된 메모리를 모두 사용하면 로그 스토리지 문제를 해결합니다.
이메일 % 찻음 경고 꺼짐* 켜짐	로그에서 할당된 메모리를 모두 사용할 경우 관리자에게 이메일 알림이 전송됩니다.
% 찻음 경고 수준 1~99(90*)	
이메일 로그 내보내기 경고 꺼짐* 켜짐	로그 항목을 내보낼 경우 관리자에게 이메일 알림이 전송됩니다.
이메일 로그 설정 변경 경고 꺼짐* 켜짐	감사 활성화가 설정될 경우 관리자에게 이메일 알림이 전송됩니다.
로그 라인 끝 LF(\n)* CR(\r) CRLF(\r\n)	로그 파일 각 라인의 끝이 종료되는 방법을 지정합니다.
디지털 서명 내보내기 꺼짐* 켜짐	내보낸 각 로그 파일에 디지털 서명을 추가합니다.
로그 지우기	모든 감사 로그를 삭제합니다.
로그 내보내기 Syslog(RFC 5424) Syslog(RFC 3164) CSV	보안 로그를 플래시 드라이브로 내보냅니다.
참고: 값 옆의 별표(*)는 공장 출하 시 기본 설정을 나타냅니다.	

로그인 제한

메뉴 항목	설명
로그인 실패 1-10(3*)	사용자가 잠기기 전에 실패한 로그인 시도의 횟수를 지정합니다.
실패 시간대 1-60분(5*)	사용자가 잠기기 전에 실패한 로그인 시도의 간격을 지정합니다.
잠금 시간 1-60분(5*)	잠금 기간을 지정합니다.
웹 로그인 제한 시간 1-120분(10*)	사용자가 자동으로 로그오프되기 전에 원격 로그인에 대한 지연을 지정합니다.
참고: 값 옆의 별표(*)는 공장 출하 시 기본 설정을 나타냅니다.	

기밀자료 인쇄 설정

메뉴 항목	설명
최대 잘못된 PIN 2-10	잘못된 PIN을 입력할 수 있는 횟수를 설정합니다. 참고: <ul style="list-style-type: none"> 값이 0이면 이 설정이 꺼집니다. 한도에 도달하면 해당 사용자 이름과 사용자 번호에 해당하는 인쇄 작업이 삭제됩니다.
기밀 작업 만료 꺼짐* 1시간 4시간 24시간 1주	기밀자료 인쇄 작업에 대해 만료 기간을 설정합니다. 참고: <ul style="list-style-type: none"> 기밀 인쇄 작업이 프린터 RAM 또는 프린터 하드 디스크에 있는 동안 이 메뉴 항목을 변경할 경우 해당 인쇄 작업의 만료 시간은 새로운 기본값으로 변경되지 않습니다. 프린터가 꺼지면 프린터 메모리에서 대기 중인 모든 기밀 작업이 삭제됩니다.
반복 작업 만료 꺼짐* 1시간 4시간 24시간 1주	반복할 인쇄 작업에 대해 만료 시간을 설정합니다.
확인 작업 만료 꺼짐* 1시간 4시간 24시간 1주	남은 사본을 인쇄하기 전에 사용자가 품질을 검사할 수 있도록 프린터가 사본을 인쇄하는 만료 시간을 설정합니다.
예약 작업 만료 꺼짐* 1시간 4시간 24시간 1주	프린터에서 인쇄 작업을 나중에 인쇄하도록 저장하는 만료 시간을 설정합니다.
모든 작업을 보류해야 함 꺼짐* 켜짐	모든 인쇄 작업을 보류하도록 프린터를 설정합니다.
중복 문서 유지 꺼짐* 켜짐	인쇄 작업을 덮어 쓰지 않고 파일 이름이 동일한 다른 문서를 인쇄하도록 프린터를 설정합니다.
참고: 값 옆의 별표(*)는 공장 출하 시 기본 설정을 나타냅니다.	

디스크 암호화

참고: 이 메뉴는 프린터 하드 디스크가 설치된 경우에만 나타납니다.

메뉴 항목	설명
상태 활성화 비활성화	디스크 암호화가 활성화되었는지 여부를 판단합니다.
암호화 시작	프린터 또는 하드 디스크를 도난당했을 때 중요한 데이터가 손실되는 것을 방지합니다. 참고: 디스크 암호화를 설정하면 하드 디스크의 모든 내용이 지워집니다. 필요한 경우, 암호화를 시작하기 전에 프린터에서 중요한 데이터를 백업합니다.

임시 데이터 파일 삭제

메뉴 항목	설명
온보드 메모리에 저장 꺼짐* 켜짐	프린터 메모리에 저장된 모든 파일을 삭제합니다.
하드 디스크에 저장 1 패스 제거* 3 패스 제거 7 패스 제거	프린터 하드 디스크에 저장되어 있는 파일을 모두 삭제합니다.
참고: 값 옆의 별표(*)는 공장 출하 시 기본 설정을 나타냅니다.	

솔루션 LDAP 설정

사용	대상
LDAP 참조 따름 꺼짐* 켜짐	도메인의 다른 서버에서 로그인한 사용자 계정을 검색합니다.
LDAP 인증서 확인 아니요* 예	LDAP 인증서 확인을 활성화합니다.

모바일 서비스 관리

사용	대상
AirPrint 인쇄 꺼짐 켜짐*	AirPrint 인쇄를 사용합니다.

기타

메뉴 항목	설명
보안된 기능 보기* 숨기기	사용자가 가지고 있는 보안 권한에 관계없이 FAC (기능 액세스 제어)에서 보호하는 모든 기능을 표시합니다. 참고: FAC에서 특정 메뉴 및 기능에 대한 액세스를 관리하거나 완전히 비활성화합니다
인쇄 권한 꺼짐* 켜짐	인쇄하기 전에 사용자가 로그인하도록 합니다.
기본 인쇄 권한 로그인	인쇄 권한에 대한 기본 로그인을 설정합니다.
보안 재설정 점퍼 "게스트" 액세스 활성화 영향 없음	보안 재설정 점퍼 사용 시의 효과를 지정합니다. 참고: <ul style="list-style-type: none"> 점퍼는 컨트롤러 보드의 잠금 아이콘 옆에 있습니다. "게스트" 액세스를 활성화하면 로그인하지 않은 사용자에게 전체 액세스 제어가 제공 됩니다 영향 없음은 재설정을 수행해도 프린터의 보안 구성에 아무 효과도 주지 않음을 의미 합니다.
최소 암호 길이 0-32(0*)	암호에 허용되는 최소 문자 수를 지정합니다.
참고: 값 옆의 별표(*)는 공장 출하 시 기본 설정을 나타냅니다.	

보고서

메뉴 설정 페이지

메뉴 항목	설명
메뉴 설정 페이지	프린터 기본 설정, 설정, 구성이 포함된 보고서를 인쇄합니다.

장치

메뉴 항목	설명
장치 정보	프린터에 대한 정보가 포함된 보고서를 인쇄합니다.
장치 통계	프린터 사용량 및 소모품 상태에 대한 보고서를 인쇄합니다.
프로파일 목록	프린터에 저장된 프로필 목록을 인쇄합니다.
자산 보고서	프린터 일련 번호와 모델명이 포함된 보고서를 인쇄합니다.

인쇄

메뉴 항목	설명
글꼴 인쇄 PCL 글꼴 PS 글꼴	각 프린터 언어에서 사용할 수 있는 글꼴에 대한 샘플 및 정보를 인쇄합니다.

메뉴 항목	설명
디렉터리 인쇄	플래시 드라이브 또는 프린터 하드 디스크에 저장된 리소스를 인쇄합니다. 참고: 이 메뉴 항목은 플래시 드라이브 또는 프린터 하드 디스크가 설치된 경우에만 나타납니다.

네트워크

메뉴 항목	설명
네트워크 설정 페이지	프린터에 구성된 네트워크 및 무선 설정을 보여주는 페이지를 인쇄합니다. 참고: 이 메뉴 항목은 네트워크 프린터 또는 인쇄 서버에 연결된 프린터에만 표시됩니다.

도움말

참고: 이 메뉴는 일부 프린터 모델에만 표시됩니다.

메뉴 항목	설명
모든 안내서 인쇄	모든 설명서를 인쇄합니다.
매체 안내서	용지 넣기 및 특수 매체에 대한 정보를 제공합니다.
인쇄 품질 설명서	인쇄 품질 문제 해결에 대한 정보를 제공합니다.
컬러 품질 설명서	컬러 인쇄 품질 설정에 대한 정보를 제공합니다.
정보 안내서	프린터에 대한 추가 정보를 제공합니다.
연결 가이드	프린터를 로컬(USB)로 또는 네트워크로 연결하는 방법에 대한 정보를 제공합니다.
이동 가이드	프린터의 이동, 설치, 운송에 대한 정보를 제공합니다.
소모품 안내서	소모품 주문에 대한 정보를 제공합니다.

문제 해결

문제 해결

메뉴 항목	설명
인쇄 품질 테스트 페이지	인쇄 품질 결함을 확인하고 수정하기 위해 샘플 페이지를 인쇄합니다.

메뉴 설정 페이지 인쇄

1 제어판에서 다음으로 이동합니다.

🏠 > 설정 > **OK** > 보고서 > **OK**

2 메뉴 설정 페이지를 선택한 다음 **OK**을 누릅니다.

프린터 보안

참고: 하드 디스크는 일부 프린터 모델에서만 지원됩니다.

보안 슬롯 찾기

프린터에 보안 잠금 장치가 장착되어 있습니다. 프린터를 제자리에 안전하게 보관하려면 표시된 위치에 대부분의 랩탑 컴퓨터와 호환되는 보안 잠금 장치를 연결합니다.

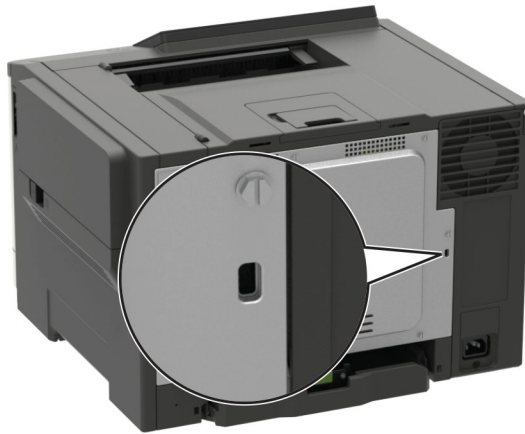

프린터 메모리 삭제

프린터에서 휘발성 메모리 또는 버퍼 데이터를 지우려면 프린터를 끕니다.

비휘발성 메모리 또는 개별 설정, 장치 및 네트워크 설정, 보안 설정 및 내장 솔루션을 지우려면 다음을 수행합니다.

1 제어판에서 다음으로 이동합니다.

설정 > 장치 > 유지 보수 > 서비스 불능 삭제 > 비휘발성 메모리에서 모든 정보 삭제

터치 스크린 프린터 모델이 아닌 경우 **OK** 을(를) 눌러서 설정을 탐색합니다.

2 프린터 모델에 따라 **삭제** 또는 **계속**을 선택합니다.

3 디스플레이에 표시되는 지침을 따릅니다.

프린터 하드 디스크 메모리 지우기

1 기본 화면에서 **설정 > 장치 > 유지 보수 > 서비스 불능 삭제**를 터치합니다.

2 하드 디스크의 모든 정보 삭제 확인란을 선택한 다음 삭제를 누릅니다.

3 디스플레이에 표시되는 지침을 따릅니다.

참고: 이 프로세스는 몇 분에서 한 시간 이상까지 걸릴 수 있으며, 이 시간 동안 다른 사용자 작업에서 프린터를 사용할 수 없습니다.

프린터 하드 디스크 포맷

린터 하드 디스크 암호화 필요한 경우, 암호화를 시작하기 전에 프린터에서 중요한 데이터를 백업합니다.

- 1 기본 화면에서 **설정 > 보안 > 디스크 암호화 > 암호화 시작**을 누릅니다.
- 2 디스플레이에 표시되는 지침을 따릅니다.

참고:

- 데이터 손실을 방지하려면, 암호화 프로세스 중에는 프린터를 끄지 마십시오.
- 이 프로세스는 몇 분에서 한 시간 이상까지 걸릴 수 있으며, 이 시간 동안 다른 사용자 작업에서 프린터를 사용할 수 없습니다.
- 암호화 이후에 프린터가 자동으로 재시작됩니다.

공장 출하 시 기본 설정 복원

- 1 제어판에서 다음으로 이동합니다.
설정 > 장치 > 공장 출하시 기본값 복원
- 터치 스크린 프린터 모델이 아닌 경우 **OK**을(를) 눌러서 설정을 탐색합니다.
- 2 복원 설정 메뉴에서 복원할 설정을 선택합니다.
- 3 **복원**을 선택합니다.
- 4 디스플레이에 표시되는 지침을 따릅니다.

휘발성 메모리 설명

메모리 유형	설명
휘발성 메모리	표준 RAM(Random Access Memory)을 사용하여 간단한 인쇄 및 복사 작업 중 사용자 데이터를 임시로 버퍼링합니다.
비휘발성 메모리	프린터에는 두 가지 형태의 비휘발성 메모리가 사용됩니다. 두 가지 형태는 EEPROM과 NAND(플래시 메모리)입니다. 두 유형 모두 운영 체제, 프린터 설정, 네트워크 정보, 스캐너 및 책갈피 설정, 내장된 솔루션을 저장하는 데 사용됩니다.
하드 디스크 메모리	일부 프린터에는 하드 디스크 드라이브가 설치되어 있을 수 있습니다. 프린터 하드 디스크는 프린터 특정 기능을 지원하도록 설계되어 있습니다. 이러한 하드 디스크를 통해 프린터가 복잡한 인쇄 작업에서 버퍼링된 사용자 데이터 및 양식 데이터와 글꼴 데이터를 보존할 수 있습니다.

다음과 같은 경우에는 설치된 프린터 메모리의 내용을 지우십시오.

- 프린터를 폐기하는 경우
- 프린터 하드 디스크를 교체하는 경우
- 프린터를 다른 부서 또는 위치로 이동하는 경우
- 조직 외부의 서비스 직원이 프린터를 서비스하는 경우
- 서비스를 받기 위해 회사에서 프린터를 외부로 이동하는 경우
- 프린터가 다른 조직으로 판매되는 경우

프린터 하드 디스크 폐기

- **소자**—하드 디스크에 자기장을 씌워서 저장된 데이터를 지웁니다.
- **파괴**—하드 드라이브를 물리적으로 압축하여 부품을 파괴하고 데이터를 읽을 수 없도록 합니다.
- **밀링**—물리적 방법을 통해 하드 디스크를 작은 금속 조각으로 분쇄합니다.

참고: 모든 데이터가 완전히 지워지게 하려면 데이터가 저장되어 있는 각각의 하드 디스크를 물리적으로 파괴하십시오.

프린터 유지관리

경고—손상 위험: 프린터 성능을 최적의 상태로 유지하지 않거나 부품 및 소모품을 교체하지 않으면 프린터의 성능이 저하될 수 있습니다.

네트워킹

Wi-Fi 네트워크에 프린터 연결

제어판 사용

1 기본 화면에서 다음으로 이동합니다.

설정 > 네트워크/포트 > 무선

터치 스크린 프린터 모델이 아닌 경우 **OK** 을(를) 눌러서 설정을 탐색합니다.

2 프린터 제어판에서 설정을 선택한 다음 화면에 표시되는 지침에 따르십시오.

참고: Wi-Fi 네트워크 지원 프린터 모델의 경우 초기 설정 중에 Wi-Fi 네트워크 설정 메시지가 나타납니다.

Lexmark 모바일 도우미 사용

1 사용 중인 모바일 장치에 따라 Google Play™ 또는 App Store 온라인 스토어에서 Lexmark 모바일 도우미 애플리케이션을 다운로드하십시오.

2 제어판에서 다음으로 이동합니다.

설정 > 네트워크/포트 > 무선 > 모바일 앱 사용 설정 > 프린터 ID로 계속하기

터치 스크린 프린터 모델이 아닌 경우 **OK** 을(를) 눌러서 설정을 탐색합니다.

3 모바일 장치에서 애플리케이션을 실행한 다음 이용 약관에 동의합니다.

4 권한을 부여합니다.

5 **Wi-Fi 설정 시작** 을 누르고 프린터를 선택합니다.

6 Wi-Fi 네트워크를 선택한 다음 자격 증명을 입력합니다.

7 **Wi-Fi 설정 완료** 를 탭합니다.

WPS(Wi-Fi Protected Setup)를 사용하여 무선 네트워크에 프린터 연결

시작하기 전에 다음 사항을 확인합니다.

- 액세스 포인트(무선 라우터)가 WPS 인증을 받았거나 WPS 호환 제품입니다. 자세한 내용은 액세스 포인트와 함께 제공된 설명서를 참조하십시오.
- 무선 네트워크 어댑터가 프린터에 설치되어 있습니다. 자세한 내용은 해당 어댑터와 함께 제공된 지침을 참조하십시오.

단추 누름 방식 사용

1 제어판에서 다음으로 이동합니다.

설정 > 네트워크/포트 > 무선 > **Wi-Fi Protected Setup** > 누름 버튼 방식 시작

터치 스크린 프린터 모델이 아닌 경우 **OK** 을(를) 눌러서 설정을 탐색합니다.

2 디스플레이에 표시되는 지침을 따릅니다.

개인 식별 번호(PIN) 방식 사용

1 제어판에서 다음으로 이동합니다.

설정 > 네트워크/포트 > 무선 > **Wi-Fi Protected Setup** > **PIN** 방식 시작

터치 스크린 프린터 모델이 아닌 경우 **OK** 을(를) 눌러서 설정을 탐색합니다.

2 8자리 숫자로 된 WPS PIN을 복사합니다.

3 웹 브라우저를 열고 주소 필드의 액세스 포인트의 IP 주소를 입력합니다.

참고:

- 프린터 기본 화면에서 프린터 IP 주소를 확인합니다. IP 주소는 123.123.123.123과 같이 점으로 구분된 네 개의 숫자 집합으로 표시됩니다.
- 프록시 서버를 사용하는 경우, 웹 페이지를 올바르게 로드하기 위해 일시적으로 비활성화합니다.

4 WPS 설정에 액세스합니다. 자세한 내용은 액세스 포인트와 함께 제공된 설명서를 참조하십시오.

5 8자리의 PIN을 입력한 다음 변경 사항을 저장합니다.

프린터 무선 네트워크에 모바일 장치 연결

1 활성화 Wi-Fi Direct 프린터에서 수행합니다. 기본 화면에서 다음으로 이동합니다.

설정 > 네트워크/포트 > 무선 > **Wi-Fi Direct** 활성화

터치 스크린 프린터 모델이 아닌 경우 **OK** 을 눌러서 설정을 탐색합니다.

참고:

- Wi-Fi Direct SSID와 암호가 자동으로 생성됩니다. Wi-Fi Direct SSID와 암호를 보려면 Wi-Fi Direct 메뉴로 이동합니다.
- 필요하면 Wi-Fi Direct SSID와 암호를 변경할 수도 있습니다.

2 프린터 무선 네트워크에 모바일 장치를 연결합니다.

Wi-Fi 네트워크 비활성화

1 프린터 제어판에서 다음으로 이동합니다.

설정 > 네트워크/포트 > 네트워크 개요 > **활성 네트워크** > 기본 네트워킹

터치 스크린 프린터 모델이 아닌 경우 **OK** 을(를) 눌러서 설정을 탐색합니다.

2 디스플레이에 표시되는 지침을 따릅니다.

프린터 청소

 **주의—감전 위험:** 프린터 외부를 청소할 때는 감전을 방지하기 위해 먼저 전기 콘센트에서 전원 코드를 뽑고 프린터에 연결된 모든 케이블을 분리한 후 진행하십시오.

참고:

- 이 작업을 몇 달에 한 번씩 수행합니다.
- 프린터를 잘못 취급하여 발생하는 손상에 대해서는 보증이 적용되지 않습니다.

1 프린터의 전원을 끄고 벽면 콘센트에서 전원 코드를 뽑습니다.

2 표준 용지함 및 다용도 급지 장치에서 용지를 제거합니다.

3 부드러운 브러시 또는 진공 청소기를 사용하여 프린터 주위에서 먼지, 섬유, 종이 조각을 제거합니다.

4 물에 적신 보풀이 없는 부드러운 천으로 프린터 외부를 닦습니다.

참고:

- 가정용 세제는 프린터 표면에 손상을 입힐 수 있으므로 사용하지 마십시오.
- 청소가 완료되면 프린터의 모든 구역이 말랐는지 확인합니다.

5 전원 코드를 전기 콘센트에 연결한 다음 프린터를 켵니다.

 **주의—상해 위험:** 화재 또는 감전 위험을 방지하려면 전원 코드를 제품에 가깝고 접근하기 쉬우며, 제대로 접지된 정격 전기 콘센트에 연결하십시오.

부품 및 소모품 주문

미국에서 부품 및 소모품을 주문하려면 1-800-539-6275로 문의하여 해당 지역의 Lexmark 공인 대리점에 대한 정보를 얻으십시오. 기타 국가 또는 지역의 경우에는 www.lexmark.com을 방문하거나 프린터 구입처에 문의하십시오.

참고: 프린터 소모품에 대한 수명은 모두 Letter 또는 A4 크기의 일반 용지에 인쇄한다고 가정하여 추정합니다.

부품 및 소모품 상태 확인

1 제어판에서 다음으로 이동합니다.

설정 > 보고서 > 장치 > 장치 통계

터치 스크린 프린터 모델이 아닌 경우  (를) 눌러서 설정을 탐색합니다.

2 인쇄된 페이지의 소모품 정보 섹션에서 부품 및 소모품 상태를 확인합니다.

Lexmark 정품 부품 및 소모품 사용

Lexmark 프린터는 정품 Lexmark 소모품 및 부품에 최적화되어 있습니다. 타사 소모품 또는 부품을 사용하면 성능, 안정성 또는 프린터의 수명과 이미징 구성 요소에 영향을 줄 수 있습니다. 보증 범위에도 영향을 미칠 수 있습니다. 타사 소모품 또는 부품을 사용하여 발생한 손상에 대해서는 보증이 적용되지 않습니다. 모든 수명 표시기는 Lexmark 소모품 및 부품과 함께 작동하도록 설계되어 있고, 타사 소모품 또는 부품을 사용할 경우 예기치 못한 결과가 발생할 수 있습니다. 정해진 수명을 넘겨 이미징 구성 요소를 사용하면 Lexmark 프린터 또는 연관된 구성 요소가 손상될 수 있습니다.

토너 카트리지 주문

참고:

- 카트리지 예상 용량은 ISO/IEC 19798 표준을 기준으로 합니다.
- 너무 낮은 밀도로 장시간 인쇄하면 실제 출력에 부정적인 영향을 줄 수 있습니다.

Lexmark CS421, CS521 및 CS622 반환 프로그램 토너 카트리지

항목	미국 및 캐나다	유럽 경제 지역	나머지 아시아 태평양 지역	라틴 아메리카	나머지 유럽, 중동 및 아프리카 지역	호주 및 뉴질랜드
반환 프로그램 토너 카트리지						
청록색	78C10C0	78C20C0	78C30C0	78C40C0	78C50C0	78C60C0
자홍색	78C10M0	78C20M0	78C30M0	78C40M0	78C50M0	78C60M0
노랑색	78C10Y0	78C20Y0	78C30Y0	78C40Y0	78C50Y0	78C60Y0
검정색	78C10K0	78C20K0	78C30K0	78C40K0	78C50K0	78C60K0
추가 대용량 반환 프로그램 토너 카트리지						
청록색	78C1XC0	78C2XC0	78C3XC0	78C4XC0	78C5XC0	78C6XC0
자홍색	78C1XM0	78C2XM0	78C3XM0	78C4XM0	78C5XM0	78C6XM0
노랑색	78C1XY0	78C2XY0	78C3XY0	78C4XY0	78C5XY0	78C6XY0
검정색	78C1XK0	78C2XK0	78C3XK0	78C4XK0	78C5XK0	78C6XK0
초대용량 반환 프로그램 토너 카트리지*						
청록색	78C1UC0	78C2UC0	78C3UC0	78C4UC0	78C5UC0	78C6UC0
자홍색	78C1UM0	78C2UM0	78C3UM0	78C4UM0	78C5UM0	78C6UM0
노랑색	78C1UY0	78C2UY0	78C3UY0	78C4UY0	78C5UY0	78C6UY0
검정색	78C1UK0	78C2UK0	78C3UK0	78C4UK0	78C5UK0	78C6UK0
* Lexmark CS521 및 CS622 프린터 모델에서만 지원됩니다. 각 지역에 위치한 국가에 대한 자세한 내용을 보려면 www.lexmark.com/regions 를 방문하십시오.						

Lexmark CS421, CS521 및 CS622 일반 토너 카트리지

항목	부품 번호
추가 대용량 토너 카트리지¹	
청록색	78C0X20
자홍색	78C0X30
노랑색	78C0X40
검정색	78C0X10
초대용량 토너 카트리지²	
청록색	78C0U20
자홍색	78C0U30
노랑색	78C0U40
검정색	78C0U10
¹ Lexmark CS421 프린터 모델에서만 지원됩니다.	
² Lexmark CS521 및 CS622 프린터 모델에서만 지원됩니다.	

Lexmark C2325, C2425 및 C2535 반환 프로그램 토너 카트리지

항목	미국 및 캐나다	유럽 경제 지역	나머지 아시아 태평양 지역	라틴 아메리카 지역	나머지 유럽, 중동 및 아프리카 지역	호주 및 뉴질랜드
반환 프로그램 토너 카트리지						
청록색	C2310C0	C2320C0	C2330C0	C2340C0	C2350C0	C2360C0
자홍색	C2310M0	C2320M0	C2330M0	C2340M0	C2350M0	C2360M0
노랑색	C2310Y0	C2320Y0	C2330Y0	C2340Y0	C2350Y0	C2360Y0
검정색	C2310K0	C2320K0	C2330K0	C2340K0	C2350K0	C2360K0
대용량 반환 프로그램 토너 카트리지						
청록색	C231HC0	C232HC0	C233HC0	C234HC0	C235HC0	C236HC0
자홍색	C231HM0	C232HM0	C233HM0	C234HM0	C235HM0	C236HM0
노랑색	C231HY0	C232HY0	C233HY0	C234HY0	C235HY0	C236HY0
검정색	C231HK0	C232HK0	C233HK0	C234HK0	C235HK0	C236HK0
추가 대용량 반환 프로그램 토너 카트리지¹						
청록색	C241XC0	C242XC0	C243XC0	C244XC0	C245XC0	C246XC0
자홍색	C241XM0	C242XM0	C243XM0	C244XM0	C245XM0	C246XM0
노랑색	C241XY0	C242XY0	C243XY0	C244XY0	C245XY0	C246XY0
검정색	C241XK0	C242XK0	C243XK0	C244XK0	C245XK0	C246XK0
초대용량 반환 프로그램 토너 카트리지²						
¹ Lexmark C2425 및 C2535 프린터 모델에서만 지원됩니다.						
² Lexmark C2535 프린터 모델에서만 지원됩니다.						
각 지역에 위치한 국가에 대한 자세한 내용을 보려면 www.lexmark.com/regions 를 방문하십시오.						

항목	미국 및 캐나다	유럽 경제 지역	나머지 아시아 태평양 지역	라틴 아메리카 지역	나머지 유럽, 중동 및 아프리카 지역	호주 및 뉴질랜드
검정색	C251UK0	C252UK0	C253UK0	C254UK0	C255UK0	C256UK0
¹ Lexmark C2425 및 C2535 프린터 모델에서만 지원됩니다. ² Lexmark C2535 프린터 모델에서만 지원됩니다. 각 지역에 위치한 국가에 대한 자세한 내용을 보려면 www.lexmark.com/regions 를 방문하십시오.						

Lexmark C2325, C2425 및 C2535 일반 토너 카트리지

항목	부품 번호
대용량 토너 카트리지¹	
청록색	C230H20
자홍색	C230H30
노랑색	C230H40
검정색	C230H10
추가 대용량 토너 카트리지	
시안색 ²	C240X20
마젠타색 ²	C240X30
노랑색 ²	C240X40
검정색 ³	C240X10
초대용량 토너 카트리지⁴	
검정색	C250U10
¹ Lexmark C2325 프린터 모델에서만 지원됩니다. ² Lexmark C2425 및 C2535 프린터 모델에서만 지원됩니다. ³ Lexmark C2425 프린터 모델에서만 지원됩니다. ⁴ Lexmark C2535 프린터 모델에서만 지원됩니다.	

C2240 일반 토너 카트리지

항목	미국, 캐나다, 호주 및 뉴질랜드	유럽, 중동 및 아프리카	나머지 아시아 태평양 지역	라틴 아메리카 지역
청록색	24B7158	24B7182	24B7206	24B7234
자홍색	24B7159	24B7183	24B7207	24B7235
노랑색	24B7160	24B7184	24B7208	24B7236
검정색	24B7161	24B7185	24B7209	24B7237

이미징 키트 주문

항목	부품 번호
반환 프로그램 이미징 키트	
검정색 반환 프로그램 이미징 키트	78C0ZK0

항목	부품 번호
검정색 및 컬러 반환 프로그램 이미징 키트	78C0ZV0
일반 이미징 키트	
검정색 이미징 키트	78C0Z10
검정색 및 컬러 이미징 키트	78C0Z50

폐 토너 용기 주문

항목	부품 번호
폐 토너 용기	78C0W00

유지관리 키트 주문

프린터 전압에 맞는 유지관리 키트를 사용하십시오.

참고:

- 사용하는 용지 유형에 따라 유지관리 키트 교체 횟수가 증가될 수 있습니다.
- 유지관리 키트에는 퓨저와 픽 타이어가 포함되어 있습니다. 이러한 부품은 별도로 주문하고 필요에 따라 교체할 수도 있습니다.

항목	부품 번호
100V 퓨저 유지관리 키트	41X2095
110V 퓨저 유지관리 키트	41X2096
220V 퓨저 유지관리 키트	41X2097
참고: 공인 서비스 기술자만 유지관리 키트를 교체할 수 있습니다. 서비스 제공업체에 문의하십시오.	

소모품 알림 구성

1 웹 브라우저를 열고 주소 필드에 프린터 IP 주소를 입력합니다.

참고:

- 프린터 기본 화면에서 프린터 IP 주소를 확인합니다. IP 주소는 123.123.123.123과 같이 점으로 구분된 네 개의 숫자 집합으로 표시됩니다.
- 프록시 서버를 사용하는 경우, 웹 페이지를 올바르게 로드하기 위해 일시적으로 비활성화합니다.

2 설정 > 장치 > 알림을 클릭합니다.

3 소모품 메뉴에서 사용자 정의 소모품 알림을 클릭합니다.

4 각 소모품 항목에 대한 알림을 선택합니다.

5 변경 사항을 적용합니다.

부품 및 소모품 교체

토너 카트리지 교체

1 덮개 B를 엽니다.

경고—손상 위험: 정전 방전으로 인한 손상을 방지하려면 프린터 내부 영역에 액세스하거나 닿기 전에 프린터의 노출된 금속 프레임을 만지지 마십시오.



2 사용한 토너 카트리지를 제거합니다.

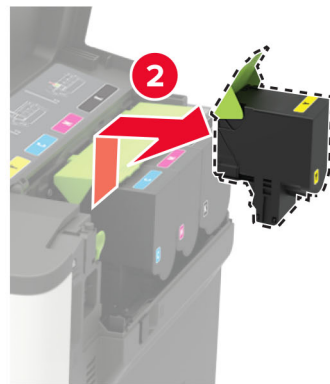

3 새 토너 카트리지의 포장을 뜯습니다.

4 새 잉크 카트리지를 삽입합니다



5 덮개 B를 닫습니다.



폐 토너 용기 교체

1 덮개 B를 엽니다.

경고—손상 위험: 정전 방전으로 인한 손상을 방지하려면 프린터 내부 영역에 액세스하거나 닿기 전에 프린터의 노출된 금속 프레임을 만지지 마십시오.



2 덮개 A를 엽니다.

⚠ 주의—뜨거운 표면: 프린터 내부가 뜨거울 수 있습니다. 뜨거운 부품 때문에 다치지 않도록 표면이 식도록 두었다가 나중에 만지십시오.

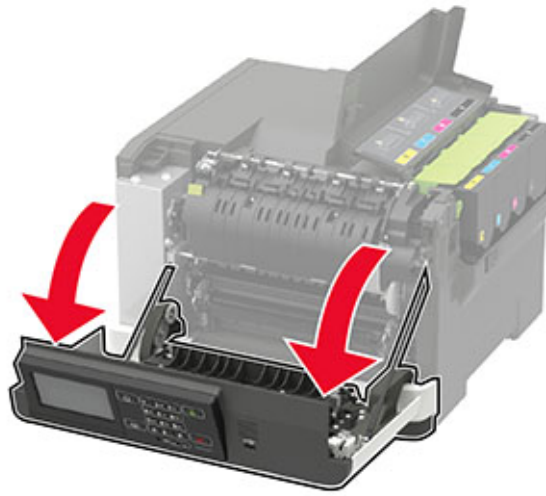

3 오른쪽 측면 덮개를 분리합니다.

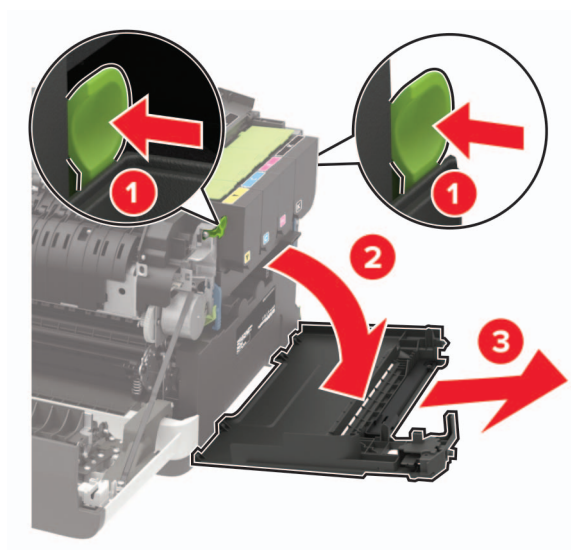

4 사용한 폐토너통을 제거합니다.

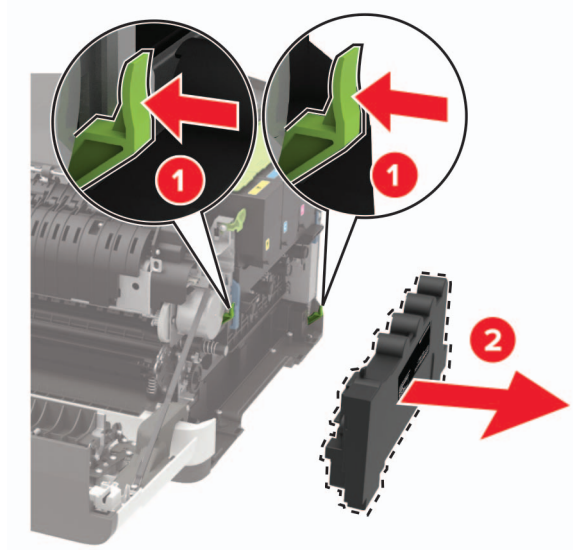

참고: 토너가 흘러 나오지 않도록 용기를 똑바로 세워 두십시오.

5 새 폐 토너 용기의 포장을 풉니다.

6 새 폐 토너 용기를 삽입합니다.

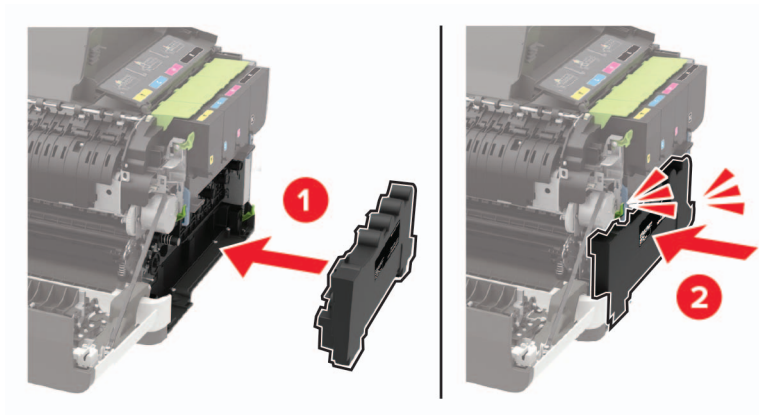

7 오른쪽 측면 덮개를 삽입합니다.

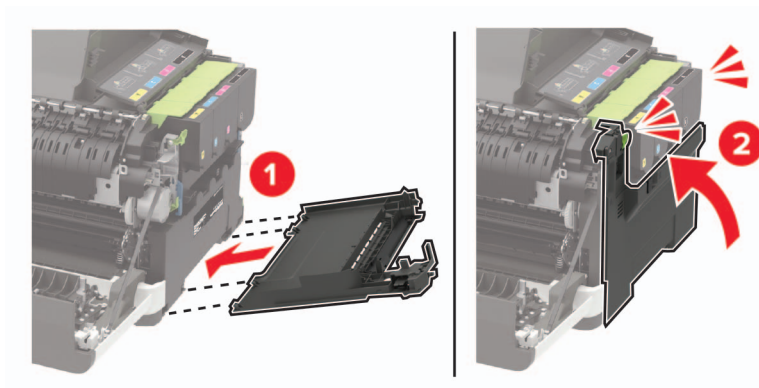

8 덮개 B를 닫습니다.

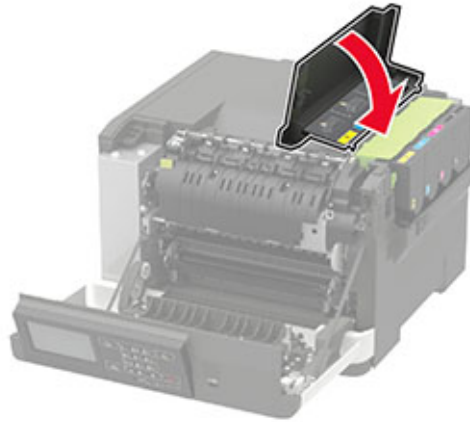

9 덮개 A를 닫습니다.

이미징 키트 교체

1 덮개 B를 엽니다.

경고—손상 위험: 정전 방전으로 인한 손상을 방지하려면 프린터 내부 영역에 액세스하거나 달기 전에 프린터의 노출된 금속 프레임을 만지지 마십시오.



2 덮개 A를 엽니다.

⚠ 주의—뜨거운 표면: 프린터 내부가 뜨거울 수 있습니다. 뜨거운 부품 때문에 다치지 않도록 표면이 식도록 두었다가 나중에 만지십시오.

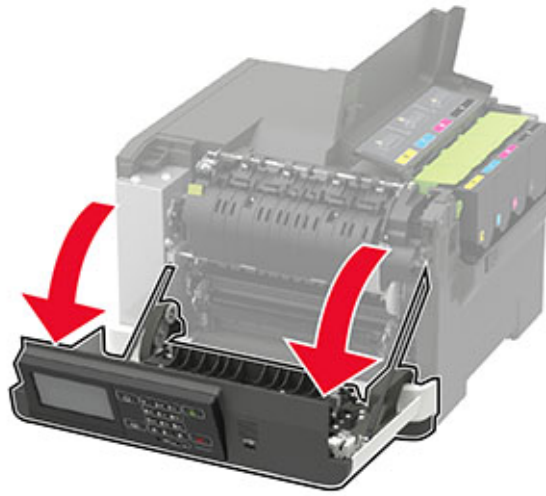

3 오른쪽 측면 덮개를 분리합니다.

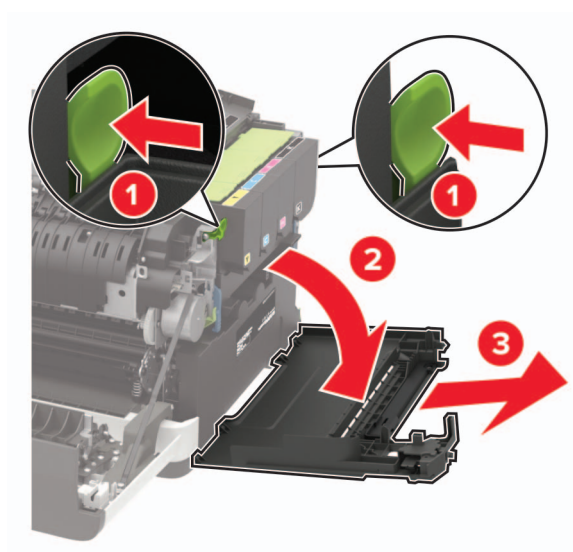

4 폐 토너 용기를 제거합니다.

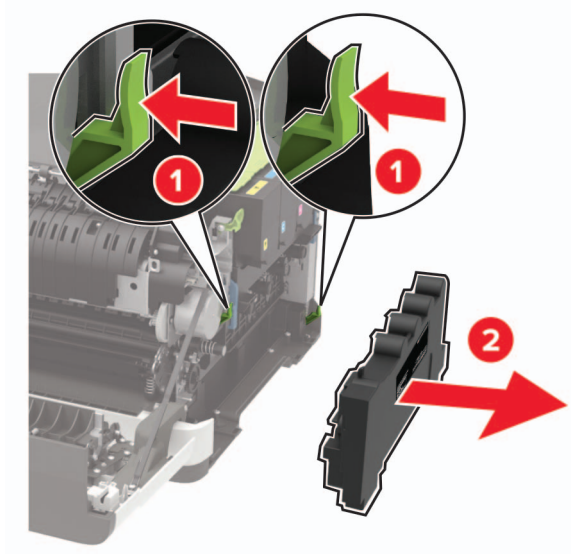

5 토너 카트리지를 제거합니다.

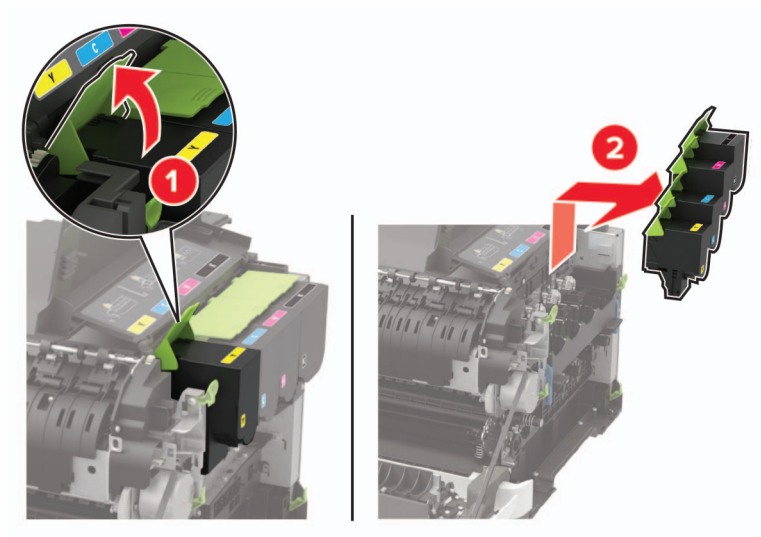

6 사용한 이미징 키트를 제거합니다.

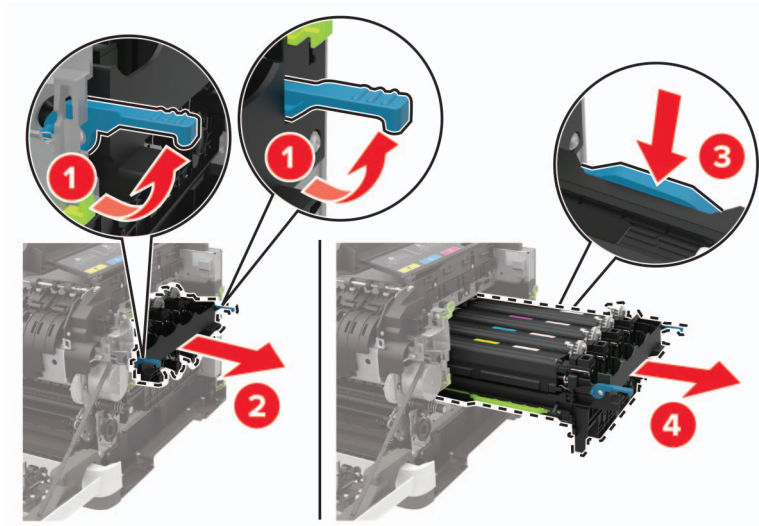

7 새 이미징 키트의 포장을 뜯습니다.



참고:

- 검은색 이미징 키트는 이미징 키트와 검은색 포토컨덕터를 포함합니다.
- 검정색 및 컬러 이미징 키트는 이미징 키트와 검정색, 청록색, 자홍색과 노랑색 포토컨덕터를 포함합니다.
- 검정색 이미징 키트를 교체할 때는 사용한 이미징 키트의 청록색, 자홍색 및 노랑색 포토컨덕터는 그대로 둡니다.

8 모든 포장재를 제거합니다.

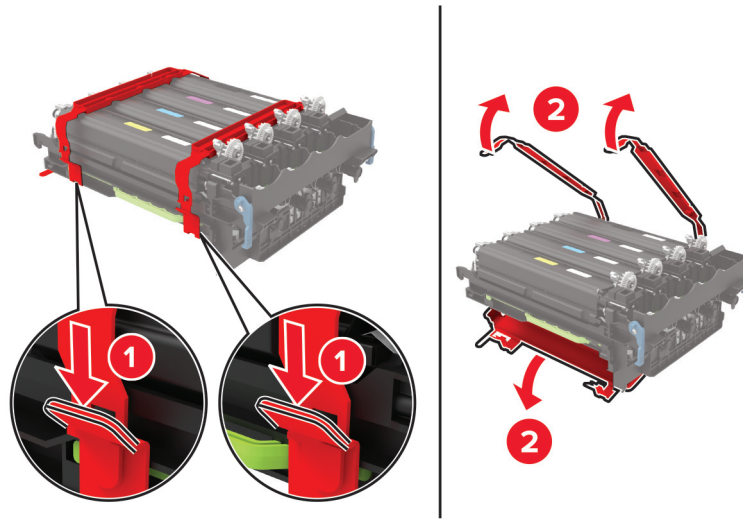

참고: 검정색 이미징 키트를 교체하는 경우 자홍색, 청록색 및 노랑색 포토컨덕터를 새 이미징 키트에 삽입합니다.

경고—손상 위험: 이미징 키트를 직사광선에 노출시키지 마십시오. 오랜 기간 동안 빛에 노출되면 인쇄 품질 문제가 발생할 수 있습니다.

경고—손상 위험: 포토컨덕터 드럼을 만지지 마십시오. 그럴 경우 이후 인쇄 작업의 품질에 영향을 줄 수 있습니다.

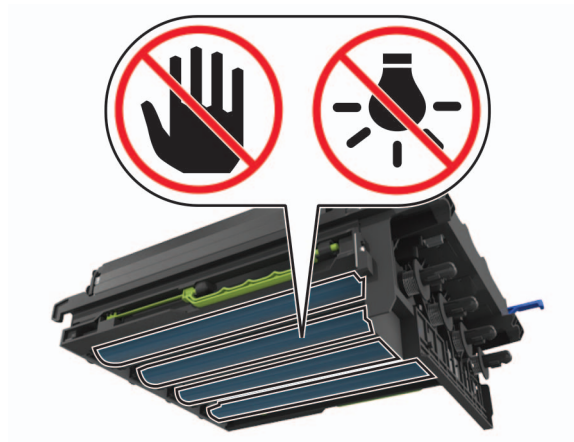

9 이미징 키트를 완전히 고정될 때까지 삽입합니다.

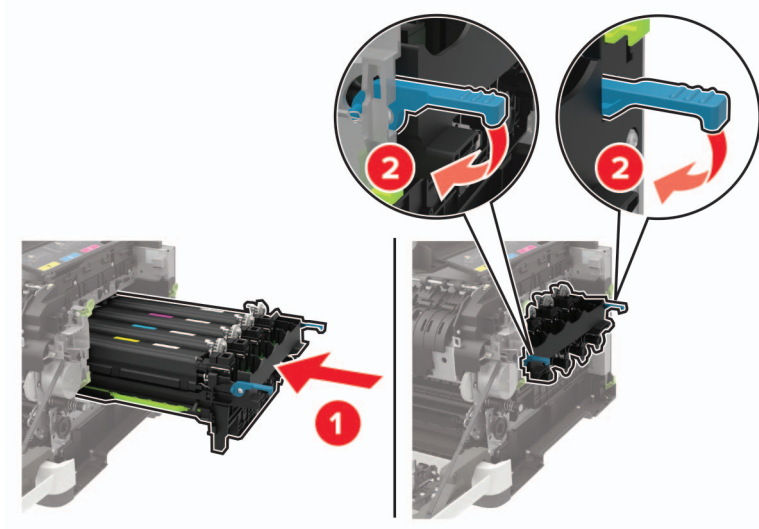

10 토너 카트리지를 삽입합니다.

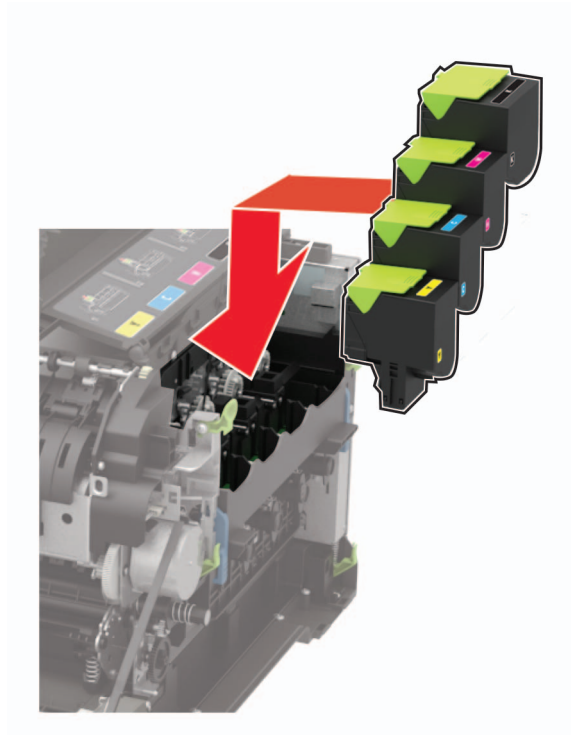

11 폐 토너 용기를 삽입합니다.

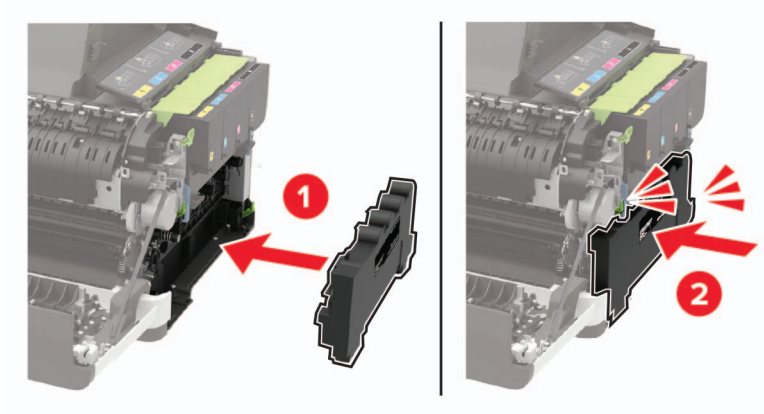

12 오른쪽 측면 덮개를 삽입합니다.

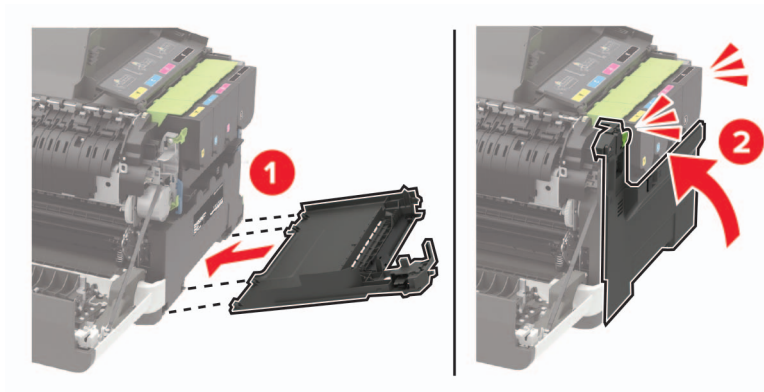

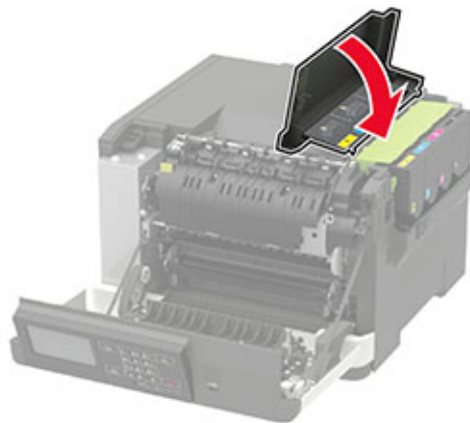

13 덮개 B를 닫습니다.



14 덮개 A를 닫습니다.

프린터 이동

프린터를 다른 장소로 옮기기

-  **주의—상해 위험:** 프린터 무게는 20 kg (44 파운드) 이상이므로 안전하게 들어 올리려면 2명 이상의 인력이 필요할 수 있습니다.
-  **주의—상해 위험:** 화재 또는 전기 감전 위험을 방지하려면 이 제품과 함께 제공된 전원 코드 또는 제조자가 승인한 교체 부품만 사용하십시오.
-  **주의—상해 위험:** 개인 상해 또는 프린터 손상을 방지하려면 프린터 이동 시 아래 지침을 따르십시오.
 - 모든 덮개 및 용지함이 닫혔는지 확인하십시오.
 - 프린터의 전원을 끄고 벽면 콘센트에서 전원 코드를 뽑습니다.
 - 프린터에서 모든 코드 및 케이블을 분리합니다.
 - 프린터에 별도의 스탠드형 옵션 용지함이나 용지함에 장착된 출력 옵션이 있는 경우, 프린터를 옮기기 전에 분리하십시오.
 - 프린터에 캐스터 베이스가 있는 경우 새 위치로 주의해서 밀어감니다. 문지방을 넘거나 바닥을 지날 때는 주의하십시오.
 - 프린터에 캐스터 베이스가 없지만 옵션 용지함 또는 출력 옵션으로 구성된 경우, 출력 옵션을 제거하고 용지함 위로 프린터를 들어 올립니다. 프린터와 다른 옵션을 동시에 들지 마십시오.
 - 항상 프린터 손잡이를 사용하여 들어 올리십시오.
 - 프린터를 옮기기 위해 사용하는 수레에는 프린터 바닥 전체를 지탱할 수 있는 면이 있어야 합니다.
 - 하드웨어 옵션 용지함을 옮기기 위해 사용하는 수레에는 옵션 크기를 지탱할 수 있는 면이 있어야 합니다.
 - 프린터를 똑바른 상태로 유지하십시오.
 - 심한 진동이 발생하지 않게 주의하십시오.
 - 프린터를 내려 놓을 때 손가락이 프린터의 바닥에 끼지 않도록 주의하십시오.
 - 프린터 주변이 정리되었는지 확인하십시오.

참고: 프린터를 잘못 옮겨 발생하는 손상에 대해서는 보증이 적용되지 않습니다.

프린터 운송

이동 지침을 보려면 <http://support.lexmark.com>을 방문하거나 고객 지원에 문의하십시오.

에너지 및 용지 절약

전원 절약 모드 설정 구성

터치 스크린 프린터 모델이 아닌 경우 **OK**을(를) 눌러서 설정을 탐색합니다.

에코 모드

- 1 제어판에서 다음으로 이동합니다.
설정 > 장치 > 전원관리 > 에코 모드
- 2 설정을 선택합니다.

절전 모드

- 1 제어판에서 다음으로 이동합니다.
설정 > 장치 > 전원관리 > 제한시간 > 절전 모드
- 2 프린터가 절전 모드로 전환되기 전에 프린터가 기다리는 시간을 지정합니다.

최대 절전 모드

- 1 제어판에서 다음으로 이동합니다.
설정 > 장치 > 전원관리 > 제한시간 > 최대 절전 모드 제한시간
- 2 프린터가 최대 절전 모드로 전환되기 전에 프린터가 기다리는 시간을 선택합니다.

참고:

- 최대 절전 모드 제한시간을 적용하려면 연결 시 최대 절전 모드 제한시간을 최대 절전으로 설정합니다.
- Embedded Web Server는 프린터가 최대 절전 모드인 경우 비활성화됩니다.

디스플레이의 밝기 조정

참고: 이 설정은 일부 프린터 모델에서만 사용 가능합니다.

- 1 제어판에서 다음으로 이동합니다.
설정 > 장치 > 환경 설정

터치 스크린 프린터 모델이 아닌 경우 **OK**을(를) 눌러서 설정을 탐색합니다.

- 2 화면 밝기 메뉴에서 설정을 조정합니다.

소모품 절약

- 용지 양면에 인쇄합니다.
참고: 양면 인쇄가 인쇄 드라이버의 기본 설정입니다.
- 한 장에 여러 페이지를 인쇄합니다.
- 인쇄하기 전 문서를 미리 보려면 미리 보기 기능을 사용합니다.
- 문서 1장을 인쇄하여 내용과 형식이 정확한지 확인합니다.

재활용

Lexmark 제품 재활용

재활용을 위해 Lexmark에 반납하려면 다음과 같이 하십시오.

- 1 www.lexmark.com/recycle로 이동합니다.
- 2 재활용하려는 제품을 선택합니다.

참고: Lexmark 수거 및 재활용 프로그램 목록에 없는 프린터 소모품 및 하드웨어는 지역 재활용 센터에서 재활용할 수 있습니다.

Lexmark 포장재 재활용

Lexmark는 포장재 사용량 최소화를 위해 지속적인 노력을 기울이고 있습니다. 포장재가 감소하면 가장 효율적이고 환경에 유리한 방식으로 Lexmark 프린터를 운송할 수 있으며 처분할 포장재를 줄일 수 있습니다. 이러한 효율성을 통해 온실가스 배출량을 감소시키고 에너지와 천연 자원을 절약할 수 있습니다. Lexmark는 또한 일부 국가 또는 지역에서 포장재 재활용을 지원합니다. 자세한 내용은 www.lexmark.com/recycle로 이동해서 해당 국가 또는 지역을 선택하십시오. 사용 가능한 포장재 재활용 프로그램에 대한 정보는 제품 포장재 관련 정보에 포함되어 있습니다.

Lexmark 상자는 골판지 재활용 시설이 있는 곳에서 100% 재활용할 수 있습니다. 가까운 곳에 이 시설이 없을 수도 있습니다.

Lexmark 포장재에 사용된 폼은 폼 재활용 시설이 있는 곳에서 재활용할 수 있습니다. 가까운 곳에 이 시설이 없을 수도 있습니다.

카트리지를 Lexmark에 반환할 때 카트리지를 담은 상자를 재사용할 수 있습니다. Lexmark는 이 상자를 재활용합니다.

용지 걸림 해결

용지 걸림 예방

용지를 올바르게 넣습니다.

- 급지대에 용지를 평평하게 넣었는지 확인하십시오.

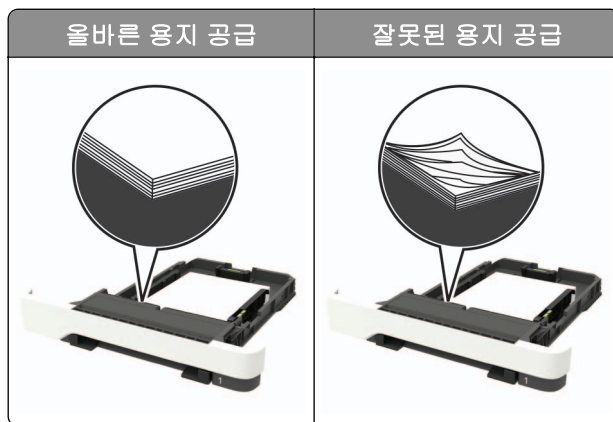

- 인쇄 도중 급지대에 용지를 넣거나 빼지 마십시오.
- 용지를 너무 많이 넣지 마십시오. 용지가 최대 용지 채움 표시 아래에 있는지 확인합니다.
- 용지를 용지함에 밀어 넣지 마십시오. 그림과 같이 용지를 넣습니다.

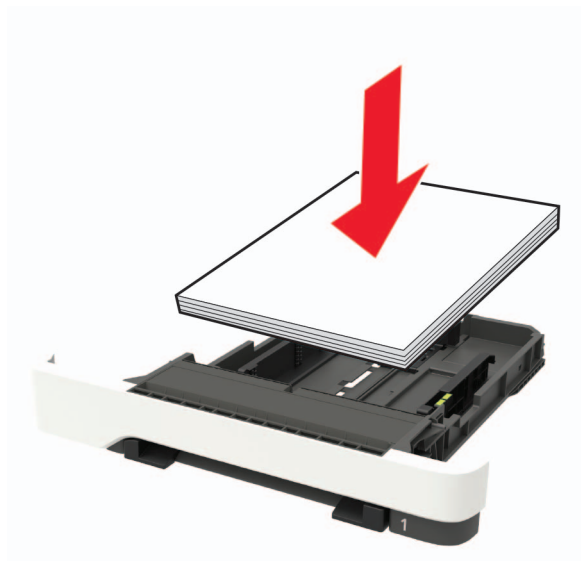

- 용지 가이드가 올바르게 배치되어 있고 용지 또는 봉투가 양쪽에서 너무 눌리지 않았는지 확인합니다.
- 용지함에 용지를 넣은 후에는 용지함을 프린터에 끝까지 밀어 넣으십시오.

권장 용지를 사용하십시오.

- 권장 용지 또는 특수 용지만 사용하십시오.
- 구겨졌거나, 접혔거나, 눅눅하거나, 휘어졌거나, 말린 용지는 넣지 마십시오.

- 용지를 넣기 전에 앞뒤로 살짝 구부렸다가 파라락 넘겨 용지가 서로 붙지 않도록 하고 고르게 정돈하십시오.

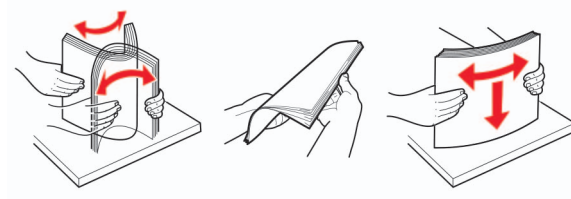

- 손으로 절단하거나 다듬은 용지는 사용하지 마십시오.
- 동일한 용지함에 용지 크기, 무게 또는 유형을 혼합하여 넣지 마십시오.
- 용지 크기 및 종류가 컴퓨터 또는 프린터 제어판에서 올바르게 설정되었는지 확인합니다.
- 제조업체 권장 사항에 따라 용지를 보관하십시오.

용지 걸림 위치 확인

참고:

- 용지 걸림 도우미가 켜기로 설정된 경우, 걸린 용지가 제거된 후 프린터에서 표준 출력함으로 빈 용지나 일부 인쇄된 용지를 배출합니다. 인쇄물에서 빈 페이지를 확인합니다.
- 용지 걸림 복구가 켜기나 자동으로 설정되어 있는 경우 프린터에서 용지 걸림으로 인쇄하지 못한 페이지를 다시 인쇄합니다.

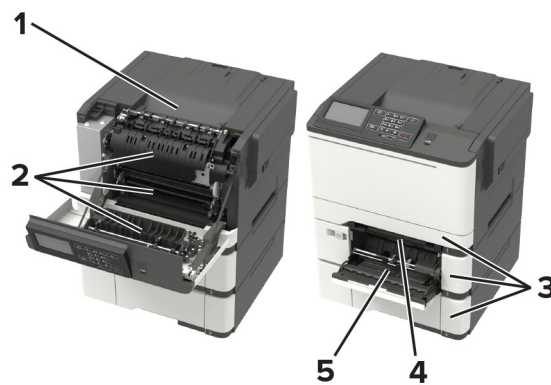

용지 걸림 위치	
1	표준 출력함
2	덮개 A
3	용지함
4	수동 공급 장치
5	다용도 급지 장치

참고: 일부 프린터 모델에서만 사용할 수 있습니다.

용지함의 용지 걸림

1 용지함을 빼냅니다.



2 걸린 용지를 제거합니다.

참고: 용지 조각도 모두 제거해야 합니다.



3 용지함을 삽입합니다.

덮개 A에 걸린 용지

퓨저 아래의 용지 걸림

1 덮개 A를 엽니다.

 **주의—뜨거운 표면:** 프린터 내부가 뜨거울 수 있습니다. 뜨거운 부품 때문에 다치지 않도록 표면이 식도록 두었다가 나중에 만지십시오.

경고—손상 위험: 정전 방전으로 인한 손상을 방지하려면 프린터 내부 영역에 액세스하거나 달기 전에 프린터의 노출된 금속 프레임을 만지지 마십시오.

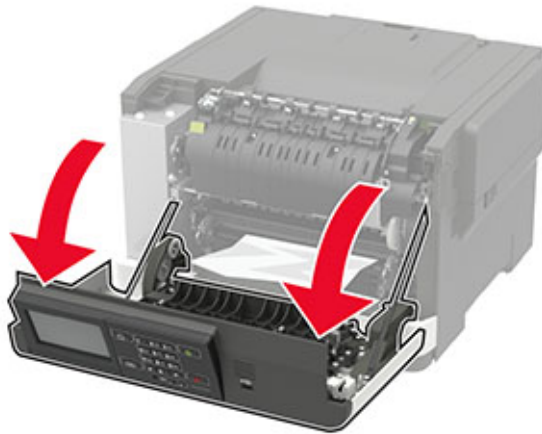

2 걸린 용지를 제거합니다.

참고: 용지 조각도 모두 제거해야 합니다.

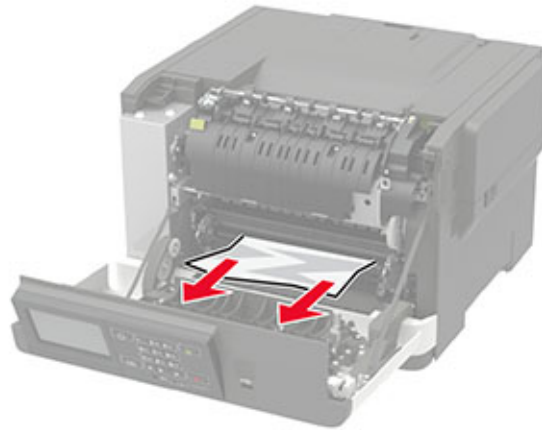

3 덮개 A를 닫습니다.

퓨저의 용지 걸림

1 덮개 A를 엽니다.

⚠ 주의—뜨거운 표면: 프린터 내부가 뜨거울 수 있습니다. 뜨거운 부품 때문에 다치지 않도록 표면이 식도록 두었다가 나중에 만지십시오.

경고—손상 위험: 정전 방전으로 인한 손상을 방지하려면 프린터 내부 영역에 액세스하거나 닫기 전에 프린터의 노출된 금속 프레임을 만지지 마십시오.

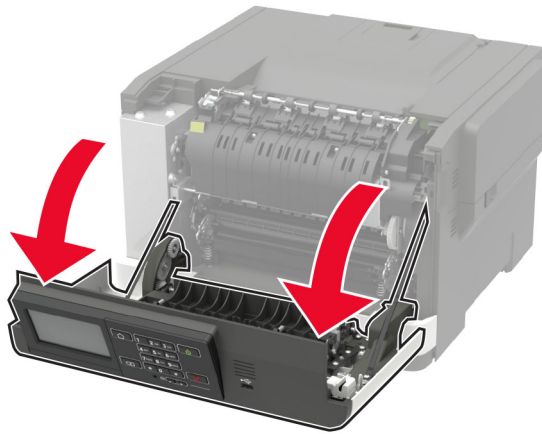

2 퓨저 개폐구를 열고 걸린 용지를 제거합니다.

참고: 용지 조각도 모두 제거해야 합니다.

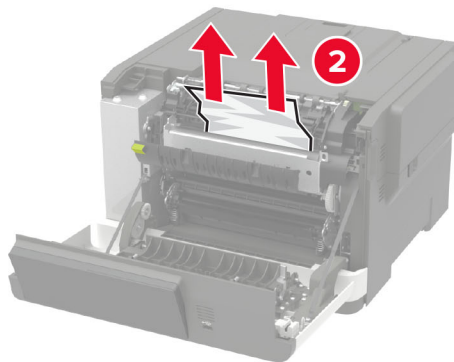
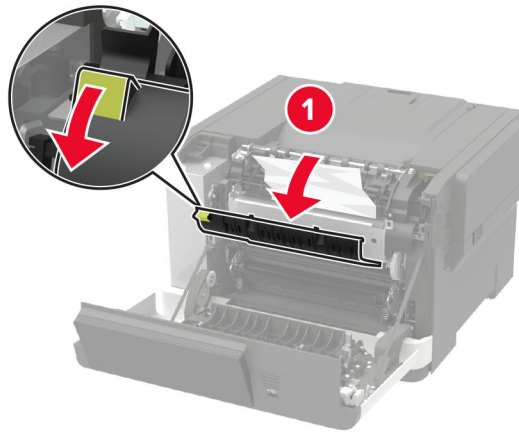

3 덮개 A를 닫습니다.

양면 인쇄 장치에 용지 걸림

1 덮개 A를 엽니다.

 **주의—뜨거운 표면:** 프린터 내부가 뜨거울 수 있습니다. 뜨거운 부품 때문에 다치지 않도록 표면이 식도록 두었다가 나중에 만지십시오.

경고—손상 위험: 정전 방전으로 인한 손상을 방지하려면 프린터 내부 영역에 액세스하거나 달기 전에 프린터의 노출된 금속 프레임을 만지지 마십시오.



2 걸린 용지를 제거합니다.

참고: 용지 조각도 모두 제거해야 합니다.

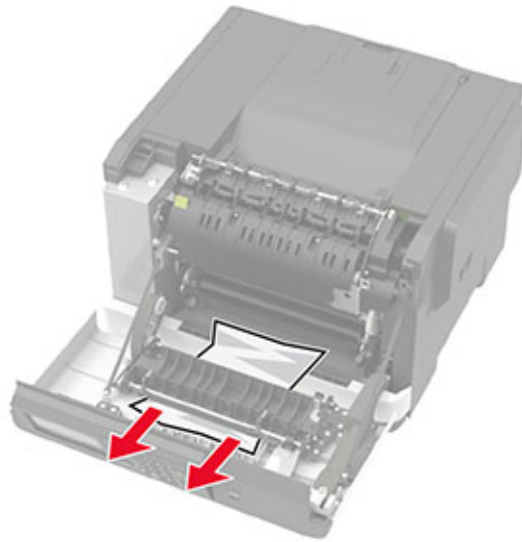

3 덮개 A를 닫습니다.

표준 출력함의 용지 걸림

걸린 용지를 제거합니다.

경고—손상 위험: 정전 방전으로 인한 손상을 방지하려면 프린터 내부 영역에 액세스하거나 달기 전에 프린터의 노출된 금속 프레임을 만지지 마십시오.

참고: 용지 조각도 모두 제거해야 합니다.



다용도 급지 장치에 용지 걸림

참고: 다용도 급지 장치는 일부 프린터 모델에서만 사용 가능합니다.

1 다용도 급지 장치에서 용지를 제거합니다.

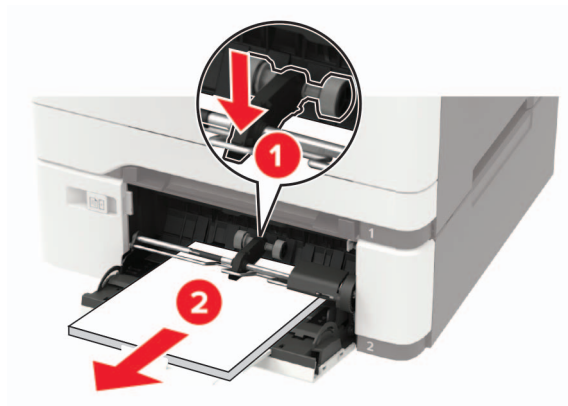

2 걸린 용지를 제거합니다.

참고: 용지 조각도 모두 제거해야 합니다.

3 용지를 넣기 전에 앞뒤로 살짝 구부렸다가 파라락 넘겨 용지가 서로 붙지 않도록 하고 고르게 정돈하십시오.

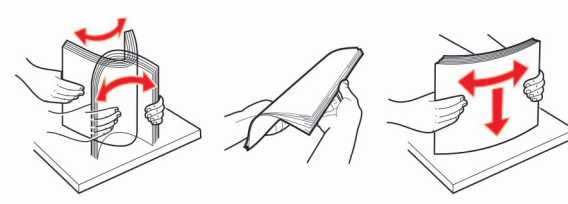

4 용지를 다시 넣습니다.



수동 급지 장치에 용지 걸림

1 용지함을 빼냅니다.



2 걸린 용지를 제거합니다.

참고: 용지 조각도 모두 제거해야 합니다.

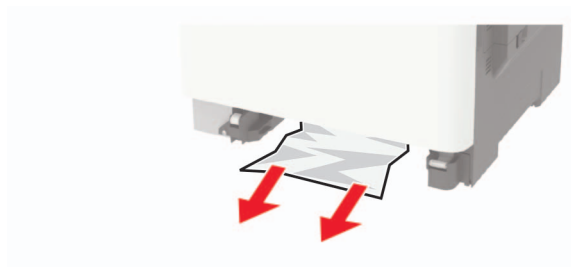

3 용지함을 삽입합니다.

문제 해결

SMTP 서버 구성

참고: 일부 프린터 모델의 경우 Embedded Web Server에서만 이 설정을 구성할 수 있습니다.

제어판에서

- 1 제어판에서 다음으로 이동합니다.
설정 > 장치 > 알림 > 이메일 알림 설정 > 이메일 설정
- 2 설정을 구성합니다.

Embedded Web Server에서

- 1 웹 브라우저를 열고 주소 필드에 프린터 IP 주소를 입력합니다.
참고:
 - 프린터 기본 화면에서 프린터 IP 주소를 확인합니다. IP 주소는 123.123.123.123과 같이 점으로 구분된 네 개의 숫자 집합으로 표시됩니다.
 - 프록시 서버를 사용하는 경우, 웹 페이지를 올바르게 로드하기 위해 일시적으로 비활성화합니다.
- 2 **설정 > 장치 > 알림 > 이메일 알림 설정**을 클릭합니다.
- 3 이메일 설정 섹션에서 설정을 구성합니다.
- 4 **저장**을 클릭합니다.

네트워크 연결 문제

Embedded Web Server를 열 수 없음

작업	예	아니오
1 단계 프린터가 켜졌는지 확인합니다. 프린터가 켜졌습니까?	2 단계로 이동합니다.	프린터를 켭니다.
2 단계 프린터 IP 주소가 올바른지 확인합니다. 프린터 IP 주소 보기: <ul style="list-style-type: none"> • 기본 화면에서 • 네트워크/포트 메뉴의 TCP/IP 섹션에서 • 네트워크 설정 페이지 또는 메뉴 설정 페이지를 인쇄하여 TCP/IP 세션을 찾습니다. 참고: IP 주소는 123.123.123.123과 같이 마침표로 구분된 네 개의 숫자 집합으로 표시됩니다. 프린터의 IP가 정확합니까?	3 단계로 이동합니다.	주소 필드에 올바른 프린터 IP 주소를 입력합니다.

작업	예	아니오
3 단계 지원되는 브라우저를 사용하고 있는지 확인합니다. <ul style="list-style-type: none"> • Internet Explorer® 버전 11 이상 • Microsoft Edge™ • Safari 버전 10 이상 • Google Chrome™ 버전 60 이상 • Mozilla Firefox 버전 54 이상 해당 브라우저가 지원됩니까?	4 단계로 이동합니다.	지원되는 브라우저를 설치합니다.
4 단계 네트워크 연결이 작동하는지 확인합니다. 네트워크 연결이 작동하고 있습니까?	5 단계로 이동합니다.	해당 관리자에게 연락하십시오.
5 단계 프린터와 인쇄 서버의 케이블이 단단하게 연결되어 있는지 확인합니다. 자세한 내용은 프린터와 함께 제공된 설명서를 참조하십시오. 케이블이 제대로 연결되어 있습니까?	6 단계로 이동합니다.	케이블 연결을 고정합니다.
6 단계 웹 프록시 서버가 비활성화되어 있는지 확인합니다. 웹 프록시 서버가 비활성화되었습니까?	7 단계로 이동합니다.	해당 관리자에게 연락하십시오.
7 단계 EWS에 액세스합니다. Embedded Web Server가 열립니까?	문제가 해결되었습니다.	문의: 고객 지원 .

플래시 드라이브를 읽을 수 없음

작업	예	아니오
1 단계 프린터가 다른 인쇄, 복사, 스캔 또는 팩스 작업 처리를 사용 중인지 확인합니다. 프린터가 준비 상태입니까?	2 단계로 이동합니다.	프린터가 다른 작업 처리를 마칠 때까지 기다립니다.
2 단계 플래시 드라이브가 전면 USB 포트에 삽입되어 있는지 확인합니다. 참고: 후면 USB 포트에 삽입하면 플래시 드라이브가 작동하지 않게 됩니다. 플래시 드라이브가 올바른 포트에 삽입되어 있습니까?	3 단계로 이동합니다.	플래시 드라이브를 올바른 포트에 넣습니다.

작업	예	아니오
3 단계 플래시 드라이브가 지원되는지 확인합니다. 자세한 내용은 39 페이지 의 “지원되는 플래시 드라이브 및 파일 유형”를 참조하십시오. 플래시 드라이브가 지원됩니까?	4 단계로 이동합니다.	지원되는 플래시 드라이브를 넣습니다.
4 단계 a USB 포트가 활성화되었는지 확인합니다. 자세한 내용은 121 페이지 의 “USB 포트 활성화”를 참조하십시오. b 플래시 드라이브를 제거하고 다시 넣습니다. 프린터에서 플래시 드라이브가 인식됩니까?	문제가 해결되었습니다.	문의: 고객 지원 .

USB 포트 활성화

제어판에서 다음으로 이동합니다.

설정 > 네트워크/포트 > **USB** > **USB 포트 활성화**

터치 스크린 프린터 모델이 아닌 경우 **OK**을(를) 눌러서 설정을 탐색합니다.

프린터 연결 확인

1 네트워크 설정 페이지를 인쇄합니다.

제어판에서 다음으로 이동합니다.

설정 > 보고서 > 네트워크 > 네트워크 설정 페이지

터치 스크린 프린터 모델이 아닌 경우 **OK**을(를) 눌러서 설정을 탐색합니다.

2 페이지의 첫 번째 섹션을 검토하고 상태가 '연결됨'인지 확인합니다.

상태가 '연결되지 않음'인 경우 LAN 드롭이 활성화되지 않았거나 네트워크 케이블이 꽂혀 있지 않거나 고장일 수 있습니다. 도움을 구하려면 시스템 관리자에게 문의하십시오.

하드웨어 옵션 문제

내부 옵션을 감지할 수 없음

작업	예	아니오
1 단계 프린터를 끄고 10초 정도 기다렸다가 다시 켭니다. 내부 옵션이 올바르게 작동합니까?	문제가 해결되었습니다.	2 단계로 이동합니다.
2 단계 메뉴 설정 페이지를 인쇄하고 설치된 기능 목록에 내부 옵션이 표시되는지 확인합니다. 메뉴 설정 페이지에 내부 옵션이 나열되어 있습니까?	4 단계로 이동합니다.	3 단계로 이동합니다.
3 단계 내부 옵션이 컨트롤러 보드에 제대로 설치되어 있는지 확인합니다. a 프린터의 전원을 끄고 벽면 콘센트에서 전원 코드를 뽑습니다. b 내부 옵션이 컨트롤러 보드의 해당 커넥터에 설치되어 있는지 확인합니다. c 전원 코드를 전기 콘센트에 연결한 다음 프린터를 켭니다.  주의—상해 위험: 화재 또는 감전 위험을 방지하려면 전원 코드를 제품에 가깝고 접근하기 쉬우며, 제대로 접지된 정격 전기 콘센트에 연결하십시오. 내부 옵션이 올바르게 작동합니까?	문제가 해결되었습니다.	4 단계로 이동합니다.
4 단계 a 인쇄 드라이버에서 내부 옵션을 사용할 수 있는지 확인합니다. 참고: 필요한 경우 인쇄 작업에 사용할 수 있도록 인쇄 드라이버에 내부 옵션을 수동으로 추가합니다. 자세한 내용은 161 페이지 의 “인쇄 드라이버에 사용할 수 있는 옵션 추가”를 참조하십시오. b 인쇄 작업을 다시 보냅니다. 내부 옵션이 올바르게 작동합니까?	문제가 해결되었습니다.	문의: 고객 지원 .

결함 있는 플래시가 검색됨

다음 중 하나 이상을 시도해 보십시오.

- 결함이 있는 플래시 메모리를 교체합니다.
- 프린터 제어판에서 **계속**을 선택하여 메시지를 무시하고 인쇄를 계속합니다.
- 현재 인쇄 작업을 취소합니다.

자원에 필요한 플래시 메모리 공간이 불충분함

다음 중 하나 이상을 시도해 보십시오.

- 프린터 제어판에서 **계속**을 선택하여 메시지를 없애고 인쇄를 계속합니다.
- 플래시 메모리에 저장된 글꼴, 매크로 및 기타 데이터를 삭제하십시오.
- 용량이 더 큰 플래시 메모리를 설치하십시오.

참고: 이전에 플래시 메모리에 저장하지 않은 다운로드한 글꼴 및 매크로가 삭제됩니다.

포맷 안 된 플래시 감지

다음 중 하나 이상을 시도해 보십시오.

- 제어판에서 **계속**을 선택하여 조각 모음을 중지하고 인쇄를 계속합니다.
- 플래시 메모리를 포맷합니다.

참고: 오류 메시지가 계속 나타나면 플래시 메모리에 결함이 있을 수 있으며, 이 경우 교체해야 합니다.

소모품 관련 문제

카트리지 교체, 프린터 영역 불일치

이 문제를 해결하려면 프린터 지역과 일치하는 올바른 지역의 카트리지를 구매하거나 전세계용 카트리지를 구매하십시오.

- 42 뒤에 있는 메시지의 첫 번째 숫자는 프린터의 지역을 나타냅니다.
- 42 뒤에 있는 메시지의 두 번째 숫자는 카트리지의 지역을 나타냅니다.

프린터 및 토너 카트리지 지역

지역	숫자 코드
전세계 또는 정의되지 않은 지역	0
북미(미국, 캐나다)	1
유럽 경제 지역, 서유럽, 북유럽, 스위스	2
아시아 태평양	3
라틴 아메리카	4
그밖의 유럽, 중동 및 아프리카 지역	5
호주, 뉴질랜드	6
잘못된 영역	9

참고: 프린터 및 토너 카트리지의 지역 설정을 찾으려면 인쇄 품질 테스트 페이지를 인쇄합니다. 제어판에서 다음으로 이동합니다. **설정 > 문제 해결 > 인쇄 품질 테스트 페이지.**

Lexmark 이외의 소모품

프린터에 타사 소모품 또는 부품이 설치되어 있습니다.

Lexmark 프린터는 정품 Lexmark 소모품 및 부품을 사용할 때 최적의 성능을 발휘하도록 설계되었습니다. 타사 소모품 또는 부품을 사용하면 성능, 안정성 또는 프린터의 수명과 이미징 구성 요소에 영향을 줄 수 있습니다.

모든 수명 표시기는 Lexmark 소모품 및 부품과 함께 작동하도록 설계되어 있고, 타사 소모품 또는 부품을 사용할 경우 예기치 못한 결과가 발생할 수 있습니다. 정해진 수명을 넘겨 이미징 구성 요소를 사용하면 Lexmark 프린터 또는 연관된 구성 요소가 손상될 수 있습니다.

경고—손상 위험: 타사 소모품 또는 부품을 사용하면 보증 적용에 영향을 줄 수 있습니다. 타사 소모품 또는 부품을 사용하여 발생한 손상에 대해서는 보증이 적용되지 않을 수 있습니다.

이러한 위험을 모두 감수하고 비정품 소모품 또는 부품을 프린터에서 계속 사용하려면 제어판에서 프린터 모델에 따라 **X** 및 **#**, 또는 **X** 및 **OK** 버튼을 동시에 15초 동안 길게 누릅니다.

이러한 위험을 감수하고 싶지 않으면 타사 소모품 또는 부품을 프린터에서 제거한 후, 정품 Lexmark 소모품 또는 부품을 설치합니다. 자세한 내용은 [92 페이지의 “Lexmark 정품 부품 및 소모품 사용”](#)을 참조하십시오.

X 및 **#**, 또는 **X** 및 **OK** 버튼을 동시에 15초간 누른 후에도 프린터가 인쇄를 할 수 없는 경우 소모품 사용 카운터를 재설정합니다.

- 1 제어판에서 다음으로 이동합니다.

설정 > 장치 > 유지관리 > 구성 메뉴 > 소모품 사용 및 카운터

터치 스크린 프린터 모델이 아닌 경우 **OK** 을(를) 눌러서 설정을 탐색합니다.

- 2 재설정하려는 부품이나 소모품을 선택한 다음 **시작**을 선택합니다.
- 3 경고 메시지를 읽고 **계속**을 선택합니다.

- 4 메시지를 지우려면 **X**와 **#**, 또는 **X** 및 **OK** 버튼을 동시에 15초 동안 길게 누릅니다.

참고: 소모품 사용 카운터를 재설정할 수 없으면 구매 장소에서 품목을 환불하십시오.

금지 문제

인쇄시 봉투 밀봉

작업	예	아니오
<p>1 단계</p> <p>a 건조한 곳에 보관했던 봉투를 사용합니다. 참고: 습기가 많은 봉투에 내용을 인쇄하면 봉투가 밀봉될 수 있습니다.</p> <p>b 인쇄 작업을 전송합니다. 인쇄시 봉투가 밀봉됩니까?</p>	<p>2 단계로 이동합니다.</p>	<p>문제가 해결되었습니다.</p>

작업	예	아니오
<p>2 단계</p> <p>a 용지 유형이 봉투로 설정되어 있는지 확인합니다. 제어판에서 다음으로 이동합니다. 설정 > 용지 > 용지함 구성 > 용지 크기/유형</p> <p>터치 스크린 프린터 모델이 아닌 경우 OK 을(를) 눌러서 설정을 탐색합니다.</p> <p>b 인쇄 작업을 전송합니다. 인쇄시 봉투가 밀봉됩니까?</p>	<p>문의: 고객 지원.</p>	<p>문제가 해결되었습니다.</p>

한 부씩 인쇄가 작동하지 않음

작업	예	아니오
<p>1 단계</p> <p>a 프린터 제어판에서 다음으로 이동합니다. 설정 > 인쇄 > 레이아웃 > 한 부씩 인쇄</p> <p>터치 스크린 프린터 모델이 아닌 경우 OK 을(를) 눌러서 설정을 탐색합니다.</p> <p>b 한 부씩 인쇄를 설정합니다. c 문서를 인쇄합니다.</p> <p>페이지가 한 부씩 올바르게 인쇄됩니까?</p>	<p>문제가 해결되었습니다.</p>	<p>2 단계로 이동합니다.</p>
<p>2 단계</p> <p>a 인쇄할 문서에서 인쇄 대화 상자를 연 다음 한 부씩 인쇄를 선택합니다. b 문서를 인쇄합니다.</p> <p>페이지가 한 부씩 올바르게 인쇄됩니까?</p>	<p>문제가 해결되었습니다.</p>	<p>3 단계로 이동합니다.</p>
<p>3 단계</p> <p>a 인쇄할 페이지 수를 줄입니다. b 문서를 인쇄합니다.</p> <p>페이지가 한 부씩 올바르게 인쇄됩니까?</p>	<p>문제가 해결되었습니다.</p>	<p>문의: 고객 지원.</p>

용지함 연결이 작동하지 않음

작업	예	아니오
<p>1 단계</p> <p>a 용지함에 동일한 크기와 종류의 용지가 포함되어 있는지 확인합니다. b 용지 가이드가 올바르게 배치되었는지 확인합니다. c 문서를 인쇄합니다.</p> <p>용지함이 제대로 연결됩니까?</p>	<p>문제가 해결되었습니다.</p>	<p>2 단계로 이동합니다.</p>

작업	예	아니오
<p>2 단계</p> <p>a 제어판에서 다음으로 이동합니다. 설정 > 용지 > 용지함 구성 > 용지 크기/유형</p> <p>터치 스크린 프린터 모델이 아닌 경우 OK 을(를) 눌러서 설정을 탐색합니다.</p> <p>b 용지 크기와 용지 종류를 연결된 용지함에 넣은 용지와 맞게 설정합니다.</p> <p>c 문서를 인쇄합니다.</p> <p>용지함이 제대로 연결됩니까?</p>	문제가 해결되었습니다.	3 단계로 이동합니다.
<p>3 단계</p> <p>a 용지함 연결이 자동으로 설정되어 있는지 확인합니다. 자세한 내용은 29 페이지의 “용지함 연결”을 참조하십시오.</p> <p>b 문서를 인쇄합니다.</p> <p>용지함이 제대로 연결됩니까?</p>	문제가 해결되었습니다.	문의: 고객 지원 .

용지가 자주 걸림

작업	예	아니오
<p>1 단계</p> <p>a 용지함을 빼냅니다.</p> <p>b 용지가 올바르게 들어갔는지 확인합니다.</p> <p>참고:</p> <ul style="list-style-type: none"> • 용지 가이드가 올바르게 배치되었는지 확인합니다. • 용지가 최대 용지 채움 표시 아래에 있는지 확인합니다. • 권장 용지 크기와 종류에 따라 인쇄합니다. <p>c 용지함을 삽입합니다.</p> <p>d 문서를 인쇄합니다.</p> <p>용지 걸림이 자주 발생합니까?</p>	2 단계로 이동합니다.	문제가 해결되었습니다.
<p>2 단계</p> <p>a 제어판에서 다음으로 이동합니다. 설정 > 용지 > 용지함 구성 > 용지 크기/유형</p> <p>터치 스크린 프린터 모델이 아닌 경우 OK 을(를) 눌러서 설정을 탐색합니다.</p> <p>b 올바른 용지 크기 및 유형을 설정합니다.</p> <p>c 문서를 인쇄합니다.</p> <p>용지 걸림이 자주 발생합니까?</p>	3 단계로 이동합니다.	문제가 해결되었습니다.

작업	예	아니오
<p>3 단계</p> <p>a 새 용지를 넣으십시오.</p> <p>참고: 습도가 높은 경우 용지에 습기가 흡수됩니다. 사용하지 않는 용지는 원래 포장지에 보관하십시오.</p> <p>b 문서를 인쇄합니다.</p> <p>용지 걸림이 자주 발생합니까?</p>	<p>문의: 고객 지원.</p>	<p>문제가 해결되었습니다.</p>

용지 걸림이 발생한 페이지가 다시 인쇄되지 않음

작업	예	아니오
<p>a 제어판에서 다음으로 이동합니다.</p> <p>설정 > 장치 > 알림 > 용지걸림 복원</p> <p>터치 스크린 프린터 모델이 아닌 경우 OK 을(를) 눌러서 설정을 탐색합니다.</p> <p>b 켜짐 또는 자동을 선택하고 변경 사항을 적용합니다.</p> <p>c 문서를 인쇄합니다.</p> <p>용지 걸림이 발생한 페이지가 다시 인쇄되었습니까?</p>	<p>문제가 해결되었습니다.</p>	<p>문의: 고객 지원 애플리케이션.</p>

인쇄 문제

인쇄 품질이 열악함

빈 페이지 또는 흰색 페이지



참고: 문제를 해결하기 전에 인쇄 품질 테스트 페이지를 인쇄해 보십시오. 제어판에서 **설정 > 문제 해결 > 인쇄 품질 테스트 페이지**로 이동합니다. 터치 스크린 프린터 모델이 아닌 경우 **OK** 을(를) 눌러서 설정을 탐색합니다.

작업	예	아니오
<p>a 이미징 키트를 제거한 후 다시 삽입합니다.</p> <p>경고—손상 위험: 이미징 키트를 직사광선에 노출시키지 마십시오. 오랜 기간 동안 빛에 노출되면 인쇄 품질 문제가 발생할 수 있습니다.</p> <p>경고—손상 위험: 이미징 키트 아래에 있는 광전도체 드럼을 만지지 마십시오. 그럴 경우 이후 인쇄 작업의 품질에 영향을 줄 수 있습니다.</p> <p>b 문서를 인쇄합니다.</p> <p>아무것도 인쇄되지 않거나 페이지가 흰색으로 인쇄됩니까?</p>	문의: 고객 지원 .	문제가 해결되었습니다.

질은 인쇄



참고: 문제를 해결하기 전에 인쇄 품질 테스트 페이지를 인쇄해 보십시오. 제어판에서 **설정 > 문제 해결 > 인쇄 품질 테스트 페이지**로 이동합니다. 터치 스크린 프린터 모델이 아닌 경우 **OK**을(를) 눌러서 설정을 탐색합니다.

작업	예	아니오
<p>1 단계</p> <p>a 컬러 조정을 수행하십시오. 제어판에서 다음으로 이동합니다. 설정 > 인쇄 > 품질 > 고급 이미징 > 색상 조정</p> <p>b 문서를 인쇄합니다.</p> <p>출력물이 너무 어둡게 인쇄됩니까?</p>	2 단계로 이동합니다.	문제가 해결되었습니다.
<p>2 단계</p> <p>a 운영 체제에 따라 인쇄 환경설정 또는 인쇄 대화 상자에서 토너 농도를 줄입니다. 참고: 프린터 제어판에서 설정을 변경할 수도 있습니다. 다음으로 이동합니다. 설정 > 인쇄 > 품질 > 토너 농도</p> <p>b 문서를 인쇄합니다.</p> <p>출력물이 너무 어둡게 인쇄됩니까?</p>	3 단계로 이동합니다.	문제가 해결되었습니다.

작업	예	아니오
<p>3 단계</p> <p>a 운영 체제에 따라 인쇄 환경설정 또는 인쇄 대화 상자에서 용지 유형을 지정합니다.</p> <p>참고:</p> <ul style="list-style-type: none"> • 설정이 적재한 용지와 일치하는지 확인합니다. • 프린터 제어판에서 설정을 변경할 수도 있습니다. 다음으로 이동합니다. <p>설정 > 용지 > 용지함 구성 > 용지 크기/유형</p> <p>b 문서를 인쇄합니다.</p> <p>출력물이 너무 어둡게 인쇄됩니까?</p>	4 단계로 이동합니다.	문제가 해결되었습니다.
<p>4 단계</p> <p>용지에 질감이 있거나 마감이 좋지 않은지 확인합니다.</p> <p>질감이 있거나 거친 용지에 인쇄 중입니까?</p>	5 단계로 이동합니다.	6단계로 이동합니다.
<p>5 단계</p> <p>a 질감이 있거나 거친 용지를 일반 용지로 교체합니다.</p> <p>b 문서를 인쇄합니다.</p> <p>출력물이 너무 어둡게 인쇄됩니까?</p>	6 단계로 이동합니다.	문제가 해결되었습니다.
<p>6 단계</p> <p>a 새 용지를 넣으십시오.</p> <p>참고: 습도가 높은 경우 용지에 습기가 흡수됩니다. 사용하지 않는 용지는 원래 포장지에 보관하십시오.</p> <p>b 문서를 인쇄합니다.</p> <p>출력물이 너무 어둡게 인쇄됩니까?</p>	문의: 고객 지원 .	문제가 해결되었습니다.

이미지가 흐림

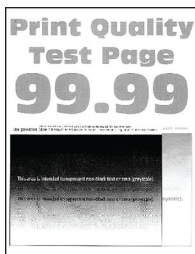

참고: 문제를 해결하기 전에 인쇄 품질 테스트 페이지를 인쇄해 보십시오. 제어판에서 **설정 > 문제 해결 > 인쇄 품질 테스트 페이지**로 이동합니다. 터치 스크린 프린터 모델이 아닌 경우 **OK** 을(를) 눌러서 설정을 탐색합니다.

작업	예	아니오
<p>1 단계</p> <p>a 용지함에 올바른 유형의 용지를 넣으십시오. b 문서를 인쇄합니다.</p> <p>출력물에 흐린 이미지가 나타납니까?</p>	2 단계로 이동합니다.	문제가 해결되었습니다.
<p>2 단계</p> <p>a 운영 체제에 따라 인쇄 환경설정 또는 인쇄 대화 상자에서 용지 유형을 지정합니다.</p> <p>참고:</p> <ul style="list-style-type: none"> • 설정이 적재한 용지와 일치하는지 확인합니다. • 프린터 제어판에서 설정을 변경할 수도 있습니다. 다음으로 이동합니다. <p>설정 > 용지 > 용지함 구성 > 용지 크기/유형</p> <p>b 문서를 인쇄합니다.</p> <p>출력물에 흐린 이미지가 나타납니까?</p>	3 단계로 이동합니다.	문제가 해결되었습니다.
<p>3 단계</p> <p>a 컬러 조정을 수행하십시오. 제어판에서 다음으로 이동합니다. 설정 > 인쇄 > 품질 > 고급 이미징 > 색상 조정</p> <p>b 문서를 인쇄합니다.</p> <p>출력물에 흐린 이미지가 나타납니까?</p>	4 단계로 이동합니다.	문제가 해결되었습니다.
<p>4 단계</p> <p>a 이미징 키트를 제거한 후 다시 삽입합니다.</p> <p>경고—손상 위험: 이미징 키트를 직사광선에 노출시키지 마십시오. 오랜 기간 동안 빛에 노출되면 인쇄 품질 문제가 발생할 수 있습니다.</p> <p>경고—손상 위험: 이미징 키트 아래에 있는 광전도체 드럼을 만지지 마십시오. 그럴 경우 이후 인쇄 작업의 품질에 영향을 줄 수 있습니다.</p> <p>b 문서를 인쇄합니다.</p> <p>출력물에 흐린 이미지가 나타납니까?</p>	문의: 고객 지원 .	문제가 해결되었습니다.

회색 또는 색상이 들어간 배경

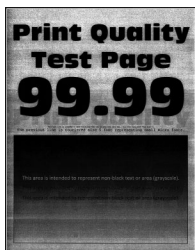

참고: 문제를 해결하기 전에 인쇄 품질 테스트 페이지를 인쇄해 보십시오. 제어판에서 **설정 > 문제 해결 > 인쇄 품질 테스트 페이지**로 이동합니다. 터치 스크린 프린터 모델이 아닌 경우 **OK** (를) 눌러서 설정을 탐색합니다.

작업	예	아니오
<p>1 단계</p> <p>a 컬러 조정을 수행하십시오. 제어판에서 다음으로 이동합니다. 설정 > 인쇄 > 품질 > 고급 이미징 > 색상 조정</p> <p>b 문서를 인쇄합니다.</p> <p>출력물에 회색 또는 색상이 들어간 배경이 나타납니까?</p>	<p>2 단계로 이동합니다.</p>	<p>문제가 해결되었습니다.</p>
<p>2 단계</p> <p>a 이미징 키트를 제거한 후 다시 삽입합니다. 경고—손상 위험: 이미징 키트를 직사광선에 노출시키지 마십시오. 오랜 기간 동안 빛에 노출되면 인쇄 품질 문제가 발생할 수 있습니다. 경고—손상 위험: 이미징 키트 아래에 있는 광전도체 드럼을 만지지 마십시오. 그럴 경우 이후 인쇄 작업의 품질에 영향을 줄 수 있습니다.</p> <p>b 문서를 인쇄합니다.</p> <p>출력물에 회색 또는 색상이 들어간 배경이 나타납니까?</p>	<p>문의: 고객 지원.</p>	<p>문제가 해결되었습니다.</p>

여백이 잘못됨



작업	예	아니오
<p>1 단계</p> <p>a 적재된 용지에 맞는 위치로 용지 가이드를 조정하십시오.</p> <p>b 문서를 인쇄합니다.</p> <p>여백이 올바릅니까?</p>	<p>문제가 해결되었습니다.</p>	<p>2 단계로 이동합니다.</p>
<p>2 단계</p> <p>a 제어판에서 용지 크기를 설정합니다. 다음으로 이동합니다. 설정 > 용지 > 용지함 구성 > 용지 크기/유형</p> <p>b 문서를 인쇄합니다.</p> <p>여백이 올바릅니까?</p>	<p>문제가 해결되었습니다.</p>	<p>3 단계로 이동합니다.</p>

작업	예	아니오
<p>3 단계</p> <p>a 운영 체제에 따라 인쇄 환경설정 또는 인쇄 대화 상자에서 용지 크기를 지정합니다.</p> <p>참고: 설정이 적재한 용지와 일치하는지 확인합니다.</p> <p>b 문서를 인쇄합니다.</p> <p>여백이 올바릅니까?</p>	문제가 해결되었습니다.	문의: 고객 지원 .

열은 인쇄

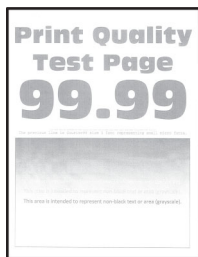

참고: 문제를 해결하기 전에 인쇄 품질 테스트 페이지를 인쇄해 보십시오. 제어판에서 **설정 > 문제 해결 > 인쇄 품질 테스트 페이지**로 이동합니다. 터치 스크린 프린터 모델이 아닌 경우 **OK** (을/를) 눌러서 설정을 탐색합니다.

작업	예	아니오
<p>1 단계</p> <p>a 컬러 조정을 수행하십시오.</p> <p>제어판에서 다음으로 이동합니다.</p> <p>설정 > 인쇄 > 품질 > 고급 이미징 > 색상 조정</p> <p>b 문서를 인쇄합니다.</p> <p>출력물이 열게 인쇄됩니까?</p>	2 단계로 이동합니다.	문제가 해결되었습니다.
<p>2 단계</p> <p>a 운영 체제에 따라 인쇄 환경 설정 또는 인쇄 대화 상자에서 토너 농도를 늘립니다.</p> <p>참고: 프린터 제어판에서 설정을 변경할 수도 있습니다. 다음으로 이동합니다.</p> <p>설정 > 인쇄 > 품질 > 토너 농도</p> <p>b 문서를 인쇄합니다.</p> <p>출력물이 열게 인쇄됩니까?</p>	3 단계로 이동합니다.	문제가 해결되었습니다.

작업	예	아니오
<p>3 단계</p> <p>a 색상 절약을 해제하십시오. 제어판에서 다음으로 이동합니다. 설정 > 인쇄 > 품질 > 색상 절약</p> <p>b 문서를 인쇄합니다.</p> <p>출력물이 열게 인쇄됩니까?</p>	<p>4 단계로 이동합니다.</p>	<p>문제가 해결되었습니다.</p>
<p>4 단계</p> <p>a 운영 체제에 따라 인쇄 환경 설정 또는 인쇄 대화 상자에서 용지 유형을 지정합니다.</p> <p>참고:</p> <ul style="list-style-type: none"> • 설정이 적재한 용지와 일치하는지 확인합니다. • 프린터 제어판에서 설정을 변경할 수도 있습니다. 다음으로 이동합니다. <p>구성 > 용지 > 용지함 구성 > 용지 크기/유형</p> <p>b 문서를 인쇄합니다.</p> <p>출력물이 열게 인쇄됩니까?</p>	<p>5 단계로 이동합니다.</p>	<p>문제가 해결되었습니다.</p>
<p>5 단계</p> <p>용지에 질감이 있거나 마감이 좋지 않은지 확인합니다.</p> <p>질감이 있거나 거친 용지에 인쇄 중입니까?</p>	<p>6 단계로 이동합니다.</p>	<p>7단계로 이동합니다.</p>
<p>6 단계</p> <p>a 질감이 있거나 거친 용지를 일반 용지로 교체합니다.</p> <p>b 문서를 인쇄합니다.</p> <p>출력물이 열게 인쇄됩니까?</p>	<p>7단계로 이동합니다.</p>	<p>문제가 해결되었습니다.</p>
<p>7 단계</p> <p>a 새 용지를 넣으십시오.</p> <p>참고: 습도가 높은 경우 용지에 습기가 흡수됩니다. 사용하지 않는 용지는 원래 포장지에 보관하십시오.</p> <p>b 문서를 인쇄합니다.</p> <p>출력물이 열게 인쇄됩니까?</p>	<p>8 단계로 이동합니다.</p>	<p>문제가 해결되었습니다.</p>
<p>8 단계</p> <p>a 이미징 키트를 제거한 후 다시 삽입합니다.</p> <p>경고—손상 위험: 이미징 키트를 직사광선에 노출시키지 마십시오. 오랜 기간 동안 빛에 노출되면 인쇄 품질 문제가 발생할 수 있습니다.</p> <p>경고—손상 위험: 이미징 키트 아래에 있는 광전도체 드럼을 만지지 마십시오. 그럴 경우 이후 인쇄 작업의 품질에 영향을 줄 수 있습니다.</p> <p>b 문서를 인쇄합니다.</p> <p>출력물이 열게 인쇄됩니까?</p>	<p>문의: 고객 지원 애플리케이션.</p>	<p>문제가 해결되었습니다.</p>

색상 누락

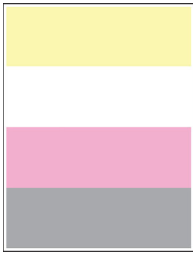

참고: 문제를 해결하기 전에 인쇄 품질 테스트 페이지를 인쇄해 보십시오. 제어판에서 **설정 > 문제 해결 > 인쇄 품질 테스트 페이지**로 이동합니다. 터치 스크린 프린터 모델이 아닌 경우 **OK**을(를) 눌러서 설정을 탐색합니다.

작업	예	아니오
<p>a 누락된 색상의 토너 카트리지를 제거합니다.</p> <p>b 이미징 키트를 제거합니다.</p> <p>경고—손상 위험: 이미징 키트를 직사광선에 노출시키지 마십시오. 오랜 기간 동안 빛에 노출되면 인쇄 품질 문제가 발생할 수 있습니다.</p> <p>경고—손상 위험: 이미징 키트 아래에 있는 광전도체 드럼을 만지지 마십시오. 그럴 경우 이후 인쇄 작업의 품질에 영향을 줄 수 있습니다.</p> <p>c 누락된 색상의 현상기 장치를 제거한 후 다시 삽입합니다.</p> <p>d 이미징 키트를 삽입합니다.</p> <p>e 토너 카트리지를 삽입합니다.</p> <p>f 문서를 인쇄합니다.</p> <p>출력물에 일부 색상이 누락되어 있습니까?</p>	<p>문의: 고객 지원.</p>	<p>문제가 해결되었습니다.</p>

얼룩덜룩한 인쇄 및 점



참고: 문제를 해결하기 전에 인쇄 품질 테스트 페이지를 인쇄해 보십시오. 제어판에서 **설정 > 문제 해결 > 인쇄 품질 테스트 페이지**로 이동합니다. 터치 스크린 프린터 모델이 아닌 경우 **OK**을(를) 눌러서 설정을 탐색합니다.

작업	예	아니오
<p>1 단계 프린터에 토너 누출 오염이 발생했는지 확인합니다.</p> <p>프린터에 토너가 누출된 부분이 있습니까?</p>	<p>2 단계로 이동합니다.</p>	<p>문의: 고객 지원.</p>
<p>2 단계 a 제어판에서 다음으로 이동합니다. 설정 > 용지 > 용지함 구성 > 용지 크기/유형 b 용지 크기 및 유형 설정이 적재한 용지와 일치하는지 확인합니다. 참고: 용지에 질감이 없거나 마감이 좋지 않은지 확인합니다.</p> <p>설정이 일치합니까?</p>	<p>4 단계로 이동합니다.</p>	<p>3 단계로 이동합니다.</p>
<p>3 단계 a 운영 체제에 따라 인쇄 기본 설정 또는 인쇄 대화 상자에서 용지 크기 및 용지 유형을 지정합니다. 참고: 설정이 적재한 용지와 일치하는지 확인합니다. b 문서를 인쇄합니다.</p> <p>출력물이 얼룩져서 인쇄됩니까?</p>	<p>4 단계로 이동합니다.</p>	<p>문제가 해결되었습니다.</p>
<p>4 단계 a 새 용지를 넣으십시오. 참고: 습도가 높은 경우 용지에 습기가 흡수됩니다. 사용하지 않는 용지는 원래 포장지에 보관하십시오. b 문서를 인쇄합니다.</p> <p>출력물이 얼룩져서 인쇄됩니까?</p>	<p>5 단계로 이동합니다.</p>	<p>문제가 해결되었습니다.</p>
<p>5 단계 a 이미징 키트를 제거한 후 다시 삽입합니다. 경고—손상 위험: 이미징 키트를 직사광선에 노출시키지 마십시오. 오랜 기간 동안 빛에 노출되면 인쇄 품질 문제가 발생할 수 있습니다. 경고—손상 위험: 이미징 키트 아래에 있는 광전도체 드럼을 만지지 마십시오. 그럴 경우 이후 인쇄 작업의 품질에 영향을 줄 수 있습니다. b 문서를 인쇄합니다.</p> <p>출력물이 얼룩져서 인쇄됩니까?</p>	<p>문의: 고객 지원.</p>	<p>문제가 해결되었습니다.</p>

용지 알림



작업	예	아니오
<p>1 단계 a 용지함의 고정대를 공급된 용지에 맞는 위치로 조정합니다. b 문서를 인쇄합니다.</p> <p>용지가 말려서 인쇄됩니까?</p>	2 단계로 이동합니다.	문제가 해결되었습니다.
<p>2 단계 a 운영 체제에 따라 인쇄 환경설정 또는 인쇄 대화 상자에서 용지 유형을 지정합니다.</p> <p>참고:</p> <ul style="list-style-type: none"> • 설정이 적재한 용지와 일치하는지 확인합니다. • 프린터 제어판에서 설정을 변경할 수도 있습니다. 다음으로 이동합니다. <p>설정 > 용지 > 용지함 구성 > 용지 크기/유형</p> <p>b 문서를 인쇄합니다.</p> <p>용지가 말려서 인쇄됩니까?</p>	3 단계로 이동합니다.	문제가 해결되었습니다.
<p>3 단계 용지 뒷면에 인쇄합니다.</p> <p>a 용지를 빼내서 뒤집은 다음 다시 넣으십시오. b 문서를 인쇄합니다.</p> <p>용지가 말려서 인쇄됩니까?</p>	4 단계로 이동합니다.	문제가 해결되었습니다.
<p>4 단계 a 새 용지를 넣으십시오.</p> <p>참고: 습도가 높은 경우 용지에 습기가 흡수됩니다. 사용하지 않는 용지는 원래 포장지에 보관하십시오.</p> <p>b 문서를 인쇄합니다.</p> <p>용지가 말려서 인쇄됩니까?</p>	문의: 고객 지원 .	문제가 해결되었습니다.

구부러지거나 기울어진 출력물



참고: 문제를 해결하기 전에 인쇄 품질 테스트 페이지를 인쇄해 보십시오. 제어판에서 **설정 > 문제 해결 > 인쇄 품질 테스트 페이지**로 이동합니다. 터치 스크린 프린터 모델이 아닌 경우 **OK**을(를) 눌러서 설정을 탐색합니다.

작업	예	아니오
1 단계 a 용지함의 용지 고정대를 공급된 용지에 맞는 위치로 조정합니다. b 문서를 인쇄합니다. 출력물이 구부러져 있거나 기울어져 있습니까?	2 단계로 이동합니다.	문제가 해결되었습니다.
2 단계 a 새 용지를 넣으십시오. 참고: 습도가 높은 경우 용지에 습기가 흡수됩니다. 사용하지 않는 용지는 원래 포장지에 보관하십시오. b 문서를 인쇄합니다. 출력물이 구부러져 있거나 기울어져 있습니까?	3 단계로 이동합니다.	문제가 해결되었습니다.
3 단계 a 적재한 용지가 지원되는 용지인지 확인합니다. 참고: 지원되지 않는 용지일 경우 지원되는 용지를 넣으십시오. b 문서를 인쇄합니다. 출력물이 구부러져 있거나 기울어져 있습니까?	고객 지원 에 문의하십시오 .	문제가 해결되었습니다.

단색 또는 검정색 이미지



참고: 문제를 해결하기 전에 인쇄 품질 테스트 페이지를 인쇄해 보십시오. 제어판에서 **설정 > 문제 해결 > 인쇄 품질 테스트 페이지**로 이동합니다. 터치 스크린 프린터 모델이 아닌 경우 **OK**을(를) 눌러서 설정을 탐색합니다.

작업	예	아니오
<p>a 이미징 키트를 제거했다가 다시 설치합니다.</p> <p>경고—손상 위험: 이미징 키트를 직사광선에 노출시키지 마십시오. 오랜 기간 동안 빛에 노출되면 인쇄 품질 문제가 발생할 수 있습니다.</p> <p>경고—손상 위험: 이미징 키트 아래에 있는 광전도체 드럼을 만지지 마십시오. 그럴 경우 이후 인쇄 작업의 품질에 영향을 줄 수 있습니다.</p> <p>b 문서를 인쇄합니다.</p> <p>이미지가 단색 또는 검정색으로만 인쇄됩니까?</p>	<p>고객 지원 에 문의하십시오.</p>	<p>문제가 해결되었습니다.</p>

텍스트 또는 이미지 잘림



참고: 문제를 해결하기 전에 인쇄 품질 테스트 페이지를 인쇄해 보십시오. 제어판에서 **설정 > 문제 해결 > 인쇄 품질 테스트 페이지**로 이동합니다. 터치 스크린 프린터 모델이 아닌 경우 **OK**을(를) 눌러서 설정을 탐색합니다.

작업	예	아니오
<p>1 단계</p> <p>a 용지함의 용지 고정대를 공급된 용지에 맞는 위치로 조정합니다.</p> <p>b 문서를 인쇄합니다.</p> <p>텍스트 또는 이미지가 잘렸습니까?</p>	<p>2 단계로 이동합니다.</p>	<p>문제가 해결되었습니다.</p>
<p>2 단계</p> <p>a 운영 체제에 따라 인쇄 환경설정 또는 인쇄 대화 상자에서 용지 크기를 지정합니다.</p> <p>참고:</p> <ul style="list-style-type: none"> • 설정이 적재한 용지와 일치하는지 확인합니다. • 프린터 제어판에서 설정을 변경할 수도 있습니다. 다음으로 이동합니다. <p>설정 > 용지 > 용지함 구성 > 용지 크기/유형</p> <p>b 문서를 인쇄합니다.</p> <p>텍스트 또는 이미지가 잘렸습니까?</p>	<p>3 단계로 이동합니다.</p>	<p>문제가 해결되었습니다.</p>

작업	예	아니오
<p>3 단계</p> <p>a 이미징 키트를 제거한 후 다시 삽입합니다.</p> <p>경고—손상 위험: 이미징 키트를 직사광선에 노출시키지 마십시오. 오랜 기간 동안 빛에 노출되면 인쇄 품질 문제가 발생할 수 있습니다.</p> <p>경고—손상 위험: 이미징 키트 아래에 있는 광전도체 드럼을 만지지 마십시오. 그럴 경우 이후 인쇄 작업의 품질에 영향을 줄 수 있습니다.</p> <p>b 문서를 인쇄합니다.</p> <p>텍스트 또는 이미지가 잘렸습니까?</p>	<p>문의: 고객 지원.</p>	<p>문제가 해결되었습니다.</p>

토너가 쉽게 번짐



참고: 문제를 해결하기 전에 인쇄 품질 테스트 페이지를 인쇄해 보십시오. 제어판에서 **설정 > 문제 해결 > 인쇄 품질 테스트 페이지**로 이동합니다. 터치 스크린 프린터 모델이 아닌 경우 **OK** (를) 눌러서 설정을 탐색합니다.

작업	예	아니오
<p>1 단계</p> <p>a 운영 체제에 따라 인쇄 환경설정 또는 인쇄 대화 상자에서 용지 유형을 지정합니다.</p> <p>참고:</p> <ul style="list-style-type: none"> • 설정이 적재한 용지와 일치하는지 확인합니다. • 프린터 제어판에서 설정을 변경할 수도 있습니다. 다음으로 이동합니다. <p>설정 > 용지 > 용지함 구성 > 용지 크기/유형</p> <p>b 문서를 인쇄합니다.</p> <p>토너가 쉽게 번집니까?</p>	<p>2 단계로 이동합니다.</p>	<p>문제가 해결되었습니다.</p>
<p>2 단계</p> <p>a 지원되는 용지 무게인지 확인하십시오.</p> <p>참고: 용지 무게가 지원되지 않을 경우 지원되는 무게의 용지를 넣으십시오.</p> <p>b 문서를 인쇄합니다.</p> <p>토너가 쉽게 번집니까?</p>	<p>3 단계로 이동합니다.</p>	<p>문제가 해결되었습니다.</p>

작업	예	아니오
<p>3 단계</p> <p>a 새 용지를 넣으십시오.</p> <p>참고: 습도가 높은 경우 용지에 습기가 흡수됩니다. 사용하지 않는 용지는 원래 포장지에 보관하십시오.</p> <p>b 문서를 인쇄합니다.</p> <p>토너가 쉽게 번집니까?</p>	문의: 고객 지원 .	문제가 해결되었습니다.

인쇄 밀도가 고르지 않음

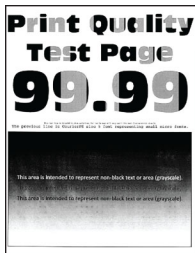

참고: 문제를 해결하기 전에 인쇄 품질 테스트 페이지를 인쇄해 보십시오. 제어판에서 **설정 > 문제 해결 > 인쇄 품질 테스트 페이지**로 이동합니다. 터치 스크린 프린터 모델이 아닌 경우 **OK** 을(를) 눌러서 설정을 탐색합니다.

작업	예	아니오
<p>a 이미징 키트를 제거한 후 다시 삽입합니다.</p> <p>경고—손상 위험: 이미징 키트를 직사광선에 노출시키지 마십시오. 오랜 기간 동안 빛에 노출되면 인쇄 품질 문제가 발생할 수 있습니다.</p> <p>경고—손상 위험: 이미징 키트 아래에 있는 광전도체 드럼을 만지지 마십시오. 그럴 경우 이후 인쇄 작업의 품질에 영향을 줄 수 있습니다.</p> <p>b 문서를 인쇄합니다.</p> <p>인쇄 밀도가 고르지 않습니까?</p>	문의: 고객 지원 .	문제가 해결되었습니다.

짙은 가로줄



참고:

- 문제를 해결하기 전에 인쇄 품질 테스트 페이지를 인쇄해 보십시오. 제어판에서 **설정 > 문제 해결 > 인쇄 품질 테스트 페이지**로 이동합니다. 터치 스크린 프린터 모델이 아닌 경우 **OK** 을(를) 눌러서 설정을 탐색합니다.
- 질은 가로줄이 인쇄물에 계속 나타나면 "반복되는 인쇄 결함" 항목을 참조하십시오.

작업	예	아니오
<p>1 단계</p> <p>a 운영 체제에 따라 인쇄 환경설정 또는 인쇄 대화 상자에서 용지 유형을 지정합니다.</p> <p>참고:</p> <ul style="list-style-type: none"> 설정이 적재한 용지와 일치하는지 확인합니다. 프린터 제어판에서 설정을 변경할 수도 있습니다. 다음으로 이동합니다. <p>설정 > 용지 > 용지함 구성 > 용지 크기/유형</p> <p>b 문서를 인쇄합니다.</p> <p>출력물에 질은 줄이 나타납니까?</p>	<p>2 단계로 이동합니다.</p>	<p>문제가 해결되었습니다.</p>
<p>2 단계</p> <p>a 새 용지를 넣으십시오.</p> <p>참고: 습도가 높은 경우 용지에 습기가 흡수됩니다. 용지를 사용하기 전까지는 본래의 포장에 들어 있는 상태로 보관합니다.</p> <p>b 문서를 인쇄합니다.</p> <p>출력물에 질은 줄이 나타납니까?</p>	<p>3 단계로 이동합니다.</p>	<p>문제가 해결되었습니다.</p>
<p>3 단계</p> <p>a 이미징 키트를 제거한 후 다시 삽입합니다.</p> <p>경고—손상 위험: 이미징 키트를 직사광선에 노출시키지 마십시오. 오랜 기간 동안 빛에 노출되면 인쇄 품질 문제가 발생할 수 있습니다.</p> <p>경고—손상 위험: 이미징 키트 아래에 있는 광전도체 드럼을 만지지 마십시오. 그럴 경우 이후 인쇄 작업의 품질에 영향을 줄 수 있습니다.</p> <p>b 문서를 인쇄합니다.</p> <p>출력물에 질은 줄이 나타납니까?</p>	<p>문의: 고객 지원.</p>	<p>문제가 해결되었습니다.</p>

질은 세로 줄



참고: 문제를 해결하기 전에 인쇄 품질 테스트 페이지를 인쇄해 보십시오. 제어판에서 **설정 > 문제 해결 > 인쇄 품질 테스트 페이지**로 이동합니다. 터치 스크린 프린터 모델이 아닌 경우 **OK**을(를) 눌러서 설정을 탐색합니다.

작업	예	아니오
<p>1 단계</p> <p>a 운영 체제에 따라 인쇄 환경설정 또는 인쇄 대화 상자에서 용지 유형을 지정합니다.</p> <p>참고:</p> <ul style="list-style-type: none"> • 설정이 적재한 용지와 일치하는지 확인합니다. • 프린터 제어판에서 설정을 변경할 수도 있습니다. 다음으로 이동합니다. <p>설정 > 용지 > 용지함 구성 > 용지 크기/유형</p> <p>b 문서를 인쇄합니다.</p> <p>출력물에 짙은 세로 줄이 나타납니까?</p>	<p>2 단계로 이동합니다.</p>	<p>문제가 해결되었습니다.</p>
<p>2 단계</p> <p>a 새 용지를 넣으십시오.</p> <p>참고: 습도가 높은 경우 용지에 습기가 흡수됩니다. 용지를 사용하기 전까지는 본래의 포장에 들어 있는 상태로 보관합니다.</p> <p>b 문서를 인쇄합니다.</p> <p>출력물에 짙은 세로 줄이 나타납니까?</p>	<p>3 단계로 이동합니다.</p>	<p>문제가 해결되었습니다.</p>
<p>3 단계</p> <p>a 이미징 키트를 제거한 후 다시 삽입합니다.</p> <p>경고—손상 위험: 이미징 키트를 직사광선에 노출시키지 마십시오. 오랜 시간 동안 빛에 노출되면 인쇄 품질 문제가 발생할 수 있습니다.</p> <p>경고—손상 위험: 이미징 키트 아래에 있는 광전도체 드럼을 만지지 마십시오. 그럴 경우 이후 인쇄 작업의 품질에 영향을 줄 수 있습니다.</p> <p>b 문서를 인쇄합니다.</p> <p>출력물에 짙은 세로 줄이 나타납니까?</p>	<p>문의: 고객 지원.</p>	<p>문제가 해결되었습니다.</p>

흰색 가로줄



참고:

- 문제를 해결하기 전에 인쇄 품질 테스트 페이지를 인쇄해 보십시오. 제어판에서 **설정 > 문제 해결 > 인쇄 품질 테스트 페이지**로 이동합니다. 터치 스크린 프린터 모델이 아닌 경우 **OK**을(를) 눌러서 설정을 탐색합니다.
- 흰색 가로줄이 출력물에 계속 나타나면 "인쇄 결함 반복" 항목을 참조하십시오.

작업	예	아니오
<p>1 단계</p> <p>a 운영 체제에 따라 인쇄 환경설정 또는 인쇄 대화 상자에서 용지 유형을 지정합니다.</p> <p>참고:</p> <ul style="list-style-type: none"> 설정이 적재한 용지와 일치하는지 확인합니다. 프린터 제어판에서 설정을 변경할 수도 있습니다. 다음으로 이동합니다. <p>설정 > 용지 > 용지함 구성 > 용지 크기/유형</p> <p>b 문서를 인쇄합니다.</p> <p>출력물에 흰색 가로줄이 나타납니까?</p>	<p>2 단계로 이동합니다.</p>	<p>문제가 해결되었습니다.</p>
<p>2 단계</p> <p>a 이미징 키트를 제거한 후 다시 삽입합니다.</p> <p>경고—손상 위험: 이미징 키트를 직사광선에 노출시키지 마십시오. 오랜 시간 동안 빛에 노출되면 인쇄 품질 문제가 발생할 수 있습니다.</p> <p>경고—손상 위험: 이미징 키트 아래에 있는 광전도체 드럼을 만지지 마십시오. 그럴 경우 이후 인쇄 작업의 품질에 영향을 줄 수 있습니다.</p> <p>b 문서를 인쇄합니다.</p> <p>출력물에 흰색 가로줄이 나타납니까?</p>	<p>문의: 고객 지원.</p>	<p>문제가 해결되었습니다.</p>

흰색 세로줄



참고: 문제를 해결하기 전에 인쇄 품질 테스트 페이지를 인쇄해 보십시오. 제어판에서 **설정 > 문제 해결 > 인쇄 품질 테스트 페이지**로 이동합니다. 터치 스크린 프린터 모델이 아닌 경우 **OK**을(를) 눌러서 설정을 탐색합니다.

작업	예	아니오
<p>1 단계</p> <p>a 운영 체제에 따라 인쇄 환경설정 또는 인쇄 대화 상자에서 용지 유형을 지정합니다.</p> <p>참고:</p> <ul style="list-style-type: none"> • 설정이 적재한 용지와 일치하는지 확인합니다. • 프린터 제어판에서 설정을 변경할 수도 있습니다. 다음으로 이동합니다. <p>설정 > 용지 > 용지함 구성 > 용지 크기/유형</p> <p>b 문서를 인쇄합니다.</p> <p>출력물에 흰색 세로줄이 나타납니까?</p>	<p>2 단계로 이동합니다.</p>	<p>문제가 해결되었습니다.</p>
<p>2 단계</p> <p>권장되는 유형의 용지를 사용 중인지 확인합니다.</p> <p>a 권장되는 유형의 용지를 넣으십시오.</p> <p>b 문서를 인쇄합니다.</p> <p>출력물에 흰색 세로줄이 나타납니까?</p>	<p>3 단계로 이동합니다.</p>	<p>문제가 해결되었습니다.</p>
<p>3 단계</p> <p>a 이미징 키트를 제거한 후 다시 삽입합니다.</p> <p>경고—손상 위험: 이미징 키트를 직사광선에 노출시키지 마십시오. 오랜 기간 동안 빛에 노출되면 인쇄 품질 문제가 발생할 수 있습니다.</p> <p>경고—손상 위험: 이미징 키트 아래에 있는 광전도체 드럼을 만지지 마십시오. 그럴 경우 이후 인쇄 작업의 품질에 영향을 줄 수 있습니다.</p> <p>b 문서를 인쇄합니다.</p> <p>출력물에 흰색 세로줄이 나타납니까?</p>	<p>문의: 고객 지원.</p>	<p>문제가 해결되었습니다.</p>

결함 반복



참고: 문제를 해결하기 전에 인쇄 품질 테스트 페이지를 인쇄해 보십시오. 제어판에서 **설정 > 문제 해결 > 인쇄 품질 테스트 페이지**로 이동합니다. 터치 스크린 프린터 모델이 아닌 경우 **OK** (를) 눌러서 설정을 탐색합니다.

작업	예	아니오
<p>a 인쇄 품질 테스트 페이지를 사용해 영향을 받은 색상 페이지에서 반복되는 결함 사이의 거리를 측정합니다.</p> <p>b 반복되는 결함이 다음 치수 중 하나와 일치하는지 확인하십시오.</p> <p>이미징 키트</p> <ul style="list-style-type: none"> • 94.20 mm(3.71 인치) • 29.80 mm(1.17 인치) • 23.20 mm(0.91 인치) <p>현상기 장치</p> <ul style="list-style-type: none"> • 43.90 mm(1.73 인치) • 45.50 mm(1.79 인치) <p>전송 모듈</p> <ul style="list-style-type: none"> • 37.70 mm(1.48 인치) • 78.50 mm(3.09 인치) • 55 mm(2.17 인치) <p>퓨저</p> <ul style="list-style-type: none"> • 79.80 mm(3.14 인치) • 94.30 mm(3.71 인치) <p>반복되는 결함이 다음 치수 중 하나와 일치합니까?</p>	<p>거리를 확인한 후 고객 지원에 문의하십시오.</p>	<p>거리를 확인한 후 고객 지원에 문의하십시오.</p>

기밀 및 기타 대기 문서가 인쇄되지 않음

작업	예	아니오
<p>1 단계</p> <p>a 문서가 대기작업 목록에 표시되면 제어판에서 확인합니다. 참고: 문서가 나열되지 않은 경우 인쇄 및 대기 옵션을 사용하여 문서를 인쇄합니다.</p> <p>b 문서를 인쇄합니다.</p> <p>문서가 인쇄됩니까?</p>	<p>문제가 해결되었습니다.</p>	<p>2 단계로 이동합니다.</p>
<p>2 단계</p> <p>인쇄 작업에 포매팅 오류가 있거나 유효하지 않은 데이터가 포함되어 있을 수 있습니다.</p> <ul style="list-style-type: none"> • 인쇄 작업을 삭제한 다음 다시 전송합니다. • PDF 파일의 경우 새 파일을 생성한 다음 문서를 인쇄합니다. <p>문서가 인쇄됩니까?</p>	<p>문제가 해결되었습니다.</p>	<p>3 단계로 이동합니다.</p>

작업	예	아니오
<p>3 단계 인터넷에서 인쇄할 경우 해당 프린터는 여러 개의 작업을 중복으로 읽을 수 있습니다.</p> <p>Windows 사용자의 경우</p> <ul style="list-style-type: none"> a 인쇄 환경 설정 대화 상자를 엽니다. b 인쇄 및 보류 섹션에서 복제 문서 유지를 선택합니다. c PIN을 입력합니다. d 인쇄 작업을 다시 보냅니다. <p>Macintosh 사용자의 경우</p> <ul style="list-style-type: none"> a 각 작업을 저장하고 다른 이름으로 지정합니다. b 작업을 개별적으로 전송합니다. <p>문서가 인쇄됩니까?</p>	문제가 해결되었습니다.	4 단계로 이동합니다.
<p>4 단계</p> <ul style="list-style-type: none"> a 일부 대기작업을 삭제하여 프린터 메모리를 비웁니다. b 인쇄 작업을 다시 보냅니다. <p>문서가 인쇄됩니까?</p>	문제가 해결되었습니다.	5 단계로 이동합니다.
<p>5 단계</p> <ul style="list-style-type: none"> a 프린터 메모리를 추가합니다. b 인쇄 작업을 다시 보냅니다. <p>문서가 인쇄됩니까?</p>	문제가 해결되었습니다.	문의: 고객 지원 애플리케이션 .

인쇄 속도 느림

작업	예	아니오
<p>1 단계 프린터 케이블이 프린터와 컴퓨터, 인쇄 서버, 옵션 또는 기타 네트워크 장치에 제대로 연결되어 있는지 확인합니다.</p> <p>프린터 인쇄 속도가 느립니까?</p>	2 단계로 이동합니다.	문제가 해결되었습니다.
<p>2 단계</p> <ul style="list-style-type: none"> a 프린터가 친환경 모드나 저소음 모드에 있지 않은지 확인합니다. <ul style="list-style-type: none"> • 제어판에서 다음으로 이동합니다. 설정 > 장치 > 전원 관리 > 절전 모드 • 제어판에서 다음으로 이동합니다. 설정 > 장치 > 유지 보수 > 구성 메뉴 > 장치 작동 > 저소음 모드 <p>터치 스크린 프린터 모델이 아닌 경우 OK을(를) 눌러서 설정을 탐색합니다.</p> <ul style="list-style-type: none"> b 문서를 인쇄합니다. <p>프린터 인쇄 속도가 느립니까?</p>	3 단계로 이동합니다.	문제가 해결되었습니다.

작업	예	아니오
<p>3 단계</p> <p>a 운영 체제에 따라 인쇄 환경 설정 또는 인쇄 대화 상자에서 인쇄 해상도를 지정합니다.</p> <p>b 해상도를 4800 CQ로 설정합니다.</p> <p>c 문서를 인쇄합니다.</p> <p>프린터 인쇄 속도가 느리니까?</p>	<p>4 단계로 이동합니다.</p>	<p>문제가 해결되었습니다.</p>
<p>4 단계</p> <p>a 제어판에서 다음으로 이동합니다. 설정 > 인쇄 > 품질 > 인쇄 해상도</p> <p>터치 스크린 프린터 모델이 아닌 경우  을(를) 눌러서 설정을 탐색합니다.</p> <p>b 해상도를 4800 CQ로 설정합니다.</p> <p>c 문서를 인쇄합니다.</p> <p>프린터 인쇄 속도가 느리니까?</p>	<p>5 단계로 이동합니다.</p>	<p>문제가 해결되었습니다.</p>
<p>5 단계</p> <p>a 운영 체제에 따라 인쇄 환경 설정 또는 인쇄 대화 상자에서 용지 유형을 지정합니다.</p> <p>참고:</p> <ul style="list-style-type: none"> • 설정이 적재한 용지와 일치하는지 확인합니다. • 용지가 무거울수록 인쇄 속도가 느립니다. • 용지 폭이 Letter, A4 및 Legal보다 좁으면 인쇄 속도가 더 느릴 수 있습니다. <p>b 문서를 인쇄합니다.</p> <p>프린터 인쇄 속도가 느리니까?</p>	<p>6 단계로 이동합니다.</p>	<p>문제가 해결되었습니다.</p>
<p>6 단계</p> <p>a 프린터 설정을 검토하여 질감과 무게가 로드 중인 용지와 일치하는지 확인합니다.</p> <p>제어판에서 다음으로 이동합니다. 설정 > 용지 > 매체 설정 > 매체 유형</p> <p>참고: 용지중량지 무게의 질감이 거칠고 용지가 무거우면 인쇄 속도가 더 느릴 수 있습니다.</p> <p>b 문서를 인쇄합니다.</p> <p>프린터 인쇄 속도가 느리니까?</p>	<p>7 단계로 이동합니다.</p>	<p>문제가 해결되었습니다.</p>
<p>7 단계</p> <p>대기 작업을 삭제합니다.</p> <p>프린터 인쇄 속도가 느리니까?</p>	<p>8 단계로 이동합니다.</p>	<p>문제가 해결되었습니다.</p>

작업	예	아니오
<p>8 단계</p> <p>a 프린터가 과열되지 않았는지 확인합니다.</p> <p>참고:</p> <ul style="list-style-type: none"> 오래 걸리는 인쇄 작업을 끝낸 후에는 프린터의 열을 식히십시오. 프린터에 적합한 권장 주변 온도를 준수합니다. 자세한 내용은 10 페이지의 “프린터 위치 선택”을 참조하십시오. <p>b 문서를 인쇄합니다.</p> <p>프린터 인쇄 속도가 느립니까?</p>	<p>9 단계로 이동합니다.</p>	<p>문제가 해결되었습니다.</p>
<p>9 단계</p> <p>a 더 많은 프린터 메모리를 추가합니다.</p> <p>b 문서를 인쇄합니다.</p> <p>프린터 인쇄 속도가 느립니까?</p>	<p>문의: 고객 지원.</p>	<p>문제가 해결되었습니다.</p>

인쇄 작업이 인쇄되지 않음

작업	예	아니오
<p>1 단계</p> <p>a 인쇄할 문서에서 인쇄 대화 상자를 열고 올바른 프린터를 선택했는지 확인합니다.</p> <p>b 문서를 인쇄합니다.</p> <p>문서가 인쇄됩니까?</p>	<p>문제가 해결되었습니다.</p>	<p>2 단계로 이동합니다.</p>
<p>2 단계</p> <p>a 프린터가 켜졌는지 확인합니다.</p> <p>b 디스플레이에 나타나는 오류 메시지 문제를 해결합니다.</p> <p>c 문서를 인쇄합니다.</p> <p>문서가 인쇄됩니까?</p>	<p>문제가 해결되었습니다.</p>	<p>3 단계로 이동합니다.</p>
<p>3 단계</p> <p>a 포트가 작동 중이고 컴퓨터와 프린터에 케이블이 제대로 연결되어 있는지 확인합니다.</p> <p>자세한 내용은 프린터와 함께 제공된 설치 설명서를 참조하십시오.</p> <p>b 문서를 인쇄합니다.</p> <p>문서가 인쇄됩니까?</p>	<p>문제가 해결되었습니다.</p>	<p>4 단계로 이동합니다.</p>
<p>4 단계</p> <p>a 프린터를 끄고 10초 정도 기다렸다가 다시 켜십시오.</p> <p>b 문서를 인쇄합니다.</p> <p>문서가 인쇄됩니까?</p>	<p>문제가 해결되었습니다.</p>	<p>5 단계로 이동합니다.</p>

작업	예	아니오
5 단계 a 프린터 드라이버를 제거한 후 다시 설치합니다. b 문서를 인쇄합니다. 문서가 인쇄됩니까?	문제가 해결되었습니다.	문의: 고객 지원 .

프린터가 응답하지 않음

작업	예	아니오
1 단계 전원 코드가 전기 콘센트에 올바르게 연결되어 있는지 확인합니다.  주의—상해 위험: 화재 또는 감전 위험을 방지하려면 전원 코드를 제품에 가깝고 접근하기 쉬우며, 제대로 접지된 정격 전기 콘센트에 연결하십시오. 프린터에서 응답이 있습니까?	문제가 해결되었습니다.	2 단계로 이동합니다.
2 단계 스위치나 차단기에서 전기 콘센트를 껐는지 확인합니다. 스위치나 차단기로 전기 콘센트가 꺼져 있습니까?	스위치나 차단기를 켭니다.	3 단계로 이동합니다.
3 단계 프린터가 켜졌는지 확인합니다. 프린터가 켜졌습니까?	4 단계로 이동합니다.	프린터를 켭니다.
4 단계 프린터가 절전 또는 최대 절전 모드 상태인지 확인합니다. 프린터가 절전 또는 최대 절전 모드 상태입니까?	전원 버튼을 눌러 프린터를 다시 시작합니다.	5 단계로 이동합니다.
5 단계 프린터와 컴퓨터를 연결하는 케이블이 포트에 정확하게 꽂혀 있는지 확인합니다. 케이블이 포트에 정확하게 꽂혀 있습니까?	6 단계로 이동합니다.	케이블을 올바른 포트에 꽂습니다.
6 단계 프린터의 전원을 끄고 하드웨어 옵션을 다시 설치한 다음 전원을 다시 켭니다. 자세한 내용은 옵션과 함께 제공된 설명서를 참조하십시오. 프린터에서 응답이 있습니까?	문제가 해결되었습니다.	7 단계로 이동합니다.
7 단계 올바른 인쇄 드라이버를 설치합니다. 프린터에서 응답이 있습니까?	문제가 해결되었습니다.	8 단계로 이동합니다.

작업	예	아니오
8 단계 프린터를 끄고 10초 정도 기다렸다가 다시 켜니다. 프린터에서 응답이 있습니까?	문제가 해결되었습니다.	문의: 고객 지원 .

잘못된 급지대 또는 잘못된 용지로 작업 인쇄

작업	예	아니오
1 단계 a 올바른 용지로 인쇄 중인지 확인하십시오. b 문서를 인쇄합니다. 문서가 올바른 페이지에 인쇄되어 있습니까?	2 단계로 이동합니다.	올바른 크기와 유형의 용지를 넣으십시오.
2 단계 a 운영 체제에 따라 인쇄 기본 설정 또는 인쇄 대화 상자에서 용지 크기 및 용지 유형을 지정합니다. 참고: 프린터 제어판에서 설정을 변경할 수도 있습니다. 다음으로 이동합니다. 설정 > 용지 > 용지함 구성 > 용지 크기/유형 터치 스크린 프린터 모델이 아닌 경우 OK 을(를) 눌러서 설정을 탐색합니다. b 설정이 적재한 용지와 일치하는지 확인합니다. c 문서를 인쇄합니다. 문서가 올바른 페이지에 인쇄되어 있습니까?	문제가 해결되었습니다.	3 단계로 이동합니다.
3 단계 a 용지함이 연결되어 있는지 확인합니다. 자세한 내용은 29 페이지의 “용지함 연결” 을 참조하십시오. b 문서를 인쇄합니다. 올바른 용지함에서 문서가 인쇄되고 있습니까?	문제가 해결되었습니다.	문의: 고객 지원 .

컬러 품질 문제

토너 농도 조정

1 제어판에서 다음으로 이동합니다.

설정 > 인쇄 > 품질 > 토너 농도

터치 스크린 프린터 모델이 아닌 경우 **OK** 을(를) 눌러서 설정을 탐색합니다.

2 설정을 조정합니다.

3 변경 사항을 적용합니다.

인쇄된 출력물에서 색상 수정

터치 스크린 프린터 모델이 아닌 경우 **OK** 을(를) 눌러서 설정을 탐색합니다.

1 제어판에서 다음으로 이동합니다.

설정 > 인쇄 > 품질 > 고급 이미징 > 색상 보정

2 색상 보정 메뉴에서 수동 > 색상 보정 콘텐츠를 선택합니다.

3 적합한 색상 변환 설정을 선택합니다.

개체 유형	색상 변환 테이블
RGB 이미지 RGB 문자 RGB 그래픽	<ul style="list-style-type: none"> • Vivid—밝기와 채도가 높은 색상을 제공하며 들어오는 모든 색상 형식에 적용될 수 있습니다. • sRGB 디스플레이—컴퓨터 모니터에 표시되는 색상과 가까운 색상을 제공합니다. 사진 인쇄에 대해 검정색 토너 사용량이 최적화됩니다. • 디스플레이-순 검정색—컴퓨터 모니터에 표시되는 색상과 가까운 색상을 제공합니다. 이 설정은 모든 수준의 중간 회색을 만드는 데 검정색 토너만 사용합니다. • sRGB Vivid—sRGB 디스플레이 색상 보정에 대해 향상된 색상 채도를 제공합니다. 비즈니스 그래픽 인쇄에 대해 검은색 토너 사용량이 최적화됩니다. • 꺼짐
CMYK 이미지 CMYK 문자 CMYK 그래픽	<ul style="list-style-type: none"> • US CMYK—SWOP(Specifications for Web Offset Publishing) 컬러 출력에 가까운 색상 보정을 적용합니다. • Euro CMYK—Euroscale 컬러 출력에 가까운 색상 보정을 적용합니다. • Vivid CMYK—US CMYK 색상 보정 설정의 색상 채도를 향상시킵니다. • 꺼짐

컬러 인쇄에 대한 FAQ

RGB 색상이란 무엇입니까?

RGB 색상은 어떤 색상을 재현하는 데 필요한 빨강, 초록, 파랑의 양을 표시하는 방법입니다. 빨강, 초록, 파랑의 3가지 빛을 다양하게 조합하면 자연에서 볼 수 있는 수많은 색상을 재현할 수 있습니다. 컴퓨터 화면, 스캐너 및 디지털 카메라에서는 이 방법을 사용하여 색상을 표현합니다.

CMYK 색상이란 무엇입니까?

CMYK 색상은 어떤 색상을 재현하는 데 필요한 청록색, 자홍색, 노랑색, 검정색의 양을 표시하는 방법입니다. 청록색, 자홍색, 노랑색, 검정색 잉크 또는 토너를 다양한 비율로 혼합하면 자연에서 볼 수 있는 수많은 색상을 인쇄할 수 있습니다. 인쇄 출판, 잉크젯 프린터, 컬러 레이저 프린터에서 이러한 방식으로 색상을 만듭니다.

인쇄할 문서의 색상을 어떻게 지정합니까?

소프트웨어 프로그램에서 RGB 또는 CMYK 색상 조합을 사용하여 문서 색상을 지정하고 수정합니다. 자세한 내용은 소프트웨어 프로그램 도움말 항목을 참조하십시오.

프린터는 인쇄할 색상을 어떻게 인식합니까?

문서 인쇄 시, 각 객체의 유형과 색상이 기재된 정보가 프린터로 전송되며 이는 색상 변환표를 통해 인식됩니다. 각 색상은 사용자가 원하는 색상을 재현하기 위해 적당한 양의 청록색, 자홍색, 노랑색 및 검은색 토너로 전환됩니다. 개체 정보는 색상 변환 테이블의 적용을 결정합니다. 예를 들어, 문자와 사진 이미지에 서로 다른 색상 변환 테이블을 적용할 수 있습니다.

수동 색상 보정이란 무엇입니까?

수동 색상 보정이 활성화된 경우 프린터에서 사용자가 선택한 색상 변환 테이블을 사용하여 개체를 처리합니다. 수동 색상 보정 설정의 경우 인쇄될 개체(텍스트, 그래픽 또는 이미지)의 유형을 비롯하여 소프트웨어 프로그램(RGB 또는 CMYK 조합)에 개체 색상 지정 방법이 지정되어 있습니다. 다양한 색상 변환표를 적용하려면 [151 페이지의 “인쇄된 출력물에서 색상 수정”](#)을(를) 참조하십시오.

소프트웨어 프로그램에서 RGB 또는 CMYK 조합으로 색상을 지정하지 않는 경우 수동 색상 보정은 유용하지 않습니다. 또한 소프트웨어 프로그램 또는 컴퓨터 운영 체제가 색상을 조정하는 경우에도 효과가 없습니다. 대부분의 경우, 색상 보정을 자동으로 설정하면 문서 작성 시 선호하는 색상을 만들어낼 수 있습니다.

회사 로고와 같이 특정한 색상을 어떻게 해야 일치시킬 수 있습니까?

프린터 품질 메뉴에서 9가지 컬러 예를 사용할 수 있습니다. Embedded Web Server의 컬러 예 페이지에서도 사용할 수 있습니다. 컬러 예 중 하나를 선택하면 수백 가지 색상의 상자로 구성된 여러 인쇄 페이지가 출력됩니다. 각 상자에는 CMYK 또는 RGB 조합이 포함되어 있으며 선택한 표에 따라 다릅니다. 상자에 표시된 CMYK 또는 RGB 조합을 선택된 색상 변환 테이블에 전달하면 각 상자의 색상을 얻을 수 있습니다.

컬러 예 세트를 자세히 살펴보면 해당 색상과 일치하는 가장 근접한 색상이 표시된 상자를 확인할 수 있습니다. 그런 다음 상자에 표시된 색상 조합을 사용하여 소프트웨어 프로그램에서 해당 개체의 색상을 수정할 수 있습니다. 자세한 내용은 소프트웨어 프로그램 도움말 항목을 참조하십시오. 선택한 색상 변환 테이블을 특정 개체에 활용하려면 수동 컬러 보정이 필요할 수 있습니다.

특정 색상 일치 문제에 사용할 컬러 예 세트는 다음에 따라 선택합니다.

- 사용하고 있는 색상 보정 설정에 따라(자동, 꺼짐 또는 수동)
- 인쇄되고 있는 개체 유형에 따라(텍스트, 그래픽 또는 이미지)
- 소프트웨어 프로그램의 개체 색상 지정 방식에 따라(RGB 또는 CMYK 조합)

소프트웨어 프로그램에서 RGB 또는 CMYK 조합으로 색상을 지정하지 않는 경우 컬러 예 페이지는 유용하지 않습니다. 게다가, 일부 소프트웨어 프로그램에서는 색상 관리를 통해 프로그램에 지정된 RGB 또는 CMYK 조합을 조정합니다. 이러한 경우 인쇄 색상이 컬러 예 페이지와 정확히 일치하지 않을 수 있습니다.

출력이 착색된 것으로 보임

작업	예	아니오
<p>1 단계 컬러 조정을 수행하십시오.</p> <p>a 제어판에서 다음으로 이동합니다. 설정 > 인쇄 > 품질 > 고급 이미징 > 색상 조정</p> <p>터치 스크린 프린터 모델이 아닌 경우 OK 을(를) 눌러서 설정을 탐색합니다.</p> <p>b 문서를 인쇄합니다.</p> <p>출력물이 착색된 것처럼 보입니까?</p>	<p>2 단계로 이동합니다.</p>	<p>문제가 해결되었습니다.</p>

작업	예	아니오
<p>2 단계</p> <p>a 제어판에서 다음으로 이동합니다. 설정 > 인쇄 > 품질 > 고급 이미징 > 색상 균형</p> <p>터치 스크린 프린터 모델이 아닌 경우 OK 을(를) 눌러서 설정을 탐색합니다.</p> <p>b 설정을 조정합니다.</p> <p>c 문서를 인쇄합니다.</p> <p>출력물이 착색된 것처럼 보입니까?</p>	<p>문의: 고객 지원 애플리케이션.</p>	<p>문제가 해결되었습니다.</p>

고객 지원 문의

고객 지원에 문의하기 전 다음 정보를 확인하십시오.

- 프린터 문제
- 오류 메시지
- 프린터 모델 유형 및 일련 번호

<http://support.lexmark.com>로 이동하여 이메일 또는 채팅 지원을 받거나 라이브러리에서 설명서, 지원 문서, 드라이버 및 기타 다운로드를 살펴 보십시오.

전화를 통한 기술 지원도 제공됩니다. 미국 또는 캐나다에서는 **1-800-539-6275**로 전화하십시오. 다른 국가 또는 지역의 경우 <http://support.lexmark.com>의 내게 필요한 옵션 설명서를 참조하십시오.

업그레이드 및 마이그레이션

하드웨어

사용할 수 있는 내부 옵션

- 플래시 메모리
- 글꼴 카드
- 펌웨어 카드
 - 양식 및 바코드
 - PRESCRIBE
- 프린터 하드 디스크

참고: 일부 옵션은 일부 프린터 모델에서만 사용 가능합니다. 자세한 내용은 프린터 구입처에 문의하십시오.

컨트롤러 보드에 액세스

 **주의—감전 위험:** 감전 사고 위험을 방지하려면 프린터를 설정한 후 컨트롤러 보드에 액세스하거나 옵션 하드웨어 또는 메모리 장치를 설치하려면, 프린터를 끄고 전기 콘센트에서 전원 코드를 뽑은 후 작업을 수행하십시오. 프린터에 다른 장치가 연결되어 있는 경우 다른 장치도 끄고 프린터에 연결된 케이블을 분리하십시오.

- 1 프린터를 끕니다.
- 2 전원 콘센트에서 전원 코드를 뽑은 후 프린터에서도 뽑습니다.
- 3 일자 드라이버를 사용하여 시스템 보드 입구 덮개를 제거합니다.

경고—손상 위험: 컨트롤러 보드 전자 부품은 정전기로 인해 쉽게 손상될 수 있습니다. 정전기 발생 예방을 위해 프린터의 금속 표면을 만진 후 컨트롤러 보드 전자 부품이나 커넥터를 만지십시오.

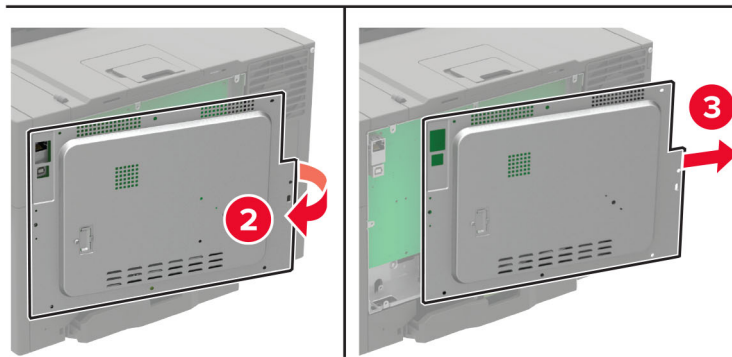
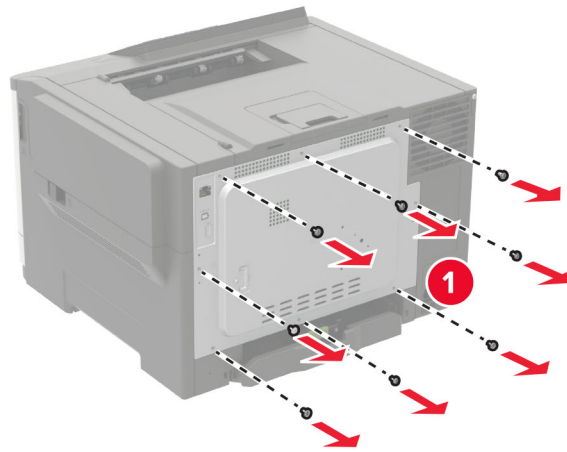

4 입구 덮개를 부착합니다.

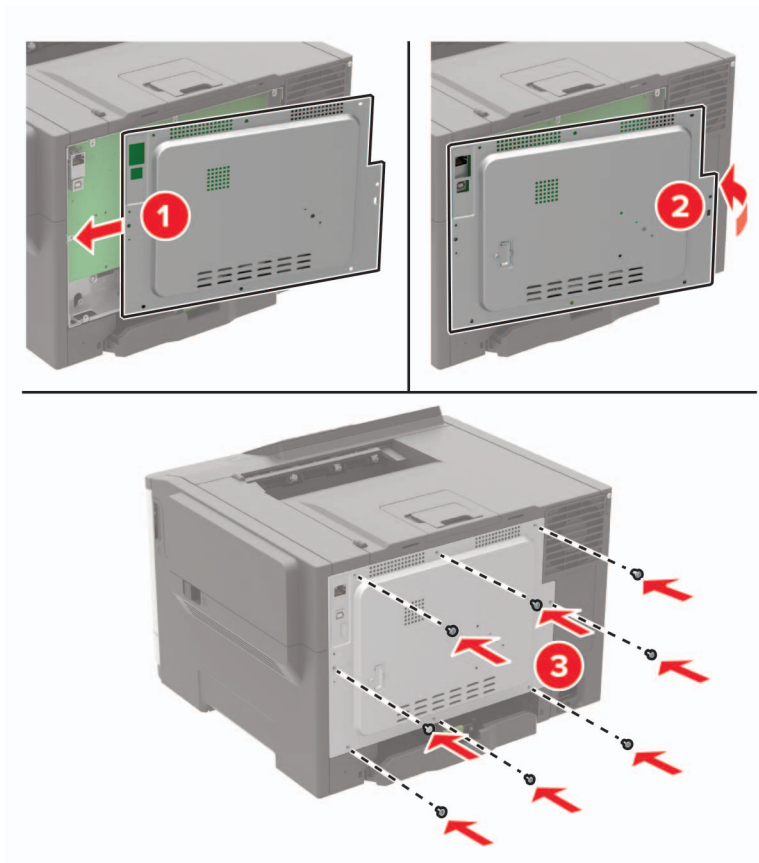

5 전원 코드를 프린터에 연결한 후 콘센트에 연결합니다.

⚠ 주의—상해 위험: 화재 또는 감전 위험을 방지하려면 전원 코드를 가깝고 접근하기 쉬우며, 제대로 접지된 정격 전기 콘센트에 연결하십시오.

6 프린터를 켭니다.

프린터 하드 디스크 설치

⚠ 주의—감전 위험: 감전 사고 위험을 방지하려면 프린터를 설정한 후 컨트롤러 보드에 액세스하거나 옵션 하드웨어 또는 메모리 장치를 설치하려면, 프린터를 끄고 전기 콘센트에서 전원 코드를 뽑은 후 작업을 수행하십시오. 프린터에 다른 장치가 연결되어 있는 경우 다른 장치도 끄고 프린터에 연결된 케이블을 분리하십시오.

1 프린터를 끕니다.

2 전원 콘센트에서 전원 코드를 뽑은 후 프린터에서도 뽑습니다.

3 일자 드라이버를 사용하여 시스템 보드 입구 덮개를 제거합니다.

경고—손상 위험: 컨트롤러 보드 전자 부품은 정전기로 인해 쉽게 손상될 수 있습니다. 정전기 발생 예방을 위해 프린터의 금속 표면을 만진 후 컨트롤러 보드 부품이나 커넥터를 만지십시오.

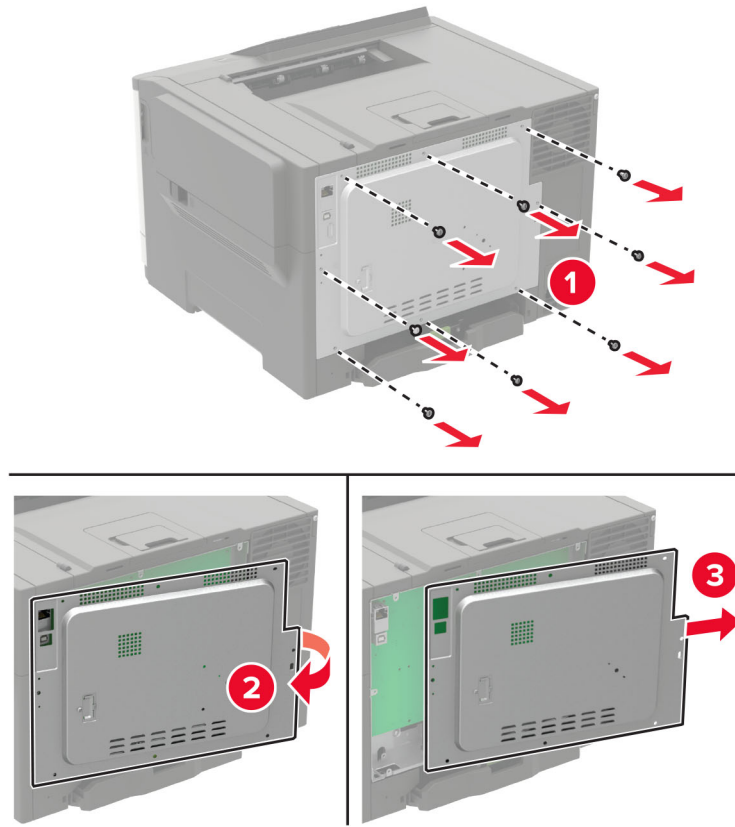

4 일자 드라이버를 사용해 컨트롤러 보드 입구 덮개에서 하드 디스크 포트 덮개를 분리합니다.

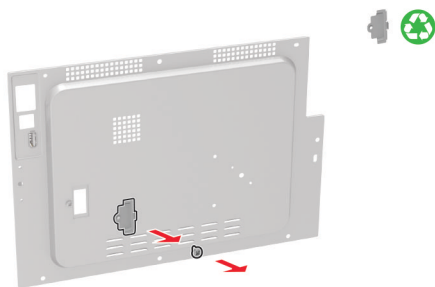

5 패키지를 풀고 하드 디스크를 조립합니다.

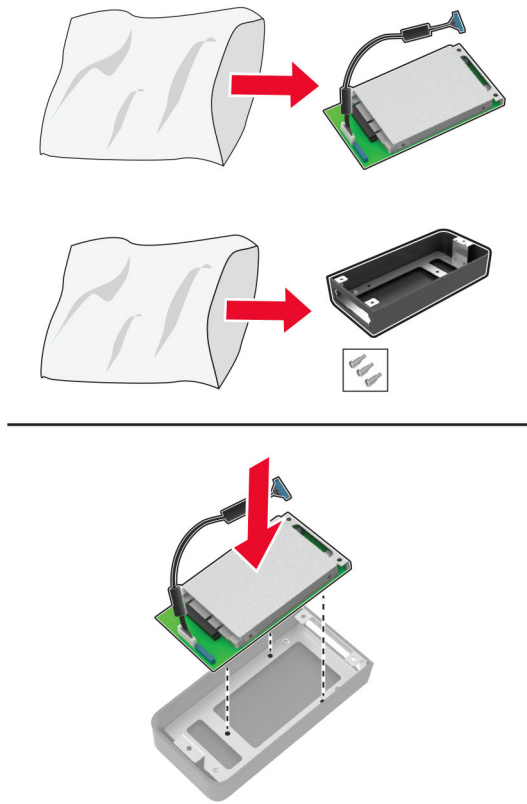

6 컨트롤러 보드 입구 덮개에 하드 디스크를 연결합니다.

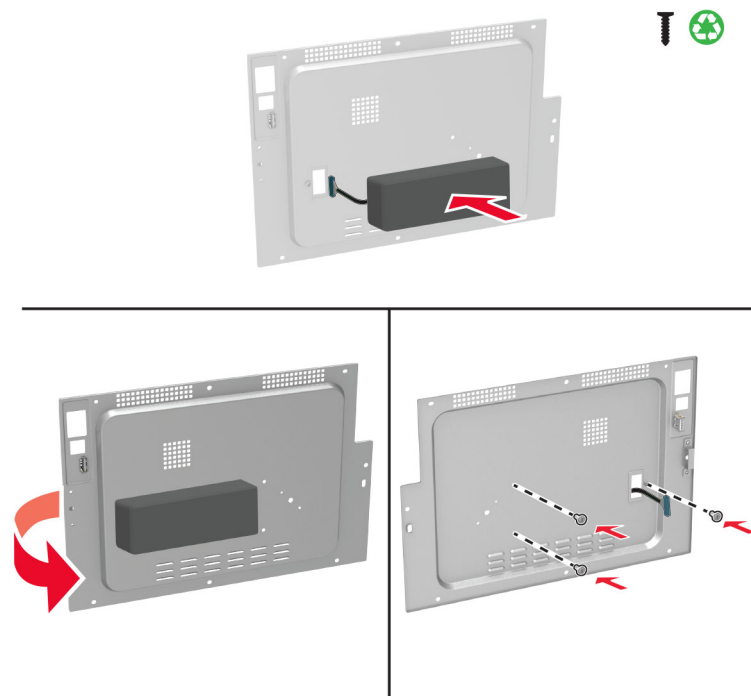

7 하드 디스크 인터페이스 케이블을 컨트롤러 보드에 연결한 다음 입구 덮개를 연결합니다.

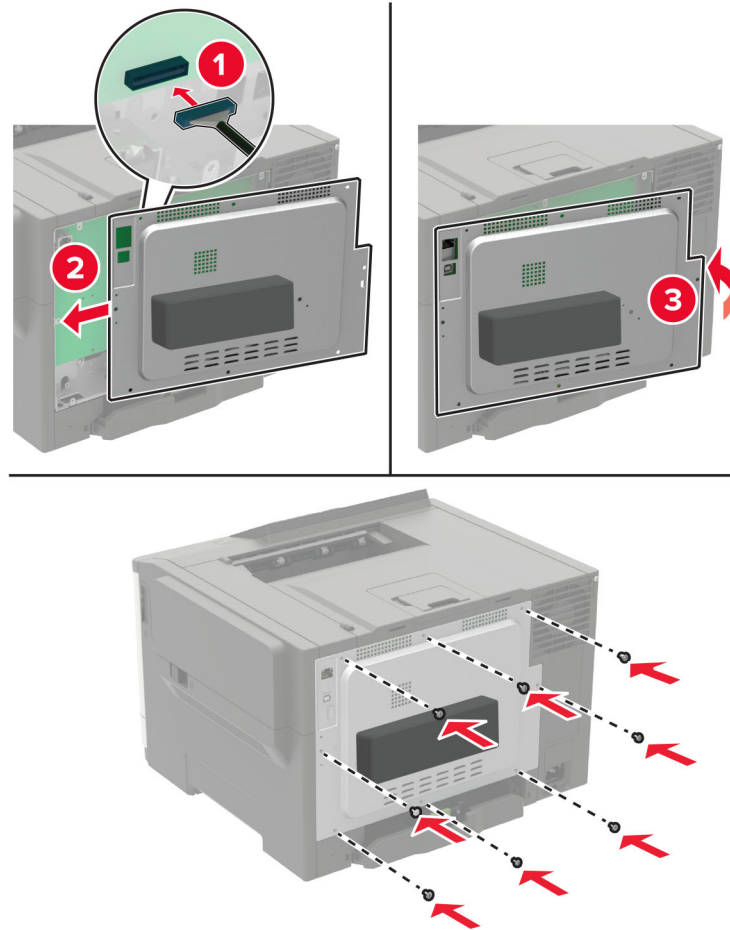

8 전원 코드를 프린터에 연결한 후 콘센트에 연결합니다.

⚠ 주의—상해 위험: 화재 또는 감전 위험을 방지하려면 전원 코드를 제품에 가깝고 접근하기 쉬우며, 제대로 접지된 정격 전기 콘센트에 연결하십시오.

9 프린터를 켭니다.

옵션 용지함 설치

참고: 프린터 모델에 따라 650장 이중 용지함 또는 650장 이중 용지함과 550장 용지함 모두를 설치할 수 있습니다.

⚠ 주의—감전 위험: 감전 사고 위험을 방지하려면 프린터를 설정한 후 컨트롤러 보드에 액세스하거나 옵션 하드웨어 또는 메모리 장치를 설치하려면, 프린터를 끄고 전기 콘센트에서 전원 코드를 뽑은 후 작업을 수행하십시오. 프린터에 다른 장치가 연결되어 있는 경우 다른 장치도 끄고 프린터에 연결된 케이블을 분리하십시오.

1 프린터를 끕니다.

2 전원 콘센트에서 전원 코드를 뽑은 후 프린터에서도 뽑습니다.

3 옵션 용지함의 포장을 풀고 포장재를 모두 제거합니다.

4 프린터와 옵션 용지함을 맞춘 후 프린터를 제자리에 내려 놓습니다.

⚠ 주의—상해 위험: 프린터 무게가 20 kg(44 lbs) 이상일 경우 안전하게 들려면 2명 이상의 숙련된 인원이 필요합니다.



참고: 옵션 용지함을 모두 설치하는 경우 550장 용지함을 650장 이중 용지함 아래에 배치합니다.

5 전원 코드를 프린터에 연결한 후 콘센트에 연결합니다.

⚠ 주의—상해 위험: 화재 또는 감전 위험을 방지하려면 전원 코드를 제품에 가깝고 접근하기 쉬우며, 제대로 접지된 정격 전기 콘센트에 연결하십시오.

6 프린터를 켭니다.

인쇄 작업에 사용할 수 있도록 인쇄 드라이버에서 용지함을 추가합니다. 자세한 내용은 [161 페이지의 “인쇄 드라이버에 사용할 수 있는 옵션 추가”](#)를 참조하십시오.

소프트웨어

프린터 소프트웨어 설치

1 설치 패키지 사본을 취득합니다.

- 프린터와 함께 제공되는 소프트웨어 CD 사용
- <http://support.lexmark.com>으로 이동한 다음 프린터와 운영 체제를 선택합니다.

2 설치 프로그램을 실행하고 컴퓨터 화면의 지시를 따릅니다.

3 Macintosh 사용자는 프린터를 추가합니다.

참고: 네트워크/포트 메뉴의 TCP/IP 섹션에서 프린터 IP 주소를 확인합니다.

인쇄 드라이버에 사용할 수 있는 옵션 추가

Windows 사용자의 경우

- 1 프린터 폴더를 엽니다.
- 2 업데이트할 프린터를 선택한 후 다음 중 하나를 수행합니다.
 - Windows 7 이상인 경우 **프린터 속성**을 선택합니다.
 - 이전 버전인 경우 **속성**을 선택합니다.
- 3 구성 탭으로 이동한 후 **지금 업데이트 - 프린터 확인**을 선택합니다.
- 4 변경 사항을 적용합니다.

Macintosh 사용자의 경우

- 1 Apple 메뉴의 시스템 기본 설정에서 프린터로 이동한 후 **옵션 및 소모품**을 선택합니다.
- 2 하드웨어 옵션 목록으로 이동한 후 설치된 옵션을 추가합니다.
- 3 변경 사항을 적용합니다.

펌웨어

구성 파일 내보내기 또는 가져오기

프린터의 구성 설정을 텍스트 파일로 내보낸 후, 다른 프린터에서 파일을 가져와 설정을 적용할 수 있습니다.

- 1 웹 브라우저를 열고 주소 필드에 프린터 IP 주소를 입력합니다.

참고:

- 프린터 기본 화면에서 프린터 IP 주소를 확인합니다. IP 주소는 123.123.123.123과 같이 점으로 구분된 네 개의 숫자 집합으로 표시됩니다.
- 프록시 서버를 사용하는 경우, 웹 페이지를 올바르게 로드하기 위해 일시적으로 비활성화합니다.

- 2 하나 이상의 응용 프로그램에 구성 파일을 내보내거나 가져옵니다.

응용 프로그램이 하나인 경우

- a Embedded Web Server에서 **앱 > 원하는 응용 프로그램 > 구성**을 클릭합니다.
- b **내보내기 또는 가져오기**를 클릭합니다.

여러 응용 프로그램의 경우

- a Embedded Web Server에서 **구성 내보내기 또는 구성 가져오기**를 클릭합니다.
- b 화면의 지침을 따릅니다.

펌웨어 업데이트

일부 응용 프로그램이 제대로 작동하기 위해서는 최소한의 장치 펌웨어 수준이 필요합니다.

장치 펌웨어 업데이트에 대한 자세한 내용은 Lexmark 담당자에게 문의하십시오.

- 1** Embedded Web Server에서 **설정 > 장치 > 펌웨어 업데이트**를 클릭합니다.
- 2** 필요한 플래시 파일을 찾습니다.
- 3** 변경 사항을 적용합니다.

고지사항

제품 정보

제품 이름

Lexmark C2240, Lexmark C2325dw, Lexmark C2425dw, Lexmark C2535dw, Lexmark CS421dn, Lexmark CS521dn, Lexmark CS622de 프린터

장치 유형

5029

모델

038, 230, 238, 430, 438, 636, 696

발행 공지

2024년 7월

다음 내용은 이러한 조항이 현지법과 상충하는 국가에서는 적용되지 않습니다. LEXMARK INTERNATIONAL, INC.는 상업성 또는 특정 목적의 적합성에 대한 명시적 보증을 포함하여 어떠한 종류의 명시적 또는 묵시적 보증도 없이 "있는 그대로" 이 출판물을 제공합니다. 특정 거래에 대한 명시적 또는 묵시적 보증의 면책을 허용하지 않는 국가에서는 이러한 조항이 적용되지 않을 수 있습니다.

이 출판물에는 기술적으로 부정확한 내용이나 오자가 있을 수 있습니다. 이 설명서의 정보는 정기적으로 변경되며 변경 사항은 이후 개정판에 통합됩니다. 제품 또는 프로그램의 개선이나 변경은 언제든지 수행될 수 있습니다.

이 설명서에서 언급하는 특정 제품, 프로그램, 서비스는 일부 지역에 제공되지 않을 수 있습니다. 특정 제품, 프로그램, 서비스에 대한 언급이 해당 제품, 프로그램, 서비스만을 사용해야 한다는 의미는 아닙니다. 기존 저작권을 위반하지 않는다면 기능상 동급의 제품, 프로그램, 서비스를 대신 사용할 수 있습니다. 제조자가 명시적으로 지정하지 않은 다른 제품, 프로그램 또는 서비스와 함께 사용할 때의 평가 또는 검증은 사용자의 책임입니다.

Lexmark 기술 지원 관련 정보는 <http://support.lexmark.com>을 참조하십시오.

이 제품의 사용을 다루는 Lexmark의 개인정보보호 정책에 대한 자세한 내용은 www.lexmark.com/privacy로 이동하십시오.

소모품 및 다운로드에 대한 자세한 내용은 www.lexmark.com으로 이동하십시오.

© 2018 Lexmark International, Inc.

All rights reserved.

상표

Lexmark 및 Lexmark 로고는 미국 및/또는 기타 국가에서 등록된 Lexmark International, Inc.의 상표 또는 등록 상표입니다.

Google Cloud Print, Google Chrome, Android, Google Play는 Google LLC의 상표입니다.

Macintosh, App Store, Safari, and AirPrint are trademarks of Apple Inc., registered in the U.S. and other countries. Use of the Works with Apple badge means that an accessory has been designed to work specifically with the technology identified in the badge and has been certified by the developer to meet Apple performance standards.

Mopria®, Mopria® 로고 및 Mopria® Alliance 로고는 미국 및 기타 국가에서 등록된 Mopria Alliance, Inc.의 등록 상표 및 서비스 마크입니다. 무단 사용은 엄격히 금지되어 있습니다.

PCL®은 Hewlett-Packard Company의 등록 상표입니다. PCL은 Hewlett-Packard Company의 프린터 제품에 포함된 프린터 명령어(언어) 집합 및 기능의 명칭입니다. 이 프린터는 PCL 언어와 호환됩니다. 즉, 프린터는 다양한 응용 프로그램에 사용되는 PCL 명령어를 인식하며 명령에 상응하는 기능을 에뮬레이트합니다.

PostScript는 미국 및/또는 기타 국가에 등록된 Adobe Systems Incorporated의 등록 상표입니다.

Wi-Fi Direct는 Wi-Fi Alliance®의 등록 상표입니다.

기타 모든 상표는 해당 소유주의 자산입니다.

라이선스 관련 고지사항

본 제품과 관련된 모든 라이선스 고지사항은 설치 소프트웨어 CD의 \NOTICES 디렉토리에서 볼 수 있습니다.

음향 배출 수준

다음 방안은 ISO 7779에 따라 작성되었으며 보고된 바 ISO 9296를 준수하고 있습니다.



참고: 구입하신 제품에는 없는 모드도 있습니다.

1미터 평균 음향 압축, dBA	
인쇄	50
준비	16

값은 변경될 수 있습니다. 최신 수치 정보는 www.lexmark.com을 참조하십시오.

Environmental labeling for packaging

Per Commission Regulation Decision 97/129/EC Legislative Decree 152/2006, the product packaging may contain one or more of the following symbols.

	<p>This symbol indicates that the packaging may contain corrugated fiberboard.</p>
	<p>This symbol indicates that the packaging may contain non-corrugated fiberboard.</p>
	<p>This symbol indicates that the packaging may contain paper.</p>

For more information, go to www.lexmark.com/recycle, and then choose your country or region. Information on available packaging recycling programs is included with the information on product recycling.

제품 폐기

프린터 및 소모품을 일반 가정용품을 폐기하는 방식으로 폐기하지 마십시오. 폐기 또는 재활용과 관련된 사항은 관할 당국에 문의하십시오.

정전기 감도 알림

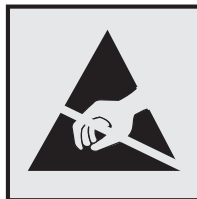

이 기호는 정전기에 민감한 부품을 나타냅니다. 먼저 기호에서 멀리 떨어진 영역의 금속 표면을 만진 후에만 이 기호 주변 영역을 만질 수 있습니다.

용지 걸림 제거나 소모품 교체와 같은 유지 보수 작업을 수행할 때 정전기로 인한 손상을 방지하려면 기호가 표시되어 있지 않더라도 프린터의 내부 영역에 접근하거나 만지기 전에 프린터의 금속 프레임을 먼저 만지십시오.

ENERGY STAR

제품이나 시작 화면에 ENERGY STAR® 표시가 있는 Lexmark 제품은 Lexmark에서 출하할 당시 EPA(Environmental Protection Agency) ENERGY STAR 요구 사항에 대한 인증을 거쳤음을 나타냅니다.



온도 정보

작동 온도 및 상대 습도	10 ~ 32.2°C(50 ~ 90°F) 및 15 ~ 80% RH
프린터/카트리지/이미징 장치 장기 저장 ¹	15.3 ~ 32.2°C(60 ~ 90°F) 및 8 ~ 80% RH 최대 습구 온도: 22.8°C(73°F) 비응축 환경
프린터/카트리지/이미징 장치 단기 운송	-40 ~ 43.3°C(-40 ~ 110°F)
¹ 소모품의 저장 수명은 약 2년입니다. 이는 22°C(72°F) 및 습도 45%의 표준 사무실 환경에서의 저장을 기반으로 합니다. ² 습구 온도는 대기 온도와 상대 습도에 의해 결정됩니다.	

레이저 고지사항

프린터는 미국에서 레이저 제품용 DHHS 21 CFR Chapter I, Subchapter J의 요구 사항을 준수하며 이외 지역에서 IEC 60825-1:2014의 요구 사항을 준수하는 클래스 I(1) 레이저 제품으로 승인되었습니다.

클래스 I 레이저 제품은 위험한 제품으로 간주되지 않습니다. 프린터에는 650~670 나노미터 범위의 파장 영역에서 공칭 작동하는 15밀리와트 AlGaInP 레이저인 클래스 IIIb(3b) 레이저가 내부에 포함되어 있으며 서비스 불가 프린트 헤드 어셈블리가 포함되어 있습니다. 레이저 시스템과 프린터는 정상적인 작동, 사용자 유지 관리 또는 사전 설명된 서비스 조건에는 사람에게 클래스 I 수준 이상의 레이저 방사가 노출되지 않도록 설계되었습니다.

전력 소비량

제품 전력 소비량

다음 표에는 본 제품의 전원 소비량 특징이 나와 있습니다.

참고: 구입하신 제품에는 없는 모드도 있습니다.

모드	설명	전력 소비량(W)
인쇄	전자 입력 데이터를 종이 문서로 출력하는 중입니다.	단면: 400(C2325, C2425, CS421), 530(CS521), 570(C2240, CS622) 양면: 275(C2325), 280(C2425, CS421), 360(CS521), 380(C2240, CS622)
복사	종이 문서 원본에서 종이 문서 출력을 생성하는 중입니다.	N/A

모드	설명	전력 소비량(W)
스캔	종이 문서를 스캔하는 중입니다.	N/A
준비	프린터가 인쇄 작업을 대기하고 있습니다.	20.5 (C2325), 22 (C2425, CS421), 22.5 (C2240, CS622), 22 (C2535, CS521)
절전 모드	절전 모드 상태입니다.	1.3(CS521), 1.4(C2325, C2435, CS421), 1.5(C2240, CS622)
최대 절전	전력 소비량이 매우 낮은 최대 절전 모드 상태입니다.	0.2
끄기	제품이 콘센트에 연결되어 있지만 전원 스위치가 꺼져 있습니다.	0.2

위의 표에 표시된 전력 소비량은 시간에 따른 평균 측정치입니다. 순간 전력 소비량은 평균보다 상당히 높을 수 있습니다.

값은 변경될 수 있습니다. 최신 수치 정보는 www.lexmark.com을 참조하십시오.

절전 모드

이 제품에는 **절전 모드(Sleep Mode)**라고 부르는 에너지 절약 모드가 있습니다. 절전 모드는 비활성 상태가 오래될 경우 전력 소비를 줄여서 에너지를 절약합니다. **절전 모드 시간 초과(Sleep Mode Timeout)**라는 지정된 기간 동안 이 제품이 사용되지 않는 상태로 유지되면 자동으로 절전 모드가 시작됩니다.

이 제품에 대한 절전 모드 시간 초과 공장 출하시 기본 설정(분): **15**

구성 메뉴를 사용하여 절전 모드 시간 초과를 1분에서 120분 사이로 수정할 수 있습니다. 인쇄 속도가 분당 30 페이지 이하인 경우, 제한 시간을 최대 60분까지만 설정할 수 있습니다. 절전 모드 시간 초과를 낮은 값으로 설정하면 에너지 소비량이 줄어들지만 제품의 응답 시간이 길어질 수 있습니다. 절전 모드 시간 초과를 높은 값으로 설정하면 응답 시간이 빨라지지만 에너지가 더 많이 사용됩니다.

최대 절전 모드

이 제품은 **최대 절전 모드**라고 부르는 초절전 작동 모드로 디자인되었습니다. 최대 절전 모드로 작동할 때는 다른 모든 시스템 및 장치의 전원이 안전하게 차단됩니다.

최대 절전 모드로는 다음과 같은 방법을 사용하여 전환할 수 있습니다.

- 최대 절전 모드 시간 초과 사용
- 예약 전원 모드 사용

모든 국가 또는 지역에서 이 제품에 대해 출하시 설정된 최대 절전 시간 제한 **3일**

작업이 인쇄된 후 최대 절전 모드로 전환되기 전에 프린터가 기다리는 시간은 1시간에서 1분 사이로 수정할 수 있습니다.

비활성 모드

비활성 모드가 있는 제품의 경우, 비활성 모드에서도 소량의 전력이 소모되므로 전력 소비를 완전히 중단시키려면 전기 콘센트에서 전원 공급 코드를 뽑으십시오.

총 에너지 사용량

때때로 프린터의 총 에너지 사용량을 추정하는 데 유용합니다. 전력 소비량은 전력의 단위인 와트로 표시되므로 에너지 사용량을 계산하려면 전원 소비량과 프린터가 각 모드에서 사용한 시간을 곱해야 합니다. 프린터의 총 에너지 사용량은 각 모드의 에너지 사용량의 합계입니다.

무선 제품에 대한 규제 관련 공지

이 섹션에는 무선 모델에만 적용되는 규제 정보가 포함되어 있습니다.

사용 중인 모델이 무선 모델인지 확실하지 않은 경우 <http://support.lexmark.com>을 참조하십시오.

모듈식 구성 요소 공지

무선 모델에는 다음의 모듈 구성 요소 중 하나가 포함됩니다.

Lexmark 규격/모델 LEX-M07-001, FCC ID:IYLLEXM07001, IC:2376A-LEXM07001

Lexmark 규격/모델 번호 LEX-M08-001, FCC ID:IYLLEXM08001, IC:2376A-LEXM08001

특정 제품에 설치되는 모듈식 구성 요소를 확인하려면 실제 제품의 라벨을 참조하십시오.

무선 주파수 방사선 노출

이 장치의 방사선 출력 전력은 FCC 및 기타 규제 기관의 무선 주파수 노출 한도보다 훨씬 낮습니다. 이 장치가 FCC 및 기타 규제 기관의 RF 노출 요구사항을 준수하기 위해서는 안테나와 사용자 사이에 최소한 20 cm(8 인치) 이상의 간격을 유지해야 합니다.

여러 모델 정보

다음 정보는 CS421(5029-230), CS521(5029-430), C2325(5029-038), C2425(5029-238) 및 C2535(5029-438) 프린터 모델 모두에 적용됩니다.

한국 KC 인증서

제품에 이 기호가 있는 경우 다음 문구가 적용됩니다.

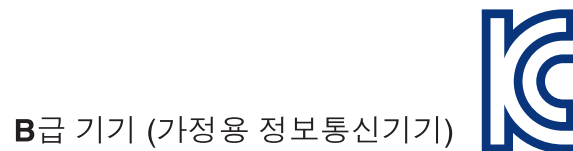

이 기기는 가정용으로 전자파적합등록을 한 기기로서 주거지역에서는 물론 모든 지역에서 사용할 수 있습니다.

모델별 정보

다음 정보는 CS622(5029-636) 및 C2240(5029-696) 프린터 모델에만 적용됩니다.

한국 KC 인증서

제품에 이 기호가 있는 경우 다음 문구가 적용됩니다.

A급 기기 (업무용 정보통신기기)



이 기기는 업무용으로 전자파적합등록을 한 기기이오니
판매자 또는 사용자는 이 점을 주의 하시기 바라며,
만약 잘못 판매 또는 구입하였을 때에는 가정용으로
교환하시기 바랍니다.

전파 장애 고지 사항

경고

이 제품은 EN55022 및 EN55032 Class A 제한 사항의 방출 요건 및 EN55024의 면제 요건을 준수하는 제품입니다. 이 제품은 주거/국내 환경에 사용할 목적으로 만들어진 제품이 아닙니다.

이 제품은 Class A 제품입니다. 국내 환경에서 이 제품은 전파 장애를 일으킬 수 있습니다. 그러한 경우 사용자는 적절한 조치를 취해야 할 수 있습니다.

색인

A

AirPrint
사용 37

C

Cloud Connector 프로파일
만들기 19
인쇄 41

Cloud Connector 프로파일 생
성 19

E

Embedded Web Server를 열 수
없음 119

F

FCC 고지사항 168

G

Google 클라우드 인쇄
사용 36

H

HTTP/FTP 설정 메뉴 74

L

Lexmark 모바일 인쇄
사용 36
Lexmark 이외의 소모품 123

M

Mopria 인쇄 서비스
사용 36

Q

QR 코드
추가 19
QR 코드 생성기 사용 19

S

SMTP 서버
구성 119
SMTP 서버 구성 119

U

Universal 용지
구성 25
Universal 용지 구성 25
USB 포트 12
활성화 121
USB 포트 활성화 121

W

Wi-Fi Direct
모바일 장치에서 인쇄 37
활성화 90
Wi-Fi Direct 활성화 90
Wi-Fi 네트워크
비활성화 90
Wi-Fi 네트워크 비활성화 90
Wi-Fi Protected Setup
무선 네트워크 89

ㄱ

가상 키보드
사용 24
개인 식별 번호
활성화 24
개인 식별 번호 방식 89
개인 식별 번호 활성화 24
걸린 용지 제거
다용도 공급 장치에서 117
양면 인쇄 장치 내부 113
용지함에서 113
퓨저 아래 113
퓨저에서 113
검정색 및 컬러 이미징 키트 주
문 94
검정색 이미징 키트 주문 94
결함 반복 144
결함 있는 플래시가 검색됨 122
고객 지원
사용 20
연락 153
고객 지원 문의 153
고객 지원 사용 20
고지사
항 164, 165, 166, 167, 168, 169
공장 출하 시 기본 설정
복원 87
공장 출하 시 기본 설정 복원 87

구성 파일 가져오기

Embedded Web Server 사
용 161

구성 파일 내보내기

Embedded Web Server 사
용 161

그룹

삭제 22

추가 21

편집 22

그룹 삭제 22

그룹 추가 21

그룹 편집 22

글꼴 샘플 목록

인쇄 41

기밀 인쇄 작업 39

Macintosh 컴퓨터에서 인쇄 40

Windows에서 인쇄 40

기밀 작업 및 기타 보류 작업 인
쇄

Macintosh 컴퓨터에서 40

Windows에서 40

기본 화면

사용 17

사용자 정의 17

아이콘 표시하기 17

기본 화면 사용 17

기본 화면 아이콘 17

보이기 17

기본 화면에 아이콘 표시하기 17

ㄴ

내부 옵션

메모리 카드 154

펌웨어 카드 154

프린터 하드 디스크 154

내부 옵션 감지되지 않음 122

내부 옵션 추가

인쇄 드라이버 161

내부 옵션, 추가

인쇄 드라이버 161

누름 버튼 방식 89

ㄷ

다용도 공급 장치

로드 27

다용도 공급 장치에 로드 27

- 다용도 공급 장치에 용지 걸림 117
 - 덮개 A에 걸린 용지 113
 - 디렉터리 목록
 - 인쇄 41
 - 디스플레이 밝기
 - 조정 109
 - 디스플레이 사용자 정의 18
 - 사용 18
 - 디스플레이 사용자 정의 사용 18
 - 디스플레이의 키보드
 - 사용 24
- ㄹ
- 레터헤드
 - 로드 27, 29
- ㄴ
- 메뉴
 - 802.1x 74
 - Google 클라우드 인쇄 76
 - HTML 62
 - HTTP/FTP 설정 74
 - IPSec 73
 - Lexmark로 전송되는 정보 49
 - LPD 구성 74
 - PCL 61
 - PDF 60
 - PostScript 60
 - SNMP 72
 - TCP/IP 70
 - ThinPrint 75
 - Universal 용지 설정 64
 - USB 75
 - USB 장치 예약 79
 - Wi-Fi Direct 77
 - XPS 59
 - 공장 출하 시 기본값 복원 50
 - 구성 메뉴 50
 - 권한 관리 77
 - 기밀 인쇄 설정 82
 - 기본 설정 43
 - 기본 화면 아이콘 표시 53
 - 기타 84
 - 내게 필요한 옵션 49
 - 네트워크 85
 - 네트워크 개요 66
 - 도움말 85
 - 디스크 암호화 82
 - 레이아웃 54
 - 로그인 제한 81
 - 로컬 계정 78
 - 메뉴 설정 페이지 84
 - 모바일 서비스 관리 83
 - 무선 67
 - 문제 해결 85
 - 보안 감사 로그 79
 - 서비스 불능 삭제 53
 - 설정 56
 - 솔루션 LDAP 설정 83
 - 알림 44
 - 용지 유형 64
 - 용지함 구성 63
 - 원격 제어판 44
 - 이더넷 69
 - 이미지 62
 - 인쇄 84
 - 임시 데이터 파일 삭제 83
 - 작업 계정 58
 - 장치 84
 - 전원 관리 48
 - 품질 56
 - 프린터 정보 54
 - 플래시 드라이브 인쇄 65
 - 메뉴 설정 페이지
 - 인쇄 85
 - 모바일 장치
 - 인쇄 36, 37
 - 모바일 장치 연결
 - 프린터 무선 네트워크로 90
 - 무선 네트워크
 - Wi-Fi Protected Setup 89
 - 프린터 연결 대상 89
 - 무선 네트워크에 연결
 - PIN 방식 사용 89
 - 누름 버튼 방식 사용 89
 - 무선 네트워크 89
 - 문서, 인쇄
 - 모바일 장치에서 36, 37
 - 컴퓨터에서 36
 - 문제 해결
 - Embedded Web Server를 열 수 없음 119
 - 컬러 인쇄에 대한 FAQ 151
 - 프린터가 응답하지 않음 149
 - 문제 해결, 인쇄
 - 기밀 및 기타 대기 문서가 인쇄되지 않음 145
 - 여백이 잘못됨 131
 - 용지 걸림이 발생한 페이지가 다시 인쇄되지 않음 127
 - 용지가 자주 걸림 126
 - 용지함 연결이 작동하지 않음 125
 - 인쇄 속도 느림 146
 - 인쇄 시 봉투 밀봉 124
 - 인쇄 작업이 인쇄되지 않음 148
 - 잘못된 용지에 작업 인쇄 150
 - 잘못된 용지함에서 작업 인쇄 150
 - 한 부씩 인쇄가 작동하지 않음 125
 - 문제 해결, 인쇄 품질
 - 결함 반복 144
 - 구겨진 인쇄 137
 - 기울어져 인쇄됨 137
 - 단색 또는 검정색 이미지 137
 - 빈 페이지 127
 - 색상 누락 134
 - 얼룩덜룩한 인쇄 및 점 134
 - 열은 인쇄 132
 - 용지 말림 136
 - 인쇄 밀도가 고르지 않음 140
 - 인쇄물의 흐린 이미지 129
 - 질은 가로줄 140
 - 질은 세로 줄 141
 - 질은 인쇄 128
 - 출력물이 착색된 것으로 보임 152
 - 텍스트 또는 이미지 잘림 138
 - 토너가 쉽게 번짐 139
 - 회색 또는 색상이 들어간 배경 130
 - 흰색 가로줄 142
 - 흰색 세로줄 143
 - 흰색 페이지 127
 - 문제 해결, 프린터 옵션
 - 내부 옵션을 감지할 수 없음 122
- ㄷ
- 밝기 조정
 - 디스플레이 109
 - 방출 고지사항 164, 168, 169
 - 배경 무늬 변경 18
 - 배울 모드
 - 활성화 24
 - 배울 모드 활성화 24
 - 보류 작업 39
 - Macintosh 컴퓨터에서 인쇄 40
 - Windows에서 인쇄 40
 - 보안 슬롯
 - 찾기 86
 - 보안 슬롯 찾기 86

- 봉투
 - 로드 27, 29
- 부품 및 소모품 상태 확인 91
- 부품 상태
 - 확인 91
- 비휘발성 메모리 87
- 비휘발성 메모리 지우기 86

- 人**
- 사용
 - 정품 Lexmark 부품 92
 - 정품 Lexmark 소모품 92
- 색상 보정
 - 수동 151
- 색상 보정 콘텐츠 151
- 소모품
 - 절약 109
- 소모품 교체
 - 검정색 및 컬러 이미징 키트 101
 - 검정색 이미징 키트 101
 - 토너 카트리지 96
 - 폐 토너 용기 98
- 소모품 사용 카운터
 - 재설정 123
- 소모품 상태
 - 확인 91
- 소모품 알림
 - 구성 95
- 소모품 알림 구성 95
- 소모품 절약 109
- 소모품 주문
 - 이미징 키트 94
 - 토너 카트리지 92
 - 폐 토너 용기 95
- 소음 배출 수준 164
- 수동 공급 장치
 - 로드 29
- 수동 공급 장치 넣기 29
- 수동 색상 보정
 - 적용 151
- 슬라이드쇼 실행 18

- 오**
- 안전 정보 6, 7, 8
- 암호화
 - 프린터 하드 디스크 87
- 에코 모드
 - 구성 109
- 에코 모드 설정 구성 18

- 에코형 설정
 - 구성 18
- 연락처
 - 삭제 22
 - 추가 21
 - 편집 22
- 연락처 삭제 22
- 연락처 추가 21
- 연락처 편집 22
- 옵션 설치
 - 프린터 하드 디스크 156
- 용지 걸림
 - 예방 111
 - 용지 걸림 영역 찾기 112
 - 위치 112
- 용지 걸림 예방 111
- 용지 걸림 해결
 - 다용도 공급 장치에서 117
 - 양면 인쇄 장치 내부 113
 - 용지함에서 113
 - 표준 출력함 내부 116
 - 퓨저 아래 113
 - 퓨저에서 113
- 용지 걸림, 해결
 - 수동 공급 장치 내부 118
 - 표준 출력함 내부 116
- 용지 유형 설정 25
- 용지 크기 설정 25
- 용지함
 - 로드 25
 - 설치 159
- 용지함 분리 29
- 용지함 설치 159
- 용지함 연결 29
- 용지함에 넣기 25
- 용지함에 용지 걸림 113
- 음성 속도 조정
 - 음성 안내 24
- 음성 안내
 - 음성 속도 24
 - 활성화 23
- 음성 안내 속도
 - 조정 24
- 음성 안내 활성화 23
- 음성 암호
 - 활성화 24
- 음성 암호 활성화 24
- 이더넷 포트 12
- 이메일 서버
 - 설정 119
- 이메일 설정 119

- 이미징 키트
 - 교체 101
 - 주문 94
- 인쇄
 - AirPrint 83
 - Cloud Connector 프로파일에서 41
 - Wi-Fi Direct 사용 37
 - 글꼴 샘플 목록 41
 - 디렉터리 목록 41
 - 메뉴 설정 페이지 85
 - 모바일 장치에서 36, 37
 - 컴퓨터에서 36
 - 플래시 드라이브에서 38
- 인쇄 드라이버
 - 하드웨어 옵션, 추가 161
- 인쇄 문제 해결
 - 기밀 및 기타 대기 문서가 인쇄되지 않음 145
 - 여백이 잘못됨 131
 - 용지 걸림이 발생한 페이지가 다시 인쇄되지 않음 127
 - 용지가 자주 걸림 126
 - 용지함 연결이 작동하지 않음 125
 - 인쇄 속도 느림 146
 - 인쇄 시 봉투 밀봉 124
 - 인쇄 작업이 인쇄되지 않음 148
 - 잘못된 용지에 작업 인쇄 150
 - 잘못된 용지함에서 작업 인쇄 150
 - 플래시 드라이브를 읽을 수 없음 120
- 인쇄 작업 반복 39
 - Macintosh 컴퓨터에서 인쇄 40
 - Windows에서 인쇄 40
- 인쇄 작업 예약
 - Macintosh 컴퓨터에서 인쇄 40
 - Windows에서 인쇄 40
- 인쇄 작업 저장 39
- 인쇄 작업 확인 39
 - Macintosh 컴퓨터에서 인쇄 40
 - Windows에서 인쇄 40
- 인쇄 작업이 인쇄되지 않음 148
- 인쇄 품질 문제 해결
 - 결함 반복 144
 - 구겨진 인쇄 137
 - 기울어져 인쇄됨 137
 - 단색 또는 검정색 이미지 137
 - 빈 페이지 127
 - 색상 누락 134
 - 얼룩덜룩한 인쇄 및 점 134

- 열은 인쇄 132
 - 용지 말림 136
 - 인쇄 밀도가 고르지 않음 140
 - 인쇄물의 흐린 이미지 129
 - 질은 가로줄 140
 - 질은 세로 줄 141
 - 질은 인쇄 128
 - 출력물이 착색된 것으로 보임 152
 - 텍스트 또는 이미지 잘림 138
 - 토너가 쉽게 번짐 139
 - 회색 또는 색상이 들어간 배경 130
 - 흰색 가로줄 142
 - 흰색 세로줄 143
 - 흰색 페이지 127
 - 인쇄 품질 테스트 페이지 85
- ㄸ**
- 자원에 필요한 플래시 메모리 공간이 불충분함 123
 - 장치 할당량 설정 19
 - 장치 할당량 설정 19
 - 재설정
 - 소모품 사용 카운터 123
 - 재활용
 - Lexmark 제품 110
 - Lexmark 포장재 110
 - 전원 모드 예약 18
 - 전원 버튼 표시등
 - 상태 이해 16
 - 전원 코드 소켓 12
 - 절전 모드
 - 구성 109
 - 제스처를 사용하여 화면 탐색 23
 - 제어판 사용
 - Lexmark C2240 16
 - Lexmark C2325 14
 - Lexmark C2425 15
 - Lexmark C2535 15
 - Lexmark CS421 15
 - Lexmark CS521 15
 - Lexmark CS622 16
 - 주문
 - 퓨저 유지관리 키트 95
 - 즐거찾기
 - 만들기 20
 - 폴더 생성 21
 - 즐거찾기 생성 20
 - 지원되는 용지 무게 33
 - 지원되는 용지 유형 33

- 지원되는 용지 크기 31
- 지원되는 파일 유형 39
- 지원되는 플래시 드라이브 39

ㅊ

청소

- 프린터 내부 91
- 프린터 외관 91
- 최대 절전 모드 구성 109

ㅋ

카드 용지

- 로드 27
- 카트리지 교체, 프린터 영역 불일치 123
- 컨트롤러 보드 액세스 154
- 컨트롤러 보드에 액세스 154
- 컬러 인쇄에 대한 FAQ 151
- 컴퓨터에서 인쇄 36
- 케이블 연결 12

ㄷ

토너 농도

- 조정 150
- 토너 농도 조정 150
- 토너 카트리지 교체 96
- 주문 92

ㅌ

펌웨어

- 업데이트 161
- 펌웨어 업데이트
 - 플래시 파일 161
- 폐 토너 용기 교체 98
- 폐 토너 용기 주문 95
- 포맷 안 된 플래시 감지 123
- 폴더 생성
 - 즐거찾기용 21
- 표시등
 - 상태 이해 16
- 표준 출력함에 용지 걸림 116
- 퓨저 유지관리 키트 주문 95

프린터

- 운송 108
- 프린터 구성 11
- 프린터 메뉴 42

- 프린터 메모리 보호 87
- 프린터 메모리 지우기 86, 87
- 프린터 메시지
 - Lexmark 이외의 소모품 123
 - 결함 있는 플래시가 검색됨 122
 - 자원에 필요한 플래시 메모리 공간이 불충분함 123
 - 카트리지 교체, 프린터 영역 불일치 123
 - 포맷 안 된 플래시 감지 123
- 프린터 무선 네트워크
 - 모바일 장치 연결 대상 90
- 프린터 상태 16
- 프린터 설정
 - 공장 출하 시 기본값 복원 87
- 프린터 소프트웨어 설치 160
- 프린터 소프트웨어, 설치 160
- 프린터 연결
 - 무선 네트워크로 89
 - 확인 121
- 프린터 연결 확인 121
- 프린터 옵션 문제 해결
 - 내부 옵션을 감지할 수 없음 122
- 프린터 운송 108
- 프린터 위치
 - 선택 10
- 프린터 위치 선택 10
- 프린터 이동 108
- 프린터 정보
 - 찾기 9
- 프린터 주위 습도 166
- 프린터 주위 온도 10, 166
- 프린터 주위 청소 10
- 프린터 청소 91
- 프린터 추가 정보 찾기 9
- 프린터 포트 12
- 프린터 하드 디스크
 - 설치 156
 - 암호화 87
- 프린터 하드 디스크 메모리 87
- 지우기 86
- 프린터 하드 디스크 메모리 지우기 86
- 프린터가 응답하지 않음 149
- 플래시 드라이브
 - 인쇄 38
- 플래시 드라이브를 읽을 수 없음
 - 문제 해결, 인쇄 120
- 플래시 드라이브에서 인쇄 38

ㅎ

- 하드웨어 옵션
 - 용지함 159
- 하드웨어 옵션 추가
 - 인쇄 드라이버 161
- 하드웨어 옵션, 추가
 - 인쇄 드라이버 161
- 한 부씩 인쇄가 작동하지 않음 125
- 화면 보호기 관리 18
- 화면 탐색
 - 제스처 사용 23
- 환경 보호 설정 구성 18
- 환경 설정
 - 에코 모드 109
 - 절전 모드 109
 - 최대 절전 모드 109
- 휘발성 메모리 87
- 휘발성 메모리 설명 87
- 휘발성 메모리 지우기 86