



C2240-, C2325-, C2425-, C2535-, CS421-, CS521-, CS622-printers

Gebruikershandleiding

Juli 2024

www.lexmark.com

Machinetype(n):

5029

Modellen:

038, 230, 238, 430, 438, 636, 696

Inhoud

| | |
|--|-----------|
| Informatie over veiligheid..... | 6 |
| Conventies..... | 6 |
| Productverklaringen..... | 6 |
| Omgaan met de printer..... | 9 |
| Informatie zoeken over de printer..... | 9 |
| Een locatie voor de printer selecteren..... | 10 |
| Printerconfiguraties..... | 11 |
| Kabels aansluiten..... | 12 |
| Het bedieningspaneel gebruiken..... | 14 |
| Lexmark C2325-printer | 14 |
| Lexmark CS421, CS521, C2425 en C2535 | 15 |
| Lexmark CS622- en C2240-printers | 16 |
| Uitleg over de status van de aan-uitknop en het indicatielampje..... | 16 |
| Toepassingen in het beginscherm instellen en gebruiken..... | 17 |
| Het beginscherm gebruiken..... | 17 |
| Het beginscherm aanpassen..... | 18 |
| Display Customization gebruiken..... | 18 |
| Configureren, Eco-instellingen..... | 19 |
| Een Cloud Connector-profiel maken..... | 19 |
| Apparaatquota instellen..... | 19 |
| QR-code-generator gebruiken..... | 20 |
| Klantenondersteuning gebruiken..... | 20 |
| Bladwijzers beheren..... | 20 |
| Contactpersonen beheren..... | 22 |
| De toegankelijkheidsfuncties instellen en gebruiken..... | 24 |
| Gesproken begeleiding activeren..... | 24 |
| Navigeren op het scherm met gebaren..... | 24 |
| De vergrotingsmodus inschakelen..... | 25 |
| De spraaknelheid van de gesproken begeleiding aanpassen..... | 25 |
| Het toetsenbord op het display gebruiken..... | 25 |
| Gesproken wachtwoorden of pincodes inschakelen..... | 25 |

| | |
|--|-----------|
| Papier en speciaal afdrukmateriaal plaatsen..... | 26 |
| Papiersoort en papierformaat instellen..... | 26 |
| Instellingen voor Universal papier configureren..... | 26 |
| Laden vullen..... | 26 |
| De multifunctionele invoer vullen..... | 28 |
| papier in de handmatige invoer plaatsen..... | 30 |
| Laden koppelen..... | 30 |
| Papiersteun..... | 32 |
| Ondersteunde papierformaten..... | 32 |
| Ondersteunde papiersoorten..... | 34 |
| Ondersteunde papiergewichten..... | 35 |
| Ongeschikt papier..... | 36 |
| Kringlooppapier gebruiken..... | 36 |
| Afdrukken..... | 38 |
| Afdrukken vanaf een computer..... | 38 |
| Afdrukken vanaf een mobiel apparaat..... | 38 |
| Afdrukken vanaf een flashstation..... | 40 |
| Ondersteunde flashstations en bestandstypen..... | 41 |
| Beveiligde taken configureren..... | 41 |
| Afdrukken van vertrouwelijke taken en andere taken in de wachtrij..... | 42 |
| Afdrukken vanuit een Cloud Connector-profiel..... | 43 |
| Lijst met voorbeelden van lettertypen afdrukken..... | 43 |
| Een directorylijst afdrukken..... | 43 |
| Informatie over de printermenu's..... | 44 |
| Menu-overzicht..... | 44 |
| Apparaat..... | 45 |
| Afdrukken..... | 57 |
| Papier..... | 66 |
| USB-station..... | 67 |
| Netwerk/poorten..... | 69 |
| Beveiliging..... | 81 |
| Rapporten..... | 88 |
| Help..... | 88 |

| | |
|---|------------|
| Problemen oplossen..... | 89 |
| Pagina met menu-instellingen afdrukken..... | 89 |
| Printer beveiligen..... | 90 |
| De beveiligingssleuf vinden..... | 90 |
| Printergeheugen wissen..... | 90 |
| Geheugen op de vaste schijf wissen..... | 90 |
| Vaste schijf van de printer coderen..... | 91 |
| Fabrieksinstellingen herstellen..... | 91 |
| Kennisgeving van vluchtigheid..... | 91 |
| Printer onderhouden..... | 93 |
| Netwerkfunctionaliteit..... | 93 |
| De printer reinigen..... | 95 |
| Onderdelen en supplies bestellen..... | 96 |
| Onderdelen en supplies vervangen..... | 100 |
| Help bij transport..... | 112 |
| Energie en papier besparen..... | 113 |
| Recycling..... | 114 |
| Papierstoringen verhelpen..... | 115 |
| Voorkomen van papierstoringen..... | 115 |
| Locaties van storingen bepalen..... | 116 |
| Papier vastgelopen in laden..... | 117 |
| Papier vast in klep A..... | 117 |
| Papier vastgelopen in de standaardlade..... | 120 |
| Papier vastgelopen in de multifunctionele invoer..... | 121 |
| Papierstoring in handinvoer..... | 122 |
| Problemen oplossen..... | 123 |
| De SMTP-server configureren..... | 123 |
| Problemen met de netwerkverbinding..... | 124 |
| Problemen met hardwareopties..... | 126 |
| Problemen met supplies..... | 128 |
| Problemen met de papierinvoer..... | 129 |
| Afdrukproblemen..... | 132 |
| Problemen met kleurkwaliteit..... | 158 |

| | |
|--|------------|
| Contact opnemen met de klantenondersteuning..... | 161 |
| Upgraden en migreren..... | 162 |
| Hardware..... | 162 |
| Software..... | 169 |
| Firmware..... | 169 |
| Kennisgevingen..... | 171 |
| Index..... | 180 |

Informatie over veiligheid

Conventies

Opmerking: Een *opmerking* bevat nuttige informatie.

Waarschuwing: Een *waarschuwing* wijst op iets dat de hardware of software van het product kan beschadigen.

LET OP: *Let op* duidt op een mogelijk gevaarlijke situatie die persoonlijk letsel kan veroorzaken.

Voorbeelden van zulke waarschuwingen zijn:



LET OP: RISICO OP LETSEL: Gevaar voor letsel.



LET OP: GEVAAR VOOR ELEKTRISCHE SCHOKKEN: Gevaar voor elektrische schok.



LET OP: HEET OPPERVLAK: Gevaar voor verbranding bij aanraking.



LET OP: KANTELGEVAAR: Pletgevaar.



LET OP: KNELGEVAAR: Gevaar om bekneld te raken tussen bewegende onderdelen

Productverklaringen



LET OP: RISICO OP LETSEL: Om het risico op elektrische schokken of brand te voorkomen, moet u het netsnoer rechtstreeks aansluiten op een geaard stopcontact dat zich dicht in de buurt van het product bevindt en dat gemakkelijk toegankelijk is.



LET OP: RISICO OP LETSEL: Gebruik alleen het netsnoer dat bij dit product is geleverd of een door de fabrikant goedgekeurd vervangend onderdeel om brand of elektrische schokken te voorkomen.



LET OP: RISICO OP LETSEL: U mag dit product niet gebruiken met verlengsnoeren, stekkerdozen, verdelers of UPS-apparaten. De vermogenscapaciteit van dit soort accessoires kan door een laserprinter eenvoudig worden overschreden, wat kan leiden tot slechte printerprestaties, schade aan eigendommen of brand.









LET OP: RISICO OP LETSEL: Gebruik voor dit product uitsluitend een Lexmark overspanningsbeveiliging die correct is aangesloten tussen de printer en het meegeleverde netsnoer. Het gebruik van niet-Lexmark overspanningsbeveiligingen kan leiden tot slechte printerprestaties, schade aan eigendommen of brand.



LET OP: GEVAAR VOOR ELEKTRISCHE SCHOKKEN: Om het risico van elektrische schokken te voorkomen, moet u dit product niet in de buurt van water of vochtige locaties plaatsen of gebruiken.



LET OP: GEVAAR VOOR ELEKTRISCHE SCHOKKEN: Om het risico van elektrische schokken te voorkomen, moet u dit product niet inschakelen tijdens onweer en geen elektrische kabels of stroomkabels aansluiten, zoals een faxesnoer, netsnoer of telefoonkabel.

-  **LET OP: RISICO OP LETSEL:** U moet het netsnoer niet snijden, draaien, vastbinden, afknellen of zware objecten op het snoer plaatsen. Zorg dat er geen schaafplekken op het netsnoer kunnen ontstaan of dat het snoer onder druk komt te staan. Zorg dat het netsnoer niet bekneld raakt tussen twee objecten, zoals een meubelstuk en een muur. Als een van deze dingen gebeurt, is er een kans op brand of elektrische schokken. Controleer het netsnoer regelmatig op dergelijke problemen. Trek de stekker van het netsnoer uit het stopcontact voor u het netsnoer controleert.
-  **LET OP: GEVAAR VOOR ELEKTRISCHE SCHOKKEN:** Om het risico van elektrische schokken te voorkomen, moet u ervoor zorgen dat alle externe aansluitingen (zoals Ethernet- en telefoonsysteemaansluitingen) op de juiste wijze zijn in de gemarkeerde poorten zijn geplaatst.
-  **LET OP: GEVAAR VOOR ELEKTRISCHE SCHOKKEN:** Als u toegang tot de controllerkaart wilt of optionele hardware of geheugenapparaten installeert nadat u de printer hebt ingesteld, moet u de printer uitschakelen en de stekker uit het stopcontact trekken voor u doorgaat om het risico van elektrische schokken te voorkomen. Als u andere apparaten hebt aangesloten op de printer, schakel deze dan ook uit en koppel de kabels los van de printer.
-  **LET OP: GEVAAR VOOR ELEKTRISCHE SCHOKKEN:** Om het risico op elektrische schokken te vermijden, trekt u de stekker van het netsnoer uit het stopcontact en koppelt u alle kabels los die op de printer zijn aangesloten voor u de buitenkant van de printer reinigt.
-  **LET OP: RISICO OP LETSEL:** Als de printer meer weegt dan 20 kg (44 lb), moet deze mogelijk door twee of meer personen worden verplaatst.
-  **LET OP: RISICO OP LETSEL:** Volg deze richtlijnen wanneer u de printer verplaatst om te voorkomen dat u zich bezeert of dat de printer beschadigd raakt:
- Zorg ervoor dat alle kleppen en laden zijn gesloten.
 - Schakel de printer uit en trek de stekker van het netsnoer van de printer uit het stopcontact.
 - Koppel alle snoeren en kabels los van de printer.
 - Als de printer losse, optionele laden op de vloer of uitvoerladen bevestigd heeft, dient u deze te ontkoppelen voordat u de printer verplaatst.
 - Als de printer een onderstel met zwenkwielen heeft, rolt u de printer voorzichtig naar de nieuwe locatie. Wees voorzichtig bij drempels en scheuren in de vloer.
 - Als de printer geen onderstel met zwenkwielen heeft, maar wel is uitgerust met optionele laden of uitvoerladen, verwijdert u de uitvoerladen en tilt u de printer van de laden. Probeer de printer niet samen met een van de opties op te tillen.
 - Gebruik bij het optillen altijd de handgrepen aan de printer.
 - Als de printer wordt verplaatst op een transportwagentje, moet de gehele onderzijde van de printer worden ondersteund.
 - Als de optionele onderdelen worden verplaatst op een transportwagentje, moet het oppervlak van het wagentje groot genoeg zijn voor alle onderdelen.
 - Houd de printer rechtop.
 - Vermijd schokken.
 - Zorg dat uw vingers zich niet onder de printer bevinden wanneer u het apparaat neerzet.
 - Zorg dat er voldoende ruimte vrij is rondom de printer.
-  **LET OP: KANTELGEVAAR:** Wanneer u een of meer opties op uw printer of MFP installeert, is mogelijk een onderstel met zwenkwielen, printerkast of andere voorziening vereist om instabiliteit te voorkomen waardoor letsel kan worden veroorzaakt. Meer informatie over ondersteunde opstellingen vindt u op www.lexmark.com/multifunctionprinters.

-  **LET OP: KANTELGEVAAR:** Zorg ervoor dat u papier afzonderlijk in elke lade plaatst om instabiliteit van de apparatuur te voorkomen. Houd alle overige laden gesloten tot u ze nodig hebt.
-  **LET OP: HEET OPPERVLAK:** De binnenkant van de printer kan heet zijn. Om letsel te voorkomen, moet u een heet oppervlak eerst laten afkoelen voordat u het aanraakt.
-  **LET OP: KNELGEVAAR:** Wees voorzichtig bij onderdelen met dit label om te voorkomen dat u bekneeld raakt tussen bewegende onderdelen. Knelgevaar kan optreden in de buurt van bewegende onderdelen, zoals tandwielen, deuren, laden en kappen.
-  **LET OP: RISICO OP LETSEL:** Dit product maakt gebruik van een laser. Het toepassen van andere bedieningswijzen, aanpassingsmethoden of procedures dan in de *Gebruikershandleiding* worden vermeld, kan blootstelling aan gevaarlijke straling tot gevolg hebben.
-  **LET OP: RISICO OP LETSEL:** De lithiumbatterij in dit product moet niet worden vervangen. Wanneer de lithiumbatterij niet juist wordt vervangen, bestaat er explosiegevaar. Een lithiumbatterij mag niet opnieuw worden opgeladen, uit elkaar worden gehaald of worden verbrand. Gooi gebruikte lithiumbatterijen weg volgens de aanwijzingen van de fabrikant en houd hierbij de plaatselijke regelgeving in acht.

Dit product is samen met specifieke onderdelen van de fabrikant ontwikkeld, getest en goedgekeurd volgens strikte, wereldwijd geldende veiligheidsnormen. De veiligheidsvoorzieningen van bepaalde onderdelen zijn niet altijd duidelijk zichtbaar. De fabrikant is niet verantwoordelijk voor het gebruik van andere, vervangende onderdelen.

Laat onderhoudswerkzaamheden en reparaties die niet in de gebruikersdocumentatie worden beschreven, uitvoeren door een servicevertegenwoordiger.

Dit product maakt gebruik van een afdrukproces waarbij het afdruk materiaal wordt verhit. Door de hitte kan het afdruk materiaal bepaalde stoffen afgeven. Bestudeer het gedeelte in de bedieningsinstructies waarin de richtlijnen voor het selecteren van afdruk materialen worden besproken om schadelijke emissies te voorkomen.

Dit product produceert kleine hoeveelheden ozon tijdens normaal gebruik en is mogelijk uitgerust met een filter om ozonconcentraties ruim onder de aanbevolen blootstellingslimieten te houden. Om hoge ozonconcentraties tijdens intensief gebruik te voorkomen, plaatst u dit product in een goed geventileerde ruimte en vervangt u de ozon- en uitblaasfilters indien dit wordt aangegeven in de onderhoudsinstructies van het product. Als in de onderhoudsinstructies van het product niet wordt verwezen naar filters, dan bevat dit product geen filters die vervangen moeten worden.

BEWAAR DEZE INSTRUCTIES.

Omgaan met de printer

Informatie zoeken over de printer

| Gewenste informatie | Bron |
|---|--|
| Eerste installatie-instructies: <ul style="list-style-type: none"> • De printer aansluiten op • De printersoftware installeren | Raadpleeg de installatiedocumentatie die bij de printer is geleverd of ga naar http://support.lexmark.com . |
| Meer installatieopties en instructies voor het gebruik van de printer: <ul style="list-style-type: none"> • Papier en speciaal afdruk materiaal selecteren en bewaren • Papier in de printer plaatsen • Printerinstellingen configureren • Documenten en foto's weergeven en afdrukken • De printersoftware instellen en gebruiken • De printer configureren in een netwerk • De printer onderhouden • Problemen oplossen | <i>Informatiecentrum:</i> ga naar http://infoserve.lexmark.com . <i>Pagina's van het menu Help:</i> raadpleeg de handleidingen op de printerfirmware of ga naar http://support.lexmark.com . <i>Handleiding aanraakscherm:</i> ga naar http://support.lexmark.com . <i>Productvideo's:</i> ga naar http://infoserve.lexmark.com/idv/ . |
| Informatie over het instellen en configureren van de toegankelijkheidsfuncties van uw printer | <i>Toegankelijkheidshandleiding van Lexmark:</i> ga naar http://support.lexmark.com . |
| Hulp bij de printersoftware | Hulp voor Microsoft® Windows® of Macintosh-besturingssystemen: open een printersoftwareprogramma of –toepassing en klik vervolgens op Help . Klik op  om contextgevoelige informatie te bekijken. Opmerkingen: <ul style="list-style-type: none"> • De Help wordt automatisch geïnstalleerd met de printersoftware. • De printersoftware vindt u in de programmamap van de printer of op uw bureaublad, afhankelijk van uw besturingssysteem. |

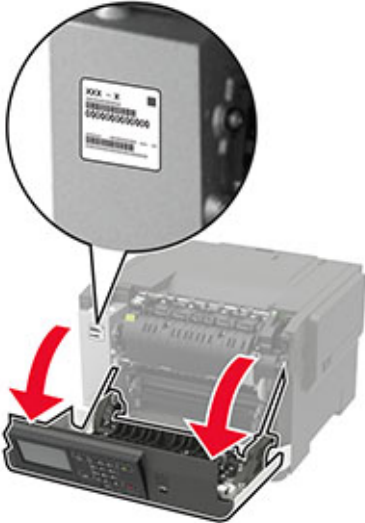
| Gewenste informatie | Bron |
|--|--|
| <p>De nieuwste aanvullende informatie, updates en klantenondersteuning:</p> <ul style="list-style-type: none"> • Documentatie • Stuurprogramma's downloaden • Ondersteuning via live-chat • Ondersteuning per e-mail • Telefonische ondersteuning | <p>Ga naar http://support.lexmark.com.</p> <p>Opmerking: Selecteer uw land of regio en selecteer vervolgens uw product om de juiste ondersteuningssite weer te geven.</p> <p>Contactgegevens voor ondersteuning voor uw land of regio vindt u op de website of op het garantiebewijs dat u bij de printer hebt ontvangen.</p> <p>Houd de volgende informatie bij de hand wanneer u contact opneemt met de technische ondersteuning:</p> <ul style="list-style-type: none"> • Plaats en datum van aankoop • Apparaattype en serienummer  |
| <ul style="list-style-type: none"> • Informatie over veiligheid • Informatie over regelgeving • Garantieverklaring • Milieu-informatie | <p>Garantie-informatie varieert per land of regio:</p> <ul style="list-style-type: none"> • In de VS: zie de beperkte garantievoorwaarden die bij de printer zijn geleverd of ga naar http://support.lexmark.com. • In andere landen of regio's: raadpleeg het garantiebewijs dat bij de printer is geleverd. <p><i>Productinformatiegids:</i> raadpleeg de documentatie die bij de printer is geleverd of ga naar http://support.lexmark.com.</p> |

Een locatie voor de printer selecteren

- Laat genoeg ruimte vrij voor het openen van laden en kleppen en voor het installeren van hardwareopties.
- Plaats de printer in de buurt een stopcontact.

⚠ LET OP: RISICO OP LETSEL: Om het risico op elektrische schokken of brand te voorkomen, moet u het netsnoer rechtstreeks aansluiten op een geaard stopcontact dat zich dicht in de buurt van het product bevindt en dat gemakkelijk toegankelijk is.

⚠ LET OP: GEVAAR VOOR ELEKTRISCHE SCHOKKEN: Om het risico van elektrische schokken te voorkomen, moet u dit product niet in de buurt van water of vochtige locaties plaatsen of gebruiken.

- Zorg ervoor dat de luchtstroom in de ruimte voldoet aan de laatste herziening van de ASHRAE 62-norm of de CEN/TC 156-norm.
- Plaats de printer op een vlakke, stevige en stabiele ondergrond.

- Houd de printer:
 - schoon, droog en stofvrij.
 - Uit de buurt van rondslingerende nietjes en paperclips
 - Uit de buurt van de directe luchtstroom van airconditioners, warmtebronnen of ventilators;
 - Uit de buurt van direct zonlicht en extreme vochtigheidswaarden;
- Let op het temperatuurbereik.

| | |
|---------------------|----------------|
| Bedrijfstemperatuur | 10 tot 32,2 °C |
|---------------------|----------------|

- Laat de volgende aanbevolen hoeveelheid ruimte vrij rondom de printer voor een goede ventilatie:

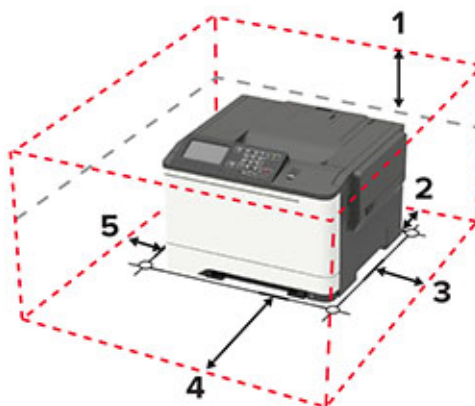

| | | |
|---|-------------|--|
| 1 | Bovenkant | 254 mm (10 inch) |
| 2 | Achterkant | 102 mm (4 inch) |
| 3 | Rechterkant | 76 mm (3 inch) |
| 4 | Voorkant | 508 mm (20 inch) Opmerking: De minimaal benodigde ruimte vóór de printer is 75 mm. |
| 5 | Linkerkant | 76 mm (3 inch) |

Printerconfiguraties

⚠ LET OP: KANTELGEVAAR: Wanneer u een of meer opties op uw printer of MFP installeert, is mogelijk een onderstel met zwenkwielen, printerkast of andere voorziening vereist om instabiliteit te voorkomen waardoor letsel kan worden veroorzaakt. Meer informatie over ondersteunde opstellingen vindt u op www.lexmark.com/multifunctionprinters.

⚠ LET OP: KANTELGEVAAR: Zorg ervoor dat u papier afzonderlijk in elke lade plaatst om instabiliteit van de apparatuur te voorkomen. Houd alle overige laden gesloten tot u ze nodig hebt.

Afhankelijk van uw printermodel kunt u uw printer configureren door de toevoeging van een optionele duolade voor 650 vel of zowel de duolade voor 650 vel als de lade voor 550 vel. Zie '[Optionele laden installeren](#)' op [pagina 168](#) voor meer informatie.



| | |
|---|---|
| 1 | Bedieningspaneel Opmerking: De afbeelding kan afwijken afhankelijk van het printermodel. |
| 2 | Standaarduitvoerlade |
| 3 | Standaardlade voor 250 vel |
| 4 | Handmatige invoer |
| 5 | Optionele duolade voor 650 vel Opmerking: Dit wordt alleen alleen in sommige printermodellen ondersteund. |
| 6 | Optionele lade voor 550 vel Opmerking: Dit wordt alleen alleen in sommige printermodellen ondersteund. |

Kabels aansluiten

⚠ LET OP: GEVAAR VOOR ELEKTRISCHE SCHOKKEN: Schakel tijdens onweer dit product niet in en maak geen elektrische of bekabelde verbindingen, zoals de fax, het netsnoer of een telefoonkabel, om elektrische schokken te voorkomen.

⚠ LET OP: RISICO OP LETSEL: Om het risico op elektrische schokken of brand te voorkomen, moet u het netsnoer rechtstreeks aansluiten op een geaard stopcontact dat zich dicht in de buurt van het product bevindt en dat gemakkelijk toegankelijk is.

⚠ LET OP: RISICO OP LETSEL: Gebruik alleen het netsnoer dat bij dit product is geleverd of een door de fabrikant goedgekeurd vervangend onderdeel om brand of elektrische schokken te voorkomen.

Waarschuwing: mogelijke beschadiging: Raak tijdens het afdrukken de USB-kabel, draadloze netwerkadapters of het aangegeven deel van de printer niet aan om gegevensverlies of printerstoringen te voorkomen.



| | Onderdeel | Voor |
|---|---------------------------|--|
| 1 | Ethernetpoort | Sluit de printer aan op een netwerk. |
| 2 | Aansluiting voor netsnoer | Sluit de printer aan op een stopcontact. |
| 3 | USB-poort | Sluit een toetsenbord of een compatibele optie aan. Opmerking: Deze instelling is alleen beschikbaar op sommige printermodellen. |
| 4 | USB-printerpoort | Sluit de printer aan op de computer. |

Het bedieningspaneel gebruiken

Lexmark C2325-printer

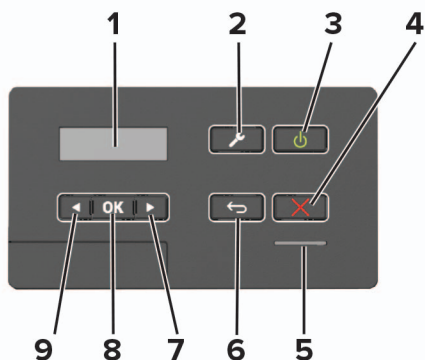

| | Onderdeel | Voor |
|---|---------------------------|---|
| 1 | Display | <ul style="list-style-type: none"> • Hiermee bekijkt u berichten en de supply-status van de printer. • De printer configureren en bedienen. |
| 2 | Knop Menu | De printermenu's openen. |
| 3 | Aan/uit | <ul style="list-style-type: none"> • De printer in- of uitschakelen. <p>Opmerking: Om de printer uit te schakelen, houdt u de aan/uit-knop gedurende vijf seconden ingedrukt.</p> <ul style="list-style-type: none"> • Hiermee zet u de printer in de slaap- of sluimerstand. • Hiermee haalt u de printer uit de slaap- of sluimerstand. |
| 4 | Knop Stoppen of Annuleren | Stop de huidige afdraktaak. |
| 5 | indicatielampje | Controleer de printerstatus. |
| 6 | Knop Terug (Back) | Hiermee kunt u terug naar het vorige scherm. |
| 7 | Knop Pijl naar rechts | <ul style="list-style-type: none"> • Bladeren door menu's of schakelen tussen schermen en menuopties. • Verhoog de numerieke waarde van een instelling. |
| 8 | Knop Selecteren (Select) | <ul style="list-style-type: none"> • Selecteer een menuoptie. • Sla de wijzigingen in een instelling op. |
| 9 | Knop Pijl naar links | <ul style="list-style-type: none"> • Bladeren door menu's of schakelen tussen schermen en menuopties. • Verlaag de numerieke waarde van een instelling. |

Lexmark CS421, CS521, C2425 en C2535

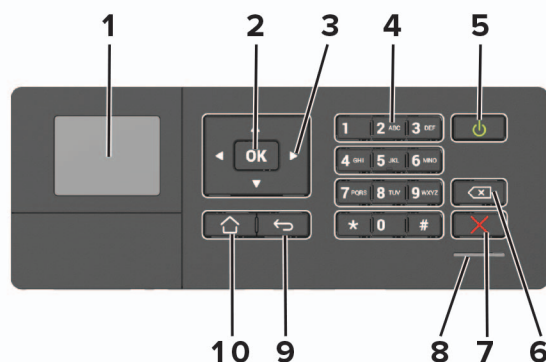

| | Onderdeel | Voor |
|----|---------------------------|--|
| 1 | Display | <ul style="list-style-type: none"> Hiermee bekijkt u berichten en de supply-status van de printer. De printer configureren en bedienen. |
| 2 | Knop Selecteren (Select) | <ul style="list-style-type: none"> Selecteer een menuoptie. Sla de wijzigingen in een instelling op. |
| 3 | Pijltoetsen | <ul style="list-style-type: none"> Bladeren door menu's of schakelen tussen schermen en menuopties. Pas de numerieke waarde van een instelling aan. |
| 4 | Numeriek toetsenblok | Hiermee voert u getallen of symbolen in een invoerveld in. |
| 5 | Aan/uit | <ul style="list-style-type: none"> De printer in- of uitschakelen. Opmerking: Om de printer uit te schakelen, houdt u de aan/uit-knop gedurende vijf seconden ingedrukt. Hiermee zet u de printer in de slaap- of sluimerstand. Hiermee haalt u de printer uit de slaap- of sluimerstand. |
| 6 | Backspaceknop | Hiermee verplaatst u de cursor terug en verwijdert u een teken in een invoerveld. |
| 7 | Knop Stoppen of Annuleren | Stop de huidige afdructaak. |
| 8 | indicatielampje | Controleer de printerstatus. |
| 9 | Knop Terug (Back) | Hiermee kunt u terug naar het vorige scherm. |
| 10 | Startscherm (knop) | Naar het startscherm gaan. |

Lexmark CS622- en C2240-printers

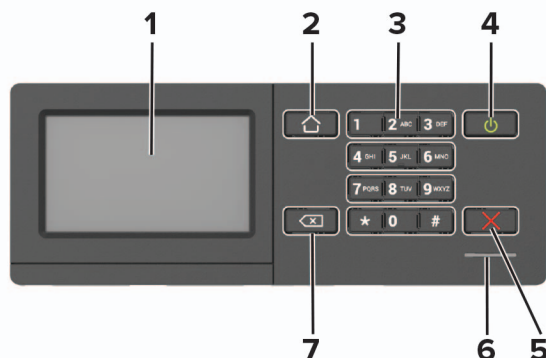

| Onderdeel | Voor |
|------------------------------------|--|
| 1 Display | <ul style="list-style-type: none"> Hiermee bekijkt u berichten en de supply-status van de printer. De printer configureren en bedienen. |
| 2 Startscherm (knop) | Naar het startscherm gaan. |
| 3 Numeriek toetsenblok | Hiermee voert u getallen of symbolen in een invoerveld in. |
| 4 Aan/uit | <ul style="list-style-type: none"> De printer in- of uitschakelen. Opmerking: Om de printer uit te schakelen, houdt u de aan/uit-knop gedurende vijf seconden ingedrukt. Hiermee zet u de printer in de slaap- of sluimerstand. Hiermee haalt u de printer uit de slaap- of sluimerstand. |
| 5 Knop Stoppen of Annuleren | Stop de huidige afdruktaak. |
| 6 indicatielampje | Controleer de printerstatus. |
| 7 Knop Terug (Back) | Hiermee kunt u terug naar het vorige scherm. <ul style="list-style-type: none"> Selecteer een menuoptie. Sla de wijzigingen in een instelling op. |

Uitleg over de status van de aan-uitknop en het indicatielampje

| Indicatielampje | Printerstatus |
|-----------------|--|
| Uit | De printer is uitgeschakeld of de sluimerstand van de printer is actief. |
| Blauw | De printer is gereed of verwerkt gegevens. |
| Rood | De printer vereist interventie door de gebruiker. |

| Lampje aan-uitknop | Printerstatus |
|--------------------|--|
| Uit | De printer staat uit of verwerkt gegevens. |
| Brandt oranje | De printer bevindt zich in de slaapstand. |
| Knippert oranje | De sluimerstand van de printer is actief. |

Toepassingen in het beginscherm instellen en gebruiken

Opmerking: Deze toepassingen worden alleen ondersteund op bepaalde printermodellen.

Het beginscherm gebruiken

Opmerking: Het startscherm van uw apparaat kan er anders uitzien, afhankelijk van de aangepaste instellingen, beheerdersinstellingen en actieve ingesloten oplossingen.

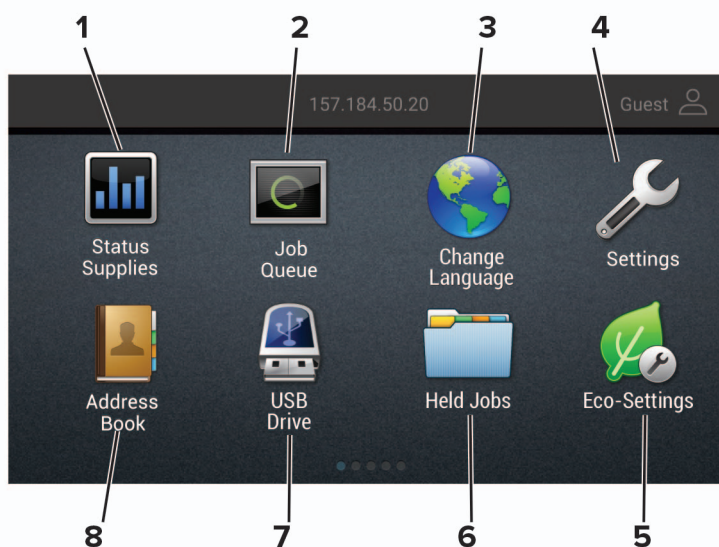

| Aanraken | | Voor |
|----------|------------------|--|
| 1 | Status/supplies | <ul style="list-style-type: none"> • Geeft een waarschuwing of foutbericht weer als er een handeling moet worden uitgevoerd om ervoor te zorgen dat de printer kan doorgaan met verwerken. • Meer informatie over het foutbericht of de waarschuwing en informatie voor het wissen van de betreffende melding weergeven. <p>Opmerking: U kunt deze instelling ook openen door het bovenste gedeelte van het beginscherm aan te raken.</p> |
| 2 | Wachtrij | <p>Alle huidige afdruktaken weergeven.</p> <p>Opmerking: U kunt deze instelling ook openen door het bovenste gedeelte van het beginscherm aan te raken.</p> |
| 3 | Taal wijzigen | De taal op het beeldscherm wijzigen. |
| 4 | Instellingen | De printermenu's openen. |
| 5 | Eco-instellingen | De instellingen voor energieverbruik, lawaai, toner- en papierverbruik beheren. |
| 6 | Wachttaken | Afdruktaken die in de wachtrij staan in het printergeheugen tonen. |
| 7 | USB-station | Foto's en documenten afdrukken vanaf een flashstation. |
| 8 | Adresboek | Een lijst met contactpersonen beheren waar andere toepassingen op de printer toegang toe hebben. |

Het beginscherm aanpassen

1 Open een webbrowser en typ het IP-adres van de printer in de adresbalk.

Opmerkingen:

- Controleer het IP-adres van de printer op het startscherm van de printer. Het IP-adres bestaat uit vier sets met cijfers gescheiden door punten: 123.123.123.123.
- Als u een proxyserver gebruikt, moet u deze tijdelijk uitschakelen zodat de webpagina correct kan worden geladen.

2 Klik op **Instellingen > Apparaat > Zichtbare pictogrammen op het beginscherm**.

3 Selecteer de pictogrammen die u wilt weergeven op het beginscherm.

4 Pas de wijzigingen toe.

Display Customization gebruiken

Doe vóór het gebruik van de toepassing het volgende:

- Klik in de Embedded Web Server op **Apps > Display Customization > Configureren**.
- Hiermee worden de schermbeveiligings-, diavoorstellings- en achtergrondinstellingen in-/uitgeschakeld en geconfigureerd.

Afbeeldingen voor schermbeveiliging en diavoorstelling beheren

1 Vanuit het gedeelte Afbeeldingen schermbeveiliging en diavoorstelling kunt u een afbeelding toevoegen, bewerken of verwijderen.

Opmerkingen:

- U kunt maximaal 10 afbeeldingen toevoegen.
- Indien ingeschakeld, worden de statuspictogrammen weergegeven op de schermbeveiliging wanneer er fouten, waarschuwingen, of cloud-meldingen zijn.

2 Pas de wijzigingen toe.

De achtergrondafbeelding wijzigen

1 Raak **Achtergrond wijzigen** aan op het beginscherm.

2 Selecteer de gewenste afbeelding.

3 Pas de wijzigingen toe.

Een diapresentatie afspelen vanaf een flashstation

1 Plaats een flash-station in de USB-poort.

2 Raak in het beginscherm **Diavoorstelling** aan.

Afbeeldingen verschijnen in alfabetische volgorde.

Opmerking: U kunt het flashstation verwijderen nadat de diavoorstelling is gestart, maar de afbeeldingen worden niet opgeslagen in de printer. Als de diavoorstelling stopt, plaatst u het flashstation opnieuw om de afbeeldingen weer te geven.

Configureren, Eco-instellingen

- 1 Raak in het beginscherf **Eco-instellingen** aan.
- 2 Configureer de Ecomodus of Planning stroomstand.
- 3 Pas de wijzigingen toe.

Een Cloud Connector-profiel maken

We raden u aan uzelf aan te melden bij de printer voordat u een profiel maakt. Zie voor het inschakelen van een aanmeldmethode, de *Embedded Web Server - Security Admin Guide*.

- 1 Raak in het startscherf **Cloud Connector** aan.
- 2 Selecteer een cloudserviceprovider.
- 3 Tik op **Maak een profiel** of .
- 4 Typ een unieke profielnaam.
- 5 Voer indien nodig een pincode in.
Opmerking: Bescherm het profiel met een pincode als u de printer als gastgebruiker gebruikt.
- 6 Tik op **Maken** en schrijf de autorisatiecode op.
Opmerking: De autorisatiecode is slechts 24 uur geldig.
- 7 Open een webbrowser en ga naar <https://lexmark.cloud-connect.co>.
- 8 Klik op **Volgende** en accepteer vervolgens de gebruiksvoorwaarden.
- 9 Voer de autorisatiecode in en klik op **Verbinden**.
- 10 Meld u aan op uw account van uw cloudserviceprovider.
- 11 Machtigingen toekennen.
Opmerking: Om het verificatieproces te voltooien, opent u het profiel binnen 72 uur.

Apparaatquota instellen

U moet mogelijk over beheerdersrechten beschikken om toegang te krijgen tot de toepassing.

- 1 Open een webbrowser en typ het IP-adres van de printer in de adresbalk.
Opmerkingen:
 - Controleer het IP-adres van de printer op het startscherf van de printer. Het IP-adres bestaat uit vier sets met cijfers gescheiden door punten: 123.123.123.123.
 - Als u een proxyserver gebruikt, moet u deze tijdelijk uitschakelen zodat de webpagina correct kan worden geladen.
- 2 Klik op **Apps > Apparaatquota > Configureren**.

3 Voeg een gebruiker toe of bewerk deze vanuit het gedeelte Gebruikersaccounts en stel vervolgens het gebruikersquotum in.

4 Pas de wijzigingen toe.

Opmerking: Raadpleeg de *Beheerdershandleiding voor Apparaatquota* voor informatie over het configureren van de toepassing en de beveiligingsinstellingen.

QR-code-generator gebruiken

U moet mogelijk over beheerdersrechten beschikken om toegang te krijgen tot de toepassing.

1 Open een webbrowser en typ het IP-adres van de printer in de adresbalk.

Opmerkingen:

- Controleer het IP-adres van de printer op het startscherm van de printer. Het IP-adres bestaat uit vier sets met cijfers gescheiden door punten: 123.123.123.123.
- Als u een proxyserver gebruikt, moet u deze tijdelijk uitschakelen zodat de webpagina correct kan worden geladen.

2 Klik op **Apps > QR-code-generator > Configureren**.

3 Voer een van de volgende handelingen uit:

- Selecteer een standaard QR-code-instelling.
- Typ een waarde voor de QR-code.

4 Pas de wijzigingen toe.

Klantenondersteuning gebruiken

1 Raak **Klantenondersteuning** aan op het beginscherm.

2 Druk de informatie af of verzend deze via e-mail.

Opmerking: Raadpleeg de *Beheerdershandleiding voor Klantenondersteuning* voor informatie over het configureren van de toepassingsinstellingen.

Bladwijzers beheren

Bladwijzers maken

Gebruik bladwijzers voor het afdrukken van veelgebruikte documenten die zijn opgeslagen op servers of op het web.

1 Open een webbrowser en typ het IP-adres van de printer in de adresbalk.

Opmerkingen:

- Controleer het IP-adres van de printer op het startscherm van de printer. Het IP-adres bestaat uit vier sets met cijfers gescheiden door punten: 123.123.123.123.

- Als u een proxyserver gebruikt, moet u deze tijdelijk uitschakelen zodat de webpagina correct kan worden geladen.

2 Klik op Instellingen **Instellingen bladwijzer > Bladwijzer toevoegen**, en typ vervolgens een unieke naam voor de bladwijzer.

3 Selecteer een type adresprotocol en voer vervolgens een van de volgende handelingen uit:

- Typ voor HTTP of HTTPS de URL waarvoor u een bladwijzer wilt instellen.
- Zorg ervoor dat u bij HTTPS de hostnaam gebruikt in plaats van het IP-adres. Typ bijvoorbeeld **mijnwebsite.com/voorbeeld.pdf** in plaats van **123.123.123.123/voorbeeld.pdf**. Zorg ervoor dat de hostnaam ook overeenkomt met de Common Name (CN, algemene naam) in het servercertificaat. Voor meer informatie over het verkrijgen van de CN in het servercertificaat raadpleegt u de help-informatie voor uw webbrowser.
- Typ voor FTP het FTP-adres. Bijvoorbeeld **mijnServer/mijnDirectory**. Voer de FTP-poort in. Poort 21 is de standaardpoort voor het versturen van opdrachten.
- Typ voor SMB het adres van de netwerkmap. Bijvoorbeeld **mijnServer/mijnShare/mijnBestand.pdf**. Voer de naam van het netwerkdomein in.
- Selecteer indien nodig het type verificatie voor FTP en SMB.

Beperk de toegang tot de bladwijzer door een PIN invoeren.

Opmerking: De toepassing ondersteunt de volgende bestandstypen: PDF, JPEG, TIFF en HTML-webpagina's. Andere bestandstypen zoals DOCX en XLXS worden ondersteund op sommige printermodellen.

4 Klik op **Opslaan**.

Opmerking: Als u bladwijzers wilt beheren, klikt u op **Instellingen bladwijzer**.

Mappen maken

1 Open een webbrowser en typ het IP-adres van de printer in de adresbalk.

Opmerkingen:

- Controleer het IP-adres van de printer op het startscherm van de printer. Het IP-adres bestaat uit vier sets met cijfers gescheiden door punten: 123.123.123.123.
- Als u een proxyserver gebruikt, moet u deze tijdelijk uitschakelen zodat de webpagina correct kan worden geladen.

2 Klik op Instellingen **Instellingen bladwijzer > Map toevoegen**, en typ vervolgens een unieke naam voor de map.

Opmerking: Beperk de toegang tot de map door een PIN in te voeren.

3 Klik op **Opslaan**.

Opmerkingen:

- U kunt mappen of bladwijzers in een map maken. Als u een bladwijzer wilt maken, zie '[Bladwijzers maken](#)' op pagina 20.
- Als u mappen wilt beheren, klikt u op **Instellingen bladwijzer**.

Contactpersonen beheren

Contactpersonen toevoegen

1 Open een webbrowser en typ het IP-adres van de printer in de adresbalk.

Opmerkingen:

- Controleer het IP-adres van de printer op het startscherm van de printer. Het IP-adres bestaat uit vier sets met cijfers gescheiden door punten: 123.123.123.123.
- Als u een proxyserver gebruikt, moet u deze tijdelijk uitschakelen zodat de webpagina correct kan worden geladen.

2 Klik op **Adresboek**.

3 Voeg een contactpersoon toe vanuit het gedeelte Contactpersonen.

Opmerking: U kunt de contactpersoon aan een of meerdere groepen toewijzen.

4 Geef indien nodig een aanmeldingsmethode op voor toegang tot de applicatie.

5 Pas de wijzigingen toe.

Groepen toevoegen

1 Open een webbrowser en typ het IP-adres van de printer in de adresbalk.

Opmerkingen:

- Controleer het IP-adres van de printer op het startscherm van de printer. Het IP-adres bestaat uit vier sets met cijfers gescheiden door punten: 123.123.123.123.
- Als u een proxyserver gebruikt, moet u deze tijdelijk uitschakelen zodat de webpagina correct kan worden geladen.

2 Klik op **Address Book (Adresboek)**.

3 Voeg een naam van een groep toe vanuit het gedeelte Contactgroepen.

Opmerking: U kunt een of meer contactpersonen toewijzen aan de groep

4 Pas de wijzigingen toe.

Contactpersonen of groepen bewerken

1 Open een webbrowser en typ het IP-adres van de printer in de adresbalk.

Opmerkingen:

- Controleer het IP-adres van de printer op het startscherm van de printer. Het IP-adres bestaat uit vier sets met cijfers gescheiden door punten: 123.123.123.123.
- Als u een proxyserver gebruikt, moet u deze tijdelijk uitschakelen zodat de webpagina correct kan worden geladen.

2 Klik op **Address Book (Adresboek)**.

3 Voer een van de volgende handelingen uit:

- Klik in het gedeelte Contactpersonen op de naam van een contactpersoon en pas de gegevens aan.
- Klik in het gedeelte Contactgroepen op de naam van een groep en pas de gegevens aan.

4 Pas de wijzigingen toe.

Contactpersonen of groepen verwijderen

1 Open een webbrowser en typ het IP-adres van de printer in de adresbalk.

Opmerkingen:

- Controleer het IP-adres van de printer op het startscherm van de printer. Het IP-adres bestaat uit vier sets met cijfers gescheiden door punten: 123.123.123.123.
- Als u een proxyserver gebruikt, moet u deze tijdelijk uitschakelen zodat de webpagina correct kan worden geladen.

2 Klik op **Address Book (Adresboek)**.

3 Voer een van de volgende handelingen uit:

- Selecteer in de sectie Contactpersonen de contactpersoon die u wilt verwijderen.
- Selecteer in de sectie Contactgroepen de naam van de groep die u wilt verwijderen.

De toegankelijkheidsfuncties instellen en gebruiken

Opmerkingen:

- Deze functies worden alleen ondersteund op bepaalde printermodellen.
- Zie de toegankelijkheidshandleiding voor meer informatie over de toegankelijkheidsfuncties van uw printermodel. Ga daarvoor naar <http://support.lexmark.com>.

Gesproken begeleiding activeren

Vanaf het bedieningspaneel

- 1 Houd de **5**-toets ingedrukt totdat u een gesproken bericht hoort.
- 2 Selecteer **OK**.

Vanaf het toetsenbord

- 1 Houd de **5**-toets ingedrukt totdat u een gesproken bericht hoort.
- 2 Druk op **Tab** om de focuscursor naar de OK-knop te navigeren en druk vervolgens op **Enter**.

Opmerkingen:

- Gesproken begeleiding wordt ook geactiveerd door de hoofdtelefoon op de hoofdtelefoonaansluiting aan te sluiten.
- U kunt het volume aanpassen met behulp van de volumeknoppen onder aan het bedieningspaneel.

Navigeren op het scherm met gebaren

Opmerkingen:

- De gebaren zijn alleen van toepassing als de gesproken begeleiding is geactiveerd.
- Schakel de vergrotingsmodus in om zoom- en pangebaren te gebruiken.
- Gebruik een fysiek toetsenbord om tekens te typen en bepaalde instellingen aan te passen.

| Gebaar | Functie |
|-----------------------------------|--|
| Tweemaal tikken | Een optie of item op het scherm selecteren. |
| Driemaal tikken | Inzoomen of uitzoomen op tekst en afbeeldingen. |
| Naar rechts of naar beneden vegen | Naar het volgende item op het scherm gaan. |
| Naar links of naar boven vegen | Naar het vorige item op het scherm gaan. |
| Pan | Naar gedeelten van het ingezoomde beeld gaan die buiten de grenzen van het scherm vallen. Opmerking: Voor dit gebaar moet met twee vingers over een ingezoomd beeld worden gesleept. |

| Gebaar | Functie |
|---------------------------------------|--|
| Naar boven en naar links vegen | Een toepassing sluiten en terugkeren naar het startscherm. |
| Naar beneden en naar links vegen | <ul style="list-style-type: none"> • Een taak annuleren. • Naar de vorige instelling gaan. • Verlaat het getoonde scherm zonder een instelling of waarde te wijzigen. |
| Naar boven en weer naar beneden vegen | Een gesproken tekst herhalen. |

De vergrotingsmodus inschakelen

- 1 Houd op het bedieningspaneel de **5**-toets ingedrukt totdat u een gesproken bericht hoort.
- 2 Selecteer de **vergrotingsmodus**.
- 3 Selecteer **OK**.

Voor meer informatie over het navigeren door een vergroot scherm, zie '[Navigeren op het scherm met gebaren](#)' op pagina 24.

De spraaksnelheid van de gesproken begeleiding aanpassen

- 1 Selecteer vanuit het startscherm **Instellingen > Apparaat > Toegankelijkheid > Spraaksnelheid**.
- 2 Selecteer de spraaksnelheid.

Het toetsenbord op het display gebruiken

Voer een of meer van de volgende handelingen uit:

- Sleep met uw vinger over de toets om het teken weer te geven.
- Til uw vinger op om het teken in het veld in te voeren of te typen.
- Selecteer **Backspace** om tekens te verwijderen.
- Om de inhoud van het invoerveld te laten uitspreken, selecteer **Tab** en vervolgens **Shift + Tab**.

Gesproken wachtwoorden of pincodes inschakelen

- 1 Selecteer vanuit het startscherm **Instellingen > Apparaat > Toegankelijkheid > Gesproken wachtwoorden/pincodes**.
- 2 Schakel de optie in.

Papier en speciaal afdruk materiaal plaatsen

Papiersoort en papierformaat instellen

1 Blader op het bedieningspaneel naar:

Instellingen > Papier > Ladeconfiguratie > Papierformaat/-soort > selecteer een papierbron

Voor printermodellen zonder touchscreen drukt u op  om door de instellingen te navigeren.

2 Stel het papierformaat en de papiersoort in.

Instellingen voor Universal papier configureren

1 Blader op het bedieningspaneel naar:

Instellingen > Papier > Mediaconfiguratie > Universal-instelling

Voor printermodellen zonder touchscreen drukt u op  om door de instellingen te navigeren.

2 Configureer de instellingen.

Laden vullen

 **LET OP: KANTELGEVAAR:** Zorg ervoor dat u papier afzonderlijk in elke lade plaatst om instabiliteit van de apparatuur te voorkomen. Houd alle overige laden gesloten tot u ze nodig hebt.

1 Verwijder de lade.

Opmerking: Verwijder tijdens het afdrukken geen laden, om papierstoringen te voorkomen.



2 Stel de geleiders in op het papierformaat dat u wilt plaatsen.

Opmerking: Stel de geleiders in op de juiste positie met behulp van de formaatindicatoren aan de onderkant van de lade.

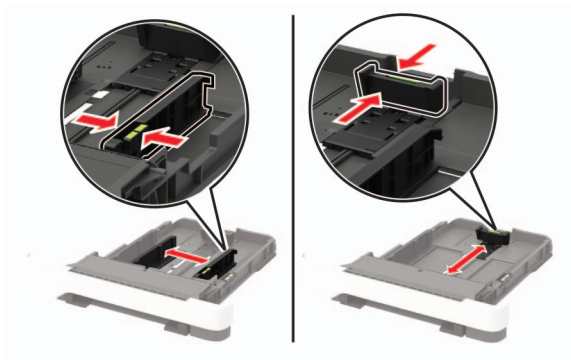

3 Buig het papier, waaiert het uit en lijn de randen uit voordat u het in de printer plaatst.

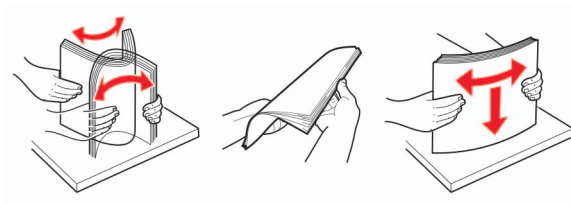

4 Plaats de stapel papier met de afdrukkzijde naar boven en zorg ervoor dat de zijgeleiders goed tegen het papier zitten.



Opmerkingen:

- Plaats briefhoofdpapier met de afdrukkzijde omhoog naar de voorkant van de lade voor enkelzijdig afdrukken.
- Plaats briefhoofdpapier met de afdrukkzijde omlaag naar de achterkant van de lade voor dubbelzijdig afdrukken.
- Schuif geen papier in de lade.
- Zorg ervoor dat de stapel niet boven de aanduiding voor de maximale hoeveelheid uitkomt om papierstoringen te voorkomen.

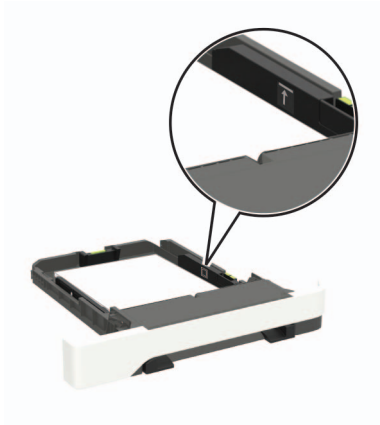

5 Plaats de lade terug.

Stel indien nodig het papierformaat en de papiersoort via het bedieningspaneel in op basis van het geplaatste papier.

De multifunctionele invoer vullen

1 Open de multifunctionele invoer.

Opmerking: De multifunctionele invoer is alleen beschikbaar op sommige printermodellen.



2 Stel de geleider in op het papierformaat dat u wilt plaatsen.



3 Buig het papier, waai het uit en lijn de randen uit voordat u het in de printer plaatst.

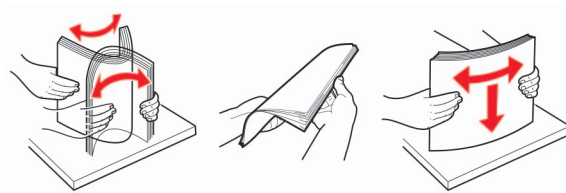

4 Plaats papier met de afdrukzijde naar beneden in de printer.

- Plaats briefpapier met de afdrukbare zijde naar beneden en met de bovenrand naar voren in de printer voor enkelzijdige afdrucken.



- Plaats briefpapier met de afdrukbare zijde naar boven en met de bovenrand naar achteren in de printer voor dubbelzijdige afdrucken.



- Plaats enveloppen met de klepzijde omhoog en tegen de rechterkant van de papiergeleider.

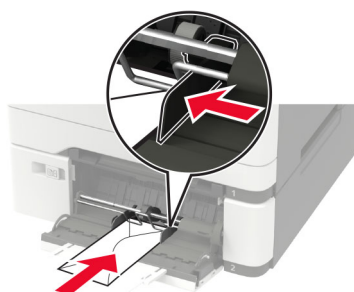

Waarschuwing: mogelijke beschadiging: Gebruik geen enveloppen met postzegels, klemmetjes, drukkers, vensters, bedrukte binnenzijde of zelfklevende sluitingen.

5 Stel op het bedieningspaneel het papierformaat en de papiersoort van het papier in.

papier in de handmatige invoer plaatsen

- 1 Stel de geleider in op het papierformaat dat u wilt plaatsen.

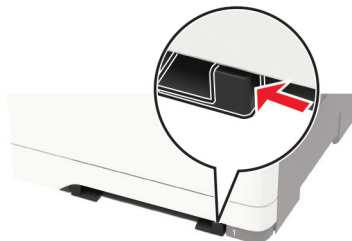

- 2 Plaats een vel papier met de afdrukzijde naar beneden in de printer.

- Plaats briefpapier met de afdrukbare zijde naar beneden en met de bovenrand naar voren in de printer voor enkelzijdige afdrucken.



- Plaats briefpapier met de afdrukbare zijde naar boven en met de bovenrand naar achteren in de printer voor dubbelzijdige afdrucken.



- Plaats envelop met de klepzijde omhoog en tegen de rechterkant van de papiergeleider.

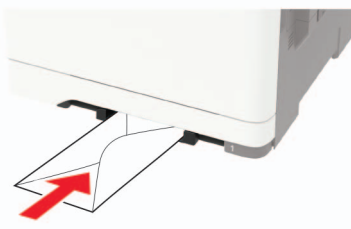

- 3 Voer het papier in totdat de voorste rand naar binnen wordt getrokken.

Waarschuwing: mogelijke beschadiging: Duw het papier niet te ver in de handmatige invoer om papierstoringen te voorkomen.

Laden koppelen

- 1 Open een webbrowser en typ het IP-adres van de printer in de adresbalk.

Opmerkingen:

- Controleer het IP-adres van de printer op het startscherm van de printer. Het IP-adres bestaat uit vier sets met cijfers gescheiden door punten: 123.123.123.123.
- Als u een proxyserver gebruikt, moet u deze tijdelijk uitschakelen zodat de webpagina correct kan worden geladen.

2 Klik op **Instellingen > Papier > Ladeconfiguratie**.

3 Stel een papierformaat en papiersoort in die overeenkomen met de laden die u wilt koppelen.

4 Sla de instellingen op.

5 Klik op **Instellingen > Apparaat > Onderhoud > Configuratiemenu > Ladeconfiguratie**.

6 Stel de koppeling van de laden in op **Automatisch**.

7 Sla de instellingen op.

Om laden te ontkoppelen, zorgt u ervoor dat er geen twee laden zijn met dezelfde papierformaat- of papiersoortinstellingen.

Waarschuwing: mogelijke beschadiging: De temperatuur van het verhittingsstation is afhankelijk van de opgegeven papiersoort. Zorg dat de instellingen voor de papiersoort van de printer overeenkomen met de papier dat in de lade is geplaatst om afdrukproblemen te voorkomen.

Papiersteun

Ondersteunde papierformaten

Opmerking: Uw printermodel heeft mogelijk een duolade voor 650 vel, die bestaat uit een lade voor 550 vel en een geïntegreerde multifunctionele invoer voor 100 vel. De lade voor 550 vel in de duolader voor 650 vel ondersteunt dezelfde papierformaten als de optionele lade voor 550 vel. De geïntegreerde multifunctionele invoer ondersteunt verschillende papierformaten, -soorten en -gewichten.

| Papierformaat en afmeting | Standaardlade voor 250 vel | Handmatige invoer | Optionele duolade voor 650 vel | | Optionele lade voor 550 vel | Dubbelzijdig afdrucken |
|---|----------------------------|-------------------|--------------------------------|-------------------------|-----------------------------|------------------------|
| | | | Lade voor 550 vel | Multifunctionele invoer | | |
| A4 210 x 297 mm | ✓ | ✓ | ✓ | ✓ | ✓ | ✓ |
| A5^{1,2} 148 x 210 mm | ✓ | ✓ | ✓ | ✓ | ✓ | ✗ |
| A6 105 x 148 mm | ✓ | ✓ | ✗ | ✓ | ✗ | ✗ |
| JIS B5 182 x 257 mm | ✓ | ✓ | ✓ | ✓ | ✓ | ✗ |
| Letter 215,9 x 279,4 mm | ✓ | ✓ | ✓ | ✓ | ✓ | ✓ |
| Legal 215,9 x 355,6 mm | ✓ | ✓ | ✓ | ✓ | ✓ | ✓ |
| Executive 184,2 x 266,7 mm | ✓ | ✓ | ✓ | ✓ | ✓ | ✗ |
| Oficio (Mexico) 215,9 x 340,4 mm (8,5 x 13,4 inch) | ✓ | ✓ | ✓ | ✓ | ✓ | ✓ |
| Folio 215,9 x 330,2 mm (8,5 x 13 inch) | ✓ | ✓ | ✓ | ✓ | ✓ | ✓ |

¹ Plaats dit papierformaat in lade 1 en de handmatige invoer, waarbij de lange zijde als eerst in de printer wordt ingevoerd.

² Plaats dit papierformaat in lade 2, lade 3 en de multifunctionele invoer, waarbij de korte zijde als eerst in de printer wordt ingevoerd.

³ Wanneer Universal is geselecteerd, wordt de pagina aangepast voor 215,9 x 355,6 mm behalve als het formaat is opgegeven in de softwaretoepassing.

⁴ Voer smal papier met de bovenrand het eerst in.

⁵ Wanneer Andere envelop is geselecteerd, wordt de pagina aangepast voor 215,9 x 355,6 mm behalve als het formaat is opgegeven in de softwaretoepassing.

| Papierformaat en afmeting | Standaardlade voor 250 vel | Handmatige invoer | Optionele duolade voor 650 vel | | Optionele lade voor 550 vel | Dubbelzijdig afdrukken |
|--|----------------------------|-------------------|--------------------------------|-------------------------|-----------------------------|------------------------|
| | | | Lade voor 550 vel | Multifunctionele invoer | | |
| Statement 139,7 x 215,9 mm | ✓ | ✓ | X | ✓ | X | X |
| Hagaki 100 x 148 mm (3,94 x 5,83 inch) | ✓ | ✓ | X | ✓ | X | X |
| Universal ^{3,4} 98,4 x 148 mm tot 215,9 x 355,6 mm tot 8,5 x 14 inch) | ✓ | ✓ | X | ✓ | X | X |
| Universal ^{3,4} 76,2 x 127 mm tot 215,9 x 355,6 mm tot 8,5 x 14 inch) | X | ✓ | X | ✓ | X | X |
| Universal ^{3,4} 148 x 210 mm tot 215,9 x 355,6 mm tot 8,5 x 14 inch) | ✓ | ✓ | ✓ | ✓ | ✓ | X |
| Universal ^{3,4} 210 x 250 mm tot 215,9 x 355,6 mm tot 8,5 x 14 inch) | ✓ | ✓ | ✓ | ✓ | ✓ | ✓ |
| 7 3/4-envelop 98,4 x 190,5 mm | ✓ | ✓ | X | ✓ | X | X |
| 9-envelop 98,4 x 225,4 mm (3,875 x 8,9 inch) | ✓ | ✓ | X | ✓ | X | X |
| 10-envelop 104,8 x 241,3 mm | ✓ | ✓ | X | ✓ | X | X |
| DL-envelop 110 x 220 mm | ✓ | ✓ | X | ✓ | X | X |

¹ Plaats dit papierformaat in lade 1 en de handmatige invoer, waarbij de lange zijde als eerst in de printer wordt ingevoerd.

² Plaats dit papierformaat in lade 2, lade 3 en de multifunctionele invoer, waarbij de korte zijde als eerst in de printer wordt ingevoerd.

³ Wanneer Universal is geselecteerd, wordt de pagina aangepast voor 215,9 x 355,6 mm behalve als het formaat is opgegeven in de softwaretoepassing.

⁴ Voer smal papier met de bovenrand het eerst in.

⁵ Wanneer Andere envelop is geselecteerd, wordt de pagina aangepast voor 215,9 x 355,6 mm behalve als het formaat is opgegeven in de softwaretoepassing.

| Papierformaat en afmeting | Standaardlade voor 250 vel | Handmatige invoer | Optionele duolade voor 650 vel | | Optionele lade voor 550 vel | Dubbelzijdig afdrukken |
|--|----------------------------|-------------------|--------------------------------|-------------------------|-----------------------------|------------------------|
| | | | Lade voor 550 vel | Multifunctionele invoer | | |
| C5-envelop 162 x 229 mm (6,38 x 9,01 inch) | ✓ | ✓ | X | ✓ | X | X |
| B5-envelop 176 x 250 mm (6,93 x 9,84 inch) | ✓ | ✓ | X | ✓ | X | X |
| Monarch 98,425 x 190,5 mm | ✓ | ✓ | X | ✓ | X | X |
| Andere envelop⁵ 98,4 x 162 mm tot 176 x 250 mm tot (6,93 x 9,84 inch) | ✓ | ✓ | X | ✓ | X | X |

¹ Plaats dit papierformaat in lade 1 en de handmatige invoer, waarbij de lange zijde als eerst in de printer wordt ingevoerd.

² Plaats dit papierformaat in lade 2, lade 3 en de multifunctionele invoer, waarbij de korte zijde als eerst in de printer wordt ingevoerd.

³ Wanneer Universal is geselecteerd, wordt de pagina aangepast voor 215,9 x 355,6 mm behalve als het formaat is opgegeven in de softwaretoepassing.

⁴ Voer smal papier met de bovenrand het eerst in.

⁵ Wanneer Andere envelop is geselecteerd, wordt de pagina aangepast voor 215,9 x 355,6 mm behalve als het formaat is opgegeven in de softwaretoepassing.

Ondersteunde papersoorten

Opmerkingen:

- Uw printermodel heeft mogelijk een duolade voor 650 vel, die bestaat uit een lade voor 550 vel en een geïntegreerde multifunctionele invoer voor 100 vel. De lade voor 550 vel in de duolade voor 650 vel ondersteunt dezelfde papersoorten als de lade voor 550 vel. De geïntegreerde multifunctionele invoer ondersteunt verschillende papierformaten, -soorten en -gewichten.
- Etiketten, enveloppen en karton worden altijd met 25 pagina's per minuut afgedrukt.

| Papiertype | Standaardlade voor 250 vel | Handmatige invoer | Optionele duolade voor 650 vel | | Optionele lade voor 550 vel | Dubbelzijdig afdrukken |
|----------------------------|----------------------------|-------------------|--------------------------------|-------------------------|-----------------------------|------------------------|
| | | | Lade voor 550 vel | Multifunctionele invoer | | |
| Normaal papier | ✓ | ✓ | ✓ | ✓ | ✓ | ✓ |
| Card stock (Karton) | ✓ | ✓ | ✓ | ✓ | ✓ | X |
| Enveloppen | ✓ | ✓ | X | ✓ | X | X |

| Papiertype | Standaardlade voor 250 vel | Handmatige invoer | Optionele duolade voor 650 vel | | Optionele lade voor 550 vel | Dubbelzijdig afdrucken |
|--------------------|----------------------------|-------------------|--------------------------------|-------------------------|-----------------------------|------------------------|
| | | | Lade voor 550 vel | Multifunctionele invoer | | |
| Papieren etiketten | ✓ | ✓ | ✓ | ✓ | ✓ | ✓ |
| Vinyletiketten | ✓ | ✓ | ✓ | ✓ | ✓ | x |

Ondersteunde papiergewichten

Opmerkingen:

- Uw printermodel heeft mogelijk een duolade voor 650 vel, die bestaat uit een lade voor 550 vel en een geïntegreerde multifunctionele invoer voor 100 vel. De lade voor 550 vel in de duolade voor 650 vel ondersteunt dezelfde papiersoorten als de lade voor 550 vel. De geïntegreerde multifunctionele invoer ondersteunt verschillende papierformaten, -soorten en -gewichten.
- Etiketten, enveloppen en karton worden altijd met 25 pagina's per minuut afgedrukt.

| Papiersoort en -gewicht | Standaardlade voor 250 vel | Handmatige invoer | Optionele duolade voor 650 vel | | Optionele lade voor 550 vel | Dubbelzijdig afdrucken |
|--|----------------------------|-------------------|--------------------------------|-------------------------|-----------------------------|------------------------|
| | | | Lade voor 550 vel | Multifunctionele invoer | | |
| Licht papier¹ 60–74,9 g/m ² vezels in lengterichting | ✓ | ✓ | ✓ | ✓ | ✓ | ✓ |
| Normaal papier 75-90,3 g/m ² vezels in lengterichting | ✓ | ✓ | ✓ | ✓ | ✓ | ✓ |
| Zwaar papier 90,3-105 g/m ² vezels in lengterichting | ✓ | ✓ | ✓ | ✓ | ✓ | ✓ |
| Card stock (Karton) 105,1-162 g/m ² vezels in lengterichting | ✓ | ✓ | ✓ | ✓ | ✓ | x |
| Card stock (Karton) 105,1-200 g/m ² vezels in lengterichting | ✓ | ✓ | x | x | x | x |

¹ Papier dat lichter is dan 75 g/m² moet worden afgedrukt met Papiersoort ingesteld op Licht papier. Als u dit nalaat, kan dat leiden tot omkrullen, wat op zijn beurt kan leiden tot invoerfouten, vooral in vochtige omgevingen.

² Etiketten en ander speciaal materiaal worden ondersteund voor incidenteel gebruik en moet worden gecontroleerd op geschiktheid.

³ Papieren etiketten tot 105 g/m² worden ondersteund.

⁴ Voor 100% katoen is het maximumgewicht 90 g/m².

⁵ Enveloppen van 105 g/m² mogen slechts voor 25% uit katoen bestaan.

| Papiersoort en -gewicht | Standaardlade voor 250 vel | Handmatige invoer | Optionele duolade voor 650 vel | | Optionele lade voor 550 vel | Dubbelzijdig afdrukken |
|---|----------------------------|-------------------|--------------------------------|-------------------------|-----------------------------|------------------------|
| | | | Lade voor 550 vel | Multifunctionele invoer | | |
| Papieren etiketten² 131 g/m ² | ✓ | ✓ | ✓ | ✓ | ✓ | ✓ ³ |
| Vinyletiketten² 131 g/m ² | ✓ | ✓ | ✓ | ✓ | ✓ | X |
| Enveloppen^{4,5} 60–105 g/m ² | ✓ | ✓ | X | ✓ | X | X |

¹ Papier dat lichter is dan 75 g/m² moet worden afgedrukt met Papiersoort ingesteld op Licht papier. Als u dit nalaat, kan dat leiden tot omkrullen, wat op zijn beurt kan leiden tot invoerfouten, vooral in vochtige omgevingen.

² Etiketten en ander speciaal materiaal worden ondersteund voor incidenteel gebruik en moet worden gecontroleerd op geschiktheid.

³ Papieren etiketten tot 105 g/m² worden ondersteund.

⁴ Voor 100% katoen is het maximumgewicht 90 g/m².

⁵ Enveloppen van 105 g/m² mogen slechts voor 25% uit katoen bestaan.

Ongeschikt papier

Het gebruik van de volgende papiersoorten in de printer wordt afgeraden:

- Chemisch behandeld papier dat wordt gebruikt om kopieën te maken zonder carbonpapier. Dit wordt ook wel carbonless paper, carbonless copy paper (CCP) of no carbon required paper (NCR) genoemd.
- Voorbedrukt papier dat chemische stoffen bevat die schadelijk zijn voor de printer.
- Voorbedrukt papier dat kan worden aangetast door de temperatuur in het verhittingsstation van de printer.
- Voorbedrukt papier waarvoor een registratie (nauwkeurige positionering van de afdruk) van meer dan ± 2,3 mm (± 0,09 inch) is vereist. Bijvoorbeeld OCR-formulieren (Optical Character Recognition).
Soms kan de registratie via een softwaretoepassing worden aangepast, waardoor afdrukken op deze formulieren toch mogelijk is.
- Gecoat papier (uitwisbaar papier), synthetisch papier of thermisch papier.
- Papier met ruwe randen, papier met een ruw of grof gestructureerd oppervlak of gekruld papier.
- Papier dat niet voldoet aan de norm EN12281:2002 (Europa).
- Papier lichter dan 60g/m² (16 lb).
- Formulieren of documenten die uit meerdere delen bestaan.

Kringlooppapier gebruiken

Lexmark maakt zich sterk om de impact van papier op het milieu te verminderen door klanten verschillende opties te bieden voor hun afdrukactiviteiten. Een manier waarop we dit bereiken, is door producten te testen om er zeker van te zijn dat gerecycled papier kan worden gebruikt, met name papier dat is gemaakt met 30%, 50% en 100% post-consumer gerecycled materiaal. Het is onze verwachting dat kringlooppapier in onze printers net zo goed werkt als nieuw papier. Hoewel er geen officiële norm is voor het gebruik van papier in kantoorapparatuur, hanteert Lexmark de Europese norm EN 12281 als minimum. Om zo breed mogelijk te testen,

wordt tijdens het testen onder andere gebruikgemaakt van 100% kringlooppapier uit Noord-Amerika, Europa en Azië en worden de testen uitgevoerd bij een luchtvochtigheid van 8 tot 80%. Tijdens de testen wordt ook dubbelzijdig afgedrukt. Alle kantoorpapier dat is gemaakt van duurzaam, gerecycled of chloorvrij materiaal kan worden gebruikt.

Afdrukken

Afdrukken vanaf een computer

Opmerking: Stel voor etiketten, karton en enveloppen het papierformaat en de papiersoort in de printer in, voordat u het document afdrukt.

- 1 Open vanuit het document dat u wilt afdrukken het dialoogvenster Afdrukken.
- 2 Pas zo nodig de instellingen aan.
- 3 Druk het document af.

Afdrukken vanaf een mobiel apparaat

Afdrukken vanaf een mobiel apparaat met Lexmark Mobile Print

Lexmark™ Met Mobile Print kunt u documenten en afbeeldingen rechtstreeks verzenden naar een ondersteunde Lexmark-printer.

- 1 Open het document en verzend of deel het document vervolgens naar Lexmark Mobile Print.
Opmerking: Sommige toepassingen van derden ondersteunen de functie verzenden of delen mogelijk niet. Raadpleeg de documentatie bij de toepassing voor meer informatie.
- 2 Een printer selecteren.
- 3 Druk het document af.

Afdrukken vanaf een mobiel apparaat met Google Cloud Print

Google Cloud Print™ is een oplossing voor mobiel afdrukken waarmee u met ingeschakelde toepassingen op mobiele apparaten kunt afdrukken op printers die compatibel zijn met Google Cloud Print.

- 1 Start een ingeschakelde toepassing vanuit het beginscherm van uw mobiele apparaat.
- 2 Tik op **Afdrukken** en selecteer een printer.
- 3 Druk het document af.

Afdrukken vanaf een mobiel apparaat met Mopria Print Service

Mopria® Print Service is een oplossing voor mobiel afdrukken, bedoeld voor mobiele apparaten met Android™ 4.4 of later. U kunt rechtstreeks afdrukken op elke printer die compatibel is met Mopria.

Opmerking: Voordat u gaat afdrukken, moet u ervoor zorgen dat de Mopria Print Service is ingeschakeld.

- 1 Start een compatibele toepassing vanuit het beginscherm van uw mobiele apparaat.
- 2 Tik op **Afdrukken** en selecteer de printer.
- 3 Verzend de afdruktaak.

Afdrukken vanaf een mobiel apparaat met AirPrint

AirPrint is een oplossing voor mobiel afdrukken waarmee u direct vanaf Apple-apparaten kunt afdrukken op printers die compatibel zijn met AirPrint.



Opmerkingen:

- Deze toepassing wordt alleen op sommige Apple-apparaten ondersteund.
 - Deze toepassing wordt alleen op sommige printermodellen ondersteund.
- 1 Start een compatibele toepassing vanuit het beginscherm van uw mobiele apparaat.
 - 2 Selecteer een item om af te drukken en tik vervolgens op het pictogram Delen.
 - 3 Tik op **Afdrukken** en selecteer een printer.
 - 4 Druk het document af.

Afdrukken vanaf een mobiel apparaat met Wi-Fi Direct®

Wi-Fi Direct® is een afdrukservice waarmee u kunt afdrukken op printers die geschikt zijn voor Wi-Fi Direct.

Opmerking: Zorg ervoor dat het mobiele apparaat is verbonden met het draadloze netwerk van de printer. Zie '[Een mobiel apparaat verbinden met het draadloze netwerk van de printer](#)' op pagina 94 voor meer informatie.

- 1 Open op uw mobiele apparaat een compatibele toepassing of selecteer een document vanuit bestandsbeheer.
- 2 Voer afhankelijk van uw mobiele apparaat een van de volgende handelingen uit:
 - Raak  > **Print** aan.
 - Raak  > **Print** aan.
 - Raak  > **Print** aan.
- 3 Selecteer een printer en pas de instellingen aan, indien nodig.
- 4 Druk het document af.

Afdrukken vanaf een flashstation

Deze functie is alleen beschikbaar op sommige printermodellen.

- 1 Plaats het flashstation in de printer.



Opmerkingen:

- De printer negeert het flashstation als u het aansluit terwijl de printer een foutbericht weergeeft.
- Wanneer u het flash-station aansluit terwijl de printer bezig is met het verwerken van andere afdruktaken, verschijnt het bericht **Printer is bezig** op het display.

- 2 Selecteer het document dat u wilt afdrukken.

Configureer zo nodig de andere afdrুকinstellingen.

- 3 Druk het document af.

Om een ander document af te drukken, selecteert u **USB-station**.

Waarschuwing: mogelijke beschadiging: Raak de aangegeven gedeelten van het flashstation of de printer niet aan terwijl er wordt afgedrukt vanaf, gelezen van of geschreven naar het opslagapparaat om gegevensverlies of printerstoringen te voorkomen.



Ondersteunde flashstations en bestandstypen

Flashstations

- Lexar JumpDrive S70 (16 GB en 32 GB)
- SanDisk Cruzer (16 GB en 32 GB)
- PNY Attache (16 GB en 32 GB)

Opmerkingen:

- De printer ondersteunt high-speed USB-flashstations met fullspeed standaard.
- USB-flashstations moeten het FAT-systeem (File Allocation Tables) ondersteunen.

Bestandstypen

Documenten

- PDF (versie 1.7 of lager)
- XPS
- Microsoft-bestandsindelingen (.doc, .docx, .xls, .xlsx, .ppt, .pptx) worden alleen ondersteund door sommige printermodellen.

Afbeeldingen

- .dcx
- .gif
- .JPEG of .jpg
- .bmp
- .pcx
- .TIFF of .tif
- .png

Beveiligde taken configureren

1 Blader op het bedieningspaneel naar:

Instellingen > Beveiliging > Configuratie vertrouwelijk afdrukken

Voor printermodellen zonder touchscreen drukt u op  om door de instellingen te navigeren.

Op sommige printermodellen dient u de instellingen te openen via de Embedded Web Server.

2 Configureer de instellingen.

| Gebruik | Voor |
|----------------------------|---|
| Max. ongeldige PIN | Instellen hoe vaak een ongeldige pincode kan worden ingevoerd. Opmerking: Wanneer het limiet is bereikt, worden de afdruktaken voor de betreffende gebruikersnaam verwijderd. |
| Vervaltijd beveiligde taak | Een vervaltijd voor vertrouwelijke afdruktaken instellen. Opmerking: Vertrouwelijke taken in de wachtrij worden opgeslagen in de printer tot ze handmatig worden vrijgegeven of verwijderd. |

| Gebruik | Voor |
|---|--|
| Verlooptijd voor herhaalde taken | De vervaltijd voor herhaalde afdruktaken instellen. Opmerking: Herhaalde afdruktaken in de wachtrij worden in het printergeheugen vastgehouden om nogmaals te worden afgedrukt. |
| Verlooptijd voor gecontroleerde taken | De vervaltijd instellen voor het afdrukken van een exemplaar voordat de gebruiker de overige exemplaren afdrukt. Opmerking: Gecontroleerde taken drukken één exemplaar af zodat u kunt controleren of dit naar wens is, voordat u de overige exemplaren afdrukt. |
| Verlooptijd voor gereserveerde taken | Een vervaltijd instellen voor het bewaren van afdruktaken. Opmerking: Gereserveerde taken in de wachtrij worden automatisch verwijderd na afdrukken. |
| Alle taken verplicht in wachtrij plaatsen | Instellen dat de printer alle afdruktaken in de wachtrij plaatst. |

Afdrukken van vertrouwelijke taken en andere taken in de wachtrij

Voor Windows-gebruikers

- 1 Open het gewenste document en klik op **Bestand > Afdrukken**.
- 2 Klik op **Eigenschappen, Voorkeuren, Opties** of **Instellen**.
- 3 Klik op **Print and Hold** (Afdruk- en wachttaken).
- 4 Selecteer **Afdrukken en wachten gebruiken** en wijs vervolgens een gebruikersnaam toe.
- 5 Selecteer de soort afdruktaak (Vertrouwelijk, Herhaald, Gereserveerd of Gecontroleerd).
Als de afdruktaak vertrouwelijk is en voer een viercijferige pincode in.
- 6 Klik op **OK** of **Afdrukken**.
- 7 Geef de afdruktaak vrij vanaf het beginscherm van de printer.
 - Blader voor vertrouwelijke afdruktaken naar:
Taken in wacht > selecteer uw gebruikersnaam > **Vertrouwelijk** > voer de pincode in > selecteer de afdruktaak > configureer de instellingen > **Afdrukken**
 - Blader voor andere afdruktaken naar:
Taken in wacht > selecteer uw gebruikersnaam > selecteer de afdruktaak > configureer de instellingen > **Afdrukken**

Voor Macintosh-gebruikers

- 1 Open het gewenste document en klik op **Archief > Druk af**.
Klik zo nodig op het driehoekje om meer opties weer te geven.
- 2 Selecteer in de afdrukopties of het menu Aantal en pagina's de optie **Taken doorsturen**.
- 3 Selecteer de soort afdruktaak (Vertrouwelijk, Herhaald, Gereserveerd of Gecontroleerd).
Als de afdruktaak vertrouwelijk is, wijs een gebruikersnaam toe en voer een viercijferige pincode in.

- 4 Klik op **OK** of **Afdrukken**.
- 5 Geef de afdruktaak vrij vanaf het beginscherm van de printer.
 - Blader voor vertrouwelijke afdruktaken naar:
Taken in wacht > selecteer uw gebruikersnaam > **Vertrouwelijk** > voer de pincode in > selecteer de afdruktaak > configureer de instellingen > **Afdrukken**
 - Blader voor andere afdruktaken naar:
Taken in wacht > selecteer uw gebruikersnaam > selecteer de afdruktaak > configureer de instellingen > **Afdrukken**

Afdrukken vanuit een Cloud Connector-profiel

- 1 Raak in het startscherm **Cloud Connector** aan.
- 2 Selecteer een cloudserviceprovider en kies een profiel.
Opmerking: Zie '[Een Cloud Connector-profiel maken](#)' op pagina 19 voor meer informatie over het maken van een detectieprofiel.
- 3 Selecteer een bestand.
Opmerking: U kunt geen bestandstype selecteren dat niet wordt ondersteund.
- 4 Pas indien nodig de instellingen aan.
- 5 Raak **Afdrukken** aan.

Lijst met voorbeelden van lettertypen afdrukken

- 1 Blader op het bedieningspaneel naar:
Instellingen > **Rapporten** > **Afdrukken** > **Lettertypen afdrukken**
Voor printermodellen zonder touchscreen drukt u op  om door de instellingen te navigeren.
- 2 Selecteer een voorbeeld van een lettertype.

Een directorylijst afdrukken

Blader op het bedieningspaneel naar:

Instellingen > **Rapporten** > **Afdrukken** > **Map afdrukken**

Voor printermodellen zonder touchscreen drukt u op  om door de instellingen te navigeren.

Informatie over de printermenu's

Menu-overzicht

| | | |
|---|---|--|
| Apparaat | <ul style="list-style-type: none"> • Voorkeuren • Extern bedieningspaneel • Berichten • Energiebeheer • Informatie verzonden naar Lexmark | <ul style="list-style-type: none"> • Toegankelijkheid • Fabrieksinstellingen herstellen • Onderhoud • Zichtbare pictogrammen op het beginscherm • Over deze printer |
| Afdrukken | <ul style="list-style-type: none"> • Indeling • Instellen • Kwaliteit • Taakadministratie • XPS | <ul style="list-style-type: none"> • PDF • PostScript • PCL • HTML • Afbeelding |
| Papier | <ul style="list-style-type: none"> • Ladeconfiguratie | <ul style="list-style-type: none"> • Mediaconfiguratie |
| USB-station | Afdrukken naar flashstation | |
| Netwerk/poorten | <ul style="list-style-type: none"> • Netwerkoverzicht • Draadloos • Ethernet • TCP/IP • SNMP • IPSec • 802.1x | <ul style="list-style-type: none"> • LPD-configuratie • HTTP/FTP-instellingen • ThinPrint • USB • Google Cloud Print • Wi-Fi Direct |
| Beveiliging¹ | <ul style="list-style-type: none"> • Methoden voor aanmelden • USB-apparaten plannen • Logbestand beveiligingscontrole • Aanmeldbeperkingen • Instellingen beveiligd afdrukken | <ul style="list-style-type: none"> • Schijfcodering • Tijdelijke gegevensbestanden wissen • LDAP-instellingen oplossingen • Mobiele services beheren • Diversen |
| Rapporten | <ul style="list-style-type: none"> • Pagina Menu-instellingen • Apparaat | <ul style="list-style-type: none"> • Afdrukken • Netwerk |
| Help² | <ul style="list-style-type: none"> • Alle handleidingen afdrukken • Handleiding voor kleurkwaliteit • Aansluitingengids • Informatie • Help afdrukmat. | <ul style="list-style-type: none"> • Help bij transport • Handleiding voor afdrukkwaliteit • Scanhandleiding • Help bij supplies |
| Problemen oplossen | Testpagina's | |

¹ Op sommige printermodellen kan dit menu alleen worden geconfigureerd via de Embedded Web Server.

² Dit menu is alleen beschikbaar op sommige printermodellen.

Apparaat

Preferences (Favorieten)

| Menuoptie | Beschrijving |
|---|---|
| Taal op display [Lijst met talen] | De taal van de tekst op de display selecteren. |
| Land/regio [Lijst met landen of regio] | Geeft het land of de regio aan waarin de printer is ingesteld om te werken. |
| Beginconfiguratie uitvoeren Uit* Aan | De installatiewizard uitvoeren. |
| Toetsenbord Type toetsenbord [Lijst met talen] | Selecteer een taal als type toetsenbord. Opmerkingen: <ul style="list-style-type: none"> • Mogelijk worden niet alle waarden voor Type toetsenbord weergegeven of mogelijk is daarvoor speciale hardware nodig. • Dit menu-item verschijnt alleen op sommige printermodellen. |
| Weergegeven informatie Weergavetekst 1 [IP-adres*] Weergavetekst 2 [Datum/Tijd*] Aangepaste tekst 1 Aangepaste tekst 2 | Geef op welke informatie wordt weergegeven in het startscherm. Opmerking: Aangepaste tekst 1 en 2 verschijnen alleen op bepaalde printermodellen. |
| Datum en tijd Configureren Huidige datum en tijd Handmatig datum en tijd instellen Datumnotatie [MM-DD-JJJJ*] Tijdnotatie [12-uurs AM/PM*] Tijdzone [GMT*] | Pas de tijd en datum van de printer aan. |
| Datum en tijd Netwerktijdprotocol NTP inschakelen [Aan*] NTP-server Verificatie inschakelen | Configureer de instellingen voor Network Time Protocol (NTP). Opmerkingen: <ul style="list-style-type: none"> • Verificatie instellen verschijnt alleen op sommige printermodellen. • Als Verificatie instellen ingesteld is op MD5-toets, wordt er om Sleutel-id en een wachtwoord gevraagd. |
| Papierformaten U.S.* Metrisch | Hiermee geeft u de maateenheden voor papierformaten op. Opmerking: De eerste papiermaatinstelling wordt bepaald door het land of de regio die u hebt geselecteerd in de initiële installatiewizard. |
| Helderheid van scherm 20-100% (100*) | Helderheid van het display aanpassen. Opmerking: Dit menu-item verschijnt alleen op sommige printermodellen. |
| Toegang tot flashstation Ingeschakeld* Uitgeschakeld | Toegang tot het flashstation inschakelen. Opmerking: Dit menu-item verschijnt alleen op sommige printermodellen. |
| Opmerking: Een sterretje (*) naast een waarde geeft aan dat dit een in de fabriek ingestelde waarde is. | |

| Menuoptie | Beschrijving |
|--|--|
| Time-out scherm 5-300 (60*) | Stel de inactiviteitstijd in seconden in voordat het scherm het beginscherm weergeeft of voordat de printer een gebruiker automatisch afmeldt. |
| Opmerking: Een sterretje (*) naast een waarde geeft aan dat dit een in de fabriek ingestelde waarde is. | |

Extern bedieningspaneel

| Menuoptie | Beschrijving |
|--|--|
| Externe VNC-verbinding Niet toestaan* Toestaan | Maak verbinding met een externe VNC-client (Virtual Network Computing) om het externe bedieningspaneel uit te voeren. |
| Verificatietype Geen* Standaardverificatie | Het verificatietype bij toegang tot de VNC-clientserver instellen. Opmerking: Als deze is ingesteld op Standaardverificatie, wordt het VNC-wachtwoord weergegeven. |
| Opmerking: Een sterretje (*) naast een waarde geeft aan dat dit een in de fabriek ingestelde waarde is. | |

Berichten

| Menuoptie | Beschrijving |
|--|--|
| Foutlampjes Uit Aan* | Instellen dat het indicatielampje gaat branden als er een printerfout optreedt. Opmerking: Dit menu-item verschijnt alleen op sommige printermodellen. |
| Alarminstelling Uit Eén keer* Continu | Stel het aantal keer in waarop het alarmsignaal wordt afgespeeld wanneer de gebruiker moet ingrijpen. Opmerking: Dit menu-item verschijnt alleen op sommige printermodellen. |
| Supplies Supplieschattingen tonen Schattingen tonen* Schattingen niet tonen | De geschatte status van de printersupplies weergeven. |
| Supplies Cartridge-alarm Uit Eén keer* Continu | Stel het aantal keer in dat het alarm afgaat als de tonercartridge bijna leeg is. Opmerking: Dit menu-item verschijnt alleen op sommige printermodellen. |
| Instellingen e-mailmeldingen E-mailconfiguratie Primaire SMTP-gateway | Voer het IP-adres of de hostnaam van de primaire SMTP-server in die wordt gebruikt voor het verzenden van e-mail. Opmerking: Dit menu-item verschijnt alleen op sommige printermodellen. |
| Opmerking: Een sterretje (*) naast een waarde geeft aan dat dit een in de fabriek ingestelde waarde is. | |

| Menuoptie | Beschrijving |
|--|---|
| Instellingen e-mailmeldingen E-mailconfiguratie Primaire SMTP-gatewaypoort 1-65535 (25*) | Voer het poortnummer van de primaire SMTP-server in. Opmerking: Dit menu-item verschijnt alleen op sommige printermodellen. |
| Instellingen e-mailmeldingen E-mailconfiguratie Secundaire SMTP-gateway | Voer het IP-adres of de hostnaam van de secundaire of back-up SMTP-server in. Opmerking: Dit menu-item verschijnt alleen op sommige printermodellen. |
| Instellingen e-mailmeldingen E-mailconfiguratie Primaire SMTP-gatewaypoort 1-65535 (25*) | Voer het serverpoortnummer van uw secundaire of back-SMTP-server in. Opmerking: Dit menu-item verschijnt alleen op sommige printermodellen. |
| Instellingen e-mailmeldingen E-mailconfiguratie SMTP-time-out 5-30 seconden (30*) | De tijd instellen waarna op de printer een time-out optreedt als de SMTP-server niet reageert. Opmerking: Dit menu-item verschijnt alleen op sommige printermodellen. |
| Instellingen e-mailmeldingen E-mailconfiguratie Antwoordadres | Een antwoordadres opgeven in de e-mail. Opmerking: Dit menu-item verschijnt alleen op sommige printermodellen. |
| Instellingen e-mailmeldingen E-mailconfiguratie Gebruik altijd het standaard SMTP-antwoord-adres Uit* Aan | Het standaard SMTP-antwoordadres gebruiken. Opmerking: Dit menu-item verschijnt alleen op sommige printermodellen. |
| Instellingen e-mailmeldingen E-mailconfiguratie SSL/TLS gebruiken Uitgeschakeld* Onderhandelen Vereist | Een e-mail verzenden door een gecodeerde koppeling te gebruiken. Opmerking: Dit menu-item verschijnt alleen op sommige printermodellen. |
| Instellingen e-mailmeldingen E-mailconfiguratie Vertrouwd certificaat vereist Aan* Uit | Een vertrouwd certificaat vereisen bij toegang tot de SMTP-server. Opmerking: Dit menu-item verschijnt alleen op sommige printermodellen. |
| Opmerking: Een sterretje (*) naast een waarde geeft aan dat dit een in de fabriek ingestelde waarde is. | |

| Menuoptie | Beschrijving |
|---|--|
| <p>Instellingen e-mailmeldingen</p> <ul style="list-style-type: none"> E-mailconfiguratie <ul style="list-style-type: none"> Verificatie SMTP-server <ul style="list-style-type: none"> Geen verificatie vereist* Aanmelden / Normaal NTLM CRAM-MD5 Digest-MD5 Kerberos 5 | <p>Het verificatietype voor de SMTP-server instellen.</p> <p>Opmerking: Dit menu-item verschijnt alleen op sommige printermodellen.</p> |
| <p>Instellingen e-mailmeldingen</p> <ul style="list-style-type: none"> E-mailconfiguratie <ul style="list-style-type: none"> Door het apparaat geïnitieerde e-mail <ul style="list-style-type: none"> Geen* SMTP-referenties voor apparaat gebruiken | <p>Opgeven of referenties zijn vereist voor door het apparaat geïnitieerde e-mail.</p> <p>Opmerking: Dit menu-item verschijnt alleen op sommige printermodellen.</p> |
| <p>Instellingen e-mailmeldingen</p> <ul style="list-style-type: none"> E-mailconfiguratie <ul style="list-style-type: none"> Door de gebruiker geïnitieerde e-mail <ul style="list-style-type: none"> Geen SMTP-referenties voor apparaat gebruiken Gebruikersnaam en wachtwoord voor de sessie gebruiken E-mailadres en wachtwoord voor sessie gebruiken* Gebruiker vragen | <p>Opgeven of referenties zijn vereist voor door de gebruiker geïnitieerde e-mails.</p> <p>Opmerking: Dit menu-item verschijnt alleen op sommige printermodellen.</p> |
| <p>Instellingen e-mailmeldingen</p> <ul style="list-style-type: none"> E-mailconfiguratie <ul style="list-style-type: none"> Active Directory Device gebruiken <ul style="list-style-type: none"> Uit Aan* | <p>Inschakelen dat gebruikersreferenties en groepstoewijzingen verbinding maken met de SMTP-server.</p> <p>Opmerking: Dit menu-item verschijnt alleen op sommige printermodellen.</p> |
| <p>Instellingen e-mailmeldingen</p> <ul style="list-style-type: none"> E-mailconfiguratie <ul style="list-style-type: none"> Gebruikersnaam apparaat | <p>De gebruikers-ID opgeven om verbinding te maken met de SMTP-server.</p> <p>Opmerking: Dit menu-item verschijnt alleen op sommige printermodellen.</p> |
| <p>Instellingen e-mailmeldingen</p> <ul style="list-style-type: none"> E-mailconfiguratie <ul style="list-style-type: none"> Wachtwoord apparaat | <p>Het wachtwoord opgeven voor verbinding met de SMTP-server.</p> <p>Opmerking: Dit menu-item verschijnt alleen op sommige printermodellen.</p> |
| <p>Instellingen e-mailmeldingen</p> <ul style="list-style-type: none"> E-mailconfiguratie <ul style="list-style-type: none"> Kerberos 5-realm | <p>De realm opgeven voor het Kerberos 5-verificatieprotocol.</p> <p>Opmerking: Dit menu-item verschijnt alleen op sommige printermodellen.</p> |
| <p>Instellingen e-mailmeldingen</p> <ul style="list-style-type: none"> E-mailconfiguratie <ul style="list-style-type: none"> NTLM-domein | <p>De domeinnaam voor het NTLM-beveiligingsprotocol opgeven.</p> <p>Opmerking: Dit menu-item verschijnt alleen op sommige printermodellen.</p> |
| <p>Opmerking: Een sterretje (*) naast een waarde geeft aan dat dit een in de fabriek ingestelde waarde is.</p> | |

| Menuoptie | Beschrijving |
|---|---|
| Instellingen e-mailmeldingen E-mailconfiguratie Schakel de foutmelding "SMTP-server is niet ingesteld" uit Uit* Nee | Een SMTP-foutbericht dat wordt weergegeven op het scherm uitschakelen. Opmerking: Dit menu-item verschijnt alleen op sommige printermodellen. |
| Foutpreventie Storingsassistentie Uit Aan* | Instellen dat de printer blanco pagina's of gedeeltelijk afgedrukt pagina's automatisch uitwerpt nadat een vastgelopen pagina is verwijderd. |
| Foutpreventie Auto doorgaan Uit Aan* (5 seconden) | Laat de printer automatisch doorgaan met het verwerken of afdrucken van een taak nadat bepaalde printeromstandigheden die gebruikersinterventie vereisen, zijn verholpen. |
| Foutpreventie Automatisch opnieuw opstarten Automatisch opnieuw opstarten Opnieuw opstarten bij inactieve stand Altijd opnieuw opstarten* Nooit opnieuw opstarten | Stel de printer in om opnieuw op te starten als er een fout optreedt. |
| Foutpreventie Automatisch opnieuw opstarten Limiet Automatisch opnieuw opstarten 1-20 (2*) | Hiermee wordt het aantal keer ingesteld dat de printer automatisch opnieuw opstart. |
| Foutpreventie Automatisch opnieuw opstarten Venster Automatisch opnieuw opstarten 1-525600 (720*) | Stel het aantal seconden in voordat de printer automatisch opnieuw wordt opgestart. |
| Foutpreventie Automatisch opnieuw opstarten Teller Automatisch opnieuw opstarten | Toon alleen-lezen informatie over de teller opnieuw opstarten. Opmerking: Op sommige printermodellen kunt u de teller resetten. |
| Foutpreventie Automatisch opnieuw opstarten Teller autom. opnw opstarten herst. Annuleren Doorgaan | Teller autom. opnw opstarten herst. Opmerking: Dit menu-item verschijnt alleen op sommige printermodellen. |
| Foutpreventie Fout papier te kort tonen Aan Auto wissen* | De printer zodanig instellen dat er een bericht wordt weergegeven wanneer er een fout met kort papier optreedt. Opmerking: Kort papier verwijst naar het formaat van het geplaatste papier. |
| Opmerking: Een sterretje (*) naast een waarde geeft aan dat dit een in de fabriek ingestelde waarde is. | |

| Menuoptie | Beschrijving |
|--|--|
| Foutpreventie Paginabeveiliging Uit* Aan | De printer zodanig instellen dat de hele pagina naar het geheugen wordt verzonden voordat de taak wordt afgedrukt. |
| Herstel content na storing Herstel na storing Uit Aan Auto* | De printer zodanig instellen dat vastgelopen pagina's opnieuw worden afgedrukt. |
| Opmerking: Een sterretje (*) naast een waarde geeft aan dat dit een in de fabriek ingestelde waarde is. | |

Energiebeheer

| Menuoptie | Beschrijving |
|--|---|
| Profiel slaapstand Afdrukken terwijl de display uit is Display aan tijdens afdrukken Afdrukken terwijl de display uit is toestaan* | Afdrukken toestaan wanneer de display is uitgeschakeld. |
| Time-outs Slaapstand 1–120 minuten (15*) | Instellen na hoeveel tijd inactief te zijn de printer overschakelt op de slaapstand. |
| Time-outs Sluimerstand time-out Uitgeschakeld 1 uur 2 uur 3 uur 6 uur 1 dag 2 dagen 3 dagen* 1 week 2 weken 1 maand | Hiermee wordt ingesteld na hoeveel tijd de printer overschakelt naar de sluimerstand. |
| Time-outs Sluimerstand time-out bij verbinding Sluimerstand Slaapstand niet inschakelen* | Stel de printer in op de sluimerstand zelfs als er een actieve Ethernet-verbinding is. |
| Ecomodus Uit* Energie Energie/papier Papier | Gebruik van energie, papier of speciaal afdrumateriaal minimaliseren. Opmerking: De Ecomodus instellen op Energie of Papier kan van invloed zijn op de prestaties van de printer, maar de afdrumkwaliteit wordt niet beïnvloed. |
| Opmerking: Een sterretje (*) naast een waarde geeft aan dat dit een in de fabriek ingestelde waarde is. | |

| Menuoptie | Beschrijving |
|--|--|
| Planning stroomstand Planningen | Plannen wanneer de slaap- of sluimerstand van de printer wordt geactiveerd. Opmerking: Dit menu-item verschijnt alleen op sommige printermodellen. |
| Opmerking: Een sterretje (*) naast een waarde geeft aan dat dit een in de fabriek ingestelde waarde is. | |

Informatie verzonden naar Lexmark

| Menuoptie | Beschrijving |
|---|--|
| Informatie verzonden naar Lexmark Gebruik van supplies en pagina's (anoniem) Apparaatprestaties (anoniem) Interactie met het apparaat (anoniem) Geen van de bovenstaande | Informatie over printergebruik en prestaties verzenden naar Lexmark. Opmerkingen: <ul style="list-style-type: none"> • Apparaatprestaties (Anoniem), Apparaatinteractie (Anoniem) en Geen van bovenstaande verschijnen alleen op sommige printermodellen. • Verzendtijd informatie en Gebruikersinformatie - niveau worden alleen weergegeven wanneer u een van de instellingen in Informatie verzonden naar Lexmark selecteert, met uitzondering van Geen van bovenstaande. |
| Verzendtijd informatie Begintijd Stoptijd | |
| Gebruikersinformatie - niveau Alleen anonieme sessie-informatie* Sessie-informatie met algemene gebruikersinformatie Sessie-informatie met specifieke gebruikers-ID's | |

Toegankelijkheid

Opmerking: Dit menu verschijnt alleen op sommige printermodellen.

| Menuoptie | Beschrijving |
|--|---|
| Interval dubbele toetsaanslag 0-5 (0*) | Instellen in seconden hoelang de printer dubbele toetsaanslagen op een aangesloten toetsenbord negeert. |
| Tijd totdat toets wordt herhaald 0,25-5 (1*) | De aanvankelijke vertraging voor herhaalde toetsaanslag instellen in seconden. Opmerking: Dit menu-item wordt alleen weergegeven als er een toetsenbord is aangesloten op de printer. |
| Herhaalsnelheid van toets 0,5-30 (30*) | Het aantal aanslagen per seconde voor een herhaalde toetsaanslag instellen. Opmerking: Dit menu-item wordt alleen weergegeven als er een toetsenbord is aangesloten op de printer. |
| Opmerking: Een sterretje (*) naast een waarde geeft aan dat dit een in de fabriek ingestelde waarde is. | |

| Menuoptie | Beschrijving |
|--|---|
| Time-out scherm verlengen Uit* Aan | De gebruiker op dezelfde locatie laten blijven en de Scherm time-out opnieuw instellen wanneer deze is verstreken, in plaats van terug te keren naar het beginscherm. |
| Hoofdtelefoonvolume 1-10 (5*) | Het volume van de hoofdtelefoon aanpassen. Opmerking: Dit menu-item wordt alleen weergegeven als er een hoofdtelefoon is aangesloten op de printer. |
| De Gesproken begeleiding inschakelen als er een hoofdtelefoon is aangesloten Uit* Aan | De Gesproken begeleiding inschakelen wanneer de hoofdtelefoon wordt aangesloten op de printer. |
| Gesproken wachtwoorden/pincodes Uit* Aan | De printer instellen op hardop gesproken wachtwoorden of persoonlijke identificatienummers. Opmerking: Dit menu-item wordt alleen weergegeven als er een hoofdtelefoon of luidspreker is aangesloten op de printer. |
| Spraaksnelheid Zeer traag Langzaam Normaal* Snel Sneller Zeer snel Supersnel Extreem snel Snelst | De spraaksnelheid van de gesproken begeleiding instellen. Opmerking: Dit menu-item wordt alleen weergegeven als er een hoofdtelefoon of luidspreker is aangesloten op de printer. |
| Opmerking: Een sterretje (*) naast een waarde geeft aan dat dit een in de fabriek ingestelde waarde is. | |

Fabrieksinstellingen herstellen

| Menuoptie | Beschrijving |
|--|--|
| Instellingen herstellen Alle instellingen herstellen Printerinstellingen herstellen Netwerkinstellingen herstellen Appinstellingen herstellen | De standaardinstellingen van de printer herstellen. Opmerking: De optie Appinstellingen herstellen verschijnt alleen op sommige printermodellen. |

Onderhoud

Configuratiemenu

| Menuoptie | Beschrijving |
|---|---|
| USB-configuratie USB PnP 1* 2 | Wijzig de USB-stuurprogrammamodus van de printer om de compatibiliteit met een pc te verbeteren. Opmerking: Dit menu-item verschijnt alleen op sommige printermodellen. |
| USB-configuratie USB-snelheid Vol Auto* | Stel in dat de USB-poort op volle snelheid wordt uitgevoerd en schakel de hogesnelheidsfuncties ervan uit. Opmerking: Dit menu-item verschijnt alleen op sommige printermodellen. |
| Ladeconfiguratie Lade koppelen Automatisch* Uit | De printer zodanig instellen dat de laden dezelfde instellingen hebben voor de papiersoort en het papierformaat. |
| Ladeconfiguratie Bericht invoerlade geplaatst tonen Uit Alleen voor onbekende formaten* Always (Altijd doorsturen) | Het bericht Invoerlade geplaatst tonen. |
| Ladeconfiguratie Prompts voor papier Auto* Multifunctionele invoer Handmatige papierinvoer | De papierbron zodanig instellen dat de gebruiker moet bijvullen als er een bericht wordt weergegeven om papier te plaatsen. Opmerking: De multifunctionele invoer is alleen beschikbaar op sommige printermodellen. |
| Ladeconfiguratie Prompts voor enveloppen Auto* Multifunctionele invoer Handmatige envelopinvoer | De papierbron zodanig instellen dat de gebruiker moet bijvullen als er een bericht wordt weergegeven om enveloppen te plaatsen. Opmerking: De multifunctionele invoer is alleen beschikbaar op sommige printermodellen. |
| Ladeconfiguratie Actie voor prompts Gebruiker vragen* Doorgaan Huidige gebruiken | De printer zodanig instellen dat meldingen over het wijzigen van papier of enveloppen worden opgelost. |
| Rapporten Pagina Menu-instellingen Gebeurtenislog Samenvatting gebeurtenislog HealthCheck-statistieken | Rapporten afdrukken over de menu-instellingen, status en gebeurtenislogs van de printer. |
| Verbruik en tellers van supplies Geschiedenis van supplygebruik wissen | De geschiedenis van supplygebruik, zoals het aantal pagina's en resterende dagen, herstellen naar de fabrieksinstellingen. |
| Opmerking: Een sterretje (*) naast een waarde geeft aan dat dit een in de fabriek ingestelde waarde is. | |

| Menuoptie | Beschrijving |
|--|--|
| Verbruik en tellers van supplies Teller kleurenbeeldverwerkingseenheid opnieuw instellen | Stel de teller opnieuw in nadat u een nieuwe kleurenbeeldverwerkingskit hebt geïnstalleerd. Opmerking: Dit menu-item verschijnt alleen op sommige printermodellen. |
| Verbruik en tellers van supplies Onderhoudsteller herstellen | Stel de teller opnieuw in nadat u een nieuwe onderhoudskit hebt geïnstalleerd. |
| Verbruik en tellers van supplies Tiered Coverage bereik | Het bereik voor de hoeveelheid kleurdekking op de afgedrukte pagina aanpassen. |
| Printeremulaties PPDS-emulatie Uit* Aan | De printer zodanig instellen dat de PPDS-gegevensstroom wordt herkend en gebruikt. |
| Afdrukconfiguratie Modus Alleen zwart Uit* Aan | Kleuren afdrukken in grijstinten. |
| Afdrukconfiguratie Kleuroverlapping Uit 1 2* 3 4 5 | De afgedrukte uitvoer verbeteren om foutieve kleurenregistratie in de printer te compenseren. |
| Afdrukconfiguratie Scherpheid let.typ 0-150 (24*) | Stel een waarde voor de tekstgrootte in waaronder schermen met hoge frequentie worden gebruikt bij het afdrukken van lettertypegegevens. Als de waarde bijvoorbeeld 24 is, dan worden er voor alle lettertypes van 24 punten of minder schermen met hoge frequentie gebruikt. |
| Werkingen van apparaat Stille modus Uit* Aan | De printer instellen op werking in de Stille modus. Opmerking: Door deze instelling aan te zetten worden de prestaties van de printer trager. |
| Werkingen van apparaat Paneelmenu's Uit Aan* | Toegang geven tot de bedieningspaneelmenu's. |
| Werkingen van apparaat Aangepaste suppliesniveaus Uit* Aan | Laat <i>printservice</i> waarden lezen en bewerken vanuit de Embedded Web Server. |
| Opmerking: Een sterretje (*) naast een waarde geeft aan dat dit een in de fabriek ingestelde waarde is. | |

| Menuoptie | Beschrijving |
|--|--|
| Werkingen van apparaat Veilige modus Uit* Aan | De printer zodanig instellen dat deze werkt in een speciale modus, waarin deze probeert zo veel mogelijk functionaliteit te bieden, ondanks bekende problemen. Als deze optie wordt ingeschakeld en de duplexmotor bijvoorbeeld niet werkt, zal de printer enkelzijdig printen, zelfs als voor die taak dubbelzijdig printen is ingeschakeld. |
| Werkingen van apparaat Aangepaste status wissen | Wis door de gebruiker ingestelde strings voor de standaard of alternatieve aangepaste berichten. |
| Werkingen van apparaat Alle op afstand geïnstalleerde berichten wissen | Wis berichten die extern zijn geïnstalleerd. |
| Werkingen van apparaat Foutschermen autom. tonen Uit Aan* | Toon bestaande foutmeldingen op het scherm nadat de printer gedurende de tijd van de instelling Time-out scherm inactief blijft op het startscherm. |
| Werkingen van apparaat Activeer de optionele parallelle poort. Uit* Aan | Een optionele parallelle poort inschakelen. Opmerking: Indien dit op Aan staat, wordt de printer opnieuw opgestart. |
| Tonerpatch-sensor instellingen Voorkeur kalibratiefrequentie Uitgeschakeld Minste kleuraanpassing Minder kleuraanpassing Normaal* Betere nauwkeurigheid Beste nauwkeurigheid | De printer zodanig instellen dat de juiste hoeveelheid toner wordt gebruikt om de kleurconsistentie te behouden. |
| Tonerpatch-sensor instellingen Volledige kalibratie | De volledige kleurkalibratie uitvoeren. |
| Tonerpatch-sensor instellingen TPS-informatiepagina afdrukken | Een diagnostische pagina afdrukken met informatie over de kalibratie van de tonerpatchsensor. |
| Appconfiguratie LeS-toepassingen Uit Aan* | De toepassingen van Lexmark Embedded Solutions (LES) inschakelen. Opmerkingen: <ul style="list-style-type: none"> • Dit menu-item is alleen beschikbaar op sommige printermodellen. • Indien dit op Aan staat, heeft deze instelling geen invloed op ingebouwde toepassingen. |
| Opmerking: Een sterretje (*) naast een waarde geeft aan dat dit een in de fabriek ingestelde waarde is. | |

Oud apparaat wissen

| Menuoptie | Beschrijving |
|---|---|
| Oud apparaat wissen Geheugen laatst opgeschoond Vaste schijf laatst opgeschoond | Laat zien wanneer het printergeheugen of de vaste schijf voor het laatst is opgeschoond. Opmerking: Vaste schijf laatst opgeschoond wordt alleen weergegeven voor printers waarin een vaste schijf is geïnstalleerd. |
| Oud apparaat wissen Alle gegevens in niet-vluchtig geheugen opschonen Alle gegevens op vaste schijf opschonen Alle printer- en netwerkinstellingen wissen | Alle instellingen en toepassingen wissen die in het printergeheugen en op de vaste schijf van de printer zijn opgeslagen. Opmerking: Alle gegevens op vaste schijf opschonen wordt alleen weergegeven voor printers waarin een vaste schijf is geïnstalleerd. |

Zichtbare pictogrammen op het beginscherm

Opmerking: Dit menu verschijnt alleen op sommige printermodellen.

| Menu | Beschrijving |
|---|---|
| Status/supplies Wachtrij Taal wijzigen Adresboek Bladwijzers Wachttaken USB App-profielen Display Customization Eco-instellingen | Opgeven welke pictogrammen worden weergegeven in het startscherm. |

Over deze printer

| Menuoptie | Beschrijving |
|--|---|
| Kenmerkttag¹ | Geef een beschrijving op van de printer. De maximale lengte is 32 tekens. |
| Printerlocatie¹ | Identificeert de locatie van de printer. De maximale lengte is 63 tekens. |
| Contact¹ | Pas de naam van de printer aan. De maximale lengte is 63 tekens. |
| Configuratiebestand exporteren naar USB² | Configuratiebestanden exporteren naar een flashstation. |
| Gecomprimeerde logbestanden exporteren naar USB² | Gecomprimeerde logbestanden exporteren naar een flashstation. |
| Logboeken verzenden Annuleren Verzend | Diagnostische informatie verzenden naar Lexmark. |

¹ Op sommige printermodellen kan dit menu-item alleen worden geconfigureerd via de Embedded Web Server.

² Dit menu-item verschijnt alleen op sommige printermodellen.

Afdrukken

Indeling

| Menuoptie | Beschrijving |
|---|--|
| zijden Enkelzijdig* Dubbelzijdig | Hiermee bepaalt u of op één zijde of twee zijden van het papier wordt afgedrukt. |
| Stijl voor omslaan Lange zijde* Korte zijde | Bepaal welke zijde van het papier (lange zijde of korte zijde) wordt ingebonden bij dubbelzijdig afdrukken. Opmerking: Afhankelijk van de geselecteerde optie verschuift de printer automatisch elk afgedrukt gegeven van de pagina om de taak correct in te binden. |
| Lege pagina's Afdrukken Niet afdrukken* | Blanco pagina's afdrukken die zijn opgenomen in een afdruktaak. |
| Sorteren Uit [1,1,1,2,2]* Aan [1,2,1,2,1,2] | Hiermee stapelt u de pagina's van een afdruktaak op volgorde als u meerdere exemplaren van de taak afdrukt. |
| Scheidingsvellen Geen* Tussen kopieën Tussen taken Tussen pagina's | Tijdens het afdrukken lege scheidingsvellen invoegen. |
| Bron scheidingsblad Lade [x] (1*) Multifunctionele invoer | De papierbron voor het scheidingsvel opgeven. Opmerking: De multifunctionele invoer is alleen beschikbaar op sommige printermodellen. |
| Pagina's per zijde Uit* 2 pagina's per zijde 3 pagina's per zijde 4 pagina's per zijde 6 pagina's per zijde 9 pagina's per zijde 12 pagina's per zijde 16 pagina's per zijde | Meerdere pagina's afdrukken op één zijde van het papier. |
| Pagina's per zijde - sortering Horizontaal* Omgekeerd horizon. Verticaal Omgekeerd verticaal | De positionering van meerdere pagina's opgeven wanneer u Pagina's per zijde gebruikt. Opmerking: De positie hangt af van het aantal pagina's en hun afdrukstand. |
| Pagina's per zijde - afdrukstand Auto* Liggend Staand | De afdrukstand van een document met meerdere pagina's opgeven wanneer u Pagina's per zijde gebruikt. |
| Opmerking: Een sterretje (*) naast een waarde geeft aan dat dit een in de fabriek ingestelde waarde is. | |

| Menuoptie | Beschrijving |
|--|--|
| Pagina's per zijde - rand Geen* Effen | Rond elke pagina een rand afdrukken wanneer u Pagina's per zijde gebruikt. |
| Exemplaren 1-9999 (1*) | Hiermee geeft u het aantal exemplaren voor afzonderlijke afdruktaken op. |
| Afdrukgebied Normaal* Passend op pagina Hele pagina | Het afdrukbare gebied van een vel papier instellen. |
| Opmerking: Een sterretje (*) naast een waarde geeft aan dat dit een in de fabriek ingestelde waarde is. | |

Instellen

| Menuoptie | Beschrijving |
|--|--|
| Printertaal PCL-emulatie PS-emulatie* | De printertaal instellen. Opmerking: Als een bepaalde printertaal als standaardtaal is ingesteld, betekent dit niet dat programma's geen afdruktaken kunnen verzenden die een andere printertaal gebruiken. |
| Taak in wachtrij Uit* Aan | Taken waarvoor supplies vereist zijn vasthouden en taken waarvoor deze supplies niet vereist zijn afdrukken. Opmerking: Dit menu-item wordt alleen weergegeven als er een vaste schijf van de printer is geïnstalleerd. |
| Time-out taakwachstand 0-255 (30*) | Instellen hoeveel seconden de printer op een handeling van de gebruiker wacht voordat de taken die niet-beschikbare bronnen vereisen in de wacht worden gezet en de andere taken in de afdrukwachtrij worden verwerkt. Opmerking: Dit menu-item wordt alleen weergegeven als er een vaste schijf van de printer is geïnstalleerd. |
| Printergebruik Max. snelheid Max. rendement* | Bepaal hoe de kleurenbeeldverwerkingskit tijdens het afdrukken werkt. Opmerkingen: <ul style="list-style-type: none"> • Wanneer deze is ingesteld op Max. rendement, dan vertraagt of stopt de kleurenbeeldverwerkingskit tijdens het afdrukken van zwart-witprints. • Wanneer de eenheid is ingesteld op Max. snelheid, dan werkt de kleurenbeeldverwerkingskit altijd tijdens het afdrukken, ongeacht of er in kleur of zwart-wit wordt afgedrukt. |
| Downloadbestemming RAM* Schijf | Geef op waar alle permanente bronnen, zoals lettertypen en macro's die zijn gedownload naar de printer, moeten worden opgeslagen. Opmerking: Dit menu-item wordt alleen weergegeven als er een vaste schijf van de printer is geïnstalleerd. |
| Opmerking: Een sterretje (*) naast een waarde geeft aan dat dit een in de fabriek ingestelde waarde is. | |

| Menuoptie | Beschrijving |
|--|---|
| Bronnen opslaan Uit* Aan | Geef op wat de printer doet met bronnen die in het geheugen zijn geladen, zoals lettertypen en macro's, als voor een afdruktaak onvoldoende geheugen beschikbaar is. Opmerkingen: <ul style="list-style-type: none"> • Wanneer dit op Uit staat, bewaart de printer de gedownloade bronnen tot het geheugen nodig is voor andere taken. Bronnen voor de inactieve printertaal worden verwijderd. • Wanneer dit op Aan staat, bewaart de printer alle permanent gedownloade bronnen voor alle taalopties. Wanneer dit nodig is, toont de printer het bericht 'Geheugen vol' in plaats van permanente bronnen te verwijderen. |
| Volgorde voor alles afdrukken Alfabetisch* Nieuwste taak als eerste Oudste taak als eerste | Geef de volgorde op waarin alle vastgehouden en vertrouwelijke taken worden afgedrukt. Opmerking: Dit menu-item wordt alleen weergegeven als er een vaste schijf van de printer is geïnstalleerd. |
| Opmerking: Een sterretje (*) naast een waarde geeft aan dat dit een in de fabriek ingestelde waarde is. | |

Kwaliteit

| Menuoptie | Beschrijving |
|--|---|
| Afdrukmodus Zwart-wit Kleur* | De afdrukmodus instellen. |
| Afdrukresolutie 4800 CQ* 1200 dpi | De resolutie instellen voor de afdrukuitvoer. Opmerking: 4800 CQ zorgt voor een uitvoer van hoge kwaliteit op maximale snelheid. |
| Tonerintensiteit 1 tot 5 (4*) | De helderheid of donkerheid van afbeeldingen met tekst bepalen. |
| Raster Normaal* detail | Afdrukken verbeteren, zodat deze vloeiendere lijnen met scherpere randen hebben. |
| Kleur besparen Uit* Aan | De hoeveelheid toner beperken voor het afdrukken van illustraties en afbeeldingen. |
| RGB-helderheid -6 tot 6 (0*) | De helderheid, het contrast en de verzadiging van kleurenuivoer aanpassen. Opmerking: Deze instelling is niet van invloed op bestanden met CMYK-kleurspecificaties. |
| RGB-contrast 0 tot 5 (0*) | |
| RGB-verzadiging 0 tot 5 (0*) | |
| Opmerking: Een sterretje (*) naast een waarde geeft aan dat dit een in de fabriek ingestelde waarde is. | |

Geavanceerde beeldverwerking

| Menuoptie | Beschrijving |
|---|--|
| Kleurbalans Cyaan -5 tot 5 (0*) Magenta -5 tot 5 (0*) Geel -5 tot 5 (0*) Zwart-wit -5 tot 5 (0*) Reset std.instellingen | Pas de hoeveelheid toner aan die in elke kleur wordt gebruikt. |
| Kleurcorrectie Uit Auto* Handmatig Kleurcorrectie voor inhoud | De kleurinstellingen wijzigen die worden gebruikt om documenten af te drukken. Opmerkingen: <ul style="list-style-type: none"> • Met de instelling Uit ontvangt de printer de kleurcorrectie ontvangt van de software. • Met de instelling Auto past de printer verschillende kleurprofielen toe op elk object op de afgedrukte pagina. • Met de instelling Handmatig kunnen gebruikers de RGB- of CMYK-kleurconversie aanpassen die wordt toegepast op elk object op de afgedrukte pagina. • Kleurcorrectie voor inhoud is alleen beschikbaar als Kleurcorrectie is ingesteld op Handmatig. |
| Kleurvoorbeelden Kleurvoorbeelden afdrukken | Voorbeeldpagina's afdrukken voor elk van de RGB- en CMYK-kleurconversietabellen die in de printer worden gebruikt. |
| Kleur aanpassen | De printer kalibreren om kleurvariaties van de afgedrukte uitvoer aan te passen. |
| Steunkleur vervangen Aangepaste CMYK instellen | Specifieke CMYK-waarden toewijzen aan twintig benoemde steunkleuren. Opmerking: Op sommige printermodellen kan dit menu-item alleen worden geconfigureerd via de Embedded Web Server. |
| RGB-vervanging | De kleuren van de uitvoer vergelijken met het originele document. Opmerkingen: <ul style="list-style-type: none"> • Voor dit menu-item is vereist dat de kleurentabel Display - Zuiver zwart geselecteerd is. • Dit menu-item is alleen beschikbaar in de Embedded Web Server. |
| Opmerking: Een sterretje (*) naast een waarde geeft aan dat dit een in de fabriek ingestelde waarde is. | |

Taakadministratie

Opmerking: Dit menu wordt alleen weergegeven als er een vaste schijf voor de printer is geïnstalleerd.

| Menuoptie | Beschrijving |
|--|--|
| Taakadministratie Uit* Aan | De printer zodanig instellen dat deze een log maakt voor de ontvangen afdruktaken. |
| Opmerking: Een sterretje (*) naast een waarde geeft aan dat dit een in de fabriek ingestelde waarde is. | |

| Menuoptie | Beschrijving |
|--|---|
| Frequentie administratielogbestand Daily Weekly Maandelijks* | Opgeven hoe vaak de printer een log maakt. |
| Actie logbestand bij einde van frequentie Geen* Huidig logbestand e-mailen Huidig logbestand e-mailen en verwijderen Huidig logbestand plaatsen Huidig logbestand plaatsen en verwijderen | Instellen hoe de printer reageert aan het einde van de opgegeven frequentie. Opmerking: De waarde die is opgegeven bij Frequentie administratielogbestand is bepalend voor het moment waarop deze actie wordt uitgevoerd. |
| Log niveau bijna vol Uit* Aan | Opgeven hoe groot het logbestand maximaal kan zijn voordat de handeling bij Actielog bij bijna vol wordt uitgevoerd. |
| Actielog bij bijna vol Geen* Huidig logbestand e-mailen Huidig logbestand e-mailen en verwijderen Oudste logbestand e-mailen en verwijderen Huidig logbestand plaatsen Huidig logbestand plaatsen en verwijderen Oudste logbestand plaatsen en verwijderen Huidig logbestand verwijderen Oudste logbestand verwijderen Alles verwijderen behalve huidig logbestand Alle logbestanden verwijderen | Opgeven hoe de printer reageert als de vaste schijf bijna vol is. Opmerking: De waarde die is opgegeven bij Log niveau bijna vol bepaalt wanneer deze actie wordt uitgevoerd. |
| Actielog bij vol Geen* Huidig logbestand e-mailen en verwijderen Oudste logbestand e-mailen en verwijderen Huidig logbestand plaatsen en verwijderen Oudste logbestand plaatsen en verwijderen Huidig logbestand verwijderen Oudste logbestand verwijderen Alles verwijderen behalve huidig logbestand Alle logbestanden verwijderen | Opgeven hoe de printer reageert als het maximale schijfgebruik is bereikt (100 MB). |
| URL naar log Verst. | Opgeven waar de logs worden geplaatst. |
| E-mailadres voor verzenden logbestanden | Geef het e-mailadres op waarnaar de logbestanden voor taakadministratie worden verzonden. |
| Voorvoegsel logbestand | Het voorvoegsel voor de naam van het log opgeven. Opmerking: Het huidige hostnaam die is opgegeven in het menu TCP/IP, wordt gebruikt als standaardvoorvoegsel voor het logbestand. |
| Opmerking: Een sterretje (*) naast een waarde geeft aan dat dit een in de fabriek ingestelde waarde is. | |

XPS

| Menuoptie | Beschrijving |
|--|---|
| Foutpagina's afdr. Uit* Aan | Een testpagina afdrukken met informatie over fouten, waaronder XML-markupfouten. |
| Minimumlijndikte 1-30 (2*) | Stel de minimale lijnstukbreedte in. Opmerkingen: <ul style="list-style-type: none"> • Taken die worden afgedrukt in 1200 dpi, gebruiken de waarde rechtstreeks. • Taken die worden afgedrukt in 4800 CQ, gebruiken de helft van de waarde. |
| Opmerking: Een sterretje (*) naast een waarde geeft aan dat dit een in de fabriek ingestelde waarde is. | |

PDF

| Menuoptie | Beschrijving |
|--|---|
| Formt passend maken Uit* Aan | Pagina-inhoud schalen zodat deze op het geselecteerde papierformaat past. |
| Aantekeningen Afdrukken Niet afdrukken* | Opgeven of annotaties in het PDF-bestand moeten worden afgedrukt. |
| Opmerking: Een sterretje (*) naast een waarde geeft aan dat dit een in de fabriek ingestelde waarde is. | |

PostScript

| Menuoptie | Beschrijving |
|--|---|
| PS-fout afdrukken Uit* Aan | Een pagina afdrukken met de beschrijving van de PostScript-fout. Opmerking: Als er een fout optreedt, wordt het verwerken van taken stopgezet, drukt de printer een foutmelding af en wordt de rest van de afdrukaak verwijderd. |
| Minimumlijndikte 1-30 (2*) | Stel de minimale lijnstukbreedte in. Opmerkingen: <ul style="list-style-type: none"> • Taken die worden afgedrukt in 1200 dpi, gebruiken de waarde rechtstreeks. • Taken die worden afgedrukt in 4800 CQ, gebruiken de helft van de waarde. |
| PS-opstartmodus vergrendelen Uit* Aan | Het bestand SysStart uitschakelen. |
| Afbeelding glad Uit* Aan | Het contrast en de scherpte verbeteren van afbeeldingen met een lage resolutie. Opmerking: Deze instelling is niet van invloed op afbeeldingen met een resolutie van 300 dpi of hoger. |
| Opmerking: Een sterretje (*) naast een waarde geeft aan dat dit een in de fabriek ingestelde waarde is. | |

| Menuoptie | Beschrijving |
|--|---|
| Lettertypeprioriteit Intern* Flash/schijf | De volgorde instellen waarin de printer lettertypen zoekt. Opmerkingen: <ul style="list-style-type: none"> • Wanneer Intern geselecteerd is, zoekt de printer eerst in het geheugen naar het gewenste lettertype en daarna in het flashgeheugen of op de vaste schijf van de printer. • Wanneer Flash/schijf geselecteerd is, zoekt de printer eerst op het flashgeheugen of de vaste schijf van de printer naar het gewenste lettertype en daarna in het printergeheugen. • Dit menu-item wordt alleen weergegeven als er een flashgeheugen of vaste schijf in de printer is geïnstalleerd. |
| Wachtime-out Uit Aan* (40 seconden) | Instellen hoelang de printer wacht op meer gegevens voordat een afdruktaak wordt geannuleerd. |
| Opmerking: Een sterretje (*) naast een waarde geeft aan dat dit een in de fabriek ingestelde waarde is. | |

PCL

| Menuoptie | Beschrijving |
|--|---|
| Lettertypebron Intern* Schijf Flashgeheugen Alles | Kies de bron die de standaardlettertypeselectie bevat. Opmerkingen: <ul style="list-style-type: none"> • Flash en Schijf verschijnen alleen op sommige printermodellen. • Als u Flash en Schijf wilt weergeven, zorgt u ervoor dat deze niet beveiligd zijn tegen lezen of schrijven. |
| Lettertypenaam [Lijst met beschikbare lettertypen] (Courier*) | Selecteer een lettertype uit de opgegeven lettertypebron. |
| Symbolenset [Lijst met beschikbare symbolensets] (10U PC-8*) | De symbolenset voor elke lettertypenaam weergeven. Opmerking: Een symbolenset is een set met alfabetische en numerieke tekens, interpunctie en speciale symbolen. Symbolensets ondersteunen de verschillende talen of specifieke toepassingen, zoals wiskundige symbolen voor wetenschappelijke teksten. |
| Pitch 0,08-100 (10*) | Geef de pitch voor vaste (monogespatieerde) lettertypen op. Opmerking: Pitch heeft betrekking op het aantal niet-proportionele tekens per inch (in horizontale richting). |
| Afdrukstand Staand* Liggend | De afdrukstand instellen van tekst en afbeeldingen op de pagina. |
| Opmerking: Een sterretje (*) naast een waarde geeft aan dat dit een in de fabriek ingestelde waarde is. | |

| Menuoptie | Beschrijving |
|--|---|
| Regels per pagina 1–255 | Geef het aantal tekstregels op voor elke pagina die is afgedrukt via de PCL®-datastream. Opmerkingen: <ul style="list-style-type: none"> • Met dit menu-item wordt verticale escapement geactiveerd, die ervoor zorgt dat het geselecteerde aantal aangevraagde regels tussen de standaardmarges van de pagina worden afgedrukt. • 60 is in de V.S. de standaardinstelling. "64" is de internationale standaardinstelling. |
| PCL5 Minimumlijndikte 1-30 (2*) | Stel de eerste minimale lijnstukbreedte in. Opmerkingen: <ul style="list-style-type: none"> • Taken die worden afgedrukt in 1200 dpi, gebruiken de waarde rechtstreeks. • Taken die worden afgedrukt in 4800CQ gebruiken de helft van de waarde. |
| PCLXL Minimumlijndikte 1-30 (2*) | Stel de eerste minimale lijnstukbreedte in. Opmerkingen: <ul style="list-style-type: none"> • Taken die worden afgedrukt in 1200 dpi, gebruiken de waarde rechtstreeks. • Taken die worden afgedrukt in 4800CQ gebruiken de helft van de waarde. |
| A4-breedte 198 mm* 203 mm | Hiermee stelt u de breedte in van de logische pagina voor A4-papier. Opmerking: Logische pagina is de ruimte op de fysieke pagina waarop de gegevens worden afgedrukt. |
| Automatisch HR na NR Uit* Aan | De printer zodanig instellen dat deze een harde return uitvoert na de opdracht voor een nieuwe regel. Opmerking: Een harde return is een opdracht aan de printer om de cursor te verplaatsen naar de eerste positie op dezelfde regel. |
| Automatisch NR na HR Uit* Aan | De printer voert een nieuwe regel uit na de opdracht voor een harde return. |
| Lade-nr. wijzigen Waarde U-lader Waarde lade [x] Waarde handm. invoer Waarde envelop (handm.) | Configureer de printer voor gebruik met een andere printerdriver of aangepaste toepassing die gebruikmaakt van een andere set toewijzingen voor het aanvragen van een bepaalde papierbron. Maak een keuze uit de volgende opties: Off* (Uit*) - De printer gebruikt de fabrieksinstellingen voor de papierbron. None (Geen) - De papierbron negeert de opdracht voor het selecteren van de papierinvoer. 0–199: selecteer een numerieke waarde als u een aangepaste waarde wilt toewijzen aan een papierbron. Opmerking: De multifunctionele invoer is alleen beschikbaar op sommige printermodellen. |
| Lade-nr. wijzigen Fabrieksinstellingen weergeven | Geef de fabriekswaarde weer voor elke papierbron. |
| Lade-nr. wijzigen Standaardinstellingen herstellen | Zet de ladenummers terug naar de fabriekswaarden. |
| Afdruktime-out Uit Aan* [90] | Stel de printer zo in dat een afdruktaak wordt beëindigd nadat het apparaat gedurende een bepaalde tijd (in seconden) inactief is. |
| Opmerking: Een sterretje (*) naast een waarde geeft aan dat dit een in de fabriek ingestelde waarde is. | |

HTML

| Menuoptie | Beschrijving |
|--|--|
| Lettertypenaam [Lijst met lettertypen] (Times*) | Het lettertype instellen dat moet worden gebruikt voor HTML-documenten. |
| Tekengrootte 1-255 (12*) | De tekengrootte instellen die moet worden gebruikt voor HTML-documenten. |
| Schalen 1–400% (100*) | HTML-documenten schalen. |
| Afdrukstand Staand* Liggend | De afdrukstand voor HTML-documenten instellen. |
| Margegrootte 8–255 mm (19*) | De paginamarge voor HTML-documenten instellen. |
| Achtergronden Niet afdrukken Afdrukken* | Achtergrondinformatie of -afbeeldingen voor HTML-documenten afdrukken. |
| Opmerking: Een sterretje (*) naast een waarde geeft aan dat dit een in de fabriek ingestelde waarde is. | |

Afbeelding

| Menuoptie | Beschrijving |
|---|---|
| Autom. aanpassen Aan Uit* | De beste beschikbare opties voor het papierformaat en de afdrukstand voor een afbeelding selecteren. Opmerking: Als deze optie is ingesteld op Aan, heeft dit menu-item prioriteit boven de instellingen voor de schaling en afdrukstand van de afbeelding. |
| Omkeren Uit* Aan | Tweekleurige zwart-witafbeeldingen omkeren. Opmerking: Dit menu-item geldt niet voor GIF- of JPEG-afbeeldingen. |
| Schaal Linkerbovenhoek verankeren Meest gelijkend* Midden verankeren Hgte/breedte passend Aanpassen aan hoogte Aanpassen breedte | De afbeelding aanpassen zodat deze in het afdruckbare gebied past. Opmerking: Als "Autom. aanpassen" is ingesteld op "Aan", wordt "Schaling" automatisch ingesteld op "Meest gelijkend". |
| Afdrukstand Staand* Liggend Staand omgekeerd Liggend omgekeerd | De afdrukstand instellen van tekst en afbeeldingen op de pagina. |
| Opmerking: Een sterretje (*) naast een waarde geeft aan dat dit een in de fabriek ingestelde waarde is. | |

Papier

Ladeconfiguratie

| Menuoptie | Beschrijving |
|---|--|
| Standaardbron Lade [x] (*) Multifunctionele invoer Handmatige papierinvoer Handmatige envelopinvoer | De papierbron instellen voor alle afdruktaken. Opmerking: De multifunctionele invoer is alleen beschikbaar op sommige printermodellen. |
| Papierformaat/-soort Lade [x] Multifunctionele invoer Handmatige papierinvoer Handmatige envelopinvoer | Het papierformaat of de papiersoort opgeven die in elke papierbron is geladen. Opmerking: De multifunctionele invoer is alleen beschikbaar op sommige printermodellen. |
| Ander formaat Uit Statement/A5 Letter/A4 Alles in lijst* | De printer zodanig instellen dat een opgegeven papierformaat wordt vervangen wanneer het gewenste formaat niet in de papierbron is geplaatst. Opmerkingen: <ul style="list-style-type: none"> Als de instelling 'Uit' is geselecteerd, wordt de gebruiker gevraagd om het vereiste papierformaat te plaatsen. Met Statement/A5 wordt een A5-document afgedrukt op statement-formaat als er papier van statement-formaat geladen is, en worden statement-taken afgedrukt op A5-formaat als er A5-papier is geplaatst. Met Letter/A4 wordt een A4-document afgedrukt op letter-formaat als er papier van letter-formaat geladen is, en worden letter-taken afgedrukt op A4-formaat als er A4-papier is geplaatst. Alles in lijst vervangt Letter/A4. |
| Opmerking: Een sterretje (*) naast een waarde geeft aan dat dit een in de fabriek ingestelde waarde is. | |

Mediaconfiguratie

Universal-instelling

| Menuoptie | Beschrijving |
|--|--|
| Maateenheden Inch Millimeter | De maateenheden voor Universal papier opgeven. Opmerking: Inches is de standaardinstelling. Millimeter is de internationale standaardinstelling. |
| Breedte Staand 3 - 14,17 inch (8,50*) 76-359,91 mm (216*) | De breedte van staand Universal papier instellen. |
| Hoogte Staand 3 - 14,17 inch (14*) 76-359,91 mm (356*) | De hoogte van staand Universal papier instellen. |
| Opmerking: Een sterretje (*) naast een waarde geeft aan dat dit een in de fabriek ingestelde waarde is. | |

| Menuoptie | Beschrijving |
|--|---|
| Invoerrichting Korte zijde* Lange zijde | De printer zodanig instellen dat deze papier invoert vanaf de korte zijde of lange zijde. Opmerking: Lange zijde wordt alleen weergegeven als de langste zijde korter is dan de maximale breedte die wordt ondersteund. |
| Opmerking: Een sterretje (*) naast een waarde geeft aan dat dit een in de fabriek ingestelde waarde is. | |

Materiaalsoorten Types

| Menuoptie | Beschrijving |
|---|--|
| Normaal Karton Kringloop Glossy Etiketten Vinyletiketten Bankpost Envelop Briefhoofd Voorbedrukt Gekleurd papier Licht Zwaar Ruw/katoen Aangepast [x] | Geef de textuur en het gewicht van het geplaatste papier op. |

USB-station

Opmerking: Dit menu verschijnt alleen op sommige printermodellen.

Afdruk flash-station

| Menuoptie | Beschrijving |
|--|---|
| Aantal exemplaren 1-9999 (1*) | Voer het gewenste aantal exemplaren in. |
| Papierbron Lade [x] (1*) Multifunctionele invoer Handmatige papierinvoer Handmatige envelopinvoer | De papierbron voor de afdruktaak opgeven. Opmerking: De multifunctionele invoer is alleen beschikbaar op sommige printermodellen. |
| Kleur Uit Aan* | Druk de uitvoer af in kleur. |
| Opmerking: Een sterretje (*) naast een waarde geeft aan dat dit een in de fabriek ingestelde waarde is. | |

| Menuoptie | Beschrijving |
|---|--|
| Sorteren (1,1,1) (2,2,2) (1,2,3) (1,2,3)* | Meerdere exemplaren achter elkaar afdrukken. |
| zijden 1-zijdig* Dubbelzijdig | Hiermee bepaalt u of op één zijde of twee zijden van het papier wordt afgedrukt. |
| Stijl voor omslaan Lange zijde* Korte zijde | Bepaal welke zijde van het papier (lange zijde of korte zijde) wordt ingebonden bij dubbelzijdig afdrukken. Opmerking: Afhankelijk van de geselecteerde optie verschuift de printer automatisch elk afgedrukt gegeven van de pagina om de taak correct in te binden. |
| Pagina's per zijde Uit* 2 pagina's per zijde 3 pagina's per zijde 4 pagina's per zijde 6 pagina's per zijde 9 pagina's per zijde 12 pagina's per zijde 16 pagina's per zijde | Meerdere pagina's afdrukken op één zijde van het papier. |
| Pagina's per zijde - sortering Horizontaal* Omgekeerd horizon. Omgekeerd verticaal Verticaal | De positionering van meerdere pagina's opgeven wanneer u Pagina's per zijde gebruikt. Opmerking: De positie hangt af van het aantal pagina's en hun afdrukstand. |
| Pagina's per zijde - afdrukstand Auto* Liggend Staand | De afdrukstand van een document met meerdere pagina's opgeven wanneer u Pagina's per zijde gebruikt. |
| Pagina's per zijde - rand Geen* Effen | Rond elke pagina een rand afdrukken wanneer u Pagina's per zijde gebruikt. |
| Scheidingsvellen Uit* Tussen kopieën Tussen taken Tussen pagina's | Opgeven of er tijdens het afdrukken lege scheidingsvellen moeten worden ingevoegd. |
| Bron scheidingsblad Lade [x] (*) Multifunctionele invoer | De papierbron voor het scheidingsvel opgeven. Opmerking: De multifunctionele invoer is alleen beschikbaar op sommige printermodellen. |
| Lege pagina's Niet afdrukken* Afdrukken | Instellen of lege pagina's in een afdruktaak moeten worden afgedrukt. |
| Opmerking: Een sterretje (*) naast een waarde geeft aan dat dit een in de fabriek ingestelde waarde is. | |

Netwerk/poorten

Netwerkoverzicht

| Menuoptie | Beschrijving |
|--|--|
| Actieve adapter Auto* Standaardnetwerk Draadloos | Opgeven hoe een netwerk is verbonden. Opmerking: Wireless wordt alleen weergegeven als een draadloze netwerkadapter is geïnstalleerd. |
| Netwerkstatus | Toont de verbindingstatus van het printernetwerk. |
| Netwerkstatus op printer weergeven Aan* Uit | Toont de netwerkstatus op het scherm. |
| Snelheid, duplex | Toont de snelheid van de momenteel actieve netwerkkaart. |
| IPv4 | Toont het IPv4-adres. |
| Alle IPv6-adressen | Toont alle IPv6-adressen. |
| Reset afdrukserver | Alle actieve netwerkverbindingen met de printer opnieuw instellen. Opmerking: Met deze instelling verwijdert u alle geconfigureerde netwerkinstellingen. |
| Time-out netwerktaken Uit Aan* (90 seconden) | Hiermee kunt u instellen na hoeveel tijd een netwerkafdruktaak wordt geannuleerd. |
| Voorblad Uit* Aan | Een voorblad afdrukken. |
| Opmerking: Een sterretje (*) naast een waarde geeft aan dat dit een in de fabriek ingestelde waarde is. | |

Draadloos

Opmerking: Dit menu is alleen beschikbaar op printers die zijn verbonden met een WiFi-netwerk of printermodellen met een draadloze netwerkadapter.

| Menuoptie | Beschrijving |
|--|--|
| Configuratie via de mobiele app | Configureer de Wi-Fi-verbinding met behulp van Lexmark Mobile Assistant. |

| Menuoptie | Beschrijving |
|---|---|
| <p>Instellen op het bedieningspaneel van de printer</p> <ul style="list-style-type: none"> Netwerk kiezen Wi-Fi-netwerk toevoegen <ul style="list-style-type: none"> Netwerknaam Netwerkmodus <ul style="list-style-type: none"> Infrastructuur Beveiligingsmodus voor draadloos <ul style="list-style-type: none"> Uitgeschakeld* WEP WPA2/WPA - Personal WPA2 - Personal 802.1x - RADIUS | <p>Configureer de Wi-Fi-verbinding via het bedieningspaneel.</p> <p>Opmerking: 802.1x - RADIUS kan alleen worden gewijzigd vanuit de Embedded Web Server.</p> |
| <p>Wi-Fi Protected Setup</p> <ul style="list-style-type: none"> Methode met drukknop starten Startmethode met pincode | <p>Een Wi-Fi-netwerk instellen en netwerkbeveiliging inschakelen.</p> <p>Opmerkingen:</p> <ul style="list-style-type: none"> • Via de methode met de drukknop Start kunt u de printer verbinden met een Wi-Fi-netwerk door binnen een bepaalde tijd knoppen op de printer en het toegangspunt (draadloze router) in te drukken. • Via de methode met pincode kunt u de printer verbinden met een Wi-Fi-netwerk door een pincode op de printer in te voeren bij de draadloze instellingen van het toegangspunt. |
| <p>Netwerkmodus</p> <ul style="list-style-type: none"> BSS-type Infrastructuur* | <p>Stel de netwerkmodus in.</p> |
| <p>Wi-Fi Direct inschakelen</p> <ul style="list-style-type: none"> Aan Uit* | <p>Stel Wi-Fi Direct-apparaten zo in dat ze direct verbinding maken met de printer.</p> |
| <p>Compatibiliteit</p> <ul style="list-style-type: none"> 802.11b/g/n (2,4 GHz)* 802.11a/b/g/n/ac (2,4 GHz/5 GHz) 802.11a/n/ac (5 GHz) | <p>Geef de standaard voor het Wi-Fi-netwerkgebruik op voor het draadloze netwerk.</p> <p>Opmerking: 802.11a/b/g/n/ac (2,4 Ghz/5 GHz) en 802.11a/n/ac (5 GHz) verschijnen alleen als een Wi-Fi-optie is geïnstalleerd.</p> |
| <p>Beveiligingsmodus voor draadloos</p> <ul style="list-style-type: none"> Uitgeschakeld* WEP WPA2/WPA - Personal WPA2-Personal 802.1x - RADIUS | <p>Stel de beveiligingsmodus in voor het aansluiten van de printer op Wi-Fi-apparaten.</p> <p>Opmerking: 802.1x - RADIUS kan alleen worden gewijzigd vanuit de Embedded Web Server.</p> |
| <p>WEP-verificatiemodus</p> <ul style="list-style-type: none"> Auto* Openen Gedeeld | <p>Stel het type Wireless Encryption Protocol (WEP) in voor de printer.</p> <p>Opmerking: Dit menu-item wordt alleen weergegeven wanneer de draadloze beveiligingsmodus is ingesteld op WEP.</p> |
| <p>WEP-sleutel instellen</p> | <p>Geef een WEP-wachtwoord op voor een beveiligde Wi-Fi-verbinding.</p> |
| <p>WPA2/WPA Personal</p> <ul style="list-style-type: none"> AES | <p>Stel Wi-Fi-verbinding in via Wi-Fi Protected Access (WPA).</p> <p>Opmerking: Dit menu-item wordt alleen weergegeven wanneer de draadloze beveiligingsmodus is ingesteld op WPA2/WPA-Personal.</p> |

| Menuoptie | Beschrijving |
|---|--|
| Vooraf gedeelde sleutel instellen | Stel het wachtwoord in voor een beveiligde Wi-Fi-verbinding. |
| WPA2-Personal AES | Stel Wi-Fi-verbinding in via WPA2. Opmerking: Dit menu-item wordt alleen weergegeven wanneer de draadloze beveiligingsmodus is ingesteld op WPA2-Personal. |
| 802.1x-coderingsmodus WPA+ WPA2* | Stel Wi-Fi-verbinding in via de standaard 802.1x. Opmerkingen: <ul style="list-style-type: none"> • Dit menu-item wordt alleen weergegeven wanneer de draadloze beveiligingsmodus is ingesteld op 802.1x - RADIUS. • 802.1x - RADIUS kan alleen worden gewijzigd vanuit de Embedded Web Server. |
| IPv4 DHCP inschakelen Aan* Uit Statische IP-adressen instellen IP-adres Netmask Gateway | Schakel Dynamic Host Configuration Protocol (DHCP) in en configureer het statische IP-adres. Opmerking: DHCP is een standaardprotocol dat een server in staat stelt om dynamisch IP-adressen en configuratiegegevens naar clients te distribueren. |
| IPv6 IPv6 inschakelen Aan* Uit DHCPv6 inschakelen Aan Uit* Stateless Address Autoconfiguration Aan* Uit DNS-serveradres Handmatig toegewezen IPv6-adres Handmatig toegewezen IPv6-router Adres-prefix Alle IPv6-adressen Alle IPv6-routeradressen | De IPv6-instellingen inschakelen en configureren in de printer. |
| Netwerkadres UAA LAA | De netwerkadressen weergeven. |
| PCL SmartSwitch Uit Aan* | De printer zo instellen dat deze automatisch overschakelt op PCL-emulatie als dit door een afdruktaak wordt vereist, ongeacht de standaardprintertaal. Opmerking: Als PCL SmartSwitch is uitgeschakeld, controleert de printer de inkomende gegevens niet en gebruikt de standaardprintertaal die is opgegeven in het menu Instellingen. |

| Menuoptie | Beschrijving |
|---|--|
| PS SmartSwitch Uit Aan* | De printer zo instellen dat deze automatisch overschakelt op PS-emulatie als dit door een afdruktaak wordt vereist, ongeacht de standaardprintertaal. Opmerking: Als PS SmartSwitch is uitgeschakeld, controleert de printer de inkomende gegevens niet en gebruikt de standaardprintertaal die is opgegeven in het menu Instellingen. |
| Taken in buffer Aan Uit* | Afdruktaken tijdelijk opslaan op de vaste schijf van de printer voordat deze worden afgedrukt. Opmerking: Dit menu-item wordt alleen weergegeven als er een vaste schijf is geïnstalleerd. |
| Mac binair PS Auto* Aan Uit | Printer instellen voor de verwerking van binaire PostScript-afdruktaken voor Macintosh. Opmerkingen: <ul style="list-style-type: none"> Als Aan is ingesteld, worden ruwe binaire PostScript-afdruktaken verwerkt. Als Uit is ingesteld, filtert de printer afdruktaken die het standaardprotocol gebruiken. |

Ethernet

| Menuoptie | Beschrijving |
|--|---|
| Network Speed (Netwerksnelheid) | De snelheid van een actieve netwerkadapter weergeven. |
| IPv4 DHCP inschakelen Aan* Uit | Dynamic Host Configuration Protocol (DHCP) inschakelen. Opmerking: DHCP is een standaardprotocol dat een server in staat stelt om dynamisch IP-adressen en configuratiegegevens naar clients te distribueren. |
| IPv4 Statische IP-adressen instellen IP-adres Netmask Gateway | Geef het statische IP-adres van uw printer op. |
| IPv6 IPv6 inschakelen Uit Aan* | IPv6 inschakelen op de printer. |
| IPv6 DHCPv6 inschakelen Uit* Aan | DHCPv6 inschakelen op de printer. |
| IPv6 Stateless Address Autoconfigu- ration Uit Aan* | De netwerkadapter zodanig instellen dat deze de door een router automatisch geconfigureerde IPv6-adressen accepteert. |
| Opmerking: Een sterretje (*) naast een waarde geeft aan dat dit een in de fabriek ingestelde waarde is. | |

| Menuoptie | Beschrijving |
|--|--|
| IPv6 DNS-serveradres | Geef de DNS-serveradressen op. |
| IPv6 Handmatig toegewezen IPv6-adres | Wijs het IPv6-adres toe. |
| IPv6 Handmatig toegewezen IPv6-router | Wijs het IPv6-adres toe. |
| IPv6 Adres-prefix 0-128 (64*) | Geef de adres-prefix op. |
| IPv6 Alle IPv6-adressen | Toont alle IPv6-adressen. |
| IPv6 Alle IPv6-routeradressen | Toont alle IPv6-routeradressen. |
| Netwerkadres UAA LAA | De MAC-adressen (Media Access Control) van de printer weergeven: Locally Administered Address (LAA) en Universally Administered Address (UAA). Opmerking: U kunt de LAA van de printer handmatig wijzigen. |
| PCL SmartSwitch Uit Aan* | De printer zo instellen dat deze automatisch overschakelt op PCL-emulatie als dit door een afdruktaak wordt vereist, ongeacht de standaardprintertaal. Opmerking: Als PCL SmartSwitch is uitgeschakeld, controleert de printer de inkomende gegevens niet en gebruikt de standaardprintertaal die is opgegeven in het menu Instellingen. |
| PS SmartSwitch Uit Aan* | De printer zo instellen dat deze automatisch overschakelt op PS-emulatie als dit door een afdruktaak wordt vereist, ongeacht de standaardprintertaal. Opmerking: Als PS SmartSwitch is uitgeschakeld, controleert de printer de inkomende gegevens niet en gebruikt de standaardprintertaal die is opgegeven in het menu Instellingen. |
| Taken in buffer Uit Aan* | Afdruktaken tijdelijk op de vaste schijf van de printer opslaan voordat ze worden afgedrukt. Opmerkingen: <ul style="list-style-type: none"> • Dit menu-item wordt alleen weergegeven als er een vaste schijf is geïnstalleerd. • Dit menu-item verschijnt alleen op sommige printermodellen. |
| Mac binair PS Auto* Aan Uit | Printer instellen voor de verwerking van binaire PostScript-afdruktaken voor Macintosh. Opmerkingen: <ul style="list-style-type: none"> • Als Aan is ingesteld, worden ruwe binaire PostScript-afdruktaken verwerkt. • Als Uit is ingesteld, filtert de printer afdruktaken die het standaardprotocol gebruiken. |
| Opmerking: Een sterretje (*) naast een waarde geeft aan dat dit een in de fabriek ingestelde waarde is. | |

| Menuoptie | Beschrijving |
|--|---|
| Energiezuinig ethernet Uit Aan* | Het stroomverbruik beperken als de printer geen data ontvangt van het Ethernet-netwerk. |
| Opmerking: Een sterretje (*) naast een waarde geeft aan dat dit een in de fabriek ingestelde waarde is. | |

TCP/IP

Opmerking: Dit menu wordt alleen weergegeven op netwerkprinters of printers die zijn aangesloten op afdrukservers.

| Menuoptie | Beschrijving |
|--|--|
| Hostnaam instellen | De huidige TCP/IP-hostnaam instellen. |
| Domeinnaam | De domeinnaam instellen. Opmerking: Dit menu-item verschijnt alleen op sommige printermodellen. |
| DHCP/BOOTP toestaan de NTP-server bij te werken Uit Aan* | DHCP- en BOOTP-clients toestaan de NTP-instellingen van de printer bij te werken. |
| Naam configuratieloos programma | Een servicenaam voor het configuratieloze netwerk opgeven. Opmerking: Dit menu-item verschijnt alleen op sommige printermodellen. |
| AutoIP inschakelen Uit Aan* | Automatisch een IP-adres toewijzen. |
| DNS-serveradres | Het huidige DNS-serveradres (Domain Name System) opgeven. |
| Back-up DNS-serveradres | Het back-up DNS-serveradres specificeren. |
| Back-up DNS-serveradres 2 | |
| Back-up DNS-serveradres 3 | |
| Domeinzoekvolgorde | Een lijst van domeinnamen opgeven om de printer en de bronnen te zoeken die zich in verschillende domeinen op het netwerk bevinden. Opmerking: Dit menu-item verschijnt alleen op sommige printermodellen. |
| DDNS inschakelen Uit* Aan | De dynamische DNS-instellingen bijwerken. |
| DDNS TTL | De huidige DDNS-instellingen opgeven. |
| Standaard-TTL | |
| DDNS-vernieuwingstijd | |
| mDNS inschakelen Uit Aan* | Multicast DNS-instellingen bijwerken. |
| WINS-serveradres | Een serveradres opgeven voor Windows Internet Name Service (WINS). |
| Opmerking: Een sterretje (*) naast een waarde geeft aan dat dit een in de fabriek ingestelde waarde is. | |

| Menuoptie | Beschrijving |
|--|---|
| BOOTP inschakelen Uit* Aan | De BOOTP toestaan een IP-adres van de printer toe te wijzen. |
| Beperkte serverlijst | Een IP-adres opgeven voor de TCP-verbindingen. Opmerkingen: <ul style="list-style-type: none"> • Gebruik een komma om elk IP-adres te scheiden. • U kunt maximaal 50 IP-adressen toevoegen. |
| Opties voor Beperkte serverlijst Alle poorten blokkeren* Alleen afdrukken blokkeren Alleen afdrukken en HTTP blokkeren | Opgeven hoe IP-adressen in de lijst toegang hebben tot de printerfuncties. |
| MTU | Een MTU-parameter (maximale transmissie-eenheid) voor de TCP-verbindingen opgeven. |
| Raw printerpoort 1-65535 (9100*) | Een raw-poortnummer opgeven voor printers die zijn verbonden met een netwerk. |
| Maximale snelheid van uitgaand verkeer Uit* Aan | De printer instellen op de maximale overdrachtssnelheid. |
| Verbeterde TLS-beveiliging Uit* Aan | De privacy en gegevensintegriteit van de printer verbeteren. |
| Opmerking: Een sterretje (*) naast een waarde geeft aan dat dit een in de fabriek ingestelde waarde is. | |

SNMP

Opmerking: Dit menu wordt alleen weergegeven op netwerkprinters of printers die zijn verbonden met afdrukservers.

| Menuoptie | Beschrijving |
|---|--|
| SNMP-versie 1 en 2c Ingeschakeld Uit Aan* Instellen SNMP toestaan Uit Aan* PPM MIB inschakelen Uit Aan* SNMP-community | SNMP-versie 1 en 2c (Simple Network Management Protocol) configureren voor het installeren van printerstuurprogramma's en -toepassingen. |
| Opmerking: Een sterretje (*) naast een waarde geeft aan dat dit een in de fabriek ingestelde waarde is. | |

| Menuoptie | Beschrijving |
|--|---|
| SNMP-versie 3 Ingeschakeld Uit Aan* Stel lezen/schrijven-referenties in User Name (Gebruikersnaam) Wachtwoord Stel alleen-lezen-referenties in User Name (Gebruikersnaam) Wachtwoord Verificatiehash MD5 SHA1* Minimaal verificatieniveau Geen verificatie, geen privacy Verificatie, geen privacy Verificatie, privacy* Privacyalgoritme DES AES-128* | SNMP-versie 3 configureren voor het installeren en bijwerken van de printerbeveiliging. |
| Opmerking: Een sterretje (*) naast een waarde geeft aan dat dit een in de fabriek ingestelde waarde is. | |

IPSec

Opmerking: Dit menu wordt alleen weergegeven op netwerkprinters of printers die zijn verbonden met afdrukservers.

| Menuoptie | Beschrijving |
|--|---|
| IPSec inschakelen Uit* Aan | Internet Protocol Security (IPSec) inschakelen. |
| Basisconfiguratie Standaard* Compatibiliteit Beveiligd | De IPsec-basisconfiguratie opgeven. Opmerking: Dit menu-item verschijnt alleen wanneer IPSec inschakelen is ingesteld op Aan. |
| Apparaatcertificaat IPSec | Een IPsec-certificaat opgeven. Opmerking: Dit menu-item wordt alleen weergegeven wanneer Basisconfiguratie is ingesteld op Compatibiliteit. |
| Opmerking: Een sterretje (*) naast een waarde geeft aan dat dit een in de fabriek ingestelde waarde is. | |

| Menuoptie | Beschrijving |
|--|---|
| Geverifieerde verbindingen met vooraf gedeelde sleutel Host [x] Adres Toets | De geverifieerde verbindingen van de printer configureren. Opmerking: Deze menu-items verschijnen alleen wanneer IPSec inschakelen is ingesteld op Aan. |
| Geverifieerde verbindingen van certificaat Host [x] adres[/subnet] Adres[/subnet] | |
| Opmerking: Een sterretje (*) naast een waarde geeft aan dat dit een in de fabriek ingestelde waarde is. | |

802.1x

Opmerking: Dit menu wordt alleen weergegeven op netwerkprinters of printers die zijn verbonden met afdrukservers.

| Menuoptie | Beschrijving |
|--|--|
| Actief Uit* Aan | Laat de printer toegang krijgen tot netwerken waarvoor verificatie is vereist. Opmerking: Ga naar de Embedded Web Server om de instellingen van dit menu-item te configureren. |
| Opmerking: Een sterretje (*) naast een waarde geeft aan dat dit een in de fabriek ingestelde waarde is. | |

LPD-configuratie

Opmerking: Dit menu wordt alleen weergegeven op netwerkprinters of printers die zijn verbonden met afdrukservers.

| Menuoptie | Beschrijving |
|--|--|
| LPD-time-out 0–65535 seconden (90*) | De time-outwaarde zodanig instellen dat de LPD-server (Line Printer Daemon) niet meer oneindig wacht op vastgelopen of ongeldige afdruktaken. |
| LPD-voorblad Uit* Aan | Een voorblad afdrukken voor alle LPD-afdruktaken. Opmerking: Een voorblad is de eerste pagina van een afdruktaak die wordt gebruikt als scheidingsblad van afdruktaken. Hierop staat de naam van de persoon die het afdrukverzoek heeft verzonden. |
| LPD-infopagina Uit* Aan | Een infopagina afdrukken voor alle LPD-afdruktaken. Opmerking: Een infopagina is de laatste pagina van een afdruktaak. |
| LPD-regel terugloopconversie Uit* Aan | LPD-regel terugloopconversie inschakelen. Opmerking: Een harde return is een opdracht aan de printer om de cursor te verplaatsen naar de eerste positie op dezelfde regel. |
| Opmerking: Een sterretje (*) naast een waarde geeft aan dat dit een in de fabriek ingestelde waarde is. | |

HTTP/FTP-instellingen

Opmerking: Dit menu wordt alleen weergegeven op netwerkprinters of printers die zijn aangesloten op afdrukservers.

| Menuoptie | Beschrijving |
|--|---|
| HTTP-server inschakelen Uit Aan* | Naar de Embedded Web Server gaan om de printer te bewaken en beheren. |
| HTTPS inschakelen Uit Aan* | De HTTPS-instellingen (HyperText Transfer Protocol Secure) configureren. |
| FTP/TFTP inschakelen Uit Aan* | Bestanden verzenden via FTP. |
| Lokale domeinen | Domeinnamen opgeven voor HTTP- en FTP-servers. Opmerking: Dit menu-item verschijnt alleen op sommige printermodellen. |
| HTTP proxy-IP-adres | De instellingen voor de HTTP- en FTP-server configureren. Opmerking: Deze menu-items verschijnen alleen op sommige printermodellen. |
| FTP proxy-IP-adres | |
| Standaard-IP-poort voor HTTP 1-65535 (80*) | |
| Apparaatcertificaat HTTPS | |
| Standaard-IP-poort voor FTP 1-65535 (21*) | |
| Time-out voor HTTP/FTP-verzoeken 1-299 (30*) | De hoeveelheid tijd opgeven voordat de serververbinding wordt beëindigd. |
| Nwe pog. voor HTTP/FTP-verzoeken 1-299 (3*) | Het aantal nieuwe pogingen voor verbinden met de HTTP-/FTP-server instellen. |
| Opmerking: Een sterretje (*) naast een waarde geeft aan dat dit een in de fabriek ingestelde waarde is. | |

ThinPrint

| Menuoptie | Beschrijving |
|--|--|
| ThinPrint inschakelen Uit Aan* | Afdrukken vanuit ThinPrint. |
| Poortnummer 4000-4999 (4000*) | Het poortnummer voor de ThinPrint-server instellen. |
| Bandbreedte (bits/sec) 100-1000000 (0*) | De snelheid opgeven waarmee gegevens worden verzonden in een ThinPrint-omgeving. |
| Pakketformaat (kbytes) 0-64000 (0*) | De pakketgrootte voor gegevensoverdracht instellen. |
| Opmerking: Een sterretje (*) naast een waarde geeft aan dat dit een in de fabriek ingestelde waarde is. | |

USB

Opmerking: Dit menu verschijnt alleen op sommige printermodellen.

| Menuoptie | Beschrijving |
|--|--|
| PCL SmartSwitch Uit Aan* | De printer zodanig instellen dat deze overschakelt op PCL-emulatie als dit door een afdruktaak op de USB-poort wordt vereist, ongeacht de standaardprintertaal. Opmerking: Als PCL SmartSwitch is uitgeschakeld, controleert de printer de inkomende gegevens niet en gebruikt de standaardprintertaal die is opgegeven in het menu Instellingen. |
| PS SmartSwitch Uit Aan* | De printer zodanig instellen dat deze overschakelt op PS-emulatie als dit door een afdruktaak op de USB-poort wordt vereist, ongeacht de standaardprintertaal. Opmerking: Als PS SmartSwitch is uitgeschakeld, controleert de printer de inkomende gegevens niet en gebruikt de standaardprintertaal die is opgegeven in het menu Instellingen. |
| Taken in buffer Uit* Aan | Afdruktaken tijdelijk op de vaste schijf van de printer opslaan voordat ze worden afgedrukt. Opmerking: Dit menu-item wordt alleen weergegeven als er een vaste schijf is geïnstalleerd. |
| Mac binair PS Aan Auto* Uit | Printer instellen voor de verwerking van binaire PostScript-afdruktaken voor Macintosh. Opmerkingen: <ul style="list-style-type: none"> • Aan - De printer verwerkt onbewerkte binaire PostScript-afdruktaken die afkomstig zijn van Macintosh-computers. • Auto - De printer verwerkt afdruktaken van zowel Macintosh- als Windows-computers. • Uit - De printer filtert PostScript-afdruktaken met een standaardprotocol. |
| USB-poort inschakelen Uit Aan* | De standaard-USB-poort inschakelen. |
| Opmerking: Een sterretje (*) naast een waarde geeft aan dat dit een in de fabriek ingestelde waarde is. | |

Google Cloud Print

| Menuoptie | Beschrijving |
|--|---|
| Registratie Registreren | Registreer de printer bij de Google Cloud Print-server. |
| Opties Google Cloudprinter inschakelen Uit Aan* | Rechtstreeks afdrukken vanuit uw Google-account. |
| Opties Lokaal zoeken inschakelen Uit Aan* | Bied de geregistreerde gebruiker en andere gebruikers op hetzelfde subnet om lokaal taken naar de printer te verzenden. |
| Opties SSL Peer-verificatie inschakelen Uit Aan* | De authenticiteit van het peer-certificaat controleren om verbinding te maken met uw Google-account. |
| Opmerking: Een sterretje (*) naast een waarde geeft aan dat dit een in de fabriek ingestelde waarde is. | |

| Menuoptie | Beschrijving |
|--|---|
| Opties Altijd Afdrukken als afbeelding. Uit* Aan | Stel de printer in om PDF-bestanden als een afbeelding te verwerken om sneller af te drukken. |
| Opmerking: Een sterretje (*) naast een waarde geeft aan dat dit een in de fabriek ingestelde waarde is. | |

Wi-Fi Direct

Opmerking: Dit menu wordt alleen weergegeven wanneer een Wi-Fi Direct-netwerk het actieve netwerk is.

| Menuoptie | Beschrijving |
|--|---|
| SSID | Geef de service set identifier (SSID) van het Wi-Fi-netwerk op. |
| Vooraf gedeelde sleutel instellen | Stel de vooraf gedeelde sleutel (PSK) voor het verifiëren en valideren van gebruikers op een Wi-Fi-verbinding in. |
| PSK tonen op instellingenpagina Uit Aan* | De PSK weergeven op de pagina met netwerkinstellingen. |
| IP-adres groepseigenaar | Het IP-adres van de groepseigenaar opgeven. |
| Drukknopverzoeken automatisch accepteren Uit* Aan | Aanvragen om verbinding te maken met het netwerk automatisch accepteren. Opmerking: Clients automatisch accepteren is niet beveiligd. |
| Opmerking: Een sterretje (*) naast een waarde geeft aan dat dit een in de fabriek ingestelde waarde is. | |

Beveiliging

Opmerking: Op sommige printermodellen kan dit menu alleen worden geconfigureerd via de Embedded Web Server.

Methoden voor aanmelden

Machtigingen beheren

| Menuoptie | Beschrijving |
|--|---|
| Toegang tot functies Adresboek aanpassen Profielen maken Bladwijzers beheren Afdruk flash-station Flashstation voor afdrukken in kleur Toegang tot taken in wacht Gebruikersprofielen Taken op het apparaat annuleren Taal wijzigen Internet Printing Protocol (IPP) Zwart-wit afdrukken In kleur afdrukken | Toegang tot de printerfuncties beheren. |
| Beheerdersmenu's Menu Beveiliging Menu Netwerk/poorten Menu Papier Menu Rapporten Functieconfiguratiemenu's Accessoires, menu Menu Optiekaart SE-menu Apparaatmenu | Toegang tot de printermenu's beheren. |
| Apparaatbeheer Beheer op afstand Firmware-updates Appconfiguratie Bedieningspaneel vergrendelen Alle instellingen im-/exporteren Oud apparaat wissen | Toegang tot de opties voor printerbeheer instellen. |
| Apps Nieuwe apps Diavoorstelling Achtergrond wijzigen Schermbeveiliging Formulieren en favorieten Eco-instellingen | Toegang tot de printertoepassingen beheren. Opmerking: De lijst is afhankelijk van de toepassingen die worden ingeschakeld vanuit de Embedded Web Server. |

Lokale accounts

| Menuoptie | Beschrijving |
|---|---|
| Groepen/machtigingen beheren Groep toevoegen Toegangscontroles importeren Toegang tot functies Beheerdersmenu's Apparaatbeheer Apps Alle gebruikers Toegangscontroles importeren Toegang tot functies Beheerdersmenu's Apparaatbeheer Apps Beheer | Toegang van groepen of gebruikers tot de functies, toepassingen en beveiligingsinstellingen van de printer beheren. |
| Gebruiker toevoegen Gebruikersnaam/wachtwoord User Name (Gebruikersnaam) Wachtwoord Pincode | Lokale accounts maken voor het beheren van toegang tot de printer-functies. |
| Accounts met gebruikersnaam/wachtwoord Gebruiker toevoegen | |
| Accounts met gebruikersnaam Gebruiker toevoegen | |
| Accounts met wachtwoord Gebruiker toevoegen | |
| Accounts met pincode Gebruiker toevoegen | |

USB-apparaten plannen

| Menuoptie | Beschrijving |
|--|-------------------------------------|
| Planningen Nieuwe planning toevoegen | Toegang tot de USB-poorten plannen. |

Logbestand beveiligingscontrole

| Menuoptie | Beschrijving |
|--|---|
| Controle inschakelen Uit* Aan | Gebeurtenissen registreren in het beveiligde controlelog en het externe systeemlog. |
| Opmerking: Een sterretje (*) naast een waarde geeft aan dat dit een in de fabriek ingestelde waarde is. | |

| Menuoptie | Beschrijving |
|--|--|
| Extern systeemlog inschakelen Uit* Aan | Controlelogs verzenden naar een externe server. |
| Externe systeemlogserver | Geef de externe systeemlogserver op. |
| Externe systeemlogpoort 1-65535 (514*) | Geef de externe systeemlogpoort op. |
| Externe systeemlogmethode Normale UDP* Stunnel | Een systeemlogmethode opgeven voor het overdragen van geregistreerde gebeurtenissen naar een externe server. |
| Externe systeemlogvoorziening 0 - Kernelberichten 1 - Berichten voor gebruikersniveau 2 - Mailstelsysteem 3 - Systeemdaemons 4 - Beveiligings-/autorisatieberichten* 5 - Berichten worden intern gegenereerd door syslogs 6 - Substelsysteem voor line printer 7 - Nieuwssubstelsysteem voor netwerk 8 - Substelsysteem voor UUCP 9 - Klokdemon 10 - Beveiligings-/autorisatieberichten 11 - FTP-demon 12 - Substelsysteem voor NTP 13 - Logcontrole 14 - Logmelding 15 - Klokdemon 16 - Lokaal gebruik 0 (local0) 17 - Lokaal gebruik 1 (local1) 18 - Lokaal gebruik 2 (local2) 19 - Lokaal gebruik 3 (local3) 20 - Lokaal gebruik 4 (local4) 21 - Lokaal gebruik 5 (local5) 22 - Lokaal gebruik 6 (local6) 23 - Lokaal gebruik 7 (local7) | Een faciliteitscode opgeven die de printer gebruikt bij het verzenden van loggebeurtenissen naar een externe server. |
| Ernst van gebeurtenissen die worden vastgelegd 0 - Noodgeval 1 - Alarm 2 - Kritiek 3 - Fout 4 - Waarschuwing* 5 - Kennisgeving 6 - Informatie 7 - Foutopsporing | Geef de grens van het prioriteitsniveau op voor het registreren van berichten en gebeurtenissen. |
| Opmerking: Een sterretje (*) naast een waarde geeft aan dat dit een in de fabriek ingestelde waarde is. | |

| Menuoptie | Beschrijving |
|--|--|
| Extern systeemlog van niet geregistreerde gebeurtenissen Uit* Aan | Alle gebeurtenissen verzenden naar de externe server, ongeacht urgentieniveau. |
| E-mailadres van beheerder | E-mailmelding over geregistreerde gebeurtenissen naar de beheerder verzenden. |
| Waarschuwing e-maillog gewist Uit* Aan | E-mailmelding naar de beheerder verzenden wanneer een logitem wordt verwijderd. |
| Waarschuwing e-maillog overschreven Uit* Aan | E-mailmelding naar de beheerder verzenden wanneer het log vol raakt en begint met het overschrijven van de oudste items. |
| Gedrag bij log vol Terugloop over oudste items* Log e-mailen en alle items verwijderen | Opslagproblemen met log oplossen wanneer het log het toegewezen geheugen heeft gebruikt. |
| Waarschuwing e-mail % vol Uit* Aan | E-mailmelding naar de beheerder verzenden wanneer een log het toegewezen geheugen gebruikt. |
| Meldingsniveau % vol 1-99 (90*) | |
| Waarschuwing e-maillog geëxporteerd Uit* Aan | E-mailmelding naar de beheerder verzenden wanneer een log wordt geëxporteerd. |
| Waarschuwing instellingen e-maillog gewijzigd Uit* Aan | E-mailmelding naar de beheerder verzenden wanneer Controle inschakelen is geactiveerd. |
| Regeleinden log LF (\n)* CR (\r) CRLF (\r\n) | Opgeven hoe elke regel in een log wordt beëindigd. |
| Export digitaal ondertekenen Uit* Aan | Een digitale handtekening toevoegen aan elk geëxporteerd log. |
| Log wissen | Alle controlelogs verwijderen. |
| Log exporteren Syslog (RFC 5424) Syslog (RFC 3164) CSV | Een beveiligingslog exporteren naar een flashstation. |
| Opmerking: Een sterretje (*) naast een waarde geeft aan dat dit een in de fabriek ingestelde waarde is. | |

Aanmeldbeperkingen

| Menuoptie | Beschrijving |
|--|--|
| Mislukte aanmeldingen 1–10 (3*) | Het aantal mislukte aanmeldpogingen opgeven voordat een gebruiker wordt geblokkeerd. |
| Tijdsbestek voor mislukte pogingen 1–60 minuten (5*) | De tijdsperiode tussen mislukte aanmeldpogingen opgeven voordat de gebruiker wordt vergrendeld. |
| Vergrendelingstijd 1–60 minuten (5*) | De duur van de vergrendeling opgeven. |
| Time-out webaanmelding 1–120 minuten (10*) | De vertraging voor een externe aanmelding opgeven voordat de gebruiker wordt automatisch wordt afgemeld. |
| Opmerking: Een sterretje (*) naast een waarde geeft aan dat dit een in de fabriek ingestelde waarde is. | |

Instellingen beveiligd afdrucken

| Menuoptie | Beschrijving |
|--|---|
| Max. ongeldige PIN 2–10 | Instellen hoe vaak een ongeldige pincode kan worden ingevoerd. Opmerkingen: <ul style="list-style-type: none"> • Met een waarde van nul wordt deze instelling uitgeschakeld. • Wanneer de limiet is bereikt, worden de afdruktaken voor de betreffende gebruikersnaam en PIN verwijderd. |
| Vervaltijd beveiligde taak Uit* 1 uur 4 uur 24 Hours (24 uur) 1 week | Een vervaltijd voor vertrouwelijke afdruktaken instellen. Opmerkingen: <ul style="list-style-type: none"> • Als dit menu-item wordt gewijzigd terwijl er beveiligde afdruktaken in het geheugen of de vaste schijf van de printer staan, wordt de vervaltijd van deze afdruktaken niet aangepast aan de nieuwe standaardwaarde. • Wanneer de printer wordt uitgeschakeld, worden alle beveiligde taken in het geheugen van de printer verwijderd. |
| Verlooptijd voor herhaalde taken Uit* 1 uur 4 uur 24 Hours (24 uur) 1 week | De vervaltijd instellen van een afdraktaak die u wilt herhalen. |
| Verlooptijd voor gecontroleerde taken Uit* 1 uur 4 uur 24 Hours (24 uur) 1 week | De vervaltijd instellen voor het afdrucken van een exemplaar voor de gebruiker om de kwaliteit te controleren voordat de gebruiker de overige exemplaren afdrukt. |
| Opmerking: Een sterretje (*) naast een waarde geeft aan dat dit een in de fabriek ingestelde waarde is. | |

| Menuoptie | Beschrijving |
|--|---|
| Verlooptijd voor gereserveerde taken Uit* 1 uur 4 uur 24 Hours (24 uur) 1 week | Een vervaltijd instellen voor het bewaren van afdruktaken om deze op een later tijdstip af te drukken. |
| Alle taken verplicht in wachtrij plaatsen Uit* Aan | Instellen dat de printer alle afdruktaken in de wachtrij plaatst. |
| Dubbele documenten bewaren Uit* Aan | De printer instellen om andere documenten met dezelfde bestandsnaam af te drukken zonder overschrijven van bestaande afdruktaken. |
| Opmerking: Een sterretje (*) naast een waarde geeft aan dat dit een in de fabriek ingestelde waarde is. | |

Schijfcodering

Opmerking: Dit menu wordt alleen weergegeven als er een vaste schijf voor de printer is geïnstalleerd.

| Menuoptie | Beschrijving |
|--|---|
| Status Ingeschakeld Uitgeschakeld | Bepalen of schijfcodering is ingeschakeld. |
| Codering starten | Het verlies van gevoelige gegevens bij diefstal van de printer of de vaste schijf voorkomen. Opmerking: Als u schijfcodering inschakelt, wordt de hele inhoud van de vaste schijf verwijderd. Maak zo nodig een back-up belangrijke gegevens uit de printer voordat u start met codering. |

Tijdelijke gegevensbestanden wissen

| Menuoptie | Beschrijving |
|--|---|
| Opgeslagen in intern geheugen Uit* Aan | Alle bestanden verwijderen die zijn opgeslagen in het printergeheugen. |
| Opgeslagen op vaste schijf Wissen in één doorgang* In 3 doorgangen In 7 doorgangen | Alle bestanden verwijderen die zijn opgeslagen op de vaste schijf van de printer. |
| Opmerking: Een sterretje (*) naast een waarde geeft aan dat dit een in de fabriek ingestelde waarde is. | |

LDAP-instellingen oplossingen

| Gebruik | Voor |
|---|---|
| LDAP-verwijzingen volgen Uit* Aan | De verschillende servers in het domein doorzoeken op het account van de aangemelde gebruiker. |
| Verificatie LDAP-certificaat Nee* Ja | Verificatie van LDAP-certificaten inschakelen. |

Mobiele services beheren

| Gebruik | Voor |
|---|-----------------------|
| AirPrint Afdrukken Uit Aan* | AirPrint inschakelen. |

Diversen

| Menuoptie | Beschrijving |
|--|--|
| Beveiligde functies Tonen* Verbergen | Toon alle functies die Functietoegangsbeheer (FAC) beschermt, ongeacht de beveiligingsmachtiging die de gebruiker heeft. Opmerking: FAC beheert de toegang tot specifieke menu's en functies of schakelt deze geheel uit. |
| Afdrukmachtiging Uit* Aan | Laat de gebruiker zich aanmelden voordat hij afdrukt. |
| Standaardaanmelding afdrukmachtiging | De standaard aanmeldgegevens instellen voor Afdrukmachtiging. |
| Jumper voor opnieuw instellen beveiliging Toegang voor 'Gast' inschakelen* Geen effect | Het effect van het gebruik van de jumper voor hardwarebeveiliging opgeven. Opmerkingen: <ul style="list-style-type: none"> De jumper bevindt zich naast een slotpictogram op de controllerkaart. Het inschakelen van toegang voor 'Gast' biedt volledige toegangscontrole voor gebruikers die niet zijn aangemeld. Met de instelling Geen effect heeft het opnieuw instellen van de printer geen invloed op de geconfigureerde beveiliging. |
| Minimale lengte wachtwoord 0-32 (0*) | Geef het minimale aantal tekens op dat vereist is voor een wachtwoord. |
| Opmerking: Een sterretje (*) naast een waarde geeft aan dat dit een in de fabriek ingestelde waarde is. | |

Rapporten

Pagina Menu-instellingen

| Menuoptie | Beschrijving |
|---------------------------------|--|
| Pagina Menu-instellingen | Druk een rapport af met de printervoorkeuren, instellingen en configuraties. |

Apparaat

| Menuoptie | Beschrijving |
|-----------------------------|---|
| Apparaatgegevens | Een rapport afdrukken met informatie over de printer. |
| Apparaatstatistieken | Een rapport afdrukken over printergebruik en de status van supplies. |
| Profiellijst | Een lijst afdrukken van profielen die op de printer zijn opgeslagen. |
| Activarapport | Een rapport afdrukken met het serienummer en de modelnaam van de printer. |

Afdrukken

| Menuoptie | Beschrijving |
|---|--|
| Lettertypen afdrukken PCL-lettertypen PS-lettertypen | Voorbeelden en informatie afdrukken over de lettertypen die beschikbaar zijn in elke printertaal. |
| Directory afdrukken | De bronnen afdrukken die zijn opgeslagen op het flashstation of op de vaste schijf van de printer. Opmerking: Dit menu-item wordt alleen weergegeven als er een flashstation of vaste schijf in de printer is geïnstalleerd. |

Netwerk

| Menuoptie | Beschrijving |
|-----------------------------|--|
| Pag. Netwerkinstell. | Een pagina afdrukken met de instellingen van het netwerk en draadloze netwerk die zijn geconfigureerd op de printer. Opmerking: Dit menu-item wordt alleen weergegeven op netwerkprinters of printers die zijn aangesloten op afdrukservers. |

Help

Opmerking: Dit menu verschijnt alleen op sommige printermodellen.

| Menuoptie | Beschrijving |
|----------------------------------|--|
| Alle handleidingen afdrukken | Hiermee worden alle (help)gidsen en handleidingen afgedrukt. |
| Help afdrukmat. | Bevat informatie over het plaatsen van papier en speciaal afdruk materiaal |
| Handleiding voor afdrukkwaliteit | Bevat informatie over het oplossen van problemen met de afdrukkwaliteit. |

| Menuoptie | Beschrijving |
|---------------------------------|---|
| Handleiding voor kleurkwaliteit | Bevat informatie over instellingen voor kleurafdrukkwaliteit |
| Informatie | Bevat meer informatiebronnen over de printer |
| Aansluitingengids | Bevat informatie over het aansluiten van de printer via USB (lokaal) of op een netwerk. |
| Help bij transport | Bevat informatie over het verplaatsen, lokaliseren of verzenden van de printer |
| Help bij supplies | Biedt informatie over het bestellen van supplies |

Problemen oplossen

Problemen oplossen

| Menuoptie | Beschrijving |
|--------------|---|
| Testpagina's | Voorbeeldpagina's afdrukken om gebreken aan de afdrukkwaliteit te identificeren en te corrigeren. |

Pagina met menu-instellingen afdrukken

1 Blader op het bedieningspaneel naar:

 > Instellingen >  > Rapporten > 

2 Selecteer **Pagina met menu-instellingen** en druk vervolgens op .

Printer beveiligen

Opmerking: De vaste schijf wordt alleen op sommige printermodellen ondersteund.

De beveiligingsleuf vinden

De printer heeft een vergrendelingsfunctie. Bevestig op de aangegeven locatie een beveiligingsslot dat compatibel is met de meeste laptops om de printer op zijn plaats te vergrendelen.



Printergeheugen wissen

Om vluchtig geheugen of gebufferde gegevens in uw printer te wissen, moet u de printer uitschakelen.

Om niet-vluchtig geheugen of individuele instellingen, apparaat- en netwerkinstellingen, beveiligingsinstellingen en embedded solutions te wissen, doet u het volgende:

1 Blader op het bedieningspaneel naar:

Instellingen > Apparaat > Onderhoud > Oud apparaat wissen > Alle informatie op niet-vluchtig geheugen opschonen

Voor printermodellen zonder touchscreen drukt u op  om door de instellingen te navigeren.

2 Afhankelijk van uw printermodel, selecteert u **WISSEN** of **Doorgaan**.

3 Volg de aanwijzingen op de display.

Geheugen op de vaste schijf wissen

1 Ga vanaf het beginscherm naar **Instellingen > Apparaat > Onderhoud > Oud apparaat wissen**.

2 Selecteer het vak **Alle informatie op de vaste schijf opschonen** en raak vervolgens **WISSEN** aan.

3 Volg de aanwijzingen op de display.

Opmerking: Dit proces kan van enkele minuten tot meer dan een uur duren. De printer kan gedurende deze bewerking niet worden gebruikt voor andere taken.

Vaste schijf van de printer coderen

Met dit proces wordt de hele inhoud van de vaste schijf verwijderd. Maak zo nodig een back-up belangrijke gegevens uit de printer voordat u start met codering.

- 1 Ga vanaf beginscherm naar **Instellingen > Beveiliging > Schrijfcodering > Codering starten**.
- 2 Volg de aanwijzingen op de display.

Opmerkingen:

- Zet de printer niet uit tijdens het coderingsproces om gegevensverlies te voorkomen.
- Dit proces kan van enkele minuten tot meer dan een uur duren. De printer kan gedurende deze bewerking niet worden gebruikt voor andere taken.
- Na codering wordt de printer automatisch opnieuw opgestart.

Fabrieksinstellingen herstellen

- 1 Blader op het bedieningspaneel naar:
Instellingen > Apparaat > Fabrieksinstellingen herstellen
- Voor printermodellen zonder touchscreen drukt u op  om door de instellingen te navigeren.
- 2 Kies de instellingen die u wilt herstellen in het menu Instellingen herstellen.
- 3 Selecteer **HERSTELLEN**.
- 4 Volg de aanwijzingen op de display.

Kennisgeving van vluchtigheid

| Soorten geheugen | Beschrijving |
|------------------------|--|
| Vluchtig geheugen | De printer gebruikt standaard RAM-geheugen (Random Access Memory) om gebruikersgegevens te bufferen tijdens eenvoudige afdruk- en kopieertaken. |
| Niet-vluchtig geheugen | De printer gebruikt mogelijk twee soorten niet-vluchtig geheugen: EEPROM en NAND (flashgeheugen). Beide soorten worden gebruikt voor de opslag van het besturingssysteem, printerinstellingen, netwerkinformatie, scanner- en bladwijzerinstellingen en embedded solutions. |
| Vaste schijf | In sommige printers is mogelijk een vaste schijf geïnstalleerd. De vaste schijf van de printer is ontworpen voor printerspecifieke functies. Met de vaste schijf kan de printer gebufferde gebruikersgegevens voor complexe afdruktaken en formulier- en lettertypegegevens bewaren. |

In de volgende gevallen moet u de inhoud van het printergeheugen wissen:

- De printer wordt uit gebruik genomen.
- De vaste schijf van de printer wordt vervangen.
- De printer wordt verplaatst naar een andere afdeling of een ander kantoor.
- Er moet onderhoud aan de printer worden uitgevoerd door iemand buiten uw organisatie.
- De printer moet voor onderhoud worden vervoerd naar een locatie buiten uw bedrijf.
- De printer wordt verkocht aan een ander bedrijf.

Vaste schijf van de printer weggoien

- **Demagnetiseren:** hiermee wordt de vaste schijf blootgesteld aan een magnetisch veld waardoor de opgeslagen gegevens worden gewist
- **Pletten:** de vaste schijf fysiek samenpersen waardoor de onderdelen breken en onleesbaar worden
- **Verbrijzelen:** de vaste schijf fysiek opdelen in kleine metalen stukjes

Opmerking: Om te garanderen dat alle gegevens volledig worden gewist, dient u elke vaste schijf met gegevens erop fysiek te vernietigen.

Printer onderhouden

Waarschuwing: mogelijke beschadiging: Als de printer niet optimaal kan presteren en onderdelen en supplies niet worden vervangen, kan de printer beschadigd raken.

Netwerkfunctionaliteit

Printer aansluiten op een Wi-Fi-netwerk

Het bedieningspaneel gebruiken

1 Blader in het beginschermbaar:

Instellingen > Netwerk/poorten > Draadloos

Voor printermodellen zonder aanraakscherm drukt u op  om door de instellingen te navigeren.

2 Selecteer **Instellen op het bedieningspaneel van de printer** en volg de instructies op het display.

Opmerking: Voor Wi-Fi-netwerkklare printermodellen verschijnt tijdens de eerste installatie een vraagvenster voor het instellen van het Wi-Fi-netwerk.

Lexmark Mobile Assistant gebruiken

1 Afhankelijk van uw mobiele apparaat, downloadt u de Lexmark Mobile Assistant-toepassing vanuit de Google Play™-store of App Store online store.

2 Blader op het bedieningspaneel naar:

Instellingen > Netwerk/Poorten > Draadloos > Configuratie via de mobiele app > Doorgaan voor de printer-ID

Voor printermodellen zonder aanraakscherm drukt u op  om door de instellingen te navigeren.

3 Start vanaf uw mobiele apparaat de applicatie en accepteer vervolgens de gebruiksvoorwaarden.

4 Machtigingen toekennen.

5 Tik op **Wi-Fi-configuratie starten** en selecteer de printer.

6 Selecteer een Wi-Fi-netwerk en voer vervolgens uw aanmeldingsgegevens in.

7 Tik op **Wi-Fi-configuratie voltooien**.

De printer verbinden met een draadloos netwerk met Wi-Fi Protected Setup (WPS)

Controleer het volgende voor u begint:

- Het toegangspunt (draadloze router) is gecertificeerd voor WPS of compatibel met WPS. Raadpleeg voor meer informatie de documentatie die bij het toegangspunt is geleverd.
- Er is een draadloze netwerkadapter in de printer geïnstalleerd. Raadpleeg de instructies bij de adapter voor meer informatie.

De methode met drukknop gebruiken

- 1 Blader op het bedieningspaneel naar:

Instellingen > Netwerk/poorten > Draadloos > Wi-Fi Protected Setup > Methode met drukknop starten

Voor printermodellen zonder touchscreen drukt u op  om door de instellingen te navigeren.

- 2 Volg de aanwijzingen op de display.

De methode met pincode gebruiken

- 1 Blader op het bedieningspaneel naar:

Instellingen > Netwerk/poorten > Draadloos > Wi-Fi Protected Setup > Methode met pincode starten

Voor printermodellen zonder touchscreen drukt u op  om door de instellingen te navigeren.

- 2 Kopieer de WPS PIN van acht cijfers.
- 3 Open een webbrowser en typ het IP-adres van het toegangspunt in de adresbalk.

Opmerkingen:

- Controleer het IP-adres van de printer op het startscherm van de printer. Het IP-adres bestaat uit vier sets met cijfers gescheiden door punten: 123.123.123.123.
 - Als u een proxyserver gebruikt, moet u deze tijdelijk uitschakelen zodat de webpagina correct kan worden geladen.
- 4 Open de WPS-instellingen. Raadpleeg voor meer informatie de documentatie die bij het toegangspunt is geleverd.
 - 5 Voer de pincode van acht cijfers in en sla de wijzigingen op.

Een mobiel apparaat verbinden met het draadloze netwerk van de printer

- 1 Inschakelen Wi-Fi Direct op de printer. Blader in het beginscherm naar:

Instellingen > Netwerk/Poorten > Draadloos > Wi-Fi Direct inschakelen

Voor printermodellen zonder aanraakscherm drukt u op  om door de instellingen te navigeren.

Opmerkingen:

- De Wi-Fi Direct SSID en het wachtwoord worden automatisch gegenereerd. Als u de Wi-Fi Direct SSID en het wachtwoord wilt weergeven, gaat u naar het menu Wi-Fi Direct .
 - U kunt de SSID en het wachtwoord zo nodig ook wijzigen.
- 2 Verbind uw mobiele apparaat met het draadloze netwerk van de printer.

Het Wi-Fi-netwerk uitschakelen

1 Blader op het bedieningspaneel van de printer naar:

Instellingen > Netwerk/poorten > Netwerkoverzicht > Actieve adapter > Standaardnetwerken

Voor printermodellen zonder touchscreen drukt u op  om door de instellingen te navigeren.

2 Volg de aanwijzingen op de display.

De printer reinigen



LET OP: GEVAAR VOOR ELEKTRISCHE SCHOKKEN: Om het risico op elektrische schokken te vermijden, trekt u de stekker van het netsnoer uit het stopcontact en koppelt u alle kabels los die op de printer zijn aangesloten voor u de buitenkant van de printer reinigt.

Opmerkingen:

- Voer deze taak om de paar maanden uit.
- schade aan de printer door onjuiste behandeling valt niet onder de garantie.

1 Schakel de printer uit en trek de stekker van het netsnoer van de printer uit het stopcontact.

2 Verwijder al het papier uit de standaardlade en multifunctionele invoer.

3 Reinig de printer met een zachte borstel of een stofzuiger om stof, inktlint en stukjes papier in en rondom de printer te verwijderen.

4 Veeg de buitenkant van de printer schoon met een vochtige, zachte, pluisvrije doek.

Opmerkingen:

- Gebruik geen schoonmaak- of wasmiddelen. Hiermee kunt u de afwerking van de printer beschadigen.
- Zorg ervoor dat alle gedeelten van de printer droog zijn na het reinigen.

5 Sluit de stekker van het netsnoer aan op het stopcontact en zet de printer aan.



LET OP: RISICO OP LETSEL: Om het risico op elektrische schokken of brand te voorkomen, moet u het netsnoer rechtstreeks aansluiten op een geaard stopcontact dat zich dicht in de buurt van het product bevindt en dat gemakkelijk toegankelijk is.

Onderdelen en supplies bestellen

Als u in de VS onderdelen en supplies wilt bestellen, belt u Lexmark op 1-800-539-6275 voor informatie over erkende dealers van Lexmark supplies in uw omgeving. In andere landen of regio's gaat u naar www.lexmark.com, of neemt u contact op met de winkel waar u de printer hebt gekocht.

Opmerking: De geschatte resterende levensduur van de printersupplies is gebaseerd op normaal papier van Letter- of A4-formaat.

De status van de onderdelen en supplies controleren

1 Blader op het bedieningspaneel naar:

Instellingen > Rapporten > Apparaat > Apparaatstatistieken

Voor printermodellen zonder touchscreen drukt u op  om door de instellingen te navigeren.

2 Controleer de status van onderdelen en supplies in het gedeelte Gegevens over supplies op de afgedrukte pagina's.

Officiële Lexmark onderdelen en supplies gebruiken

Uw Lexmark-printer werkt het beste met originele Lexmark-onderdelen en -supplies. Wanneer u supplies of onderdelen van andere fabrikanten gebruikt, kan dit negatieve gevolgen hebben voor de prestaties, betrouwbaarheid of levensduur van de printer en de beeldverwerkingsonderdelen van het apparaat. Het kan ook gevolgen hebben voor uw garantie. Schade die is veroorzaakt door het gebruik van onderdelen of supplies van andere fabrikanten valt niet onder de garantie. Alle levensduurindicatoren zijn ontworpen om te functioneren met de onderdelen en supplies van Lexmark. Als u onderdelen of supplies van andere fabrikanten gebruikt, kan dat tot onvoorspelbare resultaten leiden. Het gebruik van beeldverwerkingsonderdelen langer dan de beoogde levensduur kan uw Lexmark printer of de bijbehorende onderdelen beschadigen.

Een tonercartridge bestellen

Opmerkingen:

- Het geschatte cartridgerendement is gebaseerd op de ISO/IEC 19798-norm.
- Extreem lage afdrukdekking gedurende langere periode kan het daadwerkelijke rendement verlagen.

Lexmark CS321-, CS421-, CS521- en CS622-tonercartridges uit retourneerprogramma

| Item | Verenigde Staten en Canada | Europese Economische Ruimte | Rest van Azië Pacific | Latijns-Amerika | Rest van Europa, het Midden-Oosten en Afrika | Australië en Nieuw-Zeeland |
|---|----------------------------|-----------------------------|-----------------------|-----------------|--|----------------------------|
| Tonercartridges uit het Retourneerprogramma | | | | | | |
| Cyaan | 78C10C0 | 78C20C0 | 78C30C0 | 78C40C0 | 78C50C0 | 78C60C0 |
| Magenta | 78C10M0 | 78C20M0 | 78C30M0 | 78C40M0 | 78C50M0 | 78C60M0 |
| Geel | 78C10Y0 | 78C20Y0 | 78C30Y0 | 78C40Y0 | 78C50Y0 | 78C60Y0 |
| * Alleen ondersteund in de Lexmark CS521- en CS622-printermodellen. Ga naar www.lexmark.com/regions voor meer informatie over landen in de afzonderlijke regio's. | | | | | | |

| Item | Verenigde Staten en Canada | Europese Economische Ruimte | Rest van Azië Pacific | Latijns-Amerika | Rest van Europa, het Midden-Oosten en Afrika | Australië en Nieuw-Zeeland |
|---|----------------------------|-----------------------------|-----------------------|-----------------|--|----------------------------|
| Zwart | 78C10K0 | 78C20K0 | 78C30K0 | 78C40K0 | 78C50K0 | 78C60K0 |
| Retourneerprogramma tonercartridge met extra hoog rendement | | | | | | |
| Cyaan | 78C1XC0 | 78C2XC0 | 78C3XC0 | 78C4XC0 | 78C5XC0 | 78C6XC0 |
| Magenta | 78C1XM0 | 78C2XM0 | 78C3XM0 | 78C4XM0 | 78C5XM0 | 78C6XM0 |
| Geel | 78C1XY0 | 78C2XY0 | 78C3XY0 | 78C4XY0 | 78C5XY0 | 78C6XY0 |
| Zwart | 78C1XK0 | 78C2XK0 | 78C3XK0 | 78C4XK0 | 78C5XK0 | 78C6XK0 |
| Retourneerprogramma tonercartridge met extreem hoog rendement* | | | | | | |
| Cyaan | 78C1UC0 | 78C2UC0 | 78C3UC0 | 78C4UC0 | 78C5UC0 | 78C6UC0 |
| Magenta | 78C1UM0 | 78C2UM0 | 78C3UM0 | 78C4UM0 | 78C5UM0 | 78C6UM0 |
| Geel | 78C1UY0 | 78C2UY0 | 78C3UY0 | 78C4UY0 | 78C5UY0 | 78C6UY0 |
| Zwart | 78C1UK0 | 78C2UK0 | 78C3UK0 | 78C4UK0 | 78C5UK0 | 78C6UK0 |
| * Alleen ondersteund in de Lexmark CS521- en CS622-printermodellen. Ga naar www.lexmark.com/regions voor meer informatie over landen in de afzonderlijke regio's. | | | | | | |

Normale Lexmark CS321-, CS421-, CS521-, en CS622-tonercartridges

| Item | Artikelnummer |
|--|---------------|
| Tonercartridges met extra hoog rendement¹ | |
| Cyaan | 78C0X20 |
| Magenta | 78C0X30 |
| Geel | 78C0X40 |
| Zwart | 78C0X10 |
| Tonercartridges met ultra hoog rendement² | |
| Cyaan | 78C0U20 |
| Magenta | 78C0U30 |
| Geel | 78C0U40 |
| Zwart | 78C0U10 |
| ¹ Alleen ondersteund in het Lexmark CS421-printermodel. | |
| ² Alleen ondersteund in de Lexmark CS521- en CS622-printermodellen. | |

Lexmark C2325-, C2425- en C2535-tonercartridges uit retourneerprogramma

| Item | Verenigde Staten en Canada | Europese Economische Ruimte | Rest van Azië Pacific | Distributie in Latijns-Amerika | Rest van Europa, het Midden-Oosten en Afrika | Australië en Nieuw-Zeeland |
|--|----------------------------|-----------------------------|-----------------------|--------------------------------|--|----------------------------|
| Tonercartridges uit het Retourneerprogramma | | | | | | |
| Cyaan | C2310C0 | C2320C0 | C2330C0 | C2340C0 | C2350C0 | C2360C0 |
| Magenta | C2310M0 | C2320M0 | C2330M0 | C2340M0 | C2350M0 | C2360M0 |
| Geel | C2310Y0 | C2320Y0 | C2330Y0 | C2340Y0 | C2350Y0 | C2360Y0 |
| Zwart | C2310K0 | C2320K0 | C2330K0 | C2340K0 | C2350K0 | C2360K0 |
| Retourneerprogramma tonercartridges met hoog rendement | | | | | | |
| Cyaan | C231HC0 | C232HC0 | C233HC0 | C234HC0 | C235HC0 | C236HC0 |
| Magenta | C231HM0 | C232HM0 | C233HM0 | C234HM0 | C235HM0 | C236HM0 |
| Geel | C231HY0 | C232HY0 | C233HY0 | C234HY0 | C235HY0 | C236HY0 |
| Zwart | C231HK0 | C232HK0 | C233HK0 | C234HK0 | C235HK0 | C236HK0 |
| Tonercartridges uit retourneerprogramma met extra hoog rendement¹ | | | | | | |
| Cyaan | C241XC0 | C242XC0 | C243XC0 | C244XC0 | C245XC0 | C246XC0 |
| Magenta | C241XM0 | C242XM0 | C243XM0 | C244XM0 | C245XM0 | C246XM0 |
| Geel | C241XY0 | C242XY0 | C243XY0 | C244XY0 | C245XY0 | C246XY0 |
| Zwart | C241XK0 | C242XK0 | C243XK0 | C244XK0 | C245XK0 | C246XK0 |
| Tonercartridge uit retourneerprogramma met ultra hoog rendement² | | | | | | |
| Zwart | C251UK0 | C252UK0 | C253UK0 | C254UK0 | C255UK0 | C256UK0 |
| ¹ Alleen ondersteund in de Lexmark C2425- en C2535-printermodellen. ² Alleen ondersteund in het Lexmark C2535-printermodel. Ga naar www.lexmark.com/regions voor meer informatie over landen in de afzonderlijke regio's. | | | | | | |

Normale Lexmark C2325-, C2425- en C2535-tonercartridges

| Item | Artikelnummer |
|--|---------------|
| Tonercartridges met hoog rendement¹ | |
| Cyaan | C230H20 |
| Magenta | C230H30 |
| Geel | C230H40 |
| Zwart | C230H10 |
| Tonercartridges met extra hoog rendement | |
| Cyaan ² | C240X20 |
| ¹ Alleen ondersteund in het Lexmark C2325-printermodel. ² Alleen ondersteund in de Lexmark C2425- en C2535-printermodellen. ³ Alleen ondersteund in het Lexmark C2425-printermodel. ⁴ Alleen ondersteund in het Lexmark C2535-printermodel. | |

| Item | Artikelnummer |
|--|---------------|
| Magenta ² | C240X30 |
| Geel ² | C240X40 |
| Zwart ³ | C240X10 |
| Toner cartridge met extreem hoog rendement⁴ | |
| Zwart | C250U10 |
| ¹ Alleen ondersteund in het Lexmark C2325-printermodel. ² Alleen ondersteund in de Lexmark C2425- en C2535-printermodellen. ³ Alleen ondersteund in het Lexmark C2425-printermodel. ⁴ Alleen ondersteund in het Lexmark C2535-printermodel. | |

Normale C2240-tonercartridges

| Item | Verenigde Staten, Canada, Australië en Nieuw-Zeeland | Europa, Midden-Oosten en Afrika | Rest van Azië Pacific | Distributie in Latijns-Amerika |
|---------|--|---------------------------------|-----------------------|--------------------------------|
| Cyaan | 24B7158 | 24B7182 | 24B7206 | 24B7234 |
| Magenta | 24B7159 | 24B7183 | 24B7207 | 24B7235 |
| Geel | 24B7160 | 24B7184 | 24B7208 | 24B7236 |
| Zwart | 24B7161 | 24B7185 | 24B7209 | 24B7237 |

Een beeldverwerkingskit bestellen

| Item | Artikelnummer |
|--|---------------|
| Beeldverwerkingskit uit retourprogramma | |
| Retourprogramma beeldverwerkingskit zwart | 78C0ZK0 |
| Retourprogramma beeldverwerkingskit zwart-wit en kleur | 78C0ZV0 |
| Normale beeldverwerkingskit | |
| Beeldverwerkingskit zwart | 78C0Z10 |
| Beeldverwerkingskit zwart en kleur | 78C0Z50 |

Toneroverloopfles bestellen

| Item | Artikelnummer |
|-------------------|---------------|
| Toneroverloopfles | 78COW00 |

Een onderhoudskit bestellen

Kies de onderhoudskit die overeenkomt met het printervoltage.

Opmerkingen:

- Bij gebruik van bepaalde soorten papier moet de onderhoudskit wellicht vaker worden vervangen.

- De onderhoudskit bestaat uit een verhittingsstation en grijprollen. Deze onderdelen kunnen zo nodig afzonderlijk worden besteld en vervangen.

| Item | Artikelnummer |
|---|---------------|
| 100 V onderhoudskit voor het verhittingsstation | 41X2095 |
| 110 V onderhoudskit voor het verhittingsstation | 41X2096 |
| 220 V onderhoudskit voor het verhittingsstation | 41X2097 |

Opmerking: Alleen een onderhoudsmonteur kan de onderhoudskit installeren. Neem contact op met uw leverancier.

Meldingen over supplies configureren

- 1 Open een webbrowser en typ het IP-adres van de printer in de adresbalk.

Opmerkingen:

- Controleer het IP-adres van de printer op het startscherm van de printer. Het IP-adres bestaat uit vier sets met cijfers gescheiden door punten: 123.123.123.123.
- Als u een proxyserver gebruikt, moet u deze tijdelijk uitschakelen zodat de webpagina correct kan worden geladen.

- 2 Klik op **Instellingen > Apparaat > Meldingen**.

- 3 Klik in het menu Supplies op **Aangepaste meldingen over supplies**.

- 4 Selecteer een melding voor elk onderdeel.

- 5 Pas de wijzigingen toe.

Onderdelen en supplies vervangen

Een tonercartridge vervangen

- 1 Open klep B.

Waarschuwing: mogelijke beschadiging: Om schade door electrostatische ontlading te voorkomen, raakt u een blootliggend metalen frame van de printer aan voordat u iets met de binnenzijde van de printer doet.



2 Verwijder de gebruikte tonercartridge.

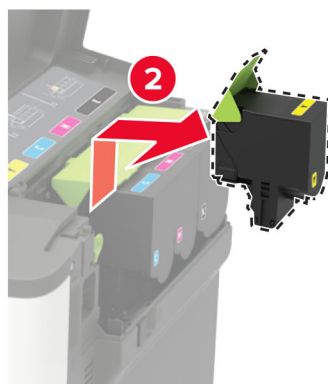

- 3 Pak de nieuwe tonercartridge uit.
- 4 Plaats nieuwe tonercartridge

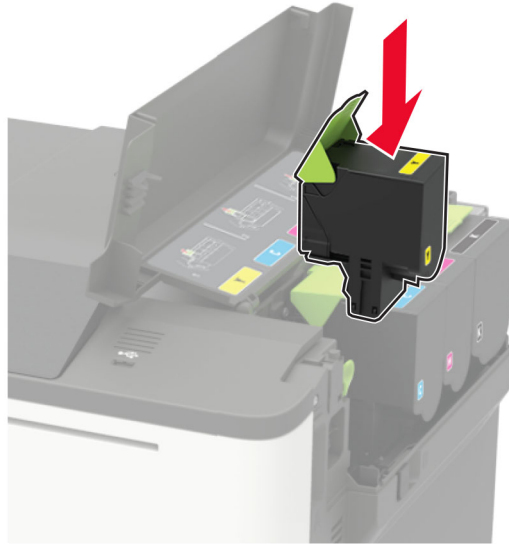

- 5 Sluit klep B.



Overloopfles vervangen

- 1 Open klep B.

Waarschuwing: mogelijke beschadiging: Om schade door elektrostatische ontlading te voorkomen, raakt u een blootliggend metalen frame van de printer aan voordat u iets met de binnenzijde van de printer doet.



2 Open klep A.

 **LET OP: HEET OPPERVLAK:** De binnenkant van de printer kan heet zijn. Om letsel te voorkomen, moet u een heet oppervlak eerst laten afkoelen voordat u het aanraakt.

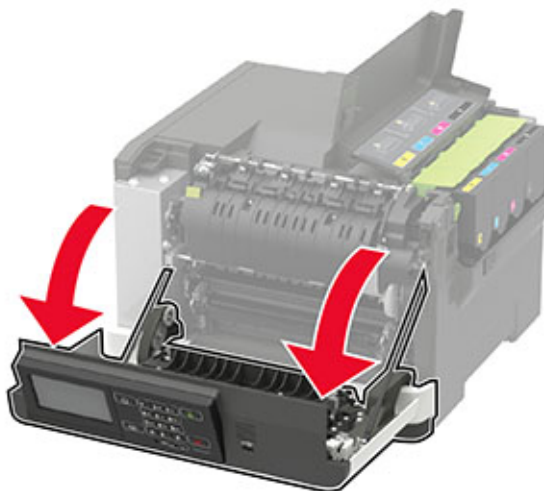

3 Verwijder de rechterzijklep.

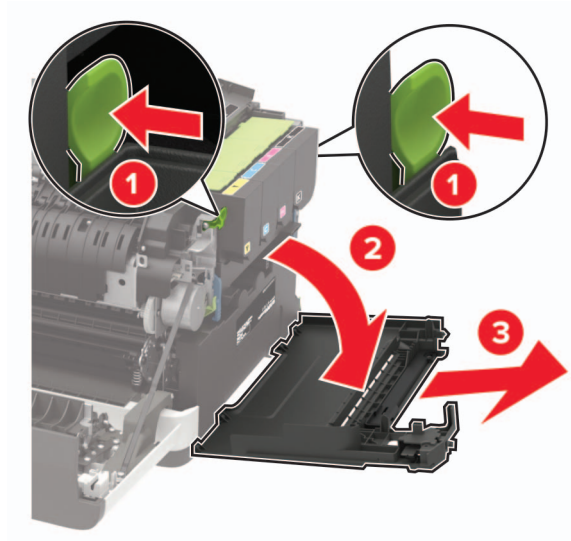

4 Verwijder de gebruikte toneroverloopples.

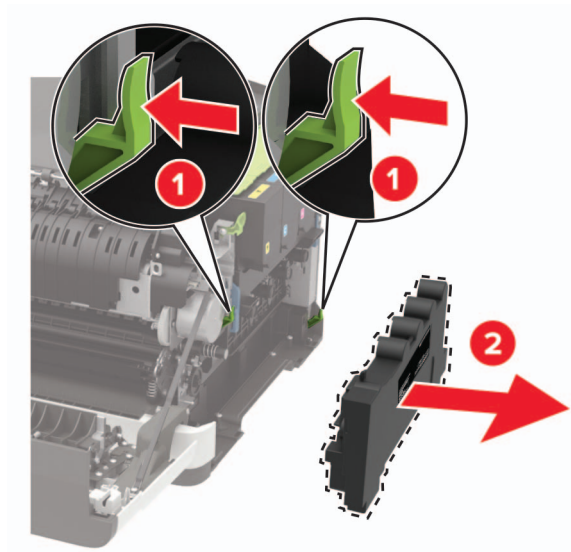

Opmerking: Om te voorkomen dat u toner knoeit, plaatst u de fles rechtop.

5 Haal de nieuwe toneroverloopples uit de verpakking.

6 Plaats de nieuwe toneroverloopfles.

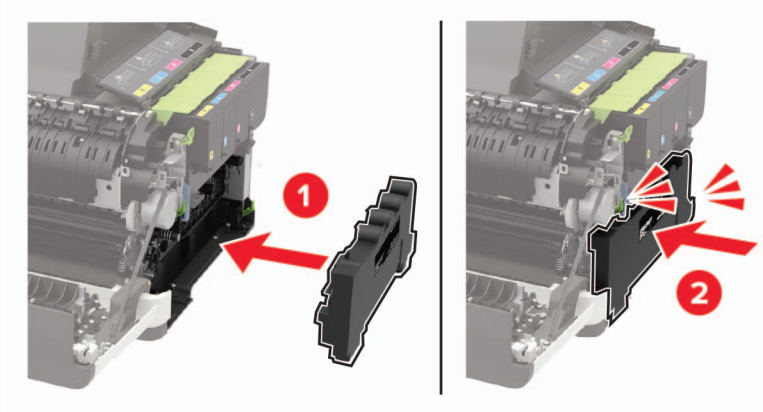

7 Plaats de rechterzijklep.

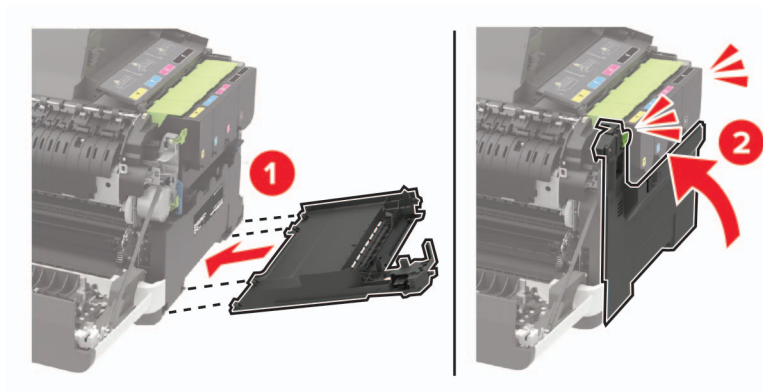

8 Sluit klep B.

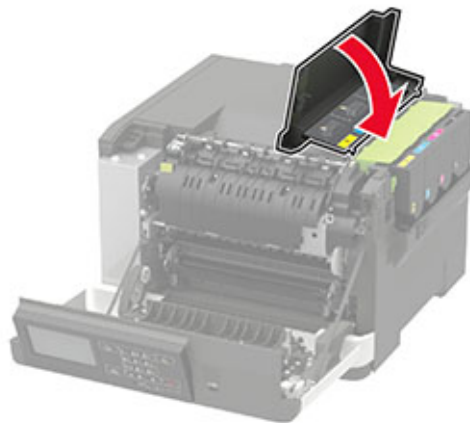

9 Sluit klep A.

Een beeldverwerkingskit vervangen

1 Open klep B.

Waarschuwing: mogelijke beschadiging: Om schade door elektrostatische ontlading te voorkomen, raakt u een blootliggend metalen frame van de printer aan voordat u iets met de binnenzijde van de printer doet.



2 Open klep A.

 **LET OP: HEET OPPERVLAK:** De binnenkant van de printer kan heet zijn. Om letsel te voorkomen, moet u een heet oppervlak eerst laten afkoelen voordat u het aanraakt.

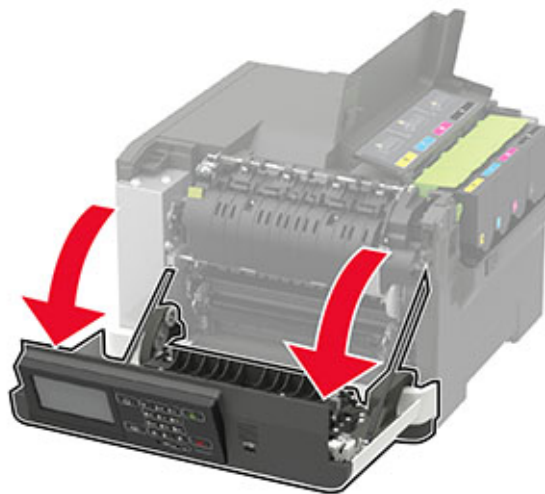

3 Verwijder de rechterzijklep.

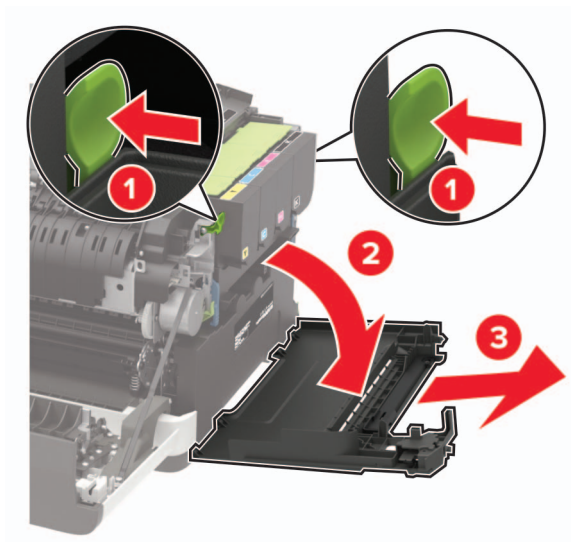

4 Verwijder de toneroverloopfles.

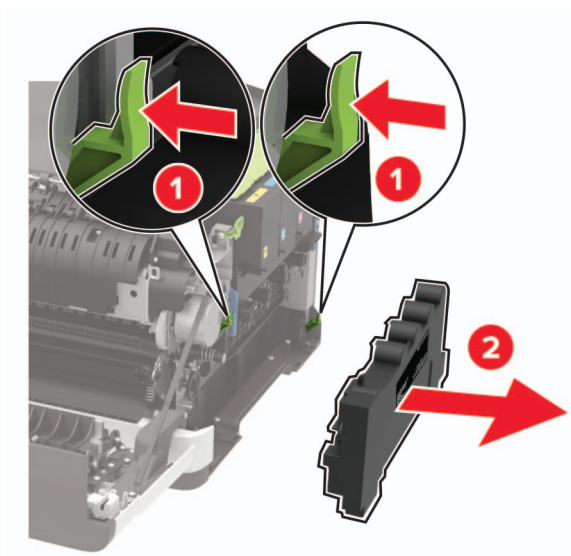

5 Verwijder de tonercartridges.

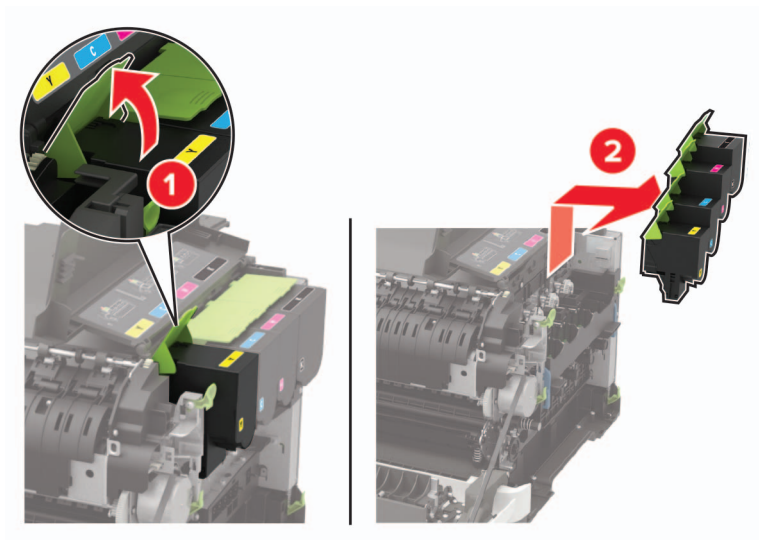

6 Verwijder de gebruikte beeldverwerkingskit.

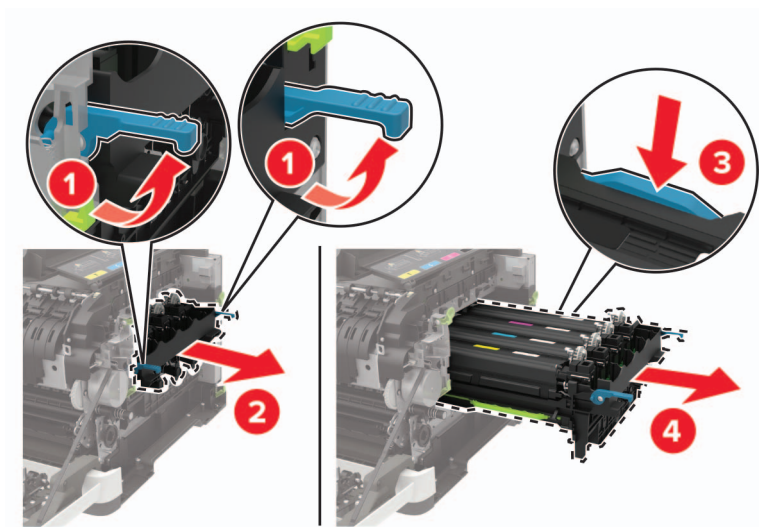

7 Haal de nieuwe beeldverwerkingskit uit de verpakking.



Opmerkingen:

- De zwarte beeldverwerkingskit bevat de beeldverwerkingskit en de zwarte developer-eenheid.

- De beeldverwerkingskit zwart-wit en kleur bevat de beeldverwerkingskit en de zwarte, cyaan, magenta en gele ontwikkelaarseenheden.
- Als u de beeldverwerkingskit zwart-wit vervangt, moet u de cyaan, magenta en gele ontwikkelaarseenheden van de gebruikte beeldverwerkingskit bewaren.

8 Verwijder het verpakkingsmateriaal.

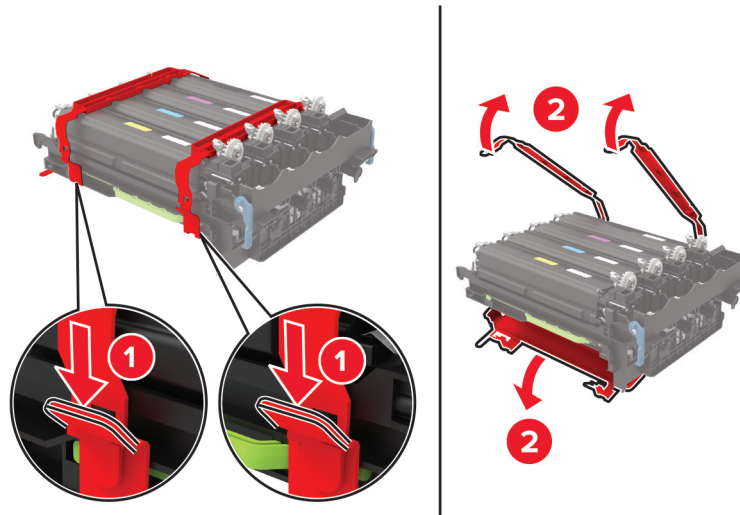

Opmerking: Als u de beeldverwerkingskit zwart-wit vervangt, plaatst u de magenta, cyaan en gele ontwikkelaarseenheden in de nieuwe beeldverwerkingskit.

Waarschuwing: mogelijke beschadiging: Stel de beeldverwerkingskit niet bloot aan direct licht. Langdurige blootstelling aan licht kan tot problemen met de afdrukkwaliteit leiden.

Waarschuwing: mogelijke beschadiging: Raak de trommel van de fotoconductor niet aan. Dit kan de afdrukkwaliteit van toekomstige afdruktaken verminderen.



9 Plaats de beeldverwerkingskit tot deze stevig vastzit.

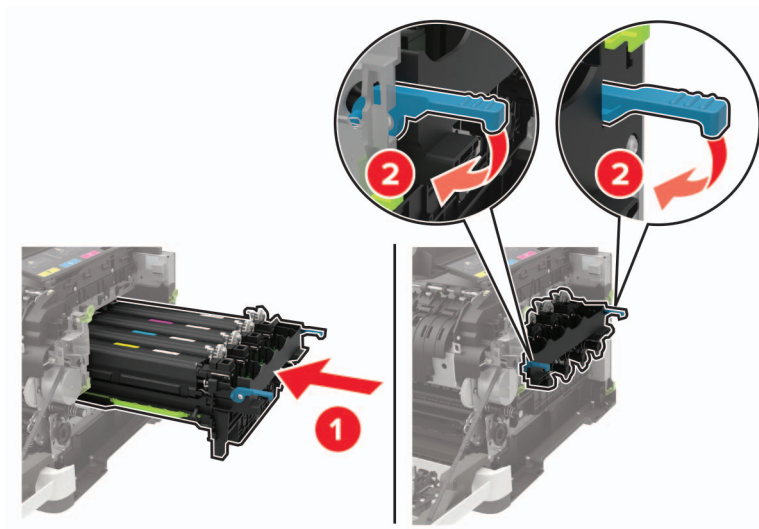

10 Plaats de tonercartridges.

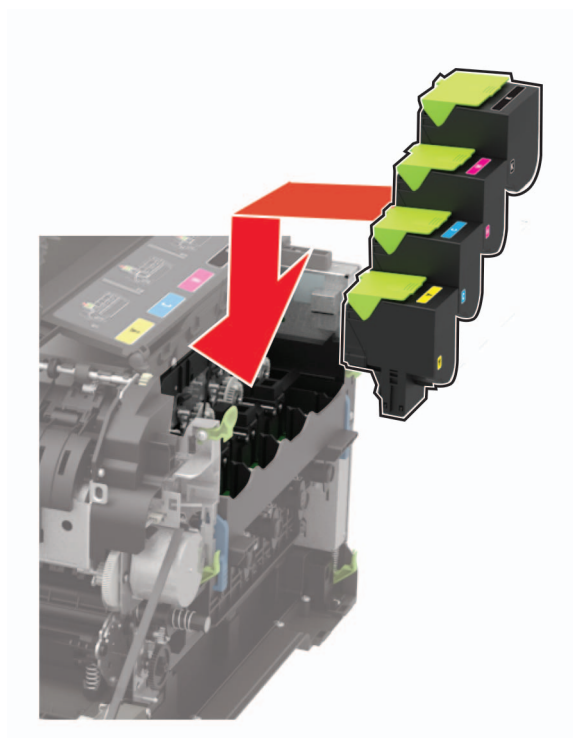

11 Plaats de toneroverloopfles.

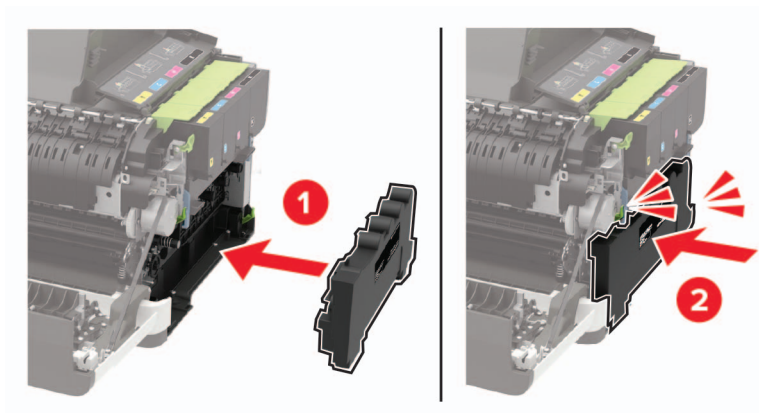

12 Plaats de rechterzijklep.

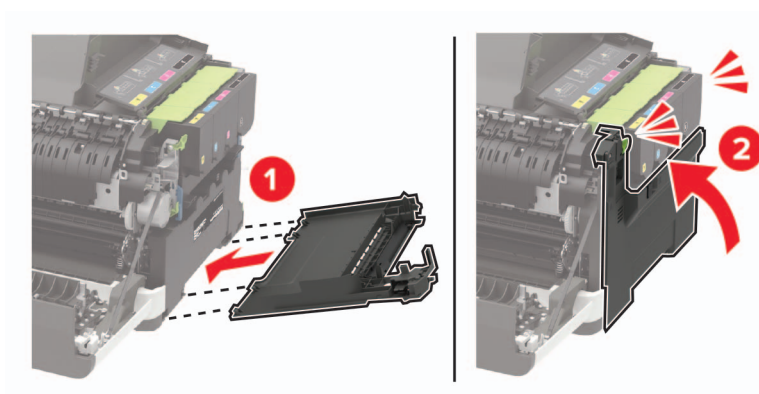

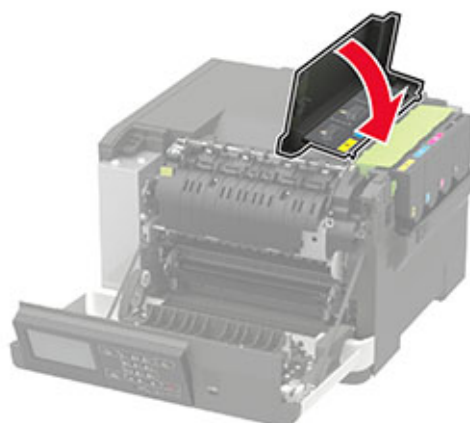

13 Sluit klep B.



14 Sluit klep A.

Help bij transport

De printer verplaatsen naar een andere locatie

-  **LET OP: RISICO OP LETSEL:** Als de printer meer weegt dan 20 kg (44 lb), moet deze mogelijk door twee of meer personen worden verplaatst.
-  **LET OP: RISICO OP LETSEL:** Gebruik alleen het netsnoer dat bij dit product is geleverd of een door de fabrikant goedgekeurd vervangend onderdeel om brand of elektrische schokken te voorkomen.
-  **LET OP: RISICO OP LETSEL:** Volg deze richtlijnen wanneer u de printer verplaatst om te voorkomen dat u zich bezeert of dat de printer beschadigd raakt:
- Zorg ervoor dat alle kleppen en laden zijn gesloten.
 - Schakel de printer uit en trek de stekker van het netsnoer van de printer uit het stopcontact.
 - Koppel alle snoeren en kabels los van de printer.
 - Als de printer losse, optionele laden op de vloer of uitvoerladen bevestigd heeft, dient u deze te ontkoppelen voordat u de printer verplaatst.
 - Als de printer een onderstel met zwenkwielen heeft, rolt u de printer voorzichtig naar de nieuwe locatie. Wees voorzichtig bij drempels en scheuren in de vloer.
 - Als de printer geen onderstel met zwenkwielen heeft, maar wel is uitgerust met optionele laden of uitvoerladen, verwijdert u de uitvoerladen en tilt u de printer van de laden. Probeer de printer niet samen met een van de opties op te tillen.
 - Gebruik bij het optillen altijd de handgrepen aan de printer.
 - Als de printer wordt verplaatst op een transportwagentje, moet de gehele onderzijde van de printer worden ondersteund.
 - Als de optionele onderdelen worden verplaatst op een transportwagentje, moet het oppervlak van het wagentje groot genoeg zijn voor alle onderdelen.
 - Houd de printer rechtop.
 - Vermijd schokken.
 - Zorg dat uw vingers zich niet onder de printer bevinden wanneer u het apparaat neerzet.
 - Zorg dat er voldoende ruimte vrij is rondom de printer.

Opmerking: schade aan de printer die door onjuist transport is veroorzaakt, valt niet onder de garantie.

De printer vervoeren.

Ga voor verzendinstructies naar <http://support.lexmark.com> of neem contact op met de klantenondersteuning.

Energie en papier besparen

Instellingen voor de energiebesparingsmodus configureren

Voor printermodellen zonder touchscreen drukt u op  om door de instellingen te navigeren.

Eco-modus

- 1 Blader op het bedieningspaneel naar:
Instellingen > Apparaat > Energiebeheer > Ecomodus
- 2 Kies een instelling.

Slaapstand

- 1 Blader op het bedieningspaneel naar:
Instellingen > Apparaat > Energiebeheer > Time-outs > Slaapstand
- 2 Opgeven hoeveelheid tijd moet verstrijken voordat de printer overschakelt naar de slaapstand.

Sluimerstand

- 1 Blader op het bedieningspaneel naar:
Instellingen > Apparaat > Energiebeheer > Time-outs > Sluimerstand time-out
- 2 Opgeven hoeveelheid tijd moet verstrijken voordat de printer overschakelt naar de slaapstand.

Opmerkingen:

- Sluimerstand time-out werkt alleen als Sluimerstand time-out bij verbinding is ingesteld op Sluimerstand.
- De Embedded Web Server is uitgeschakeld wanneer de printer zich in de sluimerstand bevindt.

Helderheid van het display aanpassen

Opmerking: Deze instelling is alleen beschikbaar op sommige printermodellen.

- 1 Blader op het bedieningspaneel naar:
Instellingen > Apparaat > Voorkeuren

Voor printermodellen zonder touchscreen drukt u op  om door de instellingen te navigeren.

- 2 Pas de instelling aan in het menu Helderheid van het scherm.

Zuinig omgaan met accessoires

- Druk op beide zijden van het papier af.
Opmerking: Dubbelzijdig afdrukken is de standaardinstelling van het printerstuurprogramma.
- Druk meerdere pagina's af op één vel papier.
- Gebruik de functie voor afdrukvoorbeelden om te bekijken hoe het document eruitziet voordat u het afdrukt.
- Druk één exemplaar van het document af om de inhoud en indeling op fouten te controleren.

Recycling

Lexmark-producten recyclen

U retourneert als volgt Lexmark-producten voor hergebruik:

- 1 Ga naar www.lexmark.com/recycle.
- 2 Selecteer het product dat u wilt recyclen.

Opmerking: Printersupplies en -hardware die niet zijn opgenomen in het inzamelings- en recycleprogramma van Lexmark kunt u recyclen via uw plaatselijke recyclingcentrum.

Lexmark-verpakkingsmateriaal recyclen

Lexmark streeft er voortdurend naar verpakkingsmateriaal te minimaliseren. Minder verpakking draagt ertoe bij dat Lexmark printers op de meest efficiënte en milieuvriendelijke wijze worden vervoerd en dat er minder verpakkingsmateriaal hoeft te worden weggegooid. Dit resulteert in minder uitstoot van broeikasgassen en besparing van energie en natuurlijke bronnen. Lexmark biedt in sommige landen en regio's recycling van verpakkingsmateriaal aan. Ga voor meer informatie naar www.lexmark.com/recycle en kies vervolgens uw land of regio. Informatie over beschikbare recyclingprogramma's van verpakkingsmateriaal is opgenomen in de informatie over productrecycling.

Lexmark-dozen zijn 100% recyclebaar wanneer faciliteiten voor het recyclen van karton aanwezig zijn. Zulke faciliteiten bestaan mogelijk niet in uw omgeving.

Het piepschuim dat in verpakkingsmateriaal van Lexmark wordt gebruikt, is recyclebaar wanneer faciliteiten daarvoor aanwezig zijn. Zulke faciliteiten bestaan mogelijk niet in uw omgeving.

Wanneer u een cartridge naar Lexmark terugstuurt, kunt u daarvoor de doos gebruiken waarin de cartridge oorspronkelijk is geleverd. Deze doos wordt door Lexmark gerecycled.

Papierstoringen verhelpen

Voorkomen van papierstoringen

Papier correct plaatsen

- Zorg ervoor dat het papier vlak in de lade is geplaatst.

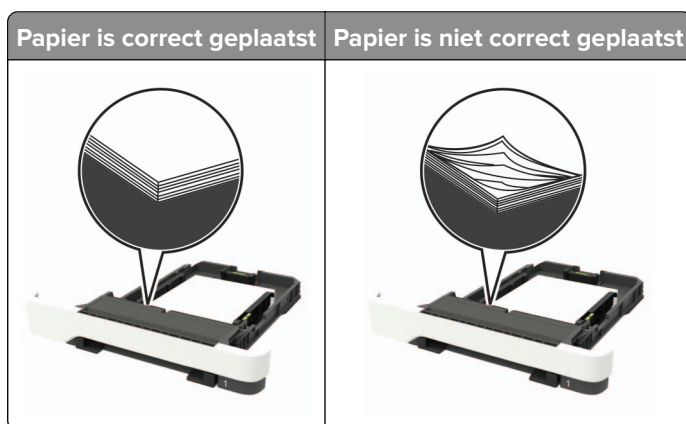

- Plaats of verwijder geen laden terwijl de printer bezig is met afdrucken.
- Plaats niet te veel papier in de printer. Zorg ervoor dat de stapel niet boven de aanduiding voor de maximale hoeveelheid uitkomt.
- Schuif geen papier in de lade. Plaats het papier zoals in de afbeelding is aangegeven.

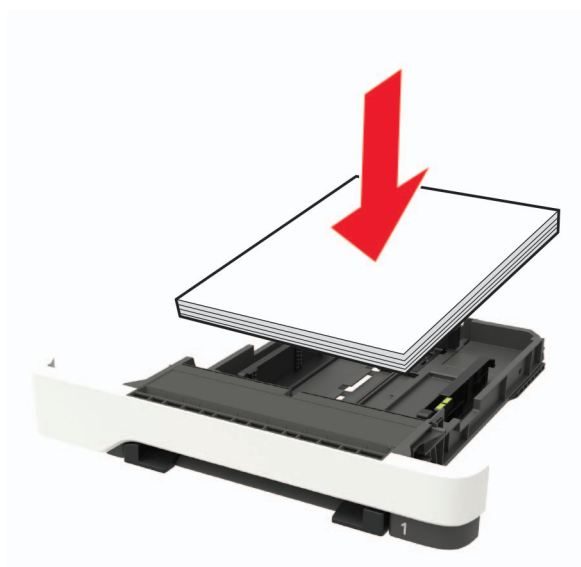

- Zorg ervoor dat de positie van de papiergeleiders juist is ingesteld en dat ze niet strak tegen het papier of de enveloppen zijn geplaatst.
- Duw de lade stevig in de printer nadat u het papier hebt geplaatst.

Gebruik aanbevolen papier

- Gebruik uitsluitend aanbevolen papier of speciaal afdruk materiaal.
- Plaats nooit papier dat gekreukt, gevouwen, vochtig, gebogen of kromgetrokken is.

- Buig het papier, waai er het uit en lijn de randen uit voordat u het in de printer plaatst.

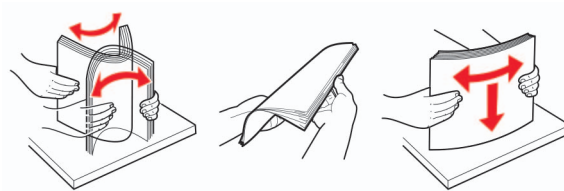

- Gebruik geen papier dat u zelf op maat hebt gesneden of geknipt.
- Gebruik nooit verschillende papierformaten, -gewichten of -soorten in één lade.
- Zorg ervoor dat de instellingen voor papierformaat en papiersoort correct zijn ingesteld op de computer of het bedieningspaneel van de printer.
- Bewaar het papier volgens de aanbevelingen van de fabrikant.

Locaties van storingen bepalen

Opmerkingen:

- Als Storingsassistentie is ingesteld op Aan, voert de printer lege of gedeeltelijk afgedrukte pagina's automatisch uit nadat een vastgelopen pagina is verwijderd. Kijk of er onbedrukte pagina's uit de printer komen.
- Als Herstel na storing op Aan of Automatisch staat, drukt de printer de vastgelopen pagina's opnieuw af.

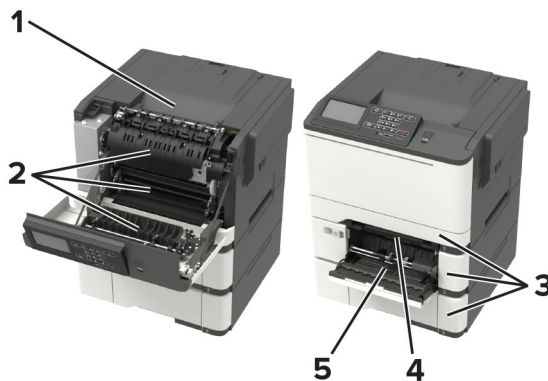

| | Storingslocatie |
|---|---|
| 1 | Standaarduitvoerlande |
| 2 | Klep A |
| 3 | Laden |
| 4 | Handmatige invoer |
| 5 | Multifunctionele invoer |
| | Opmerking: Dit wordt alleen alleen in sommige printermodellen ondersteund. |

Papier vastgelopen in laden

- 1 Verwijder de lade.



- 2 Verwijder het vastgelopen papier.

Opmerking: Zorg dat alle papierstukjes zijn verwijderd.



- 3 Plaats de lade terug.

Papier vast in klep A

Papier vastgelopen onder het verhittingsstation

- 1 Open klep A.

 **LET OP: HEET OPPERVLAK:** De binnenkant van de printer kan heet zijn. Om letsel te voorkomen, moet u een heet oppervlak eerst laten afkoelen voordat u het aanraakt.

Waarschuwing: mogelijke beschadiging: Om schade door elektrostatische ontlading te voorkomen, raakt u een blootliggend metalen frame van de printer aan voordat u iets met de binnenzijde van de printer doet.

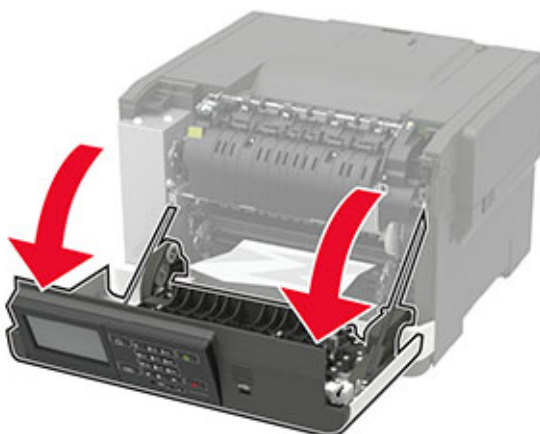

2 Verwijder het vastgelopen papier.

Opmerking: Zorg dat alle papierstukjes zijn verwijderd.



3 Sluit klep A.

Papier vastgelopen in het verhittingsstation

1 Open klep A.



LET OP: HEET OPPERVLAK: De binnenkant van de printer kan heet zijn. Om letsel te voorkomen, moet u een heet oppervlak eerst laten afkoelen voordat u het aanraakt.

Waarschuwing: mogelijke beschadiging: Om schade door elektrostatische ontlading te voorkomen, raakt u een blootliggend metalen frame van de printer aan voordat u iets met de binnenzijde van de printer doet.

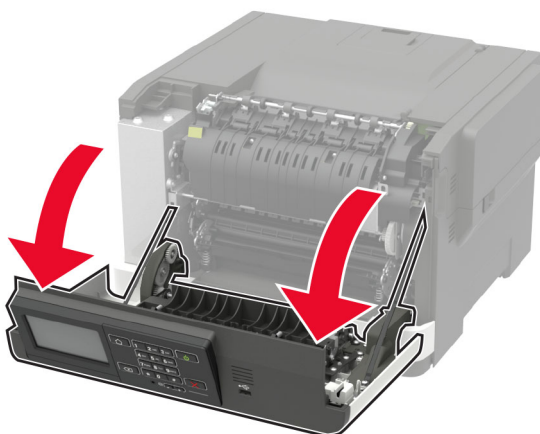

2 Open de toegangsklep van het verhittingsstation en verwijder het vastgelopen papier.

Opmerking: Zorg dat alle papierstukjes zijn verwijderd.

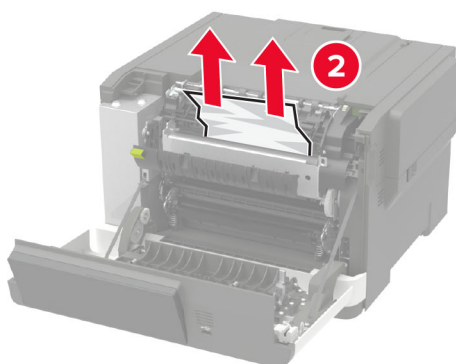
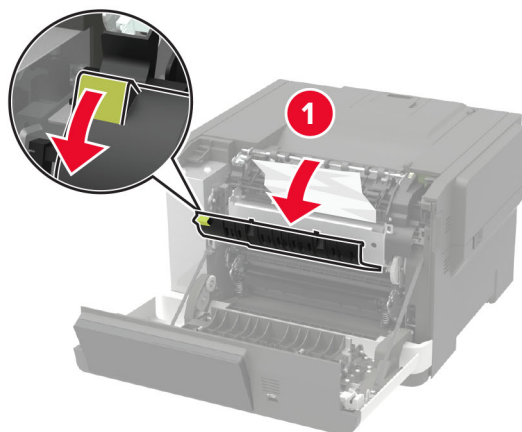

3 Sluit klep A.

Papier vastgelopen in de duplexeenheid

1 Open klep A.



LET OP: HEET OPPERVLAK: De binnenkant van de printer kan heet zijn. Om letsel te voorkomen, moet u een heet oppervlak eerst laten afkoelen voordat u het aanraakt.

Waarschuwing: mogelijke beschadiging: Om schade door elektrostatische ontlading te voorkomen, raakt u een blootliggend metalen frame van de printer aan voordat u iets met de binnenzijde van de printer doet.



2 Verwijder het vastgelopen papier.

Opmerking: Zorg dat alle papierstukjes zijn verwijderd.

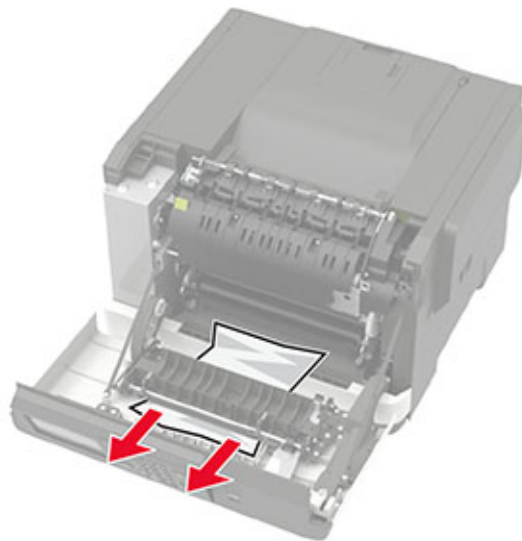

3 Sluit klep A.

Papier vastgelopen in de standaardlade

Verwijder het vastgelopen papier.

Waarschuwing: mogelijke beschadiging: Om schade door elektrostatische ontlading te voorkomen, raakt u een blootliggend metalen frame van de printer aan voordat u iets met de binnenzijde van de printer doet.

Opmerking: Zorg dat alle papierstukjes zijn verwijderd.

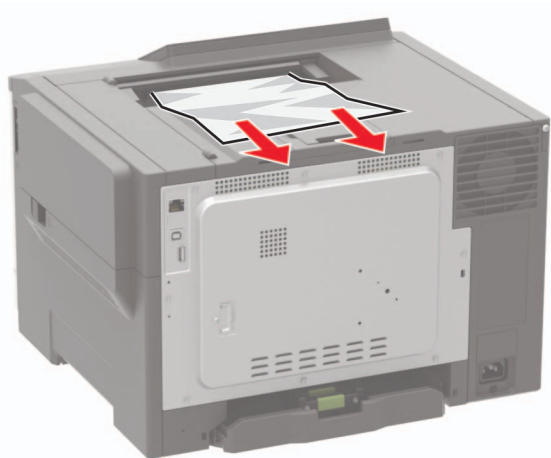

Papier vastgelopen in de multifunctionele invoer

Opmerking: De multifunctionele invoer is alleen beschikbaar op sommige printermodellen.

- 1 Verwijder het papier uit de multifunctionele invoer.

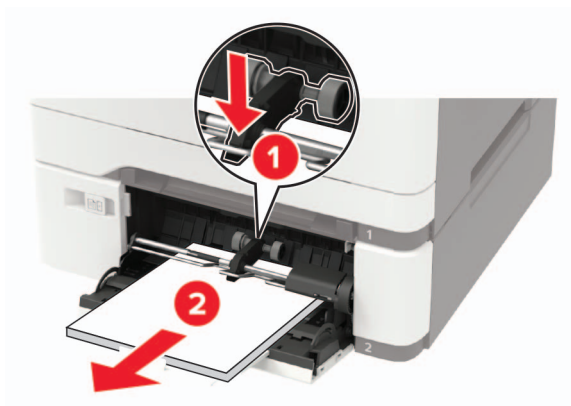

- 2 Verwijder het vastgelopen papier.

Opmerking: Zorg dat alle papierstukjes zijn verwijderd.

- 3 Buig het papier, waai er het uit en lijn de randen uit voordat u het in de printer plaatst.

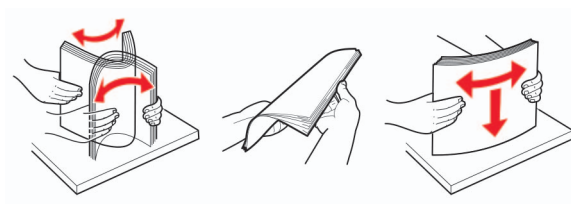

- 4 Plaats het papier opnieuw in de printer.



Papierstoring in handinvoer

- 1 Verwijder de lade.



- 2 Verwijder het vastgelopen papier.

Opmerking: Zorg dat alle papierstukjes zijn verwijderd.

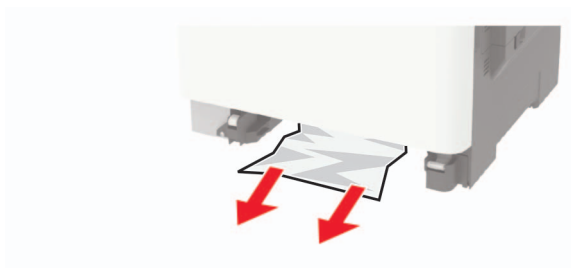

- 3 Plaats de lade terug.

Problemen oplossen

De SMTP-server configureren

Opmerking: Op sommige printermodellen kan deze instelling alleen worden geconfigureerd via de Embedded Web Server.

Vanaf het bedieningspaneel

- 1 Blader op het bedieningspaneel naar:
Instellingen > Apparaat > Berichten > Instellingen e-mailmeldingen > E-mailconfiguratie
- 2 Configureer de instellingen.

Vanuit de Embedded Web Server

- 1 Open een webbrowser en typ het IP-adres van de printer in de adresbalk.

Opmerkingen:

- Controleer het IP-adres van de printer op het startscherm van de printer. Het IP-adres bestaat uit vier sets met cijfers gescheiden door punten: 123.123.123.123.
- Als u een proxyserver gebruikt, moet u deze tijdelijk uitschakelen zodat de webpagina correct kan worden geladen.

- 2 Klik op **Instellingen > Apparaat > Berichten > Instellingen e-mailmeldingen**.
- 3 Configureer in het gedeelte E-mailconfiguratie de instellingen.
- 4 Klik op **Opslaan**.

Problemen met de netwerkverbinding

Kan Embedded Web Server niet openen

| Actie | Ja | Nee |
|--|-----------------|---|
| <p>Stap 1 Controleer of de printer is ingeschakeld.</p> <p>Is de printer ingeschakeld?</p> | Ga naar stap 2. | Zet de printer aan. |
| <p>Stap 2 Zorg ervoor dat het IP-adres van de printer correct is. Het IP-adres van de printer weergeven:</p> <ul style="list-style-type: none"> • Vanuit het startscherm • Vanuit het gedeelte TCP/IP in het menu Netwerk/poorten • Door een netwerkconfiguratiepagina of pagina met menu-instellingen af te drukken of en het gedeelte TCP/IP te controleren <p>Opmerking: Een IP-adres bestaat uit vier sets met cijfers gescheiden door punten, bijvoorbeeld 123.123.123.123.</p> <p>Is het IP-adres van de printer correct?</p> | Ga naar stap 3. | Typ het juiste IP-adres van de printer in de adresbalk. |
| <p>Stap 3 Controleer of u een ondersteunde browser gebruikt:</p> <ul style="list-style-type: none"> • Internet Explorer® versie 11 of hoger • Microsoft Edge™ • Safari versie 10 of hoger • Google Chrome™ versie 60 of hoger • Mozilla Firefox versie 54 of hoger <p>Wordt uw browser ondersteund?</p> | Ga naar stap 4. | Installeer een ondersteunde browser. |
| <p>Stap 4 Controleer of de netwerkverbinding actief is.</p> <p>Is de netwerkverbinding actief?</p> | Ga naar stap 5. | Neem contact op met uw beheerder. |
| <p>Stap 5 Zorg ervoor dat de kabelverbindingen met de printer en afdrukserver goed zijn bevestigd. Raadpleeg de documentatie die bij de printer is geleverd voor meer informatie.</p> <p>Zitten de kabels goed vast?</p> | Ga naar stap 6. | Bevestig de kabel-aansluiting. |
| <p>Stap 6 Controleer of de webproxyservers zijn uitgeschakeld.</p> <p>Zijn de webproxyservers uitgeschakeld?</p> | Ga naar stap 7. | Neem contact op met uw beheerder. |

| Actie | Ja | Nee |
|---|---------------------------|--|
| <p>Stap 7 Krijg toegang tot de Embedded Web Server.</p> <p>Wordt de Embedded Web Server geopend?</p> | Het probleem is opgelost. | Contact klantenondersteuning . |

Flashstation kan niet worden gelezen

| Actie | Ja | Nee |
|--|---------------------------|---|
| <p>Stap 1 Controleer of de printer niet bezig is met de verwerking van een andere afdruk-, kopieer-, scan- of faxtaak.</p> <p>Is de printer klaar?</p> | Ga naar stap 2. | Wacht tot de printer klaar is met het verwerken van de andere taak. |
| <p>Stap 2 Controleer of het flashstation in de USB-poort aan de voorzijde is geplaatst.</p> <p>Opmerking: Het flashstation werkt niet als het in de USB-aansluiting aan de achterzijde is geplaatst.</p> <p>Is het flashstation in de juiste poort geplaatst?</p> | Ga naar stap 3. | Plaats het flashstation in de juiste poort. |
| <p>Stap 3 Controleer of het flashstation wordt ondersteund. Zie 'Ondersteunde flashstations en bestandstypen' op pagina 41 voor meer informatie.</p> <p>Wordt het flashstation ondersteund?</p> | Ga naar stap 4. | Plaats een ondersteund flashstation. |
| <p>Stap 4</p> <p>a Controleer of de USB-poort is ingeschakeld. Zie 'USB-poort activeren' op pagina 125 voor meer informatie.</p> <p>b Verwijder het flashstation en plaats het vervolgens weer.</p> <p>Herkent de printer het flashstation?</p> | Het probleem is opgelost. | Contact klantenondersteuning . |

USB-poort activeren

Blader op het bedieningspaneel naar:

Instellingen > Netwerk/ poorten > USB > Activeer USB-poort

Voor printermodellen zonder touchscreen drukt u op  om door de instellingen te navigeren.

Status van de printerconnectiviteit controleren

- 1 Pagina met netwerkinstellingen afdrukken.

Blader op het bedieningspaneel naar:

Instellingen > Rapporten > Netwerk > Pagina Netwerkinstellingen

Voor printermodellen zonder touchscreen drukt u op  om door de instellingen te navigeren.

- 2 Controleer het eerste gedeelte van de pagina om te zien of bij Status wordt aangegeven dat de printer is aangesloten.

Als bij Status wordt aangegeven dat de printer niet is aangesloten, is het mogelijk dat het LAN-aansluitpunt niet actief is of dat de netwerkkabel niet is aangesloten of niet goed functioneert. Neem contact op met uw beheerder voor ondersteuning.

Problemen met hardwareopties

Kan interne optie niet detecteren

| Actie | Ja | Nee |
|---|---------------------------|-----------------|
| <p>Stap 1 Schakel de printer uit en schakel de printer vervolgens na ongeveer 10 seconden weer in.</p> <p>Werkt de interne optie goed?</p> | Het probleem is opgelost. | Ga naar stap 2. |
| <p>Stap 2 Druk een pagina met menu-instellingen af en controleer of de interne optie wordt vermeld in de lijst met geïnstalleerde functies.</p> <p>Wordt de interne optie weergegeven op de pagina met menu-instellingen?</p> | Ga naar stap 4. | Ga naar stap 3. |
| <p>Stap 3 Controleer of de interne optie goed op de controllerkaart is geïnstalleerd.</p> <p>a Schakel de printer uit en trek de stekker van het netsnoer van de printer uit het stopcontact.</p> <p>b Zorg ervoor dat de interne optie op de juiste connector op de controllerkaart is geïnstalleerd.</p> <p>c Sluit de stekker van het netsnoer aan op het stopcontact en zet de printer aan.</p> <p> LET OP: RISICO OP LETSEL: Sluit het netsnoer aan op een geaard stopcontact dat zich dicht in de buurt van het product bevindt en gemakkelijk bereikbaar is om brand of elektrische schokken te voorkomen.</p> <p>Werkt de interne optie goed?</p> | Het probleem is opgelost. | Ga naar stap 4. |

| Actie | Ja | Nee |
|--|---------------------------|--|
| <p>Stap 4</p> <p>a Controleer of de interne optie beschikbaar is in het printstuurprogramma.</p> <p>Opmerking: Voeg indien nodig de interne optie handmatig toe in het printerstuurprogramma om deze beschikbaar te maken voor afdruktaken. Zie 'Beschikbare opties van het printerstuurprogramma toevoegen' op pagina 169 voor meer informatie.</p> <p>b Verzend de afdruktaak opnieuw.</p> <p>Werkt de interne optie goed?</p> | Het probleem is opgelost. | Contact klantenondersteuning . |

Flash beschadigd

Probeer een of meer van de oplossingen:

- Vervang het beschadigde flashgeheugen.
- Selecteer op het bedieningspaneel van de printer **Doorgaan** om het bericht te negeren en verder te gaan met afdrukken.
- Annuleer de huidige afdruktaak.

Onvoldoende ruimte in flashgeheugen voor bronnen

Probeer een of meer van de oplossingen:

- Selecteer **Doorgaan** op het bedieningspaneel van de printer om het bericht te sluiten en verder te gaan met afdrukken.
- Verwijder lettertypen, macro's en andere gegevens uit het flashgeheugen.
- Installeer flashgeheugen met een grotere capaciteit.

Opmerking: Geladen lettertypen en macro's die niet eerder zijn opgeslagen in het flashgeheugen, worden verwijderd.

Flash niet geformatteerd

Probeer een of meer van de oplossingen:

- Selecteer **Doorgaan** op het bedieningspaneel om de defragmentatie te stoppen en verder te gaan met afdrukken.
- Formateer het flashgeheugen.

Opmerking: Als het foutbericht niet verdwijnt, is het flashgeheugen mogelijk beschadigd en moet het mogelijk worden vervangen.

Problemen met supplies

Vervang cartridge, printerregio onjuist

U kunt dit probleem oplossen door een cartridge met de regio te kopen die overeenkomt met de printerregio, of koop een universele cartridge.

- Het eerste getal in het bericht na 42 geeft de regio van de printer weer.
- Het tweede getal in het bericht na 42 geeft de regio van de cartridge weer.

Regio's voor printer en tonercartridges

| Regio | Numerieke code |
|--|----------------|
| Universele of niet-gedefinieerde regio | 0 |
| Noord-Amerika (Verenigde Staten, Canada) | 1 |
| Europese Economische Ruimte, West-Europa, Scandinavische landen, Zwitserland | 2 |
| Azië en de Stille Oceaan | 3 |
| Latijns-Amerika | 4 |
| Overige Europese landen, Midden-Oosten, Afrika | 5 |
| Australië, Nieuw-Zeeland | 6 |
| Ongeldige regio | 9 |

Opmerking: Druk de testpagina's voor de afdrukkwaliteit af om de regio-instellingen van de printer en de tonercartridge te vinden. Blader op het bedieningspaneel naar: **Instellingen > Problemen oplossen > Testpagina's voor afdrukkwaliteit.**

Supply van een ander merk dan Lexmark

De printer heeft gedetecteerd dat een supply of onderdeel van een ander merk dan Lexmark in de printer is geïnstalleerd.

Uw Lexmark-printer werkt het beste met originele supplies en onderdelen van Lexmark. Wanneer u supplies of onderdelen van andere fabrikanten gebruikt, kan dit negatieve gevolgen hebben voor de prestaties, betrouwbaarheid of levensduur van de printer en de beeldverwerkingsonderdelen van het apparaat.

Alle levensduurindicatoren zijn ontworpen om te functioneren met de supplies en onderdelen Lexmark. Als u supplies of onderdelen van andere fabrikanten gebruikt, kan dat tot onvoorspelbare resultaten leiden. Het gebruik van beeldverwerkingsonderdelen langer dan de beoogde levensduur kan uw Lexmark-printer of de desbetreffende onderdelen beschadigen.

Waarschuwing: mogelijke beschadiging: Het gebruik van supplies of onderdelen van andere fabrikanten kan gevolgen hebben voor uw garantie. Schade die werd veroorzaakt door het gebruik van supplies of onderdelen van andere fabrikanten valt niet onder de garantie.

Als u deze risico's wilt aanvaarden en wilt doorgaan met het gebruik van niet-originele supplies of onderdelen in uw printer, houd dan, afhankelijk van uw printermodel, **X** en **#** of **X** en  op het bedieningspaneel 15 seconden tegelijkertijd ingedrukt.

Als u deze risico's niet wilt aanvaarden, verwijder dan het supply of onderdeel van andere fabrikanten uit uw printer en vervang deze door een origineel supply of onderdeel van Lexmark. Zie '[Officiële Lexmark onderdelen en supplies gebruiken](#)' op pagina 96 voor meer informatie.

Als u **X** en **#**, of **X** en  15 seconden tegelijkertijd hebt ingedrukt en de printer nog steeds niet kan afdrukken, dient u de gebruiksteller van supplies opnieuw in te stellen.

1 Blader op het bedieningspaneel naar:

Instellingen > Apparaat > Onderhoud > Configuratiemenu > Verbruik en tellers van supplies

Voor printermodellen zonder touchscreen drukt u op  om door de instellingen te navigeren.

2 Selecteer het onderdeel dat of de supply die u wilt instellen en selecteer vervolgens **Start**.

3 Lees waarschuwingsbericht en selecteer vervolgens **Doorgaan**.

4 Houd **X** en **#**, of **X** en  15 seconden tegelijkertijd ingedrukt om het bericht te verwijderen.

Opmerking: Als u de gebruiksteller van supplies niet opnieuw kunt instellen, moet u ervoor zorgen dat het item weer op de plaats van aankoop komt te staan.

Problemen met de papierinvoer

Envelop wordt dichtgeplakt tijdens afdrukken

| Actie | Ja | Nee |
|---|--|---------------------------|
| <p>Stap 1</p> <p>a Gebruik een envelop die in een droge omgeving is bewaard.</p> <p>Opmerking: Tijdens het bedrukken van een vochtige envelop kunnen de plakranden worden dichtgeplakt.</p> <p>b Verzend de afdruktaak.</p> <p>Wordt de envelop dichtgeplakt tijdens het bedrukken?</p> | Ga naar stap 2. | Het probleem is opgelost. |
| <p>Stap 2</p> <p>a Zorg dat de papiersoort is ingesteld op Envelop.</p> <p>Blader op het bedieningspaneel naar:</p> <p>Instellingen > Papier > Ladeconfiguratie > Papierformaat/-soort</p> <p>Voor printermodellen zonder touchscreen drukt u op  om door de instellingen te navigeren.</p> <p>b Verzend de afdruktaak.</p> <p>Wordt de envelop dichtgeplakt tijdens het bedrukken?</p> | Contact klantenondersteuning . | Het probleem is opgelost. |

Gesorteerd afdrukken werkt niet

| Actie | Ja | Nee |
|--|---------------------------|--|
| <p>Stap 1</p> <p>a Blader op het bedieningspaneel van de printer naar: Instellingen > Afdrukken > Indeling > Sorteren</p> <p>Voor printermodellen zonder touchscreen drukt u op  om door de instellingen te navigeren.</p> <p>b Zet Sorteren aan.</p> <p>c Druk het document af.</p> <p>Zijn de pagina's correct gesorteerd?</p> | Het probleem is opgelost. | Ga naar stap 2. |
| <p>Stap 2</p> <p>a Open vanuit het document dat u wilt afdrukken het dialoogvenster Afdrukken en selecteer Sorteren.</p> <p>b Druk het document af.</p> <p>Zijn de pagina's correct gesorteerd?</p> | Het probleem is opgelost. | Ga naar stap 3. |
| <p>Stap 3</p> <p>a Verminder het aantal pagina's om af te drukken.</p> <p>b Druk het document af.</p> <p>Zijn de pagina's correct gesorteerd?</p> | Het probleem is opgelost. | Contact klantenondersteuning . |

Laden koppelen lukt niet

| Actie | Ja | Nee |
|---|---------------------------|-----------------|
| <p>Stap 1</p> <p>a Controleer of de laden papier van hetzelfde formaat en dezelfde soort bevatten.</p> <p>b Controleer of de papiergeleiders juist zijn geplaatst.</p> <p>c Druk het document af.</p> <p>Zijn de laden op de juiste wijze gekoppeld?</p> | Het probleem is opgelost. | Ga naar stap 2. |
| <p>Stap 2</p> <p>a Blader op het bedieningspaneel naar: Instellingen > Papier > Ladeconfiguratie > Papierformaat/-soort</p> <p>Voor printermodellen zonder touchscreen drukt u op  om door de instellingen te navigeren.</p> <p>b Stel het papierformaat en de papiersoort van het papier in de gekoppelde laden in.</p> <p>c Druk het document af.</p> <p>Zijn de laden op de juiste wijze gekoppeld?</p> | Het probleem is opgelost. | Ga naar stap 3. |

| Actie | Ja | Nee |
|---|---------------------------|--|
| <p>Stap 3</p> <p>a Zorg dat de koppeling van de laden is ingesteld op Automatisch. Zie 'Laden koppelen' op pagina 30 voor meer informatie.</p> <p>b Druk het document af.</p> <p>Zijn de laden op de juiste wijze gekoppeld?</p> | Het probleem is opgelost. | Contact klantenondersteuning . |

Papier loopt regelmatig vast

| Actie | Ja | Nee |
|--|--|---------------------------|
| <p>Stap 1</p> <p>a Verwijder de lade.</p> <p>b Controleer of het papier op de juiste wijze is geplaatst.</p> <p>Opmerkingen:</p> <ul style="list-style-type: none"> Controleer of de papiergeleiders juist zijn geplaatst. Zorg ervoor dat de stapel niet boven de aanduiding voor de maximale hoeveelheid uitkomt. Zorg ervoor dat u op een aanbevolen papiergrootte en papierformaat afdrukt. <p>c Plaats de lade terug.</p> <p>d Druk het document af.</p> <p>Blijven papierstoringen regelmatig optreden?</p> | Ga naar stap 2. | Het probleem is opgelost. |
| <p>Stap 2</p> <p>a Blader op het bedieningspaneel naar: Instellingen > Papier > Ladeconfiguratie > Papierformaat/-soort</p> <p>Voor printermodellen zonder touchscreen drukt u op  om door de instellingen te navigeren.</p> <p>b Stel het juiste papierformaat en de juiste papiersoort in.</p> <p>c Druk het document af.</p> <p>Blijven papierstoringen regelmatig optreden?</p> | Ga naar stap 3. | Het probleem is opgelost. |
| <p>Stap 3</p> <p>a Vervang het papier. Gebruik papier uit een nieuw pak.</p> <p>Opmerking: Papier neemt vocht op in een vochtige omgeving. Bewaar papier altijd in de originele verpakking tot u het gaat gebruiken.</p> <p>b Druk het document af.</p> <p>Blijven papierstoringen regelmatig optreden?</p> | Contact klantenondersteuning . | Het probleem is opgelost. |

Vastgelopen pagina's worden niet opnieuw afgedrukt

| Actie | Ja | Nee |
|--|---------------------------|--|
| <p>a Blader op het bedieningspaneel naar: Instellingen > Apparaat > Meldingen > Inhoud na storing herstellen</p> <p>Voor printermodellen zonder touchscreen drukt u op  om door de instellingen te navigeren.</p> <p>b Selecteer Aan of Automatisch, en pas vervolgens de wijzigingen toe.</p> <p>c Druk het document af.</p> <p>Zijn de vastgelopen pagina's afgedrukt?</p> | Het probleem is opgelost. | Contact klantenondersteuning . |

Afdrukproblemen

Afdrukkwaliteit is slecht

Lege of witte pagina's



Opmerking: Druk voordat u het probleem gaat oplossen de testpagina's voor de afdrukkwaliteit af. Navigeer met behulp van het bedieningspaneel naar **Instellingen > Problemen oplossen > Testpagina's voor**

afdrukkwaliteit. Voor printermodellen zonder aanraakscherm drukt u op  om door de instellingen te navigeren.

| Actie | Ja | Nee |
|---|--|---------------------------|
| <p>a Verwijder de beeldverwerkingskit en plaats deze vervolgens opnieuw.</p> <p>Waarschuwing: mogelijke beschadiging: Stel de beeldverwerkingskit niet bloot aan direct licht. Langdurige blootstelling aan licht kan tot problemen met de afdrukkwaliteit leiden.</p> <p>Waarschuwing: mogelijke beschadiging: Raak de fotoconduktortrommel onder de beeldverwerkingskit niet aan. Dit kan de afdrukkwaliteit van toekomstige afdruktaken verminderen.</p> <p>b Druk het document af.</p> <p>Drukt de printer lege of witte pagina's af?</p> | Contact klantenondersteuning . | Het probleem is opgelost. |

Donkere afdruk

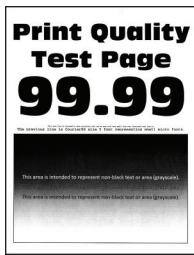

Opmerking: Druk voordat u het probleem gaat oplossen de testpagina's voor de afdrukkwaliteit af. Navigeer met behulp van het bedieningspaneel naar **Instellingen > Problemen oplossen > Testpagina's voor**

afdrukkwaliteit. Voor printermodellen zonder aanraakscherm drukt u op  om door de instellingen te navigeren.

| Actie | Ja | Nee |
|---|-----------------|---------------------------|
| <p>Stap 1</p> <p>a Voer kleuraanpassing uit. Blader op het bedieningspaneel naar: Instellingen > Afdrukken > Kwaliteit > Geavanceerde beeldverwerking > Kleur aanpassen</p> <p>b Druk het document af.</p> <p>Is de afdruk te donker?</p> | Ga naar stap 2. | Het probleem is opgelost. |
| <p>Stap 2</p> <p>a Verlaag de tonerintensiteit via het dialoogvenster Voorkeursinstellingen voor afdrukken, Afdrukken of Druk af, afhankelijk van het besturingssysteem.</p> <p>Opmerking: U kunt deze instellingen ook wijzigen met het bedieningspaneel van de printer. Ga naar: Instellingen > Afdrukken > Kwaliteit > Tonerintensiteit</p> <p>b Druk het document af.</p> <p>Is de afdruk te donker?</p> | Ga naar stap 3. | Het probleem is opgelost. |
| <p>Stap 3</p> <p>a Geef het papierformaat op via het dialoogvenster Voorkeursinstellingen voor afdrukken of het venster Afdrukken, afhankelijk van het besturingssysteem.</p> <p>Opmerkingen:</p> <ul style="list-style-type: none"> • Zorg ervoor dat de instellingen overeenkomen met het papier. • U kunt deze instellingen ook wijzigen met het bedieningspaneel van de printer. Ga naar: Instellingen > Papier > Ladeconfiguratie > Papierformaat/-soort <p>b Druk het document af.</p> <p>Is de afdruk te donker?</p> | Ga naar stap 4. | Het probleem is opgelost. |

| Actie | Ja | Nee |
|---|--|---------------------------|
| Stap 4 Ga na of het papier structuur of een ruwe afwerking heeft. Drukt u af op papier met structuur of ruwe afwerking? | Ga naar stap 5. | Ga naar stap 6. |
| Stap 5 a Vervang papier met structuur of ruwe afwerking door normaal papier. b Druk het document af. Is de afdruk te donker? | Ga naar stap 6. | Het probleem is opgelost. |
| Stap 6 a Vervang het papier. Gebruik papier uit een nieuw pak. Opmerking: Papier neemt vocht op in een vochtige omgeving. Bewaar papier altijd in de originele verpakking tot u het gaat gebruiken. b Druk het document af. Is de afdruk te donker? | Contact klantenondersteuning . | Het probleem is opgelost. |

Zwevende afbeeldingen

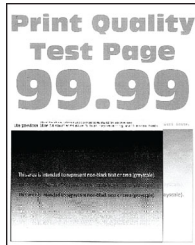

Opmerking: Druk voordat u het probleem gaat oplossen de testpagina's voor de afdrukkwaliteit af. Navigeer met behulp van het bedieningspaneel naar **Instellingen > Problemen oplossen > Testpagina's voor**

afdrukkwaliteit. Voor printermodellen zonder aanraakscherm drukt u op  om door de instellingen te navigeren.

| Actie | Ja | Nee |
|--|-----------------|---------------------------|
| Stap 1 a Selecteer de lade met de juiste papiersoort. b Druk het document af. Verschijnen er zwevende afbeeldingen op afdrukken? | Ga naar stap 2. | Het probleem is opgelost. |

| Actie | Ja | Nee |
|---|--|---------------------------|
| <p>Stap 2</p> <p>a Geef het papierformaat op via het dialoogvenster Voorkeursinstellingen voor afdrukken of het venster Afdrukken, afhankelijk van het besturingssysteem.</p> <p>Opmerkingen:</p> <ul style="list-style-type: none"> • Zorg ervoor dat de instellingen overeenkomen met het papier. • U kunt deze instellingen ook wijzigen met het bedieningspaneel van de printer. Ga naar: <p>Instellingen > Papier > Ladeconfiguratie > Papierformaat/-soort</p> <p>b Druk het document af.</p> <p>Verschijnen er zwevende afbeeldingen op afdrukken?</p> | Ga naar stap 3. | Het probleem is opgelost. |
| <p>Stap 3</p> <p>a Voer kleuraanpassing uit. Blader op het bedieningspaneel naar:</p> <p>Instellingen > Afdrukken > Kwaliteit > Geavanceerde beeldverwerking > Kleur aanpassen</p> <p>b Druk het document af.</p> <p>Verschijnen er zwevende afbeeldingen op afdrukken?</p> | Ga naar stap 4. | Het probleem is opgelost. |
| <p>Stap 4</p> <p>a Verwijder de beeldverwerkingskit en plaats deze vervolgens opnieuw.</p> <p>Waarschuwing: mogelijke beschadiging: Stel de beeldverwerkingskit niet bloot aan direct licht. Langdurige blootstelling aan licht kan tot problemen met de afdrukkwaliteit leiden.</p> <p>Waarschuwing: mogelijke beschadiging: Raak de fotoconductortrommel onder de beeldverwerkingskit niet aan. Dit kan de afdrukkwaliteit van toekomstige afdruktaken verminderen.</p> <p>b Druk het document af.</p> <p>Verschijnen er zwevende afbeeldingen op afdrukken?</p> | Contact klantenondersteuning . | Het probleem is opgelost. |

Grijze of gekleurde achtergrond

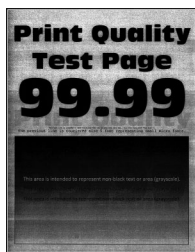

Opmerking: Druk voordat u het probleem gaat oplossen de testpagina's voor de afdrukkwaliteit af. Navigeer met behulp van het bedieningspaneel naar **Instellingen > Problemen oplossen > Testpagina's voor afdrukkwaliteit**. Voor printermodellen zonder aanraakscherm drukt u op  om door de instellingen te navigeren.

| Actie | Ja | Nee |
|--|--|---------------------------|
| <p>Stap 1</p> <p>a Voer kleuraanpassing uit. Blader op het bedieningspaneel naar: Instellingen > Afdrukken > Kwaliteit > Geavanceerde beeldverwerking > Kleur aanpassen</p> <p>b Druk het document af.</p> <p>Bevatten afdrukken een grijze of gekleurde achtergrond?</p> | Ga naar stap 2. | Het probleem is opgelost. |
| <p>Stap 2</p> <p>a Verwijder de beeldverwerkingskit en plaats deze vervolgens opnieuw.</p> <p>Waarschuwing: mogelijke beschadiging: Stel de beeldverwerkingskit niet bloot aan direct licht. Langdurige blootstelling aan licht kan tot problemen met de afdrukkwaliteit leiden.</p> <p>Waarschuwing: mogelijke beschadiging: Raak de fotoconductortrommel onder de beeldverwerkingskit niet aan. Dit kan de afdrukkwaliteit van toekomstige afdruktaken verminderen.</p> <p>b Druk het document af.</p> <p>Bevatten afdrukken een grijze of gekleurde achtergrond?</p> | Contact klantenondersteuning . | Het probleem is opgelost. |

Verkeerde marges



| Actie | Ja | Nee |
|---|---------------------------|-----------------|
| <p>Stap 1</p> <p>a Schuif de geleiders in de juiste positie voor het desbetreffende papierformaat.</p> <p>b Druk het document af.</p> <p>Zijn de marges correct?</p> | Het probleem is opgelost. | Ga naar stap 2. |

| Actie | Ja | Nee |
|--|---------------------------|--|
| <p>Stap 2</p> <p>a Stel het papierformaat in via het bedieningspaneel. Ga naar: Instellingen > Papier > Ladeconfiguratie > Papierformaat/-soort</p> <p>b Druk het document af.</p> <p>Zijn de marges correct?</p> | Het probleem is opgelost. | Ga naar stap 3. |
| <p>Stap 3</p> <p>a Geef het papierformaat op via het dialoogvenster Voorkeursinstellingen voor afdrukken of het afdrukdialogvenster, afhankelijk van het besturingssysteem.</p> <p>Opmerking: Zorg ervoor dat de instellingen overeenkomen met het papier.</p> <p>b Druk het document af.</p> <p>Zijn de marges correct?</p> | Het probleem is opgelost. | Contact klantenondersteuning . |

De afdruk is licht

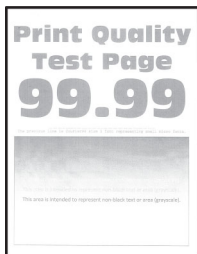

Opmerking: Druk voordat u het probleem gaat oplossen de testpagina's voor de afdrukkwaliteit af. Navigeer met behulp van het bedieningspaneel naar **Instellingen > Problemen oplossen > Testpagina's voor**

afdrukkwaliteit. Voor printermodellen zonder aanraakscherm drukt u op  om door de instellingen te navigeren.

| Actie | Ja | Nee |
|---|-----------------|---------------------------|
| <p>Stap 1</p> <p>a Voer kleuraanpassing uit. Blader op het bedieningspaneel naar: Instellingen > Afdrukken > Kwaliteit > Geavanceerde beeldverwerking > Kleur aanpassen</p> <p>b Druk het document af.</p> <p>Is de afdruk licht?</p> | Ga naar stap 2. | Het probleem is opgelost. |

| Actie | Ja | Nee |
|--|-----------------|---------------------------|
| <p>Stap 2</p> <p>a Verhoog de tonerintensiteit via het dialoogvenster Voorkeursinstellingen voor afdrukken, Afdrukken of Druk af, afhankelijk van het besturingssysteem.</p> <p>Opmerking: U kunt deze instellingen ook wijzigen met het bedieningspaneel van de printer. Ga naar:</p> <p>Instellingen > Afdrukken > Kwaliteit > Tonerintensiteit</p> <p>b Druk het document af.</p> <p>Is de afdruk licht?</p> | Ga naar stap 3. | Het probleem is opgelost. |
| <p>Stap 3</p> <p>a Schakel Kleur besparen uit. Blader op het bedieningspaneel naar:</p> <p>Instellingen > Afdrukken > Kwaliteit > Kleur besparen</p> <p>b Druk het document af.</p> <p>Is de afdruk licht?</p> | Ga naar stap 4. | Het probleem is opgelost. |
| <p>Stap 4</p> <p>a Geef het papierformaat op via het dialoogvenster Voorkeursinstellingen voor afdrukken of het venster Afdrukken, afhankelijk van het besturingssysteem.</p> <p>Opmerkingen:</p> <ul style="list-style-type: none"> • Zorg ervoor dat de instellingen overeenkomen met het papier. • U kunt deze instellingen ook wijzigen met het bedieningspaneel van de printer. Ga naar: <p>Instellingen > Papier > Ladeconfiguratie > Papierformaat/-soort</p> <p>b Druk het document af.</p> <p>Is de afdruk licht?</p> | Ga naar stap 5. | Het probleem is opgelost. |
| <p>Stap 5</p> <p>Ga na of het papier structuur of een ruwe afwerking heeft.</p> <p>Drukt u af op papier met structuur of ruwe afwerking?</p> | Ga naar stap 6. | Ga naar stap 7. |
| <p>Stap 6</p> <p>a Vervang papier met structuur of ruwe afwerking door normaal papier.</p> <p>b Druk het document af.</p> <p>Is de afdruk licht?</p> | Ga naar stap 7. | Het probleem is opgelost. |

| Actie | Ja | Nee |
|--|--|---------------------------|
| <p>Stap 7</p> <p>a Vervang het papier. Gebruik papier uit een nieuw pak.</p> <p>Opmerking: Papier neemt vocht op in een vochtige omgeving. Bewaar papier altijd in de originele verpakking tot u het gaat gebruiken.</p> <p>b Druk het document af.</p> <p>Is de afdruk licht?</p> | Ga naar stap 8. | Het probleem is opgelost. |
| <p>Stap 8</p> <p>a Verwijder de beeldverwerkingskit en plaats deze vervolgens opnieuw.</p> <p>Waarschuwing: mogelijke beschadiging: Stel de beeldverwerkingskit niet bloot aan direct licht. Langdurige blootstelling aan licht kan tot problemen met de afdrukkwaliteit leiden.</p> <p>Waarschuwing: mogelijke beschadiging: Raak de fotoconductortrommel onder de beeldverwerkingskit niet aan. Dit kan de afdrukkwaliteit van toekomstige afdruktaken verminderen.</p> <p>b Druk het document af.</p> <p>Is de afdruk licht?</p> | Contact klantenondersteuning . | Het probleem is opgelost. |

Ontbrekende kleuren

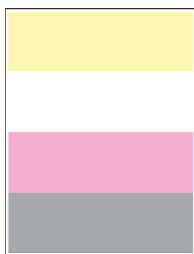

Opmerking: Druk voordat u het probleem gaat oplossen de testpagina's voor de afdrukkwaliteit af. Navigeer met behulp van het bedieningspaneel naar **Instellingen > Problemen oplossen > Testpagina's voor**

afdrukkwaliteit. Voor printermodellen zonder aanraakscherm drukt u op  om door de instellingen te navigeren.

| Actie | Ja | Nee |
|---|--|----------------------------------|
| <p>a Verwijder de tonercartridge van de ontbrekende kleur.</p> <p>b Verwijder de beeldverwerkingskit.</p> <p>Waarschuwing: mogelijke beschadiging: Stel de beeldverwerkingskit niet bloot aan direct licht. Langdurige blootstelling aan licht kan tot problemen met de afdrukkwaliteit leiden.</p> <p>Waarschuwing: mogelijke beschadiging: Raak de fotoconductortrommel onder de beeldverwerkingskit niet aan. Dit kan de afdrukkwaliteit van toekomstige afdruktaken verminderen.</p> <p>c Verwijder de developer-eenheid van de ontbrekende kleur en plaats deze weer terug.</p> <p>d Plaats de beeldverwerkingskit.</p> <p>e Plaats de tonercartridge.</p> <p>f Druk het document af.</p> <p>Ontbreken sommige kleuren op afdrukken?</p> | <p>Contact klantenondersteuning.</p> | <p>Het probleem is opgelost.</p> |

Vlekkerige afdruk en stippen



Opmerking: Druk voordat u het probleem gaat oplossen de testpagina's voor de afdrukkwaliteit af. Navigeer met behulp van het bedieningspaneel naar **Instellingen > Problemen oplossen > Testpagina's voor**

afdrukkwaliteit. Voor printermodellen zonder aanraakscherm drukt u op **OK** om door de instellingen te navigeren.

| Actie | Ja | Nee |
|---|------------------------|--|
| <p>Stap 1</p> <p>Controleer de printer op lekkage van toners.</p> <p>Zit er geen lekkage van toners in de printer?</p> | <p>Ga naar stap 2.</p> | <p>Contact klantenondersteuning.</p> |
| <p>Stap 2</p> <p>a Blader op het bedieningspaneel naar: Instellingen > Papier > Ladeconfiguratie > Papierformaat/-soort</p> <p>b Controleer of het papierformaat en -type overeenkomt met het papier dat u hebt geplaatst.</p> <p>Opmerking: Zorg ervoor dat het papier geen structuur of ruwe afwerking heeft.</p> <p>Komen de instellingen overeen?</p> | <p>Ga naar stap 4.</p> | <p>Ga naar stap 3.</p> |

| Actie | Ja | Nee |
|--|--|---------------------------|
| <p>Stap 3</p> <p>a Geef de instellingen voor papiersoort en -formaat op in het dialoogvenster Voorkeursinstellingen voor afdrukken of Afdrukken, afhankelijk van het besturingssysteem.</p> <p>Opmerking: Zorg dat de instellingen overeenkomen met het papier dat is geplaatst.</p> <p>b Druk het document af.</p> <p>Zijn afdrukken vlekkerig?</p> | Ga naar stap 4. | Het probleem is opgelost. |
| <p>Stap 4</p> <p>a Vervang het papier. Gebruik papier uit een nieuw pak.</p> <p>Opmerking: Papier neemt vocht op in een vochtige omgeving. Bewaar papier altijd in de originele verpakking tot u het gaat gebruiken.</p> <p>b Druk het document af.</p> <p>Zijn afdrukken vlekkerig?</p> | Ga naar stap 5. | Het probleem is opgelost. |
| <p>Stap 5</p> <p>a Verwijder de beeldverwerkingskit en plaats deze vervolgens opnieuw.</p> <p>Waarschuwing: mogelijke beschadiging: Stel de beeldverwerkingskit niet bloot aan direct licht. Langdurige blootstelling aan licht kan tot problemen met de afdrukkwaliteit leiden.</p> <p>Waarschuwing: mogelijke beschadiging: Raak de fotoconductortrommel onder de beeldverwerkingskit niet aan. Dit kan de afdrukkwaliteit van toekomstige afdruktaken verminderen.</p> <p>b Druk het document af.</p> <p>Zijn afdrukken vlekkerig?</p> | Contact klantenondersteuning . | Het probleem is opgelost. |

Gekruld papier



| Actie | Ja | Nee |
|---|-----------------|---------------------------|
| <p>Stap 1</p> <p>a Schuif de geleiders in de lade naar de juiste positie voor het papier in de lade.</p> <p>b Druk het document af.</p> <p>Wordt het papier omgekruld?</p> | Ga naar stap 2. | Het probleem is opgelost. |

| Actie | Ja | Nee |
|--|--|---------------------------|
| <p>Stap 2</p> <p>a Geef het papiertype op in Voorkeursinstellingen voor afdrucken of in het Afdrukdialoogvenster, afhankelijk van uw besturings-systeem.</p> <p>Opmerkingen:</p> <ul style="list-style-type: none"> • Zorg ervoor dat de instellingen overeenkomen met het papier. • U kunt deze instellingen ook wijzigen met het bedienings-paneel van de printer. Ga naar: <p>Instellingen > Papier > Ladeconfiguratie > Papierformaat/-soort</p> <p>b Druk het document af.</p> <p>Wordt het papier omgekruld?</p> | Ga naar stap 3. | Het probleem is opgelost. |
| <p>Stap 3</p> <p>Druk af op de andere zijde van het papier.</p> <p>a Verwijder het papier, draai het om en plaats het terug.</p> <p>b Druk het document af.</p> <p>Wordt het papier omgekruld?</p> | Ga naar stap 4. | Het probleem is opgelost. |
| <p>Stap 4</p> <p>a Vervang het papier. Gebruik papier uit een nieuw pak.</p> <p>Opmerking: Papier neemt vocht op in een vochtige omgeving. Bewaar papier altijd in de originele verpakking tot u het gaat gebruiken.</p> <p>b Druk het document af.</p> <p>Wordt het papier omgekruld?</p> | Contact klantenondersteuning . | Het probleem is opgelost. |

Schuine of scheve afdruk



Opmerking: Druk voordat u het probleem gaat oplossen de testpagina's voor de afdrukkwaliteit af. Navigeer met behulp van het bedieningspaneel naar **Instellingen > Problemen oplossen > Testpagina's voor**

afdrukkwaliteit. Voor printermodellen zonder aanraakscherm drukt u op  om door de instellingen te navigeren.

| Actie | Ja | Nee |
|---|--|---------------------------|
| <p>Stap 1</p> <p>a Schuif de papiergeleiders in de lade naar de juiste positie voor het papier in de lade.</p> <p>b Druk het document af.</p> <p>Is de afdruk schuin of scheef?</p> | Ga naar stap 2. | Het probleem is opgelost. |
| <p>Stap 2</p> <p>a Vervang het papier. Gebruik papier uit een nieuw pak.</p> <p>Opmerking: Papier neemt vocht op in een vochtige omgeving. Bewaar papier altijd in de originele verpakking tot u het gaat gebruiken.</p> <p>b Druk het document af.</p> <p>Is de afdruk schuin of scheef?</p> | Ga naar stap 3. | Het probleem is opgelost. |
| <p>Stap 3</p> <p>a Controleer of het ingevoerde papier wordt ondersteund.</p> <p>Opmerking: Als het papier niet wordt ondersteund, plaats dan een ondersteund papier.</p> <p>b Druk het document af.</p> <p>Is de afdruk schuin of scheef?</p> | Contact klantenondersteuning . | Het probleem is opgelost. |

Zwarte of volledig gekleurde afbeeldingen

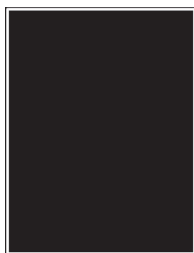

Opmerking: Druk voordat u het probleem gaat oplossen de testpagina's voor de afdrukkwaliteit af. Navigeer met behulp van het bedieningspaneel naar **Instellingen > Problemen oplossen > Testpagina's voor**

afdrukkwaliteit. Voor printermodellen zonder aanraakscherm drukt u op  om door de instellingen te navigeren.

| Actie | Ja | Nee |
|--|--|---------------------------|
| <p>a Verwijder de beeldverwerkingskit en plaats deze vervolgens opnieuw.</p> <p>Waarschuwing: mogelijke beschadiging: Stel de beeldverwerkingskit niet bloot aan direct licht. Langdurige blootstelling aan licht kan tot problemen met de afdrukkwaliteit leiden.</p> <p>Waarschuwing: mogelijke beschadiging: Raak de fotoconductortrommel onder de beeldverwerkingskit niet aan. Dit kan de afdrukkwaliteit van toekomstige afdruktaken verminderen.</p> <p>b Druk het document af.</p> <p>Drukt de printer zwarte of volledig gekleurde afbeeldingen af?</p> | Contact klantenondersteuning . | Het probleem is opgelost. |

Afgekapte tekst of afbeeldingen



Opmerking: Druk voordat u het probleem gaat oplossen de testpagina's voor de afdrukkwaliteit af. Navigeer met behulp van het bedieningspaneel naar **Instellingen > Problemen oplossen > Testpagina's voor**

afdrukkwaliteit. Voor printermodellen zonder aanraakscherm drukt u op  om door de instellingen te navigeren.

| Actie | Ja | Nee |
|--|-----------------|---------------------------|
| <p>Stap 1</p> <p>a Schuif de papiergeleiders in de lade naar de juiste positie voor het papier in de lade.</p> <p>b Druk het document af.</p> <p>Worden tekst of afbeeldingen afgekapt?</p> | Ga naar stap 2. | Het probleem is opgelost. |

| Actie | Ja | Nee |
|---|--|----------------------------------|
| <p>Stap 2</p> <p>a Geef het papierformaat op via het dialoogvenster Voorkeursinstellingen voor afdrucken of het afdrukdialogvenster, afhankelijk van het besturingssysteem.</p> <p>Opmerkingen:</p> <ul style="list-style-type: none"> • Zorg ervoor dat de instellingen overeenkomen met het papier. • U kunt deze instellingen ook wijzigen met het bedieningspaneel van de printer. Ga naar: <p>Instellingen > Papier > Ladeconfiguratie > Papierformaat/-soort</p> <p>b Druk het document af.</p> <p>Worden tekst of afbeeldingen afgekapt?</p> | <p>Ga naar stap 3.</p> | <p>Het probleem is opgelost.</p> |
| <p>Stap 3</p> <p>a Verwijder de beeldverwerkingskit en plaats deze vervolgens opnieuw.</p> <p>Waarschuwing: mogelijke beschadiging: Stel de beeldverwerkingskit niet bloot aan direct licht. Langdurige blootstelling aan licht kan tot problemen met de afdrukkwaliteit leiden.</p> <p>Waarschuwing: mogelijke beschadiging: Raak de fotoconductortrommel onder de beeldverwerkingskit niet aan. Dit kan de afdrukkwaliteit van toekomstige afdruktaken verminderen.</p> <p>b Druk het document af.</p> <p>Worden tekst of afbeeldingen afgekapt?</p> | <p>Contact klantenondersteuning.</p> | <p>Het probleem is opgelost.</p> |

De toner laat gemakkelijk los

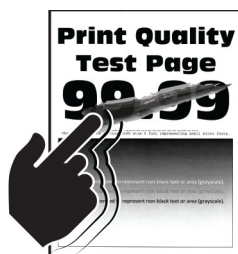

Opmerking: Druk voordat u het probleem gaat oplossen de testpagina's voor de afdrukkwaliteit af. Navigeer met behulp van het bedieningspaneel naar **Instellingen > Problemen oplossen > Testpagina's voor**

afdrukkwaliteit. Voor printermodellen zonder aanraakscherm drukt u op **OK** om door de instellingen te navigeren.

| Actie | Ja | Nee |
|---|--|---------------------------|
| <p>Stap 1</p> <p>a Geef het papierformaat op via het dialoogvenster Voorkeursinstellingen voor afdrukken of het venster Afdrukken, afhankelijk van het besturingssysteem.</p> <p>Opmerkingen:</p> <ul style="list-style-type: none"> • Zorg ervoor dat de instellingen overeenkomen met het papier. • U kunt deze instellingen ook wijzigen met het bedieningspaneel van de printer. Ga naar: <p>Instellingen > Papier > Ladeconfiguratie > Papierformaat/-soort</p> <p>b Druk het document af.</p> <p>Laat de toner gemakkelijk los?</p> | Ga naar stap 2. | Het probleem is opgelost. |
| <p>Stap 2</p> <p>a Controleer of het gewicht van het papier wordt ondersteund.</p> <p>Opmerking: Als het papiergewicht niet wordt ondersteund, plaatst u een ondersteund papiergewicht.</p> <p>b Druk het document af.</p> <p>Laat de toner gemakkelijk los?</p> | Ga naar stap 3. | Het probleem is opgelost. |
| <p>Stap 3</p> <p>a Vervang het papier. Gebruik papier uit een nieuw pak.</p> <p>Opmerking: Papier neemt vocht op in een vochtige omgeving. Bewaar papier altijd in de originele verpakking tot u het gaat gebruiken.</p> <p>b Druk het document af.</p> <p>Laat de toner gemakkelijk los?</p> | Contact klantenondersteuning . | Het probleem is opgelost. |

Onregelmatige afdrukintensiteit

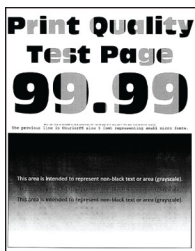

Opmerking: Druk voordat u het probleem gaat oplossen de testpagina's voor de afdrukkwaliteit af. Navigeer met behulp van het bedieningspaneel naar **Instellingen > Problemen oplossen > Testpagina's voor**

afdrukkwaliteit. Voor printermodellen zonder aanraakscherm drukt u op  om door de instellingen te navigeren.

| Actie | Ja | Nee |
|--|--|----------------------------------|
| <p>a Verwijder de beeldverwerkingskit en plaats deze vervolgens opnieuw.</p> <p>Waarschuwing: mogelijke beschadiging: Stel de beeldverwerkingskit niet bloot aan direct licht. Langdurige blootstelling aan licht kan tot problemen met de afdrukkwaliteit leiden.</p> <p>Waarschuwing: mogelijke beschadiging: Raak de fotoconductortrommel onder de beeldverwerkingskit niet aan. Dit kan de afdrukkwaliteit van toekomstige afdruktaken verminderen.</p> <p>b Druk het document af.</p> <p>Is de afdrukdichtheid ongelijkmatig?</p> | <p>Contact klantenondersteuning.</p> | <p>Het probleem is opgelost.</p> |

Horizontale donkere strepen



Opmerkingen:

- Druk voordat u het probleem gaat oplossen de testpagina's voor de afdrukkwaliteit af. Navigeer met behulp van het bedieningspaneel naar **Instellingen > Problemen oplossen > Testpagina's voor afdrukkwaliteit**. Voor printermodellen zonder aanraakscherm drukt u op  om door de instellingen te navigeren.
- Als er steeds weer horizontale donkere strepen op de afdrucken verschijnen, raadpleegt u het onderwerp 'Herhaalde fouten'.

| Actie | Ja | Nee |
|---|------------------------|----------------------------------|
| <p>Stap 1</p> <p>a Geef het papierformaat op via het dialoogvenster Voorkeursinstellingen voor afdrucken of het venster Afdrucken, afhankelijk van het besturingssysteem.</p> <p>Opmerkingen:</p> <ul style="list-style-type: none"> • Zorg ervoor dat de instellingen overeenkomen met het papier. • U kunt deze instellingen ook wijzigen met het bedieningspaneel van de printer. Ga naar: Instellingen > Papier > Ladeconfiguratie > Papierformaat/-soort <p>b Druk het document af.</p> <p>Bevatten afdrucken donkere strepen?</p> | <p>Ga naar stap 2.</p> | <p>Het probleem is opgelost.</p> |

| Actie | Ja | Nee |
|--|--|---------------------------|
| <p>Stap 2</p> <p>a Vervang het papier. Gebruik papier uit een nieuw pak.</p> <p>Opmerking: Papier neemt vocht op in een vochtige omgeving. Bewaar papier altijd in de originele verpakking en pak het pas uit als u het gaat gebruiken.</p> <p>b Druk het document af.</p> <p>Bevatten afdrukken donkere strepen?</p> | Ga naar stap 3. | Het probleem is opgelost. |
| <p>Stap 3</p> <p>a Verwijder de beeldverwerkingskit en plaats deze vervolgens opnieuw.</p> <p>Waarschuwing: mogelijke beschadiging: Stel de beeldverwerkingskit niet bloot aan direct licht. Langdurige blootstelling aan licht kan tot problemen met de afdrukkwaliteit leiden.</p> <p>Waarschuwing: mogelijke beschadiging: Raak de fotoconductortrommel onder de beeldverwerkingskit niet aan. Dit kan de afdrukkwaliteit van toekomstige afdruktaken verminderen.</p> <p>b Druk het document af.</p> <p>Bevatten afdrukken donkere strepen?</p> | Contact klantenondersteuning . | Het probleem is opgelost. |

Verticale donkere strepen



Opmerking: Druk voordat u het probleem gaat oplossen de testpagina's voor de afdrukkwaliteit af. Navigeer met behulp van het bedieningspaneel naar **Instellingen > Problemen oplossen > Testpagina's voor**

afdrukkwaliteit. Voor printermodellen zonder aanraakscherm drukt u op **OK** om door de instellingen te navigeren.

| Actie | Ja | Nee |
|--|--|---------------------------|
| <p>Stap 1</p> <p>a Geef het papierformaat op via het dialoogvenster Voorkeursinstellingen voor afdrukken of het venster Afdrukken, afhankelijk van het besturingssysteem.</p> <p>Opmerkingen:</p> <ul style="list-style-type: none"> • Zorg ervoor dat de instellingen overeenkomen met het papier. • U kunt deze instellingen ook wijzigen met het bedieningspaneel van de printer. Ga naar: <p>Instellingen > Papier > Ladeconfiguratie > Papierformaat/-soort</p> <p>b Druk het document af.</p> <p>Bevatten afdrukken verticale donkere strepen?</p> | Ga naar stap 2. | Het probleem is opgelost. |
| <p>Stap 2</p> <p>a Vervang het papier. Gebruik papier uit een nieuw pak.</p> <p>Opmerking: Papier neemt vocht op in een vochtige omgeving. Bewaar papier altijd in de originele verpakking en pak het pas uit als u het gaat gebruiken.</p> <p>b Druk het document af.</p> <p>Bevatten afdrukken verticale donkere strepen?</p> | Ga naar stap 3. | Het probleem is opgelost. |
| <p>Stap 3</p> <p>a Verwijder de beeldverwerkingskit en plaats deze vervolgens opnieuw.</p> <p>Waarschuwing: mogelijke beschadiging: Stel de beeldverwerkingskit niet bloot aan direct licht. Langdurige blootstelling aan licht kan tot problemen met de afdrukwaliteit leiden.</p> <p>Waarschuwing: mogelijke beschadiging: Raak de fotoconductortrommel onder de beeldverwerkingskit niet aan. Dit kan de afdrukwaliteit van toekomstige afdruktaken verminderen.</p> <p>b Druk het document af.</p> <p>Bevatten afdrukken verticale donkere strepen?</p> | Contact klantenondersteuning . | Het probleem is opgelost. |

Horizontale witte strepen



Opmerkingen:

- Druk voordat u het probleem gaat oplossen de testpagina's voor de afdrukkwaliteit af. Navigeer met behulp van het bedieningspaneel naar **Instellingen > Problemen oplossen > Testpagina's voor afdrukkwaliteit**. Voor printermodellen zonder aanraakscherm drukt u op  om door de instellingen te navigeren.
- Als er steeds weer horizontale witte strepen op uw afdrukken verschijnen, zie het onderwerp 'Herhaalde fouten'.

| Actie | Ja | Nee |
|--|--|----------------------------------|
| <p>Stap 1</p> <p>a Geef het papierformaat op via het dialoogvenster Voorkeursinstellingen voor afdrucken of het venster Afdrucken, afhankelijk van het besturingssysteem.</p> <p>Opmerkingen:</p> <ul style="list-style-type: none"> • Zorg ervoor dat de instellingen overeenkomen met het papier. • U kunt deze instellingen ook wijzigen met het bedieningspaneel van de printer. Ga naar: <p>Instellingen > Papier > Ladeconfiguratie > Papierformaat/-soort</p> <p>b Druk het document af.</p> <p>Bevatten afdrucken horizontale witte strepen?</p> | <p>Ga naar stap 2.</p> | <p>Het probleem is opgelost.</p> |
| <p>Stap 2</p> <p>a Verwijder de beeldverwerkingskit en plaats deze vervolgens opnieuw.</p> <p>Waarschuwing: mogelijke beschadiging: Stel de beeldverwerkingskit niet bloot aan direct licht. Langdurige blootstelling aan licht kan tot problemen met de afdrukkwaliteit leiden.</p> <p>Waarschuwing: mogelijke beschadiging: Raak de fotoconductortrommel onder de beeldverwerkingskit niet aan. Dit kan de afdrukkwaliteit van toekomstige afdruktaken verminderen.</p> <p>b Druk het document af.</p> <p>Bevatten afdrucken horizontale witte strepen?</p> | <p>Contact klantenondersteuning.</p> | <p>Het probleem is opgelost.</p> |

Verticale witte strepen



Opmerking: Druk voordat u het probleem gaat oplossen de testpagina's voor de afdrukkwaliteit af. Navigeer met behulp van het bedieningspaneel naar **Instellingen > Problemen oplossen > Testpagina's voor afdrukkwaliteit**. Voor printermodellen zonder aanraakscherm drukt u op  om door de instellingen te navigeren.

| Actie | Ja | Nee |
|---|--|---------------------------|
| <p>Stap 1</p> <p>a Geef het papierformaat op via het dialoogvenster Voorkeursinstellingen voor afdrukken of het venster Afdrukken, afhankelijk van het besturingssysteem.</p> <p>Opmerkingen:</p> <ul style="list-style-type: none"> • Zorg ervoor dat de instellingen overeenkomen met het papier. • U kunt deze instellingen ook wijzigen met het bedieningspaneel van de printer. Ga naar: <p>Instellingen > Papier > Ladeconfiguratie > Papierformaat/-soort</p> <p>b Druk het document af.</p> <p>Bevatten afdrukken verticale witte lijnen?</p> | Ga naar stap 2. | Het probleem is opgelost. |
| <p>Stap 2</p> <p>Controleer of u de aanbevolen papiersoort gebruikt.</p> <p>a Vul de papierbron aan met de aanbevolen papiersoort.</p> <p>b Druk het document af.</p> <p>Bevatten afdrukken verticale witte lijnen?</p> | Ga naar stap 3. | Het probleem is opgelost. |
| <p>Stap 3</p> <p>a Verwijder de beeldverwerkingskit en plaats deze vervolgens opnieuw.</p> <p>Waarschuwing: mogelijke beschadiging: Stel de beeldverwerkingskit niet bloot aan direct licht. Langdurige blootstelling aan licht kan tot problemen met de afdrukkwaliteit leiden.</p> <p>Waarschuwing: mogelijke beschadiging: Raak de fotoconduktortrommel onder de beeldverwerkingskit niet aan. Dit kan de afdrukkwaliteit van toekomstige afdruktaken verminderen.</p> <p>b Druk het document af.</p> <p>Bevatten afdrukken verticale witte lijnen?</p> | Contact klantenondersteuning . | Het probleem is opgelost. |

Terugkerende fouten



Opmerking: Druk voordat u het probleem gaat oplossen de testpagina's voor de afdrukkwaliteit af. Navigeer met behulp van het bedieningspaneel naar **Instellingen > Problemen oplossen > Testpagina's voor**

afdrukkwaliteit. Voor printermodellen zonder aanraakscherm drukt u op  om door de instellingen te navigeren.



| Actie | Ja | Nee |
|---|---|---|
| <p>a Met Testpagina's voor afdrukkwaliteit kunt u de afstand tussen terugkerende fouten op de pagina met de aangetaste kleur meten.</p> <p>b Controleer of de herhaalde storingen overeenkomen met een van de volgende afmetingen:</p> <p>Beeldverwerkingskit</p> <ul style="list-style-type: none"> • 94,20 mm (3,71 inch) • 29,80 mm (1,17 inch) • 23,20 mm (0,91 inch) <p>Developer-eenheid</p> <ul style="list-style-type: none"> • 43,90 mm (1,73 inch) • 45,50 mm (1,79 inch) <p>Overdrachtsmodule</p> <ul style="list-style-type: none"> • 37,70 mm (1,48 inch) • 78,50 mm (3,09 inch) • 55 mm (2,17 inch) <p>Verhittingsstation</p> <ul style="list-style-type: none"> • 79,80 mm (3,14 in.) • 94,30 mm (3,71 in.) <p>Komen de herhaalde storingen overeen met een van de afmetingen?</p> | <p>Noteer de afstand en neem contact op met klantenondersteuning.</p> | <p>Noteer de afstand en neem contact op met klantenondersteuning.</p> |

Vertrouwelijke en andere documenten in de wachtrij worden niet afgedrukt

| Actie | Ja | Nee |
|--|----------------------------------|------------------------|
| <p>Stap 1</p> <p>a Controleer op het bedieningspaneel of de documenten in de lijst met wachttaken worden weergegeven.</p> <p>Opmerking: Als de documenten niet worden weergegeven, drukt u de documenten af met de opties voor Afdruk- en wachttaken.</p> <p>b Druk de documenten af.</p> <p>Worden de documenten afgedrukt?</p> | <p>Het probleem is opgelost.</p> | <p>Ga naar stap 2.</p> |

| Actie | Ja | Nee |
|--|---------------------------|--|
| <p>Stap 2</p> <p>De afdruktaak bevat mogelijk een formatteringsfout of ongeldige gegevens.</p> <ul style="list-style-type: none"> • Verwijder de afdruktaak en verzend deze daarna opnieuw. • Voor PDF-bestanden genereert u een nieuw bestand en drukt u de documenten daarna opnieuw af. <p>Worden de documenten afgedrukt?</p> | Het probleem is opgelost. | Ga naar stap 3. |
| <p>Stap 3</p> <p>Als u vanaf internet afdrukt, kan het zijn dat de printer meerdere taaknamen als duplicaten leest.</p> <p>Voor Windows-gebruikers</p> <ol style="list-style-type: none"> a Open het dialoogvenster Voorkeursinstellingen voor afdrukken. b Selecteer dubbele documenten bewaren in het gedeelte Afdrukken wachttaken. c Voer een pincode in. d Verzend de afdruktaak opnieuw. <p>Voor Macintosh-gebruikers</p> <ol style="list-style-type: none"> a Sla elke taak afzonderlijk op en geef er een unieke naam aan. b Verstuur de taak afzonderlijk. <p>Worden de documenten afgedrukt?</p> | Het probleem is opgelost. | Ga naar stap 4. |
| <p>Stap 4</p> <ol style="list-style-type: none"> a Verwijder enkele taken in de wachtrij om printergeheugen vrij te maken. b Verzend de afdruktaak opnieuw. <p>Worden de documenten afgedrukt?</p> | Het probleem is opgelost. | Ga naar stap 5. |
| <p>Stap 5</p> <ol style="list-style-type: none"> a Voeg printergeheugen toe. b Verzend de afdruktaak opnieuw. <p>Worden de documenten afgedrukt?</p> | Het probleem is opgelost. | Contact klantenondersteuning . |

Afdrukken verloopt langzaam

| Actie | Ja | Nee |
|--|-----------------|---------------------------|
| <p>Stap 1</p> <p>Controleer of de printerkabel stevig is aangesloten op de printer en op de computer, afdrukserver, optie of een ander netwerkapparaat.</p> <p>Is de printer langzaam met afdrukken?</p> | Ga naar stap 2. | Het probleem is opgelost. |
| <p>Stap 2</p> <p>a Zorg ervoor dat de printer niet op Ecomodus of Stille modus is ingesteld.</p> <ul style="list-style-type: none"> Blader op het bedieningspaneel naar: Instellingen > Apparaat > Energiebeheer > Ecomodus Blader op het bedieningspaneel naar: Instellingen > Apparaat > Onderhoud > Configuratiemenu > Werkingen van apparaat > Stille modus <p>Voor printermodellen zonder aanraakscherm drukt u op  om door de instellingen te navigeren.</p> <p>b Druk het document af.</p> <p>Is de printer langzaam met afdrukken?</p> | Ga naar stap 3. | Het probleem is opgelost. |
| <p>Stap 3</p> <p>a Geef de afdrukresolutie op in Voorkeursinstellingen voor afdrukken of in het Afdrukdialogvenster, afhankelijk van uw besturingssysteem.</p> <p>b Stel de resolutie in op 4800 CQ.</p> <p>c Druk het document af.</p> <p>Is de printer langzaam met afdrukken?</p> | Ga naar stap 4. | Het probleem is opgelost. |
| <p>Stap 4</p> <p>a Blader op het bedieningspaneel naar: Instellingen > Afdrukken > Kwaliteit > Afdrukresolutie</p> <p>Voor printermodellen zonder aanraakscherm drukt u op  om door de instellingen te navigeren.</p> <p>b Stel de resolutie in op 4800 CQ.</p> <p>c Druk het document af.</p> <p>Is de printer langzaam met afdrukken?</p> | Ga naar stap 5. | Het probleem is opgelost. |

| Actie | Ja | Nee |
|---|--|---------------------------|
| <p>Stap 5</p> <p>a Geef het papierformaat op via het dialoogvenster Voorkeursinstellingen voor afdrukken of het venster Afdrukken, afhankelijk van het besturingssysteem.</p> <p>Opmerkingen:</p> <ul style="list-style-type: none"> • Zorg ervoor dat de instellingen overeenkomen met het papier. • Zwaarder papier drukt langzamer af. • Papier dat smaller is dan het formaat Letter, A4 en Legal drukt mogelijk langzamer af. <p>b Druk het document af.</p> <p>Is de printer langzaam met afdrukken?</p> | Ga naar stap 6. | Het probleem is opgelost. |
| <p>Stap 6</p> <p>a Controleer of de printerinstellingen voor de structuur en het gewicht van het afdruk materiaal overeenkomen met het papier dat u wilt plaatsen.</p> <p>Blader op het bedieningspaneel naar:</p> <p>Instellingen > Papier > Mediaconfiguratie > Materiaalsoorten</p> <p>Opmerking: Ruwe papierstructuren en zwaar papier drukken mogelijk langzamer af.</p> <p>b Druk het document af.</p> <p>Is de printer langzaam met afdrukken?</p> | Ga naar stap 7. | Het probleem is opgelost. |
| <p>Stap 7</p> <p>Wachttaken verwijderd.</p> <p>Is de printer langzaam met afdrukken?</p> | Ga naar stap 8. | Het probleem is opgelost. |
| <p>Stap 8</p> <p>a Controleer of de printer niet oververhit raakt.</p> <p>Opmerkingen:</p> <ul style="list-style-type: none"> • Geef de printer tijd om af te koelen na een grote afdruktaak. • Let op de aanbevolen omgevingstemperatuur van de printer. Zie 'Een locatie voor de printer selecteren' op pagina 10 voor meer informatie. <p>b Druk het document af.</p> <p>Is de printer langzaam met afdrukken?</p> | Ga naar stap 9. | Het probleem is opgelost. |
| <p>Stap 9</p> <p>a Voeg meer printergeheugen toe.</p> <p>b Druk het document af.</p> <p>Is de printer langzaam met afdrukken?</p> | Contact klantenondersteuning . | Het probleem is opgelost. |

Afdruktaken worden niet afgedrukt

| Actie | Ja | Nee |
|---|---------------------------|--|
| <p>Stap 1</p> <p>a Open vanuit het document dat u wilt afdrukken het dialoogvenster Afdrukken en controleer of u de juiste printer hebt geselecteerd.</p> <p>b Druk het document af.</p> <p>Wordt het document afgedrukt?</p> | Het probleem is opgelost. | Ga naar stap 2. |
| <p>Stap 2</p> <p>a Controleer of de printer is ingeschakeld.</p> <p>b Los de foutberichten die op de display verschijnen op.</p> <p>c Druk het document af.</p> <p>Wordt het document afgedrukt?</p> | Het probleem is opgelost. | Ga naar stap 3. |
| <p>Stap 3</p> <p>a Controleer of de poorten werken en of de kabels stevig zijn aangesloten op de computer en de printer.</p> <p>Raadpleeg de meegeleverde installatiedocumentatie van de printer voor meer informatie.</p> <p>b Druk het document af.</p> <p>Wordt het document afgedrukt?</p> | Het probleem is opgelost. | Ga naar stap 4. |
| <p>Stap 4</p> <p>a Schakel de printer uit en schakel de printer vervolgens na ongeveer 10 seconden weer in.</p> <p>b Druk het document af.</p> <p>Wordt het document afgedrukt?</p> | Het probleem is opgelost. | Ga naar stap 5. |
| <p>Stap 5</p> <p>a Verwijder het printerstuurprogramma en installeer het opnieuw.</p> <p>b Druk het document af.</p> <p>Wordt het document afgedrukt?</p> | Het probleem is opgelost. | Contact klantenondersteuning . |

De printer reageert niet

| Actie | Ja | Nee |
|--|---|--|
| <p>Stap 1 Controleer of het netsnoer op het stopcontact is aangesloten.</p> <p> LET OP: RISICO OP LETSEL: Om het risico op elektrische schokken of brand te voorkomen, moet u het netsnoer rechtstreeks aansluiten op een geaard stopcontact dat zich dicht in de buurt van het product bevindt en dat gemakkelijk toegankelijk is.</p> <p>Reageert de printer?</p> | Het probleem is opgelost. | Ga naar stap 2. |
| <p>Stap 2 Controleer of het stopcontact is uitgeschakeld met behulp van een schakelaar of stroomonderbreker.</p> <p>Is het stopcontact uitgeschakeld met behulp van een schakelaar of stroomonderbreker?</p> | Schakel de schakelaar in of reset de stroomonderbreker. | Ga naar stap 3. |
| <p>Stap 3 Controleer of de printer is ingeschakeld.</p> <p>Is de printer ingeschakeld?</p> | Ga naar stap 4. | Zet de printer aan. |
| <p>Stap 4 Controleer of de printer in de slaap- of sluimerstand staat.</p> <p>Staat de printer in de slaap- of sluimerstand?</p> | Druk op de knop Aan/uit om de printer aan te zetten. | Ga naar stap 5. |
| <p>Stap 5 Controleer of de kabels waarmee de printer is aangesloten op de computer in de correcte poorten zitten.</p> <p>Zitten de kabels in de correcte poorten?</p> | Ga naar stap 6. | Plaats de kabels in de correcte poorten. |
| <p>Stap 6 Schakel de printer uit, installeer de hardwareopties en schakel de printer in.</p> <p>Raadpleeg de meegeleverde documentatie van de printer voor meer informatie.</p> <p>Reageert de printer?</p> | Het probleem is opgelost. | Ga naar stap 7. |
| <p>Stap 7 Installeer het correcte printerstuurprogramma.</p> <p>Reageert de printer?</p> | Het probleem is opgelost. | Ga naar stap 8. |
| <p>Stap 8 Schakel de printer uit en schakel de printer vervolgens na ongeveer 10 seconden weer in.</p> <p>Reageert de printer?</p> | Het probleem is opgelost. | Contact klantenondersteuning . |

Taak wordt afgedrukt vanuit de verkeerde lade of op het verkeerde papier

| Actie | Ja | Nee |
|---|---------------------------|---|
| <p>Stap 1</p> <p>a Controleer of u afdrukt op het juiste papier.</p> <p>b Druk het document af.</p> <p>Is het document op het juiste papier afgedrukt?</p> | Ga naar stap 2. | Plaats het juiste papierformaat en de juiste papiersoort. |
| <p>Stap 2</p> <p>a Geef de instellingen voor papiersoort en -formaat op in het dialoogvenster Voorkeursinstellingen voor afdrukken of Afdrukken, afhankelijk van het besturingssysteem.</p> <p>Opmerking: U kunt deze instellingen ook wijzigen met het bedieningspaneel van de printer. Ga naar:</p> <p>Instellingen > Papier > Ladeconfiguratie > Papierformaat/-soort</p> <p>Voor printermodellen zonder touchscreen drukt u op  om door de instellingen te navigeren.</p> <p>b Zorg dat de instellingen overeenkomen met het papier dat is geplaatst.</p> <p>c Druk het document af.</p> <p>Is het document op het juiste papier afgedrukt?</p> | Het probleem is opgelost. | Ga naar stap 3. |
| <p>Stap 3</p> <p>a Controleer of de laden zijn gekoppeld.</p> <p>Zie 'Laden koppelen' op pagina 30 voor meer informatie.</p> <p>b Druk het document af.</p> <p>Is het document vanuit de juiste lade afgedrukt?</p> | Het probleem is opgelost. | Contact klantenondersteuning . |

Problemen met kleurkwaliteit

Tonerintensiteit aanpassen

- 1 Blader op het bedieningspaneel naar:

Instellingen > Afdrukken > Kwaliteit > Tonerintensiteit

Voor printermodellen zonder touchscreen drukt u op  om door de instellingen te navigeren.

- 2 Pas de instelling aan.
- 3 Pas de wijzigingen toe.

De kleuren in afdrukken wijzigen

Voor printermodellen zonder touchscreen drukt u op  om door de instellingen te navigeren.

1 Blader op het bedieningspaneel naar:

Instellingen > Afdrukken > Kwaliteit > Geavanceerde beeldverwerking > Kleurcorrectie

2 Selecteer **Handmatig > Kleurcorrectie voor inhoud** in het menu Kleurcorrectie.

3 Kies de juiste instelling voor kleurconversie.

| Objecttype | Kleurconversietabellen |
|--|---|
| RGB-kleurbeeld RGB-tekst RGB-illustraties | <ul style="list-style-type: none"> • Levendig: geeft helderdere kleuren met een hogere verzadiging en kan worden toegepast op alle binnenkomende kleurformaten. • sRGB Display: geeft kleuren die de kleuroitvoer van een computerscherm benaderen. Het gebruik van zwarte toner wordt geoptimaliseerd voor het afdrukken van foto's. • Display - zuiver zwart: geeft kleuren die de kleuroitvoer van een computerscherm benaderen. In deze instelling wordt alleen zwarte toner gebruikt voor het maken van alle gradaties van grijsinten. • sRGB Vivid: biedt een hogere kleurverzadiging voor kleurverzadiging van sRGB Display. Het gebruik van zwarte toner wordt geoptimaliseerd voor het afdrukken van zakelijke afbeeldingen. • Uit |
| CMYK-kleurbeeld CMYK-tekst CMYK-afbeeldingen | <ul style="list-style-type: none"> • US CMYK: hiermee wordt kleurcorrectie toegepast om SWOP-kleuroitvoer (Specifications for Web Offset Publishing) te benaderen. • Euro CMYK: er wordt kleurcorrectie toegepast om de EuroScale-kleuroitvoer te benaderen. • Vivid CMYK: verhoogt de kleurverzadiging van de kleurcorrectie-instelling US CMYK. • Uit |

Veelgestelde vragen over afdrukken in kleur

Wat zijn RGB-kleuren?

Het RGB-kleurenschema beschrijft kleuren door de hoeveelheid rood, groen of blauw aan te geven die nodig is om een bepaalde kleur te creëren. Rood, groen en blauw licht kan worden gemengd in verschillende samenstellingen om vele in de natuur voorkomende kleuren te reproduceren. Computerschermen, scanners en digitale camera's maken gebruik van deze methode om kleuren weer te geven.

Wat zijn CMYK-kleuren?

Met het CMYK-kleurensysteem worden kleuren beschreven aan de hand van de hoeveelheid cyaan, magenta, geel en zwart die nodig is om een bepaalde kleur te verkrijgen. Cyaan, magenta, gele en zwarte inkt of toner kan worden afgedrukt in verschillende hoeveelheden om diverse waarneembare kleuren creëren. Drukpersen, inkjetprinters en kleurenlaserprinters stellen kleuren volgens deze methode samen.

Hoe wordt kleur bepaald in een af te drukken document?

Er worden softwareprogramma's gebruikt om de documentkleur te specificeren en te wijzigen aan de hand van RGB- of CMYK-kleurcombinaties. Raadpleeg voor meer informatie de Help-onderwerpen bij uw software.

Hoe weet de printer welke kleur moet worden afgedrukt?

Wanneer u een document afdrukt, wordt informatie over het type en de kleur van ieder object naar de printer verzonden en via kleurconversietabellen verwerkt. Kleur wordt vertaald naar de juiste benodigde hoeveelheden cyaan, magenta, gele en zwarte toner voor het produceren van de kleur die u wenst. De objectinformatie bepaalt de toepassing van kleurconversietabellen. Het is bijvoorbeeld mogelijk een bepaald type kleurenconversietabel toe te passen op tekst en tegelijkertijd een andere kleurenconversietabel op foto's.

Wat is aangepaste kleurcorrectie?

Is de aangepaste kleurcorrectie ingeschakeld, dan gebruikt de printer door de gebruiker geselecteerde kleurconversietabellen voor het verwerken van objecten. Instellingen voor aangepaste kleurcorrectie zijn specifiek voor het type object dat wordt afgedrukt (tekst, afbeeldingen of beelden). Het is ook specifiek voor hoe de kleur van het object is gespecificeerd in het softwareprogramma (RGB- of CMYK-combinaties). Zie ['De kleuren in afdrukken wijzigen' op pagina 159](#) om handmatig een andere kleurconversietabel toe te passen.

Als het softwareprogramma kleuren niet specificeert met RGB- of CMYK-combinaties, is handmatige kleurcorrectie niet zinvol. Het is ook niet effectief als het softwareprogramma of het besturingssysteem van de computer de kleuren aanpast. In de meeste gevallen worden gewenste kleuren voor de documenten gegenereerd door de kleurcorrectie op Auto in te stellen.

Hoe kan een specifieke kleur worden verkregen (bijvoorbeeld voor een bedrijfslogo)?

In het printermenu Kwaliteit zijn negen sets met kleurvoorbeelden beschikbaar. Deze sets zijn ook beschikbaar op de pagina met kleurvoorbeelden van de Embedded Web Server. Als u een willekeurige voorbeeldset selecteert, worden meerdere pagina's met honderden gekleurde blokjes afgedrukt. Elk blokje bevat een CMYK- of RGB-combinatie, afhankelijk van de gekozen tabel. De weergegeven kleur van ieder blokje is het resultaat van de CMYK- of RGB-combinatie die via de kleurconversietabel voor de gewenste kleur wordt gebruikt.



U kunt kleurvoorbeelden bekijken en zo bepalen welk kleurenblokje het meest op de afgestemde kleur lijkt. Aan de hand van de kleurencombinatie die bij het blokje wordt vermeld, kunt u de kleur van het object in een softwareprogramma aanpassen. Raadpleeg voor meer informatie de Help-onderwerpen bij uw software. Handmatige kleurcorrectie kan nodig zijn om de geselecteerde kleurconversietabel voor het specifieke object in te stellen.

Welke set met kleurvoorbeelden de gebruiker gebruikt om een bepaald kleurovereenkomstprobleem op te lossen is afhankelijk van:

- De kleurcorrectie-instelling (auto, uit of handmatig)
- Het soort object dat wordt afgedrukt (tekst, afbeeldingen of beelden)
- Hoe de kleur van het object is gespecificeerd in het softwareprogramma (RGB- of CMYK-combinaties)

Als het softwareprogramma kleuren niet specificeert met RGB- of CMYK-combinaties, zijn de pagina's met kleurvoorbeelden niet nuttig. Bovendien stellen sommige softwareprogramma's de RGB- of CMYK-combinaties die worden gespecificeerd in het programma bij door middel van kleurbeheer. In dergelijke gevallen is het mogelijk dat de afgedrukte kleur niet helemaal overeenkomt met de kleur op de pagina's met kleurvoorbeelden.

Een kleur op de pagina is te overheersend

| Actie | Ja | Nee |
|---|--|---------------------------|
| <p>Stap 1 Laat de kleuren aanpassen.</p> <p>a Blader op het bedieningspaneel naar: Instellingen > Afdrukken > Kwaliteit > Geavanceerde beeldverwerking > Kleur aanpassen</p> <p>Voor printermodellen zonder touchscreen drukt u op  om door de instellingen te navigeren.</p> <p>b Druk het document af.</p> <p>Bevat de afdruk een overheersende kleur?</p> | Ga naar stap 2. | Het probleem is opgelost. |
| <p>Stap 2 a Blader op het bedieningspaneel naar: Instellingen > Afdrukken > Kwaliteit > Geavanceerde beeldverwerking > Kleurbalans</p> <p>Voor printermodellen zonder touchscreen drukt u op  om door de instellingen te navigeren.</p> <p>b Pas de instellingen aan. c Druk het document af.</p> <p>Bevat de afdruk een overheersende kleur?</p> | Contact klantenondersteuning . | Het probleem is opgelost. |

Contact opnemen met de klantenondersteuning

Zorg er voordat u contact opneemt met de klantenondersteuning voor dat u beschikt over de volgende informatie:

- Probleem met de printer
- Foutbericht
- Modelnaam en het serienummer van de printer

Ga naar <http://support.lexmark.com> voor ondersteuning per mail of via chat, of blader door de bibliotheek van handleidingen, ondersteunende documentatie, drivers en andere downloads.

Technische ondersteuning via de telefoon is ook beschikbaar. In de VS of Canada belt u 1-800-539-6275. Ga naar voor andere landen of regio's naar <http://support.lexmark.com>.

Upgraden en migreren

Hardware

Beschikbare, interne opties

- Flash-geheugen
- Lettertypenkaarten
- Firmwarekaarten
 - Formulieren en streepjescode
 - PRESCRIBE
- Vaste schijf van printer

Opmerking: Sommige opties zijn alleen beschikbaar op bepaalde printermodellen. Neem voor meer informatie contact op met het verkooppunt waar u de printer hebt gekocht.

Toegang verkrijgen tot de controllerkaart.



LET OP: GEVAAR VOOR ELEKTRISCHE SCHOKKEN: Als u toegang tot de controllerkaart wilt of optionele hardware of geheugenapparaten installeert nadat u de printer hebt ingesteld, moet u de printer uitschakelen en de stekker uit het stopcontact trekken voor u doorgaat om het risico van elektrische schokken te voorkomen. Als u andere apparaten hebt aangesloten op de printer, schakel deze dan ook uit en koppel de kabels los van de printer.

- 1 Zet de printer uit.
- 2 Trek de stekker van het netsnoer uit het stopcontact en haal het netsnoer uit de printer.
- 3 Verwijder de toegangsklep van de controllerkaart met behulp van een schroevendraaier met platte kop.

Waarschuwing: mogelijke beschadiging: De elektronische componenten van de controllerkaart raken gemakkelijk beschadigd door statische elektriciteit. Raak daarom eerst een metalen oppervlak aan voordat u de elektronische componenten of aansluitingen van de controllerkaart aanraakt.

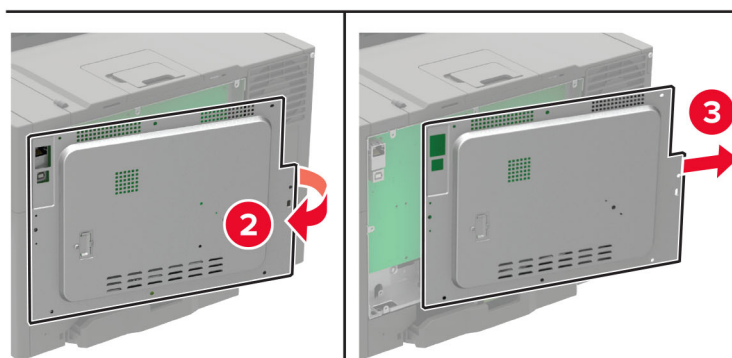
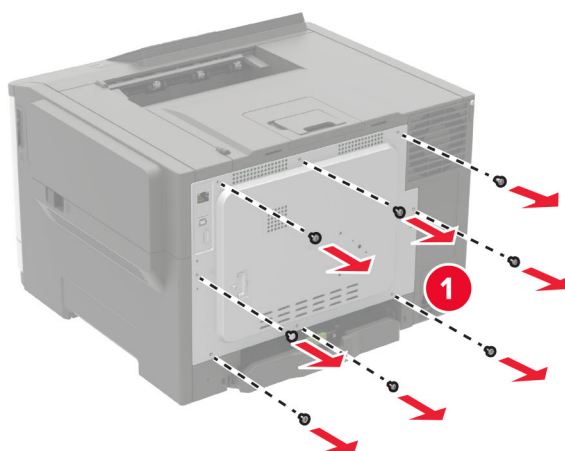

4 De toegangsklep plaatsn.

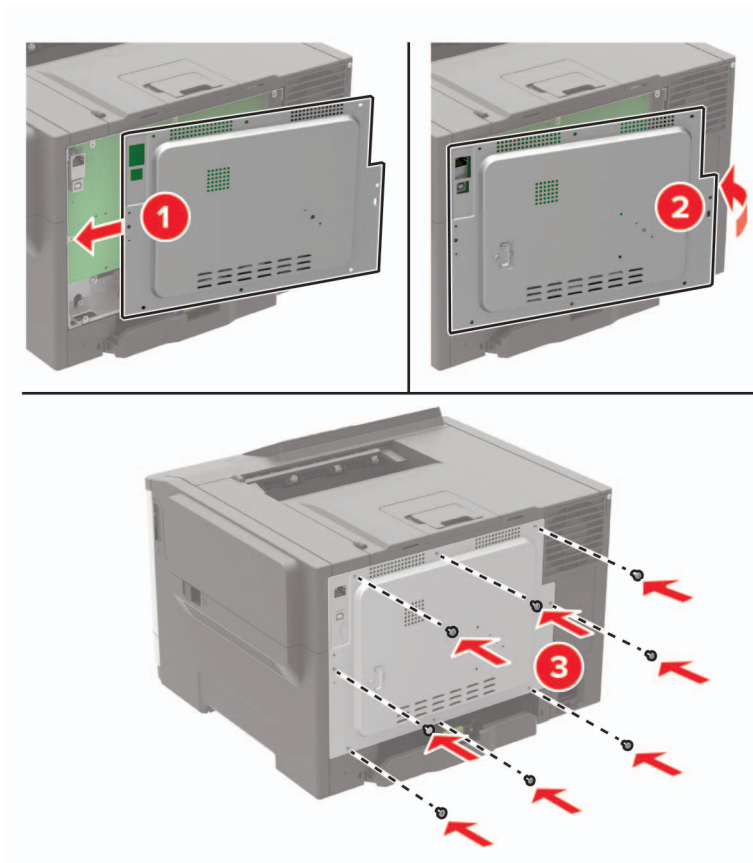

5 Sluit het netsnoer aan op de printer en vervolgens op een stopcontact.

⚠ LET OP: RISICO OP LETSEL: Sluit het netsnoer aan op een geaard stopcontact dat zich dichtbij bevindt en gemakkelijk bereikbaar is om brand of elektrische schokken te voorkomen.

6 Zet de printer aan.

Vaste schijf voor de printer installeren

⚠ LET OP: GEVAAR VOOR ELEKTRISCHE SCHOKKEN: Als u toegang tot de controllerkaart wilt of optionele hardware of geheugenapparaten installeert nadat u de printer hebt ingesteld, moet u de printer uitschakelen en de stekker uit het stopcontact trekken voor u doorgaat om het risico van elektrische schokken te voorkomen. Als u andere apparaten hebt aangesloten op de printer, schakel deze dan ook uit en koppel de kabels los van de printer.

- 1 Zet de printer uit.
- 2 Trek de stekker van het netsnoer uit het stopcontact en haal het netsnoer uit de printer.
- 3 Verwijder de toegangsklep van de controllerkaart met behulp van een schroevendraaier met platte kop.

Waarschuwing: mogelijke beschadiging: De elektronische componenten van de controllerkaart raken gemakkelijk beschadigd door statische elektriciteit. Raak daarom eerst een metalen oppervlak aan voordat u de componenten of aansluitingen van de controllerkaart aanraakt.

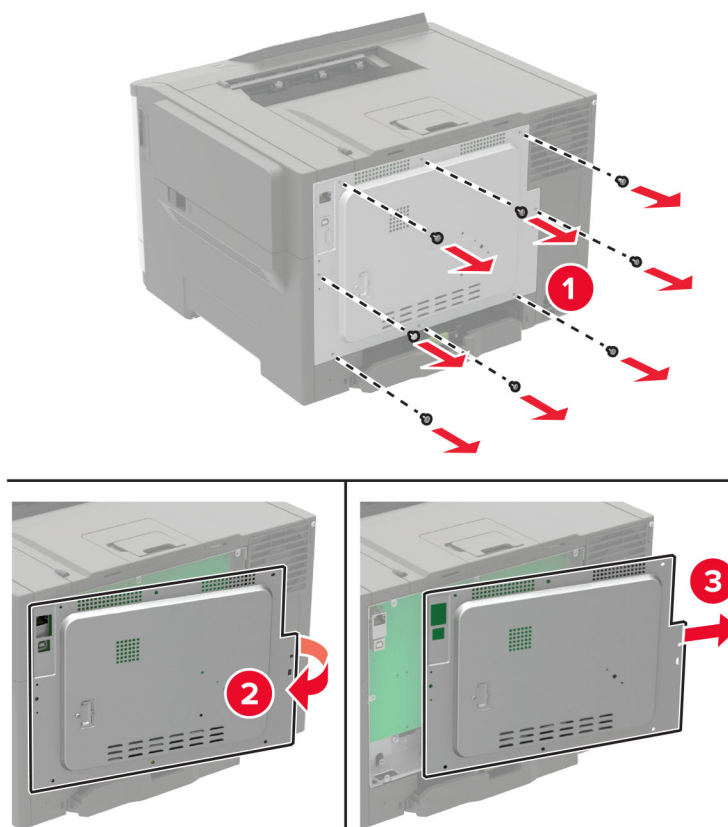

- 4** Gebruik een schroevendraaier met platte kop, verwijder de afdekking van de poort voor de harde schijf op de toegangsklep van de controllerkaart.

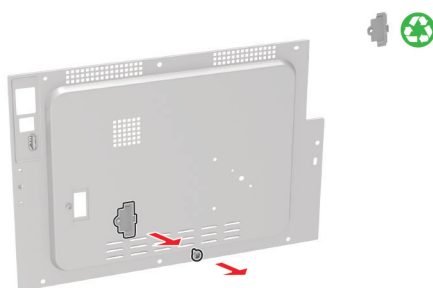

5 Pak de vaste schijf uit en breng deze aan.

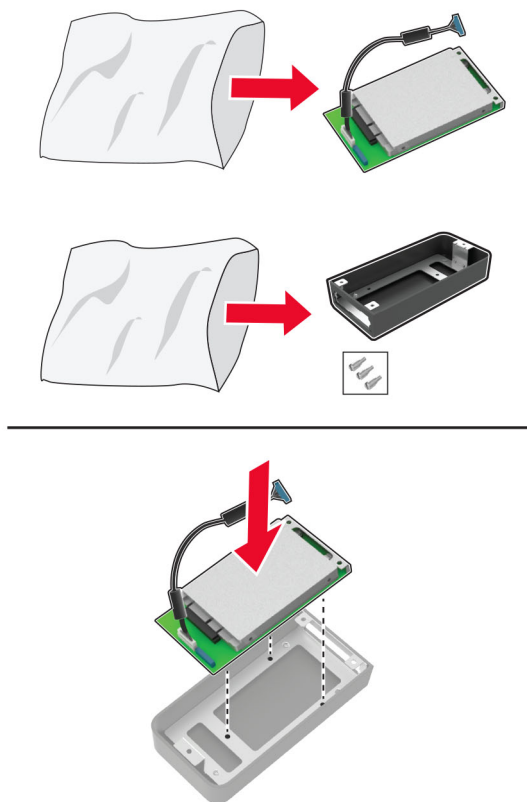

6 Bevestig de vaste schijf op de toegangsklep van de controllerkaart.

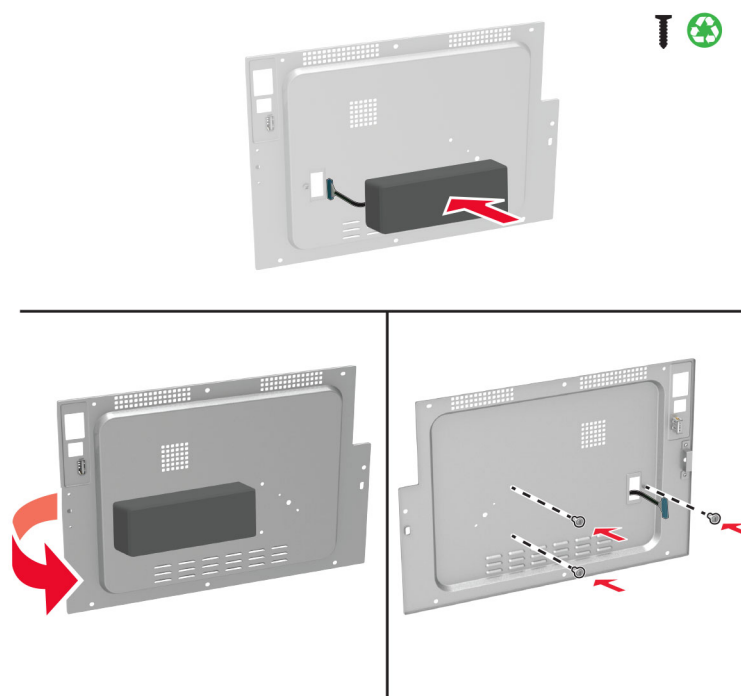

- 7 Sluit de interfacekabel van de vaste schijf aan op de controllerkaart, en bevestig vervolgens de toegangsklep.

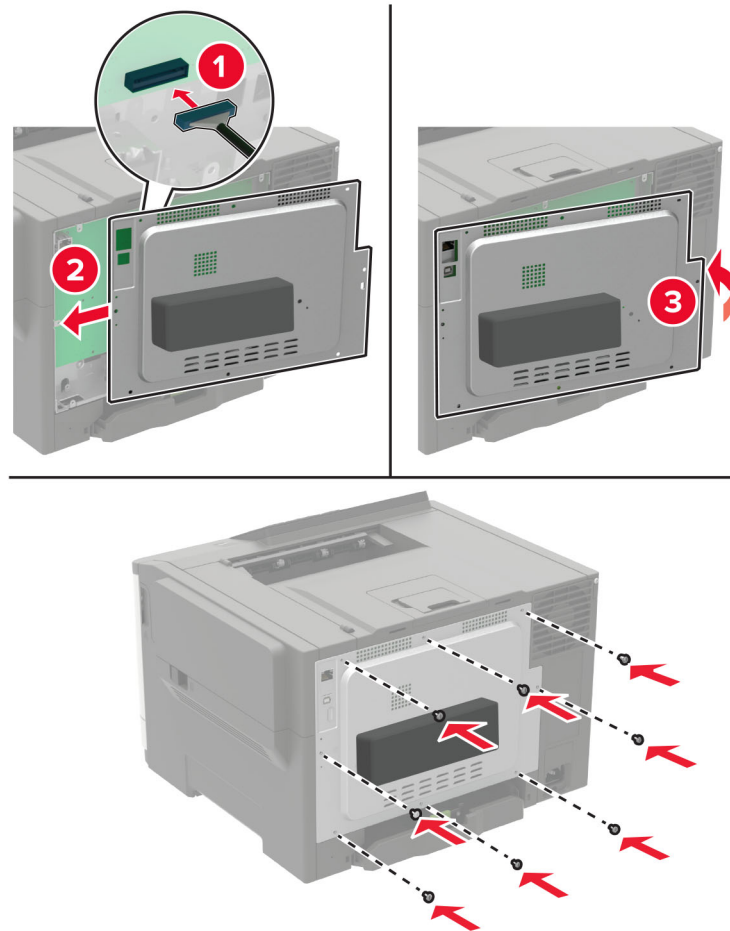

- 8 Sluit het netsnoer aan op de printer en vervolgens op een stopcontact.

⚠ LET OP: RISICO OP LETSEL: Sluit het netsnoer aan op een geaard stopcontact dat zich dicht in de buurt van het product bevindt en gemakkelijk bereikbaar is om brand of elektrische schokken te voorkomen.

- 9 Zet de printer aan.

Optionele laden installeren

Opmerking: Afhankelijk van uw printermodel kunt u een duolade voor 650 vel of zowel de duolade voor 650 vel als de lade voor 550 vel installeren.

⚠ LET OP: GEVAAR VOOR ELEKTRISCHE SCHOKKEN: Als u toegang tot de controllerkaart wilt of optionele hardware of geheugenapparaten installeert nadat u de printer hebt ingesteld, moet u de printer uitschakelen en de stekker uit het stopcontact trekken voor u doorgaat om het risico van elektrische schokken te voorkomen. Als u andere apparaten hebt aangesloten op de printer, schakel deze dan ook uit en koppel de kabels los van de printer.

- 1 Zet de printer uit.
- 2 Trek de stekker van het netsnoer uit het stopcontact en haal het netsnoer uit de printer.
- 3 Pak de optionele lade uit en verwijder al het verpakkingsmateriaal.
- 4 Lijn de printer uit met de optionele lade en laat de printer op zijn plaats zakken.

⚠ LET OP: RISICO OP LETSEL: Als de printer meer weegt dan 20 kg (44 lb), moet deze door twee of meer getrainde medewerkers worden verplaatst.



Opmerking: Als u beide optionele lades installeert, plaatst u de lade voor 550 vel onder de lade voor 650 vel.

- 5 Sluit het netsnoer aan op de printer en vervolgens op een stopcontact.

⚠ LET OP: RISICO OP LETSEL: Om het risico op elektrische schokken of brand te voorkomen, moet u het netsnoer rechtstreeks aansluiten op een geaard stopcontact dat zich dicht in de buurt van het product bevindt en dat gemakkelijk toegankelijk is.

- 6 Zet de printer aan.

Voeg de lade toe in het printerstuurprogramma om deze beschikbaar te maken voor afdruktaken. Zie ['Beschikbare opties van het printerstuurprogramma toevoegen' op pagina 169](#) voor meer informatie.

Software

De printersoftware installeren

- 1 Verkrijg een exemplaar van het software-installatiepakket.
 - Vanaf de software-cd die bij uw printer is geleverd.
 - Ga naar <http://support.lexmark.com> en selecteer vervolgens uw printer en besturingssysteem.
- 2 Voer het installatieprogramma uit en volg de instructies op het beeldscherm van de computer.
- 3 Voor Macintosh-gebruikers: voeg de printer toe.

Opmerking: Noteer het IP-adres van de printer uit het gedeelte TCP/IP van het menu Netwerk/poorten.

Beschikbare opties van het printerstuurprogramma toevoegen

Voor Windows-gebruikers

- 1 Open de printermap.
- 2 Selecteer de printer die u wilt bijwerken, en voer dan een van de volgende handelingen uit:
 - Voor Windows 7 of latere versies, kies **Printereigenschappen**.
 - Voor eerdere versies, kies **Eigenschappen**.
- 3 Navigeer naar het tabblad Configuratie en selecteer vervolgens **Nu bijwerken - Printer vragen**.
- 4 Pas de wijzigingen toe.

Voor Macintosh-gebruikers

- 1 Navigeer via Systeemvoorkeuren in het Apple-menu naar uw printer en selecteer vervolgens **Opties en benodigheden**.
- 2 Navigeer naar de lijst met hardwareopties en voeg vervolgens eventuele geïnstalleerde opties toe.
- 3 Pas de wijzigingen toe.

Firmware

Een configuratiebestand exporteren of importeren

U kunt de configuratie-instellingen van uw printer naar een tekstbestand exporteren en dit bestand vervolgens importeren om de instellingen toe te passen op andere printers.

- 1 Open een webbrowser en typ het IP-adres van de printer in de adresbalk.

Opmerkingen:

- Controleer het IP-adres van de printer op het startscherm van de printer. Het IP-adres bestaat uit vier sets met cijfers gescheiden door punten: 123.123.123.123.
- Als u een proxyserver gebruikt, moet u deze tijdelijk uitschakelen zodat de webpagina correct kan worden geladen.

2 Exporteer of importeer een configuratiebestand voor een of meer toepassingen.

Voor één toepassing

- a** Klik in de Embedded Web Server op **Apps** > de toepassing die u wilt > **Configureren**.
- b** Klik op **Exporteren** of **Importeren**.

Voor meerdere toepassingen

- a** Klik in Embedded Web Server op **Configuratie voor exporteren** of **Configuratie voor importeren**.
- b** Volg de aanwijzingen op het scherm.

Firmware bijwerken

Sommige toepassingen vereisen een minimaal niveau van de apparaatfirmware om het apparaat goed te laten werken.

Neem contact op met uw Lexmark-leverancier voor meer informatie over het bijwerken van de apparaatfirmware.

- 1** Klik in de Embedded Web Server op **Instellingen** > **Apparaat** > **Firmware bijwerken**.
- 2** Blader naar het gewenste flash-bestand.
- 3** Pas de wijzigingen toe.

Kennisgevingen

Productinformatie

Productnaam:

Lexmark C2240-, Lexmark C2325dw-, Lexmark C2425dw-, Lexmark C2535dw-, Lexmark CS421dn-, Lexmark CS521dn-, Lexmark CS622de-printers

Apparaattype:

5029

Model(len):

038, 230, 238, 430, 438, 636, 696

Informatie over deze editie

Juli 2024

De volgende alinea is niet van toepassing op landen waar de voorwaarden strijdig zijn met de nationale wetgeving: LEXMARK INTERNATIONAL, INC., LEVERT DEZE PUBLICATIE ALS ZODANIG ZONDER ENIGE VORM VAN GARANTIE, NOCH IMPLICIET, NOCH EXPLICIET, INCLUSIEF MAAR NIET BEPERKT TOT DE IMPLICIETE GARANTIES VAN VERHANDELBAARHEID OF GESCHIKTHEID VOOR EEN BEPAALD DOEL. In sommige rechtsgebieden is afwijzing van expliciete of impliciete garanties bij bepaalde transacties niet toegestaan, het is daarom mogelijk dat deze verklaring niet op u van toepassing is.

Deze publicatie kan technische onjuistheden of typografische fouten bevatten. De informatie in deze publicatie wordt regelmatig herzien, wijzigingen zullen in latere uitgaven worden opgenomen. De producten of programma's die worden beschreven, kunnen te allen tijde worden verbeterd of gewijzigd.

Verwijzingen in deze publicatie naar producten, programma's of diensten houden niet in dat de fabrikant deze producten op de markt wil brengen in alle landen waar de fabrikant actief is. Een verwijzing naar een product, programma of dienst betekent niet dat alleen dat product, dat programma of die dienst kan worden gebruikt. In plaats daarvan kunnen alle functioneel gelijkwaardige producten, programma's of diensten, waarmee geen inbreuk wordt gemaakt op bestaande intellectuele eigendomsrechten, worden gebruikt. De gebruiker is verantwoordelijk voor de evaluatie en controle van de werking in combinatie met andere producten, programma's of diensten, met uitzondering van de producten, programma's of diensten die door de fabrikant zijn aangegeven.

Voor technische ondersteuning van Lexmark gaat u naar <http://support.lexmark.com>.

Voor informatie over het privacybeleid van Lexmark inzake het gebruik van dit product, gaat u naar www.lexmark.com/privacy.

Ga naar www.lexmark.com voor informatie over supplies en downloads.

© 2018 Lexmark International, Inc.

Alle rechten voorbehouden.

Handelsmerken

Lexmark en het Lexmark-logo zijn geregistreerde handelsmerken of handelsmerken van Lexmark International, Inc. in de Verenigde Staten en/of andere landen.

Google Cloud Print, Google Chrome, Android en Google Play zijn handelsmerken van Google LLC.

Macintosh, App Store, Safari, and AirPrint are trademarks of Apple Inc., registered in the U.S. and other countries. Use of the Works with Apple badge means that an accessory has been designed to work specifically with the technology identified in the badge and has been certified by the developer to meet Apple performance standards.

Mopria®, het Mopria®-logo en het Mopria® Alliance-logo zijn geregistreerde handelsmerken en servicemerken van Mopria Alliance, Inc. in de Verenigde Staten en andere landen. Ongeautoriseerd gebruik is streng verboden.

PCL® is een geregistreerd handelsmerk van Hewlett-Packard Company. PCL is een aanduiding van Hewlett-Packard Company voor een verzameling printeropdrachten (printertaal) en -functies in haar producten. Deze printer is ontworpen om ondersteuning te bieden voor de PCL-taal. De printer herkent PCL-opdrachten die in diverse toepassingen worden gebruikt en emuleert de functies die met deze opdrachten overeenkomen.

PostScript is een gedeponeerd handelsmerk van Adobe Systems Incorporated in de Verenigde Staten en andere landen.

Wi-Fi Direct is een geregistreerd handelsmerk van Wi-Fi Alliance®.

Andere handelsmerken zijn het eigendom van hun respectieve eigenaren.

Licentiemeldingen

U kunt alle licentiemeldingen behorende bij dit product lezen vanaf de cd:\KENNISGEVINGEN directory van de installatiesoftware-cd.

Geluidsniveaus

De volgende metingen zijn uitgevoerd conform ISO 7779 en gerapporteerd conform ISO 9296.

Opmerking: sommige modi zijn wellicht niet van toepassing op uw product.

| Geluidsdruk gemiddeld 1 m, dBA | |
|--------------------------------|----|
| Bezig met afdrukken van | 50 |
| Gereed | 16 |

Waarden kunnen gewijzigd worden. Ga naar www.lexmark.com voor de huidige waarden.

AEEA-richtlijn (Afgedankte elektrische en elektronische apparatuur)

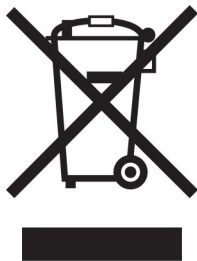

Het WEEE-logo geeft aan dat er specifieke recyclingprogramma's en -procedures gelden voor elektronische producten in de landen van de Europese Unie. Wij verzoeken u onze producten te recyclen.

Bij verdere vragen over mogelijkheden tot recyclen kunt u de website van Lexmark bezoeken op www.lexmark.com voor het telefoonnummer van uw plaatselijke leverancier.

Environmental labeling for packaging

Per Commission Regulation Decision 97/129/EC Legislative Decree 152/2006, the product packaging may contain one or more of the following symbols.

| | |
|--|--|
| | <p>This symbol indicates that the packaging may contain corrugated fiberboard.</p> |
| | <p>This symbol indicates that the packaging may contain non-corrugated fiberboard.</p> |
| | <p>This symbol indicates that the packaging may contain paper.</p> |

For more information, go to www.lexmark.com/recycle, and then choose your country or region. Information on available packaging recycling programs is included with the information on product recycling.

Verwijdering van het product

Gooi de printer of onderdelen niet weg met het huishoudelijke afval. Neem contact op met uw gemeente voor mogelijkheden voor afvoer en recycling.

Oplaadbare lithium-ionbatterij

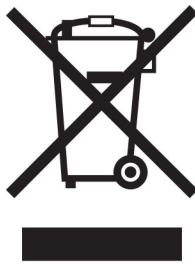

Dit product bevat mogelijk een oplaadbare lithium-ionknoopcelbatterij die alleen mag worden verwijderd door een getrainde technicus. Een doorgekruiste afvalcontainer betekent dat het product niet mag worden weggegooid als ongesorteerd afval, maar moet worden ingeleverd bij aparte inzamelpunten voor hergebruik en recycling. Als de batterij is verwijderd, gooi deze dan niet bij het huishoudelijk afval. Er zijn mogelijk aparte inzamelsystemen voor batterijen in uw lokale gemeenschap, zoals een inzamelplaats voor het recyclen van batterijen. De gescheiden inzameling van oude batterijen garandeert een juiste behandeling van afval, inclusief hergebruik en recycling, en voorkomt mogelijke negatieve effecten op de volksgezondheid en het milieu. Gooi de batterijen op verantwoorde wijze weg.

Verordening (EU) 2023/1542

Dit product bevat mogelijk een oplaadbare knoopcellithiumbatterij. Deze batterij voldoet aan Verordening (EU) 2023/1542. Het CE-teken geeft aan dat een apparaat voldoet aan de veiligheidsvoorschriften:



Dit product kan een van de volgende knoopcelbatterijen bevatten:

- Batterij-identificatie: Seiko-modelnummer MS621FE
Fabrikant: Seiko Instruments Inc.
Adres van de fabrikant: 8, Nakase 1-chome, Mihama-ku, Chiba-shi, Chiba 261-8507, Japan
- Batterij-identificatie: Panasonic-modelnummer ML621
Fabrikant: Panasonic Energy Co., Ltd.
Adres van de fabrikant: 1-1 Matsushita-cho, Moriguchi City, Osaka 570-8511, Japan
- Batterij-identificatie: FDK-modelnummer ML621
Fabrikant: FDK Corporation
Adres van de fabrikant: Shibaura Crystal Shinagawa, 1-6-41 Konan, Minato-ku, Tokyo 108-8212, Japan

Lexmark cartridges terugsturen voor hergebruik of recycling

Met het Lexmark Cartridge Inzamelprogramma kunt u gebruikte cartridges gratis terugsturen naar Lexmark voor hergebruik of recycling. Honderd procent van de lege cartridges die naar Lexmark worden teruggestuurd wordt hergebruikt of verwerkt voor recycling. De dozen die zijn gebruikt voor het terugsturen van de cartridges worden ook gerecycled.

Lexmark-cartridges kunnen als volgt worden geretourneerd voor hergebruik of recycling:

- 1 Ga naar www.lexmark.com/recycle.
- 2 Selecteer uw land of regio.
- 3 Selecteer **Lexmark cartridge inzamelprogramma (LCCP)**.
- 4 Volg de aanwijzingen op het scherm.

Kennisgeving over gevoeligheid voor statische elektriciteit



dit symbool duidt onderdelen aan die gevoelig zijn voor ontlading van statische elektriciteit. Raak onderdelen in de gebieden bij deze symbolen alleen aan nadat u eerst een metalen oppervlak buiten het gebied met het symbool heeft aangeraakt.

Om schade door elektrostatische ontlading bij het uitvoeren van onderhoudstaken zoals het oplossen van papierstoringen of het vervangen van supplies te voorkomen, raakt u een blootliggend metalen frame van de printer aan voordat u iets met de binnenzijde van de printer doet zelfs als er geen symbool is.

ENERGY STAR

Alle Lexmark-producten met het ENERGY STAR®-logo op het product of op een beginscherm zijn gecertificeerd conform de ENERGY STAR-vereisten van EPA, als de configuratie zoals die is ingesteld door Lexmark nog van toepassing is.



Temperatuurinformatie

| | |
|---|--|
| Bedrijfstemperatuur en relatieve vochtigheid | 10 tot 32,2 °C en 15 tot 80% relatieve luchtvochtigheid |
| Printer / cartridge / langdurige opslag beeldverwerkings-eenheid ¹ | 15,3 tot 32,2 °C en 8 tot 80% relatieve luchtvochtigheid Maximale vochtige boltemperatuur: 22,8 °C Niet-condenserende omgeving |
| Printer / cartridge / korte-termijnverzending beeldverwerkingseenheid | -40 tot 43,3°C |

¹ Levensduur van supplies is ongeveer twee jaar. Dit is gebaseerd op opslag in een standaardkantooromgeving met 22°C en 45% vochtigheid.

² Natteboltemperatuur wordt bepaald door de luchttemperatuur en de relatieve vochtigheid.

Laserinformatie

De printer is in de Verenigde Staten gecertificeerd als een product dat voldoet aan de vereisten van DHHS 21 CFR hoofdstuk 1, paragraaf J voor laserproducten van klasse I (1). Elders is de printer gecertificeerd als een laserproduct van klasse I dat voldoet aan de vereisten van IEC 60825-1: 2014.

Laserproducten van klasse I worden geacht geen gevaar op te leveren. De printer bevat intern een laser van klasse IIIb (3b) AlGaInP met een nominaal vermogen van 15 milliwatt in een golflengtebereik van 650-670 nanometer in een niet-buikbare printkopenheid. Het lasersysteem en de printer zijn zodanig ontworpen dat gebruikers nooit blootstaan aan laserstraling die hoger is dan het toegestane niveau voor klasse I-apparaten, tijdens normaal gebruik, onderhoudswerkzaamheden door de gebruiker of voorgeschreven servicewerkzaamheden.

Energieverbruik

Stroomverbruik van het product

In de volgende tabel worden de eigenschappen voor het energieverbruik van de printer beschreven.

Opmerking: sommige modi zijn wellicht niet van toepassing op uw product.

| Modus | Beschrijving | Stroomverbruik (Watt) |
|-------------------------|--|---|
| Bezig met afdrukken van | Er worden papieren kopieën van elektronische invoer gemaakt met het product. | Enkelzijdig: 400 (C2325, C2425, CS421); 530 (CS521); 570 (C2240, CS622) Dubbelzijdig: 275 (C2325); 280 (C2425, CS421); 360 (CS521); 380 (C2240, CS622) |
| Kopiëren | Er worden papieren kopieën van papieren originelen gemaakt met het product. | N.v.t. |
| Scannen | Er worden papieren originelen gescand met het product. | N.v.t. |
| Gereed | Het product wacht op een afdruktaak. | 20,5 (C2325); 22 (C2425, CS421); 22,5 (C2240, CS622); 22 (C2535, CS521) |
| Slaapstand | De normale spaarstand van het apparaat is geactiveerd. | 1,3 (CS521); 1,4 (C2325, C2435, CS421); 1,5 (C2240, CS622) |
| Sluimerstand | De optimale spaarstand van het apparaat is geactiveerd. | 0,2 |
| Uit | Het product is aangesloten op een stopcontact, maar het apparaat is uitgeschakeld. | 0,2 |

De niveaus betreffende energieverbruik die in de vorige tabel staan geven metingen aan van gemiddelde tijden. Onmiddellijke energieafnames kunnen substantieel hoger zijn dan het gemiddelde.

Waarden kunnen gewijzigd worden. Ga naar www.lexmark.com voor de huidige waarden.

Slaapstand

Dit product heeft een energiebesparende modus die *slaapstand* wordt genoemd. In de slaapstand wordt energie bespaard door het stroomverbruik te verlagen tijdens langere perioden waarin het apparaat niet actief

is. De slaapstand wordt automatisch ingeschakeld wanneer het product gedurende een vooraf ingestelde periode (*time-out voor slaapstand*) niet wordt gebruikt.

| | |
|--|----|
| Standaardinstelling voor de time-out voor slaapstand van dit product (in minuten): | 15 |
|--|----|

U kunt de time-out voor de slaapstand via de configuratiemenu's instellen tussen 1 minuut en 120 minuten. Als de afdruksnelheid minder dan of gelijk aan 30 pagina's per minuut is, kunt u de time-out op maximaal 60 minuten instellen. Als u de time-out voor de slaapstand instelt op een lage waarde, vermindert het energieverbruik, maar kan de responstijd van het product toenemen. Als u de time-out voor de slaapstand instelt op een hoge waarde, reageert de printer snel, maar wordt meer energie verbruikt.

Sluimerstand

Dit product heeft een modus waarin het zeer weinig energie verbruikt die *sluimerstand* wordt genoemd. Als de sluimerstand van de printer actief is, worden de overige systemen en apparaten op veilige wijze uitgeschakeld.

U kunt met de volgende methoden de sluimerstand inschakelen:

- Met de time-out voor de sluimerstand
- Met de planning voor de stroomstand

| | |
|---|---------|
| De standaard sluimerstand time-out voor dit product in alle landen of regio's | 3 dagen |
|---|---------|

U kunt de tijdsperiode die de printer wacht voordat de sluimerstand wordt ingeschakeld nadat een taak is afgedrukt, instellen tussen één uur en één maand.

Printer is uitgeschakeld

Als dit product een stand heeft waarin het is uitgeschakeld maar er nog steeds een kleine hoeveelheid energie wordt verbruikt en u wilt het stroomverbruik van het product volledig stoppen, moet u de stekker van het product uit het stopcontact trekken.

Totale energieverbruik

Het is soms handig om het totale energieverbruik van het product te schatten. Omdat het energieverbruik wordt berekend in Watt, dient het energieverbruik te worden vermenigvuldigd met de tijd die het product in elke modus heeft verbruikt om zo het totale energieverbruik te berekenen. Het totale energieverbruik van het product is de optelsom van het energieverbruik van elke modus.

Kennisgevingen over regelgevingen voor draadloze producten

Dit gedeelte bevat informatie over regelgeving die alleen van toepassing is op draadloze modellen.

Als u twijfelt of uw model een draadloos model is, gaat u naar <http://support.lexmark.com>.

Kennisgeving over modulaire componenten

Draadloze modellen bevatten een van de volgende modulaire componenten:

Lexmark gereguleerd type/model LEX-M07-001; FCC ID:IYLLEXM07001; IC:2376A-LEXM07001

Lexmark gereguleerd type/modelnummer LEX-M08-001; FCC ID:IYLLEXM08001; IC:2376A-LEXM08001

Om te bepalen welke modulaire componenten zijn geïnstalleerd in uw specifieke product, raadpleegt u de labels op het product.

Blootstelling aan hoogfrequentie-energie

De hoeveelheid hoogfrequentie-energie die door dit draadloze apparaat wordt uitgestraald, ligt ver onder de limieten voor hoogfrequentie-energie die zijn vastgesteld door de FCC en andere regelgevende instanties. Er moet minimaal 20 cm (8 inch) ruimte tussen de antenne en eventuele personen zijn om te voldoen aan de vereisten voor hoogfrequentie-energie van de FCC en andere regelgevende instanties.

Voorschriften van de Europese Gemeenschap (EG)

Dit product voldoet aan de veiligheidsvoorschriften van richtlijn 2014/53/EU van de Raad van de Europese Gemeenschap aangaande de onderlinge aanpassing van de wetten van de Lidstaten met betrekking tot radioapparatuur.

De fabrikant van dit product is: Lexmark International, Inc., 740 West New Circle Road, Lexington, KY, 40550, Verenigde Staten. De erkende vertegenwoordiger is: Lexmark International Technology Hungária Kft., 8 Lechner Ödön fasor, Millennium Tower III, 1095 Boedapest HONGARIJE. Een verklaring van conformiteit met de vereisten van de voorschriften is op verzoek verkrijgbaar via de erkende vertegenwoordiger of www.lexmark.com/en_us/about/regulatory-compliance/european-union-declaration-of-conformity.html.

Het CE-teken geeft aan dat een apparaat voldoet aan de veiligheidsvoorschriften:



EU-verklaring inzake operationele frequentiebanden voor radiogolven en het maximale radiofrequentievermogen

Dit radioproduct zendt uit in de 2,4 GHz (2,412 - 2,472 GHz band) in de EU. Het maximale EIRP-uitgangsvermogen van de zender, inclusief antenneversterking, is ≤ 20 dBm.

Meerdere modelgegevens

De volgende informatie is van toepassing op alle printermodellen CS421 (5029-230), CS521 (5029-430), C2325 (5029-038), C2425 (5029-238) en C2535 (5029-438).

Voorschriften van de Europese Gemeenschap (EG)

Dit product voldoet aan de veiligheidsvoorschriften van richtlijnen 2014/30/EU, 2014/35/EU, 2009/125/EC en 2011/65/EU van de Raad van de Europese Gemeenschap aangaande het harmoniseren van de wetten van de Lidstaten met betrekking tot elektromagnetische compatibiliteit en veiligheid van elektrische apparatuur die is ontworpen voor gebruik binnen bepaalde voltagegrenzen, de energiezuinigheid van producten die energie verbruiken en de beperking van het gebruik van bepaalde gevaarlijke stoffen in elektrische en elektronische apparatuur.

De fabrikant van dit product is: Lexmark International, Inc., 740 West New Circle Road, Lexington, KY, 40550, Verenigde Staten. De erkende vertegenwoordiger is: Lexmark International Technology Hungária Kft., 8 Lechner Ödön fasor, Millennium Tower III, 1095 Boedapest HONGARIJE. Een verklaring van conformiteit met de vereisten van de voorschriften is op verzoek verkrijgbaar via de erkende vertegenwoordiger of www.lexmark.com/en_us/about/regulatory-compliance/european-union-declaration-of-conformity.html.

Dit product voldoet aan de eisen van EN55022 en EN55032 met betrekking tot klasse B-producten en de veiligheidsvoorschriften van EN 60950-1 of EN 62368-1.

Modelspecifieke gegevens

De volgende informatie is alleen van toepassing op de printermodellen CS622 (5029-636) en C2240 (5029-696).

Voorschriften van de Europese Gemeenschap (EG)

Dit product voldoet aan de veiligheidsvoorschriften van richtlijnen 2014/30/EU, 2014/35/EU en 2011/65/EU van de Raad van de Europese Gemeenschap aangaande het harmoniseren van de wetten van de Lidstaten met betrekking tot elektromagnetische compatibiliteit en veiligheid van elektrische apparatuur die is ontworpen voor gebruik binnen bepaalde voltagegrenzen, de energiezuinigheid van producten die energie verbruiken en de beperking van het gebruik van bepaalde gevaarlijke stoffen in elektrische en elektronische apparatuur.

De fabrikant van dit product is: Lexmark International, Inc., 740 West New Circle Road, Lexington, KY, 40550, Verenigde Staten. De erkende vertegenwoordiger is: Lexmark International Technology Hungária Kft., 8 Lechner Ödön fasor, Millennium Tower III, 1095 Boedapest HONGARIJE. Een verklaring van conformiteit met de vereisten van de voorschriften is op verzoek verkrijgbaar via de erkende vertegenwoordiger of www.lexmark.com/en_us/about/regulatory-compliance/european-union-declaration-of-conformity.html.

Dit product voldoet aan de eisen van EN55022 en EN55032 met betrekking tot klasse A-producten en de veiligheidsvoorschriften van EN 60950-1 of EN 62368-1.

Kennisgeving van radiostoring

Waarschuwing

Dit product voldoet aan de emissievereisten van EN55022 en EN55032 met betrekking tot limieten klasse A-producten en de immuniteitsvereisten van EN55024. Dit product is niet bedoeld voor gebruik in woonomgevingen.

dit is een klasse A-product. In een thuisomgeving kan dit product radiostoring veroorzaken, in welk geval de gebruiker mogelijk passende maatregelen moet nemen.

Index

A

aansluiten, printer
 op een draadloos netwerk 93
 aansluiting voor netsnoer 12
 afdrukken
 AirPrint 87
 directorylijst 43
 lijst met lettertypen
 afdrukken 43
 Pagina Menu-instellingen 89
 vanaf een computer 38
 vanaf een flashstation 40
 vanaf een mobiel
 apparaat 38, 39
 vanuit een Cloud Connector-
 profiel 43
 Wi-Fi Direct gebruiken 39
 afdrukken van vertrouwelijke
 taken en andere taken in de
 wachtrij
 vanaf een Macintosh-
 computer 42
 vanuit Windows 42
 afdrukken vanaf een
 computer 38
 afdrukken vanaf een
 flashstation 40
 afdrukken, problemen oplossen
 afdrukken verloopt
 langzaam 154
 afdruktaken worden niet
 afgedrukt 156
 envelop wordt dichtgeplakt
 tijdens afdrukken 129
 kan flashstation niet lezen 125
 laden koppelen lukt niet 130
 onjuiste marges 136
 papier loopt regelmatig vast 131
 taak wordt afgedrukt op het
 verkeerde papier 158
 taak wordt afgedrukt vanuit de
 verkeerde lade 158
 vastgelopen pagina's worden
 niet opnieuw afgedrukt 132
 vertrouwelijke en andere taken
 in de wachtrij worden niet
 afgedrukt 152

afdrukkwaliteit, problemen
 oplossen
 afgekapte tekst of
 afbeeldingen 144
 donkere afdruk 133
 gekruld papier 141
 grijze of gekleurde
 achtergrond 135
 herhaalde storingen 151
 horizontale donkere
 strepen 147
 horizontale witte strepen 149
 kleur op de pagina is te
 overheersend 161
 lege pagina's 132
 lichte afdruk 137
 onregelmatige
 afdrukdichtheid 146
 ontbrekende kleuren 139
 scheve afdruk 142
 toner laat gemakkelijk los 145
 verticale donkere strepen 148
 verticale witte strepen 150
 vervormde afdruk 142
 vlekkerige afdruk en
 stippen 140
 witte pagina's 132
 zwarte of volledig gekleurde
 afbeeldingen 143
 zwevende afbeeldingen op
 afdrukken 134
 afdruktaken niet afgedrukt 156
 AirPrint
 gebruiken 39
 Apparaatquota
 instellen 19
 apparaatquota instellen 19

B

bedieningspaneel gebruiken
 Lexmark C2240 16
 Lexmark C2325 14
 Lexmark C2425 15
 Lexmark C2535 15
 Lexmark CS421 15
 Lexmark CS521 15
 Lexmark CS622 16

beeldverwerkingskit
 bestellen 99
 vervangen 105
 beginscherm
 aanpassen 18
 gebruiken 17
 pictogrammen weergeven 18
 bestellen
 verhittingsstationonderhoudskit
 99
 bestellen, supplies
 beeldverwerkingskit 99
 overloopfles 99
 tonercartridge 96
 bestellen, toneroverloopfles 99
 beveiligingssleuf
 zoeken 90
 bijwerken, firmware
 flash-bestand 170
 bladwijzers
 maken 20
 mappen maken voor 21
 briefhoofd
 laden 28, 30

C

Cloud Connector-profiel
 afdrukken vanuit 43
 maken 19
 codering
 vaste schijf van printer 91
 configureren, Eco-instellingen 19
 configureren, instelling
 Ecomodus 19
 configureren, meldingen over
 supplies 100
 configureren, SMTP-server 123
 configureren, Universal
 papier 26
 contact opnemen met de
 klantenondersteuning 161
 contactpersonen
 bewerken 22
 toevoegen 22
 verwijderen 23
 contactpersonen bewerken 22
 contactpersonen toevoegen 22
 contactpersonen verwijderen 23

controleren, afdruktaken 41
afdrukken vanaf de Macintosh-
computer 42
afdrukken via Windows 42
controllerkaart
toegang 162

D

de achtergrond wijzigen 18
de beveiligingsleuf vinden 90
de helderheid aanpassen
display 113
de USB-poort activeren 125
directorylijst
afdrukken 43
Display Customization
gebruiken 18
documenten afdrukken
vanaf een computer 38
vanaf een mobiel
apparaat 38, 39
draadloos netwerk
printer aansluiten op 93
Wi-Fi Protected Setup 93
draadloos netwerk gebruiken 93
draadloos netwerk van printer
het mobiele apparaat
verbinden 94

E

e-mailserver
instellen 123
Eco-instellingen
configureren 19
Eco-modus
configureren 113
een beeldverwerkingskit zwart-
wit bestellen 99
een Cloud Connector-profiel
maken 19
een configuratiebestand
exporteren
met de Embedded Web
Server 169
een configuratiebestand
importeren
met de Embedded Web
Server 169
een diavoorstelling uitvoeren 18

een zwart/wit- en
kleurenbeeldverwerkingskit
bestellen 99
emissiekennisgevingen 172, 178
enveloppen
laden 28, 30
Ethernetpoort 12

F

fabriekswaarden
herstellen 91
FCC-kennisgevingen 178
firmware
bijwerken 170
Flash beschadigd 127
Flash niet geformatteerd 127
flashstation
afdrukken vanuit 40

G

gebruiken
officiële Lexmark-
onderdelen 96
officiële Lexmark-supplies 96
gebruiksteller van supplies
opnieuw instellen 128
geheugen van de vaste schijf van
de printer 91
wissen 90
geheugen van de vaste schijf van
de printer wissen 90
geluidsniveaus 172
gesorteerd afdrukken werkt
niet 130
Gesproken begeleiding
activeren 24
spraaknelheid 25
gesproken begeleiding
activeren 24
gesproken wachtwoorden
inschakelen 25
gesproken wachtwoorden
inschakelen 25
Google Cloud Print
gebruiken 38
groepen
bewerken 22
toevoegen 22
verwijderen 23
groepen bewerken 22
groepen toevoegen 22

groepen verwijderen 23

H

handmatige invoer
laden 30
handmatige kleurcorrectie
aanbrengen 159
hardwareopties
laden 168
hardwareopties toevoegen
printerstuurprogramma 169
helderheid display
aanpassen 113
herhaalde storingen 151
herhalen, afdruktaken 41
afdrukken vanaf de Macintosh-
computer 42
afdrukken via Windows 42
herstellen, fabriekswaarden 91
het beginscherm gebruiken 17
het scherm aanpassen 18
het Wi-Fi-netwerk
uitschakelen 95
HTTP/FTP-instellingenmenu 78

I

indicatielampje
informatie over de status 16
informatie over de printer
zoeken 9
installeren, laden 168
installeren, printersoftware 169
instellen, e-mail 123
instellen, papierformaat 26
instellen, papiersoort 26
interne optie niet
gedetecteerd 126
interne opties
firmwarekaart 162
geheugenkaart 162
vaste schijf van printer 162
interne opties toevoegen
printerstuurprogramma 169
invoerladen koppelen 30

K

kabels aansluiten 12
kan Embedded Web Server niet
openen 124

kan flashstation niet lezen
problemen oplossen,
afdrukken 125

karton
laden 28

kennisgeving van vluchtigheid 91

kennisgevingen 172, 173, 175,
176, 177, 178, 179

klantenondersteuning
contact opnemen 161

Klantenondersteuning
gebruiken 20

Klantondersteuning
gebruiken 20

Kleurcorrectie
handmatig 159

Kleurcorrectie voor inhoud 159

L

laden
installeren 168
laden 26

laden ontkoppelen 30

lampje aan-uitknop
informatie over de status 16

Lexmark Mobile Print
gebruiken 38

lijst met lettertypen afdrukken
afdrukken 43

M

maken, bladwijzers 20

mappen maken
voor bladwijzers 21

meer informatie over de
printer 9

menu
802.1x 77
Aanmeldbeperkingen 85
Afbeelding 65
Afdruk flash-station 67
Afdrukken 88
Apparaat 88
Berichten 46
Configuratiemenu 53
Diversen 87
Draadloos 69
Energiebeheer 50
Ethernet 72
Extern bedieningspaneel 46

Fabrieksinstellingen
herstellen 52

Google Cloud Print 79

Help 88

HTML 65

HTTP-/FTP-instellingen 78

Indeling 57

Informatie verzenden naar
Lexmark 51

Instellen 58

Instellingen beveiligd
afdrukken 85

IPSec 76

Kwaliteit 59

Ladeconfiguratie 66

LDAP-instellingen
oplossingen 87

Logbestand
beveiligingscontrole 82

Lokale accounts 82

LPD-configuratie 77

Machtigingen beheren 81

Materiaalsoorten 67

Mobiele services beheren 87

Netwerk 88

Netwerkoverzicht 69

Oud apparaat wissen 56

Over deze printer 56

Pagina Menu-instellingen 88

PCL 63

PDF 62

PostScript 62

Problemen oplossen 89

SNMP 75

Taakadministratie 60

TCP/IP 74

ThinPrint 78

Tijdelijke gegevensbestanden
wissen 86

Toegankelijkheid 51

Universal-instelling 66

USB 79

Voorkeuren 45

Wi-Fi Direct 80

XPS 62

Zichtbare pictogrammen op het
beginscherm 56

menu's
Schijfcodering 86
USB-apparaten plannen 82

methode met drukknop 93

milieu-instelling
Eco-modus 113
slaapstand 113
Sluimerstand 113

mobiel apparaat
afdrukken vanuit 38, 39

Mopria Print Service
gebruiken 38

multifunctionele invoer
laden 28

N

navigeren op het scherm
met gebaren 24

navigeren op het scherm met
gebaren 24

niet-vluchtig geheugen 91

O

ondersteunde bestandstypen 41

ondersteunde flashstations 41

ondersteunde
papierformaten 32

ondersteunde
papiergewichten 35

ondersteunde papiersoorten 34

Onvoldoende ruimte in
flashgeheugen voor bronnen 127

opnieuw instellen
gebruiksteller van supplies 128

opslaan, afdruktaken 41

opties installeren
vaste schijf van printer 164

overloopfles
vervangen 102

P

Pagina Menu-instellingen
afdrukken 89

papier in de handmatige invoer
plaatsen 30

papier vast in klep A 117

papier vastgelopen in de
multifunctionele invoer 121

papier vastgelopen in de
standaarduitvoerlande 120

papier vastgelopen in laden 117

papier vastgelopen, verhelpen
in de standaardlade 120

papierstoring verhelpen
in de duplexeenheid 117

- in de multifunctionele invoer 121
 - in het verhittingsstation 117
 - in lades 117
 - onder het verhittingsstation 117
 - papierstoringen
 - locaties 116
 - storingsgebieden opsporen 116
 - voorkomen 115
 - papierstoringen verhelpen
 - in de handmatige invoer 122
 - papierstoringen voorkomen 115
 - pictogrammen in het beginscherm
 - weergeven 18
 - pictogrammen van beginscherm 17
 - pictogrammen weergeven op het beginscherm 18
 - pincode, methode 93
 - pincodes
 - inschakelen 25
 - pincodes inschakelen 25
 - plaats voor de printer bepalen 10
 - plaatsen in de universeellader 28
 - printer
 - vervoeren 112
 - printer reageert niet 157
 - printer reinigen 95
 - printer vervoeren 112
 - printerberichten
 - Flash beschadigd 127
 - Flash niet geformatteerd 127
 - Onvoldoende ruimte in flashgeheugen voor bronnen 127
 - supply van een ander merk dan Lexmark 128
 - Vervang cartridge, printerregio onjuist 128
 - printerconfiguraties 11
 - printerconnectiviteit controleren 126
 - printergeheugen beveiligen 91
 - printergeheugen wissen 90, 91
 - printerinstellingen
 - fabriekswaarden herstellen 91
 - printerlocatie selecteren 10
 - printermenu's 44
 - printeropties, problemen oplossen
 - kan interne optie niet detecteren 126
 - printerpoorten 12
 - printersoftware installeren 169
 - printerstatus 16
 - printerstuurprogramma
 - hardwareopties toevoegen 169
 - problemen oplossen
 - kan Embedded Web Server niet openen 124
 - printer reageert niet 157
 - veelgestelde vragen over afdrukken in kleur 159
 - problemen oplossen, afdrukken
 - afdrukken verloopt langzaam 154
 - afdruktaken worden niet afgedrukt 156
 - envelop wordt dichtgeplakt tijdens afdrukken 129
 - gesorteerd afdrukken werkt niet 130
 - laden koppelen lukt niet 130
 - onjuiste marges 136
 - papier loopt regelmatig vast 131
 - taak wordt afgedrukt op het verkeerde papier 158
 - taak wordt afgedrukt vanuit de verkeerde lade 158
 - vastgelopen pagina's worden niet opnieuw afgedrukt 132
 - vertrouwelijke en andere taken in de wachtrij worden niet afgedrukt 152
 - problemen oplossen, afdrukkwaliteit
 - afgekapte tekst of afbeeldingen 144
 - donkere afdruk 133
 - gekruld papier 141
 - grijze of gekleurde achtergrond 135
 - herhaalde storingen 151
 - horizontale donkere strepen 147
 - horizontale witte strepen 149
 - kleur op de pagina is te overheersend 161
 - lege pagina's 132
 - lichte afdruk 137
 - onregelmatige afdrumdichtheid 146
 - ontbrekende kleuren 139
 - scheve afdruk 142
 - toner laat gemakkelijk los 145
 - verticale donkere strepen 148
 - verticale witte strepen 150
 - vervormde afdruk 142
 - vlekkerige afdruk en stippen 140
 - witte pagina's 132
 - zwarte of volledig gekleurde afbeeldingen 143
 - zwevende afbeeldingen op afdrukken 134
 - problemen oplossen, printeropties
 - kan interne optie niet detecteren 126
- Q**
- QR-code-generator gebruiken 20
 - QR-codes toevoegen 20
- R**
- recycling
 - Lexmark verpakkingsmateriaal 114
 - Lexmark-producten 114
 - reinigen
 - binnenkant van de printer 95
 - buitenkant van de printer 95
 - reserveren, afdruktaken
 - afdrukken vanaf de Macintosh-computer 42
 - afdrukken via Windows 42
 - ruimten rond de printer 10
- S**
- Scherm aanpassen gebruiken 18
 - schermbeveiliging beheren 18
 - slaapstand
 - configureren 113
 - Sluimerstand
 - configureren 113
 - SMTP-server
 - configureren 123
 - spraaknelheid aanpassen
 - Gesproken begeleiding 25

spraaknelheid van gesproken
begeleiding
aanpassen 25
status van de
printerconnectiviteit
controleren 126
status van onderdelen
controleren 96
status van onderdelen en
supplies controleren 96
status van supplies
controleren 96
storingen verhelpen
in de standaardlade 120
stroomstanden plannen 19
supplies
zuinig omgaan 113
supplies, meldingen
configureren 100
supply van een ander merk dan
Lexmark 128

T

taken in wacht 41
afdrukken vanaf de Macintosh-
computer 42
afdrukken via Windows 42
temperatuur rondom de
printer 10, 175
Testpagina's afdrukkwaliteit 89
toegang krijgen tot de
controllerkaart 162
toetsenbord op het display
gebruiken 25
tonercartridge
bestellen 96
vervangen 100
tonerintensiteit
aanpassen 158
tonerintensiteit aanpassen 158

U

Universal papier
configureren 26
USB-poort 12
inschakelen 125

V

vaste schijf van printer
codering 91
installeren 164

veelgestelde vragen over
afdrukken in kleur 159
veiligheidsinformatie 7, 8
verbinden van het mobiele
apparaat
met het draadloze netwerk van
de printer 94
verbinding maken met een
draadloos netwerk
methode met drukknop
gebruiken 93
methode met pincode
gebruiken 93
Vergrotingsmodus
inschakelen 25
vergrotingsmodus
inschakelen 25
verhittingsstationonderhoudskit
bestellen 99
verplaatsen van printer 112
vertrouwelijke afdruktaken 41
afdrukken vanaf de Macintosh-
computer 42
afdrukken via Windows 42
Vervang cartridge, printerregio
onjuist 128
vervangen, supplies
beeldverwerkingskit zwart-
wit 105
beeldverwerkingskit zwart-wit
en kleur 105
overloopfles 102
tonercartridge 100
verwijderen, papierstoring
in de duplexeenheid 117
in de multifunctionele
invoer 121
in het verhittingsstation 117
in lades 117
onder het verhittingsstation 117
virtueel toetsenbord
gebruiken 25
vluchtig geheugen 91
vochtigheidsgraad rond de
printer 175
vullen, laden 26

W

Wi-Fi Direct
afdrukken vanaf een mobiel
apparaat 39
inschakelen 94

Wi-Fi-netwerk
uitschakelen 95
Wi-Fi Direct inschakelen 94
Wi-Fi Protected Setup
draadloos netwerk 93
wissen, niet-vluchtig
geheugen 90
wissen, vluchtig geheugen 90

Z

zuinig omgaan met supplies 113