



Imprimante C2240, C2325, C2425, C2535, CS421, CS521, CS622

Ghidul utilizatorului

Iulie 2024

www.lexmark.com

Tipuri echipamente:

5029

Modele:

038, 230, 238, 430, 438, 636, 696

Cuprins

Informații de siguranță.....	6
Convenții.....	6
Declarații privind produsul.....	6
Informații despre imprimantă.....	9
Găsirea informațiilor despre imprimantă.....	9
Alegerea unui loc pentru imprimantă.....	10
Configurații imprimantă.....	11
Atașarea cablurilor.....	12
Utilizarea panoului de control.....	14
Imprimantă Lexmark C2325.....	14
Imprimante Lexmark CS421, CS521, C2425 și C2535.....	15
Imprimante Lexmark CS622 și C2240.....	16
Înțelegerea stării butonului de alimentare și a indicatorului luminos.....	16
Configurarea și utilizarea aplicațiilor din ecranul de pornire.....	18
Utilizarea ecranului de început.....	18
Particularizarea ecranului de început.....	19
Utilizarea funcției de particularizare a afișării.....	19
Configurarea Setărilor economice și ecologice.....	20
Crearea unui profil Cloud Connector.....	20
Configurare cote dispozitiv.....	20
Utilizare Generator cod QR.....	21
Utilizare Asistență pentru clienți.....	21
Gestionarea marcajelor.....	21
Gestionarea contactelor.....	22
Configurarea și utilizarea caracteristicilor de accesibilitate.....	25
Activarea ghidării vocale.....	25
Navigarea pe ecran cu ajutorul gesturilor.....	25
Activarea modului Mărire.....	26
Reglarea ratei de vorbire pentru ghidarea vocală.....	26
Utilizarea tastaturii de pe afișaj.....	26
Activarea parolelor vocale sau a numerelor personale de identificare.....	26

Încărcarea hârtiei și a suporturilor speciale.....	27
Setarea dimensiunii și a tipului de hârtie.....	27
Configurarea setărilor pentru formatul universal de hârtie.....	27
Încărcarea tăvilor.....	27
Încărcarea alimentatorului multifuncțional.....	29
Încărcarea alimentatorului manual.....	31
Legarea tăvilor.....	31
Suport pentru hârtie.....	33
Dimensiuni acceptate pentru hârtie.....	33
Tipuri de hârtie acceptate.....	36
Greutăți acceptate pentru hârtie.....	36
Hârtie neacceptată.....	38
Utilizarea hârtiei reciclate.....	38
Imprimarea.....	39
Imprimarea de pe un computer.....	39
Imprimarea de pe un dispozitiv mobil.....	39
Imprimarea de pe o unitate flash.....	41
Unități flash și tipuri de fișiere acceptate.....	42
Configurarea operațiilor de imprimare confidentiale.....	43
Imprimarea lucrărilor confidentiale și a altor lucrări în așteptare.....	43
Imprimarea dintr-un profil Cloud Connector.....	44
Tipărirea unei liste de eșantioane de fonturi.....	45
Imprimarea unei liste de directoare.....	45
Despre meniurile imprimantei.....	46
Hartă meniuri.....	46
Dispozitiv.....	47
Imprimare.....	59
Hârtie.....	68
Unitate USB.....	70
Rețea/Porturi.....	71
Securitate.....	84
Rapoarte.....	91
Asistență.....	91

Rezolvarea problemelor.....	92
Imprimarea paginii de setări meniuri.....	92
Securizarea imprimantei.....	93
Localizarea slotului de securitate.....	93
Ștergerea memoriei imprimantei.....	93
Golirea memoriei din hard diskul imprimantei.....	93
Criptarea hard discului imprimantei.....	94
Revenirea la setările prestabilite din fabrică.....	94
Declarație privind volatilitatea.....	94
Întreținerea imprimantei.....	96
Conectarea la rețea.....	96
Curățarea imprimantei.....	98
Comandarea pieselor și a consumabilelor.....	99
Înlocuirea pieselor și a consumabilelor.....	103
Mutarea imprimantei.....	115
Economisirea energiei și a hârtiei.....	116
Reciclarea.....	117
Eliminarea blocajelor.....	118
Evitarea blocajelor.....	118
Identificarea locațiilor blocajelor.....	119
Blocaj hârtie în tăvi.....	120
Blocaj hârtie în ușa A.....	120
Blocaj de hârtie în recipientul standard.....	123
Blocaj de hârtie în alimentatorul multifuncțional.....	124
Blocaj de hârtie în alimentatorul manual.....	125
Rezolvarea problemelor.....	126
Configurarea serverului SMTP.....	126
Probleme de conectare la rețea.....	127
Probleme legate de opțiunile hardware.....	129
Probleme cu consumabilele.....	131
Probleme cu alimentarea de hârtie.....	132
Probleme de imprimare.....	135
Probleme legate de calitatea culorilor.....	160

Contactarea serviciului de asistență pentru clienți.....	163
Actualizarea și migrarea.....	164
Hardware.....	164
Software.....	170
Firmware.....	171
Note.....	173
Index.....	182

Informații de siguranță





Convenții

Notă: O *notă* identifică informații care v-ar putea ajuta.







Avertisment: Un *avertisment* identifică informații despre acțiuni care ar putea avaria echipamentul hardware sau aplicațiile software ale dispozitivului.







ATENȚIE: O *atenționare* indică o situație potențial periculoasă care v-ar putea vătăma.





Diferitele tipuri de declarații de atenționare includ:

-  **ATENȚIE - PERICOL DE ACCIDENTARE:** Indică un pericol de vătămare.
-  **ATENȚIE - PERICOL DE ELECTROCUTARE:** Indică un pericol de electrocutare.
-  **ATENȚIE - SUPRAFAȚĂ FIERBINTE:** Indică un pericol de arsuri prin atingere.
-  **ATENȚIE - PERICOL DE RĂSTURNARE:** Indică un pericol de strivire.
-  **ATENȚIE—PERICOL DE PRINDERE A DEGETELOR:** Indică riscul de prindere a degetelor între piesele mobile.

Declarații privind produsul

-  **ATENȚIE - PERICOL DE ACCIDENTARE:** Pentru a evita pericolul de incendiu sau de electrocutare, conectați cablul de tensiune direct la o priză electrică legată corespunzător la masă și cu parametri nominali corespunzători, aflată în apropierea produsului și ușor accesibilă.
-  **ATENȚIE - PERICOL DE ACCIDENTARE:** Pentru a evita riscul de incendiu sau electrocutare, utilizați doar cablul de alimentare oferite împreună cu acest produs sau piese de schimb autorizate de producător.
-  **ATENȚIE - PERICOL DE ACCIDENTARE:** Nu utilizați acest produs cu cabluri de extensie, prize multiple, prelungitoare cu prize multiple sau cu dispozitive UPS. Puterea nominală a acestor tipuri de accesorii poate fi depășită cu ușurință de o imprimantă laser și poate avea ca rezultat incendii, daune materiale sau performanțe slabe ale imprimantei.
-  **ATENȚIE - PERICOL DE ACCIDENTARE:** Cu acest produs, poate fi utilizat doar un dispozitiv Lexmark de protecție la supratensiune, corect conectat între imprimantă și cablul de tensiune. Utilizarea dispozitivelor de protecție la supratensiune care nu sunt produse de Lexmark poate avea ca rezultat incendii, daune materiale sau performanțe slabe ale imprimantei.
-  **ATENȚIE - PERICOL DE ELECTROCUTARE:** Pentru a evita pericolul de electrocutare, nu plasați și nu utilizați acest produs în apropierea apei sau în locuri umede.
-  **ATENȚIE - PERICOL DE ELECTROCUTARE:** Pentru a evita pericolul de electrocutare, nu instalați acest produs și nu realizați conexiuni electrice sau de cablu, cum ar fi la cablul de tensiune, la fax sau la telefon, în timpul unei furtuni cu fulgere.

-  **ATENȚIE - PERICOL DE ACCIDENTARE:** Nu tăiați, răsuciți, legați sau striviți cablul de tensiune și nu plasați obiecte grele pe acesta. Nu amplasați cablul de tensiune în locuri în care poate fi întins excesiv sau ros. Nu strângeți cablul între obiecte cum ar fi mobila și pereții. Dacă se întâmplă așa ceva, există pericol de incendiu sau de electrocutare. Cercetați regulat cablul de tensiune pentru a verifica dacă există semne ale unor astfel de probleme. Înainte de a-l inspecta, scoateți cablul de tensiune din priza electrică.
-  **ATENȚIE - PERICOL DE ELECTROCUTARE:** Pentru a evita pericolul de electrocutare, asigurați-vă că toate conexiunile externe (cum ar fi conexiunile Ethernet și cele pentru telefonie) sunt instalate corespunzător în porturile de conectare marcate.
-  **ATENȚIE - PERICOL DE ELECTROCUTARE:** Pentru a evita pericolul de electrocutare, dacă accesați placa de control sau instalați dispozitive hardware sau de memorie opționale la un anumit timp după configurarea imprimantei, înainte de a continua opriți imprimanta și deconectați cablul de tensiune de la priza electrică. Dacă aveți alte aparate atașate la imprimantă, închideți-le și pe acestea și deconectați cablurile care conduc la imprimantă.
-  **ATENȚIE - PERICOL DE ELECTROCUTARE:** Pentru a evita riscul electrocutării în timpul curățării exterioare a imprimantei, deconectați cablul de alimentare de la priza de perete și deconectați toate celelalte cabluri de la imprimantă înainte de a continua.
-  **ATENȚIE - PERICOL DE ACCIDENTARE:** Dacă imprimanta cântărește mai mult de 20 kg (44 livre), poate fi nevoie de două sau mai multe persoane pentru a o ridica în siguranță.
-  **ATENȚIE - PERICOL DE ACCIDENTARE:** Când mutați imprimanta, pentru a evita vătămarea corporală sau deteriorarea imprimantei, urmați aceste indicații:
- Asigurați-vă că toate ușile și tăvile sunt închise.
 - Opriți imprimanta, apoi deconectați cablul de alimentare de la priza electrică.
 - Deconectați toate cablurile de la imprimantă.
 - Dacă imprimanta are tăvi opționale verticale de podea separate sau opțiuni de ieșire atașate de aceasta, deconectați-le înainte de a muta imprimanta.
 - Dacă imprimanta are o platformă cu roțile, rulați-o cu atenție către noua locație. Fiți precauți când treceți peste praguri și denivelările din podea.
 - Dacă imprimanta nu are o platformă cu roțile, dar are în configurație tăvi opționale sau opțiuni de ieșire, scoateți opțiunile de ieșire și ridicați imprimanta de pe tăvi. Nu încercați să ridicați imprimanta și orice opțiuni simultan.
 - Utilizați întotdeauna mânerul imprimantei pentru a o ridica.
 - Cărucioarele utilizate pentru a muta imprimanta trebuie să aibă o suprafață care să poată susține integral baza imprimantei.
 - Cărucioarele utilizate pentru a muta echipamentele hardware trebuie să aibă o suprafață care să poată susține dimensiunile opțiunilor acestora.
 - Mențineți imprimanta în poziție verticală.
 - Evitați mutarea imprimantei prin mișcări de împingere bruște.
 - Asigurați-vă că nu vă prindeți degetele dedesubt când așezați imprimanta jos.
 - Asigurați-vă că în jurul imprimantei este spațiu suficient.
-  **ATENȚIE - PERICOL DE RĂSTURNARE:** Atunci când instalați una sau mai multe opțiuni pe imprimantă sau pe dispozitivul multifuncțional, poate fi necesar să utilizați o platformă cu roțile, o piesă de mobilier sau alt obiect pentru a preveni vătămarea din cauza instabilității. Pentru informații suplimentare despre configurațiile acceptate, consultați www.lexmark.com/multifunctionprinters.

-  **ATENȚIE - PERICOL DE RĂSTURNARE:** Pentru a reduce riscul de instabilitate a echipamentului, încărcăți separat fiecare tavă. Păstrați închise toate celelalte tăvi, până când este necesar să le deschideți.
-  **ATENȚIE - SUPRAFAȚĂ FIERBINTE:** Interiorul imprimantei poate să fie fierbinte. Pentru a reduce riscul de vătămare datorat componentei fierbinți, lăsați suprafața să se răcească înainte de a o atinge.
-  **ATENȚIE—PERICOL DE PRINDERE A DEGETELOR:** Pentru a evita riscul de prindere a degetelor, fiți atenți la zonele marcate cu această etichetă. Accidentele de prindere a degetelor pot surveni în preajma pieselor mobile cum ar fi angrenajele, ușile, tăvile și capacele.
-  **ATENȚIE - PERICOL DE ACCIDENTARE:** Acest produs folosește laser. Utilizarea controalelor, reglajele sau executarea de proceduri, altele decât cele specificate în *Ghidul de utilizare* pot avea ca rezultat expunerea la radiații periculoase.
-  **ATENȚIE - PERICOL DE ACCIDENTARE:** Bateria cu litiu existentă în acest produs nu este destinată a fi înlocuită. Există pericol de explozie dacă o baterie cu litiu este înlocuită incorect. Nu reîncărcați, nu dezasamblați și nu incinerăți o baterie cu Litiu. Aruncați bateriile cu litiu uzate în conformitate cu instrucțiunile producătorului și cu reglementările locale.

Acest produs este proiectat, testat și aprobat pentru a îndeplini standarde stricte de securitate globală, dacă utilizează componente specifice ale producătorului. Caracteristicile de siguranță ale unor componente nu sunt întotdeauna evidente. Producătorul nu răspunde în cazul utilizării altor componente înlocuitoare.

Pentru service sau reparații, altele decât cele descrise în documentația utilizatorului, apălați la un reprezentant de service.

Acest produs utilizează un proces care încălzește suportul de tipărire și căldura poate provoca emisii. Trebuie să înțelegeți secțiunea din instrucțiunile de utilizare care tratează îndrumările pentru selectarea suportului de tipărire, pentru a evita posibilitatea emisiilor periculoase.

Acest produs poate genera mici cantități de ozon în cursul funcționării normale și poate fi prevăzut cu un filtru proiectat pentru limitarea concentrațiilor de ozon la niveluri mult sub limitele de expunere recomandate. Pentru a evita niveluri ridicate ale concentrației de ozon în timpul utilizării excesive, instalați acest produs în zone bine aerisite și înlocuiți filtrele de ozon și de evacuare dacă acest lucru este specificat în instrucțiunile de întreținere ale produsului. Dacă în instrucțiunile de întreținere ale produsului nu se face referire la filtre, înseamnă că acest produs nu include filtre care necesită înlocuire.

PĂSTRAȚI ACESTE INSTRUCȚIUNI.

Informații despre imprimantă

Găsirea informațiilor despre imprimantă

Ce anume căutați?	Găsiți tot ce vă trebuie aici
<p>Instrucțiuni pentru prima instalare:</p> <ul style="list-style-type: none"> • Conectarea imprimantei • Instalarea software-ului pentru imprimantă 	<p>Consultați documentația furnizată împreună cu imprimanta sau accesați http://support.lexmark.com.</p>
<p>Mai multe configurări și instrucțiuni pentru utilizarea imprimantei:</p> <ul style="list-style-type: none"> • Selectarea și depozitarea hârtiei și a suporturilor de imprimare speciale • Încărcarea hârtiei • Configurarea setărilor imprimantei • Vizualizarea și imprimarea documentelor și a fotografiilor • Configurarea și utilizarea software-ului imprimantei • Configurarea imprimantei într-o rețea • Îngrijirea și întreținerea imprimantei • Depanarea și rezolvarea problemelor 	<p><i>Centrul de informații</i>—Accesați http://infoserve.lexmark.com.</p> <p><i>Pagini Meniu asistență</i>—Accesați ghidajele de la firmware-ul imprimantei sau vizitați http://support.lexmark.com.</p> <p><i>Ghid ecran tactil</i>—Accesați http://support.lexmark.com.</p> <p><i>Clipuri video produs</i>—Accesați http://infoserve.lexmark.com/idv/.</p>
<p>Informații despre setarea și configurarea caracteristicilor de accesibilitate ale imprimantei dvs.</p>	<p><i>Ghidul de accesibilitate Lexmark</i>—Accesați http://support.lexmark.com.</p>
<p>Ajutor pentru utilizarea software-ului de imprimantă</p>	<p>Asistență pentru sistemele de operare Microsoft® Windows® sau Macintosh—Deschideți un program de software sau o aplicație a imprimantei și faceți clic pe Ajutor.</p> <p>Faceți clic pe  pentru a vedea informații sensibile la context.</p> <p>Note:</p> <ul style="list-style-type: none"> • Fișierul Help (Ajutor) se instalează automat împreună cu software-ul imprimantei. • În funcție de sistemul de operare, software-ul pentru imprimantă se află în folderul de programe al imprimantei sau pe desktop.

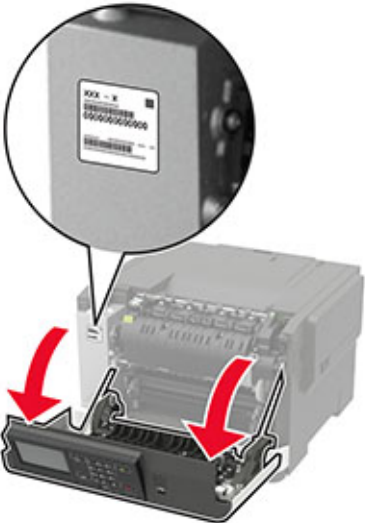
Ce anume căutați?	Găsiți tot ce vă trebuie aici
<p>Cele mai recente informații suplimentare, actualizări și asistență tehnică:</p> <ul style="list-style-type: none"> • Documentație • Descărcare drivere • Asistență prin chat • Asistență prin poștă electronică • Suport pentru voce 	<p>Accesați http://support.lexmark.com.</p> <p>Notă: Selectați țara sau regiunea dvs., apoi selectați produsul pentru a vedea site-ul de asistență corespunzător.</p> <p>Informațiile de contact pentru asistență specifică țării sau regiunii dvs. pot fi găsite pe site-ul web sau pe garanția imprimată furnizată împreună cu imprimanta.</p> <p>Păstrați la îndemână următoarele informații când contactați asistența pentru clienți:</p> <ul style="list-style-type: none"> • Locul și data achiziționării • Tipul produsului și numărul de serie 
<ul style="list-style-type: none"> • Informații de siguranță • Informații de conformitate • Informații despre garanție • Informații despre mediu 	<p>Informațiile referitoare la garanție diferă în funcție de țară sau de regiune:</p> <ul style="list-style-type: none"> • Pentru S.U.A.—Consultați Declarația de garanție limitată, furnizată împreună cu imprimanta sau accesați http://support.lexmark.com. • Pentru celelalte țări și regiuni – consultați certificatul de garanție imprimat, livrat împreună cu imprimanta. <p><i>Ghidul informațiilor despre produs</i>—Consultați documentația furnizată împreună cu imprimanta sau accesați http://support.lexmark.com.</p>

Alegerea unui loc pentru imprimantă

- Lăsați suficient loc pentru a deschide tăvile, capacele și ușile și pentru instalarea opțiunilor de hardware.
 - Poziționați imprimanta în apropierea unei prize electrice.
- ⚠ ATENȚIE - PERICOL DE ACCIDENTARE:** Pentru a evita pericolul de incendiu sau de electrocutare, conectați cablul de tensiune direct la o priză electrică legată corespunzător la masă și cu parametri nominali corespunzători, aflată în apropierea produsului și ușor accesibilă.
- ⚠ ATENȚIE - PERICOL DE ELECTROCUTARE:** Pentru a evita pericolul de electrocutare, nu plasați și nu utilizați acest produs în apropierea apei sau în locuri umede.
- Asigurați-vă că fluxul de aer din încăpere respectă cea mai recentă revizuire a standardului ASHRAE 62 sau a standardului 156 al Comitetului Tehnic CEN.
 - Puneți la dispoziție o suprafață dreaptă, masivă și stabilă.

- Imprimanta trebuie menținută:
 - Curată, uscată și fără praf
 - Departe de capse și agrafe pentru hârtie împrăștiate
 - La distanță de curenți de aer direcți de la aparate de aer condiționat, încălzitoare sau ventilatoare
 - Ferită de lumina solară directă și de condițiile extreme de umiditate
- Respectați intervalul de temperatură.

Temperatura de funcționare	Între 10 și 32,2 °C (între 50 și 90 °F)
----------------------------	---

- În jurul imprimantei trebuie să existe următoarele spații, pentru ventilare corespunzătoare:

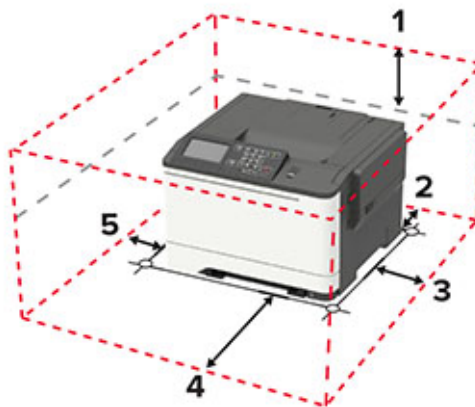

1	Partea superioară	254 mm (10 in.)
2	Spate	102 mm (4 in.)
3	Partea dreaptă	76 mm (3 in.)
4	Față	508 mm (20 in.) Notă: Spațiul minim necesar în fața imprimantei este de 75 mm (3 in.)
5	Partea stângă	76 mm (3 in.)

Configurații imprimantă

ATENȚIE - PERICOL DE RĂSTURNARE: Atunci când instalați una sau mai multe opțiuni pe imprimantă sau pe dispozitivul multifuncțional, poate fi necesară utilizarea unei platforme cu roțile, o piesă de mobilier sau alt obiect pentru a preveni vătămarile corporale din cauza instabilității. Pentru informații suplimentare despre configurațiile acceptate, consultați www.lexmark.com/multifunctionprinters.

ATENȚIE - PERICOL DE RĂSTURNARE: Pentru a reduce riscul de instabilitate a echipamentului, încărcăți separat fiecare tavă. Păstrați închise toate celelalte tăvi, până când este necesar să le deschideți.

În funcție de modelul imprimantei, puteți să configurați imprimanta adăugând o tavă duală opțională de 650 de coli sau atât o tavă duală de 650 de coli, cât și o tavă de 550 de coli. Pentru informații suplimentare, consultați [“Instalarea tăvilor opționale” la pagina 169](#).



1	Panou de control Notă: Aspectul poate să difere în funcție de modelul imprimantei.
2	Recipient standard
3	Tavă standard de 250 de coli
4	Alimentator manual
5	Tavă duală opțională de 650 de coli Notă: Disponibil numai la anumite modele de imprimante.
6	Tavă opțională de 550 de coli Notă: Disponibil numai la anumite modele de imprimante.

Atașarea cablurilor

- ⚠ ATENȚIE - PERICOL DE ELECTROCUTARE:** Pentru a evita riscul de electrocutare, nu configurați acest produs și nu realizați nicio conexiune electrică sau cablare, de exemplu la cablul de alimentare, funcția de fax sau telefon, în timpul unei furtuni cu descărcări electrice.
- ⚠ ATENȚIE - PERICOL DE ACCIDENTARE:** Pentru a evita pericolul de incendiu sau de electrocutare, conectați cablul de tensiune direct la o priză electrică legată corespunzător la masă și cu parametri nominali corespunzători, aflată în apropierea produsului și ușor accesibilă.
- ⚠ ATENȚIE - PERICOL DE ACCIDENTARE:** Pentru a evita riscul de incendiu sau electrocutare, utilizați doar cablul de alimentare oferite împreună cu acest produs sau piese de schimb autorizate de producător.

Avertisment - Pericol de deteriorare: Pentru a evita pierderea de date sau o defecțiune la imprimantă, nu atingeți cablul USB, orice adaptor de rețea fără fir sau imprimanta în zonele indicate în timpul imprimării.



	Utilizați	Pentru
1	port Ethernet	Conectați imprimanta la o rețea.
2	Priză pentru cablul de alimentare	Conectați imprimanta la o priză electrică.
3	port USB	Atașați o tastatură sau orice opțiune compatibilă. Notă: Acest port este disponibil numai la anumite modele de imprimantă.
4	Port imprimantă USB	Conectați imprimanta la un computer.

Utilizarea panoului de control

Imprimantă Lexmark C2325

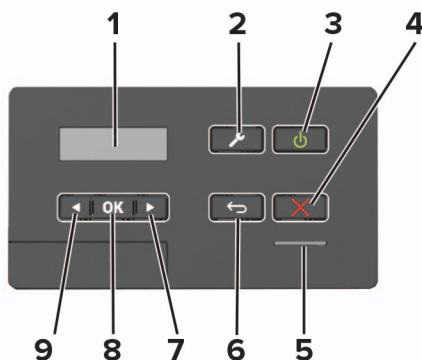

	Utilizați	Pentru
1	Afișaj	<ul style="list-style-type: none"> Vizualizați mesajele imprimantei și starea alimentării. Configurați și utilizați imprimanta.
2	Butonul Meniu	Accesați meniurile imprimantei.
3	Butonul Pornire	<ul style="list-style-type: none"> Porniți sau opriți imprimanta. Notă: Pentru a dezactiva imprimanta, mențineți apăsat butonul de alimentare timp de cinci secunde. Configurați imprimanta din modul Opreire sau Hibernare. Activați imprimanta din modul Opreire sau Hibernare.
4	Butonul Opreire sau Revocare	Opriți lucrarea de imprimare actuală.
5	LED indicator	Verificați starea imprimantei.
6	Butonul Înapoi	Revenirea la ecranul anterior.
7	Butonul săgeată dreapta	<ul style="list-style-type: none"> Parcurgeți meniurile sau deplasați între ecrane și opțiuni de meniu. Măriți valoarea numerică a unei setări.
8	Butonul Selectare	<ul style="list-style-type: none"> Selectați o opțiune de meniu. Salvați modificările unei setări.
9	Butonul săgeată stânga	<ul style="list-style-type: none"> Parcurgeți meniurile sau deplasați între ecrane și opțiuni de meniu. Reduceți valoarea numerică a unei setări.

Imprimante Lexmark CS421, CS521, C2425 și C2535

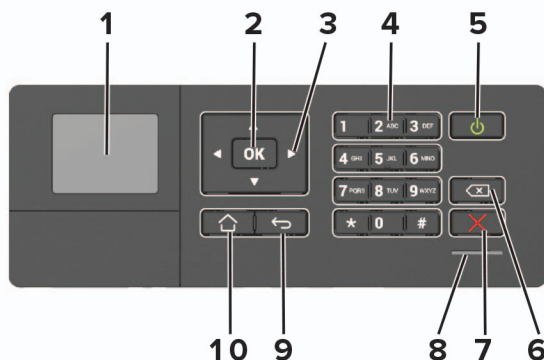

	Utilizați	Pentru
1	Afișaj	<ul style="list-style-type: none"> Vizualizați mesajele imprimantei și starea alimentării. Configurați și utilizați imprimanta.
2	Butonul Selectare	<ul style="list-style-type: none"> Selectați o opțiune de meniu. Salvați modificările unei setări.
3	Butoanele săgeată	<ul style="list-style-type: none"> Parcurgeți meniurile sau deplasați între ecrane și opțiuni de meniu. Reglați valoarea numerică a unei setări.
4	Tastatură numerică	Introduceți cifre sau simboluri într-un câmp de introducere.
5	Butonul Pornire	<ul style="list-style-type: none"> Porniți sau opriți imprimanta. <p>Notă: Pentru a dezactiva imprimanta, mențineți apăsat butonul de alimentare timp de cinci secunde.</p> <ul style="list-style-type: none"> Configurați imprimanta din modul Oprire sau Hibernare. Activați imprimanta din modul Oprire sau Hibernare.
6	Butonul deplasare înapoi	Deplasați cursorul înapoi și ștergeți caracterele dintr-un câmp de introducere.
7	Butonul Oprire sau Revocare	Opriți lucrarea de imprimare actuală.
8	LED indicator	Verificați starea imprimantei.
9	Butonul Înapoi	Revenirea la ecranul anterior.
10	Butonul Pagină de pornire	Accesați ecranul de pornire.

Imprimante Lexmark CS622 și C2240

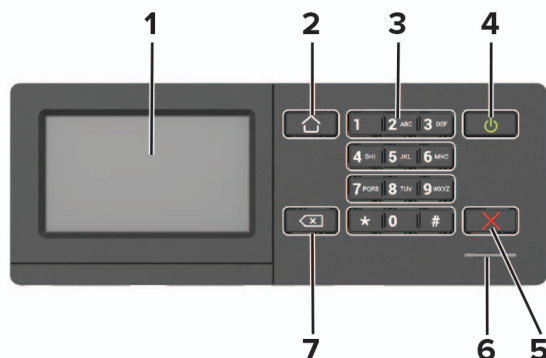

	Utilizați	Pentru
1	Afișaj	<ul style="list-style-type: none"> Vizualizați mesajele imprimantei și starea alimentării. Configurați și utilizați imprimanta.
2	Butonul Pagină de pornire	Acesați ecranul de pornire.
3	Tastatură numerică	Introduceți cifre sau simboluri într-un câmp de introducere.
4	Butonul Pornire	<ul style="list-style-type: none"> Porniți sau opriți imprimanta. <p>Notă: Pentru a dezactiva imprimanta, mențineți apăsat butonul de alimentare timp de cinci secunde.</p> <ul style="list-style-type: none"> Configurați imprimanta din modul Opreire sau Hibernare. Activați imprimanta din modul Opreire sau Hibernare.
5	Butonul Opreire sau Revocare	Opriți lucrarea de imprimare actuală.
6	LED indicator	Verificați starea imprimantei.
7	Butonul Înapoi	Revenirea la ecranul anterior. <ul style="list-style-type: none"> Selectați o opțiune de meniu. Salvați modificările unei setări.

Înțelegerea stării butonului de alimentare și a indicatorului luminos

LED indicator	Starea imprimantei
Dezactivat	Imprimanta este oprită sau în modul Hibernare.
Albastru	Imprimanta este pregătită sau procesează date.
Roșu	Imprimanta necesită intervenția utilizatorului.

Culoarea butonului de alimentare	Starea imprimantei
Dezactivat	Imprimanta este oprită, pregătită sau procesează date.
Galben închis continuu	Imprimanta este în modul Repaus.

Culoarea butonului de alimentare	Starea imprimantei
Galben închis intermitent	Imprimanta este în modul Hibernare.

Configurarea și utilizarea aplicațiilor din ecranul de pornire

Notă: Aceste aplicații sunt acceptate numai de anumite modele de imprimantă.

Utilizarea ecranului de început

Notă: Ecranul de început poate varia în funcție de setările de particularizare, configurația administrativă și soluțiile încorporate ale acestuia.



Atingeți	Pentru
1	Stare/Consumabile <ul style="list-style-type: none"> Afișați un avertisment sau un mesaj de eroare de fiecare dată când imprimanta necesită o intervenție pentru a continua procesarea. Vizualizați informații suplimentare despre avertismentul sau mesajul imprimantei și despre modalitatea de a-l elimina. <p>Notă: Puteți accesa, de asemenea, această setare atingând secțiunea superioară a ecranului de început.</p>
2	Listă de așteptare lucrări <p>Afișați toate operații de imprimare curente.</p> <p>Notă: Puteți accesa, de asemenea, această setare atingând secțiunea superioară a ecranului de început.</p>
3	Schimbare limbă <p>Modificarea limbii afișajului.</p>
4	Setări <p>Accesați meniurile imprimantei.</p>
5	Setări economice <p>Administrarea setărilor pentru consumul de energie, zgomot, precum și pentru utilizarea de toner și hârtie.</p>
6	Lucrări în așteptare <p>Afișarea lucrărilor de imprimare reținute în memoria imprimantei.</p>
7	Unitate USB <p>Imprimarea de fotografii și documente de pe o unitate flash.</p>
8	Agendă <p>Gestionarea unei liste de contacte pe care alte aplicații de pe imprimantă o pot accesa.</p>

Particularizarea ecranului de început

1 Deschideți un browser web, apoi tastați adresa IP a imprimantei în câmpul de adrese.

Note:

- Vizualizați adresa IP a imprimantei pe ecranul de început al acesteia. Adresa IP apare ca patru seturi de numere separate prin puncte, cum ar fi 123.123.123.123.
- Dacă utilizați un server proxy, dezactivați-l temporar pentru a încărca corect pagina web.

2 Clic pe **Setări > Dispozitiv > Pictograme vizibile pe ecranul de pornire**.

3 Selectați pictogramele care doriți să apară pe ecranul de pornire.

4 Aplicați modificările.

Utilizarea funcției de particularizare a afișării

Înainte de utilizarea aplicației, executați următorii pași:

- Din Embedded Web Server, faceți clic pe **Aplicații > Particularizarea afișării > Configurare**.
- Activați și configurați setările pentru economizorul de ecran, expunerea de diapozitive și tapet.

Administrarea imaginilor din economizorul de ecran și expunerea de diapozitive

1 Din secțiunea Imagini pentru economizorul de ecran și expunerea de diapozitive, adăugați, editați sau ștergeți o imagine.

Note:

- Puteți adăuga până la 10 imagini.
- Când sunt activate, pictogramele de stare apar pe economizorul de ecran numai când există erori, avertismente sau notificări bazate pe cloud.

2 Aplicați modificările.

Schimbarea imaginii de fundal

1 Din ecranul de pornire, atingeți **Schimbare fundal**.

2 Selectați o imagine pe care să o folosiți.

3 Aplicați modificările.

Rularea unei expuneri de diapozitive de pe unitatea flash

1 Introduceți o unitate flash în portul USB frontal.

2 Din ecranul de pornire, atingeți **Expunere diapozitive**.

Imaginile sunt afișate în ordine alfabetică.

Notă: Puteți îndepărta unitatea flash după începerea expunerii diapozitivelor, dar imaginile nu vor fi stocate în imprimantă. Dacă expunerea se oprește, introduceți unitatea flash din nou pentru a vizualiza imaginile.

Configurarea Setărilor economice și ecologice

- 1 Din ecranul de pornire, atingeți **Setări economice și ecologice**.
- 2 Configurați Modul Eco sau Programare moduri alimentare.
- 3 Aplicați modificările.

Crearea unui profil Cloud Connector

Vă recomandăm să vă conectați la imprimantă înainte de a crea un profil. Pentru a activa o metodă de conectare, consultați *Embedded Web Server - Ghid de securitate pentru administratori*.

- 1 Din ecranul de pornire, atingeți **Cloud Connector**.
- 2 Selectați un furnizor de servicii cloud.
- 3 Atingeți **Creare profil** sau .
- 4 Introduceți un nume unic de profil.
- 5 Dacă este necesar, introduceți un cod PIN.
Notă: Când utilizați imprimanta în calitate de vizitator, protejați profilul cu un cod PIN.
- 6 Atingeți **Creare**, apoi notați codul de autorizare.
Notă: Codul de autorizare este valabil doar 24 de ore.
- 7 Deschideți un browser web, apoi accesați <https://lexmark.cloud-connect.co>.
- 8 Faceți clic pe **Următorul**, apoi acceptați Condițiile de utilizare.
- 9 Introduceți codul de autorizare, apoi faceți clic pe **Conectare**.
- 10 Conectați-vă la contul furnizorului de servicii cloud.
- 11 Acordați permisiunile.
Notă: Pentru a finaliza procesul de autorizare, deschideți profilul în termen de 72 de ore.

Configurare cote dispozitiv

Este nevoie să aveți drepturi administrative pentru a accesa această aplicație.

- 1 Deschideți un browser Web, apoi tastați adresa IP a imprimantei în câmpul de adrese.
Note:
 - Vizualizați adresa IP a imprimantei pe ecranul de început al acesteia. Adresa IP apare ca patru seturi de numere separate prin puncte, cum ar fi 123.123.123.123.
 - Dacă utilizați un server proxy, dezactivați-l temporar pentru a încărca corect pagina Web.
- 2 Faceți clic pe **Aplicații > Cote dispozitiv > Configurare**.
- 3 Din secțiunea Conturi utilizator, adăugați sau editați un utilizator, apoi setați cota de utilizator.
- 4 Aplicați modificările.

Notă: Pentru informații despre cum să configurați aplicația și setările acesteia de securitate, consultați *Ghidul administratorului pentru cote de dispozitiv*.

Utilizare Generator cod QR

Este nevoie să aveți drepturi administrative pentru a accesa această aplicație.

1 Deschideți un browser Web, apoi tastați adresa IP a imprimantei în câmpul de adrese.

Note:

- Vizualizați adresa IP a imprimantei pe ecranul de început al acesteia. Adresa IP apare ca patru seturi de numere separate prin puncte, cum ar fi 123.123.123.123.
- Dacă utilizați un server proxy, dezactivați-l temporar pentru a încărca corect pagina Web.

2 Faceți clic pe **Aplicații > Generator cod QR > Configurare**.

3 Efectuați oricare dintre următoarele operații:

- Selectați o valoare implicită a codului QR.
- Introduceți o valoare a codului QR.

4 Aplicați modificările.

Utilizare Asistență pentru clienți

1 Din ecranul de pornire, atingeți **Asistență pentru clienți**.

2 Imprimați sau trimiteți informațiile prin e-mail.

Notă: Pentru informații despre cum să configurați setările aplicației, consultați *Ghidul administratorului referitor la asistență pentru clienți*.

Gestionarea marcajelor

Crearea marcajelor

Utilizați marcaje pentru a imprima documente accesate frecvent care sunt stocate pe servere sau pe web.

1 Deschideți un browser web, apoi tastați adresa IP a imprimantei în câmpul de adrese.

Note:

- Vizualizați adresa IP a imprimantei pe ecranul de început al acesteia. Adresa IP apare ca patru seturi de numere separate prin puncte, cum ar fi 123.123.123.123.
- Dacă utilizați un server proxy, dezactivați-l temporar pentru a încărca corect pagina web.

2 Faceți clic pe **Configurare marcaje > Adăugare marcaj**, apoi introduceți un nume unic pentru marcaj.

3 Selectați un tip de protocol pentru adresă, apoi efectuați una din următoarele:

- Pentru HTTP și HTTPS, introduceți URL-ul pe care doriți să îl marcați.
- Pentru HTTPS, utilizați numele gazdă în locul adresei IP. De exemplu, introduceți **myWebsite.com/sample.pdf** în loc să tastați **123.123.123.123/sample.pdf**. Asigurați-vă că numele gazdă corespunde și valorii Nume comun (CN) din certificatul de server. Pentru mai multe informații despre obținerea valorii CN din certificatul de server, consultați informațiile de asistență pentru browserul dvs. Web.
- Pentru FTP, introduceți adresa FTP. De exemplu, **myServer/myDirectory**. Introduceți portul FTP. Portul 21 este portul implicit pentru trimiterea comenzilor.
- Pentru SMB, introduceți adresa folderului de rețea. De exemplu, **myServer/myShare/myFile.pdf**. Introduceți numele de domeniu pentru rețea.
- Dacă este necesar, selectați tipul de autentificare pentru FTP și SMB.

Pentru a limita accesul la marcaj, introduceți un PIN.

Notă: Aplicația acceptă următoarele tipuri de fișiere: PDF, JPEG, TIFF și paginile web bazate pe HTML. Alte tipuri de fișiere, precum DOCX și XLXS, sunt acceptate de unele modele de imprimantă.

4 Faceți clic pe **Salvare**.

Notă: Pentru a gestiona marcajele, faceți clic pe **Configurare marcaje**.

Crearea folderelor

1 Deschideți un browser web, apoi tastați adresa IP a imprimantei în câmpul de adrese.

Note:

- Vizualizați adresa IP a imprimantei pe ecranul de început al acesteia. Adresa IP apare ca patru seturi de numere separate prin puncte, cum ar fi 123.123.123.123.
- Dacă utilizați un server proxy, dezactivați-l temporar pentru a încărca corect pagina web.

2 Faceți clic pe **Configurare marcaje > Adăugare folder**, apoi introduceți un nume unic pentru folder.

Notă: Pentru a limita accesul la folder, introduceți un PIN.

3 Faceți clic pe **Salvare**.

Note:

- Puteți crea foldere sau marcaje într-un folder. Pentru a crea un marcaj, consultați "[Crearea marcajelor](#)" [la pagina 21](#).
- Pentru a gestiona folderele, faceți clic pe **Configurare marcaje**.

Gestionarea contactelor

Adăugarea contactelor

1 Deschideți un browser web, apoi tastați adresa IP a imprimantei în câmpul de adrese.

Note:

- Vizualizați adresa IP a imprimantei pe ecranul de început al acesteia. Adresa IP apare ca patru seturi de numere separate prin puncte, cum ar fi 123.123.123.123.
- Dacă utilizați un server proxy, dezactivați-l temporar pentru a încărca corect pagina web.

2 Faceți clic pe **Agendă**.

3 Din secțiunea Contacte, adăugați un contact.

Notă: Puteți atribui contactul unuia sau mai multor grupuri.

4 Dacă este necesar, specificați o metodă de conectare pentru a permite accesul la aplicație.

5 Aplicați modificările.

Adăugarea grupurilor

1 Deschideți un browser web, apoi tastați adresa IP a imprimantei în câmpul de adrese.

Note:

- Vizualizați adresa IP a imprimantei pe ecranul de început al acesteia. Adresa IP apare ca patru seturi de numere separate prin puncte, cum ar fi 123.123.123.123.
- Dacă utilizați un server proxy, dezactivați-l temporar pentru a încărca corect pagina web.

2 Faceți clic pe **Agendă**.

3 Din secțiunea Grupuri de contacte, adăugați un nume de grup.

Notă: Puteți atribui unul sau mai multe contacte grupului.

4 Aplicați modificările.

Editarea contactelor sau a grupurilor

1 Deschideți un browser web, apoi tastați adresa IP a imprimantei în câmpul de adrese.

Note:

- Vizualizați adresa IP a imprimantei pe ecranul de început al acesteia. Adresa IP apare ca patru seturi de numere separate prin puncte, cum ar fi 123.123.123.123.
- Dacă utilizați un server proxy, dezactivați-l temporar pentru a încărca corect pagina web.

2 Faceți clic pe **Agendă**.

3 Efectuați oricare dintre următoarele operații:

- Din secțiunea Contacte, faceți clic pe un nume de contact și apoi editați informația.
- Din secțiunea Grupuri de contacte, faceți clic pe un nume de grup și apoi editați informația.

4 Aplicați modificările.

Ștergerea contactelor sau a grupurilor

1 Deschideți un browser web, apoi tastați adresa IP a imprimantei în câmpul de adrese.

Note:

- Vizualizați adresa IP a imprimantei pe ecranul de început al acesteia. Adresa IP apare ca patru seturi de numere separate prin puncte, cum ar fi 123.123.123.123.
- Dacă utilizați un server proxy, dezactivați-l temporar pentru a încărca corect pagina web.

2 Faceți clic pe **Agendă**.

3 Efectuați oricare dintre următoarele operații:

- Din secțiunea Contacte, selectați contactul pe care doriți să-l ștergeți.
- Din secțiunea Grupuri de contacte, selectați numele grupului pe care doriți să îl ștergeți.

Configurarea și utilizarea caracteristicilor de accesibilitate

Note:

- Aceste caracteristici sunt acceptate numai de anumite modele de imprimantă.
- Pentru informații suplimentare privind caracteristicile de accesibilitate a imprimantei consultați Ghidul de accesibilitate la adresa <http://support.lexmark.com>.

Activarea ghidării vocale

De la panoul de comandă

- 1 Apăsați și mențineți apăsată tasta **5** până când auziți un mesaj vocal.
- 2 Selectați **OK**.

De la tastatură

- 1 Apăsați și mențineți apăsată tasta **5** până când auziți un mesaj vocal.
- 2 Apăsați **Tab** pentru a deplasa cursorul pentru focalizare la butonul OK și apăsați pe butonul **Enter**.

Note:

- Ghidarea vocală se activează și la introducerea căștilor în mufa pentru căști.
- Pentru reglarea volumului, utilizați butoanele de volum din partea de jos a panoului de control.

Navigarea pe ecran cu ajutorul gesturilor

Note:

- Gesturile pot fi utilizate numai atunci când ghidarea vocală este activată.
- Activați Mărirea pentru a utiliza gesturile de mărire/micșorare și de panoramare.
- Utilizați o tastatură fizică pentru a introduce caractere și a ajusta anumite setări.

Gest	Funcție
Atingere dublă	Selectați o opțiune sau un element de pe ecran.
Atingere triplă	Măriți sau micșorați text și imagini.
Glisați la dreapta sau în jos	Treceți la elementul următor de pe ecran.
Glisați la stânga sau glisați în sus	Treceți la elementul anterior de pe ecran.
Panoramare	Accesați părți din imaginea mărită care depășesc limitele ecranului. Notă: Acest gest necesită utilizarea a două degete, pentru a glisa de-a latul unei imagini mărite.
Glisați în sus, apoi la stânga	Ieșiți dintr-o aplicație și reveniți la ecranul de pornire.

Gest	Funcție
Glisați în jos, apoi la stânga	<ul style="list-style-type: none"> • Revocați o lucrare. • Reveniți la setarea anterioară. • Închideți ecranul care apare, fără modificarea oricărei setări sau valori.
Glisați în sus, apoi în jos	Repetăți o invitație rostită.

Activarea modului Mărire

- 1 De la panoul de control, apăsați și mențineți apăsată tasta **5** până când se aude un mesaj vocal.
- 2 Selectați **Modul Mărire**.
- 3 Selectați **OK**.

Pentru mai multe informații despre navigarea într-un ecran mărit, consultați [“Navigarea pe ecran cu ajutorul gesturilor” la pagina 25](#).

Reglarea ratei de vorbire pentru ghidarea vocală

- 1 Din ecranul de pornire, selectați **Setări > Dispozitiv > Accesibilitate > Rată de vorbire**.
- 2 Selectați rata de vorbire.

Utilizarea tastaturii de pe afișaj

Alegeți una sau mai multe dintre următoarele opțiuni:

- Glisați un deget peste tastă pentru a anunța caracterul.
- Ridicați degetul pentru a introduce sau a tasta caracterul în câmp.
- Selectați **Backspace** pentru a șterge caractere.
- Pentru a asculta conținutul din câmpul de introducere, selectați **Tab**, apoi selectați **Shift + Tab**.

Activarea parolelor vocale sau a numerelor personale de identificare

- 1 Din ecranul de pornire, selectați **Setări > Dispozitiv > Accesibilitate > Parole vocale/Coduri PIN**.
- 2 Activați setarea.

Încărcarea hârtiei și a suporturilor speciale

Setarea dimensiunii și a tipului de hârtie

1 De la panoul de control, navigați până la:

Setări > Hârtie > Configurarea tăvii > Dimensiune/Tip hârtie > selectați o sursă de hârtie

Pentru modelele de imprimantă care nu dispun de ecran tactil, apăsați **OK** pentru a naviga printre setări.

2 Setati dimensiunea și tipul de hârtie.

Configurarea setărilor pentru formatul universal de hârtie

1 De la panoul de control, navigați la:

Setări > Hârtie > Configurare suporturi > Configurare universală

Pentru modelele de imprimantă care nu dispun de ecran tactil, apăsați **OK** pentru a naviga printre setări.

2 Configurați setările.

Încărcarea tăvilor

ATENȚIE - PERICOL DE RĂSTURNARE: Pentru a reduce riscul de instabilitate a echipamentului, încărcați separat fiecare tavă. Păstrați închise toate celelalte tăvi, până când este necesar să le deschideți.

1 Scoateți tava.

Notă: Pentru a evita blocajele de hârtie, nu scoateți tăvile în timp ce imprimanta este ocupată.



2 Reglați ghidajele pentru a se potrivi cu dimensiunea hârtiei pe care o încărcați.

Notă: Utilizați indicatorii din partea de jos a tăvii pentru a poziționa ghidajele.

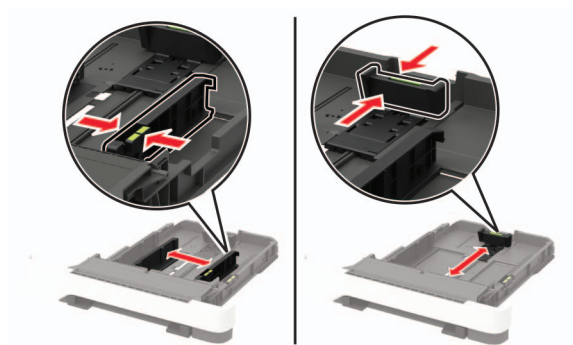

3 Flexați, răsfirați și aliniați marginile hârtiei înainte de a o încărca.

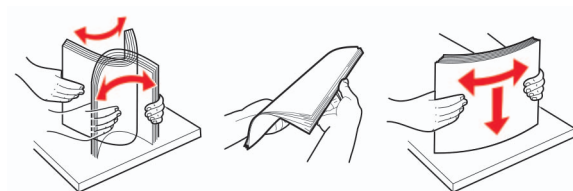

4 Încărcați teancul de hârtie cu fața imprimabilă îndreptată în sus și apoi asigurați-vă că ghidajele laterale se potrivesc perfect cu hârtia.



Note:

- Pentru imprimare pe o singură față, încărcați hârtia cu antet cu fața în sus, cu antetul orientat către partea din față a tăvii.
- Pentru imprimare față-verso, încărcați hârtia cu antet cu fața în jos, cu antetul orientat către partea din spate a tăvii.
- Nu glisați hârtia în tavă.
- Pentru a evita blocarea hârtiei, asigurați-vă că nivelul teancului este inferior indicatorului de umplere maximă cu hârtie.



5 Introduceți tava.

Dacă este nevoie, setați dimensiunea și tipul hârtiei din panoul de control, pentru a se potrivi cu hârtia încărcată.

Încărcarea alimentatorului multifuncțional

1 Deschideți alimentatorul multifuncțional.

Notă: Alimentatorul multifuncțional este disponibil numai la anumite modele de imprimantă.



2 Reglați ghidajul pentru a se potrivi cu dimensiunea hârtiei pe care o încărcați.

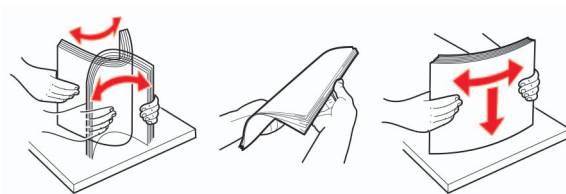

3 Flexați, răsfirați și aliniați marginile hârtiei înainte de a o încărca.**4** Încărcați hârtia cu fața de imprimat îndreptată în jos.

- Încărcați hârtia cu antet cu fața de imprimat orientată în jos și marginea de sus introdusă prima în imprimantă pentru imprimare pe o singură față.



- Încărcați hârtia cu antet cu fața de imprimat orientată în sus și marginea de sus introdusă prima în imprimantă pentru imprimare față-verso.



- Încărcați plicuri cu clapa orientată în sus și în partea dreaptă a ghidajului pentru hârtie.

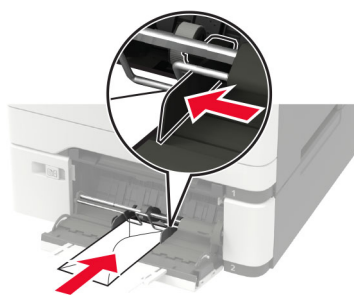

Avertisment - Pericol de deteriorare: Nu utilizați plicuri cu timbre, cleme, clapete, ferestre, învelitori sau adezivi autocolanți.

5 De la panoul de control, setați dimensiunea și tipul de hârtie pentru a corespunde cu hârtia încărcată.

Încărcarea alimentatorului manual

1 Reglați ghidajul pentru a se potrivi cu dimensiunea hârtiei pe care o încărcați.

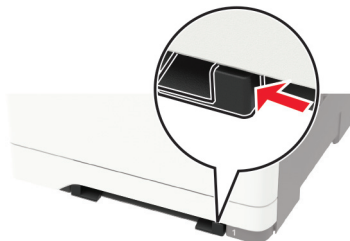

2 Încărcați o coală de hârtie cu fața de imprimat orientată în jos.

- Încărcați hârtia cu antet cu fața de imprimat orientată în jos și marginea de sus introdusă prima în imprimantă pentru imprimare pe o singură față.



- Încărcați hârtia cu antet cu fața de imprimat orientată în sus și marginea de sus introdusă prima în imprimantă pentru imprimare față-verso.



- Încărcați plicul cu clapa orientată în sus și în partea dreaptă a ghidajului de hârtie.

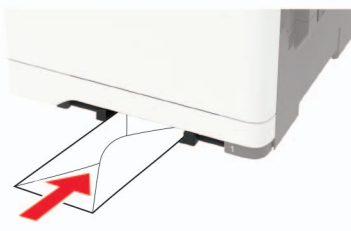

3 Introduceți hârtia până când marginea frontală este trasă în imprimantă.

Avertisment - Pericol de deteriorare: Pentru a evita blocarea hârtiei, nu introduceți forțat hârtia în alimentatorul manual.

Legarea tăvilor

1 Deschideți un browser web, apoi tastați adresa IP a imprimantei în câmpul de adrese.

Note:

- Vizualizați adresa IP a imprimantei pe ecranul de început al acesteia. Adresa IP apare ca patru seturi de numere separate prin puncte, cum ar fi 123.123.123.123.
- Dacă utilizați un server proxy, dezactivați-l temporar pentru a încărca corect pagina web.

2 Faceți clic pe **Setări > Hârtie > Configurație tavă**.

3 Setează aceeași dimensiune a hârtiei și același tip de hârtie pe tăvile la care vă conectați.

4 Salvați setările.

5 Faceți clic pe **Setări > Dispozitiv > Întreținere > Meniu de configurare > Configurație tavă**.

6 Setează opțiunea Legare tăvi la **Automat**.

7 Salvați setările.

Pentru a anula legarea tăvilor, asigurați-vă că niciuna dintre tăvi nu conține aceeași dimensiune sau aceleași setări pentru tip de hârtie.

Avertisment - Pericol de deteriorare: Temperatura unității de fuziune diferă în funcție de tipul de hârtie specificat. Pentru a evita problemele de imprimare, reglați setarea tipului de hârtie din imprimantă în funcție de hârtia din tavă.

Suport pentru hârtie

Dimensiuni acceptate pentru hârtie

Notă: Modelul dvs. de imprimantă poate fi echipat cu o tavă duală de 650 de coli care constă dintr-o tavă de 550 de coli și un alimentator multifuncțional integrat de 100 de coli. Tava de 550 de coli, componentă a tăvii duale de 650 de coli, acceptă aceleași dimensiuni de hârtie ca și tava opțională de 550 de coli. Alimentatorul multifuncțional integrat acceptă mai multe dimensiuni, tipuri și greutatea de hârtie.

Dimensiunea și tipul hârtiei	Tavă standard de 250 de coli	Alimentator manual	Tavă duală opțională de 650 de coli		Tavă opțională de 550 de coli	Impri- marea pe două fețe
			Tavă de 550 de coli	Alimentator multifuncțional		
A4 210 x 297 mm (8,27 x 11,7 in.)	✓	✓	✓	✓	✓	✓
A5^{1,2} 148 x 210 mm (5,83 x 8,27 in.)	✓	✓	✓	✓	✓	X
A6 105 x 148 mm (4,13 x 5,83 in.)	✓	✓	X	✓	X	X
JIS B5 182 x 257 mm (7,17 x 10,1 in.)	✓	✓	✓	✓	✓	X
Letter 215,9 x 279,4 mm (8,5 x 11 in.)	✓	✓	✓	✓	✓	✓
Legal 215,9 x 355,6 mm (8,5 x 14 in.)	✓	✓	✓	✓	✓	✓
Executive 184,2 x 266,7 mm (7,25 x 10,5 in.)	✓	✓	✓	✓	✓	X

¹ Încărcați hârtie de această dimensiune în tava 1 și în alimentatorul manual, introducând marginea lungă prima în imprimantă.

² Încărcați hârtie de această dimensiune în tava 2, tava 3 și în alimentatorul multifuncțional, introducând marginea scurtă prima în imprimantă.

³ Când este selectată opțiunea Universal, pagina este formatată pentru 215,9 x 355,6 mm (8,5 x 14 in.), cu excepția cazului în care dimensiunea este specificată de aplicația software.

⁴ Încărcați hârtia îngustă astfel încât marginea scurtă să intre prima în imprimantă.

⁵ Când este selectată opțiunea Alte plicuri, pagina este formatată pentru 215,9 x 355,6 mm (8,5 x 14 in.), cu excepția cazului în care dimensiunea este specificată de aplicația software.

Dimensiunea și tipul hârtiei	Tavă standard de 250 de coli	Alimentator manual	Tavă duală opțională de 650 de coli		Tavă opțională de 550 de coli	Impri- marea pe două fețe
			Tavă de 550 de coli	Alimentator multifuncțional		
Oficio (Mexic) 215,9 x 340,4 mm (8,5 x 13,4 in.)	✓	✓	✓	✓	✓	✓
Folio 215,9 x 330,2 mm (8,5 x 13 in.)	✓	✓	✓	✓	✓	✓
Statement 139,7 x 215,9 mm (5,5 x 8,5 in.)	✓	✓	x	✓	x	x
Hagaki 100 x 148 mm (3,94 x 5,83 in.)	✓	✓	x	✓	x	x
Universal^{3,4} 98,4 x 148 mm – 215,9 x 355,6 mm (3,87 x 5,83 in. la 8,5 x 14 in.)	✓	✓	x	✓	x	x
Universal^{3,4} 76,2 x 127 mm – 215,9 x 355,6 mm (3 x 5 in. la 8,5 x 14 in.)	x	✓	x	✓	x	x
Universal^{3,4} 148 x 210 mm - 215,9 x 355,6 mm (5,83 x 8,27 in. la 8,5 x 14 in.)	✓	✓	✓	✓	✓	x
Universal^{3,4} 210 x 250 mm – 215,9 x 355,6 mm (8,27 x 9,84 in. la 8,5 x 14 in.)	✓	✓	✓	✓	✓	✓

¹ Încărcați hârtie de această dimensiune în tava 1 și în alimentatorul manual, introducând marginea lungă prima în imprimantă.

² Încărcați hârtie de această dimensiune în tava 2, tava 3 și în alimentatorul multifuncțional, introducând marginea scurtă prima în imprimantă.

³ Când este selectată opțiunea Universal, pagina este formatată pentru 215,9 x 355,6 mm (8,5 x 14 in.), cu excepția cazului în care dimensiunea este specificată de aplicația software.

⁴ Încărcați hârtia îngustă astfel încât marginea scurtă să intre prima în imprimantă.

⁵ Când este selectată opțiunea Alte plicuri, pagina este formatată pentru 215,9 x 355,6 mm (8,5 x 14 in.), cu excepția cazului în care dimensiunea este specificată de aplicația software.

Dimensiunea și tipul hârtiei	Tavă standard de 250 de coli	Alimentator manual	Tavă duală opțională de 650 de coli		Tavă opțională de 550 de coli	Impri- marea pe două fețe
			Tavă de 550 de coli	Alimentator multifuncțional		
Plic 7 3/4 98,4 x 190,5 mm (3,875 x 7,5 in.)	✓	✓	X	✓	X	X
Plic 9 98,4 x 225,4 mm (3,875 x 8,9 in.)	✓	✓	X	✓	X	X
Plic 10 104,8 x 241,3 mm (4,12 x 9,5 in.)	✓	✓	X	✓	X	X
Plic DL 110 x 220 mm (4,33 x 8,66 in.)	✓	✓	X	✓	X	X
Plic C5 162 x 229 mm (6,38 x 9,01 in.)	✓	✓	X	✓	X	X
Plic B5 176 x 250 mm (6,93 x 9,84 in.)	✓	✓	X	✓	X	X
Monarch 98,425 x 190,5 mm (3,875 x 7,5 in.)	✓	✓	X	✓	X	X
Alte plicuri⁵ 98,4 x 162 mm – 176 x 250 mm (3,87 x 6,38 in. – 6,93 x 9,84 in.)	✓	✓	X	✓	X	X

¹ Încărcați hârtie de această dimensiune în tava 1 și în alimentatorul manual, introducând marginea lungă prima în imprimantă.

² Încărcați hârtie de această dimensiune în tava 2, tava 3 și în alimentatorul multifuncțional, introducând marginea scurtă prima în imprimantă.

³ Când este selectată opțiunea Universal, pagina este formatată pentru 215,9 x 355,6 mm (8,5 x 14 in.), cu excepția cazului în care dimensiunea este specificată de aplicația software.

⁴ Încărcați hârtia îngustă astfel încât marginea scurtă să intre prima în imprimantă.

⁵ Când este selectată opțiunea Alte plicuri, pagina este formatată pentru 215,9 x 355,6 mm (8,5 x 14 in.), cu excepția cazului în care dimensiunea este specificată de aplicația software.

Tipuri de hârtie acceptate

Note:

- Modelul dvs. de imprimantă poate fi echipat cu o tavă duală de 650 de coli care constă dintr-o tavă de 550 de coli și un alimentator multifuncțional integrat de 100 de coli. Tava de 550 de coli a tăvii duale de 650 de coli acceptă aceleași tipuri de hârtie ca și tava de 550 de coli. Alimentatorul multifuncțional integrat acceptă mai multe dimensiuni, tipuri și greutatea de hârtie.
- Etichetele, plicurile și cartoanele se imprimă întotdeauna cu o viteză de 25 de pagini pe minut.

Tip de hârtie	Tavă standard de 250 de coli	Alimentator manual	Tavă duală opțională de 650 de coli		Tavă opțională de 550 de coli	Imprimarea pe două fețe
			Tavă de 550 de coli	Alimentator multifuncțional		
Hârtie simplă	✓	✓	✓	✓	✓	✓
Carton	✓	✓	✓	✓	✓	x
Plicuri	✓	✓	x	✓	x	x
Etichete de hârtie	✓	✓	✓	✓	✓	✓
Etichete de vinilin	✓	✓	✓	✓	✓	x

Greutăți acceptate pentru hârtie

Note:

- Modelul dvs. de imprimantă poate fi echipat cu o tavă duală de 650 de coli care constă dintr-o tavă de 550 de coli și un alimentator multifuncțional integrat de 100 de coli. Tava de 550 de coli a tăvii duale de 650 de coli acceptă aceleași tipuri de hârtie ca și tava de 550 de coli. Alimentatorul multifuncțional integrat acceptă mai multe dimensiuni, tipuri și greutatea de hârtie.
- Etichetele, plicurile și cartoanele se imprimă întotdeauna cu o viteză de 25 de pagini pe minut.

Tipul și greutatea hârtiei	Tavă standard de 250 de coli	Alimentator manual	Tavă duală opțională de 650 de coli		Tavă opțională de 550 de coli	Impri- marea pe două fețe
			Tavă de 550 de coli	Alimentator multifunc- țional		
Hârtie ușoară¹ Hârtie cu fibră lungă de 60-74,9 g/m ² (hârtie de corespondență de 16-19,9-lb)	✓	✓	✓	✓	✓	✓
Hârtie simplă Hârtie cu fibră lungă de 75-90,3 g/m ² (hârtie de corespondență de 20-24-lb)	✓	✓	✓	✓	✓	✓
Hârtie grea Hârtie cu fibră lungă de 90,3-105 g/m ² (hârtie de corespondență de 24,1-28-lb)	✓	✓	✓	✓	✓	✓
Carton Hârtie cu fibră lungă de 105,1-162 g/m ² (hârtie de corespondență de 28,1-43-lb)	✓	✓	✓	✓	✓	X
Carton Hârtie cu fibră lungă de 105,1-200 g/m ² (hârtie de corespondență de 28,1-53-lb)	✓	✓	X	X	X	X
Etichete de hârtie² 131 g/m ² (hârtie de corespondență de 35 lb)	✓	✓	✓	✓	✓	✓ ³
Etichete de vinilin² 131 g/m ² (hârtie de corespondență de 35 lb)	✓	✓	✓	✓	✓	X
Plicuri^{4,5} 60-105 g/m ² (hârtie de corespondență de 16-28 lb)	✓	✓	X	✓	X	X

¹ Hârtia de sub 75 g/m² (20 lb) trebuie imprimată cu tipul de hârtie setat la Hârtie ușoară. Nerespectarea acestei instrucțiuni poate cauza ondulare excesivă, care poate duce la erori de alimentare, mai ales în medii cu umiditate mai ridicată.

² Etichetele și alte suporturi speciale sunt permise pentru utilizare ocazională și trebuie verificat dacă sunt acceptabile.

³ Etichetele de hârtie de până la 105 g/m² (hârtie de corespondență de 28 lb) sunt acceptate.

⁴ Pentru un conținut de bumbac de 100 %, greutatea maximă pentru hârtie de corespondență este de 24 lb.

⁵ Plicurile de 28 lb pentru corespondență sunt limitate la un conținut de bumbac de 25 %.

Hârtie neacceptată

Nu se recomandă utilizarea următoarelor tipuri de hârtie cu imprimanta:

- Hârtia tratată chimic utilizată pentru efectuarea copiilor fără indigo. Aceasta este cunoscută și ca hârtie fără carbon, hârtie de copiere fără carbon (CCP) sau hârtie care nu necesită carbon (NCR).
- Hârtia preimprimată cu substanțe chimice care pot contamina imprimanta.
- Hârtia preimprimată care poate fi afectată de temperatura din cuptorul imprimantei.
- Hârtia preimprimată care necesită o registrație (locația precisă de imprimare pe pagină) mai mare de $\pm 2,3$ mm ($\pm 0,09$ inch). De exemplu, formularele cu recunoaștere optică a caracterelor (OCR).

În unele cazuri, registrația poate fi reglată cu o aplicație software pentru imprimarea reușită pe aceste formulare.

- Hârtia cretată (care poate fi ștersă), hârtia sintetică sau hârtia termică.
- Hârtia cu margini rugoase, cu textură aspră sau foarte pronunțată sau hârtia ondulată.
- Hârtie care nu respectă standardul EN12281:2002 (european).
- Hârtia cu greutate mai mică de 60 g/m^2 (16 lb).
- Formulare sau documente compuse din mai multe părți.

Utilizarea hârtiei reciclate

Lexmark acționează pentru a reduce impactul hârtiei asupra mediului, oferind clienților variante atunci când vine vorba de imprimare. O modalitate prin care obținem acest obiectiv este testarea produselor pentru a ne asigura că poate fi utilizată hârtie reciclată – în special, hârtie produsă cu 30%, 50% și 100% conținut reciclat post consum. Așteptarea noastră este ca hârtia reciclată să performeze la fel de bine ca hârtia nouă pe imprimantele noastre. Deși nu există niciun standard oficial pentru utilizarea hârtiei în echipamente de birou, Lexmark utilizează standardul european EN 12281 ca standard de proprietăți minime. Pentru a asigura o testare exhaustivă, hârtia de test include 100% hârtie reciclată din America de Nord, Europa și Asia, iar testele sunt efectuate la o umiditate relativă de 8–80%. Testarea include imprimarea față-verso. Se poate utiliza hârtie de birou care utilizează conținut regenerabil, reciclat sau fără clor.

Imprimarea

Imprimarea de pe un computer

Notă: Pentru etichete, hârtie cartonată și plicuri, setați dimensiunea hârtiei și selectați imprimanta înainte de imprimarea documentului.

- 1 Din documentul pe care încercați să-l imprimați, deschideți dialogul Imprimare.
- 2 Dacă este necesar, reglați setările.
- 3 Imprimați documentul.

Imprimarea de pe un dispozitiv mobil

Imprimarea de pe un dispozitiv mobil utilizând Lexmark Mobile Print

Lexmark™ Mobile Print vă permite să trimiteți documente și imagini direct către o imprimantă Lexmark acceptată.

- 1 Deschideți documentul, apoi trimiteți-l sau partajați-l cu Lexmark Mobile Print.

Notă: Unele aplicații terțe ar putea să nu accepte funcția de trimitere sau partajare. Pentru mai multe informații, consultați documentația livrată împreună cu aplicația.

- 2 Selectați o imprimantă.
- 3 Imprimați documentul.

Imprimarea de pe un dispozitiv mobil utilizând Google Cloud Print

Google Cloud Print™ este un serviciu de Mobile Printing care permite aplicațiilor activate pe dispozitivele mobile să imprime la orice imprimantă activată pentru Google Cloud Print.

- 1 Din ecranul de pornire al dispozitivului mobil, lansați o aplicație activată.
- 2 Atingeți **Imprimare** și selectați o imprimantă.
- 3 Imprimați documentul.

Imprimarea de pe un dispozitiv mobil utilizând serviciul de imprimare Mopria

Serviciul de imprimare Mopria® este o soluție de Mobile Printing pentru dispozitivele mobile care rulează versiunea Android™ 4.4 sau o versiune ulterioară. Acesta vă permite să imprimați direct pe orice imprimantă certificată Mopria.

Notă: Înainte de imprimare, asigurați-vă că serviciul de imprimare Mopria este activat.

- 1 Din ecranul de pornire al dispozitivului mobil, lansați o aplicație compatibilă.
- 2 Atingeți **Imprimare** și selectați imprimanta.

3 Trimiteți lucrarea de imprimare.

Imprimarea de pe un dispozitiv mobil utilizând AirPrint

AirPrint este o soluție de Mobile Printing care vă permite să imprimați direct de pe dispozitivele Apple la o imprimantă certificată AirPrint.

Note:



- Această aplicație este acceptată numai pe anumite dispozitive Apple.
- Această aplicație este acceptată numai pe anumite modele de imprimantă.

- 1 Din ecranul de pornire al dispozitivului mobil, lansați o aplicație compatibilă.
- 2 Selectați un element de imprimat, apoi atingeți pictograma de partajare.
- 3 Atingeți **Imprimare** și selectați o imprimantă.
- 4 Imprimați documentul.

Imprimarea de pe un dispozitiv mobil utilizând Wi-Fi Direct®

Wi-Fi Direct® este un serviciu care vă permite să imprimați la orice imprimantă compatibilă cu Wi-Fi Direct.

Notă: Asigurați-vă că dispozitivul mobil este conectat la rețeaua fără fir a imprimantei. Pentru informații suplimentare, consultați [“Conectarea unui dispozitiv mobil la rețeaua fără fir a imprimantei” la pagina 97](#).

- 1 De pe dispozitivul mobil, lansați o aplicație compatibilă sau selectați un document din managerul de fișiere.
- 2 În funcție de dispozitivul mobil, efectuați una dintre următoarele operații:
 - Atingeți  > **Imprimare**.
 - Atingeți  > **Imprimare**.
 - Atingeți  > **Imprimare**.
- 3 Selectați o imprimantă și apoi reglați setările, dacă este necesar.
- 4 Imprimați documentul.

Imprimarea de pe o unitate flash

Această funcție este disponibilă numai la anumite modele de imprimantă.

- 1 Introduceți o unitate flash.



Note:

- Dacă introduceți unitatea flash atunci când este afișat un mesaj de eroare, imprimanta va ignora unitatea flash.
- Dacă introduceți unitatea flash în timp ce imprimanta procesează alte lucrări de imprimare, pe ecran va apărea mesajul **Ocupat**.

- 2 Selectați documentul pe care doriți să îl imprimați.

Dacă este necesar, configurați alte setări de imprimare.

- 3 Imprimați documentul.

Pentru a imprima un alt document, selectați **Unitate USB**.

Avertisment - Pericol de deteriorare: Pentru a evita pierderea de date sau defectarea imprimantei, nu atingeți unitatea flash sau imprimanta în zonele indicate în timp ce un dispozitiv de memorie este utilizat activ pentru imprimare, citire sau scriere.



Unități flash și tipuri de fișiere acceptate

Unități flash

- Lexar JumpDrive S70 (16 GB și 32 GB)
- SanDisk Cruzer (16 GB și 32 GB)
- PNY Attache (16 GB și 32 GB)

Note:

- Imprimanta acceptă unități flash USB de mare viteză cu standard full-speed (viteză integrală).
- Unitățile flash USB trebuie să accepte sistemul File Allocation Tables (FAT).

Tipuri de fișiere

Documente

- PDF (versiunea 1.7 sau versiuni anterioare)
- XPS
- Formatele de fișiere Microsoft (.doc, .docx, .xls, .xlsx, .ppt, .pptx) sunt acceptate numai de unele modele de imprimante.

Imagini

- .dcx
- .gif
- .JPEG sau .jpg
- .bmp
- .pcx
- .TIFF sau .tif
- .png

Configurarea operațiilor de imprimare confidențiale

1 De la panoul de control, navigați până la:

Setări > Securitate > Configurare imprimare confidențială

Pentru modelele de imprimantă care nu dispun de ecran tactil, apăsați  pentru a naviga printre setări. La unele modele de imprimantă, accesați setarea din Embedded Web Server.

2 Configurați setările.

Utilizați	Pentru
Număr maxim de introduceri nevalide PIN	Setați numărul de introduceri nevalide ale codului PIN. Notă: Când este atinsă limita, lucrările de imprimare pentru numele de utilizator respectiv sunt șterse.
Expirare lucrare confidențială	Setați perioada de expirare pentru lucrările de imprimare confidențială. Notă: Lucrările confidențiale în așteptare sunt memorate în imprimantă până când sunt autorizate sau șterse manual.
Expirare lucrare repetată	Setați perioada de expirare pentru o lucrare de imprimare repetată. Notă: Lucrările în așteptare repetate sunt stocate în memoria imprimantei pentru reimprimare.
Expirare lucrare de verificare	Setați perioada de expirare în care imprimanta imprimă o copie înainte de imprimarea copiilor rămase. Notă: Lucrările de verificare imprimă o copie în scopul verificării calității înainte de a imprima restul copiilor.
Rezervare Expirare lucrare	Setați perioada de expirare în care imprimanta stochează lucrări de imprimare. Notă: Operațiile de imprimare ținute în rezervă sunt șterse automat după imprimare.
Necesită punerea în așteptare a tuturor lucrărilor	Setați imprimanta să pună în așteptare toate lucrările de imprimare.

Imprimarea lucrărilor confidențiale și a altor lucrări în așteptare

Pentru utilizatorii de Windows

- 1 Având documentul deschis, faceți clic pe **Fișier > Imprimare**.
- 2 Faceți clic pe **Proprietăți, Preferințe, Opțiuni sau Configurare**.
- 3 Faceți clic pe **Imprimare și păstrare**.
- 4 Selectați **Utilizare Imprimare și păstrare**, apoi atribuiți un nume de utilizator.
- 5 Selectați tipul de lucrare de imprimare (confidențială, repetată, rezervată sau de verificare).
Dacă lucrarea de imprimare este confidențială, introduceți apoi un cod PIN din patru cifre.
- 6 Faceți clic pe **OK** sau pe **Imprimare**.

7 Din ecranul de pornire al imprimantei, inițiați lucrarea de imprimare.

- Pentru lucrări de imprimare confidențiale, navigați la:
Lucrări în așteptare > selectați numele de utilizator > **Confidențial** > introduceți codul PIN > selectați lucrarea de imprimare > configurați setările > **Imprimare**
- Pentru alte lucrări de imprimare, navigați la:
Lucrări în așteptare > selectați numele de utilizator > selectați lucrarea de imprimare > configurați setările > **Imprimare**

Pentru utilizatorii de Macintosh

1 Având documentul deschis, selectați **Fișier** > **Tipărire**.

Dacă este necesar, faceți clic pe triunghiul de informare pentru a vedea mai multe opțiuni.

2 Din opțiunile de imprimare sau din meniul Copii și pagini, selectați **Direcționare lucrare**.

3 Selectați tipul de lucrare de imprimare (confidențială, repetată, rezervată sau de verificare).

Dacă lucrarea de imprimare este confidențială, atribuiți apoi un nume de utilizator și un cod PIN din patru cifre.

4 Faceți clic pe **OK** sau pe **Imprimare**.

5 Din ecranul de pornire al imprimantei, inițiați lucrarea de imprimare.

- Pentru lucrări de imprimare confidențiale, navigați la:
Lucrări în așteptare > selectați numele de utilizator > **Confidențial** > introduceți codul PIN > selectați lucrarea de imprimare > configurați setările > **Imprimare**
- Pentru alte lucrări de imprimare, navigați la:
Lucrări în așteptare > selectați numele de utilizator > selectați lucrarea de imprimare > configurați setările > **Imprimare**

Imprimarea dintr-un profil Cloud Connector

1 Din ecranul de pornire, atingeți **Cloud Connector**.

2 Selectați un furnizor de servicii cloud, apoi selectați un profil.

Notă: Pentru mai multe informații despre crearea unui profil Cloud Connector, consultați "[Crearea unui profil Cloud Connector](#)" la pagina 20.

3 Selectați un fișier.

Notă: Nu puteți selecta un fișier neacceptat.

4 Dacă este nevoie, modificați setările.

5 Apăsăți **Imprimare**.

Tipărirea unei liste de eșantioane de fonturi

1 De la panoul de control, navigați la:

Setări > Rapoarte > Imprimare > Fonturi imprimare

Pentru modelele de imprimantă care nu dispun de ecran tactil, apăsați  pentru a naviga printre setări.

2 Selectați un eșantion de font.

Imprimarea unei liste de directoare

De la panoul de control, navigați până la:

Setări > Rapoarte > Imprimare > Imprimare director

Pentru modelele de imprimantă care nu dispun de ecran tactil, apăsați  pentru a naviga printre setări.

Despre meniurile imprimantei

Hartă meniuri

Dispozitiv	<ul style="list-style-type: none"> • Preferințe • Panou de operare de la distanță • Notificări • Gestionarea energiei • Informații trimise la Lexmark 	<ul style="list-style-type: none"> • Accesibilitate • Revenire la setările prestabilite din fabrică • Întreținere • Pictograme vizibile din ecranul principal • Despre această imprimantă
Imprimare	<ul style="list-style-type: none"> • Machetă • Configurare • Calitate • Evidență lucrări • XPS 	<ul style="list-style-type: none"> • PDF • PostScript • PCL • HTML • Imagine
Hârtie	<ul style="list-style-type: none"> • Configurație tavă 	<ul style="list-style-type: none"> • Configurație media
Unitate USB	Imprimare unitate flash	
Rețea/Porturi	<ul style="list-style-type: none"> • Prezentare generală a rețelei • Fără fir • Ethernet • TCP/IP • SNMP • IPSec • 802.1x 	<ul style="list-style-type: none"> • Configurație LPD • Setări HTTP/FTP • ThinPrint • USB • Google Cloud Print • Wi-Fi Direct
Securitate ¹	<ul style="list-style-type: none"> • Metode de conectare • Programare dispozitive USB • Jurnalul auditului de securitate • Restricții de conectare • Configurație imprimare confidențială 	<ul style="list-style-type: none"> • Criptare disc • Ștergere fișiere de date temporare • Setări soluții LDAP • Gestionare servicii mobile • Diverse
Rapoarte	<ul style="list-style-type: none"> • Pagină setări meniu • Dispozitiv 	<ul style="list-style-type: none"> • Imprimare • Rețea
Asistență ²	<ul style="list-style-type: none"> • Imprimarea tuturor ghidurilor • Ghid pentru calitatea culorilor • Ghid de conectare • Ghid informativ • Ghid media 	<ul style="list-style-type: none"> • Ghid pentru mutare • Ghid pentru calitatea imprimării • Ghid de scanare • Ghid pentru consumabile
Rezolvarea problemelor	Pagini de testare a calității imprimării	

¹ La unele modele de imprimantă, acest meniu poate fi configurat numai din Embedded Web Server.

² Acest meniu este disponibil numai la anumite modele de imprimantă.

Dispozitiv

Preferințe

Element de meniu	Descriere
Limbă afișaj [Lista limbilor]	Setați limba textului care apare pe afișaj.
Țară/Regiune [Lista țărilor sau regiunilor]	Identificați țara sau regiunea pentru care imprimanta este configurată să funcționeze.
Execut. config. inițială Dezactivat* Activat	Execută expertul de configurare.
Tastatură Tip tastatură [Lista limbilor]	Selectarea unei limbi ca tip de tastatură. Note: <ul style="list-style-type: none"> Nicio valoare pentru Tipurile de tastatură nu poate fi afișată sau necesită hardware special pentru a fi afișată. Acest element de meniu apare numai pe anumite modele de imprimantă.
Informații afișate Text afișat 1 [Adresa IP*] Text afișat 2 [Dată/Oră*] Text particularizat 1 Text particularizat 2	Specificați ce informații doriți să apară pe ecranul principal. Notă: Text particularizat 1 și Text particularizat 2 vor fi afișate doar pe anumite modele de imprimantă.
Data și ora Configurare Data și ora curente Setare manuală dată și oră Format dată [LL-ZZ-AAAA*] Format oră [12 ore A.M./P.M.*] Fus orar [GMT*]	Configurați data și ora imprimantei.
Data și ora Protocol oră de rețea Activare NTP [Activat*] Server NTP Activare autentificare	Configurează setările pentru Protocol oră de rețea (Network Time Protocol - NTP). Note: <ul style="list-style-type: none"> Funcția Activare autentificare apare numai pe anumite modele de imprimantă. Atunci când funcția Activare autentificare este setată la cheie MD5, vor fi afișate câmpurile ID cheie și Parolă.
Dimensiuni hârtie S.U.A.* Sistem metric	Specifică unitatea de măsură pentru dimensiunile hârtiei. Notă: Țara sau regiunea selectate în expertul de configurare inițială stabilește setarea inițială cu privire la dimensiunea hârtiei.
Luminozitate ecran 20–100% (100*)	Reglarea luminozității ecranului. Notă: Acest element de meniu apare numai pe anumite modele de imprimantă.
Notă: Un asterisc (*) în dreptul unei valori indică setarea implicită din fabrică.	

Element de meniu	Descriere
Acces unitate flash Activat* Dezactivat	Permite accesul la unitatea flash. Notă: Acest element de meniu apare numai pe anumite modele de imprimantă.
Expirare ecran 5–300 (60*)	Setați durata de inactivitate în secunde până când va fi afișat ecranul principal, sau până când imprimanta va deconecta automat un cont de utilizator.
Notă: Un asterisc (*) în dreptul unei valori indică setarea implicită din fabrică.	

Panou de operare de la distanță

Element de meniu	Descriere
Conexiune VNC externă Nu se permite* Se permite	Conectează un client extern Virtual Network Computing (VNC) la panoul de control de la distanță.
Tip de autentificare Niciuna* Autentificare standard	Setați tipul autentificării la accesarea serverului clientului VNC. Notă: Atunci când este seta la Autentificare standard, va fi afișat câmpul Parolă VNC.
Notă: Un asterisc (*) în dreptul unei valori indică setarea prestabilită din fabrică.	

Notificări

Element de meniu	Descriere
Led de erori Dezactivat Activat*	Setarea aprinderii indicatorului luminos la apariția unei erori la imprimantă. Notă: Acest element de meniu apare numai pe anumite modele de imprimantă.
Control alarmă Dezactivat O dată* Continuu	Setați de câte ori va suna alarma atunci când imprimanta va necesita intervenție din partea utilizatorului. Notă: Acest element de meniu apare numai pe anumite modele de imprimantă.
Consumabile Afișare estimări consumabile Afișare estimări* Nu mai afișa estimări	Afișează starea estimată a consumabilelor.
Consumabile Alarmă cartuș Dezactivat O dată* Continuu	Setați de câte ori va suna alarma atunci când nivelul tonerului în cartuș este scăzut. Notă: Acest element de meniu apare numai pe anumite modele de imprimantă.
Configurare alerte de poștă electronică Configurare poștă electronică Gateway SMTP principal	Introducerea adresei IP sau numele gazdă al serverului SMTP principal utilizat pentru trimiterea poștei electronice. Notă: Acest element de meniu apare numai pe anumite modele de imprimantă.
Notă: Un asterisc (*) în dreptul unei valori indică setarea implicită din fabrică.	

Element de meniu	Descriere
Configurare alerte de poștă electronică Configurare poștă electronică Port gateway SMTP principal 1-65535 (25*)	Introducerea numărului de port al serverului SMTP principal. Notă: Acest element de meniu apare numai pe anumite modele de imprimantă.
Configurare alerte de poștă electronică Configurare poștă electronică Gateway SMTP secundar	Introducerea adresei IP sau numele gazdă al serverului SMTP secundar sau de rezervă. Notă: Acest element de meniu apare numai pe anumite modele de imprimantă.
Configurare alerte de poștă electronică Configurare poștă electronică Port gateway SMTP secundar 1-65535 (25*)	Introducerea numărului de port al serverului SMTP secundar sau de rezervă. Notă: Acest element de meniu apare numai pe anumite modele de imprimantă.
Configurare alerte de poștă electronică Configurare poștă electronică Expirare SMTP 5-30 secunde (30*)	Specificați perioada de expirare a imprimantei dacă serverul SMTP nu răspunde. Notă: Acest element de meniu apare numai pe anumite modele de imprimantă.
Configurare alerte de poștă electronică Configurare poștă electronică Adresă de răspuns	Specificați o adresă de răspuns în e-mail. Notă: Acest element de meniu apare numai pe anumite modele de imprimantă.
Configurare alerte de poștă electronică Configurare poștă electronică Se utilizează întotdeauna adresa de răspuns SMTP implicită Dezactivat* Activat	Utilizați întotdeauna adresa de răspuns SMTP implicită. Notă: Acest element de meniu apare numai pe anumite modele de imprimantă.
Configurare alerte de poștă electronică Configurare poștă electronică Utilizare SSL/TLS Dezactivat* Negociere Obligatoriu	Trimiteți un mesaj de poștă electronică utilizând o legătură criptată. Notă: Acest element de meniu apare numai pe anumite modele de imprimantă.
Configurare alerte de poștă electronică Configurare poștă electronică Solicită Certificat de încredere Activat* Dezactivat	Solicitați un certificat de încredere la accesarea serverului SMTP. Notă: Acest element de meniu apare numai pe anumite modele de imprimantă.
Notă: Un asterisc (*) în dreptul unei valori indică setarea implicită din fabrică.	

Element de meniu	Descriere
Configurare alerte de poștă electronică Configurare poștă electronică Autentificare server SMTP Nu este necesară autentificarea* Conectare / Simplă NTLM CRAM-MD5 Digest-MD5 Kerberos 5	Setează tipul de autentificare pentru serverul SMTP. Notă: Acest element de meniu apare numai pe anumite modele de imprimantă.
Configurare alerte de poștă electronică Configurare poștă electronică E-mail inițiat de dispozitiv Niciuna* Se utilizează acreditările SMTP ale dispozitivului	Setează dacă sunt necesare acreditări pentru poșta electronică inițiată de dispozitiv. Notă: Acest element de meniu apare numai pe anumite modele de imprimantă.
Configurare alerte de poștă electronică Configurare poștă electronică E-mail inițiat de utilizator Fără Se utilizează acreditările SMTP ale dispozitivului Se utilizează ID-ul utilizatorului și parola de sesiune Se utilizează adresa de poștă electronică și parola de sesiune* Solicitare utilizator	Setează dacă sunt necesare acreditări pentru poșta electronică inițiată de utilizator. Notă: Acest element de meniu apare numai pe anumite modele de imprimantă.
Configurare alerte de poștă electronică Configurare poștă electronică Utilizare acreditări dispozitiv Active Directory Dezactivat Activat*	Activează acreditările utilizatorului și denumirile de grup pentru conectare la serverul SMTP. Notă: Acest element de meniu apare numai pe anumite modele de imprimantă.
Configurare alerte de poștă electronică Configurare poștă electronică ID-ul de utilizator al dispozitivului	Specificați ID-ul de utilizator pentru conectare la serverul SMTP. Notă: Acest element de meniu apare numai pe anumite modele de imprimantă.
Configurare alerte de poștă electronică Configurare poștă electronică Parola dispozitivului	Specificați parola de conectare la serverul SMTP. Notă: Acest element de meniu apare numai pe anumite modele de imprimantă.
Configurare alerte de poștă electronică Configurare poștă electronică DOMENIU Kerberos 5	Specificați domeniul pentru protocolul de autentificare Kerberos 5. Notă: Acest element de meniu apare numai pe anumite modele de imprimantă.
Notă: Un asterisc (*) în dreptul unei valori indică setarea implicită din fabrică.	

Element de meniu	Descriere
Configurare alerte de poștă electronică Configurare poștă electronică Domeniu NTLM	Specificați numele domeniului pentru protocolul de securitate NTLM. Notă: Acest element de meniu apare numai pe anumite modele de imprimantă.
Configurare alerte de poștă electronică Configurare poștă electronică Dezactivare eroare „Serverul SMTP nu este configurat” Dezactivat* Nu	Dezactivare afișare mesaj de eroare configurare SMTP pe ecran. Notă: Acest element de meniu apare numai pe anumite modele de imprimantă.
Prevenirea erorilor Asist bloc Dezactivat Activat*	Setarea imprimantei să elimine automat paginile goale sau paginile imprimate parțial după îndepărtarea unei pagini blocate.
Prevenirea erorilor Continuare automată Dezactivat Activat* (5 secunde)	Permitearea imprimantei să continue procesarea sau imprimarea automată a unei lucrări după rezolvarea anumitor situații care necesită intervenția utilizatorului.
Prevenirea erorilor Repornire automată Repornire automată Repornește la inactivitate Repornește întotdeauna* Nu repornește niciodată	Setări imprimanta să repornească atunci când apare o eroare.
Prevenirea erorilor Repornire automată Nr. maxim de reporniri automate 1-20 (2*)	Setează numărul de reporniri automate pe care le poate efectua imprimanta.
Prevenirea erorilor Repornire automată Fereastră de repornire automată 1-525600 (720*)	Setări durata în secunde până când imprimanta va efectua o repornire automată.
Prevenirea erorilor Repornire automată Contor de repornire automată	Afișează informații numai-citire despre contorul de reporniri. Notă: La unele modele de imprimantă puteți reseta contorul.
Prevenirea erorilor Repornire automată Resetare contor de repornire automată Revocare Continuare	Resetare contor de repornire automată. Notă: Acest element de meniu apare numai pe anumite modele de imprimantă.
Prevenirea erorilor Afișare eroare hârtie scurtă Activat Ștergere automată*	Setări imprimanta să afișeze un mesaj când survine o eroare de hârtie scurtă. Notă: Hârtia scurtă se referă la dimensiunea hârtiei încărcate.

Notă: Un asterisc (*) în dreptul unei valori indică setarea implicită din fabrică.

Element de meniu	Descriere
Prevenirea erorilor Protejare pagină Dezactivat* Activat	Setați imprimanta să proceseze toată pagina în memorie înainte de a o imprima.
Recuperare conținut blocat Recuperare pagini blocate Dezactivat Activat Auto*	Setați imprimanta să reimprime paginile blocate.
Notă: Un asterisc (*) în dreptul unei valori indică setarea implicită din fabrică.	

Gestionarea energiei

Element de meniu	Descriere
Profil Mod Repaus Imprimare cu afișajul oprit Afișaj pornit la imprimare Permite imprim. cu afișajul dezactivat*	Permite imprimarea cu afișajul dezactivat.
Expirări Modul Repaus 1–120 minute (15*)	Setați durata de inactivitate dinainte ca imprimanta să înceapă să funcționeze în modul Repaus.
Expirări Expirare hibernare Dezactivat 1 oră 2 ore 3 ore 6 ore 1 zi 2 zile 3 zile* 1 săptămână 2 săptămâni 1 lună	Setați durata de timp dinainte ca imprimanta să intre în modul Hibernare.
Expirări Expirare hibernare la conectare Hibernare Fără hibernare*	Setează imprimanta la modul Hibernare chiar dacă există o conexiune Ethernet activă.
Eco Mode Dezactivat* Energie Energie/Hârtie Hârtie	Minimizați utilizarea energiei, a hârtiei sau a suporturilor speciale. Notă: Este posibil ca setarea opțiunii Energie sau Hârtie pentru Eco Mode să afecteze performanța imprimantei, dar nu va afecta calitatea imprimării.
Notă: Un asterisc (*) în dreptul unei valori indică setarea implicită din fabrică.	

Element de meniu	Descriere
Programare moduri alimentare Programări	Programați când să intre imprimanta în modul Repaus sau Hibernare. Notă: Acest element de meniu apare numai pe anumite modele de imprimantă.
Notă: Un asterisc (*) în dreptul unei valori indică setarea implicită din fabrică.	

Informații trimise la Lexmark

Element de meniu	Descriere
Informații trimise la Lexmark Consumabile și Utilizare pagină (anonim) Performanța dispozitivului (anonim) Interacțiunea cu dispozitivul (anonim) Niciuna din opțiunile de mai sus	Trimite informații către Lexmark despre utilizarea și performanțele imprimantei. Note: <ul style="list-style-type: none"> Opțiunile Performanța dispozitivului (anonim), Interacțiunea cu dispozitivul (anonim) și Niciuna din opțiunile de mai sus apar numai la unele modele de imprimantă. Ora trimiterii informațiilor și Informații utilizator – Nivel apar numai când selectați oricare din setările opțiunilor Informații trimise la Lexmark, cu excepția Niciuna din opțiunile de mai sus.
Ora trimiterii informațiilor Oră de început Oră de sfârșit	
Informații utilizator – Nivel Exclusiv informații furnizate în cadrul sesiunii anonime* Informații din cadrul sesiunii cuprinzând informații generale privind utilizatorul Informații din cadrul sesiunii cuprinzând date reale de identificare ale utilizatorului	

Accesibilitate

Notă: Acest meniu apare numai la anumite modele de imprimantă.

Element de meniu	Descriere
Interval acționare repetată tastă 0-5 (0*)	Setează intervalul de timp, în secunde, în care imprimanta ignoră apăsarea repetată pe tastele de la o tastatură atașată.
Amânare inițială repetare taste 0,25-5 (1*)	Setează durata de întârziere inițială, în secunde, înainte de repetarea unei taste apăsată în mod repetat. Notă: Acest element de meniu apare numai când o tastatură este atașată la imprimantă.
Rată de repetare taste 0,5-30 (30*)	Setează numărul de apăsări pe secundă pentru o tastă care se repetă. Notă: Acest element de meniu apare numai când o tastatură este atașată la imprimantă.
Notă: Un asterisc (*) în dreptul unei valori indică setarea implicită din fabrică.	

Element de meniu	Descriere
Prelung. expirare ecran Dezactivat* Activat	Permite utilizatorului să rămână în aceeași locație și resetează temporizatorul. Expirare ecran atunci când expiră, în loc de a reveni la ecranul de pornire.
Volum căști 1-10 (5*)	Ajustarea volumului căștilor. Notă: Acest element de meniu apare numai când o cască este atașată la imprimantă.
Activare ghidare vocală când sunt atașate căștile Dezactivat* Activat	Activare Ghidare vocală când sunt atașate căști la imprimantă.
Rostire parole/PIN Dezactivat* Activat	Setarea imprimantei să citească cu voce tare parolele sau numerele de identificare personală. Notă: Acest element de meniu apare numai când o cască sau un difuzor este atașat la imprimantă.
Rată de vorbire Foarte lentă Lent Normal* Rapid Mai rapidă Foarte rapidă Accelerată Foarte accelerată Cea mai rapidă	Setarea ratei de vorbire pentru ghidarea vocală. Notă: Acest element de meniu apare numai când o cască sau un difuzor este atașat la imprimantă.
Notă: Un asterisc (*) în dreptul unei valori indică setarea implicită din fabrică.	

Revenire la setările prestabilite din fabrică

Element de meniu	Descriere
Restabilire setări Restabilire toate setările Restabilire setări imprimantă Restabilire setări rețea Restabilire setări aplicație	Restabiliți setările implicite din fabrică ale imprimantei. Notă: Opțiunea Restabilire setări aplicație apare numai la anumite modele de imprimantă.

Întreținere

Meniul Configurare

Element de meniu	Descriere
Configurare USB USB PnP 1* 2	Schimbă modul de funcționare al driverului USB de imprimantă pentru a mări compatibilitatea cu un computer personal. Notă: Acest element de meniu apare numai pe anumite modele de imprimantă.
Configurare USB Viteză USB Maximă Auto*	Setează portul USB să ruleze la viteză maximă și dezactivează capacitățile sale de rulare la viteză ridicată. Notă: Acest element de meniu apare numai pe anumite modele de imprimantă.
Configurație tavă Legare tăvi Automat* Dezactivat	Setează imprimanta să conecteze tăvile cu același tip de hârtie și cu aceleași setări pentru dimensiunea hârtiei.
Configurație tavă Afișare mesaj suport pentru hârtie Dezactivat Doar pentru dimensiuni necunoscute* Mereu	Afișează mesajul Suport pentru hârtie .
Configurație tavă Solicități hârtie Auto* Alimentator multifuncțional Hârtie alimentată manual	Stabilește sursa de hârtie pe care utilizatorul o va umple atunci când apare o solicitare de a încărca hârtie. Notă: Alimentatorul multifuncțional este disponibil numai la anumite modele de imprimantă.
Configurație tavă Solicități plicuri Auto* Alimentator multifuncțional Plic alimentat manual	Stabilește sursa de hârtie pe care utilizatorul o va umple atunci când apare o solicitare de a încărca plicuri. Notă: Alimentatorul multifuncțional este disponibil numai la anumite modele de imprimantă.
Configurație tavă Acț. pt. solicitări Solicitare utilizator* Continuare Utilizare curent	Setează imprimanta pentru rezolvarea solicitărilor de schimbare a hârtiei sau a plicurilor.
Rapoarte Pagină setări meniu Jurnal evenimente Sumar jurnal de evenimente Statistici bilanț de funcționare	Imprimați rapoarte despre setările meniului imprimantei, starea imprimantei și jurnale de evenimente ale imprimantei.
Utilizare consumabile și contoare Ștergere istoric utilizare consumabile	Resetează istoricul de utilizare a consumabilelor, precum numărul de pagini și zilele rămase, la nivelul de expediție din fabrică.
Notă: Un asterisc (*) în dreptul unei valori indică setarea implicită din fabrică.	

Element de meniu	Descriere
Utilizare consumabile și contoare Resetare contor kit de imagistică color	Resetați contorul după instalarea unui nou kit de imagistică color. Notă: Acest element de meniu apare numai pe anumite modele de imprimantă.
Utilizare consumabile și contoare Resetare contor întreținere	Resetarea contorului după instalarea unui nou kit de întreținere.
Utilizare consumabile și contoare Acoperire intervale pe niveluri	Reglarea intervalului pentru acoperirea de culoare a paginii imprimate.
Emulări imprimantă Emulare PPDS Dezactivat* Activat	Setează imprimanta să recunoască și să utilizeze fluxul de date PPDS.
Configurație de imprimare Mod Numai negru Dezactivat* Activat	Imprimați conținutul color în tonuri de gri.
Configurație de imprimare Captare culoare Dezactivat 1 2* 3 4 5	Îmbunătățește materialul imprimat pentru compensarea înregistrării eronate din imprimantă.
Configurație de imprimare Conturare font 0-150 (24*)	Setează o valoare a dimensiunii punctului pentru text sub cea la care ecranele de înaltă frecvență sunt utilizate când se imprimă datele fontului. De exemplu, dacă valoarea este 24, atunci toate fonturile cu dimensiunea de 24 de puncte sau mai mică utilizează ecranele de înaltă frecvență.
Operații dispozitiv Mod Silențios Dezactivat* Activat	Setarea imprimantei să funcționeze în modul Silențios. Notă: Activarea acestei setări încetinește performanța imprimantei.
Operații dispozitiv Meniuri panou Dezactivat Activat*	Activarea accesului la meniurile din panoul de control.
Operații dispozitiv Niveluri personalizate pentru consumabile Dezactivat* Activat	Permite <i>printservice</i> să citească și să editeze valorile provenite de la Embedded Web Server.
Notă: Un asterisc (*) în dreptul unei valori indică setarea implicită din fabrică.	

Element de meniu	Descriere
Operații dispozitiv Mod siguranță Dezactivat* Activat	Setează imprimanta să funcționeze într-un mod special în care aceasta încearcă să ofere în continuare cât mai multă funcționalitate, în pofida problemelor cunoscute. De exemplu, atunci când modul este setat pe Activat, iar motorul unității duplex este nefuncțional, imprimanta va imprima documentele pe o singură față pentru o lucrare de imprimare de tip față-verso.
Operații dispozitiv Ștergere stare particularizată	Șterge toate textele specifice utilizatorului ce apar în mesajele personalizate din modul Implicit sau Alternativ.
Operații dispozitiv Șterge toate mesajele instalate la distanță	Șterge mesajele instalate de la distanță.
Operații dispozitiv Afișare automată ecrane de erori Dezactivat Activat*	Afișează pe ecranul de pornire mesajele de eroare existente după ce imprimanta rămâne inactivă o durată de timp egală cu cea stabilită pentru parametrul Expirare ecran.
Operații dispozitiv Activare port paralel opțional Dezactivat* Activat	Activarea unui port paralel opțional. Notă: Imprimanta repornește când este setat la Activat.
Configurare senzor corecție toner Preferință frecvență de calibrare Dezactivat Cele mai puține reglaje de culoare Mai puține reglaje de culoare Normal* Precizie mai bună a culorilor Cea mai bună precizie a culorilor	Setează imprimanta să aplice cantitatea corectă de toner pentru menținerea uniformității culorilor.
Configurare senzor corecție toner Calibrare completă	Rulați calibrarea completă a culorilor.
Configurare senzor corecție toner Imprimare pagină de informații TPS	Imprimarea unei pagini de diagnosticare care conține informații despre calibrarea senzorului de corecție a tonerului.
Configurare aplicație Aplicații LES Dezactivat Activat*	Activați aplicațiile Lexmark Embedded Solutions (LES). Note: <ul style="list-style-type: none"> • Acest element de meniu este disponibil numai la anumite modele de imprimantă. • Această setare nu afectează aplicațiile încorporate când este setată la Activat.
Notă: Un asterisc (*) în dreptul unei valori indică setarea implicită din fabrică.	

Funcție de ștergere defectă

Element de meniu	Descriere
Funcție de ștergere defectă Memorie curățată ultima dată Hard disk curățat ultima dată	Afișează informații despre ultima curățare a memoriei sau a hard diskului imprimantei. Notă: Opțiunea Hard disk curățat ultima dată apare numai pe imprimantele cu un hard disk instalat.
Funcție de ștergere defectă Curățare toate informațiile din memoria nevolatilă Curățare toate informațiile de pe hard disk Șterge toate setările imprimantei și setările de rețea	Șterge toate setările și aplicațiile stocate în memoria sau pe hard diskul imprimantei. Notă: Opțiunea Curățare toate informațiile de pe hard disk apare numai pe imprimantele cu un hard disk instalat.

Pictograme vizibile pe ecranul de pornire

Notă: Acest meniu apare numai la anumite modele de imprimantă.

Meniu	Descriere
Stare/Consumabile Listă de așteptare lucrări Schimbare limbă Agendă Marcaje în document Lucrări în așteptare USB Profiluri de aplicații Particularizarea afișării Setări economice	Specificați ce pictograme doriți să apară pe ecranul de pornire.

Despre această imprimantă

Element de meniu	Descriere
Etichetă obiect¹	Descrie imprimanta. Lungimea maximă a textului este de 32 de caractere.
Locație imprimantă¹	Identifică locația imprimantei. Lungimea maximă a textului este de 63 de caractere.
Contact¹	Personalizează numele imprimantei. Lungimea maximă a textului este de 63 de caractere.
Export fișier de configurare pe USB²	Export fișiere de configurare pe o unitate flash.
Export jurnale comprimate pe USB²	Exportă fișierele jurnale comprimate pe o unitate flash.
Jurnale trimitere Revocare Trimitere	Trimitere informații de diagnosticare la Lexmark.

¹ La unele modele de imprimantă, acest element de meniu poate fi configurat numai din Embedded Web Server.

² Acest element de meniu apare numai la anumite modele de imprimantă.

Imprimare

Machetă

Element de meniu	Descriere
Fețe 1 față* 2 fețe	Specifică dacă se imprimă pe o singură față sau pe ambele fețe ale paginii.
Stil răsturnare pagină Muchie lungă* Muchie scurtă	Determină care latură a hârtiei (marginea scurtă sau marginea lungă) este legată de imprimarea față-verso. Notă: În funcție de opțiunea selectată, imprimanta decalează automat fiecare informație imprimată pe pagină, pentru legarea corectă a lucrării.
Pagini goale Imprimare Nu se imprimă*	Imprimarea paginilor goale incluse într-o lucrare de imprimare.
Colaționare Off (Dezactivat) [1,1,1,2,2,2]* On (Activat) [1,2,1,2,1,2]	În special când se imprimă mai multe copii ale unei lucrări, paginile fiecărei lucrări de imprimare sunt așezate în ordine.
Coli de separare Niciuna* Între exemplare Între lucrări Între pagini	Inserarea colilor de separare goale la imprimare.
Sursă coală de separare Tava [x] (1*) Alimentator multifuncțional	Specificați sursa hârtiei pentru coala de separare. Notă: Alimentatorul multifuncțional este disponibil numai la anumite modele de imprimantă.
Pagini pe față Dezactivat* 2 pagini pe față 3 pagini pe față 4 pagini pe față 6 pagini pe față 9 pagini pe față 12 pagini pe față 16 pagini pe față	Imprimă mai multe imagini pe o singură față a hârtiei.
Ordonare pagini per față Orizontal* Rotire pe orizontală Vertical Rotire pe verticală	Specifică poziționarea imaginilor multiple de pagină atunci când se utilizează Pagini per față. Notă: Poziționarea depinde de numărul imaginilor de pe pagină și de orientarea acestora.
Orientare pagini per față Auto* Vedere Portret	Specifică orientarea unui document cu mai multe pagini atunci când se utilizează Pagini per față.
Notă: Un asterisc (*) în dreptul unei valori indică setarea implicită din fabrică.	

Element de meniu	Descriere
Chenar Pagini per față Niciuna* Compact	Imprimați un chenar în jurul fiecărei imagini a unei pagini când utilizați setarea Pagini per față.
Exemplare 1-9999 (1*)	Specificați numărul de copii pentru fiecare lucrare de imprimare.
Zonă de imprimare Normal* Încadrare în pagină Întreaga pagină	Setați suprafața imprimabilă pe o coală de hârtie.
Notă: Un asterisc (*) în dreptul unei valori indică setarea implicită din fabrică.	

Configurare

Element de meniu	Descriere
Limbaaj imprimantă Emulare PCL Emulare PS*	Setați limbajul imprimantei. Notă: Setarea unui limbaj pentru imprimantă ca prestabilit nu împiedică aplicația software să trimită lucrări de imprimare care folosesc un alt limbaj.
Lucrare în așteptare Dezactivat* Activat	Păstrează lucrările de imprimare care necesită consumabile, astfel încât lucrările care nu necesită consumabilele lipsă să se poată imprima. Notă: Acest element de meniu apare numai când este instalat un hard disk.
Expirare lucrare în așteptare 0–255 (30*)	Setează durata, în secunde, în care imprimanta așteaptă intervenția utilizatorului înainte de a pune în așteptare lucrări care necesită resurse indisponibile și înainte de a continua să imprime alte lucrări din coada de imprimare. Notă: Acest element de meniu apare numai când este instalat un hard disk.
Utilizare imprimantă Viteză maximă Randament maxim*	Determină modul de funcționare a kitului de imagistică color în timpul imprimării. Note: <ul style="list-style-type: none"> Când este setat la Randament maxim, kitul de imagistică color încetinește sau se oprește în timpul imprimării de grupuri de pagini alb-negru. Când este setat la Viteză maximă, kitul de imagistică color funcționează întotdeauna în timpul imprimării, indiferent dacă se imprimă pagini color sau alb-negru.
Locație de descărcare RAM* Disc	Specifică locația de salvare a tuturor resurselor permanente, precum fonturi și macrocomenzi care au fost descărcate în imprimantă. Notă: Acest element de meniu apare numai când este instalat un hard disk.
Notă: Un asterisc (*) în dreptul unei valori indică setarea implicită din fabrică.	

Element de meniu	Descriere
Salvare resurse Dezactivat* Activat	Stabilește modul în care imprimanta gestionează resursele descărcate, precum fonturile și macrocomenzile, atunci când primește o lucrare care necesită mai mult spațiu decât memoria disponibilă. Note: <ul style="list-style-type: none"> • Când este setat la Dezactivat, imprimanta păstrează resursele descărcate numai dacă nu este necesară memorie. Resursele asociate cu limbajul de imprimantă inactiv sunt șterse. • Când este setat la Activat, imprimanta păstrează toate resursele permanente descărcate pe durata tuturor comutărilor între limbaje. Când este necesar, imprimanta afișează mesaje de memorie plină în loc să șteargă resursele permanente.
Ordine imprimare tot Alfabetică* Cea mai nouă prima Cea mai veche prima	Specificați ordinea când alegeți să imprimați toate lucrările în așteptare și confidențiale. Notă: Acest element de meniu apare numai când este instalat un hard disk.
Notă: Un asterisc (*) în dreptul unei valori indică setarea implicită din fabrică.	

Calitate

Element de meniu	Descriere
Mod de imprimare Alb-negru Color*	Setați modul de imprimare.
Rezoluție de tipărire 4800 CQ* 1200 dpi	Setați rezoluția pentru materialul imprimat. Notă: 4800 CQ oferă ieșire de înaltă calitate la viteză maximă.
Luminozitate toner De la 1 la 5 (4*)	Determină nivelul de luminozitate sau de întunecare al imaginilor textului.
Semiton Normal* Detalii	Îmbunătățește materialele imprimate, cu linii mai netede și margini mai clare.
Color economic Dezactivat* Activat	Reduce cantitatea de toner utilizată pentru imprimarea elementelor grafice și a imaginilor.
Luminozitate RGB De la -6 la 6 (0*)	Reglați luminozitatea, contrastul și saturația materialelor imprimate color. Notă: Această setare nu afectează fișierele în care se folosesc specificațiile pentru culori CMYK (cyan-magenta-galben-negru).
Contrast RGB 0 - 5 (0*)	
Saturație RGB 0 - 5 (0*)	
Notă: Un asterisc (*) în dreptul unei valori indică setarea implicită din fabrică.	

Imagini complexe

Element de meniu	Descriere
Balans culori Cyan -5 la 5 (0*) Magenta -5 la 5 (0*) Galben -5 la 5 (0*) Negru -5 la 5 (0*) Resetare la valorile implicite	Reglați cantitatea de toner care este utilizată pentru fiecare culoare.
Corectare culori Dezactivat Auto* Manual Conținut corectare culori	Modificați setările de culoare utilizate pentru imprimarea documentelor. Note: <ul style="list-style-type: none"> • Opțiunea Dezactivat setează imprimanta să primească o corecție a culorilor de la programul software. • Opțiunea Auto setează imprimanta să aplice profiluri de culoare diferite pentru fiecare obiect de pe pagina imprimată. • Opțiunea Manual vă permite să personalizați conversiile de culori RGB sau CMYK aplicate fiecărui obiect de pe pagina imprimată. • Opțiunea Conținut corectare culori este disponibilă numai atunci când Corecție culori este setată la Manual.
Mostre culori Imprimare mostre culori	Imprimă pagini mostră pentru fiecare dintre tabelele de conversie RGB și CMYK utilizate de imprimantă.
Reglare culori	Calibrați imprimanta pentru a regla variațiile de culori pe materialele imprimate.
Înlocuire culori rezultate la o singură trecere Setare CMYK personalizat	Atribuiți anumite valori CMYK pentru douăzeci de culori rezultate la o singură trecere. Notă: La unele modele de imprimantă, acest element de meniu poate fi configurat numai din Embedded Web Server.
Înlocuire RGB	Potrivește culorile rezultatului cu documentul original. Note: <ul style="list-style-type: none"> • Acest element de meniu necesită selectarea tabelului de culori Display-True-Black. • Acest element de meniu apare numai la Embedded Web Server.
Notă: Un asterisc (*) în dreptul unei valori indică setarea implicită din fabrică.	

Evidență lucrări

Notă: Acest meniu apare numai când este instalat un hard disk de imprimantă.

Element de meniu	Descriere
Evidență lucrări Dezactivat* Activat	Setați imprimanta să creeze un jurnal al lucrărilor de imprimare primite.
Frecvență evidență lucrări Zilnic Săptămânal Lunar*	Stabiliți frecvența cu care doriți ca imprimanta să creeze un fișier jurnal.
Acțiune jurnal la finalul frecvenței Niciuna* Se trimite jurnalul curent prin poșta electronică Se trimite jurnalul curent prin poșta electronică, apoi se șterge Se postează jurnalul curent Se postează jurnalul curent, apoi se șterge	Specificați modul în care reacționează imprimanta la expirarea limitei de frecvență. Notă: Valoarea definită de setarea Frecvență evidență lucrări determină momentul de declanșare a acestei acțiuni.
Jurn. mem. aproape plină Dezactivat* Activat	Specifică dimensiunea maximă a fișierului jurnal înainte ca imprimanta să execute funcția Acțiune jurnal memorie aproape plină.
Acț. jurn. mem. aproape plină Niciuna* Se trimite jurnalul curent prin poșta electronică Se trimite jurnalul curent prin poșta electronică, apoi se șterge Se trimite jurnalul cel mai vechi prin poșta electronică, apoi se șterge Se postează jurnalul curent Se postează jurnalul curent, apoi se șterge Se postează jurnalul cel mai vechi, apoi se șterge Se șterge jurnalul curent Se șterge jurnalul cel mai vechi Se șterg toate, cu excepția celui curent Se șterg toate jurnalele	Specificați modul în care reacționează imprimanta când hard diskul este aproape plin. Notă: Valoarea definită de setarea Jurnal memorie aproape plină determină momentul de declanșare a acestei acțiuni.
Acț. jurn. plină Niciuna* Se trimite jurnalul curent prin poșta electronică, apoi se șterge Se trimite jurnalul cel mai vechi prin poșta electronică, apoi se șterge Se postează jurnalul curent, apoi se șterge Se postează jurnalul cel mai vechi, apoi se șterge Se șterge jurnalul curent Se șterge jurnalul cel mai vechi Se șterg toate, cu excepția celui curent Se șterg toate jurnalele	Specificați modul în care reacționează imprimanta când utilizarea hard diskului atinge limita maximă (100 MB).
URL pt. tr. p. jur.	Specificați locația în care imprimanta postează jurnalele de evidență a lucrărilor.
Notă: Un asterisc (*) în dreptul unei valori indică setarea implicită din fabrică.	

Element de meniu	Descriere
Adresă de poștă electronică pentru trimiterea jurnalelor	Specifică adresa de poștă electronică la care trimite imprimanta jurnalele de evidență a lucrărilor.
Prefix fișier jurnal	Specificați prefixul pentru numele fișierului jurnal. Notă: Numele de gazdă curent definit în meniul TCP/IP este utilizat ca prefix implicit pentru fișierul jurnal.
Notă: Un asterisc (*) în dreptul unei valori indică setarea implicită din fabrică.	

XPS

Element de meniu	Descriere
Impr. pag. eroare Dezactivat* Activat	Imprimați o pagină test care conține informații despre erori, inclusiv erorile de marcarea XML.
Lățime minimă a liniei 1-30 (2*)	Setarea lățimii minime a cursei. Note: <ul style="list-style-type: none"> • Lucrările imprimate la 1200 dpi utilizează direct valoarea. • Lucrările imprimate în 4800 CQ utilizează jumătate din valoare.
Notă: Un asterisc (*) în dreptul unei valori indică setarea implicită din fabrică.	

PDF

Element de meniu	Descriere
Redimensionare pentru încadrare Dezactivat* Activat	Redimensionați conținutul paginii pentru a se încadra în dimensiunea hârtiei selectate.
Adnotări Se tipăresc Nu se imprimă*	Specificați dacă doriți să imprimați adnotările din PDF.
Notă: Un asterisc (*) în dreptul unei valori indică setarea implicită din fabrică.	

PostScript

Element de meniu	Descriere
Imprimare eroare PS Dezactivat* Activat	Imprimă o pagină care descrie eroarea PostScript®. Notă: La apariția unei erori, procesarea lucrării se va opri, imprimanta va imprima un mesaj de eroare iar restul lucrării va fi abandonat.
Notă: Un asterisc (*) în dreptul unei valori indică setarea implicită din fabrică.	

Element de meniu	Descriere
Lățime minimă a liniei 1–30 (2*)	Setarea lățimii minime a cursei. Note: <ul style="list-style-type: none"> • Lucrările imprimate la 1200 dpi utilizează direct valoarea. • Lucrările imprimate în 4800 CQ utilizează jumătate din valoare.
Blocare mod pornire PS Dezactivat* Activat	Dezactivați fișierul SysStart.
Netezire imagine Dezactivat* Activat	Îmbunătățiți contrastul și claritatea imaginilor de rezoluție scăzută. Notă: Această setare nu are efect asupra imaginilor cu o rezoluție de 300 dpi sau mai mare.
Prioritate font Rezident* Flash/Disc	Stabiliți ordinea de căutare a fonturilor. Note: <ul style="list-style-type: none"> • Opțiunea Rezident setează imprimanta să caute în memorie fontul solicitat, înainte de a căuta în memoria flash sau pe hard diskul imprimantei. • Opțiunea Flash/Disk setează imprimanta să caute fontul solicitat în memoria flash sau pe hard diskul imprimantei înainte de a căuta în memoria imprimantei. • Acest element de meniu apare numai dacă este instalată o memorie flash sau un hard disk de imprimantă.
Expirare așteptare Dezactivat Activat* (40 de secunde)	Setează imprimanta să aștepte date suplimentare înainte de anularea unei lucrări de imprimare.
Notă: Un asterisc (*) în dreptul unei valori indică setarea implicită din fabrică.	

PCL

Element de meniu	Descriere
Sursă font Rezident* Disc Flash Toate	Alege sursa care conține selecția de fonturi implicită. Note: <ul style="list-style-type: none"> • Opțiunile Flash și Disk apar numai la anumite modele de imprimantă. • Pentru ca opțiunile Flash și Disk să apară, asigurați-vă că nu sunt doar în citire sau protejate împotriva scrierii.
Nume font [Lista fonturilor disponibile] (Courier*)	Selectează un font din sursa de fonturi specificată.
Set de simboluri [Lista seturilor de simboluri disponibile] (10U PC-8*)	Specificați setul de simboluri pentru fiecare nume de font. Notă: Un set de simboluri este un set de caractere alfabetic și numerice, semne de punctuație și simboluri speciale. Seturile de simboluri acceptă diverse limbi sau programe specifice cum sunt simbolurile matematice pentru text științific.
Pas 0,08-100 (10*)	Specificați pasul pentru fonturile fixe sau monospațiu. Notă: Pasul reprezintă numărul de caractere cu lățime fixă dintr-un inch pe orizontală al tipului.
Notă: Un asterisc (*) în dreptul unei valori indică setarea implicită din fabrică.	

Element de meniu	Descriere
Orientare Portret* Vedere	Specifică orientarea textului și a elementelor grafice de pe pagină.
Rânduri pe pagină 1–255	Specifică numărul de rânduri de text pentru fiecare pagină imprimată prin intermediul fluxului de date PCL®. Note: <ul style="list-style-type: none"> • Acest element de meniu activează distanțierea verticală, care determină ca numărul selectat de rânduri solicitate să fie imprimate între marginile implicite ale paginii. • 60 este setarea implicită din fabrică pentru S.U.A. Setarea internațională prestabilită din fabrică este 64.
Lățime minimă a liniei PCL5 1-30 (2*)	Setează lățimea minimă a cursei inițiale. Note: <ul style="list-style-type: none"> • Lucrările imprimate la 1200 dpi utilizează direct valoarea. • Lucrările imprimate în 4800CQ utilizează jumătate din valoare.
Lățimea minimă a liniei PCLXL 1-30 (2*)	
Lățime A4 198 mm* 203 mm	Specifică lățimea paginii logice pe hârtia de dimensiuni A4. Notă: Pagina logică este spațiul de pe pagina fizică unde sunt imprimate datele.
CR automat după LF Dezactivat* Activat	Setați imprimanta să efectueze un retur de car după comanda de control salt la rând nou. Notă: Returul de care este un mecanism care comandă imprimanta să mute poziția cursorului la prima valoare de pe aceeași linie.
LF automat după CR Dezactivat* Activat	Setați imprimanta să efectueze un salt la rând nou după o comandă de control retur car.
Renumerotare tavă Atribuire alimentator multi-funcțional Atribuire tavă [x] Atribuire hârtie alimentată manual Atribuire plic alimentat manual	Configurați imprimanta să funcționeze cu alt driver de imprimare sau aplicație personalizată care utilizează un set diferit de atribuiri ale sursei pentru a solicita o anumită sursă de hârtie. Alegeți dintre următoarele opțiuni: Dezactivat* – Imprimanta utilizează atribuiri surselor de hârtie implicite din fabrică. Fără – Sursa de hârtie ignoră comanda Selectare alimentare cu hârtie. 0 – 199 – Selectați o valoare numerică pentru a atribui o valoare personalizată unei surse de hârtie. Notă: Alimentatorul multifuncțional este disponibil numai la anumite modele de imprimantă.
Renumerotare tavă Vizualizare valori implicite din fabrică	Afișează valoarea implicită din fabrică atribuită fiecărei surse de hârtie.
Renumerotare tavă Restabilire valori implicite	Restabiliți valorile de renumerotare a tăvii la valorile implicite din fabrică.
Notă: Un asterisc (*) în dreptul unei valori indică setarea implicită din fabrică.	

Element de meniu	Descriere
Expirare imprimare Dezactivat Activat* [90]	Setează imprimanta să finalizeze o lucrare de imprimare după ce a fost inactivă pe durata unui interval de timp specificat în secunde.
Notă: Un asterisc (*) în dreptul unei valori indică setarea implicită din fabrică.	

HTML

Element de meniu	Descriere
Nume font [Lista fonturilor] (Times*)	Setați fontul utilizat pentru documentele HTML.
Dimensiune font 1-255 (12*)	Setați dimensiunea fontului utilizat pentru documentele HTML.
Redimensionare 1-400% (100*)	Redimensionați documentele HTML.
Orientare Portret* Vedere	Setați orientarea paginii pentru documentele HTML.
Dimensiune margini 8-255 mm (19*)	Setați marginile paginilor pentru documentele HTML.
Fundaluri Nu se imprimă Se tipăresc*	Imprimați informațiile sau grafica de fundal pentru documentele HTML.
Notă: Un asterisc (*) în dreptul unei valori indică setarea implicită din fabrică.	

Imagine

Element de meniu	Descriere
Încadrare automată Activat Dezactivat*	Selectați cea mai bună setare disponibilă pentru dimensiunea și orientarea hârtiei în cazul unei imagini. Notă: Dacă este setat la Activat, acest element de meniu înlocuiește setările de redimensionare și orientare pentru imagine.
Inversare Dezactivat* Activat	Inversați imaginile monocromatice în două tonuri. Notă: Acest element de meniu nu este valabil pentru imaginile în format GIF sau JPEG.
Redimensionare Ancorare stânga sus Încadrare optimă* Ancorare în centru Încadrare pe înălțime/lățime Încadrare pe înălțime Încadrare pe lățime	Potrivii imaginea pe suprafața imprimabilă. Notă: Când opțiunea Încadrare automată este setată la valoarea Activat, redimensionarea este setată automat la Încadrare optimă.
Notă: Un asterisc (*) în dreptul unei valori indică setarea implicită din fabrică.	

Element de meniu	Descriere
Orientare Portret* Vedere Inversare portret Inversare vedere	Specifică orientarea textului și a elementelor grafice de pe pagină.
Notă: Un asterisc (*) în dreptul unei valori indică setarea implicită din fabrică.	

Hârtie

Configurație tavă

Element de meniu	Descriere
Sursă prestabilită Tava [x] (1*) Alimentator multifuncțional Hârtie alimentată manual Plic alimentat manual	Setează sursa hârtiei pentru toate lucrările de imprimare. Notă: Alimentatorul multifuncțional este disponibil numai la anumite modele de imprimantă.
Dimensiune/Tip hârtie Tava [x] Alimentator multifuncțional Hârtie alimentată manual Plic alimentat manual	Specificați dimensiunea sau tipul hârtiei încărcate în fiecare sursă de hârtie. Notă: Alimentatorul multifuncțional este disponibil numai la anumite modele de imprimantă.
Dimensiune înlocuitoare Dezactivat Statement/A5 Letter/A4 Toate valorile listate*	Setează imprimanta să înlocuiască o dimensiune specificată a hârtiei dacă dimensiunea solicitată nu este încărcată în nicio sursă de hârtie. Note: <ul style="list-style-type: none"> Opțiunea Dezactivat solicită utilizatorului să încarce dimensiunea de hârtie necesară. Opțiunea Statement/A5 imprimă un document de dimensiune A5 în format Statement când se încarcă hârtie Statement, iar lucrările de dimensiune Statement se imprimă pe hârtie de dimensiune A5 când se încarcă hârtie A5. Opțiunea Letter/A4 imprimă un document de dimensiune A4 în format Letter când se încarcă hârtie Letter, iar lucrările de dimensiune Letter se imprimă pe hârtie de dimensiune A4 când se încarcă hârtie A4. Opțiunea Toate valorile listate înlocuiește Letter/A4.
Notă: Un asterisc (*) în dreptul unei valori indică setarea implicită din fabrică.	

Configurare suporturi

Configurare universală

Element de meniu	Descriere
Unități de măsură Inchi Milimetri	Specificați unitatea de măsură pentru formatul universal de hârtie. Notă: Setarea implicită din fabrică pentru S.U.A. din fabrică pentru S.U.A. Setarea implicită din fabrică internațională este milimetrul.
Lățime portret 3-14,17 inchi (8,50*) 76-359,91 mm (216*)	Setați lățimea portret a hârtiei format universal.
Înălțime portret 3-14,17 inchi (14*) 76-359,91 mm (356*)	Setați înălțimea portret a hârtiei format universal.
Direcție alimentare Muchie scurtă* Muchie lungă	Setați imprimanta să preia hârtie din marginea scurtă sau cea lungă. Notă: Opțiunea Margine lungă este afișată numai dacă marginea mai lungă este mai scurtă decât lățimea maximă acceptată.
Notă: Un asterisc (*) în dreptul unei valori indică setarea implicită din fabrică.	

Tipuri de suport

Element de meniu	Descriere
Obișnuită Carton Reciclată Lucios Etichete Etichete de vinilin Hârtie de corespondență Plicuri Hârtie cu antet Preimprimată Hârtie colorată Ușoară Grea Hârtie aspră/de bumbac Tip personalizat [x]	Specificați textura și greutatea hârtiei încărcate.

Unitate USB

Notă: Acest meniu apare numai la anumite modele de imprimantă.

Imprimare unitate flash

Element de meniu	Descriere
Număr de copii 1-9999 (1*)	Setați numărul de copii.
Sursă hârtie Tava [x] (1*) Alimentator multifuncțional Hârtie alimentată manual Plic alimentat manual	Setează sursa hârtiei pentru lucrarea de imprimare. Notă: Alimentatorul multifuncțional este disponibil numai la anumite modele de imprimantă.
Color Dezactivat Activat*	Imprimă documentul color.
Colaționare (1,1,1) (2,2,2) (1,2,3) (1,2,3)*	Imprimați mai multe copii în mod secvențial.
Fețe 1 față* 2 fețe	Specifică dacă se imprimă pe o singură față sau pe ambele fețe ale paginii.
Stil răsturnare pagină Muchie lungă* Muchie scurtă	Determină care latură a hârtiei (marginea scurtă sau marginea lungă) este legată de imprimarea față-verso. Notă: În funcție de opțiunea selectată, imprimanta decalază automat fiecare informație imprimată pe pagină, pentru legarea corectă a lucrării.
Pagini pe față Dezactivat* 2 pagini pe față 3 pagini pe față 4 pagini pe față 6 pagini pe față 9 pagini pe față 12 pagini pe față 16 pagini pe față	Imprimă mai multe imagini pe o singură față a hârtiei.
Ordonare pagini per față Orizontal* Rotire pe orizontală Rotire pe verticală Vertical	Specifică poziționarea imaginilor multiple de pagină atunci când se utilizează Pagini per față. Notă: Poziționarea depinde de numărul imaginilor de pe pagină și de orientarea acestora.

Notă: Un asterisc (*) în dreptul unei valori indică setarea implicită din fabrică.

Element de meniu	Descriere
Orientare pagini per față Auto* Vedere Portret	Specifică orientarea unui document cu mai multe pagini atunci când se utilizează Pagini per față.
Chenar Pagini per față Niciuna* Compact	Imprimați un chenar în jurul fiecărei imagini a unei pagini când utilizați setarea Pagini per față.
Coli de separare Dezactivat* Între exemplare Între lucrări Între pagini	Specifică dacă se inserează coli de separare goale la imprimare.
Sursă coală de separare Tava [x] (1*) Alimentator multifuncțional	Specificați sursa hârtiei pentru coala de separare. Notă: Alimentatorul multifuncțional este disponibil numai la anumite modele de imprimantă.
Pagini goale Nu se imprimă* Imprimare	Specifică dacă se imprimă pagini goale într-o lucrare de imprimare.
Notă: Un asterisc (*) în dreptul unei valori indică setarea implicită din fabrică.	

Rețea/Porturi

Prezentare generală a rețelei

Element de meniu	Descriere
Adaptor activ Auto* Rețea standard Fără fir	Specificați modul de conectare a unei rețele. Notă: Opțiunea Fără fir apare doar dacă este instalat un adaptor de rețea fără fir.
Stare rețea	Afișați starea conexiunii în rețea a imprimantei.
Afișare stare rețea pe imprimantă Activat* Dezactivat	Afișare stare rețea pe ecran.
Viteză, Duplex	Afișați viteza adaptorului de rețea activ.
IPv4	Afișare adresă IPv4.
Toate adresele IPv6	Afișează toate adresele IPv6.
Reinițializare server de imprimare	Resetați toate conexiunile la imprimantă ale rețelei active. Notă: Această setare elimină toate setările de configurare a rețelei.
Notă: Un asterisc (*) în dreptul unei valori indică setarea implicită din fabrică.	

Element de meniu	Descriere
Expirare lucrare în rețea Dezactivat Activat* (90 secunde)	Setarea duratei de timp înainte ca imprimanta să revoce o lucrare de imprimare în rețea.
Pagină banner Dezactivat* Activat	Imprimați o pagină banner.
Notă: Un asterisc (*) în dreptul unei valori indică setarea implicită din fabrică.	

Fără fir

Notă: Acest meniu este disponibil numai pentru imprimantele conectate la o rețea Wi-Fi sau pentru imprimantele prevăzute cu adaptor de rețea fără fir.

Element de meniu	Descriere
Configurare utilizând aplicația mobilă	Configurați conexiunea Wi-Fi folosind Asistentul mobil Lexmark.
Configurare de la panoul imprimantei Alegere rețea Adăugare rețea Wi-Fi Nume rețea Mod Rețea Infrastructură Mod de securitate fără fir Dezactivat* WEP WPA2/WPA - Personal WPA2 - Personal 802.1x - RADIUS	Configurați conexiunea Wi-Fi utilizând panoul de control. Notă: Metoda 802.1x - RADIUS poate fi modificată numai din Embedded Web Server.
Wi-Fi Protected Setup Pornire metodă prin apăsare pe buton Pornire metodă PIN	Configurați o rețea Wi-Fi și activați securitatea rețelei. Note: <ul style="list-style-type: none"> • Pornire metodă prin apăsare pe buton conectează imprimanta la o rețea Wi-Fi când este apăsat atât butonul de pe imprimantă, cât și butonul de pe punctul de acces (routerul fără fir) într-un interval dat. • Pornire metodă PIN conectează imprimanta la o rețea Wi-Fi când un cod PIN de pe imprimantă este introdus în setările de conexiune fără fir ale punctului de acces.
Mod Rețea Tip BSS Infrastructură*	Setați modul rețelei.
Activare Wi-Fi Direct Activat Dezactivat*	Permiteți dispozitivelor cu funcție Wi-Fi Direct să se conecteze direct la imprimantă.

Element de meniu	Descriere
Compatibilitate 802.11b/g/n (2,4 GHz)* 802.11a/b/g/n/ac (2,4 GHz/5 GHz) 802.11a/n/ac (5 GHz)	Specificați standardul pentru rețeaua Wi-Fi. Notă: Opțiunile 802.11a/b/g/n/ac (2,4 GHz/5 GHz) and 802.11a/n/ac (5 GHz) sunt afișate numai atunci când este instalată o opțiune Wi-Fi.
Mod de securitate fără fir Dezactivat* WEP WPA2/WPA-Personal WPA2-Personal 802.1x - RADIUS	Setați modul de securitate pentru conectarea imprimantei la dispozitive Wi-Fi. Notă: Metoda 802.1x - RADIUS poate fi modificată numai din Embedded Web Server.
Mod de autentificare WEP Auto* Deschidere Partajat	Setați tipul Protocolului de criptare wireless (WEP) utilizat de imprimantă. Notă: Acest element de meniu apare numai când opțiunea Mod securitate fără fir este setată la WEP.
Setare cheie WEP	Specificați o parolă WEP pentru conexiunea Wi-Fi securizată.
WPA2/WPA Personal AES	Activați securitatea Wi-Fi prin protocolul Acces protejat Wi-Fi (WPA). Notă: Acest element de meniu apare numai când opțiunea Mod securitate fără fir este setată la WPA2/WPA-Personal.
Setare Cheie de rețea partajată	Setați parola pentru conexiunea Wi-Fi securizată.
WPA2-Personal AES	Activați securitatea Wi-Fi prin intermediul protocolului WPA2. Notă: Acest element de meniu apare numai când opțiunea Mod securitate fără fir este setată la WPA2-Personal.
Mod de criptare 802.1x WPA+ WPA2*	Activați securitatea Wi-Fi prin intermediul standardului 802.1x. Note: <ul style="list-style-type: none"> Acest element de meniu apare numai când opțiunea Mod securitate fără fir este setată la 802.1x - RADIUS. Metoda 802.1x - RADIUS poate fi modificată numai din Embedded Web Server.
IPv4 Activare DHCP Activat* Dezactivat Setare adresă IP statică Adresă IP Mască de rețea Gateway	Activați Protocolul de configurare dinamică a gazdei (Dynamic Host Configuration Protocol - DHCP) și configurați adresa IP statică. Notă: DHCP este un protocol standard care permite unui server să distribuie în mod dinamic clienților adresele IP și informațiile de configurare.

Element de meniu	Descriere
IPv6 Activare IPv6 Activat* Dezactivat Activare DHCPv6 Activat Dezactivat* Configurare automată adresă fără stare Activat* Dezactivat Adresă server DNS Adresă IPv6 alocată manual Router IPv6 alocat manual Prefix adresă Toate adresele IPv6 Toate adresele de router IPv6	Activează și configurează setările IPv6 la imprimantă.
Adresă de rețea UAA LAA	Vizualizați adresele de rețea.
PCL SmartSwitch Dezactivat Activat*	Setează imprimanta să comute automat la emularea PCL, dacă aceasta este necesară pentru o lucrare de imprimare, indiferent de limbajul implicit al imprimantei. Notă: Atunci când PCL SmartSwitch este dezactivat, imprimanta nu analizează datele primite și utilizează limbajul implicit specificat în meniul Configurare.
PS SmartSwitch Dezactivat Activat*	Setează imprimanta să comute automat la emularea PS, dacă aceasta este necesară pentru o lucrare de imprimare, indiferent de limbajul implicit al imprimantei. Notă: Atunci când PS SmartSwitch este dezactivat, imprimanta nu analizează datele primite și utilizează limbajul implicit specificat în meniul Configurare.
Utilizare buffer pentru operații Activat Dezactivat*	Stocați temporar lucrările de imprimare pe hard diskul imprimantei înainte de imprimare. Notă: Acest element de meniu apare numai atunci când este instalat un hard disk.
PS binar Mac Auto* Activat Dezactivat	Setează imprimanta pentru a procesa lucrări de imprimare PostScript binare Macintosh. Note: <ul style="list-style-type: none"> • Setarea Activat procesează lucrările de imprimare PostScript binare în modul brut. • Setarea Dezactivat filtrează lucrările de imprimare folosind protocolul standard.

Ethernet

Element de meniu	Descriere
Viteză rețea	Afișați viteza unui adaptor de rețea activă.
IPv4 Activare DHCP Activat* Dezactivat	Activarea Protocolului de configurare dinamică a gazdei (Dynamic Host Configuration Protocol - DHCP). Notă: DHCP este un protocol standard care permite unui server să distribuie în mod dinamic adresele IP și informațiile de configurare către clienți.
IPv4 Setare adresă IP statică Adresă IP Mască de rețea Gateway	Setarea adresei IP statice a imprimantei dvs.
IPv6 Activare IPv6 Dezactivat Activat*	Activează protocolul IPv6 la imprimantă.
IPv6 Activare DHCPv6 Dezactivat* Activat	Activează protocolul DHCPv6 la imprimantă.
IPv6 Configurare automată adresă fără stare Dezactivat Activat*	Setați placa de rețea pentru a accepta intrările de configurare automată a adreselor IPv6, specificate de un router.
IPv6 Adresă server DNS	Specificarea adresei serverului DNS.
IPv6 Adresă IPv6 alocată manual	Atribuirea adresei IPv6.
IPv6 Router IPv6 alocat manual	Atribuirea adresei IPv6.
IPv6 Prefix adresă 0–128 (64*)	Specificarea prefixului de adresă.
IPv6 Toate adresele IPv6	Afișează toate adresele IPv6.
IPv6 Toate adresele de router IPv6	Afișarea tuturor adreselor de router IPv6.
Adresă de rețea UAA LAA	Afișați adresele Media Access Control (MAC) (Controlul accesului la mediu) ale imprimantei: Locally Administered Address (LAA) (Adresă administrată local) și Universally Administered Address (UAA) (Adresă administrată universal). Notă: Puteți schimba manual adresa LAA a imprimantei.
Notă: Un asterisc (*) în dreptul unei valori indică setarea implicită din fabrică.	

Element de meniu	Descriere
Comutare inteligentă PCL Dezactivat Activat*	Setează imprimanta să comute automat la emularea PCL, dacă aceasta este necesară pentru o lucrare de imprimare, indiferent de limbajul implicit al imprimantei. Notă: Atunci când comutarea inteligentă PCL este dezactivată, imprimanta nu analizează datele primite și utilizează limbajul implicit specificat în meniul Configurare.
Comutare inteligentă PS Dezactivat Activat*	Setează imprimanta să comute automat la emularea PS, dacă aceasta este necesară pentru o lucrare de imprimare, indiferent de limbajul implicit al imprimantei. Notă: Atunci când comutarea inteligentă PS este dezactivată, imprimanta nu analizează datele primite și utilizează limbajul implicit specificat în meniul Configurare.
Utilizare buffer pentru operații Dezactivat Activat*	Stochează temporar lucrările pe hard diskul imprimantei înainte de imprimare. Note: <ul style="list-style-type: none"> • Acest element de meniu apare numai atunci când este instalat un hard disk. • Acest element de meniu apare numai pe anumite modele de imprimantă.
PS binar Mac Auto* Activat Dezactivat	Setează imprimanta pentru a procesa lucrări de imprimare PostScript binare Macintosh. Note: <ul style="list-style-type: none"> • Setarea Activat procesează lucrările de imprimare PostScript binare în modul brut. • Setarea Dezactivat filtrează lucrările de imprimare folosind protocolul standard.
Ethernet eficient energetic Dezactivat Activat*	Reducerea consumului de energie când imprimanta nu primește date din rețeaua Ethernet.
Notă: Un asterisc (*) în dreptul unei valori indică setarea implicită din fabrică.	

TCP/IP

Notă: Acest meniu apare numai la imprimantele de rețea sau la imprimantele conectate la servere de imprimare.

Element de meniu	Descriere
Setare nume gazdă	Setați numele gazdei TCP/IP curente.
Nume domeniu	Setați numele domeniului. Notă: Acest element de meniu apare numai pe anumite modele de imprimantă.
Permite DHCP/BOOTP să actualizeze serverul NTP Dezactivat Activat*	Permiteți clienților DHCP și BOOTP să actualizeze setările NTP ale imprimantei.
Notă: Un asterisc (*) în dreptul unei valori indică setarea implicită din fabrică.	

Element de meniu	Descriere
Nume configurație zero	Specificați un nume de serviciu pentru rețeaua cu configurație zero. Notă: Acest element de meniu apare numai pe anumite modele de imprimantă.
Enable Auto IP (Activare IP automat) Dezactivat Activat*	Atribuiți o adresă IP în mod automat.
Adresă server DNS	Specificați adresa serverului curent Domain Name System (DNS) (Sistem de nume de domenii).
Adresă server DNS de rezervă	Specificați adresele serverului DNS de rezervă.
Adresă server DNS de rezervă 2	
Adresă server DNS de rezervă 3	
Ordine de căutare domeniu	Specificați o listă a numelor de domenii pentru localizarea imprimantei și resurselor sale care se află în domenii diferite ale rețelei. Notă: Acest element de meniu apare numai pe anumite modele de imprimantă.
Activare DDNS Dezactivat* Activat	Actualizarea setărilor DNS dinamic.
DDNS TTL	Specificați setările DDNS curente.
TTL implicit	
Durată de reîmprospătare DDNS	
Activare mDNS Dezactivat Activat*	Actualizați setările DNS multicast.
Adresă server WINS	Specificați o adresă de server pentru Windows Internet Name Service (WINS) (Serviciul de alocare a numelui de domeniu pentru Windows).
Activare BOOTP Dezactivat* Activat	Permiteți BOOTP să atribuie o adresă IP de imprimantă.
Listă server restricționată	Specificați o adresă IP pentru conexiunile TCP. Note: <ul style="list-style-type: none"> • Utilizați o virgulă pentru a separa fiecare adresă IP. • Aveți posibilitatea de a adăuga până la 50 de adrese IP.
Opțiuni pentru Listă servere restricționată Se blochează toate porturile* Blocați numai imprimarea Blocați numai imprimarea și HTTP	Specificați modul în care adresele IP din listă pot să acceseze funcționalitatea imprimantei.
MTU	Specificați un parametru al unității de transmisie maxime (MTU) pentru conexiunile TCP.
Notă: Un asterisc (*) în dreptul unei valori indică setarea implicită din fabrică.	

Element de meniu	Descriere
Port de imprimare RAW 1–65535 (9100*)	Specificați un număr de port RAW pentru imprimantele conectate la o rețea.
Viteză maximă trafic ieșire Dezactivat* Activat	Activați rata maximă de transfer a imprimantei.
Securitate TLS îmbunătățită Dezactivat* Activat	Îmbunătățiți politica de confidențialitate a imprimantei și integritatea datelor.
Notă: Un asterisc (*) în dreptul unei valori indică setarea implicită din fabrică.	

SNMP

Notă: Acest meniu apare numai pentru modelele de imprimante de rețea sau pentru imprimantele conectate la servere de imprimare.

Element de meniu	Descriere
SNMP Versiunile 1 și 2c Activat Dezactivat Activat* Acceptare setare SNMP Dezactivat Activat* Activare PPM MIB Dezactivat Activat* Comunitate SNMP	Configurați Simple Network Management Protocol (SNMP) (Protocol simplu de administrare a rețelei) versiunile 1 și 2c pentru instalarea driverelor și aplicațiilor de imprimare.
Notă: Un asterisc (*) în dreptul unei valori indică setarea implicită din fabrică.	

Element de meniu	Descriere
SNMP versiunea 3 Activat Dezactivat Activat* Setări acreditări de citire/scriere Nume de utilizator Parolă Setări acreditări numai-citire Nume de utilizator Parolă Cheie de autentificare MD5 SHA1* Nivel minim de autentificare Fără autentificare, Fără confidențialitate Autentificare, Fără confidențialitate Autentificare, Confidențialitate* Algoritm de confidențialitate DES AES-128*	Configurați SNMP versiunea 3 pentru instalarea și actualizarea securității imprimantei.
Notă: Un asterisc (*) în dreptul unei valori indică setarea implicită din fabrică.	

IPSec

Notă: Acest meniu apare numai pentru modelele de imprimante de rețea sau pentru imprimantele conectate la servere de imprimare.

Element de meniu	Descriere
Activare IPSec Dezactivat* Activat	Activați Internet Protocol Security (IPSec) (Securizarea protocoalelor de Internet).
Configurație de bază Implicit* Compatibilitate Securizat	Setări configurația de bază a IPSec. Notă: Acest element de meniu apare numai atunci când opțiunea Activare IPSec este setată la Activat.
Certificat dispozitiv IPSec	Precizați un certificat IPSec. Notă: Acest element de meniu apare numai când opțiunea Configurație de bază este setată la Compatibilitate.
Notă: Un asterisc (*) în dreptul unei valori indică setarea implicită din fabrică.	

Element de meniu	Descriere
Conexiuni autentificate cheie predistribuită Gazda [x] Adresă Cheie	Configurați conexiunile autentificate ale imprimantei. Notă: Acest element de meniu apare numai atunci când opțiunea Activare IPSec este setată la Activat.
Conexiuni autentificate prin certificat Adresă[/subrețea] gazda [x] Adresă[/subrețea]	
Notă: Un asterisc (*) în dreptul unei valori indică setarea implicită din fabrică.	

802.1x

Notă: Acest meniu apare numai pentru modelele de imprimante de rețea sau pentru imprimantele conectate la servere de imprimare.

Element de meniu	Descriere
Activ Dezactivat* Activat	Permite imprimantei să se conecteze la rețele care necesită autentificare înainte de a permite accesul. Notă: Pentru a configura setările acestui element din meniu, accesați Embedded Web Server.
Notă: Un asterisc (*) în dreptul unei valori indică setarea implicită din fabrică.	

Configurație LPD

Notă: Acest meniu apare numai pentru modelele de imprimante de rețea sau pentru imprimantele conectate la servere de imprimare.

Element de meniu	Descriere
Expirare LPD 0-65535 secunde (90*)	Setează valoarea duratei de expirare pentru a opri serverul Line Printer Daemon (LPD) să aștepte pe termen nedefinit lucrările de imprimare blocate sau nevalide.
Pagină baner LPD Dezactivat* Activat	Imprimați o pagină banner pentru toate lucrările de imprimare LPD. Notă: O pagină banner este prima pagină a unei lucrări de imprimare, utilizată ca separator al lucrărilor de imprimare și pentru a identifica inițiatorul solicitării lucrării de imprimare.
Pagină trailer LPD Dezactivat* Activat	Imprimați o pagină trailer pentru toate lucrările de imprimare LPD. Notă: O pagină trailer este ultima pagină a unei lucrări de imprimare.
Conversie retur de car LPD Dezactivat* Activat	Activați conversia returului de car. Notă: Returul de care este un mecanism care comandă imprimanta să mute poziția cursorului la prima valoare de pe aceeași linie.
Notă: Un asterisc (*) în dreptul unei valori indică setarea implicită din fabrică.	

Setări HTTP/FTP

Notă: Acest meniu apare numai la imprimantele de rețea sau la imprimantele conectate la servere de imprimare.

Element de meniu	Descriere
Activare server HTTP Dezactivat Activat*	Accesați serverul Embedded Web Server pentru monitorizarea și gestionarea imprimantei.
Activare HTTPS Dezactivat Activat*	Configurați setările HyperText Transfer Protocol Secure (HTTPS) (Protocol de transfer hipertext securizat).
Activare FTP/TFTP Dezactivat Activat*	Trimiteți fișiere prin FTP.
Domenii locale	Precizați numele de domeniu pentru serverele HTTP și FTP. Notă: Acest element de meniu apare numai pe anumite modele de imprimantă.
Adresă IP proxy HTTP	Configurați setările serverelor HTTP și FTP. Notă: Aceste elemente de meniu apar numai pe anumite modele de imprimantă.
Adresă IP proxy FTP	
Port IP implicit HTTP 1-65535 (80*)	
Certificat dispozitiv HTTPS	
Port IP implicit FTP 1-65535 (21*)	
Expirare pentru solicitări HTTP/FTP 1-299 (30*)	Precizați timpul până la închiderea conexiunii la server.
Reîncercări pentru solicitări HTTP/FTP 1-299 (3*)	Setați numărul încercărilor de conectare la serverul HTTP/FTP.
Notă: Un asterisc (*) în dreptul unei valori indică setarea prestabilită din fabrică.	

ThinPrint

Element de meniu	Descriere
Activare ThinPrint Dezactivat Activat*	Imprimați cu ajutorul ThinPrint.
Număr port 4000-4999 (4000*)	Setați numărul portului pentru serverul ThinPrint.
Lățime de bandă (biți/sec) 100-1000000 (0*)	Setați viteza de transmitere a datelor într-un mediu ThinPrint.
Notă: Un asterisc (*) în dreptul unei valori indică setarea implicită din fabrică.	

Element de meniu	Descriere
Dimensiune pachet (kB) 0-64000 (0*)	Setați dimensiunea pachetelor pentru transmiterea datelor.
Notă: Un asterisc (*) în dreptul unei valori indică setarea implicită din fabrică.	

USB

Notă: Acest meniu apare numai la anumite modele de imprimantă.

Element de meniu	Descriere
Comutare inteligentă PCL Dezactivat Activat*	Setați imprimanta să comute la emularea PCL când acest lucru este solicitat de o lucrare de imprimare primită printr-un port USB, indiferent de limbajul implicit al imprimantei. Notă: Atunci când comutarea inteligentă PCL este dezactivată, imprimanta nu analizează datele primite și utilizează limbajul implicit specificat în meniul Configurare.
Comutare inteligentă PS Dezactivat Activat*	Setați imprimanta să comute la emularea PS când acest lucru este solicitat de o lucrare de imprimare primită printr-un port USB, indiferent de limbajul implicit al imprimantei. Notă: Atunci când comutarea inteligentă PS este dezactivată, imprimanta nu analizează datele primite și utilizează limbajul implicit specificat în meniul Configurare.
Utilizare buffer pentru operații Dezactivat* Activat	Stochează temporar lucrările pe hard diskul imprimantei înainte de imprimare. Notă: Acest element de meniu apare numai atunci când este instalat un hard disk.
PS binar Mac Activat Auto* Dezactivat	Setați imprimanta pentru a procesa lucrări de imprimare PostScript binare Macintosh. Note: <ul style="list-style-type: none"> • Când este setat la Activat, imprimanta procesează lucrări de imprimare PostScript binare în modul brut de la computere care utilizează sistemul de operare Macintosh. • Când este setat la Auto, imprimanta procesează lucrările de imprimare de la computere care utilizează sisteme de operare Windows sau Macintosh • Când este setat la Dezactivat, imprimanta filtrează lucrările de imprimare PostScript utilizând protocolul standard.
Activare port USB Dezactivat Activat*	Activați portul USB standard.
Notă: Un asterisc (*) în dreptul unei valori indică setarea implicită din fabrică.	

Google Cloud Print

Element de meniu	Descriere
Înregistrare Înregistrare	Înregistrați imprimanta pe serverul Google Cloud Print.
Notă: Un asterisc (*) în dreptul unei valori indică setarea implicită din fabrică.	

Element de meniu	Descriere
Opțiuni Activare Google Cloud Print Dezactivat Activat*	Imprimați direct din contul dvs. Google.
Opțiuni Activare descoperire locală Dezactivat Activat*	Permiteți utilizatorului înregistrat și altor utilizatori din aceeași subrețea să trimită local lucrări la imprimantă.
Opțiuni Activare verificare SSL Peer Dezactivat Activat*	Verifică autenticitatea certificatului peer pentru conectare la contul dvs. Google.
Opțiuni Imprimare întotdeauna ca imagine Dezactivat* Activat	Setați imprimanta să proceseze fișiere PDF ca imagine pentru imprimare mai rapidă.
Notă: Un asterisc (*) în dreptul unei valori indică setarea implicită din fabrică.	

Wi-Fi Direct

Notă: Acest meniu apare numai când o rețea Wi-Fi Direct este rețeaua activă.

Element de meniu	Descriere
SSID	Specifică identificadorul setului de servicii (Service Set Identifier - SSID) al rețelei Wi-Fi.
Setare cheie predistribuită	Setează cheia predistribuită (PSK) pentru autentificarea și validarea utilizatorilor la o conexiune Wi-Fi.
Afișare PSK pe pagina de configurare Dezactivat Activat*	Afișează PSK pe pagina de configurare a rețelei.
Adresă IP proprietar grup	Specifică adresa IP a proprietarului grupului.
Acceptare automată solicitări prin butonul de comandă Dezactivat* Activat	Acceptă automat solicitări de conectare la rețea. Notă: Acceptarea automată a clienților nu este sigură.
Notă: Un asterisc (*) în dreptul unei valori indică setarea implicită din fabrică.	

Securitate

Notă: La unele modele de imprimantă, acest meniu poate fi configurat numai din Embedded Web Server.

Metode de conectare

Administrare permisiuni

Element de meniu	Descriere
Acces funcții Modificare agendă Creare profiluri Gestionare marcaje Imprimare unitate flash Imprimare color unitate flash Acces operații puse în așteptare Profiluri de utilizator Revocare operații la dispozitiv Schimbare limbă Protocolul de imprimare prin Internet (IPP) Imprimare alb-negru Imprimare color	Controlați accesul la funcțiile imprimantei.
Meniuri de administrare Meniul Securitate Meniul Rețea/Porturi Meniul Hârtie Meniul Rapoarte Meniuri de configurare a funcțiilor Meniul Consumabile Meniul Cartelă opțională Meniul de service Meniul Dispozitiv	Controlarea accesului la meniurile imprimantei.
Administrare dispozitiv Administrare la distanță Actualizări firmware Configurație aplicații Blocare panou de operare Importare/Exportare toate setările Funcție de ștergere defectă	Controlați accesul la opțiunile de administrare a imprimantei.
Aplicații Aplicații noi Expunere diapozitive Schimbare fundal Economizor de ecran Formulare și preferințe Setări economice și ecologice	Controlarea accesului la aplicațiile imprimantei. Notă: Lista poate varia în funcție de aplicațiile activate din Embedded Web Server.

Conturi locale

Element de meniu	Descriere
Administrare grupuri/permisiuni Adăugare grup Import controale de acces Acces funcții Meniuri de administrare Administrare dispozitiv Aplicații Toți utilizatorii Import controale de acces Acces funcții Meniuri de administrare Administrare dispozitiv Aplicații Admin	Controlați accesul grupului sau al utilizatorilor la funcțiile, aplicațiile și setările de securitate ale imprimantei.
Adăugare utilizator Nume de utilizator/Parolă Nume de utilizator Parolă PIN	Creați conturi locale pentru administrarea accesului la funcțiile imprimantei.
Conturi cu nume de utilizator/parolă Adăugare utilizator	
Conturi cu nume de utilizator Adăugare utilizator	
Conturi cu parolă Adăugare utilizator	
Conturi cu PIN Adăugare utilizator	

Programare dispozitive USB

Element de meniu	Descriere
Programări Adăugare programare nouă	Programați accesul la porturile USB.

Jurnalul auditului de securitate

Element de meniu	Descriere
Activare audit Dezactivat* Activat	Înregistrați evenimente în jurnalul auditului de securitate și jurnalul sistemului la distanță.
Notă: Un asterisc (*) în dreptul unei valori indică setarea implicită din fabrică.	

Element de meniu	Descriere
Activare jurnal de sistem la distanță Dezactivat* Activat	Trimiteti jurnale de audit la un server la distanță.
Server jurnal de sistem la distanță	Specificați serverul pentru jurnalul sistemului la distanță.
Port jurnal de sistem la distanță 1-65535 (514*)	Specificați portul la distanță syslog.
Metodă jurnal de sistem la distanță UDP normal* Stunnel	Specificați o metodă pentru transmiterea evenimentelor înregistrate ale jurnalului de sistem la un server la distanță.
Locație jurnal de sistem la distanță 0 – Mesaje nucleu 1 – Mesaje de nivel utilizator 2 – Sistem de poștă 3 – Daemoni de sistem 4 – Mesaje de securitate/autorizare* 5 – Mesaje generate intern de jurnalele de sistem 6 – Subsistem imprimantă linie 7 – Subsistem informații de rețea 8 – Subsistem UUCP 9 – Daemon ceas 10 – Mesaje de securitate/autorizare 11 – Daemon FTP 12 – Subsistem NTP 13 – Jurnal de audit 14 – Alertă jurnal 15 – Daemon ceas 16 – Uz local 0 (local0) 17 – Uz local 1 (local1) 18 – Uz local 2 (local2) 19 – Uz local 3 (local3) 20 – Uz local 4 (local4) 21 – Uz local 5 (local5) 22 – Uz local 6 (local6) 23 – Uz local 7 (local7)	Specificați un cod de unitate pe care imprimanta îl utilizează pentru trimiterea evenimentelor de jurnal la un server la distanță.
Severitatea evenimentelor de înregistrat 0 – Urgență 1 – Alertă 2 – Critic 3 – Eroare 4 – Avertisment* 5 – Notificare 6 – Informativ 7 – Depanare	Specificați limita nivelului de prioritate pentru jurnalizarea mesajelor și evenimentelor.
Notă: Un asterisc (*) în dreptul unei valori indică setarea implicită din fabrică.	

Element de meniu	Descriere
Jurnal sistem la distanță pentru evenimente neînregistrate Dezactivat* Activat	Trimiteți toate evenimentele, indiferent de nivelul de severitate, la serverul la distanță.
Adresă de e-mail administrator	Trimite administratorului, prin e-mail, o notificare privind evenimentele jurnalizate.
Alertă jurnal de poștă electronică șters Dezactivat* Activat	Trimiteți administratorului o notificare prin e-mail când o înregistrare de jurnal este ștersă.
Alertă jurnal de poștă electronică arhivat Dezactivat* Activat	Trimiteți administratorului o notificare prin e-mail când jurnalul se umple și începe să suprascrie înregistrările mai vechi.
Comportament jurnal plin Se suprascriu cele mai vechi înregistrări* Trimitere jurnal prin poștă electronică, șterge toate înregistrările	Rezolvă problemele de stocare a jurnalului când acesta umple memoria alocată.
Alertă % de poștă electronică plină Dezactivat* Activat	Trimite administratorului o notificare prin e-mail când jurnalul umple memoria alocată acestuia.
Nivel de alertă memorie % plină 1–99 (90*)	
Alertă jurnal de poștă electronică exportat Dezactivat* Activat	Trimite administratorului o notificare prin e-mail când un jurnal este exportat.
Alertă setări jurnal de poștă electronică modificate Dezactivat* Activat	Trimiteți administratorului o notificare prin e-mail când opțiunea Activare audit este setată.
Capete de rând jurnal LF (\n)* CR (\r) CRLF (\r\n)	Specificați modul în care se termină capătul fiecărui rând din fișierul jurnal.
Semnare digitală export Dezactivat* Activat	Adăugați câte o semnătură digitală la fiecare fișier jurnal exportat.
Ștergere jurnale	Ștergeți toate jurnalele de audit.
Export jurnal Jurnal sistem (RFC 5424) Jurnal sistem (RFC 3164) CSV	Exportați un jurnal de securitate pe o unitate flash.
Notă: Un asterisc (*) în dreptul unei valori indică setarea implicită din fabrică.	

Restricții de conectare

Element de meniu	Descriere
Conectări nereușite 1-10 (3*)	Specificați numărul de conectări nereușite permise înainte de blocarea utilizatorului.
Interval de timp pentru nereușită 1-60 minute (5*)	Specificați intervalul de timp dintre conectările nereușite înainte de blocarea utilizatorului.
Interval de timp de blocare 1-60 minute (5*)	Specificați durata blocării.
Expirare conectare prin web 1-120 minute (10*)	Specificați întârzierea pentru o conectare la distanță înainte ca utilizatorul să fie deconectat automat.
Notă: Un asterisc (*) în dreptul unei valori indică setarea prestabilită din fabrică.	

Configurare imprimare confidențială

Element de meniu	Descriere
Număr maxim de introduceri nevalide PIN 2-10	Setați numărul de introduceri nevalide ale codului PIN. Note: <ul style="list-style-type: none"> • Valoarea zero dezactivează această setare. • Când este atinsă limita, lucrările de imprimare pentru numele de utilizator și codul PIN respectiv sunt șterse.
Expirare lucrare confidențială Dezactivat* 1 oră 4 ore 24 ore 1 săptămână	Setați perioada de expirare pentru lucrările de imprimare confidențială. Note: <ul style="list-style-type: none"> • Dacă acest element de meniu este modificat în timp ce există lucrări de imprimare confidențială în memoria sau pe hard diskul imprimantei, perioada de expirare pentru lucrările respective nu se modifică la noua valoare implicită. • Dacă imprimanta este oprită, atunci toate lucrările confidențiale care se află în așteptare în memoria imprimantei sunt șterse.
Expirare lucrare repetată Dezactivat* 1 oră 4 ore 24 ore 1 săptămână	Setați perioada de expirare pentru o lucrare de imprimare pe care doriți să o repetați.
Expirare lucrare de verificare Dezactivat* 1 oră 4 ore 24 ore 1 săptămână	Setați perioada de expirare în care imprimanta imprimă o copie a cărei calitate trebuie examinată de utilizator înainte de imprimarea copiilor rămase.
Notă: Un asterisc (*) în dreptul unei valori indică setarea implicită din fabrică.	

Element de meniu	Descriere
Rezervare Expirare lucrare Dezactivat* 1 oră 4 ore 24 ore 1 săptămână	Setați perioada de expirare în care imprimanta stochează lucrări de imprimare pentru a fi imprimate ulterior.
Necesită punerea în așteptare a tuturor lucrărilor Dezactivat* Activat	Setați imprimanta să pună în așteptare toate lucrările de imprimare.
Păstrare documente duplicate Dezactivat* Activat	Setați imprimanta pentru a imprima alte documente cu același nume de fișier fără a suprascrie oricare din lucrările de imprimare.
Notă: Un asterisc (*) în dreptul unei valori indică setarea implicită din fabrică.	

Criptare disc

Notă: Acest meniu apare numai când este instalat un hard disk de imprimantă.

Element de meniu	Descriere
Stare Activat Dezactivat	Determinarea dacă funcția Criptare disc este activată.
Inițializare criptare	Prevenirea pierderii de date sensibile în cazul furtului imprimantei sau al hard diskului acesteia. Notă: Activarea criptării discului șterge întreg conținutul hard diskului. Dacă este necesar, faceți copii de rezervă ale informațiilor importante de pe imprimantă înainte de a iniția criptarea.

Ștergere fișiere de date temporare

Element de meniu	Descriere
Stocat în memoria integrată Dezactivat* Activat	Ștergeți toate fișierele stocate în memoria imprimantei.
Stocat pe hard disk Ștergere 1 trecere* Ștergere 3 treceri Ștergere 7 treceri	Ștergeți toate fișierele stocate pe hard diskul imprimantei.
Notă: Un asterisc (*) în dreptul unei valori indică setarea implicită din fabrică.	

Setări soluții LDAP

Utilizați	Pentru
Urmărire recomandări LDAP Dezactivat* Activat	Căutarea contului de utilizator conectat în diferitele servere ale domeniului.
LDAP Certificate Verification (Verificare certificat LDAP) Nu* Da	Activarea verificării certificatelor LDAP.

Gestionare servicii mobile

Utilizați	Pentru
AirPrint Imprimare Dezactivat Activat*	Activați imprimarea AirPrint.

Diverse

Element de meniu	Descriere
Funcții protejate Afișare* Ascundere	Afișarea tuturor funcțiilor pe care Control acces la funcții (FAC) le protejează, indiferent de permisiunea de securitate a utilizatorului. Notă: FAC gestionează accesul la anumite meniuri și funcții sau le dezactivează în totalitate.
Permisiune imprimare Dezactivat* Activat	Permite utilizatorului să se autentifice înainte de imprimare.
Conectare permisiune de imprimare implicită	Setarea datelor de autentificare implicite pentru Permisiune imprimare.
Jumper de resetare securitate Activare acces „Vizitator”* Fără efect	Specificați efectul de utilizare a jumperului de resetare a securității. Note: <ul style="list-style-type: none"> Jumperul este amplasat alături de o pictogramă de blocare de pe placa controlerului. Activarea accesului de tip „Vizitator” asigură controlul complet al accesului pentru utilizatorii care nu sunt autentificați. „Fără efect” indică faptul că resetarea nu are niciun efect asupra configurației de securitate a imprimantei.
Lungime minimă parolă 0-32 (0*)	Specificarea numărului minim de caractere permis pentru o parolă.
Notă: Un asterisc (*) în dreptul unei valori indică setarea implicită din fabrică.	

Rapoarte

Pagină setări meniu

Element de meniu	Descriere
Pagină setări meniu	Imprimați un raport care conține preferințele pentru imprimantă, setări și configurații.

Dispozitiv

Element de meniu	Descriere
Informații dispozitiv	Imprimați un raport care conține informații despre imprimantă.
Statistici dispozitiv	Imprimați un raport despre utilizarea imprimantei și starea alimentării.
Listă de profiluri	Imprimați o listă cu profilurile stocate în imprimantă.
Raport despre produs	Imprimați un raport care conține numărul de serie al imprimantei și numele modelului.

Imprimare

Element de meniu	Descriere
Fonturi imprimare Fonturi PCL Fonturi PS	Imprimarea mostrelor și a informațiilor despre fonturile disponibile în fiecare limbaj de imprimantă.
Tipărire director	Imprimarea resurselor stocate în unitatea flash sau pe hard diskul imprimantei. Notă: Acest element de meniu apare numai dacă s-a instalat o unitate flash sau un hard disk de imprimantă.

Rețea

Element de meniu	Descriere
Pagină configurare rețea	Imprimați o pagină care prezintă setările configurate pe imprimantă pentru comunicarea în rețea și comunicarea fără fir. Notă: Acest element de meniu apare numai în imprimantele de rețea sau în imprimantele conectate la servere de imprimare.

Asistență

Notă: Acest meniu apare numai la anumite modele de imprimantă.

Element de meniu	Descriere
Imprimarea tuturor ghidurilor	Imprimă toate ghidurile
Ghid media	Furnizează informații despre încărcarea hârtiei și a suporturilor speciale
Ghid pentru calitatea imprimării	Conține informații despre soluționarea problemelor calitative

Element de meniu	Descriere
Ghid pentru calitatea culorilor	Furnizează informații despre setările de calitate a imprimării color
Ghid informativ	Furnizează mai multe surse de informații despre imprimantă
Ghid de conectare	Conține informații despre conectarea imprimantei local (USB) sau la o rețea
Ghid pentru mutare	Furnizează informații despre mutarea, amplasarea sau transportul imprimantei
Ghid pentru consumabile	Oferă informații despre comandarea consumabilelor

Rezolvarea problemelor

Rezolvarea problemelor

Element de meniu	Descriere
Pagini de testare a calității imprimării	Imprimați pagini de testare pentru a identifica și corecta defectele de calitate a imprimării.

Imprimarea paginii de setări meniuri

1 De la panoul de control, navigați până la:

 > **Setări** >  > **Rapoarte** > 

2 Selectați **Pagină setări meniu**, apoi apăsați pe .

Securizarea imprimantei

Notă: Hard diskul este disponibil numai la anumite modele de imprimantă.

Localizarea slotului de securitate

Această imprimantă este echipată cu o caracteristică de securitate prin blocare. Atașați un dispozitiv de blocare a securității compatibil cu majoritatea computerelor laptop în locația afișată pentru a asigura imprimanta.

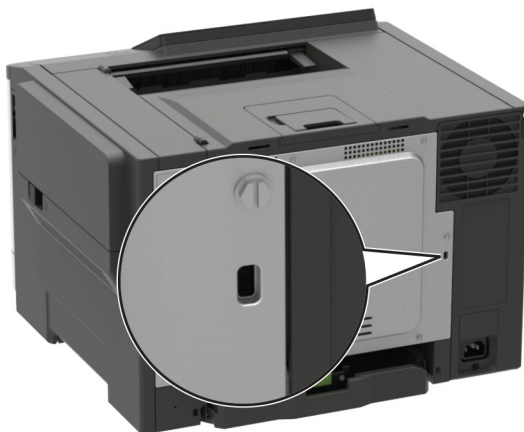

Ștergerea memoriei imprimantei

Pentru a șterge memoria volatilă sau datele de buffer ale imprimantei, opriți imprimanta.

Pentru a șterge memoria nevolatilă sau setările individuale, setările dispozitivului sau de rețea, setările de securitate și soluțiile integrate, urmați pașii de mai jos:

1 De la panoul de control, navigați la:

Setări > Dispozitiv > Întreținere > Ștergere în stare de repaus > Curăță toate informațiile din memoria nevolatilă

Pentru modelele de imprimantă care nu dispun de ecran tactil, apăsați  pentru a naviga printre setări.

2 În funcție de modelul imprimantei, selectați **ȘTERGERE** sau **Continuare**.

3 Urmăriți instrucțiunile de pe afișaj.

Golirea memoriei din hard diskul imprimantei

1 Din ecranul de pornire, atingeți **Setări > Dispozitiv > Întreținere > Ștergere în stare de repaus**.

2 Selectați caseta **Șterge toate informațiile de pe hard disk**, apoi atingeți **ȘTERGERE**.

3 Urmați instrucțiunile de pe afișaj.

Notă: Acest proces poate dura de la câteva minute la peste o oră, imprimanta nefiind disponibilă în acest interval pentru alte activități.

Criptarea hard discului imprimantei

Acest proces șterge întregul conținut de pe hard disk. Dacă este necesar, faceți copii de rezervă ale informațiilor importante de pe imprimantă înainte de a iniția criptarea.

1 Din ecranul de pornire, atingeți **Setări > Securitate > Criptare disc > Inițializare criptare**.

2 Urmați instrucțiunile de pe afișaj.

Note:

- Pentru a evita pierderea datelor, nu opriți imprimanta în timpul procesului de criptare.
- Acest proces poate dura de la câteva minute la peste o oră, imprimanta nefiind disponibilă în acest interval pentru alte activități.
- După criptare, imprimanta repornește automat.

Revenirea la setările prestabilite din fabrică

1 De la panoul de control, navigați la:

Setări > Dispozitiv > Revenire la setările prestabilite din fabrică

Pentru modelele de imprimantă care nu dispun de ecran tactil, apăsați  pentru a naviga printre setări.

2 În meniul Restabilire setări, selectați setările pe care doriți să le restabiliți.

3 Selectați **RESTABILIRE**.

4 Urmați instrucțiunile de pe afișaj.

Declarație privind volatilitatea

Tip de memorie	Descriere
Memoria volatilă	Imprimanta utilizează o memorie cu acces aleator (Random Access Memory, RAM) standard pentru a stoca temporar în buffer datele de utilizator în timpul lucrărilor simple de imprimare și de copiere.
Memoria nevolatilă	Imprimanta poate să utilizeze două forme de memorie nevolatilă: EEPROM și NAND (memorie flash). Ambele tipuri sunt utilizate pentru a stoca datele de sistem de operare, setări de imprimantă, informații de rețea, setări pentru scanner și marcaje și soluții încorporate.
Memoria hard diskului	Unele imprimante pot avea instalat un hard disk. Hard diskul imprimantei este proiectat pentru funcționalitate specifică imprimantei. Hard diskul permite imprimantei să rețină datele de utilizator stocate în buffer din lucrările complexe de imprimare, datele asociate cu formularele și cu fonturile.

Ștergeți conținutul oricărei memorii instalate în imprimantă, în următoarele situații:

- Imprimanta este dezafectată.
- Hard diskul imprimantei este înlocuit.
- Imprimanta este mutată într-un alt departament sau într-o altă locație.

- Operațiile de service asupra imprimantei sunt efectuate de o persoană din afara organizației.
- Imprimanta este ridicată de la sediul dvs. pentru service.
- Imprimanta este vândută unei alte organizații.

Dezafectarea hard diskului imprimantei

- **Demagnetizare**—Hard diskul imprimantei este supus unui câmp magnetic care șterge datele stocate
- **Concasare**—Comprimă fizic hard diskul pentru a deteriora părțile componente, astfel încât datele să fie indescifrabile
- **Așchiere**—Sfâșie fizic hard diskul în bucăți mici de metal

Notă: Pentru a garanta ștergerea completă a tuturor datelor, distrugeți fizic toate hard diskurile pe care sunt stocate date.

Întreținerea imprimantei

Avertisment - Pericol de deteriorare: Dacă imprimanta nu este menținută într-o stare de funcționare optimă sau dacă piesele și consumabilele nu sunt înlocuite, imprimanta se poate deteriora.

Conectarea la rețea

Conectarea imprimantei la o rețea Wi-Fi

Utilizarea panoului de control

- 1 Din ecranul de pornire, navigați la:
Setări > Rețea/Porturi > Fără fir

Pentru modelele de imprimantă care nu dispun de ecran tactil, apăsați  pentru a naviga printre setări.

- 2 Selectați **Configurare de la panoul imprimantei**, apoi urmați instrucțiunile de pe ecran.

Notă: Pentru modelele de imprimantă compatibile cu rețele Wi-Fi, o solicitare pentru configurarea rețelei Wi-Fi apare în timpul configurării inițiale.

Utilizarea aplicației Lexmark Mobile Assistant

- 1 În funcție de dispozitivul dvs. mobil, descărcați aplicația Lexmark Mobile Assistant fie din magazinul Google Play™, fie din magazinul online App Store.
- 2 De la panoul de control, navigați până la:
Setări > Rețea/Porturi > Fără fir > Configurare utilizând aplicația pentru mobil > Continuare pentru ID-ul imprimantei

Pentru modelele de imprimantă care nu dispun de ecran tactil, apăsați  pentru a naviga printre setări.

- 3 Pe dispozitivul mobil, lansați aplicația și apoi acceptați Termenii de utilizare.
- 4 Acordați permisiunile.
- 5 Atingeți **Începeți configurarea Wi-Fi** și selectați imprimanta.
- 6 Selectați o rețea Wi-Fi și apoi introduceți-vă datele de conectare.
- 7 Atingeți **Finalizare configurare Wi-Fi**.

Conectarea imprimantei la o rețea fără fir utilizând Wi-Fi Protected Setup (WPS)

Înainte de a începe, asigurați-vă că:

- Punctul de acces (routerul fără fir) are certificare WPS sau este compatibil cu WPS. Pentru mai multe informații, consultați documentația livrată împreună cu punctul de acces.
- Pe imprimantă este instalat un adaptor de rețea fără fir. Pentru informații suplimentare, consultați instrucțiunile livrate cu adaptorul.

Utilizarea metodei cu apăsare pe buton

- 1 De la panoul de control, navigați până la:

Setări > Rețea/Porturi > Fără fir > Wi-Fi Protected Setup > Pornire metodă cu apăsare pe buton

Pentru modelele de imprimantă care nu dispun de ecran tactil, apăsați  pentru a naviga printre setări.

- 2 Urmați instrucțiunile de pe afișaj.

Utilizarea metodei numărului personal de identificare (PIN)

- 1 De la panoul de control, navigați până la:

Setări > Rețea/Porturi > Fără fir > Wi-Fi Protected Setup > Pornire metodă PIN

Pentru modelele de imprimantă care nu dispun de ecran tactil, apăsați  pentru a naviga printre setări.

- 2 Copiați numărul personal de identificare WPS format din opt cifre.
- 3 Deschideți un browser Web, apoi introduceți adresa IP a punctului de acces în câmpul pentru adresă.

Note:

- Vizualizați adresa IP a imprimantei pe ecranul de început al acesteia. Adresa IP apare ca patru seturi de numere separate prin puncte, cum ar fi 123.123.123.123.
 - Dacă utilizați un server proxy, dezactivați-l temporar pentru a încărca corect pagina web.
- 4 Accesați setările WPS. Pentru mai multe informații, consultați documentația livrată împreună cu punctul de acces.
 - 5 Introduceți PIN-ul din opt cifre, apoi salvați modificările.

Conectarea unui dispozitiv mobil la rețeaua fără fir a imprimantei

- 1 Activați Wi-Fi Direct pe imprimantă. Din ecranul de pornire, navigați la:

Setări > Rețea/Porturi > Wireless > Activare Wi-Fi Direct

Pentru modelele de imprimantă care nu dispun de ecran tactil, apăsați  pentru a naviga printre setări.

Note:

- SSID și parola Wi-Fi Direct sunt generate automat. Pentru a vizualiza SSID și parola Wi-Fi Direct, mergeți la meniul Wi-Fi Direct.
 - De asemenea, puteți modifica SSID și parola, dacă este necesar.
- 2 Conectați dispozitivul mobil la rețeaua fără fir a imprimantei.

Dezactivarea rețelei Wi-Fi

1 De la panoul de control al imprimantei, navigați la:

Setări > Rețea/Porturi > Prezentare generală a rețelei > Adaptor activ > Lucru standard în rețea

Pentru modelele de imprimantă care nu dispun de ecran tactil, apăsați  pentru a naviga printre setări.

2 Urmați instrucțiunile de pe afișaj.

Curățarea imprimantei



ATENȚIE - PERICOL DE ELECTROCUTARE: Pentru a evita riscul electrocutării în timpul curățării exterioare a imprimantei, deconectați cablul de alimentare de la priza de perete și deconectați toate celelalte cabluri de la imprimantă înainte de a continua.

Note:

- Efectuați această sarcină odată la câteva luni.
- Deteriorarea imprimantei din cauza manipulării necorespunzătoare nu este acoperită de garanție.

1 Opriti imprimanta, apoi deconectați cablul de alimentare de la priza electrică.

2 Îndepărtați hârtia din recipientul standard și din alimentatorul multifuncțional.

3 Îndepărtați praful, scamele și bucățile de hârtie din jurul și din interiorul imprimantei utilizând o perie moale sau un aspirator.

4 Ștergeți exteriorul imprimantei cu o lavetă umedă, moale și fără scame.

Note:

- Nu utilizați produse comerciale de curățare și nici detergenți, deoarece aceștia pot să deterioreze finisajul imprimantei.
- Asigurați-vă că imprimanta este uscată pe deplin după curățare.

5 Conectați cablul de alimentare din priza electrică, apoi porniți imprimanta.



ATENȚIE - PERICOL DE ACCIDENTARE: Pentru a evita pericolul de incendiu sau de electrocutare, conectați cablul de tensiune direct la o priză electrică legată corespunzător la masă și cu parametri nominali corespunzători, aflată în apropierea produsului și ușor accesibilă.

Comandarea pieselor și a consumabilelor

Pentru a comanda piese de schimb și consumabile în SUA, contactați Lexmark la numărul 1-800-539-6275 pentru informații despre distribuitorii autorizați Lexmark din zona dvs. În alte țări sau regiuni, accesați www.lexmark.com sau contactați magazinul de unde ați achiziționat imprimanta.

Notă: Toate duratele de viață estimate pentru consumabilele imprimantei presupun imprimarea pe hârtie simplă de dimensiune Letter sau A4.

Verificarea stării pieselor și consumabilelor

1 De la panoul de control, navigați la:

Setări > Rapoarte > Dispozitiv > Statistici dispozitiv

Pentru modelele de imprimantă care nu dispun de ecran tactil, apăsați  pentru a naviga printre setări.

2 Din secțiunea Informații despre consumabile, verificați starea pieselor și a consumabilelor.

Utilizarea pieselor de schimb și a consumabilelor originale Lexmark

Imprimanta dvs. Lexmark este concepută să funcționeze optim cu piese și consumabile Lexmark originale. Alte consumabile sau componente pot afecta performanța, fiabilitatea sau durata de viață a imprimantei și componentelor de imagine. De asemenea, poate afecta acoperirea oferită de garanție. Deteriorările cauzate de utilizarea de consumabile sau componente produse de terți nu sunt acoperite de garanție. Toate termenele de garanție prevăd funcționarea cu consumabile și componente Lexmark, iar în cazul utilizării altor consumabile și componente, rezultatele nu pot fi predictibile. Utilizarea componentelor de imagine după durata de viață prevăzută poate deteriora imprimanta Lexmark sau componentele asociate.

Comandarea unui cartuș de toner

Note:

- Randamentul estimat al cartușelor se bazează pe standardul ISO/IEC 19798.
- Imprimarea cu acoperiri extrem de mici în decursul unor perioade mari de timp poate să influențeze negativ capacitatea efectivă.

Cartușe de toner Lexmark CS421, CS521 și CS622 cu program de returnare

Articol	Statele Unite și Canada	Spațiul Economic European	Restul regiunii Asia Pacific	America Latină	Restul Europei, Orientul Mijlociu și Africa	Australia și Noua Zeelandă
Cartușe de toner cu program de returnare						
Cyan	78C10C0	78C20C0	78C30C0	78C40C0	78C50C0	78C60C0
Magenta	78C10M0	78C20M0	78C30M0	78C40M0	78C50M0	78C60M0
Galben	78C10Y0	78C20Y0	78C30Y0	78C40Y0	78C50Y0	78C60Y0
* Acceptate numai de modelele de imprimante Lexmark CS521 și CS622. Pentru mai multe informații despre țările aflate în fiecare dintre regiuni, accesați www.lexmark.com/regions .						

Articol	Statele Unite și Canada	Spațiul Economic European	Restul regiunii Asia Pacific	America Latină	Restul Europei, Orientul Mijlociu și Africa	Australia și Noua Zeelandă
Negru	78C10K0	78C20K0	78C30K0	78C40K0	78C50K0	78C60K0
Cartușe de toner de foarte mare capacitate, cu program de returnare						
Cyan	78C1XC0	78C2XC0	78C3XC0	78C4XC0	78C5XC0	78C6XC0
Magenta	78C1XM0	78C2XM0	78C3XM0	78C4XM0	78C5XM0	78C6XM0
Galben	78C1XY0	78C2XY0	78C3XY0	78C4XY0	78C5XY0	78C6XY0
Negru	78C1XK0	78C2XK0	78C3XK0	78C4XK0	78C5XK0	78C6XK0
Cartușe de toner de capacitate extrem de mare, cu program de returnare*						
Cyan	78C1UC0	78C2UC0	78C3UC0	78C4UC0	78C5UC0	78C6UC0
Magenta	78C1UM0	78C2UM0	78C3UM0	78C4UM0	78C5UM0	78C6UM0
Galben	78C1UY0	78C2UY0	78C3UY0	78C4UY0	78C5UY0	78C6UY0
Negru	78C1UK0	78C2UK0	78C3UK0	78C4UK0	78C5UK0	78C6UK0
* Acceptate numai de modelele de imprimante Lexmark CS521 și CS622. Pentru mai multe informații despre țările aflate în fiecare dintre regiuni, accesați www.lexmark.com/regions .						

Cartușe de toner obișnuite Lexmark CS421, CS521 și CS622

Articol	Cod de produs
Cartușe de toner de foarte mare capacitate¹	
Cyan	78C0X20
Magenta	78C0X30
Galben	78C0X40
Negru	78C0X10
Cartușe de toner de capacitate extrem de mare²	
Cyan	78C0U20
Magenta	78C0U30
Galben	78C0U40
Negru	78C0U10
¹ Acceptate numai de modelul de imprimantă Lexmark CS421.	
² Acceptate numai de modelele de imprimante Lexmark CS521 și CS622.	

Cartușe de toner Lexmark C2325, C2425 și C2535 cu program de returnare

Articol	Statele Unite și Canada	Spațiul Economic European	Restul regiunii Asia Pacific	Distribuție în America Latină	Restul Europei, Orientul Mijlociu și Africa	Australia și Noua Zeelandă
Cartușe de toner cu program de returnare						
Cyan	C2310C0	C2320C0	C2330C0	C2340C0	C2350C0	C2360C0
Magenta	C2310M0	C2320M0	C2330M0	C2340M0	C2350M0	C2360M0
Galben	C2310Y0	C2320Y0	C2330Y0	C2340Y0	C2350Y0	C2360Y0
Negru	C2310K0	C2320K0	C2330K0	C2340K0	C2350K0	C2360K0
Cartușe de toner de mare capacitate, cu program de returnare						
Cyan	C231HC0	C232HC0	C233HC0	C234HC0	C235HC0	C236HC0
Magenta	C231HM0	C232HM0	C233HM0	C234HM0	C235HM0	C236HM0
Galben	C231HY0	C232HY0	C233HY0	C234HY0	C235HY0	C236HY0
Negru	C231HK0	C232HK0	C233HK0	C234HK0	C235HK0	C236HK0
Cartușe de toner de foarte mare capacitate, cu program de returnare¹						
Cyan	C241XC0	C242XC0	C243XC0	C244XC0	C245XC0	C246XC0
Magenta	C241XM0	C242XM0	C243XM0	C244XM0	C245XM0	C246XM0
Galben	C241XY0	C242XY0	C243XY0	C244XY0	C245XY0	C246XY0
Negru	C241XK0	C242XK0	C243XK0	C244XK0	C245XK0	C246XK0
Cartuș de toner de capacitate extrem de mare, cu program de returnare²						
Negru	C251UK0	C252UK0	C253UK0	C254UK0	C255UK0	C256UK0
¹ Acceptate numai de modelele de imprimante Lexmark C2425 și C2535. ² Acceptate numai de modelul de imprimantă Lexmark C2535. Pentru mai multe informații despre țările aflate în fiecare dintre regiuni, accesați www.lexmark.com/regions .						

Cartușe de toner obișnuite Lexmark C2325, C2425 și C2535

Articol	Cod de produs
Cartușe de toner de mare capacitate¹	
Cyan	C230H20
Magenta	C230H30
Galben	C230H40
Negru	C230H10
Cartușe de toner de foarte mare capacitate	
¹ Acceptate numai de modelul de imprimantă Lexmark C2325. ² Acceptate numai de modelele de imprimante Lexmark C2425 și C2535. ³ Acceptate numai de modelul de imprimantă Lexmark C2425. ⁴ Acceptate numai de modelul de imprimantă Lexmark C2535.	

Articol	Cod de produs
Cyan ²	C240X20
Magenta ²	C240X30
Galben ²	C240X40
Negru ³	C240X10
Cartuș de toner de capacitate extrem de mare⁴	
Negru	C250U10
¹ Acceptate numai de modelul de imprimantă Lexmark C2325. ² Acceptate numai de modelele de imprimante Lexmark C2425 și C2535. ³ Acceptate numai de modelul de imprimantă Lexmark C2425. ⁴ Acceptate numai de modelul de imprimantă Lexmark C2535.	

Cartușe de toner obișnuite C2240

Articol	Statele Unite, Canada, Australia și Noua Zeelandă	Europa, Orientul Mijlociu și Africa	Restul regiunii Asia Pacific	Distribuție în America Latină
Cyan	24B7158	24B7182	24B7206	24B7234
Magenta	24B7159	24B7183	24B7207	24B7235
Galben	24B7160	24B7184	24B7208	24B7236
Negru	24B7161	24B7185	24B7209	24B7237

Comandarea unui kit de imagistică

Articol	Număr componentă
Kit de imagistică cu program de returnare	
Kit de imagistică alb-negru cu program de returnare	78C0ZK0
Kit de imagistică alb-negru și color cu program de returnare	78C0ZV0
Kit de imagistică obișnuit	
Kit de imagistică alb-negru	78C0Z10
Kit de imagistică alb-negru și color	78C0Z50

Comandarea unui recipient pentru tonerul rezidual

Articol	Număr componentă
Recipient pentru toner rezidual	78C0W00

Comandarea unui kit de întreținere

Alegeți un kit de întreținere corespunzător pentru tensiunea imprimantei.

Note:

- Utilizarea anumitor tipuri de hârtie pot să necesite înlocuirea mai frecventă a kitului de întreținere.
- Kitul de întreținere include o unitate de fuziune și role de preluare. Aceste piese pot fi comandate separat și înlocuite la nevoie.

Articol	Număr componentă
Kit de întreținere unitate de fuziune 100 V	41X2095
Kit de întreținere unitate de fuziune 110 V	41X2096
Kit de întreținere unitate de fuziune 220 V	41X2097

Notă: Numai un tehnician de service autorizat poate înlocui kitul de întreținere. Contactați furnizorul de servicii.

Configurarea notificărilor de aprovizionare

1 Deschideți un browser web, apoi tastați adresa IP a imprimantei în câmpul de adrese.

Note:

- Vizualizați adresa IP a imprimantei pe ecranul de început al acesteia. Adresa IP apare ca patru seturi de numere separate prin puncte, cum ar fi 123.123.123.123.
- Dacă utilizați un server proxy, dezactivați-l temporar pentru a încărca corect pagina web.

2 Faceți clic pe **Setări > Dispozitiv > Notificări**.

3 Din meniul Consumabile, faceți clic pe **Notificări aprovizionare particularizate**.

4 Selectați o notificare pentru fiecare articol consumabil.

5 Aplicați modificările.

Înlocuirea pieselor și a consumabilelor

Înlocuirea unui cartuș de toner

1 Deschideți ușa B.

Avertisment - Pericol de deteriorare: Pentru a preveni deteriorarea de la descărcarea electrostatică, atingeți orice cadru metalic expus al imprimantei înainte de a accesa sau atinge zonele interioare ale imprimantei.



2 Scoateți cartușul de toner uzat.

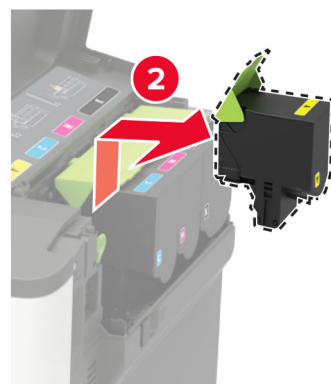

- 3 Scoateți cartușul nou din ambalaj.
- 4 Introduceți noul cartuș de toner.

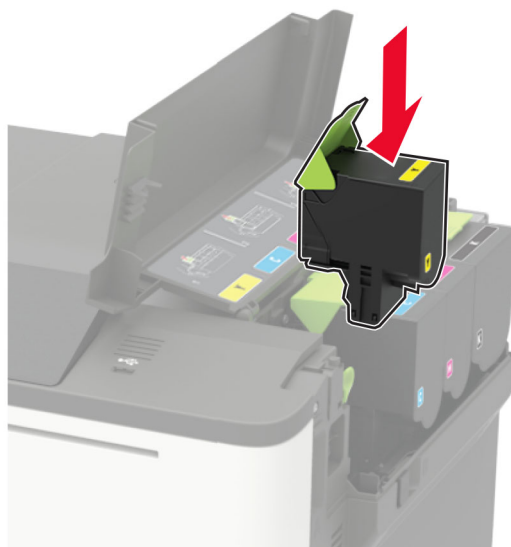

- 5 Închideți ușa B.



Înlocuirea recipientului pentru toner rezidual

- 1 Deschideți ușa B.

Avertisment - Pericol de deteriorare: Pentru a preveni deteriorarea de la descărcarea electrostatică, atingeți orice cadru metalic expus al imprimantei înainte de a accesa sau atinge zonele interioare ale imprimantei.



2 Deschideți ușa A.

 **ATENȚIE - SUPRAFAȚĂ FIERBINTE:** Interiorul imprimantei poate să fie fierbinte. Pentru a reduce riscul de vătămare datorat componentei fierbinți, lăsați suprafața să se răcească înainte de a o atinge.

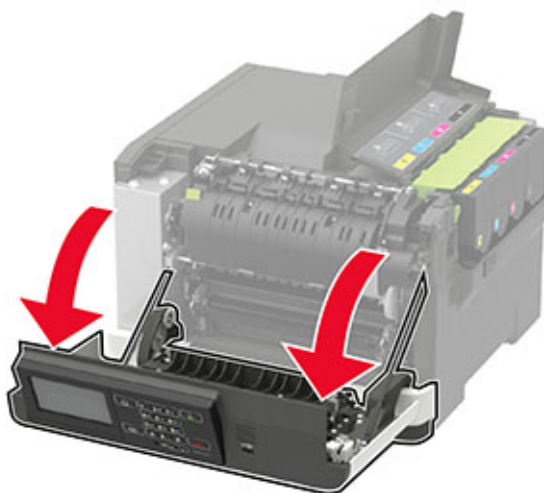

3 Îndepărtați capacul din partea dreaptă.

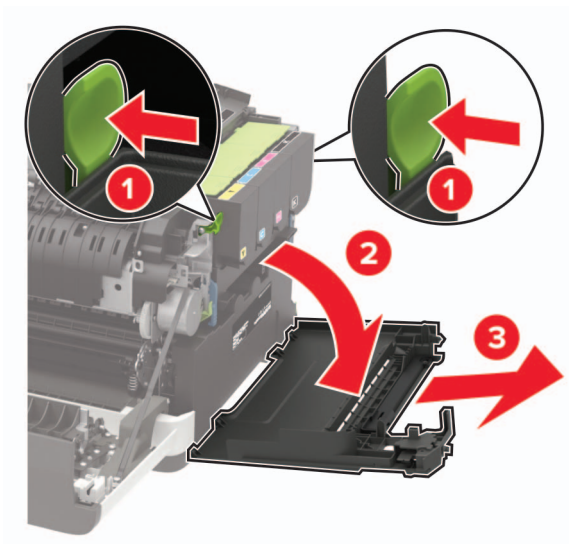

4 Îndepărtați recipientul pentru toner rezidual.

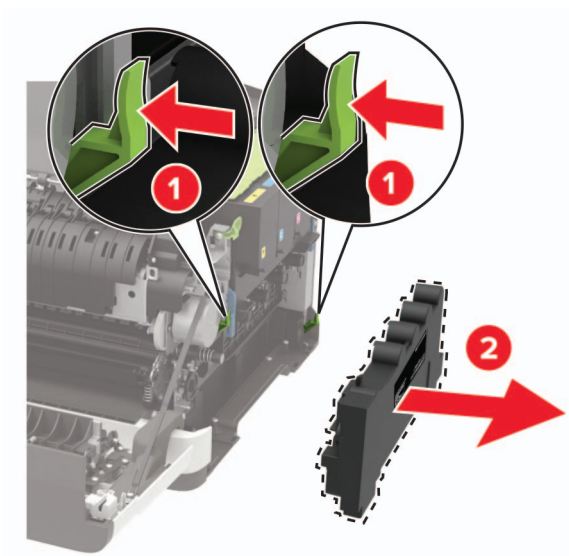

Notă: Pentru a evita vărsarea de toner, așezați recipientul în poziție verticală.

5 Despachetați recipientul pentru toner rezidual nou.

6 Introduceți noul recipient pentru toner rezidual.

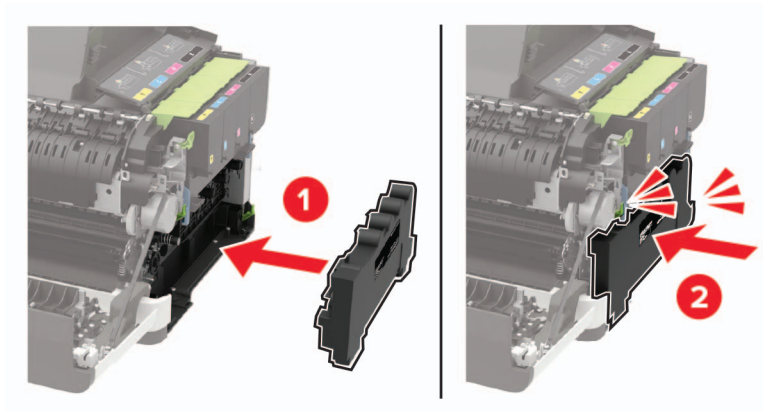

7 Introduceți capacul din partea dreaptă.

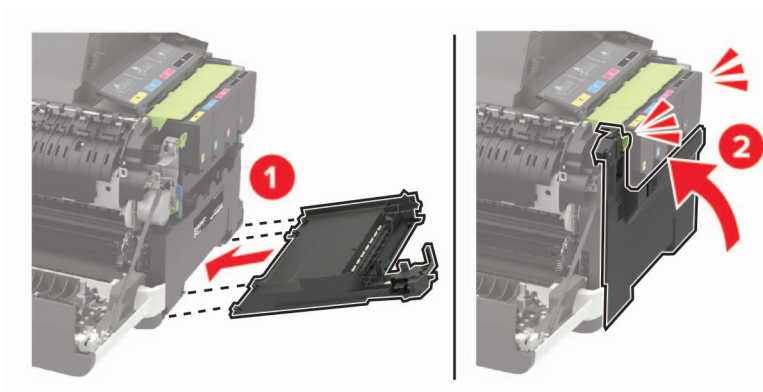

8 Închideți ușa B.

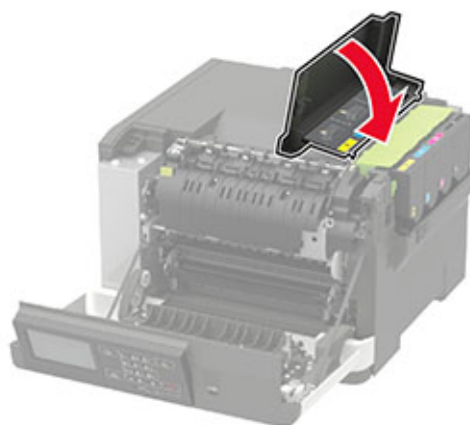

9 Închideți ușa A.

Înlocuirea unui kit de imagistică

1 Deschideți ușa B.

Avertisment - Pericol de deteriorare: Pentru a preveni deteriorarea de la descărcarea electrostatică, atingeți orice cadru metalic expus al imprimantei înainte de a accesa sau atinge zonele interioare ale imprimantei.



2 Deschideți ușa A.

 **ATENȚIE - SUPRAFAȚĂ FIERBINTE:** Interiorul imprimantei poate să fie fierbinte. Pentru a reduce riscul de vătămare datorat componentei fierbinți, lăsați suprafața să se răcească înainte de a o atinge.

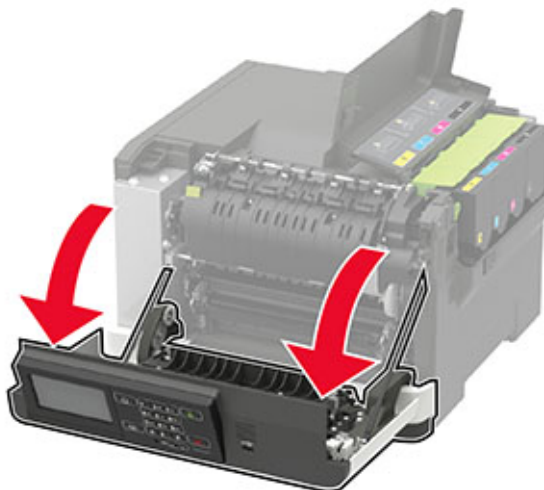

3 Îndepărtați capacul din partea dreaptă.

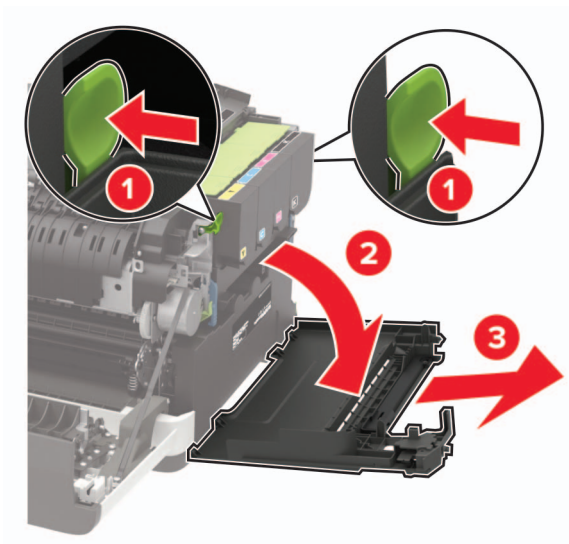

4 Îndepărtați recipientul pentru toner rezidual.

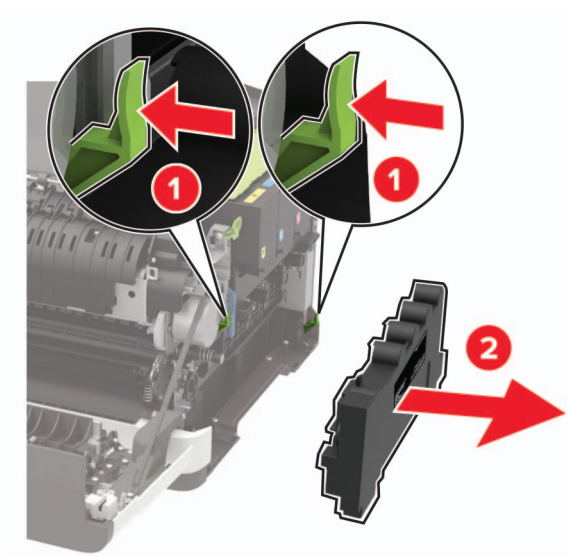

5 Scoateți cartușele de toner.

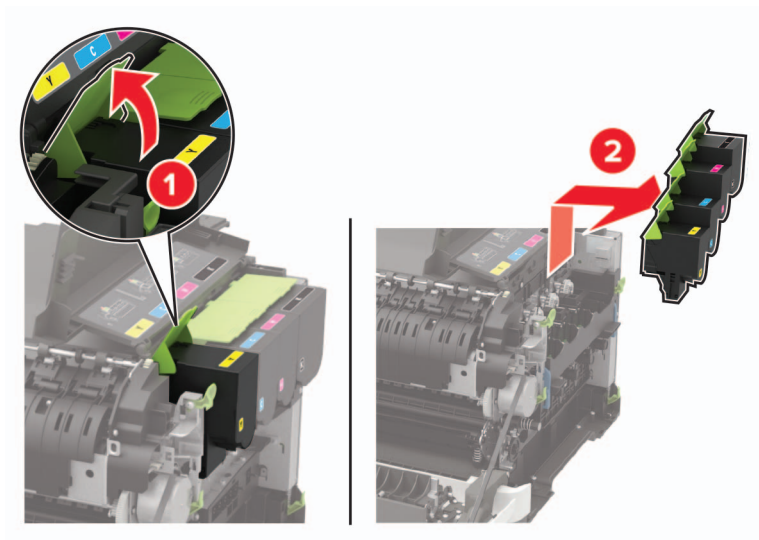

6 Scoateți kitul de imagistică uzat.

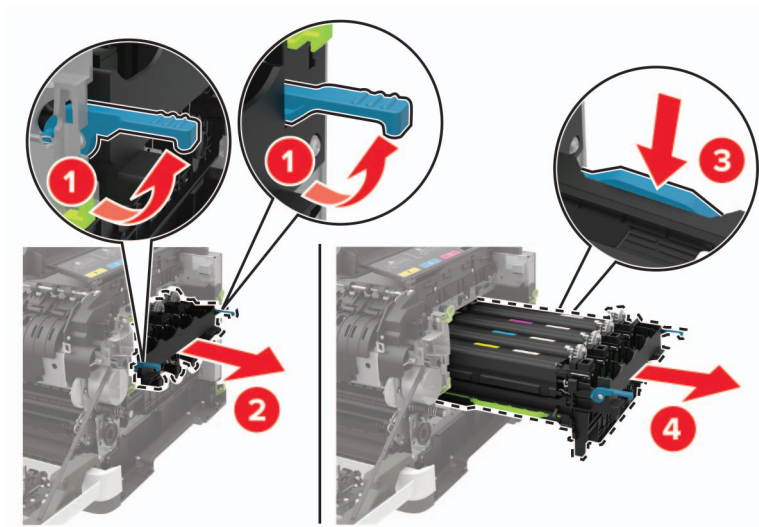

7 Despachetați noul kit de imagistică.



Note:

- Kitul de imagistică pentru negru include kitul de imagistică și unitatea de dezvoltare pentru negru.

- Kitul de imagistică alb-negru și color include kitul de imagistică și unitățile de dezvoltare pentru cyan, magenta și galben.
- La înlocuirea kitului de imagistică alb-negru, păstrați unitățile de dezvoltare pentru cyan, magenta și galben din kitul de imagistică uzat.

8 Îndepărtați materialul de ambalare.

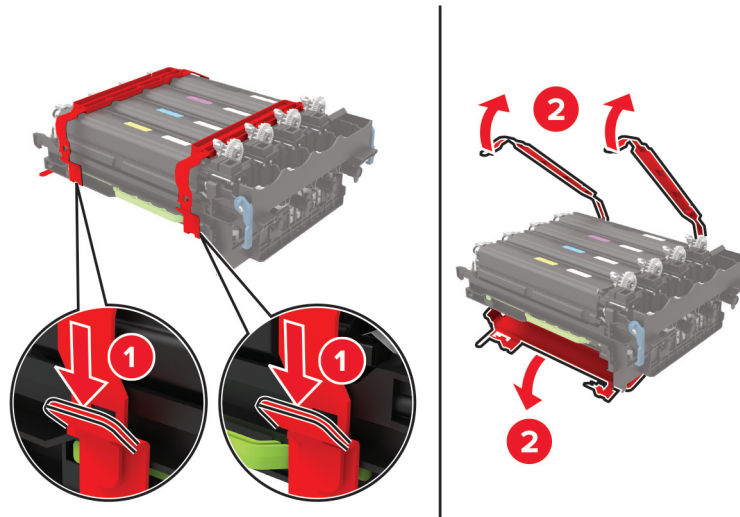

Notă: Dacă înlocuiți kitul de imagistică alb-negru, introduceți unitățile de dezvoltare pentru magenta, cyan și galben în noul kit de imagistică.

Avertisment - Pericol de deteriorare: Nu expuneți kitul de imagistică la lumină directă. Expunerea prelungită la lumină poate cauza probleme de calitate a imprimării.

Avertisment - Pericol de deteriorare: Nu atingeți tamburul fotoconductorului. Dacă îl atingeți, calitatea viitoarelor lucrări de imprimare poate fi afectată.



9 Introduceți kitul de imagistică până când este complet fixat.

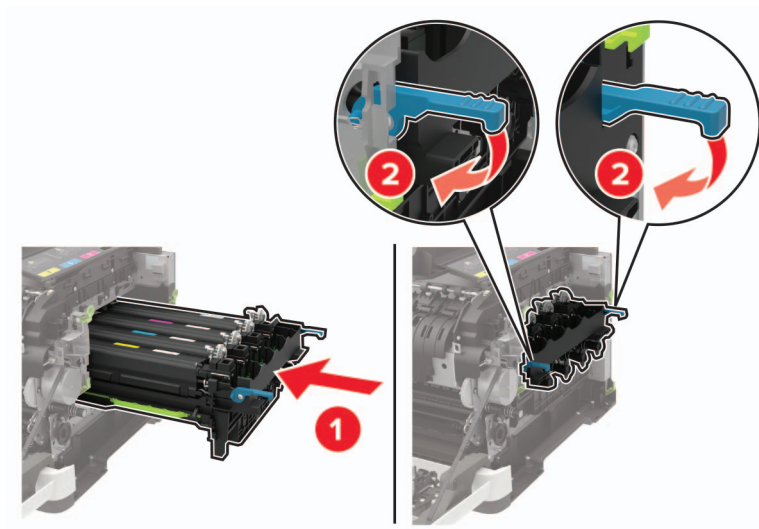

10 Introduceți cartușele de toner.

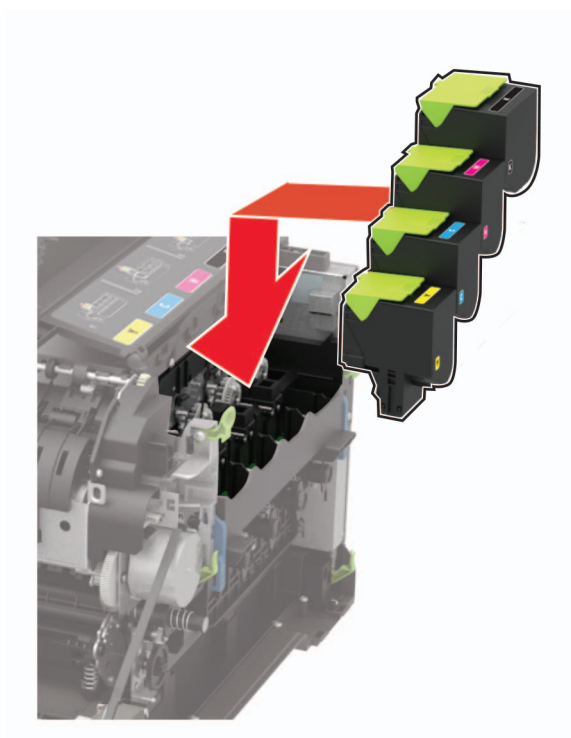

11 Introduceți recipientul pentru toner rezidual.

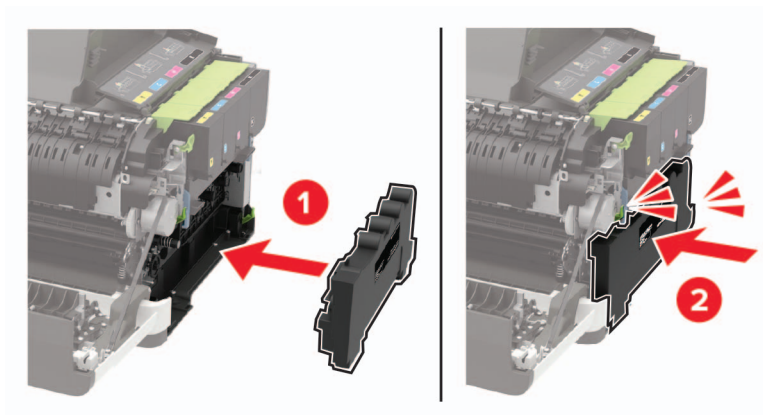

12 Introduceți capacul din partea dreaptă.

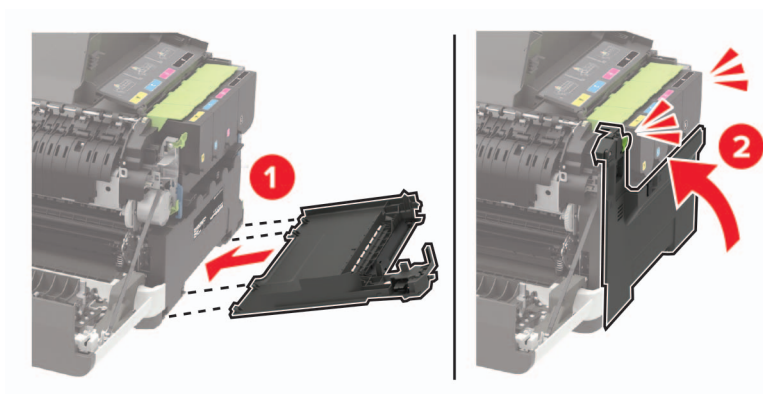

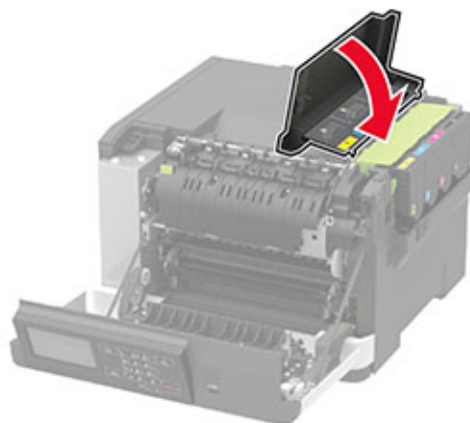

13 Închideți ușa B.



14 Închideți ușa A.

Mutarea imprimantei

Mutarea imprimantei în altă locație

-  **ATENȚIE - PERICOL DE ACCIDENTARE:** Dacă imprimanta cântărește mai mult de 20 kg (44 livre), poate fi nevoie de două sau mai multe persoane pentru a o ridica în siguranță.
-  **ATENȚIE - PERICOL DE ACCIDENTARE:** Pentru a evita riscul de incendiu sau electrocutare, utilizați doar cablul de alimentare oferite împreună cu acest produs sau un cablu de schimb autorizat de producător.
-  **ATENȚIE - PERICOL DE ACCIDENTARE:** Când mutați imprimanta, pentru a evita vătămarea corporală sau deteriorarea imprimantei, urmați aceste indicații:
- Asigurați-vă că toate ușile și tăvile sunt închise.
 - Opritiți imprimanta, apoi deconectați cablul de alimentare de la priza electrică.
 - Deconectați toate cablurile de la imprimantă.
 - Dacă imprimanta are tăvi opționale separate instalate pe podea sau accesorii de ieșire atașate la aceasta, deconectați-le înainte de a muta imprimanta.
 - Dacă imprimanta are o platformă cu roțile, deplasați-o cu atenție în noua locație. Aveți grijă când treceți peste praguri și denivelări din podea.
 - Dacă imprimanta nu are o platformă cu roțile, dar are în configurație tăvi opționale sau accesorii de ieșire, scoateți accesorii de ieșire și ridicați imprimanta de pe tăvi. Nu încercați să ridicați imprimanta și orice accesorii simultan.
 - Utilizați întotdeauna mânerul imprimantei pentru a o ridica.
 - Cărucioarele utilizate pentru a muta imprimanta trebuie să aibă o suprafață care să poată susține integral baza imprimantei.
 - Cărucioarele utilizate pentru a muta echipamentele hardware trebuie să aibă o suprafață care să poată susține dimensiunile acestora.
 - Mențineți imprimanta în poziție verticală.
 - Evitați mutarea imprimantei prin mișcări de împingere bruște.
 - Asigurați-vă că nu vă prindeți degetele dedesubt când așezați imprimanta jos.
 - Asigurați-vă că în jurul imprimantei este spațiu suficient.

Notă: Deteriorarea imprimantei în urma mutării necorespunzătoare nu este acoperită de garanție.

Expedierea imprimantei

Pentru instrucțiuni de expediere, accesați <http://support.lexmark.com> sau contactați asistența pentru clienți.

Economisirea energiei și a hârtiei

Configurarea setărilor pentru modurile de economisire a energiei

Pentru modelele de imprimantă care nu dispun de ecran tactil, apăsați  pentru a naviga printre setări.

Mod economic

- 1 De la panoul de control, navigați la:
Setări > Dispozitiv > Gestionare energie > Mod Eco
- 2 Selectați o setare.

Mod Repaus

- 1 De la panoul de control, navigați la:
Setări > Dispozitiv > Gestionare energie > Expirări > Mod repaus
- 2 Specificarea duratei de inactivitate înainte ca imprimanta să intre în modul Repaus.

mod Hibernare

- 1 De la panoul de control, navigați la:
Setări > Dispozitiv > Gestionare energie > Expirări > Expirare hibernare
- 2 Selectarea duratei de inactivitate înainte ca imprimanta să intre în modul Hibernare.

Note:

- Pentru ca funcția Expirare hibernare la conectare să funcționeze, setați Temporizare hibernare la Hibernare la conectare.
- Serverul web încorporat este dezactivat atunci când imprimanta se află în modul Hibernare.

Reglarea luminozității ecranului

Notă: Această setare este disponibilă numai la anumite modele de imprimantă.

- 1 De la panoul de control, navigați la:
Setări > Dispozitiv > Preferințe

Pentru modelele de imprimantă care nu dispun de ecran tactil, apăsați  pentru a naviga printre setări.

- 2 În meniul Luminozitate ecran, reglați setarea.

Economisirea consumabilelor

- Imprimați pe ambele fețe ale hârtiei.
Notă: Imprimarea pe două fețe este setarea implicită pentru driverul de imprimare.
- Imprimați mai multe pagini pe o singură coală de hârtie.

- Utilizați funcția de previzualizare pentru a vedea cum arată documentul înainte de a-l imprima.
- Imprimați o copie a documentului pentru a verifica corectitudinea conținutului și a formatului.

Reciclarea

Reciclarea produselor Lexmark

Dacă doriți să returnați produsele Lexmark pentru reciclare:

- 1 Accesați www.lexmark.com/recycle.
- 2 Selectați produsul pe care doriți să-l reciclați.

Notă: Consumabilele și componentele hardware ale imprimantei, neincluse în programele de colectare și reciclare Lexmark, pot fi reciclate prin intermediul centrului dvs. local de reciclare.

Reciclarea ambalajelor Lexmark

Lexmark se străduiește mereu să reducă ambalajele la minimum. Un volum mai mic de ambalaje asigură faptul că imprimantele Lexmark sunt transportate în cel mai eficient și mai ecologic mod și că sunt mai puține ambalaje aruncate. Această eficiență ajută la generarea unui volum mai mic de emisii de gaze cu efect de seră, la sporirea economiei de energie și de resurse naturale. De asemenea, în anumite țări sau regiuni, Lexmark oferă posibilitatea de reciclare a componentelor de ambalaj. Pentru mai multe informații, accesați www.lexmark.com/recycle și alegeți țara sau regiunea. Informațiile despre programele disponibile de reciclare a ambalajelor sunt incluse împreună cu cele despre reciclarea produselor.

Cutiile Lexmark sunt 100% reciclabile în locurile în care există unități de reciclare a materialelor ondulate. Este posibil ca în zona dvs. să nu existe astfel de unități.

Spuma folosită în ambalajele Lexmark este reciclabilă în locurile în care există unități de reciclare a materialelor din spumă. Este posibil ca în zona dvs. să nu existe astfel de unități.

Când returnați un cartuș la Lexmark, puteți reutiliza cutia în care a fost livrat acesta. Lexmark reciclează cutia.

Eliminarea blocajelor

Evitarea blocajelor

Încărcați hârtia în mod corespunzător

- Asigurați-vă că hârtia stă dreaptă în tavă.

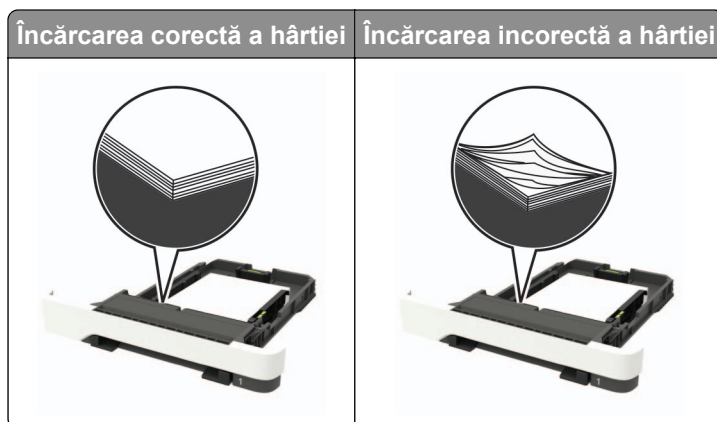

- Nu încărcați sau îndepărtați nicio tavă în timp ce echipamentul imprimă.
- Nu încărcați prea multă hârtie. Asigurați-vă că nivelul teancului este inferior indicatorului de umplere maximă.
- Nu glisați hârtia în tavă. Încărcați hârtia conform ilustrației.

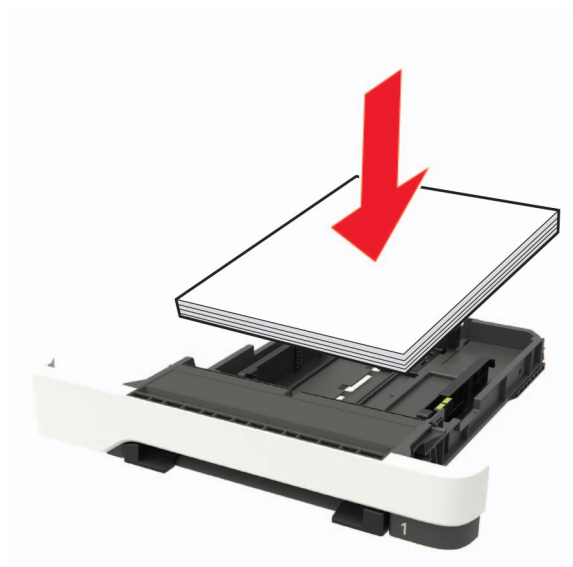

- Asigurați-vă că ghidajele pentru hârtie sunt poziționate corect și nu apăsați cu putere pe hârtie sau plicuri.
- După încărcarea hârtiei, împingeți ferm tava în imprimantă.

Utilizați hârtia recomandată

- Utilizați numai hârtie recomandată sau suporturi media de specialitate.
- Nu încărcați hârtie creponată, umedă, îndoită sau ondulată.

- Îndoțiți, răsfirați și aliniați marginile hârtiei înainte de a o încărca.

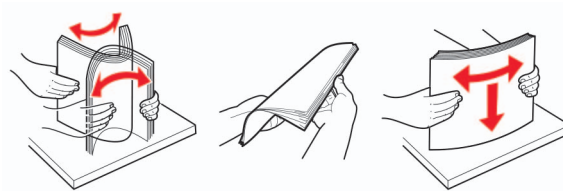

- Nu utilizați hârtie care a fost tăiată sau decupată manual.
- Nu amestecați coli de dimensiuni, greutate sau tipuri diferite în aceeași tavă.
- Asigurați-vă că ați setat corect dimensiunea și tipul hârtiei de la computer sau de la panoul de control al imprimantei.
- Depozitați hârtia conform recomandărilor producătorului.

Identificarea locațiilor blocajelor

Note:

- Dacă opțiunea Asistență blocaje este setată la Activat, imprimanta scoate pagini goale sau pagini imprimate parțial după îndepărtarea unei pagini blocate. Verificați materialele imprimate pentru identificarea paginilor goale.
- Atunci când opțiunea Recuperare pagini blocate este setată la Activat sau Automat, imprimanta reimprimă paginile blocate.

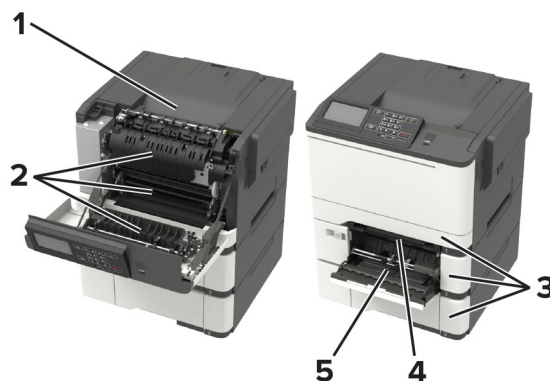

	Locație blocaj
1	Recipient standard
2	Ușa A
3	Tăvi
4	Alimentator manual
5	Alimentator multifuncțional
Notă: Disponibil numai la anumite modele de imprimante.	

Blocaj hârtie în tăvi

- 1 Scoateți tava.



- 2 Scoateți hârtia blocată.

Notă: Asigurați-vă că toate fragmentele de hârtie sunt îndepărtate.



- 3 Introduceți tava.

Blocaj hârtie în ușa A

Blocaj de hârtie sub unitatea de fuziune

- 1 Deschideți ușa A.

 **ATENȚIE - SUPRAFAȚĂ FIERBINTE:** Interiorul imprimantei poate să fie fierbinte. Pentru a reduce riscul de vătămare datorat componentei fierbinți, lăsați suprafața să se răcească înainte de a o atinge.

Avertisment - Pericol de deteriorare: Pentru a preveni deteriorarea de la descărcarea electrostatică, atingeți orice cadru metalic expus al imprimantei înainte de a accesa sau atinge zonele interioare ale imprimantei.

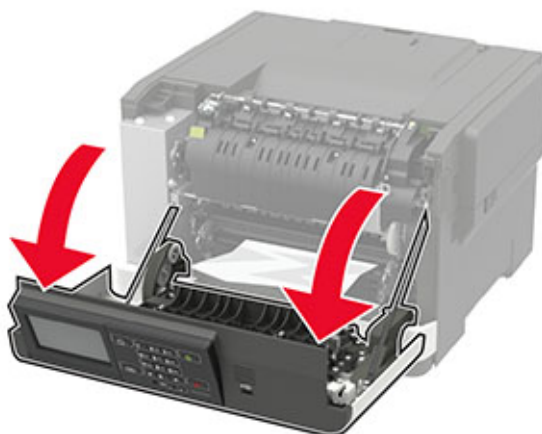

2 Scoateți hârtia blocată.

Notă: Asigurați-vă că toate fragmentele de hârtie sunt îndepărtate.



3 Închideți ușa A.

Blocaj de hârtie în unitatea de fuziune

1 Deschideți ușa A.

 **ATENȚIE - SUPRAFAȚĂ FIERBINTE:** Interiorul imprimantei poate să fie fierbinte. Pentru a reduce riscul de vătămare datorat componentei fierbinți, lăsați suprafața să se răcească înainte de a o atinge.

Avertisment - Pericol de deteriorare: Pentru a preveni deteriorarea de la descărcarea electrostatică, atingeți orice cadru metalic expus al imprimantei înainte de a accesa sau atinge zonele interioare ale imprimantei.

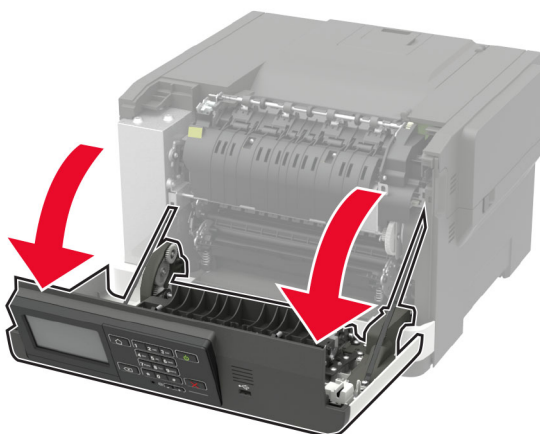

2 Deschideți ușa de acces a unității de fuziune și îndepărtați hârtia blocată.

Notă: Asigurați-vă că toate fragmentele de hârtie sunt îndepărtate.

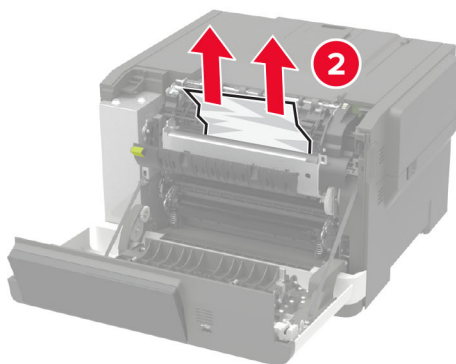
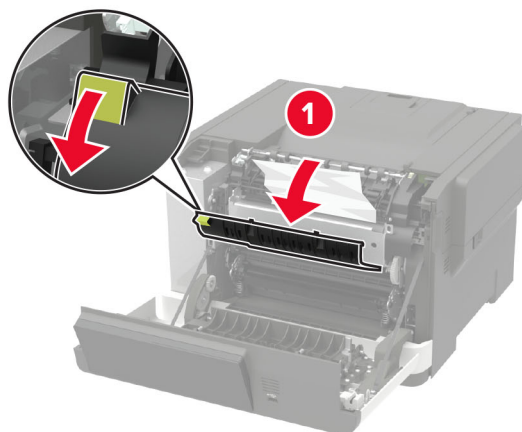

3 Închideți ușa A.

Blocaj de hârtie în unitatea duplex

1 Deschideți ușa A.

 **ATENȚIE - SUPRAFAȚĂ FIERBINTE:** Interiorul imprimantei poate să fie fierbinte. Pentru a reduce riscul de vătămare datorat componentei fierbinți, lăsați suprafața să se răcească înainte de a o atinge.

Avertisment - Pericol de deteriorare: Pentru a preveni deteriorarea de la descărcarea electrostatică, atingeți orice cadru metalic expus al imprimantei înainte de a accesa sau atinge zonele interioare ale imprimantei.



2 Scoateți hârtia blocată.

Notă: Asigurați-vă că toate fragmentele de hârtie sunt îndepărtate.

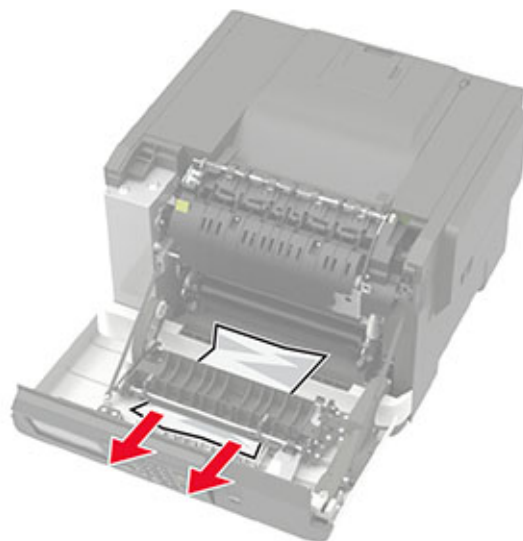

3 Închideți ușa A.

Blocaj de hârtie în recipientul standard

Scoateți hârtia blocată.

Avertisment - Pericol de deteriorare: Pentru a preveni deteriorarea de la descărcarea electrostatică, atingeți orice cadru metalic expus al imprimantei înainte de a accesa sau atinge zonele interioare ale imprimantei.

Notă: Asigurați-vă că toate fragmentele de hârtie sunt îndepărtate.

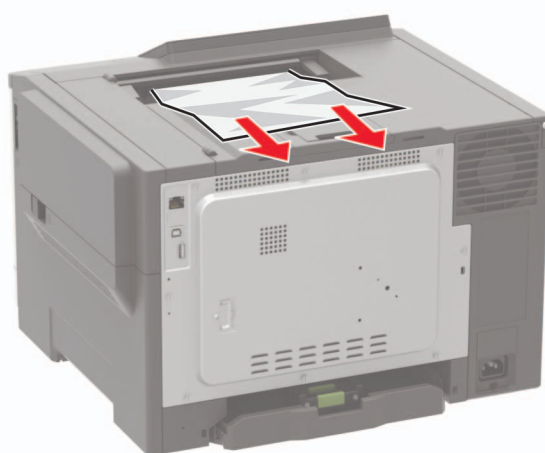

Blocaj de hârtie în alimentatorul multifuncțional

Notă: Alimentatorul multifuncțional este disponibil numai la anumite modele de imprimantă.

1 Îndepărtați colile din alimentatorul multifuncțional.

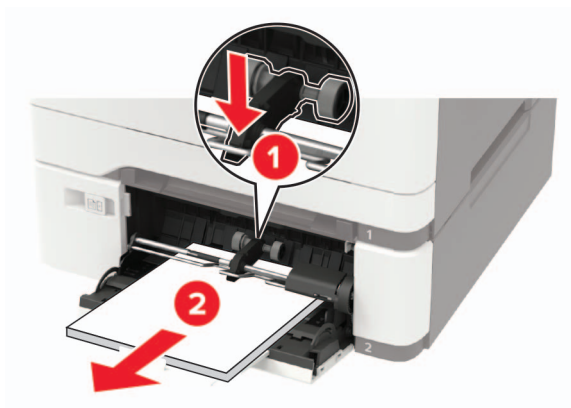

2 Scoateți hârtia blocată.

Notă: Asigurați-vă că toate fragmentele de hârtie sunt îndepărtate.

3 Flexați, răsfirați și aliniați marginile hârtiei înainte de a o încărca.

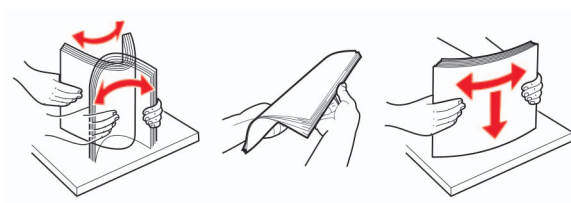

4 Reîncărcați hârtia.



Blocaj de hârtie în alimentatorul manual

1 Scoateți tava.



2 Scoateți hârtia blocată.

Notă: Asigurați-vă că toate fragmentele de hârtie sunt îndepărtate.

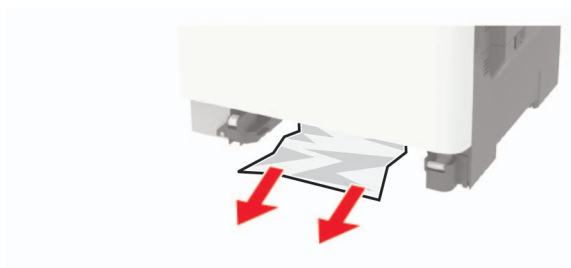

3 Introduceți tava.

Rezolvarea problemelor

Configurarea serverului SMTP

Notă: La unele modele de imprimantă, această setare poate fi configurată numai din Embedded Web Server.

De la panoul de comandă

- 1 De la panoul de control, navigați până la:
Setări > Dispozitiv > Notificări > Configurarea alertelor prin e-mail > Configurare e-mail
- 2 Configurați setările.

Din Embedded Web Server

- 1 Deschideți un browser web, apoi tastați adresa IP a imprimantei în câmpul de adrese.

Note:

- Vizualizați adresa IP a imprimantei pe ecranul de început al acesteia. Adresa IP apare ca patru seturi de numere separate prin puncte, cum ar fi 123.123.123.123.
- Dacă utilizați un server proxy, dezactivați-l temporar pentru a încărca corect pagina web.

- 2 Faceți clic pe **Setări > Dispozitiv > Notificări > Configurarea alertelor prin e-mail**.
- 3 Configurați setările în secțiunea Configurare E-mail.
- 4 Faceți clic pe **Salvare**.

Probleme de conectare la rețea

Nu se poate deschide serverul Embedded Web Server

Acțiune	Da	Nu
<p>Pas 1 Verificați dacă imprimanta este pornită.</p> <p>Este imprimanta pornită?</p>	Treceți la pasul 2.	Porniți imprimanta.
<p>Pas 2 Asigurați-vă că adresa IP a imprimantei este corectă. Vizualizați adresa IP a imprimantei:</p> <ul style="list-style-type: none"> • Din ecranul de început • Din secțiunea TCP/IP a meniului Rețele/porturi • Prin imprimarea unei pagini cu setări de rețea sau a unei pagini cu setări pentru meniuri, iar apoi prin găsirea secțiunii TCP/IP <p>Notă: Adresa IP apare ca patru seturi de numere separate prin puncte, cum ar fi 123.123.123.123.</p> <p>Este corectă adresa IP a imprimantei?</p>	Treceți la pasul 3.	Introduceți adresa IP corectă a imprimantei în câmpul de adrese.
<p>Pas 3 Asigurați-vă că utilizați un browser compatibil:</p> <ul style="list-style-type: none"> • Internet Explorer® versiunea 9 sau ulterioară • Microsoft Edge™ • Safari versiunea 6 sau o versiune ulterioară • Google Chrome™ versiunea 32 sau o versiune ulterioară • Mozilla Firefox versiunea 24 sau o versiune ulterioară <p>Browserul dvs. este compatibil?</p>	Treceți la pasul 4.	Instalați un browser compatibil.
<p>Pas 4 Verificați dacă conexiunea în rețea funcționează.</p> <p>Funcționează conexiunea în rețea?</p>	Treceți la pasul 5.	Contactați administratorul.
<p>Pas 5 Asigurați-vă că sunt corecte conexiunile cablurilor la imprimantă și serverul de imprimare. Pentru informații suplimentare, consultați documentația furnizată împreună cu imprimanta.</p> <p>Sunt conexiunile cablurilor sigure?</p>	Treceți la pasul 6.	Securizați conexiunile prin cablu.
<p>Pas 6 Verificați dacă serverele proxy web sunt dezactivate.</p> <p>Sunt dezactivate serverele proxy web?</p>	Treceți la pasul 7.	Contactați administratorul.

Acțiune	Da	Nu
<p>Pas 7 Accesarea serverului Embedded Web Server.</p> <p>S-a deschis serverul EWS?</p>	Problema este rezolvată.	Contact asistență pentru clienți .

Nu se poate citi unitatea flash

Acțiune	Da	Nu
<p>Pas 1 Verificați dacă imprimanta nu este ocupată cu procesarea altei lucrări de imprimare, copiere, scanare sau fax.</p> <p>Imprimanta este pregătită?</p>	Treceți la pasul 2.	Așteptați ca imprimanta să termine să proceseze cealaltă lucrare.
<p>Pas 2 Verificați dacă unitatea flash este introdusă în portul USB frontal.</p> <p>Notă: Unitatea flash nu va funcționa când este introdusă în portul USB din spate.</p> <p>Unitatea flash este introdusă în portul corect?</p>	Treceți la pasul 3.	Introduceți unitatea flash în portul corect.
<p>Pas 3 Verificați dacă unitatea flash este acceptată. Pentru informații suplimentare, consultați “Unități flash și tipuri de fișiere acceptate” la pagina 42.</p> <p>Unitatea flash este acceptată?</p>	Treceți la pasul 4.	Introduceți o unitate flash acceptată.
<p>Pas 4</p> <p>a Verificați dacă portul USB este activat. Pentru informații suplimentare, consultați “Activarea portului USB” la pagina 128.</p> <p>b Scoateți, apoi introduceți unitatea flash.</p> <p>Imprimanta recunoaște unitatea flash?</p>	Problema este rezolvată.	Contact asistență pentru clienți .

Activarea portului USB

De la panoul de control, navigați la:

Setări > Rețea/Porturi > USB > Activare port USB

Pentru modelele de imprimantă care nu dispun de ecran tactil, apăsați  pentru a naviga printre setări.

Verificarea conectivității imprimantei

1 Imprimați Pagina de configurare rețea.

De la panoul de control, navigați la:

Setări > Rapoarte > Rețea > Pagină configurare rețea

Pentru modelele de imprimantă care nu dispun de ecran tactil, apăsați  pentru a naviga printre setări.

2 Consultați prima secțiune a paginii și confirmați dacă starea este Conectat.

Dacă starea este Neconectat, conexiunea la rețeaua LAN poate să fie inactivă sau este posibilă o deconectare sau o defecțiune a cablului de rețea. Contactați administratorul pentru asistență.

Probleme legate de opțiunile hardware

Opțiunea internă nu poate fi detectată

Acțiune	Da	Nu
<p>Pas 1 Opriti imprimanta, așteptați aproximativ 10 secunde, apoi reporniți-o.</p> <p>Funcționează corect opțiunea internă?</p>	Problema este rezolvată.	Treceți la pasul 2.
<p>Pas 2 Imprimați Pagina setări meniuri și verificați dacă opțiunea internă apare în lista Caracteristici instalate.</p> <p>Apare opțiunea internă pe pagina de setări de meniu?</p>	Treceți la pasul 4.	Treceți la pasul 3.
<p>Pas 3 Verificați dacă opțiunea internă este instalată corespunzător pe placa controlerului.</p> <p>a Opriti imprimanta, apoi deconectați cablul de alimentare de la priza electrică.</p> <p>b Asigurați-vă că opțiunea internă este instalată în conectorul corespunzător de pe placa de bază.</p> <p>c Conectați cablul de alimentare din priza electrică, apoi porniți imprimanta.</p> <p> ATENȚIE - PERICOL DE ACCIDENTARE: Pentru a evita riscul de incendiu sau electrocutare, conectați cablul de alimentare la o priză electrică cu tensiune nominală corespunzătoare sau împământată, care se află în apropierea produsului și este ușor accesibilă.</p> <p>Funcționează corect opțiunea internă?</p>	Problema este rezolvată.	Treceți la pasul 4.

Acțiune	Da	Nu
<p>Pas 4</p> <p>a Verificați dacă opțiunea internă este disponibilă în driverul de imprimare.</p> <p>Notă: Dacă este cazul, adăugați opțiunea internă manual în driverul de imprimare, pentru a o face disponibilă lucrărilor de imprimare. Pentru informații suplimentare, consultați “Adăugarea opțiunilor disponibile în driverul de imprimare” la pagina 171.</p> <p>b Retrimiteți lucrarea de imprimare.</p> <p>Funcționează corect opțiunea internă?</p>	Problema este rezolvată.	Contact asistență pentru clienți.

A fost detectată o memorie flash defectă

Încercați una sau mai multe dintre următoarele variante:

- Înlocuiți memoria flash defectă.
- Pe panoul de control al imprimantei, selectați **Cont.** pentru a șterge mesajul și a continua imprimarea.
- Anulați operația de tipărire curentă.

Spațiu liber insuficient în memoria flash pentru resurse

Încercați una sau mai multe dintre următoarele variante:

- Pe panoul de control al imprimantei, selectați **Cont.** pentru a șterge mesajul și a continua imprimarea.
- Ștergeți fonturi, macrocomenzi și alte date stocate în memoria flash.
- Instalați o memorie flash cu o capacitate mai mare.

Notă: Fonturile și macrocomenzile descărcate nestocate anterior în memoria flash sunt șterse.

A fost detectată o memorie flash neformatată

Încercați una sau mai multe dintre următoarele variante:

- Din panoul de control, selectați **Continuare** pentru a opri defragmentarea și a continua imprimarea.
- Formatați memoria flash.

Notă: Dacă mesajul de eroare persistă, este posibil ca memoria flash să fie defectă și să necesite înlocuirea.

Probleme cu consumabilele

Înlocuiți cartușul, nepotrivire cu regiunea imprimantei

Pentru a corecta această problemă, achiziționați un cartuș pentru regiunea corectă, care se potrivește cu regiunea imprimantei sau achiziționați un cartuș universal.

- Prima cifră din mesaj după 42 indică regiunea imprimantei.
- A doua cifră din mesaj după 42 indică regiunea cartușului.

Regiuni pentru imprimante și cartușe de toner

Regiune	Cod numeric
Universal sau regiune nedefinită	0
America de Nord (Statele Unite, Canada)	1
Spațiul Economic European, Europa de Vest, țările nordice, Elveția	2
Asia Pacific	3
America latină	4
Restul Europei, Orientul Mijlociu, Africa	5
Australia, Noua Zeelandă	6
Regiune nevalidă	9

Notă: Pentru a găsi setările privind regiunea imprimantei și a cartușului de toner, imprimați paginile de testare a calității imprimării. De la panoul de control, navigați până la: **Setări > Depanare > Pagini de testare a calității imprimării**.

Consumabil care nu provine de la Lexmark

Imprimanta a detectat un consumabil sau o componentă non-Lexmark instalate.

Imprimanta Lexmark este proiectată pt. a funcționa optim cu consumabile și componente originale Lexmark. Alte consumabile sau componente pot afecta performanța, fiabilitatea sau durata de viață a imprimantei și componentelor de imagine.

Toate termenele de garanție prevăd funcționarea cu consumabile și componente Lexmark; în cazul utilizării altor consumabile și componente rezultatele nu pot fi predictibile. Utilizarea componentelor de imagine după durata de viață prevăzută poate deteriora imprimanta Lexmark sau componentele asociate.

Avertisment - Pericol de deteriorare: Utilizarea de consumabile sau componente produse de terți poate afecta acoperirea garanției. Deteriorările cauzate de utilizarea de consumabile sau componente produse de terți pot să nu fie acoperite de garanție.

Pentru a accepta oricare și toate aceste riscuri și a continua, utilizând consumabile sau componente care nu sunt originale în imprimantă, în funcție de modelul de imprimantă, din panoul de control, apăsați și mențineți apăsat simultan **X** și **#** sau **X** și  timp de 15 secunde.

Dacă nu doriți să acceptați aceste riscuri, scoateți consumabilul sau componenta produsă de terți din imprimantă și instalați un consumabil sau o componentă originală Lexmark. Pentru informații suplimentare, consultați ["Utilizarea pieselor de schimb și a consumabilelor originale Lexmark" la pagina 99](#).

Dacă imprimanta nu imprimă după ce apăsați și mențineți apăsat simultan **X** și **#** sau **X** și **OK** timp de 15 secunde, resetați contorul privind utilizarea consumabilelor.

1 De la panoul de control, navigați până la:

Setări > Dispozitiv > Întreținere > Meniu de configurare > Contoare și utilizare consumabile

Pentru modelele de imprimantă care nu dispun de ecran tactil, apăsați **OK** pentru a naviga printre setări.

2 Selectați componenta sau consumabilul pe care doriți să-l resetați, apoi selectați **Pornire**.

3 Citiți mesajul de avertizare și apoi selectați **Continuare**.

4 Apăsați și mențineți apăsat simultan **X** și **#** sau **X** și **OK** timp de 15 secunde pentru a șterge mesajul.

Notă: Dacă nu puteți să resetați contoarele privind utilizarea consumabilelor, returnați consumabilul la magazinul de unde l-ați achiziționat.

Probleme cu alimentarea de hârtie

Plicurile se lipesc la imprimare

Acțiune	Da	Nu
<p>Pas 1</p> <p>a Utilizați un plic care a fost depozitat într-un mediu uscat. Notă: Imprimarea pe plicuri cu conținut ridicat de umiditate poate cauza lipirea marginilor.</p> <p>b Trimiteți lucrarea de imprimare. Se lipește plicul la imprimare?</p>	Treceți la pasul 2.	Problema este rezolvată.
<p>Pas 2</p> <p>a Asigurați-vă că tipul de hârtie este setat la Plic. De la panoul de control, navigați până la: Setări > Hârtie > Configurarea tăvii > Dimensiune/Tip hârtie Pentru modelele de imprimantă care nu dispun de ecran tactil, apăsați OK pentru a naviga printre setări.</p> <p>b Trimiteți lucrarea de imprimare. Se lipește plicul la imprimare?</p>	Contact asistența pentru clienți .	Problema este rezolvată.

Imprimarea de documente colaționate nu funcționează

Acțiune	Da	Nu
<p>Pas 1</p> <p>a De la panoul de control al imprimantei, navigați la: Setări > Imprimare > Aspect > Asamblare Pentru modelele de imprimantă care nu dispun de ecran tactil, apăsați  pentru a naviga printre setări.</p> <p>b Setări opțiunea Asamblare la Pornit.</p> <p>c Imprimați documentul.</p> <p>Sunt paginile asamblate corect?</p>	Problema este rezolvată.	Treceți la pasul 2.
<p>Pas 2</p> <p>a Din documentul pe care încercați să-l imprimați, deschideți dialogul Imprimare și apoi selectați Asamblare.</p> <p>b Imprimați documentul.</p> <p>Sunt paginile asamblate corect?</p>	Problema este rezolvată.	Treceți la pasul 3.
<p>Pas 3</p> <p>a Reduceți numărul de pagini de imprimat.</p> <p>b Imprimați documentul.</p> <p>Sunt paginile asamblate corect?</p>	Problema este rezolvată.	Contact asistență pentru clienți .

Legarea tăvilor nu funcționează

Acțiune	Da	Nu
<p>Pas 1</p> <p>a Verificați dacă tăvile conțin aceeași dimensiune și același tip de hârtie.</p> <p>b Verificați dacă ghidajele hârtiei sunt poziționate corect.</p> <p>c Imprimați documentul.</p> <p>Se leagă corect tăvile de hârtie?</p>	Problema este rezolvată.	Treceți la pasul 2.
<p>Pas 2</p> <p>a De la panoul de control, navigați până la: Setări > Hârtie > Configurarea tăvii > Dimensiune/Tip hârtie Pentru modelele de imprimantă care nu dispun de ecran tactil, apăsați  pentru a naviga printre setări.</p> <p>b Setări dimensiunea și tipul hârtiei pentru a corespunde cu hârtia încărcată în tăvile conectate.</p> <p>c Imprimați documentul.</p> <p>Se leagă corect tăvile de hârtie?</p>	Problema este rezolvată.	Treceți la pasul 3.

Acțiune	Da	Nu
<p>Pas 3</p> <p>a Asigurați-vă că opțiunea Legare tăvi este setată la Automat. Pentru informații suplimentare, consultați "Legarea tăvilor" la pagina 31.</p> <p>b Imprimați documentul.</p> <p>Se leagă corect tăvile de hârtie?</p>	Problema este rezolvată.	Contact asistență pentru clienți .

Hârtia se blochează frecvent

Acțiune	Da	Nu
<p>Pas 1</p> <p>a Scoateți tava.</p> <p>b Verificați dacă hârtia este încărcată corect.</p> <p>Note:</p> <ul style="list-style-type: none"> • Asigurați-vă că ghidajele pentru hârtie sunt poziționate corect. • Asigurați-vă că nivelul teancului este inferior indicatorului de umplere maximă. • Asigurați-vă că imprimați pe tipul și dimensiunea de hârtie recomandate. <p>c Introduceți tava.</p> <p>d Imprimați documentul.</p> <p>Apar frecvent blocaje de hârtie?</p>	Treceți la pasul 2.	Problema este rezolvată.
<p>Pas 2</p> <p>a De la panoul de control, navigați până la: Setări > Hârtie > Configurarea tăvii > Dimensiune/Tip hârtie Pentru modelele de imprimantă care nu dispun de ecran tactil, apăsați  pentru a naviga printre setări.</p> <p>b Setări dimensiunea și tipul de hârtie corecte.</p> <p>c Imprimați documentul.</p> <p>Apar frecvent blocaje de hârtie?</p>	Treceți la pasul 3.	Problema este rezolvată.
<p>Pas 3</p> <p>a Încărcați hârtie dintr-un pachet nou. Notă: Hârtia absoarbe umezeală din cauza umidității ridicate. Păstrați hârtia în ambalajul original până când sunteți gata să o încărcați.</p> <p>b Imprimați documentul.</p> <p>Apar frecvent blocaje de hârtie?</p>	Contact asistență pentru clienți .	Problema este rezolvată.

Paginile blocate nu sunt reimprimare

Acțiune	Da	Nu
<p>a De la panoul de control, navigați la: Setări > Dispozitiv > Notificări > Recuperare pagini blocate Pentru modelele de imprimantă care nu dispun de ecran tactil, apăsați  pentru a naviga printre setări.</p> <p>b Selectați Activat sau Automat, apoi aplicați modificările.</p> <p>c Imprimați documentul.</p> <p>Au fost reimprimare paginile blocate?</p>	Problema este rezolvată.	Contact asistență pentru clienți .

Probleme de imprimare

Calitate slabă la imprimare

Pagini necompletate sau albe



Notă: Înainte de soluționarea problemei, imprimați paginile de testare a calității imprimării. Din panoul de control, accesați **Setări > Depanare > Pagini de testare a calității imprimării**. Pentru modelele de imprimantă care nu dispun de ecran tactil, apăsați  pentru a naviga printre setări.

Acțiune	Da	Nu
<p>a Scoateți și apoi introduceți kitul de imagistică. Avertisment - Pericol de deteriorare: Nu expuneți kitul de imagistică la lumină directă. Expunerea prelungită la lumină poate cauza probleme de calitate a imprimării. Avertisment - Pericol de deteriorare: Nu atingeți tamburul fotoconductor de sub kitul de imagistică. Dacă îl atingeți, calitatea viitoarelor lucrări de imprimare poate fi afectată.</p> <p>b Imprimați documentul.</p> <p>Imprimanta imprimă pagini goale sau albe?</p>	Contact asistență pentru clienți .	Problema este rezolvată.

Materiale tipărite întunecate



Notă: Înainte de soluționarea problemei, imprimați paginile de testare a calității imprimării. Din panoul de control, accesați **Setări > Depanare > Pagini de testare a calității imprimării**. Pentru modelele de

imprimantă care nu dispun de ecran tactil, apăsați  pentru a naviga printre setări.

Acțiune	Da	Nu
<p>Pas 1</p> <p>a Realizați reglarea culorilor. De la panoul de control, navigați până la: Setări > Imprimare > Calitate > Imagini complexe > Reglare culori</p> <p>b Imprimați documentul.</p> <p>Materialele imprimate sunt prea întunecate?</p>	Treceți la pasul 2.	Problema este rezolvată.
<p>Pas 2</p> <p>a În funcție de sistemul de operare, măriți luminozitatea tonerului din dialogul Preferințe imprimare sau Imprimare. Notă: De asemenea, puteți schimba setarea din panoul de control al imprimantei. Navigați la: Setări > Imprimare > Calitate > Luminozitate toner</p> <p>b Imprimați documentul.</p> <p>Materialele imprimate sunt prea întunecate?</p>	Treceți la pasul 3.	Problema este rezolvată.
<p>Pas 3</p> <p>a În funcție de sistemul de operare, specificați tipul hârtiei din dialogul Preferințe imprimare sau Imprimare. Note:</p> <ul style="list-style-type: none"> • Asigurați-vă că setarea corespunde hârtiei încărcate. • De asemenea, puteți schimba setarea din panoul de control al imprimantei. Navigați la: Setări > Hârtie > Configurarea tăvii > Dimensiune/Tip hârtie <p>b Imprimați documentul.</p> <p>Materialele imprimate sunt prea întunecate?</p>	Treceți la pasul 4.	Problema este rezolvată.
<p>Pas 4</p> <p>Verificați dacă hârtia are textura pronunțată sau suprafața aspră.</p> <p>Imprimați pe hârtie cu textură pronunțată sau aspră?</p>	Treceți la pasul 5.	Treceți la pasul 6.

Acțiune	Da	Nu
<p>Pas 5</p> <p>a Înlocuiți hârtia cu textură pronunțată sau aspră cu hârtie simplă.</p> <p>b Imprimați documentul.</p> <p>Materialele imprimate sunt prea întunecate?</p>	Treceți la pasul 6.	Problema este rezolvată.
<p>Pas 6</p> <p>a Încărcați hârtie dintr-un pachet nou.</p> <p>Notă: Hârtia absoarbe umezeală din cauza umidității ridicate. Păstrați hârtia în ambalajul original până când sunteți gata să o încărcați.</p> <p>b Imprimați documentul.</p> <p>Materialele imprimate sunt prea întunecate?</p>	Contactați asistență pentru clienți .	Problema este rezolvată.

Imagini fantomă

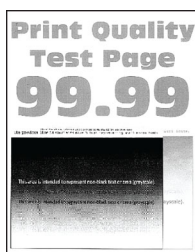

Notă: Înainte de soluționarea problemei, imprimați paginile de testare a calității imprimării. Din panoul de control, accesați **Setări > Depanare > Pagini de testare a calității imprimării**. Pentru modelele de imprimantă care nu dispun de ecran tactil, apăsați **OK** pentru a naviga printre setări.

Acțiune	Da	Nu
<p>Pas 1</p> <p>a Încărcați tipul corect de hârtie în tavă.</p> <p>b Imprimați documentul.</p> <p>Pe materialele imprimate apar imagini fantomă?</p>	Treceți la pasul 2.	Problema este rezolvată.
<p>Pas 2</p> <p>a În funcție de sistemul de operare, specificați tipul hârtiei din dialogul Preferințe imprimare sau Imprimare.</p> <p>Note:</p> <ul style="list-style-type: none"> Asigurați-vă că setarea corespunde hârtiei încărcate. De asemenea, puteți schimba setarea din panoul de control al imprimantei. Navigați la: <p>Setări > Hârtie > Configurarea tăvii > Dimensiune/Tip hârtie</p> <p>b Imprimați documentul.</p> <p>Pe materialele imprimate apar imagini fantomă?</p>	Treceți la pasul 3.	Problema este rezolvată.

Acțiune	Da	Nu
<p>Pas 3</p> <p>a Realizați reglarea culorilor. De la panoul de control, navigați până la: Setări > Imprimare > Calitate > Imagini complexe > Reglare culori</p> <p>b Imprimați documentul.</p> <p>Pe materialele imprimate apar imagini fantomă?</p>	Treceți la pasul 4.	Problema este rezolvată.
<p>Pas 4</p> <p>a Scoateți și apoi introduceți kitul de imagistică. Avertisment - Pericol de deteriorare: Nu expuneți kitul de imagistică la lumină directă. Expunerea prelungită la lumină poate cauza probleme de calitate a imprimării. Avertisment - Pericol de deteriorare: Nu atingeți tamburul fotoconductor de sub kitul de imagistică. Dacă îl atingeți, calitatea viitoarelor lucrări de imprimare poate fi afectată.</p> <p>b Imprimați documentul.</p> <p>Pe materialele imprimate apar imagini fantomă?</p>	Contactați asistență pentru clienți .	Problema este rezolvată.

Fundal gri sau colorat

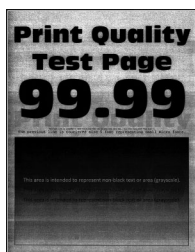

Notă: Înainte de soluționarea problemei, imprimați paginile de testare a calității imprimării. Din panoul de control, accesați **Setări > Depanare > Pagini de testare a calității imprimării**. Pentru modelele de imprimantă care nu dispun de ecran tactil, apăsați **OK** pentru a naviga printre setări.

Acțiune	Da	Nu
<p>Pas 1</p> <p>a Realizați reglarea culorilor. De la panoul de control, navigați până la: Setări > Imprimare > Calitate > Imagini complexe > Reglare culori</p> <p>b Imprimați documentul.</p> <p>Pe materialele imprimate apare un fundal gri sau colorat?</p>	Treceți la pasul 2.	Problema este rezolvată.

Acțiune	Da	Nu
<p>Pas 2</p> <p>a Scoateți și apoi introduceți kitul de imagistică.</p> <p>Avertisment - Pericol de deteriorare: Nu expuneți kitul de imagistică la lumină directă. Expunerea prelungită la lumină poate cauza probleme de calitate a imprimării.</p> <p>Avertisment - Pericol de deteriorare: Nu atingeți tamburul fotoconductor de sub kitul de imagistică. Dacă îl atingeți, calitatea viitoarelor lucrări de imprimare poate fi afectată.</p> <p>b Imprimați documentul.</p> <p>Pe materialele imprimate apare un fundal gri sau colorat?</p>	<p>Contactați asistență pentru clienți.</p>	<p>Problema este rezolvată.</p>

Margini incorecte



Acțiune	Da	Nu
<p>Pas 1</p> <p>a Reglați ghidajele pentru hârtie în poziția corectă pentru hârtia încărcată.</p> <p>b Imprimați documentul.</p> <p>Marginile sunt corecte?</p>	<p>Problema este rezolvată.</p>	<p>Treceți la pasul 2.</p>
<p>Pas 2</p> <p>a Setează dimensiunea hârtiei din panoul de control. Navigați la: Setări > Hârtie > Configurarea tăvii > Dimensiune/Tip hârtie</p> <p>b Imprimați documentul.</p> <p>Marginile sunt corecte?</p>	<p>Problema este rezolvată.</p>	<p>Treceți la pasul 3.</p>
<p>Pas 3</p> <p>a În funcție de sistemul de operare, specificați dimensiunea de hârtie din dialogul Preferințe imprimare sau Imprimare.</p> <p>Notă: Asigurați-vă că setarea corespunde hârtiei încărcate.</p> <p>b Imprimați documentul.</p> <p>Marginile sunt corecte?</p>	<p>Problema este rezolvată.</p>	<p>Contactați asistență pentru clienți.</p>

Materiale tipărite luminoase

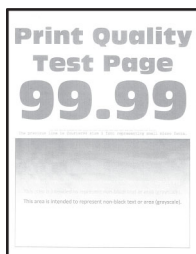

Notă: Înainte de soluționarea problemei, imprimați paginile de testare a calității imprimării. Din panoul de control, accesați **Setări > Depanare > Pagini de testare a calității imprimării**. Pentru modelele de imprimantă care nu dispun de ecran tactil, apăsați **OK** pentru a naviga printre setări.

Acțiune	Da	Nu
<p>Pas 1</p> <p>a Realizați reglarea culorilor. De la panoul de control, navigați până la: Setări > Imprimare > Calitate > Imagini complexe > Reglare culori</p> <p>b Imprimați documentul.</p> <p>Materialele imprimate sunt deschise la culoare?</p>	Treceți la pasul 2.	Problema este rezolvată.
<p>Pas 2</p> <p>a În funcție de sistemul de operare, reduceți luminozitatea tonerului din dialogul Preferințe imprimare sau Imprimare. Notă: De asemenea, puteți schimba setarea din panoul de control al imprimantei. Navigați la: Setări > Imprimare > Calitate > Luminozitate toner</p> <p>b Imprimați documentul.</p> <p>Materialele imprimate sunt deschise la culoare?</p>	Treceți la pasul 3.	Problema este rezolvată.
<p>Pas 3</p> <p>a Dezactivați opțiunea Economizor culoare. De la panoul de control, navigați până la: Setări > Imprimare > Calitate > Economizor culoare</p> <p>b Imprimați documentul.</p> <p>Materialele imprimate sunt deschise la culoare?</p>	Treceți la pasul 4.	Problema este rezolvată.

Acțiune	Da	Nu
<p>Pas 4</p> <p>a În funcție de sistemul de operare, specificați tipul hârtiei din dialogul Preferințe imprimare sau Imprimare.</p> <p>Note:</p> <ul style="list-style-type: none"> • Asigurați-vă că setarea corespunde hârtiei încărcate. • De asemenea, puteți schimba setarea din panoul de control al imprimantei. Navigați la: <p>Setări > Hârtie > Configurarea tăvii > Dimensiune/Tip hârtie</p> <p>b Imprimați documentul.</p> <p>Materialele imprimate sunt deschise la culoare?</p>	Treceți la pasul 5.	Problema este rezolvată.
<p>Pas 5</p> <p>Verificați dacă hârtia are textura pronunțată sau suprafața aspră.</p> <p>Imprimați pe hârtie cu textură pronunțată sau aspră?</p>	Treceți la pasul 6.	Treceți la pasul 7.
<p>Pas 6</p> <p>a Înlocuiți hârtia cu textură pronunțată sau aspră cu hârtie simplă.</p> <p>b Imprimați documentul.</p> <p>Materialele imprimate sunt deschise la culoare?</p>	Treceți la pasul 7.	Problema este rezolvată.
<p>Pas 7</p> <p>a Încărcați hârtie dintr-un pachet nou.</p> <p>Notă: Hârtia absoarbe umezeală din cauza umidității ridicate. Păstrați hârtia în ambalajul original până când sunteți gata să o încărcați.</p> <p>b Imprimați documentul.</p> <p>Materialele imprimate sunt deschise la culoare?</p>	Treceți la pasul 8.	Problema este rezolvată.
<p>Pas 8</p> <p>a Scoateți și apoi introduceți kitul de imagistică.</p> <p>Avertisment - Pericol de deteriorare: Nu expuneți kitul de imagistică la lumină directă. Expunerea prelungită la lumină poate cauza probleme de calitate a imprimării.</p> <p>Avertisment - Pericol de deteriorare: Nu atingeți tamburul fotoconductor de sub kitul de imagistică. Dacă îl atingeți, calitatea viitoarelor lucrări de imprimare poate fi afectată.</p> <p>b Imprimați documentul.</p> <p>Materialele imprimate sunt deschise la culoare?</p>	Contactați asistență pentru clienți .	Problema este rezolvată.

Culori care lipsesc

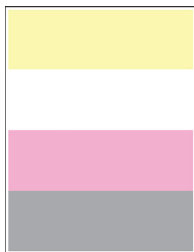

Notă: Înainte de soluționarea problemei, imprimați paginile de testare a calității imprimării. Din panoul de control, accesați **Setări > Depanare > Pagini de testare a calității imprimării**. Pentru modelele de imprimantă care nu dispun de ecran tactil, apăsați **OK** pentru a naviga printre setări.

Acțiune	Da	Nu
<p>a Scoateți cartușul de toner care corespunde culorii care lipsește.</p> <p>b Scoateți kitul de imagistică.</p> <p>Avertisment - Pericol de deteriorare: Nu expuneți kitul de imagistică la lumină directă. Expunerea prelungită la lumină poate cauza probleme de calitate a imprimării.</p> <p>Avertisment - Pericol de deteriorare: Nu atingeți tamburul fotoconductor de sub kitul de imagistică. Dacă îl atingeți, calitatea viitoarelor lucrări de imprimare poate fi afectată.</p> <p>c Scoateți și apoi introduceți unitatea de dezvoltare pentru culoarea care lipsește.</p> <p>d Introduceți kitul de imagistică.</p> <p>e Introduceți cartușul de toner.</p> <p>f Imprimați documentul.</p> <p>Lipsesc culori pe materialele imprimate?</p>	<p>Contactați asistența pentru clienți.</p>	<p>Problema este rezolvată.</p>

Documente cu puncte și modele



Notă: Înainte de soluționarea problemei, imprimați paginile de testare a calității imprimării. Din panoul de control, accesați **Setări > Depanare > Pagini de testare a calității imprimării**. Pentru modelele de imprimantă care nu dispun de ecran tactil, apăsați **OK** pentru a naviga printre setări.

Acțiune	Da	Nu
<p>Pas 1 Verificați dacă imprimanta prezintă contaminare cauzată de scurgerea tonerului.</p> <p>Este imprimanta ferită de scurgerea tonerului?</p>	Treceți la pasul 2.	Contactați asistență pentru clienți .
<p>Pas 2</p> <p>a De la panoul de control, navigați până la: Setări > Hârtie > Configurarea tăvii > Dimensiune/Tip hârtie</p> <p>b Verificați dacă setările pentru dimensiunea și tipul de hârtie corespund hârtiei încărcate.</p> <p>Notă: Asigurați-vă că hârtia nu are textura pronunțată sau suprafața aspră.</p> <p>Setările se potrivesc?</p>	Treceți la pasul 4.	Treceți la pasul 3.
<p>Pas 3</p> <p>a În funcție de sistemul de operare, specificați dimensiunea și tipul hârtiei din dialogul Preferințe imprimare sau Imprimare.</p> <p>Notă: Asigurați-vă că setările corespund hârtiei încărcate.</p> <p>b Imprimați documentul.</p> <p>Se imprimă cu pete?</p>	Treceți la pasul 4.	Problema este rezolvată.
<p>Pas 4</p> <p>a Încărcați hârtie dintr-un pachet nou.</p> <p>Notă: Hârtia absoarbe umezeală din cauza umidității ridicate. Păstrați hârtia în ambalajul original până când sunteți gata să o încărcați.</p> <p>b Imprimați documentul.</p> <p>Se imprimă cu pete?</p>	Treceți la pasul 5.	Problema este rezolvată.
<p>Pas 5</p> <p>a Scoateți și apoi introduceți kitul de imagistică.</p> <p>Avertisment - Pericol de deteriorare: Nu expuneți kitul de imagistică la lumină directă. Expunerea prelungită la lumină poate cauza probleme de calitate a imprimării.</p> <p>Avertisment - Pericol de deteriorare: Nu atingeți tamburul fotoconductor de sub kitul de imagistică. Dacă îl atingeți, calitatea viitoarelor lucrări de imprimare poate fi afectată.</p> <p>b Imprimați documentul.</p> <p>Se imprimă cu pete?</p>	Contactați asistență pentru clienți .	Problema este rezolvată.

Încrețire hârtie



Acțiune	Da	Nu
<p>Pas 1</p> <p>a Reglați ghidajele din tavă în poziția corectă pentru hârtia încărcată.</p> <p>b Imprimați documentul.</p> <p>Hârtia este încrețită?</p>	Treceți la pasul 2.	Problema este rezolvată.
<p>Pas 2</p> <p>a În funcție de sistemul de operare, specificați tipul hârtiei din dialogul Preferințe imprimare sau Imprimare.</p> <p>Note:</p> <ul style="list-style-type: none"> • Asigurați-vă că setarea corespunde hârtiei încărcate. • De asemenea, puteți schimba setarea din panoul de control al imprimantei. Navigați la: <p>Setări > Hârtie > Configurarea tăvii > Dimensiune/Tip hârtie</p> <p>b Imprimați documentul.</p> <p>Hârtia este încrețită?</p>	Treceți la pasul 3.	Problema este rezolvată.
<p>Pas 3</p> <p>Imprimați pe cealaltă față a hârtiei.</p> <p>a Scoateți hârtia, întoarceți-o, apoi reîncărcați-o.</p> <p>b Imprimați documentul.</p> <p>Hârtia este încrețită?</p>	Treceți la pasul 4.	Problema este rezolvată.
<p>Pas 4</p> <p>a Încărcați hârtie dintr-un pachet nou.</p> <p>Notă: Hârtia absoarbe umezeală din cauza umidității ridicate. Păstrați hârtia în ambalajul original până când sunteți gata să o încărcați.</p> <p>b Imprimați documentul.</p> <p>Hârtia este încrețită?</p>	Contact asistență pentru clienți .	Problema este rezolvată.

Imprimare strâmbă sau în poziție înclinată



Notă: Înainte de soluționarea problemei, imprimați paginile de testare a calității imprimării. Din panoul de control, accesați **Setări > Depanare > Pagini de testare a calității imprimării**. Pentru modelele de imprimantă care nu dispun de ecran tactil, apăsați **OK** pentru a naviga printre setări.

Acțiune	Da	Nu
<p>Pas 1</p> <p>a Reglați ghidajele pentru hârtia din tavă în poziția corectă pentru hârtia încărcată.</p> <p>b Imprimați documentul.</p> <p>Imprimarea este strâmbă sau în poziție înclinată?</p>	Treceți la pasul 2.	Problema este rezolvată.
<p>Pas 2</p> <p>a Încărcați hârtie dintr-un pachet nou.</p> <p>Notă: Hârtia absoarbe umezeală din cauza umidității ridicate. Păstrați hârtia în ambalajul original până când sunteți gata să o încărcați.</p> <p>b Imprimați documentul.</p> <p>Imprimarea este strâmbă sau în poziție înclinată?</p>	Treceți la pasul 3.	Problema este rezolvată.
<p>Pas 3</p> <p>a Verificați dacă hârtia încărcată este acceptată.</p> <p>Notă: Dacă hârtia nu este acceptată, încărcați un tip de hârtie acceptată.</p> <p>b Imprimați documentul.</p> <p>Imprimarea este strâmbă sau în poziție înclinată?</p>	Contactați asistența pentru clienți .	Problema este rezolvată.

Imagini complet colorate sau negre

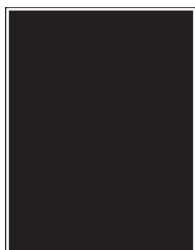

Notă: Înainte de soluționarea problemei, imprimați paginile de testare a calității imprimării. Din panoul de control, accesați **Setări > Depanare > Pagini de testare a calității imprimării**. Pentru modelele de imprimantă care nu dispun de ecran tactil, apăsați **OK** pentru a naviga printre setări.

Acțiune	Da	Nu
<p>a Îndepărtați, apoi reinstalați kitul de imagistică.</p> <p>Avertisment - Pericol de deteriorare: Nu expuneți kitul de imagistică la lumină directă. Expunerea prelungită la lumină poate cauza probleme de calitate a imprimării.</p> <p>Avertisment - Pericol de deteriorare: Nu atingeți tamburul fotoconductor de sub kitul de imagistică. Dacă îl atingeți, calitatea viitoarelor lucrări de imprimare poate fi afectată.</p> <p>b Imprimați documentul.</p> <p>Imprimanta imprimă imagini complet colorate sau negre?</p>	<p>Contactați asistența pentru clienți.</p>	<p>Problema este rezolvată.</p>

Text sau imagini trunchiate



Notă: Înainte de soluționarea problemei, imprimați paginile de testare a calității imprimării. Din panoul de control, accesați **Setări > Depanare > Pagini de testare a calității imprimării**. Pentru modelele de imprimantă care nu dispun de ecran tactil, apăsați **OK** pentru a naviga printre setări.

Acțiune	Da	Nu
<p>Pas 1</p> <p>a Reglați ghidajele pentru hârtia din tavă în poziția corectă pentru hârtia încărcată.</p> <p>b Imprimați documentul.</p> <p>Textul sau imaginile sunt trunchiate?</p>	<p>Treceți la pasul 2.</p>	<p>Problema este rezolvată.</p>

Acțiune	Da	Nu
<p>Pas 2</p> <p>a În funcție de sistemul de operare, specificați dimensiunea de hârtie din dialogul Preferințe imprimare sau Imprimare.</p> <p>Note:</p> <ul style="list-style-type: none"> • Asigurați-vă că setarea corespunde hârtiei încărcate. • De asemenea, puteți schimba setarea din panoul de control al imprimantei. Navigați la: Setări > Hârtie > Configurarea tăvii > Dimensiune/Tip hârtie <p>b Imprimați documentul.</p> <p>Textul sau imaginile sunt trunchiate?</p>	Treceți la pasul 3.	Problema este rezolvată.
<p>Pas 3</p> <p>a Scoateți și apoi introduceți kitul de imagistică.</p> <p>Avertisment - Pericol de deteriorare: Nu expuneți kitul de imagistică la lumină directă. Expunerea prelungită la lumină poate cauza probleme de calitate a imprimării.</p> <p>Avertisment - Pericol de deteriorare: Nu atingeți tamburul fotoconductor de sub kitul de imagistică. Dacă îl atingeți, calitatea viitoarelor lucrări de imprimare poate fi afectată.</p> <p>b Imprimați documentul.</p> <p>Textul sau imaginile sunt trunchiate?</p>	Contactați asistență pentru clienți .	Problema este rezolvată.

Tonerul se desprinde ușor

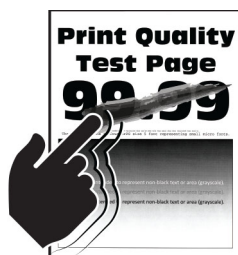

Notă: Înainte de soluționarea problemei, imprimați paginile de testare a calității imprimării. Din panoul de control, accesați **Setări > Depanare > Pagini de testare a calității imprimării**. Pentru modelele de imprimantă care nu dispun de ecran tactil, apăsați **OK** pentru a naviga printre setări.

Acțiune	Da	Nu
<p>Pas 1</p> <p>a În funcție de sistemul de operare, specificați tipul hârtiei din dialogul Preferințe imprimare sau Imprimare.</p> <p>Note:</p> <ul style="list-style-type: none"> • Asigurați-vă că setarea corespunde hârtiei încărcate. • De asemenea, puteți schimba setarea din panoul de control al imprimantei. Navigați la: Setări > Hârtie > Configurarea tăvii > Dimensiune/Tip hârtie <p>b Imprimați documentul.</p> <p>Tonerul se desprinde ușor?</p>	Treceți la pasul 2.	Problema este rezolvată.
<p>Pas 2</p> <p>a Verificați dacă greutatea hârtiei este acceptată.</p> <p>Notă: Dacă greutatea hârtiei nu este acceptată, încărcați hârtie acceptată.</p> <p>b Imprimați documentul.</p> <p>Tonerul se desprinde ușor?</p>	Treceți la pasul 3.	Problema este rezolvată.
<p>Pas 3</p> <p>a Încărcați hârtie dintr-un pachet nou.</p> <p>Notă: Hârtia absoarbe umezeală din cauza umidității ridicate. Păstrați hârtia în ambalajul original până când sunteți gata să o încărcați.</p> <p>b Imprimați documentul.</p> <p>Tonerul se desprinde ușor?</p>	Contactați asistență pentru clienți .	Problema este rezolvată.

Densitate de tipărire neuniformă



Notă: Înainte de soluționarea problemei, imprimați paginile de testare a calității imprimării. Din panoul de control, accesați **Setări > Depanare > Pagini de testare a calității imprimării**. Pentru modelele de imprimantă care nu dispun de ecran tactil, apăsați  pentru a naviga printre setări.

A acțiune	Da	Nu
<p>a Scoateți și apoi introduceți kitul de imagistică.</p> <p>Avertisment - Pericol de deteriorare: Nu expuneți kitul de imagistică la lumină directă. Expunerea prelungită la lumină poate cauza probleme de calitate a imprimării.</p> <p>Avertisment - Pericol de deteriorare: Nu atingeți tamburul fotoconductor de sub kitul de imagistică. Dacă îl atingeți, calitatea viitoarelor lucrări de imprimare poate fi afectată.</p> <p>b Imprimați documentul.</p> <p>Densitatea de tipărire este neuniformă?</p>	Contact asistență pentru clienți .	Problema este rezolvată.

Linii orizontale închise la culoare



Note:

- Înainte de soluționarea problemei, imprimați paginile de testare a calității imprimării. Din panoul de control, accesați **Setări > Depanare > Pagini de testare a calității imprimării**. Pentru modelele de imprimantă care nu dispun de ecran tactil, apăsați **OK** pentru a naviga printre setări.
- În cazul în care liniile orizontale închise la culoare continuă să apară pe materialele imprimate, consultați secțiunea „Defecte repetitive”.

A acțiune	Da	Nu
<p>Pas 1</p> <p>a În funcție de sistemul de operare, specificați tipul hârtiei din dialogul Preferințe imprimare sau Imprimare.</p> <p>Note:</p> <ul style="list-style-type: none"> Asigurați-vă că setarea corespunde hârtiei încărcate. De asemenea, puteți schimba setarea din panoul de control al imprimantei. Navigați la: Setări > Hârtie > Configurarea tăvii > Dimensiune/Tip hârtie <p>b Imprimați documentul.</p> <p>Pe materialele imprimate apar linii închise la culoare?</p>	Treceți la pasul 2.	Problema este rezolvată.

Acțiune	Da	Nu
<p>Pas 2</p> <p>a Încărcați hârtie dintr-un pachet nou.</p> <p>Notă: Hârtia absoarbe umezeală din cauza umidității ridicate. Păstrați hârtia în ambalajul original până când o încărcați.</p> <p>b Imprimați documentul.</p> <p>Pe materialele imprimate apar linii închise la culoare?</p>	Treceți la pasul 3.	Problema este rezolvată.
<p>Pas 3</p> <p>a Scoateți și apoi introduceți kitul de imagistică.</p> <p>Avertisment - Pericol de deteriorare: Nu expuneți kitul de imagistică la lumină directă. Expunerea prelungită la lumină poate cauza probleme de calitate a imprimării.</p> <p>Avertisment - Pericol de deteriorare: Nu atingeți tamburul fotoconductor de sub kitul de imagistică. Dacă îl atingeți, calitatea viitoarelor lucrări de imprimare poate fi afectată.</p> <p>b Imprimați documentul.</p> <p>Pe materialele imprimate apar linii închise la culoare?</p>	Contactați asistență pentru clienți .	Problema este rezolvată.

Linii verticale închise la culoare



Notă: Înainte de soluționarea problemei, imprimați paginile de testare a calității imprimării. Din panoul de control, accesați **Setări > Depanare > Pagini de testare a calității imprimării**. Pentru modelele de imprimantă care nu dispun de ecran tactil, apăsați **OK** pentru a naviga printre setări.

Acțiune	Da	Nu
<p>Pas 1</p> <p>a În funcție de sistemul de operare, specificați tipul hârtiei din dialogul Preferințe imprimare sau Imprimare.</p> <p>Note:</p> <ul style="list-style-type: none"> • Asigurați-vă că setarea corespunde hârtiei încărcate. • De asemenea, puteți schimba setarea din panoul de control al imprimantei. Navigați la: <p>Setări > Hârtie > Configurarea tăvii > Dimensiune/Tip hârtie</p> <p>b Imprimați documentul.</p> <p>Pe materialele imprimate apar linii verticale închise la culoare?</p>	Treceți la pasul 2.	Problema este rezolvată.

Acțiune	Da	Nu
<p>Pas 2</p> <p>a Încărcați hârtie dintr-un pachet nou.</p> <p>Notă: Hârtia absoarbe umezeală din cauza umidității ridicate. Păstrați hârtia în ambalajul original până când o încărcați.</p> <p>b Imprimați documentul.</p> <p>Pe materialele imprimate apar linii verticale închise la culoare?</p>	Treceți la pasul 3.	Problema este rezolvată.
<p>Pas 3</p> <p>a Scoateți și apoi introduceți kitul de imagistică.</p> <p>Avertisment - Pericol de deteriorare: Nu expuneți kitul de imagistică la lumină directă. Expunerea prelungită la lumină poate cauza probleme de calitate a imprimării.</p> <p>Avertisment - Pericol de deteriorare: Nu atingeți tamburul fotoconductor de sub kitul de imagistică. Dacă îl atingeți, calitatea viitoarelor lucrări de imprimare poate fi afectată.</p> <p>b Imprimați documentul.</p> <p>Pe materialele imprimate apar linii verticale închise la culoare?</p>	Contactați asistență pentru clienți .	Problema este rezolvată.

Linii orizontale albe



Note:

- Înainte de soluționarea problemei, imprimați paginile de testare a calității imprimării. Din panoul de control, accesați **Setări > Depanare > Pagini de testare a calității imprimării**. Pentru modelele de imprimantă care nu dispun de ecran tactil, apăsați **OK** pentru a naviga printre setări.
- În cazul în care liniile orizontale albe continuă să apară pe materialele imprimate, consultați secțiunea „Defecte repetitive”.

Acțiune	Da	Nu
<p>Pas 1</p> <p>a În funcție de sistemul de operare, specificați tipul hârtiei din dialogul Preferințe imprimare sau Imprimare.</p> <p>Note:</p> <ul style="list-style-type: none"> • Asigurați-vă că setarea corespunde hârtiei încărcate. • De asemenea, puteți schimba setarea din panoul de control al imprimantei. Navigați la: Setări > Hârtie > Configurarea tăvii > Dimensiune/Tip hârtie <p>b Imprimați documentul.</p> <p>Pe materialele imprimate apar linii orizontale albe?</p>	Treceți la pasul 2.	Problema este rezolvată.
<p>Pas 2</p> <p>a Scoateți și apoi introduceți kitul de imagistică.</p> <p>Avertisment - Pericol de deteriorare: Nu expuneți kitul de imagistică la lumină directă. Expunerea prelungită la lumină poate cauza probleme de calitate a imprimării.</p> <p>Avertisment - Pericol de deteriorare: Nu atingeți tamburul fotoconductor de sub kitul de imagistică. Dacă îl atingeți, calitatea viitoarelor lucrări de imprimare poate fi afectată.</p> <p>b Imprimați documentul.</p> <p>Pe materialele imprimate apar linii orizontale albe?</p>	Contactați asistență pentru clienți .	Problema este rezolvată.

Linii verticale albe



Notă: Înainte de soluționarea problemei, imprimați paginile de testare a calității imprimării. Din panoul de control, accesați **Setări > Depanare > Pagini de testare a calității imprimării**. Pentru modelele de imprimantă care nu dispun de ecran tactil, apăsați **OK** pentru a naviga printre setări.

Acțiune	Da	Nu
<p>Pas 1</p> <p>a În funcție de sistemul de operare, specificați tipul hârtiei din dialogul Preferințe imprimare sau Imprimare.</p> <p>Note:</p> <ul style="list-style-type: none"> • Asigurați-vă că setarea corespunde hârtiei încărcate. • De asemenea, puteți schimba setarea din panoul de control al imprimantei. Navigați la: Setări > Hârtie > Configurarea tăvii > Dimensiune/Tip hârtie <p>b Imprimați documentul.</p> <p>Pe materialele imprimate apar linii verticale albe?</p>	Treceți la pasul 2.	Problema este rezolvată.
<p>Pas 2</p> <p>Verificați dacă utilizați tipul recomandat de hârtie.</p> <p>a Încărcați sursa de hârtie cu tipul de hârtie recomandat.</p> <p>b Imprimați documentul.</p> <p>Pe materialele imprimate apar linii verticale albe?</p>	Treceți la pasul 3.	Problema este rezolvată.
<p>Pas 3</p> <p>a Scoateți și apoi introduceți kitul de imagistică.</p> <p>Avertisment - Pericol de deteriorare: Nu expuneți kitul de imagistică la lumină directă. Expunerea prelungită la lumină poate cauza probleme de calitate a imprimării.</p> <p>Avertisment - Pericol de deteriorare: Nu atingeți tamburul fotoconductor de sub kitul de imagistică. Dacă îl atingeți, calitatea viitoarelor lucrări de imprimare poate fi afectată.</p> <p>b Imprimați documentul.</p> <p>Pe materialele imprimate apar linii verticale albe?</p>	Contactați asistență pentru clienți .	Problema este rezolvată.

Defecțiunile se repetă



Notă: Înainte de soluționarea problemei, imprimați paginile de testare a calității imprimării. Din panoul de control, accesați **Setări > Depanare > Pagini de testare a calității imprimării**. Pentru modelele de

imprimantă care nu dispun de ecran tactil, apăsați  pentru a naviga printre setări.



Acțiune	Da	Nu
<p>a Utilizând Pagini de testare a calității imprimării, măsurați distanța dintre defectele repetate care apar pe pagina color afectată.</p> <p>b Verificați dacă defectele care se repetă corespund oricăreia dintre următoarele măsurători:</p> <p>Kit de imagistică</p> <ul style="list-style-type: none"> • 94,20 mm (3,71 in.) • 29,80 mm (1,17 in.) • 23,20 mm (0,91 in.) <p>Unitate de dezvoltare</p> <ul style="list-style-type: none"> • 43,90 mm (1,73 in.) • 45,50 mm (1,79 in.) <p>Modul de transfer</p> <ul style="list-style-type: none"> • 37,70 mm (1,48 in.) • 78,50 mm (3,09 in.) • 55 mm (2,17 in.) <p>Unitate de fuziune</p> <ul style="list-style-type: none"> • 79,80 mm (3,14 in.) • 94,30 mm (3,71 in.) <p>Defectele care se repetă corespund vreuneia dintre măsurători?</p>	<p>Observați distanța, apoi contactați asistența pentru clienți.</p>	<p>Observați distanța, apoi contactați asistența pentru clienți.</p>

Operațiile confidențiale și alte operații memorate nu se tipăresc

Acțiune	Da	Nu
<p>Pas 1</p> <p>a Din panoul de control, verificați dacă documentele apar în lista operațiilor memorate.</p> <p>Notă: Dacă documentele nu sunt listate, imprimați-le folosind opțiunile de printare și memorare.</p> <p>b Imprimați documentele.</p> <p>S-au imprimat documentele?</p>	<p>Problema este rezolvată.</p>	<p>Treceți la pasul 2.</p>
<p>Pas 2</p> <p>Lucrarea de imprimare poate conține o eroare de formatare sau date nevalide.</p> <ul style="list-style-type: none"> • Ștergeți lucrarea de imprimare, apoi retrimiteți-o. • Pentru fișiere PDF, generați un nou fișier și apoi imprimați documentele. <p>S-au imprimat documentele?</p>	<p>Problema este rezolvată.</p>	<p>Treceți la pasul 3.</p>

Acțiune	Da	Nu
<p>Pas 3 Dacă imprimați de pe internet, atunci este posibil ca imprimanta să interpreteze titlurile multiple ale lucrărilor drept duplicate.</p> <p>Pentru utilizatorii de Windows</p> <p>a Deschideți dialogul Preferințe tipărire. b Din secțiunea Imprimare și Memorare, selectați Menținere documente duplicate. c Introduceți un cod PIN. d Retrimiteți lucrarea de imprimare.</p> <p>Pentru utilizatorii de Macintosh</p> <p>a Salvați și denumiți fiecare lucrare în mod diferit. b Trimiteți lucrarea individual.</p> <p>S-au imprimat documentele?</p>	Problema este rezolvată.	Treceți la pasul 4.
<p>Pas 4</p> <p>a Ștergeți alte lucrări în așteptare pt. a elibera memoria imprimantei. b Retrimiteți lucrarea de imprimare.</p> <p>S-au imprimat documentele?</p>	Problema este rezolvată.	Treceți la pasul 5.
<p>Pas 5</p> <p>a Adăugare memorie imprimantei. b Retrimiteți lucrarea de imprimare.</p> <p>S-au imprimat documentele?</p>	Problema este rezolvată.	Contactați asistența pentru clienți .

Imprimare lentă

Acțiune	Da	Nu
<p>Pas 1 Verificați conectarea corectă a cablului imprimantei la imprimantă și la computer, la serverul de imprimare, la echipamentul opțional sau la alt dispozitiv de rețea.</p> <p>Imprimanta imprimă lent?</p>	Treceți la pasul 2.	Problema este rezolvată.
<p>Pas 2</p> <p>a Asigurați-vă că imprimanta nu este în modul Eco sau în modul Silențios.</p> <ul style="list-style-type: none"> • De la panoul de control, navigați până la: Setări > Dispozitiv > Gestionare energie > Mod Eco • De la panoul de control, navigați până la: Setări > Dispozitiv > Întreținere > Meniu Configurare > Operațiuni dispozitiv > Mod silențios <p>Pentru modelele de imprimantă care nu dispun de ecran tactil, apăsați  pentru a naviga printre setări.</p> <p>b Imprimați documentul.</p> <p>Imprimanta imprimă lent?</p>	Treceți la pasul 3.	Problema este rezolvată.
<p>Pas 3</p> <p>a În funcție de sistemul de operare, specificați rezoluția de imprimare din caseta de dialog Preferințe imprimare sau Imprimare.</p> <p>b Setări rezoluția la 4800 CQ.</p> <p>c Imprimați documentul.</p> <p>Imprimanta imprimă lent?</p>	Treceți la pasul 4.	Problema este rezolvată.
<p>Pas 4</p> <p>a De la panoul de control, navigați până la: Setări > Imprimare > Calitate > Rezoluție imprimare</p> <p>Pentru modelele de imprimantă care nu dispun de ecran tactil, apăsați  pentru a naviga printre setări.</p> <p>b Setări rezoluția la 4800 CQ.</p> <p>c Imprimați documentul.</p> <p>Imprimanta imprimă lent?</p>	Treceți la pasul 5.	Problema este rezolvată.

Acțiune	Da	Nu
<p>Pas 5</p> <p>a În funcție de sistemul de operare, specificați tipul hârtiei din dialogul Preferințe imprimare sau Imprimare.</p> <p>Note:</p> <ul style="list-style-type: none"> • Asigurați-vă că setarea corespunde hârtiei încărcate. • Hârtia mai grea se imprimă mai lent. • Hârtia mai îngustă decât formatele Letter, A4 și Legal se poate imprima mai lent. <p>b Imprimați documentul.</p> <p>Imprimanta imprimă lent?</p>	Treceți la pasul 6.	Problema este rezolvată.
<p>Pas 6</p> <p>a Asigurați-vă că setările imprimantei pentru Textură și Greutate corespund cu hârtia încărcată.</p> <p>De la panoul de control, navigați până la:</p> <p>Setări > Hârtie > Configurare suporturi > Tipuri de suport</p> <p>Notă: Hârtia cu textură mai ruгоasă și hârtia mai grea se poate imprima mai lent.</p> <p>b Imprimați documentul.</p> <p>Imprimanta imprimă lent?</p>	Treceți la pasul 7.	Problema este rezolvată.
<p>Pas 7</p> <p>Eliminați lucrările în așteptare.</p> <p>Imprimanta imprimă lent?</p>	Treceți la pasul 8.	Problema este rezolvată.
<p>Pas 8</p> <p>a Asigurați-vă că imprimanta nu se supraîncălzește.</p> <p>Note:</p> <ul style="list-style-type: none"> • Permiteți imprimantei să se răcească după o lucrare de imprimare cu durată lungă. • Observați temperatura ambiantă recomandată pentru imprimantă. Pentru informații suplimentare, consultați “Alegerea unui loc pentru imprimantă” la pagina 10. <p>b Imprimați documentul.</p> <p>Imprimanta imprimă lent?</p>	Treceți la pasul 9.	Problema este rezolvată.
<p>Pas 9</p> <p>a Adăugați mai multă memorie.</p> <p>b Imprimați documentul.</p> <p>Imprimanta imprimă lent?</p>	Contactați asistența pentru clienți .	Problema este rezolvată.

Lucrările de imprimare nu sunt imprimate

Acțiune	Da	Nu
<p>Pas 1</p> <p>a Din documentul pe care încercați să-l imprimați, deschideți caseta de dialog Imprimare și verificați dacă ați selectat imprimanta corespunzătoare.</p> <p>b Imprimați documentul.</p> <p>S-a imprimat documentul?</p>	Problema este rezolvată.	Treceți la pasul 2.
<p>Pas 2</p> <p>a Verificați dacă imprimanta este pornită.</p> <p>b Eliminați toate mesajele de eroare care apar pe afișaj.</p> <p>c Imprimați documentul.</p> <p>S-a imprimat documentul?</p>	Problema este rezolvată.	Treceți la pasul 3.
<p>Pas 3</p> <p>a Verificați dacă porturile sunt funcționale și dacă ați conectat cablurile în mod corespunzător la computer și la imprimantă. Pentru informații suplimentare, consultați documentația de configurare furnizată împreună cu imprimanta.</p> <p>b Imprimați documentul.</p> <p>S-a imprimat documentul?</p>	Problema este rezolvată.	Treceți la pasul 4.
<p>Pas 4</p> <p>a Opiți imprimanta, așteptați aproximativ 10 secunde, apoi reporniți-o.</p> <p>b Imprimați documentul.</p> <p>S-a imprimat documentul?</p>	Problema este rezolvată.	Treceți la pasul 5.
<p>Pas 5</p> <p>a Dezinstalați și apoi reinstalați driverul de imprimare.</p> <p>b Imprimați documentul.</p> <p>S-a imprimat documentul?</p>	Problema este rezolvată.	Contact asistență pentru clienți .

Imprimanta nu raspunde

Acțiune	Da	Nu
<p>Pas 1 Verificați conectarea cablului de tensiune la priza electrică.</p> <p> ATENȚIE - PERICOL DE ACCIDENTARE: Pentru a evita pericolul de incendiu sau de electrocutare, conectați cablul de tensiune direct la o priză electrică legată corespunzător la masă și cu parametri nominali corespunzători, aflată în apropierea produsului și ușor accesibilă.</p> <p>Răspunde imprimanta?</p>	Problema este rezolvată.	Treceți la pasul 2.
<p>Pas 2 Verificați dacă priza electrică este oprită de la un comutator sau releu de protecție.</p> <p>Este priza electrică oprită de la un comutator sau releu de protecție?</p>	Aduceți comutatorul în poziția „pornit” sau resetați releul.	Treceți la pasul 3.
<p>Pas 3 Verificați dacă imprimanta este pornită.</p> <p>Este imprimanta pornită?</p>	Treceți la pasul 4.	Porniți imprimanta.
<p>Pas 4 Verificați dacă imprimanta este în modul Repaus sau Hibernare.</p> <p>Este imprimanta în modul Repaus sau Hibernare?</p>	Apăsați butonul de alimentare pentru a activa imprimanta.	Treceți la pasul 5.
<p>Pas 5 Verificați dacă cablurile care fac legătura între imprimantă și calculator sunt introduse în mufele corespunzătoare.</p> <p>Sunt cablurile introduse în mufele corespunzătoare?</p>	Treceți la pasul 6.	Introduceți cablurile în mufele corespunzătoare.
<p>Pas 6 Opriti imprimanta, instalați opțiunile de hardware și apoi reporniți-o. Pentru informații suplimentare, consultați documentația furnizată împreună cu opțiunea.</p> <p>Răspunde imprimanta?</p>	Problema este rezolvată.	Treceți la pasul 7.
<p>Pas 7 Instalați driverul corect de imprimare.</p> <p>Răspunde imprimanta?</p>	Problema este rezolvată.	Treceți la pasul 8.
<p>Pas 8 Opriti imprimanta, așteptați aproximativ 10 secunde, apoi reporniți-o.</p> <p>Răspunde imprimanta?</p>	Problema este rezolvată.	Contact asistența pentru clienți .

Lucrările de imprimare sunt executate din tava incorectă sau pe hârtie incorectă

Acțiune	Da	Nu
<p>Pas 1</p> <p>a Verificați dacă imprimați pe o hârtie adecvată.</p> <p>b Imprimați documentul.</p> <p>Documentul este imprimat pe o hârtie adecvată?</p>	Treceți la pasul 2.	Încărcați dimensiunea corectă și tipul corect de hârtie.
<p>Pas 2</p> <p>a În funcție de sistemul de operare, specificați dimensiunea și tipul hârtiei din dialogul Preferințe imprimare sau Imprimare.</p> <p>Notă: De asemenea, puteți schimba setările din panoul de control al imprimantei. Navigați la:</p> <p>Setări > Hârtie > Configurarea tăvii > Dimensiune/Tip hârtie</p> <p>Pentru modelele de imprimantă care nu dispun de ecran tactil, apăsați  pentru a naviga printre setări.</p> <p>b Asigurați-vă că setările corespund hârtiei încărcate.</p> <p>c Imprimați documentul.</p> <p>Documentul este imprimat pe o hârtie adecvată?</p>	Problema este rezolvată.	Treceți la pasul 3.
<p>Pas 3</p> <p>a Verificați dacă tăvile sunt conectate.</p> <p>Pentru informații suplimentare, consultați "Legarea tăvilor" la pagina 31.</p> <p>b Imprimați documentul.</p> <p>Documentul este imprimat din tava corectă?</p>	Problema este rezolvată.	Contact asistență pentru clienți .

Probleme legate de calitatea culorilor

Reglarea luminozității tonerului

1 De la panoul de control, navigați la:

Setări > Imprimare > Calitate > Luminozitate toner

Pentru modelele de imprimantă care nu dispun de ecran tactil, apăsați  pentru a naviga printre setări.

2 Reglați setarea.

3 Aplicați modificările.

Modificarea culorilor din materialele imprimate

Pentru modelele de imprimantă care nu dispun de ecran tactil, apăsați  pentru a naviga printre setări.

1 De la panoul de control, navigați până la:

Setări > Imprimare > Calitate > Imagini complexe > Corectare culori

2 Din meniul Corectare culori, selectați **Manual > Conținut corectare culori**.

3 Alegeți setarea corectă pentru conversia culorii.

Tip obiect	Tabele pentru conversia culorilor
Imagine RGB Text RGB Grafică RGB	<ul style="list-style-type: none"> Vivid (Intens) - Produce culori mai luminoase, mai saturate și poate fi aplicată tuturor formatelor de culoare de intrare. sRGB Display (Afișaj sRGB) - Produce un rezultat care aproximează culorile afișate pe un monitor de calculator. Utilizarea tonerului negru este optimizată pentru tipărirea fotografiilor. Display-True Black (Afișaj - Negru intens) - Produce un rezultat care aproximează culorile afișate pe un monitor de computer. Această setare utilizează numai toner negru pentru a crea toate nivelurile de gri neutre. sRGB Vivid (sRGB intens) - Oferă o saturație sporită a culorilor pentru corectarea culorilor sRGB Display (Afișaj sRGB). Utilizarea tonerului negru este optimizată pentru imprimarea graficii de afaceri. Dezactivat
Imagine CMYK Text CMYK Grafică CMYK	<ul style="list-style-type: none"> US CMYK (CMYK SUA) - Aplică corectarea culorilor pentru a aproxima rezultatul color SWOP (Specifications for Web Offset Publishing). Euro CMYK (CMYK Europa) - Aplică corectarea culorilor pentru aproximarea rezultatului color EuroScale. Vivid CMYK (CMYK intens) - Crește saturarea culorilor pentru setarea de corectare a culorilor US CMYK (CMYK SUA). Dezactivat

Întrebări frecvente despre tipărirea color

Ce este culoarea RGB?

Culoarea RGB este o modalitate de descriere a culorilor prin indicarea cantității de roșu, verde sau albastru necesară pentru a produce o anumită culoare. Luminile roșie, verde și albastră pot fi combinate în diverse proporții pentru a crea o gamă largă de culori pe care le putem observa în natură. Ecranele computerelor, scanerele și camerele digitale utilizează această metodă pentru a afișa culori.

Ce este culoarea CMYK?

Culoarea CMYK este o modalitate de descriere a culorilor cyan, magenta, galben și negru necesare pentru reproducerea unei anumite culori. Cernelurile sau tonerele cyan, magenta, galbene și negre pot fi tipărite în diverse cantități, pentru a produce o gamă largă de culori observate în natură. Mașinile de tipărit, imprimantele cu jet de cerneală și imprimantele laser color creează culorile în acest mod.

Cum sunt specificate culorile într-un document care trebuie tipărit?

Programele software sunt utilizate pentru a specifica și modifica culoarea documentului utilizând combinațiile de culori RGB sau CMYK. Pentru informații suplimentare, consultați subiectele secțiunii de asistență din programul software.

Cum știe imprimanta ce culori trebuie tipărite?

La imprimarea unui document, informațiile care descriu tipul și culoarea fiecărui obiect sunt trimise către imprimantă și sunt prelucrate prin tabelele de conversie a culorilor. Culoarea este prelucrată în cantitățile corespunzătoare de cyan, magenta, galben și negru utilizate pentru a produce culoarea pe care o doriți. Informațiile despre obiect determină aplicarea tabelelor pentru conversia culorilor. De exemplu, este posibilă aplicarea unui anumit tip de tabel pentru conversia culorilor pentru text și a altui tabel pentru conversia culorilor pentru fotografii.

Ce este corectarea manuală a culorilor?

Dacă opțiunea de corectare manuală a culorilor este activată, imprimanta folosește tabelele pentru conversia culorilor selectate de utilizator pentru a procesa obiectele. Setările de corectare manuală a culorii sunt specifice tipului de obiect care este imprimat (text, grafică sau imagini). De asemenea, acest lucru este specific modului în care culoarea obiectului este specificată în programul software (combinații RGB sau CMYK). Pentru a aplica manual un tabel diferit de conversie a culorii, consultați [“Modificarea culorilor din materialele imprimate” la pagina 161](#).

Dacă programul software nu specifică culori cu combinații RGB sau CMYK, atunci corectarea manuală a culorii nu este utilă. De asemenea, nu este eficientă în situațiile în care programul software sau sistemul de operare a calculatorului controlează reglajele pentru culori. În majoritatea situațiilor, setarea Corecție culoare la Automat, generează culorile preferate pentru documente.

Cum pot corela o anumită culoare (cum ar fi culoarea siglei unei companii)?

Din meniul Quality (Calitate) al imprimantei, sunt disponibile nouă tipuri de seturi de mostre de culori. De asemenea, aceste seturi sunt disponibile din pagina Mostre culori a serverului Embedded Web Server. Selectarea oricărui set de mostre generează imprimări pe mai multe pagini, care constau în sute de casete colorate. Fiecare casetă conține o combinație de CMYK sau RGB, în funcție de tabelul selectat. Culoarea pe care o puteți observa în fiecare casetă se obține prin trecerea combinației CMYK sau RGB marcate pe casetă prin tabelul de conversie pentru culoarea selectată.



Prin examinarea seturilor de Mostre culori, puteți identifica caseta de culori cea mai apropiată de culoarea corespunzătoare. Combinația de culori indicată pe casetă poate fi ulterior utilizată pentru modificarea culorii obiectului dintr-un program software. Pentru informații suplimentare, consultați subiectele secțiunii de asistență din programul software. Corectarea manuală a culorilor poate fi necesară pentru utilizarea tabelului pentru conversia culorilor selectat pentru un anumit obiect.

Selectarea setului de Mostre culori pentru utilizarea pentru o problemă de potrivire a culorilor, se realizează în funcție de:

- Setarea Corectare culori care este utilizată (Auto, Oprit sau Manual)
- Tipul de obiect imprimat (text, grafică sau imagini)
- Modul în care culoarea obiectului este specificată în programul software (combinații de RGB sau CMYK)

Dacă programul software nu specifică culori cu combinații RGB sau CMYK, atunci paginile cu Mostre culori nu sunt utile. În plus, anumite programe software reglează combinațiile RGB sau CMYK specificate în program prin gestionarea culorilor. În aceste situații, culoarea rezultată la tipărire poate să nu corespundă exact celor din paginile cu Mostre culori.

Materialul imprimat are o anumită tentă

Acțiune	Da	Nu
<p>Pas 1 Realizați reglarea culorilor.</p> <p>a De la panoul de control, navigați la: Setări > Imprimare > Calitate > Imagini complexe > Reglare culori</p> <p>Pentru modelele de imprimantă care nu dispun de ecran tactil, apăsați  pentru a naviga printre setări.</p> <p>b Imprimați documentul.</p> <p>Materialul imprimat are o anumită tentă?</p>	Treceți la pasul 2.	Problema este rezolvată.
<p>Pas 2</p> <p>a De la panoul de control, navigați la: Setări > Imprimare > Calitate > Imagini complexe > Balans culori</p> <p>Pentru modelele de imprimantă care nu dispun de ecran tactil, apăsați  pentru a naviga printre setări.</p> <p>b Reglați setările.</p> <p>c Imprimați documentul.</p> <p>Materialul imprimat are o anumită tentă?</p>	Contact asistență pentru clienți .	Problema este rezolvată.

Contactarea serviciului de asistență pentru clienți

Înainte de a contacta serviciul de asistență pentru clienți, asigurați-vă că dețineți următoarele informații:

- Problema imprimantei
- Mesajul de eroare
- Tipul-modelul imprimantei și numărul de serie

Accesați <http://support.lexmark.com> pentru a primi asistență prin e-mail sau chat sau pentru a naviga prin biblioteca de manuale, documentația de asistență, drivere și alte descărcări.

Este disponibilă de asemenea asistența tehnică prin telefon. În S.U.A. sau în Canada, apăsați 1-800-539-6275. Pentru alte țări sau regiuni, accesați <http://support.lexmark.com>.

Actualizarea și migrarea

Hardware

Opțiuni interne disponibile

- Memorie flash
- Carduri de fonturi
- Carduri firmware
 - Formulare și coduri de bare
 - PRESCRIERE
- Hard disk imprimantă

Notă: Unele aplicații sunt disponibile numai de anumite modele de imprimantă. Pentru informații suplimentare, contactați distribuitorul imprimantei.

Accesarea plăcii controlerului

 **ATENȚIE - PERICOL DE ELECTROCUTARE:** Pentru a evita pericolul de electrocutare, dacă accesați placa controlerului sau instalați dispozitive hardware sau de memorie opționale la un anumit timp după configurarea imprimantei, înainte de a continua opriți imprimanta și deconectați cablul de tensiune de la priza electrică. Dacă aveți alte aparate atașate la imprimantă, închideți-le și pe acestea și deconectați cablurile care conduc la imprimantă.

- 1 Opriți imprimanta.
- 2 Deconectați cablul de alimentare din priza electrică, apoi de la imprimantă.
- 3 Cu ajutorul unei șurubelnițe drepte, îndepărtați capacul de acces al plăcii de sistem.

Avertisment - Pericol de deteriorare: Componentele electrice ale plăcii controlerului pot fi deteriorate cu ușurință de electricitatea statică. Atingeți o suprafață metalică a imprimantei înainte de a atinge componentele electronice sau conectorii de pe placa de sistem.

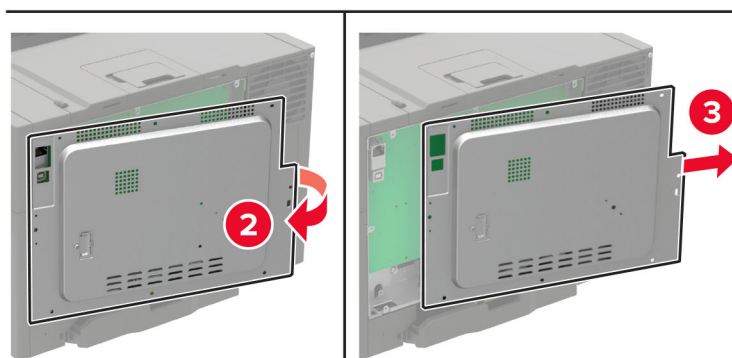
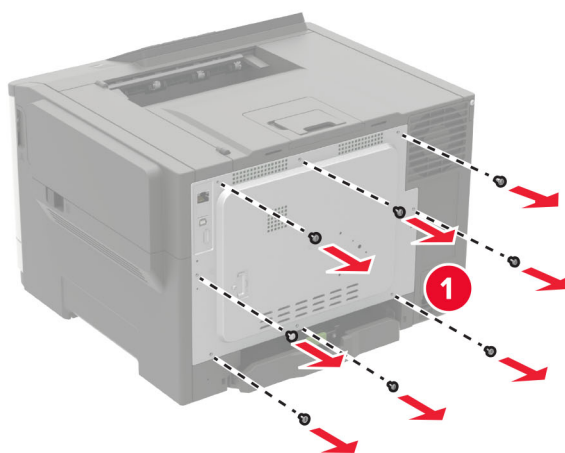

4 Atașați capacul de acces.

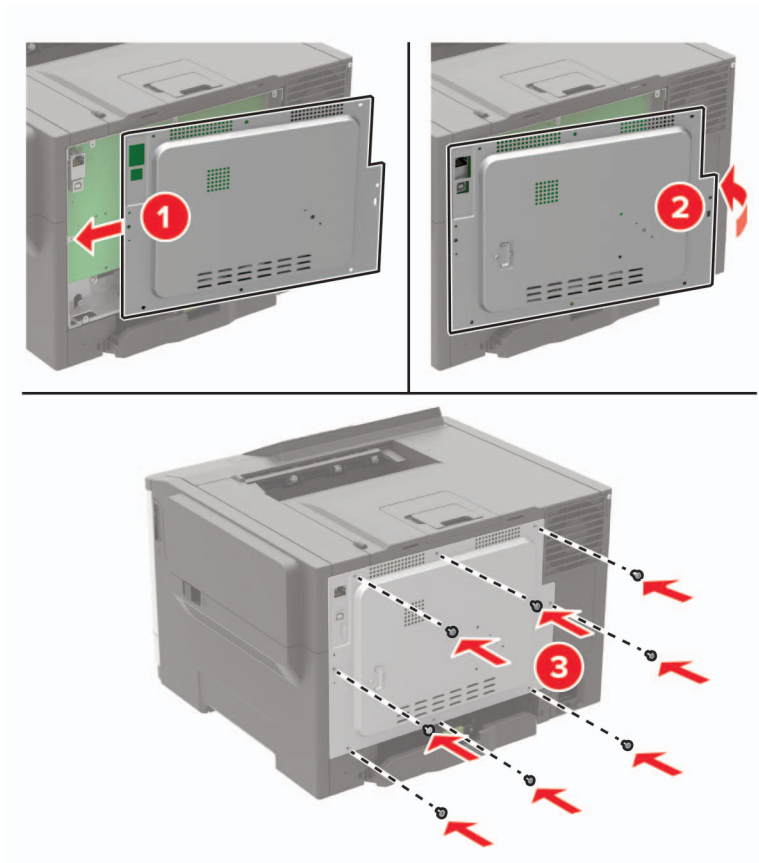

5 Conectați cablul de alimentare la imprimantă și apoi la priza electrică.

⚠ ATENȚIE - PERICOL DE ACCIDENTARE: Pentru a evita riscul de incendiu sau electrocutare, conectați cablul de alimentare la o priză electrică cu tensiune nominală corespunzătoare și împământată adecvat, aflată în apropierea produsului și ușor accesibilă.

6 Porniți imprimanta.

Instalarea unui hard disc pentru imprimantă

⚠ ATENȚIE - PERICOL DE ELECTROCUTARE: Pentru a evita pericolul de electrocutare, dacă accesați placa controlerului sau instalați dispozitive hardware sau de memorie opționale la un anumit timp după configurarea imprimantei, înainte de a continua, opriți imprimanta și deconectați cablul de alimentare de la priza electrică. Dacă aveți alte dispozitive atașate la imprimantă, închideți-le și pe acestea și deconectați orice cabluri conectate la imprimantă.

1 Opriți imprimanta.

2 Deconectați cablul de alimentare din priza electrică, apoi de la imprimantă.

3 Cu ajutorul unei șurubelnițe drepte, îndepărtați capacul de acces al plăcii de sistem.

Avertisment - Pericol de deteriorare: Componentele electrice ale plăcii controlerului pot fi deteriorate cu ușurință de electricitatea statică. Atingeți o suprafață metalică a imprimantei înainte de a atinge componentele sau conectorii de pe placa controlerului.

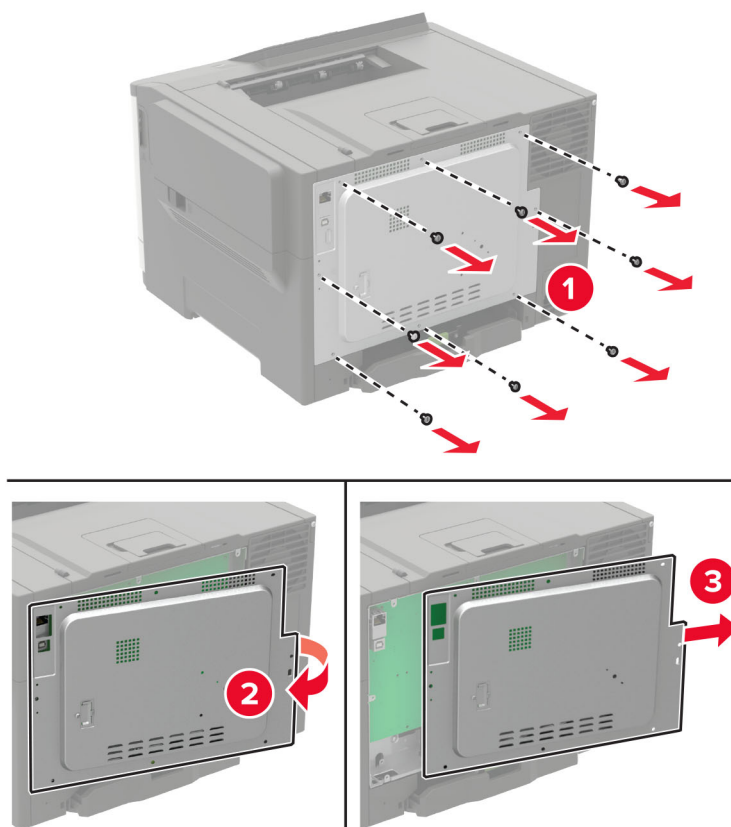

4 Cu ajutorul unei șurubelnițe plate, scoateți capacul porturilor hard disk-ului de la capacul de acces la placa controlerului.

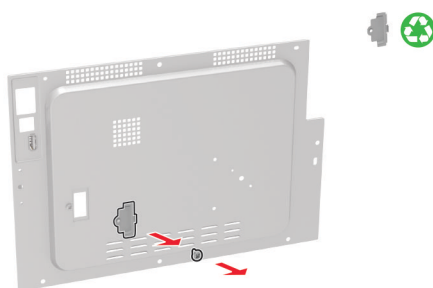

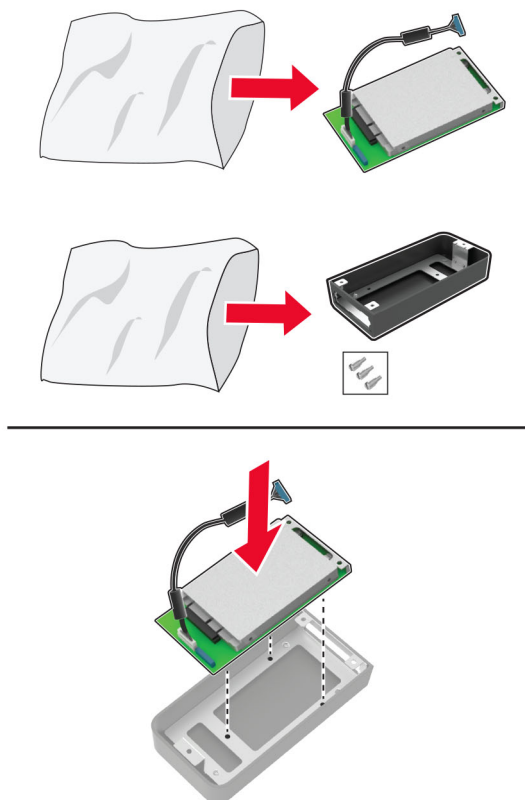
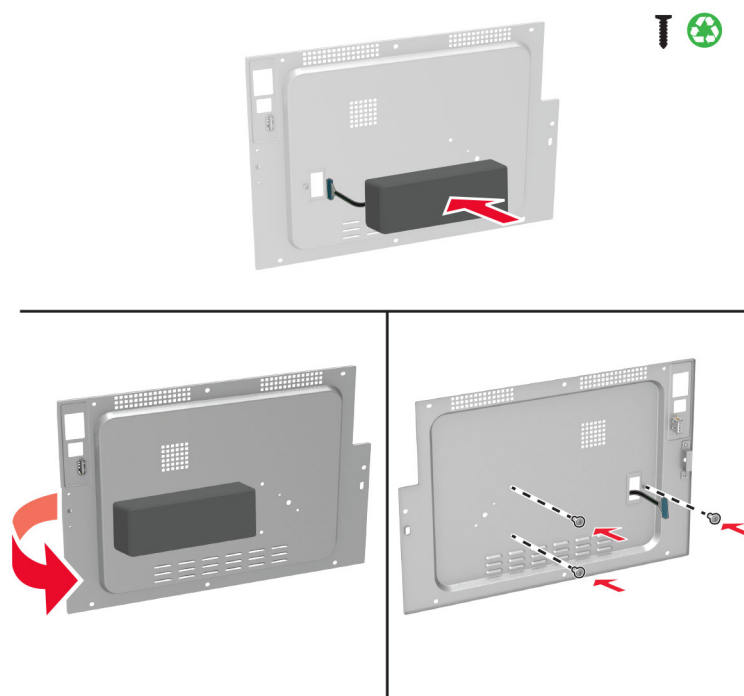
5 Despachetați și apoi asamblați hard disk-ul.**6** Conectați hard disk-ul la capacul de acces la placa controlerului.

7 Conectați cablul de interfață al hard disk-ului la placa controlerului, apoi atașați capacul de acces.

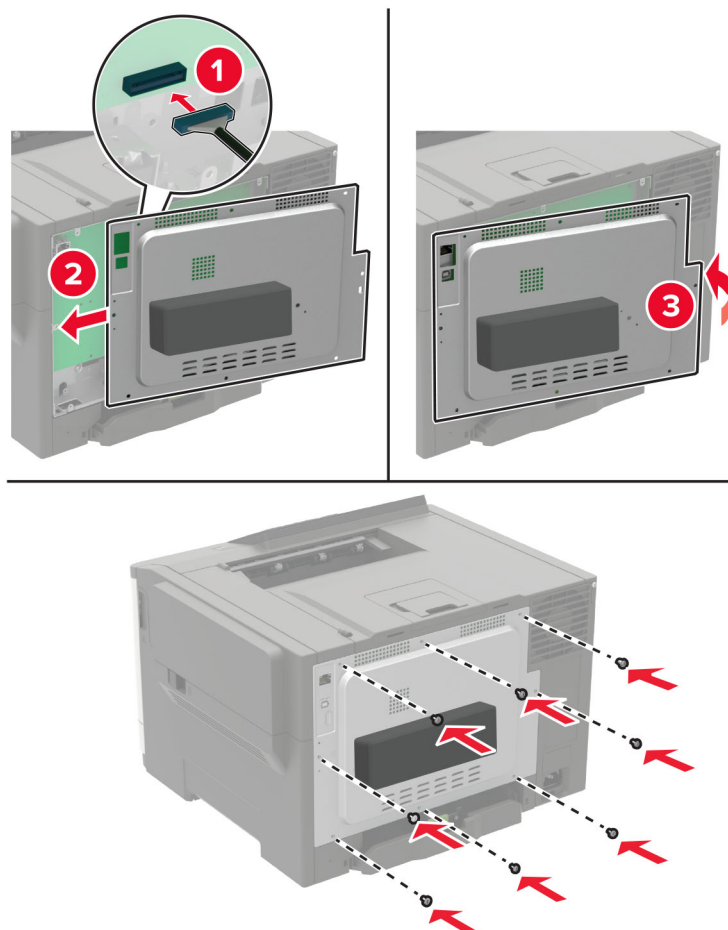

8 Conectați cablul de alimentare la imprimantă și apoi la priza electrică.

⚠ ATENȚIE - PERICOL DE ACCIDENTARE: Pentru a evita riscul de incendiu sau electrocutare, conectați cablul de alimentare la o priză electrică cu tensiune nominală corespunzătoare sau împământată, care se află în apropierea produsului și este ușor accesibilă.

9 Porniți imprimanta.

Instalarea tăvilor opționale

Notă: În funcție de modelul imprimantei, puteți să instalați o tavă duală de 650 de coli sau atât o tavă duală de 650 de coli, cât și o tavă de 550 de coli.

⚠ ATENȚIE - PERICOL DE ELECTROCUTARE: Pentru a evita pericolul de electrocutare, dacă accesați placa controlerului sau instalați dispozitive hardware sau de memorie opționale la un anumit timp după configurarea imprimantei, înainte de a continua, opriți imprimanta și deconectați cablul de alimentare de la priza electrică. Dacă aveți alte dispozitive atașate la imprimantă, închideți-le și pe acestea și deconectați orice cabluri conectate la imprimantă.

1 Opriți imprimanta.

2 Deconectați cablul de alimentare din priza electrică, apoi de la imprimantă.

- 3 Despachetați tava opțională, apoi îndepărtați toate materialele de ambalare.
- 4 Aliniați imprimanta cu tava opțională, apoi coborâți imprimanta în poziție.

⚠ ATENȚIE - PERICOL DE ACCIDENTARE: Dacă imprimanta cântărește mai mult de 20 kg (44 livre), este nevoie de două sau mai multe persoane antrenate pentru a o ridica în siguranță.



Notă: Dacă instalați ambele tăvi opționale, poziționați tava de 550 coli dedesubtul tăvii duale de 650 de coli.

- 5 Conectați cablul de alimentare la imprimantă și apoi la priza electrică.

⚠ ATENȚIE - PERICOL DE ACCIDENTARE: Pentru a evita riscul de incendiu sau electrocutare, conectați cablul de alimentare la o priză electrică cu tensiune nominală corespunzătoare sau împământată, care se află în apropierea produsului și este ușor accesibilă.

- 6 Porniți imprimanta.

Adăugați tava în driverul de imprimare pentru a o face disponibilă pentru lucrările de imprimare. Pentru informații suplimentare, consultați [“Adăugarea opțiunilor disponibile în driverul de imprimare” la pagina 171.](#)

Software

Instalarea software-ului pentru imprimantă

- 1 Obțineți o copie a pachetului de instalare a software-ului.
 - De pe CD-ul cu software livrat împreună cu imprimanta dvs.
 - Accesați <http://support.lexmark.com> și apoi selectați imprimanta și sistemul de operare.
- 2 Executați scriptul de instalare a software-ului, apoi urmați instrucțiunile de pe ecranul computerului.

3 Pentru utilizatorii Macintosh, adăugați o imprimantă.

Notă: Obțineți adresa IP a imprimantei din secțiunea TCP/IP din meniul Network/Ports (Rețea/Porturi).

Adăugarea opțiunilor disponibile în driverul de imprimare

Pentru utilizatorii de Windows

- 1 Deschideți folderul de imprimante.
- 2 Selectați imprimanta pe care doriți să o actualizați și apoi alegeți oricare dintre următoarele variante:
 - Pentru Windows 7 sau variante ulterioare, selectați **Proprietăți imprimantă**.
 - Pentru versiuni anterioare, selectați **Proprietăți**.
- 3 Navigați la fila Configurație, apoi selectați **Actualizare imediată - Interogare imprimantă**.
- 4 Aplicați modificările.

Pentru utilizatorii de Macintosh

- 1 Din System Preferences (Preferințe sistem) din meniul Apple, navigați la imprimantă, apoi selectați **Options & Supplies** (Opțiuni și consumabile).
- 2 Navigați în lista opțiunilor hardware și adăugați toate opțiunile instalate.
- 3 Aplicați modificările.

Firmware

Exportarea sau importarea unui fișier de configurare

Puteți exporta setările de configurare ale imprimantei dvs. într-un fișier text și apoi îl puteți importa pentru a aplica setările altor imprimante.

- 1 Deschideți un browser web, apoi tastați adresa IP a imprimantei în câmpul de adrese.

Note:

- Vizualizați adresa IP a imprimantei pe ecranul de început al acesteia. Adresa IP apare ca patru seturi de numere separate prin puncte, cum ar fi 123.123.123.123.
- Dacă utilizați un server proxy, dezactivați-l temporar pentru a încărca corect pagina web.

- 2 Exportați sau importați un fișier de configurare pentru una sau mai multe aplicații.

Pentru o aplicație

- a Din Embedded Web Server, faceți clic pe **Aplicații** >, selectați aplicația dorită și apoi faceți clic pe > **Configurare**.
- b Faceți clic pe **Exportare** sau **Importare**.

Pentru mai multe aplicații

- a Din Embedded Web Server, faceți clic pe **Exportare configurare** sau **Importare configurare**.
- b Urmați instrucțiunile de pe ecran.

Actualizare firmware

Unele aplicații necesită un nivel minim de firmware pe dispozitiv pentru a funcționa corect.

Pentru mai multe informații privind actualizarea firmware-ului de pe dispozitiv, contactați reprezentantul dvs. Lexmark.

- 1 Din Embedded Web Server, faceți clic pe **Setări > Dispozitiv > Actualizare firmware**.
- 2 Navigați pentru a localiza fișierul flash necesar.
- 3 Aplicați modificările.

Note

Informații despre produs

Denumire produs:

Imprimante Lexmark C2240, Lexmark C2325dw, Lexmark C2425dw, Lexmark C2535dw, Lexmark CS421dn, Lexmark CS521dn, Lexmark CS622de

Tip echipament:

5029

Modele:

038, 230, 238, 430, 438, 636, 696

Note referitoare la ediție

Iulie 2024

Următorul paragraf nu se aplică în cazul țărilor în care astfel de prevederi nu sunt compatibile cu legile locale: LEXMARK INTERNATIONAL, INC., FURNIZEAZĂ ACEASTĂ PUBLICAȚIE "CA ATARE", FĂRĂ NICI UN FEL DE GARANȚIE, FIE EA EXPRESĂ SAU IMPLICITĂ, INCLUZÂND DAR FĂRĂ A SE LIMITA LA ACESTE, GARANȚIILE IMPLICITE CU PRIVIRE LA VANDABILITATE SAU POTRIVIRE PENTRU UN ANUMIT SCOP. Unele state nu permit respingerea garanțiilor exprese sau implicite în anumite tranzacții; prin urmare, este posibil ca această declarație să nu se aplice în cazul dumneavoastră.

Această publicație poate conține inadvertențe tehnice sau erori tipografice. Informațiile conținute în această publicație se modifică periodic; aceste modificări se vor include în edițiile viitoare. Îmbunătățirile sau modificările produselor sau programelor descrise pot fi făcute în orice moment.

Referințele din această publicație cu privire la diverse produse, programe sau servicii nu implică faptul că producătorul intenționează să le facă disponibile în toate țările în care operează. Orice referință la un produs, program sau serviciu nu se face cu intenția de a declara sau sugera că numai acel produs, program sau serviciu pot fi utilizate. Orice produs, program sau serviciu, echivalent din punct de vedere funcțional, care nu încalcă nici un drept existent de proprietate intelectuală, poate fi utilizat în locul celor referite. Utilizatorul este singurul responsabil în legătură cu evaluarea și verificarea interoperabilității cu alte produse, programe sau servicii, cu excepția celor desemnate în mod expres de producător.

Pentru asistență tehnică Lexmark, vizitați <http://support.lexmark.com>.

Pentru informații despre politica de confidențialitate Lexmark care reglementează utilizarea acestui produs, accesați www.lexmark.com/privacy.

Pentru informații despre consumabile și descărcări, vizitați www.lexmark.com.

© 2018 Lexmark International, Inc.

Toate drepturile rezervate.

Mărci comerciale

Lexmark și sigla Lexmark sunt mărci comerciale sau mărci comerciale înregistrate ale Lexmark International, Inc., înregistrate în Statele Unite ale Americii și/sau în alte țări.

Google Cloud Print, Google Chrome, Android și Google Play sunt mărci comerciale ale Google LLC.

Macintosh, App Store, Safari, and AirPrint are trademarks of Apple Inc., registered in the U.S. and other countries. Use of the Works with Apple badge means that an accessory has been designed to work specifically with the technology identified in the badge and has been certified by the developer to meet Apple performance standards.

Mopria®, sigla Mopria® și sigla Mopria® Alliance sunt mărci comerciale înregistrate și mărci de servicii ale Mopria Alliance, Inc. în Statele Unite ale Americii și în alte țări. Utilizarea neautorizată este strict interzisă.

PCL® este marcă comercială înregistrată a Hewlett-Packard Company. PCL este denumirea dată de Hewlett-Packard Company unui set de comenzi (un limbaj) și funcții ale imprimantei incluse în produsele sale de tip imprimantă. Această imprimantă este proiectată pentru a fi compatibilă cu limbajul PCL. Aceasta înseamnă că imprimanta recunoaște comenzile PCL utilizate în diverse aplicații și simulează funcțiile corespunzătoare comenzilor.

PostScript este o marcă comercială înregistrată a Adobe Systems Incorporated în Statele Unite și/sau în alte țări.

Wi-Fi Direct este marcă comercială înregistrată a Wi-Fi Alliance®.

Toate celelalte mărci comerciale sunt proprietatea deținătorilor.

Note de licență

Toate notele de licență asociate cu acest produs pot fi vizualizate de pe CD:directorul \NOTICES de pe CD-ul de instalare.

Niveluri de poluare fonică

Măsurătorile următoare au fost realizate în conformitate cu standardul ISO 7779 și raportate în conformitate cu standardul ISO 9296.

Notă: Unele moduri pot să nu fie valabile pentru produsul dvs.

Presiune medie a sunetului pe metru, dBA	
Tipărirea	50
Pregătit	16

Valorile se pot modifica. Pentru valorile actuale, consultați www.lexmark.com.

Directiva WEEE (Waste from Electrical and Electronic Equipment - Deșeuri din echipamente electrice și electronice)

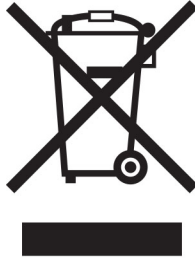

Sigla WEEE indică programe și proceduri de reciclare specifice pentru produsele electronice din țările Uniunii Europene. Noi încurajăm utilizatorii să recicleze produsele.

Dacă aveți alte întrebări cu privire la opțiunile de reciclare, vizitați site-ul Web Lexmark, la adresa www.lexmark.com pentru a afla numărul de telefon al biroului de vânzări local.

Environmental labeling for packaging

Per Commission Regulation Decision 97/129/EC Legislative Decree 152/2006, the product packaging may contain one or more of the following symbols.

	This symbol indicates that the packaging may contain corrugated fiberboard.
	This symbol indicates that the packaging may contain non-corrugated fiberboard.
	This symbol indicates that the packaging may contain paper.

For more information, go to www.lexmark.com/recycle, and then choose your country or region. Information on available packaging recycling programs is included with the information on product recycling.

Dezafectarea produsului

Normele de dezafectare a imprimantei sau accesoriilor diferă de cele pentru manipularea gunoii menajere. Consultați autoritățile locale pentru informații despre opțiunile de dezafectare și reciclare.

Baterie reîncărcabilă litiu-ion



Acest produs poate conține o baterie reîncărcabilă litiu-ion de tip monedă, care trebuie înlăturată numai de către un tehnician instruit. Coș de gunoi pe roți barată înseamnă că produsul nu trebuie eliminat drept deșeu nesortat, ci trebuie trimis la facilități de colectare separate pentru recuperare și reciclare. În cazul în care bateria este înlăturată, nu aruncați bateria în gunoiul menajer. Este posibil să existe sisteme de colectare separate pentru baterii în comunitatea locală, cum ar fi o locație de colectare pentru reciclarea bateriilor. Colectarea separată a bateriilor uzate asigură tratarea corespunzătoare a deșeurilor, inclusiv reutilizarea și reciclarea, și previne orice potențiale efecte negative asupra sănătății umane și a mediului. Aruncați bateriile în mod responsabil.

Regulamentul (UE) 2023/1542

Acest produs poate conține o baterie reîncărcabilă cu litiu, de tip monedă. Această baterie respectă Regulamentul (UE) 2023/1542. Conformitatea este indicată prin marcajul CE:



Acest produs poate conține una dintre următoarele baterii rotunde:

- Identificare baterie: Număr model Seiko MS621F
Producator: Seiko Instruments Inc.
Adresa producătorului: 8, Nakase 1-chome, Mihama-ku, Chiba-shi, Chiba 261-8507, Japonia
- Identificare baterie: Număr model Panasonic ML621
Producator: Panasonic Energy Co., Ltd.
Adresa producătorului: 1-1 Matsushita-cho, Moriguchi City, Osaka 570-8511, Japonia
- Identificare baterie: Număr de model FDK ML621
Producator: FDK Corporation
Adresa producătorului: Shibaura Crystal Shinagawa, 1-6-41 Konan, Minato-ku, Tokyo 108-8212, Japonia

Returnarea cartușelor Lexmark pentru reutilizare sau reciclare

Programul de colectare a deșeurilor Lexmark vă permite să returnați gratuit companiei Lexmark cartușele utilizate, pentru a fi reutilizate sau reciclate. Cartușele goale returnate companiei Lexmark sunt, în proporție de 100%, fie reutilizate, fie dezmembrate pentru reciclare. Cutiile utilizate pentru returnarea cartușelor sunt, de asemenea, reciclate.

Pentru a returna cartușe Lexmark pentru reutilizare sau reciclare, efectuați următoarele:

- 1 Accesați www.lexmark.com/recycle.
- 2 Selectați țara sau regiunea.
- 3 Selectați **Programul de colectare a cartușelor Lexmark**.
- 4 Urmăți instrucțiunile de pe ecran.

Notificare de sensibilitate statică



Acest simbol identifică componentele cu sensibilitate statică. Nu atingeți zonele din apropierea acestor simboluri fără a atinge în prealabil o suprafață metalică dintr-o zonă aflată în afara simbolului.

Pentru a preveni deteriorarea prin descărcare electrostatică la efectuarea de lucrări de întreținere, cum ar fi eliminarea blocajelor de hârtie sau înlocuirea consumabilelor, atingeți orice cadru metalic expus al imprimantei înainte de accesarea sau atingerea zonelor interioare ale imprimantei, chiar dacă simbolul nu este prezent.

ENERGY STAR

Orice produs Lexmark care are emblema ENERGY STAR® pe produs sau pe un ecran de pornire este certificat pentru conformitatea cu cerințele ENERGY STAR ale Agenției pentru Protecția Mediului (EPA - Environmental Protection Agency) când este configurat în maniera existentă la momentul expedierii de la Lexmark.



Informații cu privire la temperatură

Temperatura în timpul operării și umiditatea relativă	Între 10 și 32,2 °C (între 50 și 90 °F) și între 15 și 80 % RH
Depozitare pe termen lung Imprimantă/cartuș/unitate imagistică ¹	Între 15,3 și 32,2 °C (între 60 și 90 °F) și între 8 și 80 % RH Temperatură maximă termometru umed: 22,8 °C (73 °F) Mediu fără condens
Expediere pe termen scurt imprimantă/cartuș/unitate imagistică	Între -40 și 43,3°C (între -40 și 110°F)

¹ Termenul de valabilitate al consumabilelor este de aproximativ 2 ani. Această valoare presupune depozitarea într-un mediu de birou standard la 22 °C (72 °F) și la o umiditate de 45 %.

² Temperatura termometrului umed este determinată de temperatura aerului și de umiditatea relativă.

Notă cu privire la laser

Imprimanta este certificată în Statele Unite ale Americii pentru a respecta cerințele DHHS 21 CFR, capitolul I, subcapitolul J pentru produse laser din clasa I (1) și în alte țări este certificată ca produs laser din clasa I care respectă cerințele IEC 60825-1: 2014.

Produsele laser din clasa I nu sunt considerate periculoase. Imprimanta conține în interior un laser Clasa IIIb (3b) AlGaInP care funcționează nominal cu 15 miliwați în zona lungimii de undă de 650–670 nanometri și care este inclus în ansamblul capului de imprimare pentru care nu se poate oferi service. Sistemul laser și imprimanta sunt concepute pentru a nu permite accesul uman la radiația laser superioară Clasei I în timpul funcționării normale, a întreținerii sau a condițiilor de service stabilite.

Consumul de energie

Consumul de energie al produsului

În tabelul următor sunt documentate caracteristicile de consum energetic ale produsului.

Notă: Unele moduri pot să nu fie valabile pentru produsul dvs.

Mod	Descriere	Consum de energie (Wați)
Tipărirea	Produsul generează lucrări imprimate din intrări electronice.	Pe o față: 400 (C2325, C2425, CS421); 530 (CS521); 570 (C2240, CS622) Față-verso: 275 (C2325); 280 (C2425, CS421); 360 (CS521); 380 (C2240, CS622)
Copiere	Produsul generează o lucrare imprimată din documente originale cu suport fizic.	---
Scanare	Produsul scanează documente de pe suport fizic.	---
Pregătit	Produsul așteaptă o lucrare de imprimare.	20,5 (C2325); 22 (C2425, CS421); 22,5 (C2240, CS622); 22 (C2535, CS521)
Sleep Mode (Modul Repaus)	Produsul se află într-un mod de economisire a energiei de nivel înalt.	1,3 (CS521); 1,4 (C2325, C2435, CS421); 1,5 (C2240, CS622)
Hibernate (Hibernare)	Produsul se află într-un mod de economisire a energiei de nivel redus.	0,2
Dezactivat	Produsul este conectat la o priză electrică, dar este oprit de la comutatorul de alimentare.	0,2

Nivelurile de consum energetic listate în tabelul anterior reprezintă măsurători medii efectuate în timp. Valorile energetice instantanee pot fi semnificativ mai ridicate decât media.

Valorile se pot modifica. Pentru valorile actuale, consultați www.lexmark.com.

Modul Repaus

Acest produs este prevăzut cu un mod de economisire a energiei denumit *Mod Repaus*. Modul Repaus economisește energie prin reducerea consumului energetic în perioadele extinse de inactivitate. Modul

Repaus este activat automat după ce produsul nu este utilizat o anumită perioadă de timp, perioadă denumită *Expirare mod Repaus*.

Valoarea implicită din fabrică pentru expirarea modului Repaus pentru acest produs (în minute):	15
---	----

Utilizând meniurile de configurare, timpul de expirare a modului Repaus poate fi modificat între 1 minut și 120 de minute. Dacă viteza de imprimare este mai mică sau egală cu 30 de pagini pe minut, puteți seta un timp de expirare de maximum 60 de minute. Setarea timpului de expirare pentru modul Repaus la o valoare mai mică reduce consumul de energie, dar poate mări timpul de răspuns al produsului. Setarea timpului de expirare pentru modul Repaus la o valoare mai mare menține un răspuns rapid, dar utilizează mai multă energie.

modul Hibernare

Acest produs este prevăzut cu un mod de funcționare la un consum extrem redus de energie, denumit *modul Hibernare (Hibernare)*. La funcționarea în modul Hibernare (Hibernare), toate celelalte sisteme și dispozitive sunt oprite în siguranță.

Pentru a intra în modul Hibernare (Hibernare), alegeți oricare dintre următoarele metode:

- Utilizarea opțiunii Expirare hibernare
- Utilizarea opțiunii Programare moduri alimentare

Opțiunea implicită din fabrică Expirare hibernare pentru acest produs în toate țările sau regiunile	3 zile
---	--------

Intervalul de timp în care imprimanta așteaptă după imprimarea unei lucrări înainte de a intra în modul Hibernare poate fi modificat cu valori între o oră și o lună.

Modul Oprit

Dacă acest produs are un mod Oprit care încă mai consumă o cantitate mică de energie, atunci pentru a opri complet consumul de energie al produsului, deconectați cablul sursei de alimentare de la priza electrică.

Consumul total de energie

Uneori este util să se estimeze consumul total de energie al produsului. Deoarece datele privind consumul de energie sunt furnizate în Wați, pentru a calcula consumul energetic trebuie să înmulțiți consumul de energie cu timpul petrecut de produs în fiecare mod. Consumul total de energie al produsului este suma consumurilor de energie în fiecare mod.

Notificări în legătură cu reglementările privind produsele care utilizează comunicațiile fără fir

Această secțiune cuprinde informații de conformitate care se aplică numai modelelor care utilizează comunicațiile fără fir.

În caz de îndoială dacă modelul dvs. este un model care utilizează comunicațiile fără fir, accesați <http://support.lexmark.com>.

Notificare privind componentele modulare

Modelele fără fir conțin una dintre următoarele componente modulare:

Tip/model Lexmark LEX-M07-001 reglementat; FCC ID:IYLLEXM07001; IC:2376A-LEXM07001

Număr de model/tip Lexmark reglementat LEX-M08-001; ID FCC:IYLLEXM08001; IC:2376A-LEXM08001

Pentru a stabili care componente modulare sunt instalate pe produsul dvs. specific, consultați eticheta aflată pe produs.

Expunerea la radiații de radio-frecvență

Puterea de ieșire radiată de acest dispozitiv este mult mai mică decât limitele de expunere la radio-frecvență stabilite de FCC și alte agenții de reglementare. Pentru a respecta cerințele de expunere la RF prevăzute de FCC și alte agenții de reglementare, trebuie păstrată o distanță minimă de 20 cm (8 inci) între antenă și orice persoană.

Conformitate cu directivele Comisiei Europene (CE)

Acest produs este în conformitate cu cerințele de protecție ale Directivei Consiliului 2014/53/UE privind aproximarea și armonizarea legislației statelor membre referitoare la echipamentele radio.

Fabricantul acestui produs este: Lexmark International, Inc., 740 West New Circle Road, Lexington, KY, 40550 S.U.A. Reprezentantul autorizat este: Lexmark International Technology Hungária Kft., 8 Lechner Ödön fasor, Millennium Tower III, 1095 Budapesta UNGARIA. O declarație de conformitate cu cerințele Directivelor este disponibilă la cerere de la reprezentantul autorizat sau poate fi obținută de pe

www.lexmark.com/en_us/about/regulatory-compliance/european-union-declaration-of-conformity.html

Conformitatea este indicată prin marcajul CE:



Declarația UE cu privire la benzile de frecvență operaționale ale emițătoarelor radio și puterea RF maximă

Acest produs radio transmite în banda de 2,4 Ghz (2,412 – 2,472 GHz) în UE. Puterea de ieșire EIRP maximă a transmițătorului, inclusiv amplificarea antenei, este ≤ 20 dBm.

Informații aplicabile mai multor modele

Următoarele informații se aplică tuturor modelelor de imprimantă CS421 (5029-230), CS521 (5029-430), C2325 (5029-038), C2425 (5029-238) și C2535 (5029-438).

Conformitate cu directivele Comisiei Europene (CE)

Acest produs este în conformitate cu cerințele de protecție ale directivelor Consiliului 2014/30/CE, 2014/35/CE, 2009/125/CE și 2011/65/CE privind aproximarea și armonizarea legislației din statele membre în legătură cu compatibilitatea electromagnetică, siguranța echipamentelor electrice proiectate pentru a fi utilizate cu anumite limite ale tensiunii, designul ecologic al produselor care utilizează energie și restricțiile de utilizare ale anumitor substanțe periculoase la echipamentele electrice și electronice.

Fabricantul acestui produs este: Lexmark International, Inc., 740 West New Circle Road, Lexington, KY, 40550 S.U.A. Reprezentantul autorizat este: Lexmark International Technology Hungária Kft., 8 Lechner Ödön fasor, Millennium Tower III, 1095 Budapesta UNGARIA. O declarație de conformitate cu cerințele Directivelor este disponibilă la cerere de la reprezentantul autorizat sau poate fi obținută de pe www.lexmark.com/en_us/about/regulatory-compliance/european-union-declaration-of-conformity.html

Acest produs respectă limitele pentru Clasa B ale EN 55022 și EN55032 și cerințele de siguranță ale EN 60950-1 sau EN 62368-1.

Informații specifice modelului

Următoarele informații se aplică numai modelelor de imprimantă CS622 (5029-636) și C2240 (5029-696).

Conformitate cu directivele Comisiei Europene (CE)

Acest produs este în conformitate cu cerințele de protecție ale directivelor Consiliului CE 2004/30/UE, 2014/35/UE și 2011/65/UE privind aproximarea și armonizarea legislației din statele membre în legătură cu compatibilitatea electromagnetică, siguranța echipamentelor electrice proiectate pentru a fi utilizate cu anumite limite ale tensiunii și restricțiile de utilizare ale anumitor substanțe periculoase la echipamentele electrice și electronice.

Fabricantul acestui produs este: Lexmark International, Inc., 740 West New Circle Road, Lexington, KY, 40550 S.U.A. Reprezentantul autorizat este: Lexmark International Technology Hungária Kft., 8 Lechner Ödön fasor, Millennium Tower III, 1095 Budapesta UNGARIA. O declarație de conformitate cu cerințele Directivelor este disponibilă la cerere de la reprezentantul autorizat sau poate fi obținută de pe www.lexmark.com/en_us/about/regulatory-compliance/european-union-declaration-of-conformity.html

Acest produs respectă limitele pentru Clasa A ale EN 55022 și EN55032 și cerințele de siguranță ale EN 60950-1 sau EN 62368-1.

Notă cu privire la interferențele radio

Avertisment

Acest produs este în conformitate cu cerințele privind limitele pentru Clasa A EN55022 și EN55032 și cerințele privind imunitatea EN55024. Acest produs nu este destinat utilizării în medii rezidențiale/domestice.

Acesta este un produs de clasă A. Într-un mediu domestic, acest produs poate provoca interferențe radio, caz în care este posibil ca utilizatorul să fie obligat să ia măsurile necesare.

Index

A

accesarea plăcii
controlerului 164
activarea ghidării vocale 25
activarea modului Mărire 26
activarea numerelor personale
de identificare 26
activarea parolelor vocale 26
activarea portului USB 128
activarea Wi-Fi Direct 97
actualizarea firmware-ului
fișier flash 172
adăugarea contactelor 22
adăugarea grupurilor 23
adăugarea opțiunilor hardware
driver de imprimare 171
adăugarea opțiunilor interne
driver de imprimare 171
afișarea pictogramelor pe
ecranul de pornire 19
AirPrint
utilizare 40
alimentator manual
încărcare 31
alimentator multifuncțional
încărcare 29
anularea legării tăvilor 31
asistența pentru clienți
contactare 163
Asistență pentru clienți
utilizare 21
atașarea cablurilor 12

B

blocaj de hârtie în alimentatorul
multifuncțional 124
blocaj de hârtie în recipientul
standard 123
blocaj de hârtie în tăvi 120
blocaj de hârtie la ușa A 120
blocaj de hârtie, eliminare
în recipientul standard 123
blocaje
evitare 118
identificarea zonelor de
blocaj 119
locații 119

blocaje de hârtie
evitare 118
blocaje de hârtie, eliminare
în alimentatorul manual 125
blocaje, eliminare
în alimentatorul manual 125

C

carton
încărcare 29
cartuș de toner
comandare 99
înlocuire 103
coduri QR
adăugare 21
comandare
kit de întreținere unitate de
fuziune 102
comandarea consumabilelor
cartuș de toner 99
kit de imagistică 102
recipient pentru toner
rezidual 102
comandarea unui kit de
imagistică alb-negru 102
comandarea unui kit de
imagistică alb-negru și color 102
comandarea unui recipient
pentru tonerul rezidual 102
conectare la rețeaua fără fir
utilizând metoda cu apăsare pe
buton 96
utilizând metoda PIN 96
conectarea dispozitivului mobil
la rețeaua fără fir a
imprimantei 97
conectarea imprimantei
la o rețea fără fir 96
conectivitatea imprimantei
verificare 129
configurare cote dispozitiv 20
configurarea formatului universal
de hârtie 27
configurarea notificărilor pentru
consumabile 103
configurarea poștei
electronice 126

configurarea serverului
SMTP 126
configurarea setării Mod Eco 20
configurarea Setărilor economice
și ecologice 20
configurațiile imprimantei 11
conservarea consumabilelor 116
Consumabil care nu provine de
la Lexmark 131
consumabile
conservare 116
contactarea serviciului de
asistență pentru clienți 163
contacte
adăugare 22
editare 23
ștergere 23
contoare de utilizare a
consumabilelor
resetare 131
Conținut corecție culori 161
corectare manuală culoare
aplicare 161
Corecție culori
manuală 161
Cote dispozitiv
configurare 20
crearea folderelor
pentru marcaje 22
crearea marcajelor 21
crearea unui profil Cloud
Connector 20
criptare
hard disk imprimantă 94
curățare
exteriorul imprimantei 98
interiorul imprimantei 98
curățarea imprimantei 98

D

declarație de volatilitate 94
defecte repetitive 153
dezactivarea rețelei Wi-Fi 98
dimensiuni de hârtie
acceptate 33
dispozitiv mobil
imprimare de pe 39, 40

documente, imprimare
 de pe computer 39
 de pe un dispozitiv
 mobil 39, 40
 driver de imprimare
 opțiuni hardware,
 adăugare 171

E

Eco Mode
 configurare 116
 ecran de pornire
 afișarea pictogramelor 19
 particularizare 19
 utilizare 18
 editarea contactelor 23
 editarea grupurilor 23
 eliminarea blocajului de hârtie
 în alimentatorul
 multifuncțional 124
 în tăvi 120
 în unitatea de fuziune 120
 în unitatea duplex 120
 sub unitatea de fuziune 120
 evitarea blocajelor de hârtie 118
 expedierea imprimantei 115
 exportul unui fișier de
 configurare
 utilizând Embedded Web
 Server 171

F

firmware
 actualizare 172

G

găsirea de informații
 suplimentare despre
 imprimantă 9
 gestionarea economizorului de
 ecran 19
 Ghidare vocală
 activare 25
 rată de vorbire 26
 golirea memoriei nevolatile 93
 golirea memoriei volatile 93
 Google Cloud Print
 utilizare 39
 greutăți acceptate pentru
 hârtie 36

grupuri
 adăugare 23
 editare 23
 ștergere 23

H

hard disk imprimantă
 criptare 94
 instalare 166
 hârtie cu antet
 încărcare 29, 31
 Hârtie Universal
 configurare 27

I

importul unui fișier de
 configurare
 utilizând Embedded Web
 Server 171
 imprimanta nu răspunde 159
 imprimantă
 expediere 115
 imprimare
 AirPrint 90
 de la o unitate flash 41
 de pe computer 39
 de pe un dispozitiv
 mobil 39, 40
 dintr-un profil Cloud
 Connector 44
 listă de directoare 45
 listă de eșantioane de
 fonturi 45
 Pagină setări meniu 92
 utilizând Wi-Fi Direct 40
 imprimare de pe o unitate
 flash 41
 imprimare de pe un
 computer 39
 imprimarea de documente
 asamblate nu funcționează 133
 imprimarea lucrărilor
 confidențiale și a altor lucrări în
 așteptare
 de pe un computer
 Macintosh 43
 din Windows 43
 indicator luminos
 înțelegerea stării 16
 informații de siguranță 7, 8

informații despre imprimantă
 găsire 9
 instalarea opțiunilor
 hard disk imprimantă 166
 instalarea software-ului pentru
 imprimantă 170
 instalarea tăvilor 169

Î

încărcarea alimentatorului
 manual 31
 încărcarea alimentatorului
 multifuncțional 29
 încărcarea tăvilor 27
 îndepărtarea blocajelor
 în alimentatorul
 multifuncțional 124
 în recipientul standard 123
 în tăvi 120
 în unitatea de fuziune 120
 în unitatea duplex 120
 sub unitatea de fuziune 120
 înlocuirea consumabilelor
 cartuș de toner 103
 kit de imagistică alb-negru 108
 kit de imagistică alb-negru și
 color 108
 recipient pentru toner
 rezidual 105
 Înlocuiți cartușul, nepotrivire
 regiune imprimantă 131
 Întrebări frecvente despre
 imprimarea color 161

K

kit de imagistică
 comandare 102
 înlocuire 108
 kit de întreținere unitate de
 fuziune
 comandare 102

L

legarea tăvilor 31
 Lexmark Mobile Print
 utilizare 39
 listă de directoare
 imprimare 45
 listă de eșantioane de fonturi
 imprimare 45

localizarea slotului de
 securitate 93
 locație imprimantă
 selectare 10
 lucrări de imprimare
 confidențiale 43
 imprimare de pe un computer
 Macintosh 43
 imprimare din Windows 43
 lucrări de imprimare
 neimprimare 158
 lucrări de imprimare repetate 43
 imprimare de pe un computer
 Macintosh 43
 imprimare din Windows 43
 lucrări în așteptare 43
 imprimare de pe un computer
 Macintosh 43
 imprimare din Windows 43
 lumina butonului de alimentare
 înțelegerea stării 16
 luminozitatea afișajului
 reglare 116
 luminozitatea tonerului
 reglare 160

M

marcaje
 creare 21
 crearea folderelor pentru 22
 memoria hard diskului
 imprimantei 94
 ștergere 93
 memorie nevolatilă 94
 memorie volatilă 94
 meniu
 802.1x 80
 Accesibilitate 53
 Administrare permisiuni 84
 Asistență 91
 Aspect 59
 Calitate 61
 Configurare 60
 Configurare imprimare
 confidențială 88
 Configurație LPD 80
 Configurație tavă 68
 Configurație universală 69
 Conturi locale 85
 Despre această imprimantă 58
 Dispozitiv 91
 Diverse 90

Ethernet 75
 Evidență lucrări 62
 Fără fir 72
 Gestionare servicii mobile 90
 Gestionarea energiei 52
 Google Cloud Print 82
 HTML 67
 Imagine 67
 Imprimare 91
 Imprimare unitate flash 70
 Informații trimise la
 Lexmark 53
 IPSec 79
 Jurnalul auditului de
 securitate 85
 Meniu Configurare 55
 Notificări 48
 Pagină setări meniu 91
 Panou de operare de la
 distanță 48
 PCL 65
 PDF 64
 Pictograme vizibile pe ecranul
 de pornire 58
 PostScript 64
 Preferințe 47
 Prezentare generală rețea 71
 Restricții de conectare 88
 Rețea 91
 Revenire la setările prestabilite
 din fabrică 54
 Rezolvarea problemelor 92
 Setări HTTP/FTP 81
 Setări soluții LDAP 90
 SNMP 78
 Ștergere fișiere de date
 temporare 89
 Ștergere pentru scoaterea din
 uz 58
 TCP/IP 76
 ThinPrint 81
 Tipuri suport 69
 USB 82
 Wi-Fi Direct 83
 XPS 64
 meniul Setări HTTP/FTP 81
 meniuri
 Criptare disc 89
 Programare dispozitive
 USB 85
 meniurile imprimantei 46

mesaje imprimantă
 Consumabil care nu provine de
 la Lexmark 131
 Înlocuiți cartușul, nepotrivire
 regiune imprimantă 131
 S-a detectat o memorie flash
 defectă 130
 S-a detectat o memorie flash
 neformatată 130
 Spațiu liber insuficient în
 memoria flash pentru
 resurse 130
 metoda cu apăsare pe buton 96
 metoda numărului personal de
 identificare 96
 mod Hibernare
 configurare 116
 mod Mărire
 activare 26
 modul Repaus
 configurare 116
 mutarea imprimantei 115

N

navigare pe ecran
 cu ajutorul gesturilor 25
 navigare pe ecran cu ajutorul
 gesturilor 25
 niveluri de poluare fonică 174
 note 174, 175, 177, 178, 179,
 180, 181
 note FCC 180
 note privitoare la emisii 174, 180
 notificări pentru consumabile
 configurare 103
 nu se poate citi unitatea flash
 rezolvarea problemelor,
 imprimare 128
 nu se poate deschide Embedded
 Web Server 127
 numere personale de
 identificare
 activare 26

O

opțiunea internă nu este
 detectată 129
 opțiuni hardware
 tăvi 169
 opțiuni hardware, adăugare
 driver de imprimare 171

opțiuni interne
 cartelă de memorie 164
 cartelă firmware 164
 hard disk imprimantă 164
opțiuni interne, adăugare
 driver de imprimare 171

P

Pagină setări meniu
 imprimare 92
Pagini de testare a calității
imprimării 92
parole vocale
 activare 26
particularizarea afișării 19
Particularizarea afișării
 utilizare 19
pictograme pe ecranul de
pornire 18
 afișare 19
placă controler
 accesare 164
plicuri
 încărcare 29, 31
port Ethernet 12
port USB 12
 activare 128
porturile imprimantei 12
priză pentru cablul de
alimentare 12
profil Cloud Connector
 creare 20
 imprimare de pe 44
programarea modurilor de
alimentare 20

R

rată de vorbire pentru ghidare
vocală
 reglare 26
reciclare
 ambalaj Lexmark 117
 produse Lexmark 117
recipient pentru toner rezidual
 înlocuire 105
reglarea luminozității
 afișaj 116
reglarea luminozității
tonerului 160
reglarea ratei de vorbire
 Ghidare vocală 26

resetare
 contoare de utilizare a
 consumabilelor 131
rețea fără fir 96
 conectarea imprimantei la 96
 Wi-Fi Protected Setup 96
rețea Wi-Fi
 dezactivare 98
rețeaua fără fir a imprimantei
 conectarea dispozitivului mobil
 la 97
revenire la setările prestabilite
din fabrică 94
rezervarea lucrărilor de
imprimare
 imprimare de pe un computer
 Macintosh 43
 imprimare din Windows 43
rezolvarea problemelor
imprimanta nu răspunde 159
Întrebări frecvente despre
imprimarea color 161
 nu se poate deschide
 Embedded Web Server 127
rezolvarea problemelor cu
opțiunile imprimantei
 opțiunea internă nu poate fi
 detectată 129
rezolvarea problemelor de
calitate a imprimării
 culori care lipsesc 142
 defecte repetitive 153
 densitate de imprimare
 neuniformă 148
 fundal gri sau colorat 138
 imagini complet colorate sau
 negre 145
 imagini fantomă pe materialele
 imprimare 137
imprimare cu pete și
puncte 142
imprimare în culori
deschise 140
imprimare închisă la
culoare 136
imprimare oblică 145
imprimare strâmbă 145
încrețirea hârtiei 144
linii orizontale albe 151
linii orizontale închise la
culoare 149
linii verticale albe 152

linii verticale închise la
culoare 150
materialul imprimat are o
anumită tentă 163
pagini albe 135
pagini goale 135
text sau imagini trunchiate 146
tonerul se desprinde ușor de pe
hârtie 147
rezolvarea problemelor de
imprimare
 documentele confidențiale și
 alte documente în așteptare
 nu se imprimă 154
 hârtia se blochează
 frecvent 134
 imprimare lentă 156
 legarea tăvilor nu
 funcționează 133
 lucrarea este imprimată din
 tava incorectă 160
 lucrarea este imprimată pe
 hârtie incorectă 160
 lucrările de imprimare nu sunt
 imprimare 158
 marginii incorecte 139
 nu se poate citi unitatea
 flash 128
 paginile blocate nu sunt
 reimprimare 135
 plicurile se lipesc la
 imprimare 132
rezolvarea problemelor, calitatea
imprimării
 culori care lipsesc 142
 defecte repetitive 153
 densitate de imprimare
 neuniformă 148
 fundal gri sau colorat 138
 imagini complet colorate sau
 negre 145
 imagini fantomă pe materialele
 imprimare 137
 imprimare cu pete și
 puncte 142
 imprimare în culori
 deschise 140
 imprimare închisă la
 culoare 136
 imprimare oblică 145
 imprimare strâmbă 145
 încrețirea hârtiei 144

linii orizontale albe 151
 linii orizontale închise la
 culoare 149
 linii verticale albe 152
 linii verticale închise la
 culoare 150
 materialul imprimat are o
 anumită tentă 163
 pagini albe 135
 pagini goale 135
 text sau imagini trunchiate 146
 tonerul se desprinde ușor de pe
 hârtie 147
 rezolvarea problemelor,
 imprimare
 documentele confidențiale și
 alte documente în așteptare
 nu se imprimă 154
 hârtia se blochează
 frecvent 134
 imprimare lentă 156
 imprimarea de documente
 asamblate nu
 funcționează 133
 legarea tăvilor nu
 funcționează 133
 lucrarea este imprimată din
 tava incorectă 160
 lucrarea este imprimată pe
 hârtie incorectă 160
 lucrările de imprimare nu sunt
 imprimate 158
 margini incorecte 139
 paginile blocate nu sunt
 reimprimate 135
 plicurile se lipesc la
 imprimare 132
 rezolvarea problemelor, opțiunile
 imprimantei
 opțiunea internă nu poate fi
 detectată 129
 rularea unei expuneri de
 diapozitive 19

S

S-a detectat o memorie flash
 defectă 130
 S-a detectat o memorie flash
 neformatată 130
 schimbarea tapetului 19
 securizarea memoriei
 imprimantei 94

selectarea unei locații pentru
 imprimantă 10
 server de e-mail
 configurare 126
 server SMTP
 configurare 126
 Serviciu de imprimare Mopria
 utilizare 39
 setare de protejare a mediului
 Eco Mode 116
 mod Hibernare 116
 modul Repaus 116
 setarea dimensiunii hârtiei 27
 setarea tipului de hârtie 27
 Setări economice și ecologice
 configurare 20
 setări implicite din fabrică
 restabilire 94
 setările imprimantei
 revenire la setările prestabilite
 din fabrică 94
 slot de securitate
 localizare 93
 software imprimantă,
 instalare 170
 Spațiu liber insuficient în
 memoria flash pentru
 resurse 130
 spațiul liber din jurul
 imprimantei 10
 starea consumabilelor
 verificare 99
 starea imprimantei 16
 starea pieselor
 verificare 99
 stocarea lucrărilor de
 imprimare 43

Ș

ștergerea contactelor 23
 ștergerea grupurilor 23
 ștergerea memoriei hard diskului
 imprimantei 93
 ștergerea memoriei
 imprimantei 93, 94

T

tastatură pe afișaj
 utilizare 26
 tastatură virtuală
 utilizare 26

tăvi
 instalare 169
 încărcare 27
 temperatură în jurul
 imprimantei 10, 177
 tipuri de fișiere acceptate 42
 tipuri de hârtie acceptate 36

U

umiditate în jurul
 imprimantei 177
 unitate flash
 imprimare de pe 41
 unități flash acceptate 42
 utilizare
 componente originale
 Lexmark 99
 consumabile originale
 Lexmark 99
 utilizarea Asistenței pentru
 clienți 21
 utilizarea ecranului de
 pornire 18
 utilizarea funcției de
 particularizare a afișării 19
 utilizarea Generatorului de
 coduri QR 21
 utilizarea panoului de control
 Lexmark C2240 16
 Lexmark C2325 14
 Lexmark C2425 15
 Lexmark C2535 15
 Lexmark CS421 15
 Lexmark CS521 15
 Lexmark CS622 16

V

verificarea conectivității
 imprimantei 129
 verificarea lucrărilor de
 imprimare 43
 imprimare de pe un computer
 Macintosh 43
 imprimare din Windows 43
 verificarea stării pieselor și a
 consumabilelor 99

W

Wi-Fi Direct
 activare 97

imprimarea de pe un dispozitiv
mobil 40

Wi-Fi Protected Setup
rețea fără fir 96