



Tlačiarne C2240, C2325, C2425, C2535, CS421, CS521, CS622

Používateľská príručka

Júl 2024

www.lexmark.com

Typ(y) zariadenia:

5029

Modely:

038, 230, 238, 430, 438, 636, 696

Obsah

Bezpečnostné informácie.....	6
Zaužívané označenie.....	6
Vyhlásenia o produkte.....	6
Oboznámenie sa s tlačiarňou.....	9
Vyhľadávanie informácií o tlačiarni.....	9
Výber miesta pre tlačiareň.....	10
Konfigurácie tlačiarne.....	11
Pripájanie káblov.....	12
Používanie ovládacieho panela.....	14
Tlačiareň Lexmark C2325.....	14
Tlačiarne Lexmark CS421, CS521, C2425 a C2535.....	15
Tlačiarne Lexmark CS622 a C2240.....	16
Pochopenie významu stavu tlačidla napájania a svetla indikátora.....	16
Nastavenie a používanie aplikácií na domovskej obrazovke.....	18
Používanie domovskej obrazovky.....	18
Prispôsobenie domovskej obrazovky.....	19
Používanie funkcie Prispôsobenie displeja.....	19
Konfigurácia úsporných nastavení.....	20
Vytvorenie profilu konektora Cloud.....	20
Nastavenie kvót zariadenia.....	20
Používanie Tvorby kódov QR.....	21
Používanie aplikácie Podpora pre zákazníkov.....	21
Správa záložiek.....	21
Správa kontaktov.....	22
Nastavenie a používanie funkcií zjednodušenia ovládania.....	25
Aktivácia hlasových pokynov.....	25
Navigácia na obrazovke pomocou gest.....	25
Zapnutie režimu zväčšenia.....	26
Úprava rýchlosti reči hlasových pokynov.....	26
Používanie klávesnice na displeji.....	26
Zapnutie čítania hesiel alebo osobných identifikačných čísel.....	26

Vkladanie papiera a špeciálnych médií.....	27
Nastavenie veľkosti a typu papiera.....	27
Konfigurácia univerzálnych nastavení papiera.....	27
Vkladanie do zásobníkov.....	27
Vkladanie do viacúčelového podávača.....	29
Vkladanie do ručného podávača.....	31
Prepojenie zásobníkov.....	31
Podpera papiera.....	33
Podporované veľkosti papiera.....	33
Podporované typy papiera.....	36
Podporované hmotnosti papiera.....	36
Neprijateľný papier.....	38
Používanie recyklovaného papiera.....	38
Tlač.....	40
Tlač z počítača.....	40
Tlač z mobilného zariadenia.....	40
Tlač z pamäťovej jednotky flash.....	42
Podporované jednotky flash a typy súborov.....	43
Konfigurácia dôverných úloh.....	44
Tlač dôverných a iných zadržaných úloh.....	44
Tlač z profilu konektora Cloud.....	45
Tlač zoznamu ukážok písom.....	46
Tlač výpisu adresára.....	46
Vysvetlenie ponúk tlačiarne.....	47
Mapa ponúk.....	47
Zariadenie.....	48
Tlač.....	60
Papier.....	69
Jednotka USB.....	71
Sieť/porty.....	72
Zabezpečenie.....	85
Správy.....	92
Pomocník.....	92

Riešenie problémov.....	93
Tlač strany nastavení ponúk.....	93
Zabezpečenie tlačiarne.....	94
Umiestnenie bezpečnostnej zásuvky.....	94
Vymazanie pamäte tlačiarne.....	94
Vymazanie pamäte pevného disku tlačiarne.....	94
Šifrovanie pevného disku tlačiarne.....	95
Obnovenie predvolených výrobných nastavení.....	95
Vyhlásenie o nestálosti.....	95
Údržba tlačiarne.....	97
Pripojenie k sieti.....	97
Čistenie tlačiarne.....	99
Objednávanie súčastí a spotrebného materiálu.....	100
Výmena súčastí a spotrebného materiálu.....	104
Premiestnenie tlačiarne.....	116
Úspora energie a papiera.....	117
Recyklácia.....	118
Odstránenie zaseknutého papiera.....	119
Predchádzanie zaseknutiu papiera.....	119
Identifikácia miest zaseknutia.....	120
Zaseknutie papiera v zásobníkoch.....	121
Zaseknutie papiera v dvierkach A.....	121
Zaseknutie papiera v štandardnej priehradke.....	124
Zaseknutie papiera vo viacúčelovom podávači.....	125
Zaseknutie papiera v ručnom podávači.....	126
Riešenie problémov.....	127
Konfigurácia servera SMTP.....	127
Problémy so sieťovým pripojením.....	128
Problémy možností hardvéru.....	130
Problémy so spotrebným materiálom.....	132
Problémy s podávaním papiera.....	133
Problémy s tlačou.....	136
Problémy s kvalitou farieb.....	161

Kontaktovanie podpory pre zákazníkov.....	164
Inovácia a migrácia.....	165
Hardvér.....	165
Softvér.....	171
Firmvér.....	172
Oznámenia.....	174
Register.....	183

Bezpečnostné informácie





Zaužívané označenie

Poznámka: *Poznámka* označuje informácie, ktoré by vám mohli pomôcť.







Upozornenie: *Upozornenie* označuje niečo, čo by mohlo poškodiť hardvér alebo softvér vášho produktu.







POZOR: *Pozor* označuje potenciálne nebezpečnú situáciu, ktorá vám môže spôsobiť zranenie.





Rôzne druhy výstrah:

-  **POZOR – RIZIKO PORANENIA:** Označuje riziko zranenia.
-  **POZOR – NEBEZPEČENSTVO ZÁSAHU ELEKTRICKÝM PRÚDOM:** Označuje riziko úrazu elektrickým prúdom.
-  **POZOR – HORÚCI POVRCH:** Označuje riziko popálenia pri dotyku.
-  **POZOR – NEBEZPEČENSTVO PREVRÁTENIA:** Označuje nebezpečenstvo privalenia.
-  **POZOR – NEBEZPEČENSTVO ZRANENIA PRIŠKRIPNUTÍM:** Označuje riziko zachytenia medzi pohyblivé súčasti.

Vyhĺasenia o produkte

-  **POZOR – RIZIKO PORANENIA:** Ak chcete zabrániť vzniku požiaru alebo riziku úrazu elektrickým prúdom, pripojte napájací kábel do vhodnej a riadne uzemnenej elektrickej zásuvky, ktorá sa nachádza v blízkosti výrobku a je ľahko prístupná.
-  **POZOR – RIZIKO PORANENIA:** Ak chcete zabrániť vzniku požiaru alebo riziku úrazu elektrickým prúdom, používajte výhradne napájacie káble dodávané spoločne s výrobkom alebo výrobcom schválené náhrady.
-  **POZOR – RIZIKO PORANENIA:** Nepoužívajte tento produkt s predlžovacími káblami, viaczásuvkovými káblami, viaczásuvkovými predlžovacími káblami ani zariadeniami UPS. Laserová tlačiareň ľahko preťaží napájaciu kapacitu týchto typov príslušenstva a môže tak vzniknúť riziko požiaru, poškodenia majetku alebo tlačiareň bude mať nedostatočný výkon.
-  **POZOR – RIZIKO PORANENIA:** S výrobkom je možné používať iba prepäťovú ochranu Lexmark Inline Surge Protector, ktorá je správne zapojená medzi tlačiareň a napájací kábel priložený k tlačiarni. Použitie inej prepäťovej ochrany ako značky Lexmark môže viesť k riziku vzniku požiaru, poškodenia vlastníctva alebo slabému výkonu tlačiarene.
-  **POZOR – NEBEZPEČENSTVO ZÁSAHU ELEKTRICKÝM PRÚDOM:** Ak chcete zabrániť riziku úrazu elektrickým prúdom, neumiestňujte výrobok do blízkosti vody ani vlhkých miest.
-  **POZOR – NEBEZPEČENSTVO ZÁSAHU ELEKTRICKÝM PRÚDOM:** Ak chcete zabrániť riziku úrazu elektrickým prúdom, nenastavujte ani nezapájajte elektrické či káblové pripojenia (ako napríklad napájací kábel, fax alebo telefón) počas búrky.

-  **POZOR – RIZIKO PORANENIA:** Napájací kábel nerezte, neohýbajte, nezávazujte, nedrvte, ani naň neumiestňujte ťažké predmety. Nevystavujte napájací kábel odieraniu ani namáhaniu. Nezasekávajte napájací kábel medzi predmety, napríklad medzi nábytok či steny. Ak nastane niektorá z vyššie uvedených situácií, hrozí riziko požiaru alebo zásahu elektrickým prúdom. Pravidelne kontrolujte napájací kábel, či nevykazuje známky niektorého z problémov. Pred kontrolou napájacieho kábla ho odpojte od elektrickej siete.
-  **POZOR – NEBEZPEČENSTVO ZÁSAHU ELEKTRICKÝM PRÚDOM:** Ak chcete zabrániť riziku úrazu elektrickým prúdom, uistite sa, že sú všetky externé pripojenia (ako napríklad ethernet alebo telefónny systém) správne namontované v príslušne označených prípojných portoch.
-  **POZOR – NEBEZPEČENSTVO ZÁSAHU ELEKTRICKÝM PRÚDOM:** Ak chcete zabrániť riziku úrazu elektrickým prúdom počas manipulácie s ovládacou doskou a počas montáže voliteľného hardvéru či pamäťových zariadení až po nastavení tlačiarne, postupujte nasledovne: vypnite tlačiareň a odpojte napájací kábel zo zásuvky. Ak sú k tlačiarne pripojené ďalšie zariadenia, tiež ich vypnite a odpojte z nich všetky káble vedúce do tlačiarne.
-  **POZOR – NEBEZPEČENSTVO ZÁSAHU ELEKTRICKÝM PRÚDOM:** Skôr než budete pokračovať, odpojte napájací kábel zo zásuvky a z tlačiarne odpojte všetky káble, aby ste sa pri čistení vonkajších častí tlačiarne vyhli zasiahnutiu elektrickým prúdom.
-  **POZOR – RIZIKO PORANENIA:** Ak je hmotnosť tlačiarne väčšia ako 20 kg (44 libier), na jej bezpečné zdvihnutie môžu byť potrebné dve alebo viaceré osoby.
-  **POZOR – RIZIKO PORANENIA:** Keď premiestňujete tlačiareň, dodržte nasledujúce pokyny, aby ste zabránili osobnému zraneniu a poškodeniu tlačiarne:
- Skontrolujte, či sú zavreté všetky dvierka a zásobníky.
 - Vypnite tlačiareň a potom z elektrickej zásuvky odpojte napájací kábel.
 - Z tlačiarne odpojte všetky káble.
 - Ak sú k tlačiarne pripojené samostatne stojace voliteľné zásobníky alebo výstupné voliteľné prvky, pred presunom tlačiarne ich odpojte.
 - Ak má tlačiareň základňu na kolieskach, opatrne ju posuňte na nové miesto. Dávajte pozor pri prechode cez prahy dverí a nerovnosti na podlahe.
 - Ak tlačiareň nemá základňu na kolieskach, ale používa voliteľné zásobníky alebo výstupné voliteľné prvky, odoberte výstupné voliteľné prvky a tlačiareň zdvihnite bez zásobníkov. Nedvíhajte tlačiareň zároveň s voliteľnými prvkami.
 - Na zdvihnutie tlačiarne vždy použite držadlá na tlačiarne.
 - Ak na premiestnenie tlačiarne používate vozík, musí mať povrch, ktorý bude podopierať celú tlačiareň.
 - Ak na prenos voliteľných hardvérových prvkov používate vozík, musí mať povrch, ktorý bude podopierať všetky tieto prvky.
 - Tlačiareň prenášajte v zvislej polohe.
 - Nerobte s ňou prudké a trhané pohyby.
 - Pri ukladaní tlačiarne dávajte pozor, aby ste pod ňou nemali prsty.
 - Skontrolujte, či je okolo tlačiarne dostatok voľného miesta.
-  **POZOR – NEBEZPEČENSTVO PREVRÁTENIA:** V prípade inštalácie voliteľných možností by mala byť tlačiareň alebo multifunkčná tlačiareň umiestnená na základni s kolieskami, nábytku alebo inom stabilnom povrchu. Predídete tak možnému zraneniu. Ďalšie informácie o podporovaných konfiguráciách nájdete na adrese www.lexmark.com/multifunctionprinters.

-  **POZOR – NEBEZPEČENSTVO PREVRÁTENIA:** Ak chcete znížiť riziko nestability zariadenia, do každého zásobníka vkladajte papier samostatne. Všetky ostatné zásobníky nechajte zatvorené, až kým ich nebudete potrebovať.
-  **POZOR – HORÚCI POVRCH:** Vnútrajšok tlačiarne môže byť horúci. Ak chcete znížiť riziko zranenia od horúceho komponentu, nechajte povrch vychladnúť predtým, než sa ho dotknete.
-  **POZOR – NEBEZPEČENSTVO ZRANENIA PRIŠKRIPNUTÍM:** Aby ste sa vyhli zraneniu priškripaním, buďte opatrní na miestach označených týmto štítkom. Zranenia priškripaním sa môžu prihodiť okolo pohyblivých súčastí, ako sú napríklad ozubené kolieska, dvierka, zásobníky a kryty.
-  **POZOR – RIZIKO PORANENIA:** Výrobok používa laserové zariadenie. Použitím ovládacích prvkov, nastavení alebo postupov odlišných od tých, ktoré sú uvedené v *používateľskej príručke*, sa môžete vystaviť nebezpečenstvu ožiarenia.
-  **POZOR – RIZIKO PORANENIA:** Lítiová batéria tohto produktu sa nevymieňa. Pri nesprávnej výmene lítiovej batérie hrozí nebezpečenstvo výbuchu. Lítiovú batériu znova nenabíjajte, nerozoberajte ani nespáľujte. Použitú lítiovú batériu zlikvidujte v súlade s pokynmi výrobcu a miestnymi nariadeniami.

Tento produkt bol navrhnutý, testovaný a schválený tak, aby pri používaní špecifických komponentov od výrobcu spĺňal prísne globálne bezpečnostné štandardy. Bezpečnostné funkcie niektorých súčastí nemusia byť vždy zrejmé. Výrobca nenesie zodpovednosť za používanie iných náhradných súčastí.

Servis alebo opravy iné než tie, ktoré sú uvedené v používateľskej dokumentácii, prenechajte servisnému zástupcovi.

Tento výrobok používa tlačiarenský postup, ktorý zahrieva tlačové médiá, čo môže spôsobovať vypúšťanie látok z daných médií. Oboznámte sa s časťou v návode na obsluhu, ktorá obsahuje pokyny na výber médií tak, aby sa predišlo vypúšťaniu škodlivých látok.

Výrobok môže počas bežnej prevádzky produkovať malé množstvá ozónu a môže byť vybavený filtrom navrhnutým na znižovanie koncentrácie ozónu pod odporúčané limity. Ak sa chcete vyhnúť vysokým hodnotám koncentrácie ozónu počas vysokej záťaže, výrobok umiestnite do dobre vetraného priestoru a vymeňte ozónový a výstupný filter v prípade, že je tak uvedené v príručke na údržbu výrobku. Ak v príručke nie sú spomenuté žiadne filtre, výrobok neobsahuje filtre, ktoré je nutné vymieňať.

TIETO POKYNY SI ODLOŽTE.

Oboznámenie sa s tlačiarňou

Vyhľadavanie informácií o tlačiarňi

Čo hľadáte?	Kde hľadať
Pokyny na prvú inštaláciu: <ul style="list-style-type: none"> • Pripojenie tlačiarne • Inštalácia softvéru tlačiarne 	Ďalšie informácie nájdete v dokumentácii k inštalácii dodanej s tlačiarňou alebo na adrese http://support.lexmark.com .
Ďalšie pokyny na inštaláciu a používanie tlačiarne: <ul style="list-style-type: none"> • Výber a skladovanie papiera a špeciálnych médií • Vkladanie papiera • Konfigurácia nastavení tlačiarne • Zobrazovanie a tlač dokumentov a fotografií • Inštalácia a používanie softvéru tlačiarne • Konfigurácia tlačiarne v rámci siete • Starostlivosť o tlačiareň a jej údržba • Riešenie a odstraňovanie problémov 	<i>Informačné centrum</i> – Prejdite na adresu http://infoserve.lexmark.com . <i>Stránky pomocníka</i> – Príručky nájdete vo firmvéri tlačiarne alebo na adrese http://support.lexmark.com . <i>Príručka pre dotykovú obrazovku</i> – Prejdite na adresu http://support.lexmark.com . Produktové videá – Prejdite na adresu http://infoserve.lexmark.com/idv/ .
Informácie o nastavení a konfigurácii funkcií zjednodušenia ovládania	<i>Príručka zjednodušenia ovládania Lexmark</i> – Prejdite na adresu http://support.lexmark.com .
Pomoc pri používaní softvéru tlačiarne	Pomocník pre operačné systémy Microsoft® Windows® alebo Macintosh – Otvorte program alebo aplikáciu softvéru tlačiarne a kliknite na položku Pomocník . Kliknutím na tlačidlo  zobrazíte kontextové informácie. Poznámky: <ul style="list-style-type: none"> • Pomocník sa nainštaluje automaticky spolu so softvérom tlačiarne. • V závislosti od operačného systému sa softvér tlačiarne nachádza v priečinku programov tlačiarne alebo na pracovnej ploche.

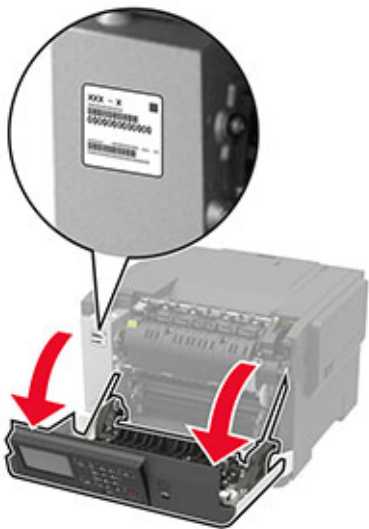
Čo hľadáte?	Kde hľadať
<p>Najnovšie dodatočné informácie, aktualizácie a podpora pre zákazníkov:</p> <ul style="list-style-type: none"> • Dokumentácia • Ovládače na prevzatie • Podpora cez chat naživo • E-mailová podpora • Hlasová podpora 	<p>Prejdite na adresu http://support.lexmark.com.</p> <p>Poznámka: Vyberte svoju krajinu alebo región a potom aj produkt, pre ktorý chcete zobrazit' stránku podpory.</p> <p>Kontaktné informácie podpory pre vašu krajinu alebo región nájdete na webovej stránke alebo na záručnom liste, ktorý ste dostali s tlačiarňou.</p> <p>Keď kontaktujete podporu pre zákazníkov, vopred si pripravte tieto informácie:</p> <ul style="list-style-type: none"> • Miesto a dátum nákupu • Typ zariadenia a sériové číslo 
<ul style="list-style-type: none"> • Informácie o bezpečnosti • Regulačné informácie • Informácie o záruke • Environmentálne informácie 	<p>Informácie o záruke sa v jednotlivých krajinách alebo regiónoch líšia:</p> <ul style="list-style-type: none"> • V USA – Pozrite si záručný list (Vyhlásenie o obmedzenej záruke) dodaný s tlačiarňou alebo prejdite na adresu http://support.lexmark.com. • V iných krajinách a regiónoch – Pozrite si vytlačený záručný list dodaný s tlačiarňou. <p><i>Príručka s informáciami o produkte</i> – Pozrite si dokumentáciu dodanú s tlačiarňou alebo prejdite na adresu http://support.lexmark.com.</p>

Výber miesta pre tlačiareň

- Ponechajte dostatok miesta na otvorenie zásobníkov, krytov a dvierok a na inštaláciu voliteľného hardvéru.
- Tlačiareň umiestnite blízko elektrickej zásuvky.

⚠ POZOR – RIZIKO PORANENIA: Riziku požiaru alebo elektrického šoku sa vyhnite tak, že zapojíte napájací kábel do riadne označenej a správne uzemnenej elektrickej zásuvky, ktorá sa nachádza blízko produktu a je ľahko dostupná.

⚠ POZOR – NEBEZPEČENSTVO ZÁSAHU ELEKTRICKÝM PRÚDOM: Produkt neumiestňujte blízko vody ani vlhkých oblastí, aby ste predišli riziku zasiahnutia elektrickým prúdom.

- Uistite sa, že prúdenie vzduchu v miestnosti zodpovedá poslednej úprave normy ASHRAE 62 alebo norme technickej komisie CEN 156.
- Zabezpečte rovný, pevný a stabilný povrch.

- Tlačiareň by mala byť:
 - čistá, suchá a bez prachu,
 - mimo oblasti s voľnými spinkami a sponkami na papier,
 - mimo priameho prúdenia vzduchu klimatizácie, ohrievačov alebo ventilátorov,
 - mimo priameho slnečného svetla a pravejšej vlhkosti.
- Dbajte na rozsah teploty.

Prevádzková teplota	10 až 32,2 °C (50 až 90 °F)
---------------------	-----------------------------

- Okolo tlačiarne ponechajte nasledujúci odporúčaný priestor, aby vzduch mohol správne prúdiť:

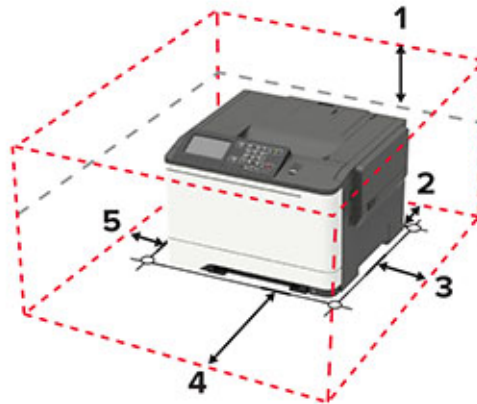

1	Horná strana	254 mm (10 palcov)
2	Zadná strana	102 mm (4 palce)
3	Pravá strana	76 mm (3 palce)
4	Predná strana	508 mm (20 palcov) Poznámka: Minimálny priestor potrebný na prednej strane tlačiarne je 75 mm (3 palce)
5	Ľavá strana	76 mm (3 palce)

Konfigurácie tlačiarne

- ⚠ POZOR – NEBEZPEČENSTVO PREVRÁTENIA:** Inštalácia jedného alebo viacerých voliteľných prvkov k tlačiarňe alebo multifunkčnej tlačiarňe môže vyžadovať základňu na kolieskach, nábytok alebo iné pomôcky, ktoré zabránia nestabilite a následným možným zraneniam. Viac informácií o podporovaných konfiguráciách nájdete na adrese www.lexmark.com/multifunctionprinters.
- ⚠ POZOR – NEBEZPEČENSTVO PREVRÁTENIA:** Ak chcete znížiť riziko nestability zariadenia, do každého zásobníka vkladajte papier samostatne. Všetky ostatné zásobníky nechajte zatvorené dovtedy, kým ich nepotrebuje.

V závislosti od modelu tlačiarne môžete tlačiareň nakonfigurovať pridaním voliteľného 650-hárkového dvojitého zásobníka alebo 650-hárkového dvojitého zásobníka spolu s 550-hárkovým zásobníkom. Ďalšie informácie nájdete v časti „[Inštalácia voliteľných zásobníkov](#)“ na strane 170.



1	Ovládací panel Poznámka: Vzhľad sa môže líšiť v závislosti od modelu tlačiarne.
2	Štandardná priehradka
3	Štandardný 250-hárkový zásobník
4	Ručný podávač
5	Voliteľný 650-hárkový dvojité zásobník Poznámka: K dispozícii len pri niektorých modeloch tlačiarne.
6	Voliteľný 550-hárkový zásobník Poznámka: K dispozícii len pri niektorých modeloch tlačiarne.

Pripájanie káblov

⚠ POZOR – NEBEZPEČENSTVO ZÁSAHU ELEKTRICKÝM PRÚDOM: Tento produkt nenastavujte ani nevytvárajte žiadne elektrické či káblové pripojenie (napríklad sieťové napájanie, funkcia faxu alebo telefón) počas búrky, aby ste sa vyhli riziku zasiahnutia elektrickým prúdom.

⚠ POZOR – RIZIKO PORANENIA: Riziku požiaru alebo elektrického šoku sa vyhnite tak, že zapojíte napájací kábel do riadne označenej a správne uzemnenej elektrickej zásuvky, ktorá sa nachádza blízko produktu a je ľahko dostupná.

⚠ POZOR – RIZIKO PORANENIA: Riziku požiaru a elektrického šoku sa vyhnite tak, že budete používať len napájací kábel dodaný s týmto produktom alebo náhradu schválenú výrobcom.

Výstraha – Riziko poranenia: Ak chcete predísť strate údajov alebo zlyhaniu tlačiarne, nedotýkajte sa počas prebiehajúcej tlače kábla USB, žiadneho adaptéra bezdrôtovej siete ani tlačiarne v zobrazenej oblasti.



	Časť	Funkcia
1	Ethernetový port	Pripojte tlačiareň k sieti.
2	Zásuvka napájania	Pripojte tlačiareň do elektrickej zásuvky.
3	port USB	Pripojte klávesnicu alebo iný kompatibilný voliteľný prvok. Poznámka: Tento port je k dispozícii len vo vybraných modeloch tlačiarní.
4	Port tlačiarne USB	Pripojenie tlačiarne k počítaču.

Používanie ovládacieho panela

Tlačiareň Lexmark C2325

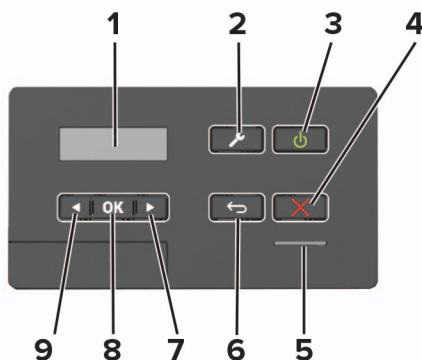

Časť	Účel
1	<p>Displej</p> <ul style="list-style-type: none"> • Zobrazenie hlásení tlačiarne a stavu spotrebného materiálu. • Nastavenie a ovládanie tlačiarne.
2	<p>Tlačidlo ponuky</p> <p>Prístup k ponukám tlačiarne.</p>
3	<p>Tlačidlo napájania</p> <ul style="list-style-type: none"> • Zapnutie alebo vypnutie tlačiarne. <p>Poznámka: Tlačiareň vypnete stlačením a podržaním tlačidla napájania na päť sekúnd.</p> <ul style="list-style-type: none"> • Prepnutie tlačiarne do režimu spánku alebo dlhodobého spánku. • Obnova tlačiarne z režimu spánku alebo dlhodobého spánku.
4	<p>Tlačidlo Stop alebo Zrušiť</p> <p>Zastavenie aktuálnej tlačovej úlohy.</p>
5	<p>Svetlo indikátora</p> <p>Kontrola stavu tlačiarne.</p>
6	<p>Tlačidlo Späť</p> <p>Návrat na predchádzajúcu obrazovku.</p>
7	<p>Tlačidlo so šípkou doprava</p> <ul style="list-style-type: none"> • Navigácia v ponukách alebo presúvanie sa medzi obrazovkami a možnosťami ponuky. • Zvýšenie číselnej hodnoty nastavenia.
8	<p>Tlačidlo výberu</p> <ul style="list-style-type: none"> • Výber niektorej z možností ponuky. • Uloženie zmien nastavenia.
9	<p>Tlačidlo so šípkou doľava</p> <ul style="list-style-type: none"> • Navigácia v ponukách alebo presúvanie sa medzi obrazovkami a možnosťami ponuky. • Zníženie číselnej hodnoty nastavenia.

Tlačiarne Lexmark CS421, CS521, C2425 a C2535

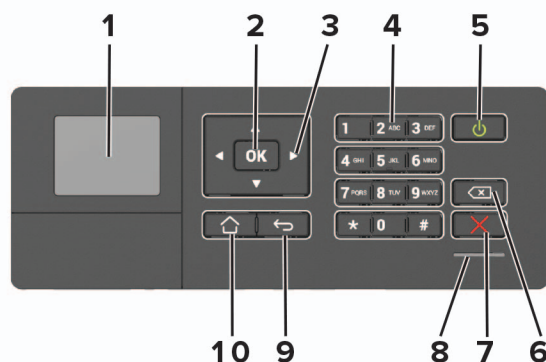

	Časť	Účel
1	Displej	<ul style="list-style-type: none"> Zobrazenie hlásení tlačiarne a stavu spotrebného materiálu. Nastavenie a ovládanie tlačiarne.
2	Tlačidlo výberu	<ul style="list-style-type: none"> Výber niektorej z možností ponuky. Uloženie zmien nastavenia.
3	Tlačidlá šípok	<ul style="list-style-type: none"> Navigácia v ponukách alebo presúvanie sa medzi obrazovkami a možnosťami ponuky. Úprava číselnej hodnoty nastavenia.
4	Numerická klávesnica	Zadávanie čísel a symbolov do vstupného poľa.
5	Tlačidlo napájania	<ul style="list-style-type: none"> Zapnutie alebo vypnutie tlačiarne. <p>Poznámka: Tlačiareň vypnete stlačením a podržaním tlačidla napájania na päť sekúnd.</p> <ul style="list-style-type: none"> Prepnutie tlačiarne do režimu spánku alebo dlhodobého spánku. Obnova tlačiarne z režimu spánku alebo dlhodobého spánku.
6	Tlačidlo Backspace	Posunutie kurzora späť a vymazanie znaku vo vstupnom poli.
7	Tlačidlo Stop alebo Zrušiť	Zastavenie aktuálnej tlačovej úlohy.
8	Svetlo indikátora	Kontrola stavu tlačiarne.
9	Tlačidlo Späť	Návrat na predchádzajúcu obrazovku.
10	Tlačidlo domovskej obrazovky	Prechod na domovskú obrazovku.

Tlačiarne Lexmark CS622 a C2240

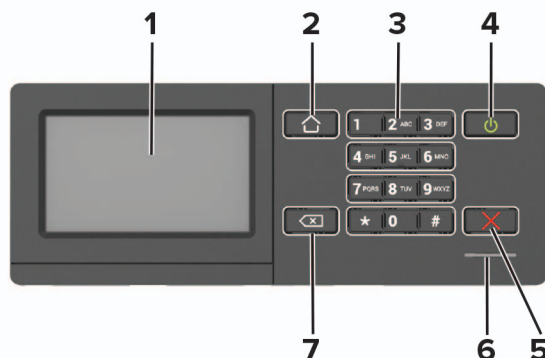

Časť	Účel
1 Displej	<ul style="list-style-type: none"> Zobrazenie hlásení tlačiarne a stavu spotrebného materiálu. Nastavenie a ovládanie tlačiarne.
2 Tlačidlo domovskej obrazovky	Prechod na domovskú obrazovku.
3 Numerická klávesnica	Zadávanie čísel a symbolov do vstupného poľa.
4 Tlačidlo napájania	<ul style="list-style-type: none"> Zapnutie alebo vypnutie tlačiarne. <p>Poznámka: Tlačiareň vypnete stlačením a podržaním tlačidla napájania na päť sekúnd.</p> <ul style="list-style-type: none"> Prepnutie tlačiarne do režimu spánku alebo dlhodobého spánku. Obnova tlačiarne z režimu spánku alebo dlhodobého spánku.
5 Tlačidlo Stop alebo Zrušiť	Zastavenie aktuálnej tlačovej úlohy.
6 Svetlo indikátora	Kontrola stavu tlačiarne.
7 Tlačidlo Späť	Návrat na predchádzajúcu obrazovku. <ul style="list-style-type: none"> Výber niektorej z možností ponuky. Uloženie zmien nastavenia.

Pochopenie významu stavu tlačidla napájania a svetla indikátora

Svetlo indikátora	Stav tlačiarne
Vypnuté	Tlačiareň je vypnutá alebo v režime dlhodobého spánku.
Modrá	Tlačiareň je pripravená na spracovanie údajov.
Červená	Tlačiareň vyžaduje zásah používateľa.

Svetlo tlačidla napájania	Stav tlačiarne
Vypnuté	Tlačiareň je vypnutá, pripravená alebo spracúva údaje.
Trvalé jantárové	Tlačiareň je v režime spánku.

Svetlo tlačidla napájania	Stav tlačiarne
Blikajúce jantárové	Tlačiareň je v režime dlhodobého spánku.

Nastavenie a používanie aplikácií na domovskej obrazovke

Poznámka: Tieto aplikácie sú podporované len na niektorých modeloch tlačiarní.

Používanie domovskej obrazovky

Poznámka: Vaša domovská obrazovka môže byť iná v závislosti od nastavení prispôsobenia obrazovky, administratívneho nastavenia a aktívnych integrovaných riešení.

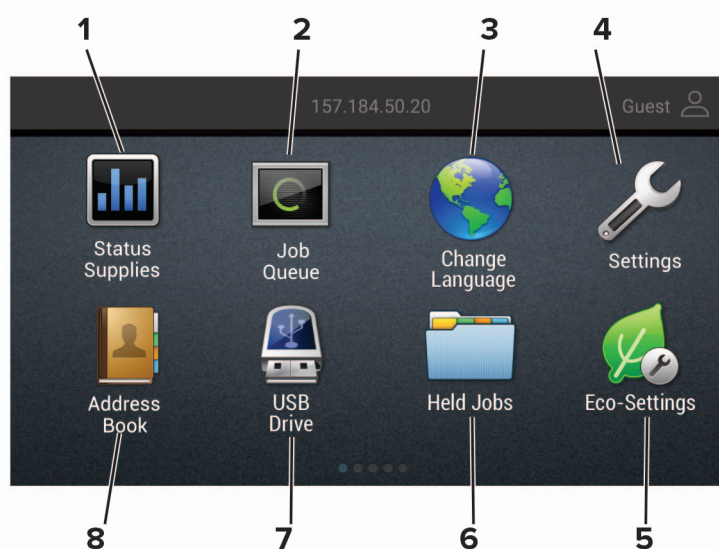

Dotknite sa položky		Funkcia
1	Stav/spotrebný materiál	<ul style="list-style-type: none"> Zobrazenie výstrahy alebo chybového hlásenia zakaždým, keď tlačiareň vyžaduje zásah používateľa, aby mohla ďalej pracovať. Pozrite si ďalšie informácie o výstrahách alebo hláseniach tlačiarnie a o tom, ako ich odstrániť. <p>Poznámka: K tomuto nastaveniu sa dostanete aj vtedy, keď sa dotknete hornej časti domovskej obrazovky.</p>
2	Poradie úloh	<p>Zobrazí všetky aktuálne tlačové úlohy.</p> <p>Poznámka: K tomuto nastaveniu sa dostanete aj vtedy, keď sa dotknete hornej časti domovskej obrazovky.</p>
3	Zmeniť jazyk	Zmena jazyka na displeji.
4	Nastavenia	Prístup k ponukám tlačiarnie.
5	Úsporné nastavenia	Správa nastavení spotreby energie, hlučnosti, tonera a spotreby papiera.
6	Pozastavené úlohy	Zobrazenie tlačových úloh, ktoré sú uložené v pamäti tlačiarnie.
7	Jednotka USB	Tlač fotografií a dokumentov z pamäťovej jednotky flash.
8	Adresár	Správa zoznamu kontaktov, ku ktorým majú prístup ostatné aplikácie na tlačiarni.

Prispôsobenie domovskej obrazovky

1 Otvorte webový prehliadač a do poľa adresy zadajte adresu IP tlačiarne.

Poznámky:

- Pozrite si adresu IP tlačiarne na domovskej obrazovke tlačiarne. IP Adresa sa zobrazuje ako štyri skupiny čísel, ktoré sú oddelené bodkami, napríklad 123.123.123.123.
- Ak používate server proxy, dočasne ho vypnite, aby sa správne načítala webová stránka.

2 Kliknite na položky **Nastavenia > Zariadenie > Viditeľné ikony na domovskej obrazovke**.

3 Zvoľte ikony, ktoré chcete mať zobrazené na domovskej obrazovke.

4 Uložte zmeny.

Používanie funkcie Prispôsobenie displeja

Pred použitím aplikácie nezabudnite uskutočniť nasledujúce kroky:

- V nástroji Embedded Web Server kliknite na možnosť **Aplikácie > Prispôsobenie displeja > Konfigurácia**.
- Povoľte a nakonfigurujte šetrič obrazovky, prezentáciu a nastavenia tapety.

Správa obrázkov šetriča obrazovky a prezentácie

1 V časti Obrázky šetriča obrazovky a prezentácie pridajte, upravte alebo odstráňte obrázok.

Poznámky:

- Môžete pridať až 10 obrázkov.
- Ak je táto funkcia aktivovaná, ikony stavu sa zobrazia na šetriči obrazovky len v prípade chýb, upozornení alebo oznámení z cloudu.

2 Uložte zmeny.

Zmena obrázka tapety

1 Na domovskej obrazovke klepnite na položku **Zmeniť tapetu**.

2 Zvoľte obrázok, ktorý chcete použiť.

3 Uložte zmeny.

Spustenie prezentácie z pamätevej jednotky flash

1 Vložte pamäťovú jednotku flash do portu USB.

2 Na domovskej obrazovke sa dotknite tlačidla **Prezentácia**.

Zobrazia sa obrázky v abecednom poradí.

Poznámka: Po spustení prezentácie môžete odpojiť pamäťovú jednotku flash, ale obrázky sa neuložia do tlačiarne. Ak sa prezentácia zastaví, na zobrazenie obrázkov znova vložte pamäťovú jednotku flash.

Konfigurácia úsporných nastavení

- 1 Na domovskej obrazovke klepnite na položku **Úsporné nastavenia**.
- 2 Nakonfigurujte úsporný režim alebo režimy plánovania napájania.
- 3 Uložte zmeny.

Vytvorenie profilu konektora Cloud

Odporúčame, aby ste sa pred vytvorením profilu prihlásili do tlačiarne. Ak chcete aktivovať určitý spôsob prihlasovania, pozrite si *príručku pre správcu nástroja Embedded Web Server – Zabezpečenie*.

- 1 Na domovskej obrazovke sa dotknite tlačidla **Konektor Cloud**.
- 2 Vyberte poskytovateľa služby Cloud.
- 3 Dotknite sa položky **Vytvoriť profil** alebo .
- 4 Zadajte jedinečný názov profilu.
- 5 V prípade potreby zadajte kód PIN.
Poznámka: Pri používaní tlačiarne ako host' chráňte profil kódom PIN.
- 6 Dotknite sa položky **Vytvoriť** a potom si zaznamenajte autorizačný kód.
Poznámka: Autorizačný kód je platný iba 24 hodín.
- 7 Otvorte webový prehliadač a prejdite na adresu <https://lexmark.cloud-connect.co>.
- 8 Kliknite na tlačidlo **Ďalej** a potom prijmite podmienky používania.
- 9 Zadajte autorizačný kód a kliknite na tlačidlo **Pripojiť**.
- 10 Prihláste sa do účtu poskytovateľa služby Cloud.
- 11 Udeľte povolenia.
Poznámka: Do 72 hodín otvorte profil a dokončite proces overenia.

Nastavenie kvót zariadenia

Na prístup k aplikácii možno budete potrebovať správcovské oprávnenia.

- 1 Otvorte webový prehľadávač a do poľa adresy zadajte adresu IP tlačiarne.

Poznámky:

- Zobrazte adresu IP tlačiarne na domovskej obrazovke. Adresa IP sa zobrazuje ako štyri sady čísel, ktoré sú oddelené bodkami, napríklad 123.123.123.123.
- Ak chcete, aby sa webová stránka načítala správne a používate server proxy, dočasne ho vypnite.

- 2 Kliknite na položky **Aplikácie > Kvóty zariadenia > Konfigurovať**.
- 3 Z časti Používateľské účty môžete pridať alebo upraviť používateľa a potom nastaviť jeho kvótu.
- 4 Použite zmeny.

Poznámka: Informácie o tom, ako nastaviť aplikáciu a jej nastavenia zabezpečenia nájdete v dokumente *Príručka správcu kvót zariadenia*.

Používanie Tvorby kódov QR

Na prístup k aplikácii možno budete potrebovať správcovské oprávnenia.

- 1 Otvorte webový prehľadávač a do poľa adresy zadajte adresu IP tlačiarne.

Poznámky:

- Zobrazte adresu IP tlačiarne na domovskej obrazovke. Adresa IP sa zobrazuje ako štyri sady čísel, ktoré sú oddelené bodkami, napríklad 123.123.123.123.
- Ak chcete, aby sa webová stránka načítala správne a používate server proxy, dočasne ho vypnite.

- 2 Kliknite na položky **Aplikácie > Tvorba kódov QR > Konfigurovať**.

- 3 Vykonajte niektorú z nasledujúcich činností:

- Vyberte predvolenú hodnotu kódu QR.
- Zadajte hodnotu kódu QR.

- 4 Použite zmeny.

Používanie aplikácie Podpora pre zákazníkov

- 1 Na domovskej obrazovke sa dotknite položky **Podpora pre zákazníkov**.
- 2 Informáciu vytlačte alebo ju pošlite e-mailom.

Poznámka: Informácie o konfigurácii nastavení aplikácie nájdete v *Príručke správcu Podpory pre zákazníkov*.

Správa záložiek

Vytváranie záložiek

Záložky používajte pri tlači dokumentov, ku ktorým často pristupujete, uložených na serveroch alebo na webe.

- 1 Otvorte webový prehliadač a do poľa adresy zadajte adresu IP tlačiarne.

Poznámky:

- Pozrite si adresu IP tlačiarne na domovskej obrazovke tlačiarne. IP Adresa sa zobrazuje ako štyri skupiny čísel, ktoré sú oddelené bodkami, napríklad 123.123.123.123.
- Ak používate server proxy, dočasne ho vypnite, aby sa správne načítala webová stránka.

- 2 Kliknite na položku **Nastavenie záložiek > Pridať záložku** a následne zadajte jedinečný názov záložky.

3 Vyberte typ protokolu adresy a potom vykonajte jeden z týchto krokov:

- Pre HTTP a HTTPS: zadajte prepojenie URL, pre ktoré chcete vytvoriť záložku.
- Pre HTTPS: dbajte na to, aby ste namiesto IP adresy použili názov hostiteľa. Zadajte napríklad **myWebsite.com/sample.pdf**, nie **123.123.123.123/sample.pdf**. Skontrolujte tiež, že názov hostiteľa sa zhoduje s hodnotou bežného názvu (CN) v serverovom certifikáte. Ďalšie informácie o tom, ako zistiť hodnotu CN v serverom certifikáte, nájdete v pomocníkovi webového prehliadača.
- Pre FTP: zadajte adresu FTP. Napríklad **myServer/myDirectory**. Zadajte port FTP. Predvoleným portom na odosielanie príkazov je port 21.
- V prípade protokolu SMB zadajte adresu sieťového priečinka. Napríklad **myServer/myShare/myFile.pdf**. Zadajte názov sieťovej domény.
- V prípade potreby vyberte typ overenia pre FTP a SMB.

Ak chcete obmedziť prístup k záložke, zadajte PIN.

Poznámka: Aplikácia podporuje nasledujúce typy súborov: PDF, JPEG, TIFF a webové stránky HTML. Ostatné typy súborov, napr. DOCX a XLXS, podporujú len niektoré modely tlačiarne.

4 Kliknite na možnosť **Uložiť**.

Poznámka: Ak chcete spravovať záložky, kliknite na položku **Nastavenie záložiek**.

Vytváranie priečinkov

1 Otvorte webový prehliadač a do poľa adresy zadajte adresu IP tlačiarne.

Poznámky:

- Pozrite si adresu IP tlačiarne na domovskej obrazovke tlačiarne. IP Adresa sa zobrazuje ako štyri skupiny čísel, ktoré sú oddelené bodkami, napríklad 123.123.123.123.
- Ak používate server proxy, dočasne ho vypnite, aby sa správne načítala webová stránka.

2 Kliknite na položku **Nastavenie záložiek > Pridať priečinkov** a následne zadajte jedinečný názov priečinka.

Poznámka: Ak chcete obmedziť prístup k priečinku, zadajte PIN.

3 Kliknite na možnosť **Uložiť**.

Poznámky:

- V priečinku môžete vytvoriť ďalšie priečinky alebo záložky. Ak chcete vytvoriť záložku, pozrite si časť [„Vytváranie záložiek“ na strane 21](#).
- Ak chcete spravovať priečinky, kliknite na položku **Nastavenie záložiek**.

Správa kontaktov

Pridanie kontaktov

1 Otvorte webový prehliadač a do poľa adresy zadajte adresu IP tlačiarne.

Poznámky:

- Pozrite si adresu IP tlačiarne na domovskej obrazovke tlačiarne. Adresa IP sa zobrazuje ako štyri skupiny čísel, ktoré sú oddelené bodkami, napríklad 123.123.123.123.

- Ak používate server proxy, dočasne ho vypnite, aby sa správne načítala webová stránka.

2 Kliknite na položku **Adresár**.

3 V časti Kontakty pridajte kontakt.

Poznámka: Kontakt môžete pridať do jednej alebo viacerých skupín.

4 V prípade potreby špecifikujte spôsob prihlasovania, čím umožníte prístup aplikácii.

5 Použite zmeny.

Pridanie skupiny

1 Otvorte webový prehliadač a do poľa adresy zadajte adresu IP tlačiarne.

Poznámky:

- Pozrite si adresu IP tlačiarne na domovskej obrazovke tlačiarne. Adresa IP sa zobrazuje ako štyri skupiny čísel, ktoré sú oddelené bodkami, napríklad 123.123.123.123.
- Ak používate server proxy, dočasne ho vypnite, aby sa správne načítala webová stránka.

2 Kliknite na položku **Adresár**.

3 V časti Skupiny kontaktov pridajte názov skupiny.

Poznámka: Do skupiny môžete pridať jeden alebo viac kontaktov.

4 Použite zmeny.

Úprava kontaktov alebo skupín

1 Otvorte webový prehliadač a do poľa adresy zadajte adresu IP tlačiarne.

Poznámky:

- Pozrite si adresu IP tlačiarne na domovskej obrazovke tlačiarne. Adresa IP sa zobrazuje ako štyri skupiny čísel, ktoré sú oddelené bodkami, napríklad 123.123.123.123.
- Ak používate server proxy, dočasne ho vypnite, aby sa správne načítala webová stránka.

2 Kliknite na položku **Adresár**.

3 Vykonajte niektorý z týchto krokov:

- V časti Kontakty kliknite na meno kontaktu a potom upravte požadované informácie.
- V časti Skupiny kontaktov kliknite na názov skupiny a potom upravte požadované informácie.

4 Použite zmeny.

Odstránenie kontaktov alebo skupín

1 Otvorte webový prehliadač a do poľa adresy zadajte adresu IP tlačiarne.

Poznámky:

- Pozrite si adresu IP tlačiarne na domovskej obrazovke tlačiarne. Adresa IP sa zobrazuje ako štyri skupiny čísel, ktoré sú oddelené bodkami, napríklad 123.123.123.123.

- Ak používate server proxy, dočasne ho vypnite, aby sa správne načítala webová stránka.

2 Kliknite na položku **Adresár**.

3 Vykonajte niektorý z týchto krokov:

- V časti Kontakty vyberte kontakt, ktorý chcete odstrániť.
- V časti Skupiny kontaktov vyberte názov skupiny, ktorú chcete odstrániť.

Nastavenie a používanie funkcií zjednodušenia ovládania

Poznámky:

- Tieto funkcie sú podporované len na niektorých modeloch tlačiarňí.
- Ďalšie informácie o funkciách zjednodušenia ovládania svojho modelu tlačiarne nájdete v príručke pre prístup na adrese <http://support.lexmark.com>.

Aktivácia hlasových pokynov

Pomocou ovládacieho panela

- 1 Stlačte a podržte stlačený kláves **5**, kým sa neprehrá hlasová správa.
- 2 Stlačte **OK**.

Pomocou klávesnice

- 1 Stlačte a podržte stlačený kláves **5**, kým sa neprehrá hlasová správa.
- 2 Stlačte kláves **Tab**, aby sa kurzor presunul na tlačidlo **OK**, a potom stlačte **Enter**.

Poznámky:

- Hlasové pokyny možno aktivovať aj vložením slúchadiel do konektora slúchadiel.
- Ak chcete nastaviť hlasitosť, použite tlačidlá hlasitosti v spodnej časti ovládacieho panela.

Navigácia na obrazovke pomocou gest

Poznámky:

- Gestá sa používajú, len keď sú aktivované hlasové pokyny.
- Povoľte zväčšenie, aby ste mohli využívať gestá na priblíženie (oddialenie) a posunutie.
- Pomocou fyzickej klávesnice môžete zadávať znaky a upraviť niektoré nastavenia.

Gesto	Funkcia
Dvojité ťuknutie	Výber možnosti alebo položky na obrazovke.
Trojité ťuknutie	Priblíženie alebo oddialenie textu alebo obrázkov.
Potiahnutie prstom doprava alebo nadol	Posun na ďalšiu položku na obrazovke.
Potiahnutie prstom doľava alebo nahor	Posun na predchádzajúcu položku na obrazovke.

Gesto	Funkcia
Posunutie	Získanie prístupu k častiam približovaného obrázka, ktoré sú za hranicami obrazovky. Poznámka: Toto gesto treba vykonať posunutím dvoch prstov po približovanom obrázku.
Potiahnutie nahor a potom doľava	Ukončenie aplikácie a návrat na domovskú obrazovku.
Potiahnutie nadol a potom doľava	<ul style="list-style-type: none"> • Zrušenie úlohy. • Návrat na predchádzajúce nastavenie. • Zatvorenie obrazovky, ktorá sa zobrazí, bez zmeny akéhokoľvek nastavenia alebo hodnoty.
Potiahnutie nahor a potom nadol	Zopakovanie hlasového pokynu.

Zapnutie režimu zväčšenia

- 1 Na ovládacom paneli stlačte a podržte stlačený kláves **5**, kým sa neprehrá hlasová správa.
- 2 Vyberte **režim zväčšenia**.
- 3 Stlačte **OK**.

Ďalšie informácie o používaní zväčšenej obrazovky nájdete v časti [„Navigácia na obrazovke pomocou gest“ na strane 25](#).

Úprava rýchlosti reči hlasových pokynov

- 1 Na domovskej obrazovke vyberte položky **Nastavenia > Zariadenie > Zjednodušenie ovládania > Rýchlosť reči**.
- 2 Vyberte rýchlosť reči

Používanie klávesnice na displeji

Vykonajte jeden alebo niekoľko nasledujúcich postupov:

- Posunutím prsta na kláves aktivujte vloženie znaku.
- Zdvihnutím prsta zadajte alebo napíšte znak do poľa.
- Výberom klávesu **Backspace** môžete znaky vymazať.
- Ak si chcete vypočítať obsah zadaný vo vstupnom poli, vyberte kláves **Tab** a potom vyberte kombináciu klávesov **Shift + Tab**.

Zapnutie čítania hesiel alebo osobných identifikačných čísel

- 1 Na domovskej obrazovke vyberte položky **Nastavenia > Zariadenie > Zjednodušenie ovládania > Prečítať heslá/kódy PIN**.
- 2 Zapnite nastavenie.

Vkladanie papiera a špeciálnych médií

Nastavenie veľkosti a typu papiera

1 Na ovládacom paneli prejdite na:

Nastavenia > Papier > Konfigurácia zásobníka > Veľkosť/typ papiera > vyberte zdroj papiera

V prípade modelov tlačiarní bez dotykovej obrazovky môžete prechádzať cez nastavenia stlačením tlačidla



2 Nastavte veľkosť a typ papiera.

Konfigurácia univerzálnych nastavení papiera

1 Na ovládacom paneli prejdite na:

Nastavenia > Papier > Konfigurácia médií > Univerzálne nastavenie

V prípade modelov tlačiarní bez dotykovej obrazovky môžete prechádzať cez nastavenia stlačením tlačidla



2 Nakonfigurujte nastavenia.

Vkladanie do zásobníkov

 **POZOR – NEBEZPEČENSTVO PREVRÁTENIA:** Ak chcete znížiť riziko nestability zariadenia, do každého zásobníka vkladajte papier samostatne. Všetky ostatné zásobníky nechajte zatvorené dovtedy, kým ich nepotrebuje.

1 Vyberte zásobník.

Poznámka: Aby ste sa vyhli zaseknutiam papiera, zásobníky nevyberajte, keď tlačiareň pracuje.



2 Nastavte vodiace lišty tak, aby zodpovedali veľkosti vkladaneho papiera.

Poznámka: Vodiace lišty umiestňujte podľa indikátorov naspodku zásobníka.

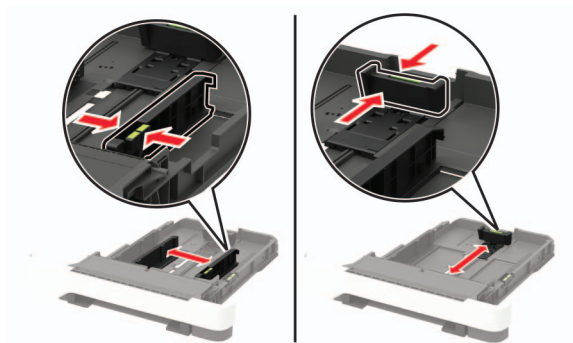

3 Pred vložením papiera ohnite, rozdeľte a zarovnajte jeho okraje.

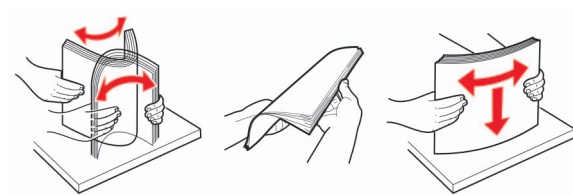

4 Stoh papiera vložte tak, aby strana, na ktorú sa tlačí, smerovala nahor. Potom sa uistite, že bočné vodiace lišty jemne tlačia na papier.



Poznámky:

- V prípade jednostrannej tlače vložte hlavičkový papier lícovou stranou nahor tak, aby hlavička smerovala k prednej časti zásobníka.
- V prípade obojstrannej tlače vložte hlavičkový papier lícovou stranou nadol tak, aby hlavička smerovala k zadnej časti zásobníka.
- Papier do zásobníka nezasúvajte.
- Aby ste sa vyhli zaseknutiam papiera, uistite sa, či výška stohu nepresahuje indikátor maximálneho množstva papiera.

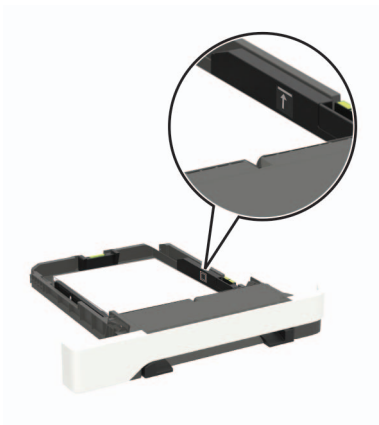

5 Vložte zásobník.

V prípade potreby nastavte na ovládacom paneli veľkosť a typ papiera tak, aby zodpovedali vloženému papieru.

Vkladanie do viacúčelového podávača

1 Otvorte viacúčelový podávač.

Poznámka: Viacúčelový podávač je k dispozícii len v niektorých modeloch tlačiarní.

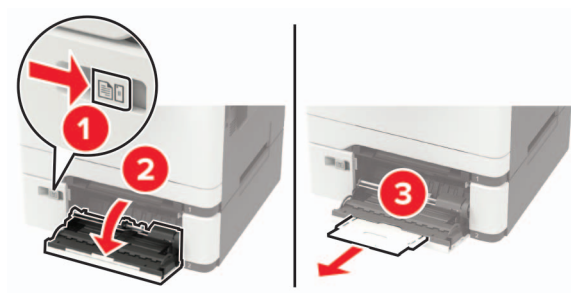

2 Nastavte vodiacu lištu tak, aby zodpovedala veľkosti vkladaneho papiera.



3 Pred vloženíím papiera ohnite, rozdeľte a zarovnajte jeho okraje.

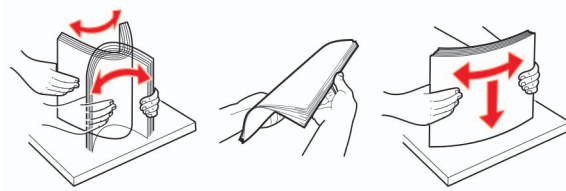

4 Vložte papier stranou určenou na tlač smerom nadol.

- Pri jednosmernej tlači vložte hlavičkový papier stranou určenou na tlač smerom nadol tak, aby do tlačiarne vstupoval ako prvý horný okraj.



- Pri obojstrannej tlači vložte hlavičkový papier stranou určenou na tlač smerom nahor tak, aby do tlačiarne vstupoval ako posledný horný okraj.



- Obálky vložte zatváracou stranou nahor a k pravej strane vodiacej lišty papiera.

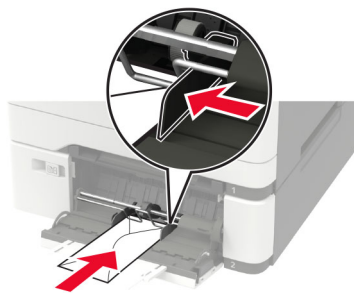

Výstraha – Riziko poranenia: Nepoužívajte obálky so známami, sponami, cvočkami, okienkami, špeciálnou obrubou alebo samolepiacimi prvkami.

5 Na ovládacom paneli nastavte veľkosť a typ papiera tak, aby zodpovedali vloženému papieru.

Vkladanie do ručného podávača

- 1 Nastavte vodiacu lištu tak, aby zodpovedala veľkosti vkladaneho papiera.

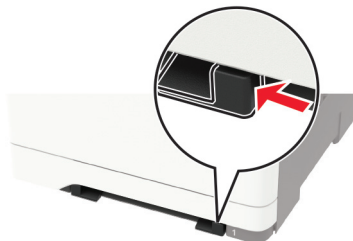

- 2 Vložte hárok papiera stranou určenou na tlač smerom nadol.

- Pri jednosmernej tlači vložte hlavičkový papier stranou určenou na tlač smerom nadol tak, aby do tlačiarne vstupoval ako prvý horný okraj.



- Pri obojstrannej tlači vložte hlavičkový papier stranou určenou na tlač smerom nahor tak, aby do tlačiarne vstupoval ako posledný horný okraj.



- Obálku vložte zatváracou stranou nahor a k pravej strane vodiacej lišty papiera.

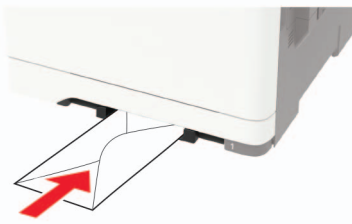

- 3 Podávajte papier až do vtiahnutia prednej hrany.

Výstraha – Riziko poranenia: Aby ste zabránili zaseknutiu papiera, nevkladajte papier do manuálneho podávača násilím.

Prepojenie zásobníkov

- 1 Otvorte webový prehliadač a do poľa adresy zadajte adresu IP tlačiarne.

Poznámky:

- Pozrite si adresu IP tlačiarne na domovskej obrazovke tlačiarne. IP Adresa sa zobrazuje ako štyri skupiny čísel, ktoré sú oddelené bodkami, napríklad 123.123.123.123.
- Ak používate server proxy, dočasne ho vypnite, aby sa správne načítala webová stránka.

2 Kliknite na **Nastavenia > Papier > Konfigurácia zásobníka**.

3 Pre zásobníky, ktoré prepájate, nastavte rovnakú veľkosť a typ papiera.

4 Ukladanie nastavení.

5 Kliknite na položku **Nastavenia > Zariadenie > Údržba > Ponuka konfigurácie > Konfigurácia zásobníka**.

6 Nastavte prepojenie zásobníkov na možnosť **Automatické**.

7 Ukladanie nastavení.

Ak chcete zrušiť prepojenie zásobníkov, uistite sa, že žiadne zásobníky nemajú rovnaké nastavenia veľkosti a typu papiera.

Výstraha – Riziko poranenia: Teplota fixačnej jednotky sa môže meniť v závislosti od špecifikovaného typu papiera. Ak sa chcete vyhnúť problémom pri tlači, nastavenie typu papiera v tlačiarni by malo zodpovedať papieru vloženému v zásobníku.

Podpera papiera

Podporované veľkosti papiera

Poznámka: Váš model tlačiarne môže mať 650-hárkový dvojité zásobník, ktorý pozostáva z 550-hárkového zásobníka a integrovaného 100-hárkového viacúčelového podávača. 550-hárkový zásobník 650-hárkového dvojitého zásobníka podporuje rovnaké veľkosti papiera ako voliteľný 550-hárkový zásobník. Integrovaný viacúčelový podávač podporuje rôzne veľkosti, typy a hmotnosti papiera.

Veľkosť a rozmery papiera	Štandardný 250-hárkový zásobník	Manuálny podávač	Voliteľný 650-hárkový dvojité zásobník		Voliteľný 550-hárkový zásobník	Obojstranná tlač
			550-hárkový zásobník	Viacúčelový podávač		
A4 210 x 297 mm (8,27 x 11,7 palca)	✓	✓	✓	✓	✓	✓
A5^{1,2} 148 x 210 mm (5,83 x 8,27 palca)	✓	✓	✓	✓	✓	X
A6 105 x 148 mm (4,13 x 5,83 palca)	✓	✓	X	✓	X	X
JIS B5 182 x 257 mm (7,17 x 10,1 palca)	✓	✓	✓	✓	✓	X
Letter 215,9 x 279,4 mm (8,5 x 11 palcov)	✓	✓	✓	✓	✓	✓
Legal 215,9 x 355,6 mm (8,5 x 14 palcov)	✓	✓	✓	✓	✓	✓
Executive 184,2 x 266,7 mm (7,25 x 10,5 palca)	✓	✓	✓	✓	✓	X

¹ Vložte papier s týmto rozmerom do zásobníka 1 a manuálneho podávača tak, aby dlhá hrana vstupovala do tlačiarne ako prvá.

² Vložte papier s týmto rozmerom do zásobníka 2, zásobníka 3 a viacúčelového podávača tak, aby krátka hrana vstupovala do tlačiarne ako prvá.

³ Keď sa zvolí Univerzálne, nastaví sa formát strany 215,9 x 355,6 mm (8,5 x 14 palcov), pokiaľ veľkosť nešpecifikuje softvérová aplikácia.

⁴ Úzky papier vložte tak, aby krátka hrana vstupovala do tlačiarne ako prvá.

⁵ Keď sa zvolí Iná obálka, nastaví sa formát strany 215,9 x 355,6 mm (8,5 x 14 palcov), pokiaľ veľkosť nešpecifikuje softvérová aplikácia.

Veľkosť a rozmery papiera	Štandardný 250-hárkový zásobník	Manuálny podávač	Voliteľný 650-hárkový dvojité zásobník		Voliteľný 550-hárkový zásobník	Obojstranná tlač
			550-hárkový zásobník	Viacúčelový podávač		
Oficio (Mexiko) 215,9 x 340,4 mm (8,5 x 13,4 palca)	✓	✓	✓	✓	✓	✓
Folio 215,9 x 330,2 mm (8,5 x 13 palcov)	✓	✓	✓	✓	✓	✓
Statement 139,7 x 215,9 mm (5,5 x 8,5 palca)	✓	✓	X	✓	X	X
Hagaki 100 x 148 mm (3,94 x 5,83 palca)	✓	✓	X	✓	X	X
Univerzálne ^{3,4} 98,4 x 148 mm až 215,9 x 355,6 mm (3,87 x 5,83 palca až 8,5 x 14 palcov)	✓	✓	X	✓	X	X
Univerzálne ^{3,4} 76,2 x 127 mm až 215,9 x 355,6 mm (3 x 5 palca až 8,5 x 14 palcov)	X	✓	X	✓	X	X
Univerzálne ^{3,4} 148 x 210 mm až 215,9 x 355,6 mm (5,83 x 8,27 palca až 8,5 x 14 palcov)	✓	✓	✓	✓	✓	X
Univerzálne ^{3,4} 210 x 250 mm až 215,9 x 355,6 mm (8,27 x 9,84 palca až 8,5 x 14 palcov)	✓	✓	✓	✓	✓	✓

¹ Vložte papier s týmto rozmerom do zásobníka 1 a manuálneho podávača tak, aby dlhá hrana vstupovala do tlačiarne ako prvá.

² Vložte papier s týmto rozmerom do zásobníka 2, zásobníka 3 a viacúčelového podávača tak, aby krátka hrana vstupovala do tlačiarne ako prvá.

³ Keď sa zvolí Univerzálne, nastaví sa formát strany 215,9 x 355,6 mm (8,5 x 14 palcov), pokiaľ veľkosť nešpecifikuje softvérová aplikácia.

⁴ Úzky papier vložte tak, aby krátka hrana vstupovala do tlačiarne ako prvá.

⁵ Keď sa zvolí Iná obálka, nastaví sa formát strany 215,9 x 355,6 mm (8,5 x 14 palcov), pokiaľ veľkosť nešpecifikuje softvérová aplikácia.

Veľkosť a rozmery papiera	Štandardný 250-hárkový zásobník	Manuálny podávač	Voliteľný 650-hárkový dvojité zásobník		Voliteľný 550-hárkový zásobník	Obojstranná tlač
			550-hárkový zásobník	Viacúčelový podávač		
Obálka 7 3/4 98,4 x 190,5 mm (3,875 x 7,5 palca)	✓	✓	X	✓	X	X
Obálka 9 98,4 x 225,4 mm (3,875 x 8,9 palca)	✓	✓	X	✓	X	X
Obálka 10 104,8 x 241,3 mm (4,12 x 9,5 palca)	✓	✓	X	✓	X	X
Obálka DL 110 x 220 mm (4,33 x 8,66 palca)	✓	✓	X	✓	X	X
Obálka C5 162 x 229 mm (6,38 x 9,01 palca)	✓	✓	X	✓	X	X
Obálka B5 176 x 250 mm (6,93 x 9,84 palca)	✓	✓	X	✓	X	X
Monarch 98,425 x 190,5 mm (3,875 x 7,5 palca)	✓	✓	X	✓	X	X
Iná obálka⁵ 98,4 x 162 mm až 176 x 250 mm (3,87 x 6,38 palca až 6,93 x 9,84 palcov)	✓	✓	X	✓	X	X

¹ Vložte papier s týmto rozmerom do zásobníka 1 a manuálneho podávača tak, aby dlhá hrana vstupovala do tlačiarne ako prvá.

² Vložte papier s týmto rozmerom do zásobníka 2, zásobníka 3 a viacúčelového podávača tak, aby krátka hrana vstupovala do tlačiarne ako prvá.

³ Keď sa zvolí Univerzálne, nastaví sa formát strany 215,9 x 355,6 mm (8,5 x 14 palcov), pokiaľ veľkosť nešpecifikuje softvérová aplikácia.

⁴ Úzky papier vložte tak, aby krátka hrana vstupovala do tlačiarne ako prvá.

⁵ Keď sa zvolí Iná obálka, nastaví sa formát strany 215,9 x 355,6 mm (8,5 x 14 palcov), pokiaľ veľkosť nešpecifikuje softvérová aplikácia.

Podporované typy papiera

Poznámky:

- Váš model tlačiarne môže mať 650-hárkový dvojité zásobník, ktorý pozostáva z 550-hárkového zásobníka a integrovaného 100-hárkového viacúčelového podávača. 550-hárkový zásobník 650-hárkového dvojitého zásobníka podporuje rovnaké typy papiera ako 550-hárkový zásobník. Integrovaný viacúčelový podávač podporuje rôzne veľkosti, typy a hmotnosti papiera.
- Tlač na štítky, obálky a kartónový papier sa vždy vykonáva rýchlosťou 25 strán za minútu.

Typ papiera	Štandardný 250-hárkový zásobník	Ručný podávač	Voliteľný 650-hárkový dvojité zásobník		Voliteľný 550-hárkový zásobník	Obojstranná tlač
			550-hárkový zásobník	Viacúčelový podávač		
Obyčajný papier	✓	✓	✓	✓	✓	✓
Kartón	✓	✓	✓	✓	✓	X
Obálky	✓	✓	X	✓	X	X
Papierové štítky	✓	✓	✓	✓	✓	✓
Vinylové štítky	✓	✓	✓	✓	✓	X

Podporované hmotnosti papiera

Poznámky:

- Váš model tlačiarne môže mať 650-hárkový dvojité zásobník, ktorý pozostáva z 550-hárkového zásobníka a integrovaného 100-hárkového viacúčelového podávača. 550-hárkový zásobník 650-hárkového dvojitého zásobníka podporuje rovnaké typy papiera ako 550-hárkový zásobník. Integrovaný viacúčelový podávač podporuje rôzne veľkosti, typy a hmotnosti papiera.
- Tlač na štítky, obálky a kartónový papier sa vždy vykonáva rýchlosťou 25 strán za minútu.

Typ a hmotnosť papiera	Štandardný 250-hárkový zásobník	Ručný podávač	Voliteľný 650-hárkový dvojité zásobník		Voliteľný 550-hárkový zásobník	Obojstranná tlač
			550-hárkový zásobník	Viacúčelový podávač		
Ľahký papier¹ 60 – 74,9 g/m ² s dlhým vláknom (16 – 19,9-librový kancelársky papier)	✓	✓	✓	✓	✓	✓
Obyčajný papier 75 – 90,3 g/m ² s dlhým vláknom (20 – 24-librový kancelársky papier)	✓	✓	✓	✓	✓	✓
Ťažký papier 90,3 – 105 g/m ² s dlhým vláknom (24,1 – 28-librový kancelársky papier)	✓	✓	✓	✓	✓	✓
Kartón 105,1 – 162 g/m ² s dlhým vláknom (28,1 – 43-librový kancelársky papier)	✓	✓	✓	✓	✓	X
Kartón 105,1 – 200 g/m ² s dlhým vláknom (28,1 – 53-librový kancelársky papier)	✓	✓	X	X	X	X
Papierové štítky² 131 g/m ² (35-librový kancelársky papier)	✓	✓	✓	✓	✓	✓ ³

¹ Tlač na papier s hmotnosťou menej ako 75 g/m² (20 lb) sa musí vykonávať s typom papiera nastaveným na ľahký papier. Nedodržanie tohto pokynu môže spôsobiť nadmerné zvlhčenie, ktoré môže viesť k chybám podávania, najmä vo vlhších prostrediach.

² Štítky a iné špeciálne médiá nie sú podporované pre príležitostné použitie a musia sa otestovať ohľadom prijateľnosti.

³ Papierové štítky až do 105 g/m² (28-librový kancelársky papier) sú podporované.

⁴ Maximálnu hmotnosť so 100 % obsahom bavlny má 24-librový kancelársky papier.

⁵ Obálky z 28-librového kancelárskeho papiera smú obsahovať maximálne 25 % bavlny.

Typ a hmotnosť papiera	Štandardný 250-hárkový zásobník	Ručný podávač	Voliteľný 650-hárkový dvojité zásobník		Voliteľný 550-hárkový zásobník	Obojstranná tlač
			550-hárkový zásobník	Viacúčelový podávač		
Vinylové štítky² 131 g/m ² (35-librový kancelársky papier)	✓	✓	✓	✓	✓	X
Obálky^{4,5} 60 – 105 g/m ² (16 – 28-librový kancelársky papier)	✓	✓	X	✓	X	X

¹ Tlač na papier s hmotnosťou menej ako 75 g/m² (20 lb) sa musí vykonávať s typom papiera nastaveným na ľahký papier. Nedodržanie tohto pokynu môže spôsobiť nadmerné zvlhčenie, ktoré môže viesť k chybám podávania, najmä vo vlhších prostrediach.

² Štítky a iné špeciálne médiá nie sú podporované pre príležitostné použitie a musia sa otestovať ohľadom prijateľnosti.

³ Papierové štítky až do 105 g/m² (28-librový kancelársky papier) sú podporované.

⁴ Maximálnu hmotnosť so 100 % obsahom bavlny má 24-librový kancelársky papier.

⁵ Obálky z 28-librového kancelárskeho papiera smú obsahovať maximálne 25 % bavlny.

Neprijateľný papier

Použitie nasledujúcich typov papiera v tlačiarni sa neodporúča:

- Chemicky ošetrované papiere, ktoré sa používajú na výrobu kópií bez indiga. Sú známe aj ako samoprepisovací papier, bezkarbónový kopírovací papier (CCP) alebo papier bez potreby indiga (NCR).
- Vopred potlačený papier s chemikáliami, ktoré by mohli kontaminovať tlačiareň.
- Vopred potlačený papier, na ktorý vplyva teplota fixačnej jednotky tlačiarene.
- Vopred potlačený papier vyžadujúci registráciu (presnú polohu tlače na stránke) väčšiu než $\pm 2,3$ mm ($\pm 0,09$ palca), napríklad formuláre na optické rozpoznávanie znakov (OCR).
Niekedy je možné upraviť registráciu pomocou softvérovej aplikácie tak, aby bola tlač na tieto formuláre možná.
- Papier s povrchovou úpravou (zmazateľný dokumentový), syntetický papier, termálny papier.
- Papier s drsnými okrajmi, drsný alebo veľmi štruktúrovaný či pokrčený papier.
- Papier, ktorý nespĺňa normu EN12281:2002 (Európa).
- Papier s hmotnosťou menej ako 60g/m² (16 libier).
- Formuláre alebo dokumenty, ktoré sa skladajú z viacerých častí.

Používanie recyklovaného papiera

Spoločnosť Lexmark sa snaží znížiť vplyv papiera na životné prostredie tým, že zákazníkom ponúka rôzne možnosti v oblasti tlače. Jedným z nami používaných spôsobov je testovanie produktov, aby sme mohli zaistiť, že bude možné používať recyklovaný papier – konkrétne papiere vyrobené s 30 %, 50 % a 100 % recyklovaného obsahu. Očakávame, že recyklovaný papier bude v našich tlačiarniach fungovať rovnako dobre

ako novo vyrobený papier. Napriek tomu, že pre papier používaný s kancelárskym vybavením neexistuje žiadna oficiálna norma, spoločnosť Lexmark používa európsku normu EN 12281 ako štandard popisujúci minimálne vlastnosti. S cieľom zaistiť dostatočný rozsah testovania, patria medzi testované papiere 100 % recyklované papiere zo Severnej Ameriky, Európy a Ázie. Testy sa vykonávajú pri relatívnej vlhkosti 8 – 80 %. Testovanie zahŕňa obojstrannú tlač. Možno použiť ako kancelársky papier s obnoviteľným či recyklovaným obsahom, ako aj papier bez obsahu chlóru.

Tlač

Tlač z počítača

Poznámka: V prípade štítkov, kartónového papiera a obálok nastavte pred tlačou dokumentu veľkosť a typ papiera.

- 1 V dokumente, ktorý chcete tlačiť, otvorte dialógové okno Tlač.
- 2 V prípade potreby nastavenia upravte.
- 3 Vytlačte dokument.

Tlač z mobilného zariadenia

Tlač z mobilného zariadenia pomocou Mobilnej tlače Lexmark

Lexmark™ Mobilná tlač umožňuje odosielať dokumenty a obrázky priamo do podporovanej tlačiarne Lexmark.

- 1 Otvorte dokument a potom ho odošlite alebo zdieľajte do Mobilnej tlače Lexmark.

Poznámka: Niektoré aplikácie tretích strán nemusia podporovať funkcie odosielania a zdieľania. Ďalšie informácie nájdete v dokumentácii dodanej s aplikáciou.

- 2 Vyberte tlačiareň.
- 3 Vytlačte dokument.

Tlač z mobilného zariadenia pomocou služby Google Cloud Print

Google Cloud Print™ je služba mobilnej tlače, ktorá umožňuje prostredníctvom povolených aplikácií na mobilných zariadeniach tlačiť na ľubovoľnú tlačiareň v službe Google Cloud Print.

- 1 Z plochy na mobilnom zariadení spustíte povolenú aplikáciu.
- 2 Ťuknite na možnosť **Tlač** a potom vyberte požadovanú tlačiareň.
- 3 Vytlačte dokument.

Tlač z mobilného zariadenia pomocou tlačovej služby Mopria.

Tlačová služba Mopria® je riešenie mobilnej tlače určené pre mobilné zariadenia používajúce Android™ verzie 4.4 alebo novší. Umožňuje priamu tlač na ľubovoľnú tlačiareň certifikovanú na používanie služby Mopria.

Poznámka: Pred tlačou skontrolujte, či je tlačová služba Mopria povolená.

- 1 Z plochy na mobilnom zariadení spustíte kompatibilnú aplikáciu.
- 2 Klepnite na položku **Tlač** a potom vyberte požadovanú tlačiareň.

3 Odošlite tlačovú úlohu.

Tlač z mobilného zariadenia pomocou funkcie AirPrint

AirPrint je riešenie mobilnej tlače umožňujúce tlačiť priamo zo zariadení Apple na tlačiareň s certifikáciou AirPrint.

Poznámky:



- Táto aplikácia je podporovaná iba na niektorých zariadeniach Apple.
- Túto aplikáciu podporujú len niektoré modely tlačiarní.

- 1 Z plochy na mobilnom zariadení spustíte kompatibilnú aplikáciu.
- 2 Vyberte položku, ktorú chcete tlačiť, a potom klepnite na ikonu zdieľania.
- 3 Ťuknite na položku **Tlač** a potom vyberte požadovanú tlačiareň.
- 4 Vytlačte dokument.

Tlač z mobilného zariadenia pomocou technológie Wi-Fi Direct®

Wi-Fi Direct® je služba tlače, ktorá vám umožňuje tlačiť na ľubovoľnej tlačiarni s podporou technológie Wi-Fi Direct.

Poznámka: Skontrolujte, či je mobilné zariadenie pripojené k bezdrôtovej sieti tlačiarní. Ďalšie informácie nájdete v časti [„Pripojenie mobilného zariadenia k bezdrôtovej sieti tlačiarní“ na strane 98](#).

- 1 Vo vašom mobilnom zariadení spustíte kompatibilnú aplikáciu alebo vyberte dokument zo svojho správcu súborov.
- 2 V závislosti od mobilného zariadenia vykonajte jeden z nasledujúcich krokov:
 - Ťuknite na možnosť  > **Print** (Tlačiť).
 - Ťuknite na možnosť  > **Print** (Tlačiť).
 - Ťuknite na možnosť  > **Print** (Tlačiť).
- 3 Vyberte tlačiareň a v prípade potreby upravte nastavenia.
- 4 Vytlačte dokument.

Tlač z pamäťovej jednotky flash

Táto funkcia je k dispozícii len v niektorých modeloch tlačiarní.

- 1 Vložte pamäťovú jednotku flash.



Poznámky:

- Ak pamäťovú jednotku flash vložíte, keď sa objaví chybové hlásenie, tlačiareň bude pamäťovú jednotku flash ignorovať.
- Ak pamäťovú jednotku flash vložíte, keď tlačiareň spracúva iné tlačové úlohy, na displeji sa zobrazí správa **Zaneprázdnené**.

- 2 Vyberte dokument, ktorý chcete vytlačiť.

V prípade potreby nakonfigurujte ďalšie nastavenia tlače.

- 3 Vytlačte dokument.

Ak chcete vytlačiť iný dokument, vyberte možnosť **Jednotka USB**.

Výstraha – Riziko poranenia: Ak chcete predísť strate údajov alebo zlyhaniu tlačiarnie, počas aktívnej tlače, načítavania alebo zapisovania na pamäťové zariadenie sa nedotýkajte jednotky flash ani tlačiarnie v zobrazenej oblasti.



Podporované jednotky flash a typy súborov

Pamäťové jednotky flash

- Lexar JumpDrive S70 (16 GB a 32 GB)
- SanDisk Cruzer (16 GB a 32 GB)
- PNY Attache (16 GB a 32 GB)

Poznámky:

- Tlačiareň podporuje vysokorýchlostné pamäťové zariadenia USB so štandardom plnej rýchlosti.
- Pamäťové zariadenia USB musia podporovať systém FAT (File Allocation Table).

Typy súborov

Dokumenty

- PDF (verzia 1.7 alebo staršia verzia)
- XPS
- Formáty súborov Microsoft (.doc, .docx, .xls, .xlsx, .ppt, .pptx) sú podporované iba v niektorých modeloch tlačiarne.

Obrázky

- .dcm
- .gif
- .JPEG alebo .jpg
- .bmp
- .pcx
- .TIFF alebo .tif
- .png

Konfigurácia dôverných úloh

1 Na ovládacom paneli prejdite na:

Nastavenia > Zabezpečenie > Nastavenie dôvernej tlače

V prípade modelov tlačiarní bez dotykovej obrazovky môžete prechádzať cez nastavenia stlačením tlačidla

OK.

V prípade niektorých modelov tlačiarní získate prístup k nastaveniu z nástroja Embedded Web Server.

2 Nakonfigurujte nastavenia.

Položka	Funkcia
Max. počet neplatných kódov PIN	Nastavenie počtu zadaní neplatných kódov PIN. Poznámka: Po dosiahnutí limitu sa odstránia tlačové úlohy pre dané meno používateľa.
Koniec platnosti dôvernej úlohy	Nastavenie doby uplynutia platnosti pre úlohy dôvernej tlače. Poznámka: Dôverné pozastavené úlohy budú uložené v tlačiarni, pokiaľ nie sú uvoľnené alebo odstránené manuálne.
Koniec platnosti opakovaných úloh	Nastavenie doby uplynutia platnosti opakovanej tlačovej úlohy. Poznámka: Opakované pozastavené úlohy budú uložené v pamäti tlačiarnie na účely opätovnej tlače.
Koniec platnosti overenia úlohy	Nastavenie doby uplynutia platnosti, počas ktorej tlačiareň tlačí kópiu pred vytlačením zostávajúcich kópií. Poznámka: Pri overení úloh sa vytlačí jedna kópia na kontrolu pred vytlačením ostatných kópií.
Koniec platnosti rezervovanej úlohy	Nastavenie času uplynutia platnosti, po ktorý tlačiareň uchováva tlačové úlohy. Poznámka: Rezervované zadržané úlohy sa po tlači automaticky vymažú.
Je potrebné, aby sa zadržali všetky úlohy	Nastavenie tlačiarnie, aby zadržala všetky tlačové úlohy.

Tlač dôverných a iných zadržaných úloh

Používatelia systému Windows

- Po otvorení dokumentu kliknite na položky **Súbor > Tlač**.
- Kliknite na položky **Vlastnosti, Predvoľby, Možnosti** alebo **Nastavenie**.
- Kliknite na možnosť **Tlačiť a zadržať**.
- Vyberte možnosť **Tlačiť a zadržať** a potom priradte meno používateľa.
- Vyberte typ tlačovej úlohy (dôverná, opakovaná, rezervovaná alebo overenie).
Ak je tlačová úloha dôverná, zadajte štvormiestny kód PIN.
- Kliknite na tlačidlo **OK** alebo **Tlačiť**.

7 Na úvodnej obrazovke tlačiarne uvoľnite tlačovú úlohu.

- Pri dôverných tlačových úlohách prejdite na:

Pozastavené úlohy > vyberte meno používateľa > **Dôverné** > zadajte PIN > vyberte tlačovú úlohu > nakonfigurujte nastavenia > **Tlačiť**

- Pri ostatných tlačových úlohách prejdite na:

Pozastavené úlohy > vyberte meno používateľa > vyberte tlačovú úlohu > nakonfigurujte nastavenia > **Tlačiť**

Používatelia systému Macintosh

1 Po otvorení dokumentu vyberte položky **Súbor** > **Tlač**.

V prípade potreby kliknite na symbol rozbalenia a pozrite si ďalšie možnosti.

2 Z možností tlače alebo z ponuky Kópie a strany vyberte položku **Smerovanie pracovných úloh**.

3 Vyberte typ tlačovej úlohy (dôverná, opakovaná, rezervovaná alebo overenie).

Ak je tlačová úloha dôverná, priradte meno používateľa a štvormiestny kód PIN.

4 Kliknite na tlačidlo **OK** alebo **Tlačiť**.

5 Na úvodnej obrazovke tlačiarne uvoľnite tlačovú úlohu.

- Pri dôverných tlačových úlohách prejdite na:

Pozastavené úlohy > vyberte meno používateľa > **Dôverné** > zadajte PIN > vyberte tlačovú úlohu > nakonfigurujte nastavenia > **Tlačiť**

- Pri ostatných tlačových úlohách prejdite na:

Pozastavené úlohy > vyberte meno používateľa > vyberte tlačovú úlohu > nakonfigurujte nastavenia > **Tlačiť**

Tlač z profilu konektora Cloud

1 Na domovskej obrazovke sa dotknite tlačidla **Konektor Cloud**.

2 Vyberte poskytovateľa služby Cloud a potom vyberte profil.

Poznámka: Viac informácií o vytvorení profilu konektora Cloud nájdete na [„Vytvorenie profilu konektora Cloud“ na strane 20](#).

3 Vyberte súbor.

Poznámka: Nepodporovaný súbor nie je možné zvoliť.

4 V prípade potreby upravte nastavenia.

5 Dotknite sa položky **Tlačiť**.

Tlač zoznamu ukážok písiem

1 Na ovládacom paneli prejdite na:

Nastavenia > Správy > Tlač > Tlačové písma

V prípade modelov tlačiarní bez dotykovej obrazovky môžete prechádzať cez nastavenia stlačením tlačidla



2 Vyberte ukážku písma.

Tlač výpisu adresára

Na ovládacom paneli prejdite na:

Nastavenia > Správy > Tlač > Tlačíť adresár

V prípade modelov tlačiarní bez dotykovej obrazovky môžete prechádzať cez nastavenia stlačením

tlačidla .

Vysvetlenie ponúk tlačiarne

Mapa ponúk

Zariadenie	<ul style="list-style-type: none"> • Predvoľby • Vzdialený ovládaci panel • Oznámenia • Správa napájania • Informácie odoslané spoločnosti Lexmark 	<ul style="list-style-type: none"> • Zjednodušenie ovládania • Obnoviť výrobné nastavenia • Údržba • Viditeľné ikony na domovskej obrazovke • Informácie o tlačiarni
Tlačiť	<ul style="list-style-type: none"> • Rozloženie • Nastavenie • Kvalita • Štatistika úloh • XPS 	<ul style="list-style-type: none"> • PDF • PostScript • PCL • HTML • Obrázok
Papier	<ul style="list-style-type: none"> • Konfigurácia zásobníkov 	<ul style="list-style-type: none"> • Konfigurácia médií
Jednotka USB	Tlač z pamäťovej jednotky flash	
Sieť/porty	<ul style="list-style-type: none"> • Prehľad siete • Bezdrôtové • Ethernet • TCP/IP • SNMP • IPSec • 802.1x 	<ul style="list-style-type: none"> • Konfigurácia LPD • Nastavenia HTTP/FTP • ThinPrint • USB • Google Cloud Print • Wi-Fi Direct
Záruka ¹	<ul style="list-style-type: none"> • Spôsoby prihlásenia • Plánovať zariadenia USB • Denník auditu zabezpečenia • Obmedzenia prihlásenia • Nastavenie dôvernej tlače 	<ul style="list-style-type: none"> • Šifrovanie disku • Vymazať dočasné údajové súbory • Nastavenia LDAP riešení • Správa mobilných služieb • Rôzne
Správy	<ul style="list-style-type: none"> • Strana nastavení ponúk • Zariadenie 	<ul style="list-style-type: none"> • Tlačiť • Sieť
Pomocník ²	<ul style="list-style-type: none"> • Tlačiť všetky príručky • Príručka kvality farieb • Príručka pre pripojenie • Informačná príručka • Príručka pre médiá 	<ul style="list-style-type: none"> • Príručka pre premiestnenie • Príručka kvality tlače • Príručka skenovania • Príručka pre spotrebný materiál
Riešenie problémov	Strany testovania kvality tlače	

¹ Pri niektorých modeloch tlačiarní sa dá táto ponuka konfigurovať len z nástroja Embedded Web Server.

² Táto ponuka je k dispozícii len pri niektorých modeloch tlačiarní.

Zariadenie

Predvoľby

Položka ponuky	Popis
Zobrazovaný jazyk [Zoznam jazykov]	Nastavenie jazyka, v ktorom sa zobrazuje text na displeji.
Krajina/región [Zoznam krajín alebo regiónov]	Identifikácia krajiny alebo regiónu, pre ktorý je tlačiareň nakonfigurovaná.
Spustiť úvodné nastavenie Vypnuté* Zapnuté	Spustenie sprievodcu nastavením.
Klávesnica Typ klávesnice [Zoznam jazykov]	Výber jazyka ako typu klávesnice. Poznámky: <ul style="list-style-type: none"> Nemusia sa zobrazovať všetky hodnoty pre typ klávesnice, prípadne môžu na svoje zobrazenie vyžadovať špeciálny hardvér. Táto položka ponuky sa zobrazí len v prípade niektorých modelov tlačiarní.
Zobrazené informácie Zobrazený text 1 [IP adresa*] Zobrazený text 2 [dátum/čas*] Vlastný text 1 Vlastný text 2	Stanovenie, aké informácie sa budú zobrazovať na domovskej obrazovke. Poznámka: Vlastný text 1 a vlastný text 2 sa zobrazujú len pri niektorých modeloch tlačiarní.
Dátum a čas Konfigurácia Aktuálny dátum a čas Manuálne nastaviť dátum a čas Formát dátumu [MM-DD-RRRR*] Formát času [12-hodinový formát AM/PM*] Časové pásmo [GMT*]	Konfigurácia dátumu a času tlačiarne.
Dátum a čas Protokol času siete Povoliť protokol NTP [Zapnuté*] Server NTP Povoliť overenie	Konfigurácia nastavení pre Network Time Protocol (NTP). Poznámky: <ul style="list-style-type: none"> Povolenie overenia sa zobrazí len v prípade niektorých modelov tlačiarní. Keď je povolenie overenia nastavené na možnosť Kľúč MD5, zobrazí sa ID kľúča a heslo.
Veľkosti papiera Americké* Metrické	Určenie mernej jednotky veľkostí papiera. Poznámka: Krajina alebo región vybraný v sprievodcovi úvodným nastavením určuje počiatočné nastavenie veľkosti papiera.
Jas obrazovky 20 – 100 % (100*)	Upravenie jasu displeja. Poznámka: Táto položka ponuky sa zobrazí len v prípade niektorých modelov tlačiarní.
Poznámka: Hviezdička (*) vedľa hodnoty označuje predvolené výrobné nastavenie.	

Položka ponuky	Popis
Prístup k jednotke flash Povolené* Vypnuté	Povolenie prístupu k jednotke flash. Poznámka: Táto položka ponuky sa zobrazí len v prípade niektorých modelov tlačiarň.
Časový limit obrazovky 5 – 300 (60*)	Nastavenie času nečinnosti v sekundách pred zobrazením domovskej obrazovky na displeji alebo pred automatickým odhlásením používateľského účtu.
Poznámka: Hviezdička (*) vedľa hodnoty označuje predvolené výrobné nastavenie.	

Vzdialený ovládací panel

Položka ponuky	Popis
Externé pripojenie VNC Nepovoliť* Povolit'	Pripojenie externého klienta VNC na používanie vzdialeného ovládacieho panela.
Typ overenia Žiadne* Štandardné overenie	Nastavenie typu overenia pri prístupe klientom na server VNC. Poznámka: V prípade nastavenia na Štandardné overenie sa zobrazí heslo VNC.
Poznámka: Hviezdička (*) vedľa hodnoty označuje predvolené výrobné nastavenie.	

Oznámenia

Položka ponuky	Popis
Rozsvietenie pri chybe Vypnuté Zapnuté*	Nastavenie rozsvietenia svetelného indikátora, keď nastane chyba tlačiarne. Poznámka: Táto položka ponuky sa zobrazí len v prípade niektorých modelov tlačiarň.
Signalizácia Vypnuté Raz* Nepretržite	Nastavenie, koľkokrát zaznie upozornenie, keď tlačiareň vyžaduje zásah používateľa. Poznámka: Táto položka ponuky sa zobrazí len v prípade niektorých modelov tlačiarň.
Spotrebný materiál Zobrazit' odhadované hodnoty spotrebného materiálu Zobrazit' odhadované hodnoty* Nezobrazovať odhadované hodnoty	Zobrazenie odhadu stavu spotrebného materiálu tlačiarne.
Spotrebný materiál Signalizácia pre kazetu Vypnuté Raz* Nepretržite	Nastavenie, koľkokrát zaznie upozornenie, keď je tonerová kazeta takmer prázdna. Poznámka: Táto položka ponuky sa zobrazí len v prípade niektorých modelov tlačiarň.
Poznámka: Hviezdička (*) vedľa hodnoty označuje predvolené výrobné nastavenie.	

Položka ponuky	Popis
Nastavenie upozornení e-mailom Nastavenie e-mailu Primárna brána SMTP	Zadaťte adresu IP alebo názov hostiteľa primárneho servera SMTP na odosielanie e-mailov. Poznámka: Táto položka ponuky sa zobrazí len v prípade niektorých modelov tlačiarň.
Nastavenie upozornení e-mailom Nastavenie e-mailu Port primárnej brány SMTP 1 – 65535 (25*)	Zadaťte číslo portu primárneho servera SMTP. Poznámka: Táto položka ponuky sa zobrazí len v prípade niektorých modelov tlačiarň.
Nastavenie upozornení e-mailom Nastavenie e-mailu Sekundárna brána SMTP	Zadaťte adresu IP alebo názov hostiteľa servera pre sekundárny alebo záložný server SMTP. Poznámka: Táto položka ponuky sa zobrazí len v prípade niektorých modelov tlačiarň.
Nastavenie upozornení e-mailom Nastavenie e-mailu Port sekundárnej brány SMTP 1 – 65535 (25*)	Zadaťte číslo portu servera pre sekundárny alebo záložný server SMTP. Poznámka: Táto položka ponuky sa zobrazí len v prípade niektorých modelov tlačiarň.
Nastavenie upozornení e-mailom Nastavenie e-mailu Časový limit SMTP 5 – 30 sekúnd (30*)	Určenie časového limitu tlačiarne v prípade, že server SMTP neodpovedá. Poznámka: Táto položka ponuky sa zobrazí len v prípade niektorých modelov tlačiarň.
Nastavenie upozornení e-mailom Nastavenie e-mailu Adresa pre odpoveď	Stanovenie e-mailovej adresy pre odpoveď. Poznámka: Táto položka ponuky sa zobrazí len v prípade niektorých modelov tlačiarň.
Nastavenie upozornení e-mailom Nastavenie e-mailu Vždy použiť predvolenú adresu servera SMTP na odpoveď Vypnuté* Zapnuté	Použitie predvolenej adresy servera SMTP na odpoveď. Poznámka: Táto položka ponuky sa zobrazí len v prípade niektorých modelov tlačiarň.
Nastavenie upozornení e-mailom Nastavenie e-mailu Použiť nástroj SSL/TLS Vypnuté* Dohodnúť Požadované	Odoslanie e-mailu prostredníctvom šifrovaného spojenia. Poznámka: Táto položka ponuky sa zobrazí len v prípade niektorých modelov tlačiarň.
Nastavenie upozornení e-mailom Nastavenie e-mailu Je potrebný dôveryhodný certifikát Zapnuté* Vypnuté	Pri prístupe k serveru SMTP sa vyžaduje dôveryhodný certifikát. Poznámka: Táto položka ponuky sa zobrazí len v prípade niektorých modelov tlačiarň.
Poznámka: Hviezdička (*) vedľa hodnoty označuje predvolené výrobné nastavenie.	

Položka ponuky	Popis
Nastavenie upozornení e-mailom Nastavenie e-mailu Overenie servera SMTP Nevyžaduje sa žiadne overenie* Prihlásenie/obyčajné NTLM CRAM-MD5 Digest-MD5 Kerberos 5	Nastavenie typu overenia pre server SMTP. Poznámka: Táto položka ponuky sa zobrazí len v prípade niektorých modelov tlačiarň.
Nastavenie upozornení e-mailom Nastavenie e-mailu E-mail vytvorený na základe zariadenia Žiadne* Použiť poverenia SMTP zariadenia	Nastavenie, či sú potrebné poverenia pre e-maily vytvorené na základe zariadenia. Poznámka: Táto položka ponuky sa zobrazí len v prípade niektorých modelov tlačiarň.
Nastavenie upozornení e-mailom Nastavenie e-mailu E-mail vytvorený na základe používateľa Žiadny Použiť poverenia SMTP zariadenia Použiť ID používateľa a heslo relácie Použiť e-mailovú adresu a heslo relácie* Vyzvať používateľa	Nastavenie, či sú potrebné poverenia pre e-maily vytvorené na základe používateľa. Poznámka: Táto položka ponuky sa zobrazí len v prípade niektorých modelov tlačiarň.
Nastavenie upozornení e-mailom Nastavenie e-mailu Použiť poverenia zariadenia služby Active Directory Vypnuté Zapnuté*	Povolenie poverení používateľov a označení skupín na pripojenie k serveru SMTP. Poznámka: Táto položka ponuky sa zobrazí len v prípade niektorých modelov tlačiarň.
Nastavenie upozornení e-mailom Nastavenie e-mailu ID používateľa zariadenia	Určenie ID používateľa na pripojenie k serveru SMTP. Poznámka: Táto položka ponuky sa zobrazí len v prípade niektorých modelov tlačiarň.
Nastavenie upozornení e-mailom Nastavenie e-mailu Heslo zariadenia	Určenie hesla na pripojenie k serveru SMTP. Poznámka: Táto položka ponuky sa zobrazí len v prípade niektorých modelov tlačiarň.
Nastavenie upozornení e-mailom Nastavenie e-mailu Kerberos 5 REALM	Určenie oblasti protokolu overenia Kerberos 5. Poznámka: Táto položka ponuky sa zobrazí len v prípade niektorých modelov tlačiarň.
Nastavenie upozornení e-mailom Nastavenie e-mailu Doména NTLM	Určenie názvu domény bezpečnostného protokolu NTLM. Poznámka: Táto položka ponuky sa zobrazí len v prípade niektorých modelov tlačiarň.
Poznámka: Hviezdička (*) vedľa hodnoty označuje predvolené výrobné nastavenie.	

Položka ponuky	Popis
Nastavenie upozornení e-mailom Nastavenie e-mailu Vypnúť chybu „Nie je nastavený server SMTP“ Vypnuté* Nie	Vypnutie zobrazenia chybového hlásenia o nastavení servera SMTP na displeji. Poznámka: Táto položka ponuky sa zobrazí len v prípade niektorých modelov tlačiarní.
Predchádzanie chybám Asistencia pri zaseknutí papiera Vypnuté Zapnuté*	Nastavenie tlačiarne tak, aby po odstránení zaseknutej strany automaticky vysunula prázdne alebo čiastočne potlačené strany.
Predchádzanie chybám Automaticky pokračovať Vypnuté Zapnuté* (5 sekúnd)	Umožní tlačiarni automaticky pokračovať v spracovaní alebo tlačiť úlohy po vyriešení určitých stavov tlačiarne, ktoré vyžadujú zásah používateľa.
Predchádzanie chybám Automatické reštartovanie Automatické reštartovanie Reštartovanie pri nečinnosti Vždy reštartovať* Nikdy nereštartovať	Nastavenie reštartovania tlačiarne v prípade výskytu chyby.
Predchádzanie chybám Automatické reštartovanie Maximálny počet automatických reštartovaní 1 – 20 (2*)	Nastavenie počtu možných automatických reštartovaní tlačiarne.
Predchádzanie chybám Automatické reštartovanie Okno automatického reštartovania 1 – 525600 (720*)	Nastavenie počtu sekúnd, ktoré tlačiareň počká pred automatickým reštartovaním.
Predchádzanie chybám Automatické reštartovanie Počítadlo automatických reštartovaní	Zobrazenie informácií počítadla reštartovaní iba na čítanie. Poznámka: V prípade niektorých modelov tlačiarní môžete obnoviť nastavenia počítadla.
Predchádzanie chybám Automatické reštartovanie Obnoviť nastavenia počítadla automatického reštartovania Zrušiť Pokračovať	Obnoviť nastavenia počítadla automatického reštartovania. Poznámka: Táto položka ponuky sa zobrazí len v prípade niektorých modelov tlačiarní.
Predchádzanie chybám Zobrazit' chybu krátkeho papiera Zapnuté Automatické odstránenie*	Nastavenie zobrazovania hlásenia tlačiarne v prípade, že sa vyskytne chyba krátkeho papiera. Poznámka: Krátky papier sa vzťahuje na veľkosť vloženého papiera.
Poznámka: Hviezdička (*) vedľa hodnoty označuje predvolené výrobné nastavenie.	

Položka ponuky	Popis
Predchádzanie chybám Ochrana strany Vypnuté* Zapnuté	Nastavenie tlačiarne na spracovanie celej strany do pamäte pred jej vytlačením.
Obnovenie zaseknutého obsahu Obnova po zaseknutí Vypnuté Zapnuté Automatická*	Nastavenie tlačiarne na opätovnú tlač zaseknutých strán.
Poznámka: Hviezdička (*) vedľa hodnoty označuje predvolené výrobné nastavenie.	

Správa napájania

Položka ponuky	Popis
Profil režimu spánku Tlač s vypnutým displejom Zapnutý displej pri tlači Povolit' tlač s vypnutým displejom*	Povoliť tlač s vypnutým displejom.
Časové limity Režim spánku 1 – 120 min (15*)	Nastavenie doby nečinnosti pred prechodom tlačiarne do režimu spánku.
Časové limity Časový limit režimu dlhodobého spánku Vypnuté 1 hodina 2 hodiny 3 hodiny 6 hodín 1 deň 2 dni 3 dni* 1 týždeň 2 týždne 1 mesiac	Nastavenie času, po ktorého uplynutí prejde tlačiareň do režimu dlhodobého spánku.
Časové limity Časový limit dlhodobého spánku pri pripojení Prejsť do režimu dlhodobého spánku Neprechádzať do režimu dlhodobého spánku*	Nastavenie prechodu do režimu dlhodobého spánku tlačiarne, ak existuje aktívne pripojenie siete Ethernet.
Ekonomický režim Vypnuté* Energia Energia/papier Papier	Minimalizovanie spotreby energie, papiera a špeciálnych médií. Poznámka: Nastavenie Ekonomického režimu na možnosť Energia alebo Papier môže ovplyvniť výkon tlačiarne, nie však kvalitu tlače.
Poznámka: Hviezdička (*) vedľa hodnoty označuje predvolené výrobné nastavenie.	

Položka ponuky	Popis
Naplánovať režimy napájania Plány	Plánovanie doby prechodu tlačiarne do režimu spánku alebo dlhodobého spánku. Poznámka: Táto položka ponuky sa zobrazí len v prípade niektorých modelov tlačiarňí.
Poznámka: Hviezdička (*) vedľa hodnoty označuje predvolené výrobné nastavenie.	

Informácie odoslané spoločnosti Lexmark

Položka ponuky	Popis
Informácie odoslané spoločnosti Lexmark Využitie spotrebného materiálu a strán (anonymne) Výkon zariadenia (anonymné) Interakcia zariadenia (anonymné) Žiadna z vyššie uvedených možností	Odoslať informácie o používaní tlačiarne a výkonnosti spoločnosti Lexmark. Poznámky: <ul style="list-style-type: none"> • Položky Výkon zariadenia (anonymné), Interakcia zariadenia (anonymné) a Žiadna z vyššie uvedených možností sa zobrazia len pri niektorých modeloch tlačiarne. • Položky Čas odoslania informácií a Informácie o používateľovi – úroveň sa zobrazia len po výbere niektorého nastavenia v ponuke Informácie odoslané spoločnosti Lexmark, okrem položky Žiadna z vyššie uvedených možností.
Čas odoslania informácií Počiatočný čas Čas zastavenia	
Informácie o používateľovi – úroveň Iba anonymné informácie o relácii* Informácie o relácii s generickými údajmi o používateľovi Informácie o relácii s konkrétnymi ID používateľov	

Zjednodušenie ovládania

Poznámka: Táto ponuka sa zobrazí len v prípade niektorých modelov tlačiarňí.

Položka ponuky	Popis
Interval opakovaného stlačenia klávesu 0 – 5 (0*)	Nastavenie časového intervalu v sekundách, počas ktorého tlačiareň ignoruje opakované stlačenie klávesov na pripojenej klávesnici.
Počiatočné oneskorenie opakovania klávesov 0,25 – 5 (1*)	Nastavenie počiatočnej dĺžky oneskorenia v sekundách, kým sa opakované stlačenie klávesu začne opakovat'. Poznámka: Táto položka ponuky sa zobrazuje iba vtedy, keď je k tlačiarňi pripojená klávesnica.
Rýchlosť opakovania klávesov 0,5 – 30 (30*)	Nastavenie počtu stlačení za sekundu na zopakovanie klávesu. Poznámka: Táto položka ponuky sa zobrazuje iba vtedy, keď je k tlačiarňi pripojená klávesnica.
Poznámka: Hviezdička (*) vedľa hodnoty označuje predvolené výrobné nastavenie.	

Položka ponuky	Popis
Predĺžiť časový limit obrazovky Vypnuté* Zapnuté	Ponechá používateľa na rovnakom umiestnení a namiesto návratu na domovskú obrazovku po uplynutí obnoví časový limit obrazovky.
Hlasitosť slúchadla 1 – 10 (5*)	Prispôsobenie hlasitosti slúchadiel. Poznámka: Táto položka ponuky sa zobrazuje iba vtedy, keď sú k tlačiarne pripojené slúchadlá.
Pri pripojení slúchadiel povoliť hlasové pokyny. Vypnuté* Zapnuté	Zapnutie hlasových pokynov, keď sú k tlačiarne pripojené slúchadlá.
Prečítať heslá/kódy PIN Vypnuté* Zapnuté	Nastavenie tlačiarne na hlasné prečítanie hesiel alebo osobných identifikačných čísiel. Poznámka: Táto položka ponuky sa zobrazuje iba vtedy, keď sú k tlačiarne pripojené slúchadlá alebo reproduktor.
Frekvencia reči Veľmi pomalá Pomalá Normálne* Rýchla Skôr rýchla Veľmi rýchla Extrémne rýchla Veľmi extrémne rýchla Najrýchlejšia	Nastavenie rýchlosti reči hlasových pokynov. Poznámka: Táto položka ponuky sa zobrazuje iba vtedy, keď sú k tlačiarne pripojené slúchadlá alebo reproduktor.
Poznámka: Hviezdička (*) vedľa hodnoty označuje predvolené výrobné nastavenie.	

Obnoviť výrobné nastavenia

Položka ponuky	Popis
Obnoviť nastavenia Obnoviť všetky nastavenia Obnoviť nastavenia tlačiarne Obnoviť nastavenia siete Obnoviť nastavenia aplikácií	Obnovenie výrobných nastavení tlačiarne. Poznámka: Položka Obnoviť nastavenia aplikácií sa zobrazí len v prípade niektorých modelov tlačiarne.

Údržba

Ponuka konfigurácie

Položka ponuky	Popis
Konfigurácia USB Zariadenie USB s technológiou PnP 1* 2	Zmeňte režim jednotky USB tlačiarne, aby ste zlepšili jej kompatibilitu s osobným počítačom. Poznámka: Táto položka ponuky sa zobrazí len v prípade niektorých modelov tlačiarní.
Konfigurácia USB Rýchlosť USB Plná Automatická*	Nastavte port USB, aby fungoval plnou rýchlosťou, a vypnite jeho vysokorýchlostné možnosti. Poznámka: Táto položka ponuky sa zobrazí len v prípade niektorých modelov tlačiarní.
Konfigurácia zásobníkov Prepojenie na zásobník Automaticky* Vypnuté	Nastavenie tlačiarne na prepojenie zásobníkov s rovnakými nastaveniami typu a veľkosti papiera.
Konfigurácia zásobníkov Zobrazit' hlásenie pri vložení zásobníka Vypnuté Len pre neznáme veľkosti* Vždy	Pri vložení zásobníka zobrazit' hlásenie Zasúvací zásobník .
Konfigurácia zásobníkov Výzvy na vloženie papiera Automatická* Viacúčelový podávač Manuálny podávač papiera	Nastavenie zdroja papiera, ktorý používateľ naplní po zobrazení výzvy na vloženie papiera. Poznámka: Viacúčelový podávač je k dispozícii len v niektorých modeloch tlačiarní.
Konfigurácia zásobníkov Výzvy na vloženie obálok Automatická* Viacúčelový podávač Manuálny podávač obálok	Nastavenie zdroja papiera, ktorý používateľ naplní po zobrazení výzvy na vloženie obálok. Poznámka: Viacúčelový podávač je k dispozícii len v niektorých modeloch tlačiarní.
Konfigurácia zásobníkov Postup pri výzvach Vyzvať používateľa* Pokračovať Použiť aktuálny	Nastavenie tlačiarne na riešenie výziev na výmenu papiera alebo obálok.
Správy Strana nastavení ponúk Denník udalostí Zhrnutie denníka udalostí Štatistiky kontroly zdravia	Tlač správ o nastaveniach ponuky tlačiarne, stave a denníkoch udalostí.
Poznámka: Hviezdička (*) vedľa hodnoty označuje predvolené výrobné nastavenie.	

Položka ponuky	Popis
Počítadlá používania spotrebného materiálu Vymazať históriu používania spotrebného materiálu	Vymazanie histórie používania spotrebného materiálu, napríklad zostávajúceho počtu strán alebo dní, na výrobné nastavenia.
Počítadlá používania spotrebného materiálu Obnoviť nastavenia počítadla farebnej tlačovej súpravy	Vynulovanie počítadla po nainštalovaní novej súpravy na zobrazovanie farieb. Poznámka: Táto položka ponuky sa zobrazí len v prípade niektorých modelov tlačiarní.
Počítadlá používania spotrebného materiálu Vynulovať počítadlo údržby	Vynulovanie počítadla po nainštalovaní novej súpravy na údržbu.
Počítadlá používania spotrebného materiálu Rozsahy hladín pokrytia	Prispôsobenie rozsahu pokrytia farbami na potlačenej strane.
Emulácie tlačiarne Emulácia jazyka PPDS Vypnuté* Zapnuté	Nastavenie tlačiarne na rozpoznanie a používanie prúdu údajov jazyka PPDS.
Konfigurácia tlače Čiernobiely režim Vypnuté* Zapnuté	Tlač farebného obsahu v odtieňoch sivej.
Konfigurácia tlače Sútláč farieb Vypnuté 1 2* 3 4 5	Vylepšenie tlačeného výstupu na kompenzáciu nesprávneho zaregistrovania v rámci tlačiarne.
Konfigurácia tlače Zvýšenie ostroty písma 0 – 150 (24*)	Nastavenie hodnoty pre bodovú veľkosť textu, pod ktorou sa pri tlači údajov písiem použijú vysokofrekvenčné obrazovky. Ak je napríklad hodnota 24, potom všetky písma s veľkosťou 24 bodov alebo menej použijú vysokofrekvenčné obrazovky.
Operácie zariadenia Tichý režim Vypnuté* Zapnuté	Prepnutie tlačiarne do prevádzky v tichom režime. Poznámka: Zapnutie tohto nastavenia spomaľuje výkon tlačiarne.
Operácie zariadenia Ponuky panela Vypnuté Zapnuté*	Zapnutie prístupu k ponukám ovládacieho panela.
Operácie zariadenia Vlastný stav spotrebného materiálu Vypnuté* Zapnuté	Umožňuje službe <i>printservice</i> čítať a upravovať hodnoty nástroja Embedded Web Server.
Poznámka: Hviezdička (*) vedľa hodnoty označuje predvolené výrobné nastavenie.	

Položka ponuky	Popis
Operácie zariadenia Bezpečný režim Vypnuté* Zapnuté	Nastavenie tlačiarne na prevádzku v špeciálnom režime, v ktorom sa pokúša naďalej ponúkať čo najviac funkcií aj napriek známym problémom. Ak je napríklad nastavená možnosť Zapnuté a zariadenie pre obojstrannú tlač nefunguje, tlačiareň obojstranné tlačové úlohy vytlačí jednostranne.
Operácie zariadenia Vymazať vlastný stav	Vymazanie používateľom definovaných reťazcov pre predvolené alebo alternatívne vlastné správy.
Operácie zariadenia Vymazať všetky správy o inštalácii na diaľku	Vymazanie správ, ktoré boli nainštalované na diaľku.
Operácie zariadenia Automaticky zobrazit' chybové obrazovky Vypnuté Zapnuté*	Zobrazenie existujúcich chybových hlásení na displeji, keď tlačiareň bude neaktívna, na domovskej obrazovke na čas, ktorý sa rovná nastaveniu Časový limit obrazovky.
Operácie zariadenia Povolit' voliteľný paralelný port Vypnuté* Zapnuté	Povolit' voliteľný paralelný port Poznámka: Pri nastavení na možnosť Zapnuté sa tlačiareň reštartuje.
Nastavenie inštalátora TPS Preferencia frekvencie kalibrácie Vypnuté Najmenej úprav farieb Menej úprav farieb Normálne* Presnejšie farby Najpresnejšie farby	Nastavenie tlačiarne na používanie správneho množstva tonera na zachovanie konzistentnosti farieb.
Nastavenie inštalátora TPS Plná kalibrácia	Spustenie plnej kalibrácie farieb.
Nastavenie inštalátora TPS Vytlačiť informačnú stránku TPS	Vytlačenie diagnostickej stránky, ktorá obsahuje informácie o kalibrácii snímača TPS.
Konfigurácia aplikácie Aplikácie LES Vypnuté Zapnuté*	Povolenie aplikácií Lexmark Embedded Solutions (LES). Poznámky: <ul style="list-style-type: none"> Táto položka ponuky je k dispozícii len na niektorých modeloch tlačiarň. Toto nastavenie pri nastavení na možnosť Zapnuté nemá vplyv na zabudované aplikácie.
Poznámka: Hviezdička (*) vedľa hodnoty označuje predvolené výrobné nastavenie.	

Vymazanie mimo prevádzky

Položka ponuky	Popis
Vymazanie mimo prevádzky Posledné ošetrenie pamäte Dátum posledného ošetrenia pevného disku	Zobrazenie informácie o tom, kedy bola naposledy ošetrená pamäť alebo pevný disk tlačiarne. Poznámka: Dátum posledného ošetrenia pevného disku sa zobrazí len na tlačiarňach s nainštalovaným pevným diskom.
Vymazanie mimo prevádzky Ošetriť všetky informácie stabilnej pamäte Ošetriť všetky informácie na pevnom disku Vymazať všetky nastavenia tlačiarne a siete	Vymazanie všetkých nastavení a aplikácií uložených v pamäti tlačiarne alebo na pevnom disku. Poznámka: Možnosť Ošetriť všetky informácie na pevnom disku sa zobrazí len na tlačiarňach s nainštalovaným pevným diskom.

Viditeľné ikony na domovskej obrazovke

Poznámka: Táto ponuka sa zobrazí len v prípade niektorých modelov tlačiarňí.

Ponuka	Popis
Stav/spotrebný materiál Poradie úloh Zmeniť jazyk Adresár Záložky Pozastavené úlohy USB Profily aplikácií Prispôsobenie displeja Úsporné nastavenia	Stanovenie, ktoré ikony sa budú zobrazovať na domovskej obrazovke.

Informácie o tlačiarňi

Položka ponuky	Popis
Značka zariadenia¹	Popis tlačiarne. Maximálna dĺžka je 32 znakov.
Umiestnenie tlačiarne¹	Určenie umiestnenia tlačiarne. Maximálna dĺžka je 63 znakov.
Kontakt¹	Prispôsobenie názvu tlačiarne. Maximálna dĺžka je 63 znakov.
Exportovať súbor konfigurácie na jednotku USB²	Export súborov konfigurácie na jednotku flash.
Exportovať komprimovaný súbor denníkov na jednotku USB²	Export komprimovaných súborov denníkov na jednotku flash.
Odoslať denníky Zrušiť Odoslať	Odoslanie diagnostických informácií spoločnosti Lexmark.

¹ V niektorých modeloch tlačiarňí sa dá táto položka ponuky nastaviť len z nástroja Embedded Web Server.

² Táto položka ponuky sa zobrazí len v prípade niektorých modelov tlačiarňí.

Tlač

Rozloženie

Položka ponuky	Popis
Strany Jednostranne* Obojstranne	Zadajte, či tlačiť na jednej alebo oboch stranách papiera.
Štýl preklopenia Dlhý okraj* Krátky okraj	Určenie toho, ktorá strana papiera (krátky alebo dlhý okraj) sa zviaže pri obojstrannej tlači. Poznámka: Tlačiareň v závislosti od nastavenej možnosti automaticky nastaví odsadenie tlačených údajov tak, aby tlačovú úlohu bolo možné správne zviazať.
Prázdne strany Tlačiť Netlačiť*	Tlač prázdnych strán, ktoré sú súčasťou tlačovej úlohy.
Zoradiť Vypnuté [1, 1, 1, 2, 2, 2]* Zapnuté [1, 2, 1, 2, 1, 2]	Stohovanie strán tlačovej úlohy v správnom poradí najmä pri tlači viacerých kópií tlačovej úlohy.
Oddeľovacie listy Žiadne* Medzi kópiami Medzi úlohami Medzi stranami	Vkladanie prázdnych oddeľovacích listov pri tlači.
Zdroj oddeľovacích listov Zásobník [x] (1*) Viacúčelový podávač	Stanovenie zdroja papiera pre oddeľovacie listy. Poznámka: Viacúčelový podávač je k dispozícii len v niektorých modeloch tlačiarní.
Počet stránok na stranu Vypnuté* 2 stránky na stranu 3 stránky na stranu 4 stránky na stranu 6 stránok na stranu 9 stránok na stranu 12 stránok na stranu 16 stránok na stranu	Tlač obrázkov na viacerých stránkach na jednu stranu jedného listu papiera.
Zoradenie stránok na strane Vodorovne* Obrátene vodorovne Zvislé Obrátene zvislo	Stanovenie polohy obrázkov na viacerých stránkach pri použití nastavenia Počet stránok na stranu. Poznámka: Umiestnenie závisí od počtu strán obrázkov na stranách a od ich orientácii na strane.
Orientácia stránok na strane Automatická* Na šírku Na výšku	Stanovenie orientácie obrázkov viacstranového dokumentu pri použití nastavenia Počet stránok na stranu.
Poznámka: Hviezdička (*) vedľa hodnoty označuje predvolené výrobné nastavenie.	

Položka ponuky	Popis
Okraje stránok na strane Žiadne* Plný	Pri použití nastavenia Počet stránok na stranu sa vytlačí okraj okolo každej strany s obrázkom.
Kópie 1 – 9999 (1*)	Stanovenie počtu kópií každej tlačovej úlohy.
Oblasť tlače Normálne* Prispôbiť strane Celá strana	Nastavenie oblasti tlače na liste papiera.
Poznámka: Hviezdička (*) vedľa hodnoty označuje predvolené výrobné nastavenie.	

Nastavenie

Položka ponuky	Popis
Jazyk tlačiarne Emulácia jazyka PCL Emulácia jazyka PS*	Nastavenie jazyka tlačiarne. Poznámka: Nastavenie predvoleného jazyka tlačiarne nezabráni softvérovému programu odosielať tlačové úlohy využívajúce iný jazyk tlačiarne.
Čakajúca úloha Vypnuté* Zapnuté	Zachovanie tlačových úloh vyžadujúcich spotrebných materiálov tak, aby bolo možné vytlačiť úlohy, na ktoré chýbajúci materiál nie je potrebný. Poznámka: Táto ponuka sa zobrazí len v prípade, že je nainštalovaný pevný disk tlačiarne.
Časový limit pozastavenia úlohy 0–255 (30*)	Nastavenie počtu sekúnd, ktorý tlačiareň počká na zásah používateľa skôr, než pozastaví úlohy vyžadujúce nedostupné zdroje a začne tlačiť iné úlohy vo fronte tlače. Poznámka: Táto ponuka sa zobrazí len v prípade, že je nainštalovaný pevný disk tlačiarne.
Používanie tlačiarne Maximálna rýchlosť Maximálna výťažnosť*	Určí sa spôsob činnosti farebnej tlačovej jednotky počas tlače. Poznámky: <ul style="list-style-type: none"> • Pri nastavení na Maximálnu výťažnosť sa farebná tlačová jednotka spomalí alebo zastaví počas tlače skupín len čiernobielych stránok. • Pri nastavení na Maximálnu rýchlosť bude farebná tlačová jednotka vždy v chode počas tlače, či už sa tlačia farebné alebo čiernobiele stránky.
Cieľ preberania RAM* Disk	Nastavenie miesta, kde sa uložia všetky trvalé zdroje, ako napríklad písma a makrá prevzaté do počítača. Poznámka: Táto ponuka sa zobrazí len v prípade, že je nainštalovaný pevný disk tlačiarne.
Poznámka: Hviezdička (*) vedľa hodnoty označuje predvolené výrobné nastavenie.	

Položka ponuky	Popis
Ukladanie zdrojov Vypnuté* Zapnuté	Nastavenie toho, čo tlačiareň urobí s prevzatými zdrojmi, ako napríklad písmami a makrami, keď dostane úlohu vyžadujúcu viac pamäte, než je dostupná. Poznámky: <ul style="list-style-type: none"> • Pri nastavení na možnosť Vypnuté tlačiareň uchová prevzaté zdroje len dovtedy, kým je potrebná pamäť. Zdroje súvisiace s počiatočným jazykom tlačiarne sa odstráni. • Pri nastavení možnosti Zapnuté tlačiareň uchováva všetky trvalo prevzaté zdroje pre všetky nastavené jazyky. V prípade potreby tlačiareň namiesto odstránenia trvalých zdrojov zobrazí hlásenie o zaplnení pamäte.
Poradie pri tlači všetkých súborov Abecedné* Najprv najnovšie Najprv najstaršie	Určite poradie, ak chcete vytlačiť všetky podržané a dôverné úlohy. Poznámka: Táto ponuka sa zobrazí len v prípade, že je nainštalovaný pevný disk tlačiarne.
Poznámka: Hviezdička (*) vedľa hodnoty označuje predvolené výrobné nastavenie.	

Kvalita

Položka ponuky	Popis
Režim tlače Čiernobielo Farebné*	Nastavenie režimu tlače.
Rozlíšenie tlače 4800 CQ* 1200 dpi	Nastavenie rozlíšenia tlačového výstupu. Poznámka: 4800 CQ zaisťuje vysokú kvalitu výstupu pri maximálnej rýchlosti.
Tmavosť tonera 1 až 5 (4*)	Nastavenie svetlosti alebo tmavosti textových obrázkov.
Poštón Normálne* Detailné	Vylepšenie tlačeného výstupu na dosiahnutie plynulejších čiar s ostrejšími okrajmi.
Úspora farieb Vypnuté* Zapnuté	Zníženie množstva toneru použitého pri tlači grafických prvkov a obrázkov.
Jas RGB -6 až 6 (0*)	Nastavenie jas, kontrastu a sýtosti farebných výtlačkov. Poznámka: Toto nastavenie neovplyvňuje súbory, pri ktorých sa využíva špecifikácia farieb CMYK.
Kontrast RGB 0 až 5 (0*)	
Sýtosť RGB 0 až 5 (0*)	
Poznámka: Hviezdička (*) vedľa hodnoty označuje predvolené výrobné nastavenie.	

Rozšírené spracovanie obrázkov

Položka ponuky	Popis
Vyváženie farieb Azúrová -5 až 5 (0*) Purpurová -5 až 5 (0*) Žltá -5 až 5 (0*) Čierna -5 až 5 (0*) Obnoviť predvolené nastavenia	Úprava množstva tonera, ktorý sa použije pre každú farbu.
Korekcia farieb Vypnuté Automatický režim* Manuálny režim Obsah korekcie farieb	Úprava nastavení farieb používaných pri tlači dokumentov. Poznámky: <ul style="list-style-type: none"> • Pri nastavení Vypnuté tlačiareň prijme korekciu farieb zo softvéru. • Pri nastavení Automaticky tlačiareň uplatňuje rôzne profily farieb na každý objekt na tlačenej strane. • Nastavenie Manuálne umožňuje upraviť konverzie farieb RGB alebo CMYK pre každý objekt na tlačenej strane. • Obsah s korekciou farieb je dostupný len vtedy, keď sa Korekcia farieb nastaví na manuálny režim.
Vzorky farieb Vytlačiť vzorky farieb	Tlač vzorových strán pre každú tabuľku konverzie farieb RGB a CMYK použivanej v tlačiarne.
Úprava farieb	Kalibrácia tlačiarne na úpravu farebných variácií tlačového výstupu.
Náhrada bodových farieb Nastaviť vlastné nastavenie farieb CMYK	Priradenie konkrétnych hodnôt CMYK dvadsiatim pomenovaným bodovým farbám. Poznámka: V niektorých modeloch tlačiarní sa dá táto položka ponuky nastaviť len z nástroja Embedded Web Server.
Náhrada RGB	Zhoda farieb výstupu so zdrojovým dokumentom. Poznámky: <ul style="list-style-type: none"> • Táto položka ponuky vyžaduje, aby ste vybrali tabuľku farieb zobrazenia vernej čiernej farby. • Táto položka ponuky je k dispozícii iba na serveri Embedded Web Server.
Poznámka: Hviezdička (*) vedľa hodnoty označuje predvolené výrobné nastavenie.	

Štatistika úloh

Poznámka: Táto ponuka sa zobrazí len v prípade, že je nainštalovaný pevný disk tlačiarne.

Položka ponuky	Popis
Štatistika úloh Vypnuté* Zapnuté	Nastavenie tlačiarne na vytváranie denníka prijatých tlačových úloh.
Frekvencia denníka štatistiky Denne Týždenne Mesačne*	Nastavenie, ako často má tlačiareň vytvárať súbor denníka.
Činnosť, ktorá sa má vykonať s denníkom na konci intervalu Žiadne* Odoslať aktuálny denník e-mailom Odoslať aktuálny denník e-mailom a odstrániť ho Uverejniť aktuálny denník Uverejniť aktuálny denník a odstrániť ho	Nastavenie spôsobu, akým tlačiareň reaguje na uplynutie prahovej hodnoty obdobia. Poznámka: Hodnota určená v nastavení Frekvencie denníka štatistiky určuje čas aktivácie tohto úkonu.
Zaznamenať, keď je pevný disk takmer plný Vypnuté* Zapnuté	Nastavenie maximálnej veľkosti súboru denníka, pred dosiahnutím ktorej sa vykoná zaznamenanie, keď je pevný disk takmer plný.
Činnosť, ktorá sa má vykonať, keď je pevný disk takmer plný Žiadne* Odoslať aktuálny denník e-mailom Odoslať aktuálny denník e-mailom a odstrániť ho Odoslať aktuálny denník e-mailom a odstrániť najstarší denník Uverejniť aktuálny denník Uverejniť aktuálny denník a odstrániť ho Uverejniť aktuálny denník a odstrániť najstarší denník Odstrániť aktuálny denník Odstrániť najstarší denník Odstrániť všetky denníky okrem aktuálneho Odstrániť všetky denníky	Nastavenie reakcie tlačiarne, keď je pevný disk takmer plný. Poznámka: Hodnota určená v nastavení Zaznamenať, keď je pevný disk takmer plný určuje čas aktivácie tohto úkonu.
Činnosť, ktorá sa má vykonať, keď je pevný disk plný Žiadne* Odoslať aktuálny denník e-mailom a odstrániť ho Odoslať aktuálny denník e-mailom a odstrániť najstarší denník Uverejniť aktuálny denník a odstrániť ho Uverejniť aktuálny denník a odstrániť najstarší denník Odstrániť aktuálny denník Odstrániť najstarší denník Odstrániť všetky denníky okrem aktuálneho Odstrániť všetky denníky	Nastavenie reakcie tlačiarne v prípade, že disk dosiahne maximálny limit (100 MB).
Adresa URL na zverejnenie denníka	Stanovenie miesta, kde tlačiareň zverejňuje denníky štatistiky úloh.
Poznámka: Hviezdička (*) vedľa hodnoty označuje predvolené výrobné nastavenie.	

Položka ponuky	Popis
E-mailová adresa na odoslanie denníkov	Stanovenie e-mailovej adresy, na ktorú tlačiareň odosiela denníky štatistiky úloh.
Predvoľba súboru denníka	Stanovenie predvoľby názvu súboru denníka. Poznámka: Aktuálny názov hostiteľa nastavený v ponuke TCP/IP sa používa ako predvolená predvoľba súboru denníka.
Poznámka: Hviezdička (*) vedľa hodnoty označuje predvolené výrobné nastavenie.	

XPS

Položka ponuky	Popis
Tlačíť strany s chybami Vypnuté* Zapnuté	Tlač testovacej strany s informáciami o chybách vrátane informácií o chybách značiek jazyka XML.
Minimálna šírka čiary 1 – 30 (2*)	Nastavenie minimálnej šírky ťahu. Poznámky: <ul style="list-style-type: none"> • Úlohy tlačené v rozlíšení 1200 dpi uplatňujú túto hodnotu priamo. • Úlohy tlačené s nastavením 4800 CQ uplatňujú polovičnú hodnotu.
Poznámka: Hviezdička (*) vedľa hodnoty označuje predvolené výrobné nastavenie.	

PDF

Položka ponuky	Popis
Podľa veľkosti Vypnuté* Zapnuté	Úprava obsahu strany podľa vybratej veľkosti papiera.
Anotácie Tlačíť Netlačíť*	Stanovenie, či sa majú tlačiť anotácie v súbore PDF.
Poznámka: Hviezdička (*) vedľa hodnoty označuje predvolené výrobné nastavenie.	

PostScript

Položka ponuky	Popis
Tlačíť chybu PS Vypnuté* Zapnuté	Tlač strany s opisom chyby jazyka PostScript®. Poznámka: Keď sa vyskytne chyba, zastaví sa spracovanie úlohy, tlačiareň vytlačí chybové hlásenie a zvyšok tlačovej úlohy sa vypustí.
Poznámka: Hviezdička (*) vedľa hodnoty označuje predvolené výrobné nastavenie.	

Položka ponuky	Popis
Minimálna šírka čiary 1 – 30 (2*)	Nastavenie minimálnej šírky ťahu. Poznámky: <ul style="list-style-type: none"> Úlohy tlačené v rozlíšení 1200 dpi uplatňujú túto hodnotu priamo. Úlohy tlačené s nastavením 4800 CQ uplatňujú polovičnú hodnotu.
Zamknúť režim spustenia PS Vypnuté* Zapnuté	Zakázať súbor SysStart.
Vyhľadanie obrázkov Vypnuté* Zapnuté	Vylepšenie kontrastu a ostrosti obrázkov s nízkym rozlíšením. Poznámka: Toto nastavenie sa neprejaví na obrázkoch s rozlíšením 300 dpi alebo vyšším.
Priorita písma Zabudované* Flash/Disk	Stanovenie postupnosti vyhľadávania písma. Poznámky: <ul style="list-style-type: none"> V prípade nastavenia Zabudované tlačiareň hľadá požadované písmo vo vlastnej pamäti a až potom prehľadáva pamäť flash alebo pevný disk tlačiarne. V prípade nastavenia Flash/Disk tlačiareň hľadá požadované písmo v pamäti flash alebo na pevnom disku a až potom prehľadáva pamäť tlačiarne. Táto položka ponuky sa zobrazí, len keď je v tlačiarňi nainštalovaná pamäť flash alebo pevný disk tlačiarne.
Časový limit čakania Vypnuté Zapnuté* (40 sekúnd)	Nastavenie tlačiarne na čakanie na ďalšie údaje pred zrušením tlačovej úlohy.
Poznámka: Hviezdička (*) vedľa hodnoty označuje predvolené výrobné nastavenie.	

PCL

Položka ponuky	Popis
Zdroj písma Zabudované* Disk Jednotka flash Všetky	Výber zdroja, ktorý obsahuje predvolený výber písom. Poznámky: <ul style="list-style-type: none"> Položky „Jednotka flash“ a „Disk“ sa zobrazia len na niektorých modeloch tlačiarňí. Ak sa majú zobrazovať položky „Jednotka flash“ a „Disk“, tieto zariadenia nesmú byť chránené proti čítaniu alebo zápisu.
Názov písma [Zoznam dostupných písom] (Courier*)	Výber písma z uvedeného zdroja písom.
Súprava symbolov [Zoznam dostupných súprav symbolov] (10U PC-8*)	Stanovenie súpravy symbolov pre každý názov písma. Poznámka: Súprava symbolov predstavuje súpravu abecedných a číselných znakov, znamienok a špeciálnych znakov. Súpravy symbolov podporujú rôzne jazyky alebo určité programy, ako napríklad matematické symboly pre vedecký text.
Poznámka: Hviezdička (*) vedľa hodnoty označuje predvolené výrobné nastavenie.	

Položka ponuky	Popis
Rozstup 0,08 – 100 (10*)	Stanovenie rozstupu pre pevné alebo neproporcionálne písmo. Poznámka: Rozstup predstavuje počet pevných medzier vodorovne v texte o dĺžke jedného palca.
Orientácia Na výšku* Na šírku	Stanovenie orientácie textu a grafických prvkov na strane.
Počet riadkov na stranu 1 – 255	Zadanie počtu riadkov textu pre jednotlivé strany vytlačené cez dátový prenos PCL®. Poznámky: <ul style="list-style-type: none"> Touto položkou ponuky sa aktivuje vertikálne krokovanie, vďaka ktorému sa medzi predvolené okraje strany vytlačí zvolený požadovaný počet riadkov. 60 je americké predvolené výrobné nastavenie. Medzinárodné predvolené výrobné nastavenie je 64.
Minimálna šírka čiary v ovládači PCL5 1 – 30 (2*)	Nastavenie počiatočnej minimálnej šírky ťahu. Poznámky: <ul style="list-style-type: none"> Úlohy tlačené v rozlíšení 1200 dpi uplatňujú túto hodnotu priamo. Úlohy tlačené s nastavením 4800CQ uplatňujú polovičnú hodnotu.
Minimálna šírka čiary v ovládači PCLXL 1 – 30 (2*)	
Šírka formátu A4 198 mm* 203 mm	Nastavenie šírky logickej strany na papieri formátu A4. Poznámka: Logická strana je plocha na fyzickej strane, na ktorú sa tlačia údaje.
Automaticky CR po LF Vypnuté* Zapnuté	Nastavenie tlačiarne na vykonanie návratu vozíka po riadiacom príkaze na posun o riadok. Poznámka: Návrat vozíka predstavuje mechanizmus, ktorý tlačiarňu prikazuje presunúť polohu kurzora na prvú polohu v rovnakom riadku.
Automaticky LF po CR Vypnuté* Zapnuté	Nastavenie tlačiarne na vykonanie posunu o riadok po riadiacom príkaze na návrat vozíka.
Zmena čísla zásobníka Priradiť viacúčelový podávač Priradiť zásobník [x] Priradiť manuálny podávač papiera Priradiť manuálny podávač obálok	Nakonfigurujte tlačiareň na prácu s iným tlačovým ovládačom alebo prispôbenou aplikáciou, ktorá používa rozličnú súpravu priradenia zdroja na vyžiadanie určeného zdroja papiera. Vyberajte z nasledujúcich možností: Vyp.* — tlačiareň používa predvolené nastavenia z výroby priradení zdroja papiera. Žiadne — zdroj papiera ignoruje príkaz výberu možnosti podávania papiera. 0 – 199 — vyberte číselnú hodnotu na priradenie vlastnej hodnoty zdroja papiera. Poznámka: Viacúčelový podávač je k dispozícii len v niektorých modeloch tlačiarň.
Zmena čísla zásobníka Zobrazit' predvolené výrobné nastavenia	Zobrazenie predvolených výrobných hodnôt pridelených jednotlivým zdrojom papiera.
Poznámka: Hviezdička (*) vedľa hodnoty označuje predvolené výrobné nastavenie.	

Položka ponuky	Popis
Zmena čísla zásobníka Obnoviť predvolené	Obnovenie hodnôt zmeny čísla zásobníka na ich výrobné hodnoty.
Časový limit tlače Vypnuté Zap.* [90]	Nastavenie tlačiarne na ukončenie tlačovej úlohy po stanovenej dobe nečinnosti vyjadrenej v sekundách.
Poznámka: Hviezdička (*) vedľa hodnoty označuje predvolené výrobné nastavenie.	

HTML

Položka ponuky	Popis
Názov písma [Zoznam písom] (Times*)	Nastavenie písma, ktoré sa bude používať v dokumentoch vo formáte HTML.
Veľkosť písma 1 – 255 (12*)	Nastavenie veľkosti písma, ktoré sa bude používať v dokumentoch vo formáte HTML.
Mierka 1 – 400 % (100*)	Mierka dokumentov vo formáte HTML.
Orientácia Na výšku* Na šírku	Nastavenie orientácie strany dokumentov vo formáte HTML.
Veľkosť okraja 8 – 255 mm (19*)	Nastavenie okraja strany dokumentov vo formáte HTML.
Pozadia Netlačiť Tlačiť*	Tlač informácií o pozadí alebo grafických prvkoch v dokumentoch vo formáte HTML.
Poznámka: Hviezdička (*) vedľa hodnoty označuje predvolené výrobné nastavenie.	

Obrázok

Položka ponuky	Popis
Automaticky prispôsobiť Zapnuté Vypnuté*	Vzhľadom na obrázok sa vyberie najlepšia dostupná veľkosť papiera a nastavenie jeho orientácie. Poznámka: V prípade nastavenia na možnosť Zapnuté, táto položka ponuky upraví nastavenie zmeny veľkosti a orientácie obrázka.
Invertovať Vypnuté* Zapnuté	Invertovanie dvojfarebných monochromatických obrázkov. Poznámka: Táto položka ponuky sa nevzťahuje na obrázky vo formáte GIF ani JPEG.
Poznámka: Hviezdička (*) vedľa hodnoty označuje predvolené výrobné nastavenie.	

Položka ponuky	Popis
Zmena veľkosti Ukotviť vľavo hore Prispôbiť* Ukotviť v strede Prispôbiť výšku/šírku Prispôbiť výšku Prispôbiť šírku	Obrázok sa prispôsobí veľkosti tlačenej plochy. Poznámka: Keď je zapnutá možnosť Automaticky prispôbiť, položka Zmena veľkosti sa automaticky nastaví na možnosť Prispôbiť.
Orientácia Na výšku* Na šírku Obrátene na výšku Obrátene na šírku	Stanovenie orientácie textu a grafických prvkov na strane.
Poznámka: Hviezdička (*) vedľa hodnoty označuje predvolené výrobné nastavenie.	

Papier

Konfigurácia zásobníkov

Položka ponuky	Popis
Predvolený zdroj Zásobník [x] (1*) Viacúčelový podávač Manuálny podávač papiera Manuálny podávač obálok	Nastavenie zdroja papiera pre všetky tlačové úlohy. Poznámka: Viacúčelový podávač je k dispozícii len v niektorých modeloch tlačiarní.
Veľkosť/typ papiera Zásobník [x] Viacúčelový podávač Manuálny podávač papiera Manuálny podávač obálok	Stanovenie veľkosti papiera alebo typu papiera vloženého do každého zo zdrojov papiera. Poznámka: Viacúčelový podávač je k dispozícii len v niektorých modeloch tlačiarní.
Nahradiť veľkosť Vypnuté Statement/A5 Letter/A4 Všetky uvedené*	Nastavenie tlačiarne na nahradenie uvedenej veľkosti papiera, ak papier požadovanej veľkosti nie je vložený v žiadnom zdroji papiera. Poznámky: <ul style="list-style-type: none"> Nastavenie Vypnuté vyzve používateľa na vloženie papiera požadovanej veľkosti. Pri nastavení Statement/A5 sa dokument veľkosti A5 tlačí na papier formátu Statement pri vložení papiera formátu Statement a úlohy veľkosti Statement sa tlačia na papier formátu A5 pri vložení papiera formátu A5. Pri nastavení Letter/A4 sa dokument veľkosti A4 tlačí na papier formátu Letter pri vložení papiera formátu Letter a úlohy veľkosti Letter sa tlačia na papier formátu A4. Nastavenie Všetky uvedené nahrádza nastavenie Letter/A4.
Poznámka: Hviezdička (*) vedľa hodnoty označuje predvolené výrobné nastavenie.	

Konfigurácia médií

Univerzálne nastavenie

Položka ponuky	Popis
Merné jednotky Palce Milimetre	Stanovenie mernej jednotky univerzálneho papiera. Poznámka: Palce sú americké predvolené výrobné nastavenie. Milimetre sú medzinárodné predvolené výrobné nastavenie.
Na výšku – šírka 3 – 14,17 palca (8,50*) 76 – 359,91 mm (216*)	Nastavenie šírky univerzálneho papiera pri tlači na výšku.
Na výšku – výška 3 – 14,17 palca (14*) 76 – 359,91 mm (356*)	Nastavenie výšky univerzálneho papiera pri tlači na výšku.
Smer podávania Krátky okraj* Dlhý okraj	Nastavenie tlačiarne na podávanie papiera krátkym alebo dlhým okrajom. Poznámka: Možnosť Dlhý okraj sa zobrazuje len v prípade, keď je najdlhší okraj papiera kratší než maximálna podporovaná šírka.
Poznámka: Hviezdička (*) vedľa hodnoty označuje predvolené výrobné nastavenie.	

Typy médií

Položka ponuky	Popis
Obyčajný Kartón Recyklovaný Lesklý papier Štítky Vinylové štítky Kancelársky Obálka Hlavičkový papier Predtlačený papier Farebný papier Ľahká Ťažká Pevný/bavlnený Vlastný typ [x]	Nastavte textúru a hmotnosť vloženého papiera.

Jednotka USB

Poznámka: Táto ponuka sa zobrazí len v prípade niektorých modelov tlačiarne.

Tlač z pamäťovej jednotky flash

Položka ponuky	Popis
Počet kópií 1 – 9999 (1*)	Nastavenie počtu kópií.
Zdroj papiera Zásobník [x] (1*) Viacúčelový podávač Manuálny podávač papiera Manuálny podávač obálok	Nastavenie zdroja papiera pre tlačovú úlohu. Poznámka: Viacúčelový podávač je k dispozícii len v niektorých modeloch tlačiarne.
Farebne Vypnuté Zapnuté*	Tlačový výstup vo farbe.
Zoradiť (1,1,1) (2,2,2) (1,2,3) (1,2,3)*	Tlač viacerých kópií v rade.
Strany Jednostranne* Obojstranne	Zadajte, či tlačiť na jednej alebo oboch stranách papiera.
Štýl preklopenia Dlhý okraj* Krátky okraj	Určenie toho, ktorá strana papiera (krátky alebo dlhý okraj) sa zviaže pri obojstrannej tlači. Poznámka: Tlačiareň v závislosti od nastavenej možnosti automaticky nastaví odsadenie tlačených údajov tak, aby tlačovú úlohu bolo možné správne zviazať.
Počet stránok na stranu Vypnuté* 2 stránky na stranu 3 stránky na stranu 4 stránky na stranu 6 stránok na stranu 9 stránok na stranu 12 stránok na stranu 16 stránok na stranu	Tlač obrázkov na viacerých stránkach na jednu stranu jedného listu papiera.
Zoradenie stránok na strane Vodorovne* Obrátene vodorovne Obrátene zvislo Zvislé	Stanovenie polohy obrázkov na viacerých stránkach pri použití nastavenia Počet stránok na stranu. Poznámka: Umiestnenie závisí od počtu strán obrázkov na stranách a od ich orientácii na strane.
Poznámka: Hviezdička (*) vedľa hodnoty označuje predvolené výrobné nastavenie.	

Položka ponuky	Popis
Orientácia stránok na strane Automatická* Na šírku Na výšku	Stanovenie orientácie obrázkov viacstranového dokumentu pri použití nastavenia Počet stránok na stranu.
Okraje stránok na strane Žiadne* Plný	Pri použití nastavenia Počet stránok na stranu sa vytlačí okraj okolo každej strany s obrázkom.
Oddeľovacie listy Vypnuté* Medzi kópiami Medzi úlohami Medzi stranami	Stanovenie, či vkladať prázdne oddeľovacie listy pri tlači.
Zdroj oddeľovacích listov Zásobník [x] (1*) Viacúčelový podávač	Stanovenie zdroja papiera pre oddeľovacie listy. Poznámka: Viacúčelový podávač je k dispozícii len v niektorých modeloch tlačiarní.
Prázdne strany Netlačiť* Tlačiť	Stanovenie, či v rámci tlačovej úlohy tlačiť aj prázdne strany.
Poznámka: Hviezdička (*) vedľa hodnoty označuje predvolené výrobné nastavenie.	

Sieť/porty

Prehľad siete

Položka ponuky	Popis
Aktívny adaptér Automaticky* Štandardná sieť Bezdrôtové	Stanovenie spôsobu pripojenia k sieti. Poznámka: Bezdrôtové pripojenie sa objaví iba vtedy, keď je nainštalovaný bezdrôtový sieťový adaptér.
Stav siete	Zobrazenie stavu pripojenia siete tlačiarní.
Zobraziť stav siete na tlačiarni Zapnuté* Vypnuté	Zobrazenie stavu siete na displeji.
Rýchlosť, Obojstranné	Zobrazenie rýchlosti aktuálne aktívnej sieťovej karty.
IPv4	Zobrazenie adries podľa protokolu IPv4.
Všetky adresy podľa protokolu IPv6	Zobrazenie všetkých adries podľa protokolu IPv6.
Obnoviť tlačový server	Obnovenie všetkých aktívnych sieťových pripojení tlačiarnie. Poznámka: Toto nastavenie odstráni všetky sieťové konfiguračné nastavenia.
Poznámka: Hviezdička (*) vedľa hodnoty označuje predvolené výrobné nastavenie.	

Položka ponuky	Popis
Časový limit sieťovej úlohy Vypnuté Zapnuté* (90 sekúnd)	Nastavenie doby, po ktorej uplynutí tlačiareň zruší sieťovú tlačovú úlohu.
Stránka transparentu Vypnuté* Zapnuté	Tlač stránky transparentu.
Poznámka: Hviezdička (*) vedľa hodnoty označuje predvolené výrobné nastavenie.	

Bezdrôtové

Poznámka: Táto ponuka je k dispozícii iba pre tlačiarne, ktoré sú pripojené k sieti Wi-Fi alebo majú adaptér bezdrôtovej siete.

Položka ponuky	Popis
Nastavenie prostredníctvom mobilnej aplikácie	Konfigurácia pripojenia siete Wi-Fi pomocou mobilného asistenta spoločnosti Lexmark.
Nastavenie na paneli tlačiarne Vybrať sieť Pridať sieť Wi-Fi Názov siete Režim siete Infraštruktúra Zabezpečený bezdrôtový režim Vypnuté* WEP WPA2/WPA – osobné WPA2 – osobné 802.1x – RADIUS	Konfigurácia pripojenia siete Wi-Fi pomocou ovládacieho panela. Poznámka: 802.1x – RADIUS je možné konfigurovať iba v nástroji Embedded Web Server.
nastavenie zabezpečenia siete Wi-Fi Spustenie stlačením tlačidla Spustenie kódom PIN	Vytvorte sieť Wi-Fi a aktivujte zabezpečenie siete. Poznámky: <ul style="list-style-type: none"> Pomocou metódy spustenia stlačením tlačidla môžete pripojiť tlačiareň k sieti Wi-Fi po stlačení tlačidiel na tlačiarňi a zároveň na prístupovom bode (bezdrôtovom smerovači) v rámci určeného času. Pomocou metódy spustenia kódom PIN môžete pripojiť tlačiareň k sieti Wi-Fi po zadaní kódu PIN tlačiarne do nastavení bezdrôtového pripojenia prístupového bodu.
Režim siete Typ BSS Infraštruktúra*	Nastavte režim siete.
Povoľiť funkciu siete Wi-Fi Direct Zapnuté Vypnuté*	Povoľte zariadeniam s funkciou siete Wi-Fi Direct pripojiť sa priamo k tlačiarňi

Položka ponuky	Popis
Kompatibilita 802.11b/g/n (2,4 GHz)* 802.11a/b/g/n/ac (2,4 GHz/5 GHz) 802.11a/n/ac (5 GHz)	Nastavte štandard príslušnej siete Wi-Fi. Poznámka: Možnosti 802.11a/b/g/n/ac (2,4 GHz/5 GHz) a 802.11a/n/ac (5 GHz) sa zobrazia iba v prípade, že je nainštalovaná možnosť siete Wi-Fi.
Zabezpečený bezdrôtový režim Vypnuté* WEP WPA2/WPA – osobné WPA2 – osobné 802.1x – RADIUS	Nastavte režim zabezpečenia pre pripojenie tlačiarne k zariadeniam Wi-Fi. Poznámka: 802.1x – RADIUS je možné konfigurovať iba v nástroji Embedded Web Server.
Režim overovania WEP Automaticky* Otvorený Zdieľané	Nastavte typ protokolu (WEP) pre tlačiareň. Poznámka: Táto položka ponuky sa zobrazí len v prípade, že je položka Zabezpečený bezdrôtový režim nastavená na možnosť WEP.
Nastaviť kľúč WEP	Nastavte heslo WEP na zabezpečené pripojenie siete Wi-Fi.
WPA2/WPA osobné AES	Povolenie zabezpečenia siete Wi-Fi cez WPA (Wi-Fi Protected Access). Poznámka: Táto položka ponuky sa zobrazí len v prípade, že je položka Zabezpečený bezdrôtový režim nastavená na možnosť WPA2/WPA – osobné.
Nastaviť vopred zdieľaný kľúč	Nastavte heslo pre zabezpečené pripojenie siete Wi-Fi.
WPA2 – osobné AES	Povolenie zabezpečenia siete Wi-Fi cez funkciu WPA2. Poznámka: Táto položka ponuky sa zobrazí len v prípade, že je položka Zabezpečený bezdrôtový režim nastavená na možnosť WPA2 – osobné.
Režim šifrovania 802.1x WPA+ WPA2*	Povoľte zabezpečenie siete Wi-Fi cez štandard 802.1x. Poznámky: <ul style="list-style-type: none"> Táto položka ponuky sa zobrazí len v prípade, že je položka Zabezpečený bezdrôtový režim nastavená na možnosť 802.1x – RADIUS. 802.1x – RADIUS je možné konfigurovať iba v nástroji Embedded Web Server.
IPv4 Povolit' protokol DHCP Zapnuté* Vypnuté Nastaviť statickú adresu IP IP adresa Maska siete Brána	Zapnúť DHCP (Dynamic Host Configuration Protocol) a konfigurovať statickú IP adresu. Poznámka: DHCP je štandardný protokol, ktorý serveru umožňuje dynamickú distribúciu adres IP a konfiguračných údajov klientom.

Položka ponuky	Popis
IPv6 Povolit' protokol IPv6 Zapnuté* Vypnuté Povolit' protokol DHCPv6 Zapnuté Vypnuté* Bezstavová automatická konfigurácia adres Zapnuté* Vypnuté Adresa servera DNS Manuálne priradená adresa podľa protokolu IPv6 Manuálne priradený smerovač podľa protokolu IPv6 Predvoľba adresy Všetky adresy podľa protokolu IPv6 Všetky adresy smerovača podľa protokolu IPv6	Povolenie a konfigurácia nastavenia IPv6 v tlačiarňi.
Sieťová adresa UAA LAA	Zobrazenie adres sietí.
PCL SmartSwitch Vypnuté Zapnuté*	Nastavenie tlačiarne na automatické prepnutie na emuláciu jazyka PCL, keď to vyžaduje tlačová úloha, bez ohľadu na predvolený jazyk tlačiarne. Poznámka: Ak je nastavenie PCL SmartSwitch vypnuté, tlačiareň neskúma prichádzajúce údaje a použije predvolený jazyk tlačiarne určený v ponuke Nastavenie.
PS SmartSwitch Vypnuté Zapnuté*	Nastavenie tlačiarne na automatické prepnutie na emuláciu jazyka PS, keď to vyžaduje tlačová úloha bez ohľadu na predvolený jazyk tlačiarne. Poznámka: Ak je nastavenie PS SmartSwitch vypnuté, tlačiareň neskúma prichádzajúce údaje a použije predvolený jazyk tlačiarne určený v ponuke Nastavenie.
Ukladanie úloh do vyrovnávacej pamäte Zapnuté Vypnuté*	Dočasné ukladanie tlačových úloh na pevný disk tlačiarne pred ich tlačou. Poznámka: Táto ponuka sa zobrazí len v prípade, že je nainštalovaný pevný disk.
Binárny jazyk PS pre Mac Automaticky* Zapnuté Vypnuté	Nastavenie tlačiarne na spracovanie tlačových úloh v binárnom jazyku PostScript pre Macintosh. Poznámky: <ul style="list-style-type: none"> • Pri nastavení Zapnuté sa spracúvajú tlačové úlohy v neupravenom binárnom jazyku PostScript. • Nastavenie Vypnuté filtruje tlačové úlohy prostredníctvom štandardného protokolu.

Ethernet

Položka ponuky	Popis
Rýchlosť siete	Zobrazenie rýchlosti aktívneho sieťového adaptéra.
IPv4 Povoliť protokol DHCP Zapnuté* Vypnuté	Zapnutie protokolu DHCP. Poznámka: DHCP je štandardný protokol, ktorý serveru umožňuje dynamickú distribúciu adries IP a konfiguračných údajov klientom.
IPv4 Nastaviť statickú adresu IP IP adresa Maska siete Brána	Nastavenie statickej adresy IP tlačiarne.
IPv6 Povoliť protokol IPv6 Vypnuté Zapnuté*	Povolenie protokolu IPv6 v tlačiarňi.
IPv6 Povoliť protokol DHCPv6 Vypnuté* Zapnuté	Povolenie protokolu DHCPv6 v tlačiarňi.
IPv6 Bezstavová automatická konfigurácia adries Vypnuté Zapnuté*	Nastavenie sieťového adaptéra na príjem vstupov automatickej konfigurácie adries podľa protokolu IPv6 zo smerovača.
IPv6 Adresa servera DNS	Stanovenie adresy servera DNS.
IPv6 Manuálne priradená adresa podľa protokolu IPv6	Priradenie adries podľa protokolu IPv6.
IPv6 Manuálne priradený smerovač podľa protokolu IPv6	Priradenie adries podľa protokolu IPv6.
IPv6 Predvoľba adresy 0 – 128 (64*)	Zadanie predvoľby adresy.
IPv6 Všetky adresy podľa protokolu IPv6	Zobrazenie všetkých adries podľa protokolu IPv6.
IPv6 Všetky adresy smerovača podľa protokolu IPv6	Zobrazenie všetkých adries smerovačov podľa protokolu IPv6.
Poznámka: Hviezdička (*) vedľa hodnoty označuje predvolené výrobné nastavenie.	

Položka ponuky	Popis
Sieťová adresa UAA LAA	Zobrazenie adres MAC tlačiarne: Adresa LAA a adresa UAA. Poznámka: Adresu LAA tlačiarne možno zmeniť manuálne.
PCL SmartSwitch Vypnuté Zapnuté*	Nastavenie tlačiarne na automatické prepnutie na emuláciu jazyka PCL, keď to vyžaduje tlačová úloha, bez ohľadu na predvolený jazyk tlačiarne. Poznámka: Ak je nastavenie PCL SmartSwitch vypnuté, tlačiareň neskúma prichádzajúce údaje a použije predvolený jazyk tlačiarne určený v ponuke Nastavenie.
PS SmartSwitch Vypnuté Zapnuté*	Nastavenie tlačiarne na automatické prepnutie na emuláciu jazyka PS, keď to vyžaduje tlačová úloha bez ohľadu na predvolený jazyk tlačiarne. Poznámka: Ak je nastavenie PS SmartSwitch vypnuté, tlačiareň neskúma prichádzajúce údaje a použije predvolený jazyk tlačiarne určený v ponuke Nastavenie.
Ukladanie úloh do vyrovnávacej pamäte Vypnuté Zapnuté*	Dočasné ukladanie úloh na pevný disk tlačiarne pred ich tlačou. Poznámky: <ul style="list-style-type: none"> Táto ponuka sa zobrazí len v prípade, že je nainštalovaný pevný disk. Táto položka ponuky sa zobrazí len v prípade niektorých modelov tlačiarň.
Binárny jazyk PS pre Mac Automatický režim* Zapnuté Vypnuté	Nastavenie tlačiarne na spracovanie tlačových úloh v binárnom jazyku PostScript pre Macintosh. Poznámky: <ul style="list-style-type: none"> Pri nastavení Zapnuté sa spracúvajú tlačové úlohy v neupravenom binárnom jazyku PostScript. Nastavenie Vypnuté filtruje tlačové úlohy prostredníctvom štandardného protokolu.
Úsporné ethernetové pripojenie Vypnuté Zapnuté*	Zníženie spotreby energie, keď tlačiareň neprijíma žiadne údaje z ethernetovej siete.
Poznámka: Hviezdička (*) vedľa hodnoty označuje predvolené výrobné nastavenie.	

TCP/IP

Poznámka: Táto ponuka sa zobrazí len na sieťových tlačiarňach alebo na tlačiarňach pripojených k tlačovým serverom.

Položka ponuky	Popis
Nastaviť hositeľské meno	Nastavenie aktuálneho hositeľského mena TCP/IP.
Názov domény	Nastavenie názvu domény. Poznámka: Táto položka ponuky sa zobrazí len v prípade niektorých modelov tlačiarň.
Poznámka: Hviezdička (*) vedľa hodnoty označuje predvolené výrobné nastavenie.	

Položka ponuky	Popis
Povoliť protokol DHCP/BOOTP na aktualizáciu servera NTP Vypnuté Zapnuté*	Povolenie aktualizovať nastavenia NTP tlačiarne klientom využívajúcim protokoly DHCP a BOOTP.
Názov nulovej konfigurácie	Uvedte názov služby nulovej konfigurácie siete. Poznámka: Táto položka ponuky sa zobrazí len v prípade niektorých modelov tlačiarňí.
Povoliť automatické pridelenie IP adresy Vypnuté Zapnuté*	Automatické prideľovanie IP adresy.
Adresa servera DNS	Stanovenie aktuálnej adresy servera DNS.
Zálohovať adresu servera DNS	Stanovenie záložnej adresy servera DNS.
Záložná adresa servera DNS 2	
Záložná adresa servera DNS 3	
Poradie vyhľadávania domén	Stanovenie zoznamu názvov domén na vyhľadanie tlačiarne a jej prostriedkov, ktoré sa nachádzajú na iných doménach v rámci siete. Poznámka: Táto položka ponuky sa zobrazí len v prípade niektorých modelov tlačiarňí.
Povoliť protokol DDNS Vypnuté* Zapnuté	Aktualizácia nastavenia dynamického servera DNS.
DDNS TTL	Stanovenie aktuálneho nastavenia servera DDNS.
Predvolené TTL	
Čas obnovenia DDNS	
Povoliť mDNS Vypnuté Zapnuté*	Aktualizácia nastavenia multicast servera DNS.
Adresa servera WINS	Stanovenie adresy servera pre službu WINS.
Povoliť protokol BOOTP Vypnuté* Zapnuté	Povolenie prideľovania IP adresy tlačiarne protokolom BOOTP.
Zoznam vyhradených serverov	Stanovenie IP adresy pripojení TCP. Poznámky: <ul style="list-style-type: none"> • Každú z IP adries oddelíte čiarkou. • Môžete pridať až 50 IP adries.
Možnosti zoznamu vyhradených serverov Blokovať všetky porty* Blokovať len tlač Blokovať len tlač a HTTP	Stanovenie spôsobu, akým môžu IP adresy uvedené v zozname pristupovať k funkciám tlačiarne.
MTU	Stanovenie parametra jednotky MTU pre pripojenia TCP.
Poznámka: Hviezdička (*) vedľa hodnoty označuje predvolené výrobné nastavenie.	

Položka ponuky	Popis
Port neupravenej tlače 1 – 65535 (9100*)	Stanovenie čísla portu na neupravenú tlač pre tlačiarne v sieti.
Maximálna rýchlosť odchádzajúcich dátových prenosov Vypnuté* Zapnuté	Povolenie maximálnej prenosovej rýchlosti tlačiarne.
Vylepšené zabezpečenie TLS Vypnuté* Zapnuté	Vylepšenie zabezpečenia súkromia a integrity údajov tlačiarne.
Poznámka: Hviezdička (*) vedľa hodnoty označuje predvolené výrobné nastavenie.	

SNMP

Poznámka: Táto ponuka sa zobrazí len na sieťových tlačiarňach alebo na tlačiarňach pripojených k tlačovému serverom.

Položka ponuky	Popis
Protokol SNMP verzie 1 a 2c Zapnuté Vypnuté Zapnuté* Zapnúť protokol SNMP Vypnuté Zapnuté* Zapnúť PPM MIB Vypnuté Zapnuté* Komunita SNMP	Konfigurácia protokolu SNMP verzie 1 a 2c na inštaláciu tlačových ovládačov a aplikácií.
Poznámka: Hviezdička (*) vedľa hodnoty označuje predvolené výrobné nastavenie.	

Položka ponuky	Popis
Protokol SNMP verzie 3 Zapnuté Vypnuté Zapnuté* Nastaviť poverenia na čítanie/zápis Používateľské meno Heslo Nastaviť poverenia iba na čítanie Používateľské meno Heslo Tlačidlo mriežky na overenie MD5 SHA1* Minimálna úroveň overenia Žiadne overenie, žiadne súkromie Overenie, žiadne súkromie Overenie, súkromie* Algoritmus súkromného režimu DES AES-128*	Konfigurácia protokolu SNMP verzie 3 na inštaláciu a aktualizáciu zabezpečenia tlačiarne.
Poznámka: Hviezdička (*) vedľa hodnoty označuje predvolené výrobné nastavenie.	

IPSec

Poznámka: Táto ponuka sa zobrazí len na sieťových tlačiarnach alebo na tlačiarnach pripojených k tlačovému serverom.

Položka ponuky	Popis
Povoliť protokol IPSec Vypnuté* Zapnuté	Povoliť protokol IPSec.
Základná konfigurácia Predvolené* Kompatibilita Zabezpečené	Nastavenie základnej konfigurácie protokolu IPSec. Poznámka: Táto položka ponuky sa zobrazí len v prípade, že je položka Zapnúť protokol IPSec nastavená na možnosť Zapnuté.
Certifikát zariadenia IPSec	Stanovenie certifikátu protokolu IPSec. Poznámka: Táto položka ponuky sa zobrazí len v prípade, že je položka Základná konfigurácia nastavená na možnosť Kompatibilita.
Poznámka: Hviezdička (*) vedľa hodnoty označuje predvolené výrobné nastavenie.	

Položka ponuky	Popis
Spojenia overené vopred zdieľaným kľúčom Hostiteľ [x] Adresa Kľúč	Konfigurácia overených spojení tlačiarne. Poznámka: Tieto položky ponuky sa zobrazia len v prípade, že je položka Zapnúť protokol IPSec nastavená na možnosť Zapnuté.
Certifikovať overené spojenia Adresa hostiteľa [x] [/podsiet] Adresa [/podsiet]	
Poznámka: Hviezdička (*) vedľa hodnoty označuje predvolené výrobné nastavenie.	

802.1x

Poznámka: Táto ponuka sa zobrazí len na sieťových tlačiarňach alebo na tlačiarňach pripojených k tlačovému serverom.

Položka ponuky	Popis
Aktívne Vypnuté* Zapnuté	Nastavenie tlačiarne na pripojenie do sietí vyžadujúcich overenie pred umožnením procesu. Poznámka: Nastavenia tejto položky ponuky je možné upraviť v nástroji Embedded Web Server.
Poznámka: Hviezdička (*) vedľa hodnoty označuje predvolené výrobné nastavenie.	

Konfigurácia LPD

Poznámka: Táto ponuka sa zobrazí len na sieťových tlačiarňach alebo na tlačiarňach pripojených k tlačovému serverom.

Položka ponuky	Popis
Časový limit LPD 0 – 65535 sekúnd (90*)	Nastavenie hodnoty časového limitu na zastavenie servera LPD, ktorý neurčito dlho čaká na zadržané alebo neplatné tlačové úlohy.
Stránka transparentu LPD Vypnuté* Zapnuté	Tlač stránky transparentu pre všetky tlačové úlohy LPD. Poznámka: Stránka transparentu je prvá strana tlačovej úlohy, ktorá sa používa na oddelenie tlačových úloh a na určenie autora požiadavky na tlačovú úlohu.
Záverečná stránka LPD Vypnuté* Zapnuté	Tlač záverečnej stránky pre všetky tlačové úlohy LPD. Poznámka: Záverečná stránka je posledná stránka tlačovej úlohy.
Konverzia návratu vozíka LPD Vypnuté* Zapnuté	Povolenie konverzie návratu vozíka. Poznámka: Návrat vozíka predstavuje mechanizmus, ktorý tlačiarňami prikazuje presunúť polohu kurzora na prvú polohu v rovnakom riadku.
Poznámka: Hviezdička (*) vedľa hodnoty označuje predvolené výrobné nastavenie.	

Nastavenia HTTP/FTP

Poznámka: Táto ponuka sa zobrazí len na sieťových tlačiarniach alebo na tlačiarniach pripojených k tlačovému serverom.

Položka ponuky	Popis
Povoliť server HTTP Vypnuté Zapnuté*	Prístup k serveru Embedded Web Server na monitorovanie a správu tlačiarne.
Povoliť protokol HTTPS Vypnuté Zapnuté*	Konfigurácia nastavení protokolu HTTPS.
Povoliť protokol FTP/TFTP Vypnuté Zapnuté*	Odoslanie súborov pomocou protokolu FTP.
Miestne domény	Stanovenie názvov serverov HTTP a FTP. Poznámka: Táto položka ponuky sa zobrazí len v prípade niektorých modelov tlačiarní.
IP adresa servera proxy HTTP	Konfigurácia nastavení servera HTTP a FTP. Poznámka: Tieto položky ponuky sa zobrazia len v prípade niektorých modelov tlačiarní.
IP adresa servera proxy FTP	
Predvolený IP port servera HTTP 1 – 65535 (80*)	
Certifikát zariadenia HTTPS	
Predvolený IP port servera FTP 1 – 65535 (21*)	
Časový limit pre požiadavky HTTP/FTP 1 – 299 (30*)	Stanovenie času, po uplynutí ktorého dôjde k prerušeniu spojenia so serverom.
Opakovania požiadaviek HTTP/FTP 1 – 299 (3*)	Nastavenie počtu opakovaní požiadaviek na pripojenie k serveru HTTP/FTP.
Poznámka: Hviezdička (*) vedľa hodnoty označuje predvolené výrobné nastavenie.	

ThinPrint

Položka ponuky	Popis
Povoliť protokol ThinPrint Vypnuté Zapnuté*	Tlačiť pomocou protokolu ThinPrint.
Číslo portu 4000 – 4999 (4000*)	Nastavenie čísla portu servera protokolu ThinPrint.
Šírka pásma (bitov/s) 100 – 1000000 (0*)	Nastavenie rýchlosti prenosu údajov v prostredí protokolu ThinPrint.
Poznámka: Hviezdička (*) vedľa hodnoty označuje predvolené výrobné nastavenie.	

Položka ponuky	Popis
Veľkosť paketu (kB) 0 – 64000 (0*)	Nastavenie veľkosti paketu na prenos údajov.
Poznámka: Hviezdička (*) vedľa hodnoty označuje predvolené výrobné nastavenie.	

USB

Poznámka: Táto ponuka sa zobrazí len v prípade niektorých modelov tlačiarní.

Položka ponuky	Popis
PCL SmartSwitch Vypnuté Zapnuté*	Nastavenie tlačiarne na prepnutie na emuláciu jazyka PCL, keď to tlačová úloha prijatá prostredníctvom portu USB vyžaduje bez ohľadu na predvolený jazyk tlačiarne. Poznámka: Ak je nastavenie PCL SmartSwitch vypnuté, tlačiareň neskúma prichádzajúce údaje a použije predvolený jazyk tlačiarne určený v ponuke Nastavenie.
PS SmartSwitch Vypnuté Zapnuté*	Nastavenie tlačiarne na prepnutie na emuláciu jazyka PS, keď to tlačová úloha prijatá prostredníctvom portu USB vyžaduje bez ohľadu na predvolený jazyk tlačiarne. Poznámka: Ak je nastavenie PS SmartSwitch vypnuté, tlačiareň neskúma prichádzajúce údaje a použije predvolený jazyk tlačiarne určený v ponuke Nastavenie.
Ukladanie úloh do medzipamäte Vypnuté* Zapnuté	Dočasné ukladanie úloh na pevný disk tlačiarne pred ich tlačou. Poznámka: Táto ponuka sa zobrazí len v prípade, že je nainštalovaný pevný disk.
Binárny jazyk PS pre Mac Zapnuté Automatická* Vypnuté	Nastavenie tlačiarne na spracovanie tlačových úloh v binárnom jazyku PostScript pre Macintosh. Poznámky: <ul style="list-style-type: none"> Keď je nastavená možnosť Zapnuté, tlačiareň spracováva tlačové úlohy z počítačov v neupravenom binárnom jazyku PostScript pomocou operačného systému Macintosh. Keď je nastavená možnosť Automaticky, tlačiareň spracováva tlačové úlohy z počítačov pomocou operačného systému Windows alebo Macintosh Keď je nastavená možnosť Vypnuté, tlačiareň filtruje tlačové úlohy v jazyku PostScript pomocou štandardného protokolu.
Povoliť port USB Vypnuté Zapnuté*	Zapnutie štandardného portu USB.
Poznámka: Hviezdička (*) vedľa hodnoty označuje predvolené výrobné nastavenie.	

Google Cloud Print

Položka ponuky	Popis
Registrácia Registrovať	Registrácia tlačiarne na serveri Google Cloud Print.
Poznámka: Hviezdička (*) vedľa hodnoty označuje predvolené výrobné nastavenie.	

Položka ponuky	Popis
Možnosti Povolit' službu Google Cloud Print Vypnuté Zapnuté*	Tlač priamo z konta Google.
Možnosti Povolit' aplikáciu Local Discovery Vypnuté Zapnuté*	Umožňuje registrovanému používateľovi aj ostatným používateľom pripojeným k rovnakej podsieti odosielať úlohy do tlačiarne lokálne.
Možnosti Povolit' overenie návštevníka SSL Vypnuté Zapnuté*	Overenie pravosti certifikátu návštevníka, ktorý sa pripája k vášmu kontu Google.
Možnosti Vždy tlačiť ako obrázkov Vypnuté* Zapnuté	Nastavte tlačiareň tak, aby súbory vo formáte PDF spracovala ako obrázky a zabezpečila tým rýchlejšiu tlač.
Poznámka: Hviezdička (*) vedľa hodnoty označuje predvolené výrobné nastavenie.	

Wi-Fi Direct

Poznámka: Táto ponuka sa zobrazí len vtedy, keď je aktívnou sieťou priama Wi-Fi sieť.

Položka ponuky	Popis
Identifikátor SSID	Zadanie identifikátora SSID (Service Set Identifier) Wi-Fi siete.
Nastaviť vopred zdieľaný kľúč	Nastavenie vopred zdieľaného kľúča (PSK) na overenie používateľov pripojených k Wi-Fi sieti.
Zobraziť vopred zdieľaný kľúč (PSK) na stránke nastavenia Vypnuté Zapnuté*	Zobrazenie vopred zdieľaného kľúča (PSK) na stránke nastavenia siete.
Adresa IP vlastníka skupiny	Zadanie adresy IP vlastníka skupiny.
Automaticky prijať požiadavky pre stlačenia tlačidla Vypnuté* Zapnuté	Prijatie požiadaviek na automatické pripojenie do siete. Poznámka: Automatické prijímanie klientov nie je zabezpečené.
Poznámka: Hviezdička (*) vedľa hodnoty označuje predvolené výrobné nastavenie.	

Zabezpečenie

Poznámka: Pri niektorých modeloch tlačiarní sa dá táto ponuka konfigurovať len z nástroja Embedded Web Server.

Spôsoby prihlásenia

Správa povolení

Položka ponuky	Popis
Prístup k funkciám Upraviť Adresár Vytvárať profily Spravovať záložky Tlač z pamätevej jednotky flash Farebná tlač z pamätevej jednotky flash Prístup k zadržaným úlohám Používateľské profily Zrušiť úlohy v rámci zariadenia Zmeniť jazyk Protokol IPP Čiernobiela tlač Farebná tlač	Riadenie prístupu k funkciám tlačiarne.
Ponuky správy Ponuka zabezpečenia Ponuka siete/portov Ponuka papiera Ponuka správ Ponuky konfigurácie funkcií Ponuka spotrebného materiálu Ponuka voliteľnej karty Ponuka SE Ponuka zariadenia	Riadenie prístupu k ponukám tlačiarne.
Správa zariadení Vzdialená správa Aktualizácie firmvéru Konfigurácia aplikácií Zámok ovládacieho panela Importovať/exportovať všetky nastavenia Vymazanie mimo prevádzky	Riadenie prístupu k možnostiam správy tlačiarne.
Aplikácie Nové aplikácie Prezentácia Zmeniť tapetu Šetrič obrazovky Formuláre a obľúbené položky Úsporné nastavenia	Riadenie prístupu k aplikáciám tlačiarne. Poznámka: Zoznam sa môže líšiť v závislosti od aplikácií, ktoré sú povolené v nástroji Embedded Web Server.

Miestne kontá

Položka ponuky	Popis
Spravovať skupiny/povolenia Pridať skupinu Importovať riadenie prístupu Prístup k funkciám Ponuky správy Správa zariadení Aplikácie Všetci používatelia Importovať riadenie prístupu Prístup k funkciám Ponuky správy Správa zariadení Aplikácie Správca	Kontrola skupiny používateľov, ktorí majú prístup k funkciám tlačiarne, aplikáciám a bezpečnostným nastaveniam.
Pridať používateľa Používateľské meno/heslo Používateľské meno Heslo Kód PIN	Vytváranie miestnych kont na správu prístupu k funkciám tlačiarne.
Kontá s používateľským menom/heslom Pridať používateľa	
Kontá s používateľským menom Pridať používateľa	
Kontá s heslom Pridať používateľa	
Kontá s kódom PIN Pridať používateľa	

Plánovať zariadenia USB

Položka ponuky	Popis
Plány Pridať nový plán	Plánovanie prístupu k portom USB.

Denník auditu zabezpečenia

Položka ponuky	Popis
Povoliť audit Vypnuté* Zapnuté	Zaznamenávať udalosti v denníku auditu zabezpečenia a na vzdialený server Syslog.
Poznámka: Hviezdička (*) vedľa hodnoty označuje predvolené výrobné nastavenie.	

Položka ponuky	Popis
Zapnúť vzdialený server Syslog Vypnuté* Zapnuté	Odosielanie denníkov auditu na vzdialený server.
Vzdialený server Syslog	Stanovenie vzdialeného servera Syslog.
Port vzdialeného servera Syslog 1 – 65535 (514*)	Určenie portu vzdialeného servera Syslog.
Metóda vzdialeného servera Syslog Normálne UDP* Stunnel	Stanovenie metódy posielania zaznamenaných udalostí denníkov na vzdialený server.
Funkcia vzdialeného servera Syslog 0 – hlásenia jadra 1 – hlásenia na úrovni používateľa 2 – systém správ 3 – služby daemon systém 4 – hlásenia zabezpečenia/autorizácie* 5 – hlásenia interne generované serverom syslog 6 – podsystém riadkovej tlačiarne 7 – podsystém sieťových noviniek 8 – podsystém UUCP 9 – služba daemon hodiny 10 – hlásenia zabezpečenia/autorizácie 11 – služba daemon FTP 12 – podsystém NTP 13 – denník auditu 14 – denník výstrah 15 – služba daemon hodiny 16 – lokálne použitie 0 (local0) 17 – lokálne použitie 1 (local1) 18 – lokálne použitie 2 (local2) 19 – lokálne použitie 3 (local3) 20 – lokálne použitie 4 (local4) 21 – lokálne použitie 5 (local5) 22 – lokálne použitie 6 (local6) 23 – lokálne použitie 7 (local7)	Stanovenie kódu funkcie, ktorú tlačiareň používa pri odosielaní udalosti denníka na vzdialený server.
Závažnosť udalostí zapisovaných do denníka 0 – Núdzový stav 1 – Výstraha 2 – Kritické 3 – Chyba 4 – Upozornenie* 5 – Poznámka 6 – Informačné 7 – Ladenie	Stanovenie úrovne priority ukončenia zaznamenávania hlásenia udalostí do denníka.
Poznámka: Hviezdička (*) vedľa hodnoty označuje predvolené výrobné nastavenie.	

Položka ponuky	Popis
Udalosti nezapisované do denníka vzdialeného servera Syslog Vypnuté* Zapnuté	Na vzdialený server odosielať všetky udalosti bez ohľadu na stupeň závažnosti.
E-mailová adresa správcu	Odoslať e-mailové notifikácie udalostí zaznamenaných v denníkoch správcovi.
E-mailová výstraha pri vymazaní denníka Vypnuté* Zapnuté	Odoslať e-mailovú notifikáciu správcovi v prípade odstránenia denníkového záznamu.
E-mailová výstraha pri zaplnení denníka Vypnuté* Zapnuté	Odoslať e-mailovú notifikáciu správcovi v prípade zaplnenia denníka a začiatku prepisovania najstarších záznamov.
Zapisovať do denníka úplné správanie Prepisovať staršie položky* Denník odoslať e-mailom, potom odstrániť všetky položky	Riešiť problémy s ukladacím priestorom, keď denník zaplní vyhradenú pamäť.
E-mailová výstraha pri % zaplnenia Vypnuté* Zapnuté	Odoslať e-mailovú notifikáciu správcovi v prípade, že denník zaplní vyhradenú pamäť.
Úroveň pre výstrahu pri % zaplnenia 1 – 99 (90*)	
E-mailová výstraha pri exporte denníka Vypnuté* Zapnuté	Odoslať e-mailovú notifikáciu správcovi v prípade exportu denníka.
E-mailová výstraha pri zmene nastavení denníka Vypnuté* Zapnuté	Odoslať e-mailovú notifikáciu správcovi v prípade nastavenia možnosti Povolit' audit.
Konca riadkov denníka LF (\n)* CR (\r) CRLF (\r\n)	Stanovenie spôsobu, akým sa denník ukončí na konci každého riadka.
Digitálne podpisovať exporty Vypnuté* Zapnuté	Pridanie digitálneho podpisu do každého exportovaného denníkového súboru.
Vymazať denník	Odstránenie všetkých denníkov auditu.
Denník exportovania Syslog (RFC 5424) Syslog (RFC 3164) CSV	Export denníka zabezpečenia na jednotku flash.
Poznámka: Hviezdička (*) vedľa hodnoty označuje predvolené výrobné nastavenie.	

Obmedzenia prihlásenia

Položka ponuky	Popis
Neúspešné prihlásenia 1 – 10 (3*)	Stanovenie počtu neúspešných prihlásení, po ktorých dôjde k zablokovaniu používateľa.
Časový rámec zlyhania 1 – 60 min (5*)	Stanovenie časového rámca neúspešných prihlásení, po ktorého uplynutí dôjde k zablokovaniu používateľa.
Doba zablokovania 1 – 60 min (5*)	Stanovenie doby zablokovania.
Časový limit webového prihlásenia 1 – 120 min (10*)	Stanovenie oneskorenia pre vzdialené prihlásenie, po ktorého uplynutí dôjde k automatickému odhláseniu používateľa.
Poznámka: Hviezdička (*) vedľa hodnoty označuje predvolené výrobné nastavenie.	

Nastavenie dôvernej tlače

Položka ponuky	Popis
Max. počet neplatných kódov PIN 2 – 10	Nastavenie počtu zadání neplatných kódov PIN. Poznámky: <ul style="list-style-type: none"> Nulová hodnota toto nastavenie vypne. Po dosiahnutí limitu sa tlačové úlohy pre dané meno používateľa a kód PIN odstránia.
Koniec platnosti dôvernej úlohy Vypnuté* 1 hodina 4 hodiny 24 hodín 1 týždeň	Nastavenie doby uplynutia platnosti pre úlohy dôvernej tlače. Poznámky: <ul style="list-style-type: none"> Ak sa táto položka ponuky zmení počas uloženia dôverných tlačových úloh v pamäti tlačiarne alebo na pevnom disku, doba platnosti týchto tlačových úloh sa nezmení na novú predvolenú hodnotu. V prípade vypnutia tlačiarne sa všetky dôverné úlohy uložené v pamäti tlačiarne odstránia.
Koniec platnosti opakovaných úloh Vypnuté* 1 hodina 4 hodiny 24 hodín 1 týždeň	Nastavenie doby uplynutia platnosti tlačovej úlohy, ktorú chcete opakovať.
Koniec platnosti overenia úlohy Vypnuté* 1 hodina 4 hodiny 24 hodín 1 týždeň	Nastavenie doby, počas ktorej tlačiareň tlačí kópie pre používateľa na overenie kvality pred vytlačeníím zostávajúcich kópií.
Poznámka: Hviezdička (*) vedľa hodnoty označuje predvolené výrobné nastavenie.	

Položka ponuky	Popis
Koniec platnosti rezervovanej úlohy Vypnuté* 1 hodina 4 hodiny 24 hodín 1 týždeň	Nastavenie času, po ktorý tlačiareň uchováva tlačové úlohy na neskoršie vytlačenie.
Je potrebné, aby sa zadržali všetky úlohy Vypnuté* Zapnuté	Nastavenie tlačiarne, aby zadržala všetky tlačové úlohy.
Zachovať duplicitné dokumenty Vypnuté* Zapnuté	Nastavenie tlačiarne, aby tlačila ďalšie dokumenty s rovnakým názvom súboru bez prepisovania tlačových úloh.
Poznámka: Hviezdička (*) vedľa hodnoty označuje predvolené výrobné nastavenie.	

Šifrovanie disku

Poznámka: Táto ponuka sa zobrazí len v prípade, že je nainštalovaný pevný disk tlačiarne.

Položka ponuky	Popis
Stav Zapnuté Vypnuté	Určuje, či je zapnuté šifrovanie disku.
Spustiť šifrovanie	Zamedzenie úniku citlivých údajov v prípade odcudzenia tlačiarne alebo pevného disku. Poznámka: Zapnutie šifrovania disku vymaže všetok obsah pevného disku. Pred spustením šifrovania v prípade potreby zálohujte údaje z tlačiarne.

Vymazať dočasné údajové súbory

Položka ponuky	Popis
Uložené vo vstavanej pamäti Vypnuté* Zapnuté	Odstránenie všetkých súborov uložených v pamäti tlačiarne.
Uložené na pevnom disku Vymazanie s 1 prepisom Vymazanie s 3 prepismi Vymazanie so 7 prepismi	Odstrániť všetky súbory uložené na pevnom disku.
Poznámka: Hviezdička (*) vedľa hodnoty označuje predvolené výrobné nastavenie.	

Nastavenia LDAP riešení

Položka	Funkcia
Sledovanie odkazov LDAP Vypnuté* Zapnuté	Vyhľadávanie účtov prihlásených používateľov na rôznych serveroch na doméne.
Overenie certifikátu LDAP Nie* Áno	Zapnutie overovania certifikátov LDAP.

Správa mobilných služieb

Položka	Funkcia
AirPrint Tlačiť Vypnuté Zapnuté*	Povoliť tlač v službe AirPrint.

Rôzne

Položka ponuky	Popis
Chránené funkcie Zobrazit* Skryť	Zobrazuje všetky funkcie, ktoré ovládanie prístupu k funkciám (FAC) chráni bez ohľadu na bezpečnostné povolenia používateľa. Poznámka: FAC riadi prístup ku konkrétnym ponukám a funkciám, prípadne ich úplne zakáže.
Povolenie tlače Vypnuté* Zapnuté	Umožnenie prihlásenia používateľa pred tlačou.
Predvolené prihlásenie s povolením tlače	Nastavenie predvoleného prihlásenia na povolenie tlače.
Prepínač obnovenia zabezpečenia Povolit' „host'ovský“ prístup* Žiadny účinok	Stanovenie účinku použitia prepínača obnovenia zabezpečenia. Poznámky: <ul style="list-style-type: none"> • Prepínač sa nachádza vedľa ikony zámky na riadiacej jednotke. • Možnosť Povolit' „host'ovský“ prístup* umožňuje úplnú kontrolu prístupu používateľom, ktorí nie sú prihlásení. • Možnosť Žiadny účinok znamená, že obnovenie nemá účinok na konfiguráciu zabezpečenia tlačiarne.
Minimálna dĺžka hesla 0 – 32 (0*)	Stanovenie povoleného minimálneho počtu znakov hesla.
Poznámka: Hviezdička (*) vedľa hodnoty označuje predvolené výrobné nastavenie.	

Správy

Strana nastavení ponúk

Položka ponuky	Popis
Strana nastavení ponúk	Vytlačte správu, ktorá obsahuje preferencie tlačiarne, nastavenia a konfigurácie.

Zariadenie

Položka ponuky	Popis
Informácie o zariadení	Tlač správy s informáciami o tlačiarni.
Štatistiky zariadenia	Tlač správy s údajmi o využívaní tlačiarne a o stave spotrebného materiálu.
Zoznam profilov	Tlač zoznamu profilov uložených v tlačiarni.
Správa o zariadeniach	Tlač správy so sériovým číslom tlačiarne a názvom modelu.

Tlačiť

Položka ponuky	Popis
Písma tlače Písma jazyka PCL Písma jazyka PS	Tlač ukážok a informácií o písmach, ktoré sú k dispozícii pre jednotlivé jazyky tlačiarne.
Tlačiť adresár	Tlač zdrojov, ktoré sú uložené na jednotke flash alebo pevnom disku tlačiarne. Poznámka: Táto položka ponuky sa zobrazí, len keď je v tlačiarni nainštalovaná jednotka flash alebo pevný disk tlačiarne.

Sieť

Položka ponuky	Popis
Stránka nastavenia siete	Tlač strany, ktorá obsahuje informácie o nakonfigurovaných sieťových a bezdrôtových nastaveniach tlačiarne. Poznámka: Táto položka ponuky sa zobrazí len na sieťových tlačiarňach alebo na tlačiarňach pripojených k tlačovým serverom.

Pomocník

Poznámka: Táto ponuka sa zobrazí len v prípade niektorých modelov tlačiarne.

Položka ponuky	Popis
Tlačiť všetky príručky	Vytlačia sa všetky príručky.
Príručka pre médiá	Poskytuje informácie o vkladaní papiera a špeciálnych médií.
Príručka kvality tlače	Obsahuje informácie o riešení problémov s kvalitou tlače.

Položka ponuky	Popis
Príručka kvality farieb	Poskytuje informácie o nastaveniach kvality farebnej tlače.
Informačná príručka	Poskytuje ďalšie zdroje informácií o tlačiarni.
Príručka pre pripojenie	Poskytuje informácie o lokálnom (USB) alebo sieťovom pripojení tlačiarne.
Príručka pre premiestnenie	Poskytuje informácie o premiestňovaní, umiestňovaní alebo prevoze tlačiarne.
Príručka pre spotrebný materiál	Poskytuje informácie o objednávaní spotrebného materiálu.

Riešenie problémov

Riešenie problémov

Položka ponuky	Popis
Strany testovania kvality tlače	Tlač vzorových strán na identifikáciu a opravu chýb kvality tlače.

Tlač strany nastavení ponúk

1 Na ovládacom paneli prejdite na:

 > **Nastavenia** >  > **Správy** > 

2 Vyberte položku **Strana nastavení ponuky** a následne stlačte tlačidlo .

Zabezpečenie tlačiarne

Poznámka: Pevný disk podporujú len niektoré modely tlačiarne.

Umiestnenie bezpečnostnej zásuvky

Tlačiareň je vybavená bezpečnostným zámkom. Tlačiareň zamknete na mieste tak, že pripevníte bezpečnostný zámok kompatibilný s väčšinou prenosných počítačov na miesto zobrazené na obrázku.

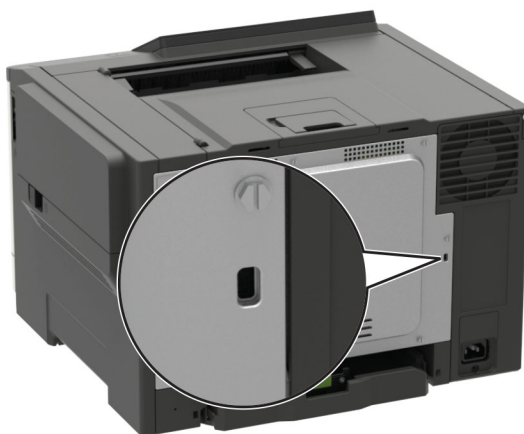

Vymazanie pamäte tlačiarne

Ak chcete vymazať nestálu pamäť alebo údaje vo vyrovnávacej pamäti tlačiarne, tlačiareň vypnite.

Ak chcete vymazať stálu pamäť alebo jednotlivé nastavenia, nastavenia zariadenia a siete, nastavenia zabezpečenia a integrované riešenia, postupujte takto:

- 1 Na ovládacom paneli prejdite na:

Nastavenia > Zariadenie > Údržba > Vymazanie mimo prevádzky > Ošetriť všetky informácie na permanentnej pamäti

V prípade modelov tlačiarňí bez dotykovej obrazovky môžete prechádzať cez nastavenia stlačením tlačidla



- 2 V závislosti od modelu tlačiarne vyberte položku **VYMAZAŤ** alebo **Pokračovať**.
- 3 Postupujte podľa pokynov na displeji.

Vymazanie pamäte pevného disku tlačiarne

- 1 Na domovskej obrazovke sa dotknite položiek **Nastavenia > Zariadenie > Údržba > Vymazanie mimo prevádzky**.
- 2 Označte políčko **Ošetriť všetky informácie na pevnom disku** a dotknite sa položky **VYMAZAŤ**.

3 Postupujte podľa pokynov na displeji tlačiarne.

Poznámka: Tento proces môže trvať niekoľko minút alebo aj dlhšie ako hodinu. Počas tohto času bude tlačiareň nedostupná pre iné úlohy.

Šifrovanie pevného disku tlačiarne

Tento proces vymaže všetok obsah pevného disku. Pred spustením šifrovania v prípade potreby zálohujte údaje z tlačiarne.

- 1 Na domovskej obrazovke sa dotknite položiek **Nastavenia > Zabezpečenie > Šifrovanie disku > Spustiť šifrovanie**.
- 2 Postupujte podľa pokynov na displeji.

Poznámky:

- Aby ste predišli strate údajov, počas procesu šifrovania tlačiarne nevypínajte.
- Tento proces môže trvať niekoľko minút alebo aj dlhšie ako hodinu. Počas tohto času bude tlačiareň nedostupná pre iné úlohy.
- Po dokončení šifrovania sa tlačiareň automaticky reštartuje.

Obnovenie predvolených výrobných nastavení

1 Na ovládacom paneli prejdite na:

Nastavenia > Zariadenie > Obnoviť predvoľby z výroby

V prípade modelov tlačiarne bez dotykovej obrazovky môžete prechádzať cez nastavenia stlačením tlačidla

OK.

- 2 V ponuke obnovenia nastavení vyberte nastavenia, ktoré chcete obnoviť.
- 3 Vyberte **OBNOVIŤ**.
- 4 Postupujte podľa pokynov na displeji.

Vyhlásenie o nestálosti

Typ pamäte	Popis
Nestála pamäť	Tlačiareň využíva štandardnú pamäť s náhodným prístupom (RAM) na dočasné ukladanie používateľských dát do vyrovnávacej pamäte pri jednoduchých tlačových a kopírovacích úlohách.
Stála pamäť	Tlačiareň využíva dva druhy stálej pamäte: EEPROM a NAND (pamäť flash). V oboch typoch pamätí sa uchováva operačný systém, nastavenia tlačiarne, informácie o sieti, nastavenia skenera a záložiek a integrované riešenia.
Pamäť pevného disku	Niektoré tlačiarne môžu mať nainštalovanú jednotku pevného disku. Pevný disk tlačiarne je navrhnutý na špecifické funkcie tlačiarne. Pevný disk umožňuje tlačiarne uchovávať používateľské údaje komplexných úloh tlače z vyrovnávacej pamäte, údaje formulárov a údaje písíem.

Obsah všetkých nainštalovaných pamätí tlačiarne vymažte v nasledujúcich prípadoch:

- Tlačiareň sa vyradí z prevádzky.
- Vymení sa pevný disk tlačiarne.
- Tlačiareň sa presunie na iné oddelenie alebo na iné miesto.
- Na tlačiarňu vykoná servis osoba, ktorá nie je z vašej organizácie.
- Tlačiareň sa odošle na servis mimo priestory vašej organizácie.
- Tlačiareň sa predá inej organizácii.

Prebieha likvidácia pevného disku tlačiarne

- **Demagnetizácia** – Vystavenie pevného disku magnetickému poľu, ktoré zmaže uložené dáta
- **Rozmliaždenie** – Fyzické stlačenie pevného disku, ktoré zničí jeho súčasti a znemožní ich prečítanie
- **Drvenie** – Fyzické rozdrvenie pevného disku na malé kúsky kovu

Poznámka: Ak chcete mať istotu, že sa všetky údaje úplne vymazali, fyzicky zničte každý pevný disk, na ktorom sú uložené údaje.

Údržba tlačiarne

Výstraha – Riziko poranenia: Ak nebudete udržiavať optimálny výkon tlačiarne alebo vymieňať súčasti a spotrebný materiál, môže dôjsť k jej poškodeniu.

Pripojenie k sieti

Pripojenie tlačiarne k sieti Wi-Fi

Používanie ovládacieho panela

- 1 Na domovskej obrazovke prejdite na položky:

Nastavenia > Sieť/porty > Bezdrôtové

V prípade modelov tlačiarňí bez dotykovej obrazovky môžete prechádzať cez nastavenia stlačením tlačidla

OK.

- 2 Vyberte položku **Nastavenie na paneli tlačiarne** a potom postupujte podľa pokynov na displeji.

Poznámka: V prípade modelov tlačiarňí, ktoré podporujú pripojenie k sieti Wi-Fi, sa počas úvodného nastavenia zobrazí výzva na nastavenie siete Wi-Fi.

Používanie mobilného asistenta spoločnosti Lexmark

- 1 V závislosti od vášho mobilného zariadenia si stiahnite mobilného asistenta spoločnosti Lexmark buď v internetovom obchode Google Play™, alebo v internetovom obchode App Store.

- 2 Na ovládacom paneli prejdite na:

Nastavenia > Sieť/porty > Bezdrôtové > Nastavenie pomocou mobilnej aplikácie > Pokračovať s identifikátorom tlačiarne

V prípade modelov tlačiarňí bez dotykovej obrazovky môžete prechádzať cez nastavenia stlačením tlačidla

OK.

- 3 Spustíte aplikáciu zo svojho mobilného zariadenia a potom prijmete podmienky používania.

- 4 Udeľte povolenia.

- 5 Klepnite na položku **Spustiť nastavenie siete Wi-Fi** a potom vyberte požadovanú tlačiareň.

- 6 Vyberte sieť Wi-Fi a potom zadajte svoje poverenia.

- 7 Klepnite na položku **Dokončiť nastavenie siete Wi-Fi**.

Pripojenie tlačiarne k bezdrôtovej sieti prostredníctvom WPS (Wi-Fi Protected Setup – nastavenie zabezpečenia siete Wi-Fi)

Pred začatím skontrolujte nasledujúce:

- Prístupový bod (bezdrôtový smerovač) je certifikovaný pre WPS alebo kompatibilný s WPS. Ďalšie informácie získate v dokumentácii k prístupovému bodu.
- V tlačiarni je nainštalovaný adaptér bezdrôtovej siete. Ďalšie informácie získate v návode k adaptéru.

Metóda stlačenia tlačidla

1 Na ovládacom paneli prejdite na:

Nastavenia > Sieť/porty > Bezdrôtové > WPS > Spustiť metódu stlačenia tlačidla

V prípade modelov tlačiarní bez dotykovej obrazovky môžete prechádzať cez nastavenia stlačením tlačidla .

2 Postupujte podľa pokynov na displeji.

Metóda osobného identifikačného čísla (PIN)

1 Na ovládacom paneli prejdite na:

Nastavenia > Sieť/porty > Bezdrôtové > WPS > Spustiť metódu PIN

V prípade modelov tlačiarní bez dotykovej obrazovky môžete prechádzať cez nastavenia stlačením tlačidla .

2 Skopírujte osemčíselný kód WPS PIN.

3 Otvorte webový prehliadač a do poľa adresy zadajte IP adresu vášho prístupového bodu.

Poznámky:

- Pozrite si adresu IP tlačiarne na domovskej obrazovke tlačiarne. IP Adresa sa zobrazuje ako štyri skupiny čísel, ktoré sú oddelené bodkami, napríklad 123.123.123.123.
- Ak používate server proxy, dočasne ho vypnite, aby sa správne načítala webová stránka.

4 Otvorte nastavenia WPS. Ďalšie informácie získate v dokumentácii k prístupovému bodu.

5 Zadajte osemčíselný kód PIN a uložte zmeny.

Pripojenie mobilného zariadenia k bezdrôtovej sieti tlačiarne

1 Zapnúť Wi-Fi Direct na tlačiarni. Na domovskej obrazovke prejdite na položky:

Nastavenia > Sieť/porty > Bezdrôtové > Povolit' funkciu siete Wi-Fi Direct

V prípade modelov tlačiarní bez dotykovej obrazovky môžete prechádzať cez nastavenia stlačením tlačidla .

Poznámky:

- Identifikátor SSID a heslo funkcie Wi-Fi Direct sa vygenerujú automaticky. Ak chcete zobrazit' identifikátor SSID a heslo funkcie Wi-Fi Direct, prejdite do ponuky Wi-Fi Direct.

- V prípade potreby môžete aj zmeniť identifikátor SSID a heslo.

2 Pripojte svoje mobilné zariadenie k bezdrôtovej sieti tlačiarne.

Deaktivácia siete Wi-Fi

1 Na ovládacom paneli tlačiarne prejdite na:

Nastavenia > Sieť/porty > Prehľad siete > Aktívny adaptér > Štandardné siete

V prípade modelov tlačiarňí bez dotykovej obrazovky môžete prechádzať cez nastavenia stlačením tlačidla



2 Postupujte podľa pokynov na displeji.

Čistenie tlačiarne

 **POZOR – NEBEZPEČENSTVO ZÁSAHU ELEKTRICKÝM PRÚDOM:** Skôr než budete pokračovať, odpojte napájací kábel zo zásuvky a z tlačiarne odpojte všetky káble, aby ste sa pri čistení vonkajších častí tlačiarne vyhli zasiahnutiu elektrickým prúdom.

Poznámky:

- Tento postup vykonajte každých pár mesiacov.
- Záruka tlačiarne nekryje poškodenie tlačiarne spôsobené nesprávnym zaobchádzaním.

1 Vypnite tlačiareň a potom z elektrickej zásuvky odpojte napájací kábel.

2 Vyberte papier zo štandardnej priehradky a z viacúčelového podávača.

3 Pomocou jemnej kefy alebo vysávača odstráňte prach, smietky a kúsky papiera okolo tlačiarne.

4 Utrite povrch tlačiarne navlhčenou mäkkou tkaninou, ktorá nepúšťa vlákna.

Poznámky:

- Nepoužívajte čistiace prostriedky ani saponáty, pretože by mohli poškodiť povrch tlačiarne.
- Uistite sa, že po vyčistení sú všetky časti tlačiarne suché.

5 Zapojte napájací kábel do elektrickej zásuvky a zapnite tlačiareň.

 **POZOR – RIZIKO PORANENIA:** Riziku požiaru alebo elektrického šoku sa vyhnite tak, že zapojíte napájací kábel do riadne označenej a správne uzemnenej elektrickej zásuvky, ktorá sa nachádza blízko produktu a je ľahko dostupná.

Objednávanie súčastí a spotrebného materiálu

Ak si chcete objednať súčasti alebo spotrebný materiál v USA, obráťte sa na spoločnosť Lexmark na čísle 1 800 539 6275, kde vám poskytnú informácie o predajcoch autorizovaných spoločnosťou Lexmark vo vašej oblasti. V iných krajinách alebo regiónoch navštívte adresu www.lexmark.com alebo sa obráťte na predajcu, od ktorého ste kúpili tlačiareň.

Poznámka: Všetky odhady životnosti spotrebného materiálu tlačiarne sú založené na predpoklade tlače na obyčajný papier veľkosti Letter alebo A4.

Kontrola stavu súčastí a spotrebného materiálu

1 Na ovládacom paneli prejdite na:

Nastavenie > Správy > Zariadenie > Štatistiky zariadenia

V prípade modelov tlačiarň bez dotykovej obrazovky môžete prechádzať cez nastavenia stlačením tlačidla



2 V časti Informácie o spotrebnom materiáli na vytlačенých stranách skontrolujte stav súčastí a spotrebného materiálu.

Používanie originálnych súčastí a spotrebného materiálu Lexmark

Tlačiareň Lexmark funguje najlepšie s originálnymi súčastami a spotrebným materiálom Lexmark. Používanie spotrebného materiálu alebo súčastí tretích strán môže ovplyvniť výkonnosť, spoľahlivosť alebo životnosť tlačiarne a jej tlačových súčastí. Môže mať vplyv aj na pokrytie záruky. Záruka nepokrýva poškodenie spôsobené používaním súčastí a spotrebného materiálu tretích strán. Všetky indikátory životnosti sú určené na fungovanie so súčastami a spotrebným materiálom Lexmark a ak sa používajú súčasti a spotrebný materiál tretích strán, môžu sa správať nepredvídateľne. Používanie tlačových súčastí po určenej životnosti môže poškodiť tlačiareň Lexmark alebo jej priradené súčasti.

Objednávanie tonerovej kazety

Poznámky:

- Odhadovaná výťažnosť kazety je založená na norme ISO/IEC 19798.
- Dlhé obdobia s mimoriadne malým objemom tlače môžu negatívne ovplyvniť skutočnú výťažnosť.

Tonerové kazety Lexmark CS421, CS521 a CS622 pre program vrátenia

Položka	USA a Kanada	Európsky hospodársky priestor	Zvyšok Ázie a Tichomorí	Latinská Amerika	Zvyšok Európy, Blízky východ a Afrika	Austrália a Nový Zéland
Tonerové kazety pre program vrátenia						
Azírová	78C10C0	78C20C0	78C30C0	78C40C0	78C50C0	78C60C0
Purpurová	78C10M0	78C20M0	78C30M0	78C40M0	78C50M0	78C60M0
* Podporované iba v modeloch tlačiarň Lexmark CS521 a CS622.						
Ďalšie informácie o krajinách v jednotlivých regiónoch nájdete na stránke www.lexmark.com/regions .						

Položka	USA a Kanada	Európsky hospodársky priestor	Zvyšok Ázie a Tichomoria	Latinská Amerika	Zvyšok Európy, Blízky východ a Afrika	Austrália a Nový Zéland
Žltá	78C10Y0	78C20Y0	78C30Y0	78C40Y0	78C50Y0	78C60Y0
Čierna	78C10K0	78C20K0	78C30K0	78C40K0	78C50K0	78C60K0
Tonerové kazety s mimoriadne vysokou kapacitou pre program vrátenia						
Azúrová	78C1XC0	78C2XC0	78C3XC0	78C4XC0	78C5XC0	78C6XC0
Purpurová	78C1XM0	78C2XM0	78C3XM0	78C4XM0	78C5XM0	78C6XM0
Žltá	78C1XY0	78C2XY0	78C3XY0	78C4XY0	78C5XY0	78C6XY0
Čierna	78C1XK0	78C2XK0	78C3XK0	78C4XK0	78C5XK0	78C6XK0
Tonerové kazety s extrémne vysokou kapacitou pre program vrátenia*						
Azúrová	78C1UC0	78C2UC0	78C3UC0	78C4UC0	78C5UC0	78C6UC0
Purpurová	78C1UM0	78C2UM0	78C3UM0	78C4UM0	78C5UM0	78C6UM0
Žltá	78C1UY0	78C2UY0	78C3UY0	78C4UY0	78C5UY0	78C6UY0
Čierna	78C1UK0	78C2UK0	78C3UK0	78C4UK0	78C5UK0	78C6UK0
* Podporované iba v modeloch tlačiarní Lexmark CS521 a CS622. Ďalšie informácie o krajinách v jednotlivých regiónoch nájdete na stránke www.lexmark.com/regions .						

Bežné tonerové kazety Lexmark CS421, CS521 a CS622

Položka	Číslo súčasti
Tonerové kazety s mimoriadne vysokou kapacitou¹	
Azúrová	78C0X20
Purpurová	78C0X30
Žltá	78C0X40
Čierna	78C0X10
Tonerové kazety s extrémne vysokou kapacitou²	
Azúrová	78C0U20
Purpurová	78C0U30
Žltá	78C0U40
Čierna	78C0U10
¹ Podporované iba v modeli tlačiarne Lexmark CS421.	
² Podporované iba v modeloch tlačiarní Lexmark CS521 a CS622.	

Tonerové kazety Lexmark C2325, C2425 a C2535 pre program vrátenia

Položka	USA a Kanada	Európsky hospodársky priestor	Zvyšok Ázie a Tichomorja	Distribúcia v Latinskej Amerike	Zvyšok Európy, Blízky východ a Afrika	Austrália a Nový Zéland
Tonerové kazety pre program vrátenia						
Azúrová	C2310C0	C2320C0	C2330C0	C2340C0	C2350C0	C2360C0
Purpurová	C2310M0	C2320M0	C2330M0	C2340M0	C2350M0	C2360M0
Žltá	C2310Y0	C2320Y0	C2330Y0	C2340Y0	C2350Y0	C2360Y0
Čierna	C2310K0	C2320K0	C2330K0	C2340K0	C2350K0	C2360K0
Tonerové kazety s vysokou kapacitou pre program vrátenia						
Azúrová	C231HC0	C232HC0	C233HC0	C234HC0	C235HC0	C236HC0
Purpurová	C231HM0	C232HM0	C233HM0	C234HM0	C235HM0	C236HM0
Žltá	C231HY0	C232HY0	C233HY0	C234HY0	C235HY0	C236HY0
Čierna	C231HK0	C232HK0	C233HK0	C234HK0	C235HK0	C236HK0
Tonerové kazety s mimoriadne vysokou kapacitou pre program vrátenia¹						
Azúrová	C241XC0	C242XC0	C243XC0	C244XC0	C245XC0	C246XC0
Purpurová	C241XM0	C242XM0	C243XM0	C244XM0	C245XM0	C246XM0
Žltá	C241XY0	C242XY0	C243XY0	C244XY0	C245XY0	C246XY0
Čierna	C241XK0	C242XK0	C243XK0	C244XK0	C245XK0	C246XK0
Tonerová kazeta s extrémne vysokou kapacitou pre program vrátenia²						
Čierna	C251UK0	C252UK0	C253UK0	C254UK0	C255UK0	C256UK0
¹ Podporované iba v modeloch tlačiarní Lexmark C2425 a C2535. ² Podporované iba v modeli tlačiarne Lexmark C2535. Ďalšie informácie o krajinách v jednotlivých regiónoch nájdete na stránke www.lexmark.com/regions .						

Bežné tonerové kazety Lexmark C2325, C2425 a C2535

Položka	Číslo súčasti
Tonerové kazety s vysokou kapacitou¹	
Azúrová	C230H20
Purpurová	C230H30
Žltá	C230H40
Čierna	C230H10
Tonerové kazety s mimoriadne vysokou kapacitou	
Azúrová ²	C240X20
¹ Podporované iba v modeli tlačiarne Lexmark C2325. ² Podporované iba v modeloch tlačiarní Lexmark C2425 a C2535. ³ Podporované iba v modeli tlačiarne Lexmark C2425. ⁴ Podporované iba v modeli tlačiarne Lexmark C2535.	

Položka	Číslo súčasti
Purpurová ²	C240X30
Žltá ²	C240X40
Čierna ³	C240X10
Tonerová kazeta s extrémne vysokou kapacitou⁴	
Čierna	C250U10
¹ Podporované iba v modeli tlačiarne Lexmark C2325. ² Podporované iba v modeloch tlačiarní Lexmark C2425 a C2535. ³ Podporované iba v modeli tlačiarne Lexmark C2425. ⁴ Podporované iba v modeli tlačiarne Lexmark C2535.	

Bežné tonerové kazety do tlačiarne C2240

Položka	Spojené štáty americké, Kanada, Austrália a Nový Zéland	Európa, Blízky východ a Afrika	Zvyšok Ázie a Tichomorja	Distribúcia v Latinskej Amerike
Azúrová	24B7158	24B7182	24B7206	24B7234
Purpurová	24B7159	24B7183	24B7207	24B7235
Žltá	24B7160	24B7184	24B7208	24B7236
Čierna	24B7161	24B7185	24B7209	24B7237

Objednanie tlačovej súpravy

Položka	Číslo súčasti
Tlačová súprava, program vrátenia	
Čierna tlačová súprava, program vrátenia	78C0ZK0
Čierna a farebná tlačová súprava, program vrátenia	78C0ZV0
Bežná tlačová súprava	
Čierna tlačová súprava	78C0Z10
Čierna a farebná tlačová súprava	78C0Z50

Objednanie fľaše na odpadový toner

Položka	Číslo súčasti
Fľaša na odpadový toner	78C0W00

Objednávanie súpravy na údržbu

Priradte vhodnú súpravu na údržbu k napätiu tlačiarne.

Poznámky:

- Používanie určitých typov papiera si môže vyžadovať častejšiu výmenu súpravy na údržbu.
- Súprava na údržbu obsahuje fixačnú jednotku a zberné gumené kolieska. Tieto diely je v prípade potreby možné objednať a vymeniť osobitne.

Položka	Číslo súčasti
Súprava na údržbu 100 V fixačnej jednotky	41X2095
Súprava na údržbu 110 V fixačnej jednotky	41X2096
Súprava na údržbu 220 V fixačnej jednotky	41X2097
Poznámka: Súpravu na údržbu smie vymeniť iba autorizovaný servisný technik. Obráťte sa na servisného dodávateľa.	

Konfigurácia oznámení o spotrebnom materiáli

1 Otvorte webový prehliadač a do poľa adresy zadajte adresu IP tlačiarne.

Poznámky:

- Pozrite si adresu IP tlačiarne na domovskej obrazovke tlačiarne. IP Adresa sa zobrazuje ako štyri skupiny čísel, ktoré sú oddelené bodkami, napríklad 123.123.123.123.
- Ak používate server proxy, dočasne ho vypnite, aby sa správne načítala webová stránka.

2 Kliknite na položky **Nastavenia > Zariadenie > Oznámenia**.

3 Z ponuky Spotrebný materiál kliknite na položku **Vlastné oznámenia o spotrebnom materiáli**.

4 Vyberte oznámenie pre každý spotrebný materiál.

5 Uložte zmeny.

Výmena súčastí a spotrebného materiálu**Výmena tonerovej kazety**

1 Otvorte dvierka B.

Výstraha – Riziko poranenia: Aby sa zabránilo poškodeniu v dôsledku elektrostatického výboja, pred prístupom do vnútorných priestorov tlačiarne alebo ich dotykom sa dotknite akéhokoľvek odhaleného kovového rámu tlačiarne.



2 Vyberte prázdnu tonerovú kazetu.

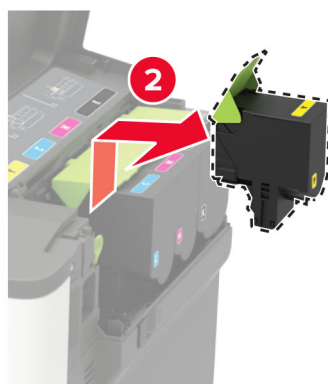

- 3 Vybaľte novú tonerovú kazetu.
- 4 Vložte novú tonerovú kazetu.

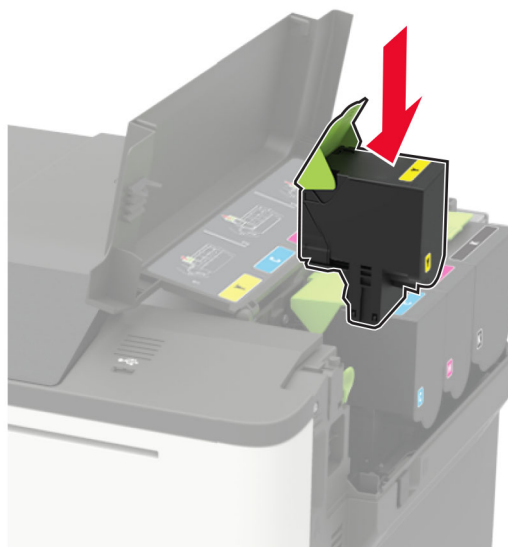

- 5 Zatvorte dvierka B.



Výmena fl'aše na odpadový toner

- 1 Otvorte dvierka B.

Výstraha – Riziko poranenia: Aby sa zabránilo poškodeniu v dôsledku elektrostatického výboja, pred prístupom do vnútorných priestorov tlačiarne alebo ich dotykem sa dotknite akéhokoľvek odhaleného kovového rámu tlačiarne.



2 Otvorte dverka A.

 **POZOR – HORÚCI POVRCH:** Vnútro tlačiarne môže byť horúce. Skôr ako sa dotknete ktorejkoľvek časti, nechajte povrch vychladnúť, aby ste predišli riziku popálenia.

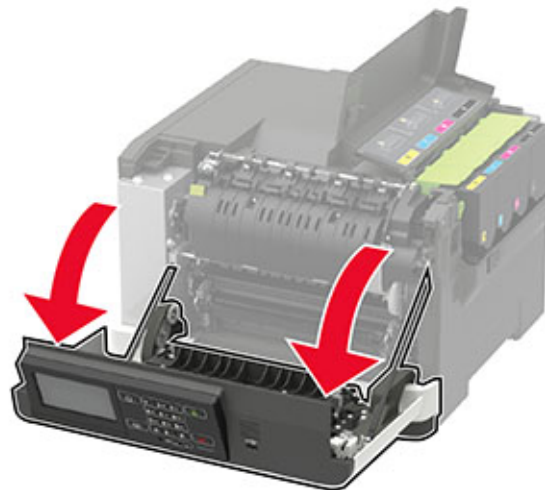

3 Odstráňte kryt na pravej strane.

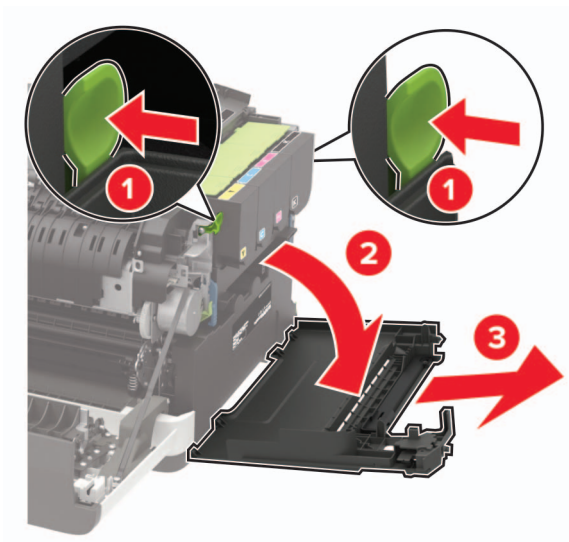

4 Vyberte použitú fľašu na odpadový toner.

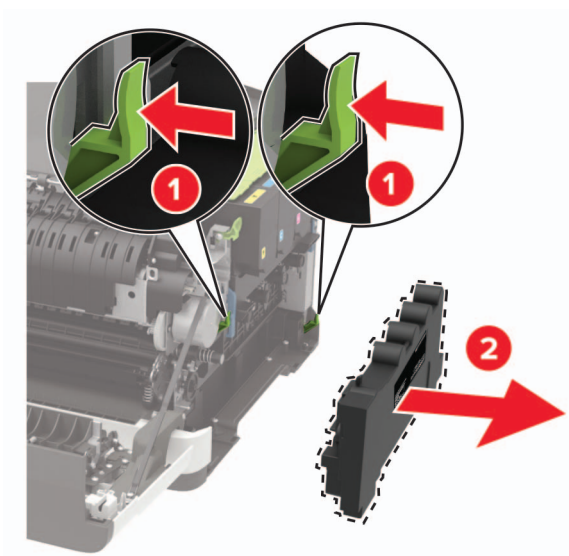

Poznámka: Aby sa predišlo rozsypaniu tonera, fľašu umiestnite do vzpriamenej polohy.

5 Vybajte novú fľašu na odpadový toner.

6 Vložte novú fľašu na odpadový toner.

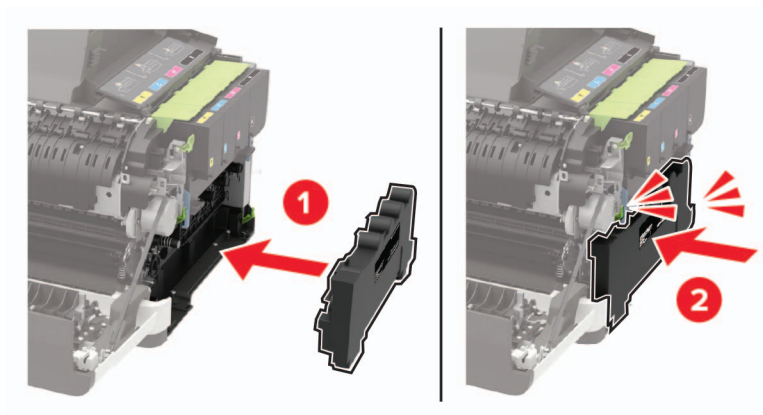

7 Nasadte kryt na pravej strane.

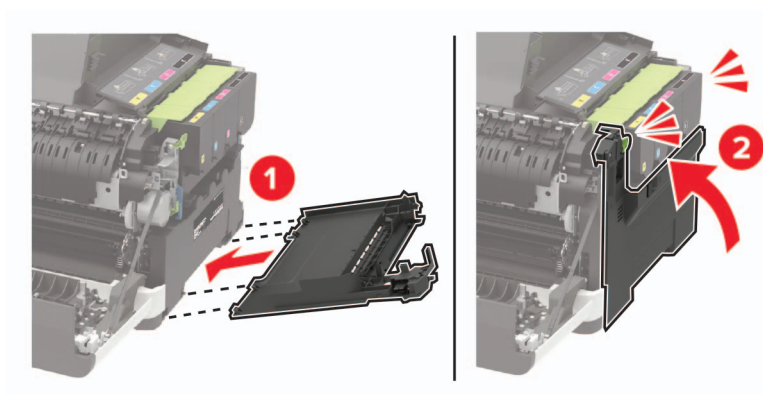

8 Zatvorte dvierka B.

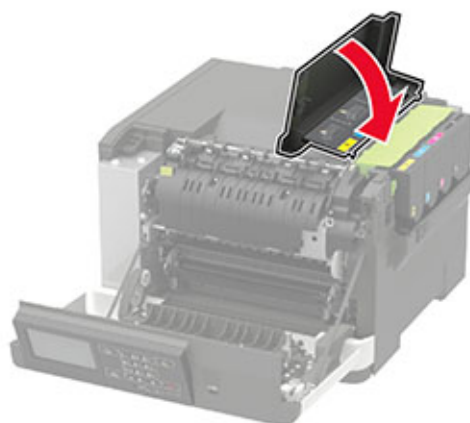

9 Zatvorte dvierka A.

Výmena tlačovej súpravy

1 Otvorte dvierka B.

Výstraha – Riziko poranenia: Skôr ako získate prístup k vnútorným častiam tlačiarne alebo sa ich dotknete, dotknite sa hociktovej časti odkrytého kovového rámu tlačiarne, aby ste zabránili poškodeniu elektrostatickým výbojom.



2 Otvorte dverka A.

 **POZOR – HORÚCI POVRCH:** Vnútro tlačiarne môže byť horúce. Skôr ako sa dotknete ktorejkoľvek časti, nechajte povrch vychladnúť, aby ste predišli riziku popálenia.

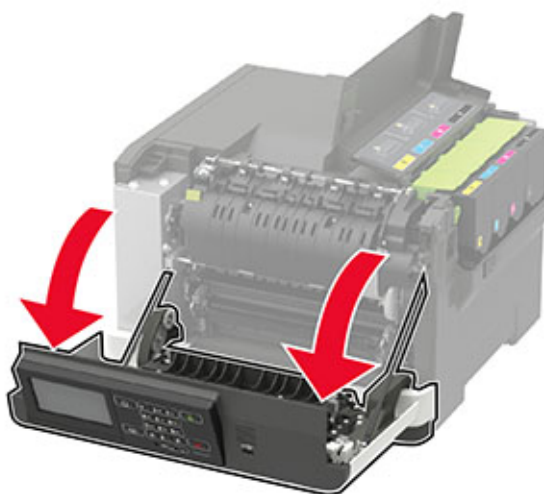

3 Odstráňte kryt na pravej strane.

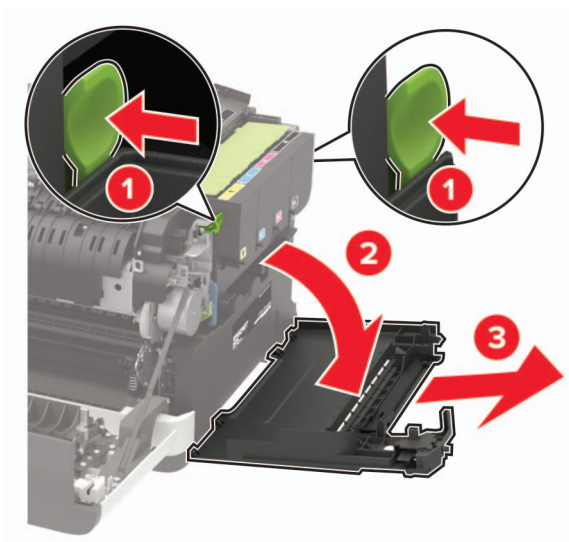

4 Vyberte fľašu na odpadový toner.

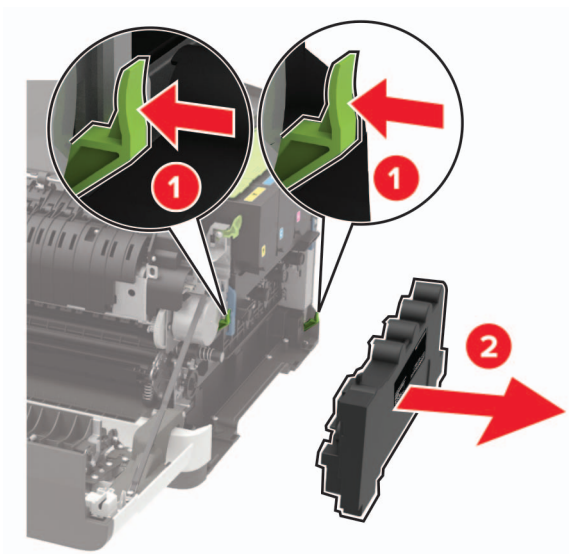

5 Vyberte tonerové kazety.

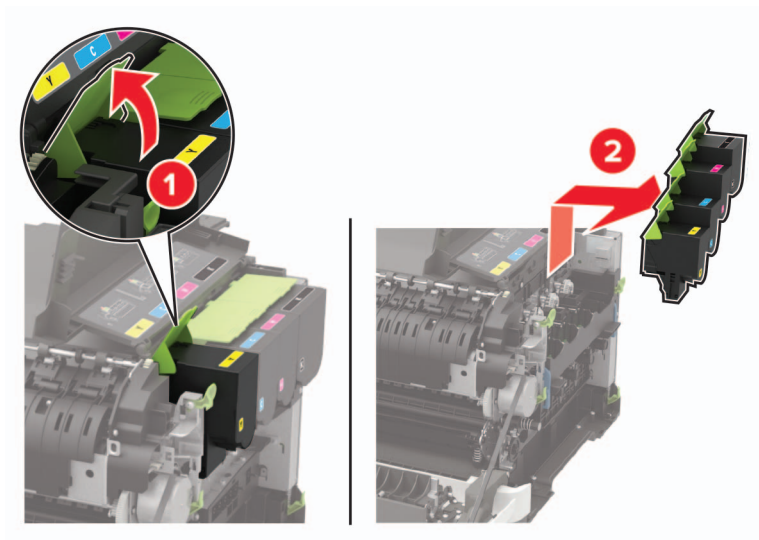

6 Vyberte použitú tlačovú súpravu.

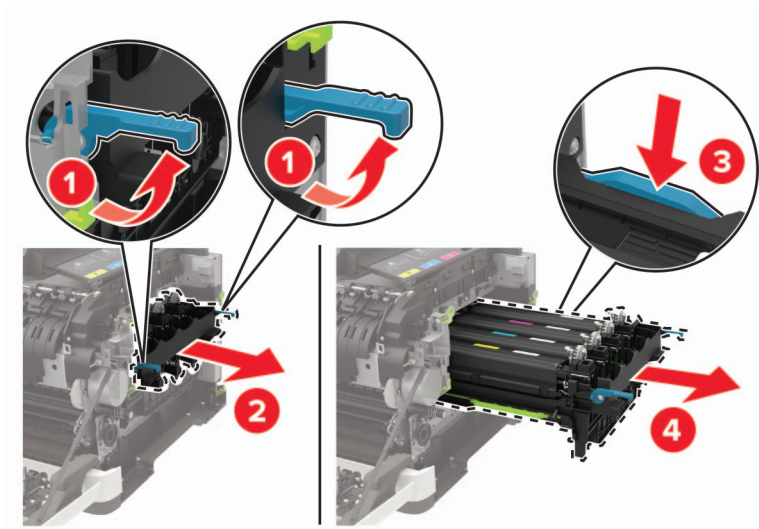

7 Vybaľte novú tlačovú súpravu.

Čierna tlačová súprava	Čierna a farebná tlačová súprava
	

Poznámky:

- Čierna tlačová súprava obsahuje tlačovú súpravu a čiernu jednotku vývojk.

- Čierna a farebná tlačová súprava obsahuje tlačovú súpravu a čiernu, azúrovú, purpurovú a žltú jednotku vývojky.
- Pri výmene čiernej tlačovej súpravy si azúrovú, purpurovú a žltú jednotku vývojky z použitej tlačovej súpravy odložte.

8 Odstráňte obalový materiál.

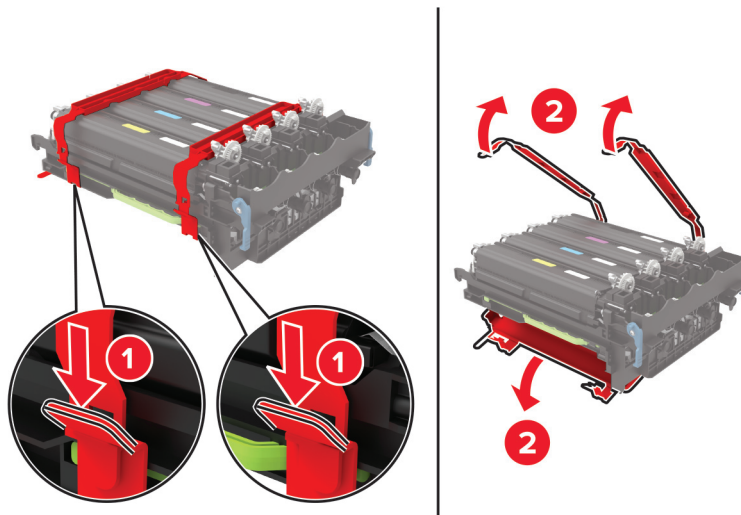

Poznámka: Ak vymieňate čiernu tlačovú súpravu, vložte purpurovú, azúrovú a žltú jednotku vývojky do novej tlačovej súpravy.

Výstraha – Riziko poranenia: Nevystavujte tlačovú súpravu priamemu svetlu. Dlhšie vystavenie svetlu môže spôsobiť problémy s kvalitou tlače.

Výstraha – Riziko poranenia: Nedotýkajte sa fotovalca. Mohli by ste tým ovplyvniť kvalitu tlače budúcich tlačových úloh.



9 Vkladajte tlačovú súpravu, až kým úplne nezapadne na miesto.

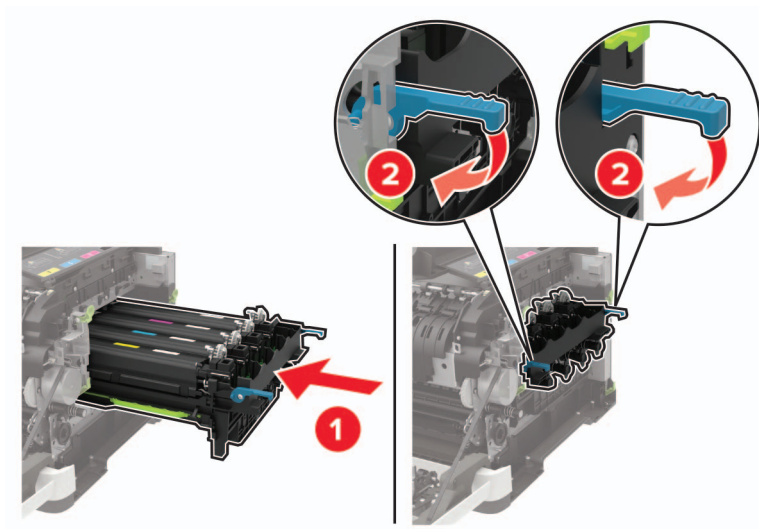

10 Vložte tonerové kazety.

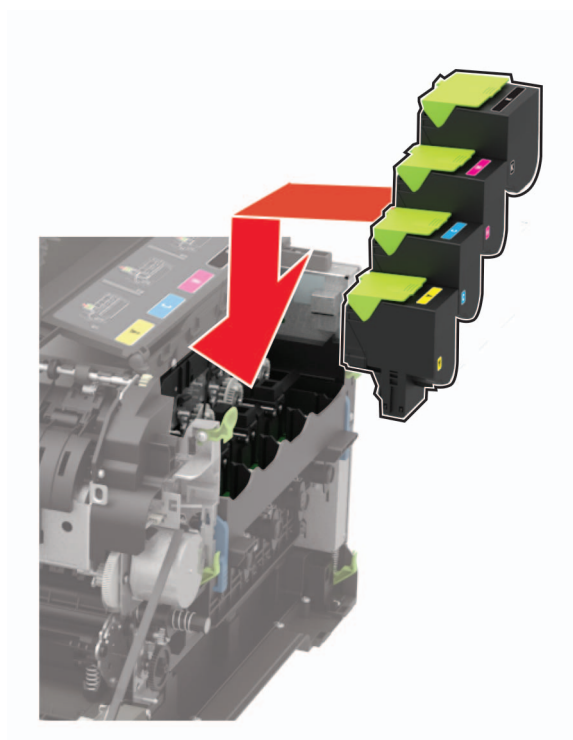

11 Vložte fľašu na odpadový toner.

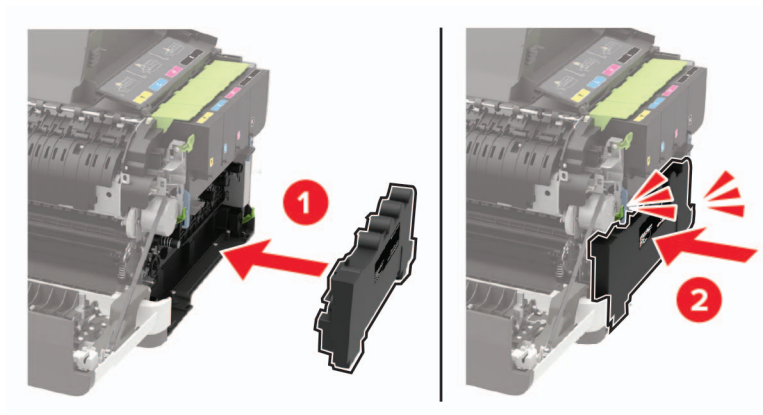

12 Nasadte kryt na pravej strane.

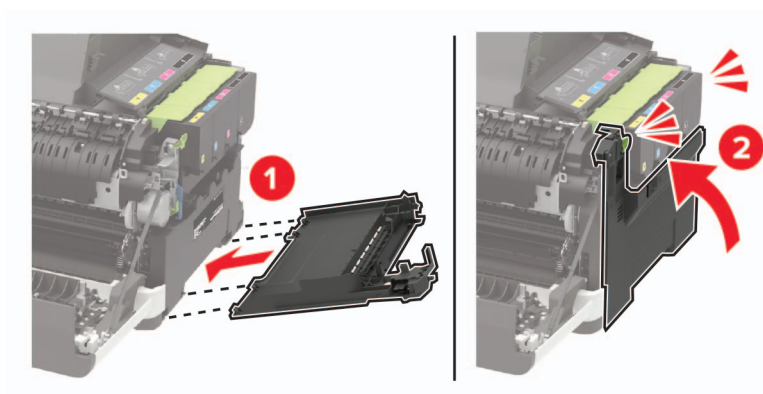

13 Zatvorte dvierka B.

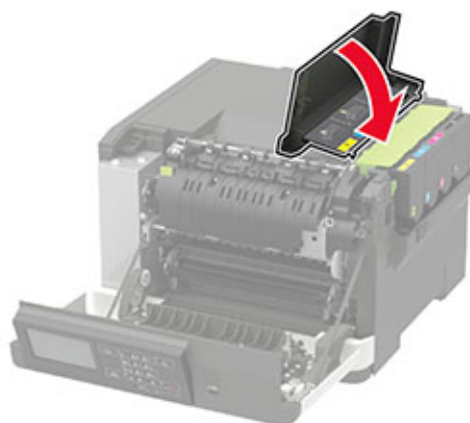



14 Zatvorte dvierka A.

Premiestnenie tlačiarne

Premiestnenie tlačiarne na iné miesto

 **POZOR – RIZIKO PORANENIA:** Ak je hmotnosť tlačiarne väčšia ako 20 kg (44 libier), na jej bezpečné zdvihnutie môžu byť potrebné dve alebo viaceré osoby.

 **POZOR – RIZIKO PORANENIA:** Riziku požiaru a zásahu elektrickým prúdom sa vyhnite tak, že budete používať len napájací kábel dodaný s týmto produktom alebo náhradu schválenú výrobcom.

 **POZOR – RIZIKO PORANENIA:** Keď premiestňujete tlačiareň, dodržte nasledujúce pokyny, aby ste zabránili úrazu a poškodeniu tlačiarne:

- Skontrolujte, či sú zavreté všetky dvierka a zásobníky.
- Vypnite tlačiareň a potom z elektrickej zásuvky odpojte napájací kábel.
- Z tlačiarne odpojte všetky káble.
- Ak sú k tlačiarňi pripojené samostatne stojace voliteľné zásobníky alebo výstupné voliteľné prvky, pred presunom tlačiarne ich odpojte.
- Ak má tlačiareň základňu na kolieskach, opatrne ju posuňte na nové miesto. Dávajte pozor pri prechode cez prahy dverí a nerovnosti na podlahe.
- Ak tlačiareň nemá základňu na kolieskach, ale používa voliteľné zásobníky alebo výstupné voliteľné prvky, odoberte výstupné voliteľné prvky a tlačiareň zdvihnite bez zásobníkov. Nedvíhajte tlačiareň zároveň s voliteľnými prvkami.
- Na zdvihnutie tlačiarne vždy použite držadlá na tlačiarňi.
- Ak na premiestnenie tlačiarne používate vozík, musí mať povrch, ktorý bude podopierať celú tlačiareň.
- Ak na prenos hardvérových voliteľných prvkov používate vozík, musí mať povrch, ktorý bude podopierať celé hardvérové voliteľné prvky.
- Tlačiareň prenášajte v zvislej polohe.
- Nerobte s ňou prudké a náhle pohyby.
- Pri ukladaní tlačiarne dávajte pozor, aby ste pod ňou nemali prsty.
- Skontrolujte, či je okolo tlačiarne dostatok voľného miesta.

Poznámka: Záruka tlačiarne sa nevzťahuje na poškodenie tlačiarne spôsobené nesprávnym zaobchádzaním pri premiestňovaní.

Doprava tlačiarne

Pokyny o doprave získate na adrese <http://support.lexmark.com> alebo kontaktovaním podpory pre zákazníkov.

Úspora energie a papiera

Konfigurácia nastavení režimu úspory energie

V prípade modelov tlačiarňí bez dotykovej obrazovky môžete prechádzať cez nastavenia stlačením tlačidla .

úsporný režim

- 1 Na ovládacom paneli prejdite na:
Nastavenia > Zariadenie > Správa napájania > Ekonomický režim
- 2 Vyberte nastavenie.

režim spánku

- 1 Na ovládacom paneli prejdite na:
Nastavenia > Zariadenie > Správa napájania > Časové limity > Režim spánku
- 2 Zadajte dĺžku nečinnosti pred prepnutím tlačiarne do režimu spánku.

režim dlhodobého spánku

- 1 Na ovládacom paneli prejdite na:
Nastavenia > Zariadenie > Správa napájania > Časové limity > Časový limit režimu dlhodobého spánku
- 2 Vyberte dĺžku nečinnosti pred prepnutím tlačiarne do režimu dlhodobého spánku.

Poznámky:

- Aby Časový limit dlhodobého spánku fungoval, nastavte položku Časový limit dlhodobého spánku pri pripojení na možnosť Prejsť do režimu dlhodobého spánku.
- Funkcia Embedded Web Server je počas režimu dlhodobého spánku vypnutá.

Úprava jasů displeja

Poznámka: Toto nastavenie je k dispozícii len v niektorých modeloch tlačiarňí.

- 1 Na ovládacom paneli prejdite na:
Nastavenia > Zariadenie > Predvoľby
V prípade modelov tlačiarňí bez dotykovej obrazovky môžete prechádzať cez nastavenia stlačením tlačidla .
- 2 V ponuke jasů displeja upravte toto nastavenie.

Úspora spotrebného materiálu

- Tlačte na obe strany papiera.
Poznámka: Obojstranná tlač je v ovládači tlačiarne nastavená predvolene.
- Tlačte viacero stránok na jeden hárok papiera.
- Používajte funkciu náhľadu, aby ste ešte pred tlačou videli, ako bude dokument vyzerat'.
- Vytlačte jednu kópiu dokumentu, aby ste mohli skontrolovať presnosť jej obsahu a formátu.

Recyklácia

Recyklácia produktov Lexmark

Vrátenie produktov Lexmark na recykláciu:

- 1 Prejdite na stránku www.lexmark.com/recycle.
- 2 Vyberte produkt, ktorý chcete recyklovať.

Poznámka: Spotrebný materiál a hardvér tlačiarne, ktorý nie je súčasťou programu zberu a recyklácie spoločnosti Lexmark, je možné recyklovať cez miestne recyklačné centrum.

Recyklácia obalov Lexmark

Spoločnosť Lexmark sa neustále snaží minimalizovať obalové materiály. Menej obalových materiálov zaručuje, že tlačiarne Lexmark sa prenášajú čo najefektívnejšie a environmentálne najšetrnejšie a že pre vás bude jednoduchšie zbaviť sa obalov. Zabezpečíme tak aj vznik menšieho množstva emisií skleníkových plynov, úsporu energie a prírodných zdrojov. Spoločnosť Lexmark navyše v niektorých krajinách alebo regiónoch ponúka recykláciu obalových materiálov. Pre ďalšie informácie prejdite na stránku www.lexmark.com/recycle a vyberte svoju krajinu alebo región. Informácie o dostupných programoch recyklácie obalových materiálov nájdete pri informáciách o recyklácii produktu.

Kartóny Lexmark sú 100 % recyklovateľné v zariadeniach na recykláciu lepenky. Vo vašej oblasti takéto zariadenia nemusia existovať.

Pena, ktorú spoločnosť Lexmark používa pri balení, je recyklovateľná v zariadeniach na recykláciu peny. Vo vašej oblasti takéto zariadenia nemusia existovať.

Keď vrátite kazetu spoločnosti Lexmark, môžete znovu použiť krabičku, v ktorej ste kazetu dostali. Spoločnosť Lexmark krabičku zrecykluje.

Odstránenie zaseknutého papiera

Predchádzanie zaseknutiu papiera

Papier vložte správne

- Uistite sa, že papier je v zásobníku vyrovnaný.

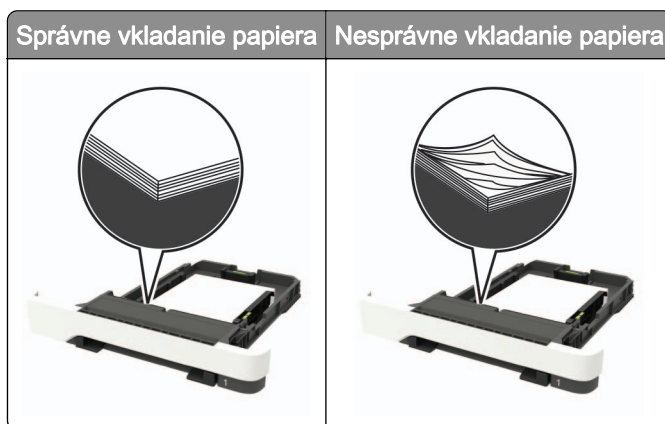

- Zásobníky nevyberajte ani nenapĺňajte, keď tlačiareň pracuje.
- Nevkladajte priveľa papiera. Uistite sa, že výška stohu nepresahuje označenie maximálnej kapacity papiera.
- Papier do zásobníka nezasúvajte. Papier vkladajte tak, ako je zobrazené na ilustrácii.

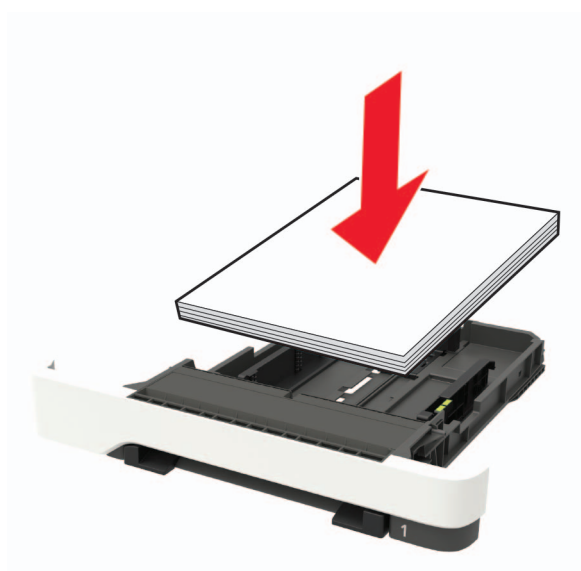

- Uistite sa, že vodiace lišty papiera sú v správnej polohe a netlačia silno na papier alebo obálky.
- Po vložení papiera zásobník dobre zasuňte do tlačiarene.

Používajte odporúčaný papier

- Používajte iba odporúčaný papier alebo špeciálne médiá.
- Nevkladajte zvlhčený, pokrčený, vlhký, ohnutý ani stočený papier.

- Pred vložením papiera ohnite, rozdeľte a zarovnajte jeho okraje.

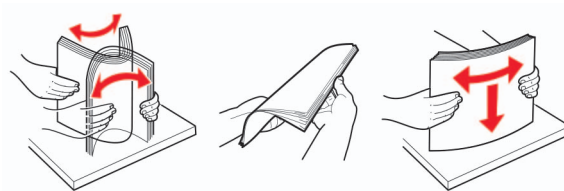

- Nepoužívajte papier, ktorý bol ručne odstrihnutý alebo orezaný.
- V jednom zásobníku nemiešajte papier rôznych veľkostí, hmotností a typov.
- Uistite sa, že veľkosť a typ papiera sú v počítači alebo na ovládacom paneli tlačiarne správne nastavené.
- Papier skladujte podľa odporúčaní výrobcu.

Identifikácia miest zaseknutia

Poznámky:

- Keď je Asistent zaseknutia nastavený na možnosť Zapnuté, po odstránení zaseknutej strany z tlačiarne vyjdú prázdne alebo čiastočne vytlačené strany. Skontrolujte, či sú vo výstupe tlačiarne prázdne strany.
- Keď je funkcia Obnova po zaseknutí nastavená na možnosť Zapnuté alebo Automaticky, tlačiareň znova vytlačí zaseknuté strany.

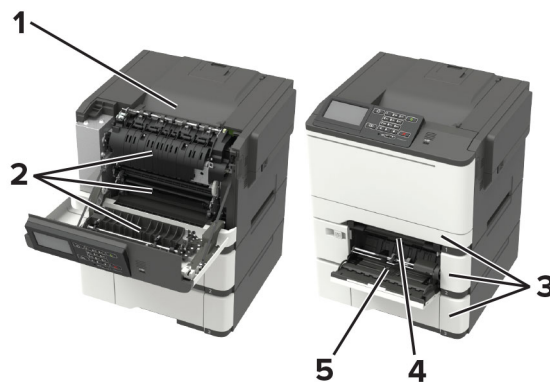

	Miesto zaseknutia
1	Štandardná priehradka
2	Dvierka A
3	Zásobníky
4	Ručný podávač
5	Viacúčelový podávač
Poznámka: K dispozícii len pri niektorých modeloch tlačiarní.	

Zaseknutie papiera v zásobníkoch

- 1 Vyberte zásobník.



- 2 Vyberte zaseknutý papier.

Poznámka: Uistite sa, že ste vybrali všetok papier.



- 3 Vložte zásobník.

Zaseknutie papiera v dvierkach A

Zaseknutie papiera pod fixačnou jednotkou

- 1 Otvorte dvierka A.

 **POZOR – HORÚCI POVRCH:** Vnútro tlačiarne môže byť horúce. Skôr ako sa dotknete ktorejkoľvek časti, nechajte povrch vychladnúť, aby ste predišli riziku popálenia.

Výstraha – Riziko poranenia: Aby sa zabránilo poškodeniu v dôsledku elektrostatického výboja, pred prístupom do vnútorných priestorov tlačiarne alebo ich dotykom sa dotknite akéhokoľvek odhaleného kovového rámu tlačiarne.

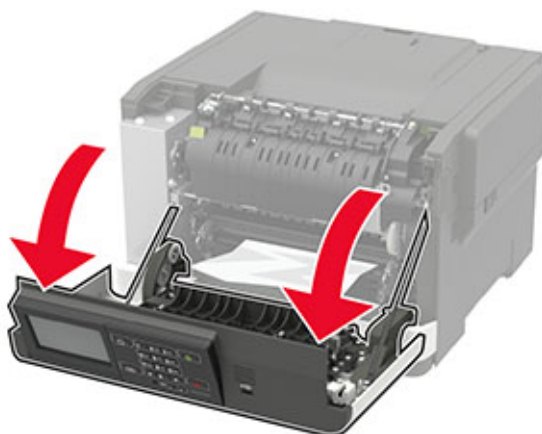

2 Vyberte zaseknutý papier.

Poznámka: Uistite sa, že ste vybrali všetok papier.



3 Zatvorte dvierka A.

Zaseknutie papiera vo fixačnej jednotke

1 Otvorte dvierka A.



POZOR – HORÚCI POVRCH: Vnútro tlačiarne môže byť horúce. Skôr ako sa dotknete ktorejkoľvek časti, nechajte povrch vychladnúť, aby ste predišli riziku popálenia.

Výstraha – Riziko poranenia: Aby sa zabránilo poškodeniu v dôsledku elektrostatického výboja, pred prístupom do vnútorných priestorov tlačiarne alebo ich dotykom sa dotknite akéhokoľvek odhaleného kovového rámu tlačiarne.

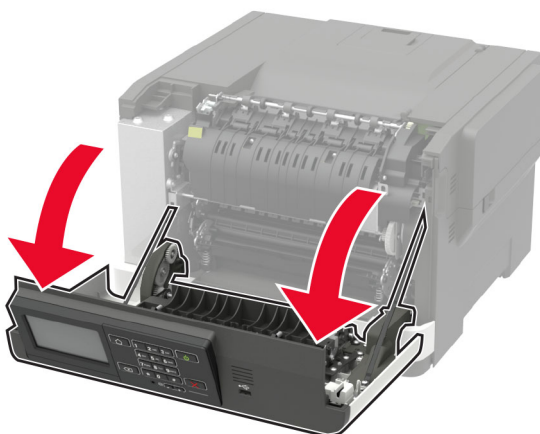

2 Otvorte prístupové dverka fixačnej jednotky a vyberte zaseknutý papier.

Poznámka: Uistite sa, že ste vybrali všetok papier.

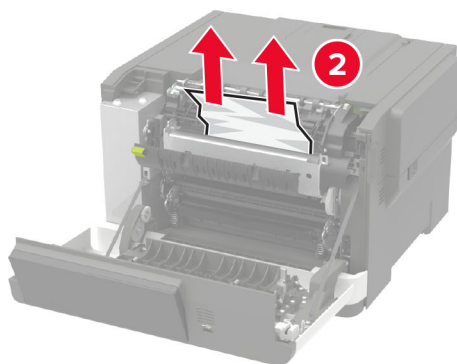
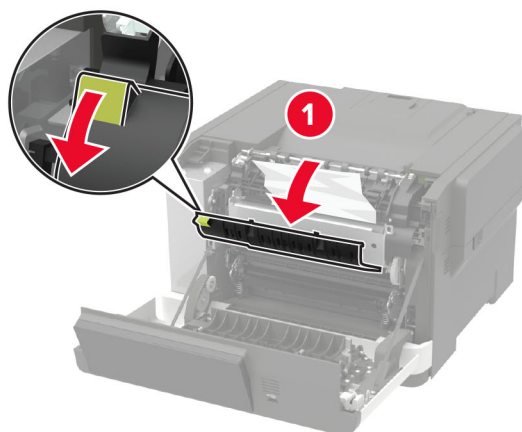

3 Zatvorte dverka A.

Zaseknutý papier v jednotke obojstrannej tlače

1 Otvorte dverka A.

 **POZOR – HORÚCI POVRCH:** Vnútro tlačiarne môže byť horúce. Skôr ako sa dotknete ktorejkoľvek časti, nechajte povrch vychladnúť, aby ste predišli riziku popálenia.

Výstraha – Riziko poranenia: Aby sa zabránilo poškodeniu v dôsledku elektrostatického výboja, pred prístupom do vnútorných priestorov tlačiarne alebo ich dotykom sa dotknite akéhokoľvek odhaleného kovového rámu tlačiarne.



2 Vyberte zaseknutý papier.

Poznámka: Uistite sa, že ste vybrali všetok papier.

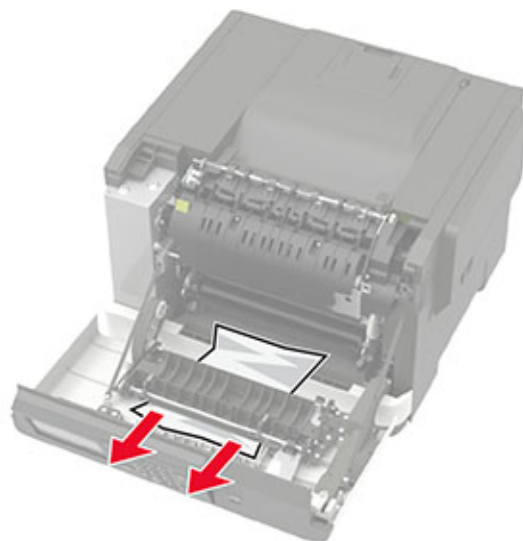

3 Zatvorte dvierka A.

Zaseknutie papiera v štandardnej priehradke

Vyberte zaseknutý papier.

Výstraha – Riziko poranenia: Aby sa zabránilo poškodeniu v dôsledku elektrostatického výboja, pred prístupom do vnútorných priestorov tlačiarne alebo ich dotykom sa dotknite akéhokoľvek odhaleného kovového rámu tlačiarne.

Poznámka: Uistite sa, že ste vybrali všetok papier.

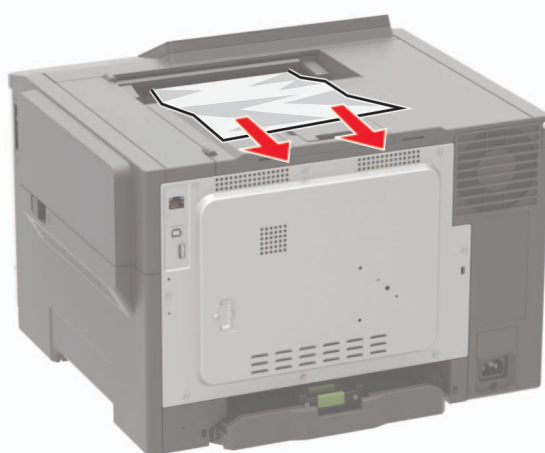

Zaseknutie papiera vo viacúčelovom podávači

Poznámka: Viacúčelový podávač je k dispozícii len v niektorých modeloch tlačiarní.

- 1 Vyberte papier z viacúčelového podávača.

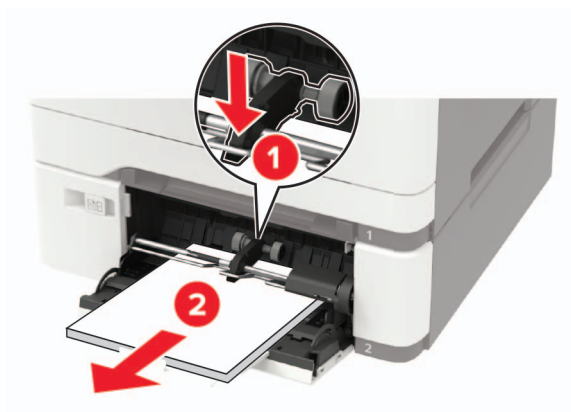

- 2 Vyberte zaseknutý papier.

Poznámka: Uistite sa, že ste vybrali všetok papier.

- 3 Pred vloženíím papiera ohnite, rozdeľte a zarovnajete jeho okraje.

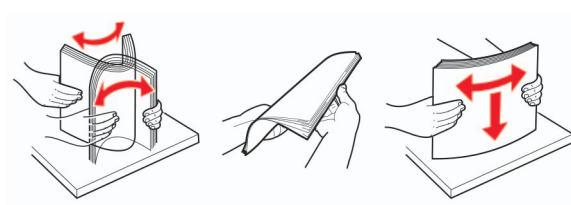

4 Doplníte papier.



Zaseknutie papiera v ručnom podávači

1 Vyberte zásobník.



2 Vyberte zaseknutý papier.

Poznámka: Uistite sa, že ste vybrali všetok papier.

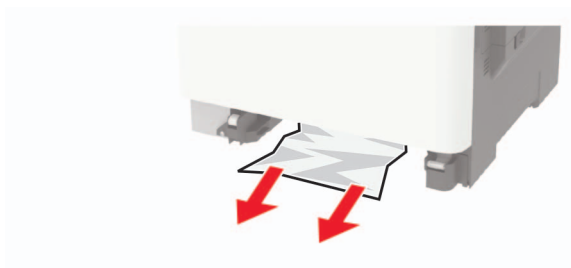

3 Vložte zásobník.

Riešenie problémov

Konfigurácia servera SMTP

Poznámka: Pri niektorých modeloch tlačiarní sa dá toto nastavenie konfigurovať len z nástroja Embedded Web Server.

Pomocou ovládacieho panela

- 1 Na ovládacom paneli prejdite na položky:
Nastavenia > Zariadenie > Upozornenia > Nastavenie upozornení e-mailom > Nastavenie e-mailu
- 2 Nakonfigurujte nastavenia.

V nástroji Embedded Web Server

- 1 Otvorte webový prehliadač a do poľa adresy zadajte adresu IP tlačiarnie.

Poznámky:

- Pozrite si adresu IP tlačiarnie na domovskej obrazovke tlačiarnie. IP Adresa sa zobrazuje ako štyri skupiny čísel, ktoré sú oddelené bodkami, napríklad 123.123.123.123.
- Ak používate server proxy, dočasne ho vypnite, aby sa správne načítala webová stránka.

- 2 Kliknite na položky **Nastavenia > Zariadenie > Upozornenia > Nastavenie upozornení e-mailom**.
- 3 V časti Nastavenie e-mailu nakonfigurujte nastavenia.
- 4 Kliknite na možnosť **Uložiť**.

Problémy so sieťovým pripojením

Nemožno otvoriť Embedded Web Server

Akcia	Áno	Nie
<p>Krok 1 Skontrolujte, či je tlačiareň zapnutá.</p> <p>Je tlačiareň zapnutá?</p>	Prejdite na krok č. 2.	Zapnite tlačiareň.
<p>Krok 2 Uistite sa, že adresa IP tlačiarne je správna. Adresu IP tlačiarne nájdete:</p> <ul style="list-style-type: none"> • na domovskej obrazovke, • v časti TCP/IP ponuky Sieť/porty, • na vytlačenej strane nastavenia siete alebo strane nastavení ponuky a v časti TCP/IP. <p>Poznámka: Adresa IP sa zobrazuje ako štyri skupiny čísel, ktoré sú oddelené bodkami, napríklad 123.123.123.123.</p> <p>Je adresa IP tlačiarne správna?</p>	Prejdite na krok č. 3.	Do poľa adresy zadajte správnu adresu IP tlačiarne.
<p>Krok 3 Skontrolujte, či používate podporovaný prehliadač:</p> <ul style="list-style-type: none"> • Internet Explorer® verzia 11 alebo novší • Microsoft Edge™ • Safari verzia 6 alebo novší • Google Chrome™ verzia 32 alebo novší • Mozilla Firefox verzia 24 alebo novší <p>Je váš prehliadač podporovaný?</p>	Prejdite na krok č. 4.	Nainštalujte podporovaný prehliadač.
<p>Krok 4 Skontrolujte, či funguje pripojenie k sieti.</p> <p>Funguje pripojenie k sieti?</p>	Prejdite na krok č. 5.	Obráťte sa na svojho správcu.
<p>Krok 5 Uistite sa, že káble medzi tlačiarňou a tlačovým serverom sú poriadne zapojené. Ďalšie informácie nájdete v dokumentácii dodanej s tlačiarňou.</p> <p>Sú káble poriadne zapojené?</p>	Prejdite na krok č. 6.	Skontrolujte pripojenie káblov.
<p>Krok 6 Skontrolujte, či sú webové servery proxy vypnuté.</p> <p>Je server proxy vypnutý?</p>	Prejdite na krok č. 7.	Obráťte sa na svojho správcu.

Akcia	Áno	Nie
<p>Krok 7 Prejdite do nástroja Embedded Web Server.</p> <p>Otvoril sa nástroj Embedded Web Server?</p>	Problém je vyriešený.	Kontaktujte oddelenie podpory pre zákazníkov .

Nemožno čítať pamäťovú jednotku flash

Akcia	Áno	Nie
<p>Krok 1 Skontrolujte, či tlačiareň nespracováva inú úlohu tlače, skenovania alebo faxovania.</p> <p>Je tlačiareň pripravená?</p>	Prejdite na krok č. 2.	Počkajte, kým tlačiareň ukončí spracovanie inej pracovnej úlohy.
<p>Krok 2 Skontrolujte, či je pamäťová jednotka flash vložená do predného portu USB.</p> <p>Poznámka: Pamäťová jednotka flash nefunguje, keď sa vloží do zadného portu USB.</p> <p>Je pamäťová jednotka flash vložená do správneho portu?</p>	Prejdite na krok č. 3.	Vložte pamäťovú jednotku flash do správneho portu.
<p>Krok 3 Overte, či je jednotka flash podporovaná. Ďalšie informácie nájdete v časti „Podporované jednotky flash a typy súborov“ na strane 43.</p> <p>Je jednotka flash podporovaná?</p>	Prejdite na krok č. 4.	Vložte podporovanú pamäťovú jednotku flash.
<p>Krok 4</p> <p>a Skontrolujte, či je port USB povolený. Ďalšie informácie nájdete v časti „Zapnutie portu USB“ na strane 129.</p> <p>b Pamäťovú jednotku flash vyberte a znova vložte.</p> <p>Rozpoznala tlačiareň pamäťovú jednotku flash?</p>	Problém je vyriešený.	Kontaktujte oddelenie podpory pre zákazníkov .

Zapnutie portu USB

Na ovládacom paneli prejdite na:

Nastavenia > Sieť/Porty > USB > Zapnúť port USB

V prípade modelov tlačiarní bez dotykovej obrazovky môžete prechádzať cez nastavenia stlačením tlačidla .

Kontrola pripojenia tlačiarne

1 Vytlačí sa stránka nastavenia siete.

Na ovládacom paneli prejdite na:

Nastavenia > Správy > Sieť > Stránka nastavenia siete

V prípade modelov tlačiarní bez dotykovej obrazovky môžete prechádzať cez nastavenia stlačením tlačidla



2 Skontrolujte prvú časť strany a potvrdte, že ukazuje stav „pripojené“.

Ak stav nie je označený ako „pripojené“, prepojenie LAN môže byť neaktívne, prípadne sieťový kábel môže byť odpojený alebo poškodený. Vyhľadajte pomoc u svojho správcu.

Problémy možností hardvéru

Interný voliteľný prvok nemožno zistiť

Akcia	Áno	Nie
<p>Krok 1 Tlačiareň vypnite, počkajte 10 sekúnd a potom ju znova zapnite.</p> <p>Funguje interný voliteľný prvok správne?</p>	Problém je vyriešený.	Prejdite na krok č. 2.
<p>Krok 2 Vytlačte stranu nastavení ponúk a overte, či sa na zozname Nainštalované funkcie uvádza interný voliteľný prvok.</p> <p>Nachádza sa interný voliteľný prvok na strane nastavení ponúk?</p>	Prejdite na krok 4.	Prejdite na krok č. 3.
<p>Krok 3 Skontrolujte, či je interný voliteľný prvok správne nainštalovaný v riadiacej jednotke.</p> <p>a Vypnite tlačiareň a potom z elektrickej zásuvky odpojte napájací kábel.</p> <p>b Uistite sa, že interný voliteľný prvok je nainštalovaný v správnom konektore riadiacej dosky.</p> <p>c Zapojte napájací kábel do elektrickej zásuvky a zapnite tlačiareň.</p> <p> POZOR – RIZIKO PORANENIA: Riziku požiaru alebo elektrického šoku sa vyhnite tak, že zapojíte napájací kábel do riadne označenej a správne uzemnenej elektrickej zásuvky, ktorá sa nachádza blízko produktu a je ľahko dostupná.</p> <p>Funguje interný voliteľný prvok správne?</p>	Problém je vyriešený.	Prejdite na krok č. 4.

Akcia	Áno	Nie
<p>Krok 4</p> <p>a Skontrolujte, či je interný voliteľný prvok dostupný v ovládači tlačiarne.</p> <p>Poznámka: V prípade potreby manuálne pridajte interný voliteľný prvok do ovládača tlačiarne, aby bol k dispozícii pre tlačové úlohy. Ďalšie informácie nájdete v časti „Pridávanie dostupných voliteľných prvkov do ovládača tlačiarne“ na strane 172.</p> <p>b Znova odošlite tlačovú úlohu.</p> <p>Funguje interný voliteľný prvok správne?</p>	Problém je vyriešený.	Kontaktujte oddelenie podpory pre zákazníkov .

Zistila sa chybná pamäť flash

Vyskúšajte jedno alebo viaceré z nasledujúcich riešení:

- Vymeňte chybnú pamäť flash.
- Ak chcete ignorovať správu a pokračovať v tlači, na ovládacom paneli tlačiarne vyberte položku **Pokračovať**.
- Zrušte aktuálnu tlačovú úlohu.

Nedostatok voľného miesta pre zdroje v pamäti flash

Vyskúšajte jedno alebo viaceré z nasledujúcich riešení:

- Ak chcete vymazať správu a pokračovať v tlači, na ovládacom paneli tlačiarne vyberte položku **Pokračovať**.
- Vymažte údaje o písmach, makrách a ďalšie údaje uložené v pamäti flash.
- Nainštalujte pamäť flash s väčšou kapacitou.

Poznámka: Stiahnuté písma a makrá, ktoré neboli uložené v pamäti flash, sa odstránia.

Zistila sa neformátovaná pamäť flash

Vyskúšajte jedno alebo viaceré z nasledujúcich riešení:

- Ak chcete zastaviť proces defragmentácie a pokračovať v tlači, na ovládacom paneli tlačiarne vyberte položku **Pokračovať**.
- Naformátujte pamäť flash.

Poznámka: Ak sa chybové hlásenie zobrazuje aj naďalej, pamäť flash môže byť poškodená a je nutné ju vymeniť.

Problémy so spotrebným materiálom

Vymeňte kazetu, región tlačiarne sa nezhoduje

Ak chcete opraviť tento problém, zakúpte si kazetu so správnym regiónom zhodujúcim sa s regiónom tlačiarne alebo kazetu určenú na použitie kdekoľvek na svete.

- Prvé číslo v správe po čísle 42 označuje región tlačiarne.
- Druhé číslo v správe po čísle 42 označuje región kazety.

Regióny tlačiarne a tonerovej kazety

Región	Číselný kód
Celosvetové použitie alebo nedefinovaný región	0
Severná Amerika (Spojené štáty, Kanada)	1
Európsky hospodársky priestor, západná Európa, severské štáty, Švajčiarsko	2
Ázijsko-pacifická oblasť	3
Latinská Amerika	4
Zvyšok Európy, Blízky východ a Afrika	5
Austrália, Nový Zéland	6
Neplatný región	9

Poznámka: Ak chcete zistiť nastavenia regiónu tlačiarne a tonerovej kazety, vytlačte strany testu kvality. Na ovládacom paneli prejdite na: **Nastavenia > Riešenie problémov > Tlačiť strany testu kvality**.

Spotrebný materiál, ktorého výrobcom nie je spoločnosť Lexmark

Tlačiareň zistila, že je v nej vložený spotrebný materiál alebo súčasť, ktorých výrobcom nie je spoločnosť Lexmark.

Tlačiareň Lexmark funguje najlepšie s originálnymi súčasťami a spotrebným materiálom značky Lexmark. Používanie spotrebného materiálu alebo súčastí tretích strán môže ovplyvniť výkonnosť, spoľahlivosť alebo životnosť tlačiarne a jej tlačových súčastí.

Všetky indikátory životnosti sú určené na fungovanie so súčasťami a spotrebným materiálom Lexmark a pri používaní spotrebného materiálu alebo súčastí tretích strán sa môžu správať nepredvídateľne. Používaním tlačových súčastí po určenej životnosti sa môže poškodiť tlačiareň Lexmark alebo priradené súčasti.

Výstraha – Riziko poranenia: Používanie spotrebného materiálu alebo súčastí tretích strán môže mať vplyv na záručné krytie. Záruka sa nevzťahuje na poškodenie spôsobené používaním spotrebného materiálu alebo súčastí tretích strán.

Ak chcete prijať všetky tieto riziká a pokračovať v používaní neoriginálneho spotrebného materiálu alebo súčastí tlačiarne, v závislosti od modelu tlačiarne na ovládacom paneli naraz stlačte a 15 sekúnd podržte

tlačidlá **X** a **#** alebo **X** a .

Ak tieto riziká nechcete prijať, vyberte spotrebný materiál alebo súčasti tretích strán a vložte originálny spotrebný materiál alebo súčasť od spoločnosti Lexmark. Ďalšie informácie nájdete v časti „[Používanie originálnych súčastí a spotrebného materiálu Lexmark](#)“ na strane 100.

Ak tlačiareň po súčasnom stlačení tlačidiel **X** a **#** alebo **X** a  a ich podržaní na 15 sekúnd nezačne tlačiť, vynulujte počítadlo používania spotrebného materiálu.

1 Na ovládacom paneli prejdite na:

Nastavenia > Zariadenie > Údržba > Ponuka Konfigurácia > Počítadlá používania spotrebného materiálu

V prípade modelov tlačiarní bez dotykovej obrazovky môžete prechádzať cez nastavenia stlačením tlačidla .

2 Vyberte súčasti alebo spotrebný materiál, ktorý chcete vynulovať, a vyberte položku **Spustiť**.

3 Prečítajte si správu s upozornením a vyberte položku **Pokračovať**.

4 Ak chcete správu vymazať, naraz stlačte a na 15 sekúnd podržte tlačidlá **X** a **#** alebo **X** a .

Poznámka: Ak sa vám nepodarí vynulovať počítadlá používania spotrebného materiálu, vráťte príslušnú položku na predajné miesto.

Problémy s podávaním papiera

Obálka sa zalepí počas tlače

Akcia	Áno	Nie
<p>Krok 1</p> <p>a Používajte obálky, ktoré boli skladované v suchom prostredí.</p> <p>Poznámka: Tlač na veľmi vlhké obálky môže spôsobiť ich zalepenie.</p> <p>b Odošlite tlačovú úlohu.</p> <p>Zalepí sa obálka pri tlači?</p>	Prejdite na krok č. 2.	Problém je vyriešený.
<p>Krok 2</p> <p>a Uistite sa, či je typ papiera nastavený na možnosť Obálka.</p> <p>Na ovládacom paneli prejdite na:</p> <p>Nastavenia > Papier > Konfigurácia zásobníka > Veľkosť/typ papiera</p> <p>V prípade modelov tlačiarní bez dotykovej obrazovky môžete prechádzať cez nastavenia stlačením tlačidla .</p> <p>b Odošlite tlačovú úlohu.</p> <p>Zalepí sa obálka pri tlači?</p>	Kontaktujte oddelenie podpory pre zákazníkov .	Problém je vyriešený.

Zoradená tlač nefunguje

Akcia	Áno	Nie
<p>Krok 1</p> <p>a Na ovládacom paneli tlačiarne prejdite na: Nastavenia > Tlač > Rozloženie > Zoradiť V prípade modelov tlačiarň bez dotykovej obrazovky môžete prechádzať cez nastavenia stlačením tlačidla .</p> <p>b Nastavte možnosť Zoradenie na hodnotu Zapnuté.</p> <p>c Vytlačte dokument.</p> <p>Sú stránky správne zoradené?</p>	Problém je vyriešený.	Prejdite na krok č. 2.
<p>Krok 2</p> <p>a V dokumente, ktorý chcete tlačiť, otvorte dialógové okno Tlač a vyberte možnosť Zoradiť.</p> <p>b Vytlačte dokument.</p> <p>Sú stránky správne zoradené?</p>	Problém je vyriešený.	Prejdite na krok č. 3.
<p>Krok 3</p> <p>a Znížte počet stránok určených na tlač.</p> <p>b Vytlačte dokument.</p> <p>Sú stránky správne zoradené?</p>	Problém je vyriešený.	Kontaktujte oddelenie podpory pre zákazníkov .

Prepojenie zásobníkov nefunguje

Akcia	Áno	Nie
<p>Krok 1</p> <p>a Skontrolujte, či zásobníky obsahujú papier rovnakej veľkosti a rovnakého typu.</p> <p>b Skontrolujte, či sú vodiace lišty papiera správne umiestnené.</p> <p>c Vytlačte dokument.</p> <p>Sú zásobníky správne prepojené?</p>	Problém je vyriešený.	Prejdite na krok č. 2.
<p>Krok 2</p> <p>a Na ovládacom paneli prejdite na: Nastavenia > Papier > Konfigurácia zásobníka > Veľkosť/typ papiera V prípade modelov tlačiarň bez dotykovej obrazovky môžete prechádzať cez nastavenia stlačením tlačidla .</p> <p>b Nastavte veľkosť a typ papiera tak, aby zodpovedali papieru vloženému v prepojených zásobníkoch.</p> <p>c Vytlačte dokument.</p> <p>Sú zásobníky správne prepojené?</p>	Problém je vyriešený.	Prejdite na krok č. 3.

Akcia	Áno	Nie
<p>Krok 3</p> <p>a Skontrolujte, či je prepojenie zásobníkov nastavené na možnosť Automatické. Ďalšie informácie nájdete v časti „Prepojenie zásobníkov“ na strane 31.</p> <p>b Vytlačte dokument.</p> <p>Sú zásobníky správne prepojené?</p>	Problém je vyriešený.	Kontaktujte oddelenie podpory pre zákazníkov .

Papier sa často zasekáva

Akcia	Áno	Nie
<p>Krok 1</p> <p>a Vyberte zásobník.</p> <p>b Skontrolujte, či je papier vložený správne.</p> <p>Poznámky:</p> <ul style="list-style-type: none"> • Uistite sa, že sú všetky vodiace lišty papiera správne umiestnené. • Uistite sa, že výška stohu nepresahuje označenie maximálnej kapacity papiera. • Uistite sa, že tlačíte na odporúčaný typ a veľkosť papiera. <p>c Vložte zásobník.</p> <p>d Vytlačte dokument.</p> <p>Často sa zasekáva papier?</p>	Prejdite na krok č. 2.	Problém je vyriešený.
<p>Krok 2</p> <p>a Na ovládacom paneli prejdite na: Nastavenia > Papier > Konfigurácia zásobníka > Veľkosť/typ papiera V prípade modelov tlačiarní bez dotykovej obrazovky môžete prechádzať cez nastavenia stlačením tlačidla .</p> <p>b Nastavte správnu veľkosť a typ papiera.</p> <p>c Vytlačte dokument.</p> <p>Často sa zasekáva papier?</p>	Prejdite na krok č. 3.	Problém je vyriešený.
<p>Krok 3</p> <p>a Vložte papier z nového balíka.</p> <p>Poznámka: Pri vysokej vlhkosti papier absorbuje vlhko. Papier vyberte z pôvodného balenia, až keď ho budete chcieť použiť.</p> <p>b Vytlačte dokument.</p> <p>Často sa zasekáva papier?</p>	Kontaktujte oddelenie podpory pre zákazníkov .	Problém je vyriešený.

Zaseknuté strany sa nevytlačia znova

Akcia	Áno	Nie
<p>a Na ovládacom paneli prejdite na: Nastavenia > Zariadenie > Upozornenia > Obnovenie zaseknutého obsahu V prípade modelov tlačiarní bez dotykovej obrazovky môžete prechádzať cez nastavenia stlačením tlačidla .</p> <p>b Vyberte možnosť Zapnuté alebo Automaticky a zmeny použite.</p> <p>c Vytlačte dokument.</p> <p>Vytlačili sa zaseknuté strany?</p>	Problém je vyriešený.	Kontaktujte oddelenie podpory pre zákazníkov .

Problémy s tlačou

Nízka kvalita tlače

Prázdne alebo biele strany



Poznámka: Skôr než sa pustíte do riešenia tohto problému, vytlačte strany testu kvality. V ovládacom paneli prejdite na **Nastavenia > Riešenie problémov > Strany testovania kvality tlače**. V prípade modelov tlačiarní bez dotykovej obrazovky môžete prechádzať cez nastavenia stlačením tlačidla .

Akcia	Áno	Nie
<p>a Vyberte a potom znova vložte tlačovú súpravu. Výstraha – Riziko poranenia: Nevystavujte tlačovú súpravu priamemu svetlu. Dlhšie vystavenie svetlu môže spôsobiť problémy s kvalitou tlače. Výstraha – Riziko poranenia: Nedotýkajte sa fotovalca pod tlačovou súpravou. Mohli by ste tým ovplyvniť kvalitu tlače budúcich tlačových úloh.</p> <p>b Vytlačte dokument.</p> <p>Tlačí tlačiareň prázdne alebo biele strany?</p>	Kontaktujte oddelenie podpory pre zákazníkov .	Problém je vyriešený.

Tmavá tlač



Poznámka: Skôr než sa pustíte do riešenia tohto problému, vytlačte strany testu kvality. V ovládacom paneli prejdite na **Nastavenia > Riešenie problémov > Strany testovania kvality tlače**. V prípade modelov

tlačiarňí bez dotykovej obrazovky môžete prechádzať cez nastavenia stlačením tlačidla .

Akcia	Áno	Nie
<p>Krok 1</p> <p>a Vykonajte úpravu farieb. Na ovládacom paneli prejdite na: Nastavenia > Tlač > Kvalita > Rozšírené spracovanie obrázkov > Úprava farieb</p> <p>b Vytlačte dokument.</p> <p>Je výtlačok príliš tmavý?</p>	Prejdite na krok č. 2.	Problém je vyriešený.
<p>Krok 2</p> <p>a Znížte tmavosť tonera v dialógovom okne Predvoľby tlače alebo Tlač v závislosti od používaného operačného systému. Poznámka: Nastavenie môžete zmeniť aj prostredníctvom ovládacieho panela tlačiarne. Prejdite na: Nastavenia > Tlač > Kvalita > Tmavosť tonera</p> <p>b Vytlačte dokument.</p> <p>Je výtlačok príliš tmavý?</p>	Prejdite na krok č. 3.	Problém je vyriešený.
<p>Krok 3</p> <p>a Určite typ papiera v dialógovom okne Predvoľby tlače alebo Tlač v závislosti od používaného operačného systému. Poznámky:</p> <ul style="list-style-type: none"> • Uistite sa, že nastavenie zodpovedá vloženému papieru. • Nastavenie môžete zmeniť aj prostredníctvom ovládacieho panela tlačiarne. Prejdite na: Nastavenia > Papier > Konfigurácia zásobníka > Veľkosť/typ papiera <p>b Vytlačte dokument.</p> <p>Je výtlačok príliš tmavý?</p>	Prejdite na krok č. 4.	Problém je vyriešený.

Akcia	Áno	Nie
Krok 4 Skontrolujte, či papier nemá textúrovaný alebo drsný povrch. Tlačíte na textúrovaný alebo drsný papier?	Prejdite na krok č. 5.	Prejdite na krok 6.
Krok 5 a Textúrovaný alebo drsný papier nahraďte obyčajným papierom. b Vytlačte dokument. Je výtlačok príliš tmavý?	Prejdite na krok č. 6.	Problém je vyriešený.
Krok 6 a Vložte papier z nového balíka. Poznámka: Pri vysokej vlhkosti papier absorbuje vlhko. Papier vyberte z pôvodného balenia, až keď ho budete chcieť použiť. b Vytlačte dokument. Je výtlačok príliš tmavý?	Kontakt podpory pre zákazníkov .	Problém je vyriešený.

Tieňové obrázky

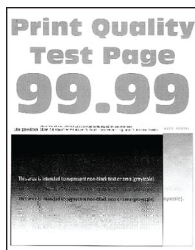



Poznámka: Skôr než sa pustíte do riešenia tohto problému, vytlačte strany testu kvality. V ovládacom paneli prejdite na **Nastavenia > Riešenie problémov > Strany testovania kvality tlače**. V prípade modelov tlačiarní bez dotykovej obrazovky môžete prechádzať cez nastavenia stlačením tlačidla **OK**.

Akcia	Áno	Nie
Krok 1 a Do zásobníka vložte papier správneho typu. b Vytlačte dokument. Objavujú sa tieňové obrázky na výtlačkoch?	Prejdite na krok č. 2.	Problém je vyriešený.

Akcia	Áno	Nie
<p>Krok 2</p> <p>a Určite typ papiera v dialógovom okne Predvoľby tlače alebo Tlač v závislosti od používaného operačného systému.</p> <p>Poznámky:</p> <ul style="list-style-type: none"> • Uistite sa, že nastavenie zodpovedá vloženému papieru. • Nastavenie môžete zmeniť aj prostredníctvom ovládacieho panela tlačiarne. Prejdite na: <p>Nastavenia > Papier > Konfigurácia zásobníka > Veľkosť/typ papiera</p> <p>b Vytlačte dokument.</p> <p>Objavujú sa tieňové obrázky na výtlačkoch?</p>	Prejdite na krok č. 3.	Problém je vyriešený.
<p>Krok 3</p> <p>a Vykonaajte úpravu farieb. Na ovládacom paneli prejdite na:</p> <p>Nastavenia > Tlač > Kvalita > Rozšírené spracovanie obrázkov > Úprava farieb</p> <p>b Vytlačte dokument.</p> <p>Objavujú sa tieňové obrázky na výtlačkoch?</p>	Prejdite na krok č. 4.	Problém je vyriešený.
<p>Krok 4</p> <p>a Vyberte a potom znova vložte tlačovú súpravu.</p> <p>Výstraha – Riziko poranenia: Nevystavujte tlačovú súpravu priamemu svetlu. Dlhšie vystavenie svetlu môže spôsobiť problémy s kvalitou tlače.</p> <p>Výstraha – Riziko poranenia: Nedotýkajte sa fotovalca pod tlačovou súpravou. Mohli by ste tým ovplyvniť kvalitu tlače budúcich tlačových úloh.</p> <p>b Vytlačte dokument.</p> <p>Objavujú sa tieňové obrázky na výtlačkoch?</p>	Kontakt podpory pre zákazníkov .	Problém je vyriešený.

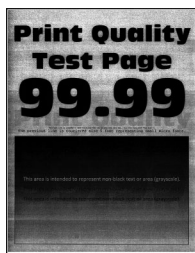
Sivé alebo farebné pozadie



Poznámka: Než sa pustíte do riešenia tohto problému, vytlačte strany testu kvality. Na ovládacom paneli prejdite na položky **Nastavenia > Riešenie problémov > Tlačiť strany testu kvality**. V prípade modelov tlačiarní bez dotykovej obrazovky môžete prechádzať cez nastavenia stlačením tlačidla .

Akcia	Áno	Nie
<p>Krok 1</p> <p>a Vykonajte úpravu farieb. Na ovládacom paneli prejdite na: Nastavenia > Tlač > Kvalita > Rozšírené spracovanie obrázkov > Úprava farieb</p> <p>b Vytlačte dokument.</p> <p>Objavuje sa na vytlačенých dokumentoch sivé alebo farebné pozadie?</p>	Prejdite na krok č. 2.	Problém je vyriešený.
<p>Krok 2</p> <p>a Vyberte a potom znova vložte tlačovú súpravu. Výstraha – Riziko poranenia: Nevystavujte tlačovú súpravu priamemu svetlu. Dlhšie vystavenie svetlu môže spôsobiť problémy s kvalitou tlače. Výstraha – Riziko poranenia: Nedotýkajte sa fotovalca pod tlačovou súpravou. Mohli by ste tým ovplyvniť kvalitu tlače budúcich tlačových úloh.</p> <p>b Vytlačte dokument.</p> <p>Objavuje sa na vytlačенých dokumentoch sivé alebo farebné pozadie?</p>	Kontaktujte oddelenie podpory pre zákazníkov .	Problém je vyriešený.

Nesprávne okraje



Akcia	Áno	Nie
<p>Krok 1</p> <p>a Upravte vodiace lišty papiera do správnej polohy pre vložený papier.</p> <p>b Vytlačte dokument.</p> <p>Sú okraje správne?</p>	Problém je vyriešený.	Prejdite na krok č. 2.
<p>Krok 2</p> <p>a Na ovládacom paneli nastavte veľkosť papiera. Prejdite na: Nastavenia > Papier > Konfigurácia zásobníka > Veľkosť/typ papiera</p> <p>b Vytlačte dokument.</p> <p>Sú okraje správne?</p>	Problém je vyriešený.	Prejdite na krok č. 3.

Akcia	Áno	Nie
<p>Krok 3</p> <p>a Špecifikujte veľkosť papiera v dialógovom okne Predvoľby tlače alebo Tlač v závislosti od používaného operačného systému.</p> <p>Poznámka: Uistite sa, že nastavenie zodpovedá vloženému papieru.</p> <p>b Vytlačte dokument.</p> <p>Sú okraje správne?</p>	Problém je vyriešený.	Kontakt podpory pre zákazníkov .

Svetlá tlač



Poznámka: Skôr než sa pustíte do riešenia tohto problému, vytlačte strany testu kvality. V ovládacom paneli prejdite na **Nastavenia > Riešenie problémov > Strany testovania kvality tlače**. V prípade modelov tlačiarní bez dotykovej obrazovky môžete prechádzať cez nastavenia stlačením tlačidla **OK**.

Akcia	Áno	Nie
<p>Krok 1</p> <p>a Vykonalte úpravu farieb. Na ovládacom paneli prejdite na: Nastavenia > Tlač > Kvalita > Rozšírené spracovanie obrázkov > Úprava farieb</p> <p>b Vytlačte dokument.</p> <p>Je tlač svetlá?</p>	Prejdite na krok č. 2.	Problém je vyriešený.
<p>Krok 2</p> <p>a Zvýšte tmavosť tonera v dialógovom okne Predvoľby tlače alebo Tlač v závislosti od používaného operačného systému.</p> <p>Poznámka: Nastavenie môžete zmeniť aj prostredníctvom ovládacieho panela tlačiarnie. Prejdite na: Nastavenia > Tlač > Kvalita > Tmavosť tonera</p> <p>b Vytlačte dokument.</p> <p>Je tlač svetlá?</p>	Prejdite na krok č. 3.	Problém je vyriešený.

Akcia	Áno	Nie
<p>Krok 3</p> <p>a Vypnite Úsporu farieb. Na ovládacom paneli prejdite na: Nastavenia > Tlač > Kvalita > Úspora farieb</p> <p>b Vytlačte dokument.</p> <p>Je tlač svetlá?</p>	Prejdite na krok č. 4.	Problém je vyriešený.
<p>Krok 4</p> <p>a Určite typ papiera v dialógovom okne Predvoľby tlače alebo Tlač v závislosti od používaného operačného systému.</p> <p>Poznámky:</p> <ul style="list-style-type: none"> • Uistite sa, že nastavenie zodpovedá vloženému papieru. • Nastavenie môžete zmeniť aj prostredníctvom ovládacieho panela tlačiarne. Prejdite na: <p>Nastavenia > Papier > Konfigurácia zásobníka > Veľkosť/typ papiera</p> <p>b Vytlačte dokument.</p> <p>Je tlač svetlá?</p>	Prejdite na krok č. 5.	Problém je vyriešený.
<p>Krok 5</p> <p>Skontrolujte, či papier nemá textúrovaný alebo drsný povrch.</p> <p>Tlačíte na textúrovaný alebo drsný papier?</p>	Prejdite na krok č. 6.	Prejdite na krok 7.
<p>Krok 6</p> <p>a Textúrovaný alebo drsný papier nahradte obyčajným papierom.</p> <p>b Vytlačte dokument.</p> <p>Je tlač svetlá?</p>	Prejdite na krok 7.	Problém je vyriešený.
<p>Krok 7</p> <p>a Vložte papier z nového balíka.</p> <p>Poznámka: Pri vysokej vlhkosti papier absorbuje vlhko. Papier vyberte z pôvodného balenia, až keď ho budete chcieť použiť.</p> <p>b Vytlačte dokument.</p> <p>Je tlač svetlá?</p>	Prejdite na krok č. 8.	Problém je vyriešený.

Akcia	Áno	Nie
<p>Krok 8</p> <p>a Vyberte a potom znova vložte tlačovú súpravu.</p> <p>Výstraha – Riziko poranenia: Nevystavujte tlačovú súpravu priamemu svetlu. Dlhšie vystavenie svetlu môže spôsobiť problémy s kvalitou tlače.</p> <p>Výstraha – Riziko poranenia: Nedotýkajte sa fotovalca pod tlačovou súpravou. Mohli by ste tým ovplyvniť kvalitu tlače budúcich tlačových úloh.</p> <p>b Vytlačte dokument.</p> <p>Je tlač svetlá?</p>	<p>Kontakt podpory pre zákazníkov.</p>	<p>Problém je vyriešený.</p>

Chýbajúce farby

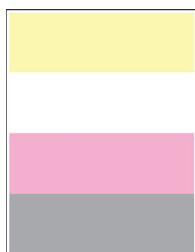

Poznámka: Než sa pustíte do riešenia tohto problému, vytlačte strany testu kvality. Na ovládacom paneli prejdite na položky **Nastavenia > Riešenie problémov > Tlačiť strany testu kvality**. V prípade modelov

tlačiarňí bez dotykovej obrazovky môžete prechádzať cez nastavenia stlačením tlačidla .

Akcia	Áno	Nie
<p>a Odstráňte tonerovú kazetu chýbajúcej farby.</p> <p>b Odstráňte tlačovú súpravu.</p> <p>Výstraha – Riziko poranenia: Nevystavujte tlačovú súpravu priamemu svetlu. Dlhšie vystavenie svetlu môže spôsobiť problémy s kvalitou tlače.</p> <p>Výstraha – Riziko poranenia: Nedotýkajte sa fotovalca pod tlačovou súpravou. Mohli by ste tým ovplyvniť kvalitu tlače budúcich tlačových úloh.</p> <p>c Vyberte a znova vložte jednotku vývojky chýbajúcej farby.</p> <p>d Vložte tlačovú súpravu.</p> <p>e Vložte tonerovú kazetu.</p> <p>f Vytlačte dokument.</p> <p>Vyskytujú sa na výtlačkoch chýbajúce farby?</p>	<p>Kontaktujte oddelenie podpory pre zákazníkov.</p>	<p>Problém je vyriešený.</p>

Roztečená tlač a bodky



Poznámka: Skôr než sa pustíte do riešenia tohto problému, vytlačte strany testu kvality. V ovládacom paneli prejdite na **Nastavenia > Riešenie problémov > Strany testovania kvality tlače**. V prípade modelov tlačiarní bez dotykovej obrazovky môžete prechádzať cez nastavenia stlačením tlačidla .

Akcia	Áno	Nie
<p>Krok 1 Skontrolujte, či sa v tlačiarni nenachádza vytečený toner.</p> <p>Je tlačiareň čistá a nenachádza sa v nej žiadny vytečený toner?</p>	Prejdite na krok č. 2.	Kontakt podpory pre zákazníkov .
<p>Krok 2 a Na ovládacom paneli prejdite na: Nastavenia > Papier > Konfigurácia zásobníka > Veľkosť/typ papiera b Skontrolujte, či nastavenia veľkosti a typu papiera zodpovedajú vloženému papieru. Poznámka: Skontrolujte, či papier nemá textúrovanú alebo drsnú povrchovú úpravu.</p> <p>Sú nastavenia správne?</p>	Prejdite na krok 4.	Prejdite na krok č. 3.
<p>Krok 3 a Špecifikujte veľkosť a typ papiera v dialógovom okne Predvoľby tlače alebo Tlač v závislosti od používaného operačného systému. Poznámka: Uistite sa, že nastavenia zodpovedajú vloženému papieru. b Vytlačte dokument.</p> <p>Je tlač roztečená?</p>	Prejdite na krok č. 4.	Problém je vyriešený.
<p>Krok 4 a Vložte papier z nového balíka. Poznámka: Pri vysokej vlhkosti papier absorbuje vlhko. Papier vyberte z pôvodného balenia, až keď ho budete chcieť použiť. b Vytlačte dokument.</p> <p>Je tlač roztečená?</p>	Prejdite na krok č. 5.	Problém je vyriešený.

Akcia	Áno	Nie
<p>Krok 5</p> <p>a Vyberte a potom znova vložte tlačovú súpravu.</p> <p>Výstraha – Riziko poranenia: Nevystavujte tlačovú súpravu priamemu svetlu. Dlhšie vystavenie svetlu môže spôsobiť problémy s kvalitou tlače.</p> <p>Výstraha – Riziko poranenia: Nedotýkajte sa fotovalca pod tlačovou súpravou. Mohli by ste tým ovplyvniť kvalitu tlače budúcich tlačových úloh.</p> <p>b Vytlačte dokument.</p> <p>Je tlač roztečená?</p>	<p>Kontakt podpory pre zákazníkov.</p>	<p>Problém je vyriešený.</p>

Zvlnenie papiera



Akcia	Áno	Nie
<p>Krok 1</p> <p>a Upravte vodiace lišty v zásobníku do správnej polohy pre vložený papier.</p> <p>b Vytlačte dokument.</p> <p>Je papier zvlnený?</p>	<p>Prejdite na krok č. 2.</p>	<p>Problém je vyriešený.</p>
<p>Krok 2</p> <p>a Špecifikujte typ papiera v dialógovom okne Predvoľby tlače alebo Tlač v závislosti od používaného operačného systému.</p> <p>Poznámky:</p> <ul style="list-style-type: none"> • Uistite sa, že nastavenie zodpovedá vloženému papieru. • Nastavenie môžete zmeniť aj prostredníctvom ovládacieho panela tlačiarne. Prejdite na: <p>Nastavenia > Papier > Konfigurácia zásobníka > Veľkosť/typ papiera</p> <p>b Vytlačte dokument.</p> <p>Je papier zvlnený?</p>	<p>Prejdite na krok č. 3.</p>	<p>Problém je vyriešený.</p>

Akcia	Áno	Nie
Krok 3 Tlačte na druhú stranu papiera. a Odstráňte papier, otočte a potom ho znova vložte. b Vytlačte dokument. Je papier zvltnený?	Prejdite na krok č. 4.	Problém je vyriešený.
Krok 4 a Vložte papier z nového balíka. Poznámka: Pri vysokej vlhkosti papier absorbuje vlhko. Papier vyberte z pôvodného balenia, až keď ho budete chcieť použiť. b Vytlačte dokument. Je papier zvltnený?	Kontaktujte oddelenie podpory pre zákazníkov .	Problém je vyriešený.

Krivá alebo šikmá tlač



Poznámka: Než sa pustíte do riešenia tohto problému, vytlačte strany testu kvality. Na ovládacom paneli prejdite na položky **Nastavenia > Riešenie problémov > Tlačiť strany testu kvality**. V prípade modelov

tlačiarňí bez dotykovej obrazovky môžete prechádzať cez nastavenia stlačením tlačidla **OK**.

Akcia	Áno	Nie
Krok 1 a Upravte vodiace lišty papiera v zásobníku do správnej polohy pre vložený papier. b Vytlačte dokument. Je tlač krivá alebo šikmá?	Prejdite na krok č. 2.	Problém je vyriešený.
Krok 2 a Vložte papier z nového balíka. Poznámka: Pri vysokej vlhkosti papier absorbuje vlhko. Papier vyberte z pôvodného balenia, až keď ho budete chcieť použiť. b Vytlačte dokument. Je tlač krivá alebo šikmá?	Prejdite na krok č. 3.	Problém je vyriešený.

Akcia	Áno	Nie
<p>Krok 3</p> <p>a Overte, či je vložený papier podporovaný.</p> <p>Poznámka: Ak papier nie je podporovaný, vložte podporovaný papier.</p> <p>b Vytlačte dokument.</p> <p>Je tlač krivá alebo šikmá?</p>	<p>Kontaktujte oddelenie podpory pre zákazníkov.</p>	<p>Problém je vyriešený.</p>

Jednofarebné alebo čierne obrázky



Poznámka: Než sa pustíte do riešenia tohto problému, vytlačte strany testu kvality. Na ovládacom paneli prejdite na položky **Nastavenia > Riešenie problémov > Tlačiť strany testu kvality**. V prípade modelov tlačiarňi bez dotykovej obrazovky môžete prechádzať cez nastavenia stlačením tlačidla .

Akcia	Áno	Nie
<p>a Odstráňte a potom znova vložte tlačovú súpravu.</p> <p>Výstraha – Riziko poranenia: Nevystavujte tlačovú súpravu priamemu svetlu. Dlhšie vystavenie svetlu môže spôsobiť problémy s kvalitou tlače.</p> <p>Výstraha – Riziko poranenia: Nedotýkajte sa fotovalca pod tlačovou súpravou. Mohli by ste tým ovplyvniť kvalitu tlače budúcich tlačových úloh.</p> <p>b Vytlačte dokument.</p> <p>Tlačí tlačiareň jednofarebné alebo čierne obrázky?</p>	<p>Kontaktujte oddelenie podpory pre zákazníkov.</p>	<p>Problém je vyriešený.</p>

Odrezaný text alebo obrázky



Poznámka: Skôr než sa pustíte do riešenia tohto problému, vytlačte strany testu kvality. V ovládacom paneli prejdite na **Nastavenia > Riešenie problémov > Strany testovania kvality tlače**. V prípade modelov tlačiarní bez dotykovej obrazovky môžete prechádzať cez nastavenia stlačením tlačidla **OK**.

Akcia	Áno	Nie
<p>Krok 1</p> <p>a Upravte vodiace lišty papiera v zásobníku do správnej polohy pre vložený papier.</p> <p>b Vytlačte dokument.</p> <p>Je odrezaný text alebo obrázky?</p>	Prejdite na krok č. 2.	Problém je vyriešený.
<p>Krok 2</p> <p>a Špecifikujte veľkosť papiera v dialógovom okne Predvoľby tlače alebo Tlač v závislosti od používaného operačného systému.</p> <p>Poznámky:</p> <ul style="list-style-type: none"> • Uistite sa, že nastavenie zodpovedá vloženému papieru. • Nastavenie môžete zmeniť aj prostredníctvom ovládacieho panela tlačiarnie. Prejdite na: <p>Nastavenia > Papier > Konfigurácia zásobníka > Veľkosť/typ papiera</p> <p>b Vytlačte dokument.</p> <p>Je odrezaný text alebo obrázky?</p> 	Prejdite na krok č. 3.	Problém je vyriešený.
<p>Krok 3</p> <p>a Vyberte a potom znova vložte tlačovú súpravu.</p> <p>Výstraha – Riziko poranenia: Nevystavujte tlačovú súpravu priamemu svetlu. Dlhšie vystavenie svetlu môže spôsobiť problémy s kvalitou tlače.</p> <p>Výstraha – Riziko poranenia: Nedotýkajte sa fotovalca pod tlačovou súpravou. Mohli by ste tým ovplyvniť kvalitu tlače budúcich tlačových úloh.</p> <p>b Vytlačte dokument.</p> <p>Je odrezaný text alebo obrázky?</p>	Kontakt podpory pre zákazníkov .	Problém je vyriešený.

Toner sa dá ľahko zotrieť

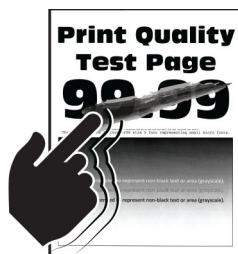

Poznámka: Skôr než sa pustíte do riešenia tohto problému, vytlačte strany testu kvality. V ovládacom paneli prejdite na **Nastavenia > Riešenie problémov > Strany testovania kvality tlače**. V prípade modelov tlačiarní bez dotykovej obrazovky môžete prechádzať cez nastavenia stlačením tlačidla .

Akcia	Áno	Nie
<p>Krok 1</p> <p>a Určite typ papiera v dialógovom okne Predvoľby tlače alebo Tlač v závislosti od používaného operačného systému.</p> <p>Poznámky:</p> <ul style="list-style-type: none"> • Uistite sa, že nastavenie zodpovedá vloženému papieru. • Nastavenie môžete zmeniť aj prostredníctvom ovládacieho panela tlačiarnie. Prejdite na: <p>Nastavenia > Papier > Konfigurácia zásobníka > Veľkosť/typ papiera</p> <p>b Vytlačte dokument.</p> <p>Dá sa toner ľahko zotrieť?</p> 	Prejdite na krok č. 2.	Problém je vyriešený.
<p>Krok 2</p> <p>a Overte, či je hmotnosť papiera podporovaná.</p> <p>Poznámka: Ak hmotnosť papiera nie je podporovaná, vložte papier s podporovanou hmotnosťou.</p> <p>b Vytlačte dokument.</p> <p>Dá sa toner ľahko zotrieť?</p>	Prejdite na krok č. 3.	Problém je vyriešený.
<p>Krok 3</p> <p>a Vložte papier z nového balíka.</p> <p>Poznámka: Pri vysokej vlhkosti papier absorbuje vlhko. Papier vyberte z pôvodného balenia, až keď ho budete chcieť použiť.</p> <p>b Vytlačte dokument.</p> <p>Dá sa toner ľahko zotrieť?</p>	Kontakt podpory pre zákazníkov .	Problém je vyriešený.

Nerovnomerná hustota tlače

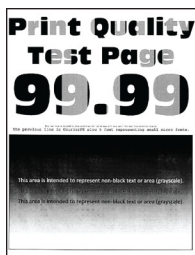

Poznámka: Skôr než sa pustíte do riešenia tohto problému, vytlačte strany testu kvality. V ovládacom paneli prejdite na **Nastavenia > Riešenie problémov > Strany testovania kvality tlače**. V prípade modelov tlačiarní bez dotykovej obrazovky môžete prechádzať cez nastavenia stlačením tlačidla .

Akcia	Áno	Nie
<p>a Vyberte a potom znova vložte tlačovú súpravu.</p> <p>Výstraha – Riziko poranenia: Nevystavujte tlačovú súpravu priamemu svetlu. Dlhšie vystavenie svetlu môže spôsobiť problémy s kvalitou tlače.</p> <p>Výstraha – Riziko poranenia: Nedotýkajte sa fotovalca pod tlačovou súpravou. Mohli by ste tým ovplyvniť kvalitu tlače budúcich tlačových úloh.</p> <p>b Vytlačte dokument.</p> <p>Je hustota tlače nerovnomerná?</p>	<p>Kontaktujte oddelenie podpory pre zákazníkov.</p>	<p>Problém je vyriešený.</p>

Vodorovné tmavé čiary



Poznámky:

- Skôr než sa pustíte do riešenia tohto problému, vytlačte strany testu kvality. V ovládacom paneli prejdite na **Nastavenia > Riešenie problémov > Strany testovania kvality tlače**. V prípade modelov tlačiarň bez dotykovej obrazovky môžete prechádzať cez nastavenia stlačením tlačidla **OK**.
- Ak sa na výtlačkoch objavujú vodorovné tmavé čiary, pozrite si tému „Opakujúce sa chyby“.

Akcia	Áno	Nie
<p>Krok 1</p> <p>a Určite typ papiera v dialógovom okne Predvoľby tlače alebo Tlač v závislosti od používaného operačného systému.</p> <p>Poznámky:</p> <ul style="list-style-type: none"> • Uistite sa, že nastavenie zodpovedá vloženému papieru. • Nastavenie môžete zmeniť aj prostredníctvom ovládacieho panela tlačiarne. Prejdite na: <p>Nastavenia > Papier > Konfigurácia zásobníka > Veľkosť/typ papiera</p> <p>b Vytlačte dokument.</p> <p>Objavujú sa na výtlačkoch tmavé čiary?</p>	<p>Prejdite na krok č. 2.</p>	<p>Problém je vyriešený.</p>

Akcia	Áno	Nie
<p>Krok 2</p> <p>a Vložte papier z nového balíka.</p> <p>Poznámka: Pri vysokej vlhkosti papier absorbuje vlhko. Papier vyberte z pôvodného balenia, až keď ho budete chcieť použiť.</p> <p>b Vytlačte dokument.</p> <p>Objavujú sa na výtlačkoch tmavé čiary?</p>	Prejdite na krok č. 3.	Problém je vyriešený.
<p>Krok 3</p> <p>a Vyberte a potom znova vložte tlačovú súpravu.</p> <p>Výstraha – Riziko poranenia: Nevystavujte tlačovú súpravu priamemu svetlu. Dlhšie vystavenie svetlu môže spôsobiť problémy s kvalitou tlače.</p> <p>Výstraha – Riziko poranenia: Nedotýkajte sa fotovalca pod tlačovou súpravou. Mohli by ste tým ovplyvniť kvalitu tlače budúcich tlačových úloh.</p> <p>b Vytlačte dokument.</p> <p>Objavujú sa na výtlačkoch tmavé čiary?</p>	Kontakt podpory pre zákazníkov .	Problém je vyriešený.

Zvislé tmavé čiary



Poznámka: Skôr než sa pustíte do riešenia tohto problému, vytlačte strany testu kvality. V ovládacom paneli prejdite na **Nastavenia > Riešenie problémov > Strany testovania kvality tlače**. V prípade modelov tlačiarní bez dotykovej obrazovky môžete prechádzať cez nastavenia stlačením tlačidla .

Akcia	Áno	Nie
<p>Krok 1</p> <p>a Určite typ papiera v dialógovom okne Predvoľby tlače alebo Tlač v závislosti od používaného operačného systému.</p> <p>Poznámky:</p> <ul style="list-style-type: none"> • Uistite sa, že nastavenie zodpovedá vloženému papieru. • Nastavenie môžete zmeniť aj prostredníctvom ovládacieho panela tlačiarnie. Prejdite na: <p>Nastavenia > Papier > Konfigurácia zásobníka > Veľkosť/typ papiera</p> <p>b Vytlačte dokument.</p> <p>Objavujú sa na výtlačkoch zvislé tmavé čiary?</p>	Prejdite na krok č. 2.	Problém je vyriešený.

Akcia	Áno	Nie
<p>Krok 2</p> <p>a Vložte papier z nového balíka.</p> <p>Poznámka: Pri vysokej vlhkosti papier absorbuje vlhko. Papier vyberte z pôvodného balenia, až keď ho budete chcieť použiť.</p> <p>b Vytlačte dokument.</p> <p>Objavujú sa na výtlačkoch zvislé tmavé čiary?</p>	Prejdite na krok č. 3.	Problém je vyriešený.
<p>Krok 3</p> <p>a Vyberte a potom znova vložte tlačovú súpravu.</p> <p>Výstraha – Riziko poranenia: Nevystavujte tlačovú súpravu priamemu svetlu. Dlhšie vystavenie svetlu môže spôsobiť problémy s kvalitou tlače.</p> <p>Výstraha – Riziko poranenia: Nedotýkajte sa fotovalca pod tlačovou súpravou. Mohli by ste tým ovplyvniť kvalitu tlače budúcich tlačových úloh.</p> <p>b Vytlačte dokument.</p> <p>Objavujú sa na výtlačkoch zvislé tmavé čiary?</p>	Kontakt podpory pre zákazníkov .	Problém je vyriešený.

Vodorovné biele čiary



Poznámky:

- Skôr než sa pustíte do riešenia tohto problému, vytlačte strany testu kvality. V ovládacom paneli prejdite na **Nastavenia > Riešenie problémov > Strany testovania kvality tlače**. V prípade modelov tlačiarň bez dotykovej obrazovky môžete prechádzať cez nastavenia stlačením tlačidla **OK**.
- Ak sa na výtlačkoch objavujú vodorovné biele čiary, pozrite si tému „Opakujúce sa chyby“.

Akcia	Áno	Nie
<p>Krok 1</p> <p>a Určite typ papiera v dialógovom okne Predvoľby tlače alebo Tlač v závislosti od používaného operačného systému.</p> <p>Poznámky:</p> <ul style="list-style-type: none"> • Uistite sa, že nastavenie zodpovedá vloženému papieru. • Nastavenie môžete zmeniť aj prostredníctvom ovládacieho panela tlačiarne. Prejdite na: <p>Nastavenia > Papier > Konfigurácia zásobníka > Veľkosť/typ papiera</p> <p>b Vytlačte dokument.</p> <p>Objavujú sa na výtlačkoch vodorovné biele čiary?</p>	Prejdite na krok č. 2.	Problém je vyriešený.
<p>Krok 2</p> <p>a Vyberte a potom znova vložte tlačovú súpravu.</p> <p>Výstraha – Riziko poranenia: Nevystavujte tlačovú súpravu priamemu svetlu. Dlhšie vystavenie svetlu môže spôsobiť problémy s kvalitou tlače.</p> <p>Výstraha – Riziko poranenia: Nedotýkajte sa fotovalca pod tlačovou súpravou. Mohli by ste tým ovplyvniť kvalitu tlače budúcich tlačových úloh.</p> <p>b Vytlačte dokument.</p> <p>Objavujú sa na výtlačkoch vodorovné biele čiary?</p>	Kontakt podpory pre zákazníkov .	Problém je vyriešený.

Zvislé biele čiary



Poznámka: Skôr než sa pustíte do riešenia tohto problému, vytlačte strany testu kvality. V ovládacom paneli prejdite na **Nastavenia > Riešenie problémov > Strany testovania kvality tlače**. V prípade modelov tlačiarňi bez dotykovej obrazovky môžete prechádzať cez nastavenia stlačením tlačidla .

Akcia	Áno	Nie
<p>Krok 1</p> <p>a Určite typ papiera v dialógovom okne Predvoľby tlače alebo Tlač v závislosti od používaného operačného systému.</p> <p>Poznámky:</p> <ul style="list-style-type: none"> • Uistite sa, že nastavenie zodpovedá vloženému papieru. • Nastavenie môžete zmeniť aj prostredníctvom ovládacieho panela tlačiarne. Prejdite na: <p>Nastavenia > Papier > Konfigurácia zásobníka > Veľkosť/typ papiera</p> <p>b Vytlačte dokument.</p> <p>Objavujú sa na výtlačkoch zvislé biele čiary?</p>	Prejdite na krok č. 2.	Problém je vyriešený.
<p>Krok 2</p> <p>Skontrolujte, či používate odporúčaný typ papiera.</p> <p>a Vložte do zdroja papiera odporúčaný typ papiera.</p> <p>b Vytlačte dokument.</p> <p>Objavujú sa na výtlačkoch zvislé biele čiary?</p>	Prejdite na krok č. 3.	Problém je vyriešený.
<p>Krok 3</p> <p>a Vyberte a potom znova vložte tlačovú súpravu.</p> <p>Výstraha – Riziko poranenia: Nevystavujte tlačovú súpravu priamemu svetlu. Dlhšie vystavenie svetlu môže spôsobiť problémy s kvalitou tlače.</p> <p>Výstraha – Riziko poranenia: Nedotýkajte sa fotovalca pod tlačovou súpravou. Mohli by ste tým ovplyvniť kvalitu tlače budúcich tlačových úloh.</p> <p>b Vytlačte dokument.</p> <p>Objavujú sa na výtlačkoch zvislé biele čiary?</p>	Kontakt podpory pre zákazníkov .	Problém je vyriešený.

Opakujúce sa chyby



Poznámka: Než sa pustíte do riešenia tohto problému, vytlačte strany testu kvality. Na ovládacom paneli prejdite na položky **Nastavenia > Riešenie problémov > Tlačiť strany testu kvality**. V prípade modelov

tlačiarňí bez dotykovej obrazovky môžete prechádzať cez nastavenia stlačením tlačidla .



Akcia	Áno	Nie
<p>a Pomocou strán testu kvality odmerajte vzdialenosť medzi opakujúcimi sa chybami na strane s ovplyvnenou farbou.</p> <p>b Skontrolujte, či sa opakujúce sa chyby zhodujú s niektorou z nasledujúcich hodnôt:</p> <p>Tlačová súprava</p> <ul style="list-style-type: none"> • 94,20 mm (3,71 palca) • 29,80 mm (1,17 palca) • 23,20 mm (0,91 palca) <p>Jednotka vývojký</p> <ul style="list-style-type: none"> • 43,90 mm (1,73 palca) • 45,50 mm (1,79 palca) <p>Prenosový modul</p> <ul style="list-style-type: none"> • 37,70 mm (1,48 palca) • 78,50 mm (3,09 palca) • 55 mm (2,17 palca) <p>Fixačná jednotka</p> <ul style="list-style-type: none"> • 79,80 mm (3,14 palca) • 94,30 mm (3,71 palca) <p>Zhodujú sa opakujúce sa chyby s niektorou z nasledujúcich hodnôt?</p>	Zaznamenajte si vzdialenosť a kontaktujte oddelenie podpory pre zákazníkov .	Zaznamenajte si vzdialenosť a kontaktujte oddelenie podpory pre zákazníkov .

Dôverné a iné zadržané dokumenty sa nevytlačia

Akcia	Áno	Nie
<p>Krok 1</p> <p>a Na ovládacom paneli si overte, či sa dokumenty zobrazujú v zozname Zadržané úlohy.</p> <p>Poznámka: Ak sa tam dokumenty neuvádzajú, vytlačte ich pomocou možností Tlačiť a zadržať.</p> <p>b Vytlačte dokumenty.</p> <p>Vytlačili sa dokumenty?</p>	Problém je vyriešený.	Prejdite na krok č. 2.
<p>Krok 2</p> <p>Tlačová úloha môže obsahovať chybu formátovania alebo neplatné údaje.</p> <ul style="list-style-type: none"> • Odstráňte tlačovú úlohu a znova ju odošlite. • V prípade súborov PDF vytvorte nový súbor a potom dokumenty vytlačte. <p>Vytlačili sa dokumenty?</p>	Problém je vyriešený.	Prejdite na krok č. 3.

Akcia	Áno	Nie
<p>Krok 3 Ak tlačíte z internetu, možno tlačiareň číta viaceré názvy úloh ako duplikáty.</p> <p>Používatelia systému Windows</p> <ul style="list-style-type: none"> a Otvorte dialógové okno Predvoľby tlače. b V časti Tlač a zadržanie vyberte možnosť Zachovať duplicitné dokumenty. c Zadajte kód PIN. d Znova zadajte tlačovú úlohu. <p>Používatelia systému Macintosh</p> <ul style="list-style-type: none"> a Uložte a pomenujte každú úlohu osobitne. b Úlohy odošlite jednotlivo. <p>Vytlačili sa dokumenty?</p>	Problém je vyriešený.	Prejdite na krok č. 4.
<p>Krok 4</p> <ul style="list-style-type: none"> a Odstráňte niektoré zadržané úlohy, aby ste uvoľnili pamäť tlačiarene. b Znova zadajte tlačovú úlohu. <p>Vytlačili sa dokumenty?</p>	Problém je vyriešený.	Prejdite na krok č. 5.
<p>Krok 5</p> <ul style="list-style-type: none"> a Zväčšite pamäť tlačiarene. b Znova zadajte tlačovú úlohu. <p>Vytlačili sa dokumenty?</p>	Problém je vyriešený.	Kontaktujte oddelenie služieb zákazníkom .

Pomalá tlač

Akcia	Áno	Nie
<p>Krok 1 Uistite sa, že je kábel tlačiarne riadne pripojený k tlačiarňi a k počítaču, tlačovému serveru, voliteľnému prvku alebo k inému sieťovému zariadeniu.</p> <p>Tlačí tlačiareň pomaly?</p>	Prejdite na krok č. 2.	Problém je vyriešený.
<p>Krok 2</p> <p>a Uistite sa, že tlačiareň nie je v úspornom ani tichom režime.</p> <ul style="list-style-type: none"> • Na ovládacom paneli prejdite na: Nastavenia > Zariadenie > Správa napájania > Ekonomický režim • Na ovládacom paneli prejdite na: Nastavenia > Zariadenie > Údržba > Ponuka konfigurácie > Úkony zariadenia > Tichý režim <p>V prípade modelov tlačiarňi bez dotykovej obrazovky môžete prechádzať cez nastavenia stlačením tlačidla .</p> <p>b Vytlačte dokument.</p> <p>Tlačí tlačiareň pomaly?</p>	Prejdite na krok č. 3.	Problém je vyriešený.
<p>Krok 3</p> <p>a Špecifikujte rozlíšenie tlače v dialógovom okne Predvoľby tlače alebo Tlač v závislosti od používaného operačného systému.</p> <p>b Nastavte rozlíšenie na 4800 CQ.</p> <p>c Vytlačte dokument.</p> <p>Tlačí tlačiareň pomaly?</p>	Prejdite na krok č. 4.	Problém je vyriešený.
<p>Krok 4</p> <p>a Na ovládacom paneli prejdite na: Nastavenia > Tlač > Kvalita > Rozlíšenie tlače</p> <p>V prípade modelov tlačiarňi bez dotykovej obrazovky môžete prechádzať cez nastavenia stlačením tlačidla .</p> <p>b Nastavte rozlíšenie na 4800 CQ.</p> <p>c Vytlačte dokument.</p> <p>Tlačí tlačiareň pomaly?</p>	Prejdite na krok č. 5.	Problém je vyriešený.

Akcia	Áno	Nie
<p>Krok 5</p> <p>a Špecifikujte typ papiera v dialógovom okne Predvoľby tlače alebo Tlač v závislosti od používaného operačného systému.</p> <p>Poznámky:</p> <ul style="list-style-type: none"> • Uistite sa, že nastavenie zodpovedá vloženému papieru. • Ťažší papier sa tlačí pomalšie. • Papier užší ako formáty list, A4 a legal sa môže tlačiť pomalšie. <p>b Vytlačte dokument.</p> <p>Tlačí tlačiareň pomaly?</p>	Prejdite na krok č. 6.	Problém je vyriešený.
<p>Krok 6</p> <p>a Uistite sa, že nastavenia tlačiarne pre položky Štruktúra a Hmotnosť zodpovedajú vkladnému papieru.</p> <p>Na ovládacom paneli prejdite na:</p> <p>Nastavenia > Papier > Konfigurácia médií > Typy médií</p> <p>Poznámka: Papier s drsnou štruktúrou povrchu a papier s vysokou hmotnosťou sa môžu tlačiť pomalšie.</p> <p>b Vytlačte dokument.</p> <p>Tlačí tlačiareň pomaly?</p>	Prejdite na krok č. 7.	Problém je vyriešený.
<p>Krok 7</p> <p>Odstráňte zadržané úlohy.</p> <p>Tlačí tlačiareň pomaly?</p>	Prejdite na krok č. 8.	Problém je vyriešený.
<p>Krok 8</p> <p>a Uistite sa, že sa tlačiareň neprehrieva.</p> <p>Poznámky:</p> <ul style="list-style-type: none"> • Po dlhej tlačovej úlohe nechajte tlačiareň vychladnúť. • Dodržujte odporúčané teploty okolia pre tlačiareň. Ďalšie informácie nájdete v časti „Výber miesta pre tlačiareň“ na strane 10. <p>b Vytlačte dokument.</p> <p>Tlačí tlačiareň pomaly?</p>	Prejdite na krok č. 9.	Problém je vyriešený.
<p>Krok 9</p> <p>a Rozšírte pamäť tlačiarne.</p> <p>b Vytlačte dokument.</p> <p>Tlačí tlačiareň pomaly?</p>	Kontaktujte oddelenie podpory pre zákazníkov .	Problém je vyriešený.

Tlačové úlohy sa netlačia

Akcia	Áno	Nie
<p>Krok 1</p> <p>a V dokumente, ktorý sa snažíte vytlačiť, otvorte okno Tlač a skontrolujte, či ste vybrali správnu tlačiareň.</p> <p>b Vytlačte dokument.</p> <p>Vytlačil sa dokument?</p>	Problém je vyriešený.	Prejdite na krok č. 2.
<p>Krok 2</p> <p>a Skontrolujte, či je tlačiareň zapnutá.</p> <p>b Vyriešte všetky chybové hlásenia, ktoré sa zobrazia na displeji.</p> <p>c Vytlačte dokument.</p> <p>Vytlačil sa dokument?</p>	Problém je vyriešený.	Prejdite na krok č. 3.
<p>Krok 3</p> <p>a Skontrolujte, či porty fungujú a káble sú poriadne pripojené k počítaču a tlačiarňi. Ďalšie informácie nájdete v dokumentácii k inštalácii dodanej s tlačiarňou.</p> <p>b Vytlačte dokument.</p> <p>Vytlačil sa dokument?</p>	Problém je vyriešený.	Prejdite na krok č. 4.
<p>Krok 4</p> <p>a Tlačiareň vypnite, počkajte 10 sekúnd a potom ju znova zapnite.</p> <p>b Vytlačte dokument.</p> <p>Vytlačil sa dokument?</p>	Problém je vyriešený.	Prejdite na krok č. 5.
<p>Krok 5</p> <p>a Odstráňte a potom znova nainštalujte ovládač tlačiarne.</p> <p>b Vytlačte dokument.</p> <p>Vytlačil sa dokument?</p>	Problém je vyriešený.	Kontaktujte oddelenie podpory pre zákazníkov .

Tlačiareň nereaguje

Akcia	Áno	Nie
<p>Krok 1 Skontrolujte, či je napájací kábel zapojený do elektrickej zásuvky.</p> <p> POZOR – RIZIKO PORANENIA: Riziku požiaru alebo elektrického šoku sa vyhnite tak, že zapojíte napájací kábel do riadne označenej a správne uzemnenej elektrickej zásuvky, ktorá sa nachádza blízko produktu a je ľahko dostupná.</p> <p>Reaguje tlačiareň?</p>	Problém je vyriešený.	Prejdite na krok č. 2.
<p>Krok 2 Skontrolujte, či elektrická zásuvka nie je vypnutá vypínačom alebo poistkou.</p> <p>Je elektrická zásuvka vypnutá vypínačom alebo poistkou?</p>	Zapnite vypínač alebo poistku.	Prejdite na krok č. 3.
<p>Krok 3 Skontrolujte, či je tlačiareň zapnutá.</p> <p>Je tlačiareň zapnutá?</p>	Prejdite na krok č. 4.	Zapnite tlačiareň.
<p>Krok 4 Skontrolujte, či tlačiareň nie je v režime spánku alebo dlhodobého spánku.</p> <p>Je tlačiareň v režime spánku alebo dlhodobého spánku?</p>	Tlačiareň zobudíte stlačením tlačidla napájania.	Prejdite na krok č. 5.
<p>Krok 5 Skontrolujte, či sú káble spájajúce tlačiareň a počítač zapojené do správnych portov.</p> <p>Sú káble zapojené do správnych portov?</p>	Prejdite na krok č. 6.	Zapojte káble do správnych portov.
<p>Krok 6 Tlačiareň vypnite, nainštalujte hardvérové voliteľné prvky a následne tlačiareň zapnite. Ďalšie informácie nájdete v dokumentácii dodanej s voliteľným prvkom.</p> <p>Reaguje tlačiareň?</p>	Problém je vyriešený.	Prejdite na krok č. 7.
<p>Krok 7 Nainštalujte správny ovládač tlačiarne.</p> <p>Reaguje tlačiareň?</p>	Problém je vyriešený.	Prejdite na krok č. 8.
<p>Krok 8 Tlačiareň vypnite, počkajte 10 sekúnd a potom ju znova zapnite.</p> <p>Reaguje tlačiareň?</p>	Problém je vyriešený.	Kontaktujte oddelenie podpory pre zákazníkov .

Úloha sa tlačí z nesprávneho zásobníka alebo na nesprávny papier

Akcia	Áno	Nie
<p>Krok 1</p> <p>a Skontrolujte, či tlačíte na správny papier.</p> <p>b Vytlačte dokument.</p> <p>Vytlačil sa dokument na správny papier?</p>	Prejdite na krok č. 2.	Vložte papier správnej veľkosti a typu.
<p>Krok 2</p> <p>a Špecifikujte veľkosť a typ papiera v dialógovom okne Predvoľby tlače alebo Tlač v závislosti od používaného operačného systému.</p> <p>Poznámka: Nastavenia môžete zmeniť aj prostredníctvom ovládacieho panela tlačiarne. Prejdite na: Nastavenia > Papier > Konfigurácia zásobníka > Veľkosť/typ papiera</p> <p>V prípade modelov tlačiarní bez dotykovej obrazovky môžete prechádzať cez nastavenia stlačením tlačidla .</p> <p>b Uistite sa, že nastavenia zodpovedajú vloženému papieru.</p> <p>c Vytlačte dokument.</p> <p>Vytlačil sa dokument na správny papier?</p>	Problém je vyriešený.	Prejdite na krok č. 3.
<p>Krok 3</p> <p>a Skontrolujte, či sú zásobníky prepojené. Ďalšie informácie nájdete v časti „Prepojenie zásobníkov“ na strane 31.</p> <p>b Vytlačte dokument.</p> <p>Tlačí sa dokument zo správneho zásobníka?</p>	Problém je vyriešený.	Kontaktujte oddelenie podpory pre zákazníkov .

Problémy s kvalitou farieb

Úprava tmavosti tonera

1 Na ovládacom paneli prejdite na:

Nastavenia > Tlač > Kvalita > Tmavosť tonera

V prípade modelov tlačiarní bez dotykovej obrazovky môžete prechádzať cez nastavenia stlačením tlačidla



2 Upravte nastavenie.

3 Uložte zmeny.

Úprava farieb vo výťažkoch

V prípade modelov tlačiarňi bez dotykovej obrazovky môžete prechádzať cez nastavenia stlačením tlačidla .

- 1 Na ovládacom paneli prejdite na:
Nastavenia > Tlač > Kvalita > Rozšírené spracovanie obrázkov > Korekcia farieb
- 2 V ponuke Korekcia farieb vyberte položky **Manuálne > Obsah korekcie farieb**.
- 3 Zvoľte vhodné nastavenie na prevod farieb.

Typ objektu	Tabuľky na prevod farieb
Obrázok RGB Text RGB Grafika RGB	<ul style="list-style-type: none"> • Živé farby – Vytvára jasnejšie a sýtejšie farby a môže byť použité na všetky vstupné farebné formáty. • sRGB displej – Prispôsobí výstup farbám zobrazeným na monitore počítača. Spotreba čierneho tonera je optimalizovaná na tlač fotografií. • Displej – pravá čierna – Prispôsobí výstup farbám zobrazeným na monitore počítača. Toto nastavenie používa iba čierny toner na vytvorenie všetkých stupňov neutrálnej šedi. • sRGB živé farby – Zvyšuje sýtosť farieb pri korekcii farieb sRGB displeja. Spotreba čierneho tonera je optimalizovaná na tlač obchodnej grafiky. • Vypnuté
Obrázok CMYK Text CMYK Grafika CMYK	<ul style="list-style-type: none"> • US CMYK – Použije korekciu farieb zodpovedajúcu špecifikácii pre farebný výstup organizácie Specifications for Web Offset Publishing (SWOP). • Euro CMYK – Použije korekciu farieb zodpovedajúcu špecifikácii pre farebný výstup Euroscale. • Živé farby CMYK – Zvyšuje sýtosť farieb nastavenia korekcie farieb US CMYK. • Vypnuté

Často kladené otázky o farebnej tlači

Čo je farba RGB?

Farba RGB je spôsob popisu farieb, ktorý označuje množstvo červenej, zelenej alebo modrej farby použité na vytvorenie určitej farby. Červené, zelené a modré svetlo možno miešať v rôznych pomeroch a vytvárať tak veľkú škálu farieb pozorovaných v prírode. Tento spôsob zobrazovania farieb používajú počítačové obrazovky, skenery a digitálne fotoaparáty.

Čo je farba CMYK?

Farba CMYK je spôsob popisu farieb, ktorý označuje množstvo azúrovej, purpurovej, žltej a čiernej farby použité na vytvorenie určitej farby. Azúrový, purpurový, žltý a čierny atrament alebo toner možno tlačiť v rôznych pomeroch a vytvárať tak veľkú škálu farieb pozorovaných v prírode. Týmto postupom vytvárajú farbu tlačiarenské lisy, atramentové tlačiarne a farebné laserové tlačiarne.

Akým spôsobom sa vytlačí farba špecifikovaná v dokumente?

Na špecifikáciu a modifikáciu farby v dokumente prostredníctvom kombinácií RGB a CMYK sa používajú softvérové programy. Ďalšie informácie nájdete v pomocníkovi softvérového programu.

Ako tlačiareň zistí, akú farbu má vytlačiť?

Počas tlače dokumentu sa tlačiarňi odošlú informácie s popisom typu a farby každého objektu a tie prejdú cez tabuľky na prevod farieb. Farba je potom prevedená na príslušné množstvo azúrového, purpurového, žltého a čierneho tonera použitého na vytvorenie požadovanej farby. Informácie o objekte určujú použitie tabuliek na prevod farieb. Napríklad je možné použiť jednu tabuľku na prevod farieb na text, pričom na fotografie sa použije iná tabuľka.

Čo je to manuálna korekcia farieb?

Keď je zapnutá manuálna korekcia farieb, tlačiareň použije pri spracovaní objektov používateľom vybrané tabuľky na prevod farieb. Nastavenia manuálnej korekcie farieb sú špecifické pre typ objektu, ktorý sa tlačí (text, grafika alebo obrázky). Špecifická je tiež špecifikácia farby objektu v softvérovom programe (kombinácie farieb RGB alebo CMYK). Ak chcete manuálne použiť odlišné tabuľky na prevod farieb, pozrite si časť [„Úprava farieb vo výtlačkoch“ na strane 162](#).

Ak softvérový program nepoužíva na špecifikáciu farieb kombinácie RGB alebo CMYK, manuálna korekcia farieb je zbytočná. Efektívna nie je ani v prípade, ak úpravu farieb ovláda softvérový program alebo operačný systém počítača. Vo väčšine prípadov nastavenie možnosti Korekcia farieb na Automatické vedie ku generovaniu preferovaných farieb pre dokumenty.

Ako dokážem napodobniť konkrétnu farbu (napr. pre firemné logo)?

V ponuke Kvalita na tlačiarňi je k dispozícii deväť typov sád so vzorkami farieb. Tieto sady sú takisto dostupné na stránke Vzorky farieb funkcie Embedded Web Server. Výberom ktorejkoľvek sady vzoriek sa vytlačia stránky so stovkami farebných políčok. Každé políčko obsahuje kombináciu farieb RGB alebo CMYK v závislosti od zvolenej tabuľky. Pozorovaná farba každého z políčok je dosiahnutá aplikáciou vybranej tabuľky na prevod farieb na kombináciu farieb CMYK alebo RGB označenej na políčku.



Preskúmaním sád so vzorkami farieb môžete identifikovať políčko s farbou, ktorá najviac zodpovedá požadovanej farbe. Kombinácia farieb označená na políčku tak môže slúžiť na úpravu farby objektu v softvérovom programe. Ďalšie informácie nájdete v pomocníkovi softvérového programu. Pri použití vybratej tabuľky na prevod farieb na konkrétny objekt môže byť potrebná manuálna korekcia farieb.

Výber vhodnej sady so vzorkami farieb na konkrétny problém so zhodou farby závisí od nasledujúcich faktorov:

- Zvolené nastavenie korekcie farieb (Automatické, Vypnuté alebo Manuálne)
- Typ tlačeného objektu (text, grafika alebo obrázky)
- Špecifikácia farby objektu v softvérovom programe (kombinácie farieb RGB alebo CMYK).

Ak softvérový program nepoužíva na špecifikáciu farieb kombinácie RGB alebo CMYK, stránky so vzorkami farieb nie sú užitočné. Niektoré softvérové programy navyše upravujú kombinácie farieb RGB alebo CMYK špecifikované v programe prostredníctvom funkcie správy farieb. V takom prípade nemusí vytlačená farba presne zodpovedať farbe zo stránok so vzorkami farieb.

Tlač má iný farebný odtieň

Akcia	Áno	Nie
<p>Krok 1 Vykonajte úpravu farieb.</p> <p>a Na ovládacom paneli prejdite na: Nastavenia > Tlač > Kvalita > Rozšírené spracovanie obrázkov > Úprava farieb</p> <p>V prípade modelov tlačiarní bez dotykovej obrazovky môžete prechádzať cez nastavenia stlačením tlačidla .</p> <p>b Vytlačte dokument.</p> <p>Objavuje sa pri tlači farebný odtieň?</p>	Prejdite na krok č. 2.	Problém je vyriešený.
<p>Krok 2 Na ovládacom paneli prejdite na: Nastavenia > Tlač > Kvalita > Rozšírené spracovanie obrázkov > Vyváženie farieb</p> <p>V prípade modelov tlačiarní bez dotykovej obrazovky môžete prechádzať cez nastavenia stlačením tlačidla .</p> <p>b Upravte nastavenia. c Vytlačte dokument.</p> <p>Objavuje sa pri tlači farebný odtieň?</p>	Kontaktujte oddelenie podpory pre zákazníkov .	Problém je vyriešený.

Kontaktovanie podpory pre zákazníkov

Pred kontaktovaním podpory pre zákazníkov sa uistite, že máte k dispozícii nasledujúce informácie:

- Problém s tlačiarnou
- Chybové hlásenie
- Typ modelu a sériové číslo tlačiarnie

Prejdite na adresu <http://support.lexmark.com>, ak chcete dostávať maily alebo podporu cez chat, prezerat knižnicu návodov na používanie, podpornú dokumentáciu, ovládače a iné súbory na prevzatie.

K dispozícii je aj telefonická technická podpora. V USA a Kanade volajte na číslo 1-800-539-6275. Iné krajiny a regióny – prejdite na adresu <http://support.lexmark.com>.

Inovácia a migrácia

Hardvér

Dostupné interné voliteľné prvky

- Pamäť Flash
- Karty písíem
- Karty s firmvérom
 - Formuláre a čiarové kódy
 - PRESCRIBE
- Pevný disk tlačiarne

Poznámka: Niektoré možnosti sú k dispozícii len pri niektorých modeloch tlačiarní. Ak chcete získať viac informácií, obráťte sa na miesto, kde ste zakúpili tlačiareň.

Prístup k riadiacej jednotke

 **POZOR – NEBEZPEČENSTVO ZÁSAHU ELEKTRICKÝM PRÚDOM:** Ak prístupujete k riadiacej jednotke alebo inštalujete voliteľný hardvérový prvok či pamäťové zariadenie po inštalácii tlačiarne, pred pokračovaním tlačiareň vypnite a odpojte napájací kábel z elektrickej zásuvky, aby ste sa vyhli riziku zasiahnutia elektrickým prúdom. Ak sú k tlačiarňi pripojené iné zariadenia, tiež ich vypnite a odpojte všetky káble, ktoré smerujú do tlačiarne.

- 1 Vypnite tlačiareň.
- 2 Vytiahnite napájací kábel zo sieťovej zásuvky a z tlačiarne.
- 3 Pomocou skrutkovača s plochou hlavou odstráňte prístupový kryt riadiacej dosky.

Výstraha – Riziko poranenia: Elektronické súčasti riadiacej jednotky sa môžu ľahko poškodiť statickou elektrinou. Skôr ako sa dotknete akejkoľvek elektronickej súčasti alebo konektora riadiacej jednotky, dotknite sa kovového povrchu tlačiarne.

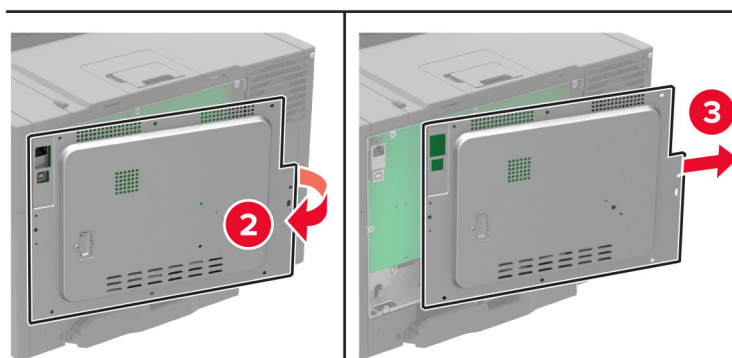
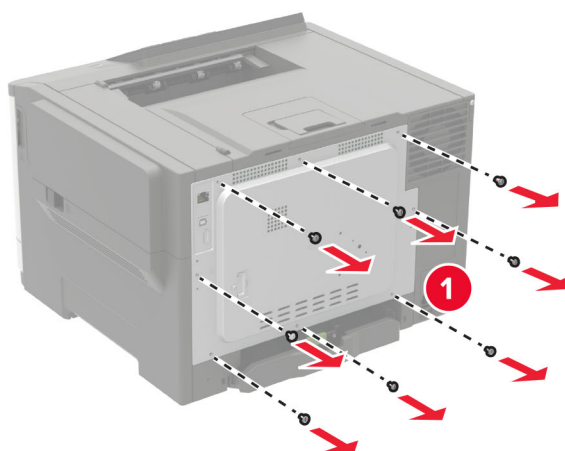

4 Znova pripojte prístupový kryt.

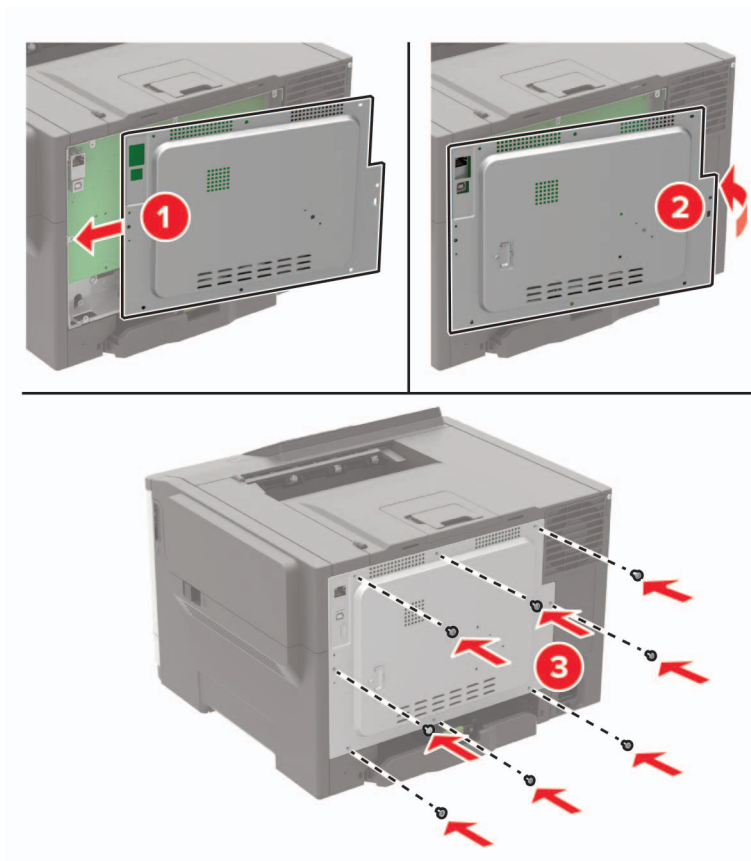

5 Napájací kábel pripojte k tlačiarne a potom do elektrickej zásuvky.

⚠ POZOR – RIZIKO PORANENIA: Aby nedošlo k riziku vzniku požiaru alebo zasiahnutia elektrickým prúdom, zapojte napájací kábel do náležite dimenzovanej a správne uzemnenej elektrickej zásuvky, ktorá sa nachádza blízko výrobku a je ľahko dostupná.

6 Zapnite tlačiareň.

Inštalácia pevného disku tlačiarne

⚠ POZOR – NEBEZPEČENSTVO ZÁSAHU ELEKTRICKÝM PRÚDOM: Ak prístupujete k riadiacej jednotke alebo inštalujete voliteľný hardvérový prvok či pamäťové zariadenie po inštalácii tlačiarne, pred pokračovaním tlačiareň vypnite a odpojte napájací kábel z elektrickej zásuvky, aby ste sa vyhli riziku zasiahnutia elektrickým prúdom. Ak sú k tlačiarne pripojené iné zariadenia, tiež ich vypnite a odpojte všetky káble, ktoré smerujú do tlačiarne.

1 Vypnite tlačiareň.

2 Vytiahnite napájací kábel zo sieťovej zásuvky a potom z tlačiarne.

3 Pomocou skrutkovača s plochou hlavou odstráňte prístupový kryt riadiacej dosky.

Výstraha – Riziko poranenia: Elektronické súčasti riadiacej jednotky sa môžu ľahko poškodiť statickou elektrinou. Skôr ako sa dotknete akejkoľvek súčasti alebo konektora riadiacej dosky, dotknite sa kovového povrchu tlačiarne.

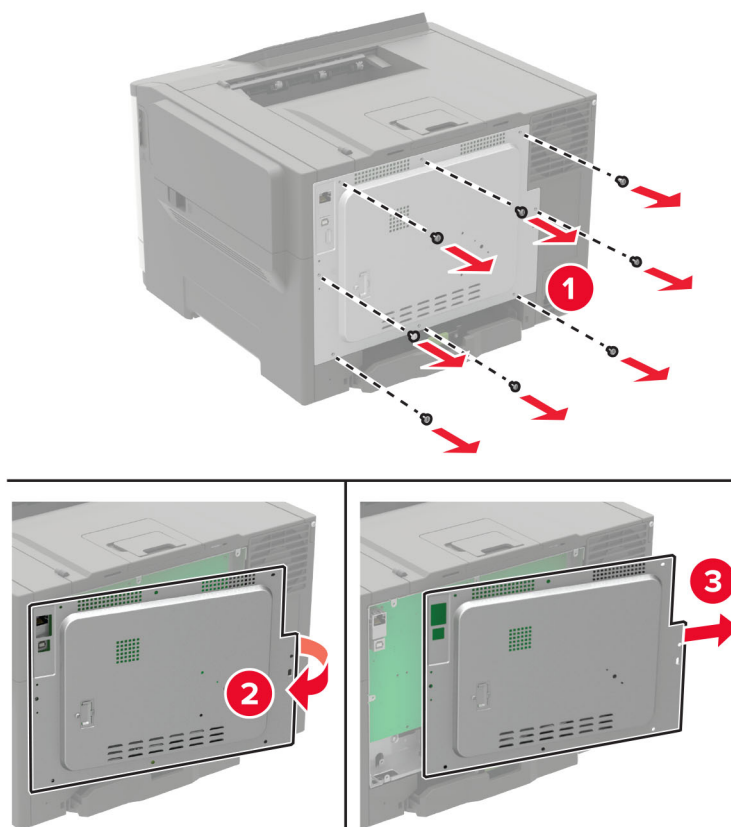

4 Pomocou skrutkovača s plochou hlavou odstráňte kryt portu pevného disku z prístupového krytu riadiacej dosky.

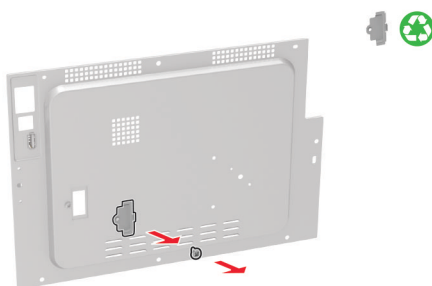

5 Vybaľte a potom zostavte pevný disk.

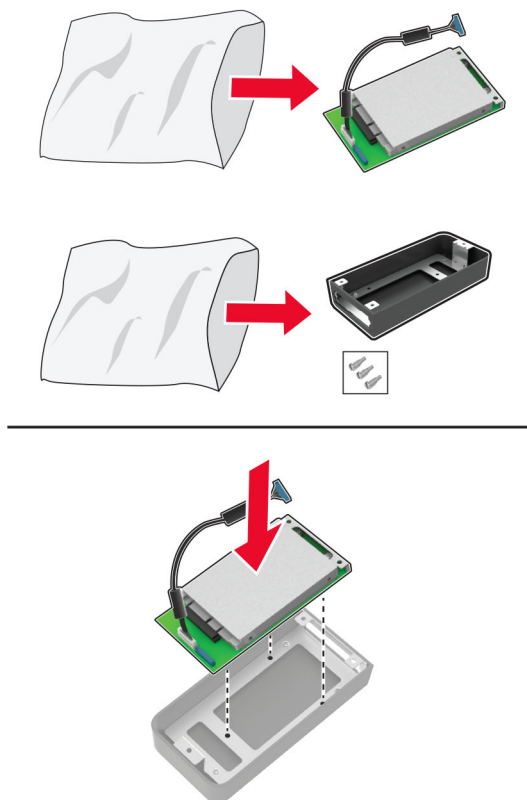

6 Pripojte pevný disk ku prístupovému krytu riadiacej dosky.

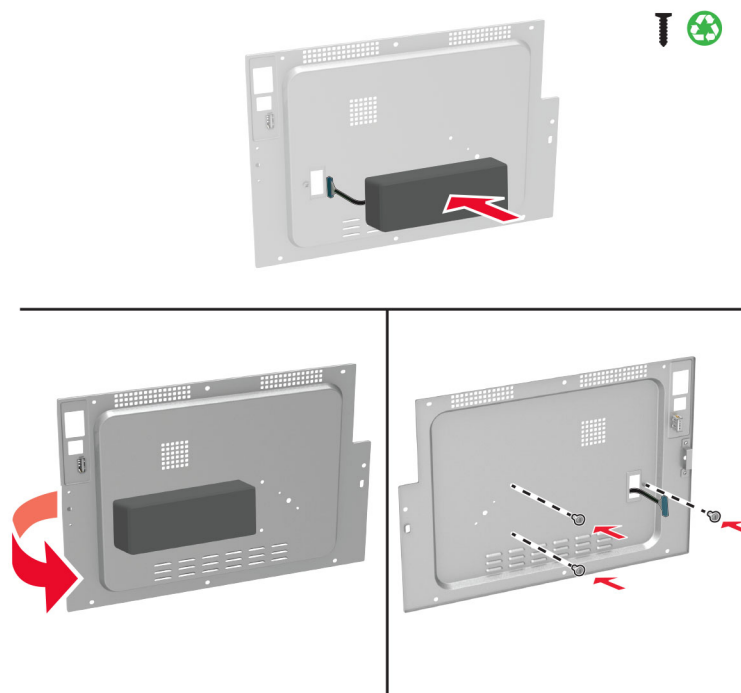

7 Pripojte prepojovací kábel pevného disku k riadiacej doske a potom upevnite prístupový kryt.

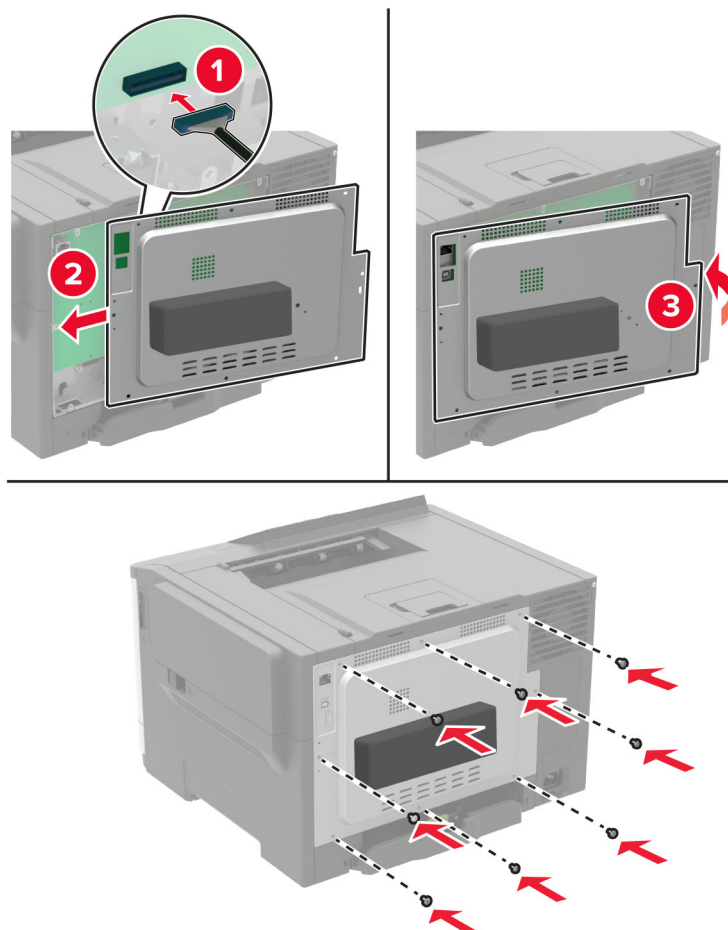

8 Napájací kábel pripojte k tlačiarni a potom do elektrickej zásuvky.

⚠ POZOR – RIZIKO PORANENIA: Riziku požiaru alebo elektrického šoku sa vyhnete tak, že zapojíte napájací kábel do riadne označenej a správne uzemnenej elektrickej zásuvky, ktorá sa nachádza blízko produktu a je ľahko dostupná.

9 Zapnite tlačiareň.

Inštalácia voliteľných zásobníkov

Poznámka: V závislosti od modelu tlačiarnie môžete nainštalovať 650-hárkový dvojitý zásobník alebo 650-hárkový dvojitý zásobník aj 550-hárkový zásobník.

⚠ POZOR – NEBEZPEČENSTVO ZÁSAHU ELEKTRICKÝM PRÚDOM: Ak prístupujete k riadiacej jednotke alebo inštalujete voliteľný hardvérový prvok či pamäťové zariadenie po inštalácii tlačiarnie, pred pokračovaním tlačiareň vypnite a odpojte napájací kábel z elektrickej zásuvky, aby ste sa vyhli riziku zasiahnutia elektrickým prúdom. Ak sú k tlačiarni pripojené iné zariadenia, tiež ich vypnite a odpojte všetky káble, ktoré smerujú do tlačiarnie.

1 Vypnite tlačiareň.

2 Vytiahnite napájací kábel zo sieťovej zásuvky a potom z tlačiarnie.

- 3 Vybaľte voliteľný zásobník a odstráňte všetok obalový materiál.
- 4 Zarovnajte tlačiareň s voliteľným zásobníkom a potom spustite tlačiareň nadol na požadované miesto.

⚠ POZOR – RIZIKO PORANENIA: Ak je hmotnosť tlačiarne väčšia ako 20 kg (44 libier), na jej bezpečné zdvihnutie sú potrební dvaja alebo viacerí kvalifikovaní pracovníci.



Poznámka: Ak inštalujete oba voliteľné zásobníky, umiestnite 550-hárkový zásobník pod 650-hárkový dvojitý zásobník.

- 5 Napájací kábel pripojte k tlačiarne a potom do elektrickej zásuvky.

⚠ POZOR – RIZIKO PORANENIA: Riziku požiaru alebo zásahu elektrickým prúdom sa vyhnite tak, že zapojíte napájací kábel do riadne označenej a správne uzemnenej elektrickej zásuvky, ktorá sa nachádza blízko produktu a je ľahko dostupná.

- 6 Zapnite tlačiareň.

Pridajte zásobník do ovládača tlačiarne, aby bol k dispozícii pre tlačové úlohy. Ďalšie informácie nájdete v časti [„Pridávanie dostupných voliteľných prvkov do ovládača tlačiarne“ na strane 172.](#)

Softvér

Inštalácia softvéru tlačiarne

- 1 Získajte kópiu softvérového inštalačného balíka.
 - Z disku CD so softvérom dodanom s tlačiarňou.
 - Prejdite na adresu <http://support.lexmark.com>, a vyberte tlačiareň a operačný systém.
- 2 Spustite inštalátor a postupujte podľa pokynov na obrazovke počítača.

3 Pre používateľov systému Macintosh: pridajte tlačiareň.

Poznámka: Zistite adresu IP tlačiarne v časti TCP/IP ponuky Sieť/porty.

Pridávanie dostupných voliteľných prvkov do ovládača tlačiarne

Používatelia systému Windows

- 1 Otvorte priečinok tlačiarňí.
- 2 Vyberte tlačiareň, ktorú chcete aktualizovať, a vykonajte jeden z týchto krokov:
 - V operačnom systéme Windows 7 alebo novšom vyberte položku **Vlastnosti tlačiarne**.
 - V predchádzajúcich verziách vyberte položku **Vlastnosti**.
- 3 Prejdite na kartu Konfigurácia a vyberte položku **Aktualizovať teraz – spýtať sa tlačiarne**.
- 4 Uložte zmeny.

Používatelia systému Macintosh

- 1 V položke Systémové preferencie v ponuke Apple prejdite na tlačiareň a vyberte položku **Možnosti a spotrebný materiál**.
- 2 Prejdite na zoznam hardvérových voliteľných prvkov a pridajte nainštalované voliteľné prvky.
- 3 Uložte zmeny.

Firmvér

Export alebo import konfiguračného súboru

Konfiguračné nastavenia tlačiarne možno exportovať do textového súboru a potom tento súbor importovať do inej tlačiarne, kde sa použijú dané nastavenia.

- 1 Otvorte webový prehliadač a do poľa adresy zadajte adresu IP tlačiarne.

Poznámky:

- Pozrite si adresu IP tlačiarne na domovskej obrazovke tlačiarne. IP Adresa sa zobrazuje ako štyri skupiny čísel, ktoré sú oddelené bodkami, napríklad 123.123.123.123.
- Ak používate server proxy, dočasne ho vypnite, aby sa správne načítala webová stránka.

- 2 Exportujte alebo importujte konfiguračný súbor pre jednu alebo viaceré aplikácie.

V prípade jednej aplikácie

- a V nástroji Embedded Web Server kliknite na položky **Aplikácie** > požadovaná aplikácia > **Konfigurovať**.
- b Kliknite na položku **Exportovať** alebo **Importovať**.

V prípade viacerých aplikácií

- a V nástroji Embedded Web Server kliknite na položku **Exportovať konfiguráciu** alebo **Importovať konfiguráciu**.
- b Postupujte podľa pokynov na obrazovke.

Aktualizácia firmvéru

Niektoré aplikácie vyžadujú na správne fungovanie istú minimálnu úroveň firmvéru zariadenia.

Ďalšie informácie o aktualizácii firmvéru zariadenia získate od zástupcu spoločnosti Lexmark.

- 1 Na obrazovke vloženého webového servera kliknite na položky **Nastavenia > Zariadenie > Aktualizovať firmvér**.
- 2 Vyhľadajte požadovaný súbor flash.
- 3 Uložte zmeny.

Oznámenia

Informácie o produkte

Názov produktu:

Tlačiarne Lexmark C2240, Lexmark C2325dw, Lexmark C2425dw, Lexmark C2535dw, Lexmark CS421dn, Lexmark CS521dn, Lexmark CS622de

Typ zariadenia:

5029

Model (modely):

038, 230, 238, 430, 438, 636, 696

Poznámky k vydaniu

Júl 2024

Nasledujúci odsek sa nevzťahuje na krajiny, v ktorých nie sú podobné druhy obstarávania v súlade s miestnymi zákonmi: SPOLOČNOSŤ LEXMARK INTERNATIONAL, INC., POSKYTUJE TÚTO PUBLIKÁCIU TAK, AKO JE, TEDA BEZ AKEJKOĽVEK ZÁRUKY, PRIAMEJ ČI NEPRIAMEJ, VRÁTANE – ALE NIE VÝLUČNE – NEPRIAMEJ ZÁRUKY PREDAJNOSTI ALEBO VHODNOSTI NA KONKRÉTNY ÚČEL. Niektoré štáty nepovoľujú zrieknutie sa priamych ani nepriamych záruk v určitých transakciách, preto sa vás toto vyhlásenie nemusí týkať.

Táto publikácia môže obsahovať technické nepresnosti alebo typografické chyby. Tu uvedené informácie podliehajú pravidelným zmenám; tieto zmeny budú zahrnuté do ďalších vydaní. V popísaných produktoch alebo programoch sa môžu kedykoľvek vykonať vylepšenia alebo zmeny.

Odkazy na produkty, programy alebo služby v tejto publikácii neznamenujú, že výrobca ich plánuje poskytovať vo všetkých krajinách, v ktorých pôsobí. Zámerom žiadneho odkazu na produkt, program alebo službu nie je tvrdiť alebo naznačovať, že použiť možno iba tento produkt, program alebo službu. Namiesto neho môže byť použitý akýkoľvek funkčne ekvivalentný produkt, program alebo služba, ktoré neporušujú existujúce práva duševného vlastníctva. Vyhodnotenie a overenie prevádzky v kombinácii s inými produktmi, programami alebo službami než tými, ktoré sú priamo určené výrobcom, je povinnosťou používateľa.

Ak potrebujete technickú podporu spoločnosti Lexmark, prejdite na lokalitu <http://support.lexmark.com>.

Viac informácií o zásadách ochrany osobných údajov spoločnosti Lexmark, ktoré regulujú používanie tohto produktu, nájdete na lokalite www.lexmark.com/privacy.

Viac informácií o spotrebnom materiáli a súboroch na prevzatie nájdete na lokalite www.lexmark.com.

© 2018 Lexmark International, Inc.

Všetky práva vyhradené.

Ochranné známky

Lexmark a logo Lexmark sú ochranné známky alebo registrované ochranné známky spoločnosti Lexmark International, Inc. v USA a ďalších krajinách.

Google Cloud Print, Google Chrome a Android a Google Play sú ochranné známky spoločnosti Google LLC. Macintosh, App Store, Safari, and AirPrint are trademarks of Apple Inc., registered in the U.S. and other countries. Use of the Works with Apple badge means that an accessory has been designed to work specifically with the technology identified in the badge and has been certified by the developer to meet Apple performance standards.

Mopria®, logo Mopria® a logo Mopria® Alliance sú registrované ochranné a servisné známky spoločnosti Mopria Alliance, Inc. v USA a ďalších krajinách. Neautorizované používanie je prísne zakázané.

PCL® je registrovaná ochranná známka spoločnosti Hewlett-Packard. PCL je označenie, ktoré spoločnosť Hewlett-Packard využíva pre súbor príkazov tlačiarne (jazyk) a funkcie obsiahnuté v tlačiarenských produktoch. Táto tlačiareň je kompatibilná s jazykom PCL. To znamená, že tlačiareň pozná príkazy PCL, ktoré sa používajú v rôznych aplikačných programoch, a vykonáva funkcie zodpovedajúce príslušným príkazom.

PostScript je registrovaná ochranná známka spoločnosti Adobe Systems Incorporated v USA alebo ďalších krajinách.

Wi-Fi Direct je registrovaná ochranná známka spoločnosti Wi-Fi Alliance®.

Všetky ostatné ochranné známky sú majetkom príslušných vlastníkov.

Informácie o licencovaní

Všetky informácie o licencovaní spájajúce sa s týmto produktom možno nájsť na CD:\NOTICES – priečinok na inštalačnom softvérovom CD.

Hladiny emisií hluku

Nasledujúce merania boli vykonané v súlade s normou ISO 7779 a nahlásené v súlade s normou ISO 9296.

Poznámka: Niektoré režimy sa nemusia týkať vášho výrobku.

Priemerný akustický tlak vo vzdialenosti 1 meter, dBA	
Tlač	50
Pripravené	16

Hodnoty sa môžu meniť. Aktuálne hodnoty nájdete na stránke www.lexmark.com.

Smernica o odpade z elektrických a elektronických zariadení (WEEE)

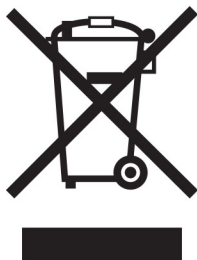



Logom WEEE sa označujú špecifické recyklačné programy a postupy pre elektronické produkty v krajinách Európskej únie. Podporujeme recykláciu našich výrobkov.

Pokiaľ máte ďalšie otázky týkajúce sa možností recyklácie, navštívte webovú lokalitu spoločnosti Lexmark na adrese www.lexmark.com, na ktorej nájdete telefónne číslo miestneho predajcu.

Environmental labeling for packaging

Per Commission Regulation Decision 97/129/EC Legislative Decree 152/2006, the product packaging may contain one or more of the following symbols.

 <p>20 PAP</p>	<p>This symbol indicates that the packaging may contain corrugated fiberboard.</p>
 <p>21 PAP</p>	<p>This symbol indicates that the packaging may contain non-corrugated fiberboard.</p>
 <p>22 PAP</p>	<p>This symbol indicates that the packaging may contain paper.</p>

For more information, go to www.lexmark.com/recycle, and then choose your country or region. Information on available packaging recycling programs is included with the information on product recycling.

Likvidácia produktu

Tlačiareň ani spotrebný materiál nevyhadzujte do kontajnerov pre domový odpad. Informácie o možnostiach likvidácie alebo recyklácie získate na príslušnom miestom úrade.

Nabíjateľná lítium-iónová batéria

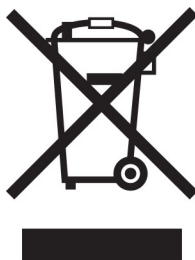

Tento produkt môže obsahovať gombíkovú, nabíjateľnú lítium-iónovú batériu, ktorú by mal vybrať iba školený technik. Prečiarknutý kôš na kolieskach znamená, že produkt sa nesmie likvidovať ako netriedený odpad, ale musí sa poslať do samostatných zberných zariadení na zhodnotenie a recykláciu. V prípade vybrania batérie nevyhadzujte batériu do domového odpadu. Vo vašej miestnej komunite môžu existovať systémy separovaného zberu batérií, napríklad miesto, kde možno batérie odovzdať na recykláciu. Separovaný zber použitých batérií zabezpečuje vhodné spracovanie odpadu vrátane opätovného použitia a recyklácie a zabraňuje akýmkoľvek možným negatívnym účinkom na ľudské zdravie a životné prostredie. Batérie zlikvidujte zodpovedne.

Nariadenie (EÚ) 2023/1542

Tento výrobok môže obsahovať dobíjateľnú gombíkovú lítiovú batériu. Táto batéria je v súlade s nariadením (EÚ) 2023/1542. O zhode svedčí označenie CE:



Tento produkt môže obsahovať jednu z nasledujúcich gombíkových batérií:

- Identifikácia batérie: Číslo modelu Seiko MS621FE
Výrobca: Seiko Instruments Inc.
Adresa výrobcu: 8, Nakase 1-chome, Mihama-ku, Chiba-shi, Chiba 261-8507, Japonsko
- Identifikácia batérie: Číslo modelu Panasonic ML621
Výrobca: Panasonic Energy Co., Ltd.
Adresa výrobcu: 1-1 Matsushita-cho, Moriguchi City, Osaka 570-8511, Japonsko
- Identifikácia batérie: Číslo modelu FDK ML621
Výrobca: FDK Corporation
Adresa výrobcu: Shibaura Crystal Shinagawa, 1-6-41 Konan, Minato-ku, Tokyo 108-8212, Japonsko

Vrátenie kaziet Lexmark na opätovné použitie alebo recykláciu

Program zberu tlačových kaziet Lexmark vám umožňuje bezplatne vrátiť použité kazety spoločnosti Lexmark na opätovné použitie alebo recykláciu. Sto percent prázdnych kaziet vrátených spoločnosti Lexmark sa znovu použije alebo sa rozoberie na recykláciu. Krabičky použité na vrátenie kaziet taktiež recyklujeme.

Ak chcete vrátiť kazety Lexmark na opätovné použitie alebo recykláciu, postupujte takto:

- 1 Prejdite na stránku www.lexmark.com/recycle.
- 2 Vyberte svoju krajinu alebo región.
- 3 Vyberte **program zberu tlačových kaziet Lexmark**.
- 4 Postupujte podľa pokynov na obrazovke.

Upozornenie o statickej citlivosti

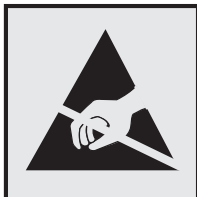

Tento symbol označuje staticky citlivé súčasti. Skôr ako sa dotknete oblastí v blízkosti týchto symbolov, dotknite sa najskôr kovového povrchu v oblasti mimo symbolu.

Aj keď označenie týmto symbolom chýba, skôr ako získate prístup k vnútorným častiam tlačiarne alebo sa ich dotknete, dotknite sa hociktorej časti odkrytého kovového rámu tlačiarne, aby ste zabránili poškodeniu elektrostatickým výbojom pri vykonávaní údržby (napr. pri vyberaní zaseknutého papiera alebo výmene spotrebného materiálu).

ENERGY STAR

Každý produkt spoločnosti Lexmark s emblémom ENERGY STAR® na produkte alebo na spúšťacej obrazovke je certifikovaný ako produkt, ktorý je v zhode s požiadavkami certifikácie ENERGY STAR Agentúry Spojených štátov na ochranu životného prostredia (EPA – Environmental Protection Agency). Tento certifikát sa vzťahuje na konfiguráciu produktu pri vyexpedovaní spoločnosťou Lexmark.



Informácie o teplotách

Prevádzková teplota a relatívna vlhkosť	10 až 32,2 °C (50 až 90 °F) a 15 až 80 % relatívna vlhkosť
Dlhodobé skladovanie tlačiarne/kazety/tlačovej jednotky ¹	15,3 až 32,2 °C (60 až 90 °F) a 8 až 80 % relatívna vlhkosť Maximálna teplota mokrého teplomeru: 22,8 °C (73 °F) Prostredie bez kondenzácie
Krátkodobá preprava tlačiarne/kazety/tlačovej jednotky	-40 až 43,3 °C (-40 až 110 °F)
<p>¹ Spotrebný materiál je možné skladovať približne 2 roky. To platí pre skladovanie v štandardnom kancelárskom prostredí pri 22 °C (72 °F) a 45 % vlhkosti.</p> <p>² Teplota vlhkého teplomeru sa určuje podľa teploty vzduchu a relatívnej vlhkosti.</p>	

Vyhlasenie o laserovom zariadení

Tlačiareň je v USA certifikovaná v súlade s požiadavkami zákona 21 Ministerstva zdravotníctva USA (DHHS), kapitoly I, podkapitoly J o laserových výrobkoch triedy I (1). V iných častiach sveta je certifikovaná ako laserový výrobok triedy I v súlade s požiadavkami normy IEC 60825-1: 2014.

Laserové zariadenia triedy 1 sa nepovažujú za nebezpečné. Tlačiareň obsahuje interné laserové zariadenie AlGaInP triedy IIIb (3b) s nominálnym výkonom 15 milliwattov, ktoré operuje na vlnovej dĺžke 650 – 670 nanometrov a je uzavreté v zostave tlačovej hlavy a nie je k nemu možný servisný prístup. Laserový systém a tlačiareň sú navrhnuté tak, aby počas bežnej prevádzky, údržby používateľom alebo v predpísanom servisnom stave nedošlo ku kontaktu ľudí s laserovým zariadením väčším, ako je žiarenie zariadení triedy 1.

Spotreba energie

Spotreba energie produktu

Nasledujúca tabuľka dokumentuje vlastnosti spotreby energie produktu.

Poznámka: Niektoré režimy sa nemusia týkať vášho produktu.

Režim	Popis	Spotreba energie (vo wattoch)
Tlač	Produkt vytvára výtlačky elektronických dokumentov.	Jednostranne: 400 (C2325, C2425, CS421); 530 (CS521); 570 (C2240, CS622) Obojstranne: 275 (C2325); 280 (C2425, CS421); 360 (CS521); 380 (C2240, CS622)
Kopírovanie	Produkt vytvára výtlačky z originálnych tlačených dokumentov.	–
Skenovanie	Produkt skenuje tlačené dokumenty.	–
Pripravené	Produkt čaká na tlačovú úlohu.	20,5 (C2325); 22 (C2425, CS421); 22,5 (C2240, CS622); 22 (C2535, CS521)
Režim spánku	Produkt je v režime vysokej úrovne úspory energie.	1,3 (CS521); 1,4 (C2325, C2435, CS421); 1,5 (C2240, CS622)
Režim dlhodobého spánku	Produkt je v režime nízkej úrovne úspory energie.	0,2
Vypnuté	Produkt je zapojený do elektrickej zásuvky, no vypínač je vypnutý.	0,2

Úrovně spotreby energie uvedené v predchádzajúcej tabuľke predstavujú časovo priemerované merania. Okamžitý príkon môže byť podstatne vyšší než je priemer.

Hodnoty sa môžu meniť. Aktuálne hodnoty nájdete na stránke www.lexmark.com.

Režim spánku

Tento produkt disponuje režimom na úsporu energie, ktorý sa označuje ako *režim spánku*. Režim spánku šetrí energiu znížením spotreby energie počas dlhších období nečinnosti. Režim spánku sa spúšťa automaticky po tom, ako sa produkt nepoužíva po určenú dobu nazývanú *časový limit režimu spánku*.

Výrobcom nastavený predvolený časový limit režimu spánku (v minútach): 15

Pomocou konfiguračných ponúk sa časový limit režimu spánku dá nastaviť v rozpätí od 1 minúty do 120 minút. Ak je rýchlosť tlače formátu A4 menšia ako alebo rovná hodnote 30 strán za minútu, potom môžete nastaviť časový limit maximálne 60 minút. Nastavenie časového limitu režimu spánku na nízku hodnotu vedie

k zníženiu spotreby energie, ale môže predĺžiť čas odozvy produktu. Pri nastavení časového limitu režimu spánku na vysokú hodnotu sa zachová rýchla odozva, ale spotrebuje sa viac energie.

Režim dlhodobého spánku

Tento produkt disponuje prevádzkovým režimom s ultranízkou spotrebou energie, ktorý sa označuje ako *režim dlhodobého spánku*. Počas prevádzky v režime dlhodobého spánku sa bezpečne vypne napájanie všetkých ostatných systémov a zariadení.

Do režimu dlhodobého spánku je možné prejsť niektorým z nasledujúcich spôsobov:

- pomocou časového limitu režimu dlhodobého spánku,
- pomocou režimov plánov napájania.

Výrobcom nastavený predvolený časový limit režimu dlhodobého spánku pre tento produkt vo všetkých krajinách alebo oblastiach	3 dni
--	-------

Časové obdobie, počas ktorého tlačiareň po dokončení predchádzajúcej tlačovej úlohy čaká, kým prejde do režimu dlhodobého spánku, je možné upraviť v rozpätí od jednej hodiny do jedného mesiaca.

Režim vypnutia

Ak tento produkt disponuje režimom vypnutia, ktorý stále spotrebuje malé množstvo energie, ak chcete úplne zastaviť spotrebu energie produktu, odpojte napájací kábel z elektrickej siete.

Celková spotreba energie

Niekedy je užitočné odhadnúť celkovú spotrebu energie produktu. Údaje o príkone sú uvádzané vo wattoch, preto aby ste vypočítali spotrebu energie, musíte uvádzaný príkon vynásobiť časom, po ktorý výrobok pracuje v každom režime. Celková spotreba energie výrobku je súčet spotreby energie vo všetkých režimoch.

Regulačné upozornenia týkajúce sa bezdrôtových produktov.

Táto časť obsahuje regulačné informácie, ktoré sa týkajú iba bezdrôtových modelov.

V prípade pochybností o tom, či váš model patrí k bezdrôtovým modelom, prejdite na adresu <http://support.lexmark.com>.

Poznámka o štandardných komponentoch

Modely s funkciou bezdrôtového pripojenia obsahujú niektorý z nasledujúcich štandardných komponentov:

Regulačný typ/model Lexmark LEX-M07-001; FCC ID:IYLLLEXM07001; IC:2376A-LEXM07001

Regulačný typ/číslo modelu Lexmark LEX-M08-001; FCC ID:IYLLLEXM08001; IC:2376A-LEXM08001

Ak chcete zistiť, ktoré štandardné komponenty sú nainštalované vo vašom vlastnom produkte, pozrite si označenie konkrétneho produktu.

Vystavenie rádiový frekvenčnému žiareniu

Vyžiarený výkon tohto zariadenia je hlboko pod limitmi rádiový frekvenčnej expozície komisie FCC a iných regulačných orgánov. Ak má toto zariadenie spĺňať požiadavky na objem rádiový frekvenčnej expozície komisie FCC a iných regulačných orgánov, medzi anténou a človekom sa musí dodržať minimálna vzdialenosť 20 cm (8 palcov).

Zhoda so smernicami Európskeho spoločenstva (ES)

Tento produkt je v zhode s požiadavkami ochrany smernice Rady ES 2014/53/EÚ o aproximácii a harmonizácii zákonov členských štátov týkajúcich sa rádiového zariadenia.

Výrobcom tohto produktu je: spoločnosť Lexmark International, Inc., 740 West New Circle Road, Lexington, KY, 40550 USA. Autorizovaným zástupcom je: spoločnosť Lexmark International Technology Hungária Kft., 8 Lechner Ödön fasor, Millennium Tower III, 1095 Budapešť, MAĎARSKO. Vyhlásenie o zhode s požiadavkami smerníc poskytuje na požiadanie autorizovaný zástupca alebo ho možno získať na adrese www.lexmark.com/en_us/about/regulatory-compliance/european-union-declaration-of-conformity.html.

O zhode svedčí označenie CE:



Vyhlásenie EÚ o prevádzkových frekvenčných pásmach rádiového vysielača a maximálnom rádiový frekvenčnom výkone

Tento rádiový produkt vysiela v EÚ na pásme 2,4 GHz (2,412 – 2,472 GHz). Maximálny výstupný výkon EIRP vysielača je vrátane zisku antény ≤ 20 dBm.

Informácie platné pre viaceré modely

Nasledujúce informácie sa vzťahujú na všetky modely tlačiarňí CS421 (5029-230), CS521 (5029-430), C2325 (5029-038), C2425 (5029-238) a C2535 (5029-438).

Zhoda so smernicami Európskeho spoločenstva (ES)

Tento produkt je v súlade s požiadavkami ochrany stanovenými v smerniciach Rady ES 2014/30/EÚ, 2014/35/EÚ 2009/125/ES a 2011/65/EÚ o aproximácii a harmonizácii zákonov členských štátov týkajúcich sa elektromagnetickej kompatibility, bezpečnosti elektrického zariadenia určeného na používanie v rámci určitých limitov napätia, ekodizajnu energeticky významných výrobkov a obmedzení používania určitých nebezpečných látok v elektrických a elektronických zariadeniach.

Výrobcom tohto produktu je: spoločnosť Lexmark International, Inc., 740 West New Circle Road, Lexington, KY, 40550 USA. Autorizovaným zástupcom je: spoločnosť Lexmark International Technology Hungária Kft., 8 Lechner Ödön fasor, Millennium Tower III, 1095 Budapešť, MAĎARSKO. Vyhlásenie o zhode s požiadavkami smerníc poskytuje na požiadanie autorizovaný zástupca alebo ho možno získať na adrese www.lexmark.com/en_us/about/regulatory-compliance/european-union-declaration-of-conformity.html.

Tento produkt spĺňa hraničné hodnoty triedy B podľa normy EN 55022 a EN 55032 a bezpečnostné požiadavky normy EN 60950-1 alebo EN 62368-1.

Informácie platné len pre konkrétny model

Nasledujúce informácie sa vzťahujú iba na modely tlačiarňí CS622 (5029-636) a C2240 (5029-696).

Zhoda so smernicami Európskeho spoločenstva (ES)

Tento produkt je v zhode s požiadavkami ochrany smerníc Rady ES 2014/30/EÚ, 2014/35/EÚ a 2011/65/EÚ o aproximácii a harmonizácii zákonov členských štátov týkajúcich sa elektromagnetickej kompatibility, bezpečnosti elektrického zariadenia navrhnutého na používanie v rámci určitého rozsahu napätia a obmedzení používania určitých nebezpečných látok v elektrických a elektronických zariadeniach.

Výrobcom tohto produktu je: spoločnosť Lexmark International, Inc., 740 West New Circle Road, Lexington, KY, 40550 USA. Autorizovaným zástupcom je: spoločnosť Lexmark International Technology Hungária Kft., 8 Lechner Ödön fasor, Millennium Tower III, 1095 Budapešť, MAĎARSKO. Vyhlásenie o zhode s požiadavkami smerníc poskytuje na požiadanie autorizovaný zástupca alebo ho možno získať na adrese www.lexmark.com/en_us/about/regulatory-compliance/european-union-declaration-of-conformity.html.

Tento produkt spĺňa hraničné hodnoty triedy A podľa normy EN 55022 a EN 55032 a bezpečnostné požiadavky normy EN 60950-1 alebo EN 62368-1.

Upozornenie o rádiovnej interferencii

Upozornenie

Tento produkt spĺňa požiadavky týkajúce sa emisií (hraničné hodnoty pre triedu A) podľa normy EN 55022 a EN 55032 a požiadavky týkajúce sa imunity podľa normy EN 55024. Tento produkt nie je určený na používanie v obytných zónach alebo v domácom prostredí.

Toto je produkt triedy A. V domácom prostredí môže tento produkt spôsobovať rádiovú interferenciu a v takom prípade sa od používateľa môže požadovať prijatie primeraných opatrení.

Register

A

AirPrint

používanie 41

aktivácia hlasových pokynov 25

aktualizácia firmvéru

súbor flash 173

B

bezdrôtová sieť

pripojenie tlačiarne k 97

Wi-Fi Protected Setup (WPS –
nastavenie zabezpečenia
siete Wi-Fi) 98

bezdrôtová sieť tlačiarne

pripojenie mobilného zariadenia
k 98

bezdrôtové siete 97

bezpečnostná zásuvka

umiestnenie 94

bezpečnostné informácie 7, 8

D

deaktivácia siete Wi-Fi 99

dokumenty, tlač

z mobilného zariadenia 40, 41

z počítača 40

domovská obrazovka

používanie 18

prispôsobenie 19

zobrazovanie ikon 19

E

ekologické nastavenie

režim dlhodobého spánku 117

režim spánku 117

úsporný režim 117

ethernetový port 12

export konfiguračného súboru

prostredníctvom nástroja

Embedded Web Server 172

e-mailový server

nastavenie 127

F

firmvér

aktualizácia 173

fláša na odpadový toner

výmena 106

G

Google Cloud Print

používanie 40

H

hardvérové voliteľné prvky

zásobníky 170

hardvérové voliteľné prvky,

pridávanie

ovládač tlačiarne 172

hladiny emisií hluku 175

hlásenia tlačiarne

Nedostatok voľného miesta

v pamäti flash pre zdroje 131

spotrebný materiál, ktorého

výrobcom nie je spoločnosť

Lexmark 132

Vymeňte kazetu, región

tlačiarne sa nezhoduje 132

Zistila sa chybná pamäť

flash 131

Zistila sa neformátovaná pamäť

flash 131

hlasové pokyny

aktivácia 25

rýchlosť reči 26

hlavičkový papier

vkladanie 29, 31

I

ikony domovskej obrazovky 18

ikony na domovskej obrazovke

zobrazovanie 19

import konfiguračného súboru

prostredníctvom nástroja

Embedded Web Server 172

informácie o tlačiarni

vyhľadanie 9

interné voliteľné prvky

karta s firmvérom 165

pamäťová karta 165

pevný disk tlačiarne 165

interné voliteľné prvky,

pridávanie

ovládač tlačiarne 172

interný voliteľný prvok nebol

zistený 130

inštalácia softvéru tlačiarne 171

inštalácia voliteľných prvkov

pevný disk tlačiarne 167

inštalácia zásobníkov 170

J

jas displeja

nastavenie 117

jednotka flash

tlač z 42

K

kartónový papier

vkladanie 29

klávesnica na displeji

používanie 26

Kódy QR

pridávanie 21

konfigurácia nastavenia

ekonomického režimu 20

konfigurácia oznámení

o spotrebnom materiáli 104

konfigurácia servera SMTP 127

konfigurácia Univerzálneho

papiera 27

konfigurácia úsporných

nastavení 20

konfigurácie tlačiarne 11

kontaktovanie podpory pre

zákazníkov 164

kontakty

odstránenie 23

pridávanie 22

úprava 23

kontrola pripojenia tlačiarne 130

kontrola stavu súčastí

a spotrebného materiálu 100

Korekcia farieb

manuálna 162

Kvóty zariadení

nastavenie 20

M

manuálna korekcia farieb
použitie 162
metóda osobného
identifikačného čísla 98
metóda stlačenia tlačidla 98
mobilná tlač Lexmark
používanie 40
mobilné zariadenie
tlač z 40, 41
možnosť pripojenia tlačiarne
kontrola 130

N

nastavenia tlačiarne
obnovenie predvolených
výrobných nastavení 95
nastavenie e-mailu 127
nastavenie kvót zariadenia 20
nastavenie tmavosti tonera 161
nastavenie typu papiera 27
nastavenie veľkosti papiera 27
navigácia na obrazovke
pomocou gest 25
navigácia na obrazovke
pomocou gest 25
Nedostatok voľného miesta
v pamäti flash pre zdroje 131
nemožno otvoriť Embedded Web
Server 128
nemožno čítať pamäťovú
jednotku flash
riešenie problémov, tlač 129
nestála pamäť 95
nevytlačené tlačové úlohy 159

O

obálky
vkladanie 29, 31
objednanie fľaše na odpadový
toner 103
objednanie spotrebného
materiálu
fľaša na odpadový toner 103
tlačová úprava 103
tonerová kazeta 100
objednanie čiernej a farebnej
tlačovej súpravy 103
objednanie čiernej tlačovej
súpravy 103

objednávanie
súprava na údržbu fixačnej
jednotky 103
obnovenie
počítadlá používania
spotrebného materiálu 132
obnovenie predvolených
výrobných nastavení 95
Obsah korekcie farieb 162
odstránenie kontaktov 23
odstránenie skupín 23
odstránenie zaseknutého
papiera
pod fixačnou jednotkou 121
vo viacúčelovom
podávači 125
vo fixačnej jednotke 121
v jednotke obojstrannej
tlače 121
v zásobníkoch 121
v štandardnej priehradke 124
opakované tlačové úlohy 44
tlač zo systému Windows 44
tlač z počítača Macintosh 44
opakujúce sa chyby 154
osobné identifikačné čísla
povolenie 26
overenie tlačových úloh 44
tlač zo systému Windows 44
tlač z počítača Macintosh 44
ovládač tlačiarne
hardvérové voliteľné prvky,
pridávanie 172
oznámenia 175, 176, 178, 179,
180, 181, 182
oznámenia komisie FCC 181
oznámenia o spotrebnom
materiáli
konfigurácia 104

P

pamäť pevného disku
tlačiarne 95
vymazanie 94
pevný disk tlačiarne
inštalácia 167
šifrovanie 95
plánovanie režimov
napájania 20
Podpora pre zákazníkov
používanie 21

podporované hmotnosti
papiera 36
podporované pamäťové jednotky
flash 43
podporované typy papiera 36
podporované typy súborov 43
podporované veľkosti
papiera 33
podpory pre zákazníkov
kontaktovanie 164
ponuka
802.1x 81
Bezdrôtové 73
Denník auditu
zabezpečenia 86
Ethernet 76
Google Cloud Print 83
HTML 68
Informácie odoslané
spoločnosti Lexmark 54
Informácie o tlačiarňi 59
IPSec 80
Konfigurácia LPD 81
Konfigurácia zásobníkov 69
Kvalita 62
Miestne kontá 86
Nastavenia HTTP/FTP 82
Nastavenia riešení LDAP 91
Nastavenie 61
Nastavenie dôvernej tlače 89
Obmedzenia prihlásenia 89
Obnovenie predvolených
výrobných nastavení 55
Obrázok 68
Oznámenia 49
PCL 66
PDF 65
Pomocník 92
Ponuka konfigurácie 56
PostScript 65
Predvoľby 48
Prehľad siete 72
Riešenie problémov 93
Rozloženie 60
Rôzne 91
Sieť 92
SNMP 79
Správa mobilných služieb 91
Správa napájania 53
Správa povolení 85
Strana nastavení ponúk 92
TCP/IP 77

ThinPrint 82
 Tlač 92
 Tlač z pamäťovej jednotky flash 71
 Typy médií 70
 Univerzálne nastavenie 70
 USB 83
 Viditeľné ikony na domovskej obrazovke 59
 Vymazanie mimo prevádzky 59
 Vymazať dočasné údajové súbory 90
 Vzdialený ovládací panel 49
 Wi-Fi Direct 84
 XPS 65
 Zariadenie 92
 Zjednodušenie ovládania 54
 Štatistika úloh 63
 ponuka Nastavenia HTTP/FTP 82
 ponuky
 Plánovať zariadenia USB 86
 Šifrovanie disku 90
 ponuky tlačiarne 47
 port USB 12
 povolenie 129
 porty tlačiarne 12
 používanie
 originálne súčasti Lexmark 100
 originálny spotrebný materiál Lexmark 100
 používanie aplikácie Podpora pre zákazníkov 21
 používanie domovskej obrazovky 18
 používanie funkcie
 Prispôsobenie displeja 19
 používanie ovládacieho panela
 Lexmark C2240 16
 Lexmark C2325 14
 Lexmark C2425 15
 Lexmark C2535 15
 Lexmark CS421 15
 Lexmark CS521 15
 Lexmark CS622 16
 používanie Tvorby kódov QR 21
 pozastavené úlohy 44
 tlač zo systému Windows 44
 tlač z počítača Macintosh 44

počítadlá používania spotrebného materiálu obnovenie 132
 predchádzanie zaseknutiu papiera 119
 predvolené výrobné nastavenia obnova 95
 premiestnenie tlačiarne 116
 prepojenie zásobníkov 31
 preprava tlačiarne 116
 pridávanie hardvérových voliteľných prvkov ovládač tlačiarne 172
 pridávanie interných voliteľných prvkov ovládač tlačiarne 172
 pridávanie kontaktov 22
 pridávanie skupín 23
 pripojenie káblov 12
 pripojenie k bezdrôtovej sieti využívanie metódy PIN 98
 využívanie metódy stlačenia tlačidla 98
 pripojenie mobilného zariadenia k bezdrôtovej sieti tlačiarne 98
 pripojenie tlačiarne k bezdrôtovej sieti 97
 Prispôsobenie displeja používanie 19
 prispôsobenie displeja 19
 prístup k radiacej jednotke 165
 Profil konektora Cloud tlač z 45
 vytvorenie 20

R

recyklácia
 obalové materiály Lexmark 118
 produkty Lexmark 118
 rezervovanie tlačových úloh tlač zo systému Windows 44
 tlač z počítača Macintosh 44
 režim dlhodobého spánku konfigurácia 117
 režim spánku konfigurácia 117
 Režim zväčšenia povolenie 26
 radiaca jednotka prístup 165
 riešenie problémov nemožno otvoriť Embedded Web Server 128
 tlačiareň nereaguje 160
 časté otázky o farebnej tlači 162
 riešenie problémov s kvalitou tlače
 biele strany 136
 chýbajúce farby 143
 jednofarebné alebo čierne obrázky 147
 nerovnomerná hustota tlače 149
 odrezaný text alebo obrázky 147
 opakujúce sa chyby 154
 prázdne strany 136
 roztečená tlač a bodky 144
 sivé alebo farebné pozadie 139
 svetlá tlač 141
 tieňové obrázky na výtláčkoch 138
 tlač má farebný odtieň 164
 tlač nakrivo 146
 tlač našikmo 146
 tmavá tlač 137
 toner sa dá ľahko zotrieť 148
 vodorovné biele čiary 152
 vodorovné tmavé čiary 150
 zvislé biele čiary 153
 zvislé tmavé čiary 151
 zvlnenie papiera 145
 riešenie problémov s tlačou dôverných a iných pozastavených dokumentov sa nevytlačia 155
 nemožno čítať pamäťovú jednotku flash 129
 nesprávne okraje 140
 obálka sa zalepí počas tlače 133
 papier sa často zasekáva 135
 pomalá tlač 157
 prepojenie zásobníkov nefunguje 134
 tlačové úlohy sa netlačia 159
 úloha sa tlačí na nesprávny papier 161
 úloha sa tlačí z nesprávneho zásobníka 161

zaseknuté strany sa znova nevytlačia 136
 riešenie problémov s voliteľnými prvkami tlačiarne
 interný voliteľný prvok nemožno zistiť 130
 riešenie problémov, kvalita tlače
 biele strany 136
 chýbajúce farby 143
 jednofarebné alebo čierne obrázky 147
 nerovnomerná hustota tlače 149
 odrezaný text alebo obrázky 147
 opakujúce sa chyby 154
 prázdne strany 136
 roztečená tlač a bodky 144
 sivé alebo farebné pozadie 139
 svetlá tlač 141
 tieňové obrázky na výtlačkoch 138
 tlač má farebný odtieň 164
 tlač nakrivo 146
 tlač našikmo 146
 tmavá tlač 137
 toner sa dá ľahko zotrieť 148
 vodorovné biele čiary 152
 vodorovné tmavé čiary 150
 zvislé biele čiary 153
 zvislé tmavé čiary 151
 zvlnenie papiera 145
 riešenie problémov, možnosti tlačiarne
 interný voliteľný prvok nemožno zistiť 130
 riešenie problémov, tlač dôverná a iné pozastavené dokumenty sa nevytlačia 155
 nesprávne okraje 140
 obálka sa zalepí počas tlače 133
 papier sa často zasekáva 135
 pomalá tlač 157
 prepojenie zásobníkov nefunguje 134
 tlačové úlohy sa netlačia 159
 úloha sa tlačí na nesprávny papier 161
 úloha sa tlačí z nesprávneho zásobníka 161

zaseknuté strany sa znova nevytlačia 136
 zoradená tlač nefunguje 134
 ručný podávač
 vkladanie 31
 rýchlosť reči hlasových pokynov
 nastavenie 26

S

server SMTP
 konfigurácia 127
 sieť Wi-Fi
 deaktivácia 99
 skupiny
 odstránenie 23
 pridávanie 23
 úprava 23
 softvér tlačiarne, inštalácia 171
 spotrebný materiál
 úspora 118
 spotrebný materiál, ktorého výrobcom nie je spoločnosť Lexmark 132
 správa šetriča obrazovky 19
 spustenie prezentácie 19
 stála pamäť 95
 stav spotrebného materiálu
 kontrola 100
 stav súčastí
 kontrola 100
 stav tlačiarne 16
 Strana nastavení ponúk
 tlač 93
 Strany testovania kvality tlače 93
 súprava na údržbu fixačnej jednotky
 objednávanie 103
 svetlo indikátora
 vysvetlenie stavu 16
 svetlo tlačidla napájania
 vysvetlenie stavu 16

T

teplota okolo tlačiarne 10, 178
 tlač
 AirPrint 91
 pomocou funkcie Wi-Fi Direct 41
 Strana nastavení ponúk 93
 výpis adresára 46

zoznam ukážok písiem 46
 z mobilného zariadenia 40, 41
 z pamäťovej jednotky flash z počítača 40
 z profilu konektora Cloud 45
 tlač dôverných a iných pozastavených úloh
 zo systému Windows 44
 z počítača Macintosh 44
 tlač z jednotky flash 42
 tlač z počítača 40
 tlačiareň
 preprava 116
 tlačiareň nereaguje 160
 tlačová služba Mopria
 používanie 40
 tlačová úprava
 objednávanie 103
 výmena 109
 tmavosť tonera
 nastavenie 161
 tonerová kazeta
 objednávanie 100
 výmena 104

U

uloženie tlačových úloh 44
 umiestnenie bezpečnostnej zásuvky 94
 umiestnenie tlačiarne
 výber 10
 Univerzálny papier
 konfigurácia 27
 upozornenia
 o emisiách 175, 181

Ú

úlohy dôvernej tlače 44
 tlač zo systému Windows 44
 tlač z počítača Macintosh 44
 úprava jasu
 displej 117
 úprava kontaktov 23
 úprava rýchlosti reči
 hlasové pokyny 26
 úprava skupín 23
 úspora spotrebného materiálu 118
 Úsporné nastavenia
 konfigurácia 20

úsporný režim
konfigurácia 117

V

viacúčelový podávač
vkladanie 29
virtuálna klávesnica
používanie 26
vkladanie do ručného
podávača 31
vkladanie do viacúčelového
podávača 29
vkladanie do zásobníkov 27
vlhkosť okolo tlačiarne 178
voľné miesto okolo tlačiarne 10
výber miesta pre tlačiareň 10
vyhlásenie o nestálosti 95
vyhľadávanie ďalších informácií
o tlačiarni 9
vymazanie nestálej pamäte 94
vymazanie pamäte pevného
disku tlačiarne 94
vymazanie pamäte
tlačiarne 94, 95
vymazanie permanentnej
pamäte 94
výmena spotrebného materiálu
fľaša na odpadový toner 106
tonerová kazeta 104
čierna a farebná tlačová
súprava 109
čierna tlačová súprava 109
Vymeňte kazetu, región tlačiarne
sa nezhoduje 132
výpis adresára
tlač 46
vytváranie priečinkov
na záložky 22
vytváranie záložiek 21
vytvorenie profilu konektora
Cloud 20

W

Wi-Fi Direct
povolenie 98
tlač z mobilného zariadenia 41
Wi-Fi Protected Setup (WPS –
nastavenie zabezpečenia siete
Wi-Fi)
bezdrôtová sieť 98

Z

zabezpečenie pamäte
tlačiarne 95
záložky
vytváranie priečinkov na 22
vytvorenie 21
zapnutie funkcie Wi-Fi Direct 98
zapnutie osobných
identifikačných čísel 26
zapnutie portu USB 129
zapnutie režimu zväčšenia 26
zapnutie čítania hesiel 26
zaseknutia
miesta 120
nájdanie miest zaseknutia 120
predchádzanie 119
zaseknutia papiera
predchádzanie 119
zaseknutia papiera, odstránenie
v ručnom podávači 126
zaseknutia, odstránenie
v ručnom podávači 126
zaseknutie papiera vo
viacúčelovom podávači 125
zaseknutie papiera v dvierkach
A 121
zaseknutie papiera
v zásobníkoch 121
zaseknutie papiera v štandardnej
priehradke 124
zaseknutie papiera, odstránenie
v štandardnej priehradke 124
zásobníky
inštalácia 170
vkladanie 27
zásuvka na napájací kábel 12
Zistila sa chybná pamäť
flash 131
Zistila sa neformátovaná pamäť
flash 131
zmena tapety 19
zobrazovanie ikon na domovskej
obrazovke 19
zoradená tlač nefunguje 134
zoznam ukážok písom
tlač 46
zrušenie prepojenia
zásobníkov 31

Č

časté otázky o farebnej tlači 162

čistenie

vnútorné časti tlačiarne 99
vonkajšie časti tlačiarne 99
čistenie tlačiarne 99
čítanie hesiel
povolenie 26

Š

šifrovanie
pevný disk tlačiarne 95