



Skrivarna C2240, C2325, C2425, C2535, CS421, CS521, CS622

Användarhandbok

Juli 2024

www.lexmark.com

Maskintyp(er):

5029

Modeller:

038, 230, 238, 430, 438, 636, 696

Innehåll

Säkerhetsinformation.....	6
Skrivsätt.....	6
Information om produkten.....	6
Lär dig mer om skrivaren.....	9
Hitta information om skrivaren.....	9
Välja en plats för skrivaren.....	10
Skrivarkonfigurationer.....	11
Ansluta kablar.....	12
Använda kontrollpanelen.....	14
Lexmark-skrivaren C2325.....	14
Lexmark-skrivarna CS421, CS521, C2425 och C2535.....	15
Lexmark-skrivarna CS622 och C2240.....	16
Så här används statusarna på strömknappen och indikatorlampan.....	16
Konfigurera och använda programmen på startskärmen.....	17
Använda startskärmen.....	17
Anpassa startskärmen.....	18
Använda Anpassning av visning.....	18
Konfigurera ekoinställningar.....	19
Skapa en Cloud Connector-profil.....	19
Konfigurera enhetskvoter.....	19
Använda QR-kodgenerator.....	20
Använda kundsupport.....	20
Hantera bokmärken.....	20
Hantera kontakter.....	22
Konfigurera och använda tillgänglighetsfunktionerna.....	24
Aktivera röstvägledning.....	24
Navigera på skärmen med hjälp av gester.....	24
Aktivera förstöringsläge.....	25
Justera talhastigheten för röstvägledning.....	25
Använda tangentbordet på skärmen.....	25
Aktivera talade lösenord och pin-koder.....	25

Fylla på papper och specialmedia.....	26
Ställa in pappersstorlek och papperstyp.....	26
Konfigurera universella pappersinställningar.....	26
Fylla på i magasin.....	26
Fylla på universalarkmataren.....	28
Fylla på den manuella mataren.....	30
Länka magasin.....	30
Pappersstöd.....	32
Pappersstorlekar som kan användas.....	32
Papperstyper som kan användas.....	34
Pappersvikter som kan användas.....	34
Papper som inte kan användas.....	35
Använda returpapper.....	36
Skriva ut.....	37
Skriva ut från en dator.....	37
Skriva ut från en mobil enhet.....	37
Skriva ut från flashenhet.....	39
Flashenheter och filtyper som stöds.....	40
Konfigurera konfidentiella jobb.....	40
Skriva ut konfidentiella jobb och andra stoppade jobb.....	41
Skriva ut från en Cloud Connector-profil.....	42
Skriva ut en lista med teckensnittsprov.....	42
Skriva ut en kataloglista.....	42
Förstå skrivarmenyerna.....	43
Menyöversikt.....	43
Enhet.....	44
Skriv ut.....	55
Papper.....	64
USB-enhet.....	66
Nätverk/portar.....	68
Säkerhet.....	80
Rapporter.....	87
Hjälp.....	87

Felsökning.....	88
Skriver ut en sida med menyinställningar.....	88
Säkra skrivaren.....	89
Lokalisera säkerhetsplats.....	89
Radera skrivarminnet.....	89
Rensa skrivarens hårddisk.....	89
Kryptera skrivarens hårddisk.....	90
Återställa fabriksinställningar.....	90
Flyktighetsredogörelse.....	90
Underhålla skrivaren.....	92
Nätverk.....	92
Rengöra skrivaren.....	94
Beställa delar och förbrukningsmaterial.....	95
Byta ut delar och förbrukningsmaterial.....	99
Flytta skrivaren.....	111
Spara energi och papper.....	112
Återvinning.....	113
Åtgärda pappersstopp.....	114
Undvika pappersstopp.....	114
Hitta var papper har fastnat.....	115
Pappersstopp i magasin.....	116
Pappersstopp i lucka A.....	116
Pappersstopp i standardfacket.....	119
Pappersstopp i universalarkmataren.....	120
Pappersstopp i den manuella mataren.....	121
Felsökning.....	122
Konfigurera SMTP-servern.....	122
Problem med nätverksanslutningen.....	123
Problem med maskinvarutillval.....	125
Problem med förbrukningsmaterial.....	126
Pappersmatningsproblem.....	128
Utskriftsproblem.....	131
Problem med färgkvaliteten.....	156

Kontakta kundsupport.....	158
Uppgradera och migrera.....	159
Maskinvara.....	159
Programvara.....	165
Fast programvara.....	166
Information.....	168
Index.....	177

Säkerhetsinformation

Skrivsätt

Obs! *Obs!* anger information som kan vara till hjälp.

Varning! *Varning!* anger att något kan skada produktens maskin- eller programvara.

VAR FÖRSIKTIG! *Var försiktig!* anger en möjlig riskfylld situation som kan leda till personskada.

Olika typer av varningsmeddelanden:

 **VAR FÖRSIKTIG – RISK FÖR SKADA:** anger risk för personskada

 **VAR FÖRSIKTIG– RISK FÖR ELEKTRISK STÖT:** anger risk för elektrisk stöt

 **VAR FÖRSIKTIG – VARM YTA:** anger risk för brännskada vid beröring

 **VAR FÖRSIKTIG – VÄLTRISK:** anger klämrisk

 **VAR FÖRSIKTIG – KLÄMRISK:** anger risk för att fastna mellan rörliga delar

Information om produkten

 **VAR FÖRSIKTIG – RISK FÖR SKADA:** För att undvika risk för eldsvåda eller elstöt ansluter du nätsladden direkt till lämpligt och jordat vägguttag som är i närheten av produkten och är lättillgängligt.

 **VAR FÖRSIKTIG – RISK FÖR SKADA:** För att undvika brandrisk eller att få en elektrisk stöt använd endast den nätsladd som levererades med produkten eller en utbytesnätsladd som godkänts av tillverkaren.









 **VAR FÖRSIKTIG – RISK FÖR SKADA:** Använd inte produkten med förlängningssladdar, grenuttag, förlängare med grenuttag eller enheter för avbrottsfri strömförsörjning. Strömkapaciteten i den här typen av tillbehör kan enkelt överbelastas av en laserskrivare, vilket kan leda till brandrisk, materiella skador och sämre skrivarprestanda.

 **VAR FÖRSIKTIG – RISK FÖR SKADA:** Endast ett inbyggt överspänningsskydd från Lexmark som är korrekt anslutet mellan skrivaren och nätsladden som hör till skrivaren får användas med den här produkten. Användningen av överspänningsskydd som inte är från Lexmark kan leda till brandrisk, materiella skador och sämre skrivarprestanda.

 **VAR FÖRSIKTIG– RISK FÖR ELEKTRISK STÖT:** För att undvika att få en elektrisk stöt bör du inte placera eller använda den här produkten i närheten av vatten eller våtutrymmen.

 **VAR FÖRSIKTIG– RISK FÖR ELEKTRISK STÖT:** För att undvika att få en elektrisk stöt bör du inte konfigurera produkten eller göra andra elektriska anslutningar med t.ex. nätsladden, faxfunktionen eller telefonen under åskväder.

 **VAR FÖRSIKTIG – RISK FÖR SKADA:** Klipp, vrid, knyt eller kläm inte strömsladden. Placera inte heller tunga föremål på den. Se till så att strömsladden inte skavs eller belastas. Kläm inte fast strömsladden mellan föremål, t.ex. möbler och väggar. Om något av ovanstående sker finns det risk för brand eller elstötar. Inspektera strömsladden regelbundet för tecken på sådana problem. Koppla bort strömsladden från eluttaget innan du inspekterar den.

-  **VAR FÖRSIKTIG – RISK FÖR ELEKTRISK STÖT:** För att undvika att få en elektrisk stöt bör du se till att alla externa anslutningar (som Ethernet- och telefonanslutningar) är ordentligt installerade i de markerade inkopplingsportarna.
-  **VAR FÖRSIKTIG – RISK FÖR ELEKTRISK STÖT:** För att undvika att få en elektrisk stöt när du vill komma åt systemkortet eller installera ytterligare maskinvara eller minnesenheter efter att du har installerat skrivaren ska du först stänga av skrivaren och dra ut nätsladden från eluttaget innan du fortsätter. Om några andra enheter är anslutna till skrivaren bör du stänga av dem också och dra ut eventuella kablar till skrivaren.
-  **VAR FÖRSIKTIG – RISK FÖR ELEKTRISK STÖT:** För att undvika att få en elektrisk stöt när du rengör skrivarens utsida ska du dra ut nätsladden ur eluttaget och koppla bort alla sladdar från skrivaren innan du fortsätter.
-  **VAR FÖRSIKTIG – RISK FÖR SKADA:** Om skrivaren väger mer än 20 kg (44 lbs) behövs det minst två personer för att lyfta den på ett säkert sätt.
-  **VAR FÖRSIKTIG – RISK FÖR SKADA:** När skrivaren ska flyttas följer du dessa riktlinjer för att undvika personskada eller att skrivaren skadas:
- Se till att alla luckor och magasin är stängda.
 - Stäng av skrivaren och dra ut nätsladden ur eluttaget.
 - Koppla bort alla sladdar och kablar från skrivaren.
 - Om skrivaren har separata golvstående tillvalsmagasin eller utmatningstillval anslutna måste dessa kopplas från innan skrivaren flyttas.
 - Om skrivaren har en hjulbas kan den rullas till den nya platsen. Var försiktig när du går över hinder och avbrott i golvet.
 - Om skrivaren inte har någon hjulbas, men har tillvalsmagasin eller utmatningstillval, tar du bort utmatningstillvalen och lyfter sedan av skrivaren från tillvalsmagasinen. Försök inte lyfta skrivaren och tillval samtidigt.
 - Använd handtagen när du lyfter skrivaren.
 - Om ni transporterar skrivaren på en kärra måste den vara så stor att hela skrivarens bottenplatta får plats på den.
 - Om ni transporterar maskintillval på kärra måste den vara så stor att respektive tillval får plats på den.
 - Skrivaren måste alltid vara upprätt.
 - Undvik kraftigt vibrerande rörelser.
 - Se till att du inte har fingrarna under skrivaren när du ställer ner den.
 - Se till att det finns tillräckligt med utrymme runt skrivaren.
-  **VAR FÖRSIKTIG – VÄLTRISK:** Vid installation av en eller fler tillval på skrivaren eller flerfunktionsenheten kanske en hjulbas, möbel eller annan funktion krävs för att förhindra instabilitet som kan riskera personskada. Mer information om vilka konfigurationer som stöds finns på www.lexmark.com/multifunctionprinters.
-  **VAR FÖRSIKTIG – VÄLTRISK:** Fyll på varje fack separat för att minska risken för utrustningsinstabilitet. Låt alla andra fack vara stängda tills de behövs.
-  **VAR FÖRSIKTIG – VARM YTA:** Insidan av skrivaren kan vara varm. Förebygg risken för brännskador genom att vänta tills ytan har svalnat.
-  **VAR FÖRSIKTIG – KLÄMRISK:** För att undvika risken för klämskador ska du vara försiktig i områden märkta med den här etiketten. Klämskador kan ske vid rörliga delar, t.ex. kugghjul, luckor och fack.

 **VAR FÖRSIKTIG – RISK FÖR SKADA:** Produkten använder laser. Användning av kontroller, justeringar eller utförande av andra procedurer än de som angivits här i *användarhandboken* kan resultera i farlig strålning.

 **VAR FÖRSIKTIG – RISK FÖR SKADA:** Litiumbatteriet i produkten är inte utbytbart. Om ett litiumbatteri byts ut på fel sätt finns det risk att det exploderar. Ladda inte upp, ta isär eller bränn ett litiumbatteri. Gör dig av med använda litiumbatterier enligt tillverkarens instruktioner och lokala föreskrifter.

Produkten är utformad, testad och godkänd för att uppfylla internationella säkerhetsstandarder vid användning av specifika delar från tillverkaren. Vissa delars säkerhetsfunktioner kanske inte alltid är självklara. Tillverkaren ansvarar inte för användning av andra ersättningsdelar.

Se till att en servicerepresentant utför service och reparationer som inte beskrivs i användarhandboken.

Produkten utnyttjar en utskriftsprocess som värmer utskriftsmaterialet, och värmen kan få materialet att avge ångor. Du måste känna till avsnittet i handböckerna som har anvisningar om hur du väljer utskriftsmaterial för att undvika risken för skadliga ångor.

Den här produkten kan alstra små mängder av ozon vid normal användning och kan därför vara utrustad med ett filter utformat för begränsning av ozonkoncentrationen till nivåer långt under rekommenderade exponeringsgränsvärden. För att undvika höga nivåer av ozonhalter vid omfattande användning ska den här produkten installeras i ett välventilerat område och ozon- och utsläppsfiltren bytas om så anges i anvisningarna för produktunderhåll. Om inga filter omnämns i anvisningarna för produktunderhåll finns det inga filter som behöver bytas ut för den här produkten.

SPARA DESSA ANVISNINGAR.

Lär dig mer om skrivaren

Hitta information om skrivaren

Vad letar du efter?	Här kan du hitta det
Instruktioner för första inställning: <ul style="list-style-type: none"> • Ansluta skrivaren • Installera skrivarprogramvara 	Se installationsdokumentationen som medföljde skrivaren eller gå till http://support.lexmark.com .
Fler inställningar och instruktioner för användning av skrivaren: <ul style="list-style-type: none"> • Välja och lagra papper och specialmaterial • Fylla på med papper • Konfigurera skrivarinställningar • Visa och skriv ut dokument och foton • Installera och använda skrivarprogrammet • Konfigurera skrivaren i ett nätverk • Hantera och underhålla skrivaren • Felsökning och problemlösning 	<i>Informationscenter</i> – Gå till http://infoserve.lexmark.com . <i>Hjälpmenysidor</i> – Få åtkomst till guiderna gällande skrivarens fasta programvara eller gå till http://support.lexmark.com . <i>Pekskärmsguide</i> – Gå till http://support.lexmark.com . Produktvideoklipp – Gå till http://infoserve.lexmark.com/idv/ .
Information om hur du installerar och konfigurerar funktionerna för tillgänglighet på skrivaren	<i>Lexmark Tillgänglighetsguide</i> – Gå till http://support.lexmark.com .
Hjälpt att använda skrivarprogramvaran	Hjälpt för Microsoft® Windows®- och Macintosh-operativsystem – Öppna ett skrivarprogram och klicka på Hjälp . Om du vill se sammanhangsberoende information klickar du på  . Anmärkingar: <ul style="list-style-type: none"> • Hjälpen installeras automatiskt med skrivarprogrammet. • Skrivarprogramvaran finns i mappen för skrivarprogram eller på skrivbordet, beroende på operativsystem.

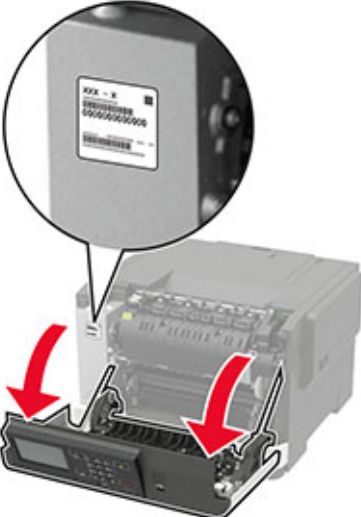
Vad letar du efter?	Här kan du hitta det
<p>Den senaste tilläggsinformationen, uppdateringar och kundsupport:</p> <ul style="list-style-type: none"> • Dokumentation • Nedladdningar av drivrutiner • Support via live-chatt • Support via e-post • Samtalssupport 	<p>Gå till http://support.lexmark.com.</p> <p>Obs! Välj land eller region och välj sedan produkt för att visa lämplig support-webbplats.</p> <p>Du hittar kontaktuppgifter och öppettider för support i din region eller ditt land på webbplatsen eller på den tryckta garantisedel som medföljde skrivaren.</p> <p>Ha följande information till hands när du kontaktar kundtjänst:</p> <ul style="list-style-type: none"> • Inköpsställe och -datum • Skrivartyp och serienummer 
<ul style="list-style-type: none"> • Säkerhetsinformation • Information om regler • Garantiinformation • Miljöinformation 	<p>Garantiinformation varierar mellan länder eller regioner:</p> <ul style="list-style-type: none"> • USA – läs Statement of Limited Warranty som medföljer skrivaren och som även finns på http://support.lexmark.com. • I andra länder eller regioner – Se den tryckta garantin som medföljde skrivaren. <p><i>Produktinformationsguide</i>– Se dokumentationen som medföljde skrivaren eller gå till http://support.lexmark.com.</p>

Välja en plats för skrivaren

- Lämna tillräckligt med utrymme för att öppna magasin och luckor, och för att montera maskinvarutillägg.
- Installera skrivaren nära ett eluttag.

⚠ VAR FÖRSIKTIG – RISK FÖR SKADA: För att undvika brandrisk eller att få en elektrisk stöt ansluter du nätsladden direkt till lämpligt och jordat vägguttag som är i närheten av produkten och är lättillgängligt.

⚠ VAR FÖRSIKTIG– RISK FÖR ELEKTRISK STÖT: För att undvika att få en elektrisk stöt bör du inte placera eller använda den här produkten i närheten av vatten eller våtutrymmen.

- Säkerställ att luftflödet i rummet uppfyller den senast reviderade ASHRAE 62-standarderna eller CEN Technical Committee 156-standarderna.
- Att skrivaren står på en plan, stadig yta.

- Att skrivaren hålls:
 - och att den hålls ren, torr och dammfri
 - borta från lösa häftklamrar och gem
 - nära direkt luftflöde från luftkonditionering, värmeelement eller ventilationsapparater
 - borta från direkt solljus och extrem luftfuktighet
- Uppmärksamma temperaturintervallet.

Driftstemperatur	10 till 32,2 °C
------------------	-----------------

- Du bör ha följande rekommenderade utrymme runt skrivaren för god ventilation:

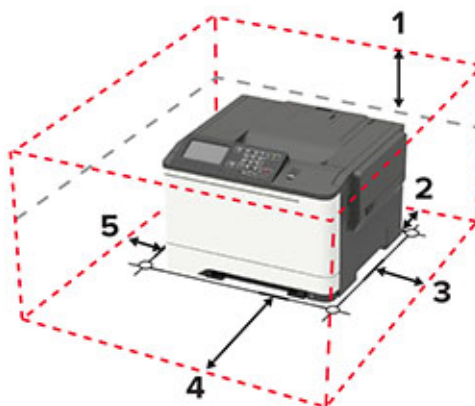

1	Överst	254 mm (10 tum)
2	Bakre	102 mm (4 tum)
3	Höger sida	76 mm (3 tum)
4	Främre	508 mm (20 tum) Obs! Minsta utrymme som behövs framför skrivaren är 75 mm (3 tum)
5	Vänster sida	76 mm (3 tum)

Skrivarkonfigurationer

VAR FÖRSIKTIG – VÄLTRISK: Vid installation av ett eller fler tillval på skrivaren eller flerkonfigurationsenheten kanske en hjulbas, möbel eller annan funktion krävs för att förhindra instabilitet som kan riskera personskada. Mer information om vilka konfigurationer som stöds finns på www.lexmark.com/multifunctionprinters.

VAR FÖRSIKTIG – VÄLTRISK: Fyll på varje magasin separat för att minska risken för utrustningsinstabilitet. Låt alla andra magasin vara stängda tills de behövs.

Beroende på skrivarmodell kan du konfigurera din skrivare genom att lägga till ett duomagasin för 650 ark (tillval) eller både ett duomagasin för 650 ark och ett magasin för 550 ark. Mer information finns i ["Installera tillvalsmagasin"](#) på sidan 164.



1	Kontrollpanel Obs! Utseendet kan variera beroende på skrivarmodellen.
2	Standardfack
3	Standardmagasin för 250 ark
4	Manuell matare
5	Duomagasin för 650 ark (tillval) Obs! Finns endast för vissa skrivarmodeller.
6	Tillvalsmagasin för 550 ark Obs! Finns endast för vissa skrivarmodeller.

Ansluta kablar

⚠ VAR FÖRSIKTIG – RISK FÖR ELEKTRISK STÖT: För att undvika att få en elektrisk stöt bör du inte konfigurera produkten eller göra andra elektriska anslutningar med t.ex. nätsladden, faxfunktionen eller telefonen under åskväder.

⚠ VAR FÖRSIKTIG – RISK FÖR SKADA: För att undvika brandrisk eller att få en elektrisk stöt ansluter du nätsladden direkt till lämpligt och jordat vägguttag som är i närheten av produkten och är lättillgängligt.

⚠ VAR FÖRSIKTIG – RISK FÖR SKADA: För att undvika brandrisk eller att få en elektrisk stöt använd endast den nätsladd som levererades med produkten eller en utbytesnätsladd som godkänts av tillverkaren.

Varning – risk för skador: Vidrör inte USB-kabeln, någon trådlös nätverksadapter eller skrivaren på de ställen som visas, under tiden som utskrift pågår. Om du gör det kan du förlora data, alternativt så kan det medföra att skrivaren inte fungerar på rätt sätt.



	Använd	För att
1	Ethernet-port	Anslut skrivaren till ett nätverk.
2	Nät kabelkontakt	Ansluta skrivaren till ett elektriskt uttag.
3	USB-port	Ansluta ett tangentbord eller annat kompatibelt alternativ. Obs! Den här porten är endast tillgänglig på vissa skrivarmodeller.
4	USB-skrivarport	Ansluta skrivaren till en dator.

Använda kontrollpanelen

Lexmark-skrivaren C2325

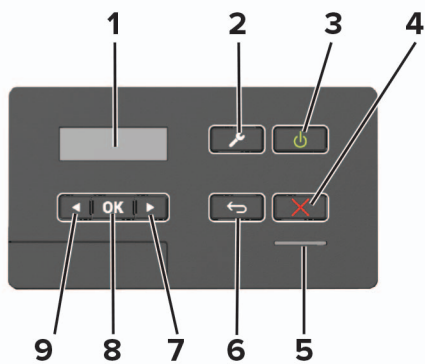

	Använd	För att
1	Skärm	<ul style="list-style-type: none"> • Visa skrivarmeddelanden och status för förbrukningsmateriel. • Installera och använda skrivaren.
2	Menyknapp	Komma åt skrivarmenyerna.
3	Strömbrytare	<ul style="list-style-type: none"> • Sätta på eller stänga av skrivaren. • Obs! Om du vill stänga av skrivaren trycker du på och håller in strömbrytaren i fem sekunder. • Sätt skrivaren i viloläge eller standbyläge. • Aktivera skrivaren från viloläge eller standbyläge.
4	Stopp- eller avstängningsknapp	Stoppa pågående utskriftsjobb.
5	Indikatorlampa	Kontrollera skrivarstatusen.
6	Tillbakaknapp	Gå tillbaka till den tidigare visningen.
7	Höger pilknapp	<ul style="list-style-type: none"> • Bläddra igenom menyer och förflytta dig mellan skärmar och menyalternativ. • Öka numeriskt värde för en inställning.
8	Väljarknapp	<ul style="list-style-type: none"> • Välj ett menyalternativ. • Spara ändringarna för en inställning.
9	Vänster pilknapp	<ul style="list-style-type: none"> • Bläddra igenom menyer och förflytta dig mellan skärmar och menyalternativ. • Minska numeriskt värde för en inställning.

Lexmark-skrivarna CS421, CS521, C2425 och C2535

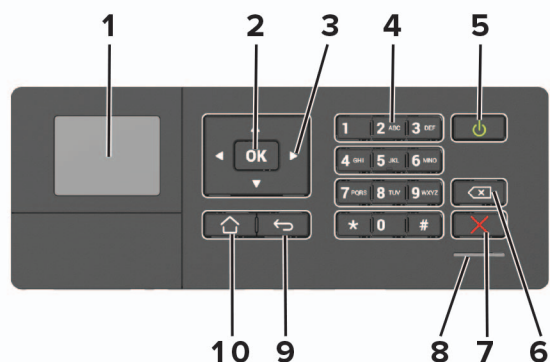

	Använd	För att
1	Skärm	<ul style="list-style-type: none"> • Visa skrivarmeddelanden och status för förbrukningsmateriel. • Installera och använda skrivaren.
2	Väljarknapp	<ul style="list-style-type: none"> • Välj ett menyalternativ. • Spara ändringarna för en inställning.
3	Pilknapparna	<ul style="list-style-type: none"> • Bläddra igenom menyer och förflytta dig mellan skärmar och menyalternativ. • Justera numeriskt värde för en inställning.
4	Numeriskt tangentbord	Ange siffror eller symboler i ett inmatningsfält.
5	Strömbrytare	<ul style="list-style-type: none"> • Sätta på eller stänga av skrivaren. • Obs! Om du vill stänga av skrivaren trycker du på och håller in strömbrytaren i fem sekunder. • Sätt skrivaren i viloläge eller standbyläge. • Aktivera skrivaren från viloläge eller standbyläge.
6	Backstegsknapp	Flytta markören bakåt och ta bort ett tecken i ett inmatningsfält.
7	Stopp- eller avstängningsknapp	Stoppa pågående utskriftsjobb.
8	Indikatorlampa	Kontrollera skrivarstatusen.
9	Tillbakaknapp	Gå tillbaka till den tidigare visningen.
10	Hemknapp	Gå till startskärmen.

Lexmark-skrivarna CS622 och C2240

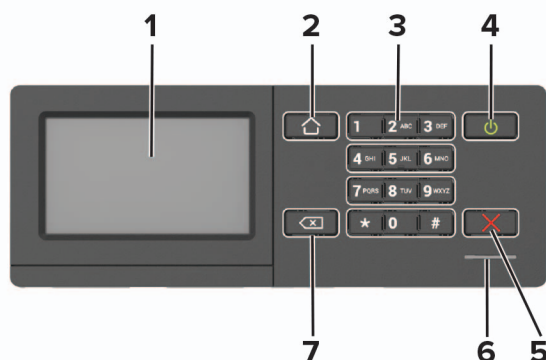

	Använd	För att
1	Skärm	<ul style="list-style-type: none"> • Visa skrivarmeddelanden och status för förbrukningsmateriel. • Installera och använda skrivaren.
2	Hemknapp	Gå till startskärmen.
3	Numeriskt tangentbord	Ange siffror eller symboler i ett inmatningsfält.
4	Strömbrytare	<ul style="list-style-type: none"> • Sätta på eller stänga av skrivaren. • Obs! Om du vill stänga av skrivaren trycker du på och håller in strömbrytaren i fem sekunder. • Sätt skrivaren i viloläge eller standbyläge. • Aktivera skrivaren från viloläge eller standbyläge.
5	Stopp- eller avstängningsknapp	Stoppa pågående utskriftsjobb.
6	Indikatorlampa	Kontrollera skrivarstatusen.
7	Tillbakaknapp	Gå tillbaka till den tidigare visningen. <ul style="list-style-type: none"> • Välj ett menyalternativ. • Spara ändringarna för en inställning.

Så här används statusarna på strömknappen och indikatorlampan

Indikatorlampa	Skrivarstatus
Av	Skrivaren är avstängd eller i standbyläge.
Blå	Skrivaren är redo eller bearbetar data.
Röd	Skrivaren kräver åtgärd av användare.

Lampan på strömknappen	Skrivarstatus
Av	Skrivaren är avstängd, redo eller bearbetar data.
Fast gult	Skrivaren är i viloläge.
Blinkande gult	Skrivaren är i standbyläge.

Konfigurera och använda programmen på startskärmen

Obs! De här programmen stöds endast i vissa skrivarmodeller.

Använda startskärmen

Obs! Huvudmenyn kan variera beroende på huvudmenyns anpassade inställningar, administrativa inställningar och aktiva inbäddade lösningar.

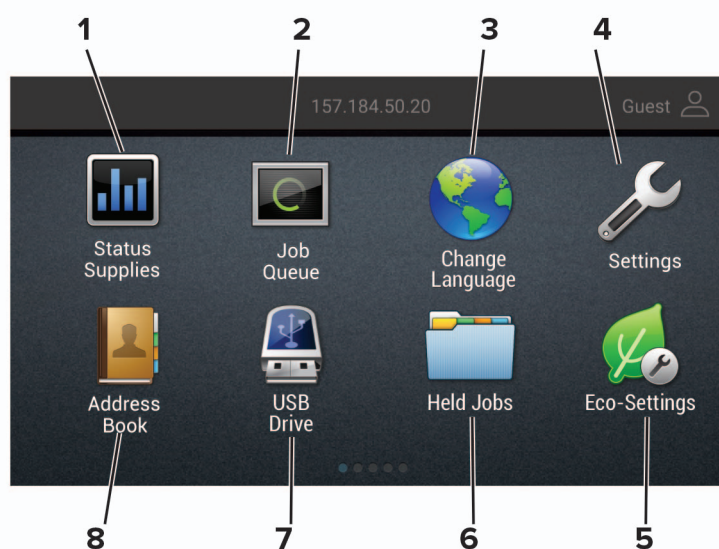

Tryck på	För att
1 Status/förbrukningsartiklar	<ul style="list-style-type: none"> • Visa en skrivarvarning eller ett felmeddelande när skrivaren kräver att användaren ingriper för att fortsätta bearbetningen. • Visa mer information om skrivarvarningen eller meddelandet och hur du tar bort det. <p>Obs! Du kan också komma åt den här inställningen genom att trycka på den översta delen av startskärmen.</p>
2 Jobbkö	<p>Visa alla pågående utskriftsjobb.</p> <p>Obs! Du kan också komma åt den här inställningen genom att trycka på den översta delen av startskärmen.</p>
3 Ändra språk	Ändra språket på displayen.
4 Inställningar	Komma åt skrivarmenyerna.
5 Ekoinställningar	Hantera energiförbrukning, bullernivå, toner och pappersanvändning.
6 Stoppade jobb	Visa utskriftsjobb som finns lagrade i skrivarminnet.
7 USB-enhet	Skriv ut fotografier och dokument från en flashenhet.
8 Adressbok	Hantera en kontaktlista som andra program på skrivaren kommer åt.

Anpassa startskärmen

1 Öppna en webbläsare och ange skrivarens IP-adress i adressfältet.

Anmärkningar:

- Visa skrivarens IP-adress på skrivarens huvudmeny. IP-adressen visas som fyra nummergrupper som är åtskiljda med punkter, till exempel 123.123.123.123.
- Om du använder en proxyserver inaktiverar du den tillfälligt för att kunna öppna webbsidan på rätt sätt.

2 Klicka på **Inställningar > Enhet > Synliga ikoner på huvudmenyn**.

3 Välj vilka ikoner som ska visas på huvudmenyn.

4 Verkställ ändringarna.

Använda Anpassning av visning

Innan du använder programmet ser du till att göra följande:

- Från den inbyggda webbservern klickar du på **Program > Anpassning av visning > Konfigurera**.
- Aktivera och konfigurera skärmläcker-, bildspels- och bakgrundsbildsinställningarna.

Hantera skärmläcker- och bildspelsbilder

1 Från avsnittet Skärmläcker- och bildspelsbilder lägger du till, redigerar eller tar bort en bild.

Anmärkningar:

- Du kan lägga till upp till tio bilder.
- När de är aktiverade visas statusikonerna på skärmläckaren endast vid fel, varningar eller molnbaserade aviseringar.

2 Verkställ ändringarna.

Byta bakgrundsbilden

1 Tryck på **Byt bakgrundsbild** på startskärmen.

2 Välj en bild.

3 Verkställ ändringarna.

Visa ett bildspel från en flashenhet

1 Sätt i en flashenhet i USB-porten.

2 På startskärmen trycker du på **Bildspel**.

Bilderna visas i alfabetisk ordning.

Obs! Du kan ta ut flashenheten efter att bildspelet startat, men bilderna lagras inte i skrivaren. Om bildspel stoppas måste du sätta in flashenheten igen om du vill visa bilderna.

Konfigurera ekoinställningar

- 1 På huvudmenyn trycker du på **Ekoinställningar**.
- 2 Konfigurera ekoläget eller schemalägg energilägen.
- 3 Verkställ ändringarna.

Skapa en Cloud Connector-profil

Vi rekommenderar att du loggar in på skrivaren innan du skapar en profil. Se *Administratörsguiden för Embedded Web Server – Säkerhet* för information om hur du aktiverar en inloggningsmetod.

- 1 På startskärmen trycker du på **Cloud Connector**.
- 2 Välj en molntjänsteleverantör.
- 3 Tryck på **Skapa en profil** eller .
- 4 Ange ett unikt profilnamn.
- 5 Om det behövs anger du en PIN-kod.
Obs! När du använder skrivaren som gäst ska du skydda profilen med en PIN-kod.
- 6 Tryck på **Skapa** och skriv sedan ner auktoriseringskoden.
Obs! Auktoriseringskoden är endast giltig i 24 timmar.
- 7 Öppna en webbläsare och gå till <https://lexmark.cloud-connect.co>.
- 8 Klicka på **Nästa** och godkänn sedan användningsvillkoren.
- 9 Ange auktoriseringskoden och klicka sedan på **Anslut**.
- 10 Logga in på ditt molntjänsteleverantörskonto.
- 11 Bevilja behörigheter.
Obs! Öppna profilen inom 72 timmar för att slutföra auktoriseringsprocessen.

Konfigurera enhetskvoter

Du kan behöva administrationsbehörighet för att komma åt programmet.

- 1 Öppna en webbläsare och ange skrivarens IP-adress i adressfältet.
Anmärkning:
 - Visa skrivarens IP-adress på skrivarens huvudmeny. IP-adressen visas som fyra nummergrupper som är åtskilda med punkter, till exempel 123.123.123.123.
 - Om du använder en proxyserver inaktiverar du den tillfälligt för att kunna öppna webbsidan på rätt sätt.
- 2 Klicka på **Program > Enhetskvoter > Konfigurera**.

3 I avsnittet Användarkonton lägger du till eller redigerar en användare och sedan ställer du in användarkvoten.

4 Verkställ ändringarna.

Obs! Om du vill ha information om hur du konfigurerar programmet och dess säkerhetsinställningar kan du se *administratörsguiden för enhetskvoter*.

Använda QR-kodgenerator

Du kan behöva administrationsbehörighet för att komma åt programmet.

1 Öppna en webbläsare och ange skrivarens IP-adress i adressfältet.

Anmärkningar:

- Visa skrivarens IP-adress på skrivarens huvudmeny. IP-adressen visas som fyra nummergrupper som är åtskilda med punkter, till exempel 123.123.123.123.
- Om du använder en proxyserver inaktiverar du den tillfälligt för att kunna öppna webbsidan på rätt sätt.

2 Klicka på **Program > QR-kodgenerator > Konfigurera**.

3 Gör något av följande:

- Välj standardvärde för QR-kod.
- Ange ett värde för QR-kod.

4 Verkställ ändringarna.

Använda kundsupport

1 Tryck på **Kundsupport** på startskärmen.

2 Skriv ut informationen eller skicka den med e-post.

Obs! Om du vill ha information om hur du konfigurerar programmets inställningar kan du se *administratörsguiden för kundsupport*.

Hantera bokmärken

Skapa bokmärken

Använd bokmärken för att skriva ut dokument som ofta visas som är lagrade på servrar eller webben.

1 Öppna en webbläsare och ange skrivarens IP-adress i adressfältet.

Anmärkningar:

- Visa skrivarens IP-adress på skrivarens startskärm. IP-adressen visas som fyra nummergrupper som är åtskilda med punkter, till exempel 123.123.123.123.

- Om du använder en proxyserver inaktiverar du den tillfälligt för att kunna öppna webbsidan på rätt sätt.

2 Klicka på **Bokmärkesinställningar > Lägg till bokmärke** och ange sedan ett unikt namn för bokmärket.

3 Välj en protokolltyp för adressen och gör sedan något av följande:

- För HTTP eller HTTPS skriver du in den URL som du vill ange som bokmärke.
- För HTTPS, se till att använda värddamn i stället för IP-adressen. Skriv till exempel **myWebsite.com/sample.pdf** i stället för att skriva **123.123.123.123/sample.pdf**. Se även till att värddamnet överensstämmer med värdet för Allmänt namn (CN) i servercertifikatet. Se hjälpinformationen för din webbläsare för mer information om hur du får CN-värdet i servercertifikatet.
- För FTP anger du FTP-adressen. Till exempel **myServer/myDirectory**. Ange FTP-porten. Port 21 är standardporten för att skicka kommandon.
- För SMB anger du adressen till nätverksmappen. Till exempel **myServer/myShare/myFile.pdf**. Skriv in nätverkets domännamn.
- Vid behov väljer du autentiseringstyp för FTP och SMB.

Ange en PIN-kod för att begränsa åtkomsten till bokmärket.

Obs! Programmet stöder följande filtyper: PDF, JPEG, TIFF och HTML-baserat webbsidor. Andra filtyper, som DOCX och XLXS, stöds i vissa skrivarmodeller.

4 Klicka på **Spara**.

Obs! Klicka på **Bokmärkesinställningar** för att hantera bokmärken.

Skapa mappar

1 Öppna en webbläsare och ange skrivarens IP-adress i adressfältet.

Anmärkningar:

- Visa skrivarens IP-adress på skrivarens startskärm. IP-adressen visas som fyra nummergrupper som är åtskilda med punkter, till exempel 123.123.123.123.
- Om du använder en proxyserver inaktiverar du den tillfälligt för att kunna öppna webbsidan på rätt sätt.

2 Klicka på **Bokmärkesinställningar > Lägg till mapp** och ange sedan ett unikt namn för mappen.

Obs! Ange en PIN-kod för att begränsa åtkomsten till mappen.

3 Klicka på **Spara**.

Anmärkningar:

- Du kan skapa mappar eller bokmärken inuti en mapp. Se ["Skapa bokmärken" på sidan 20](#) för information om hur du skapar ett bokmärke.
- Klicka på **Bokmärkesinställningar** för att hantera mappar.

Hantera kontakter

Lägga till kontakter

1 Öppna en webbläsare och ange skrivarens IP-adress i adressfältet.

Anmärkningar:

- Visa skrivarens IP-adress på skrivarens huvudmeny. IP-adressen visas som fyra nummergrupper som är åtskiljda med punkter, till exempel 123.123.123.123.
- Om du använder en proxyserver inaktiverar du den tillfälligt för att kunna öppna webbsidan på rätt sätt.

2 Klicka på **Adressbok**.

3 Från avsnittet Kontakter kan du lägga till en kontakt.

Obs! Du kan lägga till kontakten i en eller flera grupper.

4 Om det behövs kan du ange en inloggningsmetod för att tillåta programåtkomst.

5 Verkställ ändringarna.

Lägga till grupper

1 Öppna en webbläsare och ange skrivarens IP-adress i adressfältet.

Anmärkningar:

- Visa skrivarens IP-adress på skrivarens huvudmeny. IP-adressen visas som fyra nummergrupper som är åtskiljda med punkter, till exempel 123.123.123.123.
- Om du använder en proxyserver inaktiverar du den tillfälligt för att kunna öppna webbsidan på rätt sätt.

2 Klicka på **Address Book (Adressboken)**.

3 Från avsnittet Kontaktgrupper kan du lägga till ett gruppnamn.

Obs! Du kan lägga till en eller flera kontakter i gruppen.

4 Verkställ ändringarna.

Redigera kontakter eller grupper

1 Öppna en webbläsare och ange skrivarens IP-adress i adressfältet.

Anmärkningar:

- Visa skrivarens IP-adress på skrivarens huvudmeny. IP-adressen visas som fyra nummergrupper som är åtskiljda med punkter, till exempel 123.123.123.123.
- Om du använder en proxyserver inaktiverar du den tillfälligt för att kunna öppna webbsidan på rätt sätt.

2 Klicka på **Address Book (Adressboken)**.

3 Gör något av följande:

- Från avsnittet Kontakter klickar du på ett kontaktnamn och redigerar sedan informationen.
- Från avsnittet Kontaktgrupper klickar du på ett gruppnamn och redigerar sedan informationen.

4 Verkställ ändringarna.

Ta bort kontakter eller grupper

1 Öppna en webbläsare och ange skrivarens IP-adress i adressfältet.

Anmärkningar:

- Visa skrivarens IP-adress på skrivarens huvudmeny. IP-adressen visas som fyra nummergrupper som är åtskiljda med punkter, till exempel 123.123.123.123.
- Om du använder en proxyserver inaktiverar du den tillfälligt för att kunna öppna webbsidan på rätt sätt.

2 Klicka på **Address Book (Adressboken)**.

3 Gör något av följande:

- Från avsnittet Kontakter väljer du den kontakt som du vill ta bort.
- Från avsnittet Kontaktgrupper väljer du det gruppnamn som du vill ta bort.

Konfigurera och använda tillgänglighetsfunktionerna

Anmärkningar:

- De här funktionerna stöds endast i vissa skrivarmodeller.
- Om du vill ha mer information om tillgänglighetsfunktioner på din skrivarmodell kan du se Tillgänglighetshandboken på <http://support.lexmark.com>.

Aktivera röstvägledning

Från kontrollpanelen

- 1 Tryck på och håll ned knappen **5** tills du hör ett röstmeddelande.
- 2 Välj **OK**.

Från tangentbordet

- 1 Tryck på och håll ned knappen **5** tills du hör ett röstmeddelande.
- 2 Tryck på **Tabb** och navigera fokusmarkören till knappen **OK**. Tryck sedan på **Enter**.

Anmärkningar:

- Röstvägledning aktiveras också när du sätter i hörlurar i hörlursuttaget.
- Du kan justera volymen med volymknapparna längst ned på kontrollpanelen.

Navigera på skärmen med hjälp av gester

Anmärkningar:

- Gesterna är bara giltiga när röstvägledning är aktiverad.
- Aktivera Förstoring för att använda gester för zoomning och panorering.
- Använd ett fysiskt tangentbord för att skriva tecken och justera vissa inställningar.

Gest	Funktion
Dubbeltryckning	Välja ett alternativ eller objekt på skärmen.
Trippeltryckning	Zooma in eller ut i text och bilder.
Dra åt höger eller nedåt	Flytta till nästa objekt på skärmen.
Dra åt vänster eller uppåt	Flytta till föregående objekt på skärmen.
Panorera	Kom åt delar av den inzoomade bilden som ligger utanför skärmens gränser. Obs! För den här gesten måste du dra med två fingrar över en inzoomad bild.
Dra uppåt och sedan åt vänster	Avsluta ett program och återgå till startskärmen.

Gest	Funktion
Dra nedåt och sedan åt vänster	<ul style="list-style-type: none">• Avbryta en utskrift.• Återgå till föregående inställning.• Avsluta skärmen som visas utan att ändra inställningar eller värden.
Dra uppåt och sedan nedåt	Upprepa ett talat meddelande.

Aktivera förstöringsläge

- 1 Tryck på och håll ned knappen **5** på kontrollpanelen tills du hör ett röstmeddelande.
- 2 Välj **Förstöringsläge**.
- 3 Välj **OK**.

Om du vill ha mer information om navigering på skärmar med förstoring kan du läsa [“Navigera på skärmen med hjälp av gester” på sidan 24](#).

Justera talhastigheten för röstvägledning

- 1 Öppna startskärmen och välj **Inställningar > Enhet > Tillgänglighet > Talhastighet**.
- 2 Välj talhastigheten.

Använda tangentbordet på skärmen

Prova något/några av följande alternativ:

- Dra ett finger över knappen så att tecknet läses upp.
- Lyft fingret om du vill skriva tecknet i fältet.
- Välj **Backsteg** om du vill radera tecken.
- Om du vill få innehållet i inmatningsfältet uppläst väljer du **Tabb** och sedan **Skift + Tabb**.

Aktivera talade lösenord och pin-koder

- 1 Öppna startskärmen och välj **Inställningar > Enhet > Tillgänglighet > Talade lösenord/pin-koder**.
- 2 Aktivera inställningen.

Fylla på papper och specialmedia

Ställa in pappersstorlek och papperstyp

1 På kontrollpanelen går du till:

Inställningar > Papper > Magasinkonfiguration > Pappersstorlek/-typ > välj en papperskälla

På skrivarmodeller som inte har en pekskärm kan du trycka på  för att navigera genom inställningarna.

2 Ställ in pappersstorlek och papperstyp.

Konfigurera universella pappersinställningar

1 På kontrollpanelen går du till:

Inställningar > Papper > Mediekonfiguration > Universell inställning

På skrivarmodeller som inte har en pekskärm kan du trycka på  för att navigera genom inställningarna.

2 Konfigurera inställningarna.

Fylla på i magasin

 **VAR FÖRSIKTIG – VÄLTRISK:** Fyll på varje magasin separat för att minska risken för utrustningsinstabilitet. Låt alla andra magasin vara stängda tills de behövs.

1 Ta ut magasinet.

Obs! För att undvika pappersstopp ska du inte ta bort magasinet när utskrift pågår.



2 Justera pappersstöden efter storleken på det papper du fyller på.

Obs! Använd indikatorerna på magasinets botten när du positionerar stöden.

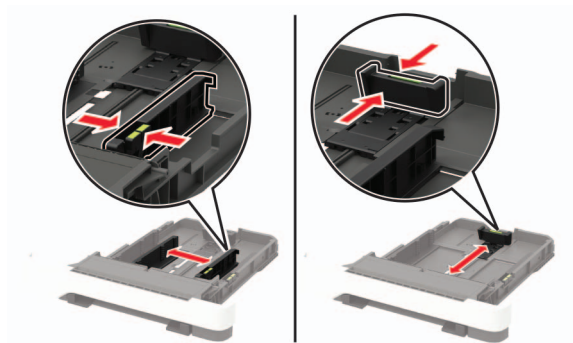

3 Böj, lufta och justera papperskanterna innan du lägger i bunten.

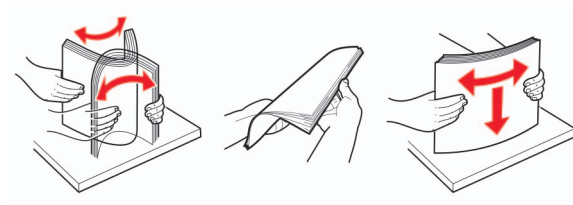

4 Fyll på papperet med utskriftssidan uppåt och säkerställ sedan att sidostöden sitter tätt mot papperet.



Anmärkningar:

- Fyll på brevpapper med utskriftssidan uppåt och med sidhuvudet mot främre delen av magasinet för enkelsidig utskrift.
- Fyll på brevpapper med utskriftssidan nedåt och med sidhuvudet mot bakre delen av magasinet för dubbelsidig utskrift.
- Skjut inte in papper i magasinet.
- Du kan undvika pappersstopp genom att se till att buntens höjd är under märket som anger maxgränsen för papperspåfyllning.

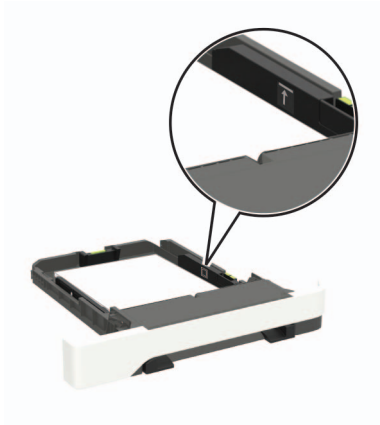

5 Sätt tillbaka magasinet.

Om det behövs kan du ställa in pappersstorlek och papperstyp på kontrollpanelen så att inställningarna överensstämmer med pappret.

Fylla på universalarkmataren

1 Öppna universalarkmataren.

Obs! Universalarkmataren är endast tillgänglig på vissa skrivarmodeller.



2 Justera pappersstödet efter storleken på det papper du fyller på.



3 Böj, lufta och justera papperskanterna innan du lägger i bunten.

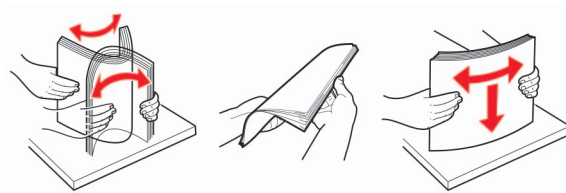

4 Fyll på papper med utskriftssidan nedåt.

- För enkelsidig utskrift fyller du på brevpapperet med utskriftssidan nedåt och så att den övre kanten matas in i skrivaren först.



- För dubbelsidig utskrift fyller du på brevpapperet med utskriftssidan uppåt och så att den övre kanten matas in i skrivaren sist.



- Lägg i kuvert med fliken uppåt mot den högra sidan av pappersstödet.

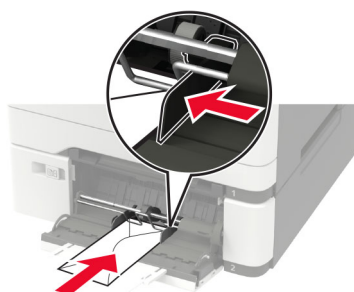

Varning – risk för skador: Använd inte frankerade kuvert eller kuvert med förslutningsdetaljer av metall, fönster, bestrukna ytor eller självhäftande klaff.

5 På kontrollpanelen ställer du in pappersstorlek och -typ så att de överensstämmer med papperet som fyllts på.

Fylla på den manuella mataren

- 1 Justera pappersstödet efter storleken på det papper du fyller på.

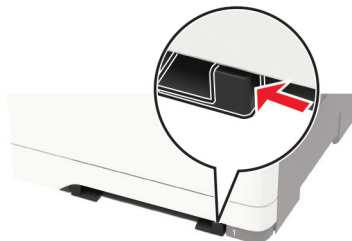

- 2 Fyll på papper med utskriftssidan nedåt.

- För enkelsidig utskrift fyller du på brevpapperet med utskriftssidan nedåt och så att den övre kanten matas in i skrivaren först.



- För dubbelsidig utskrift fyller du på brevpapperet med utskriftssidan uppåt och så att den övre kanten matas in i skrivaren sist.



- Fyll på kuvert med fliken uppåt mot den högra sidan av pappersstödet.

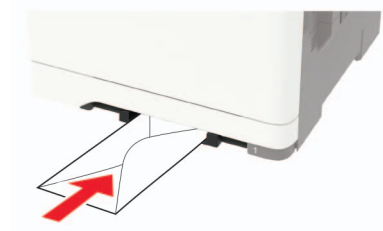

- 3 Mata in papperet tills den främre kanten dras in.

Varning – risk för skador: Undvik pappersstopp genom att inte tvinga ned papperen i den manuella mataren.

Länka magasin

- 1 Öppna en webbläsare och ange skrivarens IP-adress i adressfältet.

Anmärkningar:

- Visa skrivarens IP-adress på skrivarens startskärm. IP-adressen visas som fyra nummergrupper som är åtskilda med punkter, till exempel 123.123.123.123.
- Om du använder en proxyserver inaktiverar du den tillfälligt för att kunna öppna webbsidan på rätt sätt.

2 Klicka på **Inställningar > Papper > Magasinkonfiguration**.

3 Ange samma pappersstorlek och -typ för de magasin du länkar.

4 Spara inställningarna.

5 Klicka på **Inställningar > Enhet > Underhåll > Konfigurationsmeny > Magasinkonfiguration**.

6 Konfigurera Länka magasin till **Automatisk**.

7 Spara inställningarna.

När du tar bort länkar till magasin ska du se till att inga magasin har samma inställningar för pappersstorlek och -typ.

Varning – risk för skador: Fixeringsenhetens temperatur varierar beroende på den angivna papperstypen. För att undvika utskriftsproblem ska skrivarens papperstypinställningar matcha det papper som fylls på i magasinet.

Pappersstöd

Pappersstorlekar som kan användas

Obs! Din skrivare kan ha ett duomagasin för 650 ark, som består av ett 550-arksmagasin och en inbyggd universalarkmatare för 100 ark. Magasinet för 550 ark i duomagasinet för 650 ark har stöd för samma pappersstorlekar som magasinet för 550 ark. Den inbyggda universalarkmataren stöder olika pappersstorlekar, papperstyper och pappersvikter.

Pappersstorlek och mått	Standardmagasin för 250 ark	Manuell matare	Duomagasin för 650 ark		Tillvalsmagasin för 550 ark	Dubbelsidig utskrift
			Magasin för 550 ark	Universalarkmatare		
A4 210 x 297 mm	✓	✓	✓	✓	✓	✓
A5^{1,2} 148 x 210 mm	✓	✓	✓	✓	✓	✗
A6 105 x 148 mm	✓	✓	✗	✓	✗	✗
JIS B5 182 x 257 mm	✓	✓	✓	✓	✓	✗
US Letter 215,9 x 279,4 mm	✓	✓	✓	✓	✓	✓
US Legal 215,9 x 355,6 mm	✓	✓	✓	✓	✓	✓
Executive 184,2 x 266,7 mm	✓	✓	✓	✓	✓	✗
Oficio (Mexiko) 215,9 x 340,4 mm	✓	✓	✓	✓	✓	✓
Folio 215,9 x 330,2 mm	✓	✓	✓	✓	✓	✓
Statement 139,7 x 215,9 mm	✓	✓	✗	✓	✗	✗
Hagaki 100 x 148 mm	✓	✓	✗	✓	✗	✗

¹ Fyll på den här pappersstorleken i magasin 1 och den manuella mataren så att papperets långsida matas in i skrivaren först.

² Fyll på den här pappersstorleken i magasin 2, magasin 3 och universalarkmataren så att papperets kortsida matas in i skrivaren först.

³ Om Universell väljs formateras sidan för 215,9 x 355,6 mm, såvida inte storleken anges i programmet.

⁴ Fyll på smalt papper så att kortsidan matas in i skrivaren först.

⁵ Om Övriga kuvert väljs formateras sidan för 215,9 x 355,6 mm, såvida inte storleken anges i programmet.

Pappersstorlek och mått	Standardmagasin för 250 ark	Manuell matare	Duomagasin för 650 ark		Tillvalsmagasin för 550 ark	Dubbelsidig utskrift
			Magasin för 550 ark	Universalarkmatare		
Universal^{3,4} 98,4 x 148 mm till 215,9 x 355,6 mm	✓	✓	X	✓	X	X
Universal^{3,4} 76,2 x 127 mm till 215,9 x 355,6 mm	X	✓	X	✓	X	X
Universal^{3,4} 148 x 210 mm till 215,9 x 355,6 mm	✓	✓	✓	✓	✓	X
Universal^{3,4} 210 x 250 mm till 215,9 x 355,6 mm	✓	✓	✓	✓	✓	✓
7 3/4 Envelope (7 3/4-kuvert) 98,4 x 190,5 mm	✓	✓	X	✓	X	X
9 Envelope (9-kuvert) 98,4 x 225,4 mm	✓	✓	X	✓	X	X
10 kuvert 104,8 x 241,3 mm	✓	✓	X	✓	X	X
DL Envelope (DL-kuvert) 110 x 220 mm	✓	✓	X	✓	X	X
C5 Envelope (C5-kuvert) 162 x 229 mm	✓	✓	X	✓	X	X
B5-kuvert 176 x 250 mm	✓	✓	X	✓	X	X
Monarch 98,425 x 190,5 mm	✓	✓	X	✓	X	X
Övriga kuvert⁵ 98,4 x 162 mm till 176 x 250 mm	✓	✓	X	✓	X	X

¹ Fyll på den här pappersstorleken i magasin 1 och den manuella mataren så att papperets långsida matas in i skrivaren först.

² Fyll på den här pappersstorleken i magasin 2, magasin 3 och universalarkmataren så att papperets kortsida matas in i skrivaren först.

³ Om Universell väljs formateras sidan för 215,9 x 355,6 mm, såvida inte storleken anges i programmet.

⁴ Fyll på smalt papper så att kortsidan matas in i skrivaren först.

⁵ Om Övriga kuvert väljs formateras sidan för 215,9 x 355,6 mm, såvida inte storleken anges i programmet.

Papperstyper som kan användas

Anmärkningar:

- Din skrivare kan ha ett duomagasin för 650 ark, som består av ett 550-arksmagasin och en inbyggd universalarkmatare för 100 ark. Magasinet för 550 ark i duomagasinet för 650 ark har stöd för samma papperstyper som magasinet för 550 ark. Den inbyggda universalarkmataren stöder olika pappersstorlekar, papperstyper och pappersvikter.
- Etiketter, kuvert och styvt papper skrivs alltid ut med en hastighet på 25 sidor i minuten.

Papperstyp	Standardmagasin för 250 ark	Manuell matare	Duomagasin för 650 ark		Tillvalsmagasin för 550 ark	Dubbelsidig utskrift
			Magasin för 550 ark	Universalarkmatare		
Plain Paper (Norm. papper)	✓	✓	✓	✓	✓	✓
Styvt papper	✓	✓	✓	✓	✓	x
Kuvert	✓	✓	x	✓	x	x
Pappersetiketter	✓	✓	✓	✓	✓	✓
Vinyletiketter	✓	✓	✓	✓	✓	x

Pappersvikter som kan användas

Anmärkningar:

- Din skrivare kan ha ett duomagasin för 650 ark, som består av ett 550-arksmagasin och en inbyggd universalarkmatare för 100 ark. Magasinet för 550 ark i duomagasinet för 650 ark har stöd för samma papperstyper som magasinet för 550 ark. Den inbyggda universalarkmataren stöder olika pappersstorlekar, papperstyper och pappersvikter.
- Etiketter, kuvert och styvt papper skrivs alltid ut med en hastighet på 25 sidor i minuten.

Papperstyp och -vikt	Standardmagasin för 250 ark	Manuell matare	Duomagasin för 650 ark		Tillvalsmagasin för 550 ark	Dubbelsidig utskrift
			Magasin för 550 ark	Universalarkmatare		
Lätt papper ¹ 60–74,9 g/m ² långfibrigt	✓	✓	✓	✓	✓	✓

¹ Papper som väger mindre än 75 g/m² måste skrivas ut med papperstypen konfigurerad till Lätt papper. Om du inte gör detta kan papperet bli kraftigt böjt. Det kan leda till matningsproblem, särskilt i miljöer med högre luftfuktighet.

² Etiketter och annan specialmedia stöds för tillfällig användning och måste acceptanstestas.

³ Pappersetiketter som väger upp till 105 g/m² kan användas.

⁴ Den maximala vikten för papper med 100 % bomullsinnehåll är 90 g/m².

⁵ Kuvert på 105 g/m² får högst innehålla 25 % bomull.

Papperstyp och -vikt	Standardmagasin för 250 ark	Manuell matare	Duomagasin för 650 ark		Tillvalsmagasin för 550 ark	Dubbelzijdig utskrift
			Magasin för 550 ark	Universalarkmatare		
Plain Paper (Norm. paper) 75–90,3 g/m ² långfibrigt	✓	✓	✓	✓	✓	✓
Tungt papper 90,3–105 g/m ² långfibrigt	✓	✓	✓	✓	✓	✓
Styvt papper 105,1–162 g/m ² långfibrigt	✓	✓	✓	✓	✓	X
Styvt papper 105,1–200 g/m ² långfibrigt	✓	✓	X	X	X	X
Pappersetiketter² 131 g/m ²	✓	✓	✓	✓	✓	✓ ³
Vinyletiketter² 131 g/m ²	✓	✓	✓	✓	✓	X
Kuvert^{4,5} 60–105 g/m ²	✓	✓	X	✓	X	X

¹ Papper som väger mindre än 75 g/m² måste skrivas ut med papperstypen konfigurerad till Lätt papper. Om du inte gör detta kan papperet bli kraftigt böjt. Det kan leda till matningsproblem, särskilt i miljöer med högre luftfuktighet.

² Etiketter och annan specialmedia stöds för tillfällig användning och måste acceptanstestas.

³ Pappersetiketter som väger upp till 105 g/m² kan användas.

⁴ Den maximala vikten för papper med 100 % bomullsinnehåll är 90 g/m².

⁵ Kuvert på 105 g/m² får högst innehålla 25 % bomull.

Papper som inte kan användas

Följande papperstyper rekommenderas inte för skrivaren:

- Kemiskt behandlade papper som används för att göra kopior utan karbonpapper. De kallas även självkopierande papper, karbonlöst kopieringspapper (CCP) eller papper som inte kräver karbon (NCR).
- Förtryckt papper som innehåller kemikalier som kan förorena skrivaren.
- Förtryckt papper som kan påverkas av den höga temperaturen i fixeringsenheten.
- Förtryckt papper som kräver en registrering (exakt utskriftsplats på sidan) som är större än ±2,3 mm (±0,09 tum). Till exempel, formulär med optisk teckenigenkänning (OCR).

Passningen kan ibland justeras med hjälp av ett program så att det går att skriva ut på den här typen av formulär.

- Bestruket papper (raderbart finpapper), syntetiska papper eller termopapper.
- Papper med ojämna kanter, papper med grov eller mycket strukturerad yta eller böjda papper.
- Papper som inte uppfyller EN12281:2002 (europeisk standard).

- Papper som väger mindre än 60 g/m².
- Flersidiga formulär eller dokument.

Använda returpapper

Lexmark arbetar för att minska pappers miljöpåverkan genom att ge kunderna alternativ när det gäller utskrift. Ett sätt som vi uppnår detta på är att testa produkter som säkerställer att återvunnet papper kan användas – i synnerhet papper som tillverkas av 30, 50 och 100 procent återvunnet innehåll. Vår förväntan är att återvunnet papper ska fungera lika bra som nytillverkat papper i våra skrivare. Det finns ingen officiell standard för användningen av papper i kontorsutrustning, men Lexmark använder den europeiska standarden EN 12281 som lägsta standard. För att säkerställa maximal testbredd innefattar testpapperet 100 procent återvunnet papper från Nordamerika, Europa och Asien, och testerna utförs i en relativ luftfuktighet på 8–80 procent. Testerna innefattar dubbelsidig utskrift. Kontorspapper med återvunnet, återanvänt eller klorfritt innehåll kan användas.

Skriva ut

Skriva ut från en dator

Obs! För etiketter, styvt papper och kuvert ställer du in pappersstorlek och papperstyp i skrivaren innan du skriver ut dokumentet.

- 1 Öppna dialogrutan Skriv ut i det dokument som du försöker skriva ut.
- 2 Justera inställningarna om det behövs.
- 3 Skriv ut dokumentet.

Skriva ut från en mobil enhet

Skriva ut från en mobil enhet med Lexmark Mobile Print

Lexmark™ Med hjälp av Mobile Print kan du skicka dokument och bilder direkt till en Lexmark-skrivare som stöds.

- 1 Öppna dokumentet och skicka eller dela sedan dokumentet till Lexmark Mobile Print.
Obs! Vissa program från tredje part kanske inte har stöd för funktionen för att skicka eller dela. Mer information finns i dokumentationen som medföljde programmet.
- 2 Välj en skrivare.
- 3 Skriv ut dokumentet.

Skriva ut från en mobil enhet med Google Cloud Print

Google Cloud Print™ är en mobil utskriftstjänst som gör att aktiverade program på mobila enheter kan skriva ut till Google Cloud Print-förberedda skrivare.

- 1 Starta ett aktiverat program från startskärmen på din mobila enhet.
- 2 Tryck på **Skriv ut** och välj sedan skrivare.
- 3 Skriv ut dokumentet.

Skriva ut från en mobil enhet med Mopria Print Service

Mopria® Print Service är en mobilutskriftslösning för mobila enheter som körs med Android™ version 4.4 eller senare. Lösningen gör att du kan skriva ut direkt till alla Mopria-certifierade skrivare.

Obs! Innan du skriver ut kontrollerar du att Mopria Print Service är aktiverat.

- 1 Starta ett kompatibelt program från startskärmen på din mobila enhet.
- 2 Tryck på **Skriv ut** och välj sedan skrivare.
- 3 Skicka utskriftsjobbet.

Skriva ut från en mobil enhet med AirPrint

AirPrint är en mobil utskriftslösning som gör att du kan skriva ut direkt från Apple-enheter till en AirPrint-certifierad skrivare.



Anmärkningar:

- Programmet stöds endast på vissa Apple-enheter.
 - Endast vissa skrivarmodeller har stöd för den här funktionen.
- 1** Starta ett kompatibelt program från startskärmen på din mobila enhet.
 - 2** Välj ett alternativ att skriva ut och tryck sedan på delningsikonen.
 - 3** Tryck på **Skriv ut** och välj sedan skrivare.
 - 4** Skriv ut dokumentet.

Skriva ut från en mobil enhet med Wi-Fi Direct®

Wi-Fi Direct® är en utskriftstjänst som gör att du kan skriva ut till Wi-Fi Direct-förberedda skrivare.

Obs! Se till att den mobila enheten är ansluten till skrivarens trådlösa nätverk. Mer information finns i ["Ansluta en mobil enhet till skrivarens trådlösa nätverk" på sidan 93](#).

- 1** Starta en kompatibel applikation från din mobila enhet eller välj ett dokument från filhanteraren.
- 2** Gör något av följande beroende på din mobila enhet:
 - Tryck på  > **Skriv ut**.
 - Tryck på  > **Skriv ut**.
 - Tryck på  > **Skriv ut**.
- 3** Välj en skrivare, och justera inställningarna vid behov.
- 4** Skriv ut dokumentet.

Skriva ut från flashenhet

Den här funktionen är endast tillgänglig på vissa skrivarmodeller.

- 1 Sätt i flashenheten.



Anmärkningar:

- Om du sätter i flashenheten när ett felmeddelande visas ignorerar skrivaren flashenheten.
- Om du sätter i flashenheten när skrivaren är upptagen med andra utskriftsjobb visas meddelandet **Upptagen** på skärmen.

- 2 Välj dokumentet som du vill skriva ut.

Konfigurera de övriga utskriftsinställningarna om det behövs.

- 3 Skriv ut dokumentet.

Välj **USB-enhet** om du vill skriva ut ett annat dokument.

Varning – risk för skador: Vidrör inte flashenheten eller skrivaren i de områden som visas när utskrift, läsning eller skrivning från flashenheten pågår. Om du gör det kan du förlora data, alternativt så kan det medföra att skrivaren inte fungerar på rätt sätt.



Flashenheter och filtyper som stöds

Flashenheter

- Lexar JumpDrive S70 (16 GB och 32 GB)
- SanDisk Cruzer (16 GB och 32 GB)
- PNY Attache (16 GB och 32 GB)

Anmärkningar:

- Skrivaren stöder USB-flashenheter med hög hastighet som stöder standarden för hög hastighet.
- USB-flashenheterna måste ha stöd för FAT-filsystemet (File Allocation Tables).

Filtyper

Dokument

- PDF (version 1.7 eller tidigare)
- XPS
- Endast vissa skrivarmodeller har stöd för Microsoft-filformat (.doc, .docx, .xls, .xlsx, .ppt, .pptx).

Bilder

- .dcx
- .gif
- .JPEG eller .jpg
- .bmp
- .pcx
- .TIFF eller .tif
- .png

Konfigurera konfidentiella jobb

1 På kontrollpanelen går du till:

Inställningar > Säkerhet > Konfidentiell skrivarinställning

På skrivarmodeller utan pekskärm kan du trycka på  för att navigera genom inställningarna.

På vissa skrivarmodeller öppnar du inställningen från den inbäddade webbservern.

2 Konfigurera inställningarna.

Använd	För att
Max ogiltig PIN	Ange hur många gånger en ogiltig PIN-kod kan anges. Obs! När gränsen är nådd raderas utskriftsjobben för användarnamnet.
Giltighetstid för konfidentiellt jobb	Ställ in giltighetstiden för alla konfidentiella utskriftsjobb. Obs! Konfidentiella lagrade jobb sparas i skrivarminnet tills de startas eller tas bort manuellt.
Upprepa utgångsdatum	Ställ in giltighetstiden för en upprepad utskrift. Obs! Upprepa lagrade jobb som har sparats i skrivarminnet för upprepad utskrift.

Använd	För att
Bekräfta utgångsdatum	Ställ in giltighetstid för utskrift av en kopia innan resten skrivs ut. Obs! Med funktionen Bekräfta utskriftsjobb kan du kontrollera den första kopian och se om du är nöjd med den innan du skriver ut resten.
Reservera utgångsdatum	Ange giltighetstid för lagring av utskrifter. Obs! Reserverade lagrade jobb tas bort automatiskt efter utskrift.
Kräv att alla jobb pausas	Ange att alla utskriftsjobb ska stoppas på skrivaren.

Skriva ut konfidentiella jobb och andra stoppade jobb

För Windows-användare

- Med dokumentet öppet går du till **Arkiv > Skriv ut**.
- Klicka på **Egenskaper**, **Inställningar** eller **Alternativ**.
- Klicka på **Skriv ut och lagra**.
- Välj **Använd skriv ut och lagra** och tilldela sedan ett användarnamn.
- Välj typ av utskriftsjobb (Konfidentiellt, Reservera, Upprepa eller Bekräfta).
Om utskriftsjobbet är konfidentiellt anger du en fyrsiffrig PIN-kod.
- Klicka på **OK** eller **Skriv ut**.
- Släpp utskriftsjobbet på skrivarens huvudmeny.
 - Om utskriftsjobbet är konfidentiellt går du till:
Stoppade jobb > välj ditt användarnamn > **Konfidentiellt** > ange PIN-koden > välj utskriftsjobbet > konfigurera inställningarna > **Skriv ut**
 - För andra utskriftsjobb går du till:
Stoppade jobb > välj ditt användarnamn > välj utskriftsjobbet > konfigurera inställningarna > **Skriv ut**

För Macintosh-användare

- Med ett dokument öppet väljer du **File (Arkiv) > Print (Skriv ut)**.
Vid behov kan du klicka på utökningstriangeln för att se ytterligare alternativ.
- Välj **Jobbdirigering** bland utskriftsalternativen eller på menyn Exemplar och sidor.
- Välj typen av utskriftsjobb (Konfidentiellt, Reservera, Upprepa eller Bekräfta).
Om utskriftsjobbet är konfidentiellt tilldelar du ett användarnamn och en fyrsiffrig PIN-kod.
- Klicka på **OK** eller **Skriv ut**.
- Släpp utskriftsjobbet på skrivarens huvudmeny.
 - Om utskriftsjobbet är konfidentiellt går du till:
Stoppade jobb > välj ditt användarnamn > **Konfidentiellt** > ange PIN-koden > välj utskriftsjobbet > konfigurera inställningarna > **Skriv ut**
 - För andra utskriftsjobb går du till:
Stoppade jobb > välj ditt användarnamn > välj utskriftsjobbet > konfigurera inställningarna > **Skriv ut**

Skriva ut från en Cloud Connector-profil

- 1 På startskärmen trycker du på **Cloud Connector**.
- 2 Välj en molntjänsteleverantör och välj sedan en profil.

Obs! Om du vill ha mer information om hur du skapar en Cloud Connector-profil kan du se [“Skapa en Cloud Connector-profil” på sidan 19](#).

- 3 Välj en fil.

Obs! Du kan inte välja en fil som inte stöds.

- 4 Ändra inställningarna om det behövs.

- 5 Tryck på **Skriv ut**.

Skriva ut en lista med teckensnittsprov

- 1 På kontrollpanelen går du till:

Inställningar > Rapporter > Utskrift > Skriv ut teckensnitt

På skrivarmodeller som inte har en pekskärm kan du trycka på  för att navigera genom inställningarna.

- 2 Välj ett teckensnittsprov.

Skriva ut en kataloglista

På kontrollpanelen går du till:

Inställningar > Rapporter > Skriv ut > Skriv ut katalog

På skrivarmodeller som inte har en pekskärm kan du trycka på  för att navigera genom inställningarna.

Förstå skrivarmenyerna

Menyöversikt

Enhet	<ul style="list-style-type: none"> • Egenskaper • Fjärrstyrd funktionspanel • Meddelanden • Energihantering • Information som skickats till Lexmark 	<ul style="list-style-type: none"> • Tillgänglighet • Återställa fabriksinställningar • Underhåll • Synliga ikoner på startskärmen • Om den här skrivaren
Skriv ut	<ul style="list-style-type: none"> • Layout • Installation • Kvalitet • Utskriftsinfo • XPS 	<ul style="list-style-type: none"> • PDF • PostScript • PCL • HTML • Bild
Papper	<ul style="list-style-type: none"> • Magasinkonfiguration 	<ul style="list-style-type: none"> • Mediakonfiguration
USB-enhet	Skriv ut från flash-enhet	
Nätverk/portar	<ul style="list-style-type: none"> • Nätverksöversikt • Trådlöst • Ethernet • TCP/IP • SNMP • IPSec • 802.1x 	<ul style="list-style-type: none"> • LPD-konfiguration • HTTP-/FTP-inställningar • ThinPrint • USB • Google Cloud Print • Wi-Fi Direct
Säkerhet ¹	<ul style="list-style-type: none"> • Inloggningsmetoder • Schemalägg USB-enheter • Säkerhetsgranskningslogg • Inlogg.n.begräns. • Konfidentiell skrivarinställning 	<ul style="list-style-type: none"> • Diskkryptering • Radera tillfälliga datafiler • Lösningar för LDAP-inställningar • Mobiltjänsthantering • Diverse
Rapporter	<ul style="list-style-type: none"> • Sida med menyinställningar • Enhet 	<ul style="list-style-type: none"> • Skriv ut • Nätverk
Hjälp ²	<ul style="list-style-type: none"> • Skriv ut alla handböcker • Guide för färgkvalitet • Anslutningsguide • Informationsguide • Utskriftsmaterialguide 	<ul style="list-style-type: none"> • Flyttguide • Guide för utskriftskvalitet • Skanningsguide • Guide för förbrukningsmaterial
Felsökning	Testsidor för utskriftskvalitet	
¹ På vissa skrivarmodeller kan den här menyn endast konfigureras från Embedded Web Server.		
² Den här menyn är endast tillgänglig på vissa skrivarmodeller.		

Enhet

Egenskaper

Menyalternativ	Beskrivning
Skärmspråk [Lista med språk]	Ange vilket språk som ska visas på skärmen.
Land/region [Lista över länder eller områden]	Identifiera landet eller området där skrivaren är konfigurerad för att fungera.
Kör inledande inst. Av* På	Kör installationsguiden.
Tangentbord Tangentbordstyp [Lista med språk]	Välj ett språk som tangentbordstyp. Anmärkningar: <ul style="list-style-type: none"> Alla värden för Tangentbordstyper kanske inte visas eller så kan särskild programvara behövas för att de ska visas. Det här menyalternativet visas endast på vissa skrivarmodeller.
Visad information Visad text 1 (IP-adress*) Visad text 2 (datum/tid*) Anpassad text 1 Anpassad text 2	Ange vilken information som ska visas på startskärmen. Obs! Anpassad text 1 och Anpassad text 2 visas endast på vissa skrivarmodeller.
Datum och tid Konfigurera Dagens datum och tid Ställa in datum och tid manuellt Datumformat (MM-DD-ÅÅÅÅ*) Tidsformat (12 timmar FM/EM*) Tidszon (GMT*)	Konfigurera datum och tid för skrivaren.
Datum och tid Network Time Protocol Aktivera NTP (På*) NTP-server Aktivera autentisering	Konfigurera inställningarna för Network Time Protocol (NTP). Anmärkningar: <ul style="list-style-type: none"> Aktivera autentisering visas endast på vissa skrivarmodeller. När Aktivera autentisering ställs in på MD5-nyckel visas Nyckel-ID och Lösenord.
Pappersstorlekar USA* Mått	Ange måttenhet för pappersstorlekar. Obs! Grundinställningen för pappersstorlek beror på valet av land eller region i installationsguiden.
Ljusstyrka för skärm 20–100 % (100*)	Justera ljusstyrkan på skärmen. Obs! Det här menyalternativet visas endast på vissa skrivarmodeller.
Flashenhetsåtkomst Aktiverad* Avaktiverad	Aktivera åtkomst till flashenheten. Obs! Det här menyalternativet visas endast på vissa skrivarmodeller.
Obs! En asterisk (*) bredvid ett värde anger fabriksstandardinställningen.	

Menyalternativ	Beskrivning
Skärmtidsgräns 5–300 (60*)	Ange inaktivitetstiden i sekunder innan skärmen visar startskärmen, eller innan skrivaren automatiskt loggas ut från ett användarkonto.
Obs! En asterisk (*) bredvid ett värde anger fabriksstandardinställningen.	

Fjärrstyrd funktionspanel

Menypost	Beskrivning
Extern VNC-anslutning Tillåt inte* Tillåt	Anslut en extern VNC-klient (Virtual Network Computing) till fjärrkontrollpanelen.
Autentiseringstyp Ingen* Standardautentisering	Ställ in autentiseringstyp för åtkomst till VNC-klientservern. Obs! När skrivaren ställs in på Standardautentisering visas VNC-lösenordet.
Obs! En asterisk (*) bredvid ett värde anger fabriksstandardinställningen.	

Meddelanden

Menyalternativ	Beskrivning
Fel på lampa Av På	Ange att indikatorlampan tänds när ett skrivarfel inträffar. Obs! Det här menyalternativet visas endast på vissa skrivarmodeller.
Alarmkontroll Av En gång* Fortlöpande	Ange antalet gånger som larmet ska avges när åtgärd från användaren krävs. Obs! Det här menyalternativet visas endast på vissa skrivarmodeller.
Förbrukningsmaterial Visa materialuppskattning Visa uppskattningar* Visa inte uppskattningar	Visa uppskattad status för förbrukningsmaterial.
Förbrukningsmaterial Kassetalarm Av En gång* Fortlöpande	Ange antalet gånger som larmet ska avges när nivån i tonerkassetten är låg. Obs! Det här menyalternativet visas endast på vissa skrivarmodeller.
Inställningar för e-postaviseringar E-postinställningar Primär SMTP-gateway	Ange IP-adressen eller värdnamnet för den primära SMTP-servern som används för att skicka e-post. Obs! Det här menyalternativet visas endast på vissa skrivarmodeller.
Inställningar för e-postaviseringar E-postinställningar Primär SMTP-gatewayport 1–65535 (25*)	Ange portnumret för den primära SMTP-servern. Obs! Det här menyalternativet visas endast på vissa skrivarmodeller.
Obs! En asterisk (*) bredvid ett värde anger fabriksstandardinställningen.	

Menyalternativ	Beskrivning
Inställningar för e-postaviseringar E-postinställningar Sekundär SMTP-gateway	Ange serverns IP-adress eller värdnamnet för den sekundära SMTP-servern (SMTP-reservservern). Obs! Det här menyalternativet visas endast på vissa skrivarmodeller.
Inställningar för e-postaviseringar E-postinställningar Sekundär SMTP-gatewayport 1–65535 (25*)	Ange serverportnumret för den sekundära SMTP-servern (SMTP-reservservern). Obs! Det här menyalternativet visas endast på vissa skrivarmodeller.
Inställningar för e-postaviseringar E-postinställningar SMTP-tidsgräns 5–30 sekunder (30*)	Ange hur länge skrivaren ska vänta om SMTP-servern inte svarar. Obs! Det här menyalternativet visas endast på vissa skrivarmodeller.
Inställningar för e-postaviseringar E-postinställningar Svarsadress	Ange en svarsadress för e-postmeddelanden. Obs! Det här menyalternativet visas endast på vissa skrivarmodeller.
Inställningar för e-postaviseringar E-postinställningar Använd alltid SMTP-standardsvarsadress Av* På	Använd SMTP-standardsvarsadress. Obs! Det här menyalternativet visas endast på vissa skrivarmodeller.
Inställningar för e-postaviseringar E-postinställningar Använd SSL/TLS Avaktiverad* Förhandla Obligatorisk	Skicka ett e-postmeddelande med hjälp av en krypterad länk. Obs! Det här menyalternativet visas endast på vissa skrivarmodeller.
Inställningar för e-postaviseringar E-postinställningar Kräv betrott certifikat På Av	Kräv ett betrott certifikat när du öppnar SMTP-servern. Obs! Det här menyalternativet visas endast på vissa skrivarmodeller.
Inställningar för e-postaviseringar E-postinställningar SMTP-serverautentisering Ingen autentisering krävs* Inloggning/Enkel NTLM CRAM-MD5 Digest-MD5 Kerberos 5	Ställ in autentiseringstyp för SMTP-servern. Obs! Det här menyalternativet visas endast på vissa skrivarmodeller.
Obs! En asterisk (*) bredvid ett värde anger fabriksstandardinställningen.	

Menyalternativ	Beskrivning
Inställningar för e-postaviseringar E-postinställningar Enhetsinitierad e-post Ingen* Använd enhetens SMTP-uppgifter	Ange om inloggningsuppgifter krävs för enhetsinitierad e-post. Obs! Det här menyalternativet visas endast på vissa skrivarmodeller.
Inställningar för e-postaviseringar E-postinställningar Användarinitierad e-post Aldrig Använd enhetens SMTP-uppgifter Använd sessionsanvändar-ID och lösenord Använd sessions-e-postadress och lösenord* Begär användare	Ange om inloggningsuppgifter krävs för användarinitierad e-post. Obs! Det här menyalternativet visas endast på vissa skrivarmodeller.
Inställningar för e-postaviseringar E-postinställningar Anv. enhetsuppgifter för Active Directory Av På	Aktivera användarinloggningsuppgifter och gruppstillhörighet för att ansluta till SMTP-servern. Obs! Det här menyalternativet visas endast på vissa skrivarmodeller.
Inställningar för e-postaviseringar E-postinställningar Enhetens användar-ID	Ange användar-ID för att ansluta till SMTP-servern. Obs! Det här menyalternativet visas endast på vissa skrivarmodeller.
Inställningar för e-postaviseringar E-postinställningar Enhetens lösenord	Ange lösenordet för att ansluta till SMTP-servern. Obs! Det här menyalternativet visas endast på vissa skrivarmodeller.
Inställningar för e-postaviseringar E-postinställningar Kerberos 5 REALM	Ange sfär för autentiseringsprotokollet Kerberos 5. Obs! Det här menyalternativet visas endast på vissa skrivarmodeller.
Inställningar för e-postaviseringar E-postinställningar NTLM-domän	Ange domännamn för säkerhetsprotokollet NTLM. Obs! Det här menyalternativet visas endast på vissa skrivarmodeller.
Inställningar för e-postaviseringar E-postinställningar Avaktivera felet "SMTP-servern är inte konfigurerad" Av* Nej	Avaktivera att ett felmeddelande om SMTP-inställningar visas på skärmen. Obs! Det här menyalternativet visas endast på vissa skrivarmodeller.
Felundvikande Stopphjälp Av På	Konfigurera att skrivaren matar ut tomma eller delvis utskrivna sidor automatiskt efter att en sida som fastnat har åtgärdats.
Felundvikande Auto fortsätn. Av På*(5 sekunder)	Låt skrivaren fortsätta att bearbeta eller skriva ut ett jobb automatiskt efter att den har rensat vissa skrivarvillkor som kräver åtgärd från användaren.
Obs! En asterisk (*) bredvid ett värde anger fabriksstandardinställningen.	

Menyalternativ	Beskrivning
Felundvikande Starta om automatiskt Starta om automatiskt Starta om när inaktiv Starta alltid om* Starta aldrig om	Ställa in skrivaren för att starta om när ett fel uppstår.
Felundvikande Starta om automatiskt Max antal automatiska omstarter 1–20 (2*)	Ställ in antalet automatiska omstarter som skrivaren kan utföra.
Felundvikande Starta om automatiskt Fönster för automatisk omstart 1–525 600 (720*)	Ange antalet sekunder innan skrivaren startas om automatiskt.
Felundvikande Starta om automatiskt Räknare för automatisk omstart	Visa skrivskyddad information om omstartsräknaren. Obs! På vissa skrivarmodeller kan du återställa räknaren.
Felundvikande Starta om automatiskt Återställ räknaren för automatisk omstart Avbryt Fortsätt	Återställ räknaren för automatisk omstart. Obs! Det här menyalternativet visas endast på vissa skrivarmodeller.
Felundvikande Visa fel för kort papperfel På Automatisk återgång*	Ställ in skrivaren för att visa ett meddelande när ett fel på grund av kort papper inträffar. Obs! Kort papper är det påfyllda papperet.
Felundvikande Skydda sida Av* På	Ställ in skrivaren på att bearbeta hela sidan i minnet innan den skrivs ut.
Åtgärdande av papper som har fastnat Åtgärda stopp Av På Auto*	Ställ in skrivaren för att skriva ut de sidor som har fastnat.
Obs! En asterisk (*) bredvid ett värde anger fabriksstandardinställningen.	

Energihantering

Menyalternativ	Beskrivning
Väntelägesprofil Utskrift med displayen av Displayen på vid utskrift Tillåt utskrifter när displayen är avstängd*	Tillåt utskrifter när displayen är avstängd.
Tidsgränser Vänteläge 1–120 minuter (15*)	Ange hur länge skrivaren får vara inaktiv innan den försätts i vänteläge.
Tidsgränser Tidsgräns för standbyläge Avaktiverad 1 timme 2 timmar 3 timmar 6 timmar 1 dag 2 dagar 3 dagar* 1 vecka 2 veckor 1 månad	Ange tiden det tar innan skrivaren försätts i standbyläge.
Tidsgränser Tidsgräns för standbyläge vid anslutning Standbyläge Ej standbyläge*	Ställ in skrivaren på standbyläge även om det finns en aktiv Ethernet-anslutning.
Ekoläge Av* Energi Energi/papper Papper	Minska förbrukningen av energi, papper och specialmedia. Obs! När Ekoläge anges till Energi eller Papper kan skrivarens prestanda påverkas, men inte utskriftskvaliteten.
Ställa in energilägen Scheman	Schemalägg när skrivaren ska försättas i vänte- eller standbyläge. Obs! Det här menyalternativet visas endast på vissa skrivarmodeller.
Obs! En asterisk (*) bredvid ett värde anger fabriksstandardinställningen.	

Information som skickats till Lexmark

Menyalternativ	Beskrivning
Information som skickats till Lexmark Förbrukningsmaterial och pappersanvändning (anonymt) Enhetsprestanda (anonymt) Enhetens interaktion (anonymt) Inget av ovanstående	Skicka information om skrivaranvändning och prestanda till Lexmark. Anmärkningar: <ul style="list-style-type: none"> • Enhetsprestanda (anonymt), Enhetens interaktion (anonymt), och Inget av ovanstående visas endast i vissa skrivarmodeller. • Sändningstid för information och Användarinformation – nivå visas endast när du väljer någon av inställningarna i Information som skickas till Lexmark, förutom Inget av ovanstående.
Sändningstid för information Starttid Stopptid	
Användarinformation – Nivå Endast anonym sessionsinformation* Sessionsinformation med allmän användarinformation Sessionsinformation med faktiska användar-ID:n	

Tillgänglighet

Obs! Den här menyn visas endast på vissa skrivarmodeller.

Menyalternativ	Beskrivning
Intervall för dubbel knapptryckning 0–5 (0*)	Anger tidsintervallet under vilket skrivaren ignorerar dubbla knapptryckningar på ett anslutet tangentbord i sekunder.
Ursprunglig fördröjning för upprepning av tangenter 0,25–5 (1*)	Ange ursprunglig fördröjning för upprepning av tangenter i sekunder. Obs! Det här menyalternativet visas bara om ett tangentbord är anslutet till skrivaren.
Tangentupprepningsfrekvens 0,5–30 (30*)	Ange antal knapptryckningar per sekund vid tangentupprepning. Obs! Det här menyalternativet visas bara om ett tangentbord är anslutet till skrivaren.
Förläng skärmtidsgräns Av* På	Låt användaren stanna kvar på samma plats och återställ Tidsgräns för skärm när den utgår i stället för att återgå till startskärmen.
Hörlursvolym 1–10 (5*)	Justera hörlursvolymen. Obs! Det här menyalternativet visas bara om hörlurar är anslutna till skrivaren.
Aktivera röststyrning när hörlurar är anslutna Av* På	Aktivera röststyrning när hörlurar är anslutna till skrivaren.
Obs! En asterisk (*) bredvid ett värde anger fabriksstandardinställningen.	

Menyalternativ	Beskrivning
Talade lösenord/pin-koder Av* På	Konfigurera att skrivaren läser ut lösenord och pin-koder högt. Obs! Det här menyalternativet visas bara om hörlurar eller högtalare är anslutna till skrivaren.
Talshastighet Mycket långsamt Sakta Normal* Snabbt Snabbare Mycket snabbt Hög hastighet Mycket hög hastighet Snabbast	Justera talshastigheten för röststyrning. Obs! Det här menyalternativet visas bara om hörlurar eller högtalare är anslutna till skrivaren.
Obs! En asterisk (*) bredvid ett värde anger fabriksstandardinställningen.	

Återställa fabriksinställningar

Menyalternativ	Beskrivning
Återställa inställningar Återställ alla inställningar Återställ skrivarinställningar Återställ nätverksinställningar Återställ programinställningar	Återställ standardinställningarna för skrivaren. Obs! Återställ programinställningar visas endast på vissa skrivarmodeller.

Underhåll

Konfigurationsmeny

Menyalternativ	Beskrivning
USB-konfiguration USB PnP 1* 2	Ändra skrivarens USB-drivrutinsläge för att förbättra dess kompatibilitet med en persondator. Obs! Det här menyalternativet visas endast på vissa skrivarmodeller.
USB-konfiguration USB-hastighet Full Auto*	Ställ in USB-porten på att köra i full hastighet och avaktivera dess höghastighetsfunktioner. Obs! Det här menyalternativet visas endast på vissa skrivarmodeller.
Magasinkonfiguration Länkade magasin Automatisk* Av	Ställ in skrivaren så att den länkar magasin som har samma inställningar för papperstyp och pappersstorlek.
Obs! En asterisk (*) bredvid ett värde anger fabriksstandardinställningen.	

Menyalternativ	Beskrivning
Magasinkonfiguration Visa meddelande om magasininsatsen Av Endast för okända storlekar* Alltid	Visa meddelandet om Magasininsatsen .
Magasinkonfiguration Pappersinfo Auto* Universalarkmatare Manuellt papper	Ange den papperskälla som användaren ska fylla på när ett meddelande visas om att fylla på papper. Obs! Universalarkmataren är endast tillgänglig på vissa skrivarmodeller.
Magasinkonfiguration Kuvertinfo Auto* Universalarkmatare Manuellt kuvert	Ange den papperskälla som användaren ska fylla på när ett meddelande visas om att fylla på kuvert. Obs! Universalarkmataren är endast tillgänglig på vissa skrivarmodeller.
Magasinkonfiguration Åtgärd för uppman. Uppmana användare* Fortsätt Använd aktuellt	Ställ in skrivaren så att den kan lösa meddelanden om att byta papper eller kuvert.
Rapporter Sida med menyinställningar Händelselogg Sammanfattning av händelselogg HealthCheck-statistik	Skriv ut rapporter om skrivarens menyinställningar, status och händelseloggar.
Användning av förbrukningsmaterial och räknare Rensa historik för materialanvändning	Återställ historiken för materialanvändning, som antal återstående sidor och dagar, till fabriksinställningar.
Användning av förbrukningsmaterial och räknare Återställ räknare för fotoenhetssatsen för färg	Återställ serviceräknaren efter att en ny fotoenhetssats för färg har installerats. Obs! Det här menyalternativet visas endast på vissa skrivarmodeller.
Användning av förbrukningsmaterial och räknare Återställ serviceräknare	Återställ serviceräknaren efter att en ny underhållssats har installerats.
Användning av förbrukningsmaterial och räknare Intervall för nivåindelad täckning	Justera intervallet för mängden färgtäckning på utskrifter.
Skrivaremuleringar PPDS-emulering Av* På	Ställ in skrivaren på att känna igen och använda PPDS-dataströmmen.
Obs! En asterisk (*) bredvid ett värde anger fabriksstandardinställningen.	

Menyalternativ	Beskrivning
Utskriftskonfiguration Färgspärrläge Av* På	Skriv ut färgdokument i gråskala.
Utskriftskonfiguration Färgsvällning Av 1 2* 3 4 5	Förbättra utskriften genom att kompensera för missanpassning i skrivaren.
Utskriftskonfiguration Teckensnittsskärpa 0–150 (24*)	Ange ett värde för textens punktstorlek under vilket högfrekvensskärmarna används när teckensnittsdata skrivs ut. Exempel: Om värdet är 24 använder alla teckensnitt med storleken 24 punkter eller färre högfrekvensskärmarna.
Enhetsåtgärder Tyst läge Av* På	Sätt skrivaren i tyst läge. Obs! Skrivarens prestanda försämras när den här inställningen aktiveras.
Enhetsåtgärder Panelmenyer Av På	Aktivera åtkomst till kontrollpanelens menyer.
Enhetsåtgärder Anpassade förbrukningsnivåer Av* På	Låt <i>printservice</i> läsa och redigera värden från Embedded Web Server.
Enhetsåtgärder Säkert läge Av* På	Ställ in skrivaren på ett specialläge där den försöker fortsätta att tillhandahålla så mycket funktionalitet som möjligt, trots kända problem. Exempel: Om den angivna inställningen är På och motorn för dubbelsidig utskrift inte fungerar utför skrivaren enkelsidig utskrift för ett dubbelsidigt utskriftsjobb.
Enhetsåtgärder Rensa anpassad status	Radera användardefinierade strängar för anpassade meddelanden av standardtyp eller alternativ typ.
Enhetsåtgärder Rensa alla fjärrinstallerade meddelanden	Radera meddelanden som fjärrinstallerats.
Enhetsåtgärder Visa auto. felmeddelanderutor Av På	Visa befintliga felmeddelanden på skärmen när skrivaren förblir inaktiv på startskärmen under en tidsperiod som motsvarar inställningen Skärmtidsgräns.
Obs! En asterisk (*) bredvid ett värde anger fabriksstandardinställningen.	

Menyalternativ	Beskrivning
Enhetsåtgärder Aktivera tillvalsparallellporten Av* På	Aktivera en tillvalsparallellport. Obs! Skrivaren startar om när den är aktiverad.
Installation av tonerkorrigeringsensor Inställning av kalibreringsfrekvens Avaktiverad Minst färgjusteringar Färre färgjusteringar Normal* Bättre färgexakthet Bästa färgexakthet	Ställ in skrivaren på att använda rätt mängd toner för att bibehålla färgöverensstämmelse.
Installation av tonerkorrigeringsensor Full kalibrering	Kör verktyget för fullständig färgkalibrering.
Installation av tonerkorrigeringsensor Skriv ut TPS-informationssida	Skriv ut en diagnostiksida som innehåller information om kalibrering av tonerkorrigeringsensorn.
Appkonfiguration LES-program Av På	Aktivera LES-programmen (Lexmark Embedded Solutions). Anmärkningar: <ul style="list-style-type: none"> • Det här menyalternativet finns endast på vissa skrivarmodeller. • När den här inställningen är aktiverad påverkar den inte inbyggda program.
Obs! En asterisk (*) bredvid ett värde anger fabriksstandardinställningen.	

Radering ur funktion

Menyalternativ	Beskrivning
Radering ur funktion Minne senast rensat Hårddisk senast rensad	Visa information om när skrivarens minne eller hårddisk senast rensades. Obs! Hårddisk senast rensad visas endast på skrivare med en installerad hårddisk.
Radering ur funktion Rensa all information i det beständiga minnet Rensa all information på hårddisken Ta bort alla skrivar- och nätverksinställningar	Rensa alla inställningar och program som är lagrade på skrivarens minne eller hårddisk. Obs! Rensa all information på hårddisken visas endast på skrivare med en installerad hårddisk.

Synliga ikoner på startskärmen

Obs! Den här menyn visas endast på vissa skrivarmodeller.

Meny	Beskrivning
Status/förbrukningsartiklar	Ange vilka ikoner som ska visas på startskärmen.
Jobbkö	
Ändra språk	
Adressbok	
Bokmärken	
Stoppade jobb	
USB	
Approfiler	
Anpassning av visning	
Ekoinställningar	

Om den här skrivaren

Menyalternativ	Beskrivning
Inventarienummer¹	Beskriv skrivaren. Maxlängden är 32 tecken.
Skrivarens plats¹	Identifiera skrivarens plats. Maxlängden är 63 tecken.
Kontakt¹	Anpassa skrivarens namn. Maxlängden är 63 tecken.
Exportera konfigurationsfil till USB²	Exportera konfigurationsfiler till en flashenhet.
Exportera komprimerade loggar till USB²	Exportera komprimerade loggfiler till en flashenhet.
Skicka logg Avbryt Skicka	Skicka diagnostisk information till Lexmark.

¹ På vissa skrivarmodeller kan det här menyalternativet endast konfigureras från Embedded Web Server.

² Det här menyalternativet visas endast på vissa skrivarmodeller.

Skriv ut

Layout

Menyalternativ	Beskrivning
Sidor enkelsidigt dubbelsidigt	Ange om skrivaren ska skriva ut på en sida eller på båda sidorna av papperet.
Vändningsformat Långsida* Kortsida	Avgör vilken papperssida (lång- eller kortsidan) som binds vid dubbelsidig utskrift. Obs! Skrivaren förskjuter automatiskt text och bilder på utskriftssidor för att binda jobbet på rätt sätt, beroende på vilket alternativ som väljs.
Tomma sidor Skriv ut Skriv inte ut*	Skriv ut tomma sidor som ingår i ett utskriftsjobb.

Obs! En asterisk (*) bredvid ett värde anger fabriksstandardinställningen.

Menyalternativ	Beskrivning
Sortera Av [1,1,1,2,2,2]* På [1,2,1,2,1,2]	Se till att sidorna i ett utskriftsjobb matas ut i rätt ordning vid utskrift av flera kopior av jobbet.
Skiljeblad Ingen* Mellan kopior Mellan jobb Mellan sidor	Infoga tomma skiljeblad vid utskrift.
Skiljebladskälla Magasin [x] (1*) Universalarkmatare	Ange papperskällan för skiljearket. Obs! Universalarkmataren är endast tillgänglig på vissa skrivarmodeller.
Sidor per sida Av* Två sidor per sida Tre sidor per sida Fyra sidor per sida Sex sidor per sida Nio sidor per sida Tolv sidor per sida Sexton sidor per sida	Skriv ut flera sidbilder på samma sida av ett pappersark.
Ordning för Sidor per sida Horisontellt* Omvänt horisontellt Vertikal Omvänt vertikalt	Ange placeringen av flera bilder på en sida när du använder Sidor per sida. Obs! Placeringen beror på antal sidbilder och deras sidriktning.
Riktning för Sidor per sida Auto* Liggande Stående	Ange riktningen för ett dokument med flera sidor när du använder Sidor per sida.
Ram för Sidor per sida Ingen* Fast	Skriv ut en ram runt varje sidbild när du använder Sidor per sida.
Kopior 1–9999 (1*)	Ange antal kopior för varje utskriftsjobb.
Utskriftsområde Normal* Anpassa till sida Helsida	Ställ in det utskrivbara området för ett pappersark.
Obs! En asterisk (*) bredvid ett värde anger fabriksstandardinställningen.	

Installation

Menyalternativ	Beskrivning
Skrivarspråk PCL-emulering PS-emulering*	Ställa in skrivarens språk. Obs! Att ett visst skrivarspråk är inställt som standard hindrar inte att ett program skickar utskriftsjobb som använder ett annat skrivarspråk.
Jobb väntar Av* På	Spara utskriftsjobb som är i behov av förbrukningsmaterial, så att jobb som inte kräver dessa förbrukningsmaterial kan skrivas ut. Obs! Det här menyalternativet visas bara om en hårddisk har installerats på skrivaren.
Tidsgr. jobbstopp. 0–255 (30*)	Ange hur lång tid i sekunder som skrivaren väntar på information från användaren innan den stoppar jobb som kräver resurser som inte är tillgängliga och fortsätter att skriva ut andra jobb i skrivarkön. Obs! Det här menyalternativet visas bara om en hårddisk har installerats på skrivaren.
Skrivaranvänd. Maxhastighet Maxkapacitet*	Bestäm hur fotoenhetssatsen för färg ska köras vid utskrift. Anmärkningar: <ul style="list-style-type: none"> När skrivaren är konfigurerad till Maxkapacitet arbetar fotoenhetssatsen för färg långsamt eller stannar vid utskrift av grupper av sidor med endast svart. När skrivaren är konfigurerad till Maxhastighet körs fotoenhetssatsen för färg alltid vid utskrift, oavsett om det är sidor med färg eller endast svart som skrivs ut.
Ladda ned till RAM-minne* Disk	Ange var du vill spara alla permanenta resurser, som teckensnitt och makron, som har hämtats till skrivaren. Obs! Det här menyalternativet visas bara om en hårddisk har installerats på skrivaren.
Spara resurser Av* På	Avgör vad skrivaren ska göra med hämtade resurser, som teckensnitt och makron, när skrivaren tar emot ett jobb som kräver mer minne än vad som finns tillgängligt. Anmärkningar: <ul style="list-style-type: none"> När funktionen är Av behåller skrivaren bara de hämtade resurserna tills minnet behövs. Resurser som är associerade med det inaktiva skrivarspråket tas bort. När funktionen är På sparar skrivaren alla permanent hämtade resurser för alla språkändringar. Vid behov visar skrivaren meddelanden om att minnet är fullt istället för ta bort permanenta resurser.
Ordning för Skriv ut alla Alfabetisk* Nyast först Äldst först	Ange ordningen när du väljer att skriva ut alla stoppade och konfidentiella jobb. Obs! Det här menyalternativet visas bara om en hårddisk har installerats på skrivaren.
Obs! En asterisk (*) bredvid ett värde anger fabriksstandardinställningen.	

Kvalitet

Menyalternativ	Beskrivning
Utskriftsläge Svartvit Färg*	Ställ in utskriftsläge.
Obs! En asterisk (*) bredvid ett värde anger fabriksstandardinställningen.	

Menyalternativ	Beskrivning
Utskr-upplösning 4 800 CQ* 1 200 dpi	Ställ in upplösning för utskrifter. Obs! 4 800 CQ ger hög bildkvalitet vid högsta hastighet.
Tonersvärta 1 till 5 (4*)	Ange hur ljusa eller mörka textbilder ska vara.
Raster Normal* Detaljer	Förbättra utskriften med jämnare linjer och skarpere konturer.
Färgsparläge Av* På	Minska mängden toner som används för grafik och bilder.
RGB-ljusstyrka -6 till 6 (0*)	Justera ljusstyrka, kontrast och mättnad för färgutskrifter. Obs! Den här inställningen påverkar inte filer där CMYK-färgspecifikationer används.
RGB-kontrast 0 till 5 (0*)	
RGB-mättnad 0 till 5 (0*)	
Obs! En asterisk (*) bredvid ett värde anger fabriksstandardinställningen.	

Avancerade bildfunktioner

Menyalternativ	Beskrivning
Färgbalans Cyan -5 till 5 (0*) Magenta -5 till 5 (0*) Gul -5 till 5 (0*) Svart -5 till 5 (0*) Återställ standardvärden	Justera mängden toner som används för varje färg.
Färgkorrigering Av Auto* Manuell Färgkorrigeringsinnehåll	Justera de färginställningar som används för utskrift av dokument. Anmärkningar: <ul style="list-style-type: none"> • Av – ställ in skrivaren på att ta emot färgkorrigering från programvaran. • Automatisk – ställ in skrivaren på att använda olika färgprofiler för varje objekt på den utskrivna sidan. • Manuell – anpassa de RGB- eller CMYK-färgkonverteringar som används för enskilda objekt i utskriften. • Färgkorrigeringsinnehåll är endast tillgängligt när Färgkorrigering är konfigurerad till Manuell.
Färgexempel Skriv ut färgprov	Skriv ut provsidor för alla RGB- och CMYK-färgkonverteringstabeller som används på skrivaren.
Obs! En asterisk (*) bredvid ett värde anger fabriksstandardinställningen.	

Menyalternativ	Beskrivning
Färgjustering	Kalibrera skrivaren för att justera färgvariationer i utskrifter.
Dekorfärgsutbyte Ange anpassad CMYK	Tilldela CMYK-värden till de tjugo namngivna dekorfärgerna. Obs! På vissa skrivarmodeller kan det här menyalternativet endast konfigureras från Embedded Web Server.
RGB-ersättning	Matcha färgerna på utskriften med originaldokumentet. Anmärkningar: <ul style="list-style-type: none"> För det här menyalternativet måste du välja färgtabellen Display-True-Black. Det här menyalternativet visas endast i Embedded Web Server.
Obs! En asterisk (*) bredvid ett värde anger fabriksstandardinställningen.	

Utskriftsinfo

Obs! Den här menyn visas bara om en hårddisk har installerats på skrivaren.

Menyalternativ	Beskrivning
Utskriftsinfo Av* På	Ange att skrivaren ska skapa en logg över de utskriftsjobb den tar emot.
Informationsloggsintervall Varje dag Varje vecka Varje månad*	Ange hur ofta skrivaren ska skapa en loggfil.
Logga åtgärd i slutet på intervall Ingen* E-posta aktuell logg E-posta och ta bort aktuell logg Lägg upp aktuell logg Lägg upp och ta bort aktuell logg	Ange hur skrivaren ska reagera när frekvenströskelvärdet upphör att gälla. Obs! Värdet som anges i Informationsloggsintervall avgör när denna åtgärd ska utföras.
Logga Nästan full-nivå Av* På	Ange hur stor loggfilen får vara innan skrivaren utför åtgärden Logga åtgärd vid Nästan full.
Obs! En asterisk (*) bredvid ett värde anger fabriksstandardinställningen.	

Menyalternativ	Beskrivning
Logga åtgärd vid Nästan full Ingen* E-posta aktuell logg E-posta och ta bort aktuell logg E-posta och ta bort den äldsta loggen Lägg upp aktuell logg Lägg upp och ta bort aktuell logg Lägg upp och ta bort äldsta loggen Ta bort aktuell logg Ta bort äldsta loggen Ta bort alla utom aktuell Ta bort alla loggar	Ange hur skrivaren ska reagera när hårddisken nästan är full. Obs! Värdet som anges i Logga Nästan full-nivå avgör när den här åtgärden ska utföras.
Logga åtgärd vid Full Ingen* E-posta och ta bort aktuell logg E-posta och ta bort den äldsta loggen Lägg upp och ta bort aktuell logg Lägg upp och ta bort äldsta loggen Ta bort aktuell logg Ta bort äldsta loggen Ta bort alla utom aktuell Ta bort alla loggar	Ange hur skrivaren ska reagera när det använda utrymmet på hårddisken når gränsen (100 MB).
URL till postlogg	Ange var jobbinformationsloggarna ska skapas.
E-postadress för att skicka loggar	Ange den e-postadress som skrivaren ska skicka utskriftsinformationsloggar till.
Loggfilsprefix	Ange prefix för loggfilsnamnet. Obs! Det aktuella värdnamnet som är angivet i TCP/IP-menyn används som standardloggfilsprefix.
Obs! En asterisk (*) bredvid ett värde anger fabriksstandardinställningen.	

XPS

Menyalternativ	Beskrivning
Skriv ut felsidor Av* På	Skriv ut en testsida med information om felen, inklusive XML-märkordsfel.
Minsta linjebredd 1–30 (2*)	Ange minsta linjebredd. Anmärkingar: <ul style="list-style-type: none"> • Jobb som skrivs ut i 1 200 dpi använder värdet direkt. • Jobb som skrivs ut i 4 800 CQ använder hälften av värdet.
Obs! En asterisk (*) bredvid ett värde anger fabriksstandardinställningen.	

PDF

Menypost	Beskrivning
Anpassa Off* (Av) På	Skala sidinnehållet för att passa den valda pappersstorleken.
Anteckningar Skriv ut Skriv inte ut*	Ange om anteckningar ska skrivas ut i PDF-filen.
Obs! En asterisk (*) bredvid ett värde anger fabriksstandardinställningen.	

PostScript

Menyalternativ	Beskrivning
Skriv ut PS-fel Av* På	Skriv ut en sida som beskriver PostScript® -felet. Obs! När ett fel inträffar upphör bearbetningen av jobbet, skrivaren skriver ut ett felmeddelande och resten av utskriftsjobbet rensas.
Minsta linjebredd 1–30 (2*)	Ange minsta linjebredd. Anmärkningar: <ul style="list-style-type: none"> • Jobb som skrivs ut i 1 200 dpi använder värdet direkt. • Jobb som skrivs ut i 4 800 CQ använder hälften av värdet.
PS-uppstartsläge Av* På	Avaktivera SysStart-filen.
Bildutjämning Av* På	Förbättra kontrasten och skärpan i bilder med låg upplösning. Obs! Den här inställningen påverkar inte utskriftsjobb med bilder med en upplösning på 300 dpi eller högre.
Teckensnittsprioritet Inbyggd* Flash/disk	Ställ in sökordningen för teckensnitt. Anmärkningar: <ul style="list-style-type: none"> • Inställningen Inbyggd innebär att skrivaren söker igenom skrivarminnet efter det efterfrågade teckensnittet innan den söker i flashminnet eller på skrivarhårddisken. • Inställningen Flash/Disk innebär att skrivaren söker igenom flashminnet eller skrivarhårddisken efter det efterfrågade teckensnittet innan den söker i skrivarminnet. • Det här menyalternativet visas bara om ett flashminne eller en skrivarhårddisk har installerats.
Väntetidsgräns Av På*(40 sekunder)	Ange att skrivaren ska invänta mer data innan ett utskriftsjobb avbryts.
Obs! En asterisk (*) bredvid ett värde anger fabriksstandardinställningen.	

PCL

Menyalternativ	Beskrivning
Teckensnittskälla Inbyggd* Disk Flashenhet Alla	Välj den källa som innehåller standardteckensnittsalternativet. Anmärkningar: <ul style="list-style-type: none"> Flashenhet och disk visas endast på vissa skrivarmodeller. För att flashenhet och disk ska visas får de inte vara inte läs- eller skrivskyddade.
Teckensnittsnamn [Lista över tillgängliga teckensnitt] (Courier*)	Välj ett teckensnitt i en angiven teckensnittskälla.
Symboluppsättning [Lista över tillgängliga symboluppsättningar] (10U PC-8*)	Ange symboluppsättningen för varje teckensnittsnamn. Obs! En symboluppsättning är en uppsättning alfabetiska och numeriska tecken, skiljetecken och specialtecken. I symboluppsättningar finns tecken som är speciella för vissa språk eller program, t.ex. matematiska symboler för vetenskapliga texter.
Breddsteg 0,08–100 (10*)	Ange breddsteg för fasta teckensnitt eller teckensnitt med fast teckenbredd. Obs! Med breddsteg avses antal fasta tecken som upptar en tum i sidled.
Riktning Stående* Liggande	Ange riktningen för texten och bilderna på sidan.
Rader per sida 1–255	Ange antalet textrader för varje sida som skrivs ut genom PCL®-dataström. Anmärkningar: <ul style="list-style-type: none"> Det här menyalternativet aktiverar vertikalt radavstånd som gör att det valda antalet rader skrivs ut mellan standardmarginalerna på sidan. 60 är fabriksinställt som standard i USA. 64 är fabriksinställt som standard internationellt.
Minsta linjebredd för PCL5 1–30 (2*)	Ange inledande minsta linjebredd. Anmärkningar:
Minsta linjebredd för PCLXL 1–30 (2*)	<ul style="list-style-type: none"> Jobb som skrivs ut i 1 200 dpi använder värdet direkt. Jobb som skrivs ut i 4 800 CQ använder hälften av värdet.
A4-bredd 198 mm* 203 mm	Ange bredd för den logiska sidan på A4-papper. Obs! Den logiska sidan är mellanrummet på den fysiska sida där data skrivs ut.
Auto CR efter LF Av* På	Ställ in skrivaren så den gör en automatisk vagnretur efter styrkommandot för radmatning. Obs! Vagnretur är en mekanism som ger kommando till skrivaren att flytta positionen för markören till den första positionen på samma linje.
Auto LF efter CR Av* På	Ställ in skrivaren så att den gör en automatisk radmatning efter styrkommandot för vagnretur.
Obs! En asterisk (*) bredvid ett värde anger fabriksstandardinställningen.	

Menyalternativ	Beskrivning
Omnumr. magasin Tilldela univ.arkmatare Tilldela magasin [x] Tilldela man. papper Tilldela manuellt kuvert	Konfigurera så att skrivaren arbetar med en annan skrivardrivrutin eller ett anpassat program som använder en annan uppsättning källtilldelningar för att begära en given papperskälla. Välj bland följande alternativ: Av* – Skrivaren använder fabriksinställda standardinställningar för papperskällor. Ingen – Papperskällan ignorerar kommandot om att välja pappersmatning. 0–199 – Ange ett numeriskt värde för att tilldela ett anpassat värde till en papperskälla. Obs! Universalarkmataren är endast tillgänglig på vissa skrivarmodeller.
Omnumr. magasin Visa fabriksinställningar	Visa det fabriksinställda värdet som tilldelats för varje papperskälla.
Omnumr. magasin Återställ original	Återställ magasinets omnumreringsvärden till fabriksinställningar.
Utskriftstidsgr. Av På* [90]	Ställ in att skrivaren ska avsluta ett utskriftsjobb när den har varit inaktiv under ett visst antal sekunder.
Obs! En asterisk (*) bredvid ett värde anger fabriksstandardinställningen.	

HTML

Menypost	Beskrivning
Teckensnittsnamn [Lista över teckensnitt] (Times*)	Ställ in vilket teckensnitt som ska användas för HTML-dokument.
Teckenstorlek 1–255 (12*)	Ställ in vilken teckenstorlek som ska användas för HTML-dokument.
Skala 1–400 % (100*)	Skala HTML-dokument.
Riktning Stående* Liggande	Ange sidriktning för HTML-dokument.
Marginalstorlek 8–255 mm (19*)	Ange sidmarginal för HTML-dokument.
Bakgrunder Skriv inte ut Utskrift*	Skriv ut bakgrundsinformation eller grafik för HTML-dokument.
Obs! En asterisk (*) bredvid ett värde anger fabriksstandardinställningen.	

Bild

Menyalternativ	Beskrivning
Autoanpassa På Av*	Välj den bästa tillgängliga pappersstorleken och riktningsinställningen för en bild. Obs! När inställningen är På ersätter det här menyalternativet inställningarna för skalning och riktning för bilden.
Invertera Av* På	Invertera monokroma tvåtonsbilder. Obs! Inställningen gäller inte för bildformatet GIF och JPEG.
Skalning Ankare överst vänster Bästa passning* Ankare i mitten Anpassa höjd/bredd Anpassa höjd Anpassa bredd	Justera bilden så att den får plats i utskriftsområdet. Obs! När Autoanpassa är ställt till På, ställs Skalning automatiskt in på Bästa passning.
Riktning Stående* Liggande Omvänt stående Omvänt liggande	Ange riktningen för texten och bilderna på sidan.
Obs! En asterisk (*) bredvid ett värde anger fabriksstandardinställningen.	

Papper

Magasinkonfiguration

Menyalternativ	Beskrivning
Standardkälla Magasin [x] (1*) Universalarkmatare Manuellt papper Manuellt kuvert	Ange en papperskälla för alla utskriftsjobb. Obs! Universalarkmataren är endast tillgänglig på vissa skrivarmodeller.
Pappersstorlek/-typ Magasin [x] Universalarkmatare Manuellt papper Manuellt kuvert	Ange den pappersstorlek och papperstyp som fyllts på i varje papperskälla. Obs! Universalarkmataren är endast tillgänglig på vissa skrivarmodeller.
Obs! En asterisk (*) bredvid ett värde anger fabriksstandardinställningen.	

Menyalternativ	Beskrivning
Ersättningsstorlek Av Statement/A5 Letter/A4 Alla i listan*	Ställ in skrivaren så att den ersätter angiven pappersstorlek om den angivna storleken inte har fyllts på i den valda papperskällan. Anmärkningar: <ul style="list-style-type: none"> • Med inställningen Av uppmanas du att fylla på rätt pappersstorlek. • Inställningen Statement/A5 skriver ut A5-format på papper i Statement-storlek när du har fyllt på Statement och Statement-format på papper i A5-storlek när du har fyllt på A5. • Inställningen Letter/A4 skriver ut A4-format på papper i US letter-storlek när du fyller på US Letter och US Letter-format på papper i A4-storlek när du fyller på A4. • Inställningen Alla i listan ersätter Letter/A4.
Obs! En asterisk (*) bredvid ett värde anger fabriksstandardinställningen.	

Mediekonfiguration

Universal Setup (Universell inställning)

Menyalternativ	Beskrivning
Måttenheter Tum Millimeter	Ange måttenhet för den universella pappersstorleken. Obs! Tum för USA. fabriksinställt som standard i USA. Millimeter är fabriksinställt som standard internationellt.
Stående bredd 3–14,17 tum (8,50*) 76–359,91 mm (216*)	Ange bredd för stående för den universella pappersstorleken.
Stående höjd 3–14,17 tum (14*) 76–359,91 mm (356*)	Ange höjd för stående riktning för den universella pappersstorleken.
Matningsriktning Kortsida* Långsida	Ställ in skrivaren så att den väljer papper från kort- eller långsidan. Obs! Långsida visas endast när den längsta sidan är kortare än den högsta tillåtna bredd som kan hanteras.
Obs! En asterisk (*) bredvid ett värde anger fabriksstandardinställningen.	

Medietyper

Menyalternativ	Beskrivning
Plain Styvt papper Återvunnet papper Glansigt Etiketter Vinyletiketter Finpapper Kuvert Brevpapper Förtryckta Färgat papper Lätt Tungt Grovt/bomull Anpassad typ [x]	Ange strukturen och vikten för papperet som fylls på.

USB-enhet

Obs! Den här menyn visas endast på vissa skrivarmodeller.

Skriv ut från flash-enhet

Menyalternativ	Beskrivning
Antal kopior 1–9999 (1*)	Ange antal kopior.
Papperskälla Magasin [x] (1*) Universalarkmatare Manuellt papper Manuellt kuvert	Konfigurera papperskälla för utskriftsjobbet. Obs! Universalarkmataren är endast tillgänglig på vissa skrivarmodeller.
Färg Av På	Skriv ut i färg.
Sortera (1,1) (2,2,2) (1,2,3) (1,2,3)*	Skriv ut flera kopior i ordningsföljd.
Sidor Enkelsidigt* 2-sidig	Ange om skrivaren ska skriva ut på en sida eller på båda sidorna av papperet.
Obs! En asterisk (*) bredvid ett värde anger fabriksstandardinställningen.	

Menyalternativ	Beskrivning
Vändningsformat Långsida* Kortsida	Avgör vilken papperssida (lång- eller kortsidan) som binds vid dubbelsidig utskrift. Obs! Skrivaren förskjuter automatiskt text och bilder på utskriftssidor för att binda jobbet på rätt sätt, beroende på vilket alternativ som väljs.
Sidor per sida Av* Två sidor per sida Tre sidor per sida Fyra sidor per sida Sex sidor per sida Nio sidor per sida Tolv sidor per sida Sexton sidor per sida	Skriv ut flera sidbilder på samma sida av ett pappersark.
Ordning för Sidor per sida Horisontellt* Omvänt horisontellt Omvänt vertikalt Vertikal	Ange placeringen av flera bilder på en sida när du använder Sidor per sida. Obs! Placeringen beror på antal sidbilder och deras sidriktning.
Riktning för Sidor per sida Auto* Liggande Stående	Ange riktningen för ett dokument med flera sidor när du använder Sidor per sida.
Ram för Sidor per sida Ingen* Fast	Skriv ut en ram runt varje sidbild när du använder Sidor per sida.
Skiljeblad Av* Mellan kopior Mellan jobb Mellan sidor	Ange om tomma skiljeblad ska infogas vid utskrift.
Skiljebladskälla Magasin [x] (1*) Universalarkmatare	Ange papperskällan för skiljearket. Obs! Universalarkmataren är endast tillgänglig på vissa skrivarmodeller.
Tomma sidor Skriv inte ut* Skriv ut	Ange om tomma sidor ska skrivas ut i ett utskriftsjobb.
Obs! En asterisk (*) bredvid ett värde anger fabriksstandardinställningen.	

Nätverk/portar

Nätverksöversikt

Menyalternativ	Beskrivning
Aktiv adapter Auto* Standardnätverk Trådlöst	Ange hur ett nätverk är anslutet. Obs! Trådlöst är endast tillgängligt när en trådlös nätverksadapter är installerad.
Nätverksstatus	Visa skrivarnätverkets anslutningsstatus.
Visa nätverksstatus på skrivaren På* Av	Visa nätverksstatusen på skärmen.
Hastighet för dubbelsidiga utskrifter	Visa hastigheten för nätverkskortet som är aktivt för närvarande.
IPv4	Visa IPv4-adresserna.
Alla IPv6-adresser	Visa alla IPv6-adresser.
Starta om skrivarservern	Återställ alla aktiva nätverksanslutningar till skrivaren. Obs! Med den här inställningen tar du bort alla konfigurationsinställningar för nätverket.
Tidsgräns för nätverksjobb Av På* (90 sekunder)	Ställ in hur länge skrivaren ska vänta innan den avbryter ett utskriftsjobb via nätverket.
Försättsblad Av* På	Skriv ut ett försättsblad.
Obs! En asterisk (*) bredvid ett värde anger fabriksstandardinställningen.	

Trådlöst

Obs! Menyn är endast tillgänglig på skrivare som är anslutna till ett Wi-Fi-nätverk eller skrivare som har en trådlös nätverksadapter.

Menyalternativ	Beskrivning
Konfiguration via mobilapp	Konfigurera Wi-Fi-anslutningen med Lexmark Mobile Assistant.

Menyalternativ	Beskrivning
Konfiguration på skrivarpanelen Välj nätverk Lägg till Wi-Fi-nätverk Nätverksnamn Nätverksläge Infrastruktur Trådlöst säkerhetsläge Inaktiverad* WEP WPA2/WPA – Personal WPA2 – Personal 802.1x – RADIUS	Konfigurera Wi-Fi-anslutningen med hjälp av kontrollpanelen. Obs! 802.1x – RADIUS kan endast konfigureras från Embedded Web Server.
Wi-Fi Protected Setup Tryckknappsstartmetod PIN-startmetod	Skapa ett Wi-Fi-nätverk och aktivera nätverkssäkerhet. Anmärkningar: <ul style="list-style-type: none"> • Med Tryckknappsstartmetod ansluts skrivaren till ett Wi-Fi-nätverk när knapparna på både skrivaren och åtkomstpunkten (trådlös router) trycks in inom en given tidsperiod. • Med PIN-startmetod ansluts skrivaren till ett Wi-Fi-nätverk när en PIN-kod på skrivaren anges i de trådlösa inställningarna för åtkomstpunkten.
Nätverksläge BSS-typ Infrastruktur*	Konfigurera nätverksläget.
Aktivera Wi-Fi Direct På Av*	Aktivera Wi-Fi Direct-kompatibla enheter för att ansluta direkt till skrivaren.
Kompatibilitet 802.11b/g/n (2,4 GHz)* 802.11a/b/g/n/ac (2,4 GHz/5 GHz) 802.11a/n/ac (5 GHz)	Ange standarden för Wi-Fi-nätverket. Obs! 802.11a/b/g/n/ac (2,4 GHz/5 GHz) och 802.11a/n/ac (5 GHz) visas endast när ett Wi-Fi-alternativ är installerat.
Trådlöst säkerhetsläge Inaktiverad* WEP WPA2/WPA-Personal WPA2-Personal 802.1x – RADIUS	Ställ in säkerhetsläget för att ansluta skrivaren till Wi-Fi-enheter. Obs! 802.1x – RADIUS kan endast konfigureras från Embedded Web Server.
WEP autentiseringsläge Auto* Öppna Delad	Ange typen av Wireless Encryption Protocol (WEP) för skrivaren. Obs! Det här menyalternativet visas endast när Trådlöst säkerhetsläge är inställt på WEP.
Ange WEP-nyckeln	Ange ett WEP-lösenord för säker Wi-Fi-anslutning.
WPA2/WPA-Personal AES	Aktivera Wi-Fi-säkerhet genom Wi-Fi Protected Access (WPA). Obs! Det här menyalternativet visas endast när Trådlöst säkerhetsläge är inställt på WPA2/WPA-Personal.
Ange fördelad nyckel	Ange lösenordet för säker Wi-Fi-anslutning.

Menyalternativ	Beskrivning
WPA2-Personal AES	Aktivera Wi-Fi-säkerhet genom WPA2. Obs! Det här menyalternativet visas endast när Trådlöst säkerhetsläge är inställt på WPA2-Personal.
802.1x krypteringsläge WPA+ WPA2*	Aktivera Wi-Fi-säkerhet genom 802.1x standard. Anmärkningar: <ul style="list-style-type: none"> • Det här menyalternativet visas endast när Trådlöst säkerhetsläge är inställt på 802.1x – RADIUS. • 802.1x – RADIUS kan endast konfigureras från Embedded Web Server.
IPv4 Aktivera DHCP På* Av Ange statisk IP-adress IP-adress Nätmask Gateway	Aktivera Dynamic Host Configuration Protocol (DHCP) och konfigurera statisk IP-adress. Obs! DHCP är ett standardprotokoll som möjliggör att en server kan distribuera IP-adresser och konfigurationsinformation dynamiskt till klienter.
IPv6 Aktivera IPv6 På* Av Aktivera DHCPv6 På Av* Stateless Address Autoconfiguration På* Av DNS-serveradress Manuellt tilldelad IPv6-adress Manuellt tilldelad IPv6-router Adressprefix Alla IPv6-adresser Alla IPv6-routeradresser	Aktiverar och konfigurerar IPv6-inställningar på skrivaren.
Nätverksadress UAA LAA	Se nätverksadresserna.
PCL SmartSwitch Av På*	Ange att skrivaren ska växla automatiskt till PCL-emulering när det krävs för ett utskriftsjobb, oberoende av skrivarens standardspråk. Obs! Om PCL SmartSwitch är inaktiverat undersöks inte inkommande data och det standardskrivarspråk som är angett på menyn Inställningar används.
PS SmartSwitch Av På*	Ange att skrivaren ska växla automatiskt till PS-emulering när det krävs för ett utskriftsjobb, oberoende av skrivarens standardspråk. Obs! Om PS SmartSwitch är inaktiverat undersöks inte inkommande data och det standardskrivarspråk som är angett på menyn Inställningar används.

Menyalternativ	Beskrivning
Jobb-buffring På Av*	Spara utskriftsjobb tillfälligt på skrivarens hårddisk innan de skrivs ut. Obs! Det här menyalternativet visas bara om en hårddisk är installerad.
Mac Binary PS Auto* På Av	Ställa in skrivaren för att bearbeta binära PostScript-jobb från Macintosh. Anmärkningar: <ul style="list-style-type: none"> • Med inställningen På bearbetas PostScript-jobb i binärt råformat. • Med inställningen Av filtreras utskriftsjobben med standardprotokollet.

Ethernet

Menyalternativ	Beskrivning
Nätverkshastighet	Visa hastigheten för den aktiva nätverksadaptorn.
IPv4 Aktivera DHCP På Av	Aktivera Dynamic Host Configuration Protocol (DHCP). Obs! DHCP är ett standardprotokoll som möjliggör att en server dynamiskt kan distribuera IP-adresser och konfigurationsinformation till klienter.
IPv4 Ange statisk IP-adress IP-adress Nätmask Gateway	Konfigurera skrivarens statiska IP-adress.
IPv6 Aktivera IPv6 Av På	Aktivera IPv6 i skrivaren.
IPv6 Aktivera DHCPv6 Av* På	Aktivera DHCPv6 i skrivaren.
IPv6 Stateless Address Autoconfiguration Av På	Ange att nätverksadaptorn ska acceptera automatiska IPv6-adresskonfigurationsposter som tillhandahålls av en router.
IPv6 DNS-serveradress	Ange DNS-serveradress.
IPv6 Manuellt tilldelad IPv6-adress	Tilldela IPv6-adressen.
IPv6 Manuellt tilldelad IPv6-router	Tilldela IPv6-adressen.
Obs! En asterisk (*) bredvid ett värde anger fabriksstandardinställningen.	

Menyalternativ	Beskrivning
IPv6 Adressprefix 0–128 (64*)	Ange adressprefix.
IPv6 Alla IPv6-adresser	Visa alla IPv6-adresser.
IPv6 Alla IPv6-routeradresser	Visa alla IPv6-routeradresser.
Nätverksadress UAA LAA	Visa MAC-adresser (Media Access Control) för skrivaren: LAA (Locally Administered Address) och UAA (Universally Administered Address). Obs! Du kan ändra LAA manuellt för skrivaren.
PCL SmartSwitch Av På	Ange att skrivaren ska växla automatiskt till PCL-emulering när det krävs för ett utskriftsjobb, oberoende av skrivarens standardspråk. Obs! Om PCL SmartSwitch är avaktiverat undersöks inte inkommande data och det standardskrivarspråk som är angett på menyn Inställningar används.
PS SmartSwitch Av På	Ange att skrivaren ska växla automatiskt till PS-emulering när det krävs för ett utskriftsjobb, oberoende av skrivarens standardspråk. Obs! Om PS SmartSwitch är avaktiverat undersöks inte inkommande data och det standardskrivarspråk som är angett på menyn Inställningar används.
Jobb-buffring Av På	Lagra jobb tillfälligt på skrivarens hårddisk innan de skrivs ut. Anmärkningar: <ul style="list-style-type: none"> • Det här menyalternativet visas bara om en hårddisk är installerad. • Det här menyalternativet visas endast på vissa skrivarmodeller.
Mac Binary PS Auto* På Av	Ställa in skrivaren för att bearbeta binära PostScript-jobb från Macintosh. Anmärkningar: <ul style="list-style-type: none"> • Med inställningen På bearbetas PostScript-jobb i binärt råformat. • Med inställningen Av filtreras utskriftsjobben med standardprotokollet.
Energibesparande Ethernet Av På	Minska strömförbrukning när skrivaren inte tar emot data från Ethernet-nätverket.
Obs! En asterisk (*) bredvid ett värde anger fabriksstandardinställningen.	

TCP/IP

Obs! Den här menyn visas endast för nätverksskrivare och för skrivare som är anslutna till skrivarservrar.

Menyalternativ	Beskrivning
Ange värddamn	Ange det aktuella TCP/IP-värddamnet.
Domännamn	Ange domännamnet. Obs! Det här menyalternativet visas endast på vissa skrivarmodeller.
Obs! En asterisk (*) bredvid ett värde anger fabriksstandardinställningen.	

Menyalternativ	Beskrivning
Tillåt DHCP/BOOTP att uppdatera NTP-servern Av På*	Tillåt att NTP-inställningarna för skrivaren får uppdateras från DHCP- och BOOTP-klienter.
Namn på nollkonfiguration	Ange ett tjänstenamn för nollkonfigurationsnätverket. Obs! Det här menyalternativet visas endast på vissa skrivarmodeller.
Aktivera Automatisk IP Av På*	Tilldela en IP-adress automatiskt.
DNS-serveradress	Ange serveradress för den aktuella DNS-servern (Domain Name System).
Adress till säkerhetskopierings-DNS-server	Ange adresser för DNS-reservservrar.
Adress till säkerhetskopierings-DNS-server 2	
Adress till säkerhetskopierings-DNS-server 3	
Domänsökordning	Ange en lista med domännamn för att söka efter skrivaren och skrivarresurser i andra domäner i nätverket. Obs! Det här menyalternativet visas endast på vissa skrivarmodeller.
Aktivera DDNS Av* På	Uppdatera de dynamiska DNS-inställningarna.
DDNS TTL	Ange de aktuella DDNS-inställningarna.
Standard-TTL	
Uppdateringstid för DDNS	
Aktivera mDNS Av På*	Uppdatera DNS-inställningar för fleranvändarkommunikation.
WINS-serveradress	Ange adressen till en WINS-server (Windows Internet Name Service).
Aktivera BOOTP Av* På	Tillåt att en IP-adress får tilldelas till skrivaren från BOOTP.
Serverrestriktionslista	Ange en IP-adress för TCP-anslutningar. Anmärkingar: <ul style="list-style-type: none"> • Använd kommatecken till att avgränsa IP-adresser. • Du kan läggs till upp 50 IP-adresser.
Alternativ för serverrestriktionslistan Blockera alla portar* Blockera endast utskrift Blockera endast utskrift och HTTP	Ange hur IP-adresserna i listan kan kunna få åtkomst till skrivarfunktioner.
Obs! En asterisk (*) bredvid ett värde anger fabriksstandardinställningen.	

Menyalternativ	Beskrivning
MTU	Ange en parameter för högsta överföringshastighet för TCP-anslutningar.
Raw Print Port 1–65535 (9100*)	Ange ett råportnummer för skrivare som är anslutna i ett nätverk.
Maximal hastighet för utgående trafik Av* På	Aktivera högsta överföringshastighet för skrivaren.
Förbättrad TLS-säkerhet Av* På	Förbättra personuppgifts- och dataintegritet för skrivaren.
Obs! En asterisk (*) bredvid ett värde anger fabriksstandardinställningen.	

SNMP

Obs! Den här menyn visas endast för nätverksskrivare och för skrivare som är anslutna till skrivarservrar.

Menypost	Beskrivning
SNMP-version 1 och 2c Aktiverad Av On* (På) Tillåt SNMP-inmatning Av On* (På) Aktivera PPM MIB Av On* (På) SNMP-gemenskapsnamn	Konfigurera SNMP (Simple Network Management Protocol) version 1 och 2c för att installera drivrutiner och program.
Obs! En asterisk (*) bredvid ett värde anger fabriksstandardinställningen.	

Menypost	Beskrivning
SNMP version 3 Aktiverad Av On* (På) Ange inloggningsuppgifter för att läsa/skriva User Name (Användarnamn) Lösenord Ange inloggningsuppgifter för att läsa User Name (Användarnamn) Lösenord Autentiseringshashning MD5 SHA1* Lägsta autentiseringsnivå Ingen autentisering, ingen sekretess Autentisering, ingen sekretess Autentisering, sekretess* Personuppgiftsalgoritm DES AES-128*	Konfigurera SNMP version 3 för att installera och uppdatera skrivarsäkerhet.
Obs! En asterisk (*) bredvid ett värde anger fabriksstandardinställningen.	

IPSec

Obs! Den här menyn visas endast för nätverksskrivare och för skrivare som är anslutna till skrivarservrar.

Menyalternativ	Beskrivning
Aktivera IPSec Av* På	Aktivera IPSec (Internet Protocol Security).
Baskonfiguration Standard* Kompatibilitet Säker	Ange baskonfiguration för IPSec. Obs! Den här menyalternativet visas endast när Aktivera IPSec är inställt på På.
IPSec-enhetscertifikat	Ange ett IPSec-certifikat. Obs! Det här menyalternativet visas endast när Baskonfiguration är angett till Kompatibilitet.
Obs! En asterisk (*) bredvid ett värde anger fabriksstandardinställningen.	

Menyalternativ	Beskrivning
Autentiserade anslutningar med hjälp av fördelad nyckel Värd [x] Adress Nyckel	Konfigurera autentiserade anslutningar för skrivaren. Obs! Dessa menyalternativ visas endast när Aktivera IPsec är inställt på På.
Certifikataautentiserade anslutningar Värd [x] adress[/subnät] Adress[/subnät]	
Obs! En asterisk (*) bredvid ett värde anger fabriksstandardinställningen.	

802.1x

Obs! Den här menyn visas endast för nätverksskrivare och för skrivare som är anslutna till skrivarservrar.

Menyalternativ	Beskrivning
Aktiv Av* På	Låt skrivaren ansluta till nätverk som kräver autentisering innan åtkomst medges. Obs! Öppna Embedded Web Server för att konfigurera inställningarna för det här menyalternativet.
Obs! En asterisk (*) bredvid ett värde anger fabriksstandardinställningen.	

LPD-konfiguration

Obs! Den här menyn visas endast för nätverksskrivare och för skrivare som är anslutna till skrivarservrar.

Menypost	Beskrivning
LPD-tidsgräns 0–65 535 sekunder (90*)	Ange ett tidsgränsvärde för att förhindra att LDP-servern (Line Printer Daemon) väntar oändligt länge på utskriftsjobb som inte svarar och ogiltiga utskriftsjobb.
LPD-försättsblad Off* (Av) På	Skriv ut ett försättsblad för alla LPD-utskriftsjobb. Obs! Ett försättsblad är den första sidan i ett utskriftsjobb som används som avgränsare för utskriftsjobb och till att identifiera den som har skapats utskriftsjobbsbegäran.
LPD-slutsida Off* (Av) På	Skriv ut ett en slutsida för alla LPD-utskriftsjobb. Obs! En slutsida är den sista sidan i ett utskriftsjobb.
LPD-vagnreturkonvertering Off* (Av) På	Aktivera vagnreturkonvertering. Obs! Vagnretur är en mekanism som ger kommando till skrivaren att flytta positionen för markören till den första positionen på samma linje.
Obs! En asterisk (*) bredvid ett värde anger fabriksstandardinställningen.	

HTTP-/FTP-inställningar

Obs! Den här menyn visas endast för nätverksskrivare och för skrivare som är anslutna till skrivarservrar.

Menypost	Beskrivning
Aktivera HTTP-server Av På*	Öppna Embedded Web Server för att övervaka och hantera skrivaren.
Aktivera HTTPS Av På*	Konfigurera HTTPS-inställningarna (Hypertext Transfer Protocol Secure).
Aktivera FTP/TFTP Av På*	Skicka filer med FTP.
Lokala domäner	Ange domännamn för HTTP- och FTP-servrarna. Obs! Det här menyalternativet visas endast på vissa skrivarmodeller.
IP-adress för HTTP-proxy	Konfigurera inställningar för HTTP- och FTP-servrarna.
IP-adress för FTP-proxy	Obs! Dessa menyalternativ visas endast på vissa skrivarmodeller.
HTTP, IP-standardport 1–65535 (80*)	
HTTPS-enhetscertifikat	
FTP, IP-standardport 1–65535 (21*)	
Tidsgräns för HTTP-/FTP-begäran 1–299 (30*)	Ange tidslängden innan serveranslutningen avbryts.
Återförsök för HTTP-/FTP-begäran 1–299 (3*)	Ange antal återförsök för att ansluta till HTTP-/FTP-servern.
Obs! En asterisk (*) bredvid ett värde anger fabriksstandardinställningen.	

ThinPrint

Menypost	Beskrivning
Aktivera ThinPrint Av On* (På)	Skriv ut med ThinPrint.
Portnummer 4000–4999 (4000*)	Ange portnummer för ThinPrint-servern.
Bandbredd (bitar/sek) 100–1 000 000 (0*)	Ange hastighet för att överföra data i en ThinPrint-miljö.
Paketstorlek (kB) 0–64 000 (0*)	Ange paketstorlek för dataöverföringar.
Obs! En asterisk (*) bredvid ett värde anger fabriksstandardinställningen.	

USB

Obs! Den här menyn visas endast på vissa skrivarmodeller.

Menyalternativ	Beskrivning
PCL SmartSwitch Av På*	Ange att skrivaren ska växla till PCL-emulering när en utskrift som tas emot via en USB-port kräver det, oberoende av skrivarens standardspråk. Obs! Om PCL SmartSwitch är avaktiverat undersöks inte inkommande data och det standardskrivarspråk som är angett på menyn Inställningar används.
PS SmartSwitch Av På*	Ange att skrivaren ska växla till PS-emulering när en utskrift som tas emot via en USB-port kräver det, oberoende av skrivarens standardspråk. Obs! Om PS SmartSwitch är avaktiverat undersöks inte inkommande data och det standardskrivarspråk som är angett på menyn Inställningar används.
Jobb-buffring Av* På	Lagra jobb tillfälligt på skrivarens hårddisk innan de skrivs ut. Obs! Det här menyalternativet visas bara om en hårddisk är installerad.
Mac Binary PS På Auto* Av	Ställa in skrivaren för att bearbeta binära PostScript-jobb från Macintosh. Anmärkningar: <ul style="list-style-type: none"> När den är konfigurerad som På bearbetar skrivaren binära PostScript-jobb från Macintosh-datorer. När den är konfigurerad som Auto bearbetar skrivaren utskriftsjobb från både Windows och Macintosh. När den är konfigurerad som Av filtrerar skrivaren PostScript-jobb enligt standardprotokollet.
Aktivera USB-port Av På*	Aktivera USB-standardporten.
Obs! En asterisk (*) bredvid ett värde anger fabriksstandardinställningen.	

Google Cloud Print

Menyalternativ	Beskrivning
Registrering Register	Registrera skrivaren på Google Cloud Print-servern.
Alternativ Aktivera Google Cloud Print Av På	Skriv ut direkt från ditt Google-konto.
Alternativ Aktivera lokal identifiering Av På	Låt registrerade användare och andra användare på samma subnät skicka jobb till skrivaren lokalt.
Alternativ Aktivera SSL Peer-verifiering Av På	Verifiera certifikatet för att ansluta till ditt Google-konto.
Obs! En asterisk (*) bredvid ett värde anger fabriksstandardinställningen.	

Menyalternativ	Beskrivning
Alternativ Skriv alltid ut som bild Av* På	Konfigurera att skrivaren behandlar PDF-filer som bilder för snabbare utskrift.
Obs! En asterisk (*) bredvid ett värde anger fabriksstandardinställningen.	

Wi-Fi Direct

Obs! Den här menyn visas endast när ett Wi-Fi Direct-nätverk är det aktiva nätverket.

Menyalternativ	Beskrivning
SSID	Ange SSID (Service Set Identifier, nätverksnamn) för Wi-Fi-nätverket.
Konfigurera PSK (PreShared Key, i förväg delad nyckel)	Konfigurera PSK för att autentisera och validera användare på en Wi-Fi-anlutning.
Visa PSK på inställningssidan Av På	Visa PSK på sidan med nätverksinställningar.
Gruppägarens IP-adress	Ange gruppägarens IP-adress.
Godkänn automatiskt tryckknappsbegäran Av* På	Godkänn automatiskt begäran om anslutning till nätverket. Obs! Det är inte säkert att automatiskt godkänna klienter.
Obs! En asterisk (*) bredvid ett värde anger fabriksstandardinställningen.	

Säkerhet

Obs! På vissa skrivarmodeller kan den här menyn endast konfigureras från Embedded Web Server.

Inloggningsmetoder

Hantera behörigheter

Menyalternativ	Beskrivning
Funktionsbehörighet Ändra adressbok Skapa profiler Hantera bokmärken Skriv ut från flashenhet Färgutskrift för flash-enhet Behörighet till lagrade jobb Användarprofiler Avbryt jobb vid enheten Ändra språk Internet Printing Protocol (IPP) Svartvit utskrift Färgutskrift	Kontrollera åtkomst till skrivarfunktioner.
Administrativa menyer Menyn Säkerhet Menyn Nätverk/portar Pappersmeny Menyn Rapporter Menyerna för funktionskonfiguration Tillbehörsmeny Tillvalskortmeny SE Meny Enhetsmenyn	Kontrollera åtkomst till skrivarmenyerna.
Enhetshantering Fjärrhantering Uppdateringar av fast programvara Appkonfiguration Manöverpanelens lås Importera/exportera alla inställningar Radering ur funktion	Kontrollera åtkomst till skrivarhanteringsalternativen.
Appar Nya program Bildspel Ändra bakgrundsbild Skärmläck. Formulär och favoriter Ekoinställningar	Kontrollera åtkomst till skrivarprogram. Obs! Listan kan variera beroende på vilka program som är aktiverade från Embedded Web Server.

Lokala konton

Menypost	Beskrivning
Hantera grupper/behörigheter Lägg till grupp Importerera åtkomstkontroller Funktionsbehörighet Administrativa menyer Enhetshantering Appar Alla användarna Importerera åtkomstkontroller Funktionsbehörighet Administrativa menyer Enhetshantering Appar Admin	Kontrollera grupp- eller användaråtkomst till skrivarfunktioner, program och säkerhetsinställningar.
Lägg till användare Användarnamn/lösenord User Name (Användarnamn) Lösenord PIN	Skapa lokala konton för att hantera åtkomst till skrivarfunktionerna.
Användarnamns-/lösenordskonton Lägg till användare	
Användarnamnskonton Lägg till användare	
Lösenordskonton Lägg till användare	
PIN-kodskonton Lägg till användare	

Schemalägg USB-enheter

Menypost	Beskrivning
Scheman Lägg till nytt schema	Schemalägg åtkomst till USB-portarna.

Säkerhetsgranskningslogg

Menyalternativ	Beskrivning
Aktivera granskning Av* På	Registrera händelser i säkerhetsgranskningsloggen och i fjärrsystemloggen.
Obs! En asterisk (*) bredvid ett värde anger fabriksstandardinställningen.	

Menyalternativ	Beskrivning
Aktivera fjärr-syslog Av* På	Skicka granskningsloggar till en fjärrserver.
Fjärrsystemloggserver	Ange fjärrsystemloggservern.
Fjärrsystemloggport 1-65535 (514*)	Ange fjärrsystemloggporten.
Fjärrsystemloggmetod Normal UDP* Stunnel	Ange en systemloggsmetod för att överföra loggade händelser till fjärrserver.
Fjärrsystemloggfunktionen 0 - kärnmeddelanden 1 - användarnivåmeddelanden 2 - postsystem 3 - systemdemoner 4 - säkerhets-/behörighetsmeddelanden* 5 - interna systemloggsmeddelanden 6 - linjeskrivarundersystem 7 - nätverksnyhetsundersystem 8 - UUCP-undersystem 9 - klockdemon 10 - säkerhets-/behörighetsmeddelanden 11 - FTP-demon 12 - NTP-undersystem 13 - loggranskning 14 - loggvarning 15 - klockdemon 16 - lokal användare 0 (lokal 0) 17 - lokal användare 1 (lokal 1) 18 - lokal användare 2 (lokal 2) 19 - lokal användare 3 (lokal 3) 20 - lokal användare 4 (lokal 4) 21 - lokal användare 5 (lokal 5) 22 - lokal användare 6 (lokal 6) 23 - lokal användare 7 (lokal 7)	Ange en anläggningskod som används när logghändelser skickas till fjärrservern.
Allvarlighetsgrad för händelser som ska loggas 0 - nödfall 1 - avisering 2 - kritiskt 3 - fel 4 - varning 5 - meddelande 6 - informativt 7 - felsökning	Ange tröskelvärde för prioritetsnivå för loggning av meddelanden och händelser.
Obs! En asterisk (*) bredvid ett värde anger fabriksstandardinställningen.	

Menyalternativ	Beskrivning
Fjärrsystemlogg även för ej loggade händelser Av* På	Skicka alla händelser, oberoende av allvarlighetsgraden, till fjärrservern.
E-postadress till administratören	Skicka e-postavisering för loggade händelser till administratören.
Skicka e-postavisering om rensad logg Av* På	Skicka e-postavisering till administratören när en loggpost tas bort.
Skicka e-postavisering om avslutad logg Av* På	Skicka e-postavisering till administratören när loggen är full och de äldsta posterna börjar skrivas över.
Logga fullständigt beteende Avsluta äldsta poster* Skicka loggen med e-post och ta sedan bort alla poster	Lös loggningslagringsproblem när det tilldelade minnet för loggen är fullt.
Varning: % nivå full Av* På	Skicka e-postavisering till administratören när det tilldelade minnet för loggen är fullt.
Aviseringsnivå för procentandel full 1–99 (90*)	
Skicka e-postavisering vid loggexport Av* På	Skicka e-postavisering till administratören när en logg exporteras.
Skicka e-postavisering när logginställningarna ändras Av* På	Skicka e-postavisering till administratören när Aktivera granskning anges.
Logglinjeslut LF (\n)* CR (\r) CRLF (\r\n)	Ange hur rader i loggfilen ska avslutas.
Signera exporterat digitalt Av* På	Lägg till en digital signatur i slutet av varje exporterad loggfil.
Rensa loggar	Ta bort alla granskningsloggar.
Exportera logg Syslog (RFC 5424) Syslog (RFC 3164) CSV	Exportera en säkerhetslogg till en flashenhet.
Obs! En asterisk (*) bredvid ett värde anger fabriksstandardinställningen.	

Inloggn.begräns.

Menypost	Beskrivning
Inloggningsfel 1–10 (3*)	Ange antal misslyckade inloggningsförsök innan användaren låses ute.
Tidsram för fel 1–60 minuter (5*)	Ange tidsram mellan misslyckade inloggningsförsök innan användaren låses ute.
Låstid 1–60 minuter (5*)	Ange låstid.
Tidsgräns för webbinloggning 1–120 minuter (10*)	Ange fördröjning för fjärrinloggning innan användaren loggas ut automatiskt.
Obs! En asterisk (*) bredvid ett värde anger fabriksstandardinställningen.	

Konfidentiell skrivarinställning

Menyalternativ	Beskrivning
Max ogiltig PIN 2–10	Ange hur många gånger en ogiltig PIN-kod kan anges. Anmärkningar: <ul style="list-style-type: none"> Om du anger värdet 0 avaktiveras den här inställningen. När gränsen är nådd raderas utskriftsjobben för användarnamnet och PIN-koden.
Giltighetstid för konfidentiellt jobb Av* 1 timme 4 timmar 24 Hours (24 timmar) 1 vecka	Ställ in giltighetstiden för alla konfidentiella utskriftsjobb. Anmärkningar: <ul style="list-style-type: none"> Om det här menyalternativet ändras och det finns konfidentiella utskriftsjobb i RAM-minnet eller på hårddisken i skrivaren ändras inte giltighetstid för utskriftsjobb till det nya standardvärdet. Om skrivaren stängs av tas alla konfidentiella jobb i skrivarens minne bort.
Upprepa utgångsdatum Av* 1 timme 4 timmar 24 Hours (24 timmar) 1 vecka	Ställ in giltighetstid för ett utskriftsjobb som du vill upprepa.
Bekräfta utgångsdatum Av* 1 timme 4 timmar 24 Hours (24 timmar) 1 vecka	Ställ in giltighetstid för utskrift av en kopia som användaren kan använda till att granska kvaliteten innan resten skrivs ut.
Obs! En asterisk (*) bredvid ett värde anger fabriksstandardinställningen.	

Menyalternativ	Beskrivning
Reservera utgångsdatum Av* 1 timme 4 timmar 24 Hours (24 timmar) 1 vecka	Ange giltighetstid för lagring av utskriftsjobb för utskrift vid senare tillfälle.
Kräv att alla jobb pausas Av* På	Ange att alla utskriftsjobb ska stoppas på skrivaren.
Behåll dubbla dokument Av* På	Konfigurera att skrivaren skriver ut andra dokument med samma filnamn utan att skriva något av utskriftsjobben.
Obs! En asterisk (*) bredvid ett värde anger fabriksstandardinställningen.	

Diskkryptering

Obs! Den här menyn visas bara om en hårddisk har installerats på skrivaren.

Menyalternativ	Beskrivning
Status Aktiverad Avaktiverad	Avgör om diskkryptering är aktiverad.
Starta kryptering	Förhindra förlust av känslig information om skrivaren eller dess hårddisk blir stulen. Obs! Om diskkryptering aktiveras raderas allt innehåll på hårddisken. Om det behövs säkerhetskopierar du viktig information från skrivaren innan du startar krypteringen.

Radera tillfälliga datafiler

Menypost	Beskrivning
Lagrade i inbyggt minne Off* (Av) På	Ta bort alla filer som har sparats i minnet i skrivaren.
Lagrade på hårddisken Radering en gång* Radering tre gånger Radering sju gånger	Ta bort alla filer som är lagrade på hårddisken i skrivaren.
Obs! En asterisk (*) bredvid ett värde anger fabriksstandardinställningen.	

Lösningar för LDAP-inställningar

Använd	För att
Följ LDAP-hänvisning Av* På	Söka i alla servrar i domänen efter det inloggade användarkontot.
LDAP-certifikatverifiering Nej* Ja	Aktivera verifiering av LDAP-certifikat.

Mobiltjänsthantering

Använd	För att
AirPrint Skriv ut Av På	Aktivera AirPrint-utskrift.

Diverse

Menyalternativ	Beskrivning
Skyddade funktioner *Visa Dölj	Visa alla funktioner som Funktionsåtkomstkontroll (Function Access Control, FAC) skyddar oavsett vilka säkerhetsbehörigheter användaren har. Obs! FAC hanterar åtkomst till vissa menyer och funktioner eller avaktiverar dem helt.
Utskriftsbehörighet Av* På	Låt användaren logga in innan utskrift.
Standardinloggning för utskriftsbehörighet	Konfigurera standardinloggning för utskriftsbehörighet.
Bygel för säkerhetsåterställning Aktivera gäståtkomst* Ingen effekt	Ange hur effekten av att använda säkerhetsåterställningsbygeln. Anmärkningar: <ul style="list-style-type: none"> Bygeln finns bredvid en låsikon på styrenhetskortet. Aktivering av gäståtkomst ger fullständig åtkomstkontroll till användare som är inte inloggade. Ingen effekt innebär att återställningen inte har någon effekt på säkerhetsinställningarna för skrivaren.
Minsta längd på lösenord 0–32 (0*)	Ange minsta antal tecken för lösenord.
Obs! En asterisk (*) bredvid ett värde anger fabriksstandardinställningen.	

Rapporter

Sida med menyinställningar

Menyalternativ	Beskrivning
Sida med menyinställningar	Skriv ut en rapport som innehåller utskriftsegenskaper, utskriftsinställningar och utskriftskonfigurationer.

Enhet

Menypost	Beskrivning
Enhetsinformation	Skriv ut en rapport med information om skrivaren.
Enhetsstatistik	Skriv ut en rapport över skrivaranvändning och status för förbrukningsmaterial.
Profillista	Skriv ut en lista med de profiler som är lagrade på skrivaren.
Inventarierapport	Skriv ut en rapport som innehåller serienummer och modellnamn för skrivaren.

Skriv ut

Menyalternativ	Beskrivning
Skriva ut teckensnitt PCL-teckensnitt PS-teckensnitt	Utskriftsprover ock information om de teckensnitt som finns tillgängliga för varje skrivarspråk.
Skriv ut katalog	Skriv ut de resurser som finns lagrade på flashenheten eller skrivarhårddisken. Obs! Det här menyalternativet visas bara om en flashenhet eller skrivarhårddisk har installerats.

Nätverk

Menypost	Beskrivning
Sida med nätverksinställningar	Skriv ut en sida som visar det konfigurerade nätverket och inställningarna för trådlöst för skrivaren. Obs! Menyalternativet visas endast för nätverksskrivare eller skrivare som är anslutna till skrivarservrar.

Hjälp

Obs! Den här menyn visas endast på vissa skrivarmodeller.

Menyalternativ	Beskrivning
Skriv ut alla handböcker	Skriva ut alla guider
Utskriftsmaterialguide	Tillhandahåller information om hur du fyller på papper och specialmaterial
Guide för utskriftskvalitet	Tillhandahåller information om hur du löser problem med utskriftskvalitet

Menyalternativ	Beskrivning
Guide för färgkvalitet	Tillhandahåller information om inställningar rörande kvalitet på färgutskriften
Informationsguide	Informationskällor om skrivaren
Anslutningsguide	Tillhandahåller information om hur du ansluter skrivaren lokalt (USB) eller till ett nätverk
Flyttguide	Tillhandahåller information om att flytta, lokalisera och skicka skrivaren
Guide för förbrukningsmaterial	Tillhandahåller information om hur du beställer förbrukningsmaterial

Felsökning

Felsökning

Menypost	Beskrivning
Print Quality Test Pages (Skriva ut testsidor)	Skriv ut exempelsidor för att identifiera och korrigera defekter i utskriftskvalitet.

Skriva ut en sida med menyinställningar

1 På kontrollpanelen går du till:

 > **Inställningar** >  > **Rapporter** > 

2 Välj **Sida med menyinställningar** och tryck sedan på .

Säkra skrivaren

Obs! Hårddisken stöds endast på vissa skrivarmodeller.

Lokalisera säkerhetsplats

Skrivaren är utrustad med ett säkerhetslås. Installera ett säkerhetslås som är kompatibelt med de flesta bärbara datorer på den plats som visas för att låsa skrivaren på plats.

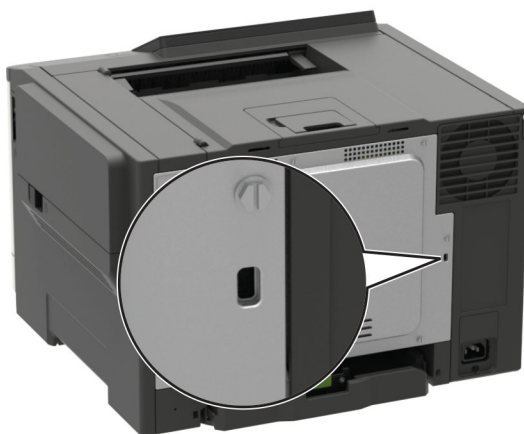

Radera skrivarminnet

För att radera flyktigt minne eller buffrade data i skrivaren stänger du av den.

För att radera beständigt minne eller enskilda inställningar, enhets- och nätverksinställningar, säkerhetsinställningar och inbäddade lösningar gör du följande:

1 På kontrollpanelen går du till:

Inställningar > Enhet > Underhåll > Radering ur funktion > Rensa all information på det beständiga minnet

På skrivarmodeller som inte har en pekskärm kan du trycka på  för att navigera genom inställningarna.

2 Beroende på vilken skrivarmodell du har väljer du **RADERA** eller **Fortsätt**.

3 Följ instruktionerna på skärmen.

Rensa skrivarens hårddisk

1 På huvudmenyn trycker du på **Inställningar > Enhet > Underhåll > Radering ur funktion**.

2 Markera kryssrutan **Rensa all information på hårddisken** och tryck sedan på **RADERA**.

3 Följ instruktionerna på displayen.

Obs! Den här processen kan ta allt från några minuter till över en timme och det går inte att använda skrivaren till andra uppgifter under tiden.

Kryptera skrivarens hårddisk

Den här processen raderar allt innehåll på hårddisken. Om det behövs säkerhetskopierar du viktig information från skrivaren innan du startar krypteringen.

- 1 På huvudmenyn trycker du på **Inställningar > Säkerhet > Diskkryptering > Starta kryptering**.
- 2 Följ instruktionerna på skärmen.

Anmärkningar:

- Stäng inte av skrivaren under krypteringen. Data kan försvinna om du stänger av skrivaren.
- Den här processen kan ta allt från några minuter till över en timme och det går inte att använda skrivaren till andra uppgifter under tiden.
- Efter kryptering startar skrivaren automatiskt om.

Återställa fabriksinställningar

- 1 På kontrollpanelen går du till:
Inställningar > Enhet > Återställ fabriksinställningar

På skrivarmodeller som inte har en pekskärm kan du trycka på  för att navigera genom inställningarna.

- 2 På menyn Återställ inställningar väljer du de inställningar du vill återställa.
- 3 Välj **ÅTERSTÄLL**.
- 4 Följ instruktionerna på skärmen.

Flyktighetsredogörelse

Minnestyp	Beskrivning
Flyktigt minne	Skrivaren använder vanligt RAM-minne (Random Access Memory) för att tillfälligt spara användarinformation för enkla utskrifts- och kopieringsjobb.
Icke-flyktigt minne	Skrivaren kan använda två olika typer av icke-flyktigt minne: EEPROM och NAND (flashminne). Båda typerna används för lagring av operativsystemet, skrivar- och nätverksinformationen, skanner- och bokmärkesinställningarna samt de inbyggda lösningarna.
Hårddiskutrymme	Vissa skrivare kan ha en inbyggd hårddisk. Skrivarens hårddisk är utformad för skrivarspecifika funktioner. Hårddisken gör att skrivaren kan lagra buffrad användarinformation för avancerade utskriftsjobb samt formulär- och teckensnittsinformation.

Ta bort innehållet från någon av minnesenheterna som är installerade på skrivaren i följande situationer:

- Skrivaren kasseras.
- Skrivarens hårddisk byts ut.
- Skrivaren flyttas till en annan avdelning eller plats.
- Skrivaren får service av någon som inte tillhör företaget.
- Skrivaren skickas iväg för service.
- Skrivaren säljs till ett annat företag.

Kassera skrivarhårddisken

- **Avmagnetisera** – Utsätta hårddisken för ett magnetfält som raderar lagrad information
- **Krossa hårddisken** – Fysiskt trycka ihop hårddisken för att förstöra komponenter och göra dem oläsliga
- **Mala ner** – Fysiskt strimla hårddisken till små metallbitar

Obs! För att vara säker på att all information är fullständigt raderad ska du fysiskt förstöra alla hårddiskar med information.

Underhålla skrivaren

Varning – risk för skador: Om du inte upprätthåller en så optimal skrivarprestanda som möjligt eller byter ut delar och förbrukningsmaterial kan skrivaren skadas.

Nätverk

Anslut skrivaren till ett Wi-Fi-nätverk

Använda kontrollpanelen

1 Från huvudmenyn går du till:

Inställningar > Nätverk/Portar > Trådlöst

På skrivarmodeller som inte har en pekskärm kan du trycka på  för att navigera genom inställningarna.

2 Välj **Konfiguration på skrivarpanelen** och följ sedan anvisningarna på skärmen.

Obs! Om skrivarmodellen är Wi-Fi-nätverksredo visas en uppmaning om Wi-Fi-nätverkskonfiguration under den första installationen.

Använda Lexmark Mobile Assistant

1 Beroende på vilken mobil enhet du har hämtar du programmet Lexmark Mobile Assistant från onlinebutiken Google Play™ eller App Store.

2 På kontrollpanelen går du till:

Inställningar > Nätverk/Portar > Trådlöst > Konfiguration via mobilapp > Fortsätt för skrivar-ID

På skrivarmodeller som inte har en pekskärm kan du trycka på  för att navigera genom inställningarna.

3 Starta programmet från din mobila enhet och godkänn sedan användningsvillkoren.

4 Bevilja behörigheter.

5 Tryck på **Starta Wi-Fi-installation** och välj sedan skrivare.

6 Välj ett Wi-Fi-nätverk och ange dina inloggningsuppgifter.

7 Tryck på **Slutför Wi-Fi-installation**.

Ansluta skrivaren till ett trådlöst nätverk med hjälp av WPS (Wi-Fi Protected Setup)

Innan du börjar ser du till att:

- Åtkomstpunkten (trådlös router) är WPS-certifierad eller WPS-kompatibel. Mer information finns i dokumentationen som levererades tillsammans med åtkomstpunkten.
- En trådlös nätverksadapter är installerad på skrivaren. Mer information finns i det instruktionsblad som medföljde adaptern.

Använda tryckknappmetoden

1 På kontrollpanelen går du till:

Inställningar > Nätverk/portar > Trådlöst > Wi-Fi Protected Setup > Starta tryckknappsmetod

På skrivarmodeller som inte har en pekskärm kan du trycka på  för att navigera genom inställningarna.

2 Följ instruktionerna på skärmen.

Använda PIN-metoden

1 På kontrollpanelen går du till:

Inställningar > Nätverk/portar > Trådlöst > Wi-Fi Protected Setup > Starta PIN-metod

På skrivarmodeller som inte har en pekskärm kan du trycka på  för att navigera genom inställningarna.

2 Kopiera den åttasiffriga PIN-koden för WPS.

3 Öppna en webbläsare och skriv sedan in åtkomstpunktens IP-adress i adressfältet.

Anmärkningar:

- Visa skrivarens IP-adress på skrivarens startskärm. IP-adressen visas som fyra nummergrupper som är åtskilda med punkter, till exempel 123.123.123.123.
- Om du använder en proxyserver inaktiverar du den tillfälligt för att kunna öppna webbsidan på rätt sätt.

4 Så här kommer du åt WPS-inställningarna. Mer information finns i dokumentationen som levererades tillsammans med åtkomstpunkten.

5 Ange den åttasiffriga PIN-koden och spara sedan ändringarna.

Ansluta en mobil enhet till skrivarens trådlösa nätverk

1 Aktivera Wi-Fi Direct i skrivaren. På startskärmen går du till:

Inställningar > Nätverk/portar > Trådlöst > Aktivera Wi-Fi Direct

På skrivarmodeller som inte har en pekskärm kan du trycka på  för att navigera genom inställningarna.

Anmärkningar:

- SSID och lösenordet för Wi-Fi Direct skapas automatiskt. Du kan visa SSID och lösenordet för Wi-Fi Direct genom att gå till Wi-Fi Direct.
- Du kan också ändra SSID och lösenord vid behov.

2 Anslut den mobila enheten till det trådlösa nätverket.

Inaktivera Wi-Fi-nätverket

1 På skrivarens kontrollpanel går du till:

Inställningar > Nätverk/Portar > Nätverksöversikt > Aktiv adapter > Standardnätverk

På skrivarmodeller som inte har en pekskärm kan du trycka på  för att navigera genom inställningarna.

2 Följ instruktionerna på skärmen.

Rengöra skrivaren



VAR FÖRSIKTIG – RISK FÖR ELEKTRISK STÖT: För att undvika att få en elektrisk stöt när du rengör skrivarens utsida ska du dra ut nätsladden ur eluttaget och koppla bort alla sladdar från skrivaren innan du fortsätter.

Anmärkningar:

- Upprepa ungefär varannan månad.
- Skador på skrivaren som orsakats av att skrivaren har hanterats på felaktigt sätt täcks inte av skrivarens garanti.

1 Stäng av skrivaren och dra ut nätsladden ur eluttaget.

2 Ta bort allt papper från standardfacket och flerk Funktionsmataren.

3 Ta bort eventuellt damm, ludd och pappersbitar runt skrivaren med en mjuk borste eller en dammsugare.

4 Torka av skrivarens utsida med en fuktig, ren och luddfri trasa.

Anmärkningar:

- Använd inte vanliga rengöringsmedel, eftersom de kan skada skrivarens yta.
- Se till att skrivaren är helt torr överallt.

5 Anslut nätsladden till vägguttaget och slå sedan på skrivaren.



VAR FÖRSIKTIG – RISK FÖR SKADA: För att undvika brandrisk eller att få en elektrisk stöt ansluter du nätsladden direkt till lämpligt och jordat vägguttag som är i närheten av produkten och är lättillgängligt.

Beställa delar och förbrukningsmaterial

Om du vill beställa förbrukningsartiklar i USA kontaktar du Lexmark på 1-800-539-6275 där du kan få information om auktoriserade Lexmark-återförsäljare på orten. I andra länder eller regioner går du till www.lexmark.com eller kontaktar det ställe där du köpte skrivaren.

Obs! Alla livslängdsuppskattningar för förbrukningsenheterna förutsätter utskrift på vanligt papper i storlek US Letter eller A4.

Kontrollera status för skrivarens delar och förbrukningsmaterial

1 På kontrollpanelen går du till:

Inställningar > Rapporter > Enhet > Enhetsstatistik

På skrivarmodeller utan pekskärm kan du trycka på  för att navigera genom inställningarna.

2 I avsnittet Information om förbrukningsmaterial för de utskrivna sidorna kan du kontrollera statusen för delar och förbrukningsmaterial.

Använda äkta delar och förbrukningsartiklar från Lexmark

Lexmark-skrivaren fungerar bäst med äkta delar och förbrukningsmaterial från Lexmark. Användning av tredje parts förbrukningsmaterial eller delar kan påverka prestanda, driftsäkerhet, eller livslängd för skrivaren och dess bildhanteringskomponenter. Det kan också påverka garantin. Skador som orsakas genom användning av tredje parts förbrukningsmaterial eller delar omfattas inte av garantin. Alla livslängdsindikatorer är utformade för att fungera med Lexmark-tillbehör och -delar och kan ge oförutsedda resultat om material eller delar från tredje part används. Användning av bildhanteringskomponenter utöver den avsedda livslängden kan skada din Lexmark-skrivare eller tillhörande komponenter.

Beställa en tonerkassett

Anmärkningar:

- Den beräknade kapaciteten för en kassett baseras på standarden ISO/IEC 19798.
- Extremt låg täckning under långa perioder kan påverka den faktiska kapaciteten negativt.

Lexmark CS421, CS521 och CS622 Returprogram för tonerkassetter

Artikel	USA och Kanada	EES	Övriga Asien/Stilla-havsområdet	Latinamerika	Övriga Europa, Mellanöstern och Afrika	Australien och Nya Zeeland
Returprogram för tonerkassetter						
Cyan	78C10C0	78C20C0	78C30C0	78C40C0	78C50C0	78C60C0
Magenta	78C10M0	78C20M0	78C30M0	78C40M0	78C50M0	78C60M0
Gul	78C10Y0	78C20Y0	78C30Y0	78C40Y0	78C50Y0	78C60Y0
Svart	78C10K0	78C20K0	78C30K0	78C40K0	78C50K0	78C60K0

* Kan endast användas på skrivarmodellerna Lexmark CS521 och CS622.

Om du vill ha mer information om vilka länder som finns i varje region kan du besöka www.lexmark.com/regions.

Artikel	USA och Kanada	EES	Övriga Asien/Stilla-havsområdet	Latinamerika	Övriga Europa, Mellanöstern och Afrika	Australien och Nya Zeeland
Returprogram för tonerkassetter med extra hög kapacitet*						
Cyan	78C1XC0	78C2XC0	78C3XC0	78C4XC0	78C5XC0	78C6XC0
Magenta	78C1XM0	78C2XM0	78C3XM0	78C4XM0	78C5XM0	78C6XM0
Gul	78C1XY0	78C2XY0	78C3XY0	78C4XY0	78C5XY0	78C6XY0
Svart	78C1XK0	78C2XK0	78C3XK0	78C4XK0	78C5XK0	78C6XK0
Returprogram för tonerkassetter med ultrahög kapacitet*						
Cyan	78C1UC0	78C2UC0	78C3UC0	78C4UC0	78C5UC0	78C6UC0
Magenta	78C1UM0	78C2UM0	78C3UM0	78C4UM0	78C5UM0	78C6UM0
Gul	78C1UY0	78C2UY0	78C3UY0	78C4UY0	78C5UY0	78C6UY0
Svart	78C1UK0	78C2UK0	78C3UK0	78C4UK0	78C5UK0	78C6UK0
* Kan endast användas på skrivarmodellerna Lexmark CS521 och CS622. Om du vill ha mer information om vilka länder som finns i varje region kan du besöka www.lexmark.com/regions .						

Lexmark CS421, CS521 och CS622 Vanliga tonerkassetter

Artikel	Artikelnummer
Tonerkassetter med extra hög kapacitet¹	
Cyan	78C0X20
Magenta	78C0X30
Gul	78C0X40
Svart	78C0X10
Tonerkassetter med ultrahög kapacitet²	
Cyan	78C0U20
Magenta	78C0U30
Gul	78C0U40
Svart	78C0U10
¹ Kan endast användas i skrivarmodellen Lexmark CS421.	
² Kan endast användas i Lexmark-skrivarmodellerna CS521 och CS622.	

Lexmark C2325, C2425 och C2535 Returprogram för tonerkassetter

Artikel	USA och Kanada	EES	Övriga Asien/Stilla-havsområdet	Latinamerika-distribution	Övriga Europa, Mellanöstern och Afrika	Australien och Nya Zeeland
Returprogram för tonerkassetter						
Cyan	C2310C0	C2320C0	C2330C0	C2340C0	C2350C0	C2360C0
Magenta	C2310M0	C2320M0	C2330M0	C2340M0	C2350M0	C2360M0
Gul	C2310Y0	C2320Y0	C2330Y0	C2340Y0	C2350Y0	C2360Y0
Svart	C2310K0	C2320K0	C2330K0	C2340K0	C2350K0	C2360K0
Returprogram för tonerkassetter med hög kapacitet						
Cyan	C231HC0	C232HC0	C233HC0	C234HC0	C235HC0	C236HC0
Magenta	C231HM0	C232HM0	C233HM0	C234HM0	C235HM0	C236HM0
Gul	C231HY0	C232HY0	C233HY0	C234HY0	C235HY0	C236HY0
Svart	C231HK0	C232HK0	C233HK0	C234HK0	C235HK0	C236HK0
Returprogram för tonerkassetter med extra hög kapacitet¹						
Cyan	C241XC0	C242XC0	C243XC0	C244XC0	C245XC0	C246XC0
Magenta	C241XM0	C242XM0	C243XM0	C244XM0	C245XM0	C246XM0
Gul	C241XY0	C242XY0	C243XY0	C244XY0	C245XY0	C246XY0
Svart	C241XK0	C242XK0	C243XK0	C244XK0	C245XK0	C246XK0
Returprogram för tonerkassetter med ultrahög kapacitet²						
Svart	C251UK0	C252UK0	C253UK0	C254UK0	C255UK0	C256UK0
¹ Kan endast användas i skrivarmodellerna Lexmark C2425 och C2535. ² Kan endast användas i skrivarmodellen Lexmark C2535. Om du vill ha mer information om vilka länder som finns i varje region kan du besöka www.lexmark.com/regions .						

Lexmark C2325, C2425 och C2535 Vanliga tonerkassetter

Artikel	Artikelnummer
Tonerkassetter med hög kapacitet¹	
Cyan	C230H20
Magenta	C230H30
Gul	C230H40
Svart	C230H10
Tonerkassetter med extra hög kapacitet	
Cyan ²	C240X20
¹ Kan endast användas i skrivarmodellen Lexmark C2325. ² Kan endast användas i skrivarmodellerna Lexmark C2425 och C2535. ³ Kan endast användas i skrivarmodellen Lexmark C2425. ⁴ Kan endast användas i skrivarmodellen Lexmark C2535.	

Artikel	Artikelnummer
Magenta ²	C240X30
Gul ²	C240X40
Svart ³	C240X10
Tonerkassett med ultrahög kapacitet⁴	
Svart	C250U10
¹ Kan endast användas i skrivarmodellen Lexmark C2325. ² Kan endast användas i skrivarmodellerna Lexmark C2425 och C2535. ³ Kan endast användas i skrivarmodellen Lexmark C2425. ⁴ Kan endast användas i skrivarmodellen Lexmark C2535.	

C2240 Vanliga tonerkassetter

Artikel	USA, Kanada, Australien och Nya Zeeland	Europa, Mellanöstern och Afrika	Övriga Asien/Stillahavsområdet	Latinamerika-distribution
Cyan	24B7158	24B7182	24B7206	24B7234
Magenta	24B7159	24B7183	24B7207	24B7235
Gul	24B7160	24B7184	24B7208	24B7236
Svart	24B7161	24B7185	24B7209	24B7237

Beställa en fotoenhetssats

Artikel	Artikelnummer
Returprogram för fotoenhetssats	
Returprogram för svart fotoenhetssats	78C0ZK0
Returprogram för fotoenhetssats för svart och färg	78C0ZV0
Vanlig fotoenhetssats	
Svart fotoenhetssats	78C0Z10
Fotoenhetssats för svart och färg	78C0Z50

Beställa en toneruppsamlingsflaska

Artikel	Artikelnummer
Toneruppsamlingsflaska	78COW00

Beställa en underhållssats

Matcha rätt underhållssats till skrivarspänningen.

Anmärkningar:

- Användning av vissa typer av papper kan kräva att underhållssatsen byts oftare.

- Underhållssatsen består av en fixeringsenhet och inmatningshjul. Delarna kan beställas separat och bytas ut vid behov.

Artikel	Artikelnummer
Underhållssats för 100 V fixeringsenhet	41X2095
Underhållssats för 110 V fixeringsenhet	41X2096
Underhållssats för 220 V fixeringsenhet	41X2097
Obs! Endast en auktoriserad servicetekniker får byta ut underhållssatsen. Kontakta tjänsteleverantören.	

Konfigurera meddelanden om förbrukningsmaterial

- 1 Öppna en webbläsare och ange skrivarens IP-adress i adressfältet.

Anmärkningar:

- Visa skrivarens IP-adress på skrivarens startskärm. IP-adressen visas som fyra nummergrupper som är åtskiljda med punkter, till exempel 123.123.123.123.
- Om du använder en proxyserver inaktiverar du den tillfälligt för att kunna öppna webbsidan på rätt sätt.

- 2 Klicka på **Inställningar > Enhet > Meddelanden**.

- 3 Från menyn Förbrukningsmaterial klickar du på **Anpassade meddelanden om förbrukningsmaterial**.

- 4 Välj ett meddelande för varje förbrukningsmaterial.

- 5 Verkställ ändringarna.

Byta ut delar och förbrukningsmaterial

Byta ut en tonerkasset

- 1 Öppna lucka B.

Varning – risk för skador: Berör en synlig metallram på skrivaren innan du berör eller kommer åt skrivarens invändiga ytor för att förhindra skador som kan uppstå genom elektrostatisk urladdning.



2 Ta bort den förbrukade tonerkassetten.

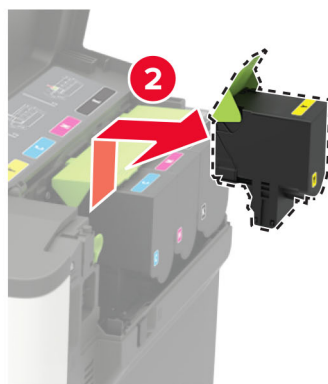

- 3 Packa upp den nya tonerkassetten.
- 4 Sätt i den nya tonerkassetten.

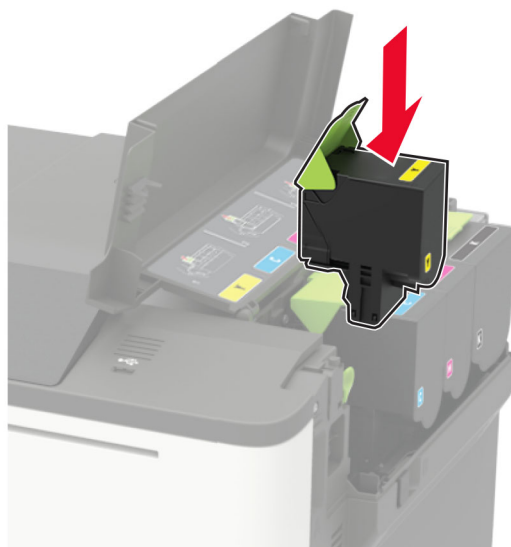

- 5 Stäng lucka B.



Byta ut toneruppsamlingsflaskan

- 1 Öppna lucka B.

Varning – risk för skador: Berör en synlig metallram på skrivaren innan du berör eller kommer åt skrivarens invändiga ytor för att förhindra skador som kan uppstå genom elektrostatisk urladdning.



2 Öppna lucka A.

 **VAR FÖRSIKTIG – VARM YTA:** Insidan av skrivaren kan vara varm. Förebygg risken för brännskador genom att vänta tills ytan har svalnat.

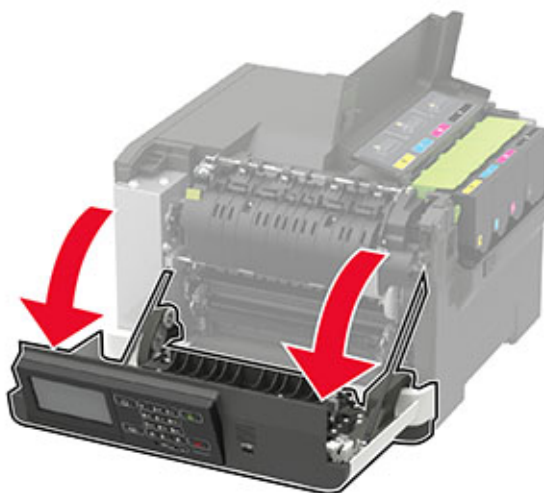

3 Ta bort den högra sidoluckan.

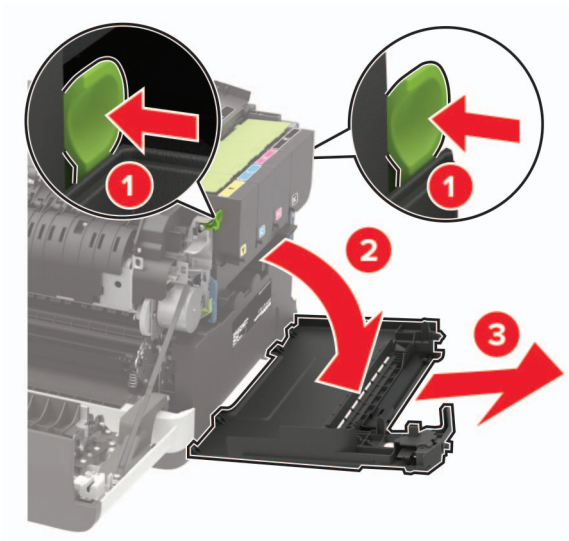

4 Ta ut den använda toneruppsamlingsflaskan.

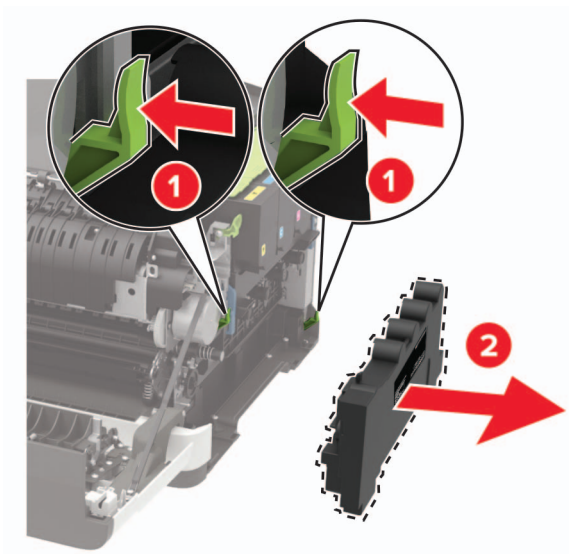

Obs! Placera flaskan i upprätt position för att toner inte ska spilla ut.

5 Packa upp den nya toneruppsamlingsflaskan.

6 Sätt i den nya tonerupsamlingsflaskan.

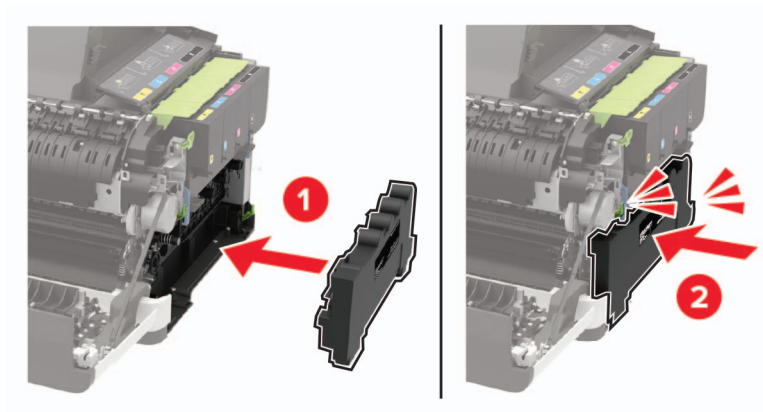

7 Sätt fast luckan på höger sida.

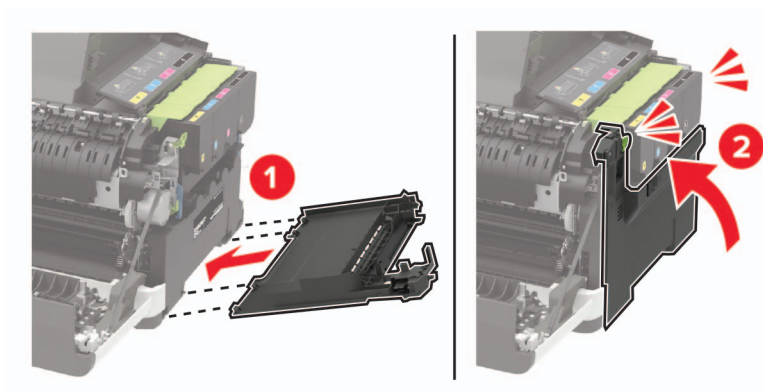

8 Stäng lucka B.

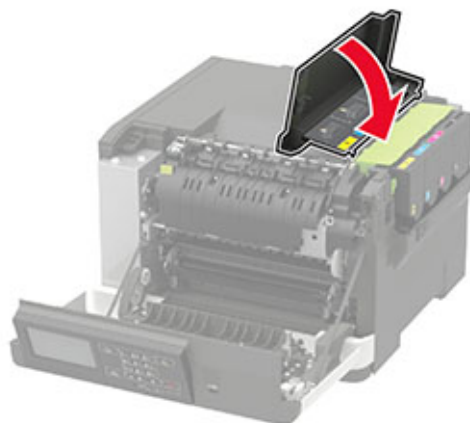

9 Stäng lucka A.

Byta ut en fotoenhetssats

1 Öppna lucka B.

Varning – risk för skador: Berör en synlig metallram på skrivaren innan du berör eller kommer åt skrivarens invändiga ytor för att förhindra skador som kan uppstå genom elektrostatisk urladdning.



2 Öppna lucka A.

 **VAR FÖRSIKTIG – VARM YTA:** Insidan av skrivaren kan vara varm. Förebygg risken för brännskador genom att vänta tills ytan har svalnat.

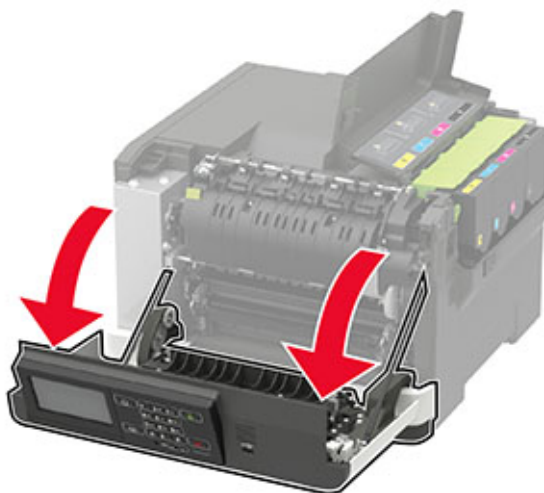

3 Ta bort den högra sidoluckan.

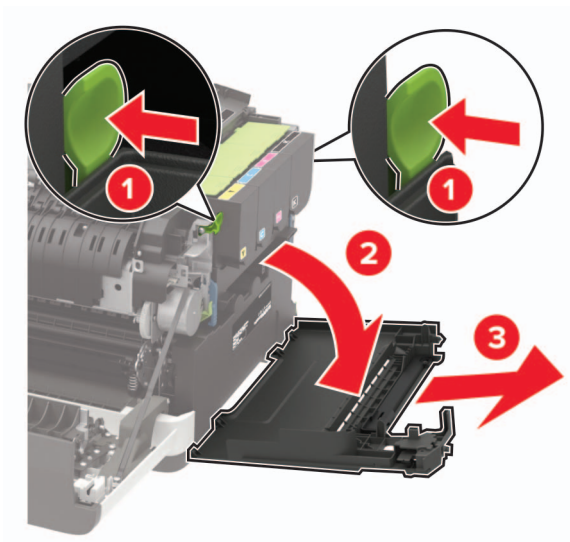

4 Ta ut toneruppsamlingsflaskan.

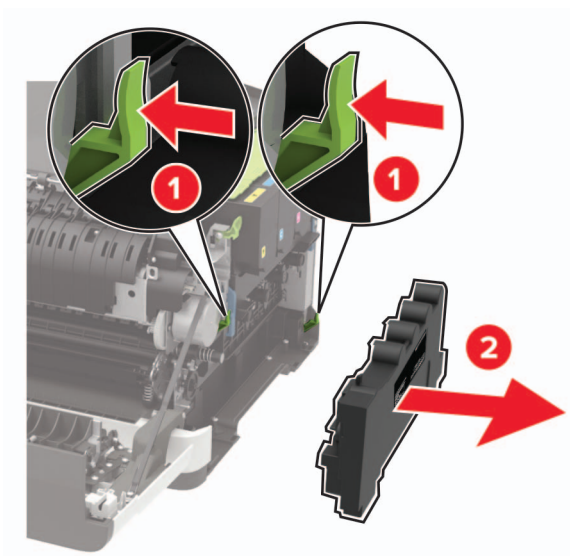

5 Ta bort tonerkassetterna.

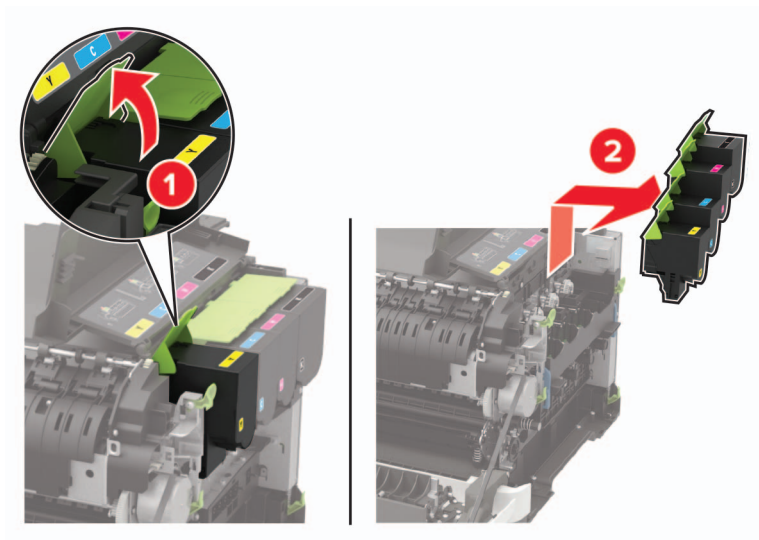

6 Ta bort den förbrukade fotoenhetssatsen.

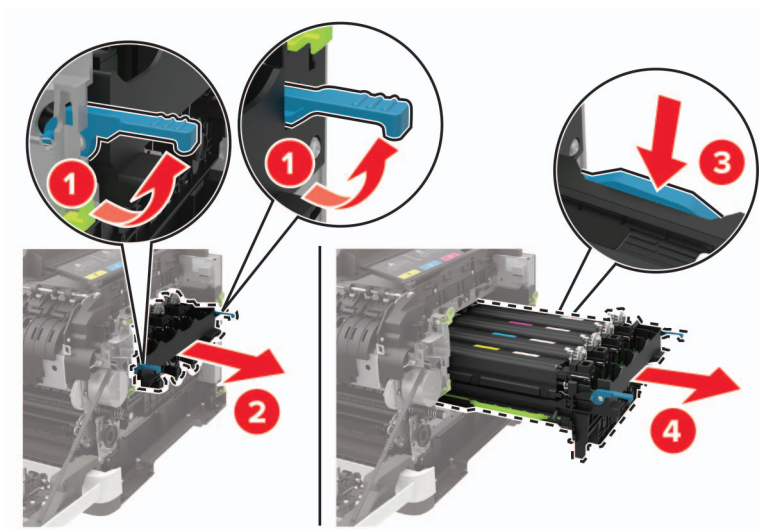

7 Packa upp den nya fotoenhetssatsen.

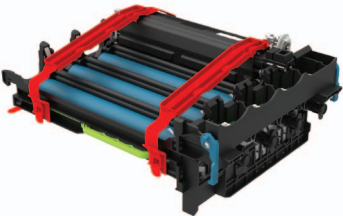
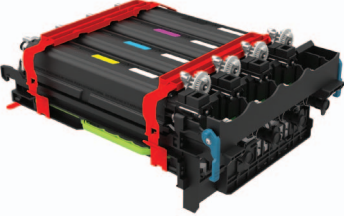
Svart fotoenhetssats	Fotoenhetssats för svart och färg
	

Anmärkningar:

- Fotoenhetssatsen för svart inkluderar fotoenhetssats och har framkallningsenhet för svart.

- Fotoenhetssatsen för svart och färg innehåller fotoenhetssats och framkallningsenheter för svart, cyan, magenta och gult.
- Spara framkallningsenheterna för cyan, magenta och gult från den förbrukade fotoenhetssatsen när du byter en svart fotoenhetssats.

8 Ta bort förpackningsmaterialet.

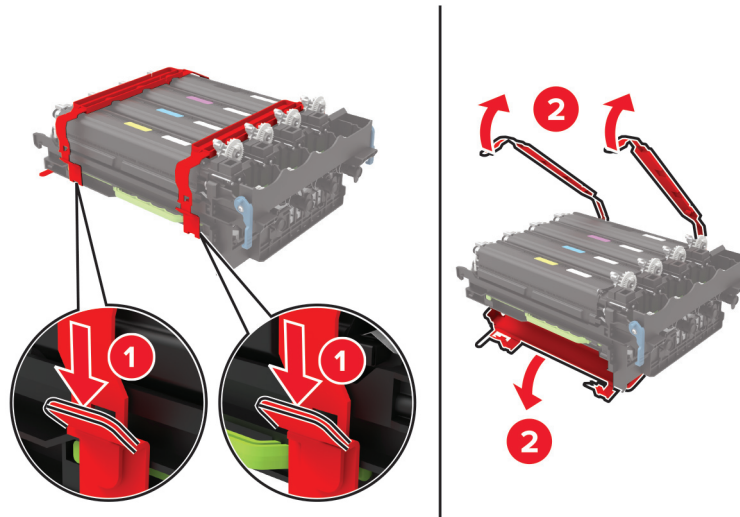

Obs! Om du byter ut fotoenhetssatsen för svart ska du sedan sätta i framkallningsenheterna för magenta, cyan och gult i den nya fotoenhetssatsen.

Varning – risk för skador: Exponera inte fotoenhetssatsen för direkt ljus. Lång exponering för ljus kan leda till problem med utskriftskvaliteten.

Varning – risk för skador: Vidrör inte fotoenhetens cylinder. Det kan påverka kvaliteten på kommande utskriftsjobb.



9 Sätt in fotoenhetssatsen tills den sitter ordentligt.

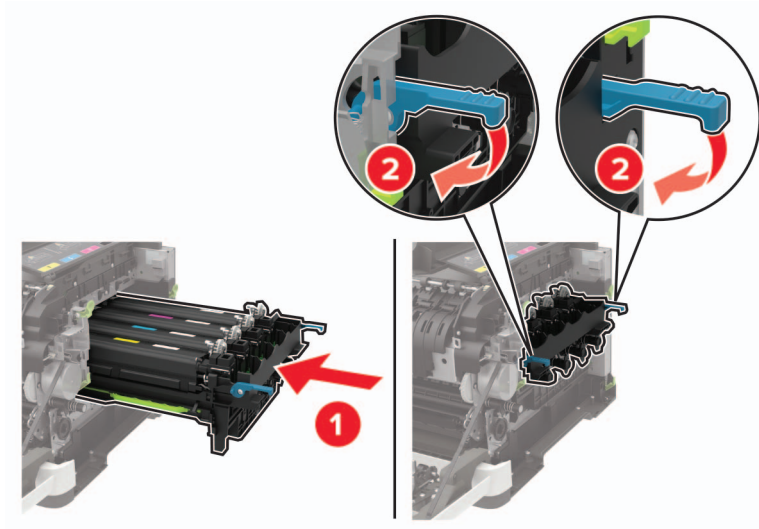

10 Sätt in tonerkassetterna.

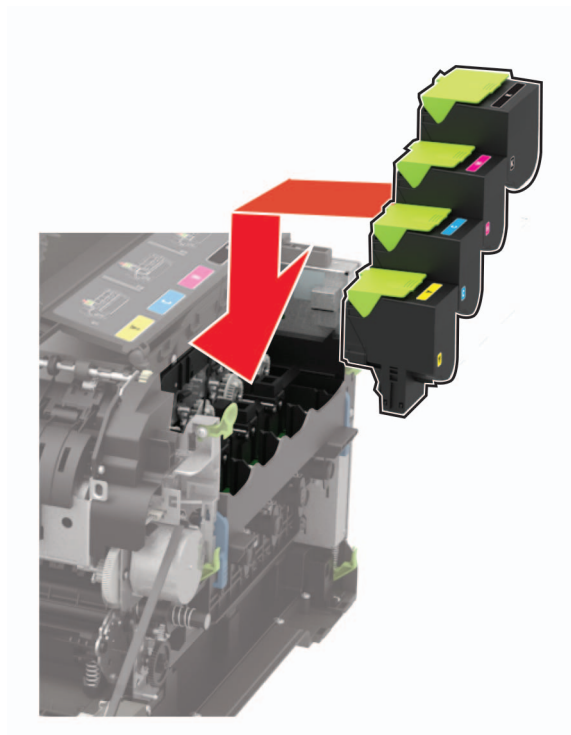

11 Sätt in den nya toneruppsamlingsflaskan.

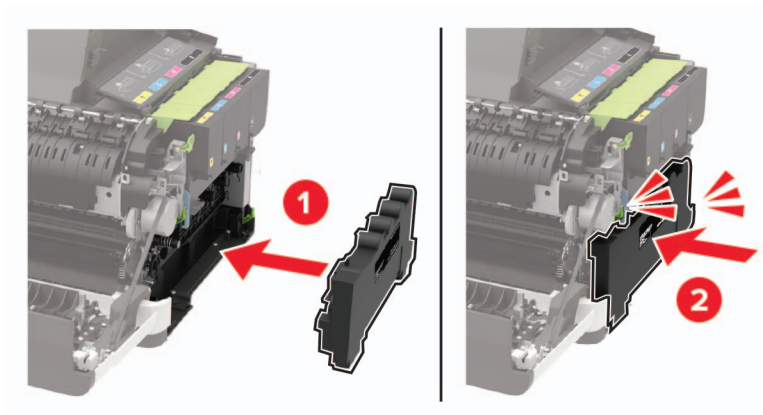

12 Sätt fast luckan på höger sida.

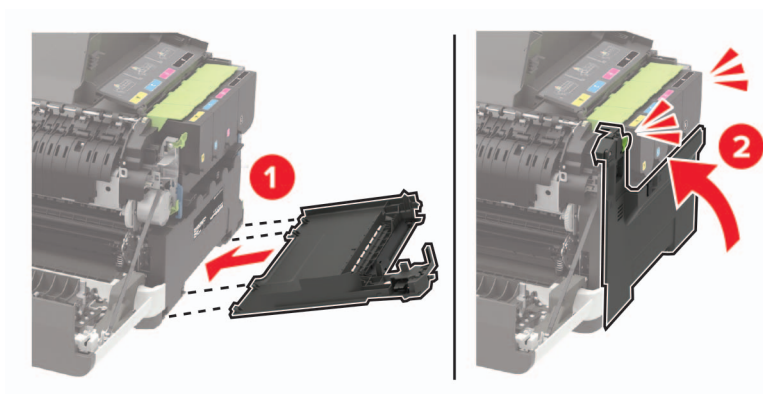

13 Stäng lucka B.

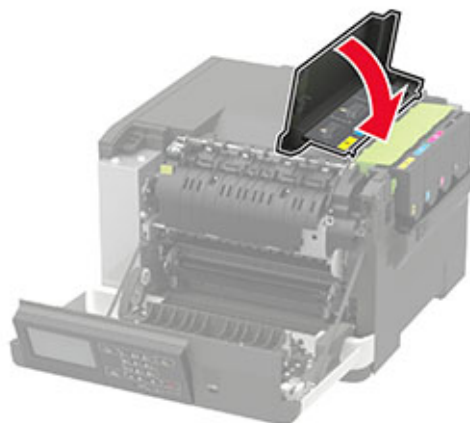



14 Stäng lucka A.

Flytta skrivaren

Flytta skrivaren till en annan plats

 **VAR FÖRSIKTIG – RISK FÖR SKADA:** Om skrivaren väger mer än 20 kg (44 lbs) behövs det minst två personer för att lyfta den på ett säkert sätt.

 **VAR FÖRSIKTIG – RISK FÖR SKADA:** För att undvika brandrisk eller att få en elektrisk stöt använd endast den nätsladd som levererades med produkten eller en reservnätsladd som godkänts av tillverkaren.

 **VAR FÖRSIKTIG – RISK FÖR SKADA:** När skrivaren ska flyttas följer du dessa riktlinjer för att undvika personskada eller att skrivaren skadas:

- Se till att alla luckor och magasin är stängda.
- Stäng av skrivaren och dra ut nätsladden ur eluttaget.
- Koppla bort alla sladdar och kablar från skrivaren.
- Om skrivaren har separata golvstående tillvalsmagasin eller utmatningstillval anslutna måste dessa kopplas från innan skrivaren flyttas.
- Om skrivaren har en hjulbas kan den rullas till den nya platsen. Var försiktig när du går över hinder och springor i golvet.
- Om skrivaren inte har någon hjulbas, men har tillvalsmagasin eller utmatningstillval, tar du bort utmatningstillvalen och lyfter sedan av skrivaren från tillvalsmagasinen. Försök inte lyfta skrivaren och tillval samtidigt.
- Använd handtagen när du lyfter skrivaren.
- Om ni transporterar skrivaren på en vagn måste den vara så stor att hela skrivarens bottenplatta får plats på den.
- Om ni transporterar maskintillval på vagn måste den vara så stor att respektive tillval får plats på den.
- Skrivaren måste alltid vara upprätt.
- Undvik kraftigt vibrerande rörelser.
- Se till att du inte har fingrarna under skrivaren när du ställer ner den.
- Se till att det finns tillräckligt med utrymme runt skrivaren.

Obs! Skador på skrivaren som uppkommit i samband med felaktig flyttning täcks inte av skrivarens garanti.

Skicka skrivaren

Anvisningar om frakt finns på <http://support.lexmark.com> eller så kontaktar du kundtjänst.

Spara energi och papper

Konfigurera inställningarna för energisparläget

På skrivarmodeller som inte har en pekskärm kan du trycka på  för att navigera genom inställningarna.

Ekoläge

1 På kontrollpanelen går du till:

Inställningar > Enhet > Energihantering > Ekoläge

2 Välj en inställning.

Vänteläge

1 På kontrollpanelen går du till:

Inställningar > Enhet > Energihantering > Tidsgränser > Vänteläge

2 Ange hur länge skrivaren får vara inaktiv innan den försätts i vänteläge.

Standbyläge

1 På kontrollpanelen går du till:

Inställningar > Enhet > Energihantering > Tidsgränser > Tidsgräns för standbyläge

2 Ange hur länge skrivaren får vara inaktiv innan den försätts i standbyläge.

Anmärkningar:

- Konfigurera Tidsgräns för standbyläge vid anslutning till Standby för att Tidsgräns för standbyläge ska fungera.
- Embedded Web Server avaktiveras när skrivaren är i standbyläget.

Justera ljusstyrkan på displayen

Obs! Den här inställningen är endast tillgänglig på vissa skrivarmodeller.

1 På kontrollpanelen går du till:

Inställningar > Enhet > Inställningar

På skrivarmodeller som inte har en pekskärm kan du trycka på  för att navigera genom inställningarna.

2 På menyn Ljusstyrka för skärm justerar du inställningen.

Spara förbrukningsmaterial

- Skriv ut på båda sidorna av papperet.

Obs! Dubbelsidig utskrift är standardinställningen i skrivardrivrutinen.

- Skriv ut flera sidor på ett enda pappersark.

- Använd förhandsgranskningsfunktionen till att se hur dokumentet ser ut innan du skriver ut det.
- Skriv ut ett exemplar av dokumentet om du vill kontrollera att dess innehåll och format är korrekt.

Återvinning

Återvinna produkter från Lexmark

Så här gör du för att lämna Lexmark-produkter till återvinning:

- 1 Gå till www.lexmark.com/recycle.
- 2 Välj den produkt du vill återvinna.

Obs! Förbrukningsartiklar och maskinvara till skrivaren som inte finns med i Lexmarks insamlings- och återvinningsprogram kan återvinnas på en lokal återvinningsstation.

Återvinna förpackningar från Lexmark

Lexmark strävar kontinuerligt efter att ta fram mindre förpackningar. Mindre förpackningar betyder att Lexmark-skrivare kan transporteras på det mest effektiva och miljövänliga sättet samt att det innebär färre sopor. Den effektiva hanteringen leder till minskade utsläpp av växthusgaser, energibesparingar och sparade naturresurser. Lexmark erbjuder även återvinning av förpackningskomponenter i vissa länder och regioner. Mer information finns att läsa på www.lexmark.com/recycle efter att du har valt land eller region. Information om tillgängliga återvinningsprogram för paketering finns i informationen om produktåtervinning.

Lexmark-kartonger är 100 % återvinningsbara i återvinningsanläggningar för wellpapp. Dessa anläggningar kanske inte finns i ditt område.

Skumplasten som används i Lexmark-förpackningar är återvinningsbar i återvinningsanläggningar för skumplast. Dessa anläggningar kanske inte finns i ditt område.

När du returnerar en bläckpatron till Lexmark kan du återanvända kartongen som den levererades i. Lexmark återvinner kartongen.

Åtgärda pappersstopp

Undvika pappersstopp

Fylla på papper på rätt sätt

- Se till att pappret ligger plant i facket.

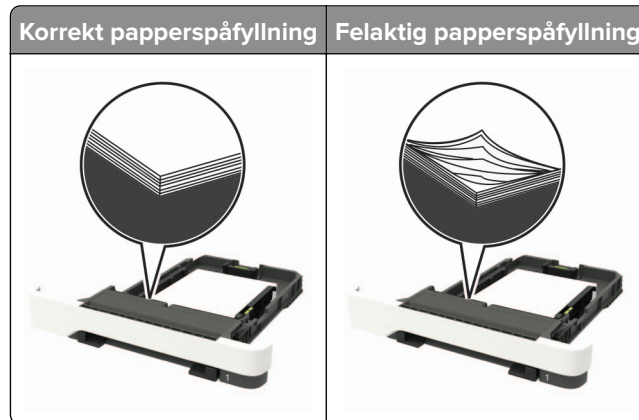

- Fyll inte på eller ta bort ett fack när skrivaren skriver ut.
- Lägg inte i för mycket papper. Se till att buntens höjd är under märket som anger maxgränsen för papperspåfyllning.
- Skjut inte in papper i facket. Fyll på papper enligt bilden.



- Se till att pappersstöden är rätt placerade och att de inte trycker hårt mot papperet eller kuverten.
- Skjut in facket ordentligt i skrivaren efter att du har fyllt på papper.

Använd rekommenderat papper

- Använd rekommenderat papper och specialmaterial.
- Lägg inte i papper som är skrynkliga, vikta, fuktiga eller böjda.

- Böj, lufta och justera papperskanterna innan du lägger i bunten.

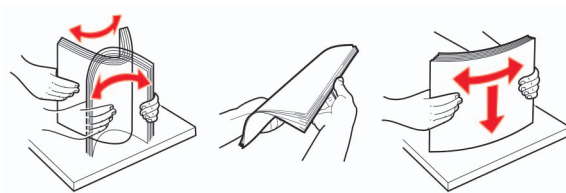

- Använd inte papper som har beskurits eller klippts för hand.
- Blanda inte olika papper av olika storlek, vikt eller typ i samma fack.
- Kontrollera att inställningen för pappersstorlek och papperstyp har ställts in korrekt på datorn eller på skrivarens kontrollpanel.
- Förvara pappret enligt tillverkarens rekommendationer.

Hitta var papper har fastnat

Anmärkningar:

- Om Stopp hjälp är På skickar skrivaren automatiskt tomma sidor eller sidor med ofullständiga utskrifter när en sida som fastnat avlägsnats. Sök i utskriften efter tomma sidor.
- Om Åtgärda pappersstopp är inställt på På eller Auto skriver skrivaren ut de sidor som fastnat en gång till.

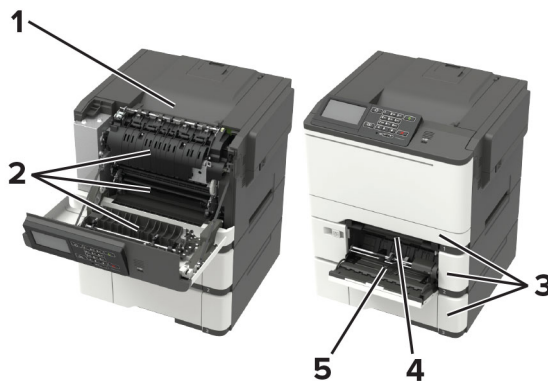

Hitta pappersstopp	
1	Standardfack
2	Lucka A
3	Magasin
4	Manuell matare
5	Universalarkmatare
Obs! Finns endast för vissa skrivarmodeller.	

Pappersstopp i magasin

- 1 Ta ut magasinet.



- 2 Ta bort papperet som har fastnat.

Obs! Kontrollera att alla pappersrester är borttagna.



- 3 Sätt tillbaka magasinet.

Pappersstopp i lucka A

Pappersstopp under fixeringsenheten

- 1 Öppna lucka A.



VAR FÖRSIKTIG – VARM YTA: Insidan av skrivaren kan vara varm. Förebygg risken för brännskador genom att vänta tills ytan har svalnat.

Varning – risk för skador: Berör en synlig metallram på skrivaren innan du berör eller kommer åt skrivarens invändiga ytor för att förhindra skador som kan uppstå genom elektrostatisk urladdning.

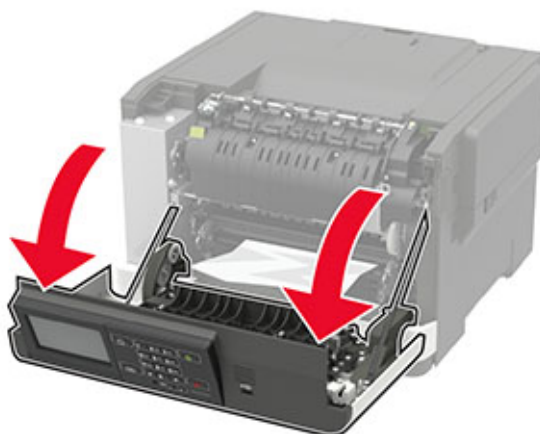

2 Ta bort papperet som har fastnat.

Obs! Kontrollera att alla pappersrester är borttagna.



3 Stäng lucka A.

Pappersstopp i fixeringsenheten

1 Öppna lucka A.



VAR FÖRSIKTIG – VARM YTA: Insidan av skrivaren kan vara varm. Förebygg risken för brännskador genom att vänta tills ytan har svalnat.

Varning – risk för skador: Berör en synlig metallram på skrivaren innan du berör eller kommer åt skrivarens invändiga ytor för att förhindra skador som kan uppstå genom elektrostatisk urladdning.

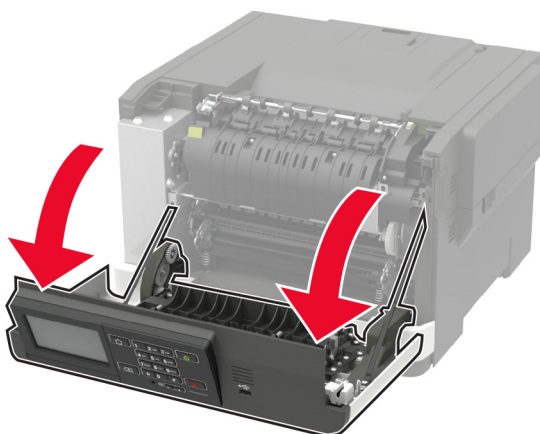

2 Öppna fixeringsenhetens lucka och ta bort papperet som har fastnat.

Obs! Kontrollera att alla pappersrester är borttagna.

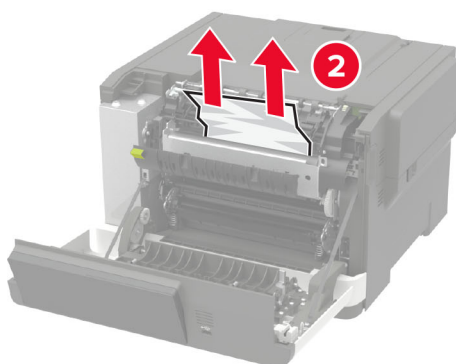
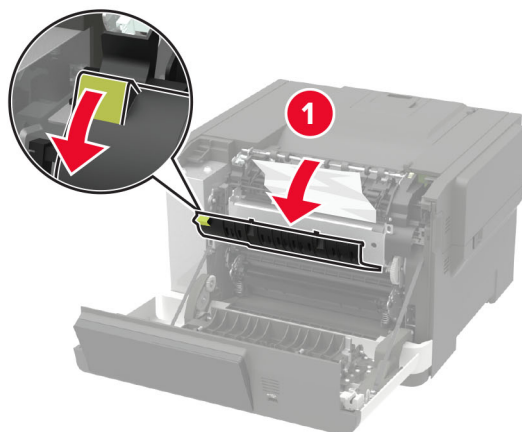

3 Stäng lucka A.

Pappersstopp i enheten för dubbelsidig utskrift

1 Öppna lucka A.



VAR FÖRSIKTIG – VARM YTA: Insidan av skrivaren kan vara varm. Förebygg risken för brännskador genom att vänta tills ytan har svalnat.

Varning – risk för skador: Berör en synlig metallram på skrivaren innan du berör eller kommer åt skrivarens invändiga ytor för att förhindra skador som kan uppstå genom elektrostatisk urladdning.



2 Ta bort papperet som har fastnat.

Obs! Kontrollera att alla pappersrester är borttagna.

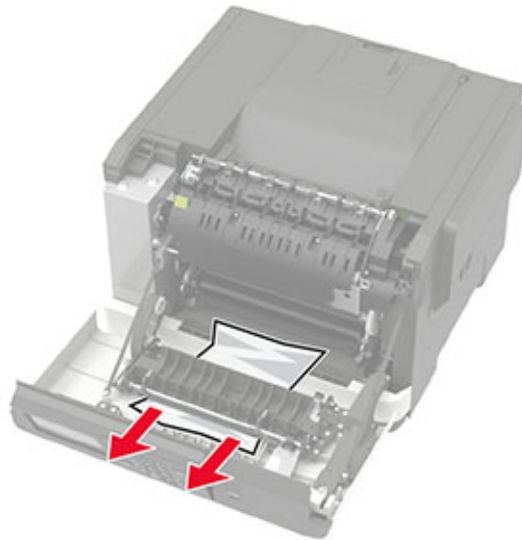

3 Stäng lucka A.

Pappersstopp i standardfacket

Ta bort papperet som har fastnat.

Varning – risk för skador: Berör en synlig metallram på skrivaren innan du berör eller kommer åt skrivarens invändiga ytor för att förhindra skador som kan uppstå genom elektrostatisk urladdning.

Obs! Kontrollera att alla pappersrester är borttagna.



Pappersstopp i universalarkmataren

Obs! Universalarkmataren är endast tillgänglig på vissa skrivarmodeller.

1 Ta bort papper från universalarkmataren.

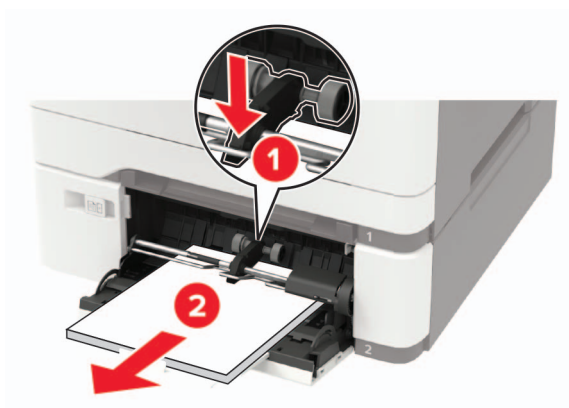

2 Ta bort papperet som har fastnat.

Obs! Kontrollera att alla pappersrester är borttagna.

3 Böj, lufta och justera papperskanterna innan du lägger i bunten.

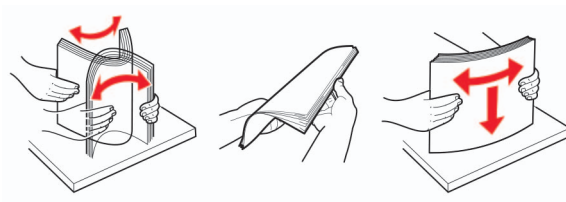

4 Lägg i papper igen.



Pappersstopp i den manuella mataren

1 Ta ut facket.



2 Ta bort papperet som har fastnat.

Obs! Kontrollera att alla pappersrester är borttagna.

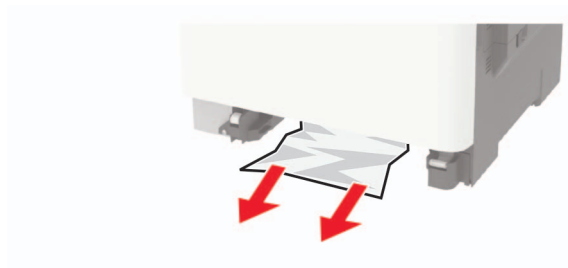

3 Sätt tillbaka facket.

Felsökning

Konfigurera SMTP-servern

Obs! På vissa skrivarmodeller kan den här inställningen endast konfigureras från Embedded Web Server.

Från kontrollpanelen

1 På kontrollpanelen går du till:

Inställningar > Enhet > Meddelanden > Inställning av e-postavisering > E-postinställningar

2 Konfigurera inställningarna.

Från den inbäddade webbservern

1 Öppna en webbläsare och ange skrivarens IP-adress i adressfältet.

Anmärkningar:

- Visa skrivarens IP-adress på skrivarens startskärm. IP-adressen visas som fyra nummergrupper som är åtskilda med punkter, till exempel 123.123.123.123.
- Om du använder en proxyserver inaktiverar du den tillfälligt för att kunna öppna webbsidan på rätt sätt.

2 Klicka på **Inställningar > Enhet > Meddelanden > Inställning av e-postavisering**.

3 Konfigurera inställningarna i avsnittet E-postinställningar.

4 Klicka på **Spara**.

Problem med nätverksanslutningen

kan inte öppna Embedded Web Server

Åtgärd	Ja	Nej
<p>Steg Kontrollera att skrivaren är på.</p> <p>Är skrivaren på?</p>	Gå till steg 2.	Slå på skrivaren.
<p>Steg Kontrollera att skrivarens IP-adress är korrekt. Visa skrivarens IP-adress:</p> <ul style="list-style-type: none"> • Från startskärmen • Från avsnittet TCP/IP i menyn Nätverk/portar • Genom att skriva ut en nätverksinstallationssida eller en menyinställningssida och sedan leta upp avsnittet TCP/IP <p>Obs! En IP-adress visas som fyra uppsättningar siffror som skiljs åt med punkter, t.ex. 123.123.123.123.</p> <p>Är skrivarens IP-adress korrekt?</p>	Gå till steg 3.	Ange rätt IP-adress för skrivaren i adressfältet.
<p>Steg Säkerställ att du använder en kompatibel webbläsare:</p> <ul style="list-style-type: none"> • Internet Explorer® version 11 eller senare • Microsoft Edge™ • Safari version 10 eller senare • Google Chrome™ version 60 eller senare • Mozilla Firefox version 54 eller senare <p>Har du en kompatibel webbläsare?</p>	Gå till steg 4.	Installera en kompatibel webbläsare.
<p>Steg Kontrollera att nätverksanslutningen är aktiv.</p> <p>Fungerar nätverksanslutningen?</p>	Gå till steg 5.	Kontakta administratören.
<p>Steg Kontrollera att kabelanslutningarna till skrivaren och skrivarservern sitter ordentligt. Mer information finns i dokumentationen som levereras med skrivaren.</p> <p>Är alla kablar ordentligt anslutna?</p>	Gå till steg 6.	Säkra kabelanslutningarna.
<p>Steg Kontrollera att webbproxyservrarna är avaktiverade.</p> <p>Är webbproxyservrarna avaktiverade?</p>	Gå till steg 7.	Kontakta administratören.

Åtgärd	Ja	Nej
<p>Steg Öppna den inbäddade webbservern. Öppnades Embedded Web Server?</p>	Problemet är löst.	Kontakta kundsupport .

Det går inte att läsa flashenheten

Åtgärd	Ja	Nej
<p>Steg Kontrollera att skrivaren inte är upptagen med annan utskrift, kopiering, skanning eller fax. Är skrivaren redo?</p>	Gå till steg 2.	Vänta tills skrivaren har slutfört det andra jobbet.
<p>Steg Kontrollera om flashenheten har satts in i det främre USB-porten. Obs! Flashenheten fungerar inte om den sitter i den bakre USB-porten. Sitter flashenheten i rätt port?</p>	Gå till steg 3.	Sätt i flashenheten i rätt port.
<p>Steg Kontrollera om flashenheten stöds. Mer information finns i "Flashenheter och filtyper som stöds" på sidan 40. Stöds flashenheten?</p>	Gå till steg 4.	Sätt i en flashenhet som stöds.
<p>Steg a Kontrollera att USB-porten är aktiverad. Mer information finns i "Aktivera USB-porten" på sidan 124. b Ta bort flashenheten och sätt i den igen. Känns flashenheten igen på skrivaren?</p>	Problemet är löst.	Kontakta kundsupport .

Aktivera USB-porten

På kontrollpanelen går du till:

Inställningar > Nätverk/portar > USB > Aktivera USB-port

På skrivarmodeller som inte har en pekskärm kan du trycka på  för att navigera genom inställningarna.

Kontrollera skrivarens anslutning

1 Skriv ut sidan för nätverksinställningar.

På kontrollpanelen går du till:

Inställningar > Rapporter > Nätverk > Sida för nätverksinställningar

På skrivarmodeller som inte har en pekskärm kan du trycka på  för att navigera genom inställningarna.

2 På den första delen av sidan kontrollerar du att statusen är Ansluten.

Om statusen är Ej ansluten kan det bero på att den lokala anslutningen är inaktiv eller på att nätverkskabeln är urdragen eller trasig. Kontakta systemadministratören för att få hjälp.

Problem med maskinvarutillval

Kan inte identifiera internt tillval

Åtgärd	Ja	Nej
<p>Steg Stäng av skrivaren, vänta i ungefär 10 sekunder och sätt sedan på skrivaren.</p> <p>Fungerar det interna tillvalet korrekt?</p>	Problemet är löst.	Gå till steg 2.
<p>Steg Skriv ut menyinställningssidan och kontrollera om det interna tillvalet visas på listan Installerade funktioner.</p> <p>Visas det interna tillvalet på sidan med menyinställningar?</p>	Gå till steg 4.	Gå till steg 3.
<p>Steg Kontrollera att det interna tillvalet har installerats korrekt på systemkortet.</p> <p>a Stäng av skrivaren och dra ut nätsladden ur eluttaget.</p> <p>b Kontrollera att det interna tillvalet är installerat i lämplig kontakt på systemkortet.</p> <p>c Anslut nätsladden till vägguttaget och slå sedan på skrivaren.</p> <p> VAR FÖRSIKTIG – RISK FÖR SKADA: För att undvika brandrisk eller att få en elektrisk stöt ansluter du nätsladden till ett lämpligt och jordat vägguttag som är i närheten av produkten och är lättillgängligt.</p> <p>Fungerar det interna tillvalet korrekt?</p>	Problemet är löst.	Gå till steg 4.

Åtgärd	Ja	Nej
<p>Steg</p> <p>a Kontrollera om det interna tillvalet är tillgängligt i skrivardrivrutinen.</p> <p>Obs! Om det behövs lägger du till det interna tillvalet i skrivardrivrutinen manuellt för att det ska vara tillgängligt för utskriftsjobb. Mer information finns i "Lägga till tillgängliga tillval i skrivardrivrutinen" på sidan 166.</p> <p>b Skicka utskriftsjobbet igen.</p> <p>Fungerar det interna tillvalet korrekt?</p>	Problemet är löst.	Kontakta kundsupport .

Defekt flashtillval har upptäckts

Prova något/några av följande alternativ:

- Byt det defekta flashminneskortet.
- På skrivarens kontrollpanel väljer du **Fortsätt** om du vill ignorera meddelandet och fortsätta skriva ut.
- Avbryt aktuellt utskriftsjobb.

Inte tillräckligt med ledigt utrymme i flashminnet för resurser

Prova något/några av följande alternativ:

- På skrivarens kontrollpanel väljer du **Fortsätt** om du vill ta bort meddelandet och fortsätta skriva ut.
- Ta bort teckensnitt, makron och andra data som lagrats i flashminnet.
- Sätt i ett flashminneskort med högre kapacitet.

Obs! Teckensnitt och makron som du hämtat och som inte tidigare sparats i flashminnet tas bort.

Oformaterat flashminne har upptäckts

Prova något/några av följande alternativ:

- På kontrollpanelen väljer du **Fortsätt** om du vill stoppa defragmenteringen och fortsätta skriva ut.
- Formatera flashminnet.

Obs! Om felmeddelandet kvarstår kan flashminnet vara defekt och behöva bytas ut.

Problem med förbrukningsmaterial

Byt kassetten, fel skrivarområde

Om du vill åtgärda det här problemet köper du en kassett med rätt område som matchar skrivarområdet, alternativt så köper du en kassett som kan användas i hela världen.

- Det första numret i meddelandet efter "42" anger området för skrivaren.
- Det andra numret i meddelandet efter "42" anger området för kassetten.

Områden för skrivare och tonerkassett

Region	Numerisk kod
Hela världen eller odefinierat område	0
Nordamerika (USA och Kanada)	1
EU, Västeuropa, Norden, Schweiz	2
Asien/Stillahavsområdet	3
Latinamerika	4
EMEA (Europa, Mellanöstern och Afrika)	5
Australien och Nya Zeeland	6
Ogiltigt område	9

Obs! Om du vill visa områdesinställningarna för skrivaren och tonerkassetten skriver du ut testsidor för utskriftskvalitet. På kontrollpanelen går du till: **Inställningar > Felsökning > Testsidor för utskriftskvalitet.**

Förbrukningsmaterial som inte är Lexmark-förbrukningsmaterial

Skrivaren har upptäckt att material eller reservdel från en annan tillverkare än Lexmark är installerad i skrivaren.

Din Lexmark-skrivare är utformad att fungera bäst med äkta Lexmark-förbrukningsartiklar och -delar. Användning av tredje parts förbrukningsmaterial eller delar kan påverka prestanda, driftsäkerhet, eller livslängd för skrivaren och dess bildhanteringskomponenter.

Alla livslängdsindikatorer är utformade för att fungera med Lexmark-tillbehör och -delar och kan ge oförutsedda resultat om material eller delar från tredje part används. Användning av bildhanteringskomponenter utöver den avsedda livslängden kan skada din Lexmark-skrivare eller tillhörande komponenter.

Varning – risk för skador: Användning av tredje parts förbrukningsmaterial eller delar kan påverka garantiskyddet. Skador som orsakas genom användning av tredje parts förbrukningsmaterial eller delar kanske inte omfattas av garantin.

Om du vill godkänna alla eventuella risker och fortsätta använda förbrukningsmaterial eller delar från andra tillverkare i skrivaren trycker du på och håller ned **X** tillsammans med **#**, eller **X** tillsammans med  (beroende på skrivarmodell), på kontrollpanelen i femton sekunder.

Om du inte vill acceptera de här riskerna ska du ta bort förbrukningsartiklar eller delar från tredje part från skrivaren och installera äkta förbrukningsartiklar eller delar från Lexmark. Mer information finns i ["Använda äkta delar och förbrukningsartiklar från Lexmark" på sidan 95.](#)

Om skrivaren inte skriver ut när du har tryckt på och hållit ned **X** tillsammans med **#**, eller **X** tillsammans med **OK**, i femton sekunder återställer du räknaren för användning av förbrukningsmaterial.

1 På kontrollpanelen går du till:

Inställningar > Enhet > Underhåll > Konfigurationsmenyn > Användning av förbrukningsmaterial och räknare

På skrivarmodeller utan pekskärm kan du trycka på **OK** för att navigera genom inställningarna.

2 Välj den del eller det förbrukningsmaterial du vill återställa och välj sedan **Starta**.

3 Läs varningsmeddelandet och välj sedan **Fortsätt**.

4 Tryck på och håll ned **X** tillsammans med **#**, eller **X** tillsammans med **OK**, i femton sekunder för att stänga meddelandet.

Obs! Om du inte kan återställa räknarna för användning av förbrukningsmaterial återlämnar du artikeln till inköpsstället.

Pappersmatningsproblem

Kuverten klistras igen vid utskrift

Åtgärd	Ja	Nej
<p>Steg</p> <p>a Använd ett kuvert som förvarats i torr miljö.</p> <p>Obs! Om du skriver ut på kuvert med hög fukthalt kan de klistras igen.</p> <p>b Skicka utskriftsjobbet.</p> <p>Klistras kuverten igen när du skriver ut?</p>	Gå till steg 2.	Problemet är löst.
<p>Steg</p> <p>a Kontrollera att papperstypen är inställd på Kuvert.</p> <p>På kontrollpanelen går du till:</p> <p>Inställningar > Papper > Magasinkonfiguration > Pappersstorlek/-typ</p> <p>På skrivarmodeller utan pekskärm kan du trycka på OK för att navigera genom inställningarna.</p> <p>b Skicka utskriftsjobbet.</p> <p>Klistras kuverten igen när du skriver ut?</p>	Kontakta kundsupport .	Problemet är löst.

Sortering av utskrift fungerar inte

Åtgärd	Ja	Nej
<p>Steg</p> <p>a På skrivarens kontrollpanel går du till: Inställningar > Utskrift > Layout > Sortera</p> <p>På skrivarmodeller som inte har en pekskärm kan du trycka på  för att navigera genom inställningarna.</p> <p>b Aktivera inställningen Sortera.</p> <p>c Skriv ut dokumentet.</p> <p>Sorteras siffora korrekt?</p>	Problemet är löst.	Gå till steg 2.
<p>Steg</p> <p>a Öppna dialogrutan Skriv ut i det dokument som du försöker skriva ut och välj sedan Sortera.</p> <p>b Skriv ut dokumentet.</p> <p>Sorteras siffora korrekt?</p>	Problemet är löst.	Gå till steg 3.
<p>Steg</p> <p>a Minska antalet sidor som ska skrivas ut.</p> <p>b Skriv ut dokumentet.</p> <p>Sorteras siffora korrekt?</p>	Problemet är löst.	Kontakta kundsupport .

Det går inte att länka magasin

Åtgärd	Ja	Nej
<p>Steg</p> <p>a Kontrollera om magasinerna innehåller samma pappersstorlek och -typ.</p> <p>b Kontrollera att pappersstöden befinner sig där de ska.</p> <p>c Skriv ut dokumentet.</p> <p>Länkas magasinerna korrekt?</p>	Problemet är löst.	Gå till steg 2.
<p>Steg</p> <p>a På kontrollpanelen går du till: Inställningar > Papper > Magasinkonfiguration > Pappersstorlek/-typ</p> <p>På skrivarmodeller som inte har en pekskärm kan du trycka på  för att navigera genom inställningarna.</p> <p>b Ställ in pappersstorlek och -typ till det påfyllda papperet i det länkade facket.</p> <p>c Skriv ut dokumentet.</p> <p>Länkas magasinerna korrekt?</p>	Problemet är löst.	Gå till steg 3.

Åtgärd	Ja	Nej
<p>Steg</p> <p>a Kontrollera att Länkade magasin är konfigurerat till Automatisk. Mer information finns i "Länka magasin" på sidan 30.</p> <p>b Skriv ut dokumentet.</p> <p>Länkas magasinerna korrekt?</p>	Problemet är löst.	Kontakta kundsupport.

Papper fastnar ofta

Åtgärd	Ja	Nej
<p>Steg</p> <p>a Ta ut magasinet.</p> <p>b Se till att du har lagt i papperet på rätt sätt.</p> <p>Anmärkningar:</p> <ul style="list-style-type: none"> • Se till att pappersstöden är rätt placerade. • Se till att buntens höjd är under märket som anger maxgränsen för papperspåfyllning. • Använd rekommenderad pappersstorlek och -typ. <p>c Sätt tillbaka magasinet.</p> <p>d Skriv ut dokumentet.</p> <p>Uppstår papperstopp ofta?</p>	Gå till steg 2.	Problemet är löst.
<p>Steg</p> <p>a På kontrollpanelen går du till: Inställningar > Papper > Magasinkonfiguration > Pappersstorlek/-typ</p> <p>På skrivarmodeller utan pekskärm kan du trycka på  för att navigera genom inställningarna.</p> <p>b Ställ in rätt pappersstorlek och papperstyp.</p> <p>c Skriv ut dokumentet.</p> <p>Uppstår papperstopp ofta?</p>	Gå till steg 3.	Problemet är löst.
<p>Steg</p> <p>a Fyll på med papper från ett nytt paket.</p> <p>Obs! Papperet absorberar fukt på grund av hög luftfuktighet. Låt papperet ligga kvar i sin originalförpackning tills du behöver använda det.</p> <p>b Skriv ut dokumentet.</p> <p>Uppstår papperstopp ofta?</p>	Kontakta kundsupport.	Problemet är löst.

Sidor som fastnat skrivs inte ut igen

Åtgärd	Ja	Nej
<p>a På kontrollpanelen går du till: Inställningar > Enhet > Meddelanden > Åtgärdande av papper som har fastnat</p> <p>På skrivarmodeller som inte har en pekskärm kan du trycka på  för att navigera genom inställningarna.</p> <p>b Välj På eller Auto och tillämpa sedan ändringarna.</p> <p>c Skriv ut dokumentet.</p> <p>Skrivs de sidor som fastnat ut igen?</p>	Problemet är löst.	Kontakta kundsupport .

Utskriftsproblem

Utskriftskvaliteten är dålig

Tomma eller vita sidor



Obs! Innan du löser problemet kan du skriva ut testsidor för utskriftskvalitet. På kontrollpanelen väljer du **Inställningar > Felsökning > Testsidor för utskriftskvalitet**. På skrivarmodeller som inte har en pekskärm kan du trycka på  för att navigera genom inställningarna.

Åtgärd	Ja	Nej
<p>a Ta ut fotoenhetssatsen och sätt sedan tillbaka den igen.</p> <p>Varning – risk för skador: Exponera inte fotoenhetssatsen för direkt ljus. Lång exponering för ljus kan leda till problem med utskriftskvaliteten.</p> <p>Varning – risk för skador: Rör inte fotoledarcylindern under fotoenhetssatsen. Det kan påverka kvaliteten på kommande utskriftsjobb.</p> <p>b Skriv ut dokumentet.</p> <p>Skriver skrivaren ut tomma eller vita sidor?</p>	Kontakta kundsupport .	Problemet är löst.

Mörk utskrift



Obs! Innan du löser problemet kan du skriva ut testsidor för utskriftskvalitet. På kontrollpanelen väljer du **Inställningar > Felsökning > Testsidor för utskriftskvalitet**. På skrivarmodeller utan pekskärm kan du trycka på **OK** för att navigera genom inställningarna.

Åtgärd	Ja	Nej
<p>Steg</p> <p>a Utför färgjustering. På kontrollpanelen går du till: Inställningar > Utskrift > Kvalitet > Avancerad bildhantering > Färgjustering</p> <p>b Skriv ut dokumentet.</p> <p>Är utskriften för mörk?</p>	Gå till steg 2.	Problemet är löst.
<p>Steg</p> <p>a Minska tonersvärtan från Utskriftsinställningar eller dialogrutan Skriv ut, beroende på vilket operativsystem du har. Obs! Du kan även ändra inställningen på skrivarens kontrollpanel. Navigera till: Inställningar > Utskrift > kvalitet > Tonersvärta</p> <p>b Skriv ut dokumentet.</p> <p>Är utskriften för mörk?</p>	Gå till steg 3.	Problemet är löst.
<p>Steg</p> <p>a Ange papperstypen i Utskriftsinställningar eller dialogrutan Skriv ut, beroende på vilket operativsystem du har. Anmärkningar:</p> <ul style="list-style-type: none"> • Kontrollera att inställningen överensstämmer med papperet som är påfyllt. • Du kan även ändra inställningen på skrivarens kontrollpanel. Navigera till: Inställningar > Papper > Magasinkonfiguration > Pappersstorlek/-typ <p>b Skriv ut dokumentet.</p> <p>Är utskriften för mörk?</p>	Gå till steg 4.	Problemet är löst.

Åtgärd	Ja	Nej
<p>Steg Kontrollera att papperet inte är strukturerat eller har grov yta.</p> <p>Skriver du ut på papper som är strukturerat eller har grov yta?</p>	Gå till steg 5.	Gå till steg 6.
<p>Steg a Byt ut strukturerat eller grovt papper mot vanligt papper. b Skriv ut dokumentet.</p> <p>Är utskriften för mörk?</p>	Gå till steg 6.	Problemet är löst.
<p>Steg a Fyll på med papper från ett nytt paket. Obs! Papperet absorberar fukt på grund av hög luftfuktighet. Låt papperet ligga kvar i sin originalförpackning tills du behöver använda det. b Skriv ut dokumentet.</p> <p>Är utskriften för mörk?</p>	Kontakta kundsupport .	Problemet är löst.

Textskuggor





Obs! Innan du löser problemet kan du skriva ut testsidor för utskriftskvalitet. På kontrollpanelen väljer du **Inställningar > Felsökning > Testsidor för utskriftskvalitet**. På skrivarmodeller utan pekskärm kan du trycka på **OK** för att navigera genom inställningarna.

Åtgärd	Ja	Nej
<p>Steg a Ladda magasinet med rätt papperstyp. b Skriv ut dokumentet.</p> <p>Uppstår textskuggor på utskrifter?</p>	Gå till steg 2.	Problemet är löst.

Åtgärd	Ja	Nej
<p>Steg</p> <p>a Ange papperstypen i Utskriftsinställningar eller dialogrutan Skriv ut, beroende på vilket operativsystem du har.</p> <p>Anmärkningar:</p> <ul style="list-style-type: none"> • Kontrollera att inställningen överensstämmer med papperet som är påfyllt. • Du kan även ändra inställningen på skrivarens kontrollpanel. Navigera till: <p>Inställningar > Papper > Magasinkonfiguration > Pappersstorlek/-typ</p> <p>b Skriv ut dokumentet.</p> <p>Uppstår textskuggor på utskrifter?</p>	Gå till steg 3.	Problemet är löst.
<p>Steg</p> <p>a Utför färgjustering. På kontrollpanelen går du till:</p> <p>Inställningar > Utskrift > Kvalitet > Avancerad bildhantering > Färgjustering</p> <p>b Skriv ut dokumentet.</p> <p>Uppstår textskuggor på utskrifter?</p>	Gå till steg 4.	Problemet är löst.
<p>Steg</p> <p>a Ta ut fotoenhetsatsen och sätt sedan tillbaka den igen.</p> <p>Varning – risk för skador: Exponera inte fotoenhetsatsen för direkt ljus. Lång exponering för ljus kan leda till problem med utskriftskvaliteten.</p> <p>Varning – risk för skador: Rör inte fotoledartrumman under fotoenhetsatsen. Det kan påverka kvaliteten på kommande utskriftsjobb.</p> <p>b Skriv ut dokumentet.</p> <p>Uppstår textskuggor på utskrifter?</p>	Kontakta kundsupport .	Problemet är löst.

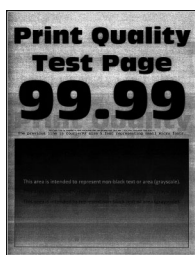
Grå eller färgad bakgrund



Obs! Innan du löser problemet kan du skriva ut Testsidor för utskriftskvalitet. På kontrollpanelen väljer du **Inställningar > Felsökning > Testsidor för utskriftskvalitet**. På skrivarmodeller som inte har en pekskärm kan du trycka på  för att navigera genom inställningarna.

Åtgärd	Ja	Nej
<p>Steg</p> <p>a Utför färgjustering. På kontrollpanelen går du till: Inställningar > Utskrift > Kvalitet > Avancerad bildhantering > Färgjustering</p> <p>b Skriv ut dokumentet.</p> <p>Uppstår det en grå eller färgad bakgrund på utskrifterna?</p>	Gå till steg 2.	Problemet är löst.
<p>Steg</p> <p>a Ta ut fotoenhetssatsen och sätt sedan tillbaka den igen. Varning – risk för skador: Exponera inte fotoenhetssatsen för direkt ljus. Lång exponering för ljus kan leda till problem med utskriftskvaliteten. Varning – risk för skador: Rör inte fotoledartrumman under fotoenhetssatsen. Det kan påverka kvaliteten på kommande utskriftsjobb.</p> <p>b Skriv ut dokumentet.</p> <p>Uppstår det en grå eller färgad bakgrund på utskrifterna?</p>	Kontakta kundsupport .	Problemet är löst.

Fel marginaler



Åtgärd	Ja	Nej
<p>Steg</p> <p>a Justera pappersstöden till korrekt läge för det papper som har fyllts på.</p> <p>b Skriv ut dokumentet.</p> <p>Är marginalerna korrekta?</p>	Problemet är löst.	Gå till steg 2.
<p>Steg</p> <p>a Konfigurera pappersstorlek från kontrollpanelen. Navigera till: Inställningar > Papper > Magasinkonfiguration > Pappersstorlek/-typ</p> <p>b Skriv ut dokumentet.</p> <p>Är marginalerna korrekta?</p>	Problemet är löst.	Gå till steg 3.

Åtgärd	Ja	Nej
<p>Steg</p> <p>a Du anger pappersstorleken från Utskriftsinställningar eller dialogrutan Skriv ut, beroende på vilket operativsystem du har.</p> <p>Obs! Kontrollera att inställningen överensstämmer med papperet som är påfyllt.</p> <p>b Skriv ut dokumentet.</p> <p>Är marginalerna korrekta?</p>	Problemet är löst.	Kontakta kundsupport .

Ljus utskrift



Obs! Innan du löser problemet kan du skriva ut testsidor för utskriftskvalitet. På kontrollpanelen väljer du **Inställningar > Felsökning > Testsidor för utskriftskvalitet**. På skrivarmodeller utan pekskärm kan du trycka

på **OK** för att navigera genom inställningarna.

Åtgärd	Ja	Nej
<p>Steg</p> <p>a Utför färgjustering.</p> <p>På kontrollpanelen går du till:</p> <p>Inställningar > Utskrift > Kvalitet > Avancerad bildhantering > Färgjustering</p> <p>b Skriv ut dokumentet.</p> <p>Är utskriften ljus?</p>	Gå till steg 2.	Problemet är löst.
<p>Steg</p> <p>a Öka tonersvärtan i Utskriftsinställningar eller dialogrutan Skriv ut, beroende på vilket operativsystem du har.</p> <p>Obs! Du kan även ändra inställningen på skrivarens kontrollpanel. Navigera till:</p> <p>Inställningar > Utskrifts > kvalitet > Tonersvärta</p> <p>b Skriv ut dokumentet.</p> <p>Är utskriften ljus?</p>	Gå till steg 3.	Problemet är löst.

Åtgärd	Ja	Nej
<p>Steg</p> <p>a Avaktivera färgsparläget. På kontrollpanelen går du till: Inställningar > Utskrift > Kvalitet > Färgsparläge</p> <p>b Skriv ut dokumentet.</p> <p>Är utskriften ljus?</p>	Gå till steg 4.	Problemet är löst.
<p>Steg</p> <p>a Ange papperstypen i Utskriftsinställningar eller dialogrutan Skriv ut, beroende på vilket operativsystem du har.</p> <p>Anmärkningar:</p> <ul style="list-style-type: none"> • Kontrollera att inställningen överensstämmer med papperet som är påfyllt. • Du kan även ändra inställningen på skrivarens kontrollpanel. Navigera till: Inställningar > Papper > Magasinkonfiguration > Pappersstorlek/-typ <p>b Skriv ut dokumentet.</p> <p>Är utskriften ljus?</p>	Gå till steg 5.	Problemet är löst.
<p>Steg</p> <p>Kontrollera att papperet inte är strukturerat eller har grov yta.</p> <p>Skriver du ut på papper som är strukturerat eller har grov yta?</p>	Gå till steg 6.	Gå till steg 7.
<p>Steg</p> <p>a Byt ut strukturerat eller grovt papper mot vanligt papper.</p> <p>b Skriv ut dokumentet.</p> <p>Är utskriften ljus?</p>	Gå till steg 7.	Problemet är löst.
<p>Steg</p> <p>a Fyll på med papper från ett nytt paket.</p> <p>Obs! Papperet absorberar fukt på grund av hög luftfuktighet. Låt papperet ligga kvar i sin originalförpackning tills du behöver använda det.</p> <p>b Skriv ut dokumentet.</p> <p>Är utskriften ljus?</p>	Gå till steg 8.	Problemet är löst.

Åtgärd	Ja	Nej
<p>Steg</p> <p>a Ta ut fotoenhetssatsen och sätt sedan tillbaka den igen.</p> <p>Varning – risk för skador: Exponera inte fotoenhetssatsen för direkt ljus. Lång exponering för ljus kan leda till problem med utskriftskvaliteten.</p> <p>Varning – risk för skador: Rör inte fotoledartrumman under fotoenhetssatsen. Det kan påverka kvaliteten på kommande utskriftsjobb.</p> <p>b Skriv ut dokumentet.</p> <p>Är utskriften ljus?</p>	Kontakta kundsupport .	Problemet är löst.

Saknade färger

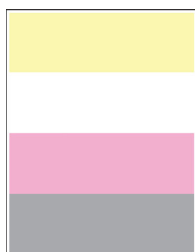

Obs! Innan du löser problemet kan du skriva ut Testsidor för utskriftskvalitet. På kontrollpanelen väljer du **Inställningar > Felsökning > Testsidor för utskriftskvalitet**. På skrivarmodeller som inte har en pekskärm kan du trycka på  för att navigera genom inställningarna.

Åtgärd	Ja	Nej
<p>a Ta ut tonerkassetten för den saknade färgen.</p> <p>b Ta ut fotoenhetssatsen.</p> <p>Varning – risk för skador: Exponera inte fotoenhetssatsen för direkt ljus. Lång exponering för ljus kan leda till problem med utskriftskvaliteten.</p> <p>Varning – risk för skador: Rör inte fotoledartrumman under fotoenhetssatsen. Det kan påverka kvaliteten på kommande utskriftsjobb.</p> <p>c Ta ut och sätt sedan tillbaka framkallningsenheten för den saknade färgen.</p> <p>d Sätt tillbaka fotoenhetssatsen.</p> <p>e Sätt in tonerkassetten.</p> <p>f Skriv ut dokumentet.</p> <p>Saknas vissa färger på utskrifter?</p>	Kontakta kundsupport .	Problemet är löst.

Fläckiga utskrifter och punkter



Obs! Innan du löser problemet kan du skriva ut testsidor för utskriftskvalitet. På kontrollpanelen väljer du **Inställningar > Felsökning > Testsidor för utskriftskvalitet**. På skrivarmodeller utan pekskärm kan du trycka på **OK** för att navigera genom inställningarna.

Åtgärd	Ja	Nej
<p>Steg Kontrollera om skrivaren smutsats ned av tonerläckage.</p> <p>Är skrivaren fri från tonerläckage?</p>	Gå till steg 2.	Kontakta kundsupport .
<p>Steg a På kontrollpanelen går du till: Inställningar > Papper > Magasinkonfiguration > Pappersstorlek/-typ b Kontrollera att inställningarna för pappersstorlek och papperstyp matchar papperet som är påfyllt. Obs! Se till att papperet inte är strukturerat eller har grov yta.</p> <p>Stämmer inställningarna överens?</p>	Gå till steg 4.	Gå till steg 3.
<p>Steg a Ange pappersstorlek och papperstyp i Utskriftsinställningar eller dialogrutan Skriv ut, beroende på vilket operativsystem du har. Obs! Kontrollera att inställningarna överensstämmer med papperet som är påfyllt. b Skriv ut dokumentet.</p> <p>Är utskriften fläckig?</p>	Gå till steg 4.	Problemet är löst.
<p>Steg a Fyll på med papper från ett nytt paket. Obs! Papperet absorberar fukt på grund av hög luftfuktighet. Låt papperet ligga kvar i sin originalförpackning tills du behöver använda det. b Skriv ut dokumentet.</p> <p>Är utskriften fläckig?</p>	Gå till steg 5.	Problemet är löst.

Åtgärd	Ja	Nej
<p>Steg</p> <p>a Ta ut fotoenhetssatsen och sätt sedan tillbaka den igen.</p> <p>Varning – risk för skador: Exponera inte fotoenhetssatsen för direkt ljus. Lång exponering för ljus kan leda till problem med utskriftskvaliteten.</p> <p>Varning – risk för skador: Rör inte fotoledartrumman under fotoenhetssatsen. Det kan påverka kvaliteten på kommande utskriftsjobb.</p> <p>b Skriv ut dokumentet.</p> <p>Är utskriften fläckig?</p>	Kontakta kundsupport .	Problemet är löst.

Pappersböjning



Åtgärd	Ja	Nej
<p>Steg</p> <p>a Justera pappersstöden i magasinet till korrekt läge för det papper som har fyllts på.</p> <p>b Skriv ut dokumentet.</p> <p>Är papperet böjt?</p>	Gå till steg 2.	Problemet är löst.
<p>Steg</p> <p>a Ange papperstypen i Utskriftsinställningar eller dialogrutan Skriv ut, beroende på vilket operativsystem du har.</p> <p>Anmärkningar:</p> <ul style="list-style-type: none"> • Kontrollera att inställningen överensstämmer med papperet som har fyllts på. • Du kan även ändra inställningen på skrivarens kontrollpanel. Navigera till: <p>Inställningar > Papper > Magasinkonfiguration > Pappersstorlek/-typ</p> <p>b Skriv ut dokumentet.</p> <p>Är papperet böjt?</p>	Gå till steg 3.	Problemet är löst.

Åtgärd	Ja	Nej
<p>Steg</p> <p>Skriva ut på andra sidan av papperet.</p> <p>a Ta ut papperet, vänd på det och lägg sedan i det igen.</p> <p>b Skriv ut dokumentet.</p> <p>Är papperet böjt?</p>	Gå till steg 4.	Problemet är löst.
<p>Steg</p> <p>a Fyll på med papper från ett nytt paket.</p> <p>Obs! Papperet absorberar fukt på grund av hög luftfuktighet. Låt papperet ligga kvar i sin originalförpackning tills du behöver använda det.</p> <p>b Skriv ut dokumentet.</p> <p>Är papperet böjt?</p>	Kontakta kundsupport .	Problemet är löst.

Skev eller sned utskrift



Obs! Innan du löser problemet kan du skriva ut Testsidor för utskriftskvalitet. På kontrollpanelen väljer du **Inställningar > Felsökning > Testsidor för utskriftskvalitet**. På skrivarmodeller som inte har en pekskärm kan du trycka på **OK** för att navigera genom inställningarna.

Åtgärd	Ja	Nej
<p>Steg</p> <p>a Justera pappersstöden i magasinet till korrekt läge för det papper som har fyllts på.</p> <p>b Skriv ut dokumentet.</p> <p>Är utskriften skev eller sned?</p>	Gå till steg 2.	Problemet är löst.
<p>Steg</p> <p>a Fyll på med papper från ett nytt paket.</p> <p>Obs! Papperet absorberar fukt på grund av hög luftfuktighet. Låt papperet ligga kvar i sin originalförpackning tills du behöver använda det.</p> <p>b Skriv ut dokumentet.</p> <p>Är utskriften skev eller sned?</p>	Gå till steg 3.	Problemet är löst.

Åtgärd	Ja	Nej
<p>Steg</p> <p>a Kontrollera om det papper som har fyllts på stöds.</p> <p>Obs! Om papperet inte stöds ska du lägga i ett som stöds.</p> <p>b Skriv ut dokumentet.</p> <p>Är utskriften skev eller sned?</p>	Kontakta kundsupport .	Problemet är löst.

Bilder med heltäckande färg eller svart

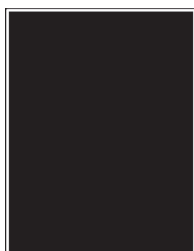

Obs! Innan du löser problemet kan du skriva ut Testsidor för utskriftskvalitet. På kontrollpanelen väljer du **Inställningar > Felsökning > Testsidor för utskriftskvalitet**. På skrivarmodeller som inte har en pekskärm kan du trycka på **OK** för att navigera genom inställningarna.

Åtgärd	Ja	Nej
<p>a Ta bort och sätt sedan tillbaka fotoenhetssatsen.</p> <p>Varning – risk för skador: Exponera inte fotoenhetssatsen för direkt ljus. Lång exponering för ljus kan leda till problem med utskriftskvaliteten.</p> <p>Varning – risk för skador: Rör inte fotoledartrumman under fotoenhetssatsen. Det kan påverka kvaliteten på kommande utskriftsjobb.</p> <p>b Skriv ut dokumentet.</p> <p>Skriver skrivaren ut bilder i heltäckande färg eller svart?</p>	Kontakta kundsupport .	Problemet är löst.

Text eller bild som skärs av



Obs! Innan du löser problemet kan du skriva ut testsidor för utskriftskvalitet. På kontrollpanelen väljer du **Inställningar > Felsökning > Testsidor för utskriftskvalitet**. På skrivarmodeller utan pekskärm kan du trycka på **OK** för att navigera genom inställningarna.

Åtgärd	Ja	Nej
<p>Steg</p> <p>a Justera pappersstöden i magasinet till korrekt läge för det papper som har fyllts på.</p> <p>b Skriv ut dokumentet.</p> <p>Har text eller bilder beskurits?</p>	Gå till steg 2.	Problemet är löst.
<p>Steg</p> <p>a Du anger pappersstorleken från Utskriftsinställningar eller dialogrutan Skriv ut, beroende på vilket operativsystem du har.</p> <p>Anmärkningar:</p> <ul style="list-style-type: none"> • Kontrollera att inställningen överensstämmer med papperet som är påfyllt. • Du kan även ändra inställningen på skrivarens kontrollpanel. Navigera till: <p>Inställningar > Papper > Magasinkonfiguration > Pappersstorlek/-typ</p> <p>b Skriv ut dokumentet.</p> <p>Har text eller bilder beskurits?</p>	Gå till steg 3.	Problemet är löst.
<p>Steg</p> <p>a Ta ut fotoenhetsatsen och sätt sedan tillbaka den igen.</p> <p>Varning – risk för skador: Exponera inte fotoenhetsatsen för direkt ljus. Lång exponering för ljus kan leda till problem med utskriftskvaliteten.</p> <p>Varning – risk för skador: Rör inte fotoledartrumman under fotoenhetsatsen. Det kan påverka kvaliteten på kommande utskriftsjobb.</p> <p>b Skriv ut dokumentet.</p> <p>Har text eller bilder beskurits?</p>	Kontakta kundsupport .	Problemet är löst.

tonern suddas lätt bort

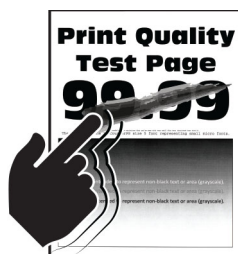



Obs! Innan du löser problemet kan du skriva ut testsidor för utskriftskvalitet. På kontrollpanelen väljer du **Inställningar > Felsökning > Testsidor för utskriftskvalitet**. På skrivarmodeller utan pekskärm kan du trycka

på  för att navigera genom inställningarna.

Åtgärd	Ja	Nej
<p>Steg</p> <p>a Ange papperstypen i Utskriftsinställningar eller dialogrutan Skriv ut, beroende på vilket operativsystem du har.</p> <p>Anmärkningar:</p> <ul style="list-style-type: none"> • Kontrollera att inställningen överensstämmer med papperet som är påfyllt. • Du kan även ändra inställningen på skrivarens kontrollpanel. Navigera till: <p>Inställningar > Papper > Magasinkonfiguration > Pappersstorlek/-typ</p> <p>b Skriv ut dokumentet.</p> <p>Går tonern att gnida bort?</p>	Gå till steg 2.	Problemet är löst.
<p>Steg</p> <p>a Kontrollera om pappersvikten stöds.</p> <p>Obs! Om pappersvikten inte stöds lägger du i en som stöds.</p> <p>b Skriv ut dokumentet.</p> <p>Går tonern att gnida bort?</p>	Gå till steg 3.	Problemet är löst.
<p>Steg</p> <p>a Fyll på med papper från ett nytt paket.</p> <p>Obs! Papperet absorberar fukt på grund av hög luftfuktighet. Låt papperet ligga kvar i sin originalförpackning tills du behöver använda det.</p> <p>b Skriv ut dokumentet.</p> <p>Går tonern att gnida bort?</p>	Kontakta kundsupport .	Problemet är löst.

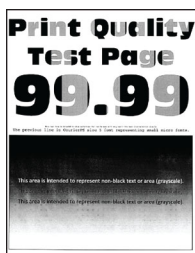
Ojämn täthet på utskriften



Obs! Innan du löser problemet kan du skriva ut testsidor för utskriftskvalitet. På kontrollpanelen väljer du **Inställningar > Felsökning > Testsidor för utskriftskvalitet**. På skrivarmodeller som inte har en pekskärm kan du trycka på  för att navigera genom inställningarna.

Åtgärd	Ja	Nej
<p>a Ta ut fotoenhetssatsen och sätt sedan tillbaka den igen.</p> <p>Varning – risk för skador: Exponera inte fotoenhetssatsen för direkt ljus. Lång exponering för ljus kan leda till problem med utskriftskvaliteten.</p> <p>Varning – risk för skador: Rör inte fotoledarcylindern under fotoenhetssatsen. Det kan påverka kvaliteten på kommande utskriftsjobb.</p> <p>b Skriv ut dokumentet.</p> <p>Är utskriftsdensiteten ojämn?</p>	Kontakta kundsupport .	Problemet är löst.

Horisontella mörka streck



Anmärkningar:

- Innan du löser problemet kan du skriva ut testsidor för utskriftskvalitet. På kontrollpanelen väljer du **Inställningar > Felsökning > Testsidor för utskriftskvalitet**. På skrivarmodeller utan pekskärm kan du trycka på  för att navigera genom inställningarna.
- Om horisontella mörka streck visas på utskrifterna kan du läsa ämnet "Återkommande fel".

Åtgärd	Ja	Nej
<p>Steg</p> <p>a Ange papperstypen i Utskriftsinställningar eller dialogrutan Skriv ut, beroende på vilket operativsystem du har.</p> <p>Anmärkningar:</p> <ul style="list-style-type: none"> Kontrollera att inställningen överensstämmer med papperet som är påfyllt. Du kan även ändra inställningen på skrivarens kontrollpanel. Navigera till: Inställningar > Papper > Magasinkonfiguration > Pappersstorlek/-typ <p>b Skriv ut dokumentet.</p> <p>Uppstår mörka streck på utskrifter?</p>	Gå till steg 2.	Problemet är löst.

Åtgärd	Ja	Nej
<p>Steg</p> <p>a Fyll på med papper från ett nytt paket.</p> <p>Obs! Papperet absorberar fukt på grund av hög luftfuktighet. Låt papperet ligga kvar i sin originalförpackning tills du behöver använda det.</p> <p>b Skriv ut dokumentet.</p> <p>Uppstår mörka streck på utskrifter?</p>	Gå till steg 3.	Problemet är löst.
<p>Steg</p> <p>a Ta ut fotoenhetssatsen och sätt sedan tillbaka den igen.</p> <p>Varning – risk för skador: Exponera inte fotoenhetssatsen för direkt ljus. Lång exponering för ljus kan leda till problem med utskriftskvaliteten.</p> <p>Varning – risk för skador: Rör inte fotoledartrumman under fotoenhetssatsen. Det kan påverka kvaliteten på kommande utskriftsjobb.</p> <p>b Skriv ut dokumentet.</p> <p>Uppstår mörka streck på utskrifter?</p>	Kontakta kundsupport .	Problemet är löst.

Vertikala mörka streck

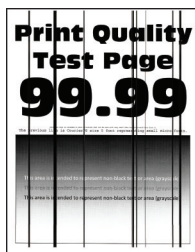

Obs! Innan du löser problemet kan du skriva ut testsidor för utskriftskvalitet. På kontrollpanelen väljer du **Inställningar > Felsökning > Testsidor för utskriftskvalitet**. På skrivarmodeller utan pekskärm kan du trycka

på  för att navigera genom inställningarna.

Åtgärd	Ja	Nej
<p>Steg</p> <p>a Ange papperstypen i Utskriftsinställningar eller dialogrutan Skriv ut, beroende på vilket operativsystem du har.</p> <p>Anmärkningar:</p> <ul style="list-style-type: none"> • Kontrollera att inställningen överensstämmer med papperet som är påfyllt. • Du kan även ändra inställningen på skrivarens kontrollpanel. Navigera till: <p>Inställningar > Papper > Magasinkonfiguration > Pappersstorlek/-typ</p> <p>b Skriv ut dokumentet.</p> <p>Uppstår vertikala mörka streck på utskrifter?</p>	Gå till steg 2.	Problemet är löst.
<p>Steg</p> <p>a Fyll på med papper från ett nytt paket.</p> <p>Obs! Papperet absorberar fukt på grund av hög luftfuktighet. Låt papperet ligga kvar i sin originalförpackning tills du behöver använda det.</p> <p>b Skriv ut dokumentet.</p> <p>Uppstår vertikala mörka streck på utskrifter?</p>	Gå till steg 3.	Problemet är löst.
<p>Steg</p> <p>a Ta ut fotoenhetssatsen och sätt sedan tillbaka den igen.</p> <p>Varning – risk för skador: Exponera inte fotoenhetssatsen för direkt ljus. Lång exponering för ljus kan leda till problem med utskriftskvaliteten.</p> <p>Varning – risk för skador: Rör inte fotoledartrumman under fotoenhetssatsen. Det kan påverka kvaliteten på kommande utskriftsjobb.</p> <p>b Skriv ut dokumentet.</p> <p>Uppstår vertikala mörka streck på utskrifter?</p>	Kontakta kundsupport .	Problemet är löst.

Horisontella vita streck



Anmärkningar:

- Innan du löser problemet kan du skriva ut testsidor för utskriftskvalitet. På kontrollpanelen väljer du **Inställningar > Felsökning > Testsidor för utskriftskvalitet**. På skrivarmodeller utan pekskärm kan du trycka på  för att navigera genom inställningarna.
- Om horisontella vita streck visas på dina utskrifter kan du läsa ämnet "Återkommande defekter".

Åtgärd	Ja	Nej
<p>Steg</p> <p>a Ange papperstypen i Utskriftsinställningar eller dialogrutan Skriv ut, beroende på vilket operativsystem du har.</p> <p>Anmärkningar:</p> <ul style="list-style-type: none"> Kontrollera att inställningen överensstämmer med papperet som är påfyllt. Du kan även ändra inställningen på skrivarens kontrollpanel. Navigera till: Inställningar > Papper > Magasinkonfiguration > Pappersstorlek/-typ <p>b Skriv ut dokumentet.</p> <p>Uppstår det horisontella vita streck på utskrifterna?</p>	Gå till steg 2.	Problemet är löst.
<p>Steg</p> <p>a Ta ut fotoenhetsatsen och sätt sedan tillbaka den igen.</p> <p>Varning – risk för skador: Exponera inte fotoenhetsatsen för direkt ljus. Lång exponering för ljus kan leda till problem med utskriftskvaliteten.</p> <p>Varning – risk för skador: Rör inte fotoledartrumman under fotoenhetsatsen. Det kan påverka kvaliteten på kommande utskriftsjobb.</p> <p>b Skriv ut dokumentet.</p> <p>Uppstår det horisontella vita streck på utskrifterna?</p>	Kontakta kundsupport .	Problemet är löst.

Vertikala vita streck

Obs! Innan du löser problemet kan du skriva ut testsidor för utskriftskvalitet. På kontrollpanelen väljer du **Inställningar > Felsökning > Testsidor för utskriftskvalitet**. På skrivarmodeller utan pekskärm kan du trycka på  för att navigera genom inställningarna.

Åtgärd	Ja	Nej
<p>Steg</p> <p>a Ange papperstypen i Utskriftsinställningar eller dialogrutan Skriv ut, beroende på vilket operativsystem du har.</p> <p>Anmärkningar:</p> <ul style="list-style-type: none"> • Kontrollera att inställningen överensstämmer med papperet som är påfyllt. • Du kan även ändra inställningen på skrivarens kontrollpanel. Navigera till: <p>Inställningar > Papper > Magasinkonfiguration > Pappersstorlek/-typ</p> <p>b Skriv ut dokumentet.</p> <p>Upptår det vertikala vita streck på utskrifterna?</p>	Gå till steg 2.	Problemet är löst.
<p>Steg</p> <p>Kontrollera att du använder rekommenderad papperstyp.</p> <p>a Fyll på papperskällan med den rekommenderade papperstypen.</p> <p>b Skriv ut dokumentet.</p> <p>Upptår det vertikala vita streck på utskrifterna?</p>	Gå till steg 3.	Problemet är löst.
<p>Steg</p> <p>a Ta ut fotoenhetssatsen och sätt sedan tillbaka den igen.</p> <p>Varning – risk för skador: Exponera inte fotoenhetssatsen för direkt ljus. Lång exponering för ljus kan leda till problem med utskriftskvaliteten.</p> <p>Varning – risk för skador: Rör inte fotoledartrumman under fotoenhetssatsen. Det kan påverka kvaliteten på kommande utskriftsjobb.</p> <p>b Skriv ut dokumentet.</p> <p>Upptår det vertikala vita streck på utskrifterna?</p>	Kontakta kundsupport .	Problemet är löst.

Återkommande defekter



Obs! Innan du löser problemet kan du skriva ut Testsidor för utskriftskvalitet. På kontrollpanelen väljer du **Inställningar > Felsökning > Testsidor för utskriftskvalitet**. På skrivarmodeller som inte har en pekskärm kan du trycka på  för att navigera genom inställningarna.

Åtgärd	Ja	Nej
<p>a Mät avståndet mellan de återkommande defekterna på den påverkade färgsidan med hjälp av Testsidor för utskriftskvalitet.</p> <p>b Kontrollera om de återkommande defekterna matchar någon av följande mätningar:</p> <p>Fotoenhetssats</p> <ul style="list-style-type: none"> • 94,20 mm • 29,80 mm • 23,20 mm <p>Framkallningsenhet</p> <ul style="list-style-type: none"> • 43,90 mm • 45,50 mm <p>Överföringsband</p> <ul style="list-style-type: none"> • 37,70 mm • 78,50 mm • 55 mm <p>Fixeringsenhet</p> <ul style="list-style-type: none"> • 79,80 mm • 94,30 mm <p>Matchar de återkommande defekterna någon av mätningarna?</p>	<p>Notera avståndet och kontakta sedan kundsupport.</p>	<p>Notera avståndet och kontakta sedan kundsupport.</p>

Konfidentiella och övriga lagrade dokument skrivs inte ut

Åtgärd	Ja	Nej
<p>Steg</p> <p>a Gå till kontrollpanelen. Se efter om dokumenten visas i listan över lagrade jobb.</p> <p>Obs! Om dokumenten inte visas där: skriv ut dem med hjälp av Skriv ut och lagra.</p> <p>b Skriv ut dokumenten.</p> <p>Skrivs de ut?</p>	<p>Problemet är löst.</p>	<p>Gå till steg 2.</p>
<p>Steg</p> <p>Utskriftsjobbet kan innehålla ett formateringsfel eller felaktig data.</p> <ul style="list-style-type: none"> • Ta bort utskriftsjobbet och skicka det sedan igen. • PDF-filer: Skapa en ny fil. Skriv ut dokumenten. <p>Skrivs de ut?</p>	<p>Problemet är löst.</p>	<p>Gå till steg 3.</p>

Åtgärd	Ja	Nej
<p>Steg Om du skriver ut från internet kan skrivaren läsa jobbtitlarna som dubletter.</p> <p>För Windows-användare</p> <p>a Öppna dialogrutan Utskriftsegenskaper. b I Skriv ut och lagra markerar du Behåll dubbla dokument. c Ange en PIN-kod. d Skicka utskriftsjobbet igen.</p> <p>För Macintosh-användare</p> <p>a Ge de olika jobben separata namn när du sparar dem. b Skicka jobbet enskilt.</p> <p>Skrivs dokumenten ut?</p>	Problemet är löst.	Gå till steg 4.
<p>Steg</p> <p>a Ta bort några lagrade jobb för att frigöra skrivarminne. b Skicka utskriftsjobbet igen.</p> <p>Skrivs dokumenten ut?</p>	Problemet är löst.	Gå till steg 5.
<p>Steg</p> <p>a Lägg till skrivarminne. b Skicka utskriftsjobbet igen.</p> <p>Skrivs dokumenten ut?</p>	Problemet är löst.	Kontakta kundsupport .

Långsam utskrift

Åtgärd	Ja	Nej
<p>Steg Kontrollera att skrivarkabeln är ordentligt ansluten till skrivaren och till datorn, skrivarservern, tillvalet eller annan nätverksenhet.</p> <p>Är skrivaren långsam?</p>	Gå till steg 2.	Problemet är löst.
<p>Steg</p> <p>a Se till att skrivaren inte är i ekoläge eller tyst läge.</p> <ul style="list-style-type: none"> På kontrollpanelen går du till: Inställningar > Enhet > Energihantering > Ekoläge På kontrollpanelen går du till: Inställningar > Enhet > Underhåll > Konfigurationsmeny > Enhetsåtgärder > Tysk läge <p>På skrivarmodeller utan pekskärm kan du trycka på  för att navigera genom inställningarna.</p> <p>b Skriv ut dokumentet.</p> <p>Är skrivaren långsam?</p>	Gå till steg 3.	Problemet är löst.

Åtgärd	Ja	Nej
<p>Steg</p> <p>a Ange utskriftsupplösningen i Utskriftsinställningar eller dialogrutan Skriv ut, beroende på vilket operativsystem du har.</p> <p>b Konfigurera upplösningen till 4 800 CQ.</p> <p>c Skriv ut dokumentet.</p> <p>Är skrivaren långsam?</p>	Gå till steg 4.	Problemet är löst.
<p>Steg</p> <p>a På kontrollpanelen går du till: Inställningar > Utskrift > Kvalitet > Utskriftsupplösning</p> <p>På skrivarmodeller utan pekskärm kan du trycka på  för att navigera genom inställningarna.</p> <p>b Konfigurera upplösningen till 4 800 CQ.</p> <p>c Skriv ut dokumentet.</p> <p>Är skrivaren långsam?</p>	Gå till steg 5.	Problemet är löst.
<p>Steg</p> <p>a Ange papperstypen i Utskriftsinställningar eller dialogrutan Skriv ut, beroende på vilket operativsystem du har.</p> <p>Anmärkningar:</p> <ul style="list-style-type: none"> • Kontrollera att inställningen överensstämmer med papperet som är påfyllt. • Tyngre papper skrivs ut långsammare. • Papper som är smalare än brevpapper, A4 och Legal kan skrivas ut långsammare. <p>b Skriv ut dokumentet.</p> <p>Är skrivaren långsam?</p>	Gå till steg 6.	Problemet är löst.
<p>Steg</p> <p>a Se till att skrivarinställningarna för Struktur och Vikt stämmer överens med det papper som fylls på.</p> <p>På kontrollpanelen går du till: Inställningar > Papper > Mediekonfiguration > Medietyper</p> <p>Obs! Grova pappersstrukturer och tunga pappersvikter kan skrivas ut långsammare.</p> <p>b Skriv ut dokumentet.</p> <p>Är skrivaren långsam?</p>	Gå till steg 7.	Problemet är löst.
<p>Steg</p> <p>Ta bort stoppade jobb.</p> <p>Är skrivaren långsam?</p>	Gå till steg 8.	Problemet är löst.

Åtgärd	Ja	Nej
<p>Steg</p> <p>a Se till att skrivaren inte är överhettad.</p> <p>Anmärkingar:</p> <ul style="list-style-type: none"> Låt skrivaren svalna efter ett långt utskriftsjobb. Observera rekommenderad omgivningstemperaturer för skrivaren. Mer information finns i "Välja en plats för skrivaren" på sidan 10. <p>b Skriv ut dokumentet.</p> <p>Är skrivaren långsam?</p>	Gå till steg 9.	Problemet är löst.
<p>Steg</p> <p>a Lägg till mer skrivarminne.</p> <p>b Skriv ut dokumentet.</p> <p>Är skrivaren långsam?</p>	Kontakta kundsupport.	Problemet är löst.

Utskriftsjobb skrivs inte ut

Åtgärd	Ja	Nej
<p>Steg</p> <p>a I det dokument du försöker skriva ut öppnar du dialogrutan Utskrift och kontrollerar att du har valt rätt skrivare.</p> <p>b Skriv ut dokumentet.</p> <p>Har dokumentet skrivits ut?</p>	Problemet är löst.	Gå till steg 2.
<p>Steg</p> <p>a Kontrollera att skrivaren är på.</p> <p>b Åtgärda eventuella felmeddelanden som visas på skärmen.</p> <p>c Skriv ut dokumentet.</p> <p>Har dokumentet skrivits ut?</p>	Problemet är löst.	Gå till steg 3.
<p>Steg</p> <p>a Kontrollera att portarna fungerar och att kablarna är ordentligt anslutna till datorn och skrivaren.</p> <p>Mer information finns i installationsdokumentationen som kom med skrivaren.</p> <p>b Skriv ut dokumentet.</p> <p>Har dokumentet skrivits ut?</p>	Problemet är löst.	Gå till steg 4.
<p>Steg</p> <p>a Stäng av skrivaren, vänta i ungefär 10 sekunder och sätt sedan på skrivaren.</p> <p>b Skriv ut dokumentet.</p> <p>Har dokumentet skrivits ut?</p>	Problemet är löst.	Gå till steg 5.

Åtgärd	Ja	Nej
<p>Steg</p> <p>a Ta bort och installera om skrivarens drivrutiner.</p> <p>b Skriv ut dokumentet.</p> <p>Har dokumentet skrivits ut?</p>	Problemet är löst.	Kontakta kundsupport .

Skrivaren svarar inte

Åtgärd	Ja	Nej
<p>Steg</p> <p>Kontrollera att nätsladden är ansluten till vägguttaget.</p> <p> VAR FÖRSIKTIG – RISK FÖR SKADA: För att undvika brandrisk eller att få en elektrisk stöt ansluter du nätsladden direkt till lämpligt och jordat vägguttag som är i närheten av produkten och är lättillgängligt.</p> <p>Svarar skrivaren?</p>	Problemet är löst.	Gå till steg 2.
<p>Steg</p> <p>Kontrollera om vägguttaget är frånslaget med en ström- eller säkerhetsbrytare.</p> <p>Är vägguttaget frånslaget med en strömbrytare eller säkerhetsbrytare?</p>	Slå på strömbrytaren eller återställ säkerhetsbrytaren.	Gå till steg 3.
<p>Steg</p> <p>Kontrollera att skrivaren är på.</p> <p>Är skrivaren på?</p>	Gå till steg 4.	Slå på skrivaren.
<p>Steg</p> <p>Kontrollera om skrivaren är i vänteläge eller standbyläge.</p> <p>Är skrivaren i vänteläge eller standbyläge?</p>	Tryck på strömbrytaren för att aktivera skrivaren.	Gå till steg 5.
<p>Steg</p> <p>Kontrollera om kablarna mellan skrivaren och datorn har anslutits till rätt portar.</p> <p>Är kablarna anslutna till rätt portar?</p>	Gå till steg 6.	Anslut kablarna till rätt portar.
<p>Steg</p> <p>Stäng av skrivaren, installera maskinvarutillvalen och sätt på skrivaren igen.</p> <p>Mer information finns i dokumentationen som levererades med tillvalsutrustningen.</p> <p>Svarar skrivaren?</p>	Problemet är löst.	Gå till steg 7.

Åtgärd	Ja	Nej
<p>Steg Installera rätt skrivardrivrutin.</p> <p>Svarar skrivaren?</p>	Problemet är löst.	Gå till steg 8.
<p>Steg Stäng av skrivaren, vänta i ungefär 10 sekunder och sätt sedan på skrivaren.</p> <p>Svarar skrivaren?</p>	Problemet är löst.	Kontakta kundsupport .

Jobben skrivs ut från fel magasin eller på fel material

Åtgärd	Ja	Nej
<p>Steg a Kontrollera att du skriver ut på rätt typ av papper. b Skriv ut dokumentet.</p> <p>Har dokumentet skrivits ut på rätt typ av papper?</p>	Gå till steg 2.	Fyll på med rätt pappersstorlek och papperstyp.
<p>Steg a Ange pappersstorlek och papperstyp i Utskriftsinställningar eller dialogrutan Skriv ut, beroende på vilket operativsystem du har. Obs! Du kan även ändra dessa inställningar på skrivarens kontrollpanel. Navigera till: Inställningar > Papper > Magasinkonfiguration > Pappersstorlek/-typ</p> <p>På skrivarmodeller utan pekskärm kan du trycka på  för att navigera genom inställningarna.</p> <p>b Kontrollera att inställningarna överensstämmer med papperet som är påfyllt. c Skriv ut dokumentet.</p> <p>Har dokumentet skrivits ut på rätt typ av papper?</p>	Problemet är löst.	Gå till steg 3.
<p>Steg a Kontrollera att magasinerna är länkade. Mer information finns i "Länka magasin" på sidan 30. b Skriv ut dokumentet.</p> <p>Skrivs dokumentet ut från rätt magasin?</p>	Problemet är löst.	Kontakta kundsupport .

Problem med färgkvaliteten

Justera tonersvärtan

1 På kontrollpanelen går du till:

Inställningar > Utskrifts > kvalitet > Tonersvärta

På skrivarmodeller som inte har en pekskärm kan du trycka på  för att navigera genom inställningarna.

2 Justera inställningen.

3 Verkställ ändringarna.

Ändra färgerna vid utskrift

På skrivarmodeller som inte har en pekskärm kan du trycka på  för att navigera genom inställningarna.

1 På kontrollpanelen går du till:

Inställningar > Utskrift > Kvalitet > Avancerad bildhantering > Färgkorrigering

2 Välj **Manuell > färgkorrigeringsinnehåll** på menyn Färgkorrigering.

3 Välj lämplig inställning för färgkonvertering.

Objekttyp	Färgkonverteringstabeller
RGB-bild RGB-text RGB-grafik	<ul style="list-style-type: none"> • Levande – Klarare, mer mättade färger. Kan tillämpas på alla inkommande färgformat. • sRGB – Bildskärm – Ger en utskrift som efterliknar färgerna på en bildskärm. Användningen av svart toner optimeras för utskrift av fotografier. • Bildskärm – Äkta svart– Ger en utskrift som efterliknar färgerna på en bildskärm. Med den här inställningen används endast svart toner för att skapa alla nivåer av neutral grå. • sRGB – Levande – Ger en ökad färgmättnad för färgkorrigeringen sRGB – Bildskärm. Användningen av svart toner är optimerad för utskrift av kontorsgrafik. • Av
CMYK-bild CMYK-text CMYK-grafik	<ul style="list-style-type: none"> • US CMYK – Använder färgkorrigering för att efterlikna SWOP-färger (Specifications for Web Offset Publishing) på utskriften. • Euro CMYK – använder färgkorrigering för att efterlikna EuroScale-färger på utskriften. • Levande CMYK – Ökar färgmättnaden i färgkorrigeringsinställningen US CMYK. • Av

Vanliga frågor om färgutskrift

Vad är RGB-färg?

RGB-färg är en metod att beskriva färger utifrån den mängd rött, grönt och blått som används för att återge en viss färg. Rött, grönt och blått ljus kan kombineras i olika mängd för att skapa ett stort intervall av färger som ses i naturen. Datorskärmar, skannrar, och digitalkameror använder den här metoden för att visa färger.

Vad är CMYK-färg?

CMYK-färg är en metod att beskriva färger utifrån mängden cyan, magenta, gult och svart som används för att återge en viss färg. Cyan, magenta, gult och svart bläck eller toner kan skrivas ut i olika mängd för att skapa många av de färger som finns i naturen. Det är så färger skapas i tryckpressar, bläckstråleskrivare och färglaserskrivare.

Hur anges färgen i ett dokument som ska skrivas ut?

Program används för att ange och ändra dokumentfärgen med RGB- eller CMYK-färgkombinationer. Mer information finns i programmets hjälpsnitt.

Hur vet skrivaren vilken färg som ska skrivas ut?

När ett dokument skrivs ut skickas information om typen och färgen för varje objekt som skickas till skrivaren. Färginformationen skickas genom färgkonverteringstabeller. Färgen översätts till den mängd cyan, magenta, gult och svart toner som används för att skapa önskad färg. Objektinformationen avgör vilka färgkonverteringstabeller som tillämpas. Exempelvis går det att använda en typ av färgkonverteringstabell för text samtidigt som en annan tabell används för fotografier.

Vad är manuell färgkorrigering?

Om manuell färgkorrigering är aktiv använder skrivaren färgkonverteringstabeller som användaren väljer för objektbehandling. Manuella färgkorrigeringsinställningar är specifika för den typ av objekt som ska skrivas ut (text, grafik eller bilder). Den är också specifik för hur objektets färg anges i programmet (RGB- eller CMYK-kombinationer). Information om hur du tillämpar en annan färgkonverteringstabell manuellt finns i ["Ändra färgerna vid utskrift" på sidan 156](#).

Om programmet inte definierar färger som RGB- eller CMYK-kombinationer är manuell färgkorrigering inte användbar. Den är inte heller effektiv om programmet eller datorns operativsystem styr färgjusteringen. I de flesta situationer genereras rekommenderade färger för de flesta dokument om färgkorrigering ställs in på Auto.

Hur matchar jag en viss färg (till exempel i en logotyp)?

Nio typer av Färgexempel finns tillgängliga på menyn Kvalitet. Dessa kan även nås från sidan Färgexempel för den inbyggda webbservern. Valet av något färgexempel skapar flersidiga utskrifter med hundratals färgrutor. Varje ruta innehåller en CMYK- eller RGB-kombination, beroende på vilken tabell som valts. Färgen för varje ruta är resultatet av motsvarande CMYK- eller RGB-kombination för den valda färgkonverteringstabellen.

Genom att undersöka färgexempel kan du identifiera rutan med den färg som ligger närmast den matchade färgen. Rutans färgkombination kan sedan användas för att modifiera objektets färg i programmet. Mer information finns i programmets hjälpsnitt. Du kan behöva manuell färgkorrigering till att använda den valda färgkonverteringstabellen för ett visst objekt.

Hur du väljer vilka färgexempel du ska använda för ett visst färgmatchningsproblem beror på:

- Vilken inställning för färgkorrigering som används (Auto, Av eller Manuell)
- Vilken typ av objekt som ska skrivas ut (text, grafik eller bilder)
- Hur objektets färg anges i programmet (RGB- eller CMYK-kombinationer)

Om programmet inte definierar färger som RGB- eller CMYK-kombinationer är sidorna med färgexempel är inte användbara. Dessutom justerar en del program de RGB- eller CMYK-kombinationer du har angett i programmet via färghantering. I dessa situationer kanske den utskrivna färgen inte exakt matchar färgexempelsidorna.

Utskriften ser tonad ut

Åtgärd	Ja	Nej
<p>Steg Utför färgjustering.</p> <p>a På kontrollpanelen går du till: Inställningar > Utskrift > Kvalitet > Avancerad bildhantering > Färgjustering</p> <p>På skrivarmodeller som inte har en pekskärm kan du trycka på  för att navigera genom inställningarna.</p> <p>b Skriv ut dokumentet.</p> <p>Ser utskriften tonad ut?</p>	Gå till steg 2.	Problemet är löst.
<p>Steg a På kontrollpanelen går du till: Inställningar > Utskrift > Kvalitet > Avancerad bildhantering > Färgbalans</p> <p>På skrivarmodeller som inte har en pekskärm kan du trycka på  för att navigera genom inställningarna.</p> <p>b Justera inställningarna. c Skriv ut dokumentet.</p> <p>Ser utskriften tonad ut?</p>	Kontakta kundsupport .	Problemet är löst.

Kontakta kundsupport

Se till att ha följande information innan du kontaktar kundsupport:

- Skrivarproblem
- Felmeddelande
- Skrivarens modell och serienummer

Gå till <http://support.lexmark.com> för att få support via e-post eller chatt eller för att bläddra bland handböcker, supportdokumentation, drivrutiner, och andra nedladdningar.

Teknisk support är även tillgänglig på telefon. I USA eller Kanada ringer du 1-800-539-6275. För övriga länder och områden, gå till <http://support.lexmark.com>.

Uppgradera och migrera

Maskinvara

Tillgängliga interna tillval

- Flashminne
- Teckensnittskort
- Kort för fast programvara
 - Formulär och streckkod
 - PRESCRIBE
- Skrivarhårddisk

Obs! Vissa funktioner är endast tillgängliga i vissa skrivarmodeller. Om du vill få mer information kan du kontakta skrivarens inköpsställe.

Få åtkomst till systemkortet

 **VAR FÖRSIKTIG – RISK FÖR ELEKTRISK STÖT:** För att undvika att få en elektrisk stöt när du vill komma åt systemkortet eller installera ytterligare maskinvara eller minnesenheter efter att du har installerat skrivaren ska du först stänga av skrivaren och dra ut nätsladden från eluttaget innan du fortsätter. Om några andra enheter är anslutna till skrivaren bör du stänga av dem också och dra ut eventuella kablar till skrivaren.

- 1 Slå av skrivaren.
- 2 Koppla bort nätsladden från vägguttaget och sedan från skrivaren.
- 3 Använd en skruvmejsel med platt huvud för att ta bort systemkortets täckplatta.

Varning – risk för skador: Systemkortets elektriska komponenter kan lätt skadas av statisk elektricitet. Rör vid någon av skrivarens metallkomponenter innan du rör vid någon av systemkortets elektroniska komponenter eller kontakter.

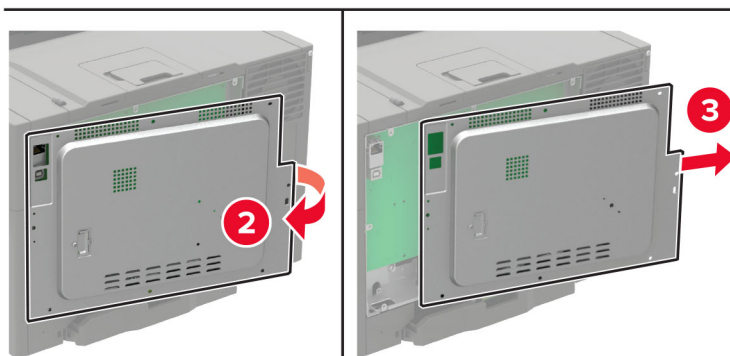
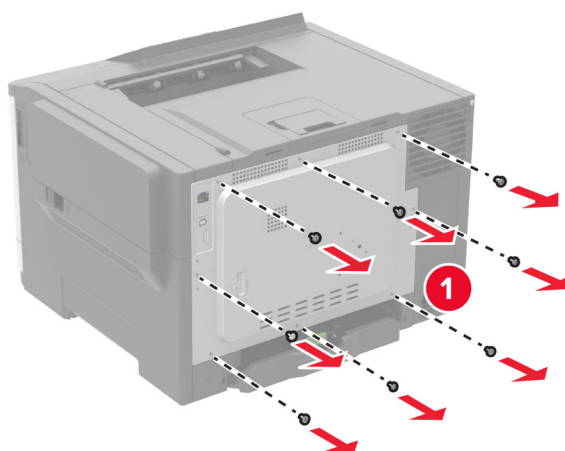

4 Fäst åtkomstluckan.

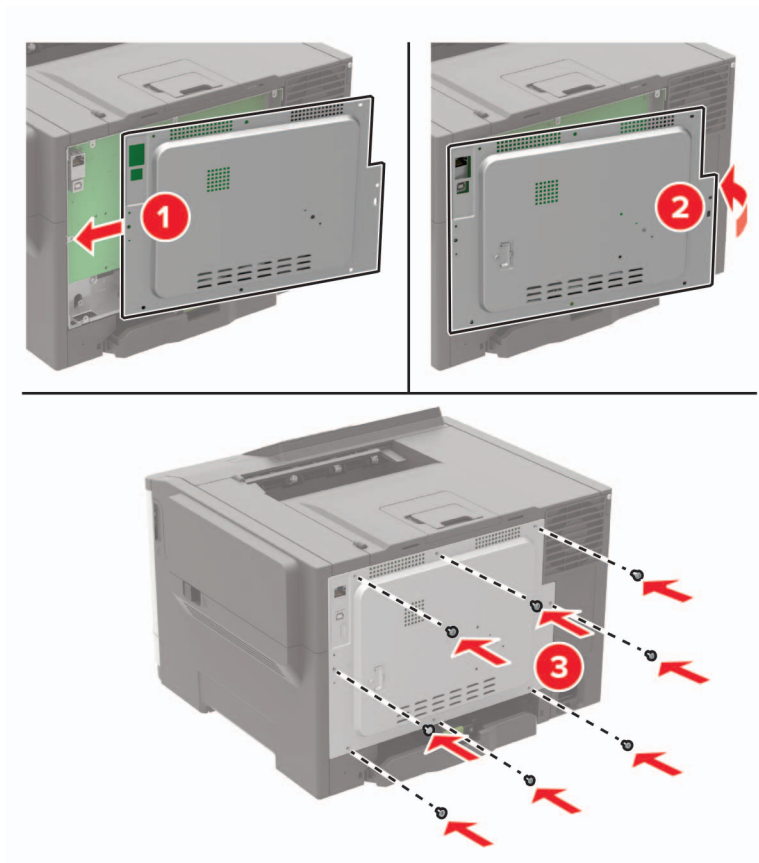

5 Anslut strömladden till skrivaren och sedan till eluttaget.

⚠ VAR FÖRSIKTIG – RISK FÖR SKADA: För att undvika brandrisk eller att få en elektrisk stöt ansluter du nätsladden till ett lämpligt och jordat vägguttag som är i närheten och är lättillgängligt.

6 Slå på skrivaren.

Installera en hårddisk på skrivaren

⚠ VAR FÖRSIKTIG – RISK FÖR ELEKTRISK STÖT: För att undvika att få en elektrisk stöt när du vill komma åt systemkortet eller installera ytterligare maskinvara eller minnesenheter efter att du har installerat skrivaren ska du först stänga av skrivaren och dra ut nätsladden från eluttaget innan du fortsätter. Om några andra enheter är anslutna till skrivaren bör du stänga av dem också och dra ut eventuella kablar till skrivaren.

1 Stäng av skrivaren.

2 Koppla bort nätsladden från vägguttaget och sedan från skrivaren.

3 Använd en skruvmejsel med platt huvud för att ta bort systemkortets täckplatta.

Varning – risk för skador: Systemkortets elektriska komponenter kan lätt skadas av statisk elektricitet. Rör vid någon av skrivarens metallkomponenter innan du rör vid någon av systemkortets komponenter eller kontakter.

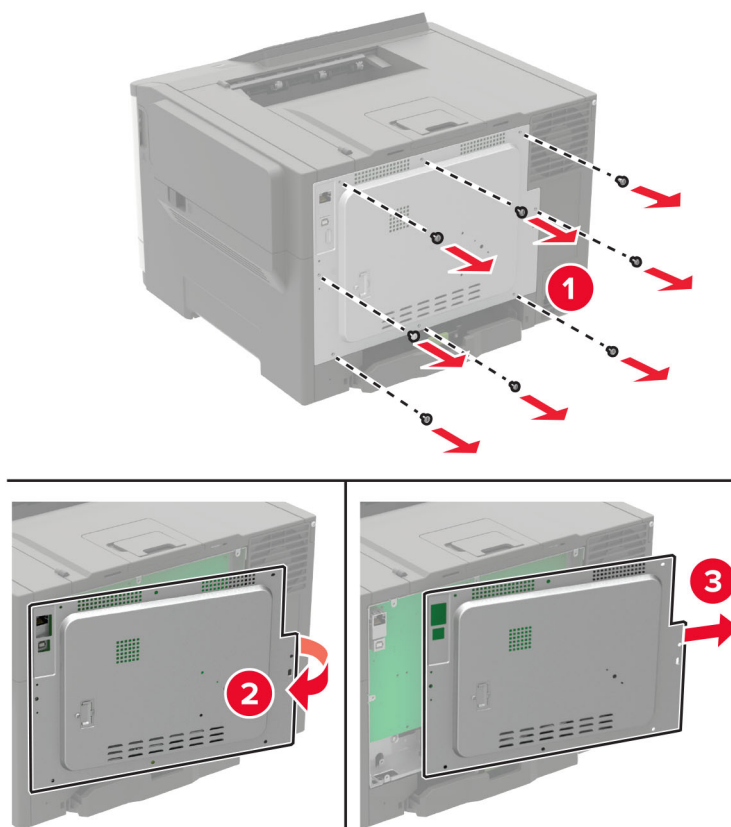

4 Använd en skruvmejsel med platt huvud och ta bort hårdiskens portskydd från systemkortets täckplatta.

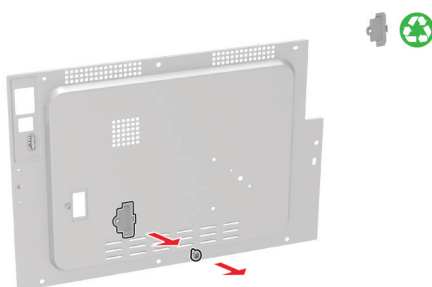

5 Packa upp och montera sedan ihop hårddisken.

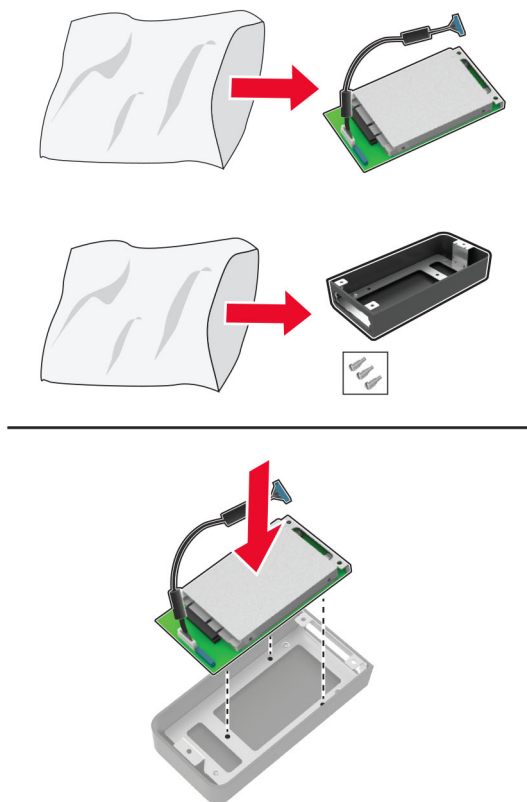

6 Fäst hårddisken till systemkortets täckplatta.

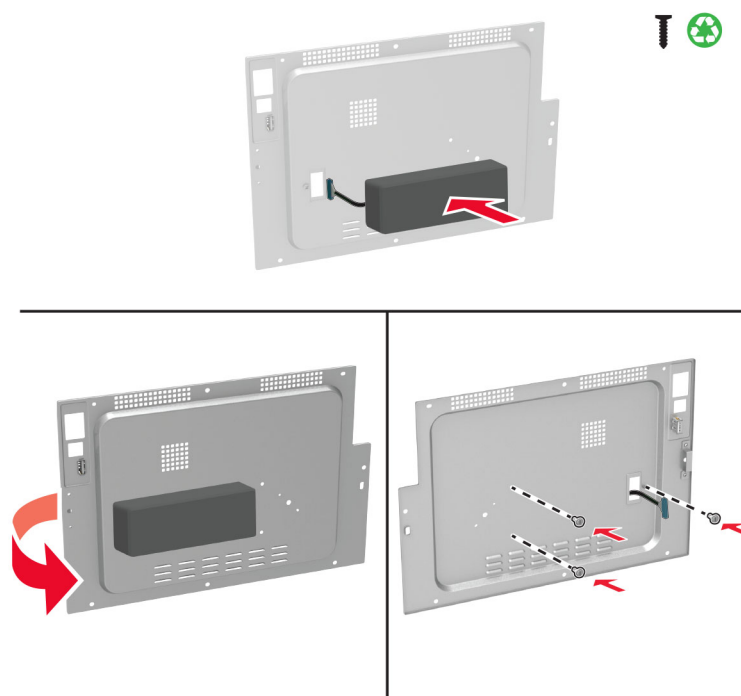

7 Anslut gränssnittskabeln för hårddisken till systemkortet och sätt sedan fast täckplattan.

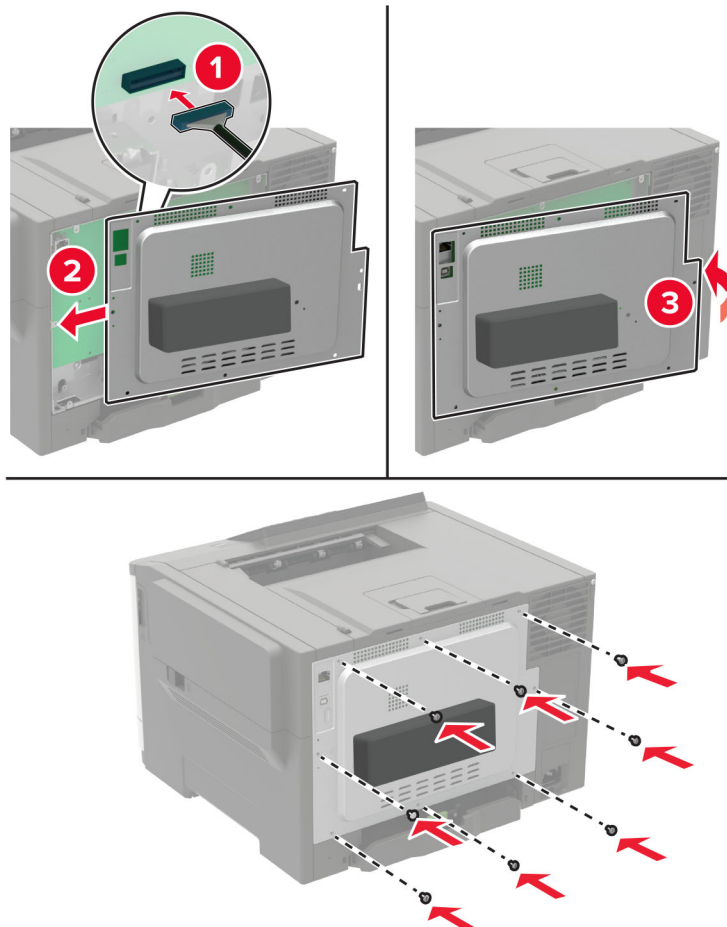

8 Anslut nätsladden till skrivaren och sedan till eluttaget.

⚠ VAR FÖRSIKTIG – RISK FÖR SKADA: För att undvika brandrisk eller att få en elektrisk stöt ansluter du nätsladden till ett lämpligt och jordat vägguttag som är i närheten av produkten och är lättillgängligt.

9 Slå på skrivaren.

Installera tillvalsmagasin

Obs! Beroende på skrivarmodell kan du installera ett duomagasin för 650 ark eller både ett duomagasin för 650 ark och ett magasin för 550 ark.

⚠ VAR FÖRSIKTIG – RISK FÖR ELEKTRISK STÖT: För att undvika att få en elektrisk stöt när du vill komma åt systemkortet eller installera ytterligare maskinvara eller minnesenheter efter att du har installerat skrivaren ska du först stänga av skrivaren och dra ut nätsladden från eluttaget innan du fortsätter. Om några andra enheter är anslutna till skrivaren bör du stänga av dem också och dra ut eventuella kablar till skrivaren.

1 Stäng av skrivaren.

2 Koppla bort nätsladden från vägguttaget och sedan från skrivaren.

3 Packa upp tillvalsmagasinet och ta bort allt emballage.

4 Rikta in skrivaren mot tillvalsmagasinet och sänk ner skrivaren på plats.

⚠ VAR FÖRSIKTIG – RISK FÖR SKADA: Om skrivaren väger mer än 20 kg behövs det minst två personer för att lyfta den på ett säkert sätt.



Obs! Om du installerar båda tillvalsmagasinen måste magasinet för 550 ark placeras under duomagasinet för 650 ark.

5 Anslut nätsladden till skrivaren och sedan till eluttaget.

⚠ VAR FÖRSIKTIG – RISK FÖR SKADA: För att undvika brandrisk eller att få en elektrisk stöt ansluter du nätsladden direkt till lämpligt och jordat vägguttag som är i närheten av produkten och är lättillgängligt.

6 Slå på skrivaren.

Lägg till magasinet i skrivardrivrutinen så att det blir tillgängligt för utskriftsjobb. Mer information finns i [“Lägga till tillgängliga tillval i skrivardrivrutinen” på sidan 166](#).

Programvara

Installera skrivarprogramvara

1 Hämta en kopia av programinstallationspaketet.

- Från cd-skivan med programvara som medföljde skrivaren
- Gå till <http://support.lexmark.com> och välj därefter skrivare och operativsystem.

2 Kör installationen och följ anvisningarna på datorskärmen.

3 För Mac-användare: lägg till skrivaren.

Obs! Hämta skrivarens IP-adress från TCP/IP-avsnittet på menyn Nätverk/portar.

Lägga till tillgängliga tillval i skrivardrivrutinen

För Windows-användare

- 1 Öppna mappen Skrivare.
- 2 Välj den skrivare du vill uppdatera och gör sedan något av följande:
 - För Windows 7 eller senare väljer du **Egenskaper för skrivare**.
 - För tidigare versioner väljer du **Egenskaper**.
- 3 Gå till fliken Konfiguration och välj **Uppdatera nu - Fråga skrivaren**.
- 4 Verkställ ändringarna.

För Macintosh-användare

- 1 Från Systeminställningar i Apple-menyn går du till skrivaren och välj sedan **Tillval och förbrukningsmaterial**.
- 2 Bläddra i listan över maskinvarutillval och lägg till installerade alternativ.
- 3 Verkställ ändringarna.

Fast programvara

Exportera eller importera en konfigurationsfil

Du kan exportera skrivarens konfigureringsinställningar till en textfil och sedan importera filen och använda inställningarna på andra skrivare.

- 1 Öppna en webbläsare och ange skrivarens IP-adress i adressfältet.

Anmärkningar:

- Visa skrivarens IP-adress på skrivarens huvudmeny. IP-adressen visas som fyra nummergrupper som är åtskiljda med punkter, till exempel 123.123.123.123.
- Om du använder en proxyserver inaktiverar du den tillfälligt för att kunna öppna webbsidan på rätt sätt.

- 2 Exportera eller importera en konfigurationsfil för en eller flera program.

För ett program

- a Från den inbyggda webbservern klickar du på **Program** > det program du önskar > **Konfigurera**.
- b Klicka på **Exportera** eller **Importera**.

För flera program

- a Från den inbäddade webbservern klickar du på **Exportera konfiguration** eller **Importera konfiguration**.
- b Följ anvisningarna på skärmen.

Uppdatera inbyggd programvara

I vissa program krävs det en viss version av den inbyggda programvaran.

Kontakta en Lexmark-återförsäljare för information om hur du uppdaterar den inbyggda programvaran i enheten.

- 1** Från den inbäddade webbservern klickar du på **Inställningar > Enhet > Uppdatera fast programvara**.
- 2** Bläddra fram till den aktuella flashfilen.
- 3** Verkställ ändringarna.

Information

Produktinformation

Produktnamn:

Skrivarna Lexmark C2240, Lexmark C2325dw, Lexmark C2425dw, Lexmark C2535dw, Lexmark CS421dn, Lexmark CS521dn, Lexmark CS622de

Produkttyp:

5029

Modell(er):

038, 230, 238, 430, 438, 636, 696

Om utgåvan

Juli 2024

Följande stycke gäller inte i de länder där sådana föreskrifter står i strid med gällande lag. LEXMARK INTERNATIONAL, INC., LEVERERAR DENNA SKRIFT I BEFINTLIGT SKICK, UTAN NÅGON SOM HELST GARANTI, VARE SIG UTTRYCKLIG ELLER UNDERFÖRSTÅDD, INKLUSIVE, MEN EJ BEGRÄNSAT TILL, UNDERFÖRSTÅDDA GARANTIER GÄLLANDE SÄLJBARHET ELLER LÄMPLIGHET FÖR ETT VISST SYFTE. Vissa stater tillåter inte friskrivningar från explicita eller implicita garantier vid vissa transaktioner, och därför är det möjligt att uttalandet ovan inte gäller just dig.

Denna skrift kan innehålla tekniska felaktigheter eller tryckfel. Innehållet är föremål för periodiska ändringar, sådana förändringar införlivas i senare utgåvor. Förbättringar eller förändringar av de produkter eller programvaror som beskrivs kan när som helst ske.

Hänvisningar till produkter, program och tjänster i det här dokumentet innebär inte att tillverkaren avser att göra dessa tillgängliga i alla länder. Hänvisningar till olika produkter, program eller tjänster innebär inte att endast dessa produkter, program eller tjänster kan användas. Andra produkter, program eller tjänster med likvärdiga funktioner där ingen konflikt föreligger vad gäller upphovsrätt kan användas istället. Det är upp till användaren att utvärdera och kontrollera funktionen i samverkan med produkter, program eller tjänster andra än de som uttryckligen anges av tillverkaren.

Teknisk support från Lexmark finns på <http://support.lexmark.com>.

Om du vill ha information om Lexmarks sekretesspolicy som reglerar användning av denna produkt, gå till www.lexmark.com/privacy.

Mer information om förbrukningsmaterial och nedladdningar finns på www.lexmark.com.

© 2018 Lexmark International, Inc.

Med ensamrätt.

Varumärken

Lexmark och Lexmarks logotyp är varumärken eller registrerade varumärken som tillhör Lexmark International, Inc. i USA och/eller andra länder.

Google Cloud Print, Google Chrome, Android och Google Play är varumärken som tillhör Google LLC.

Macintosh, App Store, Safari, and AirPrint are trademarks of Apple Inc., registered in the U.S. and other countries. Use of the Works with Apple badge means that an accessory has been designed to work specifically with the technology identified in the badge and has been certified by the developer to meet Apple performance standards.

Mopria®, Mopria®-logotypen och Mopria® Alliance-logotypen är registrerade varumärken och tjänstemärken som tillhör Mopria Alliance, Inc. i USA och andra länder. Obehörig användning är strängt förbjuden.

PCL® är ett registrerat varumärke som tillhör Hewlett-Packard Company. PCL är en uppsättning skrivarkommandon (språk) och funktioner som finns i skrivarprodukter från Hewlett-Packard Company. Skrivaren är avsedd att vara kompatibel med språket PCL. Det innebär att skrivaren känner igen PCL-kommandon som används i olika program och att den emulerar motsvarande funktioner.

PostScript är ett registrerat varumärke som tillhör Adobe Systems Incorporated i USA och/eller andra länder.

Wi-Fi Direct är ett registrerat varumärke som tillhör Wi-Fi Alliance®.

Alla andra varumärken tillhör sina respektive ägare.

Licensinformation

All licensinformation som är associerad med den här produkten kan visas från cd-skivan:katalogen \NOTICES på installations-cd:n.

Bullerniåver

Följande mätningar har utförts i enlighet med ISO 7779 och rapporterats i enlighet med ISO 9296.

Obs! Alla lägen kanske inte är tillämpliga för din produkt.

Medelljudtryck 1 meter, dBA	
Skriver ut	50
Klar	16

Värdena kan ändras. Se www.lexmark.com för aktuella värden.

WEEE-direktivet (Waste from Electrical and Electronic Equipment)





WEEE-logotypen betecknar specifika återvinningsprogram och -procedurer för elektroniska produkter i EU-länderna. Vi uppmuntrar återvinning av våra produkter.

Om du har frågor om återvinningsalternativ kan du besöka Lexmarks webbplats på www.lexmark.com och slå upp ditt lokala säljkontors telefonnummer.

Environmental labeling for packaging

Per Commission Regulation Decision 97/129/EC Legislative Decree 152/2006, the product packaging may contain one or more of the following symbols.

	This symbol indicates that the packaging may contain corrugated fiberboard.
	This symbol indicates that the packaging may contain non-corrugated fiberboard.
	This symbol indicates that the packaging may contain paper.

For more information, go to www.lexmark.com/recycle, and then choose your country or region. Information on available packaging recycling programs is included with the information on product recycling.

Produktkassering

Skrivaren eller dess tillbehör får inte kastas bland hushållsavfall. De lokala myndigheterna kan ge information om kasserings- och återvinningsalternativ.

Laddningsbart litiumjonbatteri

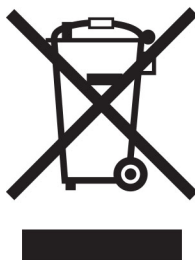

Den här produkten kan innehålla ett laddningsbart litiumjonknappcells batteri som endast bör tas bort av en utbildad tekniker. En överkryssad soptunna betyder att produkten inte ska kasseras som osorterat avfall utan

måste skickas till separata insamlingsanläggningar för återvinning och återanvändning. Om batteriet tas bort ska du inte kassera det i hushållsavfall. Det kan finnas separata insamlingssystem för batterier i din kommun, till exempel en insamlingsplats för batteriåtervinning. Genom särskild insamling av förbrukade batterier säkerställs lämplig hantering av avfall, inklusive återanvändning och återvinning, samtidigt som eventuella negativa effekter på hälsa och miljö undviks. Kassera batterierna på ett ansvarsfullt sätt.

Förordning (EU) 2023/1542

Denna punkt kan innehålla ett uppladdningsbart litiumknappcells batteri. Detta batteri överensstämmer med förordning (EU) 2023/1542. Uppfyllandet av kravet visas med CE-märkning:



Denna produkt kan innehålla ett av följande knappcells batterier:

- Batteriidentifiering: Seiko modellnummer MS621FE
Tillverkare: Seiko Instruments Inc.
Tillverkarens adress: 8, Nakase 1-chome, Mihama-ku, Chiba-shi, Chiba 261-8507, Japan
- Batteriidentifiering: Panasonic modellnummer ML621
Tillverkare: Panasonic Energy Co., Ltd.
Tillverkarens adress: 1-1 Matsushita-cho, Moriguchi City, Osaka 570-8511, Japan
- Batteriidentifiering: FDK modellnummer ML621
Tillverkare: FDK Corporation
Tillverkarens adress: Shibaura Crystal Shinagawa, 1-6-41 Konan, Minato-ku, Tokyo 108-8212, Japan

Lämna tillbaka Lexmark-kassetter för återanvändning eller återvinning

Genom Lexmarks insamlingsprogram kan du lämna tillbaka använda kassetter gratis till Lexmark för återanvändning eller återvinning. Alla kassetter som återlämnas till Lexmark antingen återanvänds eller monteras isär för återvinning. Förpackningarna som kassetterna återlämnas i återvinns också.

Om du vill lämna tillbaka Lexmark-kassetter för återanvändning eller återvinning gör du följande:

- 1 Gå till www.lexmark.com/recycle.
- 2 Välj land eller område.
- 3 Välj **Lexmarks program för insamling av tonerkassetter (LCCP)**.
- 4 Följ anvisningarna på skärmen.

Meddelande om statisk elektricitet



Den här symbolen identifierar delar som är känsliga för statiska laddningar. Rör aldrig områden kring denna symbol utan att först beröra en metallyta vid någon yta i ett område på avstånd från symbolen.

Berör en synlig metallram på skrivaren innan du berör eller kommer åt skrivarens invändiga ytor för att förhindra skador som kan uppstå genom elektrostatisk urladdning när du utför underhåll, som att rensa papperstopp eller byta ut förbrukningsmaterial.

ENERGY STAR

Alla Lexmark-produkter som har ENERGY STAR®-emblemet på produkten eller startskärmen är certifierade för och överensstämmer med kraven för EPA:s ENERGY STAR när de levereras från Lexmark.



Temperaturinformation

Driftstemperatur och relativ luftfuktighet	10 till 32,2 °C och 15 till 80 % relativ luftfuktighet
Långvarig förvaring av skrivare/kassett/bildhanteringsenhet ¹	15,3 till 32,2 °C och 8 till 80 % relativ luftfuktighet Maximal våttemperatur: 22,8 °C Icke-kondenserande miljö
Kortvarig transport av skrivare/kassett/bildhanteringsenhet	-40 till 43,3 °C
¹ Förbrukningsmaterialet har en hållbarhetstid på ca 2 år. Detta baseras på förvaring i en vanlig kontorsmiljö vid 22 °C och 45 % luftfuktighet. ² Våttemperaturen avgörs av lufttemperaturen och den relativa luftfuktigheten.	

Meddelande om laser

Skrivaren är certifierad i USA i enlighet med kraven i DHHS 21 CFR kapitel I, underkapitel J för klass I (1)-laserprodukter, och på andra platser certifierad som en klass I-laserprodukt i enlighet med kraven i IEC 60825-1: 2014.

Laserprodukter av klass I anses inte vara skadliga. Skrivaren innehåller en klass IIIb (3b) AlGaInP-laser på nominellt 15 mW som arbetar inom en våglängd på 650–670 nm och är innesluten i en icke-servicebar skrivhuvudenhet. Lasersystemet och skrivaren är utformade så att människor aldrig utsätts för laserstrålning över klass I-nivå under normala förhållanden vid användning, underhåll eller service.

Strömförbrukning

Produktens strömförbrukning

I följande tabell dokumenteras produktens olika lägen för strömförbrukning.

Obs! Alla lägen kanske inte är tillämpliga för din produkt.

Läge	Beskrivning	Strömförbrukning (Watt)
Skriver ut	Produkten skapar en papperskopia av elektroniska indata.	Enkelsidig: 400 (C2325, C2425, CS421); 530 (CS521); 570 (C2240, CS622) Dubbsidig: 275 (C2325); 280 (C2425, CS421); 360 (CS521); 380 (C2240, CS622)
Kopiera	Produkten skapar en papperskopia av originalpapperskopior.	E/T
Skanna	Produkten skannar pappersdokument.	E/T
Klar	Produkten väntar på ett utskriftsjobb.	20,5 (C2325); 22 (C2425, CS421); 22,5 (C2240, CS622); 22 (C2535, CS521)
Viloläge	Produkten är i energisparläge (hög nivå).	1,3 (CS521); 1,4 (C2325, C2435, CS421); 1,5 (C2240, CS622)
Dvala	Produkten är i energisparläge (låg nivå).	0,2
Av	Produkten är ansluten till ett eluttag, men strömbrytaren är avstängd.	0,2

Strömförbrukningsnivåerna som listades i föregående tabell representerar genomsnittsmätningar. Momentaneffekten kan vara betydligt högre än genomsnittet.

Värdena kan ändras. Se www.lexmark.com för aktuella värden.

Vänteläge

Den här produkten är utrustad med ett energisparläge som kallas *Vänteläge*. Vänteläget sparar ström genom att minska strömförbrukningen under längre inaktiva perioder. Vänteläget aktiveras automatiskt när produkten inte har använts under en viss tidsperiod, vilket kallas *Väntelägestimeout*.

Fabriksstandard för väntelägestimeouten för den här produkten (i minuter):	15
--	----

Med hjälp av konfigurationsmenyerna kan du ändra väntelägestimeouten mellan 1 och 120 minuter. Om utskriftshastigheten är mindre eller lika med 30 sidor per minut kan tidsgränsen endast ställas in till upp till 60 minuter. Om du ställer in väntelägestimeouten på ett lågt värde minskar strömförbrukningen, men produktens svarstid kan då öka. Om du ställer in väntelägestimeouten på ett högt värde bibehålls en snabb svarstid, men mer ström förbrukas.

Standbyläge

Den här produkten är utrustad med ett driftläge som drar mycket lite ström och som kallas *Standbyläge*. När skrivaren är i standbyläge stängs alla andra system och enheter av på ett säkert sätt.

Skrivaren kan gå in i standbyläget med följande metoder:

- Använda standbylägestimeouten
- Använda schemalagda energilägen

Standardtimeout för standbyläget för den här produkten i alla länder och regioner	3 dagar
---	---------

Hur lång tid skrivaren ska vänta efter att ett jobb har skrivits ut innan den går in i standbyläget kan ändras mellan en timme och en månad.

Avstängt läge

Om den här produkten har ett avstängt läge som ändå drar en mindre mängd ström måste du koppla bort nätsladden från eluttaget för att stoppa strömförbrukningen helt.

Total energiförbrukning

Ibland kan det vara användbart att kunna uppskatta produktens totala energiförbrukning. Eftersom uppgifter om energiförbrukningen står i Watt ska energiförbrukningen multipliceras med den tid produkten befinner sig i varje enskilt läge om du vill beräkna den totala förbrukningen. Produktens totala energiförbrukning är summan av förbrukningen i varje läge.

Information om regler för trådlösa produkter

Det här avsnittet innehåller information om regler som endast gäller för trådlösa modeller.

Om du inte är säker på om din modell är en trådlös modell går du till <http://support.lexmark.com>.

Information om modulära komponenter

Trådlösa modeller innehåller en av följande modulära komponenter:

Lexmark-regeltyp/-modell LEX-M07-001; FCC-ID:IYLLLEXM07001; IC:2376A-LEXM07001

Lexmark-regeltyp/-modellnummer LEX-M08-001; FCC-ID:IYLLLEXM08001; IC:2376A-LEXM08001

Om du vill kontrollera vilka modulära komponenter som är installerade i produkten läser du på märkningen på produkten.

Exponering för RF-strålning

Strålningen från den här enheten ligger långt under FCC:s och andra reglerande myndigheters gränser för exponering av RF-strålning. Enligt FCC:s och andra reglerande myndigheters krav gällande RF-strålning måste ett avstånd på minst 20 cm hållas mellan antennen och människor.

EU-regler

Den här produkten överensstämmer med skyddskraven i rådets direktiv 2014/53/EU om anpassning och harmonisering av medlemsstaternas lagstiftning som rör radioutrustning.

Tillverkare av denna produkt är: Lexmark International, Inc., 740 West New Circle Road, Lexington, KY, 40550 USA. Auktoriserad representant är: Lexmark International Technology Hungária Kft., 8 Lechner Ödön fasor, Millennium Tower III, 1095 Budapest UNGERN. En försäkran om överensstämmelse med direktivens krav kan fås på begäran från den auktoriserade representanten eller erhållas på www.lexmark.com/en_us/about/regulatory-compliance/european-union-declaration-of-conformity.html.

Uppfylldet av kravet visas med CE-märkning:



EU-uttalande om radiosändares operationella frekvensband och maximala RF-effekt

Denna radioprodukt sänder inom band 2,4 GHz (2,412–2,472 GHz) inom EU. Sändarens maximala EIRP-uteffekt, inklusive antennförstärkning, är ≤ 20 dBm.

Information för flera modeller

Följande information gäller endast för skrivarmodellerna CS421 (5029-230), CS521 (5029-430), C2325 (5029-038), C2425 (5029-238) och C2535 (5029-438).

EU-regler

Denna produkt överensstämmer med skyddskraven i EG:s direktiv 2014/30/EU, 2014/35/EU, 2009/125/EC och 2011/65/EU om anpassning och harmonisering av medlemsstaternas lagstiftning som rör elektromagnetisk kompatibilitet, säkerhet hos elektrisk utrustning som konstruerats för användning inom vissa spänningsgränser, ekodesign av energirelaterade produkter och begränsningar för användning av vissa farliga ämnen i elektrisk och elektronisk utrustning.

Tillverkare av denna produkt är: Lexmark International, Inc., 740 West New Circle Road, Lexington, KY, 40550 USA. Auktoriserad representant är: Lexmark International Technology Hungária Kft., 8 Lechner Ödön fasor, Millennium Tower III, 1095 Budapest UNGERN. En deklARATION om överensstämmelse med direktivens krav kan fås på begäran från den auktoriserade representanten eller erhållas på

www.lexmark.com/en_us/about/regulatory-compliance/european-union-declaration-of-conformity.html.

Produkten uppfyller begränsningarna för klass B i EN 55022 och EN 55032 och säkerhetskraven i EN 60950-1 eller EN 62368-1.

Modellspecifik information

Följande information gäller endast för skrivarmodellerna CS622 (5029-636) och C2240 (5029-696).

EU-regler

Denna produkt överensstämmer med skyddskraven i EG:s direktiv 2014/30/EU, 2014/35/EU och 2011/65/EU om anpassning och harmonisering av medlemsstaternas lagstiftning som rör elektromagnetisk kompatibilitet, säkerhet hos elektrisk utrustning som konstruerats för användning inom vissa spänningsgränser och begränsningar för användning av vissa farliga ämnen i elektrisk och elektronisk utrustning.

Tillverkare av denna produkt är: Lexmark International, Inc., 740 West New Circle Road, Lexington, KY, 40550 USA. Auktoriserad representant är: Lexmark International Technology Hungária Kft., 8 Lechner Ödön fasor, Millennium Tower III, 1095 Budapest UNGERN. En deklARATION om överensstämmelse med direktivens krav kan fås på begäran från den auktoriserade representanten eller erhållas på

www.lexmark.com/en_us/about/regulatory-compliance/european-union-declaration-of-conformity.html.

Produkten uppfyller begränsningarna för klass A i EN 55022 och EN 55032 och säkerhetskraven i EN 60950-1 eller EN 62368-1.

Om radiostörningar

Varning

Den här produkten följer bestämmelser om radiostörningar enligt EN 55022 och EN 55032 klass A och bestämmelser om immunitet mot elektromagnetiska störningar enligt EN 55024. Produkten är inte avsedd för användning i bostads-/hemmiljöer.

Detta är en klass A-produkt. I en hemmiljö kan den här produkten orsaka radiostörningar. Användaren kan i vissa fall behöva vidta lämpliga åtgärder.

Index

A

AirPrint
 använda 38
aktivera förstoringssläge 25
aktivera PIN-koder 25
aktivera röstvägledning 24
aktivera talade lösenord 25
aktivera USB-porten 124
aktivera Wi-Fi Direct 93
anpassa skärmen 18
ansluta kablar 12
ansluta mobil enhet
 till skrivarens trådlösa
 nätverk 93
ansluta skrivaren
 till ett trådlöst nätverk 92
ansluta till ett trådlöst nätverk
 använda PIN-metoden 92
 använda
 tryckknappsmetoden 92
använda
 äka Lexmark-delar 95
 äka Lexmark-
 förbrukningsmaterial 95
använda Display
 Customization 18
använda kontrollpanelen
 Lexmark C2240 16
 Lexmark C2325 14
 Lexmark C2425 15
 Lexmark C2535 15
 Lexmark CS421 15
 Lexmark CS521 15
 Lexmark CS622 16
använda kundsupport 20
använda QR Code Generator 20
använda startskärmen 17
användningsräknare för
förbrukningsmaterial
 återställa 127

B

bekräfta utskriftsjobb 40
 skriva ut från en Macintosh-
 dator 41
 skriva ut från Windows 41

beställa
 underhållssats för
 fixeringsenhet 98
beställa en fotoenhetssats för
svart och färg 98
beställa en svart
fotoenhetssats 98
beställa en
toneruppsamlingsflaska 98
beställa förbrukningsmaterial
 fotoenhetssats 98
 tonerkasset 95
 toneruppsamlingsflaska 98
beständigt minne 90
bokmärken
 skapa 20
 skapa mappar för 21
brevpapper
 fylla på 28, 30
bullernivåer 169
Byt kassetten, fel
skrivarområde 126
byta ut förbrukningsmaterial
 fotoenhetssats för svart och
 färg 104
 svart fotoenhetssats 104
 tonerkasset 99
 toneruppsamlingsflaska 101

C

Cloud Connector-profil
 skapa 19
 skriva ut från 42

D

Defekt flashtillval har
upptäckts 126
det går inte att läsa flashenheten
 felsökning, skriva ut 124
Device Quotas
 konfigurera 19
Display Customization
 använda 18
displayens ljusstyrka
 justera 112
dokument, skriva ut
 från en dator 37
 från en mobil enhet 37, 38

E

e-postserver
 konfigurera 122
Eco-Settings
 konfigurera 19
Ekoläge
 konfigurera 112
Ethernet-port 12
exportera en konfigurationsfil
 använda Embedded Web
 Server 166

F

fabriksinställningar
 återställa 90
fast programvara
 uppdatera 167
FCC-meddelanden 174
felsökning
 kan inte öppna Embedded Web
 Server 123
 skrivaren svarar inte 154
 Vanliga frågor om
 färgutskrift 156
felsökning för skrivaralternativ
 kan inte identifiera internt
 tillval 125
felsökning, skriva ut
 det går inte att länka
 magasin 129
 fel marginaler 135
 jobbet skrivs ut från fel
 magasin 155
 jobbet skrivs ut på fel
 papper 155
 konfidentiella och övriga
 stoppade dokument skrivs inte
 ut 150
 kuverten klistras igen vid
 utskrift 128
 långsam utskrift 151
 papper fastnar ofta 130
 sidor som fastnat skrivs inte ut
 igen 131
 sortering av utskrift fungerar
 inte 129
 utskriftsjobb skrivs inte ut 153

felsökning, skrivaralternativ
kan inte identifiera internt
tillval 125

felsökning, utskriftskvalitet
bilder med heltäckande färg
eller svarta inslag 142

fläckiga utskrifter och
punkter 139

färger saknas 138

grå eller färgad bakgrund 134

horisontella mörka streck 145

horisontella vita streck 147

ljus utskrift 136

mörk utskrift 132

ojämnhet på utskriften 144

pappersböjning 140

skev utskrift 141

sned utskrift 141

text eller bild som skärs av 142

textskuggor på utskrifter 133

tomma sidor 131

tonern suddas lätt bort 143

utskriften ser tonad ut 158

vertikala mörka streck 146

vertikala vita streck 148

vita sidor 131

återkommande defekter 149

filtyper som stöds 40

flashenhet
skriva ut från 39

flashenheter som stöds 40

flyktighetsredogörelse 90

flyktigt minne 90

flytta skrivaren 111

fotoenhetssats
beställa 98
byta ut 104

fylla på den manuella
mataren 30

fylla på i magasin 26

fylla på universalarkmataren 28

få åtkomst till systemkortet 159

Färgkorrigering
manuell 156

Färgkorrigeringsinnehåll 156

förbrukningsmaterial
spara 112

Förbrukningsmaterial som inte är
Lexmark-
förbrukningsmaterial 127

Förstoringsläge
aktivera 25

G

Google Cloud Print
använda 37

grupper
lägga till 22
redigera 22
ta bort 23

H

hantera skärmsläckare 18

hitta mer information om
skrivaren 9

I

ikoner på startskärmen
visa 18

importera en konfigurationsfil
använda Embedded Web
Server 166

inaktivera Wi-Fi-nätverket 94

indikatorlampa
förstå statusen 16

information 169, 170, 172, 173,
174, 175

installationsalternativ
skrivarhårddisk 161

installera magasin 164

installera
skrivarprogramvaran 165

Inte tillräckligt med ledigt
utrymme i flashminnet för
resurser 126

interna tillval
kort för fast programvara 159
minneskort 159
skrivarhårddisk 159

interna tillval identifieras inte 125

interna tillval, lägga till
skrivardrivrutin 166

J

justera ljusstyrkan
display 112

justera talhastigheten
Röstvägledning 25

justera tonersvärtan 156

K

kan inte öppna Embedded Web
Server 123

kataloglista
skriva ut 42

konfidentiella utskriftsjobb 40
skriva ut från en Macintosh-
dator 41
skriva ut från Windows 41

konfigurera Device Quotas 19

konfigurera e-post 122

konfigurera ekoinställningar 19

konfigurera inställningen
Ekoläge 19

konfigurera meddelanden om
förbrukningsmaterial 99

konfigurera SMTP-servern 122

konfigurera universellt
papper 26

kontakta kundsupport 158

kontakter
lägga till 22
redigera 22
ta bort 23

kontrollera skrivarens
anslutning 125

kontrollera status för delar och
förbrukningsmaterial 95

kryptering
skrivarhårddisk 90

kundsupport
kontakta 158

Kundsupport
använda 20

kuvert
fylla på 28, 30

L

lampan på strömbrytaren
förstå statusen 16

Lexmark Mobile Print
använda 37

lokalisera säkerhetsplats 89

luftfuktigheten runt skrivaren 172

lägga till grupper 22

lägga till interna tillval
skrivardrivrutin 166

lägga till kontakter 22

lägga till maskinvarualternativ
skrivardrivrutin 166

länka magasin 30

M

magasin
 fylla på 26
 installera 164
manuell färgkorrigering
 använda 156
manuell matare
 fylla på 30
maskinvarutillval
 magasin 164
maskinvarutillval, lägga till
 skrivardrivrutin 166
meddelanden om
förbrukningsmaterial
 konfigurera 99
meny
 802.1x 76
 Bild 64
 Diverse 86
 Egenskaper 44
 Energihantering 49
 Enhet 87
 Ethernet 71
 Felsökning 88
 Fjärrstyrd funktionspanel 45
 Google Cloud Print 78
 Hantera behörigheter 80
 Hjälp 87
 HTML 63
 HTTP-/FTP-inställningar 76
 Information som skickas till
 Lexmark 50
 Inloggn.begräns. 84
 Installation 57
 IPSec 75
 Konfidentiell
 skrivarinställning 84
 Konfigurationsmeny 51
 Kvalitet 57
 Layout 55
 Lokala konton 81
 LPD-konfiguration 76
 Lösningar för LDAP-
 inställningar 86
 Magasinkonfiguration 64
 Meddelanden 45
 Medietyper 66
 Menyinställningssida 87
 Mobiltjänsthantering 86
 Nätverk 87
 Nätverksöversikt 68

Om den här skrivaren 55
PCL 62
PDF 61
PostScript 61
Radera tillfälliga datafiler 85
Radering ur funktion 54
Skriv ut 87
Skriv ut från flash-enhet 66
SNMP 74
Synliga ikoner på
 startskärmen 54
Säkerhetsgranskningslogg 81
TCP/IP 72
ThinPrint 77
Tillgänglighet 50
Trådlöst 68
Universell inställning 65
USB 77
Utskriftsinfo 59
Wi-Fi Direct 79
XPS 60
Återställa fabriksinställningar 51
menyer
 Diskkryptering 85
 Schemalägg USB-enheter 81
Menyinställningssida
 skriva ut 88
Menyn HTTP-/FTP-
 inställningar 76
miljöinställning
 Ekoläge 112
 Viloläge 112
 vänteläge 112
mobil enhet
 skriva ut från 37, 38
Mopria Print Service
 använda 37

N

navigera på skärmen
 använda gester 24
navigera på skärmen med hjälp
 av gester 24
nätkabelkontakt 12

O

Oformaterat flashminne har
upptäckts 126

P

pappersstopp
 lokalisera områden med
 stopp 115
 platser 115
 undvika 114
pappersstopp i lucka A 116
pappersstopp i magasin 116
pappersstopp i
 standardfacket 119
pappersstopp i
 universalarkmataren 120
pappersstopp, rensa
 i den manuella mataren 121
pappersstopp, ta bort
 i standardfacket 119
pappersstopp, åtgärda
 i den manuella mataren 121
pappersstorlekar som kan
 användas 32
papperstyper som kan
 användas 34
pappersvikter som kan
 användas 34
PIN-koder
 aktivera 25
PIN-metod 92

Q

QR-koder
 lägga till 20

R

radera skrivarens hårddisk 89
radera skrivarminnet 89, 90
redigera grupper 22
redigera kontakter 22
rengöra
 skrivarens exteriör 94
 skrivarens insida 94
rengöra skrivaren 94
rensa beständigt minne 89
rensa flyktigt minne 89
reservera utskriftsjobb
 skriva ut från en Macintosh-
 dator 41
 skriva ut från Windows 41
Röstvägledning
 aktivera 24
talhastighet 25

S

schemalägga energilägen 19
skapa bokmärken 20
skapa en Cloud Connector-profil 19
skapa mappar
 för bokmärken 21
skicka skrivaren 111
skriva ut
 AirPrint 86
 från en Cloud Connector-profil 42
 från en dator 37
 från en flashenhet 39
 från en mobil enhet 37, 38
 kataloglista 42
 med Wi-Fi Direct 38
 Menyinställningssida 88
 teckensnittslista 42
skriva ut från en dator 37
skriva ut från en flashenhet 39
skriva ut konfidentiella jobb och andra stoppade jobb
 från en Macintoshdator 41
 från Windows 41
skriva ut, felsökning
 det går inte att länka magasin 129
 det går inte att läsa flashenheten 124
 fel marginaler 135
 jobbet skrivs ut från fel magasin 155
 jobbet skrivs ut på fel papper 155
 konfidentiella och övriga stoppade dokument skrivs inte ut 150
 kuverten klistras igen vid utskrift 128
 långsam utskrift 151
 papper fastnar ofta 130
 sidor som fastnat skrivs inte ut igen 131
 utskriftsjobb skrivs inte ut 153
skrivardrivrutin
 maskinvarutillval, lägga till 166
skrivare
 skicka 111
skrivaren svarar inte 154

skrivarens anslutning
 kontrollera 125
skrivarens hårddiskminne 90
 rensa 89
skrivarens plats
 välja 10
skrivarens trådlösa nätverk
 ansluta mobil enhet till 93
skrivarhårddisk
 installera 161
 kryptering 90
skrivarinformation
 hitta 9
skrivarinställningar
 återställa fabriksinställningar 90
skrivarkonfigurationer 11
skrivarmeddelanden
 Byt kassetten, fel skrivarområde 126
 Defekt flashtillval har upptäckts 126
 Förbrukningsmaterial som inte är Lexmark-förbrukningsmaterial 127
 Inte tillräckligt med ledigt utrymme i flashminnet för resurser 126
 Oformaterat flashminne har upptäckts 126
skrivarmenyer 43
skrivarportar 12
skrivarprogramvara,
 installera 165
skrivarstatus 16
SMTP-server
 konfigurera 122
sortering av utskrift fungerar inte 129
spara förbrukningsmaterial 112
spara utskriftsjobb 40
startskärm
 anpassa 18
 använda 17
 visa ikoner 18
startskärmsikoner 17
status för delar
 kontrollera 95
status för förbrukningsmaterial
 kontrollera 95
stoppade jobb 40
skriva ut från en Macintoshdator 41

 skriva ut från Windows 41
strålningsinformation 169, 174
styvt papper
 fylla på 28
ställa in pappersstorleken 26
ställa in papperstypen 26
systemkort
 öppna 159
säkerhetsinformation 6, 7, 8
säkerhetsplats
 lokalisera 89
säkra skrivarminnet 90

T

ta bort grupper 23
ta bort kontakter 23
ta bort länkar till magasin 30
ta bort pappersstopp
 i enheten för dubbelsidig utskrift 116
 i fixeringsenheten 116
 i magasin 116
 i universalarkmataren 120
 under fixeringsenheten 116
talade lösenord
 aktivera 25
Talhastighet för röstvägledning
 justera 25
tangentbord på skärmen
 använda 25
teckensnittslista
 skriva ut 42
temperatur runt skrivaren 10, 172
Testsidor för utskriftskvalitet 88
tonerkassett
 beställa 95
 byta ut 99
tonersvärta
 justera 156
toneruppsamlingsflaska
 byta ut 101
Tryckknappsmetod 92
trådlös nätverkshantering 92
trådlöst nätverk
 ansluta skrivaren till 92
 Wi-Fi Protected Setup 92

U
underhållssats för fixeringsenhet
 beställa 98
undvika pappersstopp 114

universalarkmatare
fylla på 28

Universellt papper
konfigurera 26

uppdatera fast programvara
flash-fil 167

upprepa utskriftsjobb 40
skriva ut från en Macintosh-
dator 41
skriva ut från Windows 41

USB-port 12
aktivera 124

utrymme runt skrivaren 10

utskriftsjobb ej utskrivet 153

utskriftskvalitet, felsökning
bilder med heltäckande färg
eller svarta inslag 142
fläckiga utskrifter och
punkter 139
färger saknas 138
grå eller färgad bakgrund 134
horisontella mörka streck 145
horisontella vita streck 147
ljus utskrift 136
mörk utskrift 132
ojämn täthet på utskriften 144
pappersböjning 140
skev utskrift 141
sned utskrift 141
text eller bild som skärs av 142
textskuggor på utskrifter 133
tomma sidor 131
tonern suddas lätt bort 143
utskriften ser tonad ut 158
vertikala mörka streck 146
vertikala vita streck 148
vita sidor 131
återkommande defekter 149

V

Vanliga frågor om färgutskrift 156

Viloläge
konfigurera 112

virtuellt tangentbord
använda 25

visa ett bildspel 18

visa ikoner på startskärmen 18

välja en plats för skrivaren 10

vänteläge
konfigurera 112

W

Wi-Fi Protected Setup
trådlöst nätverk 92

Wi-Fi Direct
aktivera 93
skriva ut från en mobil enhet 38

Wi-Fi-nätverk
inaktivera 94

Å

återkommande defekter 149

återställa
användningsräknare för
förbrukningsmaterial 127

återställa fabriksinställningar 90

återvinning
Lexmarks förpackningar 113
produkter från Lexmark 113

åtgärda pappersstopp
i enheten för dubbelsidig
utskrift 116
i fixeringsenheten 116
i magasin 116
i standardfacket 119
i universalarkmataren 120
under fixeringsenheten 116

Ä

ändra bakgrundsbild 18