



C2240, C2325, C2425, C2535, CS421, CS521, CS622 Yazıcılar

Kullanıcı Kılavuzu

Temmuz 2024

www.lexmark.com

Makine türleri:

5029

Modeller:

038, 230, 238, 430, 438, 636, 696

İçerikler

Güvenlik bilgileri.....	6
Kurallar.....	6
Ürün beyanları.....	6
Yazıcıyı tanıma.....	9
Yazıcı hakkında bilgi bulma.....	9
Yazıcı için bir yer seçme.....	10
Yazıcı yapılandırmaları.....	11
Kabloları takma.....	12
Kontrol panelini kullanarak.....	14
Lexmark C2325 yazıcı.....	14
Lexmark CS421, CS521, C2425 ve C2535 yazıcılar.....	15
Lexmark CS622 ve C2240 yazıcılar.....	16
Güç düğmesinin ve gösterge ışığının durumunu yorumlama.....	16
Ana ekran uygulamalarını ayarlama ve kullanma.....	17
Ana ekranı kullanma.....	17
Ana ekranı özelleştirme.....	18
Ekran Kişiselleştirmenin Kullanılması.....	18
Eko Ayarları yapılandırma.....	19
Cloud Connector profili oluşturma.....	19
Cihaz Kotalarını Kurma.....	19
QR Kodu Oluşturucuyu Kullanma.....	20
Müşteri Desteğinin Kullanımı.....	20
Yer imlerini yönetme.....	20
Kişileri yönetme.....	21
Erişilebilirlik özelliklerini kurma ve kullanma.....	24
Sesli Kılavuzu Etkinleştirme.....	24
El hareketlerini kullanarak ekranda gezinme.....	24
Büyüteç modunu etkinleştirme.....	25
Sesli Kılavuz konuşma hızını ayarlama.....	25
Ekran klavyesini kullanma.....	25
Sözlü parolalar veya kişisel tanımlama numaralarını etkinleştirme.....	25

Kağıt ve özel ortam yükleme.....	26
Kağıt boyutunu ve türünü ayarlama.....	26
Universal kağıt ayarlarını yapılandırma.....	26
Tepsileri yükleme.....	26
Çok amaçlı besleyiciyi yükleme.....	28
El ile besleyiciye yükleme.....	30
Tepsileri bağlantılandırma.....	30
Kağıt desteği.....	32
Desteklenen kağıt boyutları.....	32
Desteklenen kağıt türleri.....	34
Desteklenen kağıt ağırlıkları.....	35
Kabul edilemez kağıtlar.....	36
Geri dönüştürülmüş kağıt kullanma.....	36
Yazdırma.....	38
Bilgisayardan yazdırma.....	38
Mobil aygıttan yazdırma.....	38
Bir flash sürücüden yazdırma.....	40
Desteklenen flash sürücüler ve dosya türleri.....	41
Gizli işlerin yapılandırılması.....	41
Gizli ve diğer bekletilen işleri yazdırma.....	42
Cloud Connector profilinden yazdırma.....	43
Bir yazı tipi örneği listesini yazdırma.....	43
Bir dizin listesi yazdırma.....	43
Yazıcı menülerini anlama.....	44
Menü haritası.....	44
Aygıt.....	45
Yazdırma.....	56
Kağıt.....	65
USB Sürücüsü.....	67
Ağ/Bağlantı Noktaları.....	69
Güvenlik.....	81
Raporlar.....	88
Yardım.....	88

Sorun giderme.....	89
Menü Ayarları Sayfasını Yazdırma.....	89
Yazıcının güvenliğini sağlama.....	90
Güvenlik yuvasının konumlandırılması.....	90
Yazıcı belleğini silme.....	90
Yazıcı sabit disk belleğini silme.....	90
Yazıcının sabit diskini şifreleme.....	91
Üretici varsayılan ayarlarını geri yükleme.....	91
Geçicilik Bildirimi.....	91
Yazıcının bakımını yapma.....	93
Ağ.....	93
Yazıcıyı temizleme.....	95
Parça ve sarf malzemeleri sipariş etme.....	95
Parça ve sarf malzemelerini değiştirme.....	100
Yazıcıyı taşıma.....	112
Enerji ve kağıt tasarrufu.....	113
Geri dönüştürme.....	114
Sıkışmaları giderme.....	115
Sıkışmaları önleme.....	115
Sıkışma konumlarını belirleme.....	116
Tepsilerde kağıt sıkışması.....	117
A kapağında kağıt sıkışması.....	117
Standart seledede kağıt sıkışması.....	120
Çok amaçlı besleyicide kağıt sıkışması.....	121
Manuel besleyicide kağıt sıkışması.....	122
Sorun giderme.....	123
SMTP sunucusunu yapılandırma.....	123
Ağ bağlantı sorunları.....	124
Donanım seçenekleri sorunları.....	126
Sarf malzemeleriyle ilgili sorunlar.....	127
Kağıt besleme sorunları.....	129
Yazdırma sorunları.....	132
Renk kalitesi sorunları.....	157

Müşteri destek merkezine başvurma.....	160
Yükseltme ve geçiş.....	161
Donanım.....	161
Yazılım.....	167
Bellenim.....	168
Bildirimler.....	170
Dizin.....	179

Güvenlik bilgileri





Kurallar

Not: *Not*, size yardımcı olabilecek bir bilgiyi tanımlar.







Uyarı: *Uyarı*, ürünün donanımına veya yazılımlarına zarar verebilecek durumları anlatır.









DİKKAT: *Dikkat*, yaralanmanıza neden olabilecek olası tehlike durumunu belirtir.

Dikkat bildirimlerinin farklı türleri:

-  **DİKKAT–YARALANMA TEHLİKESİ:** Yaralanma riskini belirtir.
-  **DİKKAT–ÇARPILMA TEHLİKESİ:** Elektrik çarpması riskini belirtir.
-  **DİKKAT–SICAK YÜZEY:** Dokunulursa yanma riskini belirtir.
-  **DİKKAT–DEVRİLME TEHLİKESİ:** Çarpışma tehlikesini belirtir.
-  **DİKKAT–SIKIŞMA TEHLİKESİ:** Hareketli parçalar arasında sıkışma riskini belirtir.

Ürün beyanları

-  **DİKKAT–YARALANMA TEHLİKESİ:** Yangın veya elektrik çarpmasını önlemek için güç kablosunu ürünün yakınındaki ve kolay erişilebilir bir konumdaki uygun bir şekilde tanımlanan ve doğru bir şekilde topraklanan elektrik prizine bağlayın.
-  **DİKKAT–YARALANMA TEHLİKESİ:** Yangın ve elektrik çarpması riskini önlemek için yalnızca bu ürünle birlikte tedarik edilen elektrik kablosunu veya üretici onaylı yedek elektrik kablolarını kullanın.
-  **DİKKAT–YARALANMA TEHLİKESİ:** Bu ürünü uzatma kabloları, çoklu prizler, çoklu uzatıcılar veya UPS cihazlarıyla kullanmayın. Bu tür aksesuarların güç kapasitesi bir lazer yazıcıyla kolaylıkla aşılabılır ve bu durum yangın riskine, cihazların hasar görmesine ve yazıcı performansının kötüleşmesine neden olabilir.
-  **DİKKAT–YARALANMA TEHLİKESİ:** Yazıcı ve yazıcıyla birlikte verilen güç kablosu arasında, bu ürünle birlikte yalnızca Lexmark Dahili Taşma Koruyucusu kullanılabilir. Lexmark dışı taşma koruyucu aygıtların kullanılması yangın riskine, aygıtların hasar görmesine veya yazıcı performansının kötüleşmesine neden olabilir.
-  **DİKKAT–ÇARPILMA TEHLİKESİ:** Elektrik çarpmasını önlemek için ürünü suya yakın veya nemli yerlere yerleştirmeyin veya böyle yerlerde kullanmayın.
-  **DİKKAT–ÇARPILMA TEHLİKESİ:** Elektrik çarpması riskini önlemek için bu ürünü fırtınalı havalarda kurmayın veya güç kablosu, faks özelliği veya telefon gibi herhangi bir elektrik veya kablo bağlantısı yapmayın.
-  **DİKKAT–YARALANMA TEHLİKESİ:** Güç kablosunu kesmeyin, bükmeyin, eğmeyin, çarpmayın veya üzerine ağır nesnelere koymayın. Güç kablosunu aşınma veya baskıya maruz bırakmayın. Güç kablosunu mobilya ve duvarlar gibi nesnelere arasına sıkıştırmayın. Bunlardan herhangi biri söz konusu olursa, yangın veya elektrik çarpması riski oluşabilir. Bu gibi sorunlar olup olmadığını kontrol etmek için güç kablosunu düzenli olarak inceleyin. İncelemeden önce güç kablosunu elektrik prizinden çıkarın.

-  **DİKKAT—ÇARPILMA TEHLİKESİ:** Elektrik çarpması riskini önlemek için, tüm dış bağlantıların (Ethernet ve telefon sistem bağlantıları gibi) işaretli eklenti bağlantı noktalarına doğru yapılmış olduğundan emin olun.
-  **DİKKAT—ÇARPILMA TEHLİKESİ:** Elektrik çarpması riskini önlemek için, yazıcıyı kurduktan bir süre sonra kontrol kartına erişiyorsanız veya isteğe bağlı donanım veya bellek aygıtları takıyorsanız, devam etmeden önce yazıcının gücünü kapatın ve güç kablosunu prizden çekin. Yazıcıya bağlı başka aygıtlarınız varsa bu aygıtları kapatın ve yazıcıya giden tüm kablolarını çıkarın.
-  **DİKKAT—ÇARPILMA TEHLİKESİ:** Yazıcının dışını temizlerken elektrik çarpması riskine engel olmak için,güç kablosunu prizden çekin ve yazıcıya takılı tüm kabloları çıkarın.
-  **DİKKAT—YARALANMA TEHLİKESİ:** Yazıcının ağırlığı 20 kg'dan (44 lb) fazlaysa yazıcıyı güvenli bir şekilde kaldırmak için iki veya daha fazla kişi gerekebilir.
-  **DİKKAT—YARALANMA TEHLİKESİ:** Yazıcı taşınırken yaralanmaların veya yazıcının hasar görmesinin önüne geçmek için aşağıdaki kurallara uyun:
- Tüm kapakların ve tepsilerin kapalı olduğundan emin olun.
 - Yazıcıyı kapatın ve güç kablosunun fişini elektrik prizinden çekin.
 - Yazıcıdan tüm kordon ve kabloları çıkarın.
 - Yazıcının ayrı, yerde duran isteğe bağlı tepsileri varsa veya yazıcıya çıkış seçenekleri takılıysa yazıcıyı taşımadan önce bunları çıkarın.
 - Yazıcıda tekerlekli taban varsa dikkatli bir şekilde yeni konuma tekerlekleri kullanarak taşıyın. Eşiklerden ve kırılmış zemin üstünden geçerken dikkatli olun.
 - Yazıcıda bir tekerlekli taban yoksa ancak isteğe bağlı tepsilerle veya çıkış seçenekleriyle yapılandırılmışsa çıkış seçeneklerini kaldırın ve yazıcıyı tepsilerden kaldırın. Yazıcıyı ve herhangi bir seçeneği aynı anda kaldırmaya çalışmayın.
 - Yazıcıyı kaldırmak için mutlaka tutma yerlerini kullanın.
 - Yazıcıyı taşımak için kullanılan tekerlekli aracın taşıyıcı yüzeyi, yazıcının tabanının tamamının oturabileceği genişlikte olmalıdır.
 - Donanım seçeneklerini taşımak için kullanılan tekerlekli araçların taşıyıcı yüzeyi, seçeneklerin boyutlarına uygun büyüklükte olmalıdır.
 - Yazıcıyı dik tutun.
 - Ciddi sarsma hareketlerinden kaçının.
 - Yazıcıyı yere bırakırken parmaklarınızın altında olmadığından emin olun.
 - Yazıcının çevresinde yeterince boş alan olmasını sağlayın.
-  **DİKKAT—DEVİRİLME TEHLİKESİ:** Yazıcınıza veya MFP'nize bir veya daha fazla seçeneğin yüklenmesi için tekerlekli taban, mobilya veya yaralanmalara neden olabilecek dengesizliği önlemek amacıyla başka özellikler gerekebilir. Desteklenen yapılandırmalar hakkında daha fazla bilgi için bkz. www.lexmark.com/multifunctionprinters.
-  **DİKKAT—DEVİRİLME TEHLİKESİ:** Donanımın arızalanma riskini azaltmak için her tepsiyi ayrı ayrı yükleyin. Diğer tüm tepsileri kullanılmadıkları sürece kapalı tutun.
-  **DİKKAT—SICAK YÜZEY:** Yazıcının içi sıcak olabilir. Sıcak bir yüzeyin neden olabileceği bir yaralanma riskini azaltmak için dokunmadan önce yüzeyin soğumasını bekleyin.
-  **DİKKAT—SIKIŞMA TEHLİKESİ:** Sıkışmadan kaynaklanan yaralanmaları önlemek için bu etiketle işaretlenen alanlarda dikkatli olun. Dişliler, kapılar, tepsiler ve kapaklar gibi hareket eden parçaların etrafında sıkışmadan kaynaklanan yaralanmalar oluşabilir.

 **DİKKAT-YARALANMA TEHLİKESİ:** Bu üründe bir lazer düzeneği kullanılmaktadır. *Kullanıcı Kılavuzu*'nda belirtilenler dışında kontrol veya ayar veya prosedür kullanımı tehlikeli radyasyon enerjisi yayılmasına neden olabilir.

 **DİKKAT-YARALANMA TEHLİKESİ:** Bu ürünün içindeki lityum pil değiştirilemez. Lityum piller yanlış değiştirildiği takdirde patlayabilir. Lityum pili yeniden şarj etmeyin, parçalamayın veya yakmayın. Kullanılmış lityum pilleri üretici tarafından verilen yönergeler ve yerel düzenlemelere göre elden çıkarın.

Bu ürün, üreticiye ait parçalar kullanılarak sıkı küresel güvenlik standartlarına uygun olacak şekilde tasarlanmış, test edilmiş ve bu standartlara uygun olduğu onaylanmıştır. Bazı parçaların güvenlik özellikleri daima açık olmayabilir. Üretici, başka yedek parçaların kullanılmasından sorumlu değildir.

Bu elkitabında açıklananlar dışındaki hizmet ve onarımlar için yetkili servis temsilcisine başvurun.

Bu ürün yazdırma ortamını ısıtan bir yazdırma prosesi kullanır ve ısınma bazı ortamların emisyon yaymasına neden olabilir. Muhtemel zararlı emisyonların önüne geçmek için, kullanım kılavuzunda yazdırma ortamı seçimi ile ilgili bölümü anlamanız gerekir.

Bu ürün, normal çalışma sırasında az miktarda ozon üretebilir ve ozon konsantrasyonlarını önerilen maruziyet limitlerinin altındaki seviyelerde tutmak üzere tasarlanmış bir filtre ile donatılabilir. Yoğun kullanım sırasında yüksek ozon konsantrasyon seviyelerini önlemek için bu ürünü, havalandırması iyi olan bir alana kurun, ozon ve egzoz filtrelerini ürün bakım yönergelerinde belirtildiği gibi değiştirin. Ürün bakım yönergelerinde filtreler hakkında hiç referans yoksa bu üründe filtre değişikliği gerekmez.

BU YÖNERGELERİ SAKLAYIN.

Yazıcıyı tanıma

Yazıcı hakkında bilgi bulma

Ne arıyorsunuz?	Aradığınız bilginin bulunduğu yer
<p>Başlangıç kurma yönergeleri:</p> <ul style="list-style-type: none"> • Yazıcıyı bağlama • Yazıcı yazılımını kurma 	<p>Yazıcıyla birlikte verilen kurulum belgelerine bakın veya şu adresi ziyaret edin: http://support.lexmark.com.</p>
<p>Kurulum ve yazıcıyı kullanmayla ilgili daha fazla yönerge:</p> <ul style="list-style-type: none"> • Kağıt ve özel ortam seçme ve depolama • Kağıt yükleme • Yazıcı ayarlarını yapılandırma • Belge ve fotoğraf görüntüleme ve yazdırma • Yazıcı yazılımını kurma ve kullanma • Yazıcıyı ağ üzerinde yapılandırma • Yazıcının bakımı • Sorun giderme ve sorunları çözme 	<p><i>Bilgi Merkezi:</i> Şu adresi ziyaret edin: http://infoserve.lexmark.com.</p> <p><i>Yardım Menüsü Sayfaları:</i> Yazıcı bellemiyle ilgili kılavuzlara erişin veya şu adresi ziyaret edin: http://support.lexmark.com.</p> <p><i>Doküman Ekran Kılavuzu:</i> Şu adresi ziyaret edin: http://support.lexmark.com.</p> <p><i>Ürün videoları:</i> Şu adresi ziyaret edin: http://infoserve.lexmark.com/idv/.</p>
<p>Yazıcınızın erişilebilirlik özelliklerini ayarlama ve yapılandırma ile ilgili bilgiler</p>	<p><i>Lexmark Erişilebilirlik Kılavuzu:</i> Şu adresi ziyaret edin: http://support.lexmark.com.</p>
<p>Yazıcı yazılımının kullanımı ile ilgili yardım</p>	<p>Microsoft® Windows® veya Macintosh işletim sistemleri hakkında yardım—Bir yazıcı yazılım programını veya uygulamasını açın ve ardından Yardım ögesini tıklayın.</p> <p>Bağlam-duyarlı bilgileri görmek için  düğmesini tıklayın.</p> <p>Notlar:</p> <ul style="list-style-type: none"> • Yardım, yazıcı yazılımı ile birlikte otomatik olarak yüklenir. • İşletim sistemine bağlı olarak yazıcı yazılımı, yazıcı program klasöründe veya masaüstünde bulunur.

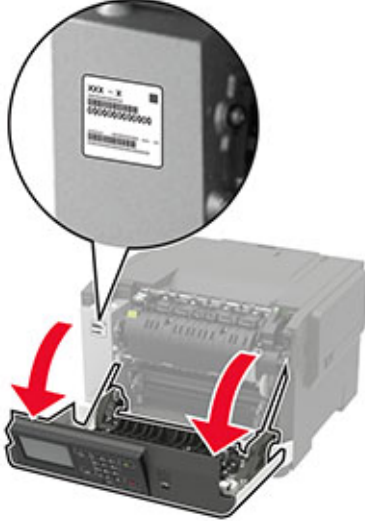
Ne arıyorsunuz?	Aradığınız bilginin bulunduğu yer
<p>En son ek bilgiler, güncellemeler ve müşteri desteği:</p> <ul style="list-style-type: none"> • Belgeler • Sürücü yüklemeleri • Canlı sohbet desteği • E-posta desteği • Ses desteği 	<p>http://support.lexmark.com.</p> <p>Not: Ülkenizi veya bölgenizi seçin ve sonra uygun destek sitenizi görüntülemek için ürününüzü seçin.</p> <p>Ülkeniz veya bölgeniz için destek iletişim bilgilerini web sitesinde veya yazıcınızla birlikte verilen garanti belgesinde bulabilirsiniz.</p> <p>Müşteri desteğiyle iletişime geçtiğinizde aşağıdaki bilgileri hazırda bulundurun:</p> <ul style="list-style-type: none"> • Satın alma yeri ve tarihi • Makine türü ve seri numarası 
<ul style="list-style-type: none"> • Güvenlik bilgileri • Düzenleyici bilgiler • Garanti bilgileri • Çevre bilgileri 	<p>Garanti bilgileri ülkeye veya bölgeye bağlı olarak değişir:</p> <ul style="list-style-type: none"> • ABD’de—Yazıcıyla birlikte verilen Sınırlı Garanti Beyanına bakın veya şu adrese gidin http://support.lexmark.com. • Diğer ülkelerde ve bölgelerde—Yazıcıyla birlikte verilen garanti belgesine bakın. <p><i>Ürün Bilgileri Kılavuzu:</i> Yazıcıyla birlikte verilen belgelere bakın veya şu adresi ziyaret edin: http://support.lexmark.com.</p>

Yazıcı için bir yer seçme

- Donanım seçeneklerini yüklemek için tepsileri, kapakları ve kapıları açmaya yetecek kadar boşluk bırakın.
- Yazıcıyı prizın yakınına kurun.

⚠ DİKKAT—YARALANMA TEHLİKESİ: Yangın veya elektrik çarpmasını önlemek için güç kablosunu ürünün yakınındaki ve kolay erişilebilir bir konumdaki uygun bir şekilde tanımlanan ve doğru bir şekilde topraklanan elektrik prizine bağlayın.

⚠ DİKKAT—ÇARPILMA TEHLİKESİ: Elektrik çarpmasını önlemek için ürünü suya yakın veya nemli yerlere yerleştirmeyin veya böyle yerlerde kullanmayın.

- Odadaki hava akışının ASHRAE 62 standardının veya CEN Teknik Komitesi 156 standardının en son gözden geçirilmiş haline uygun olduğundan emin olun.
- Düz, sağlam ve sabit bir yüzey seçin.

- Yazıcıyı aşağıdaki şartlarda tutun:
 - Temiz, kuru ve tozsuz
 - Zımba tellerin ve ataşların uzağında
 - Klima, ısıtıcı veya vantilatörlerin doğrudan hava akımlarının uzağında
 - Doğrudan güneş ışığı almayan ve aşırı nemli olmayan yerde
- Sıcaklık aralığını gözlemleyin.

Çalışma sıcaklığı	10 - 32,2°C (50 - 90°F)
-------------------	-------------------------

- Doğru havalandırma için yazıcının etrafında aşağıdaki önerilen boşlukları bırakın:

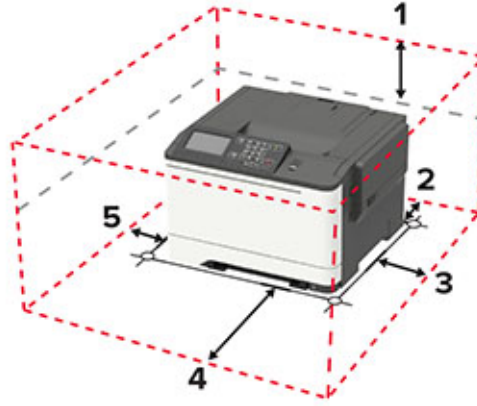

1	Üst	254 mm (10 inç)
2	Arka	102 mm (4 inç)
3	Sağ taraf	76 mm (3 inç)
4	Ön	508 mm (20 inç) Not: Yazıcının önünde olması gereken minimum boşluk 75 mm'dir (3 inç)
5	Sol taraf	76 mm (3 inç)

Yazıcı yapılandırılmaları

⚠ DİKKAT—DEVRİLME TEHLİKESİ: Yazıcınıza veya MFP'nize bir veya daha fazla seçeneğin yüklenmesi için tekerlekli taban, mobilya veya yaralanmalara neden olabilecek dengesizliği önlemek amacıyla başka özellikler gerekebilir. Desteklenen yapılandırılmalar hakkında daha fazla bilgi için bkz. www.lexmark.com/multifunctionprinters.

⚠ DİKKAT—DEVRİLME TEHLİKESİ: Donanımın arızalanma riskini azaltmak için her tepsiyi ayrı ayrı yükleyin. Diğer tüm tepsileri kullanılmadıkları sürece kapalı tutun.

Yazıcı modelinize bağlı olarak isteğe bağlı 650 yapraklık çift tepsi ya da 650 yapraklık çift tepsi ve 550 yapraklık tepsiyi bir arada takacak şekilde yazıcınızı yapılandırabilirsiniz. Daha fazla bilgi için bkz. [166. sayfadaki "İsteğe bağlı tepsileri takma"](#).



1	Kontrol paneli Not: Görünüm, yazıcınızın modeline göre değişiklik gösterebilir.
2	Standart sele
3	Standart 250 yapraklık tepsi
4	El ile besleyici
5	İsteğe bağlı 650 yapraklık çift tepsi Not: Yalnızca bazı yazıcı modellerinde mevcuttur.
6	İsteğe bağlı 550 yapraklık tepsi Not: Yalnızca bazı yazıcı modellerinde mevcuttur.

Kabloları takma

- ⚠ DİKKAT—ÇARPILMA TEHLİKESİ:** Elektrik çarpması riskini önlemek için bu ürünü fırtınalı havalarda kurmayın veya güç kablosu, faks özelliği veya telefon gibi herhangi bir elektrik veya kablo bağlantısı yapmayın.
- ⚠ DİKKAT—YARALANMA TEHLİKESİ:** Yangın veya elektrik çarpmasını önlemek için güç kablosunu ürünün yakınındaki ve kolay erişilebilir bir konumdaki uygun bir şekilde tanımlanan ve doğru bir şekilde topraklanan elektrik prizine bağlayın.
- ⚠ DİKKAT—YARALANMA TEHLİKESİ:** Yangın ve elektrik çarpması riskini önlemek için yalnızca bu ürünle birlikte tedarik edilen elektrik kablosunu veya üretici onaylı yedek elektrik kablolarını kullanın.

Uyarı—Hasar Tehlikesi: Veri kaybını veya yazıcı arızası oluşmasını önlemek için aktif olarak yazdırma işlemi yapılırken USB kablosuna, herhangi bir kablosuz ağ adaptörüne veya yazıcının gösterilen alanlarına dokunmayın.



	Kullanın	Bunun için
1	Ethernet bağlantı noktası	Yazıcıyı bir ağa bağlayın.
2	Güç kablosu girişi	Yazıcıyı bir prize bağlayın.
3	USB bağlantı noktası	Klavye veya herhangi bir uyumlu seçenek takın. Not: Bu bağlantı noktası yalnızca bazı yazıcı modellerinde bulunur.
4	USB yazıcı bağlantı noktası	Yazıcıyı bilgisayara bağlayın.

Kontrol panelini kullanarak

Lexmark C2325 yazıcı

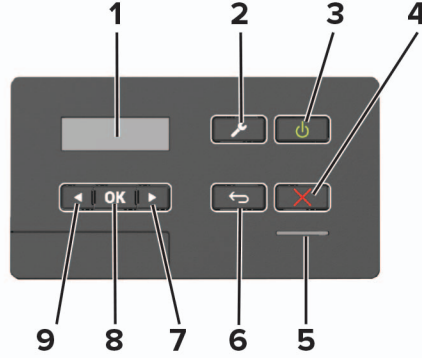

	Kullanın	Bunun için
1	Göster	<ul style="list-style-type: none"> Yazıcı mesajlarını ve sarf malzemesi durumunu gösterir. Yazıcıyı kurar ve çalıştırır.
2	Menü düğmesi	Yazıcı menülerine erişir.
3	Güç düğmesi	<ul style="list-style-type: none"> Yazıcıyı açın veya kapatın. Not: Yazıcıyı kapatmak için güç düğmesini beş saniye basılı tutun. Yazıcıyı Uyku veya Hazırda Bekleme moduna alın. Yazıcıyı Uyku veya Hazırda Bekleme modundan uyandırın.
4	Durdur veya İptal düğmesi	Geçerli yazıcı görevini durdurun.
5	Gösterge ışığı	Yazıcının durumunu kontrol edin.
6	Geri düğmesi	Önceki ekrana geri döner.
7	Sağ ok düğmesi	<ul style="list-style-type: none"> Menülerde ilerlemek veya ekranlar ile menü seçenekleri arasında geçiş yapmak için kullanılır. Bir ayarın sayısal değerini artırır.
8	Seç düğmesi	<ul style="list-style-type: none"> Menü seçeneklerinden birini seçer. Bir ayardaki değişiklikleri kaydeder.
9	Sol ok düğmesi	<ul style="list-style-type: none"> Menülerde ilerlemek veya ekranlar ile menü seçenekleri arasında geçiş yapmak için kullanılır. Bir ayarın sayısal değerini azaltır.

Lexmark CS421, CS521, C2425 ve C2535 yazıcılar

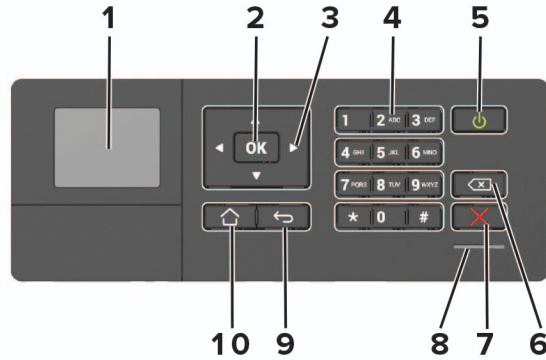

	Kullanın	Bunun için
1	Göster	<ul style="list-style-type: none"> Yazıcı mesajlarını ve sarf malzemesi durumunu gösterir. Yazıcıyı kurar ve çalıştırır.
2	Seç düğmesi	<ul style="list-style-type: none"> Menü seçeneklerinden birini seçer. Bir ayardaki değişiklikleri kaydeder.
3	Ok düğmeleri	<ul style="list-style-type: none"> Menülerde ilerlemek veya ekranlar ile menü seçenekleri arasında geçiş yapmak için kullanılır. Bir ayarın sayısal değerini ayarlayın.
4	Sayısal tuş takımı	Giriş alanına sayı veya simge girer.
5	Güç düğmesi	<ul style="list-style-type: none"> Yazıcıyı açın veya kapatın. Not: Yazıcıyı kapatmak için güç düğmesini beş saniye basılı tutun. Yazıcıyı Uyku veya Hazırda Bekleme moduna alın. Yazıcıyı Uyku veya Hazırda Bekleme modundan uyandırın.
6	Geri düğmesi	İmleci geri götürün ve giriş alanından bir karakteri silin.
7	Durdur veya İptal düğmesi	Geçerli yazıcı görevini durdurun.
8	Gösterge ışığı	Yazıcının durumunu kontrol edin.
9	Geri düğmesi	Önceki ekrana geri döner.
10	Ana sayfa düğmesi	Ana ekrana döner.

Lexmark CS622 ve C2240 yazıcılar

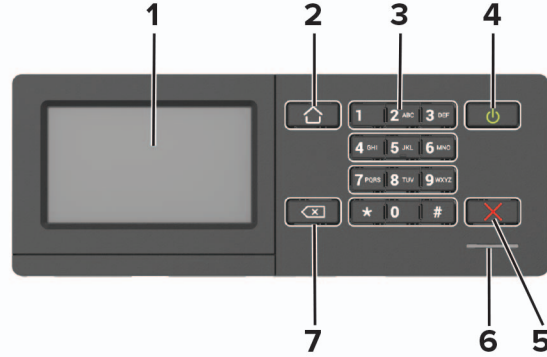

	Kullanın	Bunun için
1	Göster	<ul style="list-style-type: none"> Yazıcı mesajlarını ve sarf malzemesi durumunu gösterir. Yazıcıyı kurar ve çalıştırır.
2	Ana sayfa düğmesi	Ana ekrana döner.
3	Sayısal tuş takımı	Giriş alanına sayı veya simge girer.
4	Güç düğmesi	<ul style="list-style-type: none"> Yazıcıyı açın veya kapatın. <p>Not: Yazıcıyı kapatmak için güç düğmesini beş saniye basılı tutun.</p> <ul style="list-style-type: none"> Yazıcıyı Uyku veya Hazırda Bekleme moduna alın. Yazıcıyı Uyku veya Hazırda Bekleme modundan uyandırın.
5	Durdur veya İptal düğmesi	Geçerli yazıcı görevini durdurun.
6	Gösterge ışığı	Yazıcının durumunu kontrol edin.
7	Geri düğmesi	<p>Önceki ekrana geri döner.</p> <ul style="list-style-type: none"> Menü seçeneklerinden birini seçer. Bir ayardaki değişiklikleri kaydeder.

Güç düğmesinin ve gösterge ışığının durumunu yorumlama

Gösterge ışığı	Yazıcı durumu
Kapalı	Yazıcı kapalı veya Bekleme modunda.
Mavi	Yazıcı hazır veya verileri işliyor.
Kırmızı	Yazıcı kullanıcı müdahalesi gerektiriyor.

Güç düğmesi ışığı	Yazıcı durumu
Kapalı	Yazıcı kapalı, hazır veya verileri işliyor.
Sürekli sarı	Yazıcı Uyku modunda.
Yanıp sönen sarı	Yazıcı Hazırda Bekleme modunda.

Ana ekran uygulamalarını ayarlama ve kullanma

Not: Bu uygulamalar yalnızca bazı yazıcı modellerinde desteklenir.

Ana ekranı kullanma

Not: Ana ekranınız, ana ekran özelleştirme ayarlarınıza, yönetici ayarlarına ve etkin yerleşik çözümlere bağlı olarak değişebilir.

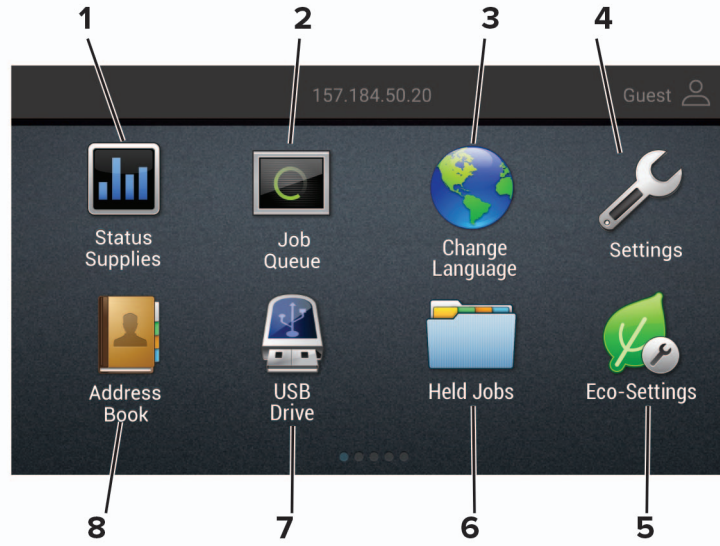

Dokunun		Bunun için
1	Durum/Sarf Malzemeleri	<ul style="list-style-type: none"> İşleme devam etmek için yazıcı müdahaleye gerek duyduğunda, bir uyarı veya hata mesajı gösterir. Yazıcı uyarısı veya mesaj ve mesajın nasıl silineceği hakkında daha fazla bilgi görüntüler. <p>Not: Bu ayara, ana ekranın üst bölümüne dokunarak da erişebilirsiniz.</p>
2	İş Sırası	<p>Bütün geçerli yazdırma işlerini görüntüleyin.</p> <p>Not: Bu ayara, ana ekranın üst bölümüne dokunarak da erişebilirsiniz.</p>
3	Dil Değiştir	Ekrandaki dili değiştirin.
4	Ayarlar	Yazıcı menülerine erişir.
5	Ekonomik Ayarlar	Enerji tüketimini, gürültüyü, toneri ve kağıt kullanımını yönetin.
6	Bekletilen İşler	Yazıcı belleğinde bekletilen yazdırma işlerini görüntüleyin.
7	USB Sürücüsü	Flash sürücüden fotoğrafları ve belgeleri yazdırın.
8	Adres Defteri	Yazıcıdaki diğer uygulamaların erişebildiği kişi listesini yönetin.

Ana ekranı özelleştirme

1 Bir web tarayıcısı açın ve adres alanına yazıcının IP adresini yazın.

Notlar:

- Yazıcının IP adresini yazıcı ana ekranında görüntüleyin. IP adresleri, 123.123.123.123 gibi nokta işareti ile ayrılan dört rakam dizisinden oluşur.
- Bir proxy sunucu kullanıyorsanız web sayfasının doğru yüklenmesi için bir süreliğine sunucuyu devre dışı bırakın.

2 **Ayarlar > Cihaz > Görülebilir Ana Ekran Simgeleri** yoluna tıklayın.

3 Ana ekranda görünmesini istediğiniz simgeleri seçin.

4 Değişiklikleri uygulayın.

Ekran Kişiselleştirmenin Kullanılması

Uygulamayı kullanmadan önce aşağıdakileri yaptığınızdan emin olun:

- Embedded Web Server'dan **Uygulamalar > Ekran Özelleştirme > Yapılandır** ögesine tıklayın.
- Ekran koruyucu, slayt gösterisi ve duvar kağıdı ayarlarını etkinleştirin ve yapılandırın.

Ekran koruyucu ve slayt gösterisi görüntülerini yönetme

1 Ekran Koruyucu ve Slayt Gösterisi Görüntüleri bölümünden görüntüleri ekleyin, düzenleyin veya silin.

Notlar:

- 10 taneye kadar görüntü ekleyebilirsiniz.
- Bu özellik etkinleştirildiğinde durum simgeleri, yalnızca hata, uyarı veya bulut tabanlı bildirimler olduğunda ekran koruyucuda görüntülenir.

2 Değişiklikleri uygulayın.

Duvar kağıdı resmini değiştirme

1 Ana ekranda, **Duvar Kağıdını Değiştir** seçeneğine dokununuz.

2 Kullanılacak bir görüntü seçin.

3 Değişiklikleri uygulayın.

Flash sürücüden slayt gösterisi yürütme

1 USB bağlantı noktasına bir flash sürücü takın.

2 Ana ekrandan, **Slayt Gösterisi** ögesine dokununuz.

Görüntüler alfabetik sırayla görünecektir.

Not: Flash sürücüyü, slayt gösterisi başladıktan sonra çıkarabilirsiniz ama görüntüler yazıcıda saklanmaz. Slayt gösterisi durursa flash sürücüyü görüntüleri görüntülemek için yeniden takın.

Eko Ayarları yapılandırma

- 1 Ana ekrandan **Eko Ayarları** öğesine dokununuz.
- 2 Eko Modu veya Programlanmış Güç Modlarını yapılandırın.
- 3 Değişiklikleri uygulayın.

Cloud Connector profili oluşturma

Bir profil oluşturmadan önce yazıcıda oturum açmanızı öneririz. Bir oturum açma yöntemi etkinleştirmek için *Embedded Web Server - Güvenlik Yöneticisi Kılavuzu*'na göz atın.

- 1 Ana ekrandan **Cloud Connector** öğesine dokununuz.
- 2 Bir bulut hizmet sağlayıcı seçin.
- 3 **Profil Oluştur** veya  öğesine dokununuz.
- 4 Benzersiz bir profil adı girin.
- 5 Gerekliyse bir PIN girin.
Not: Yazıcıyı konuk olarak kullanırken profili bir PIN ile koruyunuz.
- 6 **Oluştur** öğesine dokununuz ve ardından yetkilendirme kodunu not edin.
Not: Yetkilendirme kodu yalnızca 24 saat geçerlidir.
- 7 Bir web tarayıcısı açın ve ardından <https://lexmark.cloud-connect.co> adresine gidin.
- 8 **İleri** öğesine tıklayın ve ardından Kullanım Koşullarını kabul edin.
- 9 Yetkilendirme kodunu girin ve ardından **Bağlan** öğesine tıklayın.
- 10 Bulut hizmet sağlayıcısı hesabınızda oturum açın.
- 11 İzinleri verin.
Not: Yetkilendirme işlemini tamamlamak için profili 72 saat içerisinde açın.

Cihaz Kotalarını Kurma

Uygulamaya erişmek yönetici haklarına sahip olmanız gerekebilir.

- 1 Bir Web tarayıcısı açın ve adres alanına yazıcının IP adresini yazın.
Notlar:
 - Yazıcının IP adresini yazıcı ana ekranında görüntüleyin. IP adresleri, 123.123.123.123 gibi nokta işareti ile ayrılan dört rakam dizisinden oluşur.
 - Bir proxy sunucu kullanıyorsanız, Web sayfasını doğru yüklemek için bir süreliğine devre dışı bırakın.
- 2 **Uygulamalar > Cihaz Kotaları > Yapılandır** öğelerine tıklayın.
- 3 Kullanıcı Hesapları bölümünden bir kullanıcı ekleyin veya kullanıcıyı düzenleyin ardından kullanıcı kotasını ayarlayın.
- 4 Değişiklikleri uygulayın.

Not: Uygulamayı ve güvenlik ayarlarını yapılandırma ile ilgili bilgi almak için bkz. *Cihaz Kotaları Kullanıcı Kılavuzu*.

QR Kodu Oluşturucuyu Kullanma

Uygulamaya erişmek yönetici haklarına sahip olmanız gerekebilir.

1 Bir Web tarayıcısı açın ve adres alanına yazıcının IP adresini yazın.

Notlar:

- Yazıcının IP adresini yazıcı ana ekranında görüntüleyin. IP adresleri, 123.123.123.123 gibi nokta işareti ile ayrılan dört rakam dizisinden oluşur.
- Bir proxy sunucu kullanıyorsanız, Web sayfasını doğru yüklemek için bir süreliğine devre dışı bırakın.

2 **Uygulamalar > QR Kodu Oluşturucu > Yapılandır** öğelerine tıklayın.

3 Aşağıdakilerden birini yapın:

- Varsayılan bir QR kodu değeri seçin.
- Bir QR kodu değeri girin.

4 Değişiklikleri uygulayın.

Müşteri Desteğinin Kullanımı

1 Ana ekrandan **Müşteri Desteği** ögesine dokunun.

2 Bilgileri yazdırın veya e-posta ile gönderin.

Not: Uygulama ayarlarını yapılandırma ile ilgili bilgi almak için bkz. *Müşteri Desteği Kullanıcı Kılavuzu*.

Yer imlerini yönetme

Yer imleri oluşturma

Sunucularda veya web üzerinde kayıtlı sık erişilen belgeleri yazdırmak için yer imlerini kullanın.

1 Bir web tarayıcısı açın ve adres alanına yazıcının IP adresini yazın.

Notlar:

- Yazıcının IP adresini yazıcı ana ekranında görüntüleyin. IP adresleri, 123.123.123.123 gibi nokta işareti ile ayrılan dört rakam dizisinden oluşur.
- Bir proxy sunucu kullanıyorsanız web sayfasının doğru yüklenmesi için bir süreliğine sunucuyu devre dışı bırakın.

2 **Yer İmi Ayarları > Yer İmi Ekle** öğesine tıklayın ve ardından yer imi için benzersiz bir ad yazın.

3 Bir Adres protokolü türü seçin ve aşağıdakilerden birini gerçekleştirin:

- HTTP ve HTTPS için yer imini oluşturmak istediğiniz URL'yi yazın.
- HTTPS için IP adresi yerine ana bilgisayar adı kullandığınızdan emin olun. Örneğin **123.123.123.123/sample.pdf** yazmak yerine **myWebsite.com/sample.pdf** yazın. Ana bilgisayar adının sunucu sertifikasındaki Genel Ad (CN) değeriyle eşleştirdiğinden de emin olun. Sunucu sertifikasındaki CN değerini edinme hakkında daha fazla bilgi için web tarayıcınızın yardım bilgilerine bakın.
- FTP için FTP adresini yazın. Örneğin **myServer/myDirectory**. FTP bağlantı noktasını girin. Bağlantı noktası 21, komut yollamak için varsayılan bağlantı noktasıdır.
- SMB için ağ klasörü adresini yazın. Örneğin **myServer/myShare/myFile.pdf**. Ağ etki alanının adını yazın.
- Gerekirse FTP ve SMB için Kimlik Doğrulama türünü seçin.

Yer imine erişimi sınırlandırmak için bir PIN girin.

Not: Uygulama aşağıdaki dosya türlerini destekler: PDF, JPEG, TIFF ve HTML tabanlı web siteleri. DOCX ve XLXS gibi diğer dosya türleri bazı yazıcı modellerinde desteklenir.

4 **Kaydet** öğesine tıklayın.

Not: Yer imlerini yönetmek için **Yer İmi Ayarları** öğesine tıklayın.

Klasör oluşturma

1 Bir web tarayıcısı açın ve adres alanına yazıcının IP adresini yazın.

Notlar:

- Yazıcının IP adresini yazıcı ana ekranında görüntüleyin. IP adresleri, 123.123.123.123 gibi nokta işareti ile ayrılan dört rakam dizisinden oluşur.
- Bir proxy sunucu kullanıyorsanız web sayfasının doğru yüklenmesi için bir süreliğine sunucuyu devre dışı bırakın.

2 **Yer İmi Ayarları** > **Klasör Ekle** öğesine tıklayın ve klasör için benzersiz bir ad yazın.

Not: Klasöre erişimi sınırlandırmak için bir PIN girin.

3 **Kaydet** öğesine tıklayın.

Notlar:

- Bir klasör içerisinde klasörler veya yer imleri oluşturabilirsiniz. Bir yer imi oluşturmak için bkz. [20. sayfadaki "Yer imleri oluşturma"](#).
- Klasörleri yönetmek için **Yer İmi Ayarları** öğesine tıklayın.

Kişileri yönetme

Kişi ekleme

1 Bir web tarayıcısı açın ve adres alanına yazıcının IP adresini yazın.

Notlar:

- Yazıcının IP adresini yazıcı ana ekranında görüntüleyin. IP adresleri, 123.123.123.123 gibi nokta işareti ile ayrılan dört rakam dizisinden oluşur.

- Bir proxy sunucu kullanıyorsanız web sayfasının doğru yüklenmesi için bir süreliğine sunucuyu devre dışı bırakın.

2 Adres Defteri'ne tıklayın.

3 Kişiler bölümünden bir kişi ekleyin.

Not: Kişiyi bir veya daha fazla gruba atayabilirsiniz.

4 Gerekirse uygulama erişimine izin vermek için bir oturum açma yöntemi belirleyin.

5 Değişiklikleri uygulayın.

Grup ekleme

1 Bir web tarayıcısı açın ve adres alanına yazıcının IP adresini yazın.

Notlar:

- Yazıcının IP adresini yazıcı ana ekranında görüntüleyin. IP adresleri, 123.123.123.123 gibi nokta işareti ile ayrılan dört rakam dizisinden oluşur.
- Bir proxy sunucu kullanıyorsanız web sayfasının doğru yüklenmesi için bir süreliğine sunucuyu devre dışı bırakın.

2 Adres Defteri'ne tıklayın.

3 Kişi Grupları bölümünden bir grup adı ekleyin.

Not: Gruba bir veya daha fazla kişi atayabilirsiniz.

4 Değişiklikleri uygulayın.

Kişi ya da grup düzenleme

1 Bir web tarayıcısı açın ve adres alanına yazıcının IP adresini yazın.

Notlar:

- Yazıcının IP adresini yazıcı ana ekranında görüntüleyin. IP adresleri, 123.123.123.123 gibi nokta işareti ile ayrılan dört rakam dizisinden oluşur.
- Bir proxy sunucu kullanıyorsanız web sayfasının doğru yüklenmesi için bir süreliğine sunucuyu devre dışı bırakın.

2 Adres Defteri'ne tıklayın.

3 Aşağıdakilerden birini yapın:

- Kişiler bölümünden bir kişinin adına tıklayın ve bilgisini düzenleyin.
- Kişi Grupları bölümünden bir grubun adına tıklayın ve bilgisini düzenleyin.

4 Değişiklikleri uygulayın.

Kişi ya da grup silme

1 Bir web tarayıcısı açın ve adres alanına yazıcının IP adresini yazın.

Notlar:

- Yazıcının IP adresini yazıcı ana ekranında görüntüleyin. IP adresleri, 123.123.123.123 gibi nokta işareti ile ayrılan dört rakam dizisinden oluşur.
- Bir proxy sunucu kullanıyorsanız web sayfasının doğru yüklenmesi için bir süreliğine sunucuyu devre dışı bırakın.

2 Adres Defteri'ne tıklayın.

3 Aşağıdakilerden birini yapın:

- Kişiler bölümünden silmek istediğiniz bir kişiyi seçin.
- Kişi Grupları bölümünden silmek istediğiniz bir grup adı seçin.

Erişilebilirlik özelliklerini kurma ve kullanma

Notlar:

- Bu özellikler yalnızca bazı yazıcı modellerinde desteklenir.
- Yazıcı modelinizin erişilebilirlik özellikler hakkında daha fazla bilgi için bkz. Erişilebilirlik Kılavuzu, <http://support.lexmark.com>.

Sesli Kılavuzu Etkinleştirme

Kontrol panelinden

- Sesli bir mesaj duyana kadar **5** tuşunu basılı tutun.
- Tamam** ögesini seçin.

Klavyeden

- Sesli bir mesaj duyana kadar **5** tuşunu basılı tutun.
- Odak imlecini Tamam düğmesine getirmek için **Tab** tuşuna basın ve ardından **Enter** tuşuna basın.

Notlar:

- Sesli Kılavuz, kulaklık jakına bir kulaklık takıldığında da etkinleştirilir.
- Ses düzeyini ayarlamak için kontrol panelinin alt kısmındaki ses düzeyi düğmelerini kullanın.

El hareketlerini kullanarak ekranda gezinme

Notlar:

- El hareketleri yalnızca Sesli Kılavuz etkinleştirildiğinde kullanılabilir.
- Yakınlaştırma ve yatay kaydırma el hareketlerini kullanmak için Büyüteç özelliğini etkinleştirin.
- Karakterleri yazmak ve belirli ayarları yapmak için fiziksel klavye kullanın.

El hareketi	Fonksiyon
İki kez dokunma	Ekranda bir seçeneği veya ögeyi seçin.
Üç kez dokunma	Metin veya görüntüleri yakınlaştırıp uzaklaştırın.
Sağa veya aşağı kaydırma	Ekranda sonraki ögeye geçin.
Sola veya yukarı kaydırma	Ekranda önceki ögeye geçin.
Yatay kaydırma	Yakınlaştırılan görüntünün ekranın sınırları dışında kalan bölümlerine erişin. Not: Bu el hareketi için iki parmağın kullanılması ve yakınlaştırılan görüntü boyunca sürüklenmesi gerekir.
Yukarı kaydıldıktan sonra sola kaydırma	Uygulamadan çıkın ve ana ekrana geri dönün.

El hareketi	Fonksiyon
Aşağı kaydıldıktan sonra sola kaydırma	<ul style="list-style-type: none">• Bir işi iptal edin.• Önceki ayara geri dönün.• Bir ayarı veya değeri değiştirmeden görüntülenen ekrandan çıkın.
Yukarı kaydıldıktan sonra aşağı kaydırma	Söylenen bir istemi tekrarlayın.

Büyüteç modunu etkinleştirme

- 1 Kontrol panelinde, sesli bir mesaj duyana kadar **5** tuşunu basılı tutun.
- 2 **Büyüteç modu** ögesini seçin.
- 3 **Tamam** ögesini seçin.

Büyüteç ekranında gezinme hakkında daha fazla bilgi için bkz. [24. sayfadaki "El hareketlerini kullanarak ekranda gezinme"](#).

Sesli Kılavuz konuşma hızını ayarlama

- 1 Ana ekranda **Ayarlar > Cihaz > Erişilebilirlik > Konuşma Hızı** ögesini seçin.
- 2 Konuşma hızını seçin.

Ekran klavyesini kullanma

Aşağıdakilerden birini veya daha fazlasını uygulayın:

- Karakterin seslendirilmesini sağlamak için bir parmağınızı tuş üzerinde sürükleyin.
- Karakteri alana girmek için parmağınızı kaldırın.
- Karakterleri silmek için **Backspace** ögesini seçin.
- Giriş alanındaki içeriği duymak için **Tab** ögesini seçin ve ardından **Shift + Tab** öğelerini seçin.

Sözlü parolalar veya kişisel tanımlama numaralarını etkinleştirme

- 1 Ana ekranda **Ayarlar > Cihaz > Erişilebilirlik > Sözlü Parolalar/PIN'ler** ögesini seçin.
- 2 Ayarı etkinleştirin.

Kağıt ve özel ortam yükleme

Kağıt boyutunu ve türünü ayarlama

1 Kontrol panelinden şuraya gidin:

Ayarlar > Kağıt > Tepsi Yapılandırması > Kağıt Boyutu/Türü > bir kağıt kaynağı seçin

Dokunmatik olmayan ekrana sahip yazıcı modellerinde ayarlarda gezinmek için **OK** tuşuna basın.

2 Kağıt boyutunu ve türünü ayarlayın.

Universal kağıt ayarlarını yapılandırma

1 Kontrol panelinden şuraya gidin:

Ayarlar > Kağıt > Ortam Yapılandırma > Universal Kurulum

Dokunmatik olmayan ekrana sahip yazıcı modellerinde ayarlarda gezinmek için **OK** tuşuna basın.

2 Ayarları yapılandırın.

Tepsileri yükleme

⚠ DİKKAT—DEVİRİLME TEHLİKESİ: Donanımın arızalanma riskini azaltmak için her tepsiyi ayrı ayrı yükleyin. Diğer tüm tepsiyi kullanılmadıkları sürece kapalı tutun.

1 Tepsiyi çıkarın.

Not: Kağıt sıkışmalarını önlemek için tepsiyi yazıcı kullanılırken çıkarmayın.



2 Kılavuzları, yüklediğiniz kağıtların boyutuyla eşleşecek şekilde ayarlayın.

Not: Kılavuzların konumunu ayarlamayla ilgili yardım için tepsinin altındaki göstergeleri kullanın.

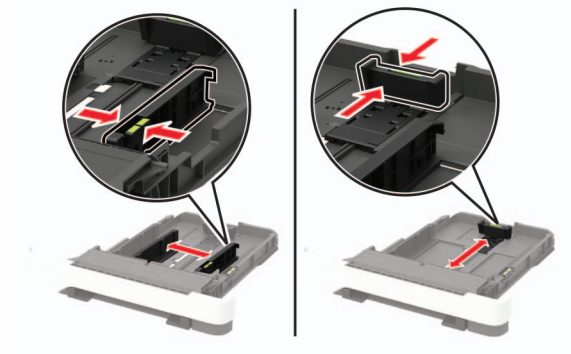

3 Kağıt kenarlarını yüklemeyen önce esnetin, havalandırın ve hizalayın.

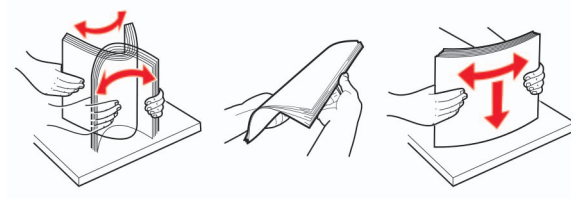

4 Kağıt yığınının yazdırılacak yüzü yukarı bakacak şekilde yükleyin ve sonra kenar kılavuzlarının kağıda iyice uyduğundan emin olun.



Notlar:

- Tek taraflı yazdırma işlemi için antetli kağıtları başlık kısmı tepsinin ön tarafına gelecek ve yukarı dönük şekilde yerleştirin.
- Çift taraflı yazdırma işlemi için antetli kağıtları başlık kısmı tepsinin arka tarafına gelecek ve aşağı dönük şekilde yerleştirin.
- Kağıdı tepsiye kaydırarak yerleştirmeyin.
- Kağıt sıkışmasını önlemek amacıyla, yığın yüksekliğinin maksimum kağıt doldurma göstergelerinin altında olduğundan emin olun.



5 Tepsiyi takın.

Gerekirse kontrol panelinden kağıt boyutu ve kağıt türünü yüklenen kağıtla eşleşecek şekilde ayarlayın.

Çok amaçlı besleyiciyi yükleme

1 Çok amaçlı besleyiciyi açın.

Not: Çok amaçlı besleyici yalnızca bazı yazıcı modellerinde bulunur.

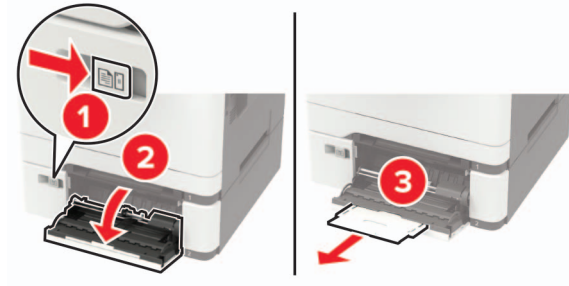

2 Kılavuzu, yüklediğiniz kağıtların boyutuyla eşleşecek şekilde ayarlayın.



3 Kağıt kenarlarını yüklemeyen önce esnetin, havalandırın ve hizalayın.

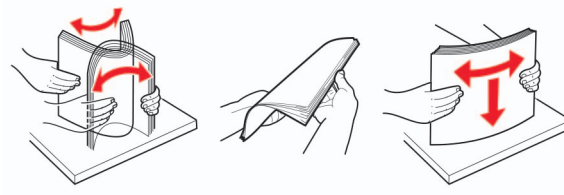

4 Kağıdı, yazdırılacak yüzü aşağı bakacak şekilde yükleyin.

- Tek taraflı yazdırma için antetli kağıdı, yazdırılacak yüzü aşağı bakacak ve üst kenarı yazıcıya önce girecek şekilde yükleyin.



- Çift taraflı yazdırma için antetli kağıdı, yazdırılacak yüzü yukarı bakacak ve üst kenarı yazıcıya en son girecek şekilde yükleyin.



- Zarfları kapak sayfası yukarıya bakacak şekilde ve kağıt kılavuzunun sağ tarafına karşı yükleyin.

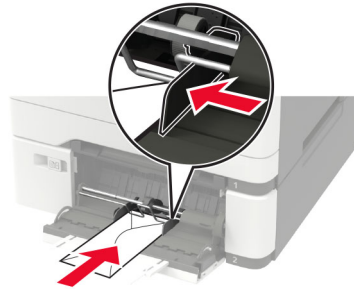

Uyarı—Hasar Tehlikesi: Asla pullu, çitçitli, kopçalı, pencereli, astarlı veya kendiliğinden yapışkanlı zarfları kullanmayın.

5 Kontrol panelinden, kağıt boyutu ve kağıt türünü yüklenen kağıtla eşleşecek şekilde ayarlayın.

El ile besleyiciye yükleme

1 Kılavuzu, yüklediğiniz kağıtların boyutuyla eşleşecek şekilde ayarlayın.

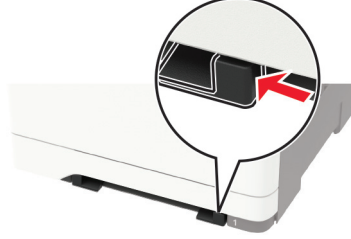

2 Bir adet kağıdı, yazdırılacak yüzü aşağı bakacak şekilde yükleyin.

- Tek taraflı yazdırma için antetli kağıdı, yazdırılacak yüzü aşağı bakacak ve üst kenarı yazıcıya önce girecek şekilde yükleyin.



- Çift taraflı yazdırma için antetli kağıdı, yazdırılacak yüzü yukarı bakacak ve üst kenarı yazıcıya en son girecek şekilde yükleyin.



- Zarfı kapak sayfası yukarıya bakacak şekilde ve kağıt kılavuzunun sağ tarafına karşı yükleyin.

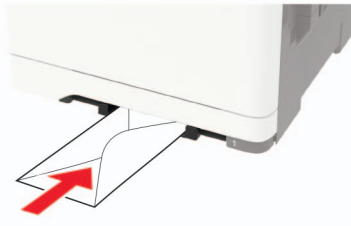

3 Ön kenarı içeri doğru çekilene dek kağıdı besleyin.

Uyarı—Hasar Tehlikesi: Kağıt sıkışmalarını önlemek için kağıdı el ile besleyici içine zorla itmeyin.

Tepsileri bağlantılandırma

1 Bir web tarayıcısı açın ve adres alanına yazıcının IP adresini yazın.

Notlar:

- Yazıcının IP adresini yazıcı ana ekranında görüntüleyin. IP adresleri, 123.123.123.123 gibi nokta işareti ile ayrılan dört rakam dizisinden oluşur.
- Bir proxy sunucu kullanıyorsanız web sayfasının doğru yüklenmesi için bir süreliğine sunucuyu devre dışı bırakın.

2 Ayarlar > Kağıt > Tepsi Yapılandırması ögesine tıklayın.

3 Bağlantılandırmakta olduğunuz tepsiler için aynı kağıt boyutunu ve kağıt türünü ayarlayın.

4 Ayarları kaydedin.

5 Ayarlar > Aygıt > Bakım > Yapılandırma Menüsü > Tepsi Yapılandırması ögesine tıklayın.

6 Tepsi Bağlantısı ögesini **Otomatik** olarak ayarlayın.

7 Ayarları kaydedin.

Tepsilerin bağlantısını kaldırmak için hiçbir tepsinin kağıt boyutu ve kağıt türü ayarlarının aynı olmadığından emin olun.

Uyarı—Hasar Tehlikesi: Isıtıcının sıcaklığı belirtilen kağıt türüne göre değişir. Yazdırma sorunlarını önlemek için yazıcının kağıt türü ayarını tepsiye yüklenen kağıt ile eşleştirin.

Kağıt desteği

Desteklenen kağıt boyutları

Not: Yazıcınızın, 550 sayfalık bir tepsi ve bütünleşik bir 100 sayfalık çok amaçlı besleyiciden oluşan 650 sayfalık bir ikili tepsi olabilir. 650 yapraklık tepsinin parçası olan 550 yapraklık tepsi, isteğe bağlı 550 yapraklık tepsi ile aynı kağıt boyutlarını destekler. Tümüleşik çok amaçlı besleyici farklı kağıt boyutlarını, türlerini ve ağırlıklarını destekler.

Kağıt boyutu ve ebadı	Standart 250 yapraklık tepsi	El ile besleyici	İsteğe bağlı 650 yapraklık çift tepsi		İsteğe bağlı 550 yapraklık tepsi	Çift taraflı yazdırma
			550 yapraklık tepsi	Çok amaçlı besleyici		
A4 210 x 297 mm (8,27 x 11,7 inç)	✓	✓	✓	✓	✓	✓
A5^{1,2} 148 x 210 mm (5,83 x 8,27 inç)	✓	✓	✓	✓	✓	x
A6 105 x 148 mm (4,13 x 5,83 inç)	✓	✓	x	✓	x	x
JIS B5 182 x 257 mm (7,17 x 10,1 inç)	✓	✓	✓	✓	✓	x
Letter 215,9 x 279,4 mm (8,5 x 11 inç)	✓	✓	✓	✓	✓	✓
Legal 215,9 x 355,6 mm (8,5 x 14 inç)	✓	✓	✓	✓	✓	✓
Executive 184,2 x 266,7 mm (7,25 x 10,5 inç)	✓	✓	✓	✓	✓	x
Oficio (Meksika) 215,9 x 340,4 mm (8,5 x 13,4 inç)	✓	✓	✓	✓	✓	✓

¹ Bu boyuttaki kağıtları, uzun kenarı yazıcıya ilk olarak girecek şekilde tepsi 1 ve el ile besleyiciye yerleştirin.

² Bu boyuttaki kağıtları, kısa kenarları yazıcıya ilk olarak girecek şekilde tepsi 2, tepsi 3 ve çok amaçlı besleyiciye yerleştirin.

³ Universal seçeneği belirlendiğinde, yazılım uygulaması tarafından boyut belirtilmediği sürece sayfa 215,9 x 355,6 mm (8,5 x 14 inç) olarak biçimlendirilir.

⁴ Dar kağıdı, kısa kenarı yazıcıya önce girecek şekilde yerleştirin.

⁵ Diğer Zarf seçeneği belirlendiğinde, yazılım uygulaması tarafından boyut belirtilmediği sürece sayfa 215,9 x 355,6 mm (8,5 x 14 inç) olarak biçimlendirilir.

Kağıt boyutu ve ebadı	Standart 250 yapraklık tepsi	El ile besleyici	İsteğe bağlı 650 yapraklık çift tepsi		İsteğe bağlı 550 yapraklık tepsi	Çift taraflı yazdırma
			550 yapraklık tepsi	Çok amaçlı besleyici		
Folio 215,9 x 330,2 mm (8,5 x 13 inç)	✓	✓	✓	✓	✓	✓
Statement 139,7 x 215,9 mm (5,5 x 8,5 inç)	✓	✓	X	✓	X	X
Hagaki 100 x 148 mm (3,94 x 5,83 inç)	✓	✓	X	✓	X	X
Universal^{3,4} 98,4 x 148 mm - 215,9 x 355,6 mm (3,87 x 5,83 inç - 8,5 x 14 inç)	✓	✓	X	✓	X	X
Universal^{3,4} 76,2 x 127 mm - 215,9 x 355,6 mm (3 x 5 inç - 8,5 x 14 inç)	X	✓	X	✓	X	X
Universal^{3,4} 148 x 210 mm - 215,9 x 355,6 mm (5,83 x 8,27 inç - 8,5 x 14 inç)	✓	✓	✓	✓	✓	X
Universal^{3,4} 210 x 250 mm - 215,9 x 355,6 mm (8,27 x 9,84 inç - 8,5 x 14 inç)	✓	✓	✓	✓	✓	✓
7 3/4 Zarf 98,4 x 190,5 mm (3,875 x 7,5 inç)	✓	✓	X	✓	X	X
9 Zarf 98,4 x 225,4 mm (3,875 x 8,9 inç)	✓	✓	X	✓	X	X

¹ Bu boyuttaki kağıtları, uzun kenarı yazıcıya ilk olarak girecek şekilde tepsi 1 ve el ile besleyiciye yerleştirin.

² Bu boyuttaki kağıtları, kısa kenarları yazıcıya ilk olarak girecek şekilde tepsi 2, tepsi 3 ve çok amaçlı besleyiciye yerleştirin.

³ Universal seçeneği belirlendiğinde, yazılım uygulaması tarafından boyut belirtilmediği sürece sayfa 215,9 x 355,6 mm (8,5 x 14 inç) olarak biçimlendirilir.

⁴ Dar kağıdı, kısa kenarı yazıcıya önce girecek şekilde yerleştirin.

⁵ Diğer Zarf seçeneği belirlendiğinde, yazılım uygulaması tarafından boyut belirtilmediği sürece sayfa 215,9 x 355,6 mm (8,5 x 14 inç) olarak biçimlendirilir.

Kağıt boyutu ve ebadı	Standart 250 yapraklık tepsi	El ile besleyici	İsteğe bağlı 650 yapraklık çift tepsi		İsteğe bağlı 550 yapraklık tepsi	Çift taraflı yazdırma
			550 yapraklık tepsi	Çok amaçlı besleyici		
10 Zarf 104,8 x 241,3 mm (4,12 x 9,5 inç)	✓	✓	X	✓	X	X
DL Zarf 110 x 220 mm (4,33 x 8,66 inç)	✓	✓	X	✓	X	X
C5 Zarf 162 x 229 mm (6,38 x 9,01 inç)	✓	✓	X	✓	X	X
B5 Zarf 176 x 250 mm (6,93 x 9,84 inç)	✓	✓	X	✓	X	X
Monarch 98,425 x 190,5 mm (3,875 x 7,5 inç)	✓	✓	X	✓	X	X
Diğer Zarf⁵ 98,4 x 162 mm - 176 x 250 mm (3,87 x 6,38 inç - 6,93 x 9,84 inç)	✓	✓	X	✓	X	X

¹ Bu boyuttaki kağıtları, uzun kenarı yazıcıya ilk olarak girecek şekilde tepsi 1 ve el ile besleyiciye yerleştirin.

² Bu boyuttaki kağıtları, kısa kenarları yazıcıya ilk olarak girecek şekilde tepsi 2, tepsi 3 ve çok amaçlı besleyiciye yerleştirin.

³ Universal seçeneği belirlendiğinde, yazılım uygulaması tarafından boyut belirtilmediği sürece sayfa 215,9 x 355,6 mm (8,5 x 14 inç) olarak biçimlendirilir.

⁴ Dar kağıdı, kısa kenarı yazıcıya önce girecek şekilde yerleştirin.

⁵ Diğer Zarf seçeneği belirlendiğinde, yazılım uygulaması tarafından boyut belirtilmediği sürece sayfa 215,9 x 355,6 mm (8,5 x 14 inç) olarak biçimlendirilir.

Desteklenen kağıt türleri

Notlar:

- Yazıcınızın, 550 sayfalık bir tepsi ve bütünleşik bir 100 sayfalık çok amaçlı besleyiciden oluşan 650 sayfalık bir ikili tepsi olabilir. 650 yapraklık çift tepsinin parçası olan 550 yapraklık tepsi, 550 yapraklık tepsi ile aynı kağıt türlerini destekler. Tümlü çok amaçlı besleyici farklı kağıt boyutlarını, türlerini ve ağırlıklarını destekler.
- Etiketler, zarflar ve kart destesi her zaman dakikada 25 sayfa hızda yazdırılır.

Kağıt türü	Standart 250 yapraklık tepsi	El ile besleyici	İsteğe bağlı 650 yapraklık çift tepsi		İsteğe bağlı 550 yapraklık tepsi	Çift taraflı yazdırma
			550 yapraklık tepsi	Çok amaçlı besleyici		
Düz kağıt	✓	✓	✓	✓	✓	✓
Kart destesi	✓	✓	✓	✓	✓	x
Zarflar	✓	✓	x	✓	x	x
Kağıt etiketler	✓	✓	✓	✓	✓	✓
Vinil etiketler	✓	✓	✓	✓	✓	x

Desteklenen kağıt ağırlıkları

Notlar:

- Yazıcınızın, 550 sayfalık bir tepsi ve bütünleşik bir 100 sayfalık çok amaçlı besleyiciden oluşan 650 sayfalık bir ikili tepsi olabilir. 650 yapraklık çift tepsinin parçası olan 550 yapraklık tepsi, 550 yapraklık tepsi ile aynı kağıt türlerini destekler. Tümüleşik çok amaçlı besleyici farklı kağıt boyutlarını, türlerini ve ağırlıklarını destekler.
- Etiketler, zarflar ve kart destesi her zaman dakikada 25 sayfa hızda yazdırılır.

Kağıt türü ve ağırlık	Standart 250 yapraklık tepsi	El ile besleyici	İsteğe bağlı 650 yapraklık çift tepsi		İsteğe bağlı 550 yapraklık tepsi	Çift taraflı yazdırma
			550 yapraklık tepsi	Çok amaçlı besleyici		
Hafif kağıt¹ 60-74,9 g/m ² uzun gren (16-19,9 lb bond)	✓	✓	✓	✓	✓	✓
Düz kağıt 75-90,3 g/m ² uzun gren (20-24 lb bond)	✓	✓	✓	✓	✓	✓
Ağır kağıt 90,3-105 g/m ² uzun gren (24,1-28 lb bond)	✓	✓	✓	✓	✓	✓
Kart destesi 105,1-162 g/m ² uzun gren (28,1-43 lb bond)	✓	✓	✓	✓	✓	x

¹ 75 g/m²'den (20 lb) daha ince kağıtlara yazdırılırken Kağıt Türü, Hafif Kağıt olarak ayarlanmalıdır. Bu ayarın yapılmaması, aşırı kıvrılmaya ve bu nedenle özellikle nemli ortamlarda besleme hatalarına yol açabilir.

² Etiketler ve diğer özel ortamlar, ara sıra kullanım için desteklenir ve uygunluk bakımından test edilmelidir.

³ 105 g/m²'ye (28 lb bond) kadar kağıt etiketler desteklenir.

⁴ %100 pamuklu içeriğin maksimum ağırlığı 24 lb bond'dur.

⁵ 28 lb bond zarflar %25 pamuk içeriği ile sınırlandırılmıştır.

Kağıt türü ve ağırlık	Standart 250 yapraklık tepsi	El ile besleyici	İsteğe bağlı 650 yapraklık çift tepsi		İsteğe bağlı 550 yapraklık tepsi	Çift taraflı yazdırma
			550 yapraklık tepsi	Çok amaçlı besleyici		
Kart destesi 105,1-200 g/m ² uzun gren (28,1-53 lb bond)	✓	✓	X	X	X	X
Kağıt Etiketler² 131 g/m ² (35 lb bond)	✓	✓	✓	✓	✓	✓ ³
Vinil Etiketler² 131 g/m ² (35 lb bond)	✓	✓	✓	✓	✓	X
Zarflar^{4,5} 60-105 g/m ² (16-28 lb bond)	✓	✓	X	✓	X	X

¹ 75 g/m²'den (20 lb) daha ince kağıtlara yazdırılırken Kağıt Türü, Hafif Kağıt olarak ayarlanmalıdır. Bu ayarın yapılmaması, aşırı kıvrılmaya ve bu nedenle özellikle nemli ortamlarda besleme hatalarına yol açabilir.

² Etiketler ve diğer özel ortamlar, ara sıra kullanım için desteklenir ve uygunluk bakımından test edilmelidir.

³ 105 g/m²'ye (28 lb bond) kadar kağıt etiketler desteklenir.

⁴ %100 pamuklu içeriğin maksimum ağırlığı 24 lb bond'dur.

⁵ 28 lb bond zarflar %25 pamuk içeriği ile sınırlandırılmıştır.

Kabul edilemez kağıtlar

Aşağıdaki kağıt türlerinin bu yazıcıyla kullanılması önerilmez:

- Karbon kağıdı olmadan kopya oluşturmak için kullanılan kimyasal işlem görmüş kağıtlar. Bunlar; karbonsuz kağıtlar, karbonsuz kopya kağıdı (CCP) veya karbon gerektirmeyen kağıt (NCR) olarak da bilinir.
- Yazıcıyı kirletebilecek kimyasallar içeren önceden basılmış kağıtlar.
- Yazıcının ısıtıcısının sıcaklığından etkilenebilecek matbu kağıtlar.
- ±2,3 mm (±0,09 inç) ölçülerinden büyük, kayıt gerektiren matbu kağıtlar (sayfa üzerinde belirli bir yazdırma konumu). Örneğin, optik karakter tanıma (OCR) formları.
Bazen kayıt bir yazılım uygulaması tarafından ayarlanarak bu formlara başarıyla yazdırılabilir.
- Kaplamalı kağıtlar (silinebilir bond), sentetik kağıtlar veya termal kağıtlar.
- Kaba kenarlı, kaba veya ağır dokulu yüzeyi olan kağıtlar veya kıvrılmış kağıtlar.
- EN12281:2002 (Avrupa) yönergelerine uygun olmayan kağıtlar.
- Ağırlığı 60g/m²'den (16lb) az olan kağıtlar.
- Çok parçalı formlar veya belgeler.

Geri dönüştürülmüş kağıt kullanma

Lexmark, müşterilerine yazdırma konusunda seçenekler sunarak kağıdın çevre üzerindeki etkisini azaltmak için çalışır. Bunu gerçekleştirmenin yollarından biri, ürünlerin geri dönüştürülmüş kağıt kullanılabilmesini sağlamak için test etmektir. Bunlar özellikle %30, %50 ve %100 tüketici sonrası geri dönüştürülmüş içerikle üretilen kağıtlardır. Beklentimiz, geri dönüştürülmüş kağıtların yazıcılarımızda işlenmemiş kağıt kadar iyi performans

göstermesidir. Ofis ekipmanlarında kağıt kullanımı için resmi bir standart bulunmamakla birlikte, Lexmark minimum özellik standardı olarak Avrupa Standardı EN 12281'i benimsemektedir. Yeterli kapsamda test yapıldığından emin olmak için test kağıdı Kuzey Amerika, Avrupa ve Asya'dan %100 geri dönüştürülmüş kağıtları içerir ve testler %8-80 bağıl nemde gerçekleştirilir. Testler çift taraflı yazdırmayı içerir. Yenilenebilir, geri dönüştürülmüş veya klorsuz içerik kullanan ofis kağıtlarının tümü kullanılabilir.

Yazdırma

Bilgisayardan yazdırma

Not: Etiketler, kart destesi ve zarflar için belgeyi yazdırmadan önce yazıcıda kağıt boyutunu ve türünü ayarlayın.

- 1 Yazdırmak istediğiniz belgeden Yazdır iletişim kutusunu açın.
- 2 Gerekliyse ayarları düzenleyin.
- 3 Belgeyi yazdırın.

Mobil aygıttan yazdırma

Lexmark Mobile Print kullanarak mobil cihazdan yazdırma

Lexmark™ Mobile Print, doğrudan desteklenen bir Lexmark yazıcıya belge ve görüntü göndermenizi sağlar.

- 1 Belgeyi açın ve Lexmark Mobile Print'e gönderin veya bununla paylaşın.

Not: Bazı üçüncü taraf uygulamaları, gönderme veya paylaşma özelliğini desteklemez. Daha fazla bilgi için uygulama ile birlikte gelen belgelere bakın.

- 2 Bir yazıcı seçin.
- 3 Belgeyi yazdırın.

Google Cloud Print kullanarak mobil cihazdan yazdırma yapma

Google Cloud Print™ , mobil cihazlarda bu özelliğe sahip uygulamaları kullanarak herhangi bir Google Cloud Print özellikli yazıcıyla yazdırma yapmanızı sağlayan bir mobil yazdırma hizmetidir.

- 1 Mobil cihazınızın ana sayfasından bu özelliğe sahip uygulamayı başlatın.
- 2 **Yazdır** ögesine dokunun, ardından bir yazıcı seçin.
- 3 Belgeyi yazdırın.

Mopria Print Service kullanarak mobil aygıttan yazdırma yapma

Mopria® Print Service, Android™ 4.4 veya üzeri sürüm kullanan mobil aygıtlar için bir mobil yazdırma çözümdür. Herhangi bir Mopria onaylı yazıcıyla yazdırma yapmanızı sağlar.

Not: Yazdırma yapmadan önce, Mopria Print Service'in etkin olduğundan emin olun.

- 1 Mobil aygıtınızın ana ekranından uyumlu bir uygulama başlatın.
- 2 **Yazdır** ögesine dokunun ve yazıcı seçin.
- 3 Yazdırma işini gönderin.

AirPrint kullanarak mobil cihazdan yazdırma yapma

AirPrint, Apple cihazınızdan doğrudan AirPrint onaylı bir yazıcıya yazdırma yapmanızı sağlayan bir mobil yazdırma çözümdür.

Notlar:



- Bu uygulama yalnızca bazı Apple cihazları tarafından desteklenir.
- Bu uygulama yalnızca bazı yazıcı modellerinde desteklenir.

- 1 Mobil cihazınızın ana sayfasından uyumlu bir uygulama başlatın.
- 2 Yazdırılacak öğeyi seçin ve paylaşma simgesine dokununuz.
- 3 **Yazdır** öğesine dokununuz, ardından bir yazıcı seçin.
- 4 Belgeyi yazdırın.

Wi-Fi Direct® kullanarak mobil aygıttan yazdırma

Wi-Fi Direct® tüm Wi-Fi Direct özellikli yazıcılarla yazdırma işlemi gerçekleştirmenizi sağlayan bir yazdırma hizmetidir.

Not: Mobil aygıtınızın yazıcı kablosuz ağına bağlı olduğundan emin olun. Daha fazla bilgi için bkz. [94. sayfadaki "Yazıcı kablosuz ağına mobil aygıt bağlama"](#).

- 1 Mobil aygıtınızdan uyumlu bir uygulama başlatın veya dosya yöneticinizden bir belge seçin.
- 2 Mobil aygıtınıza bağlı olarak aşağıdakilerden birini gerçekleştirin:
 -  > **Yazdır** öğesine dokununuz.
 -  > **Yazdır** öğesine dokununuz.
 -  > **Yazdır** öğesine dokununuz.
- 3 Bir yazıcı seçin ve ardından gerekirse ayarları uygulayın.
- 4 Belgeyi yazdırın.

Bir flash sürücüden yazdırma

Bu özellik yalnızca bazı yazıcı modellerinde bulunur.

1 Flash sürücüyü takın.



Notlar:

- Bir hata iletisi görüldüğünde flash sürücü takarsanız yazıcı flash sürücüyü görmeyecektir.
- Flash sürücüyü yazıcı başka yazdırma işlerini işlerken taktığınız takdirde, ekranda **Meşgul** mesajı görüntülenir.

2 Yazdırmak istediğiniz belgeyi seçin.

Gerekliyorsa diğer yazdırma ayarlarını yapılandırın.

3 Belgeyi yazdırın.

Başka bir belgeyi yazdırmak için **USB Sürücüsü** ögesini seçin.

Uyarı—Hasar Tehlikesi: Veri kaybını veya yazıcı arızası oluşmasını önlemek için bellek cihazından yazdırırken, okurken ya da yazarken belirtilen alanda flash sürücüye veya yazıcıya dokunmayın.



Desteklenen flash sürücüler ve dosya türleri

Flash sürücüler

- Lexar JumpDrive S70 (16 GB ve 32 GB)
- SanDisk Cruzer (16 GB ve 32 GB)
- PNY Attache (16 GB ve 32 GB)

Notlar:

- Yazıcı, tam hız standardına sahip yüksek hızlı USB flash sürücülerini destekler.
- USB flash sürücüler FAT (Dosya Ayırma Tabloları) sistemini desteklemelidir.

Dosya türleri

Belgeler

- PDF (sürüm 1.7 veya öncesi)
- XPS
- Microsoft dosya biçimleri (.doc, .docx, .xls, .xlsx, .ppt, .pptx) sadece bazı yazıcı modellerinde desteklenir.

Resimler

- .dcx
- .gif
- .JPEG veya .jpg
- .bmp
- .pcx
- .TIFF veya .tif
- .png

Gizli işlerin yapılandırılması

1 Kontrol panelinden şuraya gidin:

Ayarlar > Güvenlik > Gizli Yazdırma Ayarı

Dokunmatik olmayan ekrana sahip yazıcı modellerinde ayarlarda gezinmek için  tuşuna basın.

Bazı yazıcı modellerinde ayara Embedded Web Server üzerinden erişebilirsiniz.

2 Ayarları yapılandırın.

Bunu kullanın	Bunun için
Maks Geçersiz PIN	Kaç defa geçersiz PIN girilebileceğini ayarlar. Not: Sınıra ulaşıldığında, ilgili kullanıcı adına ait yazdırma işleri silinir.
Gizli İş Bitimi	Gizli yazdırma işlerinin sona erme süresini ayarlar. Not: Gizli bekletilen işler, manuel olarak serbest bırakılana veya silinene kadar yazıcıda saklanır.
Tekrarlanan İş Bitimi	Tekrarlanan yazdırma işinin sona erme süresini ayarlar. Not: Tekrarlanan bekletilen işler, yeniden yazdırma için yazıcı belleğinde saklanır.

Bunu kullanın	Bunun için
Doğrulanmış İş Bitimi	Yazıcının kalan kopyaları yazdırmadan önce bir kopya yazdırmasının sona erme süresini ayarlar. Not: Doğrulanmış işler, kalan kopyaları yazdırmadan önce kalitenin yeterli olup olmadığını kontrol etmek amacıyla bir kopya yazdırır.
Yedek İş Bitimi	Yazıcının yazdırma işlerini saklamasının sona erme süresini ayarlar. Not: Yedek işler, yazdırma işleminden sonra otomatik olarak silinir.
Tüm İşlerin Bekletilmesini İste	Yazıcıyı, tüm yazdırma işlerini bekletecek şekilde ayarlar.

Gizli ve diğer bekletilen işleri yazdırma

Windows kullanıcıları için

- 1 Bir belge açıkken **Dosya > Yazdır** öğesine tıklayın.
- 2 **Özellikler, Tercihler, Seçenekler** veya **Kurulum** öğesine tıklayın.
- 3 **Yazdır ve Beklet** öğesine tıklayın.
- 4 **Yazdır ve Beklet** öğesini seçin ve ardından bir kullanıcı adı atayın.
- 5 Yazdırma işi türünü (Gizli, Tekrar, Yedek veya Kontrol) seçin.
Yazdırma işi gizliyse dört rakamlı bir PIN girin.
- 6 **Tamam** veya **Yazdır** düğmesine tıklayın.
- 7 Yazıcı ana ekranından, yazdırma işini serbest bırakın.
 - Gizli yazdırma işleri için şuraya gidin:
Bekletilen işler > kullanıcı adınızı seçin > **Gizli** > PIN kodunu girin > yazdırma işini seçin > ayarları yapılandırın > **Yazdır**
 - Diğer yazdırma işleri için şuraya gidin:
Bekletilen işler > kullanıcı adınızı seçin > yazdırma işini seçin > ayarları yapılandırın > **Yazdır**

Macintosh kullanıcıları için

- 1 Bir belge açıkken, **Dosya > Yazdır** menü öğelerini seçin.
Gerekliyse, daha fazla seçenek için açıklama üçgenine tıklayın.
- 2 Yazdırma seçenekleri veya Kopya ve Sayfa Sayısı menüsünden **İş Yönlendirme** öğesini seçin.
- 3 Yazdırma işi türünü (Gizli, Tekrar, Yedek veya Kontrol) seçin.
Yazdırma işi gizliyse bir kullanıcı adı ve dört rakamlı PIN atayın.
- 4 **Tamam** veya **Yazdır** düğmesine tıklayın.

5 Yazıcı ana ekranından, yazdırma işini serbest bırakın.

- Gizli yazdırma işleri için şuraya gidin:

Bekletilen işler > kullanıcı adınızı seçin > **Gizli** > PIN kodunu girin > yazdırma işini seçin > ayarları yapılandırın > **Yazdır**

- Diğer yazdırma işleri için şuraya gidin:

Bekletilen işler > kullanıcı adınızı seçin > yazdırma işini seçin > ayarları yapılandırın > **Yazdır**

Cloud Connector profilinden yazdırma

1 Ana ekrandan **Cloud Connector** ögesine dokununuz.

2 Bir bulut hizmet sağlayıcı seçin ve ardından bir profil seçin.

Not: Cloud Connector profili oluşturma ile ilgili daha fazla bilgi için bkz. [19. sayfadaki "Cloud Connector profili oluşturma"](#).

3 Bir dosya seçin.

Not: Desteklenmeyen bir dosya seçemezsiniz.

4 Gerekirse ayarları değiştirin.

5 **Yazdır** ögesine dokununuz.

Bir yazı tipi örneği listesini yazdırma

1 Kontrol panelinden şuraya gidin:

Ayarlar > **Raporlar** > **Yazdırma** > **Yazdırma Yazı Tipleri**

Dokunmatik olmayan ekrana sahip yazıcı modellerinde ayarlarda gezinmek için  tuşuna basın.

2 Bir yazı tipi örneği seçin.

Bir dizin listesi yazdırma

Kontrol panelinden şuraya gidin:

Ayarlar > **Raporlar** > **Yazdır** > **Yazdırma Dizini**

Dokunmatik olmayan ekrana sahip yazıcı modellerinde ayarlarda gezinmek için  tuşuna basın.

Yazıcı menülerini anlama

Menü haritası

Aygıt	<ul style="list-style-type: none"> • Tercihler • Uzak Operatör Paneli • Bildirimler • Güç Yönetimi • Lexmark'a Gönderilen Bilgiler 	<ul style="list-style-type: none"> • Erişilebilirlik • Fabrika Varsayılanlarını Geri Yükle • Bakım • Görünür Ana Ekran Simgeleri • Bu Yazıcı Hakkında
Yazdır	<ul style="list-style-type: none"> • Düzen • Ayarlar • Kalite • İş Hesaplama • XPS 	<ul style="list-style-type: none"> • PDF • PostScript • PCL • HTML • Görüntü
Kağıt	<ul style="list-style-type: none"> • Tepsi Yapılandırması 	<ul style="list-style-type: none"> • Ortam Yapılandırması
USB Sürücüsü	Flash Sürücü Yazdırma	
Ağ/Bağlantı Noktaları	<ul style="list-style-type: none"> • Ağa Genel Bakış • Kablosuz • Ethernet • TCP/IP • SNMP • IPSec • 802.1x 	<ul style="list-style-type: none"> • LPD Yapılandırması • HTTP/FTP Ayarları • ThinPrint • USB • Google Cloud Print • Wi-Fi Direct
Güvenlik ¹	<ul style="list-style-type: none"> • Oturum Açma Yöntemleri • USB Aygıtlarını Zamanla • Güvenlik Denetim Günlüğü • Oturum Açma Sınırlamaları • Gizli Yazdırma Ayarı 	<ul style="list-style-type: none"> • Disk Şifreleme • Geçici Veri Dosyalarını Sil • Çözüm LDAP Ayarları • Mobil Hizmetler Yönetimi • Muhtelif
Raporlar	<ul style="list-style-type: none"> • Menü Ayarları Sayfası • Aygıt 	<ul style="list-style-type: none"> • Yazdır • Ağ
Yardım ²	<ul style="list-style-type: none"> • Tüm Kılavuzları Yazdır • Renk Kalitesi Kılavuzu • Bağlantı Kılavuzu • Bilgi Kılavuzu • Ortam Kılavuzu 	<ul style="list-style-type: none"> • Taşıma Kılavuzu • Yazdırma Kalitesi Kılavuzu • Tarama Kılavuzu • Sarf M. Kılavuzu
Sorun Giderme	Yazdırma Kalitesi Sınama Sayfaları	

¹ Bazı yazıcı modellerinde bu menü yalnızca Embedded Web Server üzerinden yapılandırılabilir.

² Bu menü yalnızca bazı yazıcı modellerinde bulunur.

Aygıt

Tercihler

Menü öğesi	Açıklama
Ekran Dili [Dillerin listesi]	Ekranında görüntülenen metnin dilini ayarlar.
Ülke/Bölge [Ülke veya bölge listesi]	Yazıcının çalışmak üzere yapılandırıldığı ülkeyi veya bölgeyi tanımlayın.
Başlangıç kur. çalıştır Kapalı* Açık	Kurulum sihirbazını çalıştırır.
Klavye Klavye Türü [Dillerin listesi]	Bir klavye türü olarak bir dil seçer. Notlar: <ul style="list-style-type: none"> Tüm Klavye Türü değerleri görünmeyebilir veya görünmesi için özel bir donanım gerekebilir. Bu menü öğesi yalnızca bazı yazıcı modellerinde görüntülenir.
Görüntülenen bilgiler Ekran Metni 1 [IP Adresi*] Ekran Metni 2 [Tarih/Saat*] Özel Metin 1 Özel Metin 2	Ana ekranda görünecek bilgileri belirler. Not: Özel Metin 1 ve Özel Metin 2 yalnızca bazı yazıcı modellerinde görünür.
Tarih ve Saat Yapılandır Geçerli Tarih ve Saat Tarih ve Saati Manuel Ayarla Tarih Biçimi [GG.AA.YYYY*] Zaman Biçimi [12 saat A.M./P.M.*] Zaman Dilimi [GMT*]	Yazıcı tarihini ve saatini yapılandırır.
Tarih ve Saat Ağ Zaman Protokolü NTP'yi Etkinleştir [Açık*] NTP Sunucusu Kimlik Doğrulamayı Etkinleştir	Ağ Zaman Protokolü (NTP) için ayarları yapılandırır. Notlar: <ul style="list-style-type: none"> Kimlik Doğrulamayı Etkinleştir yalnızca bazı yazıcı modellerinde görünür. Kimlik Doğrulamayı Etkinleştir MD5 anahtarı olarak ayarlandığında, Anahtar Kimliği ve Parola görüntülenir.
Kağıt Boyutları ABD* Metrik	Kağıt boyutları ölçüsüne ait birimi belirtir. Not: İlk kurulum sihirbazında seçilen ülke veya bölge, ilk kağıt boyutu ayarını belirler.
Ekran Parlaklığı %20–100 (100*)	Ekranın parlaklığını ayarlar. Not: Bu menü öğesi yalnızca bazı yazıcı modellerinde görüntülenir.
Flash Sürücü Erişimi Etkin* Devre dışı	Flash sürücüyü erişimi etkinleştirir. Not: Bu menü öğesi yalnızca bazı yazıcı modellerinde görüntülenir.
Not: Bir değer yanındaki yıldız (*), varsayılan fabrika ayarını belirtir.	

Menü öğesi	Açıklama
Ekran Zaman Aşımı 5-300 (60*)	Ekran ana ekranı göstermeden veya yazıcı bir kullanıcı hesabı oturumunu otomatik olarak kapatmadan önce geçmesi gereken boşta kalma süresini ayarlar.
Not: Bir değer yanındaki yıldız (*), varsayılan fabrika ayarını belirtir.	

Uzak Operatör Paneli

Menü öğesi	Açıklama
Harici VNC Bağlantısı İzin Verme* İzin Ver	Kullanıcıların kontrol panelini uzaktan çalıştırması için harici Sanal Ağda Bilgi İşlem (VNC) istemcisi bağlayın.
Kimlik Doğrulama Türü Yok* Standart Kimlik Doğrulama	VNC istemci sunucusuna erişirken kullanılacak kimlik doğrulama türünü ayarlar. Not: Standart Kimlik Doğrulama'ya ayarlandığında VNC Parolası görünür.
Not: Bir değer yanındaki yıldız (*), varsayılan fabrika ayarını belirtir.	

Bildirimler

Menü öğesi	Açıklama
Hata Işığı Kapalı Açık*	Bir yazıcı hatası olduğunda gösterge ışığını yanacak şekilde ayarlar. Not: Bu menü öğesi yalnızca bazı yazıcı modellerinde görüntülenir.
Alarm Denetimi Kapalı Tek* Sürekli	Yazıcı için kullanıcı müdahalesi gerektiğinde alarmin kaç kez çalacağını ayarlar. Not: Bu menü öğesi yalnızca bazı yazıcı modellerinde görüntülenir.
Sarf malzemeleri Sarf Malzemeleriyle İlgili Tahminleri Göster Tahminleri göster* Tahminleri Gösterme	Sarf malzemelerinin tahmini durumunu gösterir.
Sarf malzemeleri Kartuş Alarmı Kapalı Tek* Sürekli	Toner kartuşu az olduğunda alarmin kaç kez çalacağını ayarlar. Not: Bu menü öğesi yalnızca bazı yazıcı modellerinde görüntülenir.
E-posta Uyarıları Ayarları E-posta Ayarları Birincil SMTP Ağ Geçidi	E-posta gönderimi için kullanılan birincil SMTP sunucusunun IP adresini veya ana bilgisayar adını yazar. Not: Bu menü öğesi yalnızca bazı yazıcı modellerinde görüntülenir.
Not: Bir değer yanındaki yıldız (*), varsayılan fabrika ayarını belirtir.	

Menü öğesi	Açıklama
E-posta Uyarıları Ayarları E-posta Ayarları Birincil SMTP Ağ Geçidi Bağlantı Noktası 1-65535 (25*)	Birincil SMTP sunucusunun bağlantı noktası numarasını girer. Not: Bu menü öğesi yalnızca bazı yazıcı modellerinde görüntülenir.
E-posta Uyarıları Ayarları E-posta Ayarları İkincil SMTP Ağ Geçidi	İkincil veya yedek SMTP sunucunuzun sunucu IP adresini veya ana bilgisayar adını yazar. Not: Bu menü öğesi yalnızca bazı yazıcı modellerinde görüntülenir.
E-posta Uyarıları Ayarları E-posta Ayarları İkincil SMTP Ağ Geçidi Noktası 1-65535 (25*)	İkincil veya yedek SMTP sunucunuzun sunucu bağlantı noktası numarasını girer. Not: Bu menü öğesi yalnızca bazı yazıcı modellerinde görüntülenir.
E-posta Uyarıları Ayarları E-posta Ayarları SMTP Zaman Aşımı 5-30 saniye (30*)	SMTP sunucusu yanıt vermiyorsa yazıcı zaman aşımına uğramadan önce geçmesi gereken süreyi belirler. Not: Bu menü öğesi yalnızca bazı yazıcı modellerinde görüntülenir.
E-posta Uyarıları Ayarları E-posta Ayarları Yanıt Adresi	E-postaya yanıt adresini belirler. Not: Bu menü öğesi yalnızca bazı yazıcı modellerinde görüntülenir.
E-posta Uyarıları Ayarları E-posta Ayarları Her zaman SMTP varsayılan Yanıt Adresini kullan Kapalı* Açık	SMTP varsayılan Yanıt Adresini kullanır. Not: Bu menü öğesi yalnızca bazı yazıcı modellerinde görüntülenir.
E-posta Uyarıları Ayarları E-posta Ayarları SSL/TLS Kullan Devre dışı* Görüşme Gerekli	Şifrelenmiş bağlantı kullanarak e-posta gönderir. Not: Bu menü öğesi yalnızca bazı yazıcı modellerinde görüntülenir.
E-posta Uyarıları Ayarları E-posta Ayarları Güvenilir Sertifika Gerekir Açık* Kapalı	SMTP sunucusuna erişirken güvenilir sertifika gerektirir. Not: Bu menü öğesi yalnızca bazı yazıcı modellerinde görüntülenir.
E-posta Uyarıları Ayarları E-posta Ayarları SMTP Sunucusu Kimlik Doğrulama Kimlik doğrulama gerekmiyor* Oturum Aç / Düz NTLM CRAM-MD5 Digest-MD5 Kerberos 5	SMTP sunucusu için kimlik doğrulama türünü ayarlar. Not: Bu menü öğesi yalnızca bazı yazıcı modellerinde görüntülenir.

Not: Bir değer yanındaki yıldız (*), varsayılan fabrika ayarını belirtir.

Menü öğesi	Açıklama
E-posta Uyarıları Ayarları E-posta Ayarları Aygıt-Tarafından Gönderilen E-posta Yok* Aygıt SMTP Kmlk Bilg. Kullan	Aygıt tarafından gönderilen e-posta için kimlik bilgileri gerekip gerekmeyeceğini ayarlar. Not: Bu menü öğesi yalnızca bazı yazıcı modellerinde görüntülenir.
E-posta Uyarıları Ayarları E-posta Ayarları Kullanıcı-Tarafından Gönderilen E-Posta Hiçbiri Aygıt SMTP Kmlk Bilg. Kullan Otrm Kulncı Kml&PrI Kulln Oturum E-posta adresi ve Parolası Kullan* Kullanıcıya sor	Kullanıcı tarafından gönderilen e-posta için kimlik bilgileri gerekip gerekmeyeceğini ayarlar. Not: Bu menü öğesi yalnızca bazı yazıcı modellerinde görüntülenir.
E-posta Uyarıları Ayarları E-posta Ayarları Active Directory Aygıt Bilgilrn Kullanın Kapalı Açık*	Kullanıcı kimlik bilgileri ve grup adlarının SMTP sunucusuna bağlanmasını sağlar. Not: Bu menü öğesi yalnızca bazı yazıcı modellerinde görüntülenir.
E-posta Uyarıları Ayarları E-posta Ayarları Aygıt Kullanıcı Kimliği	SMTP sunucusuna bağlanırken kullanılacak kullanıcı kimliğini belirler. Not: Bu menü öğesi yalnızca bazı yazıcı modellerinde görüntülenir.
E-posta Uyarıları Ayarları E-posta Ayarları Aygıt Parolası	SMTP sunucusuna bağlanmak için kullanılacak parolayı belirler. Not: Bu menü öğesi yalnızca bazı yazıcı modellerinde görüntülenir.
E-posta Uyarıları Ayarları E-posta Ayarları Kerberos 5 ALANI	Kerberos 5 kimlik doğrulama protokolü için alanı belirler. Not: Bu menü öğesi yalnızca bazı yazıcı modellerinde görüntülenir.
E-posta Uyarıları Ayarları E-posta Ayarları NTLM Etki Alanı	NTLM güvenlik protokolü için etki alanı adını belirler. Not: Bu menü öğesi yalnızca bazı yazıcı modellerinde görüntülenir.
E-posta Uyarıları Ayarları E-posta Ayarları "SMTP sunucusu kurulmadı" hatasını devre dışı bırak Kapalı* Hayır	Ekranda görüntülenecek SMTP kurulumu hatası mesajını devre dışı bırakır. Not: Bu menü öğesi yalnızca bazı yazıcı modellerinde görüntülenir.
Hata Önleme Sıkışma Yardımı Kapalı Açık*	Sıkışma giderildikten sonra yazıcıyı, boş ya da kısmen yazdırılmış sayfaları otomatik olarak hizalayacak şekilde ayarlar.
Not: Bir değer yanındaki yıldız (*), varsayılan fabrika ayarını belirtir.	

Menü öğesi	Açıklama
Hata Önleme Oto Devam Kapalı Açık* (5 saniye)	Yazıcının kullanıcı müdahalesi gerektiren bazı yazıcı koşullarını sildikten sonra otomatik olarak bir yazdırma işini işlemeye veya yazdırmaya devam etmesine izin verir.
Hata Önleme Otomatik Yeniden Başlatma Otomatik Yeniden Başlatma Boştayken yeniden başlat Daima yeniden başlat* Asla yeniden başlatma	Yazıcıyı, bir hata oluştuğunda yeniden başlatılacak şekilde ayarlar.
Hata Önleme Otomatik Yeniden Başlatma Maks. Oto. Yeniden Başlatma 1–20 (2*)	Yazıcının gerçekleştirebileceği otomatik yeniden başlatma sayısını ayarlar.
Hata Önleme Otomatik Yeniden Başlatma Otomatik Yeniden Başlatma Penceresi 1–525600 (720*)	Yazıcının otomatik olarak yeniden başlatılmasından önce geçmesi gereken saniye sayısını ayarlar.
Hata Önleme Otomatik Yeniden Başlatma Otomatik Yeniden Başlatma Sayacı	Yeniden başlatma sayacının salt okunur bilgilerini gösterir. Not: Bazı yazıcı modellerinde sayacı sıfırlayabilirsiniz.
Hata Önleme Otomatik Yeniden Başlatma Otomatik Yeniden Başlatma Sayacını Sıfırla İptal Continue (Devam)	Otomatik Yeniden Başlatma Sayacını Sıfırlar. Not: Bu menü öğesi yalnızca bazı yazıcı modellerinde görüntülenir.
Hata Önleme Kısa Kağıt Hatasını Görüntüle Açık Otomatik temizle*	Yazıcıyı, kısa kağıt hatası oluştuğunda mesaj gösterecek şekilde ayarlar. Not: Kısa kağıt, yüklenen kağıdın boyutunu ifade eder.
Hata Önleme Sayfa Koruması Kapalı* Açık	Yazıcıyı, yazdırmadan önce tüm sayfayı belleğe işleyecek şekilde ayarlar.
Sıkışma İçeriği Giderme Sıkışma Giderme Kapalı Açık Oto*	Yazıcıyı, sıkışan sayfaları yeniden yazdıracak şekilde ayarlar.
Not: Bir değer yanındaki yıldız (*), varsayılan fabrika ayarını belirtir.	

Güç Yönetimi

Menü öğesi	Açıklama
Uyku Modu Profili Ekran Kapalıyken Yazdır Yazdırma sırasında ekran açık Ekran kapalıyken yazdırmaya izin ver*	Ekran kapalıyken yazdırma imkanı sunar.
Zaman aşırımları Uyku Modu 1–120 dakika (15*)	Yazıcının Uyku moduna geçmeden önceki boşta kalma süresini ayarlar.
Zaman aşırımları Hazırda Bekleme Süre Sonu Devre dışı 1 saat 2 saat 3 saat 6 saat 1 gün 2 gün 3 gün* 1 hafta 2 hafta 1 ay	Yazıcının Hazırda Bekleme moduna girmesinden önceki süreyi ayarlar.
Zaman aşırımları Bağlantıda Hazırda Bekleme Zaman Aşımı Hazırda Bekleme Hazırda Bekletme*	Etkin bir Ethernet bağlantısı olduğunda bile yazıcıyı Hazırda Bekleme moduna ayarlayın.
Eko Modu Kapalı* Enerji Enerji/Kağıt Kağıt	Enerji, kağıt veya özel ortam kullanımını en aza indirir. Not: Eko Modu, Enerji veya Kağıt ayarının yapılması, yazıcı performansını etkileyebilir ancak yazdırma kalitesini etkilemez.
Güç Modlarını Zamanla Zamanlamalar	Yazıcının Uyku veya Hazırda Bekleme moduna gireceği zamanı programlar. Not: Bu menü öğesi yalnızca bazı yazıcı modellerinde görüntülenir.
Not: Bir değer yanındaki yıldız (*), varsayılan fabrika ayarını belirtir.	

Lexmark'a Gönderilen Bilgiler

Menü öğesi	Açıklama
Lexmark'a Gönderilen Bilgiler Sarf Malzemeleri ve Sayfa Kullanımı (Anonim) Aygıt Performansı (Anonim) Aygıt Etkileşimi (Anonim) Yukarıdakilerin Hiçbiri	Yazıcı kullanımı ve performansı bilgilerini Lexmark'a gönderin. Notlar: <ul style="list-style-type: none"> Aygıt Performansı (Anonim), Aygıt Etkileşimi (Anonim) ve Yukarıdakilerin Hiçbiri yalnızca bazı yazıcı modellerinde görünür. Bilgi Gönderme Süresi ve Kullanıcı Bilgileri - Lexmark'a Gönderilen Bilgiler üzerinde bulunan, Yukarıdakilerin Hiçbiri seçeneği dışındaki herhangi bir ayarı seçtiğinizde bu düzey görüntülenir.
Bilgi Gönderme Zamanı Başlangıç Saati Bitiş Saati	
Kullanıcı Bilgileri - Düzey Yalnızca Anonim Oturum Bilgileri* Genel Kullanıcı Bilgileriyle Oturum Bilgileri Gerçek Kullanıcı Kimlikleriyle Oturum Bilgileri	

Erişilebilirlik

Not: Bu menü yalnızca bazı yazıcı modellerinde görüntülenir.

Menü öğesi	Açıklama
Aynı Tuşa Basma Aralığı 0–5 (0*)	Yazıcının, takılı bir klavyede aynı tuşa tekrar basılmasını yok saydığı saniye aralığını ayarlar.
Tuş Tekrarı Bşngç Gecikmesi 0,25–5 (1*)	Bir tekrarlama tuşu tekrarlama başlanmadan önce saniye olarak ilk gecikme süresini ayarlar. Not: Bu menü öğesi yalnızca yazıcıya klavye takıldığında görüntülenir.
Tuş Tekrar Hızı 0,5–30 (30*)	Bir tekrarlama tuşu için saniye başına basma sayısını ayarlar. Not: Bu menü öğesi yalnızca yazıcıya klavye takıldığında görüntülenir.
Ekran Zaman Aşımını Uzat Kapalı* Açık	Ekran Zaman Aşımı zamanlayıcısının süresi dolduğunda kullanıcının ana ekrana dönmek yerine aynı konumda kalmasını sağlar ve Ekran Zaman Aşımı zamanlayıcısını sıfırlar.
Kulaklık Ses Düzeyi 1–10 (5*)	Kulaklık ses düzeyini ayarlar. Not: Bu menü öğesi yalnızca yazıcıya kulaklık takıldığında görüntülenir.
Kulaklık Takılıyken Sesli Kılavuzu Etkinleştir Kapalı* Açık	Yazıcıya kulaklık takıldığında Sesli Kılavuzu etkinleştirir.
Parolaları/PIN'leri Oku Kapalı* Açık	Yazıcıyı parolaları veya kişisel kimlik numaralarını yüksek sesle okuyacak şekilde ayarlar. Not: Bu menü öğesi yalnızca yazıcıya kulaklık veya hoparlör takıldığında görüntülenir.

Not: Bir değer yanındaki yıldız (*), varsayılan fabrika ayarını belirtir.

Menü öğesi	Açıklama
Konuşma Hızı Çok Yavaş Yavaş Normal* Hızlı Daha Hızlı Çok Hızlı Seri Çok Seri En Hızlı	Sesli Kılavuz konuşma hızını ayarlar. Not: Bu Menü öğesi yalnızca yazıcıya kulaklık veya hoparlör takıldığında görüntülenir.
Not: Bir değerin yanındaki yıldız (*), varsayılan fabrika ayarını belirtir.	

Fabrika Varsayılanlarını Geri Yükle

Menü öğesi	Açıklama
Ayarları Geri Yükle Tüm ayarları geri yükleyin Yazıcı ayarlarını geri yükleyin Ağ ayarlarını geri yükleyin Uygulama ayarlarını geri yükleyin	Yazıcıyı varsayılan fabrika ayarlarına geri yükler. Not: Uygulama ayarlarını geri yükleme seçeneği yalnızca bazı yazıcı modellerinde görüntülenir.

Bakım

Yapılandırma Menüsü

Menü öğesi	Açıklama
USB Yapılandırması USB PnP 1* 2	Bir kişisel bilgisayarla uyumluluğunu iyileştirmek için yazıcının USB sürücüsü modunu değiştirin. Not: Bu Menü öğesi yalnızca bazı yazıcı modellerinde görüntülenir.
USB Yapılandırması USB Hızı Dolu Oto*	USB bağlantı noktasını, tam hızla çalışacak ve yüksek hız yeteneklerini devreden çıkaracak şekilde ayarlar. Not: Bu Menü öğesi yalnızca bazı yazıcı modellerinde görüntülenir.
Tepsi Yapılandırması Tepsi Bağlantısı Otomatik* Kapalı	Yazıcıyı, aynı kağıt türü ve kağıt boyutu ayarlarına sahip tepsiyi bağlayacak şekilde ayarlar.
Tepsi Yapılandırması Tepsi İçliği Mesajını Göster Kapalı Sadece bilinmeyen boyutlar için* Her zaman	Tepsi İçliği mesajını gösterir.
Not: Bir değerin yanındaki yıldız (*), varsayılan fabrika ayarını belirtir.	

Menü öğesi	Açıklama
Tepsi Yapılandırması Kağıt Komut İstemleri Oto* Çok Amaçlı Besleyici Elle Kağıt	Kağıt yüklenmesine dair bir istem görüldüğünde kullanıcının dolduracağı kağıt kaynağını ayarlar. Not: Çok amaçlı besleyici yalnızca bazı yazıcı modellerinde bulunur.
Tepsi Yapılandırması Zarf Komut İstemleri Oto* Çok Amaçlı Besleyici Elle Zarf	Zarf yüklenmesine dair bir istem görüldüğünde kullanıcının dolduracağı kağıt kaynağını ayarlar. Not: Çok amaçlı besleyici yalnızca bazı yazıcı modellerinde bulunur.
Tepsi Yapılandırması Komut Eylemi Kullanıcıya sor* Continue (Devam) Geçerli olanı kullan	Yazıcıyı, kağıt veya zarf ile ilgili değişiklik komutlarını çözümleyecek şekilde ayarlar.
Raporlar Menü Ayarları Sayfası Olay Günlüğü Olay Günlüğü Özeti Durum Denetimi İstatistikleri	Yazıcının menü ayarları, durumu ve olay günlükleri hakkında raporlar yazdırır.
Sarf Malzemesi Kullanımı ve Sayaçlar Sarf Malzemesi Kullanım Geçmişini Temizle	Kalan gün sayısı ve sayfa sayısı gibi sarf malzemesi kullanım geçmişini fabrika sevk düzeyine sıfırlar.
Sarf Malzemesi Kullanımı ve Sayaçlar Renkli Görüntüleme Kiti Sayacını Sıfırla	Yeni bir renkli görüntüleme kiti taktıktan sonra sayacı sıfırlar. Not: Bu menü öğesi yalnızca bazı yazıcı modellerinde görüntülenir.
Sarf Malzemesi Kullanımı ve Sayaçlar Bakım Sayacını Sıfırla	Yeni bir bakım kiti taktıktan sonra sayacı sıfırlar.
Sarf Malzemesi Kullanımı ve Sayaçlar Aşamalı Kapsam Aralıkları	Yazdırılan sayfadaki renk kapsamı miktarı için aralığı ayarlar.
Yazıcı Öykünmeleri PPDS Öykünmesi Kapalı* Açık	Yazıcıyı, PPDS veri akışını tanıyacak ve kullanacak şekilde ayarlar.
Yazdırma Yapılandırması Yalnızca Siyah Modu Kapalı* Açık	Renkli içeriği gri tonda yazdırır.
Not: Bir değer yanındaki yıldız (*), varsayılan fabrika ayarını belirtir.	

Menü öğesi	Açıklama
Yazdırma Yapılandırması Renk Yakalama Kapalı 1 2* 3 4 5	Yazıcıdaki yanlışlığı telafi etmek için yazdırılan çıktıyı geliştirir.
Yazdırma Yapılandırması Yazı Tipi Netleştirme 0–150 (24*)	Yazı tipi verilerini yazdırırken yüksek frekanslı ekranların kullanıldığı değerin altında bir metin punto boyutu ayarlar. Örneğin değer 24 ise 24 punto veya daha az olan tüm yazı tipi boyutları yüksek frekanslı ekranları kullanır.
Aygıt İşlemleri Sessiz Modu Kapalı* Açık	Yazıcıyı Sessiz Modda çalışacak şekilde ayarlar. Not: Bu ayarı etkinleştirdiğinizde yazıcının performansı yavaşlar.
Aygıt İşlemleri Panel Menüleri Kapalı Açık*	Kontrol paneli menülerine erişimi etkinleştirir.
Aygıt İşlemleri Özel Sarf Malzemesi Seviyeleri Kapalı* Açık	<i>Yazdırma hizmetinin</i> Embedded Web Server'daki değerleri okumasına ve düzenlemesine izin verir.
Aygıt İşlemleri Güvenli Mod Kapalı* Açık	Yazıcıyı, bilinen sorunlara rağmen mümkün olduğunca fazla işlevsellik sunmayı denediği özel modda çalışacak şekilde ayarlar. Örneğin Açık olarak ayarlandığında ve çift taraflı motor çalışmadığında yazıcı, çift taraflı yazdırma işi için tek taraflı yazdırma gerçekleştirir.
Aygıt İşlemleri Özel Durumu Temizle	Varsayılan veya Alternatif özel mesajlar için kullanıcı tanımlı dizeleri siler.
Aygıt İşlemleri Tüm uzaktan yüklenmiş mesajları temizle	Uzaktan yüklenmiş mesajları siler.
Aygıt İşlemleri Hata Ekranlarını Otomatik Göster Kapalı Açık*	Yazıcı, Ekran Zaman Aşımı ayarına eşit bir süre boyunca ana ekranda etkin olmadıysa ekranda mevcut hata mesajları görünür.
Aygıt İşlemleri İsteğe Bağlı Paralel Bağlantı Noktasını Etkinleştir Kapalı* Açık	İsteğe bağlı paralel bağlantı noktasını etkinleştirir. Not: Açık olarak ayarlandığında yazıcı yeniden başlatılır.
Not: Bir değer yanındaki yıldız (*), varsayılan fabrika ayarını belirtir.	

Menü öğesi	Açıklama
Toner yama sensörü kurulumu Kalibrasyon sıklığı tercihi Devre dışı En az renk düzenlemesi Daha az renk düzenlemesi Normal* Daha iyi renk doğruluğu En iyi renk doğruluğu	Yazıcıyı, renk tutarlılığını korumak için doğru toner miktarını koyacak şekilde ayarlar.
Toner yama sensörü kurulumu Tam kalibrasyon	Tam renk kalibrasyonunu çalıştırır.
Toner yama sensörü kurulumu TPS bilgi sayfasını yazdırma	Toner yama sensörü kalibrasyonuna ilişkin bilgi içeren bir tanılama sayfası yazdırır.
Uygulama Yapılandırması LES Uygulamaları Kapalı Açık*	Lexmark Embedded Solutions (LES) uygulamalarını etkinleştirir. Notlar: <ul style="list-style-type: none"> Bu menü öğesi yalnızca bazı yazıcı modellerinde mevcuttur. Açık olarak ayarlandığında bu ayar dahili uygulamaları etkilemez.
Not: Bir değer yanındaki yıldız (*), varsayılan fabrika ayarını belirtir.	

Servis Dışı Silme

Menü öğesi	Açıklama
Servis Dışı Silme Bellek Son Silinme Tarihi Sabit Disk Son Silinme Tarihi	Yazıcı belleğinin veya sabit diskin son silinme tarihi bilgisini gösterir. Not: Sabit Disk Son Silinme Tarihi, yalnızca yazıcılara sabit disk takıldığında görüntülenir.
Servis Dışı Silme Kalıcı bellekteki tüm bilgileri silin Sabit diskteki tüm bilgileri sil Tüm yazıcı ve ağ ayarlarını silin	Yazıcı belleğinde veya sabit diskte saklanan tüm ayarları ve uygulamaları siler. Not: Sabit diskteki tüm bilgileri silme seçeneği yalnızca sabit disk takılı yazıcılarda görüntülenir.

Görünür Ana Ekran Simgeleri

Not: Bu menü yalnızca bazı yazıcı modellerinde görüntülenir.

Menü	Açıklama
Durum/Sarf Malzemeleri İş Sırası Dil Değiştir Adres Defteri Yer İmleri Bekletilen İşler USB Uygulama Profilleri Ekranın Özelleştirilmesi Eko Ayarları	Ana ekranda hangi simgelerin gösterileceğini belirler.

Bu Yazıcı Hakkında

Menü öğesi	Açıklama
Değer Etiketi¹	Yazıcıyı tanımlar. Maksimum uzunluk 32 karakterdir.
Yazıcının Konumu¹	Yazıcı konumunu belirler. Maksimum uzunluk 63 karakterdir.
Kişi¹	Yazıcı adını kişiselleştirir. Maksimum uzunluk 63 karakterdir.
Yapılandırma Dosyasını USB'ye Aktar²	Yapılandırma dosyalarını bir flash sürücüye aktarır.
Sıkıştırılmış Günlükleri USB'ye Aktar²	Sıkıştırılmış günlük dosyalarını bir flash sürücüye aktarır.
Günlükleri Gönder İptal Gönder	Tanımlama bilgilerini Lexmark'a gönderir.

¹ Bazı yazıcı modellerinde bu menü öğesi yalnızca Embedded Web Server üzerinden yapılandırılabilir.

² Bu menü öğesi yalnızca bazı yazıcı modellerinde görüntülenir.

Yazdırma

Düzen

Menü öğesi	Açıklama
Kenarlar Tek taraflı* Çift taraflı	Baskıların kağıdın bir yüzüne mi yoksa iki yüzüne mi yazdırılacağını belirler.
Çevirme Stili Uzun Kenar* Kısa Kenar	Çift taraflı yazdırma işlemi gerçekleştirirken kağıdın hangi tarafının (uzun kenar mı yoksa kısa kenar mı) ciltleneceğini belirler. Not: Belirlenen seçeneğe bağlı olarak yazıcı, işi doğru şekilde ciltlemek için yazdırılan her bir sayfa bilgisini otomatik olarak ayırır.
Boş Sayfalar Yazdır Yazdırma*	Yazdırma işine dahil edilen boş sayfaları yazdırır.

Not: Bir değer yanındaki yıldız (*), varsayılan fabrika ayarını belirtir.

Menü öğesi	Açıklama
Harmanla Kapalı [1,1,1,2,2,2]* Açık [1,2,1,2,1,2]	Özellikle işin birden fazla kopyası yazdırılırken bir yazdırma işinin sayfalarını sırayla yığılanmış şekilde tutar.
Ayırma Sayfaları Yok* Kopyalar Arasında İşlerin Arasına Sayfaların Arasına	Yazdırma sırasında boş ayırma sayfaları ekler.
Ayırma Sayfası Kaynağı Tepsi [X] (1*) Çok Amaçlı Besleyici	Ayırma sayfaları için kağıt kaynağını belirler. Not: Çok amaçlı besleyici yalnızca bazı yazıcı modellerinde bulunur.
Taraf başına Sayfa Kapalı* Taraf başına 2 sayfa Taraf başına 3 sayfa Taraf başına 4 sayfa Taraf başına 6 sayfa Taraf başına 9 sayfa Taraf başına 12 sayfa Taraf başına 16 sayfa	Kağıt yaprağının bir yüzüne birden çok sayfa görüntüsü yazdırır.
Taraf Başına Sayfa Sırası Yatay* Ters Yatay Dikey Ters Dikey	Taraf Başına Sayfa kullanılırken birden çok sayfa görüntüsünün konumunu belirler. Not: Konumlandırma, sayfa görüntülerinin sayısına ve sayfa yönlendirmesine bağlı olarak değişir.
Taraf Başına Sayfa Yönü Oto* Yatay Dikey	Taraf Başına Sayfa kullanılırken birden çok sayfalı belgenin yönlendirmesini belirler.
Taraf Başına Sayfa Kenarlığı Yok* Katı	Taraf Başına Sayfa kullanılırken her sayfa görüntüsünün çevresine kenarlık yazdırır.
Kopyalar 1-9999 (1*)	Her yazdırma işi için kopya sayısını belirler.
Yazdırma Alanı Normal* Sayfaya sığdır Tüm Sayfa	Kağıt yaprağı üzerindeki yazdırılabilir alanı ayarlar.
Not: Bir değer yanındaki yıldız (*), varsayılan fabrika ayarını belirtir.	

Ayarlar

Menü öğesi	Açıklama
Yazıcı Dili PCL Öykünmesi PS Öykünmesi*	Yazıcı dilini ayarlar. Not: Bir yazıcı dilinin varsayılan olarak ayarlanması, bir yazılım programının başka bir yazıcı dili kullanılan yazdırma işleri göndermesini engellemez.
İş Bekletme Kapalı* Açık	Sarf malzemesi gerektiren yazdırma işlerini koruyarak sarf malzemesi gerektirmeyen işlerin yazdırılabilmesini sağlar. Not: Bu menü öğesi yalnızca bir yazıcı sabit diski takıldığında kullanılabilir.
İş Bekletme Zaman Aşımı 0-255 (30*)	Yazıcının, mevcut olmayan kaynaklar gerektiren işleri beklemeye almadan ve yazdırma kuyruğundaki diğer işleri yazdırmaya devam etmeden önce kullanıcı müdahalesi için bekleyeceği süreyi saniye cinsinden ayarlar. Not: Bu menü öğesi yalnızca bir yazıcı sabit diski takıldığında kullanılabilir.
Yazıcı Kullanımı Maks Hız Maks Verim*	Renkli görüntüleme kitinin yazdırma sırasında nasıl çalışacağını belirleyin. Notlar: <ul style="list-style-type: none"> • Renkli görüntüleme kiti Maks Verim seçeneğine ayarlandığında, yalnızca siyah sayfa grupları yazdırırken yavaşlar veya durur. • Renkli görüntüleme kiti Maks Hız seçeneğine ayarlandığında, ister renkli ister siyah sayfalar yazdırılsın, her zaman çalışır.
Hedefi İndir RAM* Disk	Yazıcıya indirilmiş olan yazı tipleri ve makrolar gibi tüm kalıcı kaynakların nereye kaydedileceğini belirtir. Not: Bu menü öğesi yalnızca bir yazıcı sabit diski takıldığında kullanılabilir.
Kaynakları Kaydet Kapalı* Açık	Yazıcının, mevcut bellekten daha fazlasını gerektiren bir iş aldığı anda yazı tipleri ve makrolar gibi indirilen kaynaklarla ne yapacağını belirler. Notlar: <ul style="list-style-type: none"> • Kapalı olarak ayarlandığında yazıcı indirilen kaynakları yalnızca bellek gerekene kadar tutar. Etkin olmayan yazıcı diliyle ilişkili kaynaklar silinir. • Açık olarak ayarlandığında yazıcı tüm dil geçişlerinde indirilmiş olan tüm kalıcı kaynakları korur. Gerektiğinde yazıcı, kalıcı kaynakları silmek yerine bellek dolu mesajlarını gösterir.
Hepsini Yazdır Sırası Alfabetik* Önce En Yeni Önce En Eski	Tüm bekletilen ve gizli işleri yazdıracağınız zaman yazdırma sırasını belirler. Not: Bu menü öğesi yalnızca bir yazıcı sabit diski takıldığında kullanılabilir.
Not: Bir değer yanındaki yıldız (*), varsayılan fabrika ayarını belirtir.	

Kalite

Menü öğesi	Açıklama
Yazdırma Modu Siyah Beyaz Renkli*	Yazdırma modunu ayarlar.
Not: Bir değer yanındaki yıldız (*), varsayılan fabrika ayarını belirtir.	

Menü öğesi	Açıklama
Yaz Çözünürlüğü 4800 CQ* 1200 dpi	Yazdırılan çıktı için çözünürlüğü ayarlar. Not: 4800 CQ, maksimum hızda yüksek kalitede çıktı sağlar.
Toner Koyuluğu 1 - 5 (4*)	Metin görüntülerinin açıklığını veya koyuluğunu belirler.
Yarı tonlama Normal* Ayrıntı	Daha keskin kenarlı daha düz çizgilere sahip olması için yazdırılan çıktıyı iyileştirir.
Renk Tasarrufu Kapalı* Açık	Grafikler ve görüntüleri yazdırmak için kullanılan toner miktarını azaltır.
RGB Parlaklığı -6 - 6 (0*)	Renkli çıktı için parlaklık, kontrast ve doygunluğu ayarlar. Not: Bu ayar CMYK renk spesifikasyonlarının kullanıldığı dosyaları etkilemez.
RGB Kontrastı 0 - 5 (0*)	
RGB Doygunluğu 0 - 5 (0*)	
Not: Bir değer yanındaki yıldız (*), varsayılan fabrika ayarını belirtir.	

Gelişmiş Görüntüleme

Menü öğesi	Açıklama
Renk Dengesi Camgöbeği -5 - 5 (0*) Macenta -5 - 5 (0*) Sarı -5 - 5 (0*) Siyah -5 - 5 (0*) Varsayılanlara Sıfırla	Her renk için kullanılan toner miktarını ayarlar.
Renk Düzeltme Kapalı Oto* Manuel Renk Düzeltme İçeriği	Belgeleri yazdırmak için kullanılan renk ayarlarını değiştirir. Notlar: <ul style="list-style-type: none"> Kapalı seçeneği, yazıcıyı renk düzeltmesini yazılımdan alacak şekilde ayarlar. Otomatik seçeneği, yazıcıyı yazdırılan sayfadaki her nesneye farklı renk profilleri uygulayacak şekilde ayarlar. Elle seçeneği, yazdırılan sayfadaki her nesneye uygulanan RGB veya CMYK renk dönüşümlerinin özelleştirilmesini sağlar. Renk Düzeltme İçeriği, yalnızca Renk Düzeltme Manuel olarak ayarlandığında kullanılabilir.
Renk Örnekleri Renk Örnekleri Yazdır	Yazıcıda kullanılan RGB ve CMYK renk dönüşüm tablolarının her biri için örnek sayfaları yazdırır.
Not: Bir değer yanındaki yıldız (*), varsayılan fabrika ayarını belirtir.	

Menü öğesi	Açıklama
Renk Ayarı	Yazdırılan çıktıdaki renk değişimlerini ayarlamak üzere yazıcıyı kalibre eder.
Spot Renk Değişirme Özel CMYK'yı Ayarla	Adlandırılmış yirmi spot renge belirli CMYK değerleri atar. Not: Bazı yazıcı modellerinde bu menü öğesi yalnızca Embedded Web Server üzerinden yapılandırılabilir.
RGB Değişirme	Çıktının renklerini özgün belgenin renkleriyle eşleştirin. Notlar: <ul style="list-style-type: none"> Bu menü öğesi için Ekran-Gerçek-Siyah renk tablosu seçilmelidir. Bu menü öğesi yalnızca Embedded Web Server'da görünür.
Not: Bir değer yanındaki yıldız (*), varsayılan fabrika ayarını belirtir.	

İş Hesaplama

Not: Bu menü yalnızca bir yazıcı sabit diski takıldığında kullanılabilir.

Menü öğesi	Açıklama
İş Hesaplama Kapalı* Açık	Yazıcıyı, aldığı yazdırma işlerinin günlükünü oluşturacak şekilde ayarlar.
Hesaplama Günlüğü Frekansı Günlük Haftalık Aylık*	Yazıcının hangi sıklıkta günlük dosyası oluşturacağını belirler.
Frekans Sonunda Günlük Eylemi Yok* Geçerli Günlüğü E-posta ile Gönder Geçerli Günlüğü E-posta ile Gönder ve Sil Geçerli Günlüğü Gönder Geçerli Günlüğü Gönder ve Sil	Frekans eşiği sona erdiğinde yazıcının nasıl karşılık vereceğini belirler. Not: Hesaplama Günlüğü Frekansı öğesinde tanımlanan değer, bu eylemin ne zaman tetikleneceğini belirler.
Doluya Yakın Günlük Eylemi Kapalı* Açık	Yazıcı Günlük Dolmak Üzere Eylemini çalıştırmadan önce günlük dosyasının maksimum boyutunu belirtir.
Not: Bir değer yanındaki yıldız (*), varsayılan fabrika ayarını belirtir.	

Menü öğesi	Açıklama
Doluya Yakın Günlük Eylemi Yok* Geçerli Günlüğü E-posta ile Gönder Geçerli Günlüğü E-posta ile Gönder ve Sil En Eski Günlüğü E-posta ile Gönder ve Sil Geçerli Günlüğü Gönder Geçerli Günlüğü Gönder ve Sil En Eski Günlüğü Gönder ve Sil Geçerli Günlüğü Sil En Eski Günlüğü Sil Geçerli Hariç Tüm Günlükleri Sil Tüm Günlükleri Sil	Sabit disk dolmak üzereyken yazıcının nasıl karşılık vereceğini belirler. Not: Günlük Dolmak Üzere'de tanımlanan değer eylemin ne zaman tetikleneceğini belirtir.
Dolu Günlük Eylemi Yok* Geçerli Günlüğü E-posta ile Gönder ve Sil En Eski Günlüğü E-posta ile Gönder ve Sil Geçerli Günlüğü Gönder ve Sil En Eski Günlüğü Gönder ve Sil Geçerli Günlüğü Sil En Eski Günlüğü Sil Geçerli Hariç Tüm Günlükleri Sil Tüm Günlükleri Sil	Disk kullanımı maksimum sınıra (100 MB) ulaştığında yazıcının nasıl karşılık vereceğini belirler.
Günl. Yay. URL'si	Yazıcının iş hesaplama günlüklerini nereye göndereceğini belirler.
Günlükleri Göndermek için E-posta Adresi	Yazıcının iş hesaplama günlüklerini gönderdiği e-posta adresini belirtir.
Günlük Dosyası Öneki	Günlük dosyasının adı için öneki belirler. Not: TCP/IP menüsünde tanımlanan geçerli ana bilgisayar adı, varsayılan günlük dosyası öneki olarak kullanılır.
Not: Bir değer yanındaki yıldız (*), varsayılan fabrika ayarını belirtir.	

XPS

Menü öğesi	Açıklama
Hata Sayfalarını Yazdır Kapalı* Açık	XML işaretleme hataları dahil olmak üzere hatalar hakkındaki bilgileri içeren bir test sayfası yazdırır.
Minimum Çizgi Genişliği 1–30 (2*)	Minimum strok genişliğini ayarlar. Notlar: <ul style="list-style-type: none"> • 1200 dpi'de yazdırılan işler, değeri doğrudan kullanır. • 4800 CQ'da yazdırılan işler değerin yarisını kullanır.
Not: Bir değer yanındaki yıldız (*), varsayılan fabrika ayarını belirtir.	

PDF

Menü öğesi	Açıklama
Sığdır Kapalı* Açık	Sayfa içeriğini seçili sayfa boyutuna sığacak şekilde ölçeklendirir.
Ek notlar Yazdır Yazdırma*	PDF'deki notların yazdırılıp yazdırılmayacağını belirler.
Not: Bir değer yanındaki yıldız (*), varsayılan fabrika ayarını belirtir.	

PostScript

Menü öğesi	Açıklama
Baskı PS Hatası Kapalı* Açık	PostScript® hatası tanımlayan bir sayfa yazdırır. Not: Bir hata oluştuğunda gerçekleştirilen iş durur, yazıcı bir hata mesajı yazdırır ve yazdırma işinin kalanı iptal edilir.
Minimum Çizgi Genişliği 1–30 (2*)	Minimum strok genişliğini ayarlar. Notlar: <ul style="list-style-type: none"> • 1200 dpi'de yazdırılan işler, değeri doğrudan kullanır. • 4800 CQ'da yazdırılan işler değerin yarısını kullanır.
PS Başlangıç Modunu Kilitle Kapalı* Açık	SysStart dosyasını devre dışı bırakır.
Resim Düzgünleştirme Kapalı* Açık	Düşük çözünürlüklü görüntülerin kontrastını ve netliğini geliştirir. Not: Bu ayar, çözünürlüğü 300 dpi veya daha yüksek olan görüntüleri etkilemez.
Yazı Tipi Önceliği Yerleşik* Flash/Disk	Font arama sırasını belirleyin. Notlar: <ul style="list-style-type: none"> • Yerleşik seçeneği, yazıcıyı istenen font için flash bellek veya yazıcı sabit diskinden önce kendi belleğinde arama yapacak şekilde ayarlar. • Flash/Disk seçeneği, yazıcıyı istenen font için yazıcı belleğinden önce flash bellek veya yazıcı sabit diskinde arama yapacak şekilde ayarlar. • Bu menü öğesi yalnızca bir flash bellek veya yazıcı sabit diski takıldığında görüntülenir.
Bekleme Zaman Aşımı Kapalı Açık* (40 saniye)	Yazıcıyı, bir yazdırma işini iptal etmeden önce daha fazla veri bekleyecek şekilde ayarlar.
Not: Bir değer yanındaki yıldız (*), varsayılan fabrika ayarını belirtir.	

PCL

Menü öğesi	Açıklama
Yazı Tipi Kaynağı Yerleşik* Disk Flash Tümü	Varsayılan yazı tipi seçimini içeren kaynağı seçer. Notlar: <ul style="list-style-type: none"> Flash ve Disk yalnızca bazı yazıcı modellerinde görünür. Flash ve Disk'in görünmesi için okuma veya yazma korumalı olmadıklarından emin olun.
Yazı Tipi Adı [Mevcut yazı tiplerinin listesi] (Courier*)	Belirlenen yazı tipi kaynağından bir yazı tipi seçer.
Simge Takımı [Mevcut simge takımının listesi] (10U PC-8*)	Her yazı tipi adının simge takımını belirtir. Not: Bir simge takımı alfabetik ve sayısal karakterler, noktalama işaretleri ve özel simgelerden oluşan bir kümedir. Simge takımları farklı diller veya bilimsel metinler için matematik sembolleri gibi özel programları destekler.
Karakter Aralığı 0,08–100 (10*)	Sabit veya tek aralıklı yazı tipleri için karakter aralığını belirleyin. Not: Karakter aralığı, yazının bir yatay inçindeki sabit aralıklı karakterlerin sayısıdır.
Yönlendirme Dikey* Yatay	Sayfadaki metin ve grafiklerin yönünü belirtir.
Sayfa Başına Satır 1–255	PCL® veri akışı aracılığıyla yazdırılan her sayfa için metin çizgilerinin sayısını belirler. Notlar: <ul style="list-style-type: none"> Bu menü öğesi, seçilen sayıda istenen satırın sayfanın varsayılan kenar boşlukları arasında yazdırılmasına neden olan dikey kaydırmayı etkinleştirir. 60 ABD'de varsayılan fabrika ayarıdır. 64 uluslararası varsayılan fabrika ayarıdır.
PCL5 Minimum Çizgi Genişliği 1–30 (2*)	İlk minimum strok genişliğini ayarlar. Notlar: <ul style="list-style-type: none"> 1200 dpi'de yazdırılan işler, değeri doğrudan kullanır. 4800CQ'da yazdırılan işler değerin yarısını kullanır.
PCLXL Minimum Çizgi Genişliği 1–30 (2*)	
A4 Genişliği 198 mm* 203 mm	A4 boyutunda kağıtta mantıksal sayfanın genişliğini ayarlar. Not: Mantıksal sayfa, fiziksel sayfada verilerin yazdırıldığı alandır.
Önce SB sonra SD Kapalı* Açık	Yazıcıyı, satır besleme kontrol komutundan sonra sürgü dönüşü gerçekleştirecek biçimde ayarlar. Not: Sürgü dönüşü, imlecin konumunu aynı satırdaki ilk konuma götürmesi için yazıcıya komut veren bir mekanizmadır.
Önce SD sonra SB Kapalı* Açık	Yazıcıyı, sürgü dönüşü kontrol komutundan sonra satır besleme gerçekleştirecek biçimde ayarlar.
Not: Bir değer yanındaki yıldız (*), varsayılan fabrika ayarını belirtir.	

Menü öğesi	Açıklama
Tepsi Yeninumara ÇA Besleyici Ata Tepsi [x] Ata Elle Kağıt Ata Elle Zarf Ata	Yazıcıyı, belirli bir kağıt kaynağı talep etmek üzere farklı bir kaynak atamaları seti kullanan farklı bir yazdırma sürücüsü veya özel uygulamayla çalışması için yapılandırır. Aşağıdaki seçenekler arasından seçim yapın: Kapalı*: Yazıcı, fabrika varsayılan kağıt kaynağı atamalarını kullanır. Hiçbiri: Kağıt kaynağı, Kağıt Kaynağını Seç komutunu yok sayar. 0-199: Kağıt kaynağına özel bir değer atamak için sayısal bir değer seçin. Not: Çok amaçlı besleyici yalnızca bazı yazıcı modellerinde bulunur.
Tepsi Yeninumara Ürt. Ayarlarını Göster	Her kağıt kaynağına atanan varsayılan fabrika değerini gösterir.
Tepsi Yeninumara Varsayılanları Geri Yükle	Yeniden tepsi seçme değerlerini fabrika varsayılanlarına geri yükler.
Yazdırma Zaman Aşımı Kapalı Açık* [90]	Yazıcı saniye cinsinden belirlenen bir süre zarfında boşta kaldıktan sonra bir yazdırma işini bitirmesi için yazıcıyı ayarlar.
Not: Bir değer yanındaki yıldız (*), varsayılan fabrika ayarını belirtir.	

HTML

Menü öğesi	Açıklama
Font Adı [Fontların listesi] (Times*)	HTML belgeleri için kullanılacak fontu ayarlar.
Font Boyutu 1–255 (12*)	HTML belgeleri için kullanılacak font boyutunu ayarlar.
Ölçekle %1–400 (100*)	HTML belgelerini ölçeklendirir.
Yönlendirme Dikey* Yatay	HTML belgelerinin sayfa yönlendirmesini ayarlar.
Marj Boyutu 8–255 mm (19*)	HTML belgelerinin sayfa kenar boşluğunu ayarlar.
Artalanlar Yazdırma Yazdır*	HTML belgeleri için artalan bilgilerini veya grafikleri yazdırır.
Not: Bir değer yanındaki yıldız (*), varsayılan fabrika ayarını belirtir.	

Görüntü

Menü öğesi	Açıklama
Otomatik Sığdır Açık Kapalı*	Bir görüntü için en uygun kağıt boyutunu ve yönlendirme ayarını seçer. Not: Açık olarak ayarlandığında, bu Menü öğesi görüntünün ölçeklendirme ve yönlendirme ayarlarını geçersiz kılar.
Not: Bir değer yanındaki yıldız (*), varsayılan fabrika ayarını belirtir.	

Menü öğesi	Açıklama
Negatif Kapalı* Açık	İki-tonlu tek renkli resimlerin negatifini alır. Not: Bu Menü öğesi GIF veya JPEG görüntü formatlarına uygulanmaz.
Ölçeklendirme Sol Üstü Sabitle En İyi Sığdır* Ortayı Sabitle Yüks./Genişlik Sığdır Yüksekliği Sığdır Genişliği Sığdır	Görüntüyü yazdırılabilir alana sığacak şekilde ayarlar. Not: Otomatik Sığdır için Açık seçildiğinde, Ölçeklendirme otomatik olarak En İyi Sığdır'a ayarlanır.
Yönlendirme Dikey* Yatay Dikey Ters Çevir Yatay Ters Çevir	Sayfadaki metin ve grafiklerin yönünü belirtir.
Not: Bir değer yanındaki yıldız (*), varsayılan fabrika ayarını belirtir.	

Kağıt

Tepsi Yapılandırması

Menü öğesi	Açıklama
Varsayılan Kaynak Tepsi [x] (1*) Çok Amaçlı Besleyici Elle Kağıt Elle Zarf	Tüm yazdırma işleri için kağıt kaynağını ayarlar. Not: Çok amaçlı besleyici yalnızca bazı yazıcı modellerinde bulunur.
Kağıt Boyutu/Türü Tepsi [x] Çok Amaçlı Besleyici Elle Kağıt Elle Zarf	Her kağıt kaynağına yüklenen kağıt boyutunu veya kağıt türünü belirler. Not: Çok amaçlı besleyici yalnızca bazı yazıcı modellerinde bulunur.
Not: Bir değer yanındaki yıldız (*), varsayılan fabrika ayarını belirtir.	

Menü öğesi	Açıklama
Boyut Değiştir Kapalı Statement/A5 Letter/A4 Tümü Listelendi*	Yazıcıyı, istenen boyut herhangi bir kağıt kaynağına yüklenmemişse belirlenen bir kağıt boyutuna geçecek şekilde ayarlar. Notlar: <ul style="list-style-type: none"> • Kapalı seçeneği kullanıcıdan gerekli kağıt boyutunu yüklemesini ister. • Statement/A5 seçeneği, statement boyutunda kağıt yüklendiğinde A5 boyutundaki belgeyi statement boyutunda, A5 boyutunda kağıt yüklendiğinde statement boyutundaki belgeyi A5 kağıt boyutunda yazdırır. • Letter/A4 seçeneği, letter boyutunda kağıt yüklendiğinde A4 boyutundaki belgeyi letter boyutunda, A4 boyutunda kağıt yüklendiğinde letter boyutundaki belgeyi A4 kağıt boyutunda yazdırır. • Tümü Listelendi seçeneği Letter/A4'ü değiştirir.
Not: Bir değer yanındaki yıldız (*), varsayılan fabrika ayarını belirtir.	

Ortam Yapılandırması

Universal Ayarları

Menü öğesi	Açıklama
Ölçüm Birimleri İnç Milimetre	Universal kağıt için ölçüm birimini belirler. Not: ABD'de inç varsayılan fabrika ayarıdır. Uluslararası varsayılan fabrika ayarı Milimetre'dir.
Dikey Genişliği 3–14,17 inç (8,50*) 76–359,91 mm (216*)	Universal kağıdın dikey genişliğini ayarlar.
Dikey Yüksekliği 3–14,17 inç (14*) 76–359,91 mm (356*)	Universal kağıdın dikey yüksekliğini ayarlar.
Besleme Yönü Kısa Kenar* Uzun Kenar	Yazıcıyı, kağıdı kısa kenar veya uzun kenar yönünden alacak şekilde ayarlar. Not: Uzun Kenar seçeneği yalnızca en uzun kenar desteklenen maksimum genişlikten kısa olduğunda gösterilir.
Not: Bir değer yanındaki yıldız (*), varsayılan fabrika ayarını belirtir.	

Ortam Türleri

Menü öğesi	Açıklama
Düz Kart Destesi Geri Dönüştürülmüş Parlak Etiketler Vinil Etiketler Bond Zarf Antet Önceden Basılı Renkli Kağıt Hafif Ağır Kaba/Pamuk Özel Tür [x]	Yüklenen kağıdın dokusu ve ağırlığını belirtir.

USB Sürücüsü

Not: Bu menü yalnızca bazı yazıcı modellerinde görüntülenir.

Flash Sürücü Yazdırma

Menü öğesi	Açıklama
Kopya Sayısı 1–9999 (1*)	Kopya sayısını ayarlar.
Kağıt Kaynağı Tepsi [x] (1*) Çok Amaçlı Besleyici Elle Kağıt Elle Zarf	Yazdırma işi için kağıt kaynağını ayarlar. Not: Çok amaçlı besleyici yalnızca bazı yazıcı modellerinde bulunur.
Renkli Kapalı Açık*	Çıktıyı renkli yazdırır.
Harmanla (1, 1, 1) (2, 2, 2) (1, 2, 3) (1, 2, 3)*	Sırayla birden çok kopya yazdırır.
Kenarlar Tek Taraflı* Çift Taraflı	Baskıların kağıdın bir yüzüne mi yoksa iki yüzüne mi yazdırılacağını belirler.
Not: Bir değer yanındaki yıldız (*), varsayılan fabrika ayarını belirtir.	

Menü öğesi	Açıklama
Çevirme Stili Uzun Kenar* Kısa Kenar	Çift taraflı yazdırma işlemi gerçekleştirirken kağıdın hangi tarafının (uzun kenar mı yoksa kısa kenar mı) ciltleneceğini belirler. Not: Belirlenen seçeneğe bağlı olarak yazıcı, işi doğru şekilde ciltlemek için yazdırılan her bir sayfa bilgisini otomatik olarak ayırır.
Taraf başına Sayfa Kapalı* Taraf başına 2 sayfa Taraf başına 3 sayfa Taraf başına 4 sayfa Taraf başına 6 sayfa Taraf başına 9 sayfa Taraf başına 12 sayfa Taraf başına 16 sayfa	Kağıt yaprağının bir yüzüne birden çok sayfa görüntüsü yazdırır.
Taraf Başına Sayfa Sırası Yatay* Ters Yatay Ters Dikey Dikey	Taraf Başına Sayfa kullanılırken birden çok sayfa görüntüsünün konumunu belirler. Not: Konumlandırma, sayfa görüntülerinin sayısına ve sayfa yönlendirmesine bağlı olarak değişir.
Taraf Başına Sayfa Yönü Oto* Yatay Dikey	Taraf Başına Sayfa kullanılırken birden çok sayfalı belgenin yönlendirmesini belirler.
Taraf Başına Sayfa Kenarlığı Yok* Katı	Taraf Başına Sayfa kullanılırken her sayfa görüntüsünün çevresine kenarlık yazdırır.
Ayırma Sayfaları Kapalı* Kopyalar Arasında İşlerin Arasına Sayfaların Arasına	Yazdırma sırasında boş ayırma sayfaları eklenip eklenmeyeceğini belirler.
Ayırma Sayfası Kaynağı Tepsi [x] (1*) Çok Amaçlı Besleyici	Ayırma sayfaları için kağıt kaynağını belirler. Not: Çok amaçlı besleyici yalnızca bazı yazıcı modellerinde bulunur.
Boş Sayfalar Yazdırma* Yazdır	Bir yazdırma işinde boş sayfaların yazdırılıp yazdırılmayacağını belirtir.
Not: Bir değer yanındaki yıldız (*), varsayılan fabrika ayarını belirtir.	

Ağ/Bağlantı Noktaları

Ağa Genel Bakış

Menü öğesi	Açıklama
Etkin Bağdaştırıcı Oto* Standart Ağ Kablosuz	Ağın basılı bağlandığını belirler. Not: Kablosuz seçeneği yalnızca yazıcıda kablosuz ağ bağdaştırıcısı olduğunda görünür.
Ağ Durumu	Yazıcı ağının bağlantı durumunu gösterir.
Yazıcıda Ağ Durumunu Göster Açık* Kapalı	Ağ durumunu ekranda gösterir.
Hız, Çift Taraflı	Halen etkin ağ kartının hızını gösterir.
IPv4	IPv4 adresini gösterir.
Tüm IPv6 Adresleri	Tüm IPv6 adreslerini gösterir.
Yaz.Sunucusunu Sıfırla	Yazıcının tüm etkin ağ bağlantılarını sıfırlar. Not: Bu ayar tüm ağ yapılandırma ayarlarını kaldırır.
Ağ İş Zamanlaması Kapalı Açık* (90 saniye)	Yazıcının bir ağ yazdırma işini iptal etmesinden önceki süreyi ayarlar.
Banner Sayfası Kapalı* Açık	Banner sayfası yazdırır.
Not: Bir değer yanındaki yıldız (*), varsayılan fabrika ayarını belirtir.	

Kablosuz

Not: Bu menü yalnızca Wi-Fi ağına bağlı yazıcılar veya bir kablosuz ağ bağdaştırıcısı bulunan yazıcılar için kullanılabilir.

Menü öğesi	Açıklama
Mobil Uygulamayı Kullanarak Kur	Lexmark Mobil Yardımcı'yı kullanarak Wi-Fi bağlantısını yapılandırma.

Menü öğesi	Açıklama
Yazıcı Paneli Üzerinden Kurulum Ağ Seç Wi-Fi Ağı Ekleme Ağ Adı Ağ Modu Altyapı Kablosuz Güvenlik Modu Devre dışı* WEP WPA2/WPA - Kişisel WPA2 - Kişisel 802.1x - RADIUS	Kontrol panelini kullanarak Wi-Fi bağlantısını yapılandırır. Not: 802.1x - RADIUS yalnızca Embedded Web Server üzerinden yapılandırılabilir.
Wi-Fi Protected Setup Düğme Yöntemini Başlat PIN Yöntemini Başlatma	Wi-Fi ağı kurun ve ağ güvenliğini etkinleştirin. Notlar: <ul style="list-style-type: none"> Düğme Yöntemini Başlat seçeneği, belirlenen bir sürede hem yazıcıdaki hem de erişim noktasındaki (kablosuz yönlendirici) düğmelere basıldığında yazıcının bir Wi-Fi ağına bağlanmasını sağlar. PIN Yöntemini Başlat seçeneği, yazıcıda erişim noktasının kablosuz ayarlarına bir PIN girildiğinde yazıcının bir Wi-Fi ağına bağlanmasını sağlar.
Ağ Modu BSS Türü Altyapı*	Ağ modunu ayarlar.
Wi-Fi Direct'i Etkinleştir Açık Kapalı*	Doğrudan yazıcıya bağlamak üzere Wi-Fi Direct özellikli aygıtları etkinleştirin.
Uyumluluk 802.11b/g/n (2,4 GHz)* 802.11a/b/g/n/ac (2,4 GHz/5 GHz) 802.11a/n/ac (5 GHz)	Wi-Fi ağı standardını belirler. Not: 802.11a/b/g/n/ac (2,4 GHz/5 GHz) ve 802.11a/n/ac (5 GHz) yalnızca bir Wi-Fi seçeneği yüklüyse görüntülenir.
Kablosuz Güvenlik Modu Devre dışı* WEP WPA2/WPA-Kişisel WPA2-Kişisel 802.1x - RADIUS	Yazıcıyı Wi-Fi aygıtlarına bağlamak için güvenlik modunu ayarlar. Not: 802.1x - RADIUS yalnızca Embedded Web Server üzerinden yapılandırılabilir.
WEP Kimlik Doğrulama Modu Oto* Açık Paylaşılabilir	Yazıcı için Kablosuz Şifreleme Protokolü (WEP) türünü ayarlar. Not: Bu menü öğesi yalnızca Kablosuz Güvenlik Modu WEP olarak ayarlandığında görünür.
WEP Anahtarı Ayarla	Güvenli Wi-Fi bağlantısı için bir WEP parolası belirler.
WPA2/WPA Kişisel AES	Wi-Fi Korumalı Erişim (WPA) üzerinden Wi-Fi güvenliğini etkinleştirir. Not: Bu menü öğesi yalnızca Kablosuz Güvenlik Modu WPA2/WPA-Kişisel olarak ayarlandığında görünür.

Menü öğesi	Açıklama
Ön Paylaşımlı Anahtar Ayarla	Güvenli Wi-Fi bağlantısı için parolayı ayarlar.
WPA2-Kişisel AES	WPA2 üzerinden Wi-Fi güvenliğini etkinleştirir. Not: Bu Menü öğesi yalnızca Kablosuz Güvenlik Modu WPA2-Kişisel olarak ayarlandığında görünür.
802.1x Şifreleme Modu WPA+ WPA2*	802.1x standardı üzerinden Wi-Fi güvenliğini etkinleştirir. Notlar: <ul style="list-style-type: none"> Bu Menü öğesi yalnızca Kablosuz Güvenlik Modu 802.1x - RADIUS olarak ayarlandığında görünür. 802.1x - RADIUS yalnızca Embedded Web Server üzerinden yapılandırılabilir.
IPv4 DHCP'yi Etkinleştir Açık* Kapalı Statik IP Adresini Ayarla IP Adresi Ağ Maskesi Ağ Geçidi	Dinamik Ana Bilgisayar Yapılandırma Protokolü'nü (DHCP) etkinleştirir ve statik IP adresini yapılandırır. Not: DHCP, bir sunucunun IP adresini ve yapılandırma bilgilerini istemcilerle dinamik bir şekilde dağıtmasını sağlayan standart bir protokoldür.
IPv6 IPv6'yi Etkinleştir Açık* Kapalı DHCPv6'yi Etkinleştir Açık Kapalı* Durum Bilgisi İçermeyen Adres Otomatik Yapılandırması Açık* Kapalı DNS Sunucusu Adresi Elle Atanmış IPv6 Adresi Elle Atanmış IPv6 Router Adres Öneki Tüm IPv6 Adresleri Tüm IPv6 Yönlendirici Adresleri	Yazıcının IPv6 ayarlarını etkinleştirir ve yapılandırır.
Ağ Adresi UAA LAA	Ağ adreslerini görüntüler.
PCL SmartSwitch Kapalı Açık*	Bir yazdırma işi gerektirdiğinde, varsayılan yazıcı dilinin ne olduğuna bakmaksızın yazıcıyı otomatik olarak PCL öykünmesine geçirir. Not: PCL SmartSwitch kapalıysa yazıcı gelen verileri incelemeyiz ve Ayarlar menüsünde belirtilen varsayılan yazıcı dilini kullanır.

Menü öğesi	Açıklama
PS SmartSwitch Kapalı Açık*	Bir yazdırma işi gerektirdiğinde, varsayılan yazıcı dilinin ne olduğuna bakmaksızın yazıcıyı otomatik olarak PS öykünmesine geçirir. Not: PS SmartSwitch kapalıysa yazıcı gelen verileri incelemeyebilir ve Ayarlar menüsünde belirtilen varsayılan yazıcı dilini kullanır.
İş Arabellekleme Açık Kapalı*	İşleri yazdırmadan önce geçici olarak yazıcının sabit diskinde saklar. Not: Bu menü öğesi yalnızca bir sabit disk takıldığında kullanılabilir.
Mac İkili PS Oto* Açık Kapalı	Yazıcıyı Macintosh ikili PostScript yazdırma işlerini işlemek için ayarlar. Notlar: <ul style="list-style-type: none"> • Açık, ham ikili PostScript yazdırma işlerini işler. • Kapalı, yazdırma işlerini standart protokolü kullanarak filtreler.

Ethernet

Menü öğesi	Açıklama
Network Speed (Ağ Hızı)	Etkin ağ bağıdaştırıcısının hızını gösterir.
IPv4 DHCP'yi Etkinleştir Açık* Kapalı	Dinamik Ana Bilgisayar Yapılandırma Protokolü'nü (DHCP) etkinleştirir. Not: DHCP, bir sunucunun IP adresini ve yapılandırma bilgilerini istemcilere dinamik bir şekilde dağıtmasını sağlayan standart bir protokoldür.
IPv4 Statik IP Adresini Ayarla IP Adresi Ağ Maskesi Ağ Geçidi	Yazıcının statik IP adresini ayarlar.
IPv6 IPv6'yi Etkinleştir Kapalı Açık*	Yazıcıda IPv6 özelliğini etkinleştirir.
IPv6 DHCPv6'yi Etkinleştir Kapalı* Açık	Yazıcıda DHCPv6 özelliğini etkinleştirir.
IPv6 Durum Bilgisi İçermeyen Adres Otomatik Yapılandırması Kapalı Açık*	Ağ bağıdaştırıcısını, bir yönlendirici tarafından sağlanan otomatik IPv6 adresi yapılandırmasını kabul edecek şekilde ayarlar.
IPv6 DNS Sunucusu Adresi	DNS sunucusu adresini belirler.
IPv6 Elle Atanmış IPv6 Adresi	IPv6 adresini atar.
Not: Bir değerin yanındaki yıldız (*), varsayılan fabrika ayarını belirtir.	

Menü öğesi	Açıklama
IPv6 Elle Atanmış IPv6 Router	IPv6 adresini atar.
IPv6 Adres Öneki 0–128 (64*)	Adres önekini belirler.
IPv6 Tüm IPv6 Adresleri	Tüm IPv6 adreslerini gösterir.
IPv6 Tüm IPv6 Yönlendirici Adresleri	Tüm IPv6 yönlendirici adreslerini gösterir.
Ağ Adresi UAA LAA	Yazıcının Ortam Erişim Denetimi (MAC) adreslerini gösterir: Yerel Yönetimli Adres (LAA) ve Evrensel Yönetimli Adres (UAA). Not: Yazıcı LAA'sını elle değiştirebilirsiniz.
PCL SmartSwitch Kapalı Açık*	Bir yazdırma işi gerektirdiğinde, varsayılan yazıcı dilinin ne olduğuna bakmaksızın yazıcıyı otomatik olarak PCL öykünmesine geçirir. Not: PCL SmartSwitch kapalıysa yazıcı gelen verileri incelemeyiz ve Ayarlar menüsünde belirtilen varsayılan yazıcı dilini kullanır.
PS SmartSwitch Kapalı Açık*	Bir yazdırma işi gerektirdiğinde, varsayılan yazıcı dilinin ne olduğuna bakmaksızın yazıcıyı otomatik olarak PS öykünmesine geçirir. Not: PS SmartSwitch kapalıysa yazıcı gelen verileri incelemeyiz ve Ayarlar menüsünde belirtilen varsayılan yazıcı dilini kullanır.
İş Arabellekleme Kapalı Açık*	İşleri yazdırmadan önce geçici olarak yazıcı sabit diskinde saklar. Notlar: <ul style="list-style-type: none"> Bu menü öğesi yalnızca bir sabit disk takıldığında kullanılabilir. Bu menü öğesi yalnızca bazı yazıcı modellerinde görüntülenir.
Mac İkili PS Oto* Açık Kapalı	Yazıcıyı Macintosh ikili PostScript yazdırma işlerini işlemek için ayarlar. Notlar: <ul style="list-style-type: none"> Açık, ham ikili PostScript yazdırma işlerini işler. Kapalı, yazdırma işlerini standart iletişim kuralını kullanarak filtreler.
Enerji Tasarruflu Ethernet Kapalı Açık*	Yazıcı Ethernet ağından veri almadığında güç tüketimini azaltır.
Not: Bir değer yanındaki yıldız (*), varsayılan fabrika ayarını belirtir.	

TCP/IP

Not: Bu menü yalnızca ağ yazıcılarında veya yazdırma sunucularına bağlı yazıcılarda görünür.

Menü öğesi	Açıklama
Ana Makine Adını Ayarla	Geçerli TCP/IP ana bilgisayar adını ayarlar.
Not: Bir değer yanındaki yıldız (*), varsayılan fabrika ayarını belirtir.	

Menü öğesi	Açıklama
Etki Alanı Adı	Etki alanı adını ayarlar. Not: Bu menü öğesi yalnızca bazı yazıcı modellerinde görüntülenir.
DHCP/BOOTP'nin NTP sunucusunu güncellemesine izin ver Kapalı Açık*	DHCP ve BOOTP istemcilerinin yazıcının NTP ayarlarını güncellemesine izin verir.
Sıfır Yapılandırma Adı	Sıfır yapılandırılmalı ağ için bir hizmet adı belirler. Not: Bu menü öğesi yalnızca bazı yazıcı modellerinde görüntülenir.
Auto IP'yi etkinleştir Kapalı Açık*	Otomatik olarak bir IP adresi atar.
DNS Sunucusu Adresi	Geçerli Etki Alanı Adı Sistemi (DNS) sunucu adresini belirler.
Yedek DNS Sunucu Adresi	Yedek DNS sunucu adreslerini belirler.
Yedek DNS Sunucu Adresi 2	
Yedek DNS Sunucu Adresi 3	
Etki Alanı Arama Sırası	Ağın farklı etki alanlarında bulunan yazıcıyı ve kaynaklarını bulmak için etki alanı adlarının listesini belirler. Not: Bu menü öğesi yalnızca bazı yazıcı modellerinde görüntülenir.
DDNS'yi Etkinleştir Kapalı* Açık	Dinamik DNS ayarlarını günceller.
DDNS TTL	Geçerli DDNS ayarlarını belirler.
Varsayılan TTL	
DDNS Yenileme Süresi	
mDNS'i Etkinleştir Kapalı Açık*	Multicast DNS ayarlarını günceller.
WINS Sunucusu Adresi	Windows İnternet Ad Hizmeti (WINS) için bir sunucu adresi belirler.
BOOTP'yi Etkinleştir Kapalı* Açık	BOOTP'nin yazıcı IP adresi atamasını sağlar.
Sınırlı Sunucu Listesi	TCP bağlantıları için bir IP adresi belirler. Notlar: <ul style="list-style-type: none"> • IP adreslerini ayırmak için virgül kullanın. • En fazla 50 IP adresi ekleyebilirsiniz.
Sınırlı Sunucu Listesi Seçenekleri Tüm Bağlantı Noktalarını Engelle* Yalnızca Yazdırmayı Engelle Yalnızca Yazdırmayı ve HTTP'yi Engelle	Listedeki IP adreslerinin yazıcı işlevine nasıl erişebileceğini belirler.
Not: Bir değer yanındaki yıldız (*), varsayılan fabrika ayarını belirtir.	

Menü öğesi	Açıklama
MTU	TCP bağlantıları için bir maksimum iletim birimi (MTU) parametresi belirler.
Ham Baskı Bağlantı Noktası 1-65535 (9100*)	Ağa bağlı yazıcılar için bir ham bağlantı noktası numarası belirler.
Çıkış Trafikçi Maksimum Hızı Kapalı* Açık	Yazıcının maksimum iletim oranını etkinleştirir.
Gelişmiş TLS Güvenliği Kapalı* Açık	Yazıcı gizliliğini ve veri bütünlüğünü geliştirir.
Not: Bir değer yanındaki yıldız (*), varsayılan fabrika ayarını belirtir.	

SNMP

Not: Bu menü yalnızca ağ yazıcılarında veya yazdırma sunucularına bağlı yazıcılarda görünür.

Menü öğesi	Açıklama
SNMP Sürüm 1 ve 2c Etkin Kapalı Açık* SNMP Setine İzin Ver Kapalı Açık* PPM MIB'yi Etkinleştir Kapalı Açık* SNMP Topluluğu	Yazdırma sürücüleri ve uygulamaları yüklemek için Simple Network Management Protocol (SNMP) sürüm 1 ve 2c'yi yapılandırır.
Not: Bir değer yanındaki yıldız (*), varsayılan fabrika ayarını belirtir.	

Menü öğesi	Açıklama
SNMP Sürüm 3 Etkin Kapalı Açık* Okunur/Yazılır Kimlik Bilgilerini Belirle Kullanıcı Adı Parola Salt Okunur Kimlik Bilgilerini Belirle Kullanıcı Adı Parola Kimlik Doğrulama Karması MD5 SHA1* Minimum Kimlik Doğrulama Düzeyi Kimlik Doğrulama Yok, Gizlilik Yok Kimlik Doğrulama, Gizlilik Yok Kimlik Doğrulama, Gizlilik* Gizlilik Algoritması DES AES-128*	Yazıcı güvenliğini yüklemek ve güncellemek için SNMP sürüm 3'ü yapılandırır.
Not: Bir değer yanındaki yıldız (*), varsayılan fabrika ayarını belirtir.	

IPSec

Not: Bu menü yalnızca ağ yazıcılarında veya yazdırma sunucularına bağlı yazıcılarda görünür.

Menü öğesi	Açıklama
IPSec'i Etkinleştir Kapalı* Açık	Internet Protocol Security'yi (IPSec) etkinleştirir.
Temel Yapılandırma Varsayılan* Uyumluluk Güvenli	IPSec temel yapılandırmasını ayarlar. Not: Bu menü öğesi yalnızca IPSec'i Etkinleştir Açık olarak ayarlandığında görünür.
IPSec Aygıt Sertifikası	Bir IPSec sertifikası belirler. Not: Bu menü öğesi yalnızca Temel Yapılandırma Uyumluluk olarak ayarlandığında görünür.
Not: Bir değer yanındaki yıldız (*), varsayılan fabrika ayarını belirtir.	

Menü öğesi	Açıklama
Ön Paylaşımlı Anahtarla Kimlik Doğrulama Bağlantıları Ana Makine [x] Adres Anahtar	Yazıcının kimlik doğrulamalı bağlantılarını yapılandırır. Not: Bu menü öğeleri yalnızca IPsec'i Etkinleştir Açık olarak ayarlandığında görünür.
Sertifikayla Kimlik Doğrulama Bağlantıları Ana Makine [x] Adresi[/subnet] Adres[/subnet]	
Not: Bir değer yanındaki yıldız (*), varsayılan fabrika ayarını belirtir.	

802.1x

Not: Bu menü yalnızca ağ yazıcılarında veya yazdırma sunucularına bağlı yazıcılarda görünür.

Menü öğesi	Açıklama
Etkin Kapalı* Açık	Yazıcının erişime izin vermeden önce kimlik doğrulaması isteyen ağlara katılmasını sağlar. Not: Bu menü öğesinin ayarlarını yapılandırmak için Embedded Web Server'a erişin.
Not: Bir değer yanındaki yıldız (*), varsayılan fabrika ayarını belirtir.	

LPD Yapılandırması

Not: Bu menü yalnızca ağ yazıcılarında veya yazdırma sunucularına bağlı yazıcılarda görünür.

Menü öğesi	Açıklama
LPD Zaman Aşımı 0–65535 saniye (90*)	Line Printer Daemon (LPD) sunucusunun askıda kalmış veya geçersiz yazdırma işlerini sonsuza kadar beklemesini önlemek için zaman aşımı değerini ayarlar.
LPD Kapak Sayfası Kapalı* Açık	Tüm LPD yazdırma işleri için kapak sayfası yazdırır. Not: Kapak sayfası, yazdırma işinin yazdırma işlerini ayıran ve yazdırma işini isteyen kullanıcıyı tanımlayan ilk sayfasıdır.
LPD Tanıtım Sayfası Kapalı* Açık	Tüm LPD yazdırma işleri için tanıtım sayfası yazdırır. Not: Tanıtım sayfası yazdırma işinin son sayfasıdır.
LPD Sürgü Dönüş Dönüşümü Kapalı* Açık	Sürgü dönüş dönüşümünü etkinleştirir. Not: Sürgü dönüşü, imlecin konumunu aynı satırdaki ilk konuma götürmesi için yazıcıya komut veren bir mekanizmadır.
Not: Bir değer yanındaki yıldız (*), varsayılan fabrika ayarını belirtir.	

HTTP/FTP Ayarları

Not: Bu menü yalnızca ağ yazıcılarında veya yazdırma sunucularına bağlı yazıcılarda görünür.

Menü öğesi	Açıklama
HTTP Sunucusunu Etkinleştir Kapalı Açık*	Yazıcıyı izlemek ve yönetmek için Embedded Web Server'a erişir.
HTTPS'yi Etkinleştir Kapalı Açık*	Hypertext Transfer Protocol Secure (HTTPS) ayarlarını yapılandırır.
FTP/FTTP Etkinleştir Kapalı Açık*	FTP'yi kullanarak dosya gönderir.
Yerel Etki Alanları	HTTP ve FTP sunucuları için etki alanı adlarını belirler. Not: Bu menü öğesi yalnızca bazı yazıcı modellerinde görüntülenir.
HTTP Proxy IP Adresi	HTTP ve FTP sunucu ayarlarını yapılandırır.
FTP Proxy IP Adresi	Not: Bu menü öğeleri yalnızca bazı yazıcı modellerinde görünür.
HTTP Varsayılan IP Bağlantı Noktası 1-65535 (80*)	
HTTPS Cihaz Sertifikası	
FTP Varsayılan IP Bağlantı Noktası 1-65535 (21*)	
HTTP/FTP İstekleri İçin Zamanaşımı 1-299 (30*)	Sunucu bağlantısı durmadan önce geçmesi gereken süreyi belirler.
HTTP/FTP İstekleri Deneme Sayısı 1-299 (3*)	HTTP/FTP sunucusuna bağlanma denemelerinin sayısını ayarlar.
Not: Bir değer yanındaki yıldız (*), varsayılan fabrika ayarını belirtir.	

ThinPrint

Menü öğesi	Açıklama
ThinPrint'i Etkinleştir Kapalı Açık*	ThinPrint'i kullanarak yazdırır.
Bağlantı Noktası Numarası 4000-4999 (4000*)	ThinPrint sunucusu için bağlantı noktası numarasını ayarlar.
Bant Genişliği (bit/sn) 100-1000000 (0*)	ThinPrint ortamında veri iletme hızını ayarlar.
Paket Boyutu (kbayt) 0-64000 (0*)	Veri iletimi için paket boyutunu ayarlar.
Not: Bir değer yanındaki yıldız (*), varsayılan fabrika ayarını belirtir.	

USB

Not: Bu menü yalnızca bazı yazıcı modellerinde görüntülenir.

Menü öğesi	Açıklama
PCL SmartSwitch Kapalı Açık*	USB bağlantı noktasından alınan bir yazdırma işi gerektirdiğinde, varsayılan yazıcı dili ne olursa olsun yazıcıyı PCL öykünmesine geçirir. Not: PCL SmartSwitch kapalıysa yazıcı gelen verileri incelemeyiz ve Ayarlar menüsünde belirtilen varsayılan yazıcı dilini kullanır.
PS SmartSwitch Kapalı Açık*	USB bağlantı noktasından alınan bir yazdırma işi gerektirdiğinde, varsayılan yazıcı dili ne olursa olsun yazıcıyı PS öykünmesine geçirir. Not: PS SmartSwitch kapalıysa yazıcı gelen verileri incelemeyiz ve Ayarlar menüsünde belirtilen varsayılan yazıcı dilini kullanır.
İş Arabellekleme Kapalı* Açık	İşleri yazdırmadan önce geçici olarak yazıcı sabit diskinde saklar. Not: Bu menü öğesi yalnızca bir sabit disk takıldığında görüntülenir.
Mac İkili PS Açık Oto* Kapalı	Yazıcıyı Macintosh ikili PostScript yazdırma işlerini işlemek için ayarlar. Notlar: <ul style="list-style-type: none"> Açık olarak ayarlandığında yazıcı Macintosh işletim sistemini kullanan bilgisayarlardan gelen ham ikili PostScript yazdırma işlerini işler. Otomatik olarak ayarlandığında yazıcı, Windows veya Macintosh işletim sistemlerini kullanan bilgisayarlardan gelen yazdırma işlerini işler Kapalı olarak ayarlandığında yazıcı standart protokolü kullanarak PostScript yazdırma işlerini filtreler.
USB Bağlantı Noktasını Etkinleştir Kapalı Açık*	Standart USB bağlantı noktasını etkinleştirir.
Not: Bir değer yanındaki yıldız (*), varsayılan fabrika ayarını belirtir.	

Google Cloud Print

Menü öğesi	Açıklama
Kayıt Kaydol	Yazıcıyı Google Cloud Print sunucusuna kaydedin.
Seçenekler Google Cloud Print'i Etkinleştir Kapalı Açık*	Doğrudan Google hesabınızdan yazdırır.
Seçenekler Yerel Keşfi Etkinleştir Kapalı Açık*	Kayıtlı kullanıcıya ve aynı alt ağdaki diğer kullanıcılara işleri yazıcıya yerel olarak gönderme izni verir.
Seçenekler SSL Eşleştirme Doğrulamasını Etkinleştir Kapalı Açık*	Google hesabınıza bağlanmak için eşleştirme sertifikasının gerçekliğini doğrular.
Not: Bir değer yanındaki yıldız (*), varsayılan fabrika ayarını belirtir.	

Menü öğesi	Açıklama
Seçenekler Daima Görüntü Olarak Yazdır Kapalı* Açık	Daha hızlı yazdırma için yazıcıyı PDF dosyalarını görüntü olarak işleyecek şekilde ayarlar.
Not: Bir değer yanındaki yıldız (*), varsayılan fabrika ayarını belirtir.	

Wi-Fi Direct

Not: Bu menü yalnızca etkin ağ doğrudan bir Wi-Fi ağı olduğunda görüntülenir.

Menü öğesi	Açıklama
SSID	Wi-Fi ağının hizmet kümesi tanımlayıcısı (SSID) bilgilerini belirtir.
Ön Paylaşımlı Anahtarı Ayarla	Wi-Fi bağlantısındaki kullanıcıların kimliklerini doğrulamak ve bu kullanıcıları onaylamak için ön paylaşımlı anahtarı (PSK) ayarlar.
Ayar Sayfasında PSK'yi Göster Kapalı Açık*	Ağ Ayarları Sayfasında PSK'yi gösterir.
Grup Sahibi IP Adresi	Grup sahibinin IP adresini belirtir.
Push Düğmesi İsteklerini Otomatik Kabul Et Kapalı* Açık	Ağ bağlantısı isteklerini otomatik olarak kabul eder. Not: İstemcilerin otomatik olarak kabul edilmesi güvenli değildir.
Not: Bir değer yanındaki yıldız (*), varsayılan fabrika ayarını belirtir.	

Güvenlik

Not: Bazı yazıcı modellerinde bu menü yalnızca Embedded Web Server üzerinden yapılandırılabilir.

Oturum Açma Yöntemleri

İzinleri Yönet

Menü öğesi	Açıklama
Fonksiyon Erişimi Adres Defterini Değiştir Profilleri Oluştur Yer İmlerini Yönet Flash Sürücü Yazdırma Flash Sürücü Renkli Yazdırma Bekletilen İşlere Erişim Kullanıcı Profilleri Aygıttaki İşleri İptal Et Dil Değiştir İnternet Yazdırma Protokolü (IPP) Siyah Beyaz Yazdırma Renkli Yazdırma	Yazıcı işlevlerine erişimi kontrol eder.
Yönetici Menüleri Güvenlik Menüsü Ağ/Bağlantı Noktaları Menüsü Kağıt Menüsü Raporlar Menüsü İşlev Yapılandırma Menüleri Sarf Malz. Menüsü Seçenek Kartı Menüsü SE Menüsü Aygıt Menüsü	Yazıcı menülerine erişimi kontrol eder.
Aygıt Yönetimi Uzaktan Yönetim Bellenim Güncellemeleri Uygulama Yapılandırması Operatör Paneli Kilidi Tüm Ayarları İçer/Dışa Aktar Servis Dışı Silme	Yazıcı yönetim seçeneklerine erişimi kontrol eder.
Uygulamalar Yeni Uygulamalar Slayt Gösterisi Duvar Kağıdını Değiştir Ekran Koruyucu Formlar ve Sık Kullanılanlar Eco-Settings	Yazıcı uygulamalarına erişimi kontrol eder. Not: Liste, Embedded Web Server'dan etkinleştirilen uygulamalara göre değişiklik gösterebilir.

Yerel Hesaplar

Menü öğesi	Açıklama
Grupları/İzinleri Yönet Grup Ekle Erişim Denetimlerini Al Fonksiyon Erişimi Yönetici Menüleri Aygıt Yönetimi Uygımlr Tüm Kullanıcılar Erişim Denetimlerini Al Fonksiyon Erişimi Yönetici Menüleri Aygıt Yönetimi Uygımlr Yönetici	Yazıcı işlevleri, uygulamalar ve güvenlik ayarlarına grup veya kullanıcı erişimini kontrol eder.
Kullanıcı Ekle Kullanıcı Adı/Parola Kullanıcı Adı Parola PIN	Yazıcı işlevlerine erişimi yönetmek için yerel hesaplar oluşturur.
Kullanıcı Adı/Parolalı Hesaplar Kullanıcı Ekle	
Kullanıcı Adlı Hesaplar Kullanıcı Ekle	
Parolalı Hesaplar Kullanıcı Ekle	
PIN'li Hesaplar Kullanıcı Ekle	

USB Aygıtlarını Zamanla

Menü öğesi	Açıklama
Zamanlamalar Yeni Program Ekle	USB bağlantı noktalarına erişimi programlar.

Güvenlik Denetim Günlüğü

Menü öğesi	Açıklama
Denetimi Etkinleştir Kapalı* Açık	Olayları güvenli denetim günlüğü ve uzak sistem günlüğünde kaydeder.
Not: Bir değer yanındaki yıldız (*), varsayılan fabrika ayarını belirtir.	

Menü öğesi	Açıklama
Uzak SisGünlüğünü Etkinleştir Kapalı* Açık	Denetim günlüklerini uzak sunucuya gönderir.
Uz. Sis. Gnlğ. Sncs.	Uzak sistem günlüğü sunucusunu belirler.
Uz. Sis. Gnlğ. Bağ Nkt. 1-65535 (514*)	Uzak sistem günlüğü bağlantı noktasını belirtir.
Uz. Sis. Gnlğ. Yntm. Normal UDP* Stunnel	Günlüklenen olayları uzak sunucuya iletmek için bir sistem günlüğü yöntemi belirler.
Uzak SisGünlüğü Tesisi 0 - Çekirdek Mesajları 1 - Kullanıcı Düzeyi Mesajlar 2 - Posta Sistemi 3 - Sistem Araçları 4 - Güvenlik/Kimlik Doğrulama Mesajları* 5 - Sistem Günlükleri Tarafından Dahili Olarak Oluşturulan Mesajlar 6 - Çizgi Yazıcı Alt Sistemi 7 - Ağ Haberleri Alt Sistemi 8 - UUCP Alt Sistemi 9 - Saat Araçları 10 - Güvenlik/Kimlik Doğrulama Mesajları 11 - FTP Araçları 12 - NTP Alt Sistemi 13 - Günlük Denetimi 14 - Günlük Uyarısı 15 - Saat Araçları 16 - Yerel Kullanım 0 (local0) 17 - Yerel Kullanım 1 (local1) 18 - Yerel Kullanım 2 (local2) 19 - Yerel Kullanım 3 (local3) 20 - Yerel Kullanım 4 (local4) 21 - Yerel Kullanım 5 (local5) 22 - Yerel Kullanım 6 (local6) 23 - Yerel Kullanım 7 (local7)	Yazıcının günlük olaylarını uzak sunucuya gönderirken kullandığı tesis kodunu belirler.
Günlüklenecek Olayların Ciddiyeti 0 - Acil Durum 1 - Uyarı 2 - Kritik 3 - Hata 4 - Uyarı* 5 - Duyuru 6 - Bilgi Amaçlı 7 - Hata Ayıklama	Günlüklenecek mesajlar ve olayların minimum öncelik düzeyini belirler.
Not: Bir değer yanındaki yıldız (*), varsayılan fabrika ayarını belirtir.	

Menü öğesi	Açıklama
Uzak Sistem Günlüğü Günlüğe Alınmayan Olaylar Kapalı* Açık	Ciddiyet düzeyi ne olursa olsun tüm olayları uzak sunucuya gönderir.
Yöneticinin E-posta Adresi	Yöneticiye günlüklenen olayların e-posta bildirimini gönderir.
E-posta Günlüğü Temizlendi Uyarısı Kapalı* Açık	Bir günlük girişi silindiğinde yöneticiye e-posta bildirimini gönderir.
E-posta Günlüğü Silindi Uyarısı Kapalı* Açık	Günlük dolup en eski girişlerin üzerine yazmaya başladığında yöneticiye e-posta bildirimini gönderir.
Tüm Davranışı Kaydet En Eski Girişlerin Üzerine Kaydır* Günlüğü E-postayla Gönderip Tüm Girişleri Sil	Günlük kendisine ayrılan belleği doldurduğunda günlük depolama sorunlarını çözer.
E-posta % Dolu Uyarısı Kapalı* Açık	Günlük kendisine ayrılan belleği doldurduğunda yöneticiye e-posta bildirimini gönderir.
% Tam Uyarı Düzeyi 1–99 (90*)	
E-posta Günlüğü Dışa Aktarıldı Uyarısı Kapalı* Açık	Bir günlük dışa aktarıldığında yöneticiye e-posta bildirimini gönderir.
E-posta Günlüğü Ayarları Değiştirildi Uyarısı Kapalı* Açık	Denetimi Etkinleştir ayarlandığında yöneticiye e-posta bildirimini gönderir.
Satır Sonlarını Kaydet LF (\n)* CR (\r) CRLF (\r\n)	Günlük dosyasının her satırı nasıl sonlandıracağını belirler.
Dışa Aktarmaları Dijital Olarak İmzala Kapalı* Açık	Dışa aktarılan her günlük dosyasına dijital imza ekler.
Günlüğü Temizle	Tüm denetim günlüklerini siler.
Günlüğü Gönder Syslog (RFC 5424) Syslog (RFC 3164) CSV	Güvenlik günlüğünü flash sürücüyeye aktarır.
Not: Bir değer yanındaki yıldız (*), varsayılan fabrika ayarını belirtir.	

Oturum Açma Sınırlamaları

Menü öğesi	Açıklama
Oturum açılmama sayısı 1–10 (3*)	Kullanıcının bağlantısının kaç başarısız oturum açma denemesinden sonra kilitleneceğini belirler.
Açılmama zaman çerçevesi 1–60 dakika (5*)	Kullanıcının bağlantısının kilitlenmemesi için başarısız oturum açma denemeleri arasında geçmesi gereken süreyi belirler.
Kilitlenme süresi 1–60 dakika (5*)	Bağlantının kilitli kaldığı süreyi belirler.
Web'den Oturum Açma Zaman Aşımı 1–120 dakika (10*)	Kullanıcı oturumu otomatik olarak kapatılmadan önceki uzaktan oturum açma gecikmesini belirler.
Not: Bir değer yanındaki yıldız (*), varsayılan fabrika ayarını belirtir.	

Gizli Yazdırma Ayarı

Menü öğesi	Açıklama
Maks Geçersiz PIN 2–10	Kaç defa geçersiz PIN girilebileceğini ayarlar. Notlar: <ul style="list-style-type: none"> Sıfır değeri bu ayarı kapatır. Bu sınıra ulaşıldığında, ilgili kullanıcı adı ve PIN'in yazdırma işleri silinir.
Gizli İş Bitimi Kapalı* 1 Saat 4 Saat 24 Saat 1 Hafta	Gizli yazdırma işlerinin sona erme süresini ayarlar. Notlar: <ul style="list-style-type: none"> Bu menü öğesi yazıcı belleği veya sabit diskinde gizli yazdırma işleri varken değiştirilirse bu yazdırma işlerinin sona erme süresi yeni varsayılan değere değiştirilmez. Yazıcı kapatılırsa, yazıcı belleğinde bekletilen tüm gizli işler silinir.
Tekrarlanan İş Bitimi Kapalı* 1 Saat 4 Saat 24 Saat 1 Hafta	Tekrarlamak istediğiniz yazdırma işinin sona erme süresini ayarlar.
Doğrulan İş Bitimi Kapalı* 1 Saat 4 Saat 24 Saat 1 Hafta	Yazıcının kalan kopyaları yazdırmadan önce kullanıcının kalitesini incelemesi için bir kopya yazdırmasının sona erme süresini ayarlar.
Not: Bir değer yanındaki yıldız (*), varsayılan fabrika ayarını belirtir.	

Menü öğesi	Açıklama
Yedek İş Bitimi Kapalı* 1 Saat 4 Saat 24 Saat 1 Hafta	Yazıcının daha sonra yazdırmak üzere yazdırma işlerini saklamasının sona erme süresini ayarlar.
Tüm İşlerin Bekletilmesini İste Kapalı* Açık	Yazıcıyı, tüm yazdırma işlerini bekletecek şekilde ayarlar.
Çift belgeleri sakla Kapalı* Açık	Yazıcıyı, aynı dosya adına sahip belgeleri yazdırırken önceki yazdırma işinin üzerine yazmayacak şekilde ayarlar.
Not: Bir değer yanındaki yıldız (*), varsayılan fabrika ayarını belirtir.	

Disk Şifreleme

Not: Bu menü yalnızca bir yazıcı sabit diski takıldığında kullanılabilir.

Menü öğesi	Açıklama
Durum Etkin Devre dışı	Disk Şifrelemenin etkinleştirilip etkinleştirilmediğini belirler.
Şifrelemeye başla	Yazıcının veya sabit diskin çalınması durumunda hassas verilerin kaybolmasını önler. Not: Disk şifreleme etkinleştirildiğinde sabit diskin tüm içeriği silinir. Şifrelemeye başlamadan önce gerekirse yazıcıdaki önemli bilgilerinizi yedekleyin.

Geçici Veri Dosyalarını Sil

Menü öğesi	Açıklama
Dahili belleğe kaydedildi Kapalı* Açık	Yazıcı belleğinde kayıtlı tüm dosyaları siler.
Sabit diske kaydedildi 1 Geçişle Sil* 3 Geçişle Sil 7 Geçişle Sil	Yazıcının sabit diskinde kayıtlı tüm dosyaları siler.
Not: Bir değer yanındaki yıldız (*), varsayılan fabrika ayarını belirtir.	

Çözüm LDAP Ayarları

Bunu kullanın	Bunun için
LDAP Yönlendirmelerini İzle Kapalı* Açık	Oturum açan kullanıcı hesabı için etki alanında farklı sunucuları arar.
LDAP Sertifika Doğrulaması Hayır* Evet	LDAP sertifikalarının doğrulamasını etkinleştirir.

Mobil Hizmetler Yönetimi

Kullanım	Bunun için
AirPrint Yazdır Kapalı Açık*	AirPrint ile yazdırmayı etkinleştirin.

Muhtelif

Menü ögesi	Açıklama
Korunan Özellikler Göster* Gizle	Kullanıcının sahip olduğu güvenlik izninden bağımsız olarak İşlev Erişim Denetimi'nin (FAC) koruduğu tüm özellikleri gösterir. Not: FAC belirli menülere ve işlemlere erişimi yönetir veya bunları tamamen devre dışı bırakır.
Yazdırma İzni Kapalı* Açık	Yazdırmadan önce kullanıcının oturum açmasına izin verir.
Varsay. Yazdırma İzni Oturum Açma	Yazdırma izni için varsayılan oturum açmayı ayarlar.
Güvenlik Sıfırlama Anahtarı "Ziyaretçi" erişimini etkinleştir* Etkisiz	Güvenlik sıfırlama anahtarını kullanmanın etkisini belirler. Notlar: <ul style="list-style-type: none"> Anahtar, denetleyici anakartındaki kilit simgesinin arkasında bulunur. "Ziyaretçi" erişimini etkinleştir seçeneği, oturum açmamış kullanıcılara tam erişim denetimi sağlar. Etkisiz seçeneği, sıfırlamanın yazıcı güvenlik yapılandırması üzerinde hiçbir etkisinin olmamasını sağlar.
Minimum Parola Uzunluğu 0–32 (0*)	Parola için izin verilen minimum karakterleri belirler.
Not: Bir değer yanındaki yıldız (*), varsayılan fabrika ayarını belirtir.	

Raporlar

Menü Ayarları Sayfası

Menü öğesi	Açıklama
Menü Ayarları Sayfası	Yazıcı tercihleri, ayarlar ve yapılandırmaları içeren bir rapor yazdırır.

Aygıt

Menü öğesi	Açıklama
Aygıt Bilgileri	Yazıcı hakkında bilgiler içeren bir rapor yazdırır.
Aygıt İstatistikleri	Yazıcı kullanımı ve sarf malzemelerinin durumu hakkında bir rapor yazdırır.
Profil Listesi	Yazıcıda kayıtlı profillerin listesini yazdırır.
Değer Raporu	Yazıcının seri numarasını ve model adını içeren bir rapor yazdırır.

Yazdır

Menü öğesi	Açıklama
Fontları Yazdır PCL Yazı Tipleri PS Fontları	Her bir yazıcı dilinde mevcut olan fontlar hakkındaki bilgileri ve örnekleri yazdırır.
Dizin Yazdır	Flash sürücü veya yazıcı sabit diskinde depolanan kaynakları yazdırır. Not: Bu menü öğesi yalnızca bir flash sürücü veya yazıcı sabit diski takıldığında görüntülenir.

Ağ

Menü öğesi	Açıklama
Ağ Ayarları Sayfası	Yazıcının yapılandırılmış ağ ve kablosuz ayarlarını gösteren bir sayfa yazdırır. Not: Bu menü öğesi yalnızca yazdırma sunucularına bağlı yazıcılar veya ağ yazıcıları için gösterilir.

Yardım

Not: Bu menü yalnızca bazı yazıcı modellerinde görüntülenir.

Menü öğesi	Açıklama
Tüm Kılavuzları Yazdır	Tüm kılavuzları yazdırır
Ortam Kılavuzu	Kağıt ve özel ortamları yüklemekle ilgili bilgi sağlar
Yazdırma Kalitesi Kılavuzu	Yazdırma kalitesi sorunlarını çözme ile ilgili bilgileri içerir
Renk Kalitesi Kılavuzu	Renkli yazdırma kalitesi ayarlarıyla ilgili bilgi sağlar
Bilgi Kılavuzu	Yazıcıyla ilgili daha fazla bilgi kaynağı sağlar

Menü öğesi	Açıklama
Bağlantı Kılavuzu	Yazıcıyı yerel olarak (USB) veya bir ağa bağlama ile ilgili bilgileri içerir
Taşıma Kılavuzu	Yazıcıyı taşıma, yerleştirme veya nakletmekle ilgili bilgi sağlar
Sarf M. Kılavuzu	Sarf malzemeleri sipariş etme hakkında bilgi sağlar

Sorun giderme

Sorun Giderme

Menü öğesi	Açıklama
Yazdırma Kalitesi Sınama Sayfaları	Yazdırma kalitesi kusurlarını tanımlamak ve düzeltmek için örnek sayfalar yazdırın.

Menü Ayarları Sayfasını Yazdırma

1 Kontrol panelinden şuraya gidin:

 > **Ayarlar** >  > **Raporlar** > 

2 **Menü Ayarları Sayfası**'ni seçip  düğmesine basın.

Yazıcının güvenliğini sağlama

Not: Sabit disk yalnızca bazı yazıcı modellerinde desteklenir.

Güvenlik yuvasının konumlandırılması

Bu yazıcının bir güvenlik kilidi özelliği vardır. Yazıcıyı korumak için gösterilen konuma çoğu dizüstü bilgisayarla uyumlu bir güvenlik kilidi takın.

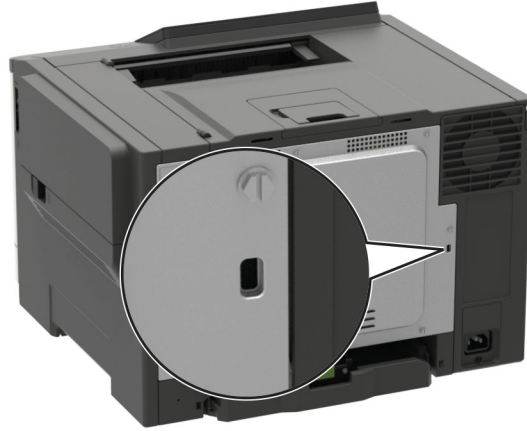

Yazıcı belleğini silme

Yazıcınızdaki geçici belleği veya arabelleğe alınmış verileri silmek için yazıcınızı kapatın.

Kalıcı belleği veya kişisel ayarları, aygıt ve ağ ayarlarını, güvenlik ayarlarını ve yerleşik çözümleri silmek için aşağıdakileri uygulayın:

1 Kontrol panelinden şuraya gidin:

Ayarlar > Aygıt > Bakım > Servis Dışı Silme > Kalıcı bellekteki tüm bilgileri sil

Dokunmatik olmayan ekrana sahip yazıcı modellerinde ayarlarda gezinmek için **OK** tuşuna basın.

2 Yazıcı modelinize bağlı olarak **SİL** ya da **Devam** öğelerini seçin.

3 Ekrandaki talimatları izleyin.

Yazıcı sabit diski belleğini silme

1 Ana ekrandan, **Ayarlar > Cihaz > Bakım > Servis Dışı Silme** yoluna dokunun.

2 **Sabit diskteki tüm bilgileri silin** onay kutusunu işaretleyin ardından **SİL** öğesine dokunun.

3 Ekrandaki yönergeleri izleyin.

Not: Bu işlem, yazıcıyı diğer görevler için kullanılmaz hale getirerek birkaç dakika veya bir saatten fazla sürebilir.

Yazıcının sabit diskini şifreleme

Bu işlem sabit diskteki tüm içeriği siler. Şifrelemeye başlamadan önce gerekirse yazıcıdaki önemli bilgilerinizi yedekleyin.

- 1 Ana ekrandan, **Ayarlar > Güvenlik > Disk Şifreleme > Şifrelemeyi başlat** ögesine dokununuz.
- 2 Ekrandaki yönergeleri izleyin.

Notlar:

- Veri kaybını önlemek için şifreleme işlemi sırasında yazıcıyı kapatmayın.
- Bu işlem, yazıcıyı diğer görevler için kullanılmaz hale getirerek birkaç dakika veya bir saatten fazla sürebilir.
- Şifrelemeden sonra yazıcı otomatik olarak yeniden başlatılır.

Üretici varsayılan ayarlarını geri yükleme

- 1 Kontrol panelinden şuraya gidin:
Ayarlar > Aygıt > Fabrika Varsayılanlarına Sıfırla
- 2 Dokunmatik olmayan ekrana sahip yazıcı modellerinde ayarlarda gezinmek için **OK** tuşuna basın.
- 3 **SIFIRLA** seçeneğini belirleyin.
- 4 Ekrandaki talimatları izleyin.

Geçicilik Bildirimi

Bellek türü	Açıklama
Geçici bellek	Yazıcı basit yazdırma ve kopyalama işleri sırasında kullanıcı verilerini geçici olarak arabelleğe almak için standart rastgele erişim belleğini (RAM) kullanır.
Kalıcı bellek	Yazıcı iki tür kalıcı bellek kullanabilir: EEPROM ve NAND (flash bellek). Her iki tür de işletim sistemi, yazıcı ayarları, ağ bilgileri, tarayıcı ve yer imi ayarları ile yerleşik çözümleri depolamak için kullanılır.
Sabit disk belleği	Bazı yazıcılarda sabit disk sürücüsü yüklü olabilir. Yazıcı sabit diski, yazıcıya özel işlevler için tasarlanmıştır. Sabit disk, yazıcının karmaşık yazdırma işleri, form verileri ve yazı tipi verilerinden arabelleğe alınan kullanıcı verilerini korumasına olanak sağlar.

Aşağıda belirtilen durumlarda yüklenmiş tüm yazıcı bellek içeriğini silin:

- Yazıcının hizmet dışı bırakılması.
- Yazıcı sabit diskini değiştirilmesi.
- Yazıcının farklı bir bölüme veya konuma taşınması.
- Yazıcıya kuruluşunuzun dışından bir kişinin servis vermesi.
- Yazıcının servis için tesisinizden başka bir yere taşınması.
- Yazıcının başka bir kuruluşa satılması.

Yazıcı sabit diskinin elden çıkarılması

- **Manyetik Alanı Etkisizleştirme**—Depolanmış verileri silen bir manyetik alan ile sabit diski temizler
- **Ezme**—Bileşen parçalarını kırmak ve okunamaz hale getirmek için fiziksel olarak sabit diski sıkıştırır
- **Öğütme**—Fiziksel olarak sabit diski küçük metal parçalara ayırır

Not: Tüm verilerin tamamen silindiğinden emin olmak için verilerin depolandığı tüm sabit diskleri fiziksel olarak imha edin.

Yazıcının bakımını yapma

Uyarı—Hasar Tehlikesi: Optimum yazıcı performansını koruyamamak veya parçaları ve sarf malzemesini değiştirmemek yazıcınızın zarar görmesine neden olabilir.

Ağ

Yazıcıyı bir Wi-Fi ağına bağlama

Kontrol panelini kullanarak

1 Ana ekrandan şuraya gidin:

Ayarlar > Ağ/Bağlantı Noktaları > Kablosuz

Dokunmatik olmayan ekrana sahip yazıcı modellerinde ayarlarda gezinmek için  tuşuna basın.

2 **Yazıcı Paneli Üzerinden Kurulum** ögesini seçin ve ardından ekrandaki talimatları izleyin.

Not: Wi-Fi ağı özellikli yazıcı modellerinde, ilk kurulum sırasında bir Wi-Fi ağı kurulumu istemi görüntülenir.

Lexmark Mobile Assistant'ı kullanarak

1 Mobil aygıtınıza bağlı olarak Lexmark Mobile Assistant uygulamasını Google Play™ mağazası veya App Store çevrimiçi mağazasından indirin.

2 Kontrol panelinden şuraya gidin:

Ayarlar > Ağ/Bağlantı Noktaları > Kablosuz > Mobil Uygulamayı Kullanarak Kur > Yazıcı Kimliği Ekranına Devam Et

Dokunmatik olmayan ekrana sahip yazıcı modellerinde ayarlarda gezinmek için  tuşuna basın.

3 Mobil aygıtınızdan uygulamayı çalıştırın ve ardından Kullanım Koşullarını kabul edin.

4 İzinleri verin.

5 **Wi-Fi Kurulumunu Başlat** ögesine dokunun ve ardından yazıcıyı seçin.

6 Bir Wi-Fi ağı seçin ve ardından kimlik bilgilerinizi girin.

7 **Wi-Fi Kurulumunu Bitir** ögesine dokunun.

Yazıcıyı Wi-Fi Protected Setup (WPS) kullanarak kablosuz ağa bağlama

Başlamadan önce, şunlardan emin olun:

- Erişim noktası (kablosuz yönlendirici) WPS sertifikalı veya WPS onaylıdır. Daha fazla bilgi için erişim noktanızla birlikte gelen belgelere bakın.
- Bir kablosuz ağ adaptörü yazıcınıza takılıdır. Daha fazla bilgi için adaptörle birlikte verilen yönergelere bakın.

Push Düğmesi yöntemini kullanma

1 Kontrol panelinden şuraya gidin:

Ayarlar > Ağ/Bağlantı Noktaları > Kablosuz > Wi-Fi Protected Setup > Düğme Yöntemini Başlat

Dokunmatik olmayan ekrana sahip yazıcı modellerinde ayarlarda gezinmek için  tuşuna basın.

2 Ekrandaki talimatları izleyin.

Kişisel kimlik numarası (PIN) yöntemini kullanma

1 Kontrol panelinden şuraya gidin:

Ayarlar > Ağ/Bağlantı Noktaları > Kablosuz > Wi-Fi Protected Setup > PIN Yöntemini Başlat

Dokunmatik olmayan ekrana sahip yazıcı modellerinde ayarlarda gezinmek için  tuşuna basın.

2 Sekiz basamaklı WPS PIN'ini kopyalayın.

3 Bir Web tarayıcısı açın ve sonra adres alanına, erişim noktanızın IP adresini yazın.

Notlar:

- Yazıcının IP adresini yazıcı ana ekranında görüntüleyin. IP adresleri, 123.123.123.123 gibi nokta işareti ile ayrılan dört rakam dizisinden oluşur.
- Bir proxy sunucu kullanıyorsanız web sayfasının doğru yüklenmesi için bir süreliğine sunucuyu devre dışı bırakın.

4 WPS ayarlarına erişim sağlayın. Daha fazla bilgi için erişim noktanızla birlikte gelen belgelere bakın.

5 Sekiz basamaklı PIN değerini girin ve değişiklikleri kaydedin.

Yazıcı kablosuz ağına mobil aygıt bağlama

1 Yazıcıda Wi-Fi Direct'i® etkinleştirin. Ana ekrandan şuraya gidin:

Ayarlar > Ağ/Bağlantı Noktaları > Kablosuz > Wi-Fi Direct'i Etkinleştir

Dokunmatik olmayan ekrana sahip yazıcı modellerinde ayarlarda gezinmek için  tuşuna basın.

Notlar:

- Wi-Fi Direct SSID ve parola otomatik olarak üretilir. Wi-Fi Direct SSID ve parolayı görüntülemek için Wi-Fi Direct menüsüne gidin.
- Gerekirse ayrıca SSID ve parolayı değiştirebilirsiniz.

2 Mobil aygıtınızı yazıcının kablosuz ağına bağlayın.

Wi-Fi ağını devre dışı bırakma

1 Yazıcı kontrol panelinden şuraya gidin:

Ayarlar > Ağ/Bağlantı Noktaları > Ağa Genel Bakış > Etkin Bağdaştırıcı > Standart Ağ

Dokunmatik olmayan ekrana sahip yazıcı modellerinde ayarlarda gezinmek için  tuşuna basın.

2 Ekrandaki talimatları izleyin.

Yazıcıyı temizleme

 **DİKKAT—ÇARPILMA TEHLİKESİ:** Yazıcının dışını temizlerken elektrik çarpması riskine engel olmak için,güç kablosunu prizden çekin ve yazıcıya takılı tüm kabloları çıkarın.

Notlar:

- Bu görevi birkaç ayda bir uygulayın.
- Yazıcı garantisi, yazıcıyı yanlış tutmaktan kaynaklanan hasarları kapsamaz.

- 1 Yazıcıyı kapatın ve güç kablosunun fişini elektrik prizinden çekin.
- 2 Standart kutu ve çok amaçlı besleyicideki kağıdı çıkarın.
- 3 Yumuşak bir fırça veya elektrikli süpürgeyle yazıcının çevresindeki toz, tüy ve kağıt parçalarını çıkarın.
- 4 Yazıcının dışını nemli, yumuşak ve hav bırakmayan bir bezle silin.

Notlar:

- Evde kullanılan türden temizleme maddeleri ve deterjan kullanmayın; yazıcının yüzeyine zarar verebilir.
- Temizleme işlemi sonrasında yazıcının her tarafının kuru olduğundan emin olun.

- 5 Güç kablosunu prize takın ve ardından yazıcıyı açın.

 **DİKKAT—YARALANMA TEHLİKESİ:** Yangın veya elektrik çarpmasını önlemek için güç kablosunu ürünün yakınındaki ve kolay erişilebilir bir konumdaki uygun bir şekilde tanımlanan ve doğru bir şekilde topraklanan elektrik prizine bağlayın.

Parça ve sarf malzemeleri sipariş etme

ABD'de parça ve sarf malzemesi sipariş etmek için bölgenizdeki yetkili Lexmark bayileri ile ilgili bilgi almak amacıyla 1-800-539-6275 numaralı telefondan Lexmark'a başvurun. Diğer ülkelerde veya bölgelerde www.lexmark.com adresine gidin veya yazıcıyı satın aldığınız yere başvurun.

Not: Yazıcı sarf malzemeleri ile ilgili tüm kullanım ömrü tahminleri, letter veya A4 boyutunda düz kağıda yazdırıldığı varsayımına dayanmaktadır.

Parçaların ve sarf malzemelerinin durumunu kontrol etme

- 1 Kontrol panelinden şuraya gidin:

Ayarlar > Raporlar > Aygıt > Aygıt İstatistikleri

Dokunmatik olmayan ekrana sahip yazıcı modellerinde ayarlarda gezinmek için  tuşuna basın.

- 2 Yazdırılan sayfaların Sarf Malzemesi Bilgileri bölümünden parça ve sarf malzemesi bilgilerini kontrol edin.

Orijinal Lexmark parçalarını ve sarf malzemeleri kullanma

Lexmark yazıcınız orijinal Lexmark parçaları ve sarf malzemeleri kullanılacak şekilde tasarlanmıştır. Başka marka sarf malzemesi veya parça kullanılması, yazıcının ve görüntüleme bileşenlerinin performansını, güvenilirliğini veya ömrünü etkileyebilir. Aynı zamanda garanti kapsamını da etkileyebilir. Başka marka parçaların veya sarf malzemelerinin kullanılması nedeniyle oluşan hasarlar garanti kapsamında değildir. Tüm ömür göstergeleri, Lexmark parçaları veya sarf malzemeleriyle çalışacak şekilde tasarlanmıştır ve başka marka sarf malzemeleri ile parçalar kullanılması öngörülemez sonuçlara yol açabilir. Görüntüleme bileşeninin öngörülen ömründen fazla kullanılması, Lexmark yazıcınıza veya ilişkili bileşenlerine zarar verebilir.

Toner kartuşu sipariş etme

Notlar:

- Tahmini kartuş verimi, ISO/IEC 19798 standardına dayanır.
- Uzun süre boyunca aşırı düşük yazdırma alanı kullanılması, gerçek verimi olumsuz etkileyebilir.

Lexmark CS421, CS521 ve CS622 İade Programı toner kartuşları

Öge	ABD ve Kanada	Avrupa Ekonomik Bölgesi	Asya Pasifik'in Geri Kalanı	Latin Amerika	Avrupa'nın Geri Kalanı, Orta Doğu ve Afrika	Avustralya ve Yeni Zelanda
İade Programı toner kartuşları						
Camgöbeği	78C10C0	78C20C0	78C30C0	78C40C0	78C50C0	78C60C0
Macenta	78C10M0	78C20M0	78C30M0	78C40M0	78C50M0	78C60M0
Sarı	78C10Y0	78C20Y0	78C30Y0	78C40Y0	78C50Y0	78C60Y0
Siyah	78C10K0	78C20K0	78C30K0	78C40K0	78C50K0	78C60K0
Ekstra yüksek verimli İade Programı toner kartuşları						
Camgöbeği	78C1XC0	78C2XC0	78C3XC0	78C4XC0	78C5XC0	78C6XC0
Macenta	78C1XM0	78C2XM0	78C3XM0	78C4XM0	78C5XM0	78C6XM0
Sarı	78C1XY0	78C2XY0	78C3XY0	78C4XY0	78C5XY0	78C6XY0
Siyah	78C1XK0	78C2XK0	78C3XK0	78C4XK0	78C5XK0	78C6XK0
Ultra yüksek verimli İade Programı toner kartuşları*						
Camgöbeği	78C1UC0	78C2UC0	78C3UC0	78C4UC0	78C5UC0	78C6UC0
Macenta	78C1UM0	78C2UM0	78C3UM0	78C4UM0	78C5UM0	78C6UM0
Sarı	78C1UY0	78C2UY0	78C3UY0	78C4UY0	78C5UY0	78C6UY0
Siyah	78C1UK0	78C2UK0	78C3UK0	78C4UK0	78C5UK0	78C6UK0

* Yalnızca Lexmark CS521 ve CS622 yazıcı modellerinde desteklenir.

Her bölgede bulunan ülkelerle ilgili daha fazla bilgi almak için www.lexmark.com/regions adresine gidin.

Lexmark CS421, CS521 ve CS622 Normal toner kartuşları

Öge	Parça numarası
Ekstra yüksek verimli toner kartuşları¹	
Camgöbeği	78C0X20
Macenta	78C0X30
Sarı	78C0X40
Siyah	78C0X10
Ultra yüksek verimli toner kartuşları²	
Camgöbeği	78C0U20
Macenta	78C0U30
Sarı	78C0U40
Siyah	78C0U10
¹ Yalnızca Lexmark CS421 yazıcı modelinde desteklenir.	
² Yalnızca Lexmark CS521 ve CS622 yazıcı modellerinde desteklenir.	

Lexmark C2325, C2425 ve C2535 İade Programı toner kartuşları

Öge	ABD ve Kanada	Avrupa Ekonomik Bölgesi	Asya Pasifik'in Geri Kalanı	Latin Amerika Dağıtımı	Avrupa'nın Geri Kalanı, Orta Doğu ve Afrika	Avustralya ve Yeni Zelanda
İade Programı toner kartuşları						
Camgöbeği	C2310C0	C2320C0	C2330C0	C2340C0	C2350C0	C2360C0
Macenta	C2310M0	C2320M0	C2330M0	C2340M0	C2350M0	C2360M0
Sarı	C2310Y0	C2320Y0	C2330Y0	C2340Y0	C2350Y0	C2360Y0
Siyah	C2310K0	C2320K0	C2330K0	C2340K0	C2350K0	C2360K0
Yüksek verimli İade Programı toner kartuşları						
Camgöbeği	C231HC0	C232HC0	C233HC0	C234HC0	C235HC0	C236HC0
Macenta	C231HM0	C232HM0	C233HM0	C234HM0	C235HM0	C236HM0
Sarı	C231HY0	C232HY0	C233HY0	C234HY0	C235HY0	C236HY0
Siyah	C231HK0	C232HK0	C233HK0	C234HK0	C235HK0	C236HK0
Ekstra yüksek verimli İade Programı toner kartuşları¹						
Camgöbeği	C241XC0	C242XC0	C243XC0	C244XC0	C245XC0	C246XC0
Macenta	C241XM0	C242XM0	C243XM0	C244XM0	C245XM0	C246XM0
Sarı	C241XY0	C242XY0	C243XY0	C244XY0	C245XY0	C246XY0
Siyah	C241XK0	C242XK0	C243XK0	C244XK0	C245XK0	C246XK0
Ultra yüksek verimli İade Programı toner kartuşu²						
¹ Yalnızca Lexmark C2425 ve C2535 yazıcı modellerinde desteklenir.						
² Yalnızca Lexmark C2535 yazıcı modelinde desteklenir.						
Her bölgede bulunan ülkelerle ilgili daha fazla bilgi almak için www.lexmark.com/regions adresine gidin.						

Öge	ABD ve Kanada	Avrupa Ekonomik Bölgesi	Asya Pasifik'in Geri Kalanı	Latin Amerika Dağıtımı	Avrupa'nın Geri Kalanı, Orta Doğu ve Afrika	Avustralya ve Yeni Zelanda
Siyah	C251UK0	C252UK0	C253UK0	C254UK0	C255UK0	C256UK0
<p>¹ Yalnızca Lexmark C2425 ve C2535 yazıcı modellerinde desteklenir.</p> <p>² Yalnızca Lexmark C2535 yazıcı modelinde desteklenir.</p> <p>Her bölgede bulunan ülkelerle ilgili daha fazla bilgi almak için www.lexmark.com/regions adresine gidin.</p>						

Lexmark C2325, C2425 ve C2535 Normal toner kartuşları

Öge	Parça numarası
Yüksek verimli toner kartuşları¹	
Camgöbeği	C230H20
Macenta	C230H30
Sarı	C230H40
Siyah	C230H10
Ekstra yüksek verimli toner kartuşları	
Camgöbeği ²	C240X20
Macenta ²	C240X30
Sarı ²	C240X40
Siyah ³	C240X10
Ultra yüksek verimli toner kartuşu⁴	
Siyah	C250U10
<p>¹ Yalnızca Lexmark C2325 yazıcı modelinde desteklenir.</p> <p>² Yalnızca Lexmark C2425 ve C2535 yazıcı modellerinde desteklenir.</p> <p>³ Yalnızca Lexmark C2425 yazıcı modelinde desteklenir.</p> <p>⁴ Yalnızca Lexmark C2535 yazıcı modelinde desteklenir.</p>	

C2240 Normal toner kartuşları

Öge	Amerika Birleşik Devletleri, Kanada, Avustralya ve Yeni Zelanda	Avrupa, Orta Doğu ve Afrika	Asya Pasifik'in Geri Kalanı	Latin Amerika Dağıtımı
Camgöbeği	24B7158	24B7182	24B7206	24B7234
Macenta	24B7159	24B7183	24B7207	24B7235
Sarı	24B7160	24B7184	24B7208	24B7236
Siyah	24B7161	24B7185	24B7209	24B7237

Görüntüleme kiti sipariş etme

Öge	Parça numarası
İade Programı görüntüleme kiti	
Siyah İade Programı görüntüleme kiti	78COZK0
Siyah ve renkli İade Programı görüntüleme kiti	78COZV0
Normal görüntüleme kiti	
Siyah görüntüleme kiti	78COZ10
Siyah ve renkli görüntüleme kiti	78COZ50

Atık toner şişesi sipariş etme

Öge	Parça numarası
Atık toner şişesi	78COW00

Bakım kiti sipariş etme

Bakım kiti, yazıcının voltaj değerleriyle uyumlu olmalıdır.

Notlar:

- Belirli kağıt türleri kullanıldığında, bakım kitinin daha sık değiştirilmesi gerekebilir.
- Bakım kitine bir ısıtıcı ve alma tekerlekleri dahildir. Bu parçalar gerektiğinde ayrı olarak sipariş edilebilir ve değiştirilebilir.

Öge	Parça numarası
100 V ısıtıcı bakım kiti	41X2095
110 V ısıtıcı bakım kiti	41X2096
220 V ısıtıcı bakım kiti	41X2097
Not: Bakım kitini yalnızca yetkili bir servis teknisyeni değiştirebilir. Hizmet sağlayıcınıza başvurun.	

Sarf malzemesi bildirimlerini yapılandırma

1 Bir web tarayıcısı açın ve adres alanına yazıcının IP adresini yazın.

Notlar:

- Yazıcının IP adresini yazıcı ana ekranında görüntüleyin. IP adresleri, 123.123.123.123 gibi nokta işareti ile ayrılan dört rakam dizisinden oluşur.
- Bir proxy sunucu kullanıyorsanız web sayfasının doğru yüklenmesi için bir süreliğine sunucuyu devre dışı bırakın.

2 **Ayarlar > Aygıt > Bildirimler** ögesine tıklayın.

3 Sarf Malzemeleri menüsünden **Özel Sarf Malzemeleri Bildirimleri** ögesine tıklayın.

- 4 Her sarf malzemesi ögesi için bir bildirim seçin.
- 5 Değişiklikleri uygulayın.

Parça ve sarf malzemelerini değiştirme

Toner kartuşu değiştirme

- 1 B kapağını açın.

Uyarı—Hasar Tehlikesi: Elektrostatik yük boşaltmanın neden olabileceği hasarları önlemek için yazıcının iç kısmına erişmeden veya temas etmeden önce yazıcının açıkta kalan metal gövdesinin herhangi bir yerine dokununuz.



2 Kullanılmış toner kartuşunu çıkarın.

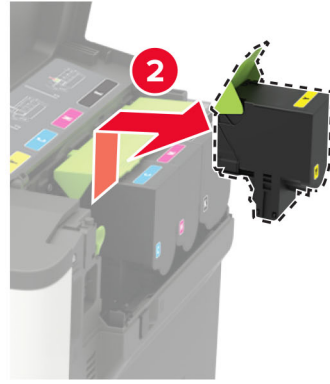

3 Yeni toner kartuşunu ambalajından çıkarın.

4 Yeni toner kartuşunu takın.

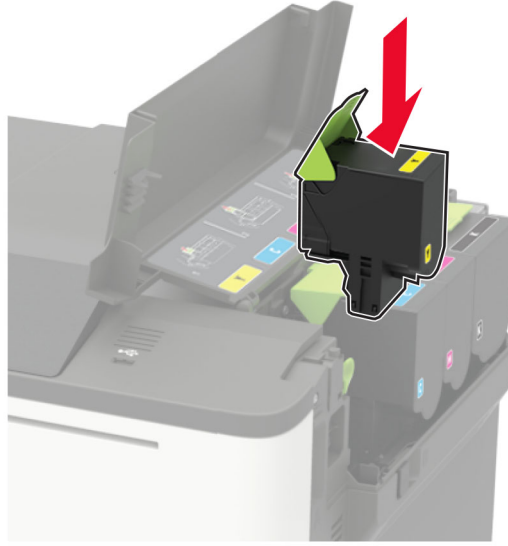

5 Kapak B'yi kapatın.



Atık toner şişesini deęiştirme

1 B kapaęını açın.

Uyarı—Hasar Tehlikesi: Elektrostatik yük boşaltmanın neden olabileceęi hasarları önlemek için yazıcının iç kısmına erişmeden veya temas etmeden önce yazıcının açıkta kalan metal gövdesinin herhangi bir yerine dokununuz.



2 A kapağını açın.



DİKKAT—SICAK YÜZEY: Yazıcının içi sıcak olabilir. Sıcak bir yüzeyin neden olabileceği bir yaralanma riskini azaltmak için dokunmadan önce yüzeyin soğumasını bekleyin.

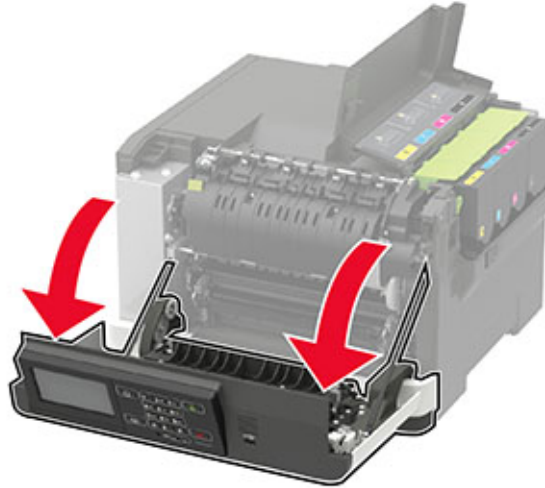

3 Sağ kapağı açın.

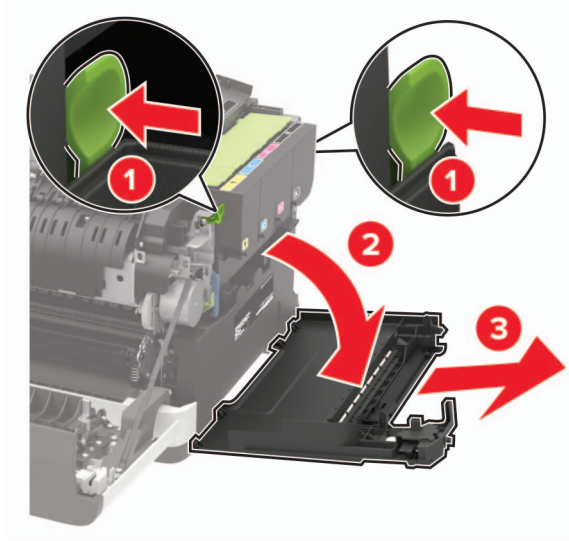

4 Kullanılmış atık toner şişesini çıkarın.

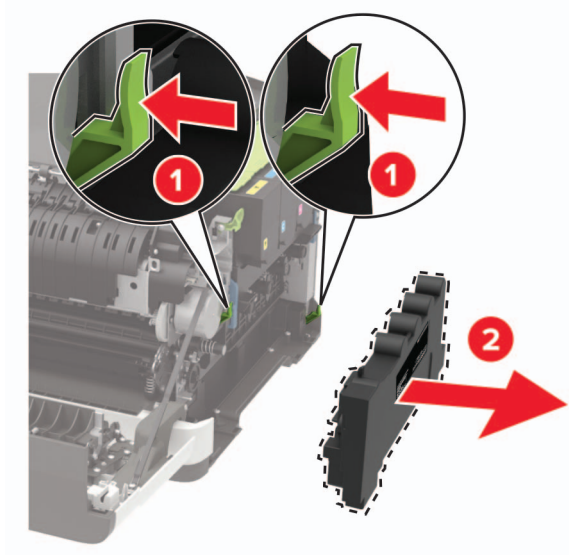

Not: Tonerin dökülmesini önlemek için şişeyi dik konumda yerleştirin.

5 Yeni atık toner şişesini paketinden çıkarın.

6 Yeni atık toner şişesini takın.

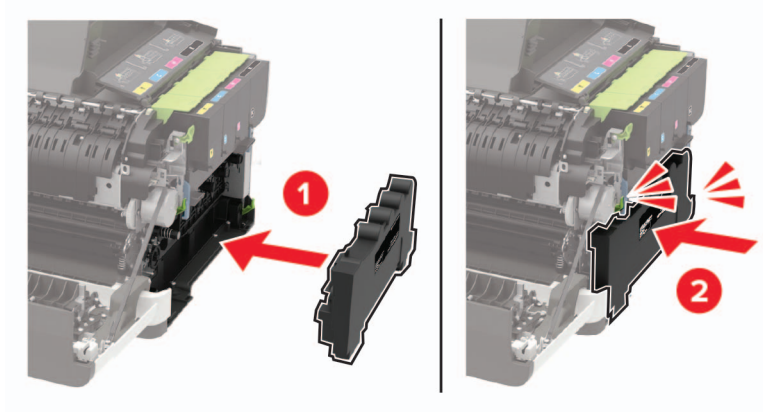

7 Sağ kapağı takın.

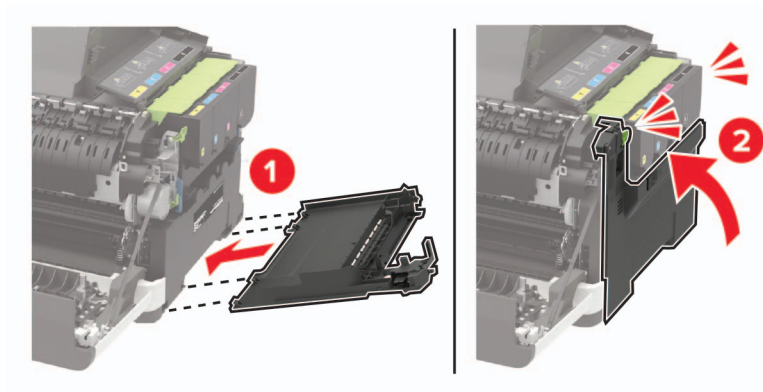

8 Kapak B'yi kapatın.

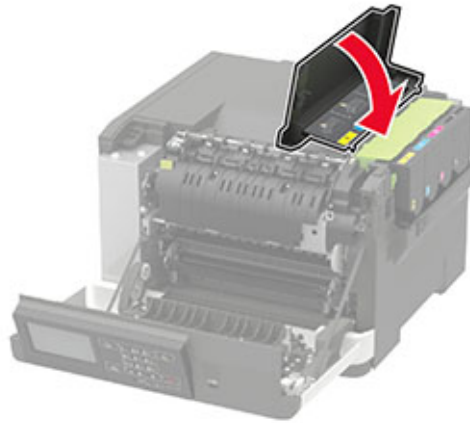

9 A kapağını kapatın.

Görüntüleme kitini değiştirme

1 B kapağını açın.

Uyarı—Hasar Tehlikesi: Elektrostatik yük boşaltmanın neden olabileceği hasarları önlemek için yazıcının iç kısmına erişmeden veya temas etmeden önce yazıcının açıkta kalan metal gövdesinin herhangi bir yerine dokununuz.



2 A kapağını açın.



DİKKAT—SICAK YÜZEY: Yazıcının içi sıcak olabilir. Sıcak bir yüzeyin neden olabileceği bir yaralanma riskini azaltmak için dokunmadan önce yüzeyin soğumasını bekleyin.

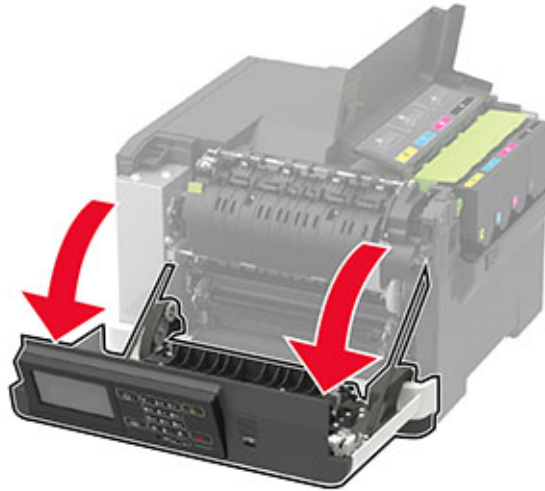

3 Sağ kapağı açın.

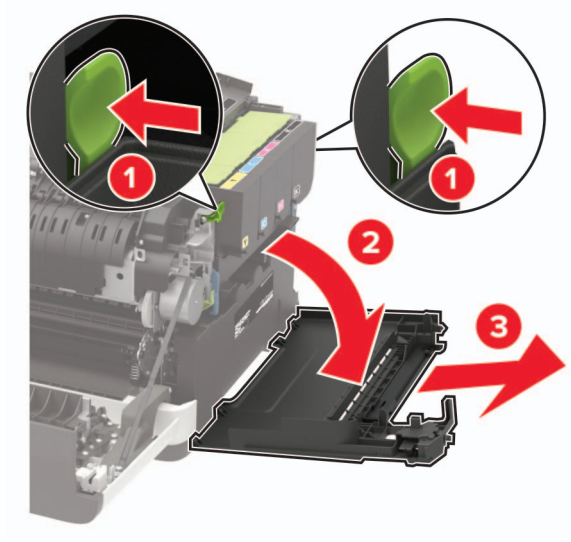

4 Atık toner şişesini çıkarın.

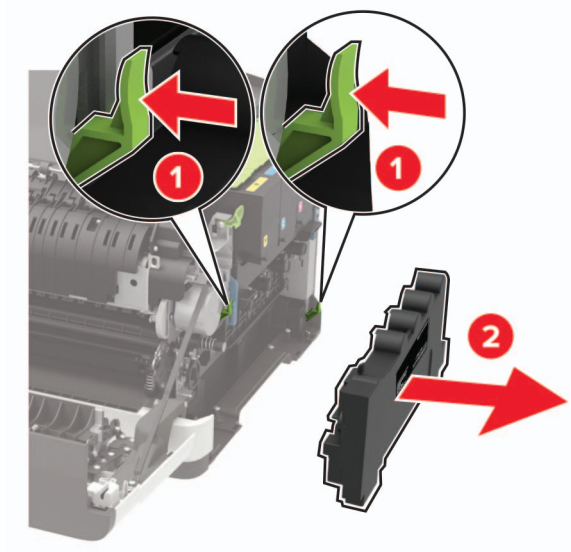

5 Toner kartuşlarını çıkarın.

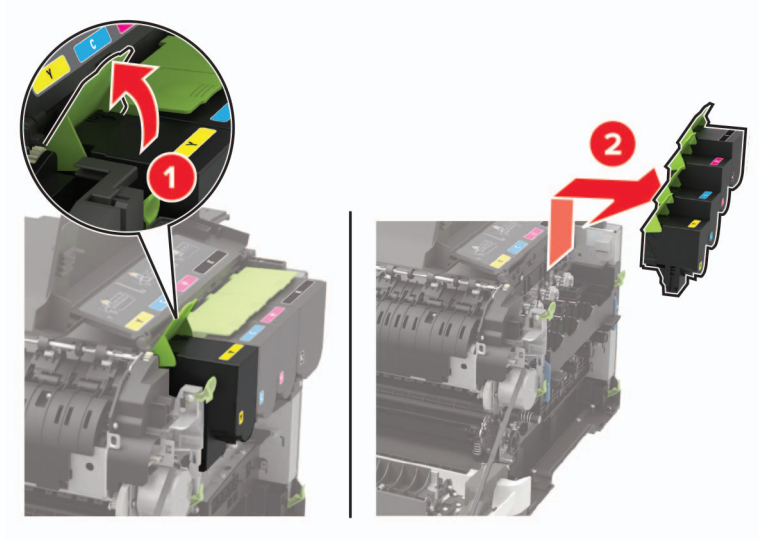

6 Kullanılmış görüntüleme kitini çıkarın.

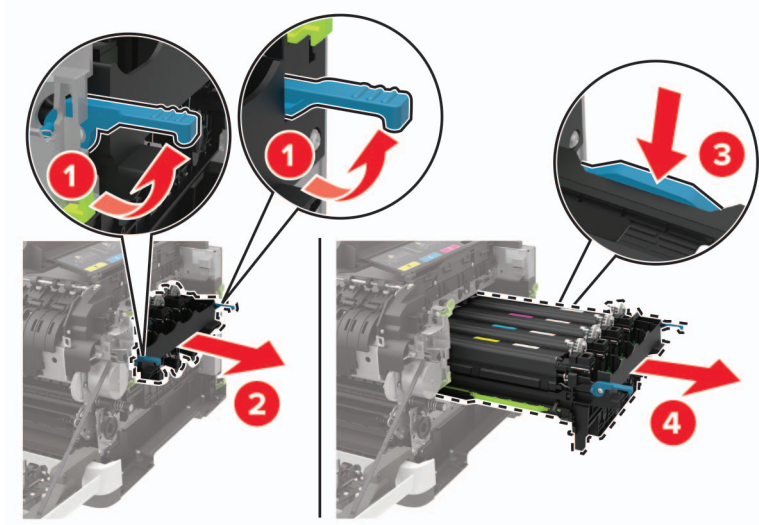

7 Yeni görüntüleme kitini ambalajından çıkarın.

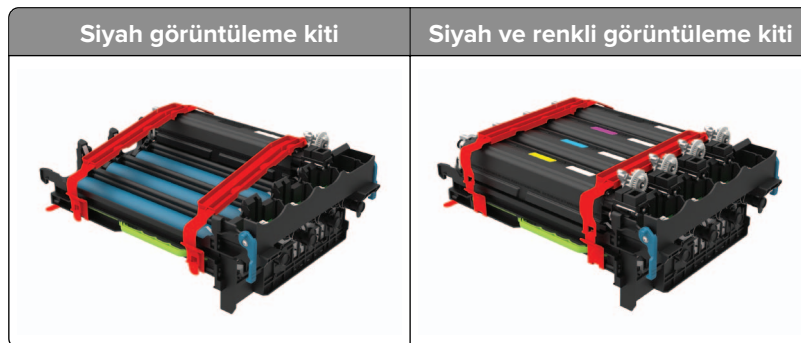

Notlar:

- Siyah görüntüleme kitinde, görüntüleme kiti ve siyah developer birimi bulunur.

- Siyah ve renkli görüntüleme kitinde, görüntüleme kiti ile siyah, camgöbeği, macenta ve sarı geliştirici birimleri bulunur.
- Siyah görüntüleme kitini değiştirirken kullanılmış görüntüleme kitindeki camgöbeği, macenta ve sarı geliştirici birimlerini muhafaza edin.

8 Ambalaj malzemesini çıkarın.

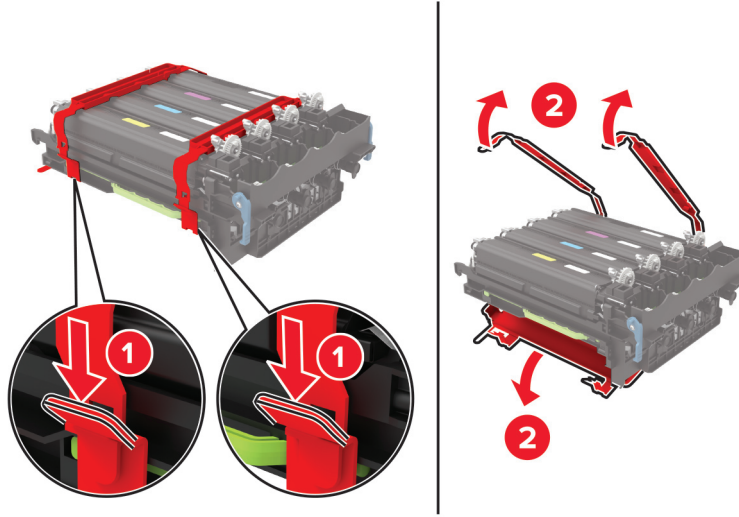

Not: Siyah görüntüleme kitini değiştiriyorsanız macenta, camgöbeği ve sarı geliştirici birimlerini yeni görüntüleme kitine takın.

Uyarı—Hasar Tehlikesi: Görüntüleme kitini doğrudan ışığa maruz bırakmayın. Uzun süreli ışığa maruz kalması, yazdırma kalitesi sorunlarına neden olabilir.

Uyarı—Hasar Tehlikesi: Fotoğraf iletkeni tamburuna dokunmayın. Dokunmanız gelecekteki yazdırma işlerinin kalitesini etkileyebilir.



9 Görüntüleme kitini tamamen oturana kadar itin.

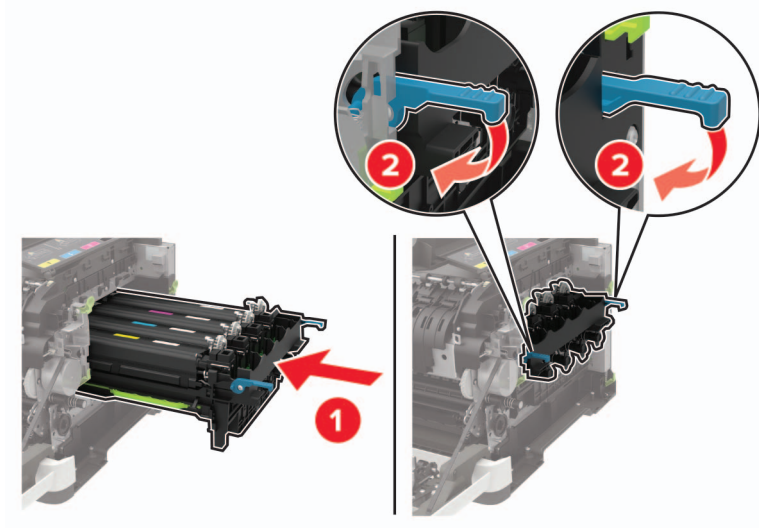

10 Toner kartuşlarını takın.

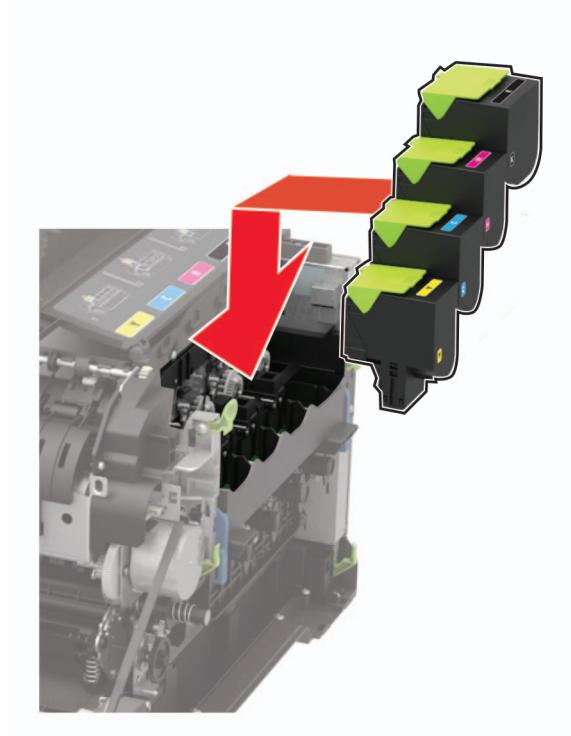

11 Atık toner şişesini takın.

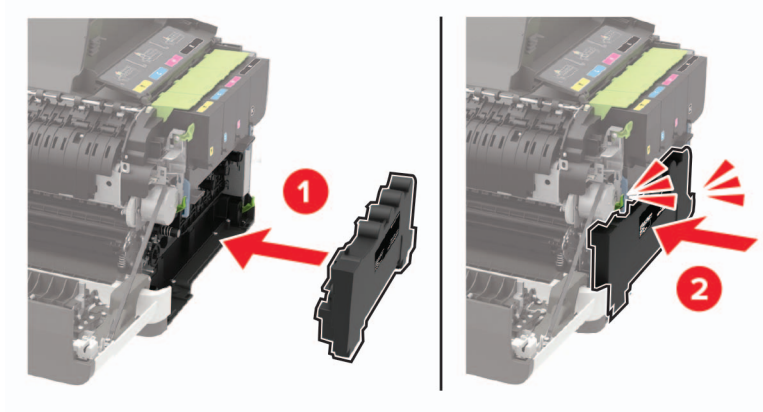

12 Sağ kapağı takın.

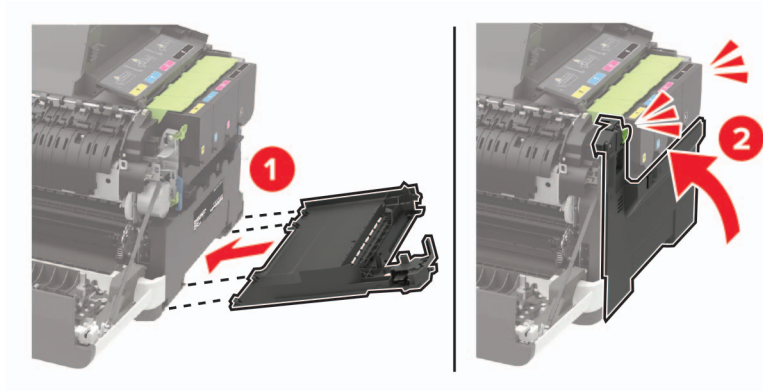

13 Kapak B'yi kapatın.

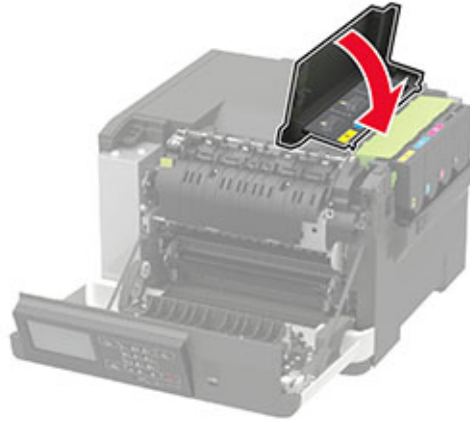

14 A kapağını kapatın.

Yazıcıyı taşıma

Yazıcıyı başka bir yere taşıma

⚠ DİKKAT-YARALANMA TEHLİKESİ: Yazıcının ağırlığı 20 kg'dan (44 lb) fazlaysa yazıcıyı güvenli bir şekilde kaldırmak için iki veya daha fazla kişi gerekebilir.

⚠ DİKKAT-YARALANMA TEHLİKESİ: Yangın veya elektrik çarpmasını önlemek için yalnızca bu ürünle birlikte verilen güç kablosunu veya üretici onaylı yedek güç kablolarını kullanın.

⚠ DİKKAT-YARALANMA TEHLİKESİ: Yazıcı taşınırken yaralanmaların veya yazıcının hasar görmesinin önüne geçmek için aşağıdaki kurallara uyun:

- Tüm kapakların ve tepsilerin kapalı olduğundan emin olun.
- Yazıcıyı kapatın ve güç kablosunun fişini elektrik prizinden çekin.
- Yazıcıdan tüm kordon ve kabloları çıkarın.
- Yazıcının ayrı, yerde duran isteğe bağlı tepsileri varsa veya yazıcıya çıkış seçenekleri takılıysa yazıcıyı taşımadan önce bunları çıkarın.
- Yazıcıda tekerlekli taban varsa dikkatli bir şekilde yeni konuma tekerlekleri kullanarak taşıyın. Eşiklerden ve kırılmış zemin üstünden geçerken dikkatli olun.
- Yazıcıda bir tekerlekli taban yoksa ancak isteğe bağlı tepsilerle veya çıkış seçenekleriyle yapılandırılmışsa çıkış seçeneklerini kaldırın ve yazıcıyı tepsilerden kaldırın. Yazıcıyı ve herhangi bir seçeneği aynı anda kaldırmaya çalışmayın.
- Yazıcıyı kaldırmak için mutlaka tutma yerlerini kullanın.
- Yazıcıyı taşımak için kullanılan tekerlekli aracın taşıyıcı yüzeyi, yazıcının tabanının tamamının oturabileceği genişlikte olmalıdır.
- Donanım seçeneklerini taşımak için kullanılan tekerlekli araçların taşıyıcı yüzeyi, seçeneklerin boyutlarına uygun büyüklükte olmalıdır.
- Yazıcıyı dik tutun.
- Ciddi sarsma hareketlerinden kaçının.
- Yazıcıyı yere bırakırken parmaklarınızın altında olmadığından emin olun.
- Yazıcının çevresinde yeterince boş alan olmasını sağlayın.

Not: Hatalı taşımadan kaynaklanan yazıcı hasarları yazıcı garantisinin kapsamında değildir.

Yazıcıyı uzak bir yere nakletme

Taşıma talimatları için <http://support.lexmark.com> adresine gidin veya sistem destek personeline başvurun.

Enerji ve kağıt tasarrufu

Güç tasarrufu modu ayarlarını yapılandırma

Dokunmatik olmayan ekrana sahip yazıcı modellerinde ayarlarda gezinmek için  tuşuna basın.

Eko Modu

- 1 Kontrol panelinden şuraya gidin:
Ayarlar > Aygıt > Güç Yönetimi > Eko Modu
- 2 Bir ayar seçin.

Uyku modu

- 1 Kontrol panelinden şuraya gidin:
Ayarlar > Aygıt > Güç Yönetimi > Zaman Aşırımları > Uyku Modu
- 2 Yazıcının Uyku moduna girmeden önce boşta bekleyeceği süreyi girin.

Hazırda Bekleme modu

- 1 Kontrol panelinden şuraya gidin:
Ayarlar > Aygıt > Güç Yönetimi > Zaman Aşırımları > Hazırda Bekleme Zaman Aşımı
- 2 Yazıcının Hazırda Bekleme moduna girmeden önce boşta bekleyeceği süreyi girin.

Notlar:

- Hazırda Bekleme Zaman Aşımı ayarının çalışması için Bağlantıda Hazırda Bekleme Zaman Aşımı ayarını Hazırda Bekleme olarak belirleyin.
- Embedded Web Server, yazıcı Hazırda Bekleme modundayken devre dışıdır.

Ekranın parlaklığını ayarlama

Not: Bu ayar yalnızca bazı yazıcı modellerinde bulunur.

- 1 Kontrol panelinden şuraya gidin:
Ayarlar > Aygıt > Tercihler

Dokunmatik olmayan ekrana sahip yazıcı modellerinde ayarlarda gezinmek için  tuşuna basın.

- 2 Ekran Parlaklığı menüsünde ayarı uygulayın.

Sarf malzemelerinden tasarruf etme

- Kağıdın her iki tarafına yazdırın.
Not: Çift taraflı yazdırma, yazdırma sürücüsündeki varsayılan ayardır.
- Tek bir kağıt yaprağına birden çok sayfa yazdırır.

- Yazdırmadan önce belgenin nasıl görüldüğünü incelemek için ön izleme özelliğini kullanın.
- İçeriğinin ve biçiminin doğru olduğundan emin olmak belgelerinizin bir kopyasını yazdırın.

Geri dönüşürme

Lexmark ürünlerinin geri dönüşümü

Lexmark ürünlerini geri dönüşüme sokmak üzere göndermek için:

- 1 www.lexmark.com/recycle adresine gidin.
- 2 Geri döndürmek istediğiniz ürünü seçin.

Not: Lexmark Toplama ve Geri Dönüşüm Programında yer almayan yazıcı sarf malzemeleri ve donanımı, bölgenizdeki bir geri dönüşüm merkezinde geri dönüşüme sokulabilir.

Lexmark ambalajının geri dönüşümü

Lexmark ambalajı azaltmak için sürekli çalışmaktadır. Lexmark yazıcıların en verimli ve çevreye duyarlı şekilde taşınmasını ve çöpe atılacak daha az ambalaj malzemesi olmasını sağlamaya daha az paket malzemesi yardımcı olur. Bu verimlilik daha az sera emisyonu, enerji tasarrufu ve doğal kaynakların korunması sağlar. Lexmark ayrıca ambalaj malzemelerinin bazı ülkelerde veya bölgelerde dönüşüme sokulmasını da sunar. Daha fazla bilgi için www.lexmark.com/recycle adresine gidin ve ülkeyi ya da bölgeyi seçin. Ambalaj geri dönüşüm programları ile ilgili bilgiler ürünün geri dönüşümüyle ilgili bilgilerin içindedir.

Lexmark kutuları oluklu mukavva geri dönüşüm tesisleri varsa %100 geri dönüştürülebilir. Bölgenizde tesis olmayabilir.

Lexmark ambalajında kullanılan köpük, köpük geri dönüşüm tesisleri varsa geri dönüştürülebilir. Bölgenizde tesis olmayabilir.

Lexmark'a kartuş iade ettiğinizde kartuşun konduğu kutuyu yeniden kullanabilirsiniz. Lexmark kutuyu geri dönüşüme sokar.

Sıkışmaları giderme

Sıkışmaları önleme

Kağıdı düzgün bir şekilde yerleştirme

- Kağıdın tepsiye düz şekilde yerleştirildiğinden emin olun.

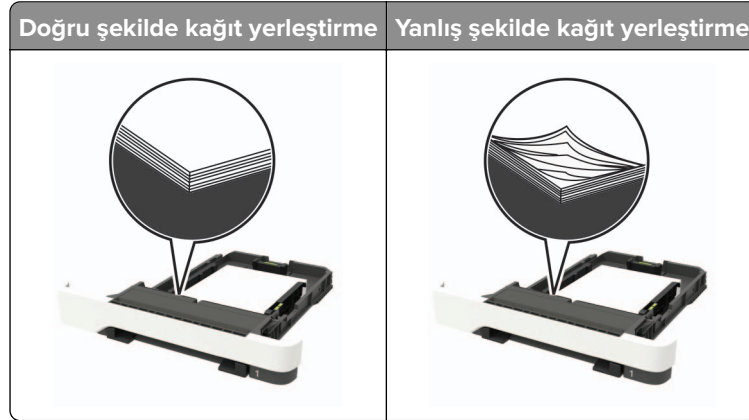

- Yazıcı yazdırırken tepsi yükleme veya çıkarma işlemi yapmayın.
- Çok fazla kağıt yüklemeyin. Yığın yüksekliğinin maksimum kağıt doldurma göstergesinin aşağısında olduğundan emin olun.
- Kağıdı tepsiye kaydırarak yerleştirmeyin. Kağıdı şekilde gösterildiği gibi yükleyin.

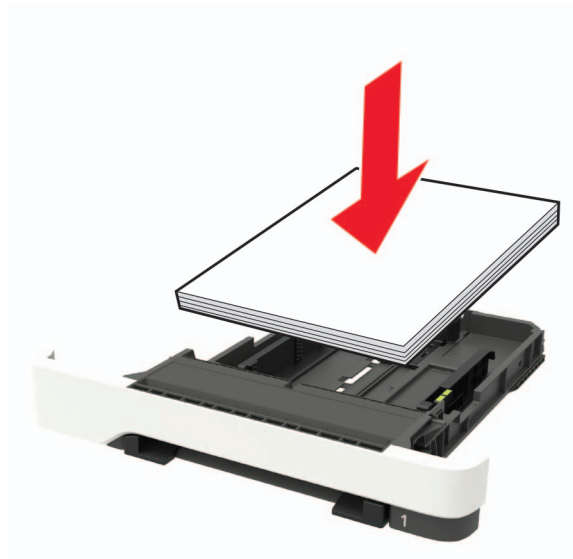

- Kağıt kılavuzlarının doğru şekilde konumlandığından ve kağıt ya da zarfları çok sıkmadığından emin olun.
- Kağıt yükledikten sonra tepsiyi sonuna kadar yazıcıya itin.

Önerilen kağıdı kullanın

- Yalnızca önerilen kağıt veya özel ortamları kullanın.
- Buruşmuş, kırışmış, nemli, kıvrılmış veya bükülmüş kağıt yüklemeyin.

- Kağıt kenarlarını yüklemeyen önce esnetin, havalandırın ve hizalayın.

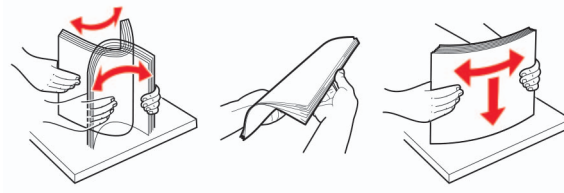

- Kesilmiş veya elle koparılmış kağıt kullanmayın.
- Aynı tepside farklı boyut, ağırlık veya türde kağıt kullanmayın.
- Bilgisayar veya yazıcı kontrol panelindeki kağıt boyutunun ve türünün doğru ayarlandığından emin olun.
- Kağıdı üreticinin önerilerine uygun şekilde saklayın.

Sıkışma konumlarını belirleme

Notlar:

- Sıkışma Yardımı ayarı Açık olarak belirlendiğinde sıkışma giderildikten sonra yazıcı, boş ya da kısmen yazdırılmış sayfaları çıkarır. Yazdığınız çıktıda boş sayfalar olup olmadığını kontrol edin.
- Sıkışma Giderme ayarı Açık veya Otomatik olarak ayarlandığında yazıcı, sıkışan sayfaları yeniden yazdırır.

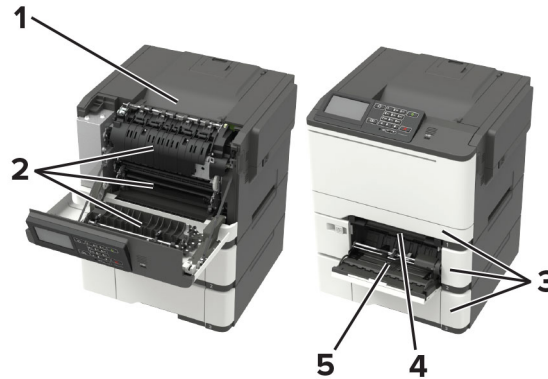

	Sıkışma yeri
1	Standart sele
2	Kapak A
3	Tepsiler
4	El ile besleyici
5	Çok amaçlı besleyici
	Not: Yalnızca bazı yazıcı modellerinde mevcuttur.

Tepsilerde kağıt sıkışması

1 Tepsiyi çıkarın.



2 Sıkışan kağıdı çıkarın.

Not: Tüm kağıt parçalarının çıkarıldığından emin olun.



3 Tepsiyi takın.

A kapağında kağıt sıkışması

Isıtıcının alt tarafında kağıt sıkışması

1 A kapağını açın.



DİKKAT—SICAK YÜZEY: Yazıcının içi sıcak olabilir. Sıcak bir yüzeyin neden olabileceği bir yaralanma riskini azaltmak için dokunmadan önce yüzeyin soğumasını bekleyin.

Uyarı—Hasar Tehlikesi: Elektrostatik yük boşaltmanın neden olabileceği hasarları önlemek için yazıcının iç kısmına erişmeden veya temas etmeden önce yazıcının açıkta kalan metal gövdesinin herhangi bir yerine dokununuz.

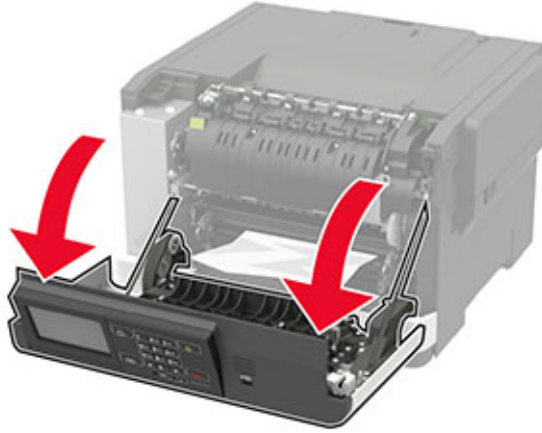

2 Sıkışan kağıdı çıkarın.

Not: Tüm kağıt parçalarının çıkarıldığından emin olun.

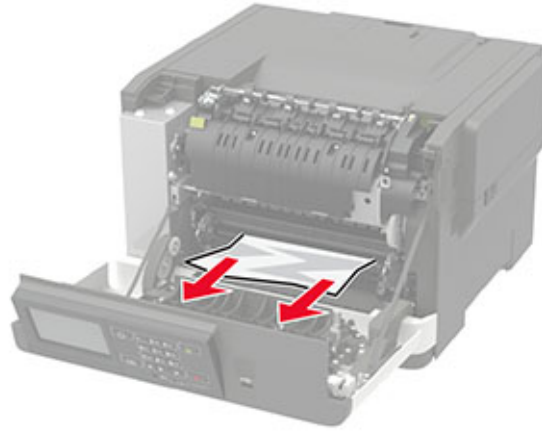

3 A kapağını kapatın.

Isıtıcıda kağıt sıkışması

1 A kapağını açın.



DİKKAT—SICAK YÜZEY: Yazıcının içi sıcak olabilir. Sıcak bir yüzeyin neden olabileceği bir yaralanma riskini azaltmak için dokunmadan önce yüzeyin soğumasını bekleyin.

Uyarı—Hasar Tehlikesi: Elektrostatik yük boşaltmanın neden olabileceği hasarları önlemek için yazıcının iç kısmına erişmeden veya temas etmeden önce yazıcının açıkta kalan metal gövdesinin herhangi bir yerine dokunun.

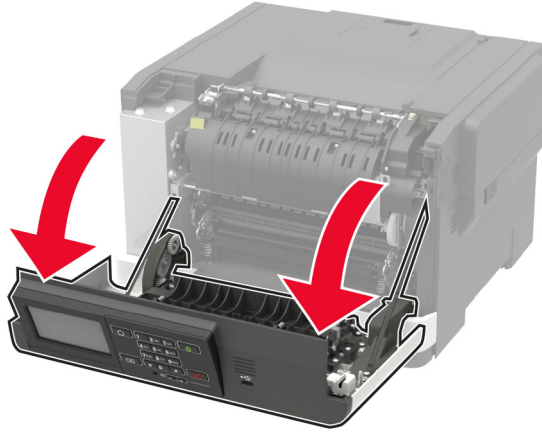

2 Isıtıcı erişim kapağını açın ve ardından sıkışmış kağıdı çıkarın.

Not: Tüm kağıt parçalarının çıkarıldığından emin olun.

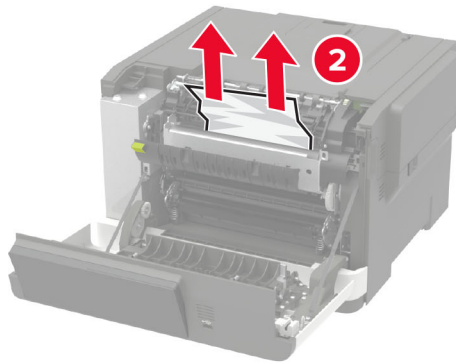
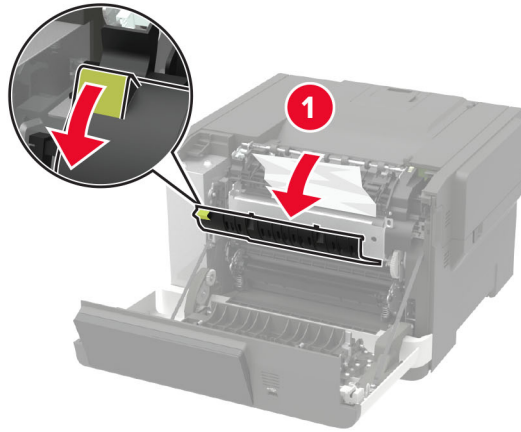

3 A kapağını kapatın.

Çift taraflı ünite de kağıt sıkışması

1 A kapağını açın.



DİKKAT—SICAK YÜZEY: Yazıcının içi sıcak olabilir. Sıcak bir yüzeyin neden olabileceği bir yaralanma riskini azaltmak için dokunmadan önce yüzeyin soğumasını bekleyin.

Uyarı—Hasar Tehlikesi: Elektrostatik yük boşaltmanın neden olabileceği hasarları önlemek için yazıcının iç kısmına erişmeden veya temas etmeden önce yazıcının açıkta kalan metal gövdesinin herhangi bir yerine dokununuz.



2 Sıkışan kağıdı çıkarın.

Not: Tüm kağıt parçalarının çıkarıldığından emin olun.

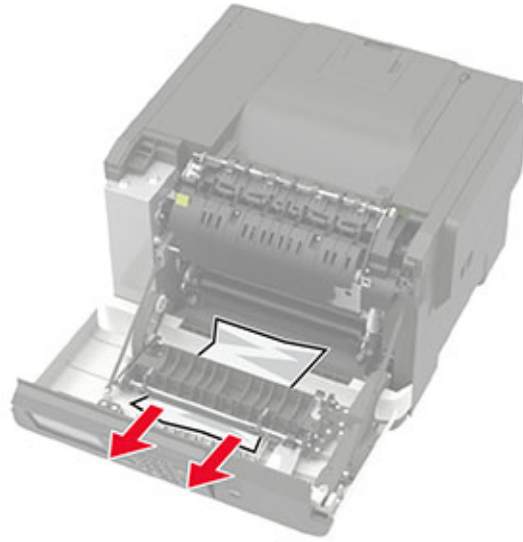

3 A kapağını kapatın.

Standart seledede kağıt sıkışması

Sıkışan kağıdı çıkarın.

Uyarı—Hasar Tehlikesi: Elektrostatik yük boşaltmanın neden olabileceği hasarları önlemek için yazıcının iç kısmına erişmeden veya temas etmeden önce yazıcının açıkta kalan metal gövdesinin herhangi bir yerine dokununuz.

Not: Tüm kağıt parçalarının çıkarıldığından emin olun.



Çok amaçlı besleyicide kağıt sıkışması

Not: Çok amaçlı besleyici yalnızca bazı yazıcı modellerinde bulunur.

1 Çok amaçlı besleyicideki kağıtları çıkarın.

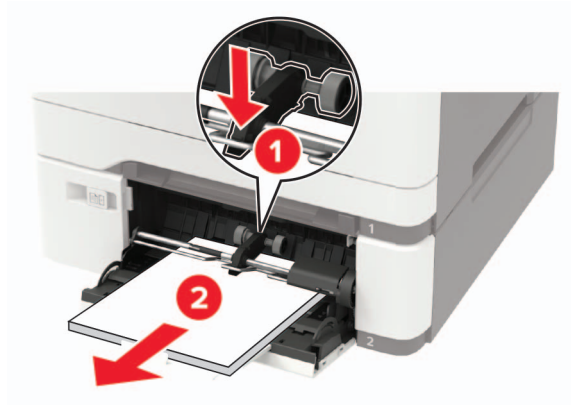

2 Sıkışan kağıdı çıkarın.

Not: Tüm kağıt parçalarının çıkarıldığından emin olun.

3 Kağıt kenarlarını yüklemeyen önce esnetin, havalandırın ve hizalayın.

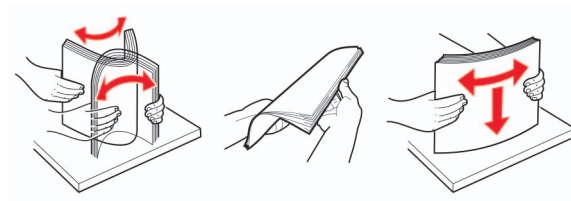

4 Kağıdı yeniden yükleyin.



Manuel besleyicide kağıt sıkışması

1 Tepsiyi çıkarın.



2 Sıkışan kağıdı çıkarın.

Not: Tüm kağıt parçalarının çıkarıldığından emin olun.

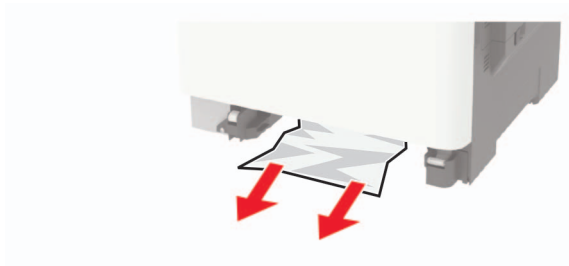

3 Tepsiyi takın.

Sorun giderme

SMTP sunucusunu yapılandırma

Not: Bazı yazıcı modellerinde bu ayar yalnızca Embedded Web Server üzerinden yapılandırılabilir.

Kontrol panelinden

- 1 Kontrol panelinden şuraya gidin:
Ayarlar > Aygıt > Bildirimler > E-posta Uyarı Ayarları > E-posta Ayarları
- 2 Ayarları yapılandırın.

Yerleşik Web Sunucusu'ndan

- 1 Bir web tarayıcısı açın ve adres alanına yazıcının IP adresini yazın.

Notlar:

- Yazıcının IP adresini yazıcı ana ekranında görüntüleyin. IP adresleri, 123.123.123.123 gibi nokta işareti ile ayrılan dört rakam dizisinden oluşur.
- Bir proxy sunucu kullanıyorsanız web sayfasının doğru yüklenmesi için bir süreliğine sunucuyu devre dışı bırakın.

- 2 **Ayarlar > Aygıt > Bildirimler > E-posta Uyarı Ayarları** ögesine tıklayın.
- 3 E-posta Ayarları bölümünden ayarları yapılandırın.
- 4 **Kaydet** ögesine tıklayın.

Ağ bağlantı sorunları

Embedded Web Server açılmıyor

İşlem	Evet	Hayır
<p>Adım 1 Yazıcının açık olduğundan emin olun.</p> <p>Yazıcı açık mı?</p>	2 adıma gidin.	Yazıcıyı açın.
<p>Adım 2 Yazıcının IP adresinin doğru olduğundan emin olun. Yazıcının IP adresine bakın:</p> <ul style="list-style-type: none"> Ana ekrandan Ağ/Bağlantı Noktaları menüsünde TCP/IP bölümünden Bir ağ kurulum sayfası veya menü ayarları sayfası yazdırarak ve sonra bilgiyi TCP/IP bölümünde bularak <p>Not: IP adresi, 123.123.123.123 gibi nokta işareti ile ayrılan dört rakam dizisinden oluşur.</p> <p>Yazıcının IP adresi doğru mu?</p>	3 adıma gidin.	Adres çubuğuna doğru yazıcının IP adresini girin.
<p>Adım 3 Desteklenen bir tarayıcı kullanıp kullanmadığınızı kontrol edin:</p> <ul style="list-style-type: none"> Internet Explorer® sürüm 11 veya sonraki sürümleri Microsoft Edge™ Safari sürüm 6 veya sonraki sürümleri Google Chrome™ sürüm 32 veya sonraki sürümleri Mozilla Firefox sürüm 24 veya sonraki sürümleri <p>Tarayıcınız destekleniyor mu?</p>	4 adıma gidin.	Desteklenen bir tarayıcı yükleyin.
<p>Adım 4 Ağ bağlantısının çalıştığından emin olun.</p> <p>Ağ bağlantısı çalışıyor mu?</p>	5 adıma gidin.	Yöneticinize başvurun.
<p>Adım 5 Yazıcı ve yazdırma sunucusunun kablolarının güvenli bir şekilde bağlandığından emin olun. Daha fazla bilgi için yazıcınızla birlikte gelen belgelere bakın.</p> <p>Kablo bağlantıları düzgün mü?</p>	6 adıma gidin.	Kablo bağlantılarını sabitleyin.
<p>Adım 6 Web proxy sunucularının devre dışı bırakılıp bırakılmadığını kontrol edin.</p> <p>Web proxy sunucuları devre dışı bırakılmış mı?</p>	7 adıma gidin.	Yöneticinize başvurun.

İşlem	Evet	Hayır
<p>Adım 7 Embedded Web Server'a erişin.</p> <p>Embedded Web Server açıldı mı?</p>	Sorun çözüldü.	Müşteri desteği ile iletişime geçin.

Flash sürücü okunamıyor

İşlem	Evet	Hayır
<p>Adım 1 Yazıcının başka bir yazdırma, kopyalama, tarama veya faks işi ile meşgul olup olmadığını kontrol edin.</p> <p>Yazıcı hazır mı?</p>	2 adıma gidin.	Yazıcının diğer işi işlemeyi tamamlamasını bekleyin.
<p>Adım 2 Flash sürücünün ön USB bağlantı noktasına takılı olduğundan emin olun.</p> <p>Not: Flash sürücü arka USB bağlantı noktasına takıldığında çalışmaz.</p> <p>Flash sürücü doğru bağlantı noktasına takılı mı?</p>	3 adıma gidin.	Flash sürücüyü doğru bağlantı noktasına takın.
<p>Adım 3 Flash sürücünün desteklendiğinden emin olun. Daha fazla bilgi için bkz. 41. sayfadaki "Desteklenen flash sürücüler ve dosya türleri".</p> <p>Flash sürücü destekleniyor mu?</p>	4 adıma gidin.	Desteklenen bir flash sürücü takın.
<p>Adım 4</p> <p>a USB bağlantı noktasının etkinleştirilip etkinleştirilmediğini kontrol edin. Daha fazla bilgi için bkz. 125. sayfadaki "USB bağlantı noktasını etkinleştirme".</p> <p>b Flash sürücüyü çıkarıp yeniden takın.</p> <p>Yazıcı, flash sürücüyü tanıdı mı?</p>	Sorun çözüldü.	Müşteri desteği ile iletişime geçin.

USB bağlantı noktasını etkinleştirme

Kontrol panelinden şuraya gidin:

Ayarlar > Ağ/Bağlantı Noktaları > USB > USB Bağlantı Noktasını Etkinleştir

Dokunmatik olmayan ekrana sahip yazıcı modellerinde ayarlarda gezinmek için  tuşuna basın.

Yazıcı bağlanabilirliğinin kontrol edilmesi

1 Ağ Ayarları Sayfasını Yazdırma.

Kontrol panelinden şuraya gidin:

Ayarlar > Raporlar > Ağ > Ağ Ayarları Sayfası

Dokunmatik olmayan ekrana sahip yazıcı modellerinde ayarlarda gezinmek için  tuşuna basın.

2 Sayfanın ilk bölümünü kontrol edin ve durumun bağlı olduğunu onaylayın.

Durumu bağlı değil ise LAN bağlantısı aktif olmayabilir veya ağ kablosu çıkmış ya da doğru çalışmıyor olabilir. Çözüm için yöneticinize başvurun.

Donanım seçenekleri sorunları

Dahili seçenek algılanamıyor

İşlem	Evet	Hayır
<p>Adım 1 Yazıcıyı kapatın, yaklaşık 10 saniye bekleyin ve ardından yazıcıyı açın.</p> <p>Dahili seçenek düzgün çalışıyor mu?</p>	Sorun çözüldü.	2 adıma gidin.
<p>Adım 2 Menü Ayarları Sayfasını yazdırın ve dahili seçeneğin Kurulu Özellikler listesinde olup olmadığını kontrol edin.</p> <p>Dahili seçenek, menü ayarları sayfasında listeleniyor mu?</p>	Adım 4'e ilerleyin.	3 adıma gidin.
<p>Adım 3 Dahili seçeneğin denetleyici anakartına düzgün takıldığından emin olun.</p> <p>a Yazıcıyı kapatın ve güç kablosunun fişini elektrik prizinden çekin.</p> <p>b Dahili seçeneğin, denetleyici anakartındaki ilgili konektöre takıldığından emin olun.</p> <p>c Güç kablosunu prize takın ve ardından yazıcıyı açın.</p> <p> DİKKAT-YARALANMA TEHLİKESİ: Yangın veya elektrik çarpmasını önlemek için güç kablosunu ürünün yakınındaki ve kolay erişilebilir bir konumdaki uygun bir şekilde tanımlanan ve doğru bir şekilde topraklanan elektrik prizine bağlayın.</p> <p>Dahili seçenek düzgün çalışıyor mu?</p>	Sorun çözüldü.	4 adıma gidin.

İşlem	Evet	Hayır
<p>Adım 4</p> <p>a Dahili seçeneğin yazıcı sürücüsünde mevcut olduğundan emin olun.</p> <p>Not: Gerekirse yazdırma işleri için kullanılabilir durumda olmasını sağlamak üzere tepsiyi yazıcı sürücüsüne manuel olarak ekleyin. Daha fazla bilgi için bkz. 168. sayfadaki "Yazdırma sürücüsüne mevcut seçenekleri ekleme".</p> <p>b Yazdırma işini tekrar gönderin.</p> <p>Dahili seçenek düzgün çalışıyor mu?</p>	Sorun çözüldü.	Müşteri desteği ile iletişime geçin .

Arızalı bellek algılandı

Aşağıdakilerden birini veya daha fazlasını deneyin:

- Arızalı flash belleği değiştirin.
- Yazıcı kontrol panelinde, mesajı yok saymak ve yazdırmaya devam etmek için **Devam**'ı seçin.
- Geçerli yazdırma işini iptal edin.

Flash bellekte kaynaklar için yeterli boş alan yok

Aşağıdakilerden birini veya daha fazlasını deneyin:

- Yazıcı kontrol panelinde, mesajı temizlemek ve yazdırmaya devam etmek için **Devam**'ı seçin.
- Önbellekteki fontları, makroları ve diğer verileri silin.
- Daha büyük kapasiteli bir flash bellek takın.

Not: Önbelleğe daha önce kaydedilmemiş yüklenen fontlar ve makrolar silindi.

Biçimlendirilmemiş bellek algılandı

Aşağıdakilerden birini veya daha fazlasını deneyin:

- Kontrol panelinde, birleştirmeyi durdurmak ve yazdırmaya devam etmek için **Devam** öğesini seçin.
- Önbelleği formatlayın.

Not: Hata mesajı kaldığı takdirde, flash bellek bozulmuş olabilir ve değiştirilmesi gerekebilir.

Sarf malzemeleriyle ilgili sorunlar

Kartuşu değiştirin, yazıcı bölgesi uyuşmuyor

Bu sorunu düzeltmek için yazıcı bölgesiyle uyuşan doğru bölgeye sahip bir kartuş satın alın veya tüm dünyada geçerli bir kartuş satın alın.

- Mesajda 42'den sonraki ilk sayı, yazıcının bölgesini gösterir.
- Mesajda 42'den sonraki ikinci sayı, kartuşun bölgesini gösterir.

Yazıcı ve toner kartuşu bölgeleri

Bölge	Sayısal kod
Tüm Dünya veya Tanımsız bölge	0
Kuzey Amerika (Amerika Birleşik Devletleri, Kanada)	1
Avrupa Ekonomik Bölgesi, Batı Avrupa, Kuzey ülkeleri, İsviçre	2
Asya Pasifik	3
Latin Amerika	4
Avrupa'nın geri kalanı, Orta Doğu, Afrika	5
Avustralya, Yeni Zelanda	6
Geçersiz bölge	9

Not: Yazıcı ve toner kartuşunun bölge ayarlarını bulmak için yazıcı kalitesi sinama sayfalarını yazdırın. Kontrol panelinden şuraya gidin: **Ayarlar > Sorun Giderme > Yazdırma Kalitesi Sinama Sayfaları.**

Lexmark markalı olmayan sarf malzemesi

Yazıcı Lexmark dışı bir sarf malzemesi veya parça algıladı.

Lexmark yazıcınız orijinal Lexmark sarf malzemeleri ve parçaları kullanılacak şekilde tasarlanmıştır. Başka marka sarf malzemesi veya parça kullanılması, yazıcının ve görüntüleme bileşenlerinin performansını, güvenilirliğini veya ömrünü etkileyebilir.

Tüm ömür göstergeleri, Lexmark sarf malzemeleri ve parçalarıyla çalışacak şekilde tasarlanmıştır; başka marka sarf malzemeleri ve parçalar kullanılması öngörülemeyen sonuçlara yol açabilir. Görüntüleme bileşeninin öngörülen ömründen fazla kullanılması, Lexmark yazıcınıza veya ilişkili bileşenlerine zarar verebilir.

Uyarı—Hasar Tehlikesi: Başka marka sarf malzemelerinin veya parçaların kullanılması, garanti kapsamını etkileyebilir. Başka marka sarf malzemelerinin veya parçaların kullanılması nedeniyle oluşan hasarlar garanti kapsamında olmayabilir.

Bu risklerin tümünü veya bir bölümünü kabul edip yazıcı modelinize bağlı olarak yazıcınızda orijinal olmayan sarf malzemeleri ya da parçalar kullanmaya devam etmek için kontrol panelinden **X** ve **#** ya da **X**

ve **OK** düğmelerine aynı anda basıp 15 saniye basılı tutun.

Bu riskleri kabul etmek istemiyorsanız üçüncü taraf sarf malzemesini ya da parçasını yazıcınızdan çıkarın ve orijinal bir Lexmark sarf malzemesi ya da parçası takın. Daha fazla bilgi için bkz. [96. sayfadaki "Orijinal Lexmark parçalarını ve sarf malzemeleri kullanma"](#).

X ve **#** ya da **X** ve **OK** düğmelerine aynı anda basıp 15 saniye basılı tutmanıza rağmen yazıcı yazdırma işlemi yapmıyorsa sarf malzemesi kullanım sayacını sıfırlayın.

1 Kontrol panelinden şuraya gidin:

Ayarlar > Aygıt > Bakım > Yapılandırma Menüsü > Sarf Malzemesi Kullanımı ve Sayaçlar

Dokunmatik olmayan ekrana sahip yazıcı modellerinde ayarlarda gezinmek için **OK** tuşuna basın.

2 Sıfırlamak istediğiniz parçayı ya da sarf malzemesini seçin, ardından **Başlat** düğmesini seçin.

3 Uyarı mesajını okuyun, ardından **Devam** düğmesini seçin.

4 Mesajı silmek için **X** ve **#** ya da **X** ve **OK** düğmelerine aynı anda basıp 15 saniye basılı tutun.

Not: Sarf malzemesi kullanım sayaçlarını sıfırlayamıyorsanız öğeyi satın aldığınız yere götürün.

Kağıt besleme sorunları

Yazdırma sırasında zarf yapışkan oluyor

İşlem	Evet	Hayır
<p>Adım 1</p> <p>a Kuru ortamda muhafaza edilmiş bir zarf kullanın.</p> <p>Not: Nemli zarflar üzerine yazdırmak, kapakları yapışkan hale getirebilir.</p> <p>b Yazdırma işini gönderin.</p> <p>Yazdırırken zarf yapışkan oluyor mu?</p>	2 adıma gidin.	Sorun çözüldü.
<p>Adım 2</p> <p>a Kağıt türünün Zarf olarak ayarlandığından emin olun.</p> <p>Kontrol panelinden şuraya gidin:</p> <p>Ayarlar > Kağıt > Tepsi Yapılandırması > Kağıt Boyutu/Türü</p> <p>Dokunmatik olmayan ekrana sahip yazıcı modellerinde ayarlarda gezinmek için OK tuşuna basın.</p> <p>b Yazdırma işini gönderin.</p> <p>Yazdırırken zarf yapışkan oluyor mu?</p>	Müşteri destek ekibiyle iletişime geçin .	Sorun çözüldü.

Harmanlanmış yazdırma çalışmıyor

İşlem	Evet	Hayır
<p>Adım 1</p> <p>a Yazıcı kontrol panelinden şuraya gidin:</p> <p>Ayarlar > Yazdırma > Düzen > Harmanlama</p> <p>Dokunmatik olmayan ekrana sahip yazıcı modellerinde ayarlarda gezinmek için OK tuşuna basın.</p> <p>b Harmanlama seçeneğini Açık olarak ayarlayın.</p> <p>c Belgeyi yazdırın.</p> <p>Sayfalar doğru şekilde harmanlandı mı?</p>	Sorun çözüldü.	2 adıma gidin.
<p>Adım 2</p> <p>a Yazdırmak istediğiniz belgeden Yazdır iletişim kutusunu açın, ardından Harmanlama seçeneğini belirleyin.</p> <p>b Belgeyi yazdırın.</p> <p>Sayfalar doğru şekilde harmanlandı mı?</p>	Sorun çözüldü.	3 adıma gidin.

İşlem	Evet	Hayır
<p>Adım 3</p> <p>a Yazdırılacak sayfaların sayısını azaltın.</p> <p>b Belgeyi yazdırın.</p> <p>Sayfalar doğru şekilde harmanlandı mı?</p>	Sorun çözüldü.	Müşteri desteği ile iletişime geçin.

Tepsi bağlantılandırma çalışmıyor

İşlem	Evet	Hayır
<p>Adım 1</p> <p>a Tepsilerin aynı kağıt boyutuna ve kağıt türüne sahip olup olmadığını kontrol edin.</p> <p>b Kağıt kılavuzlarının doğru şekilde konumlandırılıp konumlandırılmadığını kontrol edin.</p> <p>c Belgeyi yazdırın.</p> <p>Tepsiler doğru bağlantılandı mı?</p>	Sorun çözüldü.	2 adıma gidin.
<p>Adım 2</p> <p>a Kontrol panelinden şuraya gidin: Ayarlar > Kağıt > Tepsi Yapılandırması > Kağıt Boyutu/Türü Dokunmatik olmayan ekrana sahip yazıcı modellerinde ayarlarda gezinmek için  tuşuna basın.</p> <p>b İlgili tepside yüklü olan kağıt ile eşleşecek şekilde kağıt boyutu ve kağıt türünü ayarlayın.</p> <p>c Belgeyi yazdırın.</p> <p>Tepsiler doğru bağlantılandı mı?</p>	Sorun çözüldü.	3 adıma gidin.
<p>Adım 3</p> <p>a Tepsi Bağlantısı öğesinin Otomatik olarak ayarlandığından emin olun. Daha fazla bilgi için bkz. 30. sayfadaki "Tepsileri bağlantılandırma".</p> <p>b Belgeyi yazdırın.</p> <p>Tepsiler doğru bağlantılandı mı?</p>	Sorun çözüldü.	Müşteri desteği ile iletişime geçin.

Kağıt çok sık sıkışıyor

İşlem	Evet	Hayır
<p>Adım 1</p> <p>a Tepsiyi çıkarın.</p> <p>b Kağıdın doğru şekilde yüklenip yüklenmediğini kontrol edin.</p> <p>Notlar:</p> <ul style="list-style-type: none"> • Kağıt kılavuzlarının doğru şekilde konumlandırıldığından emin olun. • Yiğın yüksekliğinin maksimum kağıt doldurma göstergesinin aşağısında olduğundan emin olun. • Önerilen kağıt boyutunu ve türünü kullanarak yazdırdığınızdan emin olun. <p>c Tepsiyi takın.</p> <p>d Belgeyi yazdırın.</p> <p>Kağıt sıkışmaları sık sık oluyor mu?</p>	2 adıma gidin.	Sorun çözüldü.
<p>Adım 2</p> <p>a Kontrol panelinden şuraya gidin: Ayarlar > Kağıt > Tepsi Yapılandırması > Kağıt Boyutu/Türü Dokunmatik olmayan ekrana sahip yazıcı modellerinde ayarlarda gezinmek için OK tuşuna basın.</p> <p>b Doğru kağıt boyutunu ve türünü ayarlayın.</p> <p>c Belgeyi yazdırın.</p> <p>Kağıt sıkışmaları sık sık oluyor mu?</p>	3 adıma gidin.	Sorun çözüldü.
<p>Adım 3</p> <p>a Yeni bir paketten kağıt yükleyin. Not: Kağıt yüksek nem nedeniyle nemi emiyor. Kağıdı kullanmaya hazır olana kadar orijinal paketinde saklayın.</p> <p>b Belgeyi yazdırın.</p> <p>Kağıt sıkışmaları sık sık oluyor mu?</p>	Müşteri desteği ile iletişime geçin.	Sorun çözüldü.

Sıkışan sayfalar yeniden yazdırılmadı

İşlem	Evet	Hayır
<p>a Kontrol panelinden şuraya gidin: Ayarlar > Aygıt > Bildirimler > Sıkışan İçeriği Giderme Dokunmatik olmayan ekrana sahip yazıcı modellerinde ayarlarda gezinmek için OK tuşuna basın.</p> <p>b Açık veya Otomatik seçeneğini belirleyin ve ardından değişiklikleri uygulayın.</p> <p>c Belgeyi yazdırın.</p> <p>Sıkışan sayfalar yeniden yazdırıldı mı?</p>	Sorun çözüldü.	Müşteri desteği ile iletişime geçin.

Yazdırma sorunları

Yazdırma kalitesi kötü

Boş veya beyaz sayfalar



Not: Sorunu çözmeden önce Yazdırma Kalitesi Sınama Sayfalarını yazdırın. Kontrol panelinden **Ayarlar > Sorun Giderme > Yazdırma Kalitesi Sınama Sayfaları** yoluna gidin. Dokunmatik olmayan ekrana sahip yazıcı modellerinde ayarlarda gezinmek için **OK** tuşuna basın.

İşlem	Evet	Hayır
<p>a Görüntüleme kitini çıkarın ve geri takın. Uyarı—Hasar Tehlikesi: Görüntüleme kitini doğrudan ışığa maruz bırakmayın. Uzun süreli ışığa maruz kalması, yazdırma kalitesi sorunlarına neden olabilir. Uyarı—Hasar Tehlikesi: Görüntüleme kitinin altındaki fotoğraf iletkeni tamburuna dokunmayın. Dokunmanız gelecekteki yazdırma işlerinin kalitesini etkileyebilir.</p> <p>b Belgeyi yazdırın.</p> <p>Yazıcı boş veya beyaz sayfa mı yazdırıyor?</p>	Müşteri desteği ile iletişime geçin.	Sorun çözüldü.

Koyu baskı

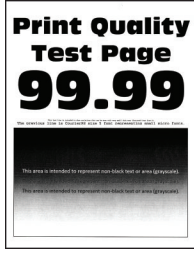

Not: Sorunu çözmeden önce Yazdırma Kalitesi Sınama Sayfalarını yazdırın. Kontrol panelinden **Ayarlar > Sorun Giderme > Yazdırma Kalitesi Sınama Sayfaları** yoluna gidin. Dokunmatik olmayan ekrana sahip yazıcı modellerinde ayarlarda gezinmek için **OK** tuşuna basın.

İşlem	Evet	Hayır
<p>Adım 1</p> <p>a Renk Ayarı Gerçekleştirin. Kontrol panelinden şuraya gidin: Ayarlar > Yazdırma > Kalite > Gelişmiş Görüntüleme > Renk Ayarı</p> <p>b Belgeyi yazdırın.</p> <p>Baskı çok mu koyu?</p>	2 adıma gidin.	Sorun çözüldü.
<p>Adım 2</p> <p>a İşletim sisteminize bağlı olarak, toner koyuluğunu Yazdırma Tercihleri veya Yazdır iletişim kutusundan azaltın. Not: Bu ayarı yazıcı kontrol panelinden de değiştirebilirsiniz. Aşağıdaki konuma gidin: Ayarlar > Yazdırma > Kalite > Toner Koyuluğu</p> <p>b Belgeyi yazdırın.</p> <p>Baskı çok mu koyu?</p>	3 adıma gidin.	Sorun çözüldü.
<p>Adım 3</p> <p>a İşletim sisteminize bağlı olarak, kağıt türünü Yazdırma Tercihleri veya Yazdır iletişim kutusundan belirleyin. Notlar:</p> <ul style="list-style-type: none"> Ayarın, yüklenen kağıtla uyduğundan emin olun. Bu ayarı yazıcı kontrol panelinden de değiştirebilirsiniz. Aşağıdaki konuma gidin: Ayarlar > Kağıt > Tepsi Yapılandırması > Kağıt Boyutu/Türü <p>b Belgeyi yazdırın.</p> <p>Baskı çok mu koyu?</p>	4 adıma gidin.	Sorun çözüldü.
<p>Adım 4</p> <p>Kağıdın dokulu veya sert yüzeyli olup olmadığını kontrol edin.</p> <p>Dokulu veya sert yüzeyli kağıda mı yazdırıyorsunuz?</p>	5 adıma gidin.	Adım 6'ya ilerleyin.

İşlem	Evet	Hayır
<p>Adım 5</p> <p>a Dokulu veya pürüzlü kağıdı düz kağıtla değiştirin.</p> <p>b Belgeyi yazdırın.</p> <p>Baskı çok mu koyu?</p>	6 adıma gidin.	Sorun çözüldü.
<p>Adım 6</p> <p>a Yeni bir paketten kağıt yükleyin.</p> <p>Not: Kağıt yüksek nem nedeniyle nemi emiyor. Kağıdı kullanmaya hazır olana kadar orijinal paketinde saklayın.</p> <p>b Belgeyi yazdırın.</p> <p>Baskı çok mu koyu?</p>	Müşteri desteği ile iletişime geçin.	Sorun çözüldü.

Hayalet resimler



Not: Sorunu çözmeden önce Yazdırma Kalitesi Sınama Sayfalarını yazdırın. Kontrol panelinden **Ayarlar > Sorun Giderme > Yazdırma Kalitesi Sınama Sayfaları** yoluna gidin. Dokunmatik olmayan ekrana sahip yazıcı modellerinde ayarlarda gezinmek için **OK** tuşuna basın.

İşlem	Evet	Hayır
<p>Adım 1</p> <p>a Tepsiye doğru kağıt türünü yerleştirin.</p> <p>b Belgeyi yazdırın.</p> <p>Baskılarda hayalet resimler mi beliriyor?</p>	2 adıma gidin.	Sorun çözüldü.
<p>Adım 2</p> <p>a İşletim sisteminize bağlı olarak, kağıt türünü Yazdırma Tercihleri veya Yazdır iletişim kutusundan belirleyin.</p> <p>Notlar:</p> <ul style="list-style-type: none"> Ayarın, yüklenen kağıtla uyduğundan emin olun. Bu ayarı yazıcı kontrol panelinden de değiştirebilirsiniz. Aşağıdaki konuma gidin: <p>Ayarlar > Kağıt > Tepsi Yapılandırması > Kağıt Boyutu/Türü</p> <p>b Belgeyi yazdırın.</p> <p>Baskılarda hayalet resimler mi beliriyor?</p>	3 adıma gidin.	Sorun çözüldü.

İşlem	Evet	Hayır
<p>Adım 3</p> <p>a Renk Ayarı Gerçekleştirin. Kontrol panelinden şuraya gidin: Ayarlar > Yazdırma > Kalite > Gelişmiş Görüntüleme > Renk Ayarı</p> <p>b Belgeyi yazdırın.</p> <p>Baskılarda hayalet resimler mi beliriyor?</p>	4 adıma gidin.	Sorun çözüldü.
<p>Adım 4</p> <p>a Görüntüleme kitini çıkarın ve geri takın. Uyarı—Hasar Tehlikesi: Görüntüleme kitini doğrudan ışığa maruz bırakmayın. Uzun süreli ışığa maruz kalması, yazdırma kalitesi sorunlarına neden olabilir. Uyarı—Hasar Tehlikesi: Görüntüleme kitinin altındaki fotoğraf iletkeni tamburuna dokunmayın. Dokunmanız gelecekteki yazdırma işlerinin kalitesini etkileyebilir.</p> <p>b Belgeyi yazdırın.</p> <p>Baskılarda hayalet resimler mi beliriyor?</p>	Müşteri desteği ile iletişime geçin.	Sorun çözüldü.

Gri veya renkli arka plan

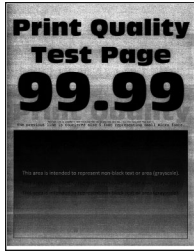

Not: Sorunu çözmeden önce Yazdırma Kalitesi Sınama Sayfalarını yazdırın. Kontrol panelinden **Ayarlar > Sorun Giderme > Yazdırma Kalitesi Sınama Sayfaları** yoluna gidin. Dokunmatik olmayan ekrana sahip yazıcı modellerinde ayarlarda gezinmek için **OK** tuşuna basın.

İşlem	Evet	Hayır
<p>Adım 1</p> <p>a Renk Ayarı Gerçekleştirin. Kontrol panelinden şuraya gidin: Ayarlar > Yazdırma > Kalite > Gelişmiş Görüntüleme > Renk Ayarı</p> <p>b Belgeyi yazdırın.</p> <p>Baskılarda gri veya renkli arka plan mı beliriyor?</p>	2 adıma gidin.	Sorun çözüldü.

İşlem	Evet	Hayır
<p>Adım 2</p> <p>a Görüntüleme kitini çıkarın ve geri takın.</p> <p>Uyarı—Hasar Tehlikesi: Görüntüleme kitini doğrudan ışığa maruz bırakmayın. Uzun süreli ışığa maruz kalması, yazdırma kalitesi sorunlarına neden olabilir.</p> <p>Uyarı—Hasar Tehlikesi: Görüntüleme kitinin altındaki fotoğrafiletkeni tamburuna dokunmayın. Dokunmanız gelecekteki yazdırma işlerinin kalitesini etkileyebilir.</p> <p>b Belgeyi yazdırın.</p> <p>Baskılarda gri veya renkli arka plan mı beliriyor?</p>	Müşteri desteği ile iletişime geçin.	Sorun çözüldü.

Hatalı marjlar



İşlem	Evet	Hayır
<p>Adım 1</p> <p>a Kağıt kılavuzlarını yüklediğiniz kağıtlar için doğru konuma getirin.</p> <p>b Belgeyi yazdırın.</p> <p>Marjlar doğru mu?</p>	Sorun çözüldü.	2 adıma gidin.
<p>Adım 2</p> <p>a Kontrol panelinden kağıt boyutunu ayarlayın. Aşağıdaki konuma gidin:</p> <p>Ayarlar > Kağıt > Tepsi Yapılandırması > Kağıt Boyutu/Türü</p> <p>b Belgeyi yazdırın.</p> <p>Marjlar doğru mu?</p>	Sorun çözüldü.	3 adıma gidin.
<p>Adım 3</p> <p>a İşletim sisteminize bağlı olarak, kağıt boyutunu Yazdırma Tercihleri veya Yazdır iletişim kutusundan belirleyin.</p> <p>Not: Ayarın, yüklenen kağıtla uyduğundan emin olun.</p> <p>b Belgeyi yazdırın.</p> <p>Marjlar doğru mu?</p>	Sorun çözüldü.	Müşteri desteği ile iletişime geçin.

Açık yazdırma

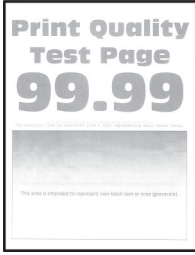

Not: Sorunu çözmeden önce Yazdırma Kalitesi Sınama Sayfalarını yazdırın. Kontrol panelinden **Ayarlar > Sorun Giderme > Yazdırma Kalitesi Sınama Sayfaları** yoluna gidin. Dokunmatik olmayan ekrana sahip yazıcı modellerinde ayarlarda gezinmek için **OK** tuşuna basın.

İşlem	Evet	Hayır
<p>Adım 1</p> <p>a Renk Ayarı Gerçekleştirin. Kontrol panelinden şuraya gidin: Ayarlar > Yazdırma > Kalite > Gelişmiş Görüntüleme > Renk Ayarı</p> <p>b Belgeyi yazdırın.</p> <p>Baskı açık mı?</p>	2 adıma gidin.	Sorun çözüldü.
<p>Adım 2</p> <p>a İşletim sisteminize bağlı olarak, toner koyuluğunu Yazdırma Tercihleri veya Yazdır iletişim kutusundan artırın. Not: Bu ayarı yazıcı kontrol panelinden de değiştirebilirsiniz. Aşağıdaki konuma gidin: Ayarlar > Yazdırma > Kalite > Toner Koyuluğu</p> <p>b Belgeyi yazdırın.</p> <p>Baskı açık mı?</p>	3 adıma gidin.	Sorun çözüldü.
<p>Adım 3</p> <p>a Renk Tasarrufunu kapatın. Kontrol panelinden şuraya gidin: Ayarlar > Yazdırma > Kalite > Renk Tasarrufu</p> <p>b Belgeyi yazdırın.</p> <p>Baskı açık mı?</p>	4 adıma gidin.	Sorun çözüldü.

İşlem	Evet	Hayır
<p>Adım 4</p> <p>a İşletim sisteminize bağlı olarak, kağıt türünü Yazdırma Tercihleri veya Yazdır iletişim kutusundan belirleyin.</p> <p>Notlar:</p> <ul style="list-style-type: none"> • Ayarın, yüklenen kağıtla uyduğundan emin olun. • Bu ayarı yazıcı kontrol panelinden de değiştirebilirsiniz. Aşağıdaki konuma gidin: <p>Ayarlar > Kağıt > Tepsi Yapılandırması > Kağıt Boyutu/Türü</p> <p>b Belgeyi yazdırın.</p> <p>Baskı açık mı?</p>	5 adıma gidin.	Sorun çözüldü.
<p>Adım 5</p> <p>Kağıdın dokulu veya sert yüzeyli olup olmadığını kontrol edin.</p> <p>Dokulu veya sert yüzeyli kağıda mı yazdırıyorsunuz?</p>	6 adıma gidin.	Adım 7'ye ilerleyin.
<p>Adım 6</p> <p>a Dokulu veya pürüzlü kağıdı düz kağıtla değiştirin.</p> <p>b Belgeyi yazdırın.</p> <p>Baskı açık mı?</p>	Adım 7'ye ilerleyin.	Sorun çözüldü.
<p>Adım 7</p> <p>a Yeni bir paketten kağıt yükleyin.</p> <p>Not: Kağıt yüksek nem nedeniyle nemi emiyor. Kağıdı kullanmaya hazır olana kadar orijinal paketinde saklayın.</p> <p>b Belgeyi yazdırın.</p> <p>Baskı açık mı?</p>	8 adıma gidin.	Sorun çözüldü.
<p>Adım 8</p> <p>a Görüntüleme kitini çıkarın ve geri takın.</p> <p>Uyarı—Hasar Tehlikesi: Görüntüleme kitini doğrudan ışığa maruz bırakmayın. Uzun süreli ışığa maruz kalması, yazdırma kalitesi sorunlarına neden olabilir.</p> <p>Uyarı—Hasar Tehlikesi: Görüntüleme kitinin altındaki fotoğraf iletkeni tamburuna dokunmayın. Dokunmanız gelecekteki yazdırma işlerinin kalitesini etkileyebilir.</p> <p>b Belgeyi yazdırın.</p> <p>Baskı açık mı?</p>	Müşteri desteği ile iletişime geçin.	Sorun çözüldü.

Eksik renkler

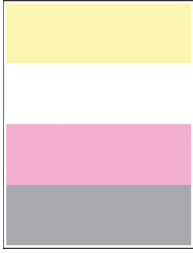

Not: Sorunu çözmeden önce Yazdırma Kalitesi Sınama Sayfalarını yazdırın. Kontrol panelinden **Ayarlar > Sorun Giderme > Yazdırma Kalitesi Sınama Sayfaları** yoluna gidin. Dokunmatik olmayan ekrana sahip yazıcı modellerinde ayarlarda gezinmek için **OK** tuşuna basın.

İşlem	Evet	Hayır
<p>a Eksik rengin toner kartuşunu çıkarın.</p> <p>b Görüntüleme kitini çıkarın.</p> <p>Uyarı—Hasar Tehlikesi: Görüntüleme kitini doğrudan ışığa maruz bırakmayın. Uzun süreli ışığa maruz kalması, yazdırma kalitesi sorunlarına neden olabilir.</p> <p>Uyarı—Hasar Tehlikesi: Görüntüleme kitinin altındaki fotoğraf iletkeni tamburuna dokunmayın. Dokunmanız gelecekteki yazdırma işlerinin kalitesini etkileyebilir.</p> <p>c Eksik rengin geliştirici birimini çıkarıp takın.</p> <p>d Görüntüleme kitini takın.</p> <p>e Toner kartuşunu takın.</p> <p>f Belgeyi yazdırın.</p> <p>Baskılarda eksik bir renk var mı?</p>	<p>Müşteri desteği ile iletişime geçin.</p>	<p>Sorun çözüldü.</p>

Benekli baskı ve noktalar



Not: Sorunu çözmeden önce Yazdırma Kalitesi Sınama Sayfalarını yazdırın. Kontrol panelinden **Ayarlar > Sorun Giderme > Yazdırma Kalitesi Sınama Sayfaları** yoluna gidin. Dokunmatik olmayan ekrana sahip yazıcı modellerinde ayarlarda gezinmek için **OK** tuşuna basın.

İşlem	Evet	Hayır
<p>Adım 1 Yazıcıda toner sızmasından kaynaklı kirlenme olup olmadığını kontrol edin.</p> <p>Yazıcıda toner sızıntısı yok mu?</p>	2 adıma gidin.	Müşteri desteği ile iletişime geçin.
<p>Adım 2 a Kontrol panelinden şuraya gidin: Ayarlar > Kağıt > Tepsi Yapılandırması > Kağıt Boyutu/Türü b Kağıt boyutu ve kağıt türü ayarlarının yüklenen kağıda uyup uymadığını kontrol edin. Not: Kağıdın dokulu veya sert yüzeyli olmadığından emin olun.</p> <p>Ayarlar eşleşiyor mu?</p>	Adım 4'e ilerleyin.	3 adıma gidin.
<p>Adım 3 a İşletim sisteminize bağlı olarak Yazdırma Tercihleri veya Yazdır iletişim kutusundan kağıt boyutunu ve kağıt türünü belirtin. Not: Ayarların yüklenen kağıtla uyduğundan emin olun. b Belgeyi yazdırın.</p> <p>Baskı benekli mi?</p>	4 adıma gidin.	Sorun çözüldü.
<p>Adım 4 a Yeni bir paketten kağıt yükleyin. Not: Kağıt yüksek nem nedeniyle nemi emiyor. Kağıdı kullanmaya hazır olana kadar orijinal paketinde saklayın. b Belgeyi yazdırın.</p> <p>Baskı benekli mi?</p>	5 adıma gidin.	Sorun çözüldü.
<p>Adım 5 a Görüntüleme kitini çıkarın ve geri takın. Uyarı—Hasar Tehlikesi: Görüntüleme kitini doğrudan ışığa maruz bırakmayın. Uzun süreli ışığa maruz kalması, yazdırma kalitesi sorunlarına neden olabilir. Uyarı—Hasar Tehlikesi: Görüntüleme kitinin altındaki fotoğraf iletkeni tamburuna dokunmayın. Dokunmanız gelecekteki yazdırma işlerinin kalitesini etkileyebilir. b Belgeyi yazdırın.</p> <p>Baskı benekli mi?</p>	Müşteri desteği ile iletişime geçin.	Sorun çözüldü.

Kağıt kıvrılması



İşlem	Evet	Hayır
<p>Adım 1</p> <p>a Tepsideki kılavuzları yüklediğiniz kağıtlar için doğru konuma getirin.</p> <p>b Belgeyi yazdırın.</p> <p>Kağıt kıvrılıyor mu?</p>	2 adıma gidin.	Sorun çözüldü.
<p>Adım 2</p> <p>a İşletim sisteminize bağlı olarak, kağıt türünü Yazdırma Tercihleri veya Yazdır iletişim kutusundan belirleyin.</p> <p>Notlar:</p> <ul style="list-style-type: none"> Ayarın, yüklenen kağıtla uyduğundan emin olun. Bu ayarı yazıcı kontrol panelinden de değiştirebilirsiniz. Aşağıdaki konuma gidin: <p>Ayarlar > Kağıt > Tepsi Yapılandırması > Kağıt Boyutu/Türü</p> <p>b Belgeyi yazdırın.</p> <p>Kağıt kıvrılıyor mu?</p>	3 adıma gidin.	Sorun çözüldü.
<p>Adım 3</p> <p>Kağıdın diğer tarafına yazdırın.</p> <p>a Kağıdı çıkarın, ters çevirin ve tekrar yükleyin.</p> <p>b Belgeyi yazdırın.</p> <p>Kağıt kıvrılıyor mu?</p>	4 adıma gidin.	Sorun çözüldü.
<p>Adım 4</p> <p>a Yeni bir paketten kağıt yükleyin.</p> <p>Not: Kağıt yüksek nem nedeniyle nemi emiyor. Kağıdı kullanmaya hazır olana kadar orijinal paketinde saklayın.</p> <p>b Belgeyi yazdırın.</p> <p>Kağıt kıvrılıyor mu?</p>	Teknik destek müşteri desteği .	Sorun çözüldü.

Yamuk veya eğik baskılar



Not: Sorunu çözmeden önce Yazdırma Kalitesi Sınama Sayfalarını yazdırın. Kontrol panelinden **Ayarlar > Sorun Giderme > Yazdırma Kalitesi Sınama Sayfaları** yoluna gidin. Dokunmatik olmayan ekrana sahip yazıcı modellerinde ayarlarda gezinmek için **OK** tuşuna basın.

İşlem	Evet	Hayır
<p>Adım 1</p> <p>a Tepsideki kağıt kılavuzlarını yüklediğiniz kağıtlar için doğru konuma getirin.</p> <p>b Belgeyi yazdırın.</p> <p>Baskı yamuk veya eğik mi?</p>	2 adıma gidin.	Sorun çözüldü.
<p>Adım 2</p> <p>a Yeni bir paketten kağıt yükleyin.</p> <p>Not: Kağıt yüksek nem nedeniyle nemi emiyor. Kağıdı kullanmaya hazır olana kadar orijinal paketinde saklayın.</p> <p>b Belgeyi yazdırın.</p> <p>Baskı yamuk veya eğik mi?</p>	3 adıma gidin.	Sorun çözüldü.
<p>Adım 3</p> <p>a Yüklenen kağıdın desteklenip desteklenmediğini kontrol edin.</p> <p>Not: Kağıt desteklenmiyorsa desteklenen bir kağıt yükleyin.</p> <p>b Belgeyi yazdırın.</p> <p>Baskı yamuk veya eğik mi?</p>	Müşteri desteği müşteri desteği .	Sorun çözüldü.

Tamamen renkli veya siyah resimler



Not: Sorunu çözmeden önce Yazdırma Kalitesi Sınama Sayfalarını yazdırın. Kontrol panelinden **Ayarlar > Sorun Giderme > Yazdırma Kalitesi Sınama Sayfaları** yoluna gidin. Dokunmatik olmayan ekrana sahip yazıcı modellerinde ayarlarda gezinmek için **OK** tuşuna basın.

İşlem	Evet	Hayır
<p>a Görüntüleme kitini çıkarın ve sonra geri takın.</p> <p>Uyarı—Hasar Tehlikesi: Görüntüleme kitini doğrudan ışığa maruz bırakmayın. Uzun süreli ışığa maruz kalması, yazdırma kalitesi sorunlarına neden olabilir.</p> <p>Uyarı—Hasar Tehlikesi: Görüntüleme kitinin altındaki fotoğrafiletkeni tamburuna dokunmayın. Dokunmanız gelecekteki yazdırma işlerinin kalitesini etkileyebilir.</p> <p>b Belgeyi yazdırın.</p> <p>Yazıcı düz renkli veya siyah sayfa yazdırmaya devam ediyor mu?</p>	<p>Müşteri desteği müşteri desteği.</p>	<p>Sorun çözüldü.</p>

Metin veya resim kesme



Not: Sorunu çözmeden önce Yazdırma Kalitesi Sınama Sayfalarını yazdırın. Kontrol panelinden **Ayarlar > Sorun Giderme > Yazdırma Kalitesi Sınama Sayfaları** yoluna gidin. Dokunmatik olmayan ekrana sahip yazıcı modellerinde ayarlarda gezinmek için **OK** tuşuna basın.

İşlem	Evet	Hayır
<p>Adım 1</p> <p>a Tepsideki kağıt kılavuzlarını yüklediğiniz kağıtlar için doğru konuma getirin.</p> <p>b Belgeyi yazdırın.</p> <p>Metinler veya görüntüler kesik mi?</p>	<p>2 adıma gidin.</p>	<p>Sorun çözüldü.</p>

İşlem	Evet	Hayır
<p>Adım 2</p> <p>a İşletim sisteminize bağlı olarak, kağıt boyutunu Yazdırma Tercihleri veya Yazdır iletişim kutusundan belirleyin.</p> <p>Notlar:</p> <ul style="list-style-type: none"> • Ayarın, yüklenen kağıtla uyduğundan emin olun. • Bu ayarı yazıcı kontrol panelinden de değiştirebilirsiniz. Aşağıdaki konuma gidin: <p>Ayarlar > Kağıt > Tepsi Yapılandırması > Kağıt Boyutu/Türü</p> <p>b Belgeyi yazdırın.</p> <p>Metinler veya görüntüler kesik mi?</p>	3 adıma gidin.	Sorun çözüldü.
<p>Adım 3</p> <p>a Görüntüleme kitini çıkarın ve geri takın.</p> <p>Uyarı—Hasar Tehlikesi: Görüntüleme kitini doğrudan ışığa maruz bırakmayın. Uzun süreli ışığa maruz kalması, yazdırma kalitesi sorunlarına neden olabilir.</p> <p>Uyarı—Hasar Tehlikesi: Görüntüleme kitinin altındaki fotoğraf iletkeni tamburuna dokunmayın. Dokunmanız gelecekteki yazdırma işlerinin kalitesini etkileyebilir.</p> <p>b Belgeyi yazdırın.</p> <p>Metinler veya görüntüler kesik mi?</p>	Müşteri desteği ile iletişime geçin.	Sorun çözüldü.

Toner kolay siliniyor



Not: Sorunu çözmeden önce Yazdırma Kalitesi Sınama Sayfalarını yazdırın. Kontrol panelinden **Ayarlar > Sorun Giderme > Yazdırma Kalitesi Sınama Sayfaları** yoluna gidin. Dokunmatik olmayan ekrana sahip yazıcı modellerinde ayarlarda gezinmek için **OK** tuşuna basın.

İşlem	Evet	Hayır
<p>Adım 1</p> <p>a İşletim sisteminize bağlı olarak, kağıt türünü Yazdırma Tercihleri veya Yazdır iletişim kutusundan belirleyin.</p> <p>Notlar:</p> <ul style="list-style-type: none"> • Ayarın, yüklenen kağıtla uyduğundan emin olun. • Bu ayarı yazıcı kontrol panelinden de değiştirebilirsiniz. Aşağıdaki konuma gidin: <p>Ayarlar > Kağıt > Tepsi Yapılandırması > Kağıt Boyutu/Türü</p> <p>b Belgeyi yazdırın.</p> <p>Toner kolay siliniyor mu?</p>	2 adıma gidin.	Sorun çözüldü.
<p>Adım 2</p> <p>a Kağıt ağırlığının desteklenip desteklenmediğini kontrol edin.</p> <p>Not: Kağıt ağırlığı desteklenmiyorsa desteklenen ağırlıkta bir kağıt yükleyin.</p> <p>b Belgeyi yazdırın.</p> <p>Toner kolay siliniyor mu?</p>	3 adıma gidin.	Sorun çözüldü.
<p>Adım 3</p> <p>a Yeni bir paketten kağıt yükleyin.</p> <p>Not: Kağıt yüksek nem nedeniyle nemi emiyor. Kağıdı kullanmaya hazır olana kadar orijinal paketinde saklayın.</p> <p>b Belgeyi yazdırın.</p> <p>Toner kolay siliniyor mu?</p>	Müşteri desteği ile iletişime geçin.	Sorun çözüldü.

Eşitsiz yazdırma yoğunluğu

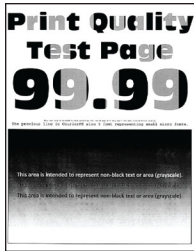

Not: Sorunu çözmeden önce Yazdırma Kalitesi Sınama Sayfalarını yazdırın. Kontrol panelinden **Ayarlar > Sorun Giderme > Yazdırma Kalitesi Sınama Sayfaları** yoluna gidin. Dokunmatik olmayan ekrana sahip yazıcı modellerinde ayarlarda gezinmek için **OK** tuşuna basın.

İşlem	Evet	Hayır
<p>a Görüntüleme kitini çıkarın ve geri takın.</p> <p>Uyarı—Hasar Tehlikesi: Görüntüleme kitini doğrudan ışığa maruz bırakmayın. Uzun süreli ışığa maruz kalması, yazdırma kalitesi sorunlarına neden olabilir.</p> <p>Uyarı—Hasar Tehlikesi: Görüntüleme kitinin altındaki fotoğrafiletkeni tamburuna dokunmayın. Dokunmanız gelecekteki yazdırma işlerinin kalitesini etkileyebilir.</p> <p>b Belgeyi yazdırın.</p> <p>Yazdırma yoğunluğu eşit değil mi?</p>	Müşteri desteği ile iletişime geçin.	Sorun çözüldü.

Yatay koyu çizgiler

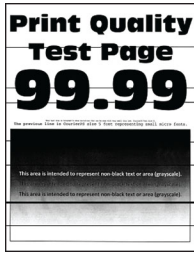

Notlar:

- Sorunu çözmeden önce Yazdırma Kalitesi Sınama Sayfalarını yazdırın. Kontrol panelinden **Ayarlar > Sorun Giderme > Yazdırma Kalitesi Sınama Sayfaları** yoluna gidin. Dokunmatik olmayan ekrana sahip yazıcı modellerinde ayarlarda gezinmek için **OK** tuşuna basın.
- Yatay koyu çizgiler baskılarda görünmeye devam ediyorsa "Tekrarlayan hatalar" konusunu inceleyin.

İşlem	Evet	Hayır
<p>Adım 1</p> <p>a İşletim sisteminize bağlı olarak, kağıt türünü Yazdırma Tercihleri veya Yazdır iletişim kutusundan belirleyin.</p> <p>Notlar:</p> <ul style="list-style-type: none"> Ayarın, yüklenen kağıtla uyduğundan emin olun. Bu ayarı yazıcı kontrol panelinden de değiştirebilirsiniz. Aşağıdaki konuma gidin: <p>Ayarlar > Kağıt > Tepsi Yapılandırması > Kağıt Boyutu/Türü</p> <p>b Belgeyi yazdırın.</p> <p>Baskılarda koyu çizgiler beliriyor mu?</p>	2 adıma gidin.	Sorun çözüldü.

İşlem	Evet	Hayır
<p>Adım 2</p> <p>a Yeni bir paketten kağıt yükleyin.</p> <p>Not: Kağıt yüksek nem nedeniyle nemi emiyor. Kağıdı kullanana kadar orijinal paketinde saklayın.</p> <p>b Belgeyi yazdırın.</p> <p>Baskılarda koyu çizgiler beliriyor mu?</p>	3 adıma gidin.	Sorun çözüldü.
<p>Adım 3</p> <p>a Görüntüleme kitini çıkarın ve geri takın.</p> <p>Uyarı—Hasar Tehlikesi: Görüntüleme kitini doğrudan ışığa maruz bırakmayın. Uzun süreli ışığa maruz kalması, yazdırma kalitesi sorunlarına neden olabilir.</p> <p>Uyarı—Hasar Tehlikesi: Görüntüleme kitinin altındaki fotoğrafiletkeni tamburuna dokunmayın. Dokunmanız gelecekteki yazdırma işlerinin kalitesini etkileyebilir.</p> <p>b Belgeyi yazdırın.</p> <p>Baskılarda koyu çizgiler beliriyor mu?</p>	Müşteri desteği ile iletişime geçin.	Sorun çözüldü.

Dikey koyu çizgiler

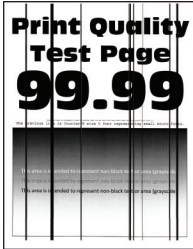

Not: Sorunu çözmeden önce Yazdırma Kalitesi Sınama Sayfalarını yazdırın. Kontrol panelinden **Ayarlar > Sorun Giderme > Yazdırma Kalitesi Sınama Sayfaları** yoluna gidin. Dokunmatik olmayan ekrana sahip yazıcı modellerinde ayarlarda gezinmek için **OK** tuşuna basın.

İşlem	Evet	Hayır
<p>Adım 1</p> <p>a İşletim sisteminize bağlı olarak, kağıt türünü Yazdırma Tercihleri veya Yazdır iletişim kutusundan belirleyin.</p> <p>Notlar:</p> <ul style="list-style-type: none"> Ayarın, yüklenen kağıtla uyduğundan emin olun. Bu ayarı yazıcı kontrol panelinden de değiştirebilirsiniz. Aşağıdaki konuma gidin: <p>Ayarlar > Kağıt > Tepsi Yapılandırması > Kağıt Boyutu/Türü</p> <p>b Belgeyi yazdırın.</p> <p>Baskılarda dikey koyu çizgiler beliriyor mu?</p>	2 adıma gidin.	Sorun çözüldü.

İşlem	Evet	Hayır
<p>Adım 2</p> <p>a Yeni bir paketten kağıt yükleyin.</p> <p>Not: Kağıt yüksek nem nedeniyle nemi emiyor. Kağıdı kullanana kadar orijinal paketinde saklayın.</p> <p>b Belgeyi yazdırın.</p> <p>Baskılarda dikey koyu çizgiler beliriyor mu?</p>	3 adıma gidin.	Sorun çözüldü.
<p>Adım 3</p> <p>a Görüntüleme kitini çıkarın ve geri takın.</p> <p>Uyarı—Hasar Tehlikesi: Görüntüleme kitini doğrudan ışığa maruz bırakmayın. Uzun süreli ışığa maruz kalması, yazdırma kalitesi sorunlarına neden olabilir.</p> <p>Uyarı—Hasar Tehlikesi: Görüntüleme kitinin altındaki fotoğraf iletkeni tamburuna dokunmayın. Dokunmanız gelecekteki yazdırma işlerinin kalitesini etkileyebilir.</p> <p>b Belgeyi yazdırın.</p> <p>Baskılarda dikey koyu çizgiler beliriyor mu?</p>	Müşteri desteği ile iletişime geçin.	Sorun çözüldü.

Yatay beyaz çizgiler

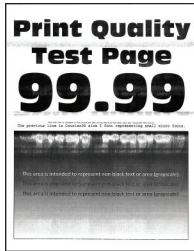

Notlar:

- Sorunu çözmeden önce Yazdırma Kalitesi Sınama Sayfalarını yazdırın. Kontrol panelinden **Ayarlar** > **Sorun Giderme** > **Yazdırma Kalitesi Sınama Sayfaları** yoluna gidin. Dokunmatik olmayan ekrana sahip yazıcı modellerinde ayarlarda gezinmek için **OK** tuşuna basın.
- Yatay beyaz çizgiler baskılarınızda belirmeye devam ediyorsa "Tekrarlayan hatalar" konusunu inceleyin.

İşlem	Evet	Hayır
<p>Adım 1</p> <p>a İşletim sisteminize bağlı olarak, kağıt türünü Yazdırma Tercihleri veya Yazdır iletişim kutusundan belirleyin.</p> <p>Notlar:</p> <ul style="list-style-type: none"> • Ayarın, yüklenen kağıtla uyduğundan emin olun. • Bu ayarı yazıcı kontrol panelinden de değiştirebilirsiniz. Aşağıdaki konuma gidin: <p>Ayarlar > Kağıt > Tepsi Yapılandırması > Kağıt Boyutu/Türü</p> <p>b Belgeyi yazdırın.</p> <p>Baskılarda yatay beyaz çizgiler mi beliriyor?</p>	2 adıma gidin.	Sorun çözüldü.
<p>Adım 2</p> <p>a Görüntüleme kitini çıkarın ve geri takın.</p> <p>Uyarı—Hasar Tehlikesi: Görüntüleme kitini doğrudan ışığa maruz bırakmayın. Uzun süreli ışığa maruz kalması, yazdırma kalitesi sorunlarına neden olabilir.</p> <p>Uyarı—Hasar Tehlikesi: Görüntüleme kitinin altındaki fotoğraf iletkeni tamburuna dokunmayın. Dokunmanız gelecekteki yazdırma işlerinin kalitesini etkileyebilir.</p> <p>b Belgeyi yazdırın.</p> <p>Baskılarda yatay beyaz çizgiler mi beliriyor?</p>	Müşteri desteği ile iletişime geçin.	Sorun çözüldü.

Dikey beyaz çizgiler



Not: Sorunu çözmeden önce Yazdırma Kalitesi Sınama Sayfalarını yazdırın. Kontrol panelinden **Ayarlar > Sorun Giderme > Yazdırma Kalitesi Sınama Sayfaları** yoluna gidin. Dokunmatik olmayan ekrana sahip yazıcı modellerinde ayarlarda gezinmek için **OK** tuşuna basın.

İşlem	Evet	Hayır
<p>Adım 1</p> <p>a İşletim sisteminize bağlı olarak, kağıt türünü Yazdırma Tercihleri veya Yazdır iletişim kutusundan belirleyin.</p> <p>Notlar:</p> <ul style="list-style-type: none"> • Ayarın, yüklenen kağıtla uyduğundan emin olun. • Bu ayarı yazıcı kontrol panelinden de değiştirebilirsiniz. Aşağıdaki konuma gidin: <p>Ayarlar > Kağıt > Tepsi Yapılandırması > Kağıt Boyutu/Türü</p> <p>b Belgeyi yazdırın.</p> <p>Baskılarda dikey beyaz çizgiler mi beliriyor?</p>	2 adıma gidin.	Sorun çözüldü.
<p>Adım 2</p> <p>Önerilen türde bir kağıt kullanıp kullanmadığınızı kontrol edin.</p> <p>a Kağıt kaynağına önerilen kağıt türünü yükleyin.</p> <p>b Belgeyi yazdırın.</p> <p>Baskılarda dikey beyaz çizgiler mi beliriyor?</p>	3 adıma gidin.	Sorun çözüldü.
<p>Adım 3</p> <p>a Görüntüleme kitini çıkarın ve geri takın.</p> <p>Uyarı—Hasar Tehlikesi: Görüntüleme kitini doğrudan ışığa maruz bırakmayın. Uzun süreli ışığa maruz kalması, yazdırma kalitesi sorunlarına neden olabilir.</p> <p>Uyarı—Hasar Tehlikesi: Görüntüleme kitinin altındaki fotoğrafiletkeni tamburuna dokunmayın. Dokunmanız gelecekteki yazdırma işlerinin kalitesini etkileyebilir.</p> <p>b Belgeyi yazdırın.</p> <p>Baskılarda dikey beyaz çizgiler mi beliriyor?</p>	Müşteri desteği ile iletişime geçin.	Sorun çözüldü.

Tekrarlayan kusurlar



Not: Sorunu çözmeden önce Yazdırma Kalitesi Sınama Sayfalarını yazdırın. Kontrol panelinden **Ayarlar > Sorun Giderme > Yazdırma Kalitesi Sınama Sayfaları** yoluna gidin. Dokunmatik olmayan ekrana sahip yazıcı modellerinde ayarlarda gezinmek için  tuşuna basın.

İşlem	Evet	Hayır
<p>a Yazdırma Kalitesi Sınama Sayfaları seçeneğini kullanarak etkilenen renkli sayfada tekrarlanan kusurlar arasındaki mesafeyi ölçün.</p> <p>b Tekrarlayan kusurların aşağıdaki ölçülerden herhangi birine uyup uymadığını kontrol edin:</p> <p>Görüntüleme kiti</p> <ul style="list-style-type: none"> • 94,20 mm (3,71 inç) • 29,80 mm (1,17 inç) • 23,20 mm (0,91 inç) <p>Developer birimi</p> <ul style="list-style-type: none"> • 43,90 mm (1,73 inç) • 45,50 mm (1,79 inç) <p>Transfer modülü</p> <ul style="list-style-type: none"> • 37,70 mm (1,48 inç) • 78,50 mm (3,09 inç) • 55 mm (2,17 inç) <p>Isıtıcı</p> <ul style="list-style-type: none"> • 79,80 mm (3,14 inç) • 94,30 mm (3,71 inç) <p>Tekrarlayan kusurlar bu ölçülerden herhangi birine uyuyor mu?</p>	<p>Mesafeyi not edin ve ardından müşteri desteği.</p>	<p>Mesafeyi not edin ve ardından müşteri desteği.</p>

Gizli veya diğer bekletilen belgeler yazdırılmıyor

İşlem	Evet	Hayır
<p>Adım 1</p> <p>a Kontrol panelinden, belgelerin Bekletilen İşler listesinde olup olmadığını kontrol edin.</p> <p>Not: Belgeler listelenmemiş ise Yazdır ve Beklet seçeneklerini kullanarak belgeleri yazdırın.</p> <p>b Belgeleri yazdırın.</p> <p>Belgeler yazdırıldı mı?</p>	<p>Sorun çözüldü.</p>	<p>2 adıma gidin.</p>
<p>Adım 2</p> <p>Yazdırma işinde biçimlendirme hatası veya geçersiz veriler olabilir.</p> <ul style="list-style-type: none"> • Yazdırma işini silin ve tekrar gönderin. • PDF dosyaları için yeni bir PDF oluşturun ve ardından belgeleri yazdırın. <p>Belgeler yazdırıldı mı?</p>	<p>Sorun çözüldü.</p>	<p>3 adıma gidin.</p>

İşlem	Evet	Hayır
<p>Adım 3</p> <p>İnternet'ten yazdırma işlemi yapıyorsanız yazıcı birden çok iş başlığını çift olarak okuyor olabilir.</p> <p>Windows kullanıcıları için</p> <p>a Yazdırma Tercihleri iletişim kutusunu açın. b Yazdır ve Beklet bölümünden Çift belgeleri sakla öğesini seçin. c Bir PIN girin. d Yazdırma işini tekrar gönderin.</p> <p>Macintosh kullanıcıları için</p> <p>a Her işi birbirinden farklı olacak şekilde adlandırın ve kaydedin. b İşleri ayrı ayrı gönderin.</p> <p>Belgeler yazdırıldı mı?</p>	Sorun çözüldü.	4 adıma gidin.
<p>Adım 4</p> <p>a Bekletilen işlerden bazılarını silerek yazıcı belleğinde yer açın. b Yazdırma işini tekrar gönderin.</p> <p>Belgeler yazdırıldı mı?</p>	Sorun çözüldü.	5 adıma gidin.
<p>Adım 5</p> <p>a Yazıcı belleği ekleyin. b Yazdırma işini tekrar gönderin.</p> <p>Belgeler yazdırıldı mı?</p>	Sorun çözüldü.	Müşteri desteği müşteri desteği .

Yavaş yazdırılıyor

İşlem	Evet	Hayır
<p>Adım 1</p> <p>Yazıcı kablosunun yazıcıya ve ana bilgisayara, yazıcı sunucusuna, seçeneğe veya başka bir ağ aygıtına düzgün şekilde bağlanmış olduğundan emin olun.</p> <p>Yazıcı yavaş mı yazdırıyor?</p>	2 adıma gidin.	Sorun çözüldü.
<p>Adım 2</p> <p>a Yazıcının Eko veya Sessiz Modunda olmadığından emin olun.</p> <ul style="list-style-type: none"> Kontrol panelinden şuraya gidin: Ayarlar > Aygıt > Güç Yönetimi > Eko Modu Kontrol panelinden şuraya gidin: Ayarlar > Aygıt > Bakım > Yapılandırma Menüsü > Aygıt İşlemleri > Sessiz Modu <p>Dokunmatik olmayan ekrana sahip yazıcı modellerinde ayarlarda gezinmek için OK tuşuna basın.</p> <p>b Belgeyi yazdırın.</p> <p>Yazıcı yavaş mı yazdırıyor?</p>	3 adıma gidin.	Sorun çözüldü.
<p>Adım 3</p> <p>a İşletim sisteminize bağlı olarak; kağıt türünü Yazdırma Tercihleri veya Yazdır iletişim kutusundan belirleyin.</p> <p>b Çözünürlüğü 4800 CQ olarak ayarlayın.</p> <p>c Belgeyi yazdırın.</p> <p>Yazıcı yavaş mı yazdırıyor?</p>	4 adıma gidin.	Sorun çözüldü.
<p>Adım 4</p> <p>a Kontrol panelinden şuraya gidin: Ayarlar > Yazdırma > Kalite > Yazdırma Çözünürlüğü</p> <p>Dokunmatik olmayan ekrana sahip yazıcı modellerinde ayarlarda gezinmek için OK tuşuna basın.</p> <p>b Çözünürlüğü 4800 CQ olarak ayarlayın.</p> <p>c Belgeyi yazdırın.</p> <p>Yazıcı yavaş mı yazdırıyor?</p>	5 adıma gidin.	Sorun çözüldü.

İşlem	Evet	Hayır
<p>Adım 5</p> <p>a İşletim sisteminize bağlı olarak, kağıt türünü Yazdırma Tercihleri veya Yazdır iletişim kutusundan belirleyin.</p> <p>Notlar:</p> <ul style="list-style-type: none"> • Ayarın, yüklenen kağıtla uyduğundan emin olun. • Daha ağır kağıtlar daha yavaş yazdırılır. • Letter, A4 veya legal boyuttan daha dar kağıtlar daha yavaş yazdırılabilir. <p>b Belgeyi yazdırın.</p> <p>Yazıcı yavaş mı yazdırıyor?</p>	6 adıma gidin.	Sorun çözüldü.
<p>Adım 6</p> <p>a Doku ve Ağırlık yazıcı ayarlarının yüklenen kağıtla eşleştiğinden emin olun.</p> <p>Kontrol panelinden şuraya gidin:</p> <p>Ayarlar > Kağıt > Ortam Yapılandırması > Ortam Türleri</p> <p>Not: Sert dokulu ve ağır kağıtlar daha yavaş yazdırılabilir.</p> <p>b Belgeyi yazdırın.</p> <p>Yazıcı yavaş mı yazdırıyor?</p>	7 adıma gidin.	Sorun çözüldü.
<p>Adım 7</p> <p>Bekletilen işleri silin.</p> <p>Yazıcı yavaş mı yazdırıyor?</p>	8 adıma gidin.	Sorun çözüldü.
<p>Adım 8</p> <p>a Yazıcının aşırı ısınmadığından emin olun.</p> <p>Notlar:</p> <ul style="list-style-type: none"> • Uzun süren bir yazdırma işinden sonra yazıcının soğumasına izin verin. • Yazıcı için önerilen ortam sıcaklığını gözlemleyin. Daha fazla bilgi için bkz. 10. sayfadaki "Yazıcı için bir yer seçme". <p>b Belgeyi yazdırın.</p> <p>Yazıcı yavaş mı yazdırıyor?</p>	9 adıma gidin.	Sorun çözüldü.
<p>Adım 9</p> <p>a Yazıcı hafızasını arttırın.</p> <p>b Belgeyi yazdırın.</p> <p>Yazıcı yavaş mı yazdırıyor?</p>	Müşteri desteği ile iletişime geçin.	Sorun çözüldü.

Yazdırma işleri yazdırılmıyor

İşlem	Evet	Hayır
<p>Adım 1</p> <p>a Yazdırmaya çalıştığınız belgeden, Yazdır iletişim kutusunu açın ve ardından doğru yazıcıyı seçip seçmediğinizi kontrol edin.</p> <p>b Belgeyi yazdırın.</p> <p>Belge yazdırıldı mı?</p>	Sorun çözüldü.	2 adıma gidin.
<p>Adım 2</p> <p>a Yazıcının açık olduğundan emin olun.</p> <p>b Ekranda görünen hata mesajlarını çözün.</p> <p>c Belgeyi yazdırın.</p> <p>Belge yazdırıldı mı?</p>	Sorun çözüldü.	3 adıma gidin.
<p>Adım 3</p> <p>a Bağlantı noktalarının çalışıyor olduğundan ve kabloların bilgisayara ve yazıcıya sıkıca bağlandığından emin olun.</p> <p>Daha fazla bilgi için yazıcınızla birlikte gelen kurma belgelerine bakın.</p> <p>b Belgeyi yazdırın.</p> <p>Belge yazdırıldı mı?</p>	Sorun çözüldü.	4 adıma gidin.
<p>Adım 4</p> <p>a Yazıcıyı kapatın, yaklaşık 10 saniye bekleyin ve ardından yazıcıyı açın.</p> <p>b Belgeyi yazdırın.</p> <p>Belge yazdırıldı mı?</p>	Sorun çözüldü.	5 adıma gidin.
<p>Adım 5</p> <p>a Yazdırma sürücüsünü kaldırın ve yeniden yükleyin.</p> <p>b Belgeyi yazdırın.</p> <p>Belge yazdırıldı mı?</p>	Sorun çözüldü.	Müşteri desteği ile iletişime geçin.

Yazıcı yanıt vermiyor

İşlem	Evet	Hayır
<p>Adım 1 Güç kablosunun elektrik prizine doğru bir şekilde takılı olduğundan emin olun.</p> <p> DİKKAT-YARALANMA TEHLİKESİ: Yangın veya elektrik çarpmasını önlemek için güç kablosunu ürünün yakınındaki ve kolay erişilebilir bir konumdaki uygun bir şekilde tanımlanan ve doğru bir şekilde topraklanan elektrik prizine bağlayın.</p> <p>Yazıcı cevap veriyor mu?</p>	Sorun çözüldü.	2 adıma gidin.
<p>Adım 2 Elektrik prizinin herhangi bir anahtar veya şalter tarafından kesilmiş olup olmadığını kontrol edin.</p> <p>Elektrik prizi herhangi bir anahtar veya şalter tarafından kesilmiş mi?</p>	Anahtarı veya şalteri açın.	3 adıma gidin.
<p>Adım 3 Yazıcının açık olduğundan emin olun.</p> <p>Yazıcı açık mı?</p>	4 adıma gidin.	Yazıcıyı açın.
<p>Adım 4 Yazıcının Uyku veya Hazırda Bekleme modunda olup olmadığını kontrol edin.</p> <p>Yazıcı, Uyku veya Hazırda Bekleme modunda mı?</p>	Yazıcıyı uyandırmak için güç düğmesine basın.	5 adıma gidin.
<p>Adım 5 Yazıcı ile bilgisayarı birbirine bağlayan kabloların doğru bağlantı noktalarına takıldıklarından emin olun.</p> <p>Kablolar doğru bağlantı noktalarına mı takılmış?</p>	6 adıma gidin.	Kabloları doğru bağlantı noktalarına takın.
<p>Adım 6 Yazıcıyı kapatın, donanım seçeneklerini yükleyin ve ardından yazıcıyı açın. Daha fazla bilgi için seçenek ile birlikte gelen belgelere başvurun.</p> <p>Yazıcı cevap veriyor mu?</p>	Sorun çözüldü.	7 adıma gidin.
<p>Adım 7 Doğru yazıcı sürücüsünü yükleyin.</p> <p>Yazıcı cevap veriyor mu?</p>	Sorun çözüldü.	8 adıma gidin.
<p>Adım 8 Yazıcıyı kapatın, yaklaşık 10 saniye bekleyin ve ardından yazıcıyı açın.</p> <p>Yazıcı cevap veriyor mu?</p>	Sorun çözüldü.	Müşteri desteği ile iletişime geçin.

İş yanlış tepsideen veya yanlış kağıda yazdırılıyor

İşlem	Evet	Hayır
<p>Adım 1</p> <p>a Doğru kağıda yazdırıp yazdırmadığınızı kontrol edin.</p> <p>b Belgeyi yazdırın.</p> <p>Belge doğru kağıda yazdırıldı mı?</p>	2 adıma gidin.	Doğru kağıt boyutunu ve kağıt türünü yükleyin.
<p>Adım 2</p> <p>a İşletim sisteminize bağlı olarak Yazdırma Tercihleri veya Yazdır iletişim kutusundan kağıt boyutunu ve kağıt türünü belirtin.</p> <p>Not: Bu ayarları yazıcı kontrol panelinden de değiştirebilirsiniz. Aşağıdaki konuma gidin:</p> <p>Ayarlar > Kağıt > Tepsi Yapılandırması > Kağıt Boyutu/Türü</p> <p>Dokunmatik olmayan ekrana sahip yazıcı modellerinde ayarlarda gezinmek için  tuşuna basın.</p> <p>b Ayarların yüklenen kağıtla uyduğundan emin olun.</p> <p>c Belgeyi yazdırın.</p> <p>Belge doğru kağıda yazdırıldı mı?</p>	Sorun çözüldü.	3 adıma gidin.
<p>Adım 3</p> <p>a Tepsilerin bağlantılı olup olmadıklarını kontrol edin.</p> <p>Daha fazla bilgi için bkz. 30. sayfadaki "Tepsileri bağlantılandırma".</p> <p>b Belgeyi yazdırın.</p> <p>Belge doğru tepsideen yazdırıldı mı?</p>	Sorun çözüldü.	Müşteri desteği ile iletişime geçin .

Renk kalitesi sorunları

Toner koyuluğunu ayarlama

1 Kontrol panelinden şuraya gidin:

Ayarlar > Yazdırma > Kalite > Toner Koyuluğu

Dokunmatik olmayan ekrana sahip yazıcı modellerinde ayarlarda gezinmek için  tuşuna basın.

2 Ayarı uygulayın.

3 Değişiklikleri uygulayın.

Yazdırılan çıktıda renkleri değiştirme

Dokunmatik olmayan ekrana sahip yazıcı modellerinde ayarlarda gezinmek için  tuşuna basın.

1 Kontrol panelinden şuraya gidin:

Ayarlar > Yazdırma > Kalite > Gelişmiş Görüntüleme > Renk Düzeltme

2 Renk Düzeltme menüsünde **Manuel > Renk Düzeltme İçeriği**'ni seçin.

3 Uygun renk dönüştürme ayarını seçin.

Nesne türü	Renk dönüştürme tabloları
RGB Resim RGB Metin RGB Grafik	<ul style="list-style-type: none"> • Canlı—Daha parlak, daha doygun renkler üretir ve gelen tüm renk formatlarına uygulanabilir. • sRGB Ekran—Bir bilgisayar ekranında görüntülenen renklere yakın bir çıktı üretir. Fotoğraf baskısı için siyah toner kullanımı optimize edilir. • Ekran-Gerçek Siyah—Bir bilgisayar ekranında görüntülenen renklere yakın bir çıktı üretir. Bu ayar tüm nötr gri seviyelerini oluşturmak için yalnızca siyah toner kullanır. • sRGB Canlı—sRGB Ekran renk düzeltmesi için daha yüksek bir renk doygunluğu kullanır. Siyah toner kullanımı ticari grafikleri yazdırmak için optimize edilir. • Kapalı
CMYK Resim CMYK Metin CMYK Grafik	<ul style="list-style-type: none"> • US CMYK—Renk düzeltmesini Specifications for Web Offset Publishing/Web Ofset Yayıncılığı Spesifikasyonları (SWOP) renk çıktısına yakınlaştırmak için uygular. • Euro CMYK—Euroscale renk çıktısına yakınlaştırmak için renk düzeltmesi uygular. • Canlı CMYK—US CMYK renk düzeltme ayarının renk düzeltmesini artırır. • Kapalı

Renkli yazdırma ile ilgili sık sorulan sorular

RGB renk nedir?

RGB renk, renkleri belirli bir rengi elde etmek için kullanılan kırmızı, yeşil ve mavi oranlarını belirterek tanımlayan bir yöntemdir. Doğada görülen çok sayıda rengi elde etmek için kırmızı, yeşil ve mavi renklerin değişik oranlarda bileşimleri kullanılır. Bilgisayar ekranları, tarayıcılar ve dijital kameralarda renklerin görüntülenmesi için bu yöntem kullanılır.

CMYK renk nedir?

CMYK renk, renkleri belirli bir rengi elde etmek için kullanılan mavi, kırmızı, sarı ve siyah oranlarını belirterek tanımlayan bir yöntemdir. Doğada görülen çok sayıda renk, camgöbeği, macenta, sarı ve siyah mürekkepler veya tonerler değişik oranlarda karıştırılarak yazdırılabilir. Matbaa makineleri, mürekkep püskürtmeli yazıcılar ve renkli lazer yazıcıları rengi bu şekilde elde eder.

Yazdırılacak bir belgede renkler nasıl belirlenir?

RGB veya CMYK renk bileşimlerini kullanarak belge rengini belirlemek ve değiştirmek için yazılım programları kullanılır. Daha fazla bilgi için yazılım programının Yardım konularına başvurun.

Yazıcı hangi rengi yazdıracağını nasıl bilir?

Bir belge yazdırılırken, her nesnenin türü ve rengi ile ilgili bilgiler yazıcıya gönderilir ve renk dönüşüm tablolarından geçilir. Renk istediğiniz rengi oluşturmak için kullanılan uygun miktarlarda mavi, kırmızı, sarı ve siyah tonere dönüştürülür. Nesne bilgileri renk dönüştürme tablolarının uygulanmasını belirler. Örneğin, metinler için bir renk dönüşüm tablosu kullanılırken, fotoğraflar için farklı bir renk dönüşüm tablosu kullanmak mümkündür.

Manuel renk düzeltmesi nedir?

Manuel renk düzeltmesi etkinleştirildiğinde, yazıcı nesnelere işlemek için kullanıcı tarafından seçilen renk dönüşüm tablolarını kullanır. Manuel renk düzeltme ayarları yazdırılan nesnenin türüne (metin, grafik veya resim) bağlıdır. Ayrıca nesnenin renginin yazılım programında nasıl belirtildiğine (RGB veya CMYK bileşimleri) bağlıdır. Manuel olarak farklı bir renk dönüştürme tablosu uygulamak için bkz. [158. sayfadaki "Yazdırılan çıktıda renkleri değiştirme"](#).

Yazılım programı renkleri RGB veya CMYK bileşimleriyle göstermiyorsa manuel renk düzeltmesi işe yaramaz. Renk ayarlarını yazılım programı veya bilgisayarın işletim sistemi kontrol ediyorsa da etkili olmaz. Birçok durumda, Renk Düzeltmesi'nin Otomatik olarak ayarlanması belgeler için tercih edilen renkleri üretir.

Belirli bir rengi (örneğin bir şirket logosundaki bir rengi) nasıl tutturabilirim?

Yazıcının Kalite menüsünden, dokuz Renk Örneği seti kullanılabilir. Bu ayarlar Yerleşik Web Sunucusu'nun Renk Örnekleri sayfasından da kullanılabilir. Herhangi bir örnek setinin seçilmesi yüzlerce renkli kutudan oluşan çok-sayfalı bir çıktı üretir. Seçilen tabloya bağlı olarak, her kutu bir CMYK veya RGB bileşimi içerir. Her kutunun görünüm rengi, kutu üzerinde etiketlenmiş CMYK veya RGB bileşimi, seçili renk dönüşüm tablosundan geçirilerek elde edilir.

Renk Örnekleri setlerini inceleyerek, rengi eşleştirilen renge en yakın kutuyu belirleyebilirsiniz. Kutunun üzerinde etiketlenen renk bileşimi bir yazılım programındaki nesnenin renk bileşimini değiştirmek için kullanılabilir. Daha fazla bilgi için yazılım programının Yardım konularına başvurun. Manuel renk düzeltme, seçili renk dönüşüm tablosunu belirli bir nesne için kullanmak için gerekebilir.

Belirli bir renk eşleştirme sorunu için kullanılmak üzere hangi Renk Örnekleri setinin seçileceği şunlara bağlıdır:

- Kullanılan Renk Düzeltme ayarı (Otomatik, Kapalı veya Manuel)
- Yazdırılan nesnenin türü (metin, grafik veya resim)
- Nesnenin renginin yazılım programında nasıl gösterildiği (RGB veya CMYK bileşimleri)

Yazılım programı renkleri RGB veya CMYK bileşimleriyle göstermiyorsa Renk Örnekleri sayfası işe yaramaz. Ayrıca, bazı yazılım programları programda belirtilen RGB veya CMYK bileşimlerini renk yönetimi aracılığıyla düzeltir. Böyle durumlarda yazdırılan renk, Renk Örnekleri sayfasında görüntülenen renkle tam olarak aynı olmayabilir.

Baskıda renk filtresi kullanılmış gibi görünüyor

İşlem	Evet	Hayır
<p>Adım 1 Renk Ayarı Gerçekleştirin.</p> <p>a Kontrol panelinden şuraya gidin: Ayarlar > Yazdırma > Kalite > Gelişmiş Görüntüleme > Renk Ayarı Dokunmatik olmayan ekrana sahip yazıcı modellerinde ayarlarda gezinmek için  tuşuna basın.</p> <p>b Belgeyi yazdırın.</p> <p>Baskı, renk filtresi kullanılmış gibi görünüyor mu?</p>	2 adıma gidin.	Sorun çözüldü.

İşlem	Evet	Hayır
<p>Adım 2</p> <p>a Kontrol panelinden şuraya gidin: Ayarlar > Yazdırma > Kalite > Gelişmiş Görüntüleme > Renk Dengesi Dokunmatik olmayan ekrana sahip yazıcı modellerinde ayarlarda gezinmek için  tuşuna basın.</p> <p>b Ayarları düzenleyin. c Belgeyi yazdırın.</p> <p>Baskı, renk filtresi kullanılmış gibi görünüyor mu?</p>	Müşteri desteği ile iletişime geçin.	Sorun çözüldü.

Müşteri destek merkezine başvurma

Müşteri destek merkezine başvurmadan önce aşağıdaki bilgilere sahip olduğunuzdan emin olun:

- Yazıcı sorunu
- Hata mesajı
- Yazıcı model türü ve seri numarası

<http://support.lexmark.com> adresine giderek e-posta veya sohbet desteği alabilirsiniz ya da kılavuzlar, destek belgeleri, sürücüler ve diğer indirmeler kitaplığına göz atabilirsiniz.

Ayrıca telefonla teknik destek de mevcuttur. ABD'de veya Kanada'da, 1-800-539-6275 numaralı telefonu arayın. Diğer ülkeler veya bölgeler için şu adrese gidin: <http://support.lexmark.com>.

Yükseltme ve geiş

Donanım

Mevcut dahili seenekler

- Flash bellek
- Yazı tipi kartları
- Belleim kartları
 - Formlar ve Barkod
 - REETE
- Yazıcı sabit disk

Not: Bazı seenekler yalnızca bazı yazıcı modellerinde kullanılabilir. Daha fazla bilgi için yazıcıyı satın aldığınız yere başvurun.

Denetleyici anakartına erişim

 **DİKKAT—ÇARPILMA TEHLİKESİ:** Elektrik çarpması riskini önlemek için yazıcıyı kurduktan bir süre sonra denetleyici anakartına erişiyorsanız veya isteğe bağlı donanım veya bellek cihazları takıyorsanız devam etmeden önce yazıcının gücünü kapatın ve elektrik kablosunu prizden çekin. Yazıcıya bağlı başka aygıtlarınız varsa bu aygıtları kapatın ve yazıcıya giden tüm kablolarını çıkarın.

- 1 Yazıcıyı kapatın.
- 2 Güç kablosunu prizden çekin ve ardından yazıcıdan çıkarın.
- 3 Düz uçlu bir tornavida kullanarak denetleyici anakartı erişim kapağını çıkarın.

Uyarı—Hasar Tehlikesi: Denetleyici anakartının elektronik bileşenleri statik elektrikten kolaylıkla zarar görür. Denetleyici anakartının elektronik bileşenlerine dokunmadan önce yazıcının üzerindeki bir metal yüzeye dokununuz.

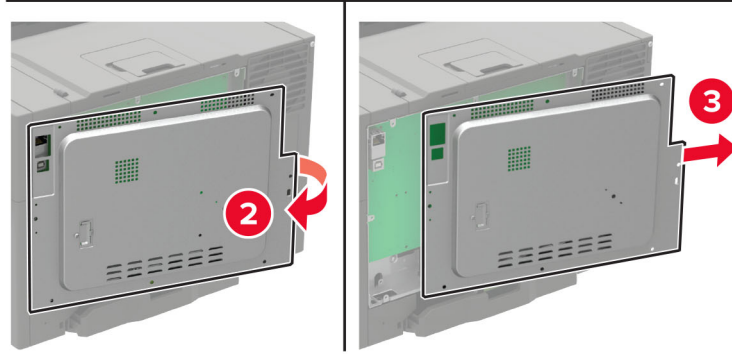
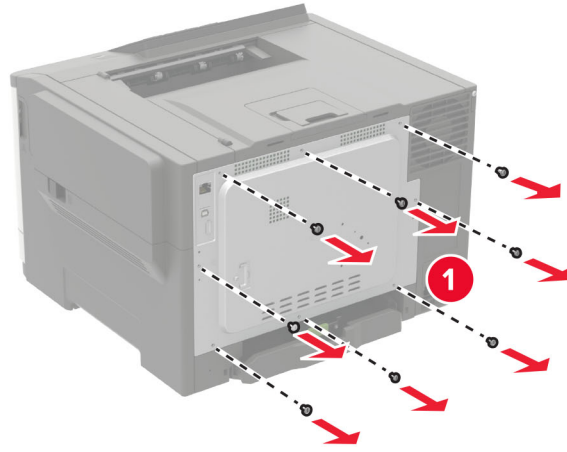

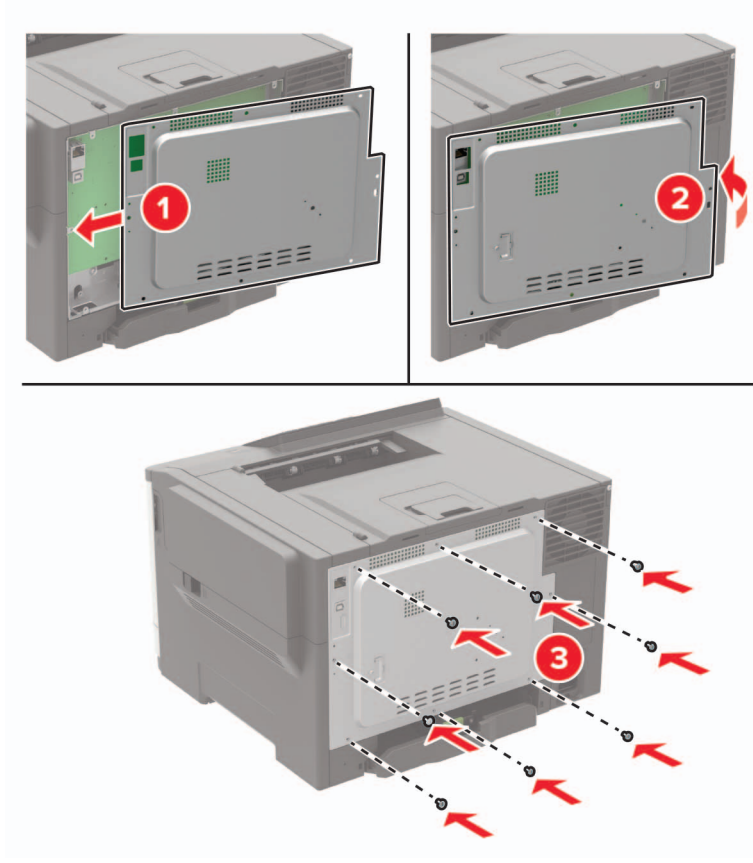
4 Eriřim kapađını takın.**5** Elektrik kablosunu yazıcıya ve ardından bir prize bađlayın.

⚠ DİKKAT—YARALANMA TEHLİKESİ: Yangın veya elektrik arpmasını nlemek iin gc kablosunu rnn yakınındaki ve kolay eriřilebilir bir konumdaki uygun řekilde tanımlanmış ve dođru řekilde topraklanmış bir elektrik prizine bađlayın.

6 Yazıcıyı aın.**Bir yazıcı sabit diski takma**

⚠ DİKKAT—ARPILMA TEHLİKESİ: Elektrik arpması riskini nlemek iin yazıcıyı kurduktan bir sre sonra denetleyici anakartına eriřiyorsanız veya isteđe bađlı donanım veya bellek aygıtları takıyorsanız devam etmeden nce yazıcının gcn kapatın ve gc kablosunu prizden ekin. Yazıcıya bađlı bařka aygıtlarınız varsa bu aygıtları kapatın ve yazıcıya giden tm kablolarını ıkarın.

1 Yazıcıyı kapatın.

2 Gc kablosunu prizden ekin ve ardından yazıcıdan ıkarın.

3 Dz ulu bir tornavida kullanarak denetleyici anakartı eriřim kapađını ıkarın.

Uyarı—Hasar Tehlikesi: Denetleyici anakartının elektronik bileřenleri statik elektrikten kolaylıkla zarar grr. Denetleyici anakartının elektronik bileřenlerine veya konektrlarına dokunmadan nce yazıcının zerindeki bir metal yzeye dokununuz.

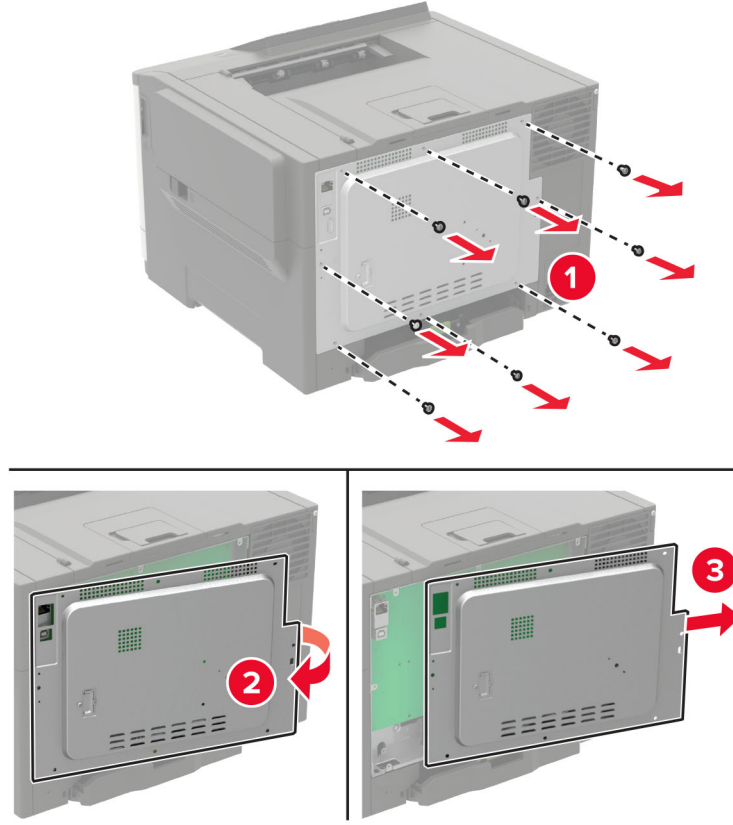

4 Düz uçlu bir tornavida kullanarak sabit disk bağlantı noktasını, denetleyici anakartı erişim kapağından çıkarın.

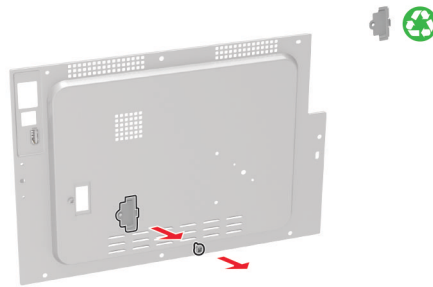

5 Sabit disk ambalajından ıkarın ve takın.

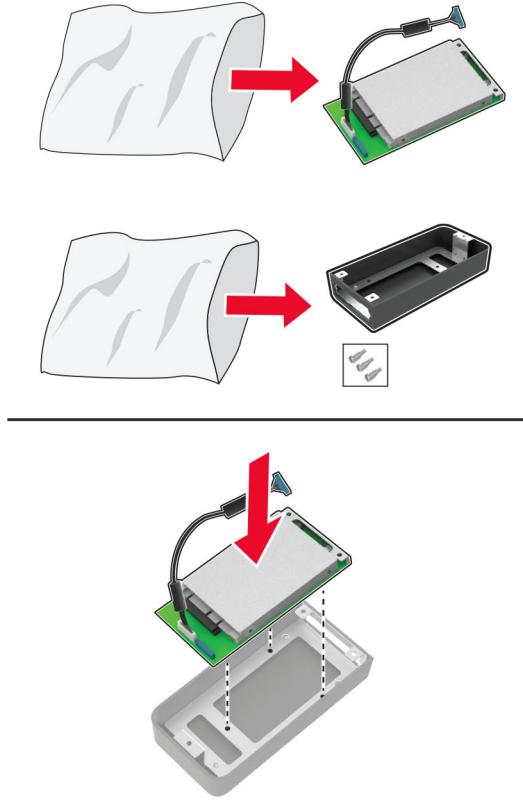

6 Sabit disk, denetleyici anakartı erişim kapağına takın.

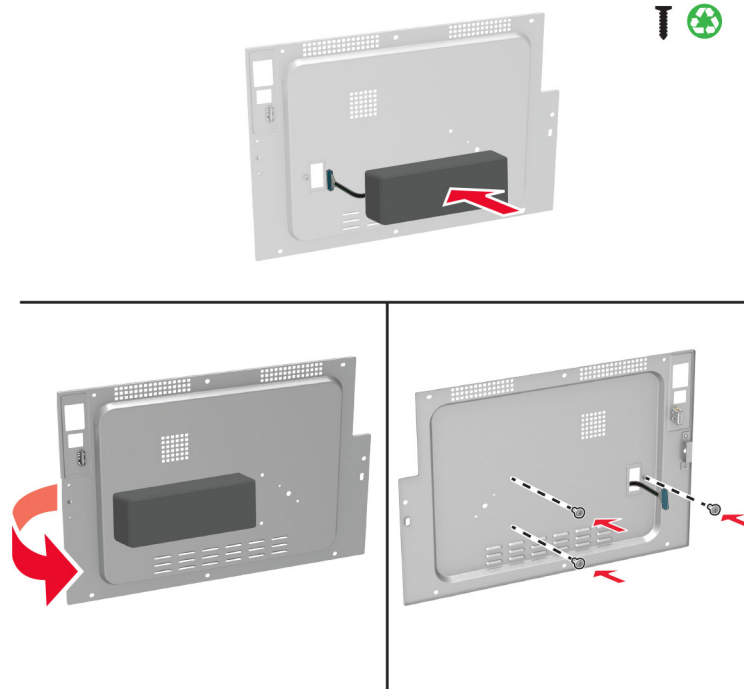

7 Sabit disk arabirim kablosunu, denetleyici anakartına baęlayın ve ardından eriřim kapaęını takın.

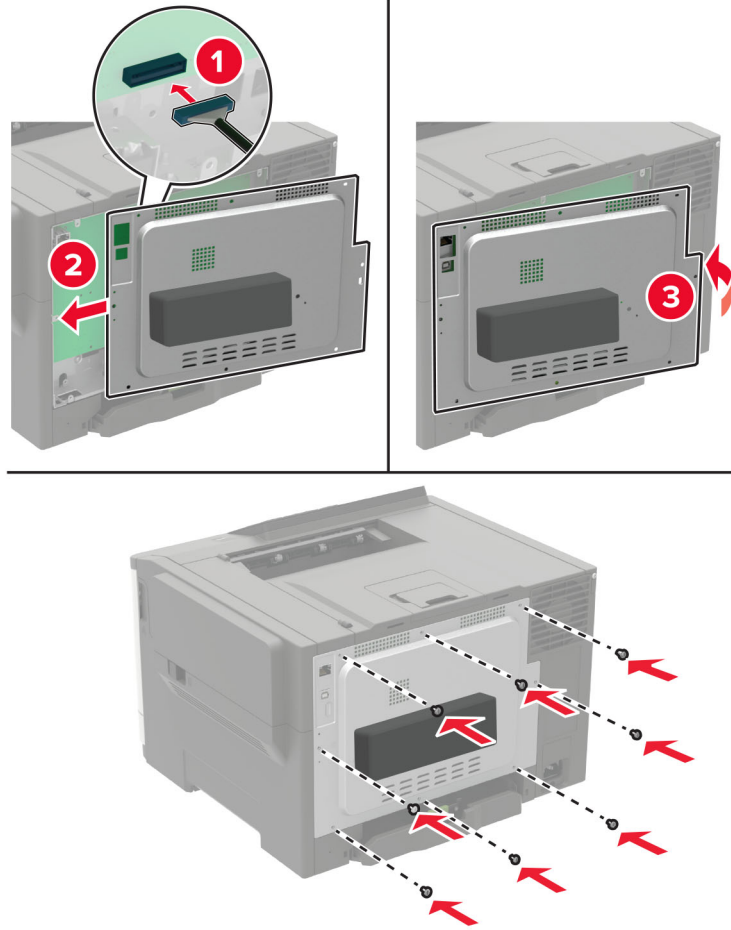

8 Güç kablosunu yazıcıya ve ardından bir prize baęlayın.

⚠ DİKKAT–YARALANMA TEHLİKESİ: Yangın veya elektrik çarpmasını önlemek için güç kablosunu ürünün yakınındaki ve kolay erişilebilir bir konumdaki uygun bir şekilde tanımlanan ve doğru bir şekilde topraklanan elektrik prize baęlayın.

9 Yazıcıyı açın.

İsteęe baęlı tepsileri takma

Not: Yazıcı modelinize baęlı olarak 650 yapraklık çift tepsi veya 650 yapraklık çift tepsi ve 550 yapraklık tepsiyi bir arada takabilirsiniz.

⚠ DİKKAT–ÇARPILMA TEHLİKESİ: Elektrik çarpması riskini önlemek için yazıcıyı kurduktan bir süre sonra denetleyici anakartına erişiyorsanız veya isteęe baęlı donanım veya bellek aygıtları takıyorsanız devam etmeden önce yazıcının gücünü kapatın ve güç kablosunu prizden çekin. Yazıcıya baęlı başka aygıtlarınız varsa bu aygıtları kapatın ve yazıcıya giden tüm kablolarını çıkarın.

1 Yazıcıyı kapatın.

2 Güç kablosunu prizden çekin ve ardından yazıcıdan çıkarın.

3 İsteęe baęlı tepsiyi ambalajından çıkarın ve tüm ambalaj malzemelerini sökün.

4 Yazıcıyı isteęe baęlı tepsiyile hizalayın ve ardından yerine indirin.

⚠ DİKKAT–YARALANMA TEHLİKESİ: Yazıcının aęırlığı 20 kg'dan (44 lb) fazlaysa yazıcıyı güvenli bir şekilde kaldırmak için iki veya daha fazla eęitimli personel gerekir.



Not: İsteęe baęlı tepsilerin her ikisini de takarsanız 550 yapraklık tepsiyi, 650 yapraklık ift tepsinin altına yerleřtirin.

5 Gü kablosunu yazıcıya ve ardından bir prize baęlayın.

⚠ DİKKAT–YARALANMA TEHLİKESİ: Yangın veya elektrik arpmasını önlemek için gü kablosunu ürünün yakınındaki ve kolay erişilebilir bir konumdaki uygun bir şekilde tanımlanan ve doęru bir şekilde topraklanan elektrik prizine baęlayın.

6 Yazıcıyı açın.

Tepsiyi, yazdırma işleri için kullanılabilir olması amacıyla yazıcı sürücüsüne ekleyin. Daha fazla bilgi için bkz. [168. sayfadaki "Yazdırma sürücüsüne mevcut seçenekleri ekleme"](#).

Yazılım

Yazıcı yazılımını kurma

1 Yazılım yükleyici paketinin bir kopyasını edinin.

- Yazıcınızla birlikte verilen yazılım CD'sinden.
- <http://support.lexmark.com> adresine gidip, yazıcınızı ve işletim sisteminizi seçin.

2 Yükleyiciyi alıştırın ve sonra bilgisayar ekranındaki yönergeleri izleyin.

3 Macintosh kullanıcıları için yazıcıyı ekleyin.

Not: Ağlar/Portlar menüsünün TCP/IP bölümündeki yazıcı IP adresini alın.

Yazdırma sürücüsüne mevcut seçenekleri ekleme

Windows kullanıcıları için

- 1 Yazıcılar klasörünü açın.
- 2 Güncellemek istediğiniz yazıcıyı seçin ve aşağıdaki işlemlerden birini gerçekleştirin:
 - Windows 7 veya sonrası için **Yazıcı özellikleri** öğesini seçin.
 - Önceki sürümler için **Özellikler** öğesini seçin.
- 3 Yapılandırma sekmesine gidin ve ardından **Şimdi Güncelle - Yazıcıya Sor** öğesini seçin.
- 4 Değişiklikleri uygulayın.

Macintosh kullanıcıları için

- 1 Apple menüsündeki Sistem Tercihleri'nden yazıcınıza gidin ve ardından **Seçenekler ve Sarf Malzemeleri** öğesini seçin.
- 2 Donanım seçenekleri listesine gidin ve ardından yüklü olan seçenekleri ekleyin.
- 3 Değişiklikleri uygulayın.

Bellenim

Yapılandırma dosyasını içe veya dışa aktarma

Yazıcınızın yapılandırma ayarlarını metin dosyasına aktarıp, daha sonra ayarları diğer yazıcılara uygulamak için bu dosyayı dışa aktarabilirsiniz.

- 1 Bir web tarayıcısı açın ve adres alanına yazıcının IP adresini yazın.

Notlar:

- Yazıcının IP adresini yazıcı ana ekranında görüntüleyin. IP adresleri, 123.123.123.123 gibi nokta işareti ile ayrılan dört rakam dizisinden oluşur.
- Bir proxy sunucu kullanıyorsanız web sayfasının doğru yüklenmesi için bir süreliğine sunucuyu devre dışı bırakın.

- 2 Bir veya birden çok uygulama için bir yapılandırma dosyası dışarı veya içeri aktarın.

Bir uygulama için

a Embedded Web Server üzerinden, **Uygulamalar** > istediğiniz uygulama > **Yapılandır** yolunu tıklatın.

b **Dışa Aktar** veya **İçe Aktar** öğesini tıklatın.

Birden ok uygulama iin

- a Embedded Web Server zerinden, **Dıřa Aktarma Yapılandırması** veya **İe Aktarma Yapılandırması** öğesini tıkladın.
- b Ekranınızdaki yönergeleri uygulayın.

Bellenim güncelleme

Bazı uygulamaların düzgün řekilde alıřması iin minimum cihaz bellemini seviyesi gerekmektedir.

Cihaz belleminin güncellenmesi hakkında daha fazla bilgi almak iin Lexmark temsilcinizle iletiřime gein.

- 1 Embedded Web Server zerinden, **Ayarlar > Cihaz > Bellemini Güncelle** yolunu tıkladın.
- 2 Gereken flash dosyasını bulmak iin göz atın.
- 3 Deęiřiklikleri uygulayın.

Bildirimler

Ürün bilgileri

Ürün adı:

Lexmark C2240, Lexmark C2325dw, Lexmark C2425dw, Lexmark C2535dw, Lexmark CS421dn, Lexmark CS521dn, Lexmark CS622de Yazıcılar

Makine türü:

5029

Modeller:

038, 230, 238, 430, 438, 636, 696

Sürüm bildirimi

Temmuz 2024

Aşağıdaki paragraf bu tür şartların yasalara aykırı olduğu ülkeler için geçersizdir. LEXMARK INTERNATIONAL, INC. BU YAYINI, "OLDUĞU GİBİ", TİCARİ YA DA BELİRLİ BİR AMACA UYGUNLUK GİBİ HERHANGİ BİR KONUDA DOLAYLI VEYA DOĞRUDAN GARANTİ VERMEKSİZİN SAĞLAMAKTADIR. Bazı ülkelerde, belirli konularda dolaylı ya da doğrudan garantilerin reddedilmesine izin verilmez; bu nedenle, bu bildirim sizin için geçerli olmayabilir.

Bu yayın, teknik yanlışlıklar ya da yazım hataları içerebilir. Bu yayında açıklanan bilgilerde düzenli olarak değişiklik yapılmaktadır; bu değişiklikler sonraki basımlara yansıtılacaktır. Hakkında bilgi verilen ürünler ya da programlar üzerinde herhangi bir zamanda geliştirme çalışmaları ya da değişiklikler yapılabilir.

Bu yayında belirli ürünlerden, programlardan ya da hizmetlerden söz edilmesi, bu ürünlerin, programların ya da hizmetlerin sizin ülkenizde de kullanıma sunulacağı anlamına gelmez. Herhangi bir ürün, program ya da hizmetten söz edilmesi, yalnızca o ürünün, programın ya da hizmetin kullanılabileceği anlamına gelmez. Geçerli fikri mülkiyet haklarına aykırı olmayan ve işlevsel olarak eşit herhangi bir ürün, program ya da hizmet kullanılabilir. Üretici tarafından açıkça belirtilenler dışında, diğer ürünlerle, programlarla ya da hizmetlerle birlikte kullanım olanaklarının değerlendirilmesi ve doğrulanması kullanıcının sorumluluğundadır.

Lexmark teknik desteği için şu adrese gidin: <http://support.lexmark.com>.

Lexmark'ın bu ürünün kullanımına ilişkin gizlilik ilkesi hakkında bilgi almak için www.lexmark.com/privacy adresine gidin.

Sarf malzemeleri ve indirmeler hakkında bilgi almak için www.lexmark.com adresine gidin.

© 2018 Lexmark International, Inc.

Tüm hakları saklıdır.

Ticari markalar

Lexmark ve Lexmark logosu; Lexmark International, Inc.'nin ABD ve/veya diğer ülkelerdeki ticari markaları veya tescilli ticari markalarıdır.

Google Cloud Print, Google Chrome, Android ve Google Play, Google LLC'nin ticari markalarıdır.

Macintosh, App Store, Safari, and AirPrint are trademarks of Apple Inc., registered in the U.S. and other countries. Use of the Works with Apple badge means that an accessory has been designed to work specifically with the technology identified in the badge and has been certified by the developer to meet Apple performance standards.

Mopria®, Mopria® logosu ve Mopria® Alliance logosu, Amerika Birleşik Devletleri ve diğer ülkelerdeki Mopria Alliance, Inc.'in tescilli ticari markaları ve hizmet markalarıdır. İzinsiz kullanım kesinlikle yasaktır.

PCL® Hewlett-Packard Company firmasına ait bir ticari markadır. PCL, Hewlett-Packard Company'nin yazıcı ürünlerinde bulunan bir yazıcı komutları seti (dili) ve fonksiyonlarına verdiği addır. Bu yazıcı PCL diline uyumlu olacak şekilde tasarlanmıştır. Bunun anlamı yazıcının farklı uygulamalarda kullanılan PCL komutlarını tanıdığı ve yazıcının bu komutlara denk düşen fonksiyonlara öykündüğüdür.

PostScript, Adobe Systems Incorporated firmasının ABD ve/veya diğer ülkelerde tescilli ticari markasıdır.

Wi-Fi Direct, Wi-Fi Alliance®'in tescilli ticari markasıdır.

Diğer tüm ticari markalar kendi sahiplerine aittir.

Lisans uyarıları

Bu ürünle bağlantılı tüm lisans uyarıları, kurulum CD'sinin CD:\NOTICES dizininden görüntülenebilir.

Ses emisyon seviyeleri

Aşağıdaki ölçümler ISO 7779'a uygun olarak yapılmıştır ve ISO 9296 uyarınca bildirilmiştir.

Not: Bazı modlar ürününüzde bulunmuyor olabilir.

1 metredeki ortalama ses basıncı, dBA	
Yazdırılıyor	50
Hazır	16

Değerler değiştirilebilir. Geçerli değerler için, bkz: www.lexmark.com.

Atık Elektrik ve Elektronik Cihazlar (WEEE) direktifi





WEEE logosu, Avrupa Birliği ülkelerinde uygulanan elektronik ürünleri geri dönüştürme programları ve prosedürlerini belirtir. Ürünlerin geri dönüştürülmesi gerektiğine inanıyoruz.

Geri dönüşü seçenekleri hakkında başka sorularınız varsa, yerel satış ofisinin telefon numarasını öğrenmek için Lexmark Web sitesini (www.lexmark.com) ziyaret edin.

Environmental labeling for packaging

Per Commission Regulation Decision 97/129/EC Legislative Decree 152/2006, the product packaging may contain one or more of the following symbols.

	This symbol indicates that the packaging may contain corrugated fiberboard.
	This symbol indicates that the packaging may contain non-corrugated fiberboard.
	This symbol indicates that the packaging may contain paper.

For more information, go to www.lexmark.com/recycle, and then choose your country or region. Information on available packaging recycling programs is included with the information on product recycling.

Ürünü elden çıkarma

Yazıcı veya sarf malzemelerini normal ev atıklarıyla aynı şekilde elden çıkarmayın. Elden çıkarma ve geri dönüşüm seçenekleriyle ilgili olarak yerel yetkililerinize danışın.

Lityum iyon şarj edilebilir pil

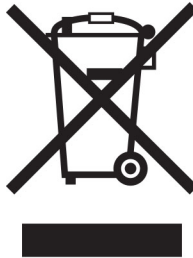

Bu ürün, yalnızca eğitimli bir teknisyen tarafından çıkarılması gereken şarj edilebilir lityum iyon düğme pil içerebilir. Üzerinde çarpı işareti bulunan tekerlekli çöp kutusu, ürünün ayrılmamış atıklarla birlikte atılmaması gerektiği, geri kazanım ve geri dönüşüm için ayrı toplama tesislerine gönderilmesi gerektiği anlamına gelir. Pilin çıkarılması durumunda, pili evsel atıklarınızla birlikte atmayın. Bölgenizde, yerel topluluğunuz için pil geri dönüşüm bırakma konumu gibi pillere yönelik ayrı toplama sistemleri bulunabilir. Atık pillerin ayrı toplanması,

yeniden kullanım ve geri dönüşüm dahil olmak üzere atıkların uygun şekilde işlenmesini sağlar ve insan sağlığı ve çevre üzerindeki olası olumsuz etkileri önler. Lütfen pilleri gerekliliklere uygun şekilde atın.

Yönetmelik (AB) 2023/1542

Bu üründe şarj edilebilir lityum düğme pil bulunabilir. Bu pil (AB) 2023/1542 Yönetmeliğine uygundur. Uyumluluk CE işaretiyle belirtilir:



Bu ürün aşağıdaki düğme pillerden birini içerebilir:

- PİL tanımlama: Seiko Model Numarası MS621FE
Üretici: Seiko Instruments Inc.
Üretici adresi: 8, Nakase 1-chome, Mihama-ku, Chiba-shi, Chiba 261-8507, Japonya
- PİL tanımlama: Panasonic Model Numarası ML621
Üretici: Panasonic Energy Co., Ltd.
Üretici adresi: 1-1 Matsushita-cho, Moriguchi City, Osaka 570-8511, Japonya
- PİL tanımlama: FDK Model Numarası ML621
Üretici: FDK Corporation
Üretici adresi: Shibaura Crystal Shinagawa, 1-6-41 Konan, Minato-ku, Tokyo 108-8212, Japonya

Yeniden kullanım veya geri dönüşüm için Lexmark kartuşlarını iade etme

Lexmark Kartuş Toplama Programı, kullanılmış kartuşları yeniden kullanım veya geri dönüşüm için ücretsiz olarak iade etmenizi sağlar. Lexmark'a iade edilen boş kartuşların yüzde yüzü yeniden kullanılır veya geri dönüşüm için işlemde geçer. Kartuşları iade etmek için kullanılan kutular da geri dönüşüme tabi tutulur.

Yeniden kullanım veya geri dönüşüm amacıyla Lexmark kartuşlarını iade etmek için şunları yapın:

- 1 www.lexmark.com/recycle adresine gidin.
- 2 Ülkenizi veya bölgenizi seçin.
- 3 **Lexmark Kartuş Toplama Programı**'nı seçin.
- 4 Ekranınızdaki yönergeleri uygulayın.

Statik elektriğe duyarlılık uyarısı

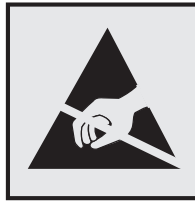

Bu simge statik elektriğe duyarlı parçaları belirtir. Önce simgeden uzak bir alanda bulunan metal bir yüzeye dokunmadan bu simgelerin yakınındaki alanlara dokunmayın.

Kağıt sıkışmalarını giderme veya sarf malzemelerini değiştirme gibi bakım işlerini gerçekleştirirken elektrostatik yük boşaltmanın neden olabileceği hasarları önlemek için simge mevcut olmasa bile yazıcının iç kısmına erişmeden veya temas etmeden önce yazıcının açıkta kalan metal gövdesinin herhangi bir yerine dokunun.

ENERGY STAR

Üzerinde veya başlangıç ekranında ENERGY STAR® amblemini taşıyan her Lexmark ürününün, Lexmark tarafından gönderilirken yapılandırıldığı haliyle Environmental Protection Agency (Çevre Koruma Dairesi) (EPA) ENERGY STAR şartlarına uygunluğu belgelenmiştir.



Sıcaklık bilgileri

Çalışma sıcaklığı ve bağıl nem	10 - 32,2°C (50 - 90°F) ve %15 - 80 RH
Yazıcı / kartuş / görüntüleme ünitesini uzun vadeli saklama ¹	15,3 - 32,2°C (60 - 90°F) ve %8 - %80 RH Maksimum ıslak ampul sıcaklığı: 22,8°C (73°F) Yoğuşmasız ortam
Yazıcı / kartuş / görüntüleme ünitesinin kısa vadeli nakliyesi	-40 - 43,3°C (-40 - 110°F)
¹ Sarf malzemelerinin raf ömrü yaklaşık 2 yıldır. Bu, standart ofis ortamında, 22°C (72°F) sıcaklıkta ve %45 nem oranında saklama koşulları için geçerlidir.	
² Islak ampul sıcaklığı hava sıcaklığına ve bağıl nem aracılığıyla belirlenir.	

Lazer uyarısı

Bu yazıcı, ABD'de DHHS 21 CFR, Bölüm I, Alt paragraf J, Sınıf I (1) lazer ürünleri ve diğer yerlerde IEC 60825-1:2014 gerekliliklerine uygun bir Sınıf I lazer ürünü olarak onaylanmıştır.

Sınıf I lazer ürünleri tehlikeli olarak değerlendirilmez. Bu yazıcıda 650-670 nanometre dalga uzunluk alanında çalışan, nominal olarak 15 miliwatt'lık ve bakım yapılamayan yazıcı kafası montajına eklenmiş dahili Sınıf IIIb (3b) AlGaInP lazer bulunmaktadır. Lazer sistemi ve yazıcı, normal kullanım, kullanıcı bakımı veya servis durumunda hiçbir insanın lazer radyasyonun maruz kalmayacağı şekilde tasarlanmıştır.

Güç tüketimi

Ürünün güç tüketimi

Aşağıdaki tabloda ürünün güç tüketim özellikleri açıklanmaktadır.

Not: Bazı modlar ürününüzde bulunmuyor olabilir.

Mod	Açıklama	Güç Tüketimi (Watt)
Yazdırılıyor	Ürün, elektronik girişlerden basılı kopya çıktılarını oluşturuyor.	Tek taraflı: 400 (C2325, C2425, CS421); 530 (CS521); 570 (C2240, CS622) Çift taraflı: 275 (C2325); 280 (C2425, CS421); 360 (CS521); 380 (C2240, CS622)
Kopyala	Ürün özgün basılı belgelerden basılı kopya çıktısı oluşturuyor.	-
Tara	Ürün basılı kopya belgelerini tarıyor.	-
Hazır	Ürün yazdırma işi bekliyor.	20,5 (C2325); 22 (C2425, CS421); 22,5 (C2240, CS622); 22 (C2535, CS521)
Uyku Modu	Ürün yüksek seviyede enerji tasarrufu modunda.	1,3 (CS521); 1,4 (C2325, C2435, CS421); 1,5 (C2240, CS622)
Bekleme	Ürün düşük seviyede enerji tasarrufu modunda.	0,2
Kapalı	Ürün elektrik prizine takılı ama güç düğmesi kapalı.	0,2

Önceki tablodaki güç tüketim seviyeleri zaman göre ortalama değerleri göstermektedir. Anlık güç tüketimi ortalama değerlerin oldukça üzerinde olabilir.

Değerler değiştirilebilir. Geçerli değerler için, bkz: www.lexmark.com.

Uyku Modu

Bu ürün bir enerji tasarrufu modu olan *Uyku Modu* ile tasarlanmıştır. Uyku Modu, yazıcının uzun süre kullanılmadığı zamanlarda güç tüketimini azaltarak enerji tasarrufu sağlar. Uyku Modu, bu ürün *Uyku Modu Zaman Aşımı* adı verilen belirli sürede kullanılmadığında otomatik olarak devreye girer.

Bu ürünün Uyku Modu Zaman Aşımı fabrika ayarı (dakika olarak): 15

Yapılandırma menüleri kullanılarak Uyku Modu Zaman Aşımı, 1 dakika ile 120 dakika arasında değiştirilebilir. Yazdırma hızı, dakikada 30 sayfaya eşit veya daha azsa zaman aşımını yalnızca 60 dakikaya kadar ayarlayabilirsiniz. Uyku Modu Zaman Aşımının düşük bir değere ayarlanması enerji tüketimini azaltır ancak ürünün yanıt süresini uzatabilir. Uyku Modu Zaman Aşımının yüksek bir değere ayarlanması daha hızlı yanıt almanızı sağlar ama daha fazla enerji kullanılmasına neden olur.

Hazırda Bekleme Modu

Bu ürün çok az güçle çalışan mod olan *Hazırda Bekleme modu* ile tasarlanmıştır. Hazırda Bekleme Modunda çalışırken, diğer tüm sistemler ve aygıtlar güvenle kapatılır.

Hazırda Bekleme modu aşağıdaki yöntemlerden biriyle girilebilir:

- Hazırda Bekleme Süre Sonunu Kullanma
- Güç Modlarını Zamanlamayı Kullanma

Bu ürünün fabrika varsayılını her ülke veya bölge için Hazırda Bekleme Süre Sonu ayarıdır 3 gün

Yazıcının Hazırda Bekleme moduna girmeden önce iş yazdırıldıktan sonra beklediği süre miktarı bir saat ile bir ay arasında değiştirilebilir.

Kapalı modu

Bu üründe, ürünün tamamen kapalıyken harcadığı güçle kıyasla az miktarda güç tüketen kapalı modu varsa, güç kaynağı kablosunu elektrik prizinden çekin.

Toplam enerji kullanımı

Ürünün toplam enerji kullanımının hesaplanması bazen yararlı olabilir. Güç tüketimi değerlerinin Watt ölçü birimine göre sağlanmış olması nedeniyle, enerji kullanımını hesaplarken, güç tüketimi ürünün tüm modlarda geçirdiği süre ile çarpılmalıdır. Ürünün toplam enerji kullanımı, tüm modların enerji kullanımının toplamıdır.

Kablosuz ürünler için düzenleyici bildirimler

Bu bölüm, yalnızca kablosuz modeller için geçerli olan düzenleyici bilgileri içerir.

Modelinizin kablosuz olup olmadığından emin değilseniz şu adresi ziyaret edin: <http://support.lexmark.com>.

Modüler bileşen bildirimi

Kablosuz modellere aşağıdaki modüler bileşenlerden biri dahildir:

Lexmark Düzenleme Türü/Modeli LEX-M07-001; FCC ID:IYLLXEM07001; IC:2376A-LEXM07001

Lexmark Düzenleme Tipi/Model Numarası LEX-M08-001; FCC ID:IYLLXEM08001; IC:2376A-LEXM08001

Sahip olduğunuz ürüne hangi modüler bileşenlerin takılı olduğunu belirlemek için asıl ürünün üzerindeki etikete bakın.

Radyo frekans radyasyonuna maruz kalma

Bu aygıtın ışın yayma gücü, FCC ve diğer düzenleyici organların radyo frekansına maruz kalma sınırlarının çok altındadır. FCC'nin ve diğer düzenleyici bildirimlerin radyo frekansına maruz kalma gereksinimlerini karşılayabilmek için, anten ile bu aygıtı kullanacak kişiler arasında en az 20 cm (8 inç) aralık bırakılmalıdır.

Avrupa Birliği (AB) yönergelerine uygunluk

Bu ürün, Üye Ülkelerin radyo ekipmanlarıyla ilgili yasalarının birbirine benzer ve uyumlu olmasına ilişkin 2014/53/EU numaralı AB Konseyi direktifinin koruma gereklilikleriyle uyum içerisindedir.

Bu ürünün imalatçısı: Lexmark International, Inc., 740 West New Circle Road, Lexington, KY, 40550 ABD. Yetkili temsilcisi: Lexmark International Technology Hungária Kft., 8 Lechner Ödön fasor, Millennium Tower III, 1095 Budapeşte MACARİSTAN. Direktiflerin şartlarına uyum beyanını, Yetkili Temsilciden talep üzerine veya www.lexmark.com/en_us/about/regulatory-compliance/european-union-declaration-of-conformity.html adresinden edinebilirsiniz.

Uyumluluk CE işaretiyle belirtilir:



Radyo vericisi operasyonel frekans bantları ve maksimum RF gücü AB beyanı

Bu radyo ürünü, AB dahilinde 2,4 GHz (2,412 - 2,472 GHz) bandında aktarım yapar. Anten kazancı dahil maksimum verici EIRP güç çıkışı ≤ 20 dBm'dir.

Birden fazla model için bilgiler

Aşağıdaki bilgiler tüm CS421 (5029-230), CS521 (5029-430), C2325 (5029-038), C2425 (5029-238) ve C2535 (5029-438) yazıcı modelleri için geçerlidir.

Avrupa Birliği (AB) yönergelerine uygunluk

Bu ürün; elektromanyetik uyumluluk, belirli voltaj sınırları içerisinde kullanılması için tasarlanan elektrikli ekipmanların güvenliği, enerji kaynaklı ürünleri çevreye duyarlı tasarımı ve elektrikli ve elektronik ekipmanlarda belirli tehlikeli maddelerin kullanım kısıtlamalarına ilişkin Üye Ülkelerin yasalarının birbirine benzer ve uyumlu olmasına ilişkin 2014/30/EU, 2014/35/EU, 2009/125/EC ve 2011/65/EU numaralı AB Konseyi direktifleri koruma düzenlemeleriyle uyum içerisindedir.

Bu ürünün imalatçısı: Lexmark International, Inc., 740 West New Circle Road, Lexington, KY, 40550 ABD. Yetkili temsilcisi: Lexmark International Technology Hungária Kft., 8 Lechner Ödön fasor, Millennium Tower III, 1095 Budapeşte MACARİSTAN. Direktiflerin şartlarına uyum beyanını, Yetkili Temsilciden talep üzerine veya www.lexmark.com/en_us/about/regulatory-compliance/european-union-declaration-of-conformity.html adresinden edinebilirsiniz.

Bu ürün, B Sınıfı EN 55022, EN55032 ve EN 60950-1 veya EN 62368-1 sayılı güvenlik gereksinimlerini karşılar.

Modele özgü bilgiler

Aşağıdaki bilgiler yalnızca CS622 (5029-636) ve C2240 (5029-696) yazıcı modelleri için geçerlidir.

Avrupa Birliği (AB) yönergelerine uygunluk

Bu ürün; elektromanyetik uyumluluk, belirli voltaj sınırları içerisinde kullanılması için tasarlanan elektrikli ekipmanların güvenliği ve elektrikli ve elektronik ekipmanlarda belirli tehlikeli maddelerin kullanım kısıtlamalarına ilişkin Üye Ülkelerin yasalarının birbirine benzer ve uyumlu olmasına ilişkin 2014/30/EU, 2014/35/EU ve 2011/65/EU numaralı AB Konseyi direktifleri koruma düzenlemeleriyle uyum içerisindedir.

Bu ürünün imalatçısı: Lexmark International, Inc., 740 West New Circle Road, Lexington, KY, 40550 ABD. Yetkili temsilcisi: Lexmark International Technology Hungária Kft., 8 Lechner Ödön fasor, Millennium Tower III, 1095 Budapeşte MACARİSTAN. Direktiflerin şartlarına uyum beyanını, Yetkili Temsilciden talep üzerine veya www.lexmark.com/en_us/about/regulatory-compliance/european-union-declaration-of-conformity.html adresinden edinebilirsiniz.

Bu ürün, A Sınıfı EN 55022, EN55032 ve EN 60950-1 veya EN 62368-1 sayılı güvenlik gereksinimlerini karşılar.

Radyo paraziti uyarısı

Uyarı

Bu ürün; A sınıfı EN55022 ve EN55032 emisyon gereksinimleri ve EN55024 muafiyet gereksinimleri ile uyumludur. Bu ürün, ev/kapalı ortamda kullanım amaçlı değildir.

Bu bir A sınıfı üründür. Bu ürün bir ev ortamındayken radyo parazitine neden olabilir. Bu durumda kullanıcının yeterli önlemleri alması gerekebilir.

Dizin

A

- A kapağında kağıt sıkışması 117
- AirPrint
 - kullanım 39
- ana ekran
 - kullanım 17
 - özelleştirme 18
 - simgeleri gösterme 18
- ana ekran simgeleri 17
- ana ekranda simgeleri gösterme 18
- ana ekrandaki simgeler gösterme 18
- ana ekranı kullanma 17
- antetli kağıt
 - yükleme 28, 30
- Arızalı flash algılandı 127
- atık toner şişesi
 - değiştirme 102
- atık toner şişesi sipariş etme 99

B

- bekletilen işler 41
- Macintosh bilgisayardan yazdırma 42
- Windows'dan yazdırma 42
- belgeler, yazdırma
 - bilgisayardan 38
 - mobil aygıttan 38, 39
- bellenim
 - güncelleme 169
- bellenim güncelleme
 - flash dosyası 169
- Biçimlendirilmemiş flash algılandı 127
- bildirimler 171, 172, 174, 175, 176, 177
- bilgisayardan yazdırma 38
- bir slayt gösterisi yapma 18
- Büyüteç modu
 - etkinleştirme 25
- Büyüteç modunu etkinleştirme 25

C

- Cihaz Kotaları
 - kurma 19

- Cihaz Kotalarını ayarlama 19
- Cloud Connector profili
 - oluşturma 19
 - şuradan yazdırma 43
- Cloud Connector profili
 - oluşturma 19

Ç

- çevre ayarı
 - Eko Modu 113
 - Hazırda Bekleme modu 113
 - uyku modu 113
- çok amaçlı besleyici
 - yükleme 28
- çok amaçlı besleyicide kağıt sıkışması 121
- çok amaçlı besleyiciyi
 - yükleme 28

D

- dahili seçenek algılanmıyor 126
- dahili seçenekler
 - bellek kartı 161
 - bellenim kartı 161
 - yazıcı sabit diski 161
- dahili seçenekler ekleme
 - yazdırma sürücüsü 168
- dahili seçenekler, ekleme
 - yazdırma sürücüsü 168
- denetleyici anakartı
 - erişme 161
- denetleyici anakartına erişim 161
- desteklenen dosya türleri 41
- desteklenen flash sürücüler 41
- desteklenen kağıt ağırlıkları 35
- desteklenen kağıt boyutları 32
- desteklenen kağıt türleri 34
- dizin listesi
 - yazdırma 43
- donanım seçenekleri
 - tepsiler 166
- donanım seçenekleri ekleme
 - yazdırma sürücüsü 168
- donanım seçenekleri, ekleme
 - yazdırma sürücüsü 168
- duvar kağıdını değiştirme 18
- Düğme yöntemi 93

E

- e-posta sunucusu
 - kurma 123
- e-posta kurulumu 123
- Eko Ayarları
 - yapılandırma 19
- Eko Modu
 - yapılandırma 113
- Eko-Modu ayarlarını
 - yapılandırma 19
- Ekonomik Ayarlar'ı
 - yapılandırma 19
- ekran klavyesi
 - kullanım 25
- ekran koruyucuyu yönetme 18
- Ekran Özelleştirme
 - kullanım 18
- Ekran Özelleştirmeyi kullanma 18
- ekran parlaklığı
 - ayarlama 113
- ekranda gezinme
 - el hareketlerini kullanma 24
- ekranı kişiselleştirme 18
- el hareketlerini kullanarak
 - ekranda gezinme 24
- el ile besleyici
 - yükleme 30
- el ile besleyiciye yükleme 30
- elle renk düzeltme
 - uygulama 158
- Embedded Web Server
 - açılmıyor 124
- emisyon bildirimleri 171, 176
- Ethernet bağlantı noktası 12

F

- FCC bildirimleri 176
- Flash bellekte kaynaklar için yeterli boş alan yok 127
- flash sürücüsü
 - şuradan yazdırma 40
- flash sürücüsü okunamıyor
 - sorun giderme, yazdırma 125
- flash sürücüsünden yazdırma 40

G

- geçici belleği silme 90

geçici bellek 91
geçicilik bildirim 91
geri dönüştürme
Lexmark ambalajı 114
Lexmark ürünleri 114
gizli ve diğer bekletilen işleri yazdırma
Macintosh bilgisayardan 42
Windows'dan 42
gizli yazdırma işleri 41
Macintosh bilgisayardan yazdırma 42
Windows'dan yazdırma 42
Google Cloud Print kullanım 38
görüntüleme kiti
değiştirme 105
sipariş etme 99
gösterge ışığı
durumu anlama 16
grup ekleme 22
gruplar
düzenleme 22
ekleme 22
silme 22
grupları düzenleme 22
grupları silme 22
güç düğmesi ışığı
durumu anlama 16
güç kablosu girişi 12
güç modlarını programlama 19
güvenlik bilgileri 6, 7, 8
güvenlik yuvası
bulma 90
güvenlik yuvasını bulma 90

H

harmanlanmış yazdırma çalışmıyor 129
Hazırda Bekleme modu yapılandırma 113
HTTP/FTP Ayarları menüsü 77

I

ısıtıcı bakım kiti
sipariş etme 99

K

kabloları takma 12
kablosuz ağ 93
Wi-Fi Protected Setup 93

yazıcıyı bağlama 93
kablosuz ağa bağlanma
Düğme yöntemini kullanarak 93
PIN yöntemini kullanarak 93
kağıt boyutunu ayarlama 26
kağıt sıkışmaları
önleme 115
kağıt sıkışmaları, giderme
el ile besleyicide 122
kağıt sıkışmalarını önleme 115
kağıt sıkışması, giderme
standart kutuda 120
kağıt sıkışmasını giderme
çift taraflı ünitelerde 117
çok amaçlı besleyicide 121
ısıtıcıda 117
ısıtıcının alt tarafında 117
tepsilerde 117
kağıt türünü ayarlama 26
kalıcı belleği silme 90
kalıcı bellek 91
karton kağıt
yükleme 28
Kartuşu değiştirin, yazıcı bölgesi uyuşmuyor 127
kişi ekleme 21
kişi silme 22
kişiler
düzenleme 22
ekleme 21
silme 22
kişileri düzenleme 22
kişisel kimlik numaraları
etkinleştirme 25
kişisel kimlik numaralarını
etkinleştirme 25
kişisel kimlik numarası
yöntemi 93
klasör oluşturma
yer imleri için 21
kontrol panelini kullanarak
Lexmark C2240 16
Lexmark C2325 14
Lexmark C2425 15
Lexmark C2535 15
Lexmark CS421 15
Lexmark CS521 15
Lexmark CS622 16
konuşma hızını ayarlama
Sesli Kılavuz 25
kullanım
orijinal Lexmark parçaları 96

orijinal Lexmark sarf malzemeleri 96
kurulum seçenekleri
yazıcı sabit diski 163

L

Lexmark markalı olmayan sarf malzemesi 128
Lexmark Mobil Yazdırma kullanım 38

M

menü
802.1x 77
Ağ 88
Ağa Genel Bakış 69
Ayarlar 58
Aygıt 88
Bildirimler 46
Bu Yazıcı Hakkında 56
Çözüm LDAP Ayarları 87
Düzen 56
Erişilebilirlik 51
Ethernet 72
Fabrika Varsayılanlarını Geri
Yükleme 52
Flash Sürücü Yazdırma 67
Geçici Veri Dosyalarını Sil 86
Gizli Yazdırma Ayarı 85
Google Cloud Print 79
Görüntü 64
Görünür Ana Ekran
Simgeleri 55
Güç Yönetimi 50
Güvenlik Denetim Günlüğü 82
HTML 64
HTTP/FTP Ayarları 77
IPSec 76
İş Hesaplama 60
İzinleri Yönet 81
Kablosuz 69
Kalite 58
Lexmark'a Gönderilen
Bilgiler 51
LPD Yapılandırması 77
Menü Ayarları Sayfası 88
Mobil Hizmetler Yönetimi 87
Muhtelif 87
Ortam Türleri 67
Oturma Açma Sınırlamaları 85
PCL 63

PDF 62
 PostScript 62
 Servis Dışı Silme 55
 SNMP 75
 Sorun giderme 89
 TCP/IP 73
 Tepsi Yapılandırması 65
 Tercihler 45
 ThinPrint 78
 Universal Ayarları 66
 USB 78
 Uzak Operatör Paneli 46
 Wi-Fi Direct 80
 XPS 61
 Yapılandırma Menüsü 52
 Yardım 88
 Yazdırma 88
 Yerel Hesaplar 82
 Menü Ayarları Sayfası
 yazdırma 89
 menüler
 Disk Şifreleme 86
 USB Aygıtlarını Zamanla 82
 mobil aygıt
 şuradan yazdırma 38, 39
 mobil aygıt bağlama
 yazıcının kablosuz ağına
 bağlama 94
 Mopria Print Service
 kullanım 38
 müşteri desteği
 başvurma 160
 Müşteri Desteği
 kullanım 20
 müşteri desteğine başvurma 160
 Müşteri Desteğinin Kullanımı 20

P

parçaların durumu
 kontrol etme 95
 parçaların ve sarf malzemelerinin
 durumunu kontrol etme 95
 parlaklığı ayarlama
 ekran 113

Q

QR kodları
 ekleme 20
 QR Kodu Oluşturucuyu
 kullanma 20

R

Renk Düzeltme
 manuel 158
 Renk Düzeltme İçeriği 158
 Renkli yazdırma ile ilgili sık
 sorulan sorular 158

S

sanal klavye
 kullanım 25
 sarf malzemeleri
 tasarruf etme 113
 sarf malzemeleri durumu
 kontrol etme 95
 sarf malzemelerinden tasarruf
 etme 113
 sarf malzemelerini değiştirme
 atık toner şişesi 102
 siyah görüntüleme kiti 105
 siyah ve renkli görüntüleme
 kiti 105
 toner kartuşu 100
 sarf malzemesi bildirimleri
 yapılandırma 99
 sarf malzemesi bildirimlerini
 yapılandırma 99
 sarf malzemesi kullanım
 sayaçları
 sıfırlama 128
 sarf malzemesi sipariş etme
 atık toner şişesi 99
 görüntüleme kiti 99
 toner kartuşu 96
 ses emisyon seviyeleri 171
 Sesli Kılavuz
 etkinleştirme 24
 konuşma hızı 25
 Sesli Kılavuz konuşma hızı
 ayarlama 25
 Sesli Kılavuzu etkinleştirme 24
 sıfırlama
 sarf malzemesi kullanım
 sayaçları 128
 sıkışmalar
 konumlar 116
 önleme 115
 sıkışma bölgelerini bulma 116
 sıkışmalar, giderme
 el ile besleyicide 122
 sıkışmaları giderme
 standart kutuda 120

sıkışmayı giderme
 çift taraflı ünitede 117
 çok amaçlı besleyicide 121
 ısıtıcıda 117
 ısıtıcının alt tarafında 117
 tepsilere 117
 sipariş etme
 ısıtıcı bakım kiti 99
 siyah görüntüleme kiti sipariş
 etme 99
 siyah ve renkli görüntüleme kiti
 sipariş etme 99
 SMTP sunucusu
 yapılandırma 123
 SMTP sunucusunu
 yapılandırma 123
 sorun giderme
 Embedded Web Server
 açılmıyor 124
 Renkli yazdırma ile ilgili sık
 sorulan sorular 158
 yazıcı yanıt vermiyor 156
 sorun giderme, yazdırma
 gizli ve diğer bekletilen belgeler
 yazdırılmıyor 151
 harmanlanmış yazdırma
 çalışmıyor 129
 hatalı kenar boşlukları 136
 iş yanlış kağıda yazdırılıyor 157
 iş yanlış tepside
 yazdırılıyor 157
 kağıt çok sık sıkışıyor 131
 sıkışan sayfalar yeniden
 yazdırılmıyor 132
 tepsi bağlantılandırma
 çalışmıyor 130
 yavaş yazdırılıyor 153
 yazdırma işleri yazdırılmıyor 155
 yazdırma sırasında zarf
 yapışıyor 129
 sorun giderme, yazdırma kalitesi
 açık yazdırma 137
 baskıda renk filtresi kullanılmış
 gibi görünüyor 159
 baskılarda hayalet resimler 134
 benekli baskı ve noktalar 139
 beyaz sayfalar 132
 boş sayfalar 132
 çarpık baskı 142
 dikey beyaz çizgiler 149
 dikey koyu çizgiler 147
 eksik renkler 139

eşitsiz yazdırma yoğunluğu 145
 gri veya renkli arka plan 135
 kağıt kıvrılması 141
 kesik metin veya resim 143
 koyu baskı 133
 tamamen renkli veya siyah resimler 142
 tekrarlayan kusurlar 150
 toner kolayca siliniyor 144
 yamuk baskı 142
 yatay beyaz çizgiler 148
 yatay koyu çizgiler 146
 sorun giderme, yazıcı seçenekleri
 dahili seçenek algılanamıyor 126
 sözlü parolalar etkinleştirme 25
 sözlü parolaları etkinleştirme 25
 standart kutuda kağıt sıkışması 120

Ş

şifreleme yazıcı sabit diski 91

T

tekrarlayan kusurlar 150
 temizleme yazıcının dışı 95
 yazıcının içi 95
 tepsi bağlantılarını kaldırma 30
 tepsiler takma 166
 yükleme 26
 tepsilerde kağıt sıkışması 117
 tepsileri bağlantılandırma 30
 tepsileri takma 166
 tepsileri yükleme 26
 toner kartuşu değiştirme 100
 sipariş etme 96
 toner koyuluğu ayarlama 157
 toner koyuluğunu ayarlama 157

U

Universal kağıdı yapılandırma 26
 Universal kağıt yapılandırma 26

USB bağlantı noktası 12
 etkinleştirme 125
 USB bağlantı noktasını etkinleştirme 125
 uyku modu yapılandırma 113

V

varsayılan fabrika ayarları geri yükleme 91
 varsayılan fabrika ayarlarını geri yükleme 91

W

Wi-Fi ağı devre dışı bırakma 94
 Wi-Fi ağını devre dışı bırakma 94
 Wi-Fi Direct etkinleştirme 94
 mobil aygıttan yazdırma 39
 Wi-Fi Direct'i etkinleştirme 94
 Wi-Fi Protected Setup kablosuz ağ 93

Y

yapılandırma dosyasını dışa aktarma Embedded Web Server'ı kullanarak 168
 yapılandırma dosyasını içe aktarma Embedded Web Server'ı kullanarak 168
 yazdırma AirPrint 87
 bilgisayardan 38
 Cloud Connector profilinden 43
 dizin listesi 43
 flash sürücüden 40
 Menü Ayarları Sayfası 89
 mobil aygıttan 38, 39
 Wi-Fi Direct kullanarak 39
 yazı tipi örneği listesi 43
 yazdırma işleri yazdırılmadı 155
 yazdırma işlerini depolama 41
 yazdırma işlerini doğrulama 41
 Macintosh bilgisayardan yazdırma 42
 Windows'dan yazdırma 42
 yazdırma işlerini tekrarlama 41
 Macintosh bilgisayardan yazdırma 42
 Windows'dan yazdırma 42
 Yazdırma Kalitesi Sınama Sayfaları 89
 yazdırma kalitesi sorunlarını giderme açık yazdırma 137
 baskıda renk filtresi kullanılmış gibi görünüyor 159
 baskılarda hayalet resimler 134
 benekli baskı ve noktalar 139
 beyaz sayfalar 132
 boş sayfalar 132
 çarpık baskı 142
 dikey beyaz çizgiler 149
 dikey koyu çizgiler 147
 eksik renkler 139
 eşitsiz yazdırma yoğunluğu 145
 gri veya renkli arka plan 135
 kağıt kıvrılması 141
 kesik metin veya resim 143
 koyu baskı 133
 tamamen renkli veya siyah resimler 142
 tekrarlayan kusurlar 150
 toner kolayca siliniyor 144
 yamuk baskı 142
 yatay beyaz çizgiler 148
 yatay koyu çizgiler 146
 yazdırma sorunlarını giderme flash sürücü okunamıyor 125
 gizli ve diğer bekletilen belgeler yazdırılmıyor 151
 hatalı kenar boşlukları 136
 iş yanlış kağıda yazdırılıyor 157
 iş yanlış tepside yazdırılıyor 157
 kağıt çok sık sıkışıyor 131
 sıkışan sayfalar yeniden yazdırılmıyor 132
 tepsi bağlantılandırma çalışmıyor 130
 yavaş yazdırılıyor 153
 yazdırma işleri yazdırılmıyor 155
 yazdırma sırasında zarf yapışıyor 129
 yazdırma sürücüsü donanım seçenekleri, ekleme 168

yazı tipi örneği listesi
yazdırma 43
yazıcı
gönderme 112
yazıcı ayarları
fabrika varsayılanlarını geri
yükleme 91
yazıcı bağlanabilirliğini
denetleme 126
yazıcı bağlantı noktaları 12
yazıcı bağlantısı
kontrol etme 126
yazıcı belleğini silme 90, 91
yazıcı belleğinin güvenliğini
sağlama 91
yazıcı bilgileri
bulma 9
yazıcı çevresindeki boşluklar 10
yazıcı çevresindeki nem 174
yazıcı çevresindeki
sıcaklık 10, 174
yazıcı durumu 16
yazıcı hakkında daha fazla bilgi
bulma 9
yazıcı için bir yer seçme 10
yazıcı kablosuz ağı
mobil aygıtı bağlama 94
yazıcı konumu
seçme 10
yazıcı menüleri 44
yazıcı mesajları
Arızalı flash algılandı 127
Biçimlendirilmemiş flash
algılandı 127
Flash bellekte kaynaklar için
yeterli boş alan yok 127
Kartuşu değiştirin, yazıcı bölgesi
uyuşmuyor 127
Lexmark markalı olmayan sarf
malzemesi 128
yazıcı sabit diski
şifreleme 91
takma 163
yazıcı sabit diski belleği 91
silme 90
yazıcı sabit diski belleğini
silme 90
yazıcı seçenekleri sorun giderme
dahili seçenek
algılanamıyor 126
yazıcı yanıt vermiyor 156
yazıcı yapılandırmaları 11

yazıcı yazılımı, yükleme 167
yazıcı yazılımını kurma 167
yazıcıyı gönderme 112
yazıcıyı kablosuz
ağa bağlama 93
yazıcıyı taşıma 112
yazıcıyı temizleme 95
yedek yazdırma işleri
Macintosh bilgisayardan
yazdırma 42
Windows'dan yazdırma 42
yer imleri
oluşturma 20
şunun için klasör oluşturma 21
yer imleri oluşturma 20

Z

zarflar
yükleme 28, 30