



C4342, C4352, CS730, CS735, CS737 prentarar

Notendahandbók

Apríl 2023

www.lexmark.com

Tegund vélar:

5030

Gerðir:

235, 239, 635, 695, 835

Innihald

Öryggisupplýsingar.....	5
Tilkynningar.....	5
Yfirlýsingar um vöruna.....	5
Fræðast um prentarann.....	8
Finna upplýsingar um prentarann.....	8
Finna raðnúmerið á prentaranum.....	9
Uppsetningar prentara.....	9
Nota stjórnborð prentara.....	10
Skilja stöðuna á gaumljósinu.....	11
Val á pappír.....	11
Setja upp, setja inn og stilla.....	19
Velja staðsetningu fyrir prentarann.....	19
Tenging á köplum.....	20
Setja upp og nota forrit á heimaskjánum.....	20
Stjórna tengiliðum.....	25
Setja upp og nota eiginleika aðgengis.....	25
Setja í pappír og sérstaka miðla.....	30
Setja upp og uppfæra hugbúnað, prentrekla og fastbúnað.....	36
Setja upp valkosti vélbúnaðar.....	39
Nettenging.....	67
Setja upp prentun á raðtengi (aðeins Windows).....	70
Gera prentarann öruggan.....	71
Finna öryggistengi.....	71
Eyða minni prentara.....	71
Eyða af geymsludrifi prentara.....	71
Endurheimta sjálfgefnað verksmiðjustillingar.....	72
Yfirlýsing varðandi óstöðugleika.....	72
Prenta.....	73
Prentun frá tölvu.....	73
Prentun frá fartæki.....	73
Prentun af minniskorti.....	75

Studd minniskort og skráargerðir.....	76
Setja upp trúnaðarverk.....	76
Prentun á trúnaðarmálum og öðrum vernduðum verkum.....	77
Prenta lista yfir sýnishorn leturgerða.....	78
Prenta lista skráasafns.....	78
Setja aðskilnaðarsíður á milli afrita.....	78
Hætta við verk í prentun.....	78
Stilla svertustig prentdufts.....	78
Nota valmyndir prentarans.....	79
Yfirlit valmynda.....	79
Tæki.....	80
Prenta.....	90
Pappír.....	97
USB-drif.....	99
Netkerfi/tengi.....	101
Öryggi.....	113
Skýjaþjónustur.....	119
Skýrslur.....	120
Bilanaleit.....	121
Prentar Stillingarsíðu valmyndar.....	121
Viðhald á prentaranum.....	122
Athugun á stöðunni á hlutum og rekstrarvörum.....	122
Stilla tilkynningar varðandi rekstrarvöru.....	122
Setja upp viðvaranir tölvupósts.....	122
Skoða skýrslur.....	123
Pöntun á hlutum og rekstrarvörum.....	123
Skipta um hluti og rekstrarvörur.....	126
Hreinsun á hlutum prentarans.....	159
Spara orku og pappír.....	164
Prentarinn færður á aðra staðsetningu.....	165
Flutningur á prentaranum.....	166
Leysa vandamál.....	167
Vandamál varðandi prentgæði.....	167
Villukóðar prentara.....	168

Vandamál við prentun.....	175
Prentarinn svarar ekki.....	205
Get ekki lesið minnskort.....	206
Virkja USB-tengið.....	206
Losa um flækjur.....	207
Vandamál við nettengingu.....	217
Vandamál varðandi valkosti vélbúnaðar.....	219
Vandamál varðandi rekstarvörur.....	221
Vandamál við mötun pappírs.....	222
Vandamál varðandi prentgæði lita.....	225
Hafa samband við stuðning viðskiptavina.....	227
Endurvinnsla og förgun.....	228
Endurnýting á vörum Lexmark.....	228
Endurvinnsla Lexmark umbúða.....	228
Tilkynningar.....	229
Yfirlit.....	236

Öryggisupplýsingar





Tilkynningar

Athugasemd: *Athugasemd* gefur til kynna upplýsingar sem geta aðstoðað þig.







Viðvörðun: *Viðvörðun* gefur eitthvað til kynna sem gæti skemmt vélbúnað eða hugbúnað vörunnar.









VARÚÐ: *Varúð* gefur til kynna mögulega hættu sem gæti skaðað þig.

Mismunandi gerðir af varúðaryfirlýsingum innifela:

-  **VARÚÐ—HUGSANLEG HÆTTA:** Gefur til kynna hættu á að meiðast.
-  **VARÚÐ—HÆTTA Á RAFLOSTI:** Gefur til kynna hættu á raflosti.
-  **VARÚÐ—HEITT YFIRBORD:** Gefur til kynna hættu á að brennast við snertingu.
-  **VARÚÐ—HÆTTA Á AÐ VELTA:** Gefur til kynna hættu á að klemmast.
-  **VARÚÐ—HÆTTA Á AÐ KLEMMAST:** Gefur til kynna hættu á að festast á milli hreyfanlegra hluta.

Yfirlýsingar um vöruna

-  **VARÚÐ—HUGSANLEG HÆTTA:** Til að koma í veg fyrir hættu á eldsvoða eða raflosti tengið rafmagnssnúruna við innstungu með viðeigandi getu og rétta jarðtengingu sem er nálægt vörunni og auðveldlega aðgengileg.
-  **VARÚÐ—HUGSANLEG HÆTTA:** Til að koma í veg fyrir hættu á eldsvoða eða raflosti notið aðeins rafmagnssnúruna sem fylgdi með þessari vöru eða viðurkenndri skiptivöru frá framleiðanda.
-  **VARÚÐ—HUGSANLEG HÆTTA:** Ekki nota þessa vöru með framlengingarsnúrum, fjöltengjum eða varaspennugjafa (UPS). Straumgeta á þessum tegundum aukahluta getur hæglega verið yfirhlaðin af leysiprentara og getur leitt til hættu á eldsvoða, eignatjóni, eða lélegri frammistöðu prentara.
-  **VARÚÐ—HUGSANLEG HÆTTA:** Aðeins má nota Lexmark yfirsennuvara í lögn sem er rétt tengdur á milli prentara og rafmagnsleiðslu sem fylgir með prentaranum með þessari vöru. Notkun á yfirsennuvörn frá öðrum en Lexmark getur leitt til eldhættu, eignatjóns eða lélegri frammistöðu prentarans.
-  **VARÚÐ—HÆTTA Á RAFLOSTI:** Til að koma í veg fyrir hættu á raflosti, ekki setja þessa vöru upp eða nota nálægt vatni eða blautum stöðum.
-  **VARÚÐ—HÆTTA Á RAFLOSTI:** Til að koma í veg fyrir hættu á raflosti skal ekki setja upp þessa vöru eða tengja einhverjar rafmagns- og kaplatengingar, svo sem rafmagnsleiðslu, faxeiginleika eða síma, á meðan á eldingarveður gengur yfir.
-  **VARÚÐ—HUGSANLEG HÆTTA:** Ekki skera, snúa, binda, klemma eða setja þunga hluti á rafmagnsleiðsluna. Ekki láta rafmagnsleiðsluna verða fyrir núningi eða álagi. Ekki klemma rafmagnssnúruna á milli hluta svo sem húsgagna og veggs. Ef eitthvað af þessu gerist, er hættu á bruna eða raflosti. Skoðið rafmagnssnúruna reglulega varðandi slík einkenni. Taktu rafmagnssnúruna úr sambandi við rafstraum áður en hún er skoðuð.

-  **VARÚÐ—HÆTTA Á RAFLOSTI:** Til að koma í veg fyrir hættuna á raflosti, skal ganga úr skugga um að allar ytri tengingar (t.d. ethernet og símatengingar) eru rétt tengdar í merktum tengjum þeirra.
-  **VARÚÐ—HÆTTA Á RAFLOSTI:** Til að koma í veg fyrir hættuna á raflosti, ef þú ert að fá aðgang að stjórnborði eða setja upp viðbótarvélbúnað eða minnisbúnað eftir að prentarinn var settur upp, þá skal slökkva á prentaranum og taka rafmagnssnúruna úr sambandi við rafmagn áður en haldið er áfram. Ef þú hefur einhverjar önnur tæki áföst prentaranum, þá skal einnig slökkva á þeim og taka snúrur sem fara í prentarann úr sambandi.
-  **VARÚÐ—HÆTTA Á RAFLOSTI:** Til að koma í veg fyrir hættu á raflosti þegar verið er að þrifa prentarann að utan, takið rafmagnssnúruna úr sambandi úr innstungunni og aftengið allar snúrur frá prentaranum áður en haldið er áfram.
-  **VARÚÐ—HUGSANLEG HÆTTA:** Ef þyngd prentarans er meiri en 20 kg (44 lb), þá kann það að þarfnast tveggja eða fleiri manna til að lyfta honum á öruggan hátt.
-  **VARÚÐ—HUGSANLEG HÆTTA:** Fylgdu þessum leiðbeiningum þegar verið er að flytja prentarann til að koma í veg fyrir slys eða skemmdir á prentaranum:
- Gangið úr skugga um að allar hurðir og skúffur séu lokaðar.
 - Slökktu á prentaranum og taktu síðan rafmagnssnúruna úr sambandi við rafmagn.
 - Aftengdu allar snúrur og kapla frá prentaranum.
 - Ef prentarinn er með aðskildar viðbótarskúffur standandi á gólfi eða áfesta úttaksvalkosti, þá á að aftengja þá áður en prentarinn er fluttur.
 - Ef prentarinn er á hjólavagni, rúllið þá honum varlega á nýja staðinn. Sýnið aðgát þegar farið er yfir þröskulda og mishæðir í gólfi.
 - Ef prentarinn er ekki á hjólavagni en er uppsettur með viðbótarskúffum eða úttaksvalkostum, fjarlægðu úttaksvalkostina og lyftu honum af skúffunum. Reynið ekki að lyfta prentaranum og neinum valkostum samtímis.
 - Notið ávallt handföngin á prentaranum til að lyfta honum.
 - Sérhver vagn sem er notaður til að færa prentarann verður að vera fær um að styðja undir allan prentarann.
 - Sérhver vagn sem notaður er til að færa vélbúnaðarvalkosti verður að vera með yfirborð sem er fært um að bera búnaðinn.
 - Haldið prentaranum í uppréttri stöðu.
 - Varist allar harkalegar hreyfingar.
 - Gangið úr skugga um að fingurnir séu ekki undir prentarann þegar hann er settur niður.
 - Gangið úr skugga um að það sé fullnægjandi pláss í kringum prentarann.
-  **VARÚÐ—HÆTTA Á AÐ VELTA:** Uppsetning á einum eða fleiri valkostum á þínum prentara eða fjölnotatæki (MFP) getur krafist undirstöðu á hjólum, húsgagni eða öðrum eiginleika til að koma í veg óstöðugleika sem getur valdið hugsanlegum meiðslum. Fyrir frekari upplýsingar um studdar uppsetningar, sjá www.lexmark.com/multifunctionprinters.
-  **VARÚÐ—HÆTTA Á AÐ VELTA:** Til að draga úr hættu á óstöðugleika búnaðar, hlaðið hvern bakka fyrir sig. Haldið öllum öðrum bökkum lokuðum þar til þörf er á.
-  **VARÚÐ—HEITT YFIRBORÐ:** Prentarinn kann að vera heitur að innanverðu. Til að draga úr hættu á meiðslum frá heitum hlut, leyfið yfirborðinu að kólna áður en það er snert.
-  **VARÚÐ—HÆTTA Á AÐ KLEMMAST:** Til að koma í veg fyrir hættu á meiðslum vegna þess að klemmast, sýnið aðgát á svæðum sem merkt eru með þessu merki. Meiðsl vegna þess að klemmast geta átt sér stað í kring um hreyfanlega hluti, svo sem tannhjól, hurðir, bakka og hlífar.

 **VARÚÐ—HUGSANLEG HÆTTA:** Þessi vara notar leysigeisla (laser). Notkun stjórnækja, stillinga eða annarra aðferða en þeirra sem tilgreindar eru í *notendahandbókinni* geta valdið hættulegum geislunarváhrifum.

 **VARÚÐ—HUGSANLEG HÆTTA:** Ekki er ætlast til þess að litíum rafhlöðunni í þessari vöru sé skipt út. Það er hættu á sprengingu ef litíum rafhlöðunni er rangt skipt út. Ekki endurhlaða, taka í sundur eða brenna litíum rafhlöðu. Fargið notuðum litíum rafhlöðum í samræmi við leiðbeiningar framleiðanda og staðbundnar reglugerðir.

Þessi búnaður er ekki hentugur til notkunar á stöðum þar sem börn eru líklegri til að vera til staðar:

Þessi vara er hönnuð, prófuð og samþykkt til að uppfylla stranga alþjóðlega staðla um öryggi við notkun skilgreindum efnisþáttum framleiðanda. Öryggiseiginleikar sumra hluta eru ekki alltaf augljósir. Framleiðandinn er ekki ábyrgur gagnvart notkun á öðrum varahlutum.

Vísa þjónustu eða viðgerðum, öðru en sem er lýst í notendahandbók, til þjónustuaðila.

GEYMIÐ ÞESSAR LEIÐBEININGAR.

Fræðast um prentarann

Finna upplýsingar um prentarann

Að hverju ertu að leita?	Finndu það hér
Leiðbeiningar varðandi fyrstu uppsetningu	Skoðaðu uppsetningarskjölin sem fylgdu með prentaranum.
<ul style="list-style-type: none"> Hugbúnaður prentara Rekill fyrir prentun eða fax Fastbúnaður prentara Hjálparforrit 	Farðu á www.lexmark.com/downloads , leitaðu að þinni gerð prentara, og síðan í valmynd fyrir gerð, vedlu rekil, fastbúnað eða hjálparforrit sem þú þarfnast.
<ul style="list-style-type: none"> Velja og geyma pappír og sérstaka miðla Hlaða pappír Breyta stillingum prentarans Skoða og prenta skjöl og myndir Setja prentarann upp á netkerfi Umhirða og viðhald á prentaranum Villuleit og lausn vandamála 	<p>Upplýsingamiðstöð—Farðu á https://infoserve.lexmark.com.</p> <p>Leiðbeiningarvídeó—Farðu á https://infoserve.lexmark.com/idv/.</p> <p>Leiðbeiningar á snertiskjá—Farðu á http://support.lexmark.com.</p>
Uppsetning og stilling á aðgangseigileikum á þínum prentara	<i>Leiðbeiningar um aðgengi Lexmark</i> —Farðu á http://support.lexmark.com .
Upplýsingar um aðstoð við að nota hugbúnað prentarans.	<p>Hjálp fyrir stýrikerfi Microsoft Windows® eða Macintosh—Opnaðu hugbúnað prentara eða forrit og smelltu síðan á Hjálp.</p> <p>Smelltu á  til að sjá samhengisnæmar upplýsingar.</p> <p>Athugasemdir:</p> <ul style="list-style-type: none"> Hjálp er uppsett sjálfvirkt með hugbúnaði prentarans. Prentarahugbúnaðurinn er annað hvort í kerfismöppu prentara eða á skjábörðinu, en það fer eftir stýrikerfinu.
<ul style="list-style-type: none"> Skjöl Stuðningur í beinu spjalli Stuðningur í tölvupósti Stuðningur í síma 	<p>Farðu á http://support.lexmark.com.</p> <p>Athugasemd: Veldu landið þitt eða svæði, og veldu síðan vöruna til að skoða viðeigandi vefsvæði stuðnings.</p> <p>Upplýsingar varðandi stuðningstengiliði fyrir land þitt eða svæði er hægt að finna á vefsíðunni eða í prentaðri ábyrgð sem fylgdi með prentaranum þínum.</p> <p>Hafðu eftirfarandi upplýsingar tilbúnar þegar þú hefur samband við þjónustudeild:</p> <ul style="list-style-type: none"> Staður og dagsetning kaupa Gerð vélar og raðnúmer <p>Varðandi frekari upplýsingar, sjá “Finna raðnúmerið á prentaranum” á síðu 9.</p>

Að hverju ertu að leita?	Finndu það hér
<ul style="list-style-type: none"> Öryggisupplýsingar Upplýsingar um reglugerðir Upplýsingar um ábyrgð Umhverfisupplýsingar 	<p>Ábyrgðarupplýsingar mismunandi eftir löndum eða svæðum:</p> <ul style="list-style-type: none"> Í Bandaríkjunum—Sjá yfirlýsingu varðandi takmörkun ábyrgðar sem fylgdi með prentaranum, eða farðu á http://support.lexmark.com. Í öðrum löndum eða svæðum—Sjá prentaða ábyrgð sem fylgdi með prentaranum. <p><i>Upplýsingahandbók vöru</i>—Skoðaðu skjölin sem fylgdu með prentaranum eða farðu á http://support.lexmark.com.</p>
Upplýsingar um stafrænt vegabréf Lexmark	Farðu á https://csr.lexmark.com/digital-passport.php .

Finna raðnúmerið á prentaranum

- 1 Opnaðu hurð A.
- 2 Finna raðnúmerið.

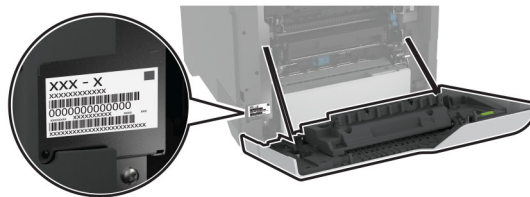

Uppsetningar prentara

- VARÚÐ—HÆTTA Á AÐ VELTA:** Uppsetning á einum eða fleiri valkostum á þínum prentara eða fjölnotatæki (MFP) getur krafist undirstöðu á hjólum, húsgagni eða öðrum eiginleika til að koma í veg óstöðugleika sem getur valdið hugsanlegum meiðslum. Fyrir frekari upplýsingar um studdar uppsetningar, sjá www.lexmark.com/multifunctionprinters.
- VARÚÐ—HÆTTA Á AÐ VELTA:** Hlaðið í hverja skúffu fyrir sig inn til að koma í veg fyrir óstöðugleika tækisins. Haldið öllum öðrum skúffum lokuðum þar til þörf er á.

Þú getur breytt prentaranum þínum með því að bæta við fjórum 550-blaða skúffum, sem eru aukabúnaður.



1	Staðalbakki
2	650-blaða tvöföld skúffa Athugasemd: Skúffan er samsett úr 550-blaða skúffu og 100-blaða fjölnotamatare.
3	Skúffur fyrir 550 blöð sem eru aukabúnaður
4	Stjórnborð

Nota stjórnborð prentara

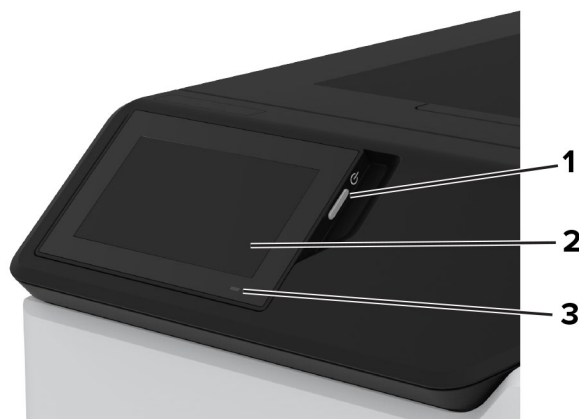

	Hlutur á stjórnborði	Virgni
1	Straumhnappur	<ul style="list-style-type: none"> Kveikja á eða slökkva á prentaranum <p>Athugasemd: Til að slökkva á prentaranum, ýtið á og haldið straumhnappi í fimm sekúndur.</p> <ul style="list-style-type: none"> Stilla prentarann í svefnstillingu. Vekja prentarann úr svefnstillingu eða stillingu í dvala.
2	Skjár	<ul style="list-style-type: none"> Skoða skilaboð prentara og stöðu á rekstrarvörum. Setja upp og nota prentarann.
3	Gaumljós	Athuga stöðu prentarans.

Skilja stöðuna á gaumljósinu

Gaumljós	Staða prentara
Slökkt	Slökkt er á prentaranum.
Stöðugt blátt	Prentarinn er tilbúinn
Blikkandi blátt	Prentarinn er að prenta eða er að vinna úr gögnum.
Blikkandi rautt	Prentarinn þarfnast íhlutunar notandans.
Stöðugt gult ljós	Prentarinn er í svefnstillingu.
Blikkandi gult	Prentarinn er í djúpri svefnstillingu eða stillingu í dvala.

Val á pappír

Viðmiðunarreglur varðandi pappír

Notið viðeigandi pappír til að koma í veg fyrir flækjur og tryggja prentun án vandræða.

- Ávallt skal nota nýjan og óskemmdan pappír.
- Vertu viss um meðmælt hlið fyrir prentun áður en pappír er hlaðið. Þessar upplýsingar er yfirleitt að finna á umbúðum pappírs.
- Ekki nota pappír sem hefur verið skorinn eða klipptur með hendi.
- Ekki blanda saman pappírsstærðum, gerðum eða þyngdum í sömu skúffu; blöndun orsakar flækjur.
- Ekki nota húðaðan pappír nema hann sé sérstaklega hannaður fyrir rafræna prentun

Varðandi frekari upplýsingar, sjá *Leiðbeiningar varðandi pappír og sérstaka miðla*.

Eiginleikar pappírs

Eftirfarandi eiginleikar hafa áhrif á prentgæði og áreiðanleika. Hafðu þessar breytur í huga áður en prentað er á hann.

Þyngd

Skúffur geta matað pappír af mismunandi þyngd. Pappír léttari en 60 g/m² (16 lb) kann að vera ekki nægilega stífur til að mötun hans sé ekki rétt og hann valdi stíflum. Varðandi frekari upplýsingar, sjá efnið „Studdar pappírþyngdir“.

Krullun

Krullun er tilhneiging pappírs til að krullast á jöðrum. Mikil krullun getur valdið vandamálum í mötun á pappír. Krullun getur komið fram eftir að pappír fer í gegnum prentarann, þar sem hann er verður fyrir miklum hita. Geymsla á ópökkuðum pappír við heitar, rakar, kaldar eða þurrar aðstæður, jafnvel í skúffum, getur stuðlað að því að pappír krullast fyrir prentun og getur valdið vandamálum við mötun.

Sléttleiki

Sléttleiki pappírs hefur bein áhrif á prentgæði. Ef pappír er of grófur þá nær prentliturinn ekki að samlagast honum á réttan hátt. Ef pappír er of sléttur, þá getur það valdið vandamálum við mötun hans eða prentgæði. Við mælum með notkun á pappír með 50 Sheffield-punktum.

Rakainnihald

Magn af raka í pappírnum hefur áhrif á bæði á prentgæði og getu prentarans til að mata pappírinn á réttan hátt. Láttu pappír vera í upphaflegum umbúðum þar til að það á að nota hann. Þetta takmarkar útsetningu af pappír gagnvart rakabreytingum sem geta rýrt frammistöðu hans.

Fyrir prentun skal geyma pappír í upprunalegum umbúðum í 24 til 48 klukkustundir. Umhverfið sem pappírinn er geymdur í verður að vera það sama og prentarinn. Lengdu tímann í nokkra daga ef umhverfi geymslu eða flutnings er mjög frábrugðið umhverfi prentarans. Þykkur pappír getur einnig þurft lengri aðlögunartíma.

Stefna á trefjum

Trefjar eiga við um hvernig pappírstrefjar liggja í pappírsörk. Trefjar eru annað hvort *langar trefjar* sem liggja eftir lengd á pappírnum, eða *stuttar trefjar* sem liggja þvert á breidd pappírs. Varðandi meðmælt stefnu trefja, sjá efnið „Studdar pappírþyngdir“.

Trefjainnihald

Mest af hágæða ljósritunarpappír er búinn til úr 100% efnameðhöndlaðri trjákvöðu. Þetta innihald gefur pappírnum mikinn stöðugleika sem leiðir til færri vandamála við mötun pappírs og betri prentgæði. Pappír sem inniheldur trefjar eins og bómull getur haft neikvæð áhrif á meðhöndlun pappírs.

Óásættanlegur pappír

Ekki er mælt með eftirfarandi pappírsgerðum til nota í prentaranum:

- Efnafræðilega meðhöndlaðir pappírar sem eru notaðir til að gera afrit án kalkipappírs. Þeir eru einnig þekktir sem kolefnislausir pappírar, kolefnislaus afritunarpappír (CCP) eða pappír sem ekki þarfnast kolefnis (NCR).
- Forprentaður pappír með kemískum efnum sem geta mengað prentarann
- Forprentaður pappír sem getur orðið fyrir áhrifum að hitastigi í prentaranum
- Forprentaður pappír sem þarfnast stillingar (nákvæmni prentunar á pappírinn) meiri eða minni en ± 2.3 mm (± 0.09 to.). Til dæmis eyðublöð með ljóskennsl stafa (OCR).

Í sumum tilfellum, er hægt að stilla samfærslu með hugbúnaði til að prenta með árangri á þessi eyðublöð.

- Húðaður pappír (útþurrkanlegur), pappír úr gerviefnum eða hitanæmur pappír
- Með grófum brúnum. grófan eða mjög munstraður pappír eða krumpaður pappír
- Endurunninn pappír sem stenst ekki EN12281:2002 (Evrópu)
- Pappír sem er þynnri en 60g/m² (16lb)
- Margskipt eyðublöð eða skjöl.

Geymsla á pappír

Notaðu þessar viðmiðunarreglur varðandi pappírsgeymslu til að hjálpa til við að forðast flækjur og misjöfn prentgæði:

- Geymið pappír í upprunalegum umbúðum í sama umhverfi og prentarinn í 24 til 48 klukkustundir fyrir prentun.
- Lengdu tímunn í nokkra daga ef umhverfi geymslu eða flutnings er mjög frábrugðið umhverfi prentarans. Þykkur pappír getur einnig þurft lengri aðlögunartíma.
- Fyrir bestu útkomu, geymið pappír þar sem hitastigið er 21°C (70°F) og rakastig er 40 prósent.
- Flestir miðaframleiðendur mæla með prentun við hitastig á bilinu 18-24°C (65-75°F) og með hlutfallslegum raka á bilinu 40 og 60 prósent.
- Geymið pappír í öskjum, á bretti eða hillu, frekar en á gólfinu.
- Geymið einstaka pakka á flötu yfirborði.
- Ekki geyma neitt ofan á stökum pappírspökkum.
- Taktu pappír út úr öskjunni eða umbúðum aðeins þegar þú ert tilbúinn til að hlaða honum í prentarann. Askjan og umbúðirnar að halda pappírnum hreinum, þurrum og flötum.

Val á forprentuðum eyðublöðum og bréfhausum

- Notaðu pappír með löngum trefjum.
- Notaðu aðeins eyðublöð sem eru offsetprentuð eða prentuð með aðferð djúpprentunar.
- Varastu pappír með grófri eða mjög mynstraðri áferð.
- Notaðu blek sem prentliturinn í prentaranum hefur ekki áhrif á. Prentlitir sem þorna við oxun eða eru á olíugrunni uppfylla venjulegast þessar kröfur; latex-prentlitir kunna ekki að gera það.
- Prentaðu prufueintök á forprentuð eyðublöð og bréfsefni sem ætlun er að nota áður en mikið magn er keypt. Þessi aðgerð ákvarðar hvort blek í forprentuðu eyðublaði eða bréfsefni mun hafa áhrif á prentgæðin.
- Hafðu samráð við söluaðila pappírs ef í vafa.
- Hlaðið pappír í rétta stefnu fyrir prentarann þegar verið er að prenta á bréfhaus. Varðandi frekari upplýsingar, sjá *Leiðbeiningar varðandi pappír og sérstaka miðla*.

Studdar pappírsstærðir

Pappírsstærð	650-blaða tvöföld skúffa		Skúffa fyrir 550 blöð sem er aukabúnaður	Prentun á tvær hliðar
	550-blaða skúffa	100-blaða fjölnotamatari ¹		
A4 210 x 297 mm (8,27 x 11,7 to.)	✓	✓	✓	✓
A5 langsnið² 210 x 148 mm (8,27 x 5,83 to.)	✓	✓	✓	✓
A5 skammsnið² 148 x 210 mm (5,83 x 8,27 to.)	✓	✓	✓	✓
A6 105 x 148 mm (4,13 x 5,83 to.)	✓	✓	✓	✓
Borði 215,9 x 1320,8 mm (3 x 5 to. til 8,5 x 52 to.)	X	✓	X	X
Stjórnunarleg (Executive) 184,2 x 266,7 mm (7,25 x 10,5 to.)	✓	✓	✓	✓
Fólió 215,9 x 330,2 mm (8,5 x 13 to.)	✓	✓	✓	✓
Hagaki 100 x 148 mm (3,94 x 5,83 to.)	X	✓	X	X
JIS B5 182 x 257 mm (7,17 x 10,1 to.)	✓	✓	✓	✓
Lögfræði (Legal) 215,9 x 355,6 mm (8,5 x 14 to.)	✓	✓	✓	✓

¹ Styður ekki sjálfvirka skynjun stærðar.

² Stutt í bæði skammsniðs- og langsniðsstefnu. Þegar verið er að mata á skammsniðsstefnu er A5 meðhöndlað sem þröngur pappír. Þegar verið er að mata á langsniðsstefnu er það meðhöndlað sem venjulega breiður pappír.

³ Þegar „Alhliða“ stærð er valin er síðan sniðin fyrir 215,9 x 355,6mm (8,5 x 14to.) nema að stærðin sé skilgreind af forritinu.

⁴ Hladdu þröngum pappír í skammsniðsstefnu.

⁵ Þegar „Önnur umslög“ er valið er síðan sniðin fyrir 215,9 x 355,6mm (8,5 x 14 to.) nema að stærðin sé skilgreind af forritinu.

Pappírsstærð	650-blaða tvöföld skúffa		Skúffa fyrir 550 blöð sem er aukabúnaður	Prentun á tvær hliðar
	550-blaða skúffa	100-blaða fjölnota-matari ¹		
Bréf (Letter) 215,9 x 279,4 mm (8,5 x 11 to.)	✓	✓	✓	✓
Oficio (Mexico) 216 x 340 mm (8,5 x 13,4 to.)	✓	✓	✓	✓
Yfirlýsing 139,7 x 215,9 mm (5,5 x 8,5 to.)	✓	✓	✓	✓
Alhliða^{3, 4} 76,2 x 127 mm til 215,9 x 355,6 mm (3 x 5 to. til 8,5 x 14 to.)	X	✓	X	X
Alhliða^{3, 4} 105 x 148 mm til 215,9 x 355,6 mm (4,13 x 5,83 to. til 8,5 x 14 to.)	✓	✓	✓	✓
7 3/4 umslag 98,4 x 190,5 mm (3,875 x 7,5 to.)	X	✓	X	X
9 Umslag 98,4 x 225,4 mm (3,875 x 8,875 to.)	X	✓	X	X
10 Umslag 104,8 x 241,3 mm (4,125 x 9,5 to.)	✓	✓	✓	X
11 Umslag 114,3 x 263,525 mm (4,5 x 10,375 to.)	✓	✓	✓	X
12 Umslag 120,65 x 279,4 mm (4,75 x 11 to.)	✓	✓	✓	X

¹ Styður ekki sjálfvirka skynjun stærðar.

² Stutt í bæði skammsniðs- og langsníðsstefnu. Þegar verið er að mata á skammsniðsstefnu er A5 meðhöndlað sem þröngur pappír. Þegar verið er að mata á langsníðsstefnu er það meðhöndlað sem venjulega breiður pappír.

³ Þegar „Alhliða“ stærð er valin er síðan sniðin fyrir 215,9 x 355,6mm (8,5 x 14to.) nema að stærðin sé skilgreind af forritinu.

⁴ Hladdu þröngum pappír í skammsniðsstefnu.

⁵ Þegar „Önnur umslög“ er valið er síðan sniðin fyrir 215,9 x 355,6mm (8,5 x 14 to.) nema að stærðin sé skilgreind af forritinu.

Pappírstærð	650-blaða tvöföld skúffa		Skúffa fyrir 550 blöð sem er aukabúnaður	Prentun á tvær hliðar
	550-blaða skúffa	100-blaða fjölnotamatari ¹		
B5 Umslag 176 x 250 mm (6,93 x 9,84 to.)	✓	✓	✓	X
B6 Umslag 125 x 176 mm (4,92 x 6,92 to.)	✓	✓	✓	X
C5 Umslag 162 x 229 mm (6,38 x 9,01 to.)	✓	✓	✓	X
C6 Umslag 114 x 162 mm (4,48 x 6,37 to.)	✓	✓	✓	X
DL Umslag 110 x 220 mm (4,33 x 8,66 to.)	✓	✓	✓	X
Monarch 98,4 x 190,5 mm (3,9 x 7,5 to.)	X	✓	X	X
Önnur umslög⁵ 98,4 x 162 mm til 176 x 250 mm (3,87 x 6,38 to. til 6,93 x 9,84 to.)	X	✓	X	X

¹ Styður ekki sjálfvirka skynjun stærðar.

² Stutt í bæði skammsniðs- og langsníðsstefnu. Þegar verið er að mata á skammsniðsstefnu er A5 meðhöndlað sem þröngur pappír. Þegar verið er að mata á langsníðsstefnu er það meðhöndlað sem venjulega breiður pappír.

³ Þegar „Alhliða“ stærð er valin er síðan sniðin fyrir 215,9 x 355,6mm (8,5 x 14to.) nema að stærðin sé skilgreind af forritinu.

⁴ Hladdu þröngum pappír í skammsniðsstefnu.

⁵ Þegar „Önnur umslög“ er valið er síðan sniðin fyrir 215,9 x 355,6mm (8,5 x 14 to.) nema að stærðin sé skilgreind af forritinu.

Studdar pappírsgerðir

Pappírsgerð	650-blaða tvöföld skúffa		Skúffa fyrir 550 blöð sem er aukabúnaður	Prentun á tvær hliðar
	550-blaða skúffa	100-blaða fjölnotamatari		
Venjulegur	✓	✓	✓	✓
Þykkur pappír	✓	✓	✓	✓
Endurunninn	✓	✓	✓	✓
Glanspappír	✓	✓	✓	✓

Pappírsgerð	650-blaða tvöföld skúffa		Skúffa fyrir 550 blöð sem er aukabúnaður	Prentun á tvær hliðar
	550-blaða skúffa	100-blaða fjölnotamari		
Miðar	✓	✓	✓	✓
Vínýlmiðar	✓	✓	✓	✓
Þykkur pappír	✓	✓	✓	✓
Umslag	✓	✓	✓	✓
Bréfhaus	✓	✓	✓	✓
Forprentaður	✓	✓	✓	✓
Litaður pappír	✓	✓	✓	✓
Létt	✓	✓	✓	✓
Þung	✓	✓	✓	✓
Grófur/bómull	✓	✓	✓	✓
Glæra	X	X	X	X
Sérsniðin gerð [x]	✓	✓	✓	✓

Athugasemdir:

- Miðar, umslög og þykkari gerð pappírs prentast ávallt á hægari hraða.
- Þykkari gerð pappírs er studd í prentun á tvær hliðar aðeins upp að 163 g/m² (90-lb þykkur). Annað þykkara er aðeins stutt í einnar hliðar prentun.
- Vínýlmiðar eru studdir fyrir notkun öðru hvoru og verður að prófa varðandi ásættanleika. Sumir vínýlmiðar geta verið mataðir með meiri áreiðanleika frá fjölnotamataranum.

Studdar pappírþyngdir

650-blaða tvöföld skúffa		Skúffa fyrir 550 blöð sem er aukabúnaður	Prentun á tvær hliðar
550-blaða skúffa	100-blaða fjölnotamari		
60–218 g/m ² (16–58-lb mjög þykkur pappír)	60–218 g/m ² (16–58-lb mjög þykkur pappír)	60–218 g/m ² (16–58-lb mjög þykkur pappír)	60–162 g/m ² (16–43-lb mjög þykkur pappír)

Pappírsgerð	Pappírþyngd
Venjulegur pappír	75–90,3 g/m ² (20–24 lb mjög þykkur pappír)
Glanspappír	88–176 g/m ² (60–120 lb bók)
	162–176 g/m ² trefjar á langhlið (60–65 lb kápa)
Mjög þykkur pappír	90,3–105 g/m ² trefjar á langhlið (24,1–28 lb mjög þykkur pappír)
Þykkur pappír	Allt að 199 g/m ² trefjar á langhlið (110 lb efnisyfirlit)
	Allt að 218 g/m ² trefjar á skammhlið (80 lb kápa)

Pappírsgerð	Pappírspyngd
Miðar	Allt að 218 g/m ² (58 lb mjög þykkur pappír)
Umslög	60–105 g/m ² (16–28 lb mjög þykkur pappír)

Athugasemdir:

- Fyrir 60–176 g/m² (16–47-lb) þykkur pappír er mælt með löngum trefjum.
- Pappír sem er minna en 75 g/m² (20-lb þykkur) verður að prenta með gerð pappírs stillta á þunnan pappír. Misbrestur á að gera það gæti valdið óhóflegri krullun sem getur leitt til villu við mötun, sérstaklega í rakara umhverfi.
- Prentun á tvær hliðar styður þyngd pappírs frá 60–162 g/m² (16–43-lb þykkur) pappír.
- Hámarksþyngd 100% bómullarinnihalds er 90 g/m² (24-lb þykkur).

Setja upp, setja inn og stilla

Velja staðsetningu fyrir prentarann

- Skilja eftir nægt pláss til að opna skúffur, hlífar og hurðir og til að setja upp valkosti vélbúnaðar.
- Settu prentarann upp nálægt rafmagnstengli.

⚠ VARÚÐ—HUGSANLEG HÆTTA: Til að koma í veg fyrir hættu á eldsvoða eða raflosti tengið rafmagnssnúruna við innstungu með viðeigandi getu og rétta jarðtengingu sem er nálægt vörinni og auðveldlega aðgengileg.

⚠ VARÚÐ—HÆTTA Á RAFLOSTI: Til að koma í veg fyrir hættu á raflosti, ekki setja þessa vöru upp eða nota nálægt vatni eða blautum stöðum.

- Gangið úr skugga um að loftflæði í herberginu uppfylli ASHRAE 62 staðal eða staðal CEN Technical Committee 156.
- Tryggið flatt, sterkt og stöðugt yfirborð.
- Haldið prentaranum:
 - Hreinum, þurrum og lausum við ryk.
 - Fjarri lausum heftum og pappírsklemmum.
 - Fjarri beinu loftflæði frá loftræstitækjum, hiturum eða blásurum.
 - Fjarri beinu sólarljósi eða miklum raka.
- Fylgið meðmæltu hitastigi og varist óstöðugleika:

Umhverfishiti	10 til 32,2°C (50 til 90°F)
Geymsluhiti	15,6 til 32,2°C (60 til 90°F)

- Haldið meðmæltu plássu umhverfis prentarann fyrir rétta loftræstingu:

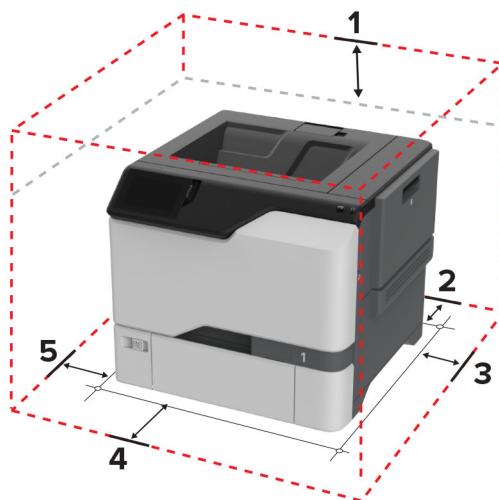

1	Ofan	178 mm (7 to.)
2	Aftan	76 mm (3 to.)
3	Hægri hlið	127 mm (5 to.)
4	Framan	508 mm (20 to.)

5 Vinstri hlið 127 mm (5 to.)

Tenging á köplum

VARÚÐ—HÆTTA Á RAFLOSTI: Til að koma í veg fyrir hættu á raflosti skal ekki setja upp þessa vöru eða tengja einhverjar rafmagns- og kaplatengingar, svo sem rafmagnsleiðslu, faxeiginleika eða síma, á meðan á eldingarveður gengur yfir.

VARÚÐ—HUGSANLEG HÆTTA: Til að koma í veg fyrir hættu á eldsvoða eða raflosti tengið rafmagnssnúruna við innstungu með viðeigandi getu og rétta jarðtengingu sem er nálægt vörunni og auðveldlega aðgengileg.

VARÚÐ—HUGSANLEG HÆTTA: Til að koma í veg fyrir hættu á eldsvoða eða raflosti notið aðeins rafmagnssnúruna sem fylgdi með þessari vöru eða viðurkennda skiptivöru frá framleiðanda.

Viðvörðun—hugsanleg hættu: Ekki snerta USB-kapalinn, millistykki fyrir þráðlaust net, eða prentarann á þeim svæðum sem eru sýnd þegar prentun er virk. Gagnatap eða bilun gæti átt sér stað.

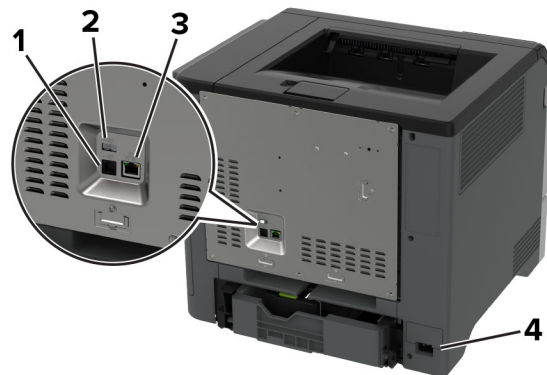

	Prentaratengi	Virkni
1	USB-prentaratengi	Tengja prentarann við netkerfi.
2	USB-tengi	Tengja lyklaborð eða einhvern samhæfan valkost.
3	Ethernet-tengi	Tengja prentarann við tölvu.
4	Tengi fyrir straumsnúru	Tengja prentarann við rétt jarðtengda rafmagnsinnstungu.

Setja upp og nota forrit á heimaskjánum

Nota heimaskjáinn

Athugasemd: Heimaskjárinn þinn getur verið mismunandi eftir á sérstillingum á heimaskjánum, stjórnendauppsetningu og virkum innfelldum lausnum.



Tákn	Virkni
1	Stopp-hnappur eða hnappur til að hætta við
2	Staða/birgðir <ul style="list-style-type: none"> Sýna viðvörðun prentara eða villuskilaboð þegar prentari þarf íhlutun til að halda áfram vinnslu. Skoða frekari upplýsingar um viðvörðun prentara eða skilaboð, og hvernig á að hreinsa þau. Athugasemd: Þú getur líka farið í þessa stillingu með því að snerta efsta hlutann á heimaskjánum.
3	Verk í biðröð <p>Sýna öll núverandi prentverk.</p> Athugasemd: Þú getur líka farið í þessa stillingu með því að snerta efsta hlutann á heimaskjánum.
4	Breyta um tungumál <p>Breyta tungumálinu á skjánum.</p>
5	Stillingar <p>Aðgengi að valmyndum prentarans.</p>
6	USB-drif <p>Prenta myndir og skjöl af minniskorti.</p>
7	Verk í bið <p>Sýna prentverk sem eru geymd í bið í minni prentarans.</p>
8	Heimilisfangabók <p>Stjórna lista yfir tengiliði sem önnur forrit á prentaranum geta komist í.</p>
9	Hnappaborð á skjánum <p>Skrá tölur eða tákn í inntakssvæði.</p>

Sérstíða heimaskjáinn

1 Opnaðu vafra og skráðu IP-tölu prentarans í svæði vistfangs.

Athugasemdir:

- Skoða IP-tölu prentara á heimaskjá prentarans. IP-talan birtist sem fjögur sett af tölum sem eru aðskildar af punktum, svo sem 123.123.123.123.
- Ef verið er að nota staðgengilsþjón (proxy), gerðu hann óvirkan tímabundið til að opna vefsíðuna rétt.

2 Smelltu á **Stillingar > Tæki > Sýnileg tákn á heimaskjá**.

3 Gerðu eitt eða fleira af eftirfarandi:

- Til að bæta við tákni á heimaskjáinn, smelltu á **+**, veldu heitið á appinu, og smelltu síðan á **Bæta við**.
- Til að fjarlægja tákni af heimaskjánum, veldu heitið á appinu, og smelltu síðan á **Fjarlægja**.
- Til að sérsníða heiti á appi, veldu heitið á appinu, smelltu á **Breyta**, og úthlutaðu heiti.
- Til að endurvekja heiti á appi, veldu heitið á appinu, smelltu á **Breyta**, og veldu síðan **Endurvekja merki apps**.
- Til að bæta við bili á milli appa, smelltu á **+**, veldu **AUTT BIL**, og smelltu síðan á **Bæta við**.
- Til að raða öppunum skaltu draga nöfn appanna í þá röð sem þú vilt.
- Til að endurheimta sjálfgefna heimaskjáinn, smelltu á **Endurheimta heimaskjáinn**.

4 Beittu breytingunum.**Studd forrit**

Forrit	Gerðir prentara
sérsníða skjá	C4342, C4352, CS730, CS735
Aðstoð við viðskiptavini	C4342, C4352
Kvótar tækis	C4342, C4352

Nota sérsnið á skjá

Vertu viss um að gera eftirfarandi áður en forritið er notað:

- Í innbyggða vefþjóninum, smella á **Forrit > Sérsníða skjá > Setja upp**.
- Virkja og setja upp stillingar fyrir skjáhvílu, myndasýningu og veggfóður.

Stjórna myndum fyrir skjáhvílu og myndasýningu

1 Í hluta fyrir myndir skjáhvílu og myndasýningar, bættu við, breyttu eða eyddu mynd.

Athugasemdir:

- Þú getur bætt við allt að 10 myndum.
- Þegar virkt þá birtast stöðutákn aðeins á skjáhvílu þegar villur, viðvaranir eða tilkynningar frá skýi eru til staðar.

2 Beittu breytingunum.**Breyta um mynd veggfóðurs**

- 1** Á heimaskjá prentarans, veldu **Breyta um veggfóður**.
- 2** Veldu mynd til að nota.
- 3** Beittu breytingunum.

Keyra myndasýningu frá minniskorti

- 1 Settu minniskort í USB-tengið.
- 2 Frá heimaskjá, snertu **Myndasýning**.
Myndirnar birtast í stafrófsröð.

Athugasemd: Þú getur fjarlægt minniskortið eftir að myndasýningin byrjar en myndirnar eru ekki vistaðar í prentaranum. Ef myndasýningin stöðvast, settu minniskortið inn aftur til að skoða myndirnar.

Nota Aðstoð við viðskiptavini

Athugasemdir:

- Þetta forrit er aðeins stutt í sumum gerðum prentara. Varðandi frekari upplýsingar, sjá [“Studd forrit” á síðu 22](#).
 - Upplýsingar um hvernig á að setja upp stillingar forritsins má sjá í *Stjórnendaleiðbeiningar fyrir aðstoð við viðskiptavini*.
- 1 Á heimaskjá prentarans, veldu **Aðstoð við viðskiptavini**.
 - 2 Prenta upplýsingarnar eða senda í tölvupósti.

Setja upp kvóta tækis

Athugasemdir:

- Þetta forrit er aðeins stutt í sumum gerðum prentara. Varðandi frekari upplýsingar, sjá [“Studd forrit” á síðu 22](#).
 - Upplýsingar um hvernig stilla á forritið má sjá í *Stjórnendaleiðbeiningar fyrir kvóta tækis*.
- 1 Opnaðu vafra og skráðu IP-tölu prentarans í svæði vistfangs.

Athugasemdir:

- Skoða IP-tölu prentara á heimaskjá prentarans. IP-talan birtist sem fjögur sett af tölum sem eru aðskildar af punktum, svo sem 123.123.123.123.
 - Ef verið er að nota staðgengilsþjón (proxy), gerðu hann óvirkan tímabundið til að opna vefsíðuna rétt.
- 2 Smelltu á **Forrit > Kvótar tækis > Setja upp**.
 - 3 Í kaflanum Reikningar notanda bættu við eða breyttu notanda og stilltu síðan kvóta notanda.
 - 4 Beittu breytingunum.

Stjórna bókmerkjum

Búa til bókmerki

Nota bókmerki til að prenta skjöl sem oft eru notuð og sem eru geymd á netþjónum eða á vefnum.

- 1 Opnaðu vafra og skráðu IP-tölu prentarans í svæði vistfangs.

Athugasemdir:

- Skoða IP-tölu prentara á heimaskjá prentarans. IP-talan birtist sem fjögur sett af tölum sem eru aðskildar af punktum, svo sem 123.123.123.123.
- Ef verið er að nota staðgengilsþjón (proxy), gerðu hann óvirkan tímabundið til að opna vefsíðuna rétt.

2 Smelltu á **Bókmerki** > **Bæta við bókmerki**, og skráðu síðan nafn á bókmerki.

3 Veldu gerð samskiptareglu Vistfangs og gerðu síðan eitt af eftirfarandi:

- Fyrir HTTP og HTTPS, skráðu vefsíðuslóðina sem þú vilt bókmerkja.
- Fyrir HTTPS, vertu viss um að nota heiti hýsils í stað IP-tölu. Til dæmis, skráðu **myWebsite.com/sample.pdf** í stað þess að skrá **123.123.123.123/sample.pdf**. Vertu einnig viss um að heiti hýsils samsvari einnig gildi almenns heitis (CN) í vottorði netþjóns. Nánari upplýsingar um að fá CN-gildi í vottorði netþjóns er að finna í hjálparupplýsingum fyrir vafrann þinn.
- Fyrir FTP, skráðu FTP vistfangið. Til dæmis, **myServer/myDirectory**. Skráðu númer FTP-tengis. Tenging 21 er sjálfvalið tengi til að senda skipanir.
- Fyrir SMB, skráðu vistfang fyrir möppu netkerfis. Til dæmis, **myServer/myShare/myFile.pdf**. Skráðu heiti á léni netkerfis.
- Ef þörf krefur, veldu gerð sannvottunar fyrir FTP og SMB.

Skráðu PIN-númer til að takmarka aðgengi að bókmerkinu.

Athugasemd: Forritið styður eftirfarandi gerðir skráa: PDF, JPEG og TIFF. Aðrar gerðir á skrá, svo sem DOCX og XLSX eru studdar í sumum gerðum prentara.

4 Smelltu á **Vista**.

Búa til möppur

1 Opnaðu vafra og skráðu IP-tölu prentarans í svæði vistfangs.

Athugasemdir:

- Skoða IP-tölu prentara á heimaskjá prentarans. IP-talan birtist sem fjögur sett af tölum sem eru aðskildar af punktum, svo sem 123.123.123.123.
- Ef verið er að nota staðgengilsþjón (proxy), gerðu hann óvirkan tímabundið til að opna vefsíðuna rétt.

2 Smelltu á **Bókmerki** > **Bæta við möppu**, og skrá síðan nafn á möppu.

Athugasemd: Skráðu PIN-númer til að takmarka aðgengi að möppunni.

3 Smelltu á **Vista**.

Athugasemd: Þú getur búið til möppur og bókmerki í möppu. Til að búa til bókmerki, sjá [“Búa til bókmerki” á síðu 23](#).

Stjórna tengiliðum

- 1 Á heimaskjá prentarans, veldu **Heimilisfangabók..**
- 2 Gerðu eitt eða fleira af eftirfarandi:
 - Til að bæta við tengilið, snertu **⋮** efst á skjánum, og snertu síðan **Búa til tengilið**. Skilgreindu innskráningaraðferð ef þörf krefur til að leyfa aðgengi að forritum.
 - Til að eyða tengilið, snertu **⋮** efst á skjánum, snertu **Eyða tengiliðum**, og veldu síðan tengiliðinn.
 - Til að breyta upplýsingum um tengilið, snertu nafn tengiliðar.
 - Til að búa til hóp, snertu **⋮** efst á skjánum, og snertu síðan **Búa til hóp**. Skilgreindu innskráningaraðferð ef þörf krefur til að leyfa aðgengi að forritum.
 - Til að eyða tengilið, snertu **⋮** efst á skjánum, snertu **Eyða hópum**, og veldu síðan hópinn.
 - Til að breyta tengiliðahóp, snertu **HÓPAR >** veldu heiti á hóp **> ⋮ >** veldu aðgerðina sem þú vilt gera.
- 3 Beittu breytingunum.

Setja upp og nota eiginleika aðgengis

Virkja raddstýringu

Frá heimaskjánum

- 1 Í einni hreyfingu og með einum fingri, strjúktu hægt til vinstri og síðan upp á skjáinn þar til þú heyrir raddskilaboð.
Athugasemd: Fyrir gerðir prentara án innbyggðra hátalara skaltu nota heyrnartól til að heyra skilaboðin.
- 2 Notaðu tvo fingur, snertu **OK**.
Athugasemd: Ef bendingin virkar ekki, beittu þá meiri þrýstingi.

Frá hnappaborðinu

- 1 Ýttu á og haltu **5** hnappinum þar til að talboð heyrast.
Athugasemd: Fyrir gerðir prentara án innbyggðra hátalara skaltu nota heyrnartól til að heyra skilaboðin.
- 2 Ýttu á **Tab** til að færa bendilinn á OK-hnappinn og ýttu síðan á **Enter**.

Athugasemdir:

- Þegar kveikt er á raddstýringu skaltu alltaf nota tvo fingur til að velja hvaða atriði sem er á skjánum.
- Raddstýring er takmarkaðan tungumálastuðning.

Slökkva á raddstýringu

1 Í einni hreyfingu og með einum fingri, strjúktu hægt til vinstri og síðan upp á skjáinn þar til þú heyrir raddskilaboð.

Athugasemd: Fyrir gerðir prentara án innbyggðra hátalara skaltu nota heyrnartól til að heyra skilaboðin.

2 Notaðu tvo fingur til að gera annað hvort af eftirfarandi:

- Snertu **Raddstýring**, snertu síðan **OK**.
- Snertu **Hætta við**.

Athugasemd: Ef bendingin virkar ekki, beittu þá meiri þrýstingi.

Þú getur líka slökkt á raddstýringu með því að gera annað hvort af eftirfarandi:

- Tvísmelltu á heimaskjáinn með tveimur fingrum.
- Ýttu á straumtakkann til að setja prentarann í svefnstillingu eða stillingu í dvala.

Fara um skjáinn með því að nota bendingar

Athugasemdir:

- Flestar bendingar eiga aðeins við þegar raddstýring er virk.
- Notaðu áþreifanlegt lykklaborð til að skrá staftákn og stilla ákveðnar stillingar.

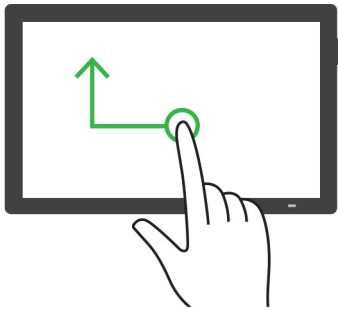
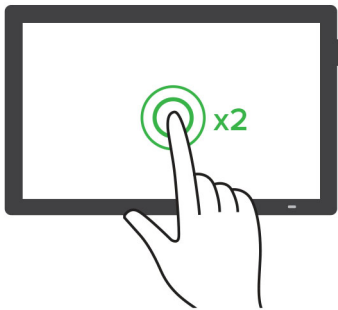
Bending	Virgni
Strjúktu til vinstri og svo upp með einum fingri 	Kveikja á eða fara úr stillingu aðgengis. Athugasemd: Þessi bending á einnig við þegar prentarinn er í venjulegri stillingu.
Tvísmella með því að nota einn fingur 	Velja valkost eða hlut á skjánum.

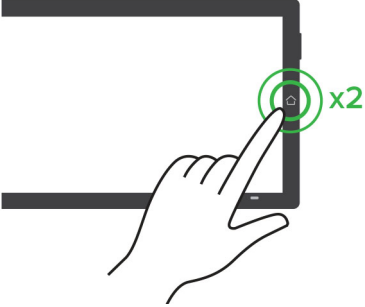
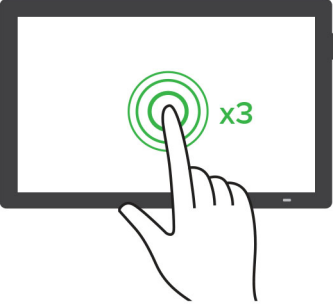
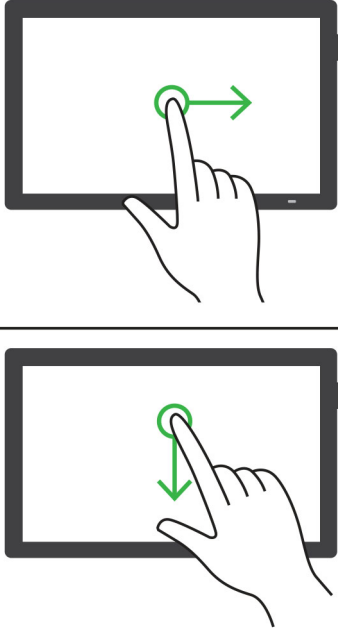
Bending	Virgni
<p data-bbox="151 275 729 302">Tvísmella á heimatáknid með því að nota tvo fingur</p> 	<p data-bbox="745 275 1062 302">Slökkva á stillingu aðgengis.</p>
<p data-bbox="151 667 571 695">Þrísmella með því að nota einn fingur</p> 	<p data-bbox="745 667 1203 695">Aðdráttur inn eða út í texta eða myndum.</p> <p data-bbox="745 707 1451 768">Athugasemd: Kveiktu á stækkunarstillingu til að nota aðdráttar-eiginleikann.</p>
<p data-bbox="151 1085 729 1113">Strjúktu til hægri eða strjúktu niður með einum fingri</p> 	<p data-bbox="745 1085 1062 1113">Fara í næsta hlut á skjánum.</p>

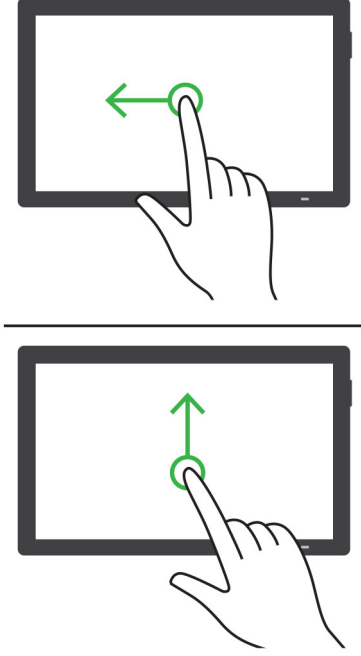
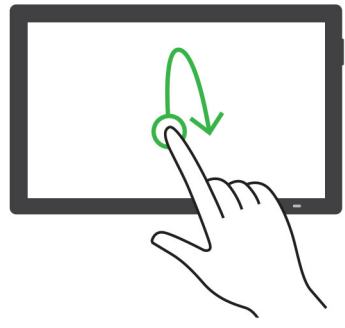
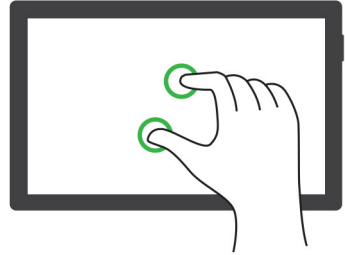
Bending	Virkni
<p data-bbox="149 273 727 304">Strjúktu til vinstri eða strjúktu upp með einum fingri</p> 	<p data-bbox="743 273 1039 304">Fara í fyrri hlut á skjánum.</p>
<p data-bbox="149 1024 625 1056">Strjúktu upp og svo niður með einum fingri</p> 	<p data-bbox="743 1024 1096 1056">Fara í fyrsta hlutinn á skjánum.</p>
<p data-bbox="149 1449 227 1480">Skima</p> 	<p data-bbox="743 1449 1469 1480">Fara í hluta af mynd með aðdrætti sem eru fyrir utan mörk skjásins.</p> <p data-bbox="743 1491 909 1522">Athugasemdir:</p> <ul data-bbox="763 1543 1323 1617" style="list-style-type: none"><li data-bbox="763 1543 1323 1575">• Nota tvo fingur til að draga mynd með aðdrætti.<li data-bbox="763 1585 1323 1617">• Virkja stækkun til að nota bendingar skimunar.

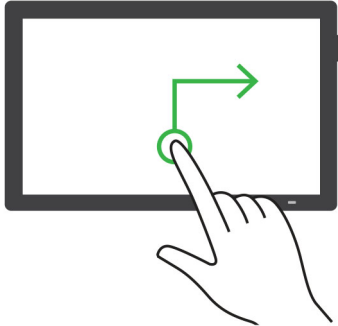
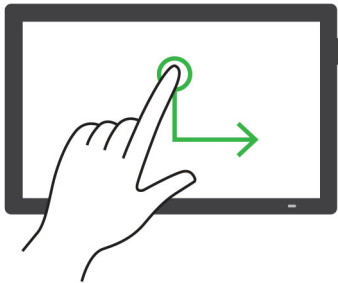
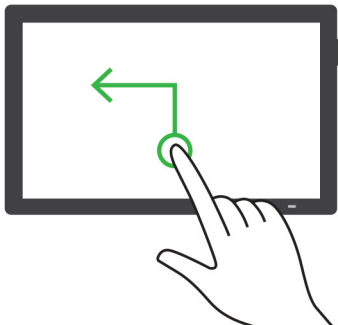
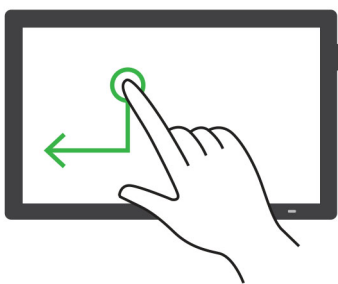
Bending	Virkni
<p data-bbox="149 273 665 304">Strjúktu upp og svo til hægri með einum fingri</p> 	<p data-bbox="743 273 982 304">Hækka hljóðstyrkinn.</p> <p data-bbox="743 315 1437 373">Athugasemd: Þessi bending á einnig við þegar prentarinn er í venjulegri stillingu.</p>
<p data-bbox="149 693 673 724">Strjúktu niður og svo til hægri með einum fingri</p> 	<p data-bbox="743 693 982 724">Lækka hljóðstyrkinn.</p> <p data-bbox="743 735 1437 793">Athugasemd: Þessi bending á einnig við þegar prentarinn er í venjulegri stillingu.</p>
<p data-bbox="149 1071 665 1102">Strjúktu upp og svo til vinstri með einum fingri</p> 	<p data-bbox="743 1071 1201 1102">Hætta í forriti og fara til baka í heimaskjá</p>
<p data-bbox="149 1491 673 1522">Strjúktu niður og svo til vinstri með einum fingri</p> 	<p data-bbox="743 1491 1047 1522">Fara til baka í fyrri stillingu.</p>

Nota hnappaborðið á skjánum

Þegar hnappaborðið á skjánum birtist, gerðu eitt af eftirfarandi:

- Snertu takka til að nota og slá inn staftákn í reitinn.
- Dragðu fingur yfir mismunandi staftákn til að nota og slá staftáknið inn í reitinn.
- Snertu textareit með tveimur fingrum til að nota stafina í reitnum.
- Snertu **Hnapp til baka** til að eyða staftáknum.

Virkja stillingu stækkunar

- 1 Í einni hreyfingu og með einum fingri, strjúktu hægt til vinstri og síðan upp á skjáinn þar til þú heyrir raddskilaboð.

Athugasemd: Fyrir gerðir prentara án innbyggðra hátalara skaltu nota heyrnartól til að heyra skilaboðin.

- 2 Notaðu tvo fingur, gerðu eftirfarandi:

- a Snertu **Stækkunarstilling**.
- b Snertu **OK**.

Athugasemd: Ef bendingin virkar ekki, beittu þá meiri þrýstingi.

Varðandi frekari upplýsingar varðandi færslu á stækkuðum skjá, sjá [“Fara um skjáinn með því að nota bendingar” á síðu 26](#).

Setja í pappír og sérstaka miðla

Stilla stærðir og gerð á sérstökum miðli.

Skúffurnar uppgötva sjálfkrafa stærð á venjulegum pappír. Fyrir sérstaka miðla eins og miða, þykkan pappír eða umslög, gerðu eftirfarandi:

- 1 Frá heimaskjánum, snertu **Stillingar > Pappír > Uppsetning skúffu > Pappírsstærð/gerð** > veldu uppruna pappírs.
- 2 Stilltu stærð og gerð á sérstökum miðli.

Stilla alhliða pappírsstillingar

- 1 Frá heimaskjánum, snertu **Stillingar > Pappír > Uppsetning á miðli > Alhliða uppsetning**.
- 2 Settu upp stillingarnar.

Virkja stillinguna Margar alhliða stærðir

- 1 Á heimaskjánum, snertu **Stillingar > Tæki > Viðhald > Valmynd uppsetningar > Uppsetning skúffu**.
- 2 Virkjaðu stillinguna Margar alhliða stærðir.

Hleðsla á skúffum

VARÚÐ—HÆTTA Á AÐ VELTA: Hlaðið í hverja skúffu fyrir sig inn til að koma í veg fyrir óstöðugleika tækisins. Haldið öllum öðrum skúffum lokuðum þar til þörf er á.

1 Fjarlægðu skúffuna.

Athugasemd: Ekki fjarlægja skúffur til að komast hjá flækjum þegar prentarinn er upptekinn.

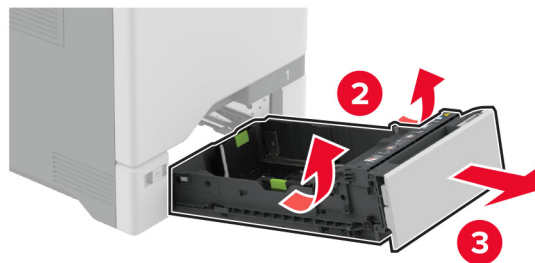
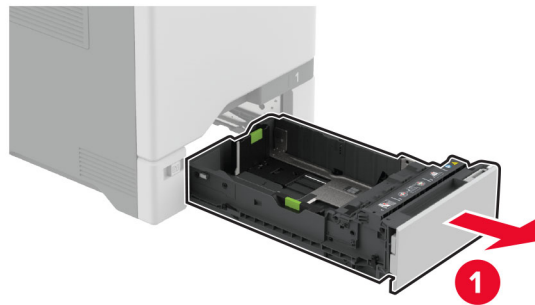

2 Stilltu stýringarnar til að samvara stærð á pappír sem verið er að hlaða.

Athugasemd: Notið vísun á stærð pappírs í botni skúffu til að staðsetja stýringarnar.

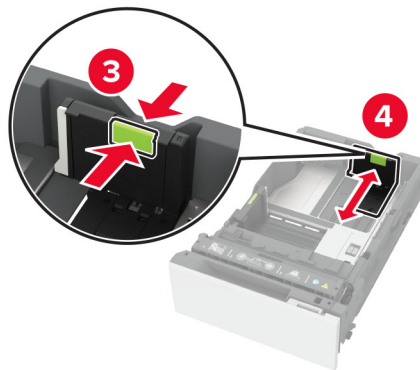
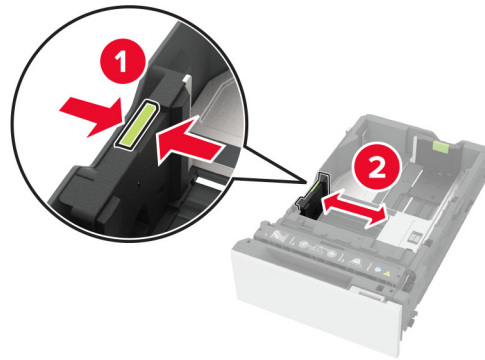

3 Sveigðu, blaðaðu og jafnaðu pappírsbrúnir áður en pappírnum er hlaðið.

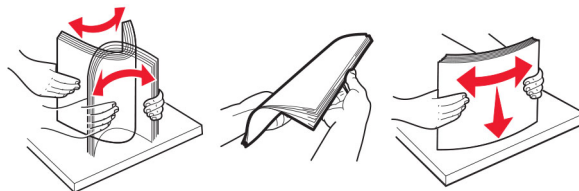

4 Hlaðið pappírsstaflanum með prenthliðina upp.

- Hlaðið pappír með bréfhaus snúandi upp og í átt að efri brún á framenda skúffunnar fyrir prentun á eina hlið.
- Hlaðið pappír með bréfhaus snúandi niður og í átt að aftari hluta skúffunnar fyrir prentun á báðar hliðar.
- Ekki renna pappírnum í skúffuna.

- Vertu viss um að hæð á stafla á venjulegum pappír sé fyrir neðan vísun á hámarksfyllingu. Yfirfylling getur valdi flækju.

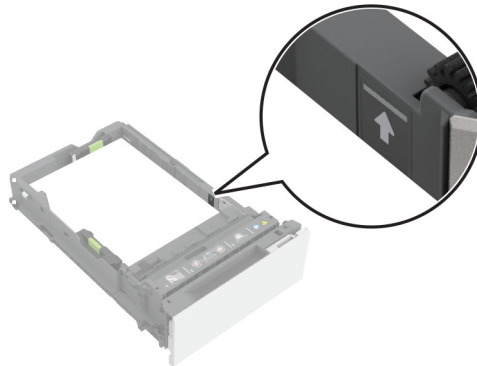

- Gakktu úr skugga um að hæð stafla sé undir strikálínnunni fyrir umslög og önnur sérefni. Yfirfylling getur valdi flækju.

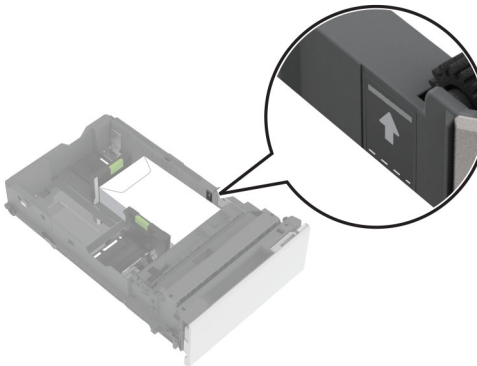
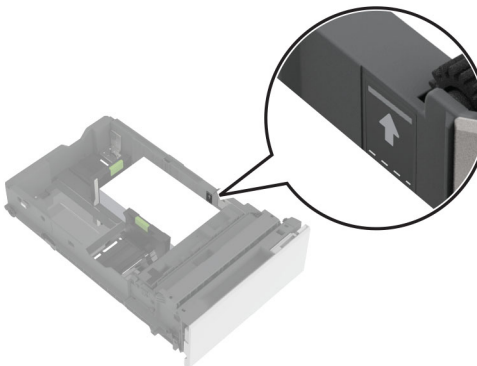

5 Settu skúffuna inn.

Ef þörf krefur, stilltu stærð pappírs og gerð til að samsvara pappír sem er í skúffunni.

Hlaða í fjölnotamatara

1 Opnaðu fjölnotamatarann.

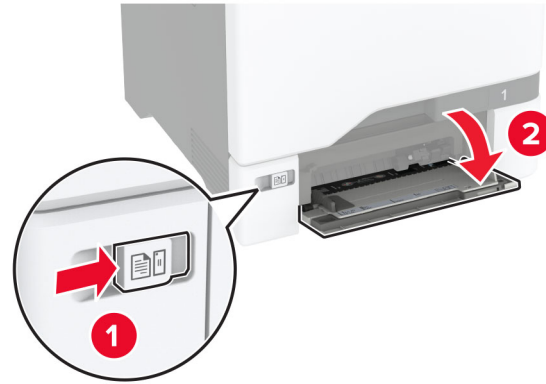

2 Stilltu stýringuna til að samvara stærð á pappír sem verið er að hlaða.



3 Sveigðu, blaðaðu og jafnaðu pappírbrúnir áður en pappírnum er hlaðið.

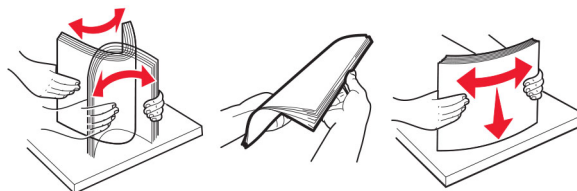

4 Settu pappírinn í.

- Hlaðið pappír og þykkum pappír þannig að prenthlið snúi niður og með efri brún fyrst inn í prentarann.



- Hlaðið umslagi með hlið með flipa upp og að hægri hlið á pappírsstýringu. Settu evrópsk umslög í með flipann inn á undan.



Viðvörðun—hugsanleg hættu: Notið ekki umslög með frímerkjum, klemmum, smellu, glugga, fóðrun að innan eða sjálfímandi.

Athugasemd: Gakktu úr skugga um að frambrún pappírs eða sérmiðils sé samstillt í takt við aðskilnaðarskiljuna til að forðast vandamál með upptöku pappírs.

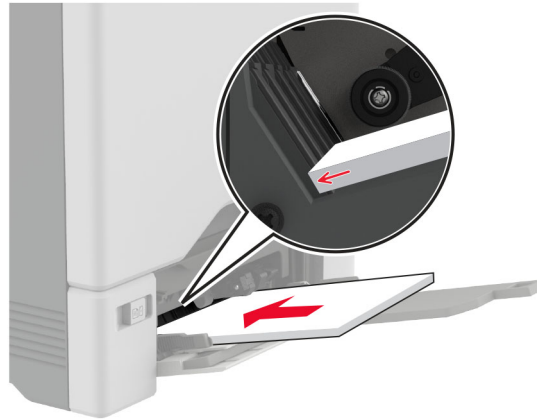

- 5 Í valmynd fyrir pappír á stjórnborðinu, stilltu stærð pappírs og gerð til að samsvara pappír sem hlaðið er í fjölnotamatarann.

Tengja skúffur

- 1 Frá heimaskjánum, snertu **Stillingar** > > **Pappír** > **Uppsetning skúffu** > > veldu uppruna pappírs.
- 2 Stilla sömu pappírsstærð og pappírsgerð fyrir skúffur sem þú ert að tengja.
- 3 Á heimaskjánum, snertu **Stillingar** > **Tæki** > **Viðhald** > **Valmynd uppsetningar** > **Uppsetning skúffu** > **Tenging skúffu**.
- 4 Snertu **Sjálfvirkt**.

Til að aftengja bakka skaltu ganga úr skugga um að engar skúffur séu með sömu stillingar á pappírsstærð eða gerð.

Viðvörðun—hugsanleg hættu: Hitastig á hitagjafa er breytilegt og fer eftir skilgreindri pappírsgerð. Samstilltu stillingar á pappírsgerð í prentaranum við pappírinn sem hlaðið er í skúffuna til að komast hjá vandamálum í prentun.

Setja upp og uppfæra hugbúnað, prentrekla og fastbúnað

Setja upp hugbúnað prentara

Athugasemdir:

- Prentrekilinn er innifalinn í uppsetningarpakka hugbúnaðar.
 - Fyrir Macintosh tölvur með macOS útgáfu 10.7 eða nýrri þarftu ekki að setja upp rekilinn til að prenta á AirPrint-vottaðan prentara. Ef þú vilt sértæka eiginleika prentunar, hladdu þá niður prentreklinum.
- 1 Náðu í afrit af uppsetningarbúnaði hugbúnaðar.
 - Á geisladiski hugbúnaðar sem fylgdi með prentaranum.
 - Farðu á www.lexmark.com/downloads.
 - 2 Keyrðu uppsetningarforritið og fylgdu leiðbeiningum sem birtast á tölvuskjánum.

Bæta prenturum við tölvu

Gerðu eitt af eftirfarandi, áður en þú byrjar:

- Tengdu prentarann og tölvuna við sama netkerfi. Varðandi frekari upplýsingar um að tengja prentarann við netkerfi, sjá [“Tengja prentarann við þráðlaust netkerfi \(Wi-Fi\)” á síðu 67](#).
- Tengja tölvuna við prentarann. Varðandi frekari upplýsingar, sjá [“Tengja tölvu við prentarann” á síðu 69](#).
- Tengdu prentarann við tölvuna með því að nota USB-kapal. Varðandi frekari upplýsingar, sjá [“Tenging á köplum” á síðu 20](#).

Athugasemd: USB-kapallinn er seldur sérstaklega.

Fyrir Windows-notendur

- 1 Frá tölvunni, settu upp prentrekilinn.

Athugasemd: Varðandi frekari upplýsingar, sjá [“Setja upp hugbúnað prentara” á síðu 36](#).

- 2 Opnaðu **Prentarar og skannar**, og smelltu síðan á **Bæta við prentarar eða skanner**.

- 3 Það fer eftir gerð á þínum prentara, gerðu eitt af eftirfarandi:

- Veldu prentarann úr listanum, og smelltu síðan á **Bæta við tæki**.
- Smelltu á **Sýna Wi-Fi Direct prentara**, veldu prentara, og smelltu síðan á **Bæta við tæki**.
- Smelltu á **Prentarinn sem mig vantar er ekki á lista**, og síðan í glugganum **Bæta við prentara** gerðu eftirfarandi:
 - a Veldu **Bæta við prentara sem notar TCP/IP-tölu eða hýsiheiti**, og smelltu síðan á **Næst**.
 - b Í svæðinu „Hýsiheiti eða IP-tala“ skráðu IP-tölu prentarans, og smelltu síðan á **Næst**.

Athugasemdir:

- Skoða IP-tölu prentara á heimaskjá prentarans. IP-talan birtist sem fjögur sett af tölum sem eru aðskildar af punktum, svo sem 123.123.123.123.
- Ef verið er að nota staðgengilsþjón (proxy), gerðu hann óvirkan tímabundið til að opna vefsíðuna rétt.

- c Veldu prentrekil og smelltu síðan á **Næst**.
- d Veldu **Nota þann prentrekil sem er uppsettur núna (meðmælt)**, og smelltu síðan á **Næst**.
- e Skráðu heiti prentara, og smelltu síðan á **Næst**.
- f Veldu valkost deilingar prentara, og smelltu síðan á **Næst**.
- g Smelltu á **Ljúka**.

Fyrir Macintosh-notendur

- 1 Frá tölvunni, opnaðu **Prentarar og skannar**.
- 2 Pikkaðu á **+**, og veldu síðan prentara.
- 3 Í valmynd **Nota**, veldu prentrekil.

Athugasemdir:

- Til að nota Macintosh prentrekilinn, veldu annað hvort **AirPrint** eða **Secure AirPrint**.

- Ef þú vilt sértæka eiginleika prentunar, veldu þá Lexmark prentrekilinn. Til að setja upp rekilinn, sjá [“Setja upp hugbúnað prentara” á síðu 36](#).

4 Bæta við prentara.

Uppfæra fastbúnað

Uppfærðu fastbúnað prentarans reglulega til að bæta frammistöðu prentarans og lagfæra vandamál.

Varðandi nánari upplýsingar um uppfærslu á fastbúnaði, hafðu samband við þinn söluaðila Lexmark.

Til að sækja nýjasta fastbúnað, farðu á www.lexmark.com/downloads, og leitaðu síðan að þinni gerð prentara.

1 Opnaðu vafra og skráðu IP-tölu prentarans í svæði vistfangs.

Athugasemdir:

- Skoða IP-tölu prentara á heimaskjá prentarans. IP-talan birtist sem fjögur sett af tölum sem eru aðskildar af punktum, svo sem 123.123.123.123.
- Ef verið er að nota staðgengilsþjón (proxy), gerðu hann óvirkan tímabundið til að opna vefsíðuna rétt.

2 Smelltu á **Stillingar > Tæki > Uppfæra fastbúnað**.

3 Gerðu annað hvort af eftirfarandi:

- Smelltu á **Athuga varðandi uppfærslur > Ég samþykki, hefja uppfærslu**.
- Hlaða upp flasskrá.
 - a Skoða flass-skrána.

Athugasemd: Vertu viss um að hafa dregið út zip-skrá fastbúnaðar.

b Smelltu á **Hlaða upp > Byrja**.

Flytja út eða flytja inn uppsetningarskrá.

Þú getur flutt uppsetningarstillingar út í textaskrá, og flutt síðan skrána inn til að beita stillingum á aðra prentara.

1 Opnaðu vafra og skráðu IP-tölu prentarans í svæði vistfangs.

Athugasemdir:

- Skoða IP-tölu prentara á heimaskjá prentarans. IP-talan birtist sem fjögur sett af tölum sem eru aðskildar af punktum, svo sem 123.123.123.123.
- Ef verið er að nota staðgengilsþjón (proxy), gerðu hann óvirkan tímabundið til að opna vefsíðuna rétt.

2 Í innfellda vefþjóninum, smelltu á **Flytja út uppsetningu** eða **Flytja inn uppsetningu**.

3 Fylgdu leiðbeiningum á skjánum.

4 Ef prentarinn styður forrit, framkvæmdu þá eftirfarandi:

a Smelltu á **Forrit > veldu forritið > Setja upp**.

b Smelltu á **Flytja út eða Flytja inn**.

Bæta við tiltækum valkostum í prentrekli

Fyrir Windows-notendur

- 1 Opnaðu möppu fyrir prentara.
- 2 Veldu prentarann sem þú vilt uppfæra, og gerðu síðan annað af eftirfarandi:
 - Fyrir Windows 7 eða nýrra, veldu **Eiginleika prentara**.
 - Fyrir eldri gerðir, veldu **Eiginleikar**.
- 3 Farðu í flipa fyrir stillingar og veldu síðan **Uppfæra núna - spyrja prentara**.
- 4 Beittu breytingunum.

Fyrir Macintosh-notendur

- 1 Frá kjörstillingum kerfis í Apple-valmyndinni, farðu í þinn prentara og veldu síðan **Valkostir & Birgðir**.
- 2 Farðu í lista yfir valkosti vélbúnaðar og bættu síðan við uppsettum valkostum.
- 3 Beittu breytingunum.

Setja upp valkosti vélbúnaðar

Tiltækir innri valkostir

- Skynvætt geymsludrif (ISD)
 - Leturgerðir
 - Einfölduð kínverska
 - Hefðbundin kínverska
 - Japanska
 - Kóreska
 - Arabíska
 - Aðalminni
- Harður diskur prentara
- Eiginleikar með leyfi
 - IPDS
 - Strikamerkjakóði
- Lexmark™ tengi fyrir innri lausnir
 - IEEE 1284-B samhliða kort
 - RS-232C kort raðtengis
 - Tengi ljósleiðara
- Þráðlaus prentþjónn
 - MarkNet™ N8370
 - MarkNet N8372
 - MarkNet N8450

Athugasemdir:

- ISD eða harður diskur er nauðsynlegur til að virkja sameiningu eyðublaða og aðra eiginleika.
- Sumir IPDS-eiginleikar þarfnast ISD eða harðs disks.

Setja upp skúffur sem eru aukabúnaður

 **VARÚÐ—HÆTTA Á RAFLOSTI:** Til að koma í veg fyrir hættuna á raflosti, ef þú ert að fá aðgang að stjórnborði eða setja upp viðbótarvélbúnað eða minnisbúnað eftir að prentarinn var settur upp, þá skal slökkva á prentaranum og taka rafmagnssnúruna úr sambandi við rafmagn áður en haldið er áfram. Ef þú hefur einhverjar önnur tæki áföst prentaranum, þá skal einnig slökkva á þeim og taka snúrur sem fara í prentarann úr sambandi.

- 1 Slökktu á prentaranum.
- 2 Taktu straumsnúruna úr rafmagnsinnstungunni og síðan úr prentaranum.
- 3 Taktu viðbótarskúffuna úr umbúðunum og fjarlægðu allar umbúðir.

Athugasemd: Ef viðbótarskúffur er þegar uppsettar, taktu þær frá prentaranum áður en honum er lyft. Reyndu ekki að lyfta prentaranum og skúffunum samtímis.

- 4 Settu prentarann ofan á aukaskúffuna þar til hann *smellur* á sinn stað.

 **VARÚÐ—HUGSANLEG HÆTTA:** Ef þyngd prentarans er meiri en 20 kg (44 lb), þá kann það að þarfnast tveggja eða fleiri manna til að lyfta honum á öruggan hátt.

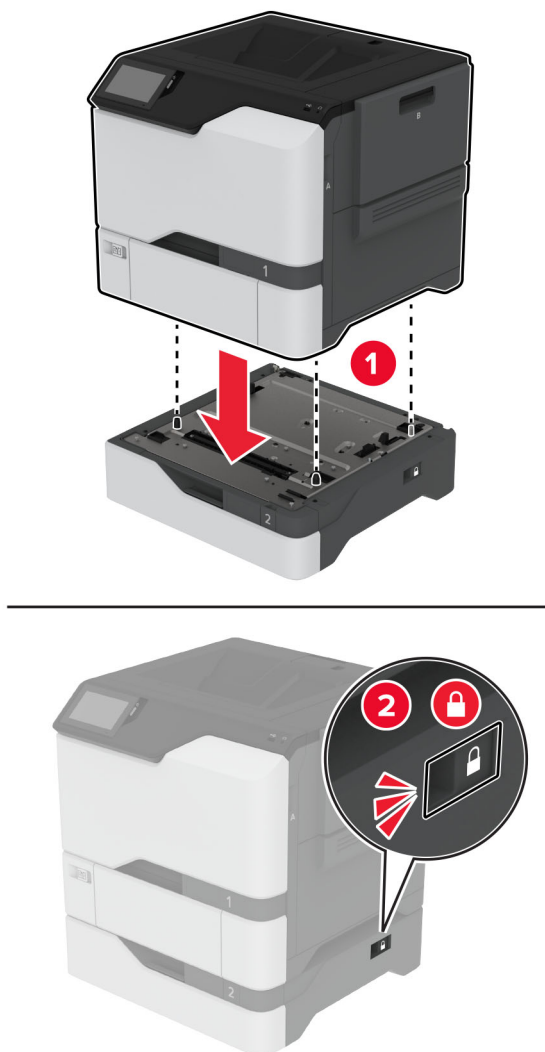

5 Tengdu straumsnúru við prentarann og síðan við rétt jarðtengda rafmagnsinnstungu.

⚠ VARÚÐ—HUGSANLEG HÆTTA: Til að koma í veg fyrir hættu á eldsvoða eða raflosti tengið rafmagnssnúruna við innstungu með viðeigandi getu og rétta jarðtengingu sem er nálægt vörunni og auðveldlega aðgengileg.

6 Kveiktu á prentaranum

Bættu skúffunni handvirkt inn í prentararekilinn til að gera hana tiltæka fyrir prentverk. Varðandi frekari upplýsingar, sjá [“Bæta við tiltækum valkostum í prentreki” á síðu 39](#).

Setja upp skynvætt geymsludrif

VARÚÐ—HÆTTA Á RAFLOSTI: Til að koma í veg fyrir hættuna á raflosti, ef þú ert að fá aðgang að stjórnborði eða setja upp viðbótarvélbúnað eða minnisbúnað eftir að prentarinn var settur upp, þá skal slökkva á prentaranum og taka rafmagnssnúruna úr sambandi við rafmagn áður en haldið er áfram. Ef þú hefur einhverjar önnur tæki áföst prentaranum, þá skal einnig slökkva á þeim og taka snúrur sem fara í prentarann úr sambandi.

- 1 Slökktu á prentaranum og taktu síðan rafmagnssnúruna úr sambandi við rafmagn.
- 2 Fjarlægðu hlíf að stýrispjaldi með því að nota skrúfjárn með beinum haus.

Viðvörðun—hugsanleg hættu: Rafeindahlutir á stjórnborði geta auðveldlega orðið fyrir skemmdum vegna stöðurafmagns. Snertu yfirborð úr málm á prentaranum áður en þú snertir hluti eða tengingar á stjórnborði.

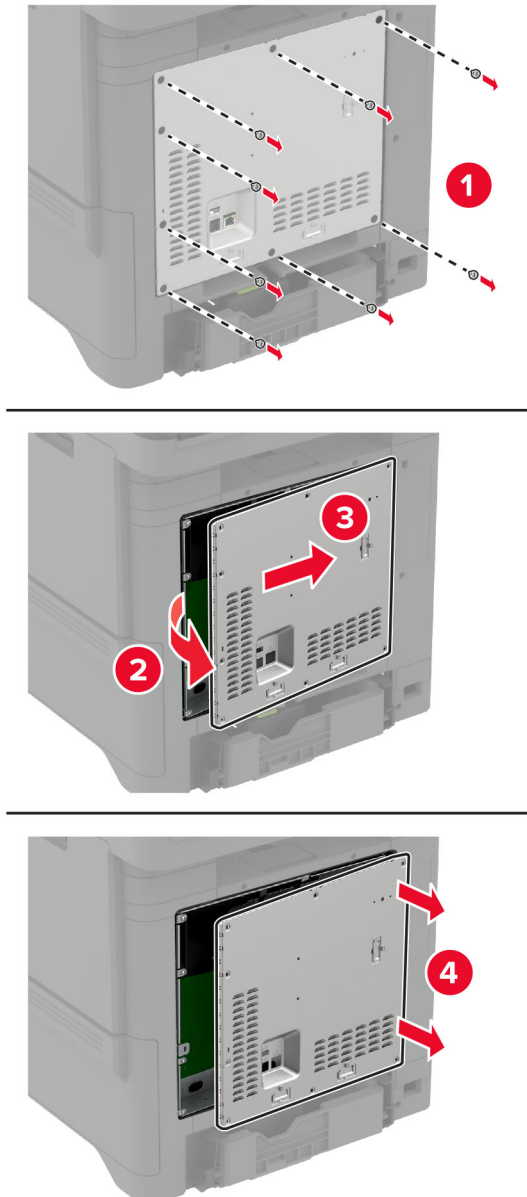

3 Skynvætt geymsludrif (ISD) tekið úr umbúðum.

Viðvörðun—hugsanleg hættu: Varist að snerta tengistaði á brún spjaldsins.

4 Finna ISD-tengið.

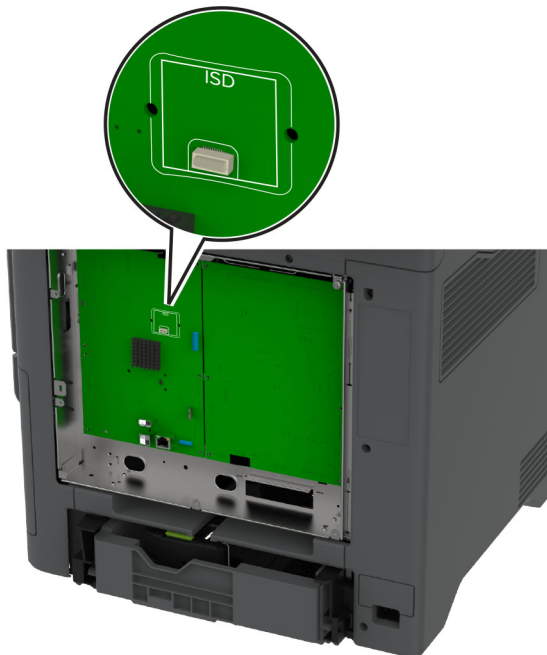

5 Settu kortið í ISD-tengið.

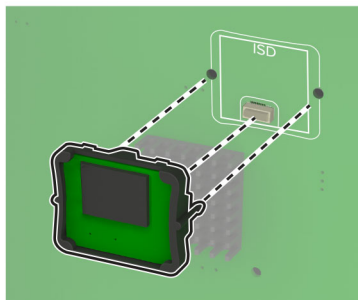
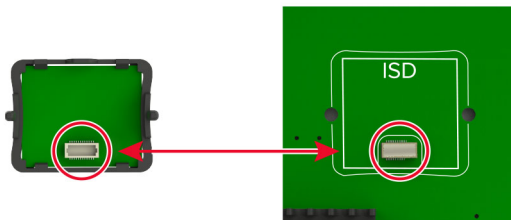

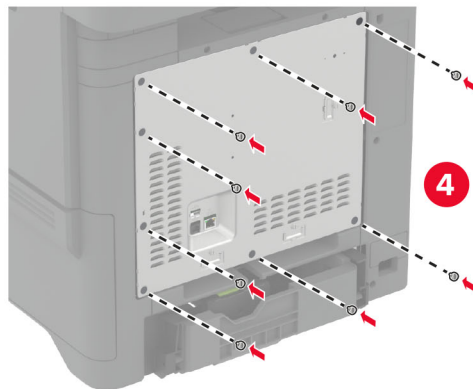
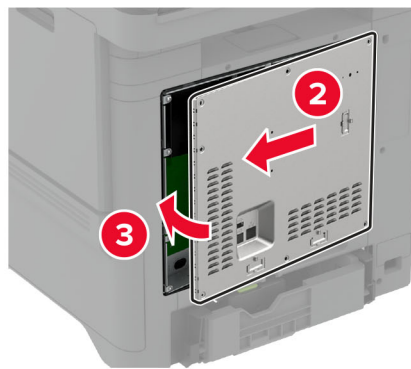
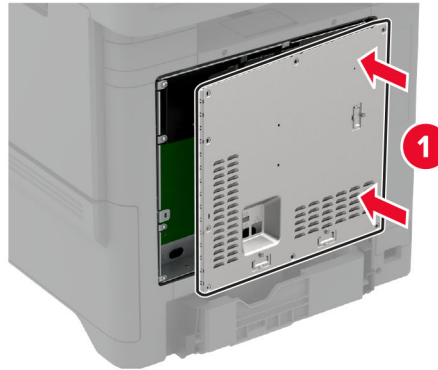
6 Festu hlíf að stýrispjaldi.**7** Tengdu straumsnúruna við rafmagnsinnstunguna og kveiktu síðan á prentaranum.

⚠ VARÚÐ—HUGSANLEG HÆTTA: Til að koma í veg fyrir hættu á eldsvoða eða raflosti tengið rafmagnssnúruna við innstungu með viðeigandi getu og rétta jarðtengingu sem er nálægt vörunni og auðveldlega aðgengileg.

Setja inn „Trusted Platform“-einingu

VARÚÐ—HÆTTA Á RAFLOSTI: Til að koma í veg fyrir hættuna á raflosti, ef þú ert að fá aðgang að stjórnborði eða setja upp viðbótarvélbúnað eða minnisbúnað eftir að prentarinn var settur upp, þá skal slökkva á prentaranum og taka rafmagnssnúruna úr sambandi við rafmagn áður en haldið er áfram. Ef þú hefur einhverjar önnur tæki áföst prentaranum, þá skal einnig slökkva á þeim og taka snúrur sem fara í prentarann úr sambandi.

- 1 Slökktu á prentaranum og taktu síðan rafmagnssnúruna úr sambandi við rafmagn.
- 2 Fjarlægðu hlíf að stýrispjaldi með því að nota skrúfjárn með beinum haus.

Viðvörðun—hugsanleg hættu: Rafeindahlutir á stjórnborði geta auðveldlega orðið fyrir skemmdum vegna stöðurafmagns. Snertu yfirborð úr málmí á prentaranum áður en þú snertir hluti eða tengingar á stjórnborði.

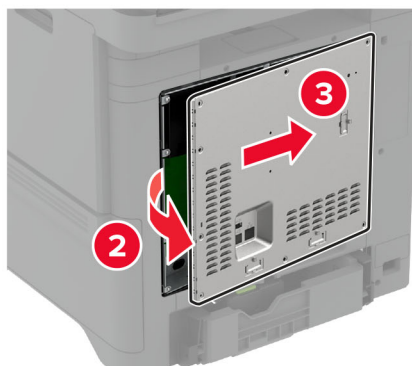
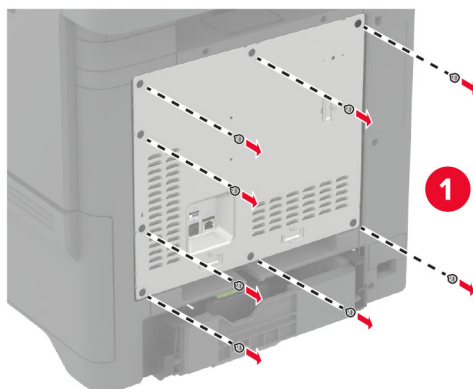

3 Taktu „Trusted Platform“-einingu úr umbúðum.

Viðvörðun—hugsanleg hættu: Varist að snerta tengistaði á brún spjaldsins.

4 Finndu TPM tengið.

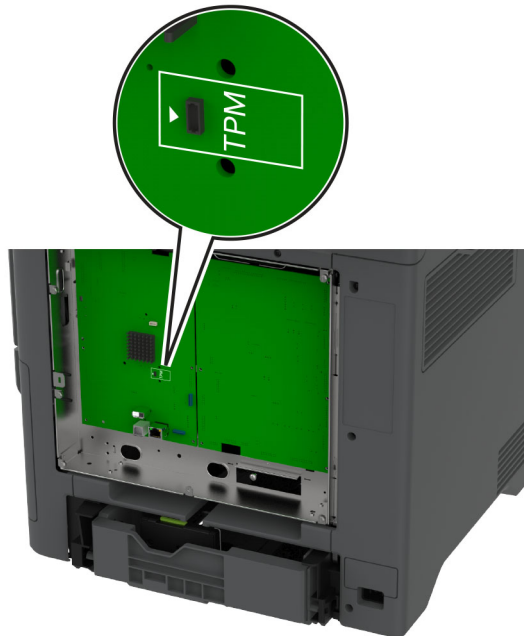

5 Tengdu eininguna við TPM tengið.

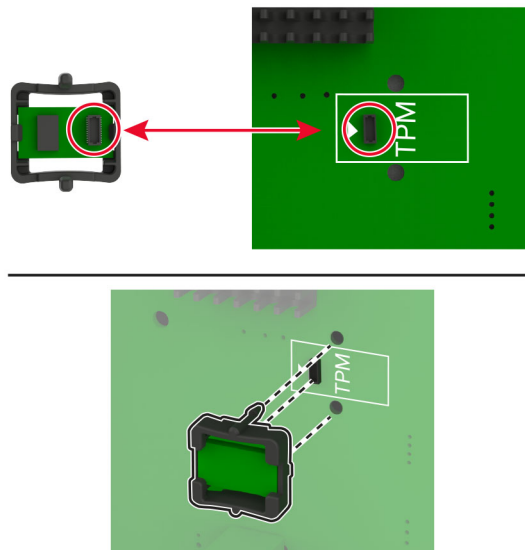

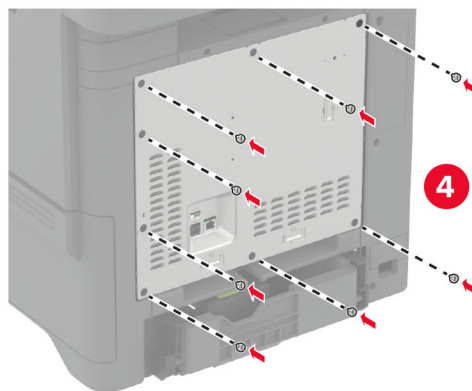
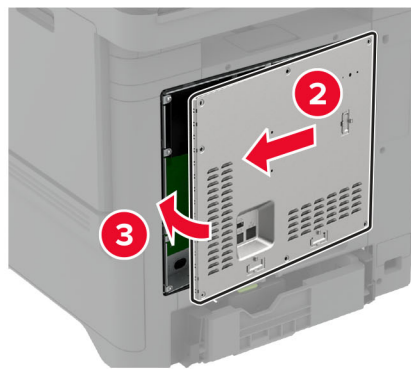
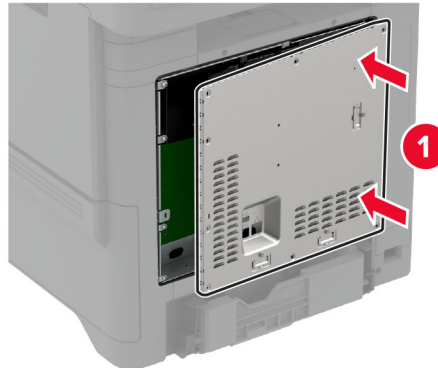
6 Festu hlíf að stýrispjaldi.**7** Tengdu straumsnúruna við rafmagnsinnstunguna og kveiktu síðan á prentaranum.

⚠ VARÚÐ—HUGSANLEG HÆTTA: Til að koma í veg fyrir hættu á eldsvoða eða raflosti tengið rafmagnssnúruna við innstungu með viðeigandi getu og rétta jarðtengingu sem er nálægt vörunni og auðveldlega aðgengileg.

Setja upp tengi fyrir innri lausnir

VARÚÐ—HÆTTA Á RAFLOSTI: Til að koma í veg fyrir hættuna á raflosti, ef þú ert að fá aðgang að stjórnborði eða setja upp viðbótarvélbúnað eða minnisbúnað eftir að prentarinn var settur upp, þá skal slökkva á prentaranum og taka rafmagnssnúruna úr sambandi við rafmagn áður en haldið er áfram. Ef þú hefur einhverjar önnur tæki áföst prentaranum, þá skal einnig slökkva á þeim og taka snúrur sem fara í prentarann úr sambandi.

- 1 Slökktu á prentaranum og taktu síðan rafmagnssnúruna úr sambandi við rafmagn.
- 2 Fjarlægðu hlíf að stýrispjaldi með því að nota skrúfjárn með beinum haus.

Viðvörðun—hugsanleg hættu: Rafeindahlutir á stjórnborði geta auðveldlega orðið fyrir skemmdum vegna stöðurafmagns. Snertu yfirborð úr málm á prentaranum áður en þú snerti rafeindahluti eða tengingar á stjórnborði.

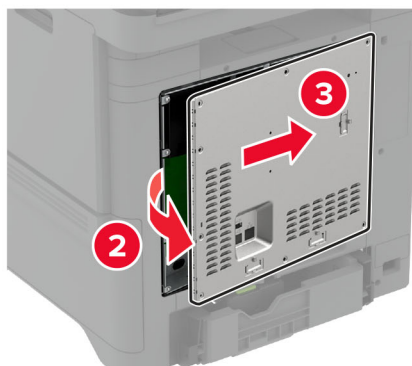
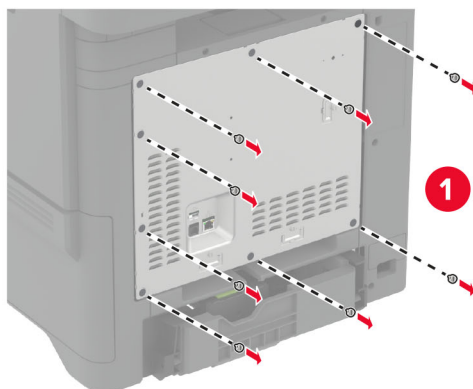

3 Taktu sett fyrir tengi innri lausna (ISP) úr umbúðunum.

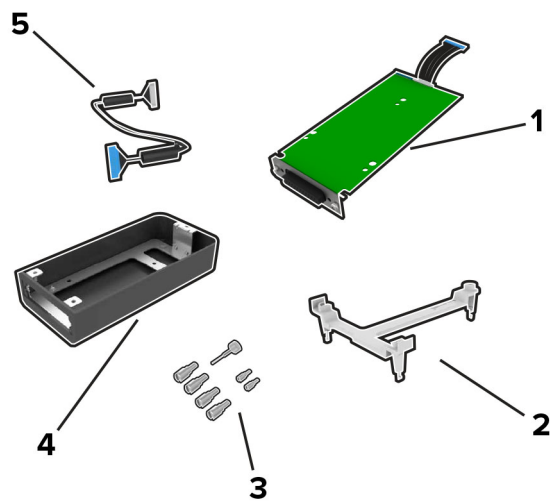

1	ISP (tengibúnaður fyrir innri lausnir)
2	Festing
3	Þumalskrúfur
4	Hús
5	Lengdur ISP kapall

4 Komdu ISP fyrir í sínu húsi.

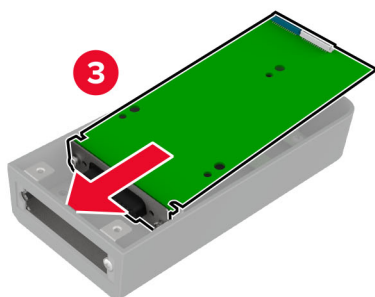
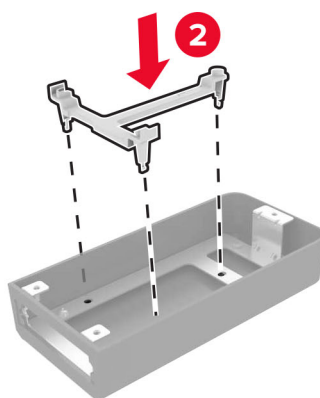
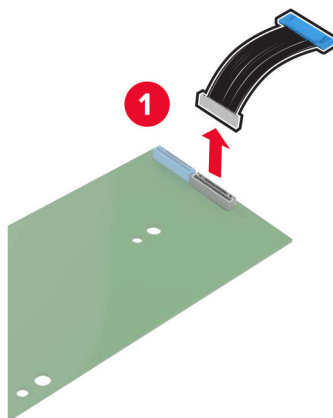

5 Festu húsið við aðgangshlíf að stýrispjaldi.

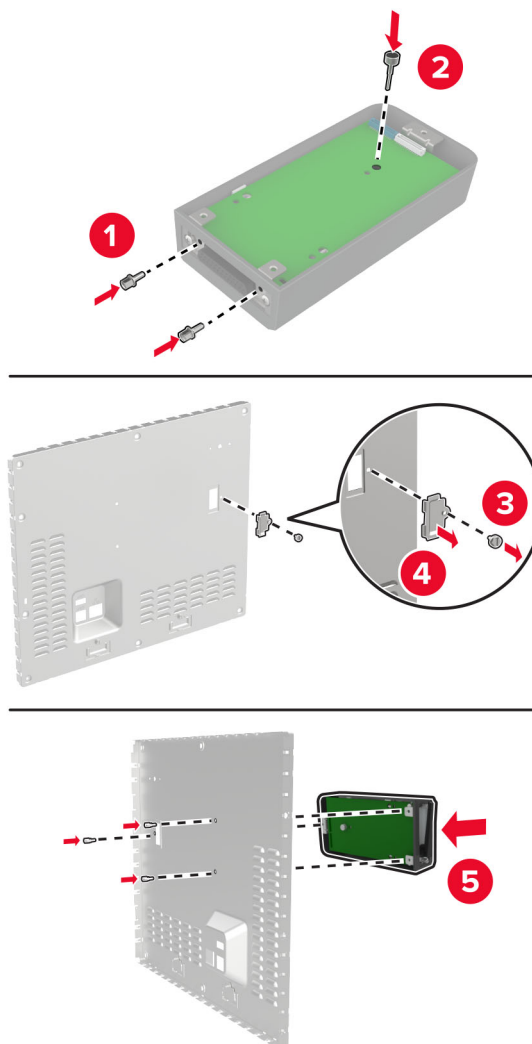

6 Tengdu lengdan kapal fyrir ISP við ISP-tengið á stýrispjaldinu.

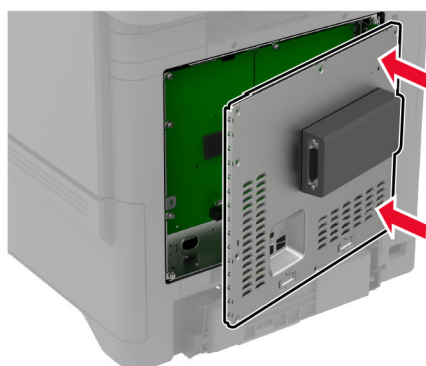
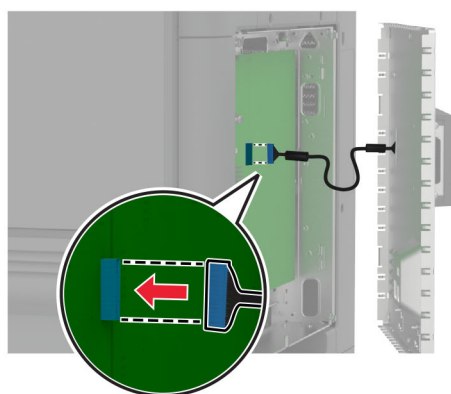
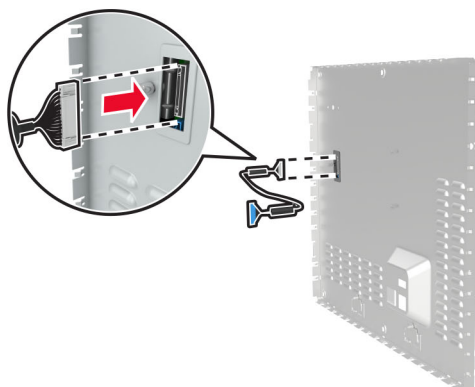

7 Festu hlíf að stýrispjaldi.

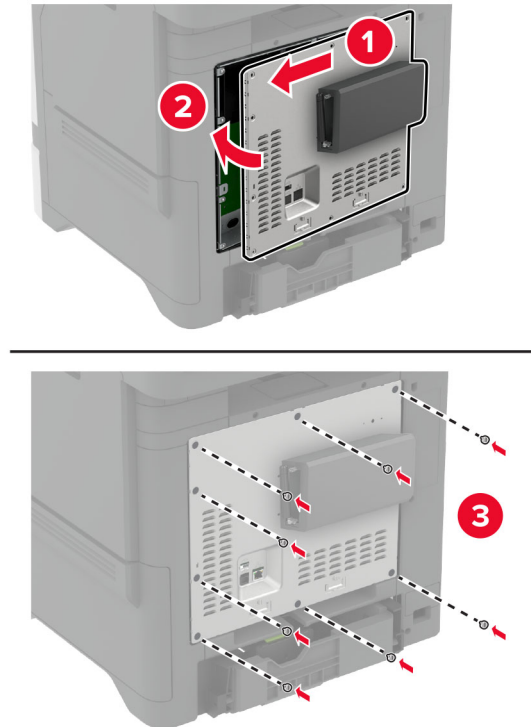

8 Tengdu straumsnúruna við rafmagnsinnstunguna og kveiktu síðan á prentaranum.

VARÚÐ—HUGSANLEG HÆTTA: Til að koma í veg fyrir hættu á eldsvoða eða raflosti tengið rafmagnssnúruna við innstungu með viðeigandi getu og rétta jarðtengingu sem er nálægt vörinni og auðveldlega aðgengileg.

Breyta stillingum á tengi prentarans eftir að hafa sett upp nýtt tengi fyrir innri lausnir.

Athugasemdir:

- Ef prentarinn er með fasta IP-tölu, þá á ekki breyta stillingunni.
- Ef tölvurnar eru stilltar til að nota heiti netkerfis í stað IP-tölu, þá á ekki breyta stillingum.
- Ef þú ert að bæta við þráðlausu tengi innri lausna (ISP) í prentara sem var áður stilltur fyrir Ethernet tengingu, aftengdu þá prentarann frá Ethernet-netkerfinu.

Fyrir Windows-notendur

- 1 Opnaðu möppu fyrir prentara.
- 2 Í flýtvísi í valmynd prentarans með nýja ISP, opnaðu eiginleika prentarans.
- 3 Stilltu tengið í listanum.
- 4 Uppfærðu IP-töluna.
- 5 Beittu breytingunum.

Fyrir Macintosh-notendur

- 1 Frá kjörstillingum kerfis í Apple-valmyndinni, farðu í lista yfir prentara og veldu síðan + > IP.
- 2 Skráðu IP-töluna í svæði vistfangs.
- 3 Beittu breytingunum.

Setja upp harðan disk prentara



VARÚÐ—HÆTTA Á RAFLOSTI: Til að koma í veg fyrir hættuna á raflosti, ef þú ert að fá aðgang að stjórnborði eða setja upp viðbótarvélbúnað eða minnisbúnað eftir að prentarinn var settur upp, þá skal slökkva á prentaranum og taka rafmagnssnúruna úr sambandi við rafmagn áður en haldið er áfram. Ef þú hefur einhverjar önnur tæki áföst prentaranum, þá skal einnig slökkva á þeim og taka snúrur sem fara í prentarann úr sambandi.

- 1 Slökktu á prentaranum og taktu síðan rafmagnssnúruna úr sambandi við rafmagn.
- 2 Fjarlægðu hlíf að stýrispjaldi með því að nota skrufjárn með beinum haus.

Viðvörðun—hugsanleg hættu: Rafeindahlutir á stjórnborði geta auðveldlega orðið fyrir skemmdum vegna stöðurafmagns. Snertu yfirborð úr málm á prentaranum áður en þú snerti rafeindahluti eða tengingar á stjórnborði.

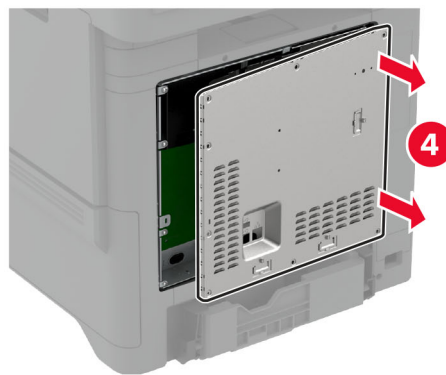
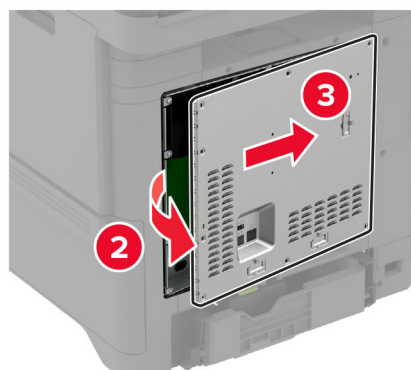
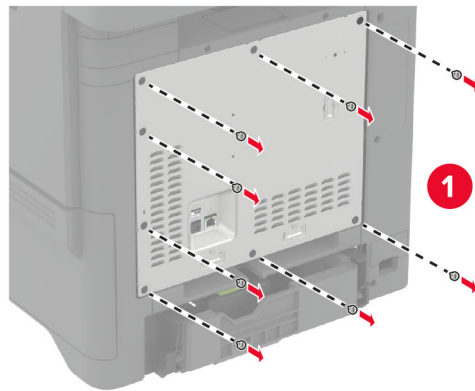

3 Taktu harða diskinn úr umbúðunum.

4 Festu harða diskinn við stjórnborðið.

Viðvörðun—hugsanleg hættu: Ekki snerta eða ýta á miðjuna á harða disknum.

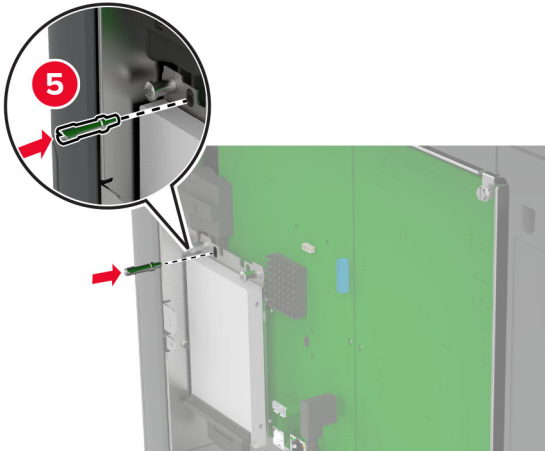
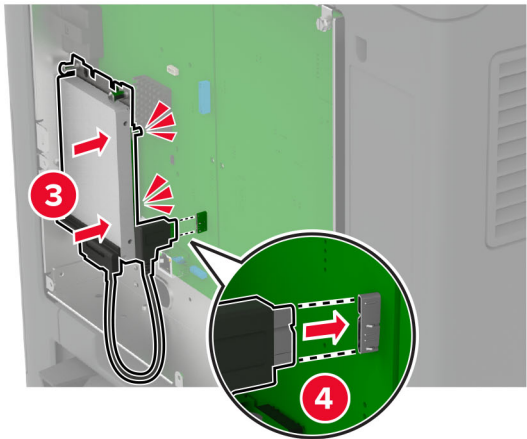
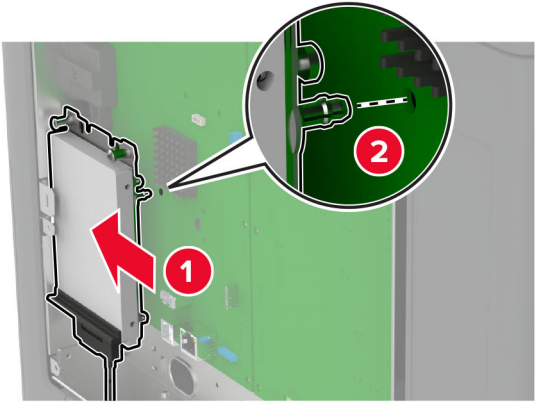

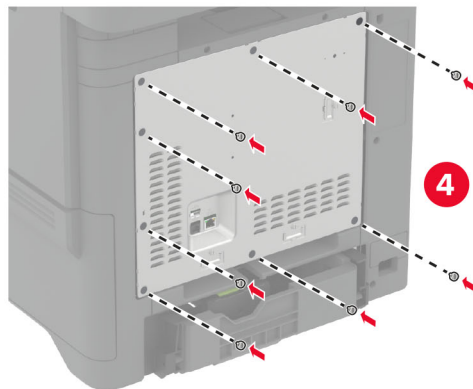
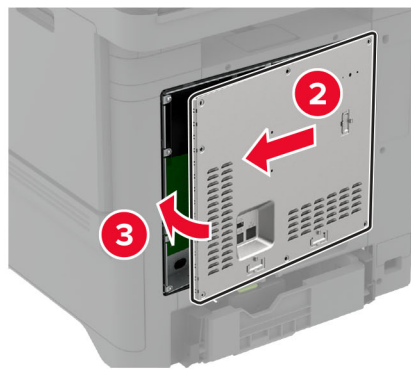
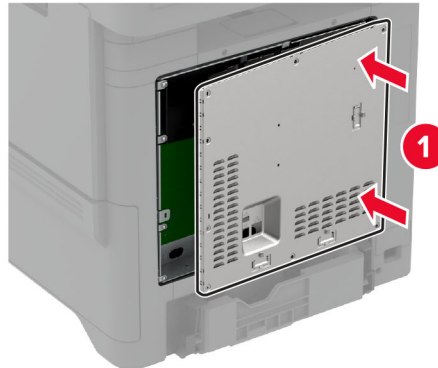
5 Festu hlíf að stýrispjaldi.**6** Tengdu straumsnúruna við rafmagnsinnstunguna og kveiktu síðan á prentaranum.

⚠ VARÚÐ—HUGSANLEG HÆTTA: Til að koma í veg fyrir hættu á eldsvoða eða raflosti tengið rafmagnssnúruna við innstungu með viðeigandi getu og rétta jarðtengingu sem er nálægt vörunni og auðveldlega aðgengileg.

Setja upp þráðlausar einingar

Setja upp MarkNet N8370 þráðlausan prentþjónn



VARÚÐ—HÆTTA Á RAFLOSTI: Til að koma í veg fyrir hættuna á raflosti, ef þú ert að fá aðgang að stjórnborði eða setja upp viðbótarvélbúnað eða minnisbúnað eftir að prentarinn var settur upp, þá skal slökkva á prentaranum og taka rafmagnssnúruna úr sambandi við rafmagn áður en haldið er áfram. Ef þú hefur einhverjar önnur tæki áföst prentaranum, þá skal einnig slökkva á þeim og taka snúrur sem fara í prentarann úr sambandi.

- 1 Slökktu á prentaranum og taktu síðan rafmagnssnúruna úr sambandi við rafmagn.
- 2 Fjarlægðu hlíf að stýrispjaldi með því að nota skrúfjárn með beinum haus.

Viðvörðun—hugsanleg hættu: Rafeindahlutir á stjórnborði geta auðveldlega orðið fyrir skemmdum vegna stöðurafmagns. Snertu yfirborð úr málm á prentaranum áður en þú snerti rafeindahluti eða tengingar á stjórnborði.

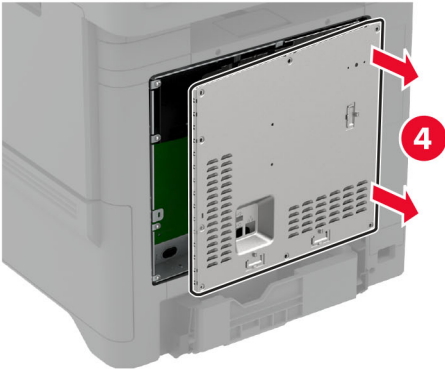
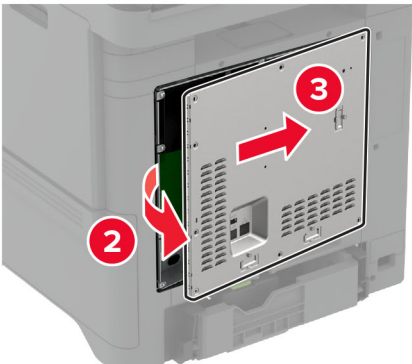
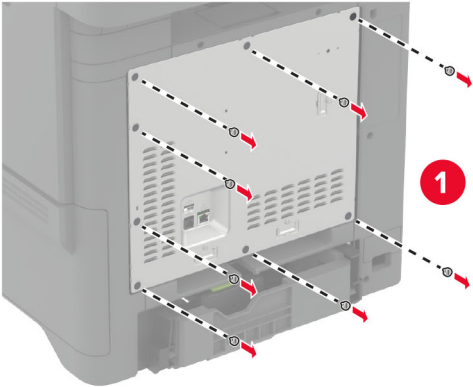

3 Komdu þráðlausu einingunni fyrir í sínu húsi.

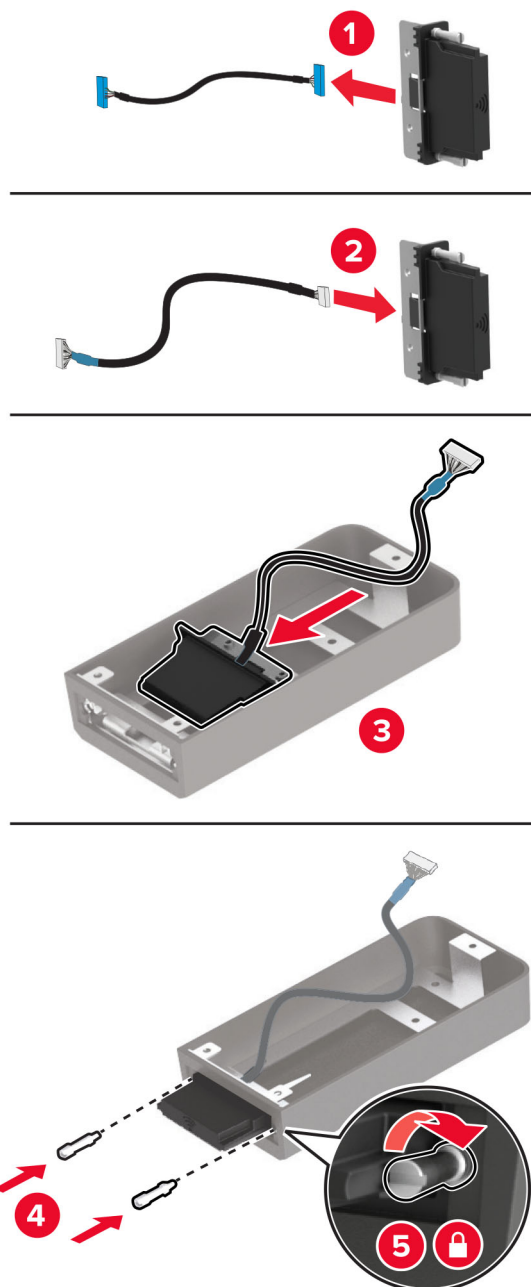

4 Festu þráðlausu eininguna við hlífina á stjórnborðinu.

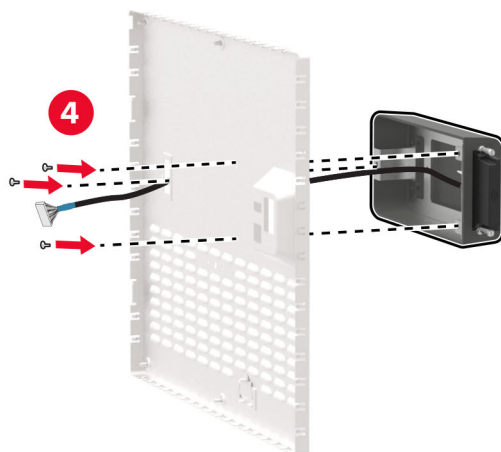
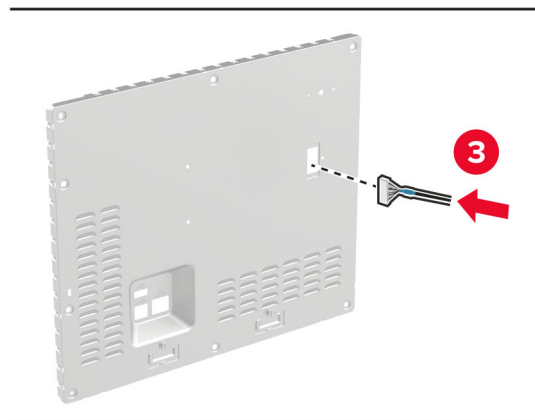
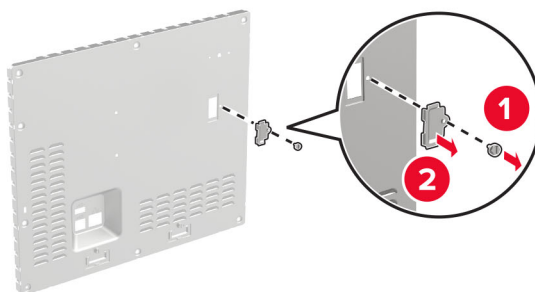

5 Tengdu þráðlausu samstæðuna við ISP-tengið á stjórnborðinu.

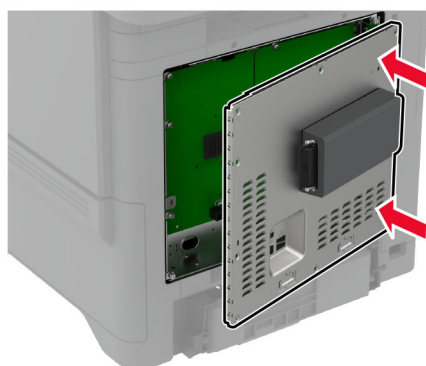
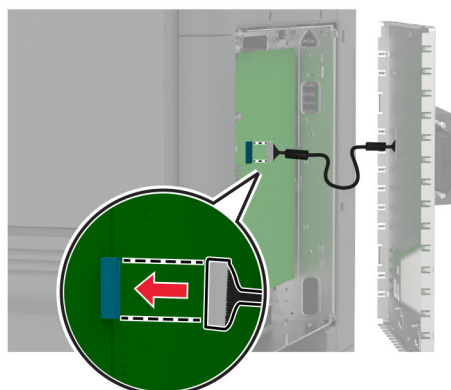

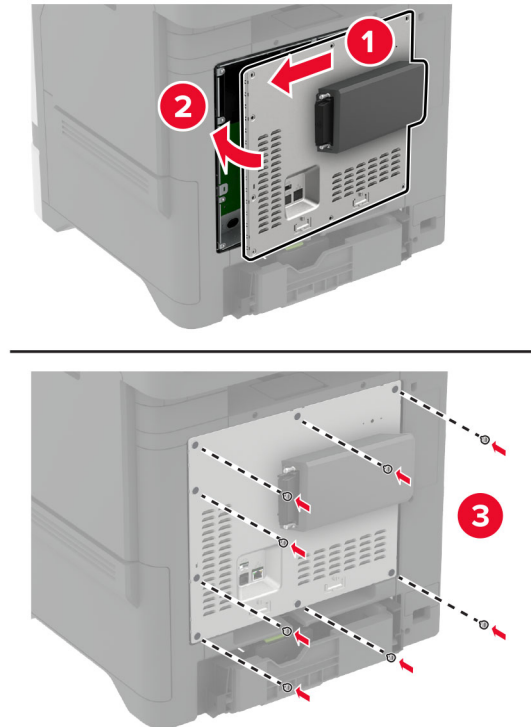
6 Festu hlíf að stýrispjaldi.**7** Tengja NFC-kortið.**8** Tengdu straumsnúrana við rafmagnsinnstunguna og kveiktu síðan á prentaranum.

VARÚÐ—HUGSANLEG HÆTTA: Til að koma í veg fyrir hættu á eldsvoða eða raflosti tengið rafmagnssnúruna við innstungu með viðeigandi getu og rétta jarðtengingu sem er nálægt vörunni og auðveldlega aðgengileg.

Setja upp MarkNet N8372 þráðlausan prentþjónn

- 1 Slökktu á prentaranum.
- 2 Settu ísóprópýl alkóhól í mjúkan lófrían klút, og þurrkaðu síðan svæðið í kring um USB-tengið.
- 3 Settu þráðlausu eininguna á sinn stað.

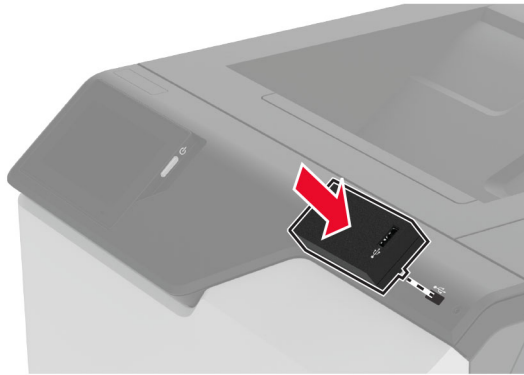

Athugasemdir:

- Beittu góðum þrýstingi til að tryggja að límbandið festist við yfirborð prentarans.
 - Gakktu úr skugga um að yfirborð prentarans sé þurr og laust við raka.
 - Einingin er best tengd við prentarann eftir 72 klst.
- 4 Athugaðu hvort bil sé á milli einingarinnar og prentarans, festu síðan millibilseiningu ef þörf krefur.

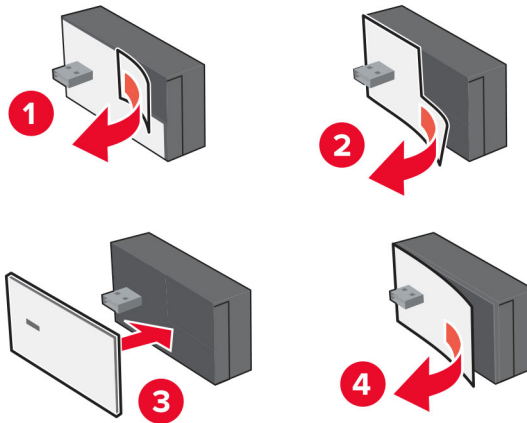

5 Tengja NFC-kortið.



6 Kveiktu á prentaranum

Setja upp MarkNet N8450 þráðlausan prentþjónn

Athugasemd: Vertu viss um að prentarinn sé uppfærður í nýjasta tiltæka fastbúnaðinn.

- 1 Slökktu á prentaranum og taktu síðan rafmagnssnúruna úr sambandi við rafmagn.
- 2 Finndu þráðlausa prentþjónatengið í þinni gerð af prentara.

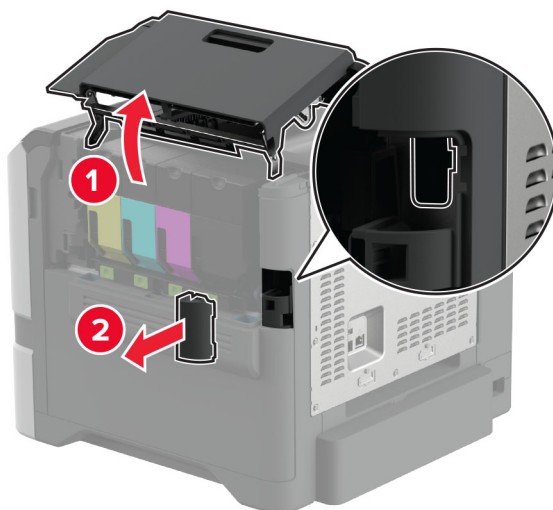

3 Settu þráðlausa prentþjóninn í þar til hann smellur á sinn stað.

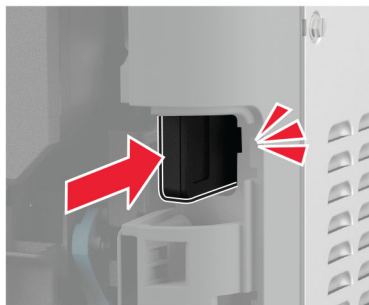
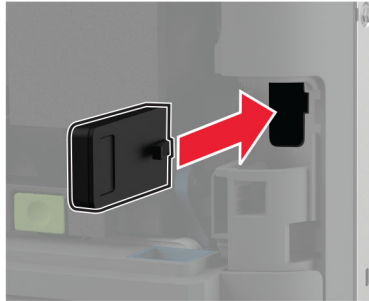

4 Lokaðu hurðinni, festu tengishlífina á eða gerðu bæði, fer allt eftir gerð prentarans þíns.

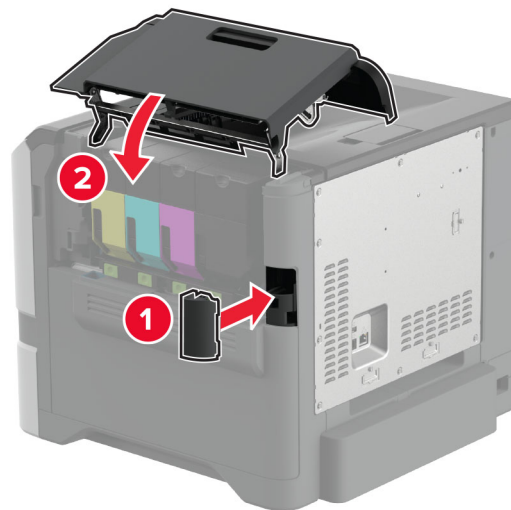

5 Tengdu straumsnúruna við rafmagnsinnstunguna og kveiktu síðan á prentaranum.

⚠ VARÚÐ—HUGSANLEG HÆTTA: Til að koma í veg fyrir hættu á eldsvoða eða raflosti tengið rafmagnssnúruna við innstungu með viðeigandi getu og rétta jarðtengingu sem er nálægt vörinni og auðveldlega aðgengileg.

Nettenging

Tengja prentarann við þráðlaust netkerfi (Wi-Fi)

Áður en þú byrjar, vertu viss um:

- Þráðlaus eining er uppsett í prentaranum þínum. Frekari upplýsingar má sjá í kaflanum [Setja upp þráðlausar einingar](#).
- Virktur tengibúnaður sé stilltur á Sjálfvirkt. Á heimaskjánum, snertu **Stillingar > Netkerfi/tengi > Yfirlit netkerfis > Virkur tengibúnaður**.

Nota stjórnborð prentara

- 1 Frá heimaskjánum, snertu **Stillingar > Netkerfi/tengi > Þráðlaust > Uppsetning á stjórnborði prentara > Velja netkerfi**.
- 2 Veldu þráðlaust netkerfi og skráðu síðan aðgangsorð netkerfis.

Athugasemd: Fyrir prentara sem eru tilbúnir fyrir þráðlaus netkerfi (Wi-Fi) birtist kvaðning til að setja upp þráðlaust netkerfi við fyrstu uppsetningu.

Nota „Lexmark Mobile Assistant“

- 1 Það fer eftir þínu fartæki, hladdu niður Lexmark Mobile Assistant forritinu annað hvort frá vefverslun verslun eða Google Play™.
- 2 Frá heimaskjánum, snertu **Stillingar > Netkerfi/tengi > Þráðlaust > Uppsetning með forriti fartækis > Auðkenni prentara**.
- 3 Gangsettu forritið frá þínu fartæki og samþykktu síðan notkunarskilmálana.
Athugasemd: Fáðu heimildir ef þörf krefur.
- 4 Pikkaðu á **Tengjast prentara > Fara í stillingar fyrir þráðlaust net (Wi-Fi)**.
- 5 Tengdu fartækið þitt við þráðlaust netkerfi prentara
- 6 Farðu til baka í forritið og pikkaðu síðan á **Setja upp þráðlausa tengingu**
- 7 Veldu þráðlaust netkerfi og skráðu síðan aðgangsorð netkerfis.
- 8 Pikkaðu á **Búið**.

Tengja prentarann við þráðlaust netkerfi með því að nota verndaða þráðlausa uppsetningu (WPS)

Áður en þú byrjar, vertu viss um:

- Aðgangsstaðurinn (þráðlaus beinir) sé vottaður sem vernduð þráðlaus uppsetning (WPS) eða WPS-samhæfður. Skoðaðu skjölin sem fylgdu með aðgangsstaðnum varðandi frekari upplýsingar.
- Þráðlaus eining er uppsett í prentaranum þínum. Frekari upplýsingar má sjá í kaflanum [Setja upp þráðlausar einingar](#).
- Virktur tengibúnaður sé stilltur á Sjálfvirkt. Á heimaskjánum, snertu **Stillingar > Netkerfi/tengi > Yfirlit netkerfis > Virkur tengibúnaður**.

Nota aðferð með hnöppum

- 1 Frá heimaskjánum, snertu **Stillingar > Netkerfi/tengi > Þráðlaust > Vernduð þráðlaus uppsetning (Wi-Fi Protected Setup (WPS)) > Aðferð með hnöppum**.
- 2 Fylgdu leiðbeiningum á skjánum.

Nota aðferð persónuauðkennanlegs númers (PIN)

- 1 Frá heimaskjánum, snertu **Stillingar > Netkerfi/tengi > Þráðlaust > Vernduð þráðlaus uppsetning (Wi-Fi Protected Setup (WPS)) > Aðferð með PIN**.
- 2 Afritaðu átta stafa PIN fyrir WPS.
- 3 Opnaðu vafra og skráðu síðan IP-tölu aðgangsstaðarins í svæði vistfangs.

Athugasemdir:

- Skoðaðu skjölin sem fylgdu með aðgangsstaðnum til að þekkja IP-töluna.
 - Ef verið er að nota staðgengilsþjón (proxy), gerðu hann óvirkan tímabundið til að opna vefsíðuna rétt.
- 4 Aðgengi að WPS-stillingum. Skoðaðu skjölin sem fylgdu með aðgangsstaðnum varðandi frekari upplýsingar.
 - 5 Skráðu átta stafa PIN-númer, og vistaðu síðan breytingarnar.

Stilla Wi-Fi Direct

Wi-Fi Direct® gerir þráðlausum tækjum kleift að tengjast beint við Wi-Fi Direct virkan prentara án þess að nota aðgangsstað (þráðlausan beini).

Áður en þú byrjar, vertu viss um að þráðlaus eining sé uppsett í prentaranum þínum. Frekari upplýsingar má sjá í kaflanum [Setja upp þráðlausar einingar](#).

- 1 Frá heimaskjánum, snertu **Stillingar > Netkerfi/tengi > Þráðlaust**Wi-Fi Direct.
- 2 Settu upp stillingarnar.
 - **Virkja Wi-Fi Direct**—Gerir prentaranum kleift að senda út sitt eigið Wi-Fi Direct net.
 - **Wi-Fi Direct heiti**—Úthlutar heiti fyrir Wi-Fi Direct netkerfið.
 - **Wi-Fi Direct aðgangsorð**—Úthlutar aðgangsorðinu til að semja um þráðlaust öryggi þegar notuð er tenging milli jafningja.
 - **Sýna aðgangsorð á uppsetningarsíðu**—Sýnir aðgangsorðið á uppsetningarsíðu netkerfis.
 - **Samþykkja sjálfvirkt beiðni ýtihappa**—Lætur prentarans amþykkja tengibeiðnir sjálfvirkt.

Athugasemd: Samþykki á beiðni ýtihappa er ekki öruggt.

Athugasemdir:

- Það er sjálfvalið að aðgangsorð netkerfis Wi-Fi Direct er ekki sýnilegt á skjá prentarans. Til að sýna aðgangsorðið, virkjaðu tákni sýnileika aðgangsorðs. Á heimaskjánum, snertu **Stillingar > Öryggi > Ýmislegt > Virkja sýnileika aðgangsorðs/PIN**.
- Þú getur séð aðgangsorð Wi-Fi Direct netkerfisins án þess að sýna það á prentaraskjánum. Frá heimaskjánum, snertu **Stillingar > Skýrslur > Netkerfi > Uppsetningarsíða netkerfis**.

Tengja fartæki við prentarann

Gangtu úr skugga um að Wi-Fi Direct hafi verið sett upp áður en þú tengir fartækið þitt. Varðandi frekari upplýsingar, sjá [“Stilla Wi-Fi Direct” á síðu 68](#).

Tengja með því að nota Wi-Fi Direct

Athugasemd: Þessar leiðbeiningar eiga aðeins við um Android fartæki.

- 1 Farðu í valmynd stillinga á fartækinu.
- 2 Virkjaðu **Wi-Fi**, og smelltu síðan á **Wi-Fi Direct**.
- 3 Veldu heiti á Wi-Fi Direct prentara.
- 4 Staðfestu tenginguna á stjórnborði prentarans.

Tengja með því að nota Wi-Fi

- 1 Farðu í valmynd stillinga á fartækinu.
- 2 Smelltu á **Wi-Fi**, veldu síðan heiti á Wi-Fi Direct prentara.

Athugasemd: Strengnum DIRECT-xy (þar sem x og y eru tvö staftákn af handahófi) er bætt fyrir framan heitið á Wi-Fi prentaranum.

- 3 Skráðu aðgangsorð Wi-Fi Direct.

Tengja tölvu við prentarann

Gangtu úr skugga um að Wi-Fi Direct hafi verið uppsett áður en tölvun er tengd. Varðandi frekari upplýsingar, sjá [“Stilla Wi-Fi Direct” á síðu 68](#).

Fyrir Windows-notendur

- 1 Opnaðu **Prentarar og skannar**, og smelltu síðan á **Bæta við prentarar eða skanner**.
- 2 Smelltu á **Sýna Wi-Fi Direct prentara**, veldu síðan heiti á Wi-Fi Direct prentara.
- 3 Taktu eftir átta stafa PIN prentarans á skjá prentarans.
- 4 Skráðu PIN á tölvunni.

Athugasemd: Ef prentrekill er ekki þegar uppsettur, þá hleður Windows niður viðeigandi rekli.

Fyrir Macintosh-notendur

- 1 Smelltu á þráðlausa táknið og veldu síðan heiti á Wi-Fi Direct prentaranum.

Athugasemd: Strengnum DIRECT-xy (þar sem x og y eru tvö staftákn af handahófi) er bætt fyrir framan heitið á Wi-Fi prentaranum.

- 2 Skráðu aðgangsorð Wi-Fi Direct.

Athugasemd: Settu tölvuna aftur í fyrra netkerfi eftir að hafa aftengt frá netkerfi Wi-Fi Direct.

Wi-Fi netið gert óvirkt

- 1 Á heimaskjánum, snertu **Stillingar > Netkerfi/tengi > Yfirlit netkerfis > Virkur tengibúnaður > Staðalnetkerfi**.
- 2 Fylgdu leiðbeiningum á skjánum.

Athugun á tengingu prentarans

- 1 Frá heimaskjánum, snertu **Stillingar > Skýrslur > Netkerfi > Uppsetningarsíða netkerfis**.
- 2 Athugaðu fyrsta kaflann í uppsetningarsíðu netkerfis, og staðfestu að staðan sé Tengdur.
Ef staðan er ekki tengdur, þá kann tengistaður við netið að vera ekki virkur eða netkapalinn er ekki tengdur eða í lagi. Hafðu samband við þinn kerfisstjóra varðandi aðstoð.

Setja upp prentun á raðtengi (aðeins Windows)

Áður en þú byrjar, vertu viss um að tengi fyrir innri lausnir sé uppsett í prentaranum þínum.

- 1 Stilla breytur í prentaranum.
 - a Frá stjórnborði, farðu í valmynd fyrir stillingar á tengjum.
 - b Finndu valmynd fyrir stillingar á raðtengi og stilltu tengingarnar ef þörf er á.
 - c Beittu breytingunum.
- 2 Frá tölvunni, opnaðu möppu fyrir prentara og veldu þinn prentara.
- 3 Opnaðu eiginleika prentara, og veldu síðan COM-tengið í listanum.
- 4 Stilltu breytur fyrir COM-tengið í Tækjastjóra.

Athugasemdir:

- Prentun um raðtengi hægir á prenthraðanum.
- Vertu viss um að kapall fyrir raðtengi sé tengdur við raðtengið á prentaranum þínum.

Gera prentarann öruggan

Finna öryggistengi

Prentarinn er búinn eiginleika öryggislæsingar. Festa öryggislæsingu sem er samhæfð við flestar fartölvur á staðinn sem er sýndur til að tryggja prentarann á staðnum.

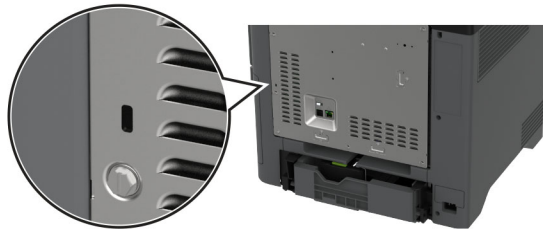

Eyða minni prentara

Til að eyða gögnum í lausheldnu minni eða biðminni, slökktu á prentaranum.

Til að eyða fastheldnu minni, stillingum tækis og nets, öryggisstillingum og innbyggðum lausnum skaltu gera eftirfarandi:

- 1 Frá heimaskjánum, snertu **Stillingar > Tæki > Viðhald > Eyða utan þjónustu**.
- 2 Snertu gátreitinn **Hreinsa allar upplýsingar á fastheldnu minni** og snertu síðan **EYÐA**.
- 3 Snertu **Gangsetja upphaflega leiðsagnarforrit uppsetningar** eða **Láta prentarann vera utan nets**, og snertu síðan **Næst**.
- 4 Gangsetja aðgerðina.

Athugasemd: Þetta ferli eyðileggur dulkóðunarlykilinn sem er notaður til að vernda notendagögn. Forsníddu harða diskinn og skynvæna geymsludrifið eftir að minni prentarans hefur verið eytt.

Eyða af geymsludrifi prentara

- 1 Frá heimaskjánum, snertu **Stillingar > Tæki > Viðhald > Eyða utan þjónustu**.
- 2 Það fer eftir geymsludrifinu sem er uppsett á prentaranum þínum, gerðu annað hvort af eftirfarandi:
 - Fyrir harða diskinn, snertu **Hreinsa allar upplýsingar á hörðum disk** gátreitinn, snertu **EYÐA** og veldu síðan aðferð til að eyða gögnum.
Athugasemd: Ferlið að hreinsa harða diskinn getur tekið frá nokkrum mínútum í allt að meira en klukkustund, þar sem prentarinn verður ekki tiltækur fyrir önnur verkefni notenda.
 - Fyrir skynvætt geymsludrif (ISD) snertu **Eyða skynvæddu geymsludrifi** og snertu síðan **EYÐA** til að eyða öllum gögnum notanda.
- 3 Gangsetja aðgerðina.

Endurheimta sjálfgefna verksmiðjustillingar

- 1 Á heimaskjánum, snertu **Stillingar > Tæki > Endurheimta sjálfgildi frá verksmiðju**.
- 2 Snertu **Endurheimta stillingar > veldu stillingarnar sem þú vilt endurheimta > ENDURHEIMTA**.
- 3 Gangsetja aðgerðina.

Yfirlýsing varðandi óstöðugleika

Gerð minnis	Lýsing
Óstöðugt minni	Prentarinn þinn notar staðalgerð vinnsluminnis (RAM) til að geyma gögn tímabundið í biðminni við einföld prentverk og afritun.
Fastheldið minni	Prentarinn þinn kann að nota tvær gerðir af fastheldnu minni: EEPROM og NAND (skyndiminni). Báðar gerðir geyma stýrikerfið, stillingar prentara og upplýsingar um netið. Þær geyma einnig stillingar skanna og bókamerkja og innbyggðar lausnir.
Harður geymsludiskur	Sumir prentarar eru með uppsettan harðan disk. Harður diskur prentara er ætlaður fyrir sérstaka prent-virkni tækisins. Harður diskur lætur prentarann viðhalda gögnum í biðminni varðandi flókin prentverk, jafnt sem gögn varðandi eyðublöð og leturgerðir.
Skynvætt geymsludrif (ISD)	Sumir prentarar eru með ISD uppsett. ISD notar fastheldið minni til að geyma notendagögn úr flóknum prentverkum, eyðublaðagögnum og leturgögn.

Eyðið innihaldi í uppsettu minni prentara við eftirfarandi aðstæður:

- Prentarinn er tekinn úr notkun.
- Skipt er um harða diskinn eða ISD í prentaranum.
- Prentarinn er fluttur í aðra deild eða staðsetningu.
- Prentarinn er þjónustaður af einhverjum fyrir utan þitt fyrirtæki.
- Prentarinn er fluttur úr þínu húsnæði vegna þjónustu.
- Prentarinn er seldur til annars fyrirtækis.

Athugasemd: Til að farga geymsludrifi skaltu fylgja reglum og verklagsreglum fyrirtækisins þíns.

Prenta

Prentun frá tölvu

Athugasemd: Fyrir miða, þykkan pappír og umslög, stilltu pappírsstærð og gerð í prentaranum áður en skjalið er prentað.

- 1 Opnaðu Prentsamskipti úr því skjali sem þú ert að reyna að prenta.
- 2 Breyttu stillingum ef þörf krefur.
- 3 Prentaðu skjalið.

Prentun frá fartæki

Prenta frá fartæki með því að nota Lexmark Mobile Print

Lexmark Mobile Print leyfir þér að senda skjöl og myndir beint til studds Lexmark prentara.

- 1 Opnaðu skjalið og sendu eða deildu því til Lexmark Mobile Print.

Athugasemd: Sum forrit frá þriðja aðila kunna ekki að styðja eiginleika deilingar eða sendingar. Skoðaðu skjölin sem fylgdu með forritinu varðandi frekari upplýsingar.

- 2 Veldu prentara.
- 3 Prentaðu skjalið.

Prenta frá fartæki með því að nota Lexmark Print

Lexmark Print er prentlausn fartækja fyrir fartæki sem nota Android™ útgáfu 6.0 eða nýrri. Það gerir þér kleift að senda skjöl og myndir til nettengdra prentara og prentstjórnunarþjóna.

Athugasemdir:

- Gættu þess að hlaða niður Lexmark Print forritinu frá Google Play versluninni og gera það virkt á fartækinu.
- Vertu viss um að prentarinn og fartækið séu tengd við sama netkerfið.

- 1 Í fartækinu þínu, veldu skjal í skráarstjóranum.
- 2 Sendu eða deildu skjalinu til Lexmark Print.



Athugasemd: Sum forrit frá þriðja aðila kunna ekki að styðja eiginleika deilingar eða sendingar. Skoðaðu skjölin sem fylgdu með forritinu varðandi frekari upplýsingar.

- 3 Veldu prentara og stilltu stillingar ef þörf er á.
- 4 Prentaðu skjalið.

Prenta frá fartæki með því að nota Mopria Print Service

Mopria® Print Service er prentlausn fartækja fyrir fartæki sem nota Android útgáfu 5.0 eða nýrri. Hún leyfir þér að prenta beint á einhvern Mopria-vottaðan prentara.

Athugasemd: Tryggðu að þú hlaðið niður Mopria Print Service forritinu frá Google Play versluninni og gerir það virkt á fartækinu.

- 1 Opnaðu samhæft forrit í Android fartækinu þínu eða veldu skjal í þínum skráarstjóra.
- 2 Pikkaðu á  > **Prenta**.
- 3 Veldu prentara og stilltu stillingar ef þörf er á.
- 4 Pikkaðu á .

Prenta frá fartæki með því að nota AirPrint

AirPrint-hugbúnaður er prentlausn fyrir fartæki sem leyfir þér að prenta beint frá Apple-tækjum á AirPrint-vottuðum prentara.

Athugasemdir:



- Vertu viss um að Apple-tækið og prentarinn séu tengd við sama netkerfið. Ef netið er með margar þráðlausar miðstöðvar skaltu ganga úr skugga um að bæði tækin séu tengd við sama undirnet.
- Þetta forrit er aðeins stutt í sumum tækjum Apple.

- 1 Frá fartækinu þínu veldu skjal frá þinni skjalastjórnun eða ræstu samhæft forrit.
- 2 Pikkaðu á  > **Prenta**.
- 3 Veldu prentara og stilltu stillingar ef þörf er á.
- 4 Prentaðu skjalið.

Prenta frá fartæki með því að nota Wi-Fi Direct®

Wi-Fi Direct er prentþjónusta fartækja sem gerir þér mögulegt til að prenta á hvaða Wi-Fi Direct-tilbúnum prentara sem er.

Athugasemd: Tryggðu að fartækið sé tengt við þráðlaust netkerfi prentara. Varðandi frekari upplýsingar, sjá [“Tengja fartæki við prentarann” á síðu 69](#).

- 1 Opnaðu samhæft forrit í fartækinu þínu eða veldu skjal í þínum skráarstjóra.
- 2 Það fer eftir gerð á þínu fartæki, gerðu eitt af eftirfarandi:
 - Pikkaðu á  > **Prenta**.
 - Pikkaðu á  > **Prenta**.
 - Pikkaðu á **...** > **Prenta**.
- 3 Veldu prentara og stilltu stillingar ef þörf er á.
- 4 Prentaðu skjalið.

Prentun af minnskorti

1 Settu inn minnskort.

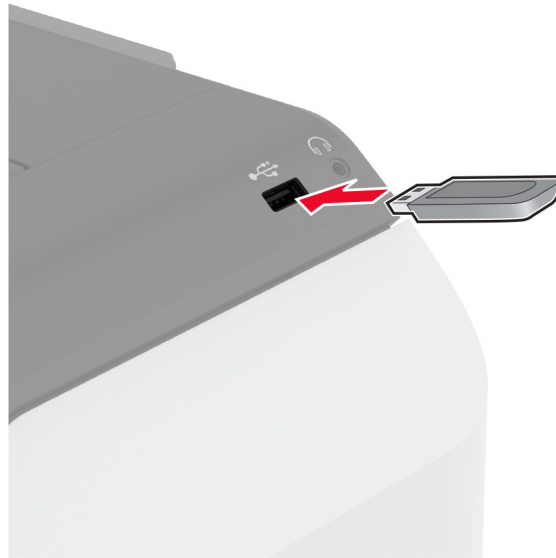

Athugasemdir:

- Ef þú setur inn minnskortið þegar villuskilaboð birtast, hunsar prentarinn minnskortið.
- Ef þú setur inn minnskort þegar prentarinn er að vinna önnur prentverk, þá birtist **Upptekinn** á skjánum.

2 Snertu skjalið á skjánum sem þú vilt prenta.

Stilltu stillingar prentara ef þörf krefur.

3 Prentaðu skjalið.

Til að prenta annað skjal, snertu **USB-drif**.

Viðvörðun—hugsanleg hættu: Til að forðast gagnatap eða truflun, ekki snerta minnskortið eða prentarann á þeim svæðum sem eru sýnd þegar prentun, lestur eða skrif er virk frá minnskorti.



Studd minniskort og skráargerðir

Minniskort

- Lexar JumpDrive S70 (16GB og 32GB)
- SanDisk Cruzer Micro (16GB og 32GB)
- PNY Attaché (16GB and 32GB)

Athugasemdir:

- Prentarinn styður háhraða minniskort með fullum háhraðastaðli.
- Minniskort verða að styðja kerfi skráarúthlutunartöflu (FAT).

Skráargerðir

Skjöl	Myndir
<ul style="list-style-type: none"> • PDF (útgáfa 1.7 eða eldri) • Microsoft skráarsnið (DOC, DOCX, XLS, XLSX, PPT, PPTX)* 	<ul style="list-style-type: none"> • JPEG eða JPG • TIFF eða TIF • GIF • BMP • PNG • PCX • DCX

Setja upp trúnaðarverk

- 1 Frá heimaskjánum, snertu **Stillingar** > **Öryggi** > **Uppsetning á prentun trúnaðarverka**.
- 2 Settu upp stillingarnar.

Stilling	Lýsing
Hámark ógildra PIN-númera	Stilla mörkin á að skrá inn ógilt PIN. Athugasemd: Þegar mörkunum er náð er prentverkum fyrir það notandaheiti eytt.
Gildislok trúnaðarverka	Stilltu einstakan tíma gildisloka fyrir hvert verk sem er í bið áður en því er sjálfkrafa eytt úr minni prentara, af harða disknum eða skynvædda geymsludrifinu. Athugasemd: Verk í bið er annað hvort Trúnaðarverk, Endurtekið, Frestað, eða Staðfest.
Gildislok endurtekinna verka	Stilla tíma gildisloka fyrir prentverk sem þú vilt endurtaka.
Gildislok staðfesta verka	Stilla tíma fyrir gildislok til að prenta afrit af verki til að athuga gæði þess áður en þú prentar afritin sem eftir eru.
Gildislok frestaðra verka	Stilla tíma fyrir gildislok fyrir verk sem þú vilt geyma í prentaranum til að prenta síðar.
Krefjast að öll verk séu geymd	Stillir prentarann til að geyma öll prentverk.
Geyma afrit skjala	Stilla prentarann til að geyma öll skjöl með sama skráarheiti.

Prentun á trúnaðarmálum og öðrum vernduðum verkum

Fyrir Windows-notendur

- 1 Með skjalið opið, smelltu á **Skrá > Prenta**.
- 2 Veldu prentara og smelltu síðan á **Eiginleikar, Kjörstillingar, Valkostir, eða Uppsetning**.
- 3 Smelltu á **Prenta og vernda**.
- 4 Veldu **Nota Prenta og vernda** og úthlutaðu notandaheiti.
- 5 Veldu gerð prentverks (trúnaðarmál, endurtaka, frestað eða staðfest).
Ef þú velur **Trúnaðarmál**, tryggðu þá prentverkið með persónulegu auðkennisnúmeri (PIN).
- 6 Smelltu á **OK** eða **Prenta**.
- 7 Sendu prentverkið frá heimaskjá prentarans.
 - Fyrir trúnaðarprentverk, snertu **Verk í bið** > veldu þitt notandaheiti > **Trúnaðarmál** > skráðu PIN > veldu prentverkið > settu upp stillingarnar > **Prenta**.
 - Fyrir önnur prentverk, snertu **Verk í bið** > veldur þitt notandaheiti > veldu prentverkið > settu upp stillingarnar > **Prenta**.

Fyrir Macintosh-notendur

Noat AirPrint

- 1 Með skjalið opið, veldu **Skrá > Prenta**.
- 2 Veldu prentara, og síðan frá felligluggavalmynd sem kemur á eftir valmyndinni Stefna veldu **Prentun með PIN**.
- 3 Virkja **Prentun með PIN**, og skráðu fjögurra stafa PIN.

4 Smelltu á **Prenta**.

5 Sendu prentverkið frá heimaskjá prentarans. Snertu **Verk í bið** > veldu nafnið á þínum prentara > **Trúnaðarmál** > skráðu PIN > veldu prentverkið > **Prenta**.

Nota rekil fyrir prentara

1 Með skjalið opið, veldu **Skrá** > **Prenta**.

2 Veldu prentara, og síðan frá felligluggavalmynd sem kemur á eftir valmyndinni Stefna veldu **Prenta og bið**.

3 Veldu **Trúnaðarprentun**, og skráðu síðan fjögurra stafa PIN.

4 Smelltu á **Prenta**.

5 Sendu prentverkið frá heimaskjá prentarans. Snertu **Verk í boð** > veldu heiti prentarans þíns > **Trúnaðarmál** > veldu prentverkið > skráðu PIN > **Prent**.

Prenta lista yfir sýnishorn leturgerða

1 Frá heimaskjánum, snertu **Stillingar** > **Skýrslur** > **Prenta** > **Prenta leturgerðir**.

2 Snertu **PCL-leturgerðir** eða **PS-leturgerðir**.

Prenta lista skráasafns

Frá heimaskjánum, snertu **Stillingar** > **Skýrslur** > **Prenta** > **Prenta skráasafn**.

Setja aðskilnaðarsíður á milli afrita

1 Á heimaskjánum, snertu **Stillingar** > **Prenta** > **Útlit** > **Aðskilnaðarsíður** > **Á milli afrita**.

2 Prentaðu skjalið.

Hætta við verk í prentun

1 Frá heimaskjá, snertu .

2 Veldu verkið sem á að hætta við.

Athugasemd: Þú getur einnig hætt við verk með því að snerta **Biðröð verks**.

Stilla svertustig prentdufts

1 Frá heimaskjánum, snertu **Stillingar** > **Prenta** > **Gæði**.

2 Stilltu stillinguna í valmynd fyrir svertustig prentdufts.

Nota valmyndir prentarans

Yfirlit valmynda

Tæki	<ul style="list-style-type: none"> • Kjörstillingar • sparnaðarstilling • Fjarstýrt stjórnborð • Tilkynningar • Orkustýring • Nafnlaus söfnun gagna 	<ul style="list-style-type: none"> • Aðgengileiki • Endurheimta sjálfgefnar verksmiðjustillingar • Viðhald • Sérsvið á heimaskjá • Uppfæra fastbúnað • Um þennan prentara
Prenta	<ul style="list-style-type: none"> • Útlit • Uppsetning • Gæði • Verkreikningar 	<ul style="list-style-type: none"> • PDF • PostScript • PCL • Mynd
Pappír	<ul style="list-style-type: none"> • Uppsetning skúffu 	<ul style="list-style-type: none"> • Uppsetning á miðli
USB-drif	Prentun frá minniskorti	
Netkerfi/tengi	<ul style="list-style-type: none"> • Yfirlit netkerfis • Þráðlaust • Wi-Fi Direct • Stjórnun þjónustu fartækja • Ethernet • TCP/IP • SNMP 	<ul style="list-style-type: none"> • IPSec • 802.1x • LPD-uppsetning • HTTP/FTP-stillingar • ThinPrint • USB • Takmarka ytra aðgengi að netkerfi
Öryggi	<ul style="list-style-type: none"> • Aðferðir innskráningar • Skipuleggja USB-tæki • Eftirlitsskrá öryggis • Hömlur á innskráningu • Uppsetning trúnaðarprentunar 	<ul style="list-style-type: none"> • Dulkóðun disks • Eyða tímabundnum gagnaskrá • Stillingar LDAP-laúsna • Ýmislegt
Skýjaþjónustur	Skráning í skýjaþjónustu	
Skýrslur	<ul style="list-style-type: none"> • Síða yfir stillingar valmynda • Tæki 	<ul style="list-style-type: none"> • Prenta • Netkerfi
Bilanaleit	Prenta gæðaprófunarsíður	

Tæki

Kjörstillingar

Atriði valmyndar	Lýsing
Tungumál á skjá [Listi yfir tungumál]	Stillir tungumál texta sem birtist á skjánum.
Land/svæði [Listi yfir lönd eða svæði]	Auðkennir landið eða svæðið sem prentarinn er settur upp fyrir.
Keyra byrjunaruppsetningu Slökkt* Kveikt	Keyra leiðsagnarforrit uppsetningar.
Lyklaborð Gerð lyklaborðs [Listi yfir tungumál]	Velja tungumál sem gerð lyklaborðs. Athugasemd: Öll gildi yfir gerð lyklaborðs kunna ekki að birtast eða gætu krafist þess að sérstakur vélbúnaður sé uppsettur til að birtast.
Upplýsingar á skjá Skjátexti 1 (IP-tala*) Skjátexti 2 (Dags/Tími*) Sérniðinn texti 1 Sérniðinn texti 2	Skilgreina upplýsingar sem á að birtast á heimaskjánum.
Dagsetning og tími Setja upp Núverandi dagsetning og tími Stilla dagsetningu og tíma handvirkt Snið dagsetningar Snið tíma (12 klst. F.H./E.H.*) Tímabelti UTC (GMT) hliðrun DST upphaf DST endir Hliðrun sumartíma (DST) Samskiptatími netkerfis (NTP) Virkja samskiptatíma netkerfis (NTP) (kveikt*) NTP-þjónn Virkja sannvottun (Engin*) Auðkenni lykils Aðgangsorð	Stilla dagsetningu og tíma prentarans og samskiptatími netkerfis. Athugasemdir: <ul style="list-style-type: none"> MM-DD-ÁÁÁÁ er sjálfvalin verksmiðjustilling fyrir Bandaríkin. DD-MM-ÁÁÁÁ er sjálfvalin alþjóðleg stilling. UTC (GMT) hliðrun, DST upphaf, DST endir og DST hliðrun birtast aðeins þegar tímabelti er stillt á (UTC+notandi) Sérnið. Auðkenni lykils og Aðgangsorð birtast aðeins þegar Virkja sannvottun er stillt á MD5 lykill.
Pappírsstærðir Bandarískt (US) Metramál	Skilgreinir mælieiningar fyrir pappírsstærðir. Athugasemd: Land eða svæði sem þú valdir í leiðsagnarforriti uppsetningar í byrjun ákvarðar upphafsstillingar á pappírsstærð.
Birtustig á skjá 20–100% (100*)	Stilla birtustig á úttaki.
Athugasemd: Stjarna (*) næst gildi gefur til kynna sjálfvalda stillingu frá verksmiðju.	

Atriði valmyndar	Lýsing
Aðgengi að minniskorti Óvirkt Virkt*	Virka aðgengi að minniskorti.
Tímarof á skjá 5–300 (60*)	Stilla aðgerðalausn tíma í sekúndum áður en skjáinn sýnir heimaskjáinn, eða áður en prentari skráir sjálfkrafa út af notandareikningi.
Athugasemd: Stjarna (*) næst gildi gefur til kynna sjálfvalda stillingu frá verksmiðju.	

Sparnaðarstilling

Atriði valmyndar	Lýsing
Prenta Hliðar (1-hlið*) Síður á hlið (Slökkt*) Svertustig prentdufts (4*) Litasparnaður (Slökkt*)	Setja upp prentstillingar prentarans.
Athugasemd: Stjarna (*) næst gildi gefur til kynna sjálfvalda stillingu frá verksmiðju.	

Fjarstýrt stjórnborð

Atriði valmyndar	Lýsing
Ytri VNC-tenging Ekki leyfa* Leyfa	Tengja ytri „Virtual Network Computing“ (VNC) biðlara við fjarstýrt stjórnborð.
Gerð sannprófunar Engin* Staðal sannprófun	Stilla gerð sannprófunar þegar tengst er við VNC-þjón biðlara.
Aðgangsorð VNC	Skilgreina aðgangsorð til að tengjast við VNC-þjón biðlara. Athugasemd: Þetta atriði valmyndar birtist aðeins ef Gerð sannprófunar er stillt á Staðalgerð sannprófunar.
Athugasemd: Stjarna (*) næst gildi gefur til kynna sjálfvalda stillingu frá verksmiðju.	

Tilkynningar

Atriði valmyndar	Lýsing
Rekstrarvörur Sýna áætlaðar rekstrarvörur Sýna áætlun* Ekki sýna áætlun	Sýna áætlaða stöðu á rekstrarvörum.
Athugasemd: Stjarna (*) næst gildi gefur til kynna sjálfvalda stillingu frá verksmiðju.	

Atriði valmyndar	Lýsing
<p>Uppsetning viðvarana í tölvupósti</p> <p>Uppsetning tölvupósts</p> <ul style="list-style-type: none"> Aðal SMTP-gátt Aðaltengi SMTP-gáttar (25*) Auka SMTP-gátt Aukatengi SMTP-gáttar (25*) SMTP tímarof (30 sekúndur*) Vistfang svörunar Nota ávallt sjálfvalið vistfang svörunar SMTP (Slökkt*) Nota SSL/TLS (Óvirkt)* Krefjast áreiðanlegs vottorðs (Kveikt*) Sannvottun á SMTP-þjóni (Ekki þörf á sannvottun*) Tölvupóstur að frumkvæði tækis (Engin*) Tölvupóstur að frumkvæði notanda (Enginn*) Nota virk vottorð skráarsafns tækis (Slökkt*) Notandaauðkenni tækis Aðgangsorð tækis Kerberos 5 REALM NTLM-lén Gera villu „SMTP-þjónn ekki uppsettur“ óvirka(Slökkt*) 	Setja upp tölvupóststillingar prentarans.
<p>Komist hjá villum</p> <ul style="list-style-type: none"> Hjálp við flækju Slökkt Kveikt* 	Stillir prentarann til að athuga sjálfvirkt varðandi flæktar síður.
<p>Komist hjá villum</p> <ul style="list-style-type: none"> Halda áfram sjálfvirkt Slökkt Kveikt* (5 sekúndur) 	Láta prentarann halda sjálfvirkt áfram vinnslu eða prentun eftir hreinsun á ákveðnum aðstæðum sem þarfnast ihlutunar.
<p>Komist hjá villum</p> <ul style="list-style-type: none"> Sjálfvirk endurræsing Sjálfvirk endurræsing (Endurræsa alltaf*) 	Stilla prentarann til að endurræsa þegar villa á sér stað.
<p>Komist hjá villum</p> <ul style="list-style-type: none"> Sjálfvirk endurræsing Hám. sjálfvirkar endurræsingar (20*) 	Stilla fjölda sjálfvirkra endurræsinga sem prentarinn getur framkvæmt.
<p>Komist hjá villum</p> <ul style="list-style-type: none"> Sjálfvirk endurræsing Gluggi sjálfvirkar endurræsingar (720*) 	Stilla fjölda á sekúndum áður en prentarinn framkvæmir sjálfvirka endurræsinguna.
<p>Komist hjá villum</p> <ul style="list-style-type: none"> Sjálfvirk endurræsing Teljari sjálfvirkar endurræsingar 	Sýna eingöngu lesnar upplýsingar um teljara endurræsingar.
<p>Komist hjá villum</p> <ul style="list-style-type: none"> Sjálfvirk endurræsing Endurstilla teljara sjálfvirkar endurræsingar 	Endurstilla teljara fyrir sjálfvirka endurræsinguna.
Athugasemd: Stjarna (*) næst gildi gefur til kynna sjálfvalda stillingu frá verksmiðju.	

Atriði valmyndar	Lýsing
Komist hjá villum Sýna villu varðandi of stuttan pappír Kveikt Sjálfvirk hreinsun*	Stilla prentarann til að sýna skilaboð þegar villan of stuttur pappír á sér stað. Athugasemd: Of stuttur pappír á við um pappír sem verið er að hlaða.
Komist hjá villum Verndun síðu Slökkt* Kveikt	Stilla prentarann til að vinna alla síðuna í minni áður en hún er prentuð.
Endurheimta innihald flækju Endurheimta flækju Slökkt Kveikt Sjálfvirk*	Stilla prentarann til að endurprenta flæktar síður.
Athugasemd: Stjarna (*) næst gildi gefur til kynna sjálfvalda stillingu frá verksmiðju.	

Orkustýring

Atriði valmyndar	Lýsing
Prófill svefnstillingar Prenta úr svefnstillingu Halda vakandi eftir prentun Fara í svefnstillingu eftir prentun*	Stilla prentarann til að haldast vakandi eða fara aftur til baka í Svefnstillingu eftir prentun.
Prófill svefnstillingar Snertu til að vekja úr djúpri svefnstillingu Slökkt Kveikt*	Vekja prentarann úr djúpri svefnstillingu með því að snerta prentaraskjáinn.
Tímarof Svefnstilling 1–114 mínútur (15*)	Stilla tímalengd aðgerðarleysis áður en prentarinn fer í svefnstöðu.
Tímarof Tímarof stillingar í dvala Óvirkt 1 klst. 2 klst. 3 klst. 6 klst. 1 dagur 2 dagar 3 dagar* 1 vika 2 vikur 1 mánuður	Stilla tímann áður en það slokknar á prentaranum.
Athugasemd: Stjarna (*) næst gildi gefur til kynna sjálfvalda stillingu frá verksmiðju.	

Atriði valmyndar	Lýsing
Tímarof Tímarof dvala í tengingu Setja í dvala Ekki setja í dvala*	Stilla Tímarof dvala til að slökkva á prentaranum þegar virk Ethernet-tenging er til staðar.
Tímastilla straumstillingar Skipulag Bæta við nýju skipulagi	Tímastilla þegar prentarinn á að fara í svefnstillingu eða stillingu í dvala.
Athugasemd: Stjarna (*) næst gildi gefur til kynna sjálfvalda stillingu frá verksmiðju.	

Nafnlaus söfnun gagna

Atriði valmyndar	Lýsing
Nafnlaus söfnun gagna Notkun tækis og upplýsingar um frammistöðu Engin*	Senda upplýsingar um notkun prentarans og frammistöðu til Lexmark. Athugasemd: Senditími nafnlausra gagna birtist aðeins þegar þú stillir Nafnlaus söfnun gagna á Upplýsingar um notkun tækis og frammistöðu.
Senditími nafnlausra gagna Upphafstími Lokatími	
Athugasemd: Stjarna (*) næst gildi gefur til kynna sjálfvalda stillingu frá verksmiðju.	

Aðgengileiki

Atriði valmyndar	Lýsing
Millibil endurtekens ásláttar lykils 0–5 sekúndur (0*)	Stilltu bilið þar sem prentari hunsar endurtekinn þrýsting á lykil á áföstu lyklaborði.
Upphaflegur biðtími endurtekens ásláttar á lykil 0,25–5 sekúndur (1*)	Stilla upphaflegan biðtíma áður en endurtekinn lykill byrjar endurtekningu. Athugasemd: Birtist aðeins þegar lyklaborð er áfast prentaranum.
Hlutfall endurtekens lykils 0,5–30 (30*)	Stilla fjölda hve oft á sekúndu er ýtt á endurtekinn lykil. Athugasemd: Birtist aðeins þegar lyklaborð er áfast prentaranum.
Lengja tímarof á skjá Slökkt* Kveikt	Láta notandann vera kyrran á sama stað og endurstilla tímastillingu fyrir tímarof á skjá í stað þess að fara til baka í heimaskjá.
Athugasemd: Stjarna (*) næst gildi gefur til kynna sjálfvalda stillingu frá verksmiðju.	

Endurheimta sjálfgefnar verksmiðjustillingar

Atriði valmyndar	Lýsing
Endurheimta stillingar Endurheimta allar stillingar Endurheimta stillingar prentarans Endurheimta stillingar netkerfisins. Endurheimta stillingar forrits	Endurheimta sjálfgefnar stillingar frá verksmiðju.

Viðhald

Uppsetningarvalmynd

Atriði valmyndar	Lýsing
USB-uppsetning USB PnP 1* 2	Breyta stillingu á USB-rekli prentarans til að bæta samhæfni við einkatölvu.
USB-uppsetning USB-hraði Fullur Sjálfvirk*	Stilla USB-tengið til að virka á fullum hraða og gera háhraðagetu þess óvirka.
Uppsetning skúffu Skynjun stærðar Skúffa [x] skynjun (Kveikt*)	Stilla bakkann þannig að hann skynji sjálfkrafa pappírsstærðina sem er hlaðin í hann.
Uppsetning skúffu Tenging á skúffum Sjálfvirk* Slökkt	Stilla prentarann til að tengja skúffur sem eru með stillingar á sömu pappírsgerð og pappírsstærð.
Uppsetning skúffu Sýna skilaboð um innsetningu á skúffu Slökkt Aðeins fyrir óþekktar stærðir* Ávallt	Birta skilaboð sem gerir notanda kleift að breyta pappírsstærð og pappírsgerð eftir að bakkinn er settur inn.
Uppsetning skúffu Hleðsla á A5 Stutt brún Löng brún*	Ákvarða sjálfgefna hleðslustefnu fyrir A5 pappír í öllum uppruna pappírs.
Uppsetning skúffu Pappírskvaðingar Sjálfvirk* Fjölnotamatari Handvirk stilling pappírs	Stilla uppruna pappírs sem notandinn fyllir á þegar kvaðning birtist um að hlaða pappír. Athugasemd: Til að Fjölnotamatari birtist í valmynd fyrir Pappír stilltu Stilltu MP á Kasettu.
Athugasemd: Stjarna (*) næst gildi gefur til kynna sjálfvalda stillingu frá verksmiðju.	

Atriði valmyndar	Lýsing
Uppsetning skúffu Kvaðningar umslags Sjálfvirkt* Fjölnotamatari Handvirk stilling umslags	Stilla uppruna pappírs sem notandinn fyllir á þegar kvaðning birtist um að hlaða umslagi. Athugasemd: Til að Fjölnotamatari birtist í valmynd fyrir Pappír stilltu Stilltu MP á Kasettu.
Uppsetning skúffu Aðgerð vegna kvaðninga Kvaðning notanda* Halda áfram* Nota núverandi	Stilla prentarann til að leysa kvaðningar vegna pappírs eða umslaga.
Uppsetning skúffu Margar alhliða stærðir Slökkt* Kveikt	Stilla skúffuna á að styðja margar alhliða pappírsstærðir.
Skýrslur Síða yfir stillingar valmyndar Atvikaskráning Samantekt atvikaskrár	Prentar skýrslur um stillingar á valmynd prentara, stöðu og atvikaskráningu.
Notkun rekstrarvöru og teljarar Hreinsa notkunarsögu rekstrarvöru	Endurstilltu notkunarferil birgða á sjálfgefið stig frá verksmiðju.
Notkun rekstrarvöru og teljarar Endurstilla teljara fyrir svart blekhylki Endurstilla teljara fyrir blátt blekhylki Endurstilla teljara fyrir rautt blekhylki Endurstilla teljara fyrir gult blekhylki	Endurstilla teljarann eftir að nýtt prenthylki hefur verið sett upp.
Notkun rekstrarvöru og teljarar Endurstilla teljara fyrir svarta myndeiningu	Endurstilla teljarann eftir að nýtt sett svartrar myndeiningar hefur verið sett upp.
Notkun rekstrarvöru og teljarar Endurstilla teljara fyrir sett myndeiningar fyrir lit	Endurstilla teljarann eftir að nýtt sett myndeiningar fyrir lit hefur verið sett upp.
Notkun rekstrarvöru og teljarar Endurstilla viðhaldsteljara	Endurstilla teljarann eftir að nýr hitagjafi hefur verið settur upp.
Notkun rekstrarvöru og teljarar Tengd svið þekju	Stilltu magn litapekju fyrir hvert prentsvið.
Herming prentara PPDS-herming Slökkt* Kveikt	Stilla prentarann til að bera kennsl á og nota PPDS-gagnastreymi.
Herming prentara PS herming* Slökkt Kveikt*	Stilla prentarann til að bera kennsl á og nota PS-gagnastreymi.
Athugasemd: Stjarna (*) næst gildi gefur til kynna sjálfvalda stillingu frá verksmiðju.	

Atriði valmyndar	Lýsing
Herming prentara Virkja sameiningu eyðublaða Slökkt* Kveikt	Virkjaðu sameiningu eyðublaða til að geyma eyðublöðin á harða disknum eða skynvæddu geymsludrifi (ISD). Athugasemd: Harður diskur eða ISD verður að vera uppsett.
Herming prentara Virkja Prescribe Slökkt* Kveikt	Virka hermingu Prescribe.
Herming prentara Öryggi hermingar Tímarof síðu (60 mínútur*) Endurstilla hermingu eftir verk (Slökkt*) Gera aðgengi skilaboða prentara óvirk (Kveikt*)	Stilla öryggisstillingar prentarans í stillingu hermingar.
Uppsetning prentunar Stilling aðeins svart Slökkt* Kveikt	Stilltu prentarann þannig að hann prenti alltaf innihald í lit í grátónum.
Uppsetning prentunar Samstilling lita Slökkt 1 2* 3 4 5	Aðlaga prentað úttak til að jafna missamfærslu í prentaranum.
Uppsetning prentunar Skerping leturs 0–150 (24*)	Stilla gildi fyrir punktastærð texta fyrir neðan hátiðnistærð sem er notaður við prentun leturgagna. Til dæmis ef gildið er 24, þá notar allt letur í 24 punkta stærð eða minna hátiðnistærð.
Notkun tækis Hljóðlát stilling Slökkt* Kveikt	Breyta stigi hávaða sem prentarinn sendir frá sér. Athugasemd: Virkjun á þessari stillingu hægir á heildarafköstum prentarans.
Notkun tækis Valmyndir stjórnborðs Slökkt Kveikt*	Virkja aðgang að valmyndum prentara frá stjórnborðinu.
Notkun tækis Örugg stilling Slökkt* Kveikt	Stilla prentarann til notkunar í sérstakri stillingu, þar sem hann reynir að halda áfram að bjóða upp á eins mikla virkni og mögulegt er, þrátt fyrir þekkt vandamál. Til dæmis, þegar stillt á kveikt og mótör fyrir tvíhliða prentun (duplex) er ekki virkur, prentar prentarinn með einar hliðar prentun á skjölunum, jafnvel þótt verkið sé tvíhliða prentun.
Athugasemd: Stjarna (*) næst gildi gefur til kynna sjálfvalda stillingu frá verksmiðju.	

Atriði valmyndar	Lýsing
Notkun tækis Hreinsa stöðu sérstillingar	Hreinsa notendaskilgreinda strengi fyrir sérsniðnar sjálfvaldar eða aðrar tilkynningar.
Notkun tækis Hreinsa öll fjarstillt skilaboð	Hreinsa skilaboð sem sett hafa verið inn með fjarstillingu.
Notkun tækis Sýna skjámyndir villu sjálfvirkt Slökkt Kveikt*	Sýna núverandi villuboð á skjánum eftir að prentarinn er óvirkur á heimaskjánum í ákveðinn tíma.
Uppsetning á skynjara fyrir litaskellur Kjörstilling á tíðni stillinga Óvirkt Fæstar litastillingar Færri litastillingar Venjuleg* Betri litanákvæmni Besta litanákvæmni	Stilla tíðni framkvæmdar á litakvörðun og -aðlögun
Uppsetning á skynjara fyrir litaskellur Full stilling	Keyra fulla stillingu lita.
Uppsetning á skynjara fyrir litaskellur Prenta TPS-upplýsingasíðu	Prenta greiningarsíðu sem inniheldur kvörðun á skynjara fyrir litaskellur.
Uppsetning forrita LES-forrit Slökkt Kveikt*	Virkja forrit fyrir innbyggðar lausnir Lexmark (LES).
Athugasemd: Stjarna (*) næst gildi gefur til kynna sjálfvalda stillingu frá verksmiðju.	

Eyða utan þjónustu

Atriði valmyndar	Lýsing
Eyða utan þjónustu Minni síðast hreinsað Harður diskur síðast hreinsaður Skynvætt geymsludrif síðast hreinsað	Sýna skrifvarðar upplýsingar um hvenær prentar- aminni eða geymsludrifinu var síðast eytt. Athugasemd: Harður diskur síðast hreinsaður og Skynvætt geymsludrif síðast hreinsað birtast aðeins þegar geymsludrif er uppsett.
Eyða utan þjónustu Hreinsa allar upplýsingar á fastheldnu minni Eyða öllum stillingum fyrir prentara og netkerfi Eyða öllum forritum og stillingum forrita Eyða öllum flýtvísimum og stillingum fyrir flýtvísa Hreinsa allar upplýsingar á hörðum diskum Eyða niðurrhali (eyða öllum fjölvum, leturgerðum, PFO o.s.frv.) Eyða verkum í biðminni Eyða verkum í bið Eða skynvæddu geymsludrifi	Hreinsa allar upplýsingar á fastheldnu minni og á geymsludrifinu. Athugasemd: Hreinsa allar upplýsingar á hörðum diskum og Eyða skynvæddu geymsludrifi birtast aðeins þegar geymsludrif er uppsett.

Sérsvið á heimaskjá

Athugasemd: Þessi valmynd birtist aðeins í innbyggða vefþjónum.

Valmynd	Lýsing
Staða/birgðir Verk í biðröð Stillingar Heimilisfangabók USB-drif Verk í bið	Skilgreina hvaða tákn á að sýna á heimaskjámum.

Uppfæra fastbúnað

Atriði valmynda	Lýsing
Núverandi útgáfa	Sýna núverandi fastbúnaðarútgáfuna sem er uppsett á prentaranum.
Athugaðu að uppfærslum núna	Athugaðu að fastbúnaðaruppfærslum.
Sjálfvirk athugun á uppfærslum Kveikt Slökkt*	Stílltu prentarann þannig að hann athugi sjálfkrafa að fastbúnaðaruppfærslum.

Um þennan prentara

Atriði valmynda	Lýsing
Flipi eignar	Skilgreina auðkenni á prentaranum. Hámarks lengd er 32 stafsták.
Staðsetningu prentarans	Skilgreina staðsetningu prentarans. Hámarks lengd er 63 stafsták.
Hafa samband við	Skilgreina upplýsingar tengiliðar fyrir prentarann. Hámarks lengd er 63 stafsták.
Útgáfa fastbúnaðar	Sýna fastbúnaðarútgáfuna sem er uppsett á prentaranum.
Vél	Sýna númer vélar prentarans.
Raðnúmer	Sýna raðnúmer prentarans.
Flytja út uppsetningarskrá til USB	Flytja út uppsetningarskrár á minniskort.
Flytja út þjappaða atvikaskrá til USB	Flytja út þjappaða atvikaskrá á minniskort.
Senda atvikaskrá	Senda upplýsingar um atvikaskrá prentara til Lexmark.

Prenta

Útlit

Atriði valmyndar	Lýsing
Hliðar 1-hlið* 2-hliðar	Skilgreina hvort prentað er á eina hlið eða báðar hliðar á pappírinn.
Veltistíll Löng brún* Stutt brún	Ákvarða hvaða hlið á pappír er bundin þegar prentað er á báðar hliðar.
Auðar síður Prenta Ekki prenta*	Prenta auðar síður sem eru innifaldar í prentverki.
Raða Slökkt [1,1,1,2,2,2] Kveikt [1,2,1,2,1,2]*	Stafla síðum í prentverki í röð þegar verið er að prenta mörg eintök af verkinu..
Aðskilnaðarsíður Engin* Á milli eintaka Á milli verka Á milli síðna	Setja inn auðar aðskilnaðarsíður við prentun.
Uppruni aðskilnaðarsíðu Skúffa [x] (1*) Fjölnotamatari	Skilgreina uppruna pappírs á aðskilnaðarsíðum.
Síður á hlið Slökkt* 2 síður á hlið 3 síður á hlið 4 síður á hlið 6 síður á hlið 9 síður á hlið 12 síður á hlið 16 síður á hlið	Prenta margar síðumyndir á einni hlið á pappírsörk.
Röðun á síðum á hlið Lárétt* Öfugt lárétt Lóðrétt Öfugt lóðrétt	Skilgreina staðsetningu á mörgum síðum þegar verið er að nota vamynd Síður á hlið.
Stefna á síðum á hlið Sjálfvirkt* Langsnið Skammsnið	Skilgreina staðsetningu á mörgum síðum þegar verið er að nota valmynd Síður á hlið.
Athugasemd: Stjarna (*) næst gildi gefur til kynna sjálfvalda stillingu frá verksmiðju.	

Atriði valmyndar	Lýsing
Spássía á síðum á hlið Engin* Heil	Prenta spássíu á hverja síðumynd þegar verið er að nota valmynd Síður á hlið.
Eintök 1–9999 (1*)	Skilgreina fjölda eintaka fyrir hvert prentverk.
Prentsvæði Venjuleg* Láta passa á síðu Heil síða	Stilla prentanlegt svæði á pappírsörk.
Athugasemd: Stjarna (*) næst gildi gefur til kynna sjálfvalda stillingu frá verksmiðju.	

Uppsetning

Atriði valmyndar	Lýsing
Tungumál prentara PCL-herming PS herming*	Stilla tungumál prentara. Athugasemd: Stilling á sjálfgefnu tungumáli prentara kemur ekki í veg fyrir að hugbúnaður sendi prentverk sem nota annað tungumál prentara.
Verk í bið Slökkt* Kveikt	Geyma prentverk sem þarfnast rekstrarvöru þannig að hægt sé að prenta verk sem ekki þarfnast rekstrarvöru. Athugasemd: Þetta atriði valmyndar birtist aðeins þegar harður diskur eða skynvætt geymsludrif (ISD) eru uppsettir.
Tímarof verk í bið 0–255 (30*)	Stilla tímann í sekúndum sem prentarinn bíður eftir inngripi áður en hann setur verk sem þarfnast ótiltækra tilfanga í bið. Athugasemd: Þetta atriði valmyndar birtist aðeins þegar harður diskur eða ISD er til staðar.
Notkun prentara Hámarkshraði Hámarksafköst*	Ákvarða hvernig litamyndeining vinnur við prentun. Athugasemdir: <ul style="list-style-type: none"> Þegar stillt á hámarksafköst hægir litamyndeining á sér eða stöðvast þegar verið er að prenta síður aðeins í svörtum lit. Þegar stillt er á hámarkshraða þá er litamyndeiningin ávallt í gangi við prentun, hvort sem verið er að prenta síður í lit eða svörtu.
Notkun prentara á lágum hraða Hámarkshraði Hámarksafköst*	Ákvarða hvernig litamyndeining vinnur við prentun á lágum hraða. Athugasemdir: <ul style="list-style-type: none"> Þegar stillt á hámarksafköst hægir litamyndeining á sér eða stöðvast þegar verið er að prenta síður aðeins í svörtum lit. Þegar stillt er á hámarkshraða þá er litamyndeiningin ávallt í gangi við prentun, hvort sem verið er að prenta síður í lit eða svörtu. Þessi stilling breytir aðeins hegðun prentara þegar vél prentara er í gangi á vinnslu-hraða 25 blaðsíðum á mínútu. Það hefur engin áhrif þegar vél prentarans er í gangi á hraðari vinnslu-hraða.
Athugasemd: Stjarna (*) næst gildi gefur til kynna sjálfvalda stillingu frá verksmiðju.	

Atriði valmyndar	Lýsing
Hlaða niður markí Vinnsluminni (RAM)* Diskur	Skilgreina hvar á að vista öll varanleg aðföng sem hefur verið hlaðið niður í prentarann. Athugasemd: Þetta atriði valmyndar birtist aðeins þegar harður diskur eða ISD er til staðar.
Vista aðföng Slökkt* Kveikt	Skilgreina hvað prentarinn gerir með niðurhlaðin aðföng þegar hann fær verk sem krefst meira minnis en er tiltækt. Athugasemdir: <ul style="list-style-type: none"> • Þegar stillt á Slökkt þá geymir prentarinn niðurhlaðin aðföng aðeins þar til að þörf er á meira minni. Aðföngum sem eru tengd óvirku tungumáli prentara er eytt. • Þegar stillt á Kveikt geymir prentarinn öll varanleg aðföng þvert á allar tungumál-astillingar. Þegar þörf krefur sýnir prentarinn skilaboð um fullt minni í stað þess að eyða varanlegum aðföngum.
Skipun prenta allt Í stafrófsröð* Nýjast fyrst Það elsta fyrst	Skilgreina röðina þegar þú velur að prenta öll geymd verk og trúnaðarprentun. Athugasemd: Þetta atriði valmyndar birtist aðeins þegar harður diskur eða ISD er til staðar.
Athugasemd: Stjarna (*) næst gildi gefur til kynna sjálfvalda stillingu frá verksmiðju.	

Gæði

Atriði valmyndar	Lýsing
Prentstilling Svart/hvít Litur*	Stilla hvernig prentarinn býr til litainnihald.
Prentupplausn 4800 CQ* 1200 dpi	Stilla upplausn á prentuðu úttaki. Athugasemd: 4800 CQ gefur hágæða úttak á hámarkshraða.
Svertustig prentdufts 1 til 5 (4*)	Ákvarða stig birtu eða svertu í textamyndum.
Hálftóna Venjuleg* Smáatriði	Bæta prentað úttak til að vera með mjúkar línur með skörpum brúnum.
Litasparnaður Slökkt* Kveikt	Draga úr magni á bleki sem notað er til að prenta teikningar og myndir. Athugasemd: Þegar stillt á Kveikt, hnekkir þessi stilling gildi á stillingu Svertustigi prentdufts.
RGB-birtustig -6 til 6 (0*)	Stilla birtustigið á hverjum af RGB og gráum hlutum á síðunni. Athugasemd: Þessi stilling hefur ekki áhrif á skrár þar sem tæknilýsing CMYK-lita er notuð.
RGB-skerpa -6 til 6 (0*)	Stilla birtuskil á hverjum af RGB og gráum hlutum á síðunni. Athugasemd: Þessi stilling hefur ekki áhrif á skrár þar sem tæknilýsing CMYK-lita er notuð.
RGB-mettun 0 til 5 (0*)	Varðveittu svörtu og hvítu gildin á meðan þú stillir litagildi hvers hlutar á síðunni. Athugasemd: Þessi stilling hefur ekki áhrif á skrár þar sem tæknilýsing CMYK-lita er notuð.
Athugasemd: Stjarna (*) næst gildi gefur til kynna sjálfvalda stillingu frá verksmiðju.	

Þróuð myndvinnsla

Atriði valmyndar	Lýsing
Litajafnvægi Blágrænn (0*) Blárauður (0*) Gult (0*) Svart (0*)	Stilla magn af prentlit sem notað er fyrir hvern lit.
Litajafnvægi Endurstilla sjálfvalið	Endurstilla allar litastillingar í sjálfgefin gildi.
Litaleiðrétting Slökkt Sjálfvirkt* Handvirkt	Aðlaga litastillingar sem notaðar eru til að prenta skjöl. Athugasemdir: <ul style="list-style-type: none"> Slökkt stillir prentarann til að taka við litastillingum frá hugbúnaðinum. Auto stillir prentarann til að beita mismunandi litaprófilum á hvern hlut á prentuðu síðunni. Handvirkt leyfir sérsnið á RGB eða CMYK litabreytingum sem beitt er á hvern hlut á prentuðu síðunni.
Litadæmi Prenta litadæmi	Prenta sýnishornasíður fyrir hverja af RGB og CMYK litabreytitöflum sem notaðar eru í prentaranum.
Litastilling	Stilla prentarann til að aðlaga litabreytingar í prentuðu úttaki.
Útskipting á lit á blettum Stilla sérsniðið CMYK	Úthluta sérstökum CMYK-gildum á tuttugu nefnda blettaliti.
Athugasemd: Stjarna (*) næst gildi gefur til kynna sjálfvalda stillingu frá verksmiðju.	

Verkreikningar

Atriði valmyndar	Lýsing
Verkreikningar Slökkt* Kveikt	Stilla prentarann til að búa loggskrá yfir prentverk sem hann tekur á móti. Athugasemd: Þetta atriði valmyndar birtist aðeins þegar minnskort, harður diskur eða skynvætt geymsludrif (ISD) eru uppsett.
Tíðni loggskrár verkeikninga Daglega Vikulega Mánaðarlega*	Skilgreina hve oft prentarinn býr til loggskrá.
Aðgerð loggskrár við lok á tíðni. Engin* Senda núverandi loggskrá í tölvupósti Senda núverandi loggskrá í tölvupósti og eyða Senda núverandi loggskrá í pósti Senda núverandi loggskrá í pósti og eyða	Stilla hvernig prentarinn bregst við þegar mörk tíðni renna út. Athugasemd: Gildið sem er skilgreint í tíðni loggskrár reiknings ákvarðar hvenær þessi aðgerð er gangsett.
Athugasemd: Stjarna (*) næst gildi gefur til kynna sjálfvalda stillingu frá verksmiðju.	

Atriði valmyndar	Lýsing
Aðgerð loggskrár þegar nærri því full Engin* Senda núverandi loggskrá í tölvupósti Senda núverandi loggskrá í tölvupósti og eyða Senda elstu loggskrá í tölvupósti og eyða Senda núverandi loggskrá í pósti Senda núverandi loggskrá í pósti og eyða Senda elstu loggskrá í pósti og eyða Eyða núverandi loggskrá Eyða elstu loggskrá Eyða öllu nema núverandi Eyða öllum loggskrá	Stilla hvernig prentarinn bregst við þegar harði diskurinn eða ISD eru nánast full.
Aðgerð loggskrár þegar full Engin* Senda núverandi loggskrá í tölvupósti og eyða Senda elstu loggskrá í tölvupósti og eyða Senda núverandi loggskrá í pósti og eyða Senda elstu loggskrá í pósti og eyða Eyða núverandi loggskrá Eyða elstu loggskrá Eyða öllu nema núverandi Eyða öllum loggskrá	Stilla hvernig prentarinn bregst við þegar notkun á hörðum diskum eða ISD nálgast hámarksörk (100MB).
Vefsíð til að senda loggskrár í pósti	Skilgreina hvert prentarinn sendir loggskrár verkreikninga.
Tölvupóstfang til að senda loggskrár	Skilgreina netfangið sem tækið sendir loggskrár verkreikninga.
Forskeyti á loggskrá	Skilgreina forskeytið sem þú setur á heiti loggskrár. Athugasemd: Núverandi hýsisnafn skilgreint í TCP/IP -valmyndinni er notað sem sjálfvalið forskeyti á loggskrár.
Athugasemd: Stjarna (*) næst gildi gefur til kynna sjálfvalda stillingu frá verksmiðju.	

PDF

Atriði valmyndar	Lýsing
Kvarða til að passa Slökkt* Kveikt	Kvarða innihald síðu til að passa á valda pappírsstærð.
Glósur Prenta Ekki prenta*	Skilgreina hvort prenta á glósur á PDF.
Villa prentun PDF Slökkt Kveikt*	Virkja prentun á PDF-villu.
Athugasemd: Stjarna (*) næst gildi gefur til kynna sjálfvalda stillingu frá verksmiðju.	

PostScript

Atriði valmyndar	Lýsing
Villa prentun PS Slökkt* Kveikt	Prenta síðu sem lýsir PostScript®-villunni. Athugasemd: Þegar villa kemur upp hættir vinnsla á verkinu, prentari prentar villuskilaboð og restin af prentuninni er sleppt.
Lágmarkslínbreidd 1–30 (2*)	Stilla lágmarksbreidd slaga. Athugasemd: Verk sem prentuð eru í 1200 dpi nota gildið beint.
Læsa PS-gangsetningarstillingu Slökkt Kveikt*	Gera SysStart-skrá óvirka. Athugasemd: Virkjun á SysStart-skrá gerir prentarann eða netið útsett fyrir öryggishættu.
Sléttun mynda Slökkt* Kveikt	Bæta birtuskil og skerpu á myndum með lága upplausn. Athugasemd: Þessi stilling hefur engin áhrif á myndir með upplausn 300 dpi eða hærri.
Forgangur leturtegundar Vistfast* Skyndiminni/diskur	Setja upp leitarröð leturtegunda. Athugasemdir: <ul style="list-style-type: none"> Vistfast stillir prentarann til að leita í sínu minni að umbeðinni leturgerð áður en leitað er á harða disknum eða skynvædda geymsludrifinu (ISD). Skyndiminni/diskur stillir prentarann til að leita á harða disknum eða ISD að umbeðinni leturgerð áður en leitað er í minni prentarans. Þetta atriði valmyndar birtist aðeins þegar harður diskur eða ISD er til staðar.
Tímarof í bið Slökkt Kveikt* (40 sekúndur)	Virkja prentarann til að bíða eftir fleiri gögnum áður en hætt er við prentverk.
Athugasemd: Stjarna (*) næst gildi gefur til kynna sjálfvalda stillingu frá verksmiðju.	

PCL

Atriði valmyndar	Lýsing
Uppruni leturgerða Vistfast* Diskur Niðurhal Minniskort Kort leturgerða Allt	Velja uppruna sem inniheldur sjálfvalið val á leturgerð. Athugasemdir: <ul style="list-style-type: none"> Diskur og Flass birtast aðeins þegar ógallaður, óvarinn harður diskur eða skynvætt geymsludrif (ISD) eru uppsett. Niðurhal birtist aðeins ef niðurrhalaðar leturgerðir eru til staðar í minni prentarans. Kort leturgerða birtist aðeins þegar ISD er sett upp.
Heiti leturgerðar [Listi yfir tiltækar leturgerðir] (Courier*)	Veldu leturgerð úr skilgreindum uppruna leturs.
Stilling á tákni [Listi yfir tiltæk sett tákna] (10U PC-8*)	Skilgreina tákni sem er stillt fyrir hvert heiti leturgerðar. Athugasemd: Stilling á tákni er sett staftákna stafrófs og talna, punkta og sérstakra tákna. Stilling tákna styður mismunandi tungumál eða sérstök kerfi, svo sem reiknitákni eða vísindatexta.
Athugasemd: Stjarna (*) næst gildi gefur til kynna sjálfvalda stillingu frá verksmiðju.	

Atriði valmyndar	Lýsing
Halli 0,08–100,00 (10,00*)	Skilgreina halla á leturgerðum með föstu eða jafnbreiðu millibili. Athugasemd: Halli á við um staftákn með föstu millibili á gerð láréttar færslu.
Stefna Skammsnið* Langsnið Viðsnúðið skammsnið Viðsnúðið langsnið	Skilgreina stefnu á texta og myndefni á síðu.
Línur á síðu 1–255	Skilgreina fjölda af línur af texta fyrir hverja síðu sem prentuð er í gegnum PCL® gagnastrauminn. Athugasemdir: <ul style="list-style-type: none"> • Þetta valmyndaratriði virkjar lóðréttu stýringu sem veldur því að valinn fjöldi af umbeðnum línur er prentaður á milli sjálfgefinnna spássía á síðunni. • 60 er sjálfvalin verksmiðjustilling fyrir Bandaríkin. 64 er sjálfvalin alþjóðleg stilling frá verksmiðju.
PCL5 lágmarksbreidd á línu 1–30 (2*)	Stillir lágmark upphafsbreiddar slaga.
PCLXL lágmarksbreidd á línu 1–30 (2*)	
A4 breidd 198 mm* 203 mm	Stillir breidd á rökraenni síðu þegar prentað er á A4-stærð pappírs. Athugasemd: Rökraen síða er plássíð á raunverulegri síðu þegar gögn eru prentuð.
Sjálfvirk ný lína (CR) eftir línuskipti (LF) Kveikt Slökkt*	Stillir prentarann til að framkvæma sjálfvirk stýriskipunina ný lína (CR) eftir línuskipti (LF). Athugasemd: Ný lína er búnaður sem stjórnar prentara til að færa stöðu bendilsins í fyrstu stöðu á sömu línu.
Sjálfvirk ný lína (LF) eftir línuskipti (CR) Kveikt Slökkt*	Stilla prentarann til að framkvæma sjálfvirk stýriskipunina línuskipti (LF) eftir nýja línu (CR).
Endurvelja númer á skúffu Úthluta skúffu [x] Úthluta handvirkum pappír Úthluta handvirkri stillingu umslags	Stilla prentarann til að vinna með öðrum prentekli eða sérsniðnu forriti sem notar annað sett af úthlutun verka til að biðja um tiltekinn uppruna pappírs.
Endurvelja númer á skúffu Skoða sjálfgefnar verksmiðjustillingar	Sýna sjálfvalda verksmiðjustillingu úthlutaða fyrir hvern uppruna pappírs.
Endurvelja númer á skúffu Endurheimta sjálfvaldar stillingar	Endurvekja endurval á númeri fyrir skúffu í sjálfval frá verksmiðju.
Tímarof prentunar Slökkt Kveikt* (90 sekúndur)	Stilla prentarann til að ljúka við prentverk eftir að hann hefur verið í aðgerðarleysi í tilgreindan tíma.
Athugasemd: Stjarna (*) næst gildi gefur til kynna sjálfvalda stillingu frá verksmiðju.	

Mynd

Atriði valmyndar	Lýsing
Sjálfvirk aðlögun Kveikt Slökkt*	Velja bestu tiltæku pappírsstærð og stillingu á stefnu fyrir mynd. Athugasemd: Þegar þetta er stillt á Kveikt mun þetta valmyndaratriði yfirkeyra stillingar fyrir kvörðun og stefnu fyrir myndina.
Snúa við Slökkt* Kveikt	Snúa við tvítóna einlitum myndum. Athugasemd: Þessi stilling á ekki við um GIF eða JPEG snið fyrir myndir.
Kvörðun Festipunktur efst vinstra megin Besta aðlögun* Festipunktur í miðju Láta hæð/breidd passa Lát hæð passa Láta breidd passa	Stilla mynd til að passa í prentanlegt svæði. Athugasemd: Þegar sjálfvirk aðlögun er stillt á kveikt, er kvörðun sjálfkrafa stillt á bestu aðlögun.
Stefna Skammsnið* Langsnið Viðsnúðið skammsnið Viðsnúðið langsnið	Skilgreina stefnu á texta og myndefni á síðu.
Athugasemd: Stjarna (*) næst gildi gefur til kynna sjálfvalda stillingu frá verksmiðju.	

Pappír

Uppsetning skúffu

Atriði valmyndar	Lýsing
Sjálfvalinn uppruni Skúffa [x] (1*) Fjölnotamatari Handvirk stilling pappírs Handvirk stilling umslags	Stilla uppruna fyrir öll prentverk.
Pappírsstærð/gerð Skúffa [x] Fjölnotamatari Handvirk stilling pappírs Handvirk stilling umslags	Skilgreina pappírsstærð eða pappír sem hlaðið er í hvern uppruna pappírs.
Stærð í staðinn Slökkt Bréf (Letter)/A4 Allt uppgefið*	Stilltu prentara til að setja tiltekna pappírsstærð í staðinn ef umbeðinni stærð er ekki hlaðið í neinn uppruna pappírs. Athugasemdir: <ul style="list-style-type: none"> Slökkt setur kvaðningu til notanda að hlaða pappírsstærð sem beðið er um. Allt uppgefið leyfir allar tiltækar skiptingar.
Athugasemd: Stjarna (*) næst gildi gefur til kynna sjálfvalda stillingu frá verksmiðju.	

Atriði valmyndar	Lýsing
Setja upp fjölnotaprentara (MP) Kasetta* Handvirkt Fyrst	Ákvarða hegðun fjölnotamatarara. Athugasemdir: <ul style="list-style-type: none"> • Kasetta stillir fjölnotamatarann sem sjálfvirkan uppruna pappírs. • Handvirkt stillir fjölnotamatarann aðeins fyrir handvirka fæðingu prentverka. • Fyrst stillir fjölnotamatarann sem aðaluppruna pappírs.
Athugasemd: Stjarna (*) næst gildi gefur til kynna sjálfvalda stillingu frá verksmiðju.	

Uppsetning á miðli

Alhliða uppsetning

Atriði valmyndar	Lýsing
Mælieiningar Tommur Millímetrar	Skilgreindir mælieiningar fyrir alhliða pappír. Athugasemd: Tommur er sjálfvalin verksmiðjustilling fyrir Bandaríkin. Millímetrar er sjálfvalin alþjóðleg stilling frá verksmiðju.
Breidd á skammsniði 3,5–19 tommur (8,5*) 88,9–482,6 mm (216*)	Stilla breidd á skammsniði á alhliða pappír.
Hæð á skammsniði 3,5–19 tommur (14*) 88,9–482,6 mm (356*)	Stilla hæð á skammsniði á alhliða pappír.
Stefna færslu Stutt brún* Löng brún	Stilla prentarann til að grípa pappír frá stuttri brún eða langri brún. Athugasemd: Löng brún birtist aðeins þegar lengsta brún er styttri en hámarks breidd sem er studd.
Margar alhliða stærðir Skúffa [x] Fjölnotamatarari	Úthlutaðu sérstakri stærð fyrir margar alhliða stærðir sem er hlaðið í hvern uppruna pappírs. Athugasemd: Þessi stilling birtist eingöngu þegar kveikt er á henni í valmyndinni Tæki. Á heimaskjánum, snertu Stillingar > Tæki > Viðhald > Valmynd uppsetningar > Uppsetning skúffu > Margar alhliða stærðir .
Athugasemd: Stjarna (*) næst gildi gefur til kynna sjálfvalda stillingu frá verksmiðju.	

Gerðir miðla

Atriði valmyndar	Lýsing
Venjulegur pappír Þykkur pappír Endurrunnið Glanspappír Miðar Vínýlmiðar Þykkur pappír Umslag Bréfhous Forprentaður Litaður pappír Þunnur pappír Mjög þykkur pappír Grófur bómull Sérsniðin gerð [X]	Skilgreina áferð, þyngd og stefnu á pappírnum.

USB-drif

Prentun frá minnskorti

Atriði valmyndar	Lýsing
Fjöldi eintaka 1–9999 (1*)	Stilla fjölda eintaka.
Uppruni pappírs Skúffa [x] (1*) Fjölnotamatari Handvirk stilling pappírs Handvirk stilling umslags	Stilla uppruna pappírs fyrir prentverk.
Litur Slökkt Kveikt*	Prenta skrá frá minnskorti í lit.
Raða Slökkt [1,1,1,2,2,2] Kveikt [1,2,1,2,1,2]*	Stafla síðum í prentverki í röð þegar verið er að prenta mörg eintök af verkinu..
Hliðar 1-hlið* 2-hliðar	Skilgreina hvort prentað er á eina hlið eða báðar hliðar á pappírinn.
Veltistíll Löng brún* Stutt brún	Ákvarða hvaða hlið á pappír er bundin þegar prentað er á báðar hliðar.
Athugasemd: Stjarna (*) næst gildi gefur til kynna sjálfvalda stillingu frá verksmiðju.	

Atriði valmyndar	Lýsing
Síður á hlið Slökkt* 2 síður á hlið 3 síður á hlið 4 síður á hlið 6 síður á hlið 9 síður á hlið 12 síður á hlið 16 síður á hlið	Prenta margar síðumyndir á einni hlið á pappírsörk.
Röðun á síðum á hlið Lárétt* Öfugt lárétt Öfugt lóðrétt Lóðrétt	Skilgreina staðsetningu á mörgum síðum þegar verið er að nota valmynd Síður á hlið.
Stefna á síðum á hlið Sjálfvirkt* Langsnið Skammsnið	Skilgreina staðsetningu á mörgum síðum þegar verið er að nota valmynd Síður á hlið.
Spássía á síðum á hlið Engin* Heil	Prenta spássíu á hverja síðumynd þegar verið er að nota valmynd Síður á hlið.
Aðskilnaðarsíður Slökkt* Á milli afrita Á milli verka Á milli síðna	Setja inn auðar aðskilnaðarsíður við prentun.
Uppruni aðskilnaðarsíðu Skúffa [x] (1*) Fjölnotamatari	Skilgreina uppruna pappírs á aðskilnaðarsíðum.
Auðar síður Ekki prenta* Prenta	Prenta auðar síður í prentverki.
Athugasemd: Stjarna (*) næst gildi gefur til kynna sjálfvalda stillingu frá verksmiðju.	

Netkerfi/tengi

Yfirlit netkerfis

Atriði valmyndar	Lýsing
Virkur tengibúnaður Sjálfvirk* Staðalnetkerfi Þráðlaust	Skilgreina gerð af tengingu netkerfis. Athugasemd: Þráðlaust er aðeins í boði í gerðum prentara sem eru tengdir við þráðlaust net.
Staða netkerfis	Sýna stöðu tengingar við netkerfi prentarans.
Sýna stöðu netkerfis á prentara Slökkt Kveikt*	Sýna stöðu netkerfis á skjánum.
Hraði, Duplex	Sýna hraðann á núverandi virku netkorti.
IPv4	Sýna IPv4-vistfangið.
Öll IPv6-vistföng	Sýna öll IPv6-vistföng.
Endurstilla prentþjón	Endurstilla allar virkar nettengingar prentarans. Athugasemd: Þessi stilling fjarlægir allar uppsetningarstillingar netkerfis.
Tímarof verks í netkerfi Slökkt Kveikt* (90 sekúndur)	Stilla tímann áður en prentarinn hættir við prentverk á netinu.
Upplýsingasíða Slökkt* Kveikt	Prenta upplýsingasíðu.
Virkja nettengingar Slökkt Kveikt*	Virkja tengingu á prentaranum við netkerfi.
Virkja LLDP Slökkt* Kveikt	Virkja LLDP (Link Layer Discovery Protocol) í prentaranum.
Athugasemd: Stjarna (*) næst gildi gefur til kynna sjálfvalda stillingu frá verksmiðju.	

Þráðlaust

Athugasemd: Þessi valmynd er aðeins tiltæk í gerðum prentara sem er tengdur við þráðlaust net eða prenturum sem eru með tengi fyrir þráðlaust net.

Atriði valmyndar	Lýsing
Uppsetning með því að nota forrit fyrir fartæki	Stilla tengingu við þráðlaust net með því að nota Lexmark Mobile Assistant.

Atriði valmyndar	Lýsing
Uppsetning á stjórnborði prentara Velja netkerfi Bæta við þráðlausu netkerfi Heiti netkerfis Stilling netkerfis Grunnkerfi Öryggisstilling þráðlausrar tengingar Óvirkt* WPA2/WPA - Persónulegt WPA2 - Persónulegt WPA2/WPA3 - Persónulegt WPA3 - Persónulegt 802.1x - RADIUS	Stilla þráðlausa tengingu með því að nota stjórnborðið. Athugasemd: Þetta atriði valmyndar birtist sem <i>Uppsetning á þráðlausri tengingu</i> í innbyggða vefþjóninum.
Vernduð þráðlaus uppsetning (Wi-Fi Protected Setup (WPS)) Aðferð gangsetningar með hnöppum Gangsetning með PIN-aðferð	Koma á þráðlaustu neti og virkja öryggi netkerfis Athugasemdir: <ul style="list-style-type: none"> • Aðferð gangsetningar með hnöppum tengir prentara við þráðlaust net þegar ýtt er á hnappa á bæði prentara og aðgangsstað (þráðlausum beini) innan ákveðins tíma. • Gangsetning með PIN-aðferð tengir prentara við þráðlaust net þegar PIN-númer á prentaranum er skráð í þráðlausar stillingar á aðgangsstaðnum.
Samhæfni 802.11b/g/n (2.4GHz)* 802.11a/b/g/n/ac (2.4GHz/5GHz) 802.11a/n/ac (5GHz)	Skilgreina staðal fyrir þráðlaust netkerfi. Athugasemd: 802.11a/b/g/n/ac (2.4GHz/5GHz) og 802.11a/n/ac (5GHz) birtast aðeins þegar þráðlaus valkostur er uppsettur.
Öryggisstilling þráðlausrar tengingar Óvirkt* WPA2/WPA-Persónulegt WPA2-Persónulegt WPA2/WPA3 - Persónulegt WPA3 - Persónulegt 802.1x - RADIUS	Stilla öryggisstillingu til að tengja prentarann við þráðlaus tæki.
WPA2/WPA Persónulegt AES*	Virkja þráðlaust öryggi með öruggu þráðlausu aðgengi (WPA). Athugasemd: Þetta atriði valmyndar birtist aðeins þegar öryggisstilling þráðlausrar tengingar er stillt á WPA2/WPA-Persónulegt.
Stilla PSK	Stilla aðgangsorð fyrir örugga þráðlausa tengingu.
WPA2-Persónulegt AES*	Virkja þráðlaust öryggi með WPA2. Athugasemd: Þetta atriði valmyndar birtist aðeins þegar öryggisstilling þráðlausrar tengingar er stillt á WPA2-Persónulegt.
802.1x dulkóðunarstilling WPA+ WPA2* WPA2 + PMF*	Virkja þráðlaust öryggi með 802.1x staðli. Athugasemd: Þetta atriði valmyndar birtist aðeins þegar öryggisstilling þráðlausrar tengingar er stillt á 802.1x - RADIUS.

Atriði valmyndar	Lýsing
IPv4 Virkja stillingu villuleiðréttingar (DHCP) Kveikt* Slökkt Stilla fasta IP-tölu IP-tala Netsía Gátt	Virkja og stilla IPv4-stillingar í prentaranum.
IPv6 Virkja IPv6 Kveikt* Slökkt Virkja DHCPv6 Kveikt Slökkt* Sjálfvirk uppsetning vistfangs án staðsetninga Kveikt* Slökkt DNS-tala netþjóns Handvirkt úthlutað IPv6 vistfang Handvirkt úthlutaður IPv6 beinir Forskeyti vistfangs Öll IPv6-vistföng Öll IPv6-vistföng beinis.	Virkja og stilla IPv6-stillingar í prentaranum.
Vistfang netkerfis UAA LAA	Skoða vistföng netkerfis.
PCL SmartSwitch Kveikt* Slökkt	Stilla prentarann til skipta sjálfkrafa í PCL-hermingu þegar prentverk krefst þess, án tillits til sjálfgefins tungumáls prentara. Athugasemd: Ef slökkt er á PCL SmartSwitch skoðar prentarinn ekki gögn á innleið og notar sjálfvalið tungumál prentara sem er skilgreint í valmynd Uppsetning.
PS SmartSwitch Kveikt* Slökkt	Stilla prentarann til skipta sjálfkrafa í PS-hermingu þegar prentverk krefst þess, án tillits til sjálfgefins tungumáls prentara. Athugasemd: Ef slökkt er á PS SmartSwitch skoðar prentarinn ekki gögn á innleið og notar sjálfvalið tungumál prentara sem er skilgreint í valmynd Uppsetning.
Verki í biðminni Kveikt Slökkt*	Geyma prentverk tímabundið á harða disknum eða skynvædda geymsludrifinu (ISD) fyrir prentun. Athugasemd: Þetta atriði valmyndar birtist aðeins þegar harður diskur eða ISD er til staðar.

Atriði valmyndar	Lýsing
Mac Binary PS Sjálfvirkt* Kveikt Slökkt	Stillir prentarann til að vinna úr Macintosh binary PostScript prentverkum. Athugasemdir: <ul style="list-style-type: none"> • Kveikt vinnur úr raw binary PostScript prentverkum. • Slökkt síar prentverk sem nota staðalsamskipti.

Wi-Fi Direct

Atriði valmyndar	Lýsing
Virkja beint þráðlaust net (Wi-Fi) Kveikt Slökkt*	Stilla prentarann til að tengjast beint við tæki með þráðlausu neti (Wi-Fi).
Heiti Wi-Fi Direct	Skilgreina heiti fyrir Wi-Fi Direct netkerfi.
Wi-Fi Direct aðgangsorð	Setja aðgangsorð til að sannvotta og sannreyna notendur á Wi-Fi tengingu.
Sýna aðgangsorð á uppsetningarsíðu Slökkt Kveikt*	Sýna Wi-Fi Direct aðgangsorð á uppsetningarsíðu netkerfisins.
Forgangsrásarnúmer 1–11 Sjálfvirkt*	Stilla æskilega rás í þráðlausu netkerfinu.
IP-tala eiganda hóps	Skilgreina IP-tölu fyrir eiganda hóps.
Samþykkja sjálfvirkt beiðni ýtihnappa Slökkt* Kveikt	Samþykkja beiðnir til að tengjast netkerfi sjálfvirkt. Athugasemd: Sjálfvirkt samþykki viðskiptavina er ekki öruggt.
Athugasemd: Stjarna (*) næst gildi gefur til kynna sjálfvalda stillingu frá verksmiðju.	

Stjórnun þjónustu fartækja

Atriði valmyndar	Lýsing
Virkja IPP prentun Kveikt* Slökkt	Leyfa prentun frá fartækjum með því að nota Internet Printing Protocol (IPP).
Virkja IPP Over USB Kveikt* Slökkt	Leyfa að prenta eða skanna verk með því að nota USB tengingu.
Virkja Mopria prentuppgötvun Kveikt* Slökkt	Leyfa tækjum sem nota Mopria að uppgötva prentarann.
Athugasemd: Stjarna (*) næst gildi gefur til kynna sjálfvalda stillingu frá verksmiðju.	

Ethernet

Atriði valmyndar	Lýsing
Hraði netkerfis	Sýna hraða á virkum tengibúnaði netkerfis.
IPv4 Virka samskiptatíma netkerfis (DHCP) (Kveikt*) Stilla fasta IP-tölu	Stilla IPv4-stillingarnar.
IPv6 Virka IPv6 (Kveikt*) Virka DHCPv6 (Slökkt*) Sjálfvirk uppsetning vistfangs án staðsetningar (Kveikt*) DNS-tala netþjóns Handvirk úthlutað IPv6 vistfang Handvirk úthlutaður IPv6 beinir Forskeyti vistfangs (64*) Öll IPv6-vistföng Öll IPv6-vistföng beinis.	Stilla IPv6-stillingarnar.
Vistfang netkerfis UAA LAA	Skilgreina vistfang netkerfis.
PCL SmartSwitch Slökkt Kveikt*	Stilla prentarann til skipta sjálfkrafa í PCL-hermingu þegar prentverk krefst þess, án tillits til sjálfgefins tungumáls prentara. Athugasemd: Ef PCL SmartSwitch er óvirkt skoðar prentarinn ekki gögn á innleið og notar sjálfvalið tungumál prentara sem er skilgreint í valmynd Uppsetning.
PS SmartSwitch Slökkt Kveikt*	Stilla prentarann til skipta sjálfkrafa í PostScript-hermingu þegar prentverk krefst þess, án tillits til sjálfgefins tungumáls prentara. Athugasemd: Ef PCL SmartSwitch er óvirkt skoðar prentarinn ekki gögn á innleið og notar sjálfvalið tungumál prentara sem er skilgreint í valmynd Uppsetning.
Verki í biðminni Slökkt* Kveikt	Geyma prentverk tímabundið á harða disknum eða skynvædda geymsludrifinu (ISD) fyrir prentun. Athugasemd: Þetta atriði valmyndar birtist aðeins þegar harður diskur eða ISD er til staðar.
Mac Binary PS Sjálfvirk* Kveikt Slökkt	Stillir prentarann til að vinna úr Macintosh binary PostScript prentverkum. Athugasemdir: <ul style="list-style-type: none"> Sjálfvirk vinnur prentverkum frá tölvum sem nota annað hvort stýrikerfi frá Windows eða Macintosh. Slökkt síar PostScript-prentverk sem nota staðalsamskipti.
Athugasemd: Stjarna (*) næst gildi gefur til kynna sjálfvalda stillingu frá verksmiðju.	

Atriði valmyndar	Lýsing
Ethernet með orkuskilvirkni Kveikt Slökkt Sjálfvirkt*	Draga úr orkunotkun þegar prentarinn tekur ekki við gögnum frá Ethernet-netkerfi.
Athugasemd: Stjarna (*) næst gildi gefur til kynna sjálfvalda stillingu frá verksmiðju.	

TCP/IP

Athugasemd: Þessi valmynd birtist aðeins í nettengdum prenturum eða prenturum sem eru tengdir prentþjónum.

Atriði valmyndar	Lýsing
Stilla heiti hýsis	Stilla núverandi hýsisnafn TCP/IP.
Heiti léns	Stilla heiti léns.
Leyfa DHCP/BOOTP að uppfæra NTP-þjón Kveikt* Slökkt	Leyfa DHCP og BOOTP biðlurum að uppfæra NTP-stillingar á prentaranum.
Nafn núllstillingar	Skilgreina þjónustuheiti fyrir núllstillt netkerfi.
Virkja sjálfvirka IP-tölu Slökkt Kveikt*	Úthlutar IP-tölu sjálfvirkt.
DNS-tala netþjóns	Skilgreina núverandi DNS-tölu netþjóns.
Afrit DNS-tölu	Skilgreina afritun á DNS-tölu netþjóna.
Afrit DNS-tölu netþjóns 2	
Afrit DNS-tölu netþjóns 3	
Leitarröð léns	Skilgreina lista yfir lén til að finna prentara og tilföng hans sem eru í mismunandi lénum á netinu.
Virkja stillingu villuleiðréttingar (DDNS) Slökkt* Kveikt	Uppfæra breytilegar DNS-stillingar.
DDNS TTL	Skilgreina núverandi DDNS-stillingar.
Sjálfvalið TTL	
Endurnýjunartími DDNS	
Virkja mDNS Slökkt Kveikt*	Uppfæra stillingar DNS margvarps.
WINS-tala netþjóns	Skilgreina vistfang fyrir Windows Internet Name Service (WINS).
Virkja stillingu villuleiðréttingar (BOOTP) Slökkt* Kveikt	Leyfa BOOTP að úthluta IP-tölu prentara.
Athugasemd: Stjarna (*) næst gildi gefur til kynna sjálfvalda stillingu frá verksmiðju.	

Atriði valmyndar	Lýsing
Listi yfir takmarkanir netþjóns	Skilgreina IP-tölur sem hafa leyfi til að eiga samskipti við prentarann yfir TCP/IP. Athugasemdir: <ul style="list-style-type: none"> Nota kommu til að aðgreina hverja IP-tölu. Þú getur bætt við allt að 50 IP-tölum. Þetta atriði valmyndar er aðeins tiltækt í sumum gerðum prentara.
Listi yfir valkosti takmarkana netþjóns Loka á öll tengi* Loka aðeins á prentun Loka aðeins á prentun og HTTP	Skilgreina aðgangsvalkost fyrir Ip-tölur sem eru ekki á listanum. Athugasemd: Þetta atriði valmyndar er aðeins tiltækt í sumum gerðum prentara.
MTU 256–1500 Ethernet (1500*)	Skilgreina breytu hámarkseiningu samskipta (MTU) fyrir TCP-tengingar.
Raw-prentaratengi 1–65535 (9100*)	Skilgreina númer raw-tengis fyrir prentara sem tengdir eru netkerfi.
Hámarkshraði umferðar á útleið Slökkt* Kveikt	Stilla hámark flutningshraða prentarans. Athugasemd: Þegar þetta er virkt er valkosturinn fyrir þessa stillingu 100–1000000 kílóbitar/sekúnda.
TLS stuðningur Virka TLSv1.0 (Slökkt*) Virka TLSv1.1 (Slökkt*) Virka TLSv1.2 (Kveikt*)	Virka samskiptareglur „Transport Layer Security“.
SSL dulmálslisti	Skilgreina algrím dulmáls til að nota við SSL eða TLS tengingar.
TLSv1.3 SSL dulmálslisti	Tilgreina dulmálsstrenginn sem á að nota fyrir TLS v1.3.
Athugasemd: Stjarna (*) næst gildi gefur til kynna sjálfvalda stillingu frá verksmiðju.	

SNMP

Athugasemd: Þessi valmynd birtist aðeins í nettengdum prenturum eða prenturum sem eru tengdir prentþjónum.

Atriði valmyndar	Lýsing
SNMP útgáfa 1 og 2c Virkt Slökkt Kveikt* Leyfa stillingu SNMP Slökkt Kveikt* Virka PPM MIB Slökkt Kveikt* SNMP umhverfi	Setja upp „Simple Network Management Protocol“ (SNMP) útgáfu 1 og 2c til að setja upp prentrekla og forrit.
Athugasemd: Stjarna (*) næst gildi gefur til kynna sjálfvalda stillingu frá verksmiðju.	

Atriði valmyndar	Lýsing
SNMP útgáfa 3 Virkt Slökkt Kveikt* Samhengisheiti Stilla skírteini lesa/skrifa Nafn notanda Aðgangsorð sannvottunar Aðgangsorð persónuverndar Stilla skírteini aðeins lesa Nafn notanda Aðgangsorð sannvottunar Aðgangsorð persónuverndar Myllutákn vottunar MD5 SHA1* Lágmarksstig sannvottunar Engin sannvottun, engin gagnaleynd Sannvottun, engin gagnaleynd Sannvottun, gagnaleynd* Algrím gagnaleyndar DES AES-128*	Stilla SNMP útgáfu 3 til að setja upp og uppfæra öryggi prentara.
Athugasemd: Stjarna (*) næst gildi gefur til kynna sjálfvalda stillingu frá verksmiðju.	

IPSec

Athugasemd: Þessi valmynd birtist aðeins í nettengdum prenturum eða prenturum sem eru tengdir prentþjónum.

Atriði valmyndar	Lýsing
Virkja IPSec Slökkt* Kveikt	Virkja „Internet Protocol Security“ (IPSec).
Grunnuppsetning Sjálfvalið* Samhæfni Öruggt	Stilla grunnuppsetningu IPSec. Athugasemd: Þetta atriði valmyndar birtist aðeins þegar Virkja IPSec er stillt á Kveikt.
DH (Diffie-Hellman) uppástunga hóps modp2048 (14)* modp3072 (15) modp4096 (16) modp6144 (17)	Stilla grunnuppsetningu IPSec. Athugasemd: Þetta atriði valmyndar birtist aðeins þegar Grunnuppsetning er stillt á Samhæfi.
Athugasemd: Stjarna (*) næst gildi gefur til kynna sjálfvalda stillingu frá verksmiðju.	

Atriði valmyndar	Lýsing
Tillaga um dulkóðunaraðferð 3DES AES*	Stilla aðferð dulkóðunar. Athugasemd: Þetta atriði valmyndar birtist aðeins þegar Grunnuppsetning er stillt á Samhæfi.
Tillaga um staðfestingaraðferð SHA1 SHA256* SHA512	Stilla aðferð sannvottunar. Athugasemd: Þetta atriði valmyndar birtist aðeins þegar Grunnuppsetning er stillt á Samhæfi.
IKE SA líftími (klst) 1 2 4 8 24*	Skilgreina tímabil gildisloka IKE SA. Athugasemd: Þetta atriði valmyndar birtist aðeins þegar Grunnuppsetning er stillt á Öruggt.
IPSec SA líftími (klst) 1 2 4 8* 24	Skilgreina tímabil gildisloka IPSec SA. Athugasemd: Þetta atriði valmyndar birtist aðeins þegar Grunnuppsetning er stillt á Öruggt.
Skírteini IPSec-tækis	Skilgreina IPSec vottorð. Athugasemd: Þetta atriði valmyndar birtist aðeins þegar Virkja IPSec er stillt á Kveikt.
Fyrir fram samnýttar lykilvottaðar tengingar Hýsill [x]	Setja upp staðfestar tengingar á prentaranum. Athugasemd: Þessi atriði valmyndar birtast aðeins þegar Virkja IPSec er stillt á Kveikt.
Votta staðfestar tengingar Hýsill [x] Vistfang[/undirnet]	
Athugasemd: Stjarna (*) næst gildi gefur til kynna sjálfvalda stillingu frá verksmiðju.	

802.1x

Athugasemd: Þessi valmynd birtist aðeins í nettengdum prenturum eða prenturum sem eru tengdir prentþjónum.

Atriði valmyndar	Lýsing
Virkt Slökkt* Kveikt	Láta prentarann tengjast netkerfum sem þarfnast sannvottunar áður en aðgengi er leyft.
802.1x sannvottun Innskráningarnafn tækis Aðgangsorð innskráningar tækis Staðfesta vottorð þjónustu (Kveikt*) Virka atvikaskráningu (Slökkt*) 802.1x skírteini tækis	Setja upp stillingarnar fyrir sannvottun á 802.1x tengingu.
Athugasemd: Stjarna (*) næst gildi gefur til kynna sjálfvalda stillingu frá verksmiðju.	

Atriði valmyndar	Lýsing
Sannvottunarkerfi EAP - MD5 (Kveikt*) EAP - MSCHAPv2 (Kveikt*) LEAP (Kveikt*) PEAP (Kveikt*) EAP - TLS (Kveikt*) EAP - TTLS (Kveikt*) TTLS auðkenningaraðferð (MSCHAPv2*)	Stilla leyfilegt auðkenningarkerfi fyrir 802.1x tenginguna.
Athugasemd: Stjarna (*) næst gildi gefur til kynna sjálfvalda stillingu frá verksmiðju.	

LPD-uppsetning

Athugasemd: Þessi valmynd birtist aðeins í nettengdum prenturum eða prenturum sem eru tengdir prentþjónum.

Atriði valmyndar	Lýsing
Tímarof LPD 0–65535 sekúndur (90*)	Stilla gildi tímarofs til að stöðva að Line Printer Daemon-miðlarinn (LPD) sé að biða endalaust fetir föstum eða ógildum prentverkum.
Upplýsingasiða LPD Slökkt* Kveikt	Prenta upplýsingasiðu fyrir öll LPD prentverk Athugasemd: Upplýsingasiða er fyrsta blaðsíðu prentunar sem notað er sem aðskilnaðarsíða prentverka og til að bera kennsl á upphaf beiðni prentunar.
Lokasiða LPD Slökkt* Kveikt	Prenta lokasiðu fyrir öll LPD prentverk Athugasemd: Lokasiða er síðasta síðan í prentverki.
Umbreyting á nýrri línu LPD Slökkt* Kveikt	Virkja umbreytingu á nýrri línu Athugasemd: Ný lína er búnaður sem stjórnar prentara til að færa stöðu bendilsins í fyrstu stöðu á sömu línu.
Athugasemd: Stjarna (*) næst gildi gefur til kynna sjálfvalda stillingu frá verksmiðju.	

HTTP/FTP-stillingar

Atriði valmyndar	Lýsing
Proxy IP-tala HTTP Proxy HTTP sjálfvalið IP-tengi IP-tala FTP Proxy FTP sjálfvalið IP-tengi Sannvottun Nafn notanda Aðgangsorð Staðbundin lén	Setja upp stillingar fyrir HTTP- og FTP-þjón.
Aðrar stillingar Virkja HTTP-þjón (Kveikt*)	Aðgengi að innbyggðum vefþjón til að fylgjast með og stjórna prentaranum.
Athugasemd: Stjarna (*) næst gildi gefur til kynna sjálfvalda stillingu frá verksmiðju.	

Atriði valmyndar	Lýsing
Aðrar stillingar Virka samskiptatíma netkerfis (HTPPS) (Kveikt*)	Virka „Hypertext Transfer Protocol Secure“ (HTTPS) til að dulkóða gögn til og frá prentþjóni.
Aðrar stillingar Þvinga HTTPS-tengingar (Slökkt*)	Þvinga prentarann til að nota HTTPS-tengingar.
Aðrar stillingar Virka FTP/TFTP (Kveikt*)	Sendu skrár með því að nota FTP/TFTP.
Aðrar stillingar Skírteini HTTPS-tækis (sjálfvalið*)	Skoða HTTP skírteini tækis sem notað er á prentaranum.
Aðrar stillingar Tímarof fyrir HTTP/FTP beiðnir (30*)	Skilgreina tímann áður en tenging þjóns stöðvast.
Aðrar stillingar Beiðnir fyrir endurtengingu HTTP/FTP (3*)	Stilla fjölda á tilraunum til endurtengingar á HTTP/FTP-þjón.
Athugasemd: Stjarna (*) næst gildi gefur til kynna sjálfvalda stillingu frá verksmiðju.	

ThinPrint

Atriði valmyndar	Lýsing
Virka ThinPrint Slökkt* Kveikt	Prenta með því að nota ThinPrint.
Númer á tengi 4000–4999 (4000*)	Stilla númer á tengi fyrir ThinPrint-þjóninn.
Bandbreidd (bitar/sek) 100–1000000 (0*)	Stilla hraða fyrir sendingu á gögnum í ThinPrint-umhverfi.
Pakkastærð (kbæti) 0–64000 (0*)	Stilla pakkastærð fyrir sendingu á gögnum.
Athugasemd: Stjarna (*) næst gildi gefur til kynna sjálfvalda stillingu frá verksmiðju.	

USB

Atriði valmyndar	Lýsing
PCL SmartSwitch Slökkt Kveikt*	Stilla prentarann til skipta sjálfkrafa í PCL-hermingu þegar prentverk sem tekið er á móti í gegnum USB-tengi krefst þess, án tillits til sjálfgefins tungumáls prentara. Athugasemd: Ef PCL SmartSwitch er óvirkt skoðar prentarinn ekki gögn á inleið og notar sjálfvalið tungumál prentara sem er skilgreint í valmynd Uppsetning.
PS SmartSwitch Slökkt Kveikt*	Stilla prentarann til skipta sjálfkrafa í PostScript-hermingu þegar prentverk sem tekið er á móti í gegnum USB-tengi krefst þess, án tillits til sjálfgefins tungumáls prentara. Athugasemd: Ef PCL SmartSwitch er óvirkt skoðar prentarinn ekki gögn á inleið og notar sjálfvalið tungumál prentara sem er skilgreint í valmynd Uppsetning.
Athugasemd: Stjarna (*) næst gildi gefur til kynna sjálfvalda stillingu frá verksmiðju.	

Atriði valmyndar	Lýsing
Verki í biðminni Slökkt* Kveikt	Geyma prentverk tímabundið á harða disknum eða skynvædda geymsludrifinu (ISD) fyrir prentun. Athugasemd: Þetta atriði valmyndar birtist aðeins þegar harður diskur eða ISD er til staðar.
Mac Binary PS Sjálfvirkt* Kveikt Slökkt	Stillir prentarann til að vinna úr Macintosh binary PostScript prentverkum. Athugasemdir: <ul style="list-style-type: none"> Sjálfvirkt vinnur prentverkum frá tölvum sem nota annað hvort stýrikerfi frá Windows eða Macintosh. Slökkt síar PostScript-prentverk sem nota staðalsamskipti.
Virka USB-tengi Slökkt Kveikt*	Virka USB-tengi að framan.
Athugasemd: Stjarna (*) næst gildi gefur til kynna sjálfvalda stillingu frá verksmiðju.	

Takmarka ytra aðgengi að netkerfi

Atriði valmyndar	Lýsing
Takmarka ytra aðgengi að netkerfi Slökkt* Kveikt	Takmarka aðgengi að svæðum á netinu
Ytra vistfang netkerfis	Skilgreina vistfang netkerfis með takmarkað aðgengi.
Tölvupóstfang fyrir tilkynningu	Skilgreina tölvupóstfang til að senda tilkynningu um skráð atvik.
Ping-tíðni 1–300 (10*)	Skilgreina millibil leitar í netkerfi í sekúndum.
Efni	Skilgreina efni og skilaboð í tilkynningartölvupósti.
Skilaboð	
Athugasemd: Stjarna (*) næst gildi gefur til kynna sjálfvalda stillingu frá verksmiðju.	

Öryggi

Aðferðir innskráningar

Stjórna heimildum

Atriði valmynda	Lýsing
Aðgengi að aðgerðum Breyta heimilisfangabók. Stjórna flýtvísunum Stofna prófíla Stjórna bókarmerkjum Prentun frá minniskorti Litaprentun frá minniskorti Aðgengi að verkum í bið Nota prófíla Hætta við verk við tækið Breyta um tungumál Samskiptaaðferð internetprentunar (IPP) Svart-hvít prentun Litaprentun	Stjórna aðgengi að aðgerðum prentarans
Stjórnunarlegar valmyndir Öryggisvalmynd Valmynd fyrir netkerfi/tengi Pappírvalmynd Skýrsluvalmynd Valmyndir uppsetningar aðgerða Valmynd rekstrarvöru Valmynd aukakorts SE-valmynd Valmynd tækis	Stjórna aðgengi að valmyndum prentarans
Stjórnun tækis Fjarstýrð stjórnun Uppfærsla fastbúnaðar Uppsetning forrita Aðgengi að innbyggðum vefþjóni Flytja inn / flytja út allar stillingar Eyða utan þjónustu Skráning í skýjaþjónustu	Stjórna aðgengi að stjórnunarvalkostum prentarans
Forrit Ný forrit Skyggusýning Breyta um veggfóður Skjáhvíla	Stjórna aðgengi að forritum prentarans

Staðbundnir reikningar

Atriði valmyndar	Lýsing
Stjórna hópum/heimildum Bæta við hóp Flytja inn aðgangsstýringar Aðgengi að aðgerðum Stjórnunarlegar valmyndir Stjórnun tækis Forrit Allir notendur Flytja inn aðgangsstýringar Aðgengi að aðgerðum Stjórnunarlegar valmyndir Stjórnun tækis Forrit Stjórnun	Stjórna aðgengi hóps eða notanda að aðgerðum prentarans, forritum og öryggisstillingum.
Bæta við notanda Nafn notanda/aðgangsorð Nafn notanda Aðgangsorð PIN-númer	Búa til staðbundna reikninga til að stjórna aðgengi að aðgerðum prentarans.
Nafn notanda/aðgangsorð reikninga Bæta við notanda	
Nafn notanda reikninga Bæta við notanda	
Aðgangsorð reikninga Bæta við notanda	
PIN reikninga Bæta við notanda	

Skipuleggja USB-tæki

Atriði valmyndar	Lýsing
Skipulag Bæta við nýju skipulagi	Skipuleggja aðgengi að USB-tengjum að framan.

Eftirlitsskrá öryggis

Atriði valmyndar	Lýsing
Virkja eftirlit Slökkt* Kveikt	Skrá atvik í örugga atvikaskrá eftirlits og fjartengda atvikaskrá kerfis.
Athugasemd: Stjarna (*) næst gildi gefur til kynna sjálfvalda stillingu frá verksmiðju.	

Atriði valmyndar	Lýsing
Virkja fjartengda kerfisskrá Slökkt* Kveikt	Senda atvikaskrár eftirlits til fjartengds þjóns.
Þjónn fjartengdrar kerfisskrár	Skilgreina þjón fjartengdrar kerfisskrár
Tengi fjartengdrar kerfisskrár 1-65535 (514*)	Skilgreina tengi fjartengdrar kerfisskrár
Aðferð fjartengdrar kerfisskrár Venjulegt UDP* Stunnel	Skilgreina aðferð kerfisskrár til að senda skráð atvik til fjartengds þjóns.
Aðstaða fjartengdrar kerfisskrár 0 - Kjarnaskilaboð 1 - Skilaboð á stigi notanda 2 - Póstkerfi 3 - Kerfispúkar 4 - Skilaboð öryggis/sannvottunar* 5 - Innri skilaboð búin til af kerfisskrám 6 - Undirkerfi línuprentara 7 - Undirkerfi fréttanetkerfis 8 - UUCP-undirkerfi 9 - Klukkupúki 10 - Skilaboð öryggis/sannvottunar 11 - FTP-púki 12 - NTP-undirkerfi 13 - Atvikaskrá endurskoðunar 14 - Atvikaskrá viðvörunar 15 - Klukkupúki 16 - Staðbundin notkun 0 (local0) 17 - Staðbundin notkun 1 (local1) 18 - Staðbundin notkun 2 (local2) 19 - Staðbundin notkun 3 (local3) 20 - Staðbundin notkun 4 (local4) 21 - Staðbundin notkun 5 (local5) 22 - Staðbundin notkun 6 (local6) 23 - Staðbundin notkun 7 (local7)	Skilgreina aðgerðarkóða sem prentari notar þegar hann sendir atvikaskrár til fjarlægs miðlara.
Alvarleiki atvika sem á að skrá 0 - Neyð 1 - Aðvörun 2 - Alvarleg 3 - Villa 4 - Viðvörun* 5 - Tilkynning 6 - Til upplýsingar 7 - Aflúsa	Skilgreina stig afmörkunar forgangs fyrir skráningu á skilaboðum og atvikum.
Athugasemd: Stjarna (*) næst gildi gefur til kynna sjálfvalda stillingu frá verksmiðju.	

Atriði valmyndar	Lýsing
Óskráð atvik fjartengdar kerfisskrár Slökkt* Kveikt	Sendu öll atvik óháð stigi alvarleika til fjartengds þjóns.
Tölvupóstfang stjórnanda	Sendu tilkynningu í tölvupósti um skráð atvik til stjórnandans.
Viðvörðun loggskrár í tölvupósti um hreinsuð atvik Slökkt* Kveikt	Sendu tilkynningu í tölvupósti um skráð atvik til stjórnandans þegar atvikaskrá er hreinsuð.
Viðvörðun í tölvupósti skrifað yfir viðvörðun Slökkt* Kveikt	Sendu tilkynningu í tölvupósti um skráð atvik til stjórnandans þegar atvikaskrá er full og byrjar að skrifa yfir atvik.
Skrá fulla hegðun Skrifa yfir elstu innfærslur* Sendu loggskrár í tölvupósti og eyða öllum færslum	Leysa geymsludamál þegar atvikaskrá fyllir úthlutað pláss.
Tölvupóstur % full viðvörðun Slökkt* Kveikt	Sendu tilkynningu í tölvupósti til stjórnandans þegar atvikaskrá fyllir úthlutað minni.
% stig fullrar viðvörðunar 1–99 (90*)	
Útflutt viðvörðun loggskrár í tölvupósti Slökkt* Kveikt	Sendu tilkynningu í tölvupósti til stjórnandans þegar atvikaskrá er send.
Viðvörðun stillingum loggskrár breytt í tölvupósti Slökkt* Kveikt	Sendu tilkynningu í tölvupósti til stjórnandans þegar virkja endurskoðun er stillt.
Endingar línuskráninga í atvikaskrá LF (\n)* CR (\r) CRLF (\r\n)	Skilgreina hvernig atvikaskrá lokar hverri línuendingu.
Undirrita útflutning stafrænt Slökkt* Kveikt	Bæta við stafrænni undirritun við hverja útflutta skrá.
Hreinsa atvikaskrá	Eyða öllum endurskoðunarskrám.
Flytja út loggskrá Atvikaskrá kerfis (Syslog) (RFC 5424) Atvikaskrá kerfis (Syslog) (RFC 3164) CSV	Flytja út öryggisskrá á minniskort.
Athugasemd: Stjarna (*) næst gildi gefur til kynna sjálfvalda stillingu frá verksmiðju.	

Hömlur á innskráningu

Atriði valmyndar	Lýsing
Misheppnaðar innskráningar 1–10 (3*)	Skilgreina fjölda misheppnaðra innskráningartilrauna áður en notendur eru læstir úti.
Misheppnaður tímarammi 1–60 mínútur (5*)	Skilgreina tímaramma á milli misheppnaðra innskráningartilrauna áður en notendur eru læstir úti.
Tími læsingar 1–60 mínútur (5*)	Skilgreina tímalengd lokunar.
Tímarof fjartengdrar innskráningar 1–120 mínútur (10*)	Skilgreina biðtíma fyrir fjartengda innskráningu áður en notandi er útskráður sjálfvirk.
Athugasemd: Stjarna (*) næst gildi gefur til kynna sjálfvalda stillingu frá verksmiðju.	

Uppsetning trúnaðarprentunar

Atriði valmyndar	Lýsing
Hámark ógildra PIN-númera 2–10	Stilla mörkin á að skrá inn ógilt PIN. Athugasemd: Þegar mörkunum er náð er prentverkum fyrir það notandaheiti eytt.
Gildislok trúnaðarverka Slökkt* 1 klst. 4 klst. 24 klst. 1 vika	Stilltu einstakan tíma gildisloka fyrir hvert verk sem haldið er áður en því er sjálfkrafa eytt af harða disknum eða skynvædda geymsludrifinu. Athugasemd: Verk í bið er annað hvort Trúnaðarverk, Endurtekið, Frestað, eða Staðfest.
Gildislok endurtekinnar verka Slökkt* 1 klst. 4 klst. 24 klst. 1 vika	Stilla tíma gildisloka fyrir prentverk sem þú vilt endurtaka.
Gildislok staðfesta verka Slökkt* 1 klst. 4 klst. 24 klst. 1 vika	Stilla tíma fyrir gildislok til að prenta afrit af verki til að athuga gæði þess áður en þú prentar afritin sem eftir eru.
Gildislok frestaðra verka Slökkt* 1 klst. 4 klst. 24 klst. 1 vika	Stilla tíma fyrir gildislok fyrir verk sem þú vilt geyma í prentaranum til að prenta síðar.
Athugasemd: Stjarna (*) næst gildi gefur til kynna sjálfvalda stillingu frá verksmiðju.	

Atriði valmyndar	Lýsing
Krefjast að öll verk séu geymd Slökkt* Kveikt	Stillir prentarann til að geyma öll prentverk.
Geyma afrit skjala Slökkt* Kveikt	Stilla prentarann til að geyma öll skjöl með sama skráarheiti.
Athugasemd: Stjarna (*) næst gildi gefur til kynna sjálfvalda stillingu frá verksmiðju.	

Dulkóðun disks

Athugasemd: Þessi valmynd birtist aðeins þegar harður diskur eða skynvætt geymsludrif eru uppsett.

Atriði valmyndar	Lýsing
Staða Virkt	Dulkóðun gerist sjálfkrafa þegar geymsludrif er sett upp.

Eyða tímabundnum gagnaskrá

Atriði valmyndar	Lýsing
Vistað í minni á staðnum Slökkt* Kveikt	Eyða öllum skráum sem eru vistaðar í minni prentara.
Vistuð á hörðum disk 1 umferð eyðingar* 3 umferðir eyðingar 7 umferðir eyðingar	Eyða öllum skráum sem geymdar eru á hörðum disk prentarans. Athugasemd: Þetta atriði valmyndar birtist aðeins þegar harður diskur prentara er uppsettur.
Athugasemd: Stjarna (*) næst gildi gefur til kynna sjálfvalda stillingu frá verksmiðju.	

Stillingar LDAP-lausna

Atriði valmyndar	Lýsing
Fylgja tilvísunum LDAP Slökkt* Kveikt	Leita á mismunandi þjónum í léninu að innþráðum notendareikningum.
LDAP staðfesting vottorðs Já Nei*	Virka staðfestingu á LDAP-vottorðum.

Ýmislegt

Atriði valmyndar	Lýsing
Verndaðir eiginleikar Sýna* Fela	Sýna alla þá eiginleika sem aðgangsstjórnun aðgerða (FAC) verndar óháð öryggisheimildum sem notandinn hefur. Athugasemd: Fela sýnir aðeins FAC-vernda eiginleika sem notandinn hefur aðgengi að.
Prentheimildir Slökkt* Kveikt	Láta stjórnandann skrá sig inn fyrir prentun.
Sjálfvalin innskráning prentheimilda Nafn notanda/aðgangsorð* Nafn notanda	Stilla sjálfvalda innskráningu fyrir Prentheimildir.
Öryggisendurstilling Virkja aðgengi „gesta“* Engin áhrif	Skilgreina aðgengi notanda að prentaranum. Athugasemdir: <ul style="list-style-type: none"> • Virkja aðgengi „gesta“ veitir öllum aðgengi að öllum atriðum prentarans. • Engin áhrif getur gert aðgengi að prentaranum ómögulegt þegar nauðsynlegar öryggisupplýsingar eru ekki tiltækar.
Endurstilla tækjastillingar Leyfa með aðgangsstjórnun aðgerða (FAC) Leyfa* Ekki leyfa	Tilgreindu notandaaðgang að valmyndinni Eyða utan þjónustu.
Nota skynvætt geymsludrif fyrir gögn notanda Slökkt Kveikt*	Virkja skynvætt geymsludrif til að geyma gögn notanda.
Lágmarkslengd aðgangsorðs 0–32 (0*)	Skilgreina lengd á aðgangsorði.
Virkja birtingu á aðgangsorði/PIN Slökkt* Kveikt	Sýna aðgangsorð eða persónuauðkennanlegt númer (PIN).
Athugasemd: Stjarna (*) næst gildi gefur til kynna sjálfvalda stillingu frá verksmiðju.	

Skýjaþjónustur

Skráning í skýjaþjónustu

Atriði valmyndar	Lýsing
Skoða frekari upplýsingar	Skoða frekari upplýsingar um notkun skýjaþjónustu Lexmark.
Virkja samskipti við skýjaþjónustu Lexmark Slökkt* Kveikt	Gera prentaranum kleift að eiga samskipti við skýjaþjónustu Lexmark.
Athugasemd: Stjarna (*) næst gildi gefur til kynna sjálfvalda stillingu frá verksmiðju.	

Atriði valmyndar	Lýsing
Skoða núverandi stöðu	Skoða stöðu á tengingu milli prentarans og skýjaþjónustu Lexmark.
Athugasemd: Stjarna (*) næst gildi gefur til kynna sjálfvalda stillingu frá verksmiðju.	

Skýrslur

Síða yfir stillingar valmyndar

Atriði valmyndar	Lýsing
Stillingarsíða valmyndar	Prenta skýrslu sem inniheldur valmyndir prentara.

Tæki

Atriði valmyndar	Lýsing
Upplýsingar um tæki	Prenta skýrslu sem inniheldur upplýsingar um prentarann.
Tölfræði tækis	Prenta skýrslu um notkun prentarans og stöðu á rekstrarvörum.
Listi yfir prófíla	Prenta lista yfir prófíla sem eru vistaðir í prentaranum.
Eignaskýrsla	Prenta greiningartól fyrir vandamál við prentun. Athugasemd: Til að forðast að klippa innihaldið skaltu prenta skýrsluna á pappír í „letter“- eða A4-stærð.

Prenta

Atriði valmyndar	Lýsing
Leturgerðir prentunar PCL-leturgerðir PS-leturgerðir	Prenta sýnishorn og upplýsingar um leturgerðir sem eru tiltækar í hverju tungumáli prentarans.
Sýnishorn prentunar Sýnishornasíða	Prenta síðu sem sýnir getu prentarans og studdar lausnir.
Prentskrá	Prentaðu tilföngin sem eru geymd á minniskortinu, harða disknum eða skynvædda geymsludrifinu (ISD). Athugasemd: Þetta atriði valmyndar birtist aðeins þegar minniskort, harður diskur eða ISD eru uppsett.

Netkerfi

Atriði valmyndar	Lýsing
Uppsetningarsíða netkerfis	Prenta síðu sem uppsett net og þráðlausar stillingar á prentara. Athugasemd: Þetta atriði valmyndar birtist aðeins í nettengdum prenturum eða prenturum sem eru tengdir prentþjónum.

Atriði valmyndar	Lýsing
Tengdir biðlarar Wi-Fi Direct	Prenta síðu sem sýnir lista yfir tæki sem eru tengd við prentarann með því að nota Wi-Fi Direct. Athugasemd: Þetta atriði valmyndar birtist aðeins þegar Virkja Wi-Fi Direct er stillt á Kveikt.

Bilanaleit

Atriði valmyndar	Lýsing
Prenta gæðaprófunarsíður	Prenta sýnishornasíður til að finna og leiðrétta galla í prentgæðum.

Prentar Stillingarsíðu valmyndar

Frá heimaskjánum, snertu **Stillingar** > **Skýrslur** > **Síða yfir stillingar valmyndar**.

Viðhald á prentaranum

Athugun á stöðunni á hlutum og rekstrarvörum

- 1 Á heimaskjánum, ýttu á **Staða/rekstrarvörur**.
- 2 Veldu hlutina eða rekstrarvöru sem þú vilt merkja við.

Athugasemd: Þú getur líka farið í þessa stillingu með því að snerta efsta hlutann á heimaskjánum.

Stilla tilkynningar varðandi rekstrarvöru

- 1 Opnaðu vafra og skráðu IP-tölu prentarans í svæði vistfangs.

Athugasemdir:

- Skoða IP-tölu prentara á heimaskjá prentarans. IP-talan birtist sem fjögur sett af tölum sem eru aðskildar af punktum, svo sem 123.123.123.123.
- Ef verið er að nota staðgengilsþjón (proxy), gerðu hann óvirkan tímabundið til að opna vefsíðuna rétt.

- 2 Smelltu á **Stillingar > Tæki > Tilkynningar**.
- 3 Í valmynd fyrir rekstrarvöru, smelltu á **Sérstilla tilkynningar varðandi rekstrarvöru**.
- 4 Veldu tilkynningu fyrir hvert atriði rekstrarvöru.
- 5 Beittu breytingunum.

Setja upp viðvaranir tölvupósts

Stilla prentarann til að senda viðvaranir í tölvupósti þegar birgðir eru litlar eða þegar verður að breyta pappír eða bæta við eða þegar það er pappírslækja.

- 1 Opnaðu vafra og skráðu IP-tölu prentarans í svæði vistfangs.

Athugasemdir:

- Skoða IP-tölu prentara á heimaskjá prentarans. IP-talan birtist sem fjögur sett af tölum sem eru aðskildar af punktum, svo sem 123.123.123.123.
- Ef verið er að nota staðgengilsþjón (proxy), gerðu hann óvirkan tímabundið til að opna vefsíðuna rétt.

- 2 Smelltu á **Stillingar > Tæki > Tilkynningar > Uppsetning á viðvörðun tölvupósts**, og settu síðan upp stillingarnar.

Athugasemd: Hafðu samband við tölvupóstþjónustu þína til að fá frekari upplýsingar um SMTP-stillingar.

- 3 Beittu breytingunum.
- 4 Smelltu á **Uppsetning á tölvupóstlista og viðvörðunum**, og settu síðan upp stillingarnar.
- 5 Beittu breytingunum.

Skoða skýrslur

- 1 Frá heimaskjánum, snertu **Stillingar > Skýrslur**.
- 2 Veldu skýrsluna sem þú vilt prenta.

Pöntun á hlutum og rekstrarvörum

Til að panta rekstrarvörur í Bandaríkjunum, hafið samband við Lexmark í 1-800-539-6275 varðandi viðurkenndan dreifingaraðila á vottuðum rekstrarvörum fyrir Lexmark á þínu svæði. Í öðrum löndum eða svæðum, farið á www.lexmark.com eða hafið samband við þann stað sem prentarinn var keyptur.

Athugasemd: Áætlun um endingu á rekstrarvörum prentara miðað við pöntun á venjulegan pappír í bréfa- eða A4-stærð.

Viðvörðun—hugsanleg hættu: Misbrestur á að viðhalda bestu frammistöðu prentara, eða við að skipta út hlutum og rekstrarvörum, getur valdið skemmdum á prentaranum.

Nota upprunalega hluti og rekstarvörur frá Lexmark

Lexmark prentarinn þinn er hannaður til að virka best með upprunalegum hlutum og rekstrarvörum frá Lexmark. Notkun á rekstrarvörum eða hlutum frá þriðja aðila getur haft áhrif á afköst, áreiðanleika eða endingu prentarans og myndeyningu hans. Það getur einnig haft áhrif á gildi ábyrgðar. Ábyrgðin nær ekki yfir skemmdir sem verða vegna notkunar á rekstrarvörum eða hlutum frá þriðja aðila. Allar vísanir á endingu eru hannaðar til að virka með rekstrarvörum eða hlutum frá Lexmark og geta því gefið ónákvæmar niðurstöður ef rekstrarvörur eða hlutir frá þriðja aðila eru notaðir. Notkun á hlutum myndeyningar umfram ætlaða endingu geta skaðað Lexmark-prentarann þinn eða tengda hluti.

Viðvörðun—hugsanleg hættu: Rekstrarvöru og íhluti án skilakerfis er hægt að endurstilla og endurframleiða. Hins vegar nær ábyrgð framleiðanda ekki yfir tjón sem stafar af rekstrarvörum eða íhlutum sem eru ekki upprunalegir. Endurstilling teljara á rekstrarvöru eða íhlutum án réttar endurvinnslu getur valdið skemmdum á prentara. Eftir endurstillingu á teljara fyrir rekstrarvöru eða íhlut getur prentari sýnt villu sem sýnir tilvist endurstilla hlutarins.

Panta blekhylki

Athugasemdir:

- Áætluð ending blekhylkis er byggð á ISO/IEC 19798 staðlinum.
- Afar lítil prentþekja um langan tíma kann að hafa neikvæð áhrif á raunverulegar heimtur og getur valdið því að hlutir blekhylkis bili áður en prentliturinn klárast.

Lexmark CS730 og Lexmark CS735 prenthylki í skilakerfi

Hlutur	Norður-Ameríka	Evrópa	Annars staðar í heiminum
Blekhyli í skilakerfi Lexmark			
Blátt	71C10C0	71C20C0	71C80C0
Rautt	71C10M0	71C20M0	71C80M0
Gult	71C10Y0	71C20Y0	71C80Y0
Svart	71C10K0	71C20K0	71C80K0
Blekhyli í skilakerfi Lexmark með mikið magn			
Blátt	71C1HC0 ¹	71C2HC0 ¹	71C8HC0 ¹
Rautt	71C1HM0 ¹	71C2HM0 ¹	71C8HM0 ¹
Gult	71C1HY0 ¹	71C2HY0 ¹	71C8HY0 ¹
Svart	71C1HK0	71C2HK0	71C8HK0
Blekhyli í skilakerfi Lexmark með mjög mikið magn²			
Blátt	71C1XC0	71C2XC0	71C8XC0
Rautt	71C1XM0	71C2XSM0	71C8XM0
Gult	71C1XY0	71C2XY0	71C8XY0
¹ Aðeins stutt í Lexmark CS730 prentaragerðinni.			
² Aðeins stutt í Lexmark CS735 prentaragerðinni.			
Fyrir frekari upplýsingar um lönd á hverju svæði, farðu á www.lexmark.com/regions .			

Lexmark CS730 hylki með mikið magn

Hlutur	Á heimsvísu
Svart	71C0H10
Blátt	71C0H20
Rautt	71C0H30
Gult	71C0H40

Lexmark CS735 prenthylki með sérlega mikið magn

Hlutur	Á heimsvísu
Blátt	71C0X20
Rautt	71C0X30
Gult	71C0X40

Lexmark C4342 og C4352 blekhyli

Hlutur	Á heimsvísu
Blátt	24B7511
Rautt	24B7512

Hlutur	Á heimsvísu
Gult	24B7513
Svart	24B7514

Panta svarta myndeyningu

Hlutur	Hlutanúmer
Svart sett myndeyningar	71C0Z10

Panta litasett myndeyningar

Hlutur	Hlutanúmer
Litasett myndeyningar	71C0Z50

Panta flösku fyrir úrgangsblek

Hlutur	Hlutanúmer
Flaska fyrir úrgangsblek	71C0W00

Pöntun á viðhaldssetti hitagjafa

Athugasemdir:

- Notkun á ákveðnum tegundum af pappír þarfnast tíðari skipta á viðhaldssetti.
- Samstæða aðskilnaðar, hitagjafi og upptökurúllusamstæða er allt innifalið í viðhaldssetti og má panta hvert fyrir sig og skipta um ef þörf krefur.
- Skoðaðu leiðbeiningarskjölin sem fylgdu með viðhaldssettinu varðandi frekari upplýsingar um skipti á viðhaldssetti.

Hlutur	Hlutanúmer
Viðhaldssett hitagjafa, 110–120 V	41X3882
Viðhaldssett hitagjafa, 220–240 V	41X3883
Viðhaldssett hitagjafa, 100 V	41X3884
Viðhaldssett hitagjafa 115 V (mjór miðill)*	41X4511
* Eingöngu stuðningur og krafa fyrir Lexmark CS737.	

Skipta um hluti og rekstrarvörur

Skipt um blekhyllki

1 Opnaðu hurð B.

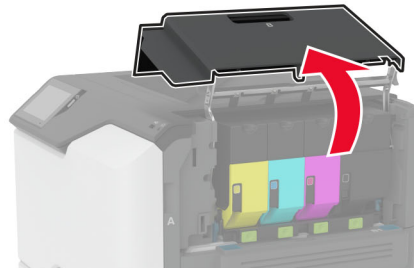
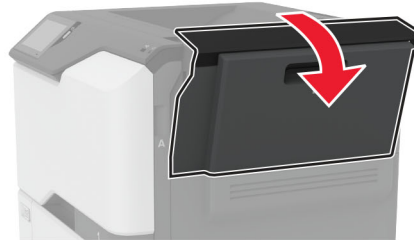
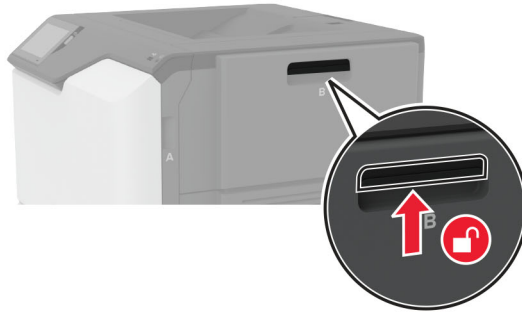

2 Fjarlægðu notaða blekhylkið.

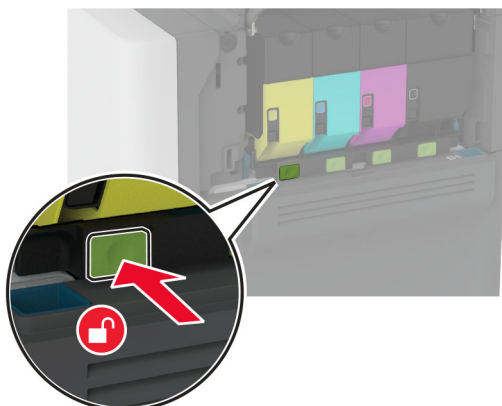

3 Taktu nýja blekhylkið úr umbúðunum.

4 Settu nýja blekhylkið á sinn stað.

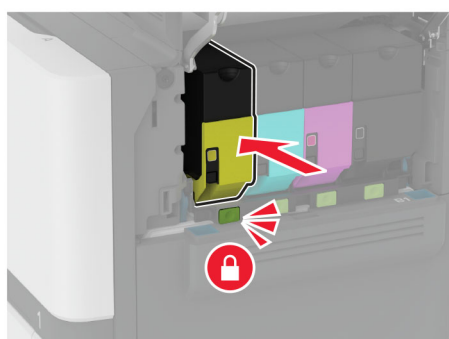
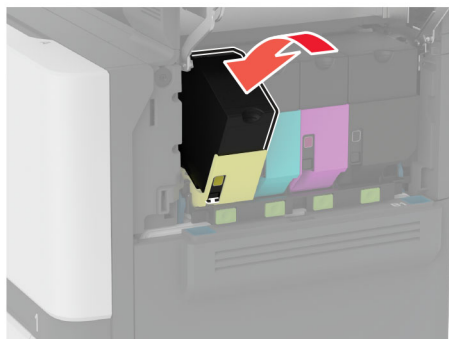

5 Loka hurð B.

Skipt um svörtu myndeyninguna.

1 Opnaðu hurð B.

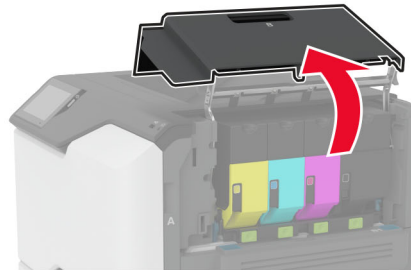
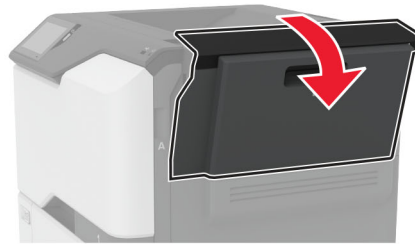
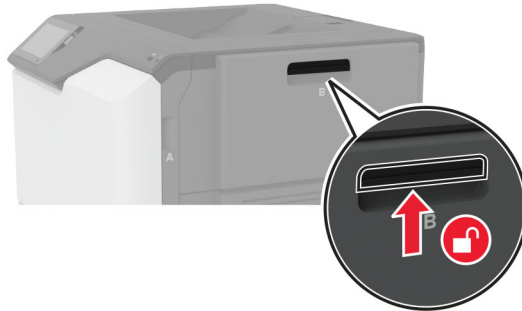

2 Fjarlægðu flösku fyrir úrgangsblek

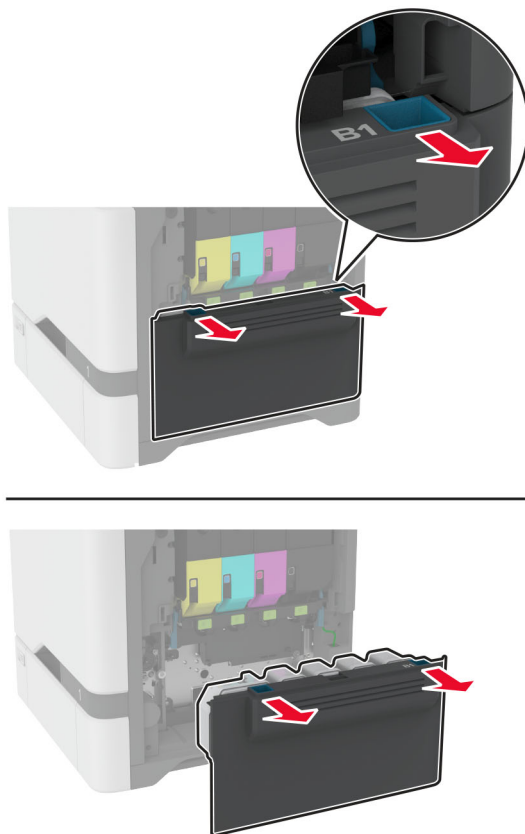

Athugasemd: Settu flöskuna í upprétta stöðu til að komast hjá að blekið sullist niður.

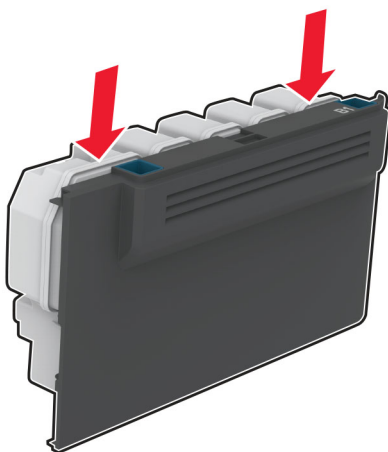

3 Fjarlægðu blekhylin.

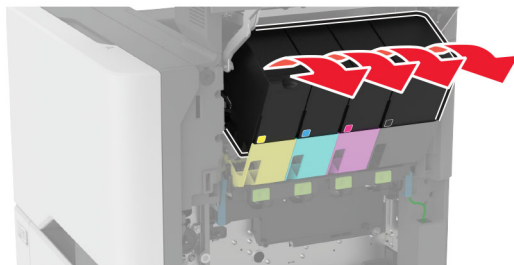
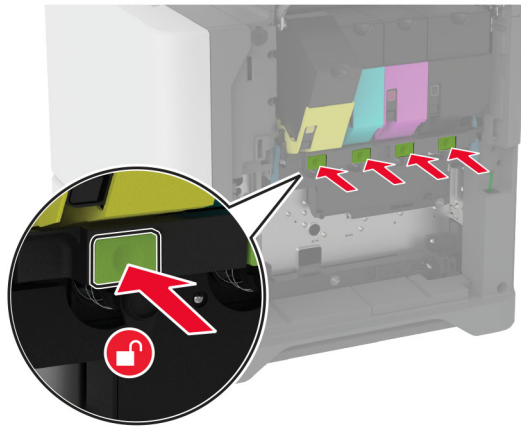

4 Aftengja kapalinn fyrir myndeinguna.

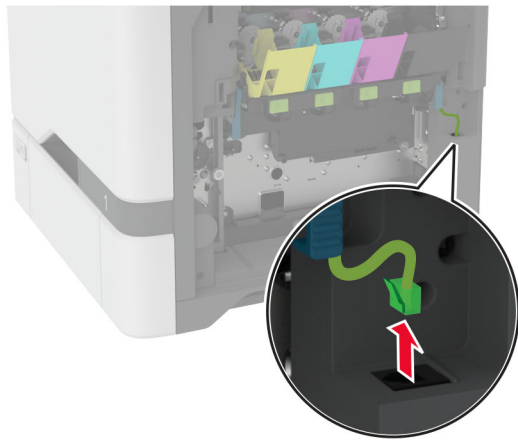
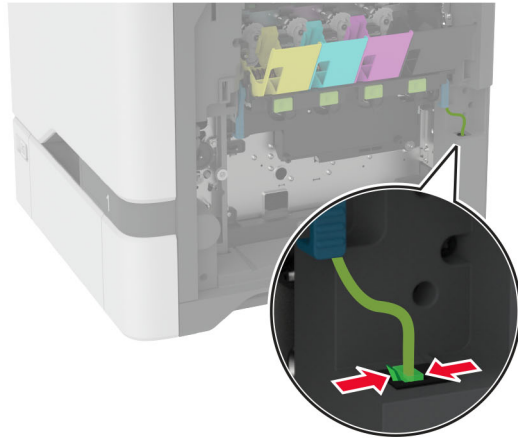

5 Fjarlægðu mynddeininguna.

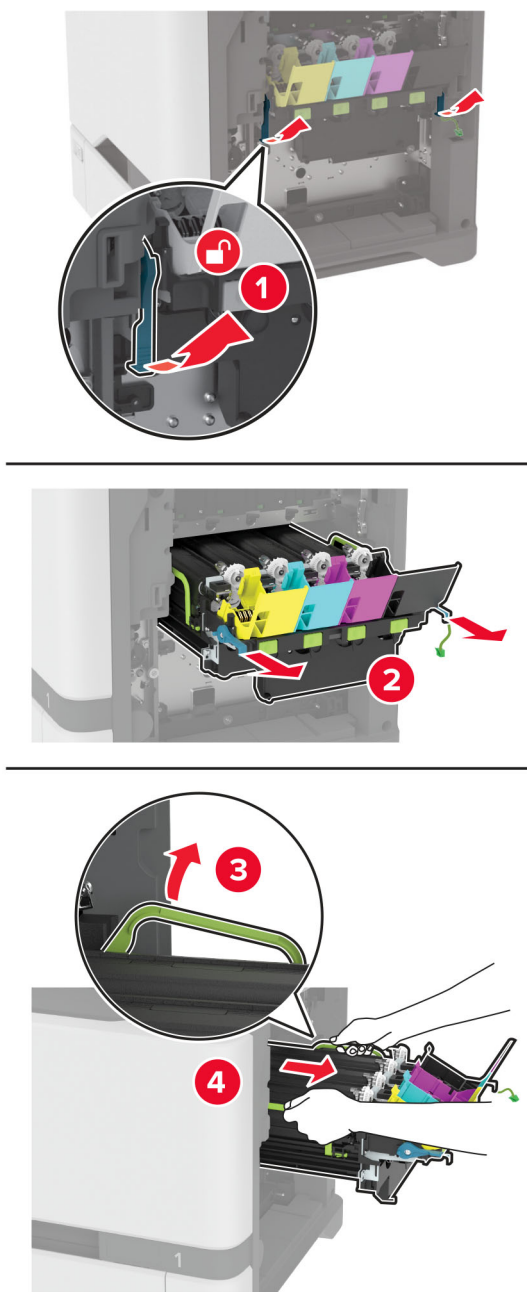

Athugasemd: Til að forðast að rispa sett mynddeiningar eða skemma tromlu myndvalsins skaltu setja sett mynddeiningar í upprétta stöðu.

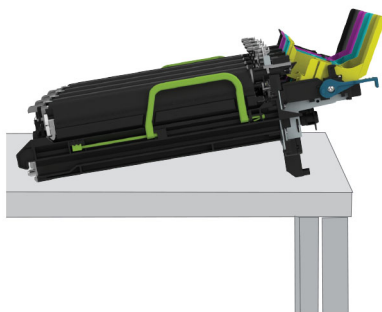

6 Fjarlægja svarta myndeingarsettið.

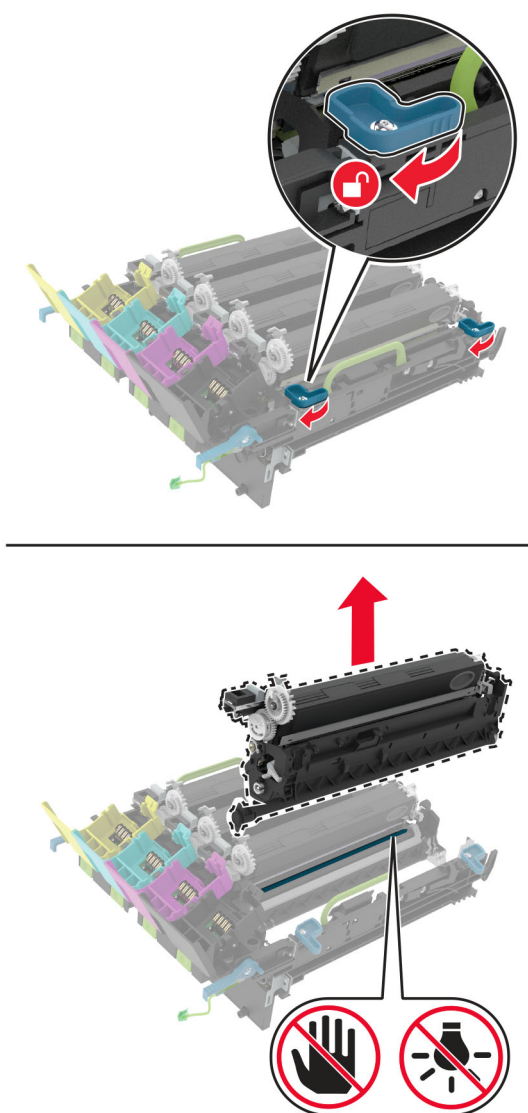

Viðvörðun—hugsanleg hættu: Ekki láta ljósnæmu tromluna vera í beinu ljósi meira en 10 mínútur. Löng viðvera í ljósi gæti valdið gæðavandamálum við prentun.

Viðvörðun—hugsanleg hættu: Ekki snerta skínandi ljósnæmu tromluna undir myndeingunni. Sé það gert getur það haft áhrif á prentgæði prentverka í framtíðinni.

- 7 Taktu nýju svörtu myndeinguna úr umbúðunum.
- 8 Settu nýja svarta myndeingu í myndeingarsettið.

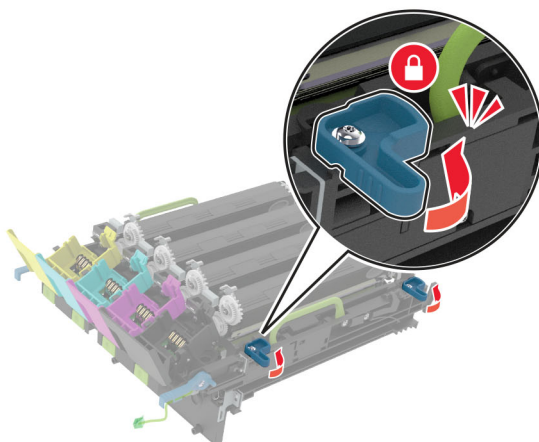
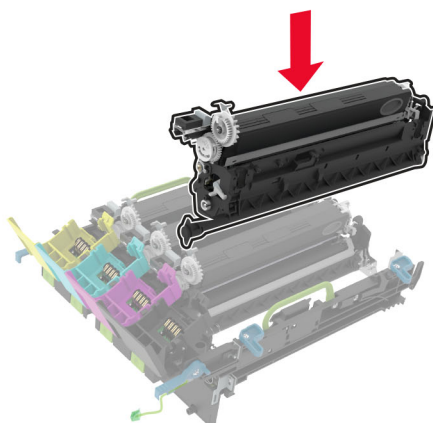

9 Settu sett myndeyningar á sinn stað.

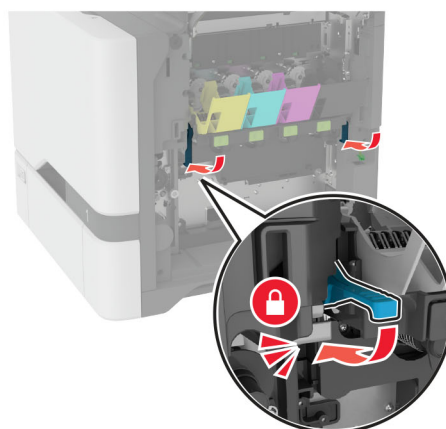
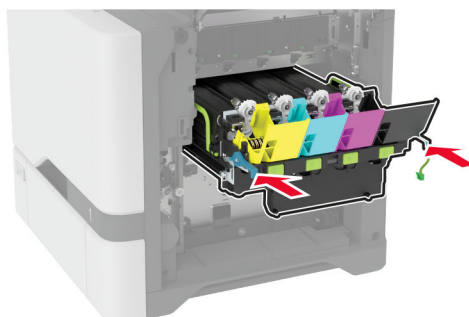
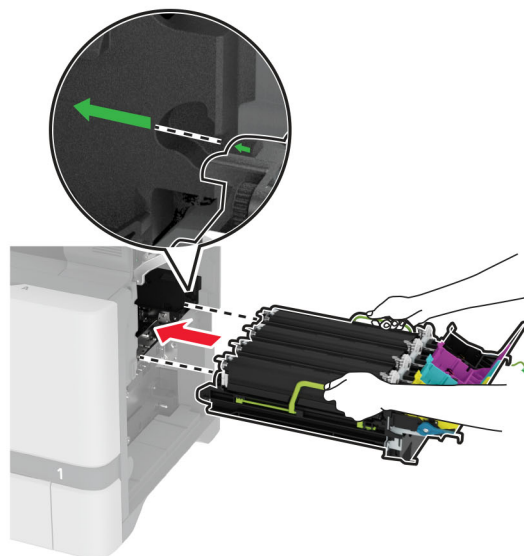

10 Tengja kapalinn fyrir mynddeininguna.

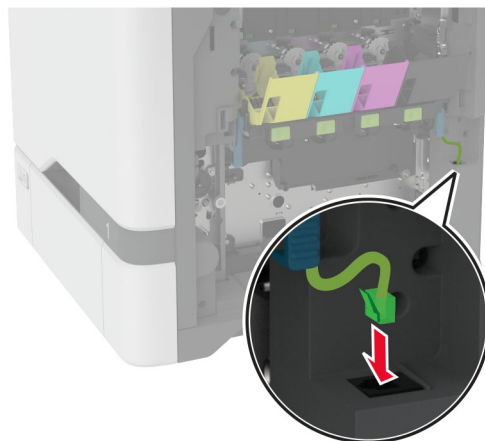

11 Settu inn flösku fyrir úrgangsblek.

12 Settu blekhylkin á sinn stað.

13 Loka hurð B.

Skipt um sett litmyndaeyningar

1 Opnaðu hurð B.

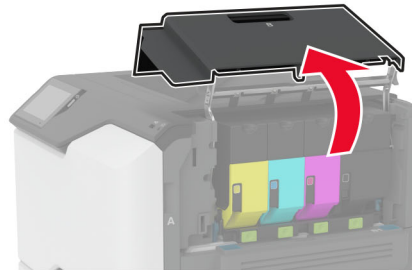
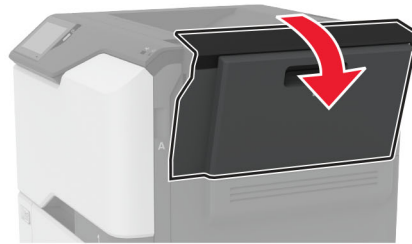
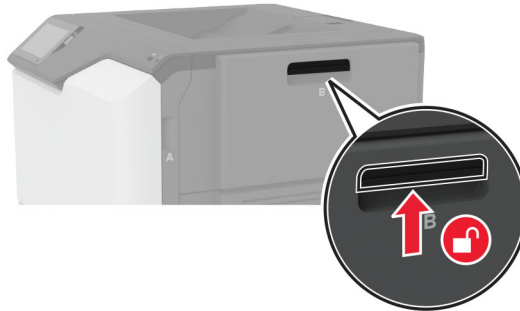

2 Fjarlægðu flösku fyrir úrgangsblek

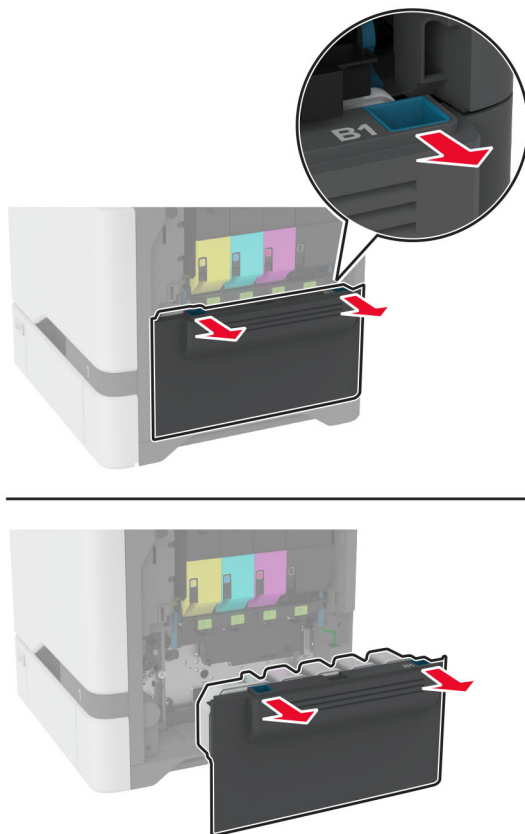

Athugasemd: Settu flöskuna í upprétta stöðu til að komast hjá að blekið sullist niður.

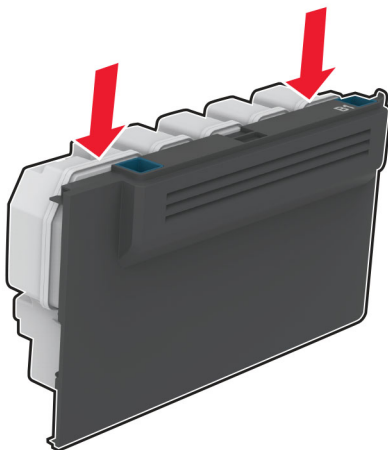

3 Fjarlægðu blekhylin.

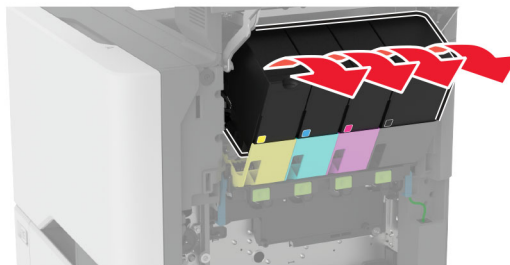
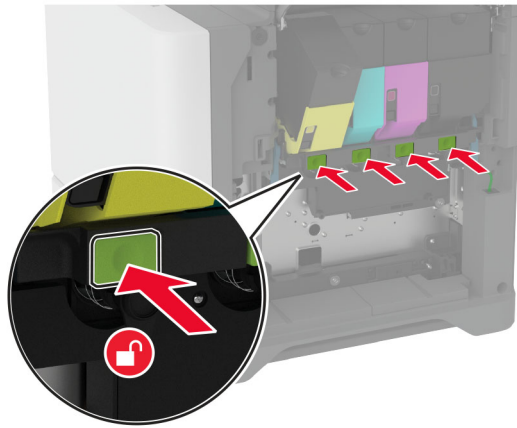

4 Aftengja kapalinn fyrir myndeinguna.

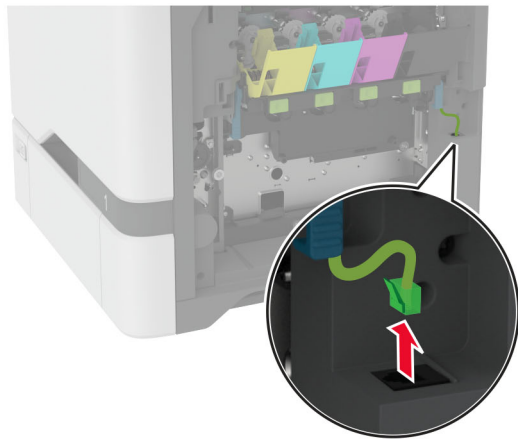
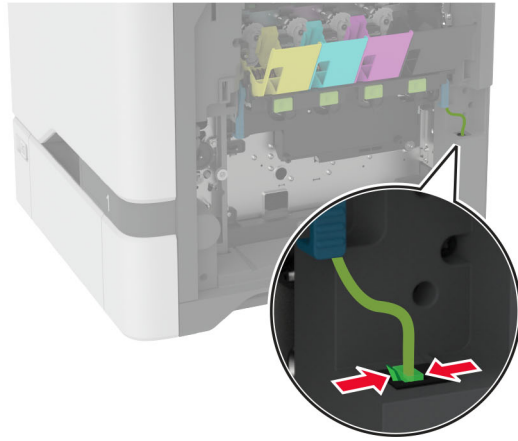

5 Fjarlægðu notað sett myndeyningar.

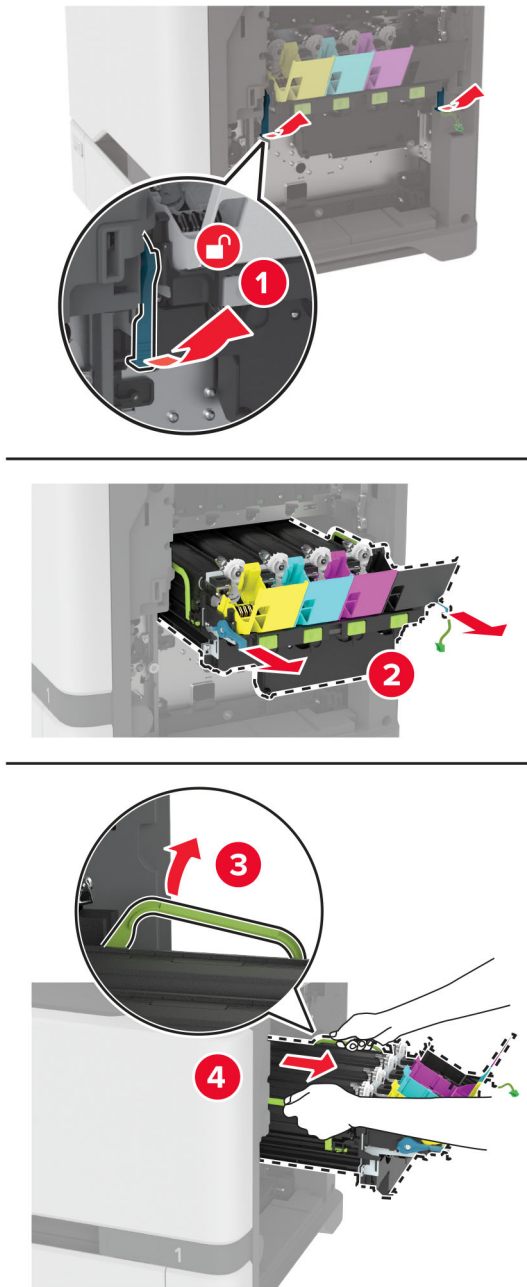

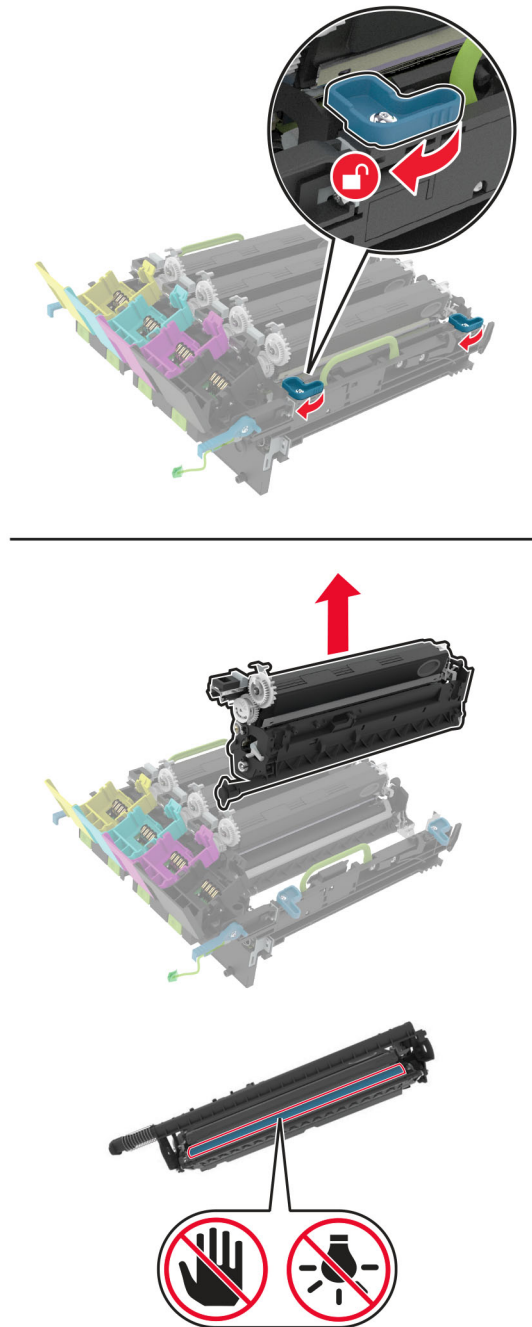
6 Fjarlægðu svarta myndeyningarsettið.

Viðvörðun—hugsanleg hættu: Ekki láta ljósnæmu tromluna vera í beinu ljósi meira en 10 mínútur. Löng viðvera í ljósi gæti valdið gæðavandamálum við prentun.

Viðvörðun—hugsanleg hættu: Ekki snerta skínandi ljósnæmu tromluna undir myndeyningunni. Sé það gert getur það haft áhrif á prentgæði prentverka í framtíðinni.



7 Taktu nýja sett myndeyningar úr umbúðunum.

Athugasemd: Myndeyningarsettið innifelur myndeyninguna og framköllunarsett fyrir blátt, rautt, gult og svart.

8 Settu svarta myndeingarsettið í nýja myndeingarsettið.

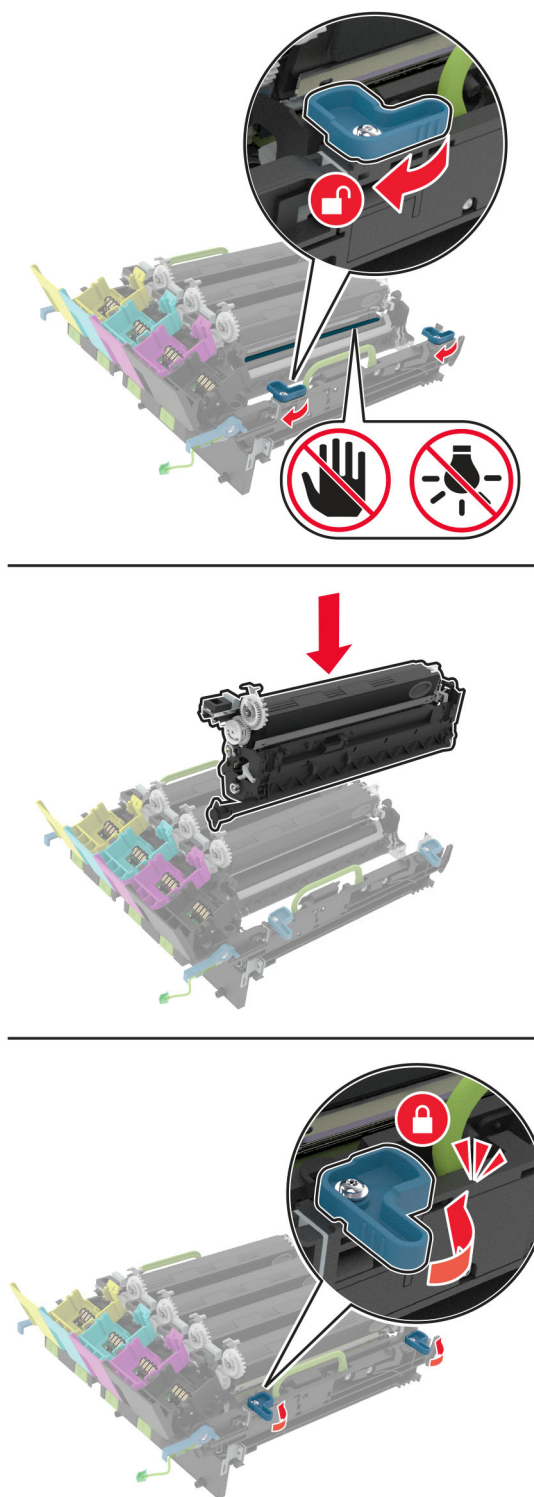

9 Settu nýja myndeyningarsettið á sinn stað.

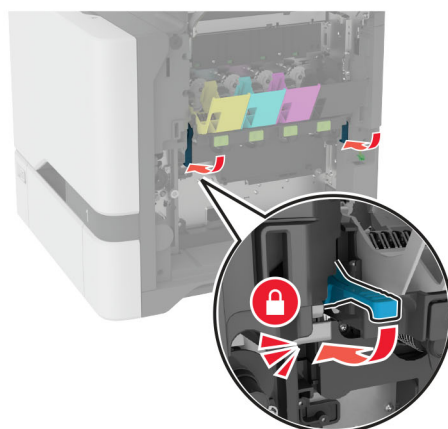
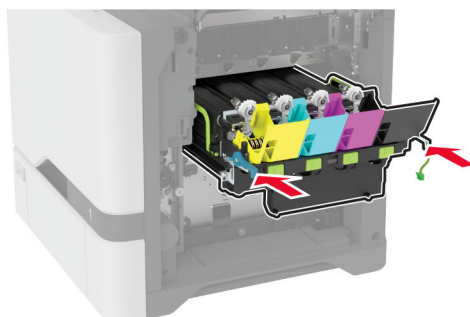
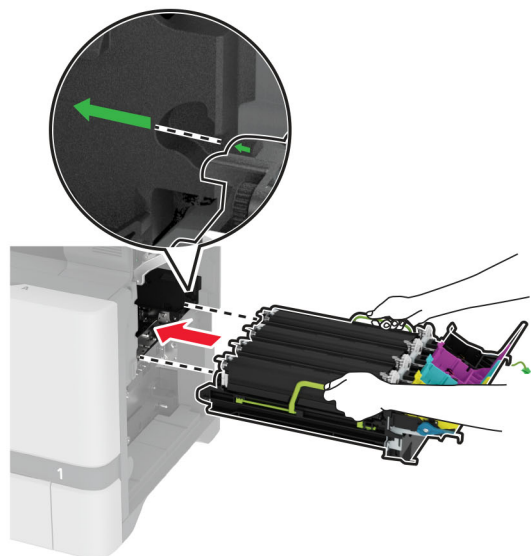

10 Tengja kapalinn fyrir mynddeininguna.

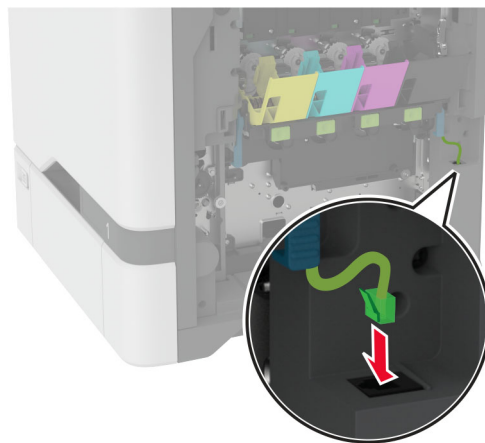

11 Settu inn flösku fyrir úrgangsblek.

12 Settu blekhylkin á sinn stað.

13 Loka hurð B.

Skipt um flösku fyrir úrgangsblek

1 Opnaðu hurð B.

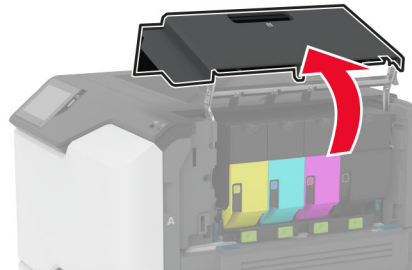
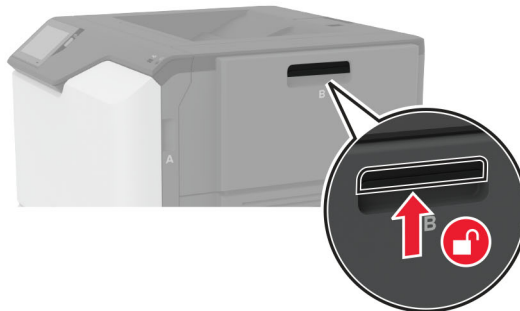

2 Fjarlægðu flösku fyrir úrgangsblek.

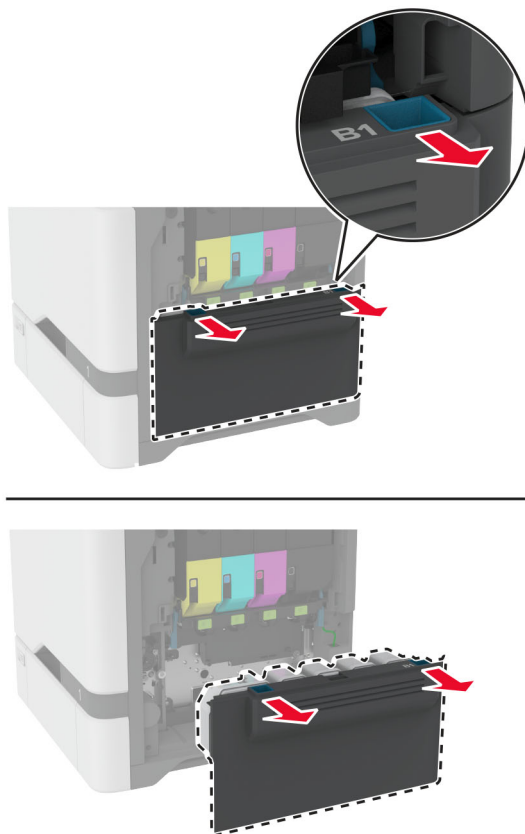

Athugasemd: Settu flöskuna í upprétta stöðu til að komast hjá að blekið sullist niður.

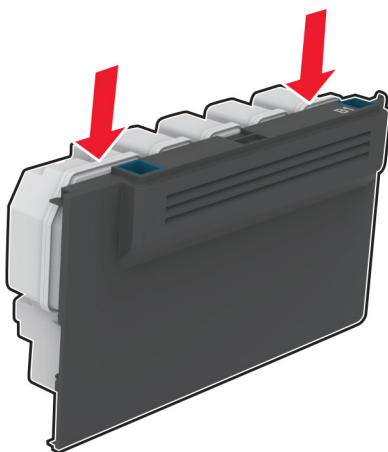

3 Taktu nýju flöskuna fyrir úrgangsblek úr umbúðunum.

4 Settu nýju flöskuna fyrir úrgangsblek á sinn stað.

5 Loka hurð B.

6 Fargaðu flösku fyrir úrgangsblek á réttan hátt.

Skipt um hitagjafann

- 1 Slökktu á prentaranum og taktu síðan rafmagnssnúruna úr sambandi við rafmagn.
- 2 Opnaðu hurð A, og opnaðu síðan hurð A1.

 **VARÚÐ—HEITT YFIRBORD:** Prentarinn kann að vera heitur að innanverðu. Til að draga úr hættu á meiðslum frá heitum hlut, leyfið yfirborðinu að kólna áður en það er snert.

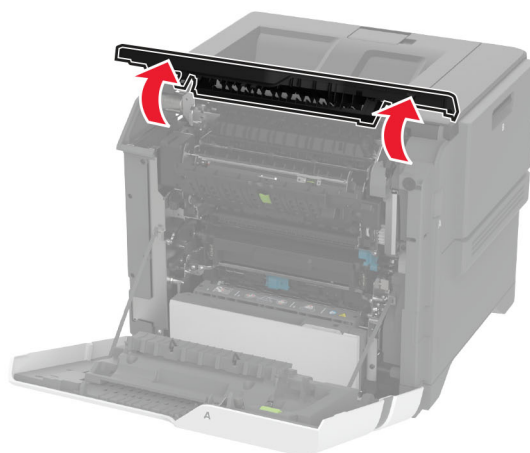

3 Fjarlægðu notaða hitagjafann.

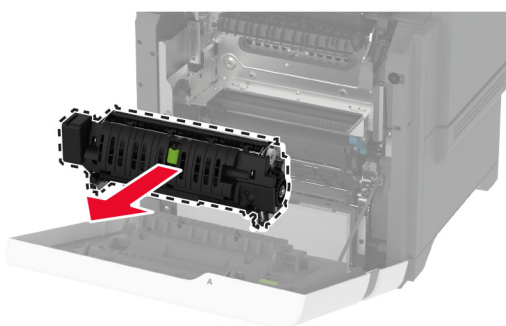
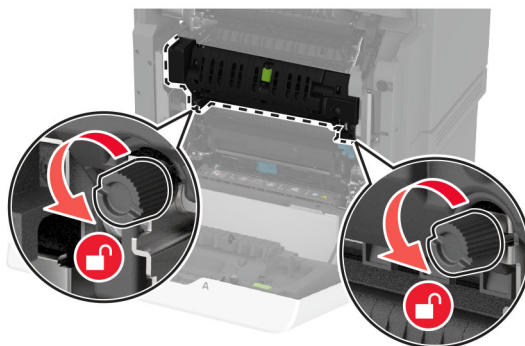

4 Taktu nýja hitagjafann úr umbúðum.

5 Settu nýja hitagjafann á sinn stað.

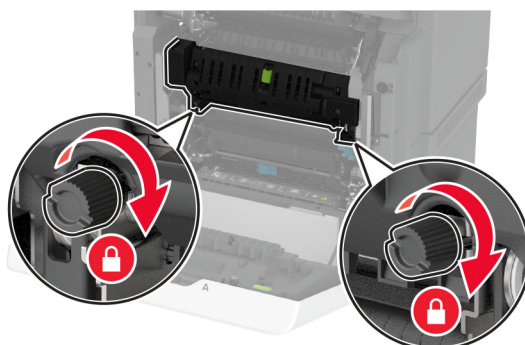
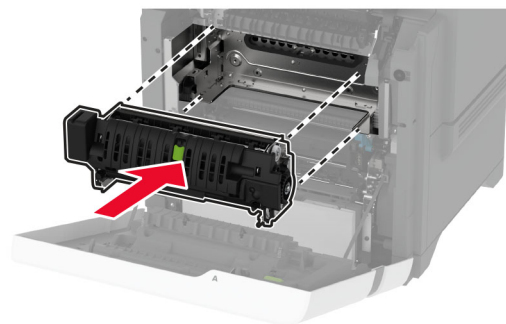

6 Lokaðu hurð A1 og lokaðu síðan hurð A.

7 Tengdu straumsnúruna við rafmagnsinnstunguna og kveiktu síðan á prentaranum.

VARÚÐ—HUGSANLEG HÆTTA: Til að koma í veg fyrir hættu á eldsvoða eða raflosti tengið rafmagnssnúruna við innstungu með viðeigandi getu og rétta jarðtengingu sem er nálægt vörinni og auðveldlega aðgengileg.

8 Endurstilltu viðhaldsteljara hitagjafa.

Varðandi frekari upplýsingar, sjá [“Endurstilla teljara viðhalds” á síðu 158](#).

Skipt um upptökurúllu

Skipt um upptökurúlluna í 550-blaða skúffunni

- 1 Slökktu á prentaranum og taktu síðan rafmagnssnúruna úr sambandi við rafmagn.
- 2 Fjarlægðu skúffuna.

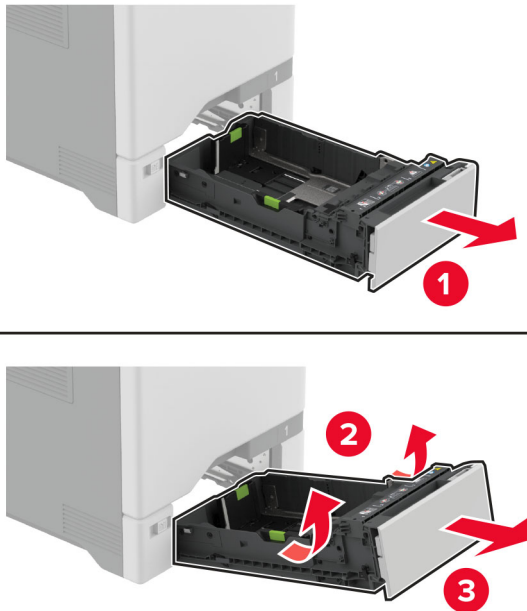

3 Fjarlægðu notuðu upptökurúlluna.

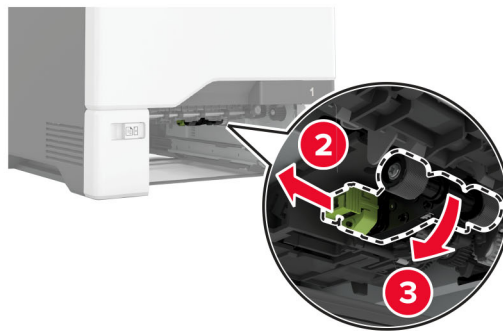
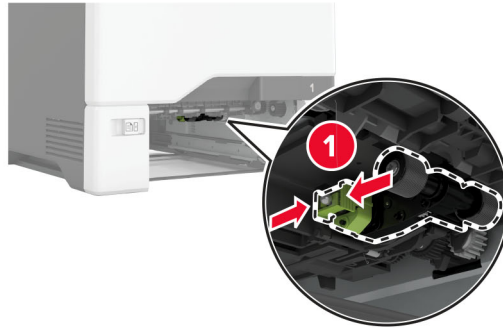

4 Taktu nýju upptökurúlluna úr umbúðum.

Viðvörðun—hugsanleg hættu: Til að koma í veg fyrir skemmdir og lélega afköst prentara skaltu ganga úr skugga um að hendur þínar séu hreinar þegar þú meðhöndlar íhlutina.

5 Settu nýju upptökurúlluna á sinn stað.



6 Settu skúffuna inn.

7 Tengdu straumsnúruna við rafmagnsinnstunguna og kveiktu síðan á prentaranum.

VARÚÐ—HUGSANLEG HÆTTA: Til að koma í veg fyrir hættu á eldsvoða eða raflosti tengið rafmagnssnúruna við innstungu með viðeigandi getu og rétta jarðtengingu sem er nálægt vörinni og auðveldlega aðgengileg.

Skipt um upptökurúlluna í fjölnotamataranum

1 Slökktu á prentaranum og taktu síðan rafmagnssnúruna úr sambandi við rafmagn.

2 Opnaðu fjölnotamatarann.

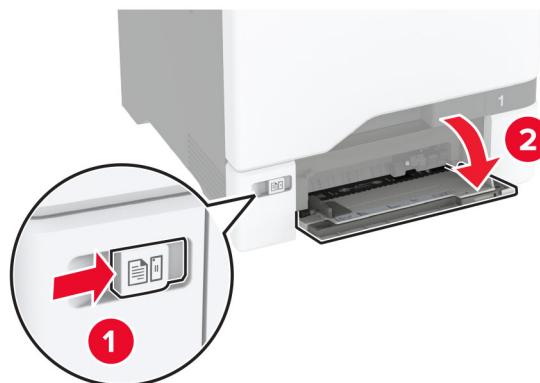

3 Fjarlægðu notuðu upptökurúlluna.

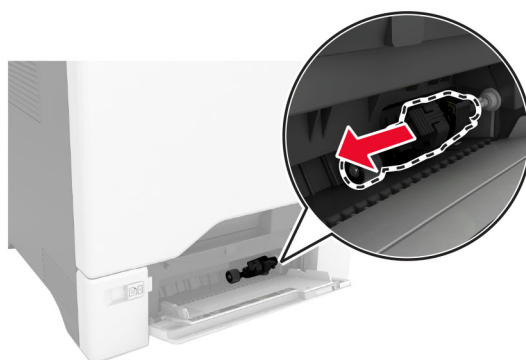

4 Taktu nýju upptökurúlluna úr umbúðum.

Viðvörðun—hugsanleg hættu: Til að koma í veg fyrir skemmdir og lélega afköst prentara skaltu ganga úr skugga um að hendur þínar séu hreinar þegar þú meðhöndlar íhlutina.

5 Settu nýju upptökurúlluna á sinn stað.

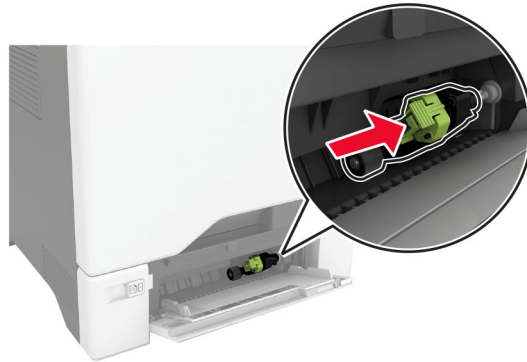

6 Lokaðu fjölnotamataranum.

7 Tengdu straumsnúruna við rafmagnsinnstunguna og kveiktu síðan á prentaranum.

VARÚÐ—HUGSANLEG HÆTTA: Til að koma í veg fyrir hættu á eldsvoða eða raflosti tengið rafmagnssnúruna við innstungu með viðeigandi getu og rétta jarðtengingu sem er nálægt vörunni og auðveldlega aðgengileg.

Skipt um festingu aðskilnaðar

1 Dragðu skúffuna út.

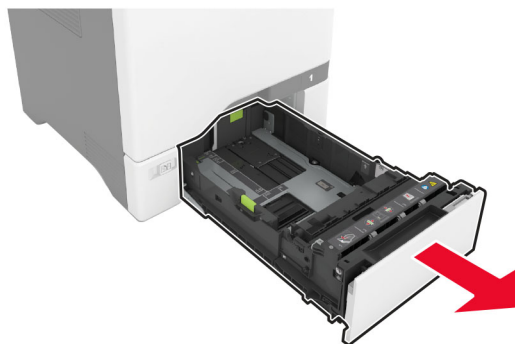

2 Fjarlægðu notuðu aðskilnaðarfestinguna.

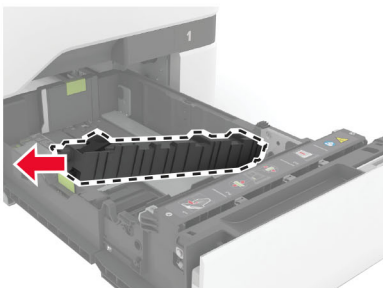
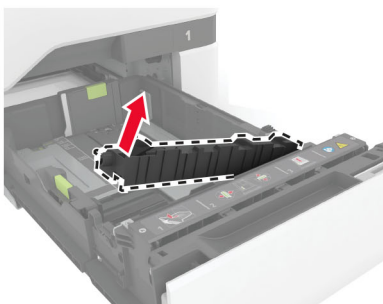
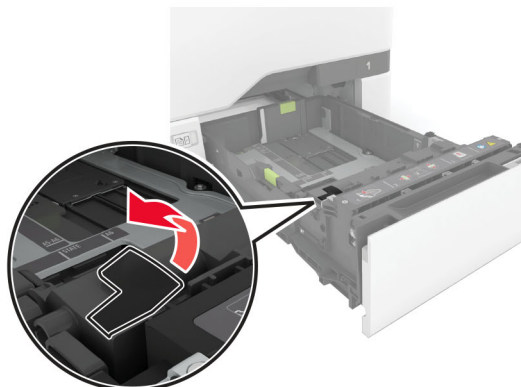

3 Taktu nýju aðskilnaðarfestinguna úr umbúðum.

4 Settu nýju aðskilnaðarfestinguna á sinn stað.

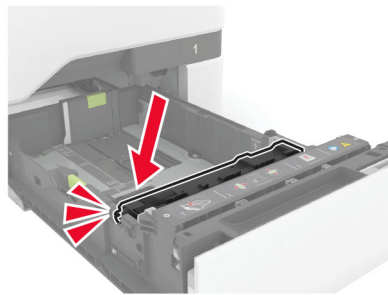
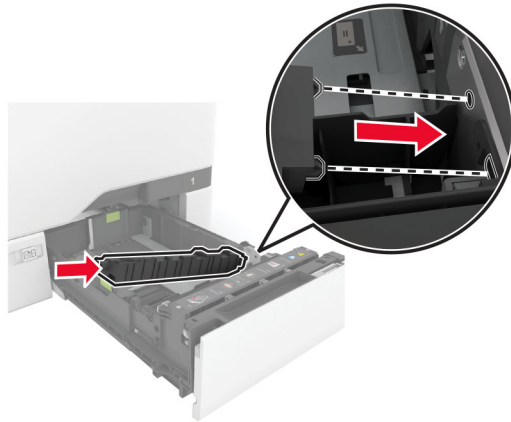

5 Settu skúffuna inn.

Endurstilla teljara viðhalds

- 1 Frá heimaskjánum, snertu **Stillingar > Tæki > Viðhald > Uppsetningarvalmynd > Notkun rekstrarvöru og teljarar**.
- 2 Snertu **Endurstilla viðhaldsteljara**.

Endurstilla teljara notkunar rekstrarvöru

- 1 Frá heimsskjánum, snertið **Stillingar > Tæki > Viðhald > Uppsetningarvalmynd > Notkun rekstrarvöru og teljarar**.
- 2 Veldu teljarann sem á að endurstilla.

Viðvörðun—hugsanleg hættu: Rekstrarvöru og íhluti án skilakerfis er hægt að endurstilla og endurframleiða. Hins vegar nær ábyrgð framleiðanda ekki yfir tjón sem stafar af rekstrarvörum eða íhlutum sem eru ekki upprunalegir. Endurstilling teljara á rekstrarvöru eða íhlutum án réttar endurvinnslu getur valdið skemmdum á prentara. Eftir endurstillingu á teljara fyrir rekstrarvöru eða íhlut getur prentari sýnt villu sem sýnir tilvist endurstilla hlutarins.

Hreinsun á hlutum prentarans

Prentarinn hreinsaður

 **VARÚÐ—HÆTTA Á RAFLOSTI:** Til að koma í veg fyrir hættu á raflosti þegar verið er að þrifa prentarann að utan, takið rafmagnssnúruna úr sambandi úr innstungunni og aftengið allar snúrur frá prentaranum áður en haldið er áfram.

Athugasemdir:

- Framkvæmdu þetta verk á nokkurra mánaða fresti.
- Skemmdir á prentaranum af völdum óviðeigandi meðhöndlunar fellur ekki undir ábyrgð prentarans.

- 1 Slökktu á prentaranum og taktu síðan rafmagnssnúruna úr sambandi við rafmagn.
- 2 Fjarlægðu pappír úr staðalskúffu og fjölnotamataranum.
- 3 Fjarlægið allt ryk, ló og pappírssnifsi í prentaranum með mjúkum burstu eða ryksugu.
- 4 Þurrkaðu af prentaranum að utan með rökum mjúkum og lófríum klút.

Athugasemdir:

- Ekki nota hreinsiefni eða sápu, þar sem slík efni geta skemmt ytra byrði prentarans.
- Vertu viss um að öll svæði prentarans séu þurr eftir hreinsun.

- 5 Tengdu straumsnúruna við rafmagnsinnstunguna og síðan við prentarann.

 **VARÚÐ—HUGSANLEG HÆTTA:** Til að koma í veg fyrir hættu á eldsvoða eða raflosti tengið rafmagnssnúruna við innstungu með viðeigandi getu og rétta jarðtengingu sem er nálægt vörunni og auðveldlega aðgengileg.

Hreinsun á snertiskjánum

 **VARÚÐ—HÆTTA Á RAFLOSTI:** Til að koma í veg fyrir hættu á raflosti þegar verið er að þrifa prentarann að utan, taktu rafmagnssnúruna úr sambandi úr innstungunni og aftengdu allar snúrur frá prentaranum áður en haldið er áfram.

- 1 Slökktu á prentaranum og taktu síðan rafmagnssnúruna úr sambandi við rafmagn.
- 2 Notaðu rakan, mjúkan og lófrían klút, þurrkaðu af snertiskjánum.

Athugasemdir:

- Ekki nota hreinsiefni eða sápu, þar sem slík efni geta skemmt snertiskjáinn.
- Gangtu úr skugga um að snertiskjárinn sé þurr eftir hreinsunina.

- 3 Tengdu straumsnúruna við rafmagnsinnstunguna og kveiktu síðan á prentaranum.

 **VARÚÐ—HUGSANLEG HÆTTA:** Til að koma í veg fyrir hættu á eldsvoða eða raflosti tengið rafmagnssnúruna við innstungu með viðeigandi getu og rétta jarðtengingu sem er nálægt vörunni og auðveldlega aðgengileg.

Hreinsa upptökuhjólin

- 1 Slökktu á prentaranum og taktu síðan rafmagnssnúruna úr sambandi við rafmagn.
- 2 Fjarlægðu skúffuna.

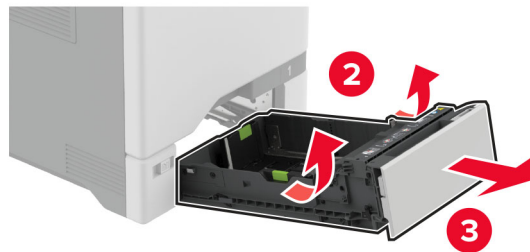
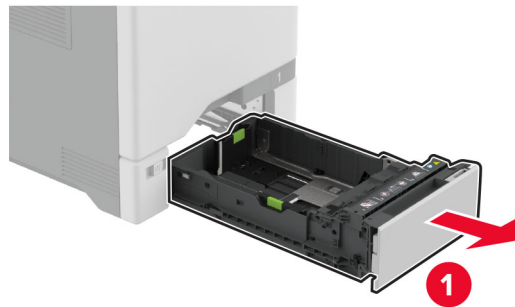

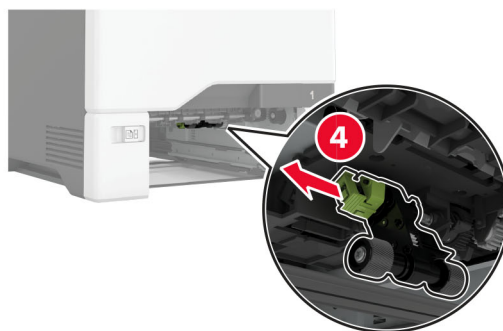
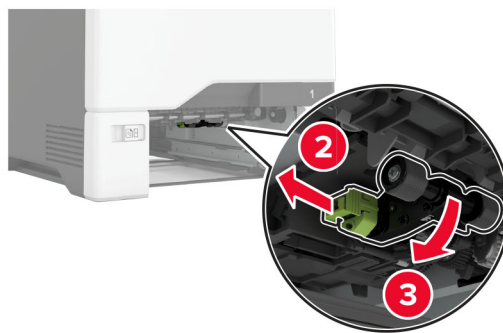
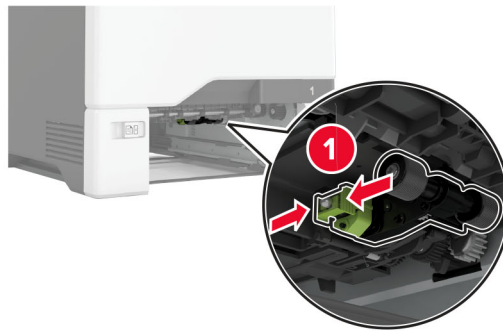
3 Fjarlægðu upptökurúlluna.**4** Settu ísóprópýl alkóhól í mjúkan lófrían klút, og þurrkaðu síðan upptökuhjólin.

5 Settu upptökurúlluna á sinn stað.



6 Settu skúffuna inn.

7 Tengdu straumsnúruna við rafmagnsinnstunguna og kveiktu síðan á prentaranum.

VARÚÐ—HUGSANLEG HÆTTA: Til að koma í veg fyrir hættu á eldsvoða eða raflosti tengið rafmagnssnúruna við innstungu með viðeigandi getu og rétta jarðtengingu sem er nálægt vörinni og auðveldlega aðgengileg.

Hreinsa upptökurúlluna í fjölnotamataranum

1 Slökktu á prentaranum og taktu síðan rafmagnssnúruna úr sambandi við rafmagn.

2 Opnaðu fjölnotamatarann.

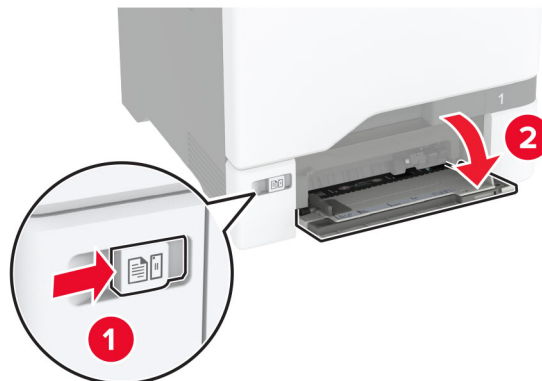

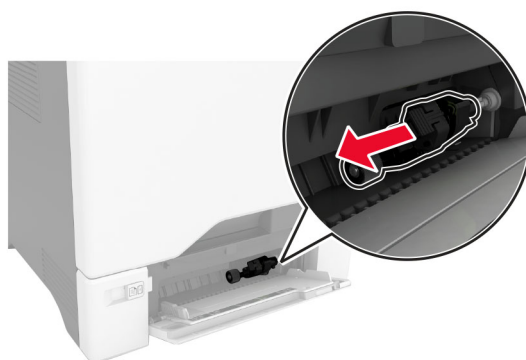
3 Fjarlægðu upptökurúlluna.**4** Settu ísóprópýl alkóhól í mjúkan lófrían klút, og þurrkaðu síðan upptökurúllunua.

5 Settu upptökurúlluna á sinn stað.

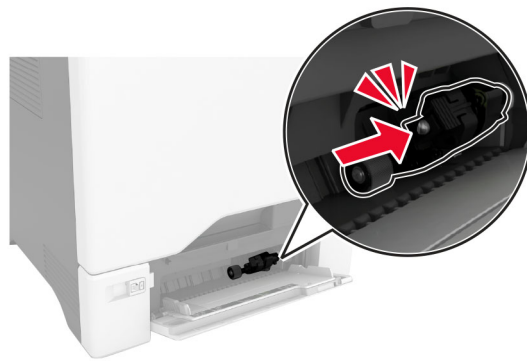
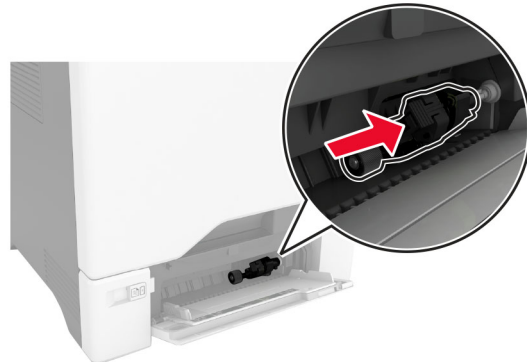

6 Lokaðu fjölnotamataranum.

7 Tengdu straumsnúruna við rafmagnsinnstunguna og kveiktu síðan á prentaranum.

VARÚÐ—HUGSANLEG HÆTTA: Til að koma í veg fyrir hættu á eldsvoða eða raflosti tengið rafmagnssnúruna við innstungu með viðeigandi getu og rétta jarðtengingu sem er nálægt vörunni og auðveldlega aðgengileg.

Spara orku og pappír

Setja upp stillingar orkusparnaðar

Svefnstilling

- 1 Frá heimaskjánum, snertu **Stillingar > Tæki > Orkustýring > Tímarof > Svefnstilling**.
- 2 Skrá tímalengd sem prentarinn er iðjulaus áður en hann fer í Svefnstillingu.

Stilling í dvala

- 1 Frá heimaskjánum, snertu **Stillingar > Tæki > Orkustýring > Tímarof > Tímarof stillingar í dvala**.
- 2 Skrá tímalengd sem prentarinn er iðjulaus áður en hann fer í stillingu í dvala.

Athugasemdir:

- Til að Tímarof í dvala virki, stilltu Tímarof í dvala á tengingu í Dvala.
- Innbyggði vefþjónninn er óvirkur þegar prentarinn er í stillingu fyrir Dvala.

Stilla birtustig á skjánum

- 1 Frá heimaskjánum, snertu **Stillingar > Tæki > Kjörstillingar**.
- 2 Aðlagðu stillinguna í valmynd fyrir birtustig á skjá.

Spara rekstrarvörur

- Prentaðu á báðar hliðar á pappírnum.

Athugasemd: Prentun á báðar hliðar er sjálfvalin stilling í rekli prentarans.

- Prentaðu margar síður á eina pappírsörk.
- Notaðu eiginleika forskoðunar til að sjá hvernig skjalið lítur áður en það er prentað.
- Prentaðu eitt eintak af skjalinu til að athuga innihald þess og snið varðandi nákvæmni.

Prentarinn færður á aðra staðsetningu

 **VARÚÐ—HUGSANLEG HÆTTA:** Ef þyngd prentarans er meiri en 20 kg (44 lb), þá kann það að þarfnast tveggja eða fleiri manna til að lyfta honum á öruggan hátt.

 **VARÚÐ—HUGSANLEG HÆTTA:** Til að koma í veg fyrir hættu á eldsvoða eða raflosti notið aðeins rafmagnssnúruna sem fylgdi með þessari vöru eða viðurkennda skiptivöru frá framleiðanda.

 **VARÚÐ—HUGSANLEG HÆTTA:** Fylgdu þessum leiðbeiningum þegar verið er að flytja prentarann til að koma í veg fyrir slys eða skemmdir á prentaranum:

- Gangið úr skugga um að allar hurðir og skúffur séu lokaðar.
- Slökktu á prentaranum og taktu síðan rafmagnssnúruna úr sambandi við rafmagn.
- Aftengdu allar snúrur og kapla frá prentaranum.
- Ef prentarinn er með aðskildar viðbótarskúffur standandi á gólfi eða áfesta úttaksvalkosti, þá á að aftengja þá áður en prentarinn er fluttur.
- Ef prentarinn er á hjólavagni, rúllið þá honum varlega á nýja staðinn. Sýnið aðgát þegar farið er yfir þröskulda og mishæðir í gólfi.
- Ef prentarinn er ekki á hjólavagni en er uppsettur með viðbótarskúffum eða úttaksvalkostum, fjarlægðu úttaksvalkostina og lyftu honum af skúffunum. Reynið ekki að lyfta prentaranum og neinum valkostum samtímis.
- Notið ávallt handföngin á prentaranum til að lyfta honum.
- Sérhver vagn sem er notaður til að færa prentarann verður að vera fær um að styðja undir allan prentarann.
- Sérhver vagn sem notaður er til að færa vélbúnaðarvalkosti verður að vera með yfirborð sem er fært um að bera búnaðinn.
- Haldið prentaranum í uppréttri stöðu.
- Varist allar harkalegar hreyfingar.

- Gangið úr skugga um að fingurnir séu ekki undir prentarann þegar hann er settur niður.
- Gangið úr skugga um að það sé fullnægjandi pláss í kringum prentarann.

Athugasemd: Skemmdir á prentaranum af völdum óviðeigandi tilfærslu fellur ekki undir ábyrgð prentarans.

Flutningur á prentaranum

Varðandi flutningsupplýsingar, farðu á <http://support.lexmark.com> eða hafðu samband við þjónustu viðskiptavina.

Leysa vandamál

Vandamál varðandi prentgæði

Finndu myndina sem líkist vandamáli prentgæða sem þú ert með og smelltu síðan á tengilinn fyrir neðan hana til að lesa skref til lausnar vandanum.

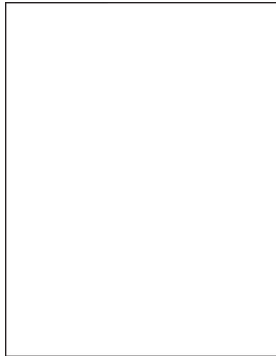

[“Auðar eða hvítar síður” á síðu 175](#)

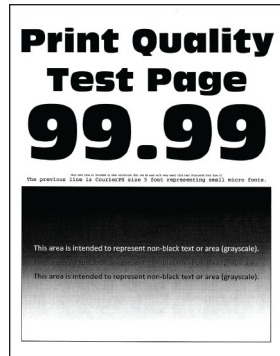

[“Dökk prentun” á síðu 177](#)



[“Draugamyndir” á síðu 179](#)

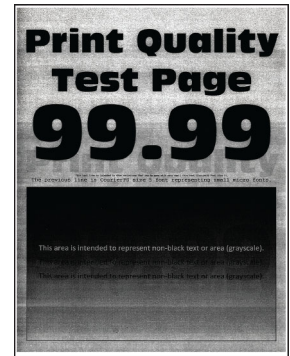

[“Grár eða litaður bakgrunnur” á síðu 179](#)



[“Rangar spássíur” á síðu 180](#)

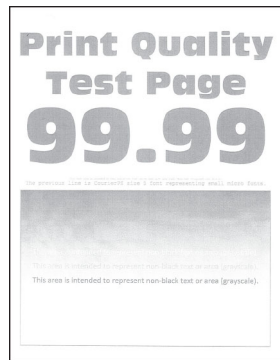

[“Ljós prentun” á síðu 181](#)

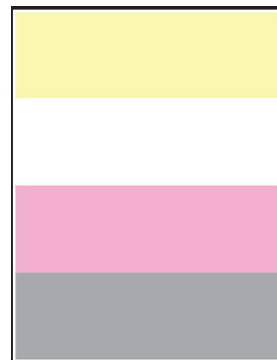

[“Liti vantar” á síðu 184](#)



[“Flekkótt prentun og punktar” á síðu 186](#)



[“Pappír krullast” á síðu 187](#)

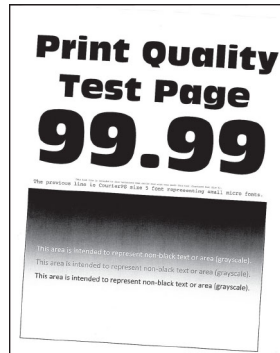

[“Útprentun skáhallandi eða skökk” á síðu 188](#)

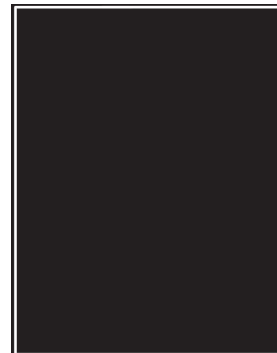

[“Gegnheill litur eða svartar myndir” á síðu 189](#)

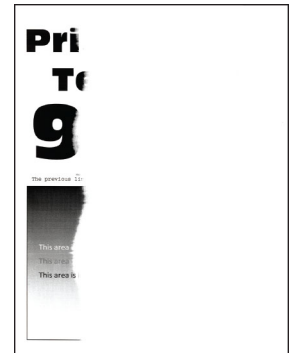

[“Skorið af texta eða myndum” á síðu 190](#)



[“Prentlitur nuddast auðveldlega af” á síðu 192](#)

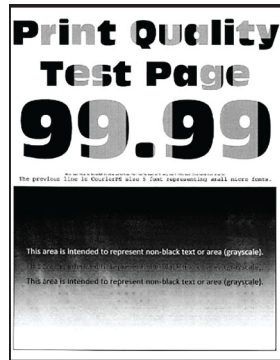

[“Ójafn þéttleiki prentunar” á síðu 193](#)

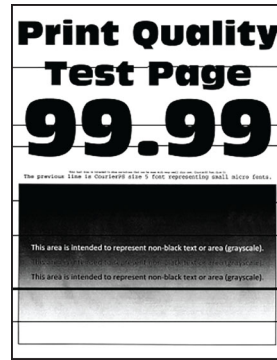

[“Láréttar dökkar línur” á síðu 194](#)

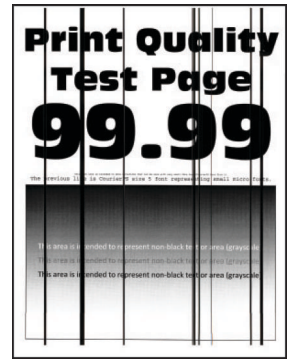

[“Lóðréttar dökkar línur” á síðu 195](#)

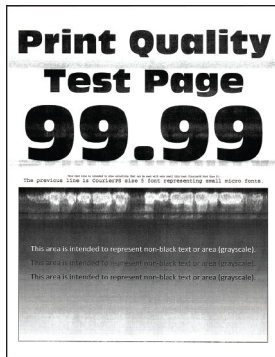

[“Láréttar hvítar línur” á síðu 196](#)

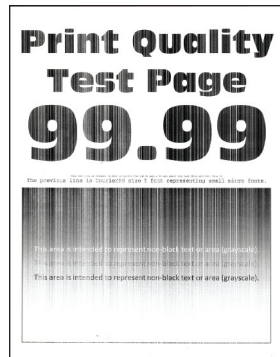

[“Lóðréttar hvítar línur” á síðu 197](#)





[“Endurteknir gallar” á síðu 198](#)



Villukóðar prentara

Villukóðar	Villuboð	Lausn
8.01	Loka öllum hurðum.	Loka öllum hurðum og settu síðan inn flösku fyrir úrgangsblek.
9,00	Prentarinn þurfti að endurræsast. Síðasta verk kann að vera ófullkomið.	Snertu Halda áfram til að hreinsa skilaboðin og halda áfram að prenta.
11.11, 11.21, 11.31, 11.41, 11.51	Hlaða <code><source/></code> með <code><type/></code> <code><size/></code> .	Opnaðu tilgreinda bakka og síðan hlaða pappír. Varðandi frekari upplýsingar, sjá “Hleðsla á skúffum” á síðu 31 .
11.12, 11.22, 11.32, 11.42, 11.52	Hlaða <code><source/></code> með <code><type/></code> <code><size/></code> <code><orientation/></code> .	
11,91	Hlaða fjölnotamatarann með <code><type/></code> <code><size/></code> .	Opnaðu fjölnota matarann og settu síðan í pappír. Varðandi frekari upplýsingar, sjá “Hlaða í fjölnotamatare” á síðu 34 .
11,92	Hlaða fjölnotamatarann með <code><type/></code> <code><size/></code> <code><orientation/></code> .	

Villukóðar	Villuboð	Lausn
12.11, 12.21, 12.31, 12.41, 12.51	Breyta <code><source/></code> í <code><type/></code> <code><size/></code> .	Opnaðu tilgreindan bakka, fjarlægðu pappír og settu síðan rétta pappírsgerð og stærð. Varðandi frekari upplýsingar, sjá “Hleðsla á skúffum” á síðu 31.
12.12, 12.22, 12.32, 12.42, 12.52	Breyta <code><source/></code> í <code><type/></code> <code><size/></code> <code><orientation/></code> .	
12,91	Breyta fjölnotamatara í <code><type/></code> <code><size/></code> .	Fjarlægðu pappír og settu síðan rétta pappírsgerð og stærð. Varðandi frekari upplýsingar, sjá “Hlaða í fjölnotamatara” á síðu 34.
12,92	Breyta fjölnotamatara í <code><type/></code> <code><size/></code> <code><orientation/></code> .	
29,08	Áminning: Fjarlægja umbúðir.	<ol style="list-style-type: none"> Opnaðu hurð A og fjarlægðu síðan pakkninguna inni í prentaranum. Dragðu út hverja af þremur rauðu klemmunum, byrja á efri vinstri, neðri til vinstri og enda hægra megin. Loka hurð A. Opnaðu hurð B. Dragðu út rauðu lykkjuna hægra megin. Loka hurð B.
31,30	Vandamál í flutnings-einingu. Endurræsa prentarann.	<ol style="list-style-type: none"> Slökktu á prentaranum og taktu síðan rafmagnssnúruna úr sambandi við rafmagn. Tengdu straumsnúruna við rafmagnsinnstunguna og kveiktu síðan á prentaranum. <p> VARÚÐ—HUGSANLEG HÆTTA: Til að koma í veg fyrir hættu á eldsvoða eða raflosti tengið rafmagnssnúruna við innstungu með viðeigandi getu og rétta jarðtengingu sem er nálægt vörinni og auðveldlega aðgengileg.</p>
31,35	Setja aftur í flösku fyrir úrgangsblek sem vantar eða svara ekki.	<ol style="list-style-type: none"> Opnaðu hurð B. Fjarlægðu flösku fyrir úrgangsblek. <p>Athugasemd: Settu flöskuna í upprétta stöðu til að komast hjá að blekið sullist niður.</p> <ol style="list-style-type: none"> Settu inn flösku fyrir úrgangsblek. Loka hurð B.
31,40, 31,41, 31,42, 31,43	Setja <code>[color]</code> hylki sem vantar eða svarar ekki inn aftur.	<ol style="list-style-type: none"> Opnaðu hurð B. Fjarlægðu hylkið. Setja hylkið í. Loka hurð B.

Villukóðar	Villuboð	Lausn
31,60	Setja upp aftur svarta myndeyningu sem vantar eða svarar ekki.	<ol style="list-style-type: none"> 1 Opnaðu hurð B. 2 Fjarlægðu flösku fyrir úrgangsblek. Athugasemd: Settu flöskuna í upprétta stöðu til að komast hjá að blekið sullist niður. 3 Fjarlægðu blekhylkin. 4 Aftengja kapalinn fyrir myndeyninguna. 5 Fjarlægðu myndeyninguna. Athugasemd: Til að forðast að rispa sett myndeyningar eða skemma tromlu myndvalsins skaltu setja sett myndeyningar í upprétta stöðu. 6 Fjarlægðu svarta myndeyningarsettið. 7 Setja inn svörtu myndeyninguna. Settu sett myndeyningar á sinn stað. 8 Tengja kapalinn fyrir myndeyninguna. 9 Settu blekhylkin á sinn stað. 10 Settu inn flösku fyrir úrgangsblek. 11 Loka hurð B.
31,64	Setja aftur inn litasett myndeyningar, sem vantar, er ekki tengt eða svarar ekki.	<ol style="list-style-type: none"> 1 Opnaðu hurð B. 2 Fjarlægðu flösku fyrir úrgangsblek. Athugasemd: Settu flöskuna í upprétta stöðu til að komast hjá að blekið sullist niður. 3 Fjarlægðu hylkin. 4 Aftengja kapalinn fyrir myndeyninguna. 5 Fjarlægðu myndeyninguna. 6 Settu sett myndeyningar á sinn stað. 7 Tengja kapalinn fyrir myndeyninguna. 8 Setja hylkin á sinn stað. 9 Settu inn flösku fyrir úrgangsblek. 10 Loka hurð B.
31,80	Settu aftur upp hitagjafa sem vantar eða svarar ekki.	<ol style="list-style-type: none"> 1 Opnaðu hurð A, og opnaðu síðan hurð A1.  VARÚÐ—HEITT YFIRBORÐ: Prentarinn kann að vera heitur að innanverðu. Til að draga úr hættu á meiðslum frá heitum hlut, leyfið yfirborðinu að kólna áður en það er snert. 2 Fjarlægja hitagjafann. 3 Setja hitagjafann á sinn stað. 4 Lokaðu hurð A1 og lokaðu síðan hurð A.
32,40, 32,41, 32,42, 32,43	Skipt um óstutt [color] hylki.	Varðandi frekari upplýsingar, sjá “Skipt um blekhylki” á síðu 126.
32,60	Skipt um svarta myndeyningu sem er ekki studd.	Varðandi frekari upplýsingar, sjá “Skipt um svörtu myndeyninguna.” á síðu 129.
32,64	Skipt um sett litmyndaeiningar sem er ekki stutt.	Varðandi frekari upplýsingar, sjá “Skipt um sett litmyndaeiningar” á síðu 138.

Villukóðar	Villuboð	Lausn
42.xy	Skipta um óstuddan hitagjafa.	<p>1 Opnaðu hurð A, og opnaðu síðan hurð A1.</p> <p> VARÚÐ—HEITT YFIRBORÐ: Prentarinn kann að vera heitur að innanverðu. Til að draga úr hættu á meiðslum frá heitum hlut, leyfið yfirborðinu að kólna áður en það er snert.</p> <p>2 Finndu gerð hitagjafa undir hitagjafanum.</p>  <p>Athugasemdir:</p> <ul style="list-style-type: none"> Allar gerðir prentara fyrir utan Lexmark CS737 styðja hitagjafa af gerð 00, 01 og 02. Lexmark CX737 styður eingöngu hitagjafa af gerð 05. <p>3 Ef þessi hitagjafi er ekki studdur þá skaltu fjarlægja hitagjafann og síðan setja upp hitagjafa sem er studdur. Varðandi frekari upplýsingar, sjá “Skipt um hitagjafann” á síðu 150.</p>
33,40, 33,41, 33,42, 33,43	Hylki ekki frá Lexmark [color], sjá <i>Notendahandbók</i> .	Varðandi frekari upplýsingar, sjá “Rekstrarvara sem er ekki frá Lexmark” á síðu 221 .
33,60	Hylki ekki frá Lexmark svart sett myndeyningar, sjá <i>Notendahandbók</i> .	Varðandi frekari upplýsingar, sjá “Rekstrarvara sem er ekki frá Lexmark” á síðu 221 .
33,64	Sett myndeyningar ekki frá Lexmark, sjá <i>Notendahandbók</i> .	Varðandi frekari upplýsingar, sjá “Rekstrarvara sem er ekki frá Lexmark” á síðu 221 .
37,1	Ekki nægt minni til að samraða verki.	<p>Reyndu eitt eða fleira af eftirfarandi:</p> <ul style="list-style-type: none"> Snertu Halda áfram til að prenta hluta verks sem er þegar vistað og byrja að samraða afgangnum af prentverkinu. Hætta við núverandi verk í prentun.
37,3	Ekki nægt minni, sumum verkum í bið var eytt.	Snertu Halda áfram til að hreinsa skilaboðin og halda áfram að prenta.

Villukóðar	Villuboð	Lausn
39,1	Margþætt síða, sum gögn kunna að hafa ekki náð að prentast.	<p>Reyndu eitt eða fleira af eftirfarandi:</p> <ul style="list-style-type: none"> • Snertu Halda áfram til að hreinsa skilaboðin og halda áfram að prenta. • Hætta við núverandi verk í prentun. • Settu upp meira minni prentara. • Minnkaðu margbreytileika og stærð prentverksins áður en þú sendir það í prentun aftur. <ul style="list-style-type: none"> – Fækkaðu fjölda á síðum sem eru í prentverkinu. – Minnkaðu fjölda og stærð allra niðurhalaðra leturgerða. – Eyddu óþarfa leturgerðum eða fjölvum úr prentverkinu. – Fækkaðu fjölda á gröfum/teikningum sem eru í prentverkinu.
42.xy	Skiptu um [color] hylki, misræmi á svæði prentara.	Varðandi frekari upplýsingar, sjá “Skiptu um hylki, misræmi á svæði prentara” á síðu 221.
43,40, 43,41, 43,42, 43,43	Skipta um gallað hylki [color].	Varðandi frekari upplýsingar, sjá “Skipt um blekhyliki” á síðu 126.
43,40, 43,41, 43,42, 43,43	Vandamál við [Color] hylki.	<ol style="list-style-type: none"> 1 Opnaðu hurð B. 2 Fjarlægðu hylkið. 3 Setja hylkið í. 4 Loka hurð B. <p>Ef vandamálið er viðvarandi skaltu skipta um hylkið.</p>
55,1	Villa við lestur á USB-kubb. Fjarlægja USB.	Fjarlægja minniskort til að halda áfram.
55,2	Villa við lestur á USB-tengistöð. Fjarlægja tengistöð.	Fjarlægja USB-tengistöð til að halda áfram.
58	Of margar skúffur tengdar.	<ol style="list-style-type: none"> 1 Slökktu á prentaranum og taktu síðan rafmagnssnúruna úr sambandi við rafmagn. 2 Fjarlægja eina eða fleiri skúffur. 3 Tengdu straumsnúruna við rafmagnsinnstunguna og kveiktu síðan á prentaranum. <p> VARÚÐ—HÆTTA Á RAFLOSTI: Til að koma í veg fyrir hættu á eldsvoða eða raflosti tengið rafmagnssnúruna við innstungu með viðeigandi getu og rétta jarðtengingu sem er nálægt vörunni og auðveldlega aðgengileg.</p>
59	Ósamhæfð skúffa [x].	<ol style="list-style-type: none"> 1 Slökktu á prentaranum og taktu síðan rafmagnssnúruna úr sambandi við rafmagn. 2 Fjarlægðu tilgreinda skúffu. 3 Tengdu straumsnúruna við rafmagnsinnstunguna og kveiktu síðan á prentaranum. <p> VARÚÐ—HÆTTA Á RAFLOSTI: Til að koma í veg fyrir hættu á eldsvoða eða raflosti tengið rafmagnssnúruna við innstungu með viðeigandi getu og rétta jarðtengingu sem er nálægt vörunni og auðveldlega aðgengileg.</p>
61	Gallaður diskur.	Skiptu út gallaða geymsludrifinu.

Villukóðar	Villuboð	Lausn
62	Diskur fullur.	Reyndu eitt eða fleira af eftirfarandi: <ul style="list-style-type: none"> • Snertu Halda áfram til að hreinsa skilaboðin. • Eyða leturgerðum, fjölvum og öðrum gögnum sem vistuð eru á hörðum diskum prentarans. • Setja upp harðan disk prentara.
63	Forsníða diskinn.	Forsníða núna eyðir öllum upplýsingum af geymsludröfinu. Til að forsniða geymsludröfið síðar skaltu gera eftirfarandi: <ol style="list-style-type: none"> 1 Frá heimaskjánum, snertu Stillingar > Tæki > Viðhald > Eyða utan þjónustu. 2 Snertu Hreinsa allar upplýsingar á hörðum diskum og snertu síðan EYÐA.
80.01, 80.09	Viðhaldssett að nálgast lága stöðu.	Snertu Halda áfram til að hreinsa skilaboðin.
80.11, 80.19	Lág staða á viðhaldssetti.	
80.21, 80.29	Mjög lág staða á viðhaldssetti.	
80,31	Skiptu um viðhaldssett, farið yfir meðmælt endingu.	Varðandi frekari upplýsingar, sjá “Pöntun á viðhaldssetti hitagjafa” á síðu 125.
82,00, 82,02, 82,09	Flaska fyrir úrgangsblek nánast full.	Snertu Halda áfram til að hreinsa skilaboðin.
82,12, 82,13, 82,19, 82,20, 82,22, 82,23, 82,29	Flaska fyrir úrgangsblek nánast full.	
82,30, 82,30, 82,33, 82,39, 82,40, 82,42, 82,49	Skiptu um flösku fyrir úrgangsblek.	Varðandi frekari upplýsingar, sjá “Skiptu um flösku fyrir úrgangsblek” á síðu 148.
84.01, 84.09	Svart sett myndeyningar eða litasett myndeyningar nálgast lága stöðu.	Snertu Halda áfram til að hreinsa skilaboðin.
84,11, 84,13, 84,19	Lág staða á svörtu setti myndeyningar eða litasetti myndeyningar.	Snertu Halda áfram til að hreinsa skilaboðin.
84,21, 84,23, 84,29	Svart sett myndeyningar eða litasett myndeyningar með mjög lága stöðu.	Snertu Halda áfram til að hreinsa skilaboðin.
84.31, 84.33, 84.41, 84.43, 84.48	Skiptu um svart sett myndeyningar eða litasett myndeyningar.	<ul style="list-style-type: none"> • Varðandi frekari upplýsingar, sjá “Skiptu um svörtu myndeyninguna.” á síðu 129. • Varðandi frekari upplýsingar, sjá “Skiptu um sett litmyndaeyningar” á síðu 138.

Villukóðar	Villuboð	Lausn
88,00, 88,08, 88,09	[Color] hylki nálægt lágri stöðu.	Snertu Halda áfram til að hreinsa skilaboðin.
88,10, 88,18, 88,19	[Color] hylki lág staða.	
88,20, 88,28, 88,29	[Color] hylki mjög lág staða.	
88,30, 88,37, 88,38, 88,40, 88,47, 88,48	Skiptu um [color] hylki.	Varðandi frekari upplýsingar, sjá “Skipt um blekhylki” á síðu 126.
200,23, 200,33, 200,43, 200,53, 232,23, 232,33, 232,43, 232,53, 240,23, 240,33, 240,43, 240,53, 242,33, 242,35, 242,43, 242,45, 242,53, 242,55, 243,43, 243,45, 243,53, 243,55, 244,53, 244,54, 244,55, 245,56, 662,23, 663,33, 664,43, 665,53	Pappírslækja, [flækja í haus]. [xxx.yy]	Varðandi frekari upplýsingar, sjá “Pappírsstífla í skúffum” á síðu 210.

Villukóðar	Villuboð	Lausn
200.03, 240.05, 240.06, 240.82, 240.83, 240.84, 647.82, 647.83, 647.84, 647.85, 648.82, 648.83, 648.84, 648.85, 649.82, 649.83, 649.84, 649.85, 650.82, 650.83, 650.84, 650.85, 660.81, 660.82, 660.83, 660.84, 660.85, 660.86	Pappírslækja, [flækja í haus]. [xxx.yy]	Varðandi frekari upplýsingar, sjá “Pappírsstífla í fjölnotamatara” á síðu 211.
230,03, 230,13, 230,23, 230,33, 230,43, 230,53	Pappírslækja, [flækja í haus]. [xxx.yy]	Varðandi frekari upplýsingar, sjá “Pappírsstífla í staðalskúffu” á síðu 211.

Vandamál við prentun

Prentgæði eru léleg

Auðar eða hvítar síður

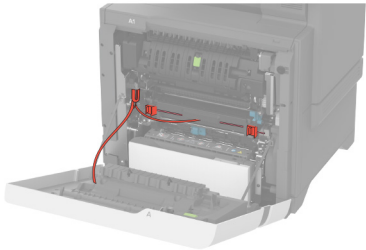
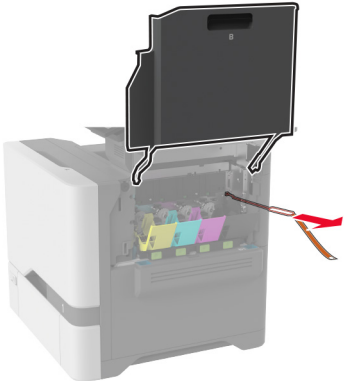
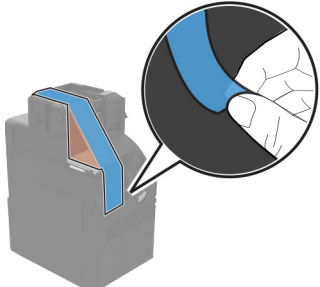
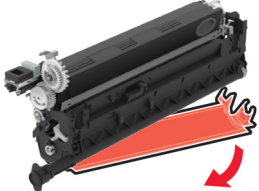

Athugasemd: Prenta gæðaprófunarsíður áður en reynt er að leysa vandamálið. Frá heimaskjánum, snertu **Stillingar > Bilanaleit > Prenta gæðaprófunarsíður.**

Aðgerð	Já	Nei
<p>Skref 1</p> <p>a Vertu viss um að fjarlægja allar umbúðir af eftirfarandi svæðum:</p> <ul style="list-style-type: none"> Inni í prentaranum.  <hr/>  <ul style="list-style-type: none"> Blekhylkjum og mynddeiningu  <hr/>  <p>b Prentaðu skjalið.</p> <p>Er prentarinn að prenta auðar eða hvítar síður?</p>	<p>Farðu í skref 2.</p>	<p>Vandamálið er leyst.</p>

Aðgerð	Já	Nei
<p>Skref 2</p> <p>a Athugaðu hvort prentarinn er að nota ekta blekhyliki frá Lexmark eða hylki sem er stutt.</p> <p>Athugasemd: Ef hylkið er ekki stutt, settu í hylki sem er stutt.</p> <p>b Prentaðu skjalið.</p> <p>Er prentarinn að prenta auðar eða hvítar síður?</p>	Farðu í skref 3.	Vandamálið er leyst.
<p>Skref 3</p> <p>a Fjarlægðu litasett myndeyningar og fjarlægðu síðan svarta myndeyningarsettið.</p> <p>Viðvörðun—hugsanleg hættu: Ekki láta litasett myndeyningar og svarta myndeyningarsettið vera í beinu ljósi meira en 10 mínútur. Löng viðvera í ljósi gæti valdið gæðavandamálum við prentun.</p> <p>Viðvörðun—hugsanleg hættu: Ekki snerta ljósnæmu tromluna undir litasetti myndeyningunni eða svörtu myndeyningunni. Sé það gert getur það haft áhrif á prentgæði prentverka í framtíðinni.</p> <p>b Settu svörtu myndeyninguna á sinn stað og síðan litasett myndeyningar.</p> <p>c Prentaðu skjalið.</p> <p>Er prentarinn að prenta auðar eða hvítar síður?</p>	Hafðu samband við stuðning viðskiptavina .	Vandamálið er leyst.

Dökk prentun



Athugasemd: Áður en þú leysir vandamálið skaltu prenta gæðaprófunarsíður til að ákvarða litinn sem vantar. Frá heimaskjánum, snertu **Stillingar > Bilanaleit > Prenta gæðaprófunarsíður**.

Aðgerð	Já	Nei
<p>Skref 1</p> <p>a Framkvæma Litastillingu.</p> <p>Á heimaskjánum, snertu Stillingar > Prenta > Gæði > Þróuð myndvinnsla > Litastilling.</p> <p>b Prentaðu skjalið.</p> <p>Er prentun of dökk?</p>	Farðu í skref 2.	Vandamálið er leyst.

Aðgerð	Já	Nei
<p>Skref 2</p> <p>a Það fer eftir þínu stýrikerfi, dragðu úr svertustigi prentdufts í kjörstillingum prentunar eða í samskiptum prentunar.</p> <p>Athugasemd: Þú getur einnig breytt stillingunum á stjórnborði prentarans. Frá heimaskjánum, snertu Stillingar > Prenta > Gæði > Svertustig prentdufts.</p> <p>b Prentaðu skjalið.</p> <p>Er prentun of dökk?</p>	Farðu í skref 3.	Vandamálið er leyst.
<p>Skref 3</p> <p>a Það fer eftir þínu stýrikerfi, skilgreindu gerð pappírs í kjörstillingum prentunar eða í samskiptum prentunar.</p> <p>Athugasemdir:</p> <ul style="list-style-type: none"> • Vertu viss um að stillingar samsvari pappírnum sem var hlaðið í skúffuna. • Þú getur einnig breytt stillingunum á stjórnborði prentarans. Frá heimaskjánum, snertu Stillingar > Pappír > Uppsetning skúffu > Pappírsstærð/gerð. <p>b Prentaðu skjalið.</p> <p>Er prentun of dökk?</p>	Farðu í skref 4.	Farðu í skref 6.
<p>Skref 4</p> <p>Vertu viss um að pappírinn sé ekki með neina áferð eða að hann sé grófur.</p> <p>Erðu að prenta á pappír með áferð eða sem er grófur?</p>	Farðu í skref 5.	Farðu í skref 6.
<p>Skref 5</p> <p>a Skiptu út pappír með áferð eða grófum með venjulegum pappír.</p> <p>b Prentaðu skjalið.</p> <p>Er prentun of dökk?</p>	Farðu í skref 6.	Vandamálið er leyst.
<p>Skref 6</p> <p>a Settu í pappír úr nýjum pakka.</p> <p>Athugasemd: Pappírinn dregur til sín raka vegna þess að rakastig er hátt. Geymdu pappír í upphaflegum umbúðum þar til það á að nota hann.</p> <p>b Prentaðu skjalið.</p> <p>Er prentun of dökk?</p>	Hafðu samband við stuðning viðskiptavina .	Vandamálið er leyst.

Draugamyndir

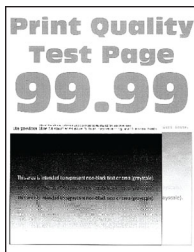

Athugasemd: Prenta gæðaprófunarsíður áður en reynt er að leysa vandamálið. Frá heimaskjánum, snertu **Stillingar > Bilanaleit > Prenta gæðaprófunarsíður**.

Aðgerð	Já	Nei
<p>Skref 1</p> <p>a Settu rétta pappírsgerð og þyngd af pappír í skúffuna.</p> <p>b Prentaðu skjalið.</p> <p>Birtast draugamyndir á útprentun?</p>	Farðu í skref 2.	Vandamálið er leyst.
<p>Skref 2</p> <p>a Það fer eftir þínu stýrikerfi, skilgreindu gerð pappírs í kjörstillingum prentunar eða í samskiptum prentunar.</p> <p>Athugasemdir:</p> <ul style="list-style-type: none"> Vertu viss um að stillingin samsvari pappírnum sem var hlaðið í skúffuna. Þú getur einnig breytt stillingunni á stjórnborði prentarans. Frá heimaskjánum, snertu Stillingar > Pappír > Uppsetning skúffu > Pappírsstærð/gerð. <p>b Prentaðu skjalið.</p> <p>Birtast draugamyndir á útprentun?</p>	Farðu í skref 3.	Vandamálið er leyst.
<p>Skref 3</p> <p>a Framkvæma Litastillingu. Á heimaskjánum, snertu Stillingar > Prenta > Gæði > Þróuð myndvinnsla > Litastilling.</p> <p>b Prentaðu skjalið.</p> <p>Birtast draugamyndir á útprentun?</p>	Hafðu samband við stuðning viðskiptavina .	Vandamálið er leyst.

Grár eða litaður bakgrunnur



Athugasemd: Prenta gæðaprófunarsíður áður en reynt er að leysa vandamálið. Frá heimaskjánum, snertu **Stillingar > Bilanaleit > Prenta gæðaprófunarsíður**.

Aðgerð	Já	Nei
<p>Skref 1</p> <p>a Það fer eftir þínu stýrikerfi, skilgreindu svertustig prentdufts í kjörstillingum prentunar eða í samskiptum prentunar.</p> <p>Athugasemd: Þú getur einnig breytt stillingunni á stjórnborði prentarans. Frá heimaskjánum, snertu Stillingar > Prenta > Gæði > Svertustig prentdufts.</p> <p>b Prentaðu skjalið.</p> <p>Birtist grár eða litaður bakgrunnur á útprentun?</p>	Farðu í skref 2.	Vandamálið er leyst.
<p>Skref 2</p> <p>a Framkvæma Litastillingu.</p> <p>Á heimaskjánum, snertu Stillingar > Prenta > Gæði > Þróuð myndvinnsla > Litastilling.</p> <p>b Prentaðu skjalið.</p> <p>Birtist grár eða litaður bakgrunnur á útprentun?</p>	Farðu í skref 3.	Vandamálið er leyst.
<p>Skref 3</p> <p>a Fjarlægðu litasett myndeiningar og fjarlægðu síðan svarta myndeiningarsettið.</p> <p>Viðvörðun—hugsanleg hættu: Ekki láta litasett myndeiningar og svarta myndeiningarsettið vera í beinu ljósi meira en 10 mínútur. Löng viðvera í ljósi gæti valdið gæðavandamálum við prentun.</p> <p>Viðvörðun—hugsanleg hættu: Ekki snerta ljósnæmu tromluna undir litasetti myndeiningunni eða svörtu myndeiningunni. Sé það gert getur það haft áhrif á prentgæði prentverka í framtíðinni.</p> <p>b Settu svörtu myndeininguna á sinn stað og síðan litasett myndeiningar.</p> <p>c Prentaðu skjalið.</p> <p>Birtist grár eða litaður bakgrunnur á útprentun?</p>	Hafðu samband við stuðning viðskiptavina .	Vandamálið er leyst.

Rangar spássíur



Aðgerð	Já	Nei
<p>Skref 1</p> <p>a Færðu stýringar í skúffunni í rétta stöðu fyrir pappír sem var hlaðið.</p> <p>b Prentaðu skjalið.</p> <p>Eru spássiur réttar?</p>	Vandamálið er leyst.	Farðu í skref 2.
<p>Skref 2</p> <p>a Það fer eftir þínu stýrikerfi, skilgreindu pappírsstærð í kjörstillingum prentunar eða í samskiptum prentunar.</p> <p>Athugasemdir:</p> <ul style="list-style-type: none"> • Vertu viss um að stillingin samsvari pappírnum sem var hlaðið. • Þú getur einnig breytt stillingunni á stjórnborði prentarans. Frá heimaskjánum, snertu Stillingar > Pappír > Uppsetning skúffu > Pappírsstærð/gerð. <p>Athugasemd:</p> <p>b Prentaðu skjalið.</p> <p>Eru spássiur réttar?</p>	Vandamálið er leyst.	Hafðu samband við stuðning viðskiptavina .

Ljós prentun

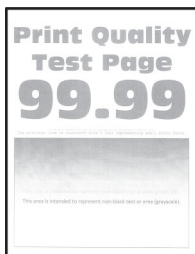

Athugasemd: Prenta gæðaprófunarsíður áður en reynt er að leysa vandamálið. Frá heimaskjánum, snertu **Stillingar > Bilanaleit > Prenta gæðaprófunarsíður**.

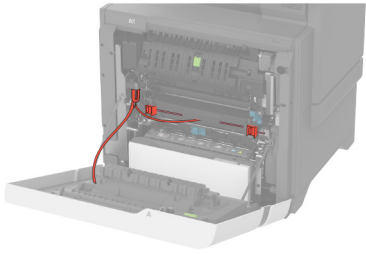
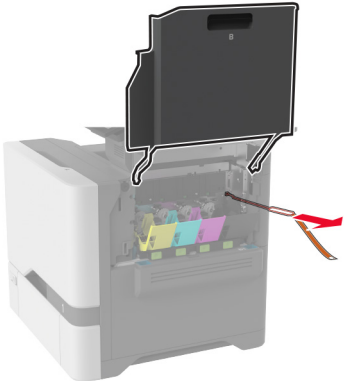
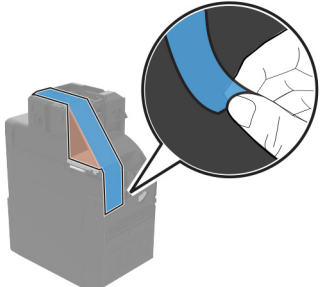
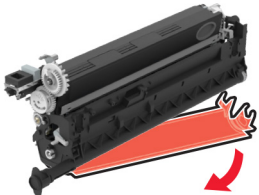
Aðgerð	Já	Nei
<p>Skref 1</p> <p>a Vertu viss um að fjarlægja allar umbúðir af eftirfarandi svæðum:</p> <ul style="list-style-type: none"> Inni í prentaranum.   <ul style="list-style-type: none"> Blekhylljum og mynddeiningu   <p>b Prentaðu skjalið.</p> <p>Er prentunin ljós?</p>	<p>Farðu í skref 2.</p>	<p>Vandamálið er leyst.</p>

Aðgerð	Já	Nei
<p>Skref 2</p> <p>a Framkvæma Litastillingu. Á heimaskjánum, snertu Stillingar > Prenta > Gæði > Þróuð myndvinnsla > Litastilling.</p> <p>b Prentaðu skjalið.</p> <p>Er prentunin ljós?</p>	Farðu í skref 3.	Vandamálið er leyst.
<p>Skref 3</p> <p>a Það fer eftir þínu stýrikerfi, skilgreindu svertustig prentdufts í kjörstillingum prentunar eða í samskiptum prentunar. Athugasemd: Þú getur einnig breytt stillingunni á stjórnborði prentarans. Frá heimaskjánum, snertu Stillingar > Prenta > Gæði > Svertustig prentdufts.</p> <p>b Prentaðu skjalið.</p> <p>Er prentunin ljós?</p>	Farðu í skref 4.	Vandamálið er leyst.
<p>Skref 4</p> <p>a Slökkva á Litasparnaði. Frá heimaskjánum, snertu Stillingar > Prenta > Gæði > Litasparnaður.</p> <p>b Prentaðu skjalið.</p> <p>Er prentunin ljós?</p>	Farðu í skref 5.	Vandamálið er leyst.
<p>Skref 5</p> <p>a Það fer eftir þínu stýrikerfi, skilgreindu gerð pappírs í kjörstillingum prentunar eða í samskiptum prentunar. Athugasemdir:</p> <ul style="list-style-type: none"> • Vertu viss um að stillingin samsvari pappírnum sem var hlaðið. • Þú getur einnig breytt stillingunni á stjórnborði prentarans. Frá heimaskjánum, snertu Stillingar > Pappír > Uppsetning skúffu > Pappírsstærð/gerð. <p>b Prentaðu skjalið.</p> <p>Er prentunin ljós?</p>	Farðu í skref 6.	Vandamálið er leyst.
<p>Skref 6</p> <p>Athugaðu hvort pappírinn sé með áferð eða grófur.</p> <p>Erðu að prenta á pappír með áferð eða sem er grófur?</p>	Farðu í skref 7.	Farðu í skref 7.
<p>Skref 7</p> <p>a Skiptu út pappír með áferð eða grófum með venjulegum pappír.</p> <p>b Prentaðu skjalið.</p> <p>Er prentunin ljós?</p>	Farðu í skref 8.	Vandamálið er leyst.

Aðgerð	Já	Nei
<p>Skref 8</p> <p>a Settu í pappír úr nýjum pakka.</p> <p>Athugasemd: Pappírinn dregur til sín raka vegna þess að rakastig er hátt. Geymdu pappír í upphaflegum umbúðum þar til það á að nota hann.</p> <p>b Prentaðu skjalið.</p> <p>Er prentunin ljós?</p>	Farðu í skref 9.	Vandamálið er leyst.
<p>Skref 9</p> <p>a Fjarlægðu litasett myndeyningar og fjarlægðu síðan svarta myndeyningarsettið.</p> <p>Viðvörðun—hugsanleg hættu: Ekki láta litasett myndeyningar og svarta myndeyningarsettið vera í beinu ljósi meira en 10 mínútur. Löng viðvera í ljósi gæti valdið gæðavandamálum við prentun.</p> <p>Viðvörðun—hugsanleg hættu: Ekki snerta ljósnæmu tromluna undir litasetti myndeyningunni eða svörtu myndeyningunni. Sé það gert getur það haft áhrif á prentgæði prentverka í framtíðinni.</p> <p>b Settu svörtu myndeyninguna á sinn stað og síðan litasett myndeyningar.</p> <p>c Prentaðu skjalið.</p> <p>Er prentun of ljós?</p>	Hafðu samband við stuðning viðskiptavina .	Vandamálið er leyst.

Liti vantar

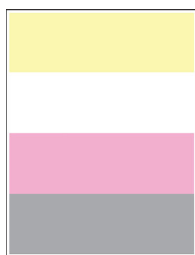

Athugasemd: Prenta gæðaprófunarsíður áður en reynt er að leysa vandamálið. Frá heimaskjánum, snertu **Stillingar > Bilanaleit > Prenta gæðaprófunarsíður**.

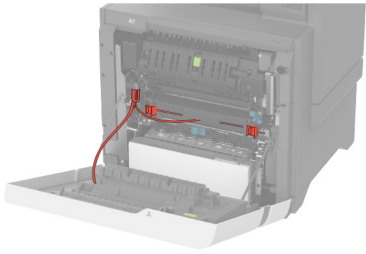
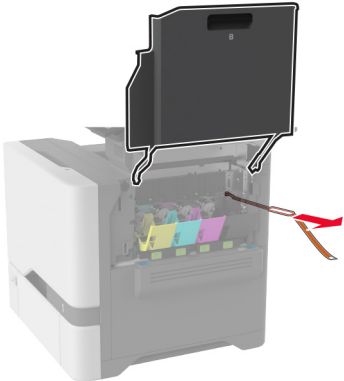
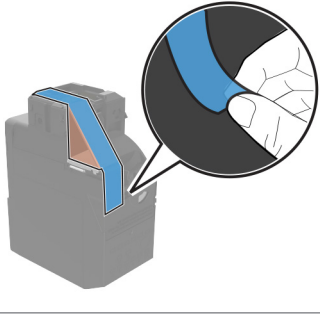
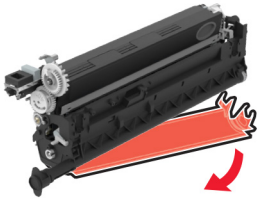
Aðgerð	Já	Nei
<p>Skref 1</p> <p>a Vertu viss um að fjarlægja allar umbúðir af eftirfarandi svæðum:</p> <ul style="list-style-type: none"> Inni í prentaranum.   <ul style="list-style-type: none"> Blekhylljum og mynddeiningu   <p>b Prentaðu skjalið.</p> <p>Vantar einhverja liti á útprintun?</p>	Farðu í skref 2.	Vandamálið er leyst.

Aðgerð	Já	Nei
<p>Skref 2</p> <p>a Fjarlægðu notað litasett myndeyningar.</p> <p>Viðvörðun—hugsanleg hættu: Ekki láta litasett myndeyningar vera í beinu ljósi meira en 10 mínútur. Löng viðvera í ljósi gæti valdið gæðavandamálum við prentun.</p> <p>Viðvörðun—hugsanleg hættu: Ekki snerta ljósnæmu tromluna undir litasetti myndeyningar. Sé það gert getur það haft áhrif á prentgæði prentverka í framtíðinni.</p> <p>b Fjarlægðu blekhylið fyrir litinn sem vantar.</p> <p>c Fjarlægðu og settu síðan inn framköllunareiningu fyrir litinn sem vantar.</p> <p>d Settu inn blekhylið fyrir litinn sem vantar.</p> <p>e Settu inn litasett myndeyningar.</p> <p>f Prentaðu skjalið.</p> <p>Vantar einhverja liti á útprintun?</p>	<p>Hafðu samband við stuðning viðskiptavina.</p>	<p>Vandamálið er leyst.</p>

Flekkótt prentun og punktar



Athugasemd: Prenta gæðaprófunarsíður áður en reynt er að leysa vandamálið. Frá heimaskjánum, snertu **Stillingar > Bilanaleit > Prenta gæðaprófunarsíður**.

Aðgerð	Já	Nei
<p>Skref 1</p> <p>Athugaði varðandi mengun vegna leka á prentlit.</p> <p>Er prentarinn laus við leka á prentlit?</p>	<p>Farðu í skref 2.</p>	<p>Hafðu samband við stuðning viðskiptavina.</p>
<p>Skref 2</p> <p>a Frá heimaskjánum, snertu Stillingar > Pappír > Uppsetning skúffu > Pappírsstærð/gerð.</p> <p>b Athugaðu hvort stillingar á stærð pappírs og gerð pappírs samsvari pappír sem var hlaðið.</p> <p>Athugasemd: Gakktu úr skugga um að pappírinn sé ekki með neina áferð eða að hann sé grófur.</p> <p>Er samsvörðun við stillingar?</p>	<p>Farðu í skref 4.</p>	<p>Farðu í skref 3.</p>

Aðgerð	Já	Nei
<p>Skref 3</p> <p>a Það fer eftir þínu stýrikerfi, skilgreindu pappírsstærð og gerð pappírs í kjörstillingum prentunar eða í samskiptum prentunar.</p> <p>Athugasemdir:</p> <ul style="list-style-type: none"> • Vertu viss um að stillingar samsvari pappírnum sem var hlaðið í skúffuna. • Þú getur einnig breytt stillingunum á stjórnborði prentarans. Frá heimaskjánum, snertu Stillingar > Pappír > Uppsetning skúffu > Pappírsstærð/gerð. <p>b Prentaðu skjalið.</p> <p>Er prentunin flekkótt?</p>	Farðu í skref 4.	Vandamálið er leyst.
<p>Skref 4</p> <p>a Settu í pappír úr nýjum pakka.</p> <p>Athugasemd: Pappírinn dregur til sín raka vegna þess að rakastig er hátt. Geymdu pappír í upphaflegum umbúðum þar til það á að nota hann.</p> <p>b Prentaðu skjalið.</p> <p>Er prentunin flekkótt?</p>	Farðu í skref 5.	Vandamálið er leyst.
<p>Skref 5</p> <p>a Fjarlægðu litasett myndeyningar og fjarlægðu síðan svarta myndeyningarsettið.</p> <p>Viðvörðun—hugsanleg hættu: Ekki láta litasett myndeyningar og svarta myndeyningarsettið vera í beinu ljósi meira en 10 mínútur. Löng viðvera í ljósi gæti valdið gæðavandamálum við prentun.</p> <p>Viðvörðun—hugsanleg hættu: Ekki snerta ljósnæmu tromluna undir litasetti myndeyningunni eða svörtu myndeyningunni. Sé það gert getur það haft áhrif á prentgæði prentverka í framtíðinni.</p> <p>b Settu svörtu myndeyninguna á sinn stað og síðan litasett myndeyningar.</p> <p>c Prentaðu skjalið.</p> <p>Er prentunin flekkótt?</p>	Hafðu samband við stuðning viðskiptavina .	Vandamálið er leyst.

Pappír krullast



Aðgerð	Já	Nei
<p>Skref 1</p> <p>a Færðu stýringar í skúffunni í rétta stöðu fyrir pappír sem var hlaðið.</p> <p>b Prentaðu skjalið.</p> <p>Er pappírinn krullaður?</p>	Farðu í skref 2.	Vandamálið er leyst.
<p>Skref 2</p> <p>a Það fer eftir þínu stýrikerfi, skilgreindu gerð pappírs í kjörstillingum prentunar eða í samskiptum prentunar.</p> <p>Athugasemdir:</p> <ul style="list-style-type: none"> Vertu viss um að stillingin samsvari pappírnum sem var hlaðið. Þú getur einnig breytt stillingunni á stjórnborði prentarans. Frá heimaskjánum, snertu Stillingar > Pappír > Uppsetning skúffu > Pappírsstærð/gerð. <p>b Prentaðu skjalið.</p> <p>Er pappírinn krullaður?</p>	Farðu í skref 3.	Vandamálið er leyst.
<p>Skref 3</p> <p>Prentið á hina hliðina á pappírnum.</p> <p>a Fjarlægið pappírinn, snúið honum við og hlaðið honum aftur.</p> <p>b Prentaðu skjalið.</p> <p>Er pappírinn krullaður?</p>	Farðu í skref 4.	Vandamálið er leyst.
<p>Skref 4</p> <p>a Settu í pappír úr nýjum pakka.</p> <p>Athugasemd: Pappírinn dregur til sín raka vegna þess að rakastig er hátt. Geymdu pappír í upphaflegum umbúðum þar til það á að nota hann.</p> <p>b Prentaðu skjalið.</p> <p>Er pappírinn krullaður?</p>	Hafðu samband við stuðning viðskiptavina .	Vandamálið er leyst.

Útrentun skáhallandi eða skökk



Athugasemd: Prenta gæðaprófunarsíður áður en reynt er að leysa vandamálið. Frá heimaskjánum, snertu **Stillingar > Bilanaleit > Prenta gæðaprófunarsíður.**

Aðgerð	Já	Nei
<p>Skref 1</p> <p>a Dragðu skúffuna út.</p> <p>b Fjarlægðu pappírinn og settu síðan í pappír úr nýjum umbúðum.</p> <p>Athugasemd: Pappírinn dregur til sín raka vegna þess að rakastig er hátt. Geymdu pappír í upphaflegum umbúðum þar til það á að nota hann.</p> <p>c Færðu stýringar í skúffunni í rétta stöðu fyrir pappír sem var hlaðið.</p> <p>d Settu skúffuna inn.</p> <p>e Prentaðu skjalið.</p> <p>Er útprentun skáhallandi eða skökk?</p>	Farðu í skref 2.	Vandamálið er leyst.
<p>Skref 2</p> <p>a Gakktu úr skugga um að þú sért að prenta á studda gerð af pappír.</p> <p>b Prentaðu skjalið.</p> <p>Er útprentun skáhallandi eða skökk?</p>	Hafðu samband við stuðning viðskiptavina .	Vandamálið er leyst.

Gegnheill litur eða svartar myndir



Athugasemd: Prenta gæðaprófunarsíður áður en reynt er að leysa vandamálið. Frá heimaskjánnum, snertu **Stillingar > Bilanaleit > Prenta gæðaprófunarsíður**.

Aðgerð	Já	Nei
<p>a Fjarlægðu litasett myndeyningar og fjarlægðu síðan svarta myndeyningarsettið.</p> <p>Viðvörðun—hugsanleg hættu: Ekki láta litasett myndeyningar og svarta myndeyningarsettið vera í beinu ljósi meira en 10 mínútur. Löng viðvera í ljósi gæti valdið gæðavandamálum við prentun.</p> <p>Viðvörðun—hugsanleg hættu: Ekki snerta ljósnæmu tromluna undir litasetti myndeyningunni eða svörtu myndeyningunni. Sé það gert getur það haft áhrif á prentgæði prentverka í framtíðinni.</p> <p>b Settu svörtu myndeyninguna á sinn stað og síðan litasett myndeyningar.</p> <p>c Prentaðu skjalið.</p> <p>Er prentarinn að prenta gegnheila liti eða svartar myndir?</p>	Hafðu samband við stuðning viðskiptavina .	Vandamálið er leyst.

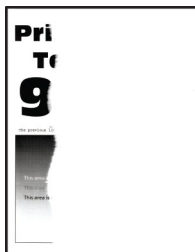
Skorið af texta eða myndum

Athugasemd: Prenta gæðaprófunarsíður áður en reynt er að leysa vandamálið. Frá heimaskjánum, snertu **Stillingar > Bilanaleit > Prenta gæðaprófunarsíður**.

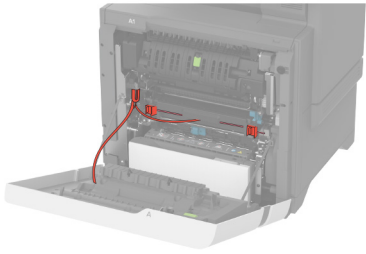
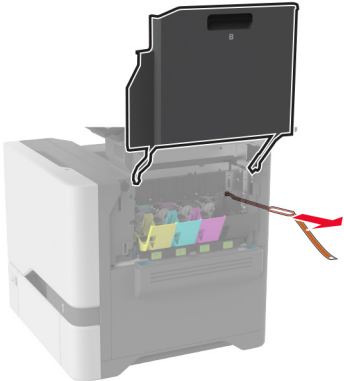
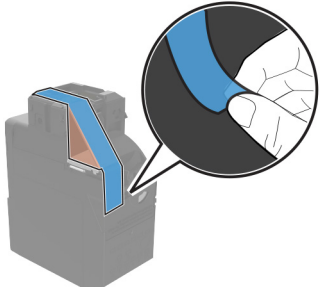
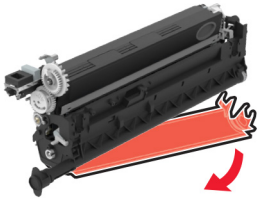
Aðgerð	Já	Nei
<p>Skref 1</p> <p>a Vertu viss um að fjarlægja allar umbúðir af eftirfarandi svæðum:</p> <ul style="list-style-type: none"> Inni í prentaranum.   <ul style="list-style-type: none"> Blekhylljum og mynddeiningu   <p>b Prentaðu skjalið.</p> <p>Er textinn eða myndin klippt?</p>	<p>Farðu í skref 2.</p>	<p>Vandamálið er leyst.</p>

Aðgerð	Já	Nei
<p>Skref 2</p> <p>a Færðu stýringar í skúffunni í rétta stöðu fyrir pappír sem var hlaðið.</p> <p>b Prentaðu skjalið.</p> <p>Er textinn eða myndin klippt?</p>	Farðu í skref 3.	Vandamálið er leyst.
<p>Skref 3</p> <p>a Það fer eftir þínu stýrikerfi, skilgreindu pappírsstærð í kjörstillingum prentunar eða í samskiptum prentunar.</p> <p>Athugasemdir:</p> <ul style="list-style-type: none"> Vertu viss um að stillingin samsvari pappírnum sem var hlaðið í skúffuna. Þú getur einnig breytt stillingunni á stjórnborði prentarans. Frá heimaskjánum, snertu Stillingar > Pappír > Uppsetning skúffu > Pappírsstærð/gerð. <p>b Prentaðu skjalið.</p> <p>Er textinn eða myndin klippt?</p>	Farðu í skref 4.	Vandamálið er leyst.
<p>Skref 4</p> <p>a Fjarlægðu litasett myndeiningar og fjarlægðu síðan svarta myndeiningarsettið.</p> <p>Viðvörðun—hugsanleg hættu: Ekki láta litasett myndeiningar og svarta myndeiningarsettið vera í beinu ljósi meira en 10 mínútur. Löng viðvera í ljósi gæti valdið gæðavandamálum við prentun.</p> <p>Viðvörðun—hugsanleg hættu: Ekki snerta ljósnæmu tromluna undir litasetti myndeiningunni eða svörtu myndeiningunni. Sé það gert getur það haft áhrif á prentgæði prentverka í framtíðinni.</p> <p>b Settu svörtu myndeininguna á sinn stað og síðan litasett myndeiningar.</p> <p>c Prentaðu skjalið.</p> <p>Er textinn eða myndin klippt?</p>	Hafðu samband við stuðning viðskiptavina .	Vandamálið er leyst.

Prentlitur nuddast auðveldlega af

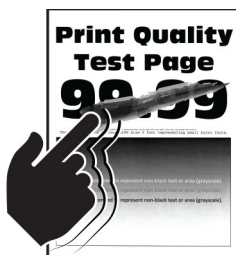

Athugasemd: Prenta gæðaprófunarsíður áður en reynt er að leysa vandamálið. Frá heimaskjánum, snertu **Stillingar > Bilanaleit > Prenta gæðaprófunarsíður**.

Aðgerð	Já	Nei
<p>1 Það fer eftir þínu stýrikerfi, skilgreindu gerð pappírs í kjörstillingum prentunar eða í samskiptum prentunar.</p> <p>Athugasemdir:</p> <ul style="list-style-type: none"> Vertu viss um að stillingin samsvari pappírnum sem var hlaðið. Þú getur einnig breytt stillingunni á stjórnborði prentarans. Frá heimaskjánum, snertu Stillingar > Pappír > Uppsetning skúffu > Pappírstærð/gerð. <p>2 Prentaðu skjalið.</p> <p>Nuddast prentlitur af?</p>	Hafðu samband við stuðning viðskiptavina .	Vandamálið er leyst.

Ójafn þéttleiki prentunar

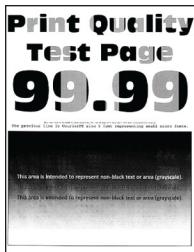

Athugasemd: Prenta gæðaprófunarsíður áður en reynt er að leysa vandamálið. Frá heimaskjánum, snertu **Stillingar > Bilanaleit > Prenta gæðaprófunarsíður**.

Aðgerð	Já	Nei
<p>a Fjarlægðu litasett myndeyningar og fjarlægðu síðan svarta myndeyningarsettið.</p> <p>Viðvörðun—hugsanleg hættu: Ekki láta litasett myndeyningar og svarta myndeyningarsettið vera í beinu ljósi meira en 10 mínútur. Löng viðvera í ljósi gæti valdið gæðavandamálum við prentun.</p> <p>Viðvörðun—hugsanleg hættu: Ekki snerta ljósnæmu tromluna undir litasetti myndeyningunni eða svörtu myndeyningunni. Sé það gert getur það haft áhrif á prentgæði prentverka í framtíðinni.</p> <p>b Settu svörtu myndeyninguna á sinn stað og síðan litasett myndeyningar.</p> <p>c Prentaðu skjalið.</p> <p>Er þéttleiki prentunar ójafn?</p>	Hafðu samband við stuðning viðskiptavina .	Vandamálið er leyst.

Láréttar dökkar línur



Athugasemdir:

- Prenta gæðaprófunarsíður áður en reynt er að leysa vandamálið. Frá heimaskjánum, snertu **Stillingar > Bilanaleit > Prenta gæðaprófunarsíður**.
- Ef láréttar dökkar línur halda áfram að birtast á þínum útprentunum, skoðaðu þá efnið „Endurteknir gallar“.

Aðgerð	Já	Nei
<p>Skref 1</p> <p>a Það fer eftir þínu stýrikerfi, skilgreindu gerð pappírs í kjörstillingum prentunar eða í samskiptum prentunar.</p> <p>Athugasemdir:</p> <ul style="list-style-type: none"> • Vertu viss um að stillingin samsvari pappírnum sem var hlaðið. • Þú getur einnig breytt stillingunni á stjórnborði prentarans. Frá heimaskjánum, snertu Stillingar > Pappír > Uppsetning skúffu > Pappírsstærð/gerð. <p>b Prentaðu skjalið.</p> <p>Eru láréttar dökkar línur birtast á útprentun?</p>	Farðu í skref 2.	Vandamálið er leyst.
<p>Skref 2</p> <p>a Settu í pappír úr nýjum pakka.</p> <p>Athugasemd: Pappírinn dregur til sín raka vegna þess að rakastig er hátt. Geymdu pappír í upphaflegum umbúðum þar til að það á að nota hann.</p> <p>b Prentaðu skjalið.</p> <p>Eru láréttar dökkar línur birtast á útprentun?</p>	Farðu í skref 3.	Vandamálið er leyst.

Aðgerð	Já	Nei
<p>Skref 3</p> <p>a Fjarlægðu litasett myndeyningar og fjarlægðu síðan svarta myndeyningarsettið.</p> <p>Viðvörðun—hugsanleg hættu: Ekki láta litasett myndeyningar og svarta myndeyningarsettið vera í beinu ljósi meira en 10 mínútur. Löng viðvera í ljósi gæti valdið gæðavandamálum við prentun.</p> <p>Viðvörðun—hugsanleg hættu: Ekki snerta ljósnæmu tromluna undir myndeyningunni eða svörtu myndeyningunni. Sé það gert getur það haft áhrif á prentgæði prentverka í framtíðinni.</p> <p>b Settu svörtu myndeyninguna á sinn stað og síðan litasett myndeyningar.</p> <p>c Prentaðu skjalið.</p> <p>Eru láréttar dökkan línur birtast á útprentun?</p>	<p>Hafðu samband við stuðning viðskiptavina.</p>	<p>Vandamálið er leyst.</p>

Lóðréttar dökkan línur

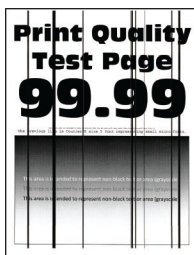

Athugasemd: Prenta gæðaprófunarsíður áður en reynt er að leysa vandamálið. Frá heimaskjánum, snertu **Stillingar > Bilanaleit > Prenta gæðaprófunarsíður**.

Aðgerð	Já	Nei
<p>Skref 1</p> <p>a Það fer eftir þínu stýrikerfi, skilgreindu gerð pappírs í kjörstillingum prentunar eða í samskiptum prentunar.</p> <p>Athugasemdir:</p> <ul style="list-style-type: none"> Vertu viss um að stillingin samsvari pappírnum sem var hlaðið í skúffuna. Þú getur einnig breytt stillingunni á stjórnborði prentarans. Frá heimaskjánum, snertu Stillingar > Pappír > Uppsetning skúffu > Pappírsstærð/gerð. <p>b Prentaðu skjalið.</p> <p>Birtast lóðréttar dökkan línur á því sem verið er að prenta?</p>	<p>Farðu í skref 2.</p>	<p>Vandamálið er leyst.</p>

Aðgerð	Já	Nei
<p>Skref 2</p> <p>a Settu í pappír úr nýjum pakka.</p> <p>Athugasemd: Pappírinn dregur til sín raka vegna þess að rakastig er hátt. Geymdu pappír í upphaflegum umbúðum þar til að það á að nota hann.</p> <p>b Prentaðu skjalið.</p> <p>Birtast lóðréttar dökkan línur á því sem verið er að prenta?</p>	Farðu í skref 3.	Vandamálið er leyst.
<p>Skref 3</p> <p>a Fjarlægðu litasett myndeyningar og fjarlægðu síðan svarta myndeyningarsettið.</p> <p>Viðvörðun—hugsanleg hættu: Ekki láta litasett myndeyningar og svarta myndeyningarsettið vera í beinu ljósi meira en 10 mínútur. Löng viðvera í ljósi gæti valdið gæðavandamálum við prentun.</p> <p>Viðvörðun—hugsanleg hættu: Ekki snerta ljósnæmu tromluna undir litasetti myndeyningunni eða svörtu myndeyningunni. Sé það gert getur það haft áhrif á prentgæði prentverka í framtíðinni.</p> <p>b Settu svörtu myndeyninguna á sinn stað og síðan litasett myndeyningar.</p> <p>c Prentaðu skjalið.</p> <p>Birtast lóðréttar dökkan línur á því sem verið er að prenta?</p>	Hafðu samband við stuðning viðskiptavina .	Vandamálið er leyst.

Láréttar hvítar línur

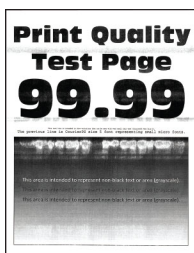

Athugasemdir:

- Prenta gæðaprófunarsíður áður en reynt er að leysa vandamálið. Frá heimaskjánum, snertu **Stillingar > Bilanaleit > Prenta gæðaprófunarsíður**.
- Ef láréttar hvítar línur halda áfram að birtast á þínum útprentunum, skoðaðu þá efnið „Endurteknir gallar“.

Aðgerð	Já	Nei
<p>Skref 1</p> <p>a Það fer eftir þínu stýrikerfi, skilgreindu gerð pappírs í kjörstillingum prentunar eða í samskiptum prentunar.</p> <p>Athugasemdir:</p> <ul style="list-style-type: none"> • Vertu viss um að stillingin samsvari pappírnum sem var hlaðið í skúffuna. • Þú getur einnig breytt stillingunni á stjórnborði prentarans. Frá heimaskjánum, snertu Stillingar > Pappír > Uppsetning skúffu > Pappírsstærð/gerð. <p>b Prentaðu skjalið.</p> <p>Eru lóðréttar hvítar línur að birtast á því sem verið er að prenta?</p>	Farðu í skref 2.	Vandamálið er leyst.
<p>Skref 2</p> <p>Athugaðu að þú sért að nota meðmælda pappírsgerð.</p> <p>a Hladdu meðmæltri gerð pappírs í skilgreindan uppruna pappírs.</p> <p>b Prentaðu skjalið.</p> <p>Eru lóðréttar hvítar línur að birtast á því sem verið er að prenta?</p>	Farðu í skref 3.	Vandamálið er leyst.
<p>Skref 3</p> <p>a Fjarlægðu litasett myndeyningar og fjarlægðu síðan svarta myndeyningarsettið.</p> <p>Viðvörðun—hugsanleg hættu: Ekki láta litasett myndeyningar og svarta myndeyningarsettið vera í beinu ljósi meira en 10 mínútur. Löng viðvera í ljósi gæti valdið gæðavandamálum við prentun.</p> <p>Viðvörðun—hugsanleg hættu: Ekki snerta ljósnæmu tromluna undir litasetti myndeyningunni eða svörtu myndeyningunni. Sé það gert getur það haft áhrif á prentgæði prentverka í framtíðinni.</p> <p>b Settu svörtu myndeyninguna á sinn stað og síðan litasett myndeyningar.</p> <p>c Prentaðu skjalið.</p> <p>Eru lóðréttar hvítar línur að birtast á því sem verið er að prenta?</p>	Hafðu samband við stuðning viðskiptavina .	Vandamálið er leyst.

Endurteknir gallar

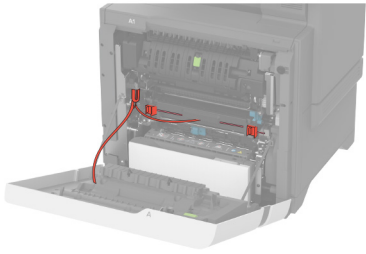
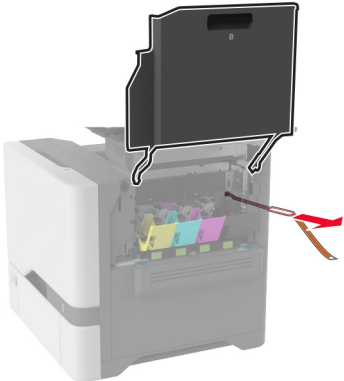
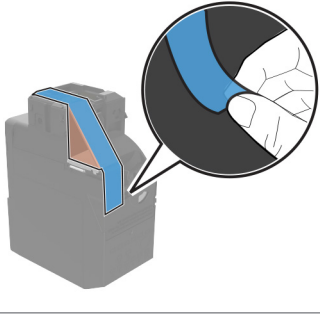
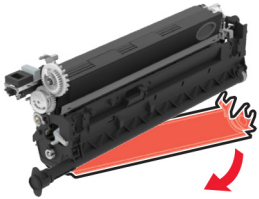

Athugasemd: Áður en þú leysir vandamálið skaltu prenta gæðaprófunarsíður til að ákvarða orsök endurtekinna galla. Frá heimaskjánum, snertu **Stillingar > Bilanaleit > Prenta gæðaprófunarsíður**.

Aðgerð	Já	Nei
<p>Skref 1</p> <p>a Vertu viss um að fjarlægja allar umbúðir af eftirfarandi svæðum:</p> <ul style="list-style-type: none"> Inni í prentaranum.   <ul style="list-style-type: none"> Blekhylljum og mynddeiningu   <p>b Prentaðu skjalið.</p> <p>Eru gallarnir enn að birtast?</p>	<p>Farðu í skref 2.</p>	<p>Vandamálið er leyst.</p>

Aðgerð	Já	Nei
<p>Skref 2 Ákvarðaðu hve margir litir eru með galla.</p> <p>Hefur þetta aðeins áhrif á einn lit?</p>	Farðu í skref 3.	Farðu í skref 3.
<p>Skref 3</p> <p>a Notaðu Mælikvarða viðhaldsgalla, mældu fjarlægðina á milli endurtekinnna galla á viðeigandi litasíðu.</p> <p>b Skiptu um atriði rekstrarvöru sem samsvarar mælingu á viðeigandi litasíðu.</p> <p>Litasett myndeyningar eða svart sett myndeyningar</p> <ul style="list-style-type: none"> • 94,5 mm (3,72 to.) • 29,9 mm (1,18 to.) • 23,2 mm (0,91 to.) <p>Framköllunareining</p> <ul style="list-style-type: none"> • 43,6 mm (1,72 to.) • 45,0 mm (1,77 to.) <p>c Prenta gæðaprófunarsíður prentunar.</p> <p>Eru gallarnir enn að birtast?</p>	Mældu fjarlægðina og hafðu síðan samband við stuðning viðskiptavina eða þinn þjónustufulltrúa.	Vandamálið er leyst.
<p>Skref 4</p> <p>a Notaðu Mælikvarða viðhaldsgalla, mældu fjarlægðina á milli endurtekinnna galla á viðeigandi litasíðu.</p> <p>b Skiptu um atriði rekstrarvöru sem samsvarar mælingu á viðeigandi litasíðu.</p> <p>Flutningseining</p> <ul style="list-style-type: none"> • 37,7 mm (1,48 to.) • 78,5 mm (3,09 to.) • 54,6 mm (2,15 to.) <p>Hitagjafi</p> <ul style="list-style-type: none"> • 95 mm (3,74 to.) • 110 mm (4,33 to.) <p>c Prenta gæðaprófunarsíður prentunar.</p> <p>Eru gallarnir enn að birtast?</p>	Mældu fjarlægðina og hafðu síðan samband við stuðning viðskiptavina eða þinn þjónustufulltrúa.	Vandamálið er leyst.

Prentverk prentast ekki

Aðgerð	Já	Nei
<p>Skref 1</p> <p>a Opnaðu prentsamskipti í skjalinu sem þú ert að prenta og athugaðu síðan hvort þú hefur valið réttan prentara.</p> <p>b Prentaðu skjalið.</p> <p>Er skjalið prentað?</p>	Vandamálið er leyst.	Farðu í skref 2.

Aðgerð	Já	Nei
<p>Skref 2</p> <p>a Athugaðu hvort kveikt sé á prentaranum.</p> <p>b Leystu úr villuboðum sem birtast á skjánum.</p> <p>c Prentaðu skjalið.</p> <p>Er skjalið prentað?</p>	Vandamálið er leyst.	Farðu í skref 3.
<p>Skref 3</p> <p>a Athugaðu hvort tengin eru að virka og hvort kaplar séu örugglega tengdir á milli tölvu og prentara.</p> <p>Skoðaðu skjölin sem fylgdu með prentaranum varðandi frekari upplýsingar.</p> <p>b Prentaðu skjalið.</p> <p>Er skjalið prentað?</p>	Vandamálið er leyst.	Farðu í skref 4.
<p>Skref 4</p> <p>a Slökktu á prentaranum, bíddu síðan í um það bil 10 sekúndur, og kveiktu á honum aftur.</p> <p>b Prentaðu skjalið.</p> <p>Er skjalið prentað?</p>	Vandamálið er leyst.	Farðu í skref 5.
<p>Skref 5</p> <p>a Fjarlægðu prentrekilinn og settu síðan upp aftur.</p> <p>b Prentaðu skjalið.</p> <p>Er skjalið prentað?</p>	Vandamálið er leyst.	Hafa samband stuðning viðskiptavina .

Trúnaðarmál og önnur skjöl í bið prentast ekki

Aðgerð	Já	Nei
<p>Skref 1</p> <p>a Athugaðu á stjórnborðinu hvort skjölin birtast í lista yfir Verk í bið.</p> <p>Athugasemd: Ef skjölin eru ekki á listanum, prentaðu þá skjölin með því að nota valkostina Prenta og bið.</p> <p>b Prentaðu skjölin.</p> <p>Voru skjölin prentuð?</p>	Vandamálið er leyst.	Farðu í skref 2.
<p>Skref 2</p> <p>Prentverkið kann að innihalda sniðvillu eða ógild gögn.</p> <ul style="list-style-type: none"> Eyddu prentverkinu og sendu það síðan aftur. Fyrir PDF-skrár, búðu til nýja skrá og prentaðu síðan skjölin. <p>Voru skjölin prentuð?</p>	Vandamálið er leyst.	Farðu í skref 3.

Aðgerð	Já	Nei
<p>Skref 3 Ef þú ert að prenta af Netinu, þá getur prentarinn verið að lesa marga verkittla sem afrit.</p> <p>Fyrir Windows-notendur</p> <p>a Opnaðu samskipti kjörstillinga prentunar. b Í flípa prenta og halda, smelltu á Nota prenta og halda, og smelltu síðan á Halda afriti skjala. c Skráðu PIN-númer, og vistaðu síðan breytingarnar. d Sendu verkið sem á að prenta.</p> <p>Fyrir Macintosh-notendur</p> <p>a Vista og nefna hvert verk sérstaklega. b Sendu verkin hvert fyrir sig.</p> <p>Voru skjölin prentuð?</p>	Vandamálið er leyst.	Farðu í skref 4.
<p>Skref 4 a Eyða nokkrum verkum í bið til að losa um minni prentarans. b Prentaðu skjölin.</p> <p>Voru skjölin prentuð?</p>	Vandamálið er leyst.	Farðu í skref 5.
<p>Skref 5 a Bættu við prentaraminni. b Prentaðu skjölin.</p> <p>Voru skjölin prentuð?</p>	Vandamálið er leyst.	Hafa samband við stuðning viðskiptavina .

Verk prentast úr rangri skúffu eða á rangan pappír

Aðgerð	Já	Nei
<p>Skref 1 a Athugaðu hvort þú ert að prenta á rétta gerð af pappír. b Prentaðu skjalið.</p> <p>Er skjalið prentað á rétta gerð pappírs?</p>	Farðu í skref 2.	Settu í rétta stærð og gerð af pappír.
<p>Skref 2 a Það fer eftir þínu stýrikerfi, skilgreindu pappírsstærð og gerð pappírs í kjörstillingum prentunar eða í samskiptum prentunar. Athugasemd: Þú getur einnig breytt stillingunum á stjórnborði prentarans. Frá heimaskjánum, snertu Stillingar > Pappír > Uppsetning skúffu > Pappírsstærð/gerð. b Vertu viss um að stillingar samsvari pappírnum sem var hlaðið í skúffuna. c Prentaðu skjalið.</p> <p>Er skjalið prentað á rétta gerð pappírs?</p>	Vandamálið er leyst.	Farðu í skref 3.

Aðgerð	Já	Nei
<p>Skref 3</p> <p>a Athugaðu hvort skúffur séu tengdar. Varðandi frekari upplýsingar, sjá "Tengja skúffur" á síðu 36.</p> <p>b Prentaðu skjalið.</p> <p>Er skjalið prentað úr réttri skúffu?</p>	Vandamálið er leyst.	Hafðu samband við stuðning viðskiptavina .

Hæg prentun

Aðgerð	Já	Nei
<p>Skref 1</p> <p>Vertu viss um að prentarakapallinn sé tengdur við prentara og tölvuna, prentþjón, valkost eða annan búnað netkerfis.</p> <p>Er prentarinn lengi að prenta?</p>	Farðu í skref 2.	Vandamálið er leyst.
<p>Skref 2</p> <p>a Vertu viss um að prentarinn sé ekki í Þögulli stillingu. Á heimaskjánum, snertu Stillingar > Tæki > Viðhald > Valmynd uppsetningar > Notkun tækis > Hljóðlát stilling.</p> <p>b Prentaðu skjalið.</p> <p>Er prentarinn lengi að prenta?</p>	Farðu í skref 3.	Vandamálið er leyst.
<p>Skref 3</p> <p>a Það fer eftir þínu stýrikerfi, skilgreindu upplausn prentunar í kjörstillingum prentunar eða í samskiptum prentunar.</p> <p>b Stilltu upplausnina í 4800 CQ.</p> <p>c Prentaðu skjalið.</p> <p>Er prentarinn lengi að prenta?</p>	Farðu í skref 4.	Vandamálið er leyst.
<p>Skref 4</p> <p>a Frá heimaskjánum, snertu Stillingar > Prenta > Gæði > Upplausn í prentun.</p> <p>b Stilltu upplausnina í 4800 CQ.</p> <p>c Prentaðu skjalið.</p> <p>Er prentarinn lengi að prenta?</p>	Farðu í skref 5.	Vandamálið er leyst.

Aðgerð	Já	Nei
<p>Skref 5</p> <p>a Það fer eftir þínu stýrikerfi, skilgreindu gerð pappírs í kjörstillingum prentunar eða í samskiptum prentunar.</p> <p>Athugasemdir:</p> <ul style="list-style-type: none"> • Vertu viss um að stillingin samsvari pappírnum sem var hlaðið. • Þú getur einnig breytt stillingunni á stjórnborði prentarans. Frá heimaskjánum, snertu Stillingar > Pappír > Uppsetning skúffu > Pappírsstærð/gerð. • Það tekur lengi tíma að prenta á mjög þykkann pappír. • Pappír mjórri en bréf, A4 og lagalegt tekur lengri tíma í prentun. <p>b Prentaðu skjalið.</p> <p>Er prentarinn lengi að prenta?</p>	Farðu í skref 6.	Vandamálið er leyst.
<p>Skref 6</p> <p>a Vertu viss um að stillingar prentarans fyrir áferð og þyngd samsvari pappírnum sem er hlaðið.</p> <p>Frá heimaskjánum, snertu Stillingar > Pappír > Uppsetning á miðli > Gerðir miðla.</p> <p>Athugasemd: Gróf áferð pappírs og þykkur pappír tekur lengri tíma í prentun.</p> <p>b Prentaðu skjalið.</p> <p>Er prentarinn lengi að prenta?</p>	Farðu í skref 7.	Vandamálið er leyst.
<p>Skref 7</p> <p>Fjarlægja verk í bið</p> <p>Er prentarinn lengi að prenta?</p>	Farðu í skref 8.	Vandamálið er leyst.
<p>Skref 8</p> <p>a Vertu viss um að prentarinn sé ekki að ofhitna.</p> <p>Athugasemdir:</p> <ul style="list-style-type: none"> • Leyfðu prentaranum að kólna eftir löng prentverk. • Fylgstu með meðmæltum umhverfishita fyrir prentarann. Varðandi frekari upplýsingar, sjá "Velja staðsetningu fyrir prentarann" á síðu 19. <p>b Prentaðu skjalið.</p> <p>Er prentarinn lengi að prenta?</p>	Hafðu samband við stuðning viðskiptavina .	Vandamálið er leyst.

Prentarinn svarar ekki

Aðgerð	Já	Nei
<p>Skref 1 Athugaðu að rafmagnssnúran sé tengd við rafmagnsinnstungu.</p> <p> VARÚÐ—HUGSANLEG HÆTTA: Til að koma í veg fyrir hættu á eldsvoða eða raflosti tengið rafmagnssnúruna við innstungu með viðeigandi getu og rétta jarðtengingu sem er nálægt vörinni og auðveldlega aðgengileg.</p> <p>Er prentarinn að svara?</p>	Vandamálið er leyst.	Farðu í skref 2.
<p>Skref 2 Athugaðu að ekki sé slökkt á rafmagnsinnstungu með rofa eða öryggi.</p> <p>Er slökkt á rafmagnsinnstungu með rofa eða öryggi?</p>	Kveiktu á rofanum eða endurstilltu öryggið.	Farðu í skref 3.
<p>Skref 3 Athugaðu hvort kveikt sé á prentaranum.</p> <p>Er kveikt á prentaranum?</p>	Farðu í skref 4.	Kveiktu á prentaranum
<p>Skref 4 Athugaðu hvort prentarinn sé í svefnstillingu eða stillingu í dvala.</p> <p>Er prentarinn í svefnstillingu eða stillingu í dvala?</p>	Ýttu á straumh-nappinn til að vekja prentarann,	Farðu í skref 5.
<p>Skref 5 Athugað hvort snúrur í prentara og tölvu séu í réttum tengjum.</p> <p>Eru kaplar settir í rétt tengi?</p>	Farðu í skref 6.	Settu kapla í rétt tengi.
<p>Skref 6 Slökktu á prentaranum, settu upp valkosti vélbúnaðar og kveiktu síðan á honum aftur. Skoðu skjölin sem fylgdu með aukabúnaðinum varðandi frekari upplýsingar.</p> <p>Er prentarinn að svara?</p>	Vandamálið er leyst.	Farðu í skref 7.
<p>Skref 7 Settu upp réttan rekil fyrir prentara.</p> <p>Er prentarinn að svara?</p>	Vandamálið er leyst.	Farðu í skref 8.
<p>Skref 8 Slökktu á prentaranum, bíddu síðan í um það bil 10 sekúndur, og kveiktu á honum aftur.</p> <p>Er prentarinn að svara?</p>	Vandamálið er leyst.	Hafðu samband við stuðning viðskiptavina .

Get ekki lesið minniskort

Aðgerð	Já	Nei
<p>Skref 1 Athuga hvort prentarinn er ekki upptekinn við að vinna við aðra prentun, afritun, skönnun eða faxesendingu.</p> <p>Er prentarinn tilbúinn?</p>	Farðu í skref 3.	Farðu í skref 2.
<p>Skref 2</p> <ul style="list-style-type: none"> • Bíða þar til að prentarinn lýkur við vinnslu á öðru verki. • Fjarlægðu minniskortið og settu inn aftur. <p>Þekkir prentarinn minniskortið?</p>	Vandamálið er leyst.	Farðu í skref 3.
<p>Skref 3 Athugaðu hvort minniskort sé sett í USB-tengið að framan.</p> <p>Athugasemd: Minniskort mun ekki virka sé það sett í USB-tengið að aftan.</p> <p>Er minniskortið sett í rétt tengi?</p>	Farðu í skref 5.	Farðu í skref 4.
<p>Skref 4 Settu minniskortið í rétt tengi.</p> <p>Þekkir prentarinn minniskortið?</p>	Vandamálið er leyst.	Farðu í skref 5.
<p>Skref 5 Athugaðu hvort minniskortið er stutt. Varðandi frekari upplýsingar, sjá “Studd minniskort og skráargerðir” á síðu 76.</p> <p>Er minniskortið stutt?</p>	Farðu í skref 7.	Farðu í skref 6.
<p>Skref 6 Settu inn minniskort sem er stutt.</p> <p>Þekkir prentarinn minniskortið?</p>	Vandamálið er leyst.	Farðu í skref 7.
<p>Skref 7 Fjarlægðu minniskortið og settu inn aftur.</p> <p>Þekkir prentarinn minniskortið?</p>	Vandamálið er leyst.	Hafðu samband við stuðning viðskiptavina.

Virkja USB-tengið

Frá heimaskjánum, snertu **Stillingar > Netkerfi/tengi > USB > Virkja USB-tengi.**

Losa um flækjur

Komast hjá stíflum

Settu í pappír á réttan hátt

- Vertu viss um að pappírinn liggi flatur í skúffunni.

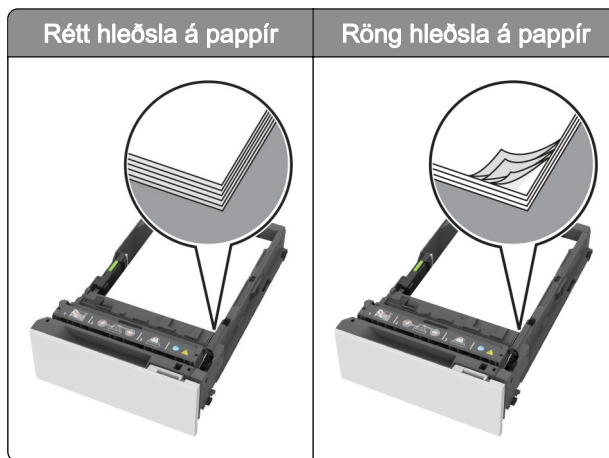

- Ekki hlaða né fjarlægja skúffu þegar prentarinn er að prenta.
- Ekki hlaða of miklum pappír. Vertu viss um að hæð á stafla sé fyrir neðan vísun á hámarksfyllingu.
- Ekki renna pappírnum í skúffuna. Hlaðið pappírnum eins og sýnt er á skýringarmyndinni.

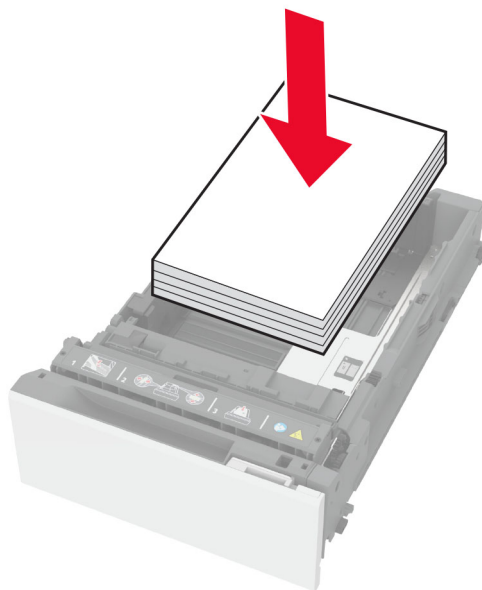

- Vertu viss um að stýringar fyrir pappír séu rétt staðsettar og eru ekki að ýta þétt á móti pappír eða umslögum.
- Ýttu skúffunni þétt inn í prentarann eftir hleðslu á pappír.

Notið meðmæltan pappír

- Notið aðeins meðmæltan pappír eða sérstakan miðil.
- Ekki hlaða krumpuðum, brotnum, rökum, beygluðum eða krulluðum pappír.
- Sveigðu, blaðaðu og jafnaðu pappírsbrúnir áður en pappírnum er hlaðið.

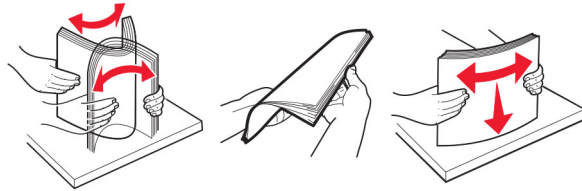

- Ekki nota pappír sem hefur verið skorinn eða klipptur með hendi.
- Ekki blanda saman pappírsstærðum, þyngd og gerð saman í skúffu.
- Vertu viss um að stærð og gerð pappírs sé rétt stillt í tölvunni eða á stjórnborði prentarans.
- Geymið pappír samkvæmt ráðleggingum framleiðanda.

Finna staðsetningu flækju

Athugasemdir:

- Þegar flækjuaðstoð er stillt á kveikt, sendir prentarinn sjálfkrafa auðar síður eða síður með prentun að hluta eftir að flækt síða hefur verið hreinsuð. Athugaðu útprintun varðandi auðar síður.
- Þegar Endurheimt flækju er stillt á Kveikt eða Sjálfvirkt, þá endurprentar prentarinn flæktar síður.

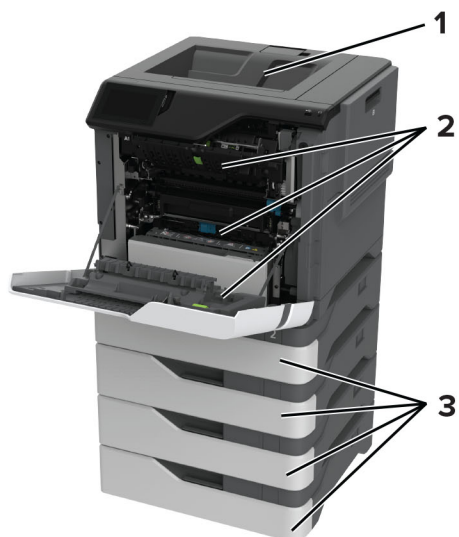

	Staðsetningar flækju
1	Staðalbakki
2	Hurð A
3	Skúffur
4	Fjölnotamatari

Pappírsstífla í skúffum

- 1 Fjarlægðu skúffuna.

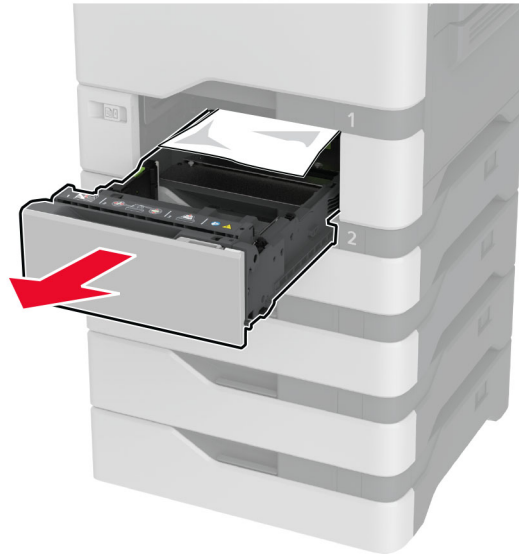

Viðvörðun—hugsanleg hættu: Skynjari í aukaskúffunni getur skemmt auðveldlega af völdum stöðurafmagns. Snertið yfirborð úr málmí áður en pappírinn sem flæktist er fjarlægður úr skúffunni.

- 2 Fjarlægðu pappírinn sem stíflaðist.

Athugasemd: Vertu viss um að öll pappírssnifsi hafi verið fjarlægð.



- 3 Settu skúffuna inn.

Pappírsstífla í fjölnotamatara

- 1 Fjarlægðu pappír úr fjölnotamataranum.
- 2 Dragðu skúffuna út.
- 3 Fjarlægðu pappírinn sem stíflaðist.

Athugasemd: Vertu viss um að öll pappírssnifsi hafi verið fjarlægð.

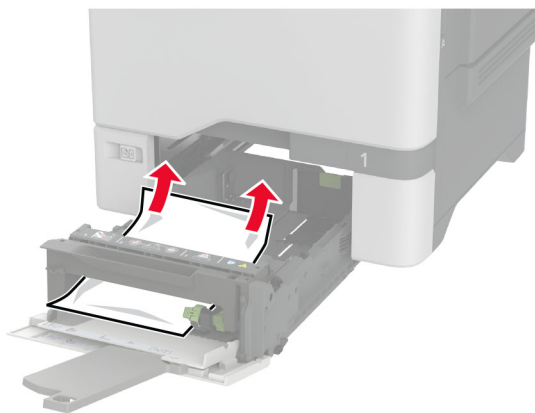

- 4 Settu skúffuna inn.

Pappírsstífla í staðalskúffu

Fjarlægðu pappírinn sem stíflaðist.

Athugasemd: Vertu viss um að öll pappírssnifsi hafi verið fjarlægð.

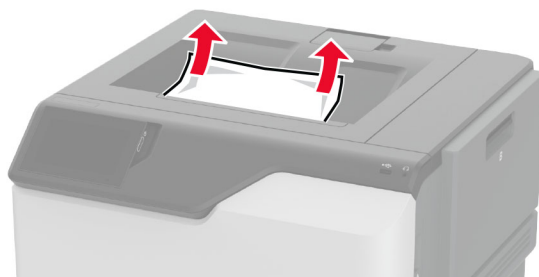

Pappírslækja í hurð A

Pappírsstífla á svæði hitaeiningar

- 1 Opnaðu hurð A.



VARÚÐ—HEITT YFIRBORD: Prentarinn kann að vera heitur að innanverðu. Til að draga úr hættu á meiðslum frá heitum hlut, leyfið yfirborðinu að kólna áður en það er snert.

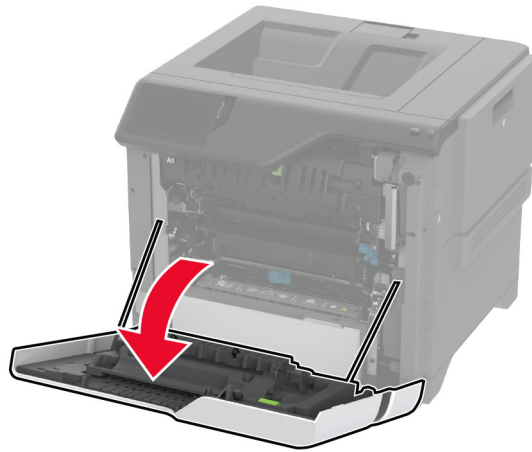

2 Fjarlægðu pappírinn sem stíflaðist.

Athugasemd: Vertu viss um að öll pappírssnifsi hafi verið fjarlægð.

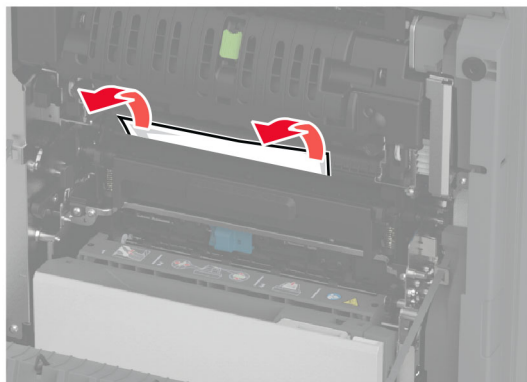

3 Opnaðu hurð A1.

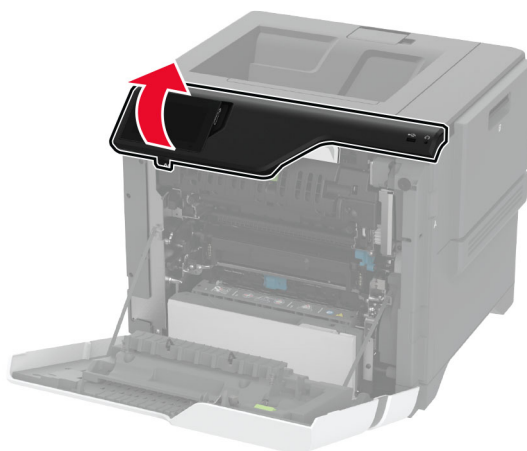

4 Opnaðu aðgangshurð að hitagjafa.

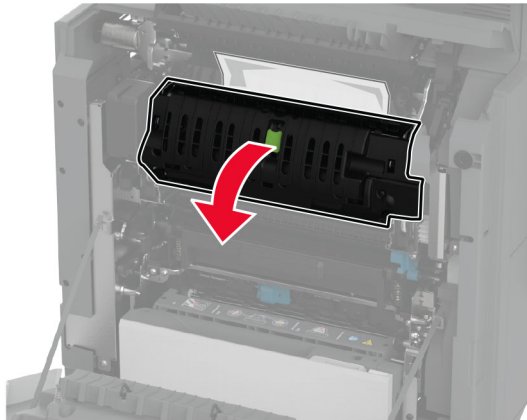

5 Fjarlægðu pappírinn sem stíflaðist.

Athugasemd: Vertu viss um að öll pappírssnifsi hafi verið fjarlægð.

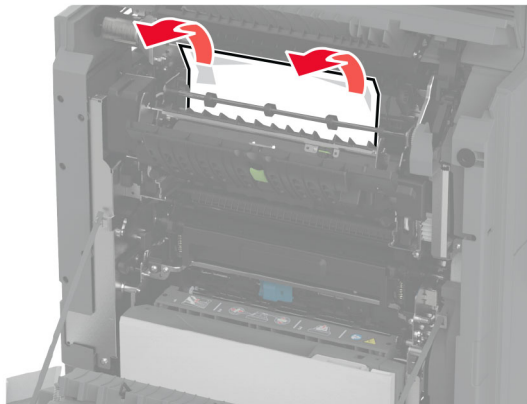

6 Lokaðu og festu aðgangshurð að hitagjafa.

7 Lokaðu hurð A1 og lokaðu síðan hurð A.

Pappírslækja á bak við hurð A

1 Opnaðu hurð A.



VARÚÐ—HEITT YFIRBORÐ: Prentarinn kann að vera heitur að innanverðu. Til að draga úr hættu á meiðslum frá heitum hlut, leyfið yfirborðinu að kólna áður en það er snert.



2 Opnaðu hurð að einangrunareiningu.

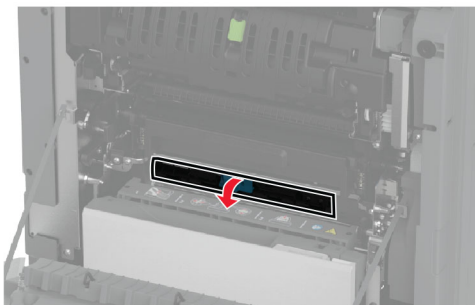
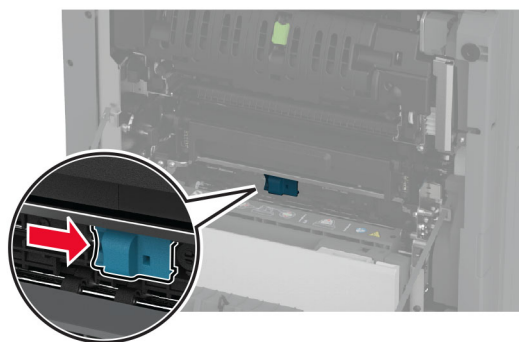

3 Fjarlægðu pappírinn sem stíflaðist.

Athugasemd: Vertu viss um að öll pappírssnifsi hafi verið fjarlægð.

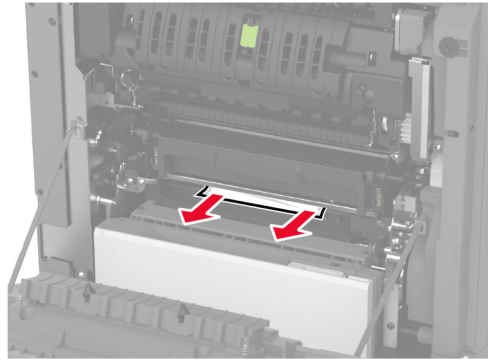

4 Lokaðu og festu hurð að einangrunareiningu.

5 Loka hurð A.

Pappírsstífla á svæði tvívirkar einingar (duplex)

1 Opnaðu hurð A.

 **VARÚÐ—HEITT YFIRBORÐ:** Prentarinn kann að vera heitur að innanverðu. Til að draga úr hættu á meiðslum frá heitum hlut, leyfið yfirborðinu að kólna áður en það er snert.

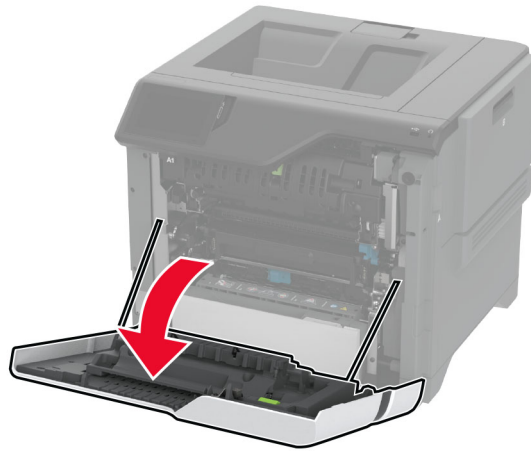

2 Opnaðu hlíf á tvívirtri einingu (duplex).

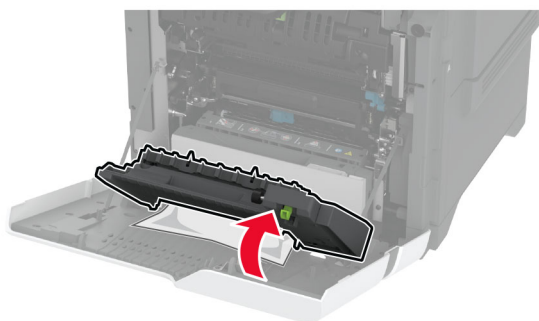
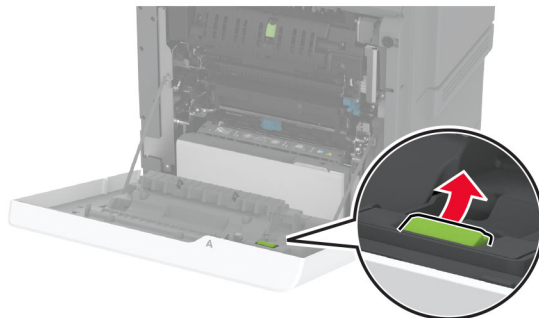

3 Fjarlægðu pappírinn sem stíflaðist.

Athugasemd: Vertu viss um að öll pappírssnifsi hafi verið fjarlægð.

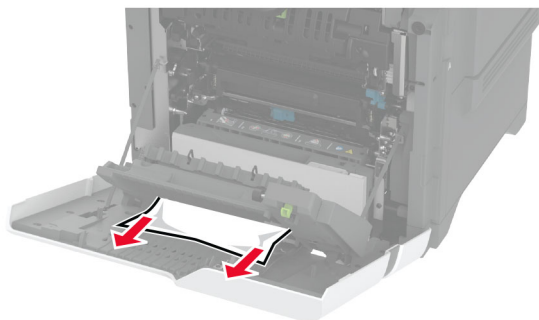

4 Lokaðu hlíf á tvívirtri einingu og lokaðu síðan hurð A.

Vandamál við nettengingu

Get ekki opnað innfelldan vefþjón

Aðgerð	Já	Nei
<p>Skref 1</p> <p>a Athugaðu hvort kveikt sé á prentaranum.</p> <p>b Fara í innbyggða vefþjóninn (EWS).</p> <p>Geturðu opnað EWS?</p>	Vandamálið er leyst.	Farðu í skref 2.
<p>Skref 2</p> <p>a Vertu viss um að IP-tala prentarans sé rétt.</p> <p>Athugasemdir:</p> <ul style="list-style-type: none"> Skoða IP-töluna á heimaskjánum. IP-tala birtist sem fjögur sett af tölum sem eru aðskildar af punktum, svo sem 123.123.123.123. <p>b Fara í EWS.</p> <p>Geturðu opnað EWS?</p>	Vandamálið er leyst.	Farðu í skref 3.
<p>Skref 3</p> <p>a Gakktu úr skugga um að þú hafir sett upp studdan vafra:</p> <ul style="list-style-type: none"> Internet Explorer útgáfa 11 eða nýrri Microsoft Edge Safari útgáfa 6 eða nýrri Google Chrome™ útgáfa 32 eða nýrri Mozilla Firefox útgáfa 24 eða nýrri <p>b Fara í EWS.</p> <p>Geturðu opnað EWS?</p>	Vandamálið er leyst.	Farðu í skref 4.
<p>Skref 4</p> <p>a Athugin hvort tenging við netkerfi sé virk.</p> <p>Athugasemd: Ef tengingin virkar ekki skaltu hafa samband við kerfisstjórnann þinn.</p> <p>b Fara í EWS.</p> <p>Geturðu opnað EWS?</p>	Vandamálið er leyst.	Farðu í skref 5.
<p>Skref 5</p> <p>a Vertu viss um að tengingar á köplum við prentarann og prentþjóninn séu rétt tengdar. Skoðuðu skjölin sem fylgdu með prentþjóninum varðandi frekari upplýsingar.</p> <p>b Fara í EWS.</p> <p>Geturðu opnað EWS?</p>	Vandamálið er leyst.	Farðu í skref 6.

Aðgerð	Já	Nei
<p>Skref 6</p> <p>a Athugaðu hvort staðgengilsþjónar (proxy) séu óvirkir.</p> <p>Athugasemd: Ef þjónarnir eru óvirkir skaltu hafa samband við kerfisstjórnann þinn.</p> <p>b Fara í EWS.</p> <p>Geturðu opnað EWS?</p>	Vandamálið er leyst.	Hafðu samband við stuðning viðskiptavina .

Get ekki tengt prentarann við þráðlausa netið (Wi-Fi)

Aðgerð	Já	Nei
<p>Skref 1</p> <p>Vertu viss um að Virkur tengibúnaður sé stilltur á Sjálfvirkt.</p> <p>Á heimaskjánum, snertu Stillingar > Netkerfi/tengi > Yfirlit netkerfis > Virkur tengibúnaður > Sjálfvirkt.</p> <p>Getur prentarinn tengst við þráðlaust netkerfi (Wi-Fi)?</p>	Vandamálið er leyst.	Farðu í skref 2.
<p>Skref 2</p> <p>Athugaðu hvort rétt Wi-Fi net sé valið.</p> <p>Athugasemd: Sumir beinar geta deilt sjálfvöldu SSID.</p> <p>Ertu að reyna að tengjast réttu Wi-Fi neti?</p>	Farðu í skref 4.	Farðu í skref 3.
<p>Skref 3</p> <p>Tengstu við rétt þráðlaust net (Wi-Fi). Varðandi frekari upplýsingar, sjá "Tengja prentarann við þráðlaust netkerfi (Wi-Fi)" á síðu 67.</p> <p>Getur prentarinn tengst við þráðlaust netkerfi (Wi-Fi)?</p>	Vandamálið er leyst.	Farðu í skref 4.
<p>Skref 4</p> <p>Athugaði öryggisstillingu þráðlausrar tengingar</p> <p>Frá heimaskjánum, snertu Stillingar > Netkerfi/tengi > Þráðlaust > Öryggisstilling þráðlausrar tengingar.</p> <p>Er rétt öryggisstilling þráðlausrar tengingar valin?</p>	Farðu í skref 6.	Farðu í skref 5.
<p>Skref 5</p> <p>Veldu rétta öryggisstillingu fyrir þráðlausa tengingu.</p> <p>Getur prentarinn tengst við þráðlaust netkerfi (Wi-Fi)?</p>	Vandamálið er leyst.	Farðu í skref 6.
<p>Skref 6</p> <p>Vertu viss um að þú hafir skráð rétt aðgangsorð fyrir netið.</p> <p>Athugasemd: Skrifaðu hjá þér millibil, tölur og upphafsstafi í aðgangsorðinu.</p> <p>Getur prentarinn tengst við þráðlaust netkerfi (Wi-Fi)?</p>	Vandamálið er leyst.	Hafa samband við stuðning viðskiptavina .

Vandamál varðandi valkosti vélbúnaðar

Getur ekki uppgötvað innri valkost

Aðgerð	Já	Nei
<p>Skref 1 Slökktu á prentaranum, bíddu síðan í um það bil 10 sekúndur, og kveiktu á honum aftur.</p> <p>Er prentarinn að uppgötva innri valkosti?</p>	Vandamálið er leyst.	Farðu í skref 2.
<p>Skref 2 Prentaðu síður valmyndar fyrir stillingar og athugaðu hvort innri valkostur birtist á lista yfir uppsetta eiginleika.</p> <p>Er innri valkostur á listanum?</p>	Farðu í skref 4.	Farðu í skref 3.
<p>Skref 3 Athugaðu hvort innri valkostur er rétt uppsettur á stýrispjaldinu.</p> <p>a Slökktu á prentaranum og taktu síðan rafmagnssnúruna úr sambandi við rafmagn.</p> <p>b Vertu viss um að innri valkostur sé uppsettur í viðeigandi tengi á stýrispjaldinu.</p> <p>c Tengdu straumsnúruna við rafmagnsinnstunguna og kveiktu síðan á prentaranum.</p> <p> VARÚÐ—HUGSANLEG HÆTTA: Til að koma í veg fyrir hættu á eldsvoða eða raflosti tengið rafmagnssnúruna við innstungu með viðeigandi getu og rétta jarðtengingu sem er nálægt vörunni og auðveldlega aðgengileg.</p> <p>Er prentarinn að uppgötva innri valkosti?</p>	Vandamálið er leyst.	Farðu í skref 4.
<p>Skref 4 a Athugaðu hvort innri valkostur sé tiltækur í rekli prentarans. Athugasemd: Ef þörf krefur, bættu innri valkosti handvirkt inn í prentararekilinn til að gera hann tiltækan fyrir prentverk. Varðandi frekari upplýsingar, sjá "Bæta við tiltækum valkostum í prentrekli" á síðu 39.</p> <p>b Prentaðu skjalið.</p> <p>Er prentarinn að uppgötva innri valkosti?</p>	Vandamálið er leyst.	Hafðu samband við stuðning viðskiptavina .

Tengi fyrir innri lausnir virkar ekki rétt

Aðgerð	Já	Nei
<p>Skref 1 Prentaðu síður valmyndar fyrir stillingar og athugaðu hvort innri valkostur sé gefinn upp í lista yfir uppsetta eiginleika.</p> <p>Er ISP gefið upp í lista yfir uppsetta eiginleika?</p>	Farðu í skref 3.	Farðu í skref 2.
<p>Skref 2 Fjarlægðu myndeininguna og settu inn aftur. Varðandi frekari upplýsingar, sjá "Setja upp tengi fyrir innri lausnir" á síðu 48.</p> <p>Athugasemd: Use a supported ISP.</p> <p>Does the ISP operate correctly?</p>	Vandamálið er leyst.	Farðu í skref 3.
<p>Skref 3 Athugaðu kapalinn og tengingu á ISP.</p> <p>a Notaðu réttan kapal og vertu síðan viss um að hann sé örugglega rétt festur við ISP.</p> <p>b Athugaðu hvort samskiptakapallinn fyrir ISP-lausnina sé rétt tengdur við móttökutengið á stýrispjaldinu.</p> <p>Does the ISP operate correctly?</p>	Vandamálið er leyst.	Hafa samband stuðning viðskiptavina .

Samskiptakort fyrir USB/samhliða tengi virkar ekki rétt

Aðgerð	Já	Nei
<p>Skref 1 Prentaðu valmynd síðu fyrir stillingar og athugaðu síðan hvort samskiptakort fyrir USB eða samhliða tengi sé gefið upp í lista yfir uppsetta eiginleika.</p> <p>Er samskiptakort fyrir USB eða samhliða tengi gefið upp í lista yfir uppsetta eiginleika?</p>	Farðu í skref 3.	Farðu í skref 2.
<p>Skref 2 Remove, and then install the parallel or serial interface card. Varðandi frekari upplýsingar, sjá "Setja upp tengi fyrir innri lausnir" á síðu 48.</p> <p>Virkar samskiptakortið fyrir USB eða samhliða tengi rétt?</p>	Vandamálið er leyst.	Farðu í skref 3.
<p>Skref 3 Check the connection between the cable and the parallel or serial interface card.</p> <p>Virkar samskiptakortið fyrir USB eða samhliða tengi rétt?</p>	Vandamálið er leyst.	Hafa samband stuðning viðskiptavina .

Bilað minnskort uppgötvað

Reyndu eitt eða fleira af eftirfarandi:

- Skiptu út skynvædda geymsludrifinu.
- Á heimaskjánum, snertu **Halda áfram** til að hunsa skilaboðin og halda áfram að prenta.
- Hætta við núverandi verk í prentun.

Ekki nægilegt pláss á minnskorti fyrir tilföng

Reyndu eitt eða fleira af eftirfarandi:

- Snertu **Halda áfram** til að hreinsa skilaboðin og halda áfram að prenta.
- Eyða leturgerðum, fjölvum og öðrum gögnum á minnskortinu.
- Settu harðan disk á sinn stað.

Athugasemd: Niðurhlöðnum leturtegundum og fjölvum sem eru ekki áður vistuð á minnskorti er eytt.

Vandamál varðandi rekstarvörur

Skiptu um hylki, misræmi á svæði prentara

Til að leiðrétta þetta vandamál skaltu kaupa hylki með réttu svæði sem samsvarar svæði prentarans eða kaupa hylki sem gildir á heimsvísu.

- Fyrsta talan í skilaboðunum á eftir 42 gefur til kynna svæði prentarans.
- Önnur talan í skilaboðunum á eftir 42 gefur til kynna hylkisins.

Svæði prentara og prenthylkja

Svæði	Talnakóði
Á heimsvísu eða óskilgreint svæði	0
Norður-Ameríka (Bandaríkin, Kanada)	1
Evrópska efnahagssvæðið, Vestur-Evrópa, Norðurlöndin, Sviss	2
Kyrrahafssvæði Asíu	3
Latneska Ameríka	4
Afgangurinn af Evrópu, Mið-Austurlönd, Afríka	5
Ástralía, Nýja-Sjáland	6
Ógilt svæði	9

Athugasemd: Prentaðu gæðaprófunarsíður til að finna svæðisstillingar á prentaranum og á prenthylki. Frá heimaskjánum, snertu **Stillingar > Bilanaleit > Prenta gæðaprófunarsíður**.

Rekstrarvara sem er ekki frá Lexmark

Prentarinn hefur uppgötvað rekstrarvöru eða hlut sem er ekki frá Lexmark sem er uppsettur í prentaranum.

Lexmark prentarinn þinn er hannaður til að virka best með upprunalegum rekstrarvörum og hlutum frá Lexmark. Notkun á rekstrarvörum eða hlutum frá þriðja aðila getur haft áhrif á afköst, áreiðanleika eða endingu prentarans og myndeiningar hans.

Allar vísanir á endingu eru hannaðar til að virka með rekstrarvörum eða hlutum frá Lexmark og geta því gefið ónákvæmar niðurstöður ef rekstrarvörur eða hlutir frá þriðja aðila eru notaðir. Notkun á hlutum myndeiningar umfram ætlaða endingu geta skaðað Lexmark-prentarann þinn eða tengda hluti.

Viðvörðun—hugsanleg hættu: Notkun á rekstrarvörum eða hlutum frá þriðja aðila getur haft áhrif á ábyrgð. Ábyrgðin nær ekki yfir skemmdir vegna notkunar á rekstrarvörum eða hlutum frá þriðja aðila.

Til að samþykkja þessa áhættu og að halda áfram með notkun á rekstrarvörum eða hlutum frá öðrum aðila í prentaranum, ýttu á og haltu villuboðum á skjá prentarans með tveimur fingrum í 15 sekúndur. Þegar staðfestingargluggi birtist skaltu snerta **Halda áfram**.

Ef þú vilt ekki samþykkja þessa áhættu, fjarlægðu þá rekstrarvöru eða hlut frá þriðja aðila úr prentaranum þínum, og settu síðan ósvikna rekstrarvöru eða hlut frá Lexmark í staðinn. Varðandi frekari upplýsingar, sjá [“Nota upprunalega hluti og rekstarvörur frá Lexmark” á síðu 123](#).

Ef prentarinn prentar ekki eftir að villuboð hafa verið hreinsuð, endurstilltu þá teljara notkunar rekstrarvöru.

- 1 Frá heimaskjánum, snertu **Stillingar > Tæki > Viðhald > Uppsetningarvalmynd > Notkun rekstrarvöru og teljarar**.
- 2 Veldu hlut eða rekstrarvöru sem þú vilt endurstilla og snertu síðan **Start**.
- 3 Lestu viðvörðunarskilaboðin og snertu síðan **Halda áfram**.
- 4 Notaðu tvo fingur og snertu skjáinn í 15 sekúndur til að hreinsa skilaboðin.

Athugasemd: Ef þú getur ekki endurstillt teljara notkunar á rekstrarvöru, skilaðu hlut rekstrarvöru til þess staðar sem hann var keyptur á.

Vandamál við mötun pappírs

Umslag lokast við prentun

Aðgerð	Já	Nei
<p>Skref 1</p> <p>a Notaðu umslög sem hafa verið geymd í þurru umhverfi.</p> <p>Athugasemd: Prentun á umslög með miklu rakainnihaldi getur lokað flípanum.</p> <p>b Sendu verkið sem á að prenta.</p> <p>Lokast umslagið við prentun?</p>	Farðu í skref 2.	Vandamálið er leyst.
<p>Skref 2</p> <p>a Vertu viss um að gerð pappírs sé stillt á Umslag.</p> <p>Frá heimaskjánum, snertu Stillingar > Pappír > Uppsetning skúffu > Pappírsstærð/gerð.</p> <p>b Sendu verkið sem á að prenta.</p> <p>Lokast umslagið við prentun?</p>	Hafðu samband við stuðning viðskiptavina .	Vandamálið er leyst.

Prentun með samröðun virkar ekki

Aðgerð	Já	Nei
<p>Skref 1</p> <p>a Frá heimaskjánum, snertu Stillingar > Prenta > Útlit > Samröðun.</p> <p>b Snertu Kveikt [1,2,1,2,1,2].</p> <p>c Prentaðu skjalið.</p> <p>Er skjalinu raðað rétt?</p>	Vandamálið er leyst.	Farðu í skref 2.
<p>Skref 2</p> <p>a Opnaðu gluggann Prentsamskipti úr því skjali sem þú ert að reyna að prenta og veldu síðan Samraða.</p> <p>b Prentaðu skjalið.</p> <p>Er skjalinu raðað rétt?</p>	Vandamálið er leyst.	Farðu í skref 3.
<p>Skref 3</p> <p>a Fækkaðu fjölda á síðum sem á að prenta.</p> <p>b Prentaðu skjalið.</p> <p>Er síðunum raðað rétt saman?</p>	Vandamálið er leyst.	Hafðu samband við stuðning viðskiptavina .

Tenging á skúffum virkar ekki

Aðgerð	Já	Nei
<p>Skref 1</p> <p>a Athugaðu hvort skúffur séu með sömu pappírsstærð og gerð pappírs.</p> <p>b Athugaðu hvort stýringar séu rétt staðsettar.</p> <p>c Prentaðu skjalið.</p> <p>Tengjast skúffurnar rétt?</p>	Vandamálið er leyst.	Farðu í skref 2.
<p>Skref 2</p> <p>a Frá heimaskjánum, snertu Stillingar > Pappír > Uppsetning skúffu > Pappírsstærð/gerð.</p> <p>b Stillið stærð pappírs og gerð til að samsvara pappírnum sem hlaðið er í tengdu skúffurnar.</p> <p>c Prentaðu skjalið.</p> <p>Tengjast skúffurnar rétt?</p>	Vandamálið er leyst.	Farðu í skref 3.
<p>Skref 3</p> <p>a Vertu viss um að Tenging á skúffum sé stillt á Sjálfvirkt. Varðandi frekari upplýsingar, sjá "Tengja skúffur" á síðu 36.</p> <p>b Prentaðu skjalið.</p> <p>Tengjast skúffurnar rétt?</p>	Vandamálið er leyst.	Hafa samband við stuðning viðskiptavina .

Pappír flækist oft

Aðgerð	Já	Nei
<p>Skref 1</p> <p>a Fjarlægðu skúffuna.</p> <p>b Athugaðu hvort pappír sé hlaðið rétt.</p> <p>Athugasemdir:</p> <ul style="list-style-type: none"> • Vertu viss um að pappírsstýringar séu rétt staðsettar. • Vertu viss um að hæð á stafla sé fyrir neðan vísun á hámarksfyllingu. • Vertu viss um að prenta á meðmæltu stærð og gerð pappírs. <p>c Settu skúffuna inn.</p> <p>d Prentaðu skjalið.</p> <p>Eiga pappírflækjur sér stað oft?</p>	Farðu í skref 2.	Vandamálið er leyst.
<p>Skref 2</p> <p>a Frá heimaskjánum, snertu Stillingar > Pappír > Uppsetning skúffu > Pappírsstærð/gerð.</p> <p>b Stilltu rétta stærð og gerð af pappír.</p> <p>c Prentaðu skjalið.</p> <p>Eiga pappírflækjur sér stað oft?</p>	Farðu í skref 3.	Vandamálið er leyst.
<p>Skref 3</p> <p>a Settu í pappír úr nýjum pakka.</p> <p>Athugasemd: Pappírinn dregur til sín raka vegna þess að rakastig er hátt. Geymdu pappír í upphaflegum umbúðum þar til það á að nota hann.</p> <p>b Prentaðu skjalið.</p> <p>Eiga pappírflækjur sér stað oft?</p>	Hafðu samband við stuðning viðskiptavina .	Vandamálið er leyst.

Síður sem flækjast eru ekki endurprentaðar

Aðgerð	Já	Nei
<p>a Frá heimaskjánum, veldu Stillingar > Tæki > Tilkyningar > Endurheimta innihald við flækju.</p> <p>b Í valmynd fyrir endurheimtu flækju, snertu Kveikt eða Sjálfvirkt.</p> <p>c Prentaðu skjalið.</p> <p>Eru flæktar síður endurprentaðar?</p>	Vandamálið er leyst.	Hafðu samband við stuðning viðskiptavina .

Vandamál varðandi prentgæði lita

Breyta litum í prentuðu úttaki

- 1 Á heimaskjánum, snertu **Stillingar > Prenta > Gæði > Þróuð myndvinnsla > Litaleiðrétting**.
- 2 Í valmynd fyrir Litaleiðréttingu snertu **Handvirk > Litaleiðrétting innihalds..**
- 3 Veldu viðeigandi stillingu fyrir litabreytingu.

Gerð hlutar	Litaleiðréttingartöflur
RGB-mynd RGB-texti RGB-teikningar	<ul style="list-style-type: none"> • Líflegt—Býr til bjartari og mettaðri liti og er hægt að nota á öll litasnið. • sRGB skjár—Býr til útprintun sem líkist litunum sem eru sýndir á tölvuskjá. Notkun á svörtum prentlit er háþyrkuð fyrir prentun á ljósmyndum. • Skjár-réttur svartur—Býr til útprintun sem líkist litunum sem eru sýndir á tölvuskjá. Þessi stilling notar aðeins svartan prentlit til að búa til öll stig á hlutlausum gráum lit. • sRGB líflegt—Gefur aukna litamettun fyrir litaleiðréttingu á sRGB skjá. Notkun á svörtum prentlit er háþyrkuð fyrir prentun á skýringarmyndum. • Slökkt
CMYK-mynd CMYK-texti CMYK-teikningar	<ul style="list-style-type: none"> • Bandarískt CMYK—Beitir litaleiðréttingu til að námunda SWOP (Specifications for Web Offset Publishing) litaútprintun. • Evrópskt CMYK—Beitir litaleiðréttingu til að námunda Euroscale litaútprintun. • Líflegt CMYK—Eykur litamettun á stillingu á litaleiðréttingu bandaríks CMYK. • Slökkt

Algengar spurningar um litaprentun

Hvað er RGB-litur?

RGB-litur er aðferð til að lýsa litum með því að tilgreina magn af rauðu, grænu eða bláu sem þarf til að framleiða ákveðin lit. Hægt er að blanda saman rauðu, grænu og bláu ljósi í mismunandi magni til að búa til stórt litasvið sem er að finna í náttúrunni. Tölvuskjái, skannar og stafrænar myndavélar nota þessa aðferð til að sýna liti.

Hvað er CMYK-litur?

CMYK-litur er aðferð til að lýsa litum með því að tilgreina magn af bláu, rauðu, gulu og svörtu sem þarf til að búa til ákveðin lit. Hægt er að prenta með bláum, rauðum, gulum og svörtum prentlit í mismunandi magni til að búa til stórt litasvið sem er að finna í náttúrunni. Prentvélar, bleksprautuprentarar og litaleysiprentarar búa til liti á þennan hátt.

Hvernig á að prenta lit sem er skilgreindur í skjali?

Hugbúnaður er notaður til að skilgreina og breyta litum í skjali með því að nota litasamsetningar RGB eða CMYK. Varðandi frekari upplýsingar sjá hjálparatriði fyrir hugbúnaðinn.

Hvernig veit prentarinn hvaða lit á að prenta?

Þegar skjal er prentað eru upplýsingar sem lýsa gerð og lit hvers hlutar sendar til prentara og fara fram í gegnum litabreytitöflur. Litur er skilgreindur í viðeigandi magni af bláum, rauðum, gulum og svörtum prentlit sem notaður er til að framleiða litina sem þú vilt. Upplýsingar um hlut ákvarða beitingu á litaleiðréttingartöflum. Til dæmis, það er hægt að beita einni gerð af litaleiðréttingartöflu á texta en beita annarri litaleiðréttingartöflu á ljósmyndir.

Hvað er handvirk litaleiðrétting?

Þegar handvirk litaleiðrétting er virk, notar prentarinn notandavaldar litaleiðréttingartöflur til að vinna hluti. Handvirkar stillingar litaleiðréttingar eru sérstakar fyrir gerð hlutarins sem verið er að prenta (texti, grafík eða myndir). Það er einnig sértækt hvernig liturinn á hlutum er tilgreindur í hugbúnaðinum (RGB eða CMYK samsetningar). Til að nota mismunandi litabreytitöflu handvirk, sjá [“Breyta litum í prentuðu úttaki” á síðu 225](#).

Ef forritið tilgreinir ekki liti með RGB eða CMYK samsetningum, þá er handvirk litleiðrétting ekki gagnleg. Hún er heldur ekki skilvirk ef hugbúnaður eða stýrikerfi tölvu stjórnar aðlögun lita. Með því að stilla litaleiðréttingu á sjálfvirk búr það í flestum tilfellum æskilega liti fyrir skjölin.

Hvernig get ég ná samsvörun á sérstökum lit (til dæmis fyrirtækislógi)?

Níu gerðir af litasýnishornum eru tiltækar í gæðavalmynd prentara. Þessi stillisett eru einnig í boði á sýnishornasíðu lita í innbyggða netþjóninum. Með því að velja einhvert sýnishorn býr það til margra síðna útprentun sem samanstendur af hundruðum af lituðum reitum. Hver reitur inniheldur samsetningu á CMYK eða RGB, sem fer eftir töflu sem var valin. Litnum sem fram kemur í hverjum reit er náð með því að setja CMYK eða RGB samsetningu sem kemur fram í reitnum í gegnum valda litaleiðréttingartöflu.

Með því að skoða litasýnishornin getur þú fundið reitinn með þeim lit sem er næstur þeim lit sem á að samsvara. Litasamsetninguna sem er merkt á reitnum er síðan hægt að nota til að breyta lit á hlut í hugbúnaði. Varðandi frekari upplýsingar sjá hjálparatriði fyrir hugbúnaðinn. Handvirk litaleiðrétting kann að vera nauðsynlegt til að nota völdu litaleiðréttingartöfluna fyrir tiltekna hlutinn.

Val á hvaða stillingu litasýnishorna á að nota fyrir vandamál tiltekinnar litasamsvörun fer eftir:

- Stillingu litaleiðréttingar sem verið er að nota (Sjálfvirk, slökkt eða handvirk)
- Gerð hlutar sem verið er að prenta (texti, grafík eða myndir)
- Hvernig liturinn á hlutum er tilgreindur í hugbúnaðinum (RGB eða CMYK samsetningar).

Ef forritið tilgreinir ekki liti með RGB eða CMYK samsetningum, þá eru sýnishornasíður lita ekki gagnlegar. Að auki stillir sumt af hugbúnaði RGB eða CMYK samsetningar sem tilgreindar eru í forritinu í gegnum litastjórnun. Í þessu tilvikum kann útprentun á lit ekki að vera nákvæm samsvörun á sýnishornasíðu lita.

Útprentunin virðist lituð

Aðgerð	Já	Nei
<p>Skref 1 Framkvæma Litastillingu.</p> <p>a Á heimaskjánum, snertu Stillingar > Prenta > Gæði > Þróuð myndvinnsla > Litastilling.</p> <p>b Prentaðu skjalið.</p> <p>Virðist útprentun enn lituð?</p>	Farðu í skref 2.	Vandamálið er leyst.
<p>Skref 2 Framkvæma Litajafnvægi.</p> <p>a Á heimaskjánum, snertu Stillingar > Prenta > Gæði > Þróuð myndvinnsla > Litajafnvægi.</p> <p>b Aðlagaðu stillingarnar.</p> <p>c Prentaðu skjalið.</p> <p>Virðist útprentun enn lituð?</p>	Hafa samband við stuðning viðskiptavina .	Vandamálið er leyst.

Hafa samband við stuðning viðskiptavina

Áður en samband er haft við þjónustuver, vertu viss um að hafa eftirfarandi upplýsingar:

- Vandamál prentara
- Villuboð
- Gerð á prentara og raðnúmer

Farðu á <http://support.lexmark.com> til að fá stuðningi í tölvupósti eða spjalli, eða fletta í safni handbóka, rekla eða öðru niðurhali.

Tæknilegur stuðningur í síma er einnig tiltækur. Í Bandaríkjunum eða Kanada, hringdu í 1-800-539-6275. Í öðrum löndum eða svæðum, farðu á <http://support.lexmark.com>.

Endurvinnsla og förgun

Endurnýting á vörum Lexmark

Til að skila vörum frá Lexmark til endurnýtingar:

- 1 Farðu á www.lexmark.com/recycle.
- 2 Veldur vöruna sem þú vilt endurnýta.

Athugasemd: Vörur fyrir prentara og vélbúnaður sem ekki eru skráðar í söfnunar- og endurvinnslukerfi Lexmark má endurvinna með endurvinnslustöð í þínu nágrenni.

Endurvinnsla Lexmark umbúða

Lexmark leitast stöðugt við að lágmarka umbúðir. Minni umbúðir hjálpa til við að tryggja að Lexmark prentarar eru fluttir á sem skilvirkastan og umhverfisvænan hátt og að það er minna af umbúðum sem þarf að farga. Þessi framkvæmd leiðir til minni losunar efna, orkusparnaðar og nýtingu náttúrulegra gæða. Lexmark býður einnig upp á endurvinnslu umbúðanna í sumum löndum eða svæðum. Fyrir frekari upplýsingar farðu á www.lexmark.com/recycle, og veldu síðan þitt land eða svæði.. Upplýsingar um tiltæk endurvinnslukerfi fylgja með upplýsingum um endurvinnslu á vöru

Kassar Lexmark eru 100% endurvinnanlegir þar sem endurvinnslustöðvar bylgjupappa eru til staðar. Þessar aðstæður kunna ekki að vera til staðar á þínu svæði.

Frauð sem er notað í Lexmark umbúðunum er endurvinnanlegt þar sem slíkar endurvinnslustöðvar eru. Þessar aðstæður kunna ekki að vera til staðar á þínu svæði.

Þegar þú skila prenthylki til Lexmark, getur þú endurnýtt kassann sem prenthylkið kom í. Lexmark endurvinnur kassann.

Tilkynningar

Vöruupplýsingar

Heiti vöru:

Lexmark C4342, Lexmark C4352, Lexmark CS730de, Lexmark CS735de, CS737dze prentarar

Tegund vélar:

5030

Gerðir:

235, 239, 635, 695, 835

Tilkynning varðandi útgáfu

Apríl 2023

Eftirfarandi málsgrein gildir ekki um þau lönd þar sem slík ákvæði eru í ósamræmi við gildandi staðbundin lög: EXMARK INTERNATIONAL, INC., LÆTUR ÞESSA ÚTGÁFU Í TÉ „EINS OG HÚN KEMUR FYRIR“ ÁN NOKKURRAR ÁBYRGÐAR, HVORKI MEÐ BERUM ORÐUM EÐA GEFIÐ TIL KYNNA, INNIFALIÐ, EN EKKI TAKMARKAÐ VIÐ, ÓBEINA ÁBYRGÐ Á SELJANLEIKA EÐA HÆFNI TIL TILTEKINNAR NOTKUNAR. Sum ríki heimila ekki höfnun á ábyrgð með berum orðum eða gefinni til kynna í tilteknum viðskiptum; því kann þessi yfirlýsing ekki að eiga við þig.

Þessi útgáfa gæti verið tæknilega ónákvæm eða með innsláttarvillum. Breytingar eru reglulega gerðar á upplýsingum; þessar breytingar verða innfelldar í síðari útgáfum. Breytingar eða endurbætur á vörum eða kerfum sem er lýst hér kunna að vera gerðar hvenær sem er.

Tilvísanir í þessu riti til vöru, forrita eða þjónustu fela ekki í sér að framleiðandi hyggst koma þeim á framfæri í öllum löndum sem hann starfar í. Einhver tilvísun til vöru, kerfis eða þjónustu er ekki ætlað að sýna eða gefa í skyn að aðeins má nota þá vöru, kerfi eða þjónustu. Nota má hvers kyns aðra sambærilega vöru, kerfi eða þjónustu sem ekki brýtur á neinum hugverkaréttindum í staðinn. Mat og sannprófun á starfsemi í tengslum við aðrar vörur, kerfi eða þjónustu, að undanskildum þeim sem sérstaklega tilnefnd af framleiðanda, er á ábyrgð notanda.

Fyrir tæknistuðning Lexmark, farðu á <http://support.lexmark.com>.

Varðandi upplýsingar um persónuverndarstefnu Lexmark, sem gildir um notkun á þessari vöru, farðu á www.lexmark.com/privacy.

Fyrir upplýsingar um rekstrarvörur og niðurhal, farðu á www.lexmark.com.

© 2022 Lexmark International, Inc.

Öll réttindi áskilin.

Vörumerki

Lexmark, lógó Lexmark og MarkNet eru vörumerki eða skráð vörumerki Lexmark International, Inc. í Bandaríkjunum og/eða öðrum löndum.

Android, Google Play og Google Chrome eru vörumerki Google LLC.

Macintosh, macOS, Safari, and AirPrint are trademarks of Apple Inc., registered in the U.S. and other countries. App Store is a service mark of Apple Inc., registered in the U.S. and other countries. Use of the Works with Apple badge means that an accessory has been designed to work specifically with the technology identified in the badge and has been certified by the developer to meet Apple performance standards.

Microsoft, Internet Explorer, Microsoft Edge og Windows eru vörumerki Microsoft fyrirtækjasamstæðunnar.

Mopria® orðmerkið er skráð og/eða óskráð vörumerki Mopria Alliance, Inc. í Bandaríkjunum og öðrum löndum. Óheimil notkun er stranglega bönnuð.

PCL® er skráð vörumerki Hewlett-Packard Company. PCL er auðkenni Hewlett-Packard Company á prentaraskipunum (tungumál) og aðgerðum sem eru innifaldar í prenturum þeirra. Þessum prentara er ætlað að vera samhæfur við PCL-tungumálið. Þetta þýðir að prentarinn þekkir PCL skipanir notaðar í ýmsum forritum og að prentarinn líkir eftir aðgerðum sem samsvara skipunum.

PostScript er skráð vörumerki Adobe Systems Incorporated í Bandaríkjunum og/eða öðrum löndum.

Wi-Fi® og Wi-Fi Direct® eru skráð vörumerki Wi-Fi Alliance®.

Öll önnur vörumerki eru eign viðkomandi eigenda þeirra.

Tilkynningar varðandi leyfismál

Allar tilkynningar varðandi leyfi í tengslum við þessa vöru er hægt að skoða á geisladiskinum:\Skráasafni TILKYNNINGAR á uppsetningargeisladiski hugbúnaðar.

Stig hávaðamengunar

Eftirfarandi mælingar voru gerðar í samræmi við ISO 7779 og upplýstar í samræmi við ISO 9296.

Athugasemd: Sumar stillingar kunna ekki að eiga við um þína vöru.

1-metra meðal hljóðþrýstingur, dBA	
Prentun	Einnar hliðar: 52 (CS730de, C4342); 53 (CS735de, C4352) Báðar hliðar: 53 (CS730de, C4342); 55 (CS735de, C4352)
Tilbúinn	14

Gildi geta breyst. Sjá www.lexmark.com varðandi núverandi gildi.

Tilskipun vegna úrgangs frá raf- og rafeindabúnaði (WEEE)

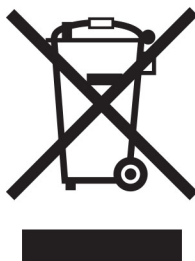

Táknmynd fyrir WEEE gefur til kynna sérstök endurvinnslukerfi og aðferðir fyrir framleiðsluvörur fyrir rafeindabúnað í löndum Evrópusambandsins. Við mælum með endurvinnslu á okkar búnaði.

Ef þú hefur frekari spurningar um valkosti fyrir endurvinnslu, komdu í heimsókn á vef Lexmark á www.lexmark.com til að finna staðbundið símanúmer fyrir söluaðila.

Lítíum-íon endurhlaðanleg rafhlaða

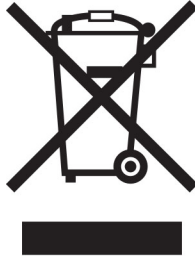

Þessi vara getur innihaldið lítíum-íonrafhlöðu í stærð penings, sem aðeins þjálfaður tæknimaður ætti að fjarlægja. Yfirstrikað tákn ruslatunnu á hjólum þýðir að ekki má henda vörunni sem óflokkuðum úrgangi heldur þarf að senda hana í sérstaka söfnunaraðstöðu til endurheimtu og endurvinnslu. Ef rafhlaðan er fjarlægð, ekki henda rafhlöðunni í heimilissorpið. Það getur verið sérstakt söfnunarkerfi fyrir rafhlöður í þínu nærsamfélagi, svo sem staðsetning fyrir skil á rafhlöðum til endurvinnslu. Sérstök söfnun á notuðum rafhlöðum tryggir viðeigandi meðhöndlun úrgangs, þar með talið endurnotkun og endurvinnslu og kemur í veg fyrir hugsanleg neikvæð áhrif á heilsu manna og umhverfi. Vinsamlegast fargaðu rafhlöðunum á ábyrgan hátt.

Förgun á vörunni

Ekki má farga prentaranum eða rekstrarvörum á sama hátt og venjulegu heimilissorpi. Hafið samráð við staðbundin yfirvöld varðandi kosti fyrir förgunar og endurvinnslu.

Skil á Lexmark-hylkjum til endurnota eða endurnýtingar

Skilakerfi Lexmark-blekhylkja leyfir þér að skila notuðum blekhylkjum ókeypis til Lexmark fyrir endurnotkun eða endurvinnslu. Eitt hundrað prósent af tónum blekhylkjum sem var skilað aftur til Lexmark eru annaðhvort endurnýtt eða meðhöndluð til endurvinnslu. Umbúðirnar sem notaðar eru til að skila hylkjum eru einnig endurunnar.

Framkvæmdu eftirfarandi til að skila Lexmark-hylkjum til endurnota eða endurnýtingar:

- 1 Farðu á www.lexmark.com/recycle.
- 2 Veldu þitt land eða svæði
- 3 Velja kerfi Lexmark hylkissöfnunar.
- 4 Fylgdu leiðbeiningum á skjánum.

Tilkynning vegna stöðurafragns

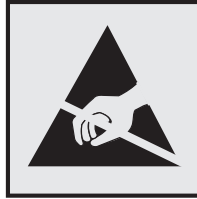

Þetta tákn auðkennir hluti sem eru viðkvæmir gagnvart stöðurafragni. Snertu ekki svæði nálægt þessum táknum án þess að snerta fyrst yfirborð úr málm á svæði fjarri táknuinu.

Til að koma í veg fyrir skemmdir frá rafstöðuhleðslu þegar verið er að framkvæma viðhaldsverkefni eins og að hreinsa pappírslækjur eða skipta um rekstrarvörur, skaltu snerta einhvern sýnilegan málmramma í prentaranum áður en þú nálgast eða snertir innri hluta prentarans jafnvel þótt táknið sé ekki til staðar.

ENERGY STAR

Sérhver vara Lexmark sem er með ENERGY STAR® merki á vörunni eða á ræsiskjá er vottað til að uppfylla kröfur Umhverfisverndarstofnunar Bandaríkjanna (EPA) ENERGY STAR frá og með framleiðsludegi.



Upplýsingar um hitastig

Notkunarhitastig og hlutfallslegur raki	10 til 32,2°C (50 til 90°F) og 15 til 80% rakastig 15,6 til 32,2°C (60 til 90°F) og 8 til 80% rakastig Hámark votur hiti ² : 22,8°C (73°F) Í umhverfi án rakapéttingar
Langtímageymsla prentara / hylkis / myndeyningar ¹	15,6 til 32,2°C (60 til 90°F) og 8 til 80% rakastig Hámark votur hiti ² : 22,8°C (73°F)
Skammtímaflutningur prentara / hylkis / myndeyningar	-40 til 40°C (-40 til 104°F)
¹ Geymslutími rekstrarvöru er um það bil 2 ár. Þetta er byggt á geymslu í venjulegu skrifstofuumhverfi við 22°C (72°F) og 45% rakastig.	
² Hitastig vots hita er ákvarðað með hitastigi lofts og hlutfallslegu rakastigi.	

Tilkynning um leysigeisla

Prentarinn er vottaður í Bandaríkjunum til að vera í samræmi við kröfur DHHS 21 CFR I. kafla, millikafla J fyrir flokk I (1) vörur í leysigeislafllokki, og eru vottaðir annars staðar sem neytendavara í leysigeislafllokki I sem er í samræmi við kröfur IEC 60825-1:2014, EN 60825-1:2014+A11:2021 og EN 50689:2021.

Vörur í leysigeislaflökki I eru ekki taldar vera hættulegar. Leysikerfið og prentarinn eru hönnuð þannig að það er aldrei neitt mannlegt aðgengi að leysigeislum fyrir ofan flokk I að jafnaði við eðlilega notkun, viðhald notanda eða lýst þjónustuástand. Prentarinn er með prenthausstæðu sem ekki er hægt að þjónusta sem inniheldur leysigeisla með eftirfarandi tæknilýsingu:

Flokkur: IIIb (3b) AlGaAs

Nafngildi útaksafis (milliwött): 12

Bylgjulengd (nanómetrar): 770–800

Orkunotkun

Straumnotkun vöru

Í eftirfarandi töflu er að finna dæmigerða eiginleika orkunotkunar vörunnar.

Athugasemd: Sumar stillingar kunna ekki að eiga við um þína vöru.

Stilling	Lýsing	Straumnotkun (wött)
Prentun	Varan býr til útprentun frá rafrænu inntaki.	Ein hlið: 610 (CS730, C4342); 740 (CS735, C4352, CS737) Báðar hliðar: 510 (CS730, C4342); 610 (CS735, CS737, C4352)
Afritun	Varan býr til útprentun frá upphaflegum útprentuðum skjölum.	Á ekki við
Skönnun	Varan skannar útprentuð skjöl,	Á ekki við
Tilbúinn	Varan er að bíða eftir verki til prentunar.	27.0 (CS730, C4342); 25.0 (CS735, CS737, C4352)
Svefnstilling	Varan er í háttsettri orkusparnaðarstillingu.	1,0
Í dvala	Varan er í lágsettri orkusparnaðarstillingu.	0,1
Slökkt	Varan er tengd við rafmagnstengil, en það er slökkt á straumrofa.	0,1

Stig orkunotkunar sem gefin eru upp í fyrri töflu tákna meðaltíma mælingar. Augnabliksorkunotkun kann að vera verulega hærrí en meðaltalið.

Gildi geta breyst. Sjá www.lexmark.com varðandi núverandi gildi.

Svefnstilling

Þessi vara er hönnuð með orkusparnaðarstillingu sem er kölluð *svefnstilling*. Svefnstilling sparar orku með því að lækka orkunotkun á lengri tímabilum af óvirkni. Svefnstilling kemur sjálfkrafa á ef varan er ekki notuð í tiltekinn tíma, sem er kallað *tímarof svefnstillingar*.

Sjálfvalin verksmiðjustilling tímarofs svefnstillingar fyrir þessa vöru (í mínútum):	15
--	----

Með því að nota valmyndir stillinga er hægt að breyta tímarofi svefnstillingar frá 1 mínútu til 120 mínútna, eða á milli 1 mínútu og 114 mínútna, sem fer eftir gerð prentara. Ef prenthraði er minni eða jafn 30 síðum á mínútu þá getur þú aðeins stillt tímarof allt að 60 mínútum, eða 54 mínútna, sem fer eftir gerð prentara. Stilling á

tímarofi svefnstillingar í lágt gildi dregur úr orkunotkun, en getur aukið viðbragðstíma vörunnar. Stilling á tímarofi svefnstillingar í hátt viðheldur fljóttum svartíma, en notar meiri orku.

Sumar gerðir styðja *Djúpa svefnstillingu*, sem dregur enn frekar úr orkunotkun eftir lengri tíma óvirkni.

Stilling í dvala

Þessi vara er hönnuð með ofur-lágri straumstillingu sem er kölluð *stilling í dvala*. Þegar stilling í dvala er í gangi eru slökkt á öllum öðrum kerfum og búnaði með öruggum hætti.

Hægt er að fara í stillingu í dvala með einhverri af eftirfarandi aðferðum:

- Nota tímarof dvala
- Nota tímastiltar straumstillingar

Sjálfsvalin verksmiðjustilling tímarofs dvalastillingar fyrir þessa vöru í öllum löndum eða svæðum	3 dagar
--	---------

Tíminn sem prentarinn bíður eftir að verk sé prentað áður en hann fer í tímastillingu dvala er hægt að breyta á milli einnar klukkustundar og einn mánuð.

Athugasemdir varðandi EPEAT-skráðar vörur fyrir myndbúnað:

- Styrkur biðstraums kemur fram í stillingu í dvala eða slökkt.
- Varan mun sjálfkrafa fara í stig biðstraums ≤ 1 W. Sjálfvirk aðgerð biðstöðu (í dvala eða slökkt) er virkjuð við afhendingu á vöru.

Slökkt stilling

Ef þessi vara er með slökkt stillingu sem enn eyðir lítilli orku, þá er leiðin til að stöðva orkunotkunina alveg sú að aftengja rafmagnssnúruna.

Heildarorkunotkun

Það er stundum gagnlegt að áætla heildarorkunotkun vöru. Þar sem orkunotkun er gefin upp í Wöttum ætti að margfalda orkunotkunina með þeim tíma sem varan eyðir í hverri stillingu í því skyni að reikna orkunotkun. Heildarorkunotkun vöru er summan af orkunotkun hverrar stillingar.

Samræmi við tilskipanir Evrópusambandsins (EB)

Þessi vara er í samræmi við verndunarkröfur tilskipana EB ráðsins 2014/30/EB, 2014/35/EB og 2011/65/EB eins og breytt með 2015/863/EB um samræmingu og samhæfingu laga aðildarríkjanna um rafsegulsviðssamhæfi, öryggi raffanga til notkunar innan ákveðinna marka spennu og á takmörkunum við notkun tiltekinna, hættulegra efna í rafbúnaði og rafeindabúnaði.

Framleiðandi þessarar vöru er: Lexmark International, Inc., 740 West New Circle Road, Lexington, KY, 40550 Bandaríkjunum. Viðurkenndur fulltrúi í EES/EB er: Lexmark International Technology Hungaría Kft., 8 Lechner Ödön fasor, Millennium Tower III, 1095 Budapest UNGVERJALANDI. Innflutningsaðili í EES/EB er: Lexmark International Technology S.à.r.l. 20, Route de Pré-Bois, ICC Building, Bloc A, CH-1215 Genève, Sviss.

Yfirlýsing um samræmi við kröfur tilskipananna er í boði sé þess óskað hjá viðurkenndum fulltrúa eða má nálgast hana á

www.lexmark.com/en_us/about/regulatory-compliance/european-union-declaration-of-conformity.html.

Þessi vara uppfyllir mörk A-flokks EN 55022 og öryggiskröfur EN 62368-1.

Tilkynning um útvarpstruflanir

Viðvörðun

Þetta er vara sem er í samræmi við kröfurnar varðandi útsendingu í EN 55032 mörk í flokkun A marka og kröfur friðhelgis EN 55024. Þessi vara er ekki ætluð til að vera notuð í umhverfi í íbúðum/heimilum.

Þetta er vara í flokki A. Í umhverfi á heimilum getur þessi vara valdið útvarpstruflunum, í því tilviki gæti notandinn þurft að gera viðeigandi ráðstafanir.

Yfirlit

A

virkja raddstýringu 25
 bæta öppum á heimaskjáinn 21
 bæta við hópum tengiliða 25
 bæta við tengiliðum 25
 bæta við valkostum vélbúnaðar
 prentrekill 39
 bæta við innri valkostum
 prentrekill 39
 bæta prenturum við tölvu 37
 Heimilisfangabók
 notar 25
 stilla birtustig
 á skjá 165
 stilla svertustig prentdufts 78
 AirPrint
 notar 74
 forrit, studd 22
 tengja kapla 20
 komast hjá pappírflækju 207

B

svartar myndir 189
 svart sett myndeyningar
 panta 125
 skipt um 129
 auðar síður 175
 bókmerki
 býr til 23
 búa til möppur fyrir 24

C

hætta við verk í prentun 78
 get ekki tengt prentara við
 þráðlaust net (Wi-Fi) 218
 get ekki opnað innfelldan
 vefbjón 217
 þykkur pappír
 hlaða 34
 breyta stillingum á tengi
 prentarans eftir uppsetningu á
 ISP 53
 breyta um veggfóður 22
 athugun á stöðu á hlutum og
 rekstrarvörum 122
 hreinsun
 prentarinn að utan 159

prentarinn að innan 159
 upptökuhjól 160
 hreinsun á upptökurúllu í
 fjölnotamatara 162
 prentarinn hreinsaður 159
 snertiskjárnur hreinsaður 159
 hreinsa flækju
 á bak við hurð A 211
 á tvívirku svæði (duplex) 211
 á svæði hitagjafa 211
 í fjölnotamatara 211
 í staðalskúffunni 211
 í skúffum 210
 prentun með samröðun virkar
 ekki 223
 litaleiðrétting 225
 litasett myndeyningar
 panta 125
 skipt um 138
 litagæði, villuleit
 útprintun virðist lituð 226
 litaður bakgrunnur á
 prentun 179
 tölva
 tengja við prentarann 69
 skjöl trúnaðarmála prentast
 ekki 201
 trúnaðarprentverk
 stillir 76
 prentar 77
 stilla tilkynningar varðandi
 rekstrarvöru 122
 stilla Wi-Fi Direct 68
 tengja tölvu við prentarann 69
 tengja fartæki
 við prentara 69
 tengja prentarann
 við þráðlaust net 67
 tengjast þráðlausu neti
 nota PIN-aðferð 67
 nota aðferð með hnöppum
 (PBC) 67
 varðveisla á rekstrarvörum 165
 hafa samband við stuðning
 viðskiptavina 227
 stjórnborð
 notar 10
 búa til bókmerki 23

búa til möppur
 fyrir bókmerki 24
 bogin prentun 188
 Stuðningur viðskiptavina
 notar 23
 stuðningur viðskiptavina
 hafa samband 227
 sérsníða skjáinn 22

D

dökk prentun 177
 gera Wi-Fi netið óvirkt 70
 slökkva á raddstýringu 26
 bilað skynvætt geymsludrif 221
 eyða tengiliðahópum 25
 eyða tengiliðum 25
 Kvótar tækis
 uppsetning 23
 listi skráasafns
 prentar 78
 birtustig á skjá
 stillir 165
 sérsníða skjá
 notar 22
 sýna öpp á heimaskjánum 21
 skjöl, prentun
 frá tölvu 73
 frá fartæki 73
 punktar á prentaðri síðu 186

E

breyta tengiliðum 25
 tilkynningar um losun 230
 virkja stækkunarstillingu 30
 virkja USB-tengið 206
 virkja Wi-Fi Direct 69
 umslag lokast við prentun 222
 umslög
 hlaða 34
 umhverfisstillingar 164
 eyðir minni prentara 71, 72
 eyða af geymsludrifi prentara 71
 villukóðar 168
 villuboð 168
 Ethernet-kapall 20
 Ethernet-tengi 20
 flytja út uppsetningarskrá
 nota innbyggða vefbjóninn 38

viðvaranir tölvupósts
uppsetning 122

F

sjálfvaldar verksmiðjustillingar
endurheimtir 72
Algengar spurningar um
litaprentun 225
skráargerðir
studdar 76
finna upplýsingar um prentara 8
finna raðnúmerið á
prentaranum 9
fastbúnaður, uppfæra 38
minniskort
prentar frá 75
minniskort
studdar 76
listi yfir sýnishorn leturgerða
prentar 78
hitagjafi
skipt um 150
viðhaldssett hitagjafa
panta 125

G

Upprunalegir íhlutir og
rekstarvörur frá Lexmark 123
upprunalegir hlutir og
rekstrarvörur 123
draugamyndir 179
grár bakgrunnur á prentun 179

H

harður diskur
eyðir 71
harður geymsludiskur 72
valkostir vélbúnaðar
skúffur 40
valkostir vélbúnaðar, bætir við
prentrekill 39
skjöl í bið prentast ekki 201
verk í bið
prentar 77
stilla tíma gildisloka 76
Stilling í dvala
stillir 164
heimaskjár
sérsníða 21
notar 20

tákn á heimaskjá
sýnir 21
láréttar dökkar línur 194
láréttar hvítar línur 196
rakastig umhverfis
prentarann 232

I

tákn á heimaskjánum
sýna 21
skorið af myndum í
útprintun 190
flytja inn uppsetningarskrá
nota innbyggða vefþjóninn 38
rangar spássíur 180
gaumljós
skilja stöðuna 11
setja upp innri valkosti
skynvætt geymsludrif 42
„Trusted Platform“-eining 45
setja upp valkosti
tengi fyrir innri lausnir 48
harður diskur prentara 54
setja upp rekil fyrir prentara 36
setja upp hugbúnað prentara 36
setja upp skúffur 40
setja upp þráðlausan
prentþjón 58, 64, 65
skynvætt geymsludrif 39, 72
eyðir 71
setja upp 42
innri valkostur ekki
uppgötvaður 219
innri valkostir 39
innri valkostir, bætir við
prentrekill 39
tengi fyrir innri lausnir 39
setja upp 48
bilanaleit 220

J

staðsetningar flækju
auðkennir 208
flækja, hreinsa
í fjölnotamatara 211
í staðalskúffunni 211
síður sem flækjast eru ekki
endurprentaðar 224
flækjur, pappír
komast hjá 207

verk prentast úr rangri
skúffu 202
verk prentast á rangan
pappír 202

L

bréfhaus
velur 13
Lexmark Mobile Print
notar 73
Lexmark Print
notar 73
ljós prentun 181
tengja skúffur 36
hlaða
þykkur pappír 34
umslög 34
fjölnotamatari 34
hlaða skúffur 31
finna öryggistengi 71

M

Stækkunarstilling
virkja 30
teljari viðhalds
endurstilla 158
stjórna skjáhvílu 22
handvirk litaleiðrétting 225
MarkNet N8370 þráðlaus
prentþjónn 58
MarkNet N8372 þráðlaus
prentþjónn 64
MarkNet N8372 þráðlaus
prentþjónn 65
valmynd
802.1x 109
Um þennan prentara 89
Aðgengileiki 84
Nafnlaus söfnun gagna 84
Skráning í skýjaþjónustu 119
Uppsetning
trúnaðarprentunar 117
Uppsetningarvalmynd 85
Tæki 120
Dulkóðun disks 118
sparnaðarstilling 81
Eyða tímabundnum
gagnaskrá 118
Ethernet 105
Prentun frá minniskorti 99
Sérsníð á heimaskjá 89

HTTP/FTP-stillingar 110
 Mynd 97
 IPSec 108
 Verkreikningar 93
 Útlit 90
 Staðbundnir reikningar 114
 Hömlur á innskráningu 117
 LPD-uppsetning 110
 Stjórna heimildum 113
 Gerðir miðla 99
 Síða yfir stillingar
 valmyndar 120
 Ýmislegt 119
 Stjórnun þjónustu fartækja 104
 Netkerfi 120
 Yfirlit netkerfis 101
 Tilkynningar 81
 Eyða utan þjónustu 88
 PCL 95
 PDF 94
 PostScript 95
 Orkustýring 83
 Kjörstillingar 80
 Prenta 120
 Gæði 92
 Fjarstýrt stjórnborð 81
 Endurheimta sjálfgefnar
 verksmiðjustillingar 85
 Takmarka ytra aðgengi að
 netkerfi 112
 Skipuleggja USB-tæki 114
 Eftirlitsskrá öryggis 114
 Uppsetning 91
 SNMP 107
 Stillingar LDAP-lausna 118
 TCP/IP 106
 ThinPrint 111
 Uppsetning skúffu 97
 Bilanaleit 121
 Alhliða uppsetning 98
 Uppfæra fastbúnað 89
 USB 111
 Þráðlaust 101
 Wi-Fi Direct 104
 Síða yfir stillingar valmyndar
 prentar 121
 liti vantar 184
 fartæki
 tengja við prentara 69
 prentar frá 73, 74
 breyta litaúttaki 225
 Mopria-prentþjónusta 74

flekkótt prentun og punktar 186
 færa prentarann 19, 165
 Margar alhliða stærðir
 virkja 30
 fjölnotamatari
 hlaða 34

N

fara um skjáinn
 nota bendingar 26
 uppsetningarsíða netkerfis
 prentar 70
 stig hávaðamengunar 230
 fastheldið minni
 eyðir 71
 Rekstrarvörur ekki frá
 Lexmark 221
 fastheldið minni 72
 Ekki nægilegt pláss á minniskorti
 fyrir tilföng 221
 tilkynningar 230, 231, 233, 234

O

hnappaborð á skjánum
 notar 30
 panta rekstrarvörur
 svart sett myndeiningar 125
 litasett myndeiningar 125
 viðhaldssett hitagjafa 125
 blekhyliki 123
 flaska fyrir úrgangsblek 125

P

pappír
 bréfhous 13
 forprentuð eyðublöð 13
 velur 11
 óásættanlegt 12
 Alhliða stærðarstilling 30
 Eiginleikar pappírs 11
 pappír flækist oft 224
 viðmiðunarreglur varðandi
 pappír 11
 pappírslækja
 á bak við hurð A 211
 á tvívirku svæði (duplex) 211
 á svæði hitagjafa 211
 í fjölnotamatara 211
 í staðalskúffunni 211
 í skúffum 210

pappírslækjur
 komast hjá 207
 finna 208
 pappírslækjur
 stilling 30
 pappírslækjur
 studdar 14
 pappírslækjur
 stilling 30
 pappírslækjur
 studdar 16
 pappírslækjur
 studdar 17
 USB/samhliða samskiptaspjald
 bilanaleit 220
 staða hluta
 athugar 122
 upptökurúlla
 skipt um 152
 upptökurúlla í fjölnotamatara
 hreinsun 162
 upptökuhjól
 hreinsun 160
 setja aðskilnaðarsíður 78
 tengi fyrir straumsnúru 20
 stillingar orkusparnaðar
 stillir 164
 forprentuð eyðublöð
 velur 13
 útprintun virðist lituð 226
 prentrekill
 valkostir vélbúnaðar, bætir
 við 39
 setja upp 36
 prentverk
 hætta við 78
 prentverk eru ekki prentuð 200
 vandamál varðandi prentgæði
 auðar síður 175
 skorið af myndum í
 útprintun 190
 ljós prentun 181
 liti vantar 184
 endurteknir prentgallar 198
 skorið af texta í útprintun 190
 hvítar síður 175
 Prenta gæðaprófunarsíður 121
 villuleit varðandi prentgæði
 bogin prentun 188
 dökk prentun 177
 draugamyndir á útprintun 179

grár eða litaður
 bakgrunnur 179
 láréttar dökkar línur 194
 láréttar hvítar línur 196
 flekkótt prentun og punktar 186
 pappír krullast 187
 skáhallandi prentun 188
 gegnheill litur eða svartar myndir 189
 prentlitur nuddast auðveldlega af 192
 ójafn þéttleiki prentunar 193
 lóðréttar dökkar línur birtast á útprintun 195
 lóðréttar hvítar línur 197
 villuleit prentunar
 prentun með samröðun virkar ekki 223
 trúnaðarmál og önnur skjöl í bið prentast ekki 201
 umslag lokast við prentun 222
 rangar spássíur 180
 verk prentast úr rangri skúffu 202
 verk prentast á rangan pappír 202
 pappír flækist oft 224
 prentverk prentast ekki 200
 hæg prentun 203
 tenging á skúffum virkar ekki 223
 get ekki lesið minnskort 206
 prentari
 lágmarksmillibil 19
 velja staðsetningu fyrir 19
 flutningur 166
 stillingar prentara 9
 villukóðar prentara 168
 villuboð prentara 168
 harður diskur prentara 39
 setja upp 54
 upplýsingar um prentara finna 8
 prentarinn svarar ekki 205
 minni prentara eyðir 71
 valmyndir prentara 79, 121
 skilaboð prentara
 Bilað minnskort uppgötvað 221
 Rekstrarvörur ekki frá Lexmark 221

Ekki nægilegt pláss á minnskorti fyrir tilföng 221
 Skiptu um hylki, misræmi á svæði prentara 221
 villuleit valkosta prentara getur ekki uppgötvað innri valkost 219
 tengi fyrir innri lausnir 220
 USB/samhliða samskiptaspjald 220
 samskiptaspjald raðtengis 220
 stillingar fyrir tengi prentara breyta 53
 prentaratengi 20
 stillingar prentara endurheimta sjálfgildi frá verksmiðju 72
 prenthugbúnaður setja upp 36
 staða prentara 11
 prentar
 trúnaðarprentverk 77
 listi skráasafns 78
 listi yfir sýnishorn leturgerða 78
 frá tölvu 73
 frá minnskorti 75
 frá fartæki 74
 verk í bið 77
 Síða yfir stillingar valmyndar 121
 uppsetningarsíða netkerfis 70
 nota Mopria-prentþjónustu 74
 nota Wi-Fi Direct 74
 prenta lista skráasafns 78
 prenta lista yfir sýnishorn leturgerða 78
 prenta uppsetningarsíðu netkerfis 70
 prentar frá tölvu 73

R

endurvinnsla
 Umbúðir Lexmark 228
 Lexmark-vörur 228
 fjarlægja flækju
 á bak við hurð A 211
 á tvívirku svæði (duplex) 211
 á svæði hitagjafa 211
 fjarlægja pappírflækju í skúffum 210
 endurtaka prentverk 76
 endurteknir prentgallar 198

Skiptu um hylki, misræmi á svæði prentara 221
 skipt um ihluti hitagjafi 150
 upptökurúlla 152
 aðskilnaðarfesting 156
 skipt um rekstrarvörur svart sett myndeiningar 129
 litasett myndeiningar 138
 blekhyllki 126
 flaska fyrir úrgangsblek 148
 skýrslur
 staða prentara 123
 notkun prentara 123
 endurstilla
 teljarar notkunar rekstrarvöru 221
 endurstilla teljara notkunar rekstrarvöru 158
 endurstilla teljara viðhalds 158
 endurstilla teljara notkunar rekstrarvöru 221
 keyra skyggusýningu 22

S

öryggisupplýsingar 5, 6, 7
 skjábendingar 26
 tryggja gögn prentara 72
 öryggistengi finna 71
 velja staðsetningu fyrir prentarann 19
 aðskilnaðarfesting skipt um 156
 aðskilnaðarsíður staðsetning 78
 samskiptaspjald raðtengis bilanaleit 220
 raðnúmer, prentari finna 9
 prentun um raðtengi uppsetning 70
 stilla pappírstærð
 Margar alhliða stærðir 30
 stilla pappírstærðina 30
 stilla pappírsgerðina 30
 stilla alhliða pappírstærð 30
 setja upp kvóta tækis 23
 setja upp viðvaranir tölvupósts 122
 setja upp prentun um raðtengi 70

flutningur á prentaranum 166
 skáhallandi prentun 188
 Svefnstilling
 stillir 164
 hæg prentun 203
 gegnheill litur 189
 yfirlýsing varðandi
 óstöðugleika 72
 geymsludrif
 eyðir 71
 geymsla á pappír 13
 vistar prentverk 76
 rekstrarvörur
 varðveitir 165
 staða á rekstrarvörum
 athugar 122
 tilkynningar varðandi
 rekstrarvöru
 stillir 122
 teljarar notkunar rekstrarvöru
 endurstilla 158, 221
 studd forrit 22
 studdar skráargerðir 76
 studd minnskort 76
 studdar pappírsgerðir 14
 studdar pappírsgerðir 16
 studdar pappírþyngdir 17

T

hitastig umhverfis
 prentarann 232
 skorið af texta í útprintun 190
 blekhylki
 panta 123
 skipt um 126
 svertustig prentdufts
 stillir 78
 prentlitur nuddast auðveldlega
 af 192
 snertiskjár
 hreinsun 159
 snertiskjásbendingar 26
 skúffur
 setja upp 40
 tengir 36
 hlaða 31
 aftengir 36
 bilanaleit
 get ekki tengt prentara við
 þráðlaust net (Wi-Fi) 218
 get ekki opnað innfelldan
 vefþjón 217

Algengar spurningar um
 litaprentun 225
 prentarinn svarar ekki 205
 villuleit, litagæði
 útprintun virðist lituð 226
 villuleit, prentun
 prentun með samröðun virkar
 ekki 223
 trúnaðarmál og önnur skjöl í bið
 prentast ekki 201
 umslag lokast við prentun 222
 rangar spássíur 180
 síður sem flækjast eru ekki
 endurprentaðar 224
 verk prentast úr rangri
 skúffu 202
 verk prentast á rangan
 pappír 202
 pappír flækist oft 224
 prentverk prentast ekki 200
 hæg prentun 203
 tenging á skúffum virkar
 ekki 223
 villuleit, gæði prentunar
 bogin prentun 188
 dökk prentun 177
 draugamyndir á útprintun 179
 grár eða litaður
 bakgrunnur 179
 láréttar dökkan línur 194
 láréttar hvítar línur 196
 flekkótt prentun og punktar 186
 pappír krullast 187
 skáhallandi prentun 188
 gegnheill litur eða svartar
 myndir 189
 prentlitur nuddast auðveldlega
 af 192
 ójafn þéttleiki prentunar 193
 lóðréttar dökkan línur birtast á
 útprintun 195
 lóðréttar hvítar línur 197
 villuleit, valkostir prentara
 getur ekki uppgötvað innri
 valkost 219
 tengi fyrir innri lausnir 220
 „Trusted Platform“-eining
 setja upp 45

U

get ekki lesið minnskort
 villuleit, prentun 206

ójafn þéttleiki prentunar 193
 Alhliða pappírsgerð
 stilling 30
 aftengir skúffur 36
 uppfæra fastbúnað 38
 USB-kapall 20
 USB-tengi 20
 virkja 206
 nota Aðstoð við viðskiptavini 23
 notar sérsnið á skjá 22
 nota upprunalega íhluti og
 rekstarvörur frá Lexmark 123
 notar stjórnborð prentara 10
 nota heimaskjáinn 20

V

staðfesta prentverk 76
 lóðréttar dökkan línur á
 útprintun 195
 lóðréttar hvítar línur 197
 skoða skýrslur 123
 raddstýring
 virkjar 25
 gera óvirkt 26
 óstöðugt minni 72
 eyðir 71

W

flaska fyrir úrgangsblek
 panta 125
 skipt um 148
 hvítar síður 175
 þráðlaust netkerfi
 tengja prentarann við 67
 þráðlaust netkerfi 67
 þráðlaus prentþjónn 39
 setja upp 58, 64, 65
 Wi-Fi Direct
 stillir 68
 virkja 69
 Prentun frá fartæki 74
 Wi-Fi netkerfi
 gera óvirkt 70
 Vernduð þráðlaus uppsetning
 (Wi-Fi Protected Setup (WPS))
 stillir 67