



# **C4342-, C4352-, CS730-, CS735-, CS737-printers**

---

## **Gebruikershandleiding**

**April 2023**

**[www.lexmark.com](http://www.lexmark.com)**

---

Machine type:

5030

Modellen:

235, 239, 635, 695, 835

# Inhoud

- Informatie over veiligheid..... 5**
  - Conventies..... 5
  - Productverklaringen..... 5
- Over de printer..... 8**
  - Informatie zoeken over de printer..... 8
  - Het serienummer van de printer zoeken..... 9
  - Printerconfiguraties..... 9
  - Het bedieningspaneel gebruiken..... 10
  - Uitleg over de status van het indicatielampje..... 11
  - Papier selecteren..... 11
- Installeren, instellen en configureren..... 19**
  - Een locatie voor de printer selecteren..... 19
  - Kabels aansluiten..... 20
  - Toepassingen van het startscherm instellen en gebruiken..... 20
  - Contactpersonen beheren..... 25
  - De toegankelijkheidsfuncties instellen en gebruiken..... 25
  - Papier en speciaal afdruk materiaal plaatsen..... 31
  - Software, stuurprogramma's en firmware installeren en bijwerken..... 37
  - Hardwareopties installeren..... 40
  - Netwerk..... 68
  - Serieel afdrukken instellen (alleen Windows)..... 71
- Printer beveiligen..... 72**
  - De beveiligingssleuf vinden..... 72
  - Printergeheugen wissen..... 72
  - Bezig met wissen van opslagstation van printer..... 72
  - Fabrieksinstellingen herstellen..... 73
  - Kennisgeving van vluchtigheid..... 73
- Afdrukken..... 74**
  - Afdrukken vanaf een computer..... 74
  - Afdrukken vanaf een mobiel apparaat..... 74
  - Afdrukken vanaf een flashstation..... 76

Ondersteunde flashstations en bestandstypen.....	77
Beveiligde taken configureren.....	77
Afdrukken van vertrouwelijke taken en andere taken in de wachtrij.....	78
Lijst met voorbeelden van lettertypen afdrukken.....	79
Een directorylijst afdrukken.....	79
Scheidingsvellen invoegen tussen exemplaren.....	79
Afdruktaak annuleren.....	79
Tonerintensiteit aanpassen.....	80
<b>Printrermenu's gebruiken.....</b>	<b>81</b>
Menu-overzicht.....	81
Apparaat.....	82
Afdrukken.....	92
Papier.....	100
USB-station.....	101
Netwerk/poorten.....	103
Beveiliging.....	115
Cloud Services.....	121
Rapporten.....	122
Problemen oplossen.....	123
De Pagina met menu-instellingen afdrukken.....	123
<b>Printer onderhouden.....</b>	<b>124</b>
De status van de onderdelen en supplies controleren.....	124
Meldingen over supplies configureren.....	124
E-mailmeldingen instellen.....	124
Rapporten weergeven.....	125
Onderdelen en supplies bestellen.....	125
Onderdelen en supplies vervangen.....	128
Printeronderdelen reinigen.....	161
Energie en papier besparen.....	166
De printer verplaatsen naar een andere locatie.....	167
De printer vervoeren.....	168
<b>Problemen oplossen.....</b>	<b>169</b>
Problemen met de afdrukkwaliteit.....	169
Printerfoutcodes.....	170

---

Afdrukproblemen.....	177
De printer reageert niet.....	208
Flashstation kan niet worden gelezen.....	209
USB-poort activeren.....	210
Papierstoringen verhelpen.....	210
Problemen met de netwerkverbinding.....	220
Problemen met hardwareopties.....	222
Problemen met supplies.....	224
Problemen met de papierinvoer.....	225
Problemen met kleurkwaliteit.....	228
Contact opnemen met de klantenondersteuning.....	231
<b>Recyclen en wegdoen.....</b>	<b>232</b>
Lexmark-producten recyclen.....	232
Lexmark-verpakkingsmateriaal recyclen.....	232
<b>Kennisgevingen.....</b>	<b>233</b>
<b>Index.....</b>	<b>240</b>

# Informatie over veiligheid

## Conventies

**Opmerking:** Een *opmerking* bevat nuttige informatie.

**Waarschuwing:** Een *waarschuwing* wijst op iets dat de hardware of software van het product kan beschadigen.

**LET OP:** *Let op* duidt op een mogelijk gevaarlijke situatie die persoonlijk letsel kan veroorzaken.

Voorbeelden van zulke waarschuwingen zijn:



**LET OP: RISICO OP LETSEL:** Gevaar voor letsel.



**LET OP: GEVAAR VOOR ELEKTRISCHE SCHOKKEN:** Gevaar voor elektrische schok.



**LET OP: HEET OPPERVLAK:** Gevaar voor verbranding bij aanraking.



**LET OP: KANTELGEVAAR:** Pletgevaar.



**LET OP: KNELGEVAAR:** Gevaar om bekneld te raken tussen bewegende onderdelen

## Productverklaringen



**LET OP: RISICO OP LETSEL:** Om het risico op elektrische schokken of brand te voorkomen, moet u het netsnoer rechtstreeks aansluiten op een geaard stopcontact dat zich dicht in de buurt van het product bevindt en dat gemakkelijk toegankelijk is.



**LET OP: RISICO OP LETSEL:** Gebruik alleen het netsnoer dat bij dit product is geleverd of een door de fabrikant goedgekeurd vervangend onderdeel om brand of elektrische schokken te voorkomen.



**LET OP: RISICO OP LETSEL:** U mag dit product niet gebruiken met verlengsnoeren, stekkerdozen, verdelers of UPS-apparaten. De vermogenscapaciteit van dit soort accessoires kan door een laserprinter eenvoudig worden overschreden, wat kan leiden tot slechte printerprestaties, schade aan eigendommen of brand.









**LET OP: RISICO OP LETSEL:** Gebruik voor dit product uitsluitend een Lexmark overspanningsbeveiliging die correct is aangesloten tussen de printer en het meegeleverde netsnoer. Het gebruik van niet-Lexmark overspanningsbeveiligingen kan leiden tot slechte printerprestaties, schade aan eigendommen of brand.







**LET OP: GEVAAR VOOR ELEKTRISCHE SCHOKKEN:** Om het risico van elektrische schokken te voorkomen, moet u dit product niet in de buurt van water of vochtige locaties plaatsen of gebruiken.



**LET OP: GEVAAR VOOR ELEKTRISCHE SCHOKKEN:** Om het risico van elektrische schokken te voorkomen, moet u dit product niet inschakelen tijdens onweer en geen elektrische kabels of stroomkabels aansluiten, zoals een faxesnoer, netsnoer of telefoonkabel.

-  **LET OP: RISICO OP LETSEL:** U moet het netsnoer niet snijden, draaien, vastbinden, afknellen of zware objecten op het snoer plaatsen. Zorg dat er geen schaafplekken op het netsnoer kunnen ontstaan of dat het snoer onder druk komt te staan. Zorg dat het netsnoer niet bekneld raakt tussen twee objecten, zoals een meubelstuk en een muur. Als een van deze dingen gebeurt, is er een kans op brand of elektrische schokken. Controleer het netsnoer regelmatig op dergelijke problemen. Trek de stekker van het netsnoer uit het stopcontact voor u het netsnoer controleert.
-  **LET OP: GEVAAR VOOR ELEKTRISCHE SCHOKKEN:** Om het risico van elektrische schokken te voorkomen, moet u ervoor zorgen dat alle externe aansluitingen (zoals Ethernet- en telefoonsysteemaansluitingen) op de juiste wijze zijn in de gemarkeerde poorten zijn geplaatst.
-  **LET OP: GEVAAR VOOR ELEKTRISCHE SCHOKKEN:** Als u toegang tot de controllerkaart wilt of optionele hardware of geheugenapparaten installeert nadat u de printer hebt ingesteld, moet u de printer uitschakelen en de stekker uit het stopcontact trekken voor u doorgaat om het risico van elektrische schokken te voorkomen. Als u andere apparaten hebt aangesloten op de printer, schakel deze dan ook uit en koppel de kabels los van de printer.
-  **LET OP: GEVAAR VOOR ELEKTRISCHE SCHOKKEN:** Om het risico op elektrische schokken te vermijden, trekt u de stekker van het netsnoer uit het stopcontact en koppelt u alle kabels los die op de printer zijn aangesloten voor u de buitenkant van de printer reinigt.
-  **LET OP: RISICO OP LETSEL:** Als de printer meer weegt dan 20 kg (44 lb), moet deze mogelijk door twee of meer personen worden verplaatst.
-  **LET OP: RISICO OP LETSEL:** Volg deze richtlijnen wanneer u de printer verplaatst om te voorkomen dat u zich bezeert of dat de printer beschadigd raakt:
- Zorg ervoor dat alle kleppen en laden zijn gesloten.
  - Schakel de printer uit en trek de stekker van het netsnoer van de printer uit het stopcontact.
  - Koppel alle snoeren en kabels los van de printer.
  - Als de printer losse, optionele laden op de vloer of uitvoerladen bevestigd heeft, dient u deze te ontkoppelen voordat u de printer verplaatst.
  - Als de printer een onderstel met zwenkwielen heeft, rolt u de printer voorzichtig naar de nieuwe locatie. Wees voorzichtig bij drempels en scheuren in de vloer.
  - Als de printer geen onderstel met zwenkwielen heeft, maar wel is uitgerust met optionele laden of uitvoerladen, verwijdert u de uitvoerladen en tilt u de printer van de laden. Probeer de printer niet samen met een van de opties op te tillen.
  - Gebruik bij het optillen altijd de handgrepen aan de printer.
  - Als de printer wordt verplaatst op een transportwagentje, moet de gehele onderzijde van de printer worden ondersteund.
  - Als de optionele onderdelen worden verplaatst op een transportwagentje, moet het oppervlak van het wagentje groot genoeg zijn voor alle onderdelen.
  - Houd de printer rechtop.
  - Vermijd schokken.
  - Zorg dat uw vingers zich niet onder de printer bevinden wanneer u het apparaat neerzet.
  - Zorg dat er voldoende ruimte vrij is rondom de printer.
-  **LET OP: KANTELGEVAAR:** Wanneer u een of meer opties op uw printer of MFP installeert, is mogelijk een onderstel met zwenkwielen, printerkast of andere voorziening vereist om instabiliteit te voorkomen waardoor letsel kan worden veroorzaakt. Meer informatie over ondersteunde opstellingen vindt u op [www.lexmark.com/multifunctionprinters](http://www.lexmark.com/multifunctionprinters).

-  **LET OP: KANTELGEVAAR:** Zorg ervoor dat u papier afzonderlijk in elke lade plaatst om instabiliteit van de apparatuur te voorkomen. Houd alle overige laden gesloten tot u ze nodig hebt.
-  **LET OP: HEET OPPERVLAK:** De binnenkant van de printer kan heet zijn. Om letsel te voorkomen, moet u een heet oppervlak eerst laten afkoelen voordat u het aanraakt.
-  **LET OP: KNELGEVAAR:** Wees voorzichtig bij onderdelen met dit label om te voorkomen dat u bekneeld raakt tussen bewegende onderdelen. Knelgevaar kan optreden in de buurt van bewegende onderdelen, zoals tandwielen, deuren, laden en kappen.
-  **LET OP: RISICO OP LETSEL:** Dit product maakt gebruik van een laser. Het toepassen van andere bedieningswijzen, aanpassingsmethoden of procedures dan in de *Gebruikershandleiding* worden vermeld, kan blootstelling aan gevaarlijke straling tot gevolg hebben.
-  **LET OP: RISICO OP LETSEL:** De lithiumbatterij in dit product moet niet worden vervangen. Wanneer de lithiumbatterij niet juist wordt vervangen, bestaat er explosiegevaar. Een lithiumbatterij mag niet opnieuw worden opgeladen, uit elkaar worden gehaald of worden verbrand. Gooi gebruikte lithiumbatterijen weg volgens de aanwijzingen van de fabrikant en houd hierbij de plaatselijke regelgeving in acht.

Deze apparatuur is niet geschikt voor gebruik op locaties waar kinderen aanwezig kunnen zijn.

Dit product is samen met specifieke onderdelen van de fabrikant ontwikkeld, getest en goedgekeurd volgens strikte, wereldwijd geldende veiligheidsnormen. De veiligheidsvoorzieningen van bepaalde onderdelen zijn niet altijd duidelijk zichtbaar. De fabrikant is niet verantwoordelijk voor het gebruik van andere, vervangende onderdelen.

Laat onderhoudswerkzaamheden en reparaties die niet in de gebruikersdocumentatie worden beschreven, uitvoeren door een servicevertegenwoordiger.

**BEWAAR DEZE INSTRUCTIES.**

# Over de printer

## Informatie zoeken over de printer

Gewenste informatie	Bron
Instructies voor de eerste installatie	Raadpleeg de installatiedocumentatie die bij de printer is geleverd.
<ul style="list-style-type: none"> <li>• Printersoftware</li> <li>• Printer- of faxstuurprogramma</li> <li>• Printerfirmware</li> <li>• Hulpprogramma</li> </ul>	Ga naar <a href="http://www.lexmark.com/downloads">www.lexmark.com/downloads</a> , zoek uw printermodel en selecteer in het menu Type het benodigde stuurprogramma, de firmware of het hulpprogramma.
<ul style="list-style-type: none"> <li>• Papier en speciaal materiaal selecteren en bewaren</li> <li>• Papier in de printer plaatsen</li> <li>• Printerinstellingen configureren</li> <li>• Documenten en foto's weergeven en afdrucken</li> <li>• De printer configureren in een netwerk</li> <li>• De printer onderhouden</li> <li>• Problemen oplossen</li> </ul>	Informatiecentrum: ga naar <a href="https://infoserve.lexmark.com">https://infoserve.lexmark.com</a> . Instructievideo's: ga naar <a href="https://infoserve.lexmark.com/idv/">https://infoserve.lexmark.com/idv/</a> . <i>Handleiding aanraakscherm</i> : ga naar <a href="http://support.lexmark.com">http://support.lexmark.com</a> .
De toegankelijkheidsfuncties van uw printer installeren en configureren	<i>Lexmark Toegankelijkheidshandleiding</i> : ga naar <a href="http://support.lexmark.com">http://support.lexmark.com</a> .
Hulpinformatie voor het gebruik van de printersoftware.	Hulp voor Microsoft Windows- of Macintosh-besturingssystemen: open een printersoftwareprogramma of -toepassing en klik vervolgens op <b>Help</b> .  Klik op  om contextgevoelige informatie te bekijken.  <b>Opmerkingen:</b> <ul style="list-style-type: none"> <li>• De Help wordt automatisch geïnstalleerd met de printersoftware.</li> <li>• De printersoftware vindt u in de programmamap van de printer of op uw bureaublad, afhankelijk van uw besturingssysteem.</li> </ul>
<ul style="list-style-type: none"> <li>• Documentatie</li> <li>• Ondersteuning via live-chat</li> <li>• Ondersteuning per e-mail</li> <li>• Telefonische ondersteuning</li> </ul>	Ga naar <a href="http://support.lexmark.com">http://support.lexmark.com</a> .  <b>Opmerking:</b> Selecteer uw land of regio en selecteer vervolgens uw product om de juiste ondersteuningssite weer te geven.  Contactgegevens voor ondersteuning voor uw land of regio vindt u op de website of op het garantiebewijs dat u bij de printer hebt ontvangen.  Houd de volgende informatie bij de hand wanneer u contact opneemt met de technische ondersteuning: <ul style="list-style-type: none"> <li>• Plaats en datum van aankoop</li> <li>• Apparaattype en serienummer</li> </ul> Zie ' <a href="#">Het serienummer van de printer zoeken</a> ' op pagina 9 voor meer informatie.



Gewenste informatie	Bron
<ul style="list-style-type: none"> <li>• Informatie over veiligheid</li> <li>• Informatie over regelgeving</li> <li>• Garantieverklaring</li> <li>• Milieu-informatie</li> </ul>	<p>Garantie-informatie varieert per land of regio:</p> <ul style="list-style-type: none"> <li>• <b>In de VS:</b> zie de beperkte garantievoorzwaarden die bij de printer zijn geleverd of ga naar <a href="http://support.lexmark.com">http://support.lexmark.com</a>.</li> <li>• <b>In andere landen of regio's:</b> raadpleeg het garantiebewijs dat bij de printer is geleverd.</li> </ul> <p><i>Productinformatiegids:</i> raadpleeg de documentatie die bij de printer is geleverd of ga naar <a href="http://support.lexmark.com">http://support.lexmark.com</a>.</p>
<p>Informatie over het digitale paspoort van Lexmark</p>	<p>Ga naar <a href="https://csr.lexmark.com/digital-passport.php">https://csr.lexmark.com/digital-passport.php</a>.</p>

## Het serienummer van de printer zoeken

- 1 Open klep A.
- 2 Zoek het serienummer.

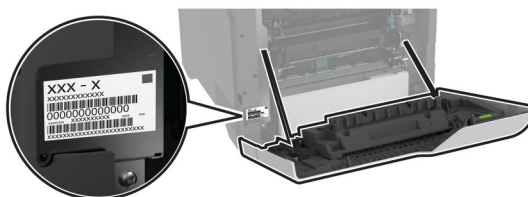

## Printerconfiguraties

**LET OP: KANTELGEVAAR:** Wanneer u een of meer opties op uw printer of MFP installeert, is mogelijk een onderstel met zwenkwielen, printerkast of andere voorziening vereist om instabiliteit te voorkomen waardoor letsel kan worden veroorzaakt. Meer informatie over ondersteunde opstellingen vindt u op [www.lexmark.com/multifunctionprinters](http://www.lexmark.com/multifunctionprinters).

**LET OP: KANTELGEVAAR:** Zorg ervoor dat u papier afzonderlijk in elke lade plaatst om instabiliteit van de apparatuur te voorkomen. Houd alle overige laden gesloten tot u ze nodig hebt.

U kunt de printer aanpassen door vier optionele laden voor 550 vel toe te voegen.



1	Standaardlade
2	Duolade voor 650 vel <b>Opmerking:</b> De lade bestaat uit een lade voor 550 vel en een multifunctionele invoer voor 100 vel.
3	Optionele laden voor 550 vel
4	Bedieningspaneel

## Het bedieningspaneel gebruiken

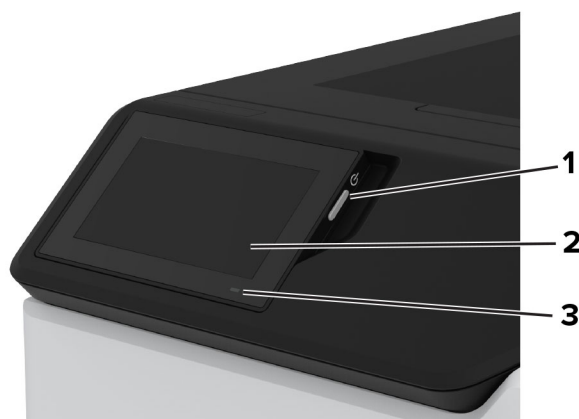

	Onderdeel van bedieningspaneel	Functie
1	Aan/uit	<ul style="list-style-type: none"> <li>De printer in- of uitschakelen.</li> </ul> <p><b>Opmerking:</b> Om de printer uit te schakelen, houdt u de aan/uit-knop gedurende vijf seconden ingedrukt.</p> <ul style="list-style-type: none"> <li>Hiermee zet u de printer in de slaapstand.</li> <li>Hiermee haalt u de printer uit de slaap- of sluimerstand.</li> </ul>
2	Display	<ul style="list-style-type: none"> <li>Hiermee bekijkt u berichten en de supply-status van de printer.</li> <li>De printer configureren en bedienen.</li> </ul>
3	indicatielampje	De status van de printer controleren.

## Uitleg over de status van het indicatielampje

indicatielampje	Printerstatus
Uit	De printer is uitgeschakeld.
Onafgebroken blauw	De printer is gereed.
Knipperend blauw	De printer is bezig met afdrucken of verwerken van gegevens.
Knippert rood	De printer vereist interventie door de gebruiker.
Brandt oranje	De printer bevindt zich in de slaapstand.
Knippert oranje	De printer bevindt zich in de diepe slaap- of sluimerstand.

## Papier selecteren

### Richtlijnen voor papier

Het gebruik van het juiste papier voorkomt storingen en zorgt ervoor dat u probleemloos kunt afdrucken.

- Gebruik altijd nieuw, onbeschadigd papier.
- Voordat u papier plaatst, moet u weten wat de aanbevolen afdrukzijde is. Deze informatie staat meestal op de verpakking.
- Gebruik geen papier dat u zelf op maat hebt gesneden of geknipt.
- Gebruik nooit papier van verschillend formaat, gewicht of soort in dezelfde lade. Dit leidt tot storingen in de doorvoer.
- Gebruik geen gecoat papier, tenzij het speciaal is ontworpen voor elektrofotografisch afdrucken.

Raadpleeg de *Handleiding voor papier en speciaal materiaal* voor meer informatie.

### Papiereigenschappen

De volgende papiereigenschappen zijn van invloed op de afdrukkwaliteit en de betrouwbaarheid van de printer. Houd rekening met de volgende factoren voordat u afdrukt.

## Gewicht

Laden kunnen papier met verschillende gewichten invoeren. Papier dat lichter is dan 60 g/m<sup>2</sup> (16 lb) is mogelijk niet stijf genoeg om correct te worden ingevoerd, waardoor papierstoringen kunnen optreden. Zie voor meer informatie het onderwerp "ondersteunde papiergewichten".

## Krullen

Krullen is de neiging van papier om bij de randen om te buigen. Dit kan invoerproblemen veroorzaken. Papier kan omkrullen nadat het door de printer is gevoerd en daarbij is blootgesteld aan hoge temperaturen. Als u papier in hete, vochtige, koude of droge omstandigheden buiten de verpakking bewaart, kan het papier omkrullen voordat erop wordt afgedrukt. Dit kan invoerproblemen veroorzaken.

## Gladheid

De gladheid van papier is rechtstreeks van invloed op de afdrukkwaliteit. Als papier te ruw is, wordt toner er niet goed op gefixeerd. Te glad papier kan invoerproblemen of problemen met de afdrukkwaliteit veroorzaken. We adviseren om papier te gebruiken met een gladheid van 50 Sheffield-punten.

## Vochtigheidsgraad

De hoeveelheid vocht in papier is van invloed op de afdrukkwaliteit en bepaalt tevens of het papier goed door de printer kan worden gevoerd. Bewaar papier altijd in de originele verpakking en pak het pas uit als u het gaat gebruiken. Het papier wordt dan niet blootgesteld aan de negatieve invloed van wisselingen in de luchtvochtigheid.

Bewaar het papier voor het afdrukken 24 tot 48 uur in de originele verpakking. De omgeving waarin het papier wordt opgeslagen, moet hetzelfde zijn als de printer. Verleng de acclimatiseringsperiode met enkele dagen als de opslag- of transportomgeving erg verschilde van de printeromgeving. Dik papier kan een langere acclimatiseringsperiode nodig hebben.

## Vezelrichting

De vezelrichting heeft betrekking op de uitlijning van de papiervezels in een vel papier. Vezels lopen ofwel in de *lengterichting* van het papier of in de *breedterichting*. Zie het onderwerp "Ondersteunde papiergewichten" voor de aanbevolen vezelrichting.

## Vezelgehalte

Kwalitatief hoogwaardig xerografisch papier bestaat meestal voor 100% uit chemisch behandelde houtpulp. Dit materiaal voorziet het papier van een grote mate van stabiliteit, waardoor er minder invoerproblemen optreden en de afdrukkwaliteit beter is. Als papier andere vezels bevat, bijvoorbeeld van katoen, kan dat eerder leiden tot problemen bij de verwerking.

## Ongeschikt papier

Het gebruik van de volgende papersoorten in de printer wordt afgeraden:

- Chemisch behandeld papier dat wordt gebruikt om kopieën te maken zonder carbonpapier. Dit wordt ook wel carbonless paper, carbonless copy paper (CCP) of no carbon required paper (NCR) genoemd.
- Voorbedrukt papier dat chemische stoffen bevat die schadelijk zijn voor de printer.
- Voorbedrukt papier dat kan worden aangetast door de temperatuur in het verhittingsstation van de printer.

- Voorbedrukt papier waarvoor een registratie (nauwkeurige positionering van de afdruk) van meer dan  $\pm 2,3$  mm ( $\pm 0,09$  inch) is vereist. Bijvoorbeeld OCR-formulieren (Optical Character Recognition).  
Soms kan de registratie via een softwaretoepassing worden aangepast, waardoor afdrucken op deze formulieren toch mogelijk is.
- Gecoat papier (uitwisbaar papier), synthetisch papier of thermisch papier.
- Papier met ruwe randen, papier met een ruw of grof gestructureerd oppervlak of gekruld papier.
- Kringlooppapier dat niet voldoet aan de norm EN12281:2002 (Europees).
- Papier lichter dan  $60\text{g/m}^2$  (16 lb).
- Formulieren of documenten die uit meerdere delen bestaan.

## Papier bewaren

Houd de volgende richtlijnen voor het bewaren van papier aan om een regelmatige afdrukkwaliteit te garanderen en te voorkomen dat er papierstoringen ontstaan.

- Laat het papier gedurende 24 tot 48 uur vóór het afdrucken acclimatiseren in de originele verpakking en in dezelfde omgeving als de printer.
- Verleng de acclimatiseringperiode met enkele dagen als de opslag- of transportomgeving erg verschilde van de printeromgeving. Dik papier kan een langere acclimatiseringsperiode nodig hebben.
- U kunt het papier het beste bewaren in een omgeving met een temperatuur van  $21^\circ\text{C}$  en een relatieve vochtigheid van 40 procent.
- De meeste fabrikanten van etiketten bevelen een omgeving aan met een temperatuur tussen  $18$  en  $24^\circ\text{C}$  en een relatieve vochtigheid van 40 tot 60 procent.
- Zet dozen papier liever niet op de vloer, maar op een pallet of een plank.
- Zet losse pakken op een vlakke ondergrond.
- Plaats niets boven op de losse pakken met papier.
- Haal papier alleen uit de doos of verpakking als u het in de printer wilt plaatsen. De doos en de verpakking zorgen ervoor dat het papier schoon, droog en vlak blijft.

## Voorbedrukte formulieren en briefhoofdpapier selecteren

- Gebruik papier met vezel in de lengterichting.
- Gebruik uitsluitend formulieren en briefhoofdpapier dat is bedrukt door middel van een lithografisch of graverend drukproces.
- Vermijd papier met een ruw of sterk vezelig oppervlak.
- Gebruik geen inkt die wordt beïnvloed door de hars in de toner. Inktsoorten op basis van water of olie zouden aan deze vereisten moeten voldoen. Latex-inkt zou echter problemen kunnen opleveren.
- Maak eerst enkele proefafdrucken op voorbedrukte formulieren en briefhoofden die u overweegt te gebruiken voordat u grote hoeveelheden aanschaf. Hiermee stelt u vast of de inkt op het voorbedrukte formulier of briefhoofd de afdrukkwaliteit beïnvloedt.
- Neem in geval van twijfel contact op met uw papierleverancier.
- Als u afdrukt op het briefhoofd plaatst u het papier in de juiste richting voor uw printer. Raadpleeg de *Handleiding voor papier en speciaal materiaal* voor meer informatie.

## Ondersteunde papierformaten

Papierformaat	Duolade voor 650 vel		Optionele lade voor 550 vel	Dubbelzijdig afdrukken
	Lade voor 550 vel	Multifunctionele invoer voor 100 vel <sup>1</sup>		
<b>A4</b> 210 x 297 mm (8,27 x 11,7 inch)	✓	✓	✓	✓
<b>A5 liggend<sup>2</sup></b> 210 x 148 mm (8,27 x 5,83 inch)	✓	✓	✓	✓
<b>A5 staand<sup>2</sup></b> 148 x 210 mm (5,83 x 8,27 inch)	✓	✓	✓	✓
<b>A6</b> 105 x 148 mm (4,13 x 5,83 inch)	✓	✓	✓	✓
<b>Banner</b> 215,9 x 1320,8 mm (3 x 5 inch tot 8,5 x 52 inch)	x	✓	x	x
<b>Executive</b> 184,2 x 266,7 mm (7,25 x 10,5 inch)	✓	✓	✓	✓
<b>Folio</b> 215,9 x 330,2 mm (8,5 x 13 inch)	✓	✓	✓	✓
<b>Hagaki</b> 100 x 148 mm (3,94 x 5,83 inch)	x	✓	x	x
<b>JIS B5</b> 182 x 257 mm (7,17 x 10,1 inch)	✓	✓	✓	✓
<b>Legal</b> 215,9 x 355,6 mm (8,5 x 14 inch)	✓	✓	✓	✓

<sup>1</sup> Ondersteunt automatische formaatdetectie niet.

<sup>2</sup> Ondersteund in zowel de staande als de liggende afdrukstand. Bij invoer in de staande afdrukstand, wordt A5 behandeld als smal papier. Bij invoer in de liggende afdrukstand, wordt het behandeld als papier met een normale breedte.

<sup>3</sup> Wanneer Universal is geselecteerd, wordt de pagina aangepast voor 215,9 x 355,6 mm (8,5 x 14 inch) behalve als het formaat is opgegeven in de softwaretoepassing.

<sup>3</sup> Plaats smal papier in de staande afdrukstand.

<sup>5</sup> Wanneer Andere envelop is geselecteerd, wordt de pagina aangepast voor 215,9 x 355,6 mm (8,5 x 14 inch) behalve als het formaat is opgegeven in de toepassing.

Papierformaat	Duolade voor 650 vel		Optionele lade voor 550 vel	Dubbelzijdig afdrucken
	Lade voor 550 vel	Multifunctionele invoer voor 100 vel <sup>1</sup>		
<b>Letter</b> 215,9 x 279,4 mm (8,5 x 11 inch)	✓	✓	✓	✓
<b>Oficio (Mexico)</b> 216 x 340 mm (8,5 x 13,4 inch)	✓	✓	✓	✓
<b>Statement</b> 139,7 x 215,9 mm (5,5 x 8,5 inch)	✓	✓	✓	✓
<b>Universal</b> <sup>3, 4</sup> 76,2 x 127 mm tot 215,9 x 355,6 mm (3 x 5 inch tot 216 x 356 mm)	X	✓	X	X
<b>Universal</b> <sup>3, 4</sup> 105 x 148 mm tot 215,9 x 355,6 mm (4,13 x 5,83 inch tot 216 x 356 mm)	✓	✓	✓	✓
<b>7 3/4-envelop</b> 98,4 x 190,5 mm (3,875 x 7,5 inch)	X	✓	X	X
<b>9-envelop</b> 98,4 x 225,4 mm (3,875 x 8,875 inch)	X	✓	X	X
<b>10-envelop</b> 104,8 x 241,3 mm (4,125 x 9,5 inch)	✓	✓	✓	X
<b>11-envelop</b> 114,3 x 263,525 mm (4,5 x 10,375 inch)	✓	✓	✓	X
<b>12-envelop</b> 120,65 x 279,4 mm (4,75 x 11 inch)	✓	✓	✓	X

<sup>1</sup> Ondersteunt automatische formaatdetectie niet.

<sup>2</sup> Ondersteund in zowel de staande als de liggende afdrukstand. Bij invoer in de staande afdrukstand, wordt A5 behandeld als smal papier. Bij invoer in de liggende afdrukstand, wordt het behandeld als papier met een normale breedte.

<sup>3</sup> Wanneer Universal is geselecteerd, wordt de pagina aangepast voor 215,9 x 355,6 mm (8,5 x 14 inch) behalve als het formaat is opgegeven in de softwaretoepassing.

<sup>3</sup> Plaats smal papier in de staande afdrukstand.

<sup>5</sup> Wanneer Andere envelop is geselecteerd, wordt de pagina aangepast voor 215,9 x 355,6 mm (8,5 x 14 inch) behalve als het formaat is opgegeven in de toepassing.

Papierformaat	Duolade voor 650 vel		Optionele lade voor 550 vel	Dubbelzijdig afdrucken
	Lade voor 550 vel	Multifunctionele invoer voor 100 vel <sup>1</sup>		
<b>B5-envelop</b> 176 x 250 mm (6,93 x 9,84 inch)	✓	✓	✓	X
<b>B6-envelop</b> 125 x 176 mm (4,92 x 6,92 inch)	✓	✓	✓	X
<b>C5-envelop</b> 162 x 229 mm (6,38 x 9,01 inch)	✓	✓	✓	X
<b>C6-envelop</b> 114 x 162 mm (4,48 x 6,37 inch)	✓	✓	✓	X
<b>DL-envelop</b> 110 x 220 mm (4,33 x 8,66 inch)	✓	✓	✓	X
<b>Monarch</b> 98,4 x 190,5 mm (3,9 x 7,5 inch)	X	✓	X	X
<b>Andere envelop<sup>5</sup></b> 98,4 x 162 mm tot 176 x 250 mm (3,87 x 6,38 inch tot 6,93 x 9,84 inch)	X	✓	X	X

<sup>1</sup> Ondersteunt automatische formaatdetectie niet.

<sup>2</sup> Ondersteund in zowel de staande als de liggende afdrukstand. Bij invoer in de staande afdrukstand, wordt A5 behandeld als smal papier. Bij invoer in de liggende afdrukstand, wordt het behandeld als papier met een normale breedte.

<sup>3</sup> Wanneer Universal is geselecteerd, wordt de pagina aangepast voor 215,9 x 355,6 mm (8,5 x 14 inch) behalve als het formaat is opgegeven in de softwaretoepassing.

<sup>3</sup> Plaats smal papier in de staande afdrukstand.

<sup>5</sup> Wanneer Andere envelop is geselecteerd, wordt de pagina aangepast voor 215,9 x 355,6 mm (8,5 x 14 inch) behalve als het formaat is opgegeven in de toepassing.

## Ondersteunde papersoorten

Papiersoort	Duolade voor 650 vel		Optionele lade voor 550 vel	Dubbelzijdig afdrucken
	Lade voor 550 vel	Multifunctionele invoer voor 100 vel		
<b>Normaal</b>	✓	✓	✓	✓
<b>Karton</b>	✓	✓	✓	✓
<b>Kringloop</b>	✓	✓	✓	✓



Papiersoort	Duolade voor 650 vel		Optionele lade voor 550 vel	Dubbelzijdig afdrukken
	Lade voor 550 vel	Multifunctionele invoer voor 100 vel		
Glossy	✓	✓	✓	✓
Etiketten	✓	✓	✓	✓
Vinyletiketten	✓	✓	✓	✓
Bankpost	✓	✓	✓	✓
Envelop	✓	✓	✓	✓
Briefhoofd	✓	✓	✓	✓
Voorbedrukt	✓	✓	✓	✓
Gekleurd papier	✓	✓	✓	✓
Licht	✓	✓	✓	✓
Zwaar	✓	✓	✓	✓
Ruw/katoen	✓	✓	✓	✓
Transparantie	x	x	x	x
Aangepast [x]	✓	✓	✓	✓

**Opmerkingen:**

- Etiketten, enveloppen en karton worden altijd met een lagere snelheid afgedrukt.
- Karton wordt alleen ondersteund bij dubbelzijdig afdrukken tot 163 g/m<sup>2</sup> (90-lb bankpost). Zwaarder materiaal wordt alleen ondersteund bij enkelzijdig afdrukken.
- Vinyletiketten worden alleen ondersteund voor incidenteel gebruik en moeten worden gecontroleerd op geschiktheid. Sommige vinyletiketten worden mogelijk betrouwbaarder ingevoerd vanuit de multifunctionele invoer.

**Ondersteunde papiergewichten**

Duolade voor 650 vel		Optionele lade voor 550 vel	Dubbelzijdig afdrukken
Lade voor 550 vel	Multifunctionele invoer voor 100 vel		
60–218 g/m <sup>2</sup> (16–58 lb bankpost)	60–218 g/m <sup>2</sup> (16–58 lb bankpost)	60–218 g/m <sup>2</sup> (16–58 lb bankpost)	60–162 g/m <sup>2</sup> (16–43 lb bankpost)

Papiersoort	Papiergewicht
<b>Normaal papier</b>	75–90,3 g/m <sup>2</sup> (20–24 lb bankpost)
<b>Glossy</b>	88–176 g/m <sup>2</sup> (60–120 lb boek)
	162–176 g/m <sup>2</sup> vezels in lengterichting (60–65 lb omslag)
<b>Zwaar papier</b>	90,3–105 g/m <sup>2</sup> vezels in lengterichting (24,1–28 lb bankpost)

Papiersoort	Papiergewicht
<b>Karton</b>	Tot 199 g/m <sup>2</sup> vezels in lengterichting (110 lb index)
	Tot 218 g/m <sup>2</sup> vezels in de breedterichting (80 lb omslag)
<b>Etiketten</b>	Tot 218 g/m <sup>2</sup> (58 lb bankpost)
<b>Enveloppen</b>	60–105 g/m <sup>2</sup> (16–28 lb bankpost)

**Opmerkingen:**

- Voor papier met een gewicht van 60–176 g/m<sup>2</sup> (16-47-lb bankpostpapier) kunt u het beste papier met de vezel in de lengterichting gebruiken.
- Papier dat lichter is dan 75 g/m<sup>2</sup> (20 lb bankpost) moet worden afgedrukt met Papiersoort ingesteld op Licht papier. Als u dit nalaat, kan dat leiden tot omkrullen, wat op zijn beurt kan leiden tot invoerfouten, vooral in vochtige omgevingen.
- Dubbelzijdig afdrukken ondersteunt papier met een gewicht van 60–162 g/m<sup>2</sup> (16-43-lb bankpostpapier).
- Voor 100% katoen is het maximumgewicht 90 g/m<sup>2</sup> (24 lb bankpost).

# Installeren, instellen en configureren

## Een locatie voor de printer selecteren

- Laat genoeg ruimte vrij voor het openen van laden en kleppen en voor het installeren van hardwareopties.
- Plaats de printer in de buurt een stopcontact.

**⚠ LET OP: RISICO OP LETSEL:** Om het risico op elektrische schokken of brand te voorkomen, moet u het netsnoer rechtstreeks aansluiten op een geaard stopcontact dat zich dicht in de buurt van het product bevindt en dat gemakkelijk toegankelijk is.

**⚡ LET OP: GEVAAR VOOR ELEKTRISCHE SCHOKKEN:** Om het risico van elektrische schokken te voorkomen, moet u dit product niet in de buurt van water of vochtige locaties plaatsen of gebruiken.

- Zorg ervoor dat de luchtstroom in de ruimte voldoet aan de laatste herziening van de ASHRAE 62-norm of de CEN/TC 156-norm.
- Plaats de printer op een vlakke, stevige en stabiele ondergrond.
- Houd de printer:
  - schoon, droog en stofvrij;
  - uit de buurt van rondslingerende nietjes en paperclips;
  - uit de buurt van de directe luchtstroom van airconditioners, warmtebronnen of ventilators;
  - uit de buurt van direct zonlicht en extreme vochtigheidswaarden;
- Houd rekening met de aanbevolen temperaturen en voorkom schommelingen:

Omgevingstemperatuur	10 tot 32,2°C (50 tot 90°F)
Temperatuur voor opslag	15,6 tot 32,2°C (60 tot 90°F)

- Laat de volgende aanbevolen hoeveelheid ruimte vrij rondom de printer voor een goede ventilatie:

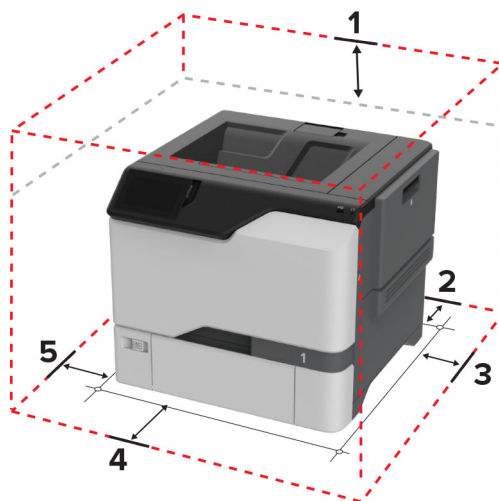

1	Boven	178 mm (7 inch)
2	Achter	76 mm (3 inch)
3	Rechterkant	127 mm (5 inch)
4	Voorkant	508 mm (20 inch)

<b>5</b>	Linkerkant	127 mm (5 inch)
----------	------------	-----------------

## Kabels aansluiten

**⚠ LET OP: GEVAAR VOOR ELEKTRISCHE SCHOKKEN:** Schakel tijdens onweer dit product niet in en maak geen elektrische of bekabelde verbindingen, zoals de fax, het netsnoer of een telefoonkabel, om elektrische schokken te voorkomen.

**⚠ LET OP: RISICO OP LETSEL:** Om het risico op elektrische schokken of brand te voorkomen, moet u het netsnoer rechtstreeks aansluiten op een geaard stopcontact dat zich dicht in de buurt van het product bevindt en dat gemakkelijk toegankelijk is.

**⚠ LET OP: RISICO OP LETSEL:** Gebruik alleen het netsnoer dat bij dit product is geleverd of een door de fabrikant goedgekeurd vervangend onderdeel om brand of elektrische schokken te voorkomen.

**Waarschuwing: mogelijke beschadiging:** Raak tijdens het afdrukken de USB-kabel, draadloze netwerkadapters of het aangegeven deel van de printer niet aan. Dit kan leiden tot gegevensverlies of een storing.

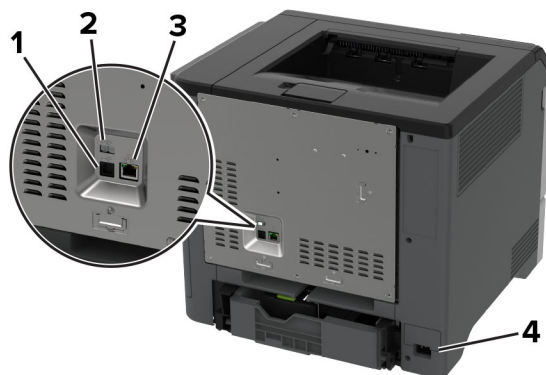

	Printerpoort	Functie
<b>1</b>	USB-printerpoort	Sluit de printer aan op een netwerk.
<b>2</b>	USB-poort	Sluit een toetsenbord of een compatibele optie aan.
<b>3</b>	Ethernetpoort	Sluit de printer aan op de computer.
<b>4</b>	Aansluiting voor netsnoer	Sluit de printer aan op een goed geaard stopcontact.

## Toepassingen van het startscherm instellen en gebruiken

### Het beginscherm gebruiken

**Opmerking:** Het startscherm van uw apparaat kan er anders uitzien, afhankelijk van de aangepaste instellingen, beheerdersinstellingen en actieve ingesloten oplossingen.



	Pictogram	Funcctie
1	Knop Stoppen of Annuleren	Stop de huidige afdruktaak.
2	Status/Supplies	<ul style="list-style-type: none"> <li>• Geeft een waarschuwing of foutbericht weer als er een handeling moet worden uitgevoerd om ervoor te zorgen dat de printer kan doorgaan met verwerken.</li> <li>• Meer informatie over het foutbericht of de waarschuwing en informatie voor het wissen van de betreffende melding weergeven.</li> </ul> <p><b>Opmerking:</b> U kunt deze instelling ook openen door het bovenste gedeelte van het beginscherm aan te raken.</p>
3	Wachtrij	Alle huidige afdruktaken weergeven. <b>Opmerking:</b> U kunt deze instelling ook openen door het bovenste gedeelte van het beginscherm aan te raken.
4	Taal wijzigen	De taal op het beeldscherm wijzigen.
5	Instellingen	De printermenu's openen.
6	USB-station	Foto's en documenten afdrukken vanaf een flashstation.
7	Wachttaken	Afdruktaken die in de wachtrij staan in het printergeheugen tonen.
8	Adresboek	Een lijst met contactpersonen beheren waar andere toepassingen op de printer toegang toe hebben.
9	Toetsenblok op het scherm	Hiermee voert u getallen of symbolen in een invoerveld in.

## Het beginscherm aanpassen

1 Open een webbrowser en typ het IP-adres van de printer in de adresbalk.

**Opmerkingen:**

- Controleer het IP-adres van de printer op het startscherm van de printer. Het IP-adres bestaat uit vier sets met cijfers gescheiden door punten: 123.123.123.123.
- Als u een proxyserver gebruikt, moet u deze tijdelijk uitschakelen zodat de webpagina correct kan worden geladen.

2 Klik op **Instellingen > Apparaat > Beginscherm aanpassen**.

**3** Voer een of meer van de volgende handelingen uit:

- Als u een pictogram aan het beginscherm wilt toevoegen, klikt u op **+**, selecteert u de naam van de app en klikt u vervolgens op **Toevoegen**.
- Als u een pictogram van het beginscherm wilt verwijderen, selecteert u de naam van de app en klikt u vervolgens op **Verwijderen**.
- Als u de naam van een app wilt aanpassen, selecteert u de naam van de app, klikt u op **Bewerken** en wijst u vervolgens een naam toe.
- Als u de naam van een app wilt herstellen, selecteert u de naam van de app, klikt u op **Bewerken** en selecteert u vervolgens **App-label herstellen**.
- Als u een ruimte tussen apps wilt toevoegen, klikt u op **+**, selecteert u **LEGE RUIMTE** en klikt u vervolgens op **Toevoegen**.
- Als u de apps wilt rangschikken, sleept u de namen van de apps in de gewenste volgorde.
- Als u het standaardstartscherm wilt herstellen, klikt u op **Startscherm herstellen**.

**4** Pas de wijzigingen toe.

## Ondersteunde toepassingen

Toepassing	Printermodellen
Scherm aanpassen	C4342, C4352, CS730, CS735
Klantenondersteuning	C4342, C4352
Apparaatquotums	C4342, C4352

## Display Customization gebruiken

Doe vóór het gebruik van de toepassing het volgende:

- Klik in de Embedded Web Server op **Apps > Display Customization > Configureren**.
- Hiermee worden de schermbeveiligings-, diavoorstellings- en achtergrondinstellingen in-/uitgeschakeld en geconfigureerd.

### Afbeeldingen voor schermbeveiliging en diavoorstelling beheren

**1** Vanuit het gedeelte Afbeeldingen schermbeveiliging en diavoorstelling kunt u een afbeelding toevoegen, bewerken of verwijderen.

**Opmerkingen:**

- U kunt maximaal 10 afbeeldingen toevoegen.
- Indien ingeschakeld, worden de statuspictogrammen weergegeven op de schermbeveiliging wanneer er fouten, waarschuwingen, of cloud-meldingen zijn.

**2** Pas de wijzigingen toe.

### De achtergrondafbeelding wijzigen

**1** Raak **Achtergrond wijzigen** aan op het beginscherm.

**2** Selecteer de gewenste afbeelding.

**3** Pas de wijzigingen toe.

## Een diapresentatie afspelen vanaf een flashstation

- 1 Plaats een flash-station in de USB-poort.
- 2 Raak in het beginschermbild **Diavoorstelling** aan.

Afbeeldingen verschijnen in alfabetische volgorde.

**Opmerking:** U kunt het flashstation verwijderen nadat de diavoorstelling is gestart, maar de afbeeldingen worden niet opgeslagen in de printer. Als de diavoorstelling stopt, plaatst u het flashstation opnieuw om de afbeeldingen weer te geven.

## Klantenondersteuning gebruiken

### Opmerkingen:

- Deze toepassing wordt alleen op sommige printermodellen ondersteund. Zie ['Ondersteunde toepassingen' op pagina 22](#) voor meer informatie.
- Raadpleeg de *Beheerdershandleiding voor Customer Support* voor informatie over het configureren van de toepassingsinstellingen.

- 1 Raak **Customer Support** aan op het beginschermbild.
- 2 Druk de informatie af of verzend deze via e-mail.

## Device Quotas instellen

### Opmerkingen:

- Deze toepassing wordt alleen op sommige printermodellen ondersteund. Zie ['Ondersteunde toepassingen' op pagina 22](#) voor meer informatie.
- Raadpleeg de *Beheerdershandleiding voor Device Quota's* voor informatie over het configureren van de toepassingsinstellingen.

- 1 Open een webbrowser en typ het IP-adres van de printer in de adresbalk.

### Opmerkingen:

- Controleer het IP-adres van de printer op het startschermbild van de printer. Het IP-adres bestaat uit vier sets met cijfers gescheiden door punten: 123.123.123.123.
- Als u een proxyserver gebruikt, moet u deze tijdelijk uitschakelen zodat de webpagina correct kan worden geladen.

- 2 Klik op **Apps > Device Quotas > Configureren**.
- 3 Voeg in het gedeelte Gebruikersaccounts een gebruiker toe of bewerk deze, en stel vervolgens het gebruikersquotum in.
- 4 Pas de wijzigingen toe.

## Bladwijzers beheren

### Bladwijzers maken

Gebruik bladwijzers voor het afdrukken van veelgebruikte documenten die zijn opgeslagen op servers of op het web.

**1** Open een webbrowser en typ het IP-adres van de printer in de adresbalk.

#### Opmerkingen:

- Controleer het IP-adres van de printer op het startscherm van de printer. Het IP-adres bestaat uit vier sets met cijfers gescheiden door punten: 123.123.123.123.
- Als u een proxyserver gebruikt, moet u deze tijdelijk uitschakelen zodat de webpagina correct kan worden geladen.

**2** Klik op **Bladwijzers > Bladwijzer toevoegen** en typ vervolgens een bladwijzernaam.

**3** Selecteer een type Adresprotocol en voer vervolgens een van de volgende handelingen uit:

- Typ voor HTTP of HTTPS de URL waarvoor u een bladwijzer wilt instellen.
- Zorg ervoor dat u bij HTTPS de hostnaam gebruikt in plaats van het IP-adres. Typ bijvoorbeeld **mijnwebsite.com/voorbeeld.pdf** in plaats van **123.123.123.123/voorbeeld.pdf**. Zorg ervoor dat de hostnaam ook overeenkomt met de Common Name (CN, algemene naam) in het servercertificaat. Voor meer informatie over het verkrijgen van de CN in het servercertificaat raadpleegt u de help-informatie voor uw webbrowser.
- Typ voor FTP het FTP-adres. Bijvoorbeeld **mijnServer/mijnDirectory**. Voer het FTP-poortnummer in. Poort 21 is de standaardpoort voor het versturen van opdrachten.
- Typ voor SMB het adres van de netwerkmap. Bijvoorbeeld **mijnServer/mijnShare/mijnBestand.pdf**. Voer de naam van het netwerkdomein in.
- Selecteer indien nodig het type Verificatie voor FTP en SMB.

Beperk de toegang tot de bladwijzer door een PIN invoeren.

**Opmerking:** De toepassing ondersteunt de volgende bestandstypen: PDF, JPEG en TIFF. Andere bestandstypen zoals DOCX en XLSX worden ondersteund op sommige printermodellen.

**4** Klik op **Opslaan**.

### Mappen maken

**1** Open een webbrowser en typ het IP-adres van de printer in de adresbalk.

#### Opmerkingen:

- Controleer het IP-adres van de printer op het startscherm van de printer. Het IP-adres bestaat uit vier sets met cijfers gescheiden door punten: 123.123.123.123.
- Als u een proxyserver gebruikt, moet u deze tijdelijk uitschakelen zodat de webpagina correct kan worden geladen.

**2** Klik op **Bladwijzers > Map toevoegen** en typ een mapnaam.





**Opmerking:** Beperk de toegang tot de map door een PIN in te voeren.

**3** Klik op **Opslaan**.



**Opmerking:** U kunt mappen of bladwijzers in een map maken. Als u een bladwijzer wilt maken, zie ['Bladwijzers maken' op pagina 24](#).

## Contactpersonen beheren

- 1 Raak in het beginscherm **Adresboek** aan.
- 2 Voer een of meer van de volgende handelingen uit:
  - Als u een contactpersoon wilt toevoegen, raakt u  boven aan het scherm aan en raakt u vervolgens **Contactpersoon maken** aan. Geef indien nodig een aanmeldingsmethode op voor toegang tot de applicatie.
  - Als u een contactpersoon wilt verwijderen, raakt u  boven in het scherm aan, raakt u **Contacten verwijderen** aan en selecteert u de contactpersoon.
  - Als u de contactgegevens wilt bewerken, raakt u de naam van de contactpersoon aan.
  - Als u een groep wilt maken, raakt u  boven in het scherm aan en vervolgens raakt u **Groep maken** aan. Geef indien nodig een aanmeldingsmethode op voor toegang tot de applicatie.
  - Als u een groep wilt verwijderen, raakt u  boven in het scherm aan, raakt u **Groepen verwijderen** aan en selecteert u de groep.
  - Als u een groep contactpersonen wilt bewerken, tikt u op **GROEPEN** > selecteer een groepsnaam >  > en selecteer de gewenste actie.
- 3 Pas de wijzigingen toe.

## De toegankelijkheidsfuncties instellen en gebruiken

### Gesproken begeleiding activeren

#### Vanuit het startscherm

- 1 Veeg in één beweging met één vinger langzaam naar links en vervolgens naar boven op het scherm tot u een spraakbericht hoort.

**Opmerking:** Voor printermodellen zonder ingebouwde luidsprekers gebruikt u een hoofdtelefoon om het bericht te horen.

- 2 Raak met twee vingers **OK** aan.

**Opmerking:** Als de beweging niet werkt, oefen dan meer druk uit.

#### Vanaf het toetsenbord

- 1 Houd de **5**-toets ingedrukt totdat u een gesproken bericht hoort.

**Opmerking:** Voor printermodellen zonder ingebouwde luidsprekers gebruikt u een hoofdtelefoon om het bericht te horen.

- 2 Druk op **Tab** om de focuscursor naar de OK-knop te navigeren en druk vervolgens op **Enter**.

**Opmerkingen:**

- Wanneer de gesproken begeleiding is geactiveerd, gebruikt u altijd twee vingers om een item op het scherm te selecteren.
- Gesproken begeleiding biedt beperkte taalondersteuning.

## Gesproken begeleiding deactiveren

**1** Veeg in één beweging met één vinger langzaam naar links en vervolgens naar boven op het scherm tot u een spraakbericht hoort.

**Opmerking:** Voor printermodellen zonder ingebouwde luidsprekers gebruikt u een hoofdtelefoon om het bericht te horen.

**2** Voer met twee vingers een van de volgende handelingen uit:

- Tik op **Gesproken begeleiding** en vervolgens op **OK**.
- Raak **Annuleren** aan.

**Opmerking:** Als de beweging niet werkt, oefen dan meer druk uit.

U kunt de gesproken begeleiding ook op een van de volgende manieren uitschakelen:

- Tik met twee vingers tweemaal op het beginscherm.
- Druk op de aan/uit-knop om de printer in de slaap- of sluimerstand te zetten.

## Navigeren op het scherm met gebaren

**Opmerkingen:**

- De meeste gebaren zijn alleen van toepassing als de gesproken begeleiding is geactiveerd.
- Gebruik een fysiek toetsenbord om tekens te typen en bepaalde instellingen aan te passen.

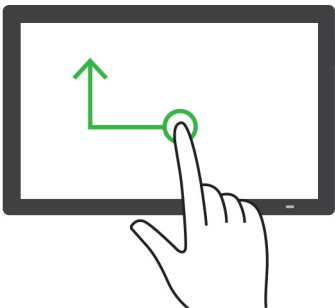
Gebaar	Functie
<p>Veeg met één vinger naar links en vervolgens naar boven</p> 	<p>Toegankelijkheidsmodus starten of afsluiten.</p> <p><b>Opmerking:</b> Deze beweging is ook van toepassing wanneer de printer in de normale modus staat.</p>

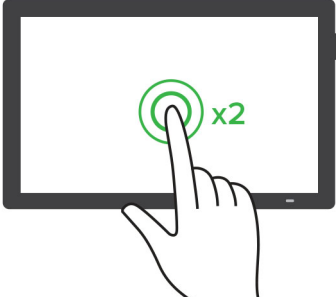
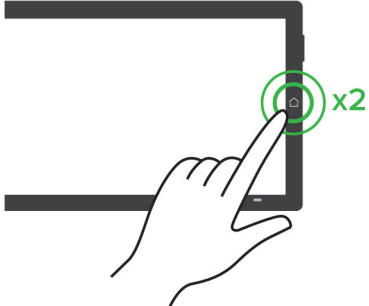
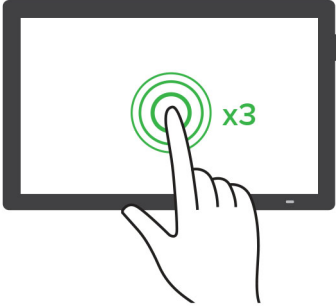
Gebaar	Functie
<p>Dubbeltik met één vinger</p> 	<p>Een optie of item op het scherm selecteren.</p>
<p>Tik twee keer met twee vingers op het pictogram beginscherm</p> 	<p>Schakel de Toegankelijkheidsmodus uit.</p>
<p>Tik drie keer met één vinger</p> 	<p>Inzoomen of uitzoomen op tekst en afbeeldingen.  <b>Opmerking:</b> Schakel de vergrotingsmodus in om de zoomfunctie te gebruiken.</p>

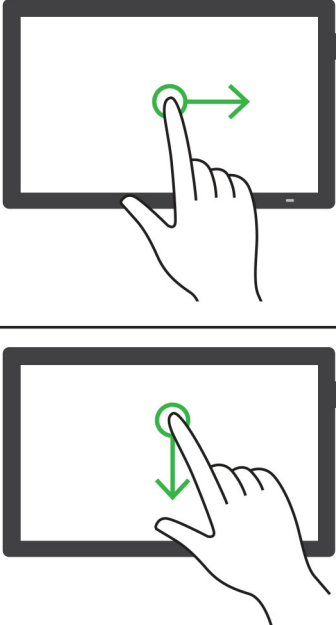
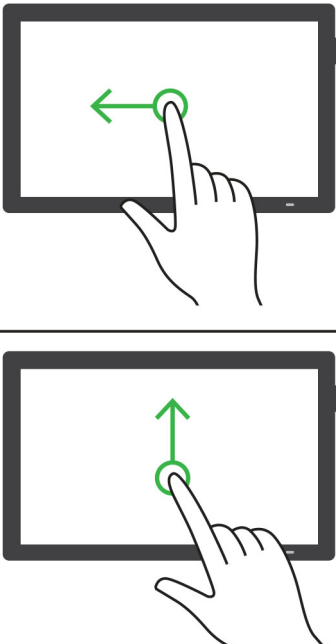
Gebaar	Functie
<p data-bbox="149 275 630 302">Veeg naar rechts of omlaag met één vinger</p> 	<p data-bbox="862 275 1354 302">Naar het volgende item op het scherm gaan.</p>
<p data-bbox="149 1005 630 1033">Veeg naar links of omhoog met één vinger</p> 	<p data-bbox="862 1005 1321 1033">Naar het vorige item op het scherm gaan.</p>

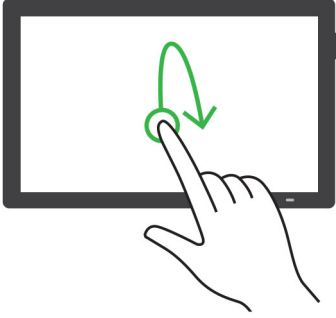
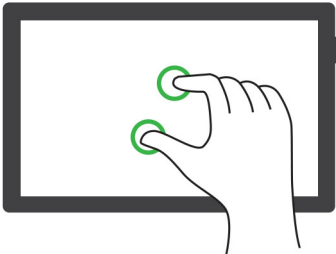
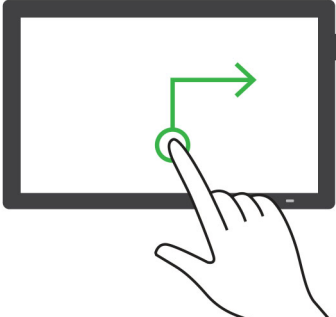
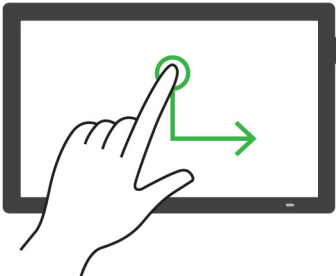
Gebaar	Functie
<p>Veeg met één vinger omhoog en vervolgens omlaag</p> 	<p>Naar het eerste item op het scherm gaan.</p>
<p>Pan</p> 	<p>Naar gedeelten van het ingezoomde beeld gaan die buiten de grens van het scherm vallen.</p> <p><b>Opmerkingen:</b></p> <ul style="list-style-type: none"> <li>• Sleep een ingezoomde afbeelding met twee vingers.</li> <li>• Schakel de vergrotingsmodus in om het pan gebaren te gebruiken.</li> </ul>
<p>Veeg met één vinger omhoog en vervolgens naar rechts</p> 	<p>Verhoog het volume.</p> <p><b>Opmerking:</b> Deze beweging is ook van toepassing wanneer de printer in de normale modus staat.</p>
<p>Veeg omlaag en vervolgens naar rechts met één vinger</p> 	<p>Zet het volume lager.</p> <p><b>Opmerking:</b> Deze beweging is ook van toepassing wanneer de printer in de normale modus staat.</p>

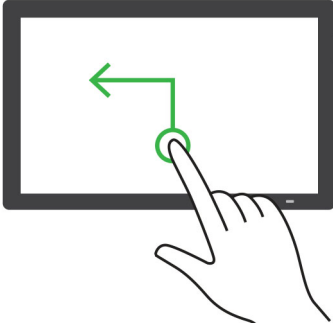
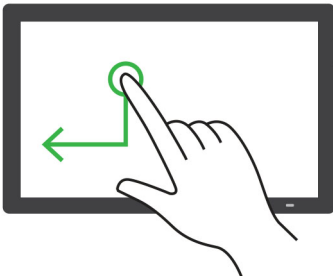
Gebaar	Functie
<p>Veeg met één vinger omhoog en vervolgens naar links</p> 	<p>Een toepassing sluiten en terugkeren naar het start-scherm.</p>
<p>Veeg omlaag en vervolgens naar links met één vinger</p> 	<p>Naar de vorige instelling gaan.</p>

## Met het schermtoetsenbord

Wanneer het schermtoetsenbord verschijnt, voer dan één of meer van de volgende handelingen uit:

- Raak een toets aan om aan te kondigen en typ het teken in het veld.
- Sleep een vinger over verschillende tekens om aan te kondigen en typ het teken in het veld.
- Raak een tekstvak met twee vingers aan om de tekens in het veld aan te kondigen.
- Raak **Backspace** aan om tekens te verwijderen.

## De vergrotingsmodus inschakelen

- 1 Veeg in één beweging met één vinger langzaam naar links en vervolgens naar boven op het scherm tot u een spraakbericht hoort.

**Opmerking:** Voor printermodellen zonder ingebouwde luidsprekers gebruikt u een hoofdtelefoon om het bericht te horen.

- 2 Doe het volgende met twee vingers:

- a Raak **Vergrotingsmodus** aan.
- b Raak **OK** aan.

**Opmerking:** Als de beweging niet werkt, oefen dan meer druk uit.

Voor meer informatie over het navigeren door een vergroot scherm, zie '[Navigeren op het scherm met gebaren](#)' op pagina 26.

## Papier en speciaal afdrukmateriaal plaatsen

### Het formaat en de papiersoort voor speciaal materiaal instellen

De laden detecteren automatisch het formaat van normaal papier. Voor speciaal materiaal zoals etiketten, karton of enveloppen doet u het volgende:

- 1 Tik vanuit het beginscherm op **Instellingen** > **Papier** > **Ladeconfiguratie** > **Papierformaat/-soort** > selecteer een papierbron.
- 2 Stel het formaat en de papiersoort in voor het speciale materiaal.

### Instellingen voor Universal papier configureren

- 1 Ga vanaf het beginscherm naar **Instellingen** > **Papier** > **Mediaconfiguratie** > **Universal-instelling**.
- 2 Configureer de instellingen.

### De instelling Meerdere universele formaten inschakelen

- 1 Tik in het startscherm op **Instellingen** > **Apparaat** > **Onderhoud** > **Configuratiemenu** > **Ladeconfiguratie**.
- 2 Schakel de instelling Meerdere universele formaten in.

### Laden vullen

 **LET OP: KANTELGEVAAR:** Zorg ervoor dat u papier afzonderlijk in elke lade plaatst om instabiliteit van de apparatuur te voorkomen. Houd alle overige laden gesloten tot u ze nodig hebt.

- 1 Verwijder de lade.

**Opmerking:** Verwijder geen laden terwijl de printer aan het afdrukken is, om papierstoringen te voorkomen.

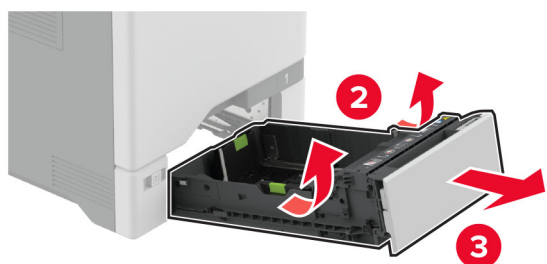

2 Stel de geleiders in op het papierformaat dat u wilt plaatsen.

**Opmerking:** Stel de geleiders in op de juiste positie met behulp van de formaatindicatoren aan de onderkant van de lade.

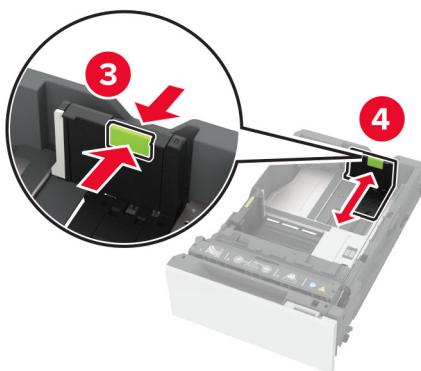
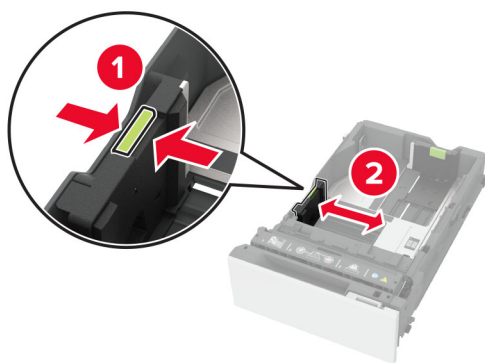



**3** Buig het papier, waaiert het uit en lijn de randen uit voordat u het in de printer plaatst.

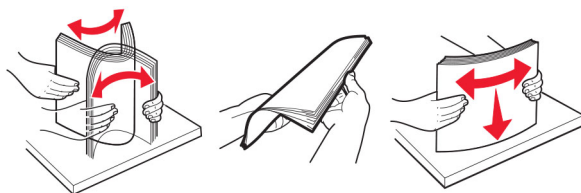

**4** Plaats de papierstapel met de afdrukkzijde naar boven.

- Plaats het briefhoofdpapier met de voorbedrukte zijde richting de voorkant van de lade, om enkelzijdig afdrucken.
- Plaats het briefhoofdpapier met de voorbedrukte zijde richting de achterkant van de lade om dubbelzijdig afdrucken.
- Schuif geen papier in de lade.
- Zorg ervoor dat bij normaal papier de stapel niet boven de aanduiding voor de maximale hoeveelheid uitkomt. Als u te veel papier plaatst, kan het papier vastlopen.

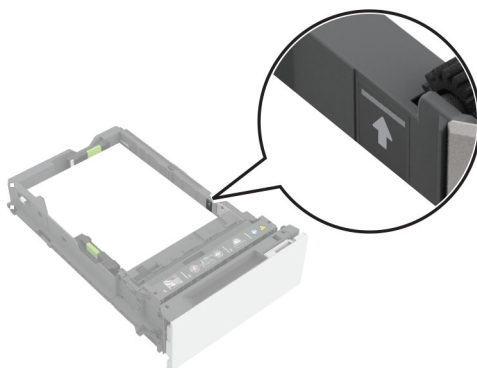

- Bij enveloppen en ander speciaal materiaal moet de stapelhoogte onder de stippelijijn liggen. Als u te veel papier plaatst, kan het papier vastlopen.

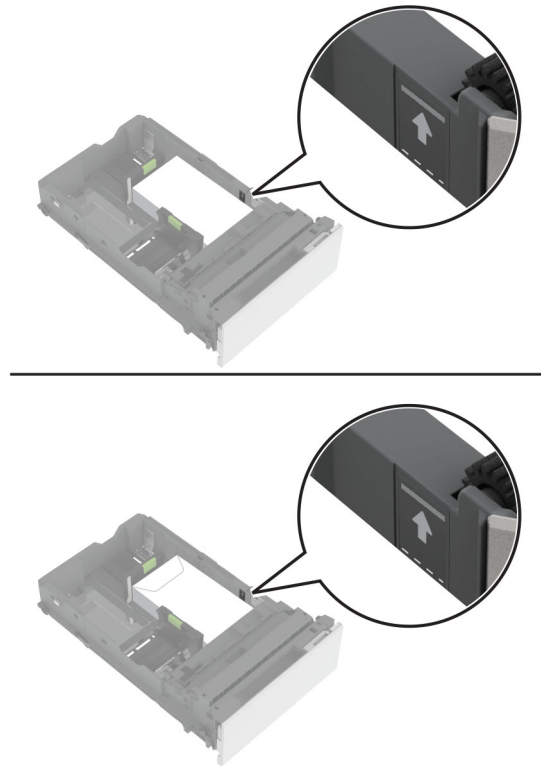

**5** Plaats de lade terug.

Stel het zonnodig papierformaat en de papiersoort van het papier in de lade in.

## De multifunctionele invoer vullen

- 1 Open de multifunctionele invoer.

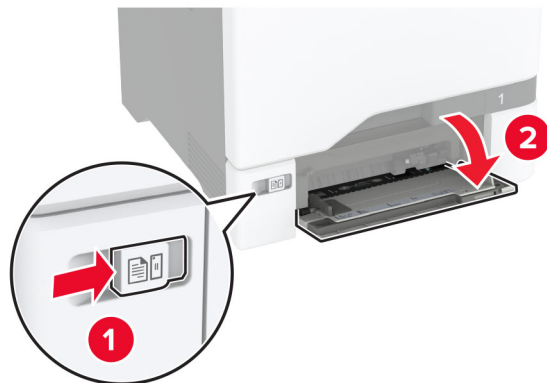

- 2 Stel de geleider in op het papierformaat dat u wilt plaatsen.



- 3 Buig het papier, waai het uit en lijn de randen uit voordat u het in de printer plaatst.

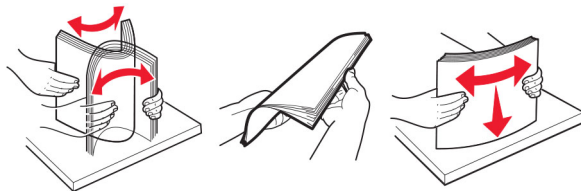

**4** Plaats het papier in de printer.

- Plaats papier en karton in de printer met de afdrukbare zijde naar beneden en met de bovenrand naar voren.



- Plaats envelop met de klepzijde omhoog en tegen de rechterkant van de papiergeleider. Plaats Europese enveloppen zodat de klepzijde als eerste in de printer wordt gevoerd.



**Waarschuwing: mogelijke beschadiging:** Gebruik geen enveloppen met postzegels, klemmetjes, drukkers, vensters, bedrukte binnenzijde of zelfklevende sluitingen.

**Opmerking:** Om problemen met het oppakken van papier te voorkomen, moet u ervoor zorgen dat de voorste rand van het papier of het speciale materiaal goed is uitgelijnd met de scheidingsdam.

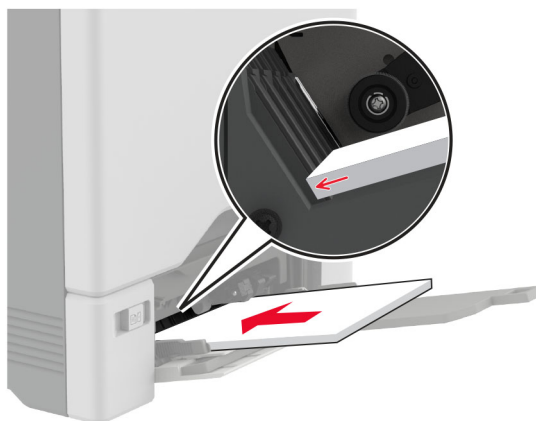

- 5 Stel in het menu Papier op het bedieningspaneel het formaat en het type in van het papier dat in de multifunctionele invoer is geplaatst.

## Laden koppelen

- 1 Tik in het startscherm op **Instellingen > Papier > Ladeconfiguratie** > selecteer een papierbron.
- 2 Stel een papierformaat en papiersoort in die overeenkomen met de laden die u wilt koppelen.
- 3 Tik in het startscherm op **Instellingen > Apparaat > Onderhoud > Configuratiemenu > Ladeconfiguratie > Lade koppelen**.
- 4 Tik op **Automatisch**.

Om laden te ontkoppelen, zorgt u ervoor dat er geen twee laden zijn met dezelfde papierformaat- of papiersoortinstellingen.

**Waarschuwing: mogelijke beschadiging:** De temperatuur van het verhittingsstation is afhankelijk van de opgegeven papiersoort. Zorg dat de instellingen voor de papiersoort van de printer overeenkomen met de papier dat in de lade is geplaatst om afdrukproblemen te voorkomen.

## Software, stuurprogramma's en firmware installeren en bijwerken

### De printersoftware installeren

#### Opmerkingen:

- De printerdriver is opgenomen in het software-installatiepakket.
  - Voor Macintosh-computers met MAC OS X versie 10.7 of later hoeft u geen driver te installeren om af te drukken op een AirPrint-compatibele printer. Als u aangepaste afdrukfuncties wilt, downloadt u het printerstuurprogramma.
- 1 Verkrijg een exemplaar van het software-installatiepakket.
    - Vanaf de software-cd die bij uw printer is geleverd.
    - Ga naar [www.lexmark.com/downloads](http://www.lexmark.com/downloads).

- 2 Voer het installatieprogramma uit en volg de instructies op het beeldscherm van de computer.

## Printers toevoegen aan een computer

Voer een van de volgende handelingen uit voordat u begint:

- Verbind de printer en de computer met hetzelfde netwerk. Zie '[Printer aansluiten op een Wi-Fi-netwerk](#)' op [pagina 68](#) voor meer informatie over het verbinden van de printer met een netwerk.
- Verbind de computer met de printer. Zie '[De printer aansluiten op een computer](#)' op [pagina 70](#) voor meer informatie.
- Sluit de printer rechtstreeks aan op de computer met een USB-kabel. Zie '[Kabels aansluiten](#)' op [pagina 20](#) voor meer informatie.

**Opmerking:** De USB-kabel is apart verkrijgbaar.

### Voor Windows-gebruikers

- 1 Installeer het printerstuurprogramma vanaf een computer.

**Opmerking:** Zie '[De printersoftware installeren](#)' op [pagina 37](#) voor meer informatie.

- 2 Open **Printers en scanners** en klik vervolgens op **Een printer of scanner toevoegen**.

- 3 Voer een van de volgende handelingen uit afhankelijk van de printerverbinding:

- Selecteer een printer in de lijst en klik op **Apparaat toevoegen**.
- Klik op **Wi-Fi Direct-printers weergeven**, selecteer een printer en klik vervolgens op **Apparaat toevoegen**.
- Klik op **De printer die ik wil gebruiken, staat niet in de lijst** en ga als volgt te werk in het venster Printer toevoegen:
  - a Selecteer **Een printer met behulp van een TCP/IP-adres of hostnaam toevoegen** en klik op **Volgende**.
  - b Typ in het veld Hostnaam of IP-adres het IP-adres van de printer en klik op **Volgende**.

#### Opmerkingen:

- Controleer het IP-adres van de printer op het startscherm van de printer. Het IP-adres bestaat uit vier sets met cijfers gescheiden door punten: 123.123.123.123.
- Als u een proxyserver gebruikt, moet u deze tijdelijk uitschakelen zodat de webpagina correct kan worden geladen.

- c Selecteer een printerstuurprogramma en klik op **Volgende**.
- d Selecteer **Het momenteel geïnstalleerde printerstuurprogramma gebruiken (aanbevolen)** en klik op **Volgende**.
- e Typ een printernaam en klik op **Volgende**.
- f Selecteer een deeloctie voor de printer en klik op **Volgende**.
- g Klik op **Voltoeien**.

### Voor Macintosh-gebruikers

- 1 Open **Printers en scanners** op een computer.
- 2 Klik op **+** en selecteer een printer.
- 3 Selecteer een printerstuurprogramma in het menu Gebruiken.

**Opmerkingen:**

- Als u de Macintosh-printerstuurprogramma wilt gebruiken, selecteert u **AirPrint** of **Secure AirPrint**.
- Als u aangepaste afdrukfuncties wilt gebruiken, selecteert u het printerstuurprogramma van Lexmark. Zie ['De printersoftware installeren' op pagina 37](#) voor het installeren van het stuurprogramma.

**4** Voeg de printer toe.

## Firmware bijwerken

Werk de printerfirmware regelmatig bij om de printerprestaties te verbeteren en problemen op te lossen.

Neem contact op met uw Lexmark-leverancier voor meer informatie over het bijwerken van de firmware.

Ga voor de nieuwste firmware naar [www.lexmark.com/downloads](http://www.lexmark.com/downloads) en zoek uw printermodel.

**1** Open een webbrowser en typ het IP-adres van de printer in de adresbalk.

**Opmerkingen:**

- Controleer het IP-adres van de printer op het startscherm van de printer. Het IP-adres bestaat uit vier sets met cijfers gescheiden door punten: 123.123.123.123.
- Als u een proxyserver gebruikt, moet u deze tijdelijk uitschakelen zodat de webpagina correct kan worden geladen.

**2** Klik op **Instellingen > Apparaat > Firmware bijwerken**.

**3** Voer een van de volgende handelingen uit:

- Klik op **Controleren op updates > Akkoord, start update**.
- Upload het flashbestand.
  - a Blader naar het flashbestand.

**Opmerking:** Zorg ervoor dat u het zip-bestand met de firmware hebt uitgepakt.

- b Klik op **Uploaden > Start**.

## Een configuratiebestand exporteren of importeren

U kunt de configuratie-instellingen van uw printer naar een tekstbestand exporteren en dit bestand vervolgens importeren om de instellingen toe te passen op andere printers.

**1** Open een webbrowser en typ het IP-adres van de printer in de adresbalk.

**Opmerkingen:**

- Controleer het IP-adres van de printer op het startscherm van de printer. Het IP-adres bestaat uit vier sets met cijfers gescheiden door punten: 123.123.123.123.
- Als u een proxyserver gebruikt, moet u deze tijdelijk uitschakelen zodat de webpagina correct kan worden geladen.

**2** Klik in Embedded Web Server op **Configuratie voor exporteren** of **Configuratie voor importeren**.

**3** Volg de aanwijzingen op het scherm.

**4** Doe het volgende als de printer toepassingen ondersteunt:

- a Klik op **Apps** > selecteer de toepassing > **Configureren**.
- b Klik op **Exporteren** of **Importeren**.

## Beschikbare opties van het printerstuurprogramma toevoegen

### Voor Windows-gebruikers

- 1 Open de printermap.
- 2 Selecteer de printer die u wilt bijwerken, en voer dan een van de volgende handelingen uit:
  - Voor Windows 7 of latere versies, kies **Printereigenschappen**.
  - Voor eerdere versies, kies **Eigenschappen**.
- 3 Navigeer naar het tabblad Configuratie en selecteer vervolgens **Nu bijwerken - Printer vragen**.
- 4 Pas de wijzigingen toe.

### Voor Macintosh-gebruikers

- 1 Navigeer via Systeemvoorkeuren in het Apple-menu naar uw printer en selecteer vervolgens **Opties en benodigheden**.
- 2 Navigeer naar de lijst met hardwareopties en voeg vervolgens eventuele geïnstalleerde opties toe.
- 3 Pas de wijzigingen toe.

## Hardwareopties installeren

### Beschikbare, interne opties

- Intelligent opslagstation (ISD)
  - Lettertypen
    - Vereenvoudigd Chinees
    - Traditioneel Chinees
    - Japans
    - Koreaans
    - Arabisch
  - Massaopslag
- Vaste schijf van printer
- Gelicentieerde functies
  - IPDS
  - Streepjescode
- Lexmark™ interne oplossingenpoort
  - IEEE 1284-B parallele kaart
  - RS-232C seriële kaart
  - Glasvezelpoort
- Draadloze afdrukserver
  - MarkNet™ N8370
  - MarkNet N8372
  - MarkNet N8450



**Opmerkingen:**

- Een ISD of een vaste schijf is vereist om formsmerge en andere functies te activeren.
- Voor sommige IPDS-functies is een ISD of een vaste schijf vereist.

**Optionele laden installeren**

**LET OP: GEVAAR VOOR ELEKTRISCHE SCHOKKEN:** Als u toegang tot de controllerkaart wilt of optionele hardware of geheugenapparaten installeert nadat u de printer hebt ingesteld, moet u de printer uitschakelen en de stekker uit het stopcontact trekken voor u doorgaat om het risico van elektrische schokken te voorkomen. Als u andere apparaten hebt aangesloten op de printer, schakel deze dan ook uit en koppel de kabels los van de printer.

- 1 Zet de printer uit.
- 2 Trek de stekker van het netsnoer uit het stopcontact en haal het netsnoer uit de printer.
- 3 Pak de optionele lade uit en verwijder vervolgens al het verpakkingsmateriaal.

**Opmerking:** Als er al optionele laden zijn geïnstalleerd, ontgrendel deze dan van de printer voordat u de printer optilt. Probeer niet de printer samen met de laden op te tillen.

- 4 Plaats de printer boven op de optionele lade totdat deze *vastklikt*.



**LET OP: RISICO OP LETSEL:** Als de printer meer weegt dan 20 kg (44 lb), moet deze mogelijk door twee of meer personen worden verplaatst.

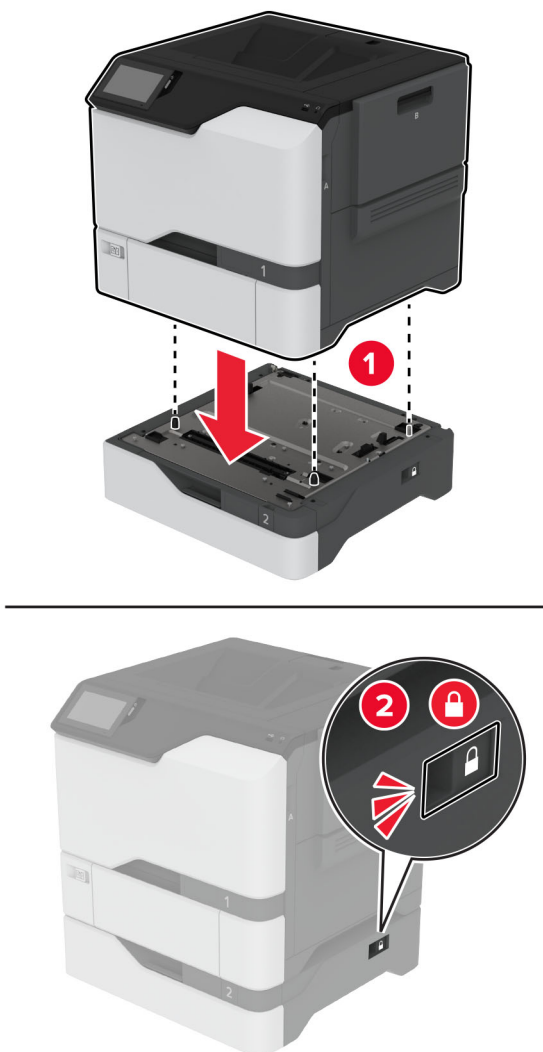

**5** Sluit het netsnoer aan op de printer en vervolgens op een stopcontact.

**⚠ LET OP: RISICO OP LETSEL:** Om het risico op elektrische schokken of brand te voorkomen, moet u het netsnoer rechtstreeks aansluiten op een geaard stopcontact dat zich dicht in de buurt van het product bevindt en dat gemakkelijk toegankelijk is.

**6** Zet de printer aan.

Voeg de lade toe in het printerstuurprogramma om deze beschikbaar te maken voor afdruktaken. Zie ['Beschikbare opties van het printerstuurprogramma toevoegen' op pagina 40](#) voor meer informatie.

## Het intelligente opslagstation installeren

**⚠ LET OP: GEVAAR VOOR ELEKTRISCHE SCHOKKEN:** Als u toegang tot de controllerkaart wilt of optionele hardware of geheugenapparaten installeert nadat u de printer hebt ingesteld, moet u de printer uitschakelen en de stekker uit het stopcontact trekken voor u doorgaat om het risico van elektrische schokken te voorkomen. Als u andere apparaten hebt aangesloten op de printer, schakel deze dan ook uit en koppel de kabels los van de printer.

- 1 Schakel de printer uit en trek de stekker van het netsnoer van de printer uit het stopcontact.
- 2 Verwijder de beschermkap van de controllerkaart met behulp van een schroevendraaier met platte kop.

**Waarschuwing: mogelijke beschadiging:** De elektronische componenten van de controllerkaart raken gemakkelijk beschadigd door statische elektriciteit. Raak daarom eerst een metalen oppervlak aan voordat u de componenten of aansluitingen van de controllerkaart aanraakt.

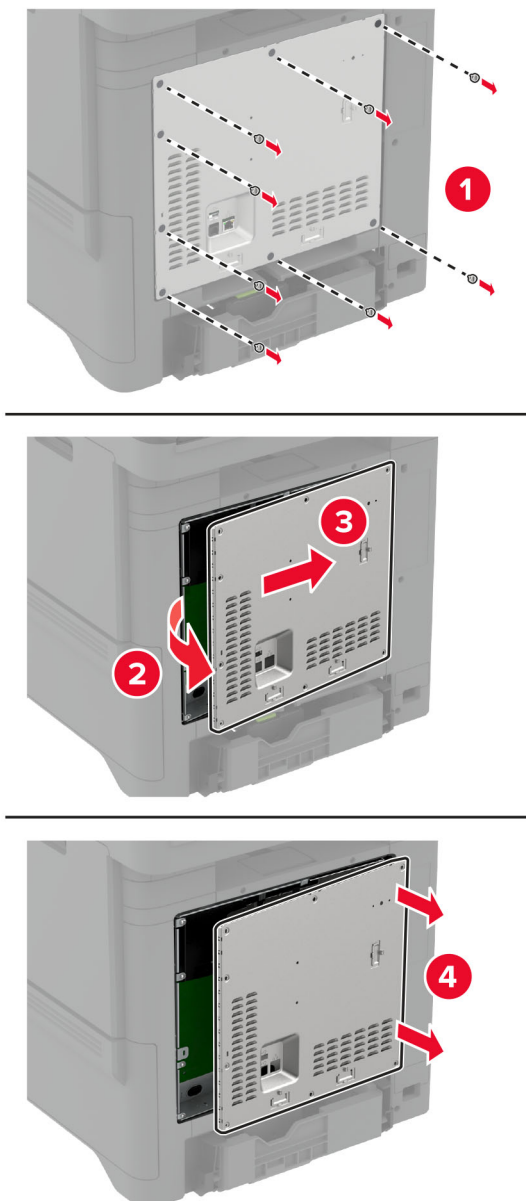

**3** Pak het intelligente opslagstation (ISD) uit.

**Waarschuwing: mogelijke beschadiging:** Raak de aansluitpunten aan de rand van de kaart niet aan.

**4** Zoek de ISD-connector.

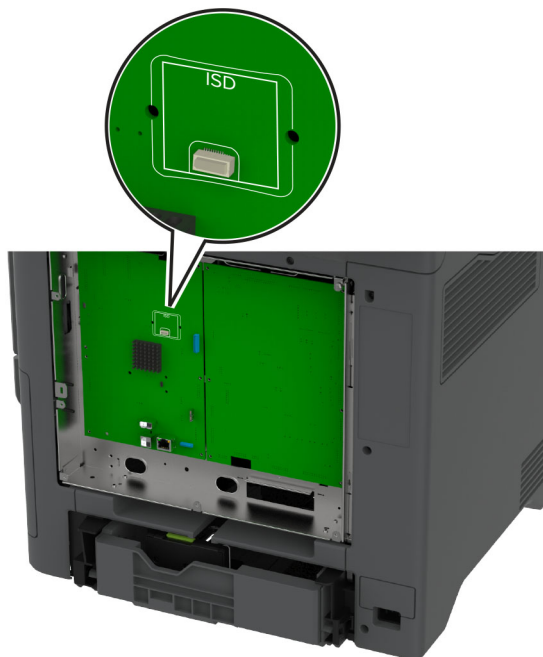

**5** Plaats de kaart in de ISD-connector.

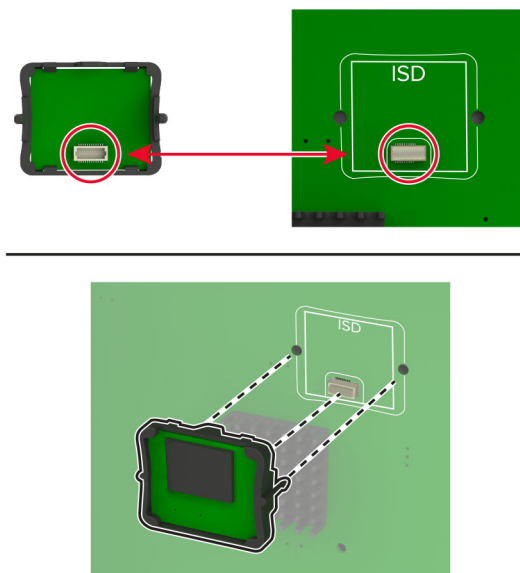

**6** Bevestig de beschermkap van de controllerkaart.

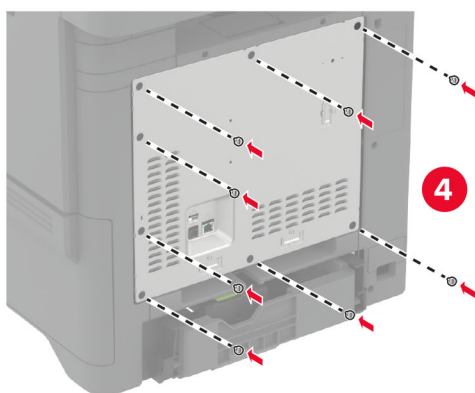
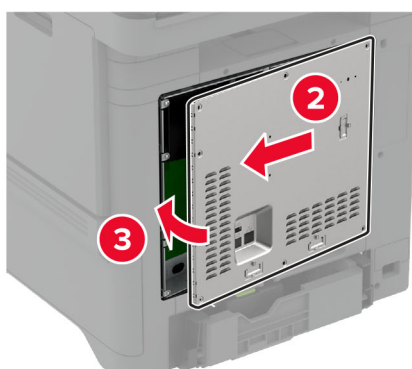
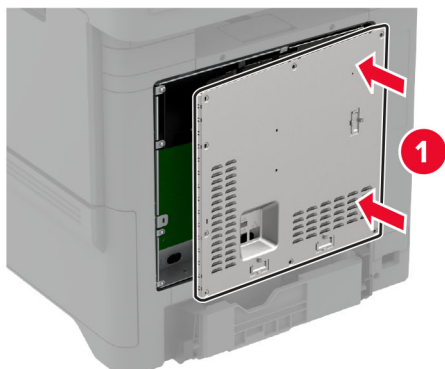

**7** Sluit de stekker van het netsnoer aan op het stopcontact en zet de printer aan.

**⚠ LET OP: RISICO OP LETSEL:** Sluit het netsnoer aan op een geaard stopcontact dat zich dicht in de buurt van het product bevindt en gemakkelijk bereikbaar is om brand of elektrische schokken te voorkomen.

## De Trusted Platform Module installeren

**⚠ LET OP: GEVAAR VOOR ELEKTRISCHE SCHOKKEN:** Als u toegang tot de controllerkaart wilt of optionele hardware of geheugenapparaten installeert nadat u de printer hebt ingesteld, moet u de printer uitschakelen en de stekker uit het stopcontact trekken voor u doorgaat om het risico van elektrische schokken te voorkomen. Als u andere apparaten hebt aangesloten op de printer, schakel deze dan ook uit en koppel de kabels los van de printer.

- 1 Schakel de printer uit en trek de stekker van het netsnoer van de printer uit het stopcontact.
- 2 Verwijder de beschermkap van de controllerkaart met behulp van een schroevendraaier met platte kop.

**Waarschuwing: mogelijke beschadiging:** De elektronische componenten van de controllerkaart raken gemakkelijk beschadigd door statische elektriciteit. Raak daarom eerst een metalen oppervlak aan voordat u de componenten of aansluitingen van de controllerkaart aanraakt.

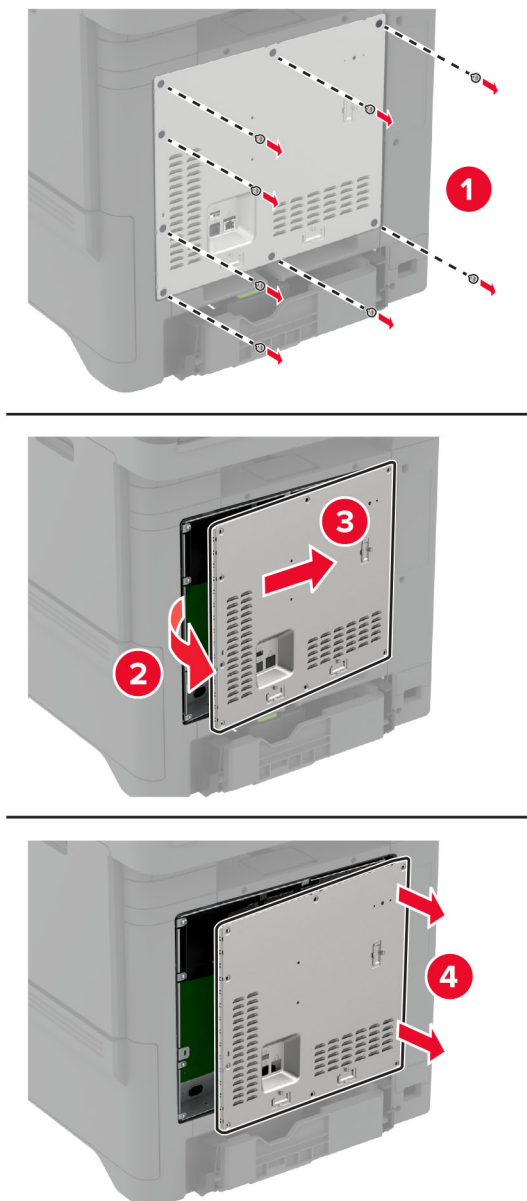

**3** Pak de Trusted Platform Module uit.

**Waarschuwing: mogelijke beschadiging:** Raak de aansluitpunten aan de rand van de kaart niet aan.

**4** Zoek de TPM-connector.

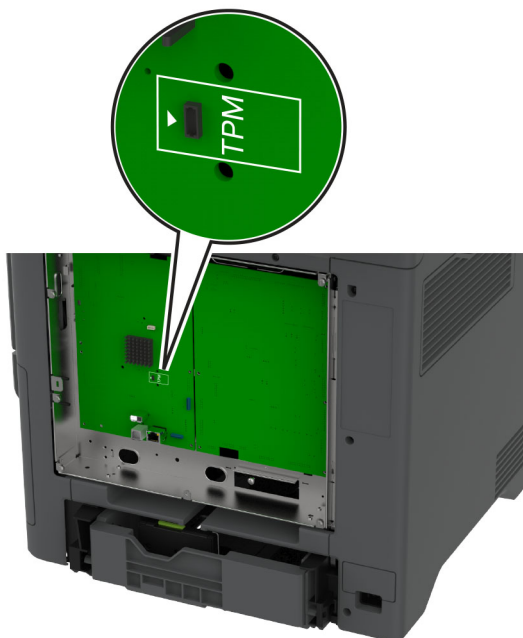

**5** Sluit de module aan op de TPM-connector.

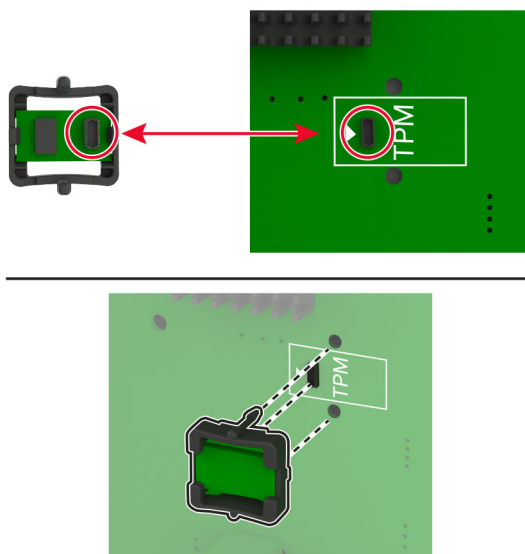

**6** Bevestig de beschermkap van de controllerkaart.

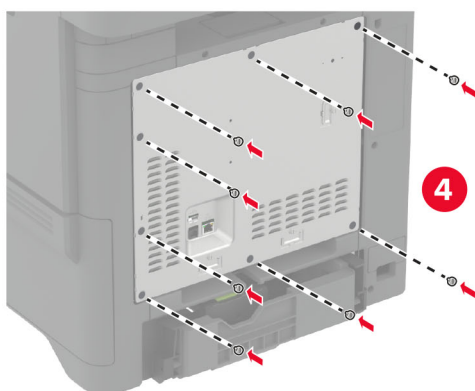
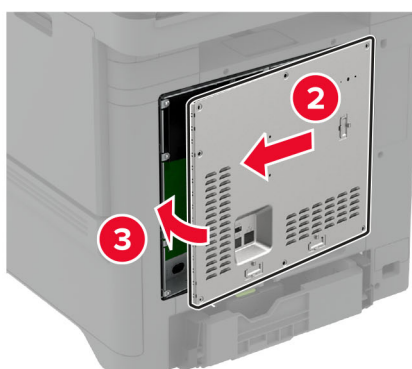
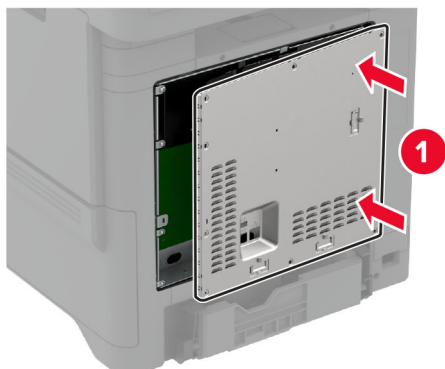

**7** Sluit de stekker van het netsnoer aan op het stopcontact en zet de printer aan.

**⚠ LET OP: RISICO OP LETSEL:** Sluit het netsnoer aan op een geaard stopcontact dat zich dicht in de buurt van het product bevindt en gemakkelijk bereikbaar is om brand of elektrische schokken te voorkomen.



## Een Internal Solutions Port installeren

**⚠ LET OP: GEVAAR VOOR ELEKTRISCHE SCHOKKEN:** Als u toegang tot de controllerkaart wilt of optionele hardware of geheugenapparaten installeert nadat u de printer hebt ingesteld, moet u de printer uitschakelen en de stekker uit het stopcontact trekken voor u doorgaat om het risico van elektrische schokken te voorkomen. Als u andere apparaten hebt aangesloten op de printer, schakel deze dan ook uit en koppel de kabels los van de printer.

- 1 Schakel de printer uit en trek de stekker van het netsnoer van de printer uit het stopcontact.
- 2 Verwijder de beschermkap van de controllerkaart met behulp van een schroevendraaier met platte kop.

**Waarschuwing: mogelijke beschadiging:** De elektronische componenten van de controllerkaart raken gemakkelijk beschadigd door statische elektriciteit. Raak daarom eerst een metalen oppervlak aan voordat u de elektronische componenten of aansluitingen van de controllerkaart aanraakt.

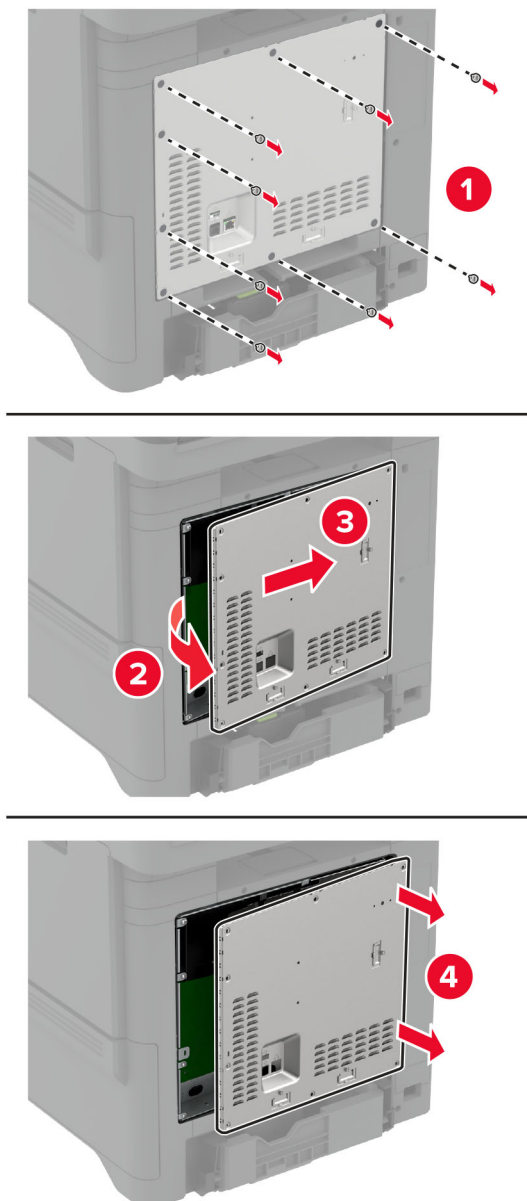

**3** Pak de internal solutions poort (ISP)-kit uit.

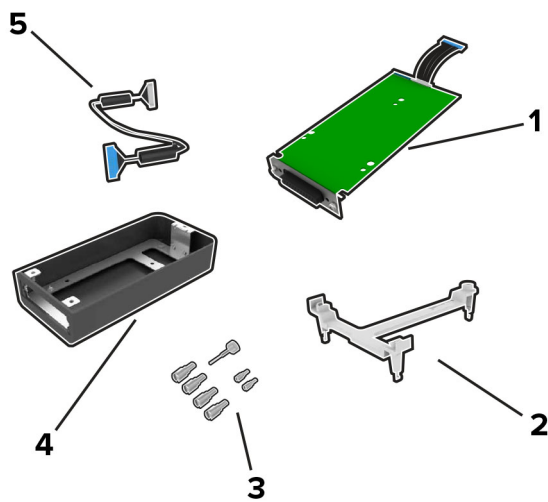

1	ISP
2	Montagebeugel
3	Schroeven
4	Behuizing
5	ISP-verlengsnoer

4 Installeer de ISP in de behuizing.

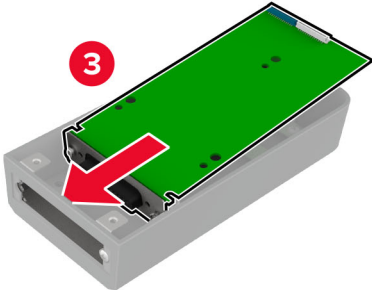
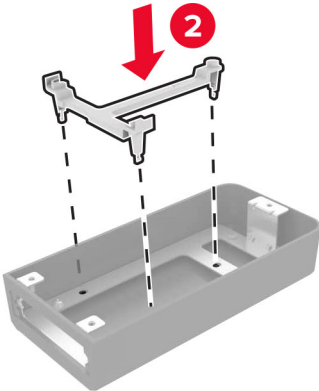
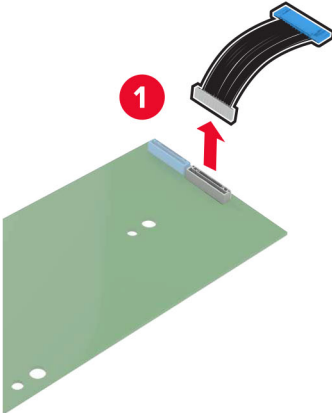

5 Maak de behuizing vast aan de beschermkap van de controllerkaart.

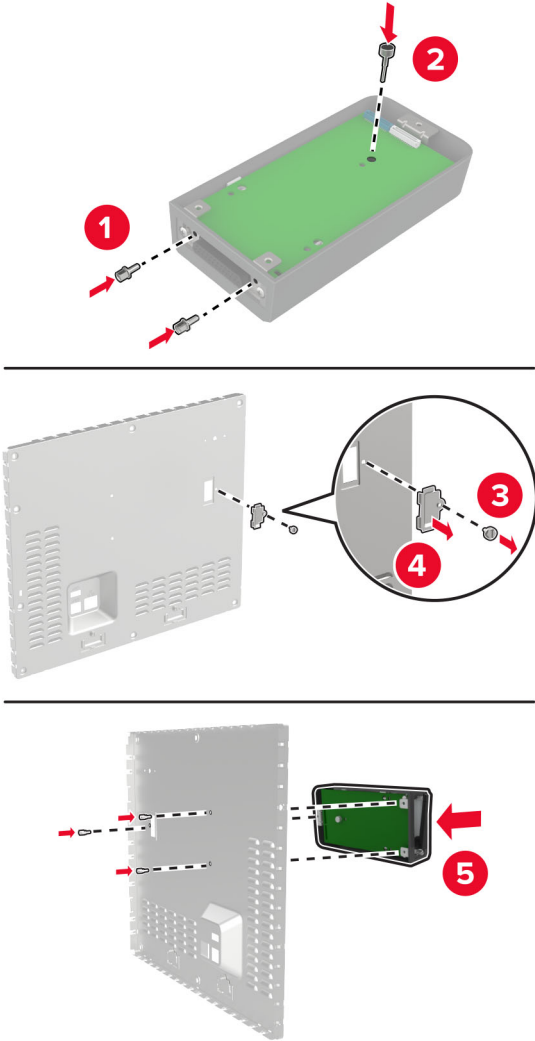

**6** Sluit het ISP-verlengsnoer aan op de ISP-aansluiting in de controllerkaart.

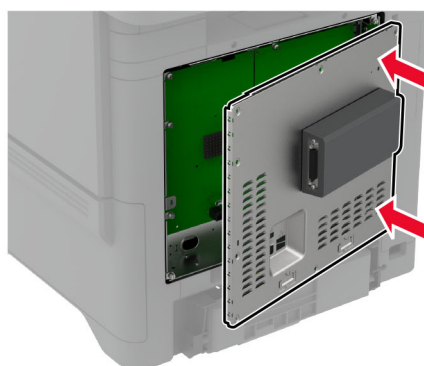
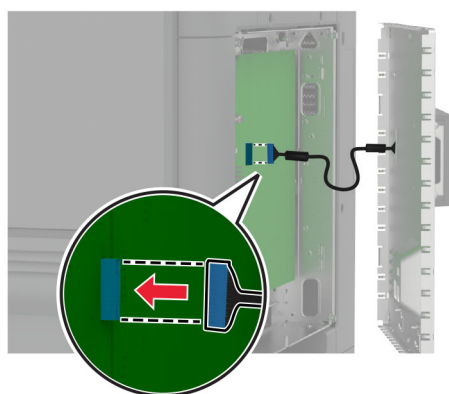
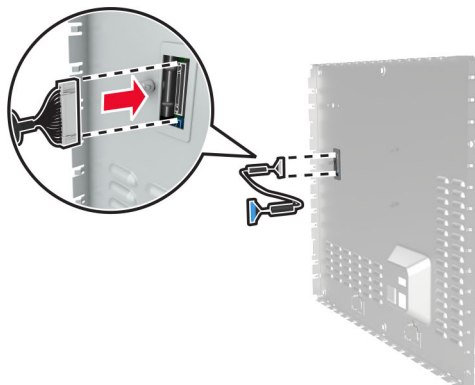

**7** Bevestig de beschermkap van de controllerkaart.

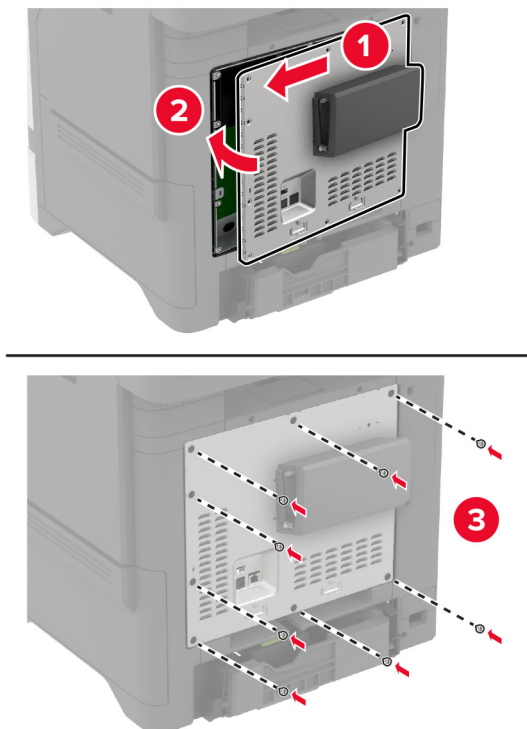

**8** Sluit de stekker van het netsnoer aan op het stopcontact en zet de printer aan.

**⚠ LET OP: RISICO OP LETSEL:** Sluit het netsnoer aan op een geaard stopcontact dat zich dicht in de buurt van het product bevindt en gemakkelijk bereikbaar is om brand of elektrische schokken te voorkomen.

## Printerpoortinstellingen wijzigen na het installeren van een Internal Solutions Port

### Opmerkingen:

- Als de printer een statisch IP-adres heeft, voert u geen wijzigingen door.
- Als de computers zijn geconfigureerd om de netwerknaam te gebruiken (en dus niet een IP-adres), wijzigt u de configuratie niet.
- Als u een draadloze Internal Solutions Port (ISP) toevoegt aan een printer die daarvoor was geconfigureerd voor een ethernetverbinding, koppelt u de printer los van het ethernetnetwerk.

### Voor Windows-gebruikers

- 1 Open de printermap.
- 2 In het snelmenu van de printer met de nieuwe ISP, opent u Printereigenschappen.
- 3 Configureer de poort in de lijst.
- 4 Werk het IP-adres bij.
- 5 Pas de wijzigingen toe.

### Voor Macintosh-gebruikers

- 1 Via Systeemvoorkeuren in het Apple -menu, navigeert u naar de lijst met printers en selecteert u vervolgens + > IP.
- 2 Typ het IP-adres van de printer in de adresbalk.
- 3 Pas de wijzigingen toe.

### Vaste schijf van printer installeren



**LET OP: GEVAAR VOOR ELEKTRISCHE SCHOKKEN:** Als u toegang tot de controllerkaart wilt of optionele hardware of geheugenapparaten installeert nadat u de printer hebt ingesteld, moet u de printer uitschakelen en de stekker uit het stopcontact trekken voor u doorgaat om het risico van elektrische schokken te voorkomen. Als u andere apparaten hebt aangesloten op de printer, schakel deze dan ook uit en koppel de kabels los van de printer.

- 1 Schakel de printer uit en trek de stekker van het netsnoer van de printer uit het stopcontact.
- 2 Verwijder de beschermkap van de controllerkaart met behulp van een schroevendraaier met platte kop.

**Waarschuwing: mogelijke beschadiging:** De elektronische componenten van de controllerkaart raken gemakkelijk beschadigd door statische elektriciteit. Raak daarom eerst een metalen oppervlak aan voordat u de elektronische componenten of aansluitingen van de controllerkaart aanraakt.

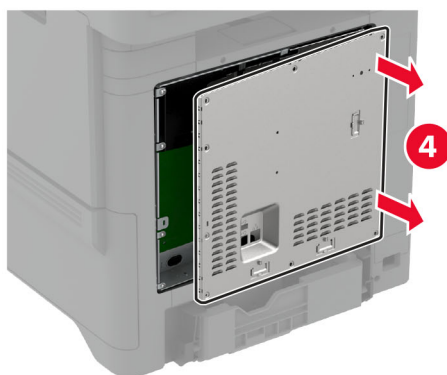
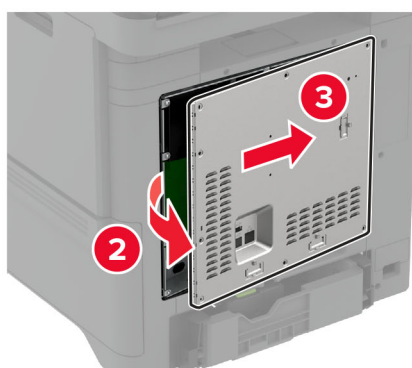
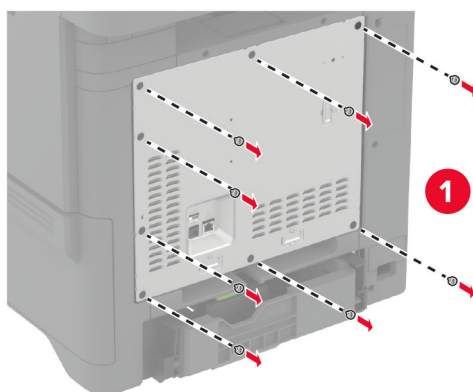

**3** Haal de vaste schijf uit de verpakking.

**4** Vaste schijf op de controllerkaart bevestigen.

**Waarschuwing: mogelijke beschadiging:** Druk niet op het midden van de vaste schijf en raak het ook niet aan.



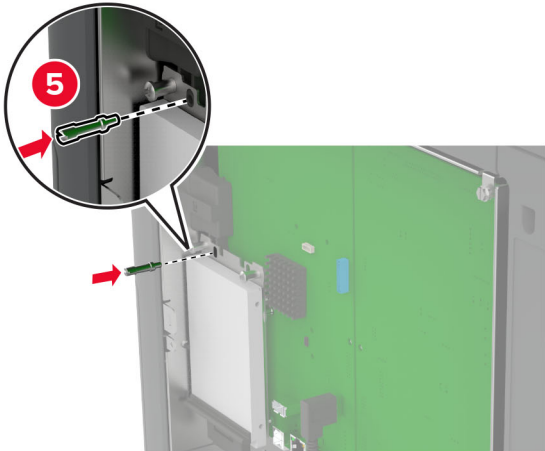
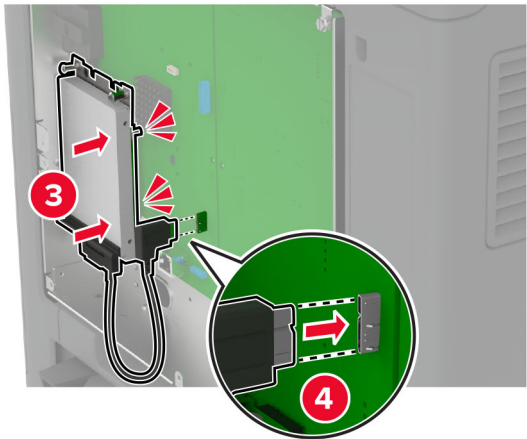
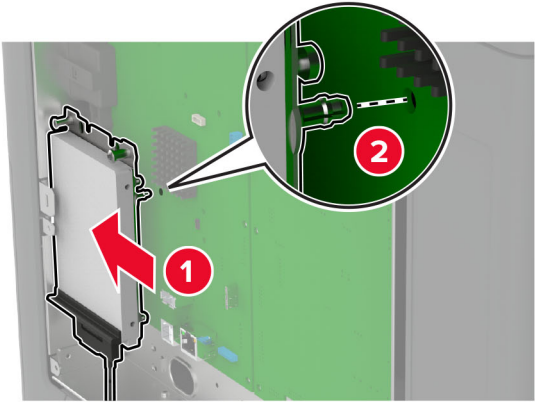

**5** Bevestig de beschermkap van de controllerkaart.

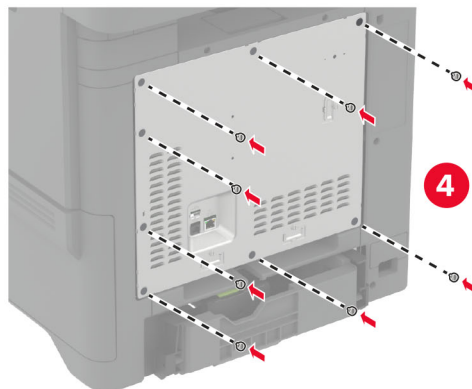
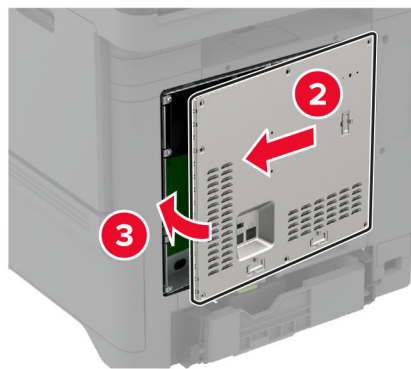
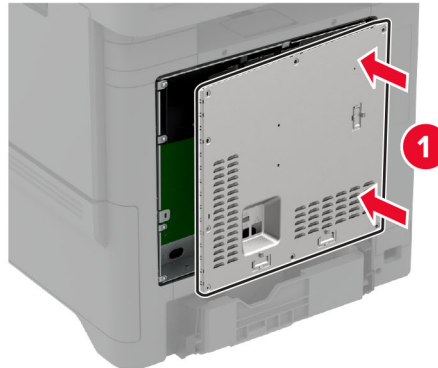

**6** Sluit de stekker van het netsnoer aan op het stopcontact en zet de printer aan.

**⚠ LET OP: RISICO OP LETSEL:** Sluit het netsnoer aan op een geaard stopcontact dat zich dicht in de buurt van het product bevindt en gemakkelijk bereikbaar is om brand of elektrische schokken te voorkomen.

## Draadloze modules installeren

### MarkNet N8370 draadloze afdrukserver installeren



**LET OP: GEVAAR VOOR ELEKTRISCHE SCHOKKEN:** Als u toegang tot de controllerkaart wilt of optionele hardware of geheugenapparaten installeert nadat u de printer hebt ingesteld, moet u de printer uitschakelen en de stekker uit het stopcontact trekken voor u doorgaat om het risico van elektrische schokken te voorkomen. Als u andere apparaten hebt aangesloten op de printer, schakel deze dan ook uit en koppel de kabels los van de printer.

- 1 Schakel de printer uit en trek de stekker van het netsnoer van de printer uit het stopcontact.
- 2 Verwijder de beschermkap van de controllerkaart met behulp van een schroevendraaier met platte kop.

**Waarschuwing: mogelijke beschadiging:** De elektronische componenten van de controllerkaart raken gemakkelijk beschadigd door statische elektriciteit. Raak daarom eerst een metalen oppervlak aan voordat u de elektronische componenten of aansluitingen van de controllerkaart aanraakt.

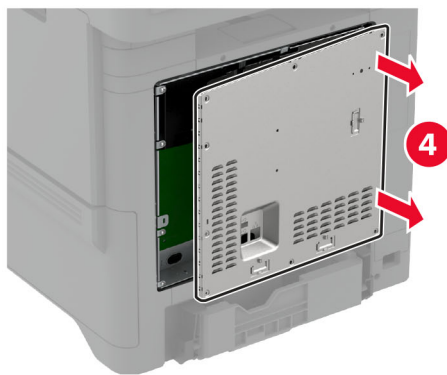
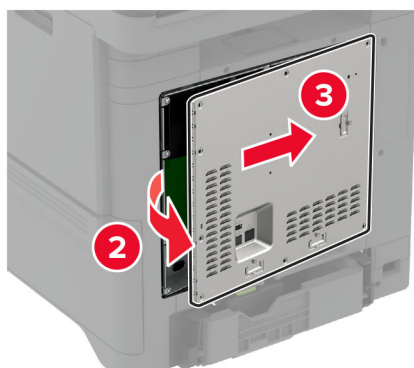
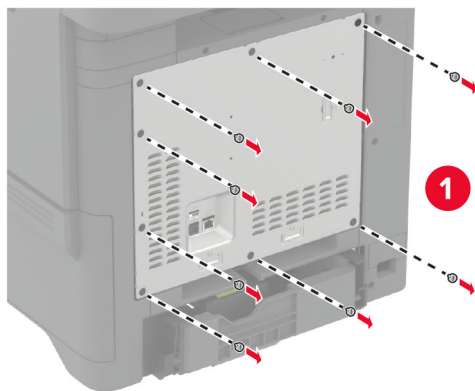

3 Installeer de draadloze module in de behuizing.

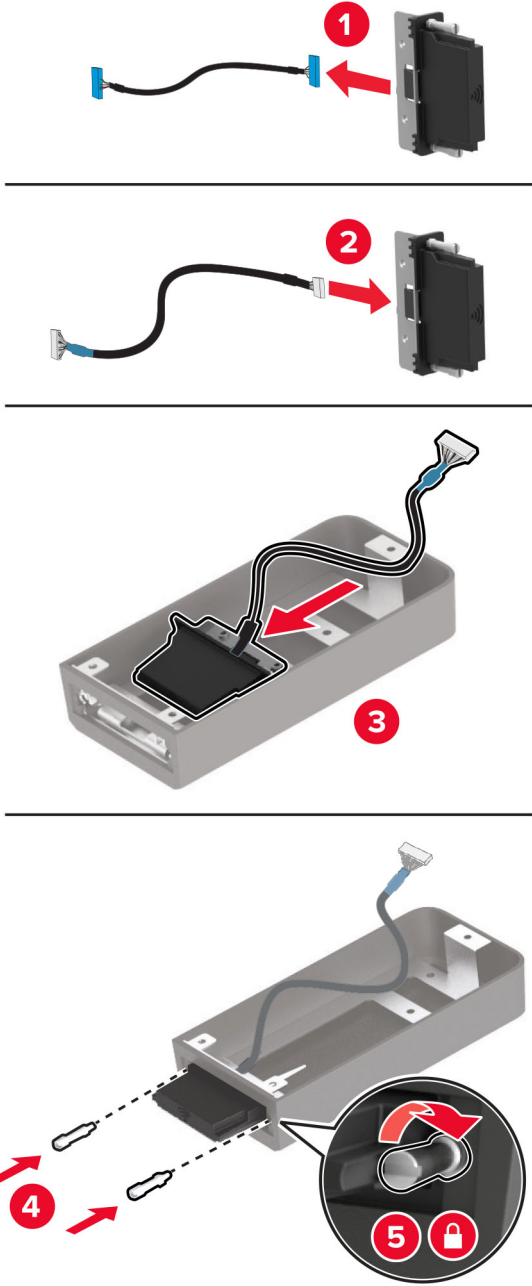

4 Bevestig de draadloze module aan de beschermkap van de controllerkaart.

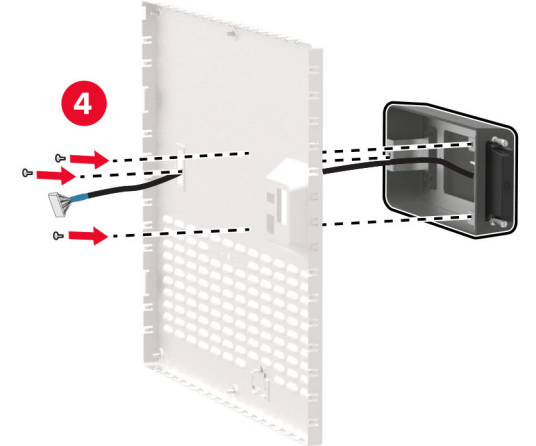
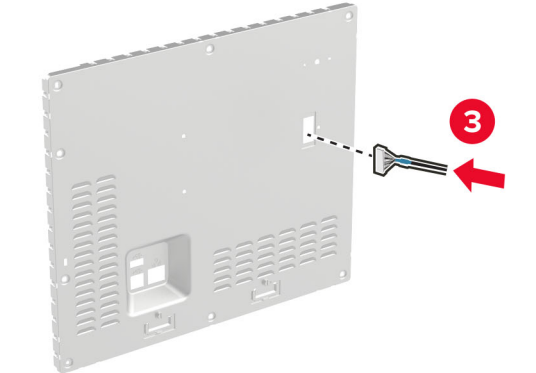
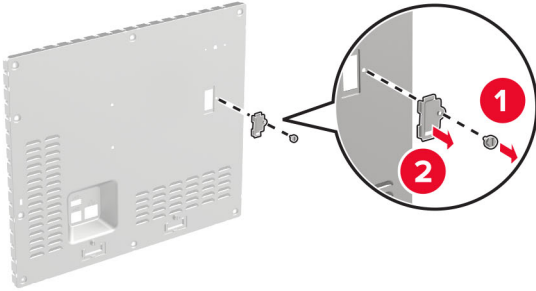

5 Sluit de draadloze module aan op de ISP-aansluiting in de controllerkaart.

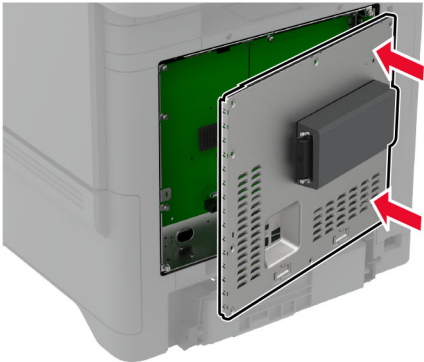
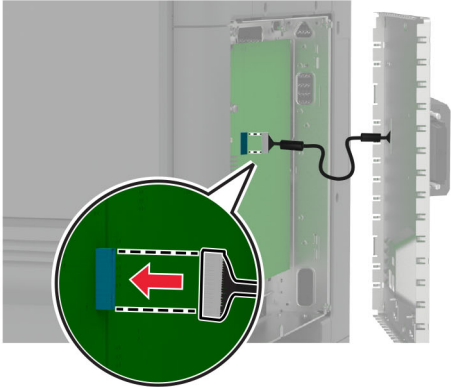

6 Bevestig de beschermkap van de controllerkaart.

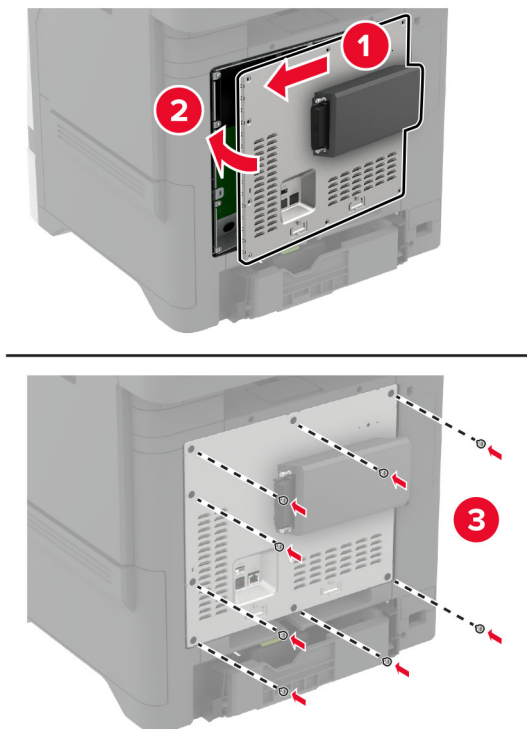

7 Sluit de NFC-kaart aan.



8 Sluit de stekker van het netsnoer aan op het stopcontact en zet de printer aan.

**⚠ LET OP: RISICO OP LETSEL:** Sluit het netsnoer aan op een geaard stopcontact dat zich dicht in de buurt van het product bevindt en gemakkelijk bereikbaar is om brand of elektrische schokken te voorkomen.



## MarkNet N8372 draadloze afdrukserver installeren

- 1 Zet de printer uit.
- 2 Breng isopropylalcohol aan op een vochtige, zachte, pluisvrije doek en veeg daarmee het oppervlak rond de USB-poort schoon.
- 3 Installeer de draadloze module.

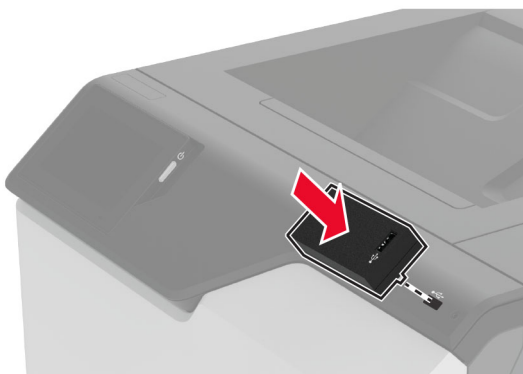

### Opmerkingen:

- Oefen stevige druk uit om ervoor te zorgen dat de tape aan het oppervlak van de printer blijft kleven.
  - Zorg ervoor dat het oppervlak van de printer droog is en vrij is van condens.
  - De module is na 72 uur voldoende gehecht aan de printer.
- 4 Controleer of er ruimte is tussen de module en de printer en bevestig vervolgens indien nodig het opvulplaatje.

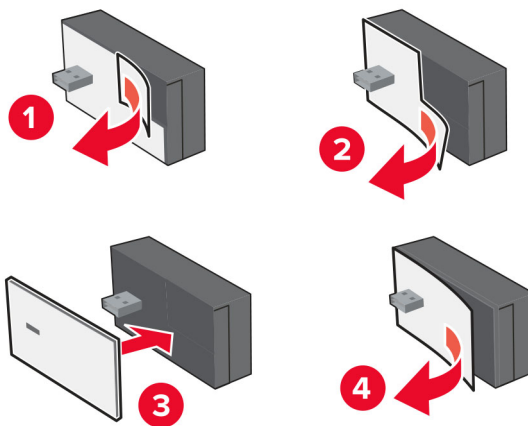

- 5 Sluit de NFC-kaart aan.



- 6 Zet de printer aan.

### MarkNet N8450 draadloze afdrukserver installeren

**Opmerking:** Zorg ervoor dat de printer is bijgewerkt tot de laatste beschikbare firmware.

- 1 Schakel de printer uit en trek vervolgens de stekker van het netsnoer van de printer uit het stopcontact.
- 2 Afhankelijk van uw printermodel zoekt u de poort van de draadloze afdrukserver.

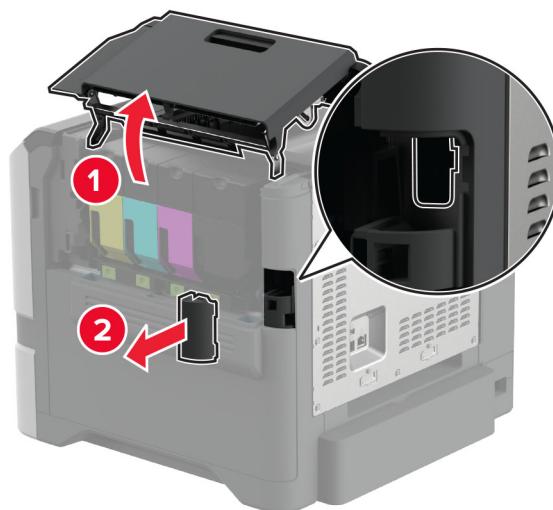

**3** Plaats de draadloze afdrukserver totdat deze *vastklikt*.

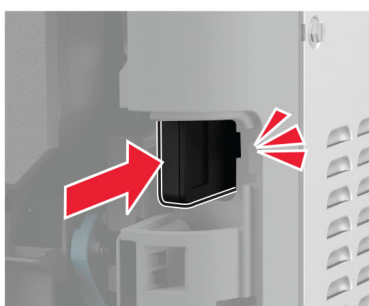
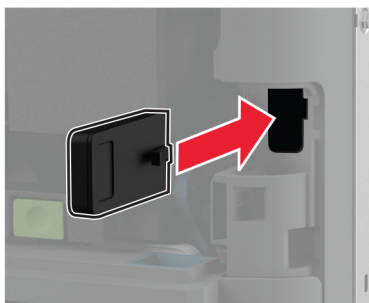

**4** Afhankelijk van uw printermodel sluit u de deur, bevestigt u de poortklep of doet u beide.

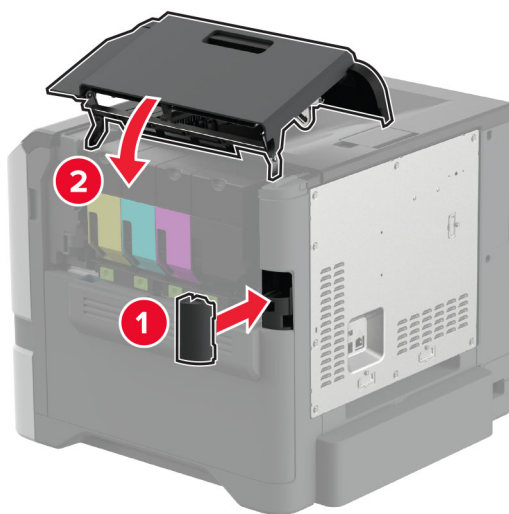

**5** Sluit de stekker van het netsnoer aan op het stopcontact en zet de printer aan.

**⚠ LET OP: RISICO OP LETSEL:** Sluit het netsnoer aan op een geaard stopcontact dat zich dicht in de buurt van het product bevindt en gemakkelijk bereikbaar is om brand of elektrische schokken te voorkomen.

# Netwerk

## Printer aansluiten op een Wi-Fi-netwerk

Controleer het volgende voor u begint:

- Er is een draadloze module in de printer geïnstalleerd. Raadpleeg het gedeelte [Draadloze modules installeren](#) voor meer informatie.
- Actieve adapter is ingesteld op Automatisch. Tik vanuit het startscherm op **Instellingen > Netwerk/poorten > Netwerkoverzicht > Actieve Adapter**.

### Het bedieningspaneel gebruiken

**1** Raak in het startscherm **Instellingen > Netwerk/poorten > Draadloos > Configuratie via printerscherm > Netwerk kiezen** aan.

**2** Selecteer een Wi-Fi-netwerk en typ vervolgens het netwerkwachtwoord.

**Opmerking:** Voor Wi-Fi-netwerkklare printermodellen verschijnt tijdens de eerste installatie een vraagvenster voor het instellen van het Wi-Fi-netwerk.

### Lexmark Mobile Assistant gebruiken

**1** Afhankelijk van uw mobiele apparaat, downloadt u de Lexmark Mobile Assistant-toepassing vanuit de Google Play™ store of App Store.

**2** Raak in het startscherm van de printer **Instellingen > Netwerk/poorten > Draadloos > Configuratie via mobiele app > Printer-ID** aan.

**3** Start vanaf uw mobiele apparaat de applicatie en accepteer vervolgens de gebruiksvoorwaarden.

**Opmerking:** Klik indien nodig om toestemming te geven.

**4** Tik op **Verbinden met printer > Ga naar Wi-Fi-instellingen**.

**5** Verbind uw mobiele apparaat met het draadloze netwerk van de printer.

**6** Ga terug naar de applicatie en tik vervolgens op **Wi-Fi-verbinding instellen**

**7** Selecteer een Wi-Fi-netwerk en typ vervolgens het netwerkwachtwoord.

**8** Tik op **Gereed**.

## De printer verbinden met een draadloos netwerk met Wi-Fi Protected Setup (WPS)

Controleer het volgende voor u begint:

- Het toegangspunt (draadloze router) is gecertificeerd voor WPS of compatibel met WPS. Raadpleeg voor meer informatie de documentatie die bij het toegangspunt is geleverd.
- Er is een draadloze module in de printer geïnstalleerd. Raadpleeg het gedeelte [Draadloze modules installeren](#) voor meer informatie.
- Actieve adapter is ingesteld op Automatisch. Tik vanuit het startscherm op **Instellingen > Netwerk/poorten > Netwerkoverzicht > Actieve Adapter**.

## De methode met drukknop gebruiken

- 1 Tik in het startscherm op **Instellingen > Netwerk/poorten > Draadloos > Wi-Fi Protected Setup > Methode met drukknop starten**.
- 2 Volg de aanwijzingen op de display.

## De methode met pincode gebruiken

- 1 Tik in het startscherm op **Instellingen > Netwerk/poorten > Draadloos > Wi-Fi Protected Setup > Startmethode met pincode**.
- 2 Kopieer de WPS PIN van acht cijfers.
- 3 Open een webbrowser en typ het IP-adres van het toegangspunt in de adresbalk.

### Opmerkingen:

- Raadpleeg voor meer informatie over het vaststellen van het IP-adres de documentatie die bij het toegangspunt is geleverd.
  - Als u een proxyserver gebruikt, moet u deze tijdelijk uitschakelen zodat de webpagina correct kan worden geladen.
- 4 Open de WPS-instellingen. Raadpleeg voor meer informatie de documentatie die bij het toegangspunt is geleverd.
  - 5 Voer de pincode van acht cijfers in en sla de wijzigingen op.

## Wi-Fi Direct configureren

Wi-Fi Direct<sup>®</sup> stelt draadloze apparaten in staat om rechtstreeks verbinding te maken met een Wi-Fi Direct-compatibele printer zonder een toegangspunt (draadloze router) te gebruiken.

Controleer voordat u begint of er een draadloze module op uw printer is geïnstalleerd. Raadpleeg het gedeelte [Draadloze modules installeren](#) voor meer informatie.

- 1 Tik vanuit het startscherm op **Instellingen > Netwerk/Poorten > Wi-Fi Direct**.
- 2 Configureer de instellingen.
  - **Wi-Fi Direct inschakelen:** hiermee kan de printer een eigen Wi-Fi Direct-netwerk uitzenden.
  - **Wi-Fi Direct-naam:** hiermee geeft u het Wi-Fi Direct-netwerk een naam.
  - **Wachtwoord voor Wi-Fi Direct:** hiermee maakt u het wachtwoord aan voor de draadloze beveiliging wanneer u de peer-to-peer-verbinding gebruikt.
  - **Wachtwoord weergeven op pagina Instellingen:** hiermee wordt het wachtwoord weergegeven op de Pagina Netwerkinstellingen.
  - **Drukknopverzoeken automatisch accepteren:** hiermee worden verbindingsverzoeken automatisch geaccepteerd door de printer.

**Opmerking:** Het automatisch accepteren van drukknopverzoeken is niet beveiligd.

### Opmerkingen:

- Het Wi-Fi Direct-netwerkwachtwoord is standaard niet zichtbaar op het display van de printer. Schakel het pictogram Wachtwoordweergave in om het wachtwoord weer te geven. Ga vanuit het startscherm naar **Instellingen > Beveiliging > Overige > Wachtwoord/PIN-code weergeven**.

- U kunt het wachtwoord van het Wi-Fi Direct-netwerk zien zonder het op het printerdisplay weer te geven. Ga vanaf het beginscherm naar **Instellingen > Rapporten > Netwerk > Pagina met Netwerkinstellingen**.

## Een mobiel apparaat verbinden met de printer

Controleer voordat u uw mobiele apparaat verbindt of Wi-Fi Direct is geconfigureerd. Zie '[Wi-Fi Direct configureren](#)' op pagina 69 voor meer informatie.

### Verbinden met behulp van Wi-Fi Direct

**Opmerking:** Deze instructies zijn alleen van toepassing op mobiele Android-apparaten.

- 1 Ga vanaf het mobiele apparaat naar het instellingenmenu.
- 2 Schakel **Wi-Fi** in en raak vervolgens **Wi-Fi Direct** aan.
- 3 Selecteer de Wi-Fi Direct-naam van de printer.
- 4 De instellingen op het bedieningspaneel van de printer weergeven.

### Verbinding maken via Wi-Fi

- 1 Ga vanaf het mobiele apparaat naar het instellingenmenu.
- 2 Klik op **Wi-Fi** en selecteer de naam van de Wi-Fi Direct-printer.

**Opmerking:** De tekenreeks DIRECT-xy (waarbij x en y twee willekeurige tekens zijn) wordt toegevoegd vóór de Wi-Fi Direct-naam.

- 3 Voer het wachtwoord voor Wi-Fi Direct in.

## De printer aansluiten op een computer

Controleer voordat u uw computer verbindt of Wi-Fi Direct is geconfigureerd. Zie '[Wi-Fi Direct configureren](#)' op pagina 69 voor meer informatie.

### Voor Windows-gebruikers

- 1 Open **Printers en scanners** en klik vervolgens op **Een printer of scanner toevoegen**.
- 2 Klik op **Wi-Fi Direct-printers weergeven** en selecteer de naam van de Wi-Fi Direct-printer.
- 3 Op het beeldscherm van de printer ziet u de achtcijferige pincode van de printer.
- 4 Voer de pincode in op de computer.

**Opmerking:** Als het printerstuurprogramma nog niet is geïnstalleerd, downloadt Windows het juiste stuurprogramma.

### Voor Macintosh-gebruikers

- 1 Klik op het pictogram Draadloos en selecteer de naam van de Wi-Fi Direct-printer.

**Opmerking:** De tekenreeks DIRECT-xy (waarbij x en y twee willekeurige tekens zijn) wordt toegevoegd vóór de Wi-Fi Direct-naam.

- 2 Voer het wachtwoord voor Wi-Fi Direct in.

**Opmerking:** Schakel uw computer terug naar het vorige netwerk nadat u de verbinding met het Wi-Fi Direct-netwerk hebt verbroken.

## Het Wi-Fi-netwerk uitschakelen

- 1 Selecteer in het startscherm **Instellingen > Netwerk/ poorten > Netwerkoverzicht > Actieve Adapter > Standaardnetwerk**.
- 2 Volg de aanwijzingen op de display.

## Status van de printerconnectiviteit controleren

- 1 Ga vanaf het beginscherm naar **Instellingen > Rapporten > Netwerk > Pagina met Netwerkinstellingen**.
- 2 Controleer het eerste gedeelte van de pagina met netwerkinstellingen om te zien of bij Status wordt aangegeven dat de printer is aangesloten.

Als bij Status wordt aangegeven dat de printer niet is aangesloten, is het mogelijk dat het LAN-aansluitpunt niet actief is of dat de netwerkkabel niet goed functioneert. Neem contact op met uw beheerder voor ondersteuning.

## Serieel afdrucken instellen (alleen Windows)

Controleer voordat u begint of er een seriële poort voor interne oplossingen in uw printer is geïnstalleerd.

- 1 Stel de parameters op de printer in.
  - a Via het bedieningspaneel navigeert u naar het menu voor de poortinstellingen.
  - b Zoek het menu voor de seriële poortinstellingen en pas de instellingen aan, indien nodig.
  - c Pas de wijzigingen toe.
- 2 Open op uw computer de map Printers en selecteer vervolgens uw printer.
- 3 Open de printereigenschappen en selecteer de COM-poort in de lijst.
- 4 Stel de COM-poortparameters in Apparaatbeheer.

### Opmerkingen:

- Serieel afdrucken verlaagt de afdruksnelheid.
- Controleer of de seriële kabel is aangesloten op de seriële poort van uw printer.

# Printer beveiligen

## De beveiligingsleuf vinden

De printer heeft een vergrendelingsfunctie. Bevestig op de aangegeven locatie een beveiligingsslot dat compatibel is met de meeste laptops om de printer op zijn plaats te vergrendelen.

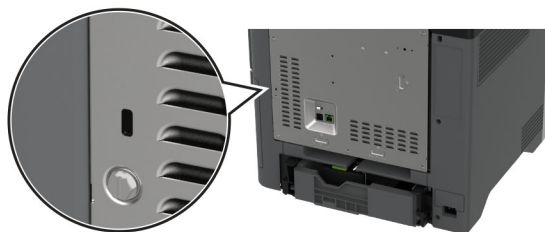

## Printergeheugen wissen

Om vluchtig geheugen of gebufferde gegevens in uw printer te wissen, moet u de printer uitschakelen.

Om niet-vluchtig geheugen, apparaat- en netwerkinstellingen, beveiligingsinstellingen en embedded solutions te wissen, doet u het volgende:

- 1 Tik in het startscherm op **Instellingen > Apparaat > Onderhoud > Oud apparaat wissen**.
- 2 Selecteer het vak **Alle informatie over niet-vluchtig geheugen opschonen** en tik vervolgens op **WISSEN**.
- 3 Raak **Installatiewizard starten** of **Printer offline laten** aan en raak vervolgens **Volgende** aan.
- 4 De bewerking starten.

**Opmerking:** Dit proces vernietigt de encryptiesleutel die wordt gebruikt om gebruikersgegevens te beschermen. Formateer de vaste schijf en het intelligente opslagstation na het wissen van het printergeheugen.

## Bezig met wissen van opslagstation van printer

- 1 Tik in het startscherm op **Instellingen > Apparaat > Onderhoud > Oud apparaat wissen**.
- 2 Afhankelijk van het opslagstation dat op uw printer is geïnstalleerd, voert u een van de volgende handelingen uit:
  - Raak voor harde schijven het selectievakje **Alle informatie op de vaste schijf opschonen** aan, raak **WISSEN** aan en selecteer vervolgens een methode om gegevens te wissen.  
**Opmerking:** Dit proces van het opschonen van de vaste schijf kan van enkele minuten tot meer dan een uur duren. De printer kan gedurende deze bewerking niet worden gebruikt voor andere taken.
  - Voor een intelligent opslag (ISD) raakt u **Intelligent opslagstation wissen** aan en raakt u vervolgens **WISSEN** aan om alle gebruikersgegevens te wissen.
- 3 De bewerking starten.



## Fabrieksinstellingen herstellen

- 1 Tik vanuit het startscherm op **Instellingen > Apparaat > Fabriekswaarden herstellen**.
- 2 Tik op **Instellingen herstellen > kies de instellingen die u wilt herstellen > HERSTELLEN**.
- 3 De bewerking starten.

## Kennisgeving van vluchtigheid

Soorten geheugen	Beschrijving
Vluchtig geheugen	De printer gebruikt standaard RAM-geheugen (Random Access Memory) om gebruikersgegevens te bufferen tijdens eenvoudige afdruk- en kopieertaken.
Niet-vluchtig geheugen	De printer gebruikt mogelijk twee soorten niet-vluchtig geheugen: EEPROM en NAND (flashgeheugen). Beide soorten bevatten informatie over het besturingssysteem, de printerinstellingen en het netwerk. Ze slaan ook scanner- en bladwijzerinstellingen en embedded solutions op.
Vaste schijf voor opslag	In sommige printers is mogelijk een vaste schijf geïnstalleerd. De vaste schijf van de printer is ontworpen voor printerspecifieke functies. Met de vaste schijf kan de printer gebufferde gebruikersgegevens voor complexe afdruktaken en formulier- en lettertypegegevens bewaren.
Intelligent opslagstation (ISD)	Op sommige printers is mogelijk een ISD geïnstalleerd. ISD gebruikt niet-vluchtig flashgeheugen om gebruikersgegevens van complexe afdruktaken, formuliergegevens en lettertypegegevens op te slaan.

In de volgende gevallen moet u de inhoud van het printergeheugen wissen:

- De printer wordt uit gebruik genomen.
- De vaste schijf of ISD van de printer wordt vervangen.
- De printer wordt verplaatst naar een andere afdeling of een ander kantoor.
- Er moet onderhoud aan de printer worden uitgevoerd door iemand buiten uw organisatie.
- De printer moet voor onderhoud worden vervoerd naar een locatie buiten uw bedrijf.
- De printer wordt verkocht aan een ander bedrijf.

**Opmerking:** Volg het beleid en de procedures van uw organisatie om een opslagstation af te voeren.

# Afdrukken

## Afdrukken vanaf een computer

**Opmerking:** Stel voor etiketten, karton en enveloppen het papierformaat en de papiersoort in de printer in, voordat u het document afdrukt.

- 1 Open vanuit het document dat u wilt afdrukken het dialoogvenster Afdrukken.
- 2 Pas zo nodig de instellingen aan.
- 3 Druk het document af.

## Afdrukken vanaf een mobiel apparaat

### Afdrukken vanaf een mobiel apparaat met Lexmark Mobile Print

Lexmark Met Mobile Print kunt u documenten en afbeeldingen rechtstreeks verzenden naar een ondersteunde Lexmark-printer.

- 1 Open het document en verzend of deel het document vervolgens naar Lexmark Mobile Print.  
**Opmerking:** Sommige toepassingen van derden ondersteunen de functie verzenden of delen mogelijk niet. Raadpleeg de documentatie bij de toepassing voor meer informatie.
- 2 Een printer selecteren.
- 3 Druk het document af.

### Afdrukken vanaf een mobiel apparaat met Lexmark Print

Lexmark Lexmark Print is een oplossing voor mobiel afdrukken, bedoeld voor mobiele apparaten met Android™ versie 6.0 of later. Hiermee kunt u documenten en afbeeldingen verzenden naar netwerkprinters en print management-servers.



**Opmerkingen:**

- Zorg ervoor dat u de toepassing Lexmark Print downloadt uit de Google Play store en inschakelt op het mobiele apparaat.
  - Zorg ervoor dat de printer en het mobiele apparaat met hetzelfde netwerk zijn verbonden.
- 1 Selecteer op uw mobiele apparaat een document vanuit bestandsbeheer.
  - 2 Verzend of deel het document naar/met Lexmark Print.  
**Opmerking:** Sommige toepassingen van derden ondersteunen de functie verzenden of delen mogelijk niet. Raadpleeg de documentatie bij de toepassing voor meer informatie.
  - 3 Selecteer een printer en pas de instellingen aan, indien nodig.
  - 4 Druk het document af.

## Afdrukken vanaf een mobiel apparaat met Mopria-afdrukservice

Mopria® Afdrukservices is een oplossing voor mobiel afdrukken, bedoeld voor mobiele apparaten met Android versie 5.0 of later. U kunt rechtstreeks afdrukken op elke printer die compatibel is met Mopria.

**Opmerking:** Zorg ervoor dat u de toepassing Mopria Afdrukservices downloadt uit de Google Play store en inschakelt op het mobiele apparaat.

- 1 Open op uw mobiele Android-apparaat een compatibele toepassing of selecteer een document vanuit bestandsbeheer.
- 2 Tik op  > **Afdrukken**.
- 3 Selecteer een printer en pas de instellingen aan, indien nodig.
- 4 Tik op .

## Afdrukken vanaf een mobiel apparaat met AirPrint

De AirPrint-softwarefunctie is een oplossing voor mobiel afdrukken waarmee u direct vanaf Apple-apparaten kunt afdrukken op printers die compatibel zijn met AirPrint.

### Opmerkingen:



- Zorg ervoor dat het Apple-apparaat en de printer op hetzelfde netwerk zijn aangesloten. Als het netwerk meerdere draadloze hubs heeft, controleer dan of beide apparaten op hetzelfde subnet zijn aangesloten.
- Deze toepassing wordt alleen op sommige Apple-apparaten ondersteund.

- 1 Selecteer op uw mobiele apparaat een document in bestandsbeheer of start een compatibele toepassing.
- 2 Tik op  > **Afdrukken**.
- 3 Selecteer een printer en pas de instellingen aan, indien nodig.
- 4 Druk het document af.

## Afdrukken vanaf een mobiel apparaat met Wi-Fi Direct®

Wi-Fi Direct is een afdrukservice waarmee u kunt afdrukken op printers die geschikt zijn voor Wi-Fi Direct.

**Opmerking:** Zorg ervoor dat het mobiele apparaat is verbonden met het draadloze netwerk van de printer. Zie '[Een mobiel apparaat verbinden met de printer](#)' op pagina 70 voor meer informatie.

- 1 Open op uw mobiele apparaat een compatibele toepassing of selecteer een document vanuit bestandsbeheer.
- 2 Voer afhankelijk van uw mobiele apparaat een van de volgende handelingen uit:
  - Raak  > **Print** aan.
  - Raak  > **Print** aan.
  - Raak  > **Print** aan.
- 3 Selecteer een printer en pas de instellingen aan, indien nodig.
- 4 Druk het document af.

## Afdrukken vanaf een flashstation

- 1 Plaats het flashstation in de printer.

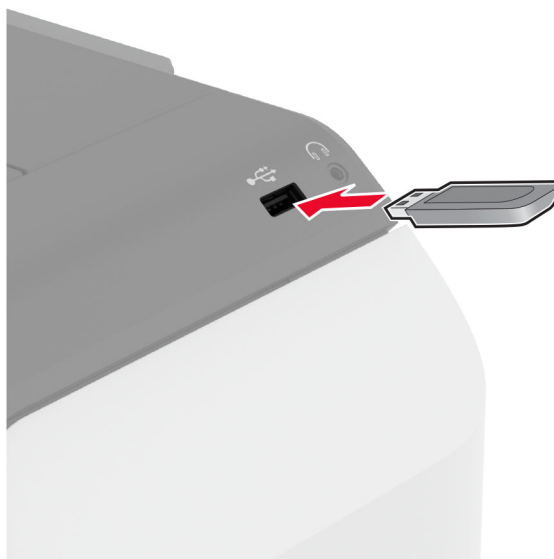

### Opmerkingen:

- De printer negeert het flashstation als u het aansluit terwijl de printer een foutbericht weergeeft.
- Wanneer u het flashstation aansluit terwijl de printer bezig is met het verwerken van andere afdruktaken, verschijnt het bericht **Printer is bezig** op het display.

- 2 Raak op het display het document aan dat u wilt afdrukken.

Configureer zo nodig de afdrukinstellingen.

- 3 Druk het document af.

Om een ander document af te drukken, raak **USB-station** aan.

**Waarschuwing: mogelijke beschadiging:** Raak de aangegeven gedeelten van het flashstation of de printer niet aan terwijl er wordt afgedrukt vanaf, gelezen van of geschreven naar het opslagapparaat om gegevensverlies of printerstoringen te voorkomen.



## Ondersteunde flashstations en bestandstypen

### Flashstations

- Lexar JumpDrive S70 (16GB en 32GB)
- SanDisk Cruzer Micro (16GB en 32GB)
- PNY Attaché (16GB en 32GB)

### Opmerkingen:

- De printer ondersteunt high-speed flashstations met full-speed standaard.
- Flashstations moeten het FAT-systeem (File Allocation Table) ondersteunen.

### Bestandstypen

Documenten	Afbeeldingen
<ul style="list-style-type: none"> <li>• PDF (versie 1.7 of lager)</li> <li>• Microsoft-bestandsindelingen (DOC, DOCX, XLS, XLSX, PPT, PPTX)</li> </ul>	<ul style="list-style-type: none"> <li>• .JPEG of .JPS</li> <li>• .TIFF of .TIF</li> <li>• GIF</li> <li>• BMP</li> <li>• PNG</li> <li>• PCX</li> <li>• DCX</li> </ul>

## Beveiligde taken configureren

- 1 Raak in het beginscherm **Instellingen > Beveiliging > Instellingen beveiligd afdrukken** aan.
- 2 Configureer de instellingen.

Instelling	Beschrijving
Max. ongeldige PIN	Stel de limiet in voor het invoeren van een ongeldige pincode. <b>Opmerking:</b> Wanneer het limiet is bereikt, worden de afdruktaken voor de betreffende gebruikersnaam verwijderd.
Vervaltijd beveiligde taak	Stel een afzonderlijke vervaltijd in voor elke onderbroken taak voordat deze automatisch wordt verwijderd uit het printergeheugen, de vaste schijf of het intelligente opslagstation. <b>Opmerking:</b> Een onderbroken taak is Vertrouwelijk, Herhaald, Gereserveerd of Gecontroleerd.
Verlooptijd voor herhaalde taken	De verlooptijd instellen voor een afdruktaak die u wilt herhalen.
Verlooptijd voor gecontroleerde taken	De verlooptijd instellen voor het afdrukken van een exemplaar van een taak zodat u de kwaliteit kunt controleren voordat u de resterende exemplaren afdrukt.
Verlooptijd voor gereserveerde taken	Stel de vervaltijd in voor taken die u op de printer wilt opslaan om later af te drukken.
Alle taken verplicht in wachtrij plaatsen	Instellen dat de printer alle afdruktaken in de wachtrij plaatst.
Dubbele documenten bewaren	Stel de printer in om alle documenten met dezelfde bestandsnaam te behouden.

## Afdrukken van vertrouwelijke taken en andere taken in de wachtrij

### Voor Windows-gebruikers

- 1 Open het gewenste document en klik op **Bestand > Afdrukken**.
- 2 Selecteer een printer en klik vervolgens op **Eigenschappen, Voorkeuren, Opties** of **Instellen**.
- 3 Klik op **Afdruk- en wachttaken**.
- 4 Selecteer **Afdrukken en wachten gebruiken** en wijs vervolgens een gebruikersnaam toe.
- 5 Selecteer de soort afdruktaak (Vertrouwelijk, Herhaald, Gereserveerd of Gecontroleerd).  
Als u **Vertrouwelijk** selecteert, beveiligt u de afdruktaak met een persoonlijk identificatienummer (pincode).
- 6 Klik op **OK** of **Afdrukken**.
- 7 Geef de afdruktaak vrij vanaf het beginscherm van de printer.
  - Raak voor vertrouwelijke afdruktaken **Taken in wacht** aan > selecteer uw gebruikersnaam > **Vertrouwelijk** > voer de pincode in > selecteer de afdruktaak > configureer de instellingen > **Afdrukken**.
  - Raak voor andere afdruktaken **Taken in wacht** aan > selecteer uw gebruikersnaam > selecteer de afdruktaak > configureer de instellingen > **Afdrukken**

## Voor Macintosh-gebruikers

### AirPrint gebruiken

- 1 Open het gewenste document en klik op **Archief > Druk af**.
- 2 Selecteer een printer en ga naar het menu Afdrukstand. Kies in het vervolgkeuzemenu **Afdrukken met pincode**.
- 3 Schakel **Afdrukken met PIN** in en voer vervolgens een viercijferige pincode in.
- 4 Klik op **Afdrukken**.
- 5 Geef de afdruktaak vrij vanaf het beginscherm van de printer. Raak **Taken in wacht** aan > selecteer uw gebruikersnaam > **Vertrouwelijk** > voer de pincode in > selecteer de afdruktaak > **Afdrukken**.

### Het printerstuurprogramma gebruiken

- 1 Open het gewenste document en klik op **Archief > Druk af**.
- 2 Selecteer een printer en ga naar het menu Afdrukstand. Kies in het vervolgkeuzemenu **Afdruk- en wachttaken**.
- 3 Kies **Vertrouwelijk afdrukken** en voer vervolgens een viercijferige pincode in.
- 4 Klik op **Afdrukken**.
- 5 Geef de afdruktaak vrij vanaf het beginscherm van de printer. Tik op **Onderbroken taken** > selecteer de naam van uw computer > **Vertrouwelijk** > selecteer de afdruktaak > voer de pincode in > **Afdrukken**.

## Lijst met voorbeelden van lettertypen afdrukken

- 1 Tik vanuit het startscherm op **Instellingen > Rapporten > Afdrukken > Lettertypen afdrukken**.
- 2 Tik op **PCL-lettertypen** of **PS-lettertypen**.

## Een directorylijst afdrukken

Ga vanaf beginscherm naar **Instellingen > Rapporten > Afdrukken > Directory afdrukken**.

## Scheidingsvellen invoegen tussen exemplaren

- 1 Raak vanaf het beginscherm **Instellingen > Afdrukken > Indeling > Scheidingsvellen > Tussen Kopieën** aan.
- 2 Druk het document af.

## Afdruktaak annuleren

- 1 Raak  aan op het beginscherm.
- 2 Selecteer de taak die u wilt annuleren.

**Opmerking:** U kunt een opdracht ook annuleren door op **Wachtrij** te tikken.

## Tonerintensiteit aanpassen

- 1 Ga vanaf het beginscherm naar **Instellingen > Afdrukken > Kwaliteit**.
- 2 Pas in het menu Tonerintensiteit de instellingen aan.



# Printermenu's gebruiken

## Menu-overzicht

Apparaat	<ul style="list-style-type: none"> <li>• <a href="#">Voorkeuren</a></li> <li>• <a href="#">Eco-modus</a></li> <li>• <a href="#">Extern bedieningspaneel</a></li> <li>• <a href="#">Berichten</a></li> <li>• <a href="#">Energiebeheer</a></li> <li>• <a href="#">Anonieme dataverzameling</a></li> </ul>	<ul style="list-style-type: none"> <li>• <a href="#">Toegankelijkheid</a></li> <li>• <a href="#">Fabrieksinstellingen herstellen</a></li> <li>• <a href="#">Onderhoud</a></li> <li>• <a href="#">Startscherm aanpassen</a></li> <li>• <a href="#">Firmware bijwerken</a></li> <li>• <a href="#">Over deze printer</a></li> </ul>
Afdrukken	<ul style="list-style-type: none"> <li>• <a href="#">Lay-out</a></li> <li>• <a href="#">Configuratie</a></li> <li>• <a href="#">Kwaliteit</a></li> <li>• <a href="#">Taakadministratie</a></li> </ul>	<ul style="list-style-type: none"> <li>• <a href="#">PDF</a></li> <li>• <a href="#">PostScript</a></li> <li>• <a href="#">PCL</a></li> <li>• <a href="#">Afbeelding</a></li> </ul>
Papier	<ul style="list-style-type: none"> <li>• <a href="#">Ladeconfiguratie</a></li> </ul>	<ul style="list-style-type: none"> <li>• <a href="#">Mediaconfiguratie</a></li> </ul>
USB-station	<a href="#">Afdruk flashstation</a>	
Netwerk/poorten	<ul style="list-style-type: none"> <li>• <a href="#">Netwerkoverzicht</a></li> <li>• <a href="#">Draadloos</a></li> <li>• <a href="#">Wi-Fi Direct</a></li> <li>• <a href="#">Mobiele services beheren</a></li> <li>• <a href="#">Ethernet</a></li> <li>• <a href="#">TCP/IP</a></li> <li>• <a href="#">SNMP</a></li> </ul>	<ul style="list-style-type: none"> <li>• <a href="#">IPSec</a></li> <li>• <a href="#">802.1x</a></li> <li>• <a href="#">LPD-configuratie</a></li> <li>• <a href="#">HTTP-/FTP-instellingen</a></li> <li>• <a href="#">ThinPrint</a></li> <li>• <a href="#">USB</a></li> <li>• <a href="#">Externe netwerktoegang beperken</a></li> </ul>
Beveiliging	<ul style="list-style-type: none"> <li>• <a href="#">Aanmeldmethoden</a></li> <li>• <a href="#">USB-apparaten plannen</a></li> <li>• <a href="#">Logbestand beveiligingscontrole</a></li> <li>• <a href="#">Aanmeldbeperkingen</a></li> <li>• <a href="#">Instellingen beveiligd afdrukken</a></li> </ul>	<ul style="list-style-type: none"> <li>• <a href="#">Schijfcodering</a></li> <li>• <a href="#">Tijdelijke gegevensbestanden wissen</a></li> <li>• <a href="#">LDAP-instellingen oplossingen</a></li> <li>• <a href="#">Divers</a></li> </ul>
Cloud Services	<a href="#">Cloud Services-aanmelding</a>	
Rapporten	<ul style="list-style-type: none"> <li>• <a href="#">Pagina Menu-instellingen</a></li> <li>• <a href="#">Apparaat</a></li> </ul>	<ul style="list-style-type: none"> <li>• <a href="#">Afdrukken</a></li> <li>• <a href="#">Netwerk</a></li> </ul>
<a href="#">Problemen oplossen</a>	Testpagina's voor afdrukkwaliteit	

# Apparaat

## Voorkeuren

Menuoptie	Beschrijving
<b>Taal op display</b> [Lijst met talen]	De taal van de tekst op de display selecteren.
<b>Land/Regio</b> [Lijst met landen of regio]	Geeft het land of de regio aan waarin de printer is ingesteld om te werken.
<b>Beginconfiguratie uitvoeren</b> Uit* Aan	De installatiewizard uitvoeren.
<b>Toetsenbord</b> Type toetsenbord [Lijst met talen]	Selecteer een taal als type toetsenbord. <b>Opmerking:</b> Mogelijk worden niet alle waarden voor Type toetsenbord weergegeven of mogelijk is daarvoor speciale hardware nodig.
<b>Weergegeven informatie</b> Tekst 1 weergeven (IP-adres*) Tekst 2 weergeven (Datum/Tijd*) Aangepast tekst 1 Aangepaste tekst 2	Geef op welke informatie wordt weergegeven op het startscherm.
<b>Datum en tijd</b> Configureren Huidige datum en tijd Datum en tijd handmatig instellen Datumindeling Tijdsindeling (12-uurs klok*) Tijdzone Verschil met UTC (GMT) Begin zomertijd Einde zomertijd Verschuiving zomertijd Netwerktijdprotocol NTP inschakelen (Aan*) NTP-server Verificatie instellen (Geen*) Sleutel-ID Wachtwoord	De printerdatum en -tijd en het netwerktijdprotocol configureren. <b>Opmerkingen:</b> <ul style="list-style-type: none"> <li>• MM-DD-JJJJ is in de Verenigde Staten de standaardinstelling. DD-MM-JJJJ is de internationale standaardinstelling.</li> <li>• Verschil met UTC (GMT), Begin zomertijd, Einde zomertijd en Verschuiving zomertijd worden alleen weergegeven wanneer Tijdzone is ingesteld op (UTC+gebruiker) Aangepast.</li> <li>• De Sleutel-ID en het Wachtwoord worden alleen weergegeven als Verificatie inschakelen is ingesteld op MD5-sleutel.</li> </ul>
<b>Papierformaten</b> V.S. Metrisch	Hiermee geeft u de maateenheden voor papierformaten op. <b>Opmerking:</b> De eerste papiermaatinstelling wordt bepaald door het land of de regio die u hebt geselecteerd in de initiële installatiewizard.
<b>Helderheid van scherm</b> 20-100% (100*)	Helderheid van het display aanpassen.
<b>Opmerking:</b> Een sterretje (*) naast een waarde geeft aan dat dit een in de fabriek ingestelde waarde is.	

Menuoptie	Beschrijving
<b>Toegang tot flashstation</b> Uitgeschakeld Ingeschakeld*	Toegang tot het flashstation inschakelen.
<b>Time-out scherm</b> 5-300 (60*)	Stel de inactiviteitstijd in seconden in voordat het scherm het startscherm weergeeft of voordat de printer een gebruiker automatisch afmeldt.
<b>Opmerking:</b> Een sterretje (*) naast een waarde geeft aan dat dit een in de fabriek ingestelde waarde is.	

## Ecomodus

Menuoptie	Beschrijving
<b>Afdrukken</b> Zijden (Enkelzijdig*) Pagina's per zijde (Uit*) Tonerintensiteit (4*) Kleur besparen (Uit*)	Afdrukinstellingen van de printer configureren.
<b>Opmerking:</b> Een sterretje (*) naast een waarde geeft aan dat dit een in de fabriek ingestelde waarde is.	

## Extern bedieningspaneel

Menuoptie	Beschrijving
<b>Externe VNC-verbinding</b> Niet toestaan* Toestaan	Maak verbinding met een externe VNC-client (Virtual Network Computing) om het externe bedieningspaneel uit te voeren.
<b>Verificatietype</b> Geen* Standaardverificatie	Het verificatietype bij toegang tot de VNC-clientserver instellen.
<b>Wachtwoord VNC</b>	Het wachtwoord opgeven voor verbinding met de VNC-clientserver. <b>Opmerking:</b> Dit menu-item wordt alleen weergegeven als Verificatietype is ingesteld op Standaardverificatie.
<b>Opmerking:</b> Een sterretje (*) naast een waarde geeft aan dat dit een in de fabriek ingestelde waarde is.	

## Berichten

Menuoptie	Beschrijving
<b>Supplies</b> Supplyschattingen tonen Schattingen tonen* Schattingen niet tonen	De geschatte status van de printersupplies weergeven.
<b>Opmerking:</b> Een sterretje (*) naast een waarde geeft aan dat dit een in de fabriek ingestelde waarde is.	

Menuoptie	Beschrijving
<p><b>Instellingen e-mailmeldingen</b></p> <ul style="list-style-type: none"> <li>E-mailconfiguratie                             <ul style="list-style-type: none"> <li>Primaire SMTP-gateway</li> <li>Primaire SMTP-gatewaypoort(25*)</li> <li>Secundaire SMTP-gateway</li> <li>Secundaire SMTP-gatewaypoort (25*)</li> <li>Time-out SMTP (30 seconden*)</li> <li>Antwoordadres</li> <li>Gebruik altijd het standaard SMTP-antwoordadres (Uit*)</li> <li>SSL/TLS gebruiken (Uitgeschakeld*)</li> <li>Vertrouwd certificaat vereist (Aan*)</li> <li>Verificatie SMTP-server (Geen verificatie vereist*)</li> <li>Door het apparaat geïnitieerde e-mail (Geen*)</li> <li>Door de gebruiker geïnitieerde e-mail (Geen*)</li> <li>Active Directory Device gebruiken (Uit*)</li> <li>Gebruikersnaam apparaat</li> <li>Wachtwoord voor apparaat</li> <li>Kerberos 5-realm</li> <li>NTLM-domein</li> <li>Fout "SMTP-server niet geconfigureerd" uitschakelen (Uit*)</li> </ul> </li> </ul>	<p>E-mailinstellingen van de printer configureren.</p>
<p><b>Foutpreventie</b></p> <ul style="list-style-type: none"> <li>Storingsassistentie                             <ul style="list-style-type: none"> <li>Uit</li> <li>Aan*</li> </ul> </li> </ul>	<p>Instellen dat de printer automatisch controleert of er papier vastzit.</p>
<p><b>Foutpreventie</b></p> <ul style="list-style-type: none"> <li>Auto doorgaan                             <ul style="list-style-type: none"> <li>Uit</li> <li>Aan* (5 seconden)</li> </ul> </li> </ul>	<p>Laat de printer automatisch doorgaan met het verwerken of afdrukken van een taak nadat bepaalde vormen van interventie zijn verholpen.</p>
<p><b>Foutpreventie</b></p> <ul style="list-style-type: none"> <li>Automatisch opnieuw opstarten                             <ul style="list-style-type: none"> <li>Automatische opnieuw opstarten (Altijd opnieuw opstarten*)</li> </ul> </li> </ul>	<p>Stel de printer in om opnieuw op te starten als er een fout optreedt.</p>
<p><b>Foutpreventie</b></p> <ul style="list-style-type: none"> <li>Automatisch opnieuw opstarten                             <ul style="list-style-type: none"> <li>Limiet Automatisch opnieuw opstarten (20*)</li> </ul> </li> </ul>	<p>Hiermee wordt het aantal keer ingesteld dat de printer automatisch opnieuw opstart.</p>
<p><b>Foutpreventie</b></p> <ul style="list-style-type: none"> <li>Automatisch opnieuw opstarten                             <ul style="list-style-type: none"> <li>Venster Automatisch opnieuw opstarten (720*)</li> </ul> </li> </ul>	<p>Stel het aantal seconden in voordat de printer automatisch opnieuw wordt opgestart.</p>
<p><b>Foutpreventie</b></p> <ul style="list-style-type: none"> <li>Automatisch opnieuw opstarten                             <ul style="list-style-type: none"> <li>Teller Automatisch opnieuw opstarten</li> </ul> </li> </ul>	<p>Toon alleen-lezen informatie over de teller opnieuw opstarten.</p>
<p><b>Opmerking:</b> Een sterretje (*) naast een waarde geeft aan dat dit een in de fabriek ingestelde waarde is.</p>	

Menuoptie	Beschrijving
<b>Foutpreventie</b> Automatisch opnieuw opstarten Teller autom. opnw opstarten herst.	Reset de teller voor automatisch opnieuw opstarten.
<b>Foutpreventie</b> Fout papier te kort tonen Aan Automatisch wissen*	De printer zodanig instellen dat er een bericht wordt weergegeven wanneer er een fout met kort papier optreedt. <b>Opmerking:</b> Kort papier verwijst naar het formaat van het geplaatste papier.
<b>Foutpreventie</b> Paginabeveiliging Uit* Aan	De printer zodanig instellen dat de hele pagina naar het geheugen wordt verzonden voordat de taak wordt afgedrukt.
<b>Herstel content na storing</b> Herstel na storing Uit Aan Auto*	De printer zodanig instellen dat vastgelopen pagina's opnieuw worden afgedrukt.
<b>Opmerking:</b> Een sterretje (*) naast een waarde geeft aan dat dit een in de fabriek ingestelde waarde is.	

## Energiebeheer

Menuoptie	Beschrijving
<b>Profiel slaapstand</b> Afdrukken vanuit slaapstand Blijf actief na afdrukken Ga in slaapstand na afdrukken*	Stel in dat de printer actief blijft of terug gaat naar de slaapstand na het afdrukken.
<b>Profiel slaapstand</b> Raak aan om uit de slaapstand te halen Uit Aan*	Haal de printer uit de diepe slaapstand door het printerdisplay aan te raken.
<b>Time-outs</b> Slaapstand 1–114 minuten (15*)	Instellen na hoeveel tijd inactief te zijn de printer overschakelt op de Slaapstand.
<b>Opmerking:</b> Een sterretje (*) naast een waarde geeft aan dat dit een in de fabriek ingestelde waarde is.	

Menuoptie	Beschrijving
<b>Time-outs</b> Sluimerstand time-out Uitgeschakeld 1 uur 2 uur 3 uur 6 uur 1 dag 2 dagen 3 dagen* 1 week 2 weken 1 maand	Stel de tijd in voordat de printer wordt uitgeschakeld.
<b>Time-outs</b> Sluimerstand time-out bij verbinding Sluimerstand Slaapstand niet inschakelen*	Stel Sluimerstand time-out in om de printer uit te schakelen tijdens een actieve ethernetverbinding.
<b>Planning stroomstand</b> Planningen Nieuwe planning toevoegen	Plannen wanneer de slaap- of sluimerstand van de printer wordt geactiveerd.
<b>Opmerking:</b> Een sterretje (*) naast een waarde geeft aan dat dit een in de fabriek ingestelde waarde is.	

## Anonieme dataverzameling

Menuoptie	Beschrijving
<b>Anonieme dataverzameling</b> Informatie over apparaatgebruik en prestaties Geen*	Informatie over printergebruik en prestaties verzenden naar Lexmark. <b>Opmerking:</b> Verzendtijd anonieme gegevens wordt alleen weergegeven wanneer u Anonieme dataverzameling instelt op Informatie over apparaatgebruik en prestaties.
<b>Verzendtijd anonieme gegevens</b> Begintijd Stoptijd	
<b>Opmerking:</b> Een sterretje (*) naast een waarde geeft aan dat dit een in de fabriek ingestelde waarde is.	

## Toegankelijkheid

Menuoptie	Beschrijving
<b>Interval dubbele toetsaanslag</b> 0-5 seconden (0*)	Instellen hoelang de printer dubbele toetsaanslagen op een aangesloten toetsenbord negeert.
<b>Tijd totdat toets wordt herhaald</b> 0,25-5 seconden (1*)	De aanvankelijke vertraging voor herhaalde toetsaanslag instellen. <b>Opmerking:</b> Verschijnt alleen als er een toetsenbord is aangesloten op de printer.
<b>Opmerking:</b> Een sterretje (*) naast een waarde geeft aan dat dit een in de fabriek ingestelde waarde is.	

Menuoptie	Beschrijving
<b>Herhaalsnelheid van toets</b> 0,5-30 (30*)	Het aantal aanslagen per seconde voor een herhaalde toetsaanslag instellen. <b>Opmerking:</b> Verschijnt alleen als er een toetsenbord is aangesloten op de printer.
<b>Time-out scherm verlengen</b> Uit* Aan	De gebruiker op dezelfde locatie laten blijven en Time-out scherm opnieuw instellen wanneer deze is verstreken, in plaats van terug te keren naar het startscherm.
<b>Opmerking:</b> Een sterretje (*) naast een waarde geeft aan dat dit een in de fabriek ingestelde waarde is.	

## Fabrieksinstellingen herstellen

Menuoptie	Beschrijving
<b>Instellingen herstellen</b> Alle instellingen herstellen Printerinstellingen herstellen Netwerkinstellingen herstellen Appinstellingen herstellen	De standaardinstellingen van de printer herstellen.

## Onderhoud

### Configuratiemenu

Menuoptie	Beschrijving
<b>USB-configuratie</b> USB PnP 1* 2	Wijzig de USB-stuurprogrammamodus van de printer om de compatibiliteit met een pc te verbeteren.
<b>USB-configuratie</b> USB-snelheid Vol Auto*	Stel in dat de USB-poort op volle snelheid wordt uitgevoerd en schakel de hogesnelheidsfuncties ervan uit.
<b>Ladeconfiguratie</b> Formaatdetectie Lade [x] detecteren (Aan*)	De lade instellen op automatische detectie van het formaat van het papier in de lade.
<b>Ladeconfiguratie</b> Lade koppelen Automatisch* Uit	De printer zodanig instellen dat de laden dezelfde instellingen hebben voor de papiersoort en het papierformaat.
<b>Ladeconfiguratie</b> Bericht invoerlade geplaatst tonen Uit Alleen voor onbekende formaten* Altijd	Een bericht weergeven waarmee de gebruiker de instellingen voor het papierformaat en de papiersoort kan wijzigen nadat de lade is geplaatst.
<b>Opmerking:</b> Een sterretje (*) naast een waarde geeft aan dat dit een in de fabriek ingestelde waarde is.	

Menuoptie	Beschrijving
<b>Ladeconfiguratie</b> A5 laden Korte zijde Lange zijde*	De standaardlaadrichting bepalen voor papier van A5-formaat in alle papierbronnen.
<b>Ladeconfiguratie</b> Prompts voor papier Auto* Multifunctionele invoer Handmatige papierinvoer	De papierbron zodanig instellen dat de gebruiker moet bijvullen als er een bericht wordt weergegeven om papier te plaatsen.  <b>Opmerking:</b> Multifunctionele invoer wordt alleen weergegeven in het menu Papier als u Configuratie U-lader instelt op Cassette.
<b>Ladeconfiguratie</b> Prompts voor enveloppen Auto* Multifunctionele invoer Handmatige envelopinvoer	De papierbron zodanig instellen dat de gebruiker moet bijvullen als er een bericht wordt weergegeven om enveloppen te plaatsen.  <b>Opmerking:</b> Multifunctionele invoer wordt alleen weergegeven in het menu Papier als u Configuratie U-lader instelt op Cassette.
<b>Ladeconfiguratie</b> Actie voor prompts Gebruiker vragen* Doorgaan Huidige gebruiken	De printer zodanig instellen dat meldingen over het wijzigen van papier of enveloppen worden opgelost.
<b>Ladeconfiguratie</b> Meerdere universele formaten Uit* Aan	Stel de lade zo in dat deze meerdere universele papierformaten ondersteunt.
<b>Rapporten</b> Pagina Menu-instellingen Gebeurtenislog Samenvatting gebeurtenislog	Rapporten afdrukken over de menu-instellingen, status en gebeurtenislogs van de printer.
<b>Verbruik en tellers van supplies</b> Geschiedenis van supplygebruik wissen	Zet de geschiedenis van het supplygebruik terug op het standaardniveau.
<b>Verbruik en tellers van supplies</b> Teller zwarte cartridge opnieuw instellen Teller cyaan cartridge opnieuw instellen Teller magenta cartridge opnieuw instellen Teller gele cartridge opnieuw instellen	Stel de teller opnieuw in nadat u een nieuwe cartridge hebt geïnstalleerd.
<b>Verbruik en tellers van supplies</b> Teller zwarte beeldverwerkingseenheid opnieuw instellen	Stel de teller opnieuw in nadat u een nieuwe zwarte beeldverwerkingseenheid hebt geïnstalleerd.
<b>Verbruik en tellers van supplies</b> Teller kleurenbeeldverwerkingseenheid opnieuw instellen	Stel de teller opnieuw in nadat u een nieuwe kleurenbeeldverwerkingskit hebt geïnstalleerd.
<b>Verbruik en tellers van supplies</b> Onderhoudsteller herstellen	Stel de teller opnieuw in nadat u een nieuw verhitingsstation hebt geïnstalleerd.
<b>Opmerking:</b> Een sterretje (*) naast een waarde geeft aan dat dit een in de fabriek ingestelde waarde is.	



Menuoptie	Beschrijving
<b>Verbruik en tellers van supplies</b> Tiered Coverage-bereik	De hoeveelheid kleurdekking aanpassen voor elk afdrukbereik.
<b>Printeremulaties</b> PPDS-emulatie Uit* Aan	De printer zodanig instellen dat de PPDS-gegevensstroom wordt herkend en gebruikt.
<b>Printeremulaties</b> PS-emulatie Uit Aan*	De printer zodanig instellen dat de PS-gegevensstroom wordt herkend en gebruikt.
<b>Printeremulaties</b> Formsmerge inschakelen Uit* Aan	Activeer formsmerge om de formulieren op te slaan op de vaste schijf of de Intelligent Storage Drive (ISD). <b>Opmerking:</b> Er moet een vaste schijf of een ISD zijn geïnstalleerd.
<b>Printeremulaties</b> Prescribe inschakelen Uit* Aan	Prescribe-emulatie inschakelen.
<b>Printeremulaties</b> Emulatorbeveiliging Paginatime-out (60 minuten*) Emulator opnieuw instellen na taak (Uit*) Toegang tot printerberichten uitschakelen (Aan*)	Configureer de beveiligingsinstellingen van de printer tijdens de emulatiemodus.
<b>Afdrukconfiguratie</b> Modus Alleen zwart Uit* Aan	Stel de printer in om altijd kleuren af te drukken in grijstinten.
<b>Afdrukconfiguratie</b> Kleuroverlapping Uit 1 2* 3 4 5	De afgedrukte uitvoer verbeteren om foutieve kleurenregistratie in de printer te compenseren.
<b>Afdrukconfiguratie</b> Scherpte lettertype 0-150 (24*)	Stel een waarde voor de tekstgrootte in waaronder schermen met hoge frequentie worden gebruikt bij het afdrukken van lettertypegegevens. Als de waarde bijvoorbeeld 24 is, dan worden er voor alle lettertypes van 24 punten of minder schermen met hoge frequentie gebruikt.
<b>Werkingen van apparaat</b> Stille modus Uit* Aan	Verander de hoeveelheid geluid in die de printer produceert. <b>Opmerking:</b> Inschakelen van deze instelling vertraagt de algemene prestaties van de printer.
<b>Opmerking:</b> Een sterretje (*) naast een waarde geeft aan dat dit een in de fabriek ingestelde waarde is.	

Menuoptie	Beschrijving
<b>Werkingen van apparaat</b> Paneelmenu's Uit Aan*	Toegang tot de printermenu's verhinderen via het bedieningspaneel.
<b>Werkingen van apparaat</b> Veilige modus Uit* Aan	De printer zodanig instellen dat deze werkt in een speciale modus, waarin deze probeert zo veel mogelijk functionaliteit te bieden, ondanks bekende problemen.  Als deze optie Aan wordt gezet en de duplexmotor bijvoorbeeld niet werkt, zal de printer enkelzijdig printen, zelfs als voor die taak dubbelzijdig printen is ingeschakeld.
<b>Werkingen van apparaat</b> Aangepaste status wissen	Wis door de gebruiker ingestelde strings voor de standaard of alternatieve aangepaste berichten.
<b>Werkingen van apparaat</b> Alle op afstand geïnstalleerde berichten wissen	Wis berichten die extern zijn geïnstalleerd.
<b>Werkingen van apparaat</b> Foutschermen automatisch tonen Uit Aan*	Toon bestaande foutmeldingen op het display nadat de printer gedurende een bepaalde tijd inactief is gebleven op het startscherm.
<b>Tonerpatch-sensor instellingen</b> Voorkeur kalibratiefrequentie Gedeactiveerd Minste kleuraanpassingen Minder kleuraanpassingen Normaal* Betere nauwkeurigheid Beste nauwkeurigheid	Stel de frequentie voor de kleurkalibratie en -uitlijning in.
<b>Tonerpatch-sensor instellingen</b> Volledige kalibratie	De volledige kleurkalibratie uitvoeren.
<b>Tonerpatch-sensor instellingen</b> TPS-informatiepagina afdrukken	Een diagnostische pagina afdrukken met informatie over de kalibratie van de tonerpatchsensor.
<b>Appconfiguratie</b> LES-toepassingen Uit Aan*	De toepassingen van Lexmark Embedded Solutions (LES) inschakelen.
<b>Opmerking:</b> Een sterretje (*) naast een waarde geeft aan dat dit een in de fabriek ingestelde waarde is.	

## Oud apparaat wissen

Menuoptie	Beschrijving
<b>Oud apparaat wissen</b> Geheugen laatst opgeschoond Vaste schijf laatst opgeschoond ISD laatst gewist	Geef alleen-lezen informatie weer over wanneer het printergeheugen of het opslagstation voor het laatst is gewist.  <b>Opmerking:</b> Vaste schijf laatst opgeschoond en ISD laatst gewist worden alleen weergegeven als er een opslagstation is geïnstalleerd.

Menuoptie	Beschrijving
<b>Oud apparaat wissen</b> Alle gegevens in niet-vluchtig geheugen opschonen Alle printer- en netwerkinstellingen wissen Alle apps en appinstellingen wissen Alle snelkoppelingen en snelkoppelingsinstellingen wissen Alle gegevens op vaste schijf opschonen Downloads wissen (alle macro's, lettertypen, PFO's, enz. wissen) Taken in de buffer verwijderen Taken in wacht wissen Intelligent Storage Drive wissen	Wis alle informatie in niet-vluchtig geheugen en in het opslagstation. <b>Opmerking:</b> Alle gegevens op vaste schijf opschonen en Intelligent opslagstation wissen worden alleen weergegeven als er een opslagstation is geïnstalleerd.

## Startscherm aanpassen

**Opmerking:** Dit menu is alleen beschikbaar in de Embedded Web Server.

Menu	Beschrijving
Status/Supplies Wachtrij Instellingen Adresboek USB-station Wachttaken	Opgeven welke pictogrammen worden weergegeven in het beginscherm.

## Firmware bijwerken

Menuoptie	Beschrijving
<b>Huidige versie</b>	Toont de huidige firmwareversie die op de printer is geïnstalleerd.
<b>Nu controleren op updates</b>	Controleer op firmware-updates.
<b>Automatisch controleren op updates</b> Aan Uit*	Stel de printer in om automatisch op firmware-updates te controleren.

## Over deze printer

Menuoptie	Beschrijving
<b>Kenmerkttag</b>	De identiteit van de printer opgeven. De maximale lengte is 32 tekens.
<b>Printerlocatie</b>	Geef de locatie van de printer op. De maximale lengte is 63 tekens.
<b>Contact</b>	Geef de contactgegevens op voor de printer. De maximale lengte is 63 tekens.
<b>Firmwareversie</b>	De firmwareversie weergegeven die op de printer is geïnstalleerd.
<b>Engine</b>	Toont het enginenummer van de printer.
<b>Serienummer</b>	Toont het serienummer van de printer.

Menuoptie	Beschrijving
<b>Configuratiebestand exporteren naar USB</b>	Het configuratiebestand exporteren naar een flashstation.
<b>Gecomprimeerde logbestanden exporteren naar USB</b>	De gecomprimeerde logbestanden exporteren naar een flashstation.
<b>Logboeken verzenden</b>	Logboekinformatie van de printer naar Lexmark verzenden.

## Afdrukken

### Indeling

Menuoptie	Beschrijving
<b>Zijden</b> Enkelzijdig* Dubbelzijdig	Opgeven of op één zijde of beide zijden van de pagina wordt afgedrukt.
<b>Stijl voor omslaan</b> Lange zijde* Korte zijde	Opgeven welke zijde van het papier (lange zijde of korte zijde) wordt ingebonden bij dubbelzijdig afdrukken.
<b>Lege pagina's</b> Afdrukken Niet afdrukken*	Blanco pagina's afdrukken die zijn opgenomen in een afdruktaak.
<b>Sorteren</b> Uit (1,1,1,2,2,2) Aan (1,2,1,2,1,2)*	Hiermee stapelt u de pagina's van een afdruktaak op volgorde als u meerdere exemplaren van de taak afdrukt.
<b>Scheidingsvellen</b> Geen* Tussen kopieën Tussen taken Tussen pagina's	Tijdens het afdrukken lege scheidingsvellen invoegen.
<b>Bron scheidingsblad</b> Lade [x] (1*) Multifunctionele invoer	De papierbron voor het scheidingsvel opgeven.
<b>Pagina's per zijde</b> Uit* 2 pagina's per zijde 3 pagina's per zijde 4 pagina's per zijde 6 pagina's per zijde 9 pagina's per zijde 12 pagina's per zijde 16 pagina's per zijde	Meerdere pagina's afdrukken op één zijde van het papier.
<b>Opmerking:</b> Een sterretje (*) naast een waarde geeft aan dat dit een in de fabriek ingestelde waarde is.	

Menuoptie	Beschrijving
<b>Pagina's per zijde - sortering</b> Horizontaal* Omgekeerd horizon. Verticaal Omgekeerd verticaal	De positionering van meerdere pagina's opgeven wanneer u het menu Pagina's per zijde gebruikt.
<b>Pagina's per zijde - afdrukstand</b> Auto* Liggend Staand	De afdrukstand van meerdere pagina's opgeven wanneer u Pagina's per zijde gebruikt.
<b>Pagina's per zijde - rand</b> Geen* Effen	Rond elke pagina een rand afdrukken wanneer u het menu Pagina's per zijde gebruikt.
<b>Exemplaren</b> 1-9999 (1*)	Hiermee geeft u het aantal exemplaren voor afzonderlijke afdruktaken op.
<b>Afdrukgebied</b> Normaal* Passend op pagina Hele pagina	Het afdrukbare gebied van een vel papier instellen.
<b>Opmerking:</b> Een sterretje (*) naast een waarde geeft aan dat dit een in de fabriek ingestelde waarde is.	

## Configuratie

Menuoptie	Beschrijving
<b>Printertaal</b> PCL-emulatie PS-emulatie*	De printertaal instellen.  <b>Opmerking:</b> Als een bepaalde printertaal als standaardtaal is ingesteld, betekent dit niet dat programma's geen afdruktaken kunnen verzenden die een andere printertaal gebruiken.
<b>Taak in wachtrij</b> Uit* Aan	Taken waarvoor supplies vereist zijn vasthouden en taken waarvoor deze supplies niet vereist zijn afdrukken.  <b>Opmerking:</b> Dit menu-item wordt alleen weergegeven als er een vaste schijf of een intelligent opslagstation (ISD) is geïnstalleerd.
<b>Time-out taakwachstand</b> 0-255 (30*)	Stel in seconden in hoe lang de printer op een handeling van de gebruiker wacht voordat de printer taken die niet-beschikbare bronnen vereisen, in de wacht zet.  <b>Opmerking:</b> Dit menu-item wordt alleen weergegeven als er een vaste schijf of een ISD is geïnstalleerd.
<b>Printergebruik</b> Max. snelheid Max. rendement*	Bepaal hoe de kleurenbeeldverwerkingskit tijdens het afdrukken werkt.  <b>Opmerkingen:</b> <ul style="list-style-type: none"> <li>• Wanneer deze is ingesteld op Max. rendement, dan vertraagt of stopt de kleurenbeeldverwerkingskit tijdens het afdrukken van zwart-witprints.</li> <li>• Wanneer de eenheid is ingesteld op Max. snelheid, dan werkt de kleurenbeeldverwerkingskit altijd tijdens het afdrukken, ongeacht of er in kleur of zwart-wit wordt afgedrukt.</li> </ul>
<b>Opmerking:</b> Een sterretje (*) naast een waarde geeft aan dat dit een in de fabriek ingestelde waarde is.	

Menuoptie	Beschrijving
<b>Gebruik van de printer met lage snelheid</b> Max. snelheid Max. rendement*	Bepaal hoe de kleurenbeeldverwerkingskit tijdens het afdrukken met lage snelheid werkt. <b>Opmerkingen:</b> <ul style="list-style-type: none"> <li>• Wanneer deze is ingesteld op Max. rendement, dan vertraagt of stopt de kleurenbeeldverwerkingskit tijdens het afdrukken van zwart-witprints.</li> <li>• Wanneer de eenheid is ingesteld op Max. snelheid, dan werkt de kleurenbeeldverwerkingskit altijd tijdens het afdrukken, ongeacht of er in kleur of zwart-wit wordt afgedrukt.</li> <li>• Met deze instelling wordt het printergedrag alleen gewijzigd wanneer de afdruk-engine op een verwerkingssnelheid van 25 pagina's per minuut draait. Dit heeft geen effect wanneer de afdruk-engine op hogere verwerkingssnelheden draait.</li> </ul>
<b>Downloadbestemming</b> RAM* Schijf	Geef op waar alle permanente bronnen die zijn gedownload naar de printer, moeten worden opgeslagen. <b>Opmerking:</b> Dit menu-item wordt alleen weergegeven als er een vaste schijf of een ISD is geïnstalleerd.
<b>Bronnen opslaan</b> Uit* Aan	Geef op wat de printer doet met bronnen die in het geheugen zijn geladen als voor een afdruktaak onvoldoende geheugen beschikbaar is. <b>Opmerkingen:</b> <ul style="list-style-type: none"> <li>• Wanneer dit op Uit staat, bewaart de printer de gedownloade bronnen tot het geheugen nodig is voor andere taken. Bronnen voor de inactieve printertaal worden verwijderd.</li> <li>• Wanneer dit op Aan staat, bewaart de printer alle permanent gedownloade bronnen voor alle taalopties. Wanneer dit nodig is, toont de printer het bericht 'Geheugen vol' in plaats van permanente bronnen te verwijderen.</li> </ul>
<b>Volgorde voor alles afdrukken</b> Alfabetisch* Nieuwste taak als eerste Oudste taak als eerste	Geef de volgorde op waarin alle vastgehouden en vertrouwelijke taken worden afgedrukt. <b>Opmerking:</b> Dit menu-item wordt alleen weergegeven als er een vaste schijf of een ISD is geïnstalleerd.
<b>Opmerking:</b> Een sterretje (*) naast een waarde geeft aan dat dit een in de fabriek ingestelde waarde is.	

## Kwaliteit

Menuoptie	Beschrijving
<b>Afdrukmodus</b> Zwart-wit Kleur*	Instellen hoe de printer gekleurde inhoud genereert.
<b>Afdrukresolutie</b> 4800 CQ* 1200 dpi	De resolutie instellen voor de afdrukuitvoer. <b>Opmerking:</b> 4800 CQ zorgt voor een uitvoer van hoge kwaliteit op maximale snelheid.
<b>Tonerintensiteit</b> 1 tot 5 (4*)	De helderheid of donkerheid van afbeeldingen met tekst bepalen.
<b>Opmerking:</b> Een sterretje (*) naast een waarde geeft aan dat dit een in de fabriek ingestelde waarde is.	

Menuoptie	Beschrijving
<b>Raster</b> Normaal* detail	Afdrukken verbeteren, zodat deze vloeiendere lijnen met scherpere randen hebben.
<b>Kleur besparen</b> Uit* Aan	De hoeveelheid toner beperken voor het afdrukken van illustraties en afbeeldingen. <b>Opmerking:</b> Als Aan is ingesteld, overschrijft deze instelling de waarde van de instelling Tonerintensiteit.
<b>RGB-helderheid</b> -6 tot 6 (0*)	Pas de helderheid van elk RGB- en grijs object op de pagina aan. <b>Opmerking:</b> Deze instelling is niet van invloed op bestanden met CMYK-kleurspecificaties.
<b>RGB-contrast</b> -6 tot 6 (0*)	Pas het contrast van elk RGB- en grijs object op een pagina aan. <b>Opmerking:</b> Deze instelling is niet van invloed op bestanden met CMYK-kleurspecificaties.
<b>RGB-verzadiging</b> 0 tot 5 (0*)	Behoud de zwart-witwaarden terwijl u de kleurwaarden van elk object op de pagina aanpast. <b>Opmerking:</b> Deze instelling is niet van invloed op bestanden met CMYK-kleurspecificaties.
<b>Opmerking:</b> Een sterretje (*) naast een waarde geeft aan dat dit een in de fabriek ingestelde waarde is.	

### Geavanceerde beeldverwerking

Menuoptie	Beschrijving
<b>Kleurbalans</b> Cyaan (0*) Magenta (0*) Geel (0*) Zwart (0*)	Pas de hoeveelheid toner aan die in elke kleur wordt gebruikt.
<b>Kleurbalans</b> Reset std.instellingen	Alle kleurinstellingen terugzetten naar de standaardwaarden.
<b>Kleurcorrectie</b> Uit Auto* Handmatig	De kleurinstellingen wijzigen die worden gebruikt om documenten af te drukken. <b>Opmerkingen:</b> <ul style="list-style-type: none"> <li>• Met de instelling Uit ontvangt de printer de kleurcorrectie van de software.</li> <li>• Met de instelling Auto past de printer verschillende kleurprofielen toe op elk object op de afgedrukte pagina.</li> <li>• Met de instelling Handmatig kunnen gebruikers de RGB- of CMYK-kleurconversie aanpassen die wordt toegepast op elk object op de afgedrukte pagina.</li> </ul>
<b>Kleurvoorbeelden</b> Kleurvoorbeelden afdrukken	Voorbeeldpagina's afdrukken voor elk van de RGB- en CMYK-kleurconversietabellen die in de printer worden gebruikt.
<b>Kleur aanpassen</b>	De printer kalibreren om kleurvariaties van de afgedrukte uitvoer aan te passen.
<b>Steunkleur vervangen</b> Aangepaste CMYK instellen	Specifieke CMYK-waarden toewijzen aan twintig benoemde steunkleuren.
<b>Opmerking:</b> Een sterretje (*) naast een waarde geeft aan dat dit een in de fabriek ingestelde waarde is.	

## Taakadministratie

Menuoptie	Beschrijving
<b>Taakadministratie</b> Uit* Aan	De printer zodanig instellen dat deze een log maakt voor de ontvangen afdruktaken.  <b>Opmerking:</b> Dit menu-item wordt alleen weergegeven als er een flashgeheugen, een vaste schijf of een intelligent opslagstation (ISD) is geïnstalleerd.
<b>Frequentie administratielogbestand</b> Dagelijks Wekelijks Maandelijks*	Opgeven hoe vaak de printer een log maakt.
<b>Actie logbestand bij einde van frequentie</b> Geen* Huidig logbestand e-mailen Huidig logbestand e-mailen en verwijderen Huidig logbestand plaatsen Huidig logbestand plaatsen en verwijderen	Instellen hoe de printer reageert aan het einde van de opgegeven frequentie.  <b>Opmerking:</b> De waarde die is opgegeven bij Frequentie administratielogbestand is bepalend voor het moment waarop deze actie wordt uitgevoerd.
<b>Actielog bij bijna vol</b> Geen* Huidig logbestand e-mailen Huidig logbestand e-mailen en verwijderen Oudste logbestand e-mailen en verwijderen Huidig logbestand plaatsen Huidig logbestand plaatsen en verwijderen Oudste logbestand plaatsen en verwijderen Huidig logbestand verwijderen Oudste logbestand verwijderen Alles verwijderen behalve huidig logbestand Alle logbestanden verwijderen	Opgeven hoe de printer reageert als de vaste schijf of ISD bijna vol is.
<b>Actielog bij vol</b> Geen* Huidig logbestand e-mailen en verwijderen Oudste logbestand e-mailen en verwijderen Huidig logbestand plaatsen en verwijderen Oudste logbestand plaatsen en verwijderen Huidig logbestand verwijderen Oudste logbestand verwijderen Alles verwijderen behalve huidig logbestand Alle logbestanden verwijderen	Opgeven hoe de printer reageert als het maximale vaste schijf- of ISD-gebruik is bereikt (100MB).
<b>URL naar log Verst.</b>	Opgeven waar de logs worden geplaatst.
<b>E-mailadres voor verzenden logbestanden</b>	Geef het e-mailadres op waarnaar de logbestanden voor taakadministratie worden verzonden.
<b>Voorvoegsel logbestand</b>	Het voorvoegsel voor de naam van de logbestanden opgeven.  <b>Opmerking:</b> Het huidige hostnaam die is opgegeven in het menu TCP/IP, wordt gebruikt als standaardvoorvoegsel voor het logbestand.
<b>Opmerking:</b> Een sterretje (*) naast een waarde geeft aan dat dit een in de fabriek ingestelde waarde is.	



## PDF

Menuoptie	Beschrijving
<b>Formaat passend maken</b> Uit* Aan	Pagina-inhoud schalen zodat deze op het geselecteerde papierformaat past.
<b>Aantekeningen</b> Afdrukken Niet afdrukken*	Opgeven of annotaties in het PDF-bestand moeten worden afgedrukt.
<b>PDF-fout afdrukken</b> Uit Aan*	Afdrukken van PDF-fout inschakelen.
<b>Opmerking:</b> Een sterretje (*) naast een waarde geeft aan dat dit een in de fabriek ingestelde waarde is.	

## PostScript

Menuoptie	Beschrijving
<b>PS-fout afdrukken</b> Uit* Aan	Een pagina afdrukken met de beschrijving van de PostScript®-fout. <b>Opmerking:</b> Als er een fout optreedt, wordt het verwerken van taken stopgezet, drukt de printer een foutmelding af en wordt de rest van de afdruktaak verwijderd.
<b>Minimumlijndikte</b> 1–30 (2*)	Stel de minimale lijnstukbreedte in. <b>Opmerking:</b> Taken die worden afgedrukt in 1200 dpi gebruiken de waarde rechtstreeks.
<b>PS-opstartmodus vergrendelen</b> Uit Aan*	Het bestand SysStart uitschakelen. <b>Opmerking:</b> Als u het bestand SysStart inschakelt, loopt uw printer of netwerk een veiligheidsrisico.
<b>Afbeelding glad</b> Uit* Aan	Het contrast en de scherpte verbeteren van afbeeldingen met een lage resolutie. <b>Opmerking:</b> Deze instelling is niet van invloed op afbeeldingen met een resolutie van 300 dpi of hoger.
<b>Voorkeurslettertype</b> Resident* Flash/schijf	De volgorde instellen waarin de printer lettertypen zoekt. <b>Opmerkingen:</b> <ul style="list-style-type: none"> <li>• Met Resident zoekt de printer eerst in het geheugen naar het gewenste lettertype en daarna op de vaste schijf of het intelligente opslagstation (ISD) van de printer.</li> <li>• Wanneer Flash/schijf is geselecteerd, zoekt de printer eerst op de vaste schijf of ISD naar het gewenste lettertype en daarna in het printergeheugen.</li> <li>• Dit menu-item wordt alleen weergegeven als er een vaste schijf of een ISD is geïnstalleerd.</li> </ul>
<b>Wachtime-out</b> Uit Aan* (40 seconden)	Schakel in dat de printer wacht op meer gegevens voordat een afdruktaak wordt geannuleerd.
<b>Opmerking:</b> Een sterretje (*) naast een waarde geeft aan dat dit een in de fabriek ingestelde waarde is.	

## PCL

Menuoptie	Beschrijving
<b>Lettertypebron</b> Resident* Schijf Downloaden Flashgeheugen Lettertypekaart Alles	Selecteer de bron die de standaardlettertypeselectie bevat.  <b>Opmerkingen:</b> <ul style="list-style-type: none"> <li>• Schijf en Flash worden alleen weergegeven als een niet-defecte, niet-beveiligde vaste schijf of intelligent opslagstation (ISD) met lettertypen is geïnstalleerd.</li> <li>• Download wordt alleen weergegeven als er gedownloadde lettertypen aanwezig zijn in het printergeheugen.</li> <li>• Lettertypekaart wordt alleen weergegeven als er een ISD is geïnstalleerd.</li> </ul>
<b>Lettertypenaam</b> [Lijst met beschikbare lettertypen] (Courier*)	Selecteer een lettertype uit de opgegeven lettertypebron.
<b>Symbolenset</b> [Lijst met beschikbare symbolensets] (10U PC-8*)	De symbolenset voor elke lettertypenaam weergeven.  <b>Opmerking:</b> Een symbolenset is een set met alfabetische en numerieke tekens, interpunctie en speciale symbolen. Symbolensets ondersteunen de verschillende talen of specifieke toepassingen, zoals wiskundige symbolen voor wetenschappelijke teksten.
<b>Pitch</b> 0,08–100,00 (10,00*)	Geef de pitch voor vaste (monogespateerde) lettertypen op.  <b>Opmerking:</b> Pitch betreft het aantal niet-proportionele tekens per inch (in horizontale richting).
<b>Afdrukstand</b> Staand* Liggend Staand omgekeerd Liggend omgekeerd	De afdrukstand instellen van tekst en afbeeldingen op de pagina.
<b>Regels per pagina</b> 1–255	Geef het aantal tekstregels op voor elke pagina die wordt afgedrukt via de PCL®-datastream.  <b>Opmerkingen:</b> <ul style="list-style-type: none"> <li>• Met dit menu-item wordt verticale escapement geactiveerd, die ervoor zorgt dat het geselecteerde aantal aangevraagde regels tussen de standaardmarges van de pagina worden afgedrukt.</li> <li>• 60 is in de V.S. de standaardinstelling. "64" is de internationale standaardinstelling.</li> </ul>
<b>PCL5 Minimumlijndikte</b> 1–30 (2*)	Stel de eerste minimale lijnstukbreedte in.
<b>PCLXL Minimumlijndikte</b> 1–30 (2*)	
<b>A4-breedte</b> 198 mm* 203 mm	Hiermee stelt u de breedte in van de logische pagina voor A4-papier.  <b>Opmerking:</b> Logische pagina is de ruimte op de fysieke pagina waarop de gegevens worden afgedrukt.
<b>Opmerking:</b> Een sterretje (*) naast een waarde geeft aan dat dit een in de fabriek ingestelde waarde is.	

Menuoptie	Beschrijving
<b>Automatisch HR na NR</b> Aan Uit*	De printer zodanig instellen dat deze een harde return uitvoert na de opdracht voor een nieuwe regel. <b>Opmerking:</b> Een harde return is een opdracht aan de printer om de cursor te verplaatsen naar de eerste positie op dezelfde regel.
<b>Automatisch NR na HR</b> Aan Uit*	De printer voert een nieuwe regel uit na de opdracht voor een harde return.
<b>Lade-nr. wijzigen</b> Lade toewijzen [x] Waarde handm. invoer Waarde envelop (handm.)	Configureer de printer voor gebruik met een andere printerdriver of aangepaste toepassing die gebruikmaakt van een andere set toewijzingen voor het aanvragen van een bepaalde papierbron.
<b>Lade-nr. wijzigen</b> Fabrieksinstellingen weergeven	Geef de fabriekswaarde weer voor elke papierbron.
<b>Lade-nr. wijzigen</b> Standaardinstellingen herstellen	Zet de ladenummers terug naar de fabriekswaarden.
<b>Afdruktime-out</b> Uit Aan* (90 seconden)	Stel de printer zo in dat een afdruktaak wordt beëindigd nadat het apparaat gedurende een bepaalde tijd inactief is.
<b>Opmerking:</b> Een sterretje (*) naast een waarde geeft aan dat dit een in de fabriek ingestelde waarde is.	

## Afbeelding

Menuoptie	Beschrijving
<b>Autom. aanpassen</b> Aan Uit*	De beste beschikbare opties voor het papierformaat en de afdrukstand voor een afbeelding selecteren. <b>Opmerking:</b> Als deze optie is ingesteld op Aan, heeft dit menu-item prioriteit boven de instellingen voor de schaling en afdrukstand van de afbeelding.
<b>Inverteren</b> Uit* Aan	Tweekleurige zwart-witafbeeldingen omkeren. <b>Opmerking:</b> Dit menu-item geldt niet voor GIF- of JPEG-afbeeldingen.
<b>Schaling</b> Linkerbovenhoek verankeren Meest gelijkend* Midden verankeren Hoogte/breedte passend Aanpassen aan hoogte Aanpassen aan breedte	De afbeelding aanpassen zodat deze in het afdrukbare gebied past. <b>Opmerking:</b> Als Autom. aanpassen is ingesteld op Aan, wordt Schaling automatisch ingesteld op Meest gelijkend.
<b>Afdrukstand</b> Staand* Liggend Staand omgekeerd Liggend omgekeerd	De afdrukstand instellen van tekst en afbeeldingen op de pagina.
<b>Opmerking:</b> Een sterretje (*) naast een waarde geeft aan dat dit een in de fabriek ingestelde waarde is.	

# Papier

## Ladeconfiguratie

Menuoptie	Beschrijving
<b>Standaardbron</b> Lade [x] (*) Multifunctionele invoer Handmatige invoer Handm. envelopinvoer	De papierbron voor alle afdruktaken opgeven.
<b>Papierformaat/-soort</b> Lade [x] Multifunctionele invoer Handmatige invoer Handm. envelopinvoer	Het papierformaat of de papiersoort opgeven die in elke papierbron is geladen.
<b>Ander formaat</b> Uit Letter/A4 Alles in lijst*	De printer zodanig instellen dat een opgegeven papierformaat wordt vervangen wanneer het gewenste formaat niet in de papierbron is geplaatst.  <b>Opmerkingen:</b> <ul style="list-style-type: none"> <li>Als de instelling Uit is geselecteerd, wordt de gebruiker gevraagd om het vereiste papierformaat te plaatsen.</li> <li>Alles in lijst maakt alle beschikbare andere formaten mogelijk.</li> </ul>
<b>Configuratie U-lader</b> Cassette* Handmatig Eerst	Het gedrag van de multifunctionele invoer instellen.  <b>Opmerkingen:</b> <ul style="list-style-type: none"> <li>Met de instelling Cassette configureert u de multifunctionele invoer als automatische papierbron.</li> <li>Als Handmatig is geselecteerd, kan de multifunctionele invoer alleen worden gebruikt voor afdruktaken met handmatige invoer.</li> <li>Met de instelling Eerste configureert u de multifunctionele invoer als primaire papierbron.</li> </ul>
<b>Opmerking:</b> Een sterretje (*) naast een waarde geeft aan dat dit een in de fabriek ingestelde waarde is.	

## Mediaconfiguratie

### Universal-instelling

Menuoptie	Beschrijving
<b>Maateenheden</b> Inch Millimeter	De maateenheden voor Universal papier opgeven.  <b>Opmerking:</b> Inches is de Amerikaanse standaardinstelling. Millimeter is de internationale standaardinstelling.
<b>Breedte Staand</b> 3,5-19 inch (8,5*) 88,9-482,6 mm (216*)	De breedte van staand Universal papier instellen.
<b>Opmerking:</b> Een sterretje (*) naast een waarde geeft aan dat dit een in de fabriek ingestelde waarde is.	

Menuoptie	Beschrijving
<b>Hoogte Staand</b> 3,5-19 inch (14*) 88,9-482,6 mm (356*)	De hoogte van staand Universal papier instellen.
<b>Invoerrichting</b> Korte zijde* Lange zijde	De printer zodanig instellen dat deze papier invoert vanaf de korte zijde of lange zijde. <b>Opmerking:</b> Lange zijde wordt alleen weergegeven als de langste zijde korter is dan de maximale breedte die wordt ondersteund.
<b>Meerdere universele formaten</b> Lade [x] Multifunctionele invoer	Wijs een unieke afmeting toe voor meerdere universele formaten die in elke papierbron worden geplaatst. <b>Opmerking:</b> Deze instelling wordt alleen weergegeven als deze optie is ingeschakeld in het menu Apparaat. Tik in het startscherm op <b>Instellingen &gt; Apparaat &gt; Onderhoud &gt; Configuratiemenu &gt; Ladeconfiguratie &gt; Meerdere universele formaten</b> .
<b>Opmerking:</b> Een sterretje (*) naast een waarde geeft aan dat dit een in de fabriek ingestelde waarde is.	

## Materiaalsoorten

Menuoptie	Beschrijving
Normaal papier Kaartmateriaal Kringlooppapier Glossy Etiketten Vinyletiketten Bankpost Envelop Briefhoofd Voorbedrukt Gekleurd papier Licht papier Zwaar papier Ruw/katoen Aangepast [X]	Geef de textuur, het gewicht en de afdrukstand van het papier op.

## USB-station

### Afdruk flashstation

Menuoptie	Beschrijving
<b>Aantal exemplaren</b> 1-9999 (1*)	Voer het gewenste aantal exemplaren in.
<b>Opmerking:</b> Een sterretje (*) naast een waarde geeft aan dat dit een in de fabriek ingestelde waarde is.	

Menuoptie	Beschrijving
<b>Papierbron</b> Lade [x] (*) Multifunctionele invoer Handmatige papierinvoer Handmatige envelopinvoer	De papierbron voor de afdruktaak opgeven.
<b>Kleur</b> Uit Aan*	Een bestand van een flashstation in kleur afdrukken.
<b>Sorteren</b> Uit [1,1,1,2,2,2] Aan [1,2,1,2,1,2]*	Hiermee stapelt u de pagina's van een afdruktaak op volgorde als u meerdere exemplaren van de taak afdrukt.
<b>Zijden</b> Enkelzijdig* Dubbelzijdig	Opgeven of op één zijde of beide zijden van de pagina wordt afgedrukt.
<b>Stijl omslaan</b> Lange zijde* Korte zijde	Opgeven welke zijde van het papier (lange zijde of korte zijde) wordt ingebonden bij dubbelzijdig afdrukken.
<b>Pagina's per zijde</b> Uit* 2 pagina's per zijde 3 pagina's per zijde 4 pagina's per zijde 6 pagina's per zijde 9 pagina's per zijde 12 pagina's per zijde 16 pagina's per zijde	Meerdere pagina's afdrukken op één zijde van het papier.
<b>Pagina's per zijde sortering</b> Horizontaal* Omgekeerd horizontaal Omgekeerd verticaal Verticaal	De positionering van meerdere pagina's opgeven wanneer u het menu Pagina's per zijde gebruikt.
<b>Pagina's per zijde - afdrukstand</b> Auto* Landschap Staand	De afdrukstand van meerdere pagina's opgeven wanneer u Pagina's per zijde gebruikt.
<b>Pagina's per zijde rand</b> Geen* Vast	Rond elke pagina een rand afdrukken wanneer u het menu Pagina's per zijde gebruikt.
<b>Scheidingsvellen</b> Uit* Tussen exemplaren Tussen taken Tussen pagina's	Tijdens het afdrukken lege scheidingsvellen invoegen.
<b>Opmerking:</b> Een sterretje (*) naast een waarde geeft aan dat dit een in de fabriek ingestelde waarde is.	

Menuoptie	Beschrijving
<b>Bron scheidingsvellen</b> Lade [x] (*) Multifunctionele invoer	De papierbron voor het scheidingsvel opgeven.
<b>Lege pagina's</b> Niet afdrukken* Afdrukken	Lege pagina's in een afdruktaak afdrukken.
<b>Opmerking:</b> Een sterretje (*) naast een waarde geeft aan dat dit een in de fabriek ingestelde waarde is.	

## Netwerk/poorten

### Netwerkoverzicht

Menuoptie	Beschrijving
<b>Actieve adapter</b> Auto* Standaardnetwerk Draadloos	De snelheid van de netwerkverbinding opgeven.  <b>Opmerking:</b> Draadloos is alleen beschikbaar op printers die zijn verbonden met een draadloos netwerk.
<b>Netwerkstatus</b>	De verbindingstatus van het printernetwerk weergeven.
<b>Netwerkstatus op printer weergeven</b> Uit Aan*	Toont de netwerkstatus op het scherm.
<b>Snelheid, duplex</b>	Toont de snelheid van de momenteel actieve netwerkkaart.
<b>IPv4</b>	Toont het IPv4-adres.
<b>Alle IPv6-adressen</b>	Toont alle IPv6-adressen.
<b>Reset afdrukserver</b>	Alle actieve netwerkverbindingen met de printer opnieuw instellen.  <b>Opmerking:</b> Met deze instelling verwijdert u alle geconfigureerde netwerkinstellingen.
<b>Time-out netwerktaken</b> Uit Aan* (90 seconden)	Hiermee kunt u instellen na hoeveel tijd een netwerkafdruktaak wordt geannuleerd.
<b>Voorblad</b> Uit* Aan	Een voorblad afdrukken.
<b>Netwerkverbindingen inschakelen</b> Uit Aan*	De printer toestemming geven om verbinding te maken met een netwerk.
<b>LLDP inschakelen</b> Uit* Aan	Het Link Layer Discovery Protocol (LLDP) inschakelen in de printer.
<b>Opmerking:</b> Een sterretje (*) naast een waarde geeft aan dat dit een in de fabriek ingestelde waarde is.	

## Draadloos

**Opmerking:** Dit menu is alleen beschikbaar op printers die zijn verbonden met een WiFi-netwerk of printermodellen met een draadloze netwerkadapter.

Menuoptie	Beschrijving
<b>Configuratie via de mobiele app</b>	Configureer de Wi-Fi-verbinding met behulp van Lexmark Mobile Assistant.
<b>Instellen op het bedieningspaneel van de printer</b> Netwerk kiezen Wi-Fi-netwerk toevoegen Netwerkn naam Netwerkmodus Infrastructuur Beveiligingsmodus voor draadloos Uitgeschakeld* WPA2/WPA - Personal WPA2 - Personal WPA2/WPA3 - Personal WPA3 - Personal 802.1x - RADIUS	Configureer de Wi-Fi-verbinding via het bedieningspaneel. <b>Opmerking:</b> Dit menu-item verschijnt als <i>Draadloze verbinding instellen</i> in de Embedded Web Server.
<b>Wi-Fi Protected Setup</b> Methode met drukknop starten Startmethode met pincode	Een Wi-Fi-netwerk instellen en netwerkbeveiliging inschakelen. <b>Opmerkingen:</b> <ul style="list-style-type: none"> <li>Via de methode met de drukknop Start kunt u de printer verbinden met een Wi-Fi-netwerk door binnen een bepaalde tijd knoppen op de printer en het toegangspunt (draadloze router) in te drukken.</li> <li>Via de methode met pincode kunt u de printer verbinden met een Wi-Fi-netwerk door een pincode op de printer in te voeren bij de draadloze instellingen van het toegangspunt.</li> </ul>
<b>Compatibiliteit</b> 802.11b/g/n (2,4 GHz)* 802.11a/b/g/n/ac (2,4 GHz/5 GHz) 802.11a/n/ac (5 GHz)	Geef de standaard voor het Wi-Fi-netwerkgebruik op voor het draadloze netwerk. <b>Opmerking:</b> 802.11a/b/g/n/ac (2,4 Ghz/5 GHz) en 802.11a/n/ac (5 GHz) verschijnen alleen als een Wi-Fi-optie is geïnstalleerd.
<b>Beveiligingsmodus voor draadloos</b> Uitgeschakeld* WPA2/WPA - Personal WPA2-Personal WPA2/WPA3 - Personal WPA3 - Personal 802.1x - RADIUS	Stel de beveiligingsmodus in voor het aansluiten van de printer op Wi-Fi-apparaten.
<b>WPA2/WPA Personal</b> AES*	Stel Wi-Fi-verbinding in via Wi-Fi Protected Access (WPA). <b>Opmerking:</b> Dit menu-item wordt alleen weergegeven wanneer de draadloze beveiligingsmodus is ingesteld op WPA2/WPA-Personal.
<b>PSK instellen</b>	Stel het wachtwoord in voor een beveiligde Wi-Fi-verbinding.
<b>WPA2-Personal</b> AES*	Stel Wi-Fi-verbinding in via WPA2. <b>Opmerking:</b> Dit menu-item wordt alleen weergegeven wanneer de draadloze beveiligingsmodus is ingesteld op WPA2-Personal.



Menuoptie	Beschrijving
<p><b>802.1x-coderingsmodus</b>                      WPA+                      WPA2*                      WPA2 + PMF*</p>	<p>Stel Wi-Fi-verbinding in via de standaard 802.1x.  <b>Opmerking:</b> Dit menu-item wordt alleen weergegeven wanneer de draadloze beveiligingsmodus is ingesteld op 802.1x - RADIUS.</p>
<p><b>IPv4</b>                      DHCP inschakelen                          Aan*                          Uit                      Statische IP-adressen instellen                          IP-adres                          Netmask                          Gateway</p>	<p>De IPv4-instellingen inschakelen en configureren in de printer.</p>
<p><b>IPv6</b>                      IPv6 inschakelen                          Aan*                          Uit                      DHCPv6 inschakelen                          Aan                          Uit*                      Stateless Address Autoconfiguration                          Aan*                          Uit                      DNS-serveradres                      Handmatig toegewezen IPv6-adres                      Handmatig toegewezen IPv6-router                      Adres-prefix                      Alle IPv6-adressen                      Alle IPv6-routeradressen</p>	<p>De IPv6-instellingen inschakelen en configureren in de printer.</p>
<p><b>Netwerkadres</b>                      UAA                      LAA</p>	<p>De netwerkadressen weergeven.</p>
<p><b>PCL SmartSwitch</b>                      Aan*                      Uit</p>	<p>De printer zo instellen dat deze automatisch overschakelt op PCL-emulatie als dit door een afdruktaak wordt vereist, ongeacht de standaardprintertaal.  <b>Opmerking:</b> Als PCL SmartSwitch is uitgeschakeld, controleert de printer de inkomende gegevens niet en gebruikt de standaardprintertaal die is opgegeven in het menu Instellingen.</p>
<p><b>PS SmartSwitch</b>                      Aan*                      Uit</p>	<p>De printer zo instellen dat deze automatisch overschakelt op PS-emulatie als dit door een afdruktaak wordt vereist, ongeacht de standaardprintertaal.  <b>Opmerking:</b> Als PS SmartSwitch is uitgeschakeld, controleert de printer de inkomende gegevens niet en gebruikt de standaardprintertaal die is opgegeven in het menu Instellingen.</p>
<p><b>Taken in buffer</b>                      Aan                      Uit*</p>	<p>Afdruktaken tijdelijk opslaan op de vaste schijf of het intelligente opslagstation (ISD) voordat ze worden afgedrukt.  <b>Opmerking:</b> Dit menu-item wordt alleen weergegeven als er een vaste schijf of een ISD is geïnstalleerd.</p>

Menuoptie	Beschrijving
<b>Mac binair PS</b> Auto* Aan Uit	Printer instellen voor de verwerking van binaire PostScript-afdruktaken voor Macintosh.  <b>Opmerkingen:</b> <ul style="list-style-type: none"> <li>Als Aan is ingesteld, worden ruwe binaire PostScript-afdruktaken verwerkt.</li> <li>Als Uit is ingesteld, filtert de printer afdruktaken die het standaardprotocol gebruiken.</li> </ul>

## Wi-Fi Direct

Menuoptie	Beschrijving
<b>Wi-Fi Direct inschakelen</b> Aan Uit*	Stelt de printer in om direct te verbinden met Wi-Fi-apparaten.
<b>Naam van Wi-Fi Direct</b>	Geef de naam van het Wi-Fi Direct-netwerk op.
<b>Wachtwoord van Wi-Fi Direct</b>	Stel het wachtwoord in voor het verifiëren en valideren van gebruikers op een Wi-Fi-verbinding.
<b>Wachtwoord tonen op instellingenpagina</b> Uit Aan*	Geeft het Wachtwoord van Wi-Fi Direct weer op de pagina Netwerkinstellingen.
<b>Nummer van het voorkeurskanaal</b> 1-11 Auto*	Stel het voorkeurskanaal van het Wi-Fi-netwerk in.
<b>IP-adres groepseigenaar</b>	Het IP-adres van de groepseigenaar opgeven.
<b>Drukknopverzoeken automatisch accepteren</b> Uit* Aan	Aanvragen om verbinding te maken met het netwerk automatisch accepteren.  <b>Opmerking:</b> Clients automatisch accepteren is niet beveiligd.
<b>Opmerking:</b> Een sterretje (*) naast een waarde geeft aan dat dit een in de fabriek ingestelde waarde is.	

## Mobiele services beheren

Menuoptie	Beschrijving
<b>Afdrukken via IPP inschakelen</b> Aan* Uit	Afdrukken vanaf mobiele apparaten met behulp van IPP (Internet Printing Protocol) toestaan.
<b>IPP via USB ingeschakeld</b> Aan* Uit	Afdruk- of scantaken via USB-verbinding toestaan.
<b>Opmerking:</b> Een sterretje (*) naast een waarde geeft aan dat dit een in de fabriek ingestelde waarde is.	

Menuoptie	Beschrijving
<b>Mopria-printdetectie inschakelen</b> Aan* Uit	Mopria-apparaten toestaan de printer te detecteren.
<b>Opmerking:</b> Een sterretje (*) naast een waarde geeft aan dat dit een in de fabriek ingestelde waarde is.	

## Ethernet

Menuoptie	Beschrijving
<b>Netwerksnelheid</b>	De snelheid van de actieve netwerkadapter weergeven.
<b>IPv4</b> DHCP inschakelen (Aan*) Statische IP-adressen instellen	De IPv4-instellingen configureren.
<b>IPv6</b> IPv6 inschakelen (Aan*) DHCPv6 inschakelen (Uit*) Stateless Address Autoconfiguration (Aan*) DNS-serveradres Handmatig toegewezen IPv6-adres Handmatig toegewezen IPv6-router Adres-prefix (64*) Alle IPv6-adressen Alle IPv6-routeradressen	De IPv6-instellingen configureren.
<b>Netwerkadres</b> UAA LAA	Het netwerkadres opgeven.
<b>PCL SmartSwitch</b> Uit Aan*	De printer zo instellen dat deze automatisch overschakelt op PCL-emulatie als dit door een afdruktaak wordt vereist, ongeacht de standaardprintertaal. <b>Opmerking:</b> Als deze instelling is uitgeschakeld, controleert de printer de inkomende gegevens niet en gebruikt de standaardprintertaal die is opgegeven in het menu Configuratie.
<b>PS SmartSwitch</b> Uit Aan*	De printer zo instellen dat deze automatisch overschakelt op PostScript-emulatie als dit door een afdruktaak wordt vereist, ongeacht de standaardprintertaal. <b>Opmerking:</b> Als deze instelling is uitgeschakeld, controleert de printer de inkomende gegevens niet en gebruikt de standaardprintertaal die is opgegeven in het menu Configuratie.
<b>Taken in buffer</b> Uit* Aan	Afdruktaken tijdelijk opslaan op de vaste schijf of het intelligente opslagstation (ISD) voordat ze worden afgedrukt. <b>Opmerking:</b> Dit menu-item wordt alleen weergegeven als er een vaste schijf of een ISD is geïnstalleerd.
<b>Opmerking:</b> Een sterretje (*) naast een waarde geeft aan dat dit een in de fabriek ingestelde waarde is.	

Menuoptie	Beschrijving
<b>Mac binair PS</b> Auto* Aan Uit	Printer instellen voor de verwerking van binaire PostScript-afdruktaken voor Macintosh.  <b>Opmerkingen:</b> <ul style="list-style-type: none"> <li>• Automatisch verwerkt afdruktaken van computers waarop Windows óf een Macintosh-besturingssysteem wordt uitgevoerd.</li> <li>• Uit filtert afdruktaken die het standaardprotocol gebruiken.</li> </ul>
<b>Energiezuinig ethernet</b> Aan Uit Auto*	Het stroomverbruik beperken als de printer geen data ontvangt van het Ethernet-netwerk.
<b>Opmerking:</b> Een sterretje (*) naast een waarde geeft aan dat dit een in de fabriek ingestelde waarde is.	

## TCP/IP

**Opmerking:** Dit menu wordt alleen weergegeven op netwerkprinters of printers die zijn aangesloten op afdrukservers.

Menuoptie	Beschrijving
<b>Hostnaam instellen</b>	De huidige TCP/IP-hostnaam instellen.
<b>Domeinnaam</b>	De domeinnaam instellen.
<b>DHCP/BOOTP toestaan de NTP-server bij te werken</b> Aan* Uit	DHCP- en BOOTP-clients toestaan de NTP-instellingen van de printer bij te werken.
<b>Naam configuratieloos programma</b>	Een servicenaam voor het configuratieloze netwerk opgeven.
<b>AutoIP inschakelen</b> Uit Aan*	Automatisch een IP-adres toewijzen.
<b>DNS-serveradres</b>	Het huidige DNS-serveradres (Domain Name System) opgeven.
<b>Back-up DNS-adres</b>	Het back-up DNS-serveradres specificeren.
<b>Back-up DNS-adres 2</b>	
<b>Back-up DNS-adres 3</b>	
<b>Domeinzoekvolgorde</b>	Een lijst van domeinnamen opgeven om de printer en de bronnen te zoeken die zich in verschillende domeinen op het netwerk bevinden.
<b>DDNS inschakelen</b> Uit* Aan	De dynamische DNS-instellingen bijwerken.
<b>DDNS TTL</b>	De huidige DDNS-instellingen opgeven.
<b>Standaard-TTL</b>	
<b>DDNS-vernieuwingstijd</b>	
<b>Opmerking:</b> Een sterretje (*) naast een waarde geeft aan dat dit een in de fabriek ingestelde waarde is.	

Menuoptie	Beschrijving
<b>mDNS inschakelen</b> Uit Aan*	De multicast DNS-instellingen bijwerken.
<b>WINS-serveradres</b>	Een serveradres opgeven voor Windows Internet Name Service (WINS).
<b>BOOTP inschakelen</b> Uit* Aan	De BOOTP toestaan een IP-adres van de printer toe te wijzen.
<b>Beperkte serverlijst</b>	De IP-adressen opgeven die met de printer mogen communiceren via TCP/IP. <b>Opmerkingen:</b> <ul style="list-style-type: none"> <li>• Gebruik een komma om elk IP-adres te scheiden.</li> <li>• U kunt maximaal 50 IP-adressen toevoegen.</li> <li>• Dit menu-item is alleen beschikbaar op sommige printermodellen.</li> </ul>
<b>Opties voor Beperkte serverlijst</b> Alle poorten blokkeren* Alleen afdrukken blokkeren Alleen afdrukken en HTTP blokkeren	De toegangsoptie instellen voor IP-adressen die niet in de lijst staan. <b>Opmerking:</b> Dit menu-item is alleen beschikbaar op sommige printermodellen.
<b>MTU</b> 256–1500 Ethernet (1500*)	Een MTU-parameter (maximale transmissie-eenheid) voor de TCP-verbindingen opgeven.
<b>Raw printerpoort</b> 1-65535 (9100*)	Een raw-poortnummer opgeven voor printers die zijn verbonden met een netwerk.
<b>Maximale snelheid van uitgaand verkeer</b> Uit* Aan	De maximale overdrachtsnelheid van de printer instellen. <b>Opmerking:</b> Indien ingeschakeld, is de optie voor deze instelling 100–1000000 kilobits per seconde.
<b>TLS-ondersteuning</b> TLSv1.0 inschakelen (Uit) TLSv1.1 inschakelen (Uit*) TLSv1.2 inschakelen (Aan*)	Schakel het Transport Layer Security-protocol in.
<b>SSL-coderingslijst</b>	Geef de cipher-algoritmen op die moeten worden gebruikt voor de SSL- of TLS-verbindingen.
<b>TLSv1.3 SSL-coderingslijst</b>	Geef de specifieke codereeks op die u wilt gebruiken voor TLS v1.3.
<b>Opmerking:</b> Een sterretje (*) naast een waarde geeft aan dat dit een in de fabriek ingestelde waarde is.	

## SNMP

**Opmerking:** Dit menu wordt alleen weergegeven op netwerkprinters of printers die zijn aangesloten op afdrukservers.

Menuoptie	Beschrijving
<p><b>SNMP-versie 1 en 2c</b></p> <ul style="list-style-type: none"> <li>Ingeschakeld</li> <li>Uit</li> <li>Aan*</li> <li>Instellen SNMP toestaan</li> <li>Uit</li> <li>Aan*</li> <li>PPM MIB inschakelen</li> <li>Uit</li> <li>Aan*</li> <li>SNMP-community</li> </ul>	<p>SNMP-versie 1 en 2c (Simple Network Management Protocol) configureren voor het installeren van printerstuurprogramma's en -toepassingen.</p>
<p><b>SNMP-versie 3</b></p> <ul style="list-style-type: none"> <li>Ingeschakeld</li> <li>Uit</li> <li>Aan*</li> <li>Contextnaam</li> <li>Stel lezen/schrijven-referenties in</li> <li>Gebrowsersnaam</li> <li>Verificatiewachtwoord</li> <li>Privacywachtwoord</li> <li>Stel alleen-lezen-referenties in</li> <li>Gebrowsersnaam</li> <li>Verificatiewachtwoord</li> <li>Privacywachtwoord</li> <li>Verificatiehash</li> <li>MD5</li> <li>SHA1*</li> <li>Minimaal verificatieniveau</li> <li>Geen verificatie, geen privacy</li> <li>Verificatie, geen privacy</li> <li>Verificatie, Privacy*</li> <li>Privacyalgoritme</li> <li>DES</li> <li>AES-128*</li> </ul>	<p>SNMP-versie 3 configureren voor het installeren en bijwerken van de printerbeveiliging.</p>
<p><b>Opmerking:</b> Een sterretje (*) naast een waarde geeft aan dat dit een in de fabriek ingestelde waarde is.</p>	

## IPSec

**Opmerking:** Dit menu wordt alleen weergegeven op netwerkprinters of printers die zijn aangesloten op afdrukservers.

Menuoptie	Beschrijving
<b>IPSec inschakelen</b> Uit* Aan	Internet Protocol Security (IPSec) inschakelen.
<b>Basisconfiguratie</b> Standaard* Compatibiliteit Beveiligd	De IPSec-basisconfiguratie opgeven. <b>Opmerking:</b> Dit menu-item verschijnt alleen wanneer IPSec inschakelen is ingesteld op Aan.
<b>DH (Diffie-Hellman) Group-voorstel</b> modp2048 (14)* modp3072 (15) modp4096 (16) modp6144 (17)	De IPSec-basisconfiguratie opgeven. <b>Opmerking:</b> Dit menu-item wordt alleen weergegeven wanneer Basisconfiguratie is ingesteld op Compatibiliteit.
<b>Voorgestelde coderingsmethode</b> 3DES AES*	De coderingsmethode instellen. <b>Opmerking:</b> Dit menu-item wordt alleen weergegeven wanneer Basisconfiguratie is ingesteld op Compatibiliteit.
<b>Voorgestelde verificatiemethode</b> SHA1 SHA256* SHA512	De verificatiemethode instellen. <b>Opmerking:</b> Dit menu-item wordt alleen weergegeven wanneer Basisconfiguratie is ingesteld op Compatibiliteit.
<b>IKE SA levensduur (uren)</b> 1 2 4 8 24*	Geef de IKE SA vervaldatum op. <b>Opmerking:</b> Dit menu-item wordt alleen weergegeven wanneer Basisconfiguratie is ingesteld op Veilig.
<b>IPSec SA levensduur (uren)</b> 1 2 4 8* 24	Geef de IPSec SA vervaldatum op. <b>Opmerking:</b> Dit menu-item wordt alleen weergegeven wanneer Basisconfiguratie is ingesteld op Veilig.
<b>Apparaatcertificaat IPSec</b>	Een IPSec-certificaat opgeven. <b>Opmerking:</b> Dit menu-item verschijnt alleen wanneer IPSec inschakelen is ingesteld op Aan.
<b>Geverifieerde verbindingen met vooraf gedeelde sleutel</b> Host [x]	De geverifieerde verbindingen van de printer configureren. <b>Opmerking:</b> Deze menu-items worden alleen weergegeven wanneer IPSec inschakelen is ingesteld op Aan.
<b>Geverifieerde verbindingen van certificaat</b> Host [x] Adres[/subnet]	
<b>Opmerking:</b> Een sterretje (*) naast een waarde geeft aan dat dit een in de fabriek ingestelde waarde is.	

## 802.1x

**Opmerking:** Dit menu wordt alleen weergegeven op netwerkprinters of printers die zijn aangesloten op afdrukservers.

Menuoptie	Beschrijving
<b>Actief</b> Uit* Aan	Laat de printer toegang krijgen tot netwerken waarvoor verificatie is vereist.
<b>802.1x-verificatie</b> Aanmeldingsnaam apparaat Aanmeldingswachtwoord apparaat Servercertificaat valideren (Aan*) Vastleggen gebeurtenis inschakelen (Uit*) Apparaatcertificaat 802.1x	Configureer de instellingen voor verificatie van de 802.1x-verbinding.
<b>Verificatiemechanismes</b> EAP - MD5 (Aan*) EAP - MSCHAPv2 (Aan*) LEAP (Aan*) PEAP (Aan*) EAP - TLS (Aan*) EAP - TTLS (Aan*) TTLS-verificatiemethode (MSCHAPv2*)	Configureer de toegestane verificatiemechanismen voor de 802.1x-verbinding.
<b>Opmerking:</b> Een sterretje (*) naast een waarde geeft aan dat dit een in de fabriek ingestelde waarde is.	

## LPD-configuratie

**Opmerking:** Dit menu wordt alleen weergegeven op netwerkprinters of printers die zijn aangesloten op afdrukservers.

Menuoptie	Beschrijving
<b>LPD-timeout</b> 0–65535 seconden (90*)	De time-outwaarde zodanig instellen dat de LPD-server (Line Printer Daemon) niet meer oneindig wacht op vastgelopen of ongeldige afdruktaken.
<b>LPD-voorblad</b> Uit* Aan	Een voorblad afdrukken voor alle LPD-afdruktaken. <b>Opmerking:</b> Een voorblad is de eerste pagina van een afdruktaak die wordt gebruikt als scheidingsblad van afdruktaken. Hierop staat de naam van de persoon die het afdrukverzoek heeft verzonden.
<b>LPD-infopagina</b> Uit* Aan	Een infopagina afdrukken voor alle LPD-afdruktaken. <b>Opmerking:</b> Een infopagina is de laatste pagina van een afdruktaak.
<b>LPD-regel terugloopconversie</b> Uit* Aan	LPD-regel terugloopconversie inschakelen. <b>Opmerking:</b> Een harde return is een opdracht aan de printer om de cursor te verplaatsen naar de eerste positie op dezelfde regel.
<b>Opmerking:</b> Een sterretje (*) naast een waarde geeft aan dat dit een in de fabriek ingestelde waarde is.	



## HTTP-/FTP-instellingen

Menuoptie	Beschrijving
<b>Proxy</b> HTTP proxy IP-adres HTTP standaard IP-poort FTP proxy IP-adres FTP standaard IP-poort Verificatie Gebruikersnaam Wachtwoord Lokale domeinen	De instellingen voor de HTTP- en FTP-server configureren.
<b>Overige instellingen</b> HTTP-server inschakelen (Aan*)	Naar de Embedded Web Server gaan om de printer te bewaken en beheren.
<b>Overige instellingen</b> HTTPS inschakelen (Aan*)	Hypertext Transfer Protocol Secure (HTTPS) inschakelen om gegevens-overdracht van en naar de afdrukservers te coderen.
<b>Overige instellingen</b> HTTPS-verbindingen afdwingen (Uit*)	Afdwingen dat de printer HTTPS-verbindingen gebruikt.
<b>Overige instellingen</b> FTP/TFTP inschakelen (Aan*)	Bestanden verzenden via FTP/TFTP.
<b>Overige instellingen</b> Apparaatcertificaat HTTPS (standaard*)	Het HTTP-apparaatcertificaat weergeven dat op de printer wordt gebruikt.
<b>Overige instellingen</b> Time-out voor HTTP/FTP-verzoeken (30*)	Geef de tijdsduur op voordat de serververbinding wordt beëindigd.
<b>Overige instellingen</b> Nwe pog. voor HTTP/FTP-verzoeken (3*)	Het aantal nieuwe pogingen voor verbinden met de HTTP-/FTP-server instellen.
<b>Opmerking:</b> Een sterretje (*) naast een waarde geeft aan dat dit een in de fabriek ingestelde waarde is.	

## ThinPrint

Menuoptie	Beschrijving
<b>ThinPrint inschakelen</b> Uit* Aan	Afdrukken vanuit ThinPrint.
<b>Poortnummer</b> 4000-4999 (4000*)	Het poortnummer voor de ThinPrint-server instellen.
<b>Bandbreedte (bits/sec)</b> 100-1000000 (0*)	De snelheid opgeven waarmee gegevens worden verzonden in een ThinPrint-omgeving.
<b>Pakketformaat (kbytes)</b> 0-64000 (0*)	De pakketgrootte voor gegevensoverdracht instellen.
<b>Opmerking:</b> Een sterretje (*) naast een waarde geeft aan dat dit een in de fabriek ingestelde waarde is.	

## USB

Menuoptie	Beschrijving
<b>PCL SmartSwitch</b> Uit Aan*	De printer zodanig instellen dat deze overschakelt op PCL-emulatie als dit door een afdruktaak op de USB-poort wordt vereist, ongeacht de standaardprintertaal. <b>Opmerking:</b> Als deze instelling is uitgeschakeld, controleert de printer de inkomende gegevens niet en gebruikt de standaardprintertaal die is opgegeven in het menu Configuratie.
<b>PS SmartSwitch</b> Uit Aan*	De printer zodanig instellen dat deze overschakelt op PostScript-emulatie als dit door een afdruktaak op de USB-poort wordt vereist, ongeacht de standaardprintertaal. <b>Opmerking:</b> Als deze instelling is uitgeschakeld, controleert de printer de inkomende gegevens niet en gebruikt de standaardprintertaal die is opgegeven in het menu Configuratie.
<b>Taken in buffer</b> Uit* Aan	Afdruktaken tijdelijk opslaan op de vaste schijf of het intelligente opslagstation (ISD) voordat ze worden afgedrukt. <b>Opmerking:</b> Dit menu-item wordt alleen weergegeven als er een vaste schijf of een ISD is geïnstalleerd.
<b>Mac binair PS</b> Auto* Aan Uit	Printer instellen voor de verwerking van binaire PostScript-afdruktaken voor Macintosh. <b>Opmerkingen:</b> <ul style="list-style-type: none"> <li>• Automatisch verwerkt afdruktaken van computers waarop Windows óf een Macintosh-besturingssysteem wordt uitgevoerd.</li> <li>• Uit filtert afdruktaken die het standaardprotocol gebruiken.</li> </ul>
<b>USB-poort inschakelen</b> Uit Aan*	De USB-poort aan de voorzijde inschakelen.
<b>Opmerking:</b> Een sterretje (*) naast een waarde geeft aan dat dit een in de fabriek ingestelde waarde is.	

## Externe netwerktoegang beperken

Menuoptie	Beschrijving
<b>Externe netwerktoegang beperken</b> Uit* Aan	Toegang tot netwerksites beperken.
<b>Extern netwerkadres</b>	Geef de netwerkadressen met beperkte toegang op.
<b>E-mailadres voor meldingen</b>	Geef een e-mailadres op waarmee meldingen van geregistreerde gebeurtenissen verstuurd worden.
<b>Ping-frequentie</b> 1-300 (10*)	Geef het interval in seconden op voor netwerkopdrachten.
<b>Onderwerp</b>	Geef het onderwerp en bericht op van de e-mailmelding.
<b>Bericht</b>	
<b>Opmerking:</b> Een sterretje (*) naast een waarde geeft aan dat dit een in de fabriek ingestelde waarde is.	

# Beveiliging

## Aanmeldmethoden

### Machtigingen beheren

Menuoptie	Beschrijving
<b>Toegang tot functies</b> Adresboek aanpassen Snelkoppelingen beheren Profielen maken Bladwijzers beheren Afdruk flashstation Flashstation voor afdrukken in kleur Toegang tot taken in wacht Gebruiksprofielen Taken op het apparaat annuleren Taal wijzigen Internet Printing Protocol (IPP) Zwart-wit afdrukken In kleur afdrukken	Toegang tot de printerfuncties beheren.
<b>Beheerdersmenu's</b> Menu Beveiliging Menu Netwerk/poorten Menu Papier Menu Rapporten Functieconfiguratiemenu's Accessoires, menu Menu Optiekaart SE-menu Apparaatmenu	Toegang tot de printermenu's beheren.
<b>Apparaatbeheer</b> Beheer op afstand Firmware-updates Appconfiguratie Embedded Web Server toegang Alle instellingen im-/exporteren Oud apparaat wissen Cloud Services-aanmelding	Toegang tot de opties voor printerbeheer instellen.
<b>Apps</b> Nieuwe apps Diavoorstelling Achtergrond wijzigen Schermbeveiliging	Toegang tot de printertoepassingen beheren.

### Lokale accounts

Menuoptie	Beschrijving
<b>Groepen/machtigingen beheren</b> Groep toevoegen Toegangscontroles importeren Toegang tot functies Beheerdersmenu's Apparaatbeheer Apps Alle gebruikers Toegangscontroles importeren Toegang tot functies Beheerdersmenu's Apparaatbeheer Apps Beheer	Toegang van groepen of gebruikers tot de functies, toepassingen en beveiligingsinstellingen van de printer beheren.
<b>Gebruiker toevoegen</b> Gebruikersnaam/wachtwoord User Name (Gebruikersnaam) Wachtwoord Pincode	Lokale accounts maken voor het beheren van toegang tot de printer-functies.
<b>Accounts met gebruikersnaam/wachtwoord</b> Gebruiker toevoegen	
<b>Accounts met gebruikersnaam</b> Gebruiker toevoegen	
<b>Accounts met wachtwoord</b> Gebruiker toevoegen	
<b>Accounts met pincode</b> Gebruiker toevoegen	

### USB-apparaten plannen

Menuoptie	Beschrijving
<b>Planningen</b> Nieuwe planning toevoegen	Toegang tot de USB-poort aan de voorzijde plannen.

### Logbestand beveiligingscontrole

Menuoptie	Beschrijving
<b>Controle inschakelen</b> Uit* Aan	Gebeurtenissen registreren in het beveiligde controlelog en het externe systeemlog.
<b>Opmerking:</b> Een sterretje (*) naast een waarde geeft aan dat dit een in de fabriek ingestelde waarde is.	

Menuoptie	Beschrijving
<b>Extern systeemlog inschakelen</b> Uit* Aan	Controlelogs verzenden naar een externe server.
<b>Externe systeemlogserver</b>	Geef de externe systeemlogserver op.
<b>Externe systeemlogpoort</b> 1-65535 (514*)	Geef de externe systeemlogpoort op.
<b>Externe systeemlogmethode</b> Normale UDP* Stunnel	Een systeemlogmethode opgeven voor het overdragen van geregistreerde gebeurtenissen naar een externe server.
<b>Externe systeemlogvoorziening</b> 0 - Kernelberichten 1 - Berichten voor gebruikersniveau 2 - Mailstelsysteem 3 - Systeemdaemons 4 - Beveiligings-/autorisatieberichten* 5 - Berichten worden intern gegenereerd door syslogs 6 - Substelsysteem voor line printer 7 - Nieuwssubstelsysteem voor netwerk 8 - Substelsysteem voor UUCP 9 - Klokdemon 10 - Beveiligings-/autorisatieberichten 11 - FTP-demon 12 - Substelsysteem voor NTP 13 - Logcontrole 14 - Logmelding 15 - Klokdemon 16 - Lokaal gebruik 0 (local0) 17 - Lokaal gebruik 1 (local1) 18 - Lokaal gebruik 2 (local2) 19 - Lokaal gebruik 3 (local3) 20 - Lokaal gebruik 4 (local4) 21 - Lokaal gebruik 5 (local5) 22 - Lokaal gebruik 6 (local6) 23 - Lokaal gebruik 7 (local7)	Een faciliteitscode opgeven die de printer gebruikt bij het verzenden van loggebeurtenissen naar een externe server.
<b>Ernst van gebeurtenissen die worden vastgelegd</b> 0 - Noodgeval 1 - Alarm 2 - Kritiek 3 - Fout 4 - Waarschuwing* 5 - Kennisgeving 6 - Informatie 7 - Foutopsporing	Geef de grens van het prioriteitsniveau op voor het registreren van berichten en gebeurtenissen.
<b>Opmerking:</b> Een sterretje (*) naast een waarde geeft aan dat dit een in de fabriek ingestelde waarde is.	

Menuoptie	Beschrijving
<b>Extern systeemlog van niet geregistreerde gebeurtenissen</b> Uit* Aan	Alle gebeurtenissen verzenden naar de externe server, ongeacht urgentieniveau.
<b>E-mailadres van beheerder</b>	E-mailmelding over geregistreerde gebeurtenissen naar de beheerder verzenden.
<b>Waarschuwing e-maillog gewist</b> Uit* Aan	E-mailmelding naar de beheerder verzenden wanneer een logitem wordt verwijderd.
<b>Waarschuwing e-maillog overschreven</b> Uit* Aan	E-mailmelding naar de beheerder verzenden wanneer het log vol raakt en begint met het overschrijven van de oudste items.
<b>Gedrag bij log vol</b> Oudste items vervangen* Log e-mailen en alle items verwijderen	Opslagproblemen met log oplossen wanneer het log het toegewezen geheugen heeft gebruikt.
<b>Waarschuwing e-mail % vol</b> Uit* Aan	E-mailmelding naar de beheerder verzenden wanneer een log het toegewezen geheugen gebruikt.
<b>Meldingsniveau % vol</b> 1-99 (90*)	
<b>Waarschuwing e-maillog geëxporteerd</b> Uit* Aan	E-mailmelding naar de beheerder verzenden wanneer een log wordt geëxporteerd.
<b>Waarschuwing instellingen e-maillog gewijzigd</b> Uit* Aan	E-mailmelding naar de beheerder verzenden wanneer Controle inschakelen is geactiveerd.
<b>Regeleinden log</b> LF (\n)* CR (\r) CRLF (\r\n)	Opgeven hoe elke regel in een log wordt beëindigd.
<b>Export digitaal ondertekenen</b> Uit* Aan	Een digitale handtekening toevoegen aan elk geëxporteerd log.
<b>Log wissen</b>	Alle controlelogs verwijderen.
<b>Log exporteren</b> Syslog (RFC 5424) Syslog (RFC 3164) CSV	Een beveiligingslog exporteren naar een flashstation.
<b>Opmerking:</b> Een sterretje (*) naast een waarde geeft aan dat dit een in de fabriek ingestelde waarde is.	

## Aanmeldbeperkingen

Menuoptie	Beschrijving
<b>Mislukte aanmeldingen</b> 1–10 (3*)	Het aantal mislukte aanmeldpogingen opgeven voordat een gebruiker wordt geblokkeerd.
<b>Tijdsbestek voor mislukte pogingen</b> 1–60 minuten (5*)	De tijdsperiode tussen mislukte aanmeldpogingen opgeven voordat de gebruiker wordt vergrendeld.
<b>Vergrendelingstijd</b> 1–60 minuten (5*)	De duur van de vergrendeling opgeven.
<b>Time-out webaanmelding</b> 1–120 minuten (10*)	De vertraging voor een externe aanmelding opgeven voordat de gebruiker wordt automatisch wordt afgemeld.
<b>Opmerking:</b> Een sterretje (*) naast een waarde geeft aan dat dit een in de fabriek ingestelde waarde is.	

## Instellingen beveiligd afdrucken

Menuoptie	Beschrijving
<b>Max. ongeldige PIN</b> 2–10	Stel de limiet in voor het invoeren van een ongeldige pincode. <b>Opmerking:</b> Wanneer het limiet is bereikt, worden de afdruktaken voor de betreffende gebruikersnaam verwijderd.
<b>Vervaltijd beveiligde taak</b> Uit* 1 uur 4 uur 24 uur 1 week	Stel een afzonderlijke vervaltijd in voor elke onderbroken taak voordat deze automatisch wordt verwijderd van de vaste schijf of het intelligente opslagstation. <b>Opmerking:</b> Een onderbroken taak is Vertrouwelijk, Herhaald, Gereserveerd of Gecontroleerd.
<b>Verlooptijd voor herhaalde taken</b> Uit* 1 uur 4 uur 24 uur 1 week	De vervaltijd instellen van een afdruktaak die u wilt herhalen.
<b>Verlooptijd voor gecontroleerde taken</b> Uit* 1 uur 4 uur 24 uur 1 week	De verlooptijd instellen voor het afdrucken van een exemplaar van een taak zodat u de kwaliteit kunt controleren voordat u de resterende exemplaren afdrukt.
<b>Verlooptijd voor gereserveerde taken</b> Uit* 1 uur 4 uur 24 uur 1 week	Stel de vervaltijd in voor taken die u op de printer wilt opslaan om later af te drukken.
<b>Opmerking:</b> Een sterretje (*) naast een waarde geeft aan dat dit een in de fabriek ingestelde waarde is.	

Menuoptie	Beschrijving
<b>Alle taken verplicht in wachtrij plaatsen</b> Uit* Aan	Instellen dat de printer alle afdruktaken in de wachtrij plaatst.
<b>Dubbele documenten bewaren</b> Uit* Aan	Stel de printer in om alle documenten met dezelfde bestandsnaam te behouden.
<b>Opmerking:</b> Een sterretje (*) naast een waarde geeft aan dat dit een in de fabriek ingestelde waarde is.	

## Schijfcodering

**Opmerking:** Dit menu wordt alleen weergegeven als er een vaste schijf of een intelligent opslagstation is geïnstalleerd.

Menuoptie	Beschrijving
<b>Status</b> Ingeschakeld	Codering vindt automatisch plaats wanneer een opslagstation is geïnstalleerd.

## Tijdelijke gegevensbestanden wissen

Menuoptie	Beschrijving
<b>Opgeslagen in intern geheugen</b> Uit* Aan	Alle bestanden verwijderen die zijn opgeslagen in het printergeheugen.
<b>Opgeslagen op vaste schijf</b> In 1 doorgang* In 3 doorgangen In 7 doorgangen	Alle bestanden verwijderen die zijn opgeslagen op de vaste schijf van de printer. <b>Opmerking:</b> Dit menu-item wordt alleen weergegeven als er een vaste schijf van de printer is geïnstalleerd.
<b>Opmerking:</b> Een sterretje (*) naast een waarde geeft aan dat dit een in de fabriek ingestelde waarde is.	

## LDAP-instellingen oplossingen

Menuoptie	Beschrijving
<b>LDAP-verwijzingen volgen</b> Uit* Aan	De verschillende servers in het domein doorzoeken op het account van de aangemelde gebruiker.
<b>Verificatie LDAP-certificaat</b> Ja Nee*	Verificatie van LDAP-certificaten inschakelen.



## Divers

Menuoptie	Beschrijving
<b>Beveiligde functies</b> Tonen* Verbergen	Toon alle functies die Functietoegangsbeheer (FAC) beschermt, ongeacht de beveiligingsmachtiging die de gebruiker heeft. <b>Opmerking:</b> Verbergen geeft alleen FAC-beveiligde functies weer die toegankelijk zijn voor de gebruiker.
<b>Afdrukmachtiging</b> Uit* Aan	Laat de gebruiker zich aanmelden voordat hij afdrukt.
<b>Standaard afdrukmachtiging Inloggen</b> Gebruikersnaam/wachtwoord* Gebruikersnaam	De standaard aanmeldgegevens instellen voor Afdrukmachtiging.
<b>Jumper voor opnieuw instellen beveiliging</b> Gasttoegang inschakelen* Geen effect	Gebruikerstoegang tot de printer opgeven. <b>Opmerkingen:</b> <ul style="list-style-type: none"> <li>Gasttoegang inschakelen geeft iedereen toegang tot alle aspecten van de printer.</li> <li>Geen effect kan toegang tot de printer onmogelijk maken als de vereiste beveiligingsgegevens niet beschikbaar zijn.</li> </ul>
<b>Reset apparaatmodi</b> Toestaan met FAC Toestaan* Niet toestaan	Bepaal de gebruikerstoegang tot het menu Buiten dienst wissen.
<b>Intelligent Storage Drive gebruiken voor gebruikersgegevens</b> Uit Aan*	Schakel intelligent opslagstation in om gebruikersgegevens op te slaan.
<b>Minimale lengte wachtwoord</b> 0–32 (0*)	De wachtwoordlengte opgeven.
<b>Weergave van wachtwoord/PIN inschakelen</b> Uit* Aan	Toon het wachtwoord of het persoonlijke identificatienummer.
<b>Opmerking:</b> Een sterretje (*) naast een waarde geeft aan dat dit een in de fabriek ingestelde waarde is.	

## Cloud Services

### Cloud Services-aanmelding

Menuoptie	Beschrijving
<b>Meer informatie weergeven</b>	Aanvullende informatie over het gebruik van Lexmark Cloud Services weergeven.
<b>Opmerking:</b> Een sterretje (*) naast een waarde geeft aan dat dit een in de fabriek ingestelde waarde is.	

Menuoptie	Beschrijving
<b>Communicatie met Lexmark Cloud Services inschakelen</b> Uit* Aan	Inschakelen dat de printer kan communiceren met Lexmark Cloud Services.
<b>Huidige status weergeven</b>	De verbindingstatus tussen de printer en Lexmark Cloud Services weergeven.
<b>Opmerking:</b> Een sterretje (*) naast een waarde geeft aan dat dit een in de fabriek ingestelde waarde is.	

## Rapporten

### Pagina Menu-instellingen

Menuoptie	Beschrijving
<b>Pagina Menu-instellingen</b>	Een rapport met de printermenu's afdrukken.

### Apparaat

Menuoptie	Beschrijving
<b>Apparaatgegevens</b>	Een rapport afdrukken met informatie over de printer.
<b>Apparaatstatistieken</b>	Een rapport afdrukken over printergebruik en de status van supplies.
<b>Profielenlijst</b>	Een lijst afdrukken van profielen die op de printer zijn opgeslagen.
<b>Activarapport</b>	Druk een diagnostisch hulpprogramma af voor afdrukproblemen. <b>Opmerking:</b> Druk het rapport af op papier van A4- of Letter-formaat om te voorkomen dat de inhoud wordt bijgesneden.

### Afdrukken

Menuoptie	Beschrijving
<b>Lettertypen afdrukken</b> PCL-lettertypen PS-lettertypen	Voorbeelden en informatie afdrukken over de lettertypen die beschikbaar zijn in elke printertaal.
<b>Voorbeeld afdrukken</b> Voorbeeldpagina	Druk een pagina af die de mogelijkheden van de printer en ondersteunde oplossingen weergeeft.
<b>Directory afdrukken</b>	Druk de bronnen af die zijn opgeslagen op het flashstation, de vaste schijf of het intelligente opslagstation (ISD). <b>Opmerking:</b> Dit menu-item wordt alleen weergegeven als er een flashstation, een vaste schijf of een ISD is geïnstalleerd.

## Netwerk

Menuoptie	Beschrijving
<b>Pagina Netwerkinstellingen</b>	Een pagina afdrukken met de instellingen van het netwerk en draadloze netwerk die zijn geconfigureerd op de printer. <b>Opmerking:</b> Dit menu-item wordt alleen weergegeven op netwerkprinters of printers die zijn aangesloten op afdrukservers.
<b>Aangesloten clients Wi-Fi Direct</b>	Een pagina afdrukken met een lijst van apparaten die via Wi-Fi Direct op de printer zijn aangesloten. <b>Opmerking:</b> Dit menu-item verschijnt alleen wanneer Wi-Fi Direct inschakelen is ingesteld op Aan.

## Problemen oplossen

Menuoptie	Beschrijving
<b>Testpagina's</b>	Voorbeeldpagina's afdrukken om gebreken aan de afdrukkwaliteit te identificeren en te corrigeren.

## De Pagina met menu-instellingen afdrukken

Raak in het beginscherm **Instellingen** > **Rapporten** > **Pagina met menu-instellingen** aan.

# Printer onderhouden

## De status van de onderdelen en supplies controleren

- 1 Raak in het beginscherm **Status/supplies** aan.
- 2 Selecteer de onderdelen of supplies die u wilt controleren.

**Opmerking:** U kunt deze instelling ook openen door het bovenste gedeelte van het beginscherm aan te raken.

## Meldingen over supplies configureren

- 1 Open een webbrowser en typ het IP-adres van de printer in de adresbalk.

**Opmerkingen:**

- Controleer het IP-adres van de printer op het startscherm van de printer. Het IP-adres bestaat uit vier sets met cijfers gescheiden door punten: 123.123.123.123.
- Als u een proxyserver gebruikt, moet u deze tijdelijk uitschakelen zodat de webpagina correct kan worden geladen.

- 2 Klik op **Instellingen > Apparaat > Meldingen**.
- 3 Klik in het menu Supplies op **Aangepaste meldingen over supplies**.
- 4 Selecteer een melding voor elk onderdeel.
- 5 Pas de wijzigingen toe.

## E-mailmeldingen instellen

Configureer de scanner zodanig dat er e-mailberichten worden verzonden wanneer supplies bijna op zijn, wanneer het papier moet worden vervangen of bijgevuld, of wanneer het papier vastloopt.

- 1 Open een webbrowser en typ het IP-adres van de printer in de adresbalk.

**Opmerkingen:**

- Controleer het IP-adres van de printer op het startscherm van de printer. Het IP-adres bestaat uit vier sets met cijfers gescheiden door punten: 123.123.123.123.
- Als u een proxyserver gebruikt, moet u deze tijdelijk uitschakelen zodat de webpagina correct kan worden geladen.

- 2 Klik op **Instellingen > Apparaat > Meldingen > E-mailmeldingen instellen** en configureer vervolgens de instellingen.

**Opmerking:** Neem contact op met uw e-mailprovider voor meer informatie over SMTP-instellingen.

- 3 Pas de wijzigingen toe.
- 4 Klik op **E-maillijsten en -meldingen instellen** en configureer vervolgens de instellingen.
- 5 Pas de wijzigingen toe.

## Rapporten weergeven

- 1 Tik in het startscherm op **Instellingen > Rapporten**.
- 2 Selecteer het rapport dat u wilt weergeven.

## Onderdelen en supplies bestellen

In de V.S. belt u voor het bestellen van supplies +1-800-539-6275 voor informatie over erkende dealers van Lexmark supplies in uw omgeving. In andere landen of regio's gaat u naar [www.lexmark.com](http://www.lexmark.com), of neemt u contact op met de winkel waar u de printer hebt gekocht.

**Opmerking:** de geschatte resterende levensduur van de printersupplies is gebaseerd op normaal papier van Letter- of A4-formaat.

**Waarschuwing: mogelijke beschadiging:** Als de printer niet optimaal kan presteren en onderdelen en supplies niet worden vervangen, kan de printer beschadigd raken.

## Officiële Lexmark onderdelen en supplies gebruiken

Uw Lexmark-printer werkt het beste met originele Lexmark-onderdelen en -supplies. Wanneer u supplies of onderdelen van andere fabrikanten gebruikt, kan dit negatieve gevolgen hebben voor de prestaties, betrouwbaarheid of levensduur van de printer en de beeldverwerkingsonderdelen van het apparaat. Het kan ook gevolgen hebben voor uw garantie. Schade die is veroorzaakt door het gebruik van onderdelen of supplies van andere fabrikanten valt niet onder de garantie. Alle levensduurindicatoren zijn ontworpen om te functioneren met de onderdelen en supplies van Lexmark. Als u onderdelen of supplies van andere fabrikanten gebruikt, kan dat tot onvoorspelbare resultaten leiden. Het gebruik van beeldverwerkingsonderdelen langer dan de beoogde levensduur kan uw Lexmark printer of de bijbehorende onderdelen beschadigen.

**Waarschuwing: mogelijke beschadiging:** Supplies en onderdelen die niet onder de voorwaarden van het contract van het Retourneerprogramma vallen, kunnen worden gereset en gereviseerd. Schade veroorzaakt door niet-originele supplies of onderdelen valt echter niet onder de fabrieksgarantie. Het resetten van supply- of onderdeeltellers zonder correcte revisering kan uw printer beschadigen. Na het resetten van de supply- of onderdeelteller kan uw printer een foutmelding geven over het geresette item.

## Een tonercartridge bestellen

### Opmerkingen:

- Het geschatte cartridgerendement is gebaseerd op de ISO/IEC 19798-norm.
- Extreem lage afdrukdekking gedurende langere periode kan een negatieve invloed hebben op het werkelijke rendement van die kleur en kan ervoor zorgen dat cartridgeonderdelen eerder kapot gaan dan dat de toner leeg raakt.

**Lexmark CS730 en Lexmark CS735 cartridges uit het retourneringsprogramma**

Item	Noord-Amerika	Europa	Rest van de wereld
<b>Toner cartridges uit het retourneringsprogramma</b>			
Cyaan	71C10C0	71C20C0	71C80C0
Magenta	71C10M0	71C20M0	71C80M0
Geel	71C10Y0	71C20Y0	71C80Y0
Zwart	71C10K0	71C20K0	71C80K0
<b>Toner cartridges met hoog rendement uit het retourneringsprogramma</b>			
Cyaan	71C1HC0 <sup>1</sup>	71C2HC0 <sup>1</sup>	71C8HC0 <sup>1</sup>
Magenta	71C1HM0 <sup>1</sup>	71C2HM0 <sup>1</sup>	71C8HM0 <sup>1</sup>
Geel	71C1HY0 <sup>1</sup>	71C2HY0 <sup>1</sup>	71C8HY0 <sup>1</sup>
Zwart	71C1HK0	71C2HK0	71C8HK0
<b>Toner cartridges met extra hoog rendement uit het retourneringsprogramma<sup>2</sup></b>			
Cyaan	71C1XC0	71C2XC0	71C8XC0
Magenta	71C1XM0	71C2XSM0	71C8XM0
Geel	71C1XY0	71C2XY0	71C8XY0
<sup>1</sup> Alleen ondersteund in het Lexmark CS730 printermodel.			
<sup>2</sup> Alleen ondersteund in het Lexmark CS735 printermodel.			
Ga naar <a href="http://www.lexmark.com/regions">www.lexmark.com/regions</a> voor meer informatie over landen in de afzonderlijke regio's.			

**Lexmark CS730 toner cartridge met hoog rendement**

Item	Gehele wereld
Zwart	71C0H10
Cyaan	71C0H20
Magenta	71C0H30
Geel	71C0H40

**Lexmark CS735 toner cartridges met extra hoog rendement**

Item	Gehele wereld
Cyaan	71C0X20
Magenta	71C0X30
Geel	71C0X40

**Lexmark C4342, Lexmark C4352 toner cartridges**

Item	Gehele wereld
Cyaan	24B7511
Magenta	24B7512

Item	Gehele wereld
Geel	24B7513
Zwart	24B7514

## Zwarte beeldverwerkingseenheid bestellen

Item	Artikelnummer
Zwarte beeldverwerkingseenheid	71COZ10

## Een kleurenbeeldverwerkingskit bestellen

Item	Artikelnummer
Kleurenbeeldverwerkingskit	71COZ50

## Toneroverloopfles bestellen

Item	Artikelnummer
Toneroverloopfles	71COW00

## Een verhittingsstationonderhoudskit bestellen

### Opmerkingen:

- Bij gebruik van bepaalde soorten papier moet de onderhoudskit vaker worden vervangen.
- De onderhoudskit bevat een scheidingsmechanisme, verhittingsstation, grijprolmechanisme. Deze items kunnen zo nodig afzonderlijk worden besteld en vervangen.
- Raadpleeg de documentatie bij de kit voor meer informatie over het vervangen van de onderhoudskit.

Item	Onderdeelnummer
Onderhoudskit verhittingsstation 110–120 V	41X3882
Onderhoudskit verhittingsstation 220–240 V	41X3883
Onderhoudskit verhittingsstation 100 V	41X3884
Onderhoudskit voor fuser, 115 V (smalle media)*	41X4511
* Alleen ondersteund in en vereist voor Lexmark CS737.	

## Onderdelen en supplies vervangen

### Een tonercartridge vervangen

- 1 Open klep B.

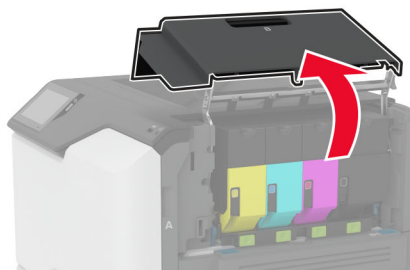
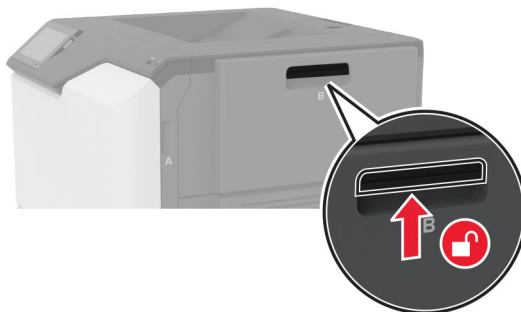



**2** Verwijder de gebruikte tonercartridge.

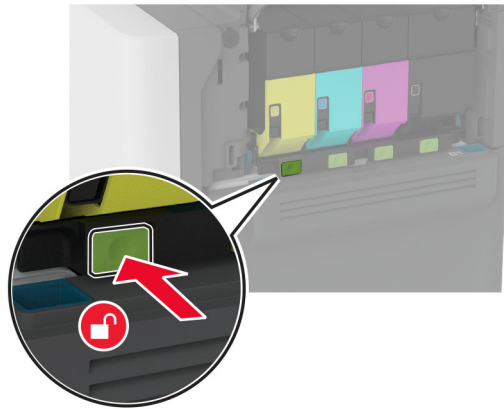

**3** Pak de nieuwe tonercartridge uit.

**4** Plaats de nieuwe tonercartridge.

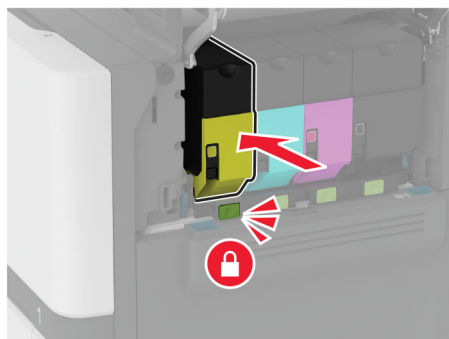
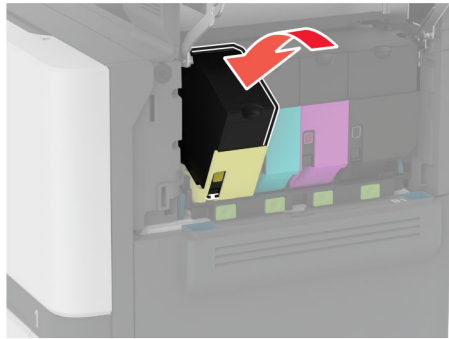

**5** Sluit klep B.

## De zwarte beeldverwerkingseenheid vervangen

1 Open klep B.

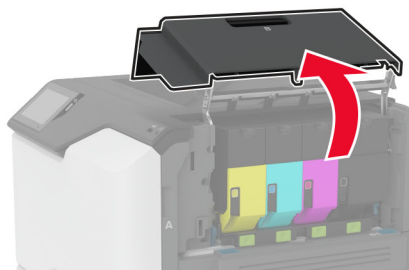
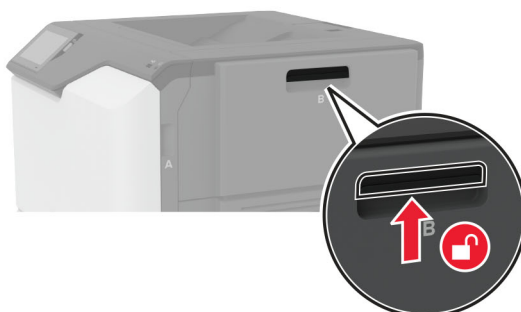

2 Verwijder de toneroverloopfles.

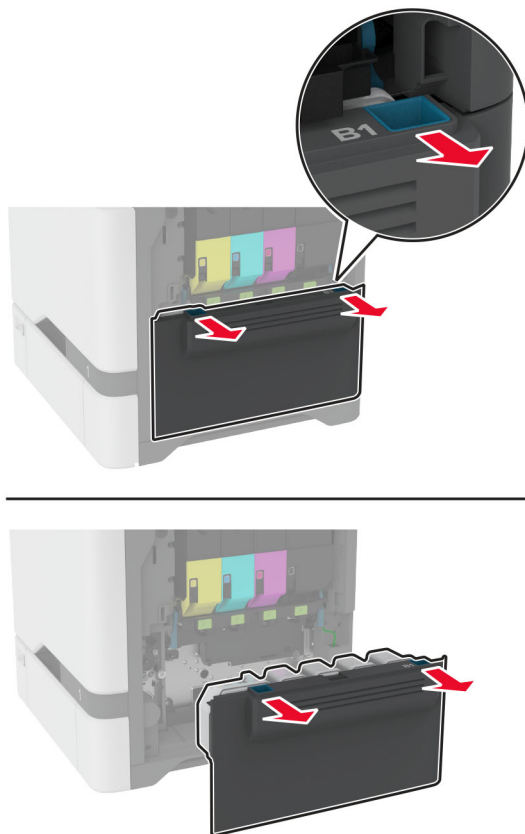

**Opmerking:** Om te voorkomen dat u toner knoeit, plaatst u de fles rechtop.

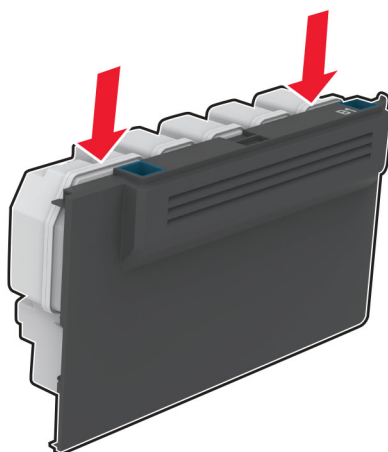

**3** Verwijder de tonercartridges.

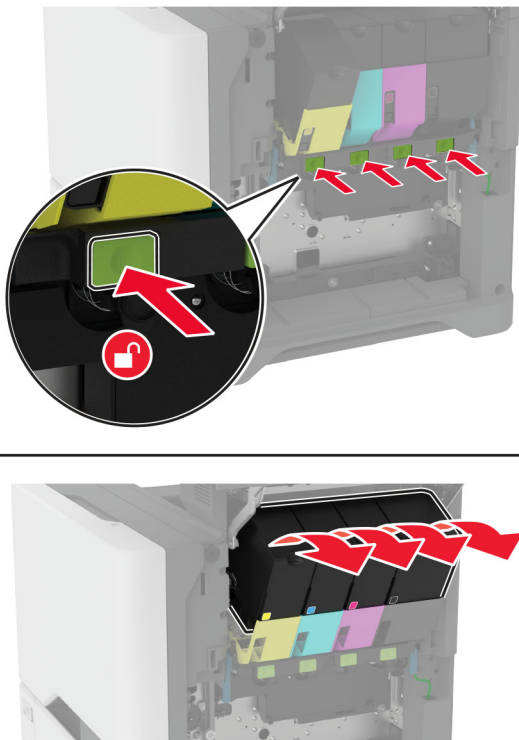

4 Koppel de kabel van de beeldverwerkingskit los.

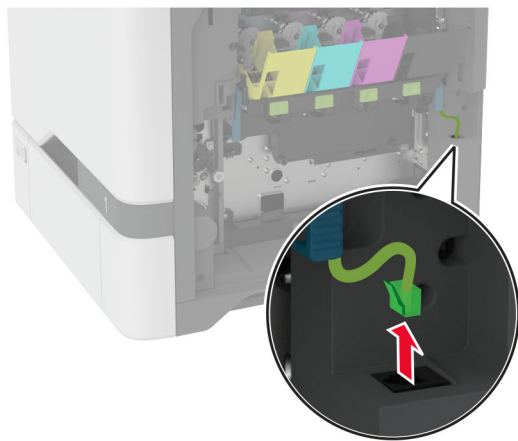
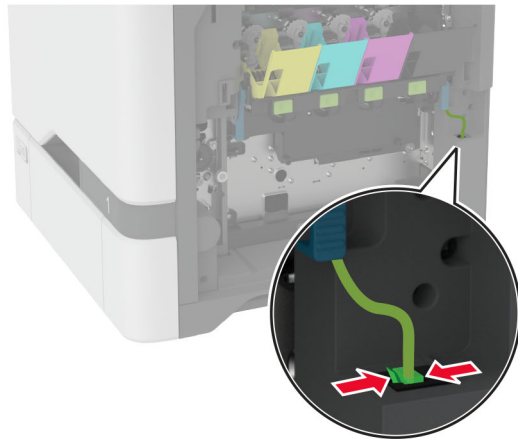

5 Verwijder de beeldverwerkingskit.

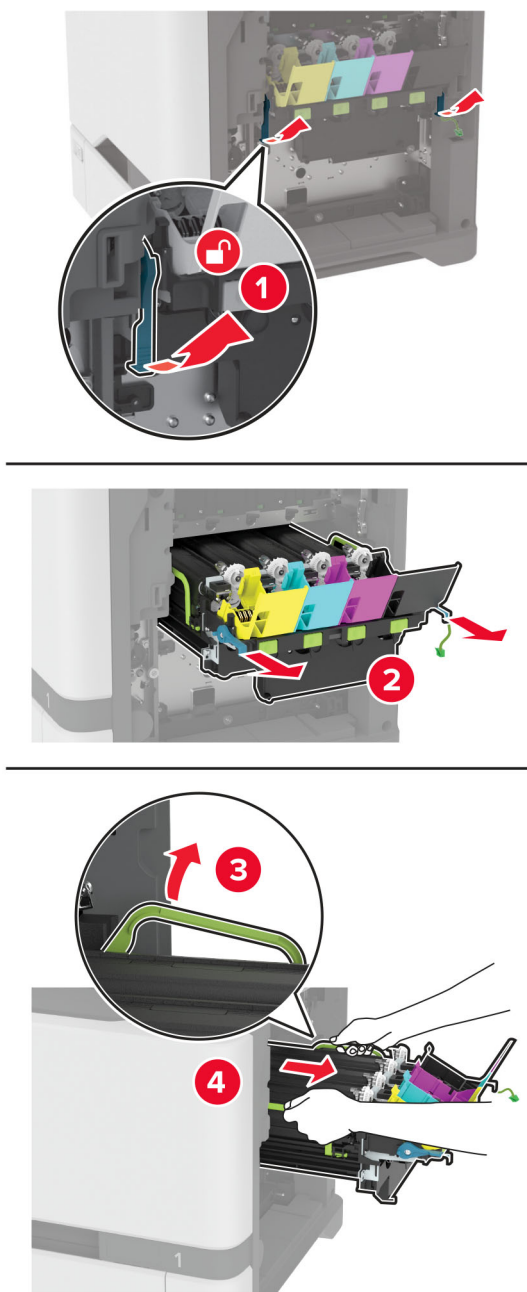

**Opmerking:** Om te voorkomen dat de beeldverwerkingskit bekrast raakt of de fotoconductortrommel beschadigd raakt, plaatst u de beeldverwerkingskit omhoog.

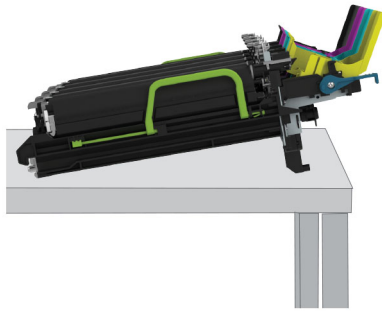

6 Verwijder de gebruikte zwarte beeldverwerkingseenheid.

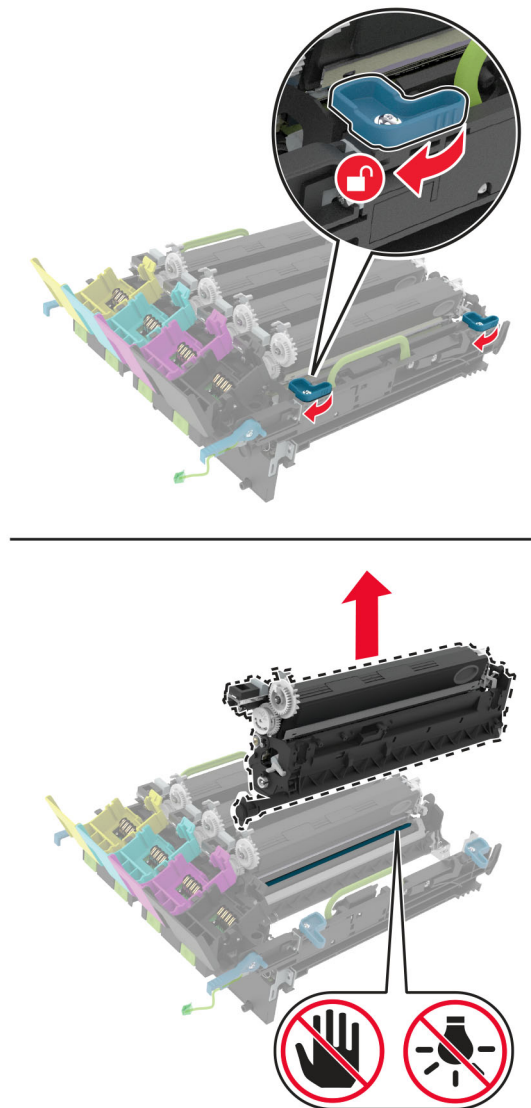

**Waarschuwing: mogelijke beschadiging:** De fotoconductoreenheid mag niet langer dan tien minuten worden blootgesteld aan licht. Langdurige blootstelling aan licht kan tot problemen met de afdrukkwaliteit leiden.



**Waarschuwing: mogelijke beschadiging:** Raak de glanzende fotoconductortrommel onder de beeldverwerkingskit niet aan. Dit kan de afdrukkwaliteit van toekomstige afdruktaken verminderen.

- 7 Pak de nieuwe zwarte beeldverwerkingseenheid uit.
- 8 Plaats de nieuwe zwarte beeldverwerkingseenheid in de beeldverwerkingskit.

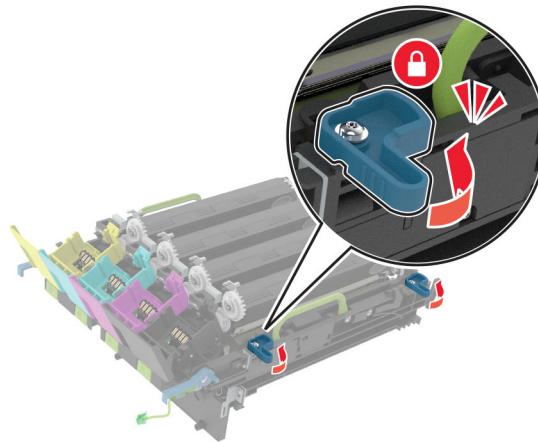
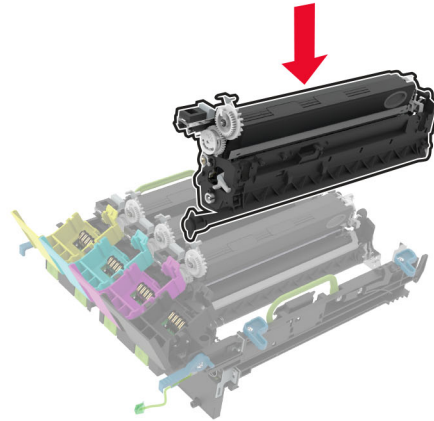

9 Plaats de beeldverwerkingskit.

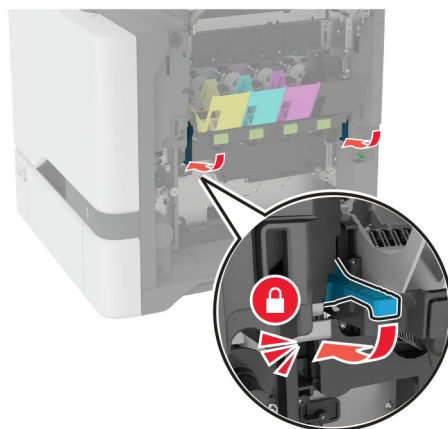
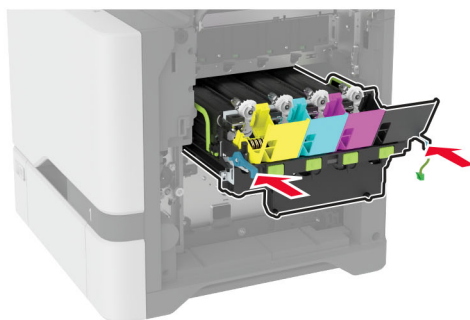
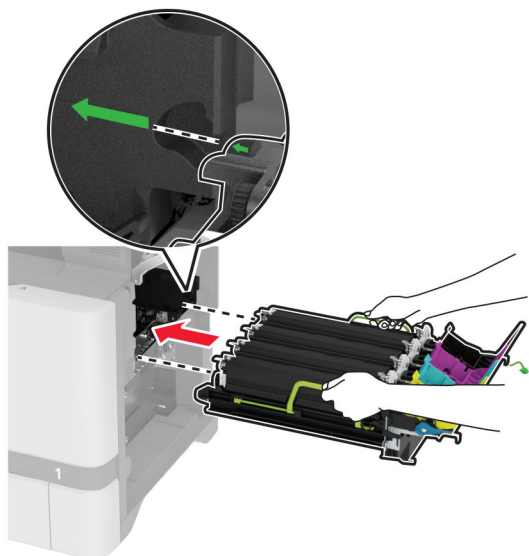

**10** Sluit de kabel van de beeldverwerkingskit aan.

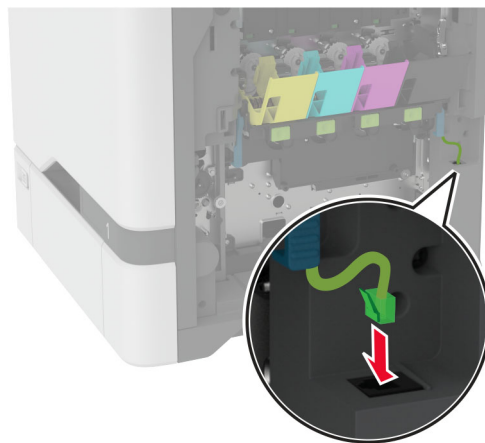

**11** Plaats de toneroverloopfles.

**12** Plaats de tonercartridges.

**13** Sluit klep B.

## De kleurenbeeldverwerkingskit vervangen

- 1 Open klep B.

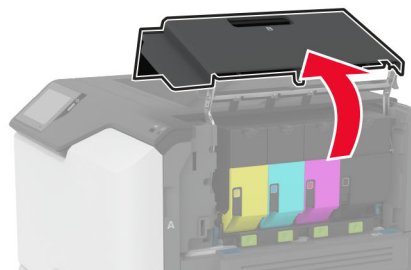
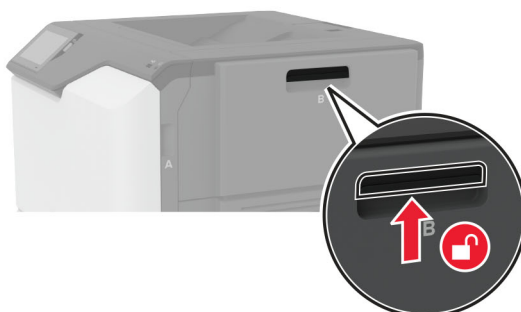

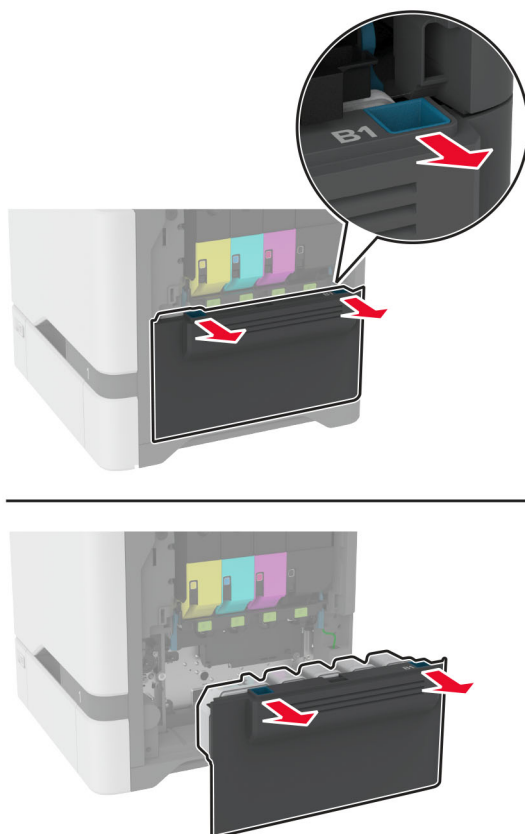
**2** Verwijder de toneroverloopfles.

**Opmerking:** Om te voorkomen dat u toner knoeit, plaatst u de fles rechtop.

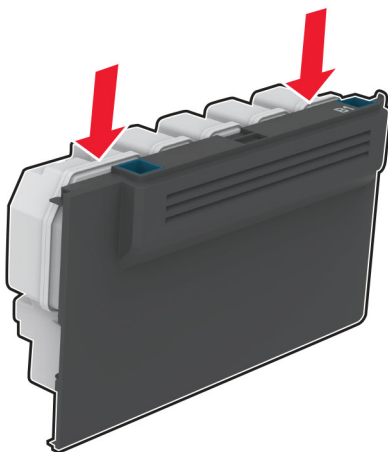

**3** Verwijder de tonercartridges.

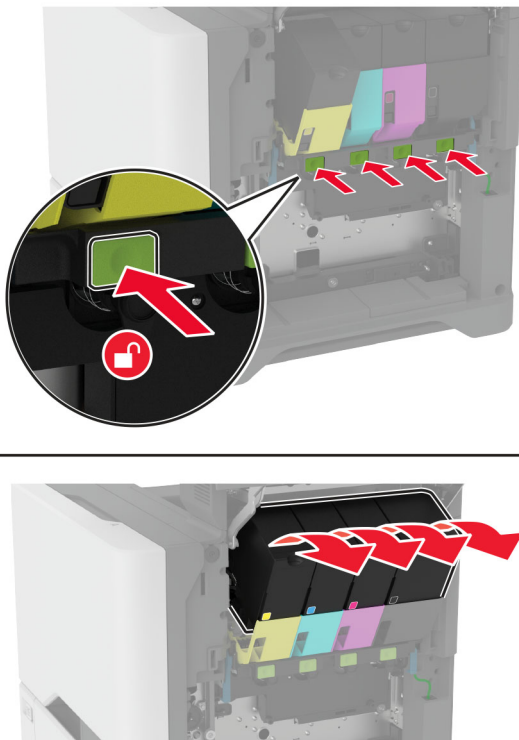

4 Koppel de kabel van de beeldverwerkingskit los.

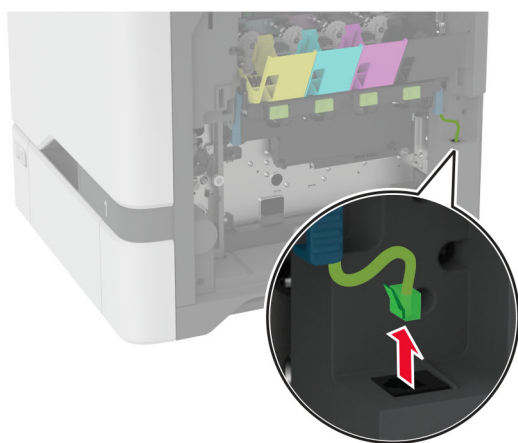
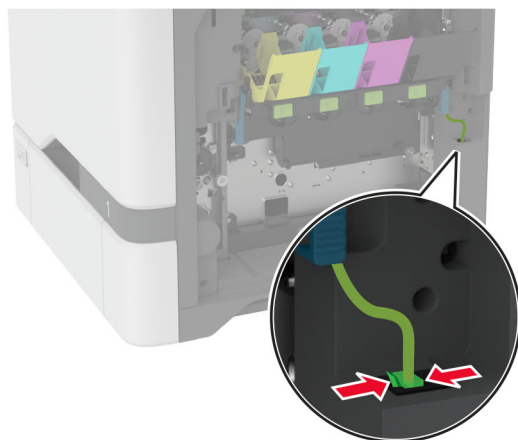

5 Verwijder de gebruikte beeldverwerkingskit.

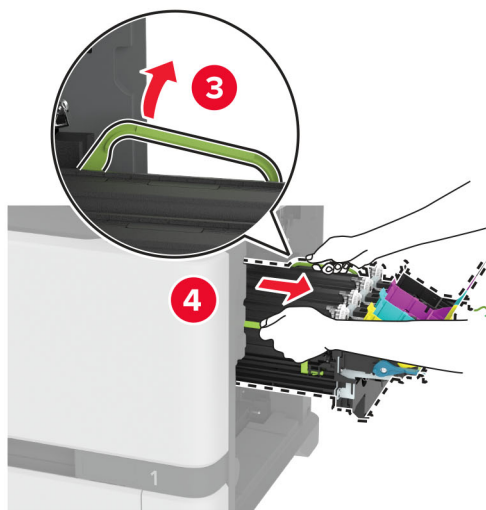
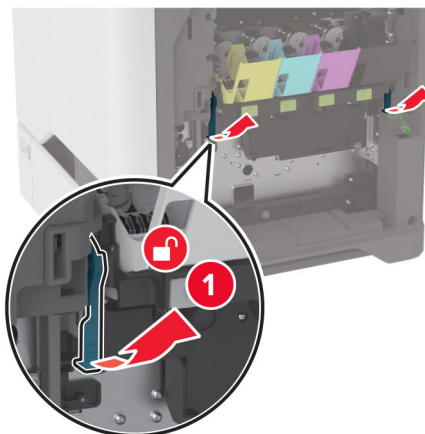

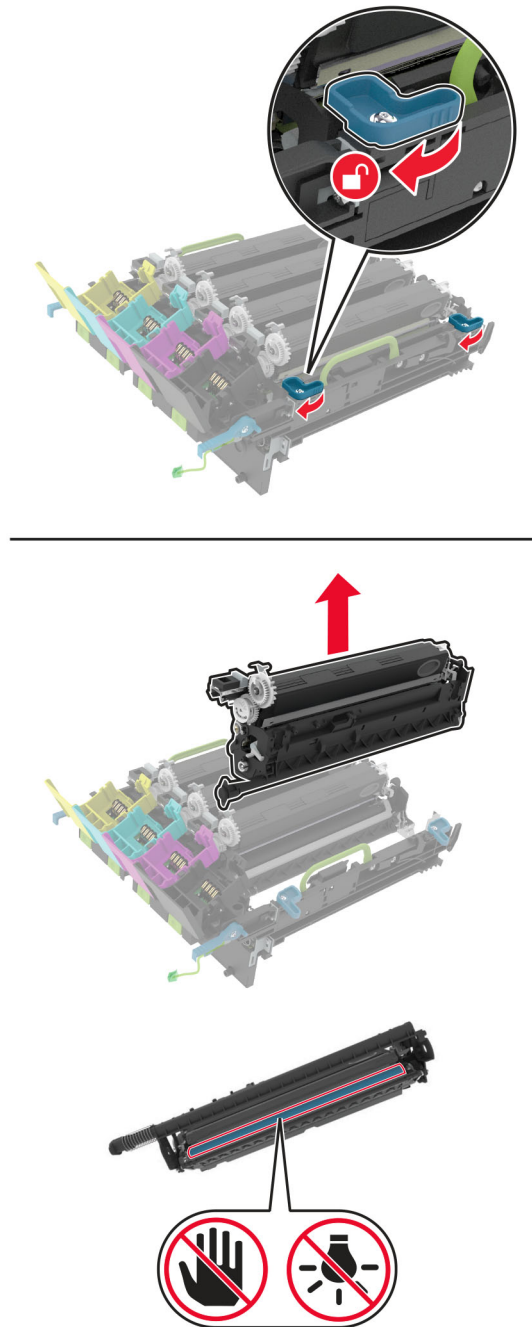

**6** Verwijder de zwarte beeldverwerkingseenheid.

**Waarschuwing: mogelijke beschadiging:** De fotoconductoreenheid mag niet langer dan tien minuten worden blootgesteld aan licht. Langdurige blootstelling aan licht kan tot problemen met de afdrukkwaliteit leiden.

**Waarschuwing: mogelijke beschadiging:** Raak de glanzende fotoconductortrommel onder de beeldverwerkingseenheid niet aan. Dit kan de afdrukkwaliteit van toekomstige afdruktaken verminderen.



**7** Haal de nieuwe beeldverwerkingskit uit de verpakking.

**Opmerking:** De beeldverwerkingskit bevat de beeldverwerkingskit en de cyaan, magenta en gele developer-eenheden.

8 Plaats de zwarte beeldverwerkingseenheid in de nieuwe beeldverwerkingskit.

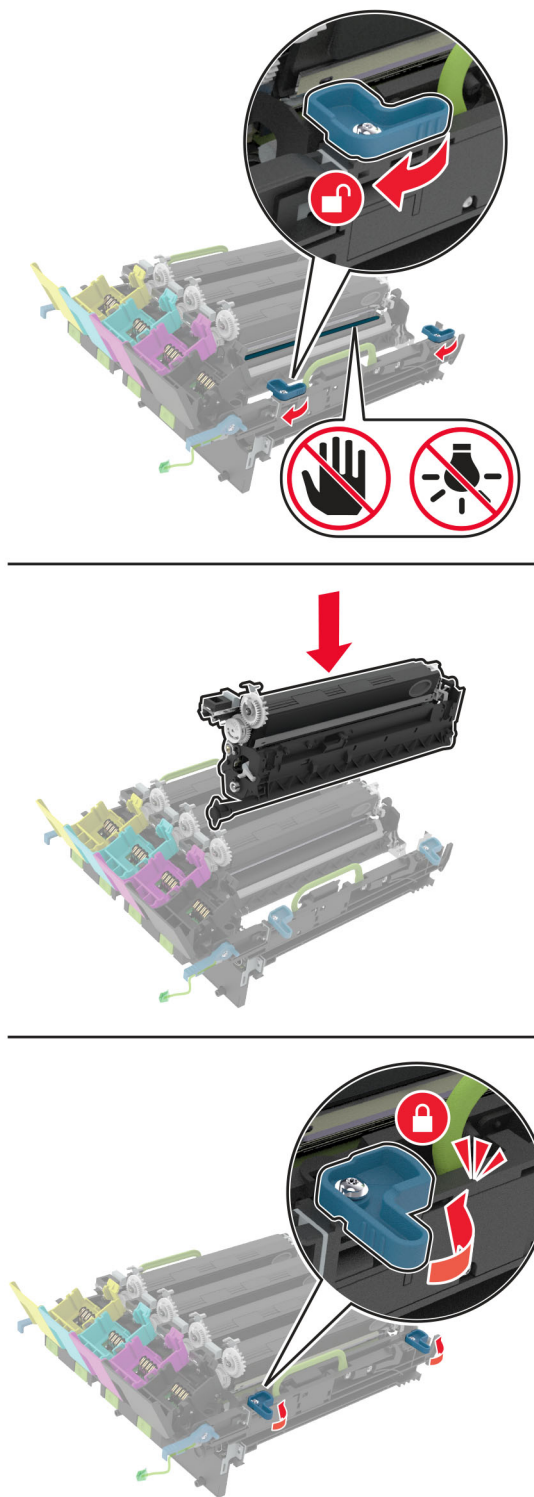

9 Plaats de nieuwe beeldverwerkingskit.

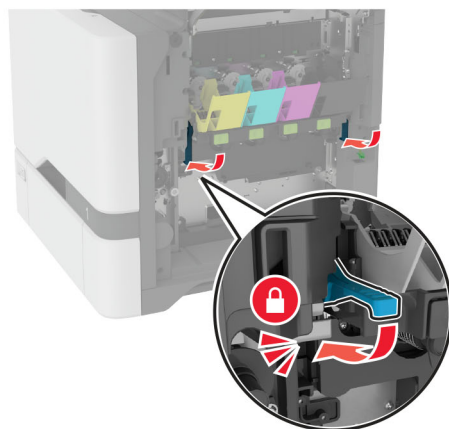
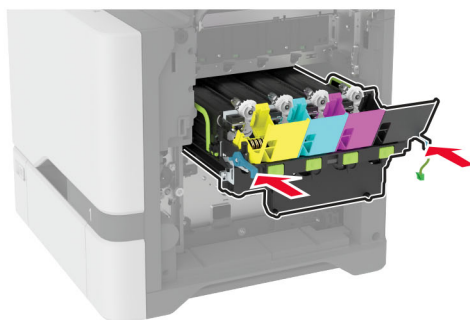
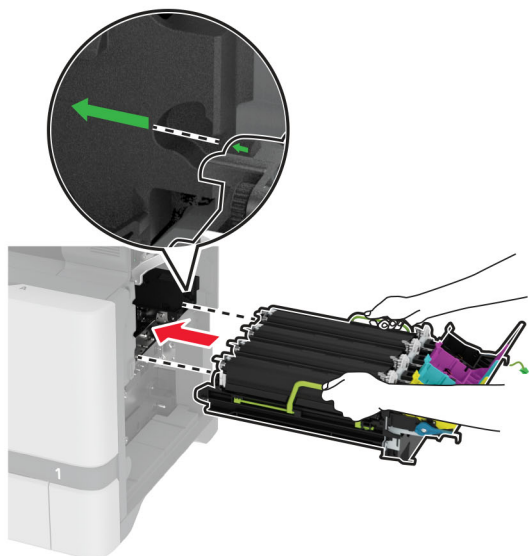

**10** Sluit de kabel van de beeldverwerkingskit aan.

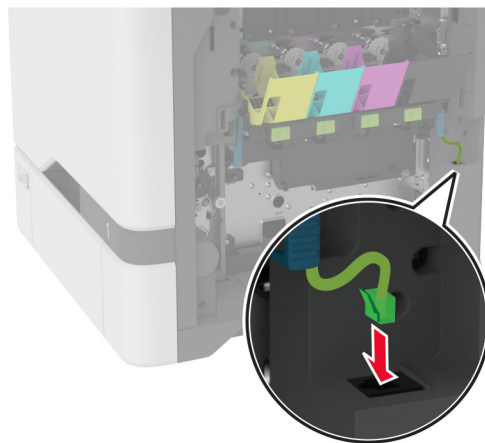

**11** Plaats de toneroverloopfles.

**12** Plaats de tonercartridges.

**13** Sluit klep B.

## Overloopfles vervangen

- 1 Open klep B.

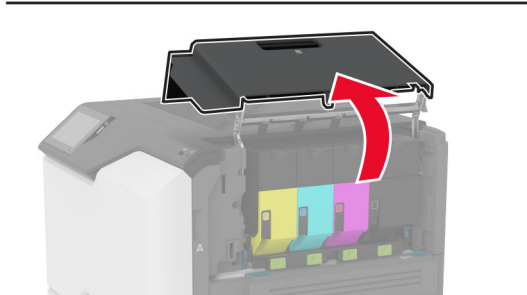
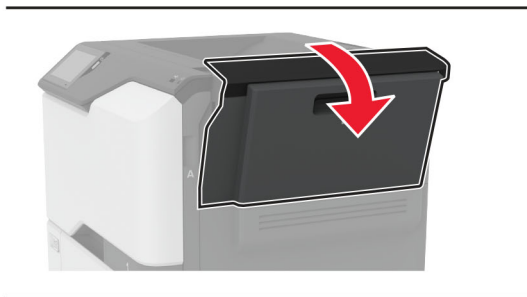
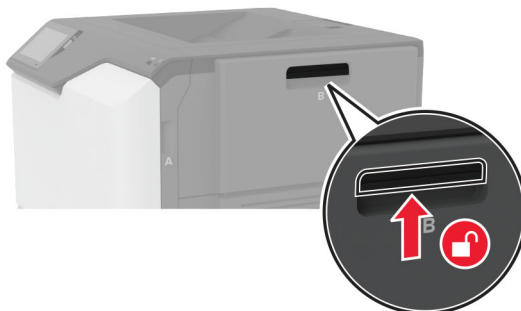

**2** Verwijder de gebruikte toneroverlopfles.

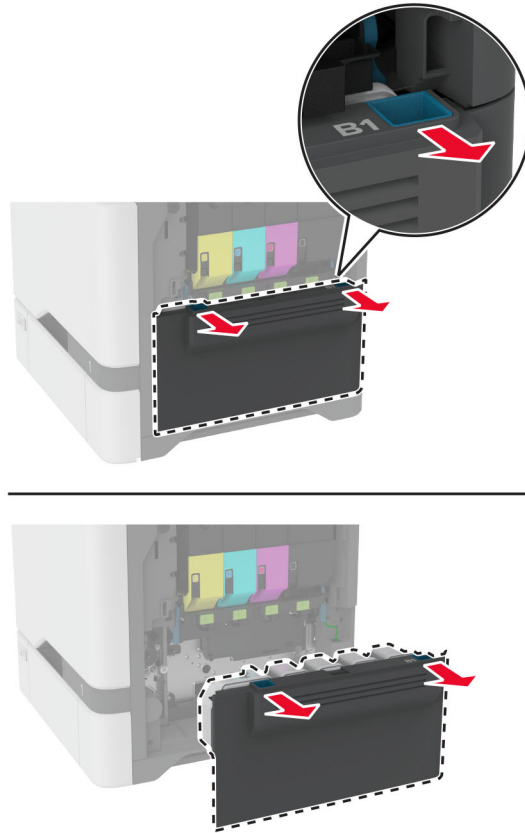

**Opmerking:** Om te voorkomen dat u toner knoeit, plaatst u de fles rechtop.

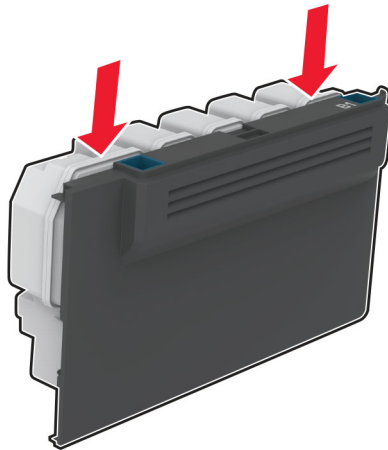

**3** Haal de nieuwe toneroverlopfles uit de verpakking.

**4** Plaats de nieuwe toneroverlopfles.

**5** Sluit klep B.

**6** Voer de gebruikte toneroverlopfles op de juiste wijze af.

## Verhittingsstation vervangen

- 1 Schakel de printer uit en trek de stekker van het netsnoer van de printer uit het stopcontact.
- 2 Open klep A, gevolgd door klep A1.

 **LET OP: HEET OPPERVLAK:** De binnenkant van de printer kan heet zijn. Om letsel te voorkomen, moet u een heet oppervlak eerst laten afkoelen voordat u het aanraakt.

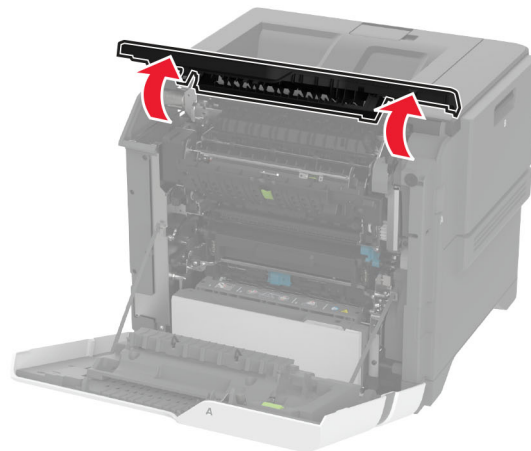
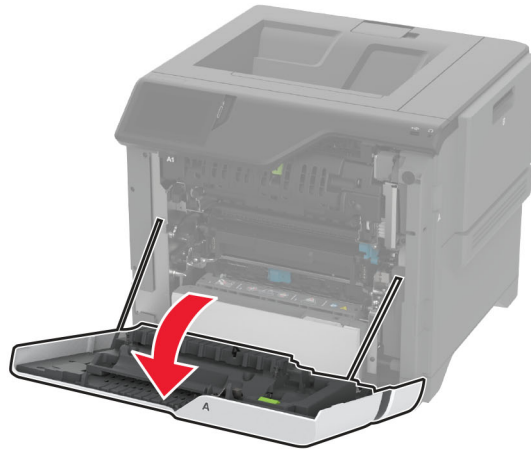



**3** Verwijder het gebruikte verhittingsstation.

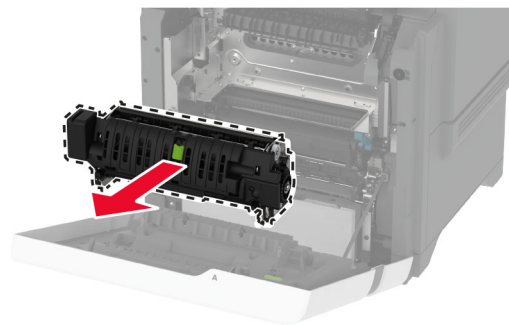
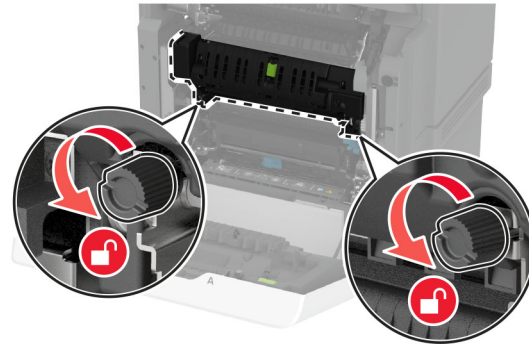

**4** Haal het nieuwe verhittingsstation uit de verpakking.

**5** Plaats het nieuwe verhittingsstation.

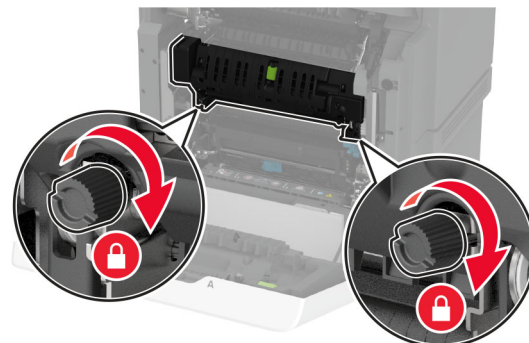
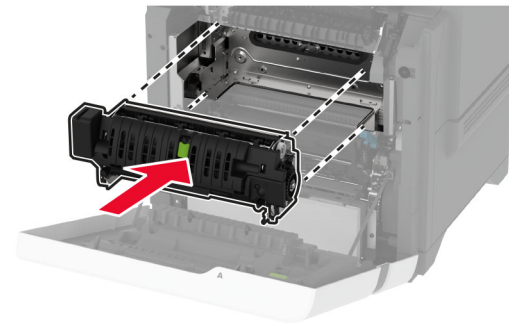

**6** Sluit klep A1 en sluit vervolgens klep A.

**7** Sluit de stekker van het netsnoer aan op het stopcontact en zet de printer aan.

**⚠ LET OP: RISICO OP LETSEL:** Sluit het netsnoer aan op een geaard stopcontact dat zich dicht in de buurt van het product bevindt en gemakkelijk bereikbaar is om brand of elektrische schokken te voorkomen.

**8** Stel de verhittingsstationsonderhoudsteller opnieuw in.

Zie '[De onderhoudsteller herstellen](#)' op pagina 160 voor meer informatie.

## De grijproller vervangen

### De grijproller vervangen in de lade voor 550 vel

**1** Schakel de printer uit en trek de stekker van het netsnoer van de printer uit het stopcontact.

**2** Verwijder de lade.

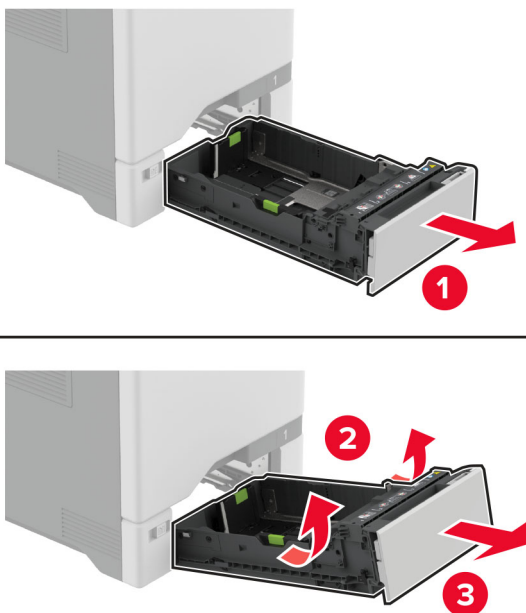

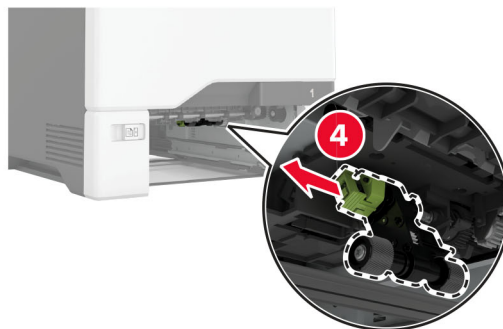
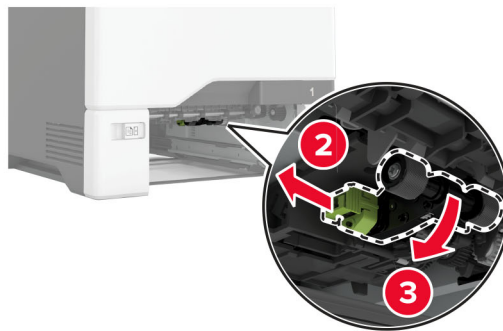
**3** Verwijder de gebruikte grijproller.**4** Haal de nieuwe grijproller uit de verpakking.

**Waarschuwing: mogelijke beschadiging:** Zorg ervoor dat uw handen schoon zijn wanneer u onderdelen hanteert om schade en slechte printerprestaties te voorkomen.

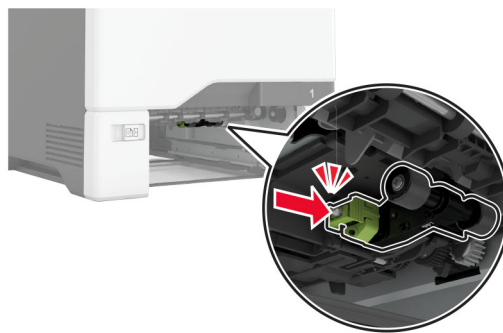
**5** Plaats de nieuwe grijproller.**6** Plaats de lade terug.**7** Sluit de stekker van het netsnoer aan op het stopcontact en zet de printer aan.

**⚠ LET OP: RISICO OP LETSEL:** Sluit het netsnoer aan op een geaard stopcontact dat zich dicht in de buurt van het product bevindt en gemakkelijk bereikbaar is om brand of elektrische schokken te voorkomen.

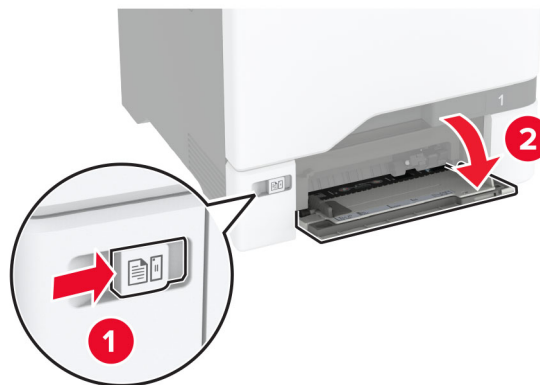
**Het vervangen van de grijproller in de multifunctionele invoer****1** Schakel de printer uit en trek de stekker van het netsnoer van de printer uit het stopcontact.**2** Open de multifunctionele invoer.

- 3 Verwijder de gebruikte grijproller.

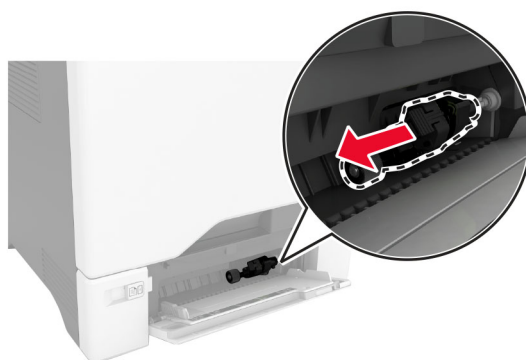

- 4 Haal de nieuwe grijproller uit de verpakking.

**Waarschuwing: mogelijke beschadiging:** Zorg ervoor dat uw handen schoon zijn wanneer u onderdelen hanteert om schade en slechte printerprestaties te voorkomen.

5 Plaats de nieuwe grijproller.

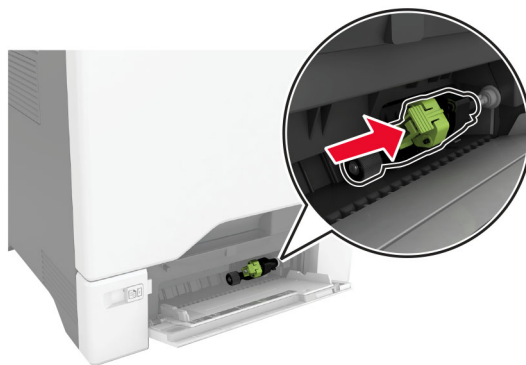

6 Sluit de multifunctionele invoer.

7 Sluit de stekker van het netsnoer aan op het stopcontact en zet de printer aan.

**⚠ LET OP: RISICO OP LETSEL:** Sluit het netsnoer aan op een geaard stopcontact dat zich dicht in de buurt van het product bevindt en gemakkelijk bereikbaar is om brand of elektrische schokken te voorkomen.

## De scheidingsbeugel vervangen

1 Trek de lade uit de printer.

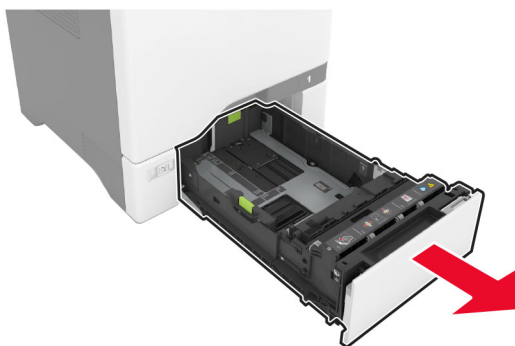

**2** Verwijder de gebruikte scheidingsbeugel.

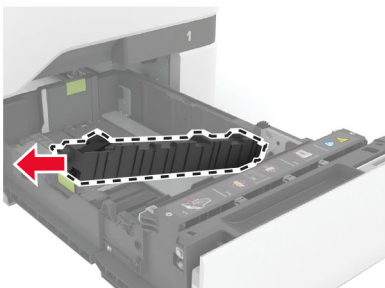
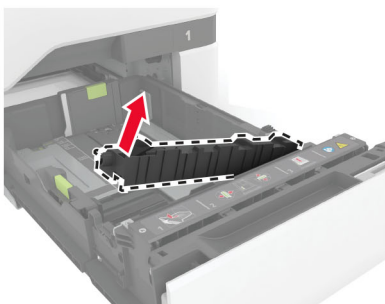
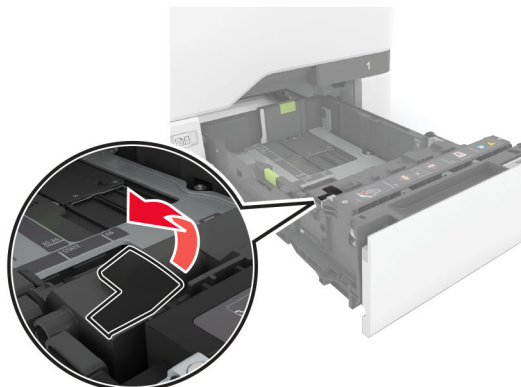

**3** Pak de nieuwe scheidingsbeugel uit.

4 Plaats de nieuwe scheidingsbeugel.

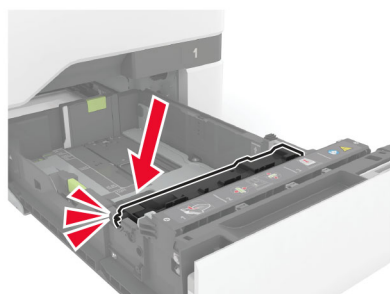
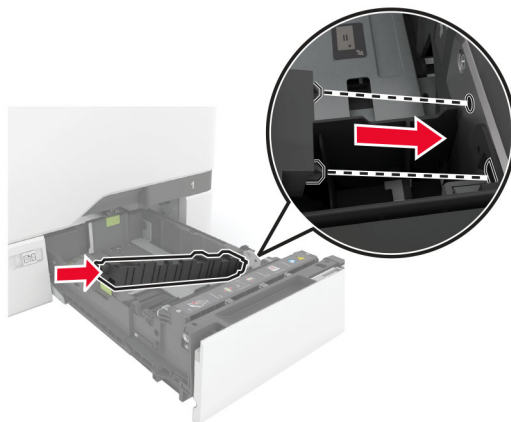

5 Plaats de lade terug.

## De onderhoudsteller herstellen

- 1 Raak in het beginscherf het volgende aan: **Instellingen > Apparaat > Onderhoud > Configuratiemenu > Verbruik en tellers van supplies.**
- 2 Raak **Onderhoudsteller herstellen** aan.

## Gebruiksteller van supplies opnieuw instellen

- 1 Raak in het beginscherf het volgende aan: **Instellingen > Apparaat > Onderhoud > Configuratiemenu > Verbruik en tellers van supplies.**
- 2 Selecteer de teller die u wilt resetten.

**Waarschuwing: mogelijke beschadiging:** Supplies en onderdelen die niet onder de voorwaarden van het contract van het Retourneerprogramma vallen, kunnen worden gereset en gereviseerd. Schade veroorzaakt door niet-originele supplies of onderdelen valt echter niet onder de fabrieksgarantie. Het resetten van supply- of onderdeeltellers zonder correcte revisering kan uw printer beschadigen. Na het resetten van de supply- of onderdeelteller kan uw printer een foutmelding geven over het geresette item.



# Printeronderdelen reinigen

## De printer reinigen

 **LET OP: GEVAAR VOOR ELEKTRISCHE SCHOKKEN:** Om het risico op elektrische schokken te vermijden, trekt u de stekker van het netsnoer uit het stopcontact en koppelt u alle kabels los die op de printer zijn aangesloten voor u de buitenkant van de printer reinigt.

### Opmerkingen:

- Voer deze taak om de paar maanden uit.
- schade aan de printer door onjuiste behandeling valt niet onder de garantie.

- 1 Schakel de printer uit en trek de stekker van het netsnoer van de printer uit het stopcontact.
- 2 Verwijder al het papier uit de standaardlade en multifunctionele invoer.
- 3 Reinig de printer met een zachte borstel of een stofzuiger om stof, inktlint en stukjes papier in en rondom de printer te verwijderen.
- 4 Veeg de buitenkant van de printer schoon met een vochtige, zachte, pluisvrije doek.

### Opmerkingen:

- Gebruik geen schoonmaak- of wasmiddelen. Hiermee kunt u de afwerking van de printer beschadigen.
- Zorg ervoor dat alle gedeelten van de printer droog zijn na het reinigen.

- 5 Sluit de stekker van het netsnoer aan op het stopcontact en zet de printer aan.

 **LET OP: RISICO OP LETSEL:** Om het risico op elektrische schokken of brand te voorkomen, moet u het netsnoer rechtstreeks aansluiten op een geaard stopcontact dat zich dicht in de buurt van het product bevindt en dat gemakkelijk toegankelijk is.

## Aanraakscherm reinigen

 **LET OP: GEVAAR VOOR ELEKTRISCHE SCHOKKEN:** Om het risico op elektrische schokken te vermijden, trekt u de stekker van het netsnoer uit het stopcontact en koppelt u alle kabels los die op de printer zijn aangesloten voor u de buitenkant van de printer reinigt.

- 1 Schakel de printer uit en trek de stekker van het netsnoer van de printer uit het stopcontact.
- 2 Veeg met een vochtige, zachte, pluisvrije doek het aanraakscherm schoon.

### Opmerkingen:

- Gebruik geen huishoudelijke schoonmaakmiddelen of afwasmiddelen. Deze kunnen het aanraakscherm beschadigen.
- Zorg ervoor dat het aanraakscherm droog is na het reinigen.

- 3 Sluit de stekker van het netsnoer aan op het stopcontact en zet de printer aan.

 **LET OP: RISICO OP LETSEL:** Sluit het netsnoer aan op een geaard stopcontact dat zich dicht in de buurt van het product bevindt en gemakkelijk bereikbaar is om brand of elektrische schokken te voorkomen.

## De oppakbanden reinigen

- 1 Schakel de printer uit en trek de stekker van het netsnoer van de printer uit het stopcontact.
- 2 Verwijder de lade.

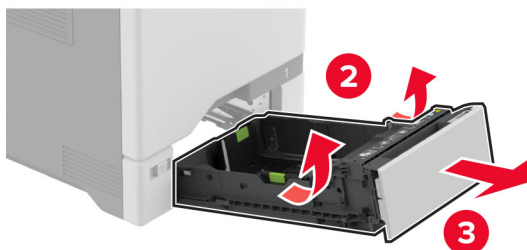

**3** Verwijder de grijroller.

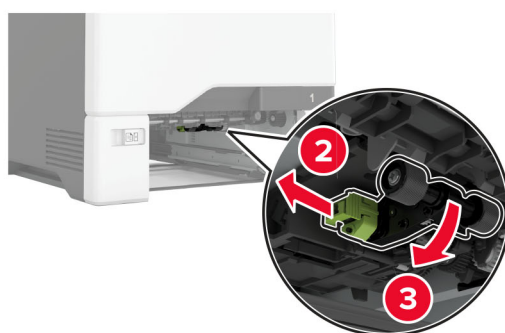

**4** Breng isopropylalcohol aan op een zachte, pluisvrije doek en veeg daarmee de oppakbanden schoon.

**5** Plaats de grijproller.**6** Plaats de lade terug.**7** Sluit de stekker van het netsnoer aan op het stopcontact en zet de printer aan.

**⚠ LET OP: RISICO OP LETSEL:** Sluit het netsnoer aan op een geaard stopcontact dat zich dicht in de buurt van het product bevindt en gemakkelijk bereikbaar is om brand of elektrische schokken te voorkomen.

**De grijproller in de multifunctionele invoer reinigen**

- 1** Schakel de printer uit en trek de stekker van het netsnoer van de printer uit het stopcontact.
- 2** Open de multifunctionele invoer.

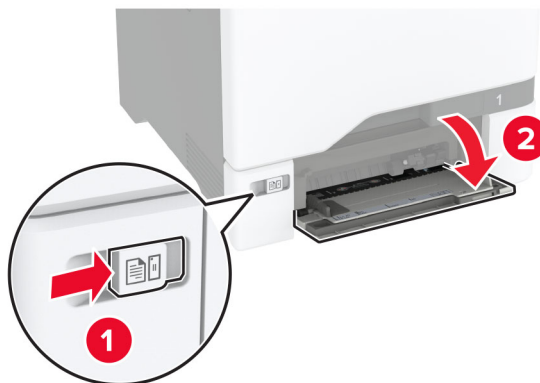

**3** Verwijder de grijproller.

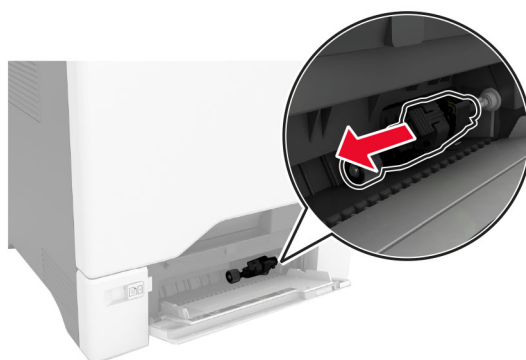

**4** Breng isopropylalcohol aan op een zachte, pluisvrije doek en veeg daarmee de grijproller schoon.

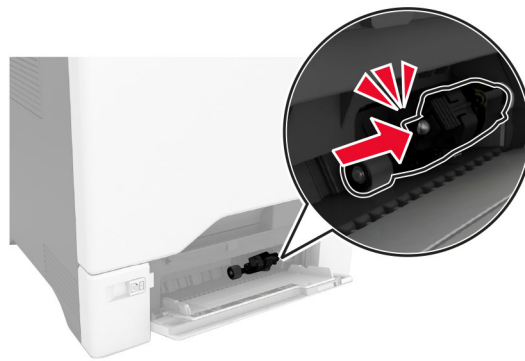
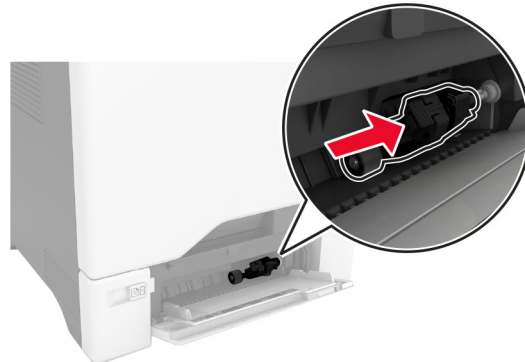
**5** Plaats de grijproller.**6** Sluit de multifunctionele invoer.**7** Sluit de stekker van het netsnoer aan op het stopcontact en zet de printer aan.

**⚠ LET OP: RISICO OP LETSEL:** Sluit het netsnoer aan op een geaard stopcontact dat zich dicht in de buurt van het product bevindt en gemakkelijk bereikbaar is om brand of elektrische schokken te voorkomen.

## Energie en papier besparen

### Instellingen voor de energiebesparingsmodus configureren

#### Slaapstand

- 1 Tik in het startscherm op **Instellingen > Apparaat > Energiebeheer > Time-outs > Slaapstand**.
- 2 Opgeven hoeveelheid tijd moet verstrijken voordat de printer overschakelt naar de Slaapstand.

#### Sluimerstand

- 1 Tik in het startscherm op **Instellingen > Apparaat > Energiebeheer > Time-outs > Sluimerstand time-out**.
- 2 Opgeven hoeveelheid tijd moet verstrijken voordat de printer overschakelt naar de slaapstand.

**Opmerkingen:**

- Sluimerstand time-out werkt alleen als Sluimerstand time-out bij verbinding is ingesteld op Sluimerstand.
- De Embedded Web Server is uitgeschakeld wanneer de printer zich in Sluimerstand bevindt.



**Helderheid van het display aanpassen**

- 1 Ga vanuit het startscherm naar **Instellingen > Apparaat > Voorkeuren**.
- 2 Pas de instelling aan in het menu Helderheid van scherm.

**Zuinig omgaan met accessoires**

- Druk op beide zijden van het papier af.  
**Opmerking:** Dubbelzijdig afdrukken is de standaardinstelling van het printerstuurprogramma.
- Druk meerdere pagina's af op één vel papier.
- Gebruik de functie voor afdrukvoorbeelden om te bekijken hoe het document eruitziet voordat u het afdrukt.
- Druk één exemplaar van het document af om de inhoud en indeling op fouten te controleren.

**De printer verplaatsen naar een andere locatie**

-  **LET OP: RISICO OP LETSEL:** Als de printer meer weegt dan 20 kg (44 lb), moet deze mogelijk door twee of meer personen worden verplaatst.
-  **LET OP: RISICO OP LETSEL:** Gebruik alleen het netsnoer dat bij dit product is geleverd of een door de fabrikant goedgekeurd vervangend onderdeel om brand of elektrische schokken te voorkomen.
-  **LET OP: RISICO OP LETSEL:** Volg deze richtlijnen wanneer u de printer verplaatst om te voorkomen dat u zich bezeert of dat de printer beschadigd raakt:
  - Zorg ervoor dat alle kleppen en laden zijn gesloten.
  - Schakel de printer uit en trek de stekker van het netsnoer van de printer uit het stopcontact.
  - Koppel alle snoeren en kabels los van de printer.
  - Als de printer losse, optionele laden op de vloer of uitvoerladen bevestigd heeft, dient u deze te ontkoppelen voordat u de printer verplaatst.
  - Als de printer een onderstel met zwenkwielen heeft, rolt u de printer voorzichtig naar de nieuwe locatie. Wees voorzichtig bij drempels en scheuren in de vloer.
  - Als de printer geen onderstel met zwenkwielen heeft, maar wel is uitgerust met optionele laden of uitvoerladen, verwijdert u de uitvoerladen en tilt u de printer van de laden. Probeer de printer niet samen met een van de opties op te tillen.
  - Gebruik bij het optillen altijd de handgrepen aan de printer.
  - Als de printer wordt verplaatst op een transportwagentje, moet de gehele onderzijde van de printer worden ondersteund.
  - Als de optionele onderdelen worden verplaatst op een transportwagentje, moet het oppervlak van het wagentje groot genoeg zijn voor alle onderdelen.
  - Houd de printer rechtop.
  - Vermijd schokken.

- Zorg dat uw vingers zich niet onder de printer bevinden wanneer u het apparaat neerzet.
- Zorg dat er voldoende ruimte vrij is rondom de printer.

**Opmerking:** schade aan de printer die door onjuist transport is veroorzaakt, valt niet onder de garantie.

## De printer vervoeren.

Ga voor verzendinstructies naar <http://support.lexmark.com> of neem contact op met de klantenondersteuning.



# Problemen oplossen

## Problemen met de afdrukkwaliteit

Zoek de afbeelding op die lijkt op het probleem met de afdrukkwaliteit dat u ondervindt, en klik vervolgens op de koppeling daaronder voor de stappen om het probleem op te lossen.

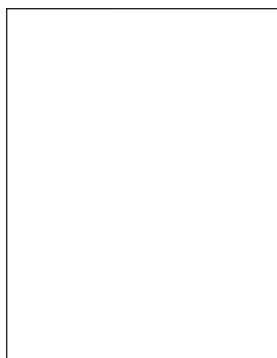

['Lege of witte pagina's' op pagina 177](#)

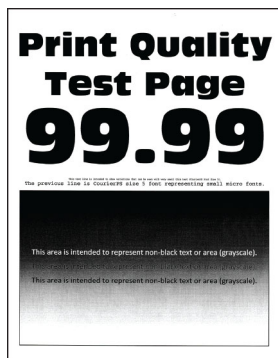

['Donkere afdruk' op pagina 179](#)

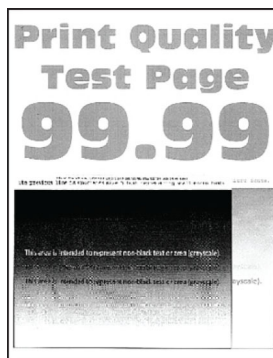

['Zwevende afbeeldingen' op pagina 181](#)

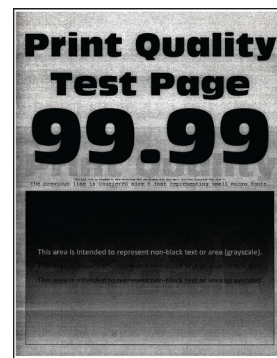

['Grijze of gekleurde achtergrond' op pagina 182](#)



['Verkeerde marges' op pagina 183](#)

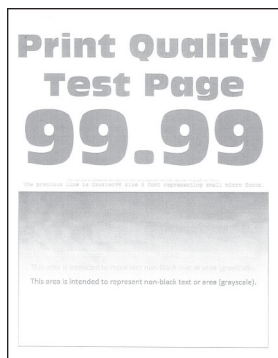

['De afdruk is licht' op pagina 183](#)

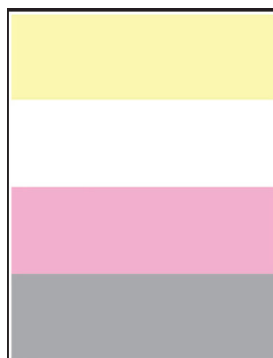

['Ontbrekende kleuren' op pagina 186](#)



['Vlekkerige afdruk en stippen' op pagina 188](#)



['Gekruld papier' op pagina 190](#)

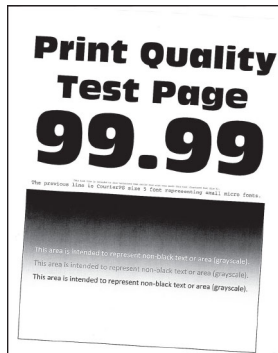

['Schuine of scheve afdruk' op pagina 191](#)

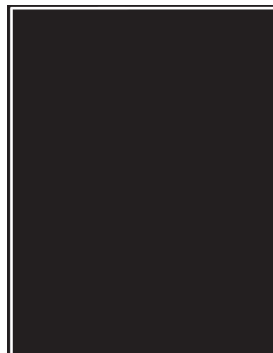

['Zwarte of volledig gekleurde afbeeldingen' op pagina 191](#)

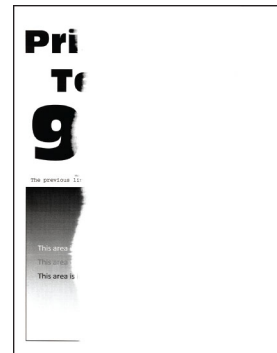

['Afgektepte tekst of afbeeldingen' op pagina 192](#)

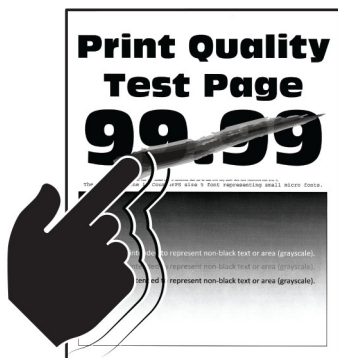

['De toner laat gemakkelijk los' op pagina 194](#)

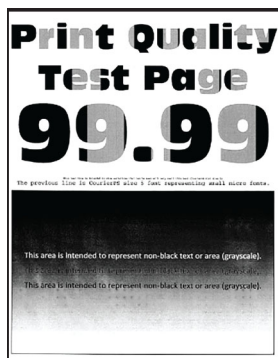

['Verschillen in afdruc-dichtheid' op pagina 195](#)

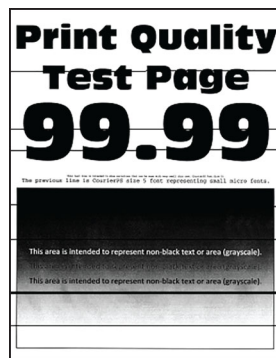

['Horizontale donkere strepen' op pagina 196](#)



['Verticale donkere strepen' op pagina 197](#)

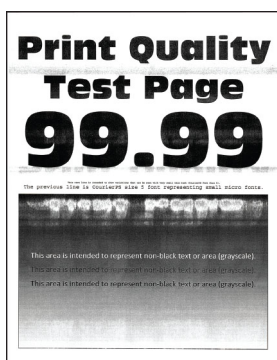

['Horizontale witte strepen' op pagina 198](#)



['Verticale witte strepen' op pagina 199](#)





['Terugkerende fouten' op pagina 201](#)

## Printerfoutcodes

Foutcodes	Foutbericht	Oplossing
8.01	<b>Sluit alle kleppen.</b>	Sluit alle kleppen en plaats vervolgens de toneroverloopflës.
9.00	<b>De printer moest opnieuw worden opgestart. De laatste taak is mogelijk niet voltooid.</b>	Raak <b>Doorgaan</b> aan om het bericht te wissen en door te gaan met afdrucken.
11.11, 11.21, 11.31, 11.41, 11.51	<b>Vul &lt;source/&gt; met &lt;type/&gt; &lt;size/&gt;.</b>	Open de aangegeven lade en plaats vervolgens papier. Zie <a href="#">'Laden vullen' op pagina 31</a> voor meer informatie.
11.12, 11.22, 11.32, 11.42, 11.52	<b>Vul &lt;source/&gt; met &lt;type/&gt; &lt;size/&gt; &lt;orientation/&gt;.</b>	

Foutcodes	Foutbericht	Oplossing
11.91	Vul Multifunctionele invoer met <code>&lt;type/&gt;</code> <code>&lt;size/&gt;</code> .	Open de multifunctionele invoer en plaats vervolgens papier. Zie <a href="#">'De multifunctionele invoer vullen' op pagina 35</a> voor meer informatie.
11.92	Vul Multifunctionele invoer met <code>&lt;type/&gt;</code> <code>&lt;size/&gt;</code> <code>&lt;orientation/&gt;</code> .	
12.11, 12.21, 12.31, 12.41, 12.51	Wijzig <code>&lt;source/&gt;</code> naar <code>&lt;type/&gt;</code> <code>&lt;size/&gt;</code> .	Open de aangegeven lade, verwijder het papier en plaats papier van het juiste formaat en de juiste soort. Zie <a href="#">'Laden vullen' op pagina 31</a> voor meer informatie.
12.12, 12.22, 12.32, 12.42, 12.52	Wijzig <code>&lt;source/&gt;</code> naar <code>&lt;type/&gt;</code> <code>&lt;size/&gt;</code> <code>&lt;orientation/&gt;</code> .	
12.91	Wijzig de multifunctionele invoer naar <code>&lt;type/&gt;</code> <code>&lt;size/&gt;</code> .	Verwijder het papier en plaats papier van het juiste formaat en de juiste soort. Zie <a href="#">'De multifunctionele invoer vullen' op pagina 35</a> voor meer informatie.
12.92	Wijzig de multifunctionele invoer naar <code>&lt;type/&gt;</code> <code>&lt;size/&gt;</code> <code>&lt;orientation/&gt;</code> .	
29.08	<b>Herinnering: Verwijder de verpakking.</b>	<ol style="list-style-type: none"> <li>1 Open klep A en verwijder het verpakkingsmateriaal in de printer.</li> <li>2 Trek elk van de drie rode klemmen eruit, te beginnen linksboven, links-onder en eindigend aan de rechterkant.</li> <li>3 Sluit klep A.</li> <li>4 Open klep B.</li> <li>5 Trek de rode lus aan de rechterkant naar buiten.</li> <li>6 Sluit klep B.</li> </ol>
31.30	<b>Probleem met overdrachtsmodule. Start de printer opnieuw.</b>	<ol style="list-style-type: none"> <li>1 Schakel de printer uit en trek de stekker van het netsnoer van de printer uit het stopcontact.</li> <li>2 Sluit de stekker van het netsnoer aan op het stopcontact en zet de printer aan.</li> </ol> <p> <b>LET OP: RISICO OP LETSEL:</b> Sluit het netsnoer aan op een geaard stopcontact dat zich dicht in de buurt van het product bevindt en gemakkelijk bereikbaar is om brand of elektrische schokken te voorkomen.</p>
31.35	<b>Plaats de ontbrekende of niet-reagerende toneroverloopfles terug.</b>	<ol style="list-style-type: none"> <li>1 Open klep B.</li> <li>2 Verwijder de toneroverloopfles. <ul style="list-style-type: none"> <li><b>Opmerking:</b> Om te voorkomen dat u toner knoeit, plaatst u de fles rechtop.</li> </ul> </li> <li>3 Plaats de toneroverloopfles.</li> <li>4 Sluit klep B.</li> </ol>
31.40, 31.41, 31.42, 31.43	<b>Plaats ontbrekende of niet-reagerende cartridge [kleur] terug.</b>	<ol style="list-style-type: none"> <li>1 Open klep B.</li> <li>2 Verwijder de cartridge.</li> <li>3 Plaats de cartridge.</li> <li>4 Sluit klep B.</li> </ol>

Foutcodes	Foutbericht	Oplossing
31.60	<b>Plaats de ontbrekende of niet-reagerende zwarte beeldverwerkingseenheid terug.</b>	<ol style="list-style-type: none"> <li>1 Open klep B.</li> <li>2 Verwijder de toneroverloopfles. <b>Opmerking:</b> Om te voorkomen dat u toner knoeit, plaatst u de fles rechtop.</li> <li>3 Verwijder de tonercartridges.</li> <li>4 Koppel de kabel van de beeldverwerkingskit los.</li> <li>5 Verwijder de beeldverwerkingskit. <b>Opmerking:</b> Om te voorkomen dat de beeldverwerkingskit bekrast raakt of de fotoconductortrommel beschadigd raakt, plaatst u de beeldverwerkingskit omhoog.</li> <li>6 Verwijder de zwarte beeldverwerkingseenheid.</li> <li>7 Plaats de zwarte beeldverwerkingseenheid. Plaats de beeldverwerkingskit.</li> <li>8 Sluit de kabel van de beeldverwerkingskit aan.</li> <li>9 Plaats de tonercartridges.</li> <li>10 Plaats de toneroverloopfles.</li> <li>11 Sluit klep B.</li> </ol>
31.64	<b>Plaats ontbrekende, niet-aangesloten of niet-reagerende kleurenbeeldverwerkingskit terug.</b>	<ol style="list-style-type: none"> <li>1 Open klep B.</li> <li>2 Verwijder de toneroverloopfles. <b>Opmerking:</b> Om te voorkomen dat u toner knoeit, plaatst u de fles rechtop.</li> <li>3 Verwijder de cartridges.</li> <li>4 Koppel de kabel van de beeldverwerkingskit los.</li> <li>5 Verwijder de beeldverwerkingskit.</li> <li>6 Plaats de beeldverwerkingskit.</li> <li>7 Sluit de kabel van de beeldverwerkingskit aan.</li> <li>8 Plaats de cartridges.</li> <li>9 Plaats de toneroverloopfles.</li> <li>10 Sluit klep B.</li> </ol>
31.80	<b>Plaats ontbrekend of niet-reagerend verhittingsstation terug.</b>	<ol style="list-style-type: none"> <li>1 Open klep A, gevolgd door klep A1.  <b>LET OP: HEET OPPERVLAK:</b> De binnenkant van de printer kan heet zijn. Om letsel te voorkomen, moet u een heet oppervlak eerst laten afkoelen voordat u het aanraakt.</li> <li>2 Verwijder het verhittingsstation.</li> <li>3 Plaats het verhittingsstation.</li> <li>4 Sluit klep A1 en sluit vervolgens klep A.</li> </ol>
32.40, 32.41, 32.42, 32.43	<b>Vervang niet-ondersteunde cartridge &lt;kleur&gt;.</b>	Zie <a href="#">'Een tonercartridge vervangen' op pagina 128</a> voor meer informatie.
32.60	<b>Vervang niet-ondersteunde zwarte beeldverwerkings-eenheid.</b>	Zie <a href="#">'De zwarte beeldverwerkingseenheid vervangen' op pagina 131</a> voor meer informatie.

Foutcodes	Foutbericht	Oplossing
32.64	<b>Vervang niet-ondersteunde kleurenbeeldverwerkingskit.</b>	Zie ' <a href="#">De kleurenbeeldverwerkingskit vervangen</a> ' op pagina 140 voor meer informatie.
32.xy	<b>Vervang niet-ondersteunde fuser.</b>	<p><b>1</b> Open klep A, gevolgd door klep A1.</p> <p> <b>LET OP: HEET OPPERVLAK:</b> De binnenkant van de printer kan heet zijn. Om letsel te voorkomen, moet u een heet oppervlak eerst laten afkoelen voordat u het aanraakt.</p> <p><b>2</b> Zoek het type fuser aan de onderkant van de fuser.</p>  <p><b>Opmerkingen:</b></p> <ul style="list-style-type: none"> <li>• Alle printermodellen behalve Lexmark CS737 ondersteunen de fuser types 00, 01 en 02.</li> <li>• Lexmark CX737 ondersteunt alleen fusertype 05.</li> </ul> <p><b>3</b> Als de fuser niet wordt ondersteund, verwijdert u de fuser en installeert u een ondersteunde fuser. Zie '<a href="#">Verhittingsstation vervangen</a>' op pagina 152 voor meer informatie.</p>
33.40, 33.41, 33.42, 33.43	<b>Cartridge [kleur] van een ander merk dan Lexmark, raadpleeg de Gebruikershandleiding.</b>	Zie ' <a href="#">Supply van een ander merk dan Lexmark</a> ' op pagina 225 voor meer informatie.
33.60	<b>Zwarte beeldverwerkingseenheid van een ander merk dan Lexmark, raadpleeg de Gebruikershandleiding.</b>	Zie ' <a href="#">Supply van een ander merk dan Lexmark</a> ' op pagina 225 voor meer informatie.
33.64	<b>Kleurenbeeldverwerkingskit van een ander merk dan Lexmark, zie Gebruikershandleiding.</b>	Zie ' <a href="#">Supply van een ander merk dan Lexmark</a> ' op pagina 225 voor meer informatie.
37.1	<b>Onvoldoende geheugen om de taak te sorteren.</b>	<p>Probeer een of meer van de oplossingen:</p> <ul style="list-style-type: none"> <li>• Raak <b>Doorgaan</b> aan om het opgeslagen gedeelte van de taak af te drukken en om de rest van de afdruktaak te sorteren.</li> <li>• Annuleer de huidige afdruktaak.</li> </ul>

Foutcodes	Foutbericht	Oplossing
37.3	<b>Onvoldoende geheugen, sommige onderbroken taken zijn verwijderd.</b>	Raak <b>Doorgaan</b> aan om het bericht te wissen en door te gaan met afdrukken.
39.1	<b>Complexe pagina, bepaalde gegevens worden mogelijk niet afgedrukt.</b>	<p>Probeer een of meer van de oplossingen:</p> <ul style="list-style-type: none"> <li>• Raak <b>Doorgaan</b> aan om het bericht te wissen en door te gaan met afdrukken.</li> <li>• Annuleer de huidige afdraktaak.</li> <li>• Installeer meer printergeheugen.</li> <li>• Verminder de complexiteit en de grootte van de afdraktaak voordat u deze opnieuw naar de printer stuurt. <ul style="list-style-type: none"> <li>– Verminder het aantal pagina's van de afdraktaak.</li> <li>– Verminder het aantal en de grootte van gedownloadede lettertypen.</li> <li>– Verwijder onnodige lettertypen of macro's uit de afdraktaak.</li> <li>– Verminder het aantal afbeeldingen van de afdraktaak.</li> </ul> </li> </ul>
42.xy	<b>Vervang cartridge [kleur], regiocode van cartridge komt niet overeen met code printer.</b>	Zie ' <a href="#">Vervang cartridge, printerregio onjuist</a> ' op pagina 224 voor meer informatie.
43.40, 43.41, 43.42, 43.43	<b>Vervang defecte cartridge [kleur].</b>	Zie ' <a href="#">Een tonercartridge vervangen</a> ' op pagina 128 voor meer informatie.
43.40, 43.41, 43.42, 43.43	<b>Probleem met cartridge [kleur].</b>	<ol style="list-style-type: none"> <li><b>1</b> Open klep B.</li> <li><b>2</b> Verwijder de cartridge.</li> <li><b>3</b> Plaats de cartridge.</li> <li><b>4</b> Sluit klep B.</li> </ol> <p>Als het probleem zich blijft voordoen, vervangt u de cartridge.</p>
55.1	<b>Fout bij lezen van USB-station. Verwijder USB.</b>	Verwijder het flashstation om door te gaan.
55.2	<b>Fout bij lezen USB-hub. Verwijder hub.</b>	Verwijder de USB-hub om door te gaan.
58	<b>Te veel laden aangesloten.</b>	<ol style="list-style-type: none"> <li><b>1</b> Schakel de printer uit en trek de stekker van het netsnoer van de printer uit het stopcontact.</li> <li><b>2</b> Verwijder een of meer laden.</li> <li><b>3</b> Sluit de stekker van het netsnoer aan op het stopcontact en zet de printer aan.</li> </ol> <p> <b>LET OP: GEVAAR VOOR ELEKTRISCHE SCHOKKEN:</b> Sluit het netsnoer aan op een geaard stopcontact dat zich dicht in de buurt van het product bevindt en gemakkelijk bereikbaar is om brand of elektrische schokken te voorkomen.</p>

Foutcodes	Foutbericht	Oplossing
59	<b>Incompatibele lade [x].</b>	<ol style="list-style-type: none"> <li>Schakel de printer uit en trek de stekker van het netsnoer van de printer uit het stopcontact.</li> <li>Verwijder de aangegeven lade.</li> <li>Sluit de stekker van het netsnoer aan op het stopcontact en zet de printer aan.</li> </ol> <p> <b>LET OP: GEVAAR VOOR ELEKTRISCHE SCHOKKEN:</b> Sluit het netsnoer aan op een geaard stopcontact dat zich dicht in de buurt van het product bevindt en gemakkelijk bereikbaar is om brand of elektrische schokken te voorkomen.</p>
61	<b>Schijf defect.</b>	Vervang het defecte opslagstation.
62	<b>Schijf vol.</b>	<p>Probeer een of meer van de oplossingen:</p> <ul style="list-style-type: none"> <li>Raak <b>Doorgaan</b> aan om het bericht te wissen.</li> <li>Verwijder lettertypen, macro's en andere gegevens van de vaste schijf van de printer.</li> <li>Installeer een vaste schijf voor de printer.</li> </ul>
63	<b>Formateer de vaste schijf.</b>	<p>Als u nu formateert, worden alle gegevens van het opslagstation gewist. Ga als volgt te werk om het opslagstation later te formatteren:</p> <ol style="list-style-type: none"> <li>Tik in het startscherm op <b>Instellingen &gt; Apparaat &gt; Onderhoud &gt; Oud apparaat wissen</b>.</li> <li>Tik op het vak <b>Alle informatie op de vaste schijf opschonen</b> en tik vervolgens op <b>WISSEN</b>.</li> </ol>
80.01, 80.09	<b>Onderhoudskit raakt op.</b>	Raak <b>Doorgaan</b> aan om het bericht te wissen.
80.11, 80.19	<b>Onderhoudskit bijna leeg.</b>	
80.21, 80.29	<b>Onderhoudskit leeg.</b>	
80.31	<b>Vervang de onderhoudskit; aanbevolen levensduur overschreden.</b>	Zie ' <a href="#">Een verhitingsstationonderhoudskit bestellen</a> ' op pagina 127 voor meer informatie.
82.00, 82.02, 82.09	<b>Toneroverloopfles bijna vol.</b>	Raak <b>Doorgaan</b> aan om het bericht te wissen.
82.12, 82.13, 82.19, 82.20, 82.22, 82.23, 82.29	<b>Toneroverloopfles bijna vol.</b>	
82.30, 82.30, 82.33, 82.39, 82.40, 82.42, 82.49	<b>Vervang toneroverloopfles.</b>	Zie ' <a href="#">Overloopfles vervangen</a> ' op pagina 150 voor meer informatie.
84.01, 84.09	<b>Zwarte beeldverwerkingseenheid of kleurenbeeldverwerkingskit raakt op.</b>	Raak <b>Doorgaan</b> aan om het bericht te wissen.

Foutcodes	Foutbericht	Oplossing
84.11, 84.13, 84.19	<b>Zwarte beeldverwerkingseenheid of kleurenbeeldverwerkingskit bijna leeg.</b>	Raak <b>Doorgaan</b> aan om het bericht te wissen.
84.21, 84.23, 84.29	<b>Zwarte beeldverwerkingseenheid of kleurenbeeldverwerkingskit leeg.</b>	Raak <b>Doorgaan</b> aan om het bericht te wissen.
84.31, 84.33, 84.41, 84.43, 84.48	<b>Vervang de zwarte beeldverwerkings-eenheid of kleurenbeeldverwerkingskit.</b>	<ul style="list-style-type: none"> <li>• Zie <a href="#">'De zwarte beeldverwerkingseenheid vervangen' op pagina 131</a> voor meer informatie.</li> <li>• Zie <a href="#">'De kleurenbeeldverwerkingskit vervangen' op pagina 140</a> voor meer informatie.</li> </ul>
88.00, 88.08, 88.09	<b>[Kleur] Cartridge raakt op.</b>	Raak <b>Doorgaan</b> aan om het bericht te wissen.
88.10, 88.18, 88.19	<b>Cartridge [kleur] bijna leeg.</b>	
88.20, 88.28, 88.29	<b>Cartridge [kleur] leeg.</b>	
88.30, 88.37, 88.38, 88.40, 88.47, 88.48	<b>Vervang de cartridge [kleur].</b>	Zie <a href="#">'Een tonercartridge vervangen' op pagina 128</a> voor meer informatie.
200.23, 200.33, 200.43, 200.53, 232.23, 232.33, 232.43, 232.53, 240.23, 240.33, 240.43, 240.53, 242.33, 242.35, 242.43, 242.45, 242.53, 242.55, 243.43, 243.45, 243.53, 243.55, 244.53, 244.54, 244.55, 245.56, 662.23, 663.33, 664.43, 665.53	<b>Papierstoring, [storing bovenkant]. [xxx.yy]</b>	Zie <a href="#">'Papier vastgelopen in laden' op pagina 213</a> voor meer informatie.



Foutcodes	Foutbericht	Oplossing
200.03, 240.05, 240.06, 240.82, 240.83, 240.84, 647.82, 647.83, 647.84, 647.85, 648.82, 648.83, 648.84, 648.85, 649.82, 649.83, 649.84, 649.85, 650.82, 650.83, 650.84, 650.85, 660.81, 660.82, 660.83, 660.84, 660.85, 660.86	<b>Papierstoring,</b> <b>[storing bovenkant].</b> <b>[xxx.yy]</b>	Zie ' <a href="#">Papier vastgelopen in de multifunctionele invoer</a> ' op pagina 214 voor meer informatie.
230.03, 230.13, 230.23, 230.33, 230.43, 230.53	<b>Papierstoring,</b> <b>[storing bovenkant].</b> <b>[xxx.yy]</b>	Zie ' <a href="#">Papier vastgelopen in de standaardlade</a> ' op pagina 214 voor meer informatie.

## Afdrukproblemen

### Afdrukkwaliteit is slecht

#### Lege of witte pagina's

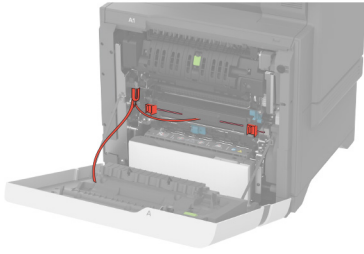
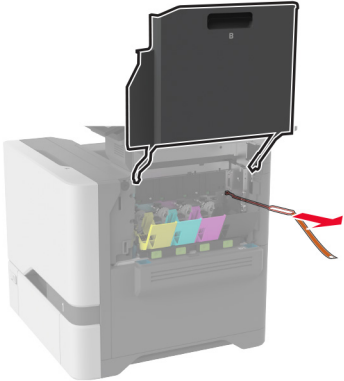
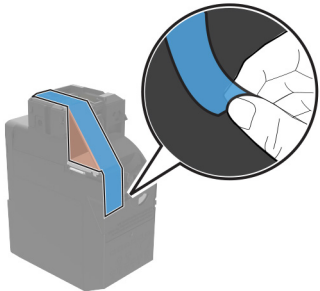
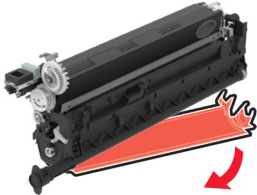

**Opmerking:** Druk voordat u het probleem gaat oplossen de testpagina's voor de afdrukkwaliteit af. Navigeer vanaf het startscherm naar **Instellingen > Problemen oplossen > Testpagina's voor afdrukkwaliteit**.

Actie	Ja	Nee
<p><b>Stap 1</b></p> <p><b>a</b> Verwijder al het verpakkingsmateriaal op de volgende plaatsen:</p> <ul style="list-style-type: none"> <li>• Binnenkant van de printer</li> </ul>   <ul style="list-style-type: none"> <li>• Toner cartridges en beeldverwerkingseenheid</li> </ul>   <p><b>b</b> Druk het document af.</p> <p>Drukt de printer lege of witte pagina's af?</p>	<p>Ga naar stap 2.</p>	<p>Het probleem is opgelost.</p>

Actie	Ja	Nee
<p><b>Stap 2</b></p> <p><b>a</b> Controleer of de printer een originele en ondersteunde Lexmark-tonercartridge gebruikt.</p> <p><b>Opmerking:</b> Als de cartridge niet wordt ondersteund, installeer dan een ondersteunde cartridge.</p> <p><b>b</b> Druk het document af.</p> <p>Drukt de printer lege of witte pagina's af?</p>	Ga naar stap 3.	Het probleem is opgelost.
<p><b>Stap 3</b></p> <p><b>a</b> Verwijder de kleurenbeeldverwerkingskit en vervolgens de zwarte beeldverwerkingseenheid.</p> <p><b>Waarschuwing: mogelijke beschadiging:</b> De kleurenbeeldverwerkingskit en de zwarte beeldverwerkingseenheid mogen niet langer dan tien minuten worden blootgesteld aan licht. Langdurige blootstelling aan licht kan tot problemen met de afdrukkwaliteit leiden.</p> <p><b>Waarschuwing: mogelijke beschadiging:</b> Raak de fotoconduktortrommel onder de kleurenbeeldverwerkingskit of zwarte beeldverwerkingseenheid niet aan. Dit kan de afdrukkwaliteit van toekomstige afdruktaken verminderen.</p> <p><b>b</b> Plaats de zwarte beeldverwerkingseenheid en vervolgens de kleurenbeeldverwerkingskit.</p> <p><b>c</b> Druk het document af.</p> <p>Drukt de printer lege of witte pagina's af?</p>	Neem contact op met de <a href="#">klantenondersteuning</a> .	Het probleem is opgelost.

## Donkere afdruk

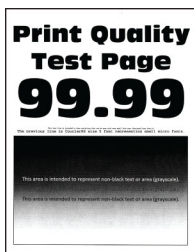

**Opmerking:** Druk voordat u het probleem gaat oplossen de testpagina's voor de afdrukkwaliteit af om de missende kleur vast te stellen. Navigeer vanaf het startscherm naar **Instellingen > Problemen oplossen > Testpagina's voor afdrukkwaliteit**.

Actie	Ja	Nee
<p><b>Stap 1</b></p> <p><b>a</b> Voer Kleur aanpassen uit.</p> <p>Tik in het startscherm op <b>Instellingen &gt; Afdruk &gt; Kwaliteit &gt; Geavanceerde beeldverwerking &gt; Kleuraanpassing</b>.</p> <p><b>b</b> Druk het document af.</p> <p>Is de afdruk te donker?</p>	Ga naar stap 2.	Het probleem is opgelost.

Actie	Ja	Nee
<p><b>Stap 2</b></p> <p><b>a</b> Verlaag de tonerintensiteit via het dialoogvenster Voorkeursinstellingen voor afdrukken, Afdrukken of Druk af, afhankelijk van het besturingssysteem.</p> <p><b>Opmerking:</b> U kunt deze instellingen ook wijzigen met het bedieningspaneel van de printer. Tik in het startscherm op <b>Instellingen &gt; Afdrukken &gt; Kwaliteit &gt; Tonerintensiteit</b>.</p> <p><b>b</b> Druk het document af.</p> <p>Is de afdruk te donker?</p>	Ga naar stap 3.	Het probleem is opgelost.
<p><b>Stap 3</b></p> <p><b>a</b> Geef het papierformaat op via het dialoogvenster Voorkeursinstellingen voor afdrukken of het venster Afdrukken, afhankelijk van het besturingssysteem.</p> <p><b>Opmerkingen:</b></p> <ul style="list-style-type: none"> <li>• Zorg dat de instellingen overeenkomen met het papier dat in de lade is geplaatst.</li> <li>• U kunt deze instellingen ook wijzigen met het bedieningspaneel van de printer. Tik in het startscherm op <b>Instellingen &gt; Papier &gt; Ladeconfiguratie &gt; Papierformaat/-soort</b>.</li> </ul> <p><b>b</b> Druk het document af.</p> <p>Is de afdruk te donker?</p>	Ga naar stap 4.	Ga naar stap 6.
<p><b>Stap 4</b></p> <p>Zorg dat het papier geen structuur of ruwe afwerking heeft.</p> <p>Drukt u af op papier met structuur of ruwe afwerking?</p>	Ga naar stap 5.	Ga naar stap 6.
<p><b>Stap 5</b></p> <p><b>a</b> Vervang papier met structuur of ruwe afwerking door normaal papier.</p> <p><b>b</b> Druk het document af.</p> <p>Is de afdruk te donker?</p>	Ga naar stap 6.	Het probleem is opgelost.
<p><b>Stap 6</b></p> <p><b>a</b> Vervang het papier. Gebruik papier uit een nieuw pak.</p> <p><b>Opmerking:</b> Papier neemt vocht op in een vochtige omgeving. Bewaar papier altijd in de originele verpakking tot u het gaat gebruiken.</p> <p><b>b</b> Druk het document af.</p> <p>Is de afdruk te donker?</p>	Neem contact op met de <a href="#">klantenondersteuning</a> .	Het probleem is opgelost.

## Zwevende afbeeldingen



**Opmerking:** Druk voordat u het probleem gaat oplossen de testpagina's voor de afdrukkwaliteit af. Navigeer vanaf het startscherm naar **Instellingen > Problemen oplossen > Testpagina's voor afdrukkwaliteit afdrukken**.

Actie	Ja	Nee
<p><b>Stap 1</b></p> <p><b>a</b> Plaats papier van de juiste soort en met het juiste gewicht in de lade.</p> <p><b>b</b> Druk het document af.</p> <p>Verschijnen er zwevende afbeeldingen op afdrukken?</p>	Ga naar stap 2.	Het probleem is opgelost.
<p><b>Stap 2</b></p> <p><b>a</b> Geef het papierformaat op via het dialoogvenster Voorkeursinstellingen voor afdrukken of het venster Afdrukken, afhankelijk van het besturingssysteem.</p> <p><b>Opmerkingen:</b></p> <ul style="list-style-type: none"> <li>• Zorg dat de instellingen overeenkomen met het papier dat in de lade is geplaatst.</li> <li>• U kunt deze instellingen ook wijzigen met het bedieningspaneel van de printer. Tik in het startscherm op <b>Instellingen &gt; Papier &gt; Ladeconfiguratie &gt; Papierformaat/-soort</b>.</li> </ul> <p><b>b</b> Druk het document af.</p> <p>Verschijnen er zwevende afbeeldingen op afdrukken?</p>	Ga naar stap 3.	Het probleem is opgelost.
<p><b>Stap 3</b></p> <p><b>a</b> Voer Kleur aanpassen uit.</p> <p>Tik in het startscherm op <b>Instellingen &gt; Afdruk &gt; Kwaliteit &gt; Geavanceerde beeldverwerking &gt; Kleuraanpassing</b>.</p> <p><b>b</b> Druk het document af.</p> <p>Verschijnen er zwevende afbeeldingen op afdrukken?</p>	Neem contact op met de <a href="#">klantenondersteuning</a> .	Het probleem is opgelost.

## Grijze of gekleurde achtergrond



**Opmerking:** Druk voordat u het probleem gaat oplossen de testpagina's voor de afdrukkwaliteit af. Navigeer vanaf het startscherm naar **Instellingen > Problemen oplossen > Testpagina's voor afdrukkwaliteit afdrucken**.

Actie	Ja	Nee
<p><b>Stap 1</b></p> <p><b>a</b> Verhoog de tonerintensiteit via het dialoogvenster Voorkeursinstellingen voor afdrukken, Afdrukken of Druk af, afhankelijk van het besturingssysteem.</p> <p><b>Opmerking:</b> U kunt deze instellingen ook wijzigen met het bedieningspaneel van de printer. Tik in het startscherm op <b>Instellingen &gt; Afdrukken &gt; Kwaliteit &gt; Tonerintensiteit</b>.</p> <p><b>b</b> Druk het document af.</p> <p>Bevatten afdrukken een grijze of gekleurde achtergrond?</p>	Ga naar stap 2.	Het probleem is opgelost.
<p><b>Stap 2</b></p> <p><b>a</b> Voer Kleur aanpassen uit.</p> <p>Tik in het startscherm op <b>Instellingen &gt; Afdruk &gt; Kwaliteit &gt; Geavanceerde beeldverwerking &gt; Kleuraanpassing</b>.</p> <p><b>b</b> Druk het document af.</p> <p>Bevatten afdrukken een grijze of gekleurde achtergrond?</p>	Ga naar stap 3.	Het probleem is opgelost.
<p><b>Stap 3</b></p> <p><b>a</b> Verwijder de kleurenbeeldverwerkingskit en vervolgens de zwarte beeldverwerkingseenheid.</p> <p><b>Waarschuwing: mogelijke beschadiging:</b> De kleurenbeeldverwerkingskit en de zwarte beeldverwerkingseenheid mogen niet langer dan tien minuten worden blootgesteld aan licht. Langdurige blootstelling aan licht kan tot problemen met de afdrukkwaliteit leiden.</p> <p><b>Waarschuwing: mogelijke beschadiging:</b> Raak de fotoconduktortrommel onder de kleurenbeeldverwerkingskit of zwarte beeldverwerkingseenheid niet aan. Dit kan de afdrukkwaliteit van toekomstige afdruktaken verminderen.</p> <p><b>b</b> Plaats de zwarte beeldverwerkingseenheid en vervolgens de kleurenbeeldverwerkingskit.</p> <p><b>c</b> Druk het document af.</p> <p>Bevatten afdrukken een grijze of gekleurde achtergrond?</p>	Neem contact op met de <a href="#">klantenondersteuning</a> .	Het probleem is opgelost.

## Verkeerde marges

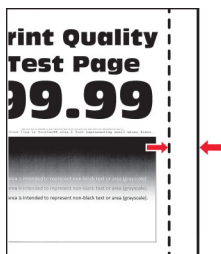

Actie	Ja	Nee
<p><b>Stap 1</b></p> <p><b>a</b> Schuif de papiergeleiders in de lade naar de juiste positie voor het papier in de lade.</p> <p><b>b</b> Druk het document af.</p> <p>Zijn de marges correct?</p>	Het probleem is opgelost.	Ga naar stap 2.
<p><b>Stap 2</b></p> <p><b>a</b> Geef het papierformaat op via het dialoogvenster Voorkeursinstellingen voor afdrucken of het afdrukdialoogvenster, afhankelijk van het besturingssysteem.</p> <p><b>Opmerkingen:</b></p> <ul style="list-style-type: none"> <li>• Zorg ervoor dat de instellingen overeenkomen met het papier.</li> <li>• U kunt deze instellingen ook wijzigen met het bedieningspaneel van de printer. Tik in het startscherm op <b>Instellingen</b> &gt; <b>Papier</b> &gt; <b>Ladeconfiguratie</b> &gt; <b>Papierformaat/-soort</b>.</li> </ul> <p><b>Opmerking:</b></p> <p><b>b</b> Druk het document af.</p> <p>Zijn de marges correct?</p>	Het probleem is opgelost.	Neem contact op met de <a href="#">klantenondersteuning</a> .

## De afdruk is licht

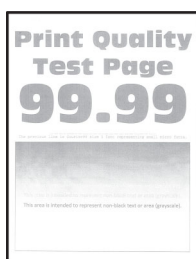

**Opmerking:** Druk voordat u het probleem gaat oplossen de testpagina's voor de afdrukkwaliteit af. Navigeer vanaf het startscherm naar **Instellingen** > **Problemen oplossen** > **Testpagina's voor afdrukkwaliteit afdrucken**.

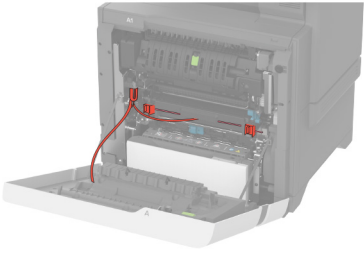
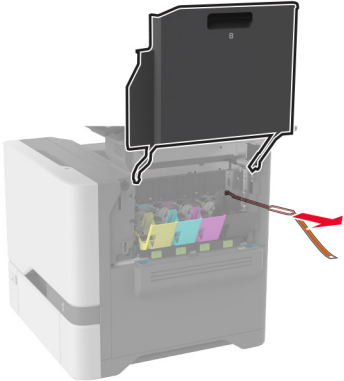
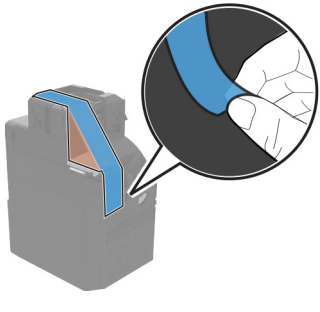
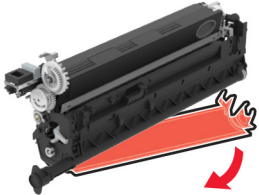
Actie	Ja	Nee
<p><b>Stap 1</b></p> <p><b>a</b> Verwijder al het verpakkingsmateriaal op de volgende plaatsen:</p> <ul style="list-style-type: none"> <li>• Binnenkant van de printer</li> </ul>   <ul style="list-style-type: none"> <li>• Toner cartridges en beeldverwerkingseenheid</li> </ul>   <p><b>b</b> Druk het document af.</p> <p>Is de afdruk licht?</p>	<p>Ga naar stap 2.</p>	<p>Het probleem is opgelost.</p>



Actie	Ja	Nee
<p><b>Stap 2</b></p> <p><b>a</b> Kleur aanpassen uitvoeren. Tik in het startscherm op <b>Instellingen &gt; Afdruk &gt; Kwaliteit &gt; Geavanceerde beeldverwerking &gt; Kleuraanpassing.</b></p> <p><b>b</b> Druk het document af.</p> <p>Is de afdruk licht?</p>	Ga naar stap 3.	Het probleem is opgelost.
<p><b>Stap 3</b></p> <p><b>a</b> Verhoog de tonerintensiteit via het dialoogvenster Voorkeursinstellingen voor afdrukken, Afdrukken of Druk af, afhankelijk van het besturingssysteem.</p> <p><b>Opmerking:</b> U kunt deze instellingen ook wijzigen met het bedieningspaneel van de printer. Tik in het startscherm op <b>Instellingen &gt; Afdrukken &gt; Kwaliteit &gt; Tonerintensiteit.</b></p> <p><b>b</b> Druk het document af.</p> <p>Is de afdruk licht?</p>	Ga naar stap 4.	Het probleem is opgelost.
<p><b>Stap 4</b></p> <p><b>a</b> Schakel Kleur besparen uit. Tik in het startscherm op <b>Instellingen &gt; Afdrukken &gt; Kwaliteit &gt; Kleur besparen.</b></p> <p><b>b</b> Druk het document af.</p> <p>Is de afdruk licht?</p>	Ga naar stap 5.	Het probleem is opgelost.
<p><b>Stap 5</b></p> <p><b>a</b> Geef het papierformaat op via het dialoogvenster Voorkeursinstellingen voor afdrukken of het venster Afdrukken, afhankelijk van het besturingssysteem.</p> <p><b>Opmerkingen:</b></p> <ul style="list-style-type: none"> <li>• Zorg ervoor dat de instellingen overeenkomen met het papier.</li> <li>• U kunt deze instellingen ook wijzigen met het bedieningspaneel van de printer. Tik in het startscherm op <b>Instellingen &gt; Papier &gt; Ladeconfiguratie &gt; Papierformaat/-soort.</b></li> </ul> <p><b>b</b> Druk het document af.</p> <p>Is de afdruk licht?</p>	Ga naar stap 6.	Het probleem is opgelost.
<p><b>Stap 6</b></p> <p>Ga na of het papier structuur of een ruwe afwerking heeft.</p> <p>Drukt u af op papier met structuur of ruwe afwerking?</p>	Ga naar stap 7.	Ga naar stap 7.

Actie	Ja	Nee
<p><b>Stap 7</b></p> <p><b>a</b> Vervang papier met structuur of ruwe afwerking door normaal papier.</p> <p><b>b</b> Druk het document af.</p> <p>Is de afdruk licht?</p>	Ga naar stap 8.	Het probleem is opgelost.
<p><b>Stap 8</b></p> <p><b>a</b> Vervang het papier. Gebruik papier uit een nieuw pak.</p> <p><b>Opmerking:</b> Papier neemt vocht op in een vochtige omgeving. Bewaar papier altijd in de originele verpakking tot u het gaat gebruiken.</p> <p><b>b</b> Druk het document af.</p> <p>Is de afdruk licht?</p>	Ga naar stap 9.	Het probleem is opgelost.
<p><b>Stap 9</b></p> <p><b>a</b> Verwijder de kleurenbeeldverwerkingskit en vervolgens de zwarte beeldverwerkingseenheid.</p> <p><b>Waarschuwing: mogelijke beschadiging:</b> De kleurenbeeldverwerkingskit en de zwarte beeldverwerkingseenheid mogen niet langer dan tien minuten worden blootgesteld aan licht. Langdurige blootstelling aan licht kan tot problemen met de afdrukkwaliteit leiden.</p> <p><b>Waarschuwing: mogelijke beschadiging:</b> Raak de fotoconductortrommel onder de kleurenbeeldverwerkingskit of zwarte beeldverwerkingseenheid niet aan. Dit kan de afdrukkwaliteit van toekomstige afdruktaken verminderen.</p> <p><b>b</b> Plaats de zwarte beeldverwerkingseenheid en vervolgens de kleurenbeeldverwerkingskit.</p> <p><b>c</b> Druk het document af.</p> <p>Is de afdruk te licht?</p>	Neem contact op met de <a href="#">klantenondersteuning</a> .	Het probleem is opgelost.

## Ontbrekende kleuren

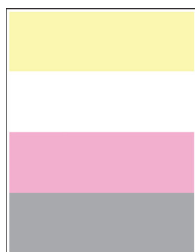

**Opmerking:** Druk voordat u het probleem gaat oplossen de testpagina's voor de afdrukkwaliteit af. Navigeer vanaf het startscherm naar **Instellingen > Problemen oplossen > Testpagina's voor afdrukkwaliteit afdrukken**.

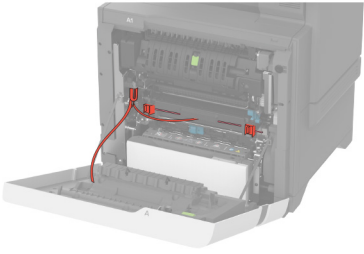
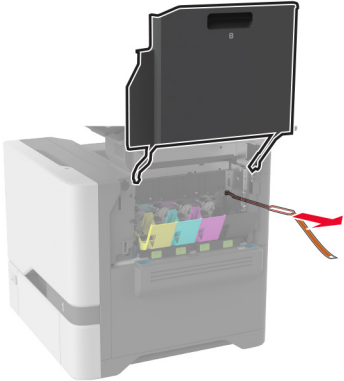
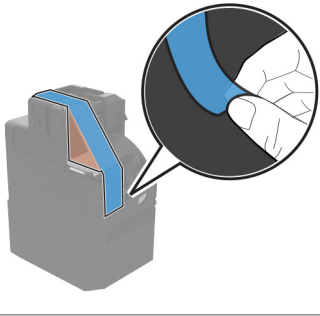
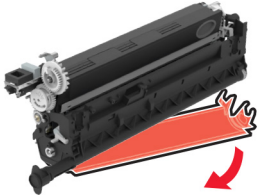
Actie	Ja	Nee
<p><b>Stap 1</b></p> <p><b>a</b> Verwijder al het verpakkingsmateriaal op de volgende plaatsen:</p> <ul style="list-style-type: none"> <li>• Binnenkant van de printer</li> </ul>   <ul style="list-style-type: none"> <li>• Toner cartridges en beeldverwerkingseenheid</li> </ul>   <p><b>b</b> Druk het document af.</p> <p>Ontbreken sommige kleuren op de afdruk?</p>	<p>Ga naar stap 2.</p>	<p>Het probleem is opgelost.</p>

Actie	Ja	Nee
<p><b>Stap 2</b></p> <p><b>a</b> Verwijder de kleurenbeeldverwerkingskit.</p> <p><b>Waarschuwing: mogelijke beschadiging:</b> De kleurenbeeldverwerkingskit mag niet langer dan tien minuten worden blootgesteld aan licht. Langdurige blootstelling aan licht kan tot problemen met de afdrukkwaliteit leiden.</p> <p><b>Waarschuwing: mogelijke beschadiging:</b> Raak de fotoconductortrommel onder de kleurenbeeldverwerkingskit niet aan. Dit kan de afdrukkwaliteit van toekomstige afdruktaken verminderen.</p> <p><b>b</b> Verwijder de tonercartridge van de ontbrekende kleur.</p> <p><b>c</b> Verwijder de developer-eenheid van de ontbrekende kleur en plaats deze weer terug.</p> <p><b>d</b> Plaats de tonercartridge van de ontbrekende kleur.</p> <p><b>e</b> Plaats de kleurenbeeldverwerkingskit.</p> <p><b>f</b> Druk het document af.</p> <p>Ontbreken sommige kleuren op de afdruk?</p>	<p>Neem contact op met de <a href="#">klantenondersteuning</a>.</p>	<p>Het probleem is opgelost.</p>

## Vlekkerige afdruk en stippen



**Opmerking:** Druk voordat u het probleem gaat oplossen de testpagina's voor de afdrukkwaliteit af. Navigeer vanaf het startscherm naar **Instellingen > Problemen oplossen > Testpagina's voor afdrukkwaliteit afdrucken**.

Actie	Ja	Nee
<p><b>Stap 1</b></p> <p>Controleer de printer op lekkage van toners.</p> <p>Zit er geen lekkage van toners in de printer?</p>	<p>Ga naar stap 2.</p>	<p>Neem contact op met de <a href="#">klantenondersteuning</a>.</p>
<p><b>Stap 2</b></p> <p><b>a</b> Tik in het startscherm op <b>Instellingen &gt; Papier &gt; Ladeconfiguratie &gt; Papierformaat/-soort</b>.</p> <p><b>b</b> Controleer of het papierformaat en -type overeenkomt met het papier dat u hebt geplaatst.</p> <p><b>Opmerking:</b> Zorg ervoor dat het papier geen structuur of ruwe afwerking heeft.</p> <p>Komen de instellingen overeen?</p>	<p>Ga naar stap 4.</p>	<p>Ga naar stap 3.</p>

Actie	Ja	Nee
<p><b>Stap 3</b></p> <p><b>a</b> Geef de instellingen voor papiersoort en -formaat op in het dialoogvenster Voorkeursinstellingen voor afdrukken of Afdrukken, afhankelijk van het besturingssysteem.</p> <p><b>Opmerkingen:</b></p> <ul style="list-style-type: none"> <li>• Zorg dat de instellingen overeenkomen met het papier dat in de lade is geplaatst.</li> <li>• U kunt deze instellingen ook wijzigen met het bedieningspaneel van de printer. Tik in het startscherm op <b>Instellingen</b> &gt; <b>Papier</b> &gt; <b>Ladeconfiguratie</b> &gt; <b>Papierformaat/-soort</b>.</li> </ul> <p><b>b</b> Druk het document af.</p> <p>Zijn afdrukken vlekkelig?</p>	Ga naar stap 4.	Het probleem is opgelost.
<p><b>Stap 4</b></p> <p><b>a</b> Vervang het papier. Gebruik papier uit een nieuw pak.</p> <p><b>Opmerking:</b> Papier neemt vocht op in een vochtige omgeving. Bewaar papier altijd in de originele verpakking tot u het gaat gebruiken.</p> <p><b>b</b> Druk het document af.</p> <p>Zijn afdrukken vlekkelig?</p>	Ga naar stap 5.	Het probleem is opgelost.
<p><b>Stap 5</b></p> <p><b>a</b> Verwijder de kleurenbeeldverwerkingskit en vervolgens de zwarte beeldverwerkingseenheid.</p> <p><b>Waarschuwing: mogelijke beschadiging:</b> De kleurenbeeldverwerkingskit en de zwarte beeldverwerkingseenheid mogen niet langer dan tien minuten worden blootgesteld aan licht. Langdurige blootstelling aan licht kan tot problemen met de afdrukkwaliteit leiden.</p> <p><b>Waarschuwing: mogelijke beschadiging:</b> Raak de fotoconductortrommel onder de kleurenbeeldverwerkingskit of zwarte beeldverwerkingseenheid niet aan. Dit kan de afdrukkwaliteit van toekomstige afdruktaken verminderen.</p> <p><b>b</b> Plaats de zwarte beeldverwerkingseenheid en vervolgens de kleurenbeeldverwerkingskit.</p> <p><b>c</b> Druk het document af.</p> <p>Zijn afdrukken vlekkelig?</p>	Neem contact op met de <a href="#">klantenondersteuning</a> .	Het probleem is opgelost.

## Gekruld papier



Actie	Ja	Nee
<p><b>Stap 1</b></p> <p><b>a</b> Schuif de geleiders in de lade naar de juiste positie voor het papier in de lade.</p> <p><b>b</b> Druk het document af.</p> <p>Wordt het papier omgekruld?</p>	Ga naar stap 2.	Het probleem is opgelost.
<p><b>Stap 2</b></p> <p><b>a</b> Geef het papierformaat op via het dialoogvenster Voorkeursinstellingen voor afdrukken of het venster Afdrukken, afhankelijk van het besturingssysteem.</p> <p><b>Opmerkingen:</b></p> <ul style="list-style-type: none"> <li>• Zorg ervoor dat de instellingen overeenkomen met het papier.</li> <li>• U kunt deze instellingen ook wijzigen met het bedieningspaneel van de printer. Tik in het startscherm op <b>Instellingen</b> &gt; <b>Papier</b> &gt; <b>Ladeconfiguratie</b> &gt; <b>Papierformaat/-soort</b>.</li> </ul> <p><b>b</b> Druk het document af.</p> <p>Wordt het papier omgekruld?</p>	Ga naar stap 3.	Het probleem is opgelost.
<p><b>Stap 3</b></p> <p>Druk af op de andere zijde van het papier.</p> <p><b>a</b> Verwijder het papier, draai het om en plaats het terug.</p> <p><b>b</b> Druk het document af.</p> <p>Wordt het papier omgekruld?</p>	Ga naar stap 4.	Het probleem is opgelost.
<p><b>Stap 4</b></p> <p><b>a</b> Vervang het papier. Gebruik papier uit een nieuw pak.</p> <p><b>Opmerking:</b> Papier neemt vocht op in een vochtige omgeving. Bewaar papier altijd in de originele verpakking tot u het gaat gebruiken.</p> <p><b>b</b> Druk het document af.</p> <p>Wordt het papier omgekruld?</p>	Neem contact op met de <a href="#">klantenondersteuning</a> .	Het probleem is opgelost.

## Schuine of scheve afdruk



**Opmerking:** Druk voordat u het probleem gaat oplossen de testpagina's voor de afdrukkwaliteit af. Navigeer vanaf het startscherm naar **Instellingen > Problemen oplossen > Testpagina's voor afdrukkwaliteit afdrucken**.

Actie	Ja	Nee
<p><b>Stap 1</b></p> <p><b>a</b> Trek de lade uit de printer.</p> <p><b>b</b> Verwijder het papier en laad vervolgens papier uit een nieuwe verpakking.</p> <p><b>Opmerking:</b> Papier neemt vocht op in een vochtige omgeving. Bewaar papier altijd in de originele verpakking tot u het gaat gebruiken.</p> <p><b>c</b> Schuif de papiergeleiders in de lade naar de juiste positie voor het papier in de lade.</p> <p><b>d</b> Plaats de lade terug.</p> <p><b>e</b> Druk het document af.</p> <p>Is de afdruk schuin of scheef?</p>	Ga naar stap 2.	Het probleem is opgelost.
<p><b>Stap 2</b></p> <p><b>a</b> Zorg ervoor dat u afdrukt op ondersteund papier.</p> <p><b>b</b> Druk het document af.</p> <p>Is de afdruk schuin of scheef?</p>	Neem contact op met de <a href="#">klantenondersteuning</a> .	Het probleem is opgelost.

## Zwarte of volledig gekleurde afbeeldingen



**Opmerking:** Druk voordat u het probleem gaat oplossen de testpagina's voor de afdrukkwaliteit af. Navigeer vanaf het startscherm naar **Instellingen > Problemen oplossen > Testpagina's voor afdrukkwaliteit afdrucken**.

Actie	Ja	Nee
<p><b>a</b> Verwijder de kleurenbeeldverwerkingskit en vervolgens de zwarte beeldverwerkingseenheid.</p> <p><b>Waarschuwing: mogelijke beschadiging:</b> De kleurenbeeldverwerkingskit en de zwarte beeldverwerkingseenheid mogen niet langer dan tien minuten worden blootgesteld aan licht. Langdurige blootstelling aan licht kan tot problemen met de afdrukkwaliteit leiden.</p> <p><b>Waarschuwing: mogelijke beschadiging:</b> Raak de fotoconductortrommel onder de kleurenbeeldverwerkingskit of zwarte beeldverwerkingseenheid niet aan. Dit kan de afdrukkwaliteit van toekomstige afdruktaken verminderen.</p> <p><b>b</b> Plaats de zwarte beeldverwerkingseenheid en vervolgens de kleurenbeeldverwerkingskit.</p> <p><b>c</b> Druk het document af.</p> <p>Drukt de printer zwarte of volledig gekleurde afbeeldingen af?</p>	<p>Neem contact op met de <a href="#">klantenondersteuning</a>.</p>	<p>Het probleem is opgelost.</p>

## Afgekapte tekst of afbeeldingen



**Opmerking:** Druk voordat u het probleem gaat oplossen de testpagina's voor de afdrukkwaliteit af. Navigeer vanaf het startscherm naar **Instellingen > Problemen oplossen > Testpagina's voor afdrukkwaliteit afdrukken**.

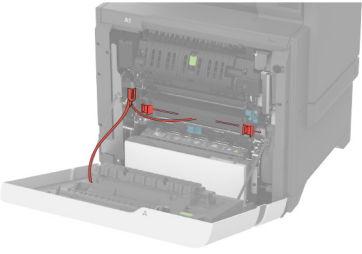
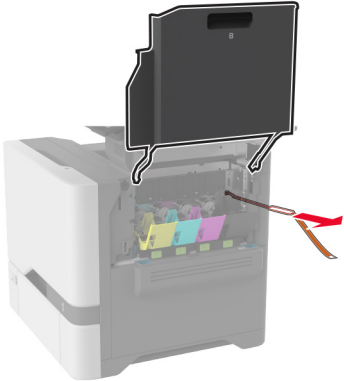
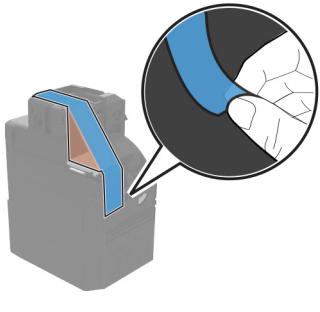
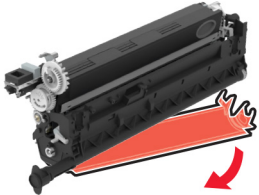

Actie	Ja	Nee
<p><b>Stap 1</b></p> <p><b>a</b> Verwijder al het verpakkingsmateriaal op de volgende plaatsen:</p> <ul style="list-style-type: none"> <li>• Binnenkant van de printer</li> </ul>   <ul style="list-style-type: none"> <li>• Toner cartridges en beeldverwerkingseenheid</li> </ul>   <p><b>b</b> Druk het document af.</p> <p>Is de tekst of afbeelding niet volledig afgedrukt?</p>	<p>Ga naar stap 2.</p>	<p>Het probleem is opgelost.</p>

Actie	Ja	Nee
<p><b>Stap 2</b></p> <p><b>a</b> Schuif de papiergeleiders in de lade naar de juiste positie voor het papier in de lade.</p> <p><b>b</b> Druk het document af.</p> <p>Is de tekst of afbeelding niet volledig afgedrukt?</p>	Ga naar stap 3.	Het probleem is opgelost.
<p><b>Stap 3</b></p> <p><b>a</b> Geef het papierformaat op via het dialoogvenster Voorkeursinstellingen voor afdrukken of het afdrukdialogvenster, afhankelijk van het besturingssysteem.</p> <p><b>Opmerkingen:</b></p> <ul style="list-style-type: none"> <li>• Zorg dat de instellingen overeenkomen met het papier dat in de lade is geplaatst.</li> <li>• U kunt deze instellingen ook wijzigen met het bedieningspaneel van de printer. Tik in het startscherm op <b>Instellingen</b> &gt; <b>Papier</b> &gt; <b>Ladeconfiguratie</b> &gt; <b>Papierformaat/-soort</b>.</li> </ul> <p><b>b</b> Druk het document af.</p> <p>Is de tekst of afbeelding niet volledig afgedrukt?</p>	Ga naar stap 4.	Het probleem is opgelost.
<p><b>Stap 4</b></p> <p><b>a</b> Verwijder de kleurenbeeldverwerkingskit en vervolgens de zwarte beeldverwerkingseenheid.</p> <p><b>Waarschuwing: mogelijke beschadiging:</b> De kleurenbeeldverwerkingskit en de zwarte beeldverwerkingseenheid mogen niet langer dan tien minuten worden blootgesteld aan licht. Langdurige blootstelling aan licht kan tot problemen met de afdrukkwaliteit leiden.</p> <p><b>Waarschuwing: mogelijke beschadiging:</b> Raak de fotoconductortrommel onder de kleurenbeeldverwerkingskit of zwarte beeldverwerkingseenheid niet aan. Dit kan de afdrukkwaliteit van toekomstige afdruktaken verminderen.</p> <p><b>b</b> Plaats de zwarte beeldverwerkingseenheid en vervolgens de kleurenbeeldverwerkingskit.</p> <p><b>c</b> Druk het document af.</p> <p>Is de tekst of afbeelding niet volledig afgedrukt?</p>	Neem contact op met de <a href="#">klantenondersteuning</a> .	Het probleem is opgelost.

## De toner laat gemakkelijk los

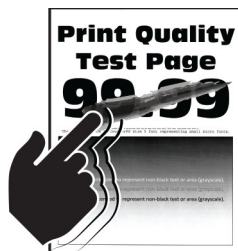

**Opmerking:** Druk voordat u het probleem gaat oplossen de testpagina's voor de afdrukkwaliteit af. Navigeer vanaf het startscherm naar **Instellingen > Problemen oplossen > Testpagina's voor afdrukkwaliteit afdrucken**.

Actie	Ja	Nee
<p><b>1</b> Geef het papierformaat op via het dialoogvenster Voorkeursinstellingen voor afdrucken of het venster Afdrucken, afhankelijk van het besturingssysteem.</p> <p><b>Opmerkingen:</b></p> <ul style="list-style-type: none"> <li>• Zorg ervoor dat de instellingen overeenkomen met het papier.</li> <li>• U kunt deze instellingen ook wijzigen met het bedieningspaneel van de printer. Tik in het startscherm op <b>Instellingen &gt; Papier &gt; Ladeconfiguratie &gt; Papierformaat/-soort</b>.</li> </ul> <p><b>2</b> Druk het document af.</p> <p>Geeft de toner af?</p>	<p>Neem contact op met de <a href="#">klantenondersteuning</a>.</p>	<p>Het probleem is opgelost.</p>

### Verschillen in afdrukdichtheid



**Opmerking:** Druk voordat u het probleem gaat oplossen de testpagina's voor de afdrukkwaliteit af. Navigeer vanaf het startscherm naar **Instellingen > Problemen oplossen > Testpagina's voor afdrukkwaliteit afdrucken**.

Actie	Ja	Nee
<p><b>a</b> Verwijder de kleurenbeeldverwerkingskit en vervolgens de zwarte beeldverwerkingseenheid.</p> <p><b>Waarschuwing: mogelijke beschadiging:</b> De kleurenbeeldverwerkingskit en de zwarte beeldverwerkingseenheid mogen niet langer dan tien minuten worden blootgesteld aan licht. Langdurige blootstelling aan licht kan tot problemen met de afdrukkwaliteit leiden.</p> <p><b>Waarschuwing: mogelijke beschadiging:</b> Raak de fotoconductortrommel onder de kleurenbeeldverwerkingskit of zwarte beeldverwerkingseenheid niet aan. Dit kan de afdrukkwaliteit van toekomstige afdruktaken verminderen.</p> <p><b>b</b> Plaats de zwarte beeldverwerkingseenheid en vervolgens de kleurenbeeldverwerkingskit.</p> <p><b>c</b> Druk het document af.</p> <p>Is de afdrukdichtheid ongelijkmatig?</p>	<p>Neem contact op met de <a href="#">klantenondersteuning</a>.</p>	<p>Het probleem is opgelost.</p>

## Horizontale donkere strepen



### Opmerkingen:

- Druk voordat u het probleem gaat oplossen de testpagina's voor de afdrukkwaliteit af. Navigeer vanaf het startscherm naar **Instellingen > Problemen oplossen > Testpagina's voor afdrukkwaliteit afdrukken**.
- Als er steeds weer horizontale donkere strepen op de afdrukken verschijnen, raadpleegt u het onderwerp 'Herhaalde fouten'.

Actie	Ja	Nee
<p><b>Stap 1</b></p> <p><b>a</b> Geef het papierformaat op via het dialoogvenster Voorkeursinstellingen voor afdrukken of het venster Afdrukken, afhankelijk van het besturingssysteem.</p> <p><b>Opmerkingen:</b></p> <ul style="list-style-type: none"> <li>• Zorg ervoor dat de instellingen overeenkomen met het papier.</li> <li>• U kunt deze instellingen ook wijzigen met het bedieningspaneel van de printer. Tik in het startscherm op <b>Instellingen &gt; Papier &gt; Ladeconfiguratie &gt; Papierformaat/-soort</b>.</li> </ul> <p><b>b</b> Druk het document af.</p> <p>Bevatten afdrukken horizontale donkere strepen?</p>	<p>Ga naar stap 2.</p>	<p>Het probleem is opgelost.</p>
<p><b>Stap 2</b></p> <p><b>a</b> Vervang het papier. Gebruik papier uit een nieuw pak.</p> <p><b>Opmerking:</b> Papier neemt vocht op in een vochtige omgeving. Bewaar papier altijd in de originele verpakking en pak het pas uit als u het gaat gebruiken.</p> <p><b>b</b> Druk het document af.</p> <p>Bevatten afdrukken horizontale donkere strepen?</p>	<p>Ga naar stap 3.</p>	<p>Het probleem is opgelost.</p>

Actie	Ja	Nee
<p><b>Stap 3</b></p> <p><b>a</b> Verwijder de kleurenbeeldverwerkingskit en vervolgens de zwarte beeldverwerkingseenheid.</p> <p><b>Waarschuwing: mogelijke beschadiging:</b> De kleurenbeeldverwerkingskit en de zwarte beeldverwerkingseenheid mogen niet langer dan tien minuten worden blootgesteld aan licht. Langdurige blootstelling aan licht kan tot problemen met de afdrukkwaliteit leiden.</p> <p><b>Waarschuwing: mogelijke beschadiging:</b> Raak de fotoconductortrommel onder de beeldverwerkingskit of zwarte beeldverwerkingseenheid niet aan. Dit kan de afdrukkwaliteit van toekomstige afdruktaken verminderen.</p> <p><b>b</b> Plaats de zwarte beeldverwerkingseenheid en vervolgens de kleurenbeeldverwerkingskit.</p> <p><b>c</b> Druk het document af.</p> <p>Bevatten afdrucken horizontale donkere strepen?</p>	<p>Neem contact op met de <a href="#">klantenondersteuning</a>.</p>	<p>Het probleem is opgelost.</p>

## Verticale donkere strepen

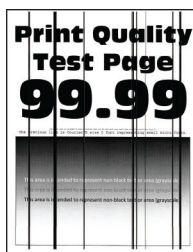

**Opmerking:** Druk voordat u het probleem gaat oplossen de testpagina's voor de afdrukkwaliteit af. Navigeer vanaf het startscherm naar **Instellingen > Problemen oplossen > Testpagina's voor afdrukkwaliteit afdrucken**.

Actie	Ja	Nee
<p><b>Stap 1</b></p> <p><b>a</b> Geef het papierformaat op via het dialoogvenster Voorkeursinstellingen voor afdrucken of het venster Afdrucken, afhankelijk van het besturingssysteem.</p> <p><b>Opmerkingen:</b></p> <ul style="list-style-type: none"> <li>• Zorg dat de instellingen overeenkomen met het papier dat in de lade is geplaatst.</li> <li>• U kunt deze instellingen ook wijzigen met het bedieningspaneel van de printer. Tik in het startscherm op <b>Instellingen &gt; Papier &gt; Ladeconfiguratie &gt; Papierformaat/-soort</b>.</li> </ul> <p><b>b</b> Druk het document af.</p> <p>Bevatten afdrucken verticale donkere strepen?</p>	<p>Ga naar stap 2.</p>	<p>Het probleem is opgelost.</p>

Actie	Ja	Nee
<p><b>Stap 2</b></p> <p><b>a</b> Vervang het papier. Gebruik papier uit een nieuw pak.</p> <p><b>Opmerking:</b> Papier neemt vocht op in een vochtige omgeving. Bewaar papier altijd in de originele verpakking en pak het pas uit als u het gaat gebruiken.</p> <p><b>b</b> Druk het document af.</p> <p>Bevatten afdrukken verticale donkere strepen?</p>	Ga naar stap 3.	Het probleem is opgelost.
<p><b>Stap 3</b></p> <p><b>a</b> Verwijder de kleurenbeeldverwerkingskit en vervolgens de zwarte beeldverwerkingseenheid.</p> <p><b>Waarschuwing: mogelijke beschadiging:</b> De kleurenbeeldverwerkingskit en de zwarte beeldverwerkingseenheid mogen niet langer dan tien minuten worden blootgesteld aan licht. Langdurige blootstelling aan licht kan tot problemen met de afdrukkwaliteit leiden.</p> <p><b>Waarschuwing: mogelijke beschadiging:</b> Raak de fotoconduktortrommel onder de kleurenbeeldverwerkingskit of zwarte beeldverwerkingseenheid niet aan. Dit kan de afdrukkwaliteit van toekomstige afdruktaken verminderen.</p> <p><b>b</b> Plaats de zwarte beeldverwerkingseenheid en vervolgens de kleurenbeeldverwerkingskit.</p> <p><b>c</b> Druk het document af.</p> <p>Bevatten afdrukken verticale donkere strepen?</p>	Neem contact op met de <a href="#">klantenondersteuning</a> .	Het probleem is opgelost.

## Horizontale witte strepen

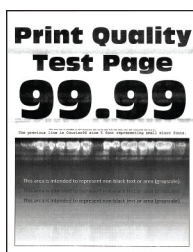

### Opmerkingen:

- Druk voordat u het probleem gaat oplossen de testpagina's voor de afdrukkwaliteit af. Navigeer vanaf het startscherm naar **Instellingen > Problemen oplossen > Testpagina's voor afdrukkwaliteit afdrukken**.
- Als er steeds weer horizontale witte strepen op uw afdrukken verschijnen, zie het onderwerp 'Herhaalde fouten'.

Actie	Ja	Nee
<p><b>Stap 1</b></p> <p><b>a</b> Geef het papierformaat op via het dialoogvenster Voorkeursinstellingen voor afdrukken of het venster Afdrukken, afhankelijk van het besturingssysteem.</p> <p><b>Opmerkingen:</b></p> <ul style="list-style-type: none"> <li>• Zorg dat de instellingen overeenkomen met het papier dat in de lade is geplaatst.</li> <li>• U kunt deze instellingen ook wijzigen met het bedieningspaneel van de printer. Tik in het startscherm op <b>Instellingen</b> &gt; <b>Papier</b> &gt; <b>Ladeconfiguratie</b> &gt; <b>Papierformaat/-soort</b>.</li> </ul> <p><b>b</b> Druk het document af.</p> <p>Bevatten afdrukken horizontale witte strepen?</p>	Ga naar stap 2.	Het probleem is opgelost.
<p><b>Stap 2</b></p> <p><b>a</b> Vul de opgegeven papierbron aan met de aanbevolen papiersoort.</p> <p><b>b</b> Druk het document af.</p> <p>Bevatten afdrukken horizontale witte strepen?</p>	Ga naar stap 3.	Het probleem is opgelost.
<p><b>Stap 3</b></p> <p><b>a</b> Verwijder de kleurenbeeldverwerkingskit en vervolgens de zwarte beeldverwerkingseenheid.</p> <p><b>Waarschuwing: mogelijke beschadiging:</b> De kleurenbeeldverwerkingskit en de zwarte beeldverwerkingseenheid mogen niet langer dan tien minuten worden blootgesteld aan licht. Langdurige blootstelling aan licht kan tot problemen met de afdrukkwaliteit leiden.</p> <p><b>Waarschuwing: mogelijke beschadiging:</b> Raak de fotoconductortrommel onder de kleurenbeeldverwerkingskit of zwarte beeldverwerkingseenheid niet aan. Dit kan de afdrukkwaliteit van toekomstige afdruktaken verminderen.</p> <p><b>b</b> Plaats de zwarte beeldverwerkingseenheid en vervolgens de kleurenbeeldverwerkingskit.</p> <p><b>c</b> Druk het document af.</p> <p>Bevatten afdrukken horizontale witte strepen?</p>	Neem contact op met de <a href="#">klantenondersteuning</a> .	Het probleem is opgelost.

## Verticale witte strepen



**Opmerking:** Druk voordat u het probleem gaat oplossen de testpagina's voor de afdrukkwaliteit af. Navigeer vanaf het startscherm naar **Instellingen > Problemen oplossen > Testpagina's voor afdrukkwaliteit afdrukken**.

Actie	Ja	Nee
<p><b>Stap 1</b></p> <p><b>a</b> Geef het papierformaat op via het dialoogvenster Voorkeursinstellingen voor afdrukken of het venster Afdrukken, afhankelijk van het besturingssysteem.</p> <p><b>Opmerkingen:</b></p> <ul style="list-style-type: none"> <li>• Zorg dat de instellingen overeenkomen met het papier dat in de lade is geplaatst.</li> <li>• U kunt deze instellingen ook wijzigen met het bedieningspaneel van de printer. Tik in het startscherm op <b>Instellingen &gt; Papier &gt; Ladeconfiguratie &gt; Papierformaat/-soort</b>.</li> </ul> <p><b>b</b> Druk het document af.</p> <p>Bevatten afdrukken verticale witte lijnen?</p>	Ga naar stap 2.	Het probleem is opgelost.
<p><b>Stap 2</b></p> <p>Controleer of u de aanbevolen papiersoort gebruikt.</p> <p><b>a</b> Vul de opgegeven papierbron aan met de aanbevolen papiersoort.</p> <p><b>b</b> Druk het document af.</p> <p>Bevatten afdrukken verticale witte lijnen?</p>	Ga naar stap 3.	Het probleem is opgelost.
<p><b>Stap 3</b></p> <p><b>a</b> Verwijder de kleurenbeeldverwerkingskit en vervolgens de zwarte beeldverwerkingseenheid.</p> <p><b>Waarschuwing: mogelijke beschadiging:</b> De kleurenbeeldverwerkingskit en de zwarte beeldverwerkingseenheid mogen niet langer dan tien minuten worden blootgesteld aan licht. Langdurige blootstelling aan licht kan tot problemen met de afdrukkwaliteit leiden.</p> <p><b>Waarschuwing: mogelijke beschadiging:</b> Raak de fotoconductortrommel onder de kleurenbeeldverwerkingskit of zwarte beeldverwerkingseenheid niet aan. Dit kan de afdrukkwaliteit van toekomstige afdruktaken verminderen.</p> <p><b>b</b> Plaats de zwarte beeldverwerkingseenheid en vervolgens de kleurenbeeldverwerkingskit.</p> <p><b>c</b> Druk het document af.</p> <p>Bevatten afdrukken verticale witte lijnen?</p>	Neem contact op met de <a href="#">klantenondersteuning</a> .	Het probleem is opgelost.



## Terugkerende fouten

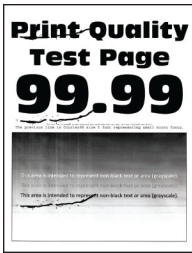

**Opmerking:** Druk voordat u het probleem gaat oplossen de testpagina's voor de afdrukkwaliteit af om de oorzaak van de terugkerende fouten vast te stellen. Navigeer vanaf het startscherm naar **Instellingen > Problemen oplossen > Testpagina's voor afdrukkwaliteit afdrucken**.

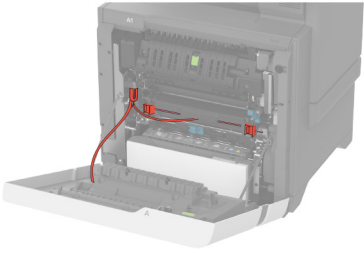
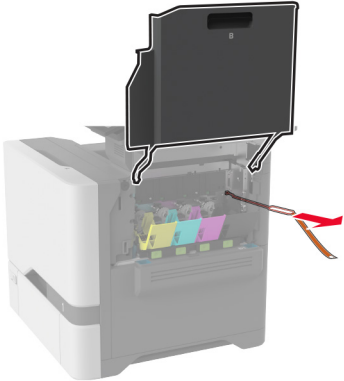
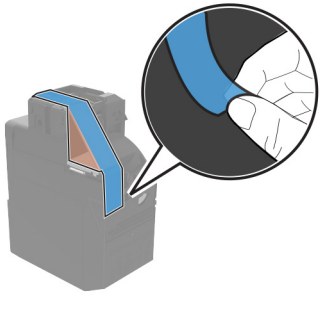
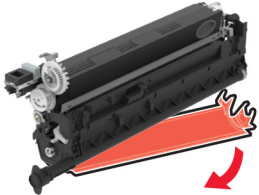
Actie	Ja	Nee
<p><b>Stap 1</b></p> <p><b>a</b> Verwijder al het verpakkingsmateriaal op de volgende plaatsen:</p> <ul style="list-style-type: none"> <li>• Binnenkant van de printer</li> </ul>   <ul style="list-style-type: none"> <li>• Toner cartridges en beeldverwerkingseenheid</li> </ul>   <p><b>b</b> Druk het document af.</p> <p>Bevatten afdrucken nog steeds storingen?</p>	<p>Ga naar stap 2.</p>	<p>Het probleem is opgelost.</p>

Actie	Ja	Nee
<p><b>Stap 2</b></p> <p>Bepaal hoe veel kleuren een storing hebben.</p> <p>Wordt slechts één kleur beïnvloed?</p>	Ga naar stap 3.	Ga naar stap 3.
<p><b>Stap 3</b></p> <p><b>a</b> Met de Storingsonderhoudliniaal kunt u de afstand tussen terugkerende fouten op de pagina met de aangetaste kleur meten.</p> <p><b>b</b> Vervang de supply die overeenkomt met de meting op de pagina met de aangetaste kleur.</p> <p><b>Kleurenbeeldverwerkingskit of zwarte beeldverwerkings-eenheid</b></p> <ul style="list-style-type: none"> <li>• 94,5 mm (3,72 inch)</li> <li>• 29,9 mm (1,18 inch)</li> <li>• 23,2 mm (0,91 inch)</li> </ul> <p><b>Developer-eenheid</b></p> <ul style="list-style-type: none"> <li>• 43,6 mm (1,72 inch)</li> <li>• 45,0 mm (1,77 inch)</li> </ul> <p><b>c</b> Druk de testpagina's voor afdrukkwaliteit af.</p> <p>Bevatten afdrukken nog steeds storingen?</p>	Noteer de afstand en neem vervolgens contact op met de <a href="#">klantenondersteuning</a> of uw servicevertegenwoordiger.	Het probleem is opgelost.
<p><b>Stap 4</b></p> <p><b>a</b> Met de Storingsonderhoudliniaal kunt u de afstand tussen terugkerende fouten op de pagina met de aangetaste kleur meten.</p> <p><b>b</b> Vervang de supply die overeenkomt met de meting op de pagina met de aangetaste kleur.</p> <p><b>Overdrachtsmodule</b></p> <ul style="list-style-type: none"> <li>• 37,7 mm (1,48 inch)</li> <li>• 78,5 mm (3,09 inch)</li> <li>• 54,6 mm (2,15 inch)</li> </ul> <p><b>Fuser</b></p> <ul style="list-style-type: none"> <li>• 95 mm (3,74 inch)</li> <li>• 110 mm (4,33 inch)</li> </ul> <p><b>c</b> Druk de testpagina's voor afdrukkwaliteit af.</p> <p>Bevatten afdrukken nog steeds storingen?</p>	Noteer de afstand en neem vervolgens contact op met de <a href="#">klantenondersteuning</a> of uw servicevertegenwoordiger.	Het probleem is opgelost.

## Afdruktaken worden niet afgedrukt

Actie	Ja	Nee
<p><b>Stap 1</b></p> <p><b>a</b> Open vanuit het document dat u wilt afdrukken het dialoogvenster Afdrukken en controleer of u de juiste printer hebt geselecteerd.</p> <p><b>b</b> Druk het document af.</p> <p>Wordt het document afgedrukt?</p>	Het probleem is opgelost.	Ga naar stap 2.

Actie	Ja	Nee
<p><b>Stap 2</b></p> <p><b>a</b> Controleer of de printer is ingeschakeld.</p> <p><b>b</b> Los de foutberichten die op de display verschijnen op.</p> <p><b>c</b> Druk het document af.</p> <p>Wordt het document afgedrukt?</p>	Het probleem is opgelost.	Ga naar stap 3.
<p><b>Stap 3</b></p> <p><b>a</b> Controleer of de poorten werken en of de kabels stevig zijn aangesloten op de computer en de printer. Raadpleeg de meegeleverde installatiedocumentatie van de printer voor meer informatie.</p> <p><b>b</b> Druk het document af.</p> <p>Wordt het document afgedrukt?</p>	Het probleem is opgelost.	Ga naar stap 4.
<p><b>Stap 4</b></p> <p><b>a</b> Schakel de printer uit en schakel de printer vervolgens na ongeveer 10 seconden weer in.</p> <p><b>b</b> Druk het document af.</p> <p>Wordt het document afgedrukt?</p>	Het probleem is opgelost.	Ga naar stap 5.
<p><b>Stap 5</b></p> <p><b>a</b> Verwijder het printerstuurprogramma en installeer het opnieuw.</p> <p><b>b</b> Druk het document af.</p> <p>Wordt het document afgedrukt?</p>	Het probleem is opgelost.	Contact <a href="#">klantenondersteuning</a> .

## Vertrouwelijke en andere documenten in de wachtrij worden niet afgedrukt

Actie	Ja	Nee
<p><b>Stap 1</b></p> <p><b>a</b> Controleer op het bedieningspaneel of de documenten in de lijst met Wachttaken worden weergegeven. <b>Opmerking:</b> Als de documenten niet worden weergegeven, drukt u de documenten af met de opties voor Afdruk- en wacht-taken.</p> <p><b>b</b> Druk de documenten af.</p> <p>Worden de documenten afgedrukt?</p>	Het probleem is opgelost.	Ga naar stap 2.

Actie	Ja	Nee
<p><b>Stap 2</b></p> <p>De afdruktaak bevat mogelijk een formatteringsfout of ongeldige gegevens.</p> <ul style="list-style-type: none"> <li>• Verwijder de afdruktaak en verzend deze daarna opnieuw.</li> <li>• Voor PDF-bestanden genereert u een nieuw bestand en drukt u de documenten daarna opnieuw af.</li> </ul> <p>Worden de documenten afgedrukt?</p>	Het probleem is opgelost.	Ga naar stap 3.
<p><b>Stap 3</b></p> <p>Als u vanaf internet afdrukt, kan het zijn dat de printer meerdere taaknamen als duplicaten leest.</p> <p><b>Voor Windows-gebruikers</b></p> <ol style="list-style-type: none"> <li>Open het dialoogvenster Voorkeursinstellingen voor afdrukken.</li> <li>Klik op het tabblad Afdruk- en wachttaken op <b>Afdruk- en wachttaken gebruiken</b> en klik vervolgens op <b>Dubbele documenten bewaren</b>.</li> <li>Voer een pincode in en sla de wijzigingen op.</li> <li>Verzend de afdruktaak.</li> </ol> <p><b>Voor Macintosh-gebruikers</b></p> <ol style="list-style-type: none"> <li>Sla elke taak afzonderlijk op en geef er een unieke naam aan.</li> <li>Verstuur de taak afzonderlijk.</li> </ol> <p>Worden de documenten afgedrukt?</p>	Het probleem is opgelost.	Ga naar stap 4.
<p><b>Stap 4</b></p> <ol style="list-style-type: none"> <li>Verwijder enkele taken in de wachtrij om printergeheugen vrij te maken.</li> <li>Druk de documenten af.</li> </ol> <p>Worden de documenten afgedrukt?</p>	Het probleem is opgelost.	Ga naar stap 5.
<p><b>Stap 5</b></p> <ol style="list-style-type: none"> <li>Voeg printergeheugen toe.</li> <li>Druk de documenten af.</li> </ol> <p>Worden de documenten afgedrukt?</p>	Het probleem is opgelost.	Neem contact op met <a href="#">klantenondersteuning</a> .

## Taak wordt afgedrukt vanuit de verkeerde lade of op het verkeerde papier

Actie	Ja	Nee
<p><b>Stap 1</b></p> <ol style="list-style-type: none"> <li>Controleer of u afdrukt op het juiste papier.</li> <li>Druk het document af.</li> </ol> <p>Is het document op het juiste papier afgedrukt?</p>	Ga naar stap 2.	Plaats het juiste papierformaat en de juiste papiersoort.

Actie	Ja	Nee
<p><b>Stap 2</b></p> <p><b>a</b> Geef de instellingen voor papiersoort en -formaat op in het dialoogvenster Voorkeursinstellingen voor afdrukken of Afdrukken, afhankelijk van het besturingssysteem.</p> <p><b>Opmerking:</b> U kunt deze instellingen ook wijzigen met het bedieningspaneel van de printer. Tik in het startscherm op <b>Instellingen &gt; Papier &gt; Ladeconfiguratie &gt; Papierformaat/-soort</b>.</p> <p><b>b</b> Zorg dat de instellingen overeenkomen met het papier dat is geplaatst.</p> <p><b>c</b> Druk het document af.</p> <p>Is het document op het juiste papier afgedrukt?</p>	Het probleem is opgelost.	Ga naar stap 3.
<p><b>Stap 3</b></p> <p><b>a</b> Controleer of de laden zijn gekoppeld. Zie '<a href="#">Laden koppelen</a>' op pagina 37 voor meer informatie.</p> <p><b>b</b> Druk het document af.</p> <p>Is het document vanuit de juiste lade afgedrukt?</p>	Het probleem is opgelost.	Neem contact op met de <a href="#">klantenondersteuning</a> .

## Afdrukken verloopt langzaam

Actie	Ja	Nee
<p><b>Stap 1</b></p> <p>Controleer of de printerkabel stevig is aangesloten op de printer en op de computer, afdrukserver, optie of een ander netwerkapparaat.</p> <p>Is de printer langzaam met afdrukken?</p>	Ga naar stap 2.	Het probleem is opgelost.
<p><b>Stap 2</b></p> <p><b>a</b> Zorg dat de printer zich niet in Stille modus bevindt. Tik in het startscherm op <b>Instellingen &gt; Apparaat &gt; Onderhoud &gt; Configuratiemenu &gt; Werking van apparaat &gt; Stille modus</b>.</p> <p><b>b</b> Druk het document af.</p> <p>Is de printer langzaam met afdrukken?</p>	Ga naar stap 3.	Het probleem is opgelost.
<p><b>Stap 3</b></p> <p><b>a</b> Geef de afdrukresolutie op in Voorkeursinstellingen voor afdrukken of in het Afdrukdialogvenster, afhankelijk van uw besturingssysteem.</p> <p><b>b</b> Stel de resolutie in op 4800 CQ.</p> <p><b>c</b> Druk het document af.</p> <p>Is de printer langzaam met afdrukken?</p>	Ga naar stap 4.	Het probleem is opgelost.

Actie	Ja	Nee
<p><b>Stap 4</b></p> <p><b>a</b> Tik in het startscherm op <b>Instellingen &gt; Afdrukken &gt; Kwaliteit &gt; Afdrukresolutie</b>.</p> <p><b>b</b> Stel de resolutie in op 4800 CQ.</p> <p><b>c</b> Druk het document af.</p> <p>Is de printer langzaam met afdrukken?</p>	Ga naar stap 5.	Het probleem is opgelost.
<p><b>Stap 5</b></p> <p><b>a</b> Geef het papierformaat op via het dialoogvenster Voorkeursinstellingen voor afdrukken of het venster Afdrukken, afhankelijk van het besturingssysteem.</p> <p><b>Opmerkingen:</b></p> <ul style="list-style-type: none"> <li>• Zorg ervoor dat de instellingen overeenkomen met het papier.</li> <li>• U kunt deze instellingen ook wijzigen met het bedieningspaneel van de printer. Tik in het startscherm op <b>Instellingen &gt; Papier &gt; Ladeconfiguratie &gt; Papierformaat/-soort</b>.</li> <li>• Zwaarder papier drukt langzamer af.</li> <li>• Papier dat smaller is dan het formaat Letter, A4 en Legal drukt mogelijk langzamer af.</li> </ul> <p><b>b</b> Druk het document af.</p> <p>Is de printer langzaam met afdrukken?</p>	Ga naar stap 6.	Het probleem is opgelost.
<p><b>Stap 6</b></p> <p><b>a</b> Controleer of de printerinstellingen voor de structuur en het gewicht van het afdruk materiaal overeenkomen met het papier dat u wilt plaatsen.</p> <p>Tik in het startscherm op <b>Instellingen &gt; Papier &gt; Mediaconfiguratie &gt; Materiaalsoorten Types</b>.</p> <p><b>Opmerking:</b> Ruwe papierstructuren en zwaar papier worden mogelijk langzamer afgedrukt.</p> <p><b>b</b> Druk het document af.</p> <p>Is de printer langzaam met afdrukken?</p>	Ga naar stap 7.	Het probleem is opgelost.
<p><b>Stap 7</b></p> <p>Wachttaken verwijderd.</p> <p>Is de printer langzaam met afdrukken?</p>	Ga naar stap 8.	Het probleem is opgelost.

Actie	Ja	Nee
<p><b>Stap 8</b></p> <p><b>a</b> Controleer of de printer niet oververhit raakt.</p> <p><b>Opmerkingen:</b></p> <ul style="list-style-type: none"> <li>• Geef de printer tijd om af te koelen na een grote afdraktaak.</li> <li>• Let op de aanbevolen omgevingstemperatuur van de printer. Zie '<a href="#">Een locatie voor de printer selecteren</a>' op pagina 19 voor meer informatie.</li> </ul> <p><b>b</b> Druk het document af.</p> <p>Is de printer langzaam met afdrucken?</p>	<p>Neem contact op met <a href="#">klantenondersteuning</a>.</p>	<p>Het probleem is opgelost.</p>

## De printer reageert niet

Actie	Ja	Nee
<p><b>Stap 1</b></p> <p>Controleer of het netsnoer op het stopcontact is aangesloten.</p> <p> <b>LET OP: RISICO OP LETSEL:</b> Om het risico op elektrische schokken of brand te voorkomen, moet u het netsnoer rechtstreeks aansluiten op een geaard stopcontact dat zich dicht in de buurt van het product bevindt en dat gemakkelijk toegankelijk is.</p> <p>Reageert de printer?</p>	<p>Het probleem is opgelost.</p>	<p>Ga naar stap 2.</p>
<p><b>Stap 2</b></p> <p>Controleer of het stopcontact is uitgeschakeld met behulp van een schakelaar of stroomonderbreker.</p> <p>Is het stopcontact uitgeschakeld met behulp van een schakelaar of stroomonderbreker?</p>	<p>Schakel de schakelaar in of reset de stroomonderbreker.</p>	<p>Ga naar stap 3.</p>
<p><b>Stap 3</b></p> <p>Controleer of de printer is ingeschakeld.</p> <p>Is de printer ingeschakeld?</p>	<p>Ga naar stap 4.</p>	<p>Zet de printer aan.</p>
<p><b>Stap 4</b></p> <p>Controleer of de printer in de slaap- of sluimerstand staat.</p> <p>Staat de printer in de slaap- of sluimerstand?</p>	<p>Druk op de knop Aan/uit om de printer aan te zetten.</p>	<p>Ga naar stap 5.</p>
<p><b>Stap 5</b></p> <p>Controleer of de kabels waarmee de printer is aangesloten op de computer in de correcte poorten zitten.</p> <p>Zitten de kabels in de correcte poorten?</p>	<p>Ga naar stap 6.</p>	<p>Plaats de kabels in de correcte poorten.</p>



Actie	Ja	Nee
<p><b>Stap 6</b></p> <p>Schakel de printer uit, installeer de hardwareopties en schakel de printer in.</p> <p>Raadpleeg de meegeleverde documentatie van de printer voor meer informatie.</p> <p>Reageert de printer?</p>	Het probleem is opgelost.	Ga naar stap 7.
<p><b>Stap 7</b></p> <p>Installeer het correcte printerstuurprogramma.</p> <p>Reageert de printer?</p>	Het probleem is opgelost.	Ga naar stap 8.
<p><b>Stap 8</b></p> <p>Schakel de printer uit en schakel de printer vervolgens na ongeveer 10 seconden weer in.</p> <p>Reageert de printer?</p>	Het probleem is opgelost.	Contact <a href="#">klantenondersteuning</a> .

## Flashstation kan niet worden gelezen

Actie	Ja	Nee
<p><b>Stap 1</b></p> <p>Controleer of de printer niet bezig is met de verwerking van een andere afdruk-, kopieer-, scan- of faxtaak.</p> <p>Is de printer klaar?</p>	Ga naar stap 3.	Ga naar stap 2.
<p><b>Stap 2</b></p> <ul style="list-style-type: none"> <li>Wacht tot de printer klaar is met het verwerken van de andere taak.</li> <li>Verwijder het flashstation en plaats het vervolgens weer.</li> </ul> <p>Herkent de printer het flashstation?</p>	Het probleem is opgelost.	Ga naar stap 3.
<p><b>Stap 3</b></p> <p>Controleer of het flashstation in de USB-poort aan de voorzijde is geplaatst.</p> <p><b>Opmerking:</b> Het flashstation werkt niet als het in de USB-aansluiting aan de achterzijde is geplaatst.</p> <p>Is het flashstation in de juiste poort geplaatst?</p>	Ga naar stap 5.	Ga naar stap 4.
<p><b>Stap 4</b></p> <p>Plaats het flashstation in de juiste poort.</p> <p>Herkent de printer het flashstation?</p>	Het probleem is opgelost.	Ga naar stap 5.

Actie	Ja	Nee
<b>Stap 5</b> Controleer of het flashstation wordt ondersteund. Zie ' <a href="#">Ondersteunde flashstations en bestandstypen</a> ' op pagina 77 voor meer informatie.  Wordt het flashstation ondersteund?	Ga naar stap 7.	Ga naar stap 6.
<b>Stap 6</b> Plaats een ondersteund flashstation.  Herkent de printer het flashstation?	Het probleem is opgelost.	Ga naar stap 7.
<b>Stap 7</b> Verwijder het flashstation en plaats het vervolgens weer.  Herkent de printer het flashstation?	Het probleem is opgelost.	Neem contact op met de <a href="#">klantenondersteuning</a> .

## USB-poort activeren

Raak in het beginscherm **Instellingen** > **Netwerk/Poorten** > **USB** > **Activeer USB-poort** aan.

## Papierstoringen verhelpen

### Voorkomen van papierstoringen

#### Papier correct plaatsen

- Zorg ervoor dat het papier vlak in de lade is geplaatst.

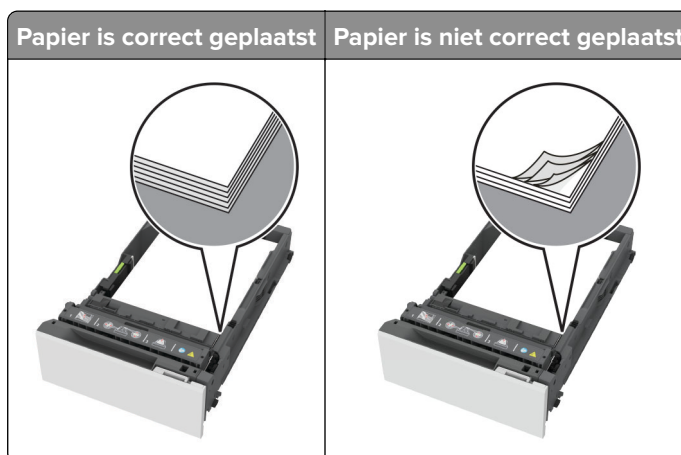

- Plaats of verwijder geen laden terwijl de printer bezig is met afdrucken.
- Plaats niet te veel papier in de printer. Zorg ervoor dat de stapel niet boven de aanduiding voor de maximale hoeveelheid uitkomt.

- Schuif geen papier in de lade. Plaats het papier zoals in de afbeelding is aangegeven.



- Zorg ervoor dat de positie van de papiergeleiders juist is ingesteld en dat ze niet strak tegen het papier of de enveloppen zijn geplaatst.
- Duw de lade stevig in de printer nadat u het papier hebt geplaatst.

### Gebruik aanbevolen papier

- Gebruik uitsluitend aanbevolen papier of speciaal afdruk materiaal.
- Plaats nooit papier dat gekreukt, gevouwen, vochtig, gebogen of kromgetrokken is.
- Buig het papier, waai er het uit en lijn de randen uit voordat u het in de printer plaatst.

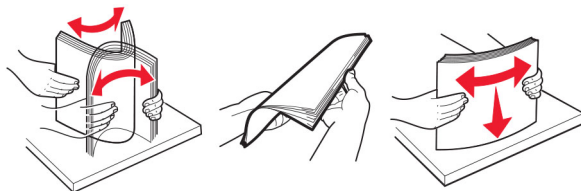

- Gebruik geen papier dat u zelf op maat hebt gesneden of geknipt.
- Gebruik nooit verschillende papierformaten, -gewichten of -soorten in één lade.
- Zorg ervoor dat de instellingen voor papierformaat en papiersoort correct zijn ingesteld op de computer of het bedieningspaneel van de printer.
- Bewaar het papier volgens de aanbevelingen van de fabrikant.

## Locaties van storingsen bepalen

### Opmerkingen:

- Als Storingsassistentie is ingesteld op Aan, voert de printer lege of gedeeltelijk afgedrukte pagina's automatisch uit nadat een vastgelopen pagina is verwijderd. Kijk of er onbedrukte pagina's uit de printer komen.

- Als Herstel na storing op Aan of Automatisch staat, drukt de printer de vastgelopen pagina's opnieuw af.

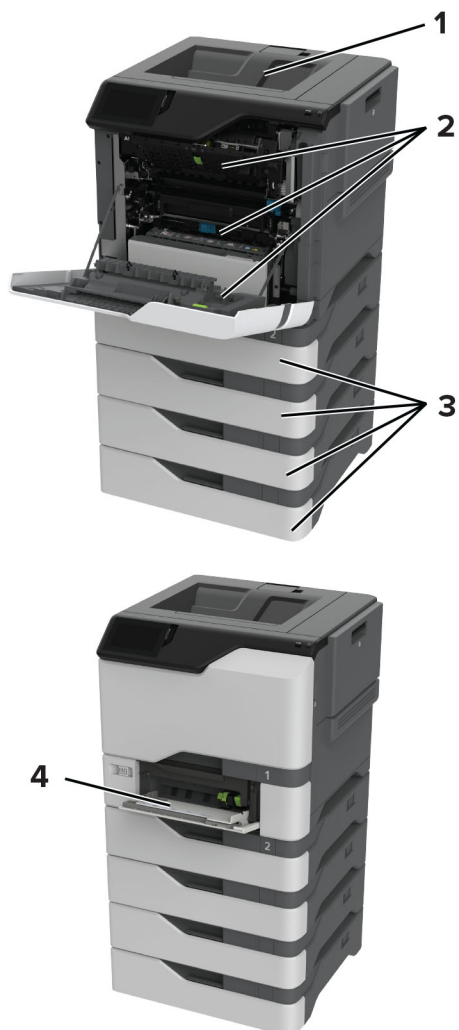

	Storingslocaties
1	Standaardlade
2	Klep A
3	Laden
4	Multifunctionele invoer

## Papier vastgelopen in laden

- 1 Verwijder de lade.

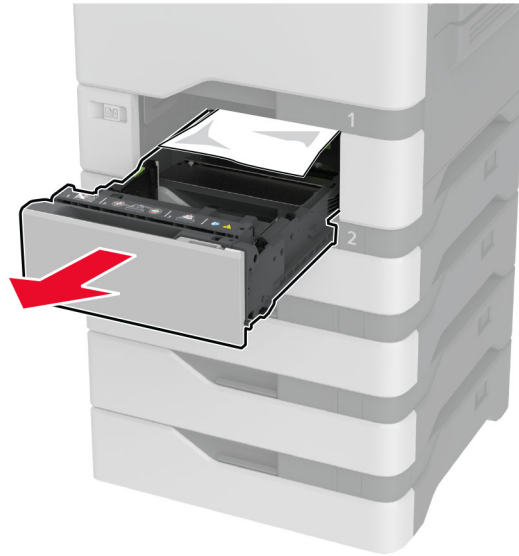

**Waarschuwing: mogelijke beschadiging:** Een sensor in de optionele lade kan gemakkelijk beschadigd raken door statische elektriciteit. Raak een metalen oppervlak aan voordat u het vastgelopen papier uit de lade verwijderd.

- 2 Verwijder het vastgelopen papier.

**Opmerking:** Zorg dat alle papierstukjes zijn verwijderd.

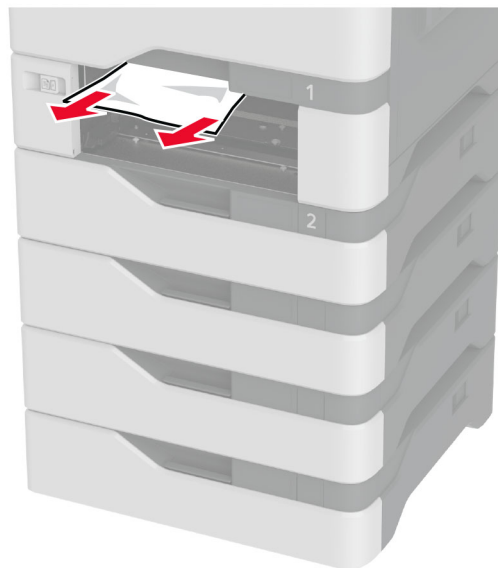

- 3 Plaats de lade terug.

## Papier vastgelopen in de multifunctionele invoer

- 1 Verwijder het papier uit de multifunctionele invoer.
- 2 Trek de lade uit de printer.
- 3 Verwijder het vastgelopen papier.  
**Opmerking:** Zorg dat alle papierstukjes zijn verwijderd.

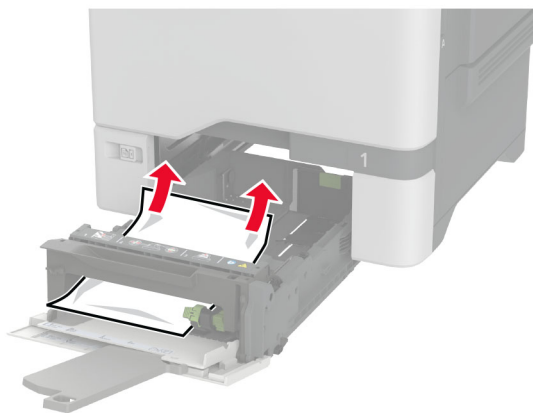

- 4 Plaats de lade terug.

## Papier vastgelopen in de standaardlade

Verwijder het vastgelopen papier.

**Opmerking:** Zorg dat alle papierstukjes zijn verwijderd.

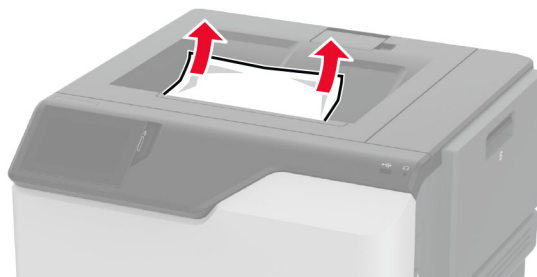

## Papier vast in klep A

### Papier is vastgelopen in het verhittingsgedeelte

- 1 Open klep A.

 **LET OP: HEET OPPERVLAK:** De binnenkant van de printer kan heet zijn. Om letsel te voorkomen, moet u een heet oppervlak eerst laten afkoelen voordat u het aanraakt.



2 Verwijder het vastgelopen papier.

**Opmerking:** Zorg dat alle papierstukjes zijn verwijderd.

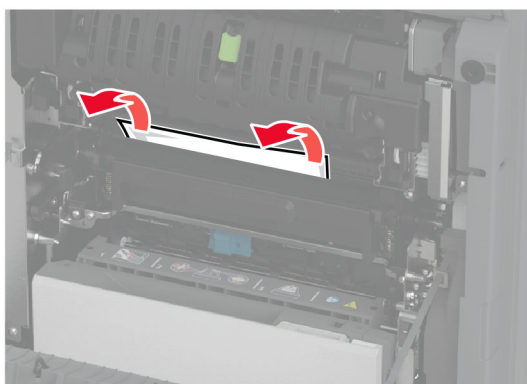

3 Open klep A1.

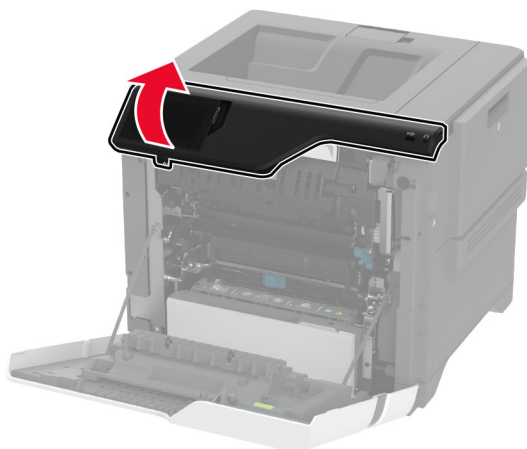

- 4 Open de toegangsklep van het verhittingsstation.

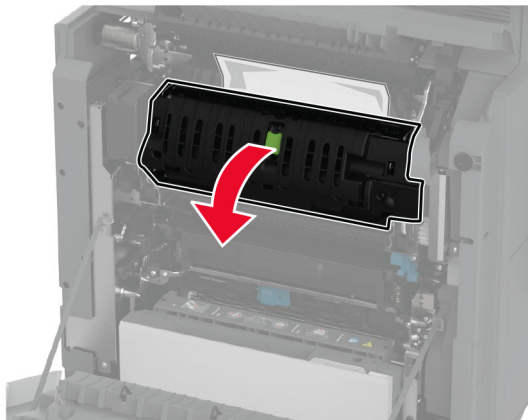

- 5 Verwijder het vastgelopen papier.

**Opmerking:** Zorg dat alle papierstukjes zijn verwijderd.

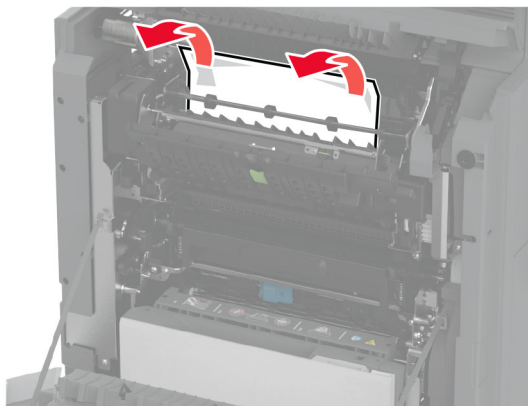

- 6 Sluit en vergrendel de toegangsklep van het verhittingsstation.

- 7 Sluit klep A1 en sluit vervolgens klep A.

### Papier vastgelopen achter klep A

- 1 Open klep A.



**LET OP: HEET OPPERVLAK:** De binnenkant van de printer kan heet zijn. Om letsel te voorkomen, moet u een heet oppervlak eerst laten afkoelen voordat u het aanraakt.





**2** Open de klep van de isolatie-eenheid.

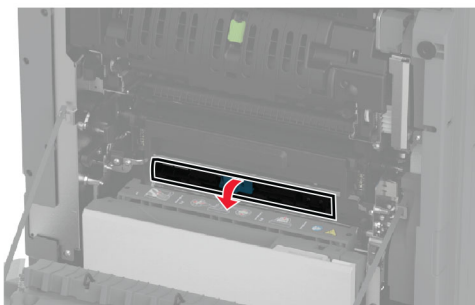
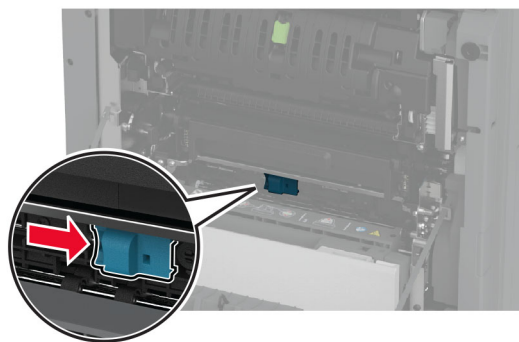

**3** Verwijder het vastgelopen papier.

**Opmerking:** Zorg dat alle papierstukjes zijn verwijderd.

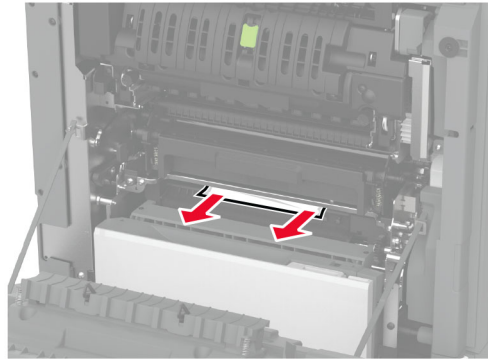

- 4 Sluit en vergrendel de deur van de isolatie-eenheid.
- 5 Sluit klep A.

### Papier vastgelopen in de duplexgedeelte

- 1 Open klep A.

 **LET OP: HEET OPPERVLAK:** De binnenkant van de printer kan heet zijn. Om letsel te voorkomen, moet u een heet oppervlak eerst laten afkoelen voordat u het aanraakt.

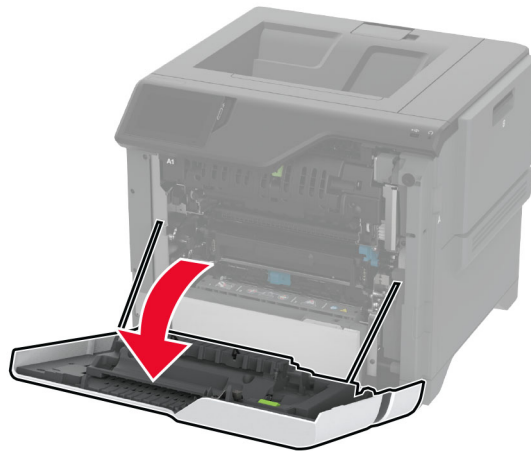

2 Open de klep van de duplexeenheid.

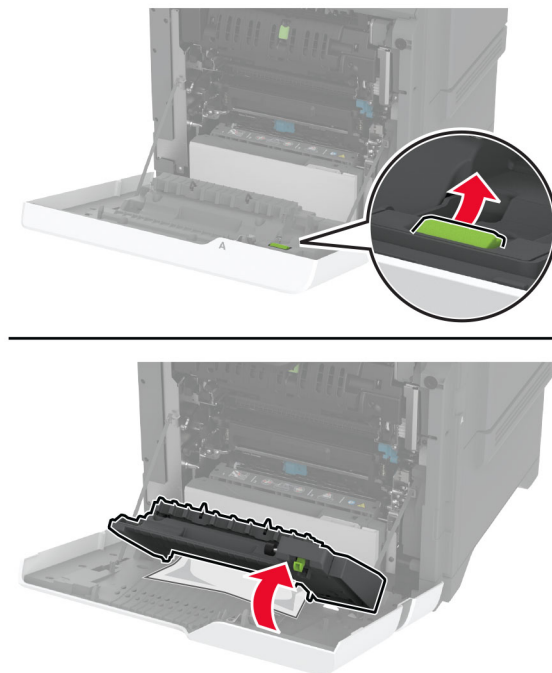

3 Verwijder het vastgelopen papier.

**Opmerking:** Zorg dat alle papierstukjes zijn verwijderd.

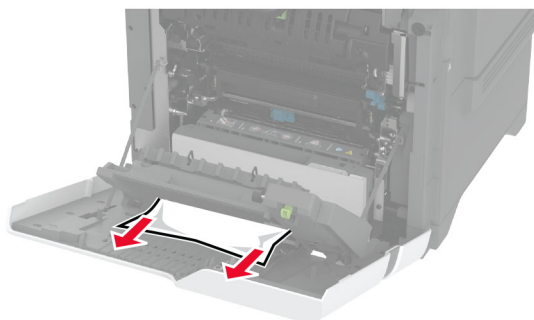

4 Sluit de klep van de duplexeenheid en sluit vervolgens klep A.

## Problemen met de netwerkverbinding

### Kan Embedded Web Server niet openen

Actie	Ja	Nee
<p><b>Stap 1</b></p> <p><b>a</b> Controleer of de printer is ingeschakeld.</p> <p><b>b</b> Open de printer Embedded Web Server (EWS).</p> <p>Kunt u de EWS openen?</p>	Het probleem is opgelost.	Ga naar stap 2.
<p><b>Stap 2</b></p> <p><b>a</b> Zorg ervoor dat het IP-adres van de printer correct is.</p> <p><b>Opmerkingen:</b></p> <ul style="list-style-type: none"> <li>Controleer het IP-adres op het startscherm.</li> <li>Een IP-adres bestaat uit vier sets met cijfers gescheiden door punten, bijvoorbeeld 123.123.123.123.</li> </ul> <p><b>b</b> Open de EWS.</p> <p>Kunt u de EWS openen?</p>	Het probleem is opgelost.	Ga naar stap 3.
<p><b>Stap 3</b></p> <p><b>a</b> Controleer of u een ondersteunde browser hebt geïnstalleerd:</p> <ul style="list-style-type: none"> <li>Internet Explorer versie 11 of hoger</li> <li>Microsoft Edge</li> <li>Safari versie 6 of hoger</li> <li>Google Chrome™ versie 32 of hoger</li> <li>Mozilla Firefox versie 24 of hoger</li> </ul> <p><b>b</b> Open de EWS.</p> <p>Kunt u de EWS openen?</p>	Het probleem is opgelost.	Ga naar stap 4.
<p><b>Stap 4</b></p> <p><b>a</b> Controleer of de netwerkverbinding actief is.</p> <p><b>Opmerking:</b> Als de verbinding niet werkt, neemt u contact op met uw beheerder.</p> <p><b>b</b> Open de EWS.</p> <p>Kunt u de EWS openen?</p>	Het probleem is opgelost.	Ga naar stap 5.
<p><b>Stap 5</b></p> <p><b>a</b> Zorg ervoor dat de kabelverbindingen met de printer en afdrukservers goed zijn bevestigd. Raadpleeg de documentatie die bij de afdrukservers is geleverd voor meer informatie.</p> <p><b>b</b> Open de EWS.</p> <p>Kunt u de EWS openen?</p>	Het probleem is opgelost.	Ga naar stap 6.

Actie	Ja	Nee
<p><b>Stap 6</b></p> <p><b>a</b> Controleer of de webproxyservers zijn uitgeschakeld.</p> <p><b>Opmerking:</b> Als de servers zijn uitgeschakeld, neemt u contact op met uw beheerder.</p> <p><b>b</b> Open de EWS.</p> <p>Kunt u de EWS openen?</p>	Het probleem is opgelost.	Neem contact op met de <a href="#">klantenondersteuning</a> .

## Kan de printer niet verbinden met een Wi-Fi-netwerk.

Actie	Ja	Nee
<p><b>Stap 1</b></p> <p>Zorg dat Actieve adapter is ingesteld op Automatisch.</p> <p>Tik vanuit het startscherm op <b>Instellingen &gt; Netwerk/poorten &gt; Netwerkoverzicht &gt; Actieve Adapter &gt; Automatisch</b>.</p> <p>Kan de printer verbinding maken met het Wi-Fi-netwerk?</p>	Het probleem is opgelost.	Ga naar stap 2.
<p><b>Stap 2</b></p> <p>Controleer of het juiste Wi-Fi-netwerk is geselecteerd.</p> <p><b>Opmerking:</b> Sommige routers delen mogelijk de standaard-SSID.</p> <p>Probeert u verbinding te maken met het juiste Wi-Fi-netwerk?</p>	Ga naar stap 4.	Ga naar stap 3.
<p><b>Stap 3</b></p> <p>Maak verbinding met het juiste Wi-Fi-netwerk. Zie '<a href="#">Printer aansluiten op een Wi-Fi-netwerk</a>' op pagina 68 voor meer informatie.</p> <p>Kan de printer verbinding maken met het Wi-Fi-netwerk?</p>	Het probleem is opgelost.	Ga naar stap 4.
<p><b>Stap 4</b></p> <p>Controleer de beveiligingsmodus voor draadloos.</p> <p>Tik vanuit het startscherm op <b>Instellingen &gt; Netwerk/poorten &gt; Draadloos &gt; Beveiligingsmodus voor draadloos</b>.</p> <p>Is de juiste beveiligingsmodus voor draadloos geselecteerd?</p>	Ga naar stap 6.	Ga naar stap 5.
<p><b>Stap 5</b></p> <p>Selecteer de juiste beveiligingsmodus voor draadloos.</p> <p>Kan de printer verbinding maken met het Wi-Fi-netwerk?</p>	Het probleem is opgelost.	Ga naar stap 6.
<p><b>Stap 6</b></p> <p>Controleer of u het juiste netwerk wachtwoord hebt opgegeven.</p> <p><b>Opmerking:</b> Let op de spaties, getallen en hoofdletters in het wachtwoord.</p> <p>Kan de printer verbinding maken met het Wi-Fi-netwerk?</p>	Het probleem is opgelost.	Neem contact op met de <a href="#">klantenondersteuning</a> .

## Problemen met hardwareopties

### Kan interne optie niet detecteren

Actie	Ja	Nee
<p><b>Stap 1</b> Schakel de printer uit en schakel de printer vervolgens na ongeveer 10 seconden weer in.</p> <p>Detecteert de printer de interne optie?</p>	Het probleem is opgelost.	Ga naar stap 2.
<p><b>Stap 2</b> Druk een pagina met menu-instellingen af en controleer of de interne optie wordt vermeld in de lijst met geïnstalleerde functies.</p> <p>Wordt de interne optie vermeld?</p>	Ga naar stap 4.	Ga naar stap 3.
<p><b>Stap 3</b> Controleer of de interne optie goed op de controllerkaart is geïnstalleerd.</p> <p><b>a</b> Schakel de printer uit en trek de stekker van het netsnoer van de printer uit het stopcontact.</p> <p><b>b</b> Zorg ervoor dat de interne optie op de juiste connector op de controllerkaart is geïnstalleerd.</p> <p><b>c</b> Sluit de stekker van het netsnoer aan op het stopcontact en zet de printer aan.</p> <p> <b>LET OP: RISICO OP LETSEL:</b> Sluit het netsnoer aan op een geaard stopcontact dat zich dicht in de buurt van het product bevindt en gemakkelijk bereikbaar is om brand of elektrische schokken te voorkomen.</p> <p>Detecteert de printer de interne optie?</p>	Het probleem is opgelost.	Ga naar stap 4.
<p><b>Stap 4</b> <b>a</b> Controleer of de interne optie beschikbaar is in het printstuurprogramma.</p> <p><b>Opmerking:</b> Voeg indien nodig de interne optie handmatig toe in het printerstuurprogramma om deze beschikbaar te maken voor afdruktaken. Zie '<a href="#">Beschikbare opties van het printerstuurprogramma toevoegen</a>' op pagina 40 voor meer informatie.</p> <p><b>b</b> Druk het document af.</p> <p>Detecteert de printer de interne optie?</p>	Het probleem is opgelost.	Neem contact op met de <a href="#">klantenondersteuning</a> .

## Internal Solutions Port werkt niet goed

Actie	Ja	Nee
<p><b>Stap 1</b> Druk een pagina met menu-instellingen af en controleer of de Internal Solutions Port (ISP) wordt vermeld in de lijst met geïnstalleerde functies.</p> <p>Staat de ISP in de lijst met geïnstalleerde functies?</p>	Ga naar stap 3.	Ga naar stap 2.
<p><b>Stap 2</b> Verwijder en installeer de ISP. Zie '<a href="#">Een Internal Solutions Port installeren</a>' op pagina 49 voor meer informatie.</p> <p><b>Opmerking:</b> Gebruik een ondersteund ISP.</p> <p>Werkt de ISP correct?</p>	Het probleem is opgelost.	Ga naar stap 3.
<p><b>Stap 3</b> Controleer de kabel en de ISP-aansluiting.</p> <p><b>a</b> Gebruik de juiste kabel en zorg ervoor dat deze stevig is aangesloten op de ISP.</p> <p><b>b</b> Controleer of de interfacekabel van de ISP-oplossing stevig is aangesloten op de aansluiting van de controllerkaart.</p> <p>Werkt de ISP correct?</p>	Het probleem is opgelost.	Contact <a href="#">klantenondersteuning</a> .

## Parallele of seriële interfacekaart werkt niet correct

Actie	Ja	Nee
<p><b>Stap 1</b> Druk een pagina met menu-instellingen af en controleer of de parallelle of seriële interfacekaart wordt vermeld in de lijst met geïnstalleerde functies.</p> <p>Staat de parallelle of seriële interfacekaart vermeld in de lijst met geïnstalleerde functies?</p>	Ga naar stap 3.	Ga naar stap 2.
<p><b>Stap 2</b> Verwijderen en installeer de parallelle of seriële interfacekaart. Raadpleeg '<a href="#">Een Internal Solutions Port installeren</a>' op pagina 49 voor meer informatie.</p> <p>Werkt de parallelle of seriële interfacekaart correct?</p>	Het probleem is opgelost.	Ga naar stap 3.
<p><b>Stap 3</b> Controleer de verbinding tussen de kabel en de parallelle of seriële interfacekaart.</p> <p>Werkt de parallelle of seriële interfacekaart correct?</p>	Het probleem is opgelost.	Contact <a href="#">klantenondersteuning</a> .

## Flash beschadigd

Probeer een of meer van de oplossingen:

- Vervang het defecte intelligente opslagstation.
- Tik vanuit beginscherm op **Doorgaan** om het bericht te negeren en verder te gaan met afdrukken.
- Annuleer de huidige afdruktaak.

## Onvoldoende ruimte in flashgeheugen voor bronnen

Probeer een of meer van de oplossingen:

- Raak **Doorgaan** aan om het bericht te wissen en door te gaan met afdrukken.
- Verwijder lettertypen, macro's en andere gegevens uit het flashgeheugen.
- Een vaste schijf installeren.

**Opmerking:** Geladen lettertypen en macro's die niet eerder zijn opgeslagen in het flashgeheugen, worden verwijderd.

## Problemen met supplies

### Vervang cartridge, printerregio onjuist

U kunt dit probleem oplossen door een cartridge met de regio te kopen die overeenkomt met de printerregio, of koop een universele cartridge.

- Het eerste getal in het bericht na 42 geeft de regio van de printer weer.
- Het tweede getal in het bericht na 42 geeft de regio van de cartridge weer.

#### Regio's voor printer en tonercartridges

Regio	Numerieke code
Universele of niet-gedefinieerde regio	0
Noord-Amerika (Verenigde Staten, Canada)	1
Europese Economische Ruimte, West-Europa, Scandinavische landen, Zwitserland	2
Azië en de Stille Oceaan	3
Latijns-Amerika	4
Overige Europese landen, Midden-Oosten, Afrika	5
Australië, Nieuw-Zeeland	6
Ongeldige regio	9

**Opmerking:** Druk de testpagina's voor de afdrukkwaliteit af om de regio-instellingen van de printer en de tonercartridge te vinden. Navigeer vanaf het startscherm naar **Instellingen > Problemen oplossen > Testpagina's voor afdrukkwaliteit afdrukken**.



## Supply van een ander merk dan Lexmark

De printer heeft gedetecteerd dat een supply of onderdeel van een ander merk dan Lexmark in de printer is geïnstalleerd.

Uw Lexmark-printer werkt het beste met originele supplies en onderdelen van Lexmark. Wanneer u supplies of onderdelen van andere fabrikanten gebruikt, kan dit negatieve gevolgen hebben voor de prestaties, betrouwbaarheid of levensduur van de printer en de beeldverwerkingsonderdelen van het apparaat.

Alle levensduurindicatoren zijn ontworpen om te functioneren met de supplies en onderdelen Lexmark. Als u supplies of onderdelen van andere fabrikanten gebruikt, kan dat tot onvoorspelbare resultaten leiden. Het gebruik van beeldverwerkingsonderdelen langer dan de beoogde levensduur kan uw Lexmark-printer of de desbetreffende onderdelen beschadigen.

**Waarschuwing: mogelijke beschadiging:** Het gebruik van supplies of onderdelen van andere fabrikanten kan gevolgen hebben voor uw garantie. Schade die werd veroorzaakt door het gebruik van supplies of onderdelen van andere fabrikanten valt niet onder de garantie.

Als u deze risico's wilt aanvaarden en wilt doorgaan met het gebruik van niet-originele supplies of onderdelen in uw printer, hou dan de foutmelding op het display met twee vingers gedurende 15 seconden ingedrukt. Als er een bevestigingsdialoogvenster wordt weergegeven, raakt u **Doorgaan** aan.

Als u deze risico's niet wilt aanvaarden, verwijder dan het supply of onderdeel van andere fabrikanten uit uw printer en vervang deze door een origineel supply of onderdeel van Lexmark. Zie '[Officiële Lexmark onderdelen en supplies gebruiken](#)' op pagina 125 voor meer informatie.

Als de printer niet afdruckt na het wissen van het foutbericht, dient u de gebruiker van de supplies opnieuw in te stellen.

- 1 Raak in het beginscherm het volgende aan: **Instellingen > Apparaat > Onderhoud > Configuratiemenu > Verbruik en tellers van supplies.**
- 2 Selecteer het onderdeel of de supply die u opnieuw wilt instellen en selecteer vervolgens **Start**.
- 3 Lees het waarschuwingsbericht en raak vervolgens **Doorgaan** aan.
- 4 Raak de display gedurende 15 seconden met twee vingers aan om het bericht te wissen.

**Opmerking:** Als u de gebruiker van supplies niet kunt resetten, retourneert u het artikel naar de plaats van aankoop.

## Problemen met de papierinvoer

### Envelop wordt dichtgeplakt tijdens afdrucken

Actie	Ja	Nee
<p><b>Stap 1</b></p> <p><b>a</b> Gebruik een envelop die in een droge omgeving is bewaard.</p> <p><b>Opmerking:</b> Tijdens het bedrukken van een vochtige envelop kunnen de plakranden worden dichtgeplakt.</p> <p><b>b</b> Verzend de afdruktaak.</p> <p>Wordt de envelop dichtgeplakt tijdens het bedrukken?</p>	Ga naar stap 2.	Het probleem is opgelost.

Actie	Ja	Nee
<p><b>Stap 2</b></p> <p><b>a</b> Zorg dat de papiersoort is ingesteld op Envelop. Tik in het startscherm op <b>Instellingen &gt; Papier &gt; Ladeconfiguratie &gt; Papierformaat/-soort</b>.</p> <p><b>b</b> Verzend de afdruktaak.</p> <p>Wordt de envelop dichtgeplakt tijdens het bedrukken?</p>	<p>Neem contact op met de <a href="#">klantenondersteuning</a>.</p>	<p>Het probleem is opgelost.</p>

## Gesorteerd afdrukken werkt niet

Actie	Ja	Nee
<p><b>Stap 1</b></p> <p><b>a</b> Ga vanaf het beginscherm naar <b>Instellingen &gt; Afdrukken &gt; Indeling &gt; Sorteren</b>.</p> <p><b>b</b> Tik op <b>Aan [1,2,1,2,1,2]</b>.</p> <p><b>c</b> Druk het document af.</p> <p>Is het document correct gesorteerd?</p>	<p>Het probleem is opgelost.</p>	<p>Ga naar stap 2.</p>
<p><b>Stap 2</b></p> <p><b>a</b> Open vanuit het document dat u wilt afdrukken het dialoogvenster Afdrukken en selecteer vervolgens <b>Sorteren</b>.</p> <p><b>b</b> Druk het document af.</p> <p>Is het document correct gesorteerd?</p>	<p>Het probleem is opgelost.</p>	<p>Ga naar stap 3.</p>
<p><b>Stap 3</b></p> <p><b>a</b> Verminder het aantal pagina's om af te drukken.</p> <p><b>b</b> Druk het document af.</p> <p>Zijn de pagina's correct gesorteerd?</p>	<p>Het probleem is opgelost.</p>	<p>Neem contact op met de <a href="#">klantenondersteuning</a>.</p>

## Laden koppelen lukt niet

Actie	Ja	Nee
<p><b>Stap 1</b></p> <p><b>a</b> Controleer of de laden papier van hetzelfde formaat en dezelfde soort bevatten.</p> <p><b>b</b> Controleer of de papiergeleiders juist zijn geplaatst.</p> <p><b>c</b> Druk het document af.</p> <p>Zijn de laden op de juiste wijze gekoppeld?</p>	<p>Het probleem is opgelost.</p>	<p>Ga naar stap 2.</p>

Actie	Ja	Nee
<p><b>Stap 2</b></p> <p><b>a</b> Tik in het startscherm op <b>Instellingen &gt; Papier &gt; Ladeconfiguratie &gt; Papierformaat/-soort</b>.</p> <p><b>b</b> Stel het papierformaat en de papiersoort van het papier in de gekoppelde laden in.</p> <p><b>c</b> Druk het document af.</p> <p>Zijn de laden op de juiste wijze gekoppeld?</p>	Het probleem is opgelost.	Ga naar stap 3.
<p><b>Stap 3</b></p> <p><b>a</b> Zorg dat Lade koppelen is ingesteld op Automatisch. Zie '<a href="#">Laden koppelen</a>' op pagina 37 voor meer informatie.</p> <p><b>b</b> Druk het document af.</p> <p>Zijn de laden op de juiste wijze gekoppeld?</p>	Het probleem is opgelost.	Neem contact op met <a href="#">klantenondersteuning</a> .

## Papier loopt regelmatig vast

Actie	Ja	Nee
<p><b>Stap 1</b></p> <p><b>a</b> Verwijder de lade.</p> <p><b>b</b> Controleer of het papier op de juiste wijze is geplaatst.</p> <p><b>Opmerkingen:</b></p> <ul style="list-style-type: none"> <li>Controleer of de papiergeleiders juist zijn geplaatst.</li> <li>Zorg ervoor dat de stapel niet boven de aanduiding voor de maximale hoeveelheid uitkomt.</li> <li>Zorg ervoor dat u op een aanbevolen papiergrootte en papierformaat afdrukt.</li> </ul> <p><b>c</b> Plaats de lade terug.</p> <p><b>d</b> Druk het document af.</p> <p>Blijven papierstoringen regelmatig optreden?</p>	Ga naar stap 2.	Het probleem is opgelost.
<p><b>Stap 2</b></p> <p><b>a</b> Tik in het startscherm op <b>Instellingen &gt; Papier &gt; Ladeconfiguratie &gt; Papierformaat/-soort</b>.</p> <p><b>b</b> Stel het juiste papierformaat en de juiste papiersoort in.</p> <p><b>c</b> Druk het document af.</p> <p>Blijven papierstoringen regelmatig optreden?</p>	Ga naar stap 3.	Het probleem is opgelost.

Actie	Ja	Nee
<p><b>Stap 3</b></p> <p><b>a</b> Vervang het papier. Gebruik papier uit een nieuw pak.</p> <p><b>Opmerking:</b> Papier neemt vocht op in een vochtige omgeving. Bewaar papier altijd in de originele verpakking tot u het gaat gebruiken.</p> <p><b>b</b> Druk het document af.</p> <p>Blijven papierstoringen regelmatig optreden?</p>	<p>Neem contact op met de <a href="#">klantenondersteuning</a>.</p>	<p>Het probleem is opgelost.</p>

## Vastgelopen pagina's worden niet opnieuw afgedrukt

Actie	Ja	Nee
<p><b>a</b> Tik in het startscherm op <b>Instellingen &gt; Apparaat &gt; Meldingen &gt; Inhoud na storing herstellen</b>.</p> <p><b>b</b> Tik in het menu Herstel na storing op <b>Aan</b> of <b>Automatisch</b>.</p> <p><b>c</b> Druk het document af.</p> <p>Zijn de vastgelopen pagina's afgedrukt?</p>	<p>Het probleem is opgelost.</p>	<p>Neem contact op met de <a href="#">klantenondersteuning</a>.</p>

## Problemen met kleurkwaliteit

### De kleuren in afdrukken wijzigen

- 1 Raak vanaf het beginscherm **Instellingen > Afdruk > Kwaliteit > Geavanceerde beeldverwerking > Kleuraanpassing** aan.
- 2 In het menu Kleurcorrectie raakt u **Handmatig > Kleurcorrectie voor inhoud** aan.
- 3 Kies de juiste instelling voor kleurconversie.

Objecttype	Kleurconversietabellen
RGB-kleurbeeld RGB-tekst RGB-illustraties	<ul style="list-style-type: none"> <li>• <b>Levendig:</b> geeft helderdere kleuren met een hogere verzadiging en kan worden toegepast op alle binnenkomende kleurformaten.</li> <li>• <b>sRGB-display:</b> geeft kleuren die de kleuruitvoer van een computerscherm benaderen. Het gebruik van zwarte toner wordt geoptimaliseerd voor het afdrucken van foto's.</li> <li>• <b>Display - Echt zwart:</b> geeft kleuren die de kleuruitvoer van een computerscherm benaderen. In deze instelling wordt alleen zwarte toner gebruikt voor het maken van alle gradaties van grijsinten.</li> <li>• <b>sRGB-levendig:</b> biedt een hogere kleurverzadiging voor kleurcorrectie van sRGB-display. Het gebruik van zwarte toner wordt geoptimaliseerd voor het afdrucken van zakelijke afbeeldingen.</li> <li>• <b>Uit</b></li> </ul>

Objecttype	Kleurconversietabellen
CMYK-kleurbeeld CMYK-tekst CMYK-afbeeldingen	<ul style="list-style-type: none"> <li>• US CMYK: hiermee wordt kleurcorrectie toegepast om SWOP-kleuruitvoer (Specifications for Web Offset Publishing) te benaderen.</li> <li>• Euro CMYK: er wordt kleurcorrectie toegepast om de EuroScale-kleuruitvoer te benaderen.</li> <li>• CMYK-levendig: verhoogt de kleurverzadiging van de kleurcorrectie-instelling CMYK-VS.</li> <li>• Uit</li> </ul>

## Veelgestelde vragen over afdrukken in kleur

### Wat zijn RGB-kleuren?

Het RGB-kleurenschema beschrijft kleuren door de hoeveelheid rood, groen of blauw aan te geven die nodig is om een bepaalde kleur te creëren. Rood, groen en blauw licht kan worden gemengd in verschillende samenstellingen om vele in de natuur voorkomende kleuren te reproduceren. Computerschermen, scanners en digitale camera's maken gebruik van deze methode om kleuren weer te geven.

### Wat zijn CMYK-kleuren?

Met het CMYK-kleurensysteem worden kleuren beschreven aan de hand van de hoeveelheid cyaan, magenta, geel en zwart die nodig is om een bepaalde kleur te verkrijgen. Cyaan, magenta, gele en zwarte inkt of toner kan worden afgedrukt in verschillende hoeveelheden om diverse waarneembare kleuren creëren. Drukpersen, inkjetprinters en kleurenlaserprinters stellen kleuren volgens deze methode samen.

### Hoe wordt kleur bepaald in een af te drukken document?

Er worden softwareprogramma's gebruikt om de documentkleur te specificeren en te wijzigen aan de hand van RGB- of CMYK-kleurcombinaties. Raadpleeg voor meer informatie de Help-onderwerpen bij uw software.

### Hoe weet de printer welke kleur moet worden afgedrukt?

Wanneer u een document afdrukt, wordt informatie over het type en de kleur van ieder object naar de printer verzonden en via kleurconversietabellen verwerkt. Kleur wordt vertaald naar de juiste benodigde hoeveelheden cyaan, magenta, gele en zwarte toner voor het produceren van de kleur die u wenst. De objectinformatie bepaalt de toepassing van kleurconversietabellen. Het is bijvoorbeeld mogelijk een bepaald type kleurenconversietabel toe te passen op tekst en tegelijkertijd een andere kleurenconversietabel op foto's.

### Wat is aangepaste kleurcorrectie?

Is de aangepaste kleurcorrectie ingeschakeld, dan gebruikt de printer door de gebruiker geselecteerde kleurconversietabellen voor het verwerken van objecten. Instellingen voor aangepaste kleurcorrectie zijn specifiek voor het type object dat wordt afgedrukt (tekst, afbeeldingen of beelden). Het is ook specifiek voor hoe de kleur van het object is gespecificeerd in het softwareprogramma (RGB- of CMYK-combinaties). Zie ['De kleuren in afdrukken wijzigen' op pagina 228](#) om handmatig een andere kleurconversietabel toe te passen.

Als het softwareprogramma kleuren niet specificeert met RGB- of CMYK-combinaties, is handmatige kleurcorrectie niet zinvol. Het is ook niet effectief als het softwareprogramma of het besturingssysteem van de computer de kleuren aanpast. In de meeste gevallen worden gewenste kleuren voor de documenten gegenereerd door de kleurcorrectie op Auto in te stellen.

## Hoe kan een specifieke kleur worden verkregen (bijvoorbeeld voor een bedrijfslogo)?

In het printermenu Kwaliteit zijn negen sets met kleurvoorbeelden beschikbaar. Deze sets zijn ook beschikbaar op de pagina met kleurvoorbeelden van de Embedded Web Server. Als u een willekeurige voorbeeldset selecteert, worden meerdere pagina's met honderden gekleurde blokjes afgedrukt. Elk blokje bevat een CMYK- of RGB-combinatie, afhankelijk van de gekozen tabel. De weergegeven kleur van ieder blokje is het resultaat van de CMYK- of RGB-combinatie die via de kleurconversietabel voor de gewenste kleur wordt gebruikt.

U kunt kleurvoorbeelden bekijken en zo bepalen welk kleurenblokje het meest op de afgestemde kleur lijkt. Aan de hand van de kleurencombinatie die bij het blokje wordt vermeld, kunt u de kleur van het object in een softwareprogramma aanpassen. Raadpleeg voor meer informatie de Help-onderwerpen bij uw software. Handmatige kleurcorrectie kan nodig zijn om de geselecteerde kleurconversietabel voor het specifieke object in te stellen.

Welke set met kleurvoorbeelden de gebruiker gebruikt om een bepaald kleurovereenkomstprobleem op te lossen is afhankelijk van:

- De kleurcorrectie-instelling (auto, uit of handmatig)
- Het soort object dat wordt afgedrukt (tekst, afbeeldingen of beelden)
- Hoe de kleur van het object is gespecificeerd in het softwareprogramma (RGB- of CMYK-combinaties)

Als het softwareprogramma kleuren niet specificeert met RGB- of CMYK-combinaties, zijn de pagina's met kleurvoorbeelden niet nuttig. Bovendien stellen sommige softwareprogramma's de RGB- of CMYK-combinaties die worden gespecificeerd in het programma bij door middel van kleurbeheer. In dergelijke gevallen is het mogelijk dat de afgedrukte kleur niet helemaal overeenkomt met de kleur op de pagina's met kleurvoorbeelden.

## Een kleur op de pagina is te overheersend

Actie	Ja	Nee
<p><b>Stap 1</b> Voer Kleur aanpassen uit.</p> <p><b>a</b> Raak vanaf het begainscherm <b>Instellingen &gt; Afdruk &gt; Kwaliteit &gt; Geavanceerde beeldverwerking &gt; Kleuraanpassing</b> aan.</p> <p><b>b</b> Druk het document af.</p> <p>Bevat de afdruk een overheersende kleur?</p>	Ga naar stap 2.	Het probleem is opgelost.
<p><b>Stap 2</b> Klik op Kleurbalans.</p> <p><b>a</b> Raak vanaf het begainscherm <b>Instellingen &gt; Afdruk &gt; Kwaliteit &gt; Geavanceerde beeldverwerking &gt; Kleurbalans</b> aan.</p> <p><b>b</b> Pas de instellingen aan.</p> <p><b>c</b> Druk het document af.</p> <p>Bevat de afdruk een overheersende kleur?</p>	Neem contact op met <a href="#">klantenondersteuning</a> .	Het probleem is opgelost.

## Contact opnemen met de klantenondersteuning

Zorg er voordat u contact opneemt met de klantenondersteuning voor dat u beschikt over de volgende informatie:

- Probleem met de printer
- Foutbericht
- Modelnaam en het serienummer van de printer

Ga naar <http://support.lexmark.com> voor ondersteuning per mail of via chat, of blader door de bibliotheek van handleidingen, ondersteunende documentatie, drivers en andere downloads.

Technische ondersteuning via de telefoon is ook beschikbaar. In de VS of Canada belt u 1-800-539-6275. Ga naar voor andere landen of regio's naar <http://support.lexmark.com>.

# Recyclen en wegdoen

## Lexmark-producten recyclen

U retourneert als volgt Lexmark-producten voor hergebruik:

- 1 Ga naar [www.lexmark.com/recycle](http://www.lexmark.com/recycle).
- 2 Selecteer het product dat u wilt recyclen.

**Opmerking:** Printersupplies en -hardware die niet zijn opgenomen in het inzamelings- en recycleprogramma van Lexmark kunt u recyclen via uw plaatselijke recyclingcentrum.

## Lexmark-verpakkingsmateriaal recyclen

Lexmark streeft er voortdurend naar verpakkingsmateriaal te minimaliseren. Minder verpakking draagt ertoe bij dat Lexmark printers op de meest efficiënte en milieuvriendelijke wijze worden vervoerd en dat er minder verpakkingsmateriaal hoeft te worden weggegooid. Dit resulteert in minder uitstoot van broeikasgassen en besparing van energie en natuurlijke bronnen. Lexmark biedt in sommige landen en regio's recycling van verpakkingsmateriaal aan. Ga voor meer informatie naar [www.lexmark.com/recycle](http://www.lexmark.com/recycle) en kies vervolgens uw land of regio. Informatie over beschikbare recyclingprogramma's van verpakkingsmateriaal is opgenomen in de informatie over productrecycling.

Lexmark-dozen zijn 100% recyclebaar wanneer faciliteiten voor het recyclen van karton aanwezig zijn. Zulke faciliteiten bestaan mogelijk niet in uw omgeving.

Het piepschuim dat in verpakkingsmateriaal van Lexmark wordt gebruikt, is recyclebaar wanneer faciliteiten daarvoor aanwezig zijn. Zulke faciliteiten bestaan mogelijk niet in uw omgeving.

Wanneer u een cartridge naar Lexmark terugstuurt, kunt u daarvoor de doos gebruiken waarin de cartridge oorspronkelijk is geleverd. Deze doos wordt door Lexmark gerecycled.



# Kennisgevingen

## Productinformatie

Productnaam:

Lexmark C4342-, Lexmark C4352-, Lexmark CS730de-, Lexmark CS735de-, CS737dze-printers

Machine type:

5030

Modellen:

235, 239, 635, 695, 835

## Kennisgeving over deze editie

April 2023

**De volgende alinea is niet van toepassing op landen waar de voorwaarden strijdig zijn met de nationale wetgeving:** LEXMARK INTERNATIONAL, INC., LEVERT DEZE PUBLICATIE ALS ZODANIG ZONDER ENIGE VORM VAN GARANTIE, NOCH IMPLICIET, NOCH EXPLICIET, INCLUSIEF MAAR NIET BEPERKT TOT DE IMPLICIETE GARANTIES VAN VERHANDELBAARHEID OF GESCHIKTHEID VOOR EEN BEPAALD DOEL. In sommige rechtsgebieden is afwijzing van expliciete of impliciete garanties bij bepaalde transacties niet toegestaan, het is daarom mogelijk dat deze verklaring niet op u van toepassing is.

Deze publicatie kan technische onjuistheden of typografische fouten bevatten. De informatie in deze publicatie wordt regelmatig herzien, wijzigingen zullen in latere uitgaven worden opgenomen. De producten of programma's die worden beschreven, kunnen te allen tijde worden verbeterd of gewijzigd.

Verwijzingen in deze publicatie naar producten, programma's of diensten houden niet in dat de fabrikant deze producten op de markt wil brengen in alle landen waar de fabrikant actief is. Een verwijzing naar een product, programma of dienst betekent niet dat alleen dat product, dat programma of die dienst kan worden gebruikt. In plaats daarvan kunnen alle functioneel gelijkwaardige producten, programma's of diensten, waarmee geen inbreuk wordt gemaakt op bestaande intellectuele eigendomsrechten, worden gebruikt. De gebruiker is verantwoordelijk voor de evaluatie en controle van de werking in combinatie met andere producten, programma's of diensten, met uitzondering van de producten, programma's of diensten die door de fabrikant zijn aangegeven.

Voor technische ondersteuning van Lexmark gaat u naar <http://support.lexmark.com>.

Voor informatie over het privacybeleid van Lexmark inzake het gebruik van dit product, gaat u naar [www.lexmark.com/privacy](http://www.lexmark.com/privacy).

Ga naar [www.lexmark.com](http://www.lexmark.com) voor informatie over supplies en downloads.

© 2022 Lexmark International, Inc.

**Alle rechten voorbehouden.**

## Handelsmerken

Lexmark, het Lexmark-logo en MarkNet zijn handelsmerken of geregistreerde handelsmerken van Lexmark International, Inc., gedeponeerd in de Verenigde Staten en/of andere landen.

Android, Google Play en Google Chrome zijn handelsmerken van Google LLC.

Macintosh, macOS, Safari, and AirPrint are trademarks of Apple Inc., registered in the U.S. and other countries. App Store is a service mark of Apple Inc., registered in the U.S. and other countries. Use of the Works with Apple badge means that an accessory has been designed to work specifically with the technology identified in the badge and has been certified by the developer to meet Apple performance standards.

Microsoft, Internet Explorer, Microsoft Edge en Windows zijn handelsmerken van de Microsoft-bedrijvengroep.

Het Mopria® -woordmerk is een geregistreerd en/of niet-geregistreerd handelsmerk van Mopria Alliance, Inc. in de Verenigde Staten en andere landen. Ongeautoriseerd gebruik is streng verboden.

PCL® is een gedeponeerde handelsmerk van Hewlett-Packard Company. PCL is een aanduiding van Hewlett-Packard Company voor een verzameling printeropdrachten (printertaal) en -functies in haar producten. Deze printer is ontworpen om ondersteuning te bieden voor de PCL-taal. De printer herkent PCL-opdrachten die in diverse toepassingen worden gebruikt en emuleert de functies die met deze opdrachten overeenkomen.

PostScript is een geregistreerd handelsmerk van Adobe Systems Incorporated in de Verenigde Staten en andere landen.

Wi-Fi® en Wi-Fi Direct® zijn gedeponeerde handelsmerken van Wi-Fi Alliance®.

Andere handelsmerken zijn eigendom van hun respectieve houders.

## Licentiemeldingen

U kunt alle licentiemeldingen behorende bij dit product lezen vanaf de cd:\KENNISGEVINGEN directory van de installatiesoftware-cd.

## Geluidsniveaus

De volgende metingen zijn uitgevoerd conform ISO 7779 en gerapporteerd conform ISO 9296.

**Opmerking:** sommige modi zijn wellicht niet van toepassing op uw product.

Geluidsdruk gemiddeld 1 m, dBA	
Bezig met afdrukken van	Enkelzijdig: 52 (CS730de, C4342); 53 (CS735, CS737, C4352) Dubbelzijdig: 53 (CS730, C4342); 55 (CS735, CS737, C4352)
Gereed	14

Waarden kunnen gewijzigd worden. Ga naar [www.lexmark.com](http://www.lexmark.com) voor de huidige waarden.

## AEEA-richtlijn (Afgedankte elektrische en elektronische apparatuur)

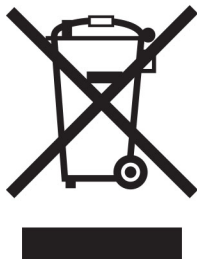

Het WEEE-logo geeft aan dat er specifieke recyclingprogramma's en -procedures gelden voor elektronische producten in de landen van de Europese Unie. Wij verzoeken u onze producten te recyclen.

Bij verdere vragen over mogelijkheden tot recyclen kunt u de website van Lexmark bezoeken op [www.lexmark.com](http://www.lexmark.com) voor het telefoonnummer van uw plaatselijke leverancier.

## Opladbare lithium-ionbatterij

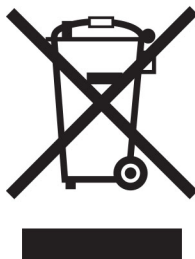

Dit product bevat mogelijk een oplaadbare lithium-ionknoopcelbatterij die alleen mag worden verwijderd door een getrainde technicus. Een doorgekruiste afvalcontainer betekent dat het product niet mag worden weggegooid als ongesorteerd afval, maar moet worden ingeleverd bij aparte inzamelpunten voor hergebruik en recycling. Als de batterij is verwijderd, gooi deze dan niet bij het huishoudelijk afval. Er zijn mogelijk aparte inzamelsystemen voor batterijen in uw lokale gemeenschap, zoals een inzamelplaats voor het recyclen van batterijen. De gescheiden inzameling van oude batterijen garandeert een juiste behandeling van afval, inclusief hergebruik en recycling, en voorkomt mogelijke negatieve effecten op de volksgezondheid en het milieu. Gooi de batterijen op verantwoorde wijze weg.

## Verwijdering van het product

Gooi de printer of onderdelen niet weg met het huishoudelijke afval. Neem contact op met uw gemeente voor mogelijkheden voor afvoer en recycling.

## Lexmark cartridges terugsturen voor hergebruik of recycling

Met het Lexmark Cartridge Inzamelprogramma kunt u gebruikte cartridges gratis terugsturen naar Lexmark voor hergebruik of recycling. Honderd procent van de lege cartridges die naar Lexmark worden teruggestuurd wordt hergebruikt of verwerkt voor recycling. De dozen die zijn gebruikt voor het terugsturen van de cartridges worden ook gerecycled.

Lexmark-cartridges kunnen als volgt worden geretourneerd voor hergebruik of recycling:

- 1 Ga naar [www.lexmark.com/recycle](http://www.lexmark.com/recycle).
- 2 Selecteer uw land of regio.
- 3 Selecteer **Lexmark cartridge inzamelprogramma (LCCP)**.
- 4 Volg de aanwijzingen op het scherm.

## Kennisgeving over gevoeligheid voor statische elektriciteit



dit symbool duidt onderdelen aan die gevoelig zijn voor ontlading van statische elektriciteit. Raak onderdelen in de gebieden bij deze symbolen alleen aan nadat u eerst een metalen oppervlak buiten het gebied met het symbool heeft aangeraakt.

Om schade door elektrostatische ontlading bij het uitvoeren van onderhoudstaken zoals het oplossen van papierstoringen of het vervangen van supplies te voorkomen, raakt u een blootliggend metalen frame van de printer aan voordat u iets met de binnenzijde van de printer doet zelfs als er geen symbool is.

## ENERGY STAR

Elk Lexmark-product met het ENERGY STAR® logo op het product of in een beginscherm is gecertificeerd conform de ENERGY STAR-vereisten van het Environmental Protection Agency (EPA) op de productiedatum.



## Temperatuurinformatie

Bedrijfstemperatuur en relatieve vochtigheid	10 tot 32,2 °C en 15 tot 80% relatieve luchtvochtigheid 15,6 tot 32,2 °C en 8 tot 80% relatieve luchtvochtigheid Maximale natteboltemperatuur <sup>2</sup> : 22,8 °C Niet-condenserende omgeving
Printer / cartridge / langdurige opslag beeldverwerkings-eenheid <sup>1</sup>	15,6 tot 32,2 °C en 8 tot 80% relatieve luchtvochtigheid Maximale natteboltemperatuur <sup>2</sup> : 22,8 °C
Printer / cartridge / korte-termijnverzending beeldverwerkingseenheid	-40 tot 40 °C
<sup>1</sup> Levensduur van supplies is ongeveer twee jaar. Dit is gebaseerd op opslag in een standaardkantooromgeving met 22°C en 45% vochtigheid. <sup>2</sup> Natteboltemperatuur wordt bepaald door de luchttemperatuur en de relatieve vochtigheid.	

## Laserinformatie

De printer is in de Verenigde Staten gecertificeerd als een product dat voldoet aan de vereisten van DHHS 21 CFR hoofdstuk 1, paragraaf J voor laserproducten van klasse I (1). Elders is de printer gecertificeerd als een

consumentenlaserproduct van klasse I dat voldoet aan de vereisten van IEC 60825-1:2014, EN 60825-1:2014+A11:2021 en EN 50689:2021.

Laserproducten van klasse I worden geacht geen gevaar op te leveren. Het lasersysteem en de printer zijn zodanig ontworpen dat gebruikers nooit blootstaan aan laserstraling die hoger is dan het toegestane niveau voor klasse I-apparaten, tijdens normaal gebruik, onderhoudswerkzaamheden door de gebruiker of voorgeschreven servicewerkzaamheden. De printer heeft een niet-bruikbare printkopenheid. Deze bevat een laser met de volgende specificaties:

Klasse: IIIb (3b) AlGaAs

Nominaal uitgangsvermogen (milliwatt): 12

Golflengte (nanometer): 770-800

## Energieverbruik

### Stroomverbruik van het product

In de volgende tabel worden de eigenschappen voor het energieverbruik van de printer beschreven.

**Opmerking:** sommige modi zijn wellicht niet van toepassing op uw product.

Modus	Beschrijving	Stroomverbruik (Watt)
Bezig met afdrukken van	Er worden papieren kopieën van elektronische invoer gemaakt met het product.	Enkelzijdig: 610 (CS730, C4342); 740 (CS735, C4352, CS737) Dubbelzijdig: 510 (CS730, C4342); 610 (CS735, CS737, C4352)
Kopiëren	Er worden papieren kopieën van papieren originelen gemaakt met het product.	N.v.t.
Scannen	Er worden papieren originelen gescand met het product.	N.v.t.
Gereed	Het product wacht op een afdruktaak.	27,0 (CS730, C4342); 25,0 (CS735, CS737, C4352)
Slaapstand	De normale spaarstand van het apparaat is geactiveerd.	1,0
Sluimerstand	De optimale spaarstand van het apparaat is geactiveerd.	0,1
Uit	Het product is aangesloten op een stopcontact, maar het apparaat is uitgeschakeld.	0,1

De niveaus betreffende energieverbruik die in de vorige tabel staan geven metingen aan van gemiddelde tijden. Onmiddellijke energieafnames kunnen substantieel hoger zijn dan het gemiddelde.

Waarden kunnen gewijzigd worden. Ga naar [www.lexmark.com](http://www.lexmark.com) voor de huidige waarden.

### Slaapstand

Dit product heeft een energiebesparende modus die *slaapstand* wordt genoemd. In de slaapstand wordt energie bespaard door het stroomverbruik te verlagen tijdens langere perioden waarin het apparaat niet actief is. De slaapstand wordt automatisch ingeschakeld wanneer het product gedurende een vooraf ingestelde periode (*time-out voor slaapstand*) niet wordt gebruikt.

Standaardinstelling voor de time-out voor slaapstand van dit product (in minuten):	15
--	----

Met behulp van de configuratiemenu's kan de time-out voor de slaapstand worden ingesteld tussen 1 minuut en 120 minuten, of tussen 1 minuut en 114 minuten, afhankelijk van het printermodel. Als de afdruksnelheid minder dan of gelijk aan 30 pagina's per minuut is, kunt u de time-out op maximaal 60 minuten of 54 minuten instellen, afhankelijk van het printermodel. Als u de time-out voor de slaapstand instelt op een lage waarde, vermindert het energieverbruik, maar kan de responstijd van het product toenemen. Als u de time-out voor de slaapstand instelt op een hoge waarde, reageert de printer snel, maar wordt meer energie verbruikt.

Sommige modellen ondersteunen een *diepe slaapstand*, waardoor het energieverbruik na langere perioden van inactiviteit nog verder wordt verlaagd.

## Sluimerstand

Dit product heeft een modus waarin het zeer weinig energie verbruikt die *sluimerstand* wordt genoemd. Als de sluimerstand van de printer actief is, worden de overige systemen en apparaten op veilige wijze uitgeschakeld.

U kunt met de volgende methoden de sluimerstand inschakelen:

- Met de time-out voor de sluimerstand
- Met de planning voor de stroomstand

De standaard sluimerstand time-out voor dit product in alle landen of regio's	3 dagen
---	---------

U kunt de tijdsperiode die de printer wacht voordat de sluimerstand wordt ingeschakeld nadat een taak is afgedrukt, instellen tussen één uur en één maand.

## Opmerkingen over EPEAT-geregistreerde producten voor beeldvormingsapparatuur:

- Het stand-by energieniveau wordt gebruikt in de sluimerstand of en als het apparaat uit staat.
- Het apparaat wordt automatisch uitgeschakeld naar een stand-by niveau van  $\leq 1$  W. De automatische stand-by functie (sluimerstand of uit) is ingeschakeld bij verzending van het product.

## Printer is uitgeschakeld

Als dit product een stand heeft waarin het is uitgeschakeld maar er nog steeds een kleine hoeveelheid energie wordt verbruikt en u wilt het stroomverbruik van het product volledig stoppen, moet u de stekker van het product uit het stopcontact trekken.

## Totale energieverbruik

Het is soms handig om het totale energieverbruik van het product te schatten. Omdat het energieverbruik wordt berekend in Watt, dient het energieverbruik te worden vermenigvuldigd met de tijd die het product in elke modus heeft verbruikt om zo het totale energieverbruik te berekenen. Het totale energieverbruik van het product is de optelsom van het energieverbruik van elke modus.

## Voorschriften van de Europese Gemeenschap (EG)

Dit product voldoet aan de veiligheidsvoorschriften van richtlijnen 2014/30/EU, 2014/35/EU en 2011/65/EU zoals aangepast door (EU) 2015/863 van de Raad van de Europese Gemeenschap aangaande het harmoniseren van de wetten van de Lidstaten met betrekking tot elektromagnetische compatibiliteit en veiligheid van elektrische

apparatuur die is ontworpen voor gebruik binnen bepaalde voltagegrenzen, de energiezuinigheid van producten die energie verbruiken en de beperking van het gebruik van bepaalde gevaarlijke stoffen in elektrische en elektronische apparatuur.

De fabrikant van dit product is: Lexmark International, Inc., 740 West New Circle Road, Lexington, KY, 40550, Verenigde Staten. De erkende vertegenwoordiger voor EER/EU is: Lexmark International Technology Hungária Kft., 8 Lechner Ödön fasor, Millennium Tower III, 1095 Boedapest HONGARIJE. De importeur voor EER/EU is: Lexmark International Technology S.à.r.l. 20, Route de Pré-Bois, ICC Building, Bloc A, CH-1215 Genève, Zwitserland. Een verklaring can conformiteit met de vereisten van de voorschriften is op verzoek verkrijgbaar via de erkende vertegenwoordiger of

[www.lexmark.com/en\\_us/about/regulatory-compliance/european-union-declaration-of-conformity.html](http://www.lexmark.com/en_us/about/regulatory-compliance/european-union-declaration-of-conformity.html).

Dit product voldoet aan de eisen van EN 55032 met betrekking tot klasse A-producten en de veiligheidsvoorschriften van EN 62368-1.

## **Kennisgeving van radiostoring**

### **Waarschuwing**

Dit product voldoet aan de emissievereisten van EN 55032 met betrekking tot limieten van klasse A-producten en de immuuniteitsvereisten van EN 55035. Dit product is niet bedoeld voor gebruik in woonomgevingen.

Dit is een klasse A-product. In een thuisomgeving kan dit product radiostoring veroorzaken, in welk geval de gebruiker mogelijk passende maatregelen moet nemen.

# Index

## A

gesproken begeleiding  
 activeren 25  
 apps toevoegen aan het  
 beginscherm 21  
 toevoegen, groepen  
 contactpersonen 25  
 toevoegen, contactpersonen 25  
 hardwareopties toevoegen  
 printerstuurprogramma 40  
 interne opties toevoegen  
 printerstuurprogramma 40  
 printers toevoegen aan een  
 computer 38  
 Adresboek  
 gebruiken 25  
 aanpassen, helderheid  
 van het scherm 167  
 tonerintensiteit aanpassen 80  
 AirPrint  
 gebruiken 75  
 toepassingen, ondersteunde 22  
 aansluiten, kabels 20  
 voorkomen, papierstoringen 210

## B

zwarte afbeeldingen 191  
 zwarte  
 beeldverwerkingseenheid  
 bestellen 127  
 vervangen 131  
 lege pagina's 177  
 bladwijzers  
 maken 24  
 mappen maken voor 24

## C

afdruktaak annuleren 79  
 kan printer niet verbinden met  
 Wi-Fi 221  
 kan Embedded Web Server niet  
 openen 220  
 karton  
 laden 35  
 printerpoortinstellingen wijzigen  
 na installeren van ISP 54  
 de achtergrond wijzigen 22

controleren, status van  
 onderdelen en supplies 124  
 reinigen  
 buitenkant van de printer 161  
 binnenkant van de printer 161  
 oppakbanden 162  
 de grijproller in de  
 multifunctionele invoer  
 reinigen 164  
 printer reinigen 161  
 aanraakscherm reinigen 161  
 storing verhelpen  
 achter klep A 214  
 in het duplexgebied 214  
 in het verhittingsgedeelte 214  
 in de universeellader 214  
 in de standaardlade 214  
 in laden 213  
 gesorteerd afdrukken werkt  
 niet 226  
 kleurcorrectie 228  
 kleurenbeeldverwerkingskit  
 bestellen 127  
 vervangen 140  
 kleurkwaliteit, problemen  
 oplossen  
 kleur op de pagina is te  
 overheersend 230  
 gekleurde achtergrond op  
 afdrukken 182  
 computer  
 aansluiten op de printer 70  
 vertrouwelijke documenten  
 worden niet afgedrukt 204  
 vertrouwelijke afdruktaken  
 configureren 77  
 afdrukken 78  
 configureren, meldingen over  
 supplies 124  
 configureren, Wi-Fi Direct 69  
 een computer aansluiten op de  
 printer 70  
 mobiel apparaat verbinden  
 naar printer 70  
 aansluiten, printer  
 op een draadloos netwerk 68

verbinding maken met een  
 draadloos netwerk  
 methode met pincode  
 gebruiken 68  
 methode met drukknop  
 gebruiken 68  
 zuinig omgaan met supplies 167  
 contact opnemen met de  
 klantenondersteuning 231  
 bedieningspaneel  
 gebruiken 10  
 bladwijzers maken 24  
 mappen maken  
 voor bladwijzers 24  
 vervormde afdruk 191  
 Klantenondersteuning  
 gebruiken 23  
 klantenondersteuning  
 contact opnemen 231  
 het scherm aanpassen 22

## D

donkere afdruk 179  
 Wi-Fi-netwerk uitschakelen 71  
 gesproken begeleiding  
 uitschakelen 26  
 defect intelligent  
 opslagstation 224  
 verwijderen, groepen  
 contactpersonen 25  
 contactpersonen verwijderen 25  
 Apparaatquotums  
 instellen 23  
 directorylijst  
 afdrukken 79  
 helderheid display  
 aanpassen 167  
 Scherm aanpassen  
 gebruiken 22  
 apps weergeven op het  
 beginscherm 21  
 documenten afdrukken  
 vanaf een computer 74  
 vanaf een mobiel apparaat 74  
 punten op de afgedrukte  
 pagina 188



**E**

contactpersonen bewerken 25  
emissiekennisgevingen 234  
vergrotingsmodus  
inschakelen 30  
USB-poort activeren 210  
Wi-Fi Direct inschakelen 70  
envelop wordt dichtgeplakt  
tijdens afdrukken 225  
enveloppen  
laden 35  
milieu-instellingen 166  
printergeheugen wissen 72, 73  
opslagstation van printer  
wissen 72  
foutcodes 170  
foutberichten 170  
Ethernet-kabel 20  
Ethernetpoort 20  
configuratiebestand exporteren  
met de Embedded Web  
Server 39  
e-mailwaarschuwingen  
instellen 124

**F**

fabrieksinstellingen  
herstellen 73  
veelgestelde vragen over  
afdrukken in kleur 229  
bestandstypen  
ondersteund 77  
printerinformatie zoeken 8  
serienummer van de printer  
zoeken 9  
firmware, bijwerken 39  
flashstation  
afdrukken vanuit 76  
flashstations  
ondersteund 77  
lijst met voorbeelden van  
lettertypen afdrukken  
afdrukken 79  
verhittingsstation  
vervangen 152  
verhittingsstationonderhoudskit  
bestellen 127

**G**

originele Lexmark onderdelen en  
supplies 125

originele onderdelen en  
supplies 125  
zwevende afbeeldingen 181  
grijze achtergrond op  
afdrukken 182

**H**

vaste schijf  
wissen 72  
vaste schijf voor opslag 73  
hardwareopties  
laden 41  
hardwareopties toevoegen  
printerstuurprogramma 40  
documenten in wacht worden  
niet afgedrukt 204  
onderbroken taken  
afdrukken 78  
vervaltijd instellen 77  
Sluimerstand  
configureren 166  
beginscherm  
aanpassen 21  
gebruiken 20  
pictogrammen van startscherm  
weergeven 21  
horizontale donkere strepen 196  
horizontale witte strepen 198  
vochtigheidsgraad rond de  
printer 236

**I**

pictogrammen in het  
beginscherm  
weergeven 21  
afbeeldingen afgekapt op  
afdruk 192  
configuratiebestand importeren  
met de Embedded Web  
Server 39  
onjuiste marges 183  
indicatielampje  
informatie over de status 11  
interne opties installeren  
intelligent opslagstation 43  
Trusted Platform Module 46  
opties installeren  
Internal Solutions Port 49  
vaste schijf van printer 55  
de printerdriver installeren 37  
installeren, printersoftware 37

installeren, laden 41  
draadloze afdrukserver  
installeren 59, 65, 66  
intelligent opslagstation 40, 73  
wissen 72  
installeren 43  
interne optie niet  
gedetecteerd 222  
interne opties 40  
interne opties toevoegen  
printerstuurprogramma 40  
Internal Solutions Port 40  
installeren 49  
problemen oplossen 223

**J**

storingslocaties  
identificeren 211  
papierstoring, verhelpen  
in de universeellader 214  
in de standaardlade 214  
vastgelopen pagina's worden  
niet opnieuw afgedrukt 228  
storingen, papier  
voorkomen 210  
taak wordt afgedrukt vanuit de  
verkeerde lade 205  
taak wordt afgedrukt op het  
verkeerde papier 205

**L**

briefhoofd  
kiezen 13  
Lexmark Mobile Print  
gebruiken 74  
Lexmark Print  
gebruiken 74  
lichte afdruk 183  
koppelen van invoerladen 37  
laden  
karton 35  
enveloppen 35  
multifunctionele invoer 35  
laden vullen 31  
beveiligingssleuf vinden 72

**M**

vergrotingsmodus  
inschakelen 30  
onderhoudsteller  
opnieuw instellen 160

- schermbeveiliging beheren 22
  - handmatige kleurcorrectie 228
  - MarkNet N8370 draadloze afdrukserver 59
  - MarkNet N8372 draadloze afdrukserver 65
  - MarkNet N8450 draadloze afdrukserver 66
  - menu
    - 802.1x 112
    - Over deze printer 91
    - Toegankelijkheid 86
    - Anonieme dataverzameling 86
    - Cloud Services-aanmelding 121
    - Instellingen beveiligd afdrukken 119
    - Configuratiemenu 87
    - Apparaat 122
    - Schijfcodering 120
    - Eco-modus 83
    - Tijdelijke gegevensbestanden wissen 120
    - Ethernet 107
    - Afdruk flashstation 101
    - Startscherm aanpassen 91
    - HTTP-/FTP-instellingen 113
    - Afbeelding 99
    - IPSec 110
    - Taakadministratie 96
    - Lay-out 92
    - Lokale accounts 116
    - Aanmeldbeperkingen 119
    - LPD-configuratie 112
    - Machtigingen beheren 115
    - Materiaalsoorten 101
    - Pagina Menu-instellingen 122
    - Divers 121
    - Mobiele services beheren 106
    - Netwerk 123
    - Netwerkoverzicht 103
    - Berichten 83
    - Oud apparaat wissen 90
    - PCL 98
    - PDF 97
    - PostScript 97
    - Energiebeheer 85
    - Voorkeuren 82
    - Afdrukken 122
    - Kwaliteit 94
    - Extern bedieningspaneel 83
    - Fabrieksinstellingen herstellen 87
  - Externe netwerktoegang beperken 114
  - USB-apparaten plannen 116
  - Logbestand
    - beveiligingscontrole 116
  - Configuratie 93
  - SNMP 109
  - LDAP-instellingen
    - oplossingen 120
  - TCP/IP 108
  - ThinPrint 113
  - Ladeconfiguratie 100
  - Problemen oplossen 123
  - Universal-instelling 100
  - Firmware bijwerken 91
  - USB 114
  - Draadloos 104
  - Wi-Fi Direct 106
  - Pagina Menu-instellingen afdrukken 123
  - ontbrekende kleuren 186
  - mobiel apparaat
    - aansluiten op printer 70
    - afdrukken vanuit 74, 75
    - kleuruitvoer wijzigen 228
  - Mopria-afdrukservice 75
  - plekkerige afdruk en stippen 188
  - verplaatsen van printer 19, 167
  - Meerdere universele formaten inschakelen 31
  - multifunctionele invoer laden 35
- N**
- navigeren op het scherm met gebaren 26
  - pagina met netwerkinstellingen afdrukken 71
  - geluidsniveaus 234
  - niet-vluchtig geheugen
    - wissen 72
  - supply van een ander merk dan Lexmark 225
  - niet-vluchtig geheugen 73
  - Onvoldoende ruimte in flashgeheugen voor bronnen 224
  - kennisgevingen 234, 235, 237, 238
- O**
- toetsenbord op het scherm gebruiken 30
  - supplies bestellen
    - zwarte
      - beeldverwerkingseenheid 127
      - kleurenbeeldverwerkingskit 127
      - verhittingsstationonderhoudskit 127
    - tonercartridge 125
    - overloopfles 127
- P**
- papier
    - briefhoofd 13
    - voorbgedrukte formulieren 13
    - kiezen 11
    - ongeschikt 12
    - Universal-formaat instellen 31
  - papiereigenschappen 11
  - papier loopt regelmatig vast 227
  - richtlijnen voor papier 11
  - papier loopt vast
    - achter klep A 214
    - in het duplexgebied 214
    - in het verhittingsgedeelte 214
    - in de universeellader 214
    - in de standaardlade 214
    - in laden 213
  - papierstoringen
    - voorkomen 210
    - zoeken 211
  - papierformaat
    - instelling 31
  - papierformaten
    - ondersteund 14
  - papiersort
    - instelling 31
  - papiersorten
    - ondersteund 16
  - papiergewichten
    - ondersteund 17
  - parallele interfacekaart
    - problemen oplossen 223
  - status onderdelen
    - controleren 124
  - grijproller
    - vervangen 154
  - grijproller in de multifunctionele invoer
    - reinigen 164

- oppakbanden
    - reinigen 162
  - scheidingsvellen plaatsen 79
  - aansluiting voor netsnoer 20
  - energiebesparingsmodi
    - configureren 166
  - voorbgedrukte formulieren
    - kiezen 13
  - kleur op de pagina is te overheersend 230
  - printerstuurprogramma
    - hardwareopties toevoegen 40
    - installeren 37
  - afdruktaak
    - annuleren 79
  - afdruktaken niet afgedrukt 203
  - probleem met de afdrukkwaliteit
    - lege pagina's 177
    - afbeeldingen afgekapt op afdruk 192
    - lichte afdruk 183
    - ontbrekende kleuren 186
    - herhaalde afdrukstoringen 201
    - tekst afgekapt op afdruk 192
    - witte pagina's 177
  - Testpagina's voor afdrukkwaliteit 123
  - afdrukkwaliteit, problemen oplossen
    - vervormde afdruk 191
    - donkere afdruk 179
    - zwevende afbeeldingen op afdrukken 181
    - grijze of gekleurde achtergrond 182
    - horizontale donkere strepen 196
    - horizontale witte strepen 198
    - vlekkerige afdruk en stippen 188
    - gekruld papier 190
    - scheve afdruk 191
    - zwarte of volledig gekleurde afbeeldingen 191
    - toner laat gemakkelijk los 194
    - verschillen in afdrumdichtheid 195
    - afdrukken bevatten verticale donkere strepen 197
    - verticale witte strepen 199
  - afdrukken, problemen oplossen
    - gesorteerd afdrukken werkt niet 226
    - vertrouwelijke en andere taken in de wachtrij worden niet afgedrukt 204
    - envelop wordt dichtgeplakt tijdens afdrukken 225
    - onjuiste marges 183
    - taak wordt afgedrukt vanuit de verkeerde lade 205
    - taak wordt afgedrukt op het verkeerde papier 205
    - papier loopt regelmatig vast 227
    - afdruktaken worden niet afgedrukt 203
    - afdrukken verloopt langzaam 206
    - laden koppelen lukt niet 226
    - kan flashstation niet lezen 209
  - printer
    - minimale installatieruimte 19
    - een locatie selecteren voor 19
    - vervoeren 168
  - printerconfiguraties 9
  - printerfoutcodes 170
  - printerfoutberichten 170
  - vaste schijf van printer 40
    - installeren 55
  - informatie over de printer zoeken 8
  - printer reageert niet 208
  - printergeheugen
    - wissen 72
  - printermenu's 81, 123
  - printerberichten
    - Flash beschadigd 224
    - supply van een ander merk dan Lexmark 225
    - Onvoldoende ruimte in flashgeheugen voor bronnen 224
    - Vervang cartridge, printerregio onjuist 224
  - printeropties, problemen oplossen
    - kan interne optie niet detecteren 222
    - Internal Solutions Port 223
    - parallele interfacekaart 223
    - seriële interfacekaart 223
  - printerpoortinstellingen
    - wijzigen 54
  - printerpoorten 20
  - printerinstellingen
    - fabrieksinstellingen herstellen 73
  - printersoftware
    - installeren 37
  - printerstatus 11
  - afdrukken
    - vertrouwelijke afdruktaken 78
    - directorylijst 79
    - lijst met voorbeelden van lettertypen afdrukken 79
    - vanaf een computer 74
    - vanaf een flashstation 76
    - vanaf een mobiel apparaat 75
    - onderbroken taken 78
    - Pagina Menu-instellingen 123
    - pagina met netwerkinstellingen 71
    - Mopria Afdrukservices gebruiken 75
    - Wi-Fi Direct gebruiken 75
  - afdrukken, directorylijst 79
  - afdrukken, lijst met voorbeelden van lettertypen 79
  - pagina Netwerkinstellingen afdrukken 71
  - afdrukken vanaf een computer 74
- ## R
- recycling
    - Lexmark
      - verpakkingsmateriaal 232
    - Lexmark-producten 232
  - vastgelopen papier verwijderen
    - achter klep A 214
    - in het duplexgebied 214
    - in het verhittingsgedeelte 214
  - verwijderen, papierstoring in laden 213
  - herhaalde afdruktaken 77
  - herhaalde afdrukstoringen 201
  - Vervang cartridge, printerregio onjuist 224
  - onderdelen vervangen
    - verhittingsstation 152
    - grijproller 154
    - scheidingsbeugel 158

vervangen, supplies  
zwarte  
  beeldverwerkingseenheid 131  
  kleurenbeeldverwerkingskit  
  140  
  tonercartridge 128  
  overloopfles 150  
rapporten  
  printerstatus 125  
  printergebruik 125  
opnieuw instellen  
  gebruiksteller van supplies 225  
gebruiksteller van supplies  
opnieuw instellen 160  
opnieuw instellen,  
onderhoudsteller 160  
gebruiksteller van supplies  
opnieuw instellen 225  
diavoorstelling uitvoeren 22

## S

informatie over veiligheid 6, 7  
schermgebaren 26  
printergegevens beveiligen 73  
beveiligingssleuf  
  zoeken 72  
locatie selecteren  
  voor de printer 19  
scheidingsbeugel  
  vervangen 158  
scheidingsvellen  
  plaatsen 79  
seriële interfacekaart  
  problemen oplossen 223  
serienummer, printer  
  zoeken 9  
serieel afdrukken  
  instellen 71  
papierformaat instellen  
  Meerdere universele  
  formaten 31  
instellen, papierformaat 31  
instellen, papiersoort 31  
instellen, Universal-  
papierformaat 31  
apparaatquota instellen 23  
e-mailwaarschuwingen  
instellen 124  
instellen, serieel afdrukken 71  
printer vervoeren 168  
scheve afdruk 191

Slaapstand  
  configureren 166  
afdrukken verloopt  
  langzaam 206  
  effen kleur 191  
kennisgeving van  
  vluchtigheid 73  
opslagstation  
  wissen 72  
papier bewaren 13  
opslaan, afdruktaken 77  
supplies  
  zuinig omgaan 167  
status supplies  
  controleren 124  
supplies, meldingen  
  configureren 124  
gebruiksteller van supplies  
  opnieuw instellen 160, 225  
ondersteunde toepassingen 22  
ondersteunde bestandstypen 77  
ondersteunde flashstations 77  
ondersteunde papierformaten 14  
ondersteunde papiersoorten 16  
ondersteunde  
papiergewichten 17

## T

temperatuur rondom de  
printer 236  
tekst afgekapt op afdruk 192  
tonercartridge  
  bestellen 125  
  vervangen 128  
tonerintensiteit  
  aanpassen 80  
toner laat gemakkelijk los 194  
aanraakscherm  
  reinigen 161  
aanraakschermgebaren 26  
laden  
  installeren 41  
  koppelen 37  
  laden 31  
  ontkoppelen 37  
problemen oplossen  
  kan printer niet verbinden met  
  Wi-Fi 221  
  kan Embedded Web Server niet  
  openen 220  
  veelgestelde vragen over  
  afdrukken in kleur 229  
  printer reageert niet 208  
problemen oplossen,  
kleurkwaliteit  
  kleur op de pagina is te  
  overheersend 230  
problemen oplossen, afdrukken  
  gesorteerd afdrukken werkt  
  niet 226  
  vertrouwelijke en andere taken  
  in de wachtrij worden niet  
  afgedrukt 204  
  envelop wordt dichtgeplakt  
  tijdens afdrukken 225  
  onjuiste marges 183  
  vastgelopen pagina's worden  
  niet opnieuw afgedrukt 228  
  taak wordt afgedrukt vanuit de  
  verkeerde lade 205  
  taak wordt afgedrukt op het  
  verkeerde papier 205  
  papier loopt regelmatig  
  vast 227  
  afdruktaken worden niet  
  afgedrukt 203  
  afdrukken verloopt  
  langzaam 206  
  laden koppelen lukt niet 226  
problemen oplossen,  
afdrukkwaliteit  
  vervormde afdruk 191  
  donkere afdruk 179  
  zwevende afbeeldingen op  
  afdrukken 181  
  grijze of gekleurde  
  achtergrond 182  
  horizontale donkere  
  strepen 196  
  horizontale witte strepen 198  
  vlekkerige afdruk en  
  stippen 188  
  gekruld papier 190  
  scheve afdruk 191  
  zwarte of volledig gekleurde  
  afbeeldingen 191  
  toner laat gemakkelijk los 194  
  verschillen in  
  afdrukdichtheid 195  
  afdrukken bevatten verticale  
  donkere strepen 197  
  verticale witte strepen 199

problemen oplossen,  
printeropties  
    kan interne optie niet  
        detecteren 222  
    Internal Solutions Port 223  
Trusted Platform Module  
    installeren 46

## U

kan flashstation niet lezen  
    problemen oplossen,  
        afdrukken 209  
verschillen in  
afdrukdichtheid 195  
Universal-papierformaat  
    instelling 31  
laden ontkoppelen 37  
bijwerken, firmware 39  
USB-kabel 20  
USB-poort 20  
    inschakelen 210  
Klantondersteuning  
    gebruiken 23  
Scherm aanpassen  
    gebruiken 22  
gebruik van originele Lexmark  
onderdelen en supplies 125  
bedieningspaneel gebruiken 10  
het beginscherm gebruiken 20

## V

controleren, afdruktaken 77  
verticale donkere lijnen op  
afdrukken 197  
verticale witte strepen 199  
weergeven, rapporten 125  
Gesproken begeleiding  
    activeren 25  
    uitschakelen 26  
vluchtig geheugen 73  
    wissen 72

## W

overloopfles  
    bestellen 127  
    vervangen 150  
witte pagina's 177  
draadloos netwerk  
    printer aansluiten op 68  
draadloos netwerk gebruiken 68

draadloze afdrukserver 40  
    installeren 59, 65, 66  
Wi-Fi Direct  
    configureren 69  
    inschakelen 70  
    afdrukken vanaf een mobiel  
        apparaat 75  
Wi-Fi-netwerk  
    uitschakelen 71  
Wi-Fi Protected Setup  
    configureren 68