



# Tlačiarne C4342, C4352, CS730, CS735, CS737

---

## Používateľská príručka

Apríl 2023

[www.lexmark.com](http://www.lexmark.com)

---

Typ zariadenia:

5030

Modely:

235, 239, 635, 695, 835

# Obsah

<b>Bezpečnostné informácie.....</b>	<b>5</b>
Zaužívané označenie.....	5
Vyhlásenia o produkte.....	5
<b>Oboznámenie sa s tlačiarňou.....</b>	<b>8</b>
Vyhľadávanie informácií o tlačiarni.....	8
Vyhľadanie sériového čísla tlačiarne.....	9
Konfigurácie tlačiarne.....	9
Používanie ovládacieho panela.....	10
Vysvetlenie stavu svetla indikátora.....	11
Výber papiera.....	11
<b>Príprava na používanie, inštalácia a konfigurácia.....</b>	<b>19</b>
Výber miesta pre tlačiareň.....	19
Pripájanie káblov.....	20
Nastavenie a používanie aplikácií na domovskej obrazovke.....	20
Správa kontaktov.....	25
Nastavenie a používanie funkcií zjednodušenia ovládania.....	25
Vkladanie papiera a špeciálnych médií.....	30
Inštalácia a aktualizácia softvéru, ovládačov a firmvéru.....	36
Inštalácia hardvérových voliteľných prvkov.....	39
Pripojenie k sieti.....	67
Nastavenie tlače cez sériový port (iba systém Windows).....	70
<b>Zabezpečenie tlačiarne.....</b>	<b>71</b>
Umiestnenie bezpečnostnej zásuvky.....	71
Vymazanie pamäte tlačiarne.....	71
Vymazanie úložného disku tlačiarne.....	71
Obnovenie predvolených výrobných nastavení.....	72
Vyhlásenie o nestálosti.....	72
<b>Tlač.....</b>	<b>73</b>
Tlač z počítača.....	73
Tlač z mobilného zariadenia.....	73
Tlač z pamäťovej jednotky flash.....	75

Podporované jednotky flash a typy súborov.....	76
Konfigurácia dôverných úloh.....	76
Tlač dôverných a iných zadržaných úloh.....	77
Tlač zoznamu ukážok písiem.....	78
Tlač zoznamu adresára.....	78
Umiestnenie oddelovacích hárkov medzi kópie.....	78
Zrušenie tlačovej úlohy.....	78
Úprava tmavosti tonera.....	79

## **Používanie ponúk tlačiarne..... 80**

Mapa ponúk.....	80
Zariadenie.....	81
Tlač.....	91
Papier.....	99
Jednotka USB.....	101
Sieť/porty.....	103
Zabezpečenie.....	115
Cloudové služby.....	121
Správy.....	122
Riešenie problémov.....	123
Tlač strany nastavení ponúk.....	123

## **Údržba tlačiarne..... 124**

Kontrola stavu súčastí a spotrebného materiálu.....	124
Konfigurácia oznámení o spotrebnom materiáli.....	124
Nastavenie upozornení e-mailom.....	124
Zobrazenie správ.....	125
Objednávanie súčastí a spotrebného materiálu.....	125
Výmena súčastí a spotrebného materiálu.....	128
Čistenie súčastí tlačiarne.....	161
Úspora energie a papiera.....	166
Premiestnenie tlačiarne na iné miesto.....	167
Doprava tlačiarne.....	168

## **Riešenie problémov..... 169**

Problémy s kvalitou tlače.....	169
Chybové kódy tlačiarne.....	170

---

Problémy s tlačou.....	177
Tlačiareň nereaguje.....	208
Nemožno čítať pamäťovú jednotku flash.....	209
Zapnutie portu USB.....	210
Odstránenie zaseknutého papiera.....	210
Problémy so sieťovým pripojením.....	220
Problémy s hardvérovými voliteľnými prvkami.....	222
Problémy so spotrebným materiálom.....	224
Problémy s podávaním papiera.....	225
Problémy s kvalitou farieb.....	228
Kontaktovanie podpory pre zákazníkov.....	230
<b>Recyklácia a likvidácia.....</b>	<b>231</b>
Recyklácia produktov Lexmark.....	231
Recyklácia obalov Lexmark.....	231
<b>Oznámenia.....</b>	<b>232</b>
<b>Register.....</b>	<b>239</b>

# Bezpečnostné informácie





## Zaužívané označenie

**Poznámka:** *Poznámka* označuje informácie, ktoré by vám mohli pomôcť.







**Upozornenie:** *Upozornenie* označuje niečo, čo by mohlo poškodiť hardvér alebo softvér vášho produktu.







**VÝSTRAHA:** *Výstraha* označuje potenciálne nebezpečnú situáciu, ktorá vám môže spôsobiť zranenie.





Rôzne druhy výstrah:

-  **POZOR – RIZIKO PORANENIA:** Označuje riziko zranenia.
-  **POZOR – NEBEZPEČENSTVO ZÁSAHU ELEKTRICKÝM PRÚDOM:** Označuje riziko úrazu elektrickým prúdom.
-  **POZOR – HORÚCI POVRCH:** Označuje riziko popálenia pri dotyku.
-  **POZOR – NEBEZPEČENSTVO PREVRÁTENIA:** Označuje nebezpečenstvo rozmliaždenia.
-  **POZOR – NEBEZPEČENSTVO ZRANENIA PRIŠKRIPNUTÍM:** Označuje riziko zachytenia medzi pohyblivé súčasti.

## Vyhlasenia o produkte

-  **POZOR – RIZIKO PORANENIA:** Ak chcete zabrániť vzniku požiaru alebo riziku úrazu elektrickým prúdom, pripojte napájací kábel do vhodnej a riadne uzemnenej elektrickej zásuvky, ktorá sa nachádza v blízkosti výrobku a je ľahko prístupná.
-  **POZOR – RIZIKO PORANENIA:** Ak chcete zabrániť vzniku požiaru alebo riziku úrazu elektrickým prúdom, používajte výhradne napájacie káble dodávané spoločne s výrobkom alebo výrobcom schválené náhrady.
-  **POZOR – RIZIKO PORANENIA:** Nepoužívajte tento produkt s predlžovacími káblami, viaczásuvkovými káblami, viaczásuvkovými predlžovacími káblami ani zariadeniami UPS. Laserová tlačiareň ľahko preťaží napájaciu kapacitu týchto typov príslušenstva a môže tak vzniknúť riziko požiaru, poškodenia majetku alebo tlačiareň bude mať nedostatočný výkon.
-  **POZOR – RIZIKO PORANENIA:** S výrobkom je možné používať iba prepäťovú ochranu Lexmark Inline Surge Protector, ktorá je správne zapojená medzi tlačiareň a napájací kábel priložený k tlačiarňi. Použitie inej prepäťovej ochrany ako značky Lexmark môže viesť k riziku vzniku požiaru, poškodenia vlastníctva alebo slabému výkonu tlačiarne.
-  **POZOR – NEBEZPEČENSTVO ZÁSAHU ELEKTRICKÝM PRÚDOM:** Ak chcete zabrániť riziku úrazu elektrickým prúdom, neumiestňujte výrobok do blízkosti vody ani vlhkých miest.
-  **POZOR – NEBEZPEČENSTVO ZÁSAHU ELEKTRICKÝM PRÚDOM:** Ak chcete zabrániť riziku úrazu elektrickým prúdom, nenastavujte ani nezapájajte elektrické či káblové pripojenia (ako napríklad napájací kábel, fax alebo telefón) počas búrky.

-  **POZOR – RIZIKO PORANENIA:** Napájací kábel nerezte, neohýbajte, nezávazujte, nedrvte, ani naň neumiestňujte ťažké predmety. Nevystavujte napájací kábel odieraniu ani namáhaniu. Nezasekávajte napájací kábel medzi predmety, napríklad medzi nábytok či steny. Ak nastane niektorá z vyššie uvedených situácií, hrozí riziko požiaru alebo zásahu elektrickým prúdom. Pravidelne kontrolujte napájací kábel, či nevykazuje známky niektorého z problémov. Pred kontrolou napájacieho kábla ho odpojte od elektrickej siete.
-  **POZOR – NEBEZPEČENSTVO ZÁSAHU ELEKTRICKÝM PRÚDOM:** Ak chcete zabrániť riziku úrazu elektrickým prúdom, uistite sa, že sú všetky externé pripojenia (ako napríklad ethernet alebo telefónny systém) správne namontované v príslušne označených prípojných portoch.
-  **POZOR – NEBEZPEČENSTVO ZÁSAHU ELEKTRICKÝM PRÚDOM:** Ak chcete zabrániť riziku úrazu elektrickým prúdom počas manipulácie s ovládacou doskou a počas montáže voliteľného hardvéru či pamäťových zariadení až po nastavení tlačiarne, postupujte nasledovne: vypnite tlačiareň a odpojte napájací kábel zo zásuvky. Ak sú k tlačiarne pripojené ďalšie zariadenia, tiež ich vypnite a odpojte z nich všetky káble vedúce do tlačiarne.
-  **POZOR – NEBEZPEČENSTVO ZÁSAHU ELEKTRICKÝM PRÚDOM:** Skôr než budete pokračovať, odpojte napájací kábel zo zásuvky a z tlačiarne odpojte všetky káble, aby ste sa pri čistení vonkajších častí tlačiarne vyhli zasiahnutiu elektrickým prúdom.
-  **POZOR – RIZIKO PORANENIA:** Ak je hmotnosť tlačiarne väčšia ako 20 kg (44 libier), na jej bezpečné zdvihnutie môžu byť potrebné dve alebo viaceré osoby.
-  **POZOR – RIZIKO PORANENIA:** Keď premiestňujete tlačiareň, dodržte nasledujúce pokyny, aby ste zabránili osobnému zraneniu a poškodeniu tlačiarne:
- Skontrolujte, či sú zavreté všetky dvierka a zásobníky.
  - Vypnite tlačiareň a potom z elektrickej zásuvky odpojte napájací kábel.
  - Z tlačiarne odpojte všetky káble.
  - Ak sú k tlačiarne pripojené samostatne stojace voliteľné zásobníky alebo výstupné voliteľné prvky, pred presunom tlačiarne ich odpojte.
  - Ak má tlačiareň základňu na kolieskach, opatrne ju posuňte na nové miesto. Dávajte pozor pri prechode cez prahy dverí a nerovnosti na podlahe.
  - Ak tlačiareň nemá základňu na kolieskach, ale používa voliteľné zásobníky alebo výstupné voliteľné prvky, odoberte výstupné voliteľné prvky a tlačiareň zdvihnite bez zásobníkov. Nedvíhajte tlačiareň zároveň s voliteľnými prvkami.
  - Na zdvihnutie tlačiarne vždy použite držadlá na tlačiarne.
  - Ak na premiestnenie tlačiarne používate vozík, musí mať povrch, ktorý bude podopierať celú tlačiareň.
  - Ak na prenos voliteľných hardvérových prvkov používate vozík, musí mať povrch, ktorý bude podopierať všetky tieto prvky.
  - Tlačiareň prenášajte v zvislej polohe.
  - Nerobte s ňou prudké a trhané pohyby.
  - Pri ukladaní tlačiarne dávajte pozor, aby ste pod ňou nemali prsty.
  - Skontrolujte, či je okolo tlačiarne dostatok voľného miesta.
-  **POZOR – NEBEZPEČENSTVO PREVRÁTENIA:** V prípade inštalácie voliteľných možností by mala byť tlačiareň alebo multifunkčná tlačiareň umiestnená na základni s kolieskami, nábytku alebo inom stabilnom povrchu. Predídete tak možnému zraneniu. Ďalšie informácie o podporovaných konfiguráciách nájdete na adrese [www.lexmark.com/multifunctionprinters](http://www.lexmark.com/multifunctionprinters).

-  **POZOR – NEBEZPEČENSTVO PREVRÁTENIA:** Ak chcete znížiť riziko nestability zariadenia, do každého zásobníka vkladajte papier samostatne. Všetky ostatné zásobníky nechajte zatvorené, až kým ich nebudete potrebovať.
-  **POZOR – HORÚCI POVRCH:** Vnútrajšok tlačiarne môže byť horúci. Ak chcete znížiť riziko zranenia od horúceho komponentu, nechajte povrch vychladnúť predtým, než sa ho dotknete.
-  **POZOR – NEBEZPEČENSTVO ZRANENIA PRIŠKRIPNUTÍM:** Aby ste sa vyhli zraneniu priškripnutím, buďte opatrní na miestach označených týmto štítkom. Zranenia priškripnutím sa môžu prihodiť okolo pohyblivých súčastí, ako sú napríklad ozubené kolieska, dvierka, zásobníky a kryty.
-  **POZOR – RIZIKO PORANENIA:** Výrobok používa laserové zariadenie. Použitím ovládacích prvkov, nastavení alebo postupov odlišných od tých, ktoré sú uvedené v *používateľskej príručke*, sa môžete vystaviť nebezpečenstvu ožiarenia.
-  **POZOR – RIZIKO PORANENIA:** Lítiová batéria tohto produktu sa nevymieňa. Pri nesprávnej výmene lítiovej batérie hrozí nebezpečenstvo výbuchu. Lítiovú batériu znova nenabíjajte, nerozoberajte ani nespáľujte. Použité lítiové batérie zlikvidujte v súlade s pokynmi výrobcu a miestnymi nariadeniami.

Toto zariadenie nie je vhodné umiestňovať do prostredí, v ktorých môžu byť prítomné deti.

Tento produkt bol navrhnutý, testovaný a schválený tak, aby pri používaní špecifických komponentov od výrobcu spĺňal prísne globálne bezpečnostné štandardy. Bezpečnostné funkcie niektorých súčastí nemusia byť vždy zrejmé. Výrobca nenesie zodpovednosť za používanie iných náhradných súčastí.

Servis alebo opravy iné než tie, ktoré sú uvedené v používateľskej dokumentácii, prenechajte servisnému zástupcovi.

**TIETO POKYNY SI ODLOŽTE.**

# Oboznámenie sa s tlačiarňou

## Vyhľadávanie informácií o tlačiarňi

Čo hľadáte?	Kde hľadať
Pokyny na prvú inštaláciu	Prezrite si dokumentáciu k inštalácii dodanú s tlačiarňou.
<ul style="list-style-type: none"> <li>• Softvér tlačiarne</li> <li>• Ovládač tlače alebo faxu</li> <li>• Firmvér tlačiarne</li> <li>• Pomôcka</li> </ul>	Prejdite na adresu <a href="http://www.lexmark.com/downloads">www.lexmark.com/downloads</a> , vyhľadajte svoj model tlačiarne a potom v ponuke Typ vyberte požadovaný ovládač, firmvér alebo pomôcku.
<ul style="list-style-type: none"> <li>• Výber a skladovanie papiera a špeciálnych médií</li> <li>• Vkladanie papiera</li> <li>• Konfigurácia nastavení tlačiarne</li> <li>• Zobrazovanie a tlač dokumentov a fotografií</li> <li>• Konfigurácia tlačiarne v rámci siete</li> <li>• Starostlivosť o tlačiareň a jej údržba</li> <li>• Riešenie a odstraňovanie problémov</li> </ul>	<p>Informačné centrum – Prejdite na adresu <a href="https://infoserve.lexmark.com">https://infoserve.lexmark.com</a>.</p> <p>Videá s návodom – Prejdite na adresu <a href="https://infoserve.lexmark.com/idv/">https://infoserve.lexmark.com/idv/</a>.</p> <p>Príručka pre dotykovú obrazovku – Prejdite na adresu <a href="http://support.lexmark.com">http://support.lexmark.com</a>.</p>
Nastavenie a konfigurácia funkcií zjednodušenia ovládania tlačiarne	<i>Príručka zjednodušenia ovládania Lexmark</i> – Prejdite na adresu <a href="http://support.lexmark.com">http://support.lexmark.com</a> .
Informácie pomocníka na používanie softvéru tlačiarne.	<p>Pomocník pre operačné systémy Microsoft Windows alebo Macintosh – otvorte program alebo aplikáciu softvéru tlačiarne a kliknite na položku <b>Pomocník</b>.</p> <p>Kliknutím na tlačidlo  zobrazíte kontextové informácie.</p> <p><b>Poznámky:</b></p> <ul style="list-style-type: none"> <li>• Pomocník sa nainštaluje automaticky spolu so softvérom tlačiarne.</li> <li>• V závislosti od operačného systému sa softvér tlačiarne nachádza v priečinku programov tlačiarne alebo na pracovnej ploche.</li> </ul>
<ul style="list-style-type: none"> <li>• Dokumentácia</li> <li>• Podpora cez chat naživo</li> <li>• E-mailová podpora</li> <li>• Hlasová podpora</li> </ul>	<p>Prejdite na adresu <a href="http://support.lexmark.com">http://support.lexmark.com</a>.</p> <p><b>Poznámka:</b> Vyberte svoju krajinu alebo región a potom aj produkt, pre ktorý chcete zobrazit' stránku podpory.</p> <p>Kontaktné informácie podpory pre vašu krajinu alebo región nájdete na webovej lokalite alebo na záručnom liste, ktorý ste dostali s tlačiarňou.</p> <p>Keď kontaktujete podporu pre zákazníkov, vopred si pripravte tieto informácie:</p> <ul style="list-style-type: none"> <li>• Miesto a dátum nákupu</li> <li>• Typ zariadenia a sériové číslo</li> </ul> <p>Ďalšie informácie nájdete v časti „<a href="#">Vyhľadanie sériového čísla tlačiarne</a>“ na strane 9.</p>



Čo hľadáte?	Kde hľadať
<ul style="list-style-type: none"> <li>Bezpečnostné informácie</li> <li>Regulačné informácie</li> <li>Informácie o záruke</li> <li>Environmentálne informácie</li> </ul>	Informácie o záruke sa v jednotlivých krajinách alebo regiónoch líšia: <ul style="list-style-type: none"> <li><b>V USA</b> – Pozrite si záručný list (Vyhlásenie o obmedzenej záruke) dodaný s tlačiarňou alebo prejdite na adresu <a href="http://support.lexmark.com">http://support.lexmark.com</a>.</li> <li><b>V iných krajinách a regiónoch</b> – Pozrite si vytlačený záručný list dodaný s tlačiarňou.</li> </ul> <i>Príručka s informáciami o produkte</i> – Pozrite si dokumentáciu dodanú s tlačiarňou alebo prejdite na adresu <a href="http://support.lexmark.com">http://support.lexmark.com</a> .
Informácie o digitálnom pase Lexmark	Prejdite na adresu <a href="https://csr.lexmark.com/digital-passport.php">https://csr.lexmark.com/digital-passport.php</a> .

## Vyhľadanie sériového čísla tlačiarne

- Otvorte dvierka A.
- Vyhľadajte sériové číslo.

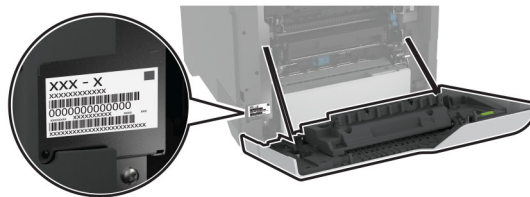

## Konfigurácie tlačiarne

- ⚠ POZOR – NEBEZPEČENSTVO PREVRÁTENIA:** Inštalácia jedného alebo viacerých voliteľných prvkov k tlačiarňe alebo multifunkčnej tlačiarňe môže vyžadovať základňu na kolieskach, nábytok alebo iné pomôcky, ktoré zabránia nestabilite a následným možným zraneniam. Viac informácií o podporovaných konfiguráciách nájdete na adrese [www.lexmark.com/multifunctionprinters](http://www.lexmark.com/multifunctionprinters).
- ⚠ POZOR – NEBEZPEČENSTVO PREVRÁTENIA:** Ak chcete znížiť riziko nestability zariadenia, do každého zásobníka vkladajte papier samostatne. Všetky ostatné zásobníky nechajte zatvorené dovtedy, kým ich nepotrebuje.

Tlačiareň môžete nakonfigurovať pridaním štyroch voliteľných 550-hárkových zásobníkov.



1	Štandardná priehradka
2	650-hárkový dvojitý zásobník <b>Poznámka:</b> Zásobník sa skladá z 550-hárkového zásobníka a 100-hárkového viacúčelového podávača.
3	Voliteľné 550-hárkové zásobníky
4	Ovládací panel

## Používanie ovládacieho panela

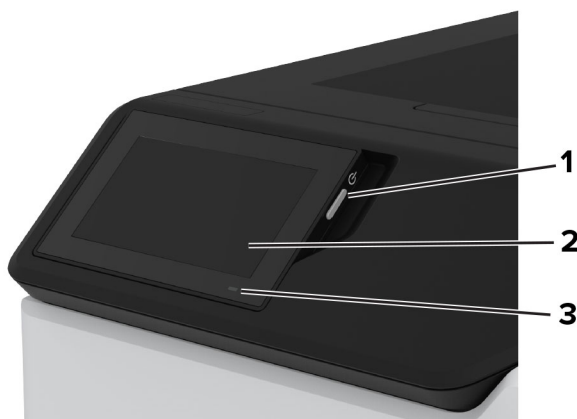

	Časť ovládacieho panela	Funkcia
1	Tlačidlo napájania	<ul style="list-style-type: none"> <li>• Zapnutie alebo vypnutie tlačiarne.</li> </ul> <p><b>Poznámka:</b> Tlačiareň vypnete stlačením a podržaním tlačidla napájania na päť sekúnd.</p> <ul style="list-style-type: none"> <li>• Prepnutie tlačiarne do režimu spánku.</li> <li>• Obnova tlačiarne z režimu spánku alebo dlhodobého spánku.</li> </ul>
2	Displej	<ul style="list-style-type: none"> <li>• Zobrazí správy tlačiarne a stav spotrebného materiálu.</li> <li>• Nastavenie a ovládanie tlačiarne.</li> </ul>
3	Svetlo indikátora	Kontrola stavu tlačiarne.

## Vysvetlenie stavu svetla indikátora

Svetlo indikátora	Stav tlačiarne
Vypnutá	Tlačiareň je vypnutá.
Svieti namodro	Tlačiareň je pripravená.
Bliká namodro	Tlačiareň tlačí alebo spracováva údaje.
Bliká načerveno	Tlačiareň vyžaduje zásah používateľa.
Trvalé jantárové	Tlačiareň je v režime spánku.
Blikajúce jantárové	Tlačiareň je v režime hlbokého spánku alebo dlhodobého spánku.

## Výber papiera

### Pokyny na používanie papiera

Používaním vhodného papiera môžete zabrániť zaseknutiam a zaistiť bezproblémovú tlač.

- Vždy používajte nový, nepoškodený papier.
- Pred vložením papiera skontrolujte, ktorá strana papiera sa odporúča na potlač. Táto informácia je zvyčajne uvedená na balení papiera.
- Nepoužívajte papier, ktorý bol ručne odstrihnutý alebo orezaný.
- Nepoužívajte rôzne veľkosti, typy alebo hmotnosti papiera v jednom zásobníku. Miešaním papiera môže dôjsť k zaseknutiam.
- Nepoužívajte kriedové papiere, pokiaľ nie sú výslovne určené na elektrofotografickú tlač.

Ďalšie informácie nájdete v *Spríevodcovi pre papier a špeciálne médiá*.

### Vlastnosti papiera

Nasledujúce vlastnosti papiera ovplyvňujú kvalitu a spoľahlivosť tlače. Pred tlačou zvažte tieto faktory.

## Hmotnosť

Zásobníky môžu podávať papier s rôznou hmotnosťou. Papier ľahší než 60 g/m<sup>2</sup> (16 lb) nemusí byť dostatočne pevný na to, aby sa správne podával, a môže spôsobiť zaseknutie. Ďalšie informácie nájdete v téme „Podporované hmotnosti papiera“.

## Vlnenie

Vlnenie je tendencia papiera vlniť sa po jeho okrajoch. Nadmerné vlnenie môže spôsobovať problémy s podávaním papiera. Vlnenie môže nastať po prechode papiera tlačiarňou, kde je papier vystavený vysokým teplotám. Skladovanie rozbaleného papiera na horúcich, vlhkých, chladných alebo suchých miestach môže prispieť k vlneniu papiera pred samotnou tlačou a spôsobiť problémy s podávaním.

## Hladkosť

Stupeň hladkosti papiera priamo ovplyvňuje kvalitu tlače. Ak je papier príliš drsný, toner sa do papiera nezataví správne. Ak je papier príliš hladký, môže spôsobiť problémy s podávaním papiera alebo kvalitou tlače. Odporúčame použiť papier s hodnotou 50 sheffieldskych bodov.

## Obsah vlhkosti

Množstvo vlhkosti v papieri ovplyvňuje kvalitu tlače aj schopnosť tlačiarne správne podávať papier. Papier vyberte z pôvodného balenia, až keď ho budete chcieť použiť. Vystavenie papiera zmenám vlhkosti môže znížiť jeho kvalitu.

Pred tlačou uchovávajte papier v pôvodnom obale po dobu 24 až 48 hodín. Prostredie, v ktorom sa papier ukladá, musí byť rovnaké ako prostredie tlačiarne. Ak sa podmienky uskladnenia alebo podmienky pri preprave papiera veľmi líšia od okolitého prostredia tlačiarne, uvedený čas predĺžte na niekoľko dní. Hrubý papier môže tiež vyžadovať dlhší čas na prispôbenie sa podmienkam.

## Smer vlákien

Vlákno zodpovedá zarovnaniu vlákien papiera na hárku papiera. Vlákno je buď *dlhé*, v smere dĺžky papiera, alebo *krátke*, v smere šírky papiera. Odporúčaný smer vlákna nájdete v téme „Podporované hmotnosti papiera“.

## Zloženie vlákna

Väčšina vysokokvalitného xerografického papiera je vyrobená zo 100 % chemicky ošetrovaného vláknitého dreva. Toto zloženie poskytuje papieru vysoký stupeň stability, výsledkom čoho sú menšie problémy s podávaním papiera a lepšia kvalita tlače. Papier obsahujúci vlákna napr. z bavlny má vlastnosti, ktoré môžu mať negatívny vplyv na manipuláciu s papierom.

## Neprijateľný papier

Použitie nasledujúcich typov papiera v tlačiarňi sa neodporúča:

- Chemicky ošetrované papiere, ktoré sa používajú na výrobu kópií bez indiga. Sú známe aj ako samoprepisovací papier, bezkarbónový kopírovací papier (CCP) alebo papier bez potreby indiga (NCR).
- Vopred potlačený papier s chemikáliami, ktoré by mohli kontaminovať tlačiareň.
- Vopred potlačený papier, na ktorý vplyva teplota fixačnej jednotky tlačiarne.

- Vopred potlačený papier vyžadujúci registráciu (presnú polohu tlače na stránke) väčšiu než  $\pm 2,3$  mm ( $\pm 0,09$  palca), napríklad formuláre na optické rozpoznávanie znakov (OCR).  
Niekedy je možné upraviť registráciu pomocou softvérovej aplikácie tak, aby bola tlač na tieto formuláre možná.
- Papier s povrchovou úpravou (zamazateľný dokumentový), syntetický papier, termálny papier.
- Papier s drsnými okrajmi, drsný alebo veľmi štruktúrovaný či pokrčený papier
- Recyklovaný papier, ktorý nespĺňa normu EN12281:2002 (európske testovanie)
- Papier s hmotnosťou menej ako  $60\text{g/m}^2$  (16 libier).
- Formuláre alebo dokumenty, ktoré sa skladajú z viacerých častí.

## Skladovanie papiera

Použite tento postup skladovania papiera a predídte tak zaseknutiam a nerovnomernej kvalite tlače:

- 24 až 48 hodín pred tlačou papier zabalený v pôvodnom obale uskladnite v prostredí s rovnakými podmienkami, akým je vystavená tlačiareň.
- Ak sa podmienky uskladnenia alebo podmienky pri preprave papiera veľmi líšia od okolitého prostredia tlačiarne, uvedený čas predĺžte na niekoľko dní. Hrubý papier môže tiež vyžadovať dlhší čas na prispôsobenie sa podmienkam.
- Najlepšie výsledky dosiahnete, ak budete papier skladovať na miestach s teplotou  $21\text{ }^{\circ}\text{C}$  ( $70\text{ }^{\circ}\text{F}$ ) a relatívnou vlhkosťou 40 %.
- Väčšina značkových výrobcov odporúča tlačiť v priestoroch s teplotou v rozmedzí  $18 - 24\text{ }^{\circ}\text{C}$  ( $65 - 75\text{ }^{\circ}\text{F}$ ) a s relatívnou vlhkosťou v rozmedzí 40 až 60 %.
- Papier skladujte v škatuliach na palete alebo polici, nie na zemi.
- Jednotlivé balíky skladujte na rovnom povrchu.
- Na jednotlivé balíky papiera nič neodkladajte.
- Papier vyberajte zo škatule alebo obalu, až keď ho chcete vložiť do tlačiarne. Škatuľa a obal udržiavajú papier čistý, suchý a vyrovnaný.

## Výber predtlačených formulárov a hlavičkového papiera

- Používajte papier s dlhým vláknom.
- Používajte iba formuláre a hlavičkový papier potlačený s použitím ofsetovej tlače alebo gravírovania.
- Nepoužívajte drsný ani veľmi štruktúrovaný papier.
- Používajte atramenty, na ktoré nemá vplyv živica v toneri. Tieto požiadavky spĺňajú atramenty schnúce pomocou oxidácie a atramenty založené na báze ropy. Latexové atramenty ich nespĺňajú.
- Než zakúpite veľké množstvo predtlačených formulárov a hlavičkového papiera, ktoré zvažujete, skúste najskôr vytlačiť niekoľko vzoriek. Takto zistíte, či atrament použitý na predtlačnom formulári alebo hlavičkovom papieri ovplyvňuje kvalitu tlače.
- V prípade pochybností kontaktujte dodávateľa papiera.
- Pri tlači na hlavičkový papier vložte papier v správnej orientácii pre tlačiareň. Ďalšie informácie nájdete v *Spríevodcovi pre papier a špeciálne médiá*.

## Podporované veľkosti papiera

Veľkosť papiera	650-hárkový dvojité zásobník		Voliteľný zásobník na 550 hárkov	Obojstranná tlač
	Zásobník na 550 hárkov	100-hárkový viacúčelový podávač <sup>1</sup>		
<b>A4</b> 210 x 297 mm (8,27 x 11,7 palca)	✓	✓	✓	✓
<b>A5 na šírku<sup>2</sup></b> 210 x 148 mm (8,27 x 5,83 palca)	✓	✓	✓	✓
<b>A5 na výšku<sup>2</sup></b> 148 x 210 mm (5,83 x 8,27 palca)	✓	✓	✓	✓
<b>A6</b> 105 x 148 mm (4,13 x 5,83 palca)	✓	✓	✓	✓
<b>Transparent</b> 215,9 x 1320,8 mm (3 x 5 palcov až 8,5 x 52palcov)	X	✓	X	X
<b>Executive</b> 184,2 x 266,7 mm (7,25 x 10,5 palca)	✓	✓	✓	✓
<b>Folio</b> 215,9 x 330,2 mm (8,5 x 13 palca)	✓	✓	✓	✓
<b>Hagaki</b> 100 x 148 mm (3,94 x 5,83 palca)	X	✓	X	X
<b>JIS B5</b> 182 x 257 mm (7,17 x 10,1 palca)	✓	✓	✓	✓
<b>Legal</b> 215,9 x 355,6 mm (8,5 x 14 palca)	✓	✓	✓	✓

<sup>1</sup> Nepodporuje automatické zisťovanie veľkosti.

<sup>2</sup> Podporované pri orientácii na výšku aj na šírku. Keď je nastavená orientácia na výšku, formát A5 sa spracuje ako úzky papier. Keď je nastavená orientácia na šírku, spracuje sa ako papier s bežnou šírkou.

<sup>3</sup> Keď sa zvolí možnosť Univerzálne, nastaví sa formát strany 215,9 x 355,6 mm (8,5 x 14 palcov), pokiaľ veľkosť neupresňuje aplikácia.

<sup>4</sup> Vložte úzky papier v orientácii na výšku.

<sup>5</sup> Keď sa zvolí možnosť Iná obálka, nastaví sa formát strany 215,9 x 355,6 mm (8,5 x 14 palcov), pokiaľ veľkosť neupresňuje aplikácia.

Veľkosť papiera	650-hárkový dvojité zasobník		Voliteľný zasobník na 550 hárkov	Obojstranná tlač
	Zasobník na 550 hárkov	100-hárkový viacúčelový podávač <sup>1</sup>		
<b>Letter</b> 215,9 x 279,4 mm (8,5 x 11 palca)	✓	✓	✓	✓
<b>Oficio (Mexiko)</b> 216 x 340 mm (8,5 x 13,4 palca)	✓	✓	✓	✓
<b>Statement</b> 139,7 x 215,9 mm (5,5 x 8,5 palca)	✓	✓	✓	✓
<b>Univerzálne<sup>3, 4</sup></b> 76,2 x 127 mm do 215,9 x 355,6 mm (3 x 5 palcov až 8,5 x 14 palcov)	X	✓	X	X
<b>Univerzálne<sup>3, 4</sup></b> 105 x 148 mm do 215,9 x 355,6 mm (4,13 x 5,83 palca až 8,5 x 14 palcov)	✓	✓	✓	✓
<b>Obálka 7 3/4</b> 98,4 x 190,5 mm (3,875 x 7,5 palca)	X	✓	X	X
<b>Obálka 9</b> 98,4 x 225,4 mm (3,875 x 8,875 palca)	X	✓	X	X
<b>Obálka 10</b> 104,8 x 241,3 mm (4,125 x 9,5 palca)	✓	✓	✓	X
<b>Obálka 11</b> 114,3 x 263,525 mm (4,5 x 10,375 palca)	✓	✓	✓	X
<b>Obálka 12</b> 120,65 x 279,4 mm (4,75 x 11 palcov)	✓	✓	✓	X

<sup>1</sup> Nepodporuje automatické zisťovanie veľkosti.

<sup>2</sup> Podporované pri orientácii na výšku aj na šírku. Keď je nastavená orientácia na výšku, formát A5 sa spracuje ako úzky papier. Keď je nastavená orientácia na šírku, spracuje sa ako papier s bežnou šírkou.

<sup>3</sup> Keď sa zvolí možnosť Univerzálne, nastaví sa formát strany 215,9 x 355,6 mm (8,5 x 14 palcov), pokiaľ veľkosť neupresňuje aplikácia.

<sup>4</sup> Vložte úzky papier v orientácii na výšku.

<sup>5</sup> Keď sa zvolí možnosť Iná obálka, nastaví sa formát strany 215,9 x 355,6 mm (8,5 x 14 palcov), pokiaľ veľkosť neupresňuje aplikácia.

Veľkosť papiera	650-hárkový dvojité zásobník		Voliteľný zásobník na 550 hárkov	Obojstranná tlač
	Zásobník na 550 hárkov	100-hárkový viacúčelový podávač <sup>1</sup>		
<b>Obálka B5</b> 176 x 250 mm (6,93 x 9,84 palca)	✓	✓	✓	X
<b>Obálka B6</b> 125 x 176 mm (4,92 x 6,92 palca)	✓	✓	✓	X
<b>Obálka C5</b> 162 x 229 mm (6,38 x 9,01 palca)	✓	✓	✓	X
<b>Obálka C6</b> 114 x 162 mm (4,48 x 6,37 palca)	✓	✓	✓	X
<b>Obálka DL</b> 110 x 220 mm (4,33 x 8,66 palca)	✓	✓	✓	X
<b>Monarch</b> 98,4 x 190,5 mm (3,9 x 7,5 palcov)	X	✓	X	X
<b>Iná obálka<sup>5</sup></b> 98,4 x 162 mm až 176 x 250 mm (3,87 x 6,38 palca až 6,93 x 9,84 palca)	X	✓	X	X

<sup>1</sup> Nepodporuje automatické zisťovanie veľkosti.

<sup>2</sup> Podporované pri orientácii na výšku aj na šírku. Keď je nastavená orientácia na výšku, formát A5 sa spracuje ako úzky papier. Keď je nastavená orientácia na šírku, spracuje sa ako papier s bežnou šírkou.

<sup>3</sup> Keď sa zvolí možnosť Univerzálne, nastaví sa formát strany 215,9 x 355,6 mm (8,5 x 14 palcov), pokiaľ veľkosť neupresňuje aplikácia.

<sup>4</sup> Vložte úzky papier v orientácii na výšku.

<sup>5</sup> Keď sa zvolí možnosť Iná obálka, nastaví sa formát strany 215,9 x 355,6 mm (8,5 x 14 palcov), pokiaľ veľkosť neupresňuje aplikácia.

## Podporované typy papiera

Typ papiera	650-hárkový dvojité zásobník		Voliteľný zásobník na 550 hárkov	Obojstranná tlač
	Zásobník na 550 hárkov	100-hárkový viacúčelový podávač		
Obyčajný	✓	✓	✓	✓
Kartón	✓	✓	✓	✓



Typ papiera	650-hárkový dvojité zásobník		Voliteľný zásobník na 550 hárkov	Obojstranná tlač
	Zásobník na 550 hárkov	100-hárkový viacúčelový podávač		
Recyklovaný papier	✓	✓	✓	✓
Lesklý papier	✓	✓	✓	✓
Štítky	✓	✓	✓	✓
Vinylové štítky	✓	✓	✓	✓
Kancelársky papier	✓	✓	✓	✓
Obálka	✓	✓	✓	✓
Hlavičkový papier	✓	✓	✓	✓
Predtlačný papier	✓	✓	✓	✓
Farebný papier	✓	✓	✓	✓
Ľahký papier	✓	✓	✓	✓
Ťažký papier	✓	✓	✓	✓
Pevný/bavlnený	✓	✓	✓	✓
Priehľadné fólie	X	X	X	X
Vlastný typ [x]	✓	✓	✓	✓

**Poznámky:**

- Tlač na štítky, obálky a kartónový papier je vždy pomalšia.
- Kartónový papier je podporovaný pri obojstrannej tlači iba do hmotnosti 163 g/m<sup>2</sup> (90 lb, kancelársky). Akýkoľvek ťažší papier je podporovaný len pri jednostrannej tlači.
- Vinylové štítky sú podporované len pre príležitostné použitie a musia sa otestovať z hľadiska prijateľnosti. Niektoré vinylové štítky sa môžu podávať spoľahlivejšie z viacúčelového podávača.

**Podporované hmotnosti papiera**

650-hárkový dvojité zásobník		Voliteľný zásobník na 550 hárkov	Obojstranná tlač
Zásobník na 550 hárkov	100-hárkový viacúčelový podávač		
60 – 218 g/m <sup>2</sup> (16 – 58 lb, kancelársky)	60 – 218 g/m <sup>2</sup> (16 – 58 lb, kancelársky)	60 – 218 g/m <sup>2</sup> (16 – 58 lb, kancelársky)	60 – 162 g/m <sup>2</sup> (16 – 43 lb, kancelársky)

Typ papiera	Hmotnosť papiera
Obyčajný papier	75 – 90,3 g/m <sup>2</sup> (20 – 24-librový, kancelársky papier)
Lesklý papier	88 – 176 g/m <sup>2</sup> (60 – 120-librový, kniha)
	162 – 176 g/m <sup>2</sup> s dlhým vláknom (60 – 65-librový, úvodná strana)

Typ papiera	Hmotnosť papiera
Ťažký papier	90,3 – 105 g/m <sup>2</sup> s dlhým vláknom (24,1 – 28-librový, kancelársky papier)
Kartón	Až do 199 g/m <sup>2</sup> s dlhým vláknom (110-librový, polokartón)
	Až do 218 g/m <sup>2</sup> s krátkym vláknom (80-librový, úvodná stránka)
Štítky	Až do 218 g/m <sup>2</sup> (58 lb, kancelársky papier)
Obálky	60 – 105 g/m <sup>2</sup> (16 – 28-librový, kancelársky papier)

**Poznámky:**

- Pri hmotnosti 60 – 176 g/m<sup>2</sup> (16 – 47 lb, kancelársky) sa odporúča papier s dlhým vláknom.
- Tlač na papier s hmotnosťou menej ako 75 g/m<sup>2</sup> (20 lb, kancelársky) sa musí vykonávať s typom papiera nastaveným na ľahký papier. Nedodržanie tohto pokynu môže spôsobiť nadmerné zvlhnenie, ktoré môže viesť k chybám podávania, najmä vo vlhších prostrediach.
- Obojstranná tlač-podporuje hmotnosť papiera od 60 do 162 g/m<sup>2</sup> (16 až 43 lb, kancelársky).
- Maximálna hmotnosť papiera so 100 % obsahom bavlny je 90 g/m<sup>2</sup> (24 lb, kancelársky).

# Príprava na používanie, inštalácia a konfigurácia

## Výber miesta pre tlačiareň

- Ponechajte dostatok miesta na otvorenie zásobníkov, krytov a dvierok a na inštaláciu voliteľného hardvéru.
- Tlačiareň umiestnite blízko elektrickej zásuvky.

**⚠ POZOR – RIZIKO PORANENIA:** Riziku požiaru alebo zásahu elektrickým prúdom sa vyhnite tak, že zapojíte napájací kábel do riadne označenej a správne uzemnenej elektrickej zásuvky, ktorá sa nachádza blízko produktu a je ľahko dostupná.

**⚠ POZOR – NEBEZPEČENSTVO ZÁSADU ELEKTRICKÝM PRÚDOM:** Produkt neumiestňujte blízko vody ani vlhkých oblastí, aby ste predišli riziku zasiahnutia elektrickým prúdom.

- Uistite sa, že prúdenie vzduchu v miestnosti zodpovedá poslednej úprave normy ASHRAE 62 alebo norme technickej komisie CEN 156.
- Zabezpečte rovný, pevný a stabilný povrch.
- Tlačiareň by mala byť:
  - čistá, suchá a bez prachu,
  - mimo oblasti s voľnými spinkami a sponkami na papier,
  - mimo priameho prúdenia vzduchu klimatizácie, ohrievačov alebo ventilátorov,
  - mimo priameho slnečného svetla a príveľkej vlhkosti.
- Dodržujte odporúčané teploty a zabráňte veľkým zmenám:

Teplota okolia	10 až 32,2 °C (50 až 90 °F)
Teplota skladovania	15,6 až 32,2 °C (60 až 90 °F)

- Okolo tlačiarne ponechajte nasledujúci odporúčaný priestor, aby vzduch mohol správne prúdiť:

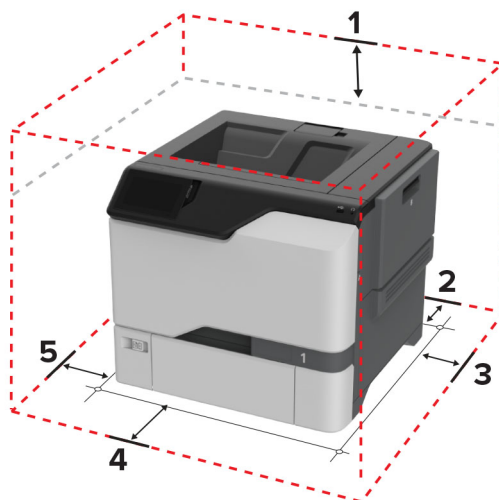

1	Horná strana	178 mm (7 palcov)
2	Zadná strana	76 mm (3 palce)

3	Pravá strana	127 mm (5 palcov)
4	Predná strana	508 mm (20 palcov)
5	Ľavá strana	127 mm (5 palcov)

## Pripájanie káblov

**⚠ POZOR – NEBEZPEČENSTVO ZÁSAHU ELEKTRICKÝM PRÚDOM:** Toto zariadenie nenastavujte ani nevytvárajte žiadne elektrické či káblové pripojenie (napríklad sieťové napájanie, funkcia faxu alebo telefón) počas búrky, aby ste sa vyhli riziku zasiahnutia elektrickým prúdom.

**⚠ POZOR – RIZIKO PORANENIA:** Riziku požiaru alebo zásahu elektrickým prúdom sa vyhnite tak, že zapojíte napájací kábel do riadne označenej a správne uzemnenej elektrickej zásuvky, ktorá sa nachádza blízko produktu a je ľahko dostupná.

**⚠ POZOR – RIZIKO PORANENIA:** Riziku požiaru a zásahu elektrickým prúdom sa vyhnite tak, že budete používať len napájací kábel dodaný s týmto produktom alebo náhradu schválenú výrobcom.

**Výstraha – Riziko poranenia:** Počas prebiehajúcej tlače sa nedotýkajte kábla USB, žiadneho adaptéra bezdrôtovej siete ani tlačiarne v zobrazenej oblasti. Môže dôjsť k strate údajov alebo zlyhaniu.

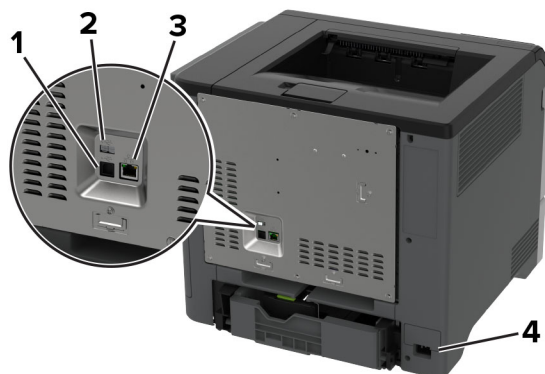

	Port tlačiarne	Funkcia
1	port tlačiarne USB	Pripojenie tlačiarne k sieti.
2	port USB	Pripojte klávesnicu alebo iný kompatibilný voliteľný prvok.
3	ethernetový port	Pripojenie tlačiarne k počítaču.
4	Zásuvka napájania	Pripojenie tlačiarne k správne uzemnenej elektrickej zásuvke.

## Nastavenie a používanie aplikácií na domovskej obrazovke

### Používanie domovskej obrazovky

**Poznámka:** Vaša domovská obrazovka môže byť iná v závislosti od nastavení prispôsobenia obrazovky, administratívneho nastavenia a aktívnych integrovaných riešení.



	Ikona	Funkcia
1	Tlačidlo Stop alebo Zrušiť	Zastavenie aktuálnej tlačovej úlohy.
2	Stav/spotrebný materiál	<ul style="list-style-type: none"> <li>• Zobrazenie výstrahy alebo chybového hlásenia zakaždým, keď tlačiareň vyžaduje zásah používateľa, aby mohla ďalej pracovať.</li> <li>• Pozrite si ďalšie informácie o výstrahách alebo hláseniach tlačiarne a o tom, ako ich odstrániť.</li> </ul> <p><b>Poznámka:</b> K tomuto nastaveniu sa dostanete aj vtedy, keď sa dotknete hornej časti domovskej obrazovky.</p>
3	Poradie úloh	Zobrazí všetky aktuálne tlačové úlohy. <b>Poznámka:</b> K tomuto nastaveniu sa dostanete aj vtedy, keď sa dotknete hornej časti domovskej obrazovky.
4	Zmeniť jazyk	Zmena jazyka na displeji.
5	Nastavenia	Prístup k ponukám tlačiarne.
6	Jednotka USB	Tlač fotografií a dokumentov z pamäťovej jednotky flash.
7	Pozastavené úlohy	Zobrazenie tlačových úloh, ktoré sú uložené v pamäti tlačiarne.
8	Adresár	Správa zoznamu kontaktov, ku ktorým majú prístup ostatné aplikácie na tlačiarni.
9	Klávesnica na obrazovke	Zadávanie čísel a symbolov do vstupného poľa.

## Prispôsobenie domovskej obrazovky

1 Otvorte webový prehliadač a do poľa adresy zadajte adresu IP tlačiarne.

### Poznámky:

- Pozrite si adresu IP tlačiarne na domovskej obrazovke tlačiarne. IP Adresa sa zobrazuje ako štyri skupiny čísel, ktoré sú oddelené bodkami, napríklad 123.123.123.123.
- Ak používate server proxy, dočasne ho vypnite, aby sa webová stránka správne načítala.

2 Kliknite na položky **Nastavenia > Zariadenie > Prispôsobenie domovskej obrazovky**.

**3** Vykonajte jeden alebo niekoľko nasledujúcich postupov:

- Ak chcete pridať ikonu na domovskú obrazovku, kliknite na položku **+**, vyberte názov aplikácie a potom kliknite na položku **Pridať**.
- Ak chcete odstrániť ikonu domovskej obrazovky, vyberte názov aplikácie a potom kliknite na položku **Odstrániť**.
- Ak chcete prispôbiť názov aplikácie, vyberte názov aplikácie, kliknite na položku **Upraviť** a potom priradte názov.
- Ak chcete obnoviť názov aplikácie, vyberte názov aplikácie, kliknite na položku **Upraviť** a potom vyberte položku **Obnoviť štítok aplikácie**.
- Ak chcete pridať priestor medzi aplikáciami, kliknite na položku **+**, vyberte položku **PRÁZDNE MIESTO** a potom kliknite na položku **Pridať**.
- Ak chcete usporiadať aplikácie, potiahnite myšou ich názvy do želané poradia.
- Ak chcete obnoviť predvolenú domovskú obrazovku, kliknite na položku **Obnoviť domovskú obrazovku**.

**4** Použite zmeny.**Podporované aplikácie**

Aplikácia	Modely tlačiarní
Prispôsobenie displeja	C4342, C4352, CS730, CS735
Podpora pre zákazníkov	C4342, C4352
Kvóty zariadení	C4342, C4352

**Používanie funkcie Prispôsobenie displeja**

Pred použitím aplikácie nezabudnite uskutočniť nasledujúce kroky:

- V nástroji Embedded Web Server kliknite na možnosť **Aplikácie > Prispôsobenie displeja > Konfigurácia**.
- Povoľte a nakonfigurujte šetrič obrazovky, prezentáciu a nastavenia tapety.

**Správa obrázkov šetriča obrazovky a prezentácie**

**1** V časti Obrázky šetriča obrazovky a prezentácie pridajte, upravte alebo odstráňte obrázok.

**Poznámky:**

- Môžete pridať až 10 obrázkov.
- Ak je táto funkcia aktivovaná, ikony stavu sa zobrazia na šetriči obrazovky len v prípade chýb, upozornení alebo oznámení z cloudu.

**2** Uložte zmeny.

**Zmena obrázka tapety**

**1** Na domovskej obrazovke klepnite na položku **Zmeniť tapetu**.

**2** Zvoľte obrázok, ktorý chcete použiť.

**3** Uložte zmeny.

## Spustenie prezentácie z pamätevej jednotky flash

- 1 Vložte pamäťovú jednotku flash do portu USB.
- 2 Na domovskej obrazovke sa dotknite tlačidla **Prezentácia**.  
Zobrazia sa obrázky v abecednom poradí.

**Poznámka:** Po spustení prezentácie môžete odpojiť pamäťovú jednotku flash, ale obrázky sa neuložia do tlačiarne. Ak sa prezentácia zastaví, na zobrazenie obrázkov znova vložte pamäťovú jednotku flash.

## Používanie aplikácie Podpora pre zákazníkov

### Poznámky:

- Túto aplikáciu podporujú len niektoré modely tlačiarne. Ďalšie informácie nájdete v časti [„Podporované aplikácie“ na strane 22](#).
- Informácie o konfigurácii nastavení aplikácie nájdete v *Príručke správcu Podpory pre zákazníkov*.

- 1 Na domovskej obrazovke sa dotknite položky **Podpora pre zákazníkov**.
- 2 Informáciu vytlačte alebo ju pošlite e-mailom.

## Nastavenie kvót zariadenia

### Poznámky:

- Túto aplikáciu podporujú len niektoré modely tlačiarne. Ďalšie informácie nájdete v časti [„Podporované aplikácie“ na strane 22](#).
- Informácie o tom, ako konfigurovať nastavenia aplikácie, nájdete v dokumente *Príručka správcu kvót zariadenia*.

- 1 Otvorte webový prehliadač a do poľa adresy zadajte adresu IP tlačiarne.

### Poznámky:

- Pozrite si adresu IP tlačiarne na domovskej obrazovke tlačiarne. IP Adresa sa zobrazuje ako štyri skupiny čísel, ktoré sú oddelené bodkami, napríklad 123.123.123.123.
- Ak používate server proxy, dočasne ho vypnite, aby sa webová stránka správne načítala.

- 2 Kliknite na položky **Aplikácie** > **Kvóty zariadenia** > **Konfigurovať**.
- 3 V časti **Používateľské účty** môžete pridať alebo upraviť používateľa a potom nastaviť jeho kvótu.
- 4 Použite zmeny.

## Správa záložiek

### Vytváranie záložiek

Záložky používajte pri tlači dokumentov, ku ktorým často prístupujete, uložených na serveroch alebo na webe.

- 1 Otvorte webový prehliadač a do poľa adresy zadajte adresu IP tlačiarne.

**Poznámky:**

- Pozrite si adresu IP tlačiarne na domovskej obrazovke tlačiarne. IP Adresa sa zobrazuje ako štyri skupiny čísel, ktoré sú oddelené bodkami, napríklad 123.123.123.123.
- Ak používate server proxy, dočasne ho vypnite, aby sa webová stránka správne načítala.

2 Kliknite na položku **Záložky** > **Pridať záložku** a potom zadajte názov záložky.

3 Vyberte typ protokolu adresy a potom vykonajte jeden z týchto krokov:

- Pre HTTP a HTTPS: zadajte prepojenie URL, pre ktoré chcete vytvoriť záložku.
- Pre HTTPS: dbajte na to, aby ste namiesto IP adresy použili názov hostiteľa. Zadajte napríklad **myWebsite.com/sample.pdf**, nie **123.123.123.123/sample.pdf**. Skontrolujte tiež, že názov hostiteľa sa zhoduje s hodnotou bežného názvu (CN) v serverovom certifikáte. Ďalšie informácie o tom, ako zistiť hodnotu CN v serverom certifikáte, nájdete v pomocníkovi webového prehliadača.
- Pre FTP: zadajte adresu FTP. Napríklad **myServer/myDirectory**. Zadajte číslo portu FTP. Predvoleným portom na odosielanie príkazov je port 21.
- V prípade protokolu SMB zadajte adresu sieťového priečinka. Napríklad **myServer/myShare/myFile.pdf**. Zadajte názov sieťovej domény.
- V prípade potreby vyberte typ overenia pre FTP a SMB.

Ak chcete obmedziť prístup k záložke, zadajte PIN.

**Poznámka:** Aplikácia podporuje nasledujúce typy súborov: PDF, JPEG A TIFF. Ostatné typy súborov, napr. DOCX a XLXS, podporujú len niektoré modely tlačiarne.

4 Kliknite na možnosť **Uložiť**.

**Vytváranie priečinkov**

1 Otvorte webový prehliadač a do poľa adresy zadajte adresu IP tlačiarne.

**Poznámky:**

- Pozrite si adresu IP tlačiarne na domovskej obrazovke tlačiarne. IP Adresa sa zobrazuje ako štyri skupiny čísel, ktoré sú oddelené bodkami, napríklad 123.123.123.123.
- Ak používate server proxy, dočasne ho vypnite, aby sa správne načítala webová stránka.

2 Kliknite na položku **Záložky** > **Pridať priečinok** a potom zadajte názov priečinka.





**Poznámka:** Ak chcete obmedziť prístup k priečinku, zadajte PIN.

3 Kliknite na možnosť **Uložiť**.

**Poznámka:** V priečinku môžete vytvoriť ďalšie priečinky alebo záložky. Ak chcete vytvoriť záložku, pozrite si časť [„Vytváranie záložiek“ na strane 23](#).



## Správa kontaktov

- 1 Na domovskej obrazovke sa dotknite položky **Adresár**.
- 2 Vykonajte jeden alebo niekoľko nasledujúcich postupov:
  - Ak chcete pridať kontakt, dotknite sa položky  v hornej časti obrazovky a potom sa dotknite položky **Vytvoriť kontakt**. V prípade potreby špecifikujte spôsob prihlasovania, čím umožníte prístup aplikácii.
  - Ak chcete odstrániť kontakt, dotknite sa položky  v hornej časti obrazovky, potom položky **Odstrániť kontakty** a vyberte kontakt.
  - Ak chcete upraviť kontaktné údaje, dotknite sa mena kontaktu.
  - Ak chcete vytvoriť skupinu, dotknite sa položky  v hornej časti obrazovky a potom sa dotknite položky **Vytvoriť skupinu**. V prípade potreby špecifikujte spôsob prihlasovania, čím umožníte prístup aplikácii.
  - Ak chcete odstrániť skupinu, dotknite sa položky  v hornej časti obrazovky, potom položky **Odstrániť skupiny** a potom vyberte skupinu.
  - Ak chcete upraviť skupinu kontaktov, dotknite sa položky **SKUPINY** > vyberte názov skupiny >  > vyberte akciu, ktorú chcete vykonať.
- 3 Použite zmeny.

## Nastavenie a používanie funkcií zjednodušenia ovládania

### Aktivácia hlasových pokynov

#### na domovskej obrazovke,

- 1 Jedným pohybom pomaly posuňte jeden prst po displeji doľava a potom nahor, až kým sa neprehrá hlasová správa.  
**Poznámka:** V prípade modelov tlačiarní bez zabudovaných reproduktorov si môžete správu vypočúť pomocou slúchadiel.
- 2 Dvoma prstami sa dotknite tlačidla **OK**.  
**Poznámka:** Ak toto gesto nefunguje, vyvíňte väčší tlak.

#### Pomocou klávesnice

- 1 Stlačte a podržte stlačený kláves **5**, kým sa neprehrá hlasová správa.  
**Poznámka:** V prípade modelov tlačiarní bez zabudovaných reproduktorov si môžete správu vypočúť pomocou slúchadiel.
- 2 Stlačte kláves **Tab**, aby sa kurzor presunul na tlačidlo **OK**, a potom stlačte **Enter**.

#### Poznámky:

- Keď sú hlasové pokyny aktivované, vždy použite dva prsty na výber ktorejkoľvek položky na displeji.
- Hlasové pokyny majú obmedzenú jazykovú podporu.

## Deaktivácia hlasových pokynov

- 1 Jedným pohybom pomaly posuňte jeden prst po displeji doľava a potom nahor, až kým sa neprehrá hlasová správa.

**Poznámka:** V prípade modelov tlačiarň bez zabudovaných reproduktorov si môžete správu vypočuť pomocou slúchadiel.

- 2 Pomocou dvoch prstov vykonajte jeden z týchto krokov:

- Dotknite sa položky **Hlasové pokyny** a potom sa dotknite položky **OK**.
- Dotknite sa položky **Zrušiť**.

**Poznámka:** Ak toto gesto nefunguje, vyviňte väčší tlak.

Hlasové navádzanie môžete deaktivovať aj jedným z týchto spôsobov:

- Dvoma prstami dvakrát ťuknite na domovskú obrazovku.
- Stlačením tlačidla napájania uveďte tlačiareň do režimu spánku alebo dlhodobého spánku.

## Navigácia na obrazovke pomocou gest

**Poznámky:**

- Väčšina gest sa používa, len keď sú aktivované hlasové pokyny.
- Pomocou fyzickej klávesnice môžete zadávať znaky a upraviť niektoré nastavenia.

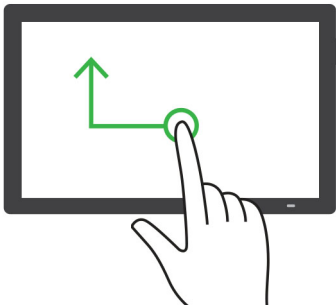
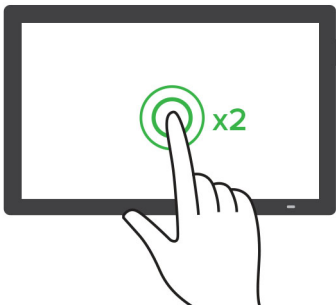
Gesto	Funkcia
Potiahnite prstom doľava a potom nahor 	Spustíte alebo ukončíte režim zjednodušeného ovládania. <b>Poznámka:</b> Toto gesto je použiteľné aj v prípade, že je tlačiareň v normálnom režime.
Dvakrát ťuknite jedným prstom 	Výber možnosti alebo položky na obrazovke.

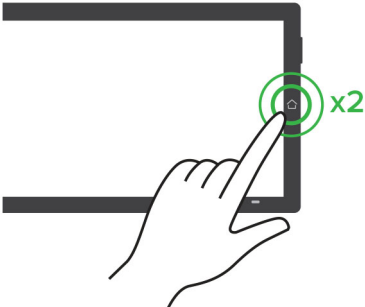
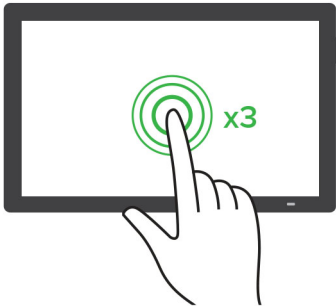
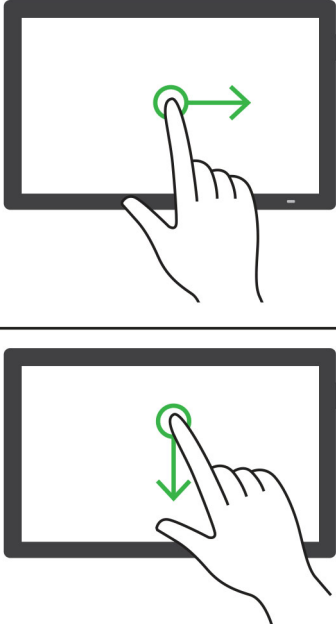
Gesto	Funkcia
<p data-bbox="151 275 719 300">Dvakrát ťuknite na domovskú ikonu dvoma prstami</p> 	<p data-bbox="743 275 1227 300">Deaktivujte režim zjednodušenia ovládania.</p>
<p data-bbox="151 665 480 690">Trikrát ťuknite jedným prstom</p> 	<p data-bbox="743 665 1295 690">Priblíženie alebo oddialenie textu alebo obrázkov.</p> <p data-bbox="743 705 1450 764"><b>Poznámka:</b> Ak chcete použiť funkciu priblíženia, aktivujte režim zväčšenia.</p>
<p data-bbox="151 1079 586 1104">Potiahnite prstom doprava alebo nadol</p> 	<p data-bbox="743 1079 1182 1104">Posun na ďalšiu položku na obrazovke.</p>

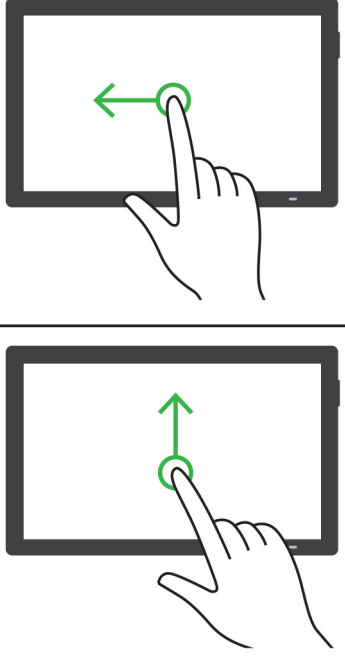
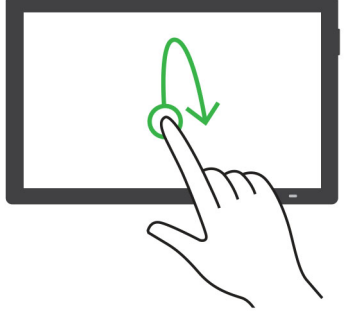
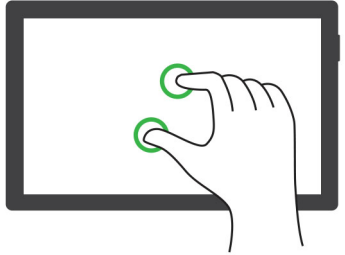
Gesto	Funkcia
<p>Potiahnite prstom doľava alebo nahor</p> 	<p>Posun na predchádzajúcu položku na obrazovke.</p>
<p>Potiahnite prstom nahor a potom nadol</p> 	<p>Posun na prvú položku na obrazovke.</p>
<p>Posunutie</p> 	<p>Získanie prístupu k častiam približovaného obrázka, ktoré sú za hranicou obrazovky.</p> <p><b>Poznámky:</b></p> <ul style="list-style-type: none"><li>• Pomocou dvoch prstov potiahnite zväčšený obrázok.</li><li>• Ak chcete použiť gesto posúvania, aktivujte režim zväčšenia.</li></ul>

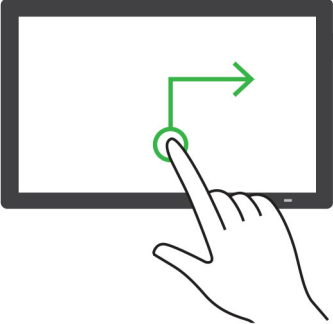
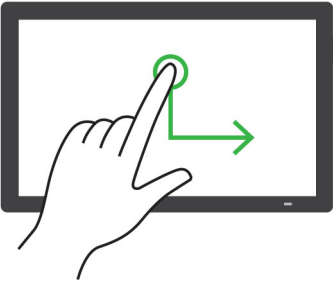
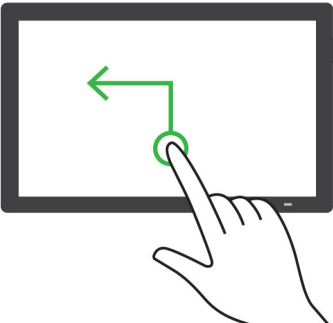
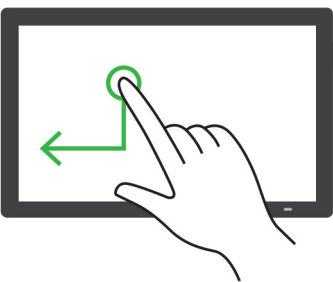
Gesto	Funkcia
<p>Potiahnite prstom nahor a potom doprava</p> 	<p>Zvýšenie hlasitosti.</p> <p><b>Poznámka:</b> Toto gesto je použiteľné aj v prípade, že je tlačiareň v normálnom režime.</p>
<p>Potiahnite prstom nadol a potom doprava</p> 	<p>Zníženie hlasitosti.</p> <p><b>Poznámka:</b> Toto gesto je použiteľné aj v prípade, že je tlačiareň v normálnom režime.</p>
<p>Potiahnite prstom nahor a potom doľava</p> 	<p>Ukončenie aplikácie a návrat na domovskú obrazovku.</p>
<p>Potiahnite prstom nadol a potom doľava</p> 	<p>Návrat na predchádzajúce nastavenie.</p>

## Používanie klávesnice na obrazovke

Keď sa zobrazí klávesnica na obrazovke, vyskúšajte jedno alebo viaceré z nasledujúcich riešení:

- Dotknite sa klávesu, aby ste oznámili a napísali znak do poľa.
- Potiahnutím prsta po rôznych znakoch oznamujete a píšete znaky do poľa.
- Dotknite sa dvoma prstami textového poľa, aby ste oznámili znaky v poli.
- Dotykom klávesu **Backspace** môžete znaky vymazať.

## Zapnutie režimu zväčšenia

- 1 Jedným pohybom pomaly posuňte jeden prst po displeji doľava a potom nahor, až kým sa neprehrá hlasová správa.

**Poznámka:** V prípade modelov tlačiarní bez zabudovaných reproduktorov si môžete správu vypočúť pomocou slúchadiel.

- 2 Pomocou dvoch prstov vykonajte nasledujúce kroky:

- a Dotknite sa **Režimu zväčšenia**.
- b Dotknite sa položky **OK**.

**Poznámka:** Ak toto gesto nefunguje, vyviňte väčší tlak.

Ďalšie informácie o používaní zväčšenej obrazovky nájdete v časti [„Navigácia na obrazovke pomocou gest“ na strane 26](#).

## Vkladanie papiera a špeciálnych médií

### Nastavenie veľkosti a typu špeciálnych médií

Zásobníky automaticky rozpoznajú veľkosť obyčajného papiera. Pri špeciálnych médiách, ako sú napr. štítky, kartónový papier a obálky, postupujte nasledovne:

- 1 Na domovskej obrazovke sa dotknite položiek **Nastavenia > Papier > Konfigurácia zásobníkov > Veľkosť/typ papiera** > vyberte zdroj papiera.
- 2 Nastavte veľkosť a typ špeciálnych médií.

### Konfigurácia univerzálnych nastavení papiera

- 1 Na domovskej obrazovke sa dotknite položiek **Nastavenia > Papier > Konfigurácia médií > Univerzálne nastavenie**.
- 2 Nakonfigurujte nastavenia.

### Zapnutie nastavenia Viaceré univerzálne veľkosti

- 1 Na domovskej obrazovke sa dotknite položiek **Nastavenia > Zariadenie > Údržba > Ponuka konfigurácie > Konfigurácia zásobníkov**.
- 2 Zapnite nastavenie Viaceré univerzálne veľkosti.

## Vkladanie do zásobníkov

**⚠ POZOR – NEBEZPEČENSTVO PREVRÁTENIA:** Ak chcete znížiť riziko nestability zariadenia, do každého zásobníka vkladajte papier samostatne. Všetky ostatné zásobníky nechajte zatvorené dovtedy, kým ich nepotrebujete.

1 Vyberte zásobník.

**Poznámka:** Zásobníky nevyberajte, keď tlačiareň pracuje, aby ste sa vyhli zaseknutiam.

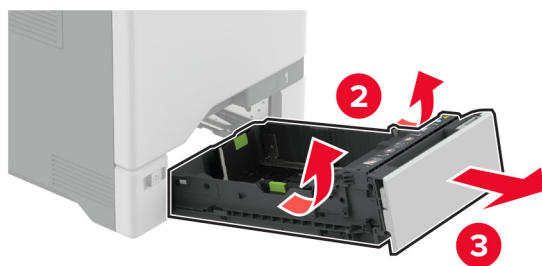

2 Nastavte vodiace lišty tak, aby zodpovedali veľkosti vkladaneho papiera.

**Poznámka:** Vodiace lišty umiestňujte podľa indikátorov naspodku zásobníka.

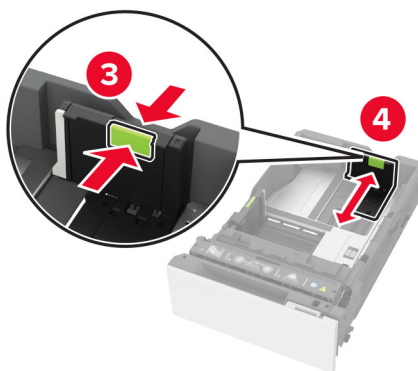
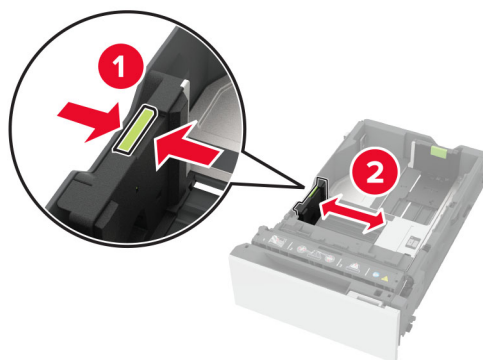

**3** Pred vloženíím papiera ohnite, rozdeľte a zarovnajte jeho okraje.

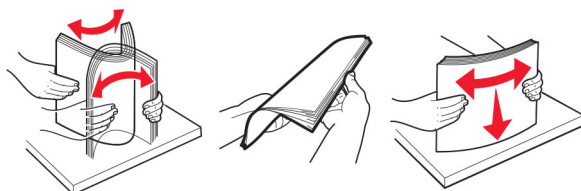

**4** Stoh papiera vložte tak, aby strana, na ktorú sa tlačí, smerovala nahor.

- V prípade jednostrannej tlače vložte hlavičkový papier lícovou stranou nahor tak, aby hlavička smerovala k prednej časti zásobníka.
- V prípade obojstrannej tlače vložte hlavičkový papier lícovou stranou nadol tak, aby hlavička smerovala k zadnej časti zásobníka.
- Papier do zásobníka nezasúvajte.



- V prípade obyčajného papiera sa uistite, či výška stohu nepresahuje indikátor maximálneho množstva papiera. Preplnenie môže spôsobiť zaseknutie papiera.

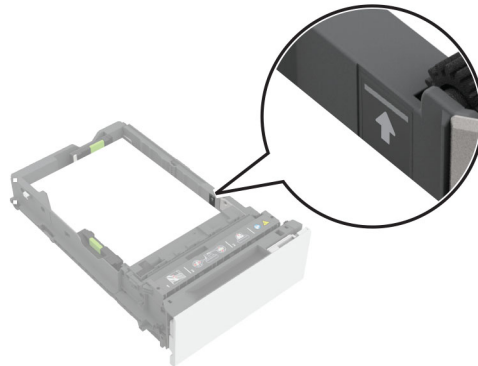

- Pri obálkach a iných špeciálnych médiách sa uistite, že výška stohu je pod prerušovanou čiarou. Preplnenie môže spôsobiť zaseknutie papiera.

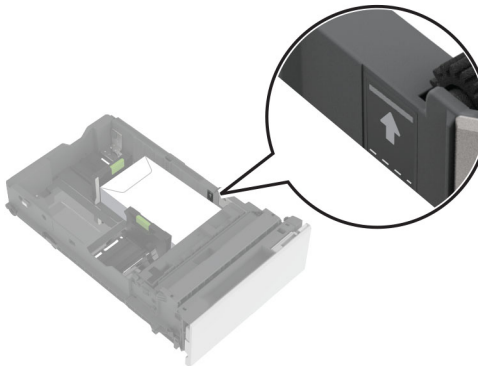
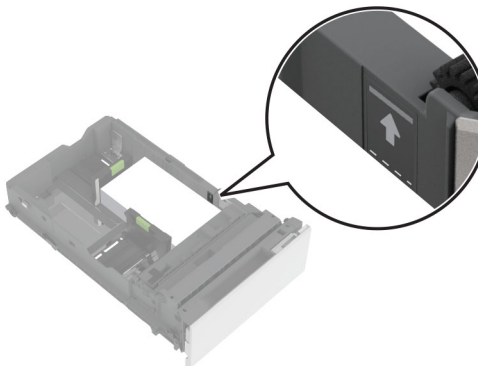

## 5 Vložte zásobník.

V prípade potreby nastavte veľkosť a typ papiera tak, aby zodpovedali papieru vloženému v zásobníku.

## Vkladanie do viacúčelového podávača

1 Otvorte viacúčelový podávač.

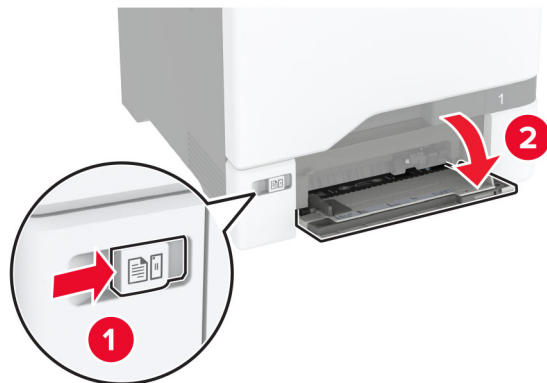

2 Nastavte vodiacu lištu tak, aby zodpovedala veľkosti vkladaneho papiera.



3 Pred vložením papiera ohnite, rozdeľte a zarovnajte jeho okraje.

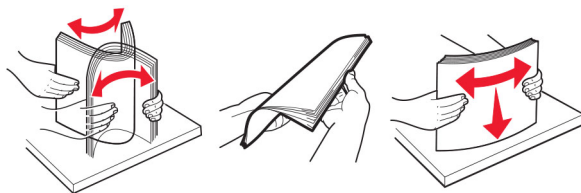

#### 4 Vložte papier.

- Vložte papier a kartónový papier tak, aby strana určená na tlač smerovala nadol a vrch stránky vstupoval do tlačiarne ako prvý.



- Obálku vložte zatváracou stranou nahor a k pravej strane vodiacej lišty papiera. Európske obálky vložte tak, aby zatváracia strana vstupovala do tlačiarne ako prvá.



**Výstraha – Riziko poranenia:** Nepoužívajte obálky so známkami, sponami, cvočkami, okienkami, špeciálnou obrubou alebo samolepiacimi prvkami.

**Poznámka:** Aby ste predišli problémom s podávaním papiera, uistite sa, že čelná hrana papiera alebo špeciálnych médií je správne zarovnaná s oddeľovacou priehradkou.

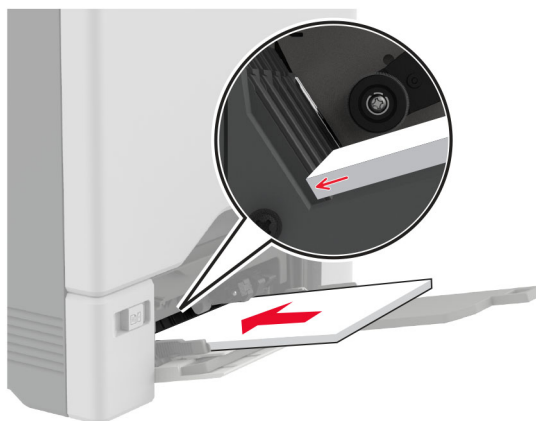

- 5 V ponuke Papier na ovládacom paneli nastavte veľkosť a typ papiera tak, aby zodpovedali papieru vloženému vo viacúčelovom podávači.

## Prepojenie zásobníkov

- 1 Na domovskej obrazovke sa dotknite položiek **Nastavenia > Papier > Konfigurácia zásobníkov** > a zvolíte zdroj papiera.
- 2 Pre zásobníky, ktoré prepájate, nastavte rovnakú veľkosť a typ papiera.
- 3 Na domovskej obrazovke sa dotknite položiek **Nastavenia > Zariadenie > Údržba > Ponuka konfigurácie > Konfigurácia zásobníkov > Prepojenie na zásobník**.
- 4 Stlačte **Automatické**.

Ak chcete zrušiť prepojenie zásobníkov, uistite sa, že žiadne zásobníky nemajú rovnaké nastavenia veľkosti a typu papiera.

**Výstraha – Riziko poranenia:** Teplota fixačnej jednotky sa môže meniť v závislosti od špecifikovaného typu papiera. Ak sa chcete vyhnúť problémom pri tlači, nastavenie typu papiera v tlačiarňi by malo zodpovedať papieru vloženému v zásobníku.

## Inštalácia a aktualizácia softvéru, ovládačov a firmvéru

### Inštalácia softvéru tlačiarne

#### Poznámky:

- Ovládač tlače je súčasťou softvérového inštalačného balíka.
- V prípade počítačov Macintosh s verziou operačného systému macOS 10.7 alebo novším nie je potrebné inštalovať ovládač pre tlač na tlačiareň s certifikáciou AirPrint. Ak si chcete prispôbiť funkcie tlače, stiahnite si ovládač tlačiarne.

- 1 Získajte kópiu softvérového inštalačného balíka.
  - Z disku CD so softvérom dodanom s tlačiarňou.
  - Prejdite na adresu [www.lexmark.com/downloads](http://www.lexmark.com/downloads).

2 Spustíte inštalátor a postupujete podľa pokynov na obrazovke počítača.

## Pridávanie tlačiarňí do počítača

Skôr než začnete, vykonajte jeden z týchto krokov:

- Pripojte tlačiareň a počítač k rovnakej sieti. Ďalšie informácie o pripájaní tlačiarne k sieti nájdete v časti [„Pripojenie tlačiarne k sieti Wi-Fi“ na strane 67](#).
- Pripojte počítač k tlačiarňi. Ďalšie informácie nájdete v časti [„Pripojenie počítača k tlačiarňi“ na strane 69](#).
- Pomocou kábla USB pripojte tlačiareň k počítaču. Ďalšie informácie nájdete v časti [„Pripájanie káblov“ na strane 20](#).

**Poznámka:** Kábel USB sa predáva samostatne.

### Používatelia systému Windows

1 Pomocou počítača nainštalujte ovládač tlačiarne.

**Poznámka:** Ďalšie informácie nájdete v časti [„Inštalácia softvéru tlačiarne“ na strane 36](#).

2 Otvorte položku **Tlačiarne a skenery** a potom kliknite na položku **Pridať tlačiareň alebo skener**.

3 V závislosti od pripojenia tlačiarne vykonajte jeden z nasledujúcich krokov:

- Vyberte tlačiareň zo zoznamu a kliknite na tlačidlo **Pridať zariadenie**.
- Kliknite na položku **Zobraziť tlačiarne s funkciou Wi-Fi Direct**, vyberte tlačiareň a potom kliknite na položku **Pridať zariadenie**.
- Kliknite na možnosť **Požadovaná tlačiareň nie je v zozname uvedená** a potom v okne Pridať tlačiareň vykonajte nasledujúce kroky:
  - a Vyberte možnosť **Pridať tlačiareň pomocou adresy TCP/IP alebo názvu hostiteľa** a potom kliknite na možnosť **Ďalej**.
  - b Do poľa **Názov hostiteľa alebo adresa IP** zadajte adresu IP tlačiarne a potom kliknite na možnosť **Ďalej**.

#### Poznámky:

- Pozrite si adresu IP tlačiarne na domovskej obrazovke tlačiarne. IP Adresa sa zobrazuje ako štyri skupiny čísel, ktoré sú oddelené bodkami, napríklad 123.123.123.123.
- Ak používate server proxy, dočasne ho vypnite, aby sa správne načítala webová stránka.

c Vyberte ovládač tlačiarne a kliknite na tlačidlo **Ďalej**.

d Vyberte možnosť **Použiť aktuálne nainštalovaný ovládač tlačiarne (odporúča sa)** a potom kliknite na možnosť **Ďalej**.

e Zadajte názov tlačiarne a kliknite na možnosť **Ďalej**.

f Vyberte možnosť zdieľania tlačiarne a potom kliknite na možnosť **Ďalej**.

g Kliknite na položku **Dokončiť**.

### Používatelia systému Macintosh

1 V počítači otvorte položku **Tlačiarne a skenery**.

2 Kliknite na ikonu **+** a potom vyberte tlačiareň.

3 V ponuke **Použiť** vyberte ovládač tlačiarne.

**Poznámky:**

- Ak chcete použiť ovládač tlačiarne Macintosh, vyberte možnosť **AirPrint** alebo **Secure AirPrint**.
- Ak si chcete prispôbiť funkcie tlače, vyberte ovládač tlačiarne Lexmark. Informácie o inštalácii ovládača nájdete v časti „[Inštalácia softvéru tlačiarne](#)“ na strane 36.

**4** Pridať tlačiareň.

## Aktualizácia firmvéru

Ak chcete zvýšiť výkon tlačiarne a odstrániť problémy, pravidelne aktualizujte firmvér tlačiarne.

Ďalšie informácie o aktualizácii firmvéru zariadenia získate od zástupcu spoločnosti Lexmark.

Ak chcete získať najnovší firmvér, prejdite na adresu [www.lexmark.com/downloads](http://www.lexmark.com/downloads) a potom vyhľadajte svoj model tlačiarne.

**1** Otvorte webový prehliadač a do poľa adresy zadajte adresu IP tlačiarne.**Poznámky:**

- Pozrite si adresu IP tlačiarne na domovskej obrazovke tlačiarne. IP Adresa sa zobrazuje ako štyri skupiny čísel, ktoré sú oddelené bodkami, napríklad 123.123.123.123.
- Ak používate server proxy, dočasne ho vypnite, aby sa webová stránka správne načítala.

**2** Kliknite na položky **Nastavenia** > Zariadenie > **Aktualizovať firmvér**.**3** Vykonajte niektorý z týchto krokov:

- Kliknite na položky **Skontrolovať aktualizácie** > Súhlasím, spustiť aktualizáciu.
- Nahrajte súbor flash.
  - a Prejdite na súbor flash.

**Poznámka:** Uistite sa, že ste rozbalili súbor zip firmvéru.

- b Kliknite na položky **Odvzdať** > Spustiť.

## Export alebo import konfiguračného súboru

Konfiguračné nastavenia tlačiarne možno exportovať do textového súboru a potom tento súbor importovať do inej tlačiarne, kde sa použijú dané nastavenia.

**1** Otvorte webový prehliadač a do poľa adresy zadajte adresu IP tlačiarne.**Poznámky:**

- Pozrite si adresu IP tlačiarne na domovskej obrazovke tlačiarne. IP Adresa sa zobrazuje ako štyri skupiny čísel, ktoré sú oddelené bodkami, napríklad 123.123.123.123.
- Ak používate server proxy, dočasne ho vypnite, aby sa správne načítala webová stránka.

**2** V nástroji Embedded Web Server kliknite na položku **Exportovať konfiguráciu** alebo **Importovať konfiguráciu**.**3** Postupujte podľa pokynov na obrazovke.

- 4 Ak tlačiareň podporuje aplikácie, potom postupujte takto:
  - a Kliknite na položku **Aplikácie** > vyberte aplikáciu > **Konfigurovať**.
  - b Kliknite na položku **Exportovať** alebo **Importovať**.

## Pridávanie dostupných voliteľných prvkov do ovládača tlačiarne

### Používatelia systému Windows

- 1 Otvorte priečinok tlačiarňí.
- 2 Vyberte tlačiareň, ktorú chcete aktualizovať, a vykonajte jeden z týchto krokov:
  - V operačnom systéme Windows 7 alebo novšom vyberte položku **Vlastnosti tlačiarne**.
  - V predchádzajúcich verziách vyberte položku **Vlastnosti**.
- 3 Prejdite na kartu Konfigurácia a vyberte položku **Aktualizovať teraz – spýtať sa tlačiarne**.
- 4 Uložte zmeny.

### Používatelia systému Macintosh

- 1 V položke Systémové preferencie v ponuke Apple prejdite na tlačiareň a vyberte položku **Možnosti a spotrebný materiál**.
- 2 Prejdite na zoznam hardvérových voliteľných prvkov a pridajte nainštalované voliteľné prvky.
- 3 Uložte zmeny.

## Inštalácia hardvérových voliteľných prvkov

### Dostupné interné voliteľné prvky

- Disk s inteligentným ukladaním (ISD)
  - Písma
    - Zjednodušená čínština
    - Tradičná čínština
    - Japončina
    - Kórejščina
    - Arabčina
  - Veľkokapacitné ukladanie
- Pevný disk tlačiarne
- Licencované funkcie
  - IPDS
  - Čiarový kód
- Port interných riešení Lexmark™
  - Paralelná karta IEEE 1284-B
  - Sériová karta RS-232C

- Optický port
- Bezdrôtový tlačový server
  - MarkNet™ N8370
  - MarkNet N8372
  - MarkNet N8450

**Poznámky:**

- Na aktiváciu funkcie Formserve a iných funkcií je potrebný disk ISD alebo pevný disk.
- Niektoré funkcie IPDS vyžadujú disk ISD alebo pevný disk.

**Inštalácia voliteľných zásobníkov**

 **POZOR – NEBEZPEČENSTVO ZÁSAHU ELEKTRICKÝM PRÚDOM:** Ak pristupujete k riadiacej jednotke alebo inštalujete voliteľný hardvérový prvok či pamäťové zariadenie po inštalácii tlačiarne, pred pokračovaním tlačiareň vypnite a odpojte napájací kábel z elektrickej zásuvky, aby ste sa vyhli riziku zasiahnutia elektrickým prúdom. Ak sú k tlačiarňi pripojené iné zariadenia, tiež ich vypnite a odpojte všetky káble, ktoré smerujú do tlačiarne.

- 1 Vypnite tlačiareň.
- 2 Vytiahnite napájací kábel zo sieťovej zásuvky a potom z tlačiarne.
- 3 Vybaľte voliteľný zásobník a odstráňte všetok obalový materiál.

**Poznámka:** Ak sú už nainštalované voliteľné zásobníky, pred zdvihnutím tlačiarne ich vyberte. Nepokúšajte sa zdvihnúť tlačiareň a zásobníky naraz.

- 4 Nainštalujte tlačiareň navrch voliteľného zásobníka, kým *nezacvakne* na miesto.

 **POZOR – RIZIKO PORANENIA:** Ak je hmotnosť tlačiarne väčšia ako 20 kg (44 libier), na jej bezpečné zdvihnutie môžu byť potrebné dve alebo viaceré osoby.



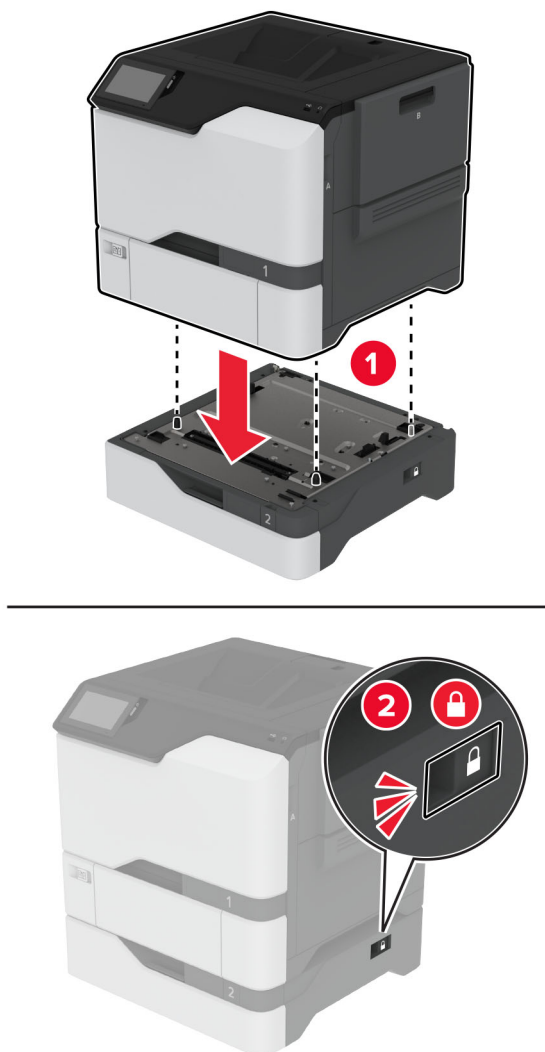

5 Napájací kábel pripojte k tlačiarni a potom do elektrickej zásuvky.

**⚠ POZOR – RIZIKO PORANENIA:** Riziku požiaru alebo zásahu elektrickým prúdom sa vyhnete tak, že zapojíte napájací kábel do riadne označenej a správne uzemnenej elektrickej zásuvky, ktorá sa nachádza blízko produktu a je ľahko dostupná.

6 Zapnite tlačiareň.

Pridajte zásobník do ovládača tlačiarni, aby bol k dispozícii pre tlačové úlohy. Ďalšie informácie nájdete v časti [„Pridávanie dostupných voliteľných prvkov do ovládača tlačiarni“ na strane 39.](#)

## Inštalácia disku s inteligentným ukladaním

**⚠ POZOR – NEBEZPEČENSTVO ZÁSAHU ELEKTRICKÝM PRÚDOM:** Ak prístupujete k riadiacej jednotke alebo inštalujete voliteľný hardvérový prvok či pamäťové zariadenie po inštalácii tlačiarne, pred pokračovaním tlačiareň vypnite a odpojte napájací kábel z elektrickej zásuvky, aby ste sa vyhli riziku zasiahnutia elektrickým prúdom. Ak sú k tlačiarni pripojené iné zariadenia, tiež ich vypnite a odpojte všetky káble, ktoré smerujú do tlačiarne.

- 1 Vypnite tlačiareň a potom z elektrickej zásuvky odpojte napájací kábel.
- 2 Pomocou skrutkovača s plochou hlavou odstráňte kryt riadiacej dosky.

**Výstraha – Riziko poranenia:** Elektronické súčasti riadiacej jednotky sa môžu ľahko poškodiť statickou elektrinou. Skôr ako sa dotknete akejkolvek súčasti alebo konektora riadiacej dosky, dotknite sa kovového povrchu tlačiarne.

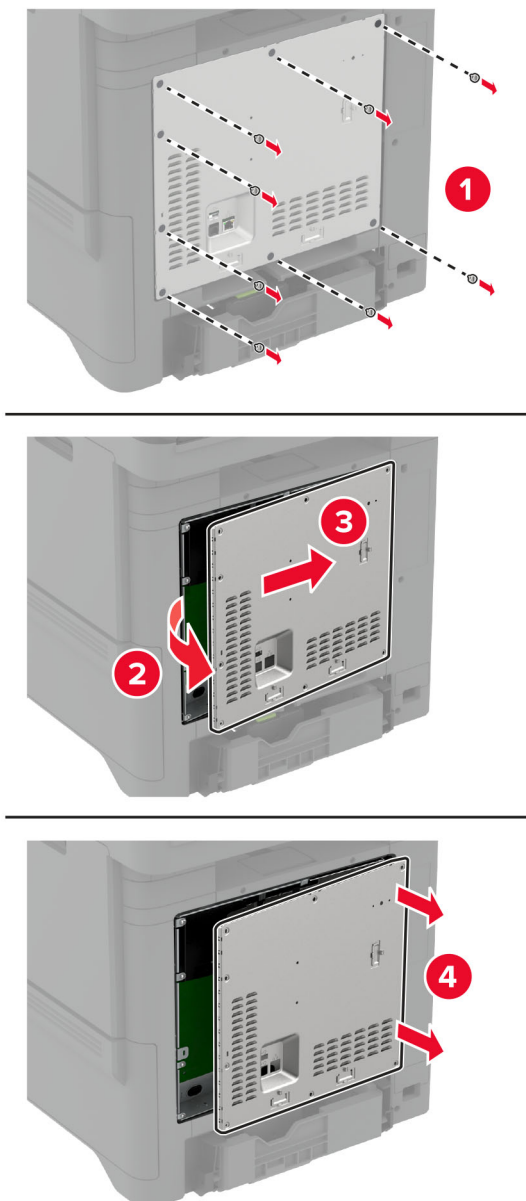

3 Rozbaľte disk s inteligentným ukladaním (ISD).

**Výstraha – Riziko poranenia:** Nedotýkajte sa konektorov pozdĺž okraja karty.

4 Vyhľadajte konektor disku ISD.

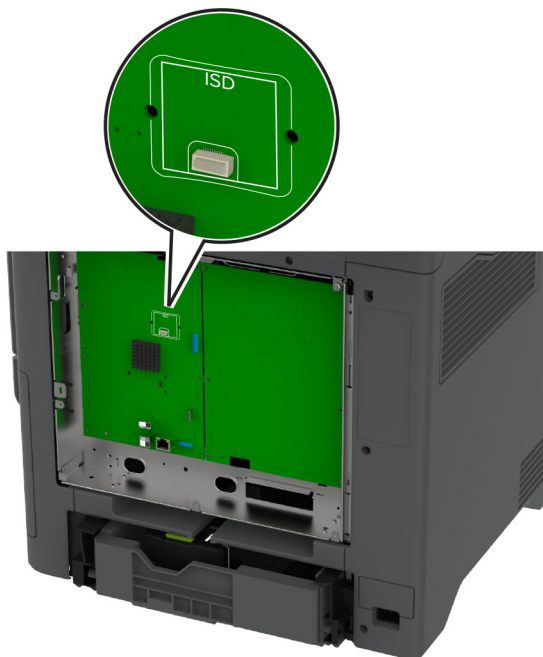

5 Vložte kartu do konektora disku ISD.

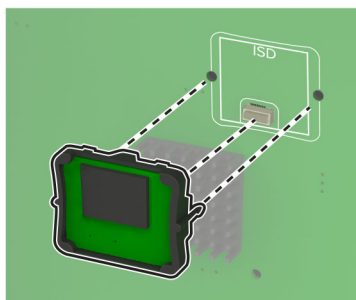
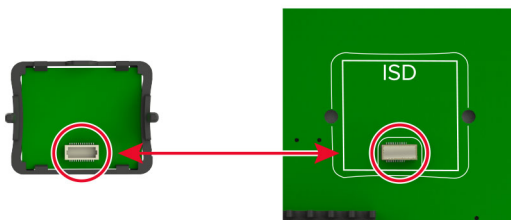

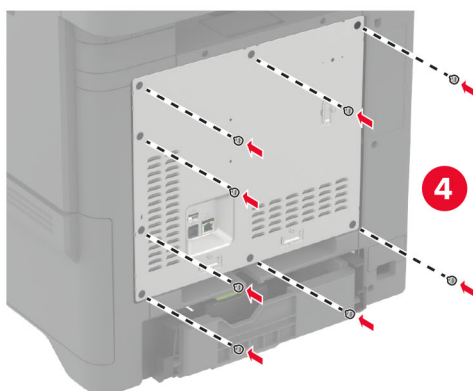
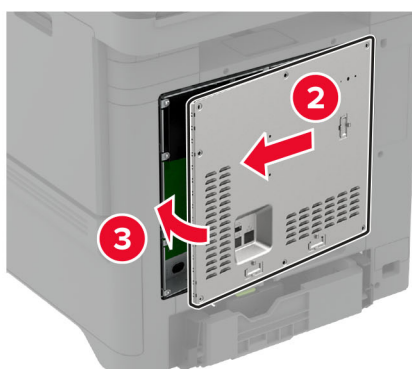
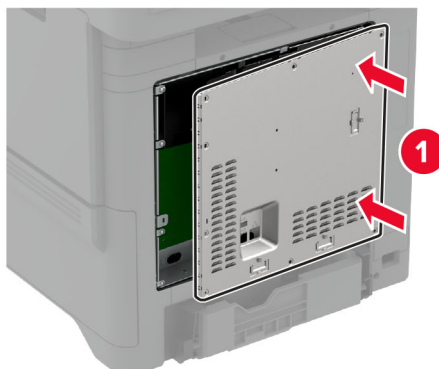
**6** Pripevnite kryt riadiacej jednotky.**7** Zapojte napájací kábel do elektrickej zásuvky a zapnite tlačiareň.

**⚠ POZOR – RIZIKO PORANENIA:** Riziku požiaru alebo elektrického šoku sa vyhnete tak, že zapojíte napájací kábel do riadne označenej a správne uzemnenej elektrickej zásuvky, ktorá sa nachádza blízko produktu a je ľahko dostupná.

## Inštalácia modulu dôveryhodnej platformy

**⚠ POZOR – NEBEZPEČENSTVO ZÁSAHU ELEKTRICKÝM PRÚDOM:** Ak prístupujete k riadiacej jednotke alebo inštalujete voliteľný hardvérový prvok či pamäťové zariadenie po inštalácii tlačiarne, pred pokračovaním tlačiareň vypnite a odpojte napájací kábel z elektrickej zásuvky, aby ste sa vyhli riziku zasiahnutia elektrickým prúdom. Ak sú k tlačiarni pripojené iné zariadenia, tiež ich vypnite a odpojte všetky káble, ktoré smerujú do tlačiarne.

- 1 Vypnite tlačiareň a potom z elektrickej zásuvky odpojte napájací kábel.
- 2 Pomocou skrutkovača s plochou hlavou odstráňte kryt riadiacej dosky.

**Výstraha – Riziko poranenia:** Elektronické súčasti riadiacej jednotky sa môžu ľahko poškodiť statickou elektrinou. Skôr ako sa dotknete akejkolvek súčasti alebo konektora riadiacej dosky, dotknite sa kovového povrchu tlačiarne.

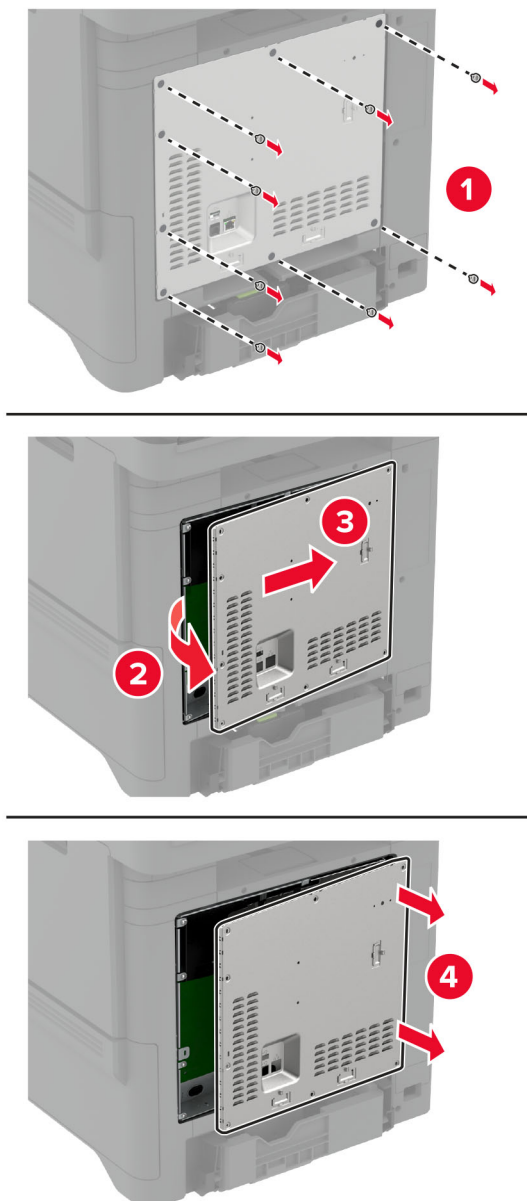

3 Rozbaľte modul dôveryhodnej platformy.

**Výstraha – Riziko poranenia:** Nedotýkajte sa konektorov pozdĺž okraja karty.

4 Vyhľadajte konektor TPM.

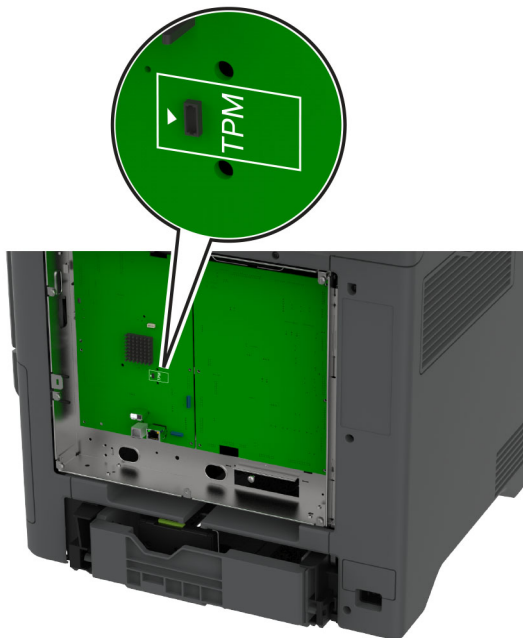

5 Pripojte modul ku konektoru TPM.

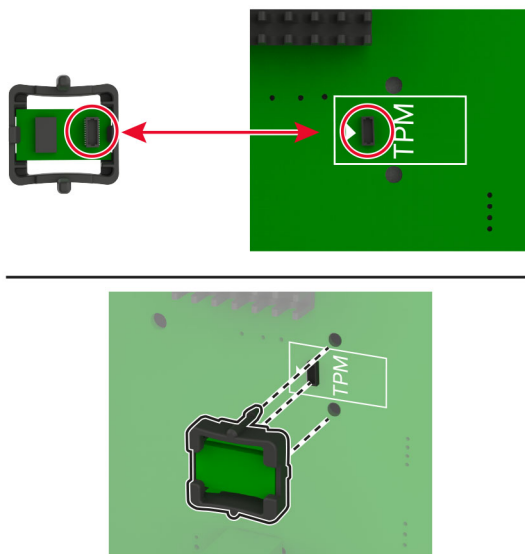

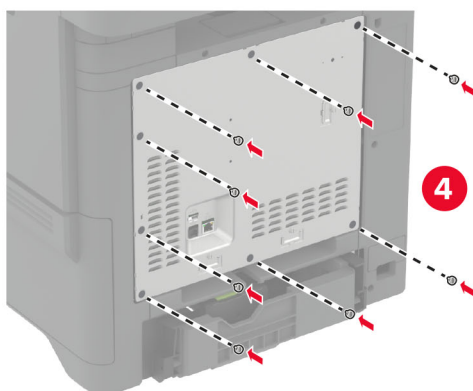
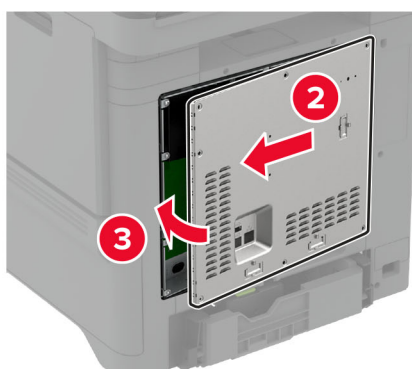
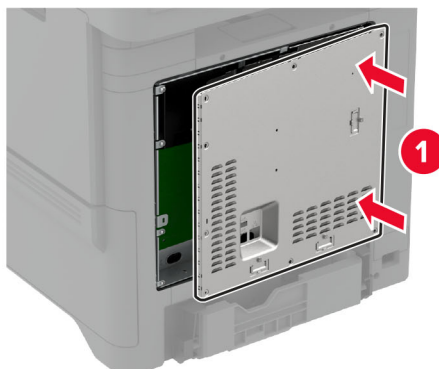
**6** Pripevnite kryt radiacej jednotky.**7** Zapojte napájací kábel do elektrickej zásuvky a zapnite tlačiareň.

**⚠ POZOR – RIZIKO PORANENIA:** Riziku požiaru alebo elektrického šoku sa vyhnete tak, že zapojíte napájací kábel do riadne označenej a správne uzemnenej elektrickej zásuvky, ktorá sa nachádza blízko produktu a je ľahko dostupná.

## Inštalácia portu interných riešení

**⚠ POZOR – NEBEZPEČENSTVO ZÁSAHU ELEKTRICKÝM PRÚDOM:** Ak prístupujete k riadiacej jednotke alebo inštalujete voliteľný hardvérový prvok či pamäťové zariadenie po inštalácii tlačiarne, pred pokračovaním tlačiareň vypnite a odpojte napájací kábel z elektrickej zásuvky, aby ste sa vyhli riziku zasiahnutia elektrickým prúdom. Ak sú k tlačiarňi pripojené iné zariadenia, tiež ich vypnite a odpojte všetky káble, ktoré smerujú do tlačiarne.

- 1 Vypnite tlačiareň a potom z elektrickej zásuvky odpojte napájací kábel.
- 2 Pomocou skrutkovača s plochou hlavou odstráňte kryt riadiacej dosky.

**Výstraha – Riziko poranenia:** Elektronické súčasti riadiacej jednotky sa môžu ľahko poškodiť statickou elektrinou. Skôr ako sa dotknete akejkoľvek elektronickej súčasti alebo konektora riadiacej jednotky, dotknite sa kovového povrchu tlačiarne.

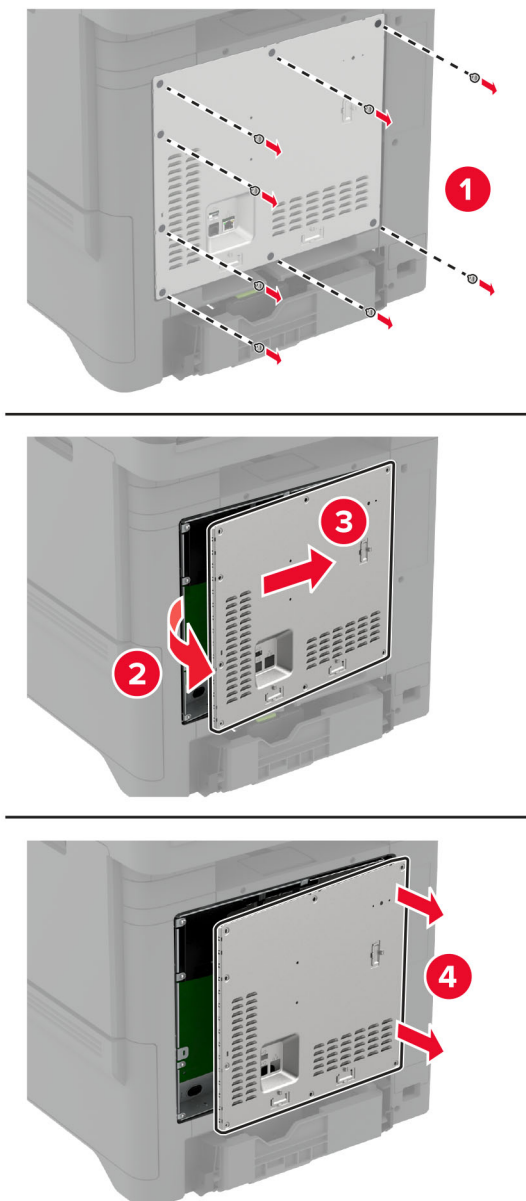

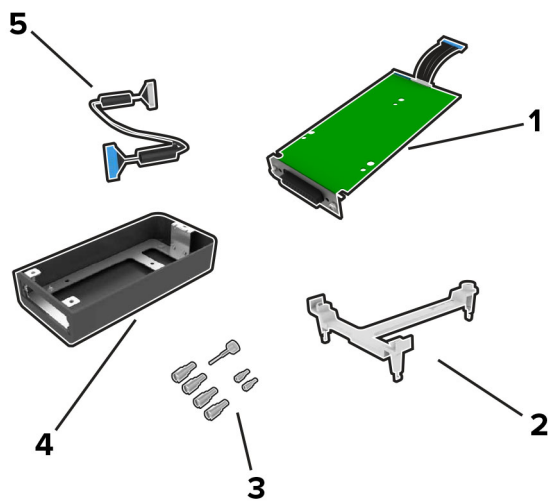

**3** Rozbaľte súpravu portu interných riešení (ISP).

1	ISP
2	Montážny držiak
3	Skrutky
4	Kryt
5	Predĺžený kábel ISP

#### 4 Namontujte kábel ISP do krytu.

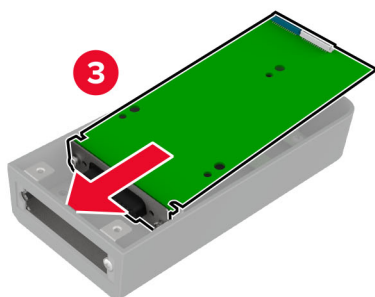
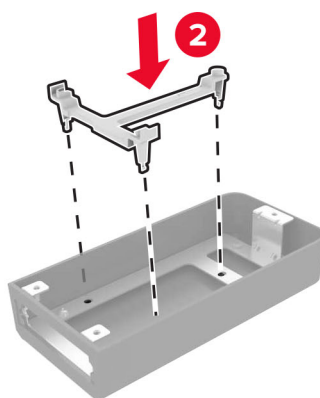
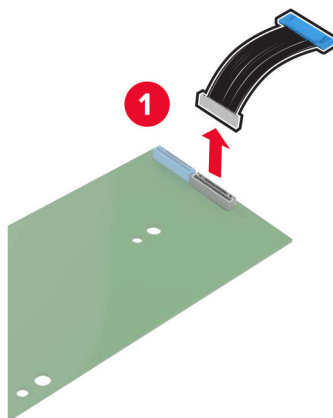

5 Pripojte kryt ku krytu riadiacej jednotky.

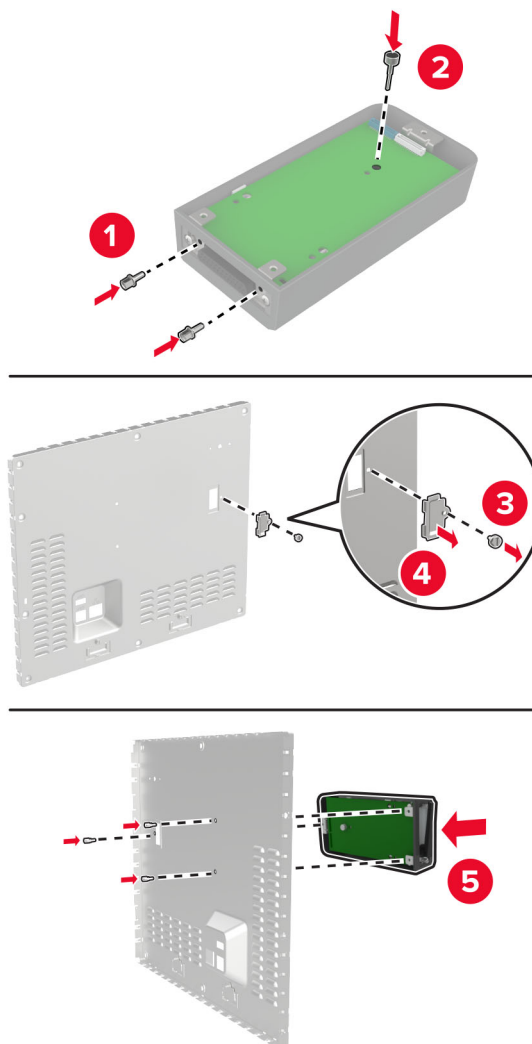

**6** Pripojte predĺžený kábel ISP ku konektoru ISP na riadiacej doske.

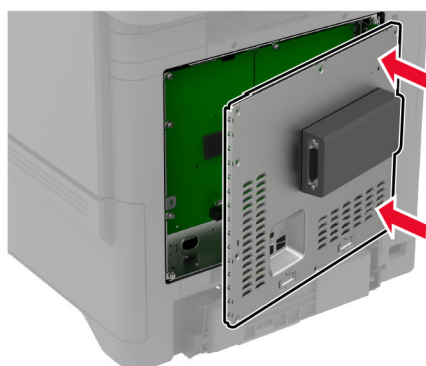
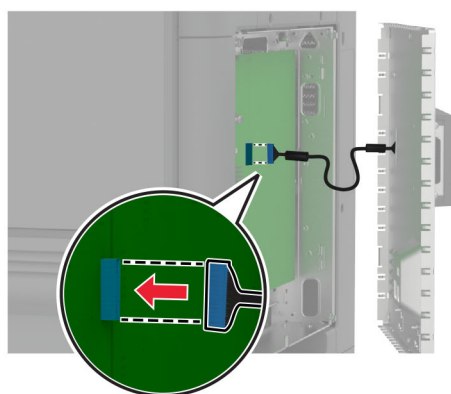
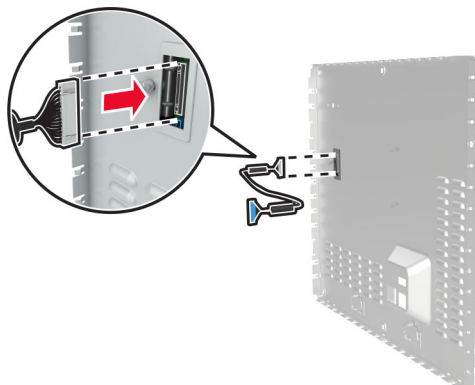

7 Pripevnite kryt radiacej jednotky.

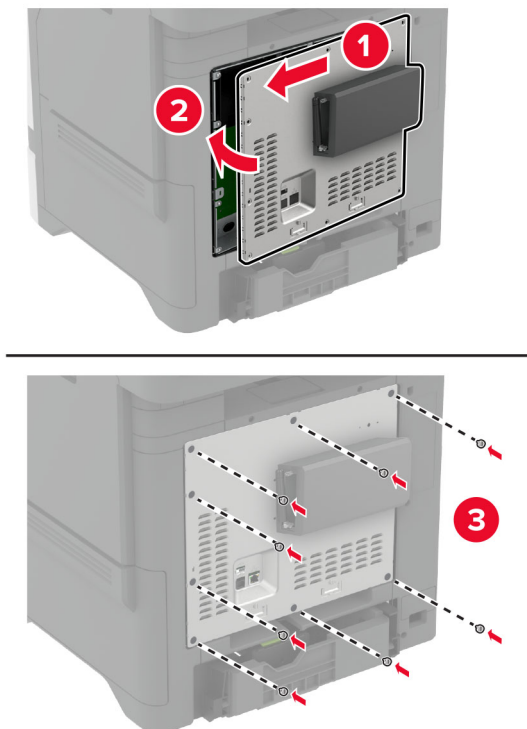

8 Zapojte napájací kábel do elektrickej zásuvky a zapnite tlačiareň.

**⚠ POZOR – RIZIKO PORANENIA:** Riziku požiaru alebo elektrického šoku sa vyhnete tak, že zapojíte napájací kábel do riadne označenej a správne uzemnenej elektrickej zásuvky, ktorá sa nachádza blízko produktu a je ľahko dostupná.

## Zmena nastavení portu tlačiarnie po nainštalovaní portu interných riešení

Poznámky:

- Ak má tlačiareň statickú adresu IP, konfiguráciu nemeňte.
- Ak sú počítače nakonfigurované na používanie názvu siete namiesto adresy IP, konfiguráciu nemeňte.
- Ak do tlačiarnie pridávate port interných riešení (ISP) pre bezdrôtové pripojenie a tlačiareň bola predtým nakonfigurovaná na ethernetové pripojenie, odpojte ju z ethernetovej siete.

### Používatelia systému Windows

- 1 Otvorte priečinok tlačiarní.
- 2 V ponuke skratiek tlačiarnie s novým ISP otvorte vlastnosti tlačiarnie.
- 3 Nakonfigurujte port zo zoznamu.
- 4 Aktualizujte adresu IP.
- 5 Uložte zmeny.

## Používatelia systému Macintosh

- 1 V Predvoľbách systému v ponuke Apple prejdite do zoznamu tlačiarň a vyberte možnosti + > IP.
- 2 Do poľa adresy zadajte adresu IP.
- 3 Uložte zmeny.

## Inštalácia pevného disku tlačiarne



**POZOR – NEBEZPEČENSTVO ZÁSAHU ELEKTRICKÝM PRÚDOM:** Ak prístupujete k riadiacej jednotke alebo inštalujete voliteľný hardvérový prvok či pamäťové zariadenie po inštalácii tlačiarne, pred pokračovaním tlačiareň vypnite a odpojte napájací kábel z elektrickej zásuvky, aby ste sa vyhli riziku zasiahnutia elektrickým prúdom. Ak sú k tlačiarňi pripojené iné zariadenia, tiež ich vypnite a odpojte všetky káble, ktoré smerujú do tlačiarne.

- 1 Vypnite tlačiareň a potom z elektrickej zásuvky odpojte napájací kábel.
- 2 Pomocou skrutkovača s plochou hlavou odstráňte kryt riadiacej dosky.

**Výstraha – Riziko poranenia:** Elektronické súčasti riadiacej jednotky sa môžu ľahko poškodiť statickou elektrinou. Skôr ako sa dotknete akejkoľvek elektronickej súčasti alebo konektora riadiacej jednotky, dotknite sa kovového povrchu tlačiarne.

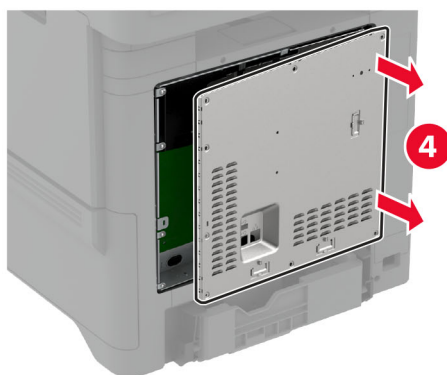
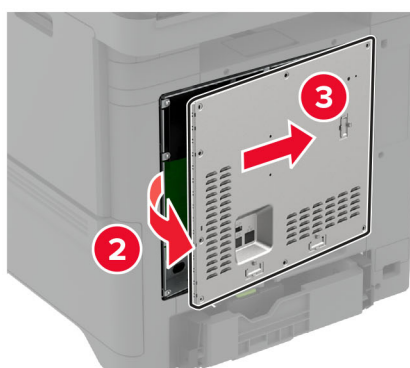
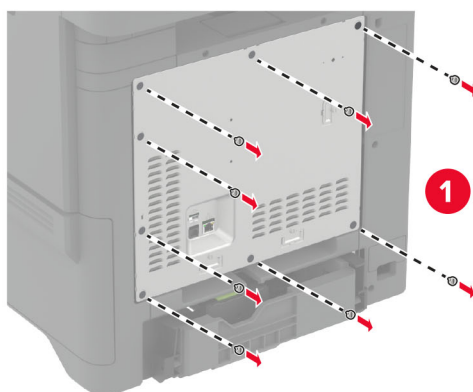

3 Rozbaľte pevný disk.

4 Pripojte pevný disk k riadiacej doske.

**Výstraha – Riziko poranenia:** Nedotýkajte sa stredu pevného disku, ani naň netlačte.

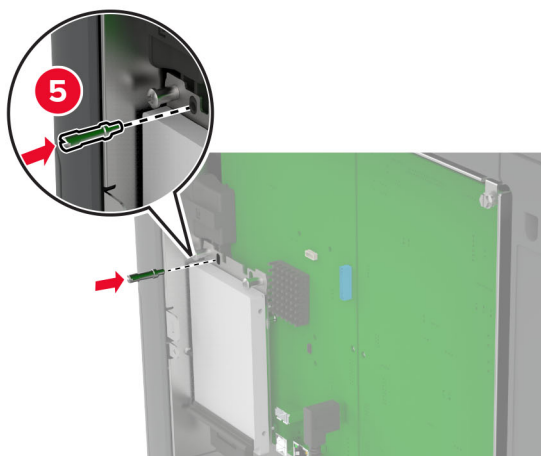
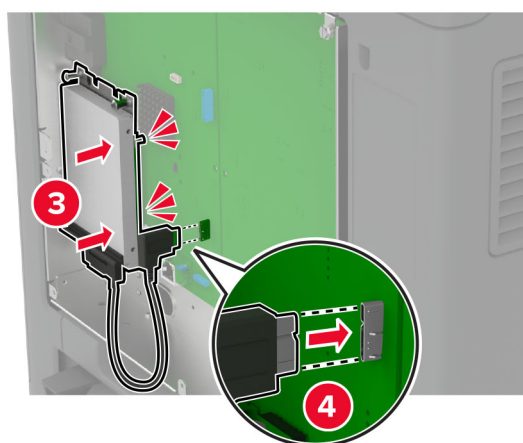
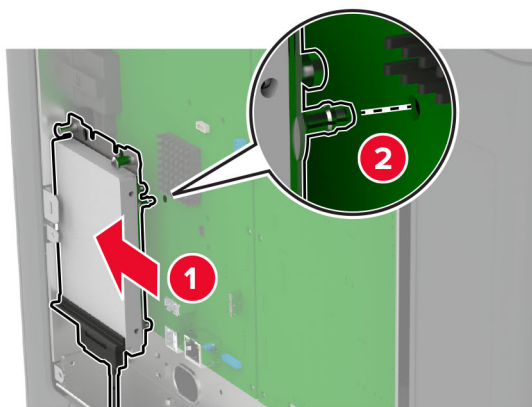

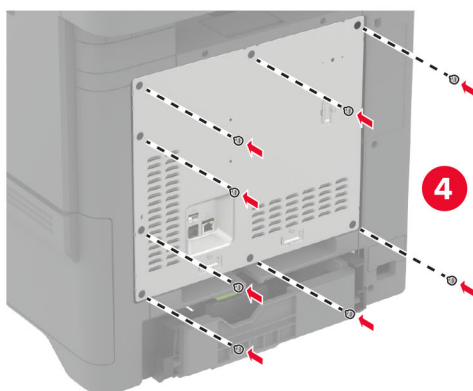
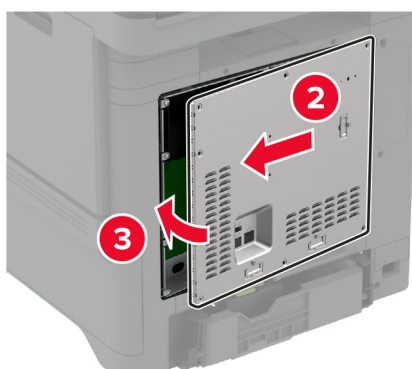
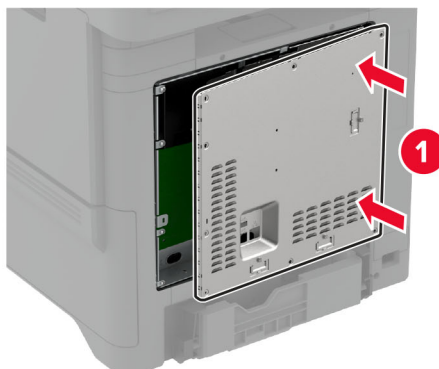

**5** Pripevnite kryt riadiacej jednotky.**6** Zapojte napájací kábel do elektrickej zásuvky a zapnite tlačiareň.

**⚠ POZOR – RIZIKO PORANENIA:** Riziku požiaru alebo elektrického šoku sa vyhnete tak, že zapojíte napájací kábel do riadne označenej a správne uzemnenej elektrickej zásuvky, ktorá sa nachádza blízko produktu a je ľahko dostupná.

## Inštalácia bezdrôtových modulov

### Inštalácia bezdrôtového tlačového servera MarkNet N8370

 **POZOR – NEBEZPEČENSTVO ZÁSAHU ELEKTRICKÝM PRÚDOM:** Ak prístupujete k riadiacej jednotke alebo inštalujete voliteľný hardvérový prvok či pamäťové zariadenie po inštalácii tlačiarne, pred pokračovaním tlačiareň vypnite a odpojte napájací kábel z elektrickej zásuvky, aby ste sa vyhli riziku zasiahnutia elektrickým prúdom. Ak sú k tlačiarni pripojené iné zariadenia, tiež ich vypnite a odpojte všetky káble, ktoré smerujú do tlačiarne.

- 1 Vypnite tlačiareň a potom z elektrickej zásuvky odpojte napájací kábel.
- 2 Pomocou skrutkovača s plochou hlavou odstráňte kryt riadiacej dosky.

**Výstraha – Riziko poranenia:** Elektronické súčasti riadiacej jednotky sa môžu ľahko poškodiť statickou elektrinou. Skôr ako sa dotknete akejkoľvek elektronickej súčasti alebo konektora riadiacej jednotky, dotknite sa kovového povrchu tlačiarne.

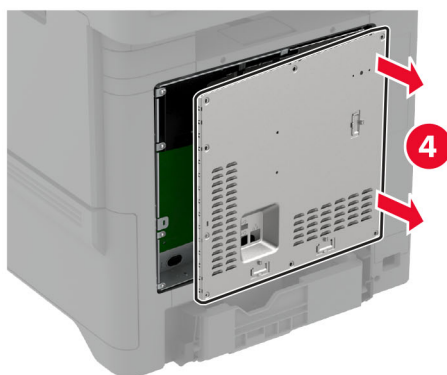
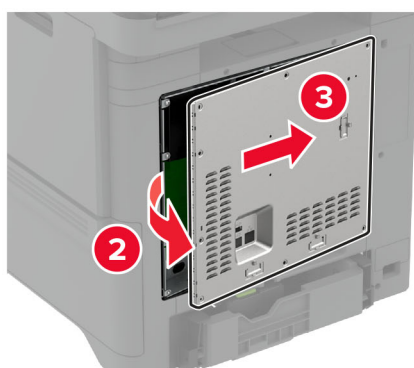
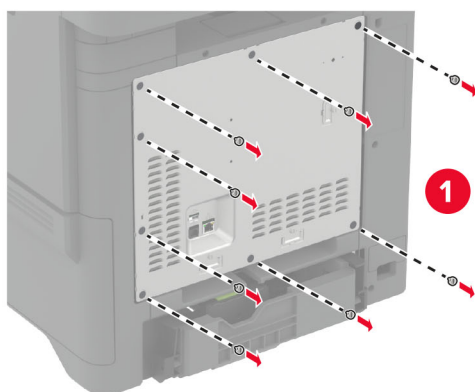

**3** Namontujte bezdrôtový modul do skrine.

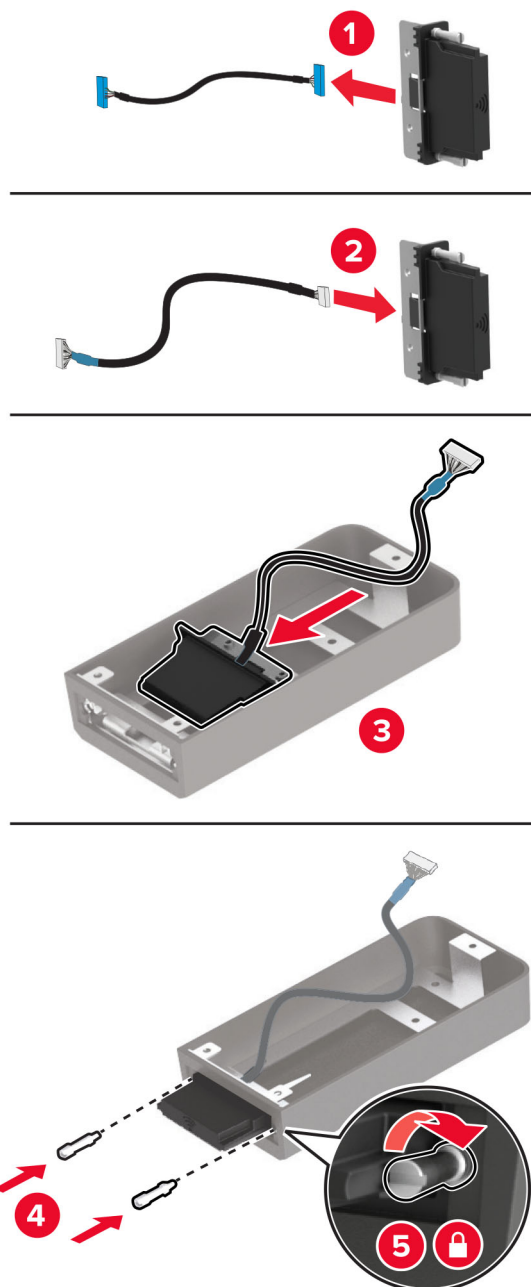

4 Pripevnite bezdrôtový modul ku krytu riadiacej jednotky.

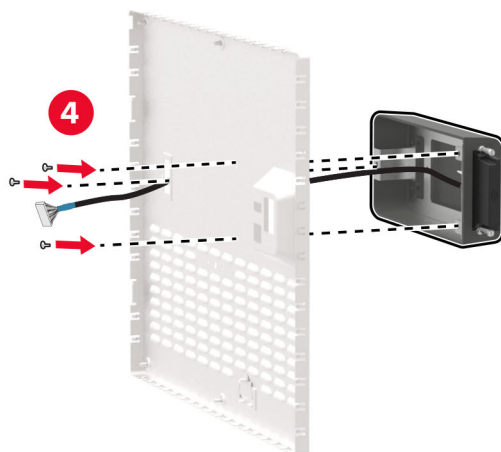
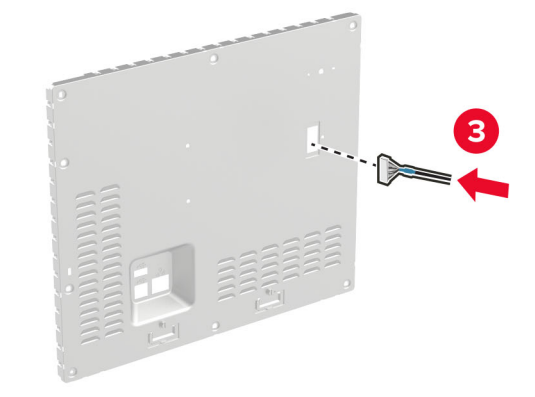
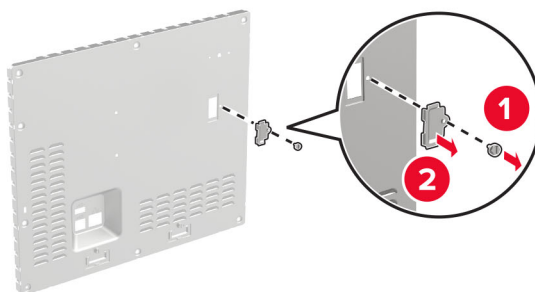

**5** Pripojte bezdrôtovú zostavu ku konektoru ISP na riadiacej doske.

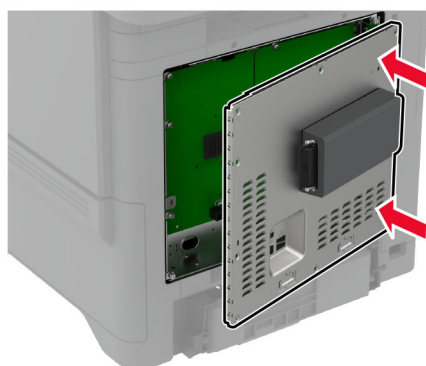
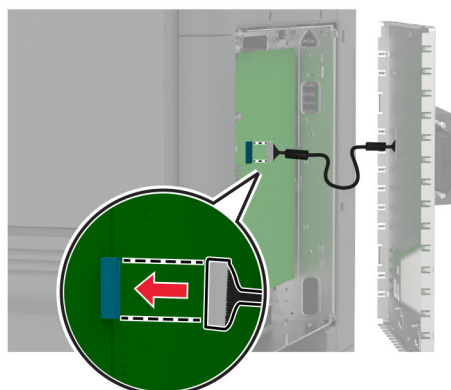

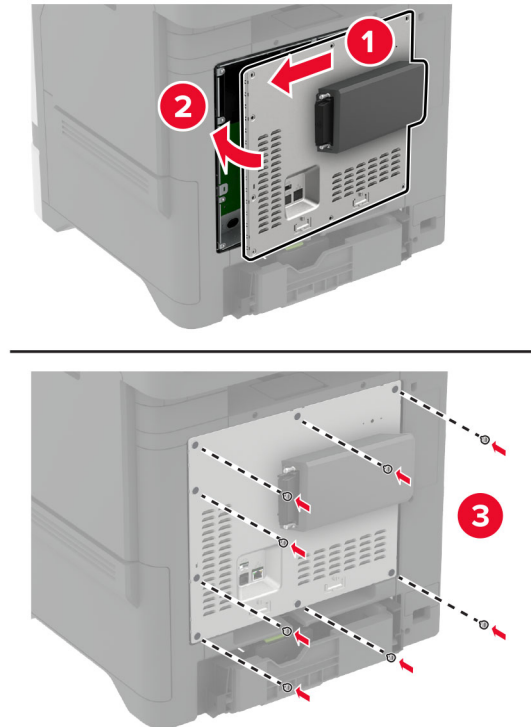
**6** Pripevnite kryt riadiacej jednotky.**7** Pripojte kartu NFC.**8** Zapojte napájací kábel do elektrickej zásuvky a zapnite tlačiareň.

**⚠ POZOR – RIZIKO PORANENIA:** Riziku požiaru alebo elektrického šoku sa vyhnete tak, že zapojíte napájací kábel do riadne označenej a správne uzemnenej elektrickej zásuvky, ktorá sa nachádza blízko produktu a je ľahko dostupná.

## Inštalácia bezdrôtového tlačového servera MarkNet N8372

- 1 Vypnite tlačiareň.
- 2 Naneste izopropylalkohol na vlhkú mäkkú handričku, z ktorej sa neuvoľňujú vlákna, a potom ňou utrite povrch okolo portu USB.
- 3 Nainštalujte bezdrôtový modul.

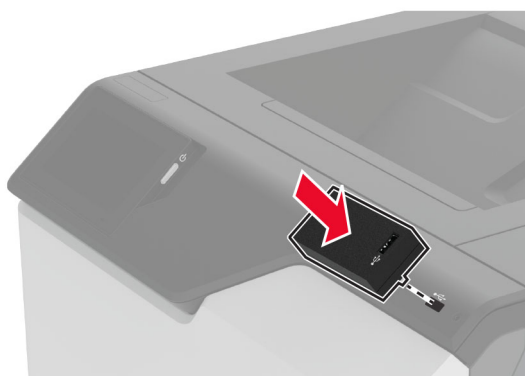

### Poznámky:

- Na pásku aplikujte silný tlak, aby sa prilepila na povrch tlačiarne.
- Uistite sa, že je povrch tlačiarne suchý a bez kondenzovanej vlhkosti.
- Modul je najlepšie prilepený k tlačiarňi po 72 hodinách.

- 4 Skontrolujte medzeru medzi modulom a tlačiarňou a v prípade potreby pripojte modul oddeľovača.

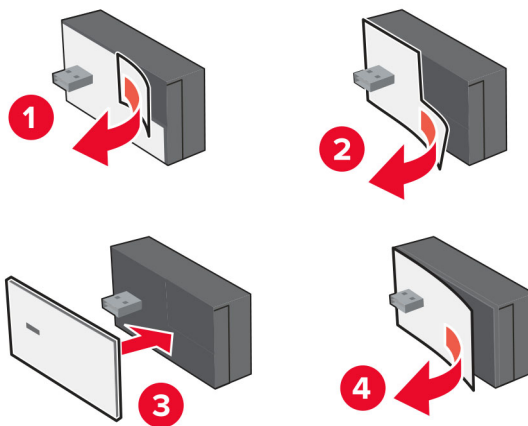



## 5 Pripojte kartu NFC.



## 6 Zapnite tlačiareň.

### Inštalácia bezdrôtového tlačového servera MarkNet N8450

**Poznámka:** Uistite sa, že je tlačiareň aktualizovaná na najnovšiu verziu firmvéru.

- 1 Vypnite tlačiareň a potom z elektrickej zásuvky odpojte napájací kábel.
- 2 V závislosti od modelu tlačiarne nájdite port bezdrôtového tlačového servera.

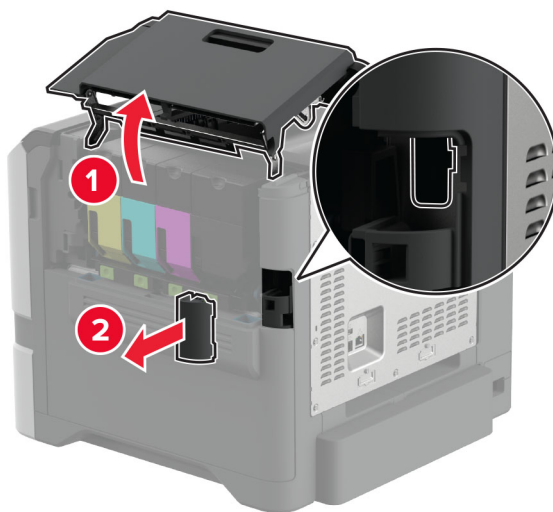

3 Zasuňte bezdrôtový tlačový server, kým *nezacvakne* na miesto.

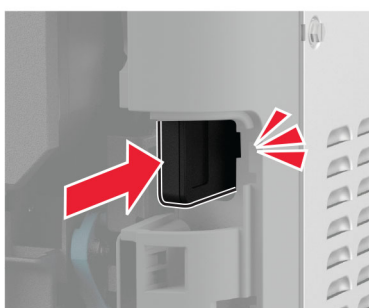
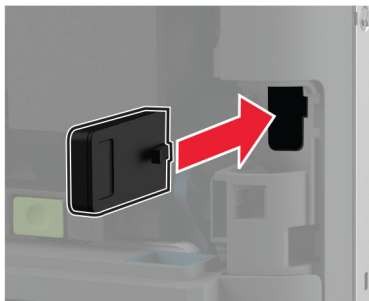

4 V závislosti od modelu tlačiarne zatvorte dverka, nasadte kryt portu alebo vykonajte obe tieto činnosti.

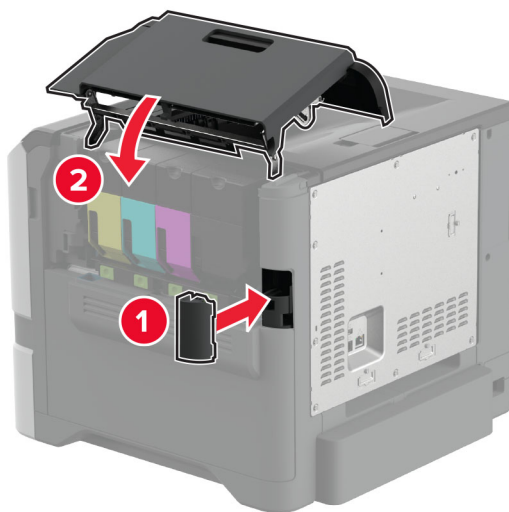

5 Zapojte napájací kábel do elektrickej zásuvky a zapnite tlačiareň.

**⚠ POZOR – RIZIKO PORANENIA:** Riziku požiaru alebo zásahu elektrickým prúdom sa vyhnite tak, že zapojíte napájací kábel do riadne označenej a správne uzemnenej elektrickej zásuvky, ktorá sa nachádza blízko produktu a je ľahko dostupná.

## Pripojenie k sieti

### Pripojenie tlačiarne k sieti Wi-Fi

Pred začatím skontrolujte nasledujúce:

- V tlačiarni je nainštalovaný bezdrôtový modul. Viac informácií nájdete v časti [Inštalácia bezdrôtových modulov](#).
- Aktívny adaptér je nastavený na možnosť Automaticky. Na domovskej obrazovke sa dotknite položky **Nastavenia > Sieť/porty > Prehľad siete > Aktívny adaptér**.

#### Používanie ovládacieho panela

- 1 Na domovskej obrazovke sa dotknite položiek **Nastavenia > Sieť/porty > Bezdrôtové > Nastavenie na paneli tlačiarne > Vybrať sieť**.
- 2 Vyberte sieť Wi-Fi a potom zadajte heslo siete.

**Poznámka:** V prípade tlačiarní, ktoré podporujú pripojenie k sieti Wi-Fi, sa počas úvodného nastavenia zobrazí výzva na nastavenie siete Wi-Fi.

#### Používanie mobilného asistenta spoločnosti Lexmark

- 1 V závislosti od svojho mobilného zariadenia si stiahnite aplikáciu Lexmark Mobile Assistant v internetovom obchode App Store alebo Google Play™.
- 2 Na domovskej obrazovke tlačiarne sa dotknite položiek **Nastavenia > Sieť/porty > Bezdrôtové > Nastavenie pomocou mobilnej aplikácie > Identifikátor tlačiarne**.
- 3 Spustíte aplikáciu zo svojho mobilného zariadenia a potom prijmite podmienky používania.  
**Poznámka:** Ak je to potrebné, udeľte povolenia.
- 4 Ťuknite na položku **Pripojiť k tlačiarni > Prejsť na nastavenia siete Wi-Fi**.
- 5 Pripojte svoje mobilné zariadenie k bezdrôtovej sieti tlačiarne.
- 6 Vráťte sa do aplikácie a potom ťuknite na položku **Nastaviť pripojenie Wi-Fi**.
- 7 Vyberte sieť Wi-Fi a potom zadajte heslo siete.
- 8 Ťuknite na možnosť **Hotovo**.

### Pripojenie tlačiarne k bezdrôtovej sieti prostredníctvom WPS (Wi-Fi Protected Setup – nastavenie zabezpečenia siete Wi-Fi)

Pred začatím skontrolujte nasledujúce:

- Prístupový bod (bezdrôtový smerovač) je certifikovaný pre WPS alebo kompatibilný s WPS. Ďalšie informácie získate v dokumentácii k prístupovému bodu.
- V tlačiarni je nainštalovaný bezdrôtový modul. Viac informácií nájdete v časti [Inštalácia bezdrôtových modulov](#).
- Aktívny adaptér je nastavený na možnosť Automaticky. Na domovskej obrazovke sa dotknite položky **Nastavenia > Sieť/porty > Prehľad siete > Aktívny adaptér**.

### Metóda stlačenia tlačidla

- 1 Na domovskej obrazovke sa dotknite položky **Nastavenia** > Sieť/porty > **Bezdrôtové** > Nastavenie zabezpečenia siete Wi-Fi > **Spustenie metódou stlačenia tlačidla**.
- 2 Postupujte podľa pokynov na displeji.

### Metóda osobného identifikačného čísla (PIN)

- 1 Na domovskej obrazovke sa dotknite položky **Nastavenia** > Sieť/porty > **Bezdrôtové** > Nastavenie zabezpečenia siete Wi-Fi > **Spustenie metódou PIN**.
- 2 Skopírujte osemčíselný kód WPS PIN.
- 3 Otvorte webový prehliadač a do poľa adresy zadajte adresu IP vášho prístupového bodu.

#### Poznámky:

- Ak chcete zistiť IP adresu, pozrite si dokumentáciu k prístupovému bodu.
  - Ak používate server proxy, dočasne ho vypnite, aby sa webová stránka správne načítala.
- 4 Otvorte nastavenia WPS. Ďalšie informácie získate v dokumentácii k prístupovému bodu.
  - 5 Zadajte osemčíselný kód PIN a uložte zmeny.

### Konfigurácia funkcie Wi-Fi Direct

Wi-Fi Direct® umožňuje bezdrôtovým zariadeniam priamo sa pripojiť k tlačiarni s aktivovanou sieťou Wi-Fi Direct bez používania prístupového bodu (bezdrôtový smerovač).

Pred začatím sa uistite, že je v tlačiarni nainštalovaný bezdrôtový modul. Viac informácií nájdete v časti [Inštalácia bezdrôtových modulov](#).

- 1 Na domovskej obrazovke sa dotknite položiek **Nastavenia** > Sieť/porty > **Wi-Fi Direct**.
- 2 Nakonfigurujte nastavenia.
  - **Povoliť funkciu siete Wi-Fi Direct** – funkcia umožňuje tlačiarni vysielat' v svojej vlastnej sieti Wi-Fi Direct.
  - **Názov siete Wi-Fi Direct** – funkcia priradí názov sieti Wi-Fi Direct.
  - **Heslo siete Wi-Fi Direct** – funkcia priradí heslo na nastavenie zabezpečenia bezdrôtovej komunikácie pri používaní pripojenia typu peer-to-peer.
  - **Zobraziť heslo na stránke Nastavenie** – zobrazí heslo na stránke nastavenia siete.
  - **Automaticky prijať požiadavky stlačením tlačidla** – funkcia umožňuje tlačiarni prijímať požiadavky na pripojenie automaticky.

**Poznámka:** Prijímanie požiadaviek stlačením tlačidla nie je zabezpečené.

#### Poznámky:

- V predvolenom nastavení sa na displeji tlačiarne nezobrazuje heslo siete Wi-Fi Direct. Ak chcete zobraziť heslo, aktivujte ikonu náhľadu hesla. Na domovskej obrazovke sa dotknite položiek **Nastavenia** > Zabezpečenie > **Rôzne** > **Povoliť odhalenie hesla/kódu PIN**.
- Heslo siete Wi-Fi Direct môžete zobraziť bez toho, aby ste ho zobrazili na displeji tlačiarne. Na domovskej obrazovke sa dotknite položiek **Nastavenia** > Správy > **Sieť** > **Stránka nastavenia siete**.

## Pripojenie mobilného zariadenia k tlačiarni

Pred pripojením mobilného zariadenia sa uistite, že je nakonfigurovaná funkcia Wi-Fi Direct. Ďalšie informácie nájdete v časti [„Konfigurácia funkcie Wi-Fi Direct“ na strane 68](#).

### Pripojte sa pomocou funkcie Wi-Fi Direct

**Poznámka:** Tieto pokyny sa vzťahujú len na mobilné zariadenia so systémom Android.

- 1 Z mobilného zariadenia prejdite do ponuky nastavení.
- 2 Povoľte sieť **Wi-Fi** a potom ťuknite na funkciu **Wi-Fi Direct**.
- 3 Vyberte názov tlačiarne v sieti Wi-Fi Direct.
- 4 Potvrďte pripojenie na ovládacom paneli tlačiarne.

### Pripojenie pomocou siete Wi-Fi

- 1 Z mobilného zariadenia prejdite do ponuky nastavení.
- 2 Ťuknite na položku **Wi-Fi** a potom vyberte názov tlačiarne v sieti Wi-Fi Direct.

**Poznámka:** Pred názov siete Wi-Fi Direct sa pridá reťazec DIRECT-xy (kde x a y sú dva náhodné znaky).

- 3 Zadajte heslo siete Wi-Fi Direct.

## Pripojenie počítača k tlačiarni

Pred pripojením počítača sa uistite, že je nakonfigurovaná funkcia Wi-Fi Direct. Ďalšie informácie nájdete v časti [„Konfigurácia funkcie Wi-Fi Direct“ na strane 68](#).

### Používatelia systému Windows

- 1 Otvorte položku **Tlačiarne a skenery** a potom kliknite na položku **Pridať tlačiareň alebo skener**.
- 2 Kliknite na položku **Zobraziť tlačiarne Wi-Fi Direct** a potom vyberte názov tlačiarne Wi-Fi Direct.
- 3 Z displeja tlačiarne si poznačte osemciferný kód PIN tlačiarne.
- 4 Zadajte kód PIN v počítači.

**Poznámka:** Ak ešte nie je nainštalovaný ovládač tlačiarne, systém Windows prevezme príslušný ovládač.

### Používatelia systému Macintosh

- 1 Kliknite na ikonu bezdrôtového pripojenia a potom vyberte názov siete Wi-Fi Direct tlačiarne.

**Poznámka:** Pred názov siete Wi-Fi Direct sa pridá reťazec DIRECT-xy (kde x a y sú dva náhodné znaky).

- 2 Zadajte heslo Wi-Fi Direct.

**Poznámka:** Po odpojení od siete Wi-Fi Direct prepnite počítač späť na predchádzajúcu sieť.

## Deaktivácia siete Wi-Fi

- 1 Na domovskej obrazovke sa dotknite položky **Nastavenia > Sieť/porty > Prehľad siete > Aktívny adaptér > Štandardná sieť**.
- 2 Postupujte podľa pokynov na displeji.

## Kontrola pripojenia tlačiarne

- 1 Na domovskej obrazovke sa dotknite položiek **Nastavenia > Správy > Sieť > Strana nastavenia siete**.
- 2 Skontrolujte prvú časť strany nastavenia siete a potvrdte, že ukazuje stav „pripojené“.  
Ak stav nie je označený ako „pripojené“, prepojenie LAN môže byť neaktívne alebo môže byť poškodený sieťový kábel. Vyhľadajte pomoc u svojho správcu.

## Nastavenie tlače cez sériový port (iba systém Windows)

Pred začatím sa uistite, že je v tlačiarni nainštalovaný sériový port interných riešení.

- 1 Nastavte parametre v tlačiarni.
  - a Na ovládacom paneli prejdite do ponuky s nastaveniami portu.
  - b Nájdite ponuku s nastaveniami sériového portu a v prípade potreby nastavenia upravte.
  - c Použite zmeny.
- 2 Otvorte priečinok s tlačiarňami v počítači a vyberte svoju tlačiareň.
- 3 Otvorte okno vlastností tlačiarne a zo zoznamu vyberte port COM.
- 4 V ponuke Správca zariadení nastavte parametre portu COM.

### Poznámky:

- Tlač cez sériový port znižuje rýchlosť tlače.
- Uistite sa, že je sériový kábel zapojený do sériového portu na tlačiarni.

# Zabezpečenie tlačiarne

## Umiestnenie bezpečnostnej zásuvky

Tlačiareň je vybavená bezpečnostným zámkom. Tlačiareň zamknete na mieste tak, že pripevníte bezpečnostný zámok kompatibilný s väčšinou prenosných počítačov na miesto zobrazené na obrázku.

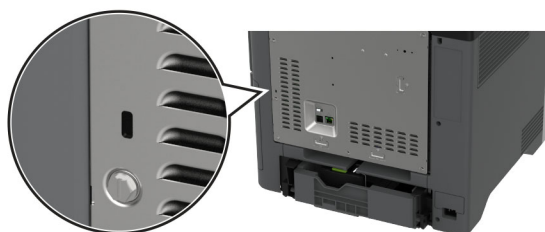

## Vymazanie pamäte tlačiarne

Ak chcete vymazať nestálu pamäť alebo údaje vo vyrovnávacej pamäti tlačiarne, tlačiareň vypnite.

Ak chcete vymazať stálu pamäť, nastavenia zariadenia a siete, nastavenia zabezpečenia a integrované riešenia, postupujte takto:

- 1 Na domovskej obrazovke sa dotknite položiek **Nastavenia > Zariadenie > Údržba > Vymazanie mimo prevádzky**.
- 2 Dotknite sa začiarkavacieho políčka **Ošetriť všetky informácie stabilnej pamäte** a potom položky **VYMAZAŤ**.
- 3 Dotknite sa položky **Spustiť sprievodcu úvodným nastavením** alebo **Ponechať tlačiareň v režime offline** a potom sa dotknite položky **Ďalej**.
- 4 Spustíte operáciu.

**Poznámka:** Tento proces zničí šifrovací kľúč, ktorý sa používa na ochranu používateľských údajov. Po vymazaní pamäte tlačiarne naformátujte pevný disk a disk s inteligentným ukladaním.

## Vymazanie úložného disku tlačiarne

- 1 Na domovskej obrazovke sa dotknite položiek **Nastavenia > Zariadenie > Údržba > Vymazanie mimo prevádzky**.
- 2 V závislosti od úložného disku nainštalovaného v tlačiarňi vykonajte niektorý z týchto krokov:
  - Ak chcete použiť pevný disk, dotknite sa začiarkavacieho políčka **Ošetriť všetky informácie na pevnom disku**, položky **VYMAZAŤ** a potom vyberte spôsob vymazania údajov.

**Poznámka:** Tento proces na ošetrenie pevného disku môže trvať niekoľko minút alebo aj dlhšie ako hodinu. Počas tohto času bude tlačiareň nedostupná pre iné úlohy.

- Ak chcete vymazať všetky používateľské údaje na disku s inteligentným ukladaním (ISD), dotknite sa položky **Vymazať disk s inteligentným ukladaním** a potom položky **VYMAZAŤ**.
- 3 Spustíte operáciu.

## Obnovenie predvolených výrobných nastavení

- 1 Na domovskej obrazovke sa dotknite položky **Nastavenia > Zariadenie > Obnoviť predvolené výrobné nastavenia**.
- 2 Dotknite sa položky **Obnoviť nastavenia > vyberte nastavenia, ktoré chcete obnoviť > OBNOVIŤ**.
- 3 Spustite operáciu.

## Vyhlásenie o nestálosti

Typ pamäte	Opis
Nestála pamäť	Tlačiareň využíva štandardnú pamäť s náhodným prístupom (RAM) na dočasné ukladanie používateľských dát do vyrovnávacej pamäte pri jednoduchých tlačových a kopírovacích úlohách.
Stála pamäť	Tlačiareň využíva dva druhy stálej pamäte: EEPROM a NAND (pamäť flash). V oboch typoch sa ukladá operačný systém, nastavenia tlačiarne a sieťové informácie. Ukladajú sa v nich aj nastavenia skenera a záložiek a integrované riešenia.
Jednotka pevného disku s ukladáním	Niektoré tlačiarne môžu mať nainštalovanú jednotku pevného disku. Pevný disk tlačiarne je navrhnutý na špecifické funkcie tlačiarne. Pevný disk umožňuje tlačiarni uchovávať používateľské údaje komplexných úloh tlače z vyrovnávacej pamäte, údaje formulárov a údaje písíem.
Disk s inteligentným ukladáním (ISD)	Niektoré tlačiarne môžu mať nainštalovaný disk ISD. Disk ISD používa stálu pamäť flash na ukladanie používateľských údajov z komplexných tlačových úloh, údajov formulára a údajov písma.

Obsah všetkých nainštalovaných pamätí tlačiarne vymažte v nasledujúcich prípadoch:

- Tlačiareň sa vyradí z prevádzky.
- Vymení sa pevný disk alebo disk ISD tlačiarne.
- Tlačiareň sa presunie na iné oddelenie alebo na iné miesto.
- Na tlačiarni vykoná servis osoba, ktorá nie je z vašej organizácie.
- Tlačiareň sa odošle na servis mimo priestory vašej organizácie.
- Tlačiareň sa predá inej organizácii.

**Poznámka:** Ak chcete zlikvidovať úložný disk, postupujte podľa zásad a postupov vašej organizácie.



# Tlač

## Tlač z počítača

**Poznámka:** V prípade štítkov, kartónového papiera a obálok nastavte pred tlačou dokumentu veľkosť a typ papiera.

- 1 V dokumente, ktorý chcete tlačiť, otvorte dialógové okno Tlač.
- 2 V prípade potreby nastavenia upravte.
- 3 Vytlačte dokument.

## Tlač z mobilného zariadenia

### Tlač z mobilného zariadenia pomocou Mobilnej tlače Lexmark

Lexmark Mobilná tlač umožňuje odosielať dokumenty a obrázky priamo do podporovanej tlačiarne Lexmark.

- 1 Otvorte dokument a potom ho odošlite alebo zdieľajte do Mobilnej tlače Lexmark.

**Poznámka:** Niektoré aplikácie tretích strán nemusia podporovať funkcie odosielania a zdieľania. Ďalšie informácie nájdete v dokumentácii dodanej s aplikáciou.

- 2 Vyberte tlačiareň.
- 3 Vytlačte dokument.

### Tlač z mobilného zariadenia pomocou aplikácie Lexmark Print

Lexmark Tlač je riešenie mobilnej tlače určené pre mobilné zariadenia používajúce systém Android™ verzie 6.0 alebo novší. Umožňuje odosielať dokumenty a obrázky do tlačiarní pripojených k sieti a na servery správy tlače.

#### Poznámky:

- Uistite sa, že ste prevzali aplikáciu Tlač Lexmark z obchodu Google Play a povolili ju v mobilnom zariadení.
- Skontrolujte, či sú tlačiareň a mobilné zariadenie pripojené k rovnakej sieti.

- 1 Vo vašom mobilnom zariadení vyberte dokument zo správcu súborov.
- 2 Odošlite alebo zdieľajte dokument do aplikácie Tlač Lexmark.



**Poznámka:** Niektoré aplikácie tretích strán nemusia podporovať funkcie odosielania a zdieľania. Ďalšie informácie nájdete v dokumentácii dodanej s aplikáciou.

- 3 Vyberte tlačiareň a v prípade potreby upravte nastavenia.
- 4 Vytlačte dokument.

## Tlač z mobilného zariadenia pomocou tlačovej služby Mopria.

Mopria® Tlačová služba je riešenie mobilnej tlače určené pre mobilné zariadenia používajúce systém Android verzie 5.0 alebo novší. Umožňuje priamu tlač na ľubovoľnú tlačiareň certifikovanú na používanie služby Mopria.

**Poznámka:** Uistite sa, že ste prevzali aplikáciu Mopria Print Service z obchodu Google Play a povolili ju v mobilnom zariadení.

- 1 Vo vašom mobilnom zariadení so systémom Android otvorte dokument alebo vyberte dokument zo svojho správcu súborov.
- 2 Ťuknite na možnosť  > **Tlačiť**.
- 3 Vyberte tlačiareň a v prípade potreby upravte nastavenia.
- 4 Ťuknite na položku .

## Tlač z mobilného zariadenia pomocou funkcie AirPrint

Funkcia softvéru AirPrint predstavuje riešenie mobilnej tlače umožňujúce tlačiť priamo zo zariadení Apple na tlačiareň s certifikáciou AirPrint.

### Poznámky:



- Skontrolujte, či zariadenie Apple a tlačiareň sú v tej istej sieti. Ak má sieť viacero bezdrôtových rozbočovačov, skontrolujte, či sú obe zariadenia pripojené do tej istej podsiete.
- Táto aplikácia je podporovaná iba na niektorých zariadeniach Apple.

- 1 Z vášho mobilného zariadenia vyberte dokument zo správcu súborov alebo spustite kompatibilnú aplikáciu.
- 2 Ťuknite na možnosť  > **Tlačiť**.
- 3 Vyberte tlačiareň a v prípade potreby upravte nastavenia.
- 4 Vytlačte dokument.

## Tlač z mobilného zariadenia pomocou technológie Wi-Fi Direct®

Wi-Fi Direct® je služba tlače, ktorá vám umožňuje tlačiť na ľubovoľnej tlačiarne s podporou technológie Wi-Fi Direct.

**Poznámka:** Skontrolujte, či je mobilné zariadenie pripojené k bezdrôtovej sieti tlačiarne. Ďalšie informácie nájdete v časti „[Pripojenie mobilného zariadenia k tlačiarne](#)“ na strane 69.

- 1 Vo vašom mobilnom zariadení spustíte kompatibilnú aplikáciu alebo vyberte dokument zo svojho správcu súborov.
- 2 V závislosti od mobilného zariadenia vykonajte jeden z nasledujúcich krokov:
  - Ťuknite na možnosť  > **Print** (Tlačiť).
  - Ťuknite na možnosť  > **Print** (Tlačiť).
  - Ťuknite na možnosť  > **Print** (Tlačiť).

- 3 Vyberte tlačiareň a v prípade potreby upravte nastavenia.
- 4 Vytlačte dokument.

## Tlač z pamäťovej jednotky flash

- 1 Vložte pamäťovú jednotku flash.

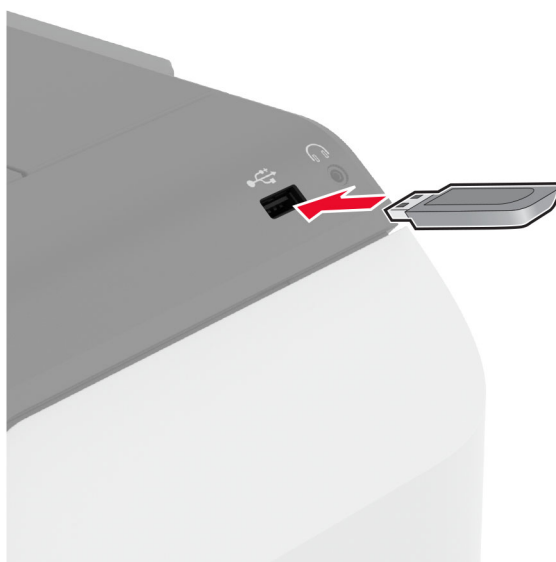

### Poznámky:

- Ak pamäťovú jednotku flash vložíte, keď sa objaví chybové hlásenie, tlačiareň bude pamäťovú jednotku flash ignorovať.
- Ak pamäťovú jednotku flash vložíte, keď tlačiareň spracúva iné tlačové úlohy, na displeji sa zobrazí správa **Zaneprázdnené**.

- 2 Na displeji sa dotknite dokumentu, ktorý chcete vytlačiť.

V prípade potreby nakonfigurujte nastavenia tlače.

- 3 Vytlačte dokument.

Ak chcete vytlačiť iný dokument, dotknite sa položky **Jednotka USB**.

**Výstraha – Riziko poranenia:** Ak chcete predísť strate údajov alebo zlyhaniu tlačiarne, počas aktívnej tlače, načítavania alebo zapisovania na pamäťové zariadenie sa nedotýkajte jednotky flash ani tlačiarne v zobrazenej oblasti.



## Podporované jednotky flash a typy súborov

### Pamäťové jednotky flash

- Lexar JumpDrive S70 (16 GB a 32 GB)
- SanDisk Cruzer Micro (16 GB a 32 GB)
- PNY Attaché (16 GB a 32 GB)

### Poznámky:

- Tlačiareň podporuje vysokorýchlostné jednotky flash so štandardom plnej rýchlosti.
- Jednotky flash musia podporovať systém FAT (File Allocation Table).

### Typy súborov

Dokumenty	Obrázky
<ul style="list-style-type: none"> <li>• PDF (verzia 1.7 alebo staršia verzia)</li> <li>• Formáty súborov Microsoft (DOC, DOCX, XLS, XLSX, PPT, PPTX)</li> </ul>	<ul style="list-style-type: none"> <li>• JPEG alebo JPG</li> <li>• TIFF alebo TIF</li> <li>• GIF</li> <li>• BMP</li> <li>• PNG</li> <li>• PCX</li> <li>• DCX</li> </ul>

## Konfigurácia dôverných úloh

- 1 Na domovskej obrazovke sa dotknite položiek **Nastavenia > Zabezpečenie > Nastavenie dôvernej tlače**.
- 2 Nakonfigurujte nastavenia.

Nastavenie	Opis
Max. počet neplatných kódov PIN	Nastavte limit pre počet zadání neplatného kódu PIN. <b>Poznámka:</b> Po dosiahnutí limitu sa odstránia tlačové úlohy pre dané meno používateľa.
Koniec platnosti dôvernej úlohy	Nastavte individuálnu dobu uplynutia platnosti každej pozastavenej úlohy pred jej automatickým vymazaním z pamäte tlačiarne, pevného disku alebo z disku s inteligentným ukladaním. <b>Poznámka:</b> Pozastavená úloha je dôverná, opakovaná, rezervovaná alebo overovaná.
Koniec platnosti opakovaných úloh	Nastavte dobu uplynutia platnosti tlačových úloh, ktoré chcete opakovať.
Koniec platnosti overenia úlohy	Nastavte dobu uplynutia platnosti tlače kópie úlohy na kontrolu jej kvality pred vytlačением zostávajúcich kópií.
Koniec platnosti rezervovanej úlohy	Nastavte dobu uplynutia platnosti úloh, ktoré chcete v tlačiarni uložiť na neskoršie vytlačenie.
Je potrebné, aby sa zadržali všetky úlohy	Nastavenie tlačiarne, aby zadržala všetky tlačové úlohy.
Zachovať duplicitné dokumenty	Nastavenie tlačiarne, aby zachovala všetky dokumenty s rovnakým názvom súboru.

## Tlač dôverných a iných zadržaných úloh

### Používatelia systému Windows

- Po otvorení dokumentu kliknite na položky **Súbor > Tlač**.
- Vyberte tlačiareň a kliknite na položky **Vlastnosti**, **Predvoľby**, **Možnosti** alebo **Nastavenie**.
- Kliknite na možnosť **Tlačiť a zadržať**.
- Vyberte možnosť **Tlačiť a zadržať** a potom priradte meno používateľa.
- Vyberte typ tlačovej úlohy (dôverná, opakovaná, rezervovaná alebo overenie).  
Ak vyberiete možnosť **Dôverná**, tlačovú úlohu zabezpečte osobným identifikačným číslom (PIN).
- Kliknite na tlačidlo **OK** alebo **Tlačiť**.
- Na úvodnej obrazovke tlačiarne uvoľníte tlačovú úlohu.
  - Pri dôverných tlačových úlohách sa dotknite položiek **Pozastavené úlohy** > vyberte svoje meno používateľa > **Dôverná** > zadajte svoj kód PIN > vyberte tlačovú úlohu > nakonfigurujte nastavenia > **Tlačiť**.
  - Pri ostatných tlačových úlohách sa dotknite položiek **Pozastavené úlohy** > vyberte svoje meno používateľa > vyberte tlačovú úlohu > nakonfigurujte nastavenia > **Tlačiť**.

## Používatelia systému Macintosh

### Používanie funkcie AirPrint

- 1 Po otvorení dokumentu vyberte položky **Súbor > Tlač**.
- 2 Vyberte tlačiareň a potom z rozbaľovacej ponuky po ponuke **Orientácia** vyberte položku **Tlač pomocou kódu PIN**.
- 3 Povoľte **Tlač pomocou kódu PIN** a zadajte štvorciferný kód PIN.
- 4 Kliknite na tlačidlo **Tlačiť**.
- 5 Na úvodnej obrazovke tlačiarny uvoľnite tlačovú úlohu. Dotknite sa položiek **Pozastavené úlohy** > vyberte svoje meno používateľa > **Dôverné** > zadajte svoj kód PIN > vyberte tlačovú úlohu > **Tlačiť**.

### Používanie ovládača tlače

- 1 Po otvorení dokumentu vyberte položky **Súbor > Tlač**.
- 2 Vyberte tlačiareň a potom z rozbaľovacej ponuky po ponuke **Orientácia** vyberte položku **Tlačiť a zadržať**.
- 3 Vyberte možnosť **Dôverná tlač** a zadajte štvorciferný kód PIN.
- 4 Kliknite na tlačidlo **Tlačiť**.
- 5 Na úvodnej obrazovke tlačiarny uvoľnite tlačovú úlohu. Dotknite sa položky **Pozastavené úlohy** > vyberte názov počítača > **Dôverné** > vyberte tlačovú úlohu > zadajte kód PIN > **Tlačiť**.

## Tlač zoznamu ukážok písiem

- 1 Na domovskej obrazovke sa dotknite položiek **Nastavenia > Správy > Tlačiť > Tlačiť písma**.
- 2 Dotknite sa položiek **Písma PCL** alebo **Písma PS**.

## Tlač zoznamu adresára

Na domovskej obrazovke sa dotknite položky **Nastavenia > Správy > Tlačiť > Tlačiť adresár**.

## Umiestnenie oddeľovacích hárkov medzi kópie

- 1 Na domovskej obrazovke sa dotknite položky **Nastavenia > Tlač > Rozloženie > Oddeľovacie listy > Medzi kópiami**.
- 2 Vytlačte dokument.

## Zrušenie tlačovej úlohy

- 1 Na domovskej stránke sa dotknite položky .
- 2 Vyberte úlohu, ktorú chcete zrušiť.

**Poznámka:** Úlohu môžete zrušiť aj dotykom na položku **Poradie úloh**.

## Úprava tmavosti tonera

- 1 Na domovskej obrazovke klepnite na položky **Nastavenia > Tlač > Kvalita**.
- 2 V ponuke Tmavosť tonera upravte nastavenia.

# Používanie ponúk tlačiarne

## Mapa ponúk

Zariadenie	<ul style="list-style-type: none"> <li>• <a href="#">Predvoľby</a></li> <li>• <a href="#">Úsporný režim</a></li> <li>• <a href="#">Vzdialený ovládací panel</a></li> <li>• <a href="#">Oznámenia</a></li> <li>• <a href="#">Správa napájania</a></li> <li>• <a href="#">Anonymný zber údajov</a></li> </ul>	<ul style="list-style-type: none"> <li>• <a href="#">zjednodušenie ovládania</a></li> <li>• <a href="#">Obnovenie predvolených výrobných nastavení</a></li> <li>• <a href="#">Údržba</a></li> <li>• <a href="#">Prispôsobenie domovskej obrazovky</a></li> <li>• <a href="#">Aktualizácia firmvéru</a></li> <li>• <a href="#">Informácie o tlačiarni</a></li> </ul>
Tlač	<ul style="list-style-type: none"> <li>• <a href="#">Rozloženie</a></li> <li>• <a href="#">Nastavenie</a></li> <li>• <a href="#">Kvalita</a></li> <li>• <a href="#">Štatistika úloh</a></li> </ul>	<ul style="list-style-type: none"> <li>• <a href="#">PDF</a></li> <li>• <a href="#">PostScript</a></li> <li>• <a href="#">PCL</a></li> <li>• <a href="#">Obrázok</a></li> </ul>
Papier	<ul style="list-style-type: none"> <li>• <a href="#">Konfigurácia zásobníkov</a></li> </ul>	<ul style="list-style-type: none"> <li>• <a href="#">Konfigurácia médií</a></li> </ul>
Jednotka USB	<a href="#">Tlač z pamäťovej jednotky flash</a>	
Sieť/porty	<ul style="list-style-type: none"> <li>• <a href="#">Prehľad siete</a></li> <li>• <a href="#">Bezdrôtové</a></li> <li>• <a href="#">Wi-Fi Direct</a></li> <li>• <a href="#">Správa mobilných služieb</a></li> <li>• <a href="#">Ethernet</a></li> <li>• <a href="#">TCP/IP</a></li> <li>• <a href="#">SNMP</a></li> </ul>	<ul style="list-style-type: none"> <li>• <a href="#">IPSec</a></li> <li>• <a href="#">802.1x</a></li> <li>• <a href="#">Konfigurácia LPD</a></li> <li>• <a href="#">Nastavenia HTTP/FTP</a></li> <li>• <a href="#">ThinPrint</a></li> <li>• <a href="#">USB</a></li> <li>• <a href="#">Obmedzenie prístupu do externej siete</a></li> </ul>
Zabezpečenie	<ul style="list-style-type: none"> <li>• <a href="#">Spôsoby prihlásenia</a></li> <li>• <a href="#">Plánovanie zariadení USB</a></li> <li>• <a href="#">Denník auditu zabezpečenia</a></li> <li>• <a href="#">Obmedzenia prihlásenia</a></li> <li>• <a href="#">Nastavenie dôvernej tlače</a></li> </ul>	<ul style="list-style-type: none"> <li>• <a href="#">Šifrovanie disku</a></li> <li>• <a href="#">Vymazanie dočasných údajových súborov</a></li> <li>• <a href="#">Nastavenia LDAP riešení</a></li> <li>• <a href="#">Rôzne</a></li> </ul>
Cloudové služby	<a href="#">Registrácia do cloudových služieb</a>	
Správy	<ul style="list-style-type: none"> <li>• <a href="#">Strana nastavení ponuky</a></li> <li>• <a href="#">Zariadenie</a></li> </ul>	<ul style="list-style-type: none"> <li>• <a href="#">Tlač</a></li> <li>• <a href="#">Sieť</a></li> </ul>
<a href="#">Riešenie problémov</a>	Tlač strany testu kvality	



# Zariadenie

## Predvoľby

Položka ponuky	Opis
<b>Zobrazovaný jazyk</b> [Zoznam jazykov]	Nastavenie jazyka, v ktorom sa zobrazuje text na displeji.
<b>Krajina/región</b> [Zoznam krajín alebo regiónov]	Identifikácia krajiny alebo regiónu, pre ktorý je tlačiareň nakonfigurovaná.
<b>Spustiť úvodné nastavenie</b> Vypnuté* Zapnuté	Spustenie sprievodcu nastavením.
<b>Klávesnica</b> Typ klávesnice [Zoznam jazykov]	Výber jazyka ako typu klávesnice. <b>Poznámka:</b> Nemusia sa zobrazovať všetky hodnoty pre položku Typ klávesnice, prípadne môžu na svoje zobrazenie vyžadovať špeciálny hardvér.
<b>Zobrazené informácie</b> Zobrazený text 1 (IP adresa*) Zobrazený text 2 (dátum/čas*) Vlastný text 1 Vlastný text 2	Stanovenie, aké informácie sa budú zobrazovať na domovskej obrazovke.
<b>Dátum a čas</b> Konfigurácia Aktuálny dátum a čas Manuálne nastaviť dátum a čas Formát dátumu Formát času (12-hodinový formát AM/PM*) Časové pásmo Posun voči času UTC (GMT) Začiatok let. času Koniec let. času Posun voči let. času Protokol času siete Povoliť protokol NTP (Zapnuté*) Server NTP Povoliť overenie ( Nikdy *) ID kľúča Heslo	Konfigurácia dátumu a času tlačiarne a protokolu času siete. <b>Poznámky:</b> <ul style="list-style-type: none"> <li>MM-DD-RRRR je americké predvolené výrobné nastavenie. DD-MM-RRRR je medzinárodné predvolené výrobné nastavenie.</li> <li>Možnosti Posun voči času UTC (GMT), Začiatok let. času,, Koniec let. času a Posun voči let. času sa zobrazia iba v prípade, ak je pre Časovú zónu je nastavená možnosť (UTC +používateľský) Vlastné.</li> <li>Položky ID kľúča a Heslo sa zobrazia len v prípade, že je položka Povoliť overenie nastavená na možnosť Kľúč MD5.</li> </ul>
<b>Veľkosti papiera</b> USA Metrické	Určenie mernej jednotky veľkostí papiera. <b>Poznámka:</b> Krajina alebo región vybraný v sprievodcovi úvodným nastavením určuje počiatočné nastavenie veľkosti papiera.
<b>Jas obrazovky</b> 20 – 100 % (100*)	Upravenie jasú displeja.
<b>Poznámka:</b> Hviezdička (*) vedľa hodnoty označuje predvolené výrobné nastavenie.	

Položka ponuky	Opis
<b>Prístup k jednotke flash</b> Vypnuté Povolené*	Povolenie prístupu k jednotke flash.
<b>Časový limit obrazovky</b> 5 – 300 (60*)	Nastavenie času nečinnosti v sekundách pred zobrazením domovskej obrazovky na displeji alebo pred automatickým odhlásením používateľského účtu.
<b>Poznámka:</b> Hviezdička (*) vedľa hodnoty označuje predvolené výrobné nastavenie.	

## Ekonomický režim

Položka ponuky	Opis
<b>Tlač</b> Strany ( Jednostranne *) Počet stránok na stranu (Vypnuté) * Tmavosť tonera (4*) Úspora farieb (Vypnuté*)	Konfigurovať tlačové nastavenia tlačiarne.
<b>Poznámka:</b> Hviezdička (*) vedľa hodnoty označuje predvolené výrobné nastavenie.	

## Vzdialený ovládací panel

Položka ponuky	Opis
<b>Externé pripojenie VNC</b> Nepovoliť* Povoliť	Pripojenie externého klienta VNC na používanie vzdialeného ovládacieho panela.
<b>Typ overenia</b> Žiadne* Štandardné overenie	Nastavenie typu overenia pri prístupe klientom na server VNC.
<b>Heslo pre server VNC</b>	Uvedenie hesla na pripojenie klienta na server VNC. <b>Poznámka:</b> Táto položka ponuky sa zobrazí len v prípade, že je položka Typ overenia nastavená na možnosť Štandardné overenie.
<b>Poznámka:</b> Hviezdička (*) vedľa hodnoty označuje predvolené výrobné nastavenie.	

## Oznámenia

Položka ponuky	Opis
<b>Spotrebný materiál</b> Zobrazit' odhadované hodnoty spotrebného materiálu Zobrazit' odhadované hodnoty* Nezobrazovať odhadované hodnoty	Zobrazenie odhadu stavu spotrebného materiálu tlačiarne.
<b>Poznámka:</b> Hviezdička (*) vedľa hodnoty označuje predvolené výrobné nastavenie.	

Položka ponuky	Opis
<p><b>Nastavenie upozornení e-mailom</b></p> <p>Nastavenie e-mailu</p> <ul style="list-style-type: none"> <li>Primárna brána SMTP</li> <li>Port primárnej brány SMTP (25*)</li> <li>Sekundárna brána SMTP</li> <li>Port sekundárnej brány SMTP (25*)</li> <li>Časový limit SMTP (30 sekúnd*)</li> <li>Adresa pre odpoveď</li> <li>Vždy použiť predvolenú adresu servera SMTP na odpoveď (Vypnuté*)</li> <li>Použiť nástroj SSL/TLS (Vypnuté*)</li> <li>Je potrebný dôveryhodný certifikát (Zapnuté*)</li> <li>Overenie servera SMTP (Nevyžaduje sa žiadne overenie*)</li> <li>E-mail vytvorený na základe zariadenia (Žiadne*)</li> <li>E-mail vytvorený na základe používateľa (Žiadne*)</li> <li>Použiť poverenia zariadenia služby Active Directory (Vypnuté*)</li> <li>ID používateľa zariadenia</li> <li>Heslo zariadenia</li> <li>Kerberos 5 REALM</li> <li>Doména NTLM</li> <li>Vypnúť chybu „Nie je nastavený server SMTP“(Vypnuté*)</li> </ul>	<p>Nakonfigurovať nastavenia e-mailu tlačiarne.</p>
<p><b>Predchádzanie chybám</b></p> <p>Asistencia pri zaseknutí papiera</p> <ul style="list-style-type: none"> <li>Vypnutá</li> <li>Zapnuté*</li> </ul>	<p>Nastavenie tlačiarne na automatickú kontrolu zaseknutia papiera.</p>
<p><b>Predchádzanie chybám</b></p> <p>Automaticky pokračovať</p> <ul style="list-style-type: none"> <li>Vypnutá</li> <li>Zapnuté* (5 sekúnd)</li> </ul>	<p>Umožní tlačiarni automaticky pokračovať v spracovaní alebo tlači úlohy po vyriešení určitých stavov vyžadujúcich pozornosť.</p>
<p><b>Predchádzanie chybám</b></p> <p>Automatické reštartovanie</p> <ul style="list-style-type: none"> <li>Automatické reštartovanie ( Vždy reštartovať *)</li> </ul>	<p>Nastavenie reštartovania tlačiarne v prípade výskytu chyby.</p>
<p><b>Predchádzanie chybám</b></p> <p>Automatické reštartovanie</p> <ul style="list-style-type: none"> <li>Maximálny počet automatických reštartovaní (20*)</li> </ul>	<p>Nastavenie počtu možných automatických reštartovaní tlačiarne.</p>
<p><b>Predchádzanie chybám</b></p> <p>Automatické reštartovanie</p> <ul style="list-style-type: none"> <li>Okno automatického reštartovania (720*)</li> </ul>	<p>Nastavenie počtu sekúnd, ktoré tlačiareň počká pred automatickým reštartovaním.</p>
<p><b>Predchádzanie chybám</b></p> <p>Automatické reštartovanie</p> <ul style="list-style-type: none"> <li>Počítadlo automatických reštartovaní</li> </ul>	<p>Zobrazenie informácií počítadla reštartovaní iba na čítanie.</p>
<p><b>Poznámka:</b> Hviezdička (*) vedľa hodnoty označuje predvolené výrobné nastavenie.</p>	

Položka ponuky	Opis
<b>Predchádzanie chybám</b> Automatické reštartovanie Obnoviť nastavenia počítadla automatického reštartovania	Vynulovanie počítadla pre automatické reštartovanie.
<b>Predchádzanie chybám</b> Zobrazit' chybu krátkeho papiera Zapnuté Automatické odstránenie*	Nastavenie zobrazovania hlásenia tlačiarne v prípade, že sa vyskytne chyba krátkeho papiera. <b>Poznámka:</b> Krátky papier sa vzťahuje na veľkosť vloženého papiera.
<b>Predchádzanie chybám</b> Ochrana strany Vypnuté* Zapnuté	Nastavenie tlačiarne na spracovanie celej strany do pamäte pred jej vytlačením.
<b>Obnovenie zaseknutého obsahu</b> Obnova po zaseknutí Vypnutá Zapnuté Automatický*	Nastavenie tlačiarne na opätovnú tlač zaseknutých strán.
<b>Poznámka:</b> Hviezdička (*) vedľa hodnoty označuje predvolené výrobné nastavenie.	

## Správa napájania

Položka ponuky	Opis
<b>Profil režimu spánku</b> Tlačiť z režimu spánku Po tlači zostať v činnosti Po tlači prejsť do režimu spánku*	Nastavenie tlačiarne tak, aby po tlači zostala v činnosti alebo prešla do režimu spánku.
<b>Profil režimu spánku</b> Prebudenie z hlbokého spánku dotykcom Vypnutá Zapnuté*	Prebudenie tlačiarne z režimu hlbokého spánku dotykcom na displej tlačiarne.
<b>Časové limity</b> Režim spánku 1 – 114 min (15*)	Nastavenie doby nečinnosti pred prechodom tlačiarne do režimu Spánok.
<b>Poznámka:</b> Hviezdička (*) vedľa hodnoty označuje predvolené výrobné nastavenie.	

Položka ponuky	Opis
<b>Časové limity</b> Časový limit režimu dlhodobého spánku Vypnuté 1 hodina 2 hodiny 3 hodiny 6 hodín 1 deň 2 dni 3 dni* 1 týždeň 2 týždne 1 mesiac	Nastavenie času pred vypnutím tlačiarne.
<b>Časové limity</b> Časový limit dlhodobého spánku pri pripojení Prejsť do režimu dlhodobého spánku Neprechádzať do režimu dlhodobého spánku*	Nastavenie položky Časový limit dlhodobého spánku, aby sa tlačiareň vypala, aj keď je aktívne pripojenie k sieti Ethernet.
<b>Naplánovať režimy napájania</b> Plány Pridať nový plán	Plánovanie doby prechodu tlačiarne do režimu spánku alebo dlhodobého spánku.
<b>Poznámka:</b> Hviezdička (*) vedľa hodnoty označuje predvolené výrobné nastavenie.	

## Anonymný zber údajov

Položka ponuky	Opis
<b>Anonymný zber údajov</b> Informácie o používaní a výkone zariadenia Žiadne*	Odoslať informácie o používaní tlačiarne a výkonnosti spoločnosti Lexmark. <b>Poznámka:</b> Čas odosielania anonymných údajov sa zobrazí len vtedy, keď nastavíte Anonymný zber údajov na Informácie o používaní a výkone zariadenia.
<b>Čas odoslania anonymných údajov</b> Počiatočný čas Čas zastavenia	
<b>Poznámka:</b> Hviezdička (*) vedľa hodnoty označuje predvolené výrobné nastavenie.	

## Zjednodušenie ovládania

Položka ponuky	Opis
<b>Interval opakovaného stlačenia klávesu</b> 0 – 5 sekúnd (0*)	Nastavenie časového intervalu, počas ktorého tlačiareň ignoruje opakované stlačenie klávesov na pripojenej klávesnici.
<b>Počiatočné oneskorenie opakovania klávesov</b> 0,25 – 5 sekúnd (1*)	Nastavenie počiatočnej dĺžky oneskorenia, kým sa stlačenie klávesu začne opakovat'. <b>Poznámka:</b> Zobrazuje sa iba vtedy, keď je k tlačiarne pripojená klávesnica.
<b>Poznámka:</b> Hviezdička (*) vedľa hodnoty označuje predvolené výrobné nastavenie.	

Položka ponuky	Opis
<b>Rýchlosť opakovania klávesov</b> 0,5 – 30 (30*)	Nastavenie počtu stlačení za sekundu na zopakovanie klávesu. <b>Poznámka:</b> Zobrazuje sa iba vtedy, keď je k tlačiarne pripojená klávesnica.
<b>Predĺžiť časový limit obrazovky</b> Vypnuté* Zapnuté	Ponechá používateľa na rovnakom umiestnení a namiesto návratu na domovskú obrazovku po uplynutí obnoví položku Časový limit obrazovky.
<b>Poznámka:</b> Hviezdička (*) vedľa hodnoty označuje predvolené výrobné nastavenie.	

## Obnovenie predvolených výrobných nastavení

Položka ponuky	Opis
<b>Obnoviť nastavenia</b> Obnoviť všetky nastavenia Obnoviť nastavenia tlačiarne Obnoviť nastavenia siete Obnoviť nastavenia aplikácií	Obnovenie výrobných nastavení tlačiarne.

## Údržba

### Ponuka konfigurácie

Položka ponuky	Opis
<b>Konfigurácia USB</b> Zariadenie USB s technológiou PnP 1* 2	Zmeňte režim jednotky USB tlačiarne, aby ste zlepšili jej kompatibilitu s osobným počítačom.
<b>Konfigurácia USB</b> Rýchlosť USB Plná Automatický*	Nastavte port USB, aby fungoval plnou rýchlosťou, a vypnite jeho vysokorýchlostné možnosti.
<b>Konfigurácia zásobníkov</b> Snímanie veľkosti Snímanie zásobníka [x] (Zapnuté*)	Nastavte zásobník tak, aby automaticky zistil veľkosť papiera, ktorý je do neho vložený.
<b>Konfigurácia zásobníkov</b> Prepojenie na zásobník Automatický* Vypnuté	Nastavenie tlačiarne na prepojenie zásobníkov s rovnakými nastaveniami typu a veľkosti papiera.
<b>Konfigurácia zásobníkov</b> Pri vložení zásobníka zobrazí hlásenie Zasúvací zásobník Vypnuté Len pre neznáme veľkosti* Vždy	Po vložení zásobníka zobrazí hlásenie, ktoré používateľovi umožní zmeniť nastavenia veľkosti a typu papiera.
<b>Poznámka:</b> Hviezdička (*) vedľa hodnoty označuje predvolené výrobné nastavenie.	

Položka ponuky	Opis
<b>Konfigurácia zásobníkov</b> Vkladanie formátu A5 Krátky okraj Dlhý okraj*	Určiť predvolenú orientáciu vkladania pre papier veľkosti A5 vo všetkých zdrojoch papiera.
<b>Konfigurácia zásobníkov</b> Výzvy na vloženie papiera Automatický* Viacúčelový podávač Manuálny podávač papiera	Nastavenie zdroja papiera, ktorý používateľ naplní po zobrazení výzvy na vloženie papiera.  <b>Poznámka:</b> Ak chcete, aby sa zobrazila položka Viacúčelový podávač, v ponuke Papier nastavte položku Konfigurácia multi-funkčného podávača na možnosť Kazeta.
<b>Konfigurácia zásobníkov</b> Výzvy na vloženie obálok Automatický* Viacúčelový podávač Manuálny podávač obálok	Nastavenie zdroja papiera, ktorý používateľ naplní po zobrazení výzvy na vloženie obálok.  <b>Poznámka:</b> Ak chcete, aby sa zobrazila položka Viacúčelový podávač, v ponuke Papier nastavte položku Konfigurácia multi-funkčného podávača na možnosť Kazeta.
<b>Konfigurácia zásobníkov</b> Postup pri výzvach Vyzvať používateľa* Pokračovať Použiť aktuálny	Nastavenie tlačiarne na riešenie výziev na výmenu papiera alebo obálok.
<b>Konfigurácia zásobníkov</b> Viaceré univerzálne veľkosti Vypnuté* Zapnuté	Nastavte zásobník tak, aby podporoval viacero univerzálnych veľkostí papiera.
<b>Správy</b> Strana nastavení ponuky Denník udalostí Zhrnutie denníka udalostí	Tlač správ o nastaveniach ponuky tlačiarne, stave a denníkoch udalostí.
<b>Počítadlá používania spotrebného materiálu</b> Vymazať históriu používania spotrebného materiálu	Vynulovanie histórie používania spotrebného materiálu na úroveň predvolených výrobných nastavení.
<b>Počítadlá používania spotrebného materiálu</b> Obnoviť nastavenia počítadla čiernej kazety Obnoviť nastavenia počítadla azúrovej kazety Obnoviť nastavenia počítadla purpurovej kazety Obnoviť nastavenia počítadla žltej kazety	Vynulovanie počítadla po nainštalovaní novej kazety.
<b>Počítadlá používania spotrebného materiálu</b> Obnoviť nastavenia počítadla čiernej tlačovej jednotky	Vynulovanie počítadla po nainštalovaní novej čiernej tlačovej jednotky.
<b>Počítadlá používania spotrebného materiálu</b> Obnoviť nastavenia počítadla farebnej tlačovej súpravy	Vynulovanie počítadla po nainštalovaní novej súpravy na zobrazenie farieb.
<b>Počítadlá používania spotrebného materiálu</b> Vynulovať počítadlo údržby	Vynulovanie počítadla po nainštalovaní fixačnej jednotky.
<b>Poznámka:</b> Hviezdička (*) vedľa hodnoty označuje predvolené výrobné nastavenie.	

Položka ponuky	Opis
<b>Počítadlá používania spotrebného materiálu</b> Rozsahy hladín pokrytia	Upravte rozsah farebného pokrytia pre každý rozsah tlače.
<b>Emulácie tlačiarne</b> Emulácia jazyka PPDS Vypnuté* Zapnuté	Nastavenie tlačiarne na rozpoznanie a používanie prúdu údajov jazyka PPDS.
<b>Emulácie tlačiarne</b> Emulácia jazyka PS Vypnuté Zapnuté*	Nastavenie tlačiarne na rozpoznanie a používanie prúdu údajov jazyka PS.
<b>Emulácie tlačiarne</b> Povoliť funkciu Formmerge Vypnuté* Zapnuté	Aktivácia funkcie Formmerge na uloženie formulárov na pevný disk alebo na disk s inteligentným ukladaním (ISD). <b>Poznámka:</b> Musí byť nainštalovaný pevný disk alebo disk ISD.
<b>Emulácie tlačiarne</b> Povoliť funkciu Prescribe Vypnuté* Zapnuté	Emulácia povolenia funkcie Prescribe.
<b>Emulácie tlačiarne</b> Zabezpečenie emulátora Časový limit stránky (60 minút*) Obnoviť nastavenia emulátora po úlohe (Vypnuté*) Zakázať prístup k hláseniam tlačiarne (Zapnuté*)	Konfigurácia nastavení zabezpečenia tlačiarne počas emulačného režimu.
<b>Konfigurácia tlače</b> Čiernobiely režim Vypnuté* Zapnuté	Nastavenie tlačiarne tak, aby vždy tlačila farebný obsah v odtieňoch sivej.
<b>Konfigurácia tlače</b> Sútláč farieb Vypnuté 1 2* 3 4 5	Vylepšenie tlačeného výstupu na kompenzáciu nesprávneho zaregistrovania v rámci tlačiarne.
<b>Konfigurácia tlače</b> Zvýšenie ostroty písma 0 – 150 (24*)	Nastavenie hodnoty pre bodovú veľkosť textu, pod ktorou sa pri tlači údajov písiem použijú vysokofrekvenčné obrazovky. Ak je napríklad hodnota 24, potom všetky písma s veľkosťou 24 bodov alebo menej použijú vysokofrekvenčné obrazovky.
<b>Poznámka:</b> Hviezdička (*) vedľa hodnoty označuje predvolené výrobné nastavenie.	



Položka ponuky	Opis
<b>Operácie zariadenia</b> Tichý režim Vypnuté* Zapnuté	Zmena miery hlučnosti, ktorú tlačiareň vytvára. <b>Poznámka:</b> Povoľením týchto nastavení sa tlačiareň celkovo spomalí.
<b>Operácie zariadenia</b> Ponuky panela Vypnuté Zapnuté*	Na ovládacom paneli aktivujte prístup k ponukám tlačiarne.
<b>Operácie zariadenia</b> Bezpečný režim Vypnuté* Zapnuté	Nastavenie tlačiarne na prevádzku v špeciálnom režime, v ktorom sa pokúša naďalej ponúkať čo najviac funkcií aj napriek známym problémom. Ak je napríklad nastavená možnosť Zapnuté a zariadenie pre obojstrannú tlač nefunguje, tlačiareň vykoná jednostrannú tlač dokumentov, a to aj v prípade, ak úloha obsahuje obojstrannú tlač.
<b>Operácie zariadenia</b> Vymazať vlastný stav	Vymazanie používateľom definovaných reťazcov pre Predvolené alebo Alternatívne vlastné správy.
<b>Operácie zariadenia</b> Vymazať všetky správy o inštalácii na diaľku	Vymazanie správ, ktoré boli nainštalované na diaľku.
<b>Operácie zariadenia</b> Automaticky zobrazit' chybové obrazovky Vypnuté Zapnuté*	Zobrazenie existujúcich chybových hlásení na displeji, keď tlačiareň bude neaktívna, na domovskej obrazovke na nastavený čas.
<b>Nastavenie inštalátora TPS</b> Preferencia frekvencie kalibrácie Vypnuté Najmenej úprav farieb Menej úprav farieb Normálne* Presnejšie farby Najpresnejšie farby	Nastavte frekvenciu vykonávania kalibrácie farieb a zarovnaní farieb.
<b>Nastavenie inštalátora TPS</b> Plná kalibrácia	Spustenie plnej kalibrácie farieb.
<b>Nastavenie inštalátora TPS</b> Vytlačiť informačnú stránku TPS	Vytlačenie diagnostickej stránky, ktorá obsahuje kalibráciu snímača TPS.
<b>Konfigurácia aplikácie</b> Aplikácie LES Vypnuté Zapnuté*	Povoľenie aplikácií Lexmark Embedded Solutions (LES).
<b>Poznámka:</b> Hviezdička (*) vedľa hodnoty označuje predvolené výrobné nastavenie.	

## Vymazanie mimo prevádzky

Položka ponuky	Opis
<b>Vymazanie mimo prevádzky</b> Posledné ošetrovanie pamäte Dátum posledného ošetrovania pevného disku ISD naposledy vymazaný	Zobrazenie informácií len na čítanie o poslednom vymazaní pamäte alebo pamäťového disku tlačiarne. <b>Poznámka:</b> Položky Dátum posledného ošetrovania pevného disku a ISD naposledy vymazaný sa zobrazia len v prípade, že je nainštalovaný úložný disk.
<b>Vymazanie mimo prevádzky</b> Ošetriť všetky informácie stabilnej pamäte Vymazať všetky nastavenia tlačiarne a siete Vymazať všetky aplikácie a nastavenia aplikácií Vymazať všetky odkazy a nastavenia odkazov Ošetriť všetky informácie na pevnom disku Vymazať prevzaté súbory (vymažú sa všetky makrá, písma, možnosti PFO atď.) Odstrániť úlohy vo vyrovnávacej pamäti Vymazať podržané úlohy Vymazať disk s inteligentným ukladaním	Vymazanie všetkých informácií v stálej pamäti a informácií na úložnom disku. <b>Poznámka:</b> Položky Ošetriť všetky informácie na pevnom disku a Vymazať disk s inteligentným ukladaním sa zobrazia len v prípade, že je nainštalovaný úložný disk.

## Prispôsobenie domovskej obrazovky

**Poznámka:** Táto ponuka je k dispozícii iba na serveri Embedded Web Server.

Ponuka	Opis
Stav/spotrebný materiál Poradie úloh Nastavenia Adresár Jednotka USB Pozastavené úlohy	Stanovenie, ktoré ikony sa budú zobrazovať na domovskej obrazovke.

## Aktualizácia firmvéru

Položka ponuky	Opis
<b>Aktuálna verzia</b>	Zobrazenie aktuálnej verzie firmvéru nainštalovanej v tlačiarne.
<b>Vyhľadať dostupné aktualizácie</b>	Kontrola aktualizácií firmvéru.
<b>Automaticky skontrolovať aktualizácie</b> Zapnuté Vypnuté*	Nastavenie tlačiarne tak, aby automaticky kontrolovala aktualizácie firmvéru.

## Informácie o tlačiarne

Položka ponuky	Opis
<b>Značka zariadenia</b>	Zadanie identity tlačiarne. Maximálna dĺžka je 32 znakov.
<b>Umiestnenie tlačiarne</b>	Určenie umiestnenia tlačiarne. Maximálna dĺžka je 63 znakov.

Položka ponuky	Opis
<b>Kontaktujte oddelenie</b>	Zadanie kontaktných údajov pre tlačiareň. Maximálna dĺžka je 63 znakov.
<b>Verzia firmvéru</b>	Zobrazenie verzie firmvéru nainštalovanej v tlačiarňi.
<b>Systém</b>	Zobrazenie systémového čísla tlačiarne.
<b>Sériové číslo</b>	Zobrazenie sériového čísla tlačiarne.
<b>Exportovať súbor konfigurácie na jednotku USB</b>	Export konfiguračného súboru na jednotku flash.
<b>Exportovať komprimovaný súbor denníkov na jednotku USB</b>	Export komprimovaných súborov denníkov na jednotku flash.
<b>Odoslať denníky</b>	Odoslanie informácií z denníkov tlačiarne spoločnosti Lexmark.

## Tlač

### Rozloženie

Položka ponuky	Opis
<b>Strany</b> Jednostranne* Obojstranne	Určenie, či sa má tlačiť na jednej alebo oboch stranách papiera.
<b>Štýl preklopenia</b> Dlhý okraj* Krátky okraj	Určenie toho, ktorá strana papiera sa zviaže pri obojstrannej tlači.
<b>Prázdne strany</b> Tlač Netlačiť*	Tlač prázdnych strán, ktoré sú súčasťou tlačovej úlohy.
<b>Zoradiť</b> Vypnuté (1, 1, 1, 2, 2, 2) Zapnuté (1, 2, 1, 2, 1, 2)*	Stohovanie strán tlačovej úlohy v správnom poradí najmä pri tlači viacerých kópií tlačovej úlohy.
<b>Oddeľovacie listy</b> Žiadne* Medzi kópiami Medzi úlohami Medzi stranami	Vkladanie prázdnych oddeľovacích listov pri tlači.
<b>Zdroj oddeľovacích listov</b> Zásobník [x] (1*) Viacúčelový podávač	Stanovenie zdroja papiera pre oddeľovacie listy.
<b>Poznámka:</b> Hviezdička (*) vedľa hodnoty označuje predvolené výrobné nastavenie.	

Položka ponuky	Opis
<b>Počet stránok na stranu</b> Vypnuté* 2 stránky na stranu 3 stránky na stranu 4 stránky na stranu 6 stránok na stranu 9 stránok na stranu 12 stránok na stranu 16 stránok na stranu	Tlač obrázkov na viacerých stránkach na jednu stranu jedného listu papiera.
<b>Zoradenie stránok na strane</b> Vodorovne* Obrátene vodorovne Zvislé Obrátene zvislo	Stanovenie polohy obrázkov na viacerých stránkach pri použití ponuky Počet stránok na stranu.
<b>Orientácia stránok na strane</b> Automaticky* Na šírku Na výšku	Stanovenie orientácie obrázkov na viacerých stránkach pri použití ponuky Počet stránok na stranu.
<b>Okraje stránok na strane</b> Žiadne* Plný	Pri použití ponuky Počet stránok na stranu sa vytlačí okraj okolo obrázka každej strany.
<b>Kópie</b> 1 – 9999 (1*)	Stanovenie počtu kópií každej tlačovej úlohy.
<b>Oblasť tlače</b> Normálne* Prispôbiť strane Celá strana	Nastavenie oblasti tlače na liste papiera.
<b>Poznámka:</b> Hviezdička (*) vedľa hodnoty označuje predvolené výrobné nastavenie.	

## Nastavenie

Položka ponuky	Opis
<b>Jazyk tlačiarne</b> Emulácia jazyka PCL Emulácia jazyka PS*	Nastavenie jazyka tlačiarne. <b>Poznámka:</b> Nastavenie predvoleného jazyka tlačiarne nezabráni softvérovému programu odosielať tlačové úlohy využívajúce iný jazyk tlačiarne.
<b>Čakajúca úloha</b> Vypnuté* Zapnuté	Zachovanie tlačových úloh vyžadujúcich spotrebných materiálov tak, aby bolo možné vytlačiť úlohy, na ktoré chýbajúci materiál nie je potrebný. <b>Poznámka:</b> Táto položka ponuky sa zobrazí len v prípade, že je nainštalovaný pevný disk alebo disk s inteligentným ukladaním (ISD).
<b>Časový limit pozastavenia úlohy</b> 0–255 (30*)	Nastavenie času v sekundách, počas ktorého bude tlačiareň čakať na zásah používateľa pred pozastavením úlohy požadujúcej nedostupné zdroje. <b>Poznámka:</b> Táto ponuka sa zobrazí len v prípade, že je nainštalovaný pevný disk alebo disk ISD.
<b>Poznámka:</b> Hviezdička (*) vedľa hodnoty označuje predvolené výrobné nastavenie.	

Položka ponuky	Opis
<b>Používanie tlačiarne</b> Maximálna rýchlosť Maximálna výťažnosť*	Určí sa spôsob činnosti farebnej tlačovej jednotky počas tlače. <b>Poznámky:</b> <ul style="list-style-type: none"> <li>• Pri nastavení na Maximálnu výťažnosť sa farebná tlačová jednotka spomalí alebo zastaví počas tlače skupín len čiernobielych stránok.</li> <li>• Pri nastavení na Maximálnu rýchlosť bude farebná tlačová jednotka vždy v chode počas tlače, či už sa tlačia farebné alebo čiernobiele stránky.</li> </ul>
<b>Používanie tlačiarne pri nízkej rýchlosti</b> Maximálna rýchlosť Maximálna výťažnosť*	Určuje spôsob činnosti farebnej tlačovej súpravy počas tlače pri nízkej rýchlosti. <b>Poznámky:</b> <ul style="list-style-type: none"> <li>• Pri nastavení na Maximálnu výťažnosť sa farebná tlačová jednotka spomalí alebo zastaví počas tlače skupín len čiernobielych stránok.</li> <li>• Pri nastavení na Maximálnu rýchlosť bude farebná tlačová jednotka vždy v chode počas tlače, či už sa tlačia farebné alebo čiernobiele stránky.</li> <li>• Toto nastavenie mení správanie tlačiarne len vtedy, keď je procesná rýchlosť systému tlačiarne 25 strán za minútu. Nemá žiadny vplyv, ak je procesná rýchlosť systému tlačiarne vyššia.</li> </ul>
<b>Cieľ preberania</b> RAM* Disk	Nastavenie miesta, kde sa uložia všetky trvalé zdroje prevzaté do tlačiarne. <b>Poznámka:</b> Táto ponuka sa zobrazí len v prípade, že je nainštalovaný pevný disk alebo disk ISD.
<b>Ukladanie zdrojov</b> Vypnuté* Zapnuté	Nastavenie toho, čo tlačiareň urobí s prevzatými zdrojmi, keď dostane úlohu vyžadujúcu viac pamäte, než je dostupná. <b>Poznámky:</b> <ul style="list-style-type: none"> <li>• Pri nastavení na možnosť Vypnuté tlačiareň uchová prevzaté zdroje len dovtedy, kým je potrebná pamäť. Zdroje súvisiace s počiatočným jazykom tlačiarne sa odstránia.</li> <li>• Pri nastavení možnosti Zapnuté tlačiareň uchováva všetky trvalo prevzaté zdroje pre všetky nastavené jazyky. V prípade potreby tlačiareň namiesto odstránenia trvalých zdrojov zobrazí hlásenie o zaplnení pamäte.</li> </ul>
<b>Poradie pri tlači všetkých súborov</b> Abecedné* Najprv najnovšie Najprv najstaršie	Určite poradie, ak chcete vytlačiť všetky podržané a dôverné úlohy. <b>Poznámka:</b> Táto ponuka sa zobrazí len v prípade, že je nainštalovaný pevný disk alebo disk ISD.
<b>Poznámka:</b> Hviezdička (*) vedľa hodnoty označuje predvolené výrobné nastavenie.	

## Kvalita

Položka ponuky	Opis
<b>Režim tlače</b> Čiernobielo Farebne*	Nastavenie spôsobu vytvárania farebného obsahu tlačiarňou.
<b>Rozlíšenie tlače</b> 4800 CQ* 1 200 dpi	Nastavenie rozlíšenia tlačového výstupu. <b>Poznámka:</b> 4800 CQ zaisťuje vysokú kvalitu výstupu pri maximálnej rýchlosti.
<b>Poznámka:</b> Hviezdička (*) vedľa hodnoty označuje predvolené výrobné nastavenie.	

Položka ponuky	Opis
<b>Tmavosť tonera</b> 1 až 5 (4*)	Nastavenie svetlosti alebo tmavosti textových obrázkov.
<b>Poltón</b> Normálne* Detailné	Vylepšenie tlačeného výstupu na dosiahnutie plynulejších čiar s ostrejšími okrajmi.
<b>Úspora farieb</b> Vypnuté* Zapnuté	Zníženie množstva toneru použitého pri tlači grafických prvkov a obrázkov. <b>Poznámka:</b> Pri nastavení na možnosť Zapnuté toto nastavenie prepíše hodnotu nastavenia Tmavosť tonera.
<b>Jas RGB</b> - 6 až 6 (0*)	Úprava jasú každého RGB a šedého objektu na stránke. <b>Poznámka:</b> Toto nastavenie neovplyvňuje súbory, pri ktorých sa využíva špecifikácia farieb CMYK.
<b>Kontrast RGB</b> - 6 až 6 (0*)	Nastavenie kontrastu každého RGB a šedého objektu na stránke. <b>Poznámka:</b> Toto nastavenie neovplyvňuje súbory, pri ktorých sa využíva špecifikácia farieb CMYK.
<b>Sýtosť RGB</b> 0 až 5 (0*)	Zachovanie hodnoty čiernej a bielej pri nastavovaní hodnôt farieb každého objektu na stránke. <b>Poznámka:</b> Toto nastavenie neovplyvňuje súbory, pri ktorých sa využíva špecifikácia farieb CMYK.
<b>Poznámka:</b> Hviezdička (*) vedľa hodnoty označuje predvolené výrobné nastavenie.	

### Rozšírené spracovanie obrázkov

Položka ponuky	Opis
<b>Vyváženie farieb</b> Azúrová (0*) Purpurová (0*) Žltá (0*) Black (0*)	Úprava množstva tonera, ktorý sa použije pre každú farbu.
<b>Vyváženie farieb</b> Obnoviť predvolené nastavenia	Obnovenie všetkých nastavení farieb na predvolené hodnoty.
<b>Korekcia farieb</b> Vypnutá Automatický* Manuálne	Úprava nastavení farieb používaných pri tlači dokumentov. <b>Poznámky:</b> <ul style="list-style-type: none"> <li>• Pri nastavení Vypnuté tlačiareň prijme korekciu farieb zo softvéru.</li> <li>• Pri nastavení Automaticky tlačiareň uplatňuje rôzne profily farieb na každý objekt na tlačenej strane.</li> <li>• Nastavenie Manuálne umožňuje upraviť konverzie farieb RGB alebo CMYK pre každý objekt na tlačenej strane.</li> </ul>
<b>Vzorky farieb</b> Vytláčiť vzorky farieb	Tlač vzorových strán pre každú tabuľku konverzie farieb RGB a CMYK používanej v tlačiarni.
<b>Úprava farieb</b>	Kalibrácia tlačiarne na úpravu farebných variácií tlačového výstupu.
<b>Náhrada bodových farieb</b> Nastaviť vlastné nastavenie farieb CMYK	Priradenie konkrétnych hodnôt CMYK dvadsiatim pomenovaným bodovým farbám.
<b>Poznámka:</b> Hviezdička (*) vedľa hodnoty označuje predvolené výrobné nastavenie.	

## Štatistika úloh

Položka ponuky	Opis
<b>Štatistika úloh</b> Vypnuté* Zapnuté	Nastavenie tlačiarne na vytváranie denníka prijatých tlačových úloh. <b>Poznámka:</b> Táto položka ponuky sa zobrazí len vtedy, keď je nainštalovaná pamäť flash, pevný disk alebo disk s inteligentným ukladaním (ISD).
<b>Frekvencia denníka štatistiky</b> Denne Týždenne Mesačne*	Nastavenie, ako často má tlačiareň vytvárať súbor denníka.
<b>Činnosť, ktorá sa má vykonať s denníkom na konci intervalu</b> Žiadne* Odoslať aktuálny denník e-mailom Odoslať aktuálny denník e-mailom a odstrániť ho Uverejniť aktuálny denník Uverejniť aktuálny denník a odstrániť ho	Nastavenie spôsobu, akým tlačiareň reaguje na uplynutie prahovej hodnoty obdobia. <b>Poznámka:</b> Hodnota určená v nastavení Frekvencia denníka štatistiky určuje čas aktivácie tohto úkonu.
<b>Činnosť, ktorá sa má vykonať, keď je pevný disk takmer plný</b> Žiadne* Odoslať aktuálny denník e-mailom Odoslať aktuálny denník e-mailom a odstrániť ho Odoslať aktuálny denník e-mailom a odstrániť najstarší denník Uverejniť aktuálny denník Uverejniť aktuálny denník a odstrániť ho Uverejniť aktuálny denník a odstrániť najstarší denník Odstrániť aktuálny denník Odstrániť najstarší denník Odstrániť všetky denníky okrem aktuálneho Odstrániť všetky denníky	Nastavenie reakcie tlačiarne, keď sú pevný disk alebo disk ISD takmer plné.
<b>Činnosť, ktorá sa má vykonať, keď je pevný disk plný</b> Žiadne* Odoslať aktuálny denník e-mailom a odstrániť ho Odoslať aktuálny denník e-mailom a odstrániť najstarší denník Uverejniť aktuálny denník a odstrániť ho Uverejniť aktuálny denník a odstrániť najstarší denník Odstrániť aktuálny denník Odstrániť najstarší denník Odstrániť všetky denníky okrem aktuálneho Odstrániť všetky denníky	Nastavenie reakcie tlačiarne v prípade, že využitie pevného disku alebo disku ISD dosiahne maximálny limit (100 MB).
<b>Adresa URL na zverejnenie denníka</b>	Stanovenie miesta, kde tlačiareň zverejňuje denníky štatistiky úloh.
<b>Poznámka:</b> Hviezdička (*) vedľa hodnoty označuje predvolené výrobné nastavenie.	

Položka ponuky	Opis
<b>E-mailová adresa na odoslanie denníkov</b>	Stanovenie e-mailovej adresy, na ktorú tlačiareň odosiela denníky štatistiky úloh.
<b>Predvoľba súboru denníka</b>	Stanovenie predvoľby súborov denníka. <b>Poznámka:</b> Aktuálny názov hostiteľa nastavený v ponuke TCP/IP sa používa ako predvolená predvoľba súboru denníka.
<b>Poznámka:</b> Hviezdička (*) vedľa hodnoty označuje predvolené výrobné nastavenie.	

## PDF

Položka ponuky	Opis
<b>Podľa veľkosti</b> Vypnuté* Zapnuté	Úprava obsahu strany podľa vybratej veľkosti papiera.
<b>Anotácie</b> Tlač Netlačiť*	Stanovenie, či sa majú tlačiť anotácie v súbore PDF.
<b>Tlačiť chybu PDF</b> Vypnuté Zapnuté*	Povolenie tlače chyby PDF.
<b>Poznámka:</b> Hviezdička (*) vedľa hodnoty označuje predvolené výrobné nastavenie.	

## PostScript

Položka ponuky	Opis
<b>Tlačiť chybu PS</b> Vypnuté* Zapnuté	Tlač strany s opisom chyby jazyka PostScript®. <b>Poznámka:</b> Keď sa vyskytne chyba, zastaví sa spracovanie úlohy, tlačiareň vytlačí chybové hlásenie a zvyšok tlačovej úlohy sa vypustí.
<b>Minimálna šírka čiary</b> 1 – 30 (2*)	Nastavenie minimálnej šírky ťahu. <b>Poznámka:</b> Úlohy tlačené v rozlíšení 1 200 dpi uplatňujú túto hodnotu priamo.
<b>Zamknúť režim spustenia PS</b> Vypnuté Zapnuté*	Zakázať súbor SysStart. <b>Poznámka:</b> Povolenie súboru SysStart vystavuje vašu tlačiareň alebo sieť bezpečnostnému riziku.
<b>Vyhľadanie obrázkov</b> Vypnuté* Zapnuté	Vylepšenie kontrastu a ostrosti obrázkov s nízkym rozlíšením. <b>Poznámka:</b> Toto nastavenie sa neprejaví na obrázkoch s rozlíšením 300 dpi alebo vyšším.
<b>Poznámka:</b> Hviezdička (*) vedľa hodnoty označuje predvolené výrobné nastavenie.	



Položka ponuky	Opis
<b>Priorita písma</b> Zabudované* Flash/Disk	Stanovenie postupnosti vyhľadávania písma. <b>Poznámky:</b> <ul style="list-style-type: none"> <li>• V prípade nastavenia Zabudované tlačiareň hľadá požadované písmo vo vlastnej pamäti a až potom prehľadáva pevný disk a disk s inteligentným ukladaním (ISD).</li> <li>• V prípade nastavenia Flash/Disk tlačiareň hľadá požadované písmo na pevnom disku a na disku ISD a až potom prehľadáva pamäť tlačiarne.</li> <li>• Táto ponuka sa zobrazí len v prípade, že je nainštalovaný pevný disk alebo disk ISD.</li> </ul>
<b>Časový limit čakania</b> Vypnuté Zapnuté* (40 sekúnd)	Povolenie, aby tlačiareň čakala na ďalšie údaje pred zrušením tlačovej úlohy.
<b>Poznámka:</b> Hviezdička (*) vedľa hodnoty označuje predvolené výrobné nastavenie.	

## PCL

Položka ponuky	Opis
<b>Zdroj písma</b> Zabudované* Disk Prevzaté Jednotka flash Karta písiem Všetky	Výber zdroja, ktorý obsahuje predvolený výber písiem. <b>Poznámky:</b> <ul style="list-style-type: none"> <li>• Možnosti Disk a Jednotka Flash sa zobrazia len v prípade, ak je nainštalovaný bezchybný nechránený pevný disk alebo disk s inteligentným ukladaním (ISD) obsahujúci písma.</li> <li>• Možnosť Prevziať sa zobrazí len v prípade, ak v pamäti tlačiarne existujú prevzaté písma.</li> <li>• Karta písiem sa zobrazí len vtedy, keď je nainštalovaný disk ISD.</li> </ul>
<b>Názov písma</b> [Zoznam dostupných písiem] (Courier*)	Výber písma z uvedeného zdroja písiem.
<b>Súprava symbolov</b> [Zoznam dostupnej súpravy symbolov] (10U PC-8*)	Stanovenie súpravy symbolov pre každý názov písma. <b>Poznámka:</b> Súprava symbolov predstavuje súpravu abecedných a číselných znakov, znamienok a špeciálnych znakov. Súpravy symbolov podporujú rôzne jazyky alebo určité programy, ako napríklad matematické symboly pre vedecký text.
<b>Rozstup</b> 0,08 - 100,00 (10,00*)	Zadanie rozstupu pre pevné písmo alebo písmo s rovnakým rozstupom. <b>Poznámka:</b> Rozstup predstavuje počet pevných medzier vodorovne v texte s dĺžkou jedného palca.
<b>Orientácia</b> Na výšku* Na šírku Obrátene na výšku Obrátene na šírku	Stanovenie orientácie textu a grafických prvkov na strane.
<b>Poznámka:</b> Hviezdička (*) vedľa hodnoty označuje predvolené výrobné nastavenie.	

Položka ponuky	Opis
<b>Počet riadkov na stranu</b> 1–255	Zadanie počtu riadkov textu pre jednotlivé strany vytlačené cez dátový prenos PCL®. <b>Poznámky:</b> <ul style="list-style-type: none"> <li>Touto položkou ponuky sa aktivuje vertikálne krokovanie, vďaka ktorému sa medzi predvolené okraje strany vytlačí zvolený požadovaný počet riadkov.</li> <li>60 je americké predvolené výrobné nastavenie. Medzinárodné predvolené výrobné nastavenie je 64.</li> </ul>
<b>Minimálna šírka čiary v ovládači PCL5</b> 1–30 (2*)	Nastavenie počítačovej minimálnej šírky ťahu.
<b>Minimálna šírka čiary v ovládači PCLXL</b> 1–30 (2*)	
<b>Šírka formátu A4</b> 198 mm* 203 mm	Nastavenie šírky logickej strany na papieri formátu A4. <b>Poznámka:</b> Logická strana je plocha na fyzickej strane, na ktorú sa tlačia údaje.
<b>Automaticky CR po LF</b> Zapnuté Vypnuté*	Nastavenie tlačiarne na vykonanie návratu vozíka po riadiacom príkaze na posun o riadok. <b>Poznámka:</b> Návrat vozíka predstavuje mechanizmus, ktorý tlačiarňu prikazuje presunúť polohu kurzora na prvú polohu v rovnakom riadku.
<b>Automaticky LF po CR</b> Zapnuté Vypnuté*	Nastavenie tlačiarne na vykonanie posunu o riadok po riadiacom príkaze na návrat vozíka.
<b>Zmena čísla zásobníka</b> Priradiť zásobník [x] Priradiť manuálny podávač papiera Priradiť manuálny podávač obálok	Konfigurácia tlačiarne na prácu s rôznymi ovládačmi tlače alebo vlastnou aplikáciou, ktorá používa odlišný súbor zdrojových úloh na požiadanie daného zdroja papiera.
<b>Zmena čísla zásobníka</b> Zobraziť predvolené výrobné nastavenia	Zobrazenie predvolenej hodnoty z výroby priradenej každému zdroju papiera.
<b>Zmena čísla zásobníka</b> Obnoviť predvolené	Obnova hodnôt zmeny čísla zásobníka na ich hodnoty z výroby.
<b>Časový limit tlače</b> Vypnutá Zapnuté* (90 sekúnd)	Nastavenie tlačiarne na ukončenie tlačovej úlohy po dobe nečinnosti, ktorá trvala vymedzený čas.
<b>Poznámka:</b> Hviezdička (*) vedľa hodnoty označuje predvolené výrobné nastavenie.	

## Obrázok

Položka ponuky	Popis
<b>Automaticky prispôbiť</b> Zapnuté Vypnuté*	Vzhľadom na obrázok sa vyberie najlepšia dostupná veľkosť papiera a nastavenie jeho orientácie. <b>Poznámka:</b> V prípade nastavenia na možnosť Zapnuté táto položka ponuky upraví nastavenia zmeny veľkosti a orientácie obrázka.
<b>Invertovať</b> Vypnuté* Zapnuté	Invertovanie dvojfarebných monochromatických obrázkov. <b>Poznámka:</b> Táto položka ponuky sa nevzťahuje na obrázky vo formáte GIF ani JPEG.
<b>Zmena veľkosti</b> Ukotviť vľavo hore Prispôbiť* Ukotviť v strede Prispôbiť výšku/šírku Prispôbiť výšku Prispôbiť šírku	Obrázok sa prispôsobí veľkosti tlačenej plochy. <b>Poznámka:</b> Keď je funkcia Automaticky prispôbiť nastavená na možnosť Zapnutá, položka Zmena veľkosti sa automaticky nastaví na možnosť Prispôbiť.
<b>Orientácia</b> Na výšku* Na šírku Obrátene na výšku Obrátene na šírku	Stanovenie orientácie textu a grafických prvkov na strane.
<b>Poznámka:</b> Hviezdička (*) vedľa hodnoty označuje predvolené výrobné nastavenie.	

## Papier

### Konfigurácia zásobníkov

Položka ponuky	Opis
<b>Predvolený zdroj</b> Zásobník [x] (1*) Viacúčelový podávač Manuálny podávač papiera Manuálny podávač obálok	Nastavenie zdroja papiera pre všetky tlačové úlohy.
<b>Veľkosť/typ papiera</b> Zásobník [x] Viacúčelový podávač Manuálny podávač papiera Manuálny podávač obálok	Stanovenie veľkosti papiera alebo typu papiera vloženého do každého zo zdrojov papiera.
<b>Poznámka:</b> Hviezdička (*) vedľa hodnoty označuje predvolené výrobné nastavenie.	

Položka ponuky	Opis
<b>Nahradiť veľkosť</b> Vypnuté Letter/A4 Všetky uvedené*	Nastavenie tlačiarne na nahradenie uvedenej veľkosti papiera, ak papier požadovanej veľkosti nie je vložený v žiadnom zdroji papiera. <b>Poznámky:</b> <ul style="list-style-type: none"> <li>Nastavenie Vypnuté vyzve používateľa na vloženie papiera požadovanej veľkosti.</li> <li>Možnosť Všetky uvedené umožňuje všetky dostupné nahradenia.</li> </ul>
<b>Konfigurácia</b> Kazeta* Manuálny režim Prvý	Stanovenie správania viacúčelového podávača. <b>Poznámky:</b> <ul style="list-style-type: none"> <li>Možnosť Kazeta nakonfiguruje viacúčelový podávač ako automatický zdroj papiera.</li> <li>Možnosť Manuálne nastaví viacúčelový podávač iba pre tlačové úlohy podávané manuálne.</li> <li>Možnosť Prvý nakonfiguruje viacúčelový podávač ako primárny zdroj papiera.</li> </ul>
<b>Poznámka:</b> Hviezdička (*) vedľa hodnoty označuje predvolené výrobné nastavenie.	

## Konfigurácia médií

### Univerzálne nastavenie

Položka ponuky	Opis
<b>Merné jednotky</b> Palce Milimetre	Stanovenie mernej jednotky univerzálneho papiera. <b>Poznámka:</b> Palce sú americké predvolené výrobné nastavenie. Milimetre sú medzinárodné predvolené výrobné nastavenie.
<b>Na výšku – šírka</b> 3,5 – 19 palcov (8,5*) 88,9 – 482,6 mm (216*)	Nastavenie šírky univerzálneho papiera pri tlači na výšku.
<b>Na výšku – výška</b> 3,5 – 19 palcov (14*) 88,9 – 482,6 mm (356*)	Nastavenie výšky univerzálneho papiera pri tlači na výšku.
<b>Smer podávania</b> Krátky okraj* Dlhý okraj	Nastavenie tlačiarne na podávanie papiera krátkym alebo dlhým okrajom. <b>Poznámka:</b> Možnosť Dlhý okraj sa zobrazuje len v prípade, že najdlhší okraj papiera je kratší než maximálna podporovaná šírka.
<b>Viaceré univerzálne veľkosti</b> Zásobník [x] Viacúčelový podávač	Priraduje jedinečný rozmer pre viaceré univerzálne veľkosti, ktoré sú vložené v každom zdroji papiera. <b>Poznámka:</b> Toto nastavenie sa zobrazí len vtedy, keď je aktivované v ponuke Zariadenie. Na domovskej obrazovke sa dotknite položiek <b>Nastavenia &gt; Zariadenie &gt; Údržba &gt; Ponuka konfigurácie &gt; Konfigurácia zásobníkov &gt; Viaceré univerzálne veľkosti</b> .
<b>Poznámka:</b> Hviezdička (*) vedľa hodnoty označuje predvolené výrobné nastavenie.	

## Typy médií

Položka ponuky	Opis
Obyčajný papier Kartón Recyklovaný papier Lesklý papier Štítky Vinylové štítky Kancelársky papier Obálka Hlavičkový papier Predtlačený papier Farebný papier Ľahký papier Ťažký papier Pevný/bavlnený Vlastný typ [X]	Určenie textúry, hmotnosti a orientácie papiera.

## Jednotka USB

### Tlač z pamäťovej jednotky flash

Položka ponuky	Opis
<b>Počet kópií</b> 1 – 9999 (1*)	Nastavenie počtu kópií.
<b>Zdroj papiera</b> Zásobník [x] (1*) Viacúčelový podávač Manuálny podávač papiera Manuálny podávač obálok	Nastavenie zdroja papiera pre tlačovú úlohu.
<b>Farebný</b> Vypnuté Zapnuté*	Vytlačenie súboru z pamäťovej jednotky flash farebne.
<b>Zoradiť</b> Vypnuté [1, 1, 1, 2, 2, 2] Zapnuté [1, 2, 1, 2, 1, 2]*	Stohovanie strán tlačovej úlohy v správnom poradí najmä pri tlači viacerých kópií tlačovej úlohy.
<b>Strany</b> Jednostranne* Obojstranne	Určenie, či sa má tlačiť na jednej alebo oboch stranách papiera.
<b>Štýl preklopenia</b> Dlhý okraj* Krátky okraj	Určenie toho, ktorá strana papiera sa zviaže pri obojstrannej tlači.
<b>Poznámka:</b> Hviezdička (*) vedľa hodnoty označuje predvolené výrobné nastavenie.	

Položka ponuky	Opis
<b>Počet stránok na stranu</b> Vypnuté* 2 stránky na stranu 3 stránky na stranu 4 stránky na stranu 6 stránok na stranu 9 stránok na stranu 12 stránok na stranu 16 stránok na stranu	Tlač obrázkov na viacerých stránkach na jednu stranu jedného listu papiera.
<b>Zoradenie stránok na strane</b> Vodorovne* Obrátene vodorovne Obrátene zvislo Zvislé	Stanovenie polohy obrázkov na viacerých stránkach pri použití ponuky Počet stránok na stranu.
<b>Orientácia stránok na strane</b> Automatický* Na šírku Na výšku	Stanovenie orientácie obrázkov na viacerých stránkach pri použití ponuky Počet stránok na stranu.
<b>Okraje stránok na strane</b> Žiadne* Plný	Pri použití ponuky Počet stránok na stranu sa vytlačí okraj okolo obrázka každej strany.
<b>Oddeľovacie listy</b> Vypnuté* Medzi kópiami Medzi úlohami Medzi stranami	Vkladanie prázdnych oddeľovacích listov pri tlači.
<b>Zdroj oddeľovacích hárkov</b> Zásobník [x] (1*) Viacúčelový podávač	Stanovenie zdroja papiera pre oddeľovacie listy.
<b>Prázdne strany</b> Netlačiť* Tlač	Tlač prázdnych strán v rámci tlačovej úlohy.
<b>Poznámka:</b> Hviezdička (*) vedľa hodnoty označuje predvolené výrobné nastavenie.	

## Sieť/porty

### Prehľad siete

Položka ponuky	Opis
<b>Aktívny adaptér</b> Automaticky* Štandardná sieť Bezdrôtové	Uveďte typ sieťového pripojenia. <b>Poznámka:</b> Bezdrôtové pripojenie je k dispozícii len v tlačiarňach pripojených k bezdrôtovej sieti.
<b>Stav siete</b>	Zobrazenie stavu pripojenia siete tlačiarňí.
<b>Zobraziť stav siete na tlačiarňi</b> Vypnuté Zapnuté*	Zobrazenie stavu siete na displeji.
<b>Rýchlosť, Obojstranné</b>	Zobrazenie rýchlosti aktuálne aktívnej sieťovej karty.
<b>IPv4</b>	Zobrazenie adres podľa protokolu IPv4.
<b>Všetky adresy podľa protokolu IPv6</b>	Zobrazenie všetkých adres podľa protokolu IPv6.
<b>Obnoviť tlačový server</b>	Obnovenie všetkých aktívnych sieťových pripojení tlačiarne. <b>Poznámka:</b> Toto nastavenie odstráni všetky sieťové konfiguračné nastavenia.
<b>Časový limit sieťovej úlohy</b> Vypnuté Zapnuté* (90 sekúnd)	Nastavenie doby, po ktorej uplynutí tlačiareň zruší sieťovú tlačovú úlohu.
<b>Stránka transparentu</b> Vypnuté* Zapnuté	Tlač stránky transparentu.
<b>Zapnúť sieťové pripojenie</b> Vypnuté Zapnuté*	Povoľte pripojenie tlačiarne k sieti.
<b>Povoľiť protokol LLDP</b> Vypnuté* Zapnuté	Povoľte protokol Link Layer Discovery Protocol (LLDP) v tlačiarňi.
<b>Poznámka:</b> Hviezdička (*) vedľa hodnoty označuje predvolené výrobné nastavenie.	

### Bezdrôtové

**Poznámka:** Táto ponuka je k dispozícii iba pre tlačiarne, ktoré sú pripojené k sieti Wi-Fi alebo majú adaptér bezdrôtovej siete.

Položka ponuky	Opis
<b>Nastavenie prostredníctvom mobilnej aplikácie</b>	Konfigurácia pripojenia siete Wi-Fi pomocou mobilného asistenta spoločnosti Lexmark.

Položka ponuky	Opis
<b>Nastavenie na paneli tlačiarne</b> Vybrať sieť Pridať sieť Wi-Fi Názov siete Režim siete Infraštruktúra Zabezpečený bezdrôtový režim Vypnuté* WPA2/WPA – osobné WPA2 – osobné WPA2/WPA3 – osobné WPA3 – osobné 802.1x – RADIUS	Konfigurácia pripojenia siete Wi-Fi pomocou ovládacieho panela. <b>Poznámka:</b> Táto položka ponuky je k dispozícii na serveri Embedded Web Server ako <i>Nastavenie bezdrôtového pripojenia</i> .
<b>Wi-Fi Protected Setup (WPS – nastavenie zabezpečenia siete Wi-Fi)</b> Spustenie stlačením tlačidla Spustenie kódom PIN	Vytvorte sieť Wi-Fi a aktivujte zabezpečenie siete. <b>Poznámky:</b> <ul style="list-style-type: none"> <li>• Pomocou metódy spustenia stlačením tlačidla môžete pripojiť tlačiareň k sieti Wi-Fi po stlačení tlačidiel na tlačiarňi a zároveň na prístupovom bode (bezdrôtovom smerovači) v rámci určeného času.</li> <li>• Pomocou metódy spustenia kódom PIN môžete pripojiť tlačiareň k sieti Wi-Fi po zadaní kódu PIN tlačiarne do nastavení bezdrôtového pripojenia prístupového bodu.</li> </ul>
<b>Kompatibilita</b> 802.11b/g/n (2,4 GHz)* 802.11a/b/g/n/ac (2,4 GHz/5 GHz) 802.11a/n/ac (5 GHz)	Nastavte štandard príslušnej siete Wi-Fi. <b>Poznámka:</b> Možnosti 802.11a/b/g/n/ac (2,4 GHz/5 GHz) a 802.11a/n/ac (5 GHz) sa zobrazia iba v prípade, že je nainštalovaná možnosť siete Wi-Fi.
<b>Zabezpečený bezdrôtový režim</b> Vypnuté* WPA2/WPA – osobné WPA2 – osobné WPA2/WPA3 – osobné WPA3 – osobné 802.1x – RADIUS	Nastavte režim zabezpečenia pre pripojenie tlačiarne k zariadeniam Wi-Fi.
<b>WPA2/WPA osobné</b> AES*	Povolenie zabezpečenia siete Wi-Fi cez WPA (Wi-Fi Protected Access). <b>Poznámka:</b> Táto položka ponuky sa zobrazí len v prípade, že je položka Zabezpečený bezdrôtový režim nastavená na možnosť WPA2/WPA – osobné.
<b>Nastaviť PSK</b>	Nastavte heslo pre zabezpečené pripojenie siete Wi-Fi.
<b>WPA2 – osobné</b> AES*	Povolenie zabezpečenia siete Wi-Fi cez funkciu WPA2. <b>Poznámka:</b> Táto položka ponuky sa zobrazí len v prípade, že je položka Zabezpečený bezdrôtový režim nastavená na možnosť WPA2 – osobné.



Položka ponuky	Opis
<b>Režim šifrovania 802.1x</b> WPA+ WPA2* WPA2 + PMF*	Povoľte zabezpečenie siete Wi-Fi cez štandard 802.1x. <b>Poznámka:</b> Táto položka ponuky sa zobrazí len v prípade, že je položka Zabezpečený bezdrôtový režim nastavená na možnosť 802.1x – RADIUS.
<b>IPv4</b> Povolit' protokol DHCP Zapnuté* Vypnuté Nastaviť statickú adresu IP IP adresa Maska siete Brána	Povolenie a konfigurácia nastavenia IPv4 v tlačiarni.
<b>IPv6</b> Povolit' protokol IPv6 Zapnuté* Vypnuté Povolit' protokol DHCPv6 Zapnuté Vypnuté* Bezstavová automatická konfigurácia adres Zapnuté* Vypnuté Adresa servera DNS Manuálne priradená adresa podľa protokolu IPv6 Manuálne priradený smerovač podľa protokolu IPv6 Predvoľba adresy Všetky adresy podľa protokolu IPv6 Všetky adresy smerovača podľa protokolu IPv6	Povolenie a konfigurácia nastavenia IPv6 v tlačiarni.
<b>Sieťová adresa</b> UAA LAA	Zobrazenie adres sietí.
<b>PCL SmartSwitch</b> Zapnuté* Vypnuté	Nastavenie tlačiarne na automatické prepnutie na emuláciu jazyka PCL, keď to vyžaduje tlačová úloha, bez ohľadu na predvolený jazyk tlačiarne. <b>Poznámka:</b> Ak je nastavenie PCL SmartSwitch vypnuté, tlačiareň neskúma prichádzajúce údaje a použije predvolený jazyk tlačiarne určený v ponuke Nastavenie.
<b>PS SmartSwitch</b> Zapnuté* Vypnuté	Nastavenie tlačiarne na automatické prepnutie na emuláciu jazyka PS, keď to vyžaduje tlačová úloha bez ohľadu na predvolený jazyk tlačiarne. <b>Poznámka:</b> Ak je nastavenie PS SmartSwitch vypnuté, tlačiareň neskúma prichádzajúce údaje a použije predvolený jazyk tlačiarne určený v ponuke Nastavenie.

Položka ponuky	Opis
<b>Ukladanie úloh do vyrovnávacej pamäte</b> Zapnuté Vypnuté*	Pred tlačou dočasne uložte tlačové úlohy na pevný disk alebo disk s inteligentným ukladaním (ISD). <b>Poznámka:</b> Táto ponuka sa zobrazí len v prípade, že je nainštalovaný pevný disk alebo disk ISD.
<b>Binárny jazyk PS pre Mac</b> Automatický* Zapnuté Vypnuté	Nastavenie tlačiarne na spracovanie tlačových úloh v binárnom jazyku PostScript pre Macintosh. <b>Poznámky:</b> <ul style="list-style-type: none"> <li>• Pri nastavení Zapnuté sa spracúvajú tlačové úlohy v neupravenom binárnom jazyku PostScript.</li> <li>• Nastavenie Vypnuté filtruje tlačové úlohy prostredníctvom štandardného protokolu.</li> </ul>

## Wi-Fi Direct

Položka ponuky	Opis
<b>Povoliť funkciu siete Wi-Fi Direct</b> Zapnuté Vypnuté*	Nastavenie tlačiarne, aby sa priamo pripájala k zariadeniam Wi-Fi.
<b>Názov siete Wi-Fi Direct</b>	Nastavte názov siete Wi-Fi Direct.
<b>Heslo siete Wi-Fi Direct</b>	Určite heslo na overenie totožnosti používateľov pri pripojení Wi-Fi.
<b>Zobraziť heslo na stránke nastavenia</b> Vypnuté Zapnuté*	Zobrazte Heslo siete Wi-Fi Direct na stránke nastavenia siete.
<b>Číslo uprednostňovaného kanála</b> 1-11 Automatický*	Nastavenie uprednostňovaného kanála siete Wi-Fi.
<b>Adresa IP vlastníka skupiny</b>	Zadanie adresy IP vlastníka skupiny.
<b>Automaticky prijať požiadavky pre stlačenia tlačidla</b> Vypnuté* Zapnuté	Prijatie požiadaviek na automatické pripojenie do siete. <b>Poznámka:</b> Automatické prijímanie klientov nie je zabezpečené.
<b>Poznámka:</b> Hviezdička (*) vedľa hodnoty označuje predvolené výrobné nastavenie.	

## Správa mobilných služieb

Položka ponuky	Opis
<b>Zapnúť tlač IPP</b> Zapnuté* Vypnuté	Umožňuje tlač z mobilných zariadení pomocou protokolu IPP.
<b>Poznámka:</b> Hviezdička (*) vedľa hodnoty označuje predvolené výrobné nastavenie.	

Položka ponuky	Opis
<b>Zapnúť IPP cez USB</b> Zapnuté* Vypnuté	Povolí úlohy tlače alebo skenovania cez pripojenie USB.
<b>Zapnúť rozpoznávanie tlače Mopria</b> Zapnuté* Vypnuté	Umožňuje zariadeniam s podporou Mopria rozpoznať tlačiareň.
<b>Poznámka:</b> Hviezdička (*) vedľa hodnoty označuje predvolené výrobné nastavenie.	

## Ethernet

Položka ponuky	Opis
<b>Rýchlosť siete</b>	Zobrazenie rýchlosti aktívneho sieťového adaptéra.
<b>IPv4</b> Povoliť protokol DHCP (Zapnuté*) Nastaviť statickú adresu IP	Konfigurácia nastavení protokolu IPv4.
<b>IPv6</b> Povoliť protokol IPv6 (Zapnuté*) Povoliť protokol DHCPv6 (Vypnuté*) Bezstavová automatická konfigurácia adres (Zapnuté*) Adresa servera DNS Manuálne priradená adresa podľa protokolu IPv6 Manuálne priradený smerovač podľa protokolu IPv6 Predvoľba adresy (64*) Všetky adresy podľa protokolu IPv6 Všetky adresy smerovača podľa protokolu IPv6	Konfigurácia nastavení protokolu IPv6.
<b>Sieťová adresa</b> UAA LAA	Zadanie sieťovej adresy.
<b>PCL SmartSwitch</b> Vypnutá Zapnuté*	Nastavenie tlačiarne na automatické prepnutie na emuláciu jazyka PCL, keď to vyžaduje tlačová úloha, bez ohľadu na predvolený jazyk tlačiarne. <b>Poznámka:</b> Keď je toto nastavenie vypnuté, tlačiareň neskúma prichádzajúce údaje a použije predvolený jazyk tlačiarne určený v ponuke Nastavenie.
<b>PS SmartSwitch</b> Vypnutá Zapnuté*	Nastavenie tlačiarne na automatické prepnutie na emuláciu jazyka PostScript, keď to vyžaduje tlačová úloha, bez ohľadu na predvolený jazyk tlačiarne. <b>Poznámka:</b> Keď je toto nastavenie vypnuté, tlačiareň neskúma prichádzajúce údaje a použije predvolený jazyk tlačiarne určený v ponuke Nastavenie.
<b>Poznámka:</b> Hviezdička (*) vedľa hodnoty označuje predvolené výrobné nastavenie.	

Položka ponuky	Opis
<b>Ukladanie úloh do vyrovnávacej pamäte</b> Vypnuté* Zapnuté	Pred tlačou dočasne uložte tlačové úlohy na pevný disk alebo disk s inteligentným ukladaním (ISD). <b>Poznámka:</b> Táto ponuka sa zobrazí len v prípade, že je nainštalovaný pevný disk alebo disk ISD.
<b>Binárny jazyk PS pre Mac</b> Automatický* Zapnuté Vypnutá	Nastavenie tlačiarne na spracovanie tlačových úloh v binárnom jazyku PostScript pre Macintosh. <b>Poznámky:</b> <ul style="list-style-type: none"> <li>• Pri nastavení možnosti Automaticky sa spracovávajú tlačové úlohy z počítačov používajúcich operačný systém Windows alebo Macintosh.</li> <li>• Nastavenie Vypnuté filtruje tlačové úlohy PostScript prostredníctvom štandardného protokolu.</li> </ul>
<b>Úsporné ethernetové pripojenie</b> Zapnuté Vypnutá Automatický*	Zníženie spotreby energie, keď tlačiareň neprijíma žiadne údaje z ethernetovej siete.
<b>Poznámka:</b> Hviezdička (*) vedľa hodnoty označuje predvolené výrobné nastavenie.	

## TCP/IP

**Poznámka:** Táto ponuka sa zobrazí len na sieťových tlačiarňach alebo na tlačiarňach pripojených k tlačovým serverom.

Položka ponuky	Opis
<b>Nastaviť hositeľské meno</b>	Nastavenie aktuálneho hositeľského mena TCP/IP.
<b>Názov domény</b>	Nastavenie názvu domény.
<b>Povoliť protokol DHCP/BOOTP na aktualizáciu servera NTP</b> Zapnuté* Vypnuté	Povolenie aktualizovať nastavenia NTP tlačiarne klientom využívajúcim protokoly DHCP a BOOTP.
<b>Názov nulovej konfigurácie</b>	Uveďte názov služby nulovej konfigurácie siete.
<b>Povoliť automatické pridelenie IP adresy</b> Vypnuté Zapnuté*	Automatické prideľovanie IP adresy.
<b>Adresa servera DNS</b>	Stanovenie aktuálnej adresy servera DNS.
<b>Záložná adresa DNS</b>	Stanovenie záložnej adresy servera DNS.
<b>Záložná adresa DNS 2</b>	
<b>Záložná adresa DNS 3</b>	
<b>Poradie vyhľadávania domén</b>	Stanovenie zoznamu názvov domén na vyhľadanie tlačiarne a jej prostriedkov, ktoré sa nachádzajú na iných doménach v rámci siete.
<b>Poznámka:</b> Hviezdička (*) vedľa hodnoty označuje predvolené výrobné nastavenie.	

Položka ponuky	Opis
<b>Povoliť protokol DDNS</b> Vypnuté* Zapnuté	Aktualizácia nastavenia dynamického servera DNS.
<b>DDNS TTL</b>	Stanovenie aktuálneho nastavenia servera DDNS.
<b>Predvolené TTL</b>	
<b>Čas obnovenia DDNS</b>	
<b>Povoliť mDNS</b> Vypnuté Zapnuté*	Aktualizácia nastavenia multicast servera DNS.
<b>Adresa servera WINS</b>	Stanovenie adresy servera pre službu WINS.
<b>Povoliť protokol BOOTP</b> Vypnuté* Zapnuté	Povolenie pridelenia IP adresy tlačiarne protokolom BOOTP.
<b>Zoznam vyhradených serverov</b>	Zadanie IP adries, pre ktoré je povolená komunikácia s tlačiarkou cez protokol TCP/IP.  <b>Poznámky:</b> <ul style="list-style-type: none"> <li>• Každú z IP adries oddeľte čiarkou.</li> <li>• Môžete pridať až 50 IP adries.</li> <li>• Táto položka ponuky je k dispozícii len na niektorých modeloch tlačiarní.</li> </ul>
<b>Možnosti zoznamu vyhradených serverov</b> Blokovat' všetky porty* Blokovat' len tlač Blokovat' len tlač a HTTP	Zadanie možnosti prístupu pre IP adresy, ktoré nie sú v zozname. <b>Poznámka:</b> Táto položka ponuky je k dispozícii len na niektorých modeloch tlačiarní.
<b>MTU</b> 256 – 1500 Ethernet (1500*)	Stanovenie parametra jednotky MTU pre pripojenia TCP.
<b>Port neupravenej tlače</b> 1 – 65535 (9100*)	Stanovenie čísla portu na neupravenú tlač pre tlačiarne v sieti.
<b>Maximálna rýchlosť odchádzajúcich dátových prenosov</b> Vypnuté* Zapnuté	Nastavenie maximálnej prenosovej rýchlosti tlačiarne. <b>Poznámka:</b> Keď je táto funkcia aktivovaná, možnosť pre toto nastavenie je 100 – 1 000 000 kilobitov za sekundu.
<b>Podpora TLS</b> Povolit' protokol TLSv1.0 (Vypnuté) Povolit' protokol TLSv1.1 (vypnuté*) Povolit' protokol TLSv1.2 (Zapnuté*)	Zapnutie bezpečnostného protokolu Transport Layer Security.
<b>Zoznam šifrier SSL</b>	Stanovenie kódovacích algoritmov slúžiacich na pripojenia SSL alebo TLS.
<b>Zoznam šifrovacích balíkov protokolu TLSv1.3 SSL</b>	Zadanie špecifického šifrovacieho reťazca, ktorý sa má použiť pre TLS v1.3.
<b>Poznámka:</b> Hviezdička (*) vedľa hodnoty označuje predvolené výrobné nastavenie.	

## SNMP

**Poznámka:** Táto ponuka sa zobrazí len na sieťových tlačiarniach alebo na tlačiarniach pripojených k tlačovému serverom.

Položka ponuky	Opis
<b>Protokol SNMP verzie 1 a 2c</b> Zapnuté Vypnuté Zapnuté* Zapnúť protokol SNMP Vypnuté Zapnuté* Zapnúť PPM MIB Vypnuté Zapnuté* Komunita SNMP	Konfigurácia protokolu SNMP verzie 1 a 2c na inštaláciu tlačových ovládačov a aplikácií.
<b>Protokol SNMP verzie 3</b> Zapnuté Vypnuté Zapnuté* Kontextové meno Nastaviť poverenia na čítanie/zápis Používateľské meno Heslo overenia Heslo na ochranu súkromia Nastaviť poverenia iba na čítanie Používateľské meno Heslo overenia Heslo na ochranu súkromia Tlačidlo mriežky na overenie MD5 SHA1* Minimálna úroveň overenia Žiadne overenie, žiadne súkromie Overenie, žiadne súkromie Overenie, súkromie* Algoritmus súkromného režimu DES AES-128*	Konfigurácia protokolu SNMP verzie 3 na inštaláciu a aktualizáciu zabezpečenia tlačiarne.
<b>Poznámka:</b> Hviezdička (*) vedľa hodnoty označuje predvolené výrobné nastavenie.	

## IPSec

**Poznámka:** Táto ponuka sa zobrazí len na sieťových tlačiarniach alebo na tlačiarniach pripojených k tlačovému serverom.

Položka ponuky	Opis
<b>Povoliť protokol IPSec</b> Vypnuté* Zapnuté	Povoliť zabezpečenie protokolu IP (IPSec).
<b>Základná konfigurácia</b> Predvolené* Kompatibilita Zabezpečené	Nastavenie základnej konfigurácie protokolu IPSec. <b>Poznámka:</b> Táto položka ponuky sa zobrazí len v prípade, že je položka Zapnúť protokol IPSec nastavená na možnosť Zapnuté.
<b>Skupinový návrh protokolu DH (Diffie-Hellman)</b> modp2048 (14)* modp3072 (15) modp4096 (16) modp6144 (17)	Nastavenie základnej konfigurácie protokolu IPSec. <b>Poznámka:</b> Táto položka ponuky sa zobrazí len v prípade, že je položka Základná konfigurácia nastavená na možnosť Kompatibilita.
<b>Navrhovaná metóda šifrovania</b> 3DES AES*	Nastavenie metódy šifrovania. <b>Poznámka:</b> Táto položka ponuky sa zobrazí len v prípade, že je položka Základná konfigurácia nastavená na možnosť Kompatibilita.
<b>Navrhovaná metóda overenia</b> SHA1 SHA256* SHA512	Nastavenie metódy overenia. <b>Poznámka:</b> Táto položka ponuky sa zobrazí len v prípade, že je položka Základná konfigurácia nastavená na možnosť Kompatibilita.
<b>Životnosť IKE SA (hod.)</b> 1 2 4 8 24*	Špecifikácia obdobia vypršania IKE SA. <b>Poznámka:</b> Táto položka ponuky sa zobrazí len v prípade, že je položka Základná konfigurácia nastavená na možnosť Bezpečná.
<b>Životnosť IPSec SA (hod.)</b> 1 2 4 8* 24	Špecifikácia obdobia vypršania IPSec SA. <b>Poznámka:</b> Táto položka ponuky sa zobrazí len v prípade, že je položka Základná konfigurácia nastavená na možnosť Bezpečná.
<b>Certifikát zariadenia IPSec</b>	Stanovenie certifikátu protokolu IPSec. <b>Poznámka:</b> Táto položka ponuky sa zobrazí len v prípade, že je položka Zapnúť protokol IPSec nastavená na možnosť Zapnuté.
<b>Spojenia overené vopred zdieľaným kľúčom</b> Hostiteľ [x]	Konfigurácia overených spojení tlačiarne. <b>Poznámka:</b> Tieto položky ponuky sa zobrazia len v prípade, že je položka Zapnúť protokol IPSec nastavená na možnosť Zapnuté.
<b>Certifikovať overené spojenia</b> Hostiteľ [x] Adresa[/podsieť]	
<b>Poznámka:</b> Hviezdička (*) vedľa hodnoty označuje predvolené výrobné nastavenie.	

## 802.1x

**Poznámka:** Táto ponuka sa zobrazí len na sieťových tlačiarniach alebo na tlačiarniach pripojených k tlačovému serverom.

Položka ponuky	Opis
<b>Aktívne</b> Vypnuté* Zapnuté	Nastavenie tlačiarne na pripojenie do sietí vyžadujúcich overenie pred umožnením prístupu.
<b>Overenie 802.1x</b> Prihlasovacie meno zariadenia Prihlasovacie heslo zariadenia Overenie serverového certifikátu (Zapnuté*) Zapnúť záznam udalostí (Vypnuté. *) Certifikát zariadenia 802.1x	Konfigurácia nastavení na overenie pripojenia 802.1x.
<b>Overovací mechanizmus</b> EAP – MD5 (Zapnuté*) EAP - MSCHAPv2 (Zapnuté*) LEAP (Zapnuté*) PEAP (Zapnuté*) EAP –TLS (Zapnuté*) EAP – TTLS (Zapnuté*) Spôsob overenia TTLS (MSCHAPv2*)	Konfigurácia povolených mechanizmov overenia pripojenia 802.1x.
<b>Poznámka:</b> Hviezdička (*) vedľa hodnoty označuje predvolené výrobné nastavenie.	

## Konfigurácia LPD

**Poznámka:** Táto ponuka sa zobrazí len na sieťových tlačiarniach alebo na tlačiarniach pripojených k tlačovému serverom.

Položka ponuky	Popis
<b>Časový limit LPD</b> 0 – 65535 sekúnd (90*)	Nastavenie hodnoty časového limitu na zastavenie servera LPD, ktorý neurčito dlho čaká na zadržané alebo neplatné tlačové úlohy.
<b>Stránka transparentu LPD</b> Vypnuté* Zapnuté	Tlač stránky transparentu pre všetky tlačové úlohy LPD. <b>Poznámka:</b> Stránka transparentu je prvá strana tlačovej úlohy, ktorá sa používa na oddelenie tlačových úloh a na určenie autora požiadavky na tlačovú úlohu.
<b>Záverečná stránka LPD</b> Vypnuté* Zapnuté	Tlač záverečnej stránky pre všetky tlačové úlohy LPD. <b>Poznámka:</b> Záverečná stránka je posledná stránka tlačovej úlohy.
<b>Konverzia návratu vozíka LPD</b> Vypnuté* Zapnuté	Povolenie konverzie návratu vozíka. <b>Poznámka:</b> Návrat vozíka predstavuje mechanizmus, ktorý tlačiarni prikazuje presunúť polohu kurzora na prvú polohu v rovnakom riadku.
<b>Poznámka:</b> Hviezdička (*) vedľa hodnoty označuje predvolené výrobné nastavenie.	



## Nastavenia HTTP/FTP

Položka ponuky	Opis
<b>Server proxy</b> IP adresa servera proxy HTTP Predvolený IP port servera HTTP IP adresa servera proxy FTP Predvolený IP port servera FTP Overenie Používateľské meno Heslo Miestne domény	Konfigurácia nastavení servera HTTP a FTP.
<b>Ďalšie nastavenia</b> Povolit' server HTTP (Zapnuté*)	Prístup k serveru Embedded Web Server na monitorovanie a správu tlačiarne.
<b>Ďalšie nastavenia</b> Zapnúť HTTPS (Zapnuté*)	Povolenie protokolu HTTPS (Hypertext Transfer Protocol Secure) na šifrovanie prenosu údajov do a z tlačového servera.
<b>Ďalšie nastavenia</b> Vynútiť pripojenia typu HTTPS (Vypnuté*)	Vynútenie používania pripojení HTTPS tlačiarňou.
<b>Ďalšie nastavenia</b> Povolit' protokol FTP/TFTP (Zapnuté*)	Odosielanie súborov pomocou protokolu FTP/TFTP.
<b>Ďalšie nastavenia</b> Certifikát zariadenia HTTPS (predvolené*)	Zobrazenie certifikátu zariadenia HTTP používaného v tlačiarňi.
<b>Ďalšie nastavenia</b> Časový limit pre požiadavky HTTP/FTP (30*)	Stanovenie času, po uplynutí ktorého dôjde k prerušeniu spojenia so serverom.
<b>Ďalšie nastavenia</b> Opakovania požiadaviek HTTP/FTP (3*)	Nastavenie počtu opakovaní požiadaviek na pripojenie k serveru HTTP/FTP.
<b>Poznámka:</b> Hviezdička (*) vedľa hodnoty označuje predvolené výrobné nastavenie.	

## ThinPrint

Položka ponuky	Opis
<b>Povolit' protokol ThinPrint</b> Vypnuté* Zapnuté	Tlačiť pomocou protokolu ThinPrint.
<b>Číslo portu</b> 4000 – 4999 (4000*)	Nastavenie čísla portu servera protokolu ThinPrint.
<b>Šírka pásma (bitov/s)</b> 100 – 1000000 (0*)	Nastavenie rýchlosti prenosu údajov v prostredí protokolu ThinPrint.
<b>Veľkosť paketu (kB)</b> 0 – 64000 (0*)	Nastavenie veľkosti paketu na prenos údajov.
<b>Poznámka:</b> Hviezdička (*) vedľa hodnoty označuje predvolené výrobné nastavenie.	

## USB

Položka ponuky	Opis
<b>PCL SmartSwitch</b> Vypnutá Zapnuté*	Nastavenie tlačiarne na prepnutie na emuláciu jazyka PCL, keď to tlačová úloha prijatá prostredníctvom portu USB vyžaduje bez ohľadu na predvolený jazyk tlačiarne. <b>Poznámka:</b> Keď je toto nastavenie vypnuté, tlačiareň neskúma prichádzajúce údaje a použije predvolený jazyk tlačiarne určený v ponuke Nastavenie.
<b>PS SmartSwitch</b> Vypnutá Zapnuté*	Nastavenie tlačiarne na prepnutie na emuláciu jazyka PostScript, keď to tlačová úloha prijatá prostredníctvom portu USB vyžaduje, bez ohľadu na predvolený jazyk tlačiarne. <b>Poznámka:</b> Keď je toto nastavenie vypnuté, tlačiareň neskúma prichádzajúce údaje a použije predvolený jazyk tlačiarne určený v ponuke Nastavenie.
<b>Ukladanie úloh do vyrovnávacej pamäte</b> Vypnuté* Zapnuté	Pred tlačou dočasne uložte tlačové úlohy na pevný disk alebo disk s inteligentným ukladaním (ISD). <b>Poznámka:</b> Táto ponuka sa zobrazí len v prípade, že je nainštalovaný pevný disk alebo disk ISD.
<b>Binárny jazyk PS pre Mac</b> Automatický* Zapnuté Vypnutá	Nastavenie tlačiarne na spracovanie tlačových úloh v binárnom jazyku PostScript pre Macintosh. <b>Poznámky:</b> <ul style="list-style-type: none"> <li>• Pri nastavení možnosti Automaticky sa spracovávajú tlačové úlohy z počítačov používajúcich operačný systém Windows alebo Macintosh.</li> <li>• Nastavenie Vypnuté filtruje tlačové úlohy PostScript prostredníctvom štandardného protokolu.</li> </ul>
<b>Povoliť port USB</b> Vypnutá Zapnuté*	Povolenie predného portu USB.
<b>Poznámka:</b> Hviezdička (*) vedľa hodnoty označuje predvolené výrobné nastavenie.	

## Obmedzenie prístupu do externej siete

Položka ponuky	Opis
<b>Obmedzenie prístupu do externej siete</b> Vypnuté* Zapnuté	Obmedzenie prístupu do siete.
<b>Adresa externej siete</b>	Špecifikácia sieťových adries s obmedzeným prístupom.
<b>E-mailová adresa na upozornenia</b>	Špecifikácia e-mailovej adresy, na ktorú sa má odoslať upozornenie na prihlásenie.
<b>Frekvencia cinknutí</b> 1 – 300 (10*)	Špecifikácia intervalu sieťových dotazov v sekundách.
<b>Predmet</b>	Zadajte predmet a správu v rámci oznámenia e-mailom.
<b>Správa</b>	
<b>Poznámka:</b> Hviezdička (*) vedľa hodnoty označuje predvolené výrobné nastavenie.	

# Zabezpečenie

## Spôsoby prihlásenia

### Správa povolení

Položka ponuky	Opis
<b>Prístup k funkciám</b> Upraviť Adresár Spravovať skratky Vytvárať profily Spravovať záložky Tlač z pamätevej jednotky flash Farebná tlač z pamätevej jednotky flash Prístup k zadržaným úlohám Použiť profily Zrušiť úlohy v rámci zariadenia Zmeniť jazyk Protokol IPP Čiernobiela tlač Farebná tlač	Riadenie prístupu k funkciám tlačiarne.
<b>Ponuky správy</b> Ponuka zabezpečenia Ponuka siete/portov Ponuka papiera Ponuka správ Ponuky konfigurácie funkcií Ponuka spotrebného materiálu Ponuka voliteľnej karty Ponuka SE Ponuka zariadenia	Riadenie prístupu k ponukám tlačiarne.
<b>Správa zariadení</b> Vzdialená správa Aktualizácie firmvéru Konfigurácia aplikácií Prístup k nástroju Embedded Web Server Importovať/exportovať všetky nastavenia vymazanie mimo prevádzky Záznam do cloudových služieb	Riadenie prístupu k možnostiam správy tlačiarne.
<b>Aplikácie</b> Nové aplikácie Prezentácia Zmeniť tapetu Šetrič obrazovky	Riadenie prístupu k aplikáciám tlačiarne.

## Miestne kontá

Položka ponuky	Popis
<b>Spravovať skupiny/povolenia</b> Pridať skupinu Importovať riadenie prístupu Prístup k funkciám Ponuky správy Správa zariadení Aplikácie Všetci používatelia Importovať riadenie prístupu Prístup k funkciám Ponuky správy Správa zariadení Aplikácie Správca	Kontrola skupiny používateľov, ktorí majú prístup k funkciám tlačiarne, aplikáciám a bezpečnostným nastaveniam.
<b>Pridať používateľa</b> Používateľské meno/heslo Používateľské meno Heslo Kód PIN	Vytváranie miestnych kont na správu prístupu k funkciám tlačiarne.
<b>Kontá s používateľským menom/heslom</b> Pridať používateľa	
<b>Kontá s používateľským menom</b> Pridať používateľa	
<b>Kontá s heslom</b> Pridať používateľa	
<b>Kontá s kódom PIN</b> Pridať používateľa	

## Plánovať zariadenia USB

Položka ponuky	Opis
<b>Plány</b> Pridať nový plán	Plánovanie prístupu k prednému portu USB.

## Denník auditu zabezpečenia

Položka ponuky	Opis
<b>Povoliť audit</b> Vypnuté* Zapnuté	Zaznamenávať udalosti v denníku auditu zabezpečenia a na vzdialený server Syslog.
<b>Poznámka:</b> Hviezdička (*) vedľa hodnoty označuje predvolené výrobné nastavenie.	

Položka ponuky	Opis
<b>Zapnúť vzdialený server Syslog</b> Vypnuté* Zapnuté	Odosielanie denníkov auditu na vzdialený server.
<b>Vzdialený server Syslog</b>	Stanovenie vzdialeného servera Syslog.
<b>Port vzdialeného servera Syslog</b> 1 – 65535 (514*)	Určenie portu vzdialeného servera Syslog.
<b>Metóda vzdialeného servera Syslog</b> Normálne UDP* Stunnel	Stanovenie metódy posielania zaznamenaných udalostí denníkov na vzdialený server.
<b>Funkcia vzdialeného servera Syslog</b> 0 – hlásenia jadra 1 – hlásenia na úrovni používateľa 2 – systém správ 3 – služby daemon systém 4 – hlásenia zabezpečenia/autorizácie* 5 – hlásenia interne generované serverom syslog 6 – podsystém riadkovej tlačiarne 7 – podsystém sieťových noviniek 8 – podsystém UUCP 9 – služba daemon hodiny 10 – hlásenia zabezpečenia/autorizácie 11 – služba daemon FTP 12 – podsystém NTP 13 – denník auditu 14 – denník výstrah 15 – služba daemon hodiny 16 – lokálne použitie 0 (local0) 17 – lokálne použitie 1 (local1) 18 – lokálne použitie 2 (local2) 19 – lokálne použitie 3 (local3) 20 – lokálne použitie 4 (local4) 21 – lokálne použitie 5 (local5) 22 – lokálne použitie 6 (local6) 23 – lokálne použitie 7 (local7)	Stanovenie kódu funkcie, ktorú tlačiareň používa pri odosielaní udalosti denníka na vzdialený server.
<b>Závažnosť udalostí zapisovaných do denníka</b> 0 – Núdzový stav 1 – Výstraha 2 – Kritické 3 – Chyba 4 – Upozornenie* 5 – Poznámka 6 – Informačné 7 – Ladenie	Stanovenie úrovne priority ukončenia zaznamenávania hlásenia udalostí do denníka.
<b>Poznámka:</b> Hviezdička (*) vedľa hodnoty označuje predvolené výrobné nastavenie.	

Položka ponuky	Opis
<b>Udalosti nezapisované do denníka vzdialeného servera Syslog</b> Vypnuté* Zapnuté	Na vzdialený server odosielať všetky udalosti bez ohľadu na stupeň závažnosti.
<b>E-mailová adresa správcu</b>	Odoslať e-mailové notifikácie udalostí zaznamenaných v denníkoch správcovi.
<b>E-mailová výstraha pri vymazaní denníka</b> Vypnuté* Zapnuté	Odoslať e-mailovú notifikáciu správcovi v prípade odstránenia denníkového záznamu.
<b>E-mailová výstraha pri zaplnení denníka</b> Vypnuté* Zapnuté	Odoslať e-mailovú notifikáciu správcovi v prípade zaplnenia denníka a začiatku prepisovania najstarších záznamov.
<b>Zapisovať do denníka úplné správanie</b> Prepisovať najstaršie položky* Denník odoslať e-mailom, potom odstrániť všetky položky	Riešiť problémy s ukladačím priestorom, keď denník zaplní vyhradenú pamäť.
<b>E-mailová výstraha pri % zaplnenia</b> Vypnuté* Zapnuté	Odoslať e-mailovú notifikáciu správcovi v prípade, že denník zaplní vyhradenú pamäť.
<b>Úroveň pre výstrahu pri % zaplnenia</b> 1 – 99 (90*)	
<b>E-mailová výstraha pri exporte denníka</b> Vypnuté* Zapnuté	Odoslať e-mailovú notifikáciu správcovi v prípade exportu denníka.
<b>E-mailová výstraha pri zmene nastavení denníka</b> Vypnuté* Zapnuté	Odoslať e-mailovú notifikáciu správcovi v prípade nastavenia možnosti Povolit' audit.
<b>Konca riadkov denníka</b> LF (\n)* CR (\r) CRLF (\r\n)	Stanovenie spôsobu, akým sa denník ukončí na konci každého riadka.
<b>Digitálne podpisovať exporty</b> Vypnuté* Zapnuté	Pridanie digitálneho podpisu do každého exportovaného denníkového súboru.
<b>Vymazať denník</b>	Odstránenie všetkých denníkov auditu.
<b>Denník exportovania</b> Syslog (RFC 5424) Syslog (RFC 3164) CSV	Export denníka zabezpečenia na jednotku flash.
<b>Poznámka:</b> Hviezdička (*) vedľa hodnoty označuje predvolené výrobné nastavenie.	

## Obmedzenia prihlásenia

Položka ponuky	Opis
<b>Neúspešné prihlásenia</b> 1 – 10 (3*)	Stanovenie počtu neúspešných prihlásení, po ktorých dôjde k zablokovaniu používateľa.
<b>Časový rámec zlyhania</b> 1 – 60 min (5*)	Stanovenie časového rámca neúspešných prihlásení, po ktorého uplynutí dôjde k zablokovaniu používateľa.
<b>Doba zablokovania</b> 1 – 60 min (5*)	Stanovenie doby zablokovania.
<b>Časový limit webového prihlásenia</b> 1 – 120 min (10*)	Stanovenie oneskorenia pre vzdialené prihlásenie, po ktorého uplynutí dôjde k automatickému odhláseniu používateľa.
<b>Poznámka:</b> Hviezdička (*) vedľa hodnoty označuje predvolené výrobné nastavenie.	

## Nastavenie dôvernej tlače

Položka ponuky	Opis
<b>Max. počet neplatných kódov PIN</b> 2 – 10	Nastavte limit pre počet zadání neplatného kódu PIN. <b>Poznámka:</b> Po dosiahnutí limitu sa odstránia tlačové úlohy pre dané meno používateľa.
<b>Koniec platnosti dôvernej úlohy</b> Vypnuté* 1 hodina 4 hodiny 24 hodín 1 týždeň	Nastavte individuálnu dobu uplynutia platnosti každej pozastavenej úlohy pred jej automatickým vymazaním z pevného disku alebo z disku s inteligentným ukladaním. <b>Poznámka:</b> Pozastavená úloha je dôverná, opakovaná, rezervovaná alebo overovaná.
<b>Koniec platnosti opakovaných úloh</b> Vypnuté* 1 hodina 4 hodiny 24 hodín 1 týždeň	Nastavenie doby uplynutia platnosti tlačovej úlohy, ktorú chcete opakovať.
<b>Koniec platnosti overenia úlohy</b> Vypnuté* 1 hodina 4 hodiny 24 hodín 1 týždeň	Nastavte dobu uplynutia platnosti tlače kópie úlohy na kontrolu jej kvality pred vytlačením zostávajúcich kópií.
<b>Koniec platnosti rezervovanej úlohy</b> Vypnuté* 1 hodina 4 hodiny 24 hodín 1 týždeň	Nastavte dobu uplynutia platnosti úloh, ktoré chcete v tlačiarni uložiť na neskoršie vytlačenie.
<b>Poznámka:</b> Hviezdička (*) vedľa hodnoty označuje predvolené výrobné nastavenie.	

Položka ponuky	Opis
<b>Je potrebné, aby sa zadržali všetky úlohy</b> Vypnuté* Zapnuté	Nastavenie tlačiarne, aby zadržala všetky tlačové úlohy.
<b>Zachovať duplicitné dokumenty</b> Vypnuté* Zapnuté	Nastavenie tlačiarne, aby zachovala všetky dokumenty s rovnakým názvom súboru.
<b>Poznámka:</b> Hviezdička (*) vedľa hodnoty označuje predvolené výrobné nastavenie.	

## Šifrovanie disku

**Poznámka:** Táto ponuka sa zobrazí len v prípade, že je nainštalovaný pevný disk alebo disk s inteligentným ukladaním.

Položka ponuky	Opis
<b>Stav</b> Zapnuté	Šifrovanie sa vykonáva automaticky, keď je nainštalovaný úložný disk.

## Vymazať dočasné údajové súbory

Položka ponuky	Opis
<b>Uložené vo vstavanej pamäti</b> Vypnuté* Zapnuté	Odstránenie všetkých súborov uložených v pamäti tlačiarne.
<b>Uložené na pevnom disku</b> Vymazanie s 1 prepisom* Vymazanie s 3 prepismi Vymazanie so 7 prepismi	Odstrániť všetky súbory uložené na pevnom disku. <b>Poznámka:</b> Táto ponuka sa zobrazí len v prípade, že je nainštalovaný pevný disk tlačiarne.
<b>Poznámka:</b> Hviezdička (*) vedľa hodnoty označuje predvolené výrobné nastavenie.	

## Nastavenia riešení LDAP

Položka ponuky	Opis
<b>Sledovanie odkazov LDAP</b> Vypnuté* Zapnuté	Vyhľadávanie účtov prihlásených používateľov na rôznych serveroch na doméne.
<b>Overenie certifikátu LDAP</b> Áno Nie*	Zapnutie overovania certifikátov LDAP.



## Rôzne

Položka ponuky	Opis
<b>Chránené funkcie</b> Zobrazit* Skryť	Zobrazuje všetky funkcie, ktoré ovládanie prístupu k funkciám (FAC) chráni bez ohľadu na bezpečnostné povolenia používateľa. <b>Poznámka:</b> Pomocou možnosti Skryť sa zobrazia v rámci ochrany FAC len tie funkcie, ku ktorým mám používateľ prístup.
<b>Povolenie tlače</b> Vypnuté* Zapnuté	Umožnenie prihlásenia používateľa pred tlačou.
<b>Predvolené prihlásenie s povolením tlače</b> Používateľské meno/heslo* Meno používateľa	Nastavenie predvoleného prihlásenia pre položku Povolenie tlače.
<b>Prepínač obnovenia zabezpečenia</b> Povolit' „host'ovský“ prístup* Žiadny účinok	Zadanie prístupu používateľa k tlačiarňi. <b>Poznámky:</b> <ul style="list-style-type: none"> <li>Možnosť Povolit' „host'ovský“ prístup poskytuje každému prístup ku všetkým funkciám tlačiarne.</li> <li>Možnosť Žiadny účinok môže znemožniť prístup k tlačiarňi, keď nie sú k dispozícii požadované informácie zabezpečenia.</li> </ul>
<b>Obnovenie režimov zariadenia</b> Povolit' s FAC Povolit* Nepovolit'	Zadajte používateľský prístup k ponuke Vymazanie pri vyradení z prevádzky.
<b>Na používateľské údaje použite disk s inteligentným ukladaním</b> Vypnuté Zapnuté*	Zapnite disk s inteligentným ukladaním, aby ste uložili používateľské údaje.
<b>Minimálna dĺžka hesla</b> 0 – 32 (0*)	Zadanie dĺžky hesla.
<b>Povolit' odkrytie hesla/kódu PIN</b> Vypnuté* Zapnuté	Zobrazenie hesla alebo osobného identifikačného čísla.
<b>Poznámka:</b> Hviezdička (*) vedľa hodnoty označuje predvolené výrobné nastavenie.	

## Cloudové služby

### Záznam do cloudových služieb

Položka ponuky	Opis
<b>Zobraziť viac informácií</b>	Zobrazenie ďalších informácií o používaní cloudových služieb Lexmark.
<b>Poznámka:</b> Hviezdička (*) vedľa hodnoty označuje predvolené výrobné nastavenie.	

Položka ponuky	Opis
<b>Povoliť komunikáciu s cloudovými službami Lexmark</b> Vypnuté* Zapnuté	Povolenie komunikácie tlačiarne s cloudovými službami Lexmark.
<b>Zobraziť aktuálny stav</b>	Zobrazenie stavu pripojenia medzi tlačiarňou a cloudovými službami Lexmark.
<b>Poznámka:</b> Hviezdička (*) vedľa hodnoty označuje predvolené výrobné nastavenie.	

## Správy

### Strana nastavení ponúk

Položka ponuky	Popis
<b>Strana nastavení ponúk</b>	Tlač správy, ktorá obsahuje ponuky tlačiarne.

### Zariadenie

Položka ponuky	Opis
<b>Informácie o zariadení</b>	Tlač správy s informáciami o tlačiarni.
<b>Štatistiky zariadenia</b>	Tlač správy s údajmi o využívaní tlačiarne a o stave spotrebného materiálu.
<b>Zoznam profilov</b>	Tlač zoznamu profilov uložených v tlačiarni.
<b>Správa o zariadeniach</b>	Vytlačte diagnostický nástroj pre problémy s tlačou. <b>Poznámka:</b> Aby ste predišli orezávaníu obsahu, vytlačte správu na papier veľkosti Letter alebo A4.

### Tlač

Položka ponuky	Opis
<b>Písma tlače</b> Písma jazyka PCL Písma jazyka PS	Tlač ukážok a informácií o písmach, ktoré sú k dispozícii pre jednotlivé jazyky tlačiarne.
<b>Tlačiť ukážku</b> Stránka s ukážkou	Vytlačí sa stránka, ktorá zobrazuje možnosti tlačiarne a podporované riešenia.
<b>Tlačiť adresár</b>	Vytlačte zdroje uložené na jednotke flash, pevnom disku alebo disku s inteligentným ukladaním (ISD). <b>Poznámka:</b> Táto položka ponuky sa zobrazí, len keď je nainštalovaná jednotka flash alebo disk ISD.

## Sieť

Položka ponuky	Popis
<b>Stránka nastavenia siete</b>	Tlač strany, ktorá obsahuje informácie o nakonfigurovaných sieťových a bezdrôtových nastaveniach tlačiarne. <b>Poznámka:</b> Táto položka ponuky sa zobrazí len na sieťových tlačiarňach alebo na tlačiarňach pripojených k tlačovému serverom.
<b>Klienti pripojení k sieti Wi-Fi Direct</b>	Vytlačí sa stránka, ktorá zobrazuje zoznam zariadení pripojených k tlačiarňam pomocou siete Wi-Fi Direct. <b>Poznámka:</b> Táto položka ponuky sa zobrazí len v prípade, že položka Zapnúť Wi-Fi Direct je nastavená na možnosť Zapnuté.

## Riešenie problémov

Položka ponuky	Popis
<b>Strany testovania kvality tlače</b>	Tlač vzorových strán na identifikáciu a opravu chýb kvality tlače.

## Tlač strany nastavení ponúk

Na domovskej obrazovke sa dotknite položiek **Nastavenia** > **Správy** > **Strana nastavení ponúk**.

# Údržba tlačiarne

## Kontrola stavu súčastí a spotrebného materiálu

- 1 Na domovskej obrazovke sa dotknite položky **Stav/spotrebný materiál**.
- 2 Vyberte súčasti alebo spotrebný materiál, ktorý chcete skontrolovať.

**Poznámka:** K tomuto nastaveniu sa dostanete aj vtedy, keď sa dotknete hornej časti domovskej obrazovky.

## Konfigurácia oznámení o spotrebnom materiáli

- 1 Otvorte webový prehliadač a do poľa adresy zadajte adresu IP tlačiarne.

**Poznámky:**

- Pozrite si adresu IP tlačiarne na domovskej obrazovke tlačiarne. IP Adresa sa zobrazuje ako štyri skupiny čísel, ktoré sú oddelené bodkami, napríklad 123.123.123.123.
- Ak používate server proxy, dočasne ho vypnite, aby sa správne načítala webová stránka.

- 2 Kliknite na položky **Nastavenia > Zariadenie > Oznámenia**.
- 3 Z ponuky **Spotrebný materiál** kliknite na položku **Vlastné oznámenia o spotrebnom materiáli**.
- 4 Vyberte oznámenie pre každý spotrebný materiál.
- 5 Uložte zmeny.

## Nastavenie upozornení e-mailom

Nakonfigurujte tlačiareň tak, aby odosielała upozornenia e-mailom, keď spotrebný materiál dosiahne nízku úroveň, keď je potrebné vymeniť alebo doplniť papier, prípadne keď dôjde k zaseknutiu papiera.

- 1 Otvorte webový prehliadač a do poľa adresy zadajte adresu IP tlačiarne.

**Poznámky:**

- Pozrite si adresu IP tlačiarne na domovskej obrazovke tlačiarne. IP Adresa sa zobrazuje ako štyri skupiny čísel, ktoré sú oddelené bodkami, napríklad 123.123.123.123.
- Ak používate server proxy, dočasne ho vypnite, aby sa webová stránka správne načítala.

- 2 Kliknite na položku **Nastavenia > Zariadenie > Oznámenia > Nastavenie upozornení e-mailom** a potom nakonfigurujte nastavenia.

**Poznámka:** Ďalšie informácie o nastavení SMTP získate od svojho poskytovateľa e-mailu.

- 3 Použite zmeny.
- 4 Kliknite na položku **Nastavenie zoznamu e-mailov a upozornení e-mailom** a potom nakonfigurujte nastavenia.
- 5 Použite zmeny.

## Zobrazenie správ

- 1 Na domovskej obrazovke sa dotknite položiek **Nastavenia > Správy**.
- 2 Vyberte správu, ktorú chcete zobrazit'.

## Objednávanie súčastí a spotrebného materiálu

Ak objednávate spotrebný materiál v USA, obráťte sa na spoločnosť Lexmark na čísle 1 800 539 6275, kde získate informácie o autorizovaných predajcoch spotrebného materiálu spoločnosti Lexmark vo vašom okolí. V iných krajinách alebo regiónoch navštívte adresu [www.lexmark.com](http://www.lexmark.com) alebo sa obráťte na predajcu, od ktorého ste kúpili tlačiareň.

**Poznámka:** Všetky odhady životnosti spotrebného materiálu tlačiarne sú založené na predpoklade tlače na obyčajný papier veľkosti Letter alebo A4.

**Výstraha – Riziko poranenia:** Ak nebudete udržiavať optimálny výkon tlačiarne alebo vymieňať súčasti a spotrebný materiál, môže dôjsť k jej poškodeniu.

## Používanie originálnych súčastí a spotrebného materiálu Lexmark

Tlačiareň Lexmark funguje najlepšie s originálnymi súčastami a spotrebným materiálom Lexmark. Používanie spotrebného materiálu alebo súčastí tretích strán môže ovplyvniť výkonnosť, spoľahlivosť alebo životnosť tlačiarne a jej tlačových súčastí. Môže mať vplyv aj na pokrytie záruky. Záruka nepokrýva poškodenie spôsobené používaním súčastí a spotrebného materiálu tretích strán. Všetky indikátory životnosti sú určené na fungovanie so súčastami a spotrebným materiálom Lexmark a ak sa používajú súčasti a spotrebný materiál tretích strán, môžu sa správať nepredvídateľne. Používanie tlačových súčastí po určenej životnosti môže poškodiť tlačiareň Lexmark alebo jej priradené súčasti.

**Výstraha – Riziko poranenia:** Spotrebný materiál a súčasti bez zmluvy o programe vrátenia môžu byť obnovené a repasované. Záruka výrobcu sa však nevzťahuje na škody spôsobené neoriginálnymi spotrebnými materiálmi alebo súčastami. Obnovenie nastavenia počítačiel pre spotrebný materiál alebo súčiastky bez správneho repasovania môže poškodiť tlačiareň. Po obnovení nastavení počítačla spotrebného materiálu alebo súčiastok môže tlačiareň zobrazovať chybové hlásenie, ktoré označuje prítomnosť obnovenej položky.

## Objednávanie tonerovej kazety

### Poznámky:

- Odhadovaná výťažnosť kazety vychádza z normy ISO/IEC 19798.
- Dlhé obdobia s mimoriadne malým objemom tlače môžu negatívne ovplyvniť skutočnú výťažnosť a môžu spôsobiť zlyhanie súčiastok kazety pred spotrebovaním tonera.

**Kazety pre program vrátenia pre modely tlačiarní Lexmark CS730 a Lexmark CS735**

Položka	Severná Amerika	Európa	Zvyšok sveta
<b>Tonerové kazety pre program vrátenia</b>			
Azúrová	71C10C0	71C20C0	71C80C0
Purpurová	71C10M0	71C20M0	71C80M0
Žltá	71C10Y0	71C20Y0	71C80Y0
Čierna	71C10K0	71C20K0	71C80K0
<b>Tonerové kazety s vysokou kapacitou pre program vrátenia</b>			
Azúrová	71C1HC0 <sup>1</sup>	71C2HC0 <sup>1</sup>	71C8HC0 <sup>1</sup>
Purpurová	71C1HM0 <sup>1</sup>	71C2HM0 <sup>1</sup>	71C8HM0 <sup>1</sup>
Žltá	71C1HY0 <sup>1</sup>	71C2HY0 <sup>1</sup>	71C8HY0 <sup>1</sup>
Čierna	71C1HK0	71C2HK0	71C8HK0
<b>Tonerové kazety s mimoriadne vysokou kapacitou pre program vrátenia<sup>2</sup></b>			
Azúrová	71C1XC0	71C2XC0	71C8XC0
Purpurová	71C1XM0	71C2XSM0	71C8XM0
Žltá	71C1XY0	71C2XY0	71C8XY0
<sup>1</sup> Podporované iba v modeli tlačiarne Lexmark CS730. <sup>2</sup> Podporované iba v modeli tlačiarne Lexmark CS735. Ďalšie informácie o krajinách v jednotlivých regiónoch nájdete na stránke <a href="http://www.lexmark.com/regions">www.lexmark.com/regions</a> .			

**Tonerové kazety s vysokou kapacitou pre model tlačiarne Lexmark CS730**

Položka	Celý svet
Čierna	71C0H10
Azúrová	71C0H20
Purpurová	71C0H30
Žltá	71C0H40

**Tonerové kazety s mimoriadne vysokou kapacitou pre model tlačiarne Lexmark CS735**

Položka	Celý svet
Azúrová	71C0X20
Purpurová	71C0X30
Žltá	71C0X40

**Tonerové kazety pre modely tlačiarní Lexmark C4342, Lexmark C4352**

Položka	Celý svet
Azúrová	24B7511
Purpurová	24B7512

Položka	Celý svet
Žltá	24B7513
Čierna	24B7514

## Objednanie čiernej tlačovej jednotky

Položka	Číslo súčasti
Čierna tlačová jednotka	71C0Z10

## Objednanie farebnej tlačovej súpravy

Položka	Číslo súčasti
Farebná tlačová súprava	71C0Z50

## Objednanie fľaše na odpadový toner

Položka	Číslo súčasti
Fľaša na odpadový toner	71C0W00

## Objednávanie súpravy na údržbu fixačnej jednotky

### Poznámky:

- Používanie určitých typov papiera si vyžaduje častejšiu výmenu súpravy na údržbu.
- Súčasťou súpravy na údržbu je oddeľovacia zostava, fixačná jednotka a zostava podávacieho valca. V prípade potreby si môžete tieto súčasti objednať a vymeniť samostatne.
- Ďalšie informácie o výmene súpravy na údržbu nájdete v dokumentácii, ktorá bola dodaná so súpravou.

Položka	Číslo súčasti
Súprava na údržbu fixačnej jednotky, 110 – 120 V	41X3882
Súprava na údržbu fixačnej jednotky, 220 – 240 V	41X3883
Súprava na údržbu fixačnej jednotky, 100 V	41X3884
Súprava na údržbu fixačnej jednotky, 115 V (úzke médiá)*	41X4511
* Podporované len na modeli a vyžadované pre model Lexmark CS737.	

## Výmena súčastí a spotrebného materiálu

### Výmena tonerovej kazety

1 Otvorte dverka B.

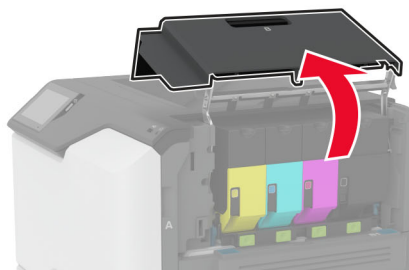
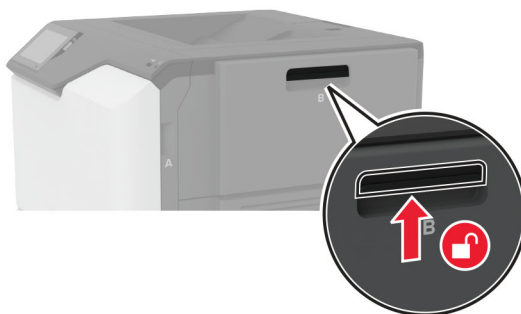



2 Vyberte prázdnu tonerovú kazetu.

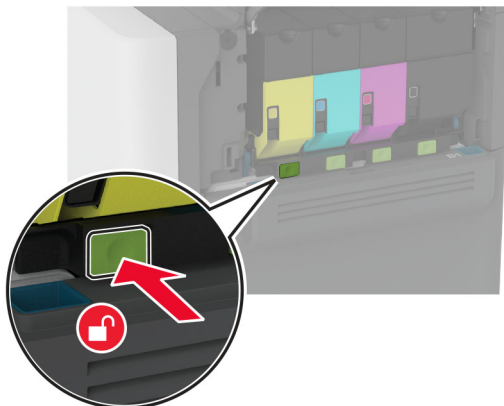

3 Vybaňte novú tonerovú kazetu.

4 Vložte novú tonerovú kazetu.

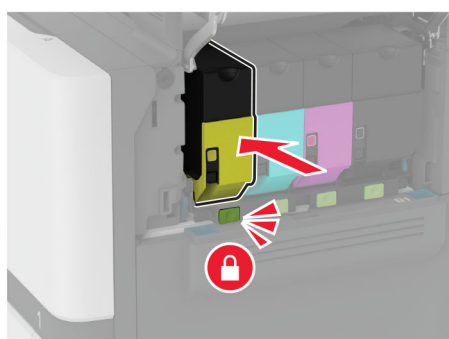

5 Zatvorte dvierka B.

## Výmena čiernej tlačovej jednotky

1 Otvorte dvierka B.

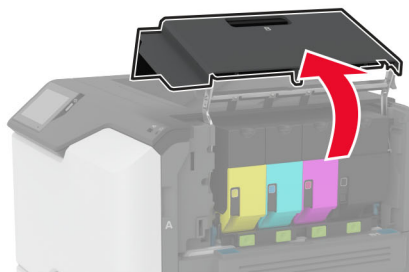
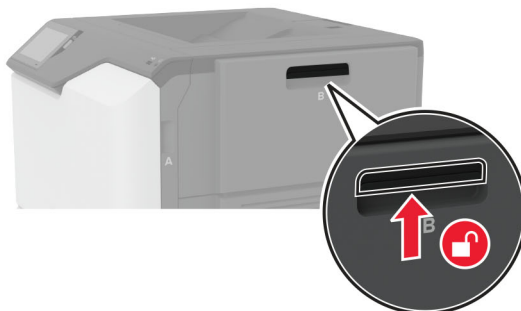

2 Vyberte fľašu na odpadový toner.

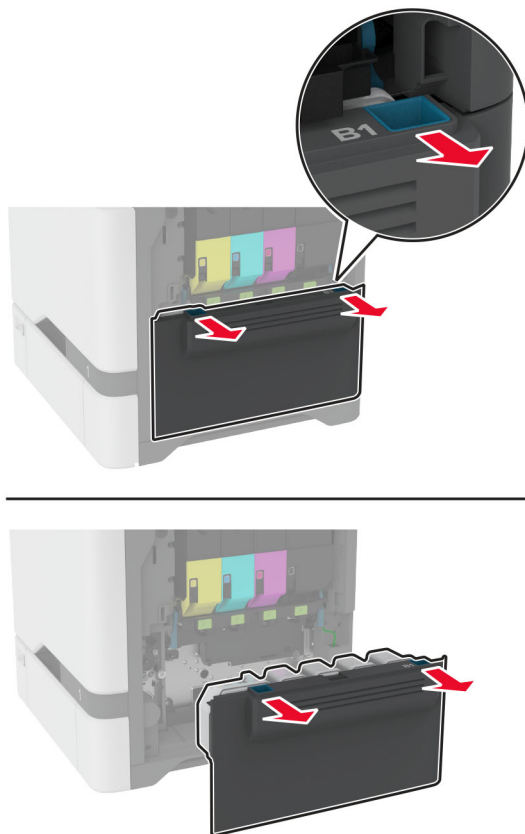

**Poznámka:** Aby sa predišlo rozsypaniu tonera, fľašu umiestnite do vzpriamenej polohy.

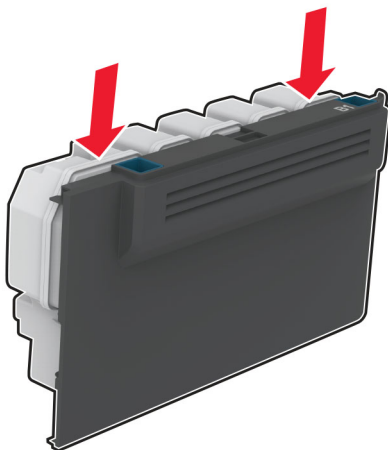

3 Vyberte tonerové kazety.

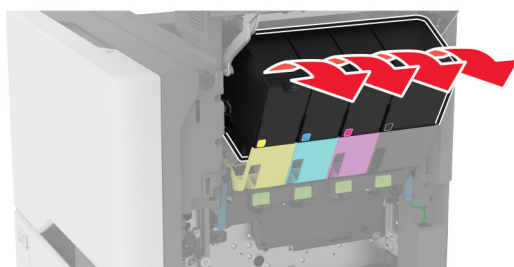
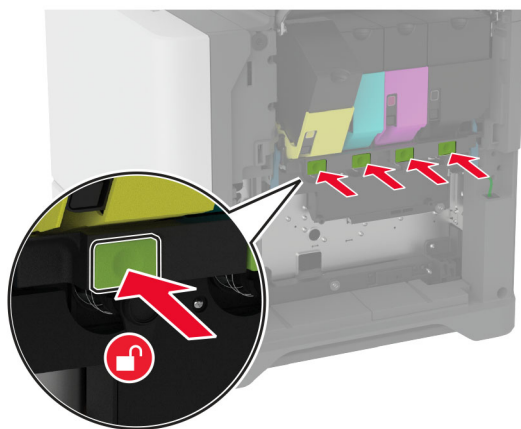

4 Odpojte kábel tlačovej súpravy.

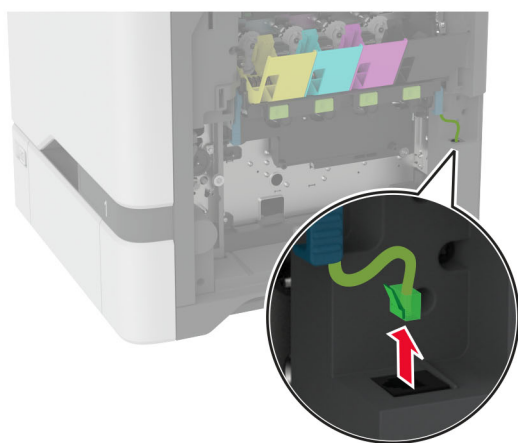
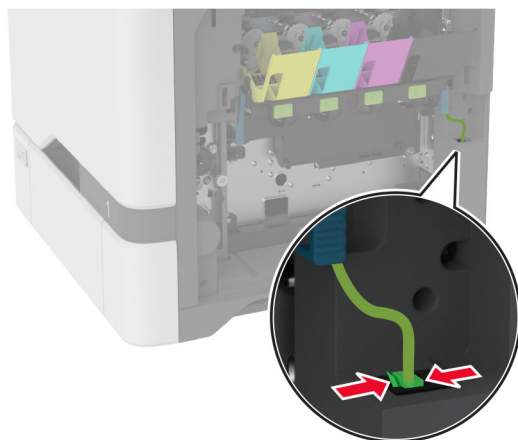

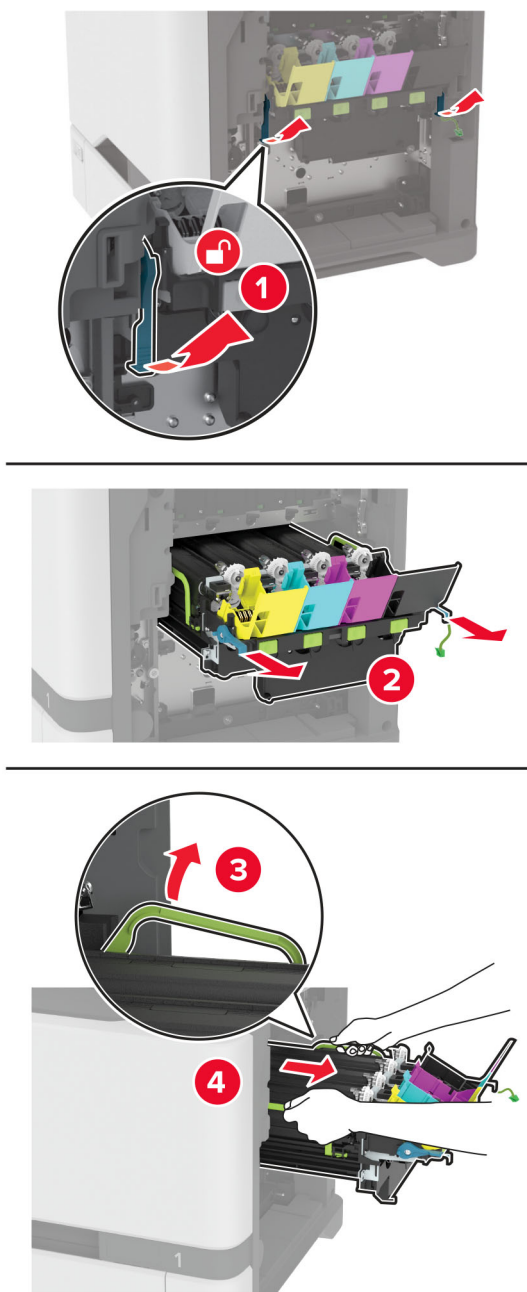
**5** Odstráňte tlačovú súpravu.

**Poznámka:** Aby ste predišli poškrábaniu tlačovej súpravy alebo poškodeniu fotografického bubna, umiestnite tlačovú súpravu do zdvihnutej polohy.

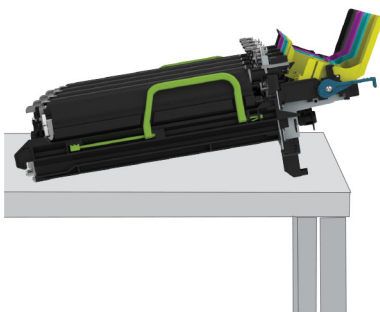

6 Vyberte použitú čiernu tlačovú jednotku.

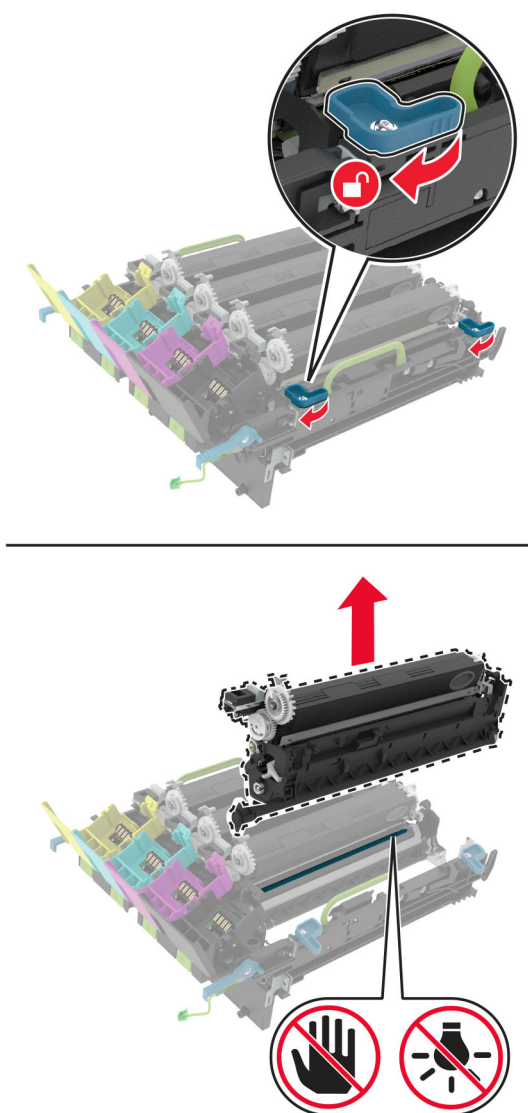

**Výstraha – Riziko poranenia:** Jednotku fotovalca nevystavujte priamemu svetlu na dlhšie ako 10 minút. Dlhšie vystavenie svetlu môže spôsobiť problémy s kvalitou tlače.



**Výstraha – Riziko poranenia:** Nedotýkajte sa lesklého fotovalca pod tlačovou súpravou. Mohli by ste tým ovplyvniť kvalitu tlače budúcich tlačových úloh.

- 7 Vybaľte novú čiernu tlačovú jednotku.
- 8 Vložte novú čiernu tlačovú jednotku do tlačovej súpravy.

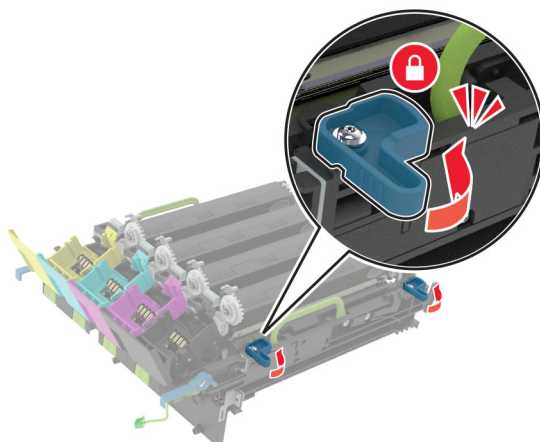
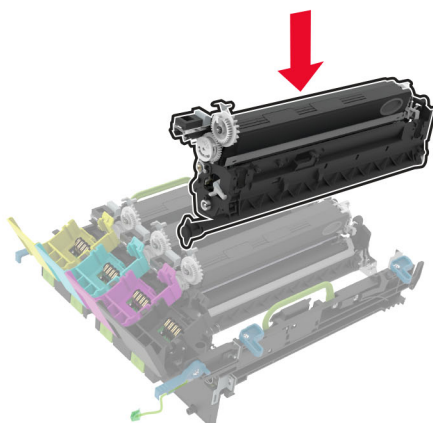

9 Vložte tlačovú súpravu.

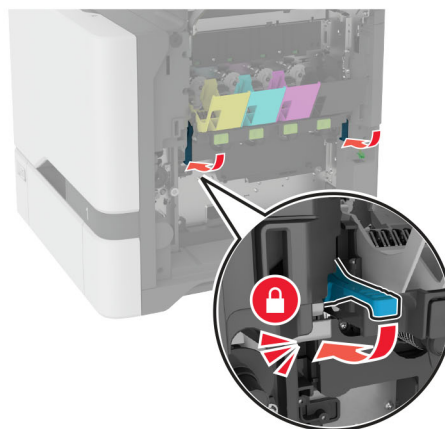
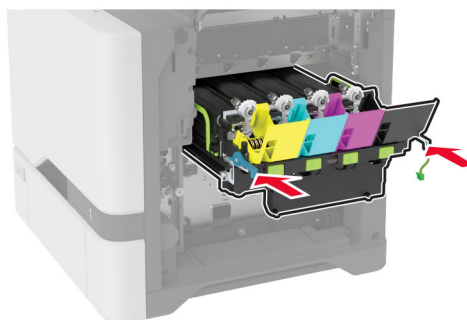
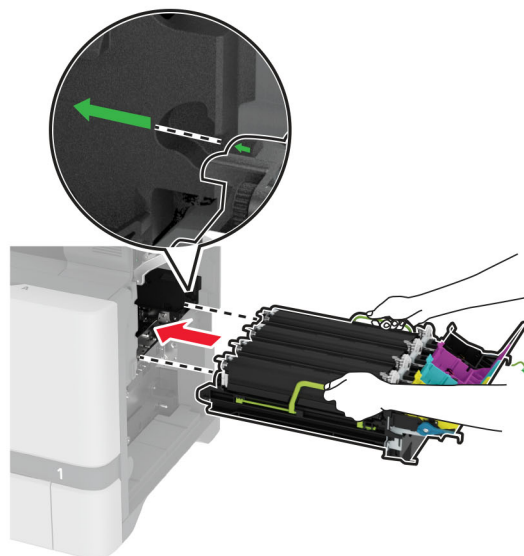

**10** Pripojte kábel tlačovej súpravy.

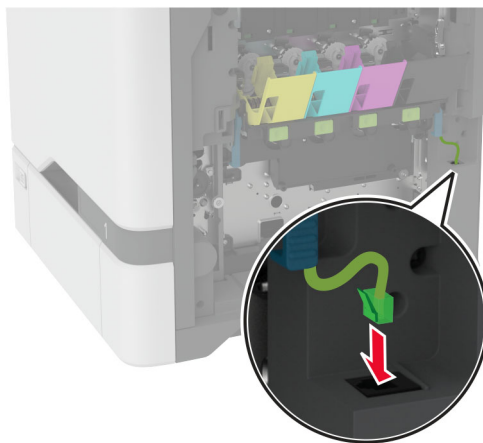

**11** Vložte fľašu na odpadový toner.

**12** Vložte tonerové kazety.

**13** Zatvorte dvierka B.

## Výmena farebnej tlačovej súpravy

1 Otvorte dverka B.

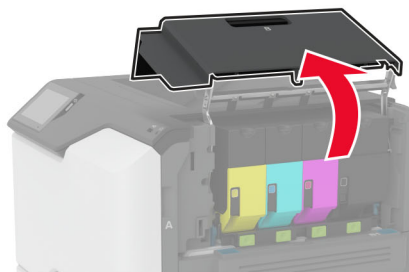
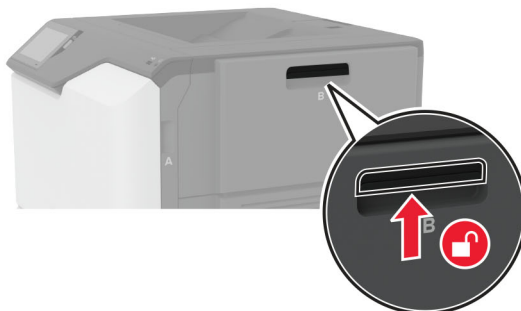

2 Vyberte fľašu na odpadový toner.

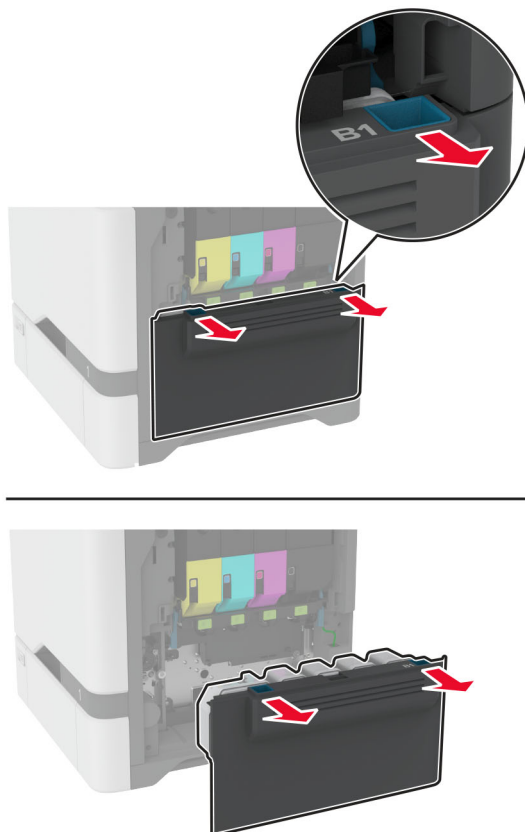

**Poznámka:** Aby sa predišlo rozsypaniu tonera, fľašu umiestnite do vzpriamenej polohy.

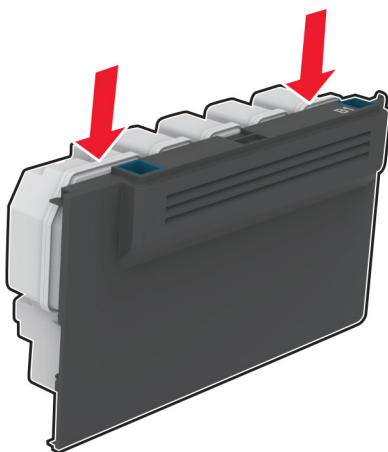

3 Vyberte tonerové kazety.

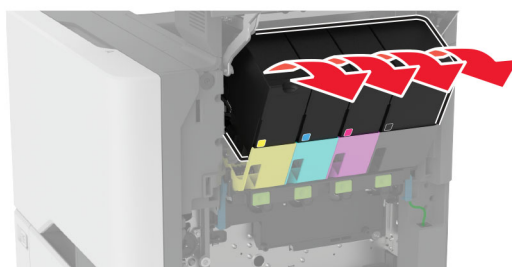
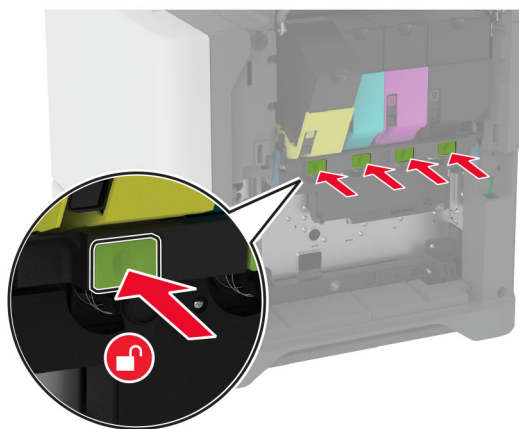

#### 4 Odpojte kábel tlačovej súpravy.

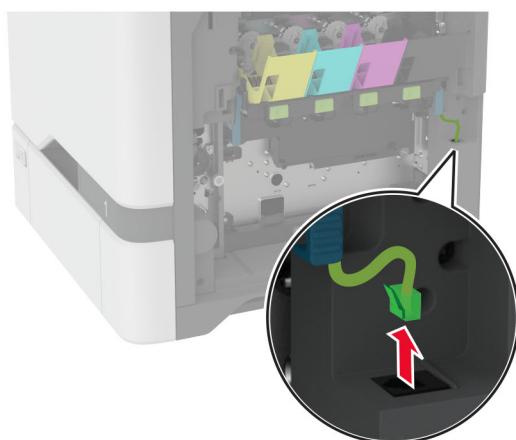
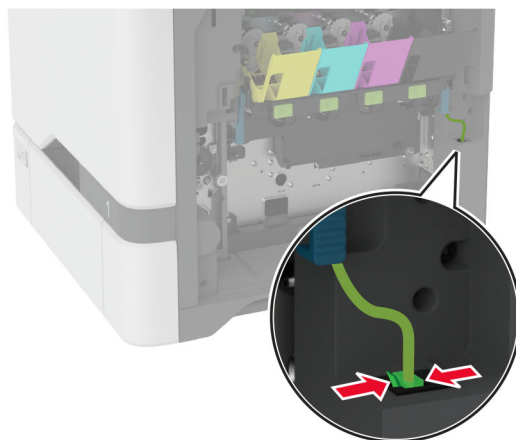

5 Vyberte použitú tlačovú súpravu.

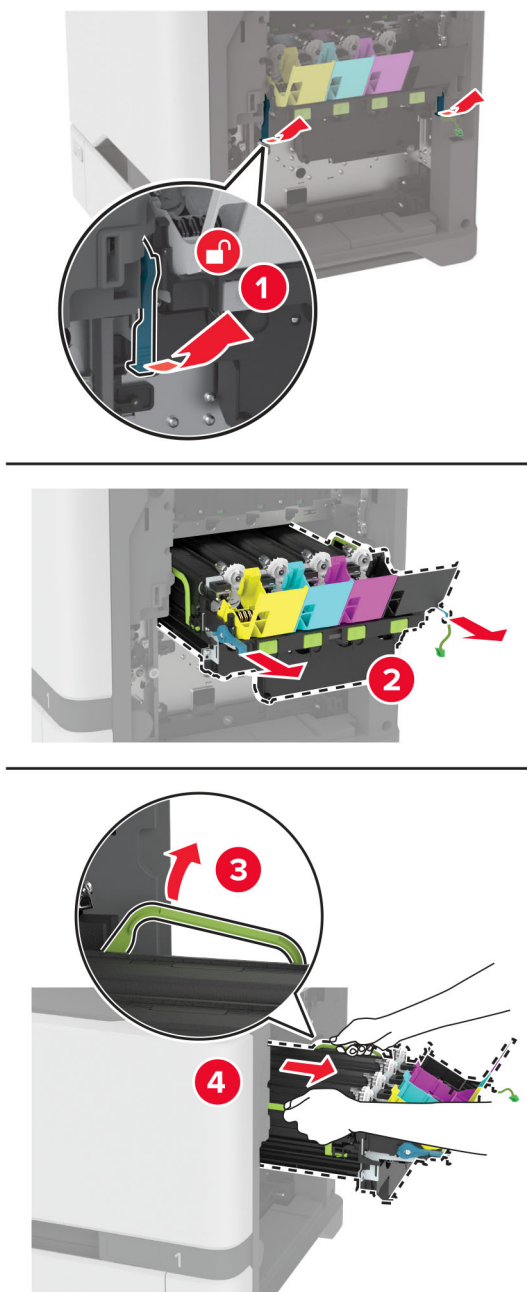

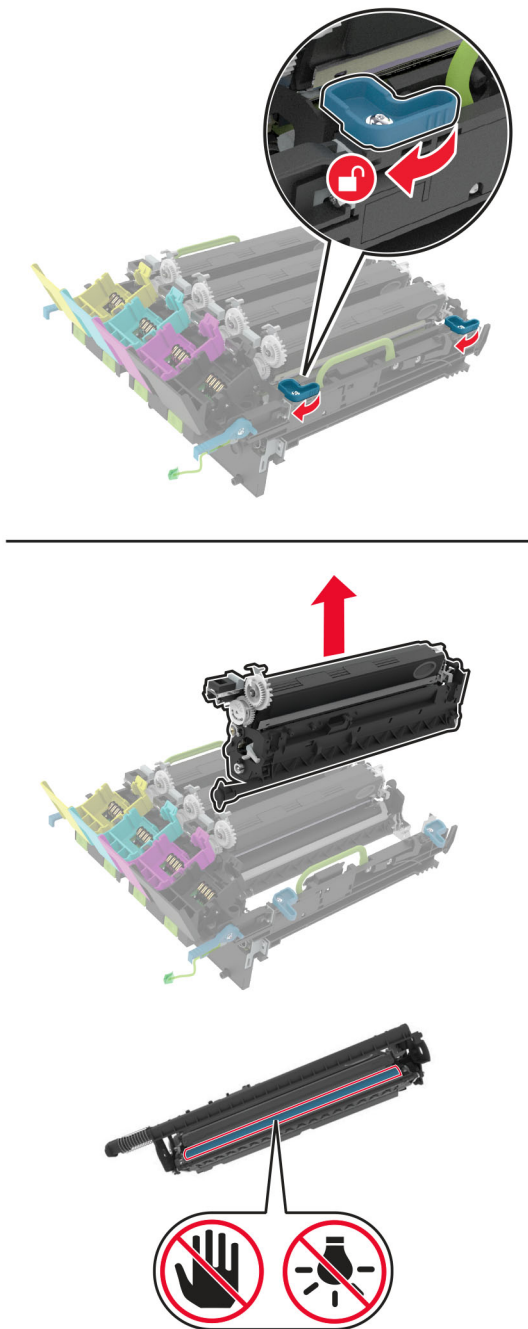

**6** Vyberte čiernu tlačovú jednotku.

**Výstraha – Riziko poranenia:** Jednotku fotovalca nevystavujte priamemu svetlu na dlhšie ako 10 minút. Dlhšie vystavenie svetlu môže spôsobiť problémy s kvalitou tlače.

**Výstraha – Riziko poranenia:** Nedotýkajte sa lesklého fotovalca pod tlačovou jednotkou. Mohli by ste tým ovplyvniť kvalitu tlače budúcich tlačových úloh.



7 Vybáľte novú tlačovú súpravu.

**Poznámka:** Tlačová súprava obsahuje tlačovú súpravu a azúrovú, purpurovú a žltú jednotku vývojky.

8 Vložte čiernu tlačovú jednotku do novej tlačovej súpravy.

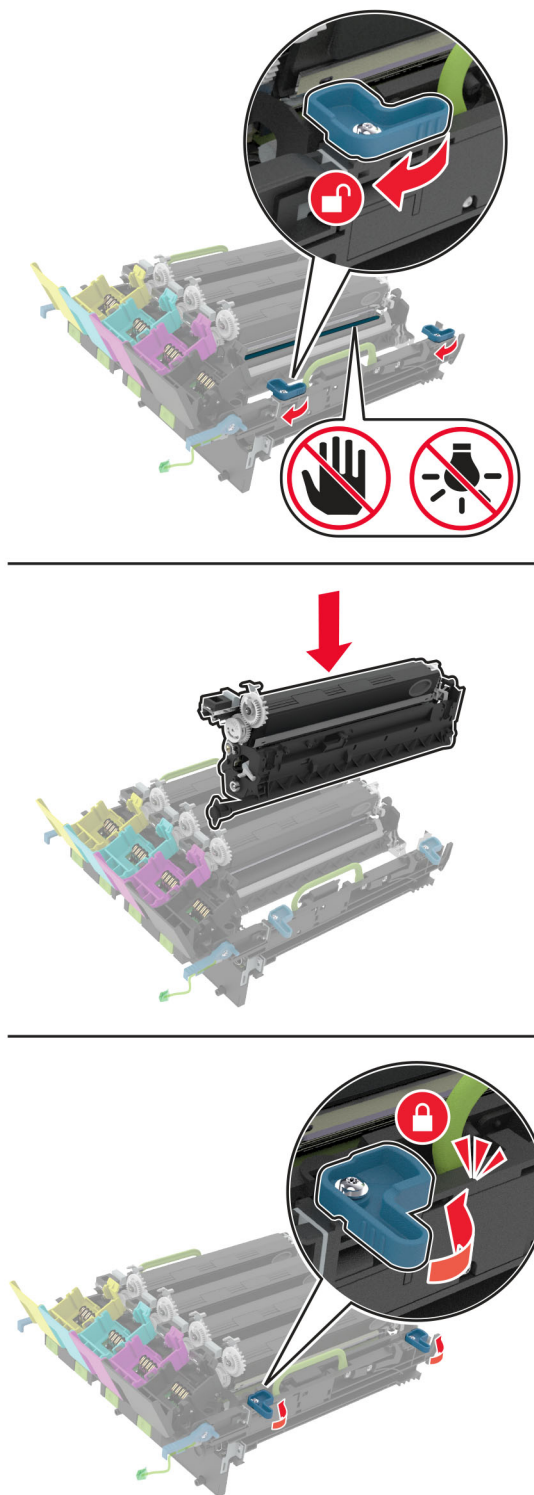

9 Vložte novú tlačovú súpravu.

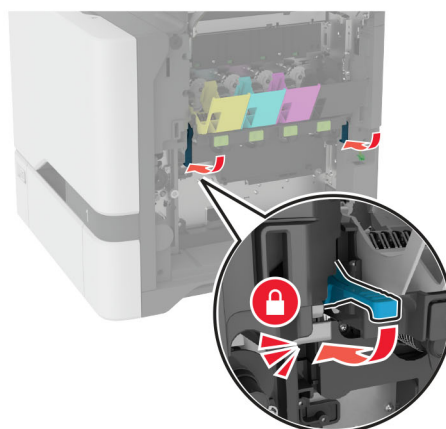
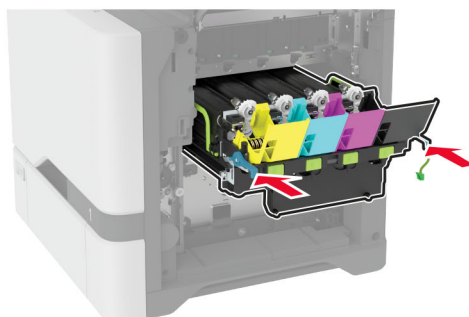
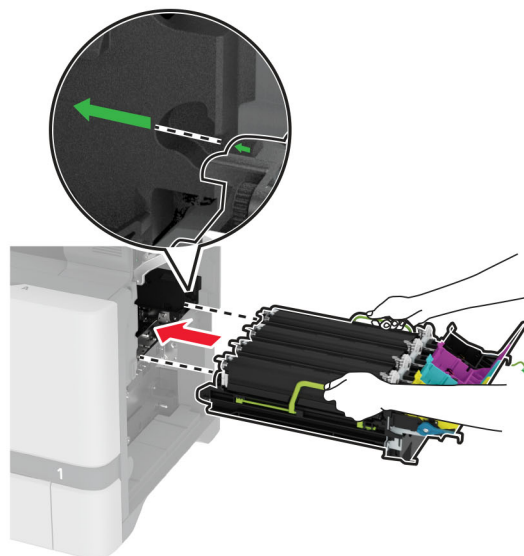

**10** Pripojte kábel tlačovej súpravy.

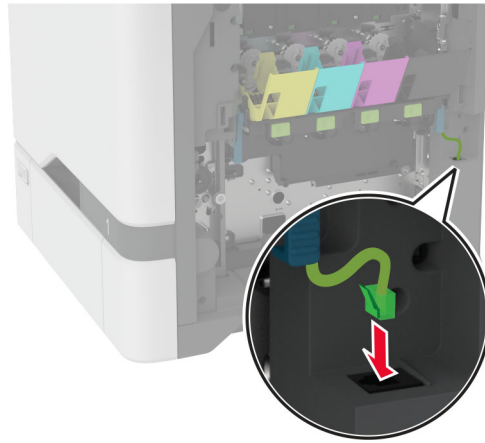

**11** Vložte fľašu na odpadový toner.

**12** Vložte tonerové kazety.

**13** Zatvorte dvierka B.

## Výmena fl'aše na odpadový toner

1 Otvorte dvierka B.

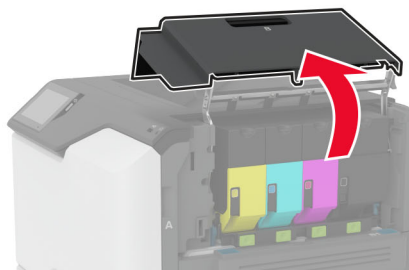
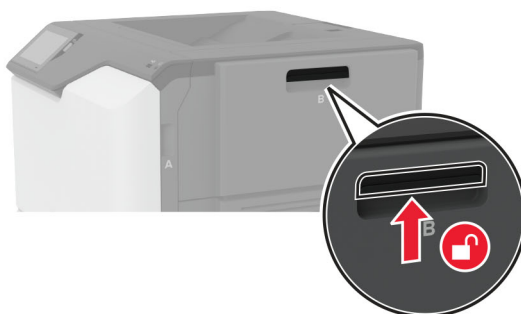

2 Vyberte použitú fľašu na odpadový toner.

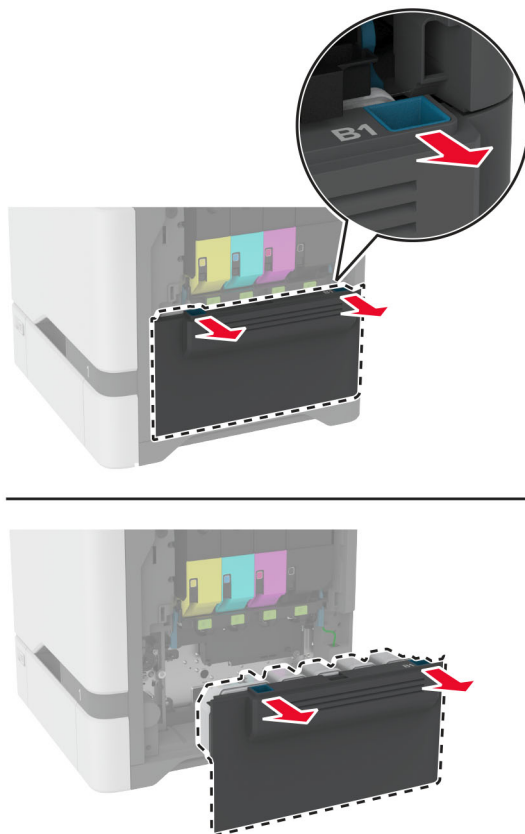

**Poznámka:** Aby sa predišlo rozsypaniu tonera, fľašu umiestnite do vzpriamenej polohy.

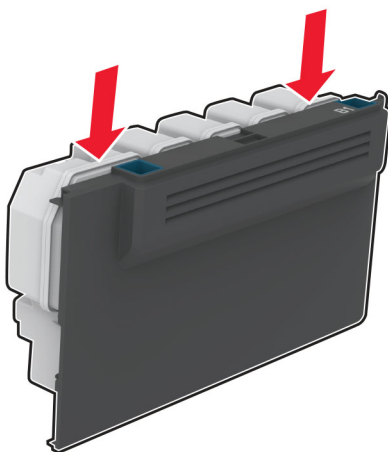

3 Vybaľte novú fľašu na odpadový toner.

4 Vložte novú fľašu na odpadový toner.

5 Zatvorte dvierka B.

6 Použitú fľašu na odpadový toner náležite zlikvidujte.

## Výmena fixačnej jednotky

- 1 Vypnite tlačiareň a potom z elektrickej zásuvky odpojte napájací kábel.
- 2 Otvorte dverka A a potom otvorte dverka A1.

 **POZOR – HORÚCI POVRCH:** Vnútro tlačiarne môže byť horúce. Skôr ako sa dotknete ktorejkoľvek časti, nechajte povrch vychladnúť, aby ste predišli riziku popálenia.

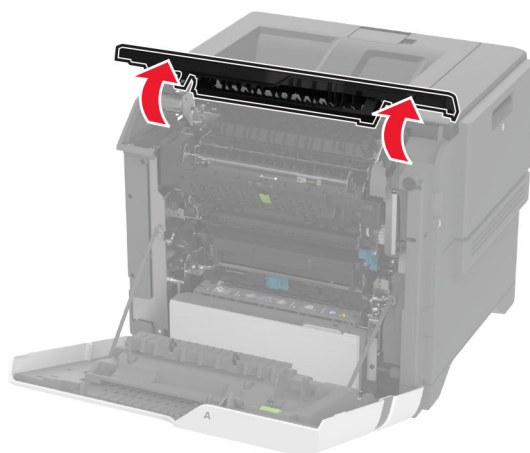



3 Vyberte použitú fixačnú jednotku.

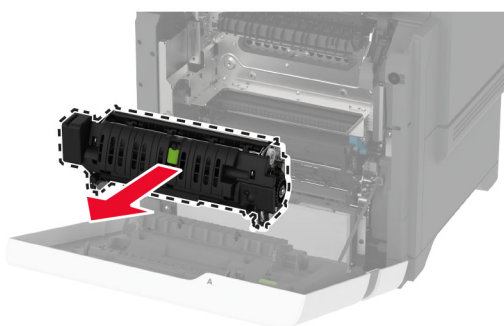
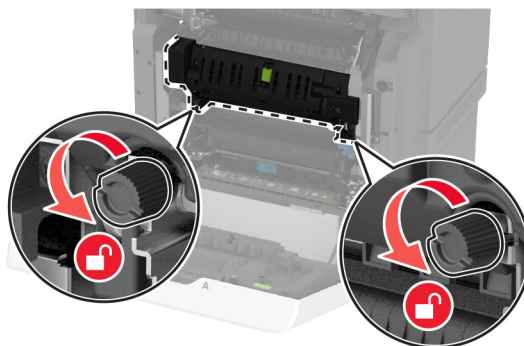

4 Vybaľte novú fixačnú jednotku.

5 Vložte novú fixačnú jednotku.

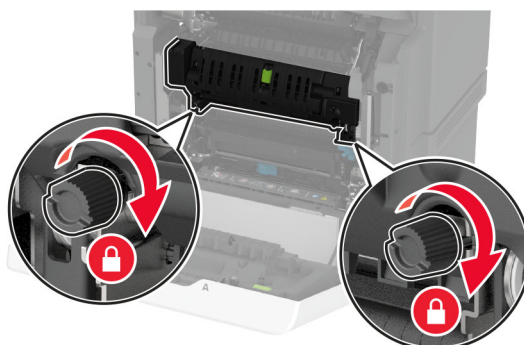
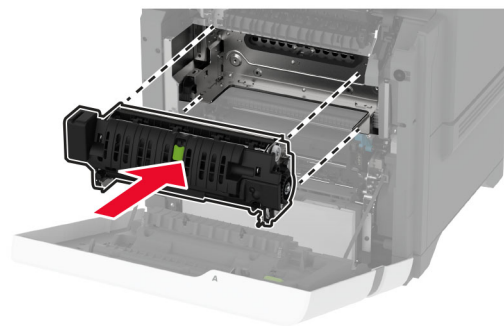

6 Zatvorte dvere A1 a potom zatvorte dvere A.

7 Zapojte napájací kábel do elektrickej zásuvky a zapnite tlačiareň.

**⚠ POZOR – RIZIKO PORANENIA:** Riziku požiaru alebo elektrického šoku sa vyhnite tak, že zapojíte napájací kábel do riadne označenej a správne uzemnenej elektrickej zásuvky, ktorá sa nachádza blízko produktu a je ľahko dostupná.

8 Obnovte nastavenia počítadla údržby fixačnej jednotky.

Ďalšie informácie nájdete v časti [„Obnovenie nastavení počítadla údržby“ na strane 160.](#)

## Výmena podávacieho valca

### Výmena podávacieho valca v 550-hárkovom zásobníku

1 Vypnite tlačiareň a potom z elektrickej zásuvky odpojte napájací kábel.

2 Vyberte zásobník.

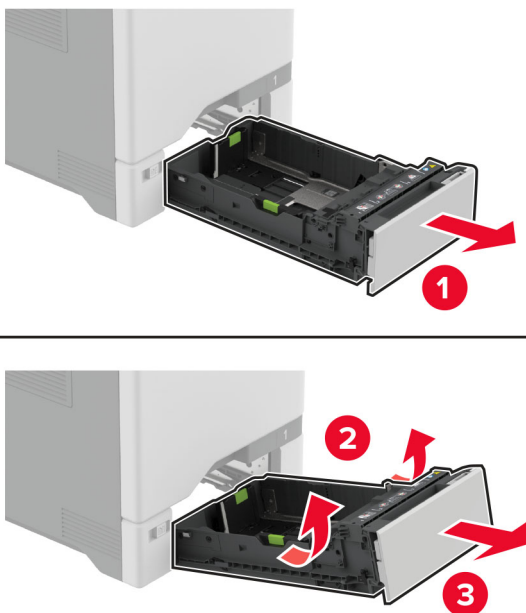

### 3 Vyberte použitý podávací valec.

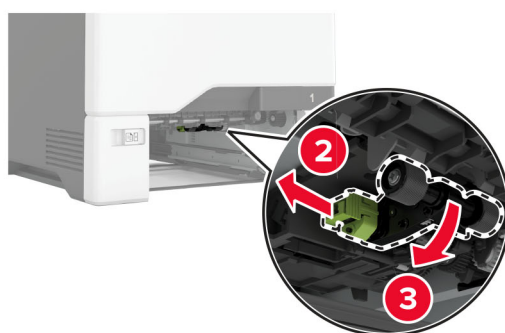

### 4 Vybaľte nový podávací valec.

**Výstraha – Riziko poranenia:** Aby ste predišli poškodeniu a slabému výkonu tlačiarne, pri manipulácii s dielcami sa uistite, že máte čisté ruky.

5 Vložte nový podávací valec.

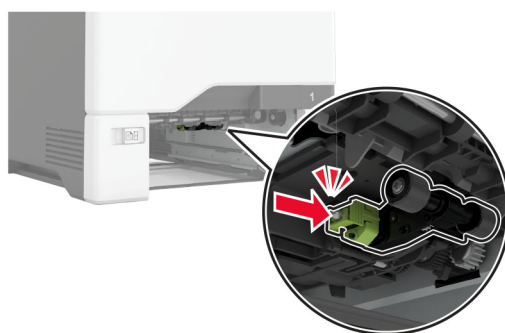

6 Vložte zásobník.

7 Zapojte napájací kábel do elektrickej zásuvky a zapnite tlačiareň.

**⚠ POZOR – RIZIKO PORANENIA:** Riziku požiaru alebo elektrického šoku sa vyhnete tak, že zapojíte napájací kábel do riadne označenej a správne uzemnenej elektrickej zásuvky, ktorá sa nachádza blízko produktu a je ľahko dostupná.

### Výmena podávacieho valca vo viacúčelovom podávači

1 Vypnite tlačiareň a potom z elektrickej zásuvky odpojte napájací kábel.

2 Otvorte viacúčelový podávač.

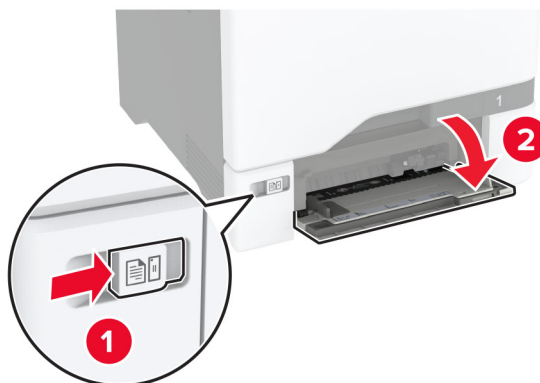

### 3 Vyberte použitý podávací valec.

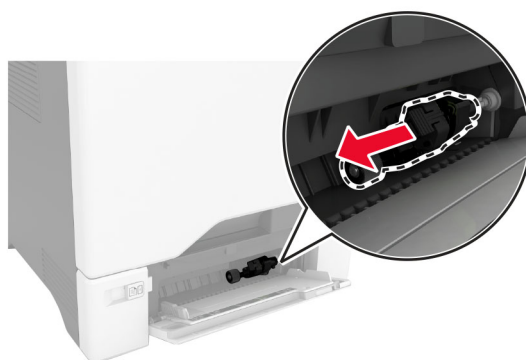

### 4 Vybaňte nový podávací valec.

**Výstraha – Riziko poranenia:** Aby ste predišli poškodeniu a slabému výkonu tlačiarne, pri manipulácii s dielcami sa uistite, že máte čisté ruky.

5 Vložte nový podávací valec.

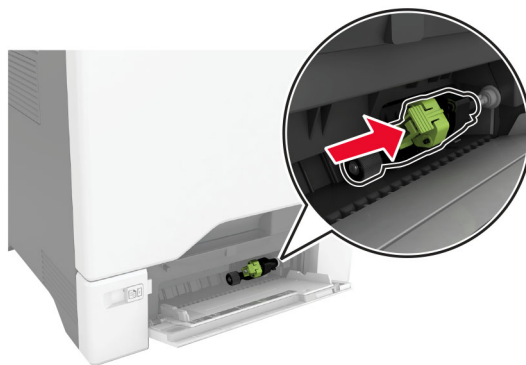

6 Zatvorte viacúčelový podávač.

7 Zapojte napájací kábel do elektrickej zásuvky a zapnite tlačiareň.

**⚠ POZOR – RIZIKO PORANENIA:** Riziku požiaru alebo elektrického šoku sa vyhnite tak, že zapojíte napájací kábel do riadne označenej a správne uzemnenej elektrickej zásuvky, ktorá sa nachádza blízko produktu a je ľahko dostupná.

## Výmena držiaka oddeľovača

1 Vytiahnite zásobník.

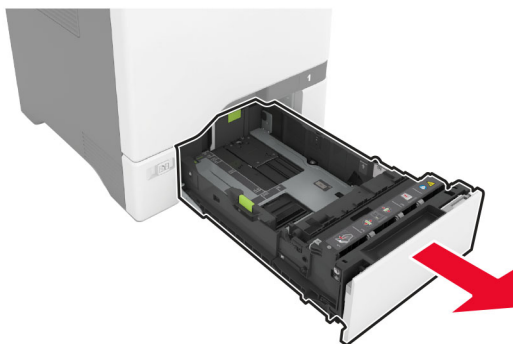

**2** Vyberte použitý držiak oddeľovača.

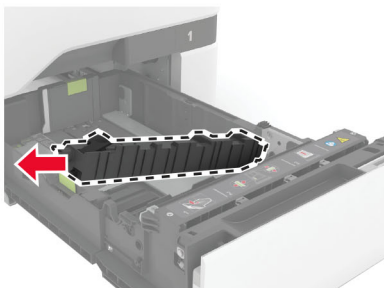
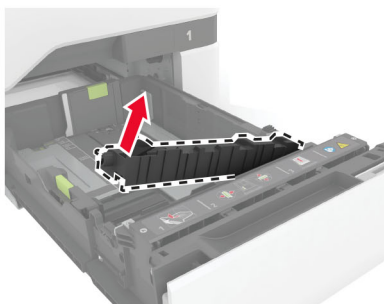
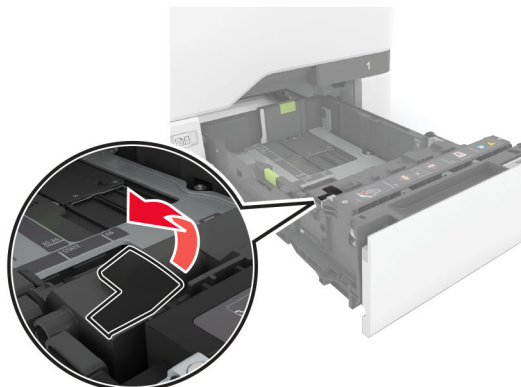

**3** Vybaľte nový držiak oddeľovača.

4 Vložte nový držiak oddeľovača.

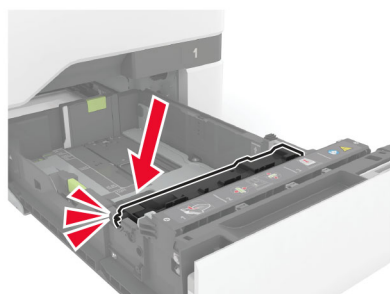
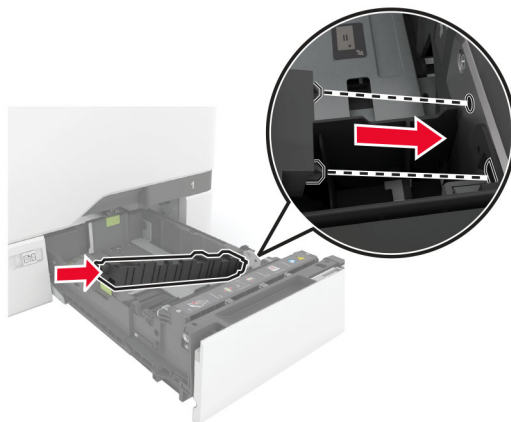

5 Vložte zásobník.

## Obnovenie nastavení počítačla údržby

- 1 Na domovskej obrazovke sa dotknite položiek **Nastavenia** > **Zariadenie** > **Údržba** > **Ponuka konfigurácie** > **Počítadlá používania spotrebného materiálu**.
- 2 Dotknite sa položky **Vynulovať počítačlo údržby**.

## Obnovenie počítadiel používania spotrebného materiálu

- 1 Na domovskej obrazovke sa dotknite položiek **Nastavenia** > **Zariadenie** > **Údržba** > **Ponuka konfigurácie** > **Počítadlá používania spotrebného materiálu**.
- 2 Vyberte počítačlo, ktoré chcete obnoviť.

**Výstraha – Riziko poranenia:** Spotrebný materiál a súčasti bez zmluvy o programe vrátenia môžu byť obnovené a repasované. Záruka výrobcu sa však nevzťahuje na škody spôsobené neoriginálnymi spotrebnými materiálmi alebo súčastami. Obnovenie nastavenia počítadiel pre spotrebný materiál alebo súčasti bez správneho repasovania môže poškodiť tlačiareň. Po obnovení nastavení počítačla spotrebného materiálu alebo súčastí môže tlačiareň zobrazovať chybové hlásenie, ktoré označuje prítomnosť obnovenej položky.



## Čistenie súčastí tlačiarne

### Čistenie tlačiarne

 **POZOR – NEBEZPEČENSTVO ZÁSAHU ELEKTRICKÝM PRÚDOM:** Skôr než budete pokračovať, odpojte napájací kábel zo zásuvky a z tlačiarne odpojte všetky káble, aby ste sa pri čistení vonkajších častí tlačiarne vyhli zasiahnutiu elektrickým prúdom.

#### Poznámky:

- Tento postup vykonajte každých pár mesiacov.
- Záruka tlačiarne nekryje poškodenie tlačiarne spôsobené nesprávnym zaobchádzaním.

- 1 Vypnite tlačiareň a potom z elektrickej zásuvky odpojte napájací kábel.
- 2 Vyberte papier zo štandardnej priehradky a z viacúčelového podávača.
- 3 Pomocou jemnej kefy alebo vysávača odstráňte prach, smietky a kúsky papiera okolo tlačiarne.
- 4 Utrite povrch tlačiarne navlhčenou mäkkou tkaninou, ktorá nepúšťa vlákna.

#### Poznámky:

- Nepoužívajte čistiace prostriedky ani saponáty, pretože by mohli poškodiť povrch tlačiarne.
- Uistite sa, že po vyčistení sú všetky časti tlačiarne suché.

- 5 Zapojte napájací kábel do elektrickej zásuvky a zapnite tlačiareň.

 **POZOR – RIZIKO PORANENIA:** Riziku požiaru alebo elektrického šoku sa vyhnite tak, že zapojíte napájací kábel do riadne označenej a správne uzemnenej elektrickej zásuvky, ktorá sa nachádza blízko produktu a je ľahko dostupná.

### Čistenie dotykovej obrazovky

 **POZOR – NEBEZPEČENSTVO ZÁSAHU ELEKTRICKÝM PRÚDOM:** Skôr než budete pokračovať, odpojte napájací kábel zo zásuvky a z tlačiarne odpojte všetky káble, aby ste sa pri čistení vonkajších častí tlačiarne vyhli zasiahnutiu elektrickým prúdom.

- 1 Vypnite tlačiareň a potom z elektrickej zásuvky odpojte napájací kábel.
- 2 Navlhčenou mäkkou handričkou, z ktorej sa neuvolňujú vlákna, utrite dotykovú obrazovku.

#### Poznámky:

- Nepoužívajte čistiace prostriedky ani saponáty, pretože by mohli poškodiť dotykovú obrazovku.
- Po čistení sa uistite, že je dotyková obrazovka suchá.

- 3 Zapojte napájací kábel do elektrickej zásuvky a zapnite tlačiareň.

 **POZOR – RIZIKO PORANENIA:** Riziku požiaru alebo elektrického šoku sa vyhnite tak, že zapojíte napájací kábel do riadne označenej a správne uzemnenej elektrickej zásuvky, ktorá sa nachádza blízko produktu a je ľahko dostupná.

## Čistenie vyzdvihovacích koliesok

- 1 Vypnite tlačiareň a potom z elektrickej zásuvky odpojte napájací kábel.
- 2 Vyberte zásobník.

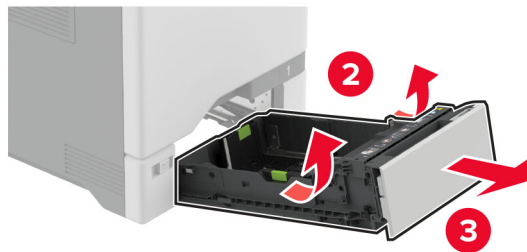
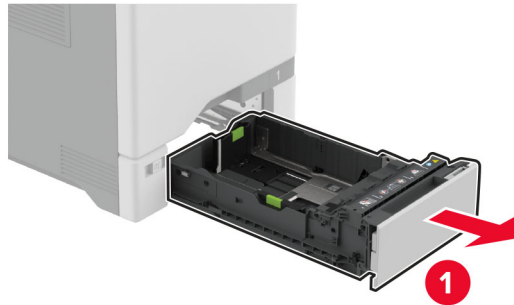

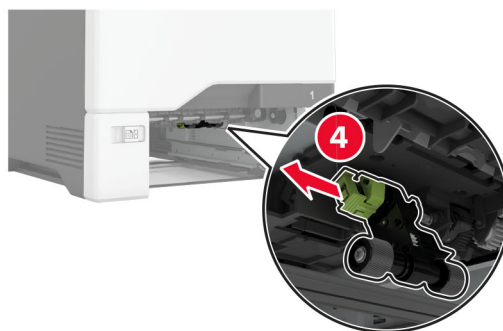
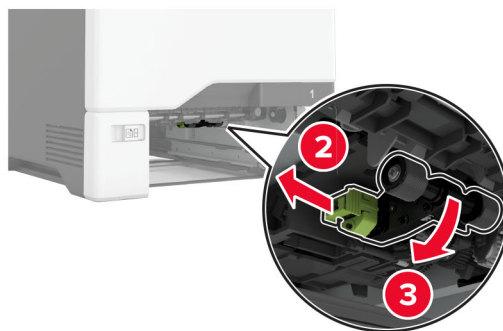
**3** Vyberte podávací valec.**4** Naneste izopropylalkohol na mäkkú handričku, z ktorej sa neuvoľňujú vlákna, a potom ňou utrite vyzdvihovacie kolieska.

5 Vložte podávací valec.

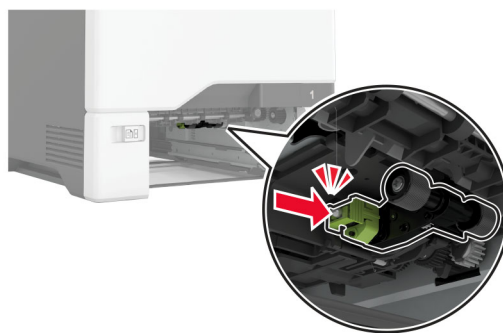

6 Vložte zásobník.

7 Zapojte napájací kábel do elektrickej zásuvky a zapnite tlačiareň.

**⚠ POZOR – RIZIKO PORANENIA:** Riziku požiaru alebo elektrického šoku sa vyhnete tak, že zapojíte napájací kábel do riadne označenej a správne uzemnenej elektrickej zásuvky, ktorá sa nachádza blízko produktu a je ľahko dostupná.

## Čistenie podávacieho valca vo viacúčelovom podávači

- 1 Vypnite tlačiareň a potom z elektrickej zásuvky odpojte napájací kábel.
- 2 Otvorte viacúčelový podávač.

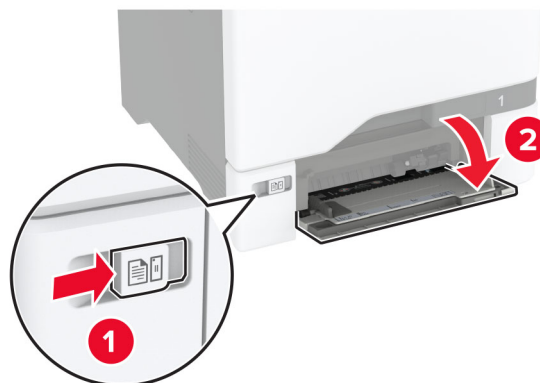

**3** Vyberte podávací valec.

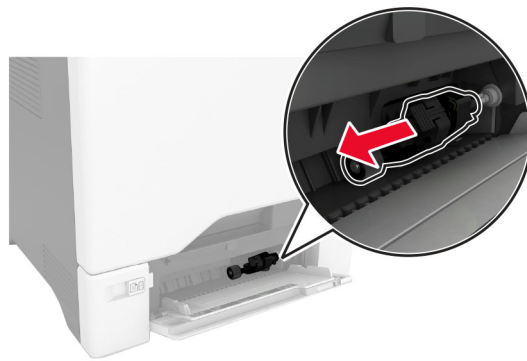
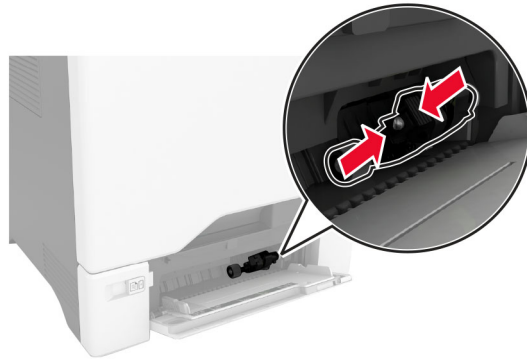

**4** Naneste izopropylalkohol na mäkkú handričku, z ktorej sa neuvoľňujú vlákna, a potom ňou utrite podávací valec.

5 Vložte podávací valec.

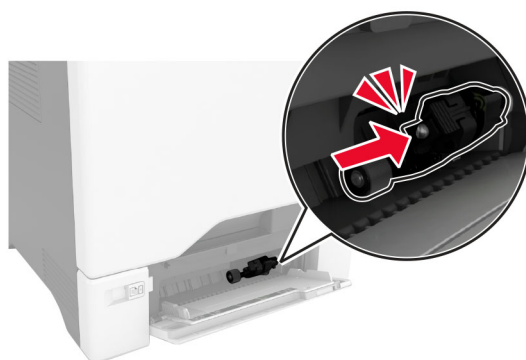
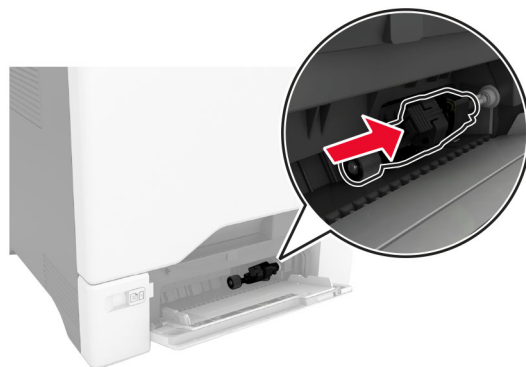

6 Zatvorte viacúčelový podávač.

7 Zapojte napájací kábel do elektrickej zásuvky a zapnite tlačiareň.

**⚠ POZOR – RIZIKO PORANENIA:** Riziku požiaru alebo elektrického šoku sa vyhnite tak, že zapojíte napájací kábel do riadne označenej a správne uzemnenej elektrickej zásuvky, ktorá sa nachádza blízko produktu a je ľahko dostupná.

## Úspora energie a papiera

### Konfigurácia nastavení režimu úspory energie

#### režim spánku

- 1 Na domovskej obrazovke sa dotknite položky **Nastavenia > Zariadenie > Správa napájania > Časové limity > Režim spánku**.
- 2 Zadajte dĺžku nečinnosti pred prepnutím tlačiarne do režimu spánku.

#### režim dlhodobého spánku

- 1 Na domovskej obrazovke sa dotknite položky **Nastavenia > Zariadenie > Správa napájania > Časové limity > Časový limit dlhodobého spánku**.
- 2 Vyberte dĺžku nečinnosti pred prepnutím tlačiarne do režimu dlhodobého spánku.

### Poznámky:

- Aby funkcia Časový limit dlhodobého spánku fungovala, nastavte položku Časový limit dlhodobého spánku pri pripojení na možnosť Prejsť do režimu dlhodobého spánku.
- Funkcia Embedded Web Server je počas režimu Dlhodobý spánok vypnutá.



## Úprava jas displeja

- 1 Na domovskej obrazovke sa dotknite položky **Nastavenia > Zariadenie > Predvoľby**.
- 2 V ponuke Jas displeja upravte toto nastavenie.

## Úspora spotrebného materiálu

- Tlačte na obe strany papiera.  
**Poznámka:** Obojstranná tlač je v ovládači tlačiarne nastavená predvolene.
- Tlačte viacero stránok na jeden hárok papiera.
- Používajte funkciu náhľadu, aby ste ešte pred tlačou videli, ako bude dokument vyzerat'.
- Vytlačte jednu kópiu dokumentu, aby ste mohli skontrolovať presnosť jej obsahu a formátu.

## Premiestnenie tlačiarne na iné miesto

-  **POZOR – RIZIKO PORANENIA:** Ak je hmotnosť tlačiarne väčšia ako 20 kg (44 libier), na jej bezpečné zdvihnutie môžu byť potrebné dve alebo viaceré osoby.
-  **POZOR – RIZIKO PORANENIA:** Riziku požiaru a zásahu elektrickým prúdom sa vyhnete tak, že budete používať len napájací kábel dodaný s týmto produktom alebo náhradu schválenú výrobcom.
-  **POZOR – RIZIKO PORANENIA:** Keď premiestňujete tlačiareň, dodržte nasledujúce pokyny, aby ste zabránili úrazu a poškodeniu tlačiarne:
  - Skontrolujte, či sú zavreté všetky dvierka a zásobníky.
  - Vypnite tlačiareň a potom z elektrickej zásuvky odpojte napájací kábel.
  - Z tlačiarne odpojte všetky káble.
  - Ak sú k tlačiarne pripojené samostatne stojace voliteľné zásobníky alebo výstupné voliteľné prvky, pred presunom tlačiarne ich odpojte.
  - Ak má tlačiareň základňu na kolieskach, opatrne ju posuňte na nové miesto. Dávajte pozor pri prechode cez prahy dverí a nerovnosti na podlahe.
  - Ak tlačiareň nemá základňu na kolieskach, ale používa voliteľné zásobníky alebo výstupné voliteľné prvky, odoberte výstupné voliteľné prvky a tlačiareň zdvihnite bez zásobníkov. Nedvíhajte tlačiareň zároveň s voliteľnými prvkami.
  - Na zdvihnutie tlačiarne vždy použite držadlá na tlačiarne.
  - Ak na premiestnenie tlačiarne používate vozík, musí mať povrch, ktorý bude podopierať celú tlačiareň.
  - Ak na prenos hardvérových voliteľných prvkov používate vozík, musí mať povrch, ktorý bude podopierať celé hardvérové voliteľné prvky.
  - Tlačiareň prenášajte v zvislej polohe.
  - Nerobte s ňou prudké a náhle pohyby.

- Pri ukladaní tlačiarny dávajte pozor, aby ste pod ňou nemali prsty.
- Skontrolujte, či je okolo tlačiarny dostatok voľného miesta.

**Poznámka:** Záruka tlačiarny sa nevzťahuje na poškodenie tlačiarny spôsobené nesprávnym zaobchádzaním pri premiestňovaní.

## Doprava tlačiarny

Pokyny o doprave získate na adrese <http://support.lexmark.com> alebo kontaktovaním podpory pre zákazníkov.



# Riešenie problémov

## Problémy s kvalitou tlače

Nájdite obrázok, ktorý pripomína váš problém s kvalitou tlače, kliknite na odkaz nižšie a prečítajte si kroky na vyriešenie problému.

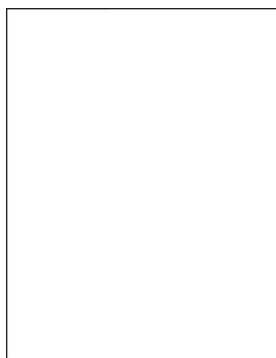

[„Prázdne alebo biele strany“ na strane 177](#)

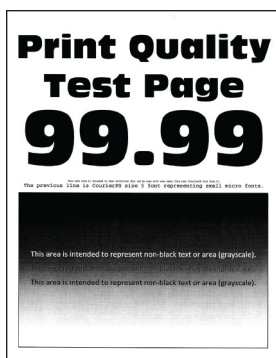

[„Tmavá tlač“ na strane 180](#)

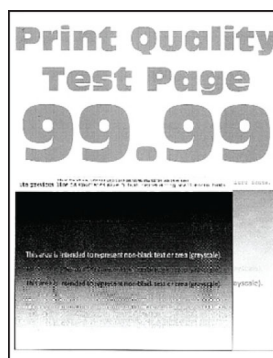

[„Tieňové obrázky“ na strane 182](#)



[„Sivé alebo farebné pozadie“ na strane 183](#)



[„Nesprávne okraje“ na strane 184](#)

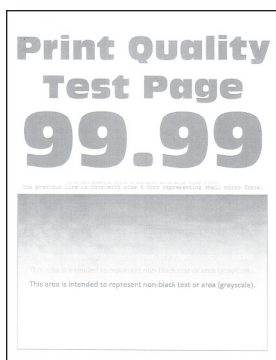

[„Svetlá tlač“ na strane 184](#)

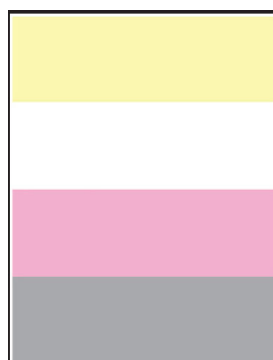

[„Chýbajúce farby“ na strane 187](#)

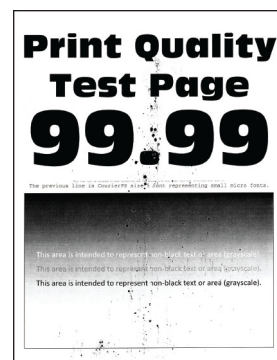

[„Roztečená tlač a bodky“ na strane 189](#)



[„Zvlnenie papiera“ na strane 190](#)



[„Krivá alebo šikmá tlač“ na strane 191](#)



[„Jednofarebné alebo čierne obrázky“ na strane 192](#)

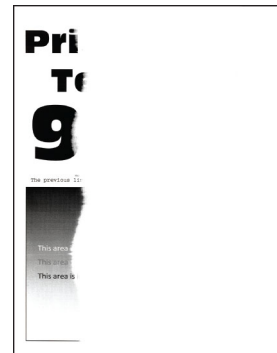

[„Odrezaný text alebo obrázky“ na strane 193](#)

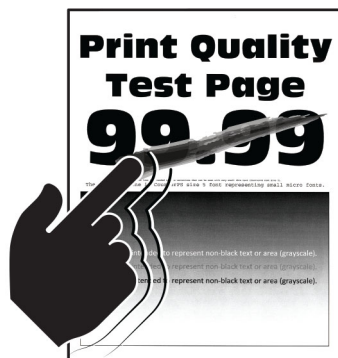

„Toner sa dá ľahko zotrieť“ na strane 195



„Nerovnomerná hustota tlače“ na strane 196

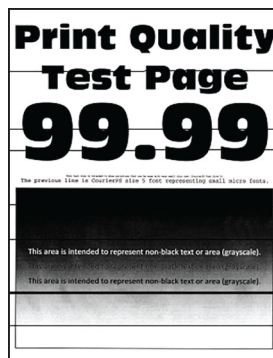

„Vodorovné tmavé čiary“ na strane 197



„Zvislé tmavé čiary“ na strane 198

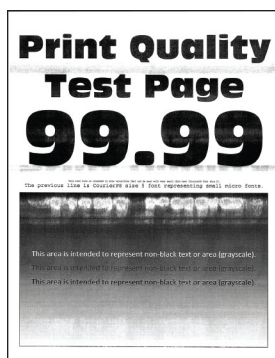

„Vodorovné biele čiary“ na strane 199

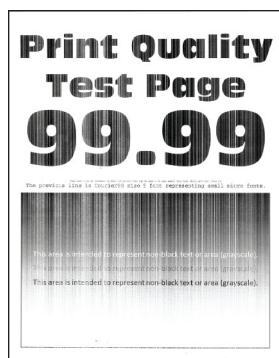

„Zvislé biele čiary“ na strane 200





„Opakujúce sa chyby“ na strane 201



## Chybové kódy tlačiarne

Chybové kódy	Chybové hlásenie	Riešenie
8,01	Zatvorte všetky dverka.	Vyberte a potom znova vložte fľašu na odpadový toner.
9.00	Tlačiareň sa musela reštartovať. Posledná úloha sa nemusela dokončiť.	Dotknite sa tlačidla <b>Pokračovať</b> , čím správu vymažete a tlač bude pokračovať.
11.11, 11.21, 11.31, 11.41, 11.51	Do zásobníka <source/> vložte <type/> <size/>.	Otvorte označený zásobník a potom vložte papier. Ďalšie informácie nájdete v časti <a href="#">„Vkladanie do zásobníkov“ na strane 31</a> .
11.12, 11.22, 11.32, 11.42, 11.52	Do zásobníka <source/> vložte <type/> <size/> <orientation/>.	
11.91	Do viacúčelového podávača vložte <type/> <size/>.	Otvorte viacúčelový podávač a potom vložte papier. Ďalšie informácie nájdete v časti <a href="#">„Vkladanie do viacúčelového podávača“ na strane 34</a> .
11.92	Do viacúčelového podávača vložte <type/> <size/> <orientation/>.	

Chybové kódy	Chybové hlásenie	Riešenie
12.11, 12.21, 12.31, 12.41, 12.51	Zmeňte <source/> na <type/> <size/>.	Otvorte označený zásobník, vyberte papier a potom vložte správny typ a veľkosť papiera. Ďalšie informácie nájdete v časti „ <a href="#">Vkladanie do zásobníkov</a> “ na strane 31.
12.12, 12.22, 12.32, 12.42, 12.52	Zmeňte <source/> na <type/> <size/> <orientation/>.	
12.91	Zmeňte viacúčelový podávač na <type/> <size/>.	Odstráňte papier a potom vložte správny typ a veľkosť papiera. Ďalšie informácie nájdete v časti „ <a href="#">Vkladanie do viacúčelového podávača</a> “ na strane 34.
12.92	Zmeňte viacúčelový podávač na <type/> <size/> <orientation/>.	
29.08	Pripomenutie: Odstráňte obal.	<ol style="list-style-type: none"> <li>1 Otvorte dvierka A a odstráňte obalový materiál vnútri tlačiarne.</li> <li>2 Vytiahnite všetky tri červené svorky. Začnite ľavou hornou, ľavou dolnou a skončíte na pravej strane.</li> <li>3 Zatvorte dvierka A.</li> <li>4 Otvorte dvierka B.</li> <li>5 Vytiahnite červenú slučku na pravej strane.</li> <li>6 Zatvorte dvierka B.</li> </ol>
31.30	Problém s prenosovým modulom. Reštartujte tlačiareň.	<ol style="list-style-type: none"> <li>1 Vypnite tlačiareň a potom z elektrickej zásuvky odpojte napájací kábel.</li> <li>2 Zapojte napájací kábel do elektrickej zásuvky a zapnite tlačiareň.</li> </ol> <p> <b>POZOR – RIZIKO PORANENIA:</b> Riziku požiaru alebo zásahu elektrickým prúdom sa vyhnete tak, že zapojíte napájací kábel do riadne označenej a správne uzemnenej elektrickej zásuvky, ktorá sa nachádza blízko produktu a je ľahko dostupná.</p>
31.35	Znovu vložte chýbajúcu alebo nereagujúcu nádobku na odpadový toner.	<ol style="list-style-type: none"> <li>1 Otvorte dvierka B.</li> <li>2 Vyberte fľašu na odpadový toner.</li> </ol> <p><b>Poznámka:</b> Aby sa predišlo rozsypaniu tonera, fľašu umiestnite do vzpriamenej polohy.</p> <ol style="list-style-type: none"> <li>3 Vložte fľašu na odpadový toner.</li> <li>4 Zatvorte dvierka B.</li> </ol>
31.40, 31.41, 31.42, 31.43	Znova nainštalujte chýbajúcu alebo nereagujúcu [farba] kazetu.	<ol style="list-style-type: none"> <li>1 Otvorte dvierka B.</li> <li>2 Vyberte kazetu.</li> <li>3 Vložte kazetu.</li> <li>4 Zatvorte dvierka B.</li> </ol>

Chybové kódy	Chybové hlásenie	Riešenie
31.60	Znova nainštalujte chýbajúcu alebo nereagujúcu čiernu tlačovú jednotku	<ol style="list-style-type: none"> <li>Otvorte dvierka B.</li> <li>Vyberte fľašu na odpadový toner. <b>Poznámka:</b> Aby sa predišlo rozsypaniu tonera, fľašu umiestnite do vzpriamenej polohy.</li> <li>Vyberte tonerové kazety.</li> <li>Odpojte kábel tlačovej súpravy.</li> <li>Vyberte tlačovú súpravu. <b>Poznámka:</b> Aby ste predišli poškriabaniu tlačovej súpravy alebo poškodeniu fotografického bubna, umiestnite tlačovú súpravu do zdvihnutej polohy.</li> <li>Vyberte čiernu tlačovú jednotku.</li> <li>Vložte čiernu tlačovú jednotku. Vložte tlačovú súpravu.</li> <li>Pripojte kábel tlačovej súpravy.</li> <li>Vložte tonerové kazety.</li> <li>Vložte fľašu na odpadový toner.</li> <li>Zatvorte dvierka B.</li> </ol>
31.64	Znova nainštalujte chýbajúcu, odpojenú alebo nereagujúcu farebnú tlačovú súpravu.	<ol style="list-style-type: none"> <li>Otvorte dvierka B.</li> <li>Vyberte fľašu na odpadový toner. <b>Poznámka:</b> Aby sa predišlo rozsypaniu tonera, fľašu umiestnite do vzpriamenej polohy.</li> <li>Vyberte kazety.</li> <li>Odpojte kábel tlačovej súpravy.</li> <li>Vyberte tlačovú súpravu.</li> <li>Vložte tlačovú súpravu.</li> <li>Pripojte kábel tlačovej súpravy.</li> <li>Vložte kazety.</li> <li>Vložte fľašu na odpadový toner.</li> <li>Zatvorte dvierka B.</li> </ol>
31.80	Znova nainštalujte chýbajúcu alebo nereagujúcu fixačnú jednotku.	<ol style="list-style-type: none"> <li>Otvorte dvierka A a potom otvorte dvierka A1.  <b>POZOR – HORÚCI POVRCH:</b> Vnútro tlačiarne môže byť horúce. Skôr ako sa dotknete ktorejkoľvek časti, nechajte povrch vychladnúť, aby ste predišli riziku popálenia.</li> <li>Vyberte fixačnú jednotku.</li> <li>Vložte fixačnú jednotku.</li> <li>Zatvorte dvierka A1 a potom zatvorte dvierka A.</li> </ol>
32.40, 32.41, 32.42, 32.43	Vymeňte nepodporovanú [farba] kazetu.	Ďalšie informácie nájdete v časti <a href="#">„Výmena tonerovej kazety“ na strane 128.</a>
32.60	Vymeňte nepodporovanú čiernu tlačovú jednotku.	Ďalšie informácie nájdete v časti <a href="#">„Výmena čiernej tlačovej jednotky“ na strane 131.</a>
32.64	Vymeňte nepodporovanú farebnú tlačovú súpravu.	Ďalšie informácie nájdete v časti <a href="#">„Výmena farebnej tlačovej súpravy“ na strane 140.</a>

Chybové kódy	Chybové hlásenie	Riešenie
32.xy	Vymeňte nepodporovanú fixačnú jednotku.	<p>1 Otvorte dverka A a potom otvorte dverka A1.</p> <p> <b>POZOR – HORÚCI POVRCH:</b> Vnútro tlačiarne môže byť horúce. Skôr ako sa dotknete ktorejkoľvek časti, nechajte povrch vychladnúť, aby ste predišli riziku popálenia.</p> <p>2 Pozrite si informácie o type fixačnej jednotky v spodnej časti fixačnej jednotky.</p>  <p><b>Poznámky:</b></p> <ul style="list-style-type: none"> <li>• Všetky modely tlačiarní okrem modelu Lexmark CS737 podporujú typy fixačných jednotiek 00, 01 a 02.</li> <li>• Model Lexmark CX737 podporuje iba fixačnú jednotku typu 05.</li> </ul> <p>3 Ak fixačná jednotka nie je podporovaná, vyberte ju a potom nainštalujte podporovanú. Ďalšie informácie nájdete v časti <a href="#">„Výmena fixačnej jednotky“ na strane 152.</a></p>
33.40, 33.41, 33.42, 33.43	[Farba] tlačová súprava je od iného výrobcu ako spoločnosť Lexmark, pozrite si <i>používateľskú príručku.</i>	Ďalšie informácie nájdete v časti <a href="#">„Spotrebný materiál, ktorého výrobcom nie je spoločnosť Lexmark“ na strane 225.</a>
33.60	Čierna tlačová jednotka je od iného výrobcu ako spoločnosť Lexmark, pozrite si <i>používateľskú príručku.</i>	Ďalšie informácie nájdete v časti <a href="#">„Spotrebný materiál, ktorého výrobcom nie je spoločnosť Lexmark“ na strane 225.</a>
33.64	Farebná tlačová súprava od iného výrobcu ako spoločnosť Lexmark, pozrite si <i>používateľskú príručku.</i>	Ďalšie informácie nájdete v časti <a href="#">„Spotrebný materiál, ktorého výrobcom nie je spoločnosť Lexmark“ na strane 225.</a>
37.1	Nedostatok pamäte na zoradenie úlohy.	<p>Vyskúšajte jeden alebo viacero z nasledujúcich krokov:</p> <ul style="list-style-type: none"> <li>• Ak chcete vytlačiť časť úlohy, ktorá je uložená, a začať zoraďovať zvyšok tlačovej úlohy, dotknite sa položky <b>Pokračovať</b>.</li> <li>• Zrušte aktuálnu tlačovú úlohu.</li> </ul>
37.3	Nedostatok pamäte, niektoré pozastavené úlohy boli odstránené.	Dotknite sa tlačidla <b>Pokračovať</b> , čím správu vymažete a tlač bude pokračovať.

Chybové kódy	Chybové hlásenie	Riešenie
39.1	Zložitá stránka, niektoré údaje sa nemuseli vytlačiť.	Vyskúšajte jeden alebo viacero z nasledujúcich krokov: <ul style="list-style-type: none"> <li>• Dotknite sa tlačidla <b>Pokračovať</b>, čím správu vymažete a tlač bude pokračovať.</li> <li>• Zrušte aktuálnu tlačovú úlohu.</li> <li>• Nainštalujte ďalšiu pamäť tlačiarne.</li> <li>• Pred opätovným odoslaním tlačovej úlohy na tlač znížte jej zložitosť a veľkosť. <ul style="list-style-type: none"> <li>– Znížte počet stránok v tlačovej úlohe.</li> <li>– Znížte počet a veľkosť prevzatých písiem.</li> <li>– Z tlačovej úlohy odstráňte všetky nepotrebné písmo alebo makrá.</li> <li>– Znížte počet grafických prvkov v tlačovej úlohe.</li> </ul> </li> </ul>
42.xy	Vymeňte [farba] kazetu, región tlačiarne sa nezohoduje.	Ďalšie informácie nájdete v časti <a href="#">„výmena kazety, región tlačiarne sa nezohoduje“</a> na strane 224.
43.40, 43.41, 43.42, 43.43	Vymeňte chybnú [farba] kazetu.	Ďalšie informácie nájdete v časti <a href="#">„Výmena tonerovej kazety“</a> na strane 128.
43.40, 43.41, 43.42, 43.43	Problém s [farba] kazetou.	<ol style="list-style-type: none"> <li>1 Otvorte dvierka B.</li> <li>2 Vyberte kazetu.</li> <li>3 Vložte kazetu.</li> <li>4 Zatvorte dvierka B.</li> </ol> <p>Ak problém pretrváva, vymeňte kazetu.</p>
55.1	Chyba pri čítaní jednotky USB. Odstráňte jednotku USB.	Ak chcete pokračovať, odstráňte jednotku flash.
55.2	Chyba pri čítaní z rozbočovača USB. Odstráňte rozbočovač.	Ak chcete pokračovať, odstráňte rozbočovač USB.
58	Je pripojených príliš veľa zásobníkov.	<ol style="list-style-type: none"> <li>1 Vypnite tlačiareň a potom z elektrickej zásuvky odpojte napájací kábel.</li> <li>2 Odstráňte jeden alebo viac zásobníkov.</li> <li>3 Zapojte napájací kábel do elektrickej zásuvky a zapnite tlačiareň.</li> </ol> <p> <b>POZOR – NEBEZPEČENSTVO ZÁSAHU ELEKTRICKÝM PRÚDOM:</b> Riziku požiaru alebo zásahu elektrickým prúdom sa vyhnite tak, že zapojíte napájací kábel do riadne označenej a správne uzemnenej elektrickej zásuvky, ktorá sa nachádza blízko produktu a je ľahko dostupná.</p>
59	Nekompatibilný zásobník [x]	<ol style="list-style-type: none"> <li>1 Vypnite tlačiareň a potom z elektrickej zásuvky odpojte napájací kábel.</li> <li>2 Vyberte označený zásobník.</li> <li>3 Zapojte napájací kábel do elektrickej zásuvky a zapnite tlačiareň.</li> </ol> <p> <b>POZOR – NEBEZPEČENSTVO ZÁSAHU ELEKTRICKÝM PRÚDOM:</b> Riziku požiaru alebo zásahu elektrickým prúdom sa vyhnite tak, že zapojíte napájací kábel do riadne označenej a správne uzemnenej elektrickej zásuvky, ktorá sa nachádza blízko produktu a je ľahko dostupná.</p>
61	Chybný disk.	Vymeňte poškodený úložný disk.

Chybové kódy	Chybové hlásenie	Riešenie
62	Disk je plný.	Vyskúšajte jeden alebo viacero z nasledujúcich krokov: <ul style="list-style-type: none"> <li>• Dotknite sa položky <b>Pokračovať</b>, čím sa hlásenie odstráni.</li> <li>• Vymažte údaje o písmach, makrách a ďalšie údaje uložené na pevnom disku tlačiarne.</li> <li>• Nainštalujte pevný disk tlačiarne.</li> </ul>
63	Formátovať disk.	Formátovaním sa teraz vymažú všetky informácie z pamäťového disku. Ak chcete neskôr formátovať úložný disk, postupujte nasledovne: <ol style="list-style-type: none"> <li>1 Na domovskej obrazovke sa dotknite položiek <b>Nastavenia &gt; Zariadenie &gt; Údržba &gt; Vymazanie mimo prevádzky</b>.</li> <li>2 Dotknite sa políčka <b>Ošetriť všetky informácie na pevnom disku</b> a potom položky <b>VYMAZAŤ</b>.</li> </ol>
80.01, 80.09	Súprava na údržbu je takmer prázdna.	Dotknite sa položky <b>Pokračovať</b> , čím sa hlásenie odstráni.
80.11, 80.19	Úroveň súpravy na údržbu je nízka.	
80.21, 80.29	Úroveň súpravy na údržbu je veľmi nízka.	
80.31	Vymeňte súpravu na údržbu, odporúčaná doba životnosti uplynula.	Ďalšie informácie nájdete v časti <a href="#">„Objednávanie súpravy na údržbu fixačnej jednotky“ na strane 127</a> .
82.00, 82.02, 82.09	Fľaša na odpadový toner je takmer plná.	Dotknite sa položky <b>Pokračovať</b> , čím sa hlásenie odstráni.
82.12, 82.13, 82.19, 82.20, 82.22, 82.23, 82.29	Fľaša na odpadový toner je takmer plná.	
82.30, 82.30, 82.33, 82.39, 82.40, 82.42, 82.49	Vymeňte fľašu na odpadový toner.	Ďalšie informácie nájdete v časti <a href="#">„Výmena fľaše na odpadový toner“ na strane 150</a> .
84.01, 84.09	Čierna tlačová jednotka alebo farebná tlačová súprava sú takmer prázdne.	Dotknite sa položky <b>Pokračovať</b> , čím sa hlásenie odstráni.
84.11, 84.13, 84.19	Nízka úroveň čiernej tlačovej jednotky alebo farebnej tlačovej súpravy.	Dotknite sa položky <b>Pokračovať</b> , čím sa hlásenie odstráni.
84.21, 84.23, 84.29	Veľmi nízka úroveň čiernej tlačovej jednotky alebo farebnej tlačovej súpravy.	Dotknite sa položky <b>Pokračovať</b> , čím sa hlásenie odstráni.
84.31, 84.33, 84.41, 84.43, 84.48	Vymeňte čiernu tlačovú jednotku alebo farebnú tlačovú súpravu.	<ul style="list-style-type: none"> <li>• Ďalšie informácie nájdete v časti <a href="#">„Výmena čiernej tlačovej jednotky“ na strane 131</a>.</li> <li>• Ďalšie informácie nájdete v časti <a href="#">„Výmena farebnej tlačovej súpravy“ na strane 140</a>.</li> </ul>

Chybové kódy	Chybové hlásenie	Riešenie
88.00, 88.08, 88.09	<b>[Farba] kazeta je takmer prázdna.</b>	Dotknite sa položky <b>Pokračovať</b> , čím sa hlásenie odstráni.
88.10, 88.18, 88.19	<b>Úroveň hladiny [farba] kazety je nízka.</b>	
88.20, 88.28, 88.29	<b>Úroveň hladiny [farba] kazety je veľmi nízka.</b>	
88.30, 88.37, 88.38, 88.40, 88.47, 88.48	<b>Vymeňte [farba] kazetu.</b>	Ďalšie informácie nájdete v časti <a href="#">„Výmena tonerovej kazety“ na strane 128.</a>
200.23, 200.33, 200.43, 200.53, 232.23, 232.33, 232.43, 232.53, 240.23, 240.33, 240.43, 240.53, 242.33, 242.35, 242.43, 242.45, 242.53, 242.55, 243.43, 243.45, 243.53, 243.55, 244.53, 244.54, 244.55, 245.56, 662.23, 663.33, 664.43, 665.53	<b>Zaseknutie papiera, [hlavička zaseknutia]. [xxx.yy]</b>	Ďalšie informácie nájdete v časti <a href="#">„Zaseknutie papiera v zásobníkoch“ na strane 213.</a>



Chybové kódy	Chybové hlásenie	Riešenie
200.03, 240.05, 240.06, 240.82, 240.83, 240.84, 647.82, 647.83, 647.84, 647.85, 648.82, 648.83, 648.84, 648.85, 649.82, 649.83, 649.84, 649.85, 650.82, 650.83, 650.84, 650.85, 660.81, 660.82, 660.83, 660.84, 660.85, 660.86	<b>Zaseknutie papiera, [hlavička zaseknutia]. [xxx.yy]</b>	Ďalšie informácie nájdete v časti <a href="#">„Zaseknutie papiera vo viacúčelovom podávači“ na strane 214.</a>
230.03, 230.13, 230.23, 230.33, 230.43, 230.53	<b>Zaseknutie papiera, [hlavička zaseknutia]. [xxx.yy]</b>	Ďalšie informácie nájdete v časti <a href="#">„Zaseknutie papiera v štandardnej priehradke“ na strane 214.</a>

## Problémy s tlačou

### Nízka kvalita tlače

#### Prázdne alebo biele strany

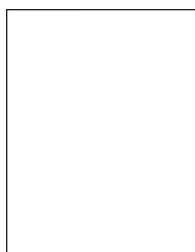

**Poznámka:** Skôr než sa pustíte do riešenia tohto problému, vytlačte strany testu kvality. Na domovskej obrazovke sa dotknite položiek **Nastavenia** > Riešenie problémov Tlačiť strany testu kvality >.

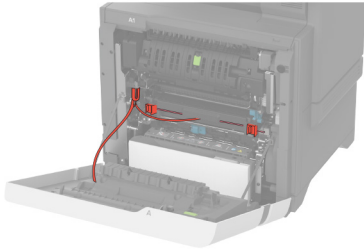
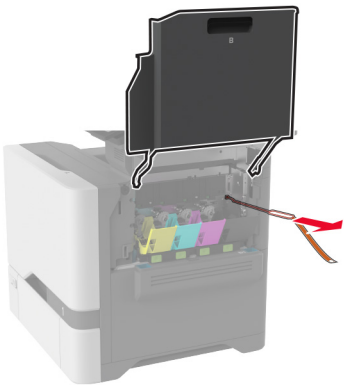
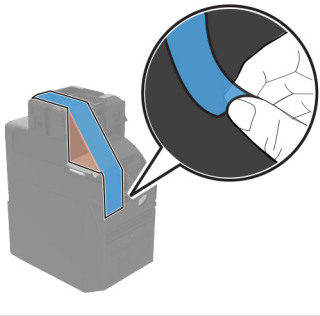
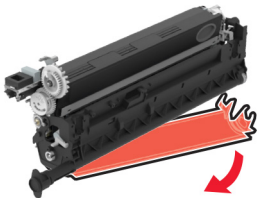
Akcia	Áno	Nie
<p><b>Krok 1</b></p> <p><b>a</b> Nezabudnite odstrániť všetok baliaci materiál v nasledujúcich oblastiach:</p> <ul style="list-style-type: none"><li>• Vnútri tlačiarne</li></ul>   <ul style="list-style-type: none"><li>• Tonerové kazety a tlačová jednotka</li></ul>   <p><b>b</b> Vytlačte dokument.</p> <p>Tlačí tlačiareň prázdne alebo biele strany?</p>	Prejdite na krok č. 2.	Problém je vyriešený.

Akcia	Áno	Nie
<p><b>Krok 2</b></p> <p><b>a</b> Skontrolujte, či sa v tlačiarni nachádza originálna a podporovaná tonerová kazeta od spoločnosti Lexmark.</p> <p><b>Poznámka:</b> Ak kazeta nie je podporovaná, nainštalujte podporovanú kazetu.</p> <p><b>b</b> Vytlačte dokument.</p> <p>Tlačí tlačiareň prázdne alebo biele strany?</p>	Prejdite na krok č. 3.	Problém je vyriešený.
<p><b>Krok 3</b></p> <p><b>a</b> Vyberte z tlačiarnie farebnú tlačovú súpravu a potom čiernu tlačovú jednotku.</p> <p><b>Výstraha – Riziko poranenia:</b> Farebnú tlačovú súpravu ani čiernu tlačovú jednotku nevystavujte priamemu svetlu na dlhšie ako 10 minút. Dlhšie vystavenie svetlu môže spôsobiť problémy s kvalitou tlače.</p> <p><b>Výstraha – Riziko poranenia:</b> Nedotýkajte sa fotovalca pod farebnou tlačovou súpravou a čiernou tlačovou jednotkou. Mohli by ste tým ovplyvniť kvalitu tlače budúcich tlačových úloh.</p> <p><b>b</b> Vložte čiernu tlačovú jednotku a potom farebnú tlačovú súpravu.</p> <p><b>c</b> Vytlačte dokument.</p> <p>Tlačí tlačiareň prázdne alebo biele strany?</p>	Kontaktujte <a href="#">podporu pre zákazníkov</a> .	Problém je vyriešený.

## Tmavá tlač



**Poznámka:** Než sa pustíte do riešenia tohto problému, vytlačte strany so vzorkami kvality tlače a zistite, ktorá farba chýba. Na domovskej obrazovke sa dotknite položiek **Nastavenia** > Riešenie problémov > **Tlačiť strany testu kvality**.

Akcia	Áno	Nie
<p><b>Krok 1</b></p> <p><b>a</b> Vykonajte funkciu Úprava farieb.</p> <p>Na domovskej obrazovke sa dotknite položiek <b>Nastavenia</b> &gt; Tlač &gt; <b>Kvalita</b> &gt; Rozšírené spracovanie obrázkov &gt; <b>Úprava farieb</b>.</p> <p><b>b</b> Vytlačte dokument.</p> <p>Je výtlačok príliš tmavý?</p>	Prejdite na krok č. 2.	Problém je vyriešený.

Akcia	Áno	Nie
<p><b>Krok 2</b></p> <p><b>a</b> Znížte tmavosť tonera v dialógovom okne Predvoľby tlače alebo Tlač v závislosti od používaného operačného systému.</p> <p><b>Poznámka:</b> Nastavenia môžete zmeniť aj prostredníctvom ovládacieho panela tlačiarne. Na domovskej obrazovke sa dotknite položiek <b>Nastavenia</b> &gt; Tlač &gt; <b>Kvalita</b> &gt; Tmavosť tonera.</p> <p><b>b</b> Vytlačte dokument.</p> <p>Je výtlačok príliš tmavý?</p>	Prejdite na krok č. 3.	Problém je vyriešený.
<p><b>Krok 3</b></p> <p><b>a</b> Špecifikujte typ papiera v dialógovom okne Predvoľby tlače alebo Tlač v závislosti od používaného operačného systému.</p> <p><b>Poznámky:</b></p> <ul style="list-style-type: none"> <li>• Uistite sa, že nastavenia zodpovedajú papieru vloženému v zásobníku.</li> <li>• Nastavenia môžete zmeniť aj prostredníctvom ovládacieho panela tlačiarne. Na domovskej obrazovke sa dotknite položiek <b>Nastavenia</b> &gt; <b>Papier</b> &gt; <b>Konfigurácia zásobníkov</b> &gt; <b>Veľkosť/typ papiera</b>.</li> </ul> <p><b>b</b> Vytlačte dokument.</p> <p>Je výtlačok príliš tmavý?</p>	Prejdite na krok č. 4.	Prejdite na krok 6.
<p><b>Krok 4</b></p> <p>Uistite sa, že nejde o textúrovaný alebo drsný papier.</p> <p>Tlačíte na textúrovaný alebo drsný papier?</p>	Prejdite na krok č. 5.	Prejdite na krok 6.
<p><b>Krok 5</b></p> <p><b>a</b> Textúrovaný alebo drsný papier nahraďte obyčajným papierom.</p> <p><b>b</b> Vytlačte dokument.</p> <p>Je výtlačok príliš tmavý?</p>	Prejdite na krok č. 6.	Problém je vyriešený.
<p><b>Krok 6</b></p> <p><b>a</b> Vložte papier z nového balíka.</p> <p><b>Poznámka:</b> Pri vysokej vlhkosti papier absorbuje vlhko. Papier vyberte z pôvodného balenia, až keď ho budete chcieť použiť.</p> <p><b>b</b> Vytlačte dokument.</p> <p>Je výtlačok príliš tmavý?</p>	Kontaktujte <a href="#">podporu pre zákazníkov</a> .	Problém je vyriešený.

## Tieňové obrázky

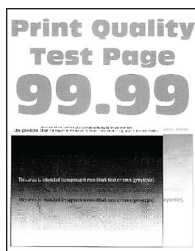

**Poznámka:** Skôr než sa pustíte do riešenia tohto problému, vytlačte strany testu kvality. Na domovskej obrazovke sa dotknite položiek **Nastavenia** > Riešenie problémov > **Tlačiť strany testovania kvality tlače**.

Akcia	Áno	Nie
<p><b>Krok 1</b></p> <p><b>a</b> Do zásobníka vložte papier správneho typu a hmotnosti.</p> <p><b>b</b> Vytlačte dokument.</p> <p>Objavujú sa tieňové obrázky na výtlačkoch?</p>	Prejdite na krok č. 2.	Problém je vyriešený.
<p><b>Krok 2</b></p> <p><b>a</b> Špecifikujte typ papiera v dialógovom okne Predvoľby tlače alebo Tlač v závislosti od používaného operačného systému.</p> <p><b>Poznámky:</b></p> <ul style="list-style-type: none"> <li>• Uistite sa, že nastavenie zodpovedá papieru vloženému v zásobníku.</li> <li>• Nastavenie môžete zmeniť aj prostredníctvom ovládacieho panela tlačiarne. Na domovskej obrazovke sa dotknite položiek <b>Nastavenia</b> &gt; <b>Papier</b> &gt; <b>Konfigurácia zásobníkov</b> &gt; <b>Veľkosť/typ papiera</b>.</li> </ul> <p><b>b</b> Vytlačte dokument.</p> <p>Objavujú sa tieňové obrázky na výtlačkoch?</p>	Prejdite na krok č. 3.	Problém je vyriešený.
<p><b>Krok 3</b></p> <p><b>a</b> Vykonať funkciu Úprava farieb.</p> <p>Na domovskej obrazovke sa dotknite položiek <b>Nastavenia</b> &gt; <b>Tlač</b> &gt; <b>Kvalita</b> &gt; <b>Rozšírené spracovanie obrázkov</b> &gt; <b>Úprava farieb</b>.</p> <p><b>b</b> Vytlačte dokument.</p> <p>Objavujú sa tieňové obrázky na výtlačkoch?</p>	Kontaktujte <a href="#">podporu pre zákazníkov</a> .	Problém je vyriešený.

## Sivé alebo farebné pozadie



**Poznámka:** Skôr než sa pustíte do riešenia tohto problému, vytlačte strany testu kvality. Na domovskej obrazovke sa dotknite položiek **Nastavenia** > Riešenie problémov > **Tlačiť strany testovania kvality tlače**.

Akcia	Áno	Nie
<p><b>Krok 1</b></p> <p><b>a</b> Zvýšte tmavosť tonera v dialógovom okne Predvoľby tlače alebo Tlač v závislosti od používaného operačného systému.</p> <p><b>Poznámka:</b> Nastavenie môžete zmeniť aj prostredníctvom ovládacieho panela tlačiarne. Na domovskej obrazovke sa dotknite položiek <b>Nastavenia</b> &gt; Tlač &gt; <b>Kvalita</b> &gt; Tmavosť tonera.</p> <p><b>b</b> Vytlačte dokument.</p> <p>Objavuje sa na vytlačенých dokumentoch sivé alebo farebné pozadie?</p>	Prejdite na krok č. 2.	Problém je vyriešený.
<p><b>Krok 2</b></p> <p><b>a</b> Vykonajte funkciu Úprava farieb.</p> <p>Na domovskej obrazovke sa dotknite položiek <b>Nastavenia</b> &gt; Tlač &gt; <b>Kvalita</b> &gt; Rozšírené spracovanie obrázkov &gt; <b>Úprava farieb</b>.</p> <p><b>b</b> Vytlačte dokument.</p> <p>Objavuje sa na vytlačенých dokumentoch sivé alebo farebné pozadie?</p>	Prejdite na krok č. 3.	Problém je vyriešený.
<p><b>Krok 3</b></p> <p><b>a</b> Vyberte z tlačiarne farebnú tlačovú súpravu a potom čiernu tlačovú jednotku.</p> <p><b>Výstraha – Riziko poranenia:</b> Farebnú tlačovú súpravu ani čiernu tlačovú jednotku nevystavujte priamemu svetlu na dlhšie ako 10 minút. Dlhšie vystavenie svetlu môže spôsobiť problémy s kvalitou tlače.</p> <p><b>Výstraha – Riziko poranenia:</b> Nedotýkajte sa fotovalca pod farebnou tlačovou súpravou a čiernou tlačovou jednotkou. Mohli by ste tým ovplyvniť kvalitu tlače budúcich tlačových úloh.</p> <p><b>b</b> Vložte čiernu tlačovú jednotku a potom farebnú tlačovú súpravu.</p> <p><b>c</b> Vytlačte dokument.</p> <p>Objavuje sa na vytlačенých dokumentoch sivé alebo farebné pozadie?</p>	Kontaktujte <a href="#">podporu pre zákazníkov</a> .	Problém je vyriešený.

## Nesprávne okraje



Akcia	Áno	Nie
<p><b>Krok 1</b></p> <p><b>a</b> Upravte vodiace lišty papiera v zásobníku do správnej polohy pre vložený papier.</p> <p><b>b</b> Vytlačte dokument.</p> <p>Sú okraje správne?</p>	Problém je vyriešený.	Prejdite na krok č. 2.
<p><b>Krok 2</b></p> <p><b>a</b> Špecifikujte veľkosť papiera v dialógovom okne Predvoľby tlače alebo Tlač v závislosti od používaného operačného systému.</p> <p><b>Poznámky:</b></p> <ul style="list-style-type: none"> <li>• Uistite sa, že nastavenie zodpovedá vloženému papieru.</li> <li>• Nastavenie môžete zmeniť aj prostredníctvom ovládacieho panela tlačiarne. Na domovskej obrazovke sa dotknite položiek <b>Nastavenia &gt; Papier &gt; Konfigurácia zásobníkov &gt; Veľkosť/typ papiera</b>.</li> </ul> <p><b>Poznámka:</b></p> <p><b>b</b> Vytlačte dokument.</p> <p>Sú okraje správne?</p>	Problém je vyriešený.	Kontaktujte <a href="#">podporu pre zákazníkov</a> .

## Svetlá tlač

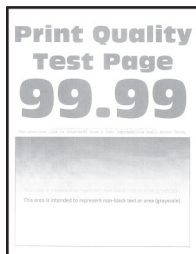

**Poznámka:** Skôr než sa pustíte do riešenia tohto problému, vytlačte strany testu kvality. Na domovskej obrazovke sa dotknite položiek **Nastavenia > Riešenie problémov**Tlačiť strany testu kvality > .

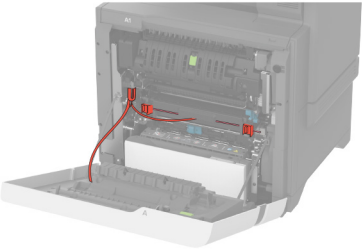
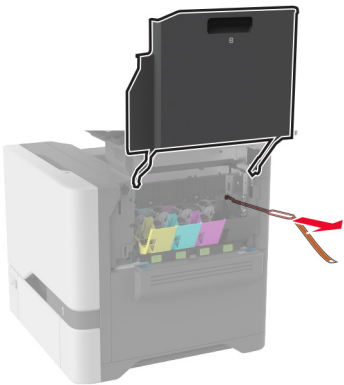
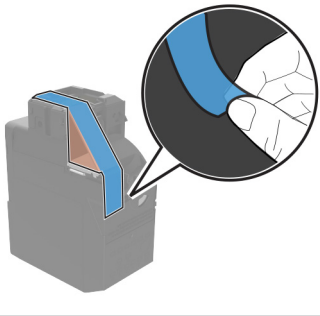
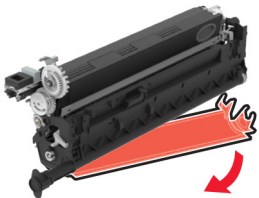

Akcia	Áno	Nie
<p><b>Krok 1</b></p> <p><b>a</b> Nezabudnite odstrániť všetok baliaci materiál v nasledujúcich oblastiach:</p> <ul style="list-style-type: none"> <li>• Vnútri tlačiarne</li> </ul>   <ul style="list-style-type: none"> <li>• Tonerové kazety a tlačová jednotka</li> </ul>   <p><b>b</b> Vytlačte dokument.</p> <p>Je tlač svetlá?</p>	<p>Prejdite na krok č. 2.</p>	<p>Problém je vyriešený.</p>

Akcia	Áno	Nie
<p><b>Krok 2</b></p> <p><b>a</b> Vykonať funkciu Úprava farieb. Na domovskej obrazovke sa dotknite položiek <b>Nastavenia &gt; Tlač &gt; Kvalita &gt; Rozšírené spracovanie obrázkov &gt; Úprava farieb.</b></p> <p><b>b</b> Vytlačte dokument.</p> <p>Je tlač svetlá?</p>	Prejdite na krok č. 3.	Problém je vyriešený.
<p><b>Krok 3</b></p> <p><b>a</b> Zvýšte tmavosť tonera v dialógovom okne Predvoľby tlače alebo Tlač v závislosti od používaného operačného systému.</p> <p><b>Poznámka:</b> Nastavenie môžete zmeniť aj prostredníctvom ovládacieho panela tlačiarne. Na domovskej obrazovke sa dotknite položiek <b>Nastavenia &gt; Tlač &gt; Kvalita &gt; Tmavosť tonera.</b></p> <p><b>b</b> Vytlačte dokument.</p> <p>Je tlač svetlá?</p>	Prejdite na krok č. 4.	Problém je vyriešený.
<p><b>Krok 4</b></p> <p><b>a</b> Vypnite funkciu Úspora farieb. Na domovskej obrazovke sa dotknite položiek <b>Nastavenia &gt; Tlač &gt; Kvalita &gt; Úspora farieb.</b></p> <p><b>b</b> Vytlačte dokument.</p> <p>Je tlač svetlá?</p>	Prejdite na krok č. 5.	Problém je vyriešený.
<p><b>Krok 5</b></p> <p><b>a</b> Špecifikujte typ papiera v dialógovom okne Predvoľby tlače alebo Tlač v závislosti od používaného operačného systému.</p> <p><b>Poznámky:</b></p> <ul style="list-style-type: none"> <li>• Uistite sa, že nastavenie zodpovedá vloženému papieru.</li> <li>• Nastavenie môžete zmeniť aj prostredníctvom ovládacieho panela tlačiarne. Na domovskej obrazovke sa dotknite položiek <b>Nastavenia &gt; Papier &gt; Konfigurácia zásobníkov &gt; Veľkosť/typ papiera.</b></li> </ul> <p><b>b</b> Vytlačte dokument.</p> <p>Je tlač svetlá?</p>	Prejdite na krok č. 6.	Problém je vyriešený.
<p><b>Krok 6</b></p> <p>Skontrolujte, či papier nemá textúrovaný alebo drsný povrch.</p> <p>Tlačíte na textúrovaný alebo drsný papier?</p>	Prejdite na krok č. 7.	Prejdite na krok 7.
<p><b>Krok 7</b></p> <p><b>a</b> Textúrovaný alebo drsný papier nahraďte obyčajným papierom.</p> <p><b>b</b> Vytlačte dokument.</p> <p>Je tlač svetlá?</p>	Prejdite na krok č. 8.	Problém je vyriešený.

Akcia	Áno	Nie
<p><b>Krok 8</b></p> <p><b>a</b> Vložte papier z nového balíka.</p> <p><b>Poznámka:</b> Pri vysokej vlhkosti papier absorbuje vlhko. Papier vyberte z pôvodného balenia, až keď ho budete chcieť použiť.</p> <p><b>b</b> Vytlačte dokument.</p> <p>Je tlač svetlá?</p>	Prejdite na krok č. 9.	Problém je vyriešený.
<p><b>Krok 9</b></p> <p><b>a</b> Vyberte z tlačiarne farebnú tlačovú súpravu a potom čiernu tlačovú jednotku.</p> <p><b>Výstraha – Riziko poranenia:</b> Farebnú tlačovú súpravu ani čiernu tlačovú jednotku nevystavujte priamemu svetlu na dlhšie ako 10 minút. Dlhšie vystavenie svetlu môže spôsobiť problémy s kvalitou tlače.</p> <p><b>Výstraha – Riziko poranenia:</b> Nedotýkajte sa fotovalca pod farebnou tlačovou súpravou a čiernou tlačovou jednotkou. Mohli by ste tým ovplyvniť kvalitu tlače budúcich tlačových úloh.</p> <p><b>b</b> Vložte čiernu tlačovú jednotku a potom farebnú tlačovú súpravu.</p> <p><b>c</b> Vytlačte dokument.</p> <p>Je výtlačok príliš svetlý?</p>	Kontaktujte <a href="#">podporu pre zákazníkov</a> .	Problém je vyriešený.

## Chýbajúce farby

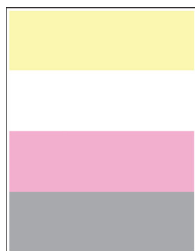

**Poznámka:** Skôr než sa pustíte do riešenia tohto problému, vytlačte strany testu kvality. Na domovskej obrazovke sa dotknite položiek **Nastavenia** > Riešenie problémov/Tlačiť strany testu kvality > .

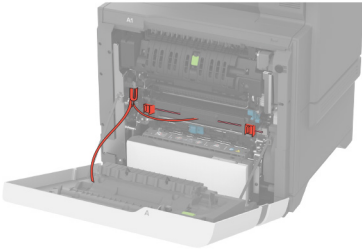
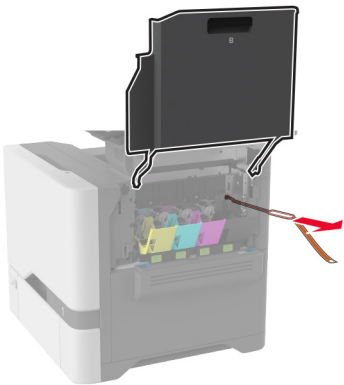
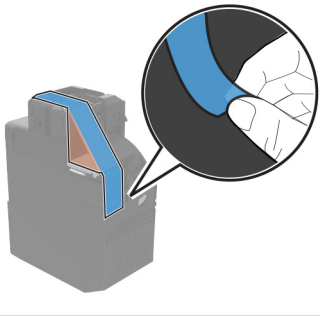
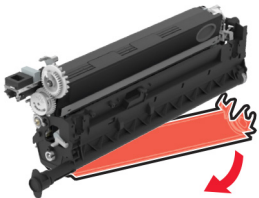
Akcia	Áno	Nie
<p><b>Krok 1</b></p> <p><b>a</b> Nezabudnite odstrániť všetok baliaci materiál v nasledujúcich oblastiach:</p> <ul style="list-style-type: none"> <li>• Vnútri tlačiarne</li> </ul>   <ul style="list-style-type: none"> <li>• Tonerové kazety a tlačová jednotka</li> </ul>   <p><b>b</b> Vytlačte dokument.</p> <p>Vyskytujú sa na výtlačkoch chýbajúce farby?</p>	<p>Prejdite na krok č. 2.</p>	<p>Problém je vyriešený.</p>

Akcia	Áno	Nie
<p><b>Krok 2</b></p> <p><b>a</b> Odstráňte farebnú tlačovú súpravu.</p> <p><b>Výstraha – Riziko poranenia:</b> Farebnú tlačovú súpravu nevystavujte priamemu svetlu na dlhšie ako 10 minút. Dlhšie vystavenie svetlu môže spôsobiť problémy s kvalitou tlače.</p> <p><b>Výstraha – Riziko poranenia:</b> Nedotýkajte sa fotovalca pod farebnou tlačovou súpravou. Mohli by ste tým ovplyvniť kvalitu tlače budúcich tlačových úloh.</p> <p><b>b</b> Odstráňte tonerovú kazetu chýbajúcej farby.</p> <p><b>c</b> Vyberte a znova vložte jednotku vývojky chýbajúcej farby.</p> <p><b>d</b> Vložte tonerovú kazetu chýbajúcej farby.</p> <p><b>e</b> Vložte farebnú tlačovú súpravu.</p> <p><b>f</b> Vytlačte dokument.</p> <p>Vyskytujú sa na výtlačkoch chýbajúce farby?</p>	<p>Kontaktujte <a href="#">podporu pre zákazníkov</a>.</p>	<p>Problém je vyriešený.</p>

## Roztečená tlač a bodky



**Poznámka:** Skôr než sa pustíte do riešenia tohto problému, vytlačte strany testu kvality. Na domovskej obrazovke sa dotknite položiek **Nastavenia > Riešenie problémov > Tlačiť strany testovania kvality tlače**.

Akcia	Áno	Nie
<p><b>Krok 1</b></p> <p>Skontrolujte, či sa v tlačiarni nenachádza vytečený toner.</p> <p>Je tlačiareň čistá a nenachádza sa v nej žiadny vytečený toner?</p>	<p>Prejdite na krok č. 2.</p>	<p>Kontaktujte <a href="#">podporu pre zákazníkov</a>.</p>
<p><b>Krok 2</b></p> <p><b>a</b> Na domovskej obrazovke sa dotknite položiek <b>Nastavenia &gt; Papier &gt; Konfigurácia zásobníkov &gt; Veľkosť/typ papiera</b>.</p> <p><b>b</b> Skontrolujte, či nastavenia veľkosti a typu papiera zodpovedajú vloženému papieru.</p> <p><b>Poznámka:</b> Skontrolujte, či papier nemá textúrovanú alebo drsnú povrchovú úpravu.</p> <p>Sú nastavenia správne?</p>	<p>Prejdite na krok 4.</p>	<p>Prejdite na krok č. 3.</p>

Akcia	Áno	Nie
<p><b>Krok 3</b></p> <p><b>a</b> Špecifikujte veľkosť a typ papiera v dialógovom okne Predvoľby tlače alebo Tlač v závislosti od používaného operačného systému.</p> <p><b>Poznámky:</b></p> <ul style="list-style-type: none"> <li>• Uistite sa, že nastavenia zodpovedajú papieru vloženému v zásobníku.</li> <li>• Nastavenia môžete zmeniť aj prostredníctvom ovládacieho panela tlačiarne. Na domovskej obrazovke sa dotknite položiek <b>Nastavenia &gt; Papier &gt; Konfigurácia zásobníkov &gt; Veľkosť/typ papiera</b>.</li> </ul> <p><b>b</b> Vytlačte dokument.</p> <p>Je tlač roztečená?</p>	Prejdite na krok č. 4.	Problém je vyriešený.
<p><b>Krok 4</b></p> <p><b>a</b> Vložte papier z nového balíka.</p> <p><b>Poznámka:</b> Pri vysokej vlhkosti papier absorbuje vlhko. Papier vyberte z pôvodného balenia, až keď ho budete chcieť použiť.</p> <p><b>b</b> Vytlačte dokument.</p> <p>Je tlač roztečená?</p>	Prejdite na krok č. 5.	Problém je vyriešený.
<p><b>Krok 5</b></p> <p><b>a</b> Vyberte z tlačiarne farebnú tlačovú súpravu a potom čiernu tlačovú jednotku.</p> <p><b>Výstraha – Riziko poranenia:</b> Farebnú tlačovú súpravu ani čiernu tlačovú jednotku nevystavujte priamemu svetlu na dlhšie ako 10 minút. Dlhšie vystavenie svetlu môže spôsobiť problémy s kvalitou tlače.</p> <p><b>Výstraha – Riziko poranenia:</b> Nedotýkajte sa fotovalca pod farebnou tlačovou súpravou a čiernou tlačovou jednotkou. Mohli by ste tým ovplyvniť kvalitu tlače budúcich tlačových úloh.</p> <p><b>b</b> Vložte čiernu tlačovú jednotku a potom farebnú tlačovú súpravu.</p> <p><b>c</b> Vytlačte dokument.</p> <p>Je tlač roztečená?</p>	Kontaktujte <a href="#">podporu pre zákazníkov</a> .	Problém je vyriešený.

## Zvlnenie papiera



Akcia	Áno	Nie
<p><b>Krok 1</b></p> <p><b>a</b> Upravte vodiace lišty v zásobníku do správnej polohy pre vložený papier.</p> <p><b>b</b> Vytlačte dokument.</p> <p>Je papier zvlhčený?</p>	Prejdite na krok č. 2.	Problém je vyriešený.
<p><b>Krok 2</b></p> <p><b>a</b> Špecifikujte typ papiera v dialógovom okne Predvoľby tlače alebo Tlač v závislosti od používaného operačného systému.</p> <p><b>Poznámky:</b></p> <ul style="list-style-type: none"> <li>• Uistite sa, že nastavenie zodpovedá vloženému papieru.</li> <li>• Nastavenie môžete zmeniť aj prostredníctvom ovládacieho panela tlačiarne. Na domovskej obrazovke sa dotknite položiek <b>Nastavenia &gt; Papier &gt; Konfigurácia zásobníkov &gt; Veľkosť/typ papiera.</b></li> </ul> <p><b>b</b> Vytlačte dokument.</p> <p>Je papier zvlhčený?</p>	Prejdite na krok č. 3.	Problém je vyriešený.
<p><b>Krok 3</b></p> <p>Tlačte na druhú stranu papiera.</p> <p><b>a</b> Odstráňte papier, otočte a potom ho znova vložte.</p> <p><b>b</b> Vytlačte dokument.</p> <p>Je papier zvlhčený?</p>	Prejdite na krok č. 4.	Problém je vyriešený.
<p><b>Krok 4</b></p> <p><b>a</b> Vložte papier z nového balíka.</p> <p><b>Poznámka:</b> Pri vysokej vlhkosti papier absorbuje vlhko. Papier vyberte z pôvodného balenia, až keď ho budete chcieť použiť.</p> <p><b>b</b> Vytlačte dokument.</p> <p>Je papier zvlhčený?</p>	Kontaktujte <a href="#">podporu pre zákazníkov</a> .	Problém je vyriešený.

## Krivá alebo šikmá tlač



**Poznámka:** Skôr než sa pustíte do riešenia tohto problému, vytlačte strany testu kvality. Na domovskej obrazovke sa dotknite položiek **Nastavenia > Riešenie problémov > Tlačiť strany testovania kvality tlače.**

Akcia	Áno	Nie
<p><b>Krok 1</b></p> <p><b>a</b> Vytiahnite zásobník.</p> <p><b>b</b> Vyberte papier a potom vložte papier z nového balíka.</p> <p><b>Poznámka:</b> Pri vysokej vlhkosti papier absorbuje vlhko. Papier vyberte z pôvodného balenia, až keď ho budete chcieť použiť.</p> <p><b>c</b> Upravte vodiace lišty papiera v zásobníku do správnej polohy pre vložený papier.</p> <p><b>d</b> Vložte zásobník.</p> <p><b>e</b> Vytlačte dokument.</p> <p>Je tlač krivá alebo šikmá?</p>	Prejdite na krok č. 2.	Problém je vyriešený.
<p><b>Krok 2</b></p> <p><b>a</b> Uistite sa, či tlačíte na podporovaný papier.</p> <p><b>b</b> Vytlačte dokument.</p> <p>Je tlač krivá alebo šikmá?</p>	Kontaktujte <a href="#">podporu pre zákazníkov</a> .	Problém je vyriešený.

### Jednofarebné alebo čierne obrázky



**Poznámka:** Skôr než sa pustíte do riešenia tohto problému, vytlačte strany testu kvality. Na domovskej obrazovke sa dotknite položiek **Nastavenia** > Riešenie problémov > **Tlačiť strany testovania kvality tlače**.

Akcia	Áno	Nie
<p><b>a</b> Vyberte z tlačiarne farebnú tlačovú súpravu a potom čiernu tlačovú jednotku.</p> <p><b>Výstraha – Riziko poranenia:</b> Farebnú tlačovú súpravu ani čiernu tlačovú jednotku nevystavujte priamemu svetlu na dlhšie ako 10 minút. Dlhšie vystavenie svetlu môže spôsobiť problémy s kvalitou tlače.</p> <p><b>Výstraha – Riziko poranenia:</b> Nedotýkajte sa fotovalca pod farebnou tlačovou súpravou a čiernou tlačovou jednotkou. Mohli by ste tým ovplyvniť kvalitu tlače budúcich tlačových úloh.</p> <p><b>b</b> Vložte čiernu tlačovú jednotku a potom farebnú tlačovú súpravu.</p> <p><b>c</b> Vytlačte dokument.</p> <p>Tlačí tlačiareň jednofarebné alebo čierne obrázky?</p>	Kontaktujte <a href="#">podporu pre zákazníkov</a> .	Problém je vyriešený.



## Odrezaný text alebo obrázky

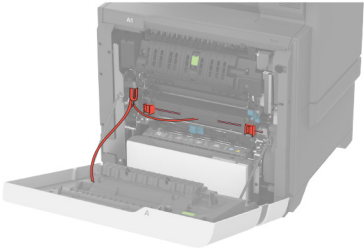
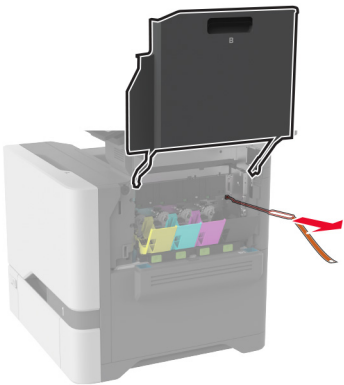
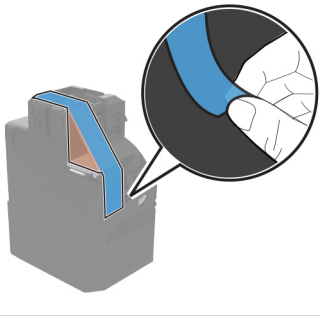
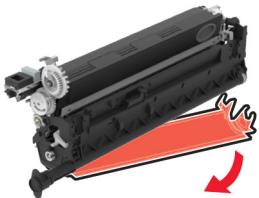

**Poznámka:** Skôr než sa pustíte do riešenia tohto problému, vytlačte strany testu kvality. Na domovskej obrazovke sa dotknite položiek **Nastavenia** > Riešenie problémov > Tlačiť strany testu kvality > .

Akcia	Áno	Nie
<p><b>Krok 1</b></p> <p><b>a</b> Nezabudnite odstrániť všetok baliaci materiál v nasledujúcich oblastiach:</p> <ul style="list-style-type: none"><li>• Vnútri tlačiarne</li></ul>  <hr/>  <ul style="list-style-type: none"><li>• Tonerové kazety a tlačová jednotka</li></ul>  <hr/>  <p><b>b</b> Vytlačte dokument.</p> <p>Sú text alebo obrázok orezané?</p>	Prejdite na krok č. 2.	Problém je vyriešený.

Akcia	Áno	Nie
<p><b>Krok 2</b></p> <p><b>a</b> Upravte vodiace lišty papiera v zásobníku do správnej polohy pre vložený papier.</p> <p><b>b</b> Vytlačte dokument.</p> <p>Sú text alebo obrázok orezané?</p>	Prejdite na krok č. 3.	Problém je vyriešený.
<p><b>Krok 3</b></p> <p><b>a</b> Špecifikujte veľkosť papiera v dialógovom okne Predvoľby tlače alebo Tlač v závislosti od používaného operačného systému.</p> <p><b>Poznámky:</b></p> <ul style="list-style-type: none"> <li>• Uistite sa, že nastavenie zodpovedá papieru vloženému v zásobníku.</li> <li>• Nastavenie môžete zmeniť aj prostredníctvom ovládacieho panela tlačiarne. Na domovskej obrazovke sa dotknite položiek <b>Nastavenia &gt; Papier &gt; Konfigurácia zásobníkov &gt; Veľkosť/typ papiera</b>.</li> </ul> <p><b>b</b> Vytlačte dokument.</p> <p>Sú text alebo obrázok orezané?</p>	Prejdite na krok č. 4.	Problém je vyriešený.
<p><b>Krok 4</b></p> <p><b>a</b> Vyberte z tlačiarne farebnú tlačovú súpravu a potom čiernu tlačovú jednotku.</p> <p><b>Výstraha – Riziko poranenia:</b> Farebnú tlačovú súpravu ani čiernu tlačovú jednotku nevystavujte priamemu svetlu na dlhšie ako 10 minút. Dlhšie vystavenie svetlu môže spôsobiť problémy s kvalitou tlače.</p> <p><b>Výstraha – Riziko poranenia:</b> Nedotýkajte sa fotovalca pod farebnou tlačovou súpravou a čiernou tlačovou jednotkou. Mohli by ste tým ovplyvniť kvalitu tlače budúcich tlačových úloh.</p> <p><b>b</b> Vložte čiernu tlačovú jednotku a potom farebnú tlačovú súpravu.</p> <p><b>c</b> Vytlačte dokument.</p> <p>Sú text alebo obrázok orezané?</p>	Kontaktujte <a href="#">podporu pre zákazníkov</a> .	Problém je vyriešený.

## Toner sa dá ľahko zotrieť

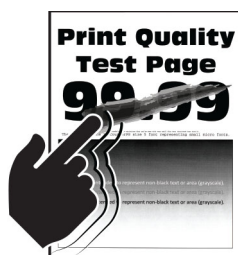

**Poznámka:** Skôr než sa pustíte do riešenia tohto problému, vytlačte strany testu kvality. Na domovskej obrazovke sa dotknite položiek **Nastavenia > Riešenie problémov > Tlačiť strany testovania kvality tlače**.

Akcia	Áno	Nie
<p><b>1</b> Špecifikujte typ papiera v dialógovom okne Predvoľby tlače alebo Tlač v závislosti od používaného operačného systému.</p> <p><b>Poznámky:</b></p> <ul style="list-style-type: none"> <li>• Uistite sa, že nastavenie zodpovedá vloženému papieru.</li> <li>• Nastavenie môžete zmeniť aj prostredníctvom ovládacieho panela tlačiarne. Na domovskej obrazovke sa dotknite položiek <b>Nastavenia &gt; Papier &gt; Konfigurácia zásobníkov &gt; Veľkosť/typ papiera</b>.</li> </ul> <p><b>2</b> Vytlačte dokument.</p> <p>Dá sa toner zotrieť?</p>	Kontaktujte <a href="#">podporu pre zákazníkov</a> .	Problém je vyriešený.

## Nerovnomerná hustota tlače



**Poznámka:** Skôr než sa pustíte do riešenia tohto problému, vytlačte strany testu kvality. Na domovskej obrazovke sa dotknite položiek **Nastavenia > Riešenie problémov > Tlačiť strany testovania kvality tlače**.

Akcia	Áno	Nie
<p><b>a</b> Vyberte z tlačiarne farebnú tlačovú súpravu a potom čiernu tlačovú jednotku.</p> <p><b>Výstraha – Riziko poranenia:</b> Farebnú tlačovú súpravu ani čiernu tlačovú jednotku nevystavujte priamemu svetlu na dlhšie ako 10 minút. Dlhšie vystavenie svetlu môže spôsobiť problémy s kvalitou tlače.</p> <p><b>Výstraha – Riziko poranenia:</b> Nedotýkajte sa fotovalca pod farebnou tlačovou súpravou a čiernou tlačovou jednotkou. Mohli by ste tým ovplyvniť kvalitu tlače budúcich tlačových úloh.</p> <p><b>b</b> Vložte čiernu tlačovú jednotku a potom farebnú tlačovú súpravu.</p> <p><b>c</b> Vytlačte dokument.</p> <p>Je hustota tlače nerovnomerná?</p>	Kontaktujte <a href="#">podporu pre zákazníkov</a> .	Problém je vyriešený.

## Vodorovné tmavé čiary



### Poznámky:

- Skôr než sa pustíte do riešenia tohto problému, vytlačte strany testu kvality. Na domovskej obrazovke sa dotknite položiek **Nastavenia** > Riešenie problémov > **Tlačiť strany testovania kvality tlače**.
- Ak sa na výtlačkoch objavujú vodorovné tmavé čiary, pozrite si tému „Opakujúce sa chyby“.

Akcia	Áno	Nie
<p><b>Krok 1</b></p> <p><b>a</b> Špecifikujte typ papiera v dialógovom okne Predvoľby tlače alebo Tlač v závislosti od používaného operačného systému.</p> <p><b>Poznámky:</b></p> <ul style="list-style-type: none"> <li>• Uistite sa, že nastavenie zodpovedá vloženému papieru.</li> <li>• Nastavenie môžete zmeniť aj prostredníctvom ovládacieho panela tlačiarne. Na domovskej obrazovke sa dotknite položiek <b>Nastavenia</b> &gt; <b>Papier</b> &gt; <b>Konfigurácia zásobníkov</b> &gt; <b>Veľkosť/typ papiera</b>.</li> </ul> <p><b>b</b> Vytlačte dokument.</p> <p>Objavujú sa na výtlačkoch tmavé vodorovné čiary?</p>	Prejdite na krok č. 2.	Problém je vyriešený.
<p><b>Krok 2</b></p> <p><b>a</b> Vložte papier z nového balíka.</p> <p><b>Poznámka:</b> Pri vysokej vlhkosti papier absorbuje vlhko. Papier vyberte z pôvodného balenia, až keď ho budete chcieť použiť.</p> <p><b>b</b> Vytlačte dokument.</p> <p>Objavujú sa na výtlačkoch tmavé vodorovné čiary?</p>	Prejdite na krok č. 3.	Problém je vyriešený.

Akcia	Áno	Nie
<p><b>Krok 3</b></p> <p><b>a</b> Vyberte z tlačiarne farebnú tlačovú súpravu a potom čiernu tlačovú jednotku.</p> <p><b>Výstraha – Riziko poranenia:</b> Farebnú tlačovú súpravu ani čiernu tlačovú jednotku nevystavujte priamemu svetlu na dlhšie ako 10 minút. Dlhšie vystavenie svetlu môže spôsobiť problémy s kvalitou tlače.</p> <p><b>Výstraha – Riziko poranenia:</b> Nedotýkajte sa fotovalca pod tlačovou súpravou a čiernou tlačovou jednotkou. Mohli by ste tým ovplyvniť kvalitu tlače budúcich tlačových úloh.</p> <p><b>b</b> Vložte čiernu tlačovú jednotku a potom farebnú tlačovú súpravu.</p> <p><b>c</b> Vytlačte dokument.</p> <p>Objavujú sa na výtlačkoch tmavé vodorovné čiary?</p>	<p>Kontaktujte <a href="#">podporu pre zákazníkov</a>.</p>	<p>Problém je vyriešený.</p>

### Zvislé tmavé čiary



**Poznámka:** Skôr než sa pustíte do riešenia tohto problému, vytlačte strany testu kvality. Na domovskej obrazovke sa dotknite položiek **Nastavenia > Riešenie problémov > Tlačiť strany testovania kvality tlače**.

Akcia	Áno	Nie
<p><b>Krok 1</b></p> <p><b>a</b> Špecifikujte typ papiera v dialógovom okne Predvoľby tlače alebo Tlač v závislosti od používaného operačného systému.</p> <p><b>Poznámky:</b></p> <ul style="list-style-type: none"> <li>• Uistite sa, že nastavenie zodpovedá papieru vloženému v zásobníku.</li> <li>• Nastavenie môžete zmeniť aj prostredníctvom ovládacieho panela tlačiarne. Na domovskej obrazovke sa dotknite položiek <b>Nastavenia &gt; Papier &gt; Konfigurácia zásobníkov &gt; Veľkosť/typ papiera</b>.</li> </ul> <p><b>b</b> Vytlačte dokument.</p> <p>Objavujú sa na výtlačkoch zvislé tmavé čiary?</p>	<p>Prejdite na krok č. 2.</p>	<p>Problém je vyriešený.</p>

Akcia	Áno	Nie
<p><b>Krok 2</b></p> <p><b>a</b> Vložte papier z nového balíka.</p> <p><b>Poznámka:</b> Pri vysokej vlhkosti papier absorbuje vlhko. Papier vyberte z pôvodného balenia, až keď ho budete chcieť použiť.</p> <p><b>b</b> Vytlačte dokument.</p> <p>Objavujú sa na výtlačkoch zvislé tmavé čiary?</p>	Prejdite na krok č. 3.	Problém je vyriešený.
<p><b>Krok 3</b></p> <p><b>a</b> Vyberte z tlačiarne farebnú tlačovú súpravu a potom čiernu tlačovú jednotku.</p> <p><b>Výstraha – Riziko poranenia:</b> Farebnú tlačovú súpravu ani čiernu tlačovú jednotku nevystavujte priamemu svetlu na dlhšie ako 10 minút. Dlhšie vystavenie svetlu môže spôsobiť problémy s kvalitou tlače.</p> <p><b>Výstraha – Riziko poranenia:</b> Nedotýkajte sa fotovalca pod farebnou tlačovou súpravou a čiernou tlačovou jednotkou. Mohli by ste tým ovplyvniť kvalitu tlače budúcich tlačových úloh.</p> <p><b>b</b> Vložte čiernu tlačovú jednotku a potom farebnú tlačovú súpravu.</p> <p><b>c</b> Vytlačte dokument.</p> <p>Objavujú sa na výtlačkoch zvislé tmavé čiary?</p>	Kontaktujte <a href="#">podporu pre zákazníkov</a> .	Problém je vyriešený.

## Vodorovné biele čiary

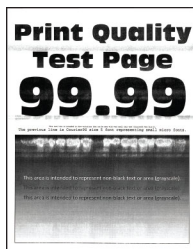

### Poznámky:

- Skôr než sa pustíte do riešenia tohto problému, vytlačte strany testu kvality. Na domovskej obrazovke sa dotknite položiek **Nastavenia** > Riešenie problémov > **Tlačiť strany testovania kvality tlače**.
- Ak sa na výtlačkoch objavujú vodorovné biele čiary, pozrite si tému „Opakujúce sa chyby“.

Akcia	Áno	Nie
<p><b>Krok 1</b></p> <p><b>a</b> Špecifikujte typ papiera v dialógovom okne Predvoľby tlače alebo Tlač v závislosti od používaného operačného systému.</p> <p><b>Poznámky:</b></p> <ul style="list-style-type: none"> <li>• Uistite sa, že nastavenie zodpovedá papieru vloženému v zásobníku.</li> <li>• Nastavenie môžete zmeniť aj prostredníctvom ovládacieho panela tlačiarne. Na domovskej obrazovke sa dotknite položiek <b>Nastavenia &gt; Papier &gt; Konfigurácia zásobníkov &gt; Veľkosť/typ papiera</b>.</li> </ul> <p><b>b</b> Vytlačte dokument.</p> <p>Objavujú sa na výtlačkoch vodorovné biele čiary?</p>	Prejdite na krok č. 2.	Problém je vyriešený.
<p><b>Krok 2</b></p> <p><b>a</b> Vložte špecifikovaný zdroj papiera s odporúčaným typom papiera.</p> <p><b>b</b> Vytlačte dokument.</p> <p>Objavujú sa na výtlačkoch vodorovné biele čiary?</p>	Prejdite na krok č. 3.	Problém je vyriešený.
<p><b>Krok 3</b></p> <p><b>a</b> Vyberte z tlačiarne farebnú tlačovú súpravu a potom čiernu tlačovú jednotku.</p> <p><b>Výstraha – Riziko poranenia:</b> Farebnú tlačovú súpravu ani čiernu tlačovú jednotku nevystavujte priamemu svetlu na dlhšie ako 10 minút. Dlhšie vystavenie svetlu môže spôsobiť problémy s kvalitou tlače.</p> <p><b>Výstraha – Riziko poranenia:</b> Nedotýkajte sa fotovalca pod farebnou tlačovou súpravou a čiernou tlačovou jednotkou. Mohli by ste tým ovplyvniť kvalitu tlače budúcich tlačových úloh.</p> <p><b>b</b> Vložte čiernu tlačovú jednotku a potom farebnú tlačovú súpravu.</p> <p><b>c</b> Vytlačte dokument.</p> <p>Objavujú sa na výtlačkoch vodorovné biele čiary?</p>	Kontaktujte <a href="#">podporu pre zákazníkov</a> .	Problém je vyriešený.

## Zvislé biele čiary



**Poznámka:** Skôr než sa pustíte do riešenia tohto problému, vytlačte strany testu kvality. Na domovskej obrazovke sa dotknite položiek **Nastavenia > Riešenie problémov > Tlačiť strany testovania kvality tlače**.



Akcia	Áno	Nie
<p><b>Krok 1</b></p> <p><b>a</b> Špecifikujte typ papiera v dialógovom okne Predvoľby tlače alebo Tlač v závislosti od používaného operačného systému.</p> <p><b>Poznámky:</b></p> <ul style="list-style-type: none"> <li>• Uistite sa, že nastavenie zodpovedá papieru vloženému v zásobníku.</li> <li>• Nastavenie môžete zmeniť aj prostredníctvom ovládacieho panela tlačiarne. Na domovskej obrazovke sa dotknite položiek <b>Nastavenia &gt; Papier &gt; Konfigurácia zásobníkov &gt; Veľkosť/typ papiera</b>.</li> </ul> <p><b>b</b> Vytlačte dokument.</p> <p>Objavujú sa na výtlačkoch zvislé biele čiary?</p>	Prejdite na krok č. 2.	Problém je vyriešený.
<p><b>Krok 2</b></p> <p>Skontrolujte, či používate odporúčaný typ papiera.</p> <p><b>a</b> Vložte špecifikovaný zdroj papiera s odporúčaným typom papiera.</p> <p><b>b</b> Vytlačte dokument.</p> <p>Objavujú sa na výtlačkoch zvislé biele čiary?</p>	Prejdite na krok č. 3.	Problém je vyriešený.
<p><b>Krok 3</b></p> <p><b>a</b> Vyberte z tlačiarne farebnú tlačovú súpravu a potom čiernu tlačovú jednotku.</p> <p><b>Výstraha – Riziko poranenia:</b> Farebnú tlačovú súpravu ani čiernu tlačovú jednotku nevystavujte priamemu svetlu na dlhšie ako 10 minút. Dlhšie vystavenie svetlu môže spôsobiť problémy s kvalitou tlače.</p> <p><b>Výstraha – Riziko poranenia:</b> Nedotýkajte sa fotovalca pod farebnou tlačovou súpravou a čiernou tlačovou jednotkou. Mohli by ste tým ovplyvniť kvalitu tlače budúcich tlačových úloh.</p> <p><b>b</b> Vložte čiernu tlačovú jednotku a potom farebnú tlačovú súpravu.</p> <p><b>c</b> Vytlačte dokument.</p> <p>Objavujú sa na výtlačkoch zvislé biele čiary?</p>	Kontaktujte <a href="#">podporu pre zákazníkov</a> .	Problém je vyriešený.

## Opakujúce sa chyby

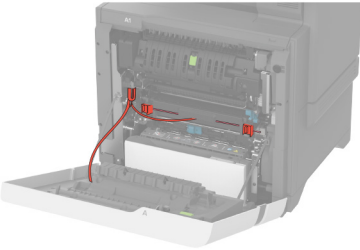
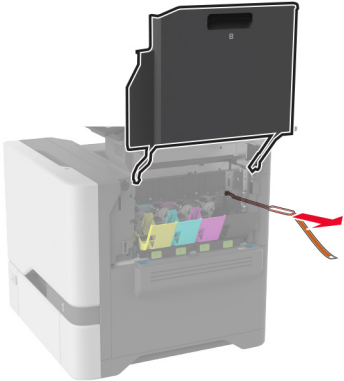
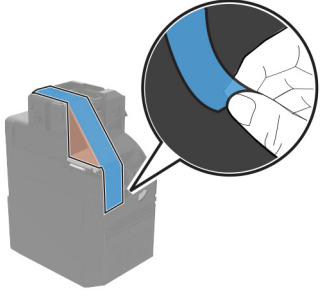
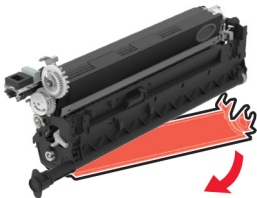

**Poznámka:** Než sa pustíte do riešenia tohto problému, vytlačte strany so vzorkami kvality tlače a zistite príčinu opakujúcich sa chýb. Na domovskej obrazovke sa dotknite položiek **Nastavenia > Riešenie problémov**Tlačiť strany testu kvality > .

Akcia	Áno	Nie
<p><b>Krok 1</b></p> <p><b>a</b> Nezabudnite odstrániť všetok baliaci materiál v nasledujúcich oblastiach:</p> <ul style="list-style-type: none"> <li>• Vnútri tlačiarne</li> </ul>   <ul style="list-style-type: none"> <li>• Tonerové kazety a tlačová jednotka</li> </ul>   <p><b>b</b> Vytlačte dokument.</p> <p>Objavujú sa chyby aj naďalej?</p>	<p>Prejdite na krok č. 2.</p>	<p>Problém je vyriešený.</p>

Akcia	Áno	Nie
<p><b>Krok 2</b> Zistite, koľko farieb obsahuje chyby.</p> <p>Je ovplyvnená iba jedna farba?</p>	Prejdite na krok č. 3.	Prejdite na krok 3.
<p><b>Krok 3</b></p> <p><b>a</b> Pomocou pravítka údržby chýb odmerajte vzdialenosť medzi opakujúcimi sa chybami na strane s ovplyvnenou farbou.</p> <p><b>b</b> Vymeňte spotrebný materiál zhodujúci sa s rozmerom na príslušnej farebnej strane.</p> <p><b>Farebná tlačová súprava alebo čierna tlačová jednotka</b></p> <ul style="list-style-type: none"> <li>• 94,5 mm (3,72 palca)</li> <li>• 29,9 mm (1,18 palca)</li> <li>• 23,2 mm (0,91 palca)</li> </ul> <p><b>Jednotka vývojk</b></p> <ul style="list-style-type: none"> <li>• 43,6 mm (1,72 palca)</li> <li>• 45,0 mm (1,77 palca)</li> </ul> <p><b>c</b> Vytlačte strany testu kvality tlače.</p> <p>Objavujú sa chyby aj naďalej?</p>	Poznačte si vzdialenosť a obráťte sa na <a href="#">podporu pre zákazníkov</a> alebo na servisného zástupcu.	Problém je vyriešený.
<p><b>Krok 4</b></p> <p><b>a</b> Pomocou pravítka údržby chýb odmerajte vzdialenosť medzi opakujúcimi sa chybami na strane s ovplyvnenou farbou.</p> <p><b>b</b> Vymeňte spotrebný materiál zhodujúci sa s rozmerom na príslušnej farebnej strane.</p> <p><b>Prenosový modul</b></p> <ul style="list-style-type: none"> <li>• 37,7 mm (1,48 palca)</li> <li>• 78,5 mm (3,09 palca)</li> <li>• 54,6 mm (2,15 palca)</li> </ul> <p><b>Fixačná jednotka</b></p> <ul style="list-style-type: none"> <li>• 95 mm (3,74 palca)</li> <li>• 110 mm (4,33 palca)</li> </ul> <p><b>c</b> Vytlačte strany testu kvality tlače.</p> <p>Objavujú sa chyby aj naďalej?</p>	Poznačte si vzdialenosť a obráťte sa na <a href="#">podporu pre zákazníkov</a> alebo na servisného zástupcu.	Problém je vyriešený.

## Tlačové úlohy sa netlačia

Akcia	Áno	Nie
<p><b>Krok 1</b></p> <p><b>a</b> V dokumente, ktorý sa snažíte vytlačiť, otvorte okno Tlač a skontrolujte, či ste vybrali správnu tlačiareň.</p> <p><b>b</b> Vytlačte dokument.</p> <p>Vytlačil sa dokument?</p>	Problém je vyriešený.	Prejdite na krok č. 2.

Akcia	Áno	Nie
<b>Krok 2</b> <b>a</b> Skontrolujte, či je tlačiareň zapnutá. <b>b</b> Vyriešte všetky chybové hlásenia, ktoré sa zobrazia na displeji. <b>c</b> Vytlačte dokument.  Vytlačil sa dokument?	Problém je vyriešený.	Prejdite na krok č. 3.
<b>Krok 3</b> <b>a</b> Skontrolujte, či porty fungujú a káble sú poriadne pripojené k počítaču a tlačiarni. Ďalšie informácie nájdete v dokumentácii k inštalácii dodanej s tlačiarnou. <b>b</b> Vytlačte dokument.  Vytlačil sa dokument?	Problém je vyriešený.	Prejdite na krok č. 4.
<b>Krok 4</b> <b>a</b> Tlačiareň vypnite, počkajte 10 sekúnd a potom ju znova zapnite. <b>b</b> Vytlačte dokument.  Vytlačil sa dokument?	Problém je vyriešený.	Prejdite na krok č. 5.
<b>Krok 5</b> <b>a</b> Odstráňte a potom znova nainštalujte ovládač tlačiarny. <b>b</b> Vytlačte dokument.  Vytlačil sa dokument?	Problém je vyriešený.	Kontaktujte oddelenie <a href="#">podpory pre zákazníkov</a> .

## Dôverné a iné pozastavené dokumenty sa nevytlačia

Akcia	Áno	Nie
<b>Krok 1</b> <b>a</b> Na ovládacom paneli si overte, či sa dokumenty zobrazujú v zozname Pozastavené úlohy. <b>Poznámka:</b> Ak sa tam dokumenty neuvádzajú, vytlačte ich pomocou možností Tlačiť a zadržať. <b>b</b> Vytlačte dokumenty.  Vytlačili sa dokumenty?	Problém je vyriešený.	Prejdite na krok č. 2.
<b>Krok 2</b> Tlačová úloha môže obsahovať chybu formátovania alebo neplatné údaje. <ul style="list-style-type: none"> <li>• Odstráňte tlačovú úlohu a znova ju odošlite.</li> <li>• V prípade súborov PDF vytvorte nový súbor a potom dokumenty vytlačte.</li> </ul> Vytlačili sa dokumenty?	Problém je vyriešený.	Prejdite na krok č. 3.

Akcia	Áno	Nie
<p><b>Krok 3</b> Ak tlačíte z internetu, možno tlačiareň číta viaceré názvy úloh ako duplikáty.</p> <p><b>Používatelia systému Windows</b></p> <p><b>a</b> Otvorte dialógové okno Predvoľby tlače. <b>b</b> Na karte Tlačiť a zadržať kliknite na položku <b>Tlačiť a zadržať</b> a potom kliknite na možnosť <b>Ponechať duplicitné dokumenty</b>. <b>c</b> Zadaťte kód PIN a uložte zmeny. <b>d</b> Odošlite tlačovú úlohu.</p> <p><b>Používatelia systému Macintosh</b></p> <p><b>a</b> Uložte a pomenujte každú úlohu osobitne. <b>b</b> Úlohy odošlite jednotlivo.</p> <p>Vytlačili sa dokumenty?</p>	Problém je vyriešený.	Prejdite na krok č. 4.
<p><b>Krok 4</b></p> <p><b>a</b> Odstráňte niektoré zadržané úlohy, aby ste uvoľnili pamäť tlačiarnie. <b>b</b> Vytlačte dokumenty.</p> <p>Vytlačili sa dokumenty?</p>	Problém je vyriešený.	Prejdite na krok č. 5.
<p><b>Krok 5</b></p> <p><b>a</b> Zväčšite pamäť tlačiarnie. <b>b</b> Vytlačte dokumenty.</p> <p>Vytlačili sa dokumenty?</p>	Problém je vyriešený.	Kontaktujte oddelenie <a href="#">podpory pre zákazníkov</a> .

## Úloha sa tlačí z nesprávneho zásobníka alebo na nesprávny papier

Akcia	Áno	Nie
<p><b>Krok 1</b></p> <p><b>a</b> Skontrolujte, či tlačíte na správny papier. <b>b</b> Vytlačte dokument.</p> <p>Vytlačil sa dokument na správny papier?</p>	Prejdite na krok č. 2.	Vložte papier správnej veľkosti a typu.

Akcia	Áno	Nie
<p><b>Krok 2</b></p> <p><b>a</b> Špecifikujte veľkosť a typ papiera v dialógovom okne Predvoľby tlače alebo Tlač v závislosti od používaného operačného systému.</p> <p><b>Poznámka:</b> Nastavenia môžete zmeniť aj prostredníctvom ovládacieho panela tlačiarne. Na domovskej obrazovke sa dotknite položiek <b>Nastavenia &gt; Papier &gt; Konfigurácia zásobníkov &gt; Veľkosť/typ papiera</b>.</p> <p><b>b</b> Uistite sa, že nastavenia zodpovedajú vloženému papieru.</p> <p><b>c</b> Vytlačte dokument.</p> <p>Vytlačil sa dokument na správny papier?</p>	Problém je vyriešený.	Prejdite na krok č. 3.
<p><b>Krok 3</b></p> <p><b>a</b> Skontrolujte, či sú zásobníky prepojené. Ďalšie informácie nájdete v časti „<a href="#">Prepojenie zásobníkov</a>“ na <a href="#">strane 36</a>.</p> <p><b>b</b> Vytlačte dokument.</p> <p>Tlačí sa dokument zo správneho zásobníka?</p>	Problém je vyriešený.	Kontaktujte <a href="#">podporu pre zákazníkov</a> .

## Pomalá tlač

Akcia	Áno	Nie
<p><b>Krok 1</b></p> <p>Uistite sa, že je kábel tlačiarne riadne pripojený k tlačiarne a k počítaču, tlačovému serveru, voliteľnému prvku alebo k inému sieťovému zariadeniu.</p> <p>Tlačí tlačiareň pomaly?</p>	Prejdite na krok č. 2.	Problém je vyriešený.
<p><b>Krok 2</b></p> <p><b>a</b> Uistite sa, že tlačiareň nie je v režime Tichý režim. Na domovskej obrazovke sa dotknite položiek <b>Nastavenia &gt; Zariadenie &gt; Údržba &gt; ponuka Konfigurácia &gt; Prevádzka zariadenia &gt; Tichý režim</b>.</p> <p><b>b</b> Vytlačte dokument.</p> <p>Tlačí tlačiareň pomaly?</p>	Prejdite na krok č. 3.	Problém je vyriešený.
<p><b>Krok 3</b></p> <p><b>a</b> Špecifikujte rozlíšenie tlače v dialógovom okne Predvoľby tlače alebo Tlač v závislosti od používaného operačného systému.</p> <p><b>b</b> Nastavte rozlíšenie na 4800 CQ.</p> <p><b>c</b> Vytlačte dokument.</p> <p>Tlačí tlačiareň pomaly?</p>	Prejdite na krok č. 4.	Problém je vyriešený.

Akcia	Áno	Nie
<p><b>Krok 4</b></p> <p><b>a</b> Na domovskej obrazovke sa dotknite položiek <b>Nastavenia &gt; Tlač &gt; Kvalita &gt; Rozlíšenie tlače</b>.</p> <p><b>b</b> Nastavte rozlíšenie na 4800 CQ.</p> <p><b>c</b> Vytlačte dokument.</p> <p>Tlačí tlačiareň pomaly?</p>	Prejdite na krok č. 5.	Problém je vyriešený.
<p><b>Krok 5</b></p> <p><b>a</b> Špecifikujte typ papiera v dialógovom okne Predvoľby tlače alebo Tlač v závislosti od používaného operačného systému.</p> <p><b>Poznámky:</b></p> <ul style="list-style-type: none"> <li>• Uistite sa, že nastavenie zodpovedá vloženému papieru.</li> <li>• Nastavenie môžete zmeniť aj prostredníctvom ovládacieho panela tlačiarny. Na domovskej obrazovke sa dotknite položiek <b>Nastavenia &gt; Papier &gt; Konfigurácia zásobníkov &gt; Veľkosť/typ papiera</b>.</li> <li>• Ťažší papier sa tlačí pomalšie.</li> <li>• Papier užší ako formáty list, A4 a legal sa môže tlačiť pomalšie.</li> </ul> <p><b>b</b> Vytlačte dokument.</p> <p>Tlačí tlačiareň pomaly?</p>	Prejdite na krok č. 6.	Problém je vyriešený.
<p><b>Krok 6</b></p> <p><b>a</b> Uistite sa, že nastavenia tlačiarny pre položky Štruktúra a Hmotnosť zodpovedajú vkladnému papieru.</p> <p>Na domovskej obrazovke sa dotknite položiek <b>Nastavenia &gt; Papier &gt; Konfigurácia médií &gt; Typy médií</b>.</p> <p><b>Poznámka:</b> Papier s drsnou textúrou povrchu a papier s vysokou hmotnosťou sa možno budú tlačiť pomalšie.</p> <p><b>b</b> Vytlačte dokument.</p> <p>Tlačí tlačiareň pomaly?</p>	Prejdite na krok č. 7.	Problém je vyriešený.
<p><b>Krok 7</b></p> <p>Odstráňte zadržané úlohy.</p> <p>Tlačí tlačiareň pomaly?</p>	Prejdite na krok č. 8.	Problém je vyriešený.

Akcia	Áno	Nie
<p><b>Krok 8</b></p> <p><b>a</b> Uistite sa, že sa tlačiareň neprehrieva.</p> <p><b>Poznámky:</b></p> <ul style="list-style-type: none"> <li>Po dlhej tlačovej úlohe nechajte tlačiareň vychladnúť.</li> <li>Dodržujte odporúčané teploty okolia pre tlačiareň. Ďalšie informácie nájdete v časti „<a href="#">Výber miesta pre tlačiareň</a>“ na strane 19.</li> </ul> <p><b>b</b> Vytlačte dokument.</p> <p>Tlačí tlačiareň pomaly?</p>	<p>Kontaktujte oddelenie <a href="#">podpory pre zákazníkov</a>.</p>	<p>Problém je vyriešený.</p>

## Tlačiareň nereaguje

Akcia	Áno	Nie
<p><b>Krok 1</b></p> <p>Skontrolujte, či je napájací kábel zapojený do elektrickej zásuvky.</p> <p> <b>POZOR – RIZIKO PORANENIA:</b> Riziku požiaru alebo elektrického šoku sa vyhnete tak, že zapojíte napájací kábel do riadne označenej a správne uzemnenej elektrickej zásuvky, ktorá sa nachádza blízko produktu a je ľahko dostupná.</p> <p>Reaguje tlačiareň?</p>	<p>Problém je vyriešený.</p>	<p>Prejdite na krok č. 2.</p>
<p><b>Krok 2</b></p> <p>Skontrolujte, či elektrická zásuvka nie je vypnutá vypínačom alebo poistkou.</p> <p>Je elektrická zásuvka vypnutá vypínačom alebo poistkou?</p>	<p>Zapnite vypínač alebo poistku.</p>	<p>Prejdite na krok č. 3.</p>
<p><b>Krok 3</b></p> <p>Skontrolujte, či je tlačiareň zapnutá.</p> <p>Je tlačiareň zapnutá?</p>	<p>Prejdite na krok č. 4.</p>	<p>Zapnite tlačiareň.</p>
<p><b>Krok 4</b></p> <p>Skontrolujte, či tlačiareň nie je v režime spánku alebo dlhodobého spánku.</p> <p>Je tlačiareň v režime spánku alebo dlhodobého spánku?</p>	<p>Tlačiareň zobudíte stlačením tlačidla napájania.</p>	<p>Prejdite na krok č. 5.</p>
<p><b>Krok 5</b></p> <p>Skontrolujte, či sú káble spájajúce tlačiareň a počítač zapojené do správnych portov.</p> <p>Sú káble zapojené do správnych portov?</p>	<p>Prejdite na krok č. 6.</p>	<p>Zapojte káble do správnych portov.</p>



Akcia	Áno	Nie
<p><b>Krok 6</b> Tlačiareň vypnite, nainštalujte hardvérové voliteľné prvky a následne tlačiareň zapnite. Ďalšie informácie nájdete v dokumentácii dodanej s voliteľným prvkom.</p> <p>Reaguje tlačiareň?</p>	Problém je vyriešený.	Prejdite na krok č. 7.
<p><b>Krok 7</b> Nainštalujte správny ovládač tlačiarne.</p> <p>Reaguje tlačiareň?</p>	Problém je vyriešený.	Prejdite na krok č. 8.
<p><b>Krok 8</b> Tlačiareň vypnite, počkajte 10 sekúnd a potom ju znova zapnite.</p> <p>Reaguje tlačiareň?</p>	Problém je vyriešený.	Kontaktujte oddelenie <a href="#">podpory pre zákazníkov</a> .

## Nemožno čítať pamäťovú jednotku flash

Akcia	Áno	Nie
<p><b>Krok 1</b> Skontrolujte, či tlačiareň nespracováva inú úlohu tlače, skenovania alebo faxovania.</p> <p>Je tlačiareň pripravená?</p>	Prejdite na krok 3.	Prejdite na krok č. 2.
<p><b>Krok 2</b></p> <ul style="list-style-type: none"> <li>Počkajte, kým tlačiareň ukončí spracovanie inej pracovnej úlohy.</li> <li>Pamäťovú jednotku flash vyberte a znova vložte.</li> </ul> <p>Rozpoznala tlačiareň pamäťovú jednotku flash?</p>	Problém je vyriešený.	Prejdite na krok č. 3.
<p><b>Krok 3</b> Skontrolujte, či je pamäťová jednotka flash vložená do predného portu USB.</p> <p><b>Poznámka:</b> Pamäťová jednotka flash nefunguje, keď sa vloží do zadného portu USB.</p> <p>Je pamäťová jednotka flash vložená do správneho portu?</p>	Prejdite na krok 5.	Prejdite na krok č. 4.
<p><b>Krok 4</b> Vložte pamäťovú jednotku flash do správneho portu.</p> <p>Rozpoznala tlačiareň pamäťovú jednotku flash?</p>	Problém je vyriešený.	Prejdite na krok č. 5.
<p><b>Krok 5</b> Overte, či je jednotka flash podporovaná. Ďalšie informácie nájdete v časti <a href="#">„Podporované jednotky flash a typy súborov“ na strane 76</a>.</p> <p>Je jednotka flash podporovaná?</p>	Prejdite na krok 7.	Prejdite na krok č. 6.

Akcia	Áno	Nie
<b>Krok 6</b> Vložte podporovanú pamäťovú jednotku flash.  Rozpoznala tlačiareň pamäťovú jednotku flash?	Problém je vyriešený.	Prejdite na krok č. 7.
<b>Krok 7</b> Pamäťovú jednotku flash vyberte a znova vložte.  Rozpoznala tlačiareň pamäťovú jednotku flash?	Problém je vyriešený.	Kontaktujte <a href="#">podporu pre zákazníkov</a> .

## Zapnutie portu USB

Na domovskej obrazovke sa dotknite položiek **Nastavenia > Sieť/porty > USB > Povolit' port USB**.

## Odstránenie zaseknutého papiera

### Predchádzanie zaseknutiu papiera

#### Papier vložte správne

- Uistite sa, že papier je v zásobníku vyrovnaný.

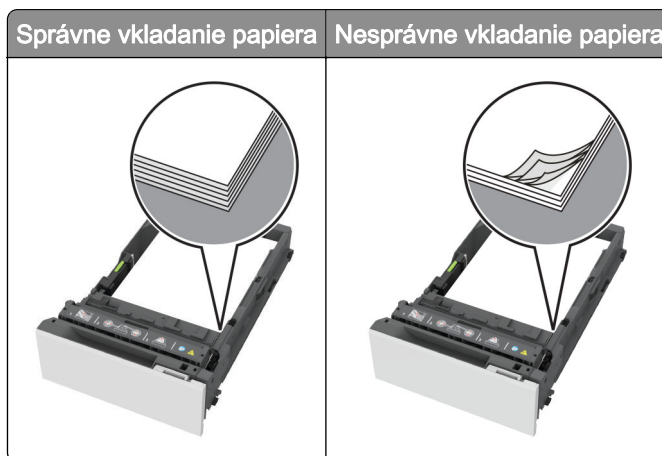

- Zásobníky nevyberajte ani nenapĺňajte, keď tlačiareň pracuje.
- Nevkladajte priveľa papiera. Uistite sa, že výška stohu nepresahuje označenie maximálnej kapacity papiera.

- Papier do zásobníka nezasúvajte. Papier vkladajte tak, ako je zobrazené na ilustrácii.



- Uistite sa, že vodiace lišty papiera sú v správnej polohe a netlačia silno na papier alebo obálky.
- Po vložení papiera zásobník dobre zasuňte do tlačiarne.

### Používajte odporúčaný papier

- Používajte iba odporúčaný papier alebo špeciálne médiá.
- Nevkladajte zvlhčený, pokrčený, vlhký, ohnutý ani stočený papier.
- Pred vložením papiera ohnite, rozdeľte a zarovnajte jeho okraje.

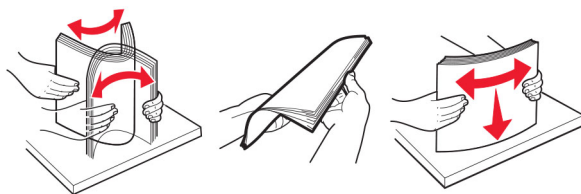

- Nepoužívajte papier, ktorý bol ručne odstrihnutý alebo orezaný.
- V jednom zásobníku nemiešajte papier rôznych veľkostí, hmotností a typov.
- Uistite sa, že veľkosť a typ papiera sú v počítači alebo na ovládacom paneli tlačiarne správne nastavené.
- Papier skladujte podľa odporúčaní výrobcu.

## Identifikácia miest zaseknutia

### Poznámky:

- Keď je zapnutý Asistent zaseknutia, po odstránení zaseknutej strany z tlačiarne vyjdú prázdne alebo čiastočne vytlačené strany. Skontrolujte, či sú vo výstupe tlačiarne prázdne strany.
- Keď je funkcia Obnova po zaseknutí nastavená na možnosť Zapnuté alebo Automaticky, tlačiareň znova vytlačí zaseknuté strany.

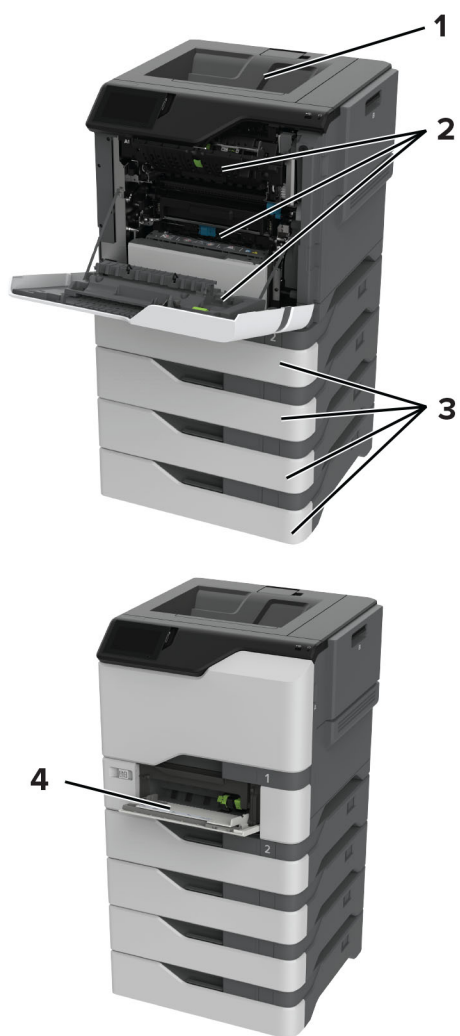

	Miesta zaseknutia
1	Štandardná priehradka
2	Dvierka A
3	Zásobníky
4	Viacúčelový podávač

## Zaseknutie papiera v zásobníkoch

1 Vyberte zásobník.

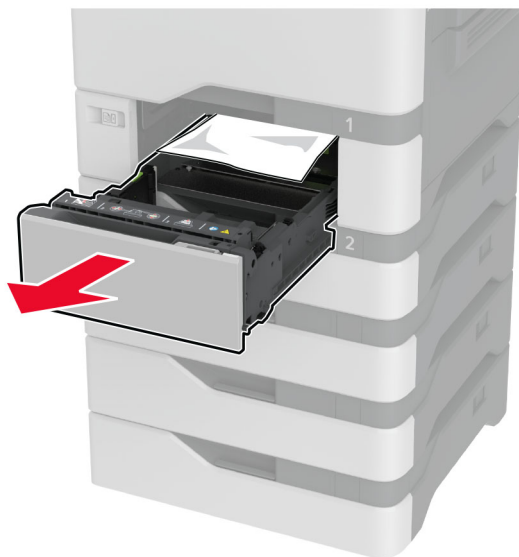

**Výstraha – Riziko poranenia:** Snímač vnútri voliteľného zásobníka sa môže ľahko poškodiť statickou elektrinou. Pred odstránením zaseknutého papiera v zásobníku sa dotknite kovového povrchu.

2 Vyberte zaseknutý papier.

**Poznámka:** Uistite sa, že ste vybrali všetok papier.



3 Vložte zásobník.

## Zaseknutie papiera vo viacúčelovom podávači

- 1 Vyberte papier z viacúčelového podávača.
- 2 Vytiahnite zásobník.
- 3 Vyberte zaseknutý papier.

**Poznámka:** Uistite sa, že ste vybrali všetok papier.

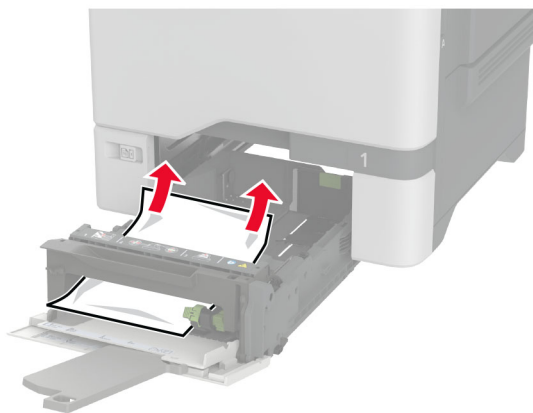

- 4 Vložte zásobník.

## Zaseknutie papiera v štandardnej priehradke

Vyberte zaseknutý papier.

**Poznámka:** Uistite sa, že ste vybrali všetok papier.

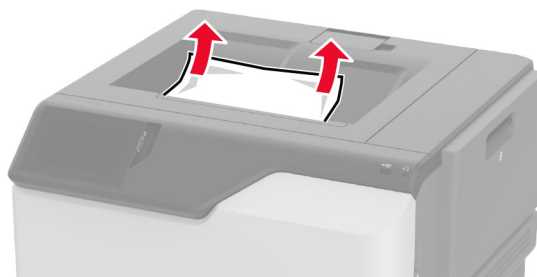

## Zaseknutie papiera v dvierkach A

### Zaseknutie papiera v oblasti fixačnej jednotky

- 1 Otvorte dvierka A.

 **POZOR – HORÚCI POVRCH:** Vnútro tlačiarne môže byť horúce. Skôr ako sa dotknete ktorejkoľvek časti, nechajte povrch vychladnúť, aby ste predišli riziku popálenia.



2 Vyberte zaseknutý papier.

**Poznámka:** Uistite sa, že ste vybrali všetok papier.

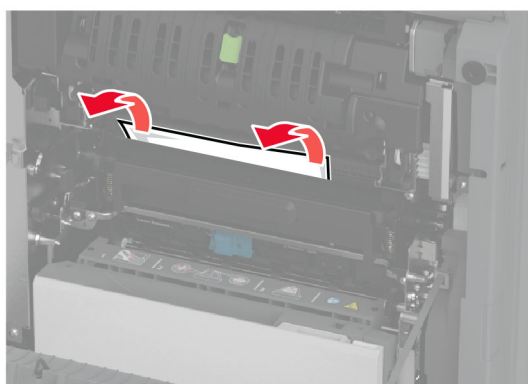

3 Otvorte dvierka A1.



4 Otvorte dvierka prístupu k fixačnej jednotke.

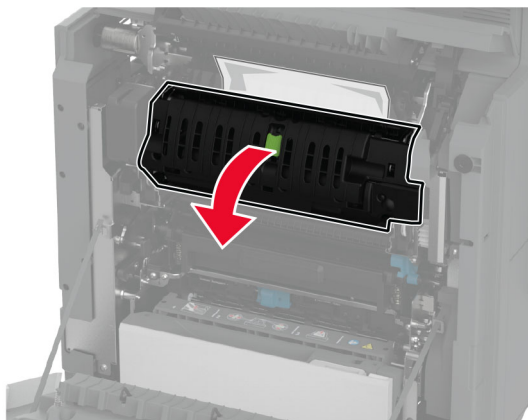

5 Vyberte zaseknutý papier.

**Poznámka:** Uistite sa, že ste vybrali všetok papier.

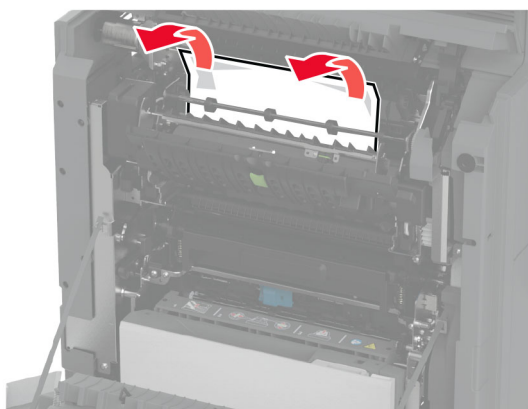

6 Zatvorte a zaistite dvierka prístupu k fixačnej jednotke.

7 Zatvorte dvere A1 a potom zatvorte dvere A.

### Zaseknutý papier za dvierkami A

1 Otvorte dvierka A.



**POZOR – HORÚCI POVRCH:** Vnútro tlačiarne môže byť horúce. Skôr ako sa dotknete ktorejkoľvek časti, nechajte povrch vychladnúť, aby ste predišli riziku popálenia.





2 Otvorte dverka izolačnej jednotky.

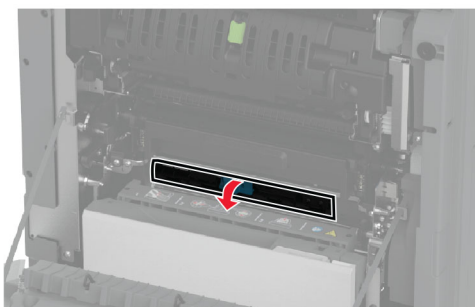
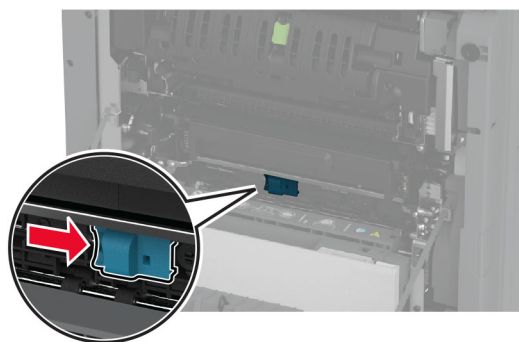

3 Vyberte zaseknutý papier.

**Poznámka:** Uistite sa, že ste vybrali všetok papier.

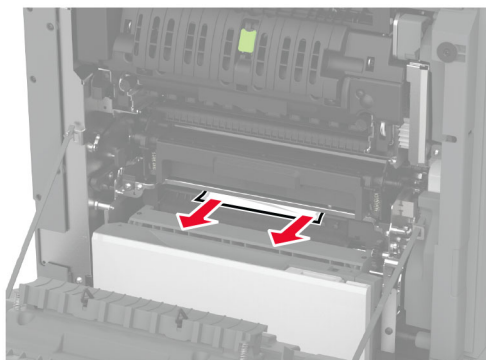

4 Zatvorte a zaistite dvierka izolačnej jednotky.

5 Zatvorte dvierka A.

### Zaseknutý papier v oblasti jednotky obojstrannej tlače

1 Otvorte dvierka A.

 **POZOR – HORÚCI POVRCH:** Vnútro tlačiarne môže byť horúce. Skôr ako sa dotknete ktorejkoľvek časti, nechajte povrch vychladnúť, aby ste predišli riziku popálenia.



2 Otvorte kryt jednotky obojstrannej tlače.

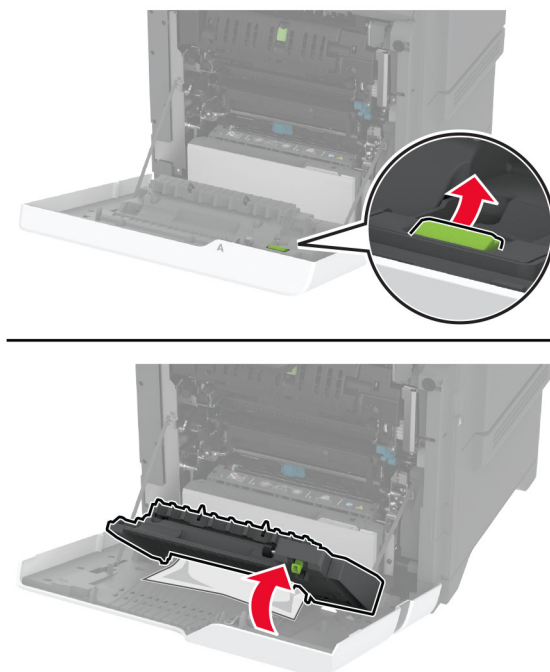

3 Vyberte zaseknutý papier.

**Poznámka:** Uistite sa, že ste vybrali všetok papier.

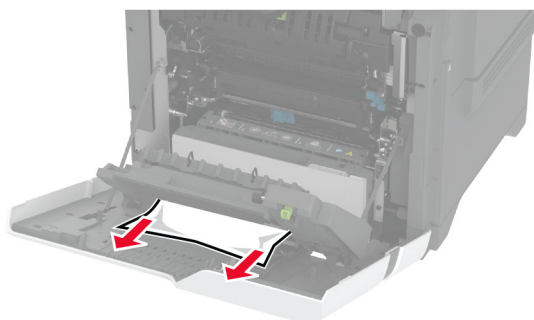

4 Zatvorte kryt jednotky obojstrannej tlače a potom dvierka A.

## Problémy so sieťovým pripojením

### Nemožno otvoriť Embedded Web Server

Akcia	Áno	Nie
<p><b>Krok 1</b></p> <p><b>a</b> Skontrolujte, či je tlačiareň zapnutá.</p> <p><b>b</b> Otvorte servera Embedded Web Server (EWS) tlačiarne.</p> <p>Ide vám otvoriť server EWS?</p>	Problém je vyriešený.	Prejdite na krok č. 2.
<p><b>Krok 2</b></p> <p><b>a</b> Uistite sa, že adresa IP tlačiarne je správna.</p> <p><b>Poznámky:</b></p> <ul style="list-style-type: none"> <li>• Pozrite si adresu IP na domovskej obrazovke.</li> <li>• Adresa IP sa zobrazuje ako štyri skupiny čísel, ktoré sú oddelené bodkami, napríklad 123.123.123.123.</li> </ul> <p><b>b</b> Otvorte server EWS.</p> <p>Ide vám otvoriť server EWS?</p>	Problém je vyriešený.	Prejdite na krok č. 3.
<p><b>Krok 3</b></p> <p><b>a</b> Uistite sa, že ste nainštalovali podporovaný prehliadač:</p> <ul style="list-style-type: none"> <li>• Internet Explorer verzia 11 alebo novší</li> <li>• Microsoft Edge</li> <li>• Safari verzia 6 alebo novší</li> <li>• Google Chrome™ verzia 32 alebo novší</li> <li>• Mozilla Firefox verzia 24 alebo novší</li> </ul> <p><b>b</b> Otvorte server EWS.</p> <p>Ide vám otvoriť server EWS?</p>	Problém je vyriešený.	Prejdite na krok č. 4.
<p><b>Krok 4</b></p> <p><b>a</b> Skontrolujte, či funguje pripojenie k sieti.</p> <p><b>Poznámka:</b> Ak pripojenie nefunguje, obráťte sa na správcu.</p> <p><b>b</b> Otvorte server EWS.</p> <p>Ide vám otvoriť server EWS?</p>	Problém je vyriešený.	Prejdite na krok č. 5.
<p><b>Krok 5</b></p> <p><b>a</b> Uistite sa, že káble medzi tlačiarňou a tlačovým serverom sú poriadne zapojené. Ďalšie informácie nájdete v dokumentácii dodanej s tlačovým serverom.</p> <p><b>b</b> Otvorte server EWS.</p> <p>Ide vám otvoriť server EWS?</p>	Problém je vyriešený.	Prejdite na krok č. 6.

Akcia	Áno	Nie
<p><b>Krok 6</b></p> <p>a Skontrolujte, či sú webové servery proxy vypnuté.  <b>Poznámka:</b> Ak sú servery vypnuté, obráťte sa na správcu.</p> <p>b Otvorte server EWS.</p> <p>Ide vám otvoriť server EWS?</p>	Problém je vyriešený.	Kontaktujte <a href="#">podporu pre zákazníkov</a> .

## Tlačiareň sa nepodarilo pripojiť k sieti Wi-Fi

Akcia	Áno	Nie
<p><b>Krok 1</b></p> <p>Skontrolujte, či je položka Aktívny adaptér nastavená na možnosť Automaticky.  Na domovskej obrazovke sa dotknite položiek <b>Nastavenie &gt; Sieť/porty &gt; Prehľad siete &gt; Aktívny adaptér &gt; Automaticky</b>.</p> <p>Môže sa tlačiareň pripojiť k sieti Wi-Fi?</p>	Problém je vyriešený.	Prejdite na krok č. 2.
<p><b>Krok 2</b></p> <p>Skontrolujte, či je vybraná správna sieť Wi-Fi.  <b>Poznámka:</b> Niektoré smerovače môžu zdieľať predvolený identifikátor SSID.</p> <p>Pokúšate sa pripojiť k správnej sieti Wi-Fi?</p>	Prejdite na krok 4.	Prejdite na krok č. 3.
<p><b>Krok 3</b></p> <p>Pripojte sa k správnej sieti Wi-Fi. Ďalšie informácie nájdete v časti <a href="#">„Pripojenie tlačiarne k sieti Wi-Fi“ na strane 67</a>.</p> <p>Môže sa tlačiareň pripojiť k sieti Wi-Fi?</p>	Problém je vyriešený.	Prejdite na krok č. 4.
<p><b>Krok 4</b></p> <p>Skontrolujte zabezpečený bezdrôtový režim.  Na domovskej obrazovke sa dotknite položiek <b>Nastavenia &gt; Sieť/porty &gt; Bezdrôtové &gt; Zabezpečený bezdrôtový režim</b>.</p> <p>Je zvolený správny zabezpečený bezdrôtový režim?</p>	Prejdite na krok 6.	Prejdite na krok č. 5.
<p><b>Krok 5</b></p> <p>Zvoľte správny zabezpečený bezdrôtový režim.</p> <p>Môže sa tlačiareň pripojiť k sieti Wi-Fi?</p>	Problém je vyriešený.	Prejdite na krok č. 6.
<p><b>Krok 6</b></p> <p>Skontrolujte, či ste zadali správne heslo siete.  <b>Poznámka:</b> Berte do úvahy medzery, čísla a veľké písmená v hesle.</p> <p>Môže sa tlačiareň pripojiť k sieti Wi-Fi?</p>	Problém je vyriešený.	Kontaktujte oddelenie <a href="#">podpory pre zákazníkov</a> .

## Problémy s hardvérovými voliteľnými prvkami

### Interný voliteľný prvok nemožno zistiť

Akcia	Áno	Nie
<p><b>Krok 1</b> Tlačiareň vypnite, počkajte 10 sekúnd a potom ju znova zapnite.</p> <p>Zistí tlačiareň interný voliteľný prvok?</p>	Problém je vyriešený.	Prejdite na krok č. 2.
<p><b>Krok 2</b> Vytlačte stranu nastavení ponúk a overte, či sa na zozname Nainštalované funkcie uvádza interný voliteľný prvok.</p> <p>Je interný voliteľný prvok uvedený?</p>	Prejdite na krok 4.	Prejdite na krok č. 3.
<p><b>Krok 3</b> Skontrolujte, či je interný voliteľný prvok správne nainštalovaný v riadiacej jednotke.</p> <p><b>a</b> Vypnite tlačiareň a potom z elektrickej zásuvky odpojte napájací kábel.</p> <p><b>b</b> Uistite sa, že interný voliteľný prvok je nainštalovaný v správnom konektore riadiacej dosky.</p> <p><b>c</b> Zapojte napájací kábel do elektrickej zásuvky a zapnite tlačiareň.</p> <p> <b>POZOR – RIZIKO PORANENIA:</b> Riziku požiaru alebo elektrického šoku sa vyhnete tak, že zapojíte napájací kábel do riadne označenej a správne uzemnenej elektrickej zásuvky, ktorá sa nachádza blízko produktu a je ľahko dostupná.</p> <p>Zistí tlačiareň interný voliteľný prvok?</p>	Problém je vyriešený.	Prejdite na krok č. 4.
<p><b>Krok 4</b> <b>a</b> Skontrolujte, či je interný voliteľný prvok dostupný v ovládači tlačiarne.</p> <p><b>Poznámka:</b> V prípade potreby manuálne pridajte interný voliteľný prvok do ovládača tlačiarne, aby bol k dispozícii pre tlačové úlohy. Ďalšie informácie nájdete v časti „<a href="#">Pridávanie dostupných voliteľných prvkov do ovládača tlačiarne</a>“ na strane 39.</p> <p><b>b</b> Vytlačte dokument.</p> <p>Zistí tlačiareň interný voliteľný prvok?</p>	Problém je vyriešený.	Kontaktujte <a href="#">podporu pre zákazníkov</a> .

## Port interných riešení nefunguje správne

Akcia	Áno	Nie
<p><b>Krok 1</b> Vytlačte stranu nastavení ponuky a overte, či sa na zozname Nainštalované funkcie uvádza port interných riešení (ISP).</p> <p>Uvádza sa port ISP na zozname Nainštalované funkcie?</p>	Prejdite na krok 3.	Prejdite na krok č. 2.
<p><b>Krok 2</b> Odstráňte a znova nainštalujte port ISP. Ďalšie informácie nájdete v časti <a href="#">„Inštalácia portu interných riešení“ na strane 48.</a></p> <p><b>Poznámka:</b> Použite podporovaný port ISP.</p> <p>Funguje port ISP správne?</p>	Problém je vyriešený.	Prejdite na krok č. 3.
<p><b>Krok 3</b> Skontrolujte kábel a pripojenie ISP.</p> <p><b>a</b> Použite správny kábel a uistite sa, že je poriadne pripojený k portu ISP.</p> <p><b>b</b> Skontrolujte, či je prepojovací kábel riešenia ISP správne zapojený do radiacej dosky.</p> <p>Funguje port ISP správne?</p>	Problém je vyriešený.	Kontaktujte oddelenie <a href="#">služieb zákazníkom.</a>

## Karta paralelného alebo sériového rozhrania nefunguje správne

Akcia	Áno	Nie
<p><b>Krok 1</b> Vytlačte stranu nastavení ponuky a overte, či sa na zozname Nainštalované funkcie uvádza karta paralelného alebo sériového rozhrania.</p> <p>Uvádza sa karta paralelného alebo sériového rozhrania v zozname Nainštalované funkcie?</p>	Prejdite na krok 3.	Prejdite na krok č. 2.
<p><b>Krok 2</b> Odstráňte a potom nainštalujte kartu paralelného alebo sériového rozhrania.</p> <p>Ďalšie informácie nájdete v časti <a href="#">„Inštalácia portu interných riešení“ na strane 48.</a></p> <p>Funguje karta paralelného alebo sériového rozhrania správne?</p>	Problém je vyriešený.	Prejdite na krok č. 3.
<p><b>Krok 3</b> Skontrolujte spojenie medzi káblom a kartou paralelného alebo sériového rozhrania.</p> <p>Funguje karta paralelného alebo sériového rozhrania správne?</p>	Problém je vyriešený.	Kontaktujte oddelenie <a href="#">služieb zákazníkom.</a>

## Zistila sa chybná pamäť flash

Vyskúšajte jedno alebo viaceré z nasledujúcich riešení:

- Vymeňte chybný disk s inteligentným ukladáním.
- Ak chcete hlásenie ignorovať a pokračovať v tlači, na domovskej obrazovke sa dotknite položky **Pokračovať**.
- Zrušte aktuálnu tlačovú úlohu.

## Nedostatok voľného miesta v pamäti flash pre zdroje

Vyskúšajte jedno alebo viaceré z nasledujúcich riešení:

- Dotknite sa tlačidla **Pokračovať**, čím správu vymažete a tlač bude pokračovať.
- Vymažte údaje o písmach, makrách a ďalšie údaje uložené v pamäti flash.
- Nainštalujte pevný disk.

**Poznámka:** Stiahnuté písma a makrá, ktoré neboli uložené v pamäti flash, sa odstránia.

## Problémy so spotrebným materiálom

### výmena kazety, región tlačiarne sa nezhoduje

Ak chcete opraviť tento problém, zakúpte si kazetu so správnym regiónom zhodujúcim sa s regiónom tlačiarne alebo kazetu určenú na použitie kdekoľvek na svete.

- Prvé číslo v správe po čísle 42 označuje región tlačiarne.
- Druhé číslo v správe po čísle 42 označuje región kazety.

### Regióny tlačiarne a tonerovej kazety

Región	Číselný kód
Celosvetové použitie alebo nedefinovaný región	0
Severná Amerika (Spojené štáty, Kanada)	1
Európsky hospodársky priestor, západná Európa, severské štáty, Švajčiarsko	2
Ázijsko-pacifická oblasť	3
Latinská Amerika	4
Zvyšok Európy, Blízky východ a Afrika	5
Austrália, Nový Zéland	6
Neplatný región	9

**Poznámka:** Ak chcete zistiť nastavenia regiónu tlačiarne a tonerovej kazety, vytlačte strany testu kvality. Na domovskej obrazovke sa dotknite položiek **Nastavenia** > Riešenie problémov > **Tlačiť strany testovania kvality tlače**.



## Spotrebný materiál, ktorého výrobcom nie je spoločnosť Lexmark

Tlačiareň zistila, že je v nej vložený spotrebný materiál alebo súčasť, ktorých výrobcom nie je spoločnosť Lexmark.

Tlačiareň Lexmark funguje najlepšie s originálnymi súčasťami a spotrebným materiálom značky Lexmark. Používanie spotrebného materiálu alebo súčastí tretích strán môže ovplyvniť výkonnosť, spoľahlivosť alebo životnosť tlačiarne a jej tlačových súčastí.

Všetky indikátory životnosti sú určené na fungovanie so súčasťami a spotrebným materiálom Lexmark a pri používaní spotrebného materiálu alebo súčastí tretích strán sa môžu správať nepredvídateľne. Používaním tlačových súčastí po určenej životnosti sa môže poškodiť tlačiareň Lexmark alebo priradené súčasti.

**Výstraha – Riziko poranenia:** Používanie spotrebného materiálu alebo súčastí tretích strán môže mať vplyv na záručné krytie. Záruka sa nevzťahuje na poškodenie spôsobené používaním spotrebného materiálu alebo súčastí tretích strán.

Ak chcete prijať všetky tieto riziká a pokračovať v používaní neoriginálneho spotrebného materiálu alebo súčastí tlačiarne, dvoma prstami stlačte a 15 sekúnd podržte chybové hlásenie. Keď sa zobrazí dialógové okno s potvrdením, dotknite sa položky **Pokračovať**.

Ak tieto riziká nechcete prijať, vyberte spotrebný materiál alebo súčasti tretích strán a vložte originálny spotrebný materiál alebo súčasť od spoločnosti Lexmark. Ďalšie informácie nájdete v časti [„Používanie originálnych súčastí a spotrebného materiálu Lexmark“ na strane 125](#).

Ak tlačiareň nezačne tlačiť ani po odstránení chybového hlásenia, vynulujte počítadlo používania spotrebného materiálu.

- 1 Na domovskej obrazovke sa dotknite položiek **Nastavenia > Zariadenie > Údržba > Ponuka konfigurácie > Počítadlá používania spotrebného materiálu**.
- 2 Vyberte súčasť alebo spotrebný materiál, ktoré chcete vynulovať, a dotknite sa položky **Spustiť**.
- 3 Prečítajte si správu s upozornením a dotknite sa položky **Pokračovať**.
- 4 Pomocou dvoch prstov sa dotknite displeja na 15 sekúnd, aby ste správu vymazali.

**Poznámka:** Ak sa vám nepodarí vynulovať počítadlá používania spotrebného materiálu, vráťte príslušný spotrebný materiál na predajné miesto.

## Problémy s podávaním papiera

### Obálka sa zalepí počas tlače

Akcia	Áno	Nie
<p><b>Krok 1</b></p> <p><b>a</b> Používajte obálky, ktoré boli skladované v suchom prostredí.</p> <p><b>Poznámka:</b> Tlač na veľmi vlhké obálky môže spôsobiť ich zalepenie.</p> <p><b>b</b> Odošlite tlačovú úlohu.</p> <p>Zalepí sa obálka pri tlači?</p>	Prejdite na krok č. 2.	Problém je vyriešený.

Akcia	Áno	Nie
<p><b>Krok 2</b></p> <p><b>a</b> Uistite sa, či je typ papiera nastavený na možnosť Obálka. Na domovskej obrazovke sa dotknite položiek <b>Nastavenia &gt; Papier &gt; Konfigurácia zásobníkov &gt; Veľkosť/typ papiera</b>.</p> <p><b>b</b> Odošlite tlačovú úlohu.</p> <p>Zalepí sa obálka pri tlači?</p>	Kontaktujte <a href="#">podporu pre zákazníkov</a> .	Problém je vyriešený.

## Zoradená tlač nefunguje

Akcia	Áno	Nie
<p><b>Krok 1</b></p> <p><b>a</b> Na domovskej obrazovke sa dotknite položiek <b>Nastavenia &gt; Tlač &gt; Rozloženie &gt; Zoradiť</b>.</p> <p><b>b</b> Dotknite sa položky <b>Zap. [1,2,1,2,1,2]</b>.</p> <p><b>c</b> Vytlačte dokument.</p> <p>Je dokument správne zoradený?</p>	Problém je vyriešený.	Prejdite na krok č. 2.
<p><b>Krok 2</b></p> <p><b>a</b> V dokumente, ktorý chcete tlačiť, otvorte dialógové okno <b>Tlač</b> a vyberte možnosť <b>Zoradiť</b>.</p> <p><b>b</b> Vytlačte dokument.</p> <p>Je dokument správne zoradený?</p>	Problém je vyriešený.	Prejdite na krok č. 3.
<p><b>Krok 3</b></p> <p><b>a</b> Znížte počet stránok určených na tlač.</p> <p><b>b</b> Vytlačte dokument.</p> <p>Sú stránky správne zoradené?</p>	Problém je vyriešený.	Kontaktujte <a href="#">podporu pre zákazníkov</a> .

## Prepojenie zásobníkov nefunguje

Akcia	Áno	Nie
<p><b>Krok 1</b></p> <p><b>a</b> Skontrolujte, či zásobníky obsahujú papier rovnakej veľkosti a rovnakého typu.</p> <p><b>b</b> Skontrolujte, či sú vodiace lišty papiera správne umiestnené.</p> <p><b>c</b> Vytlačte dokument.</p> <p>Sú zásobníky správne prepojené?</p>	Problém je vyriešený.	Prejdite na krok č. 2.

Akcia	Áno	Nie
<p><b>Krok 2</b></p> <p><b>a</b> Na domovskej obrazovke sa dotknite položiek <b>Nastavenia &gt; Papier &gt; Konfigurácia zásobníkov &gt; Veľkosť/typ papiera.</b></p> <p><b>b</b> Nastavte veľkosť a typ papiera tak, aby zodpovedali papieru vloženému v prepojených zásobníkoch.</p> <p><b>c</b> Vytlačte dokument.</p> <p>Sú zásobníky správne prepojené?</p>	Problém je vyriešený.	Prejdite na krok č. 3.
<p><b>Krok 3</b></p> <p><b>a</b> Skontrolujte, či je možnosť <b>Prepojenie na zásobník</b> nastavená na možnosť <b>Automatické</b>. Ďalšie informácie nájdete v časti <b>„Prepojenie zásobníkov“ na strane 36.</b></p> <p><b>b</b> Vytlačte dokument.</p> <p>Sú zásobníky správne prepojené?</p>	Problém je vyriešený.	Kontaktujte oddelenie <a href="#">podpory pre zákazníkov</a> .

## Papier sa často zasekáva

Akcia	Áno	Nie
<p><b>Krok 1</b></p> <p><b>a</b> Vyberte zásobník.</p> <p><b>b</b> Skontrolujte, či je papier vložený správne.</p> <p><b>Poznámky:</b></p> <ul style="list-style-type: none"> <li>• Uistite sa, že sú všetky vodiace lišty papiera správne umiestnené.</li> <li>• Uistite sa, že výška stohu nepresahuje označenie maximálnej kapacity papiera.</li> <li>• Uistite sa, že tlačíte na odporúčaný typ a veľkosť papiera.</li> </ul> <p><b>c</b> Vložte zásobník.</p> <p><b>d</b> Vytlačte dokument.</p> <p>Často sa zasekáva papier?</p>	Prejdite na krok č. 2.	Problém je vyriešený.
<p><b>Krok 2</b></p> <p><b>a</b> Na domovskej obrazovke sa dotknite položiek <b>Nastavenia &gt; Papier &gt; Konfigurácia zásobníkov &gt; Veľkosť/typ papiera.</b></p> <p><b>b</b> Nastavte správnu veľkosť a typ papiera.</p> <p><b>c</b> Vytlačte dokument.</p> <p>Často sa zasekáva papier?</p>	Prejdite na krok č. 3.	Problém je vyriešený.

Akcia	Áno	Nie
<p><b>Krok 3</b></p> <p><b>a</b> Vložte papier z nového balíka.</p> <p><b>Poznámka:</b> Pri vysokej vlhkosti papier absorbuje vlhko. Papier vyberte z pôvodného balenia, až keď ho budete chcieť použiť.</p> <p><b>b</b> Vytlačte dokument.</p> <p>Často sa zasekáva papier?</p>	Kontaktujte <a href="#">podporu pre zákazníkov</a> .	Problém je vyriešený.

## Zaseknuté strany sa nevytlačia znova

Akcia	Áno	Nie
<p><b>a</b> Na domovskej obrazovke ťuknite na položky <b>Nastavenia</b> &gt; Zariadenie &gt; <b>Upozornenia</b> &gt; Obnovenie zaseknutého obsahu.</p> <p><b>b</b> V ponuke Obnova po zaseknutí sa dotknite položky <b>Zap.</b> alebo <b>Automaticky</b>.</p> <p><b>c</b> Vytlačte dokument.</p> <p>Vytlačili sa zaseknuté strany?</p>	Problém je vyriešený.	Kontaktujte <a href="#">podporu pre zákazníkov</a> .

## Problémy s kvalitou farieb

### Úprava farieb vo výlačkoch

- 1 Na domovskej obrazovke sa dotknite položiek **Nastavenia** > **Tlač** > **Kvalita** > **Rozšírené spracovanie obrázkov** > **Korekcia farieb**.
- 2 V ponuke **Korekcia farieb** vyberte položky **Manuálne** > **Obsah korekcie farieb**.
- 3 Zvoľte vhodné nastavenie na prevod farieb.

Typ objektu	Tabuľky na prevod farieb
Obrázok RGB Text RGB Grafika RGB	<ul style="list-style-type: none"> <li>• Živé farby – Vytvára jasnejšie a sýtejšie farby a môže byť použité na všetky vstupné farebné formáty.</li> <li>• sRGB displej – Prispôsobí výstup farbám zobrazeným na monitore počítača. Spotreba čierneho tonera je optimalizovaná na tlač fotografií.</li> <li>• Displej – pravá čierna – Prispôsobí výstup farbám zobrazeným na monitore počítača. Toto nastavenie používa iba čierny toner na vytvorenie všetkých stupňov neutrálnej šedi.</li> <li>• sRGB živé farby – Zvyšuje sýtosť farieb pri korekcii farieb sRGB displej . Spotreba čierneho tonera je optimalizovaná na tlač obchodnej grafiky.</li> <li>• Vypnuté</li> </ul>
Obrázok CMYK Text CMYK Grafika CMYK	<ul style="list-style-type: none"> <li>• US CMYK – Použije korekciu farieb zodpovedajúcu špecifikácii pre farebný výstup organizácie Specifications for Web Offset Publishing (SWOP).</li> <li>• Euro CMYK – Použije korekciu farieb zodpovedajúcu špecifikácii pre farebný výstup Euroscale.</li> <li>• Živé farby CMYK – Zvyšuje sýtosť farieb nastavenia korekcie farieb US CMYK.</li> <li>• Vypnuté</li> </ul>

## Často kladené otázky o farebnej tlači

### Čo je farba RGB?

Farba RGB je spôsob popisu farieb, ktorý označuje množstvo červenej, zelenej alebo modrej farby použité na vytvorenie určitej farby. Červené, zelené a modré svetlo možno miešať v rôznych pomeroch a vytvárať tak veľkú škálu farieb pozorovaných v prírode. Tento spôsob zobrazovania farieb používajú počítačové obrazovky, skenery a digitálne fotoaparáty.

### Čo je farba CMYK?

Farba CMYK je spôsob popisu farieb, ktorý označuje množstvo azúrovej, purpurovej, žltej a čiernej farby použité na vytvorenie určitej farby. Azúrový, purpurový, žltý a čierny atrament alebo toner možno tlačiť v rôznych pomeroch a vytvárať tak veľkú škálu farieb pozorovaných v prírode. Týmto postupom vytvárajú farbu tlačiarenské lisy, atramentové tlačiarne a farebné laserové tlačiarne.

### Akým spôsobom sa vytlačí farba špecifikovaná v dokumente?

Na špecifikáciu a modifikáciu farby v dokumente prostredníctvom kombinácií RGB a CMYK sa používajú softvérové programy. Ďalšie informácie nájdete v pomocníkovi softvérového programu.

### Ako tlačiareň zistí, akú farbu má vytlačiť?

Počas tlače dokumentu sa tlačiarňami odošlú informácie s popisom typu a farby každého objektu a tie prejdú cez tabuľky na prevod farieb. Farba je potom prevedená na príslušné množstvo azúrového, purpurového, žltého a čierneho tonera použitého na vytvorenie požadovanej farby. Informácie o objekte určujú použitie tabuliek na prevod farieb. Napríklad je možné použiť jednu tabuľku na prevod farieb na text, pričom na fotografie sa použije iná tabuľka.

### Čo je to manuálna korekcia farieb?

Keď je zapnutá manuálna korekcia farieb, tlačiareň použije pri spracovaní objektov používateľom vybrané tabuľky na prevod farieb. Nastavenia manuálnej korekcie farieb sú špecifické pre typ objektu, ktorý sa tlačí (text, grafika alebo obrázky). Špecifická je tiež špecifikácia farby objektu v softvérovom programe (kombinácie farieb RGB alebo CMYK). Ak chcete manuálne použiť odlišné tabuľky na prevod farieb, pozrite si časť [„Úprava farieb vo výťažkoch“ na strane 228](#).

Ak softvérový program nepoužíva na špecifikáciu farieb kombinácie RGB alebo CMYK, manuálna korekcia farieb je zbytočná. Efektívna nie je ani v prípade, ak úpravu farieb ovláda softvérový program alebo operačný systém počítača. Vo väčšine prípadov nastavenie možnosti Korekcia farieb na Automatické vedie ku generovaniu preferovaných farieb pre dokumenty.

### Ako dokážem napodobniť konkrétnu farbu (napr. pre firemné logo)?

V ponuke Kvalita na tlačiarňi je k dispozícii deväť typov sád so vzorkami farieb. Tieto sady sú takisto dostupné na stránke Vzorky farieb funkcie Embedded Web Server. Výberom ktorejkoľvek sady vzoriek sa vytlačia stránky so stovkami farebných políčok. Každé políčko obsahuje kombináciu farieb RGB alebo CMYK v závislosti od zvolenej tabuľky. Pozorovaná farba každého z políčok je dosiahnutá aplikáciou vybranej tabuľky na prevod farieb na kombináciu farieb CMYK alebo RGB označenej na políčku.

Preskúmaním sád so vzorkami farieb môžete identifikovať políčko s farbou, ktorá najviac zodpovedá požadovanej farbe. Kombinácia farieb označená na políčku tak môže slúžiť na úpravu farby objektu v softvérovom programe. Ďalšie informácie nájdete v pomocníkovi softvérového programu. Pri použití vybratej tabuľky na prevod farieb na konkrétny objekt môže byť potrebná manuálna korekcia farieb.

Výber vhodnej sady so vzorkami farieb na konkrétny problém so zhodou farby závisí od nasledujúcich faktorov:

- Zvolené nastavenie korekcie farieb (Automatické, Vypnuté alebo Manuálne)
- Typ tlačeného objektu (text, grafika alebo obrázky)
- Špecifikácia farby objektu v softvérovom programe (kombinácie farieb RGB alebo CMYK).

Ak softvérový program nepoužíva na špecifikáciu farieb kombinácie RGB alebo CMYK, stránky so vzorkami farieb nie sú užitočné. Niektoré softvérové programy navyše upravujú kombinácie farieb RGB alebo CMYK špecifikované v programe prostredníctvom funkcie správy farieb. V takom prípade nemusí vytlačená farba presne zodpovedať farbe zo stránok so vzorkami farieb.

## Tlač má iný farebný odtieň

Akcia	Áno	Nie
<p><b>Krok 1</b> Vykonajte funkciu Úprava farieb.</p> <p><b>a</b> Na domovskej obrazovke klepnite na položky <b>Nastavenia &gt; Tlač &gt; Kvalita &gt; Rozšírené spracovanie obrázkov &gt; Úprava farieb.</b></p> <p><b>b</b> Vytlačte dokument.</p> <p>Objavuje sa pri tlači farebný odtieň?</p>	Prejdite na krok č. 2.	Problém je vyriešený.
<p><b>Krok 2</b> Vykonajte funkciu Vyváženie farieb.</p> <p><b>a</b> Na domovskej obrazovke sa dotknite položiek <b>Nastavenia &gt; Tlač &gt; Kvalita &gt; Rozšírené spracovanie obrázkov &gt; Vyváženie farieb.</b></p> <p><b>b</b> Upravte nastavenia.</p> <p><b>c</b> Vytlačte dokument.</p> <p>Objavuje sa pri tlači farebný odtieň?</p>	Kontaktujte oddelenie <a href="#">podpora pre zákazníkov</a> .	Problém je vyriešený.

## Kontaktovanie podpory pre zákazníkov

Pred kontaktovaním podpory pre zákazníkov sa uistite, že máte k dispozícii nasledujúce informácie:

- Problém s tlačiarňou
- Chybové hlásenie
- Typ modelu a sériové číslo tlačiarne

Prejdite na adresu <http://support.lexmark.com>, ak chcete dostávať maily alebo podporu cez chat, prezerat' knižnicu návodov na používanie, podpornú dokumentáciu, ovládače a iné súbory na prevzatie.

K dispozícii je aj telefonická technická podpora. V USA a Kanade volajte na číslo 1-800-539-6275. Iné krajiny a regióny – prejdite na adresu <http://support.lexmark.com>.

# Recyklácia a likvidácia

## Recyklácia produktov Lexmark

Vrátenie produktov Lexmark na recykláciu:

- 1 Prejdite na stránku [www.lexmark.com/recycle](http://www.lexmark.com/recycle).
- 2 Vyberte produkt, ktorý chcete recyklovať.

**Poznámka:** Spotrebný materiál a hardvér tlačiarne, ktorý nie je súčasťou programu zberu a recyklácie spoločnosti Lexmark, je možné recyklovať cez miestne recyklačné centrum.

## Recyklácia obalov Lexmark

Spoločnosť Lexmark sa neustále snaží minimalizovať obalové materiály. Menej obalových materiálov zaručuje, že tlačiarne Lexmark sa prenášajú čo najefektívnejšie a environmentálne najšetrnejšie a že pre vás bude jednoduchšie zbaviť sa obalov. Zabezpečíme tak aj vznik menšieho množstva emisií skleníkových plynov, úsporu energie a prírodných zdrojov. Spoločnosť Lexmark navyše v niektorých krajinách alebo regiónoch ponúka recykláciu obalových materiálov. Pre ďalšie informácie prejdite na stránku [www.lexmark.com/recycle](http://www.lexmark.com/recycle) a vyberte svoju krajinu alebo región. Informácie o dostupných programoch recyklácie obalových materiálov nájdete pri informáciách o recyklácii produktu.

Kartóny Lexmark sú 100 % recyklovateľné v zariadeniach na recykláciu lepenky. Vo vašej oblasti takéto zariadenia nemusia existovať.

Pena, ktorú spoločnosť Lexmark používa pri balení, je recyklovateľná v zariadeniach na recykláciu peny. Vo vašej oblasti takéto zariadenia nemusia existovať.

Keď vrátite kazetu spoločnosti Lexmark, môžete znovu použiť krabičku, v ktorej ste kazetu dostali. Spoločnosť Lexmark krabičku zrecykluje.

# Oznámenia

## Informácie o produkte

Názov produktu:

Tlačiarne C4342, Lexmark C4352, Lexmark CS730de, Lexmark CS735de, CS737dze

Typ zariadenia:

5030

Modely:

235, 239, 635, 695, 835

## Poznámky k vydaniu

Apríl 2023

**Nasledujúci odsek sa nevzťahuje na krajiny, v ktorých nie sú podobné druhy obstarávania v súlade s miestnymi zákonmi:** SPOLOČNOSŤ LEXMARK INTERNATIONAL, INC., POSKYTUJE TÚTO PUBLIKÁCIU TAK, AKO JE, TEDA BEZ AKEJKOĽVEK ZÁRUKY, PRIAMEJ ČI NEPRIAMEJ, VRÁTANE – ALE NIE VÝLUČNE – NEPRIAMEJ ZÁRUKY PREDAJNOSTI ALEBO VHODNOSTI NA KONKRÉTNY ÚČEL. Niektoré štáty nepovoľujú zrieknutie sa priamych ani nepriamych záruk v určitých transakciách, preto sa vás toto vyhlásenie nemusí týkať.

Táto publikácia môže obsahovať technické nepresnosti alebo typografické chyby. Tu uvedené informácie podliehajú pravidelným zmenám; tieto zmeny budú zahrnuté do ďalších vydaní. V popísaných produktoch alebo programoch sa môžu kedykoľvek vykonať vylepšenia alebo zmeny.

Odkazy na produkty, programy alebo služby v tejto publikácii neznamenujú, že výrobca ich plánuje poskytovať vo všetkých krajinách, v ktorých pôsobí. Zámerom žiadneho odkazu na produkt, program alebo službu nie je tvrdiť alebo naznačovať, že použiť možno iba tento produkt, program alebo službu. Namiesto neho môže byť použitý akýkoľvek funkčne ekvivalentný produkt, program alebo služba, ktoré neporušujú existujúce práva duševného vlastníctva. Vyhodnotenie a overenie prevádzky v kombinácii s inými produktmi, programami alebo službami než tými, ktoré sú priamo určené výrobcom, je povinnosťou používateľa.

Ak potrebujete technickú podporu spoločnosti Lexmark, prejdite na lokalitu <http://support.lexmark.com>.

Viac informácií o zásadách ochrany osobných údajov spoločnosti Lexmark, ktoré regulujú používanie tohto produktu, nájdete na lokalite [www.lexmark.com/privacy](http://www.lexmark.com/privacy).

Viac informácií o spotrebnom materiáli a súboroch na prevzatie nájdete na lokalite [www.lexmark.com](http://www.lexmark.com).

© 2022 Lexmark International, Inc.

Všetky práva vyhradené.

## Ochranné známky

Lexmark, logo Lexmark a MarkNet sú ochranné známky alebo registrované ochranné známky spoločnosti Lexmark International, Inc. v USA a/alebo ďalších krajinách.

Android, Google Play a Google Chrome sú ochranné známky spoločnosti Google LLC.



Macintosh, macOS, Safari, and AirPrint are trademarks of Apple Inc., registered in the U.S. and other countries. App Store is a service mark of Apple Inc., registered in the U.S. and other countries. Use of the Works with Apple badge means that an accessory has been designed to work specifically with the technology identified in the badge and has been certified by the developer to meet Apple performance standards.

Microsoft, Internet Explorer, Microsoft Edge, a Windows sú ochranné známky skupiny spoločností Microsoft.

Slovná ochranná známka Mopria® je registrovaná a/alebo neregistrovaná ochranná známka spoločnosti Mopria Alliance, Inc. v Spojených štátoch a iných krajinách. Neautorizované používanie je prísne zakázané.

PCL® je registrovaná ochranná známka spoločnosti Hewlett-Packard. PCL je označenie, ktoré spoločnosť Hewlett-Packard využíva pre súbor príkazov tlačiarne (jazyk) a funkcie obsiahnuté v tlačiarenských produktoch. Táto tlačiareň je kompatibilná s jazykom PCL. To znamená, že tlačiareň pozná príkazy PCL, ktoré sa používajú v rôznych aplikačných programoch, a vykonáva funkcie zodpovedajúce príslušným príkazom.

PostScript je registrovaná ochranná známka spoločnosti Adobe Systems Incorporated v USA alebo ďalších krajinách.

Wi-Fi® a Wi-Fi Direct® sú registrované ochranné známky spoločnosti Wi-Fi Alliance®.

Všetky ostatné ochranné známky sú majetkom príslušných vlastníkov.

## Informácie o licencovaní

Všetky informácie o licencovaní spájajúce sa s týmto produktom možno nájsť na CD:\NOTICES – priečinok na inštalačnom softvérovom CD.

## Hladiny emisií hluku

Nasledujúce merania boli vykonané v súlade s normou ISO 7779 a nahlásené v súlade s normou ISO 9296.

**Poznámka:** Niektoré režimy sa nemusia týkať vášho výrobku.

Priemerný akustický tlak vo vzdialenosti 1 meter, dBA	
Tlač	Jednostranne: 52 (CS730de, C4342); 53 (CS735, CS737, C4352) Obojstranne: 53 (CS730, C4342); 55 (CS735, CS737, C4352)
Pripravené	14

Hodnoty sa môžu meniť. Aktuálne hodnoty nájdete na stránke [www.lexmark.com](http://www.lexmark.com).

## Smernica o odpade z elektrických a elektronických zariadení (WEEE)

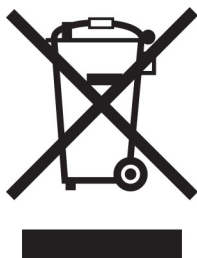

Logom WEEE sa označujú špecifické recyklačné programy a postupy pre elektronické produkty v krajinách Európskej únie. Podporujeme recykláciu našich výrobkov.

Pokiaľ máte ďalšie otázky týkajúce sa možností recyklácie, navštívte webovú lokalitu spoločnosti Lexmark na adrese [www.lexmark.com](http://www.lexmark.com), na ktorej nájdete telefónne číslo miestneho predajcu.

## Nabíjateľná lítium-iónová batéria

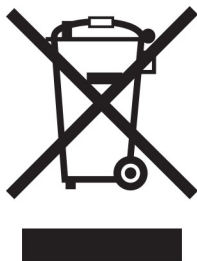

Tento produkt môže obsahovať gombíkovú, nabíjateľnú lítium-iónovú batériu, ktorú by mal vybrať iba školený technik. Prečiarknutý kôš na kolieskach znamená, že produkt sa nesmie likvidovať ako netriedený odpad, ale musí sa poslať do samostatných zberných zariadení na zhodnotenie a recykláciu. V prípade vybrania batérie nevyhadzujte batériu do domového odpadu. Vo vašej miestnej komunite môžu existovať systémy separovaného zberu batérií, napríklad miesto, kde možno batérie odovzdať na recykláciu. Separovaný zber použitých batérií zabezpečuje vhodné spracovanie odpadu vrátane opätovného použitia a recyklácie a zabraňuje akýmkoľvek možným negatívnym účinkom na ľudské zdravie a životné prostredie. Batérie zlikvidujte zodpovedne.

## Likvidácia produktu

Tlačiareň ani spotrebný materiál nevyhadzujte do kontajnerov pre domový odpad. Informácie o možnostiach likvidácie alebo recyklácie získate na príslušnom mieste úrade.

## Vrátenie kaziet Lexmark na opätovné použitie alebo recykláciu

Program zberu tlačových kaziet Lexmark vám umožňuje bezplatne vrátiť použité kazety spoločnosti Lexmark na opätovné použitie alebo recykláciu. Sto percent prázdnych kaziet vrátených spoločnosti Lexmark sa znovu použije alebo sa rozoberie na recykláciu. Krabičky použité na vrátenie kaziet taktiež recyklujeme.

Ak chcete vrátiť kazety Lexmark na opätovné použitie alebo recykláciu, postupujte takto:

- 1 Prejdite na stránku [www.lexmark.com/recycle](http://www.lexmark.com/recycle).
- 2 Vyberte svoju krajinu alebo región.
- 3 Vyberte **program zberu tlačových kaziet Lexmark**.
- 4 Postupujte podľa pokynov na obrazovke.

## Upozornenie o statickej citlivosti

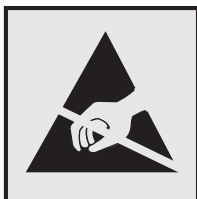

Tento symbol označuje staticky citlivé súčasti. Skôr ako sa dotknete oblastí v blízkosti týchto symbolov, dotknite sa najskôr kovového povrchu v oblasti mimo symbolu.

Aj keď označenie týmto symbolom chýba, skôr ako získate prístup k vnútorným častiam tlačiarne alebo sa ich dotknete, dotknite sa hociktorej časti odkrytého kovového rámu tlačiarne, aby ste zabránili poškodeniu elektrostatickým výbojom pri vykonávaní údržby (napr. pri vyberaní zaseknutého papiera alebo výmene spotrebného materiálu).

## ENERGY STAR

Každý produkt spoločnosti Lexmark s emblémom ENERGY STAR® na produkte alebo na spúšťacej obrazovke je k dátumu výroby certifikovaný ako produkt, ktorý je v zhode s požiadavkami certifikácie ENERGY STAR Agentúry Spojených štátov na ochranu životného prostredia (EPA – Environmental Protection Agency).



## Informácie o teplotách

Prevádzková teplota a relatívna vlhkosť	10 až 32,2 °C (50 až 90 °F) a 15 až 80 % relatívna vlhkosť 15,6 až 32,2 °C (60 až 90 °F) a 8 až 80 % relatívna vlhkosť Maximálna teplota mokrého teplomeru <sup>2</sup> : 22,8 °C (73 °F) Prostredie bez kondenzácie
Dlhodobé skladovanie tlačiarne/kazety/tlačovej jednotky <sup>1</sup>	15,6 až 32,2 °C (60 až 90 °F) a 8 až 80 % relatívna vlhkosť Maximálna teplota mokrého teplomeru <sup>2</sup> : 22,8 °C (73 °F)
Krátkodobá preprava tlačiarne/kazety/tlačovej jednotky	-40 až 40 °C (-40 až 104 °F)
<sup>1</sup> Spotrebný materiál je možné skladovať približne 2 roky. To platí pre skladovanie v štandardnom kancelárskom prostredí pri 22 °C (72 °F) a 45 % vlhkosti. <sup>2</sup> Teplota vlhkého teplomera sa určuje podľa teploty vzduchu a relatívnej vlhkosti.	

## Vyhlásenie o laserovom zariadení

Tlačiareň je v USA certifikovaná v súlade s požiadavkami zákona 21 Ministerstva zdravotníctva USA (DHHS), kapitoly I, podkapitoly J o laserových výrobkoch triedy I (1). V iných častiach sveta je certifikovaná ako spotrebiteľský laserový výrobok triedy 1 v súlade s požiadavkami normy IEC 60825-1:2014, EN 60825-1:2014+A11:2021 a EN 50689:2021.

Laserové zariadenia triedy 1 sa nepovažujú za nebezpečné. Laserový systém a tlačiareň sú navrhnuté tak, aby počas bežnej prevádzky, údržby používateľom alebo v predpísanom servisnom stave nedošlo ku kontaktu ľudí s laserovým žiarením väčším, ako je žiarenie zariadení triedy 1. Tlačiareň má zostavu tlačovej hlavy, na ktorú sa nevzťahuje záruka, a ktorá obsahuje laser s nasledujúcimi špecifikáciami:

Trieda: III b (3b) AlGaAs

Menovitý výstupný výkon (v miliwattoch): 12

Vlnová dĺžka (v nanometroch): 770 – 800

## Spotreba energie

### Spotreba energie produktu

Nasledujúca tabuľka dokumentuje vlastnosti spotreby energie produktu.

**Poznámka:** Niektoré režimy sa nemusia týkať vášho produktu.

Režim	Popis	Spotreba energie (vo wattoch)
Tlač	Produkt vytvára výtlačky elektronických dokumentov.	Jednostranne: 610 (CS730, C4342); 740 (CS735, C4352, CS737) Obojstranne: 510 (CS730, C4342); 610 (CS735, CS737, C4352)
Kopírovanie	Produkt vytvára výtlačky z originálnych tlačенých dokumentov.	–
Skenovanie	Produkt skenuje tlačенé dokumenty.	–
Pripravené	Produkt čaká na tlačovú úlohu.	27,0 (CS730, C4342); 25,0 (CS735, CS737, C4352)
Režim spánku	Produkt je v režime vysokej úrovne úspory energie.	1,0
Režim dlhodobého spánku	Produkt je v režime nízkej úrovne úspory energie.	0,1
Vypnuté	Produkt je zapojený do elektrickej zásuvky, no vypínač je vypnutý.	0,1

Úrovně spotreby energie uvedené v predchádzajúcej tabuľke predstavujú časovo spriemerované merania. Okamžitý príkon môže byť podstatne vyšší než je priemer.

Hodnoty sa môžu meniť. Aktuálne hodnoty nájdete na stránke [www.lexmark.com](http://www.lexmark.com).

## Režim spánku

Tento produkt disponuje režimom na úsporu energie, ktorý sa označuje ako *režim spánku*. Režim spánku šetrí energiu znížením spotreby energie počas dlhších období nečinnosti. Režim spánku sa spúšťa automaticky po tom, ako sa produkt nepoužíva po určenú dobu nazývanú *časový limit režimu spánku*.

Výrobcom nastavený predvolený časový limit režimu spánku (v minútach):	15
--	----

Pomocou konfiguračných ponúk je možné časový limit režimu spánku upraviť v rozsahu od 1 minúty do 120 minút alebo od 1 minúty do 114 minút v závislosti od modelu tlačiarne. Ak je rýchlosť tlačiarne formátu A4 menšia ako alebo rovná hodnote 30 strán za minútu, potom môžete nastaviť časový limit maximálne 60 alebo 54 minút v závislosti od modelu tlačiarne. Nastavenie časového limitu režimu spánku na nízku hodnotu vedie k zníženiu spotreby energie, ale môže predĺžiť čas odozvy produktu. Pri nastavení časového limitu režimu spánku na vysokú hodnotu sa zachová rýchla odozva, ale spotrebuje sa viac energie.

Niektoré modely podporujú *režim hlbokého spánku*, ktorý ešte viac znižuje spotrebu energie po dlhšej dobe nečinnosti.

## Režim dlhodobého spánku

Tento produkt disponuje prevádzkovým režimom s ultranízkou spotrebou energie, ktorý sa označuje ako *režim dlhodobého spánku*. Počas prevádzky v režime dlhodobého spánku sa bezpečne vypne napájanie všetkých ostatných systémov a zariadení.

Do režimu dlhodobého spánku je možné prejsť niektorým z nasledujúcich spôsobov:

- pomocou časového limitu režimu dlhodobého spánku,
- pomocou režimov plánov napájania,

Výrobcom nastavený predvolený časový limit režimu dlhodobého spánku pre tento produkt vo všetkých krajinách alebo oblastiach	3 dni
--	-------

Časové obdobie, počas ktorého tlačiareň po dokončení predchádzajúcej tlačovej úlohy čaká, kým prejde do režimu dlhodobého spánku, je možné upraviť v rozpätí od jednej hodiny do jedného mesiaca.

## Poznámky k zobrazovacím zariadeniam registrovaným v EPEAT:

- Úroveň napájania v pohotovostnom režime sa vyskytuje v režime dlhodobého spánku alebo vypnutia.
- Produkt sa automaticky vypne na úroveň napájania v pohotovostnom režime  $\leq 1$  W. Funkcia automatického pohotovostného režimu (dlhodobý spánok alebo vypnuté) sa aktivuje pri dodaní produktu.

## Režim vypnutia

Ak tento produkt disponuje režimom vypnutia, ktorý stále spotrebuje malé množstvo energie, ak chcete úplne zastaviť spotrebu energie produktu, odpojte napájací kábel z elektrickej siete.

## Celková spotreba energie

Niekedy je užitočné odhadnúť celkovú spotrebu energie produktu. Údaje o príkone sú uvádzané vo wattoch, preto aby ste vypočítali spotrebu energie, musíte uvádzaný príkon vynásobiť časom, po ktorý výrobok pracuje v každom režime. Celková spotreba energie výrobku je súčet spotreby energie vo všetkých režimoch.

## Zhoda so smernicami Európskeho spoločenstva (ES)

Tento produkt je v zhode s požiadavkami ochrany smerníc Rady ES 2014/30/EÚ, 2014/35/EÚ a 2011/65/EÚ, zmenenými a doplnenými smernicou (EÚ) 2015/863 o aproximácii a harmonizácii zákonov členských štátov týkajúcich sa elektromagnetickej kompatibility, bezpečnosti elektrického zariadenia navrhnutého na používanie v rámci určitého rozsahu napätia a obmedzení používania určitých nebezpečných látok v elektrických a elektronických zariadeniach.

Výrobcom tohto produktu je: spoločnosť Lexmark International, Inc., 740 West New Circle Road, Lexington, KY, 40550 USA. Splnomocnený zástupca pre EHP/EÚ je: spoločnosť Lexmark International Technology Hungária Kft., 8 Lechner Ödön fasor, Millennium Tower III, 1095 Budapešť, MAĎARSKO. Dovozca pre EHP/EÚ je: Lexmark International Technology S.à.r.l. 20, Route de Pré-Bois, ICC Building, Bloc A, CH-1215 Ženeva, Švajčiarsko. Vyhlásenie o zhode s požiadavkami smerníc poskytuje na požiadanie splnomocnený zástupca alebo ho možno získať na adrese [www.lexmark.com/en\\_us/about/regulatory-compliance/european-union-declaration-of-conformity.html](http://www.lexmark.com/en_us/about/regulatory-compliance/european-union-declaration-of-conformity.html).

Tento produkt spĺňa hraničné hodnoty triedy A podľa normy EN 55032 a bezpečnostné požiadavky normy EN 62368-1.

## Upozornenie o rádiovkej interferencii

### Upozornenie

Tento produkt spĺňa požiadavky týkajúce sa emisií (hraničné hodnoty pre triedu A) podľa normy EN 55032 a požiadavky týkajúce sa odolnosti podľa normy EN 55035. Tento produkt nie je určený na používanie v obytných zónach alebo v domácom prostredí.

Toto je produkt triedy A. V domácom prostredí môže tento produkt spôsobovať rádiovú interferenciu a v takom prípade sa od používateľa môže požadovať prijatie primeraných opatrení.

# Register

## A

aktivácia hlasových pokynov 25  
pridavanie aplikácií na domovskú obrazovku 21  
pridanie skupín kontaktov 25  
pridavanie kontaktov 25  
pridavanie hardvérových voliteľných prvkov  
  ovládač tlačiarne 39  
pridavanie interných voliteľných prvkov  
  ovládač tlačiarne 39  
pridavanie tlačiarň do počítača 37  
Adresár  
  používanie 25  
nastavenie jasu displeja 167  
nastavenie tmavosti tonera 79  
AirPrint  
  používanie 74  
aplikácie, podporované 22  
pripojenie káblov 20  
predchádzanie zaseknutiu papiera 210

## B

čierne obrázky 192  
čierna tlačová jednotka  
  objednávanie 127  
  výmena 131  
prázdne strany 177  
záložky  
  vytvorenie 23  
  vytváranie priečinkov na 24

## C

zrušenie tlačovej úlohy 78  
tlačiareň sa nedá pripojiť k sieti Wi-Fi 221  
nie je možné otvoriť Embedded Web Server 220  
kartónový papier  
  vkladanie 34  
zmena nastavenia portov tlačiarne po inštalácii zariadenia ISP 53

zmena tapety 22  
kontrola stavu súčastí a spotrebného materiálu 124  
čistenie  
  vonkajšie časti tlačiarne 161  
  vnútorné časti tlačiarne 161  
  vyzdvihovacie kolieska 162  
čistenie podávacieho valca vo viacúčelovom podávači 164  
čistenie tlačiarne 161  
čistenie dotykovej obrazovky 161  
odstránenie zaseknutého papiera  
  za dvierkami A 214  
  v oblasti jednotky obojstrannej tlače 214  
  v oblasti fixačnej jednotky 214  
  vo viacúčelovom podávači 214  
  v štandardnej priehradke 214  
  v zásobníkoch 213  
zoradená tlač nefunguje 226  
korekcia farieb 228  
farebná tlačová súprava  
  objednávanie 127  
  výmena 140  
kvalita farieb, riešenie problémov  
  tlač má farebný odtieň 230  
farebné pozadie na výtlačkoch 183  
počítač  
  pripojenie k počítaču 69  
dôverné dokumenty sa nevytlačia 204  
úlohy dôvernej tlače  
  konfigurácia 76  
  tlač 77  
konfigurácia oznámení o spotrebnom materiáli 124  
konfigurácia siete Wi-Fi Direct 68  
pripojenie počítača k tlačiarňi 69  
pripojenie mobilného zariadenia k tlačiarňi 69  
pripojenie tlačiarne k bezdrôtovej sieti 67

pripojenie k bezdrôtovej sieti pomocou metódy PIN 67  
pomocou metódy stlačenia tlačidla 67  
úspora spotrebného materiálu 167  
kontaktovanie podpory pre zákazníkov 230  
ovládacieho panelu  
  používanie 10  
vytváranie záložiek 23  
vytváranie priečinkov na záložky 24  
tlač nakrivo 191  
Podpora pre zákazníkov  
  používanie 23  
podpora pre zákazníkov kontaktovanie 230  
prispôsobenie displeja 22

## D

tmavá tlač 180  
deaktivácia siete Wi-Fi 70  
deaktivácia hlasových pokynov 26  
chybný disk s inteligentným ukladaním 224  
odstránenie skupín kontaktov 25  
odstránenie kontaktov 25  
Kvóty zariadení  
  nastavenie 23  
zoznam adresára tlače 78  
jas displeja  
  nastavenie 167  
Prispôsobenie displeja  
  používanie 22  
zobrazenie aplikácií na domovskej obrazovke 21  
dokumenty, tlač  
  z počítača 73  
  z mobilného zariadenia 73  
bodky na vytlačenej strane 189

## E

úprava kontaktov 25  
upozornenia o emisiách 233  
zapnutie režimu zväčšenia 30

zapnutie portu USB 210

povolenie funkcie Wi-Fi Direct 69

obálka sa zalepí počas tlače 225

obálky  
vkladanie 34

ekologické nastavenia 166

vymazanie pamäte

tlačiarne 71, 72

vymazanie úložného disku tlačiarne 71

chybové kódy 170

chybové hlásenia 170

ethernetový kábel 20

Ethernetový port 20

export konfiguračného súboru prostredníctvom nástroja

Embedded Web Server 38

upozornenia e-mailom

nastavenie 124

## F

predvolené výrobné nastavenia obnovenie 72

časté otázky o farebnej tlači 229

typy súborov

podporované 76

vyhľadanie informácií o

tlačiarňi 8

vyhľadanie sériového čísla

tlačiarne 9

firmvér, aktualizácia 38

jednotka flash

tlač z 75

pamäťové jednotky flash

podporované 76

zoznam ukážok písom

tlač 78

fixačná jednotka

výmena 152

súprava na údržbu fixačnej

jednotky

objednávanie 127

## G

originálne súčasti a spotrebný materiál Lexmark 125

originálne súčasti a spotrebný materiál 125

tieňové obrázky 182

sivé pozadie na výťažkoch 183

## H

pevný disk

vymazanie 71

jednotka pevného disku s ukladáním 72

hardvérové voliteľné prvky zásobníky 40

hardvérové voliteľné prvky, pridávanie

ovládač tlačiarne 39

pozastavené dokumenty sa netlačia 204

pozastavené úlohy

tlač 77

nastavenie času uplynutia platnosti 76

režim dlhodobého spánku

konfigurácia 166

domovská obrazovka

prispôsobenie 21

používanie 20

ikony domovskej obrazovky

zobrazenie 21

vodorovné tmavé čiary 197

vodorovné biele čiary 199

vlhkosť okolo tlačiarne 235

## I

ikony na domovskej obrazovke zobrazovanie 21

odrezané obrázky na

výťažku 193

import konfiguračného súboru prostredníctvom nástroja

Embedded Web Server 38

nesprávne okraje 184

svetlo indikátora

vysvetlenie stavu 11

inštalácia interných voliteľných prvkov

disk s inteligentným

ukladáním 42

Modul dôveryhodnej

platformy 45

inštalácia voliteľných prvkov

port interných riešení 48

pevný disk tlačiarne 54

inštalácia ovládača tlače 36

inštalácia softvéru tlačiarne 36

inštalácia zásobníkov 40

inštalácia bezdrôtového tlačového servera 58, 64, 65

disk s inteligentným

ukladáním 39, 72

vymazanie 71

inštalácia 42

interný voliteľný prvok nebol zistený 222

interné voliteľné prvky 39

interné voliteľné prvky, pridávanie

ovládač tlačiarne 39

port interných riešení 39

inštalácia 48

riešenie problémov 223

## J

miesta zaseknutia

identifikácia 211

zaseknutie, odstránenie

vo viacúčelovom podávači 214

v štandardnej priehradke 214

zaseknuté strany sa nevytlačia znova 228

zaseknutia, papier

predchádzanie 210

úloha sa tlačí z nesprávneho

zásobníka 205

úloha sa tlačí na nesprávny

papier 205

## L

hlavičkový papier

výber 13

mobilná tlač Lexmark

používanie 73

Lexmark Print

používanie 73

svetlá tlač 184

prepojenie zásobníkov 36

vkladanie

kartónový papier 34

obálky 34

viacúčelový podávač 34

vkladanie do zásobníkov 31

umiestnenie bezpečnostnej

zásuvky 71



**M**

režim zväčšenia  
 zapnutie 30  
 počítačdo údržby  
 obnovenie 160  
 správa šetriča obrazovky 22  
 manuálna korekcia farieb 228  
 Bezdrôtový tlačový server  
 MarkNet N8370 58  
 Bezdrôtový tlačový server  
 MarkNet N8372 64  
 Bezdrôtový tlačový server  
 MarkNet N8450 65  
 ponuka  
 802.1x 112  
 Informácie o tlačiarni 90  
 zjednodušenie ovládania 85  
 Anonymný zber údajov 85  
 Registrácia do cloudových  
 služieb 121  
 Nastavenie dôvernej tlače 119  
 Ponuka konfigurácie 86  
 Zariadenie 122  
 Šifrovanie disku 120  
 Úsporný režim 82  
 Vymazanie dočasných  
 údajových súborov 120  
 Ethernet 107  
 Tlač z pamäťovej jednotky  
 flash 101  
 Prispôsobenie domovskej  
 obrazovky 90  
 Nastavenia HTTP/FTP 113  
 Obrázok 99  
 IPSec 110  
 Štatistika úloh 95  
 Rozloženie 91  
 Miestne kontá 116  
 Obmedzenia prihlásenia 119  
 Konfigurácia LPD 112  
 Správa povolení 115  
 Typy médií 101  
 Strana nastavení ponuky 122  
 Rôzne 121  
 Správa mobilných služieb 106  
 Sieť 123  
 Prehľad siete 103  
 Oznámenia 82  
 Vymazanie mimo  
 prevádzky 90  
 PCL 97

PDF 96  
 PostScript 96  
 Správa napájania 84  
 Predvoľby 81  
 Tlač 122  
 Kvalita 93  
 Vzdialený ovládací panel 82  
 Obnovenie predvolených  
 výrobných nastavení 86  
 Obmedzenie prístupu do  
 externej siete 114  
 Plánovanie zariadení USB 116  
 Denník auditu  
 zabezpečenia 116  
 Nastavenie 92  
 SNMP 110  
 Nastavenia LDAP riešení 120  
 TCP/IP 108  
 ThinPrint 113  
 Konfigurácia zásobníkov 99  
 Riešenie problémov 123  
 Univerzálne nastavenie 100  
 Aktualizácia firmvéru 90  
 USB 114  
 Bezdrôtové 103  
 Wi-Fi Direct 106  
 Strana nastavení ponuky  
 tlač 123  
 chýbajúce farby 187  
 mobilné zariadenie  
 pripojenie k tlačiarni 69  
 tlač z 73, 74  
 úprava farebného výstupu 228  
 tlačová služba Mopria 74  
 roztečená tlač a body 189  
 premiestnenie tlačiarnie 19, 167  
 Viaceré univerzálne veľkosti  
 zapnutie 30  
 viacúčelový podávač  
 vkladanie 34

**N**

navigácia na obrazovke  
 pomocou gest 26  
 stránka nastavenia siete  
 tlač 70  
 hladiny emisií hluku 233  
 permanentná pamäť  
 vymazanie 71  
 spotrebný materiál od iného  
 výrobcu ako spoločnosti  
 Lexmark 225

stála pamäť 72  
 Nedostatok voľného miesta  
 v pamäti flash pre zdroje 224  
 oznámenia 233, 234, 236, 237

**O**

klávesnica na obrazovke  
 používanie 30  
 objednanie spotrebného  
 materiálu  
 čierna tlačová jednotka 127  
 farebná tlačová súprava 127  
 súprava na údržbu fixačnej  
 jednotky 127  
 tonerová kazeta 125  
 fľaša na odpadový toner 127

**P**

papier  
 hlavičkový papier 13  
 predtlačené formuláre 13  
 výber 11  
 neprijateľné 12  
 Nastavenie univerzálnej  
 veľkosti 30  
 vlastnosti papiera 11  
 papier sa často zasekáva 227  
 pokyny na používanie  
 papiera 11  
 zaseknutý papier  
 za dvierkami A 214  
 v oblasti jednotky obojstrannej  
 tlače 214  
 v oblasti fixačnej jednotky 214  
 vo viacúčelovom podávači 214  
 v štandardnej priehradke 214  
 v zásobníkoch 213  
 zaseknutia papiera  
 predchádzanie 210  
 umiestnenie 211  
 veľkosť papiera  
 nastavenie 30  
 veľkosti papiera  
 podporované 14  
 typ papiera  
 nastavenie 30  
 typy papiera  
 podporované 16  
 hmotnosti papiera  
 podporované 17

- karta paralelného rozhrania
- riešenie problémov 223
- stav súčastí
- kontrola 124
- podávací valec
- výmena 154
- podávací valec vo viacúčelovom
- podávači
- čistenie 164
- vyzdvihovacie kolieska
- čistenie 162
- umiestnenie oddeľovacích
- hárokov 78
- zásuvka na napájací kábel 20
- režimy úspory energie
- konfigurácia 166
- predtlačené formuláre
- výber 13
- tlač má farebný odtieň 230
- ovládač tlačiarne
- hardvérové voliteľné prvky,
- pridávanie 39
- inštalácia 36
- tlačová úloha
- zrušenie 78
- nevytlačené tlačové úlohy 203
- problém s kvalitou tlače
- prázdne strany 177
- odrezané obrázky na
- výtlačku 193
- svetlá tlač 184
- chýbajúce farby 187
- opakujúce sa chyby tlače 201
- odrezaný text na výtlačku 193
- biele strany 177
- Tlač strany testu kvality 123
- riešenie problémov s kvalitou
- tlače
- tlač nakrivo 191
- tmavá tlač 180
- tieňové obrázky na
- výtlačkoch 182
- sivé alebo farebné
- pozadie 183
- vodorovné tmavé čiary 197
- vodorovné biele čiary 199
- roztečená tlač a body 189
- zvlnenie papiera 190
- tlač našikmo 191
- jednofarebné alebo čierne
- obrázky 192
- toner sa dá ľahko zotrieť 195
- nerovnomerná hustota
- tlače 196
- na výtlačkoch sa objavujú
- zvislé tmavé čiary 198
- zvislé biele čiary 200
- riešenie problémov s tlačou
- zoradená tlač nefunguje 226
- dôverná a iné pozastavené
- dokumenty sa nevytlačia 204
- obálka sa zalepí počas
- tlače 225
- nesprávne okraje 184
- úloha sa tlačí z nesprávneho
- zásobníka 205
- úloha sa tlačí na nesprávny
- papier 205
- papier sa často zasekáva 227
- tlačové úlohy sa netlačia 203
- pomalá tlač 206
- prepojenie zásobníkov
- nefunguje 226
- nemožno čítať pamäťovú
- jednotku flash 209
- tlačiareň
- minimálny voľný priestor 19
- výber miesta pre 19
- preprava 168
- konfigurácie tlačiarne 9
- chybové kódy tlačiarne 170
- chybové hlásenia tlačiarne 170
- pevný disk tlačiarne 39
- inštalácia 54
- informácie o tlačiarňi
- vyhľadanie 8
- tlačiareň nereaguje 208
- pamäť tlačiarne
- vymazanie 71
- ponuky tlačiarne 80, 123
- hlásenia tlačiarne
- Zistila sa chybná pamäť
- flash 224
- spotrebný materiál od iného
- výrobcu ako spoločnosti
- Lexmark 225
- Nedostatok voľného miesta
- v pamäti flash pre zdroje 224
- výmena kazety, región tlačiarne
- sa nezhoduje 224
- riešenie problémov s voliteľnými
- prvkami tlačiarne
- interný voliteľný prvok nemožno
- zistiť 222
- port interných riešení 223
- karta paralelného
- rozhrania 223
- karta sériového rozhrania 223
- nastavenia portov tlačiarne
- zmena 53
- porty tlačiarne 20
- nastavenia tlačiarne
- obnovenie predvolených
- výrobných nastavení 72
- softvér tlačiarne
- inštalácia 36
- stav tlačiarne 11
- tlač
- úlohy dôvernej tlače 77
- zoznam adresára 78
- zoznam ukážok písom 78
- z počítača 73
- z pamäťovej jednotky flash 75
- z mobilného zariadenia 74
- pozastavené úlohy 77
- Strana nastavení ponuky 123
- stránka nastavenia siete 70
- pomocou tlačovej služby
- Mopria 74
- pomocou funkcie Wi-Fi
- Direct 74
- tlač výpisu adresára 78
- tlač zoznamu ukážok písom 78
- tlač stránky nastavenia siete 70
- tlač z počítača 73

## R

### recyklácia

- obalové materiály
- Lexmark 231
- produkty Lexmark 231
- odstránenie zaseknutia
- za dvierkami A 214
- v oblasti jednotky obojstrannej
- tlače 214
- v oblasti fixačnej jednotky 214
- odstránenie zaseknutého
- papiera
- v zásobníkoch 213
- opakované tlačové úlohy 76
- opakujúce sa chyby tlače 201
- výmena kazety, región tlačiarne
- sa nezhoduje 224
- výmena súčastí
- fixačná jednotka 152
- podávací valec 154

držiak oddeľovača 158  
výmena spotrebného materiálu  
čierna tlačová jednotka 131  
farebná tlačová súprava 140  
tonerová kazeta 128  
fľaša na odpadový toner 150  
správy  
stav tlačiarne 125  
používanie tlačiarne 125  
obnovenie  
počítadlá používania  
spotrebného materiálu 225  
obnovenie počítadiel používania  
spotrebného materiálu 160  
obnova počítadla údržby 160  
obnovenie počítadiel používania  
spotrebného materiálu 225  
spustenie prezentácie 22

## S

bezpečnostné informácie 6, 7  
gestá na obrazovke 26  
zabezpečenie údajov  
tlačiarne 72  
bezpečnostná zásuvka  
umiestnenie 71  
výber miesta  
pre tlačiareň 19  
držiak oddeľovača  
výmena 158  
oddeľovacie háčky  
umiestnenie 78  
karta sériového rozhrania  
riešenie problémov 223  
sériové číslo, tlačiareň  
vyhľadanie 9  
tlač cez sériový port  
nastavenie 70  
nastavenie veľkosti papiera  
Viaceré univerzálne veľkosti 30  
nastavenie veľkosti papiera 30  
nastavenie typu papiera 30  
nastavenie univerzálnej veľkosti  
papiera 30  
nastavenie kvót zariadenia 23  
nastavenie upozornení e-  
mailom 124  
nastavenie tlače cez sériový  
port 70  
preprava tlačiarne 168  
tlač našikmo 191

Režim spánku  
konfigurácia 166  
pomalá tlač 206  
jednofarebné 192  
vyhlásenie o nestálosti 72  
úložný disk  
vymazanie 71  
skladovanie papiera 13  
uloženie tlačových úloh 76  
spotrebný materiál  
úspora 167  
stav spotrebného materiálu  
kontrola 124  
oznámenia o spotrebnom  
materiáli  
konfigurácia 124  
počítadlá používania  
spotrebného materiálu  
obnovenie 160, 225  
podporované aplikácie 22  
podporované typy súborov 76  
podporované jednotky flash 76  
podporované veľkosti  
papiera 14  
podporované typy papiera 16  
podporované hmotnosti  
papiera 17

## T

teplota okolo tlačiarne 235  
odrezaný text na výtlaku 193  
tonerová kazeta  
objednávanie 125  
výmena 128  
tmavosť tonera  
nastavenie 79  
toner sa dá ľahko zotrieť 195  
dotyková obrazovka  
čistenie 161  
gestá na dotykovej  
obrazovke 26  
zásobníky  
inštalácia 40  
prepojenie 36  
vkladanie 31  
zrušenie prepojenia 36  
riešenie problémov  
tlačiareň sa nedá pripojiť k sieti  
Wi-Fi 221  
nie je možné otvoriť Embedded  
Web Server 220

časté otázky o farebnej  
tlači 229  
tlačiareň nereaguje 208  
riešenie problémov, kvalita  
farieb  
tlač má farebný odtieň 230  
riešenie problémov, tlač  
zoradená tlač nefunguje 226  
dôverné a iné pozastavené  
dokumenty sa nevytlačia 204  
obálka sa zalepí počas  
tlače 225  
nesprávne okraje 184  
zaseknuté strany sa nevytlačia  
znova 228  
úloha sa tlačí z nesprávneho  
zásobníka 205  
úloha sa tlačí na nesprávny  
papier 205  
papier sa často zasekáva 227  
tlačové úlohy sa netlačia 203  
pomalá tlač 206  
prepojenie zásobníkov  
nefunguje 226  
riešenie problémov, kvalita tlače  
tlač nakrivo 191  
tmavá tlač 180  
tieňové obrázky na  
výtlakoch 182  
sivé alebo farebné  
pozadie 183  
vodorovné tmavé čiary 197  
vodorovné biele čiary 199  
roztečená tlač a bodky 189  
zvlnenie papiera 190  
tlač našikmo 191  
jednofarebné alebo čierne  
obrázky 192  
toner sa dá ľahko zotrieť 195  
nerovnomerná hustota  
tlače 196  
na výtlakoch sa objavujú  
zvislé tmavé čiary 198  
zvislé biele čiary 200  
riešenie problémov, možnosti  
tlačiarne  
interný voliteľný prvok nemožno  
zistiť 222  
port interných riešení 223  
Modul dôveryhodnej platformy  
inštalácia 45

**U**

nemožno čítať pamäťovú jednotku flash  
riešenie problémov, tlač 209  
nerovnomerná hustota tlače 196  
Univerzálna veľkosť papiera  
nastavenie 30  
zrušenie prepojenia zásobníkov 36  
aktualizácia firmvéru 38  
kábel USB 20  
Port USB 20  
zapnutie 210  
používanie Podpory pre zákazníkov 23  
používanie funkcie Prispôsobenie displeja 22  
používanie originálnych súčastí a spotrebného materiálu  
Lexmark 125  
používanie ovládacieho panela 10  
používanie domovskej obrazovky 20

sieť Wi-Fi  
deaktivácia 70  
Wi-Fi Protected Setup (WPS – nastavenie zabezpečenia siete Wi-Fi)  
konfigurácia 67

**V**

overenie tlačových úloh 76  
zvislé tmavé čiary na výtlačkoch 198  
zvislé biele čiary 200  
zobrazenie správ 125  
Hlasové pokyny  
aktivácia 25  
deaktivácia 26  
nestála pamäť 72  
vymazanie 71

**W**

fláša na odpadový toner  
objednávanie 127  
výmena 150  
biele strany 177  
bezdrôtová sieť  
pripojenie tlačiarne k 67  
bezdrôtové siete 67  
bezdrôtový tlačový server 39  
inštalácia 58, 64, 65  
Wi-Fi Direct  
konfigurácia 68  
zapnutie 69  
tlač z mobilného zariadenia 74