



C4342, C4352, CS730, CS735, CS737 Yazıcıları

Kullanıcı Kılavuzu

Nisan 2023

www.lexmark.com

Makine türü:

5030

Modeller:

235, 239, 635, 695, 835

İçerikler

Güvenlik bilgileri.....	5
Kurallar.....	5
Ürün beyanları.....	5
Yazıcıyı tanıma.....	8
Yazıcı hakkında bilgi bulma.....	8
Yazıcı seri numarasını bulma.....	9
Yazıcı yapılandırmaları.....	9
Kontrol panelini kullanma.....	10
Gösterge ışığının durumunu anlama.....	11
Kağıt seçme.....	11
Kurma, yükleme ve yapılandırma.....	19
Yazıcı için bir yer seçme.....	19
Kabloları takma.....	20
Ana ekran uygulamalarını ayarlama ve kullanma.....	20
Kişileri yönetme.....	24
Erişilebilirlik özelliklerini kurma ve kullanma.....	25
Kağıt ve özel ortam yükleme.....	30
Yazılımı, sürücülerini ve bellenimi kurma ve güncelleme.....	36
Donanım seçeneklerini kurma.....	39
Ağ.....	67
Seri yazdırmayı kurma (yalnızca Windows).....	70
Yazıcıyı güvenceye alma.....	71
Güvenlik yuvasını bulma.....	71
Yazıcı belleğini silme.....	71
Yazıcı depolama sürücüsünü silme.....	71
Üretici varsayılan ayarlarını geri yükleme.....	72
Geçicilik Bildirimi.....	72
Yazdırma.....	73
Bilgisayardan yazdırma.....	73
Mobil aygıttan yazdırma.....	73
Bir flaş sürücüden yazdırma.....	75

Desteklenen flash sürücüler ve dosya türleri.....	76
Gizli işlerin yapılandırılması.....	76
Gizli ve diğer bekletilen işleri yazdırma.....	77
yazı tipi örneği listesi yazdırma.....	78
Bir dizin listesi yazdırma.....	78
Kopyalar arasına ayırma sayfaları yerleştirme.....	78
Bir yazdırma işini iptal etme.....	78
Toner koyuluğunu ayarlama.....	78

Yazıcı menülerini kullanma..... 79

Menü haritası.....	79
Aygıt.....	80
Yazdırma.....	89
Kağıt.....	97
USB Sürücüsü.....	99
Ağlar/Portlar.....	101
Güvenlik.....	113
Bulut Hizmetleri.....	119
Raporlar.....	120
Sorun Giderme.....	121
Menü Ayarları Sayfasını yazdırma.....	121

Yazıcının bakımını yapma..... 122

Parçaların ve sarf malzemelerinin durumunu kontrol etme.....	122
Sarf malzemesi bildirimlerini yapılandırma.....	122
E-posta uyarılarını ayarlama.....	122
Raporları görüntüleme.....	123
Parça ve sarf malzemeleri sipariş etme.....	123
Parça ve sarf malzemeleri değiştirme.....	126
Yazıcı parçalarını temizleme.....	159
Enerji ve kağıt tasarrufu.....	164
Yazıcıyı başka bir yere taşıma.....	165
Yazıcıyı uzak bir yere nakletme.....	166

Sorun giderme..... 167

Yazdırma kalitesi sorunları.....	167
Yazıcı hata kodları.....	168

Yazdırma sorunları.....	175
Yazıcı yanıt vermiyor.....	206
Flash sürücü okunamıyor.....	207
USB bağlantı noktasını etkinleştirme.....	207
Sıkışmaları giderme.....	208
Ağ bağlantısı sorunları.....	218
Donanım seçenekleri sorunları.....	220
Sarf malzemeleriyle ilgili sorunlar.....	222
Kağıt besleme sorunları.....	223
Renk kalitesi sorunları.....	226
Müşteri destek merkezine başvurma.....	228
Geri dönüşüm ve imha.....	229
Lexmark ürünlerinin geri dönüşümü.....	229
Lexmark ambalajının geri dönüşümü.....	229
Bildirimler.....	230
Dizin.....	237

Güvenlik bilgileri





Kurallar

Not: *Not*, size yardımcı olabilecek bir bilgiyi tanımlar.







Uyarı: *Uyarı*, ürünün donanımına veya yazılımlarına zarar verebilecek durumları anlatır.









DİKKAT: *Dikkat*, yaralanmanıza neden olabilecek olası tehlike durumunu belirtir.

Dikkat bildirimlerinin farklı türleri:

-  **DİKKAT–YARALANMA TEHLİKESİ:** Yaralanma riskini belirtir.
-  **DİKKAT–ÇARPILMA TEHLİKESİ:** Elektrik çarpması riskini belirtir.
-  **DİKKAT–SICAK YÜZEY:** Dokunulursa yanma riskini belirtir.
-  **DİKKAT–DEVİRİLME TEHLİKESİ:** Çarpışma tehlikesini belirtir.
-  **DİKKAT–SIKIŞMA TEHLİKESİ:** Hareketli parçalar arasında sıkışma riskini belirtir.

Ürün beyanları

-  **DİKKAT–YARALANMA TEHLİKESİ:** Yangın veya elektrik çarpmasını önlemek için güç kablosunu ürünün yakınındaki ve kolay erişilebilir bir konumdaki uygun bir şekilde tanımlanan ve doğru bir şekilde topraklanan elektrik prizine bağlayın.
-  **DİKKAT–YARALANMA TEHLİKESİ:** Yangın ve elektrik çarpması riskini önlemek için yalnızca bu ürünle birlikte tedarik edilen elektrik kablosunu veya üretici onaylı yedek elektrik kablolarını kullanın.
-  **DİKKAT–YARALANMA TEHLİKESİ:** Bu ürünü uzatma kabloları, çoklu prizler, çoklu uzatıcılar veya UPS cihazlarıyla kullanmayın. Bu tür aksesuarların güç kapasitesi bir lazer yazıcıyla kolaylıkla aşılabılır ve bu durum yangın riskine, cihazların hasar görmesine ve yazıcı performansının kötüleşmesine neden olabilir.
-  **DİKKAT–YARALANMA TEHLİKESİ:** Yazıcı ve yazıcıyla birlikte verilen güç kablosu arasında, bu ürünle birlikte yalnızca Lexmark Dahili Taşma Koruyucusu kullanılabilir. Lexmark dışı taşma koruyucu aygıtların kullanılması yangın riskine, aygıtların hasar görmesine veya yazıcı performansının kötüleşmesine neden olabilir.
-  **DİKKAT–ÇARPILMA TEHLİKESİ:** Elektrik çarpmasını önlemek için ürünü suya yakın veya nemli yerlere yerleştirmeyin veya böyle yerlerde kullanmayın.
-  **DİKKAT–ÇARPILMA TEHLİKESİ:** Elektrik çarpması riskini önlemek için bu ürünü fırtınalı havalarda kurmayın veya güç kablosu, faks özelliği veya telefon gibi herhangi bir elektrik veya kablo bağlantısı yapmayın.
-  **DİKKAT–YARALANMA TEHLİKESİ:** Güç kablosunu kesmeyin, bükmeyin, eğmeyin, çarpmayın veya üzerine ağır nesnelere koymayın. Güç kablosunu aşınma veya baskıya maruz bırakmayın. Güç kablosunu mobilya ve duvarlar gibi nesnelere arasına sıkıştırmayın. Bunlardan herhangi biri söz konusu olursa, yangın veya elektrik çarpması riski oluşabilir. Bu gibi sorunlar olup olmadığını kontrol etmek için güç kablosunu düzenli olarak inceleyin. İncelemeden önce güç kablosunu elektrik prizinden çıkarın.

-  **DİKKAT—ÇARPILMA TEHLİKESİ:** Elektrik çarpması riskini önlemek için, tüm dış bağlantıların (Ethernet ve telefon sistem bağlantıları gibi) işaretli eklenti bağlantı noktalarına doğru yapılmış olduğundan emin olun.
-  **DİKKAT—ÇARPILMA TEHLİKESİ:** Elektrik çarpması riskini önlemek için, yazıcıyı kurduktan bir süre sonra kontrol kartına erişiyorsanız veya isteğe bağlı donanım veya bellek aygıtları takıyorsanız, devam etmeden önce yazıcının gücünü kapatın ve güç kablosunu prizden çekin. Yazıcıya bağlı başka aygıtlarınız varsa bu aygıtları kapatın ve yazıcıya giden tüm kablolarını çıkarın.
-  **DİKKAT—ÇARPILMA TEHLİKESİ:** Yazıcının dışını temizlerken elektrik çarpması riskine engel olmak için,güç kablosunu prizden çekin ve yazıcıya takılı tüm kabloları çıkarın.
-  **DİKKAT—YARALANMA TEHLİKESİ:** Yazıcının ağırlığı 20 kg'dan (44 lb) fazlaysa yazıcıyı güvenli bir şekilde kaldırmak için iki veya daha fazla kişi gerekebilir.
-  **DİKKAT—YARALANMA TEHLİKESİ:** Yazıcı taşınırken yaralanmaların veya yazıcının hasar görmesinin önüne geçmek için aşağıdaki kurallara uyun:
- Tüm kapakların ve tepsilerin kapalı olduğundan emin olun.
 - Yazıcıyı kapatın ve güç kablosunun fişini elektrik prizinden çekin.
 - Yazıcıdan tüm kordon ve kabloları çıkarın.
 - Yazıcının ayrı, yerde duran isteğe bağlı tepsileri varsa veya yazıcıya çıkış seçenekleri takılıysa yazıcıyı taşımadan önce bunları çıkarın.
 - Yazıcıda tekerlekli taban varsa dikkatli bir şekilde yeni konuma tekerlekleri kullanarak taşıyın. Eşiklerden ve kırılmış zemin üstünden geçerken dikkatli olun.
 - Yazıcıda bir tekerlekli taban yoksa ancak isteğe bağlı tepsilerle veya çıkış seçenekleriyle yapılandırılmışsa çıkış seçeneklerini kaldırın ve yazıcıyı tepsilerden kaldırın. Yazıcıyı ve herhangi bir seçeneği aynı anda kaldırmaya çalışmayın.
 - Yazıcıyı kaldırmak için mutlaka tutma yerlerini kullanın.
 - Yazıcıyı taşımak için kullanılan tekerlekli aracın taşıyıcı yüzeyi, yazıcının tabanının tamamının oturabileceği genişlikte olmalıdır.
 - Donanım seçeneklerini taşımak için kullanılan tekerlekli araçların taşıyıcı yüzeyi, seçeneklerin boyutlarına uygun büyüklükte olmalıdır.
 - Yazıcıyı dik tutun.
 - Ciddi sarsma hareketlerinden kaçının.
 - Yazıcıyı yere bırakırken parmaklarınızın altında olmadığından emin olun.
 - Yazıcının çevresinde yeterince boş alan olmasını sağlayın.
-  **DİKKAT—DEVİRİLME TEHLİKESİ:** Yazıcınıza veya MFP'nize bir veya daha fazla seçeneğin yüklenmesi için tekerlekli taban, mobilya veya yaralanmalara neden olabilecek dengesizliği önlemek amacıyla başka özellikler gerekebilir. Desteklenen yapılandırmalar hakkında daha fazla bilgi için bkz. www.lexmark.com/multifunctionprinters.
-  **DİKKAT—DEVİRİLME TEHLİKESİ:** Donanımın arızalanma riskini azaltmak için her tepsiyi ayrı ayrı yükleyin. Diğer tüm tepsileri kullanılmadıkları sürece kapalı tutun.
-  **DİKKAT—SICAK YÜZEY:** Yazıcının içi sıcak olabilir. Sıcak bir yüzeyin neden olabileceği bir yaralanma riskini azaltmak için dokunmadan önce yüzeyin soğumasını bekleyin.
-  **DİKKAT—SIKIŞMA TEHLİKESİ:** Sıkışmadan kaynaklanan yaralanmaları önlemek için bu etiketle işaretlenen alanlarda dikkatli olun. Dişliler, kapılar, tepsiler ve kapaklar gibi hareket eden parçaların etrafında sıkışmadan kaynaklanan yaralanmalar oluşabilir.

 **DİKKAT-YARALANMA TEHLİKESİ:** Bu üründe bir lazer düzeneği kullanılmaktadır. *Kullanıcı Kılavuzu*'nda belirtilenler dışında kontrol veya ayar veya prosedür kullanımı tehlikeli radyasyon enerjisi yayılmasına neden olabilir.

 **DİKKAT-YARALANMA TEHLİKESİ:** Bu ürünün içindeki lityum pil değiştirilemez. Lityum piller yanlış değiştirildiği takdirde patlayabilir. Lityum pili yeniden şarj etmeyin, parçalamayın veya yakmayın. Kullanılmış lityum pilleri üretici tarafından verilen yönergeler ve yerel düzenlemelere göre elden çıkarın.

Bu ekipman, çocukların olması muhtemel yerlerde kullanıma uygun değildir.

Bu ürün, üreticiye ait parçalar kullanılarak sıkı küresel güvenlik standartlarına uygun olacak şekilde tasarlanmış, test edilmiş ve bu standartlara uygun olduğu onaylanmıştır. Bazı parçaların güvenlik özellikleri daima açık olmayabilir. Üretici, başka yedek parçaların kullanılmasından sorumlu değildir.

Bu elkitabında açıklananlar dışındaki hizmet ve onarımlar için yetkili servis temsilcisine başvurun.

BU YÖNERGELERİ SAKLAYIN.

Yazıcıyı tanıma

Yazıcı hakkında bilgi bulma

Ne arıyorsunuz?	Aradığınız bilginin bulunduğu yer
Başlangıç kurulum talimatları	Yazıcıyla birlikte verilen kurulum belgelerine bakın.
<ul style="list-style-type: none"> • Yazıcı yazılımı • Yazdırma veya faks sürücüsü • Yazıcı belleni • Yardımcı Program 	www.lexmark.com/downloads adresine gidin, yazıcı modelinizi arayın ve ardından Tür menüsünden ihtiyacınız olan sürücüyü, ürün yazılımını veya yardımcı programı seçin.
<ul style="list-style-type: none"> • Kağıt ve özel ortam seçme ve depolama • Kağıt yükleme • Yazıcı ayarlarını yapılandırma • Belge ve fotoğraf görüntüleme ve yazdırma • Yazıcıyı ağ üzerinde yapılandırma • Yazıcının bakımı • Sorun giderme ve sorunları çözme 	Bilgi Merkezi: Şu adresi ziyaret edin: https://infoserve.lexmark.com . Nasıl yapılır videoları: Şu adresi ziyaret edin: https://infoserve.lexmark.com/idv/ . Doküman Ekran Kılavuzu: Şu adresi ziyaret edin: http://support.lexmark.com .
Yazıcınızın erişilebilirlik özelliklerini ayarlama ve yapılandırma	<i>Lexmark Erişilebilirlik Kılavuzu</i> : Şu adresi ziyaret edin: http://support.lexmark.com .
Yazıcı yazılımının kullanımına yardımcı olacak bilgiler.	Microsoft Windows veya Macintosh işletim sistemleri hakkında yardım—Bir yazıcı yazılımı programını veya uygulamasını açın ve ardından Yardım ögesine tıklayın. Bağlam-duyarlı bilgileri görmek için  ögesine tıklayın. Notlar: <ul style="list-style-type: none"> • Yardım, yazıcı yazılımı ile birlikte otomatik olarak yüklenir. • İşletim sistemine bağlı olarak yazıcı yazılımı, yazıcı program klasöründe veya masaüstünde bulunur.
<ul style="list-style-type: none"> • Belgeler • Canlı sohbet desteği • E-posta desteği • Ses desteği 	Şu adrese gidin: http://support.lexmark.com . Not: Ülkenizi veya bölgenizi seçin ve sonra uygun destek sitenizi görüntülemek için ürününüzü seçin. Ülkeniz veya bölgeniz için destek iletişim bilgilerini web sitesinde veya yazıcınızla birlikte verilen garanti belgesinde bulabilirsiniz. Müşteri desteğiyle iletişime geçtiğinizde aşağıdaki bilgileri hazırda bulundurun: <ul style="list-style-type: none"> • Satın alma yeri ve tarihi • Makine türü ve seri numarası Daha fazla bilgi için bkz. 9. sayfadaki "Yazıcı seri numarasını bulma" .

Ne arıyorsunuz?	Aradığınız bilginin bulunduğu yer
<ul style="list-style-type: none"> Güvenlik bilgileri Yasal bilgiler Garanti bilgileri Çevre bilgileri 	<p>Garanti bilgileri ülkeye veya bölgeye bağlı olarak değişir:</p> <ul style="list-style-type: none"> ABD'de—Yazıcıyla birlikte verilen Sınırlı Garanti Beyanına bakın veya şu adrese gidin http://support.lexmark.com. Diğer ülkelerde ve bölgelerde—Yazıcıyla birlikte verilen garanti belgesine bakın. <p><i>Ürün Bilgileri Kılavuzu:</i> Yazıcıyla birlikte verilen belgelere bakın veya şu adresi ziyaret edin: http://support.lexmark.com.</p>
Lexmark dijital pasaport hakkında bilgi	Şu adrese gidin: https://csr.lexmark.com/digital-passport.php .

Yazıcı seri numarasını bulma

- 1 A kapağını açın.
- 2 Seri numarasını bulun.

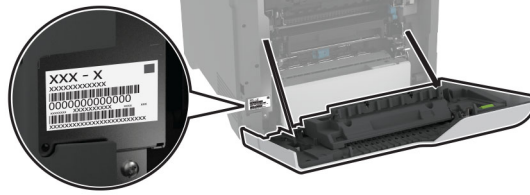

Yazıcı yapılandırmaları

⚠ DİKKAT—DEVİRİLME TEHLİKESİ: Yazıcınıza veya MFP'nize bir veya daha fazla seçeneğin yüklenmesi için tekerlekli taban, mobilya veya yaralanmalara neden olabilecek dengesizliği önlemek amacıyla başka özellikler gerekebilir. Desteklenen yapılandırmalar hakkında daha fazla bilgi için bkz. www.lexmark.com/multifunctionprinters.

⚠ DİKKAT—DEVİRİLME TEHLİKESİ: Donanımın arızalanma riskini azaltmak için her tepsiyi ayrı ayrı yükleyin. Diğer tüm tepsileri kullanılmadıkları sürece kapalı tutun.

Yazıcınızı, isteğe bağlı 550 sayfalık dört adet tepsi ekleyerek yapılandırabilirsiniz.



1	Standart sele
2	650 sayfalık çift tepsi Not: Tepside, 550 yapraklık bir tepsi ve 100 yapraklık çok amaçlı besleyici bulunur.
3	İsteğe bağlı 550 sayfalık tepsiler
4	Kontrol paneli

Kontrol panelini kullanma

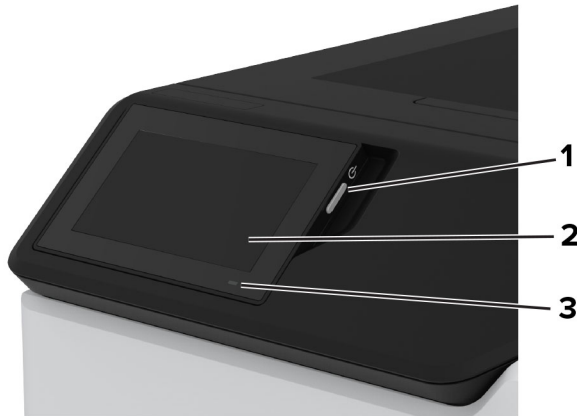

	Kontrol paneli parçası	İşlev
1	Güç düğmesi	<ul style="list-style-type: none"> Yazıcıyı açar veya kapatır. Not: Yazıcıyı kapatmak için güç düğmesini beş saniye basılı tutun. Yazıcıyı Uyku moduna alın. Yazıcıyı Uyku veya Hazırda Bekleme modundan uyandırın.
2	Göster	<ul style="list-style-type: none"> Yazıcı mesajlarını ve sarf malzemesi durumunu görüntüle. Yazıcıyı kurar ve çalıştırır.
3	Gösterge ışığı	Yazıcının durumunu denetler.

Gösterge ışığının durumunu anlama

Gösterge ışığı	Yazıcı durumu
Kapalı	Yazıcı kapalı.
Sürekli mavi	Yazıcı hazır.
Yanıp sönen mavi	Yazıcı yazdırıyor veya verileri işliyor.
Yanıp sönen kırmızı	Yazıcı kullanıcı müdahalesi gerektiriyor.
Sürekli sarı	Yazıcı Uyku modunda.
Yanıp sönen sarı	Yazıcı, Derin Uyku veya Hazırda Bekleme modunda.

Kağıt seçme

Kağıtlarla ilgili kurallar

Kağıt sıkışmaları önlemek ve sorunsuz yazdırma sağlamak için uygun kağıt kullanın.

- Her zaman yeni ve hasarsız kağıt kullanın.
- Kağıt yüklemeyen önce, kağıdın önerilen yazdırılabilir yüzünü öğrenin. Bu bilgi genellikle kağıt paketinin üzerinde bulunur.
- Kesilmiş veya elle koparılmış kağıt kullanmayın.
- Farklı boyut, tür veya ağırlıklardaki kağıtları aynı tepside kullanmayın, aksi takdirde kağıt sıkışabilir.
- Fotokopi makineleri veya yazıcılar için özel olarak tasarlanmamış kaplamalı kağıtları kullanmayın.

Daha fazla bilgi için bkz. *Kağıt ve Özel Ortam Kılavuzu*.

Kağıt özellikleri

Aşağıdaki kağıt özellikleri yazdırma kalitesini ve güvenilirliğini etkiler. Yazdırmadan önce aşağıdaki faktörleri göz önünde bulundurun.

Ağırlık

Tepsiler, farklı ağırlıklardaki kağıtlar besleyebilir. Ağırlığı 60 g/m²'nin (16 lb) altındaki kağıtlar doğru beslenmek için yeterince sert olmayabilir ve sıkışmalara neden olabilir. Daha fazla bilgi için "Desteklenen kağıt ağırlıkları" konusunu inceleyebilirsiniz.

Kıvrılma

Kıvrılma kağıdın kenarlarından bükülme eğilimidir. Aşırı kıvrılma besleme sorunlarına yol açabilir. Kağıt aşırı sıcaklığa maruz kaldığı yazıcıdan geçtikten sonra da oluşabilir. Kağıdın sıcak, nemli, soğuk veya kuru ortamlarda açıkta saklanması yazdırmadan önce kağıdın kıvrılmasına neden olabilir ve besleme sorunlarına yol açabilir.

Düzgünlük

Kağıdın düzgünlüğü yazdırma kalitesini etkiler. Kağıt çok kabaysa, ısıtıcı doğru ısıtamayabilir. Kağıt çok düzgünse, kağıt besleme veya yazdırma kalitesi sorunlarına neden olabilir. 50 Sheffield puanına sahip kağıtların kullanılmasını öneririz.

Nem İçeriği

Nem içeriği hem yazdırma kalitesini hem de yazıcının kağıdı doğru besleme yeteneğini etkiler. Kağıdı kullanana kadar orijinal ambalajında tutun. Kağıdın nem değişikliklerine maruz kalması kağıdın performansını düşürebilir.

Yazdırmadan önce, kağıdı orijinal ambalajında 24 ila 48 saat kadar saklayın. Kağıdın saklandığı ortam, yazıcın saklandığı ortamla aynı olmalıdır. Kağıdı sakladığınız veya depoladığınız ortam yazıcının bulunduğu ortamdan çok farklıysa, bu bekletme süresini birkaç güne çıkarın. Kalın kağıtlar için daha uzun bir hazırlama süresi gerekebilir.

Gren yönü

Gren, kağıt liflerinin bir kağıt yaprağı üzerindeki hizalanmasını belirtir. Gren, kağıt uzunluğu yönünde *uzun grenli* ya da kağıt genişliği yönünde *kısa grenli* olur. Önerilen gren yönü hakkında bilgi edinmek için "Desteklenen kağıt ağırlıkları" konusunu inceleyebilirsiniz.

Lif İçeriği

Çoğu yüksek kaliteli fotokopi kağıdı %100 kimyasal olarak işlenmiş odun hamurundan yapılır. Bu içerik kağıda yüksek bir kararlılık sağlar ve bu sayede daha az besleme sorunu oluşur ve daha yüksek bir yazdırma kalitesi elde edilir. Pamuk gibi elyaf içeren kağıtlar, kağıt kullanımını olumsuz etkileyen özelliklere sahiptir.

Kabul edilemez kağıtlar

Aşağıdaki kağıt türlerinin bu yazıcıyla kullanılması önerilmez:

- Karbon kağıdı olmadan kopya oluşturmak için kullanılan kimyasal işlem görmüş kağıtlar. Bunlar; karbonsuz kağıtlar, karbonsuz kopya kağıdı (CCP) veya karbon gerektirmeyen kağıt (NCR) olarak da bilinir.
- Yazıcıyı kirletebilecek kimyasallar içeren önceden basılmış kağıtlar.
- Yazıcının ısıtıcısının sıcaklığından etkilenebilecek matbu kağıtlar.
- ±2,3 mm (±0,09 inç) ölçülerinden büyük, kayıt gerektiren matbu kağıtlar (sayfa üzerinde belirli bir yazdırma konumu). Örneğin, optik karakter tanıma (OCR) formları.

Bazen kayıt bir yazılım uygulaması tarafından ayarlanarak bu formlara başarıyla yazdırılabilir.

- Kaplamalı kağıtlar (silinebilir bond), sentetik kağıtlar veya termal kağıtlar.
- Kaba kenarlı, kaba veya ağır dokulu yüzeyi olan kağıtlar veya kıvrılmış kağıtlar.

- EN12281:2002 (Avrupa) yönergelerine uygun olmayan geri dönüştürülmüş kağıtlar.
- Ağırlığı 60g/m²'den (16lb) az olan kağıtlar.
- Çok parçalı formlar veya belgeler.

Kağıtları saklama

Sıkışmaların ve baskı kalitesi eşitsizliklerini gidermeye katkıda bulunmak için bu kağıt saklama yönergelerini uygulayın:

- Kağıdı yazdırmadan önceki 24-48 saat içinde yazıcıyla aynı ortamda orijinal ambalajında saklayarak hazırlayın.
- Kağıdı sakladığınız veya depoladığınız ortam yazıcının bulunduğu ortamdan çok farklıysa, bu bekletme süresini birkaç güne çıkarın. Kalın kağıtlar için daha uzun bir hazırlama süresi gerekebilir.
- En iyi sonuçlar için kağıtlarınızı 21°C (70°F) sıcaklıkta ve bağıl nemin yüzde 40 olduğu bir ortamda saklayın.
- Çoğu etiket üreticisi 18–24°C (65–75°F) arasında bir sıcaklıkta ve bağıl nemin yüzde 40 ila 60 olduğu bir ortamda yazdırmanızı önermektedir.
- Kağıtlarınızı karton kutularda tutarak, zemin yerine bir palet veya raf üzerinde saklayın.
- Kağıt paketlerini düz bir zeminde saklayın.
- Kağıt paketlerinin üzerine hiçbir şey koymayın.
- Kağıdı yalnızca yazıcıya yüklemeye hazır olduğunuzda karton kutudan veya ambalajdan çıkarın. Karton kutu ve ambalaj, kağıdı temiz, kuru ve düz tutmaya yardımcı olur.

Matbu formları ve antetli kağıtları seçme

- Uzun grenli kağıt kullanın.
- Offset taş baskısı veya kabartma yazdırma prosedürleri için yalnızca matbu form veya antetli kağıt kullanın.
- Kaba veya ağır dokulu yüzeyi olan kağıtlardan kaçının.
- Tonerin içindeki reçineden etkilenmeyen mürekkepleri kullanın. Oksidasyonla-kuruyan veya yağ-esaslı mürekkepler bu şartlara genellikle uygundur, ama bu durum lateks mürekkepleri için geçerli olmayabilir.
- Büyük miktarlarda satın almadan önce, kullanmayı düşündüğünüz matbu formlara ve antetli kağıtlara örnek yazdırın. Bu işlem, önceden basılmış formdaki veya antetli kağıttaki mürekkebin yazdırma kalitesini etkileyip etkilemeyeceğini belirler.
- Emin değilseniz kağıt tedarikçinize başvurun.
- Antetli kağıtlara yazdırırken kağıdı, yazıcınızın doğru yönünde yükleyin. Daha fazla bilgi için bkz. *Kağıt ve Özel Ortam Kılavuzu*.

Desteklenen kağıt boyutları

Kağıt boyutu	650 sayfalık çift tepsi		İsteğe bağlı 550 sayfalık tepsi	Çift taraflı yazdırma
	550 sayfalık tepsi	100 sayfalık çok amaçlı besleyici ¹		
A4 210 x 297 mm (8,27 x 11,7 inç)	✓	✓	✓	✓
A5 yatay² 210 x 148 mm (8,27 x 5,83 inç)	✓	✓	✓	✓
A5 dikey² 148 x 210 mm (5,83 x 8,27 inç)	✓	✓	✓	✓
A6 105 x 148 mm (4,13 x 5,83 inç)	✓	✓	✓	✓
Banner 215,9 x 1320,8 mm (3 x 5 inç ila 8,5 x 52 inç)	x	✓	x	x
Executive 184,2 x 266,7 mm (7,25 x 10,5 inç)	✓	✓	✓	✓
Folio 215,9 x 330,2 mm (8,5 x 13 inç)	✓	✓	✓	✓
Hagaki 100 x 148 mm (3,94 x 5,83 inç)	x	✓	x	x
JIS B5 182 x 257 mm (7,17 x 10,1 inç)	✓	✓	✓	✓
Legal 215,9 x 355,6 mm (8,5 x 14 inç)	✓	✓	✓	✓

¹ Otomatik boyut algılamayı desteklemez.

² Hem dikey hem hatay yönlendirmede desteklenir. Dikey yönlendirmede beslendiğinde, A5 dar kağıt olarak değerlendirilir. Yatay yönlendirmede beslendiğinde ise normal genişlikte kağıt olarak değerlendirilir.

³ Evrensel seçeneği belirlendiğinde sayfa, uygulama tarafından boyut belirtilmediği sürece 215,9 x 355,6mm (8,5 x 14 inç) olarak biçimlendirilir.

⁴ Dar kağıdı, dikey yönlendirmede yerleştirin.

⁵ Diğer Zarf seçeneği belirlendiğinde sayfa, uygulama tarafından 215,9 x 355,6mm (8,5 x 14 inç) olarak biçimlendirilir.

Kağıt boyutu	650 sayfalık çift tepsi		İsteğe bağlı 550 sayfalık tepsi	Çift taraflı yazdırma
	550 sayfalık tepsi	100 sayfalık çok amaçlı besleyici ¹		
Letter 215,9 x 279,4 mm (8,5 x 11 inç)	✓	✓	✓	✓
Oficio (Meksika) 216 x 340 mm (8,5 x 13,4 inç)	✓	✓	✓	✓
Statement 139,7 x 215,9 mm (5,5 x 8,5 inç)	✓	✓	✓	✓
Evrensel^{3,4} 76,2 x 127 mm ila 215,9 x 355,6 mm (3 x 5 inç ila 8,5 x 14 inç)	X	✓	X	X
Evrensel^{3,4} 105 x 148 mm ila 215,9 x 355,6 mm (4,13 x 5,83 inç ila 8,5 x 14 inç)	✓	✓	✓	✓
7 3/4 Zarf 98,4 x 190,5 mm (3,875 x 7,5 inç)	X	✓	X	X
9 Zarf 98,4 x 225,4 mm (3,875 x 8,875 inç)	X	✓	X	X
10 Zarf 104,8 x 241,3 mm (4,125 x 9,5 inç)	✓	✓	✓	X
11 Zarf 114,3 x 263,525 mm (4,5 x 10,375 inç)	✓	✓	✓	X
12 Zarf 120,65 x 279,4 mm (4,75 x 11 inç)	✓	✓	✓	X
B5 Zarf 176 x 250 mm (6,93 x 9,84 inç)	✓	✓	✓	X

¹ Otomatik boyut algılamayı desteklemez.

² Hem dikey hem hatay yönlendirmede desteklenir. Dikey yönlendirmede beslendiğinde, A5 dar kağıt olarak değerlendirilir. Yatay yönlendirmede beslendiğinde ise normal genişlikte kağıt olarak değerlendirilir.

³ Evrensel seçeneği belirlendiğinde sayfa, uygulama tarafından boyut belirtilmediği sürece 215,9 x 355,6mm (8,5 x 14 inç) olarak biçimlendirilir.

⁴ Dar kağıdı, dikey yönlendirmede yerleştirin.

⁵ Diğer Zarf seçeneği belirlendiğinde sayfa, uygulama tarafından 215,9 x 355,6mm (8,5 x 14 inç) olarak biçimlendirilir.

Kağıt boyutu	650 sayfalık çift tepsi		İsteğe bağlı 550 sayfalık tepsi	Çift taraflı yazdırma
	550 sayfalık tepsi	100 sayfalık çok amaçlı besleyici ¹		
B6 Zarf 125 x 176 mm (4,92 x 6,92 inç)	✓	✓	✓	X
C5 Zarf 162 x 229 mm (6,38 x 9,01 inç)	✓	✓	✓	X
C6 Zarf 114 x 162 mm (4,48 x 6,37 inç)	✓	✓	✓	X
DL Zarf 110 x 220 mm (4,33 x 8,66 inç)	✓	✓	✓	X
Monarch 98,4 x 190,5 mm (3,9 x 7,5 inç)	X	✓	X	X
Diğer Zarf⁵ 98,4 x 162 mm ila 176 x 250 mm (3,87 x 6,38 inç ila 6,93 x 9,84 inç)	X	✓	X	X

¹ Otomatik boyut algılamayı desteklemez.

² Hem dikey hem hatay yönlendirmede desteklenir. Dikey yönlendirmede beslendiğinde, A5 dar kağıt olarak değerlendirilir. Yatay yönlendirmede beslendiğinde ise normal genişlikte kağıt olarak değerlendirilir.

³ Evrensel seçeneği belirlendiğinde sayfa, uygulama tarafından boyut belirtilmediği sürece 215,9 x 355,6mm (8,5 x 14 inç) olarak biçimlendirilir.

⁴ Dar kağıdı, dikey yönlendirmede yerleştirin.

⁵ Diğer Zarf seçeneği belirlendiğinde sayfa, uygulama tarafından 215,9 x 355,6mm (8,5 x 14 inç) olarak biçimlendirilir.

Desteklenen kağıt türleri

Kağıt türü	650 sayfalık çift tepsi		İsteğe bağlı 550 sayfalık tepsi	Çift taraflı yazdırma
	550 sayfalık tepsi	100 sayfalık çok amaçlı besleyici		
Düz Kağıt	✓	✓	✓	✓
Karton kağıt	✓	✓	✓	✓
Geri Dönüştürülmüş	✓	✓	✓	✓
Parlak	✓	✓	✓	✓
Etiketler	✓	✓	✓	✓
Vinil Etiketler	✓	✓	✓	✓

Kağıt türü	650 sayfalık çift tepsi		İsteğe bağlı 550 sayfalık tepsi	Çift taraflı yazdırma
	550 sayfalık tepsi	100 sayfalık çok amaçlı besleyici		
Bond	✓	✓	✓	✓
Zarf	✓	✓	✓	✓
Antetli Kağıt	✓	✓	✓	✓
Önceden Basılı	✓	✓	✓	✓
Renkli Kağıt	✓	✓	✓	✓
Hafif	✓	✓	✓	✓
Ağır	✓	✓	✓	✓
Pürüzlü/Pamuksu	✓	✓	✓	✓
Saydamlık	X	X	X	X
Özel Tür [x]	✓	✓	✓	✓

Notlar:

- Etiketler, zarflar ve karton kağıt her zaman düşük hızda yazdırılır.
- Kart destesi yalnızca 163 g/m² (90-lb bond) değerine kadar çift taraflı yazdırmada desteklenir. Daha ağır kağıtlar yalnızca tek taraflı yazdırmada desteklenir.
- Vinil etiketler ara sıra kullanım için desteklenir ve uygunluk bakımından test edilmelidir. Bazı vinil etiketler, çok amaçlı besleyiciden daha güvenilir bir şekilde beslenebilir.

Desteklenen kağıt ağırlıkları

650 sayfalık çift tepsi		İsteğe bağlı 550 sayfalık tepsi	Çift taraflı yazdırma
550 sayfalık tepsi	100 sayfalık çok amaçlı besleyici		
60–218 g/m ² (16–58-lb bond)	60–218 g/m ² (16–58-lb bond)	60–218 g/m ² (16–58-lb bond)	60–162 g/m ² (16–43-lb bond)

Kağıt türü	Kağıt ağırlığı
Düz Kağıt	75–90,3 g/m ² (20–24 lb bond)
Parlak	88–176 g/m ² (60–120 lb kitap)
	162–176 g/m ² uzun gren (60–65 lb kapak)
Ağır Kağıt	90,3–105 g/m ² uzun gren (24,1–28 lb bond)
Karton kağıt	199 g/m ² uzun grene kadar (110 lb dizin)
	218 g/m ² kısa grene kadar (80 lb kapak)
Etiketler	218 g/m ² ye kadar (58 lb bond)
Zarflar	60–105 g/m ² (16–28 lb bond)

Notlar:

- 60–176 g/m² (16–47-lb bond) ağırlığındaki kağıtlar için uzun grenli elyaflar önerilir.
- 75 g/m² (20-lb bond) ağırlığından hafif kağıtlar yazdırılırken Kağıt Türü Hafif Kağıt olarak ayarlanmalıdır. Bu ayarın yapılmaması, aşırı kıvrılmaya ve bu nedenle özellikle nemli ortamlarda besleme hatalarına yol açabilir.
- Çift taraflı yazdırma, 60–162 g/m² (16–43-lb bond) değerlerindeki kağıt ağırlıklarını destekler.
- %100 pamuklu içeriğin maksimum ağırlığı: 90 g/m² (24-lb bond).

Kurma, yükleme ve yapılandırma

Yazıcı için bir yer seçme

- Donanım seçeneklerini yüklemek için tepsileri, kapakları ve kapıları açmaya yetecek kadar boşluk bırakın.
- Yazıcıyı prizinin yakınına kurun.

⚠ DİKKAT—YARALANMA TEHLİKESİ: Yangın veya elektrik çarpması riskini önlemek için güç kablosunu ürünün yakınındaki ve kolay erişilebilir bir konumdaki uygun şekilde tanımlanmış ve doğru şekilde topraklanmış bir elektrik prizine bağlayın.

⚠ DİKKAT—ÇARPILMA TEHLİKESİ: Elektrik çarpmasını önlemek için ürünü suya yakın veya nemli yerlere yerleştirmeyin veya böyle yerlerde kullanmayın.

- Odadaki hava akışının ASHRAE 62 standardının veya CEN Teknik Komitesi 156 standardının en son gözden geçirilmiş haline uygun olduğundan emin olun.
- Düz, sağlam ve sabit bir yüzey seçin.
- Yazıcıyı aşağıdaki şartlarda tutun:
 - Temiz, kuru ve tozsuz.
 - Zimba telsiz ve ataşsız.
 - Klima, ısıtıcı veya vantilatörlerin doğrudan hava akımlarından uzakta.
 - Doğrudan güneş ışığı almayan ve aşırı nemli olmayan yerde.
- Önerilen sıcaklıklara uymaya ve sıcaklık dalgalanmalarından kaçınmaya dikkat edin:

Ortam sıcaklığı	10 ila 32,2°C (50 ila 90°F)
Saklama sıcaklığı	15,6 - 32,2°C (60 - 90°F)

- Doğru havalandırma için yazıcının etrafında aşağıdaki önerilen boşlukları bırakın:

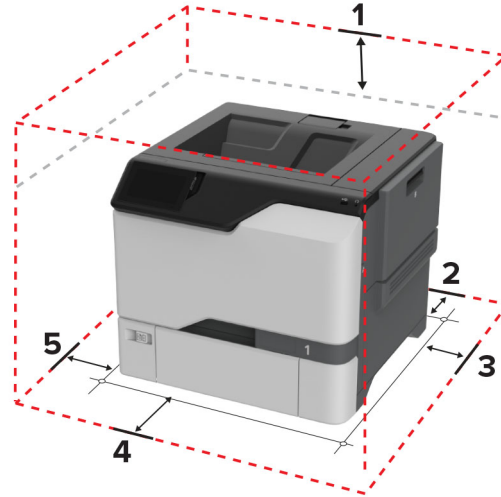

1	Üst	178 mm (7 inç)
2	Arka	76 mm (3 inç)
3	Sağ taraf	127 mm (5 inç)
4	Ön	508 mm (20 inç)

5	Sol taraf	127 mm (5 inç)
---	-----------	----------------

Kabloları takma

- ⚠ DİKKAT—ÇARPILMA TEHLİKESİ:** Elektrik çarpması riskini önlemek için bu ürünü fırtınalı havalarda kurmayın veya güç kablosu, faks özelliği veya telefon gibi herhangi bir elektrik veya kablo bağlantısı yapmayın.
- ⚠ DİKKAT—YARALANMA TEHLİKESİ:** Yangın veya elektrik çarpması riskini önlemek için güç kablosunu ürünün yakınındaki ve kolay erişilebilir bir konumdaki uygun şekilde tanımlanmış ve doğru şekilde topraklanmış bir elektrik prizine bağlayın.
- ⚠ DİKKAT—YARALANMA TEHLİKESİ:** Yangın veya elektrik çarpması riskini önlemek için yalnızca bu ürünle birlikte verilen güç kablosunu veya üretici onaylı yedek güç kablolarını kullanın.

Uyarı—Hasar Tehlikesi: Aktif olarak yazdırırken gösterilen alan içinde USB kablosuna, kablosuz ağ adaptörüne veya yazıcıya dokunmayın. Veri kaybına veya bir arızaya neden olabilirsiniz.

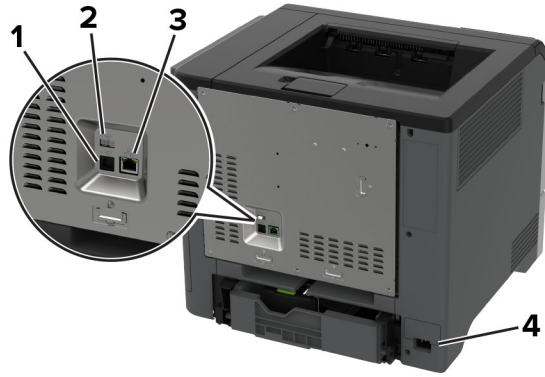

	Yazıcı bağlantı noktası	İşlev
1	USB yazıcı portu	Yazıcıyı bir ağa bağlayın.
2	USB bağlantı noktası	Klavye veya herhangi bir uyumlu seçenek takın.
3	Ethernet bağlantı noktası	Yazıcıyı bilgisayara bağlayın.
4	Güç kablosu girişi	Yazıcıyı doğru topraklanmış bir elektrik prizine takın.

Ana ekran uygulamalarını ayarlama ve kullanma

Ana ekranı kullanma

Not: Ana ekranınız, ana ekran özelleştirme ayarlarınıza, yönetici ayarlarına ve etkin yerleşik çözümlere bağlı olarak değişebilir.



	Simge	İşlev
1	Durdur veya İptal düğmesi	Geçerli yazıcı görevini durdurun.
2	Durum/Sarf Malzemeleri	<ul style="list-style-type: none"> İşleme devam etmek için yazıcı müdahaleye gerek duyduğunda, bir uyarı veya hata mesajı gösterir. Yazıcı uyarısı veya mesaj ve mesajın nasıl silineceği hakkında daha fazla bilgi görüntüler. <p>Not: Bu ayara, ana ekranın üst bölümüne dokunarak da erişebilirsiniz.</p>
3	İş Sırası	Bütün geçerli yazdırma işlerini görüntüleyin. Not: Bu ayara, ana ekranın üst bölümüne dokunarak da erişebilirsiniz.
4	Dil Değiştir	Ekrandaki dili değiştirin.
5	Ayarlar	Yazıcı menülerine erişir.
6	USB Sürücüsü	Flash sürücüden fotoğrafları ve belgeleri yazdırın.
7	Bekletilen İşler	Yazıcı belleğinde bekletilen yazdırma işlerini görüntüleyin.
8	Adres Defteri	Yazıcıdaki diğer uygulamaların erişebildiği kişi listesini yönetin.
9	Ekran tuş takımı	Giriş alanına sayı veya simge girer.

Ana ekranı özelleştirme

1 Bir web tarayıcısı açın ve adres alanına yazıcının IP adresini yazın.

Notlar:

- Yazıcının IP adresini yazıcı ana ekranında görüntüleyin. IP adresleri, 123.123.123.123 gibi nokta işareti ile ayrılan dört rakam dizisinden oluşur.
- Bir proxy sunucu kullanıyorsanız web sayfasının doğru yüklenmesi için bir süreliğine sunucuyu devre dışı bırakın.

2 **Ayarlar > Aygıt > Ana Ekranı Özelleştirme** ögesine tıklayın.

3 Aşağıdakilerden birini veya daha fazlasını uygulayın:

- Ana ekrana bir simge eklemek için **+** ögesine tıklayın, uygulama adını seçin ve ardından **Ekle** ögesine tıklayın.
- Ana ekran simgelerini kaldırmak için kaldırmak istediğiniz uygulama adını seçin ve ardından **Kaldır** ögesine tıklayın.

- Bir uygulama adını özelleştirmek için özelleştirmek istediğiniz uygulama adını seçin, **Düzenle** ögesine tıklayın ve ardından bir ad girin.
- Bir uygulamanın adını geri yüklemek için adını geri yüklemek istediğiniz uygulamayı seçin, **Düzenle** ögesine tıklayın ve ardından **Uygulama etiketini geri yükle** seçeneğini belirleyin.
- Uygulamalar arasına boşluk eklemek için **+** ögesine tıklayın, **BOŞ ALAN** seçeneğini belirleyin ve ardından **Ekle** ögesine tıklayın.
- Uygulamaları düzenlemek için uygulama adlarını istediğiniz sıraya göre sürükleyin.
- Varsayılan ana ekranı geri yüklemek için **Ana ekranı geri yükle** ögesine tıklayın.

4 Değişiklikleri uygulayın.

Desteklenen uygulamalar

Uygulama	Yazıcı modelleri
Ekran Özelleştirme	C4342, C4352, CS730, CS735
Müşteri Desteği	C4342, C4352
Cihaz Kotaları	C4342, C4352

Ekran Kişiselleştirmenin Kullanılması

Uygulamayı kullanmadan önce aşağıdakileri yaptığınızdan emin olun:

- Embedded Web Server'dan **Uygulamalar > Ekran Özelleştirme > Yapılandır** ögesine tıklayın.
- Ekran koruyucu, slayt gösterisi ve duvar kağıdı ayarlarını etkinleştirin ve yapılandırın.

Ekran koruyucu ve slayt gösterisi görüntülerini yönetme

1 Ekran Koruyucu ve Slayt Gösterisi Görüntüleri bölümünden görüntüleri ekleyin, düzenleyin veya silin.

Notlar:

- 10 taneye kadar görüntü ekleyebilirsiniz.
- Bu özellik etkinleştirildiğinde durum simgeleri, yalnızca hata, uyarı veya bulut tabanlı bildirimler olduğunda ekran koruyucuda görüntülenir.

2 Değişiklikleri uygulayın.

Duvar kağıdı resmini değiştirme

1 Ana ekranda, **Duvar Kağıdını Değiştir** seçeneğine dokunun.

2 Kullanılacak bir görüntü seçin.

3 Değişiklikleri uygulayın.

Flash sürücüden slayt gösterisi yürütme

1 USB bağlantı noktasına bir flash sürücü takın.

2 Ana ekrandan, **Slayt Gösterisi** ögesine dokunun.

Görüntüler alfabetik sırayla görünecektir.

Not: Flash sürücüyü, slayt gösterisi başladıktan sonra çıkarabilirsiniz ama görüntüler yazıcıda saklanmaz. Slayt gösterisi durursa flash sürücüyü görüntüleri görüntülemek için yeniden takın.

Müşteri Desteğinin Kullanımı

Notlar:

- Bu uygulama yalnızca bazı yazıcı modellerinde desteklenir. Daha fazla bilgi için bkz. [22. sayfadaki "Desteklenen uygulamalar"](#).
- Uygulama ayarlarını yapılandırma ile ilgili bilgi almak için bkz. *Müşteri Desteği Kullanıcı Kılavuzu*.

- 1 Ana ekrandan **Müşteri Desteği** ögesine dokununuz.
- 2 Bilgileri yazdırın veya e-posta ile gönderin.

Cihaz Kotalarını Kurma

Notlar:

- Bu uygulama yalnızca bazı yazıcı modellerinde desteklenir. Daha fazla bilgi için bkz. [22. sayfadaki "Desteklenen uygulamalar"](#).
- Uygulamayı yapılandırma ile ilgili bilgi almak için bkz. *Cihaz Kotaları Kullanıcı Kılavuzu*.

- 1 Bir web tarayıcısı açın ve adres alanına yazıcının IP adresini yazın.

Notlar:

- Yazıcının IP adresini yazıcı ana ekranında görüntüleyin. IP adresleri, 123.123.123.123 gibi nokta işareti ile ayrılan dört rakam dizisinden oluşur.
- Bir proxy sunucu kullanıyorsanız web sayfasının doğru yüklenmesi için bir süreliğine sunucuyu devre dışı bırakın.

- 2 **Uygulamalar > Cihaz Kotaları > Yapılandır** ögelerine tıklayın.
- 3 Kullanıcı Hesapları bölümünden bir kullanıcı ekleyin veya kullanıcıyı düzenleyin ve ardından kullanıcı kotasını ayarlayın.
- 4 Değişiklikleri uygulayın.

Yer imlerini yönetme

Yer imleri oluşturma

Sunucularda veya web üzerinde kayıtlı sık erişilen belgeleri yazdırmak için yer imlerini kullanın.

- 1 Bir web tarayıcısı açın ve adres alanına yazıcının IP adresini yazın.

Notlar:

- Yazıcının IP adresini yazıcı ana ekranında görüntüleyin. IP adresleri, 123.123.123.123 gibi nokta işareti ile ayrılan dört rakam dizisinden oluşur.

- Bir proxy sunucu kullanıyorsanız web sayfasının doğru yüklenmesi için bir süreliğine sunucuyu devre dışı bırakın.

2 Yer İmleri > Yer İmi Ekle ögesine tıklayın ve bir yer imi adı yazın.

3 Bir Adres protokolü türü seçin ve aşağıdaki işlemlerden birini gerçekleştirin:

- HTTP ve HTTPS için yer imini oluşturmak istediğiniz URL'yi yazın.
- HTTPS için IP adresi yerine ana bilgisayar adı kullandığınızdan emin olun. Örneğin **myWebsite.com/sample.pdf** yazmak yerine **123.123.123.123/sample.pdf** yazın. Ana bilgisayar adının sunucu sertifikasındaki Genel Ad (CN) değeriyle eşleştiğinden de emin olun. Sunucu sertifikasındaki CN değerini edinme hakkında daha fazla bilgi için web tarayıcınızın yardım bilgilerine bakın.
- FTP için FTP adresini yazın. Örneğin **myServer/myDirectory**. FTP bağlantı noktası numarasını girin. Bağlantı noktası 21, komut yollamak için varsayılan bağlantı noktasıdır.
- SMB için ağ klasörü adresini yazın. Örneğin **myServer/myShare/myFile.pdf**. Ağ etki alanının adını yazın.
- Gerekirse FTP ve SMB için Kimlik Doğrulama türünü seçin.

Yer imine erişimi sınırlandırmak için bir PIN girin.

Not: Uygulama aşağıdaki dosya türlerini destekler: PDF, JPEG ve TIFF. DOCX ve XLSX gibi diğer dosya türleri bazı yazıcı modellerinde desteklenir.

4 Kaydet seçeneğine tıklayın.

Klasör oluşturma

1 Bir web tarayıcısı açın ve adres alanına yazıcının IP adresini yazın.

Notlar:

- Yazıcının IP adresini yazıcı ana ekranında görüntüleyin. IP adresleri, 123.123.123.123 gibi nokta işareti ile ayrılan dört rakam dizisinden oluşur.
- Bir proxy sunucu kullanıyorsanız web sayfasının doğru yüklenmesi için bir süreliğine sunucuyu devre dışı bırakın.

2 Yer İmleri > Klasör Ekle ögesine tıklayın ve ardından bir klasör adı yazın.

Not: Klasöre erişimi sınırlandırmak için bir PIN girin.



3 Kaydet ögesine tıklayın.

Not: Bir klasör içerisinde klasörler veya yer imleri oluşturabilirsiniz. Bir yer imi oluşturmak için bkz. [23. sayfadaki "Yer imleri oluşturma"](#).

Kişileri yönetme

1 Ana ekranda, **Adres Defteri** ögesine dokunun.

2 Aşağıdakilerden birini veya daha fazlasını uygulayın:

- Kişi eklemek için ekranın üstünde yer alan  ögesine ve ardından **Kişi Oluştur** seçeneğine dokunun. Gerekirse uygulama erişimine izin vermek için bir oturum açma yöntemi belirleyin.
- Bir kişiyi silmek için ekranın üstünde yer alan  ögesine ve **Kişileri Sil** seçeneğine dokunup ardından silmek istediğiniz kişiyi seçin.
- Kişi bilgilerini düzenlemek için kişi adına dokunun.

- Grup oluşturmak için ekranın üstünde yer alan **⋮** ögesine ve ardından **Grup Oluştur** ögesine dokunun. Gerekirse uygulama erişimine izin vermek için bir oturum açma yöntemi belirleyin.
- Bir grubu silmek için ekranın üstünde yer alan **⋮** ögesine ve **Grupları Sil** seçeneğine dokunup ardından silmek istediğiniz grubu seçin.
- Bir kişi grubunu düzenlemek için **GRUPLAR** ögesine dokunun > bir grup adı seçin > **⋮** > gerçekleştirmek istediğiniz eylemi seçin.

3 Değişiklikleri uygulayın.

Erişilebilirlik özelliklerini kurma ve kullanma

Sesli Kılavuzu Etkinleştirme

Ana ekrandan

1 Tek bir hareketle ve bir parmağınızı kullanarak, sesli mesaj duyana kadar ekranda yavaşça sola ve ardından yukarı doğru kaydırın.

Not: Dahili hoparlörü olmayan yazıcı modellerinde mesajı duymak için kulaklık kullanın.

2 İki parmağınızı kullanarak **Tamam** ögesine dokunun.

Not: Hareket işe yaramıyorsa daha fazla baskı uygulayın.

Klavyeden

1 Sesli bir mesaj duyana kadar **5** tuşunu basılı tutun.

Not: Dahili hoparlörü olmayan yazıcı modellerinde mesajı duymak için kulaklık kullanın.

2 Odak imlecini Tamam düğmesine getirmek için **Tab** tuşuna basın ve ardından **Enter** tuşuna basın.

Notlar:

- Sesli Kılavuz etkinleştirildiğinde ekrandaki öğeleri seçmek için her zaman iki parmağınızı kullanın.
- Sesli Kılavuz, sınırlı dil desteğine sahiptir.

Sesli Kılavuzu devre dışı bırakma

1 Tek bir hareketle ve bir parmağınızı kullanarak, sesli mesaj duyana kadar ekranda yavaşça sola ve ardından yukarı doğru kaydırın.

Not: Dahili hoparlörü olmayan yazıcı modellerinde mesajı duymak için kulaklık kullanın.

2 İki parmağınızı kullanarak aşağıdaki işlemlerden birini gerçekleştirin:

- **Sesli Kılavuz** ögesine, ardından **Tamam** ögesine dokunun.
- **İptal Et** ögesine dokunun.

Not: Hareket işe yaramıyorsa daha fazla baskı uygulayın.

Aşağıdaki işlemlerden birini gerçekleştirerek de Sesli Kılavuzu devre dışı bırakabilirsiniz:

- İki parmağınızı kullanarak ana ekrana çift dokunun.
- Güç düğmesine basarak yazıcıyı Uyku moduna veya Bekleme moduna alın.

El hareketlerini kullanarak ekranda gezinme

Notlar:

- El hareketlerinin çoğu yalnızca Sesli Kılavuz etkinleştirildiğinde kullanılabilir.
- Karakterleri yazmak ve belirli ayarları yapmak için fiziksel klavye kullanın.

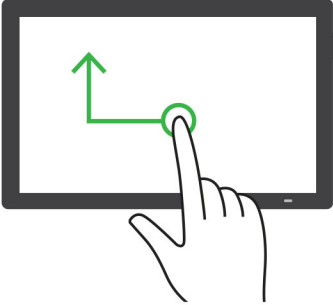
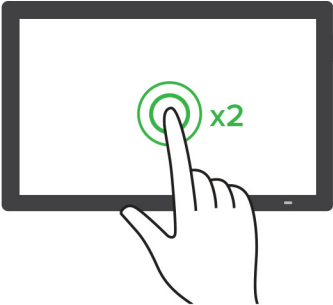
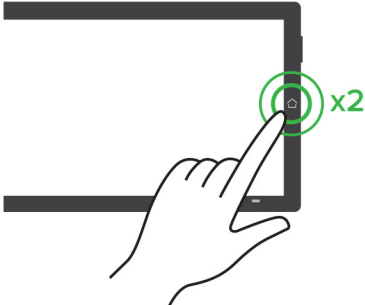
El hareketi	İşlev
<p>Tek parmakla sola ve ardından yukarı kaydırma</p> 	<p>Erişilebilirlik modunu başlatır veya sonlandırır.</p> <p>Not: Bu hareket, yazıcı normal moddayken de geçerlidir.</p>
<p>Tek parmakla çift dokunma</p> 	<p>Ekranda bir seçeneği veya öğeyi seçin.</p>
<p>İki parmağınızı kullanarak ana sayfa simgesine çift dokunma</p> 	<p>Erişilebilirlik modunu devre dışı bırakır.</p>

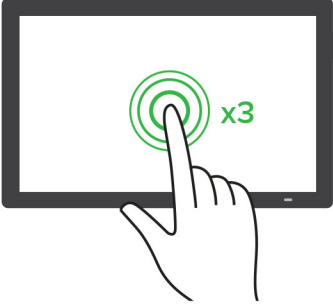
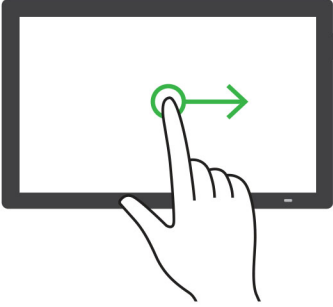
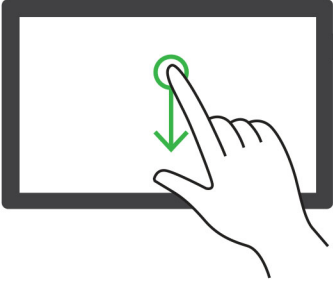
El hareketi	İşlev
<p data-bbox="149 275 500 306">Tek parmakla üç kere dokunma</p> 	<p data-bbox="823 275 1352 306">Metin veya görüntüleri yakınlaştırıp uzaklaştırın.</p> <p data-bbox="823 317 1395 378">Not: Yakınlaştırma özelliğini kullanmak için Büyüteç modunu etkinleştirin.</p>
<p data-bbox="149 690 591 722">Tek parmakla sağa veya aşağı kaydırma</p>  	<p data-bbox="823 690 1156 722">Ekranında sonraki öğeye geçin.</p>

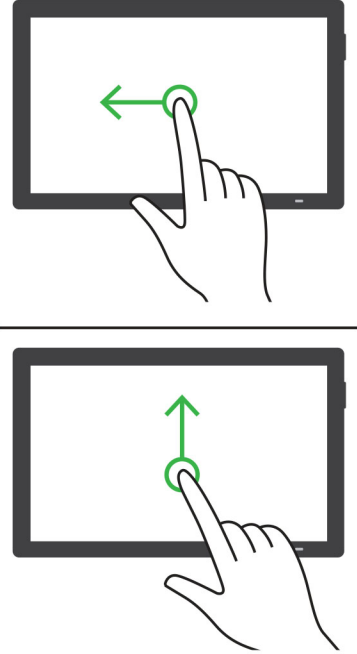
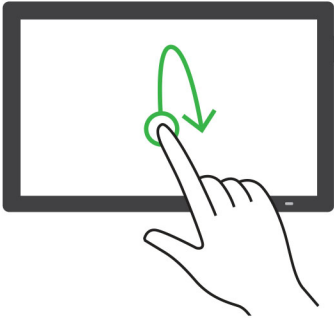
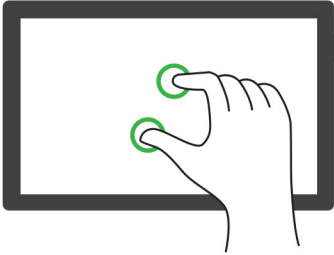
El hareketi	İşlev
<p data-bbox="149 275 591 306">Tek parmakla sola veya yukarı kaydırma</p> 	<p data-bbox="823 275 1149 306">Ekranında önceki öğeye geçin.</p>
<p data-bbox="149 1026 683 1058">Tek parmakla yukarı ve ardından aşağı kaydırma</p> 	<p data-bbox="823 1026 1117 1058">Ekrandaki ilk öğeye geçin.</p>
<p data-bbox="149 1451 321 1482">Yatay kaydırma</p> 	<p data-bbox="823 1451 1442 1514">Yakınlaştırılan görüntünün ekranın sınırları dışında kalan bölümlerine erişir.</p> <p data-bbox="823 1526 906 1558">Notlar:</p> <ul data-bbox="846 1577 1419 1703" style="list-style-type: none"><li data-bbox="846 1577 1419 1640">• Yakınlaştırılmış bir görüntüyü sürüklemek için iki parmağınızı kullanın.<li data-bbox="846 1646 1419 1703">• Yatay kaydırma hareketini kullanmak için Büyüteç modunu etkinleştirin.

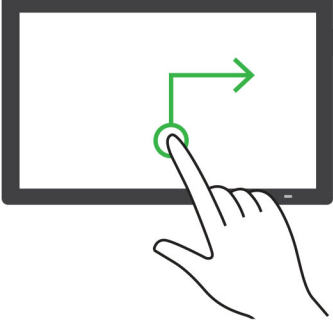
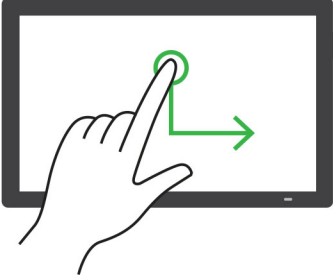
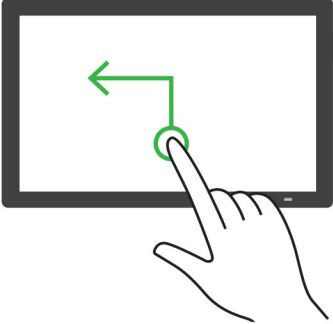
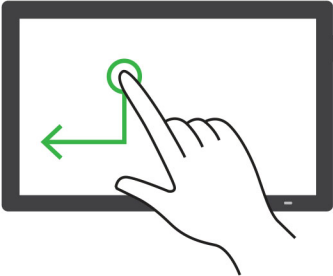
El hareketi	İşlev
<p>Tek parmakla yukarı ve ardından sağa kaydırma</p> 	<p>Ses düzeyini artırır.</p> <p>Not: Bu hareket, yazıcı normal moddayken de geçerlidir.</p>
<p>Tek parmakla aşağı ve ardından sağa kaydırma</p> 	<p>Ses düzeyini azaltır.</p> <p>Not: Bu hareket, yazıcı normal moddayken de geçerlidir.</p>
<p>Tek parmakla yukarı ve ardından sola kaydırma</p> 	<p>Uygulamadan çıkın ve ana ekrana geri dönün.</p>
<p>Tek parmakla aşağı ve ardından sola kaydırma</p> 	<p>Önceki ayara geri dönün.</p>

Ekran klavyesini kullanma

Ekran klavyesi görüntülendiğinde aşağıdaki işlemlerden birini veya birkaçını gerçekleştirin:

- Seslendirilmesi için bir tuşa dokunun ve karakteri alana yazın.
- Seslendirilmeleri için parmağınızı farklı karakterler boyunca sürükleyin ve karakteri alana yazın.
- Alandaki karakterleri seslendirmek için iki parmağınızı kullanarak metin kutusuna dokunun.
- Karakterleri silmek için **Backspace** ögesine dokunun.

Büyüteç modunu etkinleştirme

1 Tek bir hareketle ve bir parmağınızı kullanarak, sesli mesaj duyana kadar ekranda yavaşça sola ve ardından yukarı doğru kaydırın.

Not: Dahili hoparlörü olmayan yazıcı modellerinde mesajı duymak için kulaklık kullanın.

2 İki parmağınızı kullanarak aşağıdaki işlemleri gerçekleştirin:

- a** **Büyüteç modu** ögesine dokunun.
- b** **Tamam** seçeneğine dokunun.

Not: Hareket işe yaramıyorsa daha fazla baskı uygulayın.

Büyüteç ekranında gezinme hakkında daha fazla bilgi için bkz. [26. sayfadaki "El hareketlerini kullanarak ekranda gezinme"](#).

Kağıt ve özel ortam yükleme

Yazıcı için boyutu ve özel ortam türünü ayarlama

Tepsiler otomatik olarak düz kağıdın boyutunu algılar. Etiket, kart destesi veya zarf gibi özel ortamlar için şunları yapın:

- 1** Ana ekranda, **Ayarlar** > **Kağıt** > **Tepsi Yapılandırması** > **Kağıt Boyutu/Türü** > bir kağıt kaynağı seçin.
- 2** Boyutu ve özel ortam türünü ayarlayın.

Universal kağıt ayarlarını yapılandırma

- 1** Ana ekrandan, **Ayarlar** > **Kağıt** > **Medya Yapılandırma** > **Universal Kurulum** yoluna dokunun.
- 2** Ayarları yapılandırın.

Birden Çok Universal Boyut ayarını etkinleştirme

- 1** Ana ekrandan **Ayarlar** > **Aygıt** > **Bakım** > **Yapılandırma Menüsü** > **Tepsi Yapılandırması** ögesine dokunun.
- 2** Birden Çok Universal Boyut ayarını etkinleştirin.

Tepsileri yükleme

⚠ DİKKAT—DEVRİLME TEHLİKESİ: Donanımın arızalanma riskini azaltmak için her tepsiyi ayrı ayrı yükleyin. Diğer tüm tepsiyi kullanılmadıkları sürece kapalı tutun.

1 Tepsiyi çıkarın.

Not: Sıkışmayı önlemek için tepsiyi yazıcı kullanılırken çıkarmayın.

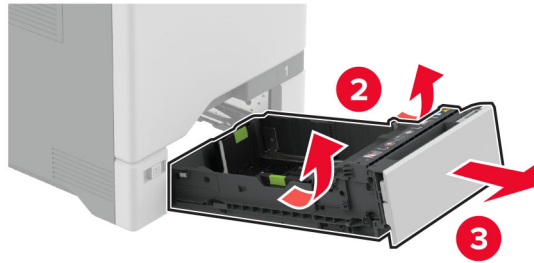
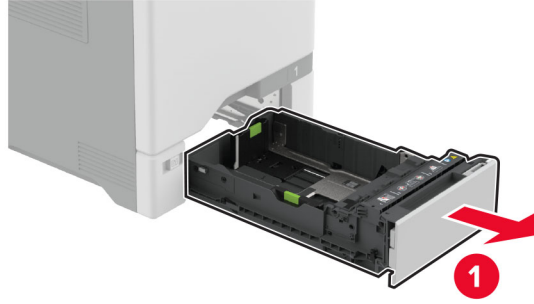

2 Kılavuzları, yüklediğiniz kağıtların boyutuyla eşleşecek şekilde ayarlayın.

Not: Kılavuzların konumunu ayarlamayla ilgili yardım için tepsinin altındaki göstergeleri kullanın.

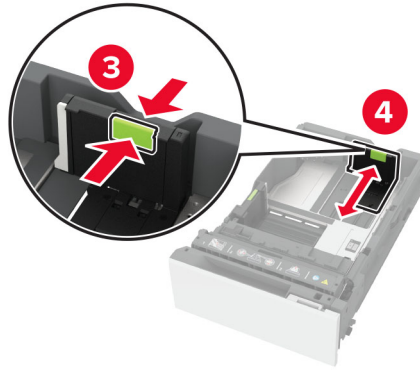
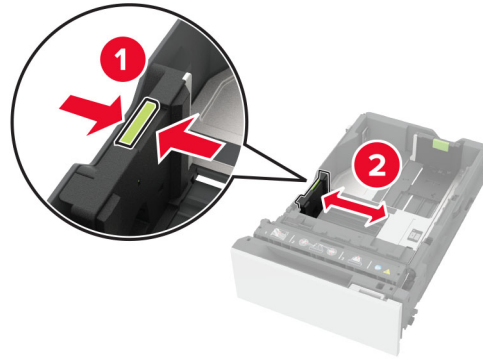

3 Kağıt kenarlarını yüklemeyen önce esnetin, havalandırın ve hizalayın.

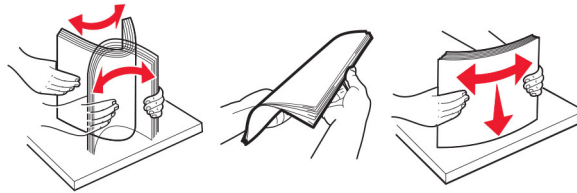

4 Kağıt yığını yazdırılacak yüzü yukarı dönük şekilde yükleyin.

- Tek taraflı yazdırmada antetli kağıdı, antetli yüz üstte, başlık ise tepsinin ön tarafına dönük olacak şekilde yükleyin.
- İki taraflı yazdırmada antetli kağıdı, antetli yüz altta, başlık ise tepsinin arka tarafına dönük olacak şekilde yükleyin.
- Kağıdı tepsiye kaydırarak yerleştirmeyin.

- Düz kağıt için yığın yüksekliğinin maksimum kağıt doldurma göstergelerinin altında olduğundan emin olun. Aşırı yükleme kağıt sıkışmalarına neden olabilir.

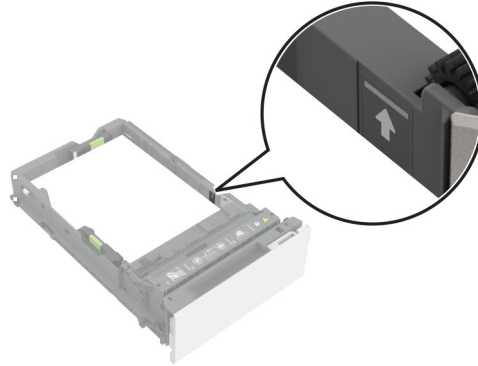

- Zarflar ve diğer özel ortamlar için yığın yüksekliğinin kesikli çizginin altında olduğundan emin olun. Aşırı yükleme kağıt sıkışmalarına neden olabilir.

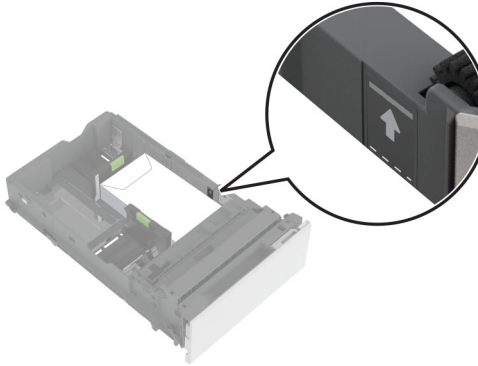
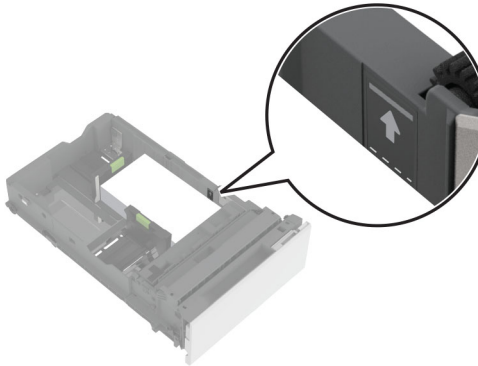

5 Tepsiyi takın.

Gerekirse kağıt boyutunu ve türünü tepside yüklü olan kağıt ile eşleştirecek şekilde ayarlayın.

Çok amaçlı besleyiciye ortam yükleme

1 Çok amaçlı besleyiciyi açın.

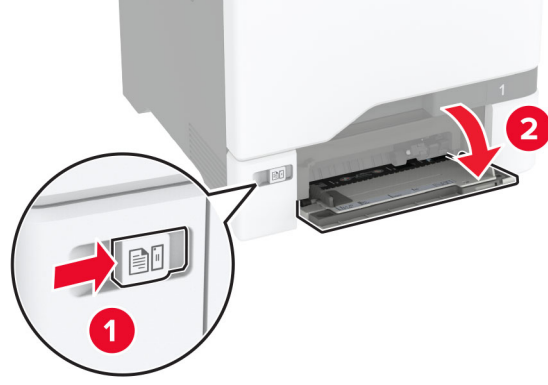

2 Kılavuzu, yüklediğiniz kağıtların boyutuyla eşleşecek şekilde ayarlayın.



3 Kağıt kenarlarını yüklemeden önce esnetin, havalandırın ve hizalayın.

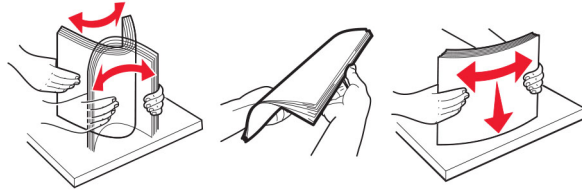

4 Kağıdı yükleyin.

- Kağıtları ve kart destesini yazdırılacak yüzleri aşağı bakacak ve üst kenarları yazıcıya önce girecek şekilde yükleyin.



- Zarfı kapak sayfası yukarıya bakacak şekilde ve kağıt kılavuzunun sağ tarafına karşı yükleyin. Avrupa zarflarını kapak sayfası yazıcıya önce girecek şekilde yükleyin.



Uyarı—Hasar Tehlikesi: Asla pullu, çitçitli, kopçalı, pencereli, astarlı veya kendiliğinden yapışkanlı zarfları kullanmayın.

Not: Kağıt alma sorunlarını önlemek için kağıdın veya özel ortamın ön kenarının ayırıcı barajla doğru şekilde hizalandığından emin olun.



- 5 Tarayıcı kontrol panelindeki Kağıt menüsünden, kağıt boyutunu ve türünü çok amaçlı besleyiciye yüklü kağıt ile eşleşecek şekilde ayarlayın.

Tepsileri bağlantılandırma

- 1 Ana ekrandan **Ayarlar > Kağıt > Tepsi Yapılandırması** > bir kağıt kaynağı seçin öğesine dokunun.
- 2 Bağlantılandırmakta olduğunuz tepsiler için aynı kağıt boyutunu ve kağıt türünü ayarlayın.
- 3 Ana ekrandan **Ayarlar > Aygıt > Bakım > Yapılandırma Menüsü > Tepsi Yapılandırması > Tepsi Bağlantısı** öğesine dokunun.
- 4 **Otomatik** öğesine dokunun.

Tepsilerin bağlantısını kaldırmak için hiçbir tepsinin kağıt boyutu ve kağıt türü ayarlarının aynı olmadığından emin olun.

Uyarı—Hasar Tehlikesi: Isıtıcının sıcaklığı belirtilen kağıt türüne göre değişir. Yazdırma sorunlarını önlemek için yazıcının kağıt türü ayarını tepsie yüklenen kağıt ile eşleştirin.

Yazılımı, sürücülerini ve bellenimi kurma ve güncelleme

Yazıcı yazılımını kurma

Notlar:

- Yazdırma sürücüsü, yazılım yükleyici paketine dahildir.
 - macOS sürüm 10.7 veya üzeri bulunan Macintosh bilgisayarlarda AirPrint sertifikalı bir yazıcıda yazdırmak için sürücüyü yüklemenize gerek yoktur. Özel yazdırma özellikleri istiyorsanız yazıcı sürücüsünü indirin.
- 1 Yazılım yükleyici paketinin bir kopyasını edinin.
 - Yazıcınızla birlikte verilen yazılım CD'sinden.
 - www.lexmark.com/downloads adresine gidin.
 - 2 Yükleyiciyi çalıştırın ve sonra bilgisayar ekranındaki yönergeleri izleyin.

Bilgisayara yazıcı ekleme

Başlamadan önce aşağıdakilerden birini yapın:

- Yazıcıyı ve bilgisayarı aynı ağa bağlayın. Yazıcıyı ağa bağlama konusunda daha fazla bilgi için bkz: [67. sayfadaki "Yazıcıyı bir Wi-Fi ağına bağlama"](#).
- Bilgisayarı yazıcıya bağlayın. Daha fazla bilgi için bkz. [69. sayfadaki "Yazıcıya bilgisayar bağlama"](#).
- Yazıcıyı USB kablosuyla bilgisayara bağlayın. Daha fazla bilgi için bkz. [20. sayfadaki "Kabloları takma"](#).

Not: USB kablosu ayrı olarak satılır.

Windows kullanıcıları için

1 Bilgisayardan yazdırma sürücüsünü yükleyin.

Not: Daha fazla bilgi için bkz. [36. sayfadaki "Yazıcı yazılımını kurma"](#).

2 **Yazıcılar ve tarayıcılar**'ı açın, ardından **Yazıcı veya tarayıcı ekle** ögesine tıklayın.

3 Yazıcı bağlantınıza bağlı olarak aşağıdakilerden birini yapın:

- Listedeki bir yazıcı seçin ve ardından **Aygıt ekle** ögesine tıklayın.
- **Wi-Fi Direct yazıcıları göster** ögesine tıklayın, bir yazıcı seçin ve ardından **Aygıt ekle** ögesine tıklayın.
- **İstediğim yazıcı listede yok** seçeneğine tıklayın ve ardından Yazıcı Ekle penceresinden aşağıdakileri yapın:
 - a **TCP/IP adresi veya ana bilgisayar adı kullanarak yazıcı ekle**'yi seçin ve ardından **İleri**'ye tıklayın.
 - b "Ana bilgisayar adı veya IP adresi" alanına yazıcının IP adresini yazın ve ardından **İleri** ögesine tıklayın.

Notlar:

- Yazıcının IP adresini yazıcı ana ekranında görüntüleyin. IP adresleri, 123.123.123.123 gibi nokta işareti ile ayrılan dört rakam dizisinden oluşur.
- Bir proxy sunucu kullanıyorsanız web sayfasının doğru yüklenmesi için bir süreliğine sunucuyu devre dışı bırakın.

c Bir yazdırma sürücüsü seçin ve ardından **İleri** ögesine tıklayın.

d **Şu anda yüklü olan yazdırma sürücüsünü kullan (önerilir)** seçeneğini belirleyin ve **İleri** ögesine tıklayın.

e Yazıcı adını girin ve ardından **İleri** ögesine tıklayın.

f Yazıcı paylaşım seçeneğini belirleyin ve **İleri** ögesine tıklayın.

g **Son** ögesine tıklayın.

Macintosh kullanıcıları için

1 Bilgisayardan **Yazıcılar ve Tarayıcılar**'ı açın.

2 **+** ögesine tıklayın ve ardından bir yazıcı seçin.

3 Kullan menüsünden bir yazdırma sürücüsü seçin.

Notlar:

- Macintosh yazdırma sürücüsünü kullanmak için **AirPrint** veya **Secure AirPrint**'i seçin.
- Özel yazdırma özellikleri istiyorsanız Lexmark yazdırma sürücüsünü seçin. Sürücüyü yüklemek için bkz. [36. sayfadaki "Yazıcı yazılımını kurma"](#).

4 Yazıcıyı ekleyin.

Bellenim güncelleme

Yazıcı performansını artırmak ve sorunları gidermek için yazıcı belenimini düzenli olarak güncelleyin.

Bellenimin güncellenmesi hakkında daha fazla bilgi almak için Lexmark temsilcinizle iletişime geçin.

En son belenimini edinmek için www.lexmark.com/downloads adresini ziyaret edin ve yazıcı modelinizi arayın.

1 Bir web tarayıcısı açın ve adres alanına yazıcının IP adresini yazın.

Notlar:

- Yazıcının IP adresini yazıcı ana ekranında görüntüleyin. IP adresleri, 123.123.123.123 gibi nokta işareti ile ayrılan dört rakam dizisinden oluşur.
- Bir proxy sunucu kullanıyorsanız web sayfasının doğru yüklenmesi için bir süreliğine sunucuyu devre dışı bırakın.

2 Ayarlar > Aygıt > **Bellenimi Güncelle** öğesine tıklayın.

3 Aşağıdakilerden birini yapın:

- **Güncellemeleri kontrol et > Kabul ediyorum, güncellemeyi başlat** öğelerine tıklayın.
- Flash dosyasını yükleyin.
 - a Flash dosyasına göz atın.

Not: Bellenim zip dosyasını ayıkladığınızdan emin olun.

b **Yükle > Başlat** öğelerine tıklayın.

Yapılandırma dosyasını içe veya dışa aktarma

Yazıcınızın yapılandırma ayarlarını metin dosyasına aktarıp, daha sonra ayarları diğer yazıcılara uygulamak için bu dosyayı dışa aktarabilirsiniz.

1 Bir web tarayıcısı açın ve adres alanına yazıcının IP adresini yazın.

Notlar:

- Yazıcının IP adresini yazıcı ana ekranında görüntüleyin. IP adresleri, 123.123.123.123 gibi nokta işareti ile ayrılan dört rakam dizisinden oluşur.
- Bir proxy sunucu kullanıyorsanız web sayfasının doğru yüklenmesi için bir süreliğine sunucuyu devre dışı bırakın.

2 Embedded Web Server üzerinden, **Dışa Aktarma Yapılandırması** veya **İçe Aktarma Yapılandırması** öğesini tıklayın.

3 Ekranınızdaki yönergeleri uygulayın.

4 Yazıcı uygulamaları destekliyse şunları yapın:

a **Uygulamalar** > uygulamayı seçin > **Yapılandır** öğesine tıklayın.

b **Dışa Aktar** veya **İçe Aktar** öğesini tıklayın.

Yazdırma sürücüsüne mevcut seçenekleri ekleme

Windows kullanıcıları için

- 1 Yazıcılar klasörünü açın.
- 2 Güncellemek istediğiniz yazıcıyı seçin ve aşağıdaki işlemlerden birini gerçekleştirin:
 - Windows 7 veya sonrası için **Yazıcı özellikleri** ögesini seçin.
 - Önceki sürümler için **Özellikler** ögesini seçin.
- 3 Yapılandırma sekmesine gidin ve ardından **Şimdi Güncelle - Yazıcıya Sor** ögesini seçin.
- 4 Değişiklikleri uygulayın.

Macintosh kullanıcıları için

- 1 Apple menüsündeki Sistem Tercihleri'nden yazıcınıza gidin ve ardından **Seçenekler ve Sarf Malzemeleri** ögesini seçin.
- 2 Donanım seçenekleri listesine gidin ve ardından yüklü olan seçenekleri ekleyin.
- 3 Değişiklikleri uygulayın.

Donanım seçeneklerini kurma

Mevcut dahili seçenekler

- Akıllı depolama sürücüsü (ISD)
 - Yazı Tipleri
 - Basitleştirilmiş Çince
 - Geleneksel Çince
 - Japonca
 - Korece
 - Arapça
 - Yığın depolama
- Yazıcı sabit disk
- Lisanslı özellikler
 - IPDS
 - Bar Kodu
- Lexmark™ Dahili çözüm bağlantı noktası
 - IEEE 1284-B Paralel Kart
 - RS-232C Seri Kart
 - Fiber Bağlantı Noktası
- Kablosuz yazıcı sunucusu
 - MarkNet™ N8370
 - MarkNet N8372
 - MarkNet N8450

Notlar:

- Formsmerge ve diğer özellikleri etkinleştirmek için ISD veya sabit disk gerekir.
- Bazı IPDS özellikleri, ISD veya sabit disk gerektirir.

İsteğe bağlı tepsileri takma

 **DİKKAT—ÇARPILMA TEHLİKESİ:** Elektrik çarpması riskini önlemek için yazıcıyı kurduktan bir süre sonra denetleyici anakartına erişiyorsanız veya isteğe bağlı donanım veya bellek aygıtları takıyorsanız devam etmeden önce yazıcının gücünü kapatın ve güç kablosunu prizden çekin. Yazıcıya bağlı başka aygıtlarınız varsa bu aygıtları kapatın ve yazıcıya giden tüm kablolarını çıkarın.

1 Yazıcıyı kapatın.

2 Güç kablosunu prizden çekin ve ardından yazıcıdan çıkarın.

3 İsteğe bağlı tepsiyi ambalajından çıkarın ve tüm ambalaj malzemelerini sökün.

Not: İsteğe bağlı tepsiler önceden takılmışsa yazıcıyı kaldırmadan önce bu tepsilerin kilidini açın. Yazıcıyı ve tepsileri aynı anda kaldırmaya çalışmayın.

4 Yazıcıyı, bir *tık* sesi duyuluncaya kadar isteğe bağlı tepsinin üstüne yerleştirin.

 **DİKKAT—YARALANMA TEHLİKESİ:** Yazıcının ağırlığı 20 kg'dan (44 lb) fazlaysa yazıcıyı güvenli bir şekilde kaldırmak için iki veya daha fazla kişi gerekebilir.

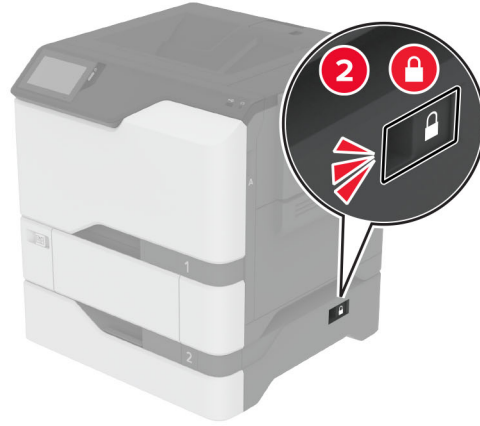
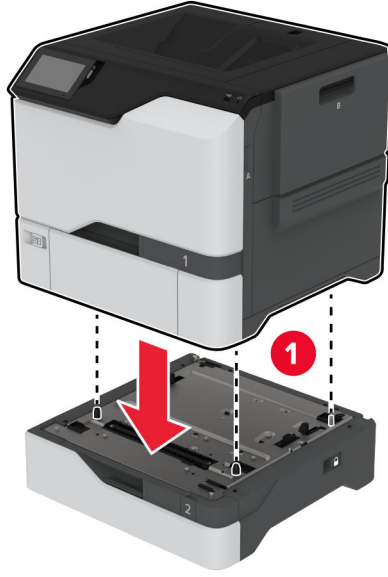

5 Güç kablosunu yazıcıya ve ardından bir prize bağlayın.

⚠ DİKKAT-YARALANMA TEHLİKESİ: Yangın veya elektrik çarpması riskini önlemek için güç kablosunu ürünün yakınındaki ve kolay erişilebilir bir konumdaki uygun şekilde tanımlanmış ve doğru şekilde topraklanmış bir elektrik prizine bağlayın.

6 Yazıcıyı açın.

Tepsiyi, yazdırma işleri için kullanılabilir olması amacıyla yazıcı sürücüsüne ekleyin. Daha fazla bilgi için bkz. [39. sayfadaki "Yazdırma sürücüsüne mevcut seçenekleri ekleme"](#).

Akıllı depolama sürücüsünü takma

⚠ DİKKAT—ÇARPILMA TEHLİKESİ: Elektrik çarpması riskini önlemek için yazıcıyı kurduktan bir süre sonra denetleyici anakartına erişiyorsanız veya isteğe bağlı donanım veya bellek aygıtları takıyorsanız devam etmeden önce yazıcının gücünü kapatın ve güç kablosunu prizden çekin. Yazıcıya bağlı başka aygıtlarınız varsa bu aygıtları kapatın ve yazıcıya giden tüm kablolarını çıkarın.

- 1 Yazıcıyı kapatın ve güç kablosunun fişini elektrik prizinden çekin.
- 2 Düz uçlu bir tornavida kullanarak denetleyici anakartı korumasını çıkarın.

Uyarı—Hasar Tehlikesi: Denetleyici anakartının elektronik bileşenleri statik elektrikten kolaylıkla zarar görür. Denetleyici anakartının elektronik bileşenlerine veya konektörlerine dokunmadan önce yazıcının üzerindeki bir metal yüzeye dokununuz.

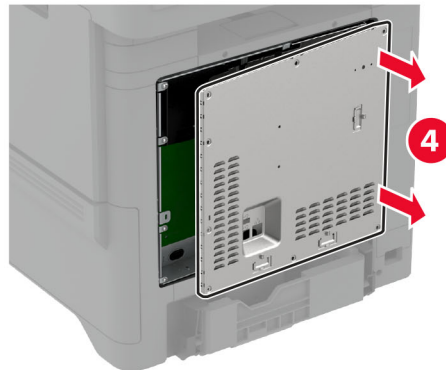
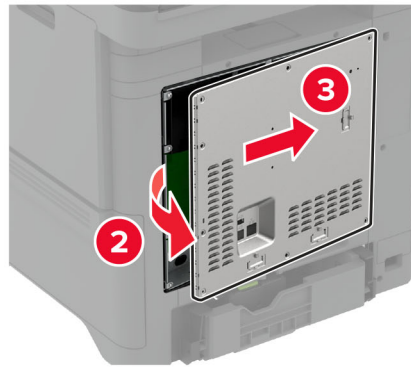
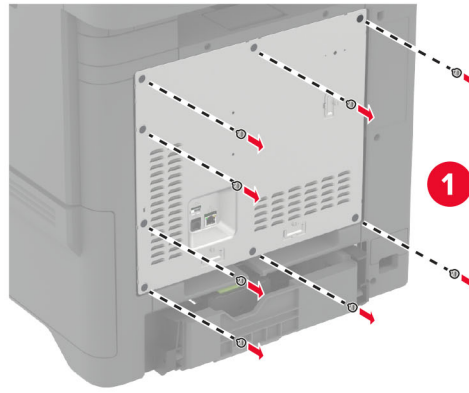

3 Akıllı depolama sürücüsünü (ISD) ambalajından çıkarın.

Uyarı—Hasar Tehlikesi: Kartın kenarındaki bağlantı noktalarına dokunmaktan kaçının.

4 ISD konektörünü bulun.

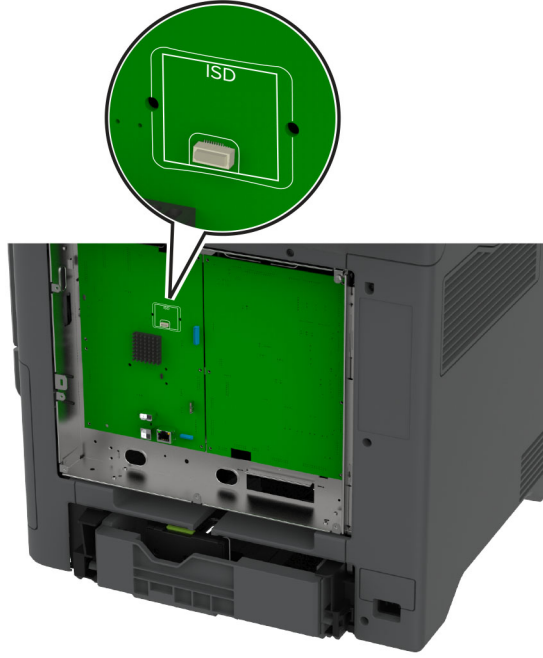

5 Kartı, ISD konektörüne takın.

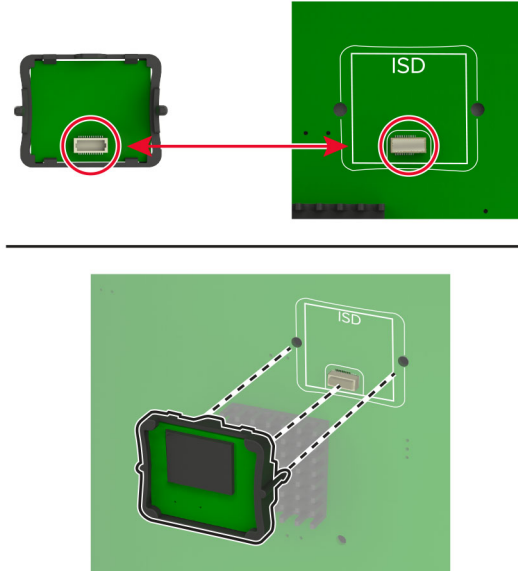

6 Denetleyici anakartı koruyucusunu takın.

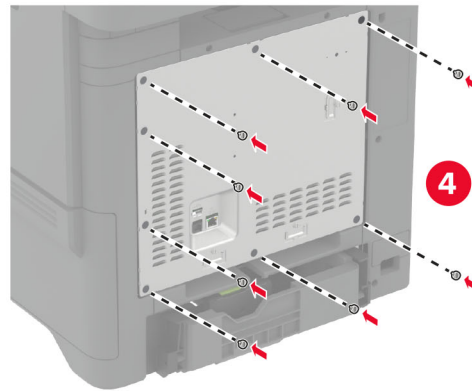
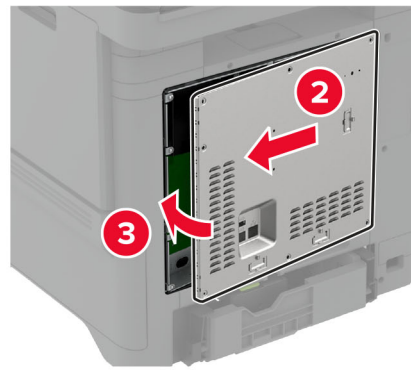
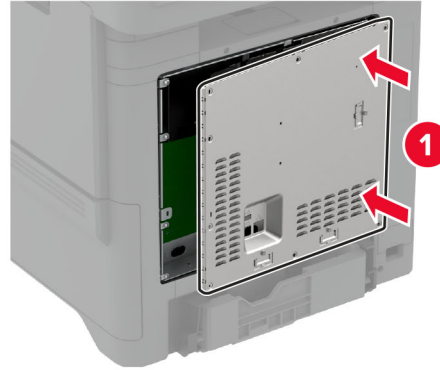

7 Güç kablosunu prize takın ve ardından yazıcıyı açın.

⚠ DİKKAT-YARALANMA TEHLİKESİ: Yangın veya elektrik çarpması riskini önlemek için güç kablosunu ürünün yakınındaki ve kolay erişilebilir bir konumdaki uygun şekilde tanımlanmış ve doğru şekilde topraklanmış bir elektrik prizine bağlayın.

Güvenilir Platform Modülünü Kurma

⚠ DİKKAT—ÇARPILMA TEHLİKESİ: Elektrik çarpması riskini önlemek için yazıcıyı kurduktan bir süre sonra denetleyici anakartına erişiyorsanız veya isteğe bağlı donanım veya bellek aygıtları takıyorsanız devam etmeden önce yazıcının gücünü kapatın ve güç kablosunu prizden çekin. Yazıcıya bağlı başka aygıtlarınız varsa bu aygıtları kapatın ve yazıcıya giden tüm kablolarını çıkarın.

- 1 Yazıcıyı kapatın ve güç kablosunun fişini elektrik prizinden çekin.
- 2 Düz uçlu bir tornavida kullanarak denetleyici anakartı korumasını çıkarın.

Uyarı—Hasar Tehlikesi: Denetleyici anakartının elektronik bileşenleri statik elektrikten kolaylıkla zarar görür. Denetleyici anakartının elektronik bileşenlerine veya konektörlerine dokunmadan önce yazıcının üzerindeki bir metal yüzeye dokunun.

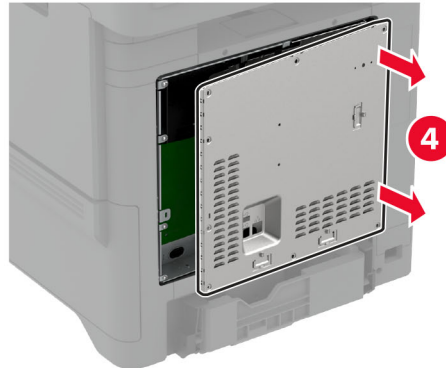
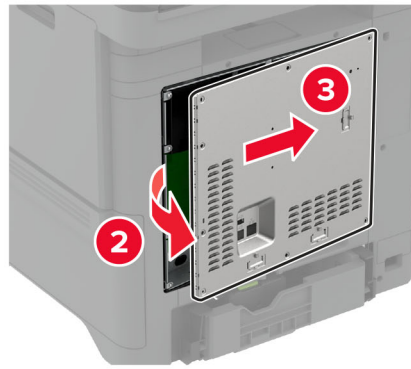
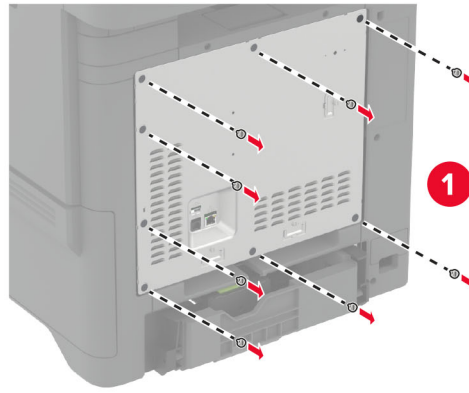

3 Güvenilir Platform Modülünü ambalajından çıkarın.

Uyarı—Hasar Tehlikesi: Kartın kenarındaki bağlantı noktalarına dokunmaktan kaçının.

4 TPM konektörünü bulun.

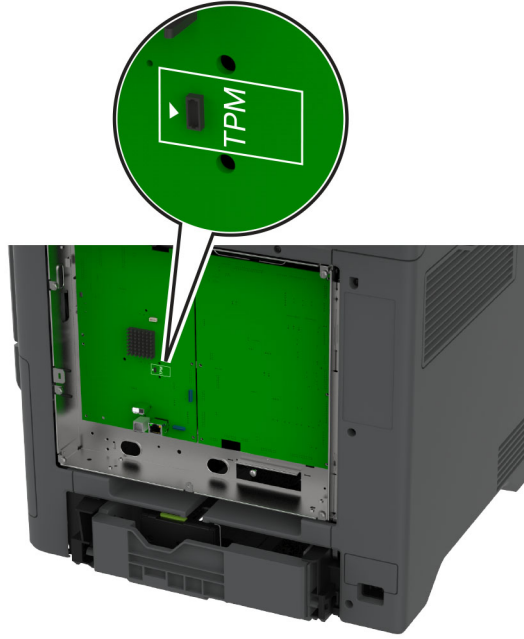

5 Modülü, TPM konektörüne takın.

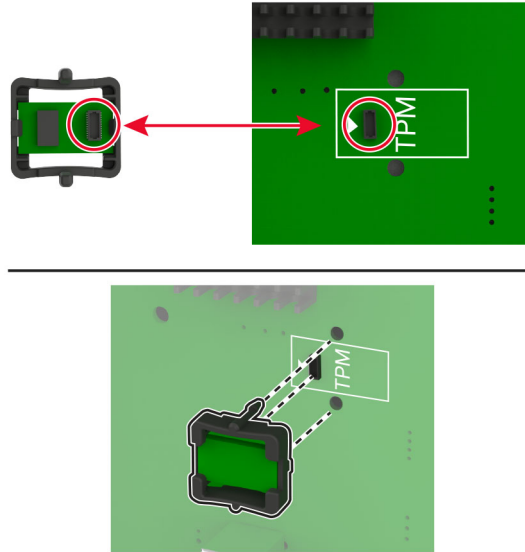

6 Denetleyici anakartı koruyucusunu takın.

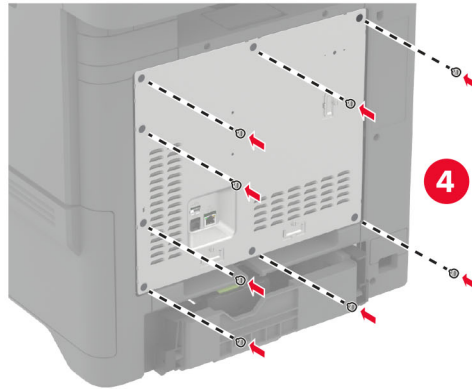
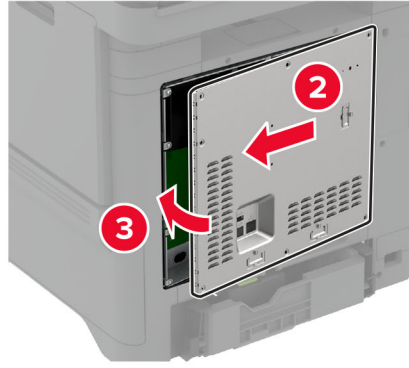
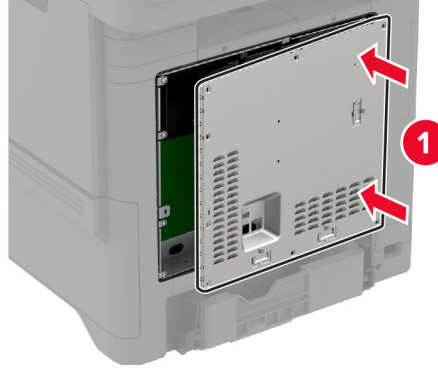

7 Güç kablosunu prize takın ve ardından yazıcıyı açın.

⚠ DİKKAT-YARALANMA TEHLİKESİ: Yangın veya elektrik çarpması riskini önlemek için güç kablosunu ürünün yakınındaki ve kolay erişilebilir bir konumdaki uygun şekilde tanımlanmış ve doğru şekilde topraklanmış bir elektrik prizine bağlayın.

Dahili çözüm bağlantı noktası yükleme

⚠ DİKKAT—ÇARPILMA TEHLİKESİ: Elektrik çarpması riskini önlemek için yazıcıyı kurduktan bir süre sonra denetleyici anakartına erişiyorsanız veya isteğe bağlı donanım veya bellek aygıtları takıyorsanız devam etmeden önce yazıcının gücünü kapatın ve güç kablosunu prizden çekin. Yazıcıya bağlı başka aygıtlarınız varsa bu aygıtları kapatın ve yazıcıya giden tüm kablolarını çıkarın.

- 1 Yazıcıyı kapatın ve güç kablosunun fişini elektrik prizinden çekin.
- 2 Düz uçlu bir tornavida kullanarak denetleyici anakartı korumasını çıkarın.

Uyarı—Hasar Tehlikesi: Denetleyici anakartının elektronik bileşenleri statik elektrikten kolaylıkla zarar görür. Denetleyici anakartının elektronik bileşenlerine dokunmadan önce yazıcının üzerindeki bir metal yüzeye dokununuz.

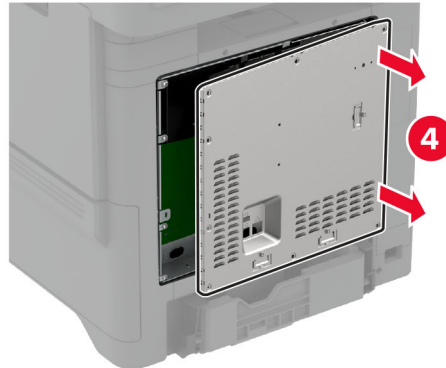
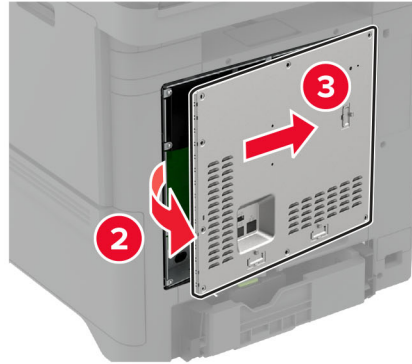
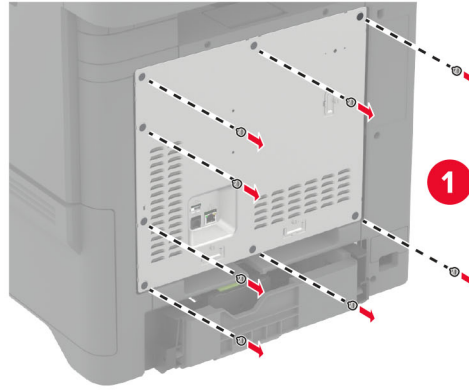

3 Dahili çözüm bağlantı noktası (ISP) kitini ambalajından çıkarın.

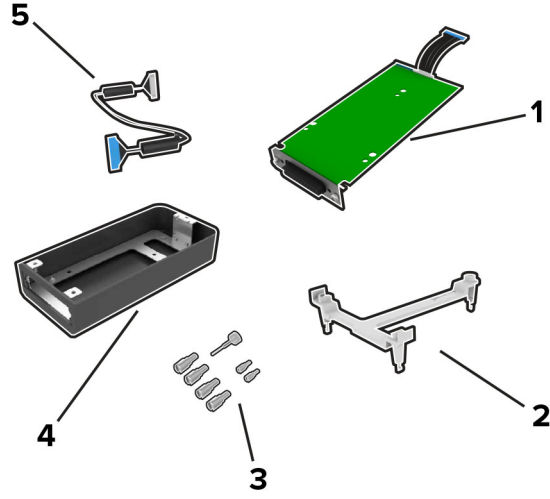

1	ISP
2	Montaj desteđi
3	Vidalar
4	Yuva
5	ISP uzatma kablosu

4 ISP'yi yuvasına takın.

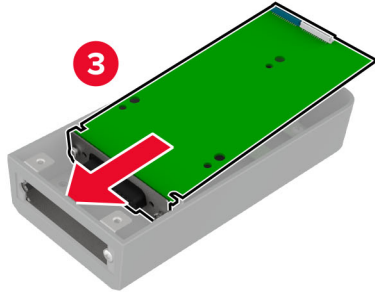
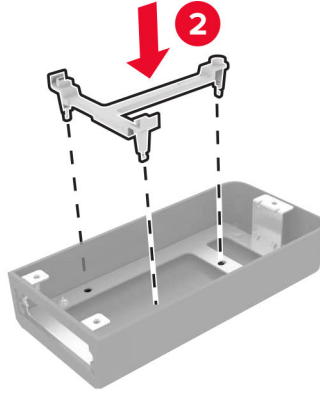
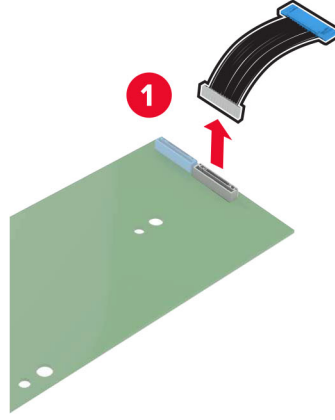

5 Yuvayı, denetleyici anakartı korumasına takın.

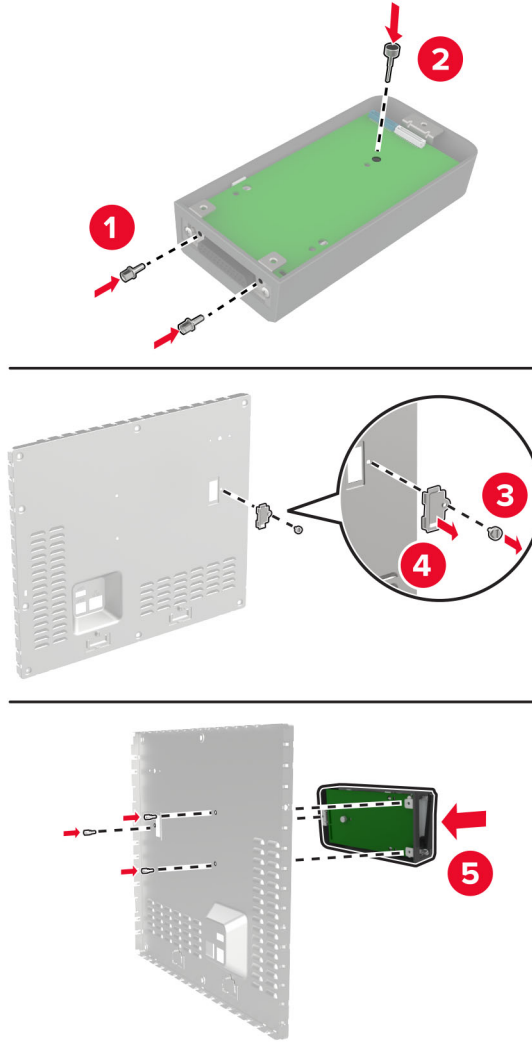

6 ISP uzatma kablosunu denetleyici anakartın ISP konektörüne takın.

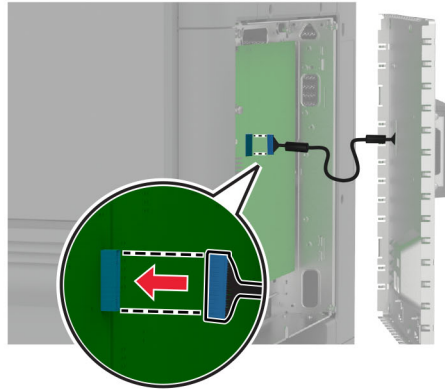
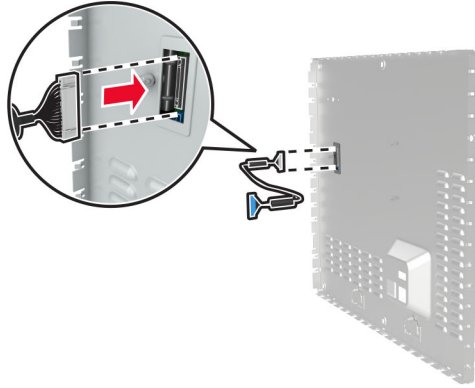

7 Denetleyici anakartı koruyucusunu takın.

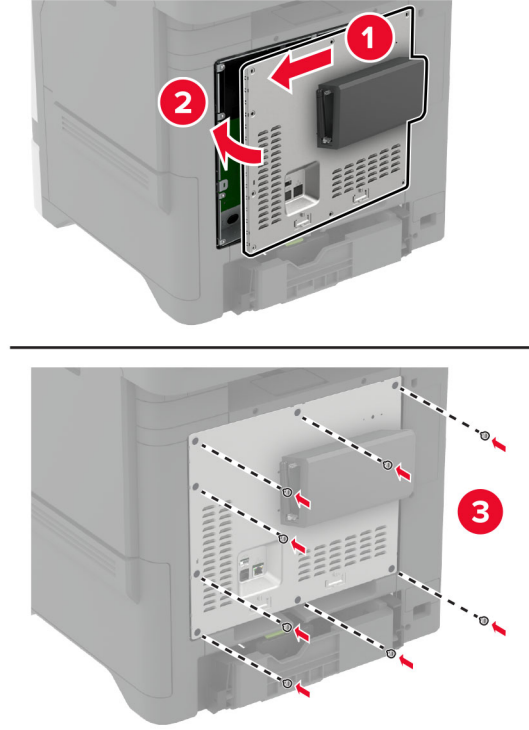

8 Güç kablosunu prize takın ve ardından yazıcıyı açın.



DİKKAT-YARALANMA TEHLİKESİ: Yangın veya elektrik çarpması riskini önlemek için güç kablosunu ürünün yakınındaki ve kolay erişilebilir bir konumdaki uygun şekilde tanımlanmış ve doğru şekilde topraklanmış bir elektrik prizine bağlayın.

Dahili çözüm bağlantı noktasını taktıktan sonra yazıcı bağlantı noktası ayarlarını değiştirme

Notlar:

- Yazıcının statik bir IP adresi varsa yapılandırmayı değiştirmeyin.
- Bilgisayarlar bir IP adresi yerine ağ adını kullanacak şekilde yapılandırılmışsa yapılandırmayı değiştirmeyin.
- Daha önce bir Ethernet bağlantısı için yapılandırılmış bir yazıcıya bir kablosuz dahili çözüm bağlantı noktası (ISP) ekliyorsanız yazıcının Ethernet ağı bağlantısını kesin.

Windows kullanıcıları için

- 1 Yazıcılar klasörünü açın.
- 2 Yeni ISP'li yazıcının kısayol menüsünden yazıcı özelliklerini açın.
- 3 Listedeki bağlantı noktasını yapılandırın.
- 4 IP adresini güncelleyin.
- 5 Değişiklikleri uygulayın.

Macintosh kullanıcıları için

- 1 Apple menüsünde Sistem Tercihleri'nden yazıcı listesine geçin ve + > IP'yi seçin.
- 2 Adres alanına IP adresini girin.
- 3 Değişiklikleri uygulayın.

Bir yazıcı sabit diski takma



DIKKAT—ÇARPILMA TEHLİKESİ: Elektrik çarpması riskini önlemek için yazıcıyı kurduktan bir süre sonra denetleyici anakartına erişiyorsanız veya isteğe bağlı donanım veya bellek aygıtları takıyorsanız devam etmeden önce yazıcının gücünü kapatın ve güç kablosunu prizden çekin. Yazıcıya bağlı başka aygıtlarınız varsa bu aygıtları kapatın ve yazıcıya giden tüm kablolarını çıkarın.

- 1 Yazıcıyı kapatın ve güç kablosunun fişini elektrik prizinden çekin.
- 2 Düz uçlu bir tornavida kullanarak denetleyici anakartı korumasını çıkarın.

Uyarı—Hasar Tehlikesi: Denetleyici anakartının elektronik bileşenleri statik elektrikten kolaylıkla zarar görür. Denetleyici anakartının elektronik bileşenlerine dokunmadan önce yazıcının üzerindeki bir metal yüzeye dokununuz.

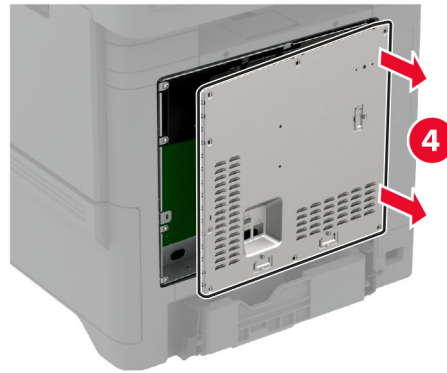
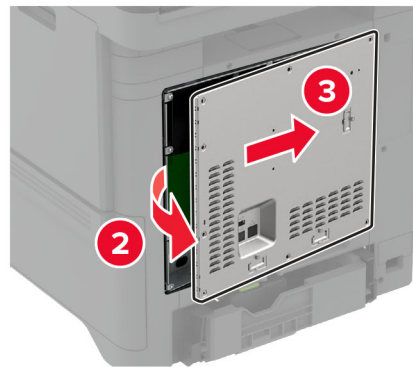
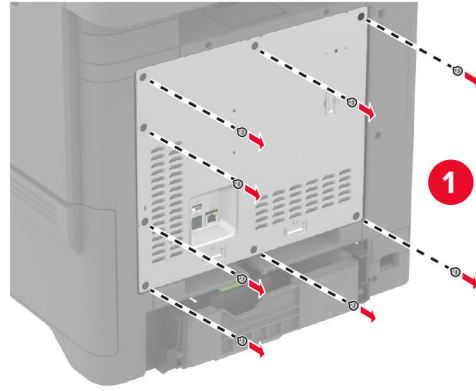

3 Sabit disk ambalajından çıkarın.

4 Sabit disk, denetleyiciyi anakarta takın.

Uyarı—Hasar Tehlikesi: Sabit diske dokunmayın veya ortasına bastırmayın.

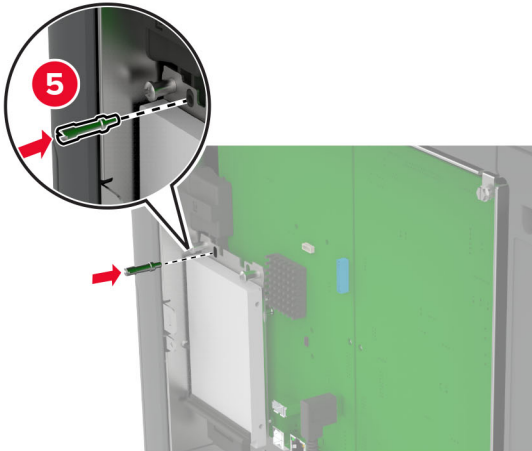
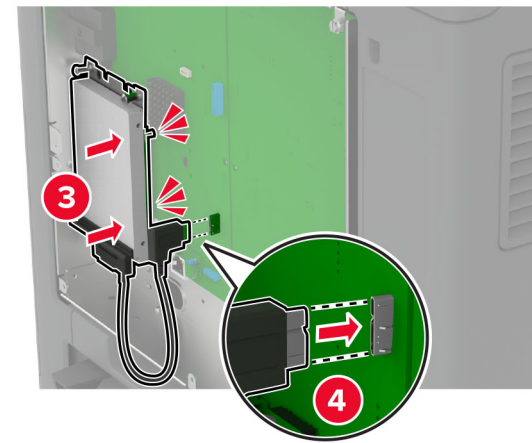
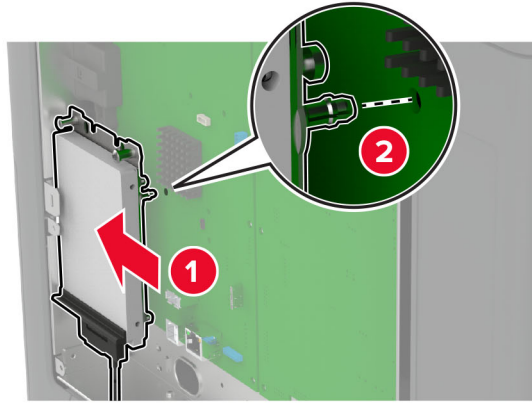

5 Denetleyici anakartı koruyucusunu takın.

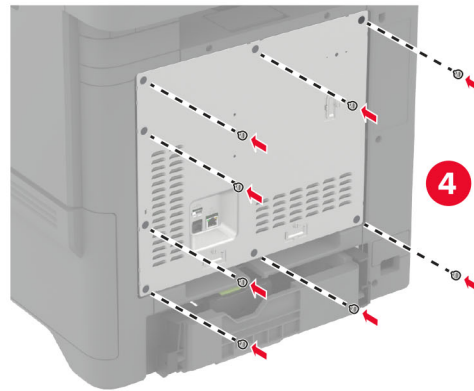
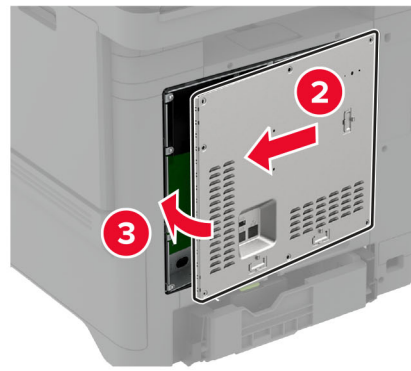
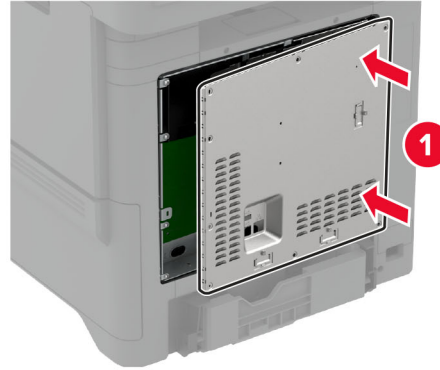

6 Güç kablosunu prize takın ve ardından yazıcıyı açın.



DİKKAT-YARALANMA TEHLİKESİ: Yangın veya elektrik çarpması riskini önlemek için güç kablosunu ürünün yakınındaki ve kolay erişilebilir bir konumdaki uygun şekilde tanımlanmış ve doğru şekilde topraklanmış bir elektrik prizine bağlayın.

Kablosuz modülleri takma

MarkNet N8370 Kablosuz Yazıcı Sunucusunu Yükleme

 **DİKKAT—ÇARPILMA TEHLİKESİ:** Elektrik çarpması riskini önlemek için yazıcıyı kurduktan bir süre sonra denetleyici anakartına erişiyorsanız veya isteğe bağlı donanım veya bellek aygıtları takıyorsanız devam etmeden önce yazıcının gücünü kapatın ve güç kablosunu prizden çekin. Yazıcıya bağlı başka aygıtlarınız varsa bu aygıtları kapatın ve yazıcıya giden tüm kablolarını çıkarın.

- 1 Yazıcıyı kapatın ve güç kablosunun fişini elektrik prizinden çekin.
- 2 Düz uçlu bir tornavida kullanarak denetleyici anakartı korumasını çıkarın.

Uyarı—Hasar Tehlikesi: Denetleyici anakartının elektronik bileşenleri statik elektrikten kolaylıkla zarar görür. Denetleyici anakartının elektronik bileşenlerine dokunmadan önce yazıcının üzerindeki bir metal yüzeye dokununuz.

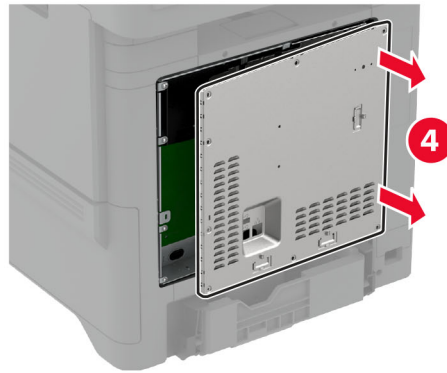
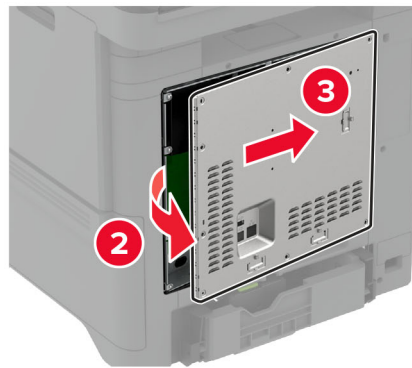
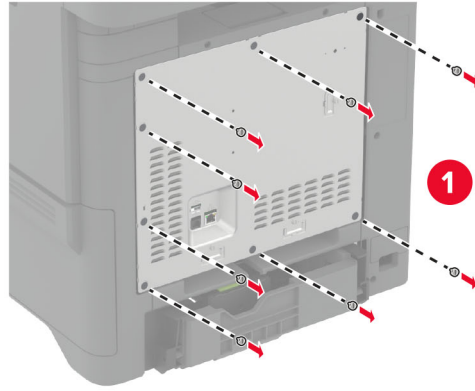

3 Kablosuz modülü yuvasına takın.

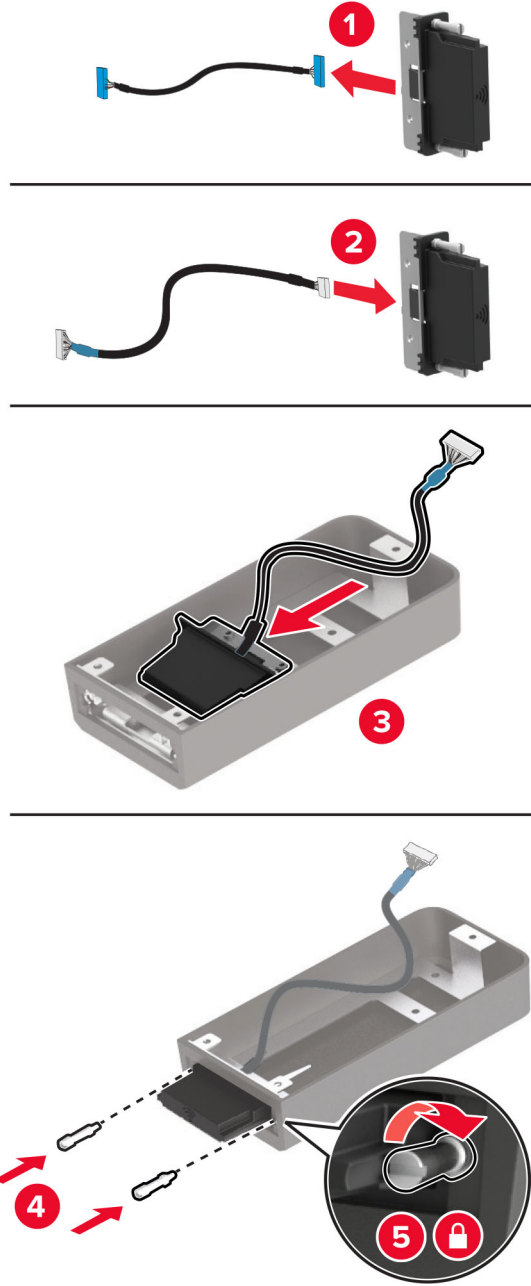

4 Kablosuz modülü, denetleyici anakartı korumasına takın.

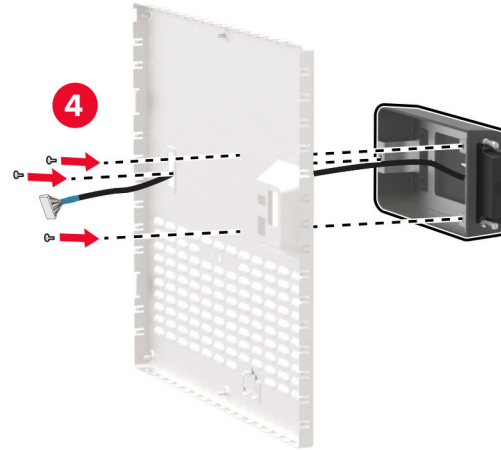
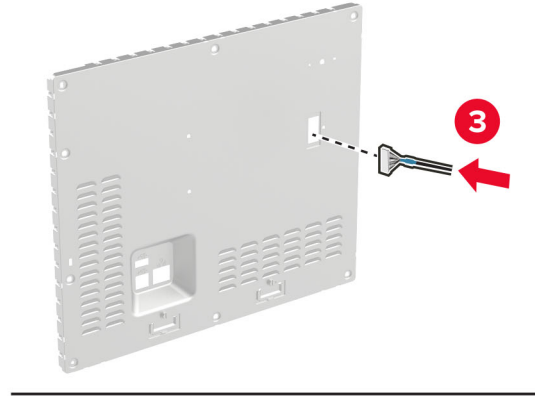
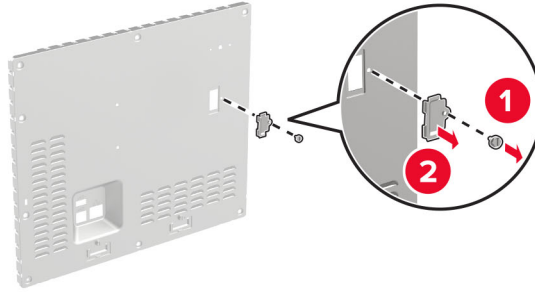

- 5 Kablosuz aksamını, denetleyici anakartındaki ISP konektörüne bağlayın.

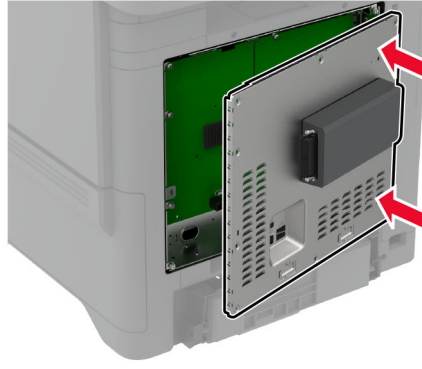
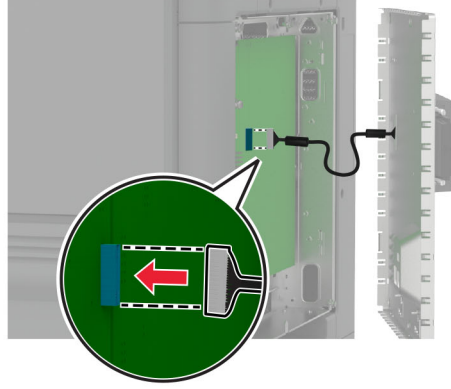

6 Denetleyici anakartı koruyucusunu takın.

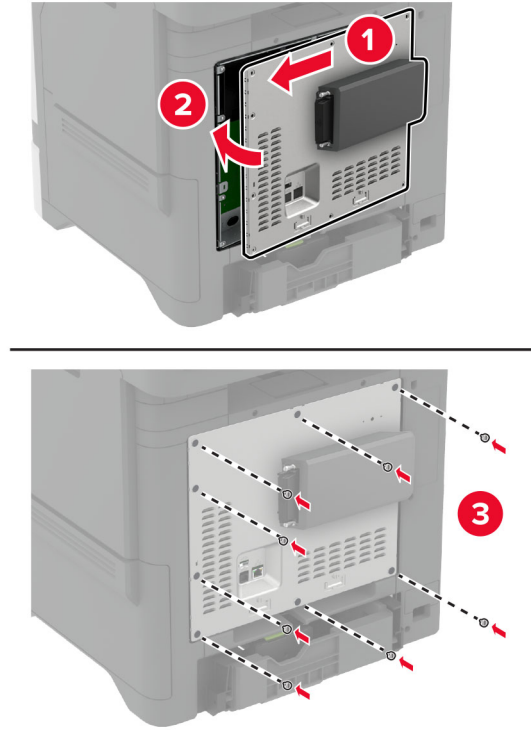

7 NFC kartını takın.



8 Güç kablosunu prize takın ve ardından yazıcıyı açın.

⚠ DİKKAT-YARALANMA TEHLİKESİ: Yangın veya elektrik çarpması riskini önlemek için güç kablosunu ürünün yakınındaki ve kolay erişilebilir bir konumdaki uygun şekilde tanımlanmış ve doğru şekilde topraklanmış bir elektrik prizine bağlayın.

MarkNet N8372 Kablosuz Yazıcı Sunucusunu Yükleme

- 1 Yazıcıyı kapatın.
- 2 Nemli, yumuşak ve tüy bırakmayan bir beze izopropil alkol uygulayıp USB bağlantı noktası etrafındaki yüzeyi silin.
- 3 Kablosuz modülü takın.

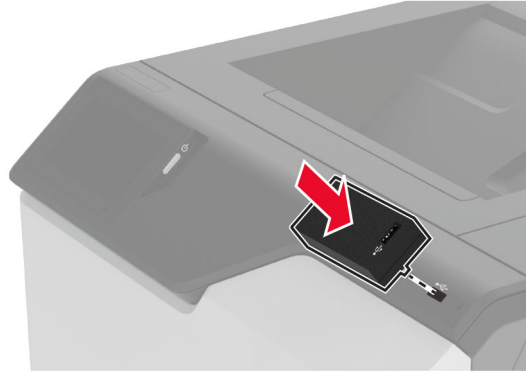

Notlar:

- Bandın, yazıcının yüzeyine yapıştığından emin olmak için sıkıca bastırın.
- Yazıcı yüzeyinin kuru olduğundan ve üzerinde yoğunlaşmış nem olmadığından emin olun.
- Modülün yazıcıya en iyi şekilde bağlanması için 72 saat geçmelidir.

- 4 Modül ile yazıcı arasında boşluk olup olmadığını kontrol edin, ardından gerekirse ara parça modülünü takın.

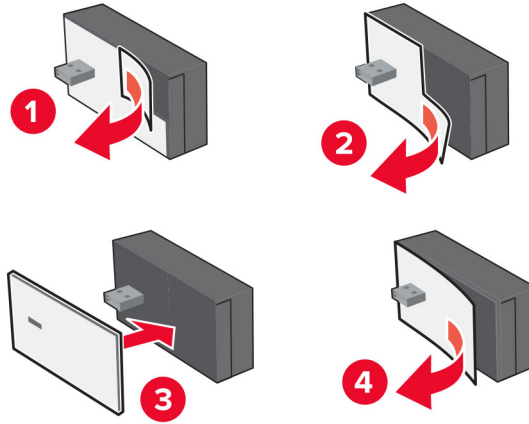

5 NFC kartını takın.



6 Yazıcıyı açın.

MarkNet N8450 Kablosuz Yazıcı Sunucusunun Kurulumu

Not: Yazıcı ürün yazılımının güncel sürümüne sahip olduğundan emin olun.

- 1 Yazıcıyı kapatın ve güç kablosunun fişini elektrik prizinden çekin.
- 2 Yazıcı modelinize uygun kablosuz yazıcı sunucusu portunu bulun.

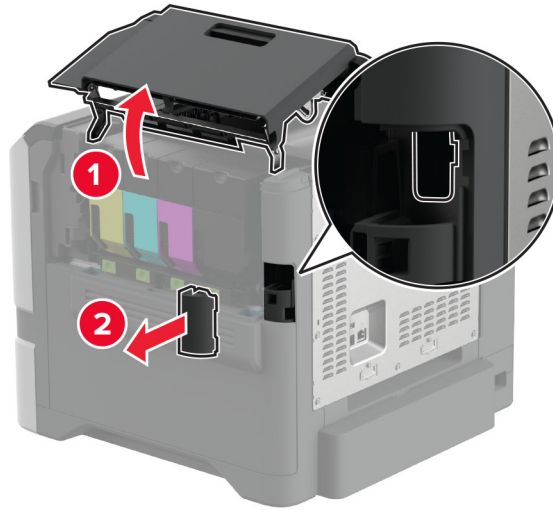

- 3 Kablosuz yazıcı sunucusunu *tık* sesi gelinceye kadar yerine oturtun.

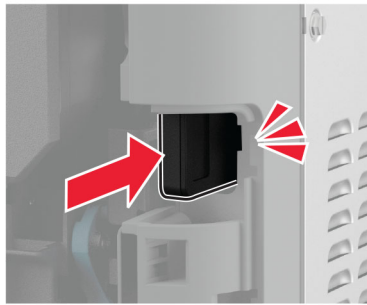
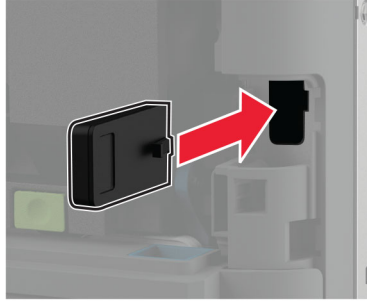

- 4 Yazıcı modelinize göre kapağı kapatın, port kapağını takın veya ikisini birden yapın.

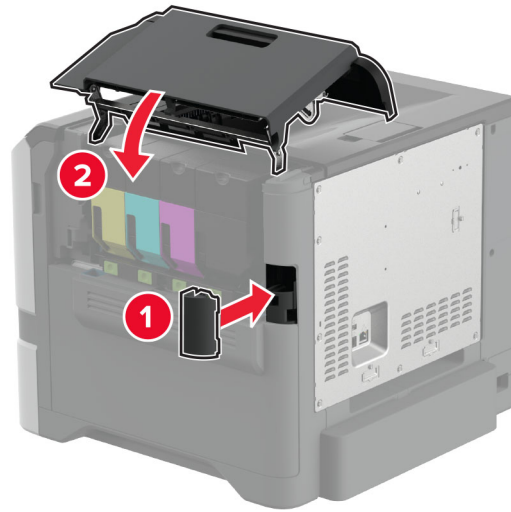

- 5 Güç kablosunu prize takın ve ardından yazıcıyı açın.

⚠ DİKKAT-YARALANMA TEHLİKESİ: Yangın veya elektrik çarpması riskini önlemek için güç kablosunu ürünün yakınındaki ve kolay erişilebilir bir konumdaki uygun şekilde tanımlanmış ve doğru şekilde topraklanmış bir elektrik prizine bağlayın.

Ağ

Yazıcıyı bir Wi-Fi ağına bağlama

Başlamadan önce, şunlardan emin olun:

- Yazıcınıza bir kablosuz modülü takılıdır. Daha fazla bilgi için [Kablosuz modülleri takma](#) bölümünü inceleyebilirsiniz.
- Etkin Bağdaştırıcı Otomatik olarak ayarlanır. Ana ekrandan **Ayarlar > Ağ/Bağlantı Noktaları > Ağa Genel Bakış > Etkin Bağdaştırıcı** ögesine dokununuz.

Kontrol panelini kullanma

1 Ana ekrandan **Ayarlar > Ağ/Bağlantı Noktaları > Kablosuz > Yazıcı Paneli Üzerinden Kurulum > Ağ Seç** ögesine dokununuz.

2 Bir Wi-Fi ağı seçin ve ardından ağ parolasını giriniz.

Not: Wi-Fi ağı özellikli yazıcılarda, ilk kurulum sırasında kurulum için bir Wi-Fi ağı istemi görüntülenir.

Lexmark Mobile Assistant'ı kullanma

1 Mobil aygıtınıza bağlı olarak, Lexmark Mobile Assistant uygulamasını App Store veya Google Play™ mağazasından indiriniz.

2 Yazıcı ana ekranından **Ayarlar > Ağ/Bağlantı Noktaları > Kablosuz > Mobil Uygulamayı Kullanarak Kur > Yazıcı Kimliği** ögesine dokununuz.

3 Mobil aygıtınızdan uygulamayı çalıştırınız ve ardından Kullanım Koşullarını kabul ediniz.

Not: Gerekirse izinleri veriniz.

4 **Yazıcıya Bağlan > Wi-Fi Ayarlarına Git** ögesine dokununuz.

5 Mobil aygıtınızı yazıcının kablosuz ağına bağlayınız.

6 Uygulamaya geri dönüp **Wi-Fi Bağlantısı Kur** ögesine dokununuz.

7 Bir Wi-Fi ağı seçin ve ardından ağ parolasını giriniz.

8 **Bitti** ögesine dokununuz.

Yazıcıyı Wi-Fi Protected Setup (WPS) kullanarak kablosuz ağa bağlama

Başlamadan önce, şunlardan emin olun:

- Erişim noktası (kablosuz yönlendirici) WPS sertifikalı veya WPS onaylıdır. Daha fazla bilgi için erişim noktanızla birlikte gelen belgelere bakınız.
- Yazıcınıza bir kablosuz modülü takılıdır. Daha fazla bilgi için [Kablosuz modülleri takma](#) bölümünü inceleyebilirsiniz.
- Etkin Bağdaştırıcı Otomatik olarak ayarlanır. Ana ekrandan **Ayarlar > Ağ/Bağlantı Noktaları > Ağa Genel Bakış > Etkin Bağdaştırıcı** ögesine dokununuz.

Düğme yöntemini kullanma

- 1 Ana ekrandan **Ayarlar > Ağ/Bağlantı Noktaları > Kablosuz > Wi-Fi Protected Setup > Düğme Yöntemini Başlat** öğesine dokununuz.
- 2 Ekrandaki talimatları izleyiniz.

Kişisel kimlik numarası (PIN) yöntemini kullanma

- 1 Ana ekrandan **Ayarlar > Ağ/Bağlantı Noktaları > Kablosuz > Wi-Fi Protected Setup > PIN Yöntemini Başlat** öğesine dokununuz.
- 2 Sekiz basamaklı WPS PIN'ini kopyalayınız.
- 3 Bir web tarayıcısı açıp adres alanına erişim noktanızın IP adresini yazınız.

Notlar:

- IP adresini öğrenmek için erişim noktanızla birlikte gelen belgelere bakınız.
 - Bir proxy sunucu kullanıyorsanız web sayfasının doğru yüklenmesi için bir süreliğine sunucuyu devre dışı bırakınız.
- 4 WPS ayarlarına erişim sağlayınız. Daha fazla bilgi için erişim noktanızla birlikte gelen belgelere bakınız.
 - 5 Sekiz basamaklı PIN değerini giriniz ve değişiklikleri kaydediniz.

Wi-Fi Direct'i yapılandırma

Wi-Fi Direct® kablosuz cihazların, bir erişim noktası (kablosuz yönlendirici) kullanmadan Wi-Fi Direct destekli yazıcılara doğrudan bağlanmasını sağlar.

Başlamadan önce, bir kablosuz modülün yazıcınıza yüklenmiş olduğundan emin olun. Daha fazla bilgi için [Kablosuz modülleri takma](#) bölümünü inceleyebilirsiniz.

- 1 Ana ekrandan **Ayarlar > Ağ/Bağlantı Noktaları > Wi-Fi Direct** öğesine dokununuz.
- 2 Ayarları yapılandırınız.
 - **Wi-Fi Direct'i Etkinleştir:** Yazıcının kendi Wi-Fi Direct ağını yayınlamasını sağlar.
 - **Wi-Fi Direct Adı:** Wi-Fi Direct ağı için bir ad atar.
 - **Wi-Fi Direct Parolası:** Eşler arası bağlantı kullanılırken kablosuz güvenlik haberleşmesi sağlamak için parola atar.
 - **Kurulum Sayfasında Parolayı Göster:** Ağ Ayarları Sayfası'nda parolayı gösterir.
 - **Düğme İsteklerini Otomatik Olarak Kabul Et:** Yazıcının bağlantı isteklerini otomatik olarak kabul etmesini sağlar.

Not: Düğme isteklerinin otomatik olarak kabul edilmesi güvenli değildir.

Notlar:

- Wi-Fi Direct ağ parolası varsayılan olarak yazıcı ekranında görünmez. Parolayı görüntülemek için parolaya göz atma simgesini etkinleştirin. Ana ekranda **Ayarlar > Güvenlik > Çeşitli > Parolayı/PIN Gösterme Özelliğini Etkinleştir** öğelerine dokununuz.
- Wi-Fi Direct ağının parolasını, yazıcı ekranında göstermeden de görebilirsiniz. Ana ekranda, **Ayarlar > Raporlar > Ağ > Ağ Kurulumu Sayfası** öğesine dokununuz.

Yazıcıya mobil aygıt bağlama

Mobil aygıtınızı bağlamadan önce Wi-Fi Direct'in yapılandırıldığından emin olun. Daha fazla bilgi için bkz. [68. sayfadaki "Wi-Fi Direct'i yapılandırma"](#).

Wi-Fi Direct kullanarak bağlanma

Not: Bu talimatlar yalnızca Android mobil aygıtlar için geçerlidir.

- 1 Mobil aygıttan ayarlar menüsüne gidin.
- 2 **Wi-Fi** ögesini etkinleştirin ve ardından **Wi-Fi Direct** ögesine dokunun.
- 3 Yazıcının Wi-Fi Direct adını seçin.
- 4 Yazıcı kontrol panelinde bağlantıyı onaylayın.

Wi-Fi kullanarak bağlanma

- 1 Mobil aygıttan ayarlar menüsüne gidin.
- 2 **Wi-Fi** ögesine dokunun ve ardından yazıcının Wi-Fi Direct adını seçin.

Not: Wi-Fi Direct adından önce DIRECT-xy (x ve y iki rastgele karakterdir) dizesi eklenir.

- 3 Wi-Fi Direct parolasını girin.

Yazıcıya bilgisayar bağlama

Bilgisayarınızı bağlamadan önce Wi-Fi Direct'in yapılandırıldığından emin olun. Daha fazla bilgi için bkz. [68. sayfadaki "Wi-Fi Direct'i yapılandırma"](#).

Windows kullanıcıları için

- 1 **Yazıcılar ve tarayıcılar**'ı açın, ardından **Yazıcı veya tarayıcı ekle** ögesine tıklayın.
- 2 **Wi-Fi Direct yazıcılarını göster** ögesine tıklayın, ardından yazıcının Wi-Fi Direct adını seçin.
- 3 Yazıcı ekranındaki sekiz haneli yazıcı PIN kodunu not alın.
- 4 PIN'i bilgisayara girin.

Not: Yazdırma sürücüsü yüklü değilse Windows uygun sürücüyü indirir.

Macintosh kullanıcıları için

- 1 Kablosuz bağlantı simgesine tıklayın, ardından yazıcının Wi-Fi Direct adını seçin.

Not: Wi-Fi Direct adından önce DIRECT-xy (x ve y iki rastgele karakterdir) dizesi eklenir.

- 2 Wi-Fi Direct parolasını yazın.

Not: Wi-Fi Direct ağı bağlantısını kestikten sonra bilgisayarınızı önceki ağına geri bağlayın.

Wi-Fi ağını devre dışı bırakma

- 1 Ana ekrandan **Ayarlar > Ağ/Bağlantı Noktaları > Ağa Genel Bakış > Etkin Bağdaştırıcı > Standart Ağ** ögesine dokunun.
- 2 Ekrandaki talimatları izleyin.

Yazıcı bağlanabilirliğinin kontrol edilmesi

- 1 Ana ekrandan, **Ayarlar > Raporlar > Ağ > Ağ Kurulum Sayfası** yoluna dokunun.
- 2 Ağ ayarları sayfasının ilk bölümünü kontrol edin ve durumun bağlı olduğunu onaylayın.
Durumu bağlı değil ise LAN bağlantısı aktif olmayabilir veya ağ kablosu doğru çalışmıyor olabilir. Çözüm için yöneticinize başvurun.

Seri yazdırmayı kurma (yalnızca Windows)

Başlamadan önce, yazıcınızda seri dahili çözüm bağlantı noktası yüklenmiş olduğundan emin olun.

- 1 Yazıcıdaki parametreleri ayarlayın.
 - a Kontrol panelinden, bağlantı noktası ayarları menüsüne gidin.
 - b Seri bağlantı noktası ayarlarını bulun ve gerekirse ayarları atayın.
 - c Değişiklikleri uygulayın.
- 2 Bilgisayarınızdan, yazıcılar klasörünü açın ve yazıcınızı seçin.
- 3 Yazıcı özelliklerini açın ve listeden COM bağlantı noktasını seçin.
- 4 Aygıt Yöneticisi'nde COM bağlantı noktası parametrelerini ayarlayın.

Notlar:

- Seri yazdırma, yazdırma hızını düşürür.
- Seri kablonun, yazıcınızın seri bağlantı noktasına bağlı olduğundan emin olun.

Yazıcıyı güvenceye alma

Güvenlik yuvasını bulma

Bu yazıcının bir güvenlik kilidi özelliği vardır. Çoğu dizüstü bilgisayarla uyumlu olan güvenlik kilidini kullanarak yazıcıyı yerine sabitlemek için güvenlik kilidini gösterilen konuma takın.

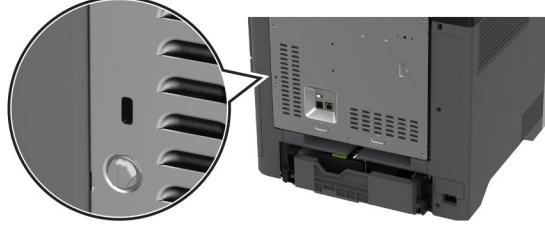

Yazıcı belleğini silme

Yazıcınızdaki geçici belleği veya arabelleğe alınmış verileri silmek için yazıcınızı kapatın.

Kalıcı belleği, aygıt ve ağ ayarlarını, güvenlik ayarlarını ve yerleşik çözümleri silmek için aşağıdaki adımları izleyin:

- 1 Ana ekranda **Ayarlar > Aygıt > Bakım > Servis Dışı Silme** öğesine dokununuz.
- 2 **Geçici bellekteki tüm bilgileri temizle** onay kutusuna ve **SİL** öğesine dokununuz.
- 3 **İlk kurulum sihirbazını başlat** veya **Yazıcıyı çevrimdışı bırak** öğesine ve ardından **İleri** öğesine dokununuz.
- 4 İşlemi başlatın.

Not: Bu işlem, kullanıcı verilerini korumak için kullanılan şifreleme anahtarını yok eder. Yazıcı belleğini sildikten sonra sabit disk ve akıllı depolama cihazını formatlayın.

Yazıcı depolama sürücüsünü silme

- 1 Ana ekranda **Ayarlar > Aygıt > Bakım > Servis Dışı Silme** öğesine dokununuz.
- 2 Yazıcınıza takılı olan depolama sürücüsüne bağlı olarak aşağıdaki işlemlerden birini gerçekleştirin:
 - Sabit disk için **Sabit diskteki tüm bilgileri sil** onay kutusuna dokununuz, **SİL** öğesine dokununuz ve ardından verileri silmek için bir yöntem seçin.

Not: Sabit disk temizleme işlemi, yazıcıyı diğer görevler için kullanılmaz hale getirerek birkaç dakika veya bir saatten fazla sürebilir.
 - Akıllı depolama sürücüsü (ISD) için **Akıllı Depolama Sürücüsünü Sil** öğesine dokununuz ve ardından tüm kullanıcı verilerini silmek için **SİL** öğesine dokununuz.
- 3 İşlemi başlatın.

Üretici varsayılan ayarlarını geri yükleme

- 1 Ana ekranda **Ayarlar > Aygıt > Fabrika Ayarlarına Geri Yükle** öğesine dokununuz.
- 2 **Ayarları Geri Yükle >** geri yüklemek istediğiniz ayarları seçin > **GERİ YÜKLE** öğesine dokununuz.
- 3 İşlemi başlatın.

Geçicilik Bildirimi

Bellek türü	Açıklama
Geçici bellek	Yazıcı basit yazdırma ve kopyalama işleri sırasında kullanıcı verilerini geçici olarak arabelleğe almak için standart rastgele erişim belleğini (RAM) kullanır.
Kalıcı bellek	Yazıcı iki tür kalıcı bellek kullanabilir: EEPROM ve NAND (flaş bellek). Her iki tür de işletim sistemini, yazıcı ayarlarını ve ağ bilgilerini depolar. Ayrıca tarayıcı ve yer işareti ayarları ile gömülü çözümleri de saklar.
Sabit disk depolama sürücüsü	Bazı yazıcılarda sabit disk sürücüsü yüklü olabilir. Yazıcı sabit disk, yazıcıya özel işlevler için tasarlanmıştır. Sabit disk, yazıcının karmaşık yazdırma işleri, form verileri ve yazı tipi verilerinden arabelleğe alınan kullanıcı verilerini korumasına olanak sağlar.
Akıllı depolama sürücüsü (ISD)	Bazı yazıcılarda ISD yüklü olabilir. ISD; karmaşık yazdırma işleri, form verileri ve yazı tipi verilerinden kullanıcı verilerini depolamak için kalıcı flash bellek kullanır.

Aşağıda belirtilen durumlarda yüklenmiş tüm yazıcı bellek içeriğini silin:

- Yazıcının hizmet dışı bırakılması.
- Yazıcı sabit diskinin veya ISD'nin değiştirilmesi.
- Yazıcının farklı bir bölüme veya konuma taşınması.
- Yazıcıya kuruluşunuzun dışından bir kişinin servis vermesi.
- Yazıcının servis için tesisinizden başka bir yere taşınması.
- Yazıcının başka bir kuruluşa satılması.

Not: Depolama sürücülerini atmak için kuruluşunuzun politikalarını ve prosedürlerini izleyin.

Yazdırma

Bilgisayardan yazdırma

Not: Etiketler, kart destesi ve zarflar için belgeyi yazdırmadan önce yazıcıda kağıt boyutunu ve türünü ayarlayın.

- 1 Yazdırmak istediğiniz belgeden Yazdır iletişim kutusunu açın.
- 2 Gerekliyse ayarları düzenleyin.
- 3 Belgeyi yazdırın.

Mobil aygıttan yazdırma

Lexmark Mobile Print kullanarak mobil cihazdan yazdırma

Lexmark Mobile Print, doğrudan desteklenen bir Lexmark yazıcıya belge ve görüntü göndermenizi sağlar.

- 1 Belgeyi açın ve Lexmark Mobile Print'e gönderin veya bununla paylaşın.

Not: Bazı üçüncü taraf uygulamaları, gönderme veya paylaşma özelliğini desteklemez. Daha fazla bilgi için uygulama ile birlikte gelen belgelere bakın.

- 2 Bir yazıcı seçin.
- 3 Belgeyi yazdırın.

Lexmark Print kullanarak mobil aygıttan yazdırma yapma

Lexmark Yazdırma, Android™ 6.0 veya üzeri sürüm kullanan mobil aygıtlar için bir mobil yazdırma çözümdür. Ağ bağlantılı yazıcılara ve yazdırma yönetimi sunucularına belge ve görüntü göndermenizi sağlar.

Notlar:

- Lexmark Yazdırma uygulamasını Google Play mağazasından indirdiğinizden ve mobil aygıtta etkinleştirdiğinizden emin olun.
- Yazıcın ve mobil aygıtın aynı ağa bağlı olduğundan emin olun.

- 1 Mobil aygıtınızda, dosya yöneticinizden bir belge seçin.
- 2 Belgeyi, Lexmark Yazdırma'ya gönderin veya paylaşın.



Not: Bazı üçüncü taraf uygulamaları, gönderme veya paylaşma özelliğini desteklemez. Daha fazla bilgi için uygulama ile birlikte gelen belgelere bakın.

- 3 Bir yazıcı seçin ve ardından gerekirse ayarları uygulayın.
- 4 Belgeyi yazdırın.

Mopria Print Service kullanarak mobil aygıttan yazdırma

Mopria® Print Service, Android 5.0 veya üzeri sürüm kullanan mobil aygıtlar için bir mobil yazdırma çözümdür. Herhangi bir Mopria onaylı yazıcıyla yazdırma yapmanızı sağlar.

Not: Mopria Print Service uygulamasını Google Play mağazasından indirdiğinizden ve mobil aygıtta etkinleştirdiğinizden emin olun.

- 1 Android mobil aygıtınızdan uyumlu bir uygulama başlatın veya dosya yöneticinizden bir belge seçin.
- 2  > **Yazdır** ögesine dokununuz.
- 3 Bir yazıcı seçin ve ardından gerekirse ayarları uygulayın.
- 4  ögesine dokununuz.

AirPrint kullanarak mobil aygıttan yazdırma

AirPrint yazılım özelliği, Apple aygıtınızdan doğrudan AirPrint onaylı bir yazıcıya yazdırma yapmanızı sağlayan bir mobil yazdırma çözümdür.

Notlar:



- Apple aygıtının ve yazıcının aynı ağa bağlı olduğundan emin olun. Ağda birden fazla kablosuz hub varsa her iki aygıtın da aynı alt ağa bağlı olduğundan emin olun.
- Bu uygulama yalnızca bazı Apple aygıtları tarafından desteklenir.

- 1 Mobil aygıtınızda dosya yöneticinizden bir belge seçin veya uyumlu bir uygulama başlatın.
- 2  > **Yazdır** ögesine dokununuz.
- 3 Bir yazıcı seçin ve ardından gerekirse ayarları uygulayın.
- 4 Belgeyi yazdırın.

Wi-Fi Direct® kullanarak mobil aygıttan yazdırma

Wi-Fi Direct® tüm Wi-Fi Direct özellikli yazıcılarla yazdırma işlemi gerçekleştirmenizi sağlayan bir yazdırma hizmetidir.

Not: Mobil aygıtınızın yazıcı kablosuz ağına bağlı olduğundan emin olun. Daha fazla bilgi için bkz. [69. sayfadaki "Yazıcıya mobil aygıt bağlama"](#).

- 1 Mobil aygıtınızdan uyumlu bir uygulama başlatın veya dosya yöneticinizden bir belge seçin.
- 2 Mobil aygıtınıza bağlı olarak aşağıdakilerden birini gerçekleştirin:
 -  > **Yazdır** ögesine dokununuz.
 -  > **Yazdır** ögesine dokununuz.
 -  > **Yazdır** ögesine dokununuz.
- 3 Bir yazıcı seçin ve ardından gerekirse ayarları uygulayın.
- 4 Belgeyi yazdırın.

Bir flaş sürücüden yazdırma

1 Flash sürücüyü takın.

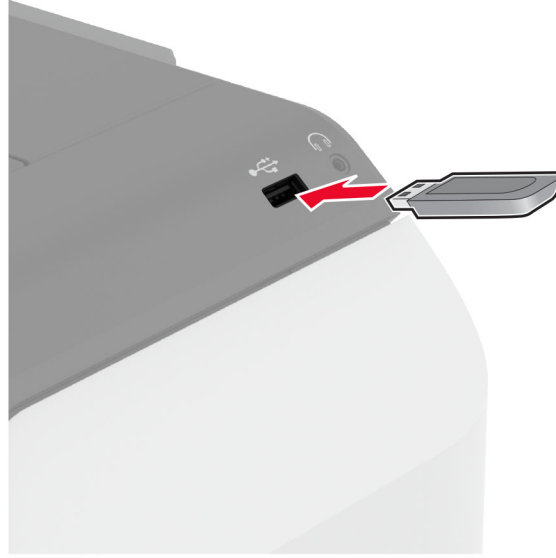

Notlar:

- Bir hata iletisi görüldüğünde flash sürücü takarsanız yazıcı flash sürücüyü görmeyecektir.
- Flash sürücüyü yazıcı başka yazdırma işlerini işlerken taktığınız takdirde, ekranda **Meşgul** mesajı görüntülenir.

2 Ekrandan, yazdırmak istediğiniz belgeye dokunun.

Gerekliyse yazdırma ayarlarını yapılandırın.

3 Belgeyi yazdırın.

Başka bir belgeyi yazdırmak için **USB Sürücüsü** ögesine dokunun.

Uyarı—Hasar Tehlikesi: Veri kaybını veya yazıcı arızası oluşmasını önlemek için bellek aygıtından yazdırırken, okurken ya da bellek aygıtından yazarken belirtilen alanda flash sürücüye veya yazıcıya dokunmayın.



Desteklenen flash sürücüler ve dosya türleri

Flash sürücüler

- Lexar JumpDrive S70 (16 GB ve 32 GB)
- SanDisk Cruzer Micro (16 GB ve 32 GB)
- PNY Attaché (16 GB ve 32 GB)

Notlar:

- Yazıcı, tam hız standardına sahip yüksek hızlı flash sürücülerini destekler.
- Flash sürücüler, Dosya Ayırma Tablosu (FAT) sistemini desteklemelidir.

Dosya türleri

Belgeler	Resimler
<ul style="list-style-type: none">• PDF (sürüm 1.7 veya öncesi)• Microsoft dosya biçimleri (DOC, DOCX, XLS, XLSX, PPT, PPTX)	<ul style="list-style-type: none">• JPEG veya JPG• TIFF veya TIF• GIF• BMP• PNG• PCX• DCX

Gizli işlerin yapılandırılması

- 1 Ana ekrandan, **Ayarlar** > **Güvenlik** > **Gizli Yazdırma Ayarları** yoluna dokununuz.
- 2 Ayarları yapılandırın.

Ayar	Açıklama
Maks Geçersiz PIN	Geçersiz PIN girme sınırını ayarlayın. Not: Sınıra ulaşıldığında, ilgili kullanıcı adına ait yazdırma işleri silinir.
Gizli İş Bitimi	Yazıcı belleğinden, sabit diskten veya akıllı depolama sürücüsünden otomatik olarak silinmeden önce bekletilen her bir iş için ayrı ayrı sona erme süresi ayarlayın. Not: Bekletilen bir iş Gizli, Tekrarlama, Yedek veya Doğrulama sınıflarından birine dahildir.
İş Bitimini Tekrarla	Tekrarlamak istediğiniz yazdırma işlerinin sona erme süresini ayarlar.
İş Bitimini Doğrula	Kalan kopyaları yazdırmadan önce kalitesini incelemeniz için bir işin kopya yazdırmasının sona erme süresini ayarlar.
İş Bitimini Ayır	Daha sonra yazdırmak üzere yazıcıda saklamak istediğiniz işler için sona erme süresini ayarlar.
Tüm İşlerin Bekletilmesini İste	Yazıcıyı, tüm yazdırma işlerini bekletecek şekilde ayarlar.
Çift belgeleri sakla	Yazıcıyı tüm belgeleri aynı dosya adı ile saklayacak şekilde ayarlar.

Gizli ve diğer bekletilen işleri yazdırma

Windows kullanıcıları için

- 1 Bir belge açıkken **Dosya > Yazdır** öğesine tıklayın.
- 2 Bir yazıcı seçin, ardından **Özellikler, Tercihler, Seçenekler** veya **Kurulum** öğesine tıklayın.
- 3 **Yazdır ve Beklet** öğesine tıklayın.
- 4 **Yazdır ve Beklet'i Kullan** öğesini seçin ve ardından bir kullanıcı adı atayın.
- 5 Yazdırma işi türünü (Gizli, Tekrar, Yedek veya Kontrol) seçin.
Gizli öğesini seçerseniz yazdırma işini bir kişisel kimlik numarası (PIN) ile güvenceye alın.
- 6 **Tamam** veya **Yazdır** düğmesine tıklayın.
- 7 Yazıcı ana ekranından, yazdırma işini serbest bırakın.
 - Gizli yazdırma işleri için **Bekletilen işler** > kullanıcı adınızı seçin > **Gizli** > PIN kodunu girin > yazdırma işini seçin > ayarları yapılandırın > **Yazdır** öğesine dokunun.
 - Diğer yazdırma işleri için **Bekletilen işler** > kullanıcı adınızı seçin > yazdırma işini seçin > ayarları yapılandırın > **Yazdır** öğesine dokunun.

Macintosh kullanıcıları için

AirPrint'i kullanma

- 1 Bir belge açıkken, **Dosya > Yazdır** menü öğelerini seçin.
- 2 Bir yazıcı seçin ve Yönlendirme menüsünden sonraki açılır menüden **PIN Yazdırma** öğesini seçin.
- 3 **PIN ile yazdır** seçeneğini etkinleştirin ve dört basamaklı bir PIN girin.
- 4 **Yazdır** öğesine tıklayın.
- 5 Yazıcı ana ekranından, yazdırma işini serbest bırakın. **Bekletilen işler** > bilgisayar adınızı seçin > **Gizli** > PIN kodunu girin > yazdırma işini seçin > **Yazdır** öğesine dokunun.

Yazdırma sürücüsünü kullanma

- 1 Bir belge açıkken, **Dosya** > **Yazdır** menü öğelerini seçin.
- 2 Bir yazıcı seçin ve Yönlendirme menüsünden sonraki açılır menüden **Yazdır ve Beklet** öğesini seçin.
- 3 **Gizli Yazdırma** öğesini seçin, ardından dört basamaklı bir PIN girin.
- 4 **Yazdır** öğesine tıklayın.
- 5 Yazıcı ana ekranından, yazdırma işini serbest bırakın. **Bekletilen işler** > bilgisayar adınızı seçin > **Gizli** > yazdırma işini seçin > PIN kodunu girin > **Yazdır** öğesine dokunun.

yazı tipi örneği listesi yazdırma

- 1 Ana ekrandan **Ayarlar** > **Raporlar** > **Yazdırma** > **Yazı Tiplerini Yazdır** öğesine dokunun.
- 2 **PCL Yazı Tipleri** veya **PS Yazı Tipleri** öğesine dokunun.

Bir dizin listesi yazdırma

Ana ekrandan, **Ayarlar** > **Raporlar** > **Yazdır** > **Dizini Yazdır** yoluna dokunun.

Kopyalar arasına ayırma sayfaları yerleştirme

- 1 Ana ekranda **Ayarlar** > **Yazdırma** > **Düzen** > **Ayırma Sayfaları** > **Kopyalar Arasında** öğesine dokunun.
- 2 Belgeyi yazdırın.

Bir yazdırma işini iptal etme

- 1 Ana ekrandan,  simgesine dokunun.
- 2 İptal edeceğiniz işi seçin.

Not: **İş Kuyruğu** öğesine dokunarak da bir işi iptal edebilirsiniz.

Toner koyuluğunu ayarlama

- 1 Ana ekrandan, **Ayarlar** > **Yazdırma** > **Kalite** yoluna dokunun.
- 2 Toner Koyuluğu menüsünden ayarları değiştirin.

Yazıcı menülerini kullanma

Menü haritası

Aygıt	<ul style="list-style-type: none"> • Tercihler • Eko Modu • Uzak Operatör Paneli • Bildirimler • Güç Yönetimi • Anonim Veri Toplama 	<ul style="list-style-type: none"> • Erişilebilirlik • Fabrika Varsayılanlarını Geri Yükleme • Bakım • Ana Ekranı Özelleştirme • Ürün yazılımını güncelle • Bu Yazıcı Hakkında
Yazdırma	<ul style="list-style-type: none"> • Düzen • Kurulum • Kalite • İş Hesaplama 	<ul style="list-style-type: none"> • PDF • PostScript • PCL • Görüntü
Kağıt	<ul style="list-style-type: none"> • Tepsi Yapılandırması 	<ul style="list-style-type: none"> • Ortam Yapılandırması
USB Sürücüsü	Flash Sürücü Yazdırma	
Ağlar/Portlar	<ul style="list-style-type: none"> • Ağa Genel Bakış • Kablosuz • Wi-Fi Direct • Mobil Hizmetler Yönetimi • Ethernet • TCP/IP • SNMP 	<ul style="list-style-type: none"> • IPSec • 802.1x • LPD Yapılandırması • HTTP/FTP Ayarları • ThinPrint • USB • Harici ağ erişimini sınırlandırma
Güvenlik	<ul style="list-style-type: none"> • Oturum Açma Yöntemleri • USB Aygıtlarını Zamanla • Güvenlik Denetim Günlüğü • Oturum Açma Sınırlamaları • Gizli Yazdırma Ayarı 	<ul style="list-style-type: none"> • Disk Şifreleme • Geçici Veri Dosyalarını Sil • Çözüm LDAP Ayarları • Çeşitli
Bulut Hizmetleri	Bulut Hizmetleri Kaydı	
Raporlar	<ul style="list-style-type: none"> • Menü Ayarları Sayfası • Aygıt 	<ul style="list-style-type: none"> • Yazdırma • Ağ
Sorun giderme	Yazdırma Kalitesi Sınama Sayfaları	

Aygıt

Tercihler

Menü öğesi	Açıklama
Ekran Dili [Dillerin listesi]	Ekranda görüntülenen metnin dilini ayarlar.
Ülke/Bölge [Ülke veya bölge listesi]	Yazıcının çalışmak üzere yapılandırıldığı ülkeyi veya bölgeyi tanımlayın.
Başlangıç kurulumunu çalıştır Kapalı* Açık	Kurulum sihirbazını çalıştırır.
Klavye Klavye Türü [Dillerin listesi]	Bir klavye türü olarak bir dil seçer. Not: Tüm Klavye Türü değerleri görünmeyebilir veya görünmesi için özel bir donanım gerekebilir.
Görüntülenen bilgiler Ekran Metni 1 (IP Adresi*) Ekran Metni 2 (Tarih/Saat*) Özel Metin 1 Özel Metin 2	Ana ekranda görünecek bilgileri belirler.
Tarih ve Saat Yapılandır Geçerli Tarih ve Saat Tarih ve Saati Manuel Ayarla Tarih Formatı Zaman Biçimi (12 saat Ö.Ö./Ö.S.*) Saat Dilimi UTC (GMT) Ofseti DST Başlangıcı DST Bitişi DST Ofseti Ağ Zaman Protokolü NTP'yi Etkinleştir (Açık*) NTP Sunucusu Kimlik Doğrulamayı Etkinleştir (Yok*) Anahtar Kimliği Parola	Yazıcının tarih, saat ve ağ saati protokolünü yapılandırır. Notlar: <ul style="list-style-type: none"> AA-GG-YYYY, ABD varsayılan fabrika ayarıdır. GG-AA-YYYY uluslararası varsayılan fabrika ayarıdır. UTC (GMT) Ofseti, DST Başlangıcı, DST Bitişi ve DST Ofseti yalnızca Saat Dilimi(UTC+kullanıcı) Özel olarak ayarlandığında görüntülenir. Anahtar Kimliği ve Parola yalnızca Kimlik Doğrulamayı Etkinleştir MD5 anahtarı olarak ayarlandığında görünür.
Kağıt Boyutları ABD Metrik	Kağıt boyutları ölçüsüne ait birimi belirtir. Not: İlk kurulum sihirbazında seçilen ülke veya bölge, ilk kağıt boyutu ayarını belirler.
Ekran Parlaklığı %20-100 (100*)	Ekranın parlaklığını ayarlar.
Not: Bir değer yanındaki yıldız (*), varsayılan fabrika ayarını belirtir.	

Menü öğesi	Açıklama
Flash Sürücü Erişimi Devre dışı Etkin*	Flash sürücüyü erişimi etkinleştirir.
Ekran Zaman Aşımı 5-300 (60*)	Ekran ana ekranı göstermeden veya yazıcı bir kullanıcı hesabı oturumunu otomatik olarak kapatmadan önce geçmesi gereken boşta kalma süresini saniye cinsinden ayarlar.
Not: Bir değer yanındaki yıldız (*), varsayılan fabrika ayarını belirtir.	

Eko Modu

Menü öğesi	Açıklama
Yazdırma Taraflar (Tek Taraflı*) Tarafta Başına Sayfa (Kapalı*) Toner Koyuluğu (4*) Renk Tasarrufu (Kapalı*)	Yazıcının yazdırma ayarlarını yapılandırır.
Not: Bir değer yanındaki yıldız (*), varsayılan fabrika ayarını belirtir.	

Uzak Operatör Paneli

Menü öğesi	Açıklama
Harici VNC Bağlantısı İzin Verme* İzin Ver	Kullanıcıların kontrol panelini uzaktan çalıştırması için harici Sanal Ağda Bilgi İşlem (VNC) istemcisi bağlayın.
Kimlik Doğrulama Türü Yok* Standart Kimlik Doğrulama	VNC istemci sunucusuna erişirken kullanılacak kimlik doğrulama türünü ayarlar.
VNC Parolası	VNC istemci sunucusuna bağlanmak için kullanılacak parolayı belirler. Not: Bu menü seçeneği yalnızca Kimlik Doğrulama Türü öğesi Standart Kimlik Doğrulama seçeneğine ayarlandığında görüntülenir.
Not: Bir değer yanındaki yıldız (*), varsayılan fabrika ayarını belirtir.	

Bildirimler

Menü öğesi	Açıklama
Sarf malzemeleri Sarf Malzemeleriyle İlgili Tahminleri Göster Tahminleri göster* Tahminleri Gösterme	Sarf malzemelerinin tahmini durumunu gösterir.
Not: Bir değer yanındaki yıldız (*), varsayılan fabrika ayarını belirtir.	

Menü öğesi	Açıklama
E-posta Uyarıları Ayarları E-posta Kurulumu Birincil SMTP Ağ Geçidi Birincil SMTP Ağ Geçidi Bağlantı Noktası (25*) İkincil SMTP Ağ Geçidi İkincil SMTP Ağ Geçidi Bağlantı Noktası (25*) SMTP Zaman Aşımı (30 saniye*) Yanıt Adresi Her zaman SMTP varsayılan Yanıt Adresini kullan (Kapalı*) SSL/TLS Kullan (Devre dışı)* Güvenilir Sertifika Gerekir (Açık*) SMTP Sunucusu Kimlik Doğrulama (Kimlik doğrulama gerekmiyor*) Aygıt Tarafından Gönderilen E-posta (Yok*) Kullanıcı Tarafından Gönderilen E-posta (Yok*) Active Directory Aygıt Bilgilerini Kullan (Kapalı*) Aygıt Kullanıcı Kimliği Aygıt Parolası Kerberos 5 ALANI NTLM Etki Alanı "SMTP sunucusu kurulmadı" hatasını devre dışı bırak(Kapalı*)	Yazıcınızdaki e-posta ayarlarını yapılandırır.
Hata Önleme Sıkışma Yardımı Kapalı Açık*	Yazıcıyı, sıkışan kağıt olup olmadığını otomatik olarak kontrol edecek şekilde ayarlar.
Hata Önleme Oto Devam Kapalı Açık* (5 saniye)	Yazıcının bazı katılım koşullarını sildikten sonra otomatik olarak bir yazdırma işini işlemeye veya yazdırmaya devam etmesine izin verir.
Hata Önleme Otomatik Yeniden Başlatma Otomatik Yeniden Başlatma (Daima yeniden başlat*)	Yazıcıyı, bir hata oluştuğunda yeniden başlatılacak şekilde ayarlar.
Hata Önleme Otomatik Yeniden Başlatma Maksimum Otomatik Yeniden Başlatmalar (20*)	Yazıcının gerçekleştirebileceği otomatik yeniden başlatma sayısını ayarlar.
Hata Önleme Otomatik Yeniden Başlatma Otomatik Yeniden Başlatma Penceresi (720*)	Yazıcının otomatik olarak yeniden başlatılmasından önce geçmesi gereken saniye sayısını ayarlar.
Hata Önleme Otomatik Yeniden Başlatma Otomatik Yeniden Başlatma Sayacı	Yeniden başlatma sayacının salt okunur bilgilerini gösterir.
Hata Önleme Otomatik Yeniden Başlatma Otomatik Yeniden Başlatma Sayacını Sıfırla	Otomatik yeniden başlatma sayacını sıfırlar.
Not: Bir değer yanındaki yıldız (*), varsayılan fabrika ayarını belirtir.	

Menü öğesi	Açıklama
Hata Önleme Kısa Kağıt Hatasını Görüntüle Açık Otomatik temizle*	Yazıcıyı, kısa kağıt hatası oluştuğunda mesaj gösterecek şekilde ayarlar. Not: Kısa kağıt, yüklenen kağıdın boyutunu ifade eder.
Hata Önleme Sayfa Koruması Kapalı* Açık	Yazıcıyı, yazdırmadan önce tüm sayfayı belleğe işleyecek şekilde ayarlar.
Sıkışma İçeriği Giderme Sıkışma Giderme Kapalı Açık Otomatik*	Yazıcıyı, sıkışan sayfaları yeniden yazdıracak şekilde ayarlar.
Not: Bir değer yanındaki yıldız (*), varsayılan fabrika ayarını belirtir.	

Güç Yönetimi

Menü öğesi	Açıklama
Uyku Modu Profili Uyku Modundan Yazdırma Yazdırmadan sonra beklemede kal Yazdırmadan sonra Uyku Moduna gir*	Yazıcıyı, yazdırma sonrasında uyanık kalacak veya Uyku moduna geri dönecek şekilde ayarlar.
Uyku Modu Profili Derin Uykudan Çıkarmak İçin Dokunma Kapalı Açık*	Yazıcı ekranına dokunarak yazıcıyı Derin Uyku modundan uyandırın.
Zaman aşırımları Uyku Modu 1–114 dakika (15*)	Yazıcının Uyku moduna geçmeden önceki boşta kalma süresini ayarlar.
Zaman aşırımları Hazırda Bekleme Süre Sonu Devre dışı 1 saat 2 saat 3 saat 6 saat 1 gün 2 gün 3 gün* 1 hafta 2 hafta 1 ay	Yazıcının kapanmasından önce geçen süreyi ayarlar.
Not: Bir değer yanındaki yıldız (*), varsayılan fabrika ayarını belirtir.	

Menü öğesi	Açıklama
Zaman aşımaları Bağlantıda Hazırda Bekleme Zaman Aşımı Hazırda Bekleme Hazırda Bekletme*	Aktif Ethernet mevcut olduğunda yazıcıyı kapatmak için Hazırda Bekleme Zaman Aşımı ayarını belirler.
Güç Modlarını Zamanla Programlar Yeni Program Ekle	Yazıcının Uyku veya Hazırda Bekleme moduna gireceği zamanı programlar.
Not: Bir değer yanındaki yıldız (*), varsayılan fabrika ayarını belirtir.	

Anonim Veri Toplama

Menü öğesi	Açıklama
Anonim Veri Toplama Aygıt Kullanımı ve Performansı Bilgileri Yok*	Yazıcı kullanımı ve performansı bilgilerini Lexmark'a gönderin. Not: Anonim Veri Gönderme Saati yalnızca Anonim Veri Toplama'yı Aygıt Kullanımı ve Performansı Bilgileri olarak ayarladığınızda görüntülenir.
Anonim Veri Gönderme Saati Başlangıç Saati Bitiş Saati	
Not: Bir değer yanındaki yıldız (*), varsayılan fabrika ayarını belirtir.	

Erişilebilirlik

Menü öğesi	Açıklama
Aynı Tuşa Basma Aralığı 0-5 saniye (0*)	Yazıcının, takılı bir klavyede aynı tuşa tekrar basılmasını yok saydığı aralığı ayarlar.
Tuş Tekrarı Bşngç Gecikmesi 0,25-5 saniye (1*)	Bir tekrarlama tuşu tekrarlamaya başlamadan önce ilk gecikme süresini ayarlar. Not: Yalnızca yazıcıya klavye takıldığında görüntülenir.
Tuş Tekrar Hızı 0,5-30 (30*)	Bir tekrarlama tuşu için saniye başına basma sayısını ayarlar. Not: Yalnızca yazıcıya klavye takıldığında görüntülenir.
Ekran Zaman Aşımını Uzat Kapalı* Açık	Ekran Zaman Aşımı zamanlayıcısının süresi dolduğunda kullanıcının ana ekrana dönmek yerine aynı konumda kalmasını sağlar ve zamanlayıcıyı sıfırlar.
Not: Bir değer yanındaki yıldız (*), varsayılan fabrika ayarını belirtir.	

Fabrika Varsayılanlarını Geri Yükleme

Menü öğesi	Açıklama
Ayarları Geri Yükle Tüm ayarları geri yükleyin Yazıcı ayarlarını geri yükleyin Ağ ayarlarını geri yükleyin Uygulama ayarlarını geri yükleyin	Yazıcıyı varsayılan fabrika ayarlarına geri yükler.

Bakım

Yapılandırma Menüsü

Menü öğesi	Açıklama
USB Yapılandırması USB PnP 1* 2	Bir kişisel bilgisayarla uyumluluğunu iyileştirmek için yazıcının USB sürücüsü modunu değiştirin.
USB Yapılandırması USB Hızı Tam Otomatik*	USB bağlantı noktasını, tam hızla çalışacak ve yüksek hız yeteneklerini devreden çıkaracak şekilde ayarlar.
Tepsi Yapılandırması Boyut Algılama Tepsi [x] Algılama (Açık*)	Tepsiyi içine yüklenen kağıt boyutunu otomatik olarak algılayacak şekilde ayarlar.
Tepsi Yapılandırması Tepsi Bağlantılandırma Otomatik* Kapalı	Yazıcıyı, aynı kağıt türü ve kağıt boyutu ayarlarına sahip tepsileri bağlayacak şekilde ayarlar.
Tepsi Yapılandırması Tepsi İçliği Mesajını Göster Kapalı Sadece bilinmeyen boyutlar için* Her zaman	Kullanıcının tepsiyi taktıktan sonra kağıt boyutu ve kağıt türü ayarlarını değiştirmesine olanak tanıyan bir mesaj görüntüler.
Tepsi Yapılandırması A5 Yükleme Kısa Kenar Uzun Kenar*	Tüm kağıt kaynaklarındaki A5 boyutlu kağıt için varsayılan yükleme yönünü belirler.
Tepsi Yapılandırması Kağıt Komut İstemleri Otomatik* Çok Amaçlı Besleyici Manuel Kağıt	Kağıt yüklenmesine dair bir istem görüldüğünde kullanıcının dolduracağı kağıt kaynağını ayarlar. Not: Çok Amaçlı Besleyici seçeneğinin görüntülenmesi için Kağıt menüsünde ÇA Yapılandır öğesini Kaset olarak ayarlayın.
Tepsi Yapılandırması Zarf Komut İstemleri Otomatik* Çok Amaçlı Besleyici Manuel Zarf	Zarf yüklenmesine dair bir istem görüldüğünde kullanıcının dolduracağı kağıt kaynağını ayarlar. Not: Çok Amaçlı Besleyici seçeneğinin görüntülenmesi için Kağıt menüsünde ÇA Yapılandır öğesini Kaset olarak ayarlayın.
Tepsi Yapılandırması Komut Eylemi Kullanıcıya sor* Devam Geçerli olanı kullan	Yazıcıyı, kağıt veya zarf ile ilgili değişiklik komutlarını çözümleyecek şekilde ayarlar.
Not: Bir değer yanındaki yıldız (*), varsayılan fabrika ayarını belirtir.	

Menü öğesi	Açıklama
Tepsi Yapılandırması Birden Çok Evrensel Boyut Kapalı* Açık	Tepsiyi, birden çok universal kağıt boyutunu destekleyecek şekilde ayarlayın.
Raporlar Menü Ayarları Sayfası Olay Günlüğü Olay Günlüğü Özeti	Yazıcının menü ayarları, durumu ve olay günlükleri hakkında raporlar yazdırır.
Sarf Malzemesi Kullanımı ve Sayaçlar Sarf Malzemesi Kullanım Geçmişini Temizle	Sarf malzemesi kullanım geçmişini, varsayılan fabrika seviyesine sıfırlar.
Sarf Malzemesi Kullanımı ve Sayaçlar Siyah Toner Sayacını Sıfırla Camgöbeği Kartuş Sayacını Sıfırla Macenta Kartuş Sayacını Sıfırla Sarı Kartuş Sayacını Sıfırla	Yeni kartuş takıldıktan sonra sayacı sıfırlar.
Sarf Malzemesi Kullanımı ve Sayaçlar Siyah Görüntüleme Ünitesi Sayacını Sıfırla	Yeni siyah görüntüleme ünitesi taktıktan sonra sayacı sıfırlar.
Sarf Malzemesi Kullanımı ve Sayaçlar Renkli Görüntüleme Kiti Sayacını Sıfırla	Yeni bir renkli görüntüleme kiti taktıktan sonra sayacı sıfırlar.
Sarf Malzemesi Kullanımı ve Sayaçlar Bakım Sayacını Sıfırla	Yeni ısıtıcı takıldıktan sonra sayacı sıfırlar.
Sarf Malzemesi Kullanımı ve Sayaçlar Aşamalı Kapsam Aralıkları	Her yazdırma aralığı için renk kapsamı miktarını ayarlar.
Yazıcı Öykünmeleri PPDS Öykünmesi Kapalı* Açık	Yazıcıyı, PPDS veri akışını tanıyacak ve kullanacak şekilde ayarlar.
Yazıcı Öykünmeleri PS Öykünmesi Kapalı Açık*	Yazıcıyı, PS veri akışını tanıyacak ve kullanacak şekilde ayarlar.
Yazıcı Öykünmeleri Formsmerge'ü Etkinleştir Kapalı* Açık	Formları sabit diskte veya Akıllı Depolama Sürücüsünde (ISD) saklamak için Formsmerge'ü etkinleştirir. Not: Bir sabit disk veya ISD takılı olmalıdır.
Yazıcı Öykünmeleri Prescribe'ı Etkinleştir Kapalı* Açık	Prescribe emülasyonunu etkinleştirir.
Not: Bir değer yanındaki yıldız (*), varsayılan fabrika ayarını belirtir.	

Menü öğesi	Açıklama
Yazıcı Öykünmeleri Emülatör Güvenliği Sayfa Zaman Aşımı (60 dakika*) İşin Ardından Emülatörü Sıfırla (Kapalı*) Yazıcı Mesaj Erişimini Devre Dışı Bırak (Açık*)	Emülasyon modu sırasında yazıcının güvenlik ayarlarını yapılandırır.
Yazdırma Yapılandırması Yalnızca Siyah Modu Kapalı* Açık	Yazıcıyı her zaman renkli içeriği gri tonda yazdıracak şekilde ayarlar.
Yazdırma Yapılandırması Renk Yakalama Kapalı 1 2* 3 4 5	Yazıcıdaki yanlışlığı telafi etmek için yazdırılan çıktıyı geliştirir.
Yazdırma Yapılandırması Yazı Tipi Netleştirme 0-150 (24*)	Yazı tipi verilerini yazdırırken yüksek frekanslı ekranların kullanıldığı değerler altında bir metin punto boyutu ayarlar. Örneğin değer 24 ise 24 punto veya daha az olan tüm yazı tipi boyutları yüksek frekanslı ekranları kullanır.
Aygıt İşlemleri Sessiz Modu Kapalı* Açık	Yazıcının ürettiği gürültü miktarını değiştirir. Not: Bu ayar etkinleştirilirse yazıcının genel performansı yavaşlar.
Aygıt İşlemleri Panel Menüleri Kapalı Açık*	Kontrol panelinden yazıcı menülerine erişimi etkinleştirir.
Aygıt İşlemleri Güvenli Mod Kapalı* Açık	Yazıcıyı, bilinen sorunlara rağmen mümkün olduğunca fazla işlevsellik sunmayı denediği özel modda çalışacak şekilde ayarlar. Örneğin Açık olarak ayarlandığında ve çift taraflı motor çalışmadığında yazıcı, çift taraflı yazdırma işlerinde bile belgelerin tek taraflı baskılarını yapar.
Aygıt İşlemleri Özel Durumu Temizle	Varsayılan veya Alternatif özel mesajlar için kullanıcı tanımlı dizeleri siler.
Aygıt İşlemleri Tüm uzaktan yüklenmiş mesajları temizle	Uzaktan yüklenmiş mesajları siler.
Aygıt İşlemleri Hata Ekranlarını Otomatik Göster Kapalı Açık*	Yazıcı, ana ekranda belirli bir süre boyunca etkin olmadıysa ekranda mevcut hata mesajları görünür.

Not: Bir değer yanındaki yıldız (*), varsayılan fabrika ayarını belirtir.

Menü ögesi	Açıklama
Toner yama sensörü kurulumu Kalibrasyon sıklığı tercihi Devre dışı En az renk düzenlemeleri Daha az renk düzenlemeleri Normal* Daha iyi renk doğruluğu En iyi renk doğruluğu	Renk kalibrasyonu ve renk uyumlandırması sıklığını belirle.
Toner yama sensörü kurulumu Tam kalibrasyon	Tam renk kalibrasyonunu çalıştırır.
Toner yama sensörü kurulumu TPS bilgi sayfasını yazdırma	Toner yama sensörü kalibrasyonunu içeren bir tanılama sayfası yazdırır.
Uygulama Yapılandırması LES Uygulamaları Kapalı Açık*	Lexmark Embedded Solutions (LES) uygulamalarını etkinleştirir.
Not: Bir değer yanındaki yıldız (*), varsayılan fabrika ayarını belirtir.	

Servis Dışı Silme

Menü ögesi	Açıklama
Servis Dışı Silme Bellek Son Silinme Tarihi Sabit Disk Son Silinme Tarihi ISD son silinenler	Yazıcı belleği veya depolama sürücüsünün son silindiği tarih ile ilgili salt okunur bilgileri gösterir. Not: Sabit Disk Son Silinme Tarihi ve ISD son silinenler, yalnızca bir depolama sürücüsü takılı olduğunda görüntülenir.
Servis Dışı Silme Kalıcı bellekteki tüm bilgileri sil Tüm yazıcı ve ağ ayarlarını silin Tüm uygulamaları ve uygulama ayarlarını silin Tüm kısayolları ve kısayol ayarlarını sil Sabit diskteki tüm bilgileri sil İndirmeleri sil (Tüm makroları, fontları, PFO'ları vb. sil) Arabelleğe alınmış işleri sil Bekletilen işleri sil Akıllı Depolama Sürücüsünü Sil	Kalıcı bellekteki ve depolama sürücüsündeki tüm bilgileri siler. Not: Sabit diskteki tüm bilgileri sil ve Akıllı Depolama Sürücüsünü Sil, yalnızca bir depolama sürücüsü takılı olduğunda görüntülenir.

Ana Ekranı Özelleştirme

Not: Bu menü yalnızca Embedded Web Server'da görüntülenir.

Menü	Açıklama
Durum/Sarf Malzemeleri İş Sırası Ayarlar Adres Defteri USB Sürücüsü Bekletilen İşler	Ana ekranda hangi simgelerin gösterileceğini belirler.

Ürün yazılımını güncelle

Menü öğesi	Açıklama
Geçerli Sürüm	Yazıcıda yüklü olan geçerli ürün yazılımı sürümünü gösterir.
Güncellemeleri hemen kontrol et	Ürün yazılımı güncellemelerini kontrol edin.
Güncellemeleri otomatik olarak kontrol et Açık Kapalı*	Yazıcıyı, ürün yazılımı güncellemelerini otomatik olarak kontrol edecek şekilde ayarlayın.

Bu Yazıcı Hakkında

Menü öğesi	Açıklama
Varlık Etiketi	Yazıcının kimliğini belirtir. Maksimum uzunluk 32 karakterdir.
Yazıcının Konumu	Yazıcı konumunu belirtir. Maksimum uzunluk 63 karakterdir.
Teknik destek	Yazıcının irtibat bilgilerini belirtir. Maksimum uzunluk 63 karakterdir.
Bellenim Sürümü	Yazıcıda yüklü olan belleğin sürümünü gösterir.
Motor	Yazıcının motor numarasını gösterir.
Seri Numarası	Yazıcının seri numarasını gösterir.
Yapılandırma Dosyasını USB'ye Aktar	Yapılandırma dosyasını bir flash sürücüye aktarır.
Sıkıştırılmış Günlükleri USB'ye Aktar	Sıkıştırılmış günlük dosyalarını bir flash sürücüye aktarır.
Günlükleri Gönder	Yazıcı günlüğü bilgilerini Lexmark'a gönderir.

Yazdırma

Düzen

Menü öğesi	Açıklama
Kenarlar Tek Taraflı* Çift Taraflı	Baskıların kağıdın bir yüzüne mi yoksa iki yüzüne mi yazdırılacağını belirler.
Not: Bir değerin yanındaki yıldız (*), varsayılan fabrika ayarını belirtir.	

Menü öğesi	Açıklama
Çevirme Stili Uzun Kenar* Kısa Kenar	Çift taraflı yazdırma işlemi gerçekleştirirken kağıdın hangi tarafının ciltleneceğini belirler.
Boş Sayfalar Yazdırma Yazdırma*	Yazdırma işine dahil edilen boş sayfaları yazdırır.
Harmanla Kapalı (1,1,1,2,2,2) Açık (1,2,1,2,1,2)*	Özellikle işin birden fazla kopyası yazdırılırken bir yazdırma işinin sayfalarını sırayla yığılanmış şekilde tutar.
Ayırma Sayfaları Yok* Kopyalar Arasında İşlerin Arasına Sayfaların Arasına	Yazdırma sırasında boş ayırma sayfaları ekler.
Ayırma Sayfası Kaynağı Tepsi [x] (1*) Çok Amaçlı Besleyici	Ayırma sayfaları için kağıt kaynağını belirler.
Taraf başına Sayfa Kapalı* Taraf başına 2 sayfa Taraf başına 3 sayfa Taraf başına 4 sayfa Taraf başına 6 sayfa Taraf başına 9 sayfa Taraf başına 12 sayfa Taraf başına 16 sayfa	Kağıt yaprağının bir yüzüne birden çok sayfa görüntüsü yazdırır.
Taraf Başına Sayfa Sırası Yatay* Ters Yatay Dikey Ters Dikey	Taraf Başına Sayfa menüsü kullanılırken birden çok sayfalı görüntülerin konumunu belirler.
Taraf Başına Sayfa Yönü Otomatik* Yatay Dikey	Taraf Başına Sayfa menüsü kullanılırken birden çok sayfalı görüntülerin yönünü belirler.
Taraf Başına Sayfa Kenarlığı Yok* Katı	Taraf Başına Sayfa menüsü kullanılırken her sayfa görüntüsünün çevresine kenarlık yazdırır.
Kopyalar 1-9999 (1*)	Her yazdırma işi için kopya sayısını belirler.
Not: Bir değer yanındaki yıldız (*), varsayılan fabrika ayarını belirtir.	

Menü öğesi	Açıklama
Yazdırma Alanı Normal* Sayfaya sığdır Tüm Sayfa	Kağıt yaprağı üzerindeki yazdırılabilir alanı ayarlar.
Not: Bir değer yanındaki yıldız (*), varsayılan fabrika ayarını belirtir.	

Kurulum

Menü öğesi	Açıklama
Yazıcı Dili PCL Öykünmesi PS Öykünmesi*	Yazıcı dilini ayarlar. Not: Bir yazıcı dilinin varsayılan olarak ayarlanması, bir yazılım programının başka bir yazıcı dili kullanılan yazdırma işleri göndermesini engellemez.
İş Bekletme Kapalı* Açık	Sarf malzemesi gerektiren yazdırma işlerini koruyarak sarf malzemesi gerektirmeyen işlerin yazdırılabilmesini sağlar. Not: Bu menü öğesi yalnızca bir sabit disk veya akıllı depolama sürücüsü (ISD) takıldığında görüntülenir.
İş Bekletme Zaman Aşımı 0-255 (30*)	Yazıcının mevcut olmayan kaynaklar gerektiren işleri beklemeye almadan önce kullanıcı müdahalesi için bekleyeceği süreyi saniye cinsinden ayarlar. Not: Bu menü öğesi yalnızca bir sabit disk veya ISD takıldığında kullanılabilir.
Yazıcı Kullanımı Maks Hız Maks Verim*	Renkli görüntüleme kitinin yazdırma sırasında nasıl çalışacağını belirleyin. Notlar: <ul style="list-style-type: none"> Renkli görüntüleme kiti Maks Verim seçeneğine ayarlandığında, yalnızca siyah sayfa grupları yazdırırken yavaşlar veya durur. Renkli görüntüleme kiti Maks Hız seçeneğine ayarlandığında, ister renkli ister siyah sayfalar yazdırılsın, her zaman çalışır.
Düşük Hızlı Yazıcı Kullanımı Maks Hız Maks Verim*	Renkli görüntüleme kitinin, düşük hızlı yazdırma sırasında nasıl çalışacağını belirleyin. Notlar: <ul style="list-style-type: none"> Renkli görüntüleme kiti Maks Verim seçeneğine ayarlandığında, yalnızca siyah sayfa grupları yazdırırken yavaşlar veya durur. Renkli görüntüleme kiti Maks Hız seçeneğine ayarlandığında, ister renkli ister siyah sayfalar yazdırılsın, her zaman çalışır. Bu ayar yalnızca yazıcı motoru dakikada 25 sayfa işlem hızında çalışırken yazıcı davranışını değiştirir. Yazıcı motoru daha yüksek işlem hızlarında çalışırken bir etkisi olmaz.
Hedefi Yükle RAM* Disk	Yazıcıya indirilmiş olan tüm kalıcı kaynakların nereye kaydedileceğini belirtir. Not: Bu menü öğesi yalnızca bir sabit disk veya ISD takıldığında kullanılabilir.
Not: Bir değer yanındaki yıldız (*), varsayılan fabrika ayarını belirtir.	

Menü öğesi	Açıklama
Kaynakları Kaydet Kapalı* Açık	Yazıcının, mevcut bellekten daha fazlasını gerektiren bir iş aldığıında indirilen kaynaklarla ne yapacağını belirler. Notlar: <ul style="list-style-type: none"> Kapalı olarak ayarlandığında yazıcı indirilen kaynakları yalnızca bellek gerekene kadar tutar. Etkin olmayan yazıcı diliyle ilişkili kaynaklar silinir. Açık olarak ayarlandığında yazıcı tüm dil geçişlerinde indirilmiş olan tüm kalıcı kaynakları korur. Gerekliğinde yazıcı, kalıcı kaynakları silmek yerine bellek dolu mesajlarını gösterir.
Hepsini Yazdır Sırası Alfabetik* Önce En Yeni Önce En Eski	Tüm bekletilen ve gizli işleri yazdıracağınız zaman yazdırma sırasını belirler. Not: Bu menü öğesi yalnızca bir sabit disk veya ISD takıldığında kullanılabilir.
Not: Bir değer yanındaki yıldız (*), varsayılan fabrika ayarını belirtir.	

Kalite

Menü öğesi	Açıklama
Yazdırma Modu Siyah Beyaz Renkli*	Yazıcının renkli içeriği nasıl oluşturacağını ayarlar.
Yaz Çözünürlüğü 4800 CQ* 1200 dpi	Yazdırılan çıktı için çözünürlüğü ayarlar. Not: 4800 CQ maksimum hızda yüksek kalitede çıktı sağlar.
Toner Koyuluğu 1 - 5 (4*)	Metin görüntülerinin açıklığını veya koyuluğunu belirler.
Yarı tonlama Normal* Ayrıntı	Daha keskin kenarlı daha düz çizgilere sahip olması için yazdırılan çıktıyı iyileştirir.
Renk Tasarrufu Kapalı* Açık	Grafikler ve görüntüleri yazdırmak için kullanılan toner miktarını azaltır. Not: Bu ayar Açık olarak ayarlandığında Toner Koyuluğu ayarının değeri geçersiz kılınır.
RGB Parlaklığı -6 - 6 (0*)	Sayfadaki tüm RGB ve gri nesnelerin parlaklığını ayarlar. Not: Bu ayar CMYK renk spesifikasyonlarının kullanıldığı dosyaları etkilemez.
RGB Kontrastı -6 - 6 (0*)	Sayfadaki tüm RGB ve gri nesnelerin kontrastını ayarlar. Not: Bu ayar CMYK renk spesifikasyonlarının kullanıldığı dosyaları etkilemez.
RGB Doygunluğu 0 - 5 (0*)	Sayfadaki tüm nesnelerin renk değerlerini ayarlarken siyah beyaz değerlerini korur. Not: Bu ayar CMYK renk spesifikasyonlarının kullanıldığı dosyaları etkilemez.
Not: Bir değer yanındaki yıldız (*), varsayılan fabrika ayarını belirtir.	

Gelişmiş Görüntüleme

Menü öğesi	Açıklama
Renk Dengesi Camgöbeği (0*) Macenta (0*) Sarı (0*) Siyah (0*)	Her renk için kullanılan toner miktarını ayarlar.
Renk Dengesi Varsayılanlara Sıfırla	Tüm renk ayarlarını varsayılan değerlerine sıfırlar.
Renk Düzeltme Kapalı Otomatik* Elle	Belgeleri yazdırmak için kullanılan renk ayarlarını değiştirir. Notlar: <ul style="list-style-type: none"> Kapalı seçeneği, yazıcıyı renk düzeltmesini yazılımdan alacak şekilde ayarlar. Otomatik seçeneği, yazıcıyı yazdırılan sayfadaki her nesneye farklı renk profilleri uygulayacak şekilde ayarlar. Manuel seçeneği, yazdırılan sayfadaki her nesneye uygulanan RGB veya CMYK renk dönüşümlerinin özelleştirilmesini sağlar.
Renk Örnekleri Renk Örnekleri Yazdır	Yazıcıda kullanılan RGB ve CMYK renk dönüşüm tablolarının her biri için örnek sayfaları yazdırır.
Renk Ayarı	Yazdırılan çıktıdaki renk değişimlerini ayarlamak üzere yazıcıyı kalibre eder.
Spot Renk Değiştirme Özel CMYK'yı Ayarla	Adlandırılmış yirmi spot renge belirli CMYK değerleri atar.
Not: Bir değer yanındaki yıldız (*), varsayılan fabrika ayarını belirtir.	

İş Hesaplama

Menü öğesi	Açıklama
İş Hesaplama Kapalı* Açık	Yazıcıyı, aldığı yazdırma işlerinin günlükünü oluşturacak şekilde ayarlar. Not: Bu menü öğesi yalnızca bir flash bellek, sabit disk veya akıllı depolama sürücüsü (ISD) takıldığında görüntülenir.
Hesaplama Günlüğü Frekansı Günlük Haftalık Aylık*	Yazıcının hangi sıklıkta günlük dosyası oluşturacağını belirler.
Frekans Sonunda Günlük Eylemi Yok* Geçerli Günlüğü E-posta ile Gönder Geçerli Günlüğü E-posta ile Gönder ve Sil Geçerli Günlüğü Gönder Geçerli Günlüğü Gönder ve Sil	Frekans eşiği sona erdiğinde yazıcının nasıl karşılık vereceğini belirler. Not: Hesaplama Günlüğü Frekansı öğesinde tanımlanan değer, bu eylemin ne zaman tetikleneceğini belirler.
Not: Bir değer yanındaki yıldız (*), varsayılan fabrika ayarını belirtir.	

Menü öğesi	Açıklama
Doluya Yakın Günlük Eylemi Yok* Geçerli Günlüğü E-posta ile Gönder Geçerli Günlüğü E-posta ile Gönder ve Sil En Eski Günlüğü E-posta ile Gönder ve Sil Geçerli Günlüğü Gönder Geçerli Günlüğü Gönder ve Sil En Eski Günlüğü Gönder ve Sil Geçerli Günlüğü Sil En Eski Günlüğü Sil Geçerli Hariç Tüm Günlükleri Sil Tüm Günlükleri Sil	Sabit disk veya ISD dolmak üzereyken yazıcının nasıl karşılık vereceğini belirler.
Dolu Günlük Eylemi Yok* Geçerli Günlüğü E-posta ile Gönder ve Sil En Eski Günlüğü E-posta ile Gönder ve Sil Geçerli Günlüğü Gönder ve Sil En Eski Günlüğü Gönder ve Sil Geçerli Günlüğü Sil En Eski Günlüğü Sil Geçerli Hariç Tüm Günlükleri Sil Tüm Günlükleri Sil	Sabit disk veya ISD kullanımı maksimum sınıra (100 MB) ulaştığında yazıcının nasıl karşılık vereceğini belirler.
Günlük Gönderme URL'si	Yazıcının iş hesaplama günlüklerini nereye göndereceğini belirler.
Günlükleri Göndermek için E-posta Adresi	Yazıcının iş hesaplama günlüklerini gönderdiği e-posta adresini belirtir.
Günlük Dosyası Öneki	Günlük dosyaları için öneki belirler. Not: TCP/IP menüsünde tanımlanan geçerli ana bilgisayar adı varsayılan günlük dosyası öneki olarak kullanılır.
Not: Bir değer yanındaki yıldız (*), varsayılan fabrika ayarını belirtir.	

PDF

Menü öğesi	Açıklama
Sığdır Kapalı* Açık	Sayfa içeriğini seçili sayfa boyutuna sığacak şekilde ölçeklendirir.
Ek notlar Yazdırma Yazdırma*	PDF'deki notların yazdırılıp yazdırılmayacağını belirler.
PDF Hatasını Yazdır Kapalı Açık*	PDF hatasını yazdırma özelliğini etkinleştirir.
Not: Bir değer yanındaki yıldız (*), varsayılan fabrika ayarını belirtir.	

PostScript

Menü öğesi	Açıklama
Baskı PS Hatası Kapalı* Açık	PostScript® hatası tanımlayan bir sayfa yazdırır. Not: Bir hata oluştuğunda gerçekleştirilen iş durur, yazıcı bir hata mesajı yazdırır ve yazdırma işinin kalanı iptal edilir.
Minimum Çizgi Genişliği 1-30 (2*)	Minimum strok genişliğini ayarlar. Not: 1200 dpi'de yazdırılan işler değeri doğrudan kullanır.
PS Başlangıç Modunu Kilitle Kapalı Açık*	SysStart dosyasını devre dışı bırakır. Not: SysStart dosyasının etkinleştirilmesi, yazıcınızı veya ağıncınızı güvenlik riskine maruz bırakır.
Resim Düzgünleştirme Kapalı* Açık	Düşük çözünürlüklü görüntülerin kontrastını ve netliğini geliştirir. Not: Bu ayar, çözünürlüğü 300 dpi veya daha yüksek olan görüntüleri etkilemez.
Font Önceliği Yerleşik* Flash/Disk	Yazı tipi arama sırasını belirler. Notlar: <ul style="list-style-type: none"> • Yerleşik, yazıcıyı istenen yazı tipi için sabit disk veya akıllı depolama sürücüsünden (ISD) önce kendi belleğinde arama yapacak şekilde ayarlar. • Flash/Disk seçeneği, yazıcıyı istenen font için yazıcı belleğinden önce sabit disk veya ISD'de arama yapacak şekilde ayarlar. • Bu menü öğesi yalnızca bir sabit disk veya ISD takıldığında kullanılabilir.
Bekleme Zaman Aşımı Kapalı Açık* (40 saniye)	Yazıcıyı, bir yazdırma işini iptal etmeden önce daha fazla veri bekleyecek şekilde etkinleştirir.
Not: Bir değer yanındaki yıldız (*), varsayılan fabrika ayarını belirtir.	

PCL

Menü öğesi	Açıklama
Yazı Tipi Kaynağı Yerleşik* Disk İndir Flash Yazı Tipi Kartı Tümü	Varsayılan yazı tipi seçimini içeren kaynağı seçer. Notlar: <ul style="list-style-type: none"> • Disk ve Flash öğeleri yalnızca arızalı olmayan, korumasız ve yazı tiplerini içeren sabit disk veya akıllı depolama sürücüsü (ISD) takıldığında görünür. • İndir öğesi yalnızca indirilen fontlar yazıcı belleğinde mevcutsa görünür. • Yazı Tipi Kartı yalnızca ISD takıldığında görünür.
Yazı Tipi Adı [Mevcut yazı tiplerinin listesi] (Courier*)	Belirlenen yazı tipi kaynağından bir yazı tipi seçer.
Simge Takımı [Mevcut simge takımının listesi] (10U PC-8*)	Her yazı tipi adının simge takımını belirtir. Not: Bir simge takımı alfabetik ve sayısal karakterler, noktalama işaretleri ve özel simgelerden oluşan bir kümedir. Simge takımları farklı diller veya bilimsel metinler için matematik sembolleri gibi özel programları destekler.
Not: Bir değer yanındaki yıldız (*), varsayılan fabrika ayarını belirtir.	

Menü öğesi	Açıklama
Karakter Aralığı 0,08-100,00 (10,00*)	Sabit veya tek aralıklı yazı tipleri için karakter aralığını belirleyin. Not: Karakter Aralığı, yazının bir yatay inçindeki sabit aralıklı karakterlerin sayısıdır.
Yönlendirme Dikey* Yatay Dikey Ters Çevir Yatay Ters Çevir	Sayfadaki metin ve grafiklerin yönünü belirtir.
Sayfa Başına Satır 1–255	PCL® veri akışı aracılığıyla yazdırılan her sayfa için metin çizgilerinin sayısını belirler. Notlar: <ul style="list-style-type: none"> Bu Menü öğesi, seçilen sayıda istenen satırın sayfanın varsayılan kenar boşlukları arasında yazdırılmasına neden olan dikey kaydırmayı etkinleştirir. 60 ABD'de varsayılan fabrika ayarıdır. 64 uluslararası varsayılan fabrika ayarıdır.
PCL5 Minimum Çizgi Genişliği 1-30 (2*)	İlk minimum strok genişliğini ayarlar.
PCLXL Minimum Çizgi Genişliği 1-30 (2*)	
A4 Genişliği 198 mm* 203 mm	A4 boyutunda kağıtta mantıksal sayfanın genişliğini ayarlar. Not: Mantıksal sayfa, fiziksel sayfada verilerin yazdırıldığı alandır.
Önce SB sonra SD Açık Kapalı*	Yazıcıyı, satır besleme kontrol komutundan sonra sürgü dönüşü gerçekleştirecek biçimde ayarlar. Not: Sürgü dönüşü, imlecin konumunu aynı satırdaki ilk konuma götürmesi için yazıcıya komut veren bir mekanizmadır.
Önce SD sonra SB Açık Kapalı*	Yazıcıyı, sürgü dönüşü kontrol komutundan sonra satır besleme gerçekleştirecek biçimde ayarlar.
Tepsi Yeninumara Tepsi Ata [x] Elle Kağıt Ata Elle Zarf Ata	Yazıcıyı, belirli bir kağıt kaynağı talep etmek üzere farklı bir kaynak atamaları seti kullanan farklı bir yazdırma sürücüsü veya özel uygulamayla çalışması için yapılandırır.
Tepsi Yeninumara Ürt. Ayarlarını Göster	Her kağıt kaynağına atanan varsayılan fabrika değerini gösterir.
Tepsi Yeninumara Varsayılanları Geri Yükle	Yeniden tepsi seçme değerlerini fabrika varsayılanlarına geri yükler.
Yazdırma Zaman Aşımı Kapalı Açık* (90 saniye)	Yazıcı belirlenen bir süre zarfında boşta kaldıktan sonra bir yazdırma işini bitirmesi için yazıcıyı ayarlar.
Not: Bir değer yanındaki yıldız (*), varsayılan fabrika ayarını belirtir.	

Görüntü

Menü öğesi	Açıklama
Otomatik Sığdır Açık Kapalı*	Bir görüntü için en uygun kağıt boyutunu ve yönlendirme ayarını seçer. Not: Açık olarak ayarlandığında bu Menü öğesi, görüntünün ölçeklendirme ve yönlendirme ayarlarını geçersiz kılar.
Negatif Kapalı* Açık	İki-tonlu tek renkli resimlerin negatifini alır. Not: Bu Menü öğesi GIF veya JPEG görüntü formatlarına uygulanmaz.
Ölçekleme Sol Üstü Sabitle En İyi Sığdır* Ortayı Sabitle Yüks./Genişlik Sığdır Yüksekliği Sığdır Genişliği Sığdır	Görüntüyü yazdırılabilir alana sığacak şekilde ayarlar. Not: Otomatik Sığdır için Açık seçildiğinde Ölçekleme otomatik olarak En İyi Sığdır'a ayarlanır.
Yönlendirme Dikey* Yatay Dikey Ters Çevir Yatay Ters Çevir	Sayfadaki metin ve grafiklerin yönünü belirtir.
Not: Bir değer yanındaki yıldız (*), varsayılan fabrika ayarını belirtir.	

Kağıt

Tepsi Yapılandırması

Menü öğesi	Açıklama
Varsayılan Kaynak Tepsi [x] (1*) Çok Amaçlı Besleyici Elle Kağıt Elle Zarf	Tüm yazdırma işleri için kağıt kaynağını ayarlar.
Kağıt Boyutu/Türü Tepsi [x] Çok Amaçlı Besleyici Elle Kağıt Elle Zarf	Her kağıt kaynağına yüklenen kağıt boyutunu veya kağıt türünü belirler.
Boyut Değiştir Kapalı Letter/A4 Listelenenlerin Tümü*	Yazıcıyı, istenen boyut herhangi bir kağıt kaynağına yüklenmemişse belirlenen bir kağıt boyutuna geçecek şekilde ayarlar. Notlar: <ul style="list-style-type: none"> Kapalı seçeneği kullanıcıdan gerekli kağıt boyutunu yüklemesini ister. Listelenenlerin Tümü, tüm mevcut boyut değişikliklerine izin verir.
Not: Bir değer yanındaki yıldız (*), varsayılan fabrika ayarını belirtir.	

Menü öğesi	Açıklama
MP Yapılandır Kaset* Manuel İlk	Çok amaçlı besleyicinin davranışını belirler. Notlar: <ul style="list-style-type: none"> • Kaset, çok amaçlı besleyiciyi otomatik kağıt kaynağı olarak yapılandırır. • Manuel, çok amaçlı besleyiciyi yalnızca manuel olarak beslenen yazdırma işleri için ayarlar. • İlk, çok amaçlı besleyiciyi birincil kağıt kaynağı olarak yapılandırır.
Not: Bir değer yanındaki yıldız (*), varsayılan fabrika ayarını belirtir.	

Ortam Yapılandırması

Universal Ayarları

Menü öğesi	Açıklama
Ölçüm Birimleri İnç Milimetre	Universal kağıt için ölçüm birimini belirler. Not: ABD'de inç varsayılan fabrika ayarıdır. Uluslararası varsayılan fabrika ayarı Milimetre'dir.
Dikey Genişliği 3,5–19 inç (8,5*) 88,9–482,6 mm (216*)	Universal kağıdın dikey genişliğini ayarlar.
Dikey Yüksekliği 3,5–19 inç (14*) 88,9–482,6 mm (356*)	Universal kağıdın dikey yüksekliğini ayarlar.
Besleme Yönü Kısa Kenar* Uzun Kenar	Yazıcıyı, kağıdı kısa kenar veya uzun kenar yönünden alacak şekilde ayarlar. Not: Uzun Kenar seçeneği yalnızca en uzun kenar desteklenen maksimum genişlikten kısa olduğunda görünür.
Birden Çok Evrensel Boyut Tepsi [x] Çok Amaçlı Besleyici	Her kağıt kaynağına yerleştirilen birden çok universal boyut için benzersiz bir boyut atayın. Not: Bu ayar yalnızca Aygıt menüsünde etkinleştirildiğinde görüntülenir. Ana ekrandan Ayarlar > Aygıt > Bakım > Yapılandırma Menüsü > Tepsi Yapılandırması > Birden Çok Universal Boyut öğesine dokununuz.
Not: Bir değer yanındaki yıldız (*), varsayılan fabrika ayarını belirtir.	

Ortam Türleri

Menü öğesi	Açıklama
Düz Kağıt Kart Destesi Geri Dönüştürülmüş Parlak Etiketler Vinil etiketler Bond Zarf Antetli Kağıt Önceden Basılı Renkli Kağıt Hafif Kağıt Ağır Kağıt Pürüzlü/Koton Özel Tür [X]	Kağıdın dokusunu, ağırlığını ve yönünü belirler.

USB Sürücüsü

Flash Sürücüden Yazdırma

Menü öğesi	Açıklama
Kopya Sayısı 1-9999 (1*)	Kopya sayısını ayarlar.
Kağıt Kaynağı Tepsi [x] (1*) Çok Amaçlı Besleyici Manuel Kağıt Manuel Zarf	Yazdırma işi için kağıt kaynağını ayarlar.
Renkli Kapalı Açık*	Renkli bir flash sürücü dosyası yazdırır.
Harmanla Kapalı [1,1,1,2,2,2] Açık [1,2,1,2,1,2]*	Özellikle işin birden fazla kopyası yazdırılırken bir yazdırma işinin sayfalarını sırayla yığılanmış şekilde tutar.
Kenarlar Tek Taraflı* Çift Taraflı	Baskıların kağıdın bir yüzüne mi yoksa iki yüzüne mi yazdırılacağını belirler.
Çevirme Stili Uzun Kenar* Kısa Kenar	Çift taraflı yazdırma işlemi gerçekleştirirken kağıdın hangi tarafının ciltleneceğini belirler.
Not: Bir değer yanındaki yıldız (*), varsayılan fabrika ayarını belirtir.	

Menü öğesi	Açıklama
Taraf başına Sayfa Kapalı* Taraf başına 2 sayfa Taraf başına 3 sayfa Taraf başına 4 sayfa Taraf başına 6 sayfa Taraf başına 9 sayfa Taraf başına 12 sayfa Taraf başına 16 sayfa	Kağıt yaprağının bir yüzüne birden çok sayfa görüntüsü yazdırır.
Taraf Başına Sayfa Sırası Yatay* Ters Yatay Ters Dikey Dikey	Taraf Başına Sayfa menüsü kullanılırken birden çok sayfalı görüntülerin konumunu belirler.
Taraf Başına Sayfa Yönü Otomatik* Yatay Yönlendirme Dikey Yönlendirme	Taraf Başına Sayfa menüsü kullanılırken birden çok sayfalı görüntülerin yönünü belirler.
Taraf Başına Sayfa Kenarlığı Yok* Katı	Taraf Başına Sayfa menüsü kullanılırken her sayfa görüntüsünün çevresine kenarlık yazdırır.
Ayırma Sayfaları Kapalı* Kopyaların Arasına İşlerin Arasına Sayfaların Arasına	Yazdırma sırasında boş ayırma sayfaları ekler.
Ayırma Sayfası Kaynağı Tepsi [x] (1*) Çok Amaçlı Besleyici	Ayırma sayfaları için kağıt kaynağını belirler.
Boş Sayfalar Yazdırmayın* Yazdır	Bir yazdırma işinde boş sayfa yazdırır.
Not: Bir değer yanındaki yıldız (*), varsayılan fabrika ayarını belirtir.	

Ağlar/Portlar

Ağa Genel Bakış

Menü öğesi	Açıklama
Etkin Bağdaştırıcı Otomatik* Standart Ağ Kablosuz	Ağ bağlantısının türünü belirler. Not: Kablosuz seçeneği yalnızca kablosuz ağa bağlı yazıcılarda kullanılabilir.
Ağ Durumu	Yazıcı ağının bağlantı durumunu gösterir.
Yazıcıda Ağ Durumunu Göster Kapalı Açık*	Ağ durumunu ekranda gösterir.
Hız, Çift Taraflı	Halen etkin ağ kartının hızını gösterir.
IPv4	IPv4 adresini gösterir.
Tüm IPv6 Adresleri	Tüm IPv6 adreslerini gösterir.
Yazıcı Sunucusunu Sıfırla	Yazıcının tüm etkin ağ bağlantılarını sıfırlar. Not: Bu ayar tüm ağ yapılandırma ayarlarını kaldırır.
Ağ İş Zamanlaması Kapalı Açık* (90 saniye)	Yazıcının bir ağ yazdırma işini iptal etmesinden önceki süreyi ayarlar.
Banner Sayfası Kapalı* Açık	Banner sayfası yazdırır.
Ağ Bağlantılarını Etkinleştir Kapalı Açık*	Yazıcının bir ağa bağlanmasını sağlar.
LLDP'yi etkinleştir Kapalı* Açık	Yazıcıda Bağlantı Katmanı Bulma Protokolü'nü (LLDP) etkinleştirin.
Not: Bir değer yanındaki yıldız (*), varsayılan fabrika ayarını belirtir.	

Kablosuz

Not: Bu menü yalnızca Wi-Fi ağına bağlı yazıcılar veya bir kablosuz ağ bağdaştırıcısı bulunan yazıcılar için kullanılabilir.

Menü öğesi	Açıklama
Mobil Uygulamayı Kullanarak Kur	Lexmark Mobile Assistant'ı kullanarak Wi-Fi bağlantısını yapılandırma.

Menü öğesi	Açıklama
Yazıcı Paneli Üzerinden Kurulum Ağ Seç Wi-Fi Ağı Ekleme Ağ Adı Ağ Modu Alt Yapı Kablosuz Güvenlik Modu Devre dışı* WPA2/WPA - Kişisel WPA2 - Kişisel WPA2/WPA3 - Kişisel WPA3 - Kişisel 802.1x - RADIUS	Kontrol panelini kullanarak Wi-Fi bağlantısını yapılandırır. Not: Bu menü öğesi, Embedded Web Server'da <i>Kablosuz Bağlantı Kurulumu</i> olarak görünür.
Wi-Fi Protected Setup Düğme Yöntemini Başlat PIN Yöntemini Başlat	Wi-Fi ağ bağlantısı kurun ve ağ güvenliğini etkinleştirin. Notlar: <ul style="list-style-type: none"> Düğme Yöntemini Başlat seçeneği, belirlenen bir sürede hem yazıcıdaki hem de erişim noktasındaki (kablosuz yönlendirici) düğmelere basıldığında yazıcının Wi-Fi ağına bağlanmasını sağlar. PIN Yöntemini Başlat seçeneği, yazıcıda erişim noktasının kablosuz ayarlarına bir PIN girildiğinde yazıcının Wi-Fi ağına bağlanmasını sağlar.
Uyumluluk 802.11b/g/n (2,4 GHz)* 802.11a/b/g/n/ac (2,4 GHz/5 GHz) 802.11a/n/ac (5 GHz)	Wi-Fi ağı standardını belirler. Not: 802.11a/b/g/n/ac (2,4 GHz/5 GHz) ve 802.11a/n/ac (5 GHz) yalnızca bir Wi-Fi seçeneği yüklüyse görüntülenir.
Kablosuz Güvenlik Modu Devre dışı* WPA2/WPA-Kişisel WPA2-Kişisel WPA2/WPA3 - Kişisel WPA3 - Kişisel 802.1x - RADIUS	Yazıcıyı Wi-Fi aygıtlarına bağlamak için güvenlik modunu ayarlar.
WPA2/WPA Kişisel AES*	Wi-Fi Korumalı Erişim (WPA) üzerinden Wi-Fi güvenliğini etkinleştirir. Not: Bu menü öğesi yalnızca Kablosuz Güvenlik Modu WPA2/WPA-Kişisel olarak ayarlandığında görünür.
PSK Ayarla	Güvenli Wi-Fi bağlantısı için parolayı ayarlar.
WPA2-Kişisel AES*	WPA2 üzerinden Wi-Fi güvenliğini etkinleştirir. Not: Bu menü öğesi yalnızca Kablosuz Güvenlik Modu WPA2-Kişisel olarak ayarlandığında görünür.
802.1x Şifreleme Modu WPA+ WPA2* WPA2 + PMF*	802.1x standardı üzerinden Wi-Fi güvenliğini etkinleştirir. Not: Bu menü öğesi yalnızca Kablosuz Güvenlik Modu 802.1x - RADIUS olarak ayarlandığında görünür.

Menü öğesi	Açıklama
IPv4 DHCP Etkinleştir Açık* Kapalı Statik IP Adresini Ayarla IP Adresi Ağ Maskesi Ağ Geçidi	Yazıcının IPv4 ayarlarını etkinleştirir ve yapılandırır.
IPv6 IPv6'yı Etkinleştir Açık* Kapalı DHCPv6'yı Etkinleştir Açık Kapalı* Durum Bilgisi İçermeyen Adres Otomatik Yapılandırması Açık* Kapalı DNS Sunucusu Adresi Elle Atanmış IPv6 Adresi Elle Atanmış IPv6 Yönlendirici Adres Öneki Tüm IPv6 Adresleri Tüm IPv6 Yönlendirici Adresleri	Yazıcının IPv6 ayarlarını etkinleştirir ve yapılandırır.
Ağ Adresi UAA LAA	Ağ adreslerini görüntüler.
PCL SmartSwitch Açık* Kapalı	Bir yazdırma işi gerektirdiğinde, varsayılan yazıcı dilinin ne olduğuna bakmaksızın yazıcıyı otomatik olarak PCL öykünmesine geçirir. Not: PCL SmartSwitch kapalıysa yazıcı gelen verileri incelemeyiz ve Ayarlar menüsünde belirtilen varsayılan yazıcı dilini kullanır.
PS SmartSwitch Açık* Kapalı	Bir yazdırma işi gerektirdiğinde, varsayılan yazıcı dilinin ne olduğuna bakmaksızın yazıcıyı otomatik olarak PS emülasyonuna geçirir. Not: PS SmartSwitch kapalıysa yazıcı gelen verileri incelemeyiz ve Ayarlar menüsünde belirtilen varsayılan yazıcı dilini kullanır.
İş Arabellekleme Açık Kapalı*	Yazdırma işlerini, yazdırmadan önce geçici olarak sabit disk veya akıllı depolama sürücüsünde (ISD) saklayın. Not: Bu menü öğesi yalnızca bir sabit disk veya ISD takıldığında kullanılabilir.
Mac İkili PS Otomatik* Açık Kapalı	Yazıcıyı Macintosh ikili PostScript yazdırma işlerini işlemek için ayarlar. Notlar: <ul style="list-style-type: none"> • Açık, ham ikili PostScript yazdırma işlerini işler. • Kapalı, yazdırma işlerini standart protokolü kullanarak filtreler.

Wi-Fi Direct

Menü öğesi	Açıklama
Wi-Fi Direct'i Etkinleştir Açık Kapalı*	Yazıcıyı doğrudan Wi-Fi aygıtlarına bağlanacak şekilde ayarlar.
Wi-Fi Direct Adı	Wi-Fi Direct ağının adını belirler.
Wi-Fi Direct Parolası	Wi-Fi bağlantısındaki kullanıcıların kimliklerini doğrulamak ve bu kullanıcıları onaylamak için parolayı ayarlar.
Ayar Sayfasında Parolayı Göster Kapalı Açık*	Ağ Ayarları Sayfası'nda Wi-Fi Direct Parolası'nı görüntüler.
Tercih Edilen Kanal Numarası 1–11 Otomatik*	Tercih edilen Wi-Fi ağ kanalını ayarlar.
Grup Sahibi IP Adresi	Grup sahibinin IP adresini belirtir.
Push Düğmesi İsteklerini Otomatik Kabul Et Kapalı* Açık	Ağ bağlantısı isteklerini otomatik olarak kabul eder. Not: İstemcilerin otomatik olarak kabul edilmesi güvenli değildir.
Not: Bir değer yanındaki yıldız (*), varsayılan fabrika ayarını belirtir.	

Mobil Hizmetler Yönetimi

Menü öğesi	Açıklama
IPP Yazdırmayı Etkinleştir Açık* Kapalı	İnternet Yazdırma Protokolü'nü (IPP) kullanarak mobil aygıtlardan yazdırmaya izin verir.
USB Üzerinden IPP'yi Etkinleştir Açık* Kapalı	USB bağlantısı kullanarak yazdırma veya tarama işlerine izin verir.
Mopria Yazdırma Bulmayı Etkinleştir Açık* Kapalı	Mopria özellikli aygıtların yazıcıyı bulmasına izin verir.
Not: Bir değer yanındaki yıldız (*), varsayılan fabrika ayarını belirtir.	

Ethernet

Menü öğesi	Açıklama
Network Speed (Ağ Hızı)	Etkin ağ bağıdaştırıcısının hızını gösterir.
IPv4 DHCP'yi Etkinleştir (Açık*) Statik IP Adresini Ayarla	IPv4 ayarlarını yapılandırır.
Not: Bir değer yanındaki yıldız (*), varsayılan fabrika ayarını belirtir.	

Menü öğesi	Açıklama
IPv6 IPv6'yı Etkinleştir (Açık*) DHCPv6'yı Etkinleştir (Kapalı*) Durum Bilgisi İçermeyen Adres Otomatik Yapılandırması (Açık*) DNS Sunucusu Adresi Elle Atanmış IPv6 Adresi Elle Atanmış IPv6 Router Adres Öneki (64*) Tüm IPv6 Adresleri Tüm IPv6 Yönlendirici Adresleri	IPv6 ayarlarını yapılandırır.
Ağ Adresi UAA LAA	Ağ adresini belirler.
PCL SmartSwitch Kapalı Açık*	Bir yazdırma işi gerektirdiğinde, varsayılan yazıcı dilinin ne olduğuna bakmaksızın yazıcıyı otomatik olarak PCL öykünmesine geçirir. Not: Bu ayar devre dışıysa yazıcı gelen verileri incelemeyiz ve Ayarlar menüsünde belirtilen varsayılan yazıcı dilini kullanır.
PS SmartSwitch Kapalı Açık*	Bir yazdırma işi gerektirdiğinde, varsayılan yazıcı dilinin ne olduğuna bakmaksızın yazıcıyı otomatik olarak PostScript öykünmesine geçirir. Not: Bu ayar devre dışıysa yazıcı gelen verileri incelemeyiz ve Ayarlar menüsünde belirtilen varsayılan yazıcı dilini kullanır.
İş Arabellekleme Kapalı* Açık	Yazdırma işlerini, yazdırmadan önce geçici olarak sabit disk veya akıllı depolama sürücüsünde (ISD) saklayın. Not: Bu menü öğesi yalnızca bir sabit disk veya ISD takıldığında kullanılabilir.
Mac İkili PS Otomatik* Açık Kapalı	Yazıcıyı Macintosh ikili PostScript yazdırma işlerini işlemek için ayarlar. Notlar: <ul style="list-style-type: none"> Otomatik, Windows veya Macintosh işletim sistemlerini kullanan bilgisayarlardan gelen yazdırma işlerini işler. Kapalı, PostScript yazdırma işlerini standart protokolü kullanarak filtreler.
Enerji Tasarruflu Ethernet Açık Kapalı Otomatik*	Yazıcı Ethernet ağından veri almadığında güç tüketimini azaltır.
Not: Bir değer yanındaki yıldız (*), varsayılan fabrika ayarını belirtir.	

TCP/IP

Not: Bu menü yalnızca ağ yazıcılarında veya yazdırma sunucularına bağlı yazıcılarda görünür.

Menü öğesi	Açıklama
Ana Makine Adını Ayarla	Geçerli TCP/IP ana bilgisayar adını ayarlar.
Etki Alanı Adı	Etki alanı adını ayarlar.
DHCP/BOOTP'nin NTP sunucusunu güncelleme mesine izin ver Açık* Kapalı	DHCP ve BOOTP istemcilerinin yazıcının NTP ayarlarını güncellemeğine izin verir.
Sıfır Yapılandırma Adı	Sıfır yapılandırılmalı ağ için bir hizmet adı belirler.
Auto IP'yi etkinleştir Kapalı Açık*	Otomatik olarak bir IP adresi atar.
DNS Sunucusu Adresi	Geçerli Etki Alanı Adı Sistemi (DNS) sunucu adresini belirler.
Yedek DNS Adresi	Yedek DNS sunucu adreslerini belirler.
Yedek DNS Adresi 2	
Yedek DNS Adresi 3	
Etki Alanı Arama Sırası	Ağın farklı etki alanlarında bulunan yazıcıyı ve kaynaklarını bulmak için etki alanı adlarının listesini belirler.
DDNS'yi Etkinleştir Kapalı* Açık	Dinamik DNS ayarlarını günceller.
DDNS TTL	Geçerli DDNS ayarlarını belirtir.
Varsayılan TTL	
DDNS Yenileme Süresi	
mDNS'i Etkinleştir Kapalı Açık*	Multicast DNS ayarlarını günceller.
WINS Sunucu Adresi	Windows İnternet Ad Hizmeti (WINS) için bir sunucu adresi belirler.
BOOTP'yi Etkinleştir Kapalı* Açık	BOOTP'nin yazıcı IP adresi atamasını sağlar.
Sınırlı Sunucu Listesi	TCP/IP üzerinden yazıcıyla iletişim kurmasına izin verilen IP adreslerini belirler. Notlar: <ul style="list-style-type: none"> • IP adreslerini ayırmak için virgül kullanın. • En fazla 50 IP adresi ekleyebilirsiniz. • Bu menü öğesi yalnızca bazı yazıcı modellerinde mevcuttur.
Sınırlı Sunucu Listesi Seçenekleri Tüm Bağlantı Noktalarını Engelle* Yalnızca Yazdırmayı Engelle Yalnızca Yazdırmayı ve HTTP'yi Engelle	Listede bulunmayan IP adresleri için erişim seçeneğini belirler. Not: Bu menü öğesi yalnızca bazı yazıcı modellerinde mevcuttur.
Not: Bir değer yanındaki yıldız (*), varsayılan fabrika ayarını belirtir.	

Menü öğesi	Açıklama
MTU 256–1500 Ethernet (1500*)	TCP bağlantıları için bir maksimum iletim birimi (MTU) parametresi belirler.
Ham Baskı Bağlantı Noktası 1-65535 (9100*)	Ağa bağlı yazıcılar için bir ham bağlantı noktası numarası belirler.
Çıkış Trafiği Maksimum Hızı Kapalı* Açık	Yazıcının maksimum aktarım hızını ayarlar. Not: Etkinleştirildiğinde bu ayarın seçeneği 100-1.000.000 Kilobit/saniyedir.
TLS Desteği TLSv1.0'ı Etkinleştir (Kapalı) TLSv1.1'i Etkinleştir (Kapalı*) TLSv1.2'yi Etkinleştir (Açık*)	Aktarım Katmanı Güvenliği protokolünü etkinleştirir.
SSL Şifreleme Listesi	SSL veya TLS bağlantılarında kullanılacak şifre algoritmalarını belirtir.
TLSv1.3 SSL Şifreleme Listesi	TLS v1.3 için kullanılacak özel şifreleme dizesini belirtin.
Not: Bir değer yanındaki yıldız (*), varsayılan fabrika ayarını belirtir.	

SNMP

Not: Bu menü yalnızca ağ yazıcılarında veya yazdırma sunucularına bağlı yazıcılarda görünür.

Menü öğesi	Açıklama
SNMP Sürüm 1 ve 2c Etkin Kapalı Açık* SNMP Setine İzin Ver Kapalı Açık* PPM MIB'yi Etkinleştir Kapalı Açık* SNMP Topluluğu	Yazdırma sürücüleri ve uygulamaları yüklemek için Simple Network Management Protocol (SNMP) sürüm 1 ve 2c'yi yapılandırır.
Not: Bir değer yanındaki yıldız (*), varsayılan fabrika ayarını belirtir.	

Menü öğesi	Açıklama
SNMP Sürüm 3 Etkin Kapalı Açık* Bağlam Adı Okunur/Yazılır Kimlik Bilgilerini Belirle Kullanıcı Adı Kimlik Doğrulama Parolası Gizlilik Parolası Salt Okunur Kimlik Bilgilerini Belirle Kullanıcı Adı Kimlik Doğrulama Parolası Gizlilik Parolası Kimlik Doğrulama Karması MD5 SHA1* Minimum Kimlik Doğrulama Düzeyi Kimlik Doğrulama Yok, Gizlilik Yok Kimlik Doğrulama, Gizlilik Yok Kimlik Doğrulama, Gizlilik* Gizlilik Algoritması DES AES-128*	Yazıcı güvenliğini yüklemek ve güncellemek için SNMP sürüm 3'ü yapılandırır.
Not: Bir değer yanındaki yıldız (*), varsayılan fabrika ayarını belirtir.	

IPSec

Not: Bu menü yalnızca ağ yazıcılarında veya yazdırma sunucularına bağlı yazıcılarda görünür.

Menü öğesi	Açıklama
IPSec'i Etkinleştir Kapalı* Açık	Internet Protocol Security'yi (IPSec) etkinleştirir.
Temel Yapılandırma Varsayılan* Uyumluluk Güvenli	IPSec temel yapılandırmasını ayarlar. Not: Bu menü öğesi yalnızca IPSec'i Etkinleştir Açık olarak ayarlandığında görünür.
DH (Diffie-Hellman) Grup Önerisi modp2048 (14)* modp3072 (15) modp4096 (16) modp6144 (17)	IPSec temel yapılandırmasını ayarlar. Not: Bu menü öğesi yalnızca Temel Yapılandırma Uyumluluk olarak ayarlandığında görünür.
Not: Bir değer yanındaki yıldız (*), varsayılan fabrika ayarını belirtir.	

Menü öğesi	Açıklama
Önerilen Şifreleme Yöntemi 3DES AES*	Şifreleme yöntemini ayarlar. Not: Bu menü öğesi yalnızca Temel Yapılandırma Uyumluluk olarak ayarlandığında görünür.
Önerilen Kimlik Doğrulama Yöntemi SHA1 SHA256* SHA512	Kimlik doğrulama yöntemini ayarlar. Not: Bu menü öğesi yalnızca Temel Yapılandırma Uyumluluk olarak ayarlandığında görünür.
IKE SA Ömrü (Saat) 1 2 4 8 24*	IKE SA süresinin ne zaman dolduğunu belirtir. Not: Bu menü öğesi yalnızca Temel Yapılandırma Güvenli olarak ayarlandığında görünür.
IPSec SA Ömrü (Saat) 1 2 4 8* 24	IPSec SA süresinin ne zaman dolduğunu belirtir. Not: Bu menü öğesi yalnızca Temel Yapılandırma Güvenli olarak ayarlandığında görünür.
IPSec Aygıt Sertifikası	Bir IPSec sertifikası belirler. Not: Bu menü öğesi yalnızca IPSec'i Etkinleştir Açık olarak ayarlandığında görünür.
Ön Paylaşımlı Anahtarla Kimlik Doğrulama Bağlantıları Ana Bilgisayar [x]	Yazıcının kimlik doğrulamalı bağlantılarını yapılandırır. Not: Bu menü öğeleri yalnızca IPSec'i Etkinleştir Açık olarak ayarlandığında görünür.
Sertifika ile Kimlik Doğrulama Bağlantıları Ana Bilgisayar [x] Adresi[/subnet]	
Not: Bir değer yanındaki yıldız (*), varsayılan fabrika ayarını belirtir.	

802.1x

Not: Bu menü yalnızca ağ yazıcılarında veya yazıcı sunucularına bağlı yazıcılarda görünür.

Menü öğesi	Açıklama
Etkin Kapalı* Açık	Yazıcının erişime izin vermeden önce kimlik doğrulaması isteyen ağlara katılmasını sağlar.
802.1x Kimlik Doğrulama Aygıt Oturum Açma Adı Aygıt Oturum Açma Parolası Hizmet Sertifikasını Doğrula (Doğru*) Olay Günlüğünü Etkinleştir (Kapalı*) 802.1x Aygıt Sertifikası	802.1x bağlantısının kimlik doğrulaması için ayarları yapılandırın.
Not: Bir değer yanındaki yıldız (*), varsayılan fabrika ayarını belirtir.	

Menü öğesi	Açıklama
Kimlik Doğrulama Mekanizmaları EAP - MD5 (Açık*) EAP - MSCHAPv2 (Açık*) LEAP (Açık*) PEAP (Açık*) EAP - TLS (Açık*) EAP - TTLS (Açık*) TTLS Kimlik Doğrulama Yöntemi (MSCHAPv2*)	802.1X bağlantısı için izin verilen kimlik doğrulama yöntemlerini yapılandırın.
Not: Bir değer yanındaki yıldız (*), varsayılan fabrika ayarını belirtir.	

LPD Yapılandırması

Not: Bu menü yalnızca ağ yazıcılarında veya yazdırma sunucularına bağlı yazıcılarda görünür.

Menü öğesi	Açıklama
LPD Zaman Aşımı 0–65535 saniye (90*)	Line Printer Daemon (LPD) sunucusunun askıda kalmış veya geçersiz yazdırma işlerini sonsuza kadar beklemesini önlemek için zaman aşımı değerini ayarlar.
LPD Kapak Sayfası Kapalı* Açık	Tüm LPD yazdırma işleri için kapak sayfası yazdırır. Not: Kapak sayfası, yazdırma işinin yazdırma işlerini ayıran ve yazdırma işini isteyen kullanıcıyı tanımlayan ilk sayfasıdır.
LPD Tanıtım Sayfası Kapalı* Açık	Tüm LPD yazdırma işleri için tanıtım sayfası yazdırır. Not: Tanıtım sayfası yazdırma işinin son sayfasıdır.
LPD Sürgü Dönüş Dönüşümü Kapalı* Açık	Sürgü dönüş dönüşümünü etkinleştirir. Not: Sürgü dönüşü, imlecin konumunu aynı satırdaki ilk konuma götürmesi için yazıcıya komut veren bir mekanizmadır.
Not: Bir değer yanındaki yıldız (*), varsayılan fabrika ayarını belirtir.	

HTTP/FTP Ayarları

Menü öğesi	Açıklama
Proxy HTTP Proxy IP Adresi HTTP Varsayılan IP Bağlantı Noktası FTP Proxy IP Adresi FTP Varsayılan IP Bağlantı Noktası Kimlik Doğrulama Kullanıcı Adı Parola Yerel Etki Alanları	HTTP ve FTP sunucu ayarlarını yapılandırır.
Diğer Ayarlar HTTP Sunucusunu Etkinleştir (Açık*)	Yazıcıyı izlemek ve yönetmek için Embedded Web Server'a erişir.
Not: Bir değer yanındaki yıldız (*), varsayılan fabrika ayarını belirtir.	

Menü öğesi	Açıklama
Diğer Ayarlar HTTPS'yi Etkinleştir (Açık*)	Yazıcı sunucusuna ve yazıcı sunucusundan veri aktarımını şifrelemek için Hypertext Transfer Protocol Secure (HTTPS) öğesini etkinleştirin.
Diğer Ayarlar HTTPS Bağlantılarını Zorla (Kapalı*)	Yazıcıyı HTTPS bağlantılarını kullanmaya zorlar.
Diğer Ayarlar FTP/TFTP'yi Etkinleştir (Açık*)	FTP/TFTP'yi kullanarak dosya gönderir.
Diğer Ayarlar HTTPS Aygıt Sertifikası (varsayılan*)	Yazıcıda kullanılan HTTP aygıt sertifikasını görüntüler.
Diğer Ayarlar HTTP/FTP İstekleri için Zaman Aşımı (30*)	Sunucu bağlantısı durmadan önce geçmesi gereken süreyi belirler.
Diğer Ayarlar HTTP/FTP İstekleri Deneme Sayısı (3*)	HTTP/FTP sunucusuna bağlanma denemelerinin sayısını ayarlar.
Not: Bir değer yanındaki yıldız (*), varsayılan fabrika ayarını belirtir.	

ThinPrint

Menü öğesi	Açıklama
ThinPrint'i Etkinleştir Kapalı* Açık	ThinPrint'i kullanarak yazdırır.
Bağlantı Noktası Numarası 4000-4999 (4000*)	ThinPrint sunucusu için bağlantı noktası numarasını ayarlar.
Bant Genişliği (bit/sn) 100-1000000 (0*)	ThinPrint ortamında veri iletim hızını ayarlar.
Paket Boyutu (kбайt) 0-64000 (0*)	Veri iletimi için paket boyutunu ayarlar.
Not: Bir değer yanındaki yıldız (*), varsayılan fabrika ayarını belirtir.	

USB

Menü öğesi	Açıklama
PCL SmartSwitch Kapalı Açık*	USB bağlantı noktasından alınan bir yazdırma işi gerektirdiğinde, varsayılan yazıcı dili ne olursa olsun yazıcıyı PCL öykünmesine geçirir. Not: Bu ayar devre dışıysa yazıcı gelen verileri incelemeyebilir ve Ayarlar menüsünde belirtilen varsayılan yazıcı dilini kullanır.
PS SmartSwitch Kapalı Açık*	USB bağlantı noktasından alınan bir yazdırma işi gerektirdiğinde, varsayılan yazıcı dilinin ne olduğuna bakmaksızın yazıcıyı PostScript öykünmesine geçirir. Not: Bu ayar devre dışıysa yazıcı gelen verileri incelemeyebilir ve Ayarlar menüsünde belirtilen varsayılan yazıcı dilini kullanır.
Not: Bir değer yanındaki yıldız (*), varsayılan fabrika ayarını belirtir.	

Menü öğesi	Açıklama
İş Arabellekleme Kapalı* Açık	Yazdırma işlerini, yazdırmadan önce geçici olarak sabit disk veya akıllı depolama sürücüsünde (ISD) saklayın. Not: Bu Menü öğesi yalnızca bir sabit disk veya ISD takıldığında kullanılabilir.
Mac İkili PS Otomatik* Açık Kapalı	Yazıcıyı Macintosh ikili PostScript yazdırma işlerini işlemek için ayarlar. Notlar: <ul style="list-style-type: none"> Otomatik, Windows veya Macintosh işletim sistemlerini kullanan bilgisayarlardan gelen yazdırma işlerini işler. Kapalı, PostScript yazdırma işlerini standart protokolü kullanarak filtreler.
USB Bağlantı Noktasını Etkinleştir Kapalı Açık*	Ön USB sürücü bağlantı noktasını etkinleştirir.
Not: Bir değerin yanındaki yıldız (*), varsayılan fabrika ayarını belirtir.	

Harici ağ erişimini sınırlandırma

Menü öğesi	Açıklama
Harici ağ erişimini sınırlandırma Kapalı* Açık	Ağ sitelerine erişimi sınırlandırır.
Harici ağ adresi	Erişimi sınırlandırılmış ağ adreslerini belirtir.
Bildirim için e-posta adresi	Günlüğe alınan olaylara dair bildirim gönderileceği e-posta adresini belirtir.
Ping sıklığı 1-300 (10*)	Ağ sorgusu aralığını saniye cinsinden belirtir.
Konu	Bildirim e-postasının konusunu ve mesajını belirtir.
Mesaj	
Not: Bir değerin yanındaki yıldız (*), varsayılan fabrika ayarını belirtir.	

Güvenlik

Oturum Açma Yöntemleri

İzinleri Yönet

Menü öğesi	Açıklama
Fonksiyon Erişimi Adres Defterini Değiştir Kısayol Yönetimi Profilleri Oluştur Yer İmlerini Yönet Flash Sürücü Yazdırma Flash Sürücü Renkli Yazdırma Bekletilen İşlere Erişim Profil kullan Aygıttaki İşleri İptal Et Dil Değiştir İnternet Yazdırma Protokolü (IPP) Siyah Beyaz Yazdırma Renkli Yazdırma	Yazıcı işlevlerine erişimi kontrol eder.
Yönetici Menüleri Güvenlik Menüsü Ağ/Bağlantı Noktaları Menüsü Kağıt Menüsü Raporlar Menüsü İşlev Yapılandırma Menüleri Sarf Malz. Menüsü Seçenek Kartı Menüsü SE Menüsü Aygıt Menüsü	Yazıcı menülerine erişimi kontrol eder.
Aygıt Yönetimi Uzaktan Yönetim Bellenim Güncellemeleri Uygulama Yapılandırması Embedded Web Server Erişimi Tüm Ayarları İçe/Dışa Aktar Servis Dışı Silme Bulut Hizmetleri Kaydı	Yazıcı yönetim seçeneklerine erişimi kontrol eder.
Uygulamalar Yeni Uygulamalar Slayt Gösterisi Duvar Kağıdını Değiştir Ekran Koruyucu	Yazıcı uygulamalarına erişimi kontrol eder.

Yerel Hesaplar

Menü öğesi	Açıklama
Grupları/İzinleri Yönet Grup Ekle Erişim Denetimlerini Al Fonksiyon Erişimi Yönetici Menüleri Aygıt Yönetimi Uygımlr Tüm Kullanıcılar Erişim Denetimlerini Al Fonksiyon Erişimi Yönetici Menüleri Aygıt Yönetimi Uygımlr Yönetici	Yazıcı işlevleri, uygulamalar ve güvenlik ayarlarına grup veya kullanıcı erişimini kontrol eder.
Kullanıcı Ekle Kullanıcı Adı/Parola Kullanıcı Adı Parola PIN	Yazıcı işlevlerine erişimi yönetmek için yerel hesaplar oluşturur.
Kullanıcı Adı/Parolalı Hesaplar Kullanıcı Ekle	
Kullanıcı Adlı Hesaplar Kullanıcı Ekle	
Parolalı Hesaplar Kullanıcı Ekle	
PIN'li Hesaplar Kullanıcı Ekle	

USB Aygıtlarını Zamanla

Menü öğesi	Açıklama
Programlar Yeni Program Ekle	Ön USB bağlantı noktasına erişimi programlar.

Güvenlik Denetim Günlüğü

Menü öğesi	Açıklama
Denetimi Etkinleştir Kapalı* Açık	Olayları güvenli denetim günlüğü ve uzak sistem günlüğünde kaydeder.
Not: Bir değer yanındaki yıldız (*), varsayılan fabrika ayarını belirtir.	

Menü öğesi	Açıklama
Uzak SisGünlüğünü Etkinleştir Kapalı* Açık	Denetim günlüklerini uzak sunucuya gönderir.
Uz. Sis. Gnlğ. Sncs.	Uzak sistem günlüğü sunucusunu belirtin.
Uz. Sis. Gnlğ. Bağ Nkt. 1-65535 (514*)	Uzak sistem günlüğü bağlantı noktasını belirtir.
Uz. Sis. Gnlğ. Yntm. Normal UDP* Stunnel	Günlüklenen olayları uzak sunucuya iletmek için bir sistem günlüğü yöntemi belirler.
Uzak SisGünlüğü Tesisi 0 - Çekirdek Mesajları 1 - Kullanıcı Düzeyi Mesajlar 2 - Posta Sistemi 3 - Sistem Araçları 4 - Güvenlik/Kimlik Doğrulama Mesajları* 5 - Sistem Günlükleri Tarafından Dahili Olarak Oluşturulan Mesajlar 6 - Çizgi Yazıcı Alt Sistemi 7 - Ağ Haberleri Alt Sistemi 8 - UUCP Alt Sistemi 9 - Saat Araçları 10 - Güvenlik/Kimlik Doğrulama Mesajları 11 - FTP Araçları 12 - NTP Alt Sistemi 13 - Günlük Denetimi 14 - Günlük Uyarısı 15 - Saat Araçları 16 - Yerel Kullanım 0 (local0) 17 - Yerel Kullanım 1 (local1) 18 - Yerel Kullanım 2 (local2) 19 - Yerel Kullanım 3 (local3) 20 - Yerel Kullanım 4 (local4) 21 - Yerel Kullanım 5 (local5) 22 - Yerel Kullanım 6 (local6) 23 - Yerel Kullanım 7 (local7)	Yazıcının günlük olaylarını uzak sunucuya gönderirken kullandığı tesis kodunu belirler.
Günlüklenecek Olayların Ciddiyeti 0 - Acil Durum 1 - Uyarı 2 - Kritik 3 - Hata 4 - Uyarı* 5 - Duyuru 6 - Bilgi Amaçlı 7 - Hata Ayıklama	Günlüklenecek mesajlar ve olayların minimum öncelik düzeyini belirler.
Not: Bir değer yanındaki yıldız (*), varsayılan fabrika ayarını belirtir.	

Menü öğesi	Açıklama
Uzak Sistem Günlüğü Günlüğe Alınmayan Olaylar Kapalı* Açık	Ciddiyet düzeyi ne olursa olsun tüm olayları uzak sunucuya gönderir.
Yöneticinin E-posta Adresi	Yöneticiye günlüklenen olayların e-posta bildirimini gönderir.
E-posta Günlüğü Temizlendi Uyarısı Kapalı* Açık	Bir günlük girişi silindiğinde yöneticiye e-posta bildirimini gönderir.
E-posta Günlüğü Silindi Uyarısı Kapalı* Açık	Günlük dolup en eski girişlerin üzerine yazmaya başladığında yöneticiye e-posta bildirimini gönderir.
Tüm Davranışı Kaydet En Eski Girişlerin Üzerine Kaydır* Günlüğü E-postayla Gönderip Tüm Girişleri Sil	Günlük kendisine ayrılan belleği doldurduğunda günlük depolama sorunlarını çözer.
E-posta % Dolu Uyarısı Kapalı* Açık	Günlük kendisine ayrılan belleği doldurduğunda yöneticiye e-posta bildirimini gönderir.
% Tam Uyarı Düzeyi 1–99 (90*)	
E-posta Günlüğü Dışa Aktarıldı Uyarısı Kapalı* Açık	Bir günlük dışa aktarıldığında yöneticiye e-posta bildirimini gönderir.
E-posta Günlüğü Ayarları Değiştirildi Uyarısı Kapalı* Açık	Denetimi Etkinleştir ayarlandığında yöneticiye e-posta bildirimini gönderir.
Satır Sonlarını Kaydet LF (\n)* CR (\r) CRLF (\r\n)	Günlük dosyasının her satırı nasıl sonlandıracağını belirler.
Dışa Aktarmaları Dijital Olarak İmzala Kapalı* Açık	Dışa aktarılan her günlük dosyasına dijital imza ekler.
Günlüğü Temizle	Tüm denetim günlüklerini siler.
Günlüğü Gönder Syslog (RFC 5424) Syslog (RFC 3164) CSV	Güvenlik günlüğünü flash sürücüyeye aktarır.
Not: Bir değer yanındaki yıldız (*), varsayılan fabrika ayarını belirtir.	

Oturum Açma Sınırlamaları

Menü öğesi	Açıklama
Oturum açılmama sayısı 1–10 (3*)	Kullanıcının bağlantısının kaç başarısız oturum açma denemesinden sonra kilitleneceğini belirler.
Açılmama zaman çerçevesi 1–60 dakika (5*)	Kullanıcının bağlantısının kilitlenmemesi için başarısız oturum açma denemeleri arasında geçmesi gereken süreyi belirler.
Kilitlenme süresi 1–60 dakika (5*)	Bağlantının kilitli kaldığı süreyi belirler.
Web'den Oturum Açma Zaman Aşımı 1–120 dakika (10*)	Kullanıcı oturumu otomatik olarak kapatılmadan önceki uzaktan oturum açma gecikmesini belirler.
Not: Bir değer yanındaki yıldız (*), varsayılan fabrika ayarını belirtir.	

Gizli Yazdırma Ayarı

Menü öğesi	Açıklama
Maks Geçersiz PIN 2–10	Geçersiz PIN girme sınırını ayarlayın. Not: Sınıra ulaşıldığında, ilgili kullanıcı adına ait yazdırma işleri silinir.
Gizli İş Bitimi Kapalı* 1 Saat 4 Saat 24 Saat 1 Hafta	Sabit diskten veya akıllı depolama sürücüsünden otomatik olarak silinmeden önce bekletilen her bir iş için ayrı ayrı sona erme süresi ayarlayın. Not: Bekletilen bir iş Gizli, Tekrarlama, Yedek veya Doğrulama sınıflarından birine dahildir.
İş Bitimini Tekrarla Kapalı* 1 Saat 4 Saat 24 Saat 1 Hafta	Tekrarlamak istediğiniz yazdırma işinin sona erme süresini ayarlar.
İş Bitimini Doğrula Kapalı* 1 Saat 4 Saat 24 Saat 1 Hafta	Kalan kopyaları yazdırmadan önce kalitesini incelemeniz için bir işin kopya yazdırmasının sona erme süresini ayarlar.
İş Bitimini Ayır Kapalı* 1 Saat 4 Saat 24 Saat 1 Hafta	Daha sonra yazdırmak üzere yazıcıda saklamak istediğiniz işler için sona erme süresini ayarlar.
Not: Bir değer yanındaki yıldız (*), varsayılan fabrika ayarını belirtir.	

Menü öğesi	Açıklama
Tüm İşlerin Bekletilmesini İste Kapalı* Açık	Yazıcıyı, tüm yazdırma işlerini bekletecek şekilde ayarlar.
Çift belgeleri sakla Kapalı* Açık	Yazıcıyı tüm belgeleri aynı dosya adı ile saklayacak şekilde ayarlar.
Not: Bir değer yanındaki yıldız (*), varsayılan fabrika ayarını belirtir.	

Disk Şifreleme

Not: Bu menü yalnızca bir sabit disk veya akıllı depolama sürücüsü takıldığında kullanılabilir.

Menü öğesi	Açıklama
Durum Etkin	Şifreleme, bir depolama sürücüsü yüklendiğinde otomatik olarak gerçekleşir.

Geçici Veri Dosyalarını Sil

Menü öğesi	Açıklama
Dahili belleğe kaydedildi Kapalı* Açık	Yazıcı belleğinde kayıtlı tüm dosyaları siler.
Sabit diske kaydedildi 1 Geçişle Sil* 3 Geçişle Sil 7 Geçişle Sil	Yazıcının sabit diskinde kayıtlı tüm dosyaları siler. Not: Bu menü öğesi yalnızca bir yazıcı sabit diski takıldığında kullanılabilir.
Not: Bir değer yanındaki yıldız (*), varsayılan fabrika ayarını belirtir.	

Çözüm LDAP Ayarları

Menü öğesi	Açıklama
LDAP Yönlendirmelerini İzle Kapalı* Açık	Oturum açan kullanıcı hesabı için etki alanında farklı sunucuları arar.
LDAP Sertifika Doğrulaması Evet Hayır*	LDAP sertifikalarının doğrulamasını etkinleştirir.

Çeşitli

Menü öğesi	Açıklama
Korunan Özellikler Göster* Gizle	Kullanıcının sahip olduğu güvenlik izninden bağımsız olarak İşlev Erişim Denetimi'nin (FAC) koruduğu tüm özellikleri gösterir. Not: Gizle, yalnızca kullanıcının erişebileceği FAC korumalı özellikleri görüntüler.
Yazdırma İzni Kapalı* Açık	Yazdırmadan önce kullanıcının oturum açmasına izin verir.
Varsay. Yazdırma İzni Oturum Açma Kullanıcı Adı/Parola* Kullanıcı Adı	Yazdırma İzni için varsayılan oturum açmayı ayarlar.
Güvenlik Sıfırlama Anahtarı "Ziyaretçi" erişimini etkinleştir* Efekt yok	Yazıcıya kullanıcı erişimini belirler. Notlar: <ul style="list-style-type: none"> "Ziyaretçi" erişimini etkinleştir, herkesin yazıcının tüm özelliklerine erişmesini sağlar. Etkisiz, gerekli güvenlik bilgileri mevcut olmadığında yazıcıya erişimi imkansız hale getirebilir.
Aygıt Modlarını Sıfırla FAC ile izin ver İzin Ver* İzin verme	Servis Dışı Sil menüsüne kullanıcı erişimi belirleyin.
Kullanıcı Verileri İçin Akıllı Depolama Sürücüsü Kullan Kapalı Açık*	Kullanıcı verilerini saklamak için akıllı depolama sürücüsünü etkinleştirir.
Minimum Parola Uzunluğu 0–32 (0*)	Parola uzunluğunu belirler.
Parola/PIN Gösterme Özelliğini Etkinleştirme Kapalı* Açık	Parolayı veya kişisel kimlik numarasını görüntüler.
Not: Bir değer yanındaki yıldız (*), varsayılan fabrika ayarını belirtir.	

Bulut Hizmetleri

Bulut Hizmetleri Kaydı

Menü öğesi	Açıklama
Daha Fazla Bilgi Görüntüle	Lexmark Bulut Hizmetleri'nin kullanımı hakkında daha fazla bilgi görüntüler.
Not: Bir değer yanındaki yıldız (*), varsayılan fabrika ayarını belirtir.	

Menü öğesi	Açıklama
Lexmark Bulut Hizmetleri ile iletişimi etkinleştir Kapalı* Açık	Yazıcının, Lexmark Bulut Hizmetleri ile iletişimini etkinleştirir.
Mevcut Durumu Görüntüle	Yazıcı ile Lexmark Bulut Hizmetleri arasındaki bağlantı durumunu görüntüler.
Not: Bir değer yanındaki yıldız (*), varsayılan fabrika ayarını belirtir.	

Raporlar

Menü Ayarları Sayfası

Menü öğesi	Açıklama
Menü Ayarları Sayfası	Yazıcı menülerini içeren bir rapor yazdırır.

Aygıt

Menü öğesi	Açıklama
Aygıt Bilgileri	Yazıcı hakkında bilgiler içeren bir rapor yazdırır.
Aygıt İstatistikleri	Yazıcı kullanımı ve sarf malzemelerinin durumu hakkında bir rapor yazdırır.
Profiller Listesi	Yazıcıda kayıtlı profillerin listesini yazdırır.
Değer Raporu	Yazdırma sorunları için bir tanılama aracı yazdırır. Not: İçeriği kırpılmamak için raporu letter veya A4 boyutunda kağıda yazdırın.

Yazdırma

Menü öğesi	Açıklama
Fontları Yazdır PCL Yazı Tipleri PS Yazı Tipleri	Her bir yazıcı dilinde mevcut olan yazı tipleri hakkındaki bilgileri ve örnekleri yazdırır.
Demo Baskısı Demo Sayfası	Yazıcı özelliklerini ve desteklenen çözümleri gösteren bir sayfa yazdırır.
Dizin Yazdır	Flash sürücüde, sabit diskte veya akıllı depolama sürücüsünde (ISD) depolanan kaynakları yazdırır. Not: Bu menü öğesi yalnızca bir flash sürücü, sabit disk veya ISD takıldığında görüntülenir.

Ağ

Menü öğesi	Açıklama
Ağ Ayarları Sayfası	Yazıcının yapılandırılmış ağ ve kablosuz ayarlarını gösteren bir sayfa yazdırır. Not: Bu menü öğesi yalnızca yazdırma sunucularına bağlı yazıcılar veya ağ yazıcıları için gösterilir.

Menü ögesi	Açıklama
Wi-Fi Direct'e Bağlı İstemciler	Yazıcıya Wi-Fi Direct kullanarak bağlanan aygıtların listesini gösteren bir sayfa yazdırır. Not: Bu menü ögesi yalnızca Wi-Fi Direct'i Etkinleştir Açık olarak ayarlandığında görünür.

Sorun Giderme

Menü ögesi	Açıklama
Yazdırma Kalitesi Sınama Sayfaları	Yazdırma kalitesi kusurlarını tanımlamak ve düzeltmek için örnek sayfalar yazdırın.

Menü Ayarları Sayfasını yazdırma

Ana ekranda, **Ayarlar > Raporlar > Menü Ayarları Sayfası** ögesine dokununuz.

Yazıcının bakımını yapma

Parçaların ve sarf malzemelerinin durumunu kontrol etme

- 1 Ana ekrandan, **Durum/Sarf Malzemeleri** öğesine dokunun.
- 2 Kontrol etmek istediğiniz parça veya sarf malzemesini seçin.

Not: Bu ayara, ana ekranın üst bölümüne dokunarak da erişebilirsiniz.

Sarf malzemesi bildirimlerini yapılandırma

- 1 Bir web tarayıcısı açın ve adres alanına yazıcının IP adresini yazın.

Notlar:

- Yazıcının IP adresini yazıcı ana ekranında görüntüleyin. IP adresleri, 123.123.123.123 gibi nokta işareti ile ayrılan dört rakam dizisinden oluşur.
- Bir proxy sunucu kullanıyorsanız web sayfasının doğru yüklenmesi için bir süreliğine sunucuyu devre dışı bırakın.

- 2 **Ayarlar > Aygıt > Bildirimler** öğesine tıklayın.
- 3 Sarf Malzemeleri menüsünden **Özel Sarf Malzemeleri Bildirimleri** öğesine tıklayın.
- 4 Her sarf malzemesi öğesi için bir bildirim seçin.
- 5 Değişiklikleri uygulayın.

E-posta uyarılarını ayarlama

Yazıcınızı, sarf malzemeleri azaldığında, kağıt değiştirilmesi ya da eklenmesi gerektiğinde veya bir kağıt sıkışması olduğunda e-posta uyarıları gönderecek şekilde yapılandırın.

- 1 Bir web tarayıcısı açın ve adres alanına yazıcının IP adresini yazın.

Notlar:

- Yazıcının IP adresini yazıcı ana ekranında görüntüleyin. IP adresleri, 123.123.123.123 gibi nokta işareti ile ayrılan dört rakam dizisinden oluşur.
- Bir proxy sunucu kullanıyorsanız web sayfasının doğru yüklenmesi için bir süreliğine sunucuyu devre dışı bırakın.

- 2 **Ayarlar > Aygıt > Bildirimler > E-posta Uyarı Ayarları** öğelerine tıklayın ve ardından ayarları yapılandırın.
Not: SMTP ayarları hakkında daha fazla bilgi için e-posta sağlayıcınızla iletişime geçin.
- 3 Değişiklikleri uygulayın.
- 4 **E-posta Listelerini ve Uyarılarını Ayarla** öğesine tıklayın ve ardından ayarları yapılandırın.
- 5 Değişiklikleri uygulayın.

Raporları görüntüleme

- 1 Ana ekrandan **Ayarlar** > **Raporlar** ögesine dokununuz.
- 2 Görüntülemek istediğiniz raporu seçiniz.

Parça ve sarf malzemeleri sipariş etme

ABD'de sarf malzemesi siparişi vermek için bölgenizdeki yetkili Lexmark sarf malzemesi bayileri ile ilgili bilgi almak için 1-800-539-6275 numaralı telefon aracılığıyla Lexmark'a başvurun. Diğer ülkelerde veya bölgelerde, www.lexmark.com web sitesine gidin veya yazıcıyı satın aldığınız yere başvurun.

Not: Yazıcı sarf malzemeleri ile ilgili tüm ömür tahminleri letter- veya A4-boyutunda düz kağıda yazdırıldığı varsayımına dayanmaktadır.

Uyarı—Hasar Tehlikesi: Optimum yazıcı performansı elde edememek veya parçaları ve sarf malzemesini değiştirmemek, yazıcınızın zarar görmesine neden olabilir.

Orijinal Lexmark parçaları ve sarf malzemeleri kullanma

Lexmark yazıcınız orijinal Lexmark parçaları ve sarf malzemeleri kullanılacak şekilde tasarlanmıştır. Başka marka sarf malzemesi veya parça kullanılması, yazıcının ve görüntüleme bileşenlerinin performansını, güvenilirliğini veya ömrünü etkileyebilir. Aynı zamanda garanti kapsamını da etkileyebilir. Başka marka parçaların veya sarf malzemelerinin kullanılması nedeniyle oluşan hasarlar garanti kapsamında değildir. Tüm ömür göstergeleri, Lexmark parçaları veya sarf malzemeleriyle çalışacak şekilde tasarlanmıştır ve başka marka sarf malzemeleri ile parçalar kullanılması öngörülemez sonuçlara yol açabilir. Görüntüleme bileşeninin öngörülen ömründen fazla kullanılması, Lexmark yazıcınıza veya ilişkili bileşenlerine zarar verebilir.

Uyarı—Hasar Tehlikesi: İfade Programı sözleşme koşulları kapsamında olmayan sarf malzemeleri ve parçalar sıfırlanabilir ve yeniden üretilebilir. Ancak üretici garantisi, orijinal olmayan sarf malzemelerinden veya parçalardan kaynaklanan zararları kapsamaz. Doğru şekilde yeniden üretilmemiş sarf malzemelerindeki ya da parçalardaki sayaçların sıfırlanması yazıcınıza zarar verebilir. Sarf malzemesi ya da parça sayacı sıfırlandıktan sonra yazıcınız sıfırlama ögesinin var olduğunu gösteren bir hata görüntüleyebilir.

Toner kartuşu sipariş etme

Notlar:

- Tahmini kartuş verimi, ISO/IEC 19798 standardına dayanır.
- Uzun süre boyunca aşırı düşük yazdırma alanı kullanılması, gerçek verimi olumsuz etkileyebilir ve kartuş parçalarının toner bitmeden arızalanmasına neden olabilir.

Lexmark CS730 ve Lexmark CS735 İade Programı tonerleri

Öge	Kuzey Amerika	Avrupa	Dünyanın geri kalanı
İade Programı toner kartuşları			
Camgöbeği	71C10C0	71C20C0	71C80C0
Macenta	71C10M0	71C20M0	71C80M0
Sarı	71C10Y0	71C20Y0	71C80Y0
Siyah	71C10K0	71C20K0	71C80K0
Yüksek Verimli İade Programı toner kartuşları			
Camgöbeği	71C1HC0 ¹	71C2HC0 ¹	71C8HC0 ¹
Macenta	71C1HM0 ¹	71C2HM0 ¹	71C8HM0 ¹
Sarı	71C1HY0 ¹	71C2HY0 ¹	71C8HY0 ¹
Siyah	71C1HK0	71C2HK0	71C8HK0
Ekstra Yüksek Verimli İade Programı tonerleri²			
Camgöbeği	71C1XC0	71C2XC0	71C8XC0
Macenta	71C1XM0	71C2XSM0	71C8XM0
Sarı	71C1XY0	71C2XY0	71C8XY0
¹ Yalnızca Lexmark CS730 yazıcı modelinde desteklenir.			
² Yalnızca Lexmark CS735 yazıcı modelinde desteklenir.			
Her bölgede bulunan ülkelerle ilgili daha fazla bilgi almak için www.lexmark.com/regions adresine gidin.			

Lexmark CS730 Yüksek verimli tonerler

Öge	Tüm Dünyada
Siyah	71C0H10
Camgöbeği	71C0H20
Macenta	71C0H30
Sarı	71C0H40

Lexmark CS735 Ekstra yüksek verimli tonerler

Öge	Tüm Dünyada
Camgöbeği	71C0X20
Macenta	71C0X30
Sarı	71C0X40

Lexmark C4342, Lexmark C4352 Tonerleri

Öge	Tüm Dünyada
Camgöbeği	24B7511
Macenta	24B7512

Öge	Tüm Dünyada
Sarı	24B7513
Siyah	24B7514

Siyah görüntüleme ünitesi sipariş etme

Öge	Parça numarası
Siyah görüntüleme birimi	71C0Z10

Renkli görüntüleme kiti sipariş etme

Öge	Parça numarası
Renkli görüntüleme kiti	71C0Z50

Atık toner şişesi sipariş etme

Öge	Parça numarası
Atık toner şişesi	71C0W00

Isıtıcı bakım kiti sipariş etme

Notlar:

- Belirli kağıt türleri kullanıldığında, bakım kitinin daha sık değiştirilmesi gerekir.
- Ayırma grubu, ısıtıcı ve alış silindir grubu bakım kitine dahildir ve gerekirse ayrı olarak sipariş edilebilir ve değiştirilebilir.
- Bakım kitini değiştirme hakkında daha fazla bilgi için kit ile birlikte gelen belgelere bakın.

Öge	Parça Numarası
Isıtıcı bakım kiti, 110–120 V	41X3882
Isıtıcı bakım kiti, 220–240 V	41X3883
Isıtıcı bakım kiti, 100 V	41X3884
Isıtıcı bakım kiti, 115 V (Dar ortam)*	41X4511

* Yalnızca Lexmark CS737'de desteklenir ve bu yazıcı için gereklidir.

Parça ve sarf malzemeleri deęiřtirme

Toner kartuřu deęiřtirme

1 B kapaęını aın.

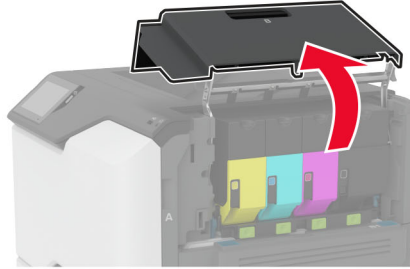
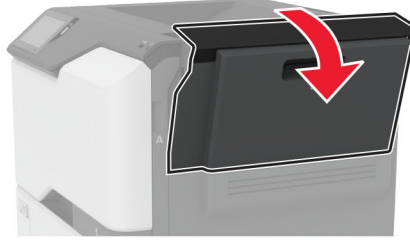
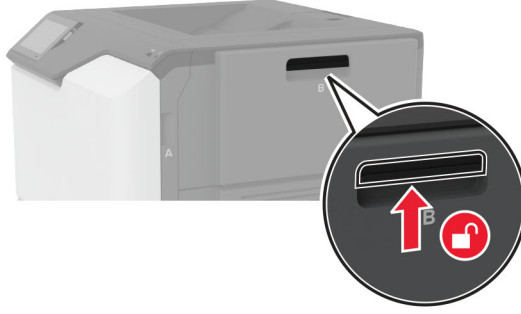

2 Kullanılmış toner kartuşunu çıkarın.

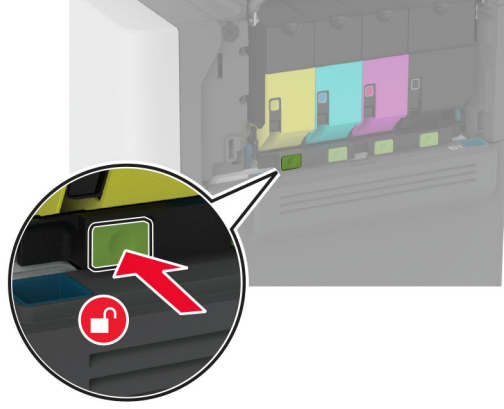

3 Yeni toner kartuşunu ambalajından çıkarın.

4 Yeni toner kartuşunu takın.

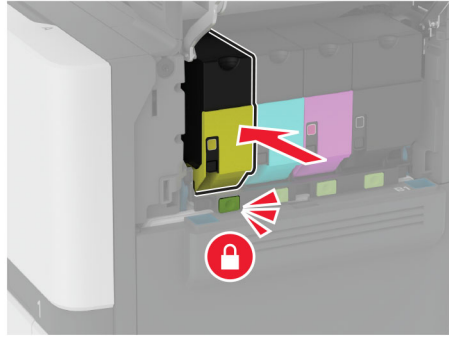

5 B kapağını kapatın.

Siyah görüntüleme ünitesini deęiřtirme

1 B kapaęını açın.

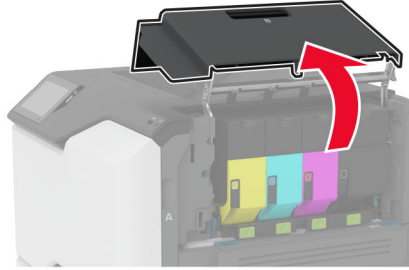
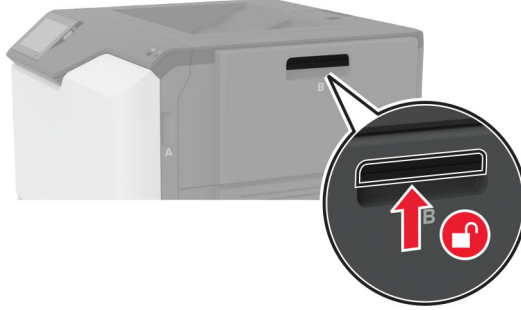

2 Atık toner şişesini çıkarın.

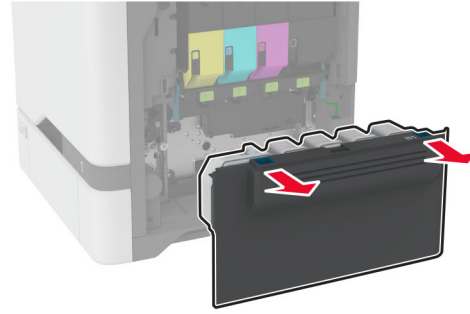
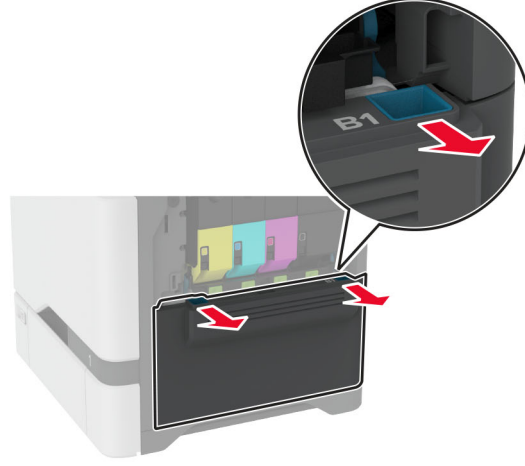

Not: Tonerin dökülmesini önlemek için şişeyi dik konumda yerleştirin.

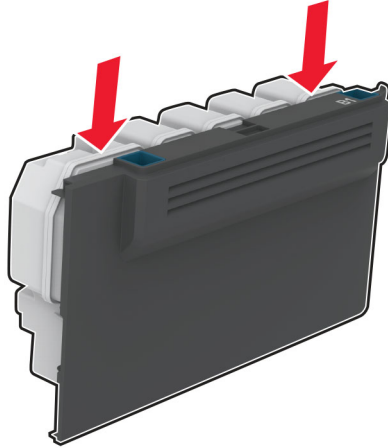

3 Toner kartuşlarını çıkarın.

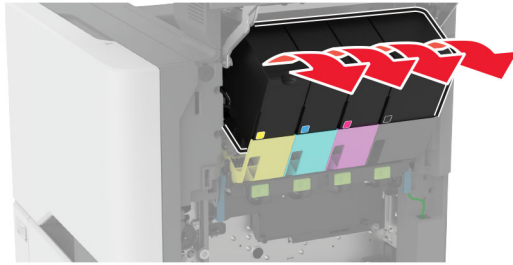
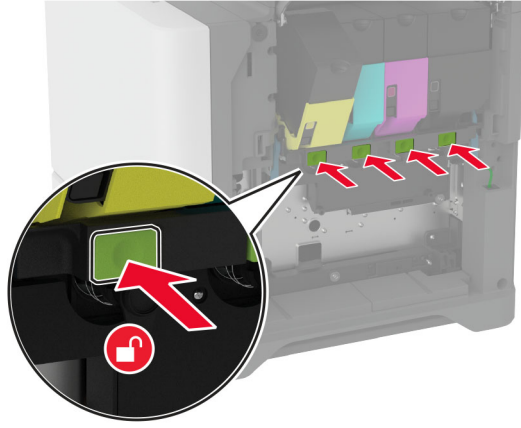

4 Görüntüleme kiti kablosunu çıkarın.

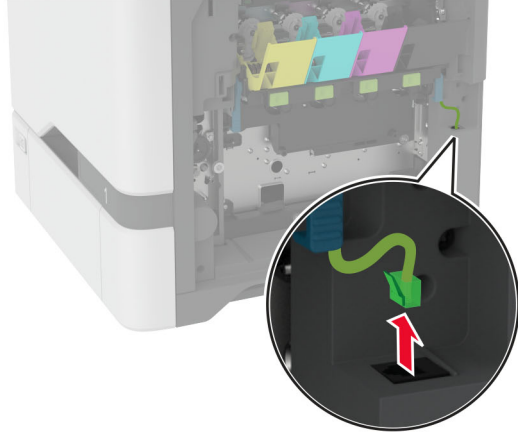
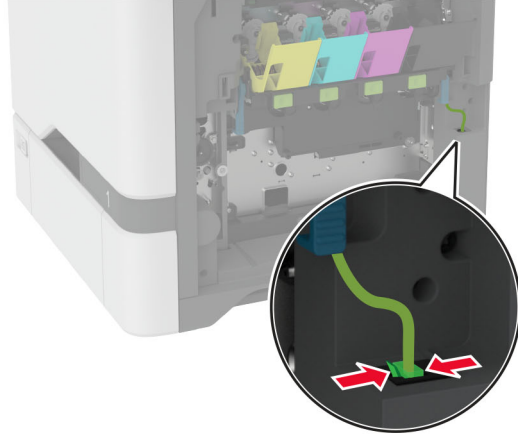

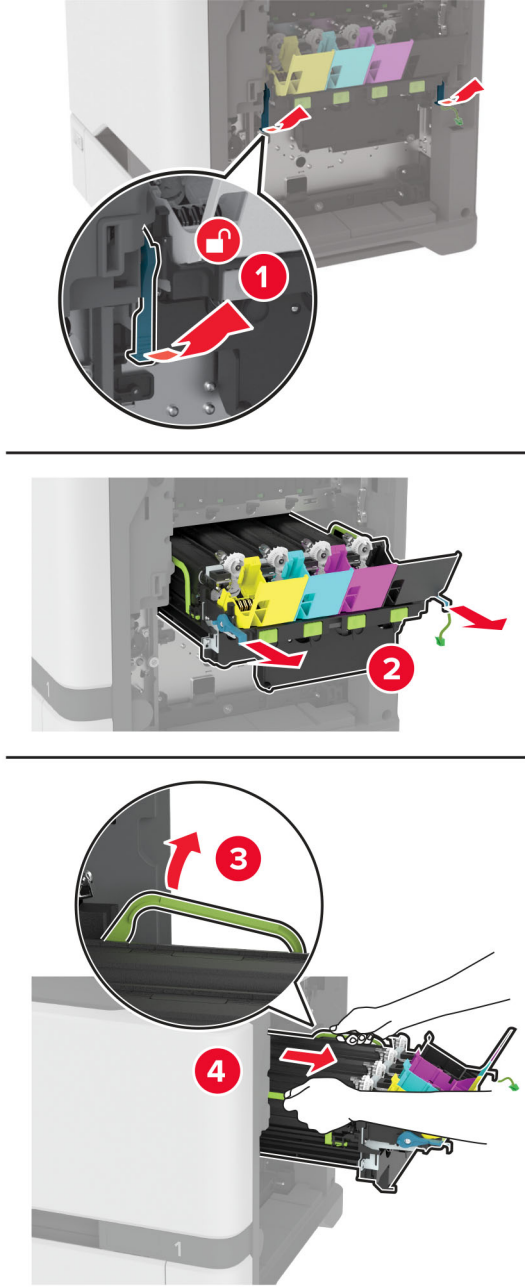
5 Görüntüleme kitini çıkarın.

Not: Görüntüleme kitinin çizilmesini veya fotoğraf iletkeni tamburunun hasar görmesini önlemek için görüntüleme kitini yukarıya bakacak şekilde konumlandırın.

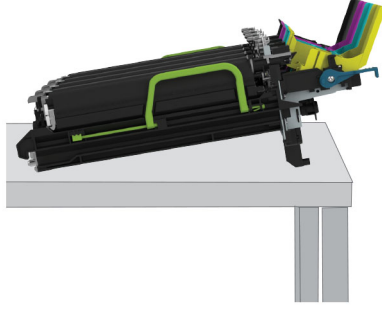

6 Kullanılmış siyah görüntüleme ünitesini çıkarın.

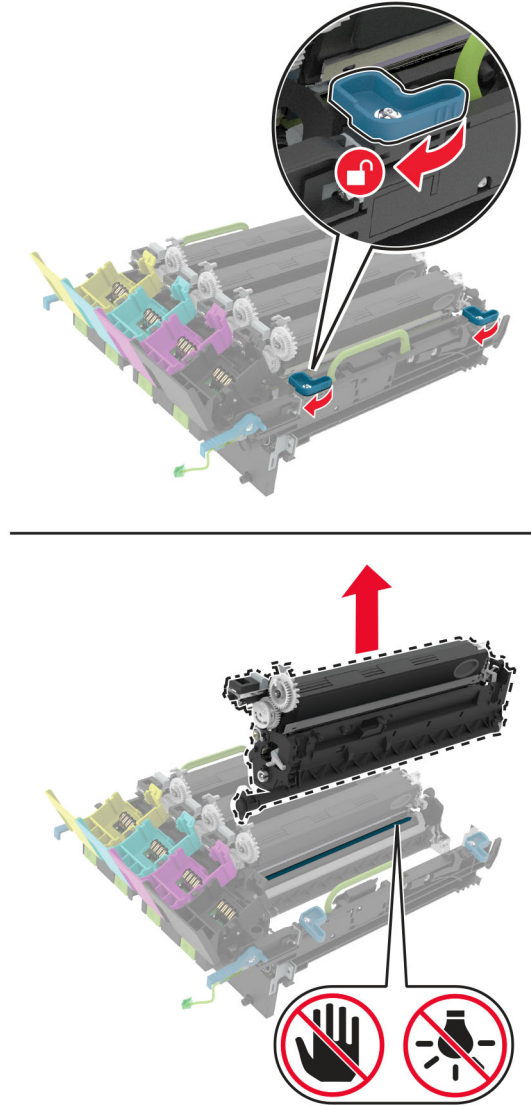

Uyarı—Hasar Tehlikesi: Fotoğraf iletkeni birimini 10 dakikadan daha uzun süre doğrudan ışık altında bırakmayın. Uzun süreli ışığa maruz kalması, yazdırma kalitesi sorunlarına neden olabilir.

Uyarı—Hasar Tehlikesi: Görüntüleme kitinin altındaki parlak fotoğraf iletkeni tamburuna dokunmayın. Dokunmanız gelecekteki yazdırma işlerinin kalitesini etkileyebilir.

- 7 Yeni siyah görüntüleme birimini ambalajından çıkarın.
- 8 Yeni siyah görüntüleme birimini görüntüleme kitine takın.

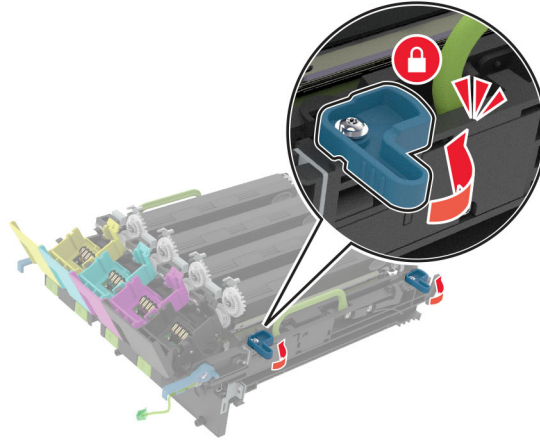
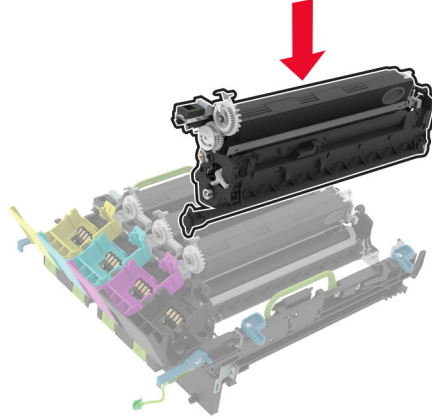

9 Görüntüleme kitini takın.

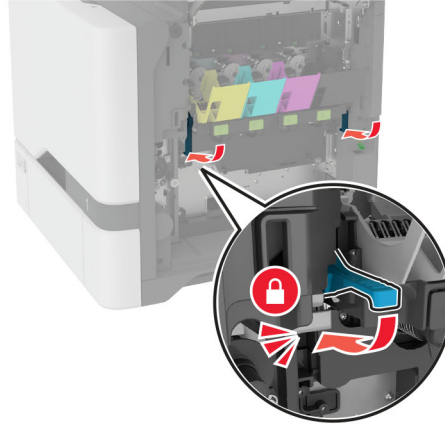
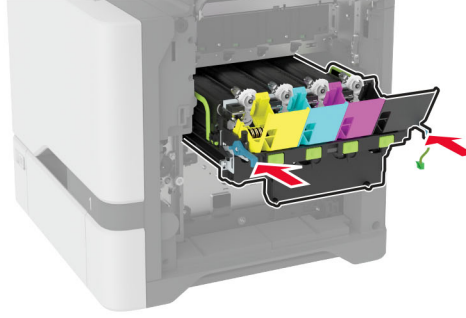
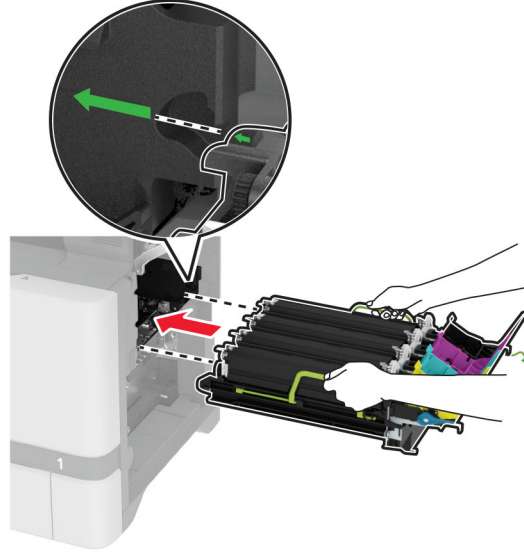

10 Görüntüleme kiti kablosunu bağlayın.

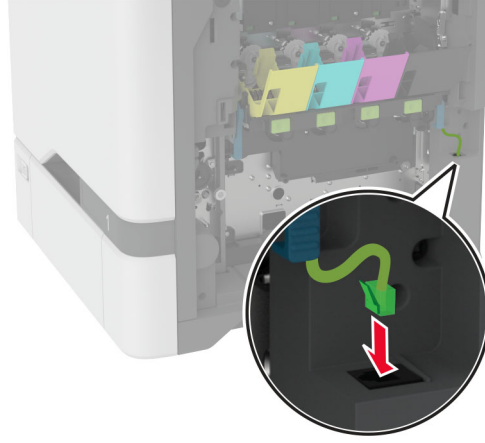

11 Atık toner şişesini takın.

12 Toner kartuşlarını takın.

13 B kapağını kapatın.

Renkli görüntüleme kitini deęiřtirme

1 B kapaęını aın.

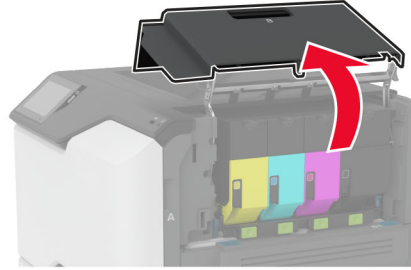
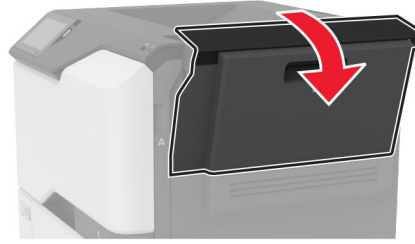
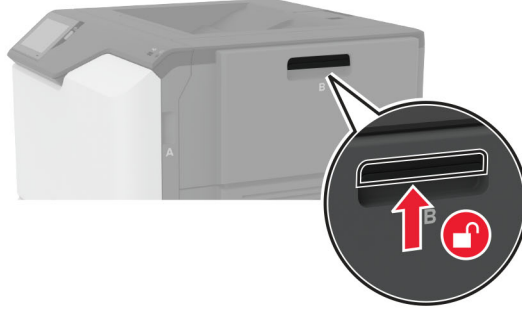

2 Atık toner şişesini çıkarın.

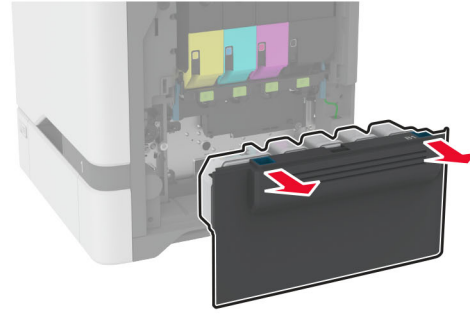
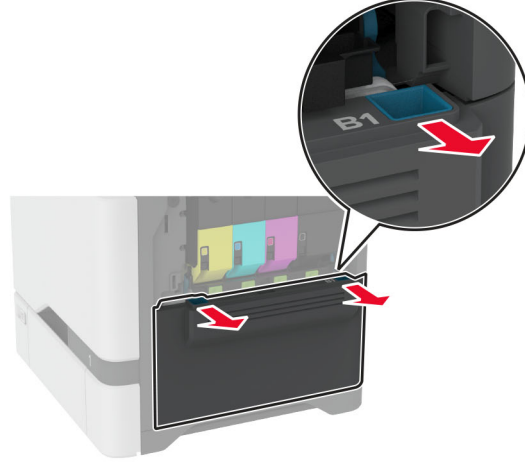

Not: Tonerin dökülmesini önlemek için şişeyi dik konumda yerleştirin.

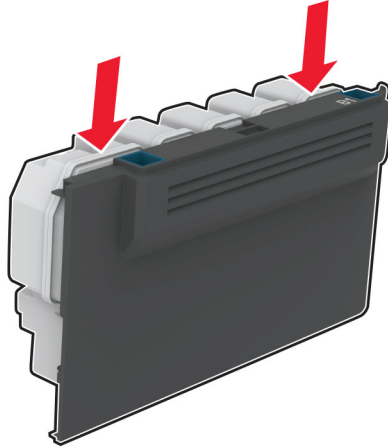

3 Toner kartuşlarını çıkarın.

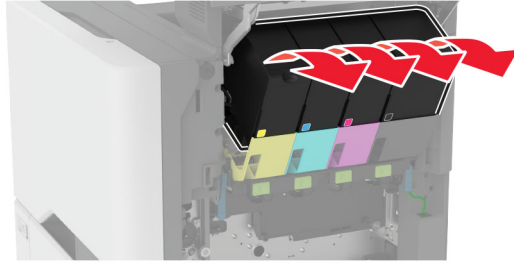
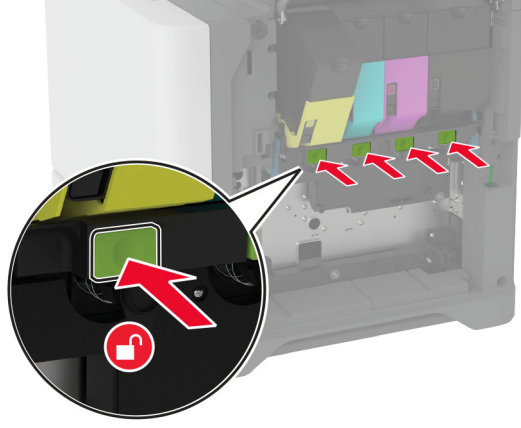

4 Görüntüleme kiti kablosunu çıkarın.

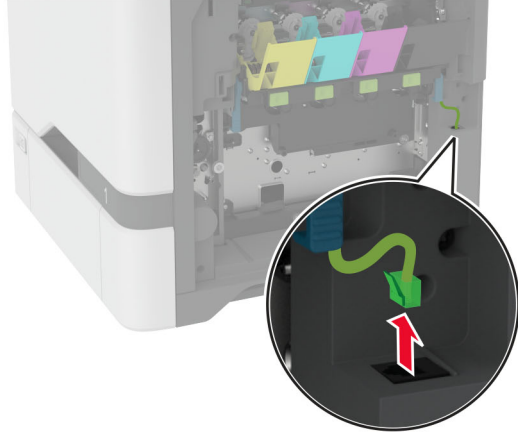
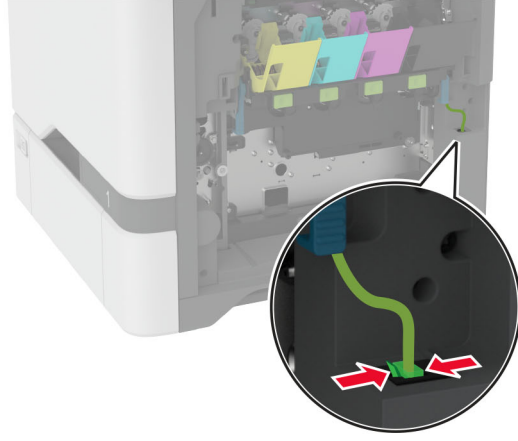

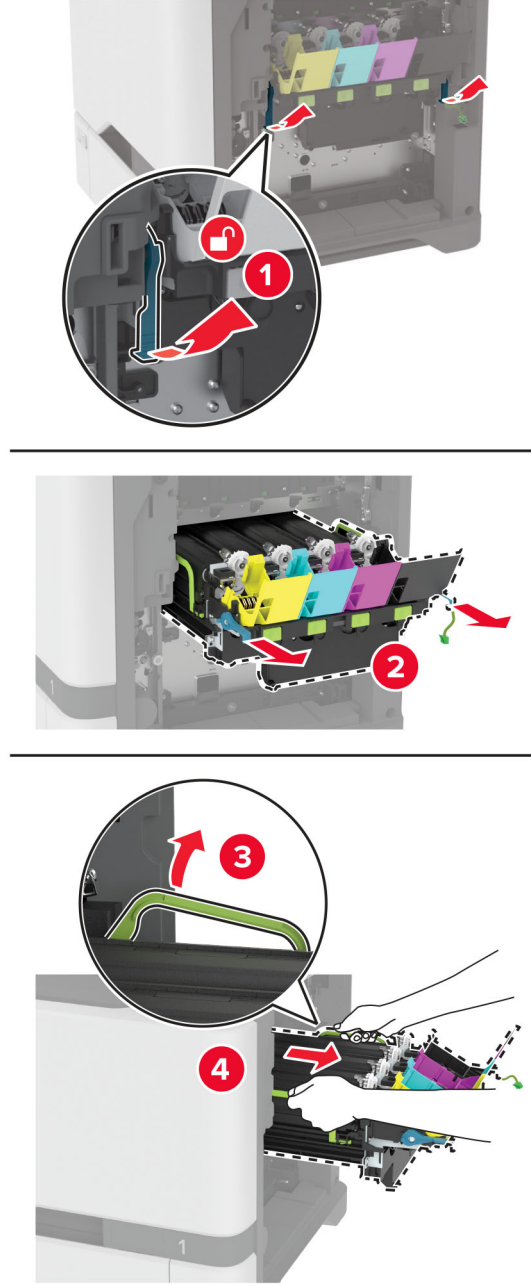
5 Kullanılmış görüntüleme kitini çıkarın.

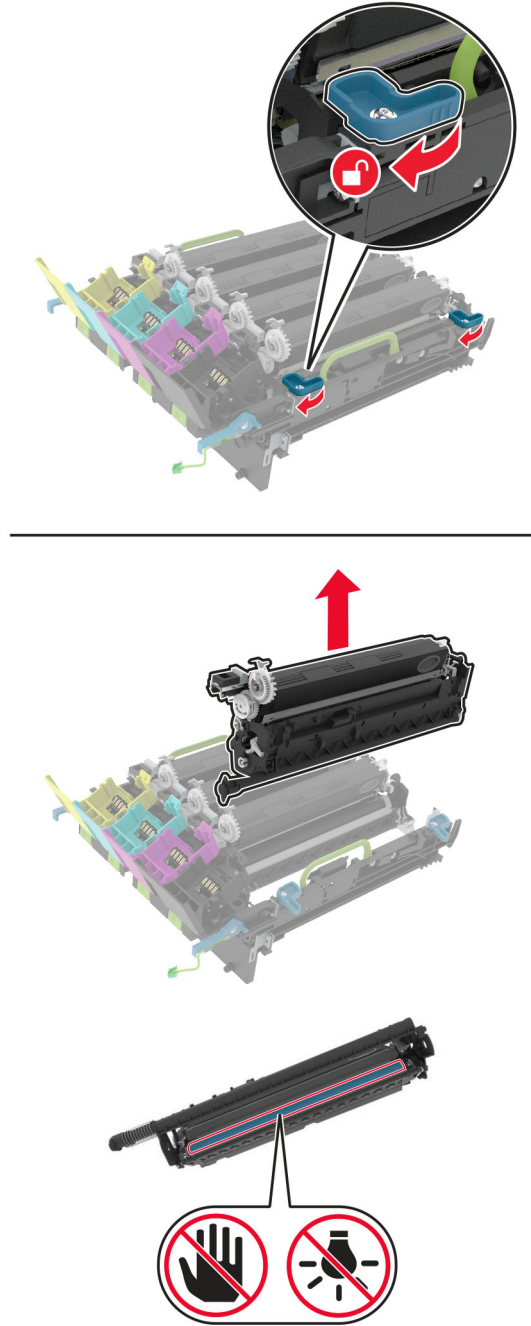
6 Siyah görüntüleme birimini çıkarın.

Uyarı—Hasar Tehlikesi: Fotoğraf iletkeni birimini 10 dakikadan daha uzun süre doğrudan ışık altında bırakmayın. Uzun süreli ışığa maruz kalması, yazdırma kalitesi sorunlarına neden olabilir.

Uyarı—Hasar Tehlikesi: Görüntüleme ünitesinin altındaki parlak fotoğraf iletkeni tamburuna dokunmayın. Dokunmanız gelecekteki yazdırma işlerinin kalitesini etkileyebilir.



7 Yeni görüntüleme kitini ambalajından çıkarın.

Not: Görüntüleme kitinde, görüntüleme kiti ile camgöbeği, macenta ve sarı developer birimleri bulunur.

8 Siyah görüntüleme birimini yeni görüntüleme kitine takın.

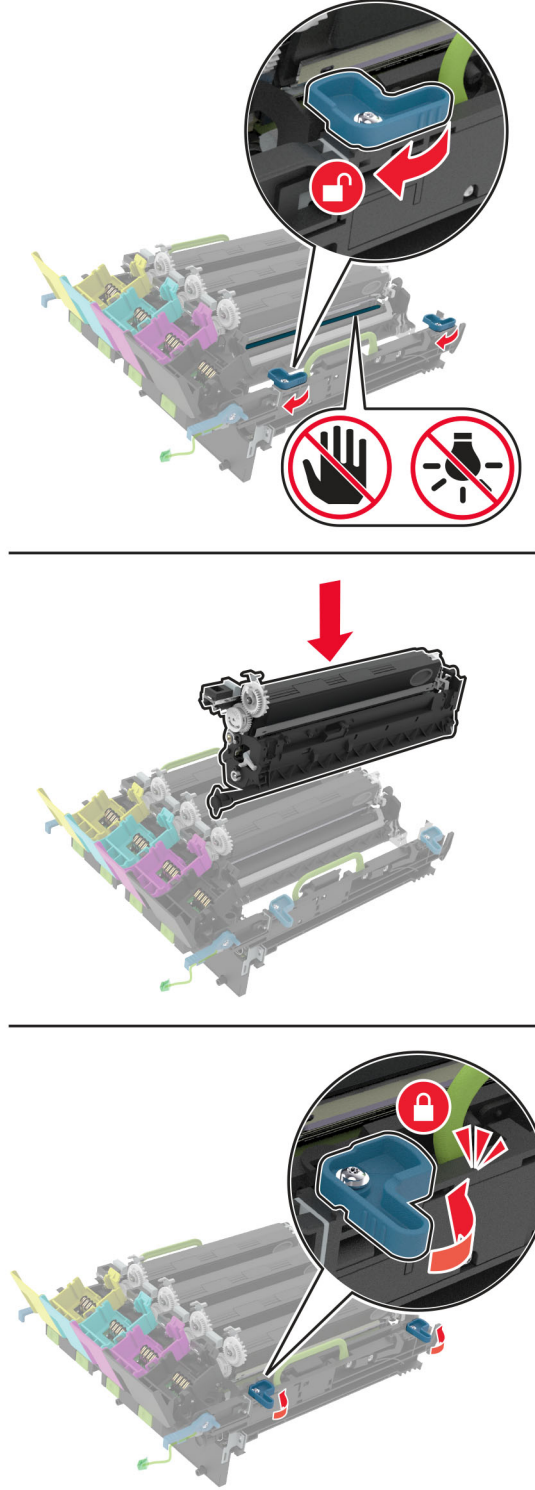

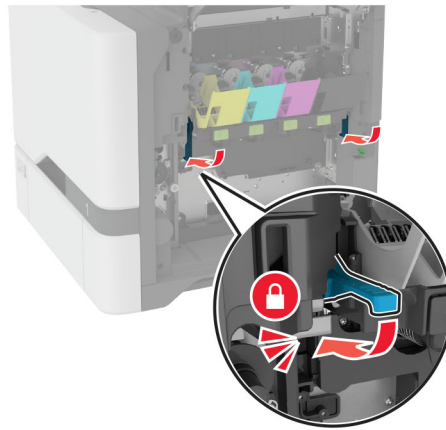
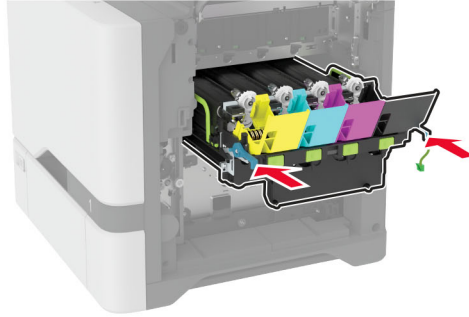
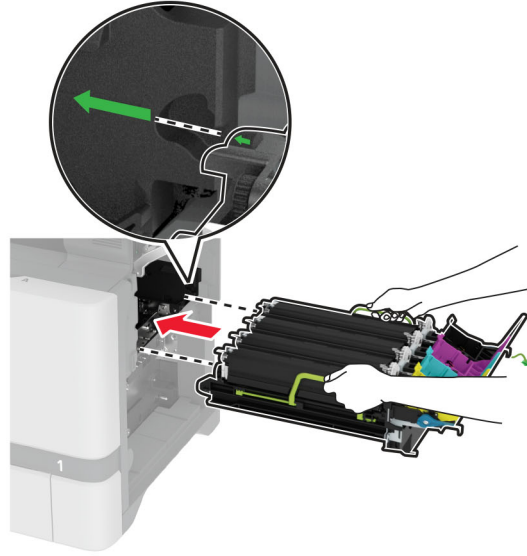
9 Yeni görüntüleme kitini takın.

10 Görüntüleme kiti kablosunu bağlayın.

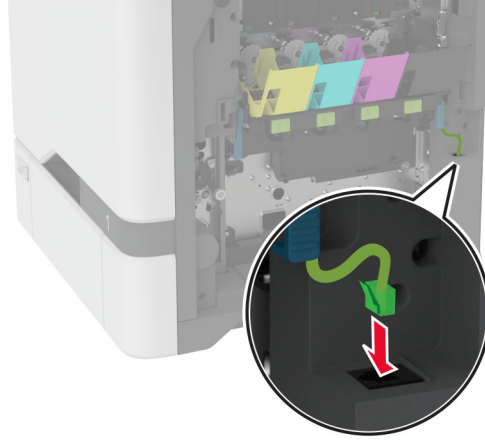

11 Atık toner şişesini takın.

12 Toner kartuşlarını takın.

13 B kapağını kapatın.

Atık toner şişesini deęiřtirme

1 B kapaęını aın.

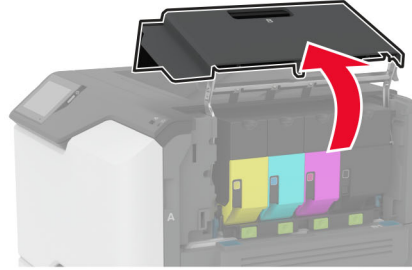
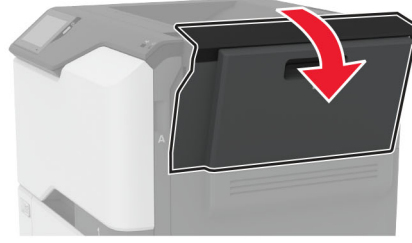
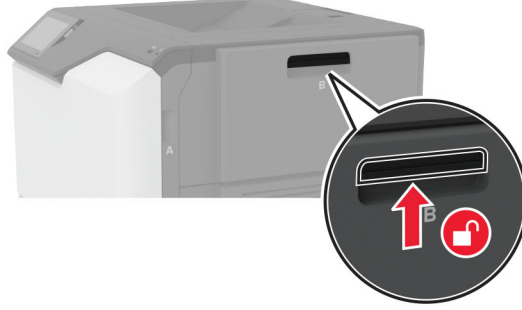

2 Kullanılmış atık toner şişesini çıkarın.

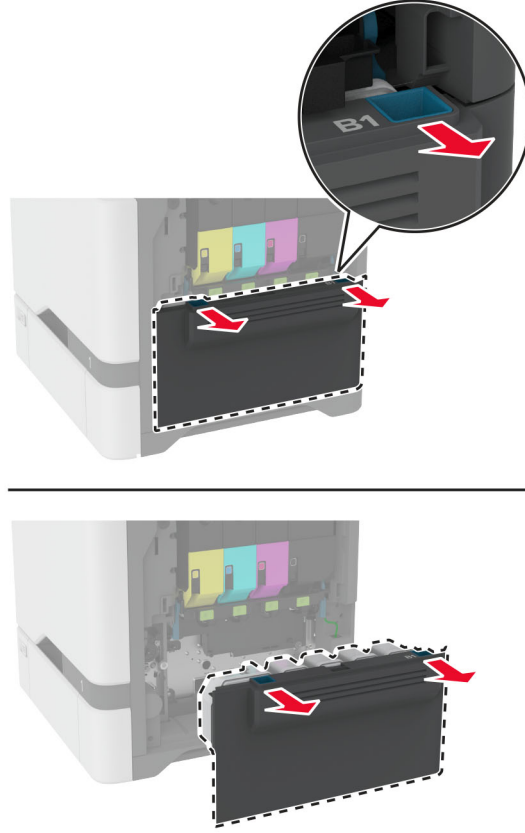

Not: Tonerin dökülmesini önlemek için şişeyi dik konumda yerleştirin.

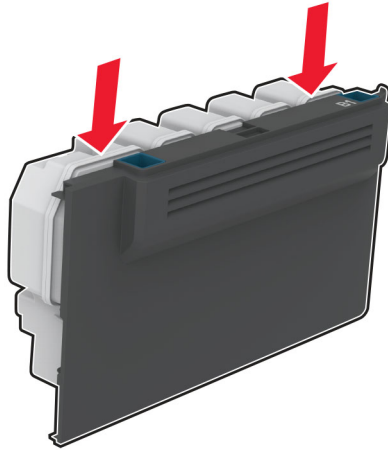

3 Yeni atık toner şişesini paketinden çıkarın.

4 Yeni atık toner şişesini takın.

5 B kapağını kapatın.

6 Kullanılmış atık toner şişesini doğru şekilde atın.

Isıtıcıyı deęiřtirme

1 Yazıcıyı kapatın ve güç kablosunun fiřini elektrik prizinden çekin.

2 A kapaęını ve ardından A1 kapaęını açın.

 **DİKKAT—SICAK YÜZEY:** Yazıcının içi sıcak olabilir. Sıcak bir yüzeyin neden olabileceęi bir yaralanma riskini azaltmak için dokunmadan önce yüzeyin soęumasını bekleyin.



3 Kullanılmış ısıtıcıyı çıkarın.

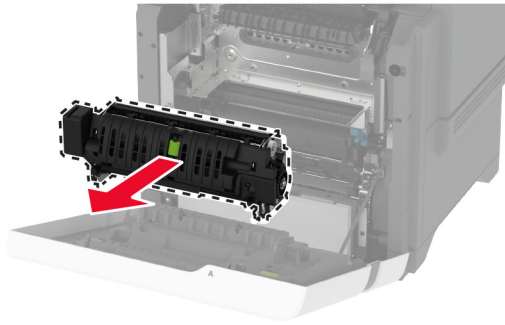
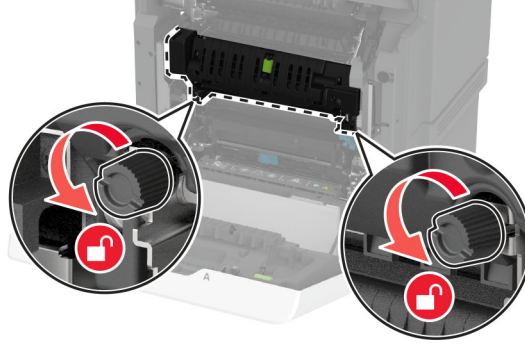

4 Yeni ısıtıcıyı ambalajından çıkarın.

5 Yeni ısıtıcıyı takın.

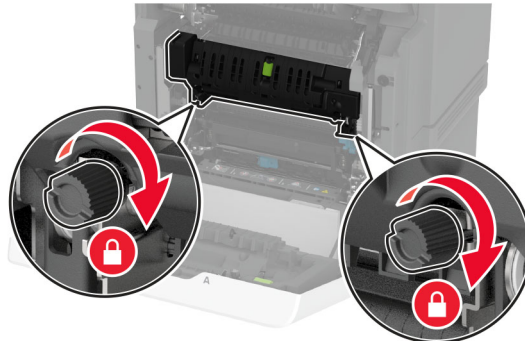
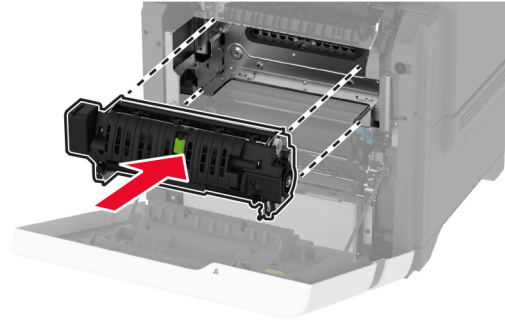

6 A1 kapağını ve ardından A kapağını kapatın.

7 Güç kablosunu prize takın ve ardından yazıcıyı açın.

⚠ DİKKAT-YARALANMA TEHLİKESİ: Yangın veya elektrik çarpması riskini önlemek için güç kablosunu ürünün yakınındaki ve kolay erişilebilir bir konumdaki uygun şekilde tanımlanmış ve doğru şekilde topraklanmış bir elektrik prizine bağlayın.

8 Isıtıcı bakım sayacını sıfırlayın.

Daha fazla bilgi için bkz. [158. sayfadaki "Bakım sayacını sıfırlama"](#).

Alma silindirini değiştirme

550 yapraklık tepsideeki alma silindirinin değiştirilmesi

- 1 Yazıcıyı kapatın ve güç kablosunun fişini elektrik prizinden çekin.
- 2 Tepsiyi çıkarın.

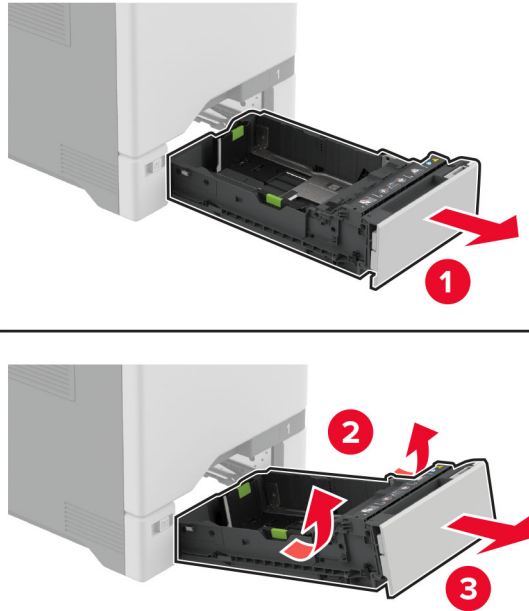

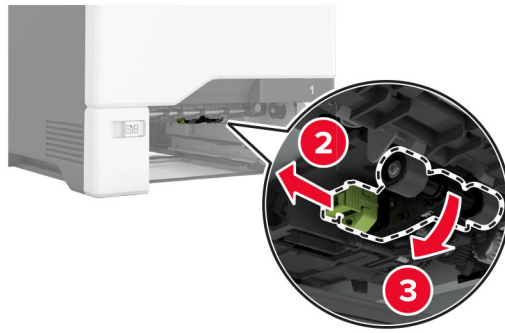
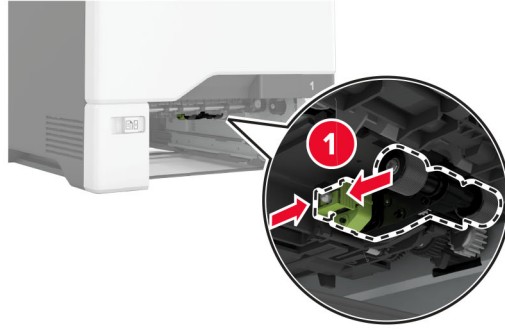
3 Kullanılmış alma silindirini çıkarın.**4** Yeni alma silindirini ambalajından çıkarın.

Uyarı—Hasar Tehlikesi: Hasar ve düşük yazıcı performansını engellemek için parçalara dokunurken elinizin temiz olduğundan emin olun.

5 Yeni alma silindirini takın.



6 Tepsiyi takın.

7 Güç kablosunu prize takın ve ardından yazıcıyı açın.

⚠ DİKKAT-YARALANMA TEHLİKESİ: Yangın veya elektrik çarpması riskini önlemek için güç kablosunu ürünün yakınındaki ve kolay erişilebilir bir konumdaki uygun şekilde tanımlanmış ve doğru şekilde topraklanmış bir elektrik prizine bağlayın.

Çok amaçlı besleyicideki alma silindirini değiştirme

1 Yazıcıyı kapatın ve güç kablosunun fişini elektrik prizinden çekin.

2 Çok amaçlı besleyiciyi açın.

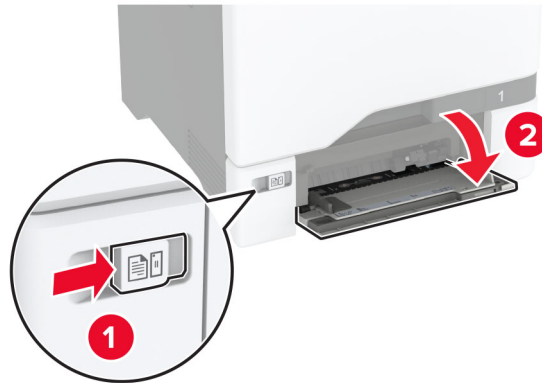

3 Kullanılmış alma silindirini çıkarın.

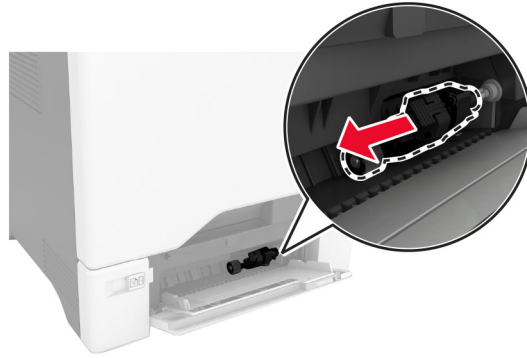
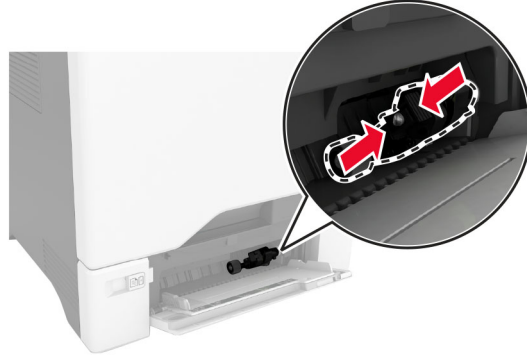

4 Yeni alma silindirini ambalajından çıkarın.

Uyarı—Hasar Tehlikesi: Hasar ve düşük yazıcı performansını engellemek için parçalara dokunurken elinizin temiz olduğundan emin olun.

5 Yeni alma silindirini takın.

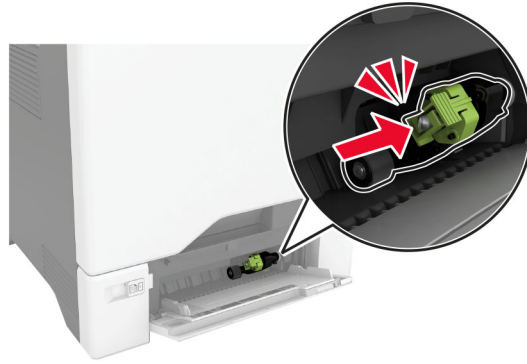
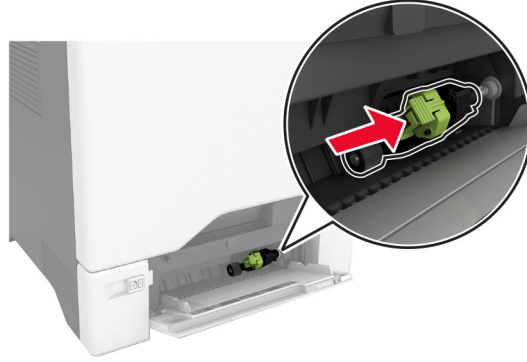

6 Çok amaçlı besleyiciyi kapatın.

7 Güç kablosunu prize takın ve ardından yazıcıyı açın.

⚠ DİKKAT-YARALANMA TEHLİKESİ: Yangın veya elektrik çarpması riskini önlemek için güç kablosunu ürünün yakınındaki ve kolay erişilebilir bir konumdaki uygun şekilde tanımlanmış ve doğru şekilde topraklanmış bir elektrik prizine bağlayın.

Ayırıcı desteği değiştirme

1 Tepsiyi dışarı doğru çekin.

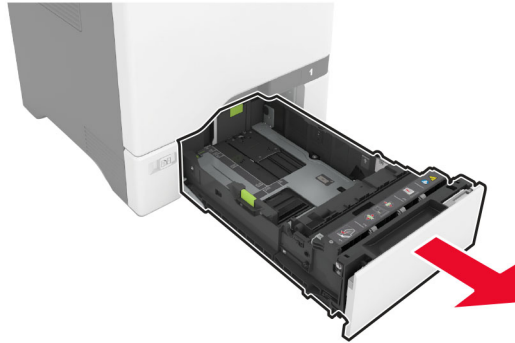

2 Kullanılmış ayırma desteğini çıkarın.

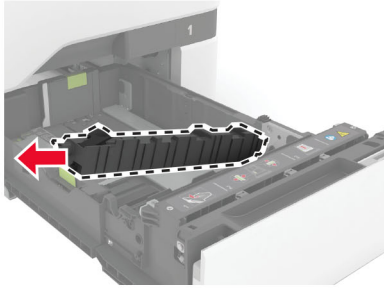
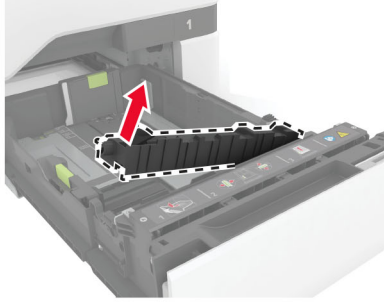
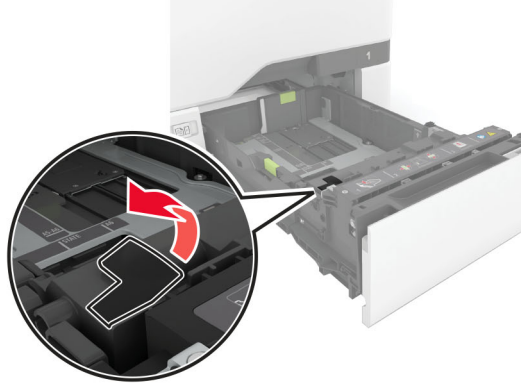

3 Yeni ayırıcı desteğin ambalajını çıkarın.

4 Yeni ayırıcı desteğini takın.

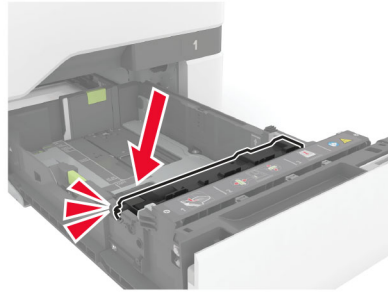
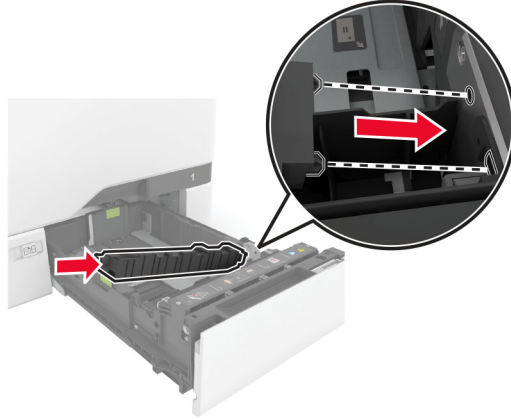

5 Tepsiyi takın.

Bakım sayacını sıfırlama

- 1 Ana ekrandan **Ayarlar > Cihaz > Bakım > Yapılandırma Menüsü > Sarf Malzemesi Kullanımı ve Sayaçlar** seçeneğine dokunun.
- 2 **Bakım Sayacını Sıfırla** ögesine dokunun.

Sarf malzemesi kullanım sayaçlarını sıfırlama

- 1 Ana ekrandan **Ayarlar > Cihaz > Bakım > Yapılandırma Menüsü > Sarf Malzemesi Kullanımı ve Sayaçlar** seçeneğine dokunun.
- 2 Sıfırlamak istediğiniz sayacı belirleyin.

Uyarı—Hasar Tehlikesi: İade Programı sözleşme koşulları kapsamında olmayan sarf malzemeleri ve parçalar sıfırlanabilir ve yeniden üretilebilir. Ancak üretici garantisi, orijinal olmayan sarf malzemelerinden veya parçalardan kaynaklanan zararları kapsamaz. Doğru şekilde yeniden üretilmemiş sarf malzemelerindeki ya da parçalardaki sayaçların sıfırlanması yazıcınıza zarar verebilir. Sarf malzemesi ya da parça sayacı sıfırlandıktan sonra yazıcınız sıfırlama ögesinin var olduğunu gösteren bir hata görüntüleyebilir.

Yazıcı parçalarını temizleme

Yazıcıyı temizleme

 **DİKKAT—ÇARPILMA TEHLİKESİ:** Yazıcının dışını temizlerken elektrik çarpması riskine engel olmak için,güç kablosunu prizden çekin ve yazıcıya takılı tüm kabloları çıkarın.

Notlar:

- Bu görevi birkaç ayda bir uygulayın.
- Yazıcı garantisi, yazıcıyı yanlış tutmaktan kaynaklanan hasarları kapsamaz.

- 1 Yazıcıyı kapatın ve güç kablosunun fişini elektrik prizinden çekin.
- 2 Standart kutu ve çok amaçlı besleyicideki kağıdı çıkarın.
- 3 Yumuşak bir fırça veya elektrikli süpürgeyle yazıcının çevresindeki toz, tüy ve kağıt parçalarını çıkarın.
- 4 Yazıcının dışını nemli, yumuşak ve hav bırakmayan bir bezle silin.

Notlar:

- Evde kullanılan türden temizleme maddeleri ve deterjan kullanmayın; yazıcının yüzeyine zarar verebilir.
- Temizleme işlemi sonrasında yazıcının her tarafının kuru olduğundan emin olun.

- 5 Güç kablosunu prize takın ve ardından yazıcıyı açın.

 **DİKKAT—YARALANMA TEHLİKESİ:** Yangın veya elektrik çarpmasını önlemek için güç kablosunu ürünün yakınındaki ve kolay erişilebilir bir konumdaki uygun bir şekilde tanımlanan ve doğru bir şekilde topraklanan elektrik prizine bağlayın.

Dokunmatik ekranı temizleme

 **DİKKAT—ÇARPILMA TEHLİKESİ:** Yazıcının dışını temizlerken elektrik çarpması riskini önlemek için güç kablosunu prizden çekin ve yazıcıya takılı tüm kabloları çıkarın.

- 1 Yazıcıyı kapatın ve güç kablosunun fişini elektrik prizinden çekin.
- 2 Dokunmatik ekranı nemli, yumuşak ve hav bırakmayan bir bezle silin.

Notlar:

- Dokunmatik ekran zarar görebileceğinden evde kullanılan türden temizlik maddelerini ya da deterjanları kullanmayın.
- Temizledikten sonra dokunmatik ekranın kuru olduğundan emin olun.

- 3 Güç kablosunu prize takın ve ardından yazıcıyı açın.

 **DİKKAT—YARALANMA TEHLİKESİ:** Yangın veya elektrik çarpması riskini önlemek için güç kablosunu ürünün yakınındaki ve kolay erişilebilir bir konumdaki uygun şekilde tanımlanmış ve doğru şekilde topraklanmış bir elektrik prizine bağlayın.

Alma tekerleklerini temizleme

1 Yazıcıyı kapatın ve güç kablosunun fişini elektrik prizinden çekin.

2 Tepsiyi çıkarın.

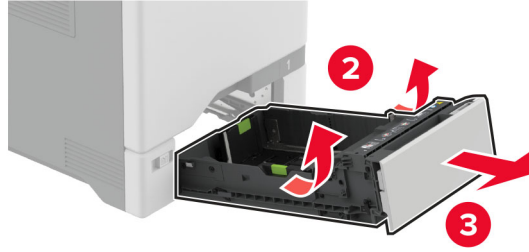

3 Alma silindirini çıkarın.

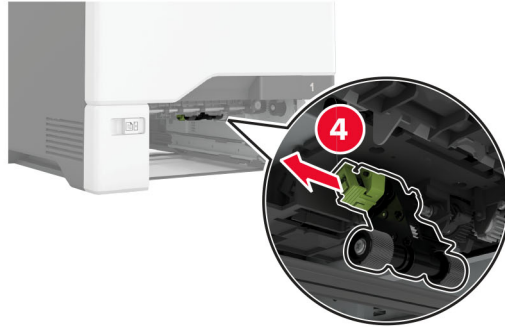
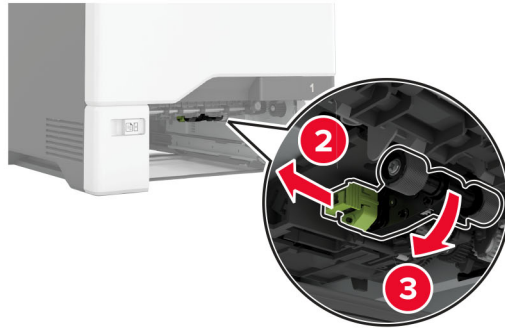
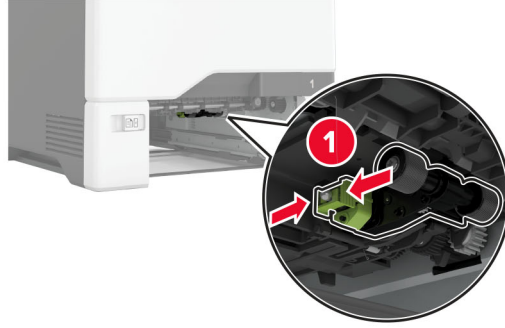

4 Yumuşak, tüy bırakmayan bir beze izopropil alkol uygulayıp alma tekerleklerini silin.

5 Alma silindirini takın.**6** Tepsiyi takın.**7** Güç kablosunu prize takın ve ardından yazıcıyı açın.

⚠ DİKKAT-YARALANMA TEHLİKESİ: Yangın veya elektrik çarpması riskini önlemek için güç kablosunu ürünün yakınındaki ve kolay erişilebilir bir konumdaki uygun şekilde tanımlanmış ve doğru şekilde topraklanmış bir elektrik prizine bağlayın.

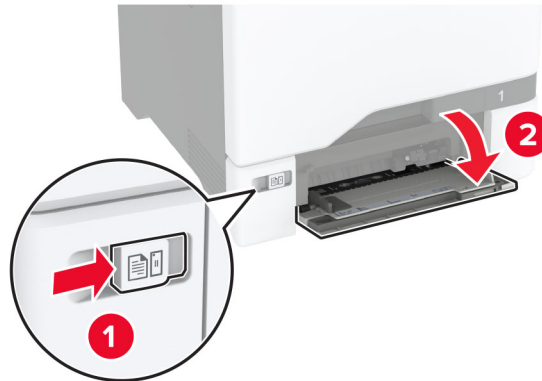
Çok amaçlı besleyicideki alma silindirini temizleme**1** Yazıcıyı kapatın ve güç kablosunun fişini elektrik prizinden çekin.**2** Çok amaçlı besleyiciyi açın.

3 Alma silindirini çıkarın.

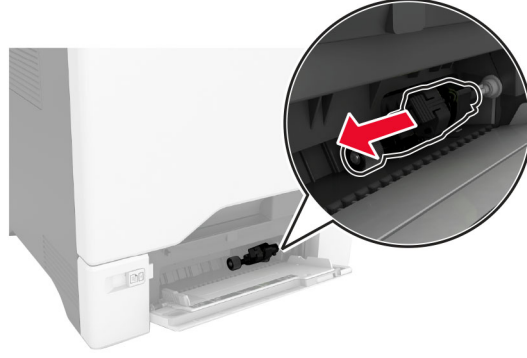
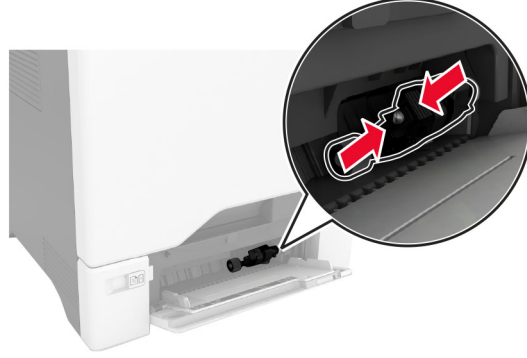

4 Yumuşak, tüy bırakmayan bir beze izopropil alkol uygulayıp alma silindirini silin.

5 Alma silindirini takın.

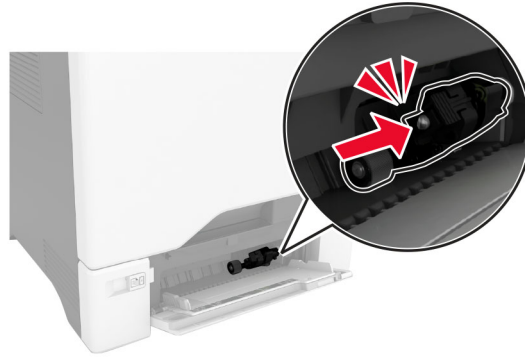
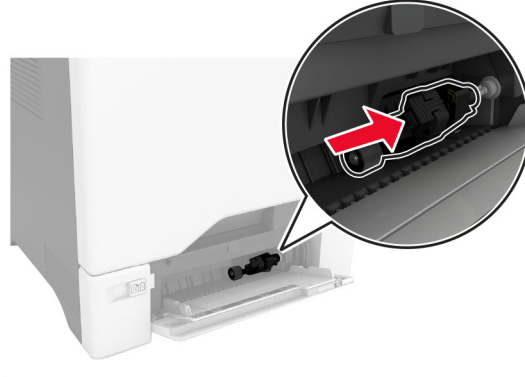

6 Çok amaçlı besleyiciyi kapatın.

7 Güç kablosunu prize takın ve ardından yazıcıyı açın.

⚠ DİKKAT-YARALANMA TEHLİKESİ: Yangın veya elektrik çarpması riskini önlemek için güç kablosunu ürünün yakınındaki ve kolay erişilebilir bir konumdaki uygun şekilde tanımlanmış ve doğru şekilde topraklanmış bir elektrik prizine bağlayın.

Enerji ve kağıt tasarrufu

Güç tasarrufu modu ayarlarını yapılandırma

Uyku modu

- 1 Ana ekranda **Ayarlar > Aygıt > Güç Yönetimi > Zaman Aşırımları > Uyku Modu** öğesine dokununuz.
- 2 Yazıcının Uyku Modu durumuna girmeden önce boşta bekleyeceği süreyi belirleyin.

Hazırda Bekleme modu

- 1 Ana ekranda **Ayarlar > Aygıt > Güç Yönetimi > Zaman Aşırımları > Hazırda Bekleme Zaman Aşımı** öğesine dokununuz.
- 2 Yazıcının Hazırda Bekleme moduna girmeden önce boşta bekleyeceği süreyi girin.

Notlar:

- Hazırda Bekleme Zaman Aşımı ayarının çalışması için Bağlantıda Hazırda Bekleme Zaman Aşımı ayarını Hazırda Bekleme olarak belirleyin.
- Embedded Web Server, yazıcı Hazırda Bekleme modundayken devre dışıdır.

Ekranın parlaklığını ayarlama

- 1 Ana ekranda **Ayarlar > Aygıt > Tercihler** ögesine dokununuz.
- 2 Ekran Parlaklığı menüsünde ayarı uygulayınız.

Sarf malzemelerinden tasarruf etme

- Kağıdın her iki tarafına yazdırın.
Not: Çift taraflı yazdırma, yazdırma sürücüsündeki varsayılan ayardır.
- Tek bir kağıt yaprağına birden çok sayfa yazdırır.
- Yazdırmadan önce belgenin nasıl görüldüğünü incelemek için ön izleme özelliğini kullanınız.
- İçeriğinin ve biçiminin doğru olduğundan emin olmak belgelerinizin bir kopyasını yazdırın.

Yazıcıyı başka bir yere taşıma

- ⚠ **DİKKAT-YARALANMA TEHLİKESİ:** Yazıcının ağırlığı 20 kg'dan (44 lb) fazlaysa yazıcıyı güvenli bir şekilde kaldırmak için iki veya daha fazla kişi gerekebilir.
- ⚠ **DİKKAT-YARALANMA TEHLİKESİ:** Yangın veya elektrik çarpmasını önlemek için yalnızca bu ürünle birlikte verilen güç kablosunu veya üretici onaylı yedek güç kablolarını kullanınız.
- ⚠ **DİKKAT-YARALANMA TEHLİKESİ:** Yazıcı taşınırken yaralanmaların veya yazıcının hasar görmesinin önüne geçmek için aşağıdaki kurallara uyun:
 - Tüm kapakların ve tepsilerin kapalı olduğundan emin olun.
 - Yazıcıyı kapatın ve güç kablosunun fişini elektrik prizinden çekin.
 - Yazıcıdan tüm kordon ve kabloları çıkarın.
 - Yazıcının ayrı, yerde duran isteğe bağlı tepsileri varsa veya yazıcıya çıkış seçenekleri takılıysa yazıcıyı taşımadan önce bunları çıkarın.
 - Yazıcıda tekerlekli taban varsa dikkatli bir şekilde yeni konuma tekerlekleri kullanarak taşıyınız. Eşiklerden ve kırılmış zemin üstünden geçerken dikkatli olun.
 - Yazıcıda bir tekerlekli taban yoksa ancak isteğe bağlı tepsilerle veya çıkış seçenekleriyle yapılandırılmışsa çıkış seçeneklerini kaldırın ve yazıcıyı tepsilerden kaldırın. Yazıcıyı ve herhangi bir seçeneği aynı anda kaldırmaya çalışmayın.
 - Yazıcıyı kaldırmak için mutlaka tutma yerlerini kullanınız.
 - Yazıcıyı taşımak için kullanılan tekerlekli aracın taşıyıcı yüzeyi, yazıcının tabanının tamamının oturabileceği genişlikte olmalıdır.
 - Donanım seçeneklerini taşımak için kullanılan tekerlekli araçların taşıyıcı yüzeyi, seçeneklerin boyutlarına uygun büyüklükte olmalıdır.
 - Yazıcıyı dik tutunuz.
 - Ciddi sarsma hareketlerinden kaçınınız.

- Yazıcıyı yere bırakırken parmaklarınızın altında olmadığından emin olun.
- Yazıcının çevresinde yeterince boş alan olmasını sağlayın.

Not: Hatalı taşımadan kaynaklanan yazıcı hasarları yazıcı garantisinin kapsamında değildir.

Yazıcıyı uzak bir yere nakletme

Taşıma talimatları için <http://support.lexmark.com> adresine gidin veya sistem destek personeline başvurun.

Sorun giderme

Yazdırma kalitesi sorunları

Yaşadığınız yazdırma kalitesi sorununa benzeyen görüntüyü bulun ve ardından sorun çözme adımlarını okumak için görüntünün altındaki bağlantıya tıklayın.



[175. sayfadaki "Boş veya beyaz sayfalar"](#)

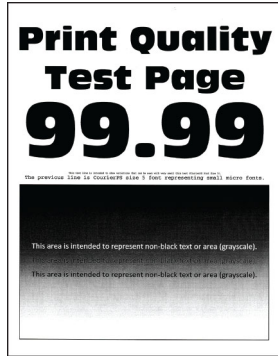

[178. sayfadaki "Koyu baskı"](#)



[180. sayfadaki "Hayalet resimler"](#)

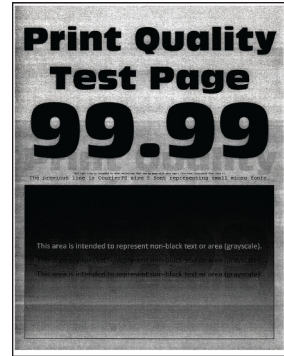

[180. sayfadaki "Gri veya renkli arka plan"](#)



[181. sayfadaki "Hatalı kenar boşlukları"](#)

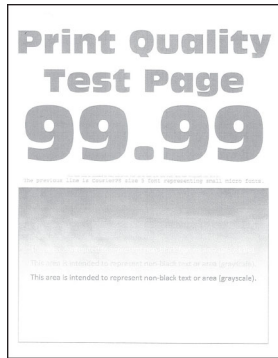

[182. sayfadaki "Açık yazdırma"](#)

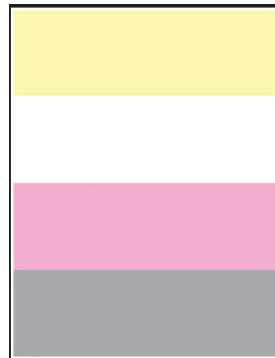

[185. sayfadaki "Eksik renkler"](#)



[187. sayfadaki "Benekli baskı ve noktalar"](#)



[188. sayfadaki "Kağıt kıvrılması"](#)

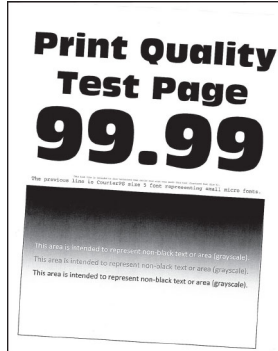

[189. sayfadaki "Yamuk veya eğik baskılar"](#)

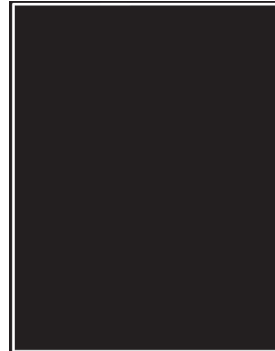

[190. sayfadaki "Tamamen renkli veya siyah resimler"](#)

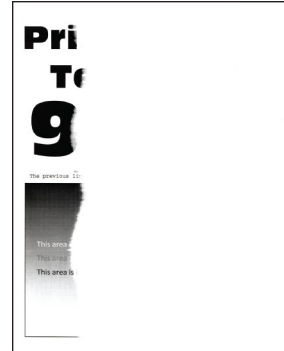

[191. sayfadaki "Kesik metin veya resim"](#)



193. sayfadaki "Toner kolay siliniyor"

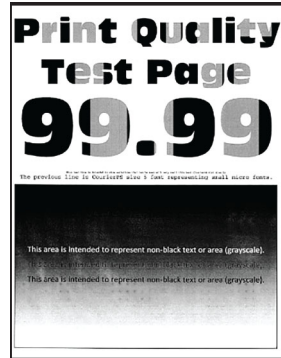

194. sayfadaki "Eşitsiz yazdırma yoğunluğu"

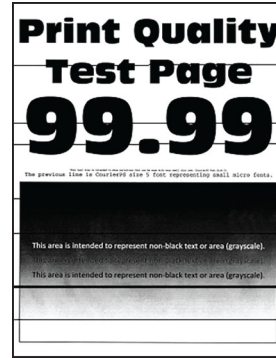

195. sayfadaki "Yatay koyu çizgiler"

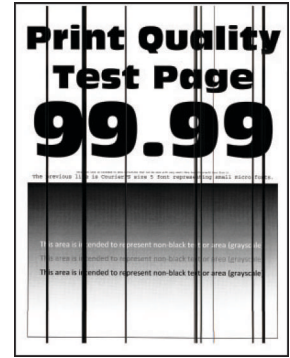

196. sayfadaki "Dikey koyu çizgiler"

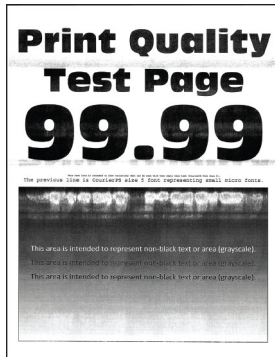

197. sayfadaki "Yatay beyaz çizgiler"

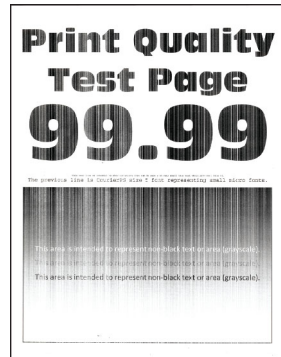

198. sayfadaki "Dikey beyaz çizgiler"





199. sayfadaki "Tekrarlayan kusurlar"



Yazıcı hata kodları

Hata kodları	Hata mesajı	Çözüm
8.01	Tüm kapakları kapatın.	Tüm kapakları kapatın ve ardından atık toner şişesini takın.
9.00	Yazıcının yeniden başlatılması gerekti. Son iş tamamlanmamış olabilir.	Mesajı silmek ve yazdırmaya devam etmek Devam düğmesine dokununuz.
11.11, 11.21, 11.31, 11.41, 11.51	<source/>'e <type/> <size/> yükleyin.	Belirtilen tepsiyi açın ve ardından kağıdı yükleyin. Daha fazla bilgi için bkz. 31. sayfadaki "Tepsileri yükleme" .
11.12, 11.22, 11.32, 11.42, 11.52	<source/>'e <type/> <size/> <orientation/> yükleyin.	
11.91	Çok amaçlı besleyiciye <type/> <size/> yükleyin.	Çok amaçlı besleyiciyi açın ve ardından kağıdı yükleyin. Daha fazla bilgi için bkz. 34. sayfadaki "Çok amaçlı besleyiciye ortam yükleme" .
11.92	Çok amaçlı besleyiciye <type/> <size/> <orientation/> yükleyin.	

Hata kodları	Hata mesajı	Çözüm
12.11, 12.21, 12.31, 12.41, 12.51	<source/>'i <type/> <size/> olarak deęiş- tirin.	Belirtilen tepsiyi açın, kağıdı çıkarın ve doğru kağıt türünü ve boyutunu yükleyin. Daha fazla bilgi için bkz. 31. sayfadaki "Tepsileri yükleme" .
12.12, 12.22, 12.32, 12.42, 12.52	<source/>'i <type/> <size/> <orientation/> olarak deęiştirin.	
12.91	Çok amaçlı besleyiciyi <type/> <size/> olarak deęiştirin.	Kağıdı çıkarın ve doğru kağıt türünü ve boyutunu yükleyin. Daha fazla bilgi için bkz. 34. sayfadaki "Çok amaçlı besleyiciye ortam yükleme" .
12.92	Çok amaçlı besleyiciyi <type/> <size/> <orien- tation/> olarak deęiş- tirin.	
29.08	Hatırlatma: Ambalajı çıkartın.	<ol style="list-style-type: none"> 1 A kapağını açın ve yazıcının içindeki ambalaj malzemesini çıkarın. 2 Sol üst, sol alt ve sağ kenarlarda sondan başlayarak üç kırmızı klipsin her birini çekerek çıkartın. 3 A kapağını kapatın. 4 B kapağını açın. 5 Sağ taraftaki kırmızı ilmeęi çekin. 6 B kapağını kapatın.
31.30	Aktarma modülü sorunu. Yazıcıyı yeniden başlatın.	<ol style="list-style-type: none"> 1 Yazıcıyı kapatın ve güç kablosunun fişini elektrik prizinden çekin. 2 Güç kablosunu prize takın ve ardından yazıcıyı açın. <p> DİKKAT–YARALANMA TEHLİKESİ: Yangın veya elektrik çarpması riskini önlemek için güç kablosunu ürünün yakınındaki ve kolay erişilebilir bir konumdaki uygun şekilde tanımlanmış ve doğru şekilde topraklanmış bir elektrik prizine bağlayın.</p>
31.35	Eksik veya yanıt vermeyen atık toner şişesini geri takın.	<ol style="list-style-type: none"> 1 B kapağını açın. 2 Atık toner şişesini çıkarın. <p>Not: Tonerin dökülmesini önlemek için şişeyi dik konumda yerleştirin.</p> <ol style="list-style-type: none"> 3 Atık toner şişesini takın. 4 B kapağını kapatın.
31.40, 31.41, 31.42, 31.43	Eksik veya yanıt vermeyen [renk] tonerini deęiştirin.	<ol style="list-style-type: none"> 1 B kapağını açın. 2 Kartuşu çıkarın. 3 Kartuşu takın. 4 B kapağını kapatın.

Hata kodları	Hata mesajı	Çözüm
31.60	Eksik veya yanıt vermeyen siyah görüntüleme ünitesini geri takın.	<ol style="list-style-type: none"> 1 B kapağını açın. 2 Atık toner şişesini çıkarın. Not: Tonerin dökülmesini önlemek için şişeyi dik konumda yerleştirin. 3 Toner kartuşlarını çıkarın. 4 Görüntüleme kiti kablosunu çıkarın. 5 Görüntüleme kitini çıkarın. Not: Görüntüleme kitinin çizilmesini veya fotoğraf iletkeni tamburunun hasar görmesini önlemek için görüntüleme kitini yukarıya bakacak şekilde konumlandırın. 6 Siyah görüntüleme birimini çıkarın. 7 Siyah görüntüleme ünitesini takın. Görüntüleme kitini takın. 8 Görüntüleme kiti kablosunu bağlayın. 9 Tonerleri takın. 10 Atık toner şişesini takın. 11 B kapağını kapatın.
31.64	Eksik, kablo bağlantısı kopmuş veya yanıt vermeyen renkli görüntüleme kitini yeniden takın.	<ol style="list-style-type: none"> 1 B kapağını açın. 2 Atık toner şişesini çıkarın. Not: Tonerin dökülmesini önlemek için şişeyi dik konumda yerleştirin. 3 Kartuşları çıkarın. 4 Görüntüleme kiti kablosunu çıkarın. 5 Görüntüleme kitini çıkarın. 6 Görüntüleme kitini takın. 7 Görüntüleme kiti kablosunu bağlayın. 8 Tonerleri takın. 9 Atık toner şişesini takın. 10 B kapağını kapatın.
31.80	Eksik veya yanıt vermeyen ısıtıcıyı yeniden takın.	<ol style="list-style-type: none"> 1 A kapağını ve ardından A1 kapağını açın.  DİKKAT—SICAK YÜZEY: Yazıcının içi sıcak olabilir. Sıcak bir bileşenin neden olabileceği bir yaralanma riskini azaltmak için dokunmadan önce bileşenin soğumasını bekleyin. 2 Isıtıcıyı çıkarın. 3 Isıtıcıyı takın. 4 A1 kapağını ve ardından A kapağını kapatın.
32.40, 32.41, 32.42, 32.43	Desteklenmeyen [renkli] toneri değiştirin.	Daha fazla bilgi için bkz. 126. sayfadaki "Toner kartuşu değiştirme" .
32.60	Desteklenmeyen siyah görüntüleme ünitesini değiştirin.	Daha fazla bilgi için bkz. 129. sayfadaki "Siyah görüntüleme ünitesini değiştirme" .
32.64	Desteklenmeyen renkli görüntüleme kitini değiştirin.	Daha fazla bilgi için bkz. 138. sayfadaki "Renkli görüntüleme kitini değiştirme" .

Hata kodları	Hata mesajı	Çözüm
32.xy	Desteklenmeyen ısıtıcıyı değiştirin.	<p>1 A kapağını ve ardından A1 kapağını açın.</p> <p> DİKKAT—SICAK YÜZEY: Yazıcının içi sıcak olabilir. Sıcak bir bileşenin neden olabileceği bir yaralanma riskini azaltmak için dokunmadan önce bileşenin soğumasını bekleyin.</p> <p>2 Isıtıcı türünü ısıtıcının altına bakarak bulun.</p>  <p>Notlar:</p> <ul style="list-style-type: none"> Lexmark CS737 dışındaki tüm yazıcı modelleri 00, 01 ve 02 ısıtıcı türlerini destekler. Lexmark CX737 yalnızca 05 ısıtıcı türünü destekler. <p>3 Isıtıcı desteklenmiyorsa çıkarın ve desteklenen bir ısıtıcı takın. Daha fazla bilgi için bkz. 150. sayfadaki "Isıtıcıyı değiştirme".</p>
33.40, 33.41, 33.42, 33.43	Lexmark markalı olmayan [renk] toneri, bkz. Kullanıcı Kılavuzu.	Daha fazla bilgi için bkz. 222. sayfadaki "Lexmark markalı olmayan sarf malzemesi" .
33.60	Lexmark markalı olmayan siyah görüntüleme ünitesi, bkz. Kullanıcı Kılavuzu.	Daha fazla bilgi için bkz. 222. sayfadaki "Lexmark markalı olmayan sarf malzemesi" .
33.64	Lexmark markalı olmayan renkli görüntüleme kiti, bkz. Kullanıcı Kılavuzu.	Daha fazla bilgi için bkz. 222. sayfadaki "Lexmark markalı olmayan sarf malzemesi" .
37.1	İşini harmanlamak için bellek yetersiz.	<p>Aşağıdakilerden birini veya daha fazlasını deneyin:</p> <ul style="list-style-type: none"> Depolanan işin bir kısmını yazdırmak ve kalan yazdırma işini harmanlamaya başlamak için Devam ögesine dokununuz. Geçerli yazdırma işini iptal edin.
37.3	Bellek yetersiz, bekletilen bazı işler silindi.	Mesajı silmek ve yazdırmaya devam etmek Devam düğmesine dokununuz.

Hata kodları	Hata mesajı	Çözüm
39.1	Karmaşık sayfa, bazı veriler yazdırılmaya-bilir.	Aşağıdakilerden birini veya daha fazlasını deneyin: <ul style="list-style-type: none"> • Mesajı silmek ve yazdırmaya devam etmek Devam düğmesine dokununuz. • Geçerli yazdırma işini iptal edin. • Daha fazla yazıcı belleği takın. • Yazdırma işini yeniden yazdırmaya göndermeden önce işin karmaşıklığını ve boyutunu azaltın. <ul style="list-style-type: none"> – Yazdırma işindeki sayfa sayısını azaltın. – İndirilen yazı tiplerinin sayısını ve boyutunu azaltın. – Yazdırma işinden gereksiz yazı tiplerini veya makroları silin. – Yazdırma işindeki grafiklerin sayısını azaltın.
42.xy	[Renk] tonerini değiştirin, yazıcı bölgesi uyuşmuyor.	Daha fazla bilgi için bkz. 222. sayfadaki "Toneri değiştirin, yazıcı bölgesi uyuşmuyor" .
43.40, 43.41, 43.42, 43.43	Bozuk [renk] tonerini değiştirin.	Daha fazla bilgi için bkz. 126. sayfadaki "Toner kartuşu değiştirme" .
43.40, 43.41, 43.42, 43.43	[Renk] toneri sorunu.	<ol style="list-style-type: none"> 1 B kapağını açın. 2 Kartuşu çıkarın. 3 Kartuşu takın. 4 B kapağını kapatın. <p>Sorun devam ederse toneri değiştirin.</p>
55.1	USB sürücüsü okuma hatası. USB'yi çıkarın.	Devam etmek için flash sürücüyü çıkarın.
55.2	USB hub'ı okuma hatası. Hub'ı çıkarın.	Devam etmek için USB hub'ını çıkarın.
58	Çok fazla tepsi takılı.	<ol style="list-style-type: none"> 1 Yazıcıyı kapatın ve güç kablosunun fişini elektrik prizinden çekin. 2 Bir veya daha fazla tepsiyi çıkarın. 3 Güç kablosunu prize takın ve ardından yazıcıyı açın. <p> DİKKAT—ÇARPILMA TEHLİKESİ: Yangın veya elektrik çarpması riskini önlemek için güç kablosunu ürünün yakınındaki ve kolay erişilebilir bir konumdaki uygun şekilde tanımlanmış ve doğru şekilde topraklanmış bir elektrik prizine bağlayın.</p>
59	Uyumsuz tepsi [x].	<ol style="list-style-type: none"> 1 Yazıcıyı kapatın ve güç kablosunun fişini elektrik prizinden çekin. 2 Belirtilen tepsiyi çıkarın. 3 Güç kablosunu prize takın ve ardından yazıcıyı açın. <p> DİKKAT—ÇARPILMA TEHLİKESİ: Yangın veya elektrik çarpması riskini önlemek için güç kablosunu ürünün yakınındaki ve kolay erişilebilir bir konumdaki uygun şekilde tanımlanmış ve doğru şekilde topraklanmış bir elektrik prizine bağlayın.</p>
61	Bozuk disk.	Arızalı depolama sürücüsünü değiştirin.
62	Disk dolu.	Aşağıdakilerden birini veya daha fazlasını deneyin: <ul style="list-style-type: none"> • Mesajı silmek için Devam ögesine dokununuz. • Yazıcı sabit diskinde depolanan yazı tiplerini, makroları ve diğer verileri silin. • Bir yazıcı sabit diski takın.

Hata kodları	Hata mesajı	Çözüm
63	Diski biçimleyin.	Biçimlendirme, artık depolama sürücüsündeki tüm bilgileri siler. Depolama sürücüsünü daha sonra biçimlendirmek için aşağıdaki işlemleri gerçekleştirin: 1 Ana ekranda Ayarlar > Aygıt > Bakım > Servis Dışı Silme öğesine dokunun. 2 Sabit diskteki tüm bilgileri sil öğesine ve ardından SİL öğesine dokunun.
80.01, 80.09	Bakım kiti azalmak üzere.	Mesajı silmek için Devam öğesine dokunun.
80.11, 80.19	Bakım kiti az.	
80.21, 80.29	Bakım kiti çok az.	
80.31	Önerilen kullanım ömrü aşıldı. Bakım kitini değiştirin.	Daha fazla bilgi için bkz. 125. sayfadaki "Isıtıcı bakım kiti sipariş etme" .
82.00, 82.02, 82.09	Atık toner şişesi neredeyse dolu.	Mesajı silmek için Devam öğesine dokunun.
82.12, 82.13, 82.19, 82.20, 82.22, 82.23, 82.29	Atık toner şişesi neredeyse dolu.	
82.30, 82.30, 82.33, 82.39, 82.40, 82.42, 82.49	Atık toner şişesini değiştirin.	Daha fazla bilgi için bkz. 148. sayfadaki "Atık toner şişesini değiştirme" .
84.01, 84.09	Siyah görüntüleme ünitesi veya renkli görüntüleme kiti azalmak üzere.	Mesajı silmek için Devam öğesine dokunun.
84.11, 84.13, 84.19	Siyah görüntüleme ünitesi veya renkli görüntüleme kiti azaldı.	Mesajı silmek için Devam öğesine dokunun.
84.21, 84.23, 84.29	Siyah görüntüleme ünitesi veya renkli görüntüleme kiti çok az.	Mesajı silmek için Devam öğesine dokunun.
84.31, 84.33, 84.41, 84.43, 84.48	Siyah görüntüleme ünitesi veya renkli görüntüleme kitini değiştirin.	<ul style="list-style-type: none"> Daha fazla bilgi için bkz. 129. sayfadaki "Siyah görüntüleme ünitesini değiştirme". Daha fazla bilgi için bkz. 138. sayfadaki "Renkli görüntüleme kitini değiştirme".
88.00, 88.08, 88.09	[Renkli] toner azalmak üzere.	Mesajı silmek için Devam öğesine dokunun.
88.10, 88.18, 88.19	[Renkli] toneri az.	
88.20, 88.28, 88.29	[Renkli] toneri çok az.	
88.30, 88.37, 88.38, 88.40, 88.47, 88.48	[Renk] tonerini değiştirin.	Daha fazla bilgi için bkz. 126. sayfadaki "Toner kartuşu değiştirme" .

Hata kodları	Hata mesajı	Çözüm
200.23, 200.33, 200.43, 200.53, 232.23, 232.33, 232.43, 232.53, 240.23, 240.33, 240.43, 240.53, 242.33, 242.35, 242.43, 242.45, 242.53, 242.55, 243.43, 243.45, 243.53, 243.55, 244.53, 244.54, 244.55, 245.56, 662.23, 663.33, 664.43, 665.53	Kağıt sıkışması, [sıkışma başlığı]. [xxx.yy]	Daha fazla bilgi için bkz. 211. sayfadaki "Tepsilerde kağıt sıkışması" .

Hata kodları	Hata mesajı	Çözüm
200.03, 240.05, 240.06, 240.82, 240.83, 240.84, 647.82, 647.83, 647.84, 647.85, 648.82, 648.83, 648.84, 648.85, 649.82, 649.83, 649.84, 649.85, 650.82, 650.83, 650.84, 650.85, 660.81, 660.82, 660.83, 660.84, 660.85, 660.86	Kağıt sıkışması, [sıkışma başlığı]. [xxx.yy]	Daha fazla bilgi için bkz. 212. sayfadaki "Çok amaçlı besleyicide kağıt sıkışması" .
230.03, 230.13, 230.23, 230.33, 230.43, 230.53	Kağıt sıkışması, [sıkışma başlığı]. [xxx.yy]	Daha fazla bilgi için bkz. 212. sayfadaki "Standart seledede kağıt sıkışması" .

Yazdırma sorunları

Yazdırma kalitesi kötü

Boş veya beyaz sayfalar

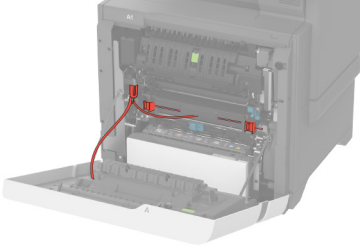
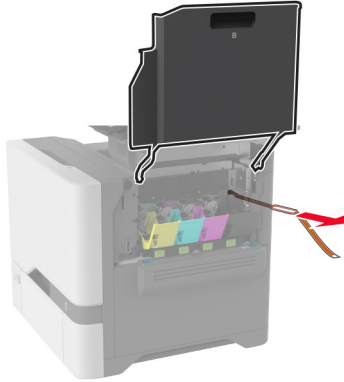
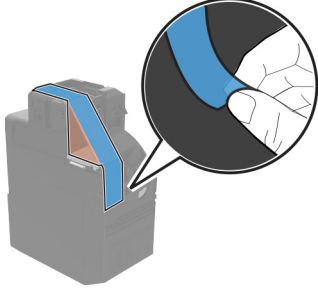
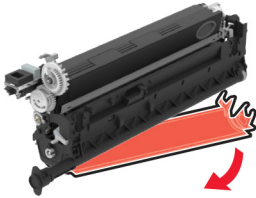

Not: Sorunu çözümeden önce Yazdırma Kalitesi Sınama Sayfalarını yazdırın. Ana ekrandan **Ayarlar > Sorun Giderme > Yazdırma Kalitesi Sınama Sayfaları** öğesine dokununuz.

İşlem	Evet	Hayır
<p>Adım 1</p> <p>a Aşağıdaki alanlardan tüm ambalaj malzemelerini çıkardığınızdan emin olun:</p> <ul style="list-style-type: none">• Yazıcının içi   <ul style="list-style-type: none">• Tonerler ve görüntüleme ünitesi   <p>b Belgeyi yazdırın.</p> <p>Yazıcı boş veya beyaz sayfa mı yazdırıyor?</p>	2 adıma gidin.	Sorun çözüldü.

İşlem	Evet	Hayır
<p>Adım 2</p> <p>a Yazıcıda orijinal ve desteklenen bir Lexmark toner kartuşu kullanılıp kullanılmadığını kontrol edin.</p> <p>Not: Kartuş desteklenmiyorsa desteklenen bir kartuş takın.</p> <p>b Belgeyi yazdırın.</p> <p>Yazıcı boş veya beyaz sayfa mı yazdırıyor?</p>	3 adıma gidin.	Sorun çözüldü.
<p>Adım 3</p> <p>a Renkli görüntüleme kitini ve ardından siyah görüntüleme ünitesini çıkarın.</p> <p>Uyarı—Hasar Tehlikesi: Renkli görüntüleme kitini ve siyah görüntüleme ünitesini 10 dakikadan daha uzun süre doğrudan ışık altında bırakmayın. Uzun süreli ışığa maruz kalması, yazdırma kalitesi sorunlarına neden olabilir.</p> <p>Uyarı—Hasar Tehlikesi: Siyah görüntüleme ünitesinin veya renkli görüntüleme kitinin altındaki fotoğraf iletkeni tamburuna dokunmayın. Dokunmanız gelecekteki yazdırma işlerinin kalitesini etkileyebilir.</p> <p>b Siyah görüntüleme ünitesini ve ardından renkli görüntüleme kitini takın.</p> <p>c Belgeyi yazdırın.</p> <p>Yazıcı boş veya beyaz sayfa mı yazdırıyor?</p>	Müşteri desteği ile iletişime geçin.	Sorun çözüldü.

Koyu baskı

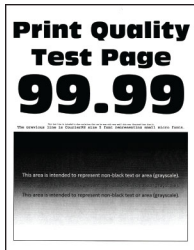

Not: Sorunu çözmeden önce eksik olan rengi belirlemek için kalite örneği sayfaları yazdırın. Ana ekrandan **Ayarlar > Sorun Giderme > Yazdırma Kalitesi Sınama Sayfaları** ögesine dokunun.

İşlem	Evet	Hayır
<p>Adım 1</p> <p>a Renk Ayarı gerçekleştirin.</p> <p>Ana ekranda Ayarlar > Yazdırma > Kalite > Gelişmiş Görüntüleme > Renk Ayarı ögesine dokunun.</p> <p>b Belgeyi yazdırın.</p> <p>Baskı çok mu koyu?</p>	2 adıma gidin.	Sorun çözüldü.

İşlem	Evet	Hayır
<p>Adım 2</p> <p>a İşletim sisteminize bağlı olarak, toner koyuluğunu Yazdırma Tercihleri veya Yazdır iletişim kutusundan azaltın.</p> <p>Not: Bu ayarları yazıcı kontrol panelinden de değiştirebilirsiniz. Ana ekranda Ayarlar > Yazdırma > Kalite > Toner Koyuluğu ögesine dokununuz.</p> <p>b Belgeyi yazdırın.</p> <p>Baskı çok mu koyu?</p>	3 adıma gidin.	Sorun çözüldü.
<p>Adım 3</p> <p>a İşletim sisteminize bağlı olarak Yazdırma Tercihleri veya Yazdır iletişim kutusundan kağıt türünü belirleyin.</p> <p>Notlar:</p> <ul style="list-style-type: none"> • Ayarın tepsiye yüklü kağıtla aynı olduğundan emin olun. • Bu ayarları yazıcı kontrol panelinden de değiştirebilirsiniz. Ana ekranda, Ayarlar > Kağıt > Tepsi Yapılandırması > Kağıt Boyutu/Türü ögesine dokununuz. <p>b Belgeyi yazdırın.</p> <p>Baskı çok mu koyu?</p>	4 adıma gidin.	6. adıma gidin.
<p>Adım 4</p> <p>Kağıdın dokulu veya sert yüzeyli olmadığından emin olun.</p> <p>Dokulu veya sert yüzeyli kağıda mı yazdırıyorsunuz?</p>	5 adıma gidin.	6. adıma gidin.
<p>Adım 5</p> <p>a Dokulu veya pürüzlü kağıdı düz kağıtla değiştirin.</p> <p>b Belgeyi yazdırın.</p> <p>Baskı çok mu koyu?</p>	6 adıma gidin.	Sorun çözüldü.
<p>Adım 6</p> <p>a Yeni bir paketten kağıt yükleyin.</p> <p>Not: Kağıt yüksek nem nedeniyle nemi emiyor. Kağıdı kullanmaya hazır olana kadar orijinal paketinde saklayın.</p> <p>b Belgeyi yazdırın.</p> <p>Baskı çok mu koyu?</p>	Müşteri desteği ile iletişime geçin.	Sorun çözüldü.

Hayalet resimler



Not: Sorunu çözmeden önce Yazdırma Kalitesi Sınama Sayfalarını yazdırın. Ana ekrandan **Ayarlar > Sorun Giderme > Yazdırma Kalitesi Sınama Sayfaları** ögesine dokununuz.

İşlem	Evet	Hayır
<p>Adım 1</p> <p>a Tepsiye doğru türde ve ağırlıkta kağıt yerleştirin.</p> <p>b Belgeyi yazdırın.</p> <p>Baskılarda hayalet resimler mi beliriyor?</p>	2 adıma gidin.	Sorun çözüldü.
<p>Adım 2</p> <p>a İşletim sisteminize bağlı olarak Yazdırma Tercihleri veya Yazdır iletişim kutusundan kağıt türünü belirleyin.</p> <p>Notlar:</p> <ul style="list-style-type: none"> Ayarın tepsiye yüklü kağıtla aynı olduğundan emin olun. Bu ayarı yazıcı kontrol panelinden de değiştirebilirsiniz. Ana ekranda, Ayarlar > Kağıt > Tepsi Yapılandırması > Kağıt Boyutu/Türü ögesine dokununuz. <p>b Belgeyi yazdırın.</p> <p>Baskılarda hayalet resimler mi beliriyor?</p>	3 adıma gidin.	Sorun çözüldü.
<p>Adım 3</p> <p>a Renk Ayarı gerçekleştirin.</p> <p>Ana ekranda Ayarlar > Yazdırma > Kalite > Gelişmiş Görüntüleme > Renk Ayarı ögesine dokununuz.</p> <p>b Belgeyi yazdırın.</p> <p>Baskılarda hayalet resimler mi beliriyor?</p>	Müşteri desteği ile iletişime geçin.	Sorun çözüldü.

Gri veya renkli arka plan

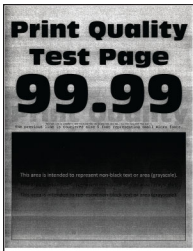

Not: Sorunu çözmeden önce Yazdırma Kalitesi Sınama Sayfalarını yazdırın. Ana ekrandan **Ayarlar > Sorun Giderme > Yazdırma Kalitesi Sınama Sayfaları** ögesine dokununuz.

İşlem	Evet	Hayır
<p>Adım 1</p> <p>a İşletim sisteminize bağlı olarak, toner koyuluğunu Yazdırma Tercihleri veya Yazdır iletişim kutusundan artırın.</p> <p>Not: Bu ayarı yazıcı kontrol panelinden de değiştirebilirsiniz. Ana ekranda Ayarlar > Yazdırma > Kalite > Toner Koyuluğu ögesine dokununuz.</p> <p>b Belgeyi yazdırın.</p> <p>Baskılarda gri veya renkli arka plan mı beliriyor?</p>	2 adıma gidin.	Sorun çözüldü.
<p>Adım 2</p> <p>a Renk Ayarı gerçekleştirin.</p> <p>Ana ekranda Ayarlar > Yazdırma > Kalite > Gelişmiş Görüntüleme > Renk Ayarı ögesine dokununuz.</p> <p>b Belgeyi yazdırın.</p> <p>Baskılarda gri veya renkli arka plan mı beliriyor?</p>	3 adıma gidin.	Sorun çözüldü.
<p>Adım 3</p> <p>a Renkli görüntüleme kitini ve ardından siyah görüntüleme ünitesini çıkarın.</p> <p>Uyarı—Hasar Tehlikesi: Renkli görüntüleme kitini ve siyah görüntüleme ünitesini 10 dakikadan daha uzun süre doğrudan ışık altında bırakmayın. Uzun süreli ışığa maruz kalması, yazdırma kalitesi sorunlarına neden olabilir.</p> <p>Uyarı—Hasar Tehlikesi: Siyah görüntüleme ünitesinin veya renkli görüntüleme kitinin altındaki fotoğraf iletkeni tamburuna dokunmayın. Dokunmanız gelecekteki yazdırma işlerinin kalitesini etkileyebilir.</p> <p>b Siyah görüntüleme ünitesini ve ardından renkli görüntüleme kitini takın.</p> <p>c Belgeyi yazdırın.</p> <p>Baskılarda gri veya renkli arka plan mı beliriyor?</p>	Müşteri desteği ile iletişime geçin.	Sorun çözüldü.

Hatalı kenar boşlukları



İşlem	Evet	Hayır
<p>Adım 1</p> <p>a Tepsideki kağıt kılavuzlarını yüklediğiniz kağıtlar için doğru konuma getirin.</p> <p>b Belgeyi yazdırın.</p> <p>Kenar boşlukları doğru mu?</p>	Sorun çözüldü.	2 adıma gidin.
<p>Adım 2</p> <p>a İşletim sisteminize bağlı olarak, kağıt boyutunu Yazdırma Tercihleri veya Yazdır iletişim kutusundan belirleyin.</p> <p>Notlar:</p> <ul style="list-style-type: none"> • Ayarın, yüklenen kağıtla uyduğundan emin olun. • Bu ayarı yazıcı kontrol panelinden de değiştirebilirsiniz. Ana ekranda, Ayarlar > Kağıt > Tepsi Yapılandırması > Kağıt Boyutu/Türü ögesine dokununuz. <p>Not:</p> <p>b Belgeyi yazdırın.</p> <p>Kenar boşlukları doğru mu?</p>	Sorun çözüldü.	Müşteri desteği ile iletişime geçin.

Açık yazdırma

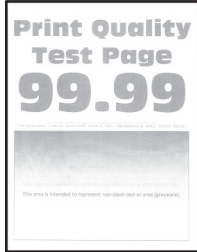

Not: Sorunu çözmeden önce Yazdırma Kalitesi Sınama Sayfalarını yazdırın. Ana ekrandan **Ayarlar > Sorun Giderme > Yazdırma Kalitesi Sınama Sayfaları** ögesine dokununuz.

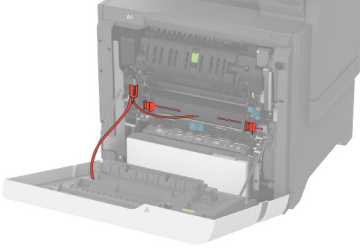
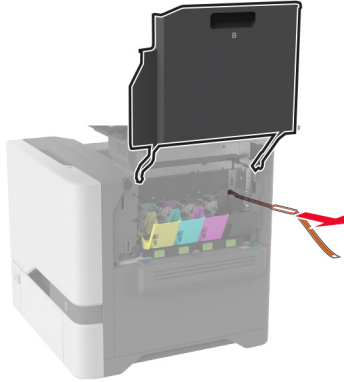
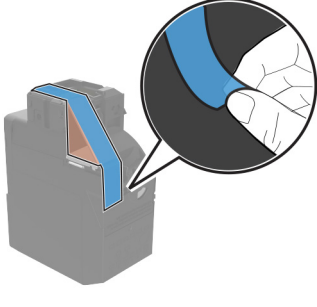
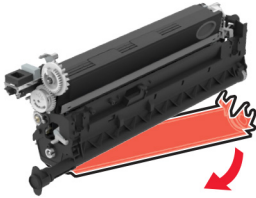
İşlem	Evet	Hayır
<p>Adım 1</p> <p>a Aşağıdaki alanlardan tüm ambalaj malzemelerini çıkardığınızdan emin olun:</p> <ul style="list-style-type: none">• Yazıcının içi   <ul style="list-style-type: none">• Tonerler ve görüntüleme ünitesi   <p>b Belgeyi yazdırın.</p> <p>Baskı açık mı?</p>	2 adıma gidin.	Sorun çözüldü.

İşlem	Evet	Hayır
<p>Adım 2</p> <p>a Renk Ayarı gerçekleştirin. Ana ekranda Ayarlar > Yazdırma > Kalite > Gelişmiş Görüntüleme > Renk Ayarı ögesine dokununuz.</p> <p>b Belgeyi yazdırın.</p> <p>Baskı açık mı?</p>	3 adıma gidin.	Sorun çözüldü.
<p>Adım 3</p> <p>a İşletim sisteminize bağlı olarak, toner koyuluğunu Yazdırma Tercihleri veya Yazdır iletişim kutusundan artırın.</p> <p>Not: Bu ayarı yazıcı kontrol panelinden de değiştirebilirsiniz. Ana ekranda Ayarlar > Yazdırma > Kalite > Toner Koyuluğu ögesine dokununuz.</p> <p>b Belgeyi yazdırın.</p> <p>Baskı açık mı?</p>	4 adıma gidin.	Sorun çözüldü.
<p>Adım 4</p> <p>a Renk Tasarrufu seçeneğini kapatın. Ana ekrandan Ayarlar > Yazdırma > Kalite > Renk Tasarrufu ögesine dokununuz.</p> <p>b Belgeyi yazdırın.</p> <p>Baskı açık mı?</p>	5 adıma gidin.	Sorun çözüldü.
<p>Adım 5</p> <p>a İşletim sisteminize bağlı olarak Yazdırma Tercihleri veya Yazdır iletişim kutusundan kağıt türünü belirleyin.</p> <p>Notlar:</p> <ul style="list-style-type: none"> Ayarın, yüklenen kağıtla uyduğundan emin olun. Bu ayarı yazıcı kontrol panelinden de değiştirebilirsiniz. Ana ekranda, Ayarlar > Kağıt > Tepsi Yapılandırması > Kağıt Boyutu/Türü ögesine dokununuz. <p>b Belgeyi yazdırın.</p> <p>Baskı açık mı?</p>	6 adıma gidin.	Sorun çözüldü.
<p>Adım 6</p> <p>Kağıdın dokulu veya sert yüzeyli olup olmadığını kontrol edin.</p> <p>Dokulu veya sert yüzeyli kağıda mı yazdırıyorsunuz?</p>	7 adıma gidin.	7. adıma gidin.
<p>Adım 7</p> <p>a Dokulu veya pürüzlü kağıdı düz kağıtla değiştirin.</p> <p>b Belgeyi yazdırın.</p> <p>Baskı açık mı?</p>	8 adıma gidin.	Sorun çözüldü.

İşlem	Evet	Hayır
<p>Adım 8</p> <p>a Yeni bir paketten kağıt yükleyin.</p> <p>Not: Kağıt yüksek nem nedeniyle nemi emiyor. Kağıdı kullanmaya hazır olana kadar orijinal paketinde saklayın.</p> <p>b Belgeyi yazdırın.</p> <p>Baskı açık mı?</p>	9 adıma gidin.	Sorun çözüldü.
<p>Adım 9</p> <p>a Renkli görüntüleme kitini ve ardından siyah görüntüleme ünitesini çıkarın.</p> <p>Uyarı—Hasar Tehlikesi: Renkli görüntüleme kitini ve siyah görüntüleme ünitesini 10 dakikadan daha uzun süre doğrudan ışık altında bırakmayın. Uzun süreli ışığa maruz kalması, yazdırma kalitesi sorunlarına neden olabilir.</p> <p>Uyarı—Hasar Tehlikesi: Siyah görüntüleme ünitesinin veya renkli görüntüleme kitinin altındaki fotoğraf iletkeni tamburuna dokunmayın. Dokunmanız gelecekteki yazdırma işlerinin kalitesini etkileyebilir.</p> <p>b Siyah görüntüleme ünitesini ve ardından renkli görüntüleme kitini takın.</p> <p>c Belgeyi yazdırın.</p> <p>Baskı çok açık renkte mi?</p>	Müşteri desteği ile iletişime geçin.	Sorun çözüldü.

Eksik renkler

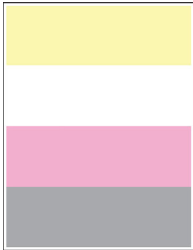

Not: Sorunu çözmeden önce Yazdırma Kalitesi Sınama Sayfalarını yazdırın. Ana ekrandan **Ayarlar > Sorun Giderme > Yazdırma Kalitesi Sınama Sayfaları** ögesine dokununuz.

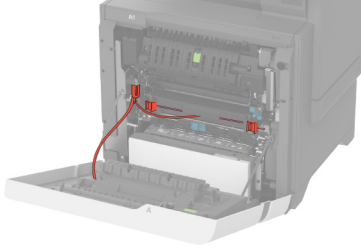
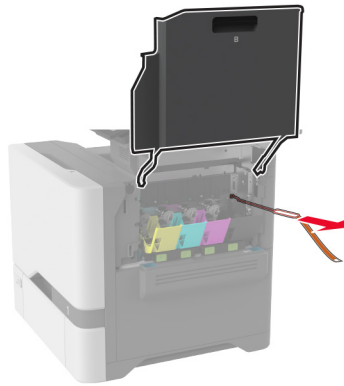
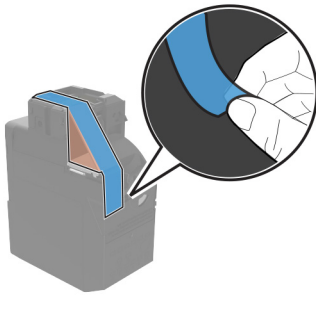
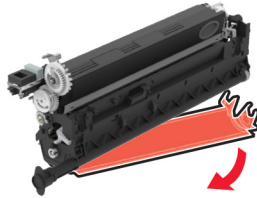
İşlem	Evet	Hayır
<p>Adım 1</p> <p>a Aşağıdaki alanlardan tüm ambalaj malzemelerini çıkardığınızdan emin olun:</p> <ul style="list-style-type: none">• Yazıcının içi   <ul style="list-style-type: none">• Tonerler ve görüntüleme ünitesi   <p>b Belgeyi yazdırın.</p> <p>Baskılarda eksik renkler var mı?</p>	2 adıma gidin.	Sorun çözüldü.

İşlem	Evet	Hayır
<p>Adım 2</p> <p>a Renkli görüntüleme kitini çıkarın.</p> <p>Uyarı—Hasar Tehlikesi: Renkli görüntüleme kitini 10 dakikadan daha uzun süre doğrudan ışık altında bırakmayın. Uzun süreli ışığa maruz kalması, yazdırma kalitesi sorunlarına neden olabilir.</p> <p>Uyarı—Hasar Tehlikesi: Renkli görüntüleme kitinin altındaki fotoğraf iletkeni tamburuna dokunmayın. Dokunmanız gelecekteki yazdırma işlerinin kalitesini etkileyebilir.</p> <p>b Eksik rengin toner kartuşunu çıkarın.</p> <p>c Eksik rengin geliştirici birimini çıkarıp takın.</p> <p>d Eksik rengin tonerini takın.</p> <p>e Renkli görüntüleme kitini takın.</p> <p>f Belgeyi yazdırın.</p> <p>Baskılarda eksik renkler var mı?</p>	<p>Müşteri desteği ile iletişime geçin.</p>	<p>Sorun çözüldü.</p>

Benekli baskı ve noktalar



Not: Sorunu çözmeden önce Yazdırma Kalitesi Sınama Sayfalarını yazdırın. Ana ekrandan **Ayarlar > Sorun Giderme > Yazdırma Kalitesi Sınama Sayfaları** ögesine dokununuz.

İşlem	Evet	Hayır
<p>Adım 1</p> <p>Yazıcıda toner sızmasından kaynaklı kirlenme olup olmadığını kontrol edin.</p> <p>Yazıcıda toner sızıntısı yok mu?</p>	<p>2 adıma gidin.</p>	<p>Müşteri desteği ile iletişime geçin.</p>
<p>Adım 2</p> <p>a Ana ekranda, Ayarlar > Kağıt > Tepsi Yapılandırması > Kağıt Boyutu/Türü ögesine dokununuz.</p> <p>b Kağıt boyutu ve kağıt türü ayarlarının yüklenen kağıda uyup uymadığını kontrol edin.</p> <p>Not: Kağıdın dokulu veya sert yüzeyli olmadığından emin olun.</p> <p>Ayarlar eşleşiyor mu?</p>	<p>4. adıma gidin.</p>	<p>3 adıma gidin.</p>

İşlem	Evet	Hayır
<p>Adım 3</p> <p>a İşletim sisteminize bağlı olarak Yazdırma Tercihleri veya Yazdır iletişim kutusundan kağıt boyutunu ve kağıt türünü belirtin.</p> <p>Notlar:</p> <ul style="list-style-type: none"> • Ayarın tepsiye yüklü kağıtla aynı olduğundan emin olun. • Bu ayarları yazıcı kontrol panelinden de değiştirebilirsiniz. Ana ekranda, Ayarlar > Kağıt > Tepsi Yapılandırması > Kağıt Boyutu/Türü ögesine dokununuz. <p>b Belgeyi yazdırın.</p> <p>Baskı benekli mi?</p>	4 adıma gidin.	Sorun çözüldü.
<p>Adım 4</p> <p>a Yeni bir paketten kağıt yükleyin.</p> <p>Not: Kağıt yüksek nem nedeniyle nemi emiyor. Kağıdı kullanmaya hazır olana kadar orijinal paketinde saklayın.</p> <p>b Belgeyi yazdırın.</p> <p>Baskı benekli mi?</p>	5 adıma gidin.	Sorun çözüldü.
<p>Adım 5</p> <p>a Renkli görüntüleme kitini ve ardından siyah görüntüleme ünitesini çıkarın.</p> <p>Uyarı—Hasar Tehlikesi: Renkli görüntüleme kitini ve siyah görüntüleme ünitesini 10 dakikadan daha uzun süre doğrudan ışık altında bırakmayın. Uzun süreli ışığa maruz kalması, yazdırma kalitesi sorunlarına neden olabilir.</p> <p>Uyarı—Hasar Tehlikesi: Siyah görüntüleme ünitesinin veya renkli görüntüleme kitinin altındaki fotoğraf iletkeni tamburuna dokunmayın. Dokunmanız gelecekteki yazdırma işlerinin kalitesini etkileyebilir.</p> <p>b Siyah görüntüleme ünitesini ve ardından renkli görüntüleme kitini takın.</p> <p>c Belgeyi yazdırın.</p> <p>Baskı benekli mi?</p>	Müşteri desteği ile iletişime geçin.	Sorun çözüldü.

Kağıt kıvrılması



İşlem	Evet	Hayır
<p>Adım 1</p> <p>a Tepsideki kılavuzları yüklediğiniz kağıtlar için doğru konuma getirin.</p> <p>b Belgeyi yazdırın.</p> <p>Kağıt kıvrılıyor mu?</p>	2 adıma gidin.	Sorun çözüldü.
<p>Adım 2</p> <p>a İşletim sisteminize bağlı olarak Yazdırma Tercihleri veya Yazdır iletişim kutusundan kağıt türünü belirleyin.</p> <p>Notlar:</p> <ul style="list-style-type: none"> • Ayarın, yüklenen kağıtla uyduğundan emin olun. • Bu ayarı yazıcı kontrol panelinden de değiştirebilirsiniz. Ana ekranda, Ayarlar > Kağıt > Tepsi Yapılandırması > Kağıt Boyutu/Türü öğesine dokununuz. <p>b Belgeyi yazdırın.</p> <p>Kağıt kıvrılıyor mu?</p>	3 adıma gidin.	Sorun çözüldü.
<p>Adım 3</p> <p>Kağıdın diğer tarafına yazdırın.</p> <p>a Kağıdı çıkarın, ters çevirin ve tekrar yükleyin.</p> <p>b Belgeyi yazdırın.</p> <p>Kağıt kıvrılıyor mu?</p>	4 adıma gidin.	Sorun çözüldü.
<p>Adım 4</p> <p>a Yeni bir paketten kağıt yükleyin.</p> <p>Not: Kağıt yüksek nem nedeniyle nemi emiyor. Kağıdı kullanmaya hazır olana kadar orijinal paketinde saklayın.</p> <p>b Belgeyi yazdırın.</p> <p>Kağıt kıvrılıyor mu?</p>	Müşteri desteği ile iletişime geçin.	Sorun çözüldü.

Yamuk veya eğik baskılar



Not: Sorunu çözmeden önce Yazdırma Kalitesi Sınama Sayfalarını yazdırın. Ana ekrandan **Ayarlar > Sorun Giderme > Yazdırma Kalitesi Sınama Sayfaları** öğesine dokununuz.

İşlem	Evet	Hayır
<p>Adım 1</p> <p>a Tepsiyi dışarı doğru çekin.</p> <p>b Kağıdı çıkarın ve ardından yeni bir paketten kağıt yükleyin.</p> <p>Not: Kağıt yüksek nem nedeniyle nemi emiyor. Kağıdı kullanmaya hazır olana kadar orijinal paketinde saklayın.</p> <p>c Tepsideki kağıt kılavuzlarını yüklediğiniz kağıtlar için doğru konuma getirin.</p> <p>d Tepsiyi takın.</p> <p>e Belgeyi yazdırın.</p> <p>Baskı yamuk veya eğik mi?</p>	2 adıma gidin.	Sorun çözüldü.
<p>Adım 2</p> <p>a Desteklenen bir kağıda yazdırdığınızdan emin olun.</p> <p>b Belgeyi yazdırın.</p> <p>Baskı yamuk veya eğik mi?</p>	Müşteri desteği ile iletişime geçin.	Sorun çözüldü.

Tamamen renkli veya siyah resimler



Not: Sorunu çözmeden önce Yazdırma Kalitesi Sınama Sayfalarını yazdırın. Ana ekrandan **Ayarlar > Sorun Giderme > Yazdırma Kalitesi Sınama Sayfaları** öğesine dokununuz.

İşlem	Evet	Hayır
<p>a Renkli görüntüleme kitini ve ardından siyah görüntüleme ünitesini çıkarın.</p> <p>Uyarı—Hasar Tehlikesi: Renkli görüntüleme kitini ve siyah görüntüleme ünitesini 10 dakikadan daha uzun süre doğrudan ışık altında bırakmayın. Uzun süreli ışığa maruz kalması, yazdırma kalitesi sorunlarına neden olabilir.</p> <p>Uyarı—Hasar Tehlikesi: Siyah görüntüleme ünitesinin veya renkli görüntüleme kitinin altındaki fotoğraf iletkeni tamburuna dokunmayın. Dokunmanız gelecekteki yazdırma işlerinin kalitesini etkileyebilir.</p> <p>b Siyah görüntüleme ünitesini ve ardından renkli görüntüleme kitini takın.</p> <p>c Belgeyi yazdırın.</p> <p>Yazıcı düz renkli veya siyah sayfa yazdırmaya devam ediyor mu?</p>	Müşteri desteği ile iletişime geçin.	Sorun çözüldü.

Kesik metin veya resim

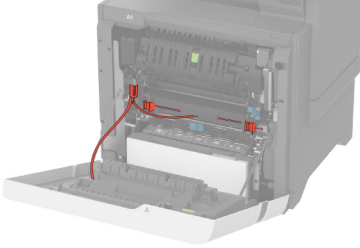
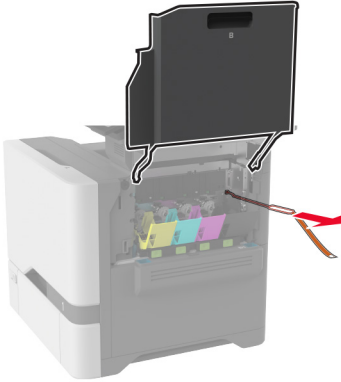
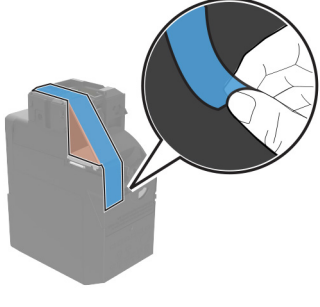
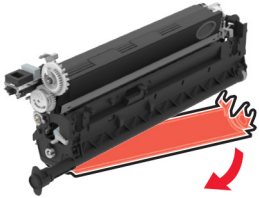

Not: Sorunu çözümeden önce Yazdırma Kalitesi Sınama Sayfalarını yazdırın. Ana ekrandan **Ayarlar > Sorun Giderme > Yazdırma Kalitesi Sınama Sayfaları** öğesine dokununuz.

İşlem	Evet	Hayır
<p>Adım 1</p> <p>a Aşağıdaki alanlardan tüm ambalaj malzemelerini çıkardığınızdan emin olun:</p> <ul style="list-style-type: none">• Yazıcının içi   <ul style="list-style-type: none">• Tonerler ve görüntüleme ünitesi   <p>b Belgeyi yazdırın.</p> <p>Metin veya resim kırılmış mı?</p>	2 adıma gidin.	Sorun çözüldü.

İşlem	Evet	Hayır
<p>Adım 2</p> <p>a Tepsideki kağıt kılavuzlarını yüklediğiniz kağıtlar için doğru konuma getirin.</p> <p>b Belgeyi yazdırın.</p> <p>Metin veya resim kırılmış mı?</p>	3 adıma gidin.	Sorun çözüldü.
<p>Adım 3</p> <p>a İşletim sisteminize bağlı olarak, kağıt boyutunu Yazdırma Tercihleri veya Yazdır iletişim kutusundan belirleyin.</p> <p>Notlar:</p> <ul style="list-style-type: none"> Ayarın tepsiyeye yüklü kağıtla aynı olduğundan emin olun. Bu ayarı yazıcı kontrol panelinden de değiştirebilirsiniz. Ana ekranda, Ayarlar > Kağıt > Tepsi Yapılandırması > Kağıt Boyutu/Türü ögesine dokununuz. <p>b Belgeyi yazdırın.</p> <p>Metin veya resim kırılmış mı?</p>	4 adıma gidin.	Sorun çözüldü.
<p>Adım 4</p> <p>a Renkli görüntüleme kitini ve ardından siyah görüntüleme ünitesini çıkarın.</p> <p>Uyarı—Hasar Tehlikesi: Renkli görüntüleme kitini ve siyah görüntüleme ünitesini 10 dakikadan daha uzun süre doğrudan ışık altında bırakmayın. Uzun süreli ışığa maruz kalması, yazdırma kalitesi sorunlarına neden olabilir.</p> <p>Uyarı—Hasar Tehlikesi: Siyah görüntüleme ünitesinin veya renkli görüntüleme kitinin altındaki fotoğraf iletkeni tamburuna dokunmayın. Dokunmanız gelecekteki yazdırma işlerinin kalitesini etkileyebilir.</p> <p>b Siyah görüntüleme ünitesini ve ardından renkli görüntüleme kitini takın.</p> <p>c Belgeyi yazdırın.</p> <p>Metin veya resim kırılmış mı?</p>	Müşteri desteği ile iletişime geçin.	Sorun çözüldü.

Toner kolay siliniyor



Not: Sorunu çözmeden önce Yazdırma Kalitesi Sınama Sayfalarını yazdırın. Ana ekrandan **Ayarlar > Sorun Giderme > Yazdırma Kalitesi Sınama Sayfaları** ögesine dokununuz.

İşlem	Evet	Hayır
<p>1 İşletim sisteminize bağlı olarak Yazdırma Tercihleri veya Yazdır iletişim kutusundan kağıt türünü belirleyin.</p> <p>Notlar:</p> <ul style="list-style-type: none"> Ayarın, yüklenen kağıtla uyduğundan emin olun. Bu ayarı yazıcı kontrol panelinden de değiştirebilirsiniz. Ana ekranda, Ayarlar > Kağıt > Tepsi Yapılandırması > Kağıt Boyutu/Türü ögesine dokununuz. <p>2 Belgeyi yazdırın. Toner siliniyor mu?</p>	Müşteri desteği ile iletişime geçin.	Sorun çözüldü.

Eşitsiz yazdırma yoğunluğu

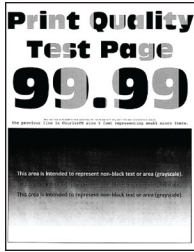

Not: Sorunu çözmeden önce Yazdırma Kalitesi Sınama Sayfalarını yazdırın. Ana ekrandan **Ayarlar > Sorun Giderme > Yazdırma Kalitesi Sınama Sayfaları** ögesine dokununuz.

İşlem	Evet	Hayır
<p>a Renkli görüntüleme kitini ve ardından siyah görüntüleme ünitesini çıkarın.</p> <p>Uyarı—Hasar Tehlikesi: Renkli görüntüleme kitini ve siyah görüntüleme ünitesini 10 dakikadan daha uzun süre doğrudan ışık altında bırakmayın. Uzun süreli ışığa maruz kalması, yazdırma kalitesi sorunlarına neden olabilir.</p> <p>Uyarı—Hasar Tehlikesi: Siyah görüntüleme ünitesinin veya renkli görüntüleme kitinin altındaki fotoğraf iletkeni tamburuna dokunmayın. Dokunmanız gelecekteki yazdırma işlerinin kalitesini etkileyebilir.</p> <p>b Siyah görüntüleme ünitesini ve ardından renkli görüntüleme kitini takın.</p> <p>c Belgeyi yazdırın.</p> <p>Yazdırma yoğunluğu eşit değil mi?</p>	Müşteri desteği ile iletişime geçin.	Sorun çözüldü.

Yatay koyu çizgiler

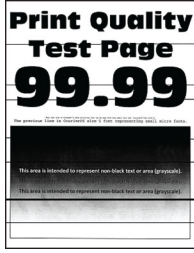

Notlar:

- Sorunu çözmeden önce Yazdırma Kalitesi Sınama Sayfalarını yazdırın. Ana ekrandan **Ayarlar > Sorun Giderme > Yazdırma Kalitesi Sınama Sayfaları** ögesine dokununuz.
- Yatay koyu çizgiler baskılarda görünmeye devam ediyorsa "Tekrarlayan hatalar" konusunu inceleyiniz.

İşlem	Evet	Hayır
<p>Adım 1</p> <p>a İşletim sisteminize bağlı olarak kağıt türünü Yazdırma Tercihleri veya Yazdır iletişim kutusundan belirleyiniz.</p> <p>Notlar:</p> <ul style="list-style-type: none"> • Ayarın, yüklenen kağıtla uyduğundan emin olun. • Bu ayarı yazıcı kontrol panelinden de değiştirebilirsiniz. Ana ekranda, Ayarlar > Kağıt > Tepsi Yapılandırması > Kağıt Boyutu/Türü ögesine dokununuz. <p>b Belgeyi yazdırınız.</p> <p>Baskılarda yatay koyu çizgiler mi var?</p>	2 adıma gidin.	Sorun çözüldü.
<p>Adım 2</p> <p>a Yeni bir paketten kağıt yükleyiniz.</p> <p>Not: Kağıt yüksek nem nedeniyle nemi emiyor. Kağıdı kullanana kadar orijinal paketinde saklayınız.</p> <p>b Belgeyi yazdırınız.</p> <p>Baskılarda yatay koyu çizgiler mi var?</p>	3 adıma gidin.	Sorun çözüldü.

İşlem	Evet	Hayır
<p>Adım 3</p> <p>a Renkli görüntüleme kitini ve ardından siyah görüntüleme ünitesini çıkarın.</p> <p>Uyarı—Hasar Tehlikesi: Renkli görüntüleme kitini ve siyah görüntüleme ünitesini 10 dakikadan daha uzun süre doğrudan ışık altında bırakmayın. Uzun süreli ışığa maruz kalması, yazdırma kalitesi sorunlarına neden olabilir.</p> <p>Uyarı—Hasar Tehlikesi: Görüntüleme ünitesinin veya siyah görüntüleme kitinin altındaki fotoğraf iletkeni tamburuna dokunmayın. Dokunmanız gelecekteki yazdırma işlerinin kalitesini etkileyebilir.</p> <p>b Siyah görüntüleme ünitesini ve ardından renkli görüntüleme kitini takın.</p> <p>c Belgeyi yazdırın.</p> <p>Baskılarda yatay koyu çizgiler mi var?</p>	<p>Müşteri desteği ile iletişime geçin.</p>	<p>Sorun çözüldü.</p>

Dikey koyu çizgiler

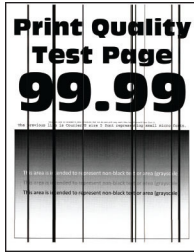

Not: Sorunu çözmeden önce Yazdırma Kalitesi Sınama Sayfalarını yazdırın. Ana ekrandan **Ayarlar > Sorun Giderme > Yazdırma Kalitesi Sınama Sayfaları** ögesine dokununuz.

İşlem	Evet	Hayır
<p>Adım 1</p> <p>a İşletim sisteminize bağlı olarak Yazdırma Tercihleri veya Yazdır iletişim kutusundan kağıt türünü belirleyin.</p> <p>Notlar:</p> <ul style="list-style-type: none"> Ayarın tepsiye yüklü kağıtla aynı olduğundan emin olun. Bu ayarı yazıcı kontrol panelinden de değiştirebilirsiniz. Ana ekranda, Ayarlar > Kağıt > Tepsi Yapılandırması > Kağıt Boyutu/Türü ögesine dokununuz. <p>b Belgeyi yazdırın.</p> <p>Baskılarda dikey koyu çizgiler beliriyor mu?</p>	<p>2 adıma gidin.</p>	<p>Sorun çözüldü.</p>

İşlem	Evet	Hayır
<p>Adım 2</p> <p>a Yeni bir paketten kağıt yükleyin.</p> <p>Not: Kağıt yüksek nem nedeniyle nemi emiyor. Kağıdı kullanana kadar orijinal paketinde saklayın.</p> <p>b Belgeyi yazdırın.</p> <p>Baskılarda dikey koyu çizgiler belirliyor mu?</p>	3 adıma gidin.	Sorun çözüldü.
<p>Adım 3</p> <p>a Renkli görüntüleme kitini ve ardından siyah görüntüleme ünitesini çıkarın.</p> <p>Uyarı—Hasar Tehlikesi: Renkli görüntüleme kitini ve siyah görüntüleme ünitesini 10 dakikadan daha uzun süre doğrudan ışık altında bırakmayın. Uzun süreli ışığa maruz kalması, yazdırma kalitesi sorunlarına neden olabilir.</p> <p>Uyarı—Hasar Tehlikesi: Siyah görüntüleme ünitesinin veya renkli görüntüleme kitinin altındaki fotoğraf iletkeni tamburuna dokunmayın. Dokunmanız gelecekteki yazdırma işlerinin kalitesini etkileyebilir.</p> <p>b Siyah görüntüleme ünitesini ve ardından renkli görüntüleme kitini takın.</p> <p>c Belgeyi yazdırın.</p> <p>Baskılarda dikey koyu çizgiler belirliyor mu?</p>	Müşteri desteği ile iletişime geçin.	Sorun çözüldü.

Yatay beyaz çizgiler



Notlar:

- Sorunu çözmeden önce Yazdırma Kalitesi Sınama Sayfalarını yazdırın. Ana ekrandan **Ayarlar > Sorun Giderme > Yazdırma Kalitesi Sınama Sayfaları** ögesine dokununuz.
- Yatay beyaz çizgiler baskılarınızda belirmeye devam ediyorsa "Tekrarlayan hatalar" konusunu inceleyin.

İşlem	Evet	Hayır
<p>Adım 1</p> <p>a İşletim sisteminize bağlı olarak Yazdırma Tercihleri veya Yazdır iletişim kutusundan kağıt türünü belirleyin.</p> <p>Notlar:</p> <ul style="list-style-type: none"> • Ayarın tepsiye yüklü kağıtla aynı olduğundan emin olun. • Bu ayarı yazıcı kontrol panelinden de değiştirebilirsiniz. Ana ekranda, Ayarlar > Kağıt > Tepsi Yapılandırması > Kağıt Boyutu/Türü öğesine dokununuz. <p>b Belgeyi yazdırın.</p> <p>Baskılarda yatay beyaz çizgiler mi beliriyor?</p>	2 adıma gidin.	Sorun çözüldü.
<p>Adım 2</p> <p>a Belirtilen kağıt kaynağına önerilen kağıt türünü yükleyin.</p> <p>b Belgeyi yazdırın.</p> <p>Baskılarda yatay beyaz çizgiler mi beliriyor?</p>	3 adıma gidin.	Sorun çözüldü.
<p>Adım 3</p> <p>a Renkli görüntüleme kitini ve ardından siyah görüntüleme ünitesini çıkarın.</p> <p>Uyarı—Hasar Tehlikesi: Renkli görüntüleme kitini ve siyah görüntüleme ünitesini 10 dakikadan daha uzun süre doğrudan ışık altında bırakmayın. Uzun süreli ışığa maruz kalması, yazdırma kalitesi sorunlarına neden olabilir.</p> <p>Uyarı—Hasar Tehlikesi: Siyah görüntüleme ünitesinin veya renkli görüntüleme kitinin altındaki fotoğraf iletkeni tamburuna dokunmayın. Dokunmanız gelecekteki yazdırma işlerinin kalitesini etkileyebilir.</p> <p>b Siyah görüntüleme ünitesini ve ardından renkli görüntüleme kitini takın.</p> <p>c Belgeyi yazdırın.</p> <p>Baskılarda yatay beyaz çizgiler mi beliriyor?</p>	Müşteri desteği ile iletişime geçin.	Sorun çözüldü.

Dikey beyaz çizgiler

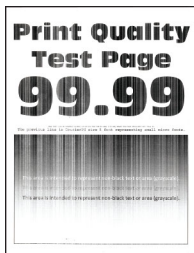

Not: Sorunu çözmeden önce Yazdırma Kalitesi Sınama Sayfalarını yazdırın. Ana ekrandan **Ayarlar > Sorun Giderme > Yazdırma Kalitesi Sınama Sayfaları** öğesine dokununuz.

İşlem	Evet	Hayır
<p>Adım 1</p> <p>a İşletim sisteminize bağlı olarak Yazdırma Tercihleri veya Yazdır iletişim kutusundan kağıt türünü belirleyin.</p> <p>Notlar:</p> <ul style="list-style-type: none"> • Ayarın tepsiye yüklü kağıtla aynı olduğundan emin olun. • Bu ayarı yazıcı kontrol panelinden de değiştirebilirsiniz. Ana ekranda, Ayarlar > Kağıt > Tepsi Yapılandırması > Kağıt Boyutu/Türü öğesine dokununuz. <p>b Belgeyi yazdırın.</p> <p>Baskılarda dikey beyaz çizgiler mi beliriyor?</p>	2 adıma gidin.	Sorun çözüldü.
<p>Adım 2</p> <p>Önerilen türde bir kağıt kullanıp kullanmadığınızı kontrol edin.</p> <p>a Belirtilen kağıt kaynağına önerilen kağıt türünü yükleyin.</p> <p>b Belgeyi yazdırın.</p> <p>Baskılarda dikey beyaz çizgiler mi beliriyor?</p>	3 adıma gidin.	Sorun çözüldü.
<p>Adım 3</p> <p>a Renkli görüntüleme kitini ve ardından siyah görüntüleme ünitesini çıkarın.</p> <p>Uyarı—Hasar Tehlikesi: Renkli görüntüleme kitini ve siyah görüntüleme ünitesini 10 dakikadan daha uzun süre doğrudan ışık altında bırakmayın. Uzun süreli ışığa maruz kalması, yazdırma kalitesi sorunlarına neden olabilir.</p> <p>Uyarı—Hasar Tehlikesi: Siyah görüntüleme ünitesinin veya renkli görüntüleme kitinin altındaki fotoğraf iletkeni tamburuna dokunmayın. Dokunmanız gelecekteki yazdırma işlerinin kalitesini etkileyebilir.</p> <p>b Siyah görüntüleme ünitesini ve ardından renkli görüntüleme kitini takın.</p> <p>c Belgeyi yazdırın.</p> <p>Baskılarda dikey beyaz çizgiler mi beliriyor?</p>	Müşteri desteği ile iletişime geçin.	Sorun çözüldü.

Tekrarlayan kusurlar

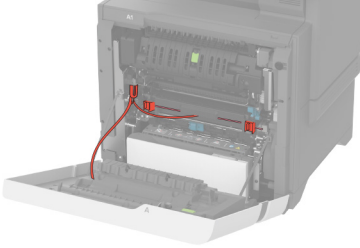
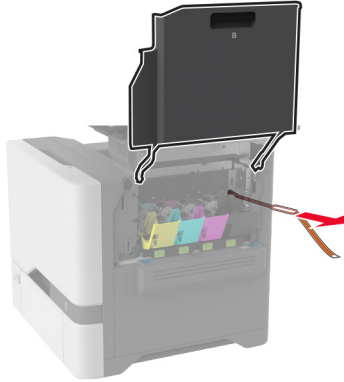
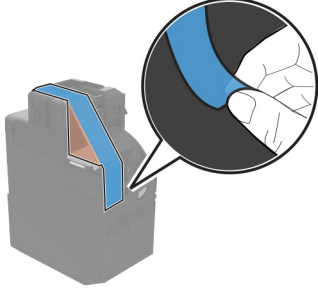
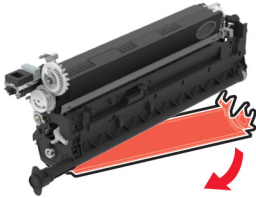

Not: Sorunu çözmeden önce tekrarlayan kusurların nedenini belirlemek için kalite örneği sayfaları yazdırın. Ana ekrandan **Ayarlar > Sorun Giderme > Yazdırma Kalitesi Sinama Sayfaları** öğesine dokununuz.

İşlem	Evet	Hayır
<p>Adım 1</p> <p>a Aşağıdaki alanlardan tüm ambalaj malzemelerini çıkardığınızdan emin olun:</p> <ul style="list-style-type: none">• Yazıcının içi   <ul style="list-style-type: none">• Tonerler ve görüntüleme ünitesi   <p>b Belgeyi yazdırın.</p> <p>Kusurlar hala görünüyor mu?</p>	2 adıma gidin.	Sorun çözüldü.

İşlem	Evet	Hayır
<p>Adım 2</p> <p>Kaç renkte kusur olduğunu belirleyin.</p> <p>Yalnızca tek renk mi etkileniyor?</p>	3 adıma gidin.	3. adıma gidin.
<p>Adım 3</p> <p>a Kusur Bakım Cetveli seçeneğini kullanarak etkilenen renkli sayfada tekrarlanan kusurlar arasındaki mesafeyi ölçün.</p> <p>b Etkilenen renkli sayfadaki ölçümle eşleşen sarf malzemesini değiştirin.</p> <p>Renkli görüntüleme kiti veya siyah görüntüleme ünitesi</p> <ul style="list-style-type: none"> • 94,5 mm (3,72 inç) • 29,9 mm (1,18 inç) • 23,2 mm (0,91 inç) <p>Developer birimi</p> <ul style="list-style-type: none"> • 43,6 mm (1,72 inç) • 45,0 mm (1,77 inç) <p>c Yazdırma Kalitesi Sınama Sayfalarını yazdırın.</p> <p>Kusurlar hala görünüyor mu?</p>	Mesafeyi not edin ve sonra müşteri destek merkezine veya servis temsilcinizle iletişime geçin.	Sorun çözüldü.
<p>Adım 4</p> <p>a Kusur Bakım Cetveli seçeneğini kullanarak etkilenen renkli sayfada tekrarlanan kusurlar arasındaki mesafeyi ölçün.</p> <p>b Etkilenen renkli sayfadaki ölçümle eşleşen sarf malzemesini değiştirin.</p> <p>Aktarma modülü</p> <ul style="list-style-type: none"> • 37,7 mm (1,48 inç) • 78,5 mm (3,09 inç) • 54,6 mm (2,15 inç) <p>Isıtıcı</p> <ul style="list-style-type: none"> • 95 mm (3,74 inç) • 110 mm (4,33 inç) <p>c Yazdırma Kalitesi Sınama Sayfalarını yazdırın.</p> <p>Kusurlar hala görünüyor mu?</p>	Mesafeyi not edin ve sonra müşteri destek merkezine veya servis temsilcinizle iletişime geçin.	Sorun çözüldü.

Yazdırma işleri yazdırılmıyor

İşlem	Evet	Hayır
<p>Adım 1</p> <p>a Yazdırmaya çalıştığınız belgeden, Yazdır iletişim kutusunu açın ve ardından doğru yazıcıyı seçip seçmediğinizi kontrol edin.</p> <p>b Belgeyi yazdırın.</p> <p>Belge yazdırıldı mı?</p>	Sorun çözüldü.	2 adıma gidin.

İşlem	Evet	Hayır
<p>Adım 2</p> <p>a Yazıcının açık olduğundan emin olun.</p> <p>b Ekranda görünen hata mesajlarını çözün.</p> <p>c Belgeyi yazdırın.</p> <p>Belge yazdırıldı mı?</p>	Sorun çözüldü.	3 adıma gidin.
<p>Adım 3</p> <p>a Bağlantı noktalarının çalışıyor olduğundan ve kabloların bilgisayara ve yazıcıya sıkıca bağlandığından emin olun. Daha fazla bilgi için yazıcınızla birlikte gelen kurma belgelerine bakın.</p> <p>b Belgeyi yazdırın.</p> <p>Belge yazdırıldı mı?</p>	Sorun çözüldü.	4 adıma gidin.
<p>Adım 4</p> <p>a Yazıcıyı kapatın, yaklaşık 10 saniye bekleyin ve ardından yazıcıyı açın.</p> <p>b Belgeyi yazdırın.</p> <p>Belge yazdırıldı mı?</p>	Sorun çözüldü.	5 adıma gidin.
<p>Adım 5</p> <p>a Yazdırma sürücüsünü kaldırın ve yeniden yükleyin.</p> <p>b Belgeyi yazdırın.</p> <p>Belge yazdırıldı mı?</p>	Sorun çözüldü.	Müşteri desteği ile iletişime geçin.

Gizli ve diğer bekletilen belgeler yazdırılmıyor

İşlem	Evet	Hayır
<p>Adım 1</p> <p>a Kontrol panelinden, belgelerin Bekletilen İşler listesinde görüntülenip görüntülenmediğini kontrol edin. Not: Belgeler listelenmemiş ise Yazdır ve Beklet seçeneklerini kullanarak belgeleri yazdırın.</p> <p>b Belgeleri yazdırın.</p> <p>Belgeler yazdırıldı mı?</p>	Sorun çözüldü.	2 adıma gidin.
<p>Adım 2</p> <p>Yazdırma işinde biçimlendirme hatası veya geçersiz veriler olabilir.</p> <ul style="list-style-type: none"> Yazdırma işini silin ve tekrar gönderin. PDF dosyaları için yeni bir PDF oluşturun ve ardından belgeleri yazdırın. <p>Belgeler yazdırıldı mı?</p>	Sorun çözüldü.	3 adıma gidin.

İşlem	Evet	Hayır
<p>Adım 3</p> <p>İnternet'ten yazdırma işlemi yapıyorsanız yazıcı birden çok iş başlığını çift olarak okuyor olabilir.</p> <p>Windows kullanıcıları için</p> <p>a Yazdırma Tercihleri iletişim kutusunu açın.</p> <p>b Yazdır ve Beklet sekmesinden Yazdır ve Beklet'i Kullan öğesine tıklayın ve ardından Çift belgeleri sakla öğesine tıklayın.</p> <p>c Bir PIN girin ve değişiklikleri kaydedin.</p> <p>d Yazdırma işini gönderin.</p> <p>Macintosh kullanıcıları için</p> <p>a Her işi birbirinden farklı olacak şekilde adlandırın ve kaydedin.</p> <p>b İşleri ayrı ayrı gönderin.</p> <p>Belgeler yazdırıldı mı?</p>	Sorun çözüldü.	4 adıma gidin.
<p>Adım 4</p> <p>a Bekletilen işlerden bazılarını silerek yazıcı belleğinde yer açın.</p> <p>b Belgeleri yazdırın.</p> <p>Belgeler yazdırıldı mı?</p>	Sorun çözüldü.	5 adıma gidin.
<p>Adım 5</p> <p>a Yazıcı belleği ekleyin.</p> <p>b Belgeleri yazdırın.</p> <p>Belgeler yazdırıldı mı?</p>	Sorun çözüldü.	Kişi müşteri desteği .

İş yanlış tepsideen veya yanlış kağıda yazdırılıyor

İşlem	Evet	Hayır
<p>Adım 1</p> <p>a Doğru kağıda yazdırıp yazdırmadığınızı kontrol edin.</p> <p>b Belgeyi yazdırın.</p> <p>Belge doğru kağıda yazdırıldı mı?</p>	2 adıma gidin.	Doğru kağıt boyutunu ve kağıt türünü yükleyin.
<p>Adım 2</p> <p>a İşletim sisteminize bağlı olarak Yazdırma Tercihleri veya Yazdır iletişim kutusundan kağıt boyutunu ve kağıt türünü belirtin.</p> <p>Not: Bu ayarları yazıcı kontrol panelinden de değiştirebilirsiniz. Ana ekranda, Ayarlar > Kağıt > Tepsi Yapılandırması > Kağıt Boyutu/Türü öğesine dokununuz.</p> <p>b Ayarların yüklenen kağıtla uyduğundan emin olun.</p> <p>c Belgeyi yazdırın.</p> <p>Belge doğru kağıda yazdırıldı mı?</p>	Sorun çözüldü.	3 adıma gidin.

İşlem	Evet	Hayır
<p>Adım 3</p> <p>a Tepsilerin bağlantılı olup olmadıklarını kontrol edin. Daha fazla bilgi için bkz. 36. sayfadaki "Tepsileri bağlantılandırma".</p> <p>b Belgeyi yazdırın.</p> <p>Belge doğru tepsiden yazdırıldı mı?</p>	Sorun çözüldü.	Müşteri desteği ile iletişime geçin.

Yavaş yazdırılıyor

İşlem	Evet	Hayır
<p>Adım 1</p> <p>Yazıcı kablosunun yazıcıya ve ana bilgisayara, yazıcı sunucusuna, seçeneğe veya başka bir ağ aygıtına düzgün şekilde bağlanmış olduğundan emin olun.</p> <p>Yazıcı yavaş mı yazdırıyor?</p>	2 adıma gidin.	Sorun çözüldü.
<p>Adım 2</p> <p>a Yazıcının Sessiz Modu ayarında olmadığından emin olun. Ana ekranda Ayarlar > Aygıt > Bakım > Yapılandırma Menüsü > Aygıt İşlemleri > Sessiz Modu ögesine dokununuz.</p> <p>b Belgeyi yazdırın.</p> <p>Yazıcı yavaş mı yazdırıyor?</p>	3 adıma gidin.	Sorun çözüldü.
<p>Adım 3</p> <p>a İşletim sisteminize bağlı olarak Yazdırma Tercihleri veya Yazdır iletişim kutusundan yazdırma çözünürlüğünü belirleyin.</p> <p>b Çözünürlüğü 4800 CQ olarak ayarlayın.</p> <p>c Belgeyi yazdırın.</p> <p>Yazıcı yavaş mı yazdırıyor?</p>	4 adıma gidin.	Sorun çözüldü.
<p>Adım 4</p> <p>a Ana ekranda Ayarlar > Yazdırma > Kalite > Yazdırma Çözünürlüğü ögesine dokununuz.</p> <p>b Çözünürlüğü 4800 CQ olarak ayarlayın.</p> <p>c Belgeyi yazdırın.</p> <p>Yazıcı yavaş mı yazdırıyor?</p>	5 adıma gidin.	Sorun çözüldü.

İşlem	Evet	Hayır
<p>Adım 5</p> <p>a İşletim sisteminize bağlı olarak Yazdırma Tercihleri veya Yazdır iletişim kutusundan kağıt türünü belirleyin.</p> <p>Notlar:</p> <ul style="list-style-type: none"> • Ayarın, yüklenen kağıtla uyduğundan emin olun. • Bu ayarı yazıcı kontrol panelinden de değiştirebilirsiniz. Ana ekrandan, Ayarlar > Kağıt > Tepsi Yapılandırma > Kağıt Boyutu/Türü yoluna dokununuz. • Daha ağır kağıtlar daha yavaş yazdırılır. • Letter, A4 veya legal boyuttan daha dar kağıtlar daha yavaş yazdırılabilir. <p>b Belgeyi yazdırın.</p> <p>Yazıcı yavaş mı yazdırıyor?</p>	6 adıma gidin.	Sorun çözüldü.
<p>Adım 6</p> <p>a Doku ve Ağırlık yazıcı ayarlarının yüklenen kağıtla eşleştüğünden emin olun.</p> <p>Ana ekranda Ayarlar > Kağıt > Ortam Yapılandırması > Ortam Türleri ögesine dokununuz.</p> <p>Not: Sert dokulu ve ağır kağıtlar daha yavaş yazdırılabilir.</p> <p>b Belgeyi yazdırın.</p> <p>Yazıcı yavaş mı yazdırıyor?</p>	7 adıma gidin.	Sorun çözüldü.
<p>Adım 7</p> <p>Bekletilen işleri silin.</p> <p>Yazıcı yavaş mı yazdırıyor?</p>	8 adıma gidin.	Sorun çözüldü.
<p>Adım 8</p> <p>a Yazıcının aşırı ısınmadığından emin olun.</p> <p>Notlar:</p> <ul style="list-style-type: none"> • Uzun süren bir yazdırma işinden sonra yazıcının soğumasına izin verin. • Yazıcı için önerilen ortam sıcaklığını gözlemleyin. Daha fazla bilgi için bkz. 19. sayfadaki "Yazıcı için bir yer seçme". <p>b Belgeyi yazdırın.</p> <p>Yazıcı yavaş mı yazdırıyor?</p>	Müşteri desteği ile iletişime geçin .	Sorun çözüldü.

Yazıcı yanıt vermiyor

İşlem	Evet	Hayır
<p>Adım 1 Güç kablosunun elektrik prizine doğru bir şekilde takılı olduğundan emin olun.</p> <p> DİKKAT-YARALANMA TEHLİKESİ: Yangın veya elektrik çarpmasını önlemek için güç kablosunu ürünün yakınındaki ve kolay erişilebilir bir konumdaki uygun bir şekilde tanımlanan ve doğru bir şekilde topraklanan elektrik prizine bağlayın.</p> <p>Yazıcı cevap veriyor mu?</p>	Sorun çözüldü.	2 adıma gidin.
<p>Adım 2 Elektrik prizinin herhangi bir anahtar veya şalter tarafından kesilmiş olup olmadığını kontrol edin.</p> <p>Elektrik prizi herhangi bir anahtar veya şalter tarafından kesilmiş mi?</p>	Anahtarı veya şalteri açın.	3 adıma gidin.
<p>Adım 3 Yazıcının açık olduğundan emin olun.</p> <p>Yazıcı açık mı?</p>	4 adıma gidin.	Yazıcıyı açın.
<p>Adım 4 Yazıcının Uyku veya Hazırda Bekleme modunda olup olmadığını kontrol edin.</p> <p>Yazıcı, Uyku veya Hazırda Bekleme modunda mı?</p>	Yazıcıyı uyandırmak için güç düğmesine basın.	5 adıma gidin.
<p>Adım 5 Yazıcı ile bilgisayarı birbirine bağlayan kabloların doğru bağlantı noktalarına takıldıklarından emin olun.</p> <p>Kablolar doğru bağlantı noktalarına mı takılmış?</p>	6 adıma gidin.	Kabloları doğru bağlantı noktalarına takın.
<p>Adım 6 Yazıcıyı kapatın, donanım seçeneklerini yükleyin ve ardından yazıcıyı açın. Daha fazla bilgi için seçenek ile birlikte gelen belgelere başvurun.</p> <p>Yazıcı cevap veriyor mu?</p>	Sorun çözüldü.	7 adıma gidin.
<p>Adım 7 Doğru yazıcı sürücüsünü yükleyin.</p> <p>Yazıcı cevap veriyor mu?</p>	Sorun çözüldü.	8 adıma gidin.
<p>Adım 8 Yazıcıyı kapatın, yaklaşık 10 saniye bekleyin ve ardından yazıcıyı açın.</p> <p>Yazıcı cevap veriyor mu?</p>	Sorun çözüldü.	Müşteri desteği ile iletişime geçin.

Flash sürücü okunamıyor

İşlem	Evet	Hayır
<p>Adım 1 Yazıcının başka bir yazdırma, kopyalama, tarama veya faks işi ile meşgul olup olmadığını kontrol edin.</p> <p>Yazıcı hazır mı?</p>	3. adıma gidin.	2 adıma gidin.
<p>Adım 2</p> <ul style="list-style-type: none"> • Yazıcının diğer işi işlemeyi tamamlamasını bekleyin. • Flash sürücüyü çıkarıp yeniden takın. <p>Yazıcı, flash sürücüyü tanıdı mı?</p>	Sorun çözüldü.	3 adıma gidin.
<p>Adım 3 Flash sürücünün ön USB bağlantı noktasına takılı olduğundan emin olun.</p> <p>Not: Flash sürücü arka USB bağlantı noktasına takıldığında çalışmaz.</p> <p>Flash sürücü doğru bağlantı noktasına takılı mı?</p>	5. adıma gidin.	4 adıma gidin.
<p>Adım 4 Flash sürücüyü doğru bağlantı noktasına takın.</p> <p>Yazıcı, flash sürücüyü tanıdı mı?</p>	Sorun çözüldü.	5 adıma gidin.
<p>Adım 5 Flash sürücünün desteklendiğinden emin olun. Daha fazla bilgi için bkz. 76. sayfadaki "Desteklenen flash sürücüler ve dosya türleri".</p> <p>Flash sürücü destekleniyor mu?</p>	7. adıma gidin.	6 adıma gidin.
<p>Adım 6 Desteklenen bir flash sürücü takın.</p> <p>Yazıcı, flash sürücüyü tanıdı mı?</p>	Sorun çözüldü.	7 adıma gidin.
<p>Adım 7 Flash sürücüyü çıkarıp yeniden takın.</p> <p>Yazıcı, flash sürücüyü tanıdı mı?</p>	Sorun çözüldü.	Müşteri desteği ile iletişime geçin.

USB bağlantı noktasını etkinleştirme

Ana ekrandan, **Ayarlar > Ağ/Bağlantı Noktaları > USB > USB Bağlantı Noktasını Etkinleştir** yoluna dokununuz.

Sıkışmaları giderme

Sıkışmaları önleme

Kağıdı düzgün bir şekilde yerleştirme

- Kağıdın tepsiye düz şekilde yerleştirildiğinden emin olun.

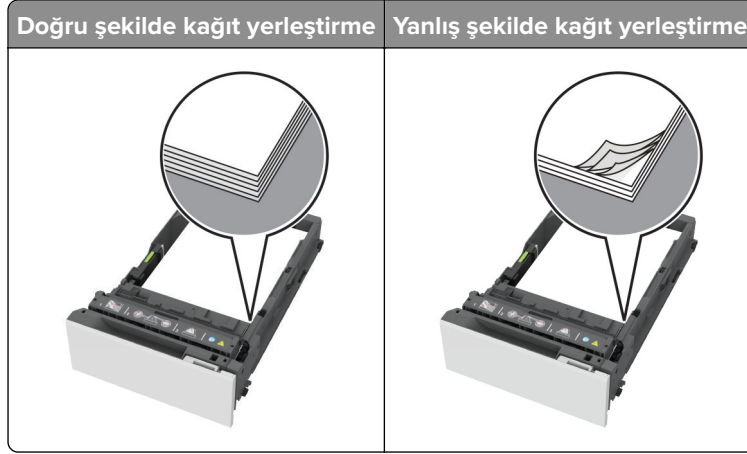

- Yazıcı yazdırırken tepsi yükleme veya çıkarma işlemi yapmayın.
- Çok fazla kağıt yüklemeyin. Yığın yüksekliğinin maksimum kağıt doldurma göstergesinin aşağısında olduğundan emin olun.
- Kağıdı tepsiye kaydırarak yerleştirmeyin. Kağıdı şekilde gösterildiği gibi yükleyin.

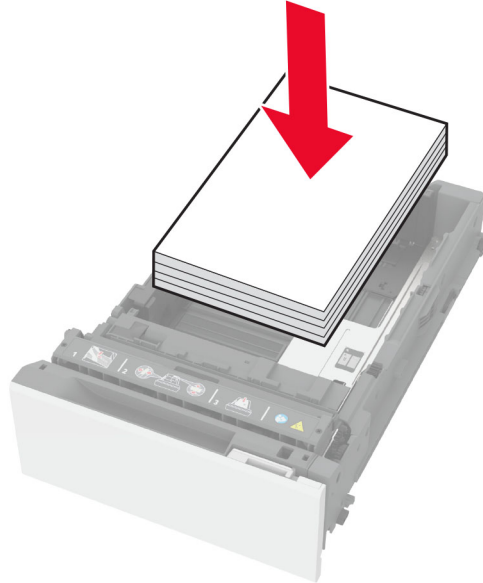

- Kağıt kılavuzlarının doğru şekilde konumlandığından ve kağıt ya da zarfları çok sıkmadığından emin olun.
- Kağıt yükledikten sonra tepsiyi sonuna kadar yazıcıya itin.

Önerilen kağıdı kullanın

- Yalnızca önerilen kağıt veya özel ortamları kullanın.
- Buruşmuş, kırışmış, nemli, kıvrılmış veya bükülmüş kağıt yüklemeyin.
- Kağıt kenarlarını yüklemeyen önce esnetin, havalandırın ve hizalayın.

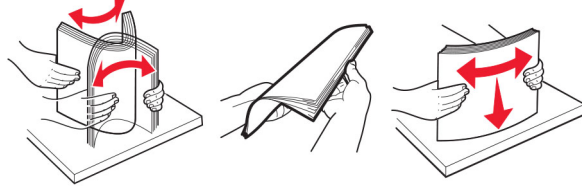

- Kesilmiş veya elle koparılmış kağıt kullanmayın.
- Aynı tepside farklı boyut, ağırlık veya türde kağıt kullanmayın.
- Bilgisayar veya yazıcı kontrol panelindeki kağıt boyutunun ve türünün doğru ayarlandığından emin olun.
- Kağıdı üreticinin önerilerine uygun şekilde saklayın.

Sıkışma konumlarını belirleme

Notlar:

- Sıkışma Yardımı ayarı Açık olarak belirlendiğinde sıkışma giderildikten sonra yazıcı, standart seleye boş ya da kısmen yazdırılmış sayfalar gönderir. Yazdığınız çıktıda boş sayfalar olup olmadığını kontrol edin.
- Sıkışma Giderme ayarı Açık veya Otomatik olarak ayarlandığında yazıcı, sıkışan sayfaları yeniden yazdırır.

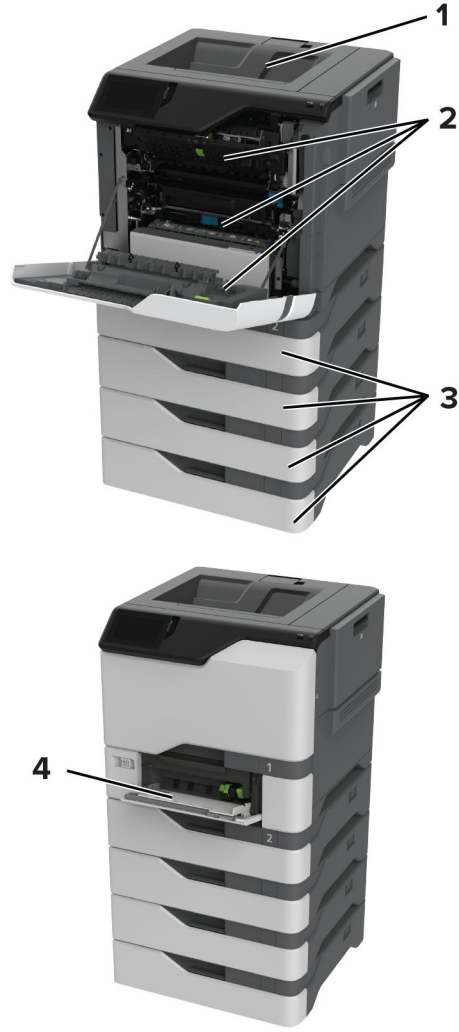

	Sıkışma konumları
1	Standart sele
2	Kapak A
3	Tepsiler
4	Çok amaçlı besleyici

Tepsilerde kağıt sıkışması

- 1 Tepsiyi çıkarın.

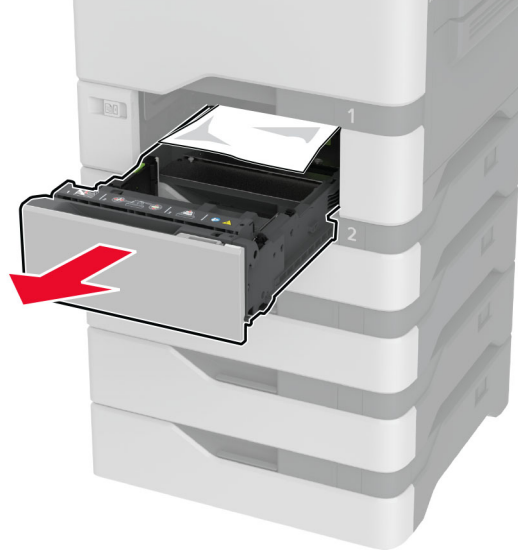

Uyarı—Hasar Tehlikesi: İsteğe bağlı tepsinin içinde bulunan bir sensör, statik elektrik tarafından kolaylıkla zarar görebilir. Tepsideki sıkışan kağıdı çıkarmadan önce metal bir yüzeye dokununuz.

- 2 Sıkışan kağıdı çıkarın.

Not: Tüm kağıt parçalarının çıkarıldığından emin olun.



- 3 Tepsiyi takın.

Çok amaçlı besleyicide kağıt sıkışması

- 1 Çok amaçlı besleyicideki kağıtları çıkarın.
- 2 Tepsiyi dışarı doğru çekin.
- 3 Sıkışan kağıdı çıkarın.

Not: Tüm kağıt parçalarının çıkarıldığından emin olun.

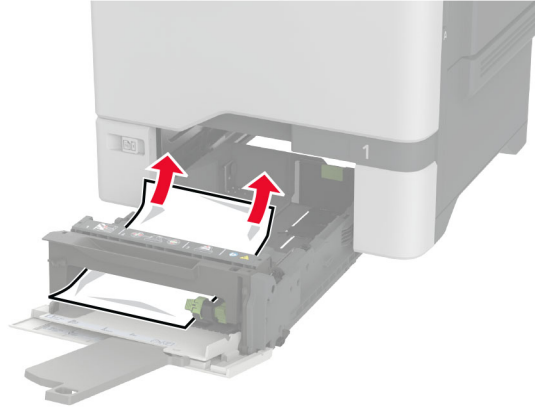

- 4 Tepsiyi takın.

Standart seledede kağıt sıkışması

Sıkışan kağıdı çıkarın.

Not: Tüm kağıt parçalarının çıkarıldığından emin olun.

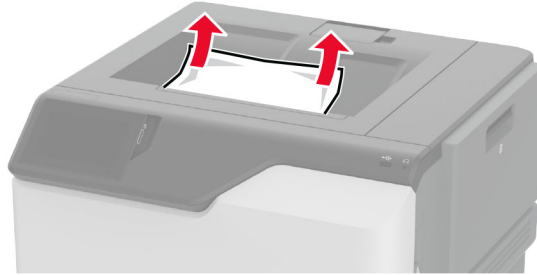

A kapağında kağıt sıkışması

Isıtıcı bölgesinde kağıt sıkışması

- 1 A kapağını açın.



DİKKAT—SICAK YÜZEY: Yazıcının içi sıcak olabilir. Sıcak bir yüzeyin neden olabileceği bir yaralanma riskini azaltmak için dokunmadan önce yüzeyin soğumasını bekleyin.

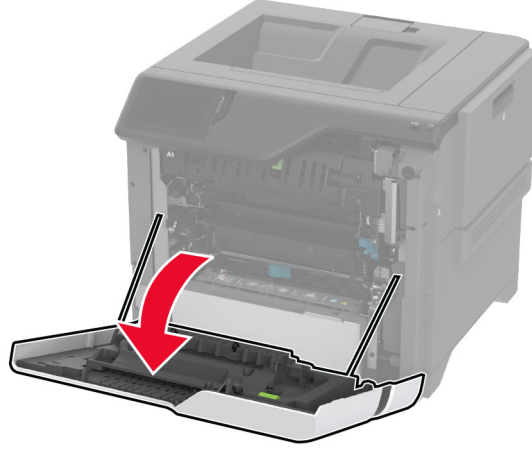

2 Sıkışan kağıdı çıkarın.

Not: Tüm kağıt parçalarının çıkarıldığından emin olun.

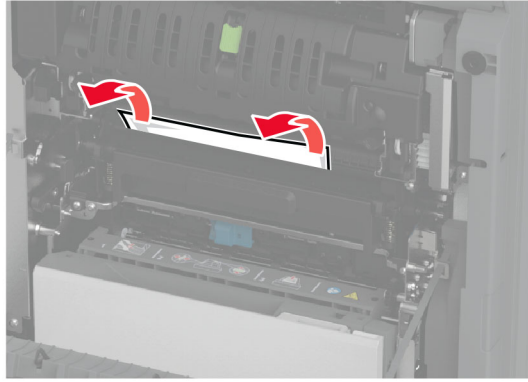

3 A1 kapağını açın.

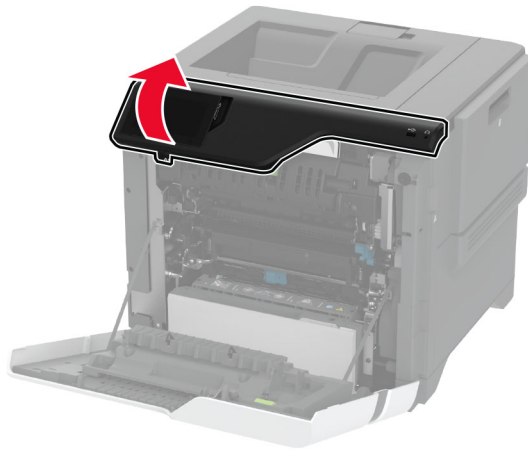

4 Isıtıcı erişim kapağını açın.

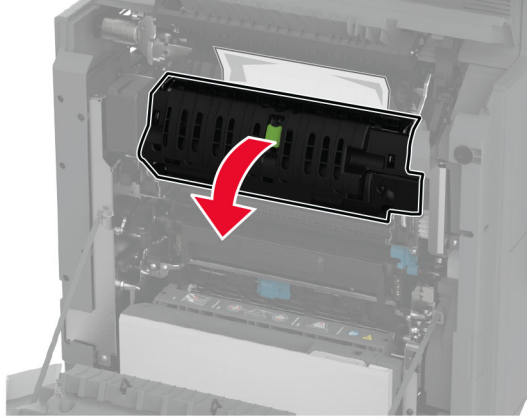

5 Sıkışan kağıdı çıkarın.

Not: Tüm kağıt parçalarının çıkarıldığından emin olun.

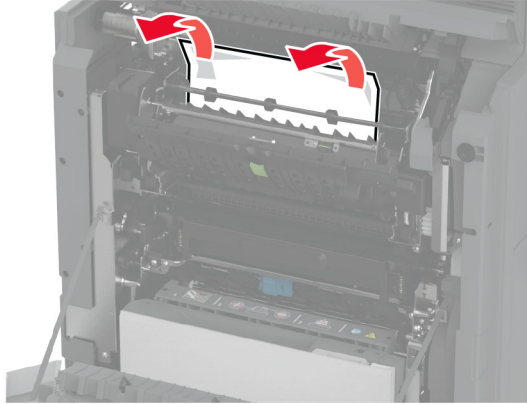

6 Isıtıcı erişim kapağını ve mandallarını kapatın.

7 A1 kapağını ve ardından A kapağını kapatın.

A kapağının arkasında kağıt sıkışması

1 A kapağını açın.



DİKKAT—SICAK YÜZEY: Yazıcının içi sıcak olabilir. Sıcak bir yüzeyin neden olabileceği bir yaralanma riskini azaltmak için dokunmadan önce yüzeyin soğumasını bekleyin.

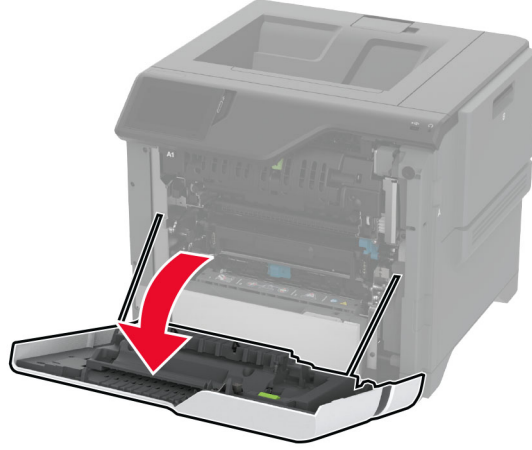

2 Yalıtım ünitesi kapağını açın.

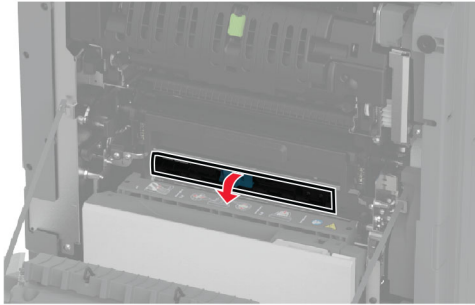
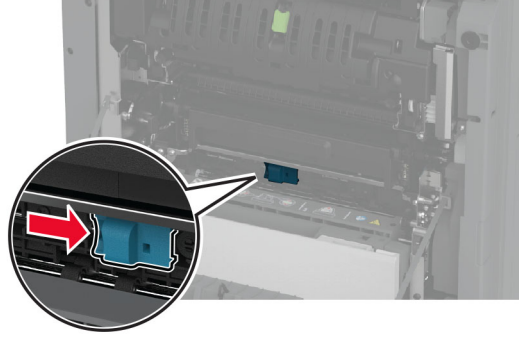

3 Sıkışan kağıdı çıkarın.

Not: Tüm kağıt parçalarının çıkarıldığından emin olun.

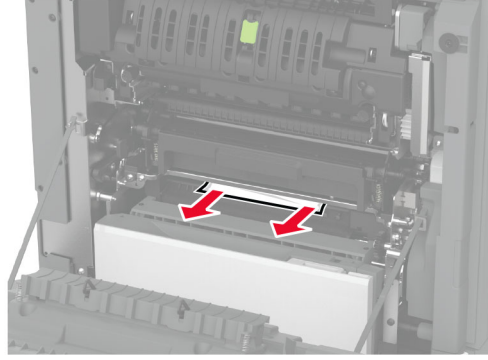

4 Yalıtım ünitesi kapağını vemandallarını kapatın.

5 A kapağını kapatın.

Çift yüz bölgesinde kağıt sıkışması

1 A kapağını açın.

 **DİKKAT—SICAK YÜZEY:** Yazıcının içi sıcak olabilir. Sıcak bir yüzeyin neden olabileceği bir yaralanma riskini azaltmak için dokunmadan önce yüzeyin soğumasını bekleyin.

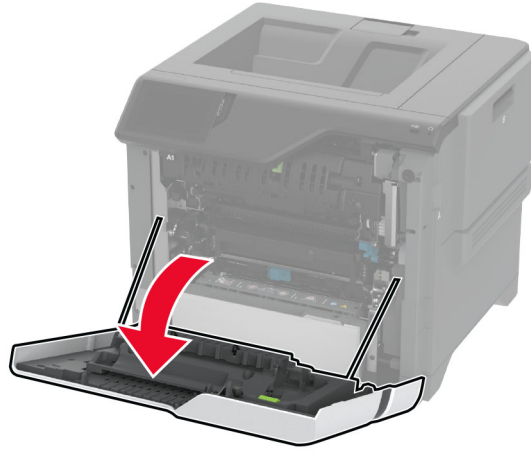

2 Duplex kapağını açın.

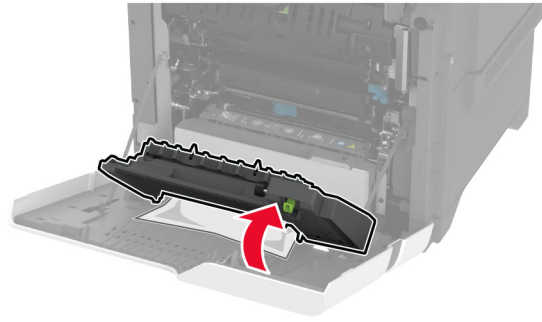
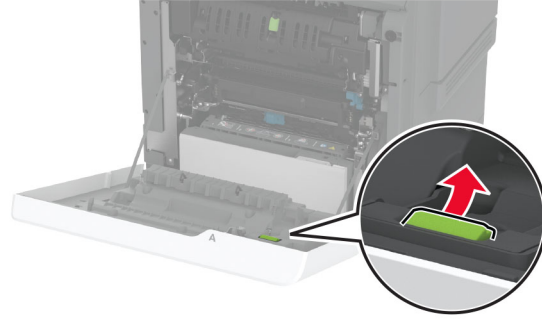

3 Sıkışan kağıdı çıkarın.

Not: Tüm kağıt parçalarının çıkarıldığından emin olun.

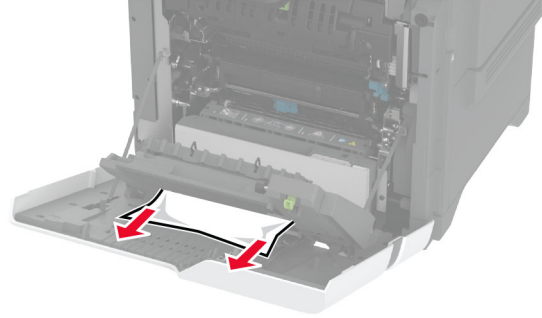

4 Çift yüz kapağını ve ardından A kapağını kapatın.

Ağ bağlantısı sorunları

Embedded Web Server açılmıyor

İşlem	Evet	Hayır
<p>Adım 1</p> <p>a Yazıcının açık olduğundan emin olun.</p> <p>b Yazıcı Embedded Web Server'ına (EWS) erişin.</p> <p>EWS'yi açabiliyor musunuz?</p>	Sorun çözüldü.	2 adıma gidin.
<p>Adım 2</p> <p>a Yazıcının IP adresinin doğru olduğundan emin olun.</p> <p>Notlar:</p> <ul style="list-style-type: none"> Ana ekranında IP adresini görüntüleyin. IP adresi, 123.123.123.123 gibi nokta işareti ile ayrılan dört rakam dizisinden oluşur. <p>b EWS'ye erişin.</p> <p>EWS'yi açabiliyor musunuz?</p>	Sorun çözüldü.	3 adıma gidin.
<p>Adım 3</p> <p>a Desteklenen bir tarayıcı yüklediğinizden emin olun:</p> <ul style="list-style-type: none"> Internet Explorer sürüm 11 veya üstü Microsoft Edge Safari sürüm 6 veya sonraki sürümleri Google Chrome™ sürüm 32 veya sonraki sürümleri Mozilla Firefox sürüm 24 veya sonraki sürümleri <p>b EWS'ye erişin.</p> <p>EWS'yi açabiliyor musunuz?</p>	Sorun çözüldü.	4 adıma gidin.
<p>Adım 4</p> <p>a Ağ bağlantısının çalıştığından emin olun.</p> <p>Not: Bağlantı çalışmıyorsa yöneticinizle iletişime geçin.</p> <p>b EWS'ye erişin.</p> <p>EWS'yi açabiliyor musunuz?</p>	Sorun çözüldü.	5 adıma gidin.
<p>Adım 5</p> <p>a Yazıcı ve yazdırma sunucusunun kablolarının güvenli bir şekilde bağlandığından emin olun. Daha fazla bilgi edinmek için yazıcı sunucusu ile birlikte verilen belgelere başvurun.</p> <p>b EWS'ye erişin.</p> <p>EWS'yi açabiliyor musunuz?</p>	Sorun çözüldü.	6 adıma gidin.

İşlem	Evet	Hayır
<p>Adım 6</p> <p>a Web proxy sunucularının devre dışı bırakılıp bırakılmadığını kontrol edin.</p> <p>Not: Sunucular devre dışı bırakılmışsa yöneticinizle iletişime geçin.</p> <p>b EWS'ye erişin.</p> <p>EWS'yi açabiliyor musunuz?</p>	Sorun çözüldü.	Müşteri desteği ile iletişime geçin.

Yazıcı Wi-Fi ağına bağlanamıyor

İşlem	Evet	Hayır
<p>Adım 1</p> <p>Etkin Bağdaştırıcı özelliğinin Otomatik olarak ayarlandığından emin olun.</p> <p>Ana ekrandan Ayarlar > Ağ/Bağlantı Noktaları > Ağa Genel Bakış > Etkin Bağdaştırıcı > Otomatik öğesine dokununuz.</p> <p>Yazıcı bir Wi-Fi ağına bağlanabiliyor mu?</p>	Sorun çözüldü.	2 adıma gidin.
<p>Adım 2</p> <p>Doğru Wi-Fi ağının seçilip seçilmediğini kontrol edin.</p> <p>Not: Bazı yönlendiriciler varsayılan SSID'yi paylaşabilir.</p> <p>Doğru Wi-Fi ağına bağlanıyor musunuz?</p>	4. adıma gidin.	3 adıma gidin.
<p>Adım 3</p> <p>Doğru Wi-Fi ağına bağlanın. Daha fazla bilgi için bkz. 67. sayfadaki "Yazıcıyı bir Wi-Fi ağına bağlama".</p> <p>Yazıcı bir Wi-Fi ağına bağlanabiliyor mu?</p>	Sorun çözüldü.	4 adıma gidin.
<p>Adım 4</p> <p>Kablosuz güvenlik modunu kontrol edin.</p> <p>Ana ekrandan Ayarlar > Ağ/Bağlantı Noktaları > Kablosuz > Kablosuz Güvenlik Modu öğesine dokununuz.</p> <p>Doğru kablosuz güvenlik modu seçili mi?</p>	6. adıma gidin.	5 adıma gidin.
<p>Adım 5</p> <p>Doğru kablosuz güvenlik modunu seçin.</p> <p>Yazıcı bir Wi-Fi ağına bağlanabiliyor mu?</p>	Sorun çözüldü.	6 adıma gidin.
<p>Adım 6</p> <p>Doğru ağ parolasını girdiğinizden emin olun.</p> <p>Not: Paroladaki boşluklara, rakamlara ve büyük/küçük harf kullanımına dikkat edin.</p> <p>Yazıcı bir Wi-Fi ağına bağlanabiliyor mu?</p>	Sorun çözüldü.	Müşteri desteği ile iletişime geçin.

Donanım seçenekleri sorunları

Dahili seçenek algılanamıyor

İşlem	Evet	Hayır
<p>Adım 1</p> <p>Yazıcıyı kapatın, yaklaşık 10 saniye bekleyin ve ardından yazıcıyı açın.</p> <p>Yazıcı, dahili seçeneği algılıyor mu?</p>	Sorun çözüldü.	2 adıma gidin.
<p>Adım 2</p> <p>Menü Ayarları Sayfasını yazdırın ve dahili seçeneğin Kurulu Özellikler listesinde olup olmadığını kontrol edin.</p> <p>Dahili seçenek listeleniyor mu?</p>	4. adıma gidin.	3 adıma gidin.
<p>Adım 3</p> <p>Dahili seçeneğin denetleyici anakartına düzgün takıldığından emin olun.</p> <p>a Yazıcıyı kapatın ve güç kablosunun fişini elektrik prizinden çekin.</p> <p>b Dahili seçeneğin, denetleyici anakartındaki ilgili konektöre takıldığından emin olun.</p> <p>c Güç kablosunu prize takın ve ardından yazıcıyı açın.</p> <p> DİKKAT-YARALANMA TEHLİKESİ: Yangın veya elektrik çarpması riskini önlemek için güç kablosunu ürünün yakınındaki ve kolay erişilebilir bir konumdaki uygun şekilde tanımlanmış ve doğru şekilde topraklanmış bir elektrik prizine bağlayın.</p> <p>Yazıcı, dahili seçeneği algılıyor mu?</p>	Sorun çözüldü.	4 adıma gidin.
<p>Adım 4</p> <p>a Dahili seçeneğin yazıcı sürücüsünde mevcut olduğundan emin olun.</p> <p>Not: Gerekirse yazdırma işleri için kullanılabilir durumda olmasını sağlamak üzere tepsiyi yazıcı sürücüsüne manuel olarak ekleyin. Daha fazla bilgi için bkz. 39. sayfadaki "Yazdırma sürücüsüne mevcut seçenekleri ekleme".</p> <p>b Belgeyi yazdırın.</p> <p>Yazıcı, dahili seçeneği algılıyor mu?</p>	Sorun çözüldü.	Müşteri desteği ile iletişime geçin.

Dahili çözüm bağlantı noktası düzgün çalışmıyor

İşlem	Evet	Hayır
<p>Adım 1 Bir menü ayarları sayfasını yazdırın ve dahili çözüm bağlantı noktasının (ISP) Kurulu Özellikler listesinde olduğundan emin olun.</p> <p>ISP, Kurulu Özellikler listesinde var mı?</p>	3. adıma gidin.	2 adıma gidin.
<p>Adım 2 ISP'yi kaldırın ve yeniden yükleyin. Daha fazla bilgi için bkz. 48. sayfadaki "Dahili çözüm bağlantı noktası yükleme".</p> <p>Not: Desteklenen bir ISP kullanın.</p> <p>ISP doğru şekilde çalışıyor mu?</p>	Sorun çözüldü.	3 adıma gidin.
<p>Adım 3 Kabloyu ve ISP bağlantısını kontrol edin.</p> <p>a Doğru kabloyu kullanın ve ISP'ye güvenli bir şekilde bağlandığından emin olun.</p> <p>b ISP çözümü arabirimi kablosunun denetleyici anakartı üzerindeki prize sıkıca bağlandığından emin olun.</p> <p>ISP doğru şekilde çalışıyor mu?</p>	Sorun çözüldü.	Müşteri desteği müşteri desteği .

Paralel veya seri arabirim kartı doğru şekilde çalışmıyor

İşlem	Evet	Hayır
<p>Adım 1 Bir menü ayarları sayfasını yazdırın ardından paralel veya seri arabirim kartının Kurulu Özellikler listesinde olduğundan emin olun.</p> <p>Paralel veya seri arabirim kartı, Kurulu Özellikler listesinde var mı?</p>	3. adıma gidin.	2 adıma gidin.
<p>Adım 2 Paralel veya seri arabirim kartını çıkarın ve tekrar takın. Daha fazla bilgi için bkz. 48. sayfadaki "Dahili çözüm bağlantı noktası yükleme".</p> <p>Paralel veya seri arayüz kartı doğru şekilde çalışıyor mu?</p>	Sorun çözüldü.	3 adıma gidin.
<p>Adım 3 Kablo ile paralel veya seri arabirim kartı arasındaki bağlantıyı kontrol edin.</p> <p>Paralel veya seri arayüz kartı doğru şekilde çalışıyor mu?</p>	Sorun çözüldü.	Müşteri desteği müşteri desteği .

Arızalı bellek algılandı

Aşağıdakilerden birini veya daha fazlasını deneyin:

- Arızalı akıllı depolama sürücüsünü değiştirin.
- Ana ekranda, mesajı yok saymak ve yazdırmaya devam etmek için **Devam** ögesine dokununuz.
- Geçerli yazdırma işini iptal edin.

Flash bellekte kaynaklar için yeterli boş alan yok

Aşağıdakilerden birini veya daha fazlasını deneyin:

- Mesajı silmek ve yazdırmaya devam etmek **Devam** düğmesine dokununuz.
- Önbellekteki fontları, makroları ve diğer verileri silin.
- Bir sabit disk takın.

Not: Önbelleğe daha önce kaydedilmemiş yüklenen fontlar ve makrolar silindi.

Sarf malzemeleriyle ilgili sorunlar

Toneri değiştirin, yazıcı bölgesi uyuşmuyor

Bu sorunu düzeltmek için yazıcı bölgesiyle uyuşan doğru bölgeye sahip bir kartuş satın alın veya tüm dünyada geçerli bir kartuş satın alın.

- Mesajda 42'den sonraki ilk sayı, yazıcının bölgesini gösterir.
- Mesajda 42'den sonraki ikinci sayı, kartuşun bölgesini gösterir.

Yazıcı ve toner kartuşu bölgeleri

Bölge	Sayısal kod
Tüm Dünya veya Tanımsız bölge	0
Kuzey Amerika (Amerika Birleşik Devletleri, Kanada)	1
Avrupa Ekonomik Bölgesi, Batı Avrupa, Kuzey ülkeleri, İsviçre	2
Asya Pasifik	3
Latin Amerika	4
Avrupa'nın geri kalanı, Orta Doğu, Afrika	5
Avustralya, Yeni Zelanda	6
Geçersiz bölge	9

Not: Yazıcı ve toner kartuşunun bölge ayarlarını bulmak için yazıcı kalitesi sinama sayfalarını yazdırın. Ana ekrandan **Ayarlar > Sorun Giderme > Yazdırma Kalitesi Sinama Sayfaları** ögesine dokununuz.

Lexmark markalı olmayan sarf malzemesi

Yazıcı Lexmark dışı bir sarf malzemesi veya parça algıladı.

Lexmark yazıcınız orijinal Lexmark sarf malzemeleri ve parçaları kullanılacak şekilde tasarlanmıştır. Başka marka sarf malzemesi veya parça kullanılması, yazıcının ve görüntüleme bileşenlerinin performansını, güvenilirliğini veya ömrünü etkileyebilir.

Tüm ömür göstergeleri, Lexmark sarf malzemeleri ve parçalarıyla çalışacak şekilde tasarlanmıştır; başka marka sarf malzemeleri ve parçalar kullanılması öngörülemez sonuçlara yol açabilir. Görüntüleme bileşeninin öngörülen ömründen fazla kullanılması, Lexmark yazıcınıza veya ilişkili bileşenlerine zarar verebilir.

Uyarı—Hasar Tehlikesi: Başka marka sarf malzemelerinin veya parçaların kullanılması, garanti kapsamını etkileyebilir. Başka marka sarf malzemelerinin veya parçaların kullanılması nedeniyle oluşan hasarlar garanti kapsamında olmayabilir.

Bu risklerin tümünü veya bir bölümünü kabul edip yazıcınızda orijinal olmayan sarf malzemeleri ya da parçalar kullanmaya etmek için ekrandaki hata mesajına iki parmakla dokunup 15 saniye boyunca basılı tutun. Bir onay iletişim kutusu görüntülediğinde, **Devam Et** öğesine dokununuz.

Bu riskleri kabul etmek istemiyorsanız üçüncü taraf sarf malzemesini ya da parçasını yazıcınızdan çıkarın ve orijinal bir Lexmark sarf malzemesi ya da parçası takın. Daha fazla bilgi için bkz. [123. sayfadaki "Orijinal Lexmark parçaları ve sarf malzemeleri kullanma"](#).

Yazıcı, hata mesajı temizlendikten sonra yazdırmıyorsa sarf malzemesi kullanım sayaçlarını sıfırlayın.

- 1 Ana ekrandan **Ayarlar > Cihaz > Bakım > Yapılandırma Menüsü > Sarf Malzemesi Kullanımı ve Sayaçlar** seçeneğine dokununuz.
- 2 Sıfırlamak istediğiniz parçayı ya da sarf malzemesini seçin, ardından **Başlat** öğesine dokununuz.
- 3 Uyarı mesajını okuyun, ardından **Devam Et** öğesine dokununuz.
- 4 Mesajı silmek için iki parmağınızı kullanarak ekrana 15 saniye boyunca dokununuz.

Not: Sarf malzemesi kullanım sayaçlarını sıfırlayamıyorsanız öğeyi satın aldığınız yere götürün.

Kağıt besleme sorunları

Yazdırma sırasında zarf yapışkan oluyor

İşlem	Evet	Hayır
<p>Adım 1</p> <p>a Kuru ortamda muhafaza edilmiş bir zarf kullanın.</p> <p>Not: Nemli zarflar üzerine yazdırmak, kapakları yapışkan hale getirebilir.</p> <p>b Yazdırma işini gönderin.</p> <p>Yazdırırken zarf yapışkan oluyor mu?</p>	2 adıma gidin.	Sorun çözüldü.
<p>Adım 2</p> <p>a Kağıt türünün Zarf olarak ayarlandığından emin olun.</p> <p>Ana ekranda, Ayarlar > Kağıt > Tepsi Yapılandırması > Kağıt Boyutu/Türü öğesine dokununuz.</p> <p>b Yazdırma işini gönderin.</p> <p>Yazdırırken zarf yapışkan oluyor mu?</p>	Müşteri desteği ile iletişime geçin.	Sorun çözüldü.

Harmanlanmış yazdırma çalışmıyor

İşlem	Evet	Hayır
<p>Adım 1</p> <p>a Ana ekranda, Ayarlar > Yazdırma > Düzen > Harmanlama öğesine dokununuz.</p> <p>b Açık [1,2,1,2,1,2] öğesine dokununuz.</p> <p>c Belgeyi yazdırın.</p> <p>Belge doğru şekilde harmanlandı mı?</p>	Sorun çözüldü.	2 adıma gidin.
<p>Adım 2</p> <p>a Yazdırmak istediğiniz belgeden Yazdır iletişim kutusunu açın, ardından Harmanlama seçeneğini belirleyin.</p> <p>b Belgeyi yazdırın.</p> <p>Belge doğru şekilde harmanlandı mı?</p>	Sorun çözüldü.	3 adıma gidin.
<p>Adım 3</p> <p>a Yazdırılacak sayfaların sayısını azaltın.</p> <p>b Belgeyi yazdırın.</p> <p>Sayfalar doğru şekilde harmanlandı mı?</p>	Sorun çözüldü.	Müşteri desteği ile iletişime geçin.

Tepsi bağlantılandırma çalışmıyor

İşlem	Evet	Hayır
<p>Adım 1</p> <p>a Tepsilerin aynı kağıt boyutuna ve kağıt türüne sahip olup olmadığını kontrol edin.</p> <p>b Kağıt kılavuzlarının doğru şekilde konumlandırılıp konumlandırılmadığını kontrol edin.</p> <p>c Belgeyi yazdırın.</p> <p>Tepsiler doğru bağlantılandı mı?</p>	Sorun çözüldü.	2 adıma gidin.
<p>Adım 2</p> <p>a Ana ekrandan, Ayarlar > Kağıt > Tepsi Yapılandırma > Kağıt Boyutu/Türü yoluna dokununuz.</p> <p>b İlgili tepside yüklü olan kağıt ile eşleşecek şekilde kağıt boyutu ve kağıt türünü ayarlayın.</p> <p>c Belgeyi yazdırın.</p> <p>Tepsiler doğru bağlantılandı mı?</p>	Sorun çözüldü.	3 adıma gidin.

İşlem	Evet	Hayır
<p>Adım 3</p> <p>a Tepsi Bağlantısı öğesinin Otomatik olarak ayarlandığından emin olun. Daha fazla bilgi için bkz. 36. sayfadaki "Tepsileri bağlantılandırma".</p> <p>b Belgeyi yazdırın.</p> <p>Tepsiler doğru bağlantılandı mı?</p>	Sorun çözüldü.	Müşteri desteği ile iletişime geçin .

Kağıt çok sık sıkışıyor

İşlem	Evet	Hayır
<p>Adım 1</p> <p>a Tepsiyi çıkarın.</p> <p>b Kağıdın doğru şekilde yüklenip yüklenmediğini kontrol edin.</p> <p>Notlar:</p> <ul style="list-style-type: none"> • Kağıt kılavuzlarının doğru şekilde konumlandırıldığından emin olun. • Yığın yüksekliğinin maksimum kağıt doldurma göstergesinin aşağısında olduğundan emin olun. • Önerilen kağıt boyutunu ve türünü kullanarak yazdırdığınızdan emin olun. <p>c Tepsiyi takın.</p> <p>d Belgeyi yazdırın.</p> <p>Kağıt sıkışmaları sık sık oluyor mu?</p>	2 adıma gidin.	Sorun çözüldü.
<p>Adım 2</p> <p>a Ana ekranda, Ayarlar > Kağıt > Tepsi Yapılandırması > Kağıt Boyutu/Türü öğesine dokunun.</p> <p>b Doğru kağıt boyutunu ve türünü ayarlayın.</p> <p>c Belgeyi yazdırın.</p> <p>Kağıt sıkışmaları sık sık oluyor mu?</p>	3 adıma gidin.	Sorun çözüldü.
<p>Adım 3</p> <p>a Yeni bir paketten kağıt yükleyin.</p> <p>Not: Kağıt yüksek nem nedeniyle nemi emiyor. Kağıdı kullanmaya hazır olana kadar orijinal paketinde saklayın.</p> <p>b Belgeyi yazdırın.</p> <p>Kağıt sıkışmaları sık sık oluyor mu?</p>	Müşteri desteği ile iletişime geçin.	Sorun çözüldü.

Sıkışan sayfalar yeniden yazdırılmadı

İşlem	Evet	Hayır
<p>a Ana ekrandan, Ayarlar > Aygıt > Bildirimler > Sıkışan İçeriği Giderme öğesine dokununuz.</p> <p>b Sıkışma Giderme menüsünde, Açık veya Otomatik ayarına dokununuz.</p> <p>c Belgeyi yazdırın.</p> <p>Sıkışan sayfalar yeniden yazdırıldı mı?</p>	Sorun çözüldü.	Müşteri desteği ile iletişime geçin.

Renk kalitesi sorunları

Yazdırılan çıktıda renkleri değiştirme

- 1 Ana ekranda **Ayarlar > Yazdırma > Kalite > Gelişmiş Görüntüleme > Renk Düzeltme** öğesine dokununuz.
- 2 Renk Düzeltme menüsünde **Manuel > Renk Düzeltme İçeriği** öğesine dokununuz.
- 3 Uygun renk dönüştürme ayarını seçin.

Nesne türü	Renk dönüştürme tabloları
RGB Resim RGB Metin RGB Grafik	<ul style="list-style-type: none"> • Canlı—Daha parlak, daha doygun renkler üretir ve gelen tüm renk formatlarına uygulanabilir. • sRGB Ekran—Bir bilgisayar monitöründe görüntülenen renklere yakın bir çıktı üretir. Fotoğraf baskısı için siyah toner kullanımı optimize edilir. • Ekran-Gerçek Siyah—Bir bilgisayar monitöründe görüntülenen renklere yakın bir çıktı üretir. Bu ayar tüm nötr gri seviyelerini oluşturmak için yalnızca siyah toner kullanır. • sRGB Canlı—sRGB Ekran renk düzeltmesi için daha yüksek bir renk doygunluğu kullanır. Siyah toner kullanımı ticari grafikleri yazdırmak için optimize edilir. • Kapalı
CMYK Resim CMYK Metin CMYK Grafik	<ul style="list-style-type: none"> • US CMYK—Renk düzeltmesini Specifications for Web Offset Publishing/Web Ofset Yayıncılığı Spesifikasyonları (SWOP) renk çıktısına yakınlaştırmak için uygular. • Euro CMYK—Renk düzeltmesini Euroscale renk çıktısına yakınlaştırmak için uygular. • Canlı CMYK—US CMYK renk düzeltme ayarının renk düzeltmesini artırır. • Kapalı

Renkli yazdırma ile ilgili sık sorulan sorular

RGB renk nedir?

RGB renk, renkleri belirli bir rengi elde etmek için kullanılan kırmızı, yeşil ve mavi oranlarını belirterek tanımlayan bir yöntemdir. Doğada görülen çok sayıda rengi elde etmek için kırmızı, yeşil ve mavi renklerin değişik oranlarda bileşimleri kullanılır. Bilgisayar ekranları, tarayıcılar ve dijital kameralarda renklerin görüntülenmesi için bu yöntem kullanılır.

CMYK renk nedir?

CMYK renk, renkleri belirli bir rengi elde etmek için kullanılan mavi, kırmızı, sarı ve siyah oranlarını belirterek tanımlayan bir yöntemdir. Doğada görülen çok sayıda renk, camgöbeği, macenta, sarı ve siyah mürekkepler veya tonerler değişik oranlarda karıştırılarak yazdırılabilir. Matbaa makineleri, mürekkep püskürtmeli yazıcılar ve renkli lazer yazıcıları rengi bu şekilde elde eder.

Yazdırılacak bir belgede renkler nasıl belirlenir?

RGB veya CMYK renk bileşimlerini kullanarak belge rengini belirlemek ve değiştirmek için yazılım programları kullanılır. Daha fazla bilgi için yazılım programının Yardım konularına başvurun.

Yazıcı hangi rengi yazdıracağını nasıl bilir?

Bir belge yazdırılırken, her nesnenin türü ve rengi ile ilgili bilgiler yazıcıya gönderilir ve renk dönüşüm tablolarından geçilir. Renk istediğiniz rengi oluşturmak için kullanılan uygun miktarlarda mavi, kırmızı, sarı ve siyah tonere dönüştürülür. Nesne bilgileri renk dönüştürme tablolarının uygulanmasını belirler. Örneğin, metinler için bir renk dönüşüm tablosu kullanılırken, fotoğraflar için farklı bir renk dönüşüm tablosu kullanmak mümkündür.

Manuel renk düzeltmesi nedir?

Manuel renk düzeltmesi etkinleştirildiğinde, yazıcı nesnelere işlemek için kullanıcı tarafından seçilen renk dönüşüm tablolarını kullanır. Manuel renk düzeltme ayarları yazdırılan nesnenin türüne (metin, grafik veya resim) bağlıdır. Ayrıca nesnenin renginin yazılım programında nasıl belirtildiğine (RGB veya CMYK bileşimleri) bağlıdır. Manuel olarak farklı bir renk dönüştürme tablosu uygulamak için bkz. [226. sayfadaki "Yazdırılan çıktıda renkleri değiştirme"](#).

Yazılım programı renkleri RGB veya CMYK bileşimleriyle göstermiyorsa manuel renk düzeltmesi işe yaramaz. Renk ayarlarını yazılım programı veya bilgisayarın işletim sistemi kontrol ediyorsa da etkili olmaz. Birçok durumda, Renk Düzeltmesi'nin Otomatik olarak ayarlanması belgeler için tercih edilen renkleri üretir.

Belirli bir rengi (örneğin bir şirket logosundaki bir rengi) nasıl tutturabilirim?

Yazıcının Kalite menüsünden, dokuz Renk Örneği seti kullanılabilir. Bu ayarlar Yerleşik Web Sunucusu'nun Renk Örnekleri sayfasından da kullanılabilir. Herhangi bir örnek setinin seçilmesi yüzlerce renkli kutudan oluşan çok-sayfalı bir çıktı üretir. Seçilen tabloya bağlı olarak, her kutu bir CMYK veya RGB bileşimi içerir. Her kutunun görünüm rengi, kutu üzerinde etiketlenmiş CMYK veya RGB bileşimi, seçili renk dönüşüm tablosundan geçirilerek elde edilir.

Renk Örnekleri setlerini inceleyerek, rengi eşleştirilen renge en yakın kutuyu belirleyebilirsiniz. Kutunun üzerinde etiketlenen renk bileşimi bir yazılım programındaki nesnenin renk bileşimini değiştirmek için kullanılabilir. Daha fazla bilgi için yazılım programının Yardım konularına başvurun. Manuel renk düzeltme, seçili renk dönüşüm tablosunu belirli bir nesne için kullanmak için gerekebilir.

Belirli bir renk eşleştirme sorunu için kullanılmak üzere hangi Renk Örnekleri setinin seçileceği şunlara bağlıdır:

- Kullanılan Renk Düzeltme ayarı (Otomatik, Kapalı veya Manuel)
- Yazdırılan nesnenin türü (metin, grafik veya resim)
- Nesnenin renginin yazılım programında nasıl gösterildiği (RGB veya CMYK bileşimleri)

Yazılım programı renkleri RGB veya CMYK bileşimleriyle göstermiyorsa Renk Örnekleri sayfası işe yaramaz. Ayrıca, bazı yazılım programları programda belirtilen RGB veya CMYK bileşimlerini renk yönetimi aracılığıyla düzeltir. Böyle durumlarda yazdırılan renk, Renk Örnekleri sayfasında görüntülenen renkle tam olarak aynı olmayabilir.

Baskıda renk filtresi kullanılmış gibi görünüyor

İşlem	Evet	Hayır
<p>Adım 1 Renk Ayarı gerçekleştirin.</p> <p>a Ana ekranda Ayarlar > Yazdırma > Kalite > Gelişmiş Görüntüleme > Renk Ayarı ögesine dokunun.</p> <p>b Belgeyi yazdırın.</p> <p>Baskı, renk filtresi kullanılmış gibi görünüyor mu?</p>	2 adıma gidin.	Sorun çözüldü.
<p>Adım 2 Renk Dengesi uygulayın.</p> <p>a Ana ekranda Ayarlar > Yazdırma > Kalite > Gelişmiş Görüntüleme > Renk Dengesi ögesine dokunun.</p> <p>b Ayarları yapın.</p> <p>c Belgeyi yazdırın.</p> <p>Baskı, renk filtresi kullanılmış gibi görünüyor mu?</p>	Müşteri desteği ile iletişime geçin.	Sorun çözüldü.

Müşteri destek merkezine başvurma

Müşteri destek merkezine başvurmadan önce aşağıdaki bilgilere sahip olduğunuzdan emin olun:

- Yazıcı sorunu
- Hata mesajı
- Yazıcı model türü ve seri numarası

<http://support.lexmark.com> adresine giderek e-posta veya sohbet desteği alabilirsiniz ya da kılavuzlar, destek belgeleri, sürücüler ve diğer indirmeler kitaplığına göz atabilirsiniz.

Ayrıca telefonla teknik destek de mevcuttur. ABD'de veya Kanada'da, 1-800-539-6275 numaralı telefonu arayın. Diğer ülkeler veya bölgeler için şu adrese gidin: <http://support.lexmark.com>.

Geri dönüşüm ve imha

Lexmark ürünlerinin geri dönüşümü

Lexmark ürünlerini geri dönüşüme sokmak üzere göndermek için:

- 1 www.lexmark.com/recycle adresine gidin.
- 2 Geri dönüştürmek istediğiniz ürünü seçin.

Not: Lexmark Toplama ve Geri Dönüşüm Programında yer almayan yazıcı sarf malzemeleri ve donanımı, bölgenizdeki bir geri dönüşüm merkezinde geri dönüşüme sokulabilir.

Lexmark ambalajının geri dönüşümü

Lexmark ambalajı azaltmak için sürekli çalışmaktadır. Lexmark yazıcıların en verimli ve çevreye duyarlı şekilde taşınmasını ve çöpe atılacak daha az ambalaj malzemesi olmasını sağlamaya daha az paket malzemesi yardımcı olur. Bu verimlilik daha az sera emisyonu, enerji tasarrufu ve doğal kaynakların korunması sağlar. Lexmark ayrıca ambalaj malzemelerinin bazı ülkelerde veya bölgelerde dönüşüme sokulmasını da sunar. Daha fazla bilgi için www.lexmark.com/recycle adresine gidin ve ülkeyi ya da bölgeyi seçin. Ambalaj geri dönüşüm programları ile ilgili bilgiler ürünün geri dönüşümüyle ilgili bilgilerin içindedir.

Lexmark kutuları oluklu mukavva geri dönüşüm tesisleri varsa %100 geri dönüştürülebilir. Bölgenizde tesis olmayabilir.

Lexmark ambalajında kullanılan köpük, köpük geri dönüşüm tesisleri varsa geri dönüştürülebilir. Bölgenizde tesis olmayabilir.

Lexmark'a kartuş iade ettiğinizde kartuşun konduğu kutuyu yeniden kullanabilirsiniz. Lexmark kutuyu geri dönüşüme sokar.

Bildirimler

Ürün bilgileri

Ürün adı:

Lexmark C4342, Lexmark C4352, Lexmark CS730de, Lexmark CS735de, CS737dze Yazıcıları

Makine türü:

5030

Modeller:

235, 239, 635, 695, 835

Sürüm bildirimi

Nisan 2023

Aşağıdaki paragraf bu tür şartların yasalara aykırı olduğu ülkeler için geçersizdir. LEXMARK INTERNATIONAL, INC. BU YAYINI, "OLDUĞU GİBİ", TİCARİ YA DA BELİRLİ BİR AMACA UYGUNLUK GİBİ HERHANGİ BİR KONUDA DOLAYLI VEYA DOĞRUDAN GARANTİ VERMEKSİZİN SAĞLAMAKTADIR. Bazı ülkelerde, belirli konularda dolaylı ya da doğrudan garantilerin reddedilmesine izin verilmez; bu nedenle, bu bildirim sizin için geçerli olmayabilir.

Bu yayın, teknik yanlışlıklar ya da yazım hataları içerebilir. Bu yayında açıklanan bilgilerde düzenli olarak değişiklik yapılmaktadır; bu değişiklikler sonraki basımlara yansıtılacaktır. Hakkında bilgi verilen ürünler ya da programlar üzerinde herhangi bir zamanda geliştirme çalışmaları ya da değişiklikler yapılabilir.

Bu yayında belirli ürünlerden, programlardan ya da hizmetlerden söz edilmesi, bu ürünlerin, programların ya da hizmetlerin sizin ülkenizde de kullanıma sunulacağı anlamına gelmez. Herhangi bir ürün, program ya da hizmetten söz edilmesi, yalnızca o ürünün, programın ya da hizmetin kullanılabileceği anlamına gelmez. Geçerli fikri mülkiyet haklarına aykırı olmayan ve işlevsel olarak eşit herhangi bir ürün, program ya da hizmet kullanılabilir. Üretici tarafından açıkça belirtilenler dışında, diğer ürünlerle, programlarla ya da hizmetlerle birlikte kullanım olanaklarının değerlendirilmesi ve doğrulanması kullanıcının sorumluluğundadır.

Lexmark teknik desteği için şu adrese gidin: <http://support.lexmark.com>.

Lexmark'ın bu ürünün kullanımına ilişkin gizlilik ilkesi hakkında bilgi almak için www.lexmark.com/privacy adresine gidin.

Sarf malzemeleri ve indirmeler hakkında bilgi almak için www.lexmark.com adresine gidin.

© 2022 Lexmark International, Inc.

Tüm hakları saklıdır.

Ticari markalar

Lexmark, Lexmark logosu ve MarkNet, Amerika Birleşik Devletleri'ndeki ve/veya diğer ülkelerdeki Lexmark International, Inc.'nin ticari markaları veya kayıtlı ticari markalarıdır.

Android, Google Play ve Google Chrome Google LLC'nin ticari markalarıdır.

Macintosh, macOS, Safari, and AirPrint are trademarks of Apple Inc., registered in the U.S. and other countries. App Store is a service mark of Apple Inc., registered in the U.S. and other countries. Use of the Works with Apple badge means that an accessory has been designed to work specifically with the technology identified in the badge and has been certified by the developer to meet Apple performance standards.

Microsoft, Internet Explorer, Microsoft Edge ve Windows, Microsoft şirketler grubunun ticari markalarıdır.

Mopria® kelime işareti, Mopria Alliance, Inc. şirketinin Amerika Birleşik Devletleri ve diğer ülkelerdeki tescilli ve/veya tescilsiz ticari markasıdır. İzinsiz kullanım kesinlikle yasaktır.

PCL® Hewlett-Packard Company firmasına ait bir ticari markadır. PCL, Hewlett-Packard Company'nin yazıcı ürünlerinde bulunan bir yazıcı komutları seti (dili) ve fonksiyonlarına verdiği addır. Bu yazıcı PCL diline uyumlu olacak şekilde tasarlanmıştır. Bunun anlamı yazıcının farklı uygulamalarda kullanılan PCL komutlarını tanıdığı ve yazıcının bu komutlara denk düşen fonksiyonlara öykündüğüdür.

PostScript, Amerika Birleşik Devletleri'ndeki ve/veya diğer ülkelerdeki Adobe Systems Incorporated firmasının tescilli ticari markasıdır.

Wi-Fi® ve Wi-Fi Direct®, Wi-Fi Alliance®'ın tescilli ticari markalarıdır.

Diğer tüm ticari markalar ilgili sahiplerinin mülkiyetindedir.

Lisans uyarıları

Bu ürünle bağlantılı tüm lisans uyarıları, kurulum CD'sinin CD:\NOTICES dizininden görüntülenebilir.

Ses emisyon seviyeleri

Aşağıdaki ölçümler ISO 7779'a uygun olarak yapılmıştır ve ISO 9296 uyarınca bildirilmiştir.

Not: Bazı modlar ürününüzde bulunmuyor olabilir.

1 metredeki ortalama ses basıncı, dBA	
Yazdırılıyor	Tek taraflı: 52 (CS730de, C4342); 53 (CS735, CS737, C4352) Çift taraflı: 53 (CS730, C4342); 55 (CS735, CS737, C4352)
Hazır	14

Değerler değiştirilebilir. Geçerli değerler için, bkz: www.lexmark.com.

Atık Elektrik ve Elektronik Cihazlar (WEEE) direktifi



WEEE logosu, Avrupa Birliği ülkelerinde uygulanan elektronik ürünleri geri dönüştürme programları ve prosedürlerini belirtir. Ürünlerin geri dönüştürülmesi gerektiğine inanıyoruz.

Geri dönüşü seçenekleri hakkında başka sorularınız varsa, yerel satış ofisinin telefon numarasını öğrenmek için Lexmark Web sitesini (www.lexmark.com) ziyaret edin.

Lityum iyon şarj edilebilir pil



Bu ürün, yalnızca eğitimli bir teknisyen tarafından çıkarılması gereken şarj edilebilir lityum iyon düğme pil içerebilir. Üzerinde çarpı işareti bulunan tekerlekli çöp kutusu, ürünün ayrılmamış atıklarla birlikte atılmaması gerektiği, geri kazanım ve geri dönüşüm için ayrı toplama tesislerine gönderilmesi gerektiği anlamına gelir. Pilin çıkarılması durumunda, pili evsel atıklarınızla birlikte atmayın. Bölgenizde, yerel topluluğunuz için pil geri dönüşüm bırakma konumu gibi pillere yönelik ayrı toplama sistemleri bulunabilir. Atık pillerin ayrı toplanması, yeniden kullanım ve geri dönüşüm dahil olmak üzere atıkların uygun şekilde işlenmesini sağlar ve insan sağlığı ve çevre üzerindeki olası olumsuz etkileri önler. Lütfen pilleri gerekliliklere uygun şekilde atın.

WEEE (Turkey)

Türkiye Cumhuriyeti: AEEE Yönetmeliğine Uygundur.

Ürünü elden çıkarma

Yazıcı veya sarf malzemelerini normal ev atıklarıyla aynı şekilde elden çıkarmayın. Elden çıkarma ve geri dönüşüm seçenekleriyle ilgili olarak yerel yetkililerinize danışın.

Yeniden kullanım veya geri dönüşüm için Lexmark kartuşlarını iade etme

Lexmark Kartuş Toplama Programı, kullanılmış kartuşları yeniden kullanım veya geri dönüşüm için ücretsiz olarak iade etmenizi sağlar. Lexmark'a iade edilen boş kartuşların yüzde yüzü yeniden kullanılabilir veya geri dönüşüm için işlemden geçer. Kartuşları iade etmek için kullanılan kutular da geri dönüşüme tabi tutulur.

Yeniden kullanım veya geri dönüşüm amacıyla Lexmark kartuşlarını iade etmek için şunları yapın:

- 1 www.lexmark.com/recycle adresine gidin.
- 2 Ülkenizi veya bölgenizi seçin.
- 3 **Lexmark Kartuş Toplama Programı**'nı seçin.
- 4 Ekranınızdaki yönergeleri uygulayın.

Statik elektriğe duyarlılık uyarısı

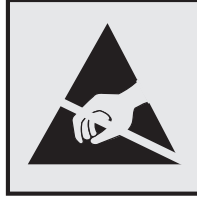

Bu simge statik elektriğe duyarlı parçaları belirtir. Önce simgeden uzak bir alanda bulunan metal bir yüzeye dokunmadan bu simgelerin yakınındaki alanlara dokunmayın.

Kağıt sıkışmalarını giderme veya sarf malzemelerini değiştirme gibi bakım işlerini gerçekleştirirken elektrostatik yük boşaltmanın neden olabileceği hasarları önlemek için simge mevcut olmasa bile yazıcının iç kısmına erişmeden veya temas etmeden önce yazıcının açıkta kalan metal gövdesinin herhangi bir yerine dokunun.

ENERGY STAR

Üzerinde veya başlangıç ekranında ENERGY STAR® amblemi bulunan tüm Lexmark ürünlerinin, üretim tarihi itibarıyla Çevre Koruma Kurumu (EPA) ENERGY STAR gerekliliklerine uygun oldukları onaylanmıştır.



Sıcaklık bilgileri

Çalışma sıcaklığı ve bağıl nem	10 ila 32,2°C (50 ila 90°F) ve %15 ila %80 RH 15,6 ila 32,2°C (60 ila 90°F) ve %8 ila %80 RH Maksimum ıslak ampul sıcaklığı ² : 22,8°C (73°F) Yoğuşmasız ortam
Yazıcı / kartuş / görüntüleme ünitesini uzun vadeli saklama ¹	15,6 ila 32,2°C (60 ila 90°F) ve %8 ila %80 RH Maksimum ıslak ampul sıcaklığı ² : 22,8°C (73°F)
Yazıcı / kartuş / görüntüleme ünitesinin kısa vadeli nakliyesi	-40 ila 40°C (-40 ila 104°F)
<p>¹ Sarf malzemelerinin raf ömrü yaklaşık 2 yıldır. Bu, standart ofis ortamında, 22°C (72°F) sıcaklıkta ve %45 nem oranında saklama koşulları için geçerlidir.</p> <p>² Islak ampul sıcaklığı hava sıcaklığına ve bağıl nem aracılığıyla belirlenir.</p>	

Lazer uyarısı

Bu yazıcı, ABD'de DHHS 21 CFR, Bölüm I, Alt Bölüm J, Sınıf I (1) lazer ürünleri gereksinimlerini karşılayacak şekilde sertifikalandırılmıştır ve başka yerlerde IEC 60825-1:2014, EN 60825-1:2014+A11:2021 ve EN 50689:2021 gereksinimlerini karşılayan Sınıf 1 tüketici lazer ürünü olarak sertifikalandırılmıştır.

Sınıf I lazer ürünleri tehlikeli olarak değerlendirilmez. Lazer sistemi ve yazıcı, normal kullanım, kullanıcı bakımı veya servis durumunda hiçbir insanın lazer radyasyonun maruz kalmayacağı şekilde tasarlanmıştır. Yazıcıda, aşağıdaki teknik özelliklere sahip bir lazer içeren, bakım yapılamayan bir yazıcı kafası grubu mevcuttur:

Sınıf: IIIb (3b) AlGaAs

Nominal çıkış gücü (miliwatt): 12

Dalga boyu (nanometre): 770-800

Enerji tüketimi

Ürünün güç tüketimi

Aşağıdaki tabloda ürünün güç tüketim özellikleri açıklanmaktadır.

Not: Bazı modlar ürününüzde bulunmuyor olabilir.

Mod	Açıklama	Güç Tüketimi (Watt)
Yazdırılıyor	Ürün, elektronik girişlerden basılı kopya çıktılarını oluşturuyor.	Tek taraflı: 610 (CS730, C4342); 740 (CS735, C4352, CS737) Çift taraflı: 510 (CS730, C4342); 610 (CS735, CS737, C4352)
Kopyala	Ürün özgün basılı belgelerden basılı kopya çıktısı oluşturuyor.	-
Tara	Ürün basılı kopya belgelerini tarıyor.	-
Hazır	Ürün yazdırma işi bekliyor.	27.0 (CS730, C4342); 25.0 (CS735, CS737, C4352)
Uyku Modu	Ürün yüksek seviyede enerji tasarrufu modunda.	1.0
Bekleme	Ürün düşük seviyede enerji tasarrufu modunda.	0,1
Kapalı	Ürün elektrik prizine takılı ama güç düğmesi kapalı.	0,1

Önceki tablodaki güç tüketim seviyeleri zaman göre ortalama değerleri göstermektedir. Anlık güç tüketimi ortalama değerlerin oldukça üzerinde olabilir.

Değerler değiştirilebilir. Geçerli değerler için, bkz: www.lexmark.com.

Uyku Modu

Bu ürün bir enerji tasarrufu modu olan *Uyku Modu* ile tasarlanmıştır. *Uyku Modu*, yazıcının uzun süre kullanılmadığı zamanlarda güç tüketimini azaltarak enerji tasarrufu sağlar. *Uyku Modu*, bu ürün *Uyku Modu Zaman Aşımı* adı verilen belirli sürede kullanılmadığında otomatik olarak devreye girer.

Bu ürünün *Uyku Modu Zaman Aşımı* fabrika ayarı (dakika olarak): 15

Yapılandırma menüleri kullanılarak *Uyku Modu zaman Aşımı* yazıcı modeline bağlı olarak 1 dakika ile 120 dakika arasında veya 1 dakika ile 114 dakika arasında değiştirilebilir. Yazıcı hızı, dakikada 30 sayfaya eşit veya daha azsa zaman aşımını yazıcı modeline bağlı olarak yalnızca 60 dakikaya veya 54 dakikaya kadar ayarlayabilirsiniz. *Uyku Modu Zaman Aşımının* düşük bir değere ayarlanması enerji tüketimini azaltır ancak ürünün yanıt süresini

uzatabilir. Uyku Modu Zaman Aşımının yüksek bir değere ayarlaması daha hızlı yanıt almanızı sağlar ama daha fazla enerji kullanılmasına neden olur.

Bazı modeller, yazıcı uzun süre kullanılmadığında güç tüketimini daha da azaltan *Derin Uyku Modunu* destekler.

Hazırda Bekleme Modu

Bu ürün çok az güçle çalışan mod olan *Hazırda Bekleme modu* ile tasarlanmıştır. Hazırda Bekleme Modunda çalışırken, diğer tüm sistemler ve aygıtlar güvenle kapatılır.

Hazırda Bekleme modu aşağıdaki yöntemlerden biriyle girilebilir:

- Hazırda Bekleme Süre Sonunu Kullanma
- Güç Modlarını Zamanlamayı Kullanma

Bu ürünün fabrika varsayılını her ülke veya bölge için Hazırda Bekleme Süre Sonu ayarındır 3 gün

Yazıcının Hazırda Bekleme moduna girmeden önce iş yazdırıldıktan sonra beklediği süre miktarı bir saat ile bir ay arasında değiştirilebilir.

EPEAT'ye kayıtlı görüntüleme ekipmanı ürünlerine ilişkin notlar:

- Hazırda Bekleme veya Kapalı modlarında bekleme güç düzeyi etkindir.
- Ürün otomatik olarak $\leq 1W$ bekleme güç düzeyine geçer. Ürün sevkiyatında otomatik bekleme işlevi (Hazırda Bekleme veya Kapalı) etkinleştirilir.

Kapalı modu

Bu üründe, ürünün tamamen kapalıyken harcadığı güçle kıyasla az miktarda güç tüketen kapalı modu varsa, güç kaynağı kablosunu elektrik prizinden çekin.

Toplam enerji kullanımı

Ürünün toplam enerji kullanımının hesaplanması bazen yararlı olabilir. Güç tüketimi değerlerinin Watt ölçü birimine göre sağlanmış olması nedeniyle, enerji kullanımını hesaplarken, güç tüketimi ürünün tüm modlarda geçirdiği süre ile çarpılmalıdır. Ürünün toplam enerji kullanımı, tüm modların enerji kullanımının toplamıdır.

Avrupa Topluluğu (AT) yönergelerine uygunluk

Bu ürün; elektromanyetik uyumluluk, belirli voltaj sınırları içerisinde kullanılması için tasarlanan elektrikli ekipmanların güvenliği ve elektrikli ve elektronik ekipmanlarda belirli tehlikeli maddelerin kullanım kısıtlamalarına ilişkin Üye Ülkelerin yasalarının birbirine benzer ve uyumlu olması konusundaki (AB) 2015/863 ile değiştirildiği üzere 2014/30/EU, 2014/35/EU ve 2011/65/EU numaralı AT Konseyi direktifleri koruma gereklilikleriyle uyum içerisindedir.

Bu ürünün üreticisi: Lexmark International, Inc., 740 West New Circle Road, Lexington, KY, 40550 ABD. AEA/AB yetkili temsilcisi: Lexmark International Technology Hungária Kft., 8 Lechner Ödön fasor, Millennium Tower III, 1095 Budapeşte MACARİSTAN. AEA/AB İthalatçısı: Lexmark International Technology S.à.r.l. 20, Route de Pré-Bois, ICC Building, Bloc A, CH-1215 Cenevre, İsviçre. Direktiflerin şartlarına uyum beyanını, Yetkili Temsilciden talep üzerine veya

www.lexmark.com/en_us/about/regulatory-compliance/european-union-declaration-of-conformity.html

adresinden edinebilirsiniz.

Bu ürün, EN 55032 A Sınıfı sınırlarını ve EN 62368-1 sayılı güvenlik gereksinimlerini karşılar.

Radjo paraziti uyarısı

Uyarı

Bu ürün, EN 55032 A Sınıfı emisyon gereksinimleri ve EN 55035 muafiyet gereksinimleri ile uyumludur. Bu ürün, ev/kapalı ortamda kullanım amaçlı değildir.

Bu bir A sınıfı üründür. Bu ürün bir ev ortamındayken radjo parazitine neden olabilir. Bu durumda kullanıcının yeterli önlemleri alması gerekebilir.

Dizin

A

Sesli Kılavuzu etkinleştirme 25
 ana ekrana uygulamalar
 ekleme 21
 kişi grubu ekleme 24
 kişi ekleme 24
 donanım seçenekleri ekleme
 yazdırma sürücüsü 39
 dahili seçenekler ekleme
 yazdırma sürücüsü 39
 bilgisayara yazıcı ekleme 37
 Adres Defteri
 kullanım 24
 parlaklığı ayarlama
 ekranın 165
 toner koyuluğunu ayarlama 78
 AirPrint
 kullanım 74
 uygulamalar, desteklenen 22
 kabloları takma 20
 kağıt sıkışmalarını önleme 208

B

siyah görüntüler 190
 siyah görüntüleme birimi
 sipariş etme 125
 değiştirme 129
 boş sayfalar 175
 yer imleri
 oluşturma 23
 şunun için klasör oluşturma 24

C

bir yazdırma işini iptal etme 78
 yazıcı Wi-Fi'a bağlanamıyor 219
 Embedded Web Server
 açılmıyor 218
 karton kağıt
 yükleme 34
 ISP takıldıktan sonra yazıcı
 bağlantı noktası ayarlarını
 değiştirme 53
 duvar kağıdını değiştirme 22
 parçaların ve sarf malzemelerinin
 durumunu kontrol etme 122
 temizleme
 yazıcının dışı 159

yazıcının içi 159
 alma tekerleği 160
 çok amaçlı besleyicideki alma
 silindirini temizleme 162
 yazıcıyı temizleme 159
 dokunmatik ekranı
 temizleme 159
 sıkışmayı giderme
 A kapağının arkası 212
 çift taraflı yazdırma
 bölgesinde 212
 ısıtıcı bölgesindeki 212
 çok amaçlı besleyicide 212
 standart kutuda 212
 tepsilerde 211
 harmanlanmış yazdırma
 çalışmıyor 224
 renk düzeltme 226
 renkli görüntüleme kiti
 sipariş etme 125
 değiştirme 138
 renk kalitesi, sorun giderme
 baskıda renk filtresi kullanılmış
 gibi görünüyor 228
 baskıda renkli arka plan 180
 bilgisayar
 yazıcıya bağlama 69
 gizli belgeler yazdırılmıyor 202
 gizli yazdırma işleri
 yapılandırılıyor 76
 yazdırma 77
 sarf malzemesi bildirimlerini
 yapılandırma 122
 Wi-Fi Direct'i yapılandırma 68
 yazıcıya bilgisayar bağlama 69
 mobil aygıtı
 yazıcıya bağlama 69
 yazıcıyı kablosuz
 ağa bağlama 67
 bir kablosuz ağa bağlanma
 PIN yöntemini kullanarak 67
 Düğme yöntemini kullanarak 67
 sarf malzemelerinden tasarruf
 etme 165
 müşteri destek merkezine
 başvurma 228
 kontrol paneli
 kullanım 10

yer imleri oluşturma 23
 klasör oluşturma
 yer imleri için 24
 yamuk baskı 189
 Müşteri Desteği
 kullanım 23
 müşteri desteği
 bağlanılıyor 228
 ekranı kişiselleştirme 22

D

koyu baskı 178
 Wi-Fi ağını devre dışı bırakma 70
 Sesli Kılavuzu devre dışı
 bırakma 25
 arızalı akıllı depolama
 sürücüsü 222
 kişi grupları silme 24
 kişi silme 24
 Cihaz Kotaları
 kurma 23
 dizin listesi
 yazdırma 78
 ekran parlaklığı
 ayarlama 165
 Ekran Özelleştirme
 kullanım 22
 uygulamaları ana ekranda
 gösterme 21
 belgeler, yazdırma
 bilgisayardan 73
 mobil aygıttan 73
 yazdırılan sayfada noktalar 187

E

kişileri düzenleme 24
 emisyon bildirimleri 231
 Büyüteç modunu
 etkinleştirme 30
 USB bağlantı noktasını
 etkinleştirme 207
 Wi-Fi Direct'i etkinleştirme 69
 yazdırma sırasında zarf yapışkan
 oluyor 223
 zarflar
 yükleme 34
 çevre ayarları 164
 yazıcı belleğini silme 71, 72

yazıcı depolama sürücüsünü silme 71
 hata kodları 168
 hata mesajları 168
 Ethernet kablosu 20
 Ethernet bağlantı noktası 20
 yapılandırma dosyasını dışa aktarma
 Embedded Web Server'ı kullanma 38
 e-posta uyarıları kurma 122

F

varsayılan fabrika ayarları geri yükleme 72
 Renkli yazdırma ile ilgili sık sorulan sorular 226
 dosya türleri desteklenen 76
 yazıcı bilgilerini bulma 8
 yazıcı seri numarasını bulma 9
 belleğim, güncelleme 38
 flash sürücü buradan yazdırma 75
 çıkarılabilir sürücüler desteklenen 76
 yazı tipi örneği listesi yazdırma 78
 ısıtıcı değiştirme 150
 ısıtıcı bakım kiti sipariş etme 125

G

orijinal Lexmark parçaları ve sarf malzemeleri 123
 orijinal parçalar ve sarf malzemeleri 123
 hayalet resimler 180
 baskıda gri arka plan 180

H

sabit disk silme 71
 sabit disk depolama sürücüsü 72
 donanım seçenekleri tepsiler 40
 donanım seçenekleri, ekleme yazdırma sürücüsü 39

bekletilen belgeler yazdırılmıyor 202
 bekletilen işler yazdırma 77
 sona erme süresini ayarlama 76
 Hazırda Bekleme modu yapılandırılıyor 164
 ana ekran özelleştirme 21
 kullanım 20
 ana ekran simgeleri görüntüleme 21
 yatay koyu çizgiler 195
 yatay beyaz çizgiler 197
 yazıcı çevresindeki nem 233

I

ana ekrandaki simgeler gösterme 21
 baskıda görüntü kesme 191
 yapılandırma dosyasını içe aktarma
 Embedded Web Server'ı kullanma 38
 hatalı kenar boşlukları 181
 gösterge ışığı durumu anlama 11
 dahili seçenekleri takma akıllı depolama sürücüsü 42
 Güvenilir Platform Modülü 45
 kurulum seçenekleri dahili çözüm bağlantı noktası 48
 yazıcı sabit disk 54
 yazdırma sürücülerini kurma 36
 yazıcı yazılımını kurma 36
 tepsileri takma 40
 kablosuz yazıcı sunucusu takma 58, 64, 65
 akıllı depolama sürücüsü 39, 72
 silme 71
 takma 42
 dahili seçenek algılanmıyor 220
 dahili seçenekler 39
 dahili seçenekler, ekleme yazdırma sürücüsü 39
 dahili çözüm bağlantı noktası 39
 takma 48
 sorun giderme 221

J

sıkışma konumları tanımlama 209
 sıkışma, giderme çok amaçlı besleyicide 212
 standart kutuda 212
 sıkışan sayfalar yeniden yazdırılmadı 226
 sıkışmalar, kağıt önleme 208
 iş yanlış tepside yazdırılıyor 203
 iş yanlış kağıda yazdırılıyor 203

L

antetli kağıt seçme 13
 Lexmark Mobil Yazdırma kullanım 73
 Lexmark Print kullanım 73
 açık yazdırma 182
 tepsileri bağlantılandırma 36
 yükleme karton kağıt 34
 zarflar 34
 çok amaçlı besleyici 34
 tepsileri yükleme 31
 güvenlik yuvasını bulma 71

M

Büyüteç modu etkinleştirme 30
 bakım sayacı sıfırlama 158
 ekran koruyucuyu yönetme 22
 elle renk düzeltme 226
 MarkNet N8370 Kablosuz Yazıcı Sunucusu 58
 MarkNet N8372 Kablosuz Yazıcı Sunucusu 64
 MarkNet N8450 Kablosuz Yazıcı Sunucusu 65
 menü 802.1x 109
 Bu Yazıcı Hakkında 89
 Erişilebilirlik 84
 Anonim Veri Toplama 84
 Bulut Hizmetleri Kaydı 119
 Gizli Yazdırma Ayarı 117
 Yapılandırma Menüsü 85
 Aygıt 120

Disk Şifreleme 118
 Eko Modu 81
 Geçici Veri Dosyalarını Sil 118
 Ethernet 104
 Flash Sürücü Yazdırma 99
 Ana Ekranı Özelleştirme 88
 HTTP/FTP Ayarları 110
 Görüntü 97
 IPSec 108
 İş Hesaplama 93
 Düzen 89
 Yerel Hesaplar 114
 Oturum Açma Sınırlamaları 117
 LPD Yapılandırması 110
 İzinleri Yönet 113
 Ortam Türleri 99
 Menü Ayarları Sayfası 120
 Çeşitli 119
 Mobil Hizmetler Yönetimi 104
 Ağ 120
 Ağa Genel Bakış 101
 Bildirimler 81
 Servis Dışı Silme 88
 PCL 95
 PDF 94
 PostScript 95
 Güç Yönetimi 83
 Tercihler 80
 Yazdırma 120
 Kalite 92
 Uzak Operatör Paneli 81
 Fabrika Varsayılanlarını Geri
 Yükleme 84
 Harici ağ erişimini
 sınırlandırma 112
 USB Aygıtlarını Zamanla 114
 Güvenlik Denetim Günlüğü 114
 Kurulum 91
 SNMP 107
 Çözüm LDAP Ayarları 118
 TCP/IP 105
 ThinPrint 111
 Tepsî Yapılandırması 97
 Sorun giderme 121
 Universal Ayarları 98
 Ürün yazılımını güncelle 89
 USB 111
 Kablosuz 101
 Wi-Fi Direct 104
 Menü Ayarları Sayfası
 yazdırma 121
 eksik renkler 185

mobil aygıt
 yazıcıya bağlama 69
 buradan yazdırma 73, 74
 renk çıkışı değiştirme 226
 Mopria Print Service 74
 benekli baskı ve noktalar 187
 yazıcıyı taşıma 19, 165
 Birden Çok Evrensel Boyut
 etkinleştirme 30
 çok amaçlı besleyici
 yükleme 34

N

ekranda gezinme
 el hareketlerini kullanma 26
 ağ ayarları sayfası
 yazdırma 70
 ses emisyon seviyeleri 231
 kalıcı bellek
 silme 71
 Lexmark markalı olmayan sarf
 malzemesi 222
 kalıcı bellek 72
 Flash bellekte kaynaklar için
 yeterli boş alan yok 222
 bildirimler 231, 232, 234, 235

O

ekran klavyesi
 kullanım 30
 sarf malzemesi sipariş etme
 siyah görüntüleme birimi 125
 renkli görüntüleme kiti 125
 ısıtıcı bakım kiti 125
 toner 123
 atık toner şişesi 125

P

kağıt
 antetli kağıt 13
 matbu formlar 13
 seçme 11
 kabul edilemez 12
 Universal boyut ayarı 30
 kağıt özellikleri 11
 kağıt çok sık sıkışıyor 225
 kağıtlarla ilgili yönergeler 11
 kağıt sıkışması
 A kapağının arkası 212
 çift taraflı yazdırma
 bölgesinde 212

ısıtıcı bölgesindeki 212
 çok amaçlı besleyicide 212
 standart kutuda 212
 tepsilerde 211
 kağıt sıkışmaları
 önleme 208
 bulma 209
 kağıt boyutu
 ayar 30
 kağıt boyutları
 desteklenen 14
 kağıt türü
 ayar 30
 kağıt türleri
 desteklenen 16
 kağıt ağırlıkları
 desteklenen 17
 paralel arabirim kartı
 sorun giderme 221
 parça durumları
 kontrol ediliyor 122
 alma silindiri
 değiştirme 152
 çok amaçlı besleyicideki alma
 silindiri
 temizleme 162
 alma tekerleği
 temizleme 160
 kopyalar arasına 78
 güç kablosu girişi 20
 güç tasarrufu modları
 yapılandırılıyor 164
 matbu formlar
 seçme 13
 baskıda renk filtresi kullanılmış
 gibi görünüyor 228
 yazdırma sürücüsü
 donanım seçenekleri,
 ekleme 39
 takma 36
 yazdırma işi
 iptal etme 78
 yazdırma işleri yazdırılmadı 201
 yazdırma kalitesi sorunu
 boş sayfalar 175
 baskıda görüntü kesme 191
 açık yazdırma 182
 eksik renkler 185
 tekrarlayan baskı hataları 199
 baskıda metin kesme 191
 beyaz sayfalar 175

Yazdırma Kalitesi Sınama Sayfaları 121
yazdırma kalitesi sorunlarını giderme
yamuk baskı 189
koyu baskı 178
baskılarda hayalet resimler var 180
gri veya renkli arka plan 180
yatay koyu çizgiler 195
yatay beyaz çizgiler 197
benekli baskı ve noktalar 187
kağıt kıvrılması 188
çarpık yazdırılıyor 189
tamamen renkli veya siyah resimler 190
toner kolayca siliniyor 193
eşitsiz yazdırma yoğunluğu 194
baskılarda dikey koyu çizgiler beliriyor 196
dikey beyaz çizgiler 198
yazdırma sorunlarını giderme
harmanlanmış yazdırma çalışmıyor 224
gizli ve diğer bekletilen belgeler yazdırılmıyor 202
yazdırma sırasında zarf yapışkan oluyor 223
hatalı kenar boşlukları 181
iş yanlış tepside yazdırılıyor 203
iş yanlış kağıda yazdırılıyor 203
kağıt çok sık sıkışıyor 225
yazdırma işleri yazdırılmıyor 201
yavaş yazdırılıyor 204
tepsi bağlantılandırma çalışmıyor 224
flash sürücü okunamıyor 207
yazıcı
minimum boşluklar 19
şunun için konum seçme: 19
nakliye 166
yazıcı konfigürasyonları 9
yazıcı hata kodları 168
yazıcı hata mesajları 168
yazıcı sabit disk 39
takma 54
yazıcı bilgileri
bulma 8
yazıcı yanıt vermiyor 206
yazıcı belleği
silme 71

yazıcı menüleri 79, 121
yazıcı mesajları
Arızalı bellek algılandı 222
Lexmark markalı olmayan sarf malzemesi 222
Flash bellekte kaynaklar için yeterli boş alan yok 222
Toneri değiştirin, yazıcı bölgesi uyuşmuyor 222
yazıcı seçenekleri sorun giderme
dahili seçenek
algılanamıyor 220
dahili çözüm bağlantı noktası 221
paralel arabirim kartı 221
seri arabirim kartı 221
yazıcı bağlantı noktası ayarları değiştirme 53
yazıcı bağlantı noktaları 20
printer settings
fabrika varsayılanlarını geri yükleme 72
yazıcı yazılımı
takma 36
yazıcı durumu 11
yazdırma
gizli yazdırma işleri 77
dizin listesi 78
yazı tipi örneği listesi 78
bilgisayardan 73
flash sürücüden 75
mobil aygıttan 74
bekletilen işler 77
Menü Ayarları Sayfası 121
ağ ayarları sayfası 70
Mopria Print Service'i kullanarak 74
Wi-Fi Direct kullanarak 74
bir dizin listesi yazdırma 78
yazı tipi örneği listesi yazdırma 78
ağ ayarları sayfası yazdırma 70
bilgisayardan yazdırma 73

R

geri dönüştürme
Lexmark ambalajı 229
Lexmark ürünleri 229
sıkışmayı giderme
A kapağının arkası 212
çift taraflı yazdırma bölgesinde 212

ısıtıcı bölgesindeki 212
kağıt sıkışmasını giderme tepsilerde 211
yazdırma işlerini tekrarlama 76
tekrarlayan baskı hataları 199
Toneri değiştirin, yazıcı bölgesi uyuşmuyor 222
parçaları değiştirme
ısıtıcı 150
alma silindiri 152
ayırıcı destek 156
sarf malzemelerini değiştirme
siyah görüntüleme birimi 129
renkli görüntüleme kiti 138
toner 126
atık toner şişesi 148
raporlar
yazıcı durumu 123
yazıcı kullanımı 123
sıfırlama
sarf malzemesi kullanım sayaçları 222
sarf malzemesi kullanım sayaçlarını sıfırlama 158
bakım sayacını sıfırlama 158
sarf malzemesi kullanım sayaçlarını sıfırlama 222
bir slayt gösterisi yapma 22

S

güvenlik bilgileri 5, 6, 7
ekran el hareketleri 26
yazıcı verilerinin güvenliğini sağlama 72
güvenlik yuvası
bulma 71
konum seçme
yazıcı için 19
ayırıcı destek
değiştirme 156
ayırma sayfaları
yerleştirme 78
seri arabirim kartı
sorun giderme 221
yazıcı seri numarası
bulma 9
seri yazdırma
kurma 70
kağıt boyutunu ayarlama
Birden Çok Evrensel Boyut 30
kağıt boyutunu ayarlama 30
kağıt türünü ayarlama 30

Universal kağıt boyutunu ayarlama 30
 Cihaz Kotaları'nı ayarlama 23
 e-posta uyarılarını ayarlama 122
 seri yazdırmayı ayarlama 70
 yazıcıyı uzak bir yere nakletme 166
 çarpık yazdırılıyor 189
 Uyku modu yapılandırılıyor 164
 yavaş yazdırılıyor 204
 tamamen renkli 190
 geçicilik bildirim 72
 depolama sürücüsü silme 71
 kağıtları saklama 13
 yazdırma işlerini depolama 76
 sarf malzemeleri tasarruf etme 165
 sarf malzemeleri durumu kontrol ediliyor 122
 sarf malzemesi bildirimleri yapılandırılıyor 122
 sarf malzemesi kullanım sayaçları sıfırlama 158, 222
 desteklenen uygulamalar 22
 desteklenen dosya türleri 76
 desteklenen flash sürücüler 76
 desteklenen kağıt boyutları 14
 desteklenen kağıt türleri 16
 desteklenen kağıt ağırlıkları 17

T

yazıcı çevresindeki sıcaklık 233
 baskıda metin kesme 191
 toner sipariş etme 123
 değiştirme 126
 toner koyuluğu ayarlama 78
 toner kolayca siliniyor 193
 dokunmatik ekran temizleme 159
 dokunmatik ekran el hareketleri 26
 tepsiler takma 40
 bağlantılandırma 36
 yükleme 31
 bağlantısını kaldırma 36

sorun giderme yazıcı Wi-Fi'a bağlanamıyor 219
 Embedded Web Server açılmıyor 218
 Renkli yazdırma ile ilgili sık sorulan sorular 226
 yazıcı yanıt vermiyor 206
 sorun giderme, renk kalitesi baskıda renk filtresi kullanılmış gibi görünüyor 228
 sorun giderme, yazdırma harmanlanmış yazdırma çalışmıyor 224
 gizli ve diğer bekletilen belgeler yazdırılmıyor 202
 yazdırma sırasında zarf yapışkan oluyor 223
 hatalı kenar boşlukları 181
 sıkışan sayfalar yeniden yazdırılmadı 226
 iş yanlış tepside yazdırılıyor 203
 iş yanlış kağıda yazdırılıyor 203
 kağıt çok sık sıkışıyor 225
 yazdırma işleri yazdırılmıyor 201
 yavaş yazdırılıyor 204
 tepsi bağlantılandırma çalışmıyor 224
 sorun giderme, yazdırma kalitesi yamuk baskı 189
 koyu baskı 178
 baskılarda hayalet resimler var 180
 gri veya renkli arka plan 180
 yatay koyu çizgiler 195
 yatay beyaz çizgiler 197
 benekli baskı ve noktalar 187
 kağıt kıvrılması 188
 çarpık yazdırılıyor 189
 tamamen renkli veya siyah resimler 190
 toner kolayca siliniyor 193
 eşitsiz yazdırma yoğunluğu 194
 baskılarda dikey koyu çizgiler beliriyor 196
 dikey beyaz çizgiler 198
 sorun giderme, yazıcı seçenekleri dahili seçenek algılanamıyor 220
 dahili çözüm bağlantı noktası 221

Güvenilir Platform Modülü takma 45

U

flash sürücü okunamıyor sorun giderme, yazdırma 207
 eşitsiz yazdırma yoğunluğu 194
 Universal kağıt boyutu ayar 30
 tepsi bağlantılarını kaldırma 36
 belleğim güncelleme 38
 USB kablosu 20
 USB bağlantı noktası 20 etkinleştirme 207
 Müşteri Desteği'ni kullanma 23
 Ekran Özelleştirme özelliğini kullanma 22
 orijinal Lexmark parçalarını ve sarf malzemelerini kullanma 123
 kontrol panelini kullanarak 10
 ana ekranı kullanma 20

V

yazdırma işlerini doğrulama 76
 baskılarda dikey koyu çizgiler 196
 dikey beyaz çizgiler 198
 raporları görüntüleme 123
 Sesli Kılavuz etkinleştirme 25
 devre dışı bırakma 25
 geçici bellek 72
 silme 71

W

atık toner şişesi sipariş etme 125
 değiştirme 148
 beyaz sayfalar 175
 kablosuz ağ yazıcıyı bağlama 67
 kablosuz ağ 67
 kablosuz yazıcı sunucusu 39 takma 58, 64, 65
 Wi-Fi Direct yapılandırılıyor 68
 etkinleştirme 69
 mobil aygıttan yazdırma 74
 Wi-Fi ağı devre dışı bırakma 70

Wi-Fi Protected Setup
yapılandırılıyor 67