



CS820, CS827

Brugervejledning

Juli 2024

www.lexmark.com

Maskintype(r):

5063

Model(ler):

530, 571

Indhold

Sikkerhedsoplysninger.....	5
Konventioner.....	5
Produkterklæringer.....	5
Lær om printeren.....	8
Sådan finder du oplysninger om printeren.....	8
Valg af en placering til printeren.....	9
Printerkonfigurationer.....	10
Tilslutning af kabler.....	11
Brug af kontrolpanelet.....	12
Om status for tænd/sluk-knappen og indikatoren.....	13
Brug af startskærmen.....	13
Menuoversigt.....	15
Udskrivning af en side med menuindstillinger.....	16
Ikke-brugbart papir.....	16
Brug af genbrugspapir.....	16
Opsætning og brug af startskærmsprogrammer.....	18
Tilpasning af startskærmen.....	18
Brug af Skærmtilpasning.....	18
Opsætning af formularer og favoritter.....	18
Konfiguration af økoindstillinger.....	19
Håndtering af kontakter.....	19
Konfiguration og brug af tilgængelighedsfunktioner.....	21
Aktivering af forstørrelsestilstand.....	21
Aktivering af stemmevejledning.....	21
Justering af stemmevejledningens talehastighed.....	21
Aktivering af talte adgangskoder eller personlige identifikationsnumre.....	21
Navigering på skærmen med håndbevægelser.....	22
Brug af tastaturet på displayet.....	22
Ilægning af papir og specialmedier.....	23
Indstilling af størrelse og type af specialmediet.....	23
Konfiguration af indstillinger til papirstørrelsen Universal.....	23

Ilægning i bakker.....	23
Ilægning af papir i MP-arkføderen.....	25
Sammenkædning af bakker.....	26
Udskriver.....	27
Udskrivning fra en computer.....	27
Udskrivning af formularer.....	27
Udskrive fra en mobil enhed.....	27
Udskrivning fra et flashdrev.....	28
Understøttede flashdrev og filtyper.....	29
Konfiguration af fortrolige job.....	30
Udskrivning af tilbageholdte job.....	30
Udskrivning af skrifttypeeksempler.....	31
Annullering af et udskriftsjob.....	31
Sikring af printeren.....	32
Lokalisering af sikkerhedsåbningen.....	32
Sletning af printerhukommelse.....	32
Slette printerharddiskens hukommelse.....	32
Konfiguration af printerharddiskkryptering.....	33
Gendannelse af fabriksindstillinger.....	33
Erklæring om flygtighed.....	33
Vedligeholdelse af printeren.....	35
Justering af lydstyrke for højttaler.....	35
Netværkstilslutning.....	35
Opsætning af seriel udskrivning (kun Windows).....	37
Rengøring af printeren.....	37
Bestilling af dele og forbrugsvarer.....	38
Udskiftning af dele og forbrugsvarer.....	41
Opbevaring af forbrugsstoffer.....	73
Flytning af printeren.....	73
Spare energi og papir.....	74
Genbrug.....	75
Fjerne papirstop.....	77
Undgå papirstop.....	77

Identifikation af områder med papirstop.....	78
Papirstop i bakkerne.....	79
Papirstop i MP-arkføderen.....	80
Papirstop i standardudskriftsbakken.....	82
Papirstop i panel B.....	83
Papirstop i efterbehandlerbakken.....	87
Hæftestop i panel G.....	88
Fejlfinding.....	91
Problemer med netværksforbindelsen.....	91
Problemer med hardwareindstillinger.....	93
Problemer med forbrugsstoffer.....	95
Problemer med papirindføring.....	97
Udskrivningsproblemer.....	101
Problemer med farvekvaliteten.....	122
Kontakt til kundesupport.....	125
Opgradering og migrering.....	126
Hardware.....	126
Software.....	138
Firmware.....	138
Bekendtgørelser.....	140
Indeks.....	145

Sikkerhedsoplysninger







Konventioner

Bemærk: En *bemærkning* henviser til oplysninger, der kan hjælpe dig.

Advarsel: En *advarsel* henviser til noget, der kan skade produkthardwaren eller -softwaren.









FORSIGTIG: Et *forsigtigt* indikerer en potentiel farlig situation, hvor du kan komme til skade.





Forskellige typer meddelelser om at være forsigtig omfatter:

-  **FORSIGTIG - RISIKO FOR SKADE:** Indikerer en risiko for personskade.
-  **FORSIGTIG - ELEKTRISK STØD:** Indikerer en risiko for elektrisk stød.
-  **FORSIGTIG - VARM OVERFLADE:** Indikerer en risiko for forbrænding ved berøring.
-  **FORSIGTIG - VÆLTEFARE:** Indikerer en knusningsfare.
-  **FORSIGTIG - KLEMNINGSFARE:** Indikerer en risiko for at blive fanget mellem bevægelige dele.
-  **FORSIGTIG – ROTERENDE VENTILATORBLADE:** Indikerer en risiko for laceration fra bevægelige ventilatorblade.

Produkterklæringer

-  **FORSIGTIG - RISIKO FOR SKADE:** Tilslut netledningen til en passende vurderet og passende jordet stikkontakt, der er lettilgængelig og i nærheden af produktet for at undgå risikoen for brand eller elektrisk stød.
-  **FORSIGTIG - RISIKO FOR SKADE:** For at undgå risiko for brand eller elektrisk stød, skal du kun bruge den netledning, der leveres sammen med dette produkt, eller en erstatningsnetledning, som er godkendt af producenten.
-  **FORSIGTIG - RISIKO FOR SKADE:** Anvend ikke dette produkt sammen med forlængerledninger, strømskinner med flere udgange, forlængere med flere udgange eller UPS-enheder. Den nominelle effektkapacitet af disse typer tilbehør kan let overbelastes af en laserprinter og kan medføre dårlig ydeevne af printeren, tingskade eller potentiel brandfare.
-  **FORSIGTIG - RISIKO FOR SKADE:** Kun en Lexmark Inline Surge Protector, der er korrekt tilsluttet mellem printeren og netledningen, der følger med printeren må bruges med dette produkt. Brug af overspændingsbeskyttelsesenheder fra andre producenter end Lexmark kan medføre potentiel brandfare, tingskade eller dårlig ydeevne af printeren.
-  **FORSIGTIG - ELEKTRISK STØD:** Placer eller brug ikke dette produkt i nærheden af vand eller i våde omgivelser for at undgå risikoen for elektrisk stød.
-  **FORSIGTIG - ELEKTRISK STØD:** Undlad at installere dette produkt eller foretage tilslutninger af kabler eller af elektriske tilslutninger af nogen art, f.eks. af netledningen, faxfunktionen eller telefonen, når det lynrer for at undgå risikoen for elektrisk stød.

-  **FORSIGTIG - RISIKO FOR SKADE:** Du må ikke skære i netledningen, sno den, binde den sammen, mase den eller sætte tunge genstande på den. Der må ikke fjernes noget fra netledningen, og den må ikke udsættes for tryk. Netledningen må ikke sidde i klemme mellem genstande, f.eks. møbler og vægge. Hvis en af disse ting sker, er der risiko for fare eller elektriske stød. Kontroller jævnligt, om der er tegn på disse problemer med netledningen. Fjern netledningen fra stikkontakten, før du undersøger den.
-  **FORSIGTIG - ELEKTRISK STØD:** Kontroller, at alle eksterne tilslutninger, f.eks. Ethernet-tilslutninger og tilslutninger til telefonsystemer, er sat korrekt i de markerede plug-in-porte for at undgå risikoen for elektrisk stød.
-  **FORSIGTIG - ELEKTRISK STØD:** Hvis du skal have adgang til systemkortet eller installere hardware- eller hukommelsesenhedsoptioner, efter du har installeret printeren, skal du slukke printeren og tage netledningen ud af stikkontakten, før du fortsætter for at undgå risikoen for elektrisk stød. Hvis du har andre enheder tilsluttet printeren, skal du også slukke for dem og tage alle kabler til printeren ud.
-  **FORSIGTIG - ELEKTRISK STØD:** Tag netledningen ud af stikkontakten, og fjern alle kabler fra printeren, før du går videre, for at reducere risikoen for elektrisk stød, når du skal rengøre printerens ydre.
-  **FORSIGTIG - RISIKO FOR SKADE:** Hvis printeren vejer mere end 18 kg (40 lb), kræver det to eller flere personer at løfte den sikkert.
-  **FORSIGTIG - RISIKO FOR SKADE:** Når du flytter printeren, skal du følge disse retningslinjer for at forebygge personskader eller skader på printeren:
- Undersøg, om alle paneler og bakker er lukket.
 - Sluk printeren, og tag derefter netledningen ud af stikkontakten.
 - Frakobl alle ledninger og kabler fra printeren.
 - Hvis printeren har særskilte, gulvbaserede ekstrabakker, eller outputoptioner er fastgjort til den, skal du frakoble dem, før printeren flyttes.
 - Hvis printeren har en base med hjul, så rul den forsigtigt til det nye sted. Vær forsigtig, når du passerer dørtrin og brud i gulvbelægningen.
 - Hvis printeren ikke har en base med hjul, men er konfigureret med valgfrie bakker eller outputoptioner, skal du fjerne outputoptionerne og løfte printeren af bakkerne. Forsøg ikke at løfte printeren og andre optioner på én gang.
 - Brug altid grebene på printeren til at løfte den.
 - Hvis der bruges en vogn til at transportere printeren, skal den kunne støtte hele printerens underside.
 - Hvis der bruges en vogn til at transportere hardware-optionerne, skal den kunne støtte optionernes dimensioner.
 - Sørg for, at printeren står oprejst.
 - Undgå voldsomme rystelser.
 - Undgå at holde fingrene under printeren, når du sætter den ned.
 - Sørg for, at der er tilstrækkelig luft omkring printeren.
-  **FORSIGTIG - VÆLTEFARE:** Installation af en eller flere optioner på din printer eller MFP kan påkræve en base med hjul, et møbel eller lignende for at undgå skader som følge af manglende stabilitet. Du kan få flere oplysninger om understøttede konfigurationer ved at se www.lexmark.com/multifunctionprinters.
-  **FORSIGTIG - VÆLTEFARE:** Isæt hver enkelt bakke separat for at reducere risikoen for, at udstyret bliver ustabil. Sørg for, at alle andre bakker er lukkede, indtil du skal bruge dem.
-  **FORSIGTIG - VARM OVERFLADE:** Printeren kan være varm indvendig. For at formindske risikoen for skader pga. en varm komponent skal overfladen køle ned, før du rører den.

-  **FORSIGTIG - KLEMNINGSFARE:** For at undgå risikoen for en klemningsskade, skal du være forsigtig i områder markeret med denne mærkat. Klemningsskader kan opstå omkring bevægelige dele, f.eks. mekanismer, døre, bakker og dæksler.
-  **FORSIGTIG – ROTERENDE VENTILATORBLADE:** For at undgå risikoen for laceration fra bevægelige ventilatorblade, skal du slukke printeren og frakoble netledningen fra stikkontakten, før du forsøger at åbne områder markeret med dette symbol.
-  **FORSIGTIG - RISIKO FOR SKADE:** Dette produkt indeholder en laserenhed. Brug af kontroller eller justeringer eller udførelse af andre procedurer end dem, der er anført i *Brugervejledningen* kan medføre udsættelse for farlig stråling.
-  **FORSIGTIG - RISIKO FOR SKADE:** Litiumbatteriet i dette produkt er ikke beregnet til at blive udskiftet. Der er fare for eksplosion, hvis et litiumbatteri udskiftes forkert. Forsøg ikke at genoplade, destruere eller skille et litiumbatteri ad. Brugte litiumbatterier skal bortskaffes i overensstemmelse med producentens instruktioner og lokale retningslinjer.

Dette produkt er udviklet, testet og godkendt til at opfylde strenge, globale sikkerhedsstandarder under brug af bestemte producenters komponenter. Nogle af delenes sikkerhedsfunktioner er ikke altid tydelige. Producenten er ikke ansvarlig for brugen af andre erstatningsdele.

Service og reparationer, som ikke er beskrevet i brugerdokumentationen, skal udføres af en servicemedarbejder.

I produktet anvendes en udskriftprocedure, hvorved udskriftsmediet opvarmes, og varmen kan medføre, at mediet udsender dampe. Læs afsnittet i brugervejledningen, der beskriver retningslinjerne for valg af udskriftsmedie, så du undgår skadelige dampe.

Dette produkt kan producere små mængder ozon under normal brug og kan være udstyret med et filter, der er udviklet til at begrænse ozonkoncentrationer til niveauer langt under de anbefalede grænser for eksponering. For at undgå høje koncentrationsniveauer af ozon ved omfattende brug skal du installere dette produkt i et område med god udluftning og udskifte ozon- og udstødningsfiltrene, ved anmodning, som angivet i produktets vedligeholdelsesinstruktioner. Hvis der ikke findes nogen henvisninger til filtre i vedligeholdelsesinstruktionerne til produktet, så er udskiftning af filtre ikke nødvendigt for dette produkt.

GEM DISSE INSTRUKTIONER.

Lær om printeren

Sådan finder du oplysninger om printeren

Hvad leder du efter?	Find det her
Vejledning i indledende installation: <ul style="list-style-type: none"> • Tilslutning af printeren • Installation af printersoftwaren 	Se dokumentationen om opsætning, der fulgte med printeren, eller gå til http://support.lexmark.com .
Yderligere opsætning og vejledning i brug af printeren: <ul style="list-style-type: none"> • Valg og opbevaring af papir og specialmedier • Ilægning af papir • Konfiguration af printerindstillinger • Visning og udskrivning af dokumenter og fotos • Konfiguration og brug af printersoftwaren • Konfigurere printeren til et netværk • Pleje og vedligeholdelse af printeren • Fejlfinding og problemløsning 	<i>Informationscenter</i> —Gå til http://infoserve.lexmark.com . <i>Hjælpemenusider</i> —Få adgang til vejledningerne til printerfirmware, eller gå til http://support.lexmark.com . <i>Vejledning til den berøringfølsomme skærm</i> —Gå til http://support.lexmark.com . Produktvideoer—Gå til http://infoserve.lexmark.com/idv/ .
Oplysninger om opsætning og konfiguration af tilgængelighedsfunktioner for printeren	<i>Lexmark-tilgængelighedsvejledning</i> —Gå til http://support.lexmark.com .
Hjælp til brug af printersoftwaren	Hjælp til Microsoft®- Windows®- og Macintosh-operativsystemer - Åbn et printerprogram eller en ditto applikation, og klik derefter på Hjælp . Klik på  for at se kontekstafhængige oplysninger. Bemærkninger: <ul style="list-style-type: none"> • Hjælp installeres automatisk sammen med printersoftwaren. • Printersoftwaren findes enten i printerappen Program eller på skrivebordet afhængigt af dit operativsystem.

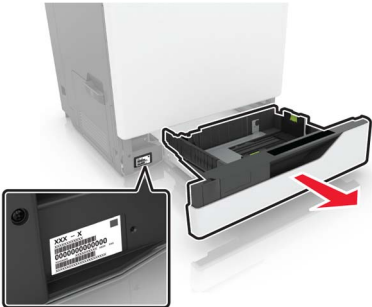
Hvad leder du efter?	Find det her
<p>De seneste supplerende oplysninger, opdateringer og kundesupport:</p> <ul style="list-style-type: none"> • Dokumentation • Driverdownloads • Livechat-support • E-mail-support • Stemmeunderstøttelse 	<p>Gå til http://support.lexmark.com.</p> <p>Bemærk! Vælg dit land eller din region, og vælg herefter dit produkt for at se det relevante supportwebsted.</p> <p>Supportkontaktoplysninger for dit land eller område kan findes på webstedet eller i den trykte garanti, der fulgte med printeren.</p> <p>Hav følgende oplysninger parat, når du kontakter kundesupport:</p> <ul style="list-style-type: none"> • Sted og dato for køb • Maskintype og serienummer 
<ul style="list-style-type: none"> • Sikkerhedsoplysninger • Lovgivningsmæssige oplysninger • Garantioplysninger • Miljøoplysninger 	<p>Garantioplysningerne varierer afhængigt af land eller område:</p> <ul style="list-style-type: none"> • I USA—Se Erklæring om begrænset garanti, der leveres sammen med printeren, eller gå til http://support.lexmark.com. • I andre lande og områder—Se den trykte garanti, der fulgte med printeren. <p><i>Produktinformationsvejledning</i>—Se dokumentationen, der fulgte med printeren, eller gå til http://support.lexmark.com.</p>

Valg af en placering til printeren

Når du vælger en placering til printeren, skal du sørge for, at der er tilstrækkelig plads til, at bakker, dæksler og paneler kan åbnes.

- Sæt printeren i nærheden af en stikkontakt.

⚠ FORSIGTIG - RISIKO FOR SKADE: Tilslut netledningen til en passende vurderet og passende jordet stikkontakt, der er lettilgængelig og i nærheden af produktet, for at undgå risikoen for brand eller elektrisk stød.

⚠ FORSIGTIG - ELEKTRISK STØD: Placer ikke eller brug ikke dette produkt i nærheden af vand eller i våde omgivelser for at undgå risikoen for elektrisk stød.

- Luftcirkulationen i rummet opfylder de seneste ASHRAE 62-standarder eller CEN Technical Committee 156-standarder.
- Overfladen er flad, solid og stabil.

- Hold printeren:
 - Ren, tør og støvfri.
 - Væk fra løse hæfteklammer og papirclips.
 - Væk fra direkte luftstrøm fra klima anlæg, varmeapparater og ventilatorer.
 - Væk fra direkte sollys og ekstrem fugtighed.
- Hold øje med de anbefalede temperaturer og undgå udsving:

Omgivelsestemperatur	10 til 32,2 °C (50 til 90 °F)
Opbevaringstemperatur	-40 til 43,3 °C (-40 til 110 °F)

- Af hensyn til passende ventilation anbefales følgende plads omkring printeren:

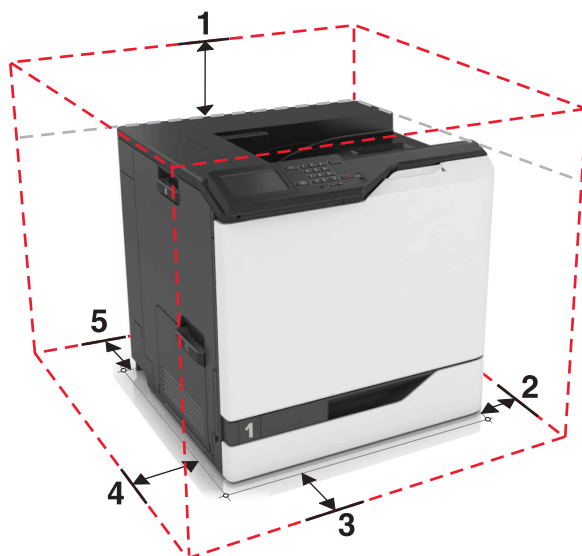

1	Top	305 mm (12")
2	Højre side	152 mm (6")
3	Forside	381 mm (15")
4	Venstre side	457 mm (18")
5	Bagside	203 mm (8")

Printerkonfigurationer

⚠ FORSIGTIG - VÆLTEFARE: Installation af en eller flere optioner på din printer eller MFP kan påkræve en base med hjul, et møbel eller lignende for at undgå skader som følge af manglende stabilitet. Du kan få flere oplysninger om understøttede konfigurationer ved at se www.lexmark.com/multifunctionprinters.

Du kan konfigurere printeren ved at tilføje tre ekstra bakker til 550 ark eller en valgfri bakke til 2200 ark.

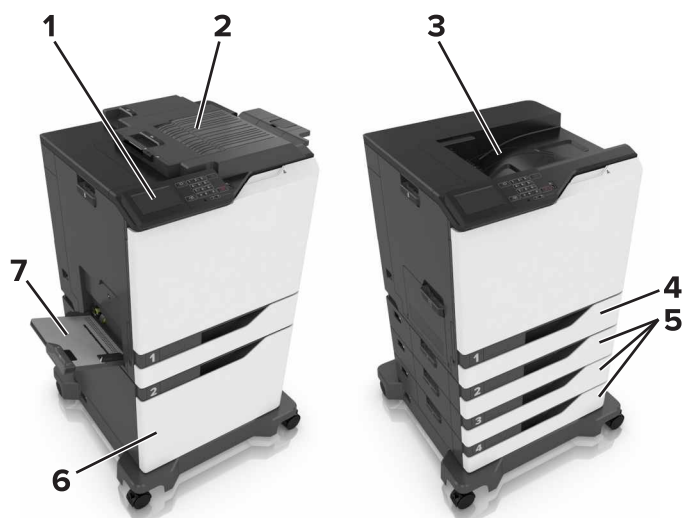

1	Kontrolpanel
2	Hæfteefterbehandlingsenhed
3	Standardbakke
4	Standardbakke til 550 ark
5	Valgfri bakke til 550 ark
6	Valgfri bakke til 2200 ark
7	MP arkføder

Tilslutning af kabler

- ⚠ FORSIGTIG - RISIKO FOR SKADE:** Tilslut netledningen til en passende vurderet og passende jordet stikkontakt, der er lettilgængelig og i nærheden af produktet for at undgå risikoen for brand eller elektrisk stød.
- ⚠ FORSIGTIG - RISIKO FOR SKADE:** For at undgå risiko for brand eller elektrisk stød, skal du kun bruge den netledning, der leveres sammen med dette produkt, eller en erstatningsnetledning, som er godkendt af producenten.
- ⚠ FORSIGTIG - RISIKO FOR SKADE:** Undlad at installere dette produkt eller foretage tilslutninger af kabler eller af elektriske tilslutninger af nogen art, f.eks. af netledningen, faxfunktionen eller telefonen, når det lynrer, for at undgå risikoen for elektrisk stød.

Advarsel - Potentiel skade: For at undgå tab af data eller printerfejl, skal du undlade at berøre USB-kablet, nogen netværksadapter eller printeren i de viste områder under selve udskrivningsprocessen.

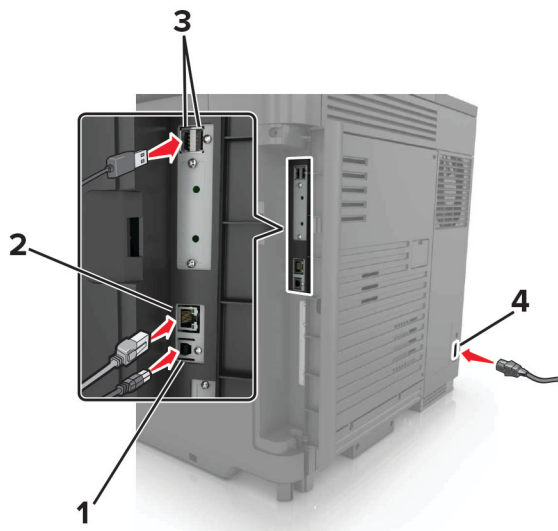

	Brug	For at
1	USB-printerport	Slut printeren til computeren.
2	Ethernet port	Slut printeren til et Ethernet-netværk.
3	USB-porte	Tilslut et tastatur eller andre kompatible enheder.
4	Strømskik	Tilslut printeren til en korrekt jordforbundet stikkontakt.

Brug af kontrolpanelet

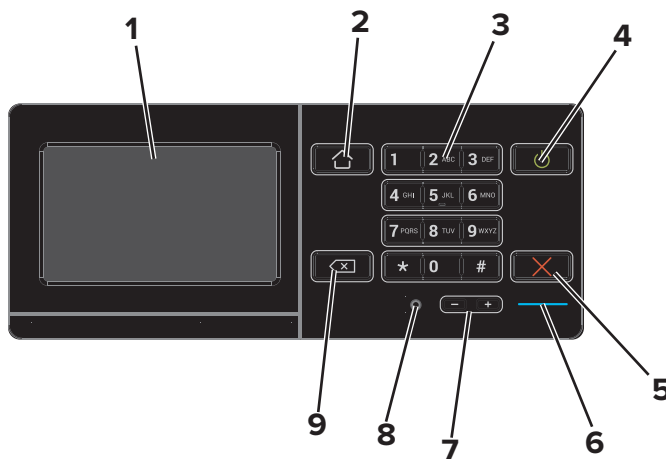

	Brug	For at
1	Vis	<ul style="list-style-type: none"> Få vist printerens meddelelser og status for forbrugsvarer. Opsætning og betjening af printeren.
2	Knappen Hjem	Gå til startskærmen.
3	Tastatur	Indtaste tal eller symboler i et indtastningsfelt.

	Brug	For at
4	Tænd/sluk-knap	<ul style="list-style-type: none"> Tænde og slukke for printeren. Bemærk! Sluk for printeren ved at trykke på tænd/sluk-knappen og holde den nede i fem sekunder. Indstille printeren til slumre- eller dvaletilstand. Vække printeren fra slumre- eller dvaletilstand.
5	Knappen Stop eller Annuller	Stop det aktuelle job.
6	Indikatorlampe	Kontrollere status for printeren.
7	Lydstyrkeknapper	Juster lydstyrken for headsettet eller højttaleren.
8	Headset- eller højttalerport	Tilslut et headset eller højttaler.
9	Tilbageknap	Flytte markøren tilbage og slette et tegn i et indtastningsfelt.

Om status for tænd/sluk-knappen og indikatoren

Indikatorlampe	Printerstatus
Fra	Printeren er slukket eller i dvaletilstand.
Blå	Printeren er klar eller behandler data.
Rød	Printeren kræver handling fra brugeren.

Lys i tænd/sluk-knappen	Printerstatus
Fra	Printeren er slukket, klar eller behandler data.
Konstant gul	Printeren er i slumretilstand.
Blinker gult	Printeren er i dvaletilstand.

Brug af startskærmen

Når printeren er tændt, viser displayet startskærmen. Brug knapperne på startskærmen og ikonerne til at starte en handling.

Bemærk! Startskærmens udseende afhænger af de brugerdefinerede startskærmsindstillinger, administrative opsætning samt aktive integrerede løsninger.

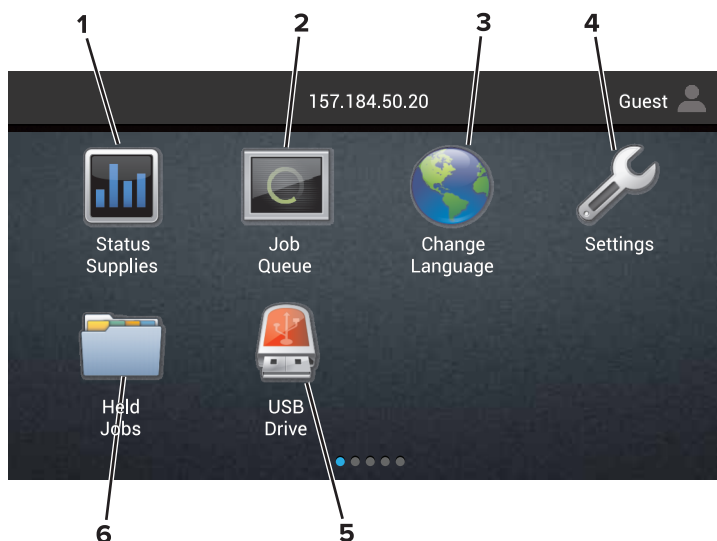

Tryk på	For at
1	Status/forbrugsvarer <ul style="list-style-type: none"> • Vis en printeradvarsel eller fejlmeddelelse, hver gang printeren kræver indgriben for at fortsætte behandlingen. • Se flere oplysninger om printeradvarslen eller meddelelsen, og om, hvordan de fjernes igen. Bemærk! Du kan også få adgang til denne indstilling ved at trykke på den øverste del af startskærmen.
2	Jobkø <p>Vis alle aktuelle udskriftsjob.</p> Bemærk! Du kan også få adgang til denne indstilling ved at trykke på den øverste del af startskærmen.
3	Skift sprog Skift sproget på printerens display.
4	Indstillinger Adgang til printermenuer.
5	USB-drev Få vist, vælg eller udskriv fotos og dokumenter fra et flashdrev.
6	Tilbageholdte job Vis alle de aktuelt tilbageholdte job.

Disse indstillinger kan også blive vist på startskærmen

Tryk på	For at
Bogmærker	Få adgang til bogmærker.
App-profiler	Åbne programprofiler.
Lås enhed	Forhindr brugere i at få adgang til printerfunktioner fra startskærmen.

Menuoversigt

Enhed

<ul style="list-style-type: none"> • Præferencer • Fjernkontrolpanel • Meddelelser • Strømstyring • Info sendt til Lexmark 	<ul style="list-style-type: none"> • Tilgængelighed • Gendan standardindstillinger • Vedligeholdelse • Synlige ikoner på startskærm • Om denne printer
---	---

Udskriv

<ul style="list-style-type: none"> • Layout • Efterbehandling • Opsætning • Kvalitet • Jobregnskab • XPS 	<ul style="list-style-type: none"> • PDF • PostScript • PCL • HTML • Billede • PPDS
--	---

Papir

<ul style="list-style-type: none"> • Bakkekonfiguration • Mediekonfiguration 	<ul style="list-style-type: none"> • Papirkurvskonfiguration
--	---

Netværk/porte

<ul style="list-style-type: none"> • Netværksoversigt • Trådløs • AirPrint • Ethernet • TCP/IP • IPv6 • SNMP • IPSec 	<ul style="list-style-type: none"> • LPD-konfiguration • HTTP/FTP-indstillinger • ThinPrint • USB • Parallel [x] • Seriel • Google Cloud Print • Wi-Fi Direct
--	---

USB-drev

Udskrivning fra flashdrev

Sikkerhed

<ul style="list-style-type: none"> • Login-metoder • Tidsstyrede USB-enheder • Sikkerhedsovervågningslog • Login-restriktioner • Indstilling af fortrolig udskrift 	<ul style="list-style-type: none"> • Diskkryptering • Slet midlertidige datafiler • Løsninger for LDAP-indstillinger • Diverse
---	--

Udvidelseskortmenu

Bemærk! Denne indstilling vises kun, når et kort (ekstraudstyr) er installeret.

Rapporter

- | | |
|--|--|
| <ul style="list-style-type: none"> • Menuindstillingsside • Enhed • Udskriv | <ul style="list-style-type: none"> • Genveje • Netværk |
|--|--|

Hjælp

- | | |
|--|--|
| <ul style="list-style-type: none"> • Udskriv alle vejledninger • Vejledning til farve kvalitet • Tilslutningsvejledning • Informationsvejledning | <ul style="list-style-type: none"> • Medievejledning • Vejl. flytn. af printeren • Vejledning til udskriftskvalitet • Vejledning til forbrugsstoffer |
|--|--|

Fejlfinding

- | | |
|--|--|
| • Prøver på grundlæggende udskrivningskvalitet | • Prøver på avanceret udskrivningskvalitet |
|--|--|

Udskrivning af en side med menuindstillinger

Fra startskærmen skal du trykke på **Indstillinger** > **Rapporter** > **Side med menuindstillinger**.

Ikke-brugbart papir

Følgende papirtyper må ikke bruges i printeren:

- Kemisk behandlet papir, der bruges til kopiering uden karbonpapir. De kaldes også karbonfrit papir, CCP-papir (carbonless copy paper) eller NCR-papir (no carbon required).
- Fortrykt papir med kemikalier, der kan kontaminere printeren.
- Fortrykt papir, der kan påvirkes af temperaturen i printerens fuserenhed.
- Fortrykt papir, der kræver en registrering (den præcise udskriftsplacering på siden), som er større end $\pm 2,3$ mm ($\pm 0,09$ tommer). F.eks. OCR-formularer (optical character recognition).

I nogle tilfælde kan du justere registreringen ved hjælp af en software-app, så der kan udskrives på sådanne formularer.

- Belagt papir (raderbart tykt papir), syntetisk papir, termisk papir.
- Papir med grove kanter, grov eller meget ru overflade eller krøllet papir.
- Papir, der ikke overholder kravene i EN12281:2002 (europæisk).
- Papir, der vejer mindre end 60 g/m^2 (16 lb).
- Formularer eller dokumenter, der består af flere dele.

Brug af genbrugspapir

Lexmark arbejder på at reducere den miljømæssige påvirkning af papir ved at give kunderne flere valg, når det gælder udskrivning. En af vores måder at opnå dette på er ved at teste produkter for at sikre, at genbrugspapir

kan bruges – specifikt papir, der er fremstillet med 30 %, 50 % og 100 % genanvendt indhold. Det er vores forventning, at genbrugspapir fungerer lige så godt som nyt papir på vores printere. Selvom der ikke findes nogen officiel standard for kontorudstyr til brug af papir, anvender Lexmark den europæiske standard EN 12281 som minimumsstandard. For at sikre, at vi tester bredt, omfatter testpapir 100 % genbrugspapir fra Nordamerika, Europa og Asien, og testene udføres med 8-80 % relativ fugtighed. Testene omfatter dupleksudskrivning. Kontorpapir med fornyeligt, genbrugt eller klorfrit indhold kan alle benyttes.

Opsætning og brug af startskærmsprogrammer

Tilpasning af startskærmen

1 Åbn en webbrowser, og angiv derefter printerens IP-adresse i adressefeltet.

Bemærkninger:

- Vis printerens IP-adresse på printerens startskærmbillede. IP-adressen vises som fire sæt tal, adskilt af punktummer, f.eks. 123.123.123.123.
- Hvis du bruger en proxyserver, skal du deaktivere den midlertidigt for at indlæse websiden korrekt.

2 Klik på **Indstillinger > Enhed > Synlige startskærmikoner**.

3 Vælg den ikoner, du vil have vist på startskærmen.

4 Anvend ændringerne.

Brug af Skærmtilpasning

Ændring af baggrundsbillede

1 Fra startskærmen skal du trykke på **Skift baggrund**.

2 Vælg det billede, der skal bruges.

3 Foretag ændringerne.

Oprettelse af et diasshow

Før du begynder, skal du sørge for at konfigurere indstillingerne for diasshow. Du kan finde flere oplysninger i den dokumentation, der leveres sammen med løsningen.

1 Sæt et flashdrev i USB-porten.

2 Tryk på **Diasshow** på startskærmen.

Bemærk! Billeder vises i alfabetisk rækkefølge.

Opsætning af formularer og favoritter

1 Åbn en webbrowser, og angiv derefter printerens IP-adresse i adressefeltet.

Bemærkninger:

- Vis printerens IP-adresse på printerens startskærmbillede. IP-adressen vises som fire sæt tal, adskilt af punktummer, f.eks. 123,123.123,123.
- Hvis du bruger en proxyserver, skal du deaktivere den midlertidigt for at indlæse websiden korrekt.

2 Klik på **Apps > Formular og favorit > konfigurér**.

3 Klik på **Tilføj**, og tilpas derefter indstillingerne.

Bemærkninger:

- Hvis du vil sikre, at indstillingen for placeringen af bogmærket er korrekt, skal du skrive den korrekte IP-adresse for den værtscomputer, hvor bogmærket er placeret.
- Sørg for, at printeren har adgangsrettigheder til den mappe, hvor bogmærket er placeret.

4 Anvend ændringerne.

Konfiguration af økoindstillinger

- 1 Fra startskærmen skal du trykke på **Økoindstillinger**.
- 2 Konfigurer indstillinger for økotilstand, eller planlæg en strømbesparende tilstand.
- 3 Foretag ændringerne.

Håndtering af kontakter.

Tilføjelse af kontaktpersoner

- 1 Åbn en webbrowser, og angiv derefter printerens IP-adresse i adressefeltet.

Bemærkninger:

- Vis printerens IP-adresse på printerens startskærmbillede. IP-adressen vises som fire sæt tal, adskilt af punktummer, f.eks. 123.123.123.123.
- Hvis du bruger en proxyserver, skal du deaktivere den midlertidigt for at indlæse websiden korrekt.

2 Klik på **Adressebog**.

3 I afsnittet Kontakter skal du tilføje en kontaktperson.

Bemærk! Du kan føje en kontaktperson til en eller flere grupper.

4 Hvis det er nødvendigt, kan du angive en loginmetode for at tillade adgang til programmet.

5 Foretag ændringerne.

Tilføjelse af grupper

- 1 Åbn en webbrowser, og angiv derefter printerens IP-adresse i adressefeltet.

Bemærkninger:

- Vis printerens IP-adresse på printerens startskærmbillede. IP-adressen vises som fire sæt tal, adskilt af punktummer, f.eks. 123.123.123.123.
- Hvis du bruger en proxyserver, skal du deaktivere den midlertidigt for at indlæse websiden korrekt.

2 Klik på **Adressebog**.

3 I afsnittet Kontaktgrupper tilføjes et gruppenavn.

Bemærk! Du kan tildele én eller flere kontaktpersoner til gruppen.

4 Foretag ændringerne.

Sletning af kontakter eller grupper

1 Åbn en webbrowser, og angiv derefter printerens IP-adresse i adressefeltet.

Bemærkninger:

- Vis printerens IP-adresse på printerens startskærbillede. IP-adressen vises som fire sæt tal, adskilt af punktummer, f.eks. 123.123.123.123.
- Hvis du bruger en proxyserver, skal du deaktivere den midlertidigt for at indlæse websiden korrekt.

2 Klik på **Adressebog**.

3 Gør et af følgende:

- I afsnittet Kontakter skal du klikke på en kontaktpersons navn og derefter redigere oplysningerne.
- I afsnittet Kontaktgrupper skal du klikke på en gruppes navn og derefter redigere oplysningerne.

4 Foretag ændringerne.

Sletning af kontakter eller grupper

1 Åbn en webbrowser, og angiv derefter printerens IP-adresse i adressefeltet.

Bemærkninger:

- Vis printerens IP-adresse på printerens startskærbillede. IP-adressen vises som fire sæt tal, adskilt af punktummer, f.eks. 123.123.123.123.
- Hvis du bruger en proxyserver, skal du deaktivere den midlertidigt for at indlæse websiden korrekt.

2 Klik på **Adressebog**.

3 Gør et af følgende:

- Fra afsnittet Kontakter skal du vælge en kontaktperson, du vil slette.
- Fra afsnittet Grupper skal du vælge et gruppenavn, du vil slette.

Konfiguration og brug af tilgængelighedsfunktioner

Aktivering af forstørrelsestilstand

- 1 På kontrolpanelet skal du trykke på og holde tasten **5** nede, indtil du hører en talemeddelelse.
- 2 Vælg **Forstørrelse**.
- 3 Vælg **OK**.

Du kan finde flere oplysninger om navigering på et forstørret skærbillede ved at gå til [“Navigering på skærmen med håndbevægelser” på side 22](#).

Aktivering af stemmevejledning

Fra kontrolpanelet

- 1 Tryk på og hold tasten **5** nede, indtil du hører en talemeddelelse.
- 2 Vælg **OK**.

Fra tastaturet

- 1 Tryk på og hold tasten **5** nede, indtil du hører en talemeddelelse.
- 2 Tryk på **Tab** for at navigere fokusmarkøren til knappen OK, og tryk derefter på **Enter**.

Bemærkninger:

- Stemmevejledning kan også aktiveres, når du indsætter hovedtelefonerne i hovedtelefonstikket.
- For at indstille lydstyrken skal du bruge lydstyrkeknapperne i den nederste del af kontrolpanelet.

Justering af stemmevejledningens talehastighed

- 1 På startskærmen skal du vælge **Indstillinger > Enhed > Tilgængelighed > Talehastighed**.
- 2 Vælg talehastighed.

Aktivering af talte adgangskoder eller personlige identifikationsnumre

- 1 På startskærmen skal du vælge **Indstillinger > Enhed > Tilgængelighed > Sig adgangskoder/PIN-koder**.
- 2 Aktiver indstillingen.

Navigering på skærmen med håndbevægelser

Bemærkninger:

- Håndbevægelserne er kun relevante, hvis Stemmevejledning er aktiveret.
- Der skal benyttes et fysisk tastatur til at indtaste tegn og justere bestemte indstillinger.

Håndbevægelse	Funktion
Dobbeltryk	Vælg en indstilling eller et element på skærmen.
Tredobbelt tryk	Zoom tekst og billeder ind eller ud.
Stryg til højre eller stryg ned	Gå til næste element på skærmen.
Stryg til venstre eller stryg op	Gå til forrige element på skærmen.
Panorering	Få adgang til dele af det zoomede billede, der ligger uden for skærmens område. Bemærk! Denne håndbevægelse kræver brug af to fingre, der trækkes hen over et zoomet billede.
Stryg opad og derefter til venstre	Afslut et program, og vend tilbage til startskærmen.
Stryg nedad og derefter til venstre	<ul style="list-style-type: none"> • Annuller et job. • Gå tilbage til den forrige indstilling. • Afslut skærbilledet, der fremkommer, uden at ændre nogen indstilling eller værdi.
Stryg opad og derefter nedad	Gentag en talt meddelelse.

Brug af tastaturet på displayet

Gør et eller flere af følgende:

- Træk en finger hen over tasten for at angive tegnet.
- Løft fingeren for at indtaste eller skrive tegnet i feltet.
- Tryk på **Tilbagetasten** for at slette tegn.
- Du kan høre indholdet i indtastningsfeltet ved at trykke på **Tab** og derefter trykke på **Shift + Tab**.

Ilægning af papir og specialmedier

Indstilling af størrelse og type af specialmediet

Bakkerne registrerer automatisk størrelsen på almindeligt papir. Gør følgende for specialmedier som mærkater, kort eller kuverter:

- 1 På startskærmen skal du navigere til:
Indstillinger > Papir > Bakkekonfiguration > Papirstørrelse/-type > vælg en papirkilde
- 2 Konfigurer størrelsen og typen af specialmediet.

Konfiguration af indstillinger til papirstørrelsen Universal

- 1 Fra startskærmen skal du trykke på **Indstillinger > Papir > Mediekonfiguration > Generel opsætning**.
- 2 Konfigurer indstillingerne.

Ilægning i bakker

 **FORSIGTIG - VÆLTEFARE:** Isæt hver enkelt bakke separat for at reducere risikoen for, at udstyret bliver ustabil. Sørg for, at alle andre bakker er lukkede.

- 1 Træk bakken ud.

Bemærk! Du må ikke fjerne bakkerne, mens printeren udskriver.



- 2 Juster styret, så det passer til størrelsen på det papir, du lægger i.

Bemærk! Brug indikatorerne i bunden af bakken til at placere styrene.

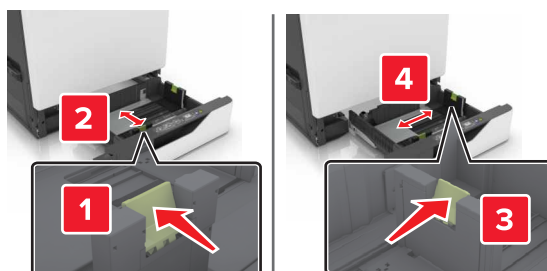

3 Bøj, luft og juster papirkanterne inden ilægning.

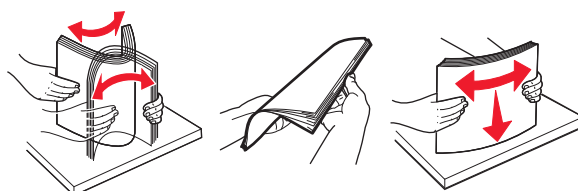

4 Læg papirstakken med den side, der skal udskrives på, opad.

Bemærkninger:

- Læg brevpapir med forsiden opad og sidehovedet i venstre side af bakken til enkeltsideudskrivning.
- Læg brevpapir med forsiden nedad og sidehovedet i højre side af bakken til dobbeltsideudskrivning.
- Læg brevpapir med forsiden opad og sidehovedet i højre side af bakken til udskrivningsjob, der kræver efterbehandling.
- Læg brevpapir med forsiden nedad og sidehovedet i venstre side af bakken til dobbeltsideudskrivningsjob, der kræver efterbehandling.
- Læg forhullet papir med hullerne mod bakkens forreste eller venstre side.
- Skub ikke papiret ind i bakken.
- Sørg for, at stakkens højde ikke når op til indikatoren for maksimal papiropfyldning. Hvis bakken overfyldes, kan der opstå papirstop.

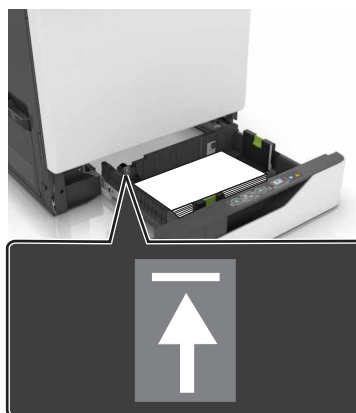

5 Isæt bakken.

Ved ilægning af en anden papirtype end almindeligt papir skal indstillingen for papirstørrelse og -type indstilles til det papir, der er lagt i bakken.

Ilægning af papir i MP-arkføderen

1 Åbn MP-arkføderen.

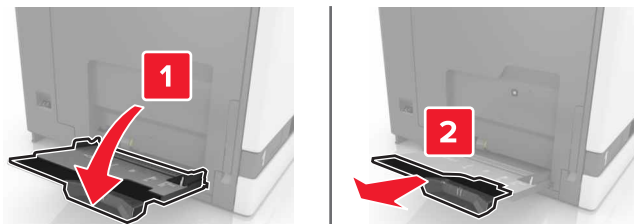

2 Juster styret så det passer til størrelsen på det papir, du lægger i.

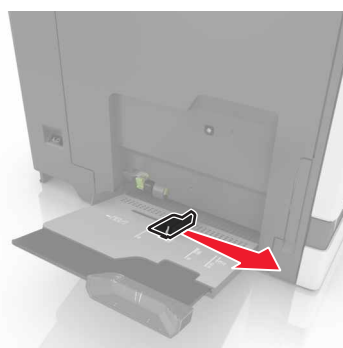

3 Bøj, luft og juster papirkanterne inden ilægning.

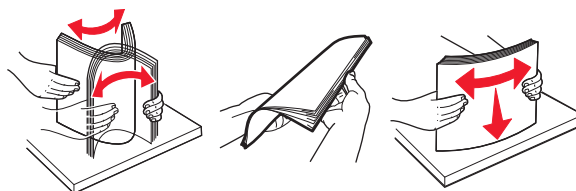

4 Ilæg papiret.

- Ilæg papir, karton og transparenter med udskriftssiden nedad og således, at den øverste kant indføres i printeren først.



- Læg konvolutter med flapsiden opad og mod papirstyrets venstre side. Læg europæiske konvolutter med flapsiden opad og således, at den indføres i printeren først.

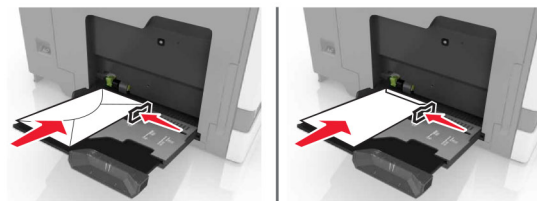

Advarsel - Potentiel skade: Brug aldrig konvolutter med frimærker, clips, snaplukning, ruder, indvendig belægning eller selvklæbende lim.

- 5 Indstil papirstørrelsen og -typen via kontrolpanelet, så det svarer til det papir, der er lagt i bakken.

Sammenkædning af bakker

- 1 Åbn en webbrowser, og angiv derefter printerens IP-adresse i adressefeltet.

Bemærkninger:

- Vis printerens IP-adresse på printerens startskærm-billede. IP-adressen vises som fire sæt tal, adskilt af punktummer, f.eks. 123,123.123,123.
- Hvis du bruger en proxyserver, skal du deaktivere den midlertidigt for at indlæse websiden korrekt.

- 2 Klik på **Indstillinger > Papir**.

- 3 Skift indstillinger for papirstørrelse og -type for de bakker, du sammenkæder.

Bemærk! Hvis du vil fjerne sammenkædningen af bakker, skal du sikre, at ingen bakker har samme papirstørrelse eller -type.

- 4 Gem indstillingerne.

Bemærk! Du kan også ændre indstillingerne for papirstørrelse og -type fra printerens kontrolpanel.

Advarsel - Potentiel skade: Temperaturen på fuseren varierer i forhold til den angivne papirtype. For at undgå problemer med udskrivning skal du matche papirtypeindstillingerne for printeren med den papirtype, der er lagt i bakken.

Udskriver



FORSIGTIG - KLEMNINGSFARE: For at undgå risikoen for en klemningsskade, skal du være forsigtig i områder markeret med denne mærkat. Klemningsskader kan opstå omkring bevægelige dele, f.eks. mekanismer, døre, bakker og dæksler.

Udskrivning fra en computer

Bemærk! Til etiketter, karton og konvolutter skal du indstille papirstørrelsen og -typen i printeren, før du udskriver dokumentet.

- 1 Fra dokumentet, som du forsøger at udskrive, skal du åbne dialogboksen Udskriv.
- 2 Juster om nødvendigt indstillingerne.
- 3 Udskriv dokumentet.

Udskrivning af formularer

- 1 På startskærmen skal du navigere til:
Formular + favorit > vælg skema > **Udskriv**
- 2 Indstil om nødvendigt udskriftsindstillingerne.
- 3 Send udskriftsjobbet.

Udskrive fra en mobil enhed

Udskrivning fra en mobilenhed ved hjælp af Lexmark Mobile Print

Lexmark™ Mobile Print gør det muligt at sende dokumenter og billeder direkte til en understøttet Lexmark-printer.

- 1 Åbn dokumentet og send eller del derefter dokumentet til Lexmark Mobile Print.
Bemærk! Nogle tredjepartsprogrammer understøtter muligvis ikke funktionen Send eller Del. Se dokumentationen, der fulgte med programmet, for at få yderligere oplysninger.
- 2 Vælg en printer.
- 3 Udskriv dokumentet.

Udskrivning fra en mobil enhed vha. Google Cloud Print

Google Cloud Print™ er en mobil udskrivningstjeneste, der gør det muligt for aktiverede programmer på mobile enheder at udskrive til enhver Google Cloud Print-kompatibel printer.

- 1 Fra startskærmen på din mobile enhed skal du starte et aktiveret program.
- 2 Tryk på **Udskriv**, og vælg derefter en printer.

- 3 Udskriv dokumentet.

Udskrivning fra en mobil enhed vha. Mopria-printtjenesten

Mopria®-printtjenesten er en mobil udskrivningsløsning til mobile enheder, der anvender Android version 4.4 eller nyere. Den giver dig mulighed for at udskrive direkte til enhver Mopria-certificeret printer.

Bemærk! Før udskrivning skal du sikre dig, at Mopria-printtjenesten er aktiveret.

- 1 Fra startskærmen på din mobile enhed skal du starte et kompatibelt program.
- 2 Tryk på **Udskriv**, og vælg derefter en printer.
- 3 Udskriv dokumentet.

Udskrivning fra en mobil enhed vha. AirPrint

AirPrint er en mobil udskrivningsløsning, der giver dig mulighed for at udskrive direkte fra Apple-enheder til en AirPrint-certificeret printer.

Bemærkninger:

- Dette program understøttes kun på nogle Apple-modeller.
 - Dette program understøttes kun på nogle printermodeller.
- 1 Fra startskærmen på din mobile enhed skal du starte et kompatibelt program.
 - 2 Vælg det, du vil udskrive, og tryk på ikonet for deling.
 - 3 Tryk på **Udskriv**, og vælg derefter en printer.
 - 4 Udskriv dokumentet.

Udskrivning fra et flashdrev

- 1 Sæt et flashdrev i USB-porten.



Bemærkninger:

- Hvis du indsætter flashdrevet, når der vises en fejlmeddelelse, vil printeren ignorere flashdrevet.
- Hvis du indsætter flashdrevet, mens printeren behandler andre job, vises meddelelsen **I brug** på displayet.

2 Tryk på det dokument, du vil udskrive, på displayet.

Indstil om nødvendigt udskriftsindstillingerne.

3 Send udskriftsjobbet.

Tryk på **USB-drev** for at udskrive et andet job.

Advarsel - Potentiel skade: Rør ikke ved printeren eller det viste område på flashdrevet, mens der aktivt udskrives eller læses fra hukommelsesenheden, eller der skrives til den. Det kan medføre tab af data eller funktionsfejl.



Understøttede flashdrev og filtyper

Flashdrev

- Lexar JumpDrive S70 (16 og 32 GB)
- SanDisk Cruzer (16 og 32 GB)
- PNY Attaché (16 og 32 GB)

Bemærkninger:

- Printeren understøtter højhastigheds-USB-flashdrev af full-speed-standard.
- USB-flashdrev skal understøtte FAT-filsystemet (File Allocation Tables).

Filtyper

Dokumenter:

- .doc eller .docx
- .xls eller .xlsx
- .ppt eller .pptx

- .pdf
- .xps

Billeder:

- .dcx
- .gif
- .jpeg eller .jpg
- .bmp
- .pcx
- .tiff eller .tif
- .png

Konfiguration af fortrolige job

- 1 Fra startskærmen skal du trykke på **Indstillinger > Sikkerhed > Indstilling af fortrolig udskrift.**
- 2 Konfigurer indstillingerne.

Brug	For at
Maks. ugyldige PIN koder	Begræns det antal gange, en ugyldig PIN-kode kan indtastes. Bemærk! Når grænsen nås, slettes udskriftsjobbene for det pågældende brugernavn.
Fortroligt jobudløb	Angiv, hvor længe der skal gå, før fortrolige job automatisk slettes fra printerens hukommelse. Bemærk! Fortrolige tilbageholdte job gemmes i printeren, indtil du logger på og frigiver eller sletter dem manuelt.
Udløb for gentagne job	Angiv, hvor længe der skal gå, før gentagne job slettes fra printerens hukommelse. Bemærk! Gentagne tilbageholdte job gemmes, så der kan udskrives ekstra kopier på et senere tidspunkt.
Udløb for job m. godkend.	Angiv, hvor længe der skal gå, før job med godkendelse slettes fra printerens hukommelse. Bemærk! Job med godkendelse udskrives i én kopi for at kontrollere, om de er tilfredsstillende, før du udskriver de resterende kopier.
Udløb for reserv. job	Angiv, hvor længe der skal gå, før reserverede job slettes uden at blive udskrevet. Bemærk! Reserverede tilbageholdte job slettes automatisk efter udskrivning.

Udskrivning af tilbageholdte job

- 1 Fra dokumentet, du er ved at udskrive, skal du åbne dialogboksen Udskriv.
- 2 Vælg printeren, og gør derefter følgende:
 - Windows-brugere skal klikke på **Egenskaber** eller **Præferencer**, og derefter klikke på **Udskriv og hold**.
 - Macintosh-brugere skal vælge **Udskriv og Hold**.
- 3 Vælg udskriftsjobtypen.
- 4 Hvis det er nødvendigt, skal du tildele et brugernavn.
- 5 Send udskriftsjobbet.

6 På printerens startskærm skal du trykke på **Tilbageholdte jobs**.

7 Send udskriftsjobbet.

Udskrivning af skrifttypeeksempler

1 Fra startskærmen skal du trykke på **Indstillinger > Rapporter > Udskriv > Udskriv skrifttyper**.

2 Tryk på **PCL-skrifttyper** eller **PostScript-skrifttyper**.

annullering af et udskriftsjob

Fra printerens kontrolpanel

1 Tryk på **Jobkø** på startskærmen.

Bemærk! Du kan også få adgang til denne indstilling ved at trykke på den øverste del af startskærmen.

2 Vælg det job, du vil annullere.

Fra computeren

1 Gør et af følgende afhængigt af dit operativsystem:

- Åbn mappen Printere, og vælg derefter din printer.
- Fra Systemindstillinger i Apple-menuen skal du navigere til din printer.

2 Vælg det job, du vil annullere.

Sikring af printeren

Lokalisering af sikkerhedsåbningen

Printeren er udstyret med en sikkerhedslås. Sæt en sikkerhedslås, der er kompatibel med de fleste bærbare computere, på den viste placering for at holde printeren på plads.



Sletning af printerhukommelse

Sluk for printeren for at slette midlertidig hukommelse eller data i printerens buffer.

Gør følgende for at slette permanent hukommelse eller individuelle indstillinger, enheds- og netværksindstillinger, sikkerhedsindstillinger og indbyggede løsninger:

- 1 Fra startskærmen skal du trykke på **Indstillinger > Enhed > Vedligeholdelse > Sletning, ude af drift**.
- 2 Markér afkrydsningsfeltet **Rens alle oplysn. på permanent hukommelse**, og tryk derefter på **SLET**.
- 3 Følg vejledningen i displayet.

Slette printerharddiskens hukommelse

- 1 Fra startskærmen skal du trykke på **Indstillinger > Enhed > Vedligeholdelse > Sletning, ude af drift**.
- 2 Markér afkrydsningsfeltet **Rens alle oplysninger på harddisken**, og tryk derefter på **SLET**.
- 3 Følg vejledningen i displayet.

Bemærk! Denne proces kan tage fra nogle minutter til mere end en time, og i den periode kan printeren ikke bruges til andre opgaver.

Konfiguration af printerharddiskkryptering

1 Fra startskærmen skal du trykke på **Indstillinger > Sikkerhed > Diskkryptering > Start kryptering**.

Bemærk! Hvis du aktiverer diskkryptering, sletter du harddiskens indhold. Du kan evt. lave en sikkerhedskopi af vigtige data fra printeren, før du starter med at bruge kryptering.

2 Følg vejledningen i displayet.

Bemærkninger:

- Sluk ikke printeren under krypteringsprocessen. Du kan miste data.
- Diskkryptering kan tage fra nogle minutter til mere end en time, og i den periode kan printeren ikke bruges til andre opgaver.
- Printeren vender tilbage til startskærmen efter kryptering.

Gendannelse af fabriksindstillinger

Fra startskærmen skal du trykke på **Indstillinger > Enhed > Gendan standardindstillinger > Gendan indstillinger > Gendan alle indstillinger > GENDAN > Start**.

Der er flere oplysninger i ["Sletning af printerhukommelse" på side 32](#).

Erklæring om flygtighed

Din printer indeholder forskellige typer hukommelse, der kan lagre enheds- og netværksindstillinger samt brugerdata.

Hukommelsestype	Beskrivelse
Flygtig hukommelse	Din printer bruger standard-RAM (Random Access Memory) til midlertidigt at bufferlagre brugerdata under enkle udskriftsjob.
Ikke-flygtig hukommelse	Din printer bruger muligvis to slags ikke-flygtig hukommelse: EEPROM og NAND (flashhukommelse). Begge typer bruges til at gemme operativsystemet, enhedsindstillinger, netværksoplysninger og bogmærkeindstillinger og integrerede løsninger.
Harddiskhukommelse	I visse printere er der installeret en harddisk. Printerharddisken er beregnet på printerspecifik funktionalitet. Det giver printeren mulighed for at bevare brugerdata fra komplekse udskriftsjob samt formulardata og skrifttypedata.

Slet indholdet af en installeret printerhukommelse under følgende omstændigheder:

- Printeren tages ud af brug.
- Printerens harddisk skal udskiftes.
- Printeren skal flyttes til en anden afdeling eller placering.
- Printeren skal efterses af udefrakommende.
- Printeren skal flyttes fra arbejdspladsen i forbindelse med eftersyn.
- Printeren vil blive solgt til en anden virksomhed.

Bortskaffelse af en printerharddisk

Bemærk! Nogle printermodeller har muligvis ikke en printerharddisk installeret.

I miljøer med høj sikkerhed kan det være nødvendigt med yderligere tiltag for at sikre, at fortrolige data på en printerharddisk ikke er tilgængelige, når printeren eller harddisken fjernes fra arbejdspladsen.

- **Afmagnetisering** – Rydder harddisken med et magnetfelt, der sletter alle gemte data
- **Knusning** – Sammenpresser fysisk harddisken, så komponenterne ødelægges og ikke kan læses
- **Makulering** – Optrævler fysisk harddisken til små metalstykker

Bemærk! De fleste data kan slettes elektronisk, men den eneste metode, der garanterer, at alle data er helt slettet, er ved fysisk at ødelægge hver enkelt harddisk, hvorpå der kan være data gemt.

Vedligeholdelse af printeren

Advarsel - Potentiel skade: Hvis du ikke regelmæssigt vedligeholder printerens optimale ydeevne eller ikke udskifter dele eller forbrugsstoffer, når der bedes om det, kan det forårsage skade på printeren.

Justering af lydstyrke for højttaler

Justering af standardlydstyrken i den indbyggede højttaler

Højttalerens lydstyrke nulstilles til standardværdien efter sessionen er logget ud, når printeren vågner op fra standby- eller dvaletilstand eller efter en nulstilling ved opstart.

- 1 Fra kontrolpanelet skal du navigere til:
Indstillinger > Enhed > Præferencer > Lydfeedback

- 2 Vælg lydstyrken.

Bemærk! Hvis Lydløs tilstand er aktiveret, er hørbare meddelelsesalarmer slået fra.

Justering af standardlydstyrken i hovedtelefoner

Hovedtelefonernes lydstyrke nulstilles til standardværdien efter sessionen er logget ud, når printeren vågner op fra standby- eller dvaletilstand eller efter en nulstilling ved opstart.

- 1 På kontrolpanelet skal du vælge **Indstillinger > Enhed > Tilgængelighed > Lydstyrke i hovedtelefon**.
- 2 Vælg lydstyrken.

Netværkstilslutning

Bemærk! Køb en MarkNet(TM) N8360 trådløs netværksadapter, før du installerer printeren på et trådløst netværk. Du finder oplysninger om installation af den trådløse netværksadapter i det opsætningsark, der fulgte med adapteren.

Tilslutning af printeren til et trådløst netværk ved brug af Wi-Fi Protected Setup (WPS).

Inden du begynder, skal du kontrollere at:

- Adgangspunktet (trådløs router) er WPS-godkendt eller WPS-kompatibelt. Du kan finde flere oplysninger i den dokumentation, der fulgte med adgangspunktet.
- En trådløs netværksadapter er installeret i din printer. Se instruktionerne, der fulgte med adapteren for flere oplysninger.

Brug af trykknapsmetoden

- 1 Fra kontrolpanelet skal du navigere til:
Indstillinger > Netværk/Porte > Trådløs > Wi-Fi Protected Setup > Start trykknapsmetode
- 2 Følg vejledningen i displayet.

Brug metoden personligt identifikationsnummer (PIN)

- 1 Fra kontrolpanelet skal du navigere til:
Indstillinger > Netværk/Porte > Trådløs > Wi-Fi Protected Setup > Start PIN-metode
- 2 Kopier den ottecifrede WPS PIN.
- 3 Åbn en webbrowser, og skriv derefter det trådløse adgangspunkts IP-adresse i adressefeltet.

Bemærkninger:

- Vis printerens IP-adresse på printerens startskærm-billede. IP-adressen vises som fire sæt tal, adskilt af punktummer, f.eks. 123.123.123.123.
 - Hvis du bruger en proxyserver, skal du deaktivere den midlertidigt for at indlæse websiden korrekt.
- 4 Åbn WPS-indstillingerne. Du kan finde flere oplysninger i den dokumentation, der fulgte med adgangspunktet.
 - 5 Indtast den ottecifrede PIN, og gem ændringerne.

Ændring af portindstillinger efter installation af en intern løsningsport

Bemærkninger:

- Hvis printeren har en statisk IP-adresse, skal du ikke ændre konfigurationen.
- Hvis computerne er konfigureret til at benytte netværksnavnet i stedet for en IP-adresse, skal du ikke ændre konfigurationen.
- Hvis du tilføjer en trådløs intern løsningsport (ISP) til en printer, som tidligere var konfigureret til en Ethernet-forbindelse, skal du koble printeren fra Ethernet-netværket.

Til Windows-brugere

- 1 Åben mappen Printere.
- 2 Åbn printerens egenskaber fra genvejsmenuen til printeren med den nye ISP.
- 3 Konfigurer porten fra listen.
- 4 Opdater IP-adressen.
- 5 Anvend ændringerne.

Til Macintosh-brugere

- 1 Fra Systemindstillinger i Apple-menuen skal du navigere til listen over printere, og derefter vælge **+ > IP**.
- 2 Skriv IP-adressen i adressefeltet.
- 3 Anvend ændringerne.

Opsætning af seriel udskrivning (kun Windows)

- 1 Indstil parametrene på printeren.
 - a Naviger til menuen med portindstillinger på printerens kontrolpanel.
 - b Find menuen med de serielle portindstillinger, og juster indstillingerne efter behov.
 - c Anvend ændringerne.
- 2 Fra din computer, åbn mappen Printere, og vælg derefter din printer.
- 3 Åbn printeregenskaber, og vælg derefter COM-porten på listen.
- 4 Indstil parametrene for COM-porten under Enhedshåndtering.

Bemærkninger:

- Seriel udskrivning nedsætter udskrivningshastigheden.
- Sørg for, at det serielle kabel er tilsluttet den serielle port på din printer.

Rengøring af printeren

 **FORSIGTIG - ELEKTRISK STØD:** Tag netledningen ud af stikkontakten, og fjern alle kabler fra printeren, før du går videre, for at reducere risikoen for elektrisk stød, når du skal rengøre printerens ydre.

Bemærkninger:

- Udfør denne opgave med nogle måneders mellemrum.
 - Garantien dækker ikke skader på printeren, der er forårsaget af, at printeren håndteres forkert.
- 1 Sluk printeren, og tag derefter netledningen ud af stikkontakten.
 - 2 Fjern alt papir fra standardbakken og MP-arkføderen.
 - 3 Fjern støv, fnug og papirstumper omkring printeren med en blød børste eller en støvsuger.
 - 4 Aftør apparatets yderside med en fugtig, blød, fnugfri klud.

Bemærkninger:

- Brug ikke husholdningsrengøringsmidler, da de kan beskadige printerens finish.
- Sørg for, at alle områder af printeren er tørre efter rengøringen.

- 5 Sæt netledningen i stikkontakten, og tænd derefter for printeren.

 **FORSIGTIG - RISIKO FOR SKADE:** Tilslut netledningen til en passende vurderet og passende jordet stikkontakt, der er lettilgængelig og i nærheden af produktet, for at undgå risikoen for brand eller elektrisk stød.

Bestilling af dele og forbrugsvarer

Hvis du skal bestille dele og forbrugsvarer i USA, skal du kontakte Lexmark på 1-800-539-6275 for at få oplysninger om autoriserede Lexmark-forhandlere af forbrugsvarer i dit område. I andre lande eller områder kan gå til www.lexmark.com eller kontakte den forhandler, som du har købt printeren af.

Bemærk! Alle beregninger af forbrug af forbrugsvarer til printeren forudsætter udskrift på almindeligt Letter- eller A4-papir.

Kontrol af status for dele og forbrugsstoffer

- 1 Fra startskærmen skal du trykke på **Status/forbrugsstoffer**.
- 2 Vælg de varer eller forbrugsstoffer, du vil kontrollere.

Bemærk! Du kan også få adgang til denne indstilling ved at trykke på den øverste del af startskærmen.

Brug af originale Lexmark-dele og -forbrugsstoffer.

Din Lexmark-printer er designet til at fungere bedst med originale Lexmark-dele og -forbrugsstoffer. Brug af forbrugsstoffer eller enheder fra en tredjepart påvirker muligvis printerens og de tilhørende billedkomponenters ydeevne, pålidelighed eller levetid. Det kan også påvirke garantidækningen. Skader, som skyldes, at der er brugt dele og forbrugsstoffer fra en tredjepart, dækkes ikke af garantien. Alle indikatorer for levetid er udviklet til at fungere sammen med Lexmark-dele og -forbrugsstoffer og giver muligvis uforudsigelige resultater, hvis der bruges forbrugsvarer eller dele fra en tredjepart. Brug af billedkomponenter ud over den tilsigtede levetid kan beskadige Lexmark-printeren eller de tilknyttede komponenter.

Bestilling af tonerkassetter

Bemærkninger:

- Den estimerede kassetteydelse er baseret på standarden ISO/IEC 19798.
- Meget lav udskriftsdækning i længere perioder kan have en negativ påvirkning på den faktiske ydelse og kan betyde, at patronens dele ikke fungerer korrekt, inden toneren er opbrugt.

Tonerkassetter i CS820-returprogrammet

Element	USA og Canada	Det Europæiske Økonomiske Samarbejdsområde (EØS+)	Resten af Europa, Mellemøsten og Afrika (RoEMEA)	Latinamerika (LAD)	Resten af Asien og Stillehavsområdet (RoAP)	Australien og New Zealand (ANZ)
Tonerpatroner i returneringsprogrammet						
Sort	72K10K0	72K20K0	72K50K0	72K70K0	72K30K0	72K60K0
Cyan	72K10C0	72K20C0	72K50C0	72K70C0	72K30C0	72K60C0
Magenta	72K10M0	72K20M0	72K50M0	72K70M0	72K30M0	72K60M0
Gul	72K10Y0	72K20Y0	72K50Y0	72K70Y0	72K30Y0	72K60Y0
Tonerpatroner med ekstra høj ydeevne i returneringsprogrammet						
Sort	72K1XK0	72K2XK0	72K5XK0	72K4XK0	72K3XK0	72K6XK0

Element	USA og Canada	Det Europæiske Økonomiske Samarbejdsområde (EØS+)	Resten af Europa, Mellemøsten og Afrika (RoEMEA)	Latinamerika (LAD)	Resten af Asien og Stillehavsområdet (RoAP)	Australien og New Zealand (ANZ)
Cyan	72K1XC0	72K2XC0	72K5XC0	72K4XC0	72K3XC0	72K6XC0
Magenta	72K1XM0	72K2XM0	72K5XM0	72K4XM0	72K3XM0	72K6XM0
Gul	72K1XY0	72K2XY0	72K5XY0	72K4XY0	72K3XY0	72K6XY0

Almindelige CS820-kassetter

Element	Verdensomspændende
Ekstra højtydende almindelige tonerkassetter	
Sort	72K0X10
Cyan	72K0X20
Magenta	72K0X30
Gul	72K0X40

Tonerkassetter i CS827-returprogrammet

Element	USA og Canada	Det Europæiske Økonomiske Samarbejdsområde (EØS+)	Resten af Europa, Mellemøsten og Afrika (RoEMEA)	Latinamerika (LAD)	Resten af Asien og Stillehavsområdet (RoAP)	Australien og New Zealand (ANZ)
Almindelige tonerkassetter i returprogrammet						
Sort	73B10K0	73B20K0	73B50K0	73B40K0	73B30K0	73B60K0
Cyan	73B10C0	73B20C0	73B50C0	73B40C0	73B30C0	73B60C0
Magenta	73B10M0	73B20M0	73B50M0	73B40M0	73B30M0	73B60M0
Gul	73B10Y0	73B20Y0	73B50Y0	73B40Y0	73B30Y0	73B60Y0

Almindelige CS827-kassetter

Element	Verdensomspændende
Almindelige tonerpatroner	
Sort	73B0010
Cyan	73B0020
Magenta	73B0030
Gul	73B0040

Bestilling af fotokonduktorenhed

Element	Varenummer
Fotokonduktorenhed (1 stk.)	72K0P00
Fotokonduktorenhed (3 stk.)	72K0Q00

Bestilling af fremkalderenheder

Element	Varenummer
Fremkalderenheder i returneringsprogram	
Sort fremkalderenhed	72K0DK0
Farvet (CMY) fremkaldersæt	72K0DV0
Cyan fremkalderenhed	72K0DC0
Magenta fremkalderenhed	72K0DM0
Gul fremkalderenhed	72K0DY0
Almindelige fremkalderenheder	
Sort fremkalderenhed	72K0D10
Farvet (CMY) fremkaldersæt	72K0D50
Cyan fremkalderenhed	72K0D20
Magenta fremkalderenhed	72K0D30
Gul fremkalderenhed	72K0D40

Bestilling af kombipakke med udviklings- og PC-enhed

Element	Alle lande og områder
Kombipakke med udviklings- og PC-enhed i returprogrammet	
Sort	72K0FK0
Farve (CMY)	72K0FV0
Almindelig kombipakke med udviklings- og PC-enhed	
Sort	72K0F10
Farve (CMY)	72K0F50

Bestilling af hæftekassetter

Element	Varenummer
Hæftekassetter	25A0013

Bestilling af en spildtonerflaske

Element	Varenummer
Spildtonerbeholder	72K0W00

Konfiguration af meddelelser om forbrugsstoffer

1 Åbn en webbrowser, og angiv derefter printerens IP-adresse i adressefeltet.

Bemærkninger:

- Vis printerens IP-adresse på printerens startskærbillede. IP-adressen vises som fire sæt tal, adskilt af punktummer, f.eks. 123.123.123.123.
- Hvis du bruger en proxyserver, skal du deaktivere den midlertidigt for at indlæse websiden korrekt.

2 Klik på **Indstillinger > Enhed > Meddelelser**.

3 Fra menuen Forbrugsvarer, skal du klikke på **Meddelelser om brugerdefinerede forbrugsstoffer**.

4 Vælg en meddelelse for hvert forbrugsstof.

5 Anvend ændringerne.

Udskiftning af dele og forbrugsvarer

Udskiftning af en fremkalderenhed

1 Åbn panel A.

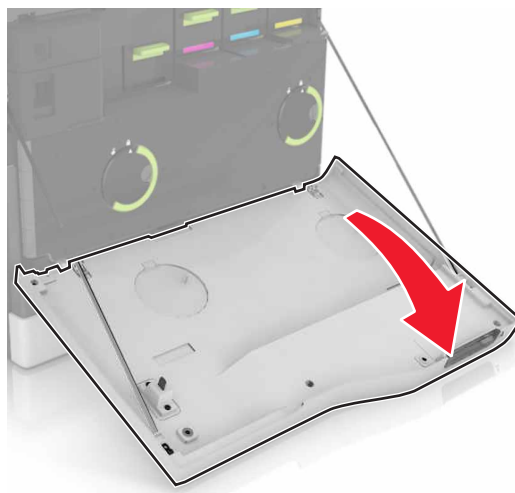

2 Fjern den brugte spildtonerflaske.

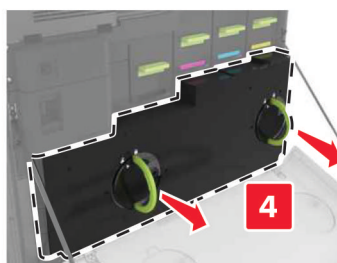
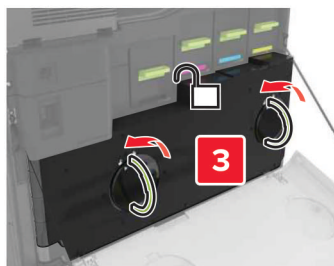

3 Fjern billedenheden.

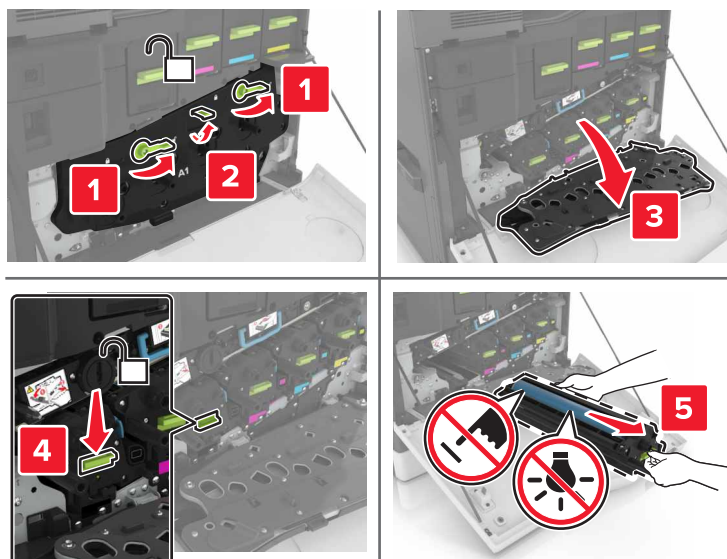

4 Fjern fremkalderenheden.

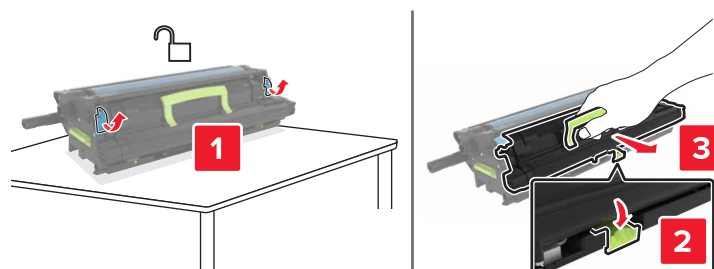

5 Pak den nye fremkalderenhed ud, og fjern derefter alt emballage.

6 Indsæt den nye fremkalderenhed.

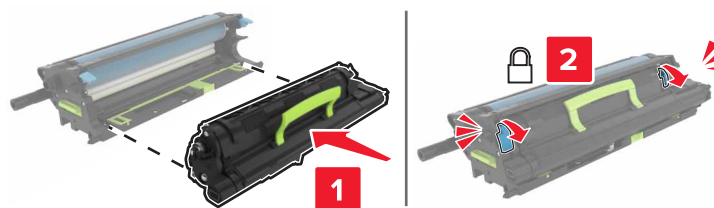

7 Indsæt billedenheden.

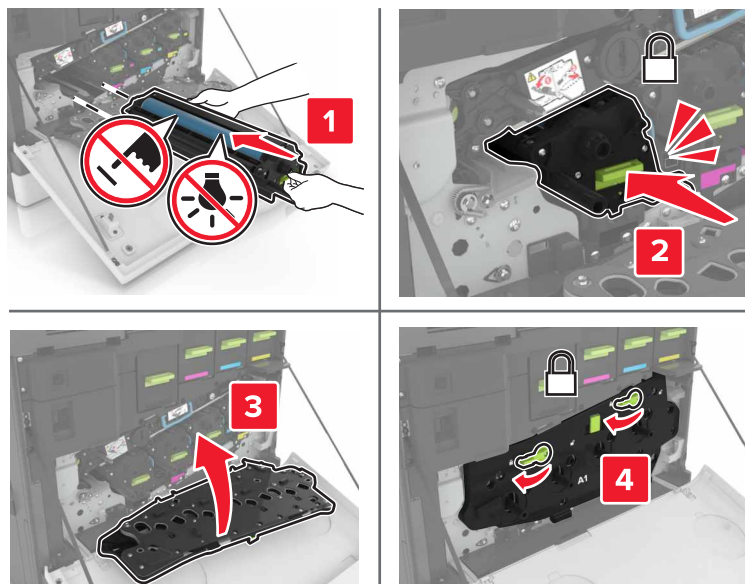

8 Indsæt spildtonerflasken.

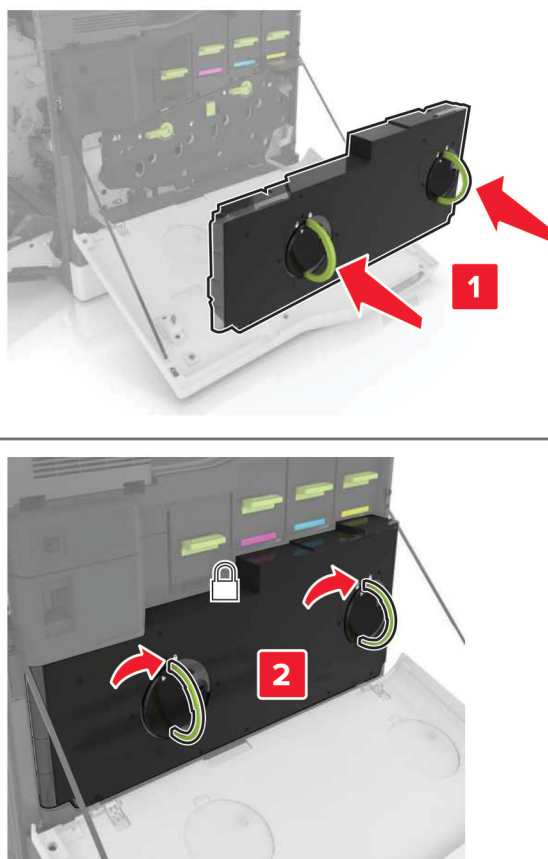

9 Luk panel A.

Udskiftning af fuseren

1 Sluk for printeren.

2 Åbn panel B.

 **FORSIGTIG - VARM OVERFLADE:** Printeren kan være varm indvendig. For at formindske risikoen for skader pga. en varm komponent skal overfladen køle ned, før du rører den.

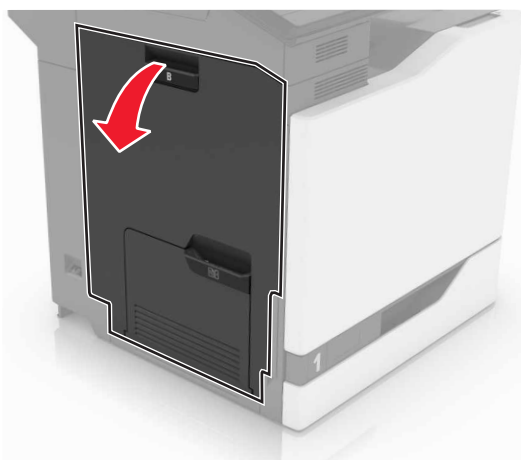

3 Fjerne fuseren.

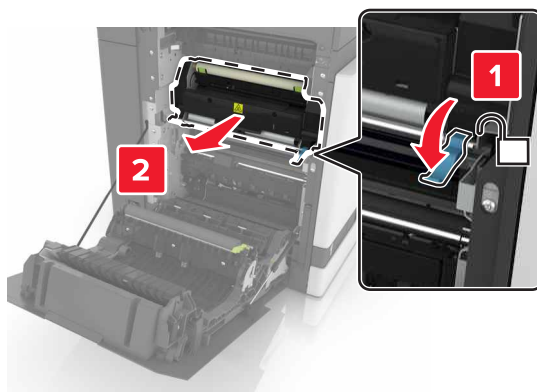

4 Pak den nye fuser ud.

- 5** Rengør fuserens linse med den vatpind, der fulgte med pakken.

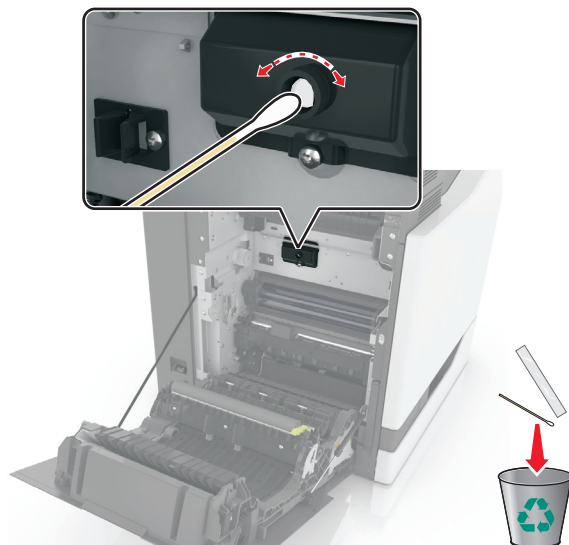

- 6** Skub den nye fuser ind, indtil den *klikker* på plads.

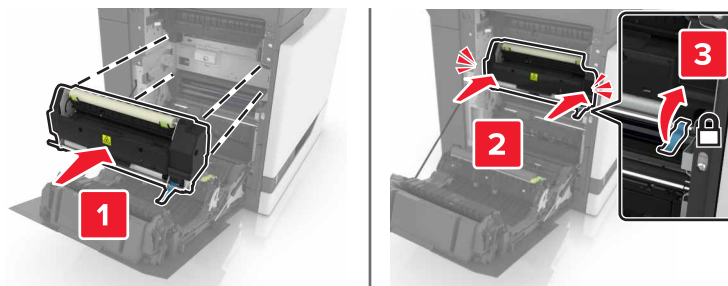

- 7** Luk panel B.

- 8** Tænd printeren.

Udskiftning af en fotokonduktorenhed

- 1 Åbn panel A.

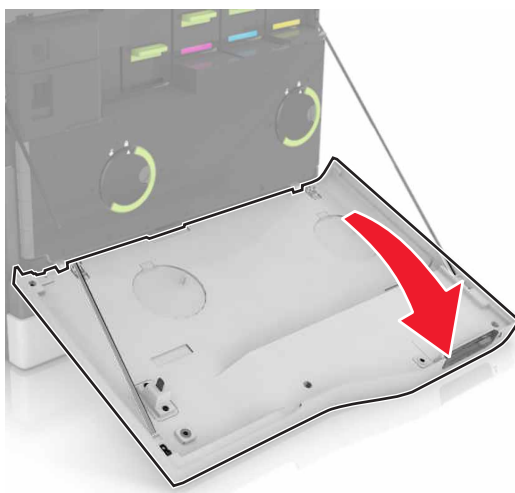

2 Fjern den brugte spildtonerflaske.

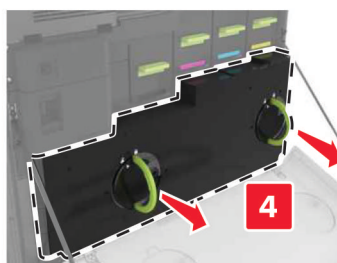
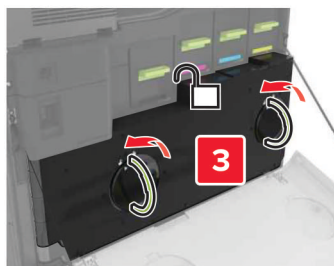

3 Fjern billedenheden.

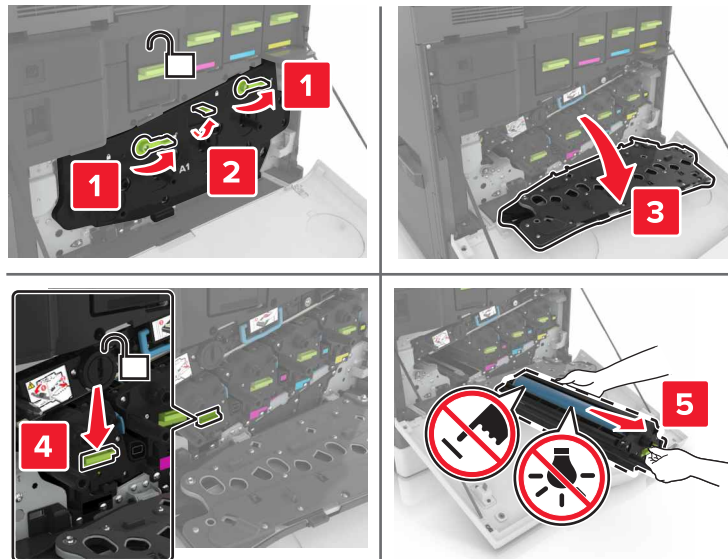

4 Fjern fotokonduktorenheden.

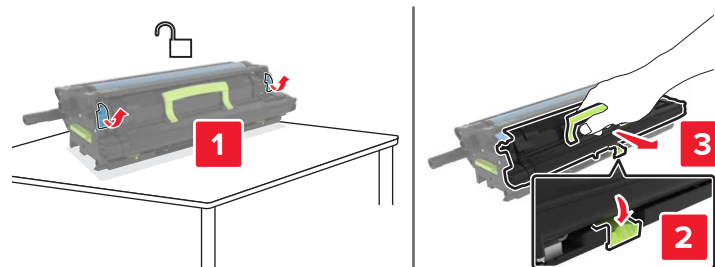

5 Pak den nye fotokonduktorenhed ud, og fjern derefter alt emballage.

Advarsel - Potentiel skade: Fotokonduktorenheden må ikke udsættes for direkte lys i mere end 10 minutter. Hvis produktet udsættes for lys i længere tid, kan det skabe problemer med udskriftskvaliteten.

Advarsel - Potentiel skade: Undgå at berøre fotokonduktortromlen. Hvis du gør det kan det påvirke udskriftskvaliteten på fremtidige udskriftsjob.

6 Indsæt den nye fotokonduktorenhed.

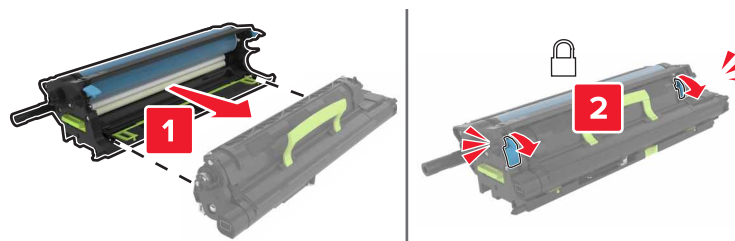

7 Indsæt billedenheden.

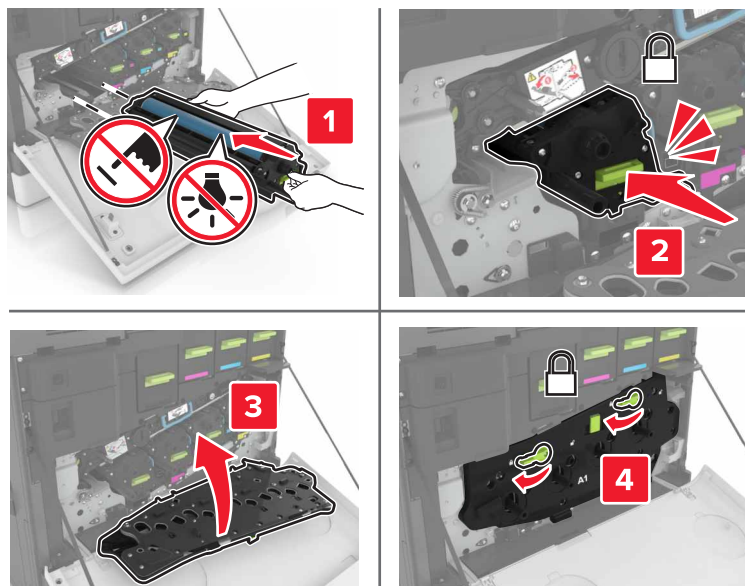

8 Indsæt spildtonerflasken.

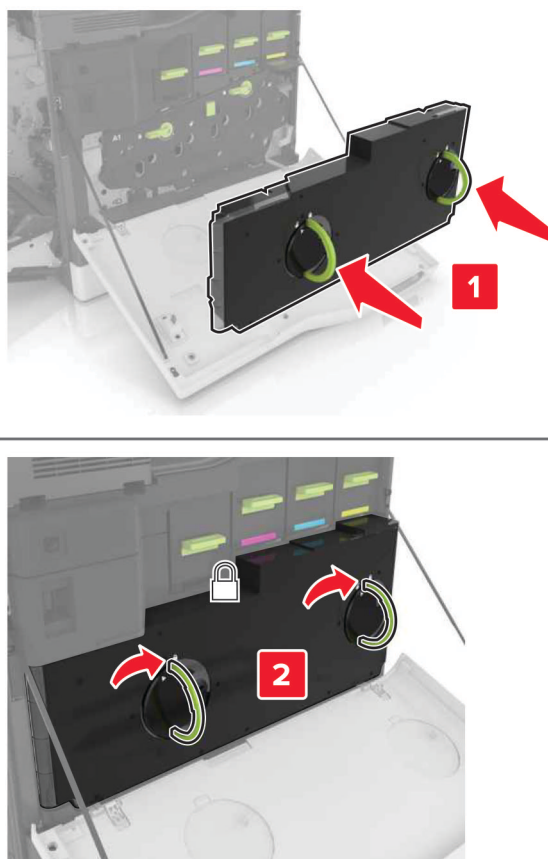

9 Luk panel A.

Udskiftning af billedenheden

- 1 Åbn panel A.

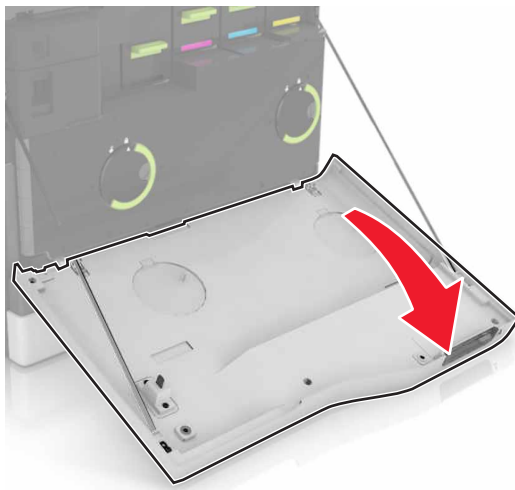

2 Fjern den brugte spildtonerflaske.

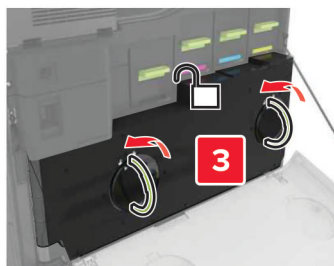
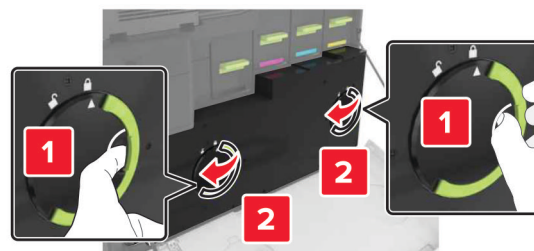

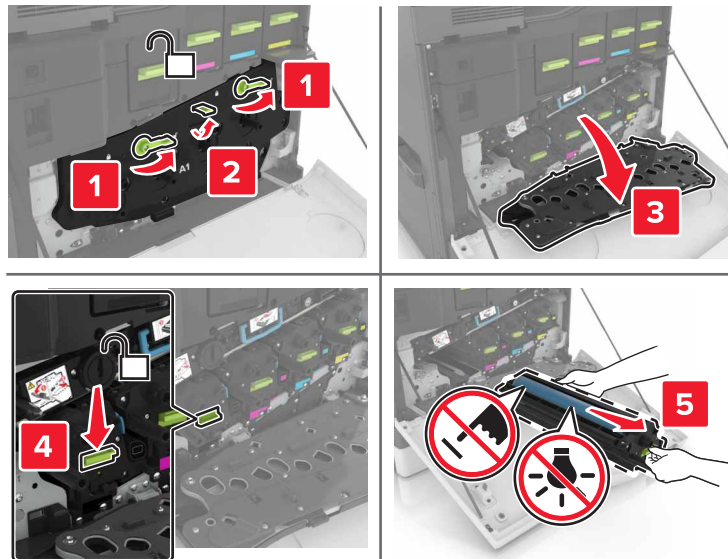
3 Fjern billedenheden.**4** Pak den nye billedenhed ud, og fjern derefter alt emballage.

Advarsel - Potentiel skade: Fotokonduktorenheden må ikke udsættes for direkte lys i mere end 10 minutter. Hvis produktet udsættes for lys i længere tid, kan det skabe problemer med udskriftskvaliteten.

Advarsel - Potentiel skade: Undgå at berøre fotokonduktortromlen. Hvis du gør det kan det påvirke udskriftskvaliteten på fremtidige udskriftsjob.

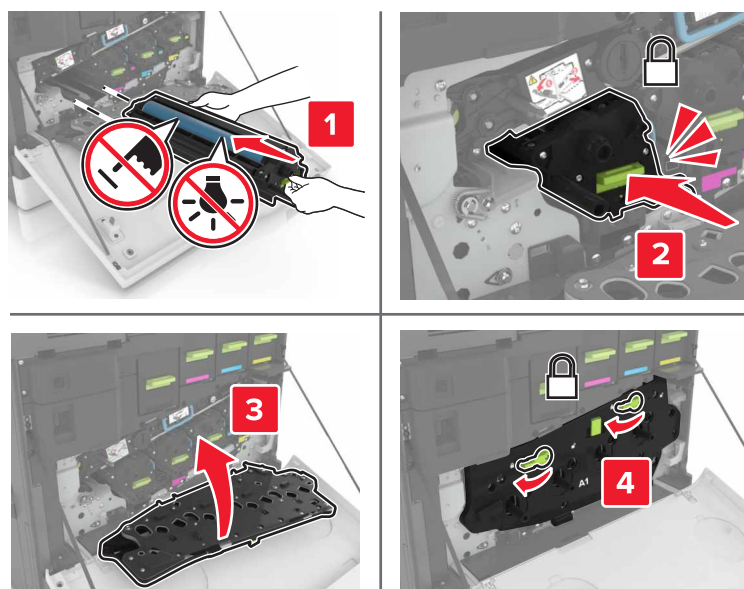
5 Indsæt den nye billedenhed.

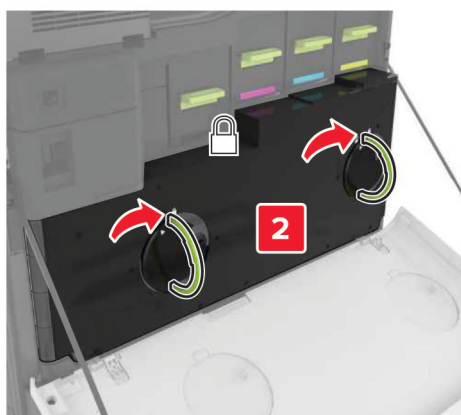
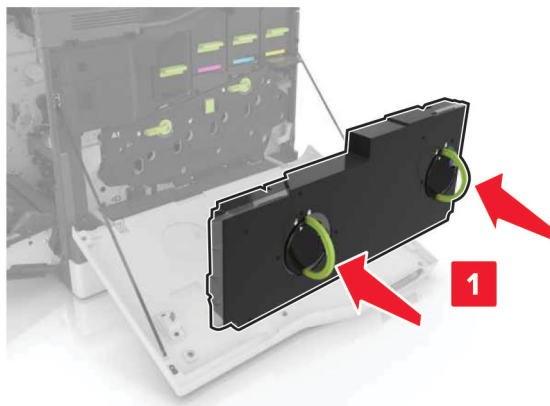
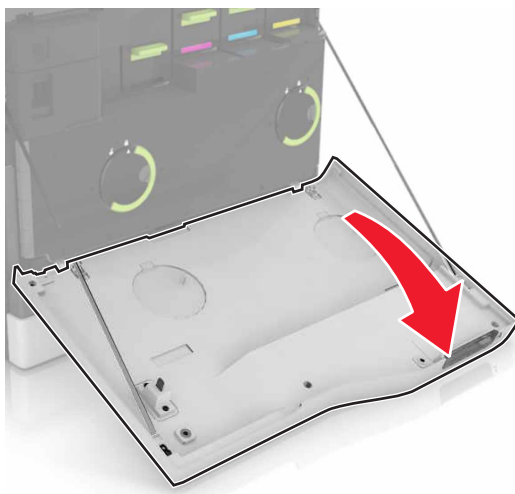
6 Indsæt spildtonerflasken.**7** Luk panel A.**Udskiftning af en tonerpatron****1** Åbn panel A.

2 Fjern tonerpatronen.



3 Pak den nye tonerpatron ud.

4 Skub den nye tonerpatron ind, indtil den *klikker* på plads.

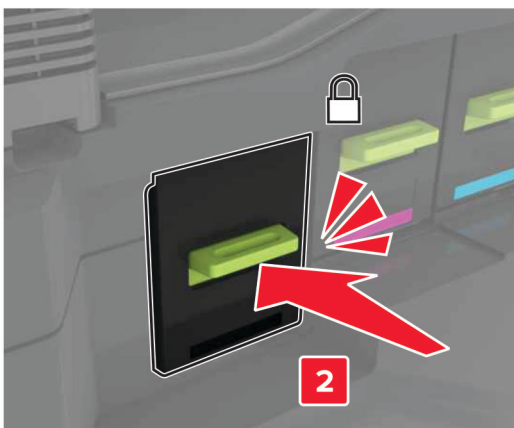

5 Luk panel A.

Udskiftning af spildtonerflaske

- 1 Åbn panel A.

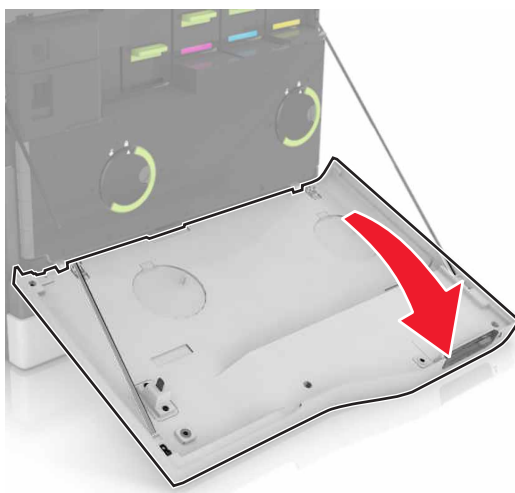

2 Fjern den brugte spildtonerflaske.

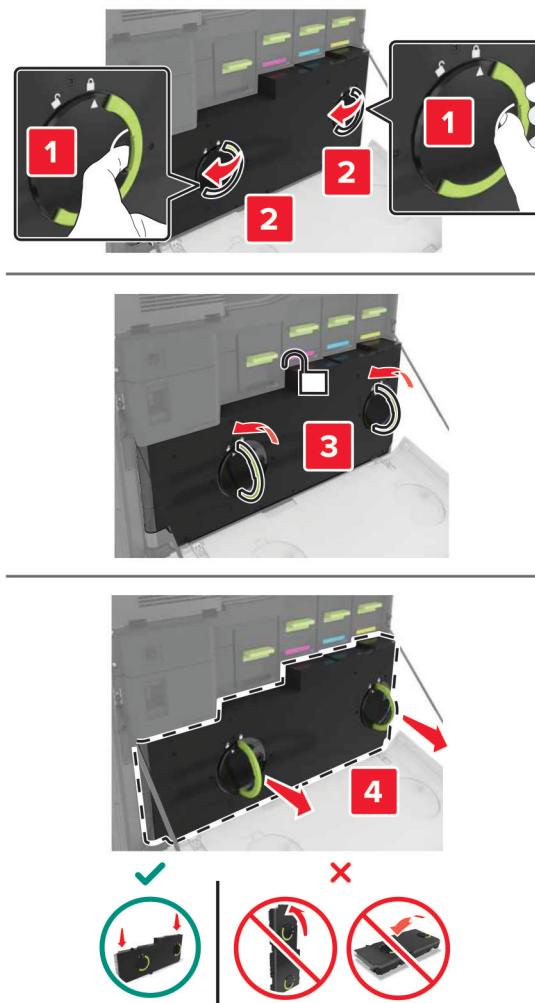

3 Pak den nye spildtonerflaske ud.

4 Indsæt den nye spildtonerflaske.

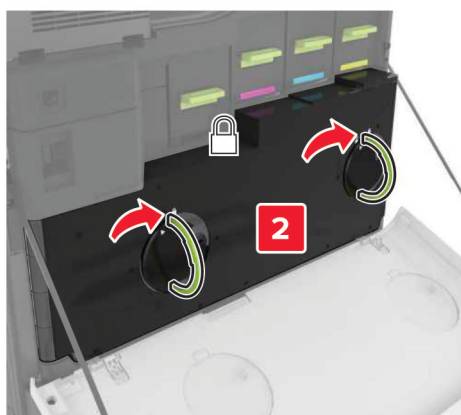
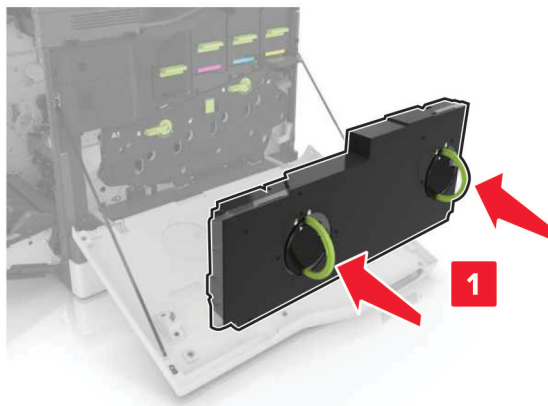

5 Luk panel A.

Udskiftning af overførselsbæltet

- 1 Sluk for printeren.
- 2 Åbn panel A.

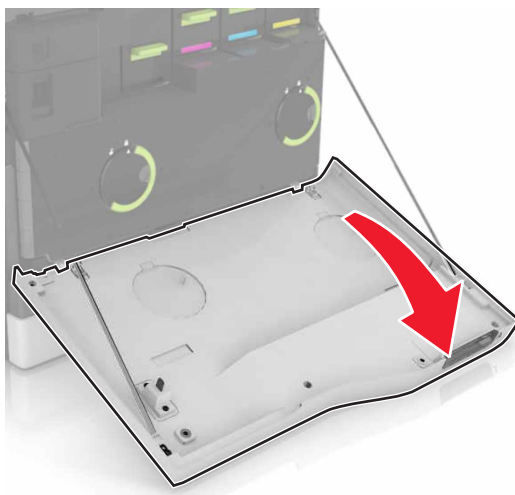

3 Fjern den brugte spildtonerflaske.

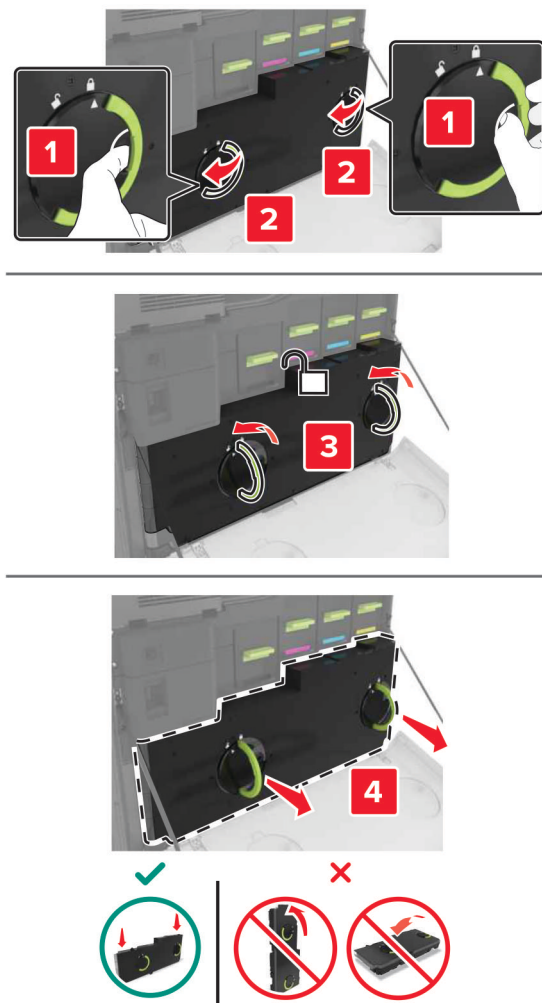

4 Åbn panel A1.

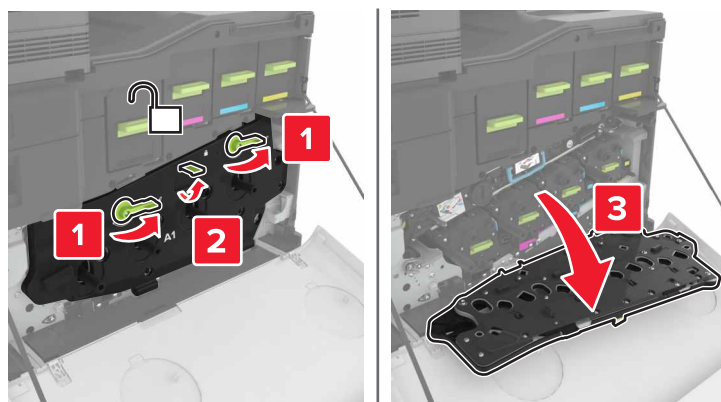

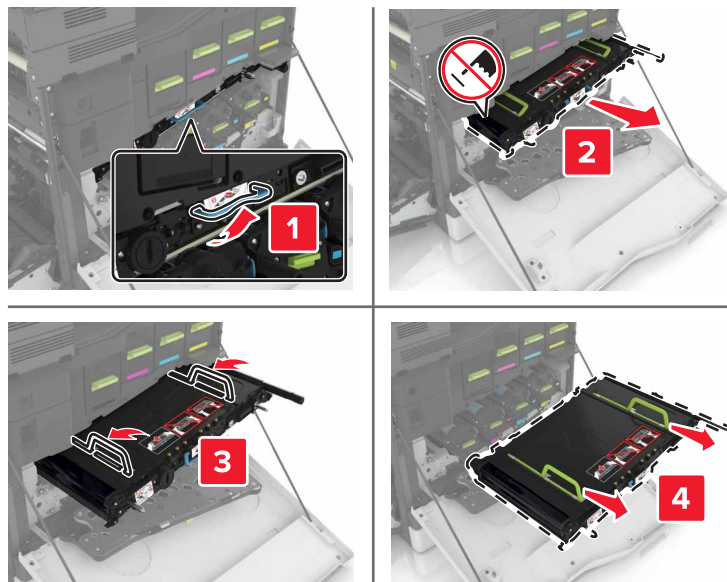
5 Fjern overførselsbæltet.**6** Pak det nye overførselsbælte ud, og fjern derefter al emballage.

Advarsel - Potentiel skade: Overførselsbæltet må ikke udsættes for direkte lys i mere end 10 minutter. Hvis produktet udsættes for lys i længere tid, kan det skabe problemer med udskriftskvaliteten.

Advarsel - Potentiel skade: Rør ikke ved overførselsbæltet. Hvis du gør det kan det påvirke udskriftskvaliteten på fremtidige udskriftsjob.

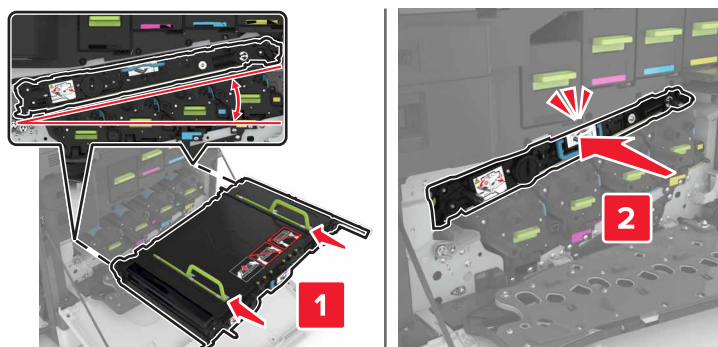
**7** Skub det nye overførselsbælte ind, indtil det *klikker* på plads.

8 Luk panel A1.

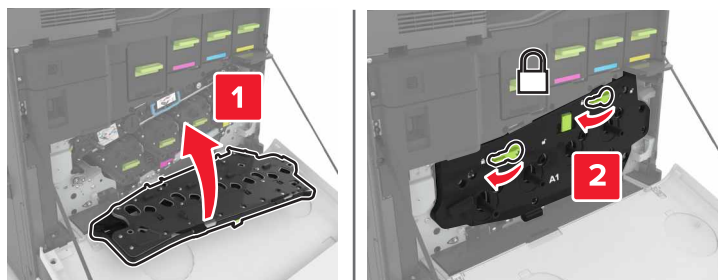

9 Indsæt spildtonerflasken.

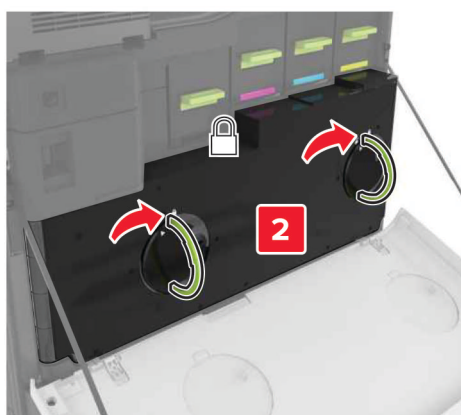
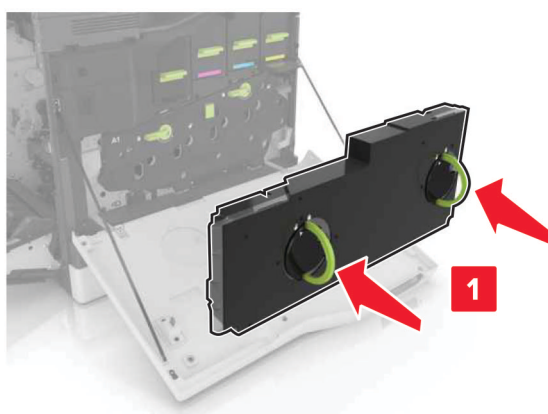

10 Luk panel A.

11 Tænd printeren.

Udskiftning af overførringsrulle

1 Åbn panel B.

 **FORSIGTIG - VARM OVERFLADE:** Printeren kan være varm indvendig. For at formindske risikoen for skader pga. en varm komponent skal overfladen køle ned, før du rører den.

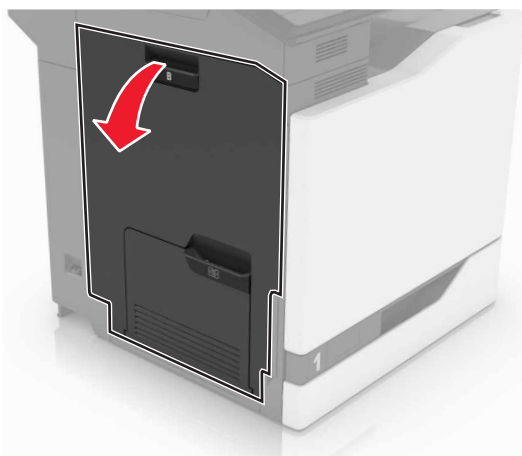

2 Fjern overførselsrullen.



3 Pak den nye overføringsrulle ud.

Bemærk! Du må ikke fjerne det hvide emballagemateriale.

4 Indsæt den nye overførselsrulle.

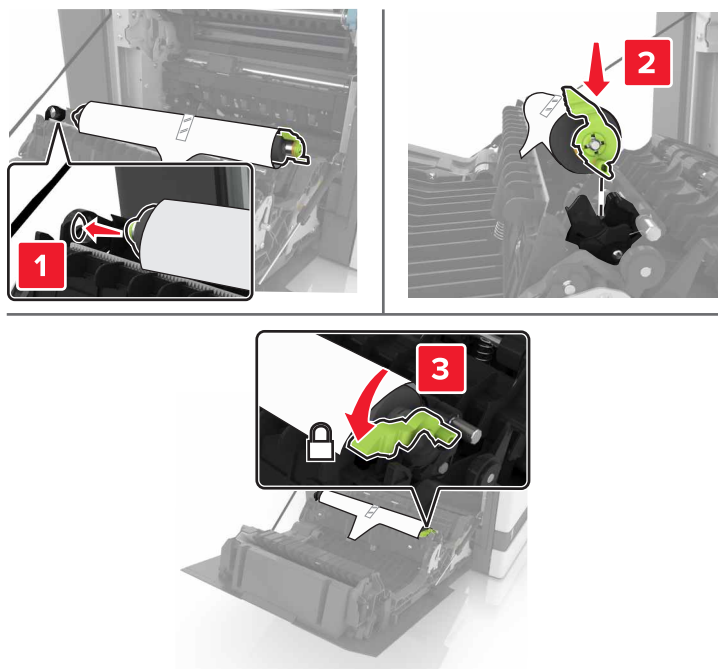

5 Fjern det hvide emballagemateriale.



6 Luk panel B.

Udskiftning af opsamlingsrullen

Udskiftning af opsamlingsrullen i bakken til 550 ark

- 1 Sluk for printeren.
- 2 Fjern bakken.

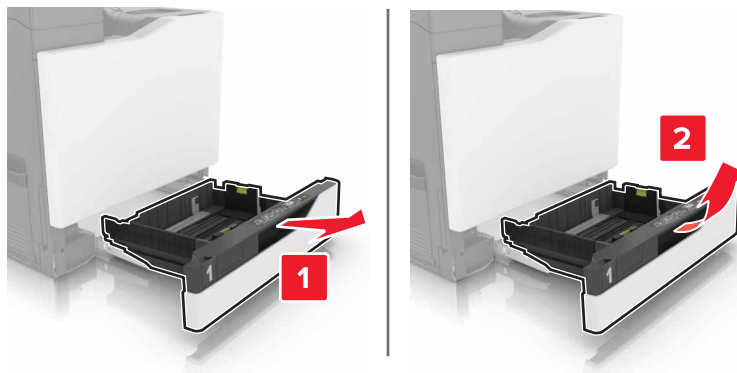

- 3 Fjern opsamlingsrullen.

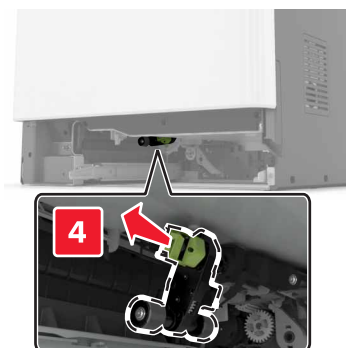
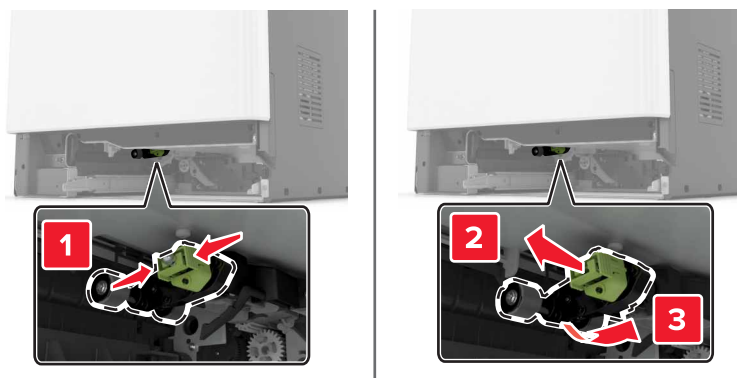

- 4 Pak den nye opsamlingsrulle ud.

5 Skub den nye opsamlingsrulle ind, indtil den *klikker* på plads.

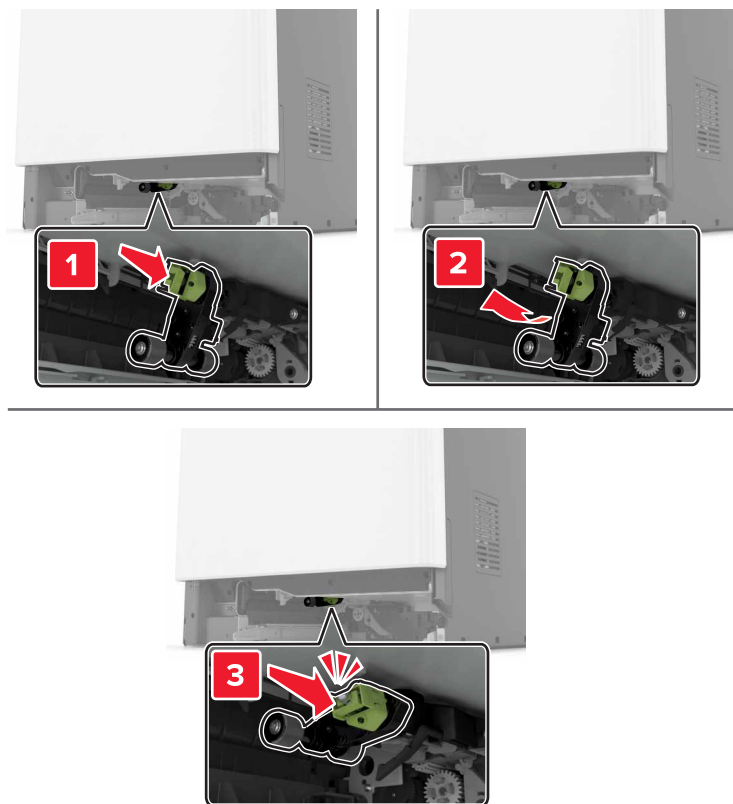

6 Isæt bakken.

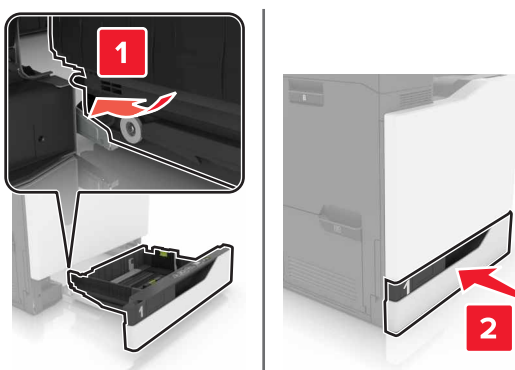

7 Tænd printeren.

Udskiftning af opsamlingsrullen i bakken til 2200 ark

- 1 Sluk for printeren.
- 2 Træk bakken ud, og frigør den.

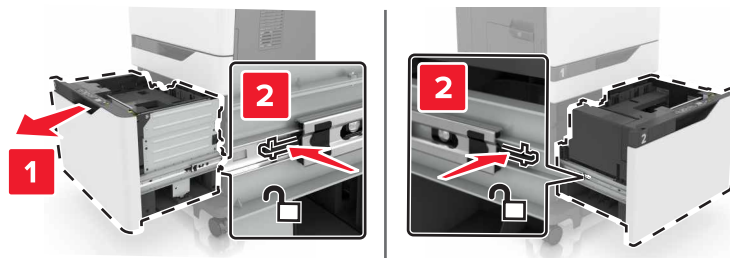

- 3 Fjern bakken.
- 4 Fjern opsamlingsrullen.

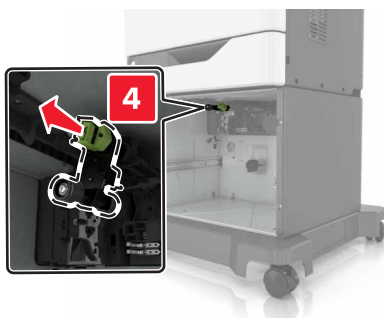
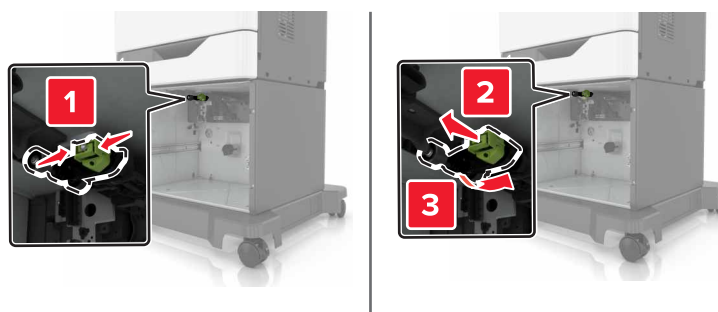

- 5 Pak den nye opsamlingsrulle ud.

6 Skub den nye opsamlingsrulle ind, indtil den *klikker* på plads.

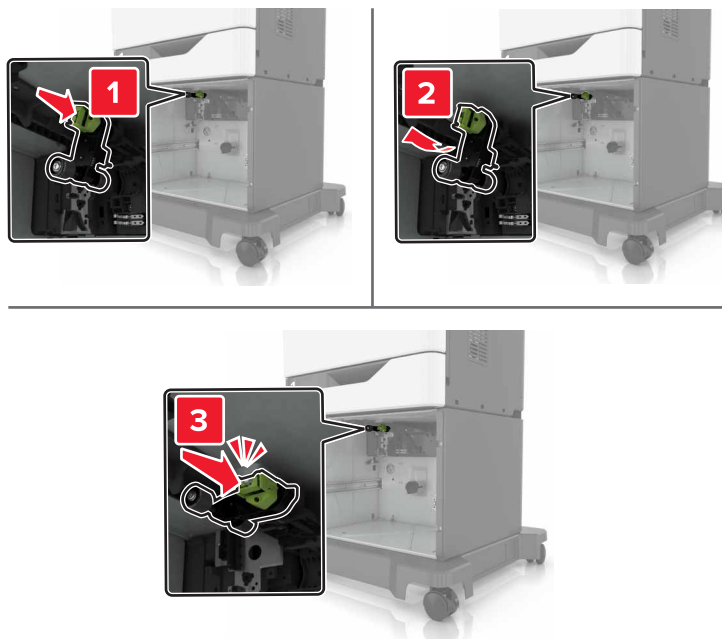

7 Isæt bakken.

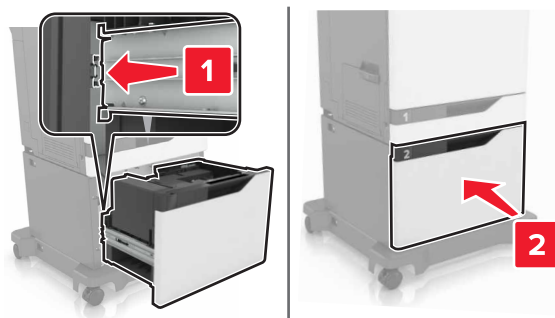

8 Tænd printeren.

Udskiftning af skillepladen

1 Træk bakken ud.

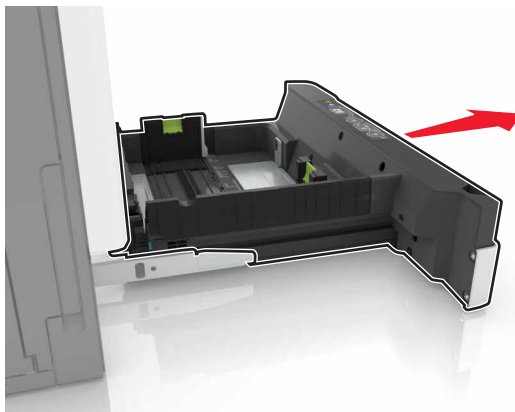

2 Fjern skillepladen.

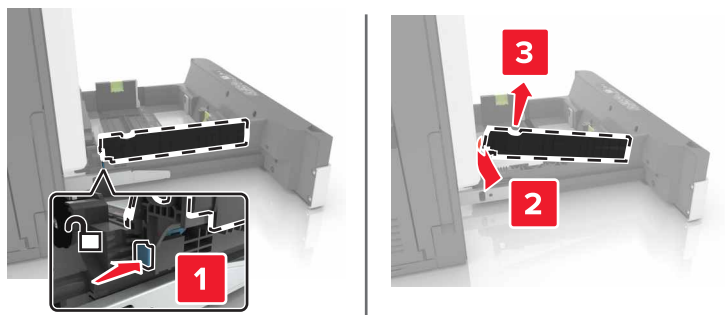

3 Pak den nye skilleplade ud.

4 Skub den nye skilleplade ind, indtil den *klikker* på plads.

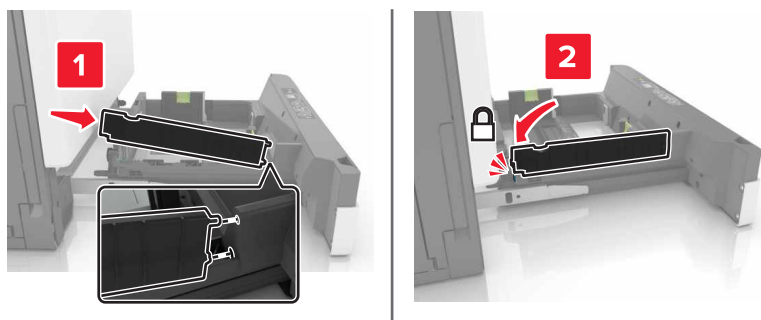

5 Isæt bakken.

Udskiftning af hæftekassetten

Udskiftning af hæftekassetten i hæftefinisheren

1 Åbn panel G.

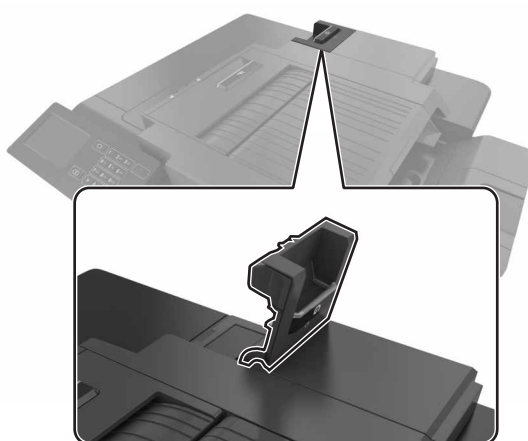

2 Fjern hæftekassetten.

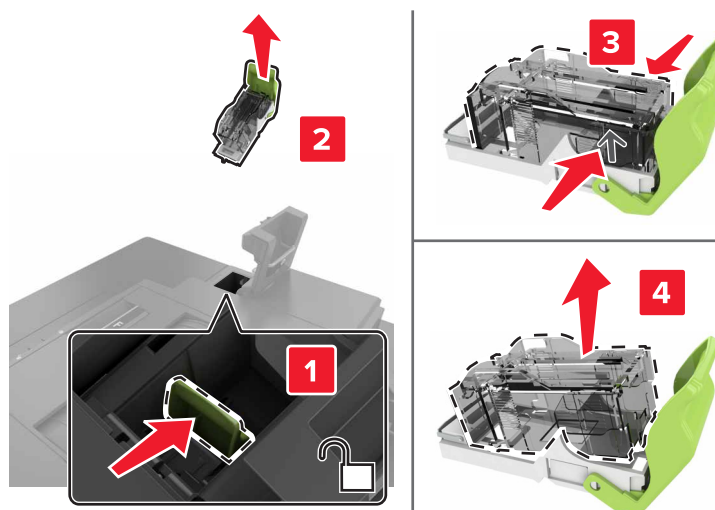

3 Udpak den nye hæftekassette.

4 Skib den nye hæftekassette ind, indtil den *klikker* på plads.

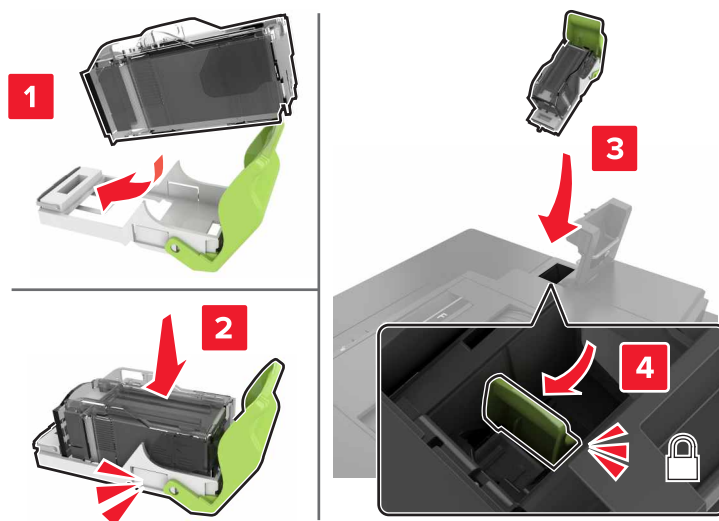

5 Luk panel G.

Udskiftning af hæftekassetteholderen i hæftningsefterbehandleren

1 Åbn panel G.

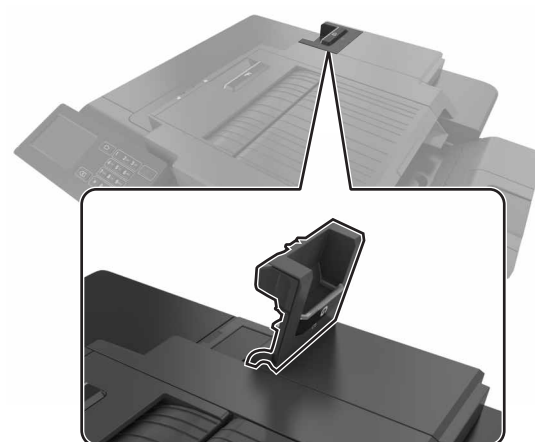

2 Træk hæftekassetteholderen ud.

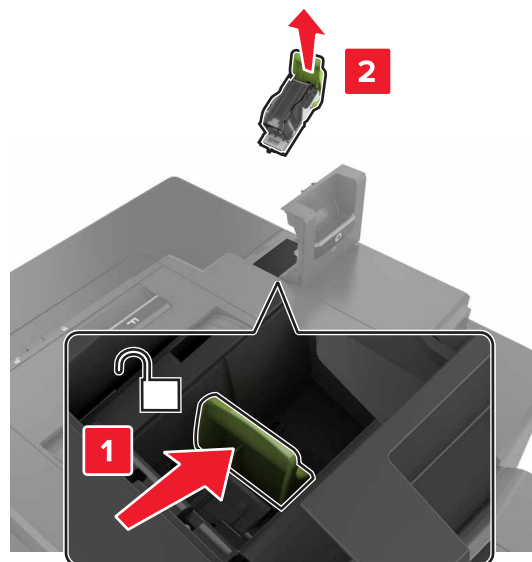

3 Fjern hæftekassetten fra holderen.

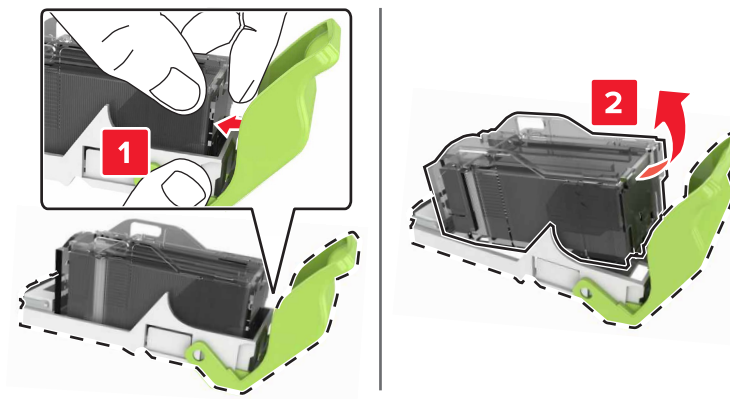

4 Udpak den nye hæftekassetteholder.

5 Skub hæftekassetten ind den nye holder, indtil den *klikker* på plads.

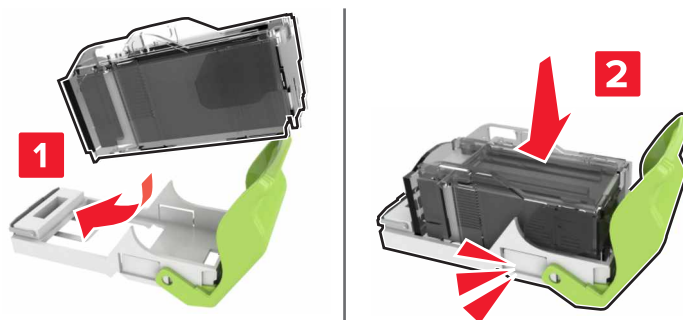

6 Indsæt hæftekassetteholderen.

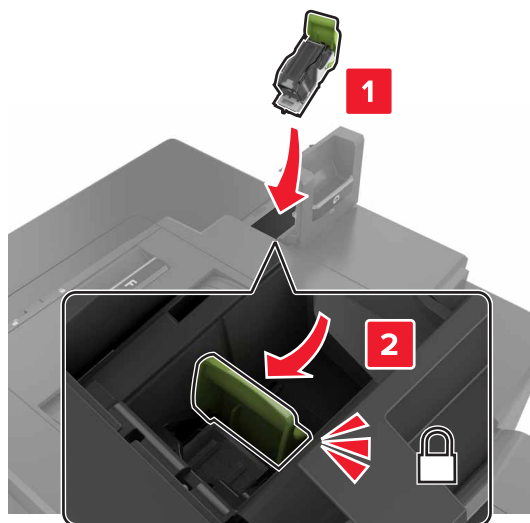

7 Luk panel G.

Opbevaring af forbrugsstoffer

Vælg et køligt, rent opbevaringssted til forbrugsstofferne til printeren. Opbevar forbrugsstoffer med den rigtige side op i originalemballagen, indtil de skal bruges.

Forbrugsstofferne må ikke udsættes for:

- Direkte sollys
- Temperaturer over 35° C
- Høj luftfugtighed over 80%
- Saltmættet luft
- Ætsende luftarter
- Meget støv

Flytning af printeren

Flytning af printeren til et andet sted

- ⚠ FORSIGTIG - RISIKO FOR SKADE:** Hvis printeren vejer mere end 18 kg (40 lb), kræver det to eller flere personer at løfte den sikkert.
- ⚠ FORSIGTIG - RISIKO FOR SKADE:** For at undgå risiko for brand eller elektrisk stød, skal du kun bruge den netledning, der leveres sammen med dette produkt, eller en erstatningsnetledning, som er godkendt af producenten.

 **FORSIGTIG - RISIKO FOR SKADE:** Når du flytter printeren, skal du følge disse retningslinjer for at forebygge personskader eller skader på printeren:

- Undersøg, om alle paneler og bakker er lukket.
- Sluk printeren, og tag derefter netledningen ud af stikkontakten.
- Frakobl alle ledninger og kabler fra printeren.
- Hvis printeren har særskilte, gulvbaserede ekstrabakker, eller outputoptioner er fastgjort til den, skal du frakoble dem, før printeren flyttes.
- Hvis printeren har en base med hjul, så rul den forsigtigt til det nye sted. Vær forsigtig, når du passerer dørtrin og brud i gulvbelægningen.
- Hvis printeren ikke har en base med hjul, men er konfigureret med valgfrie bakker eller outputoptioner, skal du fjerne outputoptionerne og løfte printeren af bakkerne. Forsøg ikke at løfte printeren og andre optioner på én gang.
- Brug altid grebene på printeren til at løfte den.
- Hvis der bruges en vogn til at transportere printeren, skal den kunne støtte hele printerens underside.
- Hvis der bruges en vogn til at transportere hardware-optionerne, skal den kunne støtte optionernes dimensioner.
- Sørg for, at printeren står oprejst.
- Undgå voldsomme rystelser.
- Undgå at holde fingrene under printeren, når du sætter den ned.
- Sørg for, at der er tilstrækkelig luft omkring printeren.

Bemærk! Skader på printeren, der skyldes forkert håndtering, dækkes ikke af printerens garanti.

Transport af printeren

Du kan få instruktioner til transport ved at gå til <http://support.lexmark.com> eller kontakte kundesupport.

Spare energi og papir

Indstille strømbesparende tilstand

Økotilstand

- 1 Fra startskærmen skal du trykke på **Indstillinger > Enhed > Strømstyring > Økotilstand**.
- 2 Vælg en indstilling.

Slumringstilstand

- 1 Fra startskærmen skal du trykke på **Indstillinger > Enhed > Strømstyring > Timeouts > Slumringstilstand**.
- 2 Indtast antallet af minutter printeren forbliver inaktiv, før den skifter til slumringstilstand.

Dvaletilstand

- 1 Fra startskærmen skal du trykke på **Indstillinger > Enhed > Strømstyring > Timeouts > Dvaletimeout**.
- 2 Indstil den tid, der går, før printeren går i dvaletilstand.

Bemærkninger:

- Sørg for at vække printeren fra dvaletilstand, før du sender et udskriftsjob.
- Den integrerede webserver er deaktiveret, når printeren er i dvaletilstand.

Justere printerdisplayets lysstyrke

- 1 På startskærmen skal du trykke på **Indstillinger > Enhed > Præferencer > Skærmlysstyrke**.
- 2 Justere indstillingen.

Spare på forbrugsvarer

- Udskriv på begge sider af papiret.

Bemærk! Tosidet udskrivning er standardindstillingen i printerdriveren.

- Udskriv flere sider på et enkelt ark papir.
- Brug funktionen Vis udskrift for at se, hvordan dokumentet ser ud, inden du udskriver det.
- Udskriv én kopi af dokumentet for at kontrollere indholdet og formatet for eventuelle fejl.

Genbrug**Genbrug af Lexmark-produkter**

Sådan returnerer du produkter til Lexmark med henblik på genbrug:

- 1 Gå til www.lexmark.com/recycle.
- 2 Vælg produktet, du vil genbruge.

Bemærk! Printerforsyningsstoffer og -hardware, der ikke er en del af Lexmarks indsamlings- og genbrugsprogram, kan afleveres til genbrug på din lokale genbrugscentral.

Genbrug af Lexmark-emballage

Lexmark bestræber sig på at minimere emballage. Mindre emballage hjælper med til at sikre, at Lexmark printere transporteres på den meste effektive og miljøvenlige måde, og at der er mindre emballage, der skal bortskaffes. Denne effektivitet medfører færre drivhusgasser, energibesparelser og bevaring af naturlige ressourcer. Lexmark tilbyder også genbrug af emballage i visse lande og regioner. Du kan finde yderligere oplysninger ved at besøge www.lexmark.com/recycle og vælge dit land eller region. Oplysninger om tilgængelig emballagegenbrug findes i oplysningerne om genbrug af produkter.

Lexmark-æsker er 100% genbrugelige hos genbrugsstationer, der behandler bølgepap. Sådanne faciliteter findes muligvis ikke dit område.

Den skum, der bruges i Lexmark-emballage kan genbruges hos genbrugsstationer, der behandler skum. Sådanne faciliteter findes muligvis ikke dit område.

Når du returnerer en patron til Lexmark, kan du genbruge patronens æske. Lexmark genbruger æsken.

Returnering af Lexmark-tonerpatroner til genbrug eller genvinding

Lexmark Cartridge Collection Program gør det muligt at returnere brugte tonerpatroner gratis til Lexmark til genbrug eller genvinding. 100 procent af de tomme tonerpatroner, som returneres til Lexmark, bliver enten genbrugt eller adskilt til genvinding. Kasserne, som tonerpatronerne returneres i, genbruges også.

Hvis du vil returnere Lexmark-kassetter til genbrug eller genvinding, skal du gøre følgende:

- 1 Gå til www.lexmark.com/recycle.
- 2 Vælg produktet, som du vil genbruge.

Fjerne papirstop

Undgå papirstop

Ilæg papiret korrekt

- Sørg for, at papiret ligger plant i bakken.

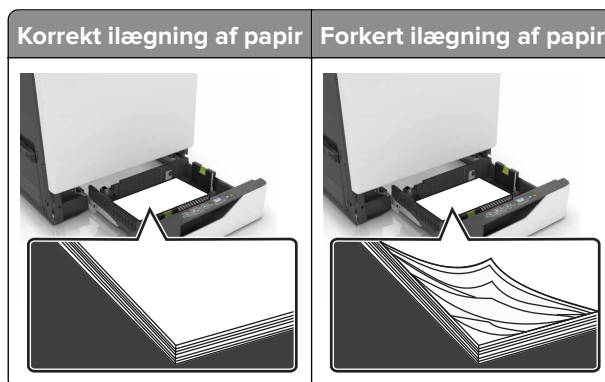

- Du må ikke lægge papir i en bakke, mens printeren udskriver.
- Du må ikke ilægge for meget papir. Sørg for, at stakkens højde ikke når op til indikatoren for maksimal papirofyldning.
- Skub ikke papiret ind i bakken. Ilæg papiret som vist på billedet.

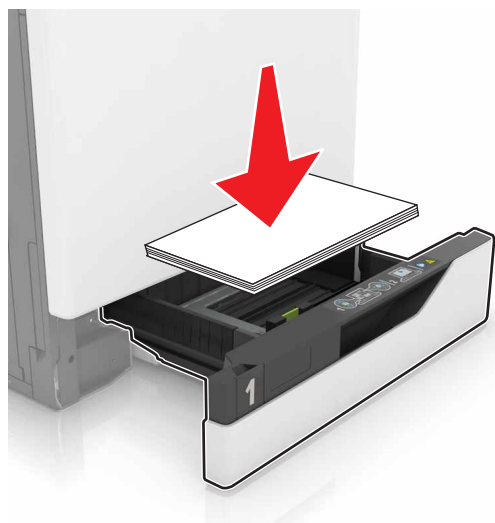

- Sørg for, at papirstyrene er placeret korrekt og ikke trykker hårdt mod papiret eller konvolutterne.
- Skub skuffen helt ind i printeren, når papiret er lagt i.

Anvend det anbefalede papir

- Brug kun det anbefalede papir eller specialmedie.
- Ilæg ikke papir, der er rynket, krøllet eller bølget.

- Bøj, luft og juster papirkanterne inden ilægning.

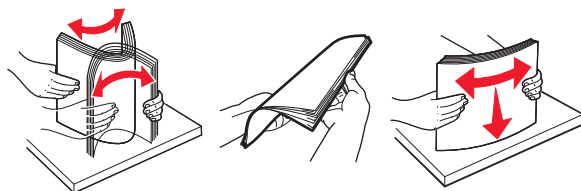

- Anvend ikke papir, der er klippet eller beskåret manuelt.
- Bland ikke papir af forskellige størrelser, vægt eller typer i den samme skuffe.
- Kontroller, om papirstørrelsen og -typen er angivet korrekt på computeren eller printerens kontrolpanel.
- Opbevar papiret i overensstemmelse med fabrikantens anbefalinger.

Identifikation af områder med papirstop

Bemærkninger:

- Når Papirstophjælp er indstillet til Til, flytter printeren automatisk tomme sider eller sider med delvise udskrifter, når fastklemte sider er blevet fjernet. Undersøg, om udskriften har tomme sider.
- Hvis Genopret ved stop er indstillet til Til eller Auto, udskriver printeren de fastklemte sider igen.

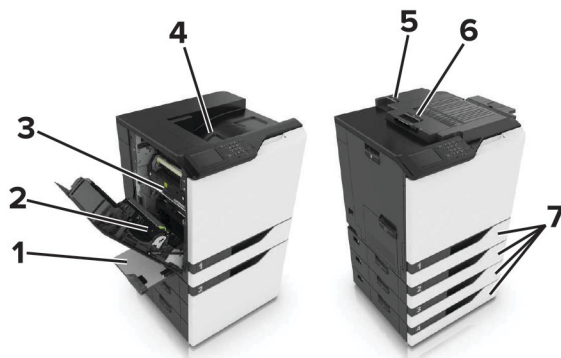

Områder med papirstop	
1	MP arkføder
2	Dupleksenhed
3	Fuser
4	Standardbakke
5	Panel G
6	Panel F
7	Bakker

Papirstop i bakkerne

- 1 Træk bakken ud.



- 2 Fjern det fastklemte papir.

Bemærk! Sørg for at fjerne alle papirdele.



- 3 Isæt bakken.

4 Åbn dækslet til bakken.



5 Fjern det fastklemte papir.

Bemærk! Sørg for at fjerne alle papirdele.



6 Luk dækslet til bakken.

Papirstop i MP-arkføderen.

1 Fjern alt papir fra MP-arkføderen.

2 Fjern det fastklemte papir.

Bemærk! Sørg for at fjerne alle papirdele.

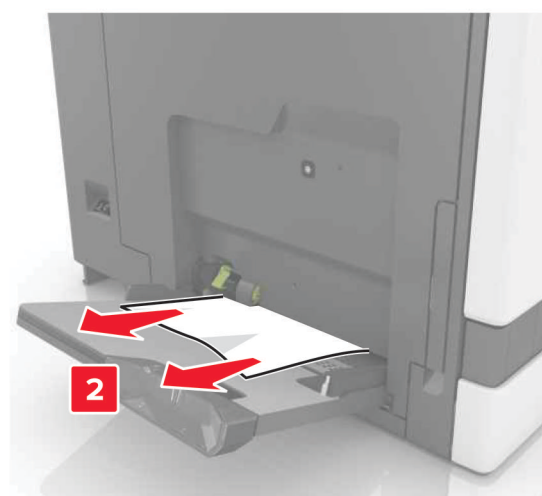
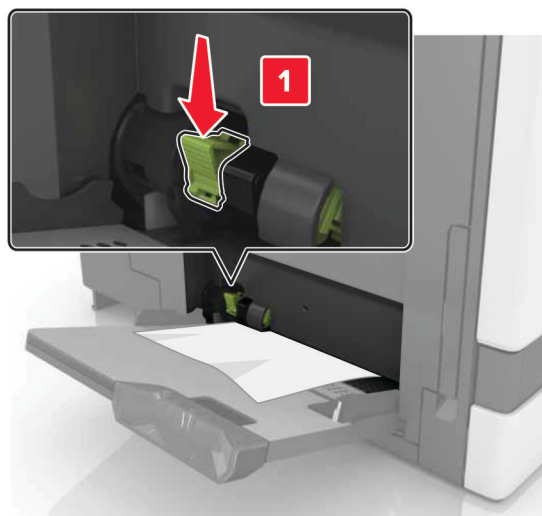

3 Åbn panel B og fjern alle papirdele.



FORSIGTIG - VARM OVERFLADE: Printeren kan være varm indvendig. For at formindske risikoen for skader pga. en varm komponent skal overfladen køle ned, før du rører den.

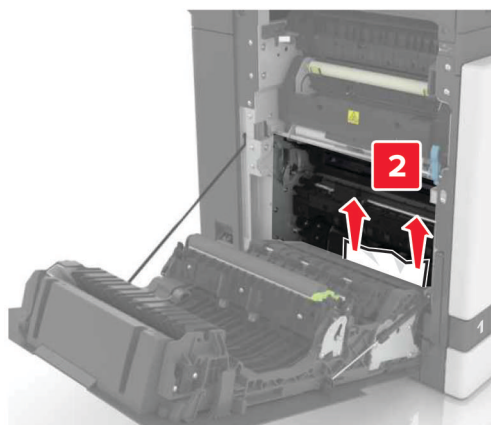
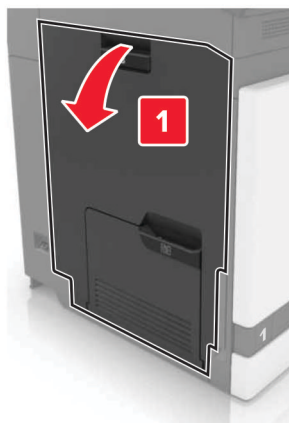

4 Luk panel B.

5 Bøj, luft og juster papirkanterne inden ilægning.

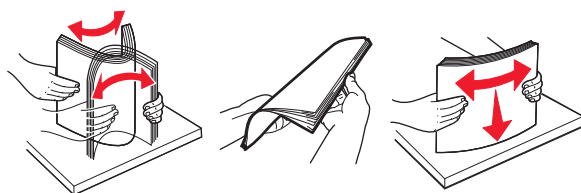

6 Ilæg papiret igen.

Papirstop i standardudskriftsbakken

1 Fjern det fastklemte papir.

Bemærk! Sørg for at fjerne alle papirdele.



2 Åbn panel B og fjern alle papirdele.

 **FORSIGTIG - VARM OVERFLADE:** Printeren kan være varm indvendig. For at formindske risikoen for skader pga. en varm komponent skal overfladen køle ned, før du rører den.

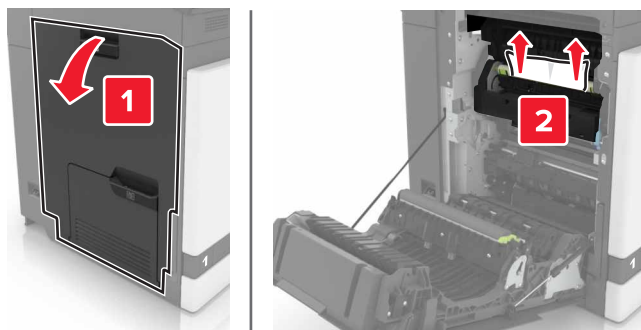

3 Luk panel B.

Papirstop i panel B

Papirstop i fuseren

1 Åbn panel B.

 **FORSIGTIG - VARM OVERFLADE:** Printeren kan være varm indvendig. For at formindske risikoen for skader pga. en varm komponent skal overfladen køle ned, før du rører den.

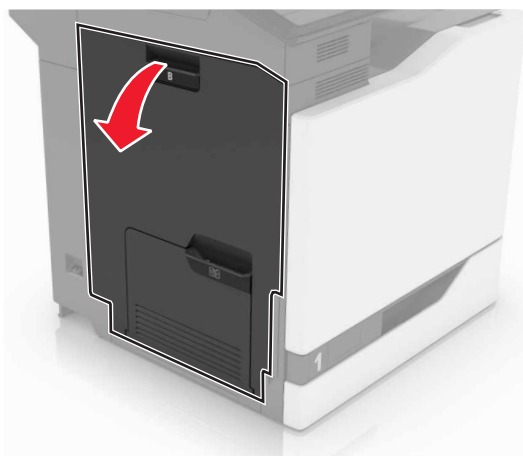

2 Fjern det fastklemte papir.

Bemærk! Sørg for at fjerne alle papirdele.

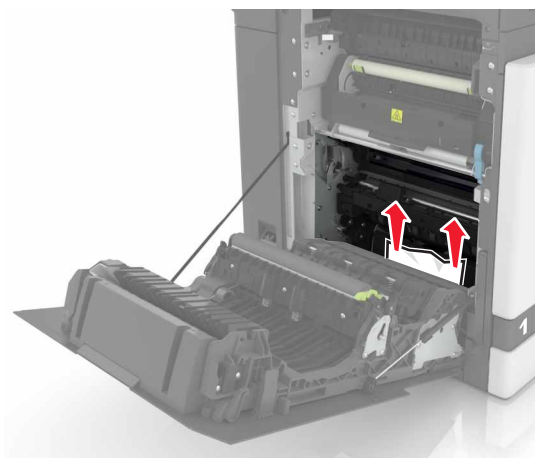

3 Åbn panelet til fuseren.

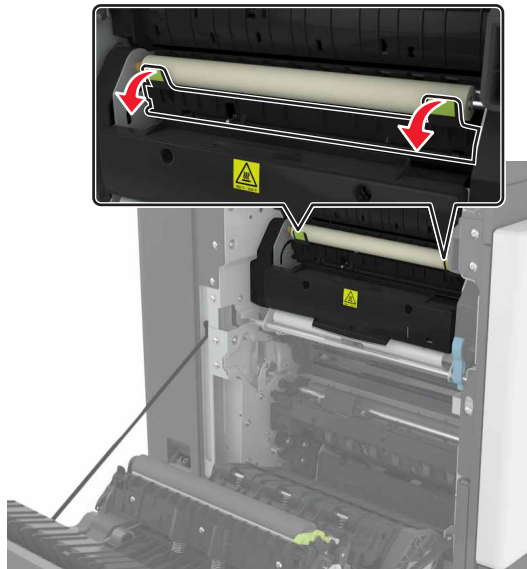

4 Fjern det fastklemte papir.

Bemærk! Sørg for at fjerne alle papirdele.

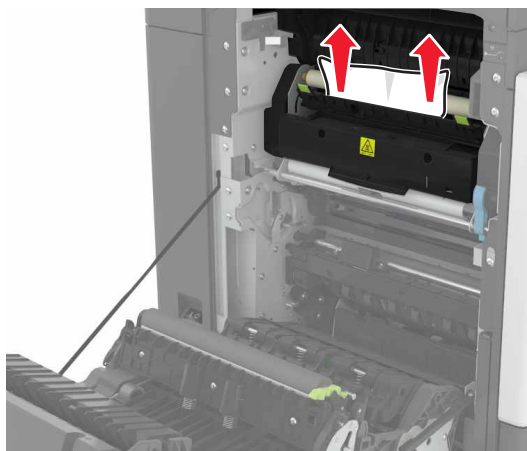

5 Luk panel B.

Papirstop i dupleksenheden

1 Åbn panel B.



FORSIGTIG - VARM OVERFLADE: Printeren kan være varm indvendig. For at formindske risikoen for skader pga. en varm komponent skal overfladen køle ned, før du rører den.

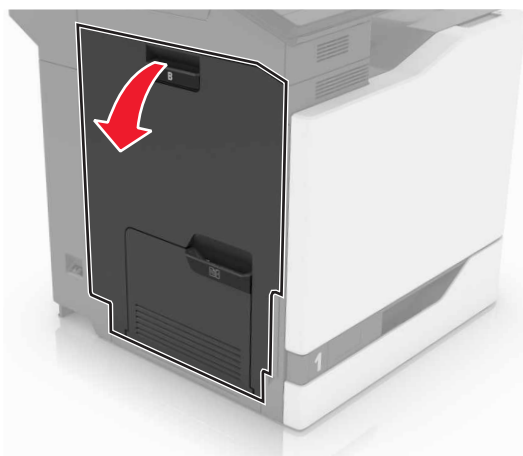

2 Fjern det fastklemte papir.

Bemærk! Sørg for at fjerne alle papirdele.

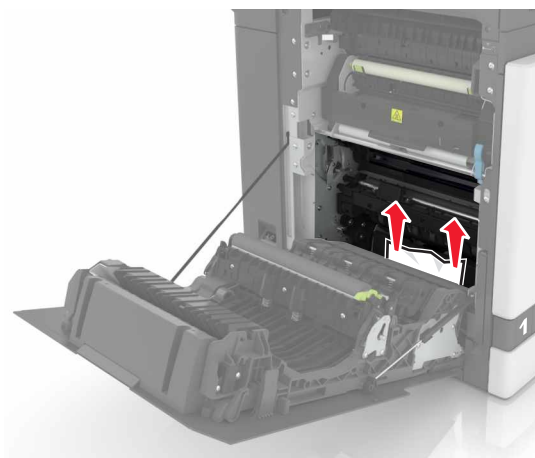

3 Åbn dupleksdækslet.

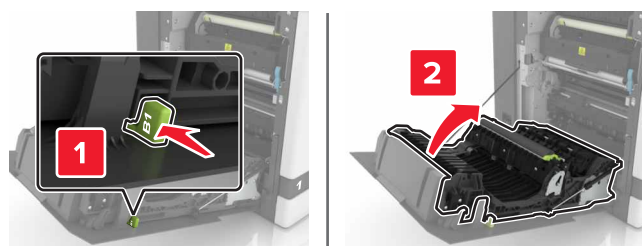

4 Fjern det fastklemte papir.

Bemærk! Sørg for at fjerne alle papirdele.

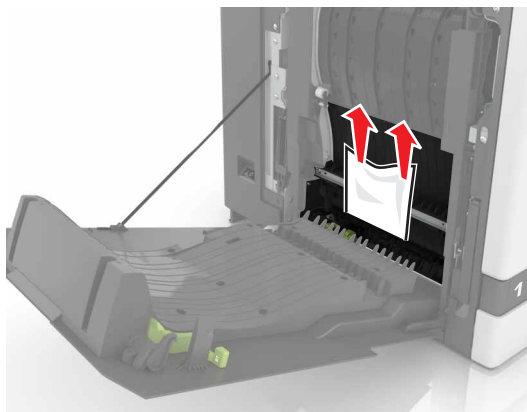

5 Luk dupleksdækslet og panel B.

Papirstop i efterbehandlerbakken

1 Fjern det fastklemte papir.

Bemærk! Sørg for at fjerne alle papirdele.

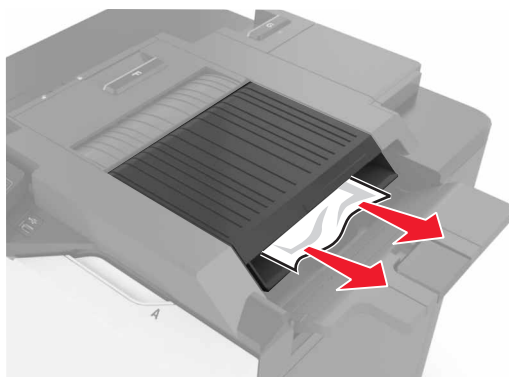

2 Åbn panel F.

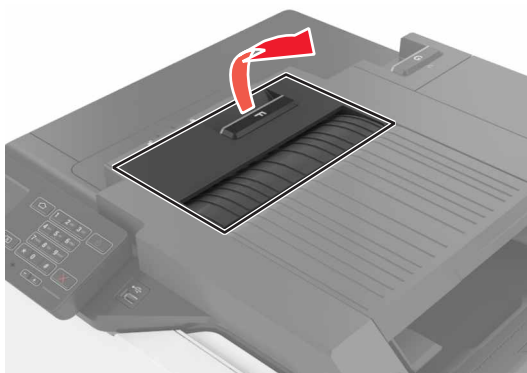

3 Fjern det fastklemte papir.

Bemærk! Sørg for at fjerne alle papirdele.

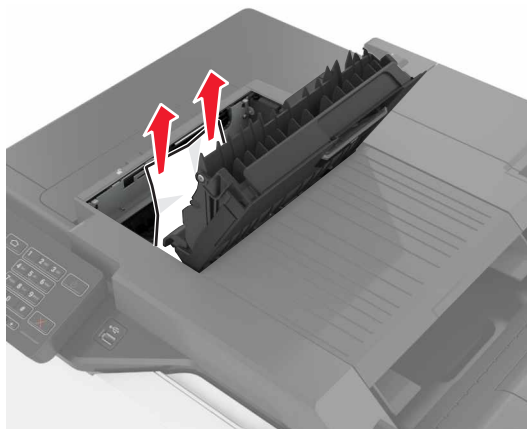

4 Luk panel F.

Hæftestop i panel G

1 Åbn panel G.

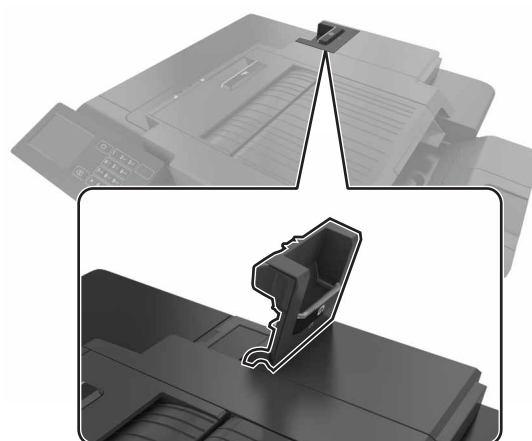

2 Træk hæftekassetteholderen ud.

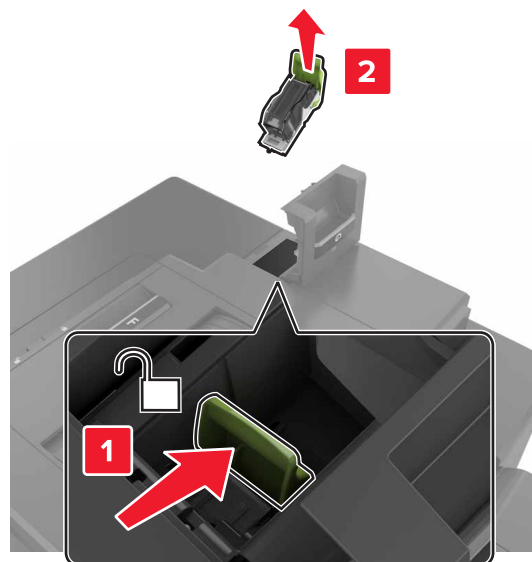

3 Åbn udløseren til hæfteenheden, og fjern derefter de løse hæfteklammer.

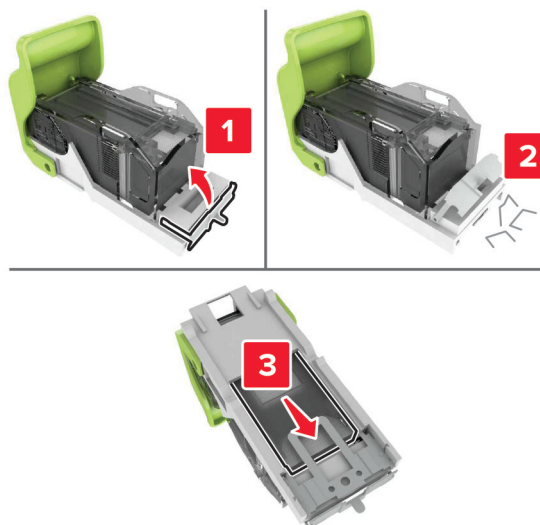

Bemærk! Indsæt ikke de hæfteklammer, der er kommet ud af kassetten.

4 Luk udløseren til hæfteenheden.



5 Indsæt hæftekassetteholderen.

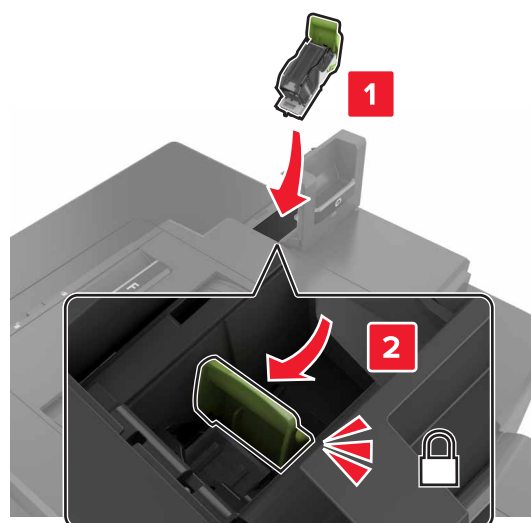

6 Luk panel G.

Fejlfinding

Problemer med netværksforbindelsen

Kan ikke åbne Embedded Web Server

Handling	Ja	Nej
<p>Trin 1 Kontroller, om du bruger en understøttet browser.</p> <ul style="list-style-type: none"> • Internet Explorer® version 9 eller nyere • Safari version 8.0.3 eller nyere • Google Chrome™ • Mozilla Firefox <p>Er din browser understøttet?</p>	Gå til trin 2.	Installer en understøttet browser.
<p>Trin 2 Sørg for, at printerens IP-adresse er korrekt. Sådan kan du se printerens IP-adresse:</p> <ul style="list-style-type: none"> • Fra startsiden • Fra afsnittet TCP/IP i menuen Netværk/porte • Ved at udskrive en netværksinstallationsside eller menuindstillingsside og derefter finde afsnittet TCP/IP <p>Bemærk! En IP-adresse vises som fire sæt tal, adskilt af punktummer, f.eks. 123.123.123.123.</p> <p>Er printerens IP-adresse korrekt?</p>	Gå til trin 3.	Skriv den korrekte IP-adresse til printeren i adressefeltet.
<p>Trin 3 Kontroller, om printeren er tændt.</p> <p>Er printeren tændt?</p>	Gå til trin 4.	Tænd printeren.
<p>Trin 4 Kontroller, om netværksforbindelsen fungerer.</p> <p>Fungerer netværksforbindelsen?</p>	Gå til trin 5.	Kontakt din administrator.
<p>Trin 5 Kontroller, om kabelforbindelserne til printeren og printerserveren er sikre. Du kan finde yderligere oplysninger i den opsætningsvejledning, der leveres sammen med printeren.</p> <p>Er alle kabelforbindelser sikre?</p>	Gå til trin 6.	Fastgør kabeltilslutningerne.

Handling	Ja	Nej
<p>Trin 6 Kontrollér, at webproxyserverne er deaktiverede.</p> <p>Er webproxyserverne deaktiverede?</p>	Gå til trin 7.	Kontakt din administrator.
<p>Trin 7 Få adgang til Embedded Web Server:</p> <p>Åbnede den indbyggede webserver?</p>	Problemet er løst.	Kontakt kundesupport .

Det var ikke muligt at læse flashdrevet

Handling	Ja	Nej
<p>Trin 1 Kontroller, om flashdrevet er sat i USB-porten på forsiden.</p> <p>Bemærk! Flashdrevet fungerer ikke, når det indsættes i USB-porten på bagsiden.</p> <p>Er flashdrevet sat i USB-porten på forsiden?</p>	Gå til trin 2.	Problemet er løst.
<p>Trin 2 Kontroller, om flashdrevet understøttes. Der er flere oplysninger i "Understøttede flashdrev og filtyper" på side 29</p> <p>Bliver fejlmeddelelsen stadig vist?</p>	Gå til trin 3.	Problemet er løst.
<p>Trin 3 Undersøg, om USB-porten på forsiden er deaktiveret. Der er flere oplysninger i "Aktivering af USB-porten" på side 92.</p> <p>Bliver fejlmeddelelsen stadig vist?</p>	Kontakt kundesupport .	Problemet er løst.

Aktivering af USB-porten

Fra startskærmen skal du trykke på **Indstillinger > Netværk/porte > USB > Aktiver USB-port**.

Kontrol af printerens tilslutning

- 1 Fra startskærmen skal du trykke på **Indstillinger > Rapporter > Netværk > Side for opsætning af netværk**.
- 2 Se det første afsnit på siden for opsætning af netværk og bekræft, at status er Tilsluttet.
Hvis status er Ikke tilsluttet, er LAN-droppet måske ikke aktivt, eller netværkskablet er frakoblet eller fungerer måske ikke korrekt. Kontakt systemadministratoren for at få hjælp.

Problemer med hardwareindstillinger

Kan ikke registrere intern option

Handling	Ja	Nej
<p>Trin 1 Sluk printeren, og vent ca. 10 sekunder. Tænd den derefter igen.</p> <p>Fungerer den interne option korrekt?</p>	Problemet er løst.	Gå til trin 2.
<p>Trin 2 Udskriv siden med menuindstillinger, og kontroller derefter, om den interne option vises på listen over installerede funktioner.</p> <p>Bliver den interne option vist på siden med menuindstillinger?</p>	Gå til trin 4.	Gå til trin 3.
<p>Trin 3 Kontroller, om den interne option er korrekt installeret i systemkortet.</p> <ul style="list-style-type: none"> a Sluk printeren, og tag derefter netledningen ud af stikkontakten. b Sørg for, at den interne option er installeret i det rigtige stik i systemkortet. c Sæt netledningen i stikkontakten, og tænd derefter for printeren. <p> FORSIGTIG - RISIKO FOR SKADE: Tilslut netledningen til en passende vurderet og passende jordet stikkontakt, der er lettilgængelig og i nærheden af produktet, for at undgå risikoen for brand eller elektrisk stød.</p> <p>Fungerer den interne option korrekt?</p>	Problemet er løst.	Gå til trin 4.
<p>Trin 4</p> <ul style="list-style-type: none"> a Kontroller, om den interne option er tilgængelig i printerdriveren. Bemærk! Tilføj om nødvendigt den interne option manuelt i printerdriveren for at gøre den tilgængelig for udskriftsjob. Der er flere oplysninger i "Tilføjelse af tilgængelige optioner i printerdriveren" på side 138. b Send udskriftsjobbet igen. <p>Fungerer den interne option korrekt?</p>	Problemet er løst.	Kontakt kundesupport .

ISP (Internal Solutions Port) fungerer ikke korrekt

Handling	Ja	Nej
<p>Trin 1 Udskriv siden med menuindstillinger, og kontroller derefter, om ISP'en (Internal Solutions Port) vises på listen over installerede funktioner.</p> <p>Er ISP'en anført på listen over installerede funktioner?</p>	Gå til trin 3.	Gå til trin 2.
<p>Trin 2 Fjern, og installer derefter ISP'en. Der er flere oplysninger i "Installation af en ISP (Internal Solutions Port)" på side 127.</p> <p>Bemærk! Brug en understøttet ISP.</p> <p>Fungerer ISP'en korrekt?</p>	Problemet er løst.	Gå til trin 3.
<p>Trin 3 Kontroller kablet og ISP-tilslutningen.</p> <p>a Brug det rigtige kabel, og sørg derefter for, at det sidder godt fast i ISP'en.</p> <p>b Kontroller, at ISP-interfacekablet sidder godt fast i modtagerstikket på systemkortet.</p> <p>Fungerer ISP'en korrekt?</p>	Problemet er løst.	Kontakt kundesupport .

Parallele eller serielle grænsefladekort fungerer ikke korrekt

Handling	Ja	Nej
<p>Trin 1 Udskriv siden med menuindstillinger, og kontroller derefter, om det parallelle eller serielle grænsefladekort er anført på listen over installerede funktioner.</p> <p>Er det parallelle eller serielle grænsefladekort anført på listen over installerede funktioner?</p>	Gå til trin 3.	Gå til trin 2.
<p>Trin 2 Fjern, og geninstaller derefter det parallelle eller serielle grænsefladekort.</p> <p>Der er flere oplysninger i "Installation af en ISP (Internal Solutions Port)" på side 127.</p> <p>Fungerer det parallelle eller serielle grænsefladekort korrekt?</p>	Problemet er løst.	Gå til trin 3.
<p>Trin 3 Kontroller forbindelsen mellem kablet og det parallelle eller serielle grænsefladekort.</p> <p>Fungerer det parallelle eller serielle grænsefladekort korrekt?</p>	Problemet er løst.	Kontakt kundesupport .

Defekt flash fundet

Prøv et eller flere af følgende forslag:

- Udskift den defekte flashhukommelse.
- Tryk på **Fortsæt** på printerkontrolpanelet for at ignorere meddelelsen og fortsætte udskrivningen.
- Annuller det aktuelle udskriftsjob.

Ikke plads nok i flashhukommelsen til ressourcer

Prøv et eller flere af følgende forslag:

- Vælg **Fortsæt** på printerkontrolpanelet for at fjerne meddelelsen og fortsætte udskrivningen.
- Slet skrifttyper, makroer og andre data, der er gemt i flashhukommelsen.
- Installer en flashhukommelse med større kapacitet.

Bemærk! Overførte skrifttyper og makroer, der ikke tidligere er blevet gemt i flashhukommelsen, slettes.

Ikkeformateret Flash fundet

Prøv et eller flere af følgende forslag:

- Tryk på **Fortsæt** på kontrolpanelet for at stoppe defragmenteringen og fortsætte udskrivningen.
- Formater flashhukommelsen.

Bemærk! Hvis fejlmeddelelsen fortsat vises, er flashhukommelsen muligvis defekt og skal udskiftes.

Problemer med forbrugsstoffer

Udskift kassette, matcher ikke printerområde

Dette problem kan udbedres ved at købe en kassette med det rigtige område, der matcher printerområdet, eller købe et verdensomspændende kassette.

- Det første ciffer i meddelelsen efter 42 angiver printerområdet.
- Et andet nummer i meddelelsen efter 42 angiver området for kassetten.

Områder for printere og tonerkassette

Område	Numerisk kode
Verdensomspændende eller udefineret område	0
Nordamerika (USA, Canada)	1
Europæiske Økonomiske Samarbejdsområde, Vesteuropa, Nordiske lande, Schweiz	2
Asien/Stillehavsområdet	3
Latinamerika	4
Resten af Europa, Mellempøsten, Afrika	5
Australien, New Zealand	6

Område	Numerisk kode
Ugyldig region	9

Bemærk! Find de regionale indstillinger på printeren og tonerkassetten ved at udskrive kvalitetstestsiderne. Fra kontrolpanelet skal du navigere til: **Indstillinger > Fejlfinding > Udskriv kvalitetstestsider**.

Forbrugsstoffer, der ikke kommer fra Lexmark

Printeren har registreret ikke-Lexmark-forbrugsstoffer eller -enheder i printeren.

Lexmark-printeren er udviklet til at fungere bedst med ægte Lexmark-forbrugsstoffer og -enheder. Brug af forbrugsstoffer eller enheder fra en tredjepart påvirker muligvis printerens og de tilhørende billedkomponenters ydeevne, pålidelighed eller levetid.

Alle indikatorer for levetid er udviklet til at fungere sammen med Lexmark-forbrugsstoffer og -enheder og giver muligvis uforudsigelige resultater, hvis der bruges forbrugsstoffer eller enheder fra tredjepart. Brug af billedkomponenter ud over den tilsigtede levetid skader muligvis Lexmark-printeren eller de tilknyttede komponenter.

Advarsel - Potentielt skade: Brug af forbrugsstoffer eller enheder fra tredjepart kan påvirke garantidækningen. Skader, som skyldes, at der er brugt forbrugsstoffer eller enheder fra tredjepart, er muligvis ikke dækket af garantien.

Tryk samtidigt på **X** og **#** på kontrolpanelet, og hold dem nede i 15 sekunder for at acceptere alle disse risici og fortsætte med at bruge ikke-originale forbrugsstoffer eller enheder i printeren.

Hvis du ikke ønsker at acceptere disse risici, skal du fjerne forbrugsstoffet eller enheden fra tredjepart og installere originale Lexmark-forbrugsstoffer eller -enheder i printeren. Der er flere oplysninger i ["Brug af originale Lexmark-dele og -forbrugsstoffer."](#) på side 38.

Hvis printeren ikke udskriver, selvom du har holdt **X** og **#** nede samtidigt i 15 sekunder, skal du nulstille forbrugsstoftælleren.

- 1 Fra kontrolpanelet skal du navigere til:
Indstillinger > Enhed > Vedligeholdelse > Konfigurationsmenu > Forbrugsstoffer og tællere
- 2 Vælg den enhed eller det forbrugsstof, du vil nulstille, og vælg derefter **Start**.
- 3 Læs advarslen, og vælg derefter **Fortsæt**.
- 4 Tryk på og hold **X** og **#** nede samtidigt i 15 sekunder for at fjerne meddelelsen.

Bemærk! Hvis du ikke kan nulstille forbrugsstoftællerne, skal du returnere produktet til købsstedet.

Problemer med papirindføring

Konvolut klæber sammen under udskrivning

Handling	Ja	Nej
<p>1 Brug konvolutter, der har været opbevaret tørt.</p> <p>Bemærk! Udskrivning på konvolutter med højt fugtindhold kan få flappen til at klæbe sammen.</p> <p>2 Send udskriftsjobbet igen.</p> <p>Klæbede konvolutten sammen under udskrivning?</p>	Kontakt kundesupport .	Problemet er løst.

Sætvis udskrivning fungerer ikke

Handling	Ja	Nej
<p>Trin 1</p> <p>a Fra startskærmen skal du trykke på Indstillinger > Udskriv > Layout > Sætvis.</p> <p>b Indstil Sætvis til Til.</p> <p>c Udskriv dokumentet.</p> <p>Er siderne samlet korrekt?</p>	Problemet er løst.	Gå til trin 2.
<p>Trin 2</p> <p>a Fra dokumentet, som du forsøger at udskrive, skal du åbne dialogboksen Udskriv, og derefter vælge Sætvis.</p> <p>b Udskriv dokumentet.</p> <p>Er siderne samlet korrekt?</p>	Problemet er løst.	Gå til trin 3.
<p>Trin 3</p> <p>a Reducer antallet af sider, der skal udskrives.</p> <p>b Udskriv dokumentet.</p> <p>Er siderne samlet korrekt?</p>	Problemet er løst.	Kontakt kundesupport .

Papiret krøllet

Handling	Ja	Nej
<p>Trin 1</p> <p>Flyt papirstyrene i papirbakken til de korrekte positioner i forhold til det ilagte papir.</p> <p>Er papiret stadig krøllet?</p>	Gå til trin 2.	Problemet er løst.
<p>Trin 2</p> <p>a Afhængigt af dit operativsystem skal du enten angive papirtypen og vægten under Udskriftsindstillinger eller i dialogboksen Udskriv.</p> <p>Bemærkninger:</p> <ul style="list-style-type: none"> • Sørg for, at indstillingerne matcher det ilagte papir i bakken. • Du kan også ændre indstillingerne i kontrolpanelet på printeren. <p>b Send udskriftsjobbet igen.</p> <p>Er papiret stadig krøllet?</p>	Gå til trin 3.	Problemet er løst.
<p>Trin 3</p> <p>a Fjern papiret fra bakken, og vend det om.</p> <p>b Send udskriftsjobbet igen.</p> <p>Er papiret stadig krøllet?</p>	Gå til trin 4.	Problemet er løst.
<p>Trin 4</p> <p>a Ilæg papir fra en nyindkøbt pakke.</p> <p>Bemærk! Papiret bliver fugtigt pga. høj luftfugtighed. Opbevar papiret i den originale indpakning, indtil det skal bruges.</p> <p>b Send udskriftsjobbet igen.</p> <p>Er papiret stadig krøllet?</p>	Kontakt kundesupport .	Problemet er løst.

Bakkesammenkædning virker ikke

Handling	Ja	Nej
<p>Trin 1</p> <p>a Undersøg, om bakkerne indeholder papir af samme størrelse og type.</p> <p>b Undersøg, om papirstyrene er placeret korrekt.</p> <p>c Udskriv dokumentet.</p> <p>Sammenkædes bakkerne korrekt?</p>	Problemet er løst.	Gå til trin 2.

Handling	Ja	Nej
<p>Trin 2</p> <p>a Fra startskærmen skal du trykke på Indstillinger > Papir > Bakkekonfiguration > Papirstørrelse/type.</p> <p>b Indstil papirstørrelsen og papirtypen, så de passer til det papir, der er lagt i de sammenkædede bakker.</p> <p>c Udskriv dokumentet.</p> <p>Sammenkædes bakkerne korrekt?</p>	Problemet er løst.	Kontakt kundesupport .

Kontroller bakketilslutning

Prøv et eller flere af følgende forslag:

- Sluk printeren, og vent ca. 10 sekunder. Tænd den derefter igen.

Hvis fejlen indtræffer en anden gang:

- 1 Sluk for printeren.
- 2 Tag netledningen ud af stikkontakten i væggen.
- 3 Fjern den angivne skuffe.
- 4 Isæt bakken.
- 5 Sæt netledningen i stikkontakten.



FORSIGTIG - RISIKO FOR SKADE: Tilslut netledningen til en passende vurderet og passende jordet stikkontakt, der er lettilgængelig og i nærheden af produktet for at undgå risikoen for brand eller elektrisk stød.

- 6 Tænd printeren.

Hvis fejlen indtræffer igen:

- 1 Sluk for printeren.
 - 2 Tag netledningen ud af stikkontakten i væggen.
 - 3 Fjern den angivne skuffe.
 - 4 Kontakt kundesupport.
- Vælg **Fortsæt** på kontrolpanelet for at fjerne meddelelsen og fortsætte udskrivningen.

Der opstår ofte papirstop

Handling	Ja	Nej
<p>Trin 1</p> <p>a Træk bakken ud.</p> <p>b Undersøg, om papiret er korrekt ilagt.</p> <p>Bemærkninger:</p> <ul style="list-style-type: none"> • Kontroller, om papirstyrene er placeret korrekt. • Sørg for, at stakkens højde ikke når op til indikatoren for maksimal papiropfyldning. • Sørg for at udskrive på den anbefalede papirstørrelse og -type. <p>c Isæt bakken.</p> <p>d Udskriv dokumentet.</p> <p>Optræder papirstop stadig jævnligt?</p>	Gå til trin 2.	Problemet er løst.
<p>Trin 2</p> <p>a Kontroller om printeren registrerer den korrekte papirstørrelse fra Papirmenuen på kontrolpanelet.</p> <p>b Send udskriftsjobbet igen.</p> <p>Optræder papirstop stadig jævnligt?</p>	Gå til trin 3.	Problemet er løst.
<p>Trin 3</p> <p>a Ilæg papir fra en ny pakke.</p> <p>b Udskriv dokumentet.</p> <p>Optræder papirstop stadig jævnligt?</p>	Kontakt kundesupport .	Problemet er løst.

Fastklemte sider udskrives ikke igen

Handling	Ja	Nej
<p>a Fra startskærmen skal du trykke på Indstillinger > Enhed > Notifikationer > Gendan indh. v. papirstop.</p> <p>b Vælg Til eller Automatisk.</p> <p>c Anvend ændringerne.</p> <p>Udskrives de fastklemte sider igen?</p>	Problemet er løst.	Kontakt kundesupport .

Udskrivningsproblemer

Fortrolige og andre tilbageholdte dokumenter udskrives ikke

Handling	Ja	Nej
<p>Trin 1</p> <p>a Fra kontrolpanelet skal du kontrollere, om dokumenterne vises på listen Tilbageholdte job.</p> <p>Bemærk! Hvis dokumenterne ikke er på listen, kan du udskrive dokumenterne ved hjælp af indstillingerne Udskriv og Tilbagehold.</p> <p>b Udskriv dokumenterne.</p> <p>Udskrives dokumenterne?</p>	Problemet er løst.	Gå til trin 2.
<p>Trin 2</p> <p>Udskriftjobbet kan indeholde en formatfejl eller ugyldige data.</p> <ul style="list-style-type: none"> • Slet udskriftjobbet, og send det igen. • For PDF-filer skal du generere en ny fil, og derefter udskrive dokumenterne. <p>Udskrives dokumenterne?</p>	Problemet er løst.	Gå til trin 3.
<p>Trin 3</p> <p>Hvis du udskriver fra internettet, kan printeren være ved at læse flere jobtitler som dubletter.</p> <p>Til Windows-brugere</p> <p>a Åbn dialogboksen Udskriftsindstillinger</p> <p>b Gå til afsnittet Udskriv og tilbagehold og vælg Behold duplikerede dokumenter.</p> <p>c Indtast en PIN-kode.</p> <p>d Send udskriftsjobbet igen.</p> <p>Til Macintosh-brugere</p> <p>a Gem og navngiv hvert job forskelligt.</p> <p>b Send jobbet individuelt.</p> <p>Udskrives dokumenterne?</p>	Problemet er løst.	Gå til trin 4.
<p>Trin 4</p> <p>a Slet nogle andre tilbageholdte job for at frigøre mere hukommelse i printeren.</p> <p>b Send udskriftsjobbet igen.</p> <p>Udskrives dokumenterne?</p>	Problemet er løst.	Gå til trin 5.
<p>Trin 5</p> <p>a Tilføj printerhukommelse.</p> <p>b Send udskriftsjobbet igen.</p> <p>Udskrives dokumenterne?</p>	Problemet er løst.	Kontakt kundesupport .

Langsom udskrivning

Handling	Ja	Nej
<p>Trin 1</p> <p>a Sørg for, at printeren ikke er i økotilstand eller lydløs tilstand.</p> <p>b Udskriv dokumentet.</p> <p>Udskriver printeren langsomt?</p>	Gå til trin 2.	Problemet er løst.
<p>Trin 2</p> <p>a Afhængigt af dit operativsystem skal du angive papirtypen i Udskriftsindstillinger eller i dialogboksen Udskriv.</p> <p>Bemærkninger:</p> <ul style="list-style-type: none"> • Sørg for, at indstillingen matcher det papir, der er lagt i bakken. • Du kan også ændre indstillingen i kontrolpanelet på printeren. <p>b Udskriv dokumentet.</p> <p>Udskriver printeren langsomt?</p>	Gå til trin 3.	Problemet er løst.
<p>Trin 3</p> <p>a Reducer antallet af sider, der skal udskrives.</p> <p>b Udskriv dokumentet.</p> <p>Udskriver printeren langsomt?</p>	Gå til trin 4.	Problemet er løst.
<p>Trin 4</p> <p>a Ryd tilbageholdte job.</p> <p>b Udskriv dokumentet.</p> <p>Udskriver printeren langsomt?</p>	Gå til trin 5.	Problemet er løst.
<p>Trin 5</p> <p>a Sæt printerkablet godt fast i printeren og computer, printserver, option eller anden netværksenhed.</p> <p>b Udskriv dokumentet.</p> <p>Udskriver printeren langsomt?</p>	Gå til trin 6.	Problemet er løst.
<p>Trin 6</p> <p>a Indstil udskriftsopløsningen til 4800CQ fra Kvalitetsmenuen på kontrolpanelet.</p> <p>b Udskriv dokumentet.</p> <p>Udskriver printeren langsomt?</p>	Gå til trin 7.	Problemet er løst.

Handling	Ja	Nej
<p>Trin 7</p> <p>a Sørg for, at printeren ikke overopheder.</p> <p>Bemærkninger:</p> <ul style="list-style-type: none"> • Lad printeren køle ned efter et langt udskriftsjob. • Vær opmærksom på den anbefalede omgivende temperatur for printeren. Der er flere oplysninger i "Valg af en placering til printeren" på side 9. <p>b Udskriv dokumentet.</p> <p>Udskriver printeren langsomt?</p>	Gå til trin 8.	Problemet er løst.
<p>Trin 8</p> <p>a Tilføj mere printerhukommelse.</p> <p>b Udskriv dokumentet.</p> <p>Udskriver printeren langsomt?</p>	Kontakt kundesupport .	Problemet er løst.

Udskriftsjob udskrives ikke

Handling	Ja	Nej
<p>Trin 1</p> <p>a Åbn dialogboksen Udskriv fra det dokument, du prøver at udskrive, og kontroller, om du har valgt den rigtige printer.</p> <p>b Send udskriftsjobbet igen.</p> <p>Udskrives dokumentet?</p>	Problemet er løst.	Gå til trin 2.
<p>Trin 2</p> <p>a Kontroller, om printeren er tændt.</p> <p>b Løs eventuelle fejlmeddelelser, der vises på displayet.</p> <p>c Send udskriftsjobbet igen.</p> <p>Udskrives dokumentet?</p>	Problemet er løst.	Gå til trin 3.
<p>Trin 3</p> <p>a Undersøg, om portene fungerer, og om kablerne er sat helt ind i computeren og printeren.</p> <p>Du kan finde yderligere oplysninger i den opsætningsvejledning, der leveres sammen med printeren.</p> <p>b Send udskriftsjobbet igen.</p> <p>Udskrives dokumentet?</p>	Problemet er løst.	Gå til trin 4.
<p>Trin 4</p> <p>a Sluk printeren, og vent ca. 10 sekunder. Tænd den derefter igen.</p> <p>b Send udskriftsjobbet igen.</p> <p>Udskrives dokumentet?</p>	Problemet er løst.	Gå til trin 5.

Handling	Ja	Nej
<p>Trin 5</p> <p>a Fjern og geninstaller derefter printersoftware.</p> <p>Bemærk! Printersoftware findes på http://support.lexmark.com.</p> <p>b Send udskriftsjobbet igen.</p> <p>Udskrives dokumentet?</p>	Problemet er løst.	Kontakt kundesupport .

udskriftskvaliteten er dårlig

Tomme eller hvide sider

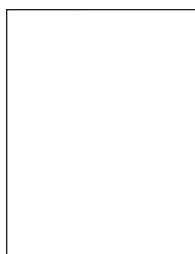

Bemærk! Inden du løser problemet, kan du udskrive kvalitetstestsiderne for at finde frem til den manglende farve. Fra startskærmen skal du trykke på **Indstillinger > Fejlfinding > Sider med grundlæggende udskriftskvalitet**.

Handling	Ja	Nej
<p>Trin 1</p> <p>a Fjern og geninstaller derefter billedenheden eller billedsættet.</p> <p>Advarsel - Potentiel skade: Billedenheden og billedsættet må ikke udsættes for direkte lys i mere end 10 minutter. Hvis produktet udsættes for lys i længere tid, kan det skabe problemer med udskriftskvaliteten.</p> <p>Advarsel - Potentiel skade: Undgå at berøre undersiden af billedenheden eller billedsættet for at undgå skader.</p> <p>b Udskriv et dokument.</p> <p>Udskriver printeren stadig tomme eller hvide sider?</p>	Gå til trin 2.	Problemet er løst.
<p>Trin 2</p> <p>a Udskift billedenhed eller fotokonduktorsæt.</p> <p>Advarsel - Potentiel skade: Billedenheden og billedsættet må ikke udsættes for direkte lys i mere end 10 minutter. Hvis produktet udsættes for lys i længere tid, kan det skabe problemer med udskriftskvaliteten.</p> <p>Advarsel - Potentiel skade: Undgå at berøre undersiden af billedenheden eller billedsættet for at undgå skader.</p> <p>b Udskriv et dokument.</p> <p>Udskriver printeren stadig tomme eller hvide sider?</p>	Kontakt kundesupport .	Problemet er løst.

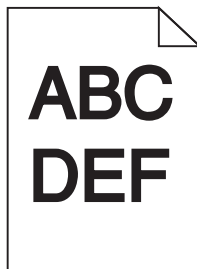
Mørk udskrift

Handling	Ja	Nej
<p>Trin 1</p> <p>a Vælg Farvejustering i menuen Kvalitet på kontrolpanelet.</p> <p>b Send udskriftsjobbet igen.</p> <p>Er udskriften stadig for mørk?</p>	Gå til trin 2.	Problemet er løst.
<p>Trin 2</p> <p>a Afhængigt af dit operativsystem skal du reducere tonersvævningsgraden enten under Udskriftsindstillinger eller i dialogboksen Udskriv.</p> <p>Bemærk! Du kan også ændre indstillingerne i kontrolpanelet på printeren.</p> <p>b Send udskriftsjobbet igen.</p> <p>Er udskriften stadig for mørk?</p>	Gå til trin 3.	Problemet er løst.
<p>Trin 3</p> <p>a Afhængigt af dit operativsystem skal du angive papirtypen, strukturen og vægten enten under Udskriftsindstillinger eller i dialogboksen Udskriv.</p> <p>Bemærkninger:</p> <ul style="list-style-type: none"> • Sørg for, at indstillingerne matcher det papir, der er lagt i bakken. • Du kan også ændre indstillingerne i kontrolpanelet på printeren. <p>b Send udskriftsjobbet igen.</p> <p>Er udskriften stadig for mørk?</p>	Gå til trin 4.	Problemet er løst.
<p>Trin 4</p> <p>Sørg for, at papiret ikke har struktur eller ru finish.</p> <p>Udskriver du på papir med struktur eller ru overflade?</p>	Tilpas strukturindstillingerne, så de svarer til det papir, du udskriver på.	Gå til trin 5.

Handling	Ja	Nej
<p>Trin 5</p> <p>a Ilæg papir fra en ny pakke.</p> <p>Bemærk! Papiret bliver fugtigt pga. høj luftfugtighed. Opbevar papiret i den originale indpakning, indtil det skal bruges.</p> <p>b Send udskriftsjobbet igen.</p> <p>Er udskriften stadig for mørk?</p>	Gå til trin 6.	Problemet er løst.
<p>Trin 6</p> <p>Udskift billedenheden eller billedsættet, og send derefter udskriftsjobbet igen.</p> <p>Er udskriften stadig for mørk?</p>	Kontakt kundesupport .	Problemet er løst.

Ekkobilleder

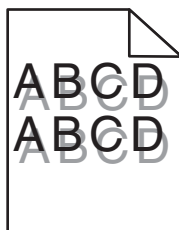

Handling	Ja	Nej
<p>Trin 1</p> <p>a Læg papir af den korrekte type og vægt i bakken.</p> <p>b Send udskriftsjobbet igen.</p> <p>Forekommer der stadig skyggebilleder på udskrifterne?</p>	Gå til trin 2.	Problemet er løst.
<p>Trin 2</p> <p>a Afhængigt af dit operativsystem skal du angive papirtypen og vægten enten under Udskriftsindstillinger eller i dialogboksen Udskriv.</p> <p>Bemærkninger:</p> <ul style="list-style-type: none"> • Sørg for, at indstillingerne matcher det papir, der er lagt i bakken. • Du kan også ændre indstillingerne i kontrolpanelet på printeren. <p>b Send udskriftsjobbet igen.</p> <p>Forekommer der stadig skyggebilleder på udskrifterne?</p>	Gå til trin 3.	Problemet er løst.
<p>Trin 3</p> <p>a Vælg Farvejustering i menuen Kvalitet på kontrolpanelet.</p> <p>b Send udskriftsjobbet igen.</p> <p>Forekommer der stadig skyggebilleder på udskrifterne?</p>	Kontakt kundesupport .	Problemet er løst.

Grå baggrund

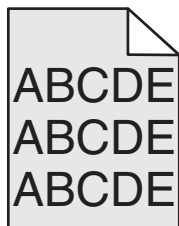

Handling	Ja	Nej
<p>Trin 1</p> <p>a Fra startskærmen skal du trykke på Indstillinger > Udskriv > Kvalitet.</p> <p>b Indstil tonersværningsgraden.</p> <p>c Udskriv dokumentet.</p> <p>Forekommer der stadig en grå baggrund på udskrifterne?</p>	Gå til trin 2.	Problemet er løst.
<p>Trin 2</p> <p>a Fra startskærmen skal du trykke på Indstillinger > Udskriv > Kvalitet > Avanceret billedbehandling > Farvejustering.</p> <p>b Start processen.</p> <p>c Udskriv dokumentet.</p> <p>Forekommer der stadig en grå baggrund på udskrifterne?</p>	Gå til trin 3.	Problemet er løst.
<p>Trin 3</p> <p>a Fjern og geninstaller derefter billedenheden eller billedsættet.</p> <p>Advarsel - Potentiel skade: Billedenheden og billedsættet må ikke udsættes for direkte lys i mere end 10 minutter. Hvis produktet udsættes for lys i længere tid, kan det skabe problemer med udskriftskvaliteten.</p> <p>Advarsel - Potentiel skade: Undgå at berøre undersiden af billedenheden eller billedsættet for at undgå skader.</p> <p>b Udskriv dokumentet.</p> <p>Forekommer der stadig en grå baggrund på udskrifterne?</p>	Kontakt kundesupport .	Problemet er løst.

Vandrette mørke streger

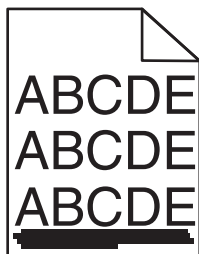

Bemærk! Se emnet "Gentagne fejl", hvis der bliver ved med at komme vandrette mørke streger på udskrifterne.

Handling	Ja	Nej
<p>Trin 1</p> <p>a Afhængigt af dit operativsystem skal du angive bakken eller arkføderen enten under Udskriftsindstillinger eller i dialogboksen Udskriv.</p> <p>b Send udskriftsjobbet igen.</p> <p>Kommer der stadig vandrette mørke streger på udskrifterne?</p>	Gå til trin 2.	Problemet er løst.
<p>Trin 2</p> <p>a Afhængigt af dit operativsystem skal du angive papirtypen og vægten enten under Udskriftsindstillinger eller i dialogboksen Udskriv.</p> <p>Bemærkninger:</p> <ul style="list-style-type: none"> • Sørg for, at indstillingerne matcher det papir, der er lagt i bakken. • Du kan også ændre indstillingerne i kontrolpanelet på printeren. <p>b Send udskriftsjobbet igen.</p> <p>Kommer der stadig vandrette mørke streger på udskrifterne?</p>	Gå til trin 3.	Problemet er løst.
<p>Trin 3</p> <p>a Ilæg papir fra en ny pakke.</p> <p>Bemærk! Papiret bliver fugtigt pga. høj luftfugtighed. Opbevar papiret i den originale indpakning, indtil det skal bruges.</p> <p>b Send udskriftsjobbet igen.</p> <p>Kommer der stadig vandrette mørke streger på udskrifterne?</p>	Gå til trin 4.	Problemet er løst.
<p>Trin 4</p> <p>a Fjern og geninstaller derefter billedenheden eller billedsættet.</p> <p>Advarsel - Potentiel skade: Billedenheden og billedsættet må ikke udsættes for direkte lys i mere end 10 minutter. Hvis produktet udsættes for lys i længere tid, kan det skabe problemer med udskriftskvaliteten.</p> <p>Advarsel - Potentiel skade: Undgå at berøre undersiden af billedenheden eller billedsættet for at undgå skader.</p> <p>b Send udskriftsjobbet igen.</p> <p>Kommer der stadig vandrette mørke streger på udskrifterne?</p>	Gå til trin 5.	Problemet er løst.
<p>Trin 5</p> <p>Udskift billedenheden eller billedsættet, og send derefter udskriftsjobbet igen.</p> <p>Kommer der stadig vandrette mørke streger på udskrifterne?</p>	Kontakt kundesupport .	Problemet er løst.

Vandrette hvide streger

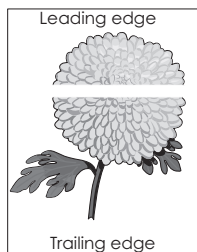

Bemærk! Se emnet "Gentagne fejl", hvis der bliver ved med at komme vandrette hvide streger på udskrifterne.

Handling	Ja	Nej
<p>Trin 1</p> <p>a Afhængigt af dit operativsystem skal du angive papirtypen og vægten enten under Udskriftsindstillinger eller i dialogboksen Udskriv.</p> <p>Bemærkninger:</p> <ul style="list-style-type: none"> • Sørg for, at indstillingerne matcher det papir, der er lagt i bakken. • Du kan også ændre indstillingerne i kontrolpanelet på printeren. <p>b Send udskriftsjobbet igen.</p> <p>Forekommer der stadig vandrette hvide streger på udskrifterne?</p>	Gå til trin 2.	Problemet er løst.
<p>Trin 2</p> <p>a Læg den anbefalede papirtype i den specificerede bakke eller arkføder.</p> <p>b Send udskriftsjobbet igen.</p> <p>Forekommer der stadig vandrette hvide streger på udskrifterne?</p>	Gå til trin 3.	Problemet er løst.
<p>Trin 3</p> <p>a Fjern og geninstaller derefter billedenheden eller billedsættet.</p> <p>Advarsel - Potentiel skade: Billedenheden og billedsættet må ikke udsættes for direkte lys i mere end 10 minutter. Hvis produktet udsættes for lys i længere tid, kan det skabe problemer med udskriftskvaliteten.</p> <p>Advarsel - Potentiel skade: Undgå at berøre undersiden af billedenheden eller billedsættet for at undgå skader.</p> <p>b Send udskriftsjobbet igen.</p> <p>Forekommer der stadig vandrette hvide streger på udskrifterne?</p>	Gå til trin 4.	Problemet er løst.
<p>Trin 4</p> <p>Udskift billedenheden eller billedsættet, og send derefter udskriftsjobbet igen.</p> <p>Forekommer der stadig vandrette hvide streger på udskrifterne?</p>	Kontakt kundesupport .	Problemet er løst.

Forkerte margener

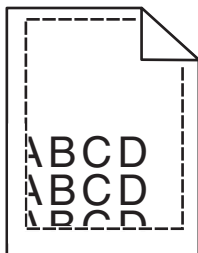

Handling	Ja	Nej
<p>Trin 1</p> <p>a Klem og skub papirstyrene til den korrekte position for den papirstørrelse, der skal lægges i.</p> <p>b Send udskriftsjobbet igen.</p> <p>Er margenerne korrekte?</p>	Problemet er løst.	Gå til trin 2.
<p>Trin 2</p> <p>a Kontroller om printeren registrerer den korrekte papirstørrelse fra Papirmenuen på kontrolpanelet.</p> <p>b Send udskriftsjobbet igen.</p> <p>Er margenerne korrekte?</p>	Problemet er løst.	Gå til trin 3.
<p>Trin 3</p> <p>a Afhængigt af dit operativsystem skal du angive papirstørrelsen enten under Udskriftsindstillinger eller i dialogboksen Udskriv.</p> <p>Bemærkninger:</p> <ul style="list-style-type: none"> • Sørg for, at indstillingerne matcher det papir, der er lagt i bakken. • Du kan også ændre indstillingerne i kontrolpanelet på printeren. <p>b Send udskriftsjobbet igen.</p> <p>Er margenerne korrekte?</p>	Problemet er løst.	Kontakt kundesupport .

Hakkede eller ujævne tegn

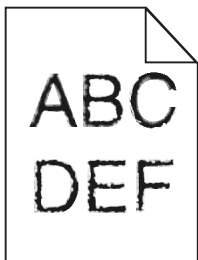

Handling	Ja	Nej
<p>a Kontroller, om printeren understøtter de skrifttyper, der er installeret på din computer.</p> <p>1 Gå til kontrolpanelet og tryk på: Indstillinger > Rapporter > Udskriv > Udskriv skrifttyper</p> <p>2 Vælg PCL-skrifttyper eller PS-skrifttyper.</p> <p>b Hvis skrifttypen ikke understøttes, skal du installere en understøttet skrifttype. Kontakt din administrator for at få yderligere oplysninger.</p> <p>c Send udskriftsjobbet igen.</p> <p>Er der stadig hakkede eller ujævne tegn på udskrifterne?</p>	<p>Kontakt kundesupport.</p>	<p>Problemet er løst.</p>

Lys udskrift

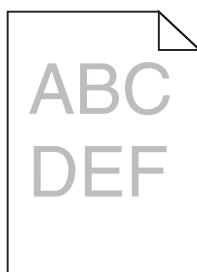

Handling	Ja	Nej
<p>Trin 1</p> <p>a Vælg Farvejustering i menuen Kvalitet på kontrolpanelet.</p> <p>b Send udskriftsjobbet igen.</p> <p>Er udskriften stadig for lys?</p>	<p>Gå til trin 2.</p>	<p>Problemet er løst.</p>
<p>Trin 2</p> <p>a Afhængigt af dit operativsystem skal du øge tonersvævningsgraden enten under Udskriftsindstillinger eller i dialogboksen Udskriv.</p> <p>Bemærk! Du kan også ændre indstillingerne i kontrolpanelet på printeren.</p> <p>b Send udskriftsjobbet igen.</p> <p>Er udskriften stadig for lys?</p>	<p>Gå til trin 3.</p>	<p>Problemet er løst.</p>

Handling	Ja	Nej
<p>Trin 3</p> <p>a Afhængigt af dit operativsystem skal du angive papirtypen, strukturen og vægten enten under Udskriftsindstillinger eller i dialogboksen Udskriv.</p> <p>Bemærkninger:</p> <ul style="list-style-type: none"> • Sørg for, at indstillingerne matcher det papir, der er lagt i bakken. • Du kan også ændre indstillingerne i kontrolpanelet på printeren. <p>b Send udskriftsjobbet igen.</p> <p>Er udskriften stadig for lys?</p>	Gå til trin 4.	Problemet er løst.
<p>Trin 4</p> <p>Sørg for, at papiret ikke har struktur eller ru finish.</p> <p>Udskriver du på papir med struktur eller ru overflade?</p>	Tilpas strukturindstillingerne, så de svarer til det papir, du udskriver på.	Gå til trin 5.
<p>Trin 5</p> <p>a Ilæg papir fra en ny pakke.</p> <p>Bemærk! Papiret bliver fugtigt pga. høj luftfugtighed. Opbevar papiret i den originale indpakning, indtil det skal bruges.</p> <p>b Send udskriftsjobbet igen.</p> <p>Er udskriften stadig for lys?</p>	Gå til trin 6.	Problemet er løst.
<p>Trin 6</p> <p>Udskift billedenheden eller billedsættet, og send derefter udskriftsjobbet igen.</p> <p>Advarsel - Potentiel skade: Billedenheden og billedsættet må ikke udsættes for direkte lys i mere end 10 minutter. Hvis produktet udsættes for lys i længere tid, kan det skabe problemer med udskriftskvaliteten.</p> <p>Advarsel - Potentiel skade: Undgå at berøre undersiden af billedenheden eller billedsættet for at undgå skader.</p> <p>Er udskriften stadig for lys?</p>	Kontakt kundesupport .	Problemet er løst.

Meleret udskrift og pletter

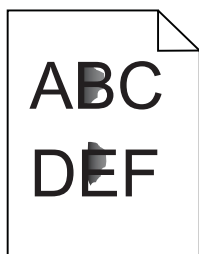

Handling	Ja	Nej
<p>Trin 1 Kontrollér, om printeren forurener med lækket toner.</p> <p>Lækker printeren ikke toner?</p>	Gå til trin 2.	Kontakt kundesupport .
<p>Trin 2 a På startskærmen skal du trykke på Indstillinger > Enhed > Præferencer. b Kontrollér, om indstillingerne for papirtype og -størrelse svarer til papirtypen og -størrelsen, der er indstillet i bakken.</p> <p>Stemmer indstillingerne overens?</p>	Gå til trin 4.	Gå til trin 3.
<p>Trin 3 a Skift indstillinger for papirstørrelse og -type i menuen Papir, eller justér indstillingerne for størrelse i bakken. b Udskriv dokumentet.</p> <p>Er udskriften stadig plettet?</p>	Gå til trin 4.	Problemet er løst.
<p>Trin 4 a Udskift struktureret eller groft papir, der er lagt i bakken med almindeligt papir. b Udskriv dokumentet.</p> <p>Er udskriften stadig plettet?</p>	Gå til trin 5.	Problemet er løst.
<p>Trin 5 a Udskift billedenhed eller fotokonduktorsæt. Advarsel - Potentiel skade: Billedenheden og billedsættet må ikke udsættes for direkte lys i mere end 10 minutter. Hvis produktet udsættes for lys i længere tid, kan det skabe problemer med udskriftskvaliteten. Advarsel - Potentiel skade: Undgå at berøre undersiden af billedenheden eller billedsættet for at undgå skader. b Udskriv dokumentet.</p> <p>Er udskriften stadig plettet?</p>	Kontakt kundesupport .	Problemet er løst.

Udskriv forvrænget eller skævt

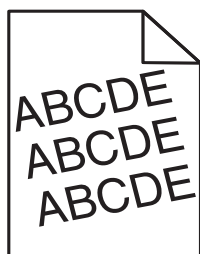

Handling	Ja	Nej
<p>Trin 1</p> <p>a Fjern bakken.</p> <p>b Fjern papiret og læg derefter papir fra en ny pakke i. Bemærk! Papiret bliver fugtigt pga. høj luftfugtighed. Opbevar papiret i den originale indpakning, indtil det skal bruges.</p> <p>c Klem og skub papirstyrene til den korrekte position for den papirstørrelse, der skal lægges i.</p> <p>d Isæt bakken.</p> <p>e Send udskriftsjobbet igen.</p> <p>Er udskriftet stadig forvrænget eller skævt?</p>	Gå til trin 2.	Problemet er løst.
<p>Trin 2</p> <p>a Kontroller, om du udskriver på en understøttet papirtype.</p> <p>b Send udskriftsjobbet igen.</p> <p>Er udskriftet stadig forvrænget eller skævt?</p>	Kontakt kundesupport .	Problemet er løst.

Gentagne fejl på udskriftet

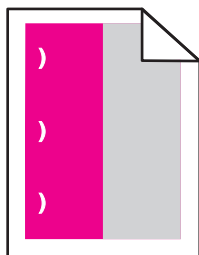

Bemærk! Inden du løser problemet, kan du udskrive en *Fejlvedligeholdelseslineal* fra afsnittet Fejlfinding i menuen Indstillinger.

Handling	Ja	Nej
<p>Trin 1</p> <p>a Udskriv kvalitetstestsiderne. Fra startskærmen skal du trykke på Indstillinger > Fejlfinding > Prøver på grundlæggende udskriftskvalitet.</p> <p>b Find ud af, hvor mange farver der har fejl.</p> <p>Er kun én farve berørt?</p>	Gå til trin 2.	Gå til trin 3.

Handling	Ja	Nej
<p>Trin 2</p> <p>a Brug <i>Fejlvedligeholdelseslinealen</i> til at måle afstanden mellem gentagne fejl på den berørte farveside.</p> <p>b Udskift det forbrugsstof, der svarer til målingen på den berørte farveside.</p> <p>Fotokonduktorenhed</p> <ul style="list-style-type: none"> • 125,70 mm (4,95 ") • 35,40 mm (1,39 ") <p>Fremkalderenhed</p> <p>42 mm (1,65 ")</p> <p>c Udskriv kvalitetstestsiderne.</p> <p>Forekommer fejlene stadig?</p>	<p>Notér afstanden, og kontakt derefter kundesupport eller din servicerepræsentant.</p>	<p>Problemet er løst.</p>
<p>Trin 3</p> <p>a Brug <i>Fejlvedligeholdelseslinealen</i> til at måle afstanden mellem gentagne fejl på den berørte farveside.</p> <p>b Udskift det forbrugsstof, der svarer til målingen på den berørte farveside.</p> <p>Overføringsrulle</p> <p>78,50 mm (3,09 ")</p> <p>Overføringsmodul</p> <ul style="list-style-type: none"> • 47,10 mm (1,86 ") • 90 mm (3,54 ") <p>Fuser</p> <ul style="list-style-type: none"> • 96,60 mm (3,80 ") • 127,60 mm (5,02 ") <p>c Udskriv kvalitetstestsiderne.</p> <p>Forekommer fejlene stadig?</p>	<p>Notér afstanden, og kontakt derefter kundesupport eller din servicerepræsentant.</p>	<p>Problemet er løst.</p>

Billeder, der kun indeholder farve eller sorte sider

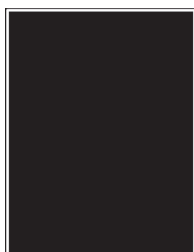

Handling	Ja	Nej
<p>Trin 1</p> <p>a Fjern og geninstaller derefter billedenheden eller billedsættet.</p> <p>Advarsel - Potentiel skade: Billedenheden og billedsættet må ikke udsættes for direkte lys i mere end 10 minutter. Hvis produktet udsættes for lys i længere tid, kan det skabe problemer med udskriftskvaliteten.</p> <p>Advarsel - Potentiel skade: Undgå at berøre undersiden af billedenheden eller billedsættet for at undgå skader.</p> <p>b Send udskriftsjobbet igen.</p> <p>Udskriver printeren stadig sider, der kun indeholder farve eller sorte sider?</p>	Gå til trin 2.	Problemet er løst.
<p>Trin 2</p> <p>Udskift billedenheden eller billedsættet, og send derefter udskriftsjobbet igen.</p> <p>Udskriver printeren stadig sider, der kun indeholder farve eller sorte sider?</p>	Kontakt kundesupport .	Problemet er løst.

Beskåret tekst eller billeder

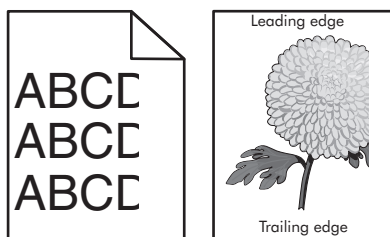

Handling	Ja	Nej
<p>Trin 1</p> <p>a Flyt papirstyrene i bakken til den korrekte position for det papir, der er lagt i.</p> <p>b Send udskriftsjobbet igen.</p> <p>Er siden eller billedet stadig beskåret?</p>	Gå til trin 2.	Problemet er løst.
<p>Trin 2</p> <p>a Afhængigt af dit operativsystem skal du angive papirstørrelsen enten under Udskriftsindstillinger eller i dialogboksen Udskriv.</p> <p>Bemærkninger:</p> <ul style="list-style-type: none"> Sørg for, at indstillingerne matcher det papir, der er lagt i bakken. Du kan også ændre indstillingerne i kontrolpanelet på printeren. <p>b Send udskriftsjobbet igen.</p> <p>Er siden eller billedet stadig beskåret?</p>	Gå til trin 3.	Problemet er løst.

Handling	Ja	Nej
<p>Trin 3</p> <p>a Fjern og geninstaller derefter billedenheden eller billedsættet.</p> <p>Advarsel - Potentiel skade: Billedenheden og billedsættet må ikke udsættes for direkte lys i mere end 10 minutter. Hvis produktet udsættes for lys i længere tid, kan det skabe problemer med udskriftskvaliteten.</p> <p>Advarsel - Potentiel skade: Undgå at berøre undersiden af billedenheden eller billedsættet for at undgå skader.</p> <p>b Send udskriftsjobbet igen.</p> <p>Er siden eller billedet stadig beskåret?</p>	<p>Kontakt kundesupport.</p>	<p>Problemet er løst.</p>

Toner smitter nemt af

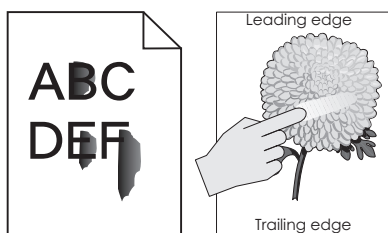

Handling	Ja	Nej
<p>1 Afhængigt af dit operativsystem skal du enten angive papirtypen, strukturen og vægten under Udskriftsindstillinger eller i dialogboksen Udskriv.</p> <p>Bemærkninger:</p> <ul style="list-style-type: none"> • Sørg for, at indstillingerne matcher det ilagte papir i bakken. • Du kan også ændre indstillingerne i kontrolpanelet på printeren. <p>2 Send udskriftsjobbet igen.</p> <p>Smutter toneren stadig af?</p>	<p>Kontakt kundesupport.</p>	<p>Problemet er løst.</p>

Ujævn udskriftstæthed

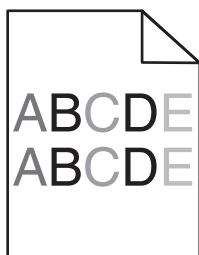

Handling	Ja	Nej
<p>Udskift billedenheden eller billedsættet, og send derefter udskriftsjobbet igen.</p> <p>Advarsel - Potentiel skade: Billedenheden og billedsættet må ikke udsættes for direkte lys i mere end 10 minutter. Hvis produktet udsættes for lys i længere tid, kan det skabe problemer med udskriftskvaliteten.</p> <p>Advarsel - Potentiel skade: Undgå at berøre undersiden af billedenheden eller billedsættet for at undgå skader.</p> <p>Er udskriftstætheden ujævn?</p>	Kontakt kundesupport .	Problemet er løst.

Lodrette mørke streger eller striber

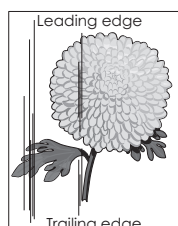
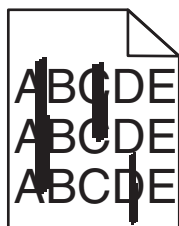

Handling	Ja	Nej
<p>Trin 1</p> <p>a Afhængigt af dit operativsystem skal du angive papirtypen, strukturen og vægten enten under Udskriftsindstillinger eller i dialogboksen Udskriv.</p> <p>Bemærkninger:</p> <ul style="list-style-type: none"> • Sørg for, at indstillingerne matcher det papir, der er lagt i bakken. • Du kan også ændre indstillingerne i kontrolpanelet på printeren. <p>b Send udskriftsjobbet igen.</p> <p>Forekommer der stadig lodrette mørke streger eller striber på udskrifterne?</p>	Gå til trin 2.	Problemet er løst.
<p>Trin 2</p> <p>a Ilæg papir fra en ny pakke.</p> <p>Bemærk! Papiret bliver fugtigt pga. høj luftfugtighed. Opbevar papiret i den originale indpakning, indtil det skal bruges.</p> <p>b Send udskriftsjobbet igen.</p> <p>Forekommer der stadig lodrette mørke streger eller striber på udskrifterne?</p>	Gå til trin 3.	Problemet er løst.

Handling	Ja	Nej
<p>Trin 3</p> <p>a Fjern og geninstaller derefter billedenheden eller billedsættet.</p> <p>Advarsel - Potentiel skade: Billedenheden og billedsættet må ikke udsættes for direkte lys i mere end 10 minutter. Hvis produktet udsættes for lys i længere tid, kan det skabe problemer med udskriftskvaliteten.</p> <p>Advarsel - Potentiel skade: Undgå at berøre undersiden af billedenheden eller billedsættet for at undgå skader.</p> <p>b Send udskriftsjobbet igen.</p> <p>Forekommer der stadig lodrette mørke streger eller striber på udskrifterne?</p>	Gå til trin 4.	Problemet er løst.
<p>Trin 4</p> <p>Udskift billedenheden eller billedsættet, og send derefter udskriftsjobbet igen.</p> <p>Forekommer der stadig lodrette mørke streger eller striber på udskrifterne?</p>	Kontakt kundesupport .	Problemet er løst.

Lodrette hvide streger

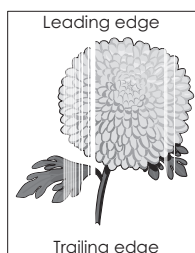

Handling	Ja	Nej
<p>Trin 1</p> <p>a Afhængigt af dit operativsystem skal du angive papirtypen og vægten enten under Udskriftsindstillinger eller i dialogboksen Udskriv.</p> <p>Bemærkninger:</p> <ul style="list-style-type: none"> • Sørg for, at indstillingerne matcher det papir, der er lagt i bakken. • Du kan også ændre indstillingerne i kontrolpanelet på printeren. <p>b Send udskriftsjobbet igen.</p> <p>Forekommer der stadig lodrette hvide streger på udskrifterne?</p>	Gå til trin 2.	Problemet er løst.

Handling	Ja	Nej
<p>Trin 2 Sørg for, at du benytter den anbefalede papirtype.</p> <p>a Læg den anbefalede papirtype i den specificerede bakke eller arkføder.</p> <p>b Send udskriftsjobbet igen.</p> <p>Forekommer der stadig lodrette hvide streger på udskrifterne?</p>	Gå til trin 3.	Problemet er løst.
<p>Trin 3 a Fjern og geninstaller derefter billedenheden eller billedsættet.</p> <p>Advarsel - Potentiel skade: Billedenheden og billedsættet må ikke udsættes for direkte lys i mere end 10 minutter. Hvis produktet udsættes for lys i længere tid, kan det skabe problemer med udskriftskvaliteten.</p> <p>Advarsel - Potentiel skade: Undgå at berøre undersiden af billedenheden eller billedsættet for at undgå skader.</p> <p>b Send udskriftsjobbet igen.</p> <p>Forekommer der stadig lodrette hvide streger på udskrifterne?</p>	Gå til trin 4.	Problemet er løst.
<p>Trin 4 Udskift billedenheden eller billedsættet, og send derefter udskriftsjobbet igen.</p> <p>Forekommer der stadig lodrette hvide streger på udskrifterne?</p>	Kontakt kundesupport .	Problemet er løst.

Printeren reagerer ikke

Handling	Ja	Nej
<p>Trin 1 Sæt netledningen i stikkontakten.</p> <p> FORSIGTIG - RISIKO FOR SKADE: Tilslut netledningen til en passende vurderet og passende jordet stikkontakt, der er lettilgængelig og i nærheden af produktet, for at undgå risikoen for brand eller elektrisk stød.</p> <p>Reagerer printereren?</p>	Problemet er løst.	Gå til trin 2.
<p>Trin 2 Kontroller, om der er slukket for strømmen på stikkontakten eller en anden afbryder.</p> <p>Er der slukket for strømmen på stikkontakten eller en anden afbryder?</p>	Tænd stikkontakten, eller nulstil afbryderen.	Gå til trin 3.
<p>Trin 3 Undersøg, om printereren er tændt.</p> <p>Er printereren tændt?</p>	Gå til trin 4.	Tænd printereren.

Handling	Ja	Nej
<p>Trin 4 Undersøg, om printeren er i slumringstilstand eller dvaletilstand.</p> <p>Er printeren i slumringstilstand eller dvaletilstand?</p>	Tryk på tænd/sluk-knappen for at vække printeren.	Gå til trin 5.
<p>Trin 5 Undersøg, om kablerne mellem printeren og computeren er sat i de rigtige porte.</p> <p>Er kablerne sat i de rigtige porte?</p>	Gå til trin 6.	Sørg for, at følgende passer til hinanden: <ul style="list-style-type: none"> • USB-kablet i USB-porten på printeren • Ethernet-kablet i Ethernet-porten på printeren.
<p>Trin 6 Sluk for printeren, geninstaller al hardware, og tænd derefter for printeren igen.</p> <p>Du kan finde flere oplysninger i den dokumentation, der leveres sammen med ekstraudstyret.</p> <p>Reagerer printeren?</p>	Problemet er løst	Gå til trin 7.
<p>Trin 7 Installer den korrekte printerdriver.</p> <p>Reagerer printeren?</p>	Problemet er løst	Gå til trin 8.
<p>Trin 8 Sluk printeren, og vent ca. 10 sekunder. Tænd den derefter igen.</p> <p>Reagerer printeren?</p>	Problemet er løst.	Kontakt kundesupport .

Job udskrives fra den forkerte skuffe eller på det forkerte papir

Handling	Ja	Nej
<p>Trin 1</p> <p>a Kontroller, om du udskriver på en understøttet papirtype.</p> <p>b Udskriv dokumentet.</p> <p>Blev dokumentet udskrevet fra den rigtige bakke og på det rigtige papir?</p>	Problemet er løst.	Gå til trin 2.

Handling	Ja	Nej
<p>Trin 2</p> <p>a Afhængigt af dit operativsystem skal du enten angive papirstørrelsen under Udskriftsindstillinger eller i dialogboksen Udskriv.</p> <p>Bemærkninger:</p> <ul style="list-style-type: none"> • Sørg for, at indstillingerne matcher det ilagte papir i bakken. • Du kan også ændre indstillingerne i kontrolpanelet på printeren. <p>b Udskriv dokumentet.</p> <p>Blev dokumentet udskrevet fra den rigtige bakke og på det rigtige papir?</p>	Problemet er løst.	Gå til trin 3.
<p>Trin 3</p> <p>a Undersøg, om skufferne ikke er sammenkædet.</p> <p>b Udskriv dokumentet.</p> <p>Blev dokumentet udskrevet fra den rigtige bakke og på det rigtige papir?</p>	Problemet er løst.	Kontakt kundesupport .

Problemer med farvekvaliteten

justere tonersvætningsgrad

- 1 Fra startskærmen skal du trykke på **Indstillinger > Udskriv > Kvalitet**.
- 2 Indstil tonersvætningsgraden.
- 3 Anvend ændringerne.

Justering af farveoutputtet på udskriften

- 1 Fra startskærmen skal du trykke på **Indstillinger > Udskrift > Kvalitet > Avanceret billedbehandling > Farvekorrektion > Manuel**.
- 2 Vælg **Farvekorrektionsindhold** på menuen Avanceret billedbehandling.
- 3 Vælg de relevante farvekorrektionsindstillinger.

Objekttype	Farvekonverteringstabeller
RGB-billede RGB-tekst RGB-grafik	<ul style="list-style-type: none"> • Levende—Fremstiller mere klare og mættede farver og kan anvendes til alle indgående farveformater. • sRGB-skærm—Fremstiller output, som ligner de farver, der vises på en computerskærm. Sort tonerbrug optimeres til udskrivning af fotografier. • Display – Ægte sort—Fremstiller output, som ligner de farver, der vises på en computerskærm. Denne indstilling bruger kun sort toner til at oprette alle niveauer af neutral grå farve. • sRGB-Levende—Øger farvemætningen for farvekorrektionsindstillingen af typen sRGB-skærm. Brug af sort toner er optimeret til udskrivning af forretningsgrafik. • Fra
CMYK-billede CMYK tekst CMYK grafik	<ul style="list-style-type: none"> • US CMYK—Anvender farvekorrektionsindstillingen, der ligner SWOP-farveoutput (Specifications for Web Offset Publishing). • Euro-CMYK—Anvender farvekorrektionsindstillingen, der ligner EuroScale-farveoutput. • Levende CMYK—Øger farvemætningen for US CMYK-farvekorrektionsindstillingen. • Fra

Ofte stillede spørgsmål (FAQ) om farveudskrivning

Hvad er RGB-farve?

RGB-farve er en måde at beskrive farver på, hvor man angiver den mængde af rødt, grønt eller blå lys, der bruges til at danne en bestemt farve. Rødt, grønt og blå lys kan tilføjes i varierende mængder og tilsammen danne en lang række naturlige farver. Computerskærme, scannere og digitalkameraer bruger denne metode til at vise farver.

Hvad er CMYK-farve?

CMYK-farve er en måde at beskrive farver på, hvor man angiver den mængde af cyan, magenta, gul og sort, der anvendes til at gengive en bestemt farve. Cyan, magenta, gul og sort blæk eller toner kan blandes i varierende mængder og tilsammen danne en lang række naturlige farver. Trykpressere, inkjetprintere og farvelaserprintere danner farver på denne måde.

Hvordan angives farve i et dokument, der skal udskrives?

Softwareprogrammer bruges til at angive og ændre dokumentfarven ved hjælp af RGB- eller CMYK-farvekombinationer. Yderligere oplysninger findes under Hjælp i programmet.

Hvordan ved printeren, hvilken farve den skal udskrive?

Når du udskriver et dokument, sendes oplysninger, som beskriver typen og farven for hvert objekt, til printeren og passerer gennem farvekonverteringstabeller. Farve omdannes til de rette mængder af cyan, magenta, gul og sort toner, der bruges til at danne den farve, du ønsker. Oplysningerne om objekttypen afgør, hvilke farvekonverteringstabeller der anvendes. Det er f.eks. muligt at anvende én type farvekonverteringstabel til tekst og en anden farvekonverteringstabel til fotos.

Hvad er manuel farvekorrektion?

Når manuel farvekorrektion er aktiveret, anvender printeren brugervalgte farvekonverteringstabeller til at behandle objekterne. Manuelle indstillinger for farvekorrektion er specifikke for den objekttype, der udskrives (tekst, grafik eller billeder). Det er også specifikt for hvordan objektets farve er angivet i softwareprogrammet (RGB- eller CMYK-kombinationer). For at anvende en anden farvekonverteringstabel manuelt, se [“Justering af farveoutputtet på udskriften” på side 122.](#)

Hvis softwareprogrammet ikke angiver farver med RGB- eller CMYK-kombinationer, kan manuel farvekorrektion ikke anvendes. Det gælder heller ikke, når farvejusteringen styres af softwareprogrammet eller computerens operativsystem. I de fleste tilfælde, genererer angivelse af Farvekorrektion til Automatisk foretrukne farver til dokumenterne.

Hvordan kan jeg matche en bestemt farve (f.eks. en farve i et firmalogo)?

I printermenuen Kvalitet findes ni forskellige Farveeksempelsæt. Disse sæt er også tilgængelige på siden Farveeksempler i Embedded Web Server. Ved valg af et eksemplsæt genereres der flersidede udskrifter, der består af hundredvis af farvede felter. Hvert felt indeholder en CMYK- eller RGB-kombination, afhængigt af den valgte tabel. Farven i hvert felt er opnået ved at sende den CMYK- eller RGB-kombination, der er angivet i feltet, gennem den valgte farvekonverteringstabel.

Ved at undersøge farveeksempelsættene kan du identificere feltet med farve tættest på den farve der matches. Den farvekombination, der er angivet i feltet, kan derefter bruges til ændring af farven på objektet i et program. Yderligere oplysninger findes under Hjælp i programmet. Du skal muligvis anvende Manuel farvekorrektion for at bruge den valgte farvekonverteringstabel til det pågældende objekt.

Hvilke Farveeksempelsæt du vælger at bruge til et bestemt problem i forbindelse med farvematching afhænger af:

- Indstillingen for Farvekorrektion, der anvendes (Auto, Fra eller Manuel)
- Objekttypen, der skal udskrives (tekst, grafik eller billeder)
- Hvordan objektets farve angives i softwareprogrammet (RGB- eller CMYK-kombinationer)

Hvis softwareprogrammet ikke angiver farver med RGB- eller CMYK-kombinationer, er Farveeksempelsiderne ikke brugbare. Visse softwareprogrammer justere desuden RGB- eller CMYK-kombinationerne, der er angivet i programmet, via farvestyring. I disse situationer, svarer den udskrevne farve måske ikke helt til siderne under Farveeksempelsiderne.

Udskriften virker tonet

Handling	Nej	Ja
<p>Tilpas farvebalancen.</p> <p>a Fra startskærmen skal du trykke på Indstillinger > Udskriv > Kvalitet > Avanceret billedbehandling > Farvebalance.</p> <p>b Justere indstillingen.</p> <p>c Send udskriftsjobbet igen.</p> <p>Virker udskriften stadig tonet?</p>	Problemet er løst.	Kontakt kundesupport.

Kontakt til kundesupport

Før du henvender dig til kundesupport, skal du sørge for at have følgende oplysninger:

- Printerproblem
- Fejlmeddelelse
- Printermodel og serienummer

Gå til <http://support.lexmark.com> for at modtage e-mail- eller chatsupport eller gennemse biblioteket med manualer, supportdokumentation, drivere og andre downloads.

Du kan også få teknisk support via telefon. I USA eller Canada skal du ringe 1-800-539-6275. I andre lande eller regioner skal du gå til <http://support.lexmark.com>.

Opgradering og migrering

Hardware

Tilgængelige interne optioner

- Hukommelseskort
 - DDR3 DIMM
 - Flashhukommelse
 - Skrifttyper
 - Programkort
 - Former og stregkoder
 - PRESCRIBE
 - IPDS
- Lexmark Internal Solutions Port (ISP)
 - MarkNet™ N8360 (802.11b/g/n/a trådløs printserver sammen med LEX-M06-001 Mobile Solutions Module)
 - IEEE 1284-B parallelkort
 - RS- 232C serielt kort

Installation af et hukommelseskort

⚠ FORSIGTIG - ELEKTRISK STØD: Hvis du skal have adgang til systemkortet eller installere hardware- eller hukommelsesenhedsoptioner, efter du har installeret printeren, skal du slukke printeren og tage netledningen ud af stikkontakten, før du fortsætter for at undgå risikoen for elektrisk stød. Hvis du har andre enheder tilsluttet printeren, skal du også slukke for dem og tage alle kabler til printeren ud.

- 1 Sluk printeren, og tag derefter netledningen ud af stikkontakten.
- 2 Fjern dækslet over systemkortet ved hjælp af en skruetrækker med fladt hoved.

Advarsel - Potentielt skade: Systemkortets elektroniske komponenter beskadiges let af statisk elektricitet. Rør ved en metaloverflade på printeren, før du rører ved systemkortets elektroniske komponenter eller stik.

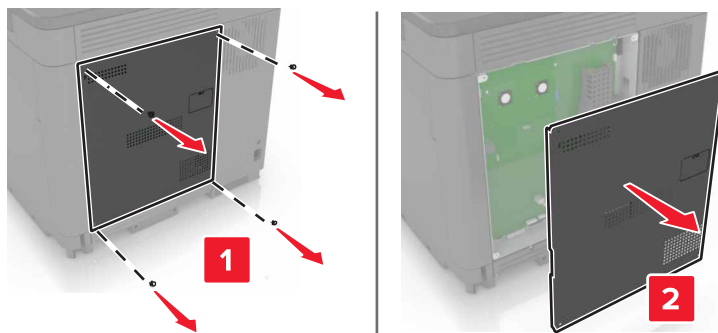

3 Pak hukommelseskortet ud.

Advarsel - Potentiel skade: Rør ikke ved tilslutningspunkterne langs kortets kant.

4 Skub hukommelseskortet ind, indtil det *klikker* på plads.

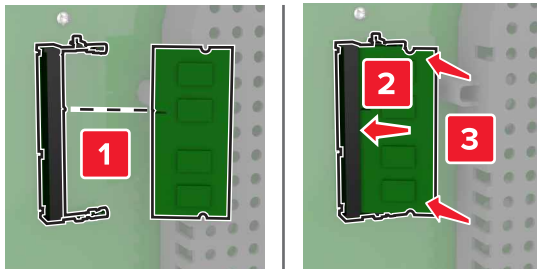

5 Monter dækslet igen.

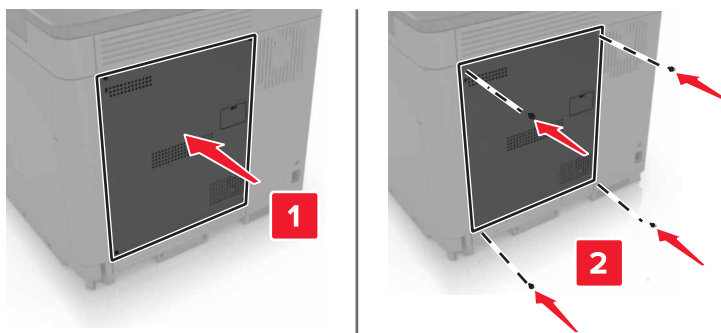

6 Sæt netledningen i stikkontakten, og tænd derefter for printeren.

⚠ FORSIGTIG - RISIKO FOR SKADE: Tilslut netledningen til en passende vurderet og passende jordet stikkontakt, der er lettilgængelig og i nærheden af produktet, for at undgå risikoen for brand eller elektrisk stød.

Installation af en ISP (Internal Solutions Port)

⚠ FORSIGTIG - ELEKTRISK STØD: Hvis du skal have adgang til systemkortet eller installere hardware- eller hukommelsesenhedsoptioner, efter du har installeret printeren, skal du slukke printeren og tage netledningen ud af stikkontakten, før du fortsætter for at undgå risikoen for elektrisk stød. Hvis du har andre enheder tilsluttet printeren, skal du også slukke for dem og tage alle kabler til printeren ud.

1 Sluk printeren, og tag derefter netledningen ud af stikkontakten.

2 Fjern dækslet over systemkortet ved hjælp af en skruetrækker med fladt hoved.

Advarsel - Potentiel skade: Systemkortets elektroniske komponenter beskadiges let af statisk elektricitet. Rør ved en metaloverflade på printeren, før du rører ved systemkortets elektroniske komponenter eller stik.

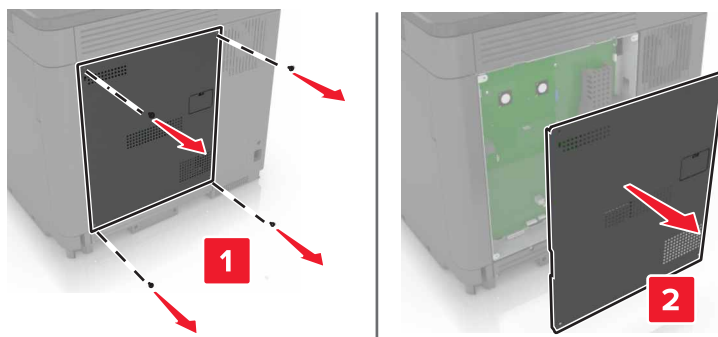

3 Pak ISP-sættet (Internal Solutions Port) ud.

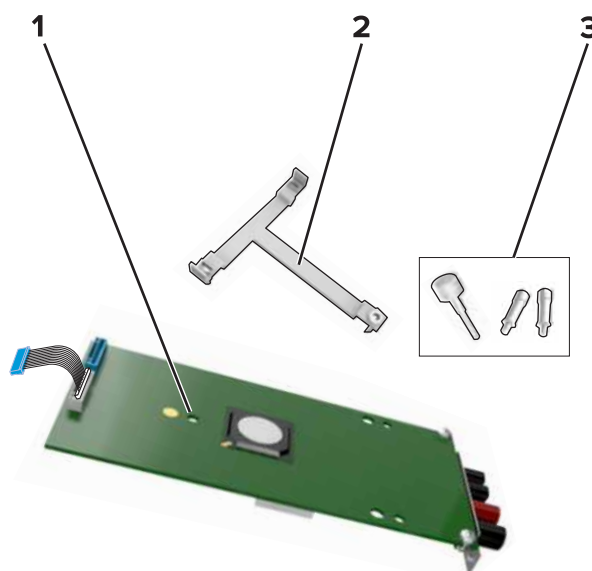

1	ISP
2	Monteringsbeslag
3	Vingeskruer

4 Fjern om nødvendigt printerens harddisk.

5 Skub beslaget ind i kortet, indtil det *klikker* på plads.

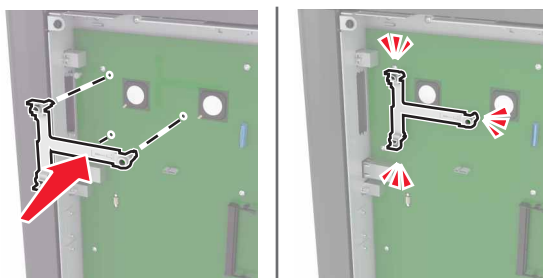

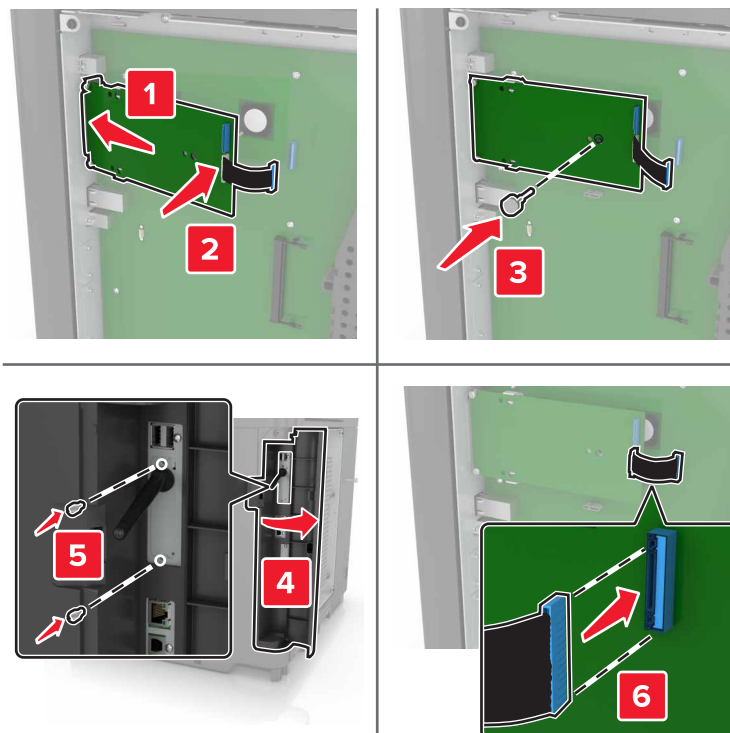
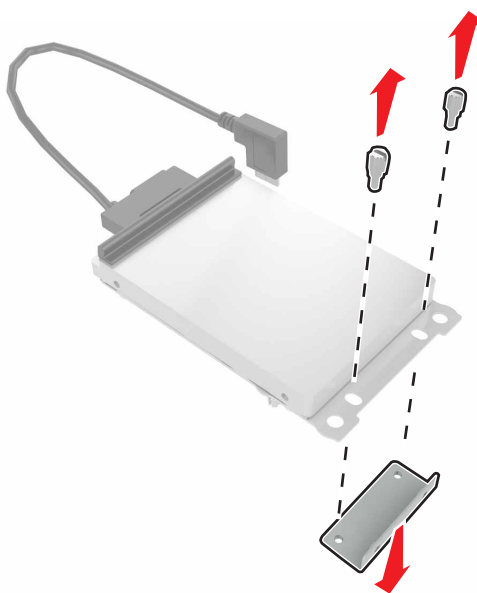
6 Fastgør ISP'en på beslaget.**7** Fastgør om nødvendigt harddisken til ISP'en.**a** Fjern harddiskbeslaget.**b** Tilslut harddisken til ISP'en.

Advarsel - Potentiel skade: Undlad at røre ved eller trykke på midten af harddisken.

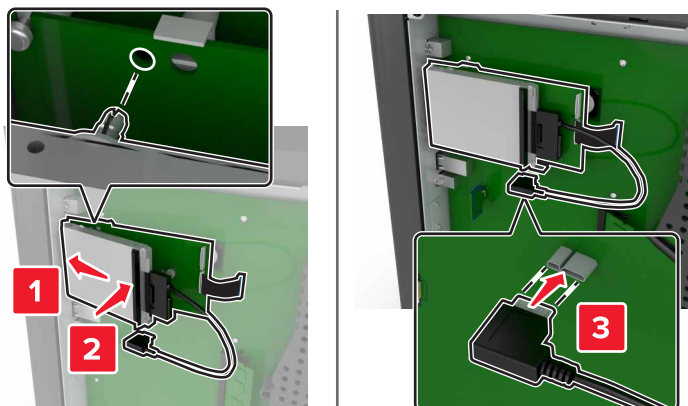

8 Monter dækslet igen.

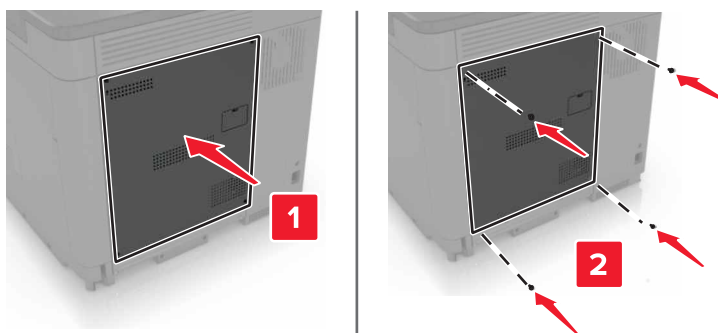

9 Sæt netledningen i stikkontakten, og tænd derefter for printeren.

⚠ FORSIGTIG - RISIKO FOR SKADE: Tilslut netledningen til en passende vurderet og passende jordet stikkontakt, der er lettilgængelig og i nærheden af produktet, for at undgå risikoen for brand eller elektrisk stød.

Installere et optionskort

⚠ FORSIGTIG - ELEKTRISK STØD: Hvis du skal have adgang til systemkortet eller installere hardware- eller hukommelsesenhedsoptioner, efter du har installeret printeren, skal du slukke printeren og tage netledningen ud af stikkontakten, før du fortsætter for at undgå risikoen for elektrisk stød. Hvis du har andre enheder tilsluttet printeren, skal du også slukke for dem og tage alle kabler til printeren ud.

- 1** Sluk printeren, og tag derefter netledningen ud af stikkontakten.
- 2** Fjern dækslet over systemkortet ved hjælp af en skruetrækker med fladt hoved.

Advarsel - Potentiel skade: Systemkortets elektroniske komponenter beskadiges let af statisk elektricitet. Rør ved en metaloverflade på printeren, før du rører ved elektroniske komponenter eller stik.

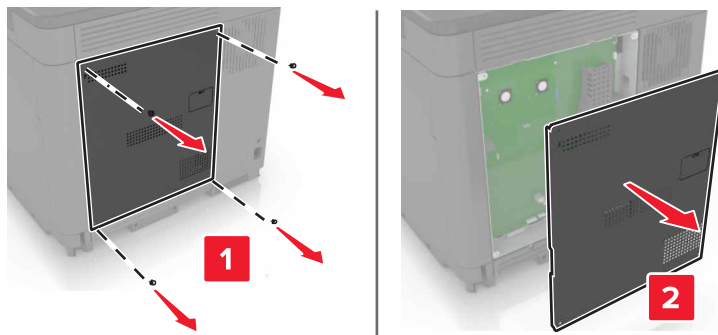

3 Pak optionskortet ud.

Advarsel - Potentiel skade: Rør ikke ved tilslutningspunkterne langs kortets kant.

4 Tryk kortet godt fast.

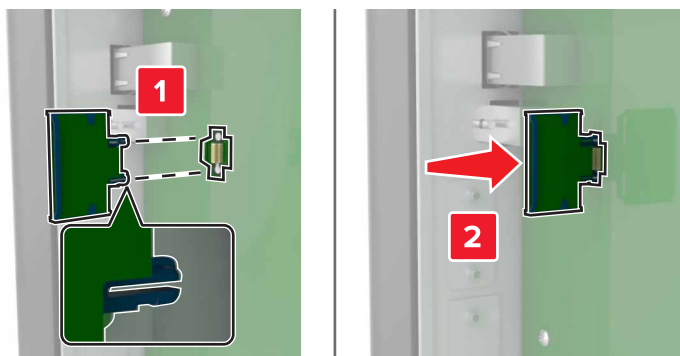

Bemærk! Hele kortets stik skal berøre og flugte helt med systemkortet.

Advarsel - Potentiel skade: Forkert installation af kortet kan forårsage skade på kortet og systemkortet.

5 Monter dækslet igen.

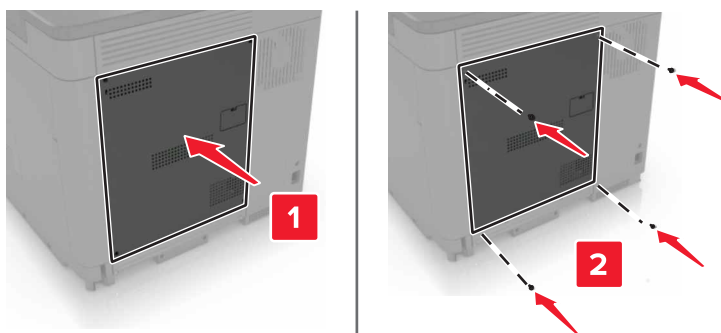

6 Sæt netledningen i stikkontakten, og tænd derefter for printeren.

⚠ FORSIGTIG - RISIKO FOR SKADE: Tilslut netledningen til en passende vurderet og passende jordet stikkontakt, der er lettilgængelig og i nærheden af produktet, for at undgå risikoen for brand eller elektrisk stød.

Installation af en printerharddisk

⚠ FORSIGTIG - ELEKTRISK STØD: Hvis du skal have adgang til systemkortet eller installere hardware- eller hukommelsesenhedsoptioner, efter du har installeret printeren, skal du slukke printeren og tage netledningen ud af stikkontakten, før du fortsætter for at undgå risikoen for elektrisk stød. Hvis du har andre enheder tilsluttet printeren, skal du også slukke for dem og tage alle kabler til printeren ud.

- 1 Sluk printeren, og tag derefter netledningen ud af stikkontakten.
- 2 Fjern dækslet over systemkortet ved hjælp af en skruetrækker med fladt hoved.

Advarsel - Potentiel skade: Systemkortets elektroniske komponenter beskadiges let af statisk elektricitet. Rør ved en metaloverflade på printeren, før du rører ved systemkortets elektroniske komponenter eller stik.

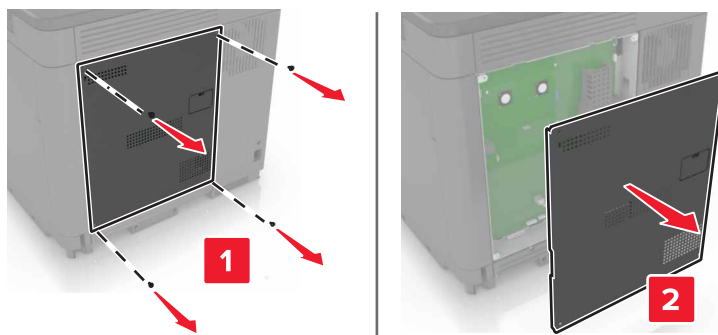

- 3 Pak harddisken ud.
- 4 Fastgør harddisken til systemkortet

Advarsel - Potentiel skade: Undlad at røre ved eller trykke på midten af harddisken.

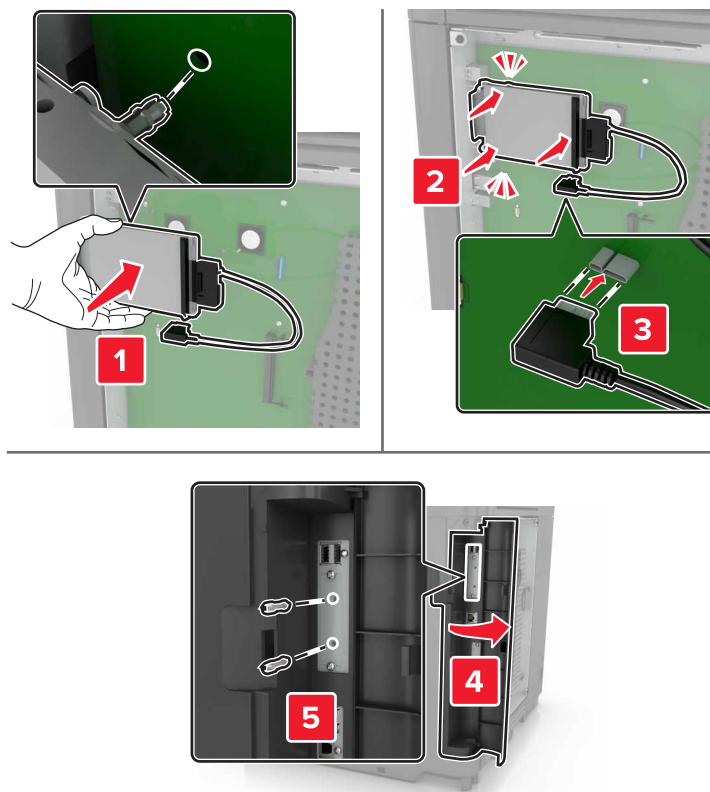

Gør følgende, hvis der er installeret en ISP (Internal Solutions Port):

- a** Fjern harddiskbeslaget.

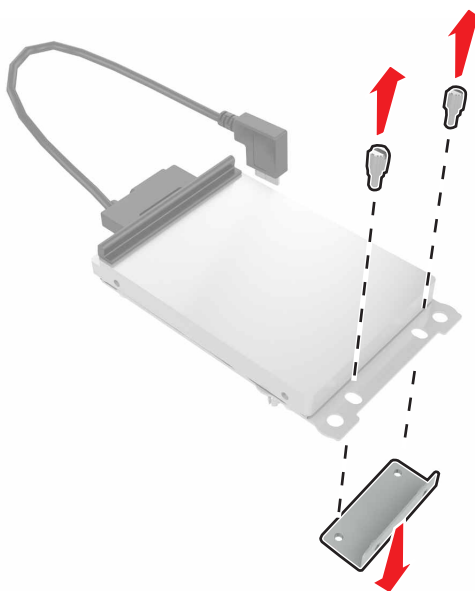

b Fastgør harddisken til ISP'en.

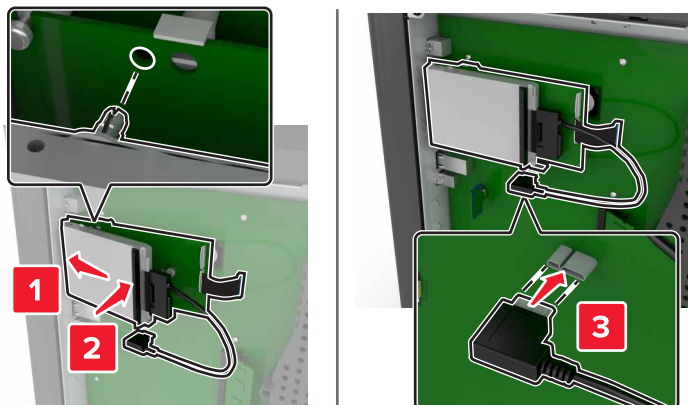

5 Monter dækslet igen.

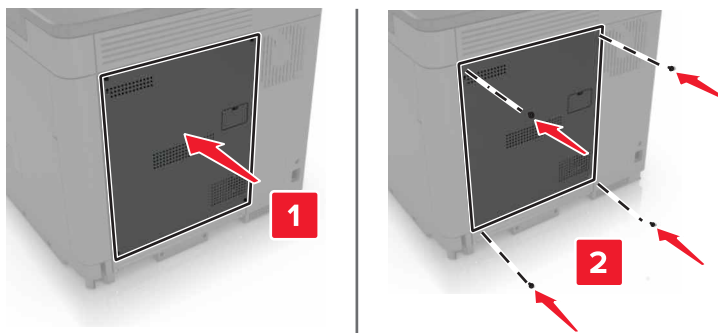

6 Sæt netledningen i stikkontakten, og tænd derefter for printeren.

⚠ FORSIGTIG - RISIKO FOR SKADE: Tilslut netledningen til en passende vurderet og passende jordet stikkontakt, der er lettilgængelig og i nærheden af produktet, for at undgå risikoen for brand eller elektrisk stød.

Installation af valgfrie bakker

⚠ FORSIGTIG - ELEKTRISK STØD: Hvis du skal have adgang til systemkortet eller installere hardware- eller hukommelsesenhedsoptioner, efter du har installeret printeren, skal du slukke printeren og tage netledningen ud af stikkontakten, før du fortsætter for at undgå risikoen for elektrisk stød. Hvis du har andre enheder tilsluttet printeren, skal du også slukke for dem og tage alle kabler til printeren ud.

⚠ FORSIGTIG - VÆLTEFARE: Installation af en eller flere optioner på din printer eller MFP kan kræve en base med hjul, et møbel eller lignende for at undgå skader som følge af manglende stabilitet. Du kan få flere oplysninger om understøttede konfigurationer ved at se www.lexmark.com/multifunctionprinters.

- 1** Sluk for printeren.
- 2** Fjern netledningen fra stikkontakten og derefter fra printeren.
- 3** Udpak den ekstra skuffe, og fjern al emballage.
- 4** Løft printeren ved hjælp håndtagene på siden eller bagsiden.

⚠ FORSIGTIG - RISIKO FOR SKADE: Hvis printeren vejer mere end 18 kg (40 lb), kræver det to eller flere personer at løfte den sikkert.

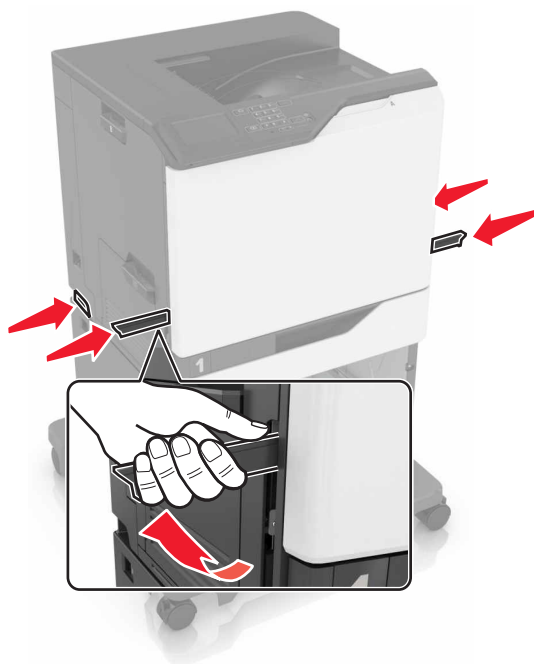

Bemærk! Hvis de valgfrie bakker allerede er installeret, skal du frigøre dem fra printeren, før du løfter printeren. Forsøg ikke at løfte printeren og bakkerne på én gang.

5 Juster printeren med den valgfrie bakke, og sænk derefter printeren, indtil den *klikker* på plads.

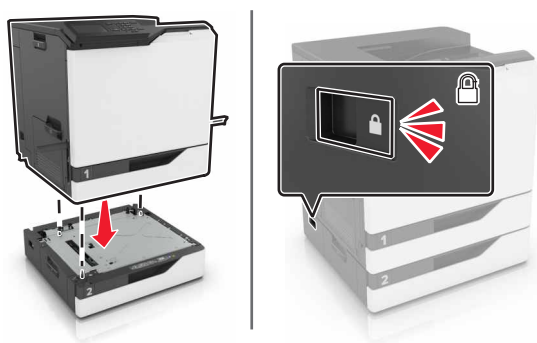

6 Indsæt netledningen i printeren og derefter i en stikkontakt.

⚠ FORSIGTIG - RISIKO FOR SKADE: Tilslut netledningen til en passende vurderet og passende jordet stikkontakt, der er lettilgængelig og i nærheden af produktet, for at undgå risikoen for brand eller elektrisk stød.

7 Tænd printeren.

Føj bakken til printerdriveren for at gøre den tilgængelig for udskriftsjob. Der er flere oplysninger i [“Tilføjelse af tilgængelige optioner i printerdriveren” på side 138.](#)

Når du installerer mere end én hardwareoption, skal du følge denne rækkefølge ved installationen.

- Base med hjul
- Valgfri bakke til 2200 ark
- Valgfri bakke til 550 ark
- Printer
- Hæfteefterbehandler

Installere hæfteefterbehandleren

- 1 Sluk for printeren.
- 2 Åbn panel A.

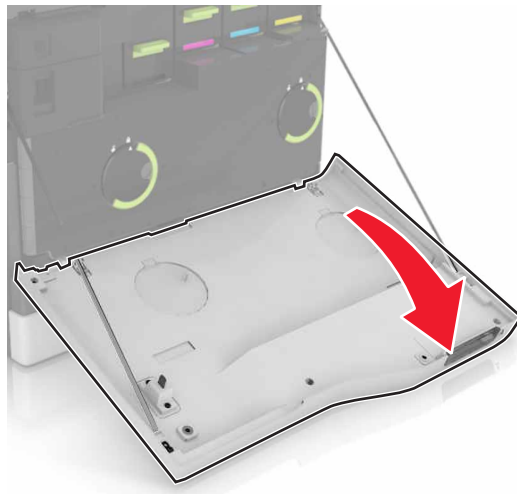

- 3 Fjern papirstøtten.

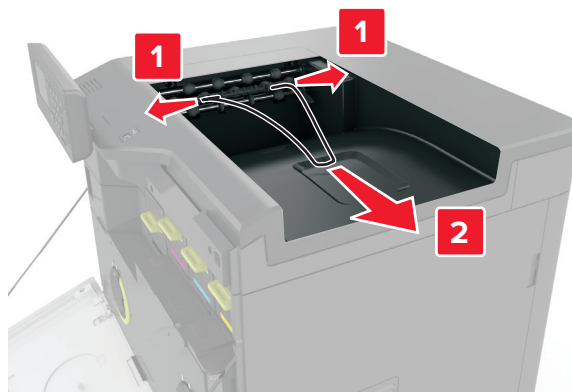

4 Fjern standardbakkeindsatsen.



5 Udpak hæftningsefterbehandleren, og fjern alt emballagemateriale.

6 Skub hæftningsefterbehandleren ind, indtil den *klikker* på plads.

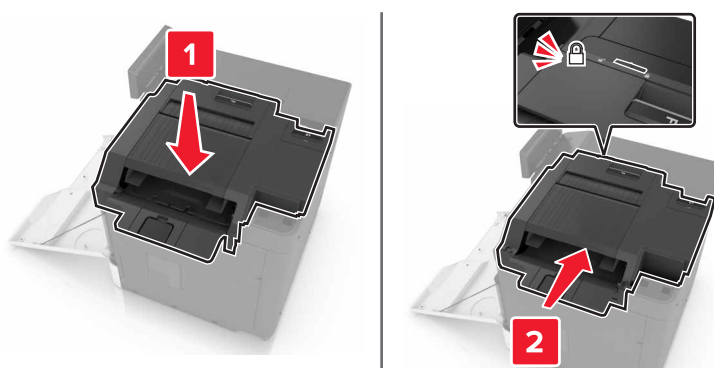

7 Indsæt hæftningsefterbehandlerens dæksel.

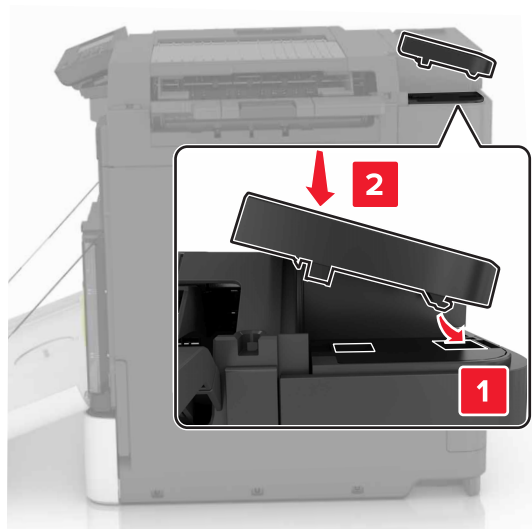

8 Luk panel A.

9 Tænd printeren.

Software

Installation af printersoftware

- 1 Få en kopi af softwareinstallationspakken.
 - Fra cd'en Software, der fulgte med din printer.
 - Gå til <http://support.lexmark.com>, og vælg derefter din printer og dit operativsystem.
- 2 Kør installationsprogrammet, og følg derefter instruktionerne på computerskærmen.
- 3 For Macintosh-brugere skal du tilføje printerens.
Bemærk! Hent printerens IP-adresse i TCP/IP-afsnittet i menuen Netværk/porte.

Tilføjelse af tilgængelige optioner i printerdriveren

Til Windows-brugere

- 1 Åben mappen Printere.
- 2 Vælg den printer, du ønsker at opdatere, og gør derefter et af følgende:
 - I Windows 7 eller senere skal du vælge **Printeregenskaber**.
 - I tidligere versioner skal du vælge **Egenskaber**.
- 3 Naviger til fanen Konfiguration, og vælg derefter **Opdater nu - Spørg printer**.
- 4 Anvend ændringerne.

Til Macintosh-brugere

- 1 Fra Systemindstillinger i Apple-menuen skal du navigere til din printer, og vælg derefter **Indstillinger & forbrugsstoffer**.
- 2 Naviger til listen over hardwareoptioner, og tilføj derefter eventuelle installerede optioner.
- 3 Anvend ændringerne.

Firmware

Eksportere eller importere en konfigurationsfil

Du kan eksportere konfigurationsindstillingerne for din printer til en tekstfil, og derefter importere filen for at anvende indstillingerne til andre printere.

- 1 Åbn en webbrowser, og angiv derefter printerens IP-adresse i adressefeltet.

Bemærkninger:

- Vis printerens IP-adresse på printerens startskærbillede. IP-adressen vises som fire sæt tal, adskilt af punktummer, f.eks. 123.123.123.123.

- Hvis du bruger en proxyserver, skal du deaktivere den midlertidigt for at indlæse websiden korrekt.

2 Eksporter eller importer en konfigurationsfil til et eller flere programmer.

Til ét specifikt program

- a Fra Embedded Web Server skal du klikke på **Apps** > , det program, du vil > **konfigurere**.
- b Klik på **Eksporter** og **Importer**.

Til flere programmer

- a Fra Embedded Web Server skal du klikke på **Eksporter konfiguration** eller **Importer Configuration**.
- b Følg vejledningen på skærmen.

Opdatering af firmware

Visse programmer kræver et minimumsniveau af firmware på enheden for at fungere korrekt.

Du kan få flere oplysninger om opdatering af enhedens firmware ved at kontakte din Lexmark-repræsentant.

- 1** Klik på **Indstillinger** > **Enhed** > **Opdater firmware** fra Embedded Web Server.
- 2** Søg efter den ønskede flashfil.
- 3** Anvend ændringerne.

Bekendtgørelser

Produktinformation

Produktnavn:

Lexmark CS820de, CS820dte, CS820dtfe, CS827de

Maskintype:

5063

Model(ler):

530, 571

Bekendtgørelse om version

Juli 2024

Følgende afsnit gælder ikke for lande, hvor sådanne regler ikke er i overensstemmelse med den lokale lovgivning: LEXMARK INTERNATIONAL, INC., UDSENDER DETTE DOKUMENT "SOM DET ER OG FOREFINDES" UDEN ANSVAR AF NOGEN ART, HVERKEN UDTRYKKELT ELLER STILTIENDE, HERUNDER, MEN IKKE BEGRÆNSET TIL, STILTIENDE ANSVAR FOR SALGBARHED ELLER EGNETHED TIL BESTEMTE FORMÅL. Nogle stater tillader ikke ansvarsfraskrivelse for udtrykkeligt eller stiltiende ansvar ved bestemte transaktioner, og derfor er denne erklæring måske ikke gældende for dig.

Dette dokument kan indeholde tekniske unøjagtigheder eller typografiske fejl. Der foretages regelmæssige ændringer af oplysningerne heri. Ændringerne inkluderes i senere udgaver. Forbedringer eller ændringer af de beskrevne produkter eller programmer kan foretages på et hvilket som helst tidspunkt.

Henvisninger til produkter, programmer eller tjenester i dette dokument indebærer ikke, at producenten ønsker at gøre disse tilgængelige i alle de lande, hvor producenten opererer. En henvisning til et produkt, et program eller en tjeneste angiver eller antyder ikke, at kun dette produkt, dette program eller denne tjeneste kan anvendes. Eventuelle produkter, programmer eller tjenester med tilsvarende funktionalitet, som ikke er i strid med eksisterende immaterialret, kan anvendes i stedet. Evaluering og godkendelse af brug i forbindelse med andre produkter, programmer eller tjenester, undtagen de af producenten udtrykkeligt tildelte, er brugerens ansvar.

Besøg <http://support.lexmark.com> for at få teknisk support fra Lexmark.

Besøg www.lexmark.com for at få oplysninger om forbrugsstoffer og overførsler.

© 2017 Lexmark International, Inc.

Alle rettigheder forbeholdes.

Varemærker

Lexmark, Lexmark-logoet og MarkNet er varemærker eller registrerede varemærker tilhørende Lexmark International, Inc. i USA og/eller andre lande.

Google Cloud Print og Google Chrome er varemærker tilhørende Google Inc.

Macintosh, Mac-logoet og Safari er varemærker tilhørende Apple Inc.

Microsoft, Windows og Internet Explorer er enten registrerede varemærker eller varemærker tilførende Microsoft-virksomhedsgruppen i USA og andre lande.

Mopria®, Mopria®-logoet og Mopria® Alliance-logoet er registrerede varemærker og servicemærker tilhørende Mopria Alliance, Inc. i USA og andre lande. Uautoriseret brug er strengt forbudt.

PCL® er et registreret varemærke tilhørende Hewlett-Packard Company. PCL er Hewlett-Packard Companys betegnelse for et sæt printerkommandoer (sprog) og -funktioner, der findes i firmaets printerprodukter. Denne printer er kompatibel med PCL-sproget. Det betyder, at printeren genkender PCL-kommandoer, der bruges i forskellige programmer, og at printeren emulerer de funktioner, der svarer til kommandoerne.

PostScript er et registreret varemærke tilhørende Adobe Systems Incorporated i USA og/eller andre lande.

Alle andre varemærker tilhører deres respektive ejere.

AirPrint og AirPrint-logoet er varemærker tilhørende Apple Inc.

Licensmeddelelser

Alle licensmeddelelser, der har tilknytning til dette produkt, findes på CD'en:\NOTICES-mappen på installationssoftware-cd'en.

Støjemissionsniveauer

Følgende målinger blev foretaget i henhold til ISO 7779 og rapporteret i overensstemmelse med ISO 9296.



Bemærk! Nogle af tilstandene gælder muligvis ikke for dit produkt.

1 meters gennemsnitligt lydtryk, dBA	
Udskriver	56 (enkeltsidet); 57 (tosidet)
Klar	14

Værdierne kan ændres. Se www.lexmark.com for at få oplysninger om de aktuelle værdier.

Environmental labeling for packaging

Per Commission Regulation Decision 97/129/EC Legislative Decree 152/2006, the product packaging may contain one or more of the following symbols.

	This symbol indicates that the packaging may contain corrugated fiberboard.
	This symbol indicates that the packaging may contain non-corrugated fiberboard.
	This symbol indicates that the packaging may contain paper.

For more information, go to www.lexmark.com/recycle, and then choose your country or region. Information on available packaging recycling programs is included with the information on product recycling.

Genopladeligt litium-ion-batteri

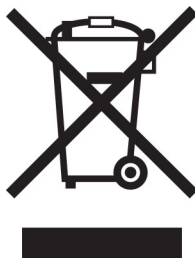

Dette produkt kan indeholde et genopladeligt litium-ion-knapcellebatteri, som kun bør fjernes af en uddannet tekniker. Den overkrydsede affaldsspand på hjul betyder, at produktet ikke må bortskaffes som usorteret affald, men skal sendes til separate indsamlingssteder med henblik på genindvinding og genanvendelse. Hvis batteriet fjernes, må det ikke bortskaffes sammen med husholdningsaffaldet. Der kan være separate indsamlingssystemer for batterier i dit lokalområde, f.eks. et afleveringssted til genbrug af batterier. Separat indsamling af brugte batterier sikrer passende behandling af affald, herunder genbrug og genanvendelse, og forhindrer eventuelle negative indvirkninger på menneskers sundhed og miljøet. Bortskaf batterierne på ansvarlig vis.

Regulering (EU) 2023/1542

Dette produkt kan indeholde et genopladeligt knapcelle-litiumbatteri. Batteriet overholder Forordning (EU) 2023/1542. Kompatibilitet angives af CE-mærkningen:



Dette produkt kan indeholde et af følgende møntcellebatterier:

- Batteriidentifikation: Seiko Modelnummer MS621FE
Producent: Seiko Instruments Inc.
Producentadresse: 8, Nakase 1-chome, Mihama-ku, Chiba-shi, Chiba 261-8507, Japan
- Batteriidentifikation: Panasonic Modelnummer ML621
Producent: Panasonic Energy Co., Ltd.
Producentadresse: 1-1 Matsushita-cho, Moriguchi City, Osaka 570-8511, Japan
- Batteriidentifikation: FDK Modelnummer ML621
Producent: FDK Corporation
Producentadresse: Shibaura Crystal Shinagawa, 1-6-41 Konan, Minato-ku, Tokyo 108-8212, Japan

Returnering af Lexmark-tonerpatroner til genbrug eller genvinding

Lexmark Cartridge Collection Program gør det muligt at returnere brugte tonerpatroner gratis til Lexmark til genbrug eller genvinding. 100 procent af de tomme tonerpatroner, som returneres til Lexmark, bliver enten genbrugt eller adskilt til genvinding. Kasserne, som tonerpatronerne returneres i, genbruges også.

Hvis du vil returnere Lexmark-kassetter til genbrug eller genvinding, skal du gøre følgende:

- 1 Gå til www.lexmark.com/recycle.
- 2 Vælg land eller område.
- 3 Vælg **LCCP-program (Lexmark Cartridge Collection Program)**.
- 4 Følg vejledningen på skærmen.

Meddelelse om statisk følsomhed

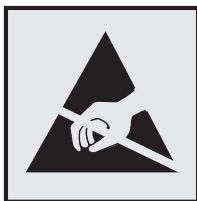

Dette symbol angiver komponenter, der er følsomme over for statisk elektricitet. Undgå at berøre områder nær disse symboler uden først at røre en metaloverflade på et sted væk fra symbol.

Temperaturoplysninger

Driftstemperatur og relativ luftfugtighed	10 til 32,2 °C (50 til 90 °F) og 15 til 80 % RH 15,3 til 32,2 °C (60 til 90 °F) og 8 til 15% RH Maks. vådtemperatur: 22,8 °C (73 °F)
Forsendelsestemperatur	-10 til 40 °C (14 til 104 °F)
Opbevaringstemperatur og relativ luftfugtighed	-10 til 40 °C (14 til 104 °F) 8-80 % RH

Lasererklæring

Printeren er certificeret i USA i henhold til kravene i DHHS 21 CFR kapitel I, underafsnit J for klasse I (1) laserprodukter og er andre steder certificeret som et klasse I-laserprodukt i henhold til kravene i IEC 60825-1: 2014.

Klasse I-laserprodukter anses ikke som farlige. Printeren indeholder internt en Klasse IIIb (3b) AlGaAs-laser, der nominelt er en 20 milliwatt laser, som fungerer i bølgelængdeområdet 755–800 nanometer og indbygget i en printhead, der ikke er servicebar. Lasersystemet og printerens er designet på en sådan måde, at der ikke er en direkte laserstråling, der overskrider Klasse I-niveauet under normal brug, brugers vedligeholdelse eller de foreskrevne servicebetingelser.

Advarselsetiket vedr. laser

Der kan sidde en advarselsetiket om laser på printerens, som vist:

DANGER - Invisible laser radiation when cartridges are removed and interlock defeated. Avoid exposure to laser beam.
 PERIGO - Radiação a laser invisível será liberada se os cartuchos forem removidos e o lacre rompido. Evite a exposição aos feixes de laser.
 Opasnost - Nevidljivo lasersko zračenje kada su kasete uklonjene i poništena sigurnosna veza. Izbjegavati izlaganje zracima.
 NEBEZPEČÍ - Když jsou vyjmuty kazety a je odblokována pojistka, ze zařízení je vysíláno neviditelné laserové záření. Nevystavujte se působení laserového paprsku.
 FARE - Usynlig laserstråling, når patroner fjernes, og spærreanordningen er slået fra. Undgå at blive udsat for laserstrålen.
 GEVAAR - Onzichtbare laserstraling wanneer cartridges worden verwijderd en een vergrendeling wordt genegeerd. Voorkom blootstelling aan de laser.
 DANGER - Rayonnements laser invisibles lors du retrait des cartouches et du déverrouillage des loquets. Éviter toute exposition au rayon laser.
 VAARA - Näkymätöntä lasersäteilyä on varottava, kun värikasetit on poistettu ja lukitus on auki. Vältä lasersäteelle altistumista.
 GEFAHR - Unsichtbare Laserstrahlung beim Herausnehmen von Druckkassetten und offener Sicherheitssperre. Laserstrahl meiden.
 ΚΙΝΔΥΝΟΣ - Εκκυσή αόρατης ακτινοβολίας laser κατά την αφαίρεση των κασετών και την απασφάλιση της μανδύλωσης. Αποφεύγετε την έκθεση στην ακτινοβολία laser.
 VESZÉLY – Nem látható lézersugárzás fordulhat elő a patronok eltávolításakor és a zárószekerezet felbontásakor. Kerülje a lézersugárnak való kitettséget.
 PERICOLO - Emissione di radiazioni laser invisibili durante la rimozione delle cartucce e del blocco. Evitare l'esposizione al raggio laser.
 FARE – Usynlig laserstråling når kassetene tas ut og sperren er satt ut av spill. Unngå eksponering for laserstrålen.
 NIEBEZPIECZENSTWO - niewidzialne promieniowanie laserowe podczas usuwania kaset i blokady. Należy unikać naświetlenia promieniem lasera.
 ОПАСНО! Невидимое лазерное излучение при извлеченных картриджах и снятии блокировки. Избегайте воздействия лазерных лучей.
 Pozor – Nebezpečnostvo neviditeľného laserového žiarenia pri odobratých kazetách a odblokovanej pojistke. Nevystavujte sa lúčom.
 PELIGRO: Se producen radiaciones láser invisibles al extraer los cartuchos con el interbloqueo desactivado. Evite la exposición al haz de láser.
 FARA – Osynlig laserstråling när patroner tas ur och spärrmekanismen är upphävd. Undvik exponering för laserstrålen.
 危険 - 当移除碳粉盒及互锁失效时会产生看不见的激光辐射, 请避免暴露在激光光束下。
 危険 - 移除碳粉匣與安全連續開關失效時會產生看不見的雷射輻射。請避免暴露在雷射光束下。
 危険 - カートリッジが取り外され、内部ロックが無効になると、見えないレーザー光が放射されます。このレーザー光に当たらないようにしてください。

Indeks

A

AirPrint
 brug af 28
 aktivere USB-porten 92
 aktivering af
 forstørrelsestilstand 21
 aktivering af personlige
 identifikationsnumre 21
 aktivering af
 stemmevejledning 21
 aktivering af talte
 adgangskoder 21
 angive papirstørrelsen
 Universal 23
 annullere udskriftsjob
 fra printerens kontrolpanel 31
 på computeren 31

B

bakker
 fjerne sammenkædning 26
 ilægning 23
 sammenkædning 26
 bakkesammenkædning 26
 bekendtgørelser 141, 144
 bemærkninger om emission 141
 besparelsesindstillinger
 dvaletilstand 74
 slumringstilstand 74
 Økotilstand 74
 bestille
 fotolederenhed 40
 fremkalderenhed 40
 kombipakke med udviklings- og
 PC-enhed 40
 tonerpatroner 38
 bestille forbrugsvarer
 hæftekassetter 40
 spildtonerflaske 41
 billedenhed
 udskifte 51
 bortskaffelse af en
 printerharddisk 33
 brug af
 originale Lexmark-dele 38
 originale Lexmark-
 forbrugsvarer 38

brug af forbrugsstoftællere
 nulstille 96
 brug af Skærmtilpasning 18
 brug af startskærmen 13
 brug af tastaturet på
 displayet 22
 bruge kontrolpanelet 12

D

Defekt flash fundet 95
 delstatus
 kontrollere 38
 der forekommer hvide
 streger 119
 der forekommer lodrette hvide
 streger 119
 det var ikke muligt at læse
 flashdrevet
 fejlfinding, udskrive 92
 dokumenter, udskrivning af
 fra en computer 27
 fra en mobil enhed 27, 28
 dvaletilstand
 indstille 74

E

eksportere en konfigurationsfil
 via Embedded Web Server 138
 Embedded Web Server kan ikke
 åbne 91
 erklæring om flygtighed 33

F

Farvekorrektion
 manuel 122
 Farvekorrektionsindhold 122
 farvekvalitet, fejlfinding
 udskriften virker tonet 124
 fejlfinding
 Embedded Web Server kan ikke
 åbne 91
 Ofte stillede spørgsmål (FAQ)
 om farveudskrivning 123
 printeren reagerer ikke 120
 fejlfinding af udskriftskvalitet
 beskåret tekst eller billeder 116

billeder, der kun indeholder
 farve eller sorte sider 115
 der forekommer skygge billeder
 på udskrifterne 106
 forvrænget udskrift 113
 gentagne udskrivningsfejl 114
 grå baggrund 107
 hakkede eller ujævne tegn 110
 hvide sider 104
 hvide streger 119
 lodrette mørke streger eller
 striber på udskrifter 118
 lys udskrift 111
 meleret udskrift og pletter 112
 mørk udskrift 105
 skæve udskrifter 113
 tomme sider 104
 toner smitter nemt af 117
 ujævn udskriftstæthed 117
 vandrette hvide streger 109
 vandrette mørke streger 107
 fejlfinding, farvekvalitet
 udskriften virker tonet 124
 fejlfinding, udskriftskvalitet
 beskåret tekst eller billeder 116
 billeder, der kun indeholder
 farve eller sorte sider 115
 der forekommer skygge billeder
 på udskrifterne 106
 forvrænget udskrift 113
 gentagne udskrivningsfejl 114
 grå baggrund 107
 hakkede eller ujævne tegn 110
 hvide sider 104
 hvide streger på en side 119
 lodrette mørke streger eller
 striber på udskrifter 118
 lys udskrift 111
 meleret udskrift og pletter 112
 mørk udskrift 105
 skæve udskrifter 113
 tomme sider 104
 toner smitter nemt af 117
 ujævn udskriftstæthed 117
 vandrette hvide streger 109
 vandrette mørke streger 107

- fejlfinding, udskrive
 - bakkesammenkædning virker ikke 98
 - der opstår ofte papirstop 100
 - fastklemte sider udskrives ikke igen 100
 - forkerte margener på udskrifter 110
 - fortrolige og andre tilbageholdte job udskrives ikke 101
 - job udskrives fra den forkerte bakke 121
 - job udskrives på det forkerte papir 121
 - konvolut klæber sammen under udskrivning 97
 - langsom udskrivning 102
 - papiret krøller 98
 - sætvis udskrivning fungerer ikke 97
 - udskriftsjob udskrives ikke 103
- finde flere oplysninger om printeren 8
- firmware
 - opdater 139
- firmwarekort 126
- fjern bakkesammenkædning 26
- flashdrev
 - udskrive fra 28
- flygtig hukommelse 33
 - slette 32
- flygtighed
 - erklæring om 33
- flytte printeren 9, 73
- Forbrugsstof, der ikke er fra Lexmark 96
- forbrugsvarer
 - opbevare 73
 - spare på 75
- forbrugsvarer, bestille
 - fotolederenhed 40
 - fremkalderenhed 40
 - hæftekassetter 40
 - spildtonerflaske 41
 - tonerpatroner 38
- Formular + favorit installere 18
- formularer
 - udskrive 27
- Forstørrelsestilstand aktivere 21
- fortrolige udskriftsjob 30
- fotokonduktorenhed
 - bestille 40
 - udskifte 47
- fremkalderenhed
 - bestille 40
 - udskifte 41
- fuser
 - udskifte 45
- G**
- genbrug
 - Lexmark-emballage 75
 - Lexmark-produkter 75
 - tonerpatroner 76
- gendannde
 - standardindstillinger 33
- gentagelse af udskriftsjob 30
 - udskrive fra en Macintosh computer 30
 - udskrivning fra Windows 30
- gentagne udskrivningsfejl 114
- godkendelse af udskriftsjob 30
 - udskrive fra en Macintosh computer 30
 - udskrivning fra Windows 30
- Google Cloud Print
 - brug af 27
- grupper
 - redigere 20
 - sletning 20
 - tilføjelse 19
- grønne indstillinger
 - dvaletilstand 74
 - slumringstilstand 74
 - Økotilstand 74
- H**
- hardwareindstillinger
 - installere 134
- hardwareindstillinger, tilføjer printerdriver 138
- hovedtelefoner
 - standardlydstyrke 35
- hukommelse
 - typer, der er installeret på printeren 33
- hukommelseskort 126
 - installere 126
- hvide sider 104
- hæftefinisher
 - installere 136
- hæftekassette
 - udskifte 70
- hæftekassetteholder
 - udskifte 71
- hæftekassetter
 - bestille 40
- hæftestop i panel G 88
- hæftestop, afhjælpe
 - panel G 88
- højttaler
 - standardlydstyrke 35
- I**
- Ikke plads nok i flashhukommelsen til ressourcer 95
- ikke-flygtig hukommelse 33
 - slette 32
- Ikkeformateret Flash fundet 95
- ikoner på startskærbilledet viser 18
- ilægge konvolutter
 - MP-arkføder 25
- ilægning
 - karton 25
 - transparenter 25
- ilægning af papir
 - MP-arkføder 25
- ilægning i bakker 23
- importere en konfigurationsfil via Embedded Web Server 138
- indikator
 - printerstatus 13
- indstille dvaletilstand 74
- indstille papirstørrelse 23
- indstille papirtype 23
- indstille slumringstilstand 74
- indstillinger
 - firmwarekort 126
 - hukommelseskort 126
- installation af en ISP (Internal Solutions Port) 127
- installation af en printerharddisk 132
- installation af et hukommelseskort 126
- Installation af valgfrie bakker 134
- installere et optionskort 130
- Installere hæftefinisheren 136

installere optioner
 ISP (Internal Solutions Port) 127
 printerens harddisk 132
installere printersoftware 138
interne indstillinger, tilføjer
 printerdriver 138
interne optioner 126
 hukommelseskort 126
 installere 130
ISP (Internal Solutions Port)
 fejlfinding 94
 installere 127

J

justere tonersværningsgrad 122
justering af lysstyrken
 printerdisplay 75
justering af printerdisplayets
 lysstyrke 75
justering af standardlydstyrke i
 højtaler 35
justering af standardlydstyrken i
 hovedtelefoner 35
justering af talehastighed
 Stemmevejledning 21

K

karton
 ilægning 25
knapper, startskærbillede
 brug af 13
kombipakke med udviklings- og
 PC-enhed
 bestille 40
konfigurere
 meddelelser om forbrugsvarer,
 billedenhed 41
 meddelelser om forbrugsvarer,
 tonerpatron 41
 meddelelser om forbrugsvarer,
 vedligeholdelsessæt 41
konfigurere
 forsyningsadvarsler 41
konfigurere portindstillinger 36
kontakte kundesupport 125
kontakter
 redigere 20
 sletning 20
 tilføjelse 19
kontrol af printerens
 tilslutning 92

kontrol af status for dele og
 forbrugsvarer 38
Kontroller bakketilslutning 99
kontrolpanel
 brug af 12
konvolutter
 ilægning 25
kort til parallelgrænseflade
 fejlfinding 94
kort til seriel grænseflade
 fejlfinding 94
kryptere printerens harddisk 33
kundesupport
 kontakte 125

L

lagring af udskriftsjob 30
Lexmark Mobile Print
 brug af 27
lodrette mørke streger eller
 striber på udskrifter 118
lokalisering af
 sikkerhedsåbningen 32
lys i tænd/sluk-knappen
 printerstatus 13

M

manuel farvekorrektion
 anvende 122
meddelelser om forbrugsvarer
 konfigurere 41
menuoversigt 15
metoden Personligt
 identifikationsnummer (PIN) 35
miljøindstillinger
 dvaletilstand 74
 slumringstilstand 74
miljømæssig indstilling
 Økotilstand 74
mobil enhed
 udskrive fra 27, 28
Mopria-printtjeneste
 brug af 28
MP-arkføder
 ilægning 25

N

navigering på skærmen
 brug af håndbevægelser 22
navigering på skærmen med
 håndbevægelser 22

nulstille
 brug af forbrugsstof-tællere 96
nulstilling af
 forbrugsstof-tællere 96

O

Ofte stillede spørgsmål (FAQ) om
 farveudskrivning 123
om status for tænd/sluk-knappen
 og indikatoren 13
opbevare
 forbrugsstoffer 73
opdatering af firmware
 flashfil 139
oplysninger om sikkerhed 6, 7
oprette forbindelse til trådløst
 netværk
 brug af PIN-metoden 35
 brug af trykknapsmetoden 35
opsamlingsrulle
 udskifte 65
opsætning af seriel
 udskrivning 37
optionskort
 installere 130
overførselsbælte
 udskifte 59
overførselsrulle
 udskifte 62

P

papir
 Indstilling for papirstørrelsen
 Universal 23
papirstop
 forebygge 77
 lokalisering af områder med
 papirstop 78
 placeringer 78
papirstop i bakkerne 79
papirstop i
 efterbehandlerbakken 87
 papirstop i MP-arkføderen. 80
 papirstop i panel B 83
 papirstop i
 standardudskriftsbakken 82
 papirstop, afhjælp
 bakker 79
 dupleksenhed 83
 efterbehandlerbakke 87
 fuser 83

- MP-arkføder 80
 - standardbakke 82
 - papirstørrelse
 - indstille 23
 - Papirstørrelsen Universal
 - indstille 23
 - papirtype
 - indstille 23
 - personlige identifikationsnumre
 - aktivere 21
 - portindstillinger
 - konfigurere 36
 - printer
 - flytte 9
 - fuldt konfigureret 10
 - minimumsafstande 9
 - transport 74
 - vælge en placering 9
 - printerdisplay
 - justere lysstyrken 75
 - printerdriver
 - hardwareindstillinger, tilføjer 138
 - printerens reagerer ikke 120
 - printerens harddisk
 - bortskaffelse af 33
 - kryptering 33
 - printerharddiskens hukommelse
 - slette 32
 - printerharddiskkryptering 33
 - printerindstillinger
 - gendannelse af fabriksindstillingerne 33
 - printerindstillinger, fejlfinding
 - intern option registreres ikke 93
 - ISP (Internal Solutions Port) 94
 - kort til parallelgrænseflade 94
 - kort til seriel grænseflade 94
 - printerkonfigurationer 10
 - printermeddelelser
 - Defekt flash fundet 95
 - Forbrugsstof, der ikke er fra Lexmark 96
 - Ikke plads nok i flashhukommelsen til ressourcer 95
 - Ikkeformateret Flash fundet 95
 - Kontroller bakketilslutning 99
 - Udskift kassette, matcher ikke printerområde 95
 - printermenuer 15
 - printeroplysninger
 - finde 8
 - printerporte 11
 - printersoftware, installation 138
- R**
- redigering af grupper 20
 - redigering af kontakter 20
 - rengøre
 - printerens indvendige dele 37
 - printerens yderside 37
 - rengøring af printerens 37
 - reservation af udskriftsjob
 - udskrive fra en Macintosh computer 30
 - udskrivning fra Windows 30
- S**
- seriel udskrivning
 - installere 37
 - side med menuindstillinger
 - udskrive 16
 - sikkerhedsåbning
 - finder 32
 - skilleplade
 - udskiftning 69
 - skrifttypeeksempler
 - udskrive 31
 - Skærmtilpasning
 - brug af 18
 - sletning af grupper 20
 - sletning af kontakter 20
 - sletter printerharddiskens hukommelse 32
 - spare på forbrugsvarer 75
 - spildtonerflaske
 - bestille 41
 - udskifte 56
 - standardlydstyrke i hovedtelefoner
 - justere 35
 - standardlydstyrke i højttaler
 - justere 35
 - startskærmbillede
 - tilpasse 18
 - viser ikoner 18
 - status for forbrugsvarer
 - kontrollere 38
 - Stemmevejledning
 - aktivering 21
 - talehastighed 21
- T**
- Stemmevejledningens talehastighed
 - justere 21
 - stop, afhjælp
 - bakker 79
 - dupleksenhed 83
 - efterbehandlerbakke 87
 - fuser 83
 - hæftekassette 88
 - MP-arkføder 80
 - standardbakke 82
 - støjniveauer 141
 - sætvis udskrivning fungerer ikke 97
- T**
- talte adgangskoder
 - aktivere 21
 - tastatur på displayet
 - brug af 22
 - tilbageholdte job 30
 - udskrive fra en Macintosh computer 30
 - udskrivning fra Windows 30
 - tilbageholdte udskriftsjob
 - udskrive fra en Macintosh computer 30
 - udskrivning fra Windows 30
 - tilføjelse af grupper 19
 - tilføjelse af kontakter 19
 - tilføjer hardwareindstillinger
 - printerdriver 138
 - tilføjer interne indstillinger
 - printerdriver 138
 - tilgængelige interne indstillinger 126
 - tilpasning af skærmen 18
 - tilslutte kabler 11
 - tomme sider 104
 - tonerpatron
 - udskifte 54
 - tonerpatroner
 - bestille 38
 - genbrug 76
 - tonersværtningsgrad
 - justere 122
 - transparenter
 - ilægning 25
 - transport af printerens 74
 - Trykknapsmetode 35
 - trådløst netværk
 - WPS (Wi-Fi Protected Setup) 35

U

Udskift kassette, matcher ikke printerområde 95
udskifte
 overførselsbælte 59
udskifte dele
 opsamlingsrulle 65
 skilleplade 69
udskifte en
fotokonduktorenhed 47
udskifte hæftekassetten i hæftningsefterbehandleren 70
udskiftning af billedenheden 51
udskiftning af en fremkalderenhed 41
udskiftning af en tonerpatron 54
udskiftning af forbrugsvarer
 hæftekassette 70
 hæftekassetteholder 71
 spildtonerflaske 56
udskiftning af fuseren 45
udskiftning af hæftekassetteholderen i hæftningsefterbehandleren 71
udskiftning af opsamlingsrullen 65
udskiftning af overførselsbæltet 59
udskiftning af overførselsrulle 62
udskiftning af skillepladen 69
udskiftning af spildtonerboks 56
udskriftsjob
 annullere fra computeren 31
 annullere fra printerens kontrolpanel 31
udskrive
 fra en computer 27
 fra en mobil enhed 27, 28
 fra et flashdrev 28
 side med menuindstillinger 16
 skrifttypeeksempler 31
udskrive en side for installation af netværk 92
udskrive fejlfinding
 bakkesammenkædning virker ikke 98
 der opstår ofte papirstop 100
 det var ikke muligt at læse flashdrevet 92
 fastklemte sider udskrives ikke igen 100

forkerte margener på udskrifter 110
fortrolige og andre tilbageholdte job udskrives ikke 101
job udskrives fra den forkerte bakke 121
job udskrives på det forkerte papir 121
konvolut klæber sammen under udskrivning 97
langsom udskrivning 102
papiret krøller 98
udskriftsjob udskrives ikke 103
udskrive fra et flashdrev 28
udskrive tilbageholdte job fra en Macintosh-computer 30
 fra Windows 30
udskrivning af en side med menuindstillinger 16
udskrivning af formularer 27
udskrivning af skrifttypeeksempler 31
udskrivning fra en computer 27
ujævn udskriftstæthed 117
understøttede filtyper 29
understøttede flashdrev 29
undgå papirstop 77
USB-port
 aktivere 92

V

vandrette mørke streger 107
viser ikoner på startskærmbilledet 18
vælge en placering til printerens 9

W

WPS (Wi-Fi Protected Setup)
 trådløst netværk 35

Æ

ændre portindstillinger
 ISP (Internal Solutions Port) 36

Ø

Økoindstillinger
 konfigurere 19
Økotilstandsindstilling 74