



# **CS820, CS827**

---

## **Guide de l'utilisateur**

**Juillet 2024**

**[www.lexmark.com](http://www.lexmark.com)**

---

Type(s) de machine(s) :

5063

Modèle(s) :

530, 571

# Contenus

- Consignes de sécurité..... 5**
  - Conventions..... 5
  - Déclaration du produit..... 5
- A propos de l'imprimante..... 8**
  - Recherche d'informations à propos de l'imprimante.....8
  - Sélection d'un emplacement pour l'imprimante..... 9
  - Configurations de l'imprimante..... 10
  - Connexion des câbles.....11
  - A partir du panneau de commandes..... 12
  - Comprendre l'état de la touche Marche/arrêt et du voyant..... 13
  - Utilisation de l'écran d'accueil..... 13
  - Affichage des menus.....15
  - Impression d'une page des paramètres des menus..... 16
  - Papier déconseillé.....16
  - Utilisation de papier recyclé..... 17
- Configuration et utilisation des applications présentes sur l'écran d'accueil..... 18**
  - Personnalisation de l'écran d'accueil.....18
  - Utilisation de la personnalisation de l'affichage.....18
  - Configuration des formulaires et favoris..... 18
  - Configuration des paramètres Eco.....19
  - Gérer les contacts..... 19
- Configuration et utilisation des fonctions d'accessibilité.....21**
  - Activation du mode Agrandissement.....21
  - Activation de l'assistance vocale..... 21
  - Réglage du débit de parole de l'assistance vocale..... 21
  - Activation des codes PIN (numéros d'identification personnels) ou des mots de passe énoncés..... 21
  - Navigation sur l'écran à l'aide de gestes..... 22
  - Utilisation du clavier à l'écran..... 22

**Chargement du papier et des supports spéciaux..... 23**

Définition du format et du type des supports spéciaux..... 23  
 Configuration des paramètres de papier Universel.....23  
 Chargement des tiroirs..... 23  
 Chargement du chargeur multifonction..... 25  
 Tiroirs chaînés..... 26

**Impression..... 27**

Impression depuis un ordinateur..... 27  
 Impression de formulaires.....27  
 Impression à partir d'un appareil mobile..... 27  
 Impression à partir d'un lecteur flash.....29  
 Lecteurs flash et types de fichiers pris en charge.....30  
 Configuration des travaux confidentiels..... 30  
 Impression des tâches suspendues..... 31  
 Impression de la liste des échantillons de polices.....31  
 Annulation d'une tâche d'impression.....31

**Sécurisation de l'imprimante..... 33**

Emplacement du logement de sécurité..... 33  
 Effacement de la mémoire de l'imprimante.....33  
 Effacement de la mémoire du disque dur de l'imprimante..... 33  
 Configuration du chiffrement du disque dur de l'imprimante.....34  
 Restauration des paramètres usine.....34  
 Déclaration relative à la volatilité..... 34

**Maintenance de l'imprimante..... 36**

Réglage du volume du haut-parleur.....36  
 Utilisation en réseau.....36  
 Configuration de l'impression série (Windows uniquement)..... 38  
 Nettoyage de l'imprimante..... 38  
 Commande de pièces et de fournitures..... 39  
 Remplacement des pièces et fournitures..... 43  
 Stockage des fournitures..... 75  
 Déplacement de l'imprimante..... 75  
 Economie d'énergie et de papier.....76

Recyclage.....	77
<b>Elimination des bourrages.....</b>	<b>79</b>
Réduction des risques de bourrage.....	79
Identification des zones de bourrage.....	80
Bourrage papier dans les tiroirs.....	81
Bourrage papier dans le chargeur multifonction.....	82
Bourrage papier dans le réceptacle standard.....	84
Bourrage papier derrière la porte B.....	85
Bourrage papier dans le bac de l'unité de finition.....	89
Bourrage d'agrafes derrière la porte G.....	90
<b>Dépannage.....</b>	<b>93</b>
Problèmes de connexion réseau.....	93
Problèmes liés aux options matérielles.....	95
Problèmes liés aux fournitures.....	97
Problèmes de chargement du papier.....	99
Problèmes d'impression.....	103
Problèmes de qualité des couleurs.....	125
Contacter l'assistance clientèle.....	128
<b>Mise à niveau et migration.....</b>	<b>129</b>
Matériel.....	129
Logiciel.....	141
Microcode.....	141
<b>Avis.....</b>	<b>143</b>
<b>Index.....</b>	<b>150</b>



# Consignes de sécurité

## Conventions

**Remarque** : Une *Remarque* fournit des informations pouvant vous être utiles.

**Avertissement** : Un *Avertissement* signale un danger susceptible d'endommager le logiciel ou le matériel.

**ATTENTION** : La mention *Attention* vous signale un risque de blessure corporelle.

Il existe différentes mises en garde :



**ATTENTION—RISQUE DE BLESSURE** : Signale un risque de blessure.



**ATTENTION—RISQUE D'ELECTROCUTION** : Signale un risque d'électrocution.



**ATTENTION—SURFACE CHAUDE** : Signale un risque de brûlure de contact.



**ATTENTION—RISQUE DE BASCULEMENT** : Signale un risque d'écrasement.



**ATTENTION : RISQUE DE PINCEMENT** : Signale un risque de pincement entre des pièces mobiles.



**ATTENTION - ROTATION DES LAMES DU VENTILATEUR** : Signale un risque de coupures dues aux pales du ventilateur en mouvement.

## Déclaration du produit



**ATTENTION—RISQUE DE BLESSURE** : Pour éviter tout risque d'électrocution ou d'incendie, branchez le câble d'alimentation directement à une prise électrique répondant aux exigences requises et correctement mise à la terre, proche du produit et facile d'accès.



**ATTENTION—RISQUE DE BLESSURE** : Pour éviter tout risque d'incendie ou d'électrocution, utilisez uniquement le câble d'alimentation fourni avec ce produit ou un câble de remplacement autorisé par le fabricant.



**ATTENTION—RISQUE DE BLESSURE** : Ce produit ne doit pas être utilisé avec des rallonges, des barres multiprises, des rallonges multiprises ou des périphériques UPS. La capacité de ces types d'accessoires peut être facilement dépassée par une imprimante laser, d'où un risque de dégâts matériels, d'incendie ou de performances d'impression amoindries.



**ATTENTION—RISQUE DE BLESSURE** : Utilisez uniquement un parasurtenseur Lexmark correctement raccordé à l'imprimante et au câble d'alimentation fourni avec la machine. L'utilisation de parasurtenseurs non fabriqués par Lexmark comporte un risque d'incendie et de dégâts matériels, et peut amoindrir les performances de l'imprimante.





**ATTENTION—RISQUE D'ELECTROCUTION** : Pour éviter tout risque d'électrocution, n'installez pas la machine à proximité d'un point d'eau ou dans un environnement humide.





**ATTENTION—RISQUE D'ELECTROCUTION** : Pour éviter tout risque d'électrocution, n'installez pas ce produit, et n'effectuez aucun branchement électrique (raccordement du câble d'alimentation, installation de la fonction de télécopie) ou téléphonique en cas d'orage violent.

 **ATTENTION—RISQUE DE BLESSURE** : abstenez-vous de couper, de tordre, de plier, d'écraser le câble d'alimentation ou de poser des objets lourds dessus. Ne le soumettez pas à une usure ou une utilisation abusive. Ne pincez pas le cordon d'alimentation entre des objets, par exemple des meubles, et un mur. Un risque d'incendie ou de choc électrique pourrait s'ensuivre. Vérifiez régulièrement que le câble d'alimentation ne présente pas ces problèmes. Avant de l'inspecter, débranchez-le de la prise électrique.

 **ATTENTION—RISQUE D'ELECTROCUTION** : Pour éviter tout risque d'électrocution, vérifiez que toutes les connexions externes (telles que les connexions Ethernet et téléphonique) sont correctement installées dans les ports appropriés.

 **ATTENTION—RISQUE D'ELECTROCUTION** : Pour éviter tout risque d'électrocution lorsque vous devez accéder à la carte contrôleur, ou installer du matériel en option ou des cartes mémoire alors que l'imprimante est déjà en service, mettez celle-ci hors tension et débranchez son câble d'alimentation de la prise électrique avant de poursuivre. Si d'autres périphériques sont connectés à l'imprimante, mettez-les également hors tension et débranchez tous les câbles reliés à l'imprimante.

 **ATTENTION—RISQUE D'ELECTROCUTION** : pour éviter tout risque d'électrocution lors du nettoyage de l'extérieur de l'imprimante, débranchez le cordon d'alimentation électrique de la prise et déconnectez tous les câbles de l'imprimante avant de continuer.

 **ATTENTION—RISQUE DE BLESSURE** : Si votre imprimante pèse plus de 18 kg, l'intervention d'au moins deux personnes est nécessaire pour la soulever sans risque.

 **ATTENTION—RISQUE DE BLESSURE** : Avant de déplacer l'imprimante, suivez les instructions ci-dessous pour éviter de vous blesser ou d'endommager l'imprimante :

- Vérifiez que tous les tiroirs et portes sont correctement fermés.
- Mettez l'imprimante hors tension, puis débranchez le cordon d'alimentation de la prise électrique.
- Débranchez tous les cordons et câbles de l'imprimante.
- Si l'imprimante dispose de bacs en option séparés au sol ou d'options de sortie fixées, retirez-les avant de déplacer l'imprimante.
- Si l'imprimante est équipée d'un socle à roulettes, roulez-la avec précaution vers le nouvel emplacement. Manipulez l'ensemble avec précaution lors du passage sur des seuils et des différences de niveau du sol.
- Si l'imprimante ne dispose pas d'un socle à roulettes, mais est dotée de bacs en option ou d'options de sortie, retirez les options de sortie et soulevez l'imprimante pour la séparer des bacs. N'essayez pas de soulever l'imprimante et les options en même temps.
- Utilisez toujours les poignées de l'imprimante pour la soulever.
- Si vous utilisez un chariot pour déplacer l'imprimante, veillez à ce que sa surface puisse accueillir toute la base de l'imprimante.
- Si vous utilisez un chariot pour déplacer les options matérielles, veillez à ce que sa surface puisse accueillir les dimensions de ces options.
- Maintenez l'imprimante en position verticale.
- Evitez tout mouvement brusque.
- Prenez garde de ne pas laisser vos doigts sous l'imprimante lorsque vous la posez.
- Assurez-vous qu'il y a suffisamment d'espace autour de l'imprimante.

 **ATTENTION—RISQUE DE BASCULEMENT** : Pour installer une ou plusieurs options sur votre imprimante ou votre MFP, vous aurez peut-être besoin d'un support à roulettes, d'un meuble ou d'un autre système prévu pour stabiliser la machine et éviter les blessures. Pour plus d'informations sur les configurations possibles, consultez le site [www.lexmark.com/multifunctionprinters](http://www.lexmark.com/multifunctionprinters).

 **ATTENTION—RISQUE DE BASCULEMENT** : Pour réduire le risque d'instabilité de l'appareil, chargez chaque bac séparément. Laissez tous les bacs fermés jusqu'à ce que vous ayez besoin de les ouvrir.

 **ATTENTION—SURFACE CHAUDE** : L'intérieur de l'imprimante risque d'être brûlant. Pour réduire le risque de brûlure, laissez la surface ou le composant refroidir avant d'y toucher.

 **ATTENTION : RISQUE DE PINCEMENT** : Pour éviter tout risque de blessure par pincement, agissez avec précaution au niveau des zones signalées par cette étiquette. Les blessures par pincement peuvent se produire autour des pièces mobiles telles que les engrenages, portes, tiroirs et capots.

 **ATTENTION - ROTATION DES LAMES DU VENTILATEUR** : Pour éviter tout risque de coupures dues aux pales du ventilateur en mouvement, mettez l'imprimante hors tension et débranchez le câble d'alimentation de la prise murale avant d'accéder à des zones qui portent ce symbole.

 **ATTENTION—RISQUE DE BLESSURE** : Ce produit utilise un laser. L'utilisation de commandes ou de réglages, ou la mise en place de procédures autres que celles spécifiées dans le *Guide de l'utilisateur* peuvent entraîner des risques d'exposition aux rayonnements laser.

 **ATTENTION—RISQUE DE BLESSURE** : La batterie lithium de ce produit n'est pas destinée à être remplacée. Il existe un risque d'explosion si une batterie lithium est placée de façon incorrecte. Ne rechargez pas, ne démontez pas et n'incinerez pas une batterie lithium. Mettez les batteries lithium usagées au rebut selon les instructions du fabricant et les réglementations locales.

Ce produit a été conçu, testé et approuvé afin de satisfaire à des normes de sécurité générale strictes et d'utiliser des composants spécifiques du fabricant. Les caractéristiques de sécurité de certains éléments ne sont pas toujours connues. Le fabricant n'est pas responsable de l'utilisation de pièces de rechange d'autres fabricants.

Pour toute intervention ou réparation autre que celles décrites dans la documentation de l'utilisateur, adressez-vous à un représentant du service approprié.

Ce produit utilise un procédé d'impression thermique qui chauffe le support d'impression, ce qui peut provoquer des émanations provenant du support. Vous devez lire intégralement la section relative aux instructions de mise en service qui traitent du choix des supports d'impression afin d'éviter d'éventuelles émanations dangereuses.

Ce produit peut générer un dégagement d'ozone en fonctionnement normal et être équipé d'un filtre conçu pour limiter les concentrations d'ozone à des niveaux inférieurs à ceux préconisés par la législation. Pour éviter une forte concentration d'ozone lors d'une utilisation intensive, installez ce produit dans une zone bien ventilée et remplacez les filtres d'ozone et d'évacuation si cette instruction figure les consignes d'entretien du produit. Si ces consignes ne font aucune référence aux filtres, cela signifie que ce produit ne comporte pas de filtres à remplacer.

**CONSERVEZ PRECIEUSEMENT CES CONSIGNES.**

# A propos de l'imprimante

## Recherche d'informations à propos de l'imprimante

Que recherchez-vous ?	Trouvez-le ici
Instructions pour l'installation initiale : <ul style="list-style-type: none"> <li>• Connexion à l'imprimante</li> <li>• Installation du logiciel de l'imprimante</li> </ul>	Reportez-vous à la documentation de configuration fournie avec l'imprimante ou accédez à l'adresse <a href="http://support.lexmark.com">http://support.lexmark.com</a> .
Configuration et instructions supplémentaires pour l'utilisation de l'imprimante : <ul style="list-style-type: none"> <li>• Sélection et stockage du papier et des supports spéciaux</li> <li>• Chargement du papier</li> <li>• Configuration des paramètres de l'imprimante</li> <li>• Affichage et impression de documents et de photos</li> <li>• Configuration et utilisation du logiciel de l'imprimante</li> <li>• Configuration d'une imprimante sur un réseau</li> <li>• Informations sur l'entretien de l'imprimante</li> <li>• Dépannage et résolution des problèmes</li> </ul>	<i>Centre d'informations</i> : accédez à l'adresse <a href="http://infoserve.lexmark.com">http://infoserve.lexmark.com</a> . <i>Pages du menu Aide</i> : accédez aux guides sur le micrologiciel de l'imprimante ou accédez à l'adresse <a href="http://support.lexmark.com">http://support.lexmark.com</a> . <i>Guide de l'écran tactile</i> : accédez à l'adresse <a href="http://support.lexmark.com">http://support.lexmark.com</a> . Vidéos produits : accédez à l'adresse <a href="http://infoserve.lexmark.com/idv/">http://infoserve.lexmark.com/idv/</a> .
Informations sur l'installation et la configuration des fonctions d'accessibilité de votre imprimante	<i>Guide d'accessibilité Lexmark</i> : accédez à l'adresse <a href="http://support.lexmark.com">http://support.lexmark.com</a> .
Aide à l'utilisation du logiciel d'impression	Pour obtenir de l'aide concernant les systèmes d'exploitation Microsoft® Windows® ou Macintosh, ouvrez une application ou un logiciel d'impression et cliquez sur <b>Aide</b> .  Cliquez sur  pour afficher l'aide contextuelle.  <b>Remarques :</b> <ul style="list-style-type: none"> <li>• Aide du logiciel est installée automatiquement avec le logiciel de l'imprimante.</li> <li>• Selon le système d'exploitation, le logiciel de l'imprimante se trouve dans le dossier Programmes de l'imprimante ou sur le bureau.</li> </ul>

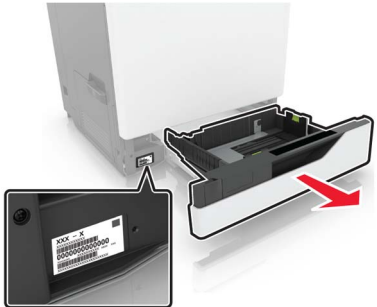
Que recherchez-vous ?	Trouvez-le ici
<p>Les informations supplémentaires récentes, mises à jour ou support clientèle :</p> <ul style="list-style-type: none"> <li>• Documentation</li> <li>• Téléchargement de pilotes d'impression</li> <li>• Assistance en ligne par messagerie instantanée</li> <li>• Assistance par E-mail</li> <li>• Support vocal</li> </ul>	<p>Accédez à l'adresse <a href="http://support.lexmark.com">http://support.lexmark.com</a>.</p> <p><b>Remarque :</b> Sélectionnez votre pays ou votre région, puis votre produit afin de consulter le site d'assistance approprié.</p> <p>Les informations de contact d'assistance de votre pays ou région sont disponibles sur le site Web ou sur la garantie papier fournie avec votre imprimante. Ayez les informations suivantes à portée de main lorsque vous contactez l'assistance clientèle :</p> <ul style="list-style-type: none"> <li>• Lieu et date d'achat</li> <li>• Type de machine et numéro de série</li> </ul> 
<ul style="list-style-type: none"> <li>• Consignes de sécurité</li> <li>• Informations réglementaires</li> <li>• Informations de garantie</li> <li>• Informations relatives à l'environnement</li> </ul>	<p>Les informations de garantie varient en fonction des pays ou des zones :</p> <ul style="list-style-type: none"> <li>• <b>Aux Etats-Unis :</b> reportez-vous à la Déclaration de garantie limitée fournie avec l'imprimante, ou accédez à l'adresse <a href="http://support.lexmark.com">http://support.lexmark.com</a>.</li> <li>• <b>Dans les autres pays et régions :</b> reportez-vous à la garantie fournie avec l'imprimante.</li> </ul> <p><i>Guide d'informations sur le produit :</i> reportez-vous à la documentation fournie avec l'imprimante ou accédez à l'adresse <a href="http://support.lexmark.com">http://support.lexmark.com</a>.</p>

## Sélection d'un emplacement pour l'imprimante

Lorsque vous sélectionnez un emplacement pour l'imprimante, faites en sorte de laisser suffisamment d'espace pour ouvrir les tiroirs, les capots et les portes et installer les options matérielles.

- Installez l'imprimante à proximité d'une prise électrique.

**⚠ ATTENTION—RISQUE DE BLESSURE :** Pour éviter tout risque d'électrocution ou d'incendie, branchez le câble d'alimentation directement à une prise électrique répondant aux exigences requises et correctement mise à la terre, proche du produit et facile d'accès.

**⚠ ATTENTION—RISQUE D'ELECTROCUTION :** Pour éviter tout risque d'électrocution, n'installez pas la machine à proximité d'un point d'eau ou dans un environnement humide.

- Assurez-vous que la pièce est aérée conformément à la dernière révision de la norme ASHRAE 62 ou de la norme 156 du Comité technique CEN.
- Posez-la sur une surface plane, stable et propre.
- Veuillez suivre les instructions suivantes :
  - Nettoyer, sécher et enlever la poussière ;
  - Tenir à l'écart des agrafes et des trombones.

- Ne pas exposer directement aux courants d'air provenant des appareils de climatisation, des chauffages ou des ventilateurs.
- Ne pas exposer directement aux rayons du soleil, à un taux d'humidité élevé ou à des variations de températures ;
- Respecter la température et l'humidité relative recommandées dans n'importe quelles conditions.

Température ambiante	10 à 32,2 °C (50 à 90 °F)
Température de stockage	-40 à 43,3 °C (-40 à 110 °F)

- Pour que l'imprimante soit correctement ventilée, l'espace disponible recommandé autour d'elle est le suivant :

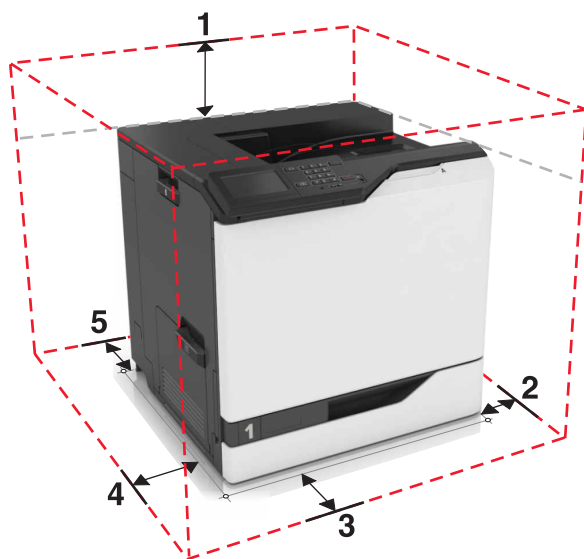

1	Haut	305 mm (12 po)
2	Volet de droite	152 mm (6 po)
3	Avant	381 mm (15 po)
4	Volet de gauche	457 mm (18 po)
5	Arrière	203 mm (8 po)

## Configurations de l'imprimante

**⚠ ATTENTION—RISQUE DE BASCULEMENT** : pour installer une ou plusieurs options sur votre imprimante ou votre MFP, vous aurez peut-être besoin d'un support à roulettes, d'un meuble ou d'un autre système prévu pour stabiliser la machine et éviter les blessures. Pour plus d'informations sur les configurations possibles, consultez le site [www.lexmark.com/multifunctionprinters](http://www.lexmark.com/multifunctionprinters).

Vous pouvez configurer votre imprimante en ajoutant trois tiroirs 550 feuilles en option ou un tiroir 2 200 feuilles en option.

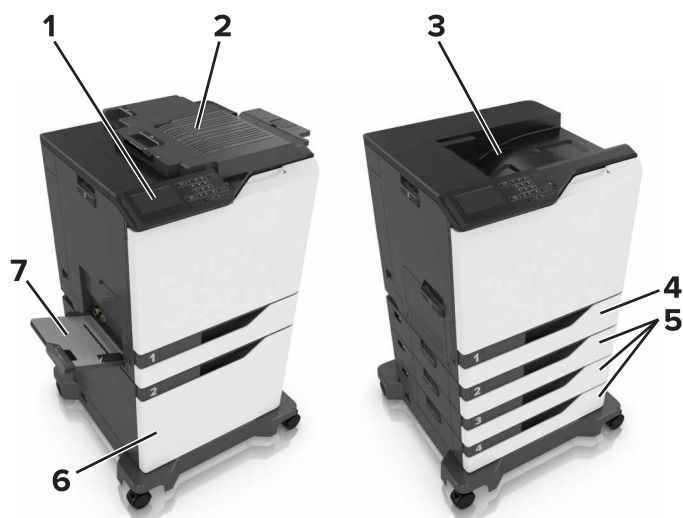

1	Panneau de commandes
2	Unité de finition d'agrafage
3	Réceptacle standard
4	Bac 550 feuilles standard
5	Tiroirs 550 feuilles en option
6	Bac 2 200 feuilles en option
7	Chargeur multifonction

## Connexion des câbles

**⚠ ATTENTION—RISQUE DE BLESSURE :** Pour éviter tout risque d'électrocution ou d'incendie, branchez le câble d'alimentation directement à une prise électrique répondant aux exigences requises et correctement mise à la terre, proche du produit et facile d'accès.

**⚠ ATTENTION—RISQUE DE BLESSURE :** Pour éviter tout risque d'incendie ou d'électrocution, utilisez uniquement le câble d'alimentation fourni avec ce produit ou un câble de remplacement autorisé par le fabricant.

**⚠ ATTENTION—RISQUE DE BLESSURE :** pour éviter tout risque d'électrocution, n'installez pas ce produit et ne procédez à aucun branchement (cordon d'alimentation, télécopie, téléphone, etc.) en cas d'orage.

**Avertissement—Danger potentiel :** Pour éviter toute perte de données ou tout dysfonctionnement de l'imprimante, ne touchez pas au câble USB, à l'adaptateur réseau sans fil ou aux zones de l'imprimante illustrées lors de l'impression.

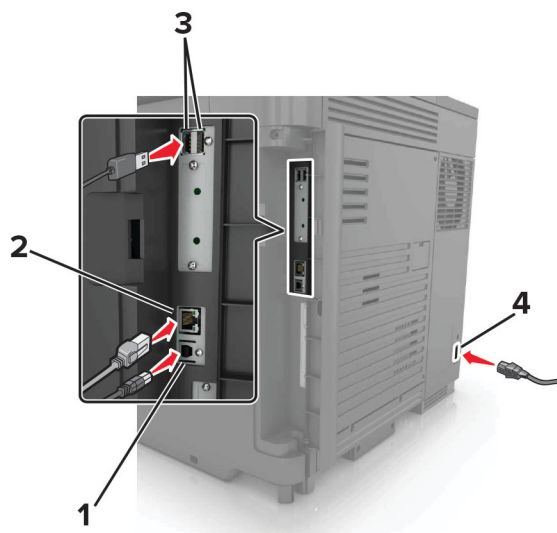

	Utilisez	Pour
1	Port USB de l'imprimante	Raccorder l'imprimante à l'ordinateur.
2	Port Ethernet	Raccordez l'imprimante à un réseau Ethernet.
3	Ports USB	Connectez un clavier ou toute option compatible.
4	Prise du cordon d'alimentation	Brancher l'imprimante sur une prise secteur correctement mise à la terre.

## A partir du panneau de commandes

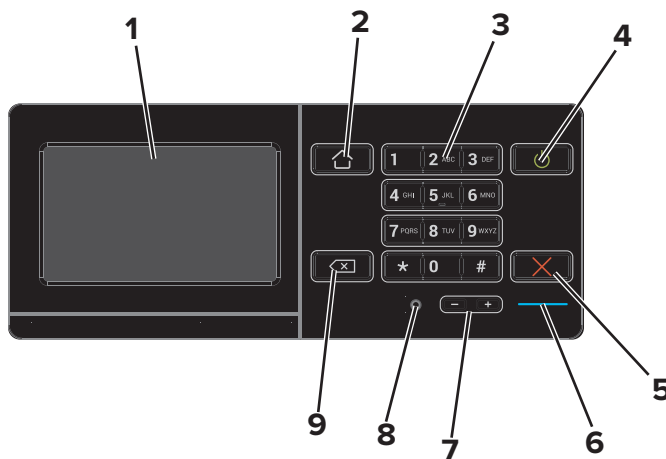

	Utilisez	Pour
1	Ecran	<ul style="list-style-type: none"> <li>Afficher les messages de l'imprimante et l'état des fournitures.</li> <li>Configurer et utiliser l'imprimante.</li> </ul>
2	Bouton Accueil	Accéder à l'écran d'accueil.
3	Pavé numérique	Saisir des chiffres ou des symboles dans un champ de saisie.



	Utilisez	Pour
4	bouton d'alimentation	<ul style="list-style-type: none"> <li>Allumer ou éteindre l'imprimante.</li> </ul> <p><b>Remarque :</b> Pour mettre l'imprimante hors tension, appuyez sur la touche Marche/arrêt et maintenez-la enfoncée pendant cinq secondes.</p> <ul style="list-style-type: none"> <li>Mettre l'imprimante en mode Veille ou Hibernation.</li> <li>Sortir l'imprimante du mode Veille ou Hibernation.</li> </ul>
5	Bouton Arrêt/Annulation	Arrêter le travail d'impression en cours.
6	Voyant	Vérifier l'état de l'imprimante.
7	Boutons de volume	Régler le volume du casque ou des haut-parleurs.
8	Port du casque ou des haut-parleurs	Raccorder un casque ou des haut-parleurs.
9	Bouton Retour	Déplacer le curseur vers l'arrière et supprimer un caractère dans un champ de saisie.

## Comprendre l'état de la touche Marche/arrêt et du voyant

Voyant	Etat de l'imprimante
Désactiver	L'imprimante est hors tension ou en mode Hibernation.
Bleu	L'imprimante est prête ou traite des données.
Rouge	L'imprimante nécessite une intervention de l'utilisateur.

Voyant de la touche Marche/arrêt	Etat de l'imprimante
Désactiver	L'imprimante est hors tension, prête ou traite des données.
Ambre uni	L'imprimante est en mode Veille.
Ambre clignotant	L'imprimante est en mode Hibernation.

## Utilisation de l'écran d'accueil

Lorsque l'imprimante est mise sous tension, l'écran d'accueil s'affiche. Utilisez les boutons et icônes de l'écran d'accueil pour exécuter une action.

**Remarque :** Votre écran d'accueil peut varier selon vos paramètres de personnalisation de l'écran d'accueil, de votre configuration administrative et des solutions intégrées actives.

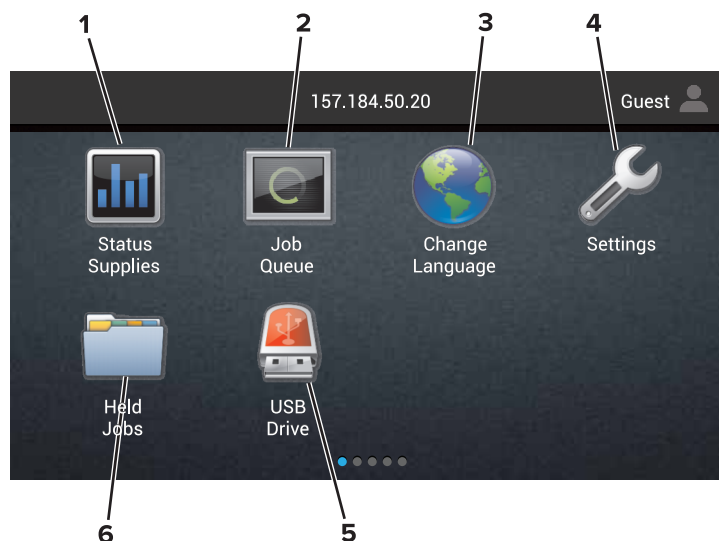

Appuyez sur		Pour
1	Etat/Fourn.	<ul style="list-style-type: none"> <li>Afficher un message d'avertissement ou d'erreur de l'imprimante dès qu'une intervention est requise pour que le processus en cours sur l'imprimante se poursuive.</li> <li>Afficher des informations supplémentaires sur l'avertissement ou le message de l'imprimante ainsi que sur la manière de le supprimer.</li> </ul> <p><b>Remarque :</b> Vous pouvez également accéder à ce paramètre en appuyant sur le haut de l'écran d'accueil.</p>
2	File d'attente des travaux	Afficher tous les travaux d'impression en cours. <b>Remarque :</b> Vous pouvez également accéder à ce paramètre en appuyant sur le haut de l'écran d'accueil.
3	Changer de langue	Changer la langue sur l'affichage de l'imprimante.
4	Paramètres	Accéder aux menus de l'imprimante.
5	Pilote USB	Afficher, sélectionner ou imprimer des photos et des documents depuis un lecteur flash.
6	Travaux suspendus	Afficher tous les travaux d'impression actuellement en attente.

### Les paramètres suivants peuvent également s'afficher sur l'écran d'accueil :

Appuyez sur	Pour
Signets	Accéder aux signets.
Applications/Profils	Accéder aux profils d'application.
Verrouiller	Empêcher les utilisateurs d'accéder aux fonctions de l'imprimante à partir de l'écran d'accueil.

## Affichage des menus

### Périphérique

<ul style="list-style-type: none"> <li>• Préférences</li> <li>• panneau de commandes distant</li> <li>• Notifications</li> <li>• Gestion de l'alimentation</li> <li>• Informations envoyées à Lexmark</li> </ul>	<ul style="list-style-type: none"> <li>• Accessibilité</li> <li>• Restaurer les paramètres usine</li> <li>• Maintenance</li> <li>• Icônes visibles de l'écran d'accueil</li> <li>• A propos de cette imprimante</li> </ul>
--	--

### Imprimer

<ul style="list-style-type: none"> <li>• Disposition</li> <li>• Fini</li> <li>• Configuration</li> <li>• Qualité</li> <li>• Compta des travaux</li> <li>• XPS</li> </ul>	<ul style="list-style-type: none"> <li>• PDF</li> <li>• PostScript</li> <li>• PCL</li> <li>• HTML</li> <li>• Image</li> <li>• PPDS</li> </ul>
--	---

### Papier

<ul style="list-style-type: none"> <li>• Configuration du tiroir</li> <li>• Configuration des supports</li> </ul>	<ul style="list-style-type: none"> <li>• Configuration des réceptacles</li> </ul>
---	---

### Réseau/Ports

<ul style="list-style-type: none"> <li>• Présentation du réseau</li> <li>• Sans fil</li> <li>• AirPrint</li> <li>• Ethernet</li> <li>• TCP/IP</li> <li>• IPv6</li> <li>• SNMP</li> <li>• IPSec</li> </ul>	<ul style="list-style-type: none"> <li>• Configuration LPD</li> <li>• Paramètres HTTP/FTP</li> <li>• ThinPrint</li> <li>• USB</li> <li>• Parallèle [x]</li> <li>• Série</li> <li>• Google Cloud Print</li> <li>• Wi-Fi Direct</li> </ul>
---	--

### Pilote USB

Impression lecteur Flash

### Sécurité

<ul style="list-style-type: none"> <li>• Méthodes de connexion</li> <li>• Planifier périphériques USB</li> <li>• Journal d'audit de sécurité</li> <li>• Restrictions de connexion</li> <li>• Config. impression confidentielle</li> </ul>	<ul style="list-style-type: none"> <li>• Chiffrement disq. dur</li> <li>• Effacer fichiers données temporaires</li> <li>• Paramètres LDAP des solutions</li> <li>• Divers</li> </ul>
---	--

## Menu Carte option

**Remarque :** Ce paramètre apparaît uniquement lorsqu'une carte série en option est installée.

## Rapports

- |  |  |
|--|--|
| <ul style="list-style-type: none"> <li>• Page des paramètres de menus</li> <li>• Périphérique</li> <li>• Imprimer</li> </ul> | <ul style="list-style-type: none"> <li>• Raccourcis</li> <li>• Réseau</li> </ul> |
|--|--|

## Aide

- |  |  |
|--|--|
| <ul style="list-style-type: none"> <li>• Imprimer tous les guides</li> <li>• Guide de qualité des couleurs</li> <li>• Guide raccordement</li> <li>• Guide d'information</li> </ul> | <ul style="list-style-type: none"> <li>• Guide des supports</li> <li>• Guide de transport</li> <li>• Guide de qualité d'impression</li> <li>• Guide des fournitures</li> </ul> |
|--|--|

## Dépannage

- |  |  |
|--|--|
| <ul style="list-style-type: none"> <li>• Echant. de qual. d'impr. basique</li> </ul> | <ul style="list-style-type: none"> <li>• Echant. de qual. d'impr. avancée</li> </ul> |
|--|--|

# Impression d'une page des paramètres des menus

Sur l'écran d'accueil, appuyez sur **Paramètres > Rapports > Page des paramètres des menus**.

## Papier déconseillé

Les types de supports suivants sont déconseillés pour une utilisation avec l'imprimante :

- Papiers traités par un procédé chimique pour permettre d'effectuer des copies sans papier carbone. Ils sont également appelés papiers CCP (Carbonless Copy Paper) ou papiers NCR (No Carbon Required Paper).
- Papiers préimprimés fabriqués avec des produits chimiques susceptibles de contaminer l'imprimante.
- Supports préimprimés susceptibles d'être affectés par la température de l'unité de fusion de l'imprimante.
- Papiers préimprimés exigeant un repérage (emplacement d'impression précis sur la page) supérieur à  $\pm 2,3$  mm ( $\pm 0,09$  in.). Par exemple, les formulaires OCR ou reconnaissance de caractères.

Il est parfois possible de régler le repérage à l'aide d'une application logicielle pour imprimer sur ce type de formulaire.

- Papiers couchés (de qualité effaçable), papiers synthétiques et papiers thermiques.
- Supports à bords irréguliers, supports présentant une surface rugueuse ou très texturée ou supports recourbés.
- Les papiers recyclés qui ne sont pas conformes à la norme EN 12281:2002 (Européenne).
- Supports de grammage inférieur à  $60\text{g/m}^2$  (16 lb).
- Supports reliés.

## Utilisation de papier recyclé

Lexmark œuvre pour réduire l'impact environnemental du papier en offrant aux clients un grand choix de solutions d'impression. Pour atteindre cet objectif, nous testons les produits afin de garantir la possibilité d'utiliser du papier recyclé (notamment du papier composé de 30 %, 50 % et 100 % de contenu recyclé après consommation). Nous faisons le maximum pour que le papier recyclé soit aussi performant que le papier vierge dans nos imprimantes. Bien qu'il n'existe pas de norme officielle pour l'utilisation des équipements bureautiques, Lexmark utilise la norme européenne EN 12281 comme propriétés standard minimale. Pour garantir l'étendue des tests, le test sur papier comprend 100 % de papier recyclé en provenance d'Amérique du Nord, d'Europe et d'Asie, et l'humidité relative est de 8 à 80 %. L'impression recto verso est également mise à l'essai. Du papier de bureau utilisant des matériaux renouvelables, recyclés ou exempts de chlore peut être utilisé.

# Configuration et utilisation des applications présentes sur l'écran d'accueil

## Personnalisation de l'écran d'accueil

1 Ouvrez un navigateur Web, puis saisissez l'adresse IP de l'imprimante dans le champ d'adresse.

**Remarques :**

- L'adresse IP de l'imprimante est affichée sur l'écran d'accueil. L'adresse IP apparaît sous la forme de quatre séries de chiffres séparées par des points, par exemple 123.123.123.123.
- Si vous utilisez un serveur proxy, désactivez-le temporairement pour charger correctement la page Web.

2 Cliquez sur **Paramètres > Périphérique > Icônes écran accueil visibles**.

3 Sélectionnez les icônes qui doivent apparaître sur l'écran d'accueil.

4 Appliquez les modifications.

## Utilisation de la personnalisation de l'affichage

### Modification du papier peint

1 Sur l'écran d'accueil, appuyez sur **Modifier le papier peint**.

2 Sélectionnez une image à utiliser.

3 Appliquez les modifications.

### Création d'un diaporama

Avant de commencer, assurez-vous d'avoir configuré les paramètres du diaporama. Pour plus d'informations, reportez-vous à la documentation fournie avec la solution.

1 Insérez un lecteur flash dans le port USB.

2 Sur l'écran d'accueil, appuyez sur **Diaporama**.

**Remarque :** Les images s'affichent par ordre alphabétique.

## Configuration des formulaires et favoris

1 Ouvrez un navigateur Web, puis saisissez l'adresse IP de l'imprimante dans le champ d'adresse.

**Remarques :**

- L'adresse IP de l'imprimante est affichée sur l'écran d'accueil. L'adresse IP apparaît sous la forme de quatre séries de chiffres séparées par des points, par exemple 123.123.123.123.

- Si vous utilisez un serveur proxy, désactivez-le temporairement pour charger correctement la page Web.

**2** Cliquez sur **Applications > Formulaires et favoris > Configurer**.

**3** Cliquez sur **Ajouter**, puis personnalisez les paramètres.

**Remarques :**

- Pour vous assurer que les paramètres d'emplacement du signet sont corrects, saisissez l'adresse IP de l'ordinateur hôte où se trouve le signet.
- Vérifiez que l'imprimante dispose des droits d'accès sur le dossier qui contient le signet.

**4** Appliquez les modifications.

## Configuration des paramètres Eco

**1** Sur l'écran d'accueil, appuyez sur **Paramètres Eco**.

**2** Configurez les paramètres Eco ou planifiez un mode d'économie d'énergie.

**3** Appliquez les modifications.

## Gérer les contacts

### Ajout de contacts

**1** Ouvrez un navigateur Web, puis saisissez l'adresse IP de l'imprimante dans le champ d'adresse.

**Remarques :**

- L'adresse IP de l'imprimante est affichée sur l'écran d'accueil. L'adresse IP apparaît sous la forme de quatre séries de chiffres séparées par des points, par exemple 123.123.123.123.
- Si vous utilisez un serveur proxy, désactivez-le temporairement pour charger correctement la page Web.

**2** Cliquez sur **Carnet d'adresses**.

**3** Dans la section Contacts, ajoutez un contact.

**Remarque :** Vous pouvez assigner le contact à un ou plusieurs groupes.

**4** Si nécessaire, spécifiez une méthode de connexion pour permettre l'accès de l'application.

**5** Appliquez les modifications.

### Ajout de groupes

**1** Ouvrez un navigateur Web, puis saisissez l'adresse IP de l'imprimante dans le champ d'adresse.

**Remarques :**

- L'adresse IP de l'imprimante est affichée sur l'écran d'accueil. L'adresse IP apparaît sous la forme de quatre séries de chiffres séparées par des points, par exemple 123.123.123.123.

- Si vous utilisez un serveur proxy, désactivez-le temporairement pour charger correctement la page Web.

**2** Cliquez sur **Carnet d'adresses**.

**3** Dans la section Groupes de contacts, ajoutez un nom de groupe.

**Remarque :** Vous pouvez assigner un ou plusieurs contacts au groupe.

**4** Appliquez les modifications.

## Modification des contacts ou des groupes

**1** Ouvrez un navigateur Web, puis saisissez l'adresse IP de l'imprimante dans le champ d'adresse.

**Remarques :**

- L'adresse IP de l'imprimante est affichée sur l'écran d'accueil. L'adresse IP apparaît sous la forme de quatre séries de chiffres séparées par des points, par exemple 123.123.123.123.
- Si vous utilisez un serveur proxy, désactivez-le temporairement pour charger correctement la page Web.

**2** Cliquez sur **Carnet d'adresses**.

**3** Effectuez l'une des opérations suivantes :

- Dans la section Contacts, cliquez sur un nom d'un contact, puis modifiez les informations.
- Dans la section Groupes de contacts, cliquez sur un nom d'un groupe, puis modifiez les informations.

**4** Appliquez les modifications.

## Suppression des contacts ou des groupes

**1** Ouvrez un navigateur Web, puis saisissez l'adresse IP de l'imprimante dans le champ d'adresse.

**Remarques :**

- L'adresse IP de l'imprimante est affichée sur l'écran d'accueil. L'adresse IP apparaît sous la forme de quatre séries de chiffres séparées par des points, par exemple 123.123.123.123.
- Si vous utilisez un serveur proxy, désactivez-le temporairement pour charger correctement la page Web.

**2** Cliquez sur **Carnet d'adresses**.

**3** Effectuez l'une des opérations suivantes :

- Dans la section Contacts, sélectionnez un contact que vous souhaitez supprimer.
- Dans la section Groupes de contacts, sélectionnez un nom de groupe que vous souhaitez supprimer.



# Configuration et utilisation des fonctions d'accessibilité

## Activation du mode Agrandissement

- 1 Sur le panneau de commandes, appuyez sur la touche **5** et maintenez-la enfoncée jusqu'à ce que vous entendiez un message vocal.
- 2 Sélectionnez **Agrandissement**.
- 3 Sélectionnez **OK**.

Pour plus d'informations sur la navigation sur un écran agrandi, reportez-vous à la section [« Navigation sur l'écran à l'aide de gestes » à la page 22](#).

## Activation de l'assistance vocale

### Sur le panneau de commandes

- 1 Appuyez sur la touche **5** et maintenez-la enfoncée jusqu'à ce que vous entendiez un message vocal.
- 2 Sélectionnez **OK**.

### Sur le clavier

- 1 Appuyez sur la touche **5** et maintenez-la enfoncée jusqu'à ce que vous entendiez un message vocal.
- 2 Appuyez sur **Tabulation** pour déplacer le curseur de sélection sur le bouton OK, puis appuyez sur **Entrée**.

### Remarques :

- L'assistance vocale peut également être activée en insérant le casque dans la prise casque.
- Pour régler le volume, utilisez les boutons de volume situés en bas du panneau de commandes.

## Réglage du débit de parole de l'assistance vocale

- 1 Sur l'écran d'accueil, sélectionnez **Paramètres** > **Périphérique** > **Accessibilité** > **Débit de parole**.
- 2 Sélectionnez le débit de parole.

## Activation des codes PIN (numéros d'identification personnels) ou des mots de passe énoncés

- 1 Sur l'écran d'accueil, sélectionnez **Paramètres** > **Périphérique** > **Accessibilité** > **Énoncer les mots de passe/codes PIN**.
- 2 Activez le paramètre.

## Navigation sur l'écran à l'aide de gestes

### Remarques :

- Les gestes s'appliquent uniquement lorsque l'assistance vocale est activée.
- Un clavier physique est nécessaire pour saisir des caractères et régler certains paramètres.

Geste	Fonction
Appuyer deux fois	Sélectionner une option ou un élément sur l'écran.
Appuyer trois fois	Effectuer un zoom avant ou arrière du texte et des images.
Faire glisser votre doigt vers la droite ou vers le bas	Passer à l'élément suivant sur l'écran.
Faire glisser votre doigt vers la gauche ou vers le haut	Passer à l'élément précédent sur l'écran.
Panoramique	Accéder à des parties de l'image agrandie qui dépassent les limites de l'écran. <b>Remarque :</b> Ce geste nécessite l'utilisation de deux doigts pour glisser sur une image agrandie.
Faire glisser votre doigt vers le haut, puis vers la gauche	Quitter une application et revenir à l'écran d'accueil.
Faire glisser votre doigt vers le bas, puis vers la gauche	<ul style="list-style-type: none"> <li>• Annuler un travail.</li> <li>• Revenir au paramètre précédent.</li> <li>• Quitter l'écran qui s'affiche sans modifier un paramètre ou une valeur.</li> </ul>
Faire glisser votre doigt vers le haut, puis vers le bas	Répéter une invite énoncée.

## Utilisation du clavier à l'écran

Essayez une ou plusieurs des solutions suivantes :

- Faites glisser un doigt sur la touche pour annoncer le caractère.
- Soulevez le doigt pour entrer ou saisir le caractère dans le champ.
- Appuyez sur **Retour arrière** pour supprimer des caractères.
- Pour écouter le contenu dans le champ de saisie, appuyez sur **Tabulation**, puis appuyez sur **Maj + Tabulation**.

# Chargement du papier et des supports spéciaux

## Définition du format et du type des supports spéciaux

Les tiroirs détectent automatiquement le format du papier ordinaire. Pour les supports spéciaux tels que des étiquettes, du papier cartonné ou des enveloppes, procédez comme suit :

- 1 Sur l'écran d'accueil, accédez à :  
**Paramètres > Papier > Configuration du tiroir > Format/Type papier** > sélectionnez une source de papier
- 2 Configurez le format et le type des supports spéciaux.

## Configuration des paramètres de papier Universel

- 1 Sur l'écran d'accueil, appuyez sur **Paramètres > Papier > Configuration du support > Configuration générale**.
- 2 Configurez les paramètres.

## Chargement des tiroirs

 **ATTENTION—RISQUE DE BASCULEMENT** : pour réduire le risque d'instabilité de l'appareil, chargez chaque tiroir séparément. Laissez tous les tiroirs fermés jusqu'à ce que vous ayez besoin de les ouvrir.

- 1 Tirez sur le tiroir pour le dégager.

**Remarque** : Ne retirez pas les tiroirs lorsque l'imprimante est occupée.



- 2 Réglez les guides pour qu'ils correspondent à la taille du papier chargé.

**Remarque** : utilisez les repères situés en bas du tiroir pour ajuster les guides.

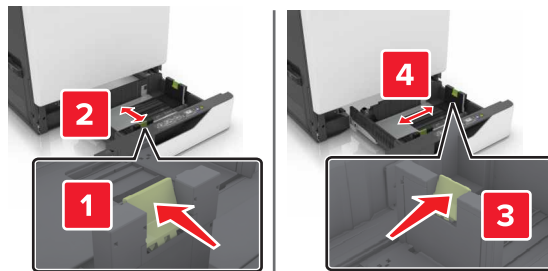

**3** Déramez, ventilez et alignez les bords du papier avant de le charger.

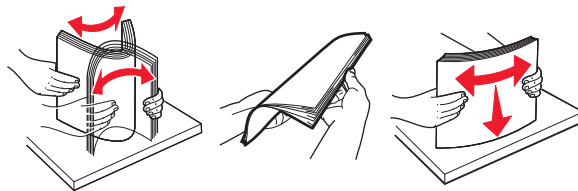

**4** Chargez le papier, face à imprimer vers le haut.

**Remarques :**

- Chargez le papier à en-tête face vers le haut, en orientant l'en-tête sur le côté gauche du tiroir pour une impression recto.
- Chargez le papier à en-tête face vers le bas, en orientant l'en-tête sur le côté droit du tiroir pour une impression recto verso.
- Chargez le papier à en-tête face vers le haut, en orientant l'en-tête sur le côté droit du tiroir pour une impression recto qui nécessite une finition.
- Chargez le papier à en-tête face vers le bas, en orientant l'en-tête sur le côté gauche du tiroir pour une impression recto verso qui nécessite une finition.
- Chargez le papier pré-perforé en orientant les trous vers l'avant ou la gauche du tiroir.
- Ne faites pas glisser le papier dans le tiroir.
- Assurez-vous que la hauteur de la pile est en dessous du repère de chargement maximal. Tout chargement excessif peut provoquer des bourrages.

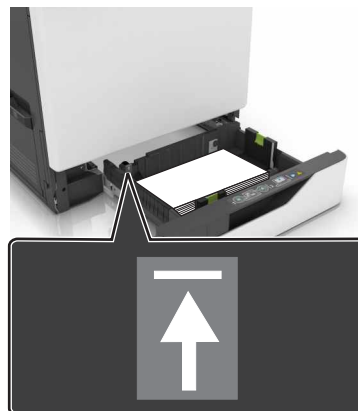

**5** Insérez le tiroir.

Si vous chargez un type de papier autre que du papier ordinaire, définissez le format et le type du papier de sorte qu'ils correspondent au papier chargé dans le tiroir.

## Chargement du chargeur multifonction

1 Ouvrez le chargeur multifonction.



2 Réglez le guide pour qu'il corresponde au format du papier chargé.

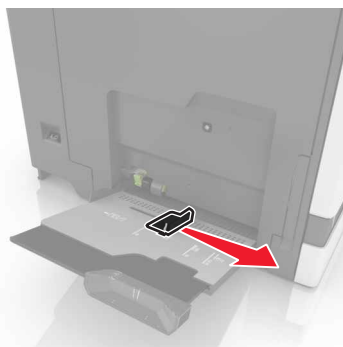

3 Déramez, ventilez et alignez les bords du papier avant de le charger.

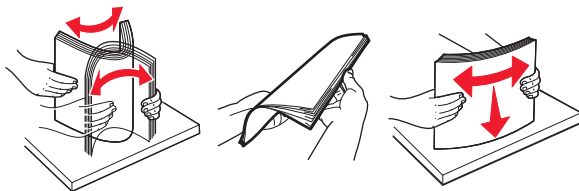

4 Chargez le papier.

- Chargez le papier, les brosses et les transparents en positionnant la face imprimable vers le bas, bord supérieur en premier.

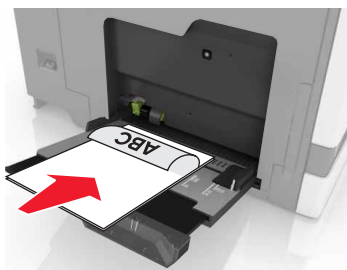

- Chargez les enveloppes contre le côté gauche du guide-papier en positionnant le rabat vers le haut. Chargez les enveloppes européennes en positionnant le rabat vers le haut, en premier dans l'imprimante.

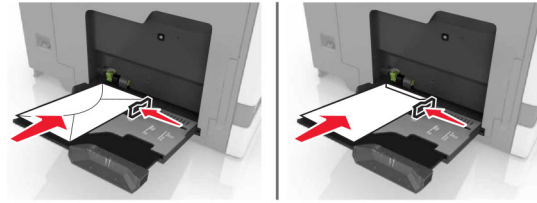

**Avertissement—Danger potentiel :** n'utilisez pas d'enveloppes avec timbre, agrafe, fermoir, fenêtre, revêtement intérieur couché ou bande autocollante.

- 5 A partir du panneau de commandes, définissez le format et le type du papier de sorte qu'ils correspondent au papier chargé dans le tiroir.

## Tiroirs chaînés

- 1 Ouvrez un navigateur Web, puis tapez l'adresse IP de l'imprimante dans le champ d'adresse.

### Remarques :

- L'adresse IP de l'imprimante est affichée sur l'écran d'accueil. L'adresse IP apparaît sous la forme de quatre séries de chiffres séparées par des points, par exemple 123.123.123.123.
- Si vous utilisez un serveur proxy, désactivez-le temporairement pour charger correctement la page Web.

- 2 Cliquez sur **Paramètres** > **Papier**.

- 3 Faites correspondre le format et le type de papier pour les tiroirs que vous chaînez.

**Remarque :** Pour annuler le chaînage de tiroirs, assurez-vous que les tiroirs n'ont jamais le même format ou type de papier.

- 4 Enregistrez les paramètres.

**Remarque :** Vous pouvez également modifier le format et le type de papier à partir du panneau de commandes de l'imprimante.

**Avertissement—Danger potentiel :** La température de l'unité de fusion varie en fonction du type de papier spécifié. Pour éviter les problèmes d'impression, faites correspondre les paramètres du type de papier dans l'imprimante avec le papier chargé dans le tiroir.

# Impression

 **ATTENTION : RISQUE DE PINCEMENT :** Pour éviter tout risque de blessure par pincement, agissez avec précaution au niveau des zones signalées par cette étiquette. Les blessures par pincement peuvent se produire autour des pièces mobiles telles que les engrenages, portes, tiroirs et capots.

## Impression depuis un ordinateur

**Remarque :** Pour les étiquettes, les bostols et les enveloppes, définissez le format et le type de papier dans l'imprimante avant d'imprimer le document.

- 1 Ouvrez la boîte de dialogue Imprimer dans le document que vous souhaitez imprimer.
- 2 Si nécessaire, réglez les paramètres.
- 3 Imprimez le document.

## Impression de formulaires

- 1 Sur l'écran d'accueil, accédez à :  
**Formulaires et favoris** > sélectionnez un formulaire > **Imprimer**
- 2 Si nécessaire, configurez les paramètres d'impression.
- 3 Envoyez le travail d'impression.

## Impression à partir d'un appareil mobile

### Impression à partir d'un périphérique mobile à l'aide de Lexmark Mobile Print

Lexmark™ Mobile Print vous permet d'envoyer des documents ainsi que des images directement à votre périphérique Lexmark.

- 1 Ouvrez le document, puis envoyez-le ou partagez-le vers Lexmark Mobile Print.  
**Remarque :** Il est possible que certaines applications tierces ne prennent pas en charge la fonction d'envoi ou de partage. Pour plus d'informations, reportez-vous à la documentation fournie avec l'application.
- 2 Sélectionner une imprimante.
- 3 Imprimez le document.

## Impression à partir d'un périphérique mobile à l'aide de Google Cloud Print

Google Cloud Print™ est un service d'impression mobile qui permet aux applications activées sur des périphériques mobiles d'imprimer sur n'importe quelle imprimante compatible Google Cloud Print.

- 1 Dans l'écran d'accueil de votre périphérique mobile, lancez une application activée.
- 2 Appuyez sur **Imprimer**, puis sélectionnez une imprimante.
- 3 Imprimez le document.

## Impression à partir d'un périphérique mobile à l'aide du service d'impression Mopria

Le service d'impression Mopria® est une solution d'impression mobile pour les périphériques mobiles dotés d'Android version 4.4 ou ultérieure. Il vous permet d'imprimer directement sur n'importe quelle imprimante certifiée Mopria.

**Remarque :** Avant d'imprimer, assurez-vous que le service d'impression Mopria est activé.

- 1 Dans l'écran d'accueil de votre périphérique mobile, lancez une application compatible.
- 2 Appuyez sur **Imprimer**, puis sélectionnez une imprimante.
- 3 Imprimez le document.

## Impression à partir d'un périphérique mobile à l'aide d'AirPrint

AirPrint est une solution d'impression mobile qui vous permet d'imprimer directement à partir de périphériques Apple sur une imprimante certifiée AirPrint.

**Remarques :**

- Cette application est uniquement prise en charge sur certains périphériques Apple.
  - Cette application n'est prise en charge que sur certains modèles d'imprimantes.
- 1 Dans l'écran d'accueil de votre périphérique mobile, lancez une application compatible.
  - 2 Sélectionnez un élément à imprimer, puis appuyez sur l'icône Partager.
  - 3 Appuyez sur **Imprimer**, puis sélectionnez une imprimante.
  - 4 Imprimez le document.



## Impression à partir d'un lecteur flash

- 1 Insérez un lecteur flash dans le port USB.



### Remarques :

- Si vous insérez le lecteur flash alors qu'un message d'erreur s'affiche, l'imprimante ignore le lecteur flash.
- Si vous insérez le lecteur flash pendant que l'imprimante traite d'autres travaux d'impression, le message **Occupé** s'affiche à l'écran.

- 2 Sur l'écran, appuyez sur le document à imprimer.

Si nécessaire, configurez d'autres paramètres d'impression.

- 3 Envoyez le travail à imprimer.

Pour imprimer un autre document, appuyez sur **Lecteur USB**.

**Avertissement—Danger potentiel :** Ne touchez pas la zone de l'imprimante ou du lecteur flash indiquée lorsque des opérations d'impression, de lecture ou d'écriture sont en cours à partir du périphérique. Vous risqueriez de perdre des données ou de causer un dysfonctionnement.



## Lecteurs flash et types de fichiers pris en charge

### Lecteurs flash

- Lexar JumpDrive S70 (16 Go et 32 Go)
- SanDisk Cruzer (16 Go et 32 Go)
- PNY Attaché (16 Go et 32 Go)

### Remarques :

- L'imprimante prend en charge les lecteurs flash USB à haute vitesse avec norme pleine vitesse.
- Les lecteurs flash USB doivent prendre en charge le système de fichiers FAT (File Allocation Tables).

### Types de fichiers

Documents :

- .doc ou .docx
- .xls ou .xlsx
- .ppt ou .pptx
- .pdf
- .xps

Images :

- .dcx
- .gif
- .jpeg ou .jpg
- .bmp
- .pcx
- .tiff ou .tif
- .png

## Configuration des travaux confidentiels

- 1 Sur l'écran d'accueil, appuyez sur **Paramètres > Sécurité > Configuration des impressions confidentielles**.
- 2 Configurez les paramètres.

Utilisez	Pour
Nbre max. de codes PIN erronés	<p>Limiter le nombre de codes PIN non valides qu'il est possible de saisir.</p> <p><b>Remarque :</b> lorsque le nombre limite est atteint, les travaux d'impression correspondant au nom d'utilisateur sont supprimés.</p>
Expiration des tâches confidentielles	<p>Définir le délai avant que les travaux confidentiels ne soient automatiquement supprimés de la mémoire de l'imprimante.</p> <p><b>Remarque :</b> les travaux confidentiels suspendus sont stockés dans l'imprimante jusqu'à ce que vous vous connectiez et les libérez ou les supprimiez manuellement.</p>

Utilisez	Pour
Répéter. expir. tâche	Définir le délai avant que les travaux répétés ne soient automatiquement supprimés de la mémoire de l'imprimante. <b>Remarque</b> : les travaux suspendus répétés sont stockés de sorte que des copies supplémentaires puissent être imprimées ultérieurement.
Vérifier expir. tâche	Définir le délai avant que les travaux vérifiés ne soient automatiquement supprimés de la mémoire de l'imprimante. <b>Remarque</b> : les travaux vérifiés permettent de s'assurer que la première copie est satisfaisante avant d'imprimer les autres.
Différer expir. tâche	Définir le délai avant que les travaux réservés ne soient automatiquement supprimés sans être imprimés. <b>Remarque</b> : les travaux suspendus réservés sont automatiquement supprimés après l'impression.

## Impression des tâches suspendues

- 1 Ouvrez la boîte de dialogue Imprimer dans le document que vous souhaitez imprimer.
- 2 Sélectionnez l'imprimante, puis procédez comme suit :
  - Pour les utilisateurs Windows, cliquez sur **Propriétés** ou **Préférences**, puis cliquez sur **Imprimer et suspendre**.
  - Pour les utilisateurs Macintosh, sélectionnez **Imprimer et suspendre**.
- 3 Sélectionnez le type de tâche d'impression.
- 4 Si nécessaire, attribuez un nom d'utilisateur.
- 5 Envoyez le travail d'impression.
- 6 Sur l'écran d'accueil de l'imprimante, appuyez sur **Travaux suspendus**.
- 7 Envoyez le travail d'impression.

## Impression de la liste des échantillons de polices

- 1 Sur l'écran d'accueil, appuyez sur **Paramètres > Rapports > Imprimer > Imprimer les polices**.
- 2 Appuyez sur **Polices PCL** ou **Polices PostScript**.

## Annulation d'une tâche d'impression

### A partir du panneau de commandes de l'imprimante

- 1 Sur l'écran d'accueil, appuyez sur **File d'impression**.  
**Remarque** : vous pouvez également accéder à ce paramètre en appuyant sur le haut de l'écran d'accueil.
- 2 Sélectionnez le travail à annuler.

**A partir de l'ordinateur**

- 1** Selon le système d'exploitation, effectuez l'une des opérations suivantes :
  - Ouvrez le dossier Imprimantes, puis sélectionnez votre imprimante.
  - Dans Préférences système du menu Pomme, naviguez jusqu'à votre imprimante.
- 2** Sélectionnez le travail à annuler.

# Sécurisation de l'imprimante

## Emplacement du logement de sécurité

L'imprimante est équipée d'une fonction de verrouillage. Installez le verrou compatible avec la majorité des ordinateurs portables à l'emplacement indiqué afin de verrouiller l'imprimante en position.



## Effacement de la mémoire de l'imprimante

Pour effacer la mémoire volatile ou les données mises en mémoire tampon sur votre imprimante, mettez l'imprimante hors tension.

Pour effacer la mémoire non volatile ou des paramètres individuels, des paramètres de périphériques et de réseaux, des paramètres de sécurité ainsi que des solutions intégrées, procédez comme suit :

- 1 Sur l'écran d'accueil, appuyez sur **Paramètres** > **Périphérique** > **Maintenance** > **Effacer HS**.
- 2 Cochez la case **Effacer toutes les informations en mémoire non volatile**, puis appuyez sur **EFFACER**.
- 3 Suivez les instructions qui s'affichent à l'écran.

## Effacement de la mémoire du disque dur de l'imprimante

- 1 Sur l'écran d'accueil, appuyez sur **Paramètres** > **Périphérique** > **Maintenance** > **Effacer HS**.
- 2 Cochez la case **Effacer toutes les info. du disque dur**, puis appuyez sur **EFFACER**.
- 3 Suivez les instructions qui s'affichent à l'écran.

**Remarque :** Ce processus peut prendre de quelques minutes à plus d'une heure. Durant cette opération, l'imprimante n'est pas disponible pour d'autres tâches.

## Configuration du chiffrement du disque dur de l'imprimante

1 Sur l'écran d'accueil, appuyez sur **Paramètres** > **Sécurité** > **Chiffrement disq. dur** > **Démarrer le chiffrement**.

**Remarque** : L'activation du chiffrement du disque dur efface le contenu du disque dur. Si nécessaire, sauvegardez les données importantes de l'imprimante avant de commencer le chiffrement.

2 Suivez les instructions qui s'affichent à l'écran.

### Remarques :

- ne mettez pas l'imprimante hors tension pendant le processus de chiffrement. Vous risquez de perdre des données.
- Le chiffrement du disque dur peut prendre de quelques minutes à plus d'une heure. Durant cette opération, l'imprimante n'est pas disponible pour d'autres tâches.
- Une fois le chiffrement terminé, l'imprimante revient à l'écran d'accueil.

## Restauration des paramètres usine

Sur l'écran d'accueil, appuyez sur **Paramètres** > **Périphérique** > **Restaurer paramètres d'usine** > **Restauration des paramètres** > **Restaurer tous les paramètres** > **RESTAURER** > **Démarrer**.

Pour plus d'informations, reportez-vous à la section « [Effacement de la mémoire de l'imprimante](#) » à la page [33](#).

## Déclaration relative à la volatilité

Votre imprimante comporte différents types de mémoires pouvant stocker les paramètres de l'imprimante et du réseau, ainsi que les données d'utilisateur.

Type de mémoire	Description
Mémoire volatile	Votre imprimante utilise une <i>mémoire vive</i> (RAM) standard pour mettre temporairement en mémoire tampon les données d'utilisateur durant les travaux d'impression simples.
Mémoire non volatile	Votre imprimante peut utiliser deux types de mémoire non volatile : EEPROM et NAND (mémoire flash). Ces deux types sont utilisés pour stocker le système d'exploitation, les paramètres du périphérique, les informations réseau et les paramètres des signets, ainsi que les solutions intégrées.
Mémoire disque dur	certaines imprimantes ont un disque dur installé. Le disque dur de l'imprimante est conçu pour les fonctionnalités spécifiques de l'imprimante. Cela permet à celle-ci de conserver les données d'utilisateur mises en mémoire tampon à partir de travaux d'impression complexes, ainsi que les données des formulaires et des polices.

Dans les circonstances suivantes effacez le contenu de toute mémoire installée dans l'imprimante :

- L'imprimante est mise hors service.
- Le disque dur de l'imprimante est remplacé.
- L'imprimante est déplacée dans un autre service ou site.
- L'entretien de l'imprimante est effectué par une personne externe à votre organisation.

- L'imprimante est envoyée en réparation.
- L'imprimante est vendue à une autre organisation.

### Mise au rebut du disque dur de l'imprimante

**Remarque :** Certains modèles d'imprimantes ne sont pas équipés d'un disque dur.

Dans les environnements de haute sécurité, il peut être nécessaire de prendre des mesures supplémentaires pour vous assurer que les données confidentielles stockées dans le disque dur de l'imprimante ne sont pas accessibles lorsque l'imprimante ou son disque dur ont été enlevés de vos locaux.

- **Démagnétisation** : utilise un champ magnétique pour effacer les données stockées sur le disque dur
- **Compactage** : compresse physiquement le disque dur pour casser les composants et les rendre illisibles
- **Broyage** : broie physiquement le disque dur pour le transformer en petits morceaux métalliques

**Remarque :** La plupart des données peuvent être effacées de manière électronique, mais la seule façon de garantir un effacement complet des données consiste à détruire physiquement chaque disque dur où sont stockées des données.

# Maintenance de l'imprimante

**Avertissement—Danger potentiel :** Vous risquez d'endommager l'imprimante si vous ne veillez pas régulièrement à préserver ses performances ou à remplacer les pièces et les fournitures en temps opportun.

## Réglage du volume du haut-parleur

### Réglage du volume par défaut du haut-parleur interne

Le volume du haut-parleur sera réinitialisé à sa valeur par défaut après la fermeture de la session, lorsque l'imprimante sort du mode veille ou veille prolongée, ou après une réinitialisation.

- 1 A partir du panneau de commandes, accédez à :  
**Paramètres > Périphérique > Préférences > Confirmation sonore**

- 2 Sélectionnez le volume.

**Remarque :** Si le mode silencieux est activé, les alertes sonores sont désactivées.

### Réglage du volume par défaut du casque

Le volume du casque sera réinitialisé à sa valeur par défaut après la fermeture de la session, lorsque l'imprimante sort du mode veille ou veille prolongée, ou après une réinitialisation.

- 1 Sur le panneau de commandes, sélectionnez **Paramètres > Périphérique > Accessibilité > Volume du casque**.
- 2 Sélectionnez le volume.

## Utilisation en réseau

**Remarque :** Avant de configurer l'imprimante sur un réseau sans fil, achetez un adaptateur réseau sans fil MarkNet(TM) N8360. Pour des informations sur l'installation de l'adaptateur réseau sans fil, reportez-vous à la notice d'utilisation fournie avec l'adaptateur.

### Connexion de l'imprimante à un réseau sans fil à l'aide de Wi-Fi Protected Setup (WPS)

Avant de commencer, vérifiez les points suivants :

- Le point d'accès (routeur sans fil) est certifié WPS ou compatible WPS. Pour plus d'informations, reportez-vous à la documentation fournie avec votre point d'accès.
- Votre imprimante est dotée d'un adaptateur réseau sans fil. Pour plus d'informations, reportez-vous aux instructions fournies avec l'adaptateur.



### Utilisation de la méthode Bouton de commande

- 1 A partir du panneau de commandes, accédez à :  
**Paramètres > Réseau/Ports > Sans fil > Wi-Fi Protected Setup > Démarrer méth. Bouton de commande**
- 2 Suivez les instructions qui s'affichent à l'écran.

### Utilisation de la méthode PIN (numéro d'identification personnel)

- 1 A partir du panneau de commandes, accédez à :  
**Paramètres > Réseau/Ports > Sans fil > Wi-Fi Protected Setup > Démarrer la méthode PIN**
- 2 Copiez le code PIN WPS à huit chiffres.
- 3 Ouvrez un navigateur Web, puis tapez l'adresse IP de votre point d'accès dans le champ d'adresse.

#### Remarques :

- L'adresse IP de l'imprimante est affichée sur l'écran d'accueil. L'adresse IP apparaît sous la forme de quatre séries de chiffres séparées par des points, par exemple 123.123.123.123.
  - Si vous utilisez un serveur proxy, désactivez-le temporairement pour charger correctement la page Web.
- 4 Accédez aux paramètres WPS. Pour plus d'informations, reportez-vous à la documentation fournie avec votre point d'accès.
  - 5 Saisissez le code PIN à huit chiffres, puis enregistrez les modifications.

## Modification des paramètres du port après l'installation d'un nouveau port de solutions interne

#### Remarques :

- Si l'imprimante dispose d'une adresse IP statique, ne modifiez pas la configuration.
- Si les ordinateurs sont configurés pour utiliser le nom de réseau au lieu d'une adresse IP, ne modifiez pas la configuration.
- Si vous ajoutez un port de solutions interne (ISP) sans fil à une imprimante déjà configurée pour une connexion Ethernet, déconnectez l'imprimante du réseau Ethernet.

#### Pour les utilisateurs Windows

- 1 Ouvrez le dossier Imprimantes.
- 2 Dans le menu contextuel de l'imprimante avec le nouveau port ISP, accédez aux propriétés de l'imprimante.
- 3 Configurez le port dans la liste.
- 4 Mettez à jour l'adresse IP.
- 5 Appliquez les modifications.

### Pour les utilisateurs Macintosh

- 1 Dans le menu Pomme, sélectionnez Préférences système, accédez à la liste d'imprimantes, puis sélectionnez + > IP.
- 2 Saisissez l'adresse IP dans le champ d'adresse.
- 3 Appliquez les modifications.

## Configuration de l'impression série (Windows uniquement)

- 1 Définissez les paramètres de l'imprimante.
  - a A partir du panneau de commandes, accédez au menu des paramètres du port.
  - b Recherchez le menu des paramètres du port série et réglez les paramètres si nécessaire.
  - c Appliquez les modifications.
- 2 Depuis votre ordinateur, ouvrez le dossier Imprimantes, puis sélectionnez votre imprimante.
- 3 Ouvrez les propriétés de l'imprimante, puis sélectionnez le port COM dans la liste.
- 4 Définissez les paramètres du port COM dans le Gestionnaire de périphériques.

#### Remarques :

- L'impression série réduit la vitesse d'impression.
- Assurez-vous que le câble série est connecté au port série de l'imprimante.

## Nettoyage de l'imprimante



**ATTENTION—RISQUE D'ELECTROCUTION** : pour éviter tout risque d'électrocution lors du nettoyage de l'extérieur de l'imprimante, débranchez le cordon d'alimentation électrique de la prise et déconnectez tous les câbles de l'imprimante avant de continuer.

#### Remarques :

- Exécutez cette tâche après quelques mois d'utilisation.
  - les dégâts sur l'imprimante provoqués par une mauvaise manipulation ne sont pas couverts par sa garantie.
- 1 Mettez l'imprimante hors tension, puis débranchez le cordon d'alimentation de la prise électrique.
  - 2 Retirez le papier du réceptacle standard et du chargeur multifonction.
  - 3 Nettoyez l'imprimante à l'aide d'une brosse souple ou d'un aspirateur pour retirer la poussière, les peluches du ruban et les bouts de papier.
  - 4 Essuyez l'extérieur de l'imprimante avec un chiffon doux et non pelucheux humide.

#### Remarques :

- N'utilisez pas de nettoyeurs ni de détergents de ménage, car ils peuvent détériorer le fini de l'imprimante.

- Assurez-vous que toutes les zones de l'imprimante sont sèches après le nettoyage.

**5** Branchez le câble d'alimentation à la prise électrique, puis mettez l'imprimante sous tension.

 **ATTENTION—RISQUE DE BLESSURE** : Pour éviter tout risque d'électrocution ou d'incendie, branchez le câble d'alimentation directement à une prise électrique répondant aux exigences requises et correctement mise à la terre, proche du produit et facile d'accès.

## Commande de pièces et de fournitures

Pour commander des pièces et des fournitures aux Etats-Unis, appelez le 1-800-539-6275 afin d'obtenir des informations sur les revendeurs de fournitures agréés Lexmark de votre région. Dans les autres pays ou régions, consultez le site Web à l'adresse [www.lexmark.com](http://www.lexmark.com) ou contactez le revendeur de votre imprimante.

**Remarque** : toutes les estimations de durée de vie des fournitures de l'imprimante supposent que vous utilisiez du papier ordinaire au format Lettre US ou A4.

## Vérification de l'état des pièces et fournitures

- 1** Sur l'écran d'accueil, appuyez sur **Etat/Consomm.**
- 2** Sélectionnez les pièces ou fournitures que vous souhaitez vérifier.

**Remarque** : vous pouvez également accéder à ce paramètre en appuyant sur le haut de l'écran d'accueil.

## Utilisation de pièces et autres consommables authentiques Lexmark

Votre imprimante Lexmark est conçue pour fonctionner de manière optimale avec des fournitures et des pièces Lexmark authentiques. L'utilisation de fournitures ou de pièces tierces risque d'affecter les performances, la fiabilité ou la durée de vie de l'imprimante et de ses composants de traitement d'images. Elle peut également avoir des conséquences sur la couverture de la garantie. Les dommages causés par l'utilisation de pièces ou de fournitures tierces ne sont pas couverts par la garantie. Tous les indicateurs de longévité sont conçus pour fonctionner avec des pièces et des fournitures Lexmark et risquent de donner des résultats inattendus en cas d'utilisation de pièces ou de fournitures tierces. Les composants de traitement d'images utilisés au-delà de la durée de vie prévue risquent d'endommager votre imprimante Lexmark ou ses composants.

## Commande de cartouches de toner

**Remarques** :

- L'estimation de rendement des cartouches repose sur la norme ISO/IEC 19798.
- Une couverture d'impression très basse sur des périodes prolongées peut avoir des conséquences néfastes sur le rendement et entraîner la défaillance de certains composants de la cartouche avant que le toner ne soit épuisé.

**Cartouches du programme de retour CS820**

Article	Canada et Etats-Unis	Espace économique européen (EEA+)	Reste de l'Europe, Moyen-Orient et Afrique (RoEMEA)	Distribution d'Amérique Latine (LAD)	Reste de la région Asie-Pacifique (RoAP)	Australie et Nouvelle-Zélande (ANZ)
<b>Cartouches de toner du programme de retour</b>						
Noir	72K10K0	72K20K0	72K50K0	72K70K0	72K30K0	72K60K0
Cyan	72K10C0	72K20C0	72K50C0	72K70C0	72K30C0	72K60C0
Magenta	72K10M0	72K20M0	72K50M0	72K70M0	72K30M0	72K60M0
Jaune	72K10Y0	72K20Y0	72K50Y0	72K70Y0	72K30Y0	72K60Y0
<b>Cartouches de toner à rendement très élevé du programme de retour</b>						
Noir	72K1XK0	72K2XK0	72K5XK0	72K4XK0	72K3XK0	72K6XK0
Cyan	72K1XC0	72K2XC0	72K5XC0	72K4XC0	72K3XC0	72K6XC0
Magenta	72K1XM0	72K2XM0	72K5XM0	72K4XM0	72K3XM0	72K6XM0
Jaune	72K1XY0	72K2XY0	72K5XY0	72K4XY0	72K3XY0	72K6XY0

**Cartouches ordinaires CS820**

Article	Mondial
<b>Cartouches de toner ordinaires à rendement très élevé</b>	
Noir	72K0X10
Cyan	72K0X20
Magenta	72K0X30
Jaune	72K0X40

**Cartouches du programme de retour CS827**

Article	Canada et Etats-Unis	Espace économique européen (EEA+)	Reste de l'Europe, Moyen-Orient et Afrique (RoEMEA)	Distribution d'Amérique Latine (LAD)	Reste de la région Asie-Pacifique (RoAP)	Australie et Nouvelle-Zélande (ANZ)
<b>Cartouches de toner du programme ordinaire</b>						
Noir	73B10K0	73B20K0	73B50K0	73B40K0	73B30K0	73B60K0
Cyan	73B10C0	73B20C0	73B50C0	73B40C0	73B30C0	73B60C0
Magenta	73B10M0	73B20M0	73B50M0	73B40M0	73B30M0	73B60M0
Jaune	73B10Y0	73B20Y0	73B50Y0	73B40Y0	73B30Y0	73B60Y0

**Cartouches ordinaires CS827**

Article	Mondial
<b>Cartouches de toner ordinaires</b>	
Noir	73B0010

Article	Mondial
Cyan	73B0020
Magenta	73B0030
Jaune	73B0040

## Commande d'un photoconducteur

Élément	Référence
Photoconducteur (pack de 1)	72K0P00
Photoconducteur (pack de 3)	72K0Q00

## Commande d'unités de développement

Élément	Référence
<b>Unités de développement du Programme de retour</b>	
Unité de développement noire	72K0DK0
Kit de développement couleur (CMJ)	72K0DV0
Unité de développement cyan	72K0DC0
Unité de développement magenta	72K0DM0
Unité de développement jaune	72K0DY0
<b>Unités de développement standard</b>	
Unité de développement noire	72K0D10
Kit de développement couleur (CMJ)	72K0D50
Unité de développement cyan	72K0D20
Unité de développement magenta	72K0D30
Unité de développement jaune	72K0D40

## Commande d'un pack combiné photoconducteur et unité de développement

Article	Tous les pays et régions
<b>Pack combiné photoconducteur et unité de développement du programme de retour</b>	
Noir	72K0FK0
Couleur (CMJ)	72K0FV0
<b>Pack combiné photoconducteur et unité de développement standard</b>	
Noir	72K0F10
Couleur (CMJ)	72K0F50

## Commande de cartouches d'agrafes

Élément	Référence
Cartouches d'agrafes	25A0013

## Commande d'une bouteille de récupération de toner

Élément	Référence
Bouteille de récupération de toner	72K0W00

## Configuration des notifications de fournitures

**1** Ouvrez un navigateur Web, puis saisissez l'adresse IP de l'imprimante dans le champ d'adresse.

**Remarques :**

- L'adresse IP de l'imprimante est affichée sur l'écran d'accueil. L'adresse IP apparaît sous la forme de quatre séries de chiffres séparées par des points, par exemple 123.123.123.123.
- Si vous utilisez un serveur proxy, désactivez-le temporairement pour charger correctement la page Web.

**2** Cliquez sur **Paramètres > Périphérique > Notifications**.

**3** A partir du menu Fournitures, cliquez sur **Notifications conso. perso.**

**4** Sélectionnez une notification pour chaque fourniture.

**5** Appliquez les modifications.

## Remplacement des pièces et fournitures

### Remplacement d'une unité de développement

- 1 Ouvrez la porte A.

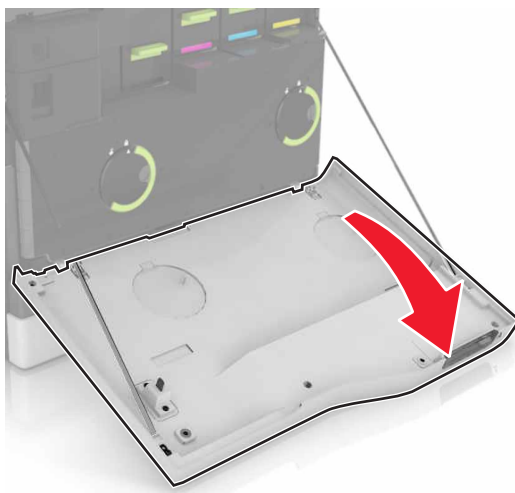

**2** Insérez la bouteille de récupération de toner.

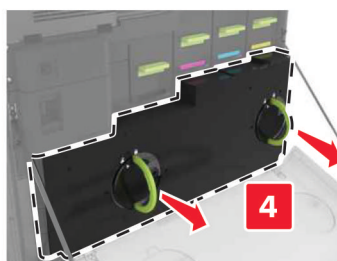
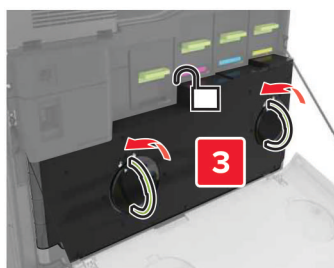



**3** Retirez l'unité de traitement d'images.

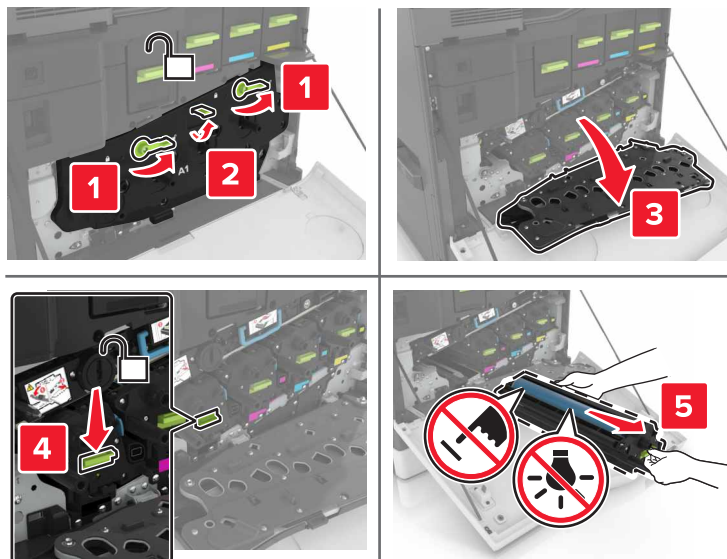

**4** Retirez l'unité de développement.

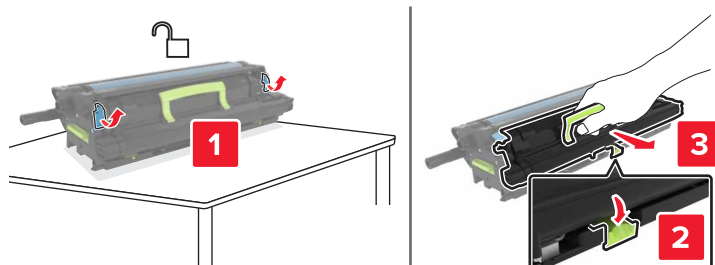

**5** Déballez la nouvelle unité de développement, puis retirez tous les matériaux d'emballage.

**6** Insérez la nouvelle unité de développement.

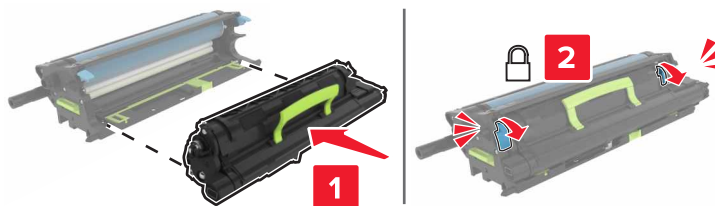

**7** Insérez l'unité de traitement d'images.

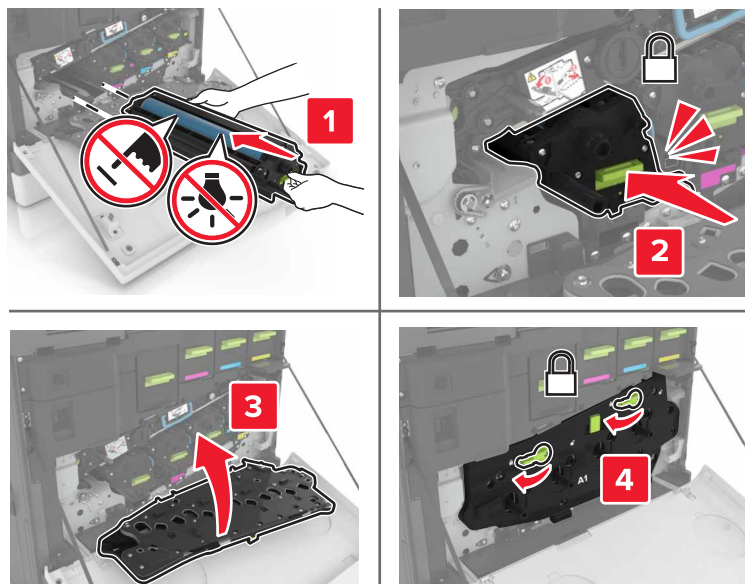

**8** Insérez la bouteille de récupération de toner.

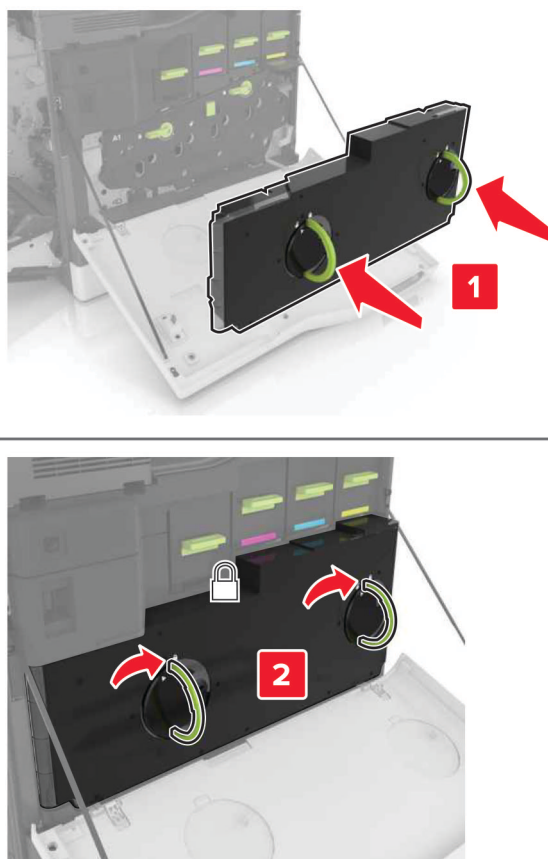

**9** Fermez la porte A.

## Remplacement de l'unité de fusion

1 Eteignez l'imprimante.

2 Ouvrez la porte B.

 **ATTENTION—SURFACE CHAUDE** : L'intérieur de l'imprimante risque d'être brûlant. Pour réduire le risque de brûlure, laissez la surface ou le composant refroidir avant d'y toucher.

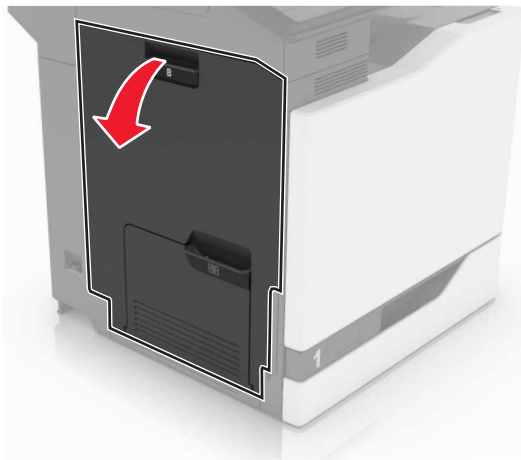

3 Retirez l'unité de fusion.

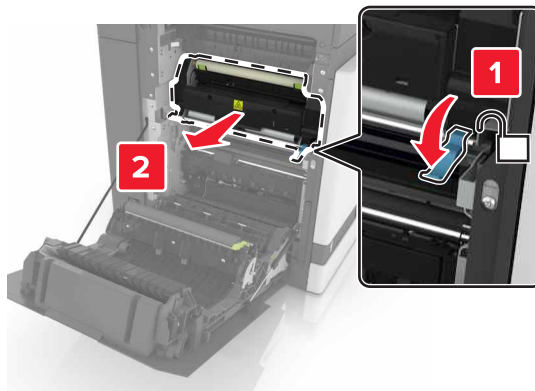

4 Déballez la nouvelle unité de fusion.

**5** Nettoyez la lentille de l'unité de fusion à l'aide du coton-tige fourni dans l'emballage.

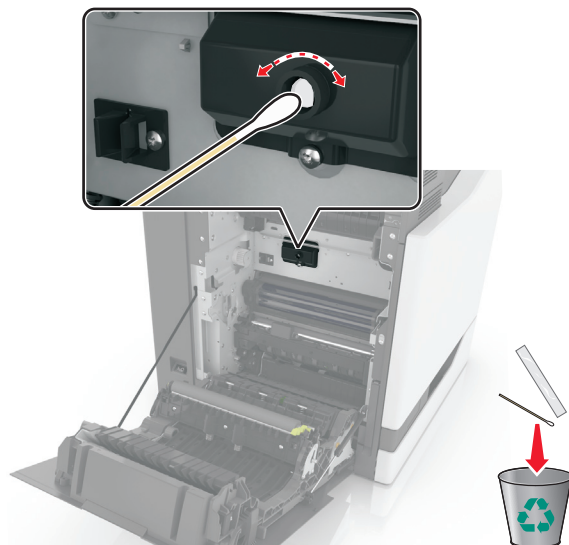

**6** Insérez la nouvelle unité de fusion jusqu'à ce qu'elle s'enclenche.

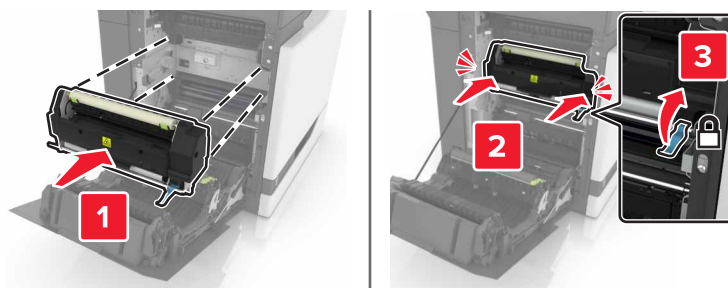

**7** Fermez la porte B.

**8** Mettez l'imprimante sous tension.

## Remplacement d'un photoconducteur

- 1 Ouvrez la porte A.

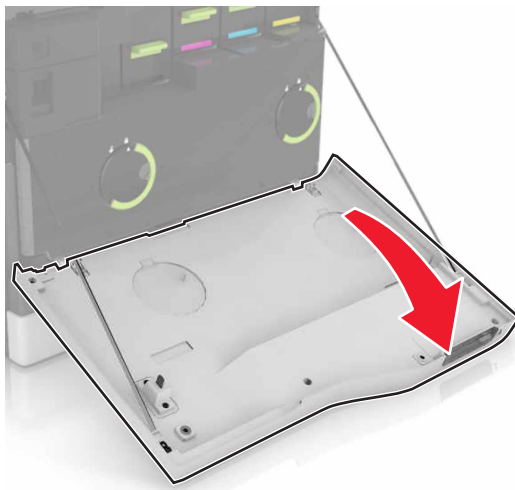

**2** Insérez la bouteille de récupération de toner.

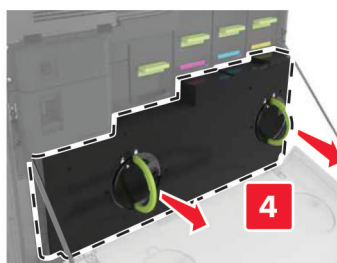
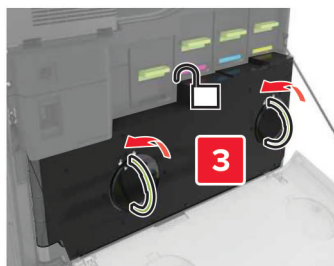

3 Retirez l'unité de traitement d'images.

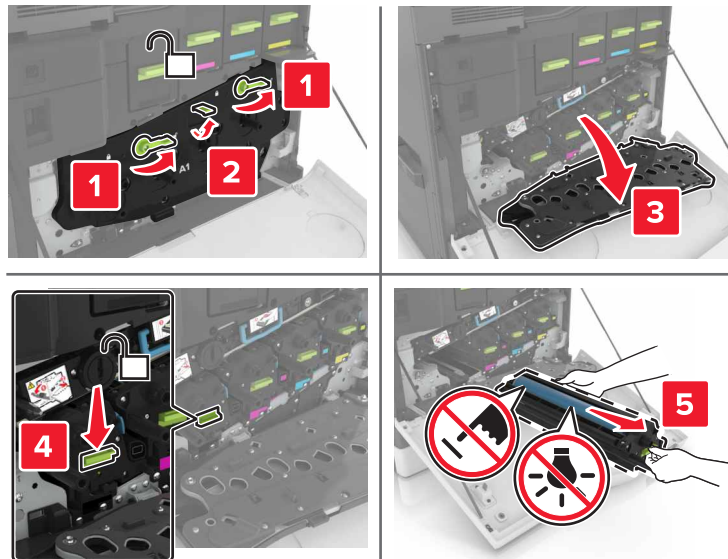

4 Retirez le photoconducteur.

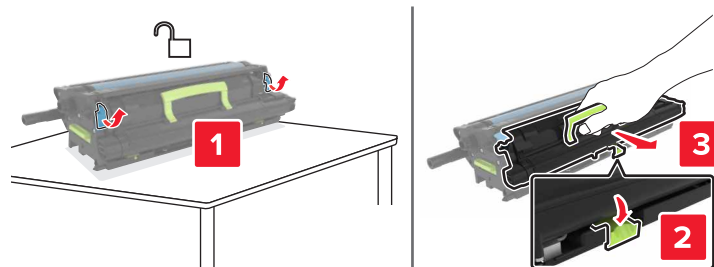

5 Déballez le nouveau photoconducteur, puis retirez tous les matériaux d'emballage.

**Avertissement—Danger potentiel :** n'exposez pas le photoconducteur à la lumière directe pendant plus de 10 minutes. Une exposition prolongée à la lumière pourrait altérer la qualité d'impression.

**Avertissement—Danger potentiel :** Ne touchez pas le tambour du photoconducteur. Dans le cas contraire, vous risqueriez d'altérer la qualité d'impression des prochains travaux.

6 Insérez le nouveau photoconducteur.

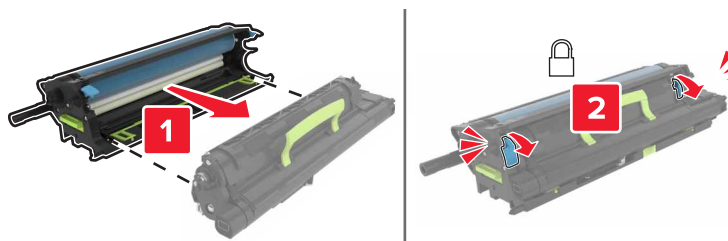

**7** Insérez l'unité de traitement d'images.

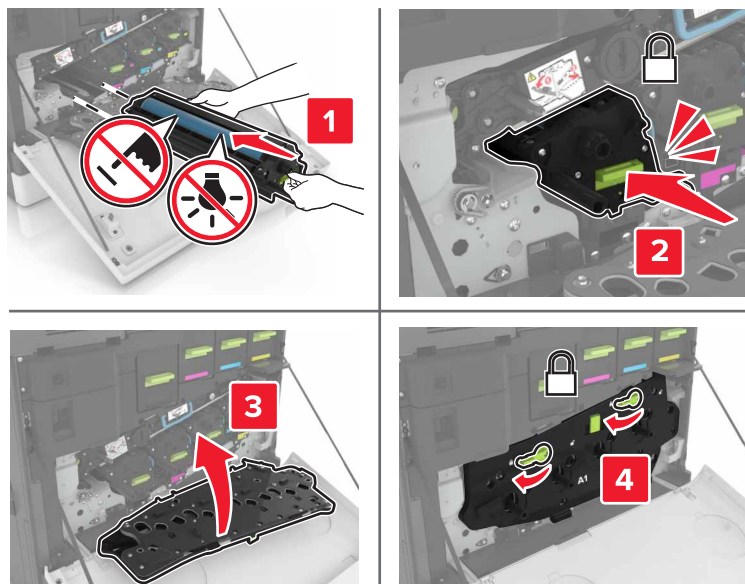

**8** Insérez la bouteille de récupération de toner.

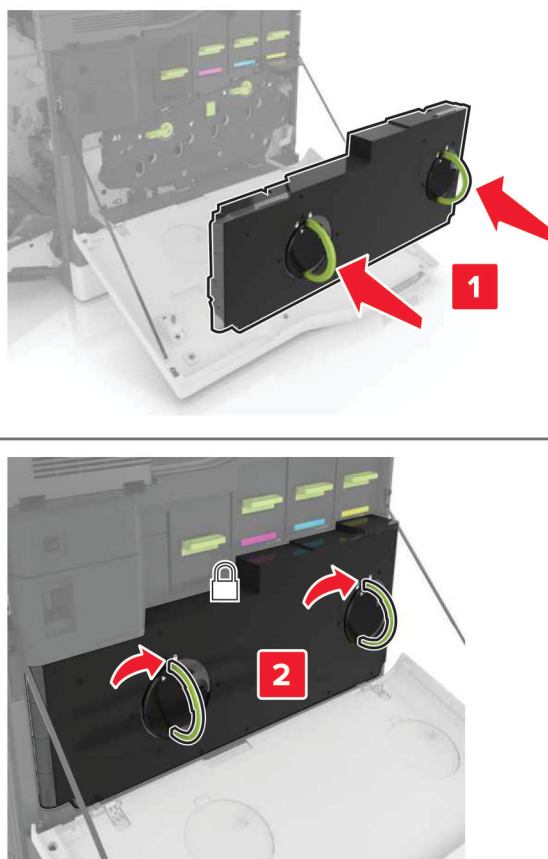

**9** Fermez la porte A.



## Remplacement d'une unité de traitement d'images

- 1 Ouvrez la porte A.

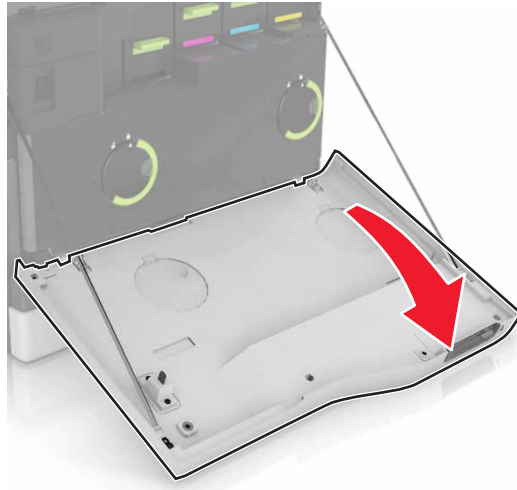

**2** Insérez la bouteille de récupération de toner.

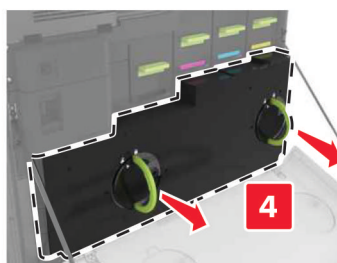
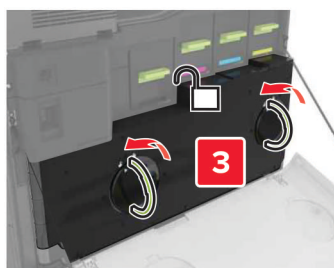
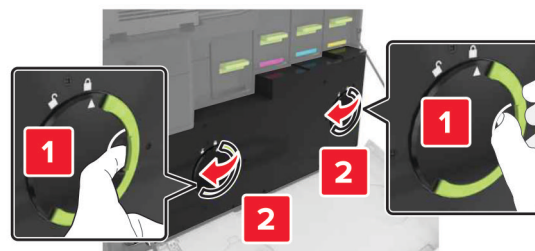

3 Retirez l'unité de traitement d'images.

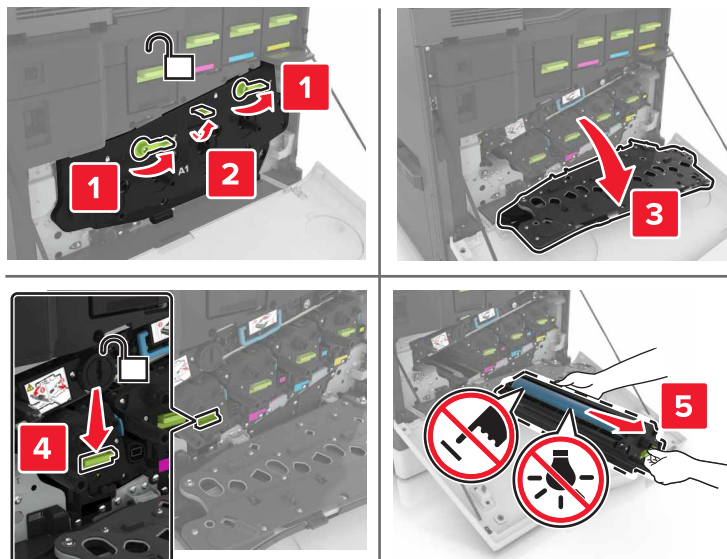

4 Déballez la nouvelle unité de traitement d'images, puis retirez tous les matériaux d'emballage.

**Avertissement—Danger potentiel :** n'exposez pas le photoconducteur à la lumière directe pendant plus de 10 minutes. Une exposition prolongée à la lumière pourrait altérer la qualité d'impression.

**Avertissement—Danger potentiel :** Ne touchez pas le tambour du photoconducteur. Dans le cas contraire, vous risqueriez d'altérer la qualité d'impression des prochains travaux.

5 Insérez la nouvelle unité de traitement d'images.

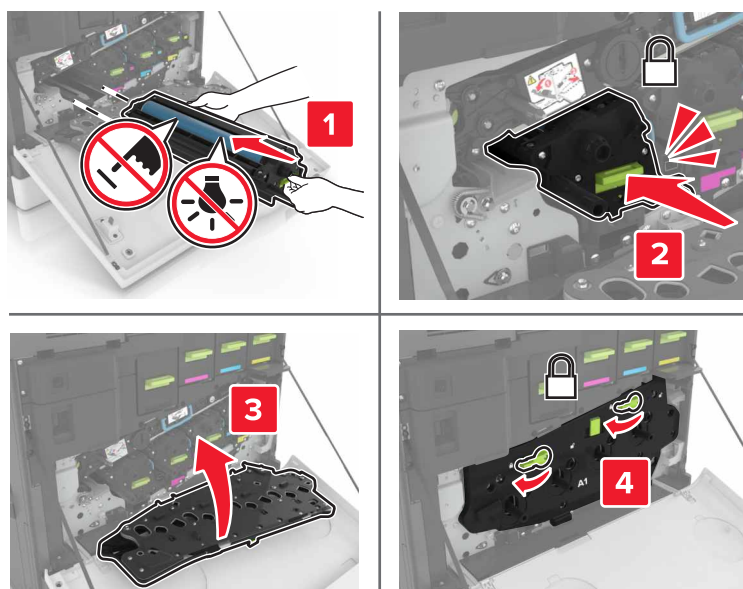

**6** Insérez la bouteille de récupération de toner.

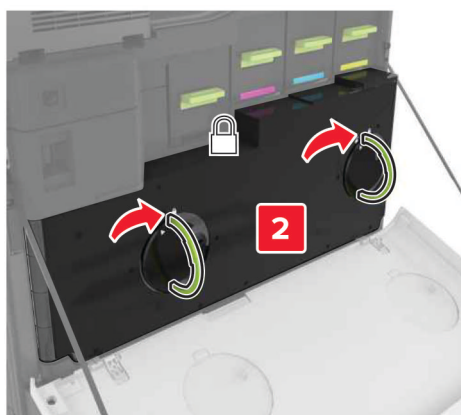
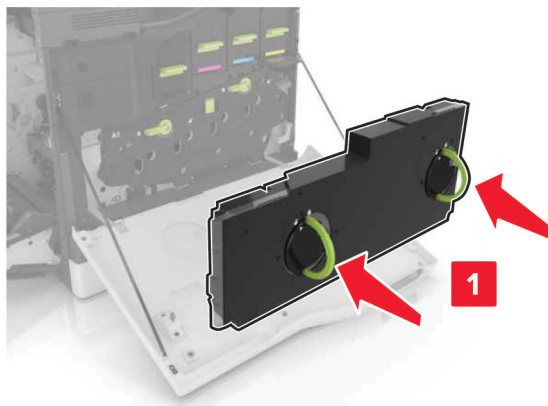

**7** Fermez la porte A.

## Remplacement d'une cartouche de toner

**1** Ouvrez la porte A.

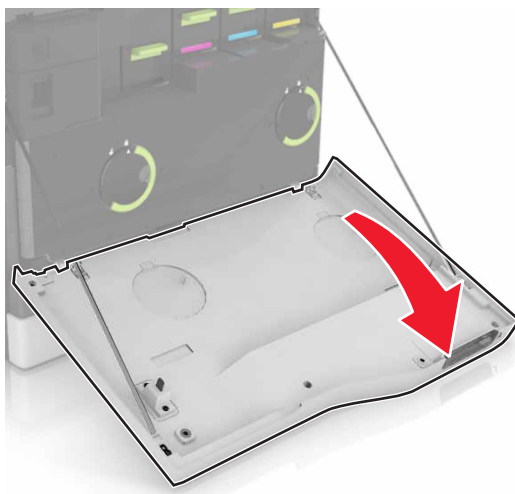

**2** Retirez la cartouche de toner.



**3** Déballez la nouvelle cartouche de toner.

**4** Insérez la nouvelle cartouche de toner jusqu'à ce qu'elle s'enclenche.

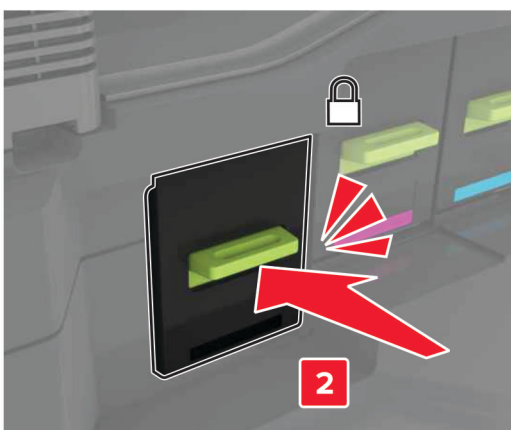

**5** Fermez la porte A.

## Remplacement de la bouteille de récupération de toner

- 1 Ouvrez la porte A.

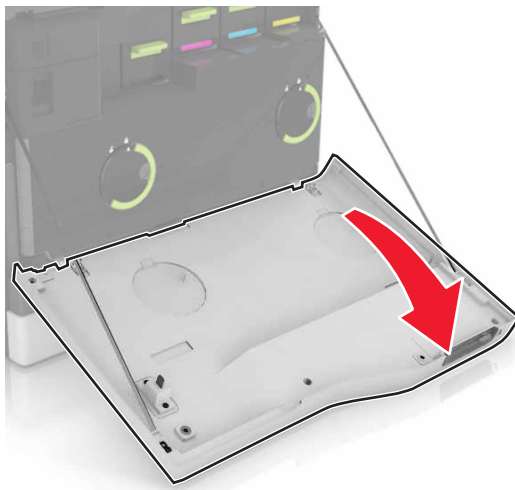

**2** Insérez la bouteille de récupération de toner.

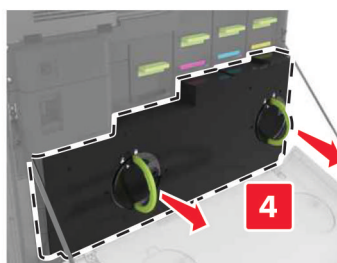
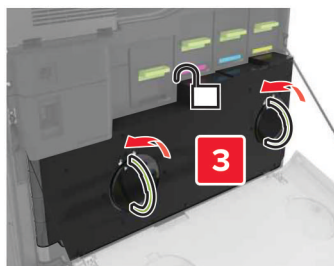

**3** Déballez la nouvelle bouteille de récupération de toner.

**4** Insérez la nouvelle bouteille de récupération de toner.

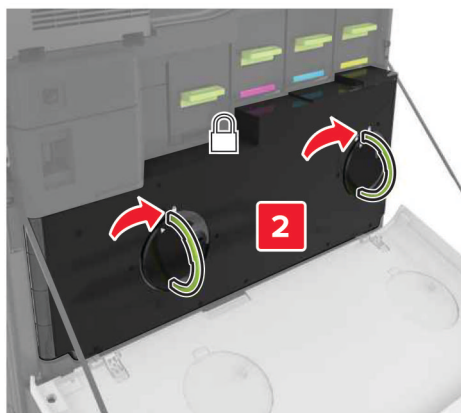
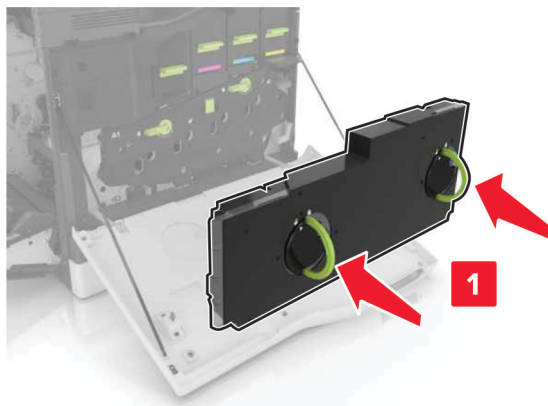

**5** Fermez la porte A.



## Remplacement de la courroie de transfert

- 1 Eteignez l'imprimante.
- 2 Ouvrez la porte A.

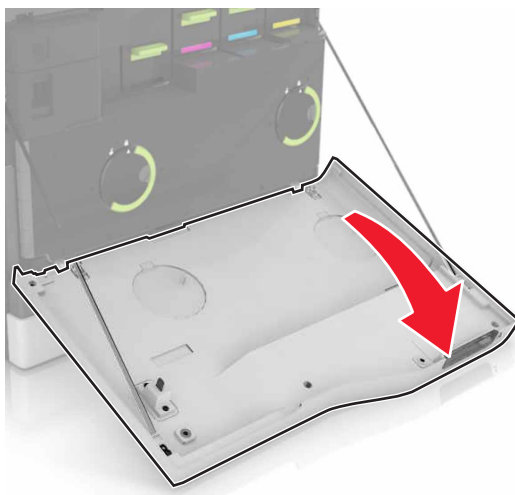

**3** Insérez la bouteille de récupération de toner.

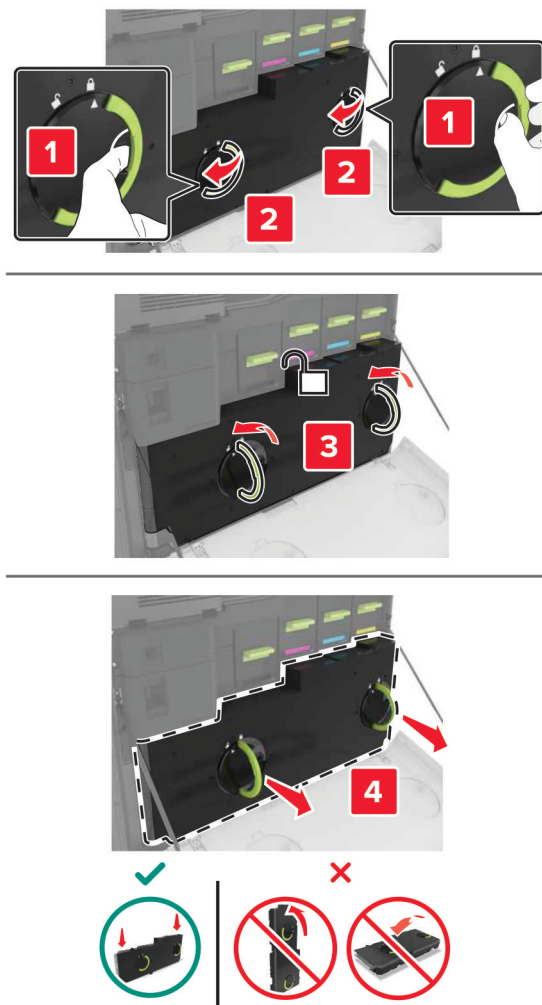

**4** Ouvrez la porte A1.

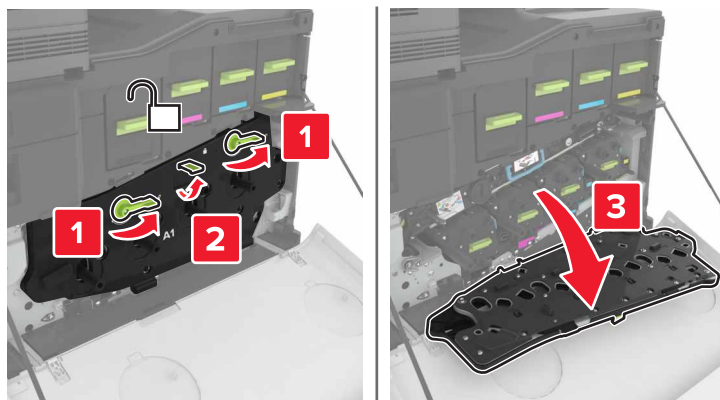

**5** Retirez la courroie de transfert.

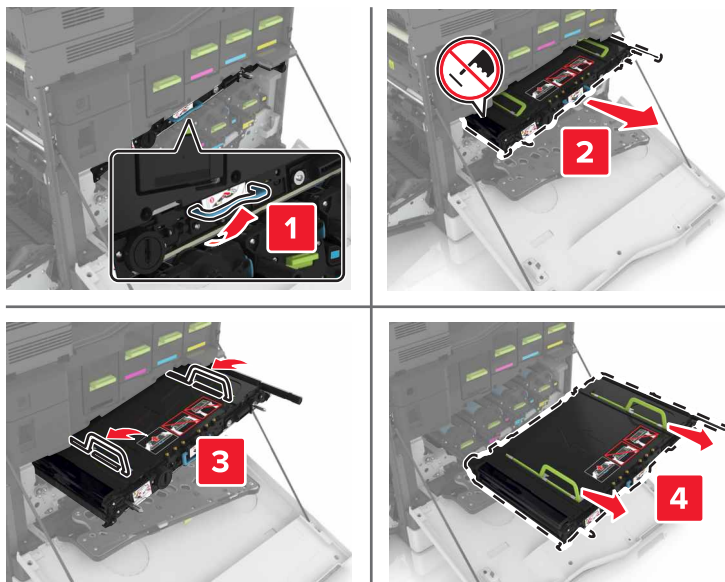

**6** Déballez la nouvelle courroie de transfert, puis retirez tous les matériaux d'emballage.

**Avertissement—Danger potentiel** : n'exposez pas la ceinture de transfert à la lumière directe pendant plus de dix minutes. Une exposition prolongée à la lumière pourrait altérer la qualité d'impression.

**Avertissement—Danger potentiel** : ne touchez pas à la courroie de transfert. Dans le cas contraire, vous risqueriez d'altérer la qualité d'impression des prochains travaux.



**7** Insérez la nouvelle courroie de transfert jusqu'à ce qu'elle s'enclenche.

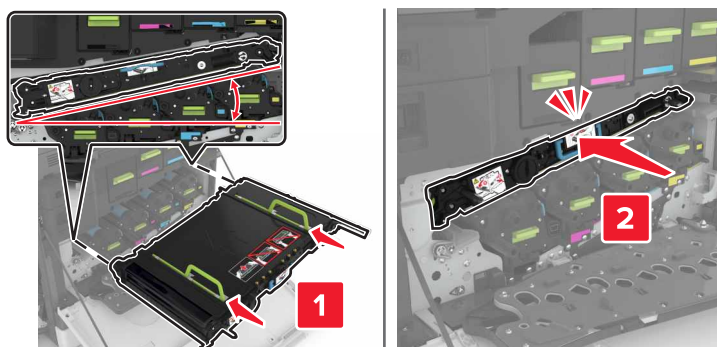

8 Fermez la porte A1.

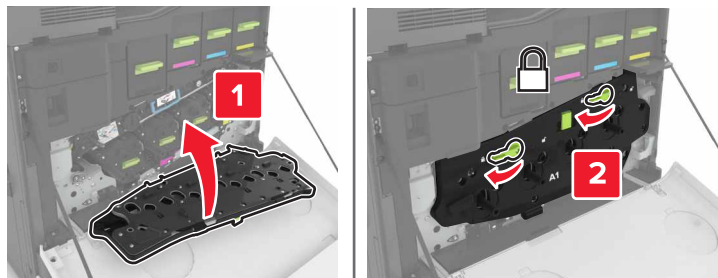

9 Insérez la bouteille de récupération de toner.

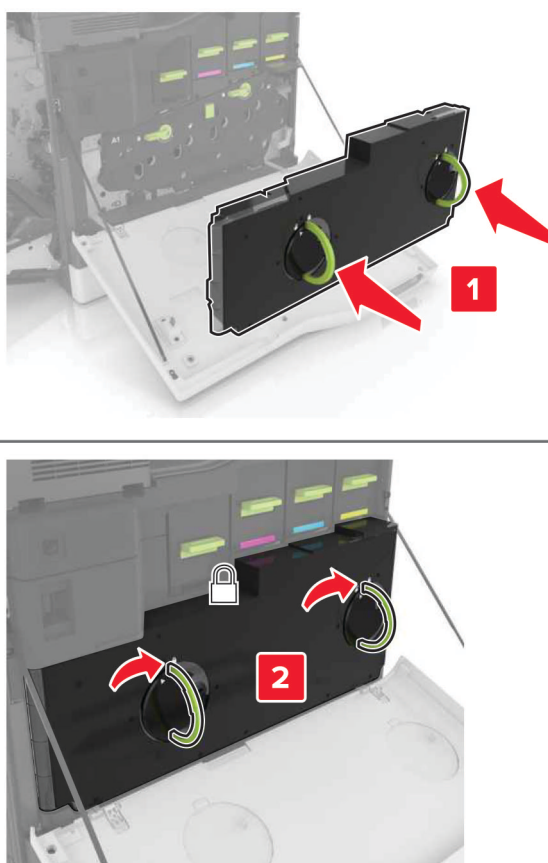

10 Fermez la porte A.

11 Mettez l'imprimante sous tension.

## Remplacement du rouleau de transfert

1 Ouvrez la porte B.



**ATTENTION—SURFACE CHAUDE** : L'intérieur de l'imprimante risque d'être brûlant. Pour réduire le risque de brûlure, laissez la surface ou le composant refroidir avant d'y toucher.



2 Retirez le rouleau de transfert.



3 Déballez le nouveau rouleau de transfert.

**Remarque :** Ne retirez pas les matériaux d'emballage blancs.

**4** Insérez le nouveau rouleau de transfert.

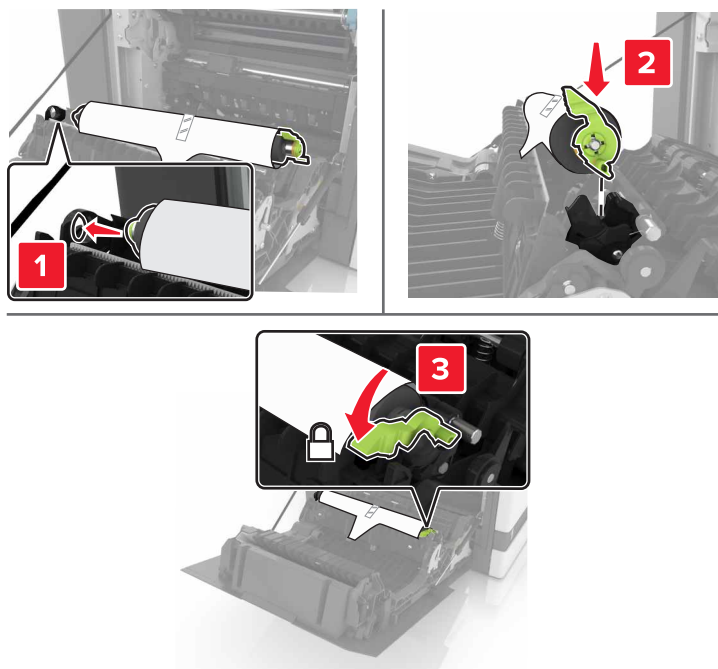

**5** Retirez les matériaux d'emballage blancs.



**6** Fermez la porte B.

## Remplacement du rouleau de saisie.

### Remplacement du rouleau de saisie du tiroir de 550 feuilles

- 1 Eteignez l'imprimante.
- 2 Retirez le tiroir.

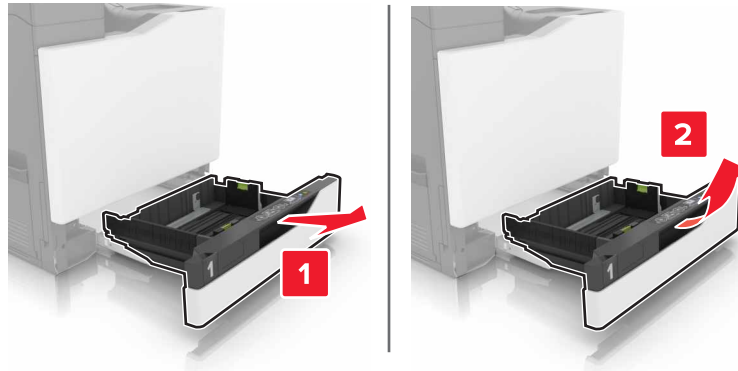

- 3 Retirez le rouleau de saisie.

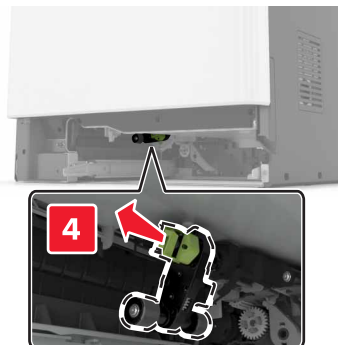
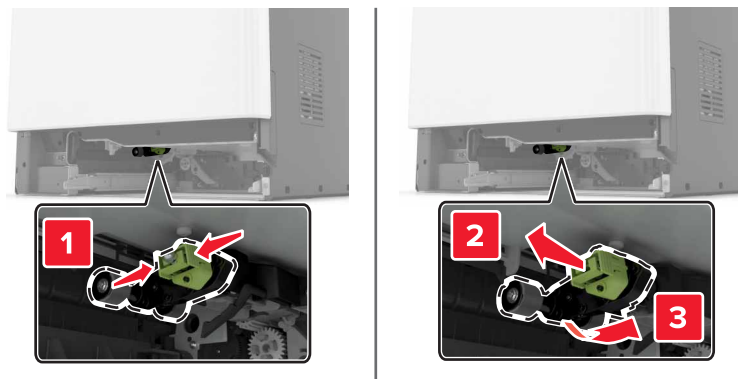

- 4 Déballez le nouveau rouleau de saisie.

**5** Insérez le nouveau rouleau de saisie jusqu'à ce qu'il s'enclenche.

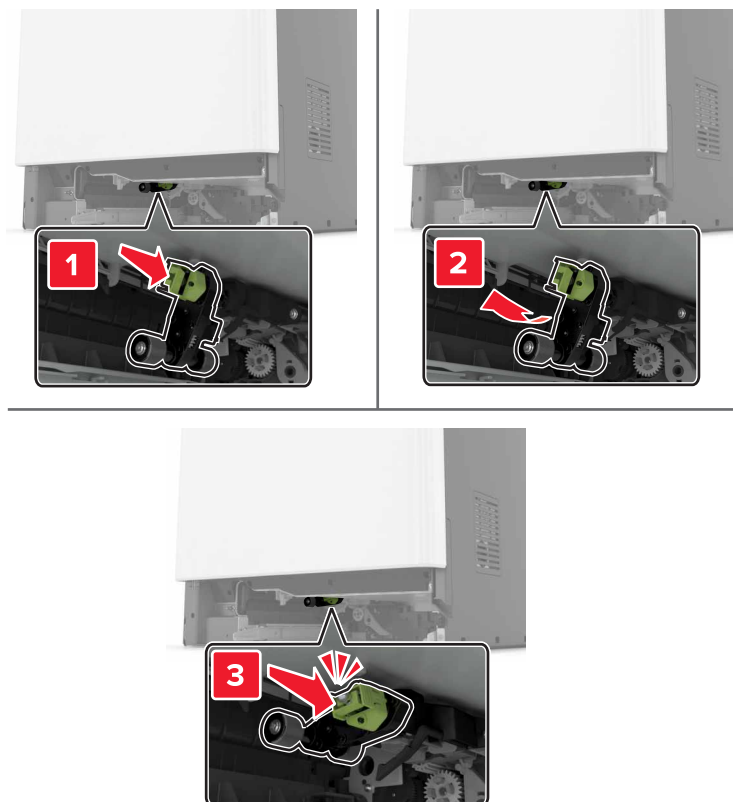

**6** Insérez le tiroir.

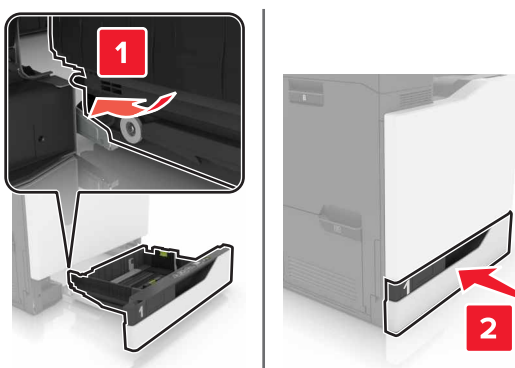

**7** Mettez l'imprimante sous tension.



## Remplacement du rouleau de saisie du tiroir de 2 200 feuilles

- 1 Eteignez l'imprimante.
- 2 Tirez le tiroir, puis déverrouillez-le.

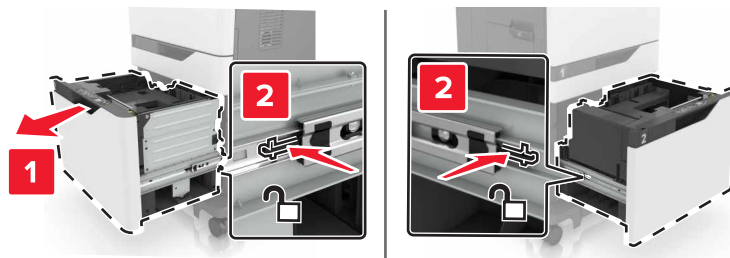

- 3 Retirez le tiroir.
- 4 Retirez le rouleau de saisie.

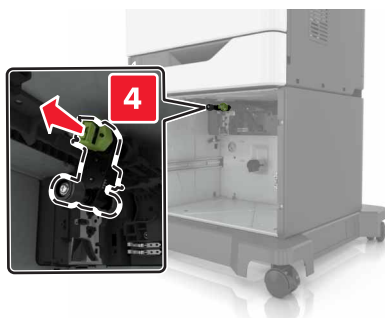
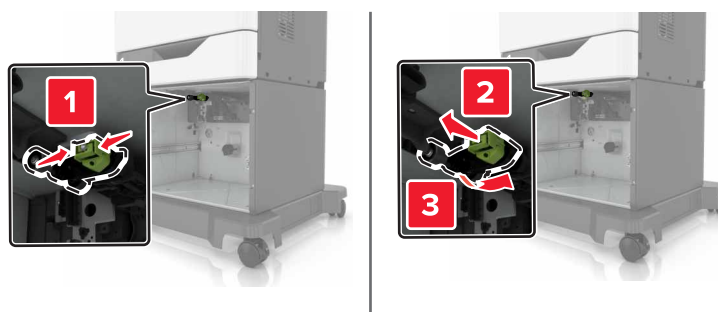

- 5 Déballez le nouveau rouleau de saisie.

**6** Insérez le nouveau rouleau de saisie jusqu'à ce qu'il s'enclenche.

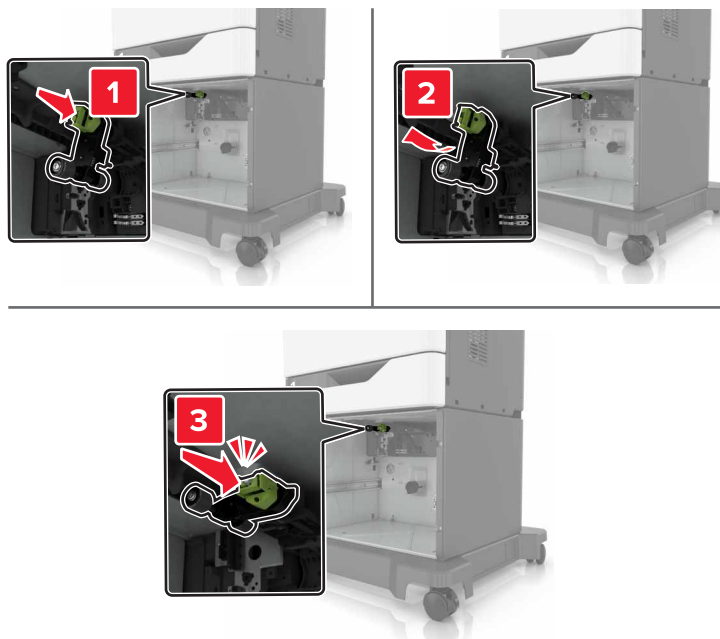

**7** Insérez le tiroir.

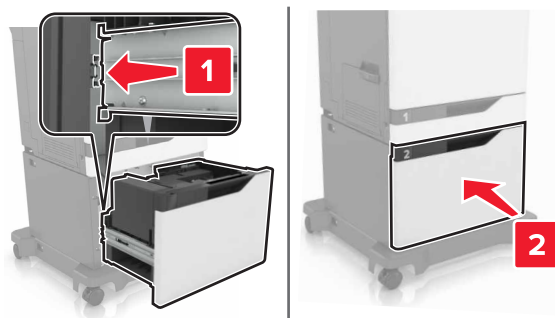

**8** Mettez l'imprimante sous tension.

## Remplacement du bloc séparateur

1 Tirez sur le tiroir pour le dégager.

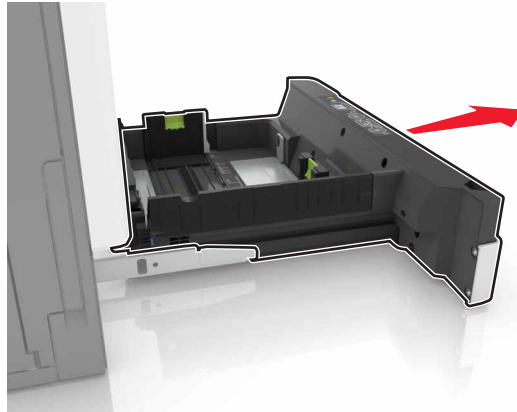

2 Retirez le bloc séparateur.

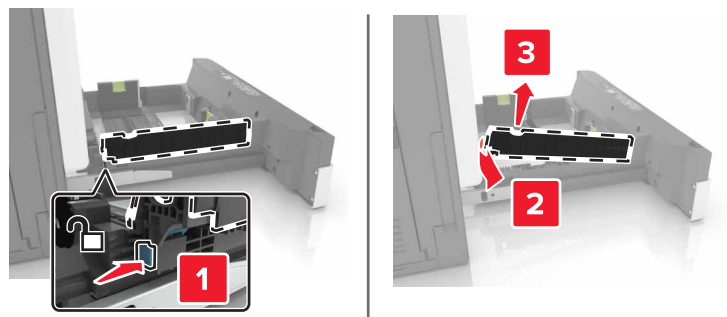

3 Déballez le nouveau bloc séparateur.

4 Insérez le nouveau bloc séparateur jusqu'à ce qu'il s'enclenche.

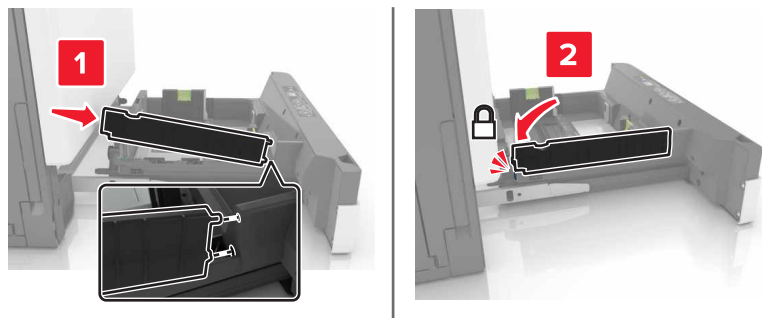

5 Insérez le bac.

## Remplacement de la cartouche d'agrafes

### Remplacement de la cartouche d'agrafes dans l'unité de finition d'agrafage

1 Ouvrez la porte G.

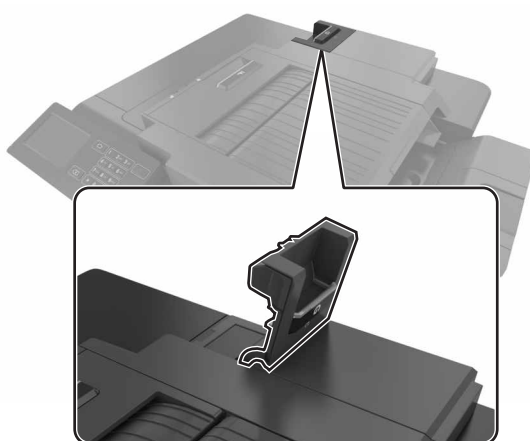

2 Retirez la cartouche d'agrafes.

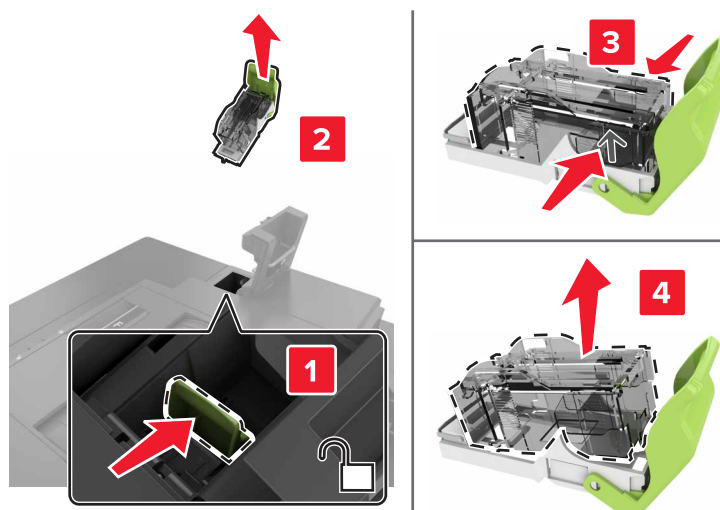

3 Déballez la nouvelle cartouche d'agrafes.

**4** Insérez la nouvelle cartouche d'agrafes jusqu'à ce qu'elle s'enclenche.

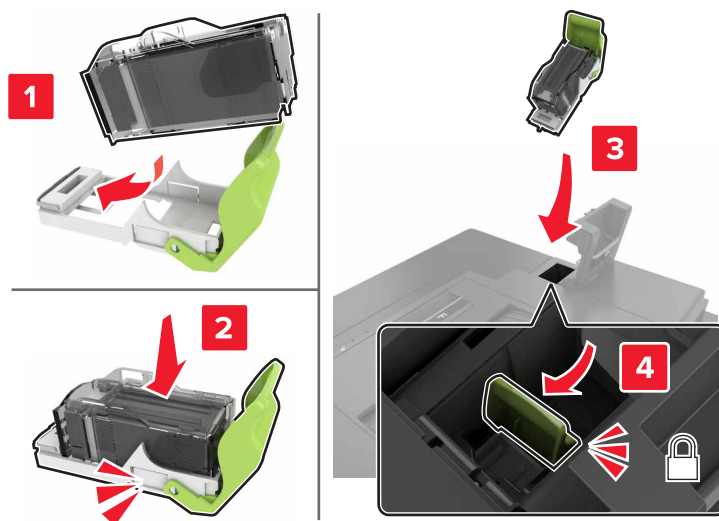

**5** Fermez la porte G.

### Remplacement du support de la cartouche d'agrafes dans l'unité de finition d'agrafage

**1** Ouvrez la porte G.

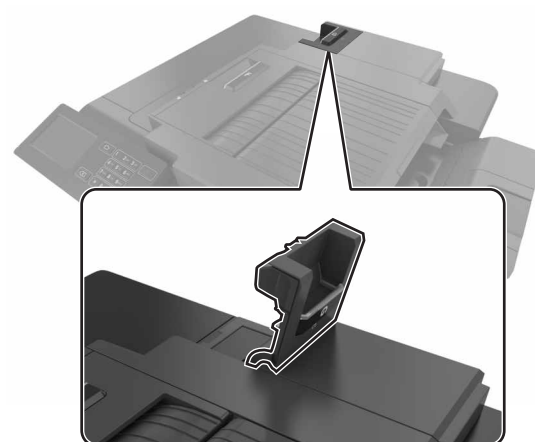

**2** Retirez le support de la cartouche d'agrafes.

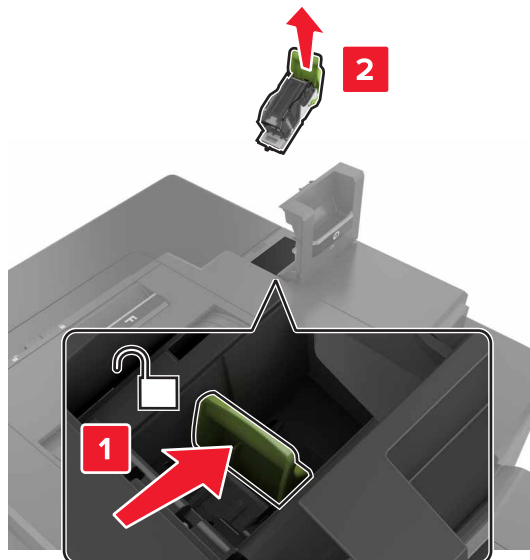

**3** Retirez la cartouche d'agrafes du support.

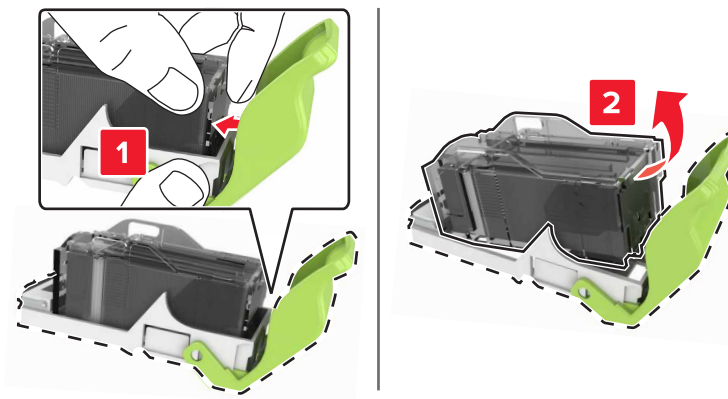

**4** Déballez le nouveau support de la cartouche d'agrafes.

**5** Insérez la cartouche d'agrafes dans le nouveau support jusqu'à ce qu'elle s'enclenche.

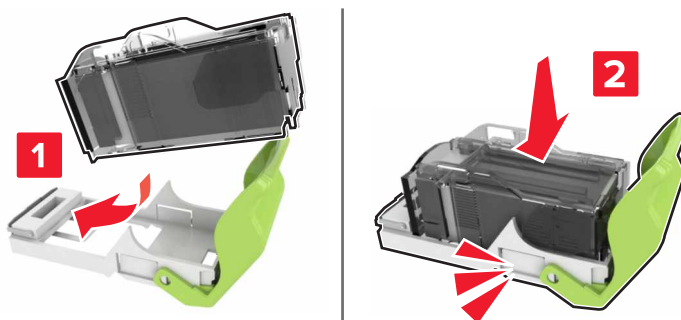

6 Réinstallez le support de la cartouche d'agrafes.

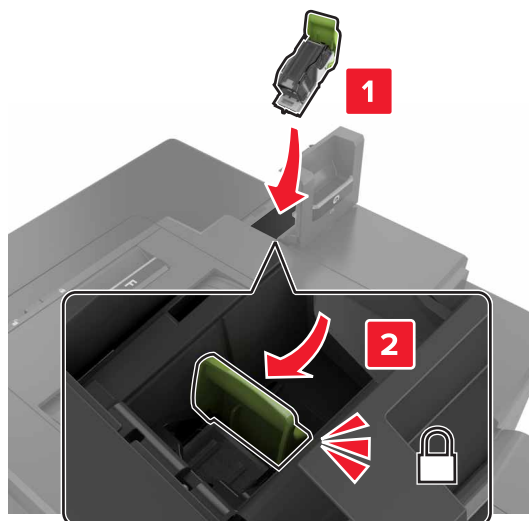

7 Fermez la porte G.

## Stockage des fournitures

Stockez les fournitures de l'imprimante dans un lieu propre et frais. Rangez-les côté droit orienté vers le haut et ne les sortez pas de leur emballage avant de les utiliser.

Veillez à ne pas exposer les fournitures à :

- la lumière directe du soleil,
- des températures supérieures à 35°C,
- une humidité élevée (supérieure à 80 %),
- un environnement salé,
- des gaz corrosifs,
- une poussière excessive.

## Déplacement de l'imprimante

### Déplacement de l'imprimante

**⚠ ATTENTION—RISQUE DE BLESSURE** : Si votre imprimante pèse plus de 18 kg, l'intervention d'au moins deux personnes est nécessaire pour la soulever sans risque.

**⚠ ATTENTION—RISQUE DE BLESSURE** : Pour éviter tout risque d'incendie ou d'électrocution, utilisez uniquement le câble d'alimentation fourni avec ce produit ou un câble de remplacement autorisé par le fabricant.

 **ATTENTION—RISQUE DE BLESSURE** : Avant de déplacer l'imprimante, suivez les instructions ci-dessous pour éviter de vous blesser ou d'endommager l'imprimante :

- Vérifiez que tous les tiroirs et portes sont correctement fermés.
- Mettez l'imprimante hors tension, puis débranchez le cordon d'alimentation de la prise électrique.
- Débranchez tous les cordons et câbles de l'imprimante.
- Si l'imprimante dispose de bacs en option séparés au sol ou d'options de sortie fixées, retirez-les avant de déplacer l'imprimante.
- Si l'imprimante est équipée d'un socle à roulettes, roulez-la avec précaution vers le nouvel emplacement. Manipulez l'ensemble avec précaution lors du passage sur des seuils et des différences de niveau du sol.
- Si l'imprimante ne dispose pas d'un socle à roulettes, mais est dotée de bacs en option ou d'options de sortie, retirez les options de sortie et soulevez l'imprimante pour la séparer des bacs. N'essayez pas de soulever l'imprimante et les options en même temps.
- Utilisez toujours les poignées de l'imprimante pour la soulever.
- Si vous utilisez un chariot pour déplacer l'imprimante, veillez à ce que sa surface puisse accueillir toute la base de l'imprimante.
- Si vous utilisez un chariot pour déplacer les options matérielles, veillez à ce que sa surface puisse accueillir les dimensions de ces options.
- Maintenez l'imprimante en position verticale.
- Evitez tout mouvement brusque.
- Prenez garde de ne pas laisser vos doigts sous l'imprimante lorsque vous la posez.
- Assurez-vous qu'il y a suffisamment d'espace autour de l'imprimante.

**Remarque** : Les dégâts sur l'imprimante provoqués par un déplacement incorrect ne sont pas couverts par sa garantie.

## Transport de l'imprimante

Pour obtenir des instructions relatives à l'expédition, rendez-vous sur <http://support.lexmark.com> ou contactez l'assistance clientèle.

# Economie d'énergie et de papier

## Configuration des modes d'économie d'énergie

### Mode Eco

- 1 Sur l'écran d'accueil, appuyez sur **Paramètres > Périphérique > Gestion de l'alimentation > Mode Eco**.
- 2 Sélectionnez un paramètre.

### Mode veille

- 1 Sur l'écran d'accueil, appuyez sur **Paramètres > Périphérique > Gestion de l'alimentation > Délais > Mode veille**.
- 2 Saisissez le délai d'attente en minutes avant la mise en veille de l'imprimante.



## mode Hibernation

- 1 Sur l'écran d'accueil, appuyez sur **Paramètres > Périphérique > Gestion de l'alimentation > Délais > Mode Hibernation**.
- 2 Précisez le délai nécessaire avant que l'imprimante n'entre en mode Hibernation.

### Remarques :

- Assurez-vous de sortir l'imprimante du mode Hibernation avant d'envoyer un nouveau travail d'impression.
- Embedded Web Server est désactivé lorsque l'imprimante est en mode Hibernation.

## Réglage de la luminosité de l'écran de l'imprimante

- 1 Sur l'écran d'accueil, appuyez sur **Paramètres > Périphérique > Préférences > Luminosité de l'écran**.
- 2 Réglez le paramètre.

## Economie des fournitures

- Effectuez des impressions recto verso.  
**Remarque :** L'impression recto verso est le paramètre par défaut dans le pilote d'impression.
- Imprimer plusieurs pages sur une seule feuille de papier.
- Utilisez la fonction de prévisualisation pour visualiser le document avant de l'imprimer.
- Imprimez une copie du document pour en vérifier le contenu et le format.

## Recyclage

### Recyclage des produits Lexmark

Pour renvoyer des produits Lexmark en vue de leur recyclage :

- 1 Rendez-vous sur le site [www.lexmark.com/recycle](http://www.lexmark.com/recycle).
- 2 Sélectionnez le produit que vous souhaitez recycler.

**Remarque :** Le matériel et les consommables de l'imprimante qui ne sont pas couverts par le programme de collecte et de recyclage Lexmark peuvent être recyclés dans votre déchetterie habituelle.

### Recyclage des emballages de produits Lexmark

Lexmark s'efforce toujours de limiter le volume de ses emballages. Cette approche contribue à rendre le transport des imprimantes Lexmark aussi économique et respectueux de l'environnement que possible, et à réduire le volume de matériaux à mettre au rebut. Elle permet également de réduire les émissions de gaz à effet de serre, la consommation d'énergie et celle des ressources naturelles. Dans certains pays ou régions du monde, Lexmark offre aussi à ses clients la possibilité de recycler les matériaux d'emballage. Pour plus d'informations, visitez le site à l'adresse [www.lexmark.com/recycle](http://www.lexmark.com/recycle) et choisissez le pays ou la région qui vous concerne. Les programmes de recyclage des emballages sont présentés dans la section consacrée au recyclage des produits.

Les cartons utilisés par Lexmark sont 100 % recyclables sur des sites adaptés. Il n'en existe peut-être pas dans votre région.

La mousse utilisée pour les emballages Lexmark peut être recyclé sur des sites adaptés. Il n'en existe peut-être pas dans votre région.

Vous pouvez réutiliser l'emballage d'origine de vos cartouches Lexmark pour retourner celles qui sont usagées. Il sera recyclé par Lexmark.

## **Retour des cartouches Lexmark pour réutilisation ou recyclage**

Le programme de collecte de cartouches Lexmark vous permet de retourner gratuitement vos cartouches usagées à Lexmark pour qu'elles soient réutilisées ou recyclées. Cent pour cent des cartouches vides retournées à Lexmark sont réutilisées ou recyclées. Les cartons utilisés pour le retour des cartouches sont également recyclés.

Pour retourner des cartouches Lexmark pour réutilisation ou recyclage, procédez comme suit :

- 1** Rendez-vous sur le site [www.lexmark.com/recycle](http://www.lexmark.com/recycle).
- 2** Sélectionnez le produit que vous souhaitez recycler.

# Elimination des brouillages

## Réduction des risques de brouillage

### Chargez le papier correctement

- Assurez-vous que le papier est chargé bien à plat dans le tiroir.

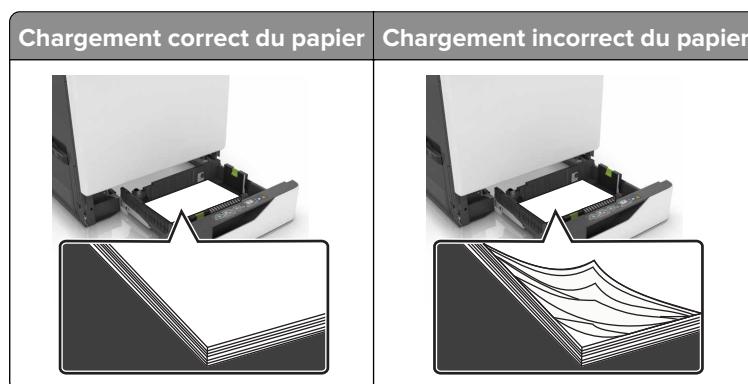

- Ne chargez ou n'enlevez pas un tiroir lorsqu'une impression est en cours.
- Ne chargez pas trop de papier. Assurez-vous que la hauteur de la pile est en dessous du repère de chargement maximal.
- Ne faites pas glisser le papier dans le tiroir. Chargez le papier comme illustré.

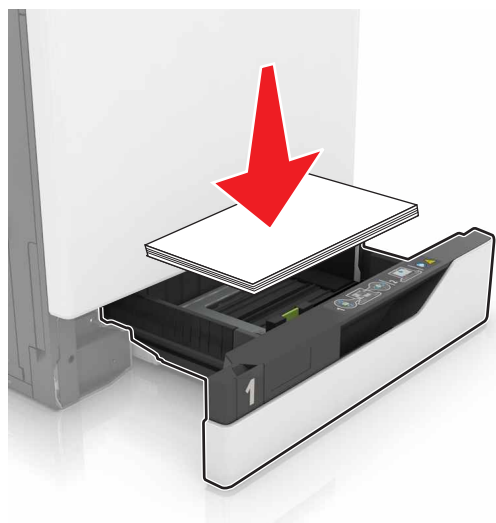

- Assurez-vous que les guides-papier sont correctement positionnés et qu'ils ne sont pas trop serrés contre le papier ou les enveloppes.
- Poussez fermement le tiroir dans l'imprimante une fois le papier chargé.

### Utilisez le papier recommandé.

- Utilisez uniquement les types de papier et de support spéciaux recommandés.
- Ne chargez pas de papier froissé, plié, humide, gondolé ou recourbé.

- Déramez, ventilez et alignez les bords du papier avant de le charger.

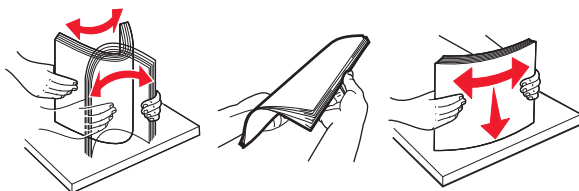

- N'utilisez pas de papier découpé ou rogné manuellement.
- Ne mélangez pas les formats, les grammages ou les types de papier dans un même tiroir.
- Assurez-vous que le format et le type de papier sont définis correctement sur l'ordinateur ou sur le panneau de commandes de l'imprimante.
- Stockez le papier en suivant les recommandations du fabricant.

## Identification des zones de brourage

### Remarques :

- Lorsque Assistance brourage papier est réglé sur Activé, l'imprimante éjecte automatiquement les pages vierges ou les pages partiellement imprimées dès qu'une page coincée a été dégagée. Vérifiez les pages vierges imprimées.
- Lorsque l'option Correction brourage est définie sur Activé ou Auto, l'imprimante réimprime les pages coincées.

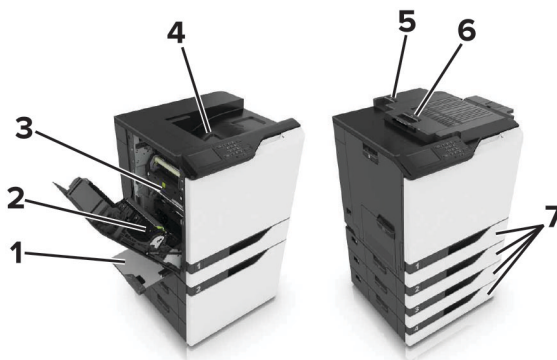

Zones de brourage	
1	Chargeur multifonction
2	Dispositif recto verso
3	Unité de fusion
4	Réceptacle standard
5	Porte G
6	Porte F
7	Bacs

## Bouffrage papier dans les tiroirs

- 1 Tirez sur le tiroir pour le dégager.



- 2 Retirez le papier coincé.

**Remarque :** Assurez-vous qu'il ne reste plus de morceaux de papier.



- 3 Insérez le tiroir.

- 4 Soulevez le capot du tiroir.



- 5 Retirez le papier coincé.

**Remarque :** Assurez-vous qu'il ne reste plus de morceaux de papier.

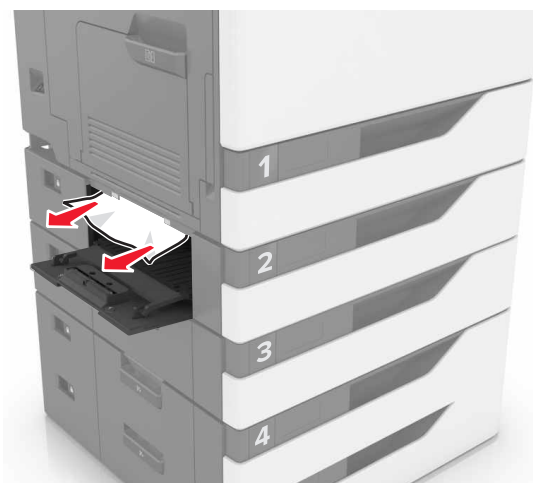

- 6 Fermez le capot du tiroir.

## Bouffrage papier dans le chargeur multifonction

- 1 Retirez le papier du chargeur multifonction.
- 2 Retirez le papier coincé.

**Remarque :** Assurez-vous qu'il ne reste plus de morceaux de papier.

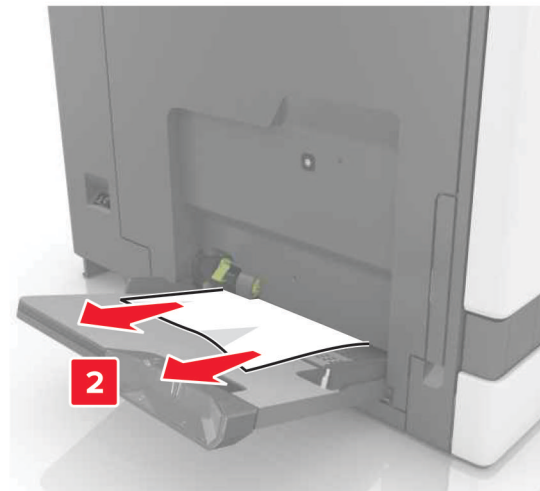
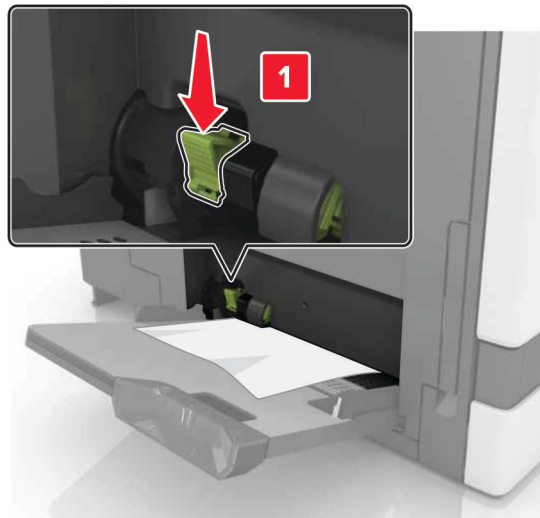

**3** Ouvrez la porte B, puis retirez tous les fragments de papier.



**ATTENTION—SURFACE CHAUDE** : L'intérieur de l'imprimante risque d'être brûlant. pour réduire le risque de brûlure, laissez la surface ou le composant refroidir avant d'y toucher.

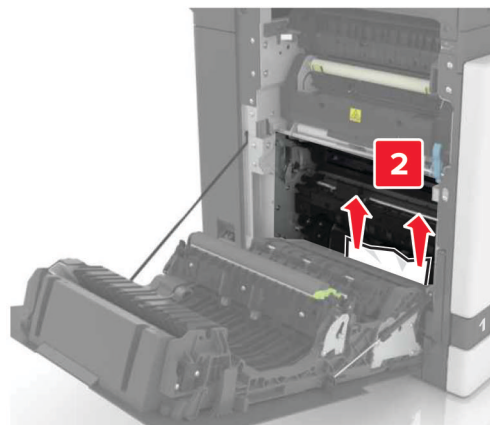
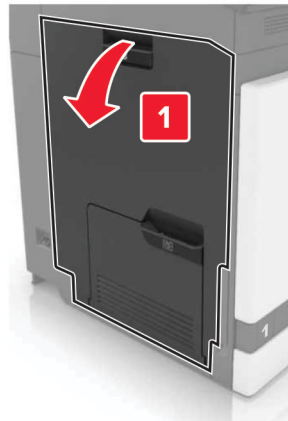

4 Fermez la porte B.

5 Déramez, ventilez et alignez les bords du papier avant de le charger.

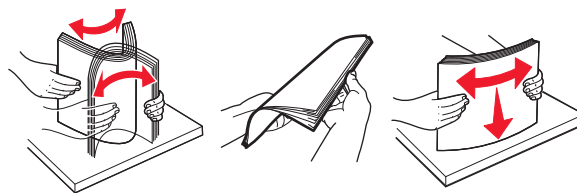

6 Rechargez du papier.

## Bouffrage papier dans le réceptacle standard

1 Retirez le papier coincé.

**Remarque :** Assurez-vous qu'il ne reste plus de morceaux de papier.





2 Ouvrez la porte B, puis retirez tous les fragments de papier.

 **ATTENTION—SURFACE CHAUDE** : L'intérieur de l'imprimante risque d'être brûlant. pour réduire le risque de brûlure, laissez la surface ou le composant refroidir avant d'y toucher.

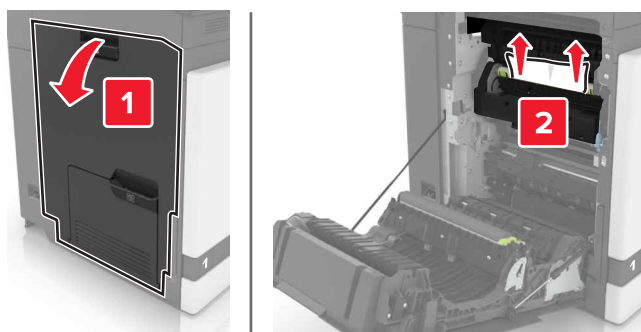

3 Fermez la porte B.

## Bouffage papier derrière la porte B

### Bouffage papier dans l'unité de fusion

1 Ouvrez la porte B.

 **ATTENTION—SURFACE CHAUDE** : L'intérieur de l'imprimante risque d'être brûlant. pour réduire le risque de brûlure, laissez la surface ou le composant refroidir avant d'y toucher.

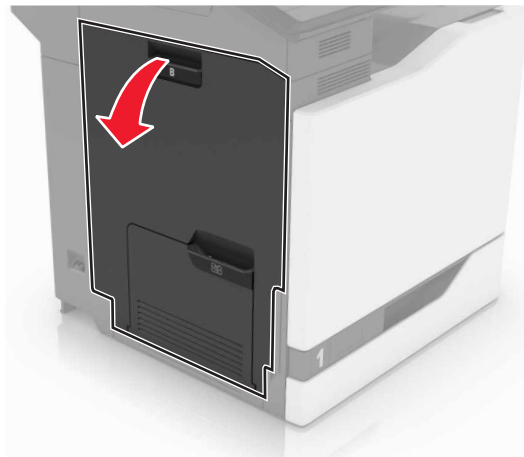

**2** Retirez le papier coincé.

**Remarque :** Assurez-vous qu'il ne reste plus de morceaux de papier.

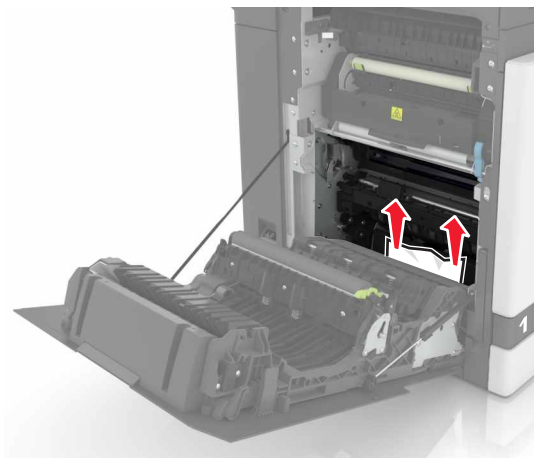

- 3 Ouvrez la porte d'accès à l'unité de fusion.

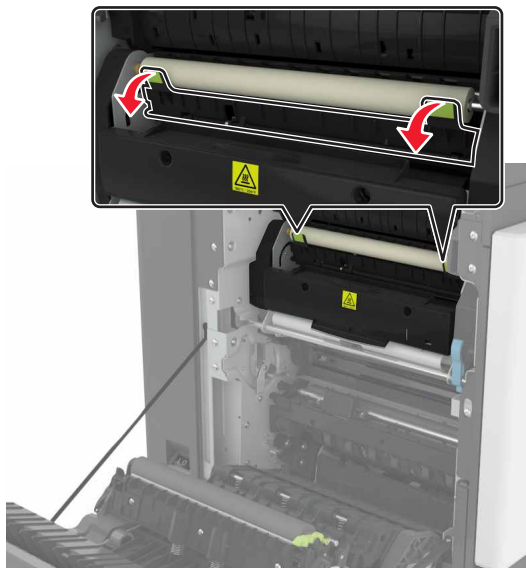

- 4 Retirez le papier coincé.

**Remarque :** Assurez-vous qu'il ne reste plus de morceaux de papier.

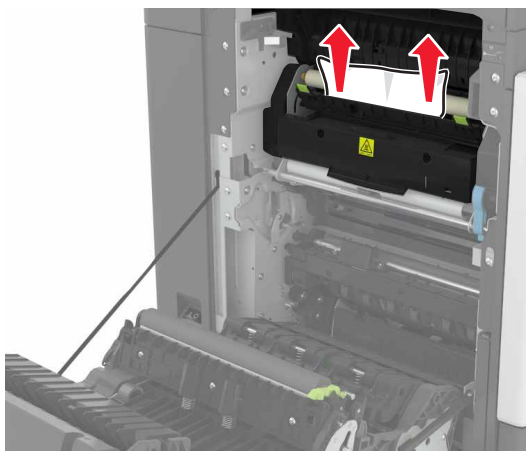

- 5 Fermez la porte B.

### Bouffrage papier dans l'unité d'impression recto verso

- 1 Ouvrez la porte B.

 **ATTENTION—SURFACE CHAUDE :** L'intérieur de l'imprimante risque d'être brûlant. Pour réduire le risque de brûlure, laissez la surface ou le composant refroidir avant d'y toucher.

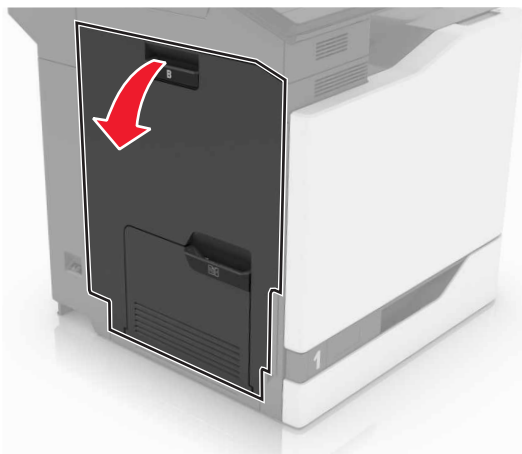

2 Retirez le papier coincé.

**Remarque :** Assurez-vous qu'il ne reste plus de morceaux de papier.

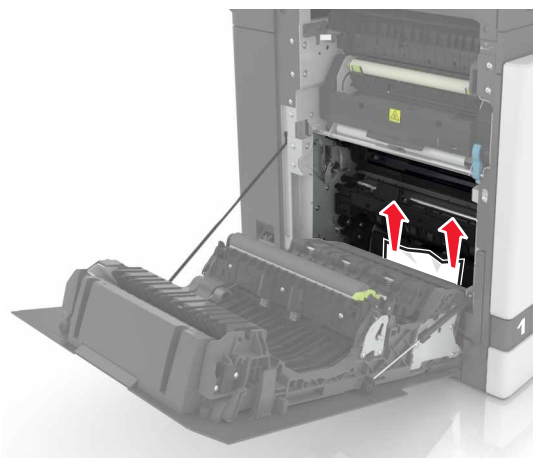

3 Soulevez le capot de l'unité d'impression recto verso.



4 Retirez le papier coincé.

**Remarque :** Assurez-vous qu'il ne reste plus de morceaux de papier.

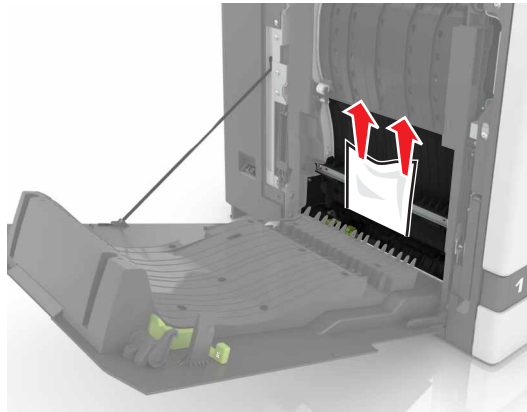

5 Fermez le capot de l'unité d'impression recto verso ainsi que la porte B.

## Bourrage papier dans le bac de l'unité de finition

1 Retirez le papier coincé.

**Remarque :** Assurez-vous qu'il ne reste plus de morceaux de papier.

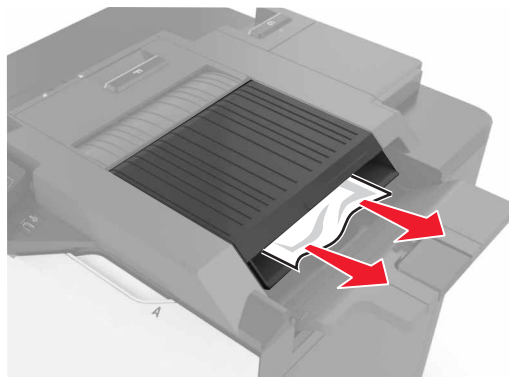

2 Ouvrez la porte F.



3 Retirez le papier coincé.

**Remarque :** Assurez-vous qu'il ne reste plus de morceaux de papier.

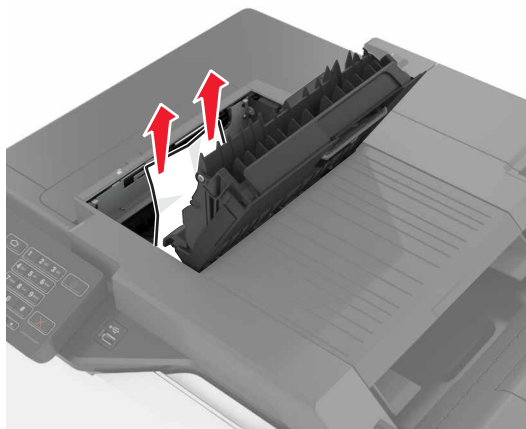

4 Fermez porte F.

## Bouffage d'agrafes derrière la porte G

1 Ouvrez la porte G.

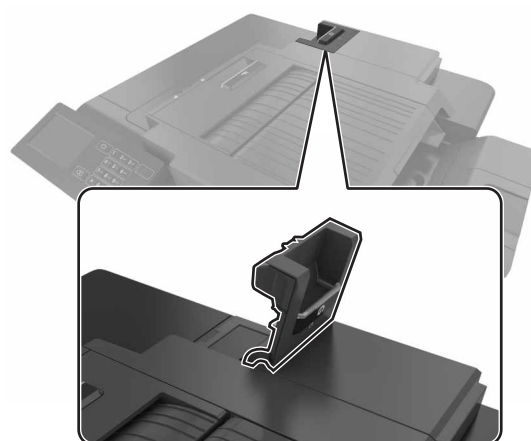

**2** Retirez le support de la cartouche d'agrafes.

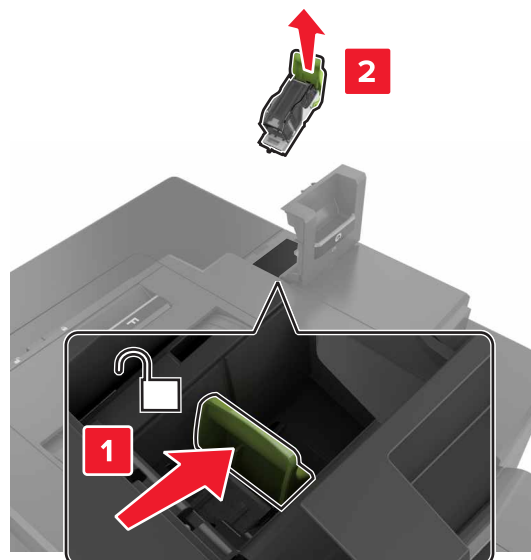

**3** Ouvrez la protection de l'agrafeuse et retirez les agrafes détachées.

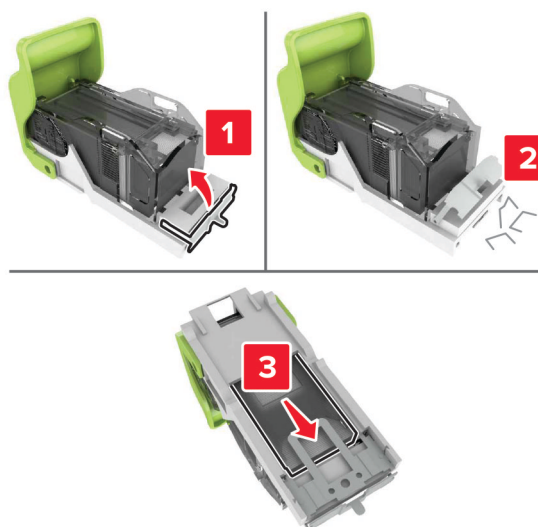

**Remarque :** Ne remettez pas en place les agrafes sorties de la cartouche.

**4** Refermez la butée de l'agrafeuse.



**5** Réinstallez le support de la cartouche d'agrafes.

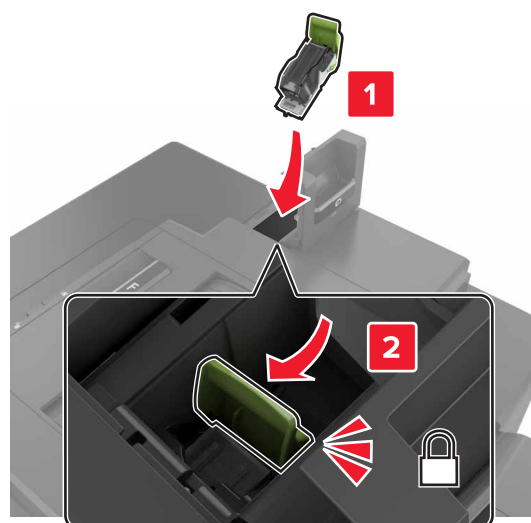

**6** Fermez la porte G.



# Dépannage

## Problèmes de connexion réseau

### Impossible d'ouvrir Embedded Web Server

Action	Oui	Non
<p><b>Etape 1</b></p> <p>Vérifiez que vous utilisez un navigateur pris en charge :</p> <ul style="list-style-type: none"> <li>• Internet Explorer® version 9 ou ultérieure</li> <li>• Safari version 8.0.3 ou ultérieure</li> <li>• Google Chrome™</li> <li>• Mozilla Firefox</li> </ul> <p>Votre navigateur est-il pris en charge ?</p>	Passez à l'étape 2.	Installez un navigateur pris en charge.
<p><b>Etape 2</b></p> <p>Vérifiez que l'adresse IP de l'imprimante est correcte.</p> <p>Obtenez l'adresse IP de l'imprimante :</p> <ul style="list-style-type: none"> <li>• Sur l'écran d'accueil :</li> <li>• Depuis la section TCP/IP du menu Réseau/Ports</li> <li>• En imprimant une page de configuration réseau ou une page des paramètres du menu, puis en localisant la section TCP/IP</li> </ul> <p><b>Remarque :</b> une adresse IP apparaît sous la forme de quatre séries de chiffres séparées par des points, par exemple 123.123.123.123.</p> <p>L'adresse IP de l'imprimante est-elle correcte ?</p>	Passez à l'étape 3.	Saisissez l'adresse IP correcte de l'imprimante dans le champ d'adresse.
<p><b>Etape 3</b></p> <p>Vérifiez que l'imprimante est sous tension.</p> <p>L'imprimante est-elle sous tension ?</p>	Passez à l'étape 4.	Mettez l'imprimante sous tension.
<p><b>Etape 4</b></p> <p>Vérifiez que votre connexion réseau est active.</p> <p>La connexion réseau est-elle active ?</p>	Passez à l'étape 5.	Contactez votre administrateur.
<p><b>Etape 5</b></p> <p>Assurez-vous que les câbles sont correctement reliés à l'imprimante et au serveur d'impression.</p> <p>Pour plus d'informations, consultez la documentation d'installation fournie avec l'imprimante.</p> <p>Les câbles sont-ils correctement branchés ?</p>	Passez à l'étape 6.	Assurez-vous que les câbles sont correctement branchés.

Action	Oui	Non
<p><b>Etape 6</b> Vérifiez si les serveurs proxy Web sont désactivés.</p> <p>Les serveurs proxy Web sont-ils désactivés ?</p>	Passez à l'étape 7.	Contactez votre administrateur.
<p><b>Etape 7</b> Accédez au serveur Web incorporé.</p> <p>Embedded Web Server s'est-il ouvert ?</p>	Le problème est résolu.	Contact <a href="#">l'assistance clientèle</a> .

## Impossible de lire le lecteur flash

Action	Oui	Non
<p><b>Etape 1</b> Vérifiez si le lecteur flash est inséré dans le port USB avant.</p> <p><b>Remarque :</b> Le lecteur flash ne fonctionne pas dans le port USB arrière.</p> <p>Le lecteur flash est-il inséré dans le port USB avant ?</p>	Passez à l'étape 2.	Le problème est résolu.
<p><b>Etape 2</b> Vérifiez si le lecteur flash est pris en charge. Pour plus d'informations, consultez « <a href="#">Lecteurs flash et types de fichiers pris en charge</a> » à la <a href="#">page 30</a></p> <p>Le message d'erreur apparaît-il toujours ?</p>	Passez à l'étape 3.	Le problème est résolu.
<p><b>Etape 3</b> Vérifiez que le port USB avant est désactivé. Pour plus d'informations, reportez-vous à la section « <a href="#">Activation du port USB</a> » à la <a href="#">page 94</a>.</p> <p>Le message d'erreur apparaît-il toujours ?</p>	Contact <a href="#">l'assistance clientèle</a> .	Le problème est résolu.

## Activation du port USB

Sur l'écran d'accueil, appuyez sur **Paramètres** > **Réseau/Ports** > **USB** > **Activer port USB**.

## Vérification de la connectivité de l'imprimante

- 1 Sur l'écran d'accueil, appuyez sur **Paramètres** > **Rapports** > **Réseau** > **Page de configuration du réseau**.
- 2 Vérifiez la première section de la page de configuration du réseau et assurez-vous que l'état est Connectée. Si l'état est Non connectée, il se peut que la connexion de réseau local ne soit pas activée ou que le câble réseau soit débranché ou ne fonctionne pas correctement. Contactez votre administrateur pour obtenir une assistance.

## Problèmes liés aux options matérielles

### Impossible de détecter l'option interne

Action	Oui	Non
<p><b>Etape 1</b> Eteignez l'imprimante, attendez environ 10 secondes, puis rallumez-la.</p> <p>L'option interne fonctionne-t-elle correctement ?</p>	Le problème est résolu.	Passez à l'étape 2.
<p><b>Etape 2</b> Imprimez la page des paramètres de menu, puis vérifiez si l'option interne apparaît dans la liste des fonctionnalités installées.</p> <p>L'option interne est-elle répertoriée sur la page des paramètres de menus ?</p>	Passez à l'étape 4.	Passez à l'étape 3.
<p><b>Etape 3</b> Vérifiez si l'option interne est correctement installée dans la carte contrôleur.</p> <p><b>a</b> Mettez l'imprimante hors tension, puis débranchez le cordon d'alimentation de la prise électrique.</p> <p><b>b</b> Assurez-vous que l'option interne est installée dans le connecteur approprié de la carte contrôleur.</p> <p><b>c</b> Branchez le câble d'alimentation à la prise électrique, puis mettez l'imprimante sous tension.</p> <p> <b>ATTENTION—RISQUE DE BLESSURE</b> : Pour éviter tout risque d'incendie et de choc électrique, branchez le cordon d'alimentation à une prise électrique répondant aux exigences requises, correctement mise à la terre, proche du produit et facile d'accès.</p> <p>L'option interne fonctionne-t-elle correctement ?</p>	Le problème est résolu.	Passez à l'étape 4.
<p><b>Etape 4</b> <b>a</b> Vérifiez si l'option interne est disponible dans le pilote d'impression.</p> <p><b>Remarque</b> : Il peut être nécessaire d'ajouter l'option interne manuellement dans le pilote d'impression afin de la rendre disponible pour les travaux d'impression. Pour plus d'informations, reportez-vous à la section « <a href="#">Ajout d'options disponibles dans le pilote d'impression</a> » à la page 141.</p> <p><b>b</b> Relancez la tâche d'impression.</p> <p>L'option interne fonctionne-t-elle correctement ?</p>	Le problème est résolu.	Contact <a href="#">assistance clientèle</a> .

## Le port ISP (Internet Solutions Port) ne fonctionne pas correctement

Action	Oui	Non
<p><b>Etape 1</b> Imprimez la page des paramètres de menu et vérifiez si le port ISP (Internal Solutions Port) apparaît dans la liste des fonctionnalités installées.</p> <p>Le module ISP apparaît-il dans la liste des fonctionnalités installées ?</p>	Passez à l'étape 3.	Passez à l'étape 2.
<p><b>Etape 2</b> Retirez le port ISP, puis installez-le. Pour plus d'informations, reportez-vous à la section « <a href="#">Installation d'un port de solutions interne</a> » à la <a href="#">page 130</a>.</p> <p><b>Remarque</b> : Utilisez un port ISP pris en charge.</p> <p>Le port ISP fonctionne-t-il correctement ?</p>	Le problème est résolu.	Passez à l'étape 3.
<p><b>Etape 3</b> Vérifiez le câble et la connexion du port ISP.</p> <p><b>a</b> Utilisez un câble approprié, puis assurez-vous qu'il est correctement connecté au port ISP.</p> <p><b>b</b> Vérifiez si le câble de l'interface ISP est correctement connecté dans la prise de la carte logique.</p> <p>Le port ISP fonctionne-t-il correctement ?</p>	Le problème est résolu.	Contact <a href="#">assistance clientèle</a> .

## La carte d'interface parallèle ou série ne fonctionne pas correctement

Action	Oui	Non
<p><b>Etape 1</b> Imprimez une page de paramètres de menu et vérifiez si la carte d'interface série ou parallèle apparaît dans la liste des fonctionnalités installées.</p> <p>La carte d'interface série ou parallèle apparaît-elle dans la liste des fonctionnalités installées ?</p>	Passez à l'étape 3.	Passez à l'étape 2.
<p><b>Etape 2</b> Retirez la carte d'interface parallèle ou série, puis remettez-la en place. Pour plus d'informations, reportez-vous à la section « <a href="#">Installation d'un port de solutions interne</a> » à la <a href="#">page 130</a>.</p> <p>La carte d'interface série ou parallèle fonctionne-t-elle correctement ?</p>	Le problème est résolu.	Passez à l'étape 3.
<p><b>Etape 3</b> Vérifiez le branchement entre le câble et la carte d'interface parallèle ou série.</p> <p>La carte d'interface série ou parallèle fonctionne-t-elle correctement ?</p>	Le problème est résolu.	Contact <a href="#">l'assistance clientèle</a> .

## Mémoire flash défectueuse détectée

Essayez les solutions suivantes :

- Remplacez la mémoire flash défectueuse.
- Sur le panneau de commandes de l'imprimante, sélectionnez **Continuer** pour ignorer le message et poursuivre l'impression.
- Annulez le travail d'impression en cours.

## Espace insuffisant dans la mémoire flash pour les ressources

Essayez les solutions suivantes :

- Sur le panneau de commandes de l'imprimante, sélectionnez **Continuer** pour effacer le message et poursuivre l'impression.
- Supprimez les polices, les macros et autres données stockées dans la mémoire flash.
- Installez une mémoire flash d'une capacité supérieure.

**Remarque :** Les polices et macros téléchargées qui n'ont pas été stockées auparavant dans la mémoire flash sont supprimées.

## Mémoire flash non formatée détectée

Essayez les solutions suivantes :

- Sur le panneau de commandes, sélectionnez **Continuer** pour arrêter la défragmentation et poursuivre l'impression.
- Formatez la mémoire flash.

**Remarque :** Si le message d'erreur reste affiché, la mémoire flash est peut-être défectueuse et doit être remplacée.

## Problèmes liés aux fournitures

### Remplacez la cartouche, zone d'impression inadaptée

Pour corriger ce problème, achetez une cartouche correspondant à la région de votre imprimante, ou achetez une cartouche internationale.

- Le premier numéro apparaissant après le nombre 42 dans le message correspond à la région de l'imprimante.
- Le deuxième numéro apparaissant après le nombre 42 dans le message correspond à la région de la cartouche.

### Zones des imprimantes et cartouches de toner

Région	Code numérique
International ou zone non définie	0
Amérique du Nord (Etats-Unis, Canada)	1
Espace économique européen, Europe occidentale, pays scandinaves, Suisse	2

Région	Code numérique
Asie-Pacifique	3
Amérique latine	4
Reste de l'Europe, Moyen-Orient, Afrique	5
Australie, Nouvelle-Zélande	6
Région non valide	9

**Remarque :** Pour identifier les paramètres régionaux de l'imprimante et de la cartouche d'encre, imprimez les pages de test de qualité d'impression. A partir du panneau de commandes, accédez à : **Paramètres > Dépannage > Pages de test de qualité d'impression.**

## Fournitures non-Lexmark

Une fourniture ou un composant non-Lexmark a été détecté dans l'imprimante.

Pour un fonctionnement optimal de votre imprimante Lexmark, installez toujours des fournitures et des composants Lexmark. L'utilisation de fournitures ou de pièces tierces risque d'affecter les performances, la fiabilité ou la durée de vie de l'imprimante et de ses composants de traitement d'images.

Tous les indicateurs de longévité sont conçus pour fonctionner avec des consommables et des composants Lexmark et risquent de fournir des résultats inattendus en cas d'utilisation de consommables ou de composants tiers. Les composants de traitement d'images utilisés au-delà de la durée de vie prévue risquent d'endommager votre imprimante Lexmark ou ses composants.

**Avertissement—Danger potentiel :** L'utilisation de fournitures ou de composants tiers peut avoir des conséquences sur la couverture de la garantie. Les dommages causés par l'utilisation de fournitures ou de composants tiers risquent de ne pas être couverts par la garantie.

Pour accepter ces risques et continuer à utiliser des fournitures ou des composants non authentiques dans votre imprimante, appuyez simultanément sur les touches **X** et **#** du panneau de commandes pendant 15 secondes.

Si vous n'acceptez pas ces risques, retirez la fourniture ou le composant tiers de votre imprimante et installez une fourniture ou un composant Lexmark. Pour plus d'informations, reportez-vous à la section [« Utilisation de pièces et autres consommables authentiques Lexmark » à la page 39.](#)

Si, une fois que vous avez appuyé simultanément sur les touches **X** et **#** pendant 15 secondes, l'imprimante n'imprime toujours pas, réinitialisez le compteur d'utilisation des fournitures.

- 1 A partir du panneau de commandes, accédez à :  
**Paramètres > Périphérique > Maintenance > Menu de configuration > Utilisation des consommables et compteurs**
- 2 Sélectionnez le composant ou la fourniture que vous souhaitez réinitialiser, puis sélectionnez **Démarrer**.
- 3 Consultez le message d'avertissement, puis sélectionnez **Continuer**.
- 4 Appuyez simultanément sur les touches **X** et **#** pendant 15 secondes pour effacer le message.

**Remarque :** Si vous ne parvenez pas à réinitialiser les compteurs d'utilisation des fournitures, renvoyez l'élément au point de vente.

## Problèmes de chargement du papier

### Enveloppe collée pendant l'impression

Action	Oui	Non
<p><b>1</b> Utilisez des enveloppes qui ont été entreposées dans un environnement sec.  <b>Remarque :</b> l'impression sur des enveloppes à forte teneur en humidité peut affecter l'ouverture des volets.</p> <p><b>2</b> Relancez le travail d'impression.</p> <p>L'enveloppe est-elle collée pendant l'impression ?</p>	Contactez <a href="#">l'assistance clientèle</a> .	Le problème est résolu.

### L'impression assemblée ne fonctionne pas

Action	Oui	Non
<p><b>Etape 1</b></p> <p><b>a</b> Sur l'écran d'accueil, appuyez sur <b>Paramètres &gt; Imprimer &gt; Mise en page &gt; Assembler</b>.</p> <p><b>b</b> Définissez l'option Assembler sur Activé.</p> <p><b>c</b> Imprimez le document.</p> <p>Les pages sont-elles assemblées correctement ?</p>	Le problème est résolu.	Passez à l'étape 2.
<p><b>Etape 2</b></p> <p><b>a</b> Ouvrez la boîte de dialogue Imprimer dans le document que vous souhaitez imprimer, puis sélectionnez Assembler.</p> <p><b>b</b> Imprimez le document.</p> <p>Les pages sont-elles assemblées correctement ?</p>	Le problème est résolu.	Passez à l'étape 3.
<p><b>Etape 3</b></p> <p><b>a</b> Réduisez le nombre de pages à imprimer.</p> <p><b>b</b> Imprimez le document.</p> <p>Les pages sont-elles assemblées correctement ?</p>	Le problème est résolu.	Contactez <a href="#">l'assistance clientèle</a> .

## Papier recourbé

Action	Oui	Non
<p><b>Etape 1</b> Ajustez les guides au format du papier chargé dans le tiroir.</p> <p>Le papier est-il toujours recourbé ?</p>	Passez à l'étape 2.	Le problème est résolu.
<p><b>Etape 2</b> <b>a</b> En fonction de votre système d'exploitation, définissez le type et le grammage du papier à partir de la boîte de dialogue Préférences d'impression ou Imprimer.</p> <p><b>Remarques :</b></p> <ul style="list-style-type: none"> <li>Assurez-vous que les paramètres correspondent au papier chargé dans le tiroir.</li> <li>Vous pouvez également modifier les paramètres à partir du panneau de commandes de l'imprimante.</li> </ul> <p><b>b</b> Relancez la tâche d'impression.</p> <p>Le papier est-il toujours recourbé ?</p>	Passez à l'étape 3.	Le problème est résolu.
<p><b>Etape 3</b> <b>a</b> Retirez le papier du tiroir et retournez-le. <b>b</b> Relancez la tâche d'impression.</p> <p>Le papier est-il toujours recourbé ?</p>	Passez à l'étape 4.	Le problème est résolu.
<p><b>Etape 4</b> <b>a</b> Chargez du papier provenant d'une nouvelle ramette.</p> <p><b>Remarque :</b> Le papier a été exposé à un taux d'humidité élevé. Conservez le papier dans son emballage d'origine jusqu'à ce que vous soyez prêt à l'utiliser.</p> <p><b>b</b> Relancez la tâche d'impression.</p> <p>Le papier est-il toujours recourbé ?</p>	Contact <a href="#">l'assistance clientèle</a> .	Le problème est résolu.

## La fonction de chaînage des tiroirs ne fonctionne pas

Action	Oui	Non
<p><b>Etape 1</b> <b>a</b> Vérifiez que le format et le type du papier chargé dans les tiroirs sont identiques. <b>b</b> Vérifiez que les guides-papier sont correctement positionnés. <b>c</b> Imprimez le document.</p> <p>Les tiroirs sont-ils correctement chaînés ?</p>	Le problème est résolu.	Passez à l'étape 2.



Action	Oui	Non
<p><b>Etape 2</b></p> <p><b>a</b> Sur l'écran d'accueil, appuyez sur <b>Paramètres &gt; Papier &gt; Configuration du tiroir &gt; Format/Type de papier</b>.</p> <p><b>b</b> Réglez le format et le type de papier de sorte qu'ils correspondent à ceux du papier chargé dans les tiroirs chaînés.</p> <p><b>c</b> Imprimez le document.</p> <p>Les tiroirs sont-ils correctement chaînés ?</p>	Le problème est résolu.	Contactez <a href="#">l'assistance clientèle</a> .

## Vérifiez la connexion du tiroir

Essayez les solutions suivantes :

- Eteignez l'imprimante, attendez environ 10 secondes, puis rallumez-la.

Si l'erreur se produit une seconde fois, procédez comme suit :

- 1 Eteignez l'imprimante.
- 2 Débranchez le cordon d'alimentation de la prise de courant.
- 3 Retirez le tiroir indiqué.
- 4 Insérez le bac.
- 5 Branchez le câble d'alimentation à la prise de courant.

 **ATTENTION—RISQUE DE BLESSURE :** Pour éviter tout risque d'électrocution ou d'incendie, branchez le câble d'alimentation directement à une prise électrique répondant aux exigences requises et correctement mise à la terre, proche du produit et facile d'accès.

- 6 Mettez l'imprimante sous tension.

Si l'erreur se reproduit, procédez comme suit :

- 1 Eteignez l'imprimante.
  - 2 Débranchez le cordon d'alimentation de la prise de courant.
  - 3 Retirez le tiroir indiqué.
  - 4 Contactez l'assistance clientèle.
- Sur le panneau de commandes, sélectionnez **Continuer** pour effacer le message et reprendre l'impression.

## Bourrages papier fréquents

Action	Oui	Non
<p><b>Etape 1</b></p> <p><b>a</b> Tirez sur le tiroir pour le dégager.</p> <p><b>b</b> Vérifiez que le papier est correctement chargé.</p> <p><b>Remarques :</b></p> <ul style="list-style-type: none"> <li>• Assurez-vous que les guides-papier sont correctement positionnés.</li> <li>• Assurez-vous que la hauteur de la pile est en dessous du repère de chargement maximal.</li> <li>• Assurez-vous d'imprimer sur le format et le type de papier recommandés.</li> </ul> <p><b>c</b> Insérez le bac.</p> <p><b>d</b> Imprimez le document.</p> <p>Des bourrages papier surviennent-ils toujours fréquemment ?</p>	Passez à l'étape 2.	Le problème est résolu.
<p><b>Etape 2</b></p> <p><b>a</b> Dans le menu Papier du panneau de commandes, vérifiez que l'imprimante détecte le bon format de papier.</p> <p><b>b</b> Relancez la tâche d'impression.</p> <p>Des bourrages papier surviennent-ils toujours fréquemment ?</p>	Passez à l'étape 3.	Le problème est résolu.
<p><b>Etape 3</b></p> <p><b>a</b> Chargez du papier provenant d'une nouvelle ramette.</p> <p><b>b</b> Imprimez le document.</p> <p>Des bourrages papier surviennent-ils toujours fréquemment ?</p>	Contact <a href="#">l'assistance clientèle</a> .	Le problème est résolu.

## Les pages bloquées ne sont pas réimprimées

Action	Oui	Non
<p><b>a</b> Sur l'écran d'accueil, appuyez sur <b>Paramètres &gt; Périphérique &gt; Notifications &gt; Récupération contenu bourrage</b>.</p> <p><b>b</b> Sélectionnez <b>Activé</b> ou <b>Auto</b>.</p> <p><b>c</b> Appliquez les modifications.</p> <p>Les pages bloquées sont-elles réimprimées ?</p>	Le problème est résolu.	Contact <a href="#">l'assistance clientèle</a> .

## Problèmes d'impression

### Les documents confidentiels et suspendus ne s'impriment pas

Action	Oui	Non
<p><b>Etape 1</b></p> <p><b>a</b> A partir du panneau de commande, vérifiez que les documents apparaissent dans la liste des travaux suspendus.</p> <p><b>Remarque</b> : si ces documents ne sont pas répertoriés, imprimez-les à l'aide des options Imprimer et Suspendre.</p> <p><b>b</b> Imprimez les documents.</p> <p>Les documents s'impriment-ils ?</p>	Le problème est résolu.	Passez à l'étape 2.
<p><b>Etape 2</b></p> <p>Le travail d'impression peut contenir des erreurs de formatage ou des données non valides.</p> <ul style="list-style-type: none"> <li>• Supprimez le travail d'impression, puis renvoyez-le.</li> <li>• Dans le cas des fichiers PDF, créez un nouveau fichier, puis imprimez-le.</li> </ul> <p>Les documents s'impriment-ils ?</p>	Le problème est résolu.	Passez à l'étape 3.
<p><b>Etape 3</b></p> <p>Si vous imprimez depuis Internet, l'imprimante considère peut-être les multiples titres de travaux comme des doublons.</p> <p><b>Pour les utilisateurs Windows</b></p> <p><b>a</b> Ouvrez la boîte de dialogue Préférences d'impression.</p> <p><b>b</b> Dans la section Imprimer et suspendre, cochez la case <b>Conserver les documents en double</b>.</p> <p><b>c</b> Entrez un code PIN.</p> <p><b>d</b> Relancez le travail d'impression.</p> <p><b>Pour les utilisateurs Macintosh</b></p> <p><b>a</b> Enregistrez chaque travail sous un nom différent.</p> <p><b>b</b> Envoyez le travail individuellement.</p> <p>Les documents s'impriment-ils ?</p>	Le problème est résolu.	Passez à l'étape 4.
<p><b>Etape 4</b></p> <p><b>a</b> Supprimez certains travaux suspendus pour libérer la mémoire de l'imprimante.</p> <p><b>b</b> Relancez le travail d'impression.</p> <p>Les documents s'impriment-ils ?</p>	Le problème est résolu.	Passez à l'étape 5.
<p><b>Etape 5</b></p> <p><b>a</b> Ajoutez de la mémoire à l'imprimante.</p> <p><b>b</b> Relancez le travail d'impression.</p> <p>Les documents s'impriment-ils ?</p>	Le problème est résolu.	Contactez <a href="#">l'assistance clientèle</a> .

## Impression lente

Action	Oui	Non
<p><b>Etape 1</b></p> <p><b>a</b> Assurez-vous que l'imprimante n'est pas en mode Eco ou en mode silencieux.</p> <p><b>b</b> Imprimez le document.</p> <p>L'impression est-elle lente ?</p>	Passez à l'étape 2.	Le problème est résolu.
<p><b>Etape 2</b></p> <p><b>a</b> En fonction de votre système d'exploitation, définissez le type de papier à partir de la boîte de dialogue Préférences d'impression ou Imprimer.</p> <p><b>Remarques :</b></p> <ul style="list-style-type: none"> <li>• Assurez-vous que le paramètre correspond au papier chargé dans le tiroir.</li> <li>• Vous pouvez également modifier ce paramètre à partir du panneau de commandes de l'imprimante.</li> </ul> <p><b>b</b> Imprimez le document.</p> <p>L'impression est-elle lente ?</p>	Passez à l'étape 3.	Le problème est résolu.
<p><b>Etape 3</b></p> <p><b>a</b> Réduisez le nombre de pages à imprimer.</p> <p><b>b</b> Imprimez le document.</p> <p>L'impression est-elle lente ?</p>	Passez à l'étape 4.	Le problème est résolu.
<p><b>Etape 4</b></p> <p><b>a</b> Supprimez les travaux en attente.</p> <p><b>b</b> Imprimez le document.</p> <p>L'impression est-elle lente ?</p>	Passez à l'étape 5.	Le problème est résolu.
<p><b>Etape 5</b></p> <p><b>a</b> Branchez correctement le câble de l'imprimante entre l'imprimante et l'ordinateur, le serveur d'impression, une option ou tout autre périphérique réseau.</p> <p><b>b</b> Imprimez le document.</p> <p>L'impression est-elle lente ?</p>	Passez à l'étape 6.	Le problème est résolu.
<p><b>Etape 6</b></p> <p><b>a</b> Dans le menu Qualité du panneau de commandes, définissez la résolution d'impression sur 4800 CQ.</p> <p><b>b</b> Imprimez le document.</p> <p>L'impression est-elle lente ?</p>	Passez à l'étape 7.	Le problème est résolu.

Action	Oui	Non
<p><b>Etape 7</b></p> <p><b>a</b> Assurez-vous que l'imprimante n'est pas en surchauffe.</p> <p><b>Remarques :</b></p> <ul style="list-style-type: none"> <li>Après un long travail d'impression, laissez refroidir l'imprimante.</li> <li>Respectez la température ambiante recommandée pour l'imprimante. Pour plus d'informations, reportez-vous à la section « <a href="#">Sélection d'un emplacement pour l'imprimante</a> » à la page 9.</li> </ul> <p><b>b</b> Imprimez le document.</p> <p>L'impression est-elle lente ?</p>	Passez à l'étape 8.	Le problème est résolu.
<p><b>Etape 8</b></p> <p><b>a</b> Ajoutez de la mémoire à l'imprimante.</p> <p><b>b</b> Imprimez le document.</p> <p>L'impression est-elle lente ?</p>	Contact <a href="#">l'assistance clientèle</a> .	Le problème est résolu.

## Les travaux d'impression ne s'impriment pas

Action	Oui	Non
<p><b>Etape 1</b></p> <p><b>a</b> A partir du document que vous tentez d'imprimer, ouvrez la boîte de dialogue Imprimer et vérifiez que vous avez sélectionné l'imprimante appropriée.</p> <p><b>b</b> Relancez le travail d'impression.</p> <p>Le document s'imprime-t-il ?</p>	Le problème est résolu.	Passez à l'étape 2.
<p><b>Etape 2</b></p> <p><b>a</b> Vérifiez que l'imprimante est sous tension.</p> <p><b>b</b> Résolvez les éventuels messages s'affichant à l'écran.</p> <p><b>c</b> Relancez le travail d'impression.</p> <p>Le document s'imprime-t-il ?</p>	Le problème est résolu.	Passez à l'étape 3.
<p><b>Etape 3</b></p> <p><b>a</b> Assurez-vous que les ports sont opérationnels et que les câbles sont correctement branchés à l'ordinateur et à l'imprimante. Pour plus d'informations, consultez la documentation d'installation fournie avec l'imprimante.</p> <p><b>b</b> Relancez le travail d'impression.</p> <p>Le document s'imprime-t-il ?</p>	Le problème est résolu.	Passez à l'étape 4.

Action	Oui	Non
<p><b>Etape 4</b></p> <p><b>a</b> Eteignez l'imprimante, attendez environ 10 secondes, puis rallumez-la.</p> <p><b>b</b> Relancez le travail d'impression.</p> <p>Le document s'imprime-t-il ?</p>	Le problème est résolu.	Passez à l'étape 5.
<p><b>Etape 5</b></p> <p><b>a</b> Désinstallez, puis réinstallez le logiciel de l'imprimante.</p> <p><b>Remarque</b> : le logiciel de l'imprimante est disponible à l'adresse <a href="http://support.lexmark.com">http://support.lexmark.com</a>.</p> <p><b>b</b> Relancez le travail d'impression.</p> <p>Le document s'imprime-t-il ?</p>	Le problème est résolu.	Contactez <a href="#">l'assistance clientèle</a> .

## Qualité d'impression médiocre

### Pages vierges ou blanches

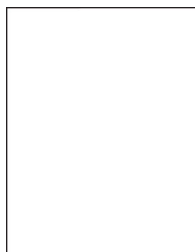

**Remarque** : Avant de résoudre le problème, imprimez les pages d'échantillon de qualité afin de déterminer la couleur manquante. Depuis l'écran d'accueil, accédez à **Paramètres > Dépannage > Pages de qualité d'impression basique**.

Action	Oui	Non
<p><b>Etape 1</b></p> <p><b>a</b> Retirez l'unité de traitement d'images ou le kit de traitement d'images, puis remettez-la/le en place.</p> <p><b>Avertissement—Danger potentiel</b> : N'exposez pas l'unité de traitement d'images ou le kit de traitement d'images à la lumière directe pendant plus de 10 minutes. Une exposition prolongée à la lumière pourrait altérer la qualité d'impression.</p> <p><b>Avertissement—Danger potentiel</b> : Pour éviter tout dommage, ne touchez pas le dessous de l'unité de traitement d'images ou du kit de traitement d'images.</p> <p><b>b</b> Imprimez un document.</p> <p>L'imprimante imprime-t-elle toujours des pages vierges ou blanches ?</p>	Passez à l'étape 2.	Le problème est résolu.

Action	Oui	Non
<p><b>Etape 2</b></p> <p><b>a</b> Remplacez l'unité de traitement d'images ou le kit de traitement d'images.</p> <p><b>Avertissement—Danger potentiel :</b> N'exposez pas l'unité de traitement d'images ou le kit de traitement d'images à la lumière directe pendant plus de 10 minutes. Une exposition prolongée à la lumière pourrait altérer la qualité d'impression.</p> <p><b>Avertissement—Danger potentiel :</b> Pour éviter tout dommage, ne touchez pas le dessous de l'unité de traitement d'images ou du kit de traitement d'images.</p> <p><b>b</b> Imprimez un document.</p> <p>L'imprimante imprime-t-elle toujours des pages vierges ou blanches ?</p>	<p>Contactez <a href="#">l'assistance clientèle</a>.</p>	<p>Le problème est résolu.</p>

## Impression sombre

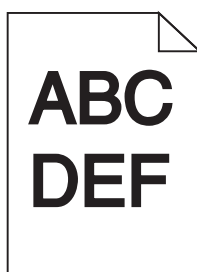

Action	Oui	Non
<p><b>Etape 1</b></p> <p><b>a</b> Dans le menu Qualité du panneau de commandes, sélectionnez <b>Réglage couleur</b>.</p> <p><b>b</b> Relancez la tâche d'impression.</p> <p>L'impression est-elle toujours trop sombre ?</p>	<p>Passez à l'étape 2.</p>	<p>Le problème est résolu.</p>
<p><b>Etape 2</b></p> <p><b>a</b> En fonction de votre système d'exploitation, réduisez l'intensité du toner à partir de la boîte de dialogue Préférences d'impression ou Imprimer.</p> <p><b>Remarque :</b> Vous pouvez également modifier les paramètres à partir du panneau de commandes de l'imprimante.</p> <p><b>b</b> Relancez la tâche d'impression.</p> <p>L'impression est-elle toujours trop sombre ?</p>	<p>Passez à l'étape 3.</p>	<p>Le problème est résolu.</p>

Action	Oui	Non
<p><b>Etape 3</b></p> <p><b>a</b> En fonction de votre système d'exploitation, définissez le type, la texture et le grammage du papier à partir de la boîte de dialogue Préférences d'impression ou Imprimer.</p> <p><b>Remarques :</b></p> <ul style="list-style-type: none"> <li>• Assurez-vous que les paramètres correspondent au papier chargé dans le tiroir.</li> <li>• Vous pouvez également modifier les paramètres à partir du panneau de commandes de l'imprimante.</li> </ul> <p><b>b</b> Relancez la tâche d'impression.</p> <p>L'impression est-elle toujours trop sombre ?</p>	Passez à l'étape 4.	Le problème est résolu.
<p><b>Etape 4</b></p> <p>Assurez-vous que le papier ne possède pas une surface texturée ou grenée.</p> <p>Imprimez-vous sur du papier texturé ou grené ?</p>	Modifiez les paramètres de texture pour qu'ils correspondent au papier utilisé pour l'impression.	Passez à l'étape 5.
<p><b>Etape 5</b></p> <p><b>a</b> Chargez du papier provenant d'une nouvelle ramette.</p> <p><b>Remarque :</b> Le papier a été exposé à un taux d'humidité élevé. Conservez le papier dans son emballage d'origine jusqu'à ce que vous soyez prêt à l'utiliser.</p> <p><b>b</b> Relancez la tâche d'impression.</p> <p>L'impression est-elle toujours trop sombre ?</p>	Passez à l'étape 6.	Le problème est résolu.
<p><b>Etape 6</b></p> <p>Remplacez l'unité de traitement d'images ou le kit de traitement d'images, puis envoyez de nouveau le travail d'impression.</p> <p>L'impression est-elle toujours trop sombre ?</p>	Contact <a href="#">l'assistance clientèle</a> .	Le problème est résolu.

## Images rémanentes

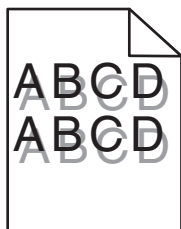



Action	Oui	Non
<p><b>Etape 1</b></p> <p><b>a</b> Chargez le tiroir de papier aux type et grammage appropriés.</p> <p><b>b</b> Relancez la tâche d'impression.</p> <p>Des images rémanentes apparaissent-elles toujours sur les impressions ?</p>	Passez à l'étape 2.	Le problème est résolu.
<p><b>Etape 2</b></p> <p><b>a</b> En fonction de votre système d'exploitation, définissez le type et le grammage du papier à partir de la boîte de dialogue Préférences d'impression ou Imprimer.</p> <p><b>Remarques :</b></p> <ul style="list-style-type: none"> <li>Assurez-vous que les paramètres correspondent au papier chargé dans le tiroir.</li> <li>Vous pouvez également modifier les paramètres à partir du panneau de commandes de l'imprimante.</li> </ul> <p><b>b</b> Relancez la tâche d'impression.</p> <p>Des images rémanentes apparaissent-elles toujours sur les impressions ?</p>	Passez à l'étape 3.	Le problème est résolu.
<p><b>Etape 3</b></p> <p><b>a</b> Dans le menu Qualité du panneau de commandes, sélectionnez <b>Réglage couleur</b>.</p> <p><b>b</b> Relancez la tâche d'impression.</p> <p>Des images rémanentes apparaissent-elles toujours sur les impressions ?</p>	Contact <a href="#">l'assistance clientèle</a> .	Le problème est résolu.

## Arrière-plan gris

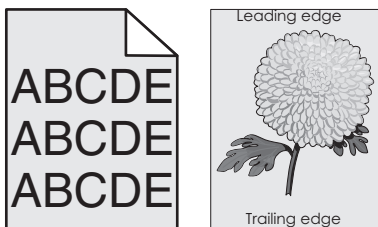

Action	Oui	Non
<p><b>Etape 1</b></p> <p><b>a</b> Sur l'écran d'accueil, appuyez sur <b>Paramètres &gt; Imprimer &gt; Qualité</b>.</p> <p><b>b</b> Réglez l'intensité du toner.</p> <p><b>c</b> Imprimez le document.</p> <p>Un arrière-plan gris apparaît-il toujours sur les impressions ?</p>	Passez à l'étape 2.	Le problème est résolu.

Action	Oui	Non
<p><b>Etape 2</b></p> <p><b>a</b> Sur l'écran d'accueil, appuyez sur <b>Paramètres &gt; Imprimer &gt; Qualité &gt; Traitement avancé de l'image &gt; Réglage couleur.</b></p> <p><b>b</b> Démarrez le processus.</p> <p><b>c</b> Imprimez le document.</p> <p>Un arrière-plan gris apparaît-il toujours sur les impressions ?</p>	Passez à l'étape 3.	Le problème est résolu.
<p><b>Etape 3</b></p> <p><b>a</b> Retirez l'unité de traitement d'images ou le kit de traitement d'images, puis remettez-la/le en place.</p> <p><b>Avertissement—Danger potentiel :</b> N'exposez pas l'unité de traitement d'images ou le kit de traitement d'images à la lumière directe pendant plus de 10 minutes. Une exposition prolongée à la lumière pourrait altérer la qualité d'impression.</p> <p><b>Avertissement—Danger potentiel :</b> Pour éviter tout dommage, ne touchez pas le dessous de l'unité de traitement d'images ou du kit de traitement d'images.</p> <p><b>b</b> Imprimez le document.</p> <p>Un arrière-plan gris apparaît-il toujours sur les impressions ?</p>	Contact <a href="#">l'assistance clientèle.</a>	Le problème est résolu.

## Lignes noires horizontales

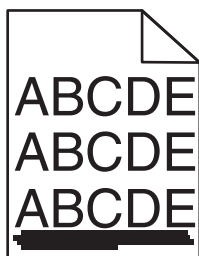

**Remarque :** si des lignes noires horizontales continuent de s'afficher sur vos impressions, reportez-vous à la rubrique « Défaillances répétées ».

Action	Oui	Non
<p><b>Etape 1</b></p> <p><b>a</b> En fonction de votre système d'exploitation, définissez le tiroir ou chargeur à partir de la boîte de dialogue Préférences d'impression ou Imprimer.</p> <p><b>b</b> Relancez le travail d'impression.</p> <p>Des lignes noires horizontales apparaissent-elles toujours sur les impressions ?</p>	Passez à l'étape 2.	Le problème est résolu.

Action	Oui	Non
<p><b>Etape 2</b></p> <p><b>a</b> En fonction de votre système d'exploitation, définissez le type et le grammage du papier à partir de la boîte de dialogue Préférences d'impression ou Imprimer.</p> <p><b>Remarques :</b></p> <ul style="list-style-type: none"> <li>• Assurez-vous que les paramètres correspondent au papier chargé dans le tiroir.</li> <li>• vous pouvez également modifier les paramètres à partir du panneau de commandes de l'imprimante.</li> </ul> <p><b>b</b> Relancez le travail d'impression.</p> <p>Des lignes noires horizontales apparaissent-elles toujours sur les impressions ?</p>	Passez à l'étape 3.	Le problème est résolu.
<p><b>Etape 3</b></p> <p><b>a</b> Chargez du papier provenant d'une nouvelle ramette.</p> <p><b>Remarque :</b> le papier a été exposé à un taux d'humidité élevé. Conservez le papier dans son emballage d'origine jusqu'à utilisation.</p> <p><b>b</b> Relancez le travail d'impression.</p> <p>Des lignes noires horizontales apparaissent-elles toujours sur les impressions ?</p>	Passez à l'étape 4.	Le problème est résolu.
<p><b>Etape 4</b></p> <p><b>a</b> Retirez, puis remettez en place, l'unité ou le kit de traitement d'images.</p> <p><b>Avertissement—Danger potentiel :</b> n'exposez pas l'unité ou le kit de traitement d'images à la lumière directe pendant plus de 10 minutes. Une exposition prolongée à la lumière pourrait altérer la qualité d'impression.</p> <p><b>Avertissement—Danger potentiel :</b> pour éviter tout dommage, ne touchez pas le dessous de l'unité ou du kit de traitement d'images.</p> <p><b>b</b> Relancez le travail d'impression.</p> <p>Des lignes noires horizontales apparaissent-elles toujours sur les impressions ?</p>	Passez à l'étape 5.	Le problème est résolu.
<p><b>Etape 5</b></p> <p>Remplacez l'unité ou le kit de traitement d'images, puis envoyez à nouveau le travail d'impression.</p> <p>Des lignes noires horizontales apparaissent-elles toujours sur les impressions ?</p>	Contactez <a href="#">l'assistance clientèle</a> .	Le problème est résolu.

## Lignes blanches horizontales

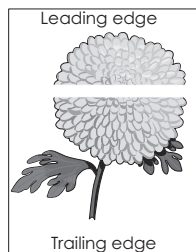

**Remarque :** Si des lignes noires horizontales apparaissent toujours sur vos impressions, reportez-vous à la rubrique « Défaillances répétées ».

Action	Oui	Non
<p><b>Etape 1</b></p> <p><b>a</b> En fonction de votre système d'exploitation, définissez le type et le grammage du papier à partir de la boîte de dialogue Préférences d'impression ou Imprimer.</p> <p><b>Remarques :</b></p> <ul style="list-style-type: none"> <li>Assurez-vous que les paramètres correspondent au papier chargé dans le tiroir.</li> <li>Vous pouvez également modifier les paramètres à partir du panneau de commandes de l'imprimante.</li> </ul> <p><b>b</b> Relancez la tâche d'impression.</p> <p>Des lignes blanches horizontales apparaissent-elles toujours sur les impressions ?</p>	<p>Passez à l'étape 2.</p>	<p>Le problème est résolu.</p>
<p><b>Etape 2</b></p> <p><b>a</b> Alimentez le tiroir ou chargeur avec du papier de type recommandé.</p> <p><b>b</b> Relancez la tâche d'impression.</p> <p>Des lignes blanches horizontales apparaissent-elles toujours sur les impressions ?</p>	<p>Passez à l'étape 3.</p>	<p>Le problème est résolu.</p>
<p><b>Etape 3</b></p> <p><b>a</b> Retirez l'unité de traitement d'images ou le kit de traitement d'images, puis remettez-la/le en place.</p> <p><b>Avertissement—Danger potentiel :</b> N'exposez pas l'unité de traitement d'images ou le kit de traitement d'images à la lumière directe pendant plus de 10 minutes. Une exposition prolongée à la lumière peut provoquer des problèmes de qualité d'impression.</p> <p><b>Avertissement—Danger potentiel :</b> Pour éviter tout dommage, ne touchez pas le dessous de l'unité de traitement d'images ou du kit de traitement d'images.</p> <p><b>b</b> Relancez la tâche d'impression.</p> <p>Des lignes blanches horizontales apparaissent-elles toujours sur les impressions ?</p>	<p>Passez à l'étape 4.</p>	<p>Le problème est résolu.</p>

Action	Oui	Non
<p><b>Etape 4</b></p> <p>Remplacez l'unité de traitement d'images ou le kit de traitement d'images, puis envoyez de nouveau le travail d'impression.</p> <p>Des lignes blanches horizontales apparaissent-elles toujours sur les impressions ?</p>	Contact <a href="#">l'assistance clientèle</a> .	Le problème est résolu.

### Les marges sont incorrectes.

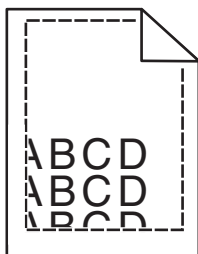

Action	Oui	Non
<p><b>Etape 1</b></p> <p><b>a</b> Pincez les guide-papier et faites-les glisser sur la position qui correspond au format du papier que vous chargez.</p> <p><b>b</b> Relancez la tâche d'impression.</p> <p>Les marges sont-elles correctes ?</p>	Le problème est résolu.	Passez à l'étape 2.
<p><b>Etape 2</b></p> <p><b>a</b> Dans le menu Papier du panneau de commandes, vérifiez que l'imprimante détecte le bon format de papier.</p> <p><b>b</b> Relancez la tâche d'impression.</p> <p>Les marges sont-elles correctes ?</p>	Le problème est résolu.	Passez à l'étape 3.
<p><b>Etape 3</b></p> <p><b>a</b> En fonction de votre système d'exploitation, définissez le format de papier à partir de la boîte de dialogue Préférences d'impression ou Imprimer.</p> <p><b>Remarques :</b></p> <ul style="list-style-type: none"> <li>Assurez-vous que les paramètres correspondent au papier chargé dans le tiroir.</li> <li>Vous pouvez également modifier les paramètres à partir du panneau de commandes de l'imprimante.</li> </ul> <p><b>b</b> Relancez la tâche d'impression.</p> <p>Les marges sont-elles correctes ?</p>	Le problème est résolu.	Contact <a href="#">l'assistance clientèle</a> .

## Caractères inégaux ou irréguliers

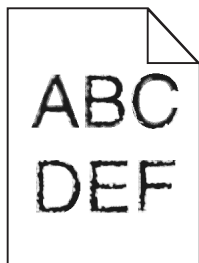

Action	Oui	Non
<p><b>a</b> Vérifiez si l'imprimante prend en charge les polices installées sur votre ordinateur.</p> <p><b>1</b> Sur le panneau de commandes, appuyez sur les touches suivantes :</p> <p><b>Paramètres &gt; Rapports &gt; Imprimer &gt; Impression polices</b></p> <p><b>2</b> Sélectionnez <b>Polices PCL</b> ou <b>Polices PS</b>.</p> <p><b>b</b> Si la police n'est pas prise en charge, installez-en une qui le soit. Pour plus d'informations, contactez votre administrateur.</p> <p><b>c</b> Relancez la tâche d'impression.</p> <p>Les impressions présentent-elles toujours des caractères inégaux ou irréguliers ?</p>	<p>Contact <a href="#">l'assistance clientèle</a>.</p>	<p>Le problème est résolu.</p>

## Impression claire

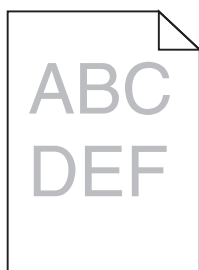

Action	Oui	Non
<p><b>Etape 1</b></p> <p><b>a</b> Dans le menu Qualité du panneau de commandes, sélectionnez <b>Réglage couleur</b>.</p> <p><b>b</b> Relancez la tâche d'impression.</p> <p>L'impression est-elle toujours trop claire ?</p>	<p>Passez à l'étape 2.</p>	<p>Le problème est résolu.</p>

Action	Oui	Non
<p><b>Etape 2</b></p> <p><b>a</b> En fonction de votre système d'exploitation, augmentez l'intensité du toner à partir de la boîte de dialogue Préférences d'impression ou Imprimer.</p> <p><b>Remarque :</b> Vous pouvez également modifier les paramètres à partir du panneau de commandes de l'imprimante.</p> <p><b>b</b> Relancez la tâche d'impression.</p> <p>L'impression est-elle toujours trop claire ?</p>	Passez à l'étape 3.	Le problème est résolu.
<p><b>Etape 3</b></p> <p><b>a</b> En fonction de votre système d'exploitation, définissez le type, la texture et le grammage du papier à partir de la boîte de dialogue Préférences d'impression ou Imprimer.</p> <p><b>Remarques :</b></p> <ul style="list-style-type: none"> <li>Assurez-vous que les paramètres correspondent au papier chargé dans le tiroir.</li> <li>Vous pouvez également modifier les paramètres à partir du panneau de commandes de l'imprimante.</li> </ul> <p><b>b</b> Relancez la tâche d'impression.</p> <p>L'impression est-elle toujours trop claire ?</p>	Passez à l'étape 4.	Le problème est résolu.
<p><b>Etape 4</b></p> <p>Assurez-vous que le papier ne possède pas une surface texturée ou grenée.</p> <p>Imprimez-vous sur du papier texturé ou grené ?</p>	Modifiez les paramètres de texture pour qu'ils correspondent au papier utilisé pour l'impression.	Passez à l'étape 5.
<p><b>Etape 5</b></p> <p><b>a</b> Chargez du papier provenant d'une nouvelle ramette.</p> <p><b>Remarque :</b> le papier a été exposé à un taux d'humidité élevé. Conservez le papier dans son emballage d'origine jusqu'à ce que vous soyez prêt à l'utiliser.</p> <p><b>b</b> Relancez la tâche d'impression.</p> <p>L'impression est-elle toujours trop claire ?</p>	Passez à l'étape 6.	Le problème est résolu.
<p><b>Etape 6</b></p> <p>Remplacez l'unité de traitement d'images ou le kit de traitement d'images, puis envoyez de nouveau le travail d'impression.</p> <p><b>Avertissement—Danger potentiel :</b> N'exposez pas l'unité de traitement d'images ou le kit de traitement d'images à la lumière directe pendant plus de 10 minutes. Une exposition prolongée à la lumière peut provoquer des problèmes de qualité d'impression.</p> <p><b>Avertissement—Danger potentiel :</b> Pour éviter tout dommage, ne touchez pas le dessous de l'unité de traitement d'images ou du kit de traitement d'images.</p> <p>L'impression est-elle toujours trop claire ?</p>	Contact <a href="#">assistance clientèle</a> .	Le problème est résolu.

## Impression tachetée et points

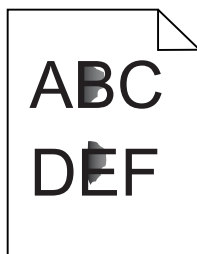

Action	Oui	Non
<p><b>Etape 1</b> Vérifiez que l'imprimante n'est entachée d'aucune fuite de toner.</p> <p>L'imprimante est-elle exempte de fuites de toner ?</p>	Passez à l'étape 2.	Contact <a href="#">l'assistance clientèle</a> .
<p><b>Etape 2</b></p> <p><b>a</b> Sur l'écran d'accueil, appuyez sur <b>Paramètres &gt; Périphérique &gt; Préférences</b>.</p> <p><b>b</b> Vérifiez si les paramètres de type et de format du papier correspondent au type et au format du papier définis dans le tiroir.</p> <p>Les paramètres correspondent-ils ?</p>	Passez à l'étape 4.	Passez à l'étape 3.
<p><b>Etape 3</b></p> <p><b>a</b> Modifiez le format et le type de papier dans le menu Papier ou réglez les paramètres de format dans le tiroir.</p> <p><b>b</b> Imprimez le document.</p> <p>L'impression est-elle toujours tachetée ?</p>	Passez à l'étape 4.	Le problème est résolu.
<p><b>Etape 4</b></p> <p><b>a</b> Remplacez le papier texturé ou grené chargé dans le tiroir par du papier ordinaire.</p> <p><b>b</b> Imprimez le document.</p> <p>L'impression est-elle toujours tachetée ?</p>	Passez à l'étape 5.	Le problème est résolu.
<p><b>Etape 5</b></p> <p><b>a</b> Remplacez l'unité de traitement d'images ou le kit de traitement d'images.</p> <p><b>Avertissement—Danger potentiel :</b> N'exposez pas l'unité de traitement d'images ou le kit de traitement d'images à la lumière directe pendant plus de 10 minutes. Une exposition prolongée à la lumière peut provoquer des problèmes de qualité d'impression.</p> <p><b>Avertissement—Danger potentiel :</b> Pour éviter tout dommage, ne touchez pas le dessous de l'unité de traitement d'images ou du kit de traitement d'images.</p> <p><b>b</b> Imprimez le document.</p> <p>L'impression est-elle toujours tachetée ?</p>	Contact <a href="#">l'assistance clientèle</a> .	Le problème est résolu.



## Impression inclinée ou déformée

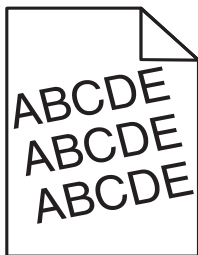

Action	Oui	Non
<p><b>Etape 1</b></p> <p><b>a</b> Retirez le tiroir.</p> <p><b>b</b> Retirez le papier, puis chargez du papier provenant d'une nouvelle ramette.</p> <p><b>Remarque :</b> Le papier a été exposé à un taux d'humidité élevé. Conservez le papier dans son emballage d'origine jusqu'à ce que vous soyez prêt à l'utiliser.</p> <p><b>c</b> Pincez les guide-papier et faites-les glisser sur la position qui correspond au format du papier que vous chargez.</p> <p><b>d</b> Insérez le bac.</p> <p><b>e</b> Relancez la tâche d'impression.</p> <p>L'impression est-elle toujours inclinée ou déformée ?</p>	<p>Passez à l'étape 2.</p>	<p>Le problème est résolu.</p>
<p><b>Etape 2</b></p> <p><b>a</b> Assurez-vous d'imprimer sur un format de papier pris en charge.</p> <p><b>b</b> Relancez la tâche d'impression.</p> <p>L'impression est-elle toujours inclinée ou déformée ?</p>	<p>Contact <a href="#">l'assistance clientèle</a>.</p>	<p>Le problème est résolu.</p>

## Défaillances répétées

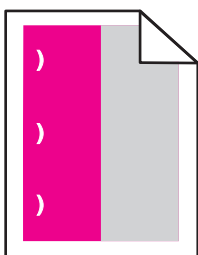

**Remarque :** Avant de résoudre le problème, imprimez les *règles des défaillances pour la maintenance* de la section Dépannage du menu Paramètres.

Action	Oui	Non
<p><b>Etape 1</b></p> <p><b>a</b> Imprimez les pages d'échantillon de qualité. Depuis l'écran d'accueil, accédez à <b>Paramètres &gt; Dépannage &gt; Echantillons de qualité d'impression basique.</b></p> <p><b>b</b> Déterminez le nombre de couleurs défectueuses.</p> <p>Une seule couleur est-elle affectée ?</p>	<p> Passez à l'étape 2.</p>	<p> Passez à l'étape 3.</p>
<p><b>Etape 2</b></p> <p><b>a</b> A l'aide des <i>règles des défaillances pour la maintenance</i>, mesurez la distance entre les défauts qui se répètent sur la page de la couleur affectée.</p> <p><b>b</b> Remplacez la fourniture qui correspond à la mesure sur la page de la couleur affectée.</p> <p><b>Photoconducteur</b></p> <ul style="list-style-type: none"> <li>• 125,70 mm (4,95 po)</li> <li>• 35,40 mm (1,39 po)</li> </ul> <p><b>Unité de développement</b></p> <p>42 mm (1,65 po)</p> <p><b>c</b> Imprimez les pages d'échantillon de qualité.</p> <p>Les défaillances persistent-elles ?</p>	<p>Notez la distance, puis contactez <a href="#">l'assistance clientèle</a> ou votre technicien.</p>	<p>Le problème est résolu.</p>
<p><b>Etape 3</b></p> <p><b>a</b> A l'aide des <i>règles des défaillances pour la maintenance</i>, mesurez la distance entre les défauts qui se répètent sur la page de la couleur affectée.</p> <p><b>b</b> Remplacez la fourniture qui correspond à la mesure sur la page de la couleur affectée.</p> <p><b>Rouleau de transfert</b></p> <p>78,50 mm (3,09 po)</p> <p><b>Module de transfert</b></p> <ul style="list-style-type: none"> <li>• 47,10 mm (1,86 po)</li> <li>• 90 mm (3,54 po)</li> </ul> <p><b>Unité de fusion</b></p> <ul style="list-style-type: none"> <li>• 96,60 mm (3,80 po)</li> <li>• 127,60 mm (5,02 po)</li> </ul> <p><b>c</b> Imprimez les pages d'échantillon de qualité.</p> <p>Les défaillances persistent-elles ?</p>	<p>Notez la distance, puis contactez <a href="#">l'assistance clientèle</a> ou votre technicien.</p>	<p>Le problème est résolu.</p>

### Images noires ou de couleur unie

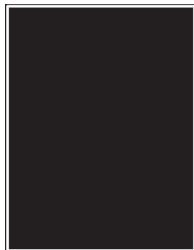

Action	Oui	Non
<p><b>Etape 1</b></p> <p><b>a</b> Retirez, puis remettez en place, l'unité ou le kit de traitement d'images.</p> <p><b>Avertissement—Danger potentiel :</b> n'exposez pas l'unité ou le kit de traitement d'images à la lumière directe pendant plus de 10 minutes. Une exposition prolongée à la lumière pourrait altérer la qualité d'impression.</p> <p><b>Avertissement—Danger potentiel :</b> pour éviter tout dommage, ne touchez pas le dessous de l'unité ou du kit de traitement d'images.</p> <p><b>b</b> Relancez le travail d'impression.</p> <p>L'imprimante imprime-t-elle toujours des images noires ou de couleur unie ?</p>	<p>Passez à l'étape 2.</p>	<p>Le problème est résolu.</p>
<p><b>Etape 2</b></p> <p>Remplacez l'unité ou le kit de traitement d'images, puis envoyez à nouveau le travail d'impression.</p> <p>L'imprimante imprime-t-elle toujours des images noires ou de couleur unie ?</p>	<p>Contactez <a href="#">l'assistance clientèle</a>.</p>	<p>Le problème est résolu.</p>

### Texte ou images coupé(es)

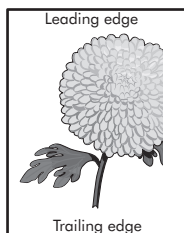
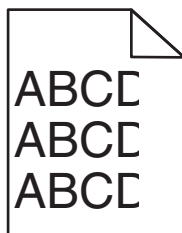

Action	Oui	Non
<p><b>Etape 1</b></p> <p><b>a</b> Ajustez les guides au format du papier chargé dans le tiroir.</p> <p><b>b</b> Relancez la tâche d'impression.</p> <p>La page ou l'image est-elle toujours tronquée ?</p>	<p>Passez à l'étape 2.</p>	<p>Le problème est résolu.</p>

Action	Oui	Non
<p><b>Etape 2</b></p> <p><b>a</b> En fonction de votre système d'exploitation, définissez le format de papier à partir de la boîte de dialogue Préférences d'impression ou Imprimer.</p> <p><b>Remarques :</b></p> <ul style="list-style-type: none"> <li>• Assurez-vous que les paramètres correspondent au papier chargé dans le tiroir.</li> <li>• Vous pouvez également modifier les paramètres à partir du panneau de commandes de l'imprimante.</li> </ul> <p><b>b</b> Relancez la tâche d'impression.</p> <p>La page ou l'image est-elle toujours tronquée ?</p>	Passez à l'étape 3.	Le problème est résolu.
<p><b>Etape 3</b></p> <p><b>a</b> Retirez l'unité de traitement d'images ou le kit de traitement d'images, puis remettez-la/le en place.</p> <p><b>Avertissement—Danger potentiel :</b> N'exposez pas l'unité de traitement d'images ou le kit de traitement d'images à la lumière directe pendant plus de 10 minutes. Une exposition prolongée à la lumière pourrait altérer la qualité d'impression.</p> <p><b>Avertissement—Danger potentiel :</b> Pour éviter tout dommage, ne touchez pas le dessous de l'unité de traitement d'images ou du kit de traitement d'images.</p> <p><b>b</b> Relancez la tâche d'impression.</p> <p>La page ou l'image est-elle toujours tronquée ?</p>	Contact <a href="#">l'assistance clientèle</a> .	Le problème est résolu.

## Effacement du toner

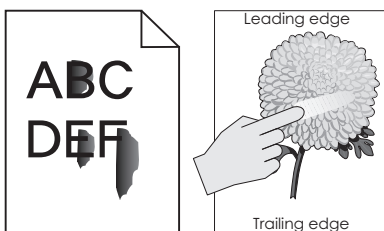

Action	Oui	Non
<p><b>1</b> En fonction de votre système d'exploitation, définissez le type, la texture et le grammage du papier à partir de la boîte de dialogue Préférences d'impression ou Imprimer.</p> <p><b>Remarques :</b></p> <ul style="list-style-type: none"> <li>• Assurez-vous que les paramètres correspondent au papier chargé dans le tiroir.</li> <li>• Vous pouvez également modifier les paramètres à partir du panneau de commandes de l'imprimante.</li> </ul> <p><b>2</b> Relancez la tâche d'impression.</p> <p>Le toner ne se fixe toujours pas bien sur le papier ?</p>	Contact <a href="#">l'assistance clientèle</a> .	Le problème est résolu.

## La densité d'impression est inégale.

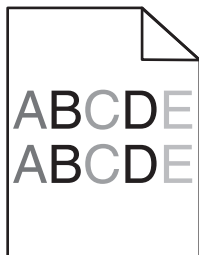

Action	Oui	Non
<p>Remplacez l'unité de traitement d'images ou le kit de traitement d'images, puis envoyez de nouveau le travail d'impression.</p> <p><b>Avertissement—Danger potentiel :</b> N'exposez pas l'unité de traitement d'images ou le kit de traitement d'images à la lumière directe pendant plus de 10 minutes. Une exposition prolongée à la lumière peut provoquer des problèmes de qualité d'impression.</p> <p><b>Avertissement—Danger potentiel :</b> Pour éviter tout dommage, ne touchez pas le dessous de l'unité de traitement d'images ou du kit de traitement d'images.</p> <p>La densité d'impression est-elle inégale ?</p>	<p>Contact <a href="#">l'assistance clientèle</a>.</p>	<p>Le problème est résolu.</p>

## Lignes ou traînées noires verticales

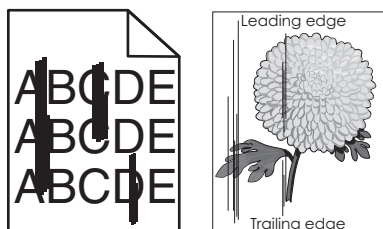

Action	Oui	Non
<p><b>Etape 1</b></p> <p><b>a</b> En fonction de votre système d'exploitation, définissez le type, la texture et le grammage du papier à partir de la boîte de dialogue Préférences d'impression ou Imprimer.</p> <p><b>Remarques :</b></p> <ul style="list-style-type: none"> <li>Assurez-vous que les paramètres correspondent au papier chargé dans le tiroir.</li> <li>Vous pouvez également modifier les paramètres à partir du panneau de commandes de l'imprimante.</li> </ul> <p><b>b</b> Relancez la tâche d'impression.</p> <p>Des lignes ou traînées noires verticales apparaissent-elles toujours sur les impressions ?</p>	<p>Passez à l'étape 2.</p>	<p>Le problème est résolu.</p>

Action	Oui	Non
<p><b>Etape 2</b></p> <p><b>a</b> Chargez du papier provenant d'une nouvelle ramette.</p> <p><b>Remarque :</b> Le papier a été exposé à un taux d'humidité élevé. Conservez le papier dans son emballage d'origine jusqu'à utilisation.</p> <p><b>b</b> Relancez la tâche d'impression.</p> <p>Des lignes ou traînées noires verticales apparaissent-elles toujours sur les impressions ?</p>	Passez à l'étape 3.	Le problème est résolu.
<p><b>Etape 3</b></p> <p><b>a</b> Retirez l'unité de traitement d'images ou le kit de traitement d'images, puis remettez-la/le en place.</p> <p><b>Avertissement—Danger potentiel :</b> N'exposez pas l'unité de traitement d'images ou le kit de traitement d'images à la lumière directe pendant plus de 10 minutes. Une exposition prolongée à la lumière peut provoquer des problèmes de qualité d'impression.</p> <p><b>Avertissement—Danger potentiel :</b> Pour éviter tout dommage, ne touchez pas le dessous de l'unité de traitement d'images ou du kit de traitement d'images.</p> <p><b>b</b> Relancez la tâche d'impression.</p> <p>Des lignes ou traînées noires verticales apparaissent-elles toujours sur les impressions ?</p>	Passez à l'étape 4.	Le problème est résolu.
<p><b>Etape 4</b></p> <p>Remplacez l'unité de traitement d'images ou le kit de traitement d'images, puis envoyez de nouveau le travail d'impression.</p> <p>Des lignes ou traînées noires verticales apparaissent-elles toujours sur les impressions ?</p>	Contact <a href="#">l'assistance clientèle</a> .	Le problème est résolu.

## Lignes blanches verticales

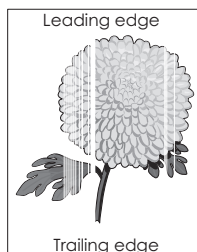

Action	Oui	Non
<p><b>Etape 1</b></p> <p><b>a</b> En fonction de votre système d'exploitation, définissez le type et le grammage du papier à partir de la boîte de dialogue Préférences d'impression ou Imprimer.</p> <p><b>Remarques :</b></p> <ul style="list-style-type: none"> <li>• Assurez-vous que les paramètres correspondent au papier chargé dans le tiroir.</li> <li>• Vous pouvez également modifier les paramètres à partir du panneau de commandes de l'imprimante.</li> </ul> <p><b>b</b> Relancez la tâche d'impression.</p> <p>Des lignes blanches verticales apparaissent-elles toujours sur les impressions ?</p>	Passez à l'étape 2.	Le problème est résolu.
<p><b>Etape 2</b></p> <p>Assurez-vous d'utiliser le type de papier recommandé.</p> <p><b>a</b> Alimentez le tiroir ou chargeur avec du papier de type recommandé.</p> <p><b>b</b> Relancez la tâche d'impression.</p> <p>Des lignes blanches verticales apparaissent-elles toujours sur les impressions ?</p>	Passez à l'étape 3.	Le problème est résolu.
<p><b>Etape 3</b></p> <p><b>a</b> Retirez l'unité de traitement d'images ou le kit de traitement d'images, puis remettez-la/le en place.</p> <p><b>Avertissement—Danger potentiel :</b> N'exposez pas l'unité de traitement d'images ou le kit de traitement d'images à la lumière directe pendant plus de 10 minutes. Une exposition prolongée à la lumière pourrait altérer la qualité d'impression.</p> <p><b>Avertissement—Danger potentiel :</b> Pour éviter tout dommage, ne touchez pas le dessous de l'unité de traitement d'images ou du kit de traitement d'images.</p> <p><b>b</b> Relancez la tâche d'impression.</p> <p>Des lignes blanches verticales apparaissent-elles toujours sur les impressions ?</p>	Passez à l'étape 4.	Le problème est résolu.
<p><b>Etape 4</b></p> <p>Remplacez l'unité de traitement d'images ou le kit de traitement d'images, puis envoyez de nouveau le travail d'impression.</p> <p>Des lignes blanches verticales apparaissent-elles toujours sur les impressions ?</p>	Contact <a href="#">l'assistance clientèle</a> .	Le problème est résolu.

## L'imprimante ne répond pas

Action	Oui	Non
<p><b>Etape 1</b> Branchez le câble d'alimentation à la prise de courant.</p> <p> <b>ATTENTION—RISQUE DE BLESSURE</b> : Pour éviter tout risque d'électrocution ou d'incendie, branchez le câble d'alimentation directement à une prise électrique répondant aux exigences requises et correctement mise à la terre, proche du produit et facile d'accès.</p> <p>L'imprimante répond-elle ?</p>	Le problème est résolu.	Passez à l'étape 2.
<p><b>Etape 2</b> Vérifiez que l'alimentation électrique n'est pas coupée par un interrupteur ou coupe-circuit ?</p> <p>L'alimentation électrique est-elle coupée par un interrupteur ou coupe-circuit ?</p>	Allumez l'interrupteur ou réinitialisez le coupe-circuit.	Passez à l'étape 3.
<p><b>Etape 3</b> Vérifiez que l'imprimante est sous tension.</p> <p>L'imprimante est-elle sous tension ?</p>	Passez à l'étape 4.	Mettez l'imprimante sous tension.
<p><b>Etape 4</b> Vérifiez si l'imprimante est en mode Veille ou Hibernation.</p> <p>L'imprimante est-elle en mode Veille ou Hibernation ?</p>	Appuyez sur la touche Marche/arrêt pour sortir l'imprimante de ce mode.	Passez à l'étape 5.
<p><b>Etape 5</b> Vérifiez si les câbles reliant l'imprimante et l'ordinateur sont insérés dans les ports appropriés.</p> <p>Les câbles sont-ils insérés dans les câbles appropriés ?</p>	Passez à l'étape 6.	Assurez-vous de faire correspondre les éléments suivants : <ul style="list-style-type: none"> <li>• le câble USB et le port USB de l'imprimante,</li> <li>• le câble Ethernet et le port Ethernet de l'imprimante.</li> </ul>
<p><b>Etape 6</b> Eteignez l'imprimante, réinstallez les options matérielles, puis rallumez l'imprimante. Pour plus d'informations, consultez la documentation fournie avec l'option.</p> <p>L'imprimante répond-elle ?</p>	Le problème est résolu.	Passez à l'étape 7.
<p><b>Etape 7</b> Installez le pilote d'impression approprié.</p> <p>L'imprimante répond-elle ?</p>	Le problème est résolu.	Passez à l'étape 8.



Action	Oui	Non
<p><b>Etape 8</b> Eteignez l'imprimante, attendez environ 10 secondes, puis rallumez-la.</p> <p>L'imprimante répond-elle ?</p>	Le problème est résolu.	Contact <a href="#">l'assistance clientèle</a> .

## Le travail est imprimé depuis un tiroir inapproprié ou sur un papier inadéquat

Action	Oui	Non
<p><b>Etape 1</b></p> <p><b>a</b> Assurez-vous d'imprimer sur un format de papier pris en charge. <b>b</b> Imprimez le document.</p> <p>Le travail est-il imprimé à partir du tiroir et sur le papier appropriés ?</p>	Le problème est résolu.	Passez à l'étape 2.
<p><b>Etape 2</b></p> <p><b>a</b> En fonction de votre système d'exploitation, définissez le format de papier à partir de la boîte de dialogue Préférences d'impression ou Imprimer.</p> <p><b>Remarques :</b></p> <ul style="list-style-type: none"> <li>Assurez-vous que les paramètres correspondent au papier chargé dans le tiroir.</li> <li>vous pouvez également modifier les paramètres à partir du panneau de commandes de l'imprimante.</li> </ul> <p><b>b</b> Imprimez le document.</p> <p>Le travail est-il imprimé à partir du tiroir et sur le papier appropriés ?</p>	Le problème est résolu.	Passez à l'étape 3.
<p><b>Etape 3</b></p> <p><b>a</b> Vérifiez si les tiroirs ne sont pas chaînés. <b>b</b> Imprimez le document.</p> <p>Le travail est-il imprimé à partir du tiroir et sur le papier appropriés ?</p>	Le problème est résolu.	Contactez <a href="#">l'assistance clientèle</a> .

## Problèmes de qualité des couleurs

### Réglage de l'intensité du toner

- 1 Sur l'écran d'accueil, appuyez sur **Paramètres** > **Imprimer** > **Qualité**.
- 2 Réglez l'intensité du toner.
- 3 Appliquez les modifications.

## Modification des couleurs de vos impressions

- 1 A partir de l'écran d'accueil, appuyez sur **Paramètres > Imprimer > Qualité > Traitement avancé des images > Correction couleur > Manuelle**.
- 2 Dans le menu Traitement avancé des images, sélectionnez **Contenu de correction des couleurs**.
- 3 Choisissez les paramètres de conversion des couleurs appropriés.

Type d'objet	Tables de conversion des couleurs
Image RVB Texte RVB Graphiques RVB	<ul style="list-style-type: none"> <li>• <b>Vives</b> : génère des couleurs plus vives et plus saturées et peut être appliqué à tous les formats de couleurs entrants.</li> <li>• <b>Affichage sRVB</b> : permet d'obtenir une impression dont les couleurs s'approchent de celles du moniteur de l'ordinateur. L'utilisation du toner noir est optimisée pour l'impression des photos.</li> <li>• <b>Affichage-vrai noir</b> : permet d'obtenir une impression dont les couleurs s'approchent de celles du moniteur de l'ordinateur. Ce paramètre utilise uniquement le toner noir pour créer des niveaux de gris neutres.</li> <li>• <b>Vives sRVB</b> : permet d'augmenter la saturation des couleurs pour la correction des couleurs d'affichage sRVB. L'utilisation du toner noir est optimisée pour les impressions de graphiques commerciaux.</li> <li>• <b>Désactiver</b></li> </ul>
Image CMJN Texte CMJN Graphiques CMJN	<ul style="list-style-type: none"> <li>• <b>CMJN US</b> : applique la correction des couleurs pour tendre vers une impression couleur conforme à la norme SWOP (Specifications for Web Offset Publishing).</li> <li>• <b>CMJN Euro</b> : applique la correction des couleurs pour tendre vers une impression couleur conforme à la norme Euroscale.</li> <li>• <b>CMJN vives</b> : augmente la saturation des couleurs des paramètres de correction des couleurs CMJN.</li> <li>• <b>Désactiver</b></li> </ul>

## Questions les plus fréquentes sur l'impression couleur

### Qu'est-ce que le modèle de couleurs RVB ?

Le modèle de couleurs RVB est une méthode qui décrit les couleurs en indiquant la quantité de rouge, de vert et de bleu utilisée pour produire une couleur donnée. Les couleurs rouge, verte et bleue peuvent être additionnées selon diverses proportions pour produire un large éventail de couleurs observées dans la nature. Les écrans d'ordinateur, les scanners et les appareils photo numériques utilisent cette méthode pour afficher les couleurs.

### Qu'est-ce que le modèle de couleurs CMJN ?

Le modèle de couleurs CMJN est une méthode qui décrit les couleurs en indiquant la quantité de cyan, magenta, jaune et noir utilisée pour restituer une couleur donnée. Les encres ou toner cyan, magenta, jaune et noir peuvent être imprimés selon diverses proportions pour reproduire un large éventail de couleurs naturelles. Cette technique est utilisée pour créer les couleurs sur les presses d'imprimerie, les imprimantes à jet d'encre et les imprimantes laser couleur.

### Comment une couleur est-elle spécifiée dans un document à imprimer ?

Des logiciels sont utilisés pour spécifier et modifier la couleur du document à l'aide des combinaisons de couleurs RVB ou CMJN. Pour plus d'informations, reportez-vous à la rubrique d'aide du programme logiciel.

### **Comment l'imprimante reconnaît-elle la couleur à imprimer ?**

Lorsqu'un document est imprimé, des informations décrivant le type et la couleur de chaque objet sont envoyées à l'imprimante et traitées par les tables de conversion des couleurs. Chaque couleur est convertie en une quantité appropriée de toners cyan, magenta, jaune et noir afin de produire la couleur voulue. Les informations relatives à l'objet déterminent l'application des tables de conversion des couleurs. Il est possible, par exemple, d'appliquer une table de conversion des couleurs au texte et une autre à des photos.

### **Qu'est-ce que la correction manuelle des couleurs ?**

Lorsque la correction manuelle des couleurs est activée, l'imprimante utilise les tables de conversion des couleurs sélectionnées par l'utilisateur pour traiter les objets. Les paramètres de correction manuelle des couleurs sont spécifiques au type d'objet imprimé (texte, graphique ou image). Ils dépendent également de la manière dont la couleur de l'objet est spécifiée dans le logiciel (combinaisons RVB ou CMJN). Pour appliquer manuellement une table de conversion des couleurs différente, consultez [« Modification des couleurs de vos impressions » à la page 126](#).

Si le logiciel ne spécifie pas les couleurs à l'aide des combinaisons RVB ou CMJN, la correction manuelle des couleurs est inutile. C'est également le cas lorsque le logiciel ou le système d'exploitation de l'ordinateur contrôle le réglage des couleurs. La plupart du temps, des couleurs préférées sont générées pour le document lorsque la Correction des couleurs est définie sur Auto.

### **Comment établir une concordance pour une couleur déterminée (notamment pour la couleur du logo d'une société) ?**

Dans le menu Qualité, neuf types de jeux d'exemples couleur sont disponibles. Ils sont également disponibles à partir de la page Exemples de couleurs d'Embedded Web Server. La sélection d'un jeu d'exemples génère l'impression de plusieurs pages constituées de centaines de cases colorées. Chaque case contient une combinaison CMJN ou RVB, selon la table choisie. La couleur de chaque case est obtenue grâce au traitement de la combinaison CMJN ou RVB (indiquée dans la case) par la table de conversion des couleurs sélectionnée.

Vous pouvez identifier la case dont la couleur est la plus proche de celle que vous désirez obtenir en examinant les jeux d'exemples de couleurs. La combinaison de couleurs indiquée sur la case permet ensuite de modifier la couleur de l'objet dans le logiciel. Pour plus d'informations, reportez-vous à la rubrique d'aide du programme logiciel. La correction manuelle des couleurs peut s'avérer nécessaire pour utiliser la table de conversion des couleurs sélectionnée pour cet objet précis.

Le choix du jeu d'exemples de couleurs à utiliser pour un problème de correspondance de couleurs dépend des éléments suivants :

- Le paramètre de correction des couleurs sélectionné (Auto, Désactivée ou Manuelle)
- Le type d'objet imprimé (texte, graphique ou image)
- La manière dont la couleur de l'objet est spécifiée dans le logiciel (combinaisons RVB ou CMJN)

Si le logiciel ne spécifie pas les couleurs à l'aide de combinaisons RVB ou CMJN, les pages d'exemples de couleur sont inutiles. De plus, certains logiciels ajustent les combinaisons RVB ou CMJN spécifiées via la gestion des couleurs. Dans ce cas, il est possible que la couleur obtenue à l'impression ne corresponde pas exactement à la page d'exemples de couleurs.

## L'impression présente une dominante de couleur.

Action	Non	Oui
<p>Réglez l'équilibre des couleurs.</p> <p><b>a</b> Sur l'écran d'accueil, appuyez sur <b>Paramètres &gt; Imprimer &gt; Qualité &gt; Traitement avancé des images &gt; Equilibre des couleurs.</b></p> <p><b>b</b> Réglez le paramètre.</p> <p><b>c</b> Relancez la tâche d'impression.</p> <p>L'impression présente-t-elle toujours une dominante de couleur ?</p>	Le problème est résolu.	Contact <a href="#">l'assistance clientèle.</a>

## Contactez l'assistance clientèle

Avant de contacter l'assistance clientèle, assurez-vous de disposer des informations suivantes :

- Problème de l'imprimante
- Message d'erreur
- Type, modèle et numéro de série de l'imprimante

Accédez à l'adresse <http://support.lexmark.com> pour bénéficier d'une assistance en ligne ou par e-mail, ou parcourez la bibliothèque de manuels, de documentation d'assistance, de pilotes et d'autres téléchargements.

Une assistance technique est également disponible par téléphone. Si vous êtes aux Etats-Unis ou au Canada, appelez le 1-800-539-6275. Pour les autres pays ou régions, accédez à l'adresse <http://support.lexmark.com>.

# Mise à niveau et migration

## Matériel

### Options internes disponibles

- Carte mémoire
  - DDR3 DIMM
  - Mémoire flash
    - Polices
  - Cartes d'applications
    - Formulaires et code à barres
    - PRESCRIRE
    - IPDS
- Port de solutions interne (ISP, Internal Solutions Port) Lexmark
  - MarkNet™ N8360 (serveur d'impression sans fil 802.11 b/g/n/un fourni avec le module de solutions mobiles LEX-M06-001)
  - Carte parallèle IEEE 1284-B
  - Carte série RS-232C

### Installation d'une carte mémoire

**⚠ ATTENTION—RISQUE D'ELECTROCUTION :** Pour éviter tout risque d'électrocution lorsque vous devez accéder à la carte contrôleur, ou installer du matériel en option ou des cartes mémoire alors que l'imprimante est déjà en service, mettez celle-ci hors tension et débranchez son câble d'alimentation de la prise électrique avant de poursuivre. Si d'autres périphériques sont connectés à l'imprimante, mettez-les également hors tension et débranchez tous les câbles reliés à l'imprimante.

- 1 Mettez l'imprimante hors tension, puis débranchez le cordon d'alimentation de la prise électrique.
- 2 Utilisez un tournevis à tête plate pour retirer le capot d'accès à la carte contrôleur.

**Avertissement—Danger potentiel :** Les composants électroniques de la carte contrôleur sont très vulnérables à l'électricité statique. Touchez une partie métallique de l'imprimante avant de manipuler les composants ou les connecteurs de la carte contrôleur.

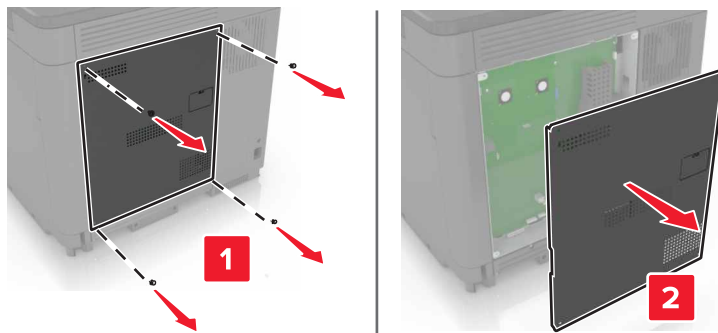

3 Déballez la carte mémoire.

**Avertissement—Danger potentiel** : Evitez de toucher les points de connexion le long des bords de la carte.

4 Insérez la carte mémoire jusqu'à ce qu'elle s'enclenche.

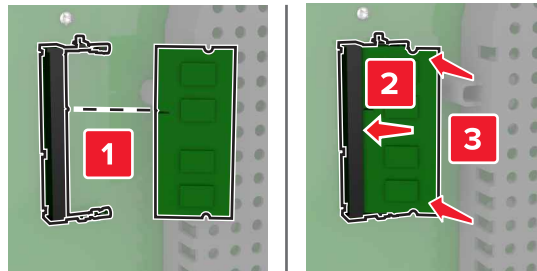

5 Refixez le capot.

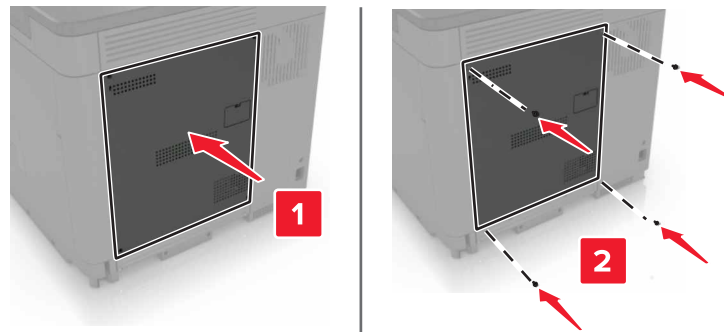

6 Branchez le câble d'alimentation à la prise électrique, puis mettez l'imprimante sous tension.

**⚠ ATTENTION—RISQUE DE BLESSURE** : Pour éviter tout risque d'incendie et de choc électrique, branchez le cordon d'alimentation à une prise électrique répondant aux exigences requises, correctement mise à la terre, proche du produit et facile d'accès.

## Installation d'un port de solutions interne

**⚠ ATTENTION—RISQUE D'ELECTROCUTION** : Pour éviter tout risque d'électrocution lorsque vous devez accéder à la carte contrôleur, ou installer du matériel en option ou des cartes mémoire alors que l'imprimante est déjà en service, mettez celle-ci hors tension et débranchez son câble d'alimentation de la prise électrique avant de poursuivre. Si d'autres périphériques sont connectés à l'imprimante, mettez-les également hors tension et débranchez tous les câbles reliés à l'imprimante.

1 Mettez l'imprimante hors tension, puis débranchez le cordon d'alimentation de la prise électrique.

2 Utilisez un tournevis à tête plate pour retirer le capot d'accès à la carte contrôleur.

**Avertissement—Danger potentiel** : Les composants électroniques de la carte contrôleur sont très vulnérables à l'électricité statique. Touchez une partie métallique de l'imprimante avant de manipuler les composants ou les connecteurs de la carte contrôleur.

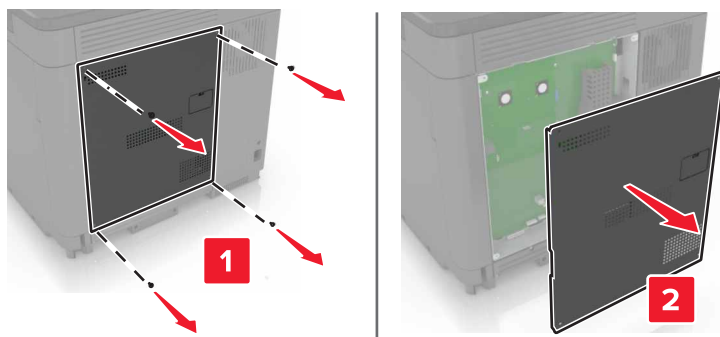

**3** Déballez le kit de port de solutions interne (ISP, internal solutions port).

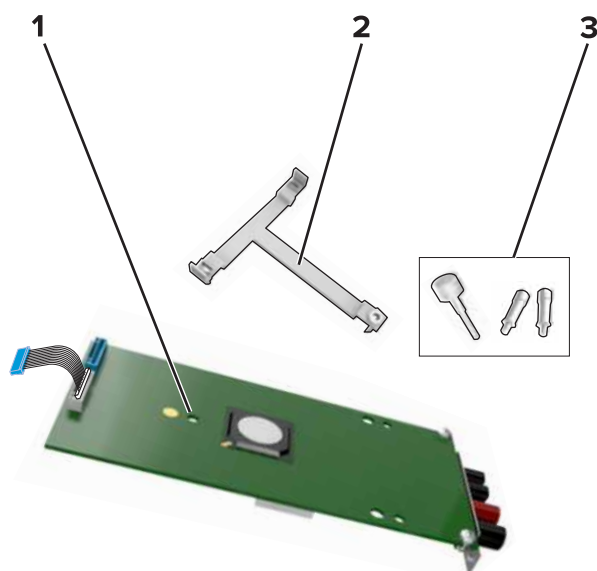

<b>1</b>	ISP
<b>2</b>	Support de montage
<b>3</b>	Vis à ailettes

**4** Si nécessaire, retirez le disque dur de l'imprimante.

**5** Insérez le support dans la carte jusqu'à ce qu'il s'enclenche.

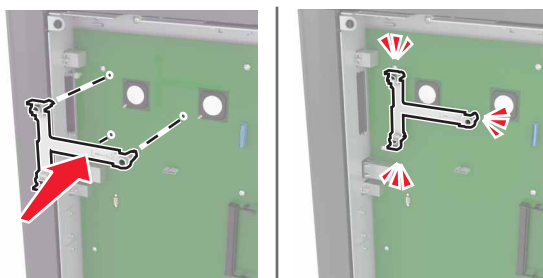

**6** Fixez le port ISP au support.

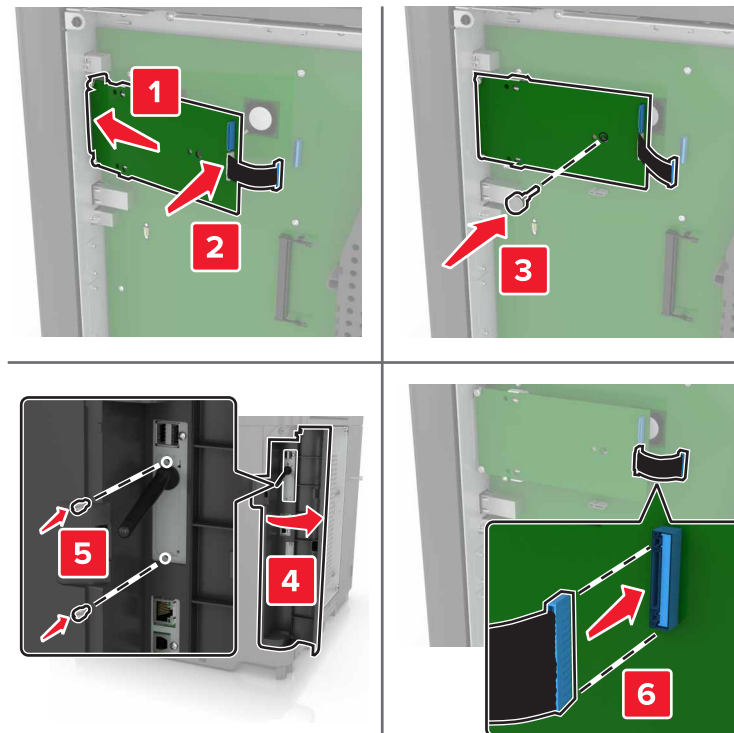

**7** Si nécessaire, fixez le disque dur au port ISP.

**a** Retirez le support du disque dur.

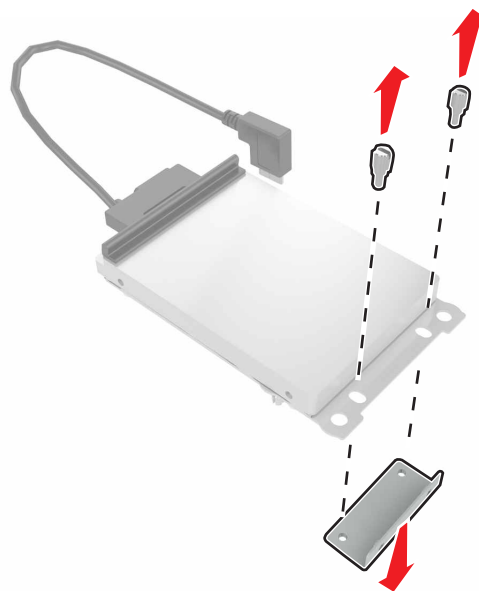

**b** Connectez le disque dur au port ISP.

**Avertissement—Danger potentiel :** Ne touchez pas au centre du disque dur et n'y appuyez pas dessus.



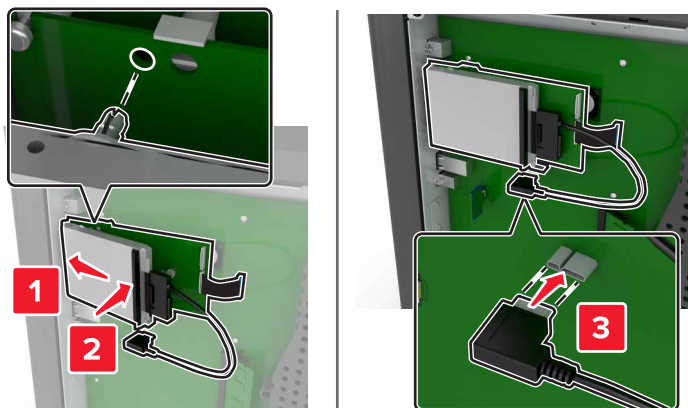

8 Refixez le capot.

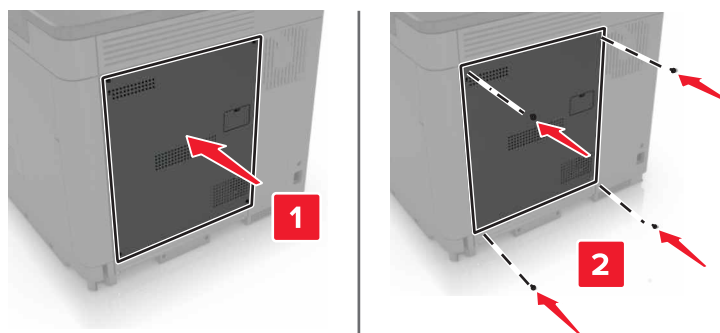

9 Branchez le câble d'alimentation à la prise électrique, puis mettez l'imprimante sous tension.

**ATTENTION—RISQUE DE BLESSURE** : Pour éviter tout risque d'électrocution ou d'incendie, branchez le câble d'alimentation directement à une prise électrique répondant aux exigences requises et correctement mise à la terre, proche du produit et facile d'accès.

## Installation d'une carte en option

**ATTENTION—RISQUE D'ELECTROCUTION** : Pour éviter tout risque d'électrocution lorsque vous devez accéder à la carte contrôleur, ou installer du matériel en option ou des cartes mémoire alors que l'imprimante est déjà en service, mettez celle-ci hors tension et débranchez son câble d'alimentation de la prise électrique avant de poursuivre. Si d'autres périphériques sont connectés à l'imprimante, mettez-les également hors tension et débranchez tous les câbles reliés à l'imprimante.

- 1 Mettez l'imprimante hors tension, puis débranchez le cordon d'alimentation de la prise électrique.
- 2 Utilisez un tournevis à tête plate pour retirer le capot d'accès à la carte contrôleur.

**Avertissement—Danger potentiel** : Les composants électroniques de la carte contrôleur sont très vulnérables à l'électricité statique. Touchez une partie métallique de l'imprimante avant de manipuler les composants et les connecteurs.

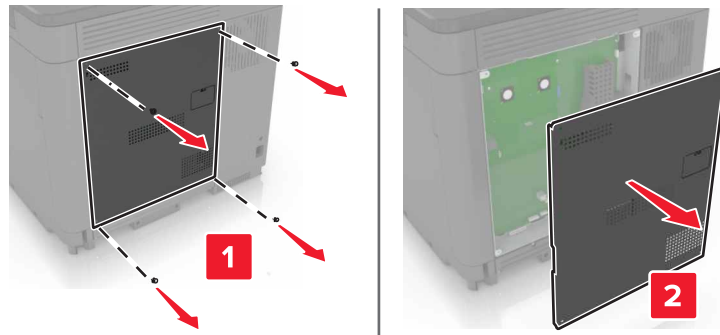

3 Déballez la carte en option.

**Avertissement—Danger potentiel :** Evitez de toucher les points de connexion le long des bords de la carte.

4 Mettez la carte en place en appuyant fermement.

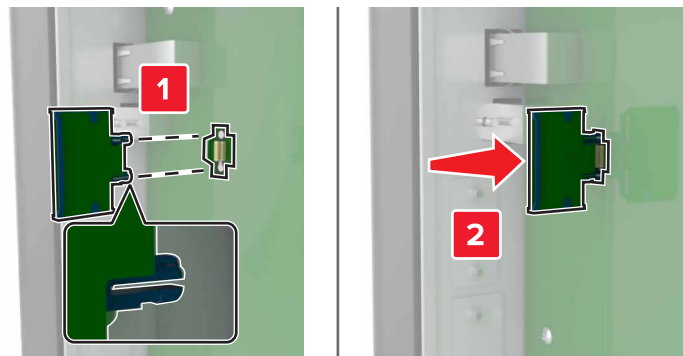

**Remarque :** Le connecteur de la carte doit être en contact et aligné avec la carte contrôleur sur toute sa longueur.

**Avertissement—Danger potentiel :** Une installation incorrecte de la carte peut entraîner des dégâts pour la carte et la carte contrôleur.

5 Refixez le capot.

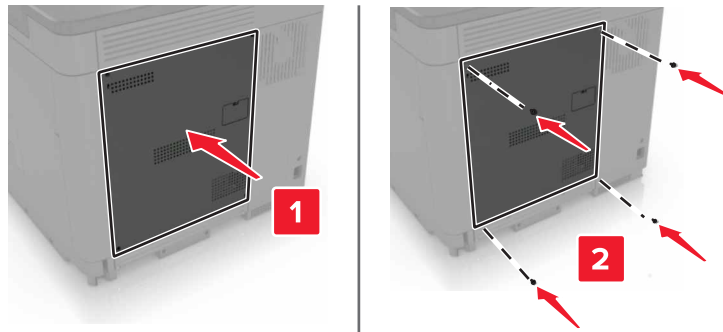

6 Branchez le câble d'alimentation à la prise électrique, puis mettez l'imprimante sous tension.

**ATTENTION—RISQUE DE BLESSURE** : Pour éviter tout risque d'incendie et de choc électrique, branchez le cordon d'alimentation à une prise électrique répondant aux exigences requises, correctement mise à la terre, proche du produit et facile d'accès.

## Installation d'un disque dur sur l'imprimante

**ATTENTION—RISQUE D'ELECTROCUTION** : Pour éviter tout risque d'électrocution lorsque vous devez accéder à la carte contrôleur, ou installer du matériel en option ou des cartes mémoire alors que l'imprimante est déjà en service, mettez celle-ci hors tension et débranchez son câble d'alimentation de la prise électrique avant de poursuivre. Si d'autres périphériques sont connectés à l'imprimante, mettez-les également hors tension et débranchez tous les câbles reliés à l'imprimante.

- 1 Mettez l'imprimante hors tension, puis débranchez le cordon d'alimentation de la prise électrique.
- 2 Utilisez un tournevis à tête plate pour retirer le capot d'accès à la carte contrôleur.

**Avertissement—Danger potentiel** : Les composants électroniques de la carte contrôleur sont très vulnérables à l'électricité statique. Touchez une partie métallique de l'imprimante avant de manipuler les composants ou les connecteurs de la carte contrôleur.

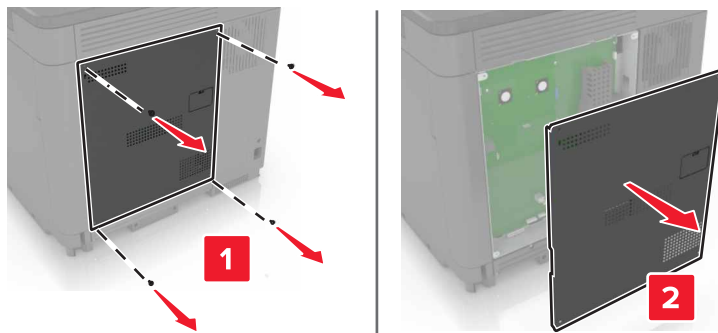

- 3 Sortez le disque dur de son emballage.
- 4 Fixez le disque dur à la carte contrôleur.

**Avertissement—Danger potentiel** : Ne touchez pas au centre du disque dur et n'y appuyez pas dessus.

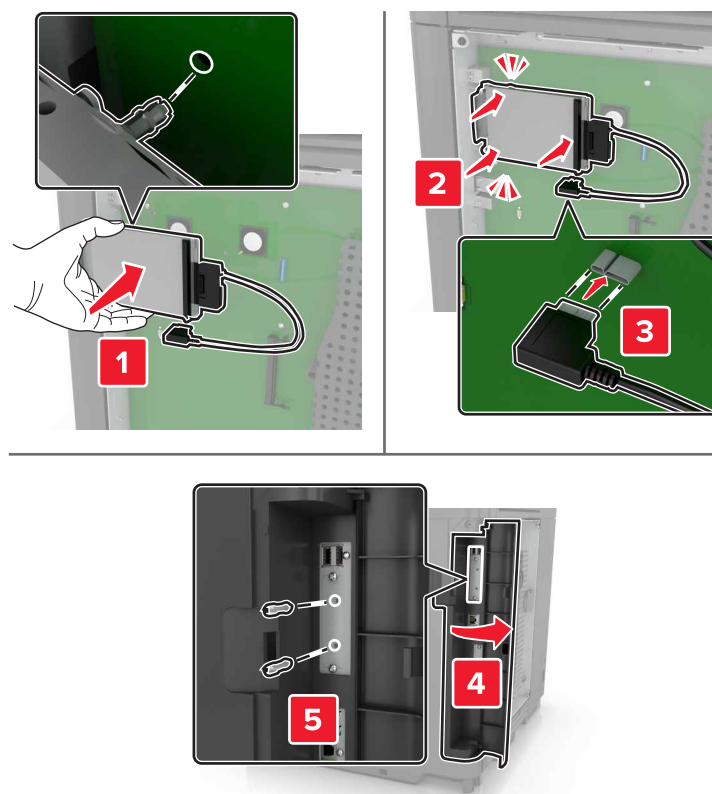

Si un port ISP (Internal Solutions Port) est installé, procédez comme suit :

- a** Retirez le support du disque dur.

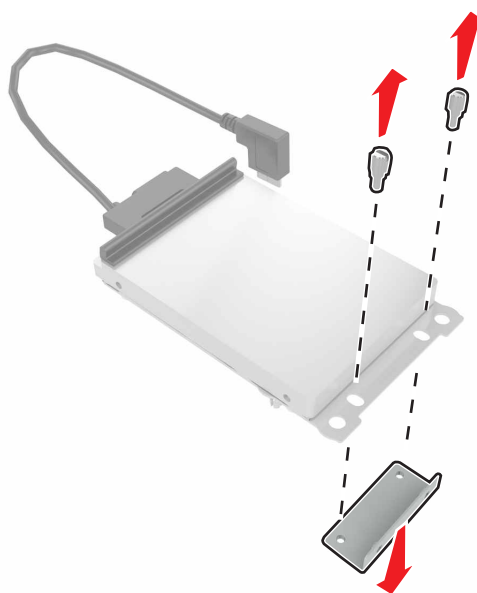

**b** Fixez le disque dur au port ISP.

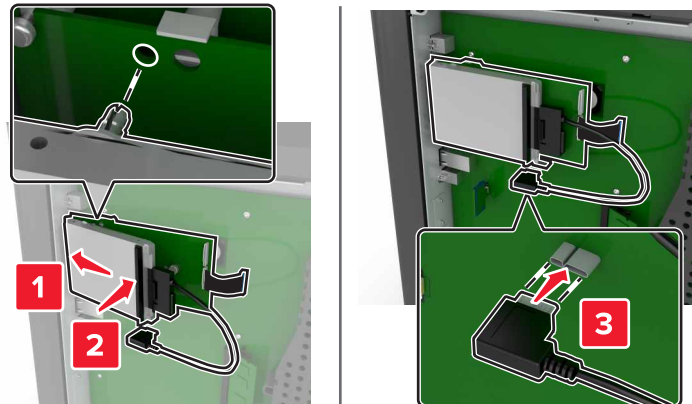

**5** Refixez le capot.

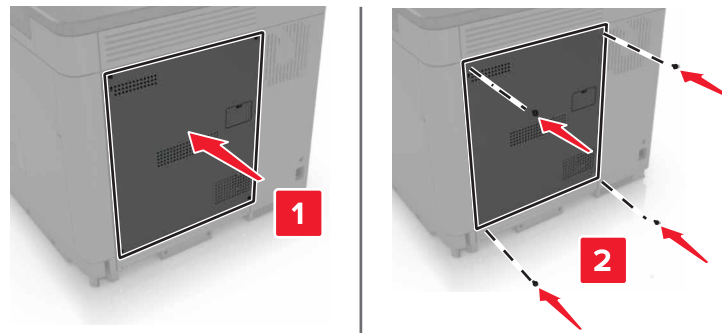

**6** Branchez le câble d'alimentation à la prise électrique, puis mettez l'imprimante sous tension.

**⚠ ATTENTION—RISQUE DE BLESSURE** : Pour éviter tout risque d'incendie et de choc électrique, branchez le cordon d'alimentation à une prise électrique répondant aux exigences requises, correctement mise à la terre, proche du produit et facile d'accès.

## Installation des tiroirs en option

**⚠ ATTENTION—RISQUE D'ELECTROCUTION** : Pour éviter tout risque d'électrocution lorsque vous devez accéder à la carte logique, ou installer du matériel en option ou des cartes mémoire alors que l'imprimante est déjà en service, mettez celle-ci hors tension et débranchez son câble d'alimentation de la prise électrique avant de poursuivre. Si d'autres périphériques sont connectés à l'imprimante, mettez-les également hors tension et débranchez tous les câbles reliés à l'imprimante.

**⚠ ATTENTION—RISQUE DE BASCULEMENT** : pour installer une ou plusieurs options sur votre imprimante ou votre MFP, vous aurez peut-être besoin d'un support à roulettes, d'un meuble ou d'un autre système prévu pour stabiliser la machine et éviter les blessures. Pour plus d'informations sur les configurations possibles, consultez le site [www.lexmark.com/multifunctionprinters](http://www.lexmark.com/multifunctionprinters).

- 1** Eteignez l'imprimante.
- 2** Débranchez le câble d'alimentation de la prise électrique, puis de l'imprimante.
- 3** Déballez le tiroir optionnel, puis retirez tous les matériaux d'emballage.

4 Soulevez l'imprimante à l'aide des poignées latérales et arrière.

**ATTENTION—RISQUE DE BLESSURE** : Si votre imprimante pèse plus de 18 kg, l'intervention d'au moins deux personnes est nécessaire pour la soulever sans risque.

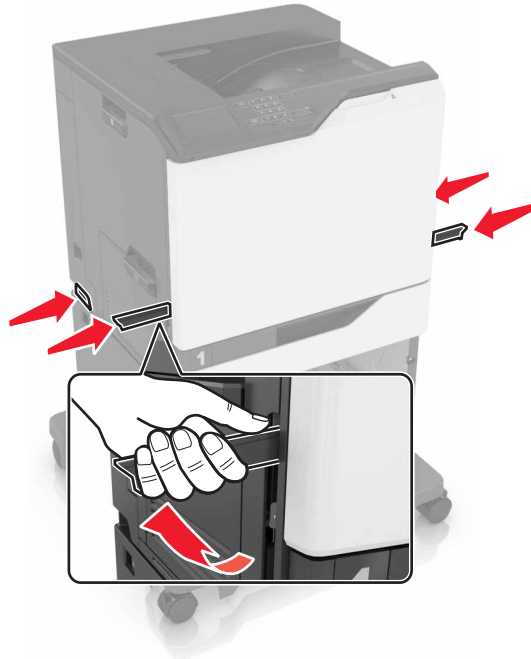

**Remarque** : Si des tiroirs optionnels sont déjà installés, déverrouillez-les sur l'imprimante avant de la soulever. N'essayez pas de soulever l'imprimante et les tiroirs en même temps.

5 Aligned l'imprimante avec le tiroir optionnel, puis abaissez l'imprimante jusqu'à ce qu'elle s'enclenche.

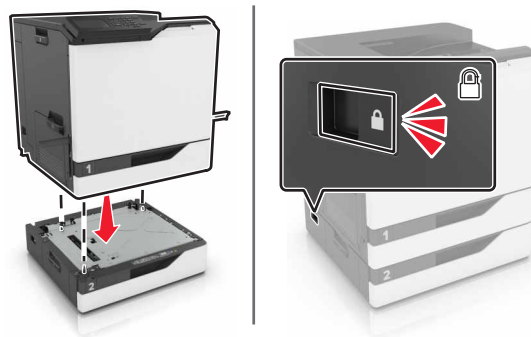

6 Branchez le cordon d'alimentation sur l'imprimante, puis sur une prise électrique.

**ATTENTION—RISQUE DE BLESSURE** : Pour éviter tout risque d'incendie et de choc électrique, branchez le cordon d'alimentation à une prise électrique répondant aux exigences requises, correctement mise à la terre, proche du produit et facile d'accès.

7 Mettez l'imprimante sous tension.

Ajoutez le tiroir dans le pilote d'imprimante afin de le rendre disponible pour les travaux d'impression. Pour plus d'informations, reportez-vous à la section « [Ajout d'options disponibles dans le pilote d'impression](#) » à la [page 141](#).

Lors de l'installation de plusieurs options matérielles, suivez cet ordre d'installation.

- Socle à roulettes
- Bac 2 200 feuilles en option
- Bac 550 feuilles en option
- Imprimante
- Unité de finition d'agrafage

## Installation de l'unité de finition d'agrafage

- 1 Eteignez l'imprimante.
- 2 Ouvrez la porte A.

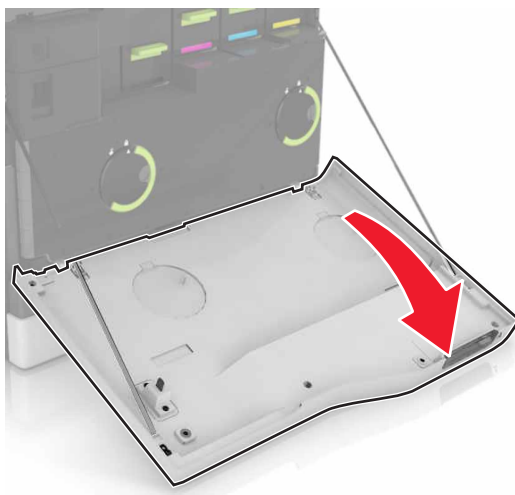

- 3 Retirez le presse-papier.

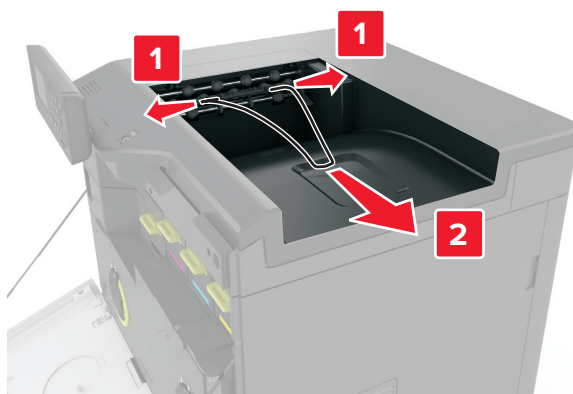

**4** Retirez le réceptacle standard.



**5** Déballez l'unité de finition d'agrafage, puis retirez tous les matériaux d'emballage.

**6** Insérez l'unité de finition d'agrafage jusqu'à ce qu'elle s'enclenche.

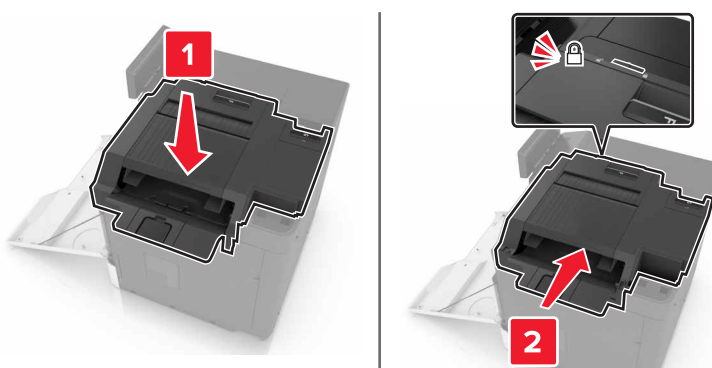

**7** Insérez le cache de l'unité de finition.



**8** Fermez la porte A.

**9** Mettez l'imprimante sous tension.



# Logiciel

## Installation du logiciel de l'imprimante

- 1 Obtenez une copie du programme d'installation du logiciel.
  - Depuis le CD logiciel fourni avec l'imprimante.
  - Accédez à l'adresse <http://support.lexmark.com>, puis sélectionnez votre imprimante et votre système d'exploitation.
- 2 Lancez le programme d'installation et suivez les instructions qui s'affichent sur l'écran de l'ordinateur.
- 3 Pour les utilisateurs Macintosh, ajoutez l'imprimante.

**Remarque :** L'adresse IP de l'imprimante figure dans la section TCP/IP du menu Réseau/Ports.

## Ajout d'options disponibles dans le pilote d'impression

### Pour les utilisateurs Windows

- 1 Ouvrez le dossier Imprimantes.
- 2 Sélectionnez l'imprimante que vous souhaitez mettre à jour, puis effectuez l'une des opérations suivantes :
  - Sous Windows 7 ou version ultérieure, sélectionnez **Propriétés de l'imprimante**.
  - Pour les versions antérieures, sélectionnez **Propriétés**.
- 3 Accédez à l'onglet Configuration, puis cliquez sur **Mettre à jour - Interroger l'imprimante**.
- 4 Appliquez les modifications.

### Pour les utilisateurs Macintosh

- 1 Dans Préférences système du menu Pomme, naviguez jusqu'à votre imprimante, puis sélectionnez **Options et consommables**.
- 2 Accédez à la liste des options matérielles, puis ajoutez les options installées.
- 3 Appliquez les modifications.

# Microcode

## Exportation ou importation d'un fichier de configuration

Vous pouvez exporter les paramètres de configuration dans un fichier texte, que vous pouvez ensuite importer pour appliquer ces paramètres à d'autres imprimantes.

- 1 Ouvrez un navigateur Web, puis saisissez l'adresse IP de l'imprimante dans le champ d'adresse.

**Remarques :**

- L'adresse IP de l'imprimante est affichée sur l'écran d'accueil. L'adresse IP apparaît sous la forme de quatre séries de chiffres séparées par des points, par exemple 123.123.123.123.

- Si vous utilisez un serveur proxy, désactivez-le temporairement pour charger correctement la page Web.

**2** Exportez ou importez un fichier de configuration pour une ou plusieurs applications.

#### **Pour une application**

- a** Dans Embedded Web Server, cliquez sur **Applications** > sélectionnez l'application de votre choix > **Configurer**.
- b** Cliquez sur **Exporter** ou sur **Importer**.

#### **Pour plusieurs applications**

- a** Dans Embedded Web Server, cliquez sur **Exporter la configuration** ou sur **Importer la configuration**.
- b** Suivez les instructions à l'écran.

## **Mise à jour du microcode**

Certaines applications nécessitent que le microcode du périphérique soit à un niveau minimal pour fonctionner correctement.

Pour plus d'informations sur la mise à jour du microcode du périphérique, contactez votre représentant Lexmark.

- 1** Dans Embedded Web Server, cliquez sur **Paramètres** > **Périphérique** > **Mettre à jour le microcode**.
- 2** Parcourez les fichiers pour accéder au fichier flash approprié :
- 3** Appliquez les modifications.

# Avis

## Informations produit

Nom du produit :

Lexmark CS820de, CS820dte, CS820dtfe, CS827de

Type de machine :

5063

Modèle(s) :

530, 571

## Note d'édition

Juillet 2024

**Le paragraphe suivant ne s'applique pas aux pays dans lesquels lesdites clauses ne sont pas conformes à la législation en vigueur :** LEXMARK INTERNATIONAL, INC. FOURNIT CETTE PUBLICATION "TELLE QUELLE", SANS GARANTIE D'AUCUNE SORTE, EXPLICITE OU IMPLICITE, Y COMPRIS, MAIS SANS SE LIMITER AUX GARANTIES IMPLICITES DE COMMERCIALITE OU DE CONFORMITE A UN USAGE SPECIFIQUE. Certains Etats n'admettent pas la renonciation aux garanties explicites ou implicites pour certaines transactions ; c'est pourquoi il se peut que cette déclaration ne vous concerne pas.

Cette publication peut contenir des imprécisions techniques ou des erreurs typographiques. Des modifications sont périodiquement apportées aux informations contenues dans ce document ; ces modifications seront intégrées dans les éditions ultérieures. Des améliorations ou modifications des produits ou programmes décrits dans cette publication peuvent intervenir à tout moment.

Dans la présente publication, les références à des produits, programmes ou services n'impliquent nullement la volonté du fabricant de les rendre disponibles dans tous les pays où celui-ci exerce une activité. Toute référence à un produit, programme ou service n'affirme ou n'implique nullement que seul ce produit, programme ou service puisse être utilisé. Tout produit, programme ou service équivalent par ses fonctions, n'enfreignant pas les droits de propriété intellectuelle, peut être utilisé à la place. L'évaluation et la vérification du fonctionnement en association avec d'autres produits, programmes ou services, à l'exception de ceux expressément désignés par le fabricant, se font aux seuls risques de l'utilisateur.

Pour contacter l'assistance technique de Lexmark, consultez la page <http://support.lexmark.com>.

Pour obtenir des informations sur les consommables et les téléchargements, visitez le site [www.lexmark.com](http://www.lexmark.com).

© 2017 Lexmark International, Inc.

Tous droits réservés.

## Marques commerciales

Lexmark, le logo Lexmark et MarkNet sont des marques commerciales ou des marques déposées de Lexmark International, Inc., déposées aux Etats-Unis et/ou dans d'autres pays.

Google Cloud Print et Google Chrome sont des marques commerciales de Google Inc.

Macintosh, le logo Mac et Safari sont des marques commerciales d'Apple Inc.

Microsoft, Windows et Internet Explorer sont des marques déposées ou des marques commerciales du groupe Microsoft aux Etats-Unis et dans d'autres pays.

Mopria®, le logo Mopria® et le logo Mopria® Alliance sont des marques déposées et des marques de service de Mopria Alliance, Inc. aux Etats-Unis et dans d'autres pays. Toute utilisation non autorisée est strictement interdite.

PCL® est une marque déposée de Hewlett-Packard Company. PCL désigne un ensemble de commandes d'imprimante (langage) et de fonctions inclus dans les produits d'imprimante de Hewlett-Packard Company. Cette imprimante est conçue pour être compatible avec le langage PCL. Cela signifie qu'elle reconnaît les commandes PCL utilisées dans divers programmes et que l'imprimante émule les fonctions correspondant à ces commandes.

PostScript est une marque déposée d'Adobe Systems Incorporated, aux Etats-Unis et dans d'autres pays.

Les autres marques commerciales sont la propriété de leurs détenteurs respectifs.

AirPrint et le logo AirPrint sont des marques déposées d'Apple, Inc.

## Avis relatifs à l'accord de licence

Tous les avis relatifs à l'accord de licence peuvent être consultés à partir du CD :Répertoire \NOTICES du CD logiciel d'installation.

## Niveaux d'émission sonore

Les mesures suivantes ont été effectuées conformément à la norme ISO 7779 et exprimées conformément à la norme ISO 9296.

**Remarque :** Il est possible que certains modes ne s'appliquent pas à votre produit.

Pression sonore à un mètre en moyenne, dBA	
Impression	56 (recto) ; 57 (recto verso)
Prêt	14

Les valeurs peuvent être modifiées. Pour les valeurs actuelles, accédez au site [www.lexmark.com](http://www.lexmark.com).

## Guide de Tri pour la France

Lexmark soutient les programmes de collecte des produits en fin de vie, partout dans le monde, afin de faciliter leur recyclage.

Là où les systèmes locaux de collecte des déchets électriques et électroniques sont disponibles, les imprimantes et leurs composants sont recyclables. Ne jetez pas l'imprimante, les fournitures, l'emballage ou tout autre contenu du boîtier de l'imprimante de la même manière que les déchets ménagers normaux. Consultez les autorités locales pour connaître les possibilités d'élimination et de recyclage. Cette notice s'applique aux modèles d'imprimantes mentionnés dans ce guide.

Le logo Triman, élaboré à partir du décret français 2014-15733, est une signalétique commune obligatoire pour les produits en fin de vie. Il permet d'harmoniser les différents systèmes de collecte en France. Ce symbole,

plus facile à comprendre pour les citoyens et les consommateurs en France, permet de trier correctement les produits recyclables en fin de vie.

Eléments d’emballage:



Papiers:





Produits et batteries:



Points de collecte sur [www.quefairedemesdechets.fr](http://www.quefairedemesdechets.fr)

## Environmental labeling for packaging

Per Commission Regulation Decision 97/129/EC Legislative Decree 152/2006, the product packaging may contain one or more of the following symbols.

 <p>20 PAP</p>	<p>This symbol indicates that the packaging may contain corrugated fiberboard.</p>
 <p>21 PAP</p>	<p>This symbol indicates that the packaging may contain non-corrugated fiberboard.</p>
 <p>22 PAP</p>	<p>This symbol indicates that the packaging may contain paper.</p>

For more information, go to [www.lexmark.com/recycle](http://www.lexmark.com/recycle), and then choose your country or region. Information on available packaging recycling programs is included with the information on product recycling.

## Batterie rechargeable au lithium-ion



Ce produit peut contenir une batterie rechargeable au lithium-ion, qui ne doit être retirée que par un technicien qualifié. Le symbole de la poubelle barrée signifie que le produit ne doit pas être mis au rebut parmi des déchets non triés ; il doit être envoyé dans des infrastructures de collecte des déchets pour récupération et recyclage. Si la batterie est retirée, ne la jetez pas parmi vos ordures ménagères. Votre communauté locale peut disposer de systèmes de collecte distincts pour les batteries, par exemple un site de dépôt pour le recyclage des batteries. La collecte séparée des batteries usagées permet d'assurer le traitement approprié des déchets, y compris leur réutilisation et recyclage, et d'éviter tout risque d'effets négatifs sur la santé humaine et sur l'environnement. Mettez vos batteries au rebut de manière responsable.

## Règlement (UE) 2023/1542

Ce produit peut contenir une batterie rechargeable au lithium. Cette batterie est conforme au Règlement (UE) 2023/1542. La conformité du produit est indiquée par le marquage CE :



Ce produit peut contenir l'une des piles bouton suivantes :

- Identification de la batterie : numéro de modèle Seiko MS621FE  
Fabricant : Seiko Instruments Inc.  
Adresse du fabricant : 8, Nakase 1-chome, Mihama-ku, Chiba-shi, Chiba 261-8507, Japon
- Identification de la batterie : numéro de modèle Panasonic ML621  
Fabricant : Panasonic Energy Co., Ltd.  
Adresse du fabricant : 1-1 Matsushita-cho, Moriguchi City, Osaka 570-8511, Japon
- Identification de la batterie : numéro de modèle FDK ML621  
Fabricant : FDK Corporation  
Adresse du fabricant : Shibaura Crystal Shinagawa, 1-6-41 Konan, Minato-ku, Tokyo 108-8212, Japon

## Retour des cartouches Lexmark pour réutilisation ou recyclage

Le programme de collecte des cartouches Lexmark vous permet de retourner gratuitement vos cartouches usagées à Lexmark pour qu'elles soient réutilisées ou recyclées. Cent pour cent des cartouches vides

retournées à Lexmark sont réutilisées ou recyclées. Les cartons utilisés pour le retour des cartouches sont également recyclés.

Pour retourner des cartouches Lexmark pour réutilisation ou recyclage, procédez comme suit :

- 1 Rendez-vous sur le site [www.lexmark.com/recycle](http://www.lexmark.com/recycle).
- 2 Sélectionnez votre pays ou région.
- 3 Sélectionnez **Programme de collecte des cartouches Lexmark**.
- 4 Suivez les instructions à l'écran.

## Avis relatif à l'électricité statique

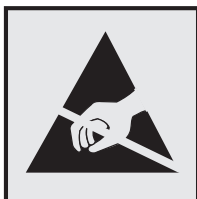

Ce symbole identifie les pièces sensibles à l'électricité statique. Ne touchez pas les zones à proximité de ces symboles sans avoir d'abord touché une surface métallique à distance de ceux-ci.

## Informations de température

Température de fonctionnement et humidité relative	10 à 32,2 °C et 15 à 80 % d'humidité relative 15,3 à 32,2 °C et 8 à 15 % d'humidité relative Température humide maximum : 22,8 °C
Température de transport	-10 à 40 °C (14 à 104 °F)
Température de stockage et humidité relative	-10 à 40 °C (14 à 104 °F) 8 à 80 % d'humidité relative

## Avis relatif à l'utilisation du laser

Cette imprimante est certifiée conforme aux exigences de la réglementation des Etats-Unis relative aux produits laser de classe I (1) (DHHS 21 CFR, Chapitre I, Sous-chapitre J). Pour les autres pays, elle est certifiée conforme aux exigences des normes CEI 60825-1:2014 relatives aux produits laser de classe I. 2014.

Les produits laser de classe I ne sont pas considérés comme dangereux. L'imprimante contient un dispositif laser AlGaAs (arséniure de gallium-aluminium) de classe IIIb (3b) d'une puissance nominale de 20 milliwatts fonctionnant dans la plage de longueurs d'onde allant de 755 à 800 nanomètres et scellé dans un compartiment de têtes d'impression non réparable. Le système laser ainsi que l'imprimante ont été conçus de manière à ce que personne ne soit jamais exposé à des radiations laser dépassant le niveau de classe I dans le cadre d'un fonctionnement normal, de l'entretien par l'utilisateur ou de la maintenance.

## Etiquette d'avis relatif à l'utilisation de laser

L'étiquette d'avis relatif à l'utilisation de laser suivante doit apparaître sur l'imprimante comme indiqué :

DANGER - Invisible laser radiation when cartridges are removed and interlock defeated. Avoid exposure to laser beam.

PERIGO - Radiação a laser invisível será liberada se os cartuchos forem removidos e o lacre rompido. Evite a exposição aos feixes de laser.

Opasnost - Nevidljivo lasersko zračenje kada su kasete uklonjene i poništena sigurnosna veza. Izbjegavati izlaganje zracima.

NEBEZPEČÍ - Když jsou vyjmuty kazety a je odblokována pojistka, ze zařízení je vysíláno neviditelné laserové záření. Nevystavujte se působení laserového paprsku.

FARE - Usynlig laserstråling, når patroner fjernes, og spærreanordningen er slået fra. Undgå at blive udsat for laserstrålen.

GEVAAR - Onzichtbare laserstraling wanneer cartridges worden verwijderd en een vergrendeling wordt genegeerd. Voorkom blootstelling aan de laser.

DANGER - Rayonnements laser invisibles lors du retrait des cartouches et du déverrouillage des loquets. Éviter toute exposition au rayon laser.

VAARA - Näkymätöntä lasersäteilyä on varottava, kun värikasetit on poistettu ja lukitus on auki. Vältä lasersäteelle altistumista.

GEFAHR - Unsichtbare Laserstrahlung beim Herausnehmen von Druckkassetten und offener Sicherheitssperre. Laserstrahl meiden.

ΚΙΝΔΥΝΟΣ - Εκκλυση αόρατης ακτινοβολίας laser κατά την αφαίρεση των κασετών και την απασφάλιση της μανδάλωσης. Αποφεύγετε την έκθεση στην ακτινοβολία laser.

VESZÉLY - Nem látható lézersugárzás fordulhat elő a patronok eltávolításakor és a zárószervezet felbontásakor. Kerülje a lézersugárnak való kitettséget.

PERICOLO - Emissione di radiazioni laser invisibili durante la rimozione delle cartucce e del blocco. Evitare l'esposizione al raggio laser.

FARE - Usynlig laserstråling når kassetene tas ut og sperren er satt ut av spill. Unngå eksponering for laserstrålen.

NIEBEZPIECZEŃSTWO - niewidzialne promieniowanie laserowe podczas usuwania kaset i blokady. Należy unikać naświetlenia promieniem lasera.

ОПАСНО! Невидимое лазерное излучение при извлеченных картриджах и снятии блокировки. Избегайте воздействия лазерных лучей.

Pozor - Nebezpečnost neviditeľného laserového žiarenia pri odobratých kazetách a odblokovanej poistke. Nevystavujte sa lúčom.

PELIGRO: Se producen radiaciones láser invisibles al extraer los cartuchos con el interbloqueo desactivado. Evite la exposición al haz de láser.

FARA - Osynlig laserstråling när patroner tas ur och spärrmekanismen är upphävd. Undvik exponering för laserstrålen.

危険 - 当移除碳粉盒及互锁失效时会产生看不见的激光辐射, 请避免暴露在激光光束下。

危険 - 移除碳粉匣与安全連續開關失效時會產生看不見的雷射輻射。請避免暴露在雷射光束下。

危険 - カートリッジが取り外され、内部ロックが無効になると、見えないレーザー光が放射されます。このレーザー光に当たらないようにしてください。

## Guide de Tri pour la France

Lexmark soutient les programmes de collecte des produits en fin de vie, partout dans le monde, afin de faciliter leur recyclage.

Là où les systèmes locaux de collecte des déchets électriques et électroniques sont disponibles, les imprimantes et leurs composants sont recyclables. Ne jetez pas l'imprimante, les fournitures, l'emballage ou tout autre contenu du boîtier de l'imprimante de la même manière que les déchets ménagers normaux. Consultez les autorités locales pour connaître les possibilités d'élimination et de recyclage. Cette notice s'applique aux modèles d'imprimantes mentionnés dans ce guide.

Le logo Triman, élaboré à partir du décret français 2014-15733, est une signalétique commune obligatoire pour les produits en fin de vie. Il permet d'harmoniser les différents systèmes de collecte en France. Ce symbole, plus facile à comprendre pour les citoyens et les consommateurs en France, permet de trier correctement les produits recyclables en fin de vie.

Éléments d'emballage:



Papiers:





Produits et batteries:



# Index

## A

à partir du panneau de commandes 12  
activation de l'assistance vocale 21  
activation des codes PIN (numéros d'identification personnels) 21  
activation des mots de passe énoncés 21  
activation du mode Agrandissement 21  
activation du port USB 94  
affichage des icônes sur l'écran d'accueil 18  
affichage des menus 15  
AirPrint  
  utilisation 28  
ajout de contacts 19  
ajout de groupes 19  
ajout des options internes  
  pilote d'imprimante 141  
ajout des options matérielles  
  pilote d'imprimante 141  
annulation d'un travail d'impression  
  à partir de l'ordinateur 31  
  depuis le panneau de commandes de l'imprimante 31  
annulation du chaînage des tiroirs 26  
apparition de lignes blanches 122  
apparition de lignes blanches verticales 122  
apparition de lignes ou traînées noires verticales sur les impressions 121  
assistance clientèle  
  contact 128  
Assistance vocale  
  activation 21  
  débit de parole 21  
avis 144, 147

## B

barrette microcode 129

bloc séparateur  
  remplacement 71  
bouillage agrafes, élimination  
  porte G 90  
bouillage d'agrafes derrière la porte G 90  
bouillage papier dans le bac de l'unité de finition 89  
bouillage papier dans le chargeur multifonction 82  
bouillage papier dans le réceptacle standard 84  
bouillage papier dans les tiroirs 81  
bouillage papier derrière la porte B 85  
bouillage papier, élimination  
  bac de l'unité de finition 89  
  chargeur multifonction 82  
  dispositif recto verso 85  
  réceptacle standard 84  
  tiroirs 81  
  unité de fusion 85  
bouillage, élimination  
  bac de l'unité de finition 89  
  cartouche d'agrafes 90  
  chargeur multifonction 82  
  dispositif recto verso 85  
  réceptacle standard 84  
  tiroirs 81  
  unité de fusion 85  
bouillages  
  localisation des zones de bouillage 80  
  réduction des risques 79  
  zones 80  
bouillages papier  
  réduction des risques 79  
bouteille de récupération de toner  
  commande 42  
  remplacement 58  
boutons de l'écran d'accueil  
  utilisation 13  
bristol  
  chargement 25

## C

carte d'interface parallèle  
  dépannage 96  
carte d'interface série  
  dépannage 96  
carte en option  
  installation 133  
carte mémoire 129  
  installation 129  
cartouche d'agrafes  
  remplacement 72  
cartouche de toner  
  remplacement 56  
cartouches d'agrafes  
  commande 42  
cartouches de toner  
  commande 39  
  recyclage 78  
casque  
  volume par défaut 36  
chargement  
  bristol 25  
  transparents 25  
chargement d'enveloppes  
  chargeur multifonction 25  
chargement de papier  
  chargeur multifonction 25  
chargement des tiroirs 23  
chargeur multifonction  
  chargement 25  
chiffrement du disque dur de l'imprimante 34  
choix d'un emplacement pour l'imprimante 9  
clavier à l'écran  
  utilisation 22  
commande  
  cartouches de toner 39  
  pack combiné photoconducteur et unité de développement 41  
  photoconducteur 41  
  unité de développement 41  
commande de fournitures  
  bouteille de récupération de toner 42  
  cartouches d'agrafes 42

compteurs d'utilisation des fournitures  
 réinitialisation 98  
 configuration  
 notifications de fournitures, cartouche de toner 42  
 notifications de fournitures, kit de maintenance 42  
 notifications de fournitures, unité d'image 42  
 configuration de l'impression série 38  
 configuration des notifications d'alimentation 42  
 configuration des paramètres de port 37  
 configuration du mode Hibernation 76  
 configuration du mode Veille 76  
 configurations des imprimantes 10  
 connexion à un réseau sans fil  
 utilisation de la méthode Bouton de commande 36  
 utilisation de la méthode PIN 36  
 connexion des câbles 11  
 consignes de sécurité 6, 7  
 contacter l'assistance clientèle 128  
 contacts  
 ajout 19  
 modification 20  
 suppression 20  
 Contenu de correction des couleurs 126  
 Correction des couleurs manuelle 126  
 correction manuelle des couleurs  
 application 126  
 courroie de transfert  
 remplacement 61

## D

Débit de parole de l'assistance vocale  
 réglage 21  
 déclaration relative à la volatilité 34  
 définition du format de papier 23

définition du format de papier Universel 23  
 définition du type de papier 23  
 densité d'impression inégale 121  
 dépannage  
 impossible d'ouvrir Embedded Web Server 93  
 l'imprimante ne répond pas 124  
 questions les plus fréquentes sur l'impression couleur 126  
 dépannage, impression  
 bourrages papier fréquents 102  
 enveloppe collée pendant l'impression 99  
 impression depuis un tiroir inapproprié 125  
 impression lente 104  
 impression sur du papier inapproprié 125  
 l'impression assemblée ne fonctionne pas 99  
 la fonction de chaînage des tiroirs ne fonctionne pas 100  
 les documents confidentiels et suspendus ne s'impriment pas 103  
 les pages bloquées ne sont pas réimprimées 102  
 les travaux d'impression ne s'impriment pas 105  
 marges incorrectes sur les impressions 113  
 papier recourbé 100  
 dépannage, qualité d'impression  
 apparition de lignes ou traînées noires verticales sur les impressions 121  
 caractères inégaux ou irréguliers 114  
 densité d'impression inégale 121  
 effacement du toner 120  
 fond gris 109  
 images noires ou de couleur unie 119  
 images ou textes coupés 119  
 images rémanentes sur les impressions 108  
 impression claire 114  
 impression déformée 117  
 impression inclinée sur la page 117

impression sombre 107  
 impression tachetée et points 116  
 lignes blanches  
 horizontales 112  
 lignes blanches sur une page 122  
 lignes noires horizontales 110  
 pages blanches 106  
 pages vierges 106  
 répétition des défauts d'impression 117  
 dépannage, qualité des couleurs  
 l'impression présente une dominante de couleur 128  
 déplacement de l'imprimante 9, 75  
 disque dur de l'imprimante  
 chiffrement 34  
 mise au rebut 34  
 documents, impression  
 à partir d'un ordinateur 27  
 à partir d'un périphérique mobile 27, 28

## E

économie des fournitures 77  
 écran d'accueil  
 affichage des icônes 18  
 personnalisation 18  
 écran de l'imprimante  
 réglage de la luminosité 77  
 effacement de la mémoire du disque dur de l'imprimante 33  
 émissions, avis 144  
 emplacement du logement de sécurité 33  
 enveloppes  
 chargement 25  
 Espace insuffisant dans la mémoire flash pour les ressources 97  
 état des fournitures  
 vérification 39  
 état des pièces  
 vérification 39  
 exportation d'un fichier de configuration  
 à partir du serveur Web incorporé 141

**F**

format du papier  
configuration 23  
format papier Universel  
configuration 23  
formulaire  
impression 27  
Formulaire et favoris  
configuration 18  
Fourniture non-Lexmark 98  
fournitures  
économie 77  
stockage 75  
fournitures, commande  
bouteille de récupération de toner 42  
cartouches d'agrafes 42  
cartouches de toner 39  
photoconducteur 41  
unité de développement 41

**G**

Google Cloud Print  
utilisation 28  
groupes  
ajout 19  
modification 20  
suppression 20

**H**

haut-parleur  
volume par défaut 36

**I**

icônes sur l'écran d'accueil  
affichage 18  
importation d'un fichier de configuration  
à partir du serveur Web  
incorporé 141  
impossible d'ouvrir Embedded Web Server 93  
impossible de lire le lecteur flash  
dépannage, impression 94  
impression  
à partir d'un lecteur flash 29  
à partir d'un ordinateur 27  
à partir d'un périphérique mobile 28

liste des échantillons de polices 31  
page des paramètres de menus 16  
impression à partir d'un lecteur flash 29  
impression d'une page de configuration réseau 94  
impression d'une page des paramètres de menu 16  
impression de formulaires 27  
impression de la liste des échantillons de polices 31  
impression depuis un ordinateur 27  
impression des tâches suspendues  
à partir d'un ordinateur  
Macintosh 31  
sous Windows 31  
Impression mobile Lexmark  
utilisation 27  
impression série  
configuration 38  
impression, dépannage  
bourrages papier fréquents 102  
enveloppe collée pendant l'impression 99  
impossible de lire le lecteur flash 94  
impression depuis un tiroir inapproprié 125  
impression lente 104  
impression sur du papier inapproprié 125  
la fonction de chaînage des tiroirs ne fonctionne pas 100  
les documents confidentiels et suspendus ne s'impriment pas 103  
les pages bloquées ne sont pas réimprimées 102  
les travaux d'impression ne s'impriment pas 105  
marges incorrectes sur les impressions 113  
papier recourbé 100  
imprimante  
choix d'un emplacement 9  
déplacement 9  
entièrement configurée 10  
espace minimum 9

transport 76  
informations sur l'imprimante  
recherche 8  
installation d'options  
disque dur de l'imprimante 135  
port de solutions interne 130  
installation d'un disque dur sur l'imprimante 135  
installation d'un port de solutions interne 130  
installation d'une carte en option 133  
installation d'une carte mémoire 129  
installation de l'unité de finition d'agrafage 139  
installation des tiroirs en option 137  
installation du logiciel de l'imprimante 141  
intensité du toner  
réglage 125  
interprétation de l'état du bouton d'alimentation et des voyants 13

**L**

l'impression assemblée ne fonctionne pas 99  
l'imprimante ne répond pas 124  
lecteur flash  
impression depuis 29  
lecteurs flash pris en charge 30  
lignes noires horizontales 110  
liste des échantillons de polices  
impression 31  
logement de sécurité  
recherche 33  
logiciel d'imprimante,  
installation 141

**M**

mémoire  
types installés sur l'imprimante 34  
mémoire du disque dur de l'imprimante  
effacement 33  
Mémoire flash défectueuse détectée 97  
Mémoire flash non formatée détectée 97

mémoire non volatile 34  
 effacement 33  
 mémoire volatile 34  
 effacement 33  
 menus de l'imprimante 15  
 messages de l'imprimante  
 Espace insuffisant dans la  
 mémoire flash pour les  
 ressources 97  
 Fourniture non-Lexmark 98  
 Mémoire flash défectueuse  
 détectée 97  
 Mémoire flash non formatée  
 détectée 97  
 Remplacez la cartouche, zone  
 d'impression inadaptée 97  
 Vérifiez la connexion du  
 tiroir 101  
 Méthode Bouton de  
 commande 36  
 méthode Numéro d'identification  
 personnel 36  
 microcode  
 mise à jour 142  
 mise à jour du microcode  
 fichier flash 142  
 mise au rebut du disque dur de  
 l'imprimante 34  
 Mode agrandissement  
 activation 21  
 mode Hibernation  
 configuration 76  
 modification de contacts 20  
 modification de groupes 20  
 modification des paramètres du  
 port  
 port de solutions interne 37  
 mots de passe énoncés  
 activation 21

## N

navigation sur l'écran  
 à l'aide de gestes 22  
 navigation sur l'écran à l'aide de  
 gestes 22  
 nettoyage  
 intérieur de l'imprimante 38  
 partie externe de  
 l'imprimante 38  
 nettoyage de l'imprimante 38  
 niveaux du volume sonore 144

notifications de fournitures  
 configuration 42

## O

options  
 barrettes microcode 129  
 carte mémoire 129  
 options de l'imprimante,  
 dépannage  
 carte d'interface parallèle 96  
 carte d'interface série 96  
 option interne non détectée 95  
 port de solutions interne 96  
 options internes 129  
 carte mémoire 129  
 installation 133  
 options internes disponibles 129  
 options internes, ajout  
 pilote d'imprimante 141  
 options matérielles  
 installation 137  
 options matérielles, ajout  
 pilote d'imprimante 141

## P

pack combiné photoconducteur  
 et unité de développement  
 commande 41  
 page des paramètres de menus  
 impression 16  
 pages blanches 106  
 pages vierges 106  
 panneau de commandes  
 utilisation 12  
 papier  
 paramètre Format Universel 23  
 paramètre environnemental  
 Mode Eco 76  
 paramètre Mode Eco 76  
 paramètres de conservation  
 Mode Eco 76  
 mode Hibernation 76  
 mode Veille 76  
 paramètres de l'imprimante  
 restauration des paramètres  
 usine 34  
 paramètres du port  
 configuration 37  
 paramètres Eco  
 configuration 19

paramètres écologiques  
 Mode Eco 76  
 mode Hibernation 76  
 mode Veille 76  
 paramètres environnementaux  
 mode Hibernation 76  
 mode Veille 76  
 périphérique mobile  
 impression depuis 27, 28  
 personnalisation de  
 l'affichage 18  
 Personnalisation de l'affichage  
 utilisation 18  
 photoconducteur  
 commande 41  
 remplacement 49  
 pilote d'imprimante  
 options matérielles, ajout 141  
 PIN, codes (numéros  
 d'identification personnels)  
 activation 21  
 port de solutions interne  
 dépannage 96  
 installation 130  
 port USB  
 activation 94  
 ports d'imprimante 11

## Q

qualité d'impression, dépannage  
 apparition de lignes ou traînées  
 noires verticales sur les  
 impressions 121  
 caractères inégaux ou  
 irréguliers 114  
 densité d'impression  
 inégale 121  
 effacement du toner 120  
 fond gris 109  
 images noires ou de couleur  
 unie 119  
 images ou textes coupés 119  
 images rémanentes sur les  
 impressions 108  
 impression claire 114  
 impression déformée 117  
 impression inclinée sur la  
 page 117  
 impression sombre 107  
 impression tachetée et  
 points 116  
 lignes blanches 122

lignes blanches  
 horizontales 112  
 lignes noires horizontales 110  
 pages blanches 106  
 pages vierges 106  
 répétition des défauts  
 d'impression 117  
 qualité des couleurs, dépannage  
 l'impression présente une  
 dominante de couleur 128  
 questions les plus fréquentes sur  
 l'impression couleur 126

## R

recherche d'informations  
 supplémentaires sur  
 l'imprimante 8  
 recyclage  
 cartouches de toner 78  
 emballage Lexmark 77  
 produits Lexmark 77  
 réduction des risques de  
 bourrage papier 79  
 réglage de l'intensité du  
 toner 125  
 réglage de la luminosité  
 écran de l'imprimante. 77  
 réglage de la luminosité de  
 l'écran de l'imprimante 77  
 réglage du débit de parole  
 Assistance vocale 21  
 réglage du volume par défaut du  
 casque 36  
 réglage du volume par défaut du  
 haut-parleur 36  
 réinitialisation  
 compteurs d'utilisation des  
 fournitures 98  
 réinitialisation des compteurs  
 d'utilisation des fournitures 98  
 remplacement  
 courroie de transfert 61  
 remplacement d'un  
 photoconducteur 49  
 remplacement d'une cartouche  
 de toner 56  
 remplacement d'une unité de  
 développement 43  
 remplacement d'une unité de  
 traitement d'images 53  
 remplacement de l'unité de  
 fusion 47

remplacement de la bouteille de  
 récupération de toner 58  
 remplacement de la cartouche  
 d'agrafes dans l'unité de finition  
 d'agrafage 72  
 remplacement de la courroie de  
 transfert 61  
 remplacement de pièces  
 bloc séparateur 71  
 rouleau de saisie 67  
 remplacement des fournitures  
 bouteille de récupération de  
 toner 58  
 cartouche d'agrafes 72  
 support de cartouche  
 d'agrafes 73  
 remplacement du bloc  
 séparateur 71  
 remplacement du rouleau de  
 saisie 67  
 remplacement du rouleau de  
 transfert 64  
 remplacement du support de la  
 cartouche d'agrafes dans l'unité  
 de finition d'agrafage 73  
 Remplacez la cartouche, zone  
 d'impression inadaptée 97  
 répétition des défauts  
 d'impression 117  
 répétition des travaux  
 d'impression 30  
 impression à partir d'un  
 ordinateur Macintosh 31  
 impression sous Windows 31  
 réseau sans fil  
 Wi-Fi Protected Setup 36  
 restauration des paramètres  
 usine 34  
 rouleau de saisie  
 remplacement 67  
 rouleau de transfert  
 remplacement 64

## S

Service d'impression Mopria  
 utilisation 28  
 stockage  
 fournitures 75  
 stockage de travaux  
 d'impression 30  
 support de cartouche d'agrafes  
 remplacement 73

suppression de contacts 20  
 suppression de groupes 20

## T

tiroirs  
 annulation du chaînage 26  
 chaînage 26  
 chargement 23  
 tiroirs chaînés 26  
 transparents  
 chargement 25  
 transport de l'imprimante 76  
 travail d'impression  
 annulation à partir de  
 l'ordinateur 31  
 annulation depuis le panneau  
 de commandes de  
 l'imprimante 31  
 travaux d'impression  
 confidentiels 30  
 travaux d'impression différés  
 impression à partir d'un  
 ordinateur Macintosh 31  
 impression sous Windows 31  
 travaux d'impression suspendus  
 impression à partir d'un  
 ordinateur Macintosh 31  
 impression sous Windows 31  
 travaux suspendus 30  
 impression à partir d'un  
 ordinateur Macintosh 31  
 impression sous Windows 31  
 type de papier  
 configuration 23  
 types de fichier pris en  
 charge 30

## U

unité de développement  
 commande 41  
 remplacement 43  
 unité de finition d'agrafage  
 installation 139  
 unité de fusion  
 remplacement 47  
 unité de traitement d'images  
 remplacement 53  
 utilisation  
 fournitures Lexmark  
 authentiques 39

- pièces Lexmark
  - authentiques 39
- utilisation de l'écran d'accueil 13
- utilisation de la personnalisation de l'affichage 18
- utilisation du clavier à l'écran 22

## V

- vérification de l'état des pièces et fournitures 39
- vérification de la connectivité de l'imprimante 94
- vérification des travaux d'impression 30
  - impression à partir d'un ordinateur Macintosh 31
  - impression sous Windows 31
- Vérifiez la connexion du tiroir 101
- volatilité
  - déclaration 34
- volume par défaut du casque
  - réglage 36
- volume par défaut du haut-parleur
  - réglage 36
- voyant
  - état de l'imprimante 13
- voyant marche/arrêt
  - état de l'imprimante 13

## W

- Wi-Fi Protected Setup
  - réseau sans fil 36