



CS820, CS827

Használati útmutató

2024. július

www.lexmark.com

Géptípus(ok):

5063

Modell(ek):

530, 571

Tartalom

Biztonsági információk.....	5
Konvenciók.....	5
Terméknyilatkozatok.....	5
Információk a nyomtatóról.....	8
További információk a nyomtatóról.....	8
A nyomtató helyének kiválasztása.....	9
Nyomtatóbeállítások.....	10
A kábelek csatlakoztatása.....	11
A kezelőpanel használata.....	12
A bekapcsológomb és jelzőfény állapotának jelentései.....	13
A kezdőképernyő használata.....	13
Menütérkép.....	15
A menübeállítás oldal nyomtatása.....	16
Nem támogatott papír.....	16
Újrahasznosított papír használata.....	16
A kezdőképernyő-alkalmazások beállítása és használata.....	18
A kezdőképernyő testreszabása.....	18
A kijelző testreszabásának használata.....	18
Az Űrlapok és Kedvencek beállítása.....	18
Energiatakarékos beállítások konfigurálása.....	19
Partnerek kezelése.....	19
A kisegítő funkciók telepítése és használata.....	21
A nagyítás üzemmód engedélyezése.....	21
A hangutasítások aktiválása.....	21
A hangutasítások beszédsebességének beállítása.....	21
Hangos jelszavak vagy személyes azonosítószámok engedélyezése.....	21
Navigáció a képernyőn kézmozdulatok segítségével.....	22
Billentyűzet használata a kijelzőn.....	22
Papír és speciális adathordozó betöltése.....	23
Speciális hordozó méretének és típusának megadása.....	23
Az Univerzális papírbeállítások konfigurálása.....	23

Tálcák betöltése.....	23
A többfunkciós adagoló betöltése.....	25
Tálcák összekapcsolása.....	26
Nyomtatás.....	27
Nyomtatás a számítógépről.....	27
Úrlapok nyomtatása.....	27
Nyomtatás mobileszközről.....	27
Nyomtatás flash-meghajtóról.....	29
Támogatott flash-meghajtók és fájltypusok.....	30
Bizalmas feladatok konfigurálása.....	30
Felfüggesztett feladatok nyomtatása.....	31
Betűtípusminták listájának nyomtatása.....	31
Nyomtatási feladat megszakítása.....	31
A nyomtató biztonsága.....	33
Biztonsági nyílás pozíciója.....	33
Nyomtatómemória törlése.....	33
A nyomtató merevlemez-memóriájának törlése.....	33
Nyomtató merevlemez-titkosításának konfigurálása.....	34
Gyári alapértelmezett értékek visszaállítása.....	34
Törölhetőségi nyilatkozat.....	34
A nyomtató karbantartása.....	36
A hangszóró hangerejének módosítása.....	36
Hálózatkezelés.....	36
Soros porton keresztüli nyomtatás beállítása (csak Windows rendszeren).....	38
A nyomtató tisztítása.....	38
Alkatrészek és kellékek rendelése.....	39
Alkatrészek és kellékek cseréje.....	42
A kellékanyagok tárolása.....	74
A nyomtató áthelyezése.....	74
Energia- és papírtakarékosság.....	75
Újrahasznosítás.....	76
Elakadások megszüntetése.....	78
Papírelakadások elkerülése.....	78

Az elakadás helyének azonosítása.....	79
Papírelakadás a tálcákban.....	80
Papírelakadás a többcélú adagolóban.....	81
Papírelakadás a normál tárolóban.....	83
Papírelakadás a B ajtónál.....	84
Papírelakadás a szétválogatóban.....	88
Kapocselakadás a G ajtónál.....	89
Hibaelhárítás.....	92
Hálózatikapcsolat-hiba.....	92
Hardveropció-hiba.....	94
Kellékanyagokkal kapcsolatos problémák.....	96
Papíradagolási problémák.....	98
Nyomtatási problémák.....	102
A színminőséggel kapcsolatos problémák.....	124
Kapcsolatba lépés az ügyfélszolgálattal.....	126
Fejlesztés és áthelyezés.....	128
Hardver.....	128
Szoftver.....	140
Belső vezérlőprogram.....	140
Megjegyzések.....	142
Index.....	147

Biztonsági információk

Konvenciók

Megjegyzés: A *megjegyzés* jelölés olyan információra utal, amely segítséget nyújthat.

Figyelem: A *figyelem* jelölésű részek olyan dolgokra hívják fel a figyelmet, amelyek kárt okozhatnak a készülék hardverében vagy szoftverében.

VIGYÁZAT: A *vigyázat* jelölés olyan veszélyes helyzetre hívja fel a figyelmet, amelyek sérülést okozhatnak Önnek.

A következő figyelmeztetéstípusok fordulhatnak elő:

 **VIGYÁZAT – SÉRÜLÉSVESZÉLY:** Személyi sérülés veszélyére hívja fel a figyelmet.

 **VIGYÁZAT – ÁRAMÜTÉS VESZÉLYE:** Áramütés veszélyére hívja fel a figyelmet.

 **VIGYÁZAT – FORRÓ FELÜLET:** Égési sérülés veszélyére hívja fel a figyelmet érintés esetén.

 **VIGYÁZAT – LELÖKÉS VESZÉLYE:** Az összenyomás veszélyére hívja fel a figyelmet.

 **VIGYÁZAT – A RÁZÓEGYSÉG BIZTONSÁGI KOCKÁZATOT JELENT:** A mozgó alkatrészek közé szorulás veszélyére hívja fel a figyelmet.

 **VIGYÁZAT – FORGÓ VENTILÁTORLAPÁTOK:** A mozgó ventilátor okozta sérülés veszélyére hívja fel a figyelmet.

Terméknylatkozatok

 **VIGYÁZAT – SÉRÜLÉSVESZÉLY:** A tűz és áramütés kockázatának elkerülése érdekében csatlakoztassa a tápkábelt közvetlenül egy megfelelő teljesítményt biztosító, gondosan földelt, a készülék közelében levő és könnyen hozzáférhető csatlakozóaljzathoz.

 **VIGYÁZAT – SÉRÜLÉSVESZÉLY:** A tűzveszély és az áramütés elkerülése érdekében csak a termékhez kapott vagy a gyártó által hitelesített tápkábelt használja.

 **VIGYÁZAT – SÉRÜLÉSVESZÉLY:** Ne használjon a készülék csatlakoztatásánál hosszabbító kábelt, elosztót, hosszabbító elosztót, illetve szünetmentes tápegységet. Az ilyen készülékek kapacitását könnyen túlterhelheti egy lézernyomtató, aminek következménye lehet a tűzveszély, az anyagi kár, illetve a nyomtató hibás működése.

 **VIGYÁZAT – SÉRÜLÉSVESZÉLY:** A készülékkel csak olyan Lexmark túlfeszültségvédő használható, amelyik megfelelően van csatlakoztatva a nyomtató és a nyomtatóhoz kapott tápkábel között. A nem a Lexmark által biztosított túlfeszültségvédő eszközök használatának következménye lehet a tűzveszély, az anyagi kár, illetve a nyomtató hibás működése.

 **VIGYÁZAT – ÁRAMÜTÉS VESZÉLYE:** Az áramütés kockázatának elkerülése érdekében ne helyezze a terméket víz közelébe vagy nedves helyekre.

 **VIGYÁZAT – ÁRAMÜTÉS VESZÉLYE:** Az áramütés kockázatának elkerülése érdekében zivataros időben ne végezze a készülék üzembe helyezését, illetve elektromos vagy kábelezési csatlakozásokat, például a fax, a tápkábel vagy a telefon csatlakoztatását.

 **VIGYÁZAT – SÉRÜLÉSVESZÉLY:** Ne vágja meg, ne csavarja meg és ne nyomja össze a tápkábelt, és ne helyezzen rá nehéz tárgyakat. Ne tegye ki a tápkábelt dörzsölődésnek és nyomásnak. Ne engedje, hogy a tápkábel becsípődjön tárgyak, például bútorok vagy falak közé. A fentiek bármelyikének előfordulása tüzet vagy áramütést okozhat. Rendszeresen ellenőrizze, hogy vannak-e a tápkábelen ilyen problémákra utaló jelek. A vizsgálat előtt távolítsa el a tápkábelt az elektromos aljzatból.

 **VIGYÁZAT – ÁRAMÜTÉS VESZÉLYE:** Az áramütés kockázatának elkerülése érdekében győződjön meg arról, hogy minden külső csatlakozást (például az Ethernet- és a telefonkapcsolatokat) megfelelően létesítettek a számukra kijelölt aljzatoknál.

 **VIGYÁZAT – ÁRAMÜTÉS VESZÉLYE:** Ha a vezérlőkártyával dolgozik, vagy kiegészítő hardvert vagy memóriát helyez a nyomtatóba a beállítást követően, akkor az áramütés kockázatának elkerülése érdekében kapcsolja ki a nyomtatót, és húzza ki a tápkábelt a konnektorból. Ha bármilyen más eszköz is csatlakozik a nyomtatóhoz, akkor azt is kapcsolja ki, és húzza ki a nyomtatóval összekötő kábelt.







 **VIGYÁZAT – ÁRAMÜTÉS VESZÉLYE:** A nyomtató külsejének tisztításakor az áramütés veszélyének elkerülése érdekében először húzza ki a tápkábelt a fali aljzatból, majd húzzon ki minden kábelt a nyomtatóból.

 **VIGYÁZAT – SÉRÜLÉSVESZÉLY:** Ha a nyomtató tömege több mint 18 kg, a biztonságos megemeléséhez legalább két ember szükséges.

 **VIGYÁZAT – SÉRÜLÉSVESZÉLY:** A nyomtató mozgatásakor tartsa be az alábbi útmutatásokat a személyi sérülések és a nyomtató károsodásának elkerülése érdekében:

- Ellenőrizze, hogy az összes ajtó és tálca zárva legyen.
- Kapcsolja ki a nyomtatót, és húzza ki a tápkábelt a konnektorból.
- Húzzon ki a nyomtatóból minden vezetékét és kábelt.
- Ha a nyomtatóhoz padlón álló, külön megvásárolható tálcák vagy kimeneti egységek csatlakoznak, a nyomtató mozgatása előtt csatlakoztassa le azokat.
- Ha a nyomtatóhoz görgős talp tartozik, tolja át a készüléket óvatosan az új helyére. Legyen óvatos, amikor küszöbökön vagy padlórepedéseken halad keresztül!
- Ha a nyomtató nem rendelkezik görgős talppal, de külön megvásárolható tálcák vagy kimeneti egységek csatlakoznak hozzá, vegye le a kimeneti egységeket, majd emelje le a nyomtatót a tálcákról. Ne próbálja egyszerre megemelni a nyomtatót és a többi egységet.
- A nyomtatót mindig a rajta található fogantyúk használatával emelje fel.
- A nyomtató mozgatására használt kocsinak elegendő rakfelülettel kell rendelkeznie a nyomtató teljes alapterületéhez.
- A hardveres kiegészítők mozgatására használt kocsinak elegendő rakfelülettel kell rendelkeznie a kiegészítők teljes méretéhez.
- Tartsa a nyomtatót függőlegesen.
- Óvakodjon az rázkódással járó mozgástól.
- Ügyeljen rá, hogy az ujjá ne kerüljön a nyomtató alá, amikor lerakja.
- Ügyeljen rá, hogy elég szabad hely maradjon a nyomtató körül.

 **VIGYÁZAT – LELÖKÉS VESZÉLYE:** Amennyiben egy vagy több kiegészítő egységet helyez nyomtatójára vagy többfunkciós eszközére, akkor görgős talpra, bútordarabra vagy más tárgyra lehet szükség annak érdekében, hogy elkerülje az instabilitásból adódó esetleges sérüléseket. A támogatott konfigurációkra vonatkozó további információért látogasson el a www.lexmark.com/multifunctionprinters webhelyre.

-  **VIGYÁZAT – LELÖKÉS VESZÉLYE:** A berendezés stabilitásvesztésének elkerülése érdekében minden egyes tálcába külön-külön töltse be a papírt. A többi tálcát tartsa csukva, amíg szüksége nincs rájuk.
-  **VIGYÁZAT – FORRÓ FELÜLET:** Előfordulhat, hogy a nyomtató belseje forró. Az égési sérülések elkerülése érdekében várja meg, amíg a forró felületek kihűlnek.
-  **VIGYÁZAT – A RÁZÓEGYSÉG BIZTONSÁGI KOCKÁZATOT JELENT:** A becsípődés veszélyének elkerülése érdekében legyen óvatos az erre figyelmeztető címkével ellátott területeknél. A mozgó alkatrészek – pl. fogaskerekek, ajtók, tálcák és fedelek – becsípődést okozhatnak.
-  **VIGYÁZAT – FORGÓ VENTILÁTORLAPÁTOK:** Ha ilyen szimbólummal jelölt területekhez szeretne hozzáférni, a mozgó ventilátor okozta sérülések elkerülése érdekében kapcsolja ki a nyomtatót, és húzza ki a tápkábelt a hálózati csatlakozóból.
-  **VIGYÁZAT – SÉRÜLÉSVESZÉLY:** A termék lézert használ. A *Használati útmutatóban* leírtaktól különböző eljárások és beállítások veszélyes sugárzást eredményezhetnek.
-  **VIGYÁZAT – SÉRÜLÉSVESZÉLY:** A termékben található lítium akkumulátor nem cserélhető. Ha nem megfelelően cserélik ki a lítium akkumulátort, az azzal a veszéllyel jár, hogy felrobban az akkumulátor. A lítium akkumulátort ne töltsse újra, ne szedje szét és ne égesse el. A használt lítium akkumulátorokat a gyártó utasításai és a helyi előírások szerint dobja el.

A készülékben speciális gyártói alkatrészeket használtunk, hogy a készülék megfeleljen a szigorú, globális biztonsági előírásoknak. Előfordulhat, hogy egyes alkatrészek biztonsági jellemzői nem maguktól értetődőek. A gyártó nem vállal felelősséget a cserealkatrészekért.

A használati útmutatóban nem szereplő szervizelési és javítási teendőket bízza szakemberre.

Ez a termék olyan nyomtatási folyamatot használ, amely felmelegíti a nyomathordozót, és a hő a nyomathordozót anyagkibocsátásra készítheti. A káros anyagok kibocsátásának elkerülése érdekében tanulmányozza át a nyomathordozó kiválasztását leíró szakaszt.

A készülék normál üzemi körülmények közt kisebb mennyiségű ózont termel, és rendelkezhet olyan szűrővel, amelynek használatával az ózonkoncentráció szintje jóval az ajánlott expozíciós határérték alatt marad. Ha hosszú távú használat mellett is alacsony szinten kívánja tartani az ózonkoncentrációt, a készüléket jól szellőző térben helyezze el, és a készülék karbantartási utasításai szerint cserélje az ózonszűrőt, valamint a kifúvott levegő szűrőjét. Ha nincs a szűrőkre vonatkozó utalás a készülék karbantartási utasításaiban, akkor ebben a termékben nincs olyan szűrő, amelyet le kellene cserélni.

ŐRIZZE MEG EZEKET AZ UTASÍTÁSOKAT.

Információk a nyomtatóról

További információk a nyomtatóról

Mit keres?	Itt található
Kezdeti beállítási utasítások: <ul style="list-style-type: none"> • A nyomtató csatlakoztatása • A nyomtatószoftver telepítése 	Lásd a nyomtatóhoz mellékelt üzembe helyezési útmutatóban vagy a következő weboldalon: http://support.lexmark.com .
További beállítások és utasítások a nyomtató használatához: <ul style="list-style-type: none"> • Papír és speciális hordozók kiválasztása és tárolása • Papír betöltése • Nyomtatóbeállítások konfigurálása • Dokumentumok és fotók megtekintése, nyomtatása • A nyomtatószoftver telepítése és használata • A nyomtató konfigurálása a hálózaton • A nyomtató ápolása és karbantartása • Hibaelhárítás és problémamegoldás 	<i>Információs Központ</i> – A következő címen: http://infoserve.lexmark.com . <i>A súgómenü oldalai</i> – Nyissa meg a nyomtató firmware-re vonatkozó útmutatókat, vagy menjen a következő címre: http://support.lexmark.com . <i>Az érintőképernyő útmutatója</i> – A következő címen: http://support.lexmark.com . <i>Termékvideók</i> – A következő címen: http://infoserve.lexmark.com/idv/ .
A nyomtató kisegítő lehetőségeinek beállítása és konfigurálása	<i>Lexmark kisegítő megoldások útmutató</i> – A következő címen: http://support.lexmark.com .
Segítség a nyomtatószoftver használatához	Súgó Microsoft® Windows® vagy Macintosh operációs rendszerekhez – Nyissa meg a nyomtatószoftver programját vagy alkalmazását, majd kattintson a Súgó lehetőségre. Környezetérzékeny segítséget a  ikonra kattintva kaphat. Megjegyzések: <ul style="list-style-type: none"> • A súgó automatikusan települ a nyomtatószoftverrel. • Az operációs rendszertől függően a nyomtatószoftver a nyomtatóprogram mappájában vagy az asztalon található.

Mit keres?	Itt található
<p>A legújabb kiegészítő információk, frissítések és ügyfélszolgálat:</p> <ul style="list-style-type: none"> • Dokumentáció • Illesztőprogramok letöltése • Élő chat támogatás • E-mail támogatás • Telefonos támogatás 	<p>Látogasson el a következő címre: http://support.lexmark.com.</p> <p>Megj.: A megfelelő támogatási webhely megjelenítéséhez válassza ki az országot vagy régiót, majd a terméket.</p> <p>Az adott országban vagy régióban érvényes támogatási elérhetőségeket a támogatási webhelyen vagy a nyomtatóhoz kapott garancialapon találja.</p> <p>Az ügyfélszolgálattal való kapcsolatfelvétel előtt készítse elő a következő adatokat:</p> <ul style="list-style-type: none"> • Vásárlás helye és ideje • A készülék típusa és sorozatszáma 
<ul style="list-style-type: none"> • Biztonsági információk • Jogszabályi információk • Jótállási információk • Környezetvédelmi információk 	<p>A jótállási feltételek országonként, területenként változhatnak:</p> <ul style="list-style-type: none"> • Az Egyesült Államokban – lásd a nyomtatóhoz mellékelt Korlátozott szavatosságról szóló nyilatkozatot vagy látogasson el a következő weblapra: http://support.lexmark.com. • Más országokban, illetve régiókban – lásd a készülékhez mellékelt nyomtatott jótállási jegyet. <p><i>Termékismertető</i> – lásd a készülékhez mellékelt dokumentációt, vagy látogasson el a következő weboldalra: http://support.lexmark.com.</p>

A nyomtató helyének kiválasztása

A nyomtató helyének kiválasztásakor hagyjon elég helyet a tálcák, fedelek és ajtók kinyitásához, illetve a hardverkiegészítők felszereléséhez.

- Elektromos aljzat közelébe helyezze a nyomtatót.

⚠ VIGYÁZAT – SÉRÜLÉSVESZÉLY: A tűzveszély és az áramütés elkerülése érdekében a tápkábelt közvetlenül egy, a készülékhez közeli és könnyen hozzáférhető, megfelelő besorolású és megfelelően földelt csatlakozóaljzatba csatlakoztassa.

⚡ VIGYÁZAT – ÁRAMÜTÉS VESZÉLYE: Az áramütés kockázatának elkerülése érdekében ne helyezze a terméket víz közelébe vagy nedves helyekre.

- Győződjön meg róla, hogy a helyiségben a légmozgás megfelel az ASHRAE 62 szabvány vagy a CEN Technical Committee 156 szabvány legutolsó verziójának.
- A készüléket egy sima, szilárd és stabil felületre helyezze.
- A nyomtatót:
 - Tartsa tisztán, szárazon és pormentesen.
 - Tartsa távol tűzőkapcsoktól és gemkapcsoktól.

- Tartsa távol a légkondicionálók, fűtőtestek vagy ventilátorok közvetlen légmozgásától.
- Ne tegye ki közvetlen napfénynek vagy túlzott nedvességnek.
- Tartsa be az ajánlott hőmérsékleti értékeket, és kerülje az ingadozásokat:

Környezeti hőmérséklet	10 – 32,2 °C (50–90 °F)
Tárolási hőmérséklet	-40–43,3 °C (-40–110 °F)

- A megfelelő szellőzés érdekében tartsa be a következő javasolt távolságokat:

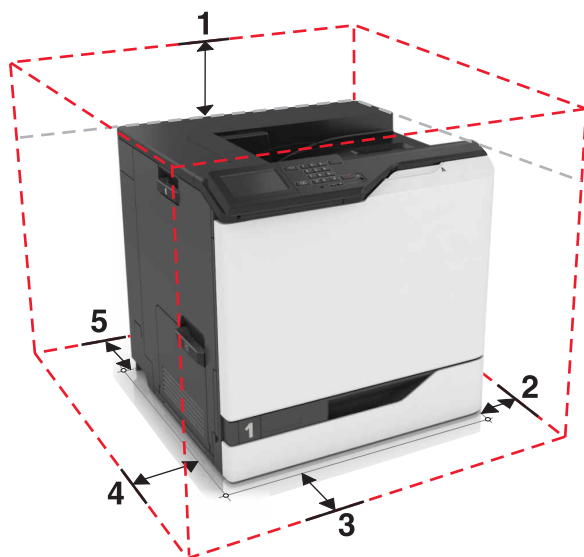

1	Felül	305 mm (12 hüvelyk)
2	Jobb oldalon	152 mm (6 hüvelyk)
3	Elöl	381 mm (15 hüvelyk)
4	Bal oldalon	457 mm (18 hüvelyk)
5	Hátul	203 mm (8 hüvelyk)

Nyomtatóbeállítások

⚠ VIGYÁZAT – LELÖKÉS VESZÉLYE: Amennyiben egy vagy több kiegészítő egységet telepít nyomtatójára vagy többfunkciós eszközére, akkor görgős talpra, bútordarabra vagy más berendezésre lehet szükség annak érdekében, hogy elkerülje az instabilitásból adódó esetleges sérüléseket. A támogatott konfigurációkra vonatkozó további információért látogasson el a www.lexmark.com/multifunctionprinters webhelyre.

Konfigurálhatja úgy a nyomtatót, hogy három kiegészítő 550 vagy egy 2200 lapos tálcát ad hozzá.

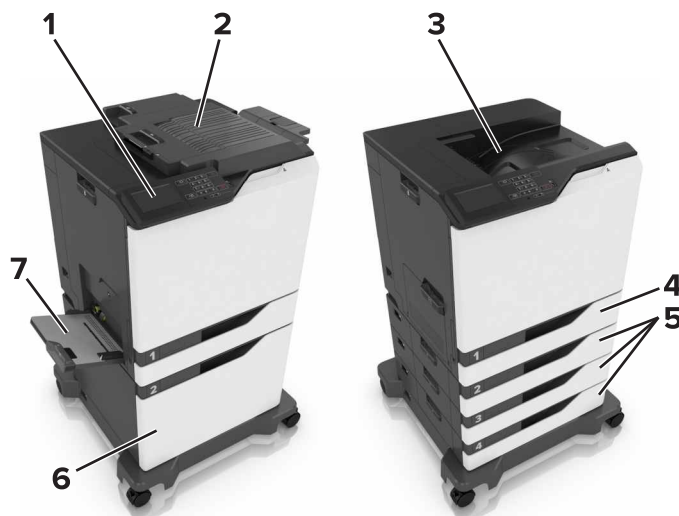

1	Kezelőpanel
2	Kapcsoló kiadóegység
3	Normál rekesz
4	Normál 550 lapos tálca
5	Kiegészítő 550-lapos tálcák
6	Kiegészítő 2200 lapos tálca
7	Többcélú adagoló

A kábelek csatlakoztatása

⚠ VIGYÁZAT – SÉRÜLÉSVESZÉLY: A tűzveszély és az áramütés elkerülése érdekében a tápkábelt közvetlenül egy, a készülékhez közeli és könnyen hozzáférhető, megfelelő besorolású és megfelelően földelt csatlakozóaljzatba csatlakoztassa.

⚠ VIGYÁZAT – SÉRÜLÉSVESZÉLY: A tűzveszély és az áramütés elkerülése érdekében csak a termékhez kapott vagy a gyártó által hitelesített tápkábelt használja.

⚠ VIGYÁZAT – SÉRÜLÉSVESZÉLY: Az áramütés elkerülése érdekében zivataros időben ne helyezze üzembe a készüléket, illetve ne végezzen elektromos vagy kábelezési csatlakoztatásokat, például a tápkábel, a fax vagy a telefon csatlakoztatását.

Figyelem – sérülésveszély: Az adatvesztés és a nyomtató hibás működésének elkerülése érdekében nyomtatás közben ne érjen az USB-kábelhez, a vezeték nélküli hálózati adapterhez vagy a nyomtató ábrán jelzett részéhez.

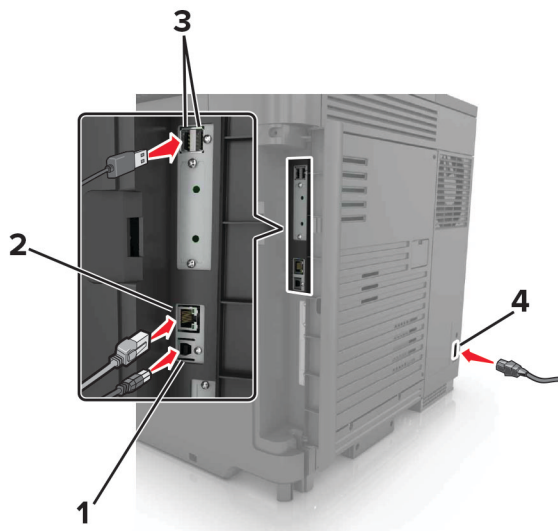

	Elem	Funkció
1	USB-nyomtatóport	A nyomtató csatlakoztatása egy számítógéphez.
2	Ethernet-port	A nyomtató csatlakoztatása Ethernet-hálózathoz.
3	USB-portok	Billentyűzet vagy egyéb kompatibilis kiegészítő csatlakoztatása.
4	Tápcsatlakozó	A nyomtató csatlakoztatása egy megfelelően földelt csatlakozóaljzathoz.

A kezelőpanel használata

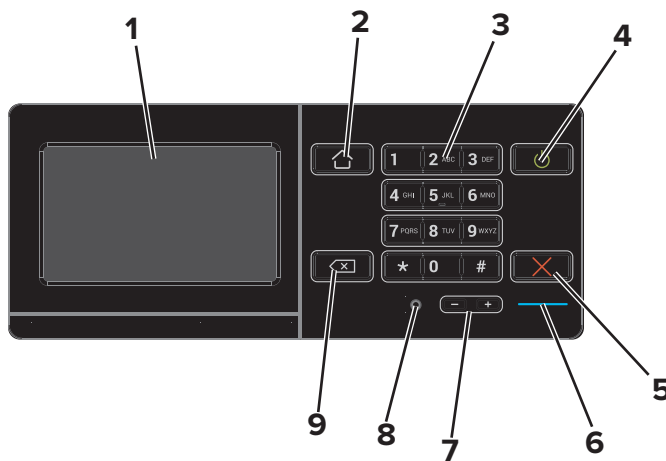

	Elem	Funkció
1	Megjelenítés	<ul style="list-style-type: none"> A nyomtató üzeneteinek és a készletek állapotának megtekintése. A nyomtató beállítása és kezelése.
2	Kezdőlap gomb	Visszatérés a kezdőképernyőre.
3	Billentyűzet	Számok és szimbólumok megadása a beviteli mezőkben.

	Elem	Funkció
4	Be-/kikapcsolás gomb	<ul style="list-style-type: none"> A nyomtató be- és kikapcsolása. Megj.: A nyomtató kikapcsolásához tartsa nyomva öt másodpercig a bekapcsológombot. A nyomtató beállítása Alvó vagy Hibernált üzemmódba. Felébreszti a nyomtatót Alvó vagy Hibernált üzemmódból.
5	Leállítás vagy Mégse gomb	Aktuális feladat leállítása.
6	Jelzőfény	A nyomtató állapotának ellenőrzése.
7	Hangerőszabályzó gombok	A fejhallgató vagy a hangszóró hangerejét állítja.
8	Fejhallgató vagy hangszóró port	Csatlakoztassa a fejhallgatót vagy a hangszórót.
9	Backspace gomb	Visszafelé lépteti a kurzort és törli az ott lévő karaktert a beviteli mezőben.

A bekapcsológomb és jelzőfény állapotának jelentései

Jelzőfény	A nyomtató állapota
Ki	A nyomtató kikapcsolva vagy Hibernált üzemmódban van.
Kék	A nyomtató készenléti állapotban van vagy adatokat dolgoz fel.
Vörös	A nyomtató felhasználói beavatkozást igényel.

Bekapcsológomb fénye	A nyomtató állapota
Ki	A nyomtató ki van kapcsolva, készenléti állapotban van vagy adatokat dolgoz fel.
Folyamatos aranyárga fény	A nyomtató alvó üzemmódban van.
Villogó aranyárga	A nyomtató hibernált üzemmódban van.

A kezdőképernyő használata

Ha a nyomtató be van kapcsolva, a kijelzőn a kezdőképernyő jelenik meg. Művelet kezdeményezéséhez használja a kezdőképernyőn található gombokat és ikonokat.

Megj.: A kezdőképernyő a kezdőképernyő testreszabási beállításaitól, a rendszergazdai beállítástól és az aktív beágyazott megoldásoktól függően változhat.

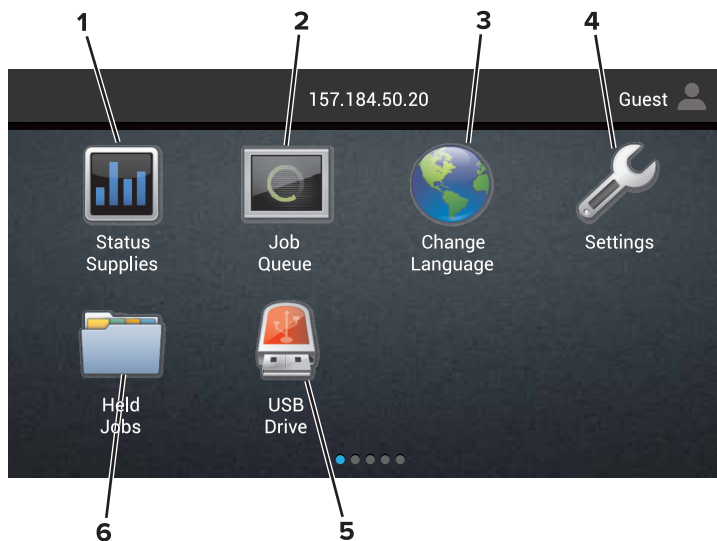

Gomb	Funkció
1	<p>Állapot/Kellékek</p> <ul style="list-style-type: none"> Figyelmeztető vagy hibaüzenet megjelenítése, amikor a feldolgozás folytatásához beavatkozás szükséges. További információkat tekinthet meg a nyomtató figyelmeztetéséről vagy üzenetéről, illetve azok törléséről. <p>Megj.: A kezdőképernyő felső részének megérintése ehhez a beállításhoz is hozzáférést biztosít.</p>
2	<p>Feladatsor</p> <p>Az összes nyomtatási feladat megjelenítése.</p> <p>Megj.: A kezdőképernyő felső részének megérintése ehhez a beállításhoz is hozzáférést biztosít.</p>
3	<p>Nyelv módosítása</p> <p>Nyelv kiválasztása a nyomtató kijelzőjén.</p>
4	<p>beállítások</p> <p>A nyomtató menüinek elérése.</p>
5	<p>USB meghajtó</p> <p>Fényképek és dokumentumok megtekintése, kiválasztása vagy nyomtatása flash meghajtóról.</p>
6	<p>Függő feladatok</p> <p>Az összes függő nyomtatási feladat megjelenítése.</p>

Az alábbi beállítások szintén láthatók lehetnek a kezdőképernyőn

Gomb	Funkció
Könyvjelzők	Hozzáférés a könyvjelzőkhöz.
Alkalmazásprofilok	Hozzáférés az alkalmazási profilokhoz.
Készülék zárolása	Megakadályozza, hogy a felhasználók bármelyik nyomtatási funkcióhoz hozzáférjenek a kezdőképernyőről.

Menüterkép

Eszköz

<ul style="list-style-type: none"> • Beállítások • Távoli kezelőpanel • Értesítések • Energiagazdálkodás • A Lexmarknak küldött információ 	<ul style="list-style-type: none"> • Elérhetőség • Gyári alapértelmezett értékek visszaállítása • Karbantartás • A kezdőképernyő látható ikonjai • A nyomtatóról
---	---

Nyomtatás

<ul style="list-style-type: none"> • Elrendezés • Utófeldolgozás • Beállítás • Minőség • Feladat-nyilvántartás • XPS 	<ul style="list-style-type: none"> • PDF • PostScript • PCL • HTML • Kép • PPDS
--	---

Papír

<ul style="list-style-type: none"> • Tálcakonfiguráció • Adathordozók konfigurációja 	<ul style="list-style-type: none"> • Tároló konfigurációja
--	---

Hálózat/portok

<ul style="list-style-type: none"> • Hálózati áttekintés • Vezeték nélküli • AirPrint • Ethernet • TCP/IP • IPv6 • SNMP • IPSec 	<ul style="list-style-type: none"> • LPD-konfiguráció • HTTP-/FTP-beállítások • ThinPrint • USB • Párhuzamos [x] • Soros • Google Cloud Print • Wi-Fi Direct
---	--

USB-meghajtó

Nyomtatás flash meghajtóról

Biztonság

<ul style="list-style-type: none"> • Bejelentkezési módok • USB-eszközök ütemezése • Biztonsági ellenőrzési napló • Bejelentkezési korlátozások • Titkosított nyomtatás beállításai 	<ul style="list-style-type: none"> • Lemeztitkosítás • Ideiglenes adatfájlok törlése • Megoldások LDAP-beállításai • Egyéb
--	--

Kiegészítő kártya menü

Megj.: Ez a beállítás csak akkor jelenik meg, ha telepítve van egy kiegészítő kártya.

Jelentések

<ul style="list-style-type: none"> • Menübeállítások oldal • Eszköz • Nyomtatás 	<ul style="list-style-type: none"> • Parancsikonok • Hálózat
--	--

Súgó

<ul style="list-style-type: none"> • Összes útmutató nyomtatása • Színminőség-útmutató • Csatlakoztatási útmutató • Információs útmutató 	<ul style="list-style-type: none"> • Adathordozók útmutató • Elhelyezési útmutató • Nyomtatási minőség útmutató • Kellékútmutató
--	--

Hibaelhárítás

<ul style="list-style-type: none"> • Alapvető nyomtatási minőségi minták 	<ul style="list-style-type: none"> • Speciális nyomtatási minőségi minták
---	--

A menübeállítás oldal nyomtatása

A kezdőképernyőn érintse meg a **Beállítások > Jelentések > Menübeállítási oldal** elemet.

Nem támogatott papír

Az alábbi papírtípusok használata nem ajánlott a nyomtatóhoz:

- Karbonpapírok nélküli fénymásoláshoz használt, kémiaiag kezelt papírok. Karbonmentes papíroknak, karbonmentes fénymásolópapíroknak (CCP) vagy karbon nélküli (NCR) papíroknak is nevezik őket.
- Olyan vegyi anyagokat tartalmazó előnyomott papírok, amelyek szennyeződést okozhatnak a nyomtatóban.
- Olyan előnyomott papírok, amelyekre hatással lehet a nyomtató bégető egységének belső hőmérséklete.
- Előnyomtatott papírok (a nyomtatás helyéhez a papíron), ahol a szükséges pozicionálás $\pm 2,3$ mm ($\pm 0,09$ hüvelyk). Például az optikai karakterfelismerő (OCR) űrlapok.

Egyes esetekben a regisztráció egy szoftveralkalmazással állítható be, hogy ezekre az űrlapokra is lehessen nyomtatni.

- Bevonatos (törölhető, finom) papírok, szintetikus papírok, hópapírok.
- Durva szélű, durva vagy nehéz felületű papírok vagy hullámos papírok.
- Az EN12281:2002 (európai) szabványnak nem megfelelő papírok.
- 60 g/m²-nél (16 fontnál) kisebb tömegű papírok.
- Több részből álló űrlapok vagy dokumentumok.

Újrahasznosított papír használata

A Lexmark a papír környezeti hatásának csökkentésén dolgozik azért, hogy választási lehetőséget biztosít az ügyfeleknek a nyomtatás során. Ezt többek között úgy érjük el, hogy teszteljük a termékeket annak érdekében,

hogy újrahasznosított papírokat használhassunk – pontosabban olyan papírokat, amelyek 30%-ban, 50%-ban és 100%-ban újrahasznosított anyagból készültek. Elvárásunk, hogy az újrahasznosított papírok ugyanolyan jól teljesítsenek, mint a szűz papír a nyomtatóinkban. Bár az irodai berendezések papírfelhasználására nincs hivatalos szabvány, a Lexmark az EN 12281 európai szabványt használja a minimális jellemzőkre vonatkozó szabványként. A tesztelés széleskörűségének biztosítása érdekében a tesztpapírok között Észak-Amerikából, Európából és Ázsiából származó, 100%-ban újrahasznosított papírok is szerepelnek, és a teszteket 8–80%-os relatív páratartalom mellett végzik. A tesztelés magában foglalja a kétoldalas nyomtatást. Megújuló, újrahasznosított vagy klórmentes irodai papír is használható.

A kezdőképernyő-alkalmazások beállítása és használata

A kezdőképernyő testreszabása

1 Nyisson meg egy webböngészőt, és írja be a nyomtató IP-címét a címmezőbe.

Megjegyzések:

- Tekintse meg a nyomtató IP-címét a nyomtató főképernyőjén. Az IP-cím számok négyelemű, pontokkal elválasztott halmaza, például 123.123.123.123.
- Ha proxykiszolgálót használ, átmenetileg tiltsa le azt a weboldal megfelelő betöltése érdekében.

2 Kattintson a **Beállítások > Eszköz > A kezdőképernyő látható ikonjai** elemre.

3 Válassza ki a kezdőképernyőn megjeleníteni kívánt ikonokat.

4 Alkalmazza a módosításokat.

A kijelző testreszabásának használata

A háttérkép módosítása

1 Érintse meg a **Háttérkép módosítása** elemet a kezdőképernyőn.

2 Válassza ki a használni kívánt képet.

3 Alkalmazza a módosításokat.

Diavetítés létrehozása

Először konfigurálja a diavetítés beállításait. További tudnivalók a megoldás dokumentációjában találhatóak.

1 Helyezzen be egy flash-meghajtót az USB-portba.

2 Érintse meg a kezdőképernyőn a **Diavetítés** opciót.

Megj.: A képek betűrendben jelennek meg.

Az Űrlapok és Kedvencek beállítása

1 Nyisson meg egy webböngészőt, és írja be a nyomtató IP-címét a címmezőbe.

Megjegyzések:

- Tekintse meg a nyomtató IP-címét a nyomtató főképernyőjén. Az IP-cím számok négyelemű, pontokkal elválasztott halmaza, például 123.123.123.123.
- Ha használ proxykiszolgálót, átmenetileg tiltsa le a weboldal megfelelő betöltése érdekében.

2 Kattintson az **Alkalmazások > Űrlapok és kedvencek > Konfigurálás** elemre.

3 Kattintson a **Hozzáadás** gombra, majd adja meg az egyéni beállításokat.

Megjegyzések:

- Ha meg szeretne bizonyosodni a könyvjelző helybeállításainak helyességéről, írja be a gazdagép helyes IP-címét, ahol a könyvjelző található.
- Győződjön meg arról, hogy a nyomtató jogosult-e a könyvjelzőt tartalmazó mappa hozzáférésére.

4 Alkalmazza a módosításokat.

Energiatakarékos beállítások konfigurálása

- 1 A kezdőképernyőn érintse meg az **Energiatakarékos beállítások** elemet.
- 2 Konfigurálja a Gazdaságos mód beállításait, vagy időzítse be az energiatkarékos módot.
- 3 Alkalmazza a módosításokat.

Partnerek kezelése

Partnerek hozzáadása

- 1 Nyisson meg egy webböngészőt, és írja be a nyomtató IP-címét a címezőbe.

Megjegyzések:

- Tekintse meg a nyomtató IP-címét a nyomtató főképernyőjén. Az IP-cím számok négyelemű, pontokkal elválasztott halmaza, például 123.123.123.123.
- Ha proxykiszolgálót használ, átmenetileg tiltsa le azt a weboldal megfelelő betöltése érdekében.

2 Kattintson a **Címjegyzékre**.

3 A Partnerek szakaszban adjon hozzá egy partnert.

Megj.: A partnert hozzárendelheti egy vagy több csoporthoz.

4 Ha szükséges, adja meg a bejelentkezés módját, hogy lehetővé tegye az alkalmazások számára a hozzáférést.

5 Alkalmazza a módosításokat.

Csoportok hozzáadása

- 1 Nyisson meg egy webböngészőt, és írja be a nyomtató IP-címét a címezőbe.

Megjegyzések:

- Tekintse meg a nyomtató IP-címét a nyomtató főképernyőjén. Az IP-cím számok négyelemű, pontokkal elválasztott halmaza, például 123.123.123.123.
- Ha proxykiszolgálót használ, átmenetileg tiltsa le azt a weboldal megfelelő betöltése érdekében.

2 Kattintson a **Címjegyzékre**.

3 A Partnercsoportok szakaszban adjon hozzá egy csoportnevet.

Megj.: Egy vagy több partnert rendelhet hozzá a csoporthoz.

4 Alkalmazza a módosításokat.

Partnerek és csoportok szerkesztése

1 Nyisson meg egy webböngészőt, és írja be a nyomtató IP-címét a címmezőbe.

Megjegyzések:

- Tekintse meg a nyomtató IP-címét a nyomtató főképernyőjén. Az IP-cím számok négyelemű, pontokkal elválasztott halmaza, például 123.123.123.123.
- Ha proxykiszolgálót használ, átmenetileg tiltsa le azt a weboldal megfelelő betöltése érdekében.

2 Kattintson a **Címjegyzékre**.

3 Tegye az alábbiak valamelyikét:

- A Partnerek szakaszban kattintson egy partner nevére, majd szerkessze az adatait.
- A Partnercsoportok szakaszban kattintson egy csoport nevére, majd szerkessze az adatait.

4 Alkalmazza a módosításokat.

Partnerek és csoportok törlése

1 Nyisson meg egy webböngészőt, és írja be a nyomtató IP-címét a címmezőbe.

Megjegyzések:

- Tekintse meg a nyomtató IP-címét a nyomtató főképernyőjén. Az IP-cím számok négyelemű, pontokkal elválasztott halmaza, például 123.123.123.123.
- Ha proxykiszolgálót használ, átmenetileg tiltsa le azt a weboldal megfelelő betöltése érdekében.

2 Kattintson a **Címjegyzékre**.

3 Tegye az alábbiak valamelyikét:

- A Partnerek szakaszban válassza ki a törölni kívánt partnert.
- A Partnercsoportok szakaszban válassza ki a törölni kívánt csoport nevét.

A kiegészítő funkciók telepítése és használata

A nagyítás üzemmód engedélyezése

- 1 A kezelőpanelen tartsa nyomva az **5**-ös billentyűt, amíg egy hangüzenetet nem hall.
- 2 Válassza ki a **Nagyítás** lehetőséget.
- 3 Nyomja meg az **OK** gombot.

A nagyított képernyőn történő navigálással kapcsolatos további információért lásd: [“Navigáció a képernyőn kézmozdulatok segítségével” itt: 22. oldal.](#)

A hangutasítások aktiválása

A kezelőpanelről

- 1 Tartsa nyomva az **5**-ös billentyűt, amíg egy hangüzenetet nem hall.
- 2 Nyomja meg az **OK** gombot.

A billentyűzetről

- 1 Tartsa nyomva az **5**-ös billentyűt, amíg egy hangüzenetet nem hall.
- 2 Nyomja meg a **Tab** billentyűt, hogy az OK gombhoz navigálja a fókuszkurzort, majd nyomja meg az **Enter** billentyűt.

Megjegyzések:

- A hangutasításokat az is aktiválja, ha egy fejhallgatót illeszt a fejhallgató-csatlakozóba.
- A hangerő beállításához használja a kezelőpanel alsó részén lévő hangerő-szabályozó gombokat.

A hangutasítások beszédsebességének beállítása

- 1 A kezdőképernyőn válassza ki a **Beállítások > Eszköz > Kiegészítő lehetőségek > Beszédsebesség** elemeket.
- 2 Válassza ki a beszédsebességet.

Hangos jelszavak vagy személyes azonosítószámok engedélyezése

- 1 A kezdőképernyőn válassza ki a **Beállítások > Eszköz > Kiegészítő lehetőségek > Hangos jelszavak/PIN-ek** elemeket.
- 2 Engedélyezze a beállítást.

Navigáció a képernyőn kézmozdulatok segítségével

Megjegyzések:

- A kézmozdulatokat csak akkor lehet használni, ha a hangutasítások aktiválva vannak.
- Egy külön billentyűzet szükséges a karakterek begépeléséhez és bizonyos beállítások módosításához.

Kézmozdulat	Funkció
Dupla koppintás	Egy beállítás vagy elem kiválasztása a képernyőn.
Tripla koppintás	Szövegek és képek nagyítása vagy kicsinyítése.
Húzás jobbra vagy lefelé	Lépés a képernyő következő elemére.
Húzás balra vagy felfelé	Lépés a képernyő előző elemére.
Pásztázás	A nagyított kép olyan részeihez férhet hozzá, melyek a képernyő keretén kívülre esnek. Megj.: Ehhez a kézmozdulathoz két ujját húzza keresztül a kinagyított képen.
Húzás felfelé, majd balra	Kilépés az alkalmazásból, majd visszatérés a kezdőképernyőre.
Húzás lefelé, majd balra	<ul style="list-style-type: none"> • Feladat törlése. • Visszalépés az előző beállításra. • Kilépés a megjelenő képernyőből beállítások vagy értékek módosítása nélkül.
Húzás felfelé, majd lefelé	Hangos utasítás megismétlése.

Billentyűzet használata a kijelzőn

Próbálkozzon az alábbiakkal:

- Húzza az ujját a billentyű fölé a karakter bemondásához.
- Emelje fel az ujját a karakter mezőben történő megadásához vagy begépeléséhez.
- Nyomja meg a **Backspace** billentyűt a karakterek törléséhez.
- Egy beviteli mező tartalmának meghallgatásához nyomja meg a **Tab**, majd a **Shift + Tab** billentyűket.

Papír és speciális adathordozó betöltése

Speciális hordozó méretének és típusának megadása

A tálcák automatikusan érzékelik a normál papír méretét. Speciális hordozó, például címke, kártya vagy boríték alkalmazása esetén tegye a következőket:

- 1 Lépjen a kezdőképernyőről a következő elemhez:
Beállítások > Papír > Tálcakonfiguráció > Papírméret/-típus > válasszon ki egy papírforrást
- 2 Állítsa be a speciális hordozó méretét és típusát.

Az Univerzális papírbeállítások konfigurálása

- 1 A kezdőképernyőn érintse meg a **Beállítások > Papír > Média konfigurációja > Univerzális beállítás** elemet.
- 2 Konfigurálja a beállításokat.

Tálcák betöltése

⚠ VIGYÁZAT – LELÖKÉS VESZÉLYE: A berendezés stabilitásvesztésének elkerülése érdekében minden egyes tálcába külön-külön töltse be a papírt. A többi tálcát tartsa csukva, amíg szüksége nincs rájuk.

- 1 Húzza ki a tálcát.
Megj.: Ne távolítsa el a tálcákat, amíg a nyomtató elfoglalt.



- 2 Állítsa a vezetőket a betöltendő papír méretének megfelelő helyzetbe.
Megj.: Használja a tálca alján lévő mutatókat a vezető beállításához.

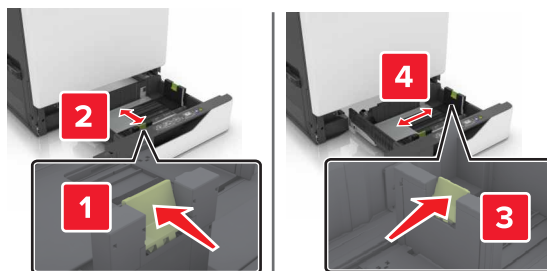

3 Mielőtt behelyezné a papírt, hajlítsa meg, pörgesse át, és igazítsa össze a köteget.

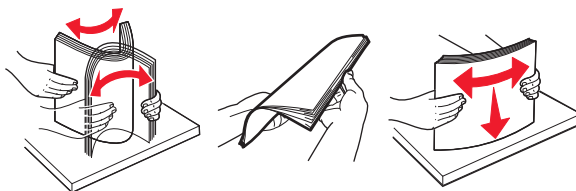

4 A papírt a nyomtatandó oldalával felfelé töltsse be.

Megjegyzések:

- Egyoldalas nyomtatáshoz fejléces papírt úgy helyezzen be a nyomtatandó oldalával felfelé, hogy a fejléc a tálca bal oldala felé legyen.
- Kétoldalas nyomtatáshoz fejléces papírt úgy helyezzen be a nyomtatandó oldalával lefelé, hogy a fejléc a tálca jobb oldala felé legyen.
- Egyoldalas, kikészítést igénylő nyomtatáshoz fejléces papírt úgy helyezzen be a nyomtatandó oldalával felfelé, hogy a fejléc a tálca jobb oldala felé legyen.
- Kétoldalas, kikészítést igénylő nyomtatáshoz fejléces papírt úgy helyezzen be a nyomtatandó oldalával lefelé, hogy a fejléc a tálca bal oldala felé legyen.
- Előlyukasztott papírt úgy töltsön be, hogy a lyukak a tálca eleje vagy bal oldala felé essenek.
- Ne csúsztasson papírt a tálcába.
- Ügyeljen, hogy a köteg magassága ne haladja meg a papírtöltés maximum jelzését. A tálca túltöltése papírelakadást okozhat.

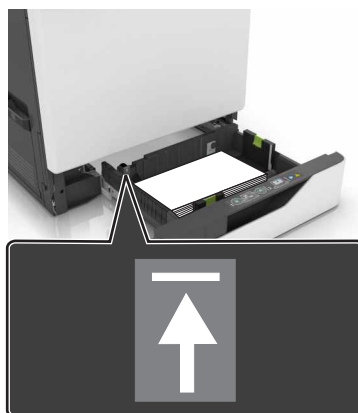

5 Helyezze vissza a tálcat.

Ha sima papírtól eltérő papírt tölt be, a tálcába helyezett papírnak megfelelő papírtípust és -méretet állítson be.

A többfunkciós adagoló betöltése

1 Nyissa ki a többfunkciós adagolót.



2 Állítsa a vezetőt a betöltendő papír méretének megfelelő helyzetbe.

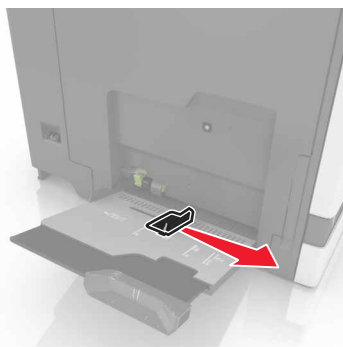

3 Mielőtt behelyezné a papírt, hajlítsa meg, pörgesse át, és igazítsa össze a köteget.

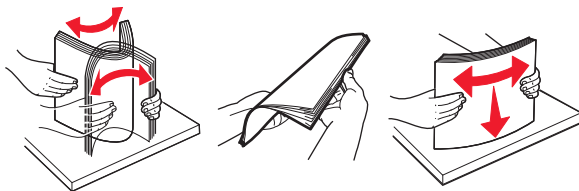

4 Töltse be a papírt.

- A papírt, írásvetítő-fóliákat és kártyacsomagot a nyomtatható oldallal lefelé és a felső éllel előre töltsé be a nyomtatóba.

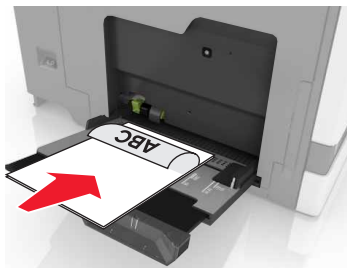

- A borítékokat a hajtókával felfelé töltsse be, a papírvezető bal széléhez igazítva. Úgy tegye be az európai borítékokat, hogy a hajtóka felőli oldaluk felfelé nézzen, és először az érkezen be a nyomtatóba.

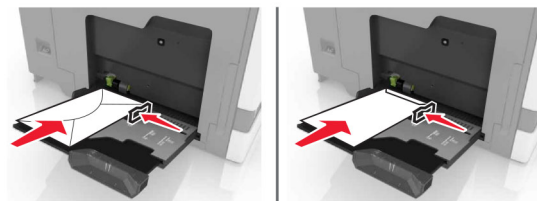

Figyelem – sérülésveszély: Ne használjon bélyegekkel, kapszokkal, tűzőkkel, ablakokkal, bevonatos betétrel vagy öntapadós ragasztóval ellátott borítékokat.

- 5 A kezelőpanelen állítsa be a tálcába helyezett papírnak megfelelő papírtípust és -méretet.

Tálcák összekapcsolása

- 1 Nyisson meg egy webböngészőt, és írja be a nyomtató IP-címét a címmezőbe.

Megjegyzések:

- Tekintse meg a nyomtató IP-címét a nyomtató főképernyőjén. Az IP-cím számok négyelemű, pontokkal elválasztott halmaza, például 123.123.123.123.
- Ha használ proxykiszolgálót, átmenetileg tiltsa le a weboldal megfelelő betöltése érdekében.

- 2 Kattintson a **Beállítások** > **Papír** elemre.

- 3 Egyeztesse össze az összekapcsolni kívánt tálcák papírméret- és papírtípus-beállításait.

Megj.: A tálcák szétkapcsolásánál ügyeljen arra, hogy egyik tálcának se legyenek ugyanazok a papírméret- és papírtípus-beállításai.

- 4 Mentse el a beállításokat.

Megj.: A papírméret- és papírtípus-beállításokat a nyomtató vezérlőpultján is módosíthatja.

Figyelem – sérülésveszély: Az égetőhenger hőmérséklete ugyanis a beállított papírtípustól függ. A nyomtatási problémák elkerülése érdekében egyeztesse össze a nyomtató papírtípus-beállításait a tálcába betöltött papírral.

Nyomtatás



VIGYÁZAT – A RÁZÓEGYSÉG BIZTONSÁGI KOCKÁZATOT JELENT: A becsípődés veszélyének elkerülése érdekében legyen óvatos az erre figyelmeztető címkével ellátott területeknél. A mozgó alkatrészek – pl. fogaskerekek, ajtók, tálcák és fedelek – becsípődést okozhatnak.

Nyomtatás a számítógépről

Megj.: Címkék, kártyák és borítékok esetén a dokumentum kinyomtatása előtt állítsa be a nyomtatón a papír méretét és típusát.

- 1 Nyissa meg a Nyomtatás párbeszédablakot úgy, hogy közben meg van nyitva a nyomtatandó dokumentum.
- 2 Szükség esetén módosítson a beállításokon.
- 3 Nyomtassa ki a dokumentumot.

Űrlapok nyomtatása

- 1 Lépjen a kezdőképernyőről a következő elemhez:
Űrlapok és kedvezmények > válassza ki az űrlapot > **Nyomtatás**
- 2 Szükség szerint konfigurálja a nyomtatási beállításokat.
- 3 Küldje el a nyomtatási munkát a nyomtatóra.

Nyomtatás mobileszközről

Nyomtatás mobileszközről a Lexmark Mobile Print szolgáltatás használatával

Lexmark™ A Mobile Print segítségével dokumentumok és képek közvetlenül a támogatott Lexmark nyomtatóra küldhetők.

- 1 Nyissa meg a dokumentumot, majd küldje el a Lexmark Mobile Printre vagy ossza meg.
Megj.: Néhány, harmadik fél által nyújtott alkalmazás nem támogatja a küldés vagy a megosztás funkciót. További tudnivalók az alkalmazás dokumentációjában találhatóak.
- 2 Itt kiválaszthatja a kívánt nyomtatót.
- 3 Nyomtassa ki a dokumentumot.

Nyomtatás mobil eszközről a Google Cloud Print szolgáltatás használatával

Google Cloud Print™ A Google Cloud Print egy mobilnyomtatási szolgáltatás, amely lehetővé teszi, hogy a mobil eszközökön található, engedélyezett alkalmazások használatával nyomtathasson bármilyen Google Cloud Print-képes nyomtatóval.

- 1 Mobil eszközének kezdőképernyőjéről indítson el egy engedélyezett alkalmazást.
- 2 Érintse meg a **Nyomtatás** elemet, majd válasszon egy nyomtatót.
- 3 Nyomtassa ki a dokumentumot.

Nyomtatás mobil eszközről a Mopria nyomtatószerkelet használatával

A Mopria® nyomtatószerkelet egy mobilnyomtatási megoldást kínál az Android 4.4 vagy újabb rendszerű mobil eszközök számára. Lehetőséget biztosít, hogy közvetlenül nyomtasson bármilyen Mopria-tanúsítvánnyal rendelkező nyomtató használatával.

Megj.: A nyomtatás előtt ellenőrizze, hogy a Mopria nyomtatószerkelet engedélyezve van-e.

- 1 Mobil eszközének kezdőképernyőjéről indítson el egy kompatibilis alkalmazást.
- 2 Érintse meg a **Nyomtatás** elemet, majd válasszon egy nyomtatót.
- 3 Nyomtassa ki a dokumentumot.

Nyomtatás mobil eszközről az AirPrint szolgáltatás használatával

Az AirPrint egy mobilnyomtatási megoldás, amely lehetővé teszi az Apple eszközökről közvetlenül egy AirPrint-tanúsítvánnyal rendelkező nyomtatóval történő nyomtatást.

Megjegyzések:

- Az alkalmazást csak néhány Apple készülék támogatja.
 - Ezt az alkalmazást nem minden nyomtatómodell támogatja.
- 1 Mobil eszközének kezdőképernyőjéről indítson el egy kompatibilis alkalmazást.
 - 2 Válasszon ki egy nyomtatni kívánt elemet, majd érintse meg a megosztás ikont.
 - 3 Érintse meg a **Nyomtatás** elemet, majd válasszon egy nyomtatót.
 - 4 Nyomtassa ki a dokumentumot.

Nyomtatás flash-meghajtóról

- 1 Helyezzen be egy flash-meghajtót az USB-portba.



Megjegyzések:

- Ha a flash-meghajtót olyankor helyezi be, amikor a kijelzőn hibaüzenet látható, a nyomtató figyelmen kívül hagyja a flash-meghajtót.
- Ha a flash-meghajtót olyankor helyezi be, amikor a nyomtató más nyomtatási feladatokat dolgoz fel, a kijelzőn a **Foglalt** üzenet jelenik meg.

- 2 A kijelzőn érintse meg a nyomtatni kívánt dokumentumot.

Ha szükséges, konfigurálja az egyéb nyomtatási beállításokat.

- 3 Küldje el a nyomtatási munkát a nyomtatóra.

Másik dokumentum nyomtatásához érintse meg az **USB-meghajtó** elemet.

Figyelem – sérülésveszély: Memóriaeszköztől való nyomtatás, olvasás vagy írás közben ne érjen hozzá a nyomtatóhoz vagy a memóriaeszközhöz az ábrán jelzett részen. Adatvesztés vagy meghibásodás következhet be.



Támogatott flash-meghajtók és fájltypusok

Flash meghajtók

- Lexar JumpDrive S70 (16 GB és 32 GB méretben)
- SanDisk Cruzer (16 GB és 32 GB méretben)
- PNY Attaché (16 GB és 32 GB méretben)

Megjegyzések:

- A nyomtató támogatja a teljes sebességű szabvány alapján készült nagy sebességű USB flash-meghajtókat.
- Az USB flash-meghajtóknak támogatniuk kell a FAT (File Allocation Table) rendszert.

Fájltypusok

Dokumentumok:

- .doc vagy .docx
- .xls vagy .xlsx
- .ppt vagy .pptx
- .pdf
- .xps

Képek:

- .dcx
- .gif
- .jpeg vagy .jpg
- .bmp
- .pcx
- .tiff vagy .tif
- .png

Bizalmas feladatok konfigurálása

1 A kezdőképernyőn érintse meg a **Beállítások > Biztonság > Bizalmas nyomt. beáll.** lehetőséget.

2 Konfigurálja a beállításokat.

Elem	Funkció
Érvényt. PIN max.	Azt korlátozza, hogy hányszor adható meg rossz PIN-kód. Megj.: A korlát elérésekor a nyomtató törli az adott felhasználónévhez tartozó nyomtatási feladatokat.
Bizalmas feladat lejárat	Állítsa be azt az időtartamot, aminek lejártakor a bizalmas feladatok automatikusan törlésre kerülnek a nyomtató memóriájából. Megj.: A függő bizalmas feladatokat addig tárolja a nyomtató, amíg be nem jelentkezik és fel nem oldja vagy törli őket manuálisan.

Elem	Funkció
Feladatismétlés lejárata	Állítsa be azt az időtartamot, aminek lejártakor az ismétlődő feladatok törlésre kerülnek a nyomtató memóriájából. Megj.: A függő ismétlődő feladatokat eltávolítja a rendszer, hogy azok később is kinyomtathatók legyenek.
Feladatellenőrzés lejárata	Állítsa be azt az időtartamot, aminek lejártakor az ellenőrzőfeladatok törlésre kerülnek a nyomtató memóriájából. Megj.: Az ellenőrzőfeladatok arra szolgálnak, hogy a fennmaradó példányok nyomtatása előtt a felhasználó egyetlen másolat kinyomtatásával ellenőrizhesse annak megfelelőségét.
Feladatmegőrzés lejárata	Állítsa be azt az időtartamot, aminek lejártakor a megőrzött feladatok – kinyomtatás nélkül – törlésre kerüljenek. Megj.: A függő megőrzött feladatokat a kinyomtatásuk után automatikusan törli a rendszer.

Felfüggesztett feladatok nyomtatása

- 1 Nyissa meg a Nyomtatás párbeszédablakot úgy, hogy közben meg van nyitva a nyomtatandó dokumentum.
- 2 Válassza ki a nyomtatót, és végezze el az alábbiakat:
 - Windows esetén kattintson a **Tulajdonságok** vagy a **Jellemzők** elemre, majd kattintson a **Nyomtatás és várakozás** lehetőségre.
 - Ha Macintosh-felhasználó, válassza a **Nyomtatás és várakozás** lehetőséget.
- 3 Válassza ki a nyomtatási feladat típusát.
- 4 Szükség esetén rendeljen hozzá egy felhasználónevet.
- 5 Küldje el a nyomtatási munkát a nyomtatóra.
- 6 Érintse meg a **Függő feladatok** ikont a nyomtató kezdőképernyőjén.
- 7 Küldje el a nyomtatási munkát a nyomtatóra.

Betűtípusminták listájának nyomtatása

- 1 A kezdőképernyőn érintse meg a **Beállítások > Jelentések > Nyomtatás > Betűtípusok nyomtatása** elemet.
- 2 Érintse meg a **PCL betűtípusok** vagy a **PostScript betűtípusok** elemet.

Nyomtatási feladat megszakítása

A nyomtató kezelőpaneljén

- 1 A kezdőképernyőn érintse meg a **Feladatsor** elemet.
Megj.: A kezdőképernyő felső részének megérintése ehhez a beállításhoz is hozzáférést biztosít.
- 2 Válassza ki a törölni kívánt munkát.

Számítógépről

- 1** Az operációs rendszer verziójától függően tegye az alábbiak valamelyikét:
 - Nyissa meg a nyomtatók mappát, majd válassza ki a nyomtatót.
 - Az Apple menü Rendszerbeállítások eleménél keresse meg a nyomtatóját.
- 2** Válassza ki a törölni kívánt munkát.

A nyomtató biztonsága

Biztonsági nyílás pozíciója

A nyomtató biztonsági zár funkcióval van ellátva. A nyomtató védelme érdekében szereljen be egy a legtöbb laptop számítógéppel kompatibilis biztonsági zárat a nyomtatón jelölt helyre.



Nyomtatómemória törlése

A nyomtató felejtő memóriájának vagy puffertelt adatainak törléséhez kapcsolja ki a nyomtatót.

A nem felejtő memória vagy egyéni beállítások, eszköz- és hálózati beállítások, biztonsági beállítások és beágyazott megoldások törléséhez az alábbiak szerint járjon el:

- 1 A kezdőképernyőn érintse meg a **Beállítások > Eszköz > Karbantartás > Szolgált. törlése** lehetőséget.
- 2 Jelölje be az **A nem felejtő memóriában lévő összes adat törlése** jelölőnégyzetet, majd érintse meg a **TÖRLÉS** gombot.
- 3 Kövesse a kijelzőn megjelenő utasításokat.

A nyomtató merevlemez-memóriájának törlése

- 1 A kezdőképernyőn érintse meg a **Beállítások > Eszköz > Karbantartás > Szolgált. törlése** lehetőséget.
- 2 Jelölje be az **A merevlemezen lévő összes adat törlése** jelölőnégyzetet, majd érintse meg a **TÖRLÉS** gombot.

3 Kövesse a kijelzőn megjelenő utasításokat.

Megj.: Ez a folyamat néhány perctől akár több mint egy óráig is eltarthat, ezalatt a nyomtató nem vehető igénybe más feladatokra.

Nyomtató merevlemez-titkosításának konfigurálása

1 A kezdőképernyőn érintse meg a **Beállítások > Biztonság > Lemeztitkosítás > Titkosítás indítása** lehetőséget.

Megj.: A lemeztitkosítás bekapcsolásakor a rendszer törli a lapolvasó merevlemezének tartalmát. Ha szükséges, a titkosítás elindítása előtt készítsen biztonsági másolatot a nyomtatón lévő fontos adatokról.

2 Kövesse a kijelzőn megjelenő utasításokat.

Megjegyzések:

- A titkosítási folyamat közben ne kapcsolja ki a nyomtatót. Ellenkező esetben adatvesztés történhet.
- A lemez titkosítása néhány perctől akár több mint egy óráig is eltarthat, ezalatt a nyomtató nem vehető igénybe más feladatokra.
- A titkosítás után a nyomtató visszatér a kezdőképernyőre.

Gyári alapértelmezett értékek visszaállítása

A kezdőképernyőn érintse meg a **Beállítások > Eszköz > Gyári alapértelmezett értékek visszaállítása > Beállítások visszaállítása > Összes beállítás visszaállítása > VISSZAÁLLÍTÁS > Indítás** lehetőséget.

További információkért lásd: ["Nyomtatómemória törlése" itt: 33. oldal.](#)

Törölhetőségi nyilatkozat

A nyomtató többféle memóriát tartalmaz, melyek képesek eszköz- és hálózatbeállítások, valamint felhasználói adatok tárolására.

Memória típusa	Leírás
Felejtő memória	A nyomtató szabványos <i>közvetlen elérésű memóriát</i> (RAM) használ az adatok puffereléséhez egyszerű nyomtatási feladatok végrehajtása során.
Nem felejtő memória	A nyomtató a következő kétféle nem felejtő memóriát használhatja: EEPROM és NAND (flash-memória). Mindkét típus használható az operációs rendszerek, eszközbeállítások, hálózati információk és címjegyzék beállítások, valamint beépített megoldások tárolására.
Merevlemez-memória	Néhány nyomtatóban található merevlemez. A nyomtató-merevlemez nyomtatóspecifikus feladatokhoz van kialakítva. Segítségével az nyomtatón komplex nyomtatási feladatok puffereelt felhasználói adatai, űrlapadatok és betűtípusadatok tárolhatók.

A következő körülmények esetén törölje a telepített nyomtatómemóriák tartalmát:

- A nyomtató szétszerelés alatt áll.
- A nyomtató-merevlemez cserélődik.
- Átszállítják a nyomtatót egy másik részlegbe vagy helyre.
- A nyomtatót egy külső szolgáltató javítja.

- Elszállítják a nyomtatót a helyszínről javítás céljából.
- Értékesítik a nyomtatót egy másik szervezet számára.

Nyomtató-merevlemez kidobása

Megj.: Egyes nyomtatótípusokban nincs merevlemez.

A fokozott biztonságú környezetekben szükség lehet további lépések megtételére annak biztosítása érdekében, hogy a nyomtató merevlemezén tárolt bizalmas adatokhoz ne lehessen hozzáférni, ha a nyomtatót vagy a merevlemezét eltávolították a helyszínről.

- **Lemágnesezés** – Mágneses mezővel töltik fel a merevlemezt, ami törli a tárolt adatokat.
- **Összetörés** – Fizikailag összenyomja a merevlemezt, ami összetöri és olvashatatlaná teszi az összetevő részeket
- **Őrlés** – Fizikailag apró fémdarabokra vágja a merevlemezt

Megj.: Bár a legtöbb adat elektronikus úton törölhető, az egyetlen garancia arra, hogy az összes adat teljes mértékben törődött, az, hogy fizikailag megsemmisítenek minden olyan merevlemezt, amelyen adatok vannak.

A nyomtató karbantartása

Figyelem – sérülésveszély: Ha nem gondoskodik rendszeresen a nyomtató optimális teljesítményének megőrzéséről, vagy nem cseréli az alkatrészeket és kellékanyagokat, azzal kárt tehet a nyomtatóban.

A hangszóró hangerejének módosítása

Az alapértelmezett belső hangszóróhangerő módosítása

A hangszóróhangerő az alapértelmezett értékre áll vissza a munkamenetből való kijelentkezést követően, amikor a nyomtató alvó vagy hibernált üzemmódból felébred vagy bekapcsolási visszaállítás után.

1 Lépjen a következő elemhez a kezelőpanelen:

Beállítások > Eszköz > Beállítások > Hangos visszajelzés

2 Válassza ki a hangerőt.

Megj.: Ha a csendes üzemmód engedélyezve van, akkor ki vannak kapcsolva a hallható riasztások.

Az alapértelmezett fejhallgató-hangerő módosítása

A fejhallgató-hangerő az alapértelmezett értékre áll vissza a munkamenetből való kijelentkezést követően, amikor a nyomtató alvó vagy hibernált üzemmódból felébred vagy bekapcsolási visszaállítás után.

1 A kezelőpanelen válassza ki a **Beállítások > Eszköz > Kisegítő lehetőségek > Fejhallgató-hangerő** elemet.

2 Válassza ki a hangerőt.

Hálózatkezelés

Megj.: Vásároljon egy MarkNet(TM) N8360 vezeték nélküli hálózati adaptert a nyomtató vezeték nélküli hálózaton való üzembe helyezése előtt. A vezeték nélküli hálózati adapter beszerelésével kapcsolatban az adapterhez mellékelt üzembe helyezési útmutatóban található információ.

A nyomtató csatlakoztatása vezeték nélküli hálózathoz Wi-Fi Protected Setup (WPS) használatával

Mielőtt elkezdené a műveleteket, győződjön meg a következőkről:

- A hozzáférési pont (vezeték nélküli útválasztó) rendelkezik WPS-tanúsítvánnyal, illetve kompatibilis a WPS technológiával. További információ a hozzáférési ponthoz mellékelt dokumentációban található.
- A vezeték nélküli hálózati adapter csatlakoztatva van a nyomtatójához. További információ az adapterhez mellékelt útmutatóban található.

A gombnyomásos módszer használata

1 Lépjen a következő elemhez a kezelőpanelen:

Beállítások > Hálózat/portok > Vezeték nélküli > Wi-Fi Protected Setup > Gombnyomásos módszer indítása

2 Kövesse a kijelzőn megjelenő utasításokat.

A személyes azonosító kód (PIN-kód) használata

1 Lépjen a következő elemhez a kezelőpanelen:

Beállítások > Hálózat/portok > Vezeték nélküli > Wi-Fi Protected Setup > PIN-módszer indítása

2 Másolja ki a nyolc karakteres WPS PIN-kódot.

3 Nyisson meg egy webböngészőt, és írja be a hozzáférési pont IP-címét a címmezőbe.

Megjegyzések:

- Tekintse meg a nyomtató IP-címét a nyomtató főképernyőjén. Az IP-cím számok négyelemű, pontokkal elválasztott halmaza, például 123.123.123.123.
- Ha használ proxykiszolgálót, átmenetileg tiltsa le a weboldal megfelelő betöltése érdekében.

4 Hozzáférés a WPS-beállításokhoz. További információ a hozzáférési ponthoz mellékelt dokumentációban található.

5 Adja meg a nyolc számjegyű PIN-kódot, majd mentse a módosításokat.

A portbeállítások módosítása egy belső megoldások port telepítése után

Megjegyzések:

- Ha a nyomtatónak statikus IP-címe van, akkor nem kell módosításokat végeznie a konfiguráción.
- Ha a számítógépek úgy vannak konfigurálva, hogy IP-cím helyett hálózati nevet használjanak, akkor ne végezzen módosítást.
- Ha egy korábban Ethernet kapcsolatra konfigurált nyomtatóra vezeték nélküli belső megoldások portot (ISP) telepít, akkor a nyomtatót mindenképpen csatlakoztassa le az Ethernet hálózatról.

Útmutatás Windows-felhasználók számára

1 Nyissa meg a nyomtatók mappáját.

2 Az új ISP-vel rendelkező nyomtató menüjének parancsikonjával nyissa meg a Nyomtató tulajdonságai párbeszédpanelt.

3 Konfigurálja a port elemet a listából.

4 Frissítse az IP-címet.

5 Alkalmazza a módosításokat.

Macintosh-felhasználók számára

1 Az Apple menü System Preferences (Rendszerbeállítások) részében lépjen a nyomtatók listájához, majd válassza a + > IP elemet.

2 Írja be az IP-címet a címmezőbe.

3 Alkalmazza a módosításokat.

Soros porton keresztüli nyomtatás beállítása (csak Windows rendszeren)

- 1 Állítsa be a paramétereket a nyomtatón.
 - a A kezelőpanelről navigáljon a portbeállításokat tartalmazó menühöz.
 - b Keresse meg a soros portbeállítások menüjét, majd szükség esetén módosítsa a beállításokat.
 - c Alkalmazza a módosításokat.
- 2 A számítógépen nyissa meg a Nyomtatók mappát, majd válassza ki a nyomtatót.
- 3 Nyissa meg a Nyomtató tulajdonságai párbeszédpanelét, majd válassza a COM port lehetőséget a listából.
- 4 Adja meg a COM port paramétereit az Eszközkezelőben.

Megjegyzések:

- A soros nyomtatás csökkenti a nyomtatási sebességet.
- Ügyeljen rá, hogy a soros kábel a nyomtató soros portjához legyen csatlakoztatva.

A nyomtató tisztítása

 **VIGYÁZAT – ÁRAMÜTÉS VESZÉLYE:** A nyomtató külsejének tisztításakor az áramütés veszélyének elkerülése érdekében először húzza ki a tápkábelt a fali aljzatból, majd húzzon ki minden kábelt a nyomtatóból.

Megjegyzések:

- Néhány havonta végezze el ezt a feladatot.
- A helytelen kezelésből adódó károokra a nyomtató jóállása nem terjed ki.

- 1 Kapcsolja ki a nyomtatót, és húzza ki a tápkábelt a konnektorból.
- 2 Vegye ki a papírt a normál rekeszből és a többcélú adagolóból.
- 3 Távolítsa el puha kefével vagy porszívóval a port, a szalagfoszlányokat és a papírdarabokat a nyomtatóról.
- 4 Törölje le a nyomtató külsejét nedves, puha, szőszmentes ronggyal.

Megjegyzések:

- Ne használjon háztartási tisztítószereket vagy mosószereket, mert azok kárt tehetnek a nyomtató külsejében.
- Ügyeljen, hogy a tisztítás után a nyomtató összes része száraz legyen.

- 5 Csatlakoztassa a tápkábelt a fali konnektorhoz, majd kapcsolja be a nyomtatót.

 **VIGYÁZAT – SÉRÜLÉSVESZÉLY:** A tűzveszély és az áramütés elkerülése érdekében a tápkábelt közvetlenül egy, a készülékhez közeli és könnyen hozzáférhető, megfelelő besorolású és megfelelően földelt csatlakozóaljzatba csatlakoztassa.

Alkatrészek és kellékek rendelése

Alkatrészek és kellékanyagok rendeléséhez az Egyesült Államokban hívja az 1-800-539-6275 számot, ahol információkat kaphat az Önhöz közeli hivatalos Lexmark viszonteladókról. Más országokban/térségekben keresse fel a www.lexmark.com oldalt, vagy lépjen kapcsolatba a nyomtatót értékesítő kereskedővel.

Megj.: A nyomtató kellékanyagainak élettartambecslése A4-es, sima papírra való nyomtatást tételez fel.

Az alkatrészek és kellékek állapotának ellenőrzése

- 1 A kezdőképernyőn érintse meg az **Állapot/Kiegészítők** elemet.
- 2 Válassza ki az ellenőrizni kívánt alkatrészeket vagy kiegészítőket.

Megj.: A kezdőképernyő felső részének megérintése ehhez a beállításhoz is hozzáférést biztosít.

Eredeti Lexmark alkatrészek és kellékanyagok használata

A Lexmark nyomtatót úgy tervezték, hogy a legjobban eredeti Lexmark alkatrészekkel és kellékanyagokkal működjön. Egyéb márkájú kellék vagy alkatrész használata befolyásolhatja a nyomtató teljesítményét, megbízhatóságát vagy élettartamát, valamint képalkotó-összetevőit. Emellett a garancia érvényességét is befolyásolhatja. Nem vállalunk garanciát az egyéb márkájú alkatrészek és kellékanyagok használata által okozott kárra. A termék élettartama eredeti Lexmark alkatrészek és kellékanyagok használatához van megtervezve; ha egyéb márkájú alkatrészeket vagy kellékanyagokat használ, az váratlan eredményhez vezethet. A tervezett élettartama után használt képalkotó-összetevő károsíthatja a Lexmark nyomtatót vagy a hozzá kapcsolt alkatrészeket.

Festékkazetták rendelése

Megjegyzések:

- A becsült oldalkapacitás meghatározása az ISO/IEC 19798 szabványon alapul.
- Ha hosszabb ideig nagyon alacsony a nyomtatási fedettség, az negatívan befolyásolhatja a tényleges oldalkapacitást, és előfordulhat, hogy a patron a festék kifogyása előtt tönkremegy.

Visszajuttatási programban részt vevő CS820 festékkazetták

Elem	Egyesült Államok és Kanada	Európai Gazdasági Térség (EGT)	Európa egyéb részei, Közel-kelet és Afrika (RoEMEA)	Latin-Amerika (LAD)	Ázsiai csendes-óceáni térség egyéb részei (AP)	Ausztrália és Új-Zéland (ANZ)
A visszajuttatási programban részt vevő festékkazetták						
Fekete	72K10K0	72K20K0	72K50K0	72K70K0	72K30K0	72K60K0
Cián	72K10C0	72K20C0	72K50C0	72K70C0	72K30C0	72K60C0
Bíbor	72K10M0	72K20M0	72K50M0	72K70M0	72K30M0	72K60M0
Sárga	72K10Y0	72K20Y0	72K50Y0	72K70Y0	72K30Y0	72K60Y0
A visszajuttatási programban részt vevő különlegesen nagy kapacitású festékkazetták						

Elem	Egyesült Államok és Kanada	Európai Gazdasági Térség (EGT)	Európa egyéb részei, Közel-kelet és Afrika (RoEMEA)	Latin-Amerika (LAD)	Ázsiai csendes-óceáni térség egyéb részei (AP)	Ausztrália és Új-Zéland (ANZ)
Fekete	72K1XK0	72K2XK0	72K5XK0	72K4XK0	72K3XK0	72K6XK0
Cián	72K1XC0	72K2XC0	72K5XC0	72K4XC0	72K3XC0	72K6XC0
Bíbor	72K1XM0	72K2XM0	72K5XM0	72K4XM0	72K3XM0	72K6XM0
Sárga	72K1XY0	72K2XY0	72K5XY0	72K4XY0	72K3XY0	72K6XY0

Normál CS820 festékkazetták

Elem	Világszerte
Különlegesen nagy kapacitású hagyományos tonerkazetták	
Fekete	72K0X10
Cián	72K0X20
Bíbor	72K0X30
Sárga	72K0X40

Visszajuttatási programban részt vevő CS827 festékkazetták

Elem	Egyesült Államok és Kanada	Európai Gazdasági Térség (EGT)	Európa egyéb részei, Közel-kelet és Afrika (RoEMEA)	Latin-Amerika (LAD)	Ázsiai csendes-óceáni térség egyéb részei (AP)	Ausztrália és Új-Zéland (ANZ)
Hagyományos programban részt vevő tonerkazetták						
Fekete	73B10K0	73B20K0	73B50K0	73B40K0	73B30K0	73B60K0
Cián	73B10C0	73B20C0	73B50C0	73B40C0	73B30C0	73B60C0
Bíbor	73B10M0	73B20M0	73B50M0	73B40M0	73B30M0	73B60M0
Sárga	73B10Y0	73B20Y0	73B50Y0	73B40Y0	73B30Y0	73B60Y0

Normál CS827 festékkazetták

Elem	Világszerte
Hagyományos festékkazetták	
Fekete	73B0010
Cián	73B0020
Bíbor	73B0030
Sárga	73B0040

Fotokonduktor egység rendelése

Elem	Cikkszám
Fotokonduktor egység (1 csomag)	72K0P00
Fotokonduktor egység (3 csomag)	72K0Q00

Előhívóegységek rendelése

Elem	Cikkszám
Visszajuttatási program – előhívóegység	
Fekete előhívóegység	72K0DK0
Színes (CMY) előhívóegység	72K0DV0
Cián előhívóegység	72K0DC0
Bíbor előhívóegység	72K0DM0
Sárga előhívóegység	72K0DY0
Hagyományos előhívóegység	
Fekete előhívóegység	72K0D10
Színes (CMY) előhívóegység	72K0D50
Cián előhívóegység	72K0D20
Bíbor előhívóegység	72K0D30
Sárga előhívóegység	72K0D40

Előhívó és PC egység kombinált csomag rendelése

Elem	Minden ország és terület
Visszajuttatási programban részt vevő előhívó és PC egység kombinált csomag	
Fekete	72K0FK0
Színes (CMY)	72K0FV0
Normál előhívó és PC egység kombinált csomag	
Fekete	72K0F10
Színes (CMY)	72K0F50

Tűzőkazetták rendelése

Elem	Cikkszám
Tűzőkazetták	25A0013

Hulladékfesték-tartály rendelése

Elem	Cikkszám
Hulladékfesték-tartály	72KOW00

Kellékanyagok értesítéseinek konfigurálása

1 Nyisson meg egy webböngészőt, és írja be a nyomtató IP-címét a címmezőbe.

Megjegyzések:

- Tekintse meg a nyomtató IP-címét a nyomtató főképernyőjén. Az IP-cím számok négyelemű, pontokkal elválasztott halmaza, például 123.123.123.123.
- Ha proxykiszolgálót használ, átmenetileg tiltsa le azt a weboldal megfelelő betöltése érdekében.

2 Kattintson a **Beállítások** > **Eszköz** > **Értesítések** elemre.

3 A Kellékek menüben kattintson az **Egyéni értesítések kellékanyagokhoz** elemre.

4 Válasszon ki értesítést az egyes kellékekhez.

5 Alkalmazza a módosításokat.

Alkatrészek és kellékek cseréje

Az előhívó egység cseréje

1 Nyissa ki az A ajtót.

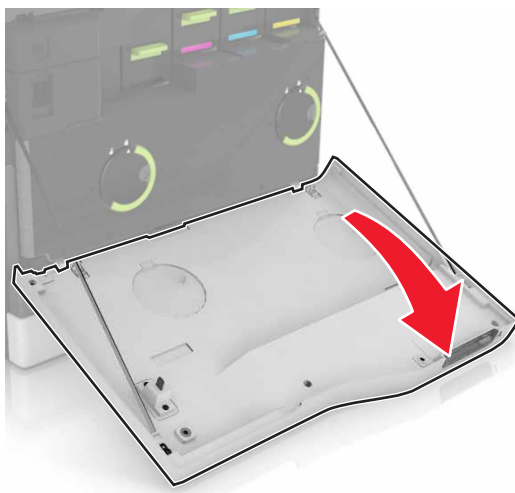

2 Vegye ki a hulladékfesték-tartályt.



3 Távolítsa el a képkalkotó egységet.

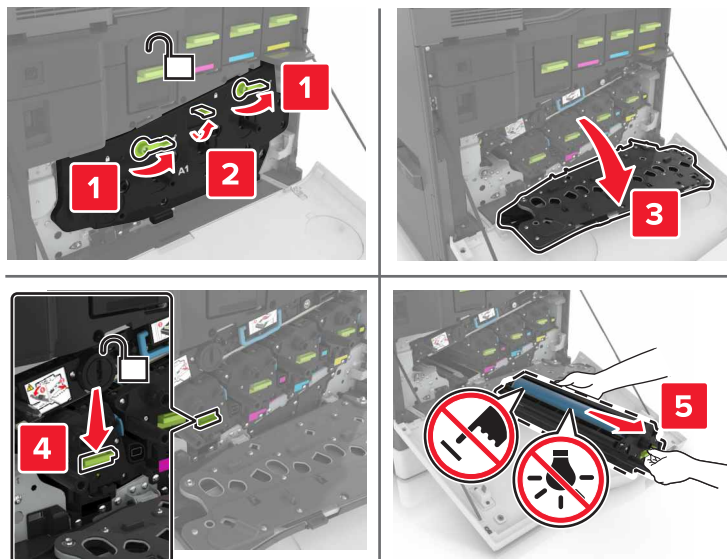

4 Távolítsa el az előhívó egységet.

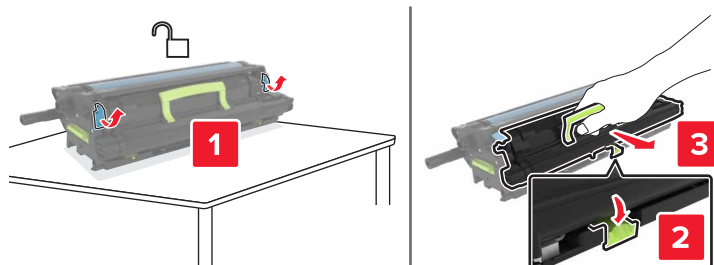

5 Csomagolja ki az új előhívó egységet, majd távolítsa el róla a csomagolóanyagot.

6 Helyezze be az új előhívó egységet.

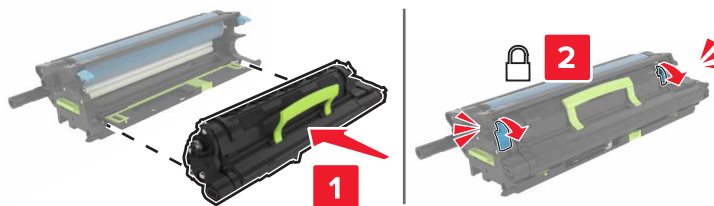

7 Helyezze be a képkalkító egységet.

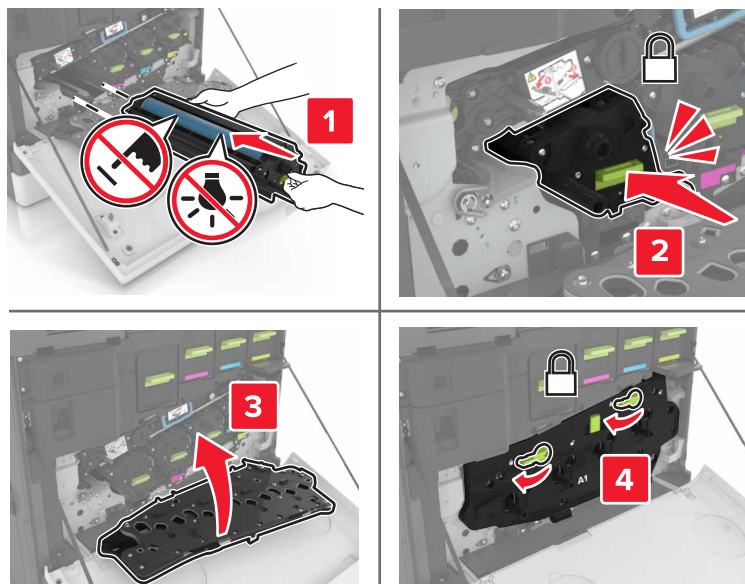

8 Helyezze be a hulladékfesték-tartályt.

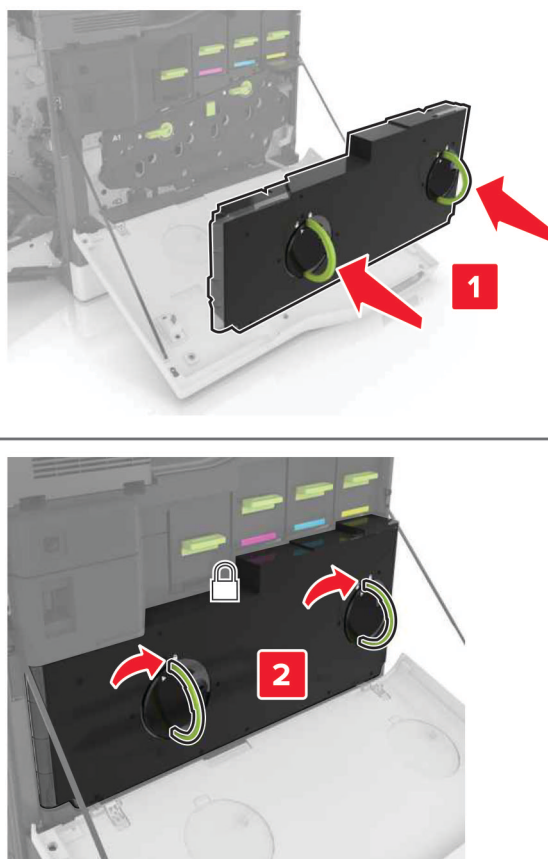

9 Csukja be az A ajtót.

Beégető cseréje

- 1 Kapcsolja ki a nyomtatót.
- 2 Nyissa ki a B ajtót.

 **VIGYÁZAT – FORRÓ FELÜLET:** Előfordulhat, hogy a nyomtató belseje forró. Az égési sérülések elkerülése érdekében várja meg, amíg a forró felületek kihűlnek.

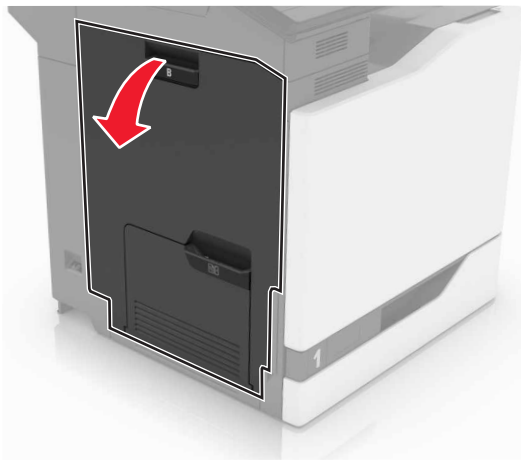

- 3 Szerelje ki a beégetőt.

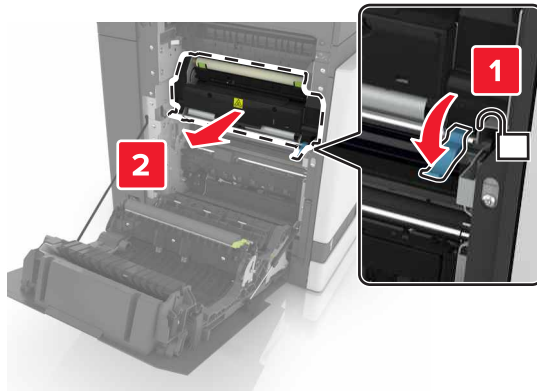

- 4 Csomagolja ki az új beégetőt.

5 Tisztítsa meg a beégető lencséjét a csomagban található pamutanyaggal.

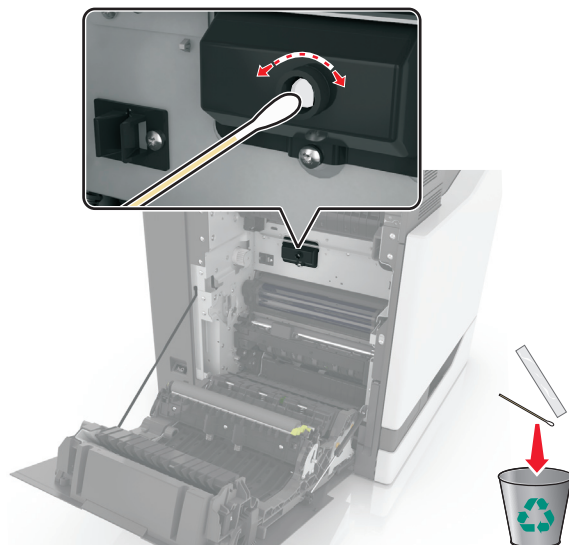

6 Tegye be az új beégetőt úgy, hogy *bepattanjon* a helyére.

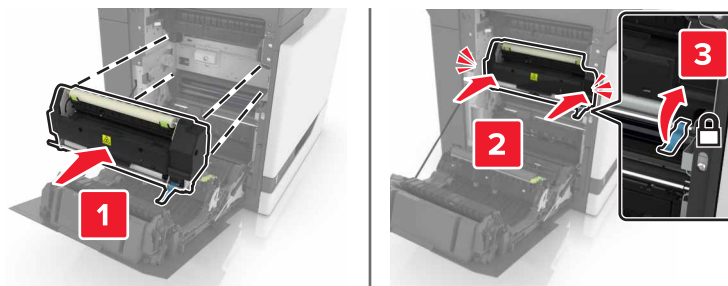

7 Csukja be a B ajtót.

8 Kapcsolja be a nyomtatót.

A fényvezető egység cseréje

- 1 Nyissa ki az A ajtót.

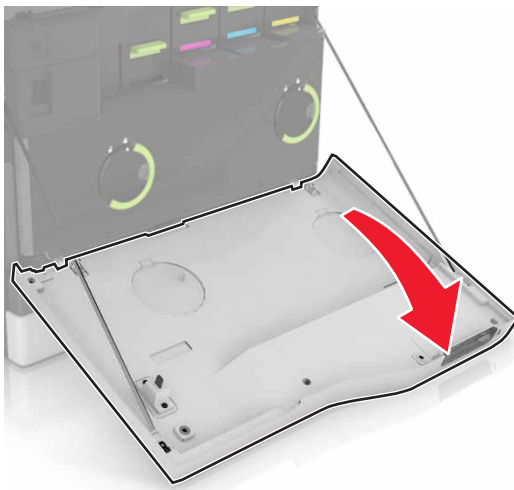

2 Vegye ki a hulladékfesték-tartályt.

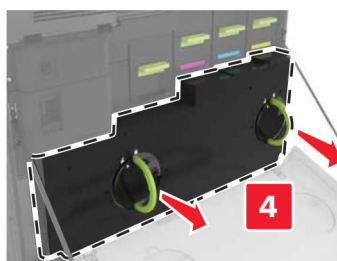
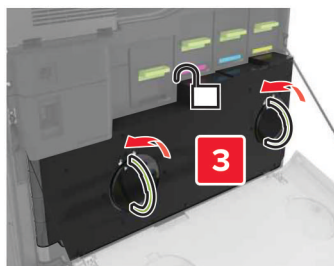
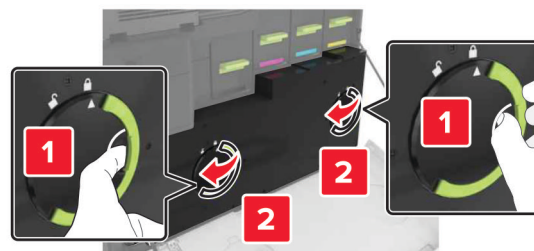

3 Távolítsa el a képkalkotó egységet.

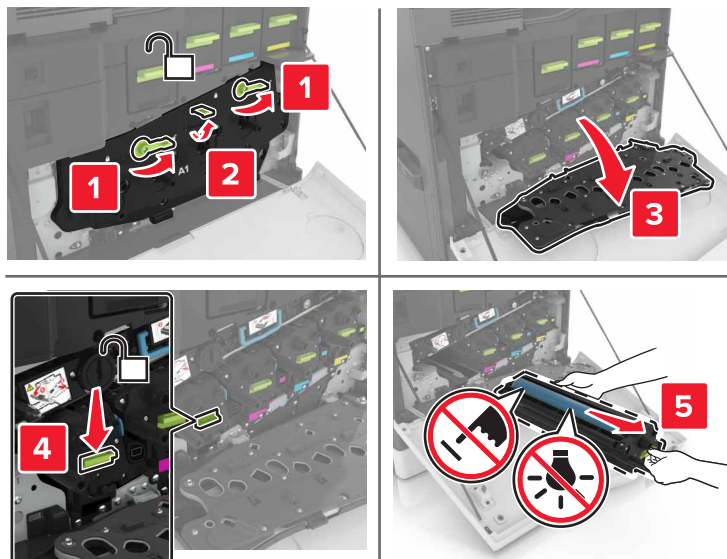

4 Vegye ki a fényvezető egységet.

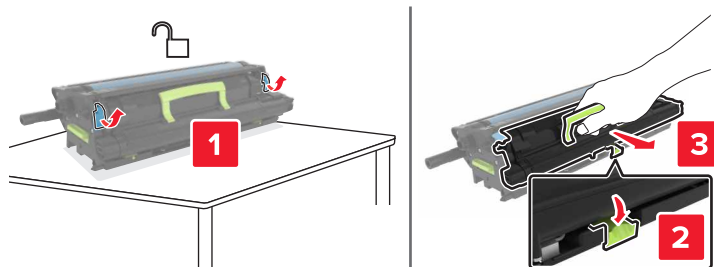

5 Csomagolja ki az új fényvezető egységet, majd távolítsa el róla a csomagolóanyagot.

Figyelem – sérülésveszély: Ne tegye ki közvetlen fény hatásának a fényvezető egységet 10 percnél hosszabb ideig. A hosszabb ideig tartó közvetlen napsugárzás nyomtatási minőségbeli problémákat okozhat.

Figyelem – sérülésveszély: Ne érjen a fényvezetődobhoz. Ha hozzáér, azzal romolhat a nyomtatás minősége.

6 Helyezze be az új fényvezető egységet.

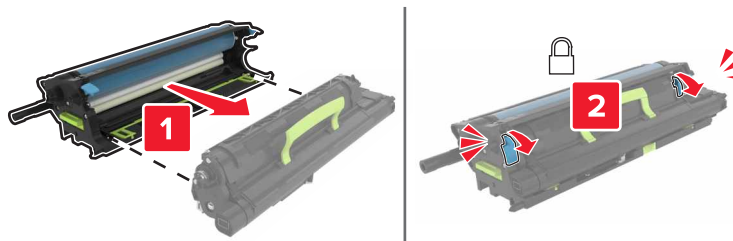

7 Helyezze be a képkalkító egységet.

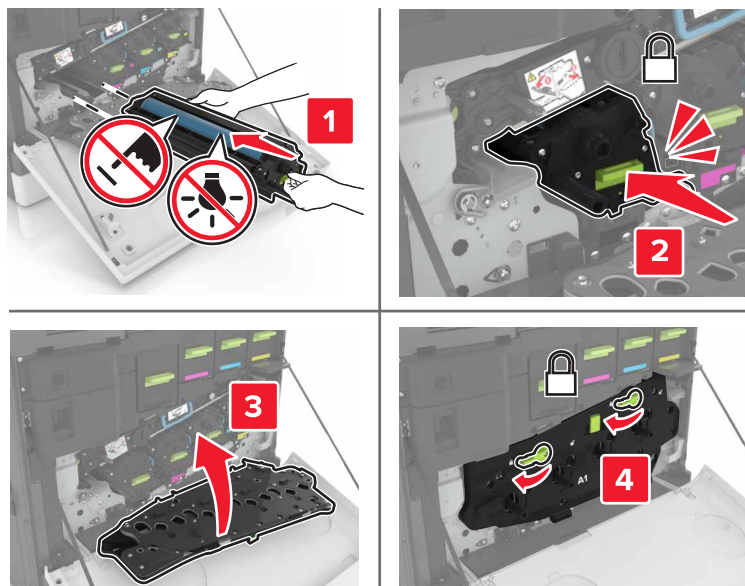

8 Helyezze be a hulladékfesték-tartályt.

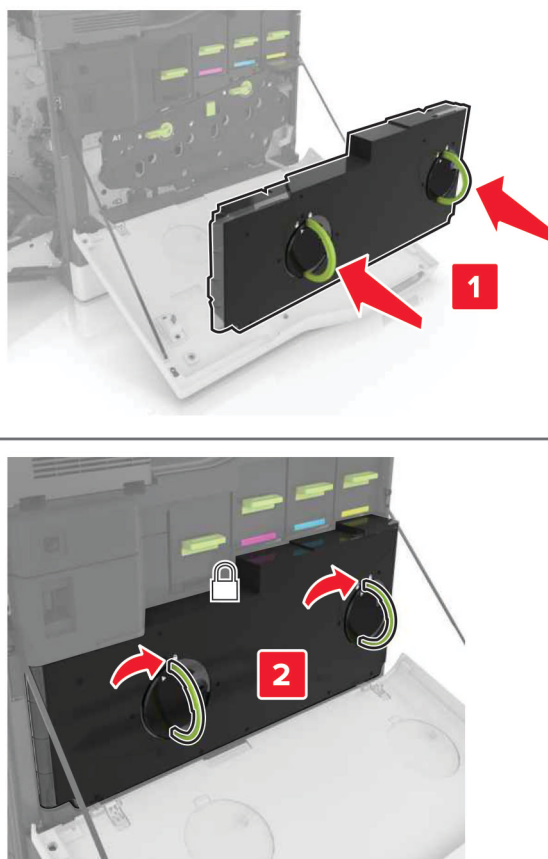

9 Csukja be az A ajtót.

Képkötő egység cseréje

- 1 Nyissa ki az A ajtót.

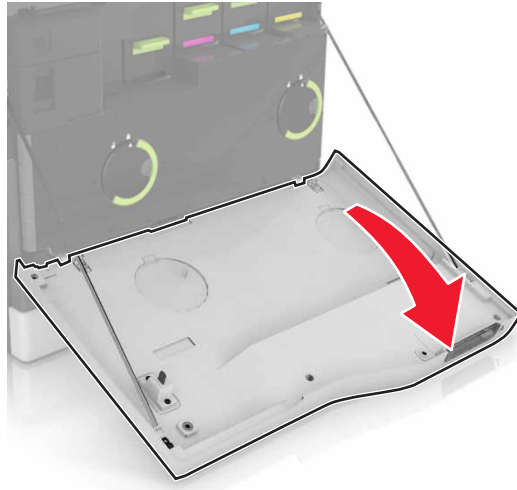

2 Vegye ki a hulladékfesték-tartályt.

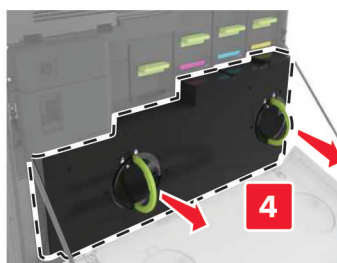
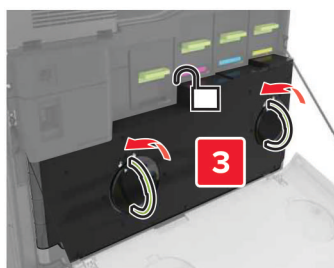

3 Távolítsa el a képkalkító egységet.

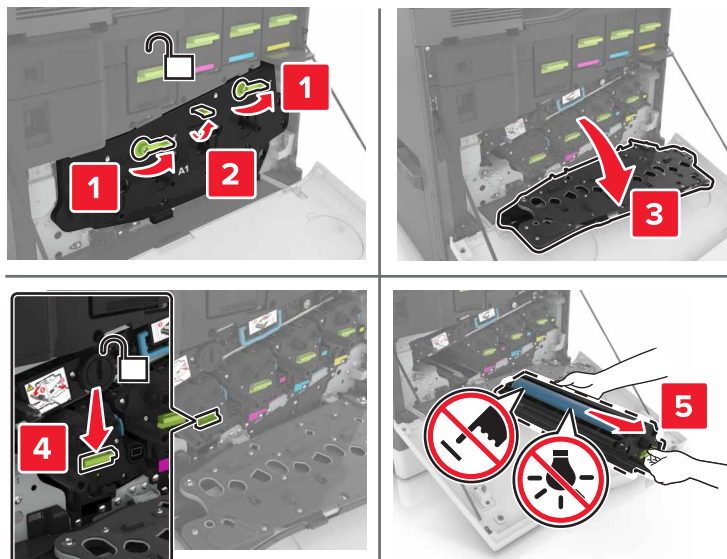

4 Csomagolja ki az új képkalkító egységet, majd távolítsa el róla a csomagolóanyagot.

Figyelem – sérülésveszély: Ne tegye ki közvetlen fény hatásának a fényvezető egységet 10 percnél hosszabb ideig. A hosszabb ideig tartó közvetlen napsugárzás nyomtatási minőségbeli problémákat okozhat.

Figyelem – sérülésveszély: Ne érjen a fényvezetődobhoz. Ha hozzáér, azzal romolhat a nyomtatás minősége.

5 Helyezze be az új képkalkító egységet.

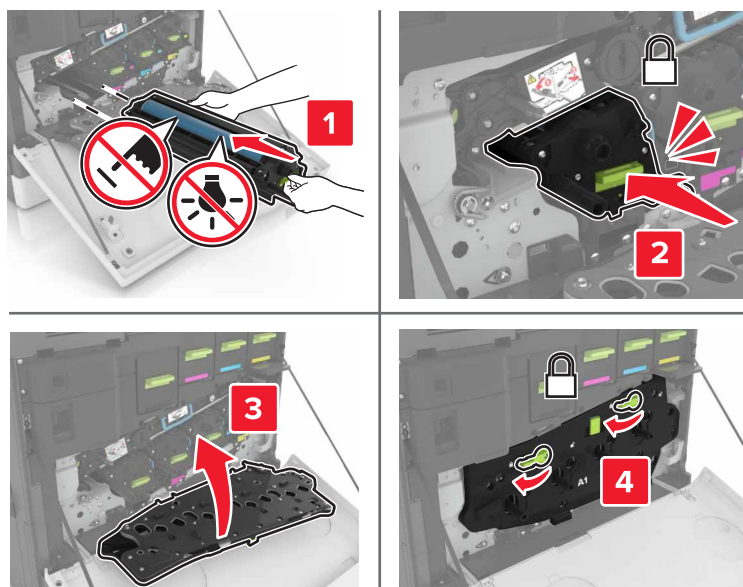

6 Helyezze be a hulladékfesték-tartályt.

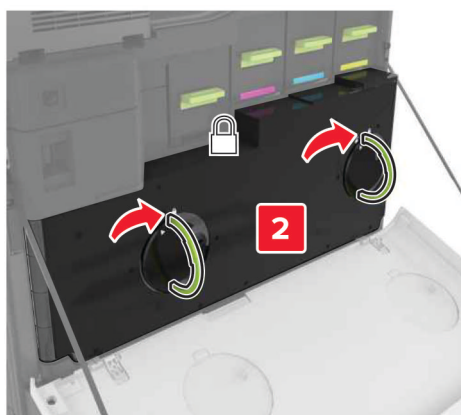
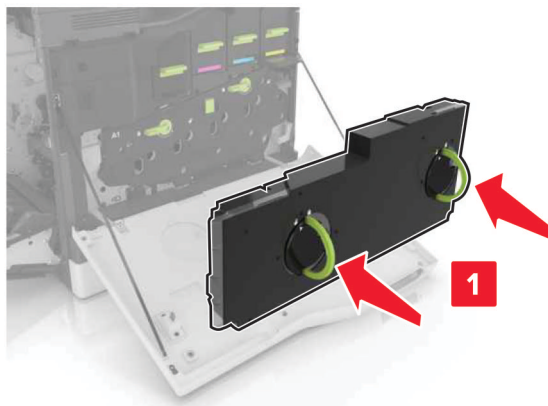

7 Csukja be az A ajtót.

Festékkazetta kicserélése

1 Nyissa ki az A ajtót.

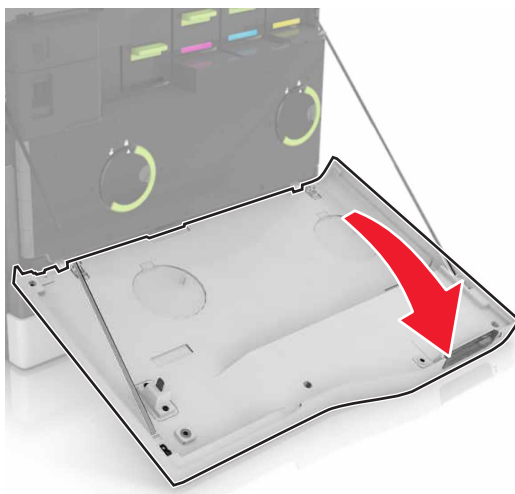

2 Vegye ki a festékkazettát.



3 Csomagolja ki az új festékkazettát.

4 Tegye be az új festékkazettát úgy, hogy *bepattanjon* a helyére.

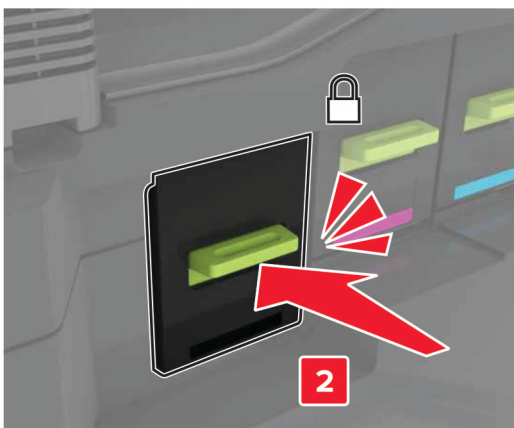

5 Csukja be az A ajtót.

A hulladékfesték-tartály cseréje

- 1 Nyissa ki az A ajtót.

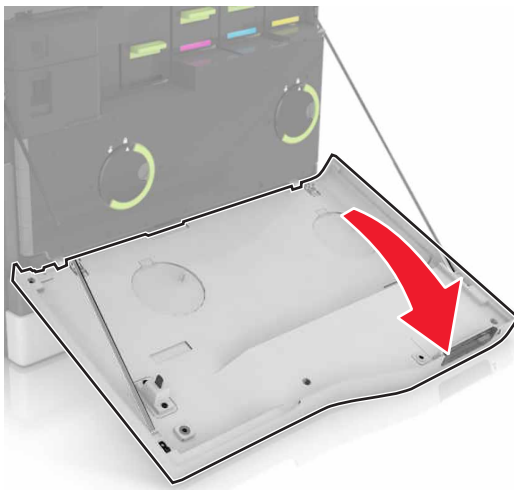

2 Vegye ki a hulladékfesték-tartályt.

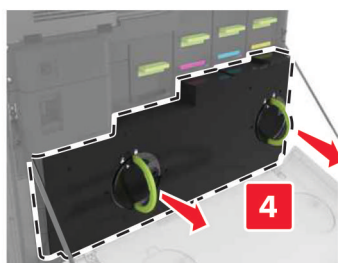
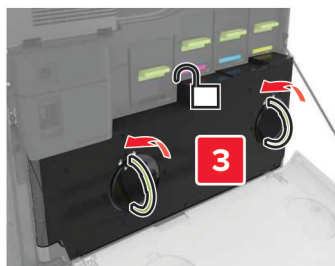

3 Csomagolja ki az új hulladékfesték-tartályt.

4 Helyezze be az új hulladékfesték-tartályt.

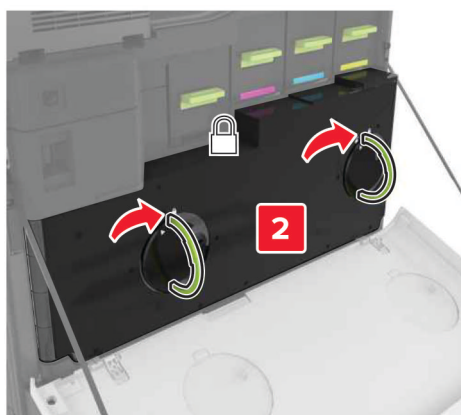
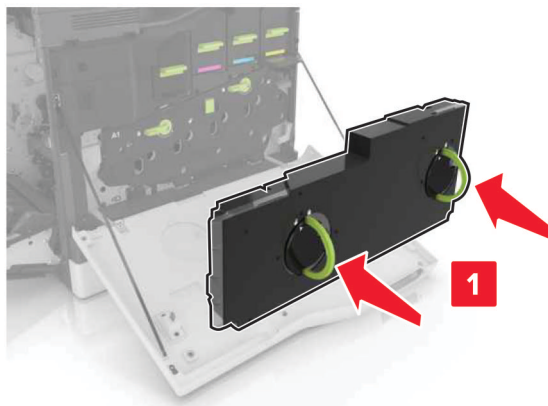

5 Csukja be az A ajtót.

Továbbítósíj cseréje

- 1 Kapcsolja ki a nyomtatót.
- 2 Nyissa ki az A ajtót.

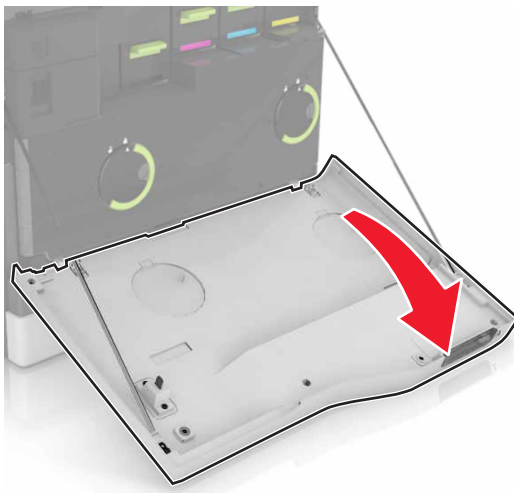

3 Vegye ki a hulladékfesték-tartályt.

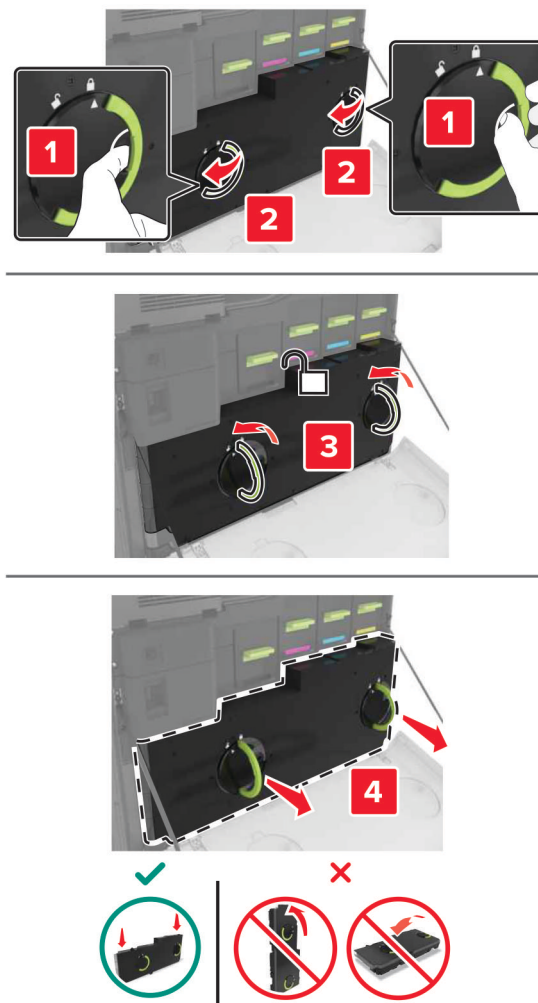

4 Nyissa ki az A1 ajtót.

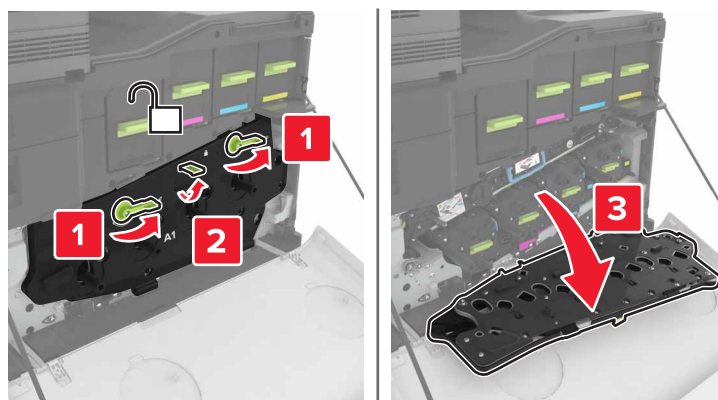

5 Távolítsa el a továbbítósíjat.

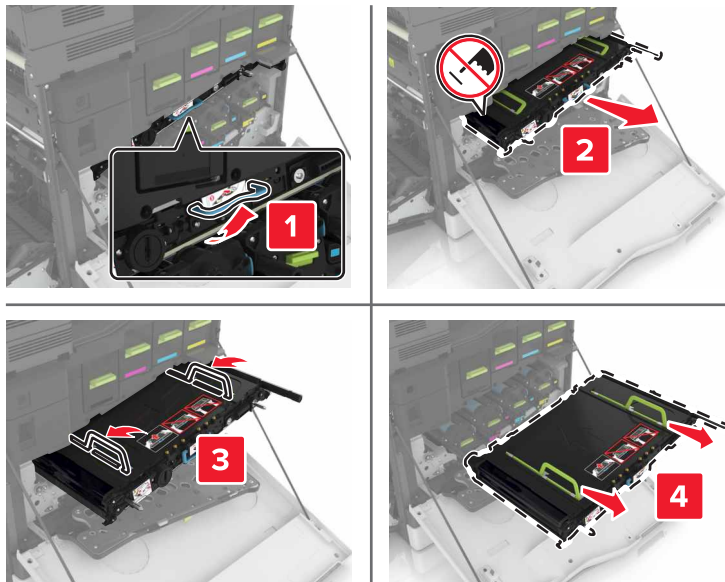

6 Csomagolja ki az új továbbítósíjat, majd távolítsa el róla a csomagolóanyagot.

Figyelem – sérülésveszély: Ne tegye ki közvetlen fény hatásának a továbbítósíjat 10 percnél hosszabb ideig. A hosszabb ideig tartó közvetlen napsugárzás nyomtatási minőségbeli problémákat okozhat.

Figyelem – sérülésveszély: Ne érjen hozzá a továbbítósíjhoz. Ha hozzáér, azzal romolhat a nyomtatás minősége.



7 Tolja be az új továbbítósíjat, amíg a helyére nem kattann.

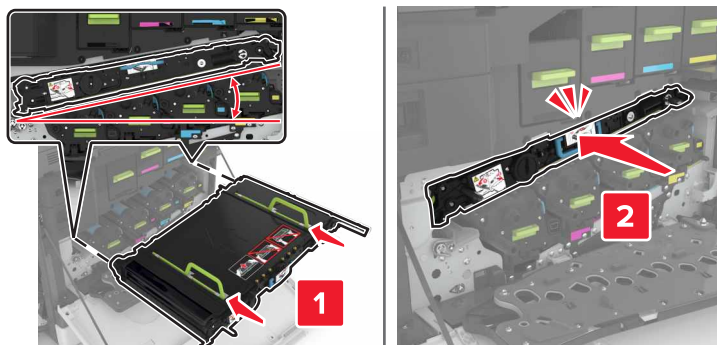

8 Zárja be az A1 ajtót.

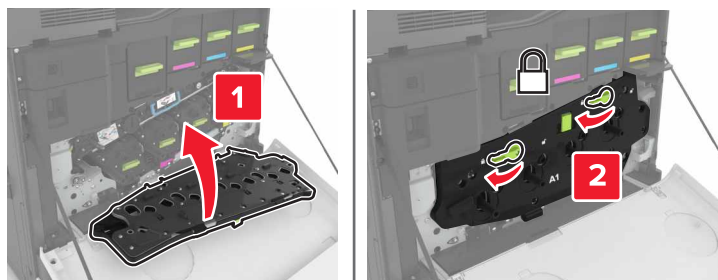

9 Helyezze be a hulladékfesték-tartályt.

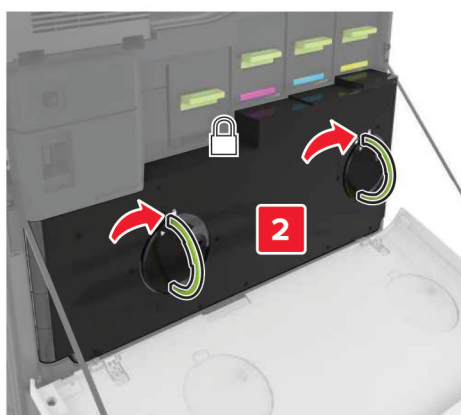
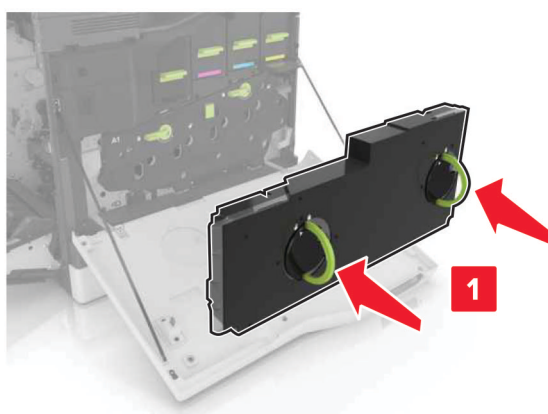

10 Csukja be az A ajtót.

11 Kapcsolja be a nyomtatót.

A továbbítógörgő cseréje

1 Nyissa ki a B ajtót.



VIGYÁZAT – FORRÓ FELÜLET: Előfordulhat, hogy a nyomtató belseje forró. Az égési sérülések elkerülése érdekében várja meg, amíg a forró felületek kihűlnek.



2 Távolítsa el a továbbítógörgőt.

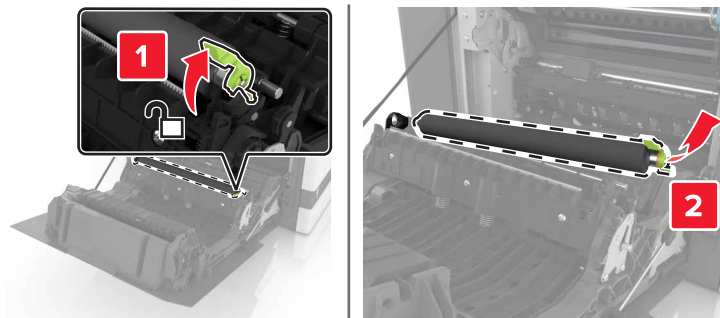

3 Csomagolja ki az új továbbítógörgőt.

Megj.: Ne távolítsa el a fehér csomagolóanyagot.

4 Helyezze be az új továbbítógörgőt.

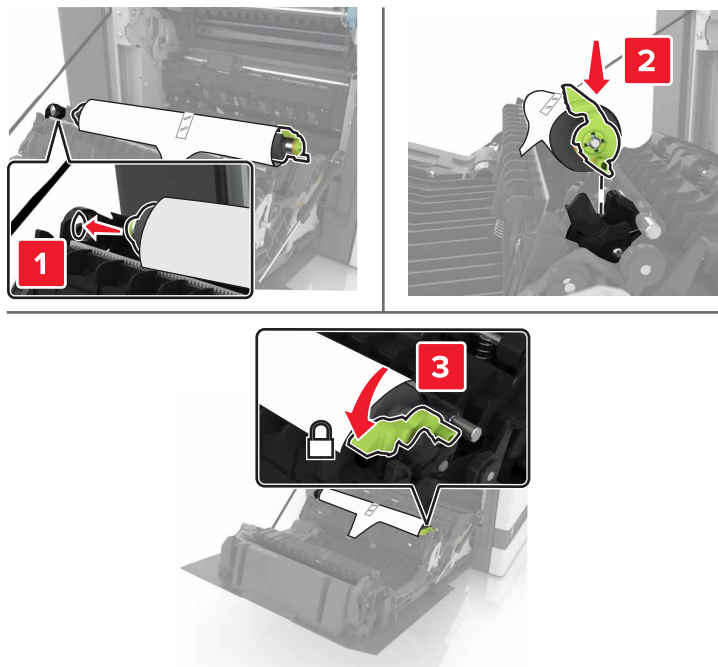

5 Távolítsa el a fehér csomagolóanyagot.



6 Csukja be a B ajtót.

Behúzóörgő cseréje

Behúzóörgő cseréje az 550 lapos tálcában

- 1 Kapcsolja ki a nyomtatót.
- 2 Vegye ki a tálcát.

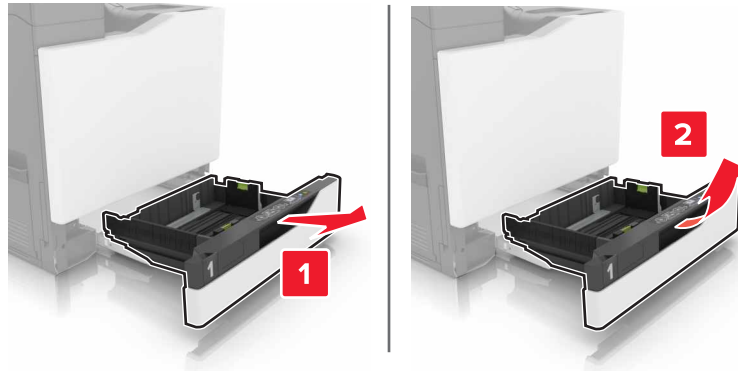

- 3 Távolítsa el a behúzóörgőt.

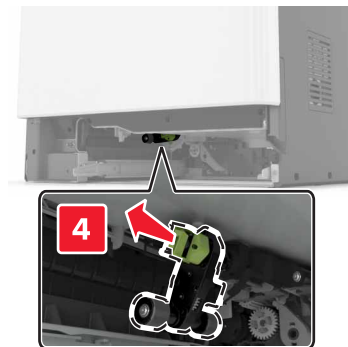
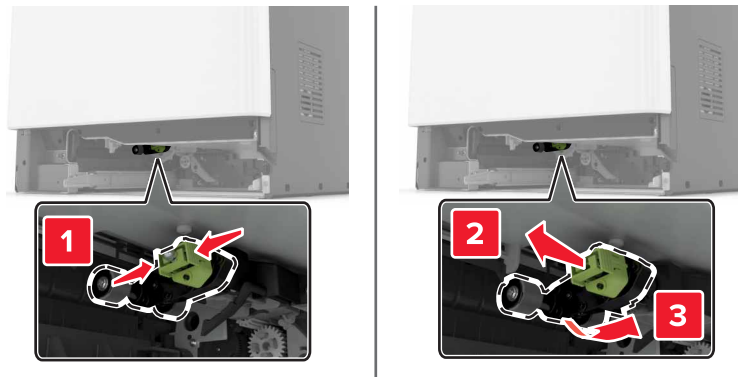

- 4 Csomagolja ki az új továbbítóörgőt.

5 Tolja be az új behúzóörgőt, amíg a helyére nem kattan.

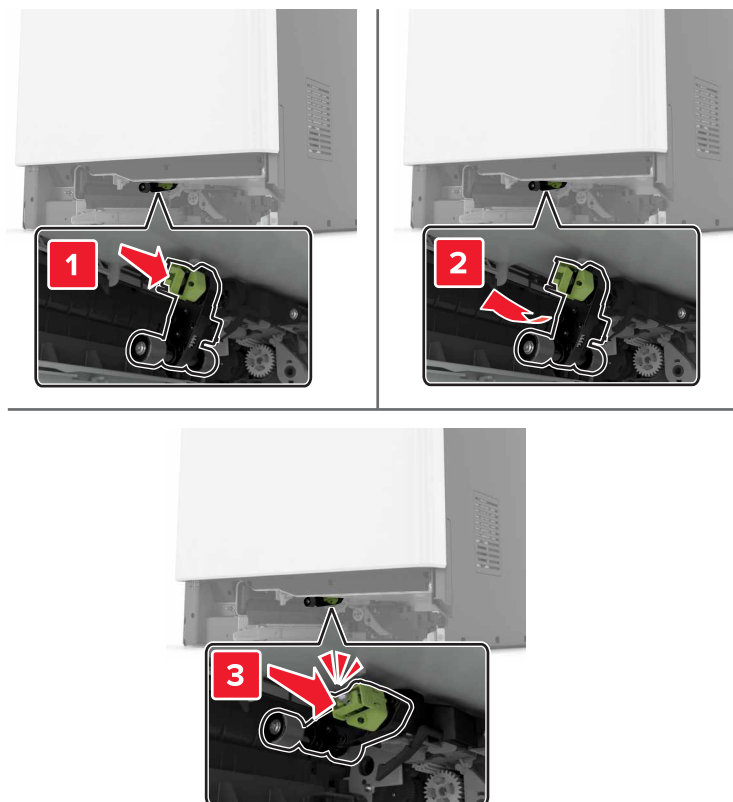

6 Helyezze vissza a tálcát.

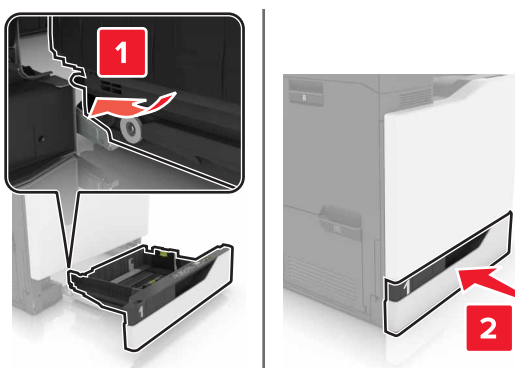

7 Kapcsolja be a nyomtatót.

Behúzógörgő cseréje a 2200 lapos tálcában

- 1 Kapcsolja ki a nyomtatót.
- 2 Húzza ki, majd oldja ki a tálcát.

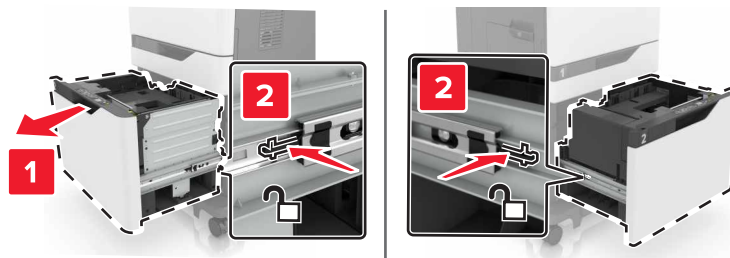

- 3 Vegye ki a tálcát.
- 4 Távolítsa el a behúzógörgőt.

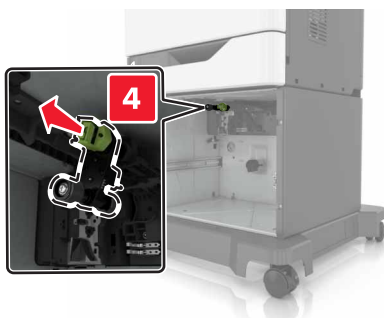
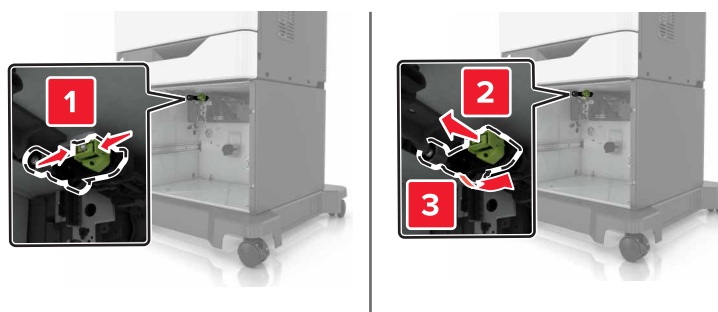

- 5 Csomagolja ki az új továbbítógörgőt.

6 Tolja be az új behúzóörgőt, amíg a helyére nem kattant.

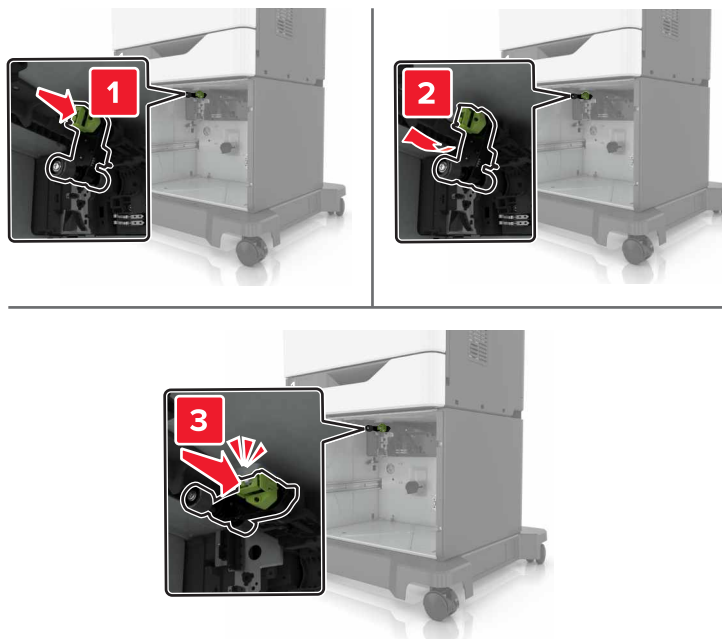

7 Helyezze vissza a tálcát.

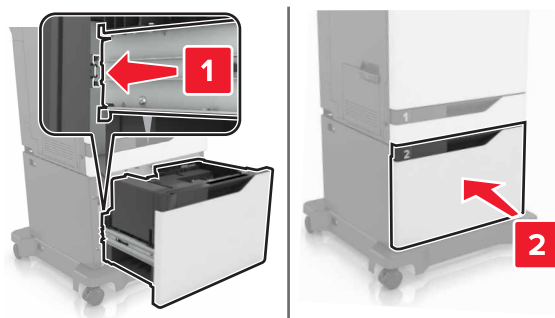

8 Kapcsolja be a nyomtatót.

Az elválasztólap cseréje

1 Húzza ki a tálcát.

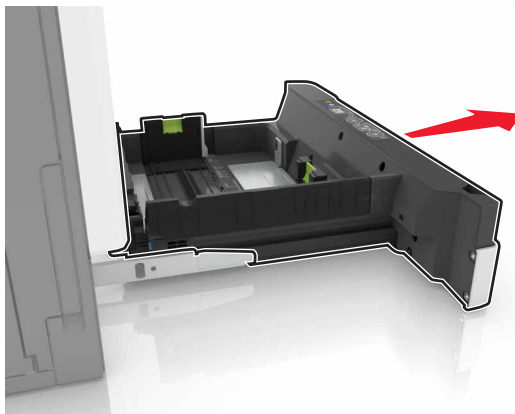

2 Vegye ki az elválasztólapot.

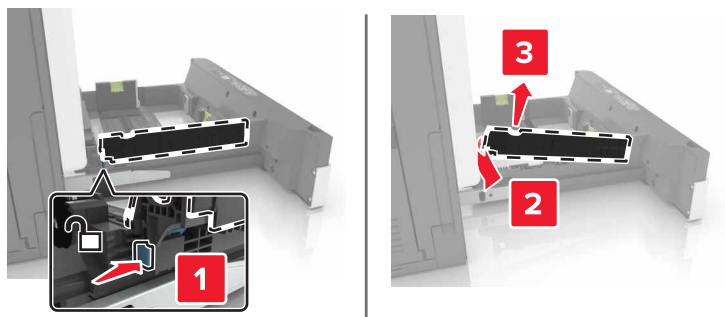

3 Csomagolja ki az új elválasztólapot.

4 Tegye be az új elválasztólapot úgy, hogy az *bepattanjon* a helyére.

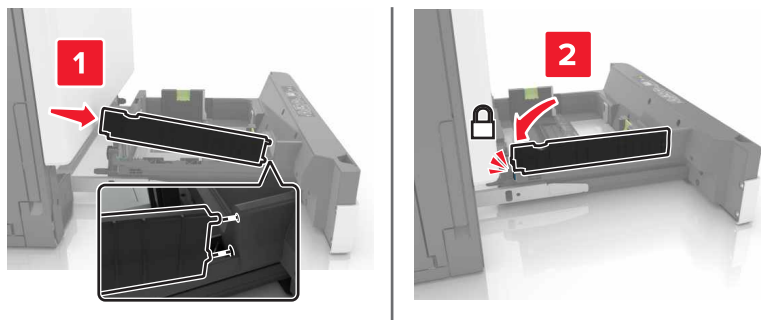

5 Helyezze vissza a tálcát.

Tűzőkazetta-egység cseréje

A tűzőkazetta cseréje a kapcsoló kiadóegységben

1 Nyissa ki a G ajtót.

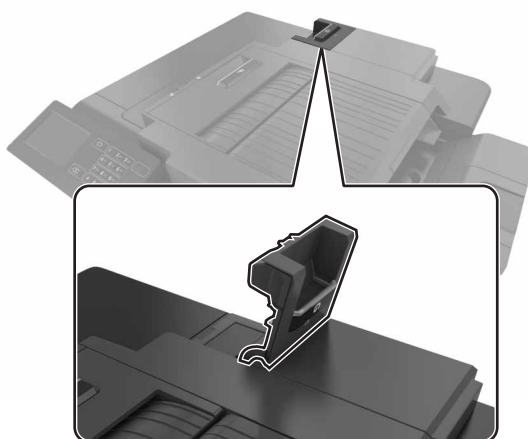

2 Vegye ki a tűzőkazettát.

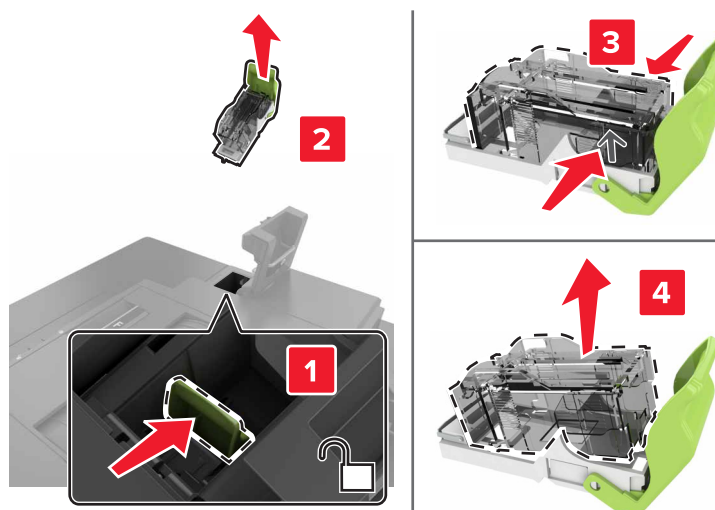

3 Bontsa ki az új tűzőkazettát.

4 Tegye be az új tűzőkazettát úgy, hogy *bepattanjon* a helyére.

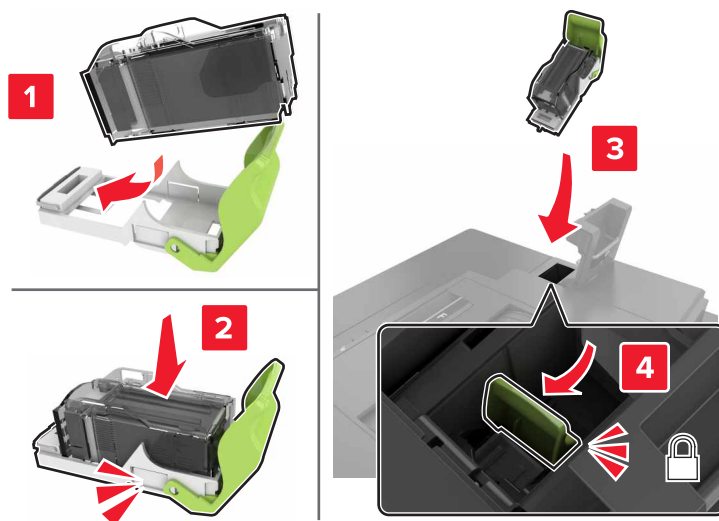

5 Csukja be a G ajtót.

Kapcsoló kiadóegység tűzőkazetta-tartójának cseréje

1 Nyissa ki a G ajtót.

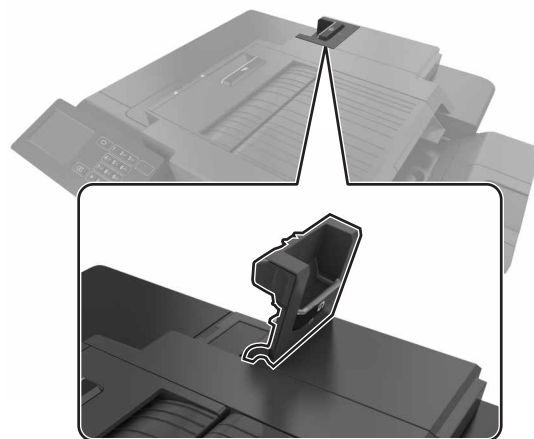

2 Húzza ki a tűzőkazetta tartóját.

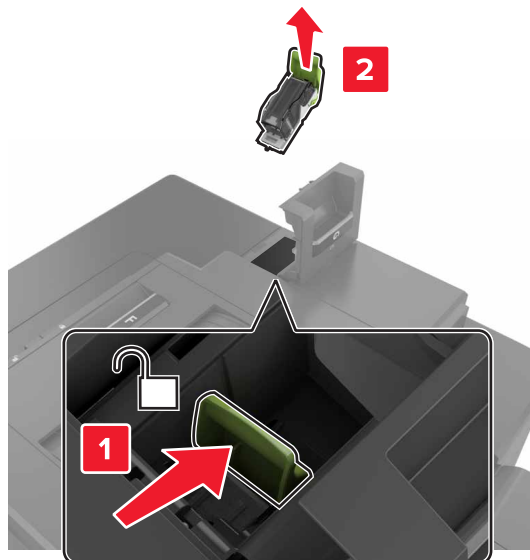

3 Vegye ki a tűzőkazettát a tartóból.

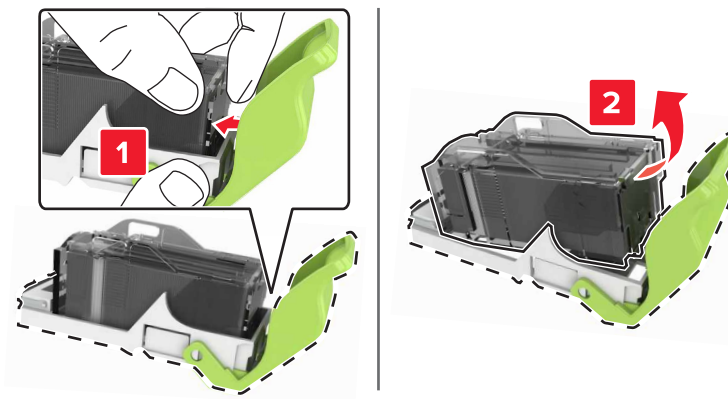

4 Bontsa ki az új tűzőkazetta-tartót.

5 Nyomja be a tűzőkazettát az új tartóba, amíg a helyére nem *pattan*.

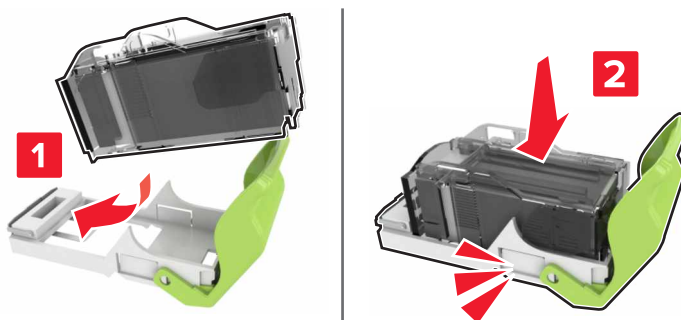

6 Helyezze vissza a tűzőkazetta tartóját.

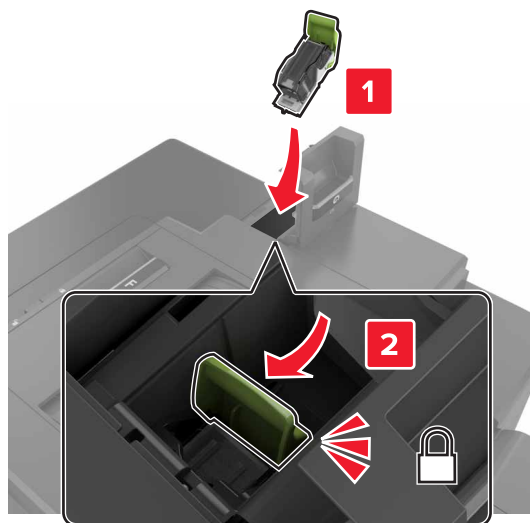

7 Csupkja be a G ajtót.

A kellékanyagok tárolása

A nyomtató kellékanyagait hűvös, tiszta helyen tárolja. A kellékanyagokat a felhasználásukig állítva, az eredeti csomagolásukban tárolja.

A kellékanyagokat óvja az alábbiaktól:

- Közvetlen napsugárzás
- 35 °C (95 °F) feletti hőmérséklet
- 95% feletti páratartalom
- Sós levegő
- Korrozív hatású gázok
- Nagy por

A nyomtató áthelyezése

A nyomtató áthelyezése más helyre



VIGYÁZAT – SÉRÜLÉSVESZÉLY: Ha a nyomtató tömege több mint 18 kg, a biztonságos megemeléséhez legalább két ember szükséges.



VIGYÁZAT – SÉRÜLÉSVESZÉLY: A tűzveszély és az áramütés elkerülése érdekében csak a termékhez kapott vagy a gyártó által hitelesített tápkábelt használja.

 **VIGYÁZAT – SÉRÜLÉSVESZÉLY:** A nyomtató mozgatásakor tartsa be az alábbi útmutatásokat a személyi sérülések és a nyomtató károsodásának elkerülése érdekében:

- Ellenőrizze, hogy az összes ajtó és tálca zárva legyen.
- Kapcsolja ki a nyomtatót, és húzza ki a tápkábelt a konnektorból.
- Húzzon ki a nyomtatóból minden vezetékét és kábelt.
- Ha a nyomtatóhoz padlón álló, külön megvásárolható tálcák vagy kimeneti egységek csatlakoznak, a nyomtató mozgatása előtt csatlakoztassa le azokat.
- Ha a nyomtatóhoz görgős talp tartozik, tolja át a készüléket óvatosan az új helyére. Legyen óvatos, amikor küszöbökön vagy padlórepedéseken halad keresztül!
- Ha a nyomtató nem rendelkezik görgős talppal, de külön megvásárolható tálcák vagy kimeneti egységek csatlakoznak hozzá, vegye le a kimeneti egységeket, majd emelje le a nyomtatót a tálcákról. Ne próbálja egyszerre megemelni a nyomtatót és a többi egységet.
- A nyomtatót mindig a rajta található fogantyúk használatával emelje fel.
- A nyomtató mozgatására használt kocsinak elegendő rakfelülettel kell rendelkeznie a nyomtató teljes alapterületéhez.
- A hardveres kiegészítők mozgatására használt kocsinak elegendő rakfelülettel kell rendelkeznie a kiegészítők teljes méretéhez.
- Tartsa a nyomtatót függőlegesen.
- Óvakodjon az rázkódással járó mozgástól.
- Ügyeljen rá, hogy az ujjá ne kerüljön a nyomtató alá, amikor lerakja.
- Ügyeljen rá, hogy elég szabad hely maradjon a nyomtató körül.

Megj.: A helytelen áthelyezésből adódó károokra a nyomtató jótállása nem terjed ki.

A nyomtató szállítása

A szállítással kapcsolatos információkért látogasson el a <http://support.lexmark.com> webhelyre, vagy lépjen kapcsolatba az ügyfélszolgálattal.

Energia- és papírtakarékosság

Energiatakarékos módok beállítása

Gazdaságos mód

- 1 A kezdőképernyőről érintse meg a **Beállítások > Eszköz > Energiagazdálkodás > Gazdaságos mód** elemeket.
- 2 Válasszon egy beállítást.

Alvó üzemmód

- 1 A kezdőképernyőről érintse meg a **Beállítások > Eszköz > Energiagazdálkodás > Időtűllépések > Alvó üzemmód** elemeket.
- 2 Adja meg azt az időtartamot (percekben), ameddig a nyomtató nyugalmi állapotban legyen mielőtt alvó üzemmódba lépne.

Hibernált üzemmód

- 1 A kezdőképernyőről érintse meg a **Beállítások > Eszköz > Energiagazdálkodás > Időtűlések > Hibernálás csatlakozáskor** elemeket.
- 2 Válassza ki az időtartamot, mielőtt a nyomtató hibernált üzemmódba lép.

Megjegyzések:

- Ébressze fel a nyomtatót a Hibernált módból, mielőtt elküldi a nyomtatási munkát.
- A beágyazott webkiszolgáló le van tiltva, amikor a nyomtató hibernált üzemmódban van.

A nyomtatókijelző fényerejének beállítása

- 1 A kezdőképernyőn válassza ki a **Beállítások > Eszköz > Tulajdonságok > Kijelző fényereje** lehetőséget.
- 2 Adja meg a beállítást.

Kellékanyagok megőrzése

- Nyomtatás a papír mindkét oldalára.
Megj.: A kétoldalas nyomtatás az alapértelmezett beállítás a nyomtató-illesztőprogram.
- Több oldal nyomtatása egyetlen lapra.
- A nyomtatás előtt az előnézet funkció használatával tekintheti meg, hogyan fog mutatni a kész nyomtatás.
- Nyomtasson egy példányt a dokumentumból és ellenőrizze tartalmának és formátumának helyességét.

Újrahasznosítás

Lexmark termékek újrahasznosítása

Ha vissza szeretné küldeni a Lexmark termékeket újrafelhasználás céljából, tegye a következőket:

- 1 Keresse fel a www.lexmark.com/recycle weboldalt.
- 2 Válassza ki az újrahasznosítani kívánt terméket.

Megj.: A Lexmark begyűjtési és újrahasznosítási programjában nem szereplő nyomtatókellékek és hardverek újrafelhasználása a helyi újrahasznosítási központon keresztül történhet.

A Lexmark csomagolások újrahasznosítása

A Lexmark folyamatosan arra törekszik, hogy minél kevesebb csomagolóanyagot használjon. A kevesebb csomagolóanyag azt jelenti, hogy a Lexmark nyomtatókat a lehető leghatékonyabb és legkörnyezetbarátabb módon szállítjuk, és gondoskodunk arról, ahogy minél kevesebb legyen a kidobott csomagolóanyag. Az ilyen hatékonyságnövelő törekvések révén kevesebb üvegházgáz kerül a légkörbe, miközben mérsékeltebb az energia- és természetes erőforrás-felhasználás. A Lexmark emellett egyes országokban és régiókban a csomagolóanyagok összetevőinek újrahasznosítását is kínálja. További információkért látogasson el a www.lexmark.com/recycle webhelyre, majd válassza ki az országát vagy régióját. A rendelkezésre álló csomagolóanyag-újrahasznosítási programokról a termék-újrahasznosítási tájékoztatóban olvashat.

A Lexmark kartonpapírai 100%-ban újrahasznosíthatók ott, ahol található hullámpapír-újrahasznosító létesítmények. Előfordulhat, hogy ilyen létesítmények nincsenek az Ön területén.

A Lexmark csomagolásaiban használt puha anyagok újrahasznosíthatók ott, ahol található ilyen jellegű újrahasznosító létesítmények. Előfordulhat, hogy ilyen létesítmények nincsenek az Ön területén.

Amikor visszaküld egy patron a Lexmarknak, újrahasználhatja a patron eredeti dobozát. A Lexmark ezt követően újrahasznosítja a dobozt.

A Lexmark festékkazetták visszajuttatása újbóli felhasználásra vagy újrahasznosításra

A Lexmark patronbegyűjtési program lehetővé teszi a festékkazetták ingyenes visszaküldését ismételt használat vagy újrahasznosítás céljából. A Lexmarkhoz visszajuttatott üres festékkazetták 100%-át ismételten felhasználjuk vagy újrahasznosítjuk. A festékkazetták visszajuttatásához használt dobozokat is újrahasznosítjuk.

A Lexmark festékkazetták ismételt felhasználásához vagy újrahasznosításához tegye a következőket:

- 1** Keresse fel a www.lexmark.com/recycle weboldalt.
- 2** Válassza ki az újrahasznosítani kívánt terméket.

Elakadások megszüntetése

Papírelakadások elkerülése

Töltse be a papírt megfelelően

- Ügyeljen, hogy a papír egyenletesen feködjön a tálcában.

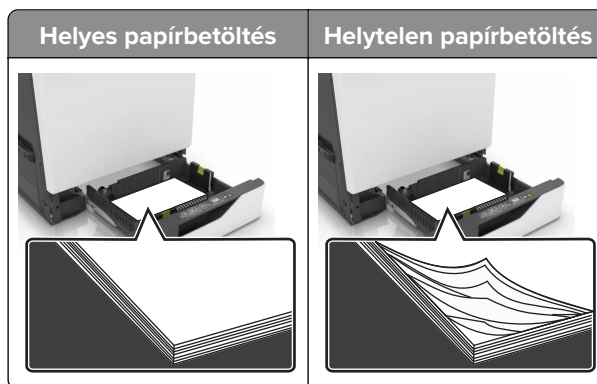

- Ne töltse fel és ne távolítsa el a tálcákat nyomtatás közben.
- Ne töltsön be túl sok papírt. Ügyeljen, hogy a köteg magassága ne haladja meg a papírtöltés maximum jelzését.
- Ne csúsztasson papírt a tálcába. A papírt az ábrán látható módon töltse be.

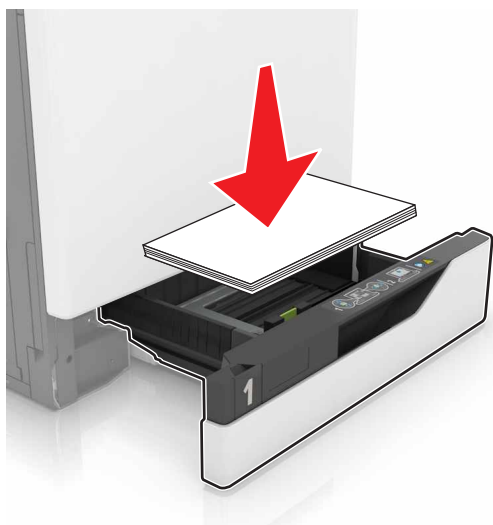

- Ügyeljen arra, hogy a papírvezetők helyesen helyezkedjenek el, és ne nyomódjanak neki szorosan a papírnak vagy borítékoknak.
- A papír behelyezése után határozott mozdulattal helyezze vissza a tálcát a nyomtatóba.

Használjon javasolt papírfajtát

- Csak ajánlott papírtípusokat és nyomathordozókat használjon.
- Ne töltsön be gyűrött, számárfüles, nedves, behajtott vagy hullámos papírt.

- Mielőtt behelyezné a papírt, hajlítsa meg, pörgesse át, és igazítsa össze a köteget.

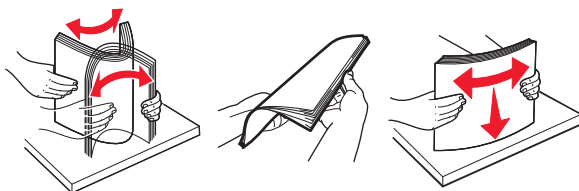

- Ne használjon vágott vagy kézzel tépett papírt.
- Ne tegyen különböző papírméreteket, -súlyokat és -típusokat egy tálcába.
- Ügyeljen, hogy helyesen legyen megadva a papír mérete és típusa a nyomtató kezelőpanelén.
- A papírt tárolja a gyártó előírásai szerint.

Az elakadás helyének azonosítása

Megjegyzések:

- Ha az Elakadássegéd funkció beállítása Be, akkor a nyomtató egy elakadt oldal eltávolítását követően az üres vagy részleges nyomatot tartalmazó oldalakat a normál tárolóba továbbítja. Ellenőrizze, hogy a kinyomtatott oldalak között nincsenek-e üres oldalak.
- Ha az Elakadás elhárítása beállítása Bekapcsolva vagy Automatikus, akkor a nyomtató újból kinyomtatja az elakadt oldalakat.



	Elakadás helye
1	Többcélú adagoló
2	Duplex egység
3	Beégető egység
4	Normál rekesz
5	G ajtó
6	F ajtó
7	Tálcák

Papírelakadás a tálcákban

1 Húzza ki a tálcát.



2 Távolítsa el az elakadt papírlapot.

Megj.: Ügyeljen arra, hogy minden papírdarabot eltávolítson.



3 Helyezze vissza a tálcát.

4 Nyissa fel a tálca fedelét.



5 Távolítsa el az elakadt papírlapot.

Megj.: Ügyeljen arra, hogy minden papírdarabot eltávolítson.

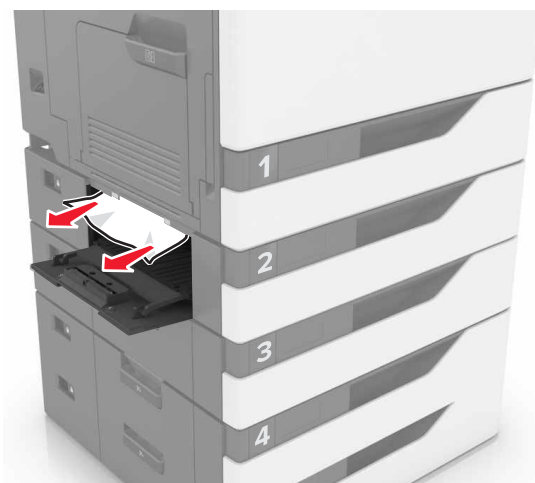

6 Zárja le a tálca fedelét.

Papírelakadás a többcélú adagolóban

1 Távolítsa el a papírt a többcélú adagolóból.

2 Távolítsa el az elakadt papírlapot.

Megj.: Ügyeljen arra, hogy minden papírdarabot eltávolítson.

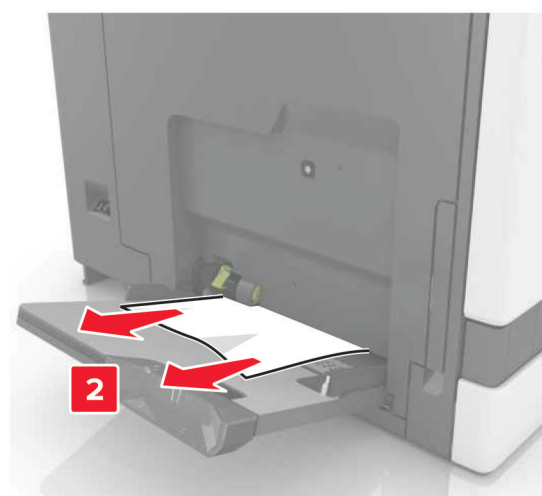
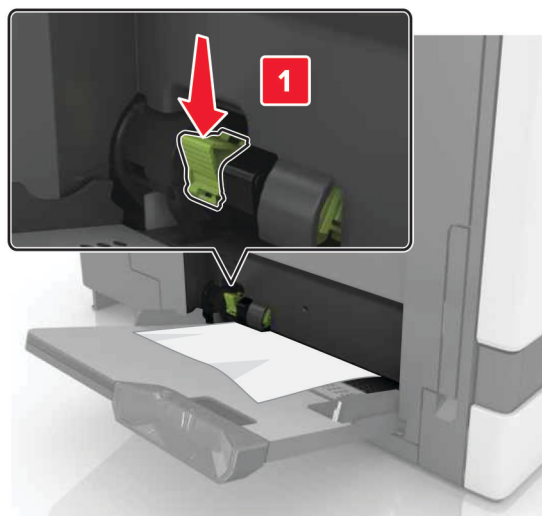

3 Nyissa ki a B ajtót, és távolítsa el a papírdarabokat.



VIGYÁZAT – FORRÓ FELÜLET: Előfordulhat, hogy a nyomtató belseje forró. Az égési sérülések elkerülése érdekében várja meg, amíg a forró felületek kihűlnek.

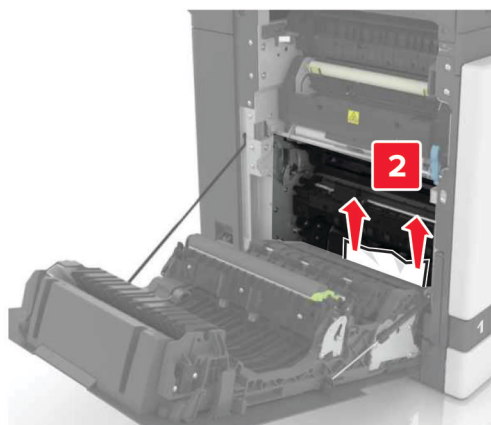
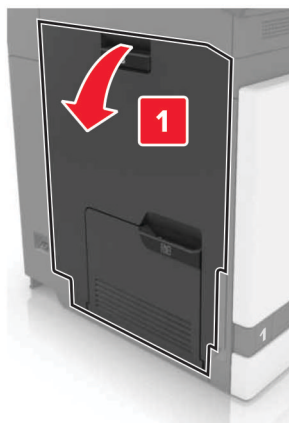

4 Csukja be a B ajtót.

5 Mielőtt behelyezné a papírt, hajlítsa meg, pörgesse át, és igazítsa össze a köteget.

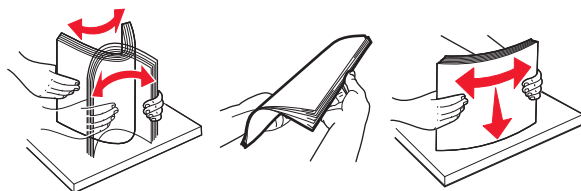

6 Töltsön be újból papírt.

Papírelakadás a normál tárolóban

1 Távolítsa el az elakadt papírlapot.

Megj.: Ügyeljen arra, hogy minden papírdarabot eltávolítson.



2 Nyissa ki a B ajtót, és távolítsa el a papírdarabokat.

 **VIGYÁZAT – FORRÓ FELÜLET:** Előfordulhat, hogy a nyomtató belseje forró. Az égési sérülések elkerülése érdekében várja meg, amíg a forró felületek kihűlnek.

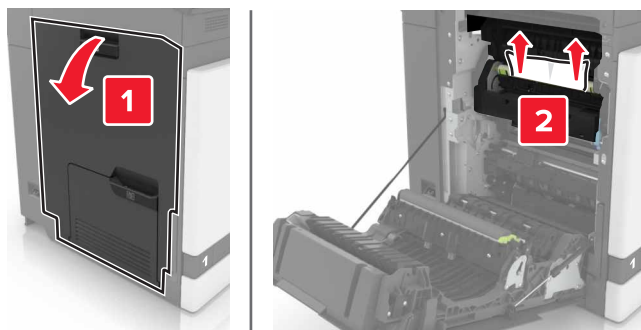

3 Csukja be a B ajtót.

Papírelakadás a B ajtónál

Papírelakadás a beégetőben

1 Nyissa ki a B ajtót.

 **VIGYÁZAT – FORRÓ FELÜLET:** Előfordulhat, hogy a nyomtató belseje forró. Az égési sérülések elkerülése érdekében várja meg, amíg a forró felületek kihűlnek.

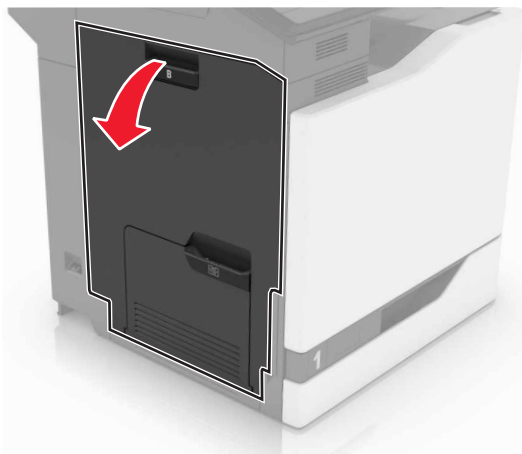

2 Távolítsa el az elakadt papírlapot.

Megj.: Ügyeljen arra, hogy minden papírdarabot eltávolítson.

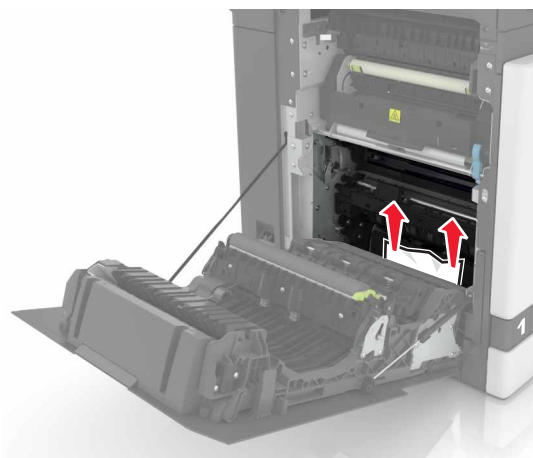

3 Nyissa fel a beégető ajtaját.

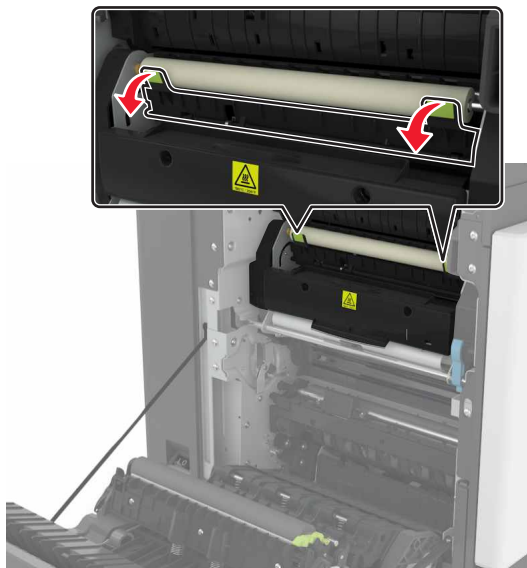

4 Távolítsa el az elakadt papírlapot.

Megj.: Ügyeljen arra, hogy minden papírdarabot eltávolítson.

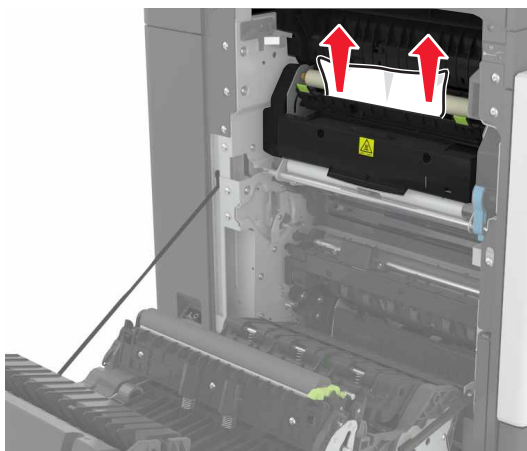

5 Csukja be a B ajtót.

Papírelakadás a duplex egységben

1 Nyissa ki a B ajtót.



VIGYÁZAT – FORRÓ FELÜLET: Előfordulhat, hogy a nyomtató belseje forró. Az égési sérülések elkerülése érdekében várja meg, amíg a forró felületek kihűlnek.

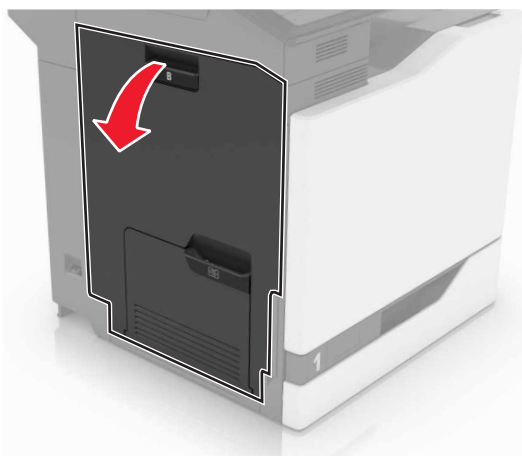

2 Távolítsa el az elakadt papírlapot.

Megj.: Ügyeljen arra, hogy minden papírdarabot eltávolítson.

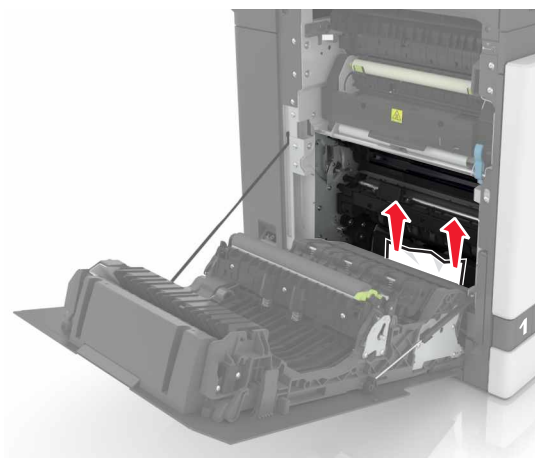

3 Nyissa fel a duplex fedelét.

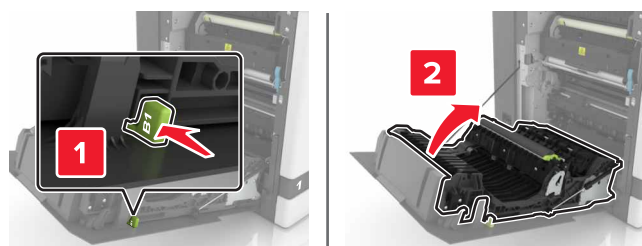

4 Távolítsa el az elakadt papírlapot.

Megj.: Ügyeljen arra, hogy minden papírdarabot eltávolítson.

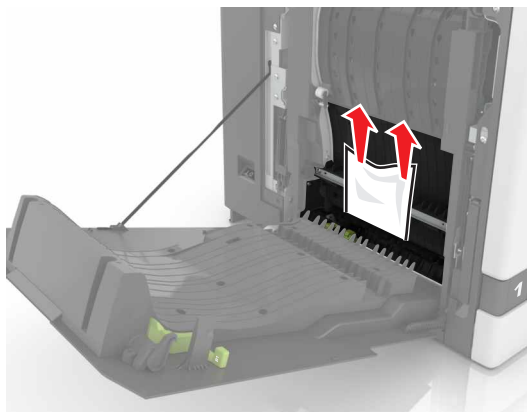

5 Csupja be a duplex fedelét és a B ajtót.

Papírelakadás a szétválogatóban

1 Távolítsa el az elakadt papírlapot.

Megj.: Ügyeljen arra, hogy minden papírdarabot eltávolítson.

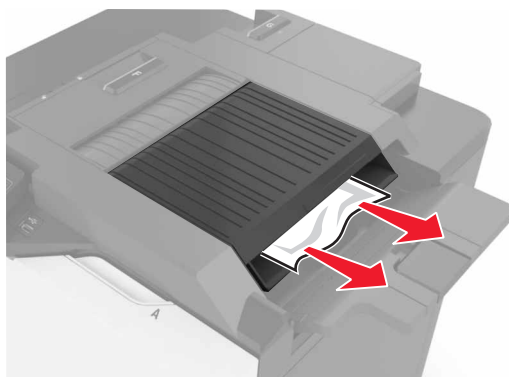

2 Nyissa ki az F ajtót.

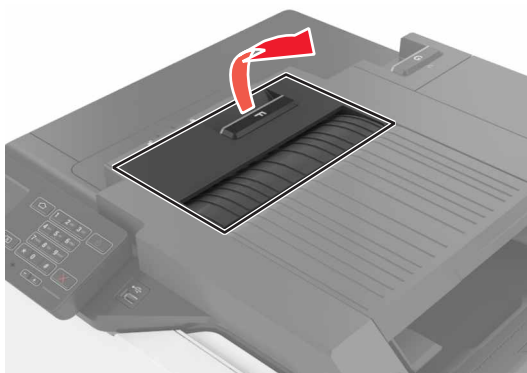

3 Távolítsa el az elakadt papírlapot.

Megj.: Ügyeljen arra, hogy minden papírdarabot eltávolítson.

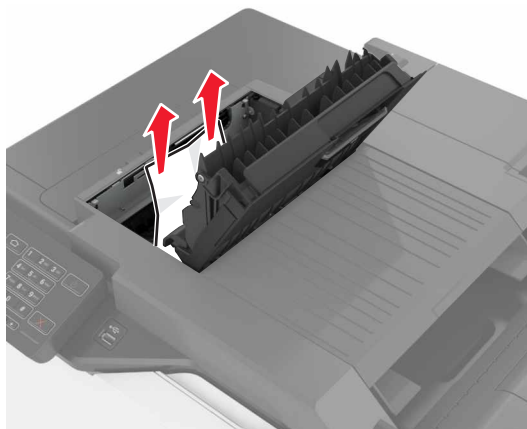

4 Csupkja be az F ajtót.

Kapocselakadás a G ajtónál

1 Nyissa ki a G ajtót.

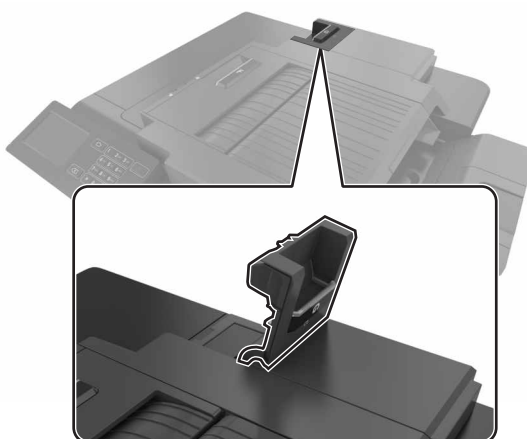

2 Húzza ki a tűzőkazetta tartóját.

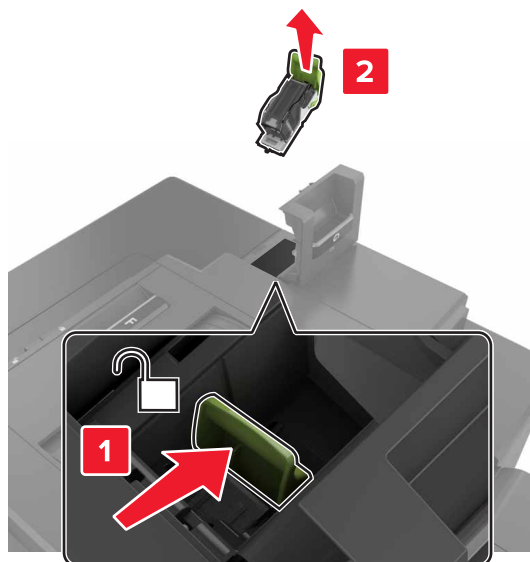

3 Nyissa fel a kapcsvezetőt, majd távolítsa el a laza kapcsokat.

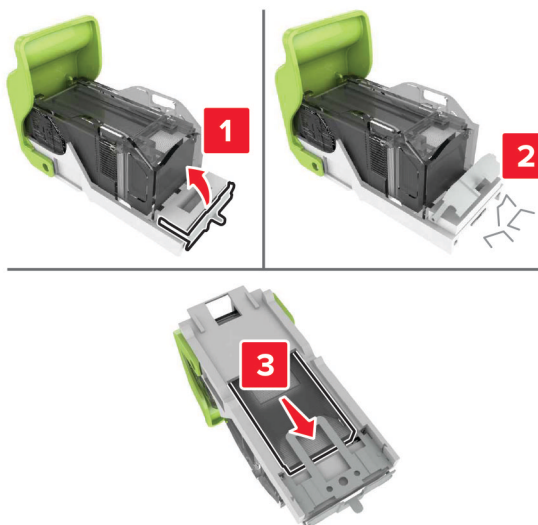

Megj.: A kazettából kijött kapcsokat ne helyezze vissza.

4 Csupkja be a tűzóajtót.



5 Helyezze vissza a tűzőkazetta tartóját.

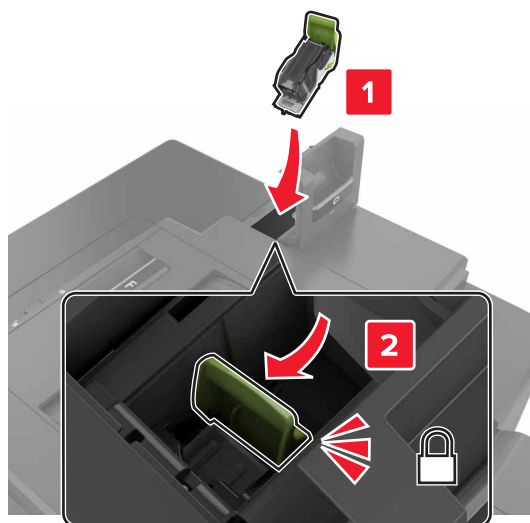

6 Csupkja be a G ajtót.

Hibaelhárítás

Hálózati kapcsolat-hiba

A beágyazott webkiszolgálót nem lehet megnyitni

Művelet	Igen	Nem
<p>1. lépés</p> <p>Ellenőrizze, hogy támogatott böngészőt használ-e:</p> <ul style="list-style-type: none"> • 9-es verziójú vagy újabb Windows Internet Explorer® • 8.0.3-as verziójú vagy újabb Safari • Google Chrome™ • Mozilla Firefox <p>Támogatott a böngészője?</p>	Ugorjon a(z) 2. lépéshez.	Telepítsen egy támogatott böngészőt.
<p>2. lépés</p> <p>Ügyeljen, hogy helyes legyen a nyomtató IP-címe.</p> <p>Nézze meg a nyomtató IP-címét:</p> <ul style="list-style-type: none"> • A kezdőképernyőről végezze el a következő lépéseket • A Network/Ports menü TCP/IP részéből • A hálózati beállítási oldalt vagy menübeállítási oldalt kinyomtatva, és megkeresve a TCP/IP részt <p>Megj.: Az IP-cím számok négyelemű, pontokkal elválasztott halmaza, például 123.123.123.123.</p> <p>Helyes a nyomtató IP-címe?</p>	Ugorjon a(z) 3. lépéshez.	Írja be a nyomtató helyes IP-címét a címmezőbe.
<p>3. lépés</p> <p>Ellenőrizze, hogy be van-e kapcsolva a nyomtató.</p> <p>A nyomtató be van kapcsolva?</p>	Ugorjon a(z) 4. lépéshez.	Kapcsolja be a nyomtatót.
<p>4. lépés</p> <p>Ellenőrizze, hogy működik-e a hálózati kapcsolat.</p> <p>Működik a hálózati kapcsolat?</p>	Ugorjon a(z) 5. lépéshez.	Forduljon a rendszergazdához.
<p>5. lépés</p> <p>Ügyeljen, hogy megfelelőek legyenek a nyomtató és a nyomtatókiszolgáló kábelcsatlakozásai.</p> <p>További információ a nyomtatóhoz mellékelt telepítési útmutatóban található.</p> <p>Megfelelően vannak csatlakoztatva a kábelek?</p>	Ugorjon a(z) 6. lépéshez.	Biztosítsa a kábelcsatlakozásokat.

Művelet	Igen	Nem
<p>6. lépés</p> <p>Ellenőrizze, hogy le vannak-e tiltva a webes proxykiszolgálók.</p> <p>Le vannak tiltva a webes proxykiszolgálók?</p>	Ugorjon a(z) 7. lépéshez.	Forduljon a rendszergazdához.
<p>7. lépés</p> <p>Nyissa meg a beágyazott webkiszolgálót.</p> <p>Megnyílt a beágyazott webkiszolgáló?</p>	Probléma megoldva.	Forduljon az ügyfélszolgálathoz .

Nem lehet olvasni a flash meghajtót

Művelet	Igen	Nem
<p>1. lépés</p> <p>Ellenőrizze, hogy a flash meghajtó csatlakoztatva van-e az elülső USB-porthoz.</p> <p>Megj.: A flash meghajtó nem működik, ha a hátsó USB-porthoz van csatlakoztatva.</p> <p>A flash meghajtó az elülső USB-porthoz van csatlakoztatva?</p>	Ugorjon a(z) 2. lépéshez.	Probléma megoldva.
<p>2. lépés</p> <p>Ellenőrizze, hogy a rendszer támogatja-e a flash meghajtót. További információ: "Támogatott flash-meghajtók és fájlípusok" itt: 30. oldal</p> <p>A hibaüzenet továbbra is látható?</p>	Ugorjon a(z) 3. lépéshez.	Probléma megoldva.
<p>3. lépés</p> <p>Ellenőrizze, hogy nincs-e letiltva az első USB-port. További információért, lásd: "Az USB port engedélyezése" itt: 93. oldal.</p> <p>A hibaüzenet továbbra is látható?</p>	Forduljon a ügyfélszolgálat .	Probléma megoldva.

Az USB port engedélyezése

A kezdőképernyőn érintse meg a **Beállítások > Hálózat/Portok > USB > USB-port engedélyezése** elemet.

A nyomtató csatlakozásának ellenőrzése

- 1 A kezdőképernyőn érintse meg a **Beállítások > Jelentések > Hálózat > Hálózatbeállítási oldal** elemet.
- 2 Ellenőrizze a hálózatbeállítási oldal első szakaszát, és győződjön meg arról, hogy az állapot értéke a csatlakoztatva.

Ha az állapot értéke a nincs csatlakoztatva, akkor előfordulhat, hogy a hálózati csatlakozó inaktív, vagy a hálózati kábel ki van húzva, vagy hibásan működik. Kérjen segítséget a rendszergazdától.

Hardveropció-hiba

Nem található belső kiegészítő

Művelet	Igen	Nem
<p>1. lépés</p> <p>Kapcsolja ki a nyomtatót, várjon körülbelül 10 másodpercet, majd kapcsolja vissza.</p> <p>Megfelelően működik a belső kiegészítő?</p>	Probléma megoldva.	Ugorjon a(z) 2. lépéshez.
<p>2. lépés</p> <p>Nyomtasson menübeállítási oldalt, és ellenőrizze, hogy a belső kiegészítő megjelenik-e a Telepített funkciók listában.</p> <p>Megjelenik a belső kiegészítő a menübeállítási oldalon?</p>	Ugorjon az 4-ös lépéshez.	Ugorjon a(z) 3. lépéshez.
<p>3. lépés</p> <p>Ellenőrizze, hogy a belső kiegészítő megfelelően van-e a vezérlő alaplajára szerelve.</p> <p>a Kapcsolja ki a nyomtatót, és húzza ki a tápkábelt a konnektorból.</p> <p>b Győződjön meg arról, hogy a belső kiegészítő a vezérlőkártya megfelelő csatlakozójába van helyezve.</p> <p>c Csatlakoztassa a tápkábelt a fali konnektorhoz, majd kapcsolja be a nyomtatót.</p> <p> VIGYÁZAT – SÉRÜLÉSVESZÉLY: A tűzveszély és az áramütés elkerülése érdekében a tápkábelt közvetlenül egy, a készülékhez közeli és könnyen hozzáférhető, megfelelő besorolású és megfelelően földelt csatlakozóaljzatba csatlakoztassa.</p> <p>Megfelelően működik a belső kiegészítő?</p>	Probléma megoldva.	Ugorjon a(z) 4. lépéshez.
<p>4. lépés</p> <p>a Ellenőrizze, hogy a belső kiegészítő elérhető-e a nyomtató-illesztőprogramban.</p> <p>Megj.: Szükség esetén kézzel adja hozzá a belső kiegészítőt a nyomtató-illesztőprogramban, hogy az elérhető legyen a nyomtatási feladatokhoz. További információkért lásd: “Választható lehetőségek hozzáadása a nyomtató-illesztőprogramban” itt: 140. oldal.</p> <p>b Küldje el újra a nyomtatási feladatot.</p> <p>Megfelelően működik a belső kiegészítő?</p>	Probléma megoldva.	Forduljon az ügyfélszolgálat hoz.

A belső megoldások portjának működése nem megfelelő

Művelet	Igen	Nem
<p>1. lépés Nyomtasson menübeállítási oldalt, és ellenőrizze, hogy a belső megoldások portja (ISP) megjelenik-e a Telepített funkciók listában.</p> <p>Szerepel az ISP a Telepített funkciók listában?</p>	Ugorjon az 3. lépéshez.	Ugorjon a(z) 2. lépéshez.
<p>2. lépés Vegye ki, majd szerelje vissza az ISP-t. További információkért lásd: “Belső megoldások port telepítése” itt: 129. oldal.</p> <p>Megj.: Támogatott ISP-t használjon.</p> <p>Megfelelően működik az ISP?</p>	Probléma megoldva.	Ugorjon a(z) 3. lépéshez.
<p>3. lépés Ellenőrizze a kábelt és az ISP csatlakozását.</p> <p>a Használja a megfelelő kábelt, majd ellenőrizze, hogy megfelelően csatlakozik-e az ISP-hez.</p> <p>b Ellenőrizze, hogy az ISP-megoldás csatlakozókábele megfelelően van-e csatlakoztatva a vezérlő alaplapjának a csatlakozójába.</p> <p>Megfelelően működik az ISP?</p>	Probléma megoldva.	Forduljon az ügyfélszolgálathoz.

A párhuzamos vagy soros illesztőkártya működése nem megfelelő

Művelet	Igen	Nem
<p>1. lépés Nyomtasson menübeállítási oldalt, és ellenőrizze, hogy a párhuzamos vagy soros illesztőkártya megjelenik-e a Telepített funkciók listában.</p> <p>Szerepel a párhuzamos vagy soros illesztőkártya a Telepített funkciók listában?</p>	Ugorjon az 3. lépéshez.	Ugorjon a(z) 2. lépéshez.
<p>2. lépés Szerelje ki, majd szerelje vissza a párhuzamos vagy soros illesztőkártyát.</p> <p>További információkért lásd: “Belső megoldások port telepítése” itt: 129. oldal.</p> <p>Megfelelően működik a párhuzamos vagy soros illesztőkártya?</p>	Probléma megoldva.	Ugorjon a(z) 3. lépéshez.
<p>3. lépés Ellenőrizze a kábel és a párhuzamos vagy soros illesztőkártya közötti kapcsolatot.</p> <p>Megfelelően működik a párhuzamos vagy soros illesztőkártya?</p>	Probléma megoldva.	Forduljon az ügyfélszolgálathoz.

Hibás flash észlelve

Próbálkozzon az alábbiak valamelyikével:

- Cserélje ki a hibás flash memóriát.
- A nyomtató kezelőpaneljén érintse meg a **Folytatás** elemet az üzenet figyelmen kívül hagyásához és a nyomtatás folytatásához.
- Szakítsa meg az aktuális nyomtatási feladatot.

Nincs elég szabad hely a flash memóriában az erőforrások számára

Próbálkozzon az alábbiak valamelyikével:

- A nyomtató kezelőpaneljén érintse meg a **Folytatás** elemet az üzenet törléséhez és a nyomtatás folytatásához.
- Törölje a flash memórián tárolt betűtípusokat, makrókat és egyéb adatokat.
- Telepítsen nagyobb kapacitású flash memóriát.

Megj.: A flash memórián előzőleg nem tárolt, letöltött betűtípusok és makrók törölve lesznek.

Nem formázott flash észlelve

Próbálkozzon az alábbiak valamelyikével:

- A nyomtató kezelőpaneljén válassza a **Folytatás** elemet a töredezettség-mentesítés befejezéséhez és a nyomtatás folytatásához.
- Formázza a flash memóriát.

Megj.: Ha a hibaüzenet nem szűnik meg, lehet, hogy a flash memória hibás, és ki kell cserélni.

Kellékanyagokkal kapcsolatos problémák

Cserélje ki a festékkazettát – nem megfelelő régió

A probléma kijavításához vásároljon megfelelő festékkazettát, amelynek régiója megegyezik a nyomtató régiójával, vagy válasszon nemzetközi festékkazettát.

- A hibaüzenetben a 42-es szám után látható első számjegy jelzi a nyomtató régióját.
- A hibaüzenetben a 42-es szám után látható második számjegy jelzi a festékkazetta régióját.

Nyomtató- és tonerkazetta-régiók

Régió	Szám kód
Nemzetközi, vagy nem értelmezhető régió	0
Észak-Amerika (Egyesült Államok, Kanada)	1
Európai Gazdasági Térség, Nyugat-Európa, Észak-Európa, Svájc	2
Ázsia csendes-óceáni területei	3
Latin-Amerika	4

Régió	Szám kód
Európa egyéb részei, Közel-Kelet, Afrika	5
Ausztrália, Új-Zéland	6
Érvénytelen régió	9

Megj.: A nyomtató és a tonerkazetta régiójának megállapításához nyomtassa ki a tesztoldalt. Lépjen a következő elemhez a kezelőpanelen: **Beállítások > Hibaelhárítás > Tesztoldal nyomtatása.**

Nem Lexmark márkájú kellékanyagok

A nyomtató nem a Lexmark által gyártott kellékanyag vagy alkatrész beszerelését észlelte.

A Lexmark nyomtatót úgy tervezték, hogy legjobban eredeti Lexmark-kellékanyagokkal és kiegészítőkkal működjön. Egyéb márkájú kellékanyag vagy alkatrész használata befolyásolhatja a nyomtató teljesítményét, megbízhatóságát vagy élettartamát, valamint képkalkotó-alkatrészeit.

A termék élettartamának becslése eredeti Lexmark-kellékanyagok és kiegészítők használatán alapul. Egyéb márkájú kellékanyagok vagy alkatrészek használata váratlan eredményhez vezethet. A képkalkotó alkatrész tervezett élettartamot meghaladó használata károsíthatja a Lexmark nyomtatót vagy a kapcsolódó alkatrészeket.

Figyelem – sérülésveszély: Egyéb márkájú kellékanyag vagy alkatrész használata befolyásolhatja a garancia érvényességét. Az egyéb márkájú kellékanyagok vagy kiegészítők használata által okozott kárra nem vállalunk garanciát.

Ezen kockázatok részben és egészben való elfogadásához és a nyomtatóhoz nem eredeti kellékanyag vagy alkatrész használatának folytatásához érintse meg és tartsa lenyomva 15 másodpercig a nyomtató kezelőpaneljén egyszerre a **X** és a **#** gombot.

Ha nem szeretné felvállalni ezeket a kockázatokat, akkor távolítsa el a nyomtatóból az egyéb márkájú kellékanyagot vagy kiegészítőt, majd szereljen be egy eredeti, Lexmark által gyártottat. További információkért lásd: ["Eredeti Lexmark alkatrészek és kellékanyagok használata" itt: 39. oldal.](#)

Ha a nyomtató nem nyomtat a **X** és **#** gombok egyidejű, 15 másodpercen át történő nyomva tartása után, akkor állítsa vissza a kellékhasználat-számlálókat.

- Lépjen a következő elemhez a kezelőpanelen:
Beállítások > Eszköz > Karbantartás > Konfigurációs menü > Kellékhasználat és számlálók
- Jelölje ki a visszaállítani kívánt alkatrészeket és kellékanyagokat, majd válassza a **Start** elemet.
- Olvassa el a „Vigyázat!” üzenetet, majd válassza a **Folytatás** elemet.
- Tartsa egyszerre lenyomva 15 másodpercig a **X** és a **#** gombokat az üzenet törléséhez.

Megj.: Ha nem tudja visszaállítani a kellékanyag-használat számlálóit, vigye vissza a készüléket a vásárlás helyére.

Papíradagolási problémák

Boríték összetapad nyomtatás közben

Művelet	Igen	Nem
<p>1 Használjon száraz helyen tárolt borítékokat.</p> <p>Megj.: Ha nagy nedvességtartalmú borítékokra nyomtat, a ragasztós fülek összetapadhatnak.</p> <p>2 Küldje el újra a nyomtatási feladatot.</p> <p>Összetapad a boríték nyomtatás közben?</p>	Forduljon az ügyfélszolgálat hoz.	Probléma megoldva.

Nem működik a leválogatás

Művelet	Igen	Nem
<p>1. lépés</p> <p>a A kezdőképernyőn érintse meg a Beállítások > Nyomtatás > Elrendezés > Leválogatás elemet.</p> <p>b Állítsa a leválogatást Be értékre.</p> <p>c Nyomtassa ki a dokumentumot.</p> <p>Megfelelően vannak leválogatva az oldalak?</p>	Probléma megoldva.	Ugorjon a(z) 2. lépéshez.
<p>2. lépés</p> <p>a A nyomtatandó dokumentumból nyissa meg a Nyomtatás párbeszédablakot, majd válassza a Leválogatás lehetőséget.</p> <p>b Nyomtassa ki a dokumentumot.</p> <p>Megfelelően vannak leválogatva az oldalak?</p>	Probléma megoldva.	Ugorjon a(z) 3. lépéshez.
<p>3. lépés</p> <p>a Csökkentse a kinyomtatandó oldalak számát.</p> <p>b Nyomtassa ki a dokumentumot.</p> <p>Megfelelően vannak leválogatva az oldalak?</p>	Probléma megoldva.	Forduljon az ügyfélszolgálat hoz.

Gyűrött papír

Művelet	Igen	Nem
<p>1. lépés Állítsa a tálcában lévő papírvezetőket a betöltött papírnak megfelelő pozícióba.</p> <p>Még mindig gyűrött a papír?</p>	Ugorjon a(z) 2. lépéshez.	Probléma megoldva.
<p>2. lépés</p> <p>a A papírtípust és -súlyt az operációs rendszertől függően a Nyomtatási beállítások vagy a Nyomtatás párbeszédpanelen adhatja meg.</p> <p>Megjegyzések:</p> <ul style="list-style-type: none"> Gondoskodjon róla, hogy a beállítások megfeleljenek a tálcába töltött papírnak. Ezek a beállítások a nyomtató kezelőpaneljéről módosíthatók. <p>b Küldje el újra a nyomtatási feladatot.</p> <p>Még mindig gyűrött a papír?</p>	Ugorjon a(z) 3. lépéshez.	Probléma megoldva.
<p>3. lépés</p> <p>a Vegye ki a papírt a tálcából, majd fordítsa meg.</p> <p>b Küldje el újra a nyomtatási feladatot.</p> <p>Még mindig gyűrött a papír?</p>	Ugorjon a(z) 4. lépéshez.	A probléma megoldva.
<p>4. lépés</p> <p>a Töltsön be papírt egy bontatlan csomagból.</p> <p>Megj.: A papír magas páratartalom esetén megszívja magát nedvességgel. Tárolja a papírt az eredeti csomagolásban, amíg nem használja fel.</p> <p>b Küldje el újra a nyomtatási feladatot.</p> <p>Még mindig gyűrött a papír?</p>	Forduljon az ügyfélszolgálat .	A probléma megoldva.

A tálcá-összekapcsolás nem működik

Művelet	Igen	Nem
<p>1. lépés</p> <p>a Ellenőrizze, hogy a tálcákba ugyanolyan méretű és típusú papír van-e betöltve.</p> <p>b Ellenőrizze, hogy a papírvezetők megfelelően vannak-e beállítva.</p> <p>c Nyomtassa ki a dokumentumot.</p> <p>Megfelelően össze vannak kapcsolva a tálcák?</p>	Probléma megoldva.	Ugorjon a(z) 2. lépéshez.

Művelet	Igen	Nem
<p>2. lépés</p> <p>a A kezdőképernyőn érintse meg a Beállítások > Papír > Tálca konfigurációja > Papírméret/-típus elemet.</p> <p>b Az összekapcsolt tálcákba betöltött papír paramétereivel megegyező papírméretet és -típust állítson be.</p> <p>c Nyomtassa ki a dokumentumot.</p> <p>Megfelelően össze vannak kapcsolva a tálcák?</p>	Probléma megoldva.	Forduljon az ügyfélszolgálathoz .

Tálca csatlakozásának ellenőrzése

Próbálkozzon az alábbiak valamelyikével:

- Kapcsolja ki a nyomtatót, várjon körülbelül 10 másodpercet, majd kapcsolja vissza.

Ha a hiba másodszor is előfordul:

- 1 Kapcsolja ki a nyomtatót.
- 2 Húzza ki a tápkábelt a fali aljzathoz.
- 3 Vegye ki a megfelelő tálcát.
- 4 Helyezze vissza a tálcát.
- 5 Csatlakoztassa a tápkábelt a konnektorba.



VIGYÁZAT – SÉRÜLÉSVESZÉLY: A tűzveszély és az áramütés elkerülése érdekében a tápkábelt közvetlenül egy, a készülékhez közeli és könnyen hozzáférhető, megfelelő besorolású és megfelelően földelt csatlakozóaljzatba csatlakoztassa.

- 6 Kapcsolja be a nyomtatót.

Ha a hiba ismét előfordul:

- 1 Kapcsolja ki a nyomtatót.
 - 2 Húzza ki a tápkábelt a fali aljzathoz.
 - 3 Vegye ki a megfelelő tálcát.
 - 4 Forduljon az ügyfélszolgálathoz.
- A nyomtató kezelőpaneljén érintse meg a **Folytatás** elemet az üzenet törléséhez és a nyomtatás folytatásához.

Gyakran elakad a papír

Művelet	Igen	Nem
<p>1. lépés</p> <p>a Húzza ki a tálcát.</p> <p>b Ellenőrizze, hogy helyesen van-e betöltve a papír.</p> <p>Megjegyzések:</p> <ul style="list-style-type: none"> • Ügyeljen arra, hogy a papírvezetők megfelelően legyenek beállítva. • Ügyeljen arra, a köteg magassága ne haladja meg a papírtöltés maximum jelzését. • Ügyeljen, hogy az ajánlott méretű és típusú papírra nyomtasson. <p>c Helyezze vissza a tálcát.</p> <p>d Nyomtassa ki a dokumentumot.</p> <p>Még mindig gyakran előfordul papírelakadás?</p>	Ugorjon a(z) 2. lépéshez.	Probléma megoldva.
<p>2. lépés</p> <p>a A nyomtató kezelőpaneljének Papír menüjében ellenőrizze azt, hogy a nyomtató felismeri-e a megfelelő papírméretet.</p> <p>b Küldje el újra a nyomtatási feladatot.</p> <p>Még mindig gyakran előfordul papírelakadás?</p>	Ugorjon a(z) 3. lépéshez.	Probléma megoldva.
<p>3. lépés</p> <p>a Töltsön be papírt egy bontatlan csomagból.</p> <p>b Nyomtassa ki a dokumentumot.</p> <p>Még mindig gyakran előfordul papírelakadás?</p>	Forduljon a ügyfélszolgálat .	Probléma megoldva.

Az elakadt lapokat a nyomtató nem nyomtatja ki újra

Művelet	Igen	Nem
<p>a A kezdőképernyőn érintse meg a Beállítások > Eszköz > Értesítések > Elakadáselhárítás elemeket.</p> <p>b Válassza a Be vagy az Automatikus értéket.</p> <p>c Alkalmazza a módosításokat.</p> <p>A nyomtató újranyomtatta az elakadt lapokat?</p>	Probléma megoldva.	Forduljon az ügyfélszolgálathoz .

Nyomtatási problémák

Bizalmas és felfüggesztett dokumentumok nem nyomtatódnak ki

Művelet	Igen	Nem
<p>1. lépés</p> <p>a Ellenőrizze a kezelőpanelen, hogy a dokumentumok megjelennek-e a Függő feladatok listájában.</p> <p>Megj.: Ha a dokumentumok nem szerepelnek a listában, nyomtassa ki őket a Nyomtatás és várakozás lehetőség használatával.</p> <p>b Nyomtassuk ki a dokumentumokat.</p> <p>Kinyomtatódtak a dokumentumok?</p>	Probléma megoldva.	Ugorjon a(z) 2. lépéshez.
<p>2. lépés</p> <p>A nyomtatási feladat formázási hibát vagy érvénytelen adatot tartalmaz.</p> <ul style="list-style-type: none"> • Törölje a nyomtatási feladatot, majd küldje el újra. • PDF fájlok esetében hozzon létre egy új fájlt, majd nyomtassa ki a dokumentumokat. <p>Kinyomtatódtak a dokumentumok?</p>	Probléma megoldva.	Ugorjon a(z) 3. lépéshez.
<p>3. lépés</p> <p>Internetről történő nyomtatás esetén a nyomtató a több feladtcímet másolatként olvashatja be.</p> <p>Útmutatás Windows-felhasználók számára</p> <p>a Nyissa meg a Nyomtatási beállítások párbeszédpanelét.</p> <p>b A Nyomtatás és várakozás című részben válassza ki a Dokumentummásolatok megtartása lehetőséget.</p> <p>c Adja meg a PIN-kódot.</p> <p>d Küldje el újra a nyomtatási feladatot.</p> <p>Macintosh-felhasználók számára</p> <p>a Minden nyomtatási feladatot különböző néven mentsen.</p> <p>b Egyenként küldje el a feladatokat.</p> <p>Kinyomtatódtak a dokumentumok?</p>	Probléma megoldva.	Ugorjon a(z) 4. lépéshez.
<p>4. lépés</p> <p>a Nyomtatómemória felszabadításához töröljön néhány felfüggesztett feladatot.</p> <p>b Küldje el újra a nyomtatási feladatot.</p> <p>Kinyomtatódtak a dokumentumok?</p>	Probléma megoldva.	Ugorjon a(z) 5. lépéshez.

Művelet	Igen	Nem
<p>5. lépés</p> <p>a Telepítsen nyomtatómemóriát.</p> <p>b Küldje el újra a nyomtatási feladatot.</p> <p>Kinyomtatódtak a dokumentumok?</p>	Probléma megoldva.	Forduljon az ügyfélszolgálathoz .

Lassú nyomtatás

Művelet	Igen	Nem
<p>1. lépés</p> <p>a Győződjön meg arról, hogy a nyomtató nincs gazdaságos és csendes üzemmódban.</p> <p>b Nyomtassa ki a dokumentumot.</p> <p>A nyomtató lassan nyomtat?</p>	Ugorjon a(z) 2. lépéshez.	Probléma megoldva.
<p>2. lépés</p> <p>a A papír típusát az operációs rendszertől függően a Nyomtatási beállítások vagy a Nyomtatás párbeszédpanelen adhatja meg.</p> <p>Megjegyzések:</p> <ul style="list-style-type: none"> • Ügyeljen, hogy a beállítások megfeleljenek a tálcába töltött papírnak. • A beállítások a nyomtató kezelőpaneljéről is módosíthatók. <p>b Nyomtassa ki a dokumentumot.</p> <p>A nyomtató lassan nyomtat?</p>	Ugorjon a(z) 3. lépéshez.	Probléma megoldva.
<p>3. lépés</p> <p>a Csökkentse a kinyomtatandó oldalak számát.</p> <p>b Nyomtassa ki a dokumentumot.</p> <p>A nyomtató lassan nyomtat?</p>	Ugorjon a(z) 4. lépéshez.	Probléma megoldva.
<p>4. lépés</p> <p>a Törölje a függő feladatokat.</p> <p>b Nyomtassa ki a dokumentumot.</p> <p>A nyomtató lassan nyomtat?</p>	Ugorjon a(z) 5. lépéshez.	Probléma megoldva.
<p>5. lépés</p> <p>a Csatlakoztassa a nyomtatókábel biztonságosan a nyomtatóhoz, illetve a számítógéphez, a nyomtatókiszolgálóhoz, kiegészítőhöz vagy egyéb hálózati eszközhöz.</p> <p>b Nyomtassa ki a dokumentumot.</p> <p>A nyomtató lassan nyomtat?</p>	Ugorjon a(z) 6. lépéshez.	Probléma megoldva.

Művelet	Igen	Nem
<p>6. lépés</p> <p>a A nyomtatási felbontást állítsa 4800CQ-ra a nyomtató kezelőpaneljének Minőség menüjében.</p> <p>b Nyomtassa ki a dokumentumot.</p> <p>A nyomtató lassan nyomtat?</p>	Ugorjon a(z) 7. lépéshez.	Probléma megoldva.
<p>7. lépés</p> <p>a Ellenőrizze, hogy a nyomtató nem melegedett-e túl.</p> <p>Megjegyzések:</p> <ul style="list-style-type: none"> Hosszabb nyomtatás után hagyja a nyomtatót hűlni. Vegye figyelembe a nyomtató számára ajánlott környezeti hőmérsékletet. További információk: "A nyomtató helyének kiválasztása" itt: 9. oldal. <p>b Nyomtassa ki a dokumentumot.</p> <p>A nyomtató lassan nyomtat?</p>	Ugorjon a(z) 8. lépéshez.	Probléma megoldva.
<p>8. lépés</p> <p>a Telepítsen további nyomtatómemóriát.</p> <p>b Nyomtassa ki a dokumentumot.</p> <p>A nyomtató lassan nyomtat?</p>	Forduljon ügyfélszolgálat .	Probléma megoldva.

A nyomtatási feladatok nem nyomtatódnak ki

Művelet	Igen	Nem
<p>1. lépés</p> <p>a Nyissa meg a Nyomtatás párbeszédpanelét a nyomtatni kívánt dokumentumból, majd ellenőrizze, hogy a helyes nyomtatót választotta-e ki.</p> <p>b Küldje el újra a nyomtatási feladatot.</p> <p>Kinyomtatódott a dokumentum?</p>	Probléma megoldva.	Ugorjon a(z) 2. lépéshez.
<p>2. lépés</p> <p>a Ellenőrizze, hogy be van-e kapcsolva a nyomtató.</p> <p>b Hárítsa el a kijelzőn megjelenő esetleges hibaüzeneteket.</p> <p>c Küldje el újra a nyomtatási feladatot.</p> <p>Kinyomtatódott a dokumentum?</p>	Probléma megoldva.	Ugorjon a(z) 3. lépéshez.

Művelet	Igen	Nem
<p>3. lépés</p> <p>a Ellenőrizze, hogy a portok működnek-e, és a kábelek megfelelően csatlakoznak-e a számítógéphez és a nyomtatóhoz. További információ a nyomtatóhoz mellékelt telepítési útmutatóban található.</p> <p>b Küldje el újra a nyomtatási feladatot.</p> <p>Kinyomtatódott a dokumentum?</p>	Probléma megoldva.	Ugorjon a(z) 4. lépéshez.
<p>4. lépés</p> <p>a Kapcsolja ki a nyomtatót, várjon körülbelül 10 másodpercet, majd kapcsolja vissza.</p> <p>b Küldje el újra a nyomtatási feladatot.</p> <p>Kinyomtatódott a dokumentum?</p>	Probléma megoldva.	Ugorjon a(z) 5. lépéshez.
<p>5. lépés</p> <p>a Távolítsa el, majd telepítse újra a nyomtatószoftvert. Megj.: A nyomtatószoftver az alábbi címen érhető el: http://support.lexmark.com.</p> <p>b Küldje el újra a nyomtatási feladatot.</p> <p>Kinyomtatódott a dokumentum?</p>	Probléma megoldva.	Forduljon az ügyfélszolgálat hoz.

Gyenge a nyomtatási minőség

Üres vagy fehér oldalak

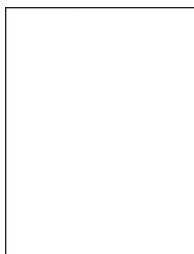

Megj.: A probléma megoldása előtt nyomtassa ki a minőségi tesztoldalakat a hiányzó szín meghatározásához. A kezdőképernyőről navigáljon a következő lehetőségre: **Beállítások > Hibaelhárítás > Alapvető nyomtatási minőségi oldalak.**

Művelet	Igen	Nem
<p>1. lépés</p> <p>a Vegye ki a képpalkotó egységet vagy képpalkotó készletet, majd helyezze be újra.</p> <p>Figyelem – sérülésveszély: Ne tegye ki 10 percnél hosszabb ideig közvetlen fény hatásának a képpalkotó egységet vagy képpalkotó készletet. A hosszabb ideig tartó közvetlen napsugárzás nyomtatási minőségbeli problémákat okozhat.</p> <p>Figyelem – sérülésveszély: A károsodás elkerülése érdekében ne érintse meg a képpalkotó egység vagy képpalkotó készlet alsó részét.</p> <p>b Nyomtasson egy dokumentumot.</p> <p>A nyomtató még mindig üres vagy fehér lapokat ad ki a nyomtatásnál?</p>	Ugorjon a(z) 2. lépéshez.	Probléma megoldva.
<p>2. lépés</p> <p>a Cserélje ki a képpalkotó egységet vagy a képpalkotó készletet.</p> <p>Figyelem – sérülésveszély: Ne tegye ki 10 percnél hosszabb ideig közvetlen fény hatásának a képpalkotó egységet vagy képpalkotó készletet. A hosszabb ideig tartó közvetlen napsugárzás nyomtatási minőségbeli problémákat okozhat.</p> <p>Figyelem – sérülésveszély: A károsodás elkerülése érdekében ne érintse meg a képpalkotó egység vagy képpalkotó készlet alsó részét.</p> <p>b Nyomtasson egy dokumentumot.</p> <p>A nyomtató még mindig üres vagy fehér lapokat ad ki a nyomtatásnál?</p>	Forduljon az ügyfélszolgálat hoz.	Probléma megoldva.

Sötét nyomtatás

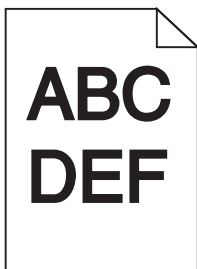

Művelet	Igen	Nem
<p>1. lépés</p> <p>a Válassza a Színbeállítás lehetőséget a kezelőpanel Minőség menüjében.</p> <p>b Küldje el újra a nyomtatási feladatot.</p> <p>Még mindig túl sötét a nyomtatás?</p>	Ugorjon a(z) 2. lépéshez.	Probléma megoldva.

Művelet	Igen	Nem
<p>2. lépés</p> <p>a A festék sötéttségét az operációs rendszertől függően a Nyomtatási beállítások vagy a Nyomtatás párbeszédpanelen csökkentheti.</p> <p>Megj.: A beállítások a nyomtató kezelőpaneljéről is módosíthatók.</p> <p>b Küldje el újra a nyomtatási feladatot.</p> <p>Még mindig túl sötét a nyomat?</p>	Ugorjon a(z) 3. lépéshez.	Probléma megoldva.
<p>3. lépés</p> <p>a A papírtípust, -felületet és -súlyt az operációs rendszertől függően a Nyomtatási beállítások vagy a Nyomtatás párbeszédpanelen adhatja meg.</p> <p>Megjegyzések:</p> <ul style="list-style-type: none"> • Ügyeljen, hogy a beállítások megfeleljenek a tálcába töltött papírnak. • A beállítások a nyomtató kezelőpaneljéről is módosíthatók. <p>b Küldje el újra a nyomtatási feladatot.</p> <p>Még mindig túl sötét a nyomat?</p>	Ugorjon a(z) 4. lépéshez.	Probléma megoldva.
<p>4. lépés</p> <p>Ellenőrizze, hogy a tálcába töltött papír felülete nem túl durva-e.</p> <p>Durva felületű papírra nyomtat?</p>	Állítson be a nyomtatáshoz használt papírnak megfelelő papírtextúrát.	Ugorjon a(z) 5. lépéshez.
<p>5. lépés</p> <p>a Töltsön be papírt egy bontatlan csomagból.</p> <p>Megj.: A papír magas páratartalom esetén megszívja magát nedvességgel. Tárolja a papírt az eredeti csomagolásban, amíg nem használja fel.</p> <p>b Küldje el újra a nyomtatási feladatot.</p> <p>Még mindig túl sötét a nyomat?</p>	Ugorjon a(z) 6. lépéshez.	Probléma megoldva.
<p>6. lépés</p> <p>Cserélje ki a képpalkotó egységet vagy képpalkotó készletet, és küldje el újra a nyomtatási feladatot.</p> <p>Még mindig túl sötét a nyomat?</p>	Forduljon az ügyfélszolgálat hoz.	Probléma megoldva.

Szellemképek

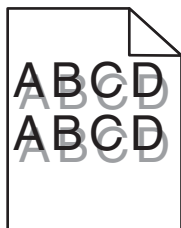

Művelet	Igen	Nem
<p>1. lépés</p> <p>a Töltse fel a tálcát a megfelelő típusú és súlyú papírral.</p> <p>b Küldje el újra a nyomtatási feladatot.</p> <p>Még mindig szellemképesek a nyomatok?</p>	Ugorjon a(z) 2. lépéshez.	Probléma megoldva.
<p>2. lépés</p> <p>a A papírtípust és -súlyt az operációs rendszertől függően a Nyomtatási beállítások vagy a Nyomtatás párbeszédpanelen adhatja meg.</p> <p>Megjegyzések:</p> <ul style="list-style-type: none"> • Ügyeljen, hogy a beállítások megfeleljenek a tálcába töltött papírnak. • A beállítások a nyomtató kezelőpaneljéről is módosíthatók. <p>b Küldje el újra a nyomtatási feladatot.</p> <p>Még mindig szellemképesek a nyomatok?</p>	Ugorjon a(z) 3. lépéshez.	Probléma megoldva.
<p>3. lépés</p> <p>a Válassza a Színbeállítás lehetőséget a kezelőpanel Minőség menüjében.</p> <p>b Küldje el újra a nyomtatási feladatot.</p> <p>Még mindig szellemképesek a nyomatok?</p>	Forduljon a ügyfélszolgálat .	Probléma megoldva.

Szürke háttér

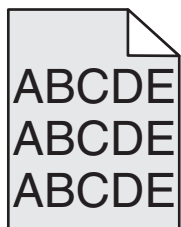

Művelet	Igen	Nem
<p>1. lépés</p> <p>a A kezdőképernyőn érintse meg a Beállítások > Nyomtatás > Minőség elemet.</p> <p>b Állítsa be a festék sötéttségét.</p> <p>c Nyomtassa ki a dokumentumot.</p> <p>Továbbra is szürke háttér látható a nyomatokon?</p>	Ugorjon a(z) 2. lépéshez.	Probléma megoldva.
<p>2. lépés</p> <p>a A kezdőképernyőn érintse meg a Beállítások > Nyomtatás > Minőség > Speciális képalkotás > Színbeállítás elemet.</p> <p>b Indítsa el a folyamatot.</p> <p>c Nyomtassa ki a dokumentumot.</p> <p>Továbbra is szürke háttér látható a nyomatokon?</p>	Ugorjon a(z) 3. lépéshez.	Probléma megoldva.
<p>3. lépés</p> <p>a Vegye ki a képalkotó egységet vagy képalkotó készletet, majd helyezze be újra.</p> <p>Figyelem – sérülésveszély: Ne tegye ki 10 percnél hosszabb ideig közvetlen fény hatásának a képalkotó egységet vagy képalkotó készletet. A hosszabb ideig tartó közvetlen napsugárzás nyomtatási minőségbeli problémákat okozhat.</p> <p>Figyelem – sérülésveszély: A károsodás elkerülése érdekében ne érintse meg a képalkotó egység vagy képalkotó készlet alsó részét.</p> <p>b Nyomtassa ki a dokumentumot.</p> <p>Továbbra is szürke háttér látható a nyomatokon?</p>	Forduljon az ügyfélszolgálathoz .	Probléma megoldva.

Vízszintes sötét vonalak

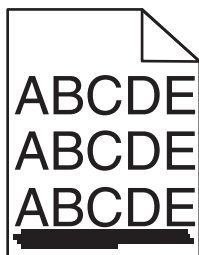

Megj.: Ha továbbra is vízszintes sötét vonalak jelennek meg a nyomatokon, olvassa el az „Ismétlődő hibák” című fejezetet.

Művelet	Igen	Nem
<p>1. lépés</p> <p>a A tálcát vagy adagolót az operációs rendszertől függően a Nyomatási beállítások vagy a Nyomatás párbeszédpanelen adhatja meg.</p> <p>b Küldje el újra a nyomtatási feladatot.</p> <p>Továbbra is megjelennek vízszintes sötét vonalak a nyomatokon?</p>	Ugorjon a(z) 2. lépéshez.	Probléma megoldva.
<p>2. lépés</p> <p>a A papírtípust és -súlyt az operációs rendszertől függően a Nyomatási beállítások vagy a Nyomatás párbeszédpanelen adhatja meg.</p> <p>Megjegyzések:</p> <ul style="list-style-type: none"> • Ügyeljen, hogy a beállítások megfeleljenek a tálcába töltött papírnak. • A beállítások a nyomtató kezelőpaneljéről is módosíthatók. <p>b Küldje el újra a nyomtatási feladatot.</p> <p>Továbbra is megjelennek vízszintes sötét vonalak a nyomatokon?</p>	Ugorjon a(z) 3. lépéshez.	Probléma megoldva.
<p>3. lépés</p> <p>a Töltsön be papírt egy bontatlan csomagból.</p> <p>Megj.: A papír magas páratartalom esetén megszívja magát nedvességgel. Tárolja a papírt az eredeti csomagolásban, amíg nem használja fel.</p> <p>b Küldje el újra a nyomtatási feladatot.</p> <p>Továbbra is megjelennek vízszintes sötét vonalak a nyomatokon?</p>	Ugorjon a(z) 4. lépéshez.	Probléma megoldva.
<p>4. lépés</p> <p>a Vegye ki a képalkotó egységet vagy képalkotó készletet, majd helyezze be újra.</p> <p>Figyelem – sérülésveszély: Ne tegye ki 10 percnél hosszabb ideig közvetlen fény hatásának a képalkotó egységet vagy képalkotó készletet. A hosszabb ideig tartó közvetlen napsugárzás nyomtatási minőségbeli problémákat okozhat.</p> <p>Figyelem – sérülésveszély: A károsodás elkerülése érdekében ne érintse meg a képalkotó egység vagy képalkotó készlet alsó részét.</p> <p>b Küldje el újra a nyomtatási feladatot.</p> <p>Továbbra is megjelennek vízszintes sötét vonalak a nyomatokon?</p>	Ugorjon a(z) 5. lépéshez.	Probléma megoldva.
<p>5. lépés</p> <p>Cserélje ki a képalkotó egységet vagy képalkotó készletet, és küldje el újra a nyomtatási feladatot.</p> <p>Továbbra is megjelennek vízszintes sötét vonalak a nyomatokon?</p>	Forduljon az ügyfélszolgálat hoz.	Probléma megoldva.

Vízszintes fehér vonalak

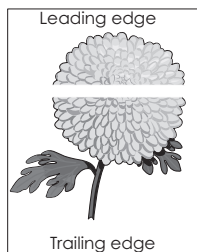

Megj.: Ha továbbra is vízszintes sötét vonalak jelennek meg a nyomatokon, olvassa el az „Ismétlődő hibák” című fejezetet.

Művelet	Igen	Nem
<p>1. lépés</p> <p>a A papírtípust és -súlyt az operációs rendszertől függően a Nyomatási beállítások vagy a Nyomtatás párbeszédpanelen adhatja meg.</p> <p>Megjegyzések:</p> <ul style="list-style-type: none"> • Ügyeljen, hogy a beállítások megfeleljenek a tálcába töltött papírnak. • A beállítások a nyomtató kezelőpaneljéről is módosíthatók. <p>b Küldje el újra a nyomtatási feladatot.</p> <p>Továbbra is megjelennek vízszintes fehér vonalak a nyomatokon?</p>	Ugorjon a(z) 2. lépéshez.	Probléma megoldva.
<p>2. lépés</p> <p>a Töltse fel az adott tálcát vagy adagolót az ajánlott típusú papírral.</p> <p>b Küldje el újra a nyomtatási feladatot.</p> <p>Továbbra is megjelennek vízszintes fehér vonalak a nyomatokon?</p>	Ugorjon a(z) 3. lépéshez.	Probléma megoldva.
<p>3. lépés</p> <p>a Vegye ki a képkalkotó egységet vagy képkalkotó készletet, majd helyezze be újra.</p> <p>Figyelem – sérülésveszély: Ne tegye ki 10 percnél hosszabb ideig közvetlen fény hatásának a képkalkotó egységet vagy képkalkotó készletet. A hosszabb ideig tartó közvetlen napsugárzás nyomtatási minőségbeli problémákat okozhat.</p> <p>Figyelem – sérülésveszély: A károsodás elkerülése érdekében ne érintse meg a képkalkotó egység vagy képkalkotó készlet alsó részét.</p> <p>b Küldje el újra a nyomtatási feladatot.</p> <p>Továbbra is megjelennek vízszintes fehér vonalak a nyomatokon?</p>	Ugorjon a(z) 4. lépéshez.	Probléma megoldva.
<p>4. lépés</p> <p>Cserélje ki a képkalkotó egységet vagy képkalkotó készletet, és küldje el újra a nyomtatási feladatot.</p> <p>Továbbra is megjelennek vízszintes fehér vonalak a nyomatokon?</p>	Forduljon az ügyfélszolgálat hoz.	Probléma megoldva.

Helytelen margók

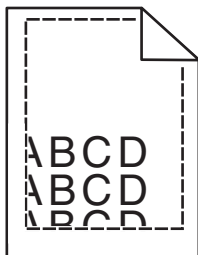

Művelet	Igen	Nem
<p>1. lépés</p> <p>a Nyomja össze a papírvezetőket, majd csúsztassa a megfelelő pozícióba a betöltendő papírméretre.</p> <p>b Küldje el újra a nyomtatási feladatot.</p> <p>Helyesek a margók?</p>	Probléma megoldva.	Ugorjon a(z) 2. lépéshez.
<p>2. lépés</p> <p>a A nyomtató kezelőpaneljének Papír menüjében ellenőrizze azt, hogy a nyomtató felismeri-e a megfelelő papírméretet.</p> <p>b Küldje el újra a nyomtatási feladatot.</p> <p>Helyesek a margók?</p>	Probléma megoldva.	Ugorjon a(z) 3. lépéshez.
<p>3. lépés</p> <p>a A papír méretét az operációs rendszertől függően a Nyomtatási beállítások vagy a Nyomtatás párbeszédpanelen adhatja meg.</p> <p>Megjegyzések:</p> <ul style="list-style-type: none"> • Ügyeljen, hogy a beállítások megfeleljenek a tálcába töltött papírnak. • A beállítások a nyomtató kezelőpaneljéről is módosíthatók. <p>b Küldje el újra a nyomtatási feladatot.</p> <p>Helyesek a margók?</p>	Probléma megoldva.	Forduljon a ügyfélszolgálat .

Fogazott és egyenetlen karakterek

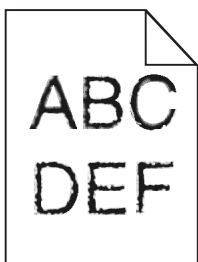

Művelet	Igen	Nem
<p>a Ellenőrizze, hogy a nyomtató támogatja-e a számítógépre telepített betűtípusokat.</p> <p>1 A kezelőpanelen érintse meg: Beállítások > Jelentések > Nyomtatás > Betűtípusok nyomtatása</p> <p>2 Válassza ki a PCL betűtípusok vagy a PS betűtípusok elemet.</p> <p>b Ha a betűtípust nem támogatja a rendszer, akkor telepítse fel a támogatott betűtípust. További tájékoztatásért forduljon a rendszergazdához.</p> <p>c Küldje el újra a nyomtatási feladatot.</p> <p>Tartalmaznak még a nyomatok fogazott vagy egyenetlen karaktereket?</p>	<p>Forduljon az ügyfélszolgálathoz.</p>	<p>Probléma megoldva.</p>

Túl világos nyomat

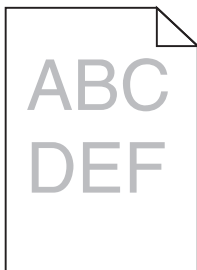

Művelet	Igen	Nem
<p>1. lépés</p> <p>a Válassza a Színbeállítás lehetőséget a kezelőpanel Minőség menüjében.</p> <p>b Küldje el újra a nyomtatási feladatot.</p> <p>Még mindig túl világos a nyomat?</p>	<p>Ugorjon a(z) 2. lépéshez.</p>	<p>Probléma megoldva.</p>
<p>2. lépés</p> <p>a A festék sötéttségét az operációs rendszertől függően a Nyomtatási beállítások vagy a Nyomtatás párbeszédpanelen növelheti.</p> <p>Megj.: A beállítások a nyomtató kezelőpaneljéről is módosíthatók.</p> <p>b Küldje el újra a nyomtatási feladatot.</p> <p>Még mindig túl világos a nyomat?</p>	<p>Ugorjon a(z) 3. lépéshez.</p>	<p>Probléma megoldva.</p>

Művelet	Igen	Nem
<p>3. lépés</p> <p>a A papírtípust, -felületet és -súlyt az operációs rendszertől függően a Nyomtatási beállítások vagy a Nyomtatás párbeszédpanelen adhatja meg.</p> <p>Megjegyzések:</p> <ul style="list-style-type: none"> • Ügyeljen, hogy a beállítások megfeleljenek a tálcába töltött papírnak. • A beállítások a nyomtató kezelőpaneljéről is módosíthatók. <p>b Küldje el újra a nyomtatási feladatot.</p> <p>Még mindig túl világos a nyomat?</p>	Ugorjon a(z) 4. lépéshez.	Probléma megoldva.
<p>4. lépés</p> <p>Ellenőrizze, hogy a tálcába töltött papír felülete nem túl durva-e.</p> <p>Durva felületű papírra nyomtat?</p>	Állítson be a nyomtatáshoz használt papírnak megfelelő papírtextúrát.	Ugorjon az 5-ös lépéshez.
<p>5. lépés</p> <p>a Töltsön be papírt egy bontatlan csomagból.</p> <p>Megj.: A papír magas páratartalom esetén megszívja magát nedvességgel. Tárolja a papírt az eredeti csomagolásban, amíg nem használja fel.</p> <p>b Küldje el újra a nyomtatási feladatot.</p> <p>Még mindig túl világos a nyomat?</p>	Ugorjon a(z) 6. lépéshez.	Probléma megoldva.
<p>6. lépés</p> <p>Cserélje ki a képpalkotó egységet vagy képpalkotó készletet, és küldje el újra a nyomtatási feladatot.</p> <p>Figyelem – sérülésveszély: Ne tegye ki 10 percnél hosszabb ideig közvetlen fény hatásának a képpalkotó egységet vagy képpalkotó készletet. A hosszabb ideig tartó közvetlen napsugárzás nyomtatási minőségbeli problémákat okozhat.</p> <p>Figyelem – sérülésveszély: A károsodás elkerülése érdekében ne érintse meg a képpalkotó egység vagy képpalkotó készlet alsó részét.</p> <p>Még mindig túl világos a nyomat?</p>	Forduljon az ügyfélszolgálat hoz.	Probléma megoldva.

Tarka és pöttyös nyomat

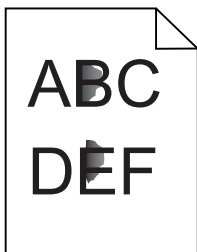

Művelet	Igen	Nem
<p>1. lépés Ellenőrizze, nem szennyezte-e be a nyomtatót a kiszivárgott festék.</p> <p>A nyomtató kiszivárgott festéktől mentes?</p>	Ugorjon a(z) 2. lépéshez.	Forduljon az ügyfélszolgálathoz .
<p>2. lépés</p> <p>a A kezdőképernyőn válassza ki a Beállítások > Eszköz > Tulajdon-ságok lehetőséget.</p> <p>b Ellenőrizze, hogy a papírtípus és -méret beállítások megfelelnek-e a tálcába helyezett papír típusának és méretének.</p> <p>Megfelelőek a beállítások?</p>	Folytassa a 4. lépéssel.	Ugorjon a(z) 3. lépéshez.
<p>3. lépés</p> <p>a Állítsa be a papír méretét és típusát a Papír menüben, vagy állítsa be a méretet a tálcában.</p> <p>b Nyomtassa ki a dokumentumot.</p> <p>Még mindig tarka a nyomat?</p>	Ugorjon a(z) 4. lépéshez.	Probléma megoldva.
<p>4. lépés</p> <p>a A texturált vagy durva felületű papír helyett tegyen normál papírt a tálcába.</p> <p>b Nyomtassa ki a dokumentumot.</p> <p>Még mindig tarka a nyomat?</p>	Ugorjon a(z) 5. lépéshez.	Probléma megoldva.
<p>5. lépés</p> <p>a Cserélje ki a képalkotó egységet vagy a képalkotó készletet.</p> <p>Figyelem – sérülésveszély: Ne tegye ki 10 percnél hosszabb ideig közvetlen fény hatásának a képalkotó egységet vagy képalkotó készletet. A hosszabb ideig tartó közvetlen napsugárzás nyomtatási minőségbeli problémákat okozhat.</p> <p>Figyelem – sérülésveszély: A károsodás elkerülése érdekében ne érintse meg a képalkotó egység vagy képalkotó készlet alsó részét.</p> <p>b Nyomtassa ki a dokumentumot.</p> <p>Még mindig tarka a nyomat?</p>	Forduljon az ügyfélszolgálathoz .	Probléma megoldva.

Görbe vagy ferde nyomat

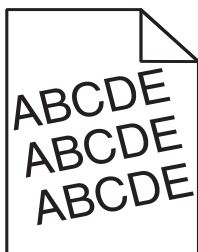

Művelet	Igen	Nem
<p>1. lépés</p> <p>a Vegye ki a tálcát.</p> <p>b Távolítsa el a papírt, majd töltsön be papírt egy bontatlan csomagból.</p> <p>Megj.: A papír magas páratartalom esetén megszívja magát nedvességgel. Tárolja a papírt az eredeti csomagolásban, amíg nem használja fel.</p> <p>c Nyomja össze a papírvezetőket, majd csúsztassa a megfelelő pozícióba a betöltendő papírmérethez.</p> <p>d Helyezze vissza a tálcát.</p> <p>e Küldje el újra a nyomtatási feladatot.</p> <p>A nyomtatás még mindig görbe vagy ferde?</p>	Ugorjon a(z) 2. lépéshez.	Probléma megoldva.
<p>2. lépés</p> <p>a Ellenőrizze, hogy támogatott papírra nyomtat-e.</p> <p>b Küldje el újra a nyomtatási feladatot.</p> <p>A nyomtatás még mindig görbe vagy ferde?</p>	Forduljon a ügyfélszolgálat .	Probléma megoldva.

Ismétlődő hibák

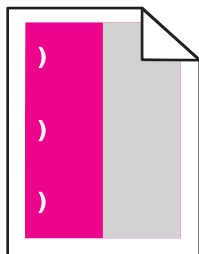

Megj.: A probléma megoldása előtt nyomtassa ki a *Karbantartási hibavonalzót* a Beállítások menü Hibaelhárítás szakaszából.

Művelet	Igen	Nem
<p>1. lépés</p> <p>a Nyomtassa ki a minőségi tesztoldalakat.</p> <p>A kezdőképernyőről navigáljon a következő lehetőségre: Beállítások > Hibaelhárítás > Alapvető nyomtatási minőségi minták.</p> <p>b Állapítsa meg, hány színben találhatók hibák.</p> <p>Csak egy szín érintett?</p>	Ugorjon a(z) 2. lépéshez.	Folytassa a 3. lépéssel.

Művelet	Igen	Nem
<p>2. lépés</p> <p>a A <i>Karbantartási hibavonalzó</i> segítségével mérje meg az ismétlődő hibák közötti távolságot az érintett szín oldalán.</p> <p>b Cserélje ki azt az egységet, amely megfelel az érintett szín oldalán mért értékeknek.</p> <p>Fényvezető egység</p> <ul style="list-style-type: none"> • 125,70 mm (4,95 hüvelyk) • 35,40 mm (1,39 hüvelyk) <p>Előhívó egység</p> <p>42 mm (1,65 hüvelyk)</p> <p>c Nyomtassa ki a minőségi tesztoldalakat.</p> <p>Továbbra is megjelennek a hibák?</p>	<p>Jegyezze le a távolságot, és forduljon az ügyfélszolgálathoz vagy a termék szervizszakemberéhez.</p>	<p>Probléma megoldva.</p>
<p>3. lépés</p> <p>a A <i>Karbantartási hibavonalzó</i> segítségével mérje meg az ismétlődő hibák közötti távolságot az érintett szín oldalán.</p> <p>b Cserélje ki azt az egységet, amely megfelel az érintett szín oldalán mért értékeknek.</p> <p>Továbbító görgő</p> <p>78,50 mm (3,09 hüvelyk)</p> <p>Továbbító modul</p> <ul style="list-style-type: none"> • 47,10 mm (1,86 hüvelyk) • 90 mm (3,54 hüvelyk) <p>Beégető egység</p> <ul style="list-style-type: none"> • 96,60 mm (3,80 hüvelyk) • 127,60 mm (5,02 hüvelyk) <p>c Nyomtassa ki a minőségi tesztoldalakat.</p> <p>Továbbra is megjelennek a hibák?</p>	<p>Jegyezze le a távolságot, és forduljon az ügyfélszolgálathoz vagy a termék szervizszakemberéhez.</p>	<p>Probléma megoldva.</p>

Egyszínű vagy fekete képek

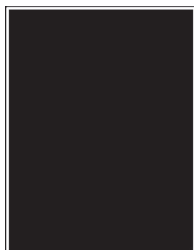

Művelet	Igen	Nem
<p>1. lépés</p> <p>a Vegye ki a képpalkotó egységet vagy képpalkotó készletet, majd helyezze be újra.</p> <p>Figyelem – sérülésveszély: Ne tegye ki 10 percnél hosszabb ideig közvetlen fény hatásának a képpalkotó egységet vagy képpalkotó készletet. A hosszabb ideig tartó közvetlen napsugárzás nyomtatási minőségbeli problémákat okozhat.</p> <p>Figyelem – sérülésveszély: A károsodás elkerülése érdekében ne érintse meg a képpalkotó egység vagy képpalkotó készlet alsó részét.</p> <p>b Küldje el újra a nyomtatási feladatot.</p> <p>A nyomtató még mindig egyszínű vagy fekete képeket nyomtat?</p>	Ugorjon a(z) 2. lépéshez.	Probléma megoldva.
<p>2. lépés</p> <p>Cserélje ki a képpalkotó egységet vagy képpalkotó készletet, és küldje el újra a nyomtatási feladatot.</p> <p>A nyomtató még mindig egyszínű vagy fekete képeket nyomtat?</p>	Forduljon az ügyfélszolgálat hoz.	Probléma megoldva.

Levágott szöveg vagy kép

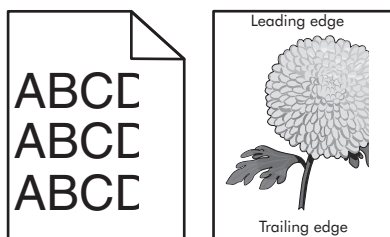

Művelet	Igen	Nem
<p>1. lépés</p> <p>a Állítsa a tálcában lévő papírvetetőket a betöltött papírnak megfelelő pozícióba.</p> <p>b Küldje el újra a nyomtatási feladatot.</p> <p>Továbbra is le van vágva az oldal vagy kép?</p>	Ugorjon a(z) 2. lépéshez.	Probléma megoldva.
<p>2. lépés</p> <p>a A papír méretét az operációs rendszertől függően a Nyomtatási beállítások vagy a Nyomtatás párbeszédpanelen adhatja meg.</p> <p>Megjegyzések:</p> <ul style="list-style-type: none"> • Ügyeljen, hogy a beállítások megfeleljenek a tálcába töltött papírnak. • A beállítások a nyomtató kezelőpaneljéről is módosíthatók. <p>b Küldje el újra a nyomtatási feladatot.</p> <p>Továbbra is le van vágva az oldal vagy kép?</p>	Ugorjon a(z) 3. lépéshez.	Probléma megoldva.

Művelet	Igen	Nem
<p>3. lépés</p> <p>a Vegye ki a képkötő egységet vagy képkötő készletet, majd helyezze be újra.</p> <p>Figyelem – sérülésveszély: Ne tegye ki 10 percnél hosszabb ideig közvetlen fény hatásának a képkötő egységet vagy képkötő készletet. A hosszabb ideig tartó közvetlen napsugárzás nyomtatási minőségbeli problémákat okozhat.</p> <p>Figyelem – sérülésveszély: A károsodás elkerülése érdekében ne érintse meg a képkötő egység vagy képkötő készlet alsó részét.</p> <p>b Küldje el újra a nyomtatási feladatot.</p> <p>Továbbra is le van vágva az oldal vagy kép?</p>	<p>Forduljon az ügyfélszolgálathoz.</p>	<p>Probléma megoldva.</p>

Könnyen ledörzsölődik a festék

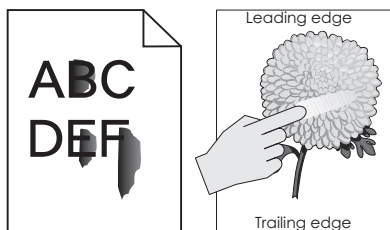

Művelet	Igen	Nem
<p>1 A papírtípust, -felületet és -súlyt az operációs rendszertől függően a Nyomtatási beállítások vagy a Nyomtatás párbeszédpanelen adhatja meg.</p> <p>Megjegyzések:</p> <ul style="list-style-type: none"> • Gondoskodjon róla, hogy a beállítások megfeleljenek a tálcába töltött papírnak. • Ezek a beállítások a nyomtató kezelőpaneljéről módosíthatók. <p>2 Küldje el újra a nyomtatási feladatot.</p> <p>Még mindig ledörzsölődik a festék a papírról?</p>	<p>Forduljon az ügyfélszolgálathoz.</p>	<p>Probléma megoldva.</p>

Egyenetlen nyomtatási eloszlás

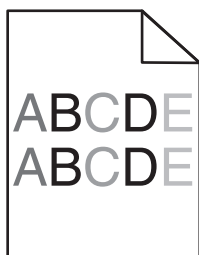

Művelet	Igen	Nem
<p>Cserélje ki a képpalkotó egységet vagy képpalkotó készletet, és küldje el újra a nyomtatási feladatot.</p> <p>Figyelem – sérülésveszély: Ne tegye ki 10 percnél hosszabb ideig közvetlen fény hatásának a képpalkotó egységet vagy képpalkotó készletet. A hosszabb ideig tartó közvetlen napsugárzás nyomtatási minőségbeli problémákat okozhat.</p> <p>Figyelem – sérülésveszély: A károsodás elkerülése érdekében ne érintse meg a képpalkotó egység vagy képpalkotó készlet alsó részét.</p> <p>Egyenetlen a nyomtatási eloszlás?</p>	<p>Forduljon az ügyfélszolgálathoz.</p>	<p>Probléma megoldva.</p>

Függőleges sötét vonalak vagy csíkok

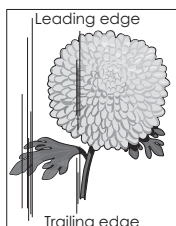
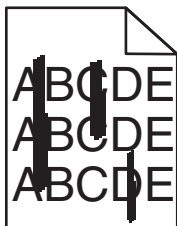

Művelet	Igen	Nem
<p>1. lépés</p> <p>a A papírtípust, -felületet és -súlyt az operációs rendszertől függően a Nyomtatási beállítások vagy a Nyomtatás párbeszédpanelen adhatja meg.</p> <p>Megjegyzések:</p> <ul style="list-style-type: none"> • Ügyeljen, hogy a beállítások megfeleljenek a tálcába töltött papírnak. • A beállítások a nyomtató kezelőpaneljéről is módosíthatók. <p>b Küldje el újra a nyomtatási feladatot.</p> <p>Továbbra is megjelennek függőleges sötét vonalak vagy csíkok a nyomatokon?</p>	<p>Ugorjon a(z) 2. lépéshez.</p>	<p>Probléma megoldva.</p>
<p>2. lépés</p> <p>a Töltsön be papírt egy bontatlan csomagból.</p> <p>Megj.: A papír magas páratartalom esetén megszívja magát nedvességgel. Tárolja a papírt az eredeti csomagolásban, amíg nem használja fel.</p> <p>b Küldje el újra a nyomtatási feladatot.</p> <p>Továbbra is megjelennek függőleges sötét vonalak vagy csíkok a nyomatokon?</p>	<p>Ugorjon a(z) 3. lépéshez.</p>	<p>Probléma megoldva.</p>

Művelet	Igen	Nem
<p>3. lépés</p> <p>a Vegye ki a képpalkotó egységet vagy képpalkotó készletet, majd helyezze be újra.</p> <p>Figyelem – sérülésveszély: Ne tegye ki 10 percnél hosszabb ideig közvetlen fény hatásának a képpalkotó egységet vagy képpalkotó készletet. A hosszabb ideig tartó közvetlen napsugárzás nyomtatási minőségbeli problémákat okozhat.</p> <p>Figyelem – sérülésveszély: A károsodás elkerülése érdekében ne érintse meg a képpalkotó egység vagy képpalkotó készlet alsó részét.</p> <p>b Küldje el újra a nyomtatási feladatot.</p> <p>Továbbra is megjelennek függőleges sötét vonalak vagy csíkok a nyomatokon?</p>	Ugorjon a(z) 4. lépéshez.	Probléma megoldva.
<p>4. lépés</p> <p>Cserélje ki a képpalkotó egységet vagy képpalkotó készletet, és küldje el újra a nyomtatási feladatot.</p> <p>Továbbra is megjelennek függőleges sötét vonalak vagy csíkok a nyomatokon?</p>	Forduljon az ügyfélszolgálat hoz.	Probléma megoldva.

Függőleges fehér vonalak

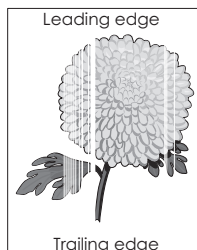

Művelet	Igen	Nem
<p>1. lépés</p> <p>a A papírtípust és -súlyt az operációs rendszertől függően a Nyomtatási beállítások vagy a Nyomtatás párbeszédpanelen adhatja meg.</p> <p>Megjegyzések:</p> <ul style="list-style-type: none"> • Ügyeljen, hogy a beállítások megfeleljenek a tálcába töltött papírnak. • A beállítások a nyomtató kezelőpaneljéről is módosíthatók. <p>b Küldje el újra a nyomtatási feladatot.</p> <p>Továbbra is megjelennek függőleges fehér vonalak a nyomatokon?</p>	Ugorjon a(z) 2. lépéshez.	Probléma megoldva.

Művelet	Igen	Nem
<p>2. lépés</p> <p>Ellenőrizze, hogy az ajánlott típusú papírt használja-e.</p> <p>a Töltse fel az adott tálcát vagy adagolót az ajánlott típusú papírral.</p> <p>b Küldje el újra a nyomtatási feladatot.</p> <p>Továbbra is megjelennek függőleges fehér vonalak a nyomatokon?</p>	Ugorjon a(z) 3. lépéshez.	Probléma megoldva.
<p>3. lépés</p> <p>a Vegye ki a képkötő egységet vagy képkötő készletet, majd helyezze be újra.</p> <p>Figyelem – sérülésveszély: Ne tegye ki 10 percnél hosszabb ideig közvetlen fény hatásának a képkötő egységet vagy képkötő készletet. A hosszabb ideig tartó közvetlen napsugárzás nyomtatási minőségbeli problémákat okozhat.</p> <p>Figyelem – sérülésveszély: A károsodás elkerülése érdekében ne érintse meg a képkötő egység vagy képkötő készlet alsó részét.</p> <p>b Küldje el újra a nyomtatási feladatot.</p> <p>Továbbra is megjelennek függőleges fehér vonalak a nyomatokon?</p>	Ugorjon a(z) 4. lépéshez.	Probléma megoldva.
<p>4. lépés</p> <p>Cserélje ki a képkötő egységet vagy képkötő készletet, és küldje el újra a nyomtatási feladatot.</p> <p>Továbbra is megjelennek függőleges fehér vonalak a nyomatokon?</p>	Forduljon az ügyfélszolgálat hoz.	Probléma megoldva.

A nyomtató nem válaszol

Művelet	Igen	Nem
<p>1. lépés</p> <p>Csatlakoztassa a tápkábelt a konnektorba.</p> <p> VIGYÁZAT – SÉRÜLÉSVESZÉLY: A tűzveszély és az áramütés elkerülése érdekében a tápkábelt közvetlenül egy, a készülékhez közeli és könnyen hozzáférhető, megfelelő besorolású és megfelelően földelt csatlakozóaljzatba csatlakoztassa.</p> <p>Válaszol a nyomtató?</p>	Probléma megoldva.	Ugorjon a(z) 2. lépéshez.
<p>2. lépés</p> <p>Ellenőrizze, hogy a konnektor ki van-e kapcsolva kapcsolóval vagy megszakítóval.</p> <p>A konnektor ki van kapcsolva kapcsolóval vagy megszakítóval?</p>	Kapcsolja vissza a kapcsolót vagy élesítse újra a megszakítót.	Ugorjon a(z) 3. lépéshez.
<p>3. lépés</p> <p>Ellenőrizze, hogy be van-e kapcsolva a nyomtató.</p> <p>A nyomtató be van kapcsolva?</p>	Ugorjon a(z) 4. lépéshez.	Kapcsolja be a nyomtatót.

Művelet	Igen	Nem
<p>4. lépés</p> <p>Ellenőrizze, hogy a nyomtató nincs-e alvó vagy hibernált üzemmódban.</p> <p>A nyomtató alvó vagy hibernált üzemmódban van?</p>	A nyomtató felébresztéséhez nyomja meg a bekapcsológombot.	Ugorjon a(z) 5. lépéshez.
<p>5. lépés</p> <p>Ellenőrizze, hogy a nyomtatót és a számítógépet csatlakoztató kábelek a megfelelő portokhoz csatlakoznak-e.</p> <p>A kábelek a megfelelő portokba csatlakoznak?</p>	Ugorjon a(z) 6. lépéshez.	<p>Győződjön meg róla, hogy az alábbiak össze vannak illesztve:</p> <ul style="list-style-type: none"> • Az USB-kábel a nyomtató USB-portjával • Az Ethernet-kábel a nyomtató Ethernet-portjával
<p>6. lépés</p> <p>Kapcsolja ki a nyomtatót, szerelje vissza a hardverkiegészítőket, majd kapcsolja vissza a nyomtatót.</p> <p>További tudnivalók az opció dokumentációjában találhatóak.</p> <p>Válaszol a nyomtató?</p>	Probléma megoldva	Ugorjon a(z) 7. lépéshez.
<p>7. lépés</p> <p>Telepítse a megfelelő nyomtató-illesztőprogramot.</p> <p>Válaszol a nyomtató?</p>	Probléma megoldva	Ugorjon a(z) 8. lépéshez.
<p>8. lépés</p> <p>Kapcsolja ki a nyomtatót, várjon körülbelül 10 másodpercet, majd kapcsolja vissza.</p> <p>Válaszol a nyomtató?</p>	Probléma megoldva.	Forduljon az ügyfélszolgálat hoz.

A feladat nyomtatása rossz tálcából vagy rossz papírra történik

Művelet	Igen	Nem
<p>1. lépés</p> <p>a Ellenőrizze, hogy támogatott papírra nyomtat-e.</p> <p>b Nyomtassa ki a dokumentumot.</p> <p>Megfelelő tálcából vagy megfelelő papírra történik a feladat nyomtatása?</p>	Probléma megoldva.	Ugorjon a(z) 2. lépéshez.

Művelet	Igen	Nem
<p>2. lépés</p> <p>a A papír méretét az operációs rendszertől függően a Nyomatási beállítások vagy a Nyomatás párbeszédpanelen adhatja meg.</p> <p>Megjegyzések:</p> <ul style="list-style-type: none"> • Ügyeljen, hogy a beállítások megfeleljenek a tálcába töltött papírnak. • A beállítások a nyomtató kezelőpaneljéről is módosíthatók. <p>b Nyomtassa ki a dokumentumot.</p> <p>Megfelelő tálcából vagy megfelelő papírra történik a feladat nyomtatása?</p>	Probléma megoldva.	Ugorjon a(z) 3. lépéshez.
<p>3. lépés</p> <p>a Ellenőrizze, hogy a tálcák nincsenek-e összekapcsolva.</p> <p>b Nyomtassa ki a dokumentumot.</p> <p>Megfelelő tálcából vagy megfelelő papírra történik a feladat nyomtatása?</p>	Probléma megoldva.	Forduljon az ügyfélszolgálathoz .

A színminőséggel kapcsolatos problémák

A festék sötétségének beállítása

- 1 A kezdőképernyőn érintse meg a **Beállítások > Nyomatás > Minőség** elemet.
- 2 Állítsa be a festék sötétségét.
- 3 Alkalmazza a módosításokat.

A kinyomtatott anyagon látható színek módosítása

- 1 A kezdőképernyőn érintse meg a **Beállítások > Nyomatás > Minőség > Speciális képalkotás > Színkorrekció > Kézi** elemet.
- 2 Válassza a Speciális képalkotás menü **Színkorrekció – tartalom** pontját.
- 3 Válassza ki a megfelelő színkorrekciós beállítást.

Objektumtípus	Színátalakító táblázatok
RGB kép RGB szöveg RGB grafika	<ul style="list-style-type: none"> • Élénk: világosabb, telítettebb színeket eredményez. Minden beérkező színformátumhoz használható. • sRGB-kijelző: a számítógép-monitoron megjelenített színekhez hasonló kimenetet eredményez. A fekete festék használata fényképek nyomtatására van optimalizálva. • Kijelző – valódi fekete: a számítógép-monitoron megjelenített színekhez hasonló kimenetet eredményez. Ez a beállítás csak fekete festéket használ a semleges szürke minden árnyalatának megjelenítéséhez. • Élénk sRGB: megnövelt színtelítettséget eredményez az sRGB-kijelző színjavításához. A fekete festék használata reklámgrafikák nyomtatására van optimalizálva. • Ki
CMYK kép CMYK szöveg CMYK grafika	<ul style="list-style-type: none"> • USA CMYK: az SWOP-színskála megközelítésére alkalmaz színjavítást. • Európai CMYK: az EuroScale-színskála megközelítésére alkalmaz színjavítást. • Élénk CMYK: megnöveli az USA CMYK színjavító beállítás színtelítettségét. • Ki

GYIK a színes nyomtatásról

Mit jelent az „alapszín” (RGB)?

Az alapszín az egyes színeket a létrehozásukhoz szükséges piros, zöld és kék szín mennyiségének megadásával határozza meg. A piros (red), a zöld (green) és a kék (blue) színt többféle mennyiségben lehet adagolni, ami így széles, a természetben megfigyelhető színekből álló színskálát eredményez. A számítógép-képernyők, a lapolvasók és a digitális fényképezőgépek ezzel a módszerrel jelenítik meg a színeket.

Mit jelent a „kevert szín” (CMYK)?

A kevert szín az egyes színeket a létrehozásukhoz szükséges ciánkék, bíbor, sárga és fekete szín mennyiségének megadásával határozza meg. A ciánkék (cyan), a bíbor (magenta), a sárga (yellow) és a fekete (black) tintát vagy festéket többféle mennyiségben lehet kinyomtatni, ami így széles, a természetben megfigyelhető színekből álló színskálát eredményez. A nyomdagépek, tintasugaras nyomtatók és színes lézernyomtatók így keverik ki a színeket.

Hogyan adja meg a rendszer a nyomtatni kívánt dokumentum színeit?

A szoftverek a dokumentumok színét RGB- vagy CMYK-színkombinációk használatával adják meg és módosítják. További információt a szoftverhez tartozó súgótémakörökben olvashat.

Honnan ismeri fel a nyomtató, hogy milyen színt kell kinyomtatnia?

Egy dokumentum nyomtatásakor a nyomtató megkapja az egyes objektumok típus- és színadatainak leírását, és az adatok a színátalakító táblázatokba kerülnek. A színeket a kívánt szín létrehozásához szükséges mennyiségű ciánkék, bíbor, sárga és fekete festékre „váltják át”. Az objektumadatok a színátalakító táblázatok alkalmazásának módját határozzák meg. Például lehetséges, hogy a szövegekhez egyféle színátalakító táblázatot használjon, a fényképek nyomtatásához pedig egy másikat.

Mit jelent a kézi színjavítás?

Ha a kézi színjavítás funkció be van kapcsolva, a nyomtató a felhasználó által kiválasztott színátalakító táblázatokat használja az objektumok feldolgozása során. A Kézi színjavítás beállításainak értéke a nyomtatandó objektum típusától (szöveg, grafika, kép) függ. Attól is függ, hogy az objektum színei hogyan vannak megadva a szoftverben (RGB- vagy CMYK-színkombináció). Más színátalakító táblázat kézi alkalmazásához lásd: [“A kinyomtatott anyagon látható színek módosítása” itt: 124. oldal.](#)

Ha a szoftver a színeket nem RGB- vagy CMYK-színkombinációként határozza meg, a kézi színjavításnak nincs értelme. Akkor sem hatékony megoldás, ha a színbeállítást a szoftveralkalmazás vagy a számítógép operációs rendszere vezérli. A legtöbb helyzetben, ha a színkorrekciót automatikusra állítja, a dokumentumoknál előáll a kívánt szín.

Hogyan lehet egy adott színt (pl. egy vállalati emblémát) harmonizálni?

A nyomtató Minőség menüjében kilenc színmintakészlet található. Ezek a készletek a beágyazott webkiszolgáló Színminták oldaláról is elérhetők. Bármelyik színmintakészletet választja is ki, a nyomtató színes mezők szízeit tartalmazó oldalak nyomtatásába kezd. A kiválasztott színtáblázattól függően az egyes mezőkben CMYK- vagy RGB-színkombinációk találhatók. Az egyes mezőkben látható szín a mezőn feltüntetett CMYK- vagy RGB-színek kombinációjának a kiválasztott színátalakító táblázaton való áthaladásával jön létre.

A színmintakészletek megvizsgálásával meghatározhatja, hogy melyik mező színe hasonlít leginkább a kívánt színre. A mezőn feltüntetett színkombináció az objektum színének módosítására használható a szoftverben. További információt a szoftverhez tartozó súgótemakörökben olvashat. Az adott objektum kiválasztott színátalakító táblázatának alkalmazásához kézi színjavításra lehet szükség.

Egy adott színeltéréssel kapcsolatos probléma megoldásához szükséges színmintakészlet kiválasztása az alábbiaktól függ:

- A Színkorrekció aktuális beállítása (Automatikus, Kikapcsolva, Kézi)
- A nyomtatandó objektum típusa (szöveg, grafika, kép)
- Az objektum színei hogyan vannak megadva a szoftverben (RGB- vagy CMYK-színekként-e)

Ha a szoftver a színeket nem RGB- vagy CMYK-színekként határozza meg, akkor a Színminták oldalak használatának nincs értelme. Ezenfelül előfordulhat, hogy az RGB- vagy a CMYK-színeknek a szoftverben megadott kombinációját egyes szoftverek állítják be a színkezelőn keresztül. Ezekben az esetekben a kinyomtatott szín nem feltétlenül egyezik meg tökéletesen a Színminták oldalakon láthatóval.

A nyomat elszíneződött

Művelet	Nem	Igen
<p>A színegyensúly beállítása.</p> <p>a A kezdőképernyőn érintse meg a Beállítások > Nyomtatás > Minőség > Speciális képkalkotás > Színegyensúly elemet.</p> <p>b Adja meg a beállítást.</p> <p>c Küldje el újra a nyomtatási feladatot.</p> <p>A nyomtatás továbbra is elszíneződik?</p>	Probléma megoldva.	Forduljon az ügyfélszolgálathoz .

Kapcsolatba lépés az ügyfélszolgálattal

Mielőtt felvenné a kapcsolatot az ügyfélszolgálattal, gyűjtse össze a következő információkat:

- A probléma
- A hibaüzenet
- A nyomtató típusa és sorozatszama

Látogasson el a <http://support.lexmark.com> címre e-mailles vagy chat alapú támogatásért, illetve a kézikönyvek, dokumentációk, illesztőprogramok és más letöltések eléréséért.

Telefonos műszaki támogatás is elérhető. Az Egyesült Államokban vagy Kanadában hívja az 1-800-539-6275 számot. Más ország vagy régió esetén: <http://support.lexmark.com>.

Fejlesztés és áthelyezés

Hardver

Megrendelhető belső kiegészítők

- Memóriakártya
 - DDR3 DIMM
 - Flash-memória
 - Betűkészletek
 - Memóriakártyák
 - Űrlapok és vonalkód
 - PRESCRIBE
 - IPDS
- Lexmark Internal Solutions Port (ISP)
 - MarkNet™ N8360 (802.11 b/g/n/a vezeték nélküli nyomtatókiszolgáló LEX-M06-001 mobilmegoldási modullal)
 - IEEE 1284-B párhuzamosport-kártya
 - RS-232C sorosport-kártya

Memóriamodul beszerelése

⚠ VIGYÁZAT – ÁRAMÜTÉS VESZÉLYE: Ha a vezérlőkártyával dolgozik, vagy kiegészítő hardvert vagy memóriát helyez a nyomtatóba a beállítást követően, akkor az áramütés kockázatának elkerülése érdekében kapcsolja ki a nyomtatót, és húzza ki a tápkábelt a konnektorból. Ha bármilyen más eszköz is csatlakozik a nyomtatóhoz, akkor azt is kapcsolja ki, és húzza ki a nyomtatóval összekötő kábelt.

1 Kapcsolja ki a nyomtatót, és húzza ki a tápkábelt a konnektorból.

2 Egy laposfejű csavarhúzó segítségével távolítsa el a vezérlőkártya fedelét.

Figyelem – sérülésveszély: A vezérlő alaplapján található elektronikus alkatrészekben könnyen kárt tehet a statikus elektromosság. Érintse meg a nyomtató valamelyik fém alkatrészét, mielőtt a vezérlőkártya alkatrészeihez vagy csatlakozóihoz nyúlna.

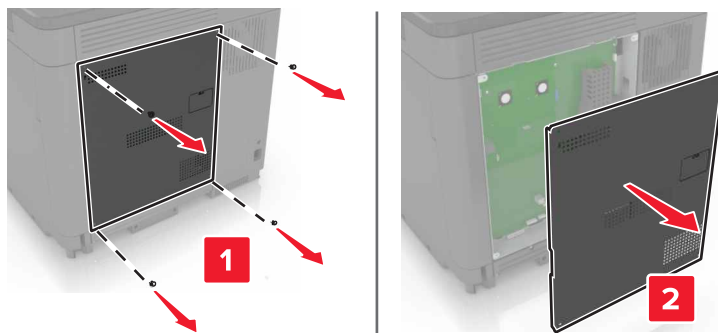

3 Csomagolja ki a memóriamodult.

Figyelem – sérülésveszély: Ne érintse meg a modul élén található csatlakozópontokat.

4 Helyezze be a memóriakártyát úgy, hogy az *bepattanjon* a helyére.

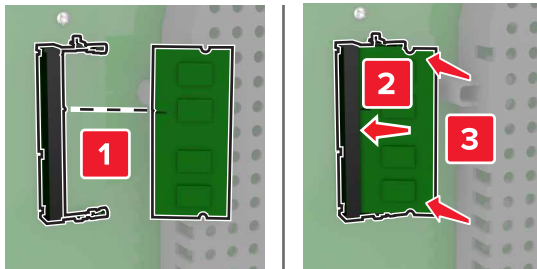

5 Helyezze vissza a nyomtató ajtaját.

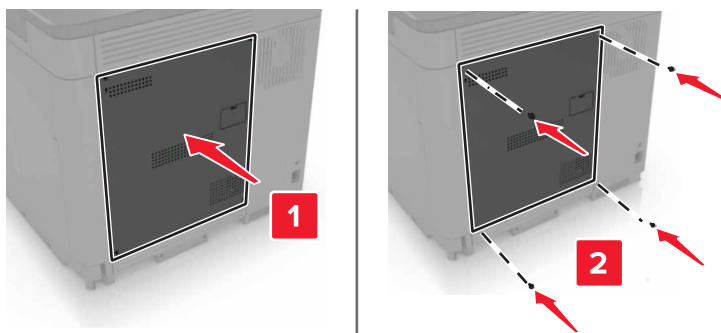

6 Csatlakoztassa a tápkábelt a fali konnektorhoz, majd kapcsolja be a nyomtatót.

⚠ VIGYÁZAT – SÉRÜLÉSVESZÉLY: A tűzveszély és az áramütés elkerülése érdekében a tápkábelt közvetlenül egy, a készülékhez közeli és könnyen hozzáférhető, megfelelő besorolású és megfelelően földelt csatlakozóaljzatba csatlakoztassa.

Belső megoldások port telepítése

⚠ VIGYÁZAT – ÁRAMÜTÉS VESZÉLYE: Ha a vezérlőkártyával dolgozik, vagy kiegészítő hardvert vagy memóriát helyez a nyomtatóba a beállítást követően, akkor az áramütés kockázatának elkerülése érdekében kapcsolja ki a nyomtatót, és húzza ki a tápkábelt a konnektorból. Ha bármilyen más eszköz is csatlakozik a nyomtatóhoz, akkor azt is kapcsolja ki, és húzza ki a nyomtatóval összekötő kábelt.

1 Kapcsolja ki a nyomtatót, és húzza ki a tápkábelt a konnektorból.

2 Egy laposfejű csavarhúzó segítségével távolítsa el a vezérlőkártya fedelét.

Figyelem – sérülésveszély: A vezérlő alaplapján található elektronikus alkatrészekben könnyen kárt tehet a statikus elektromosság. Érintse meg a nyomtató valamelyik fém alkatrészét, mielőtt a vezérlőkártya alkatrészeihez vagy csatlakozóihoz nyúlna.

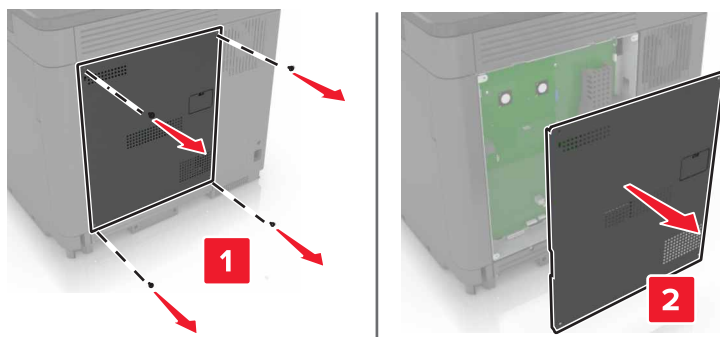

3 Csomagolja ki a belső megoldások port (ISP) készletet.

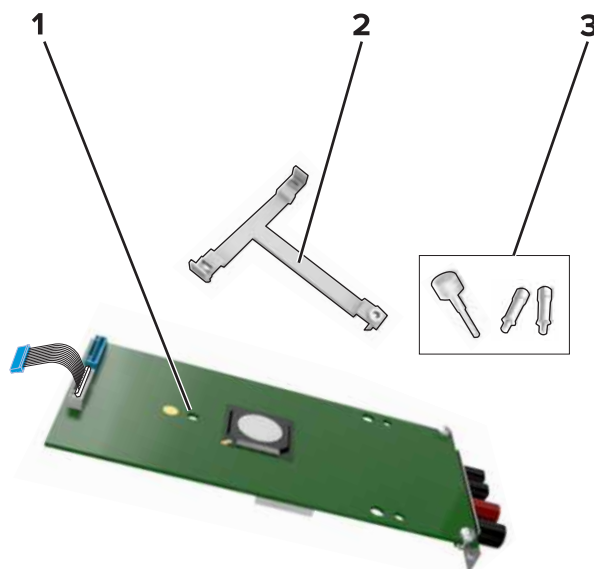

1	ISP
2	Tartópánt
3	Csavarok

4 Szükség esetén vegye ki a nyomtató merevlemezét.

5 Nyomja be a tartópántot a kártyába, amíg a helyére nem *pattan*.

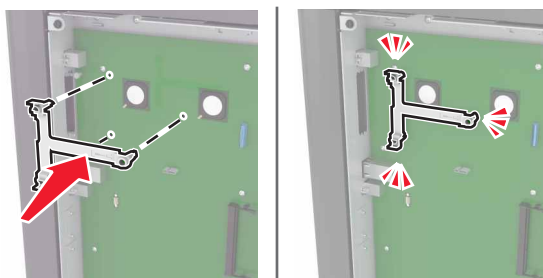

6 Rögzítse az ISP-t a tartópántra.

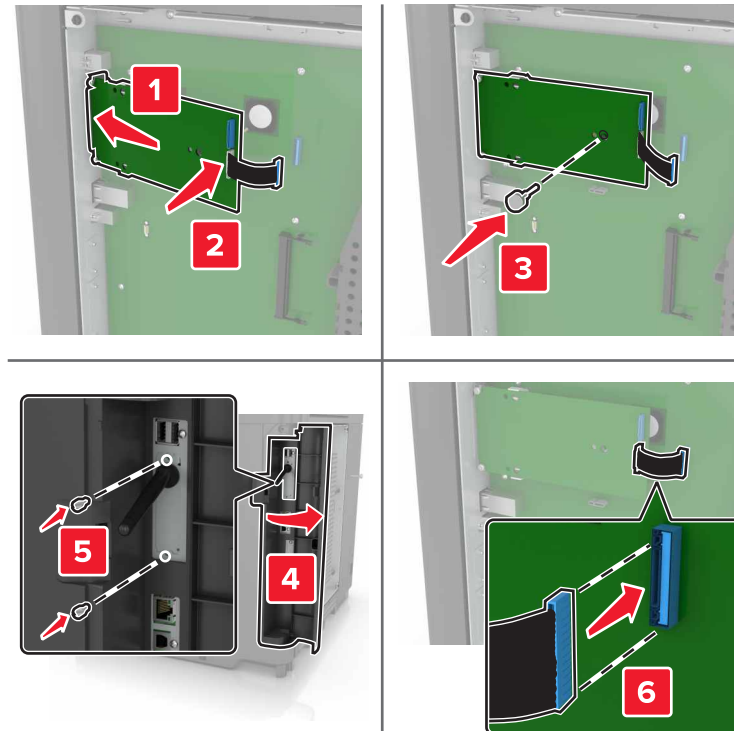

7 Szükség esetén rögzítse a merevlemez az ISP-hez.

a Vegye ki a merevlemez tartópántját.

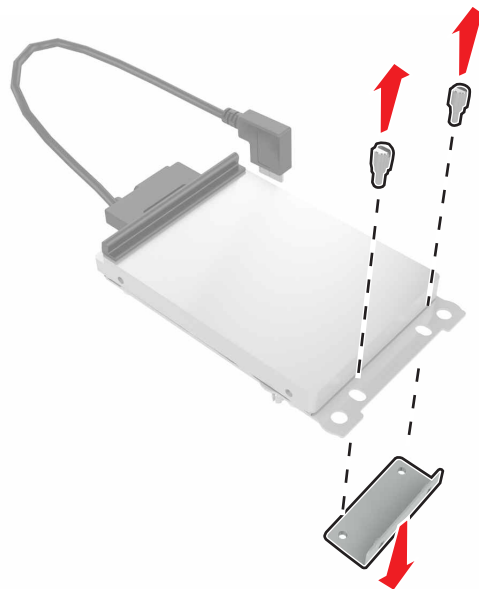

b Csatlakoztassa a merevlemez az ISP-hez.

Figyelem – sérülésveszély: Ne érintse vagy nyomja meg a merevlemez közepét.

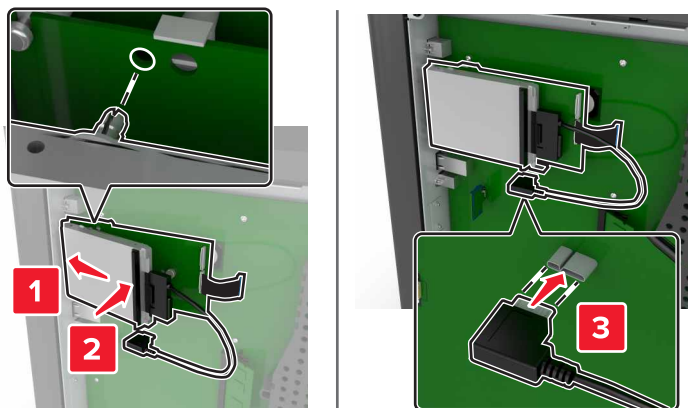

8 Helyezze vissza a nyomtató ajtaját.

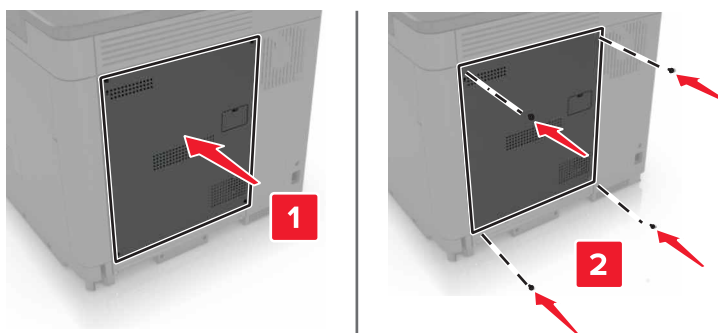

9 Csatlakoztassa a tápkábelt a fali konnektorhoz, majd kapcsolja be a nyomtatót.

⚠ VIGYÁZAT – SÉRÜLÉSVESZÉLY: A tűzveszély és az áramütés elkerülése érdekében a tápkábelt közvetlenül egy, a készülékhez közeli és könnyen hozzáférhető, megfelelő besorolású és megfelelően földelt csatlakozóaljzatba csatlakoztassa.

Kiegészítő kártya beszerelése

⚠ VIGYÁZAT – ÁRAMÜTÉS VESZÉLYE: Ha a vezérlőkártyával dolgozik, vagy kiegészítő hardvert vagy memóriát helyez a nyomtatóba a beállítást követően, akkor az áramütés kockázatának elkerülése érdekében kapcsolja ki a nyomtatót, és húzza ki a tápkábelt a konnektorból. Ha bármilyen más eszköz is csatlakozik a nyomtatóhoz, akkor azt is kapcsolja ki, és húzza ki a nyomtatóval összekötő kábelt.

1 Kapcsolja ki a nyomtatót, és húzza ki a tápkábelt a konnektorból.

2 Egy laposfejű csavarhúzó segítségével távolítsa el a vezérlőkártya fedelét.

Figyelem – sérülésveszély: A vezérlő alaplapján található elektronikus alkatrészekben könnyen kárt tehet a statikus elektromosság. Érintse meg a nyomtató valamelyik fém alkatrészét, mielőtt az alkatrészekhez vagy csatlakozókhoz nyúlna.

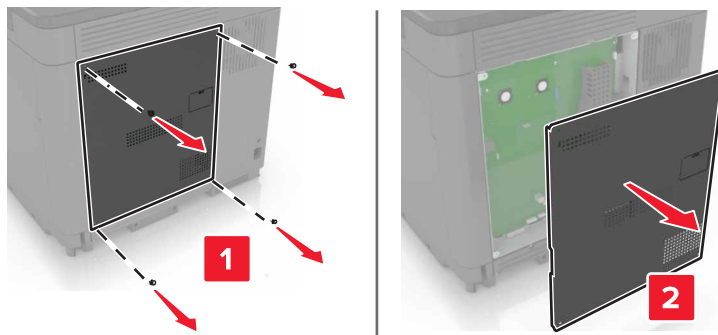

3 Vegye ki a kiegészítő kártyát a védőcsomagolásból.

Figyelem – sérülésveszély: Ne érintse meg a modul élén található csatlakozópontokat.

4 Nyomja a kártyát határozottan a helyére.

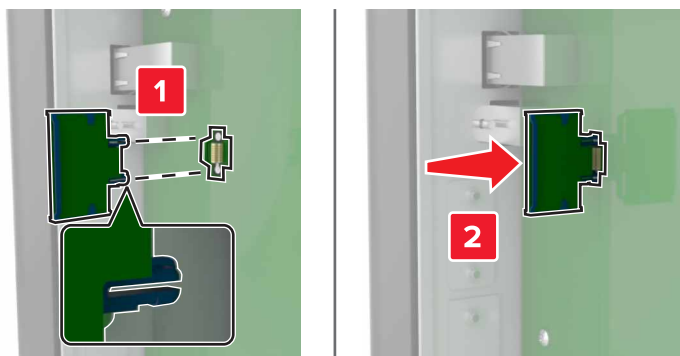

Megj.: A kártya csatlakozójának teljes hosszában fel kell feküdnie a vezérlő alaplapjára.

Figyelem – sérülésveszély: A kártya helytelen behelyezése a kártya és a vezérlő alaplapjának sérüléséhez vezethet.

5 Helyezze vissza a nyomtató ajtaját.

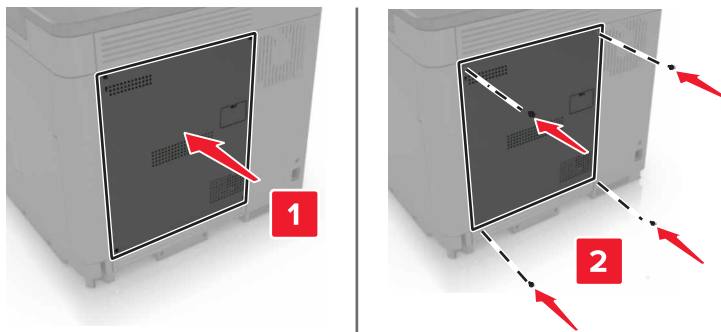

6 Csatlakoztassa a tápkábelt a fali konnektorhoz, majd kapcsolja be a nyomtatót.

⚠ VIGYÁZAT – SÉRÜLÉSVESZÉLY: A tűzveszély és az áramütés elkerülése érdekében a tápkábelt közvetlenül egy, a készülékhez közeli és könnyen hozzáférhető, megfelelő besorolású és megfelelően földelt csatlakozóaljzatba csatlakoztassa.

A nyomtató merevlemezének beszerelése

VIGYÁZAT – ÁRAMÜTÉS VESZÉLYE: Ha a vezérlőkártyával dolgozik, vagy kiegészítő hardvert vagy memóriát helyez a nyomtatóba a beállítást követően, akkor az áramütés kockázatának elkerülése érdekében kapcsolja ki a nyomtatót, és húzza ki a tápkábelt a konnektorból. Ha bármilyen más eszköz is csatlakozik a nyomtatóhoz, akkor azt is kapcsolja ki, és húzza ki a nyomtatóval összekötő kábelt.

- 1 Kapcsolja ki a nyomtatót, és húzza ki a tápkábelt a konnektorból.
- 2 Egy laposfejű csavarhúzó segítségével távolítsa el a vezérlőkártya fedelét.

Figyelem – sérülésveszély: A vezérlő alaplajján található elektronikus alkatrészekben könnyen kárt tehet a statikus elektromosság. Érintse meg a nyomtató valamelyik fém alkatrészét, mielőtt a vezérlőkártya alkatrészeihez vagy csatlakozóihoz nyúlna.

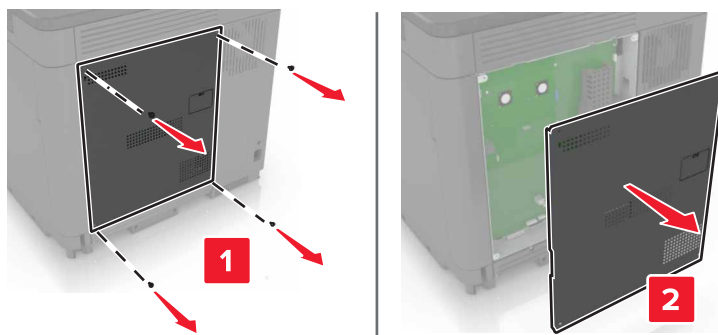

- 3 Csomagolja ki a merevlemez.
- 4 Rögzítse a merevlemez a vezérlőkártyához.

Figyelem – sérülésveszély: Ne érintse vagy nyomja meg a merevlemez közepét.

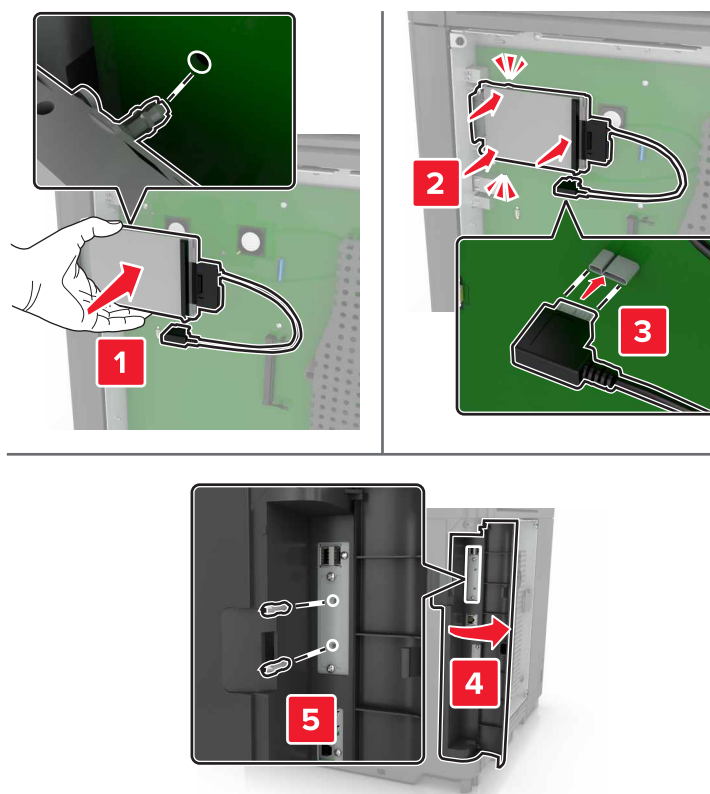

Ha a nyomtatót belső megoldások portjával (ISP) szerelt, a következőképpen járjon el:

- a** Vegye ki a merevlemez tartópántját.

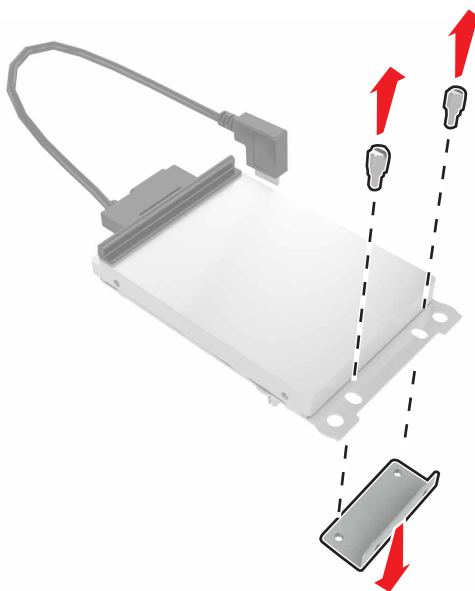

b Rögzítse a merevlemezt az ISP-hez.

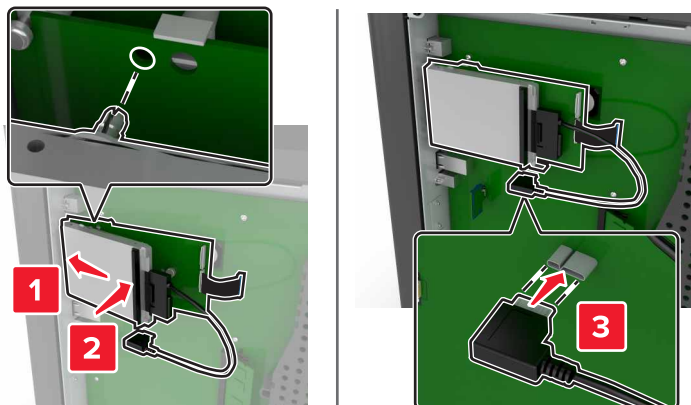

5 Helyezze vissza a nyomtató ajtaját.

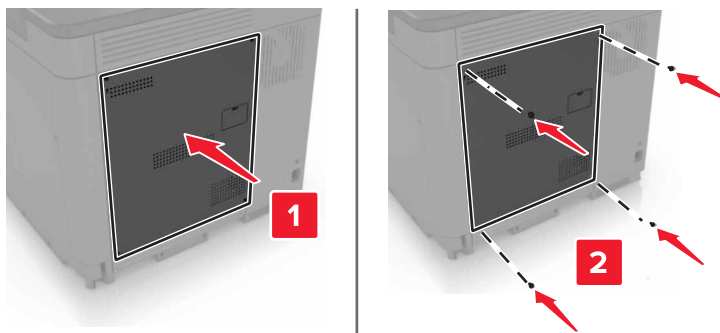

6 Csatlakoztassa a tápkábelt a fali konnektorhoz, majd kapcsolja be a nyomtatót.

⚠ VIGYÁZAT – SÉRÜLÉSVESZÉLY: A tűzveszély és az áramütés elkerülése érdekében a tápkábelt közvetlenül egy, a készülékhez közeli és könnyen hozzáférhető, megfelelő besorolású és megfelelően földelt csatlakozóaljzatba csatlakoztassa.

Kiegészítő tálcák beszerelése

⚠ VIGYÁZAT – ÁRAMÜTÉS VESZÉLYE: Ha a vezérlőkártyával dolgozik, vagy kiegészítő hardvert vagy memóriát helyez a nyomtatóba a beállítást követően, akkor az áramütés kockázatának elkerülése érdekében kapcsolja ki a nyomtatót, és húzza ki a tápkábelt a konnektorból. Ha bármilyen más eszköz is csatlakozik a nyomtatóhoz, akkor azt is kapcsolja ki, és húzza ki a nyomtatóval összekötő kábelt.

⚠ VIGYÁZAT – LELÖKÉS VESZÉLYE: Amennyiben egy vagy több kiegészítő egységet telepít nyomtatójára vagy többfunkciós eszközére, akkor görgős talpra, bútordarabra vagy más berendezésre lehet szükség annak érdekében, hogy elkerülje az instabilitásból adódó esetleges sérüléseket. A támogatott konfigurációkra vonatkozó további információért látogasson el a www.lexmark.com/multifunctionprinters webhelyre.

- 1** Kapcsolja ki a nyomtatót.
- 2** Húzza ki a tápkábelt a fali aljzataból, majd a nyomtatóból.
- 3** Csomagolja ki a kiegészítő tálcát, majd távolítsa el róla az összes csomagolóanyagot.

4 Az oldalsó és hátsó fogantyúk segítségével emelje fel a nyomtatót.

⚠ VIGYÁZAT – SÉRÜLÉSVESZÉLY: Ha a nyomtató tömege több mint 18 kg, a biztonságos megemeléséhez legalább két ember szükséges.

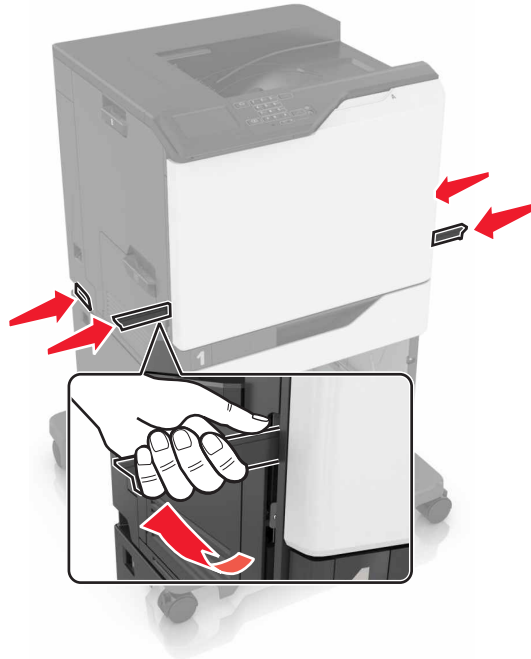

Megj.: Ha már vannak kiegészítő tálcák felszerelve, a nyomtató felemelése előtt oldja ki azokat. Ne próbálja egyszerre megemelni a nyomtatót és a tálcákat.

5 Igazítsa egymáshoz a nyomtatót és a kiegészítő tálcát, majd eresse le a nyomtatót, amíg a helyére nem *pattan*.

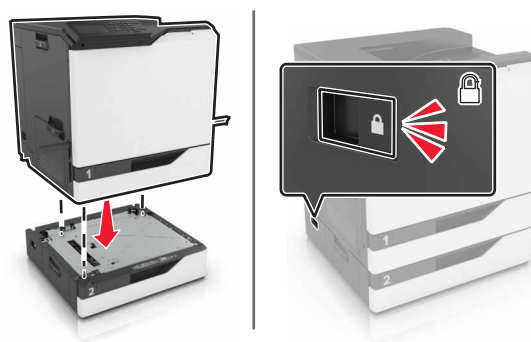

6 Csatlakoztassa a tápkábelt a nyomtatóhoz, majd ezután az elektromos aljzathoz.

⚠ VIGYÁZAT – SÉRÜLÉSVESZÉLY: A tűzveszély és az áramütés elkerülése érdekében a tápkábelt közvetlenül egy, a készülékhez közeli és könnyen hozzáférhető, megfelelő besorolású és megfelelően földelt csatlakozóaljzatba csatlakoztassa.

7 Kapcsolja be a nyomtatót.

Adja hozzá a tálcát a nyomtató-illesztőprogramban, hogy az elérhető legyen a nyomtatási feladatokhoz. További információkért, lásd: [“Választható lehetőségek hozzáadása a nyomtató-illesztőprogramban” itt: 140. oldal.](#)

Egynél több hardverkiegészítő felszerelése esetén az alábbi felszerelési sorrendet kövesse.

- Görgős talp
- Kiegészítő 2200 lapos tálca
- Kiegészítő 550 lapos tálca
- Nyomtató
- Kapcsoló kiadóegység

A kapcsoló kiadóegység beszerelése

- 1 Kapcsolja ki a nyomtatót.
- 2 Nyissa ki az A ajtót.

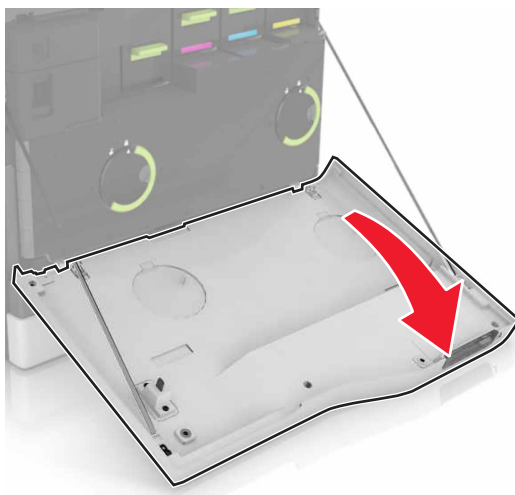

- 3 Távolítsa el a papírleszorítót.

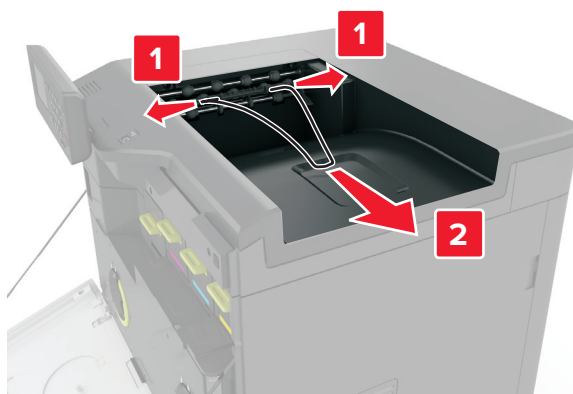

4 Távolítsa el a normál tárolóbetétet.



5 Csomagolja ki a kapcsoló kiadóegységet, majd távolítsa el róla csomagolóanyagot.

6 Tegye be a kapcsoló kiadóegységet úgy, hogy *bepattanjon* a helyére.

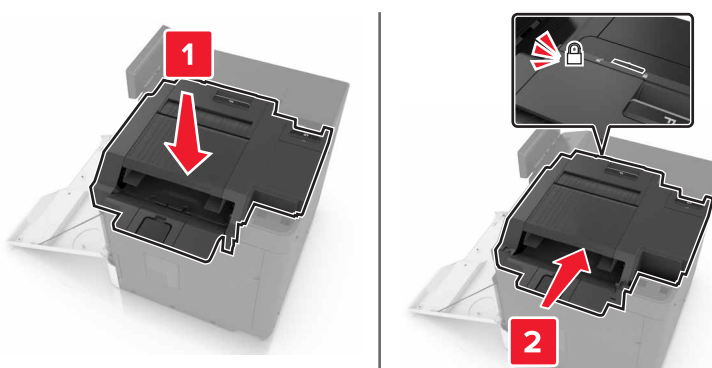

7 Helyezze be a kapcsoló kiadóegység fedelét.

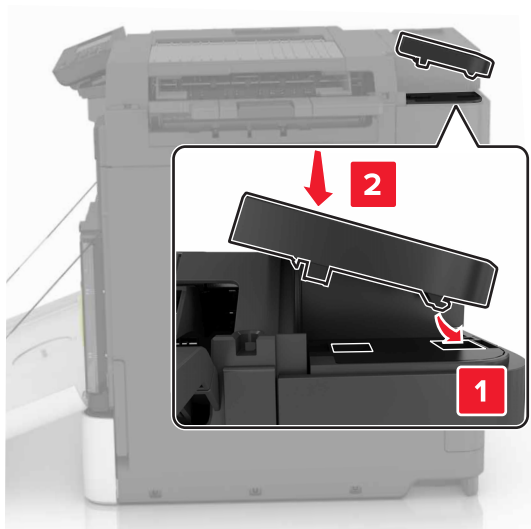

8 Csukja be az A ajtót.

9 Kapcsolja be a nyomtatót.

Szoftver

A nyomtatószoftver telepítése

- 1 Szerezze be a szoftvertelepítő csomag egy példányát.
 - A nyomtatóhoz kapott szoftvereket tartalmazó CD lemezről.
 - Látogasson el a <http://support.lexmark.com> címre, majd válassza ki nyomtatóját és operációs rendszerét.
- 2 Indítsa el a telepítőt, és kövesse a képernyőn megjelenő utasításokat.
- 3 Macintosh rendszeren adja hozzá a nyomtatót.

Megj.: Nézze meg a nyomtató IP-címét a Hálózat/Portok menü TCP/IP részében.

Választható lehetőségek hozzáadása a nyomtató-illesztőprogramban

Útmutatás Windows-felhasználók számára

- 1 Nyissa meg a nyomtatók mappáját.
- 2 Válassza ki a frissíteni kívánt nyomtatót, majd tegye az alábbiak egyikét:
 - Windows 7 vagy újabb rendszeren válassza a **Nyomtató tulajdonságai** elemet.
 - Korábbi verziójú rendszeren válassza a **Tulajdonságok** elemet.
- 3 Lépjen a Konfiguráció lapra, majd válassza a **Frissítés most - Nyomtató megkérdezése** elemet.
- 4 Alkalmazza a módosításokat.

Macintosh-felhasználók számára

- 1 Az Apple menüben a System Preferences (Rendszerbeállítások) lehetőségnél lépjen a nyomtatóhoz, majd válassza az **Options & Supplies** (Kiegészítők és kellékanyagok) lehetőséget.
- 2 Lépjen a hardverkiegészítők listájára, majd adja hozzá a telepített hardverkiegészítőket.
- 3 Alkalmazza a módosításokat.

Belső vezérlőprogram

Konfigurációs fájl exportálása vagy importálása

Lehetőség van a nyomtató konfigurációs beállításainak exportálására egy szöveges fájlba, majd a fájl importálására a beállítások másik nyomtatóra történő alkalmazásához.

- 1 Nyisson meg egy webböngészőt, és írja be a nyomtató IP-címét a címmezőbe.

Megjegyzések:

- Tekintse meg a nyomtató IP-címét a nyomtató főképernyőjén. Az IP-cím számok négyelemű, pontokkal elválasztott halmaza, például 123.123.123.123.

- Ha proxykiszolgálót használ, átmenetileg tiltsa le azt a weboldal megfelelő betöltése érdekében.

2 A konfigurációs fájl importálása és exportálása egy vagy több alkalmazás esetén.

Egy alkalmazás esetén

- a Kattintson a beágyazott webkiszolgálóban alkalmazásban az **Apps** > lehetőségre a > **konfigurálni** kívánt alkalmazás kiválasztásához.
- b Kattintson az **Exportálás** vagy **Importálás** lehetőségre.

Több alkalmazás esetén

- a Kattintson a beágyazott webkiszolgálóban alkalmazásban a **Konfiguráció exportálás** vagy a **Konfiguráció importálása** elemre.
- b Kövesse a képernyőn megjelenő utasításokat.

Firmware frissítése

Bizonyos alkalmazások esetében a készülék minimális firmware-szintjére van szükség a helyes működéshez.

Ha további tájékoztatást szeretne kapni a készülék firmware-ének frissítésével kapcsolatban, forduljon a Dell képviselőjéhez.

- 1** A beágyazott webkiszolgálón belül kattintson a **Beállítások** > **Eszköz** > **Firmware frissítése**. elemre.
- 2** Tallózással keresse ki a megfelelő flash-fájlt.
- 3** Alkalmazza a módosításokat.

Megjegyzések

Termékinformációk

A termék neve:

Lexmark CS820de, CS820dte, CS820dtfe, CS827de

Gép típusa:

5063

Modell(ek):

530, 571

Megjegyzés a kiadáshoz

2024. július

A következő bekezdés nem vonatkozik azokra az országokra, ahol ütközne a helyi törvényekkel: A LEXMARK INTERNATIONAL, INC. ERRE A DOKUMENTUMRA NEM VÁLLAL SEMMILYEN – SEM KIFEJEZETT, SEM JÁRULÉKOS – GARANCIÁT, BELEÉRTVE TÖBBEK KÖZÖTT AZ ÉRTÉKESÍTHETŐSÉGRE VAGY EGY ADOTT CÉLRA VALÓ FELHASZNÁLÁSRA VONATKOZÓ JÁRULÉKOS GARANCIÁKAT IS. Egyes államok bizonyos tranzakciók esetén nem teszik lehetővé a kifejezett vagy a járulékos garanciákról való lemondást, így lehet, hogy önre ez a bekezdés nem vonatkozik.

Előfordulhat, hogy a dokumentum technikai pontatlanságokat és gépelési hibákat tartalmaz. A dokumentum tartalmát folyamatosan módosítjuk; ezek a változtatások a későbbi kiadásokban fognak megjelenni. A leírt termékek vagy programok bármikor megváltozhatnak vagy továbbfejlesztett verziójuk jelenhet meg.

A kiadványban a termékekre, programokra vagy szolgáltatásokra való hivatkozások nem jelentik azt, hogy a gyártó azokat minden olyan országban elérhetővé kívánja tenni, ahol üzleti tevékenységet folytat. A termékekre, programokra vagy szolgáltatásokra való hivatkozás nem jelenti azt, hogy csak az a termék, program vagy szolgáltatás használható. Használható helyettük bármilyen, működésében egyenértékű termék, program vagy szolgáltatás, amely nem sért létező szellemi tulajdonjogot. Azon termékek, programok vagy szolgáltatások működésének kiértékelése és ellenőrzése, amelyeket nem a gyártó ajánlott, a felhasználó feladata.

Műszaki támogatás a következő címen érhető el: <http://support.lexmark.com>.

Információ a kellékekkel és a letöltésekkel kapcsolatban: www.lexmark.com.

© 2017 Lexmark International, Inc.

Minden jog fenntartva.

Védjegyek

A Lexmark, a Lexmark logó és a MarkNet a Lexmark International, Inc. védjegye vagy bejegyzett védjegye az Egyesült Államokban és/vagy más országokban.

A Google Cloud Print és a Google Chrome a Google Inc. védjegye.

A Macintosh, a Mac logó és a Safari az Apple Inc. védjegye.

A Microsoft, a Windows és az Internet Explorer a Microsoft cégcsoport bejegyzett védjegye vagy védjegye az Egyesült Államokban és más országokban.

A Mopria®, a Mopria® logó és a Mopria® Alliance logó a Mopria Alliance, Inc. bejegyzett védjegye és szolgáltatásvédjegye az Egyesült Államokban és más országokban. A jogosulatlan felhasználás szigorúan tilos.

A PCL® a Hewlett-Packard Company bejegyzett védjegye. A PCL jelölést a Hewlett-Packard Company a nyomtatóiban használt nyomtatóparancsok (nyelv) és funkciók megjelölésére használja. A tervek szerint ez a nyomtató kompatibilis a PCL nyelvvel. Ez azt jelenti, hogy a nyomtató felismeri a különböző alkalmazásokban használt PCL parancsokat, és a nyomtató képes emulálni a parancsoknak megfelelő funkciókat.

A PostScript az Adobe Systems Incorporated bejegyzett védjegye az Egyesült Államokban és/vagy más országokban.

A többi védjegy a megfelelő tulajdonosok védjegye.

Az AirPrint és az AirPrint logó az Apple, Inc. védjegye.

Licencnyilatkozat

A termékhez kapcsolódó összes licencnyilatkozat megtekinthető a CD-ről:\NOTICES (nyilatkozatok) könyvtár a telepítő szoftver CD-n.

Zajkibocsátási szintek

A következő méréseket végeztük el az ISO 7779 előírással kapcsolatban, és azokat az ISO 9296 szerint tettük közzé.



Megj.: Egyes üzemmódok nem vonatkoznak az Ön által vásárolt termékre.

Átlagos hangnyomás 1 m távolságban (dBA)	
Nyomtatás	56 (egyoldalas); 57 (kétoldalas)
Kész	14

Az értékek megváltozhatnak. Az aktuális értékeket lásd a www.lexmark.com webhelyen.

Environmental labeling for packaging

Per Commission Regulation Decision 97/129/EC Legislative Decree 152/2006, the product packaging may contain one or more of the following symbols.

	This symbol indicates that the packaging may contain corrugated fiberboard.
	This symbol indicates that the packaging may contain non-corrugated fiberboard.
	This symbol indicates that the packaging may contain paper.

For more information, go to www.lexmark.com/recycle, and then choose your country or region. Information on available packaging recycling programs is included with the information on product recycling.

Újratölthető lítium-ion elem



Ez a termék újratölthető lítium-ion gombelemet tartalmazhat, amelyet csak képzett szakember távolíthat el. Az áthúzott kerekese kuka szimbólum azt jelenti, hogy a termék nem helyezhető el nem szelektív hulladékgyűjtőkben, hanem külön begyűjtőhelyekre kell eljuttatni újrafeldolgozás és újrahasznosítás céljából. Az elem eltávolításakor ne dobja azt a háztartási hulladékgyűjtőbe. A helyi közösségben működhetnek erre szolgáló külön rendszerek, például az újrahasznosítható elemek gyűjtésére kialakított helyszín. A hulladékelemek külön történő gyűjtésével gondoskodhatunk a hulladék megfelelő kezeléséről, ideértve az újrafelhasználást és az újrahasznosítást, és megelőzhetjük az emberi egészségre és a környezetre esetlegesen gyakorolt káros hatásokat. Kérjük, járjon el felelősséggel az elemek ártalmatlanításakor.

(EU) 2023/1542 rendelet

A készülék újratölthető lítium gombelemet tartalmazhat. Ez az akkumulátor megfelel az (EU) 2023/1542 rendeletnek. A megfelelőséget a CE felirat jelzi:



Ez a termék a következő gombelemek egyikét tartalmazhatja:

- Akkumulátorazonosító: Seiko modellszám: MS621FE
Gyártó: Seiko Instruments Inc.
Gyártó címe: 8, Nakase 1-chome, Mihama-ku, Chiba-shi, Chiba 261-8507, Japán
- Akkumulátor azonosítás: Panasonic modellszám ML621
Gyártó: Panasonic Energy Co., Ltd.
Gyártó címe: 1-1 Matsushita-cho, Moriguchi City, Osaka 570-8511, Japán
- Akkumulátor azonosító: FDK modellszám ML621
Gyártó: FDK Corporation
Gyártó címe: Shibaura Crystal Shinagawa, 1-6-41 Konan, Minato-ku, Tokió 108-8212, Japán

A Lexmark festékkazetták visszajuttatása újbóli felhasználásra vagy újrahasznosításra

A Lexmark Kellékvisszagyűjtési Program lehetővé teszi a festékkazetták ingyenes visszaküldését ismételt használat vagy újrahasznosítás céljából. A Lexmarkhoz visszajuttatott üres festékkazetták 100%-át ismételten felhasználjuk vagy újrahasznosítjuk. A festékkazetták visszajuttatásához használt dobozokat is újrahasznosítjuk.

A Lexmark festékkazetták ismételt felhasználásához vagy újrahasznosításához tegye a következőket:

- 1 Keresse fel a www.lexmark.com/recycle weboldalt.
- 2 Válassza ki az országot vagy a régiót.
- 3 Válassza ki a **Lexmark Kellékvisszagyűjtési Program** lehetőséget.
- 4 Kövesse a kijelzón megjelenő utasításokat.

Statikus érzékenységgel kapcsolatos figyelmeztetés



Ez a jel statikus elektromosságra érzékeny alkatrészeket jelöl. Az ezen szimbólumokkal jelölt területek megérintése előtt mindig érintsen meg egy, a szimbólumtól távol lévő fém felületet.

Hőmérsékletadatok

Üzemi hőmérséklet és relatív páratartalom	10–32,2 °C (50–90 °F) és 15–80% RH 15,3–32,2 °C (60–90 °F) és 8–15% RH Nedves izzó max. hőmérséklete: 22,8 °C (73 °F)
Szállítási hőmérséklet	-10-40°C (14-104°F)
Tárolási hőmérséklet és relatív páratartalom	-10-40°C (14-104°F) 8-80% RH

Megjegyzés a lézerrel kapcsolatban

A készülék az Egyesült Államokban megfelel a Class I (1) besorolású lézertermékekre vonatkozó DHHS 21 CFR előírás I fejezete J alfejezetének, máshol pedig IEC 60825-1 előírás követelményeinek megfelelő Class I besorolású lézerterméknek számít. 2014.

Megállapítást nyert, hogy a Class I lézerek veszélytelenek. A nyomtató belsejében található egy 20 mW névleges teljesítményű alumínium-gallium-arzén (AlGaAs), Class IIIb (3b) lézer is, amely a 755–800 nanométeres tartományban működik, továbbá egy nem szervizelhető nyomtatófej-szerkezet zárja magába. A lézerrendszer és a nyomtató úgy lett megtervezve, hogy senki se kerüljön kapcsolatba Class I feletti lézersugárással a normál működés, felhasználói karbantartás vagy előírt javítások során.

A lézerrel kapcsolatos tanácsadó címke

Lehetséges, hogy a nyomtatón egy lézerrel kapcsolatos figyelmeztető címke is található, az ábrán látható módon:

DANGER - Invisible laser radiation when cartridges are removed and interlock defeated. Avoid exposure to laser beam.
 PERIGO - Radiação a laser invisível será liberada se os cartuchos forem removidos e o lacre rompido. Evite a exposição aos feixes de laser.
 Opasnost - Nevidljivo lasersko zračenje kada su kasete uklonjene i poništena sigurnosna veza. Izbjegavati izlaganje zracima.
 NEBEZPEČÍ - Když jsou vyjmuty kazety a je odblokována pojistka, ze zařízení je vysíláno neviditelné laserové záření. Nevystavujte se působení laserového paprsku.
 FARE - Usynlig laserstråling, når patroner fjernes, og spærreanordningen er slået fra. Undgå at blive udsat for laserstrålen.
 GEVAAR - Onzichtbare laserstraling wanneer cartridges worden verwijderd en een vergrendeling wordt genegeerd. Voorkom blootstelling aan de laser.
 DANGER - Rayonnements laser invisibles lors du retrait des cartouches et du déverrouillage des loquets. Éviter toute exposition au rayon laser.
 VAARA - Näkymätöntä lasersäteilyä on varottava, kun värikasetit on poistettu ja lukitus on auki. Vältä lasersäteelle altistumista.
 GEFAHR - Unsichtbare Laserstrahlung beim Herausnehmen von Druckkassetten und offener Sicherheitssperre. Laserstrahl meiden.
 ΚΙΝΔΥΝΟΣ - Εκκλυση αόρατης ακτινοβολίας laser κατά την αφαίρεση των κασετών και την απασφάλιση της μανδάλωσης. Αποφεύγετε την έκθεση στην ακτινοβολία laser.
 VESZÉLY - Nem látható lézersugárzás fordulhat elő a patronok eltávolításakor és a zárószervezet felbontásakor. Kerülje a lézersugárnak való kitettséget.
 PERICOLO - Emissione di radiazioni laser invisibili durante la rimozione delle cartucce e del blocco. Evitare l'esposizione al raggio laser.
 FARE - Usynlig laserstråling når kassetene tas ut og sperren er satt ut av spill. Unngå eksponering for laserstrålen.
 NIEBEZPIECZENSTWO - niewidzialne promieniowanie laserowe podczas usuwania kaset i blokady. Należy unikać naświetlenia promieniami lasera.
 ОПАСНО! Невидимое лазерное излучение при извлеченных картриджах и снятии блокировки. Избегайте воздействия лазерных лучей.
 Pozor - Nebezpečnostvo neviditeľného laserového žiarenia pri odobratých kazetách a odblokovanej poistke. Nevystavujte sa lúčom.
 PELIGRO: Se producen radiaciones láser invisibles al extraer los cartuchos con el interbloqueo desactivado. Evite la exposición al haz de láser.
 FARA - Osynlig laserstråling när patroner tas ur och spärrmekanismen är upphävd. Undvik exponering för laserstrålen.
 危険 - 当移除碳粉盒及互锁失效时会产生看不见的激光辐射, 请避免暴露在激光光束下。
 危険 - 移除碳粉匣与安全連續開關失效時會產生看不見的雷射輻射。請避免暴露在雷射光束下。
 危険 - カートリッジが取り外され、内部ロックが無効になると、見えないレーザー光が放射されます。このレーザー光に当たらないようにしてください。

Index

A

a festék sötétségének beállítása 124
 a kapcsoló kiadóegység beszerelése 138
 a kellékhasználat-számlálók visszaállítása 97
 a kezdőképernyő gombjai használata 13
 a kijelző testreszabása 18
 a kijelző testreszabásának használata 18
 a nyomtató áthelyezése 9, 74
 a nyomtató helyének kiválasztása 9
 a nyomtató kijelzője
 a fényerő módosítása 76
 a nyomtató merevlemez-memóriájának törlése 33
 a nyomtató merevlemezének titkosítása 34
 a nyomtató-merevlemez leselejtezése 34
 a nyomtatókijelző fényerejének beállítása 76
 a nyomtatószoftver telepítése 140
 a papírméret beállítása 23
 a papírtípus beállítása 23
 AirPrint
 használata 28
 alapértelmezett fejhallgató-hangerő
 beállítás 36
 alapértelmezett fejhallgató-hangerő módosítása 36
 alapértelmezett hangszóróhangerő
 beállítás 36
 alapértelmezett hangszóróhangerő módosítása 36
 alaphelyzetbe állítás
 kellékhasználat-számlálók 97
 alkatrészek állapota ellenőrzés 39
 alkatrészek cseréje
 behúzóörgő 66

 elválasztólap 70
 alvó üzemmód beállítása 75
 az alkatrészek és kellékek állapotának ellenőrzése 39
 az előhívó egység cseréje 42
 az ügyfélszolgálathoz kapcsolatfelvétel 126
 az Univerzális papírméret beállítása 23

B

beégető cseréje 46
 beégető egység
 csere 46
 behúzóörgő
 csere 66
 behúzóörgő cseréje 66
 bekapcsológomb és jelzőfény állapotának jelentései 13
 bekapcsológomb fénye nyomtató állapota 13
 belső kiegészítők 128
 beszerelés 132
 memóriakártya 128
 belső kiegészítők hozzáadása nyomtató-illesztőprogram 140
 belső kiegészítők, hozzáadás nyomtató-illesztőprogram 140
 belső megoldások port
 beszerelés 129
 hibaelhárítás 95
 belső port telepítése 129
 beszédsebesség beállítása
 Hangutasítások 21
 betöltés
 fóliák 25
 kártya 25
 betöltés, papír
 többfunkciós adagoló 25
 betűtípusminták listája nyomtatás 31
 betűtípusminták listájának nyomtatása 31
 billentyűzet a kijelzőn
 használata 22
 billentyűzet használata a kijelzőn 22

bizalmas nyomtatási feladatok 30
 biztonsági információk 6, 7
 biztonsági nyílás
 keresés 33
 biztonsági nyílás pozíciója 33
 boríték betöltése
 többfunkciós adagoló 25
 borítékok
 betöltés 25

Cs

csatlakozás vezeték nélküli hálózathoz
 gombnyomásos módszer használata 36
 PIN-módszer használata 36
 csere
 továbbítószíj 60
 Cserélje ki a festékkazettát – nem megfelelő régió 96
 csoportok
 hozzáadás 19
 szerkesztés 20
 törlés 20
 csoportok hozzáadása 19
 csoportok szerkesztése 20
 csoportok törlése 20

D

dokumentumok, nyomtatás
 nyomtatás
 mobileszközről 27, 28
 számítógépről 27

E

egyenetlen nyomtatási eloszlás 119
 elakadások
 elhelyezkedés 79
 elkerülés 78
 papírelakadás
 elhelyezkedésének azonosítása 79
 elválasztólap
 csere 70
 elválasztólap cseréje 70

előhívó egység
 csere 42
 rendelés 41
 előhívó és PC egység kombinált
 csomag
 rendelés 41
 energiahatékony beállítás
 Gazdaságos mód 75
 Energiatakarékos beállítások
 konfigurálás 19

F

fehér lapok 105
 fehér vonalak 121
 fejhallgató
 alapértelmezett hangerő 36
 felejtő memória 34
 törlés 33
 felfüggesztett feladatok
 nyomtatása
 Macintosh számítógépről 31
 Windows rendszeren 31
 felfüggesztett nyomtatási
 feladatok
 nyomtatás Macintosh
 számítógépről 31
 nyomtatás Windows
 rendszerből 31
 fényerő módosítása
 a nyomtató kijelzője 76
 fényvezető egység
 csere 48
 rendelés 41
 fényvezető egység cseréje 48
 festék sötétsége
 beállítás 124
 festékkazetta kicserélése 55
 firmware
 frissítés 141
 firmware frissítése
 flash fájl 141
 firmware-kártya 128
 flash meghajtó
 nyomtatás róla 29
 fóliák
 betöltés 25
 függő feladatok 30
 nyomtatás Macintosh
 számítógépről 31
 nyomtatás Windows
 rendszerből 31

függőleges fehér vonalak
 láthatók 121
 függőleges sötét vonalak vagy
 csíkok láthatók a
 nyomtatokon 120

G

Gazdaságos mód beállítás 75
 Gombnyomásos módszer 36
 Google Cloud Print
 használata 28

GY

GYIK a színes nyomtatásról 125

Gy

gyári alapértelmezett értékek
 visszaállítása 34

H

hálózatbeállítási oldal
 nyomtatása 93
 hangos jelszavak
 engedélyezés 21
 hangos jelszavak
 engedélyezése 21
 hangszóró
 alapértelmezett hangerő 36
 Hangutasítások
 aktiválás 21
 beszédsebesség 21
 hangutasítások aktiválása 21
 Hangutasítások
 beszédsebessége
 beállítás 21
 hardverkiegészítők hozzáadása
 nyomtató-illesztőprogram 140
 hardverkiegészítők, hozzáadás
 nyomtató-illesztőprogram 140
 hardveropciók
 beszerelés 136
 használat
 eredeti Lexmark alkatrészek 39
 eredeti Lexmark
 kellékanyagok 39
 hibaelhárítás
 GYIK a színes nyomtatásról 125
 nem lehet megnyitni az
 Embedded Web Server
 szolgáltatást 92
 nyomtató nem válaszol 122

hibaelhárítás, nyomtatás
 a tálcá-összekapcsolás nem
 működik 99
 az elakadt lapokat a nyomtató
 nem nyomtatja ki újra 101
 bizalmas és felfüggesztett
 dokumentumok nem
 nyomtatódnak ki 102
 boríték összetapad nyomtatás
 közben 98
 helytelen margók a
 nyomtatokon 112
 lassú nyomtatás 103
 nem megfelelő papírra történő
 feladatnyomtatás 123
 nem működik a leválogatás 98
 nyomtatási feladatok nem
 nyomtatódnak ki 104
 papír gyakran elakad 101
 papírmeghajlás 99
 rossz tálcából történő
 nyomtatás 123
 hibaelhárítás, nyomtatási
 minőség
 egyenetlen nyomtatási
 eloszlás 119
 egyszínű vagy fekete képek 117
 elgörbült nyomat 115
 eltorzult nyomtatás 115
 fehér lapok 105
 fehér vonalak a lapon 121
 fogazott és egyenetlen
 karakterek 112
 függőleges sötét vonalak vagy
 csíkok láthatók a
 nyomtatokon 120
 ismétlődő nyomtatási hibák 116
 könnyen ledörzsölődik a
 festék 119
 levágott szöveg vagy kép 118
 sötét nyomtatás 106
 szellemképes nyomatok 108
 szürke háttér 108
 tarka és pöttyös nyomat 114
 túl világos nyomat 113
 üres oldalak 105
 vízszintes fehér vonalak 111
 vízszintes sötét vonalak 109
 hibaelhárítás,
 nyomtatókiegészítők
 belső kiegészítő nem
 érzékelhető 94

belső megoldások port 95
hibaelhárítás, színminőség
a nyomat színesnek látszik 126
Hibás flash észlelve 96
hibernált üzemmód
beállítás 75
hibernált üzemmód beállítása 75
hulladékfesték-tartály
csere 57
rendelés 42
hulladékfesték-tartály cseréje 57

I

ikonok a kezdőképernyőn
megjelenítés 18
ikonok megjelenítése a
kezdőképernyőn 18
információk a nyomtatóról
keresés 8
ismétlődő nyomtatási hibák 116

J

jelzőfény
nyomtató állapota 13

K

kábelek csatlakoztatása 11
kapcsolatba lépés az
ügyfélszolgálat 126
kapcsoló egység
tűzőkazettájának cseréje 71
kapcsoló kiadóegység
beszerelés 138
kapcsoló kiadóegység
tűzőkazetta-tartójának
cseréje 72
kapocselakadás a G ajtónál 89
kapocselakadás, megszüntetése
G ajtó 89
kártya
betöltés 25
kellékanyagok cseréje
hulladékfesték-tartály 57
tűzőkazetta 71
tűzőkazetta-tartó 72
kellékanyagok értesítése
konfigurálás 42
kellékanyagok értesítésének
konfigurálása 42
kellékanyagok megőrzése 76

kellékanyagok rendelése
hulladékfesték-tartály 42
tűzőkazetták 41
kellékanyagok, rendelés
előhívó egység 41
fényvezető egység 41
hulladékfesték-tartály 42
tonerkazetták 39
tűzőkazetták 41
kellékek
takarékoskodás 76
tárolás 74
kellékek állapota
ellenőrzés 39
kellékhasználat-számlálók
alaphelyzetbe állítás 97
képalkotó egység
csere 52
képalkotó egység cseréje 52
kezdőképernyő
ikonok megjelenítése 18
testreszabás 18
kezdőképernyő használata 13
kezelőpanel
használata 12
kezelőpanel segítségével 12
kibocsátással kapcsolatos
nyilatkozatok 143
kiegészítő kártya
beszerelés 132
kiegészítő kártya
beszerelése 132
kiegészítő tálcák
beszerelése 136
kiegészítők beszerelése
belső megoldások port 129
nyomtató merevlemeze 134
Kijelző testre szabása
használata 18
konfigurációs fájl exportálása
beépített webkiszolgáló
használata 140
konfigurációs fájl importálása
beépített webkiszolgáló
használata 140
konfigurálás
kellékanyagok értesítése,
festékkazetta 42
kellékanyagok értesítése,
karbantartási készlet 42
kellékanyagok értesítése,
képalkotó egység 42

környezeti beállítások
alvó üzemmód 75
hibernált üzemmód 75
környezetkímélő beállítások
alvó üzemmód 75
Gazdaságos mód 75
hibernált üzemmód 75

L

Lexmark Mobile Print
használata 27

M

manuális színeskorrekció
alkalmazás 124
megrendelhető belső
kiegészítők 128
memória
a nyomtatóra telepített
típusok 34
memóriakártya 128
beszerelés 128
memóriakártya beszerelése 128
menübeállítások oldal
nyomtatása 16
menübeállítások oldala
nyomtatás 16
menüterkép 15
mobileszköz
nyomtatás a
következőről 27, 28
Mopria nyomtatószolgáltatás
használata 28

N

Nagyítás üzemmód
engedélyezés 21
nagyítás üzemmód
engedélyezése 21
navigáció a képernyőn
kézmozdulatok használata 22
navigáció a képernyőn
kézmozdulatok segítségével 22
nem felejtő memória 34
törlés 33
Nem formázott flash észlelve 96
nem lehet megnyitni az
Embedded Web Server
szolgáltatást 92

nem lehet olvasni a flash meghajtót
hibaelhárítás, nyomtatás 93
Nem Lexmark kellék 97
nem működik a leválogatás 98
Nincs elég szabad hely a flash memóriában az erőforrások számára 96

Ny

nyilatkozatok 143, 146
nyomtatás
betűtípusminták listája 31
flash meghajtóról 29
menübeállítások oldala 16
nyomtatás mobil eszközről 28
számítógépről 27
nyomtatás a számítógépről 27
nyomtatás flash-meghajtóról 29
nyomtatás minősége,
hibaelhárítás
egyenetlen nyomtatási eloszlás 119
egyszínű vagy fekete képek 117
elgörbült nyomtatás 115
eltorzult nyomtatás 115
fehér lapok 105
fehér vonalak 121
fogazott és egyenetlen karakterek 112
függőleges sötét vonalak vagy csíkok láthatók a nyomtatokon 120
ismétlődő nyomtatási hibák 116
könnyen ledörzsölődik a festék 119
levágott szöveg vagy kép 118
sötét nyomtatás 106
szellemképes nyomtatok 108
szürke háttér 108
tarka és pöttyös nyomtatás 114
túl világos nyomtatás 113
üres oldalak 105
vízszintes fehér vonalak 111
vízszintes sötét vonalak 109
nyomtatás, hibaelhárítás
a tálcá-összekapcsolás nem működik 99
az elakadt lapokat a nyomtató nem nyomtatja ki újra 101

bizalmas és felfüggesztett dokumentumok nem nyomtatódnak ki 102
boríték összetapad nyomtatás közben 98
helytelen margók a nyomtatokon 112
lassú nyomtatás 103
nem lehet olvasni a flash meghajtót 93
nem megfelelő papírra történő feladatnyomtatás 123
nyomtatási feladatok nem nyomtatódnak ki 104
papír gyakran elakad 101
papírmeghajlás 99
rossz tálcából történő nyomtatás 123
nyomtatási feladat megszakítás a nyomtató vezérlőpaneljéről 31
megszakítás a számítógépről 31
nyomtatási feladat megszakítása a nyomtató kezelőpaneljén 31
számítógépről 31
nyomtatási feladatok ellenőrzése 30
nyomtatás Macintosh számítógépről 31
nyomtatás Windows rendszerből 31
nyomtatási feladatok eltárolása 30
nyomtatási feladatok ismétlése 30
nyomtatás Macintosh számítógépről 31
nyomtatás Windows rendszerből 31
nyomtatási feladatok megőrzése
nyomtatás Macintosh számítógépről 31
nyomtatás Windows rendszerből 31
nyomtató
hely kiválasztása 9
minimális elakadások 9
mozgatás 9
szállítás 75
teljesen konfigurált 10
nyomtató csatlakozásának ellenőrzése 93

nyomtató menük 15
nyomtató merevlemeze leselejtezés 34
titkosítás 34
nyomtató merevlemezeinek beszerelése 134
nyomtató merevlemezeinek memóriája törlés 33
nyomtató merevlemezeinek titkosítása 34
nyomtató nem válaszol 122
nyomtató szállítása 75
nyomtató tisztítása 38
nyomtató-illesztőprogram hardverkiegészítők, hozzáadás 140
nyomtatóbeállítások 10
gyári alapértékek visszaállítása 34
nyomtatókiegészítők hibaelhárítása
belső kiegészítő nem érzékelhető 94
belső megoldások port 95
párhuzamos port kártya 95
soros port kártya 95
nyomtatóportok 11
nyomtatószoftver, telepítés 140
nyomtatóüzenetek
Cserélje ki a festékkazettát – nem megfelelő régió 96
Hibás flash észlelve 96
Nem formázott flash észlelve 96
Nem Lexmark kellék 97
Nincs elég szabad hely a flash memóriában az erőforrások számára 96
Tálca csatlakozásának ellenőrzése 100

O

opciók
firmware-kártyák 128
memóriakártya 128

P

papír
Univerzális méret beállítása 23

papírelakadás
elkerülés 78
papírelakadás a B ajtónál 84
papírelakadás a normál tárolóban 83
papírelakadás a szétválogatóban 88
papírelakadás a tálcákban 80
papírelakadás a többcélú adagolóban 81
papírelakadás, elhárítás
beégető egység 84
duplex egység 84
normál tároló 83
szétválogató tárolója 88
tálcák 80
többfunkciós adagoló 81
tűzőkazetta 89
papírelakadások elkerülése 78
papírméret
beállítás 23
papírtípus
beállítás 23
párhuzamos port kártya
hibaelhárítás 95
partnerek
hozzáadás 19
szerkesztés 20
törlés 20
partnerek hozzáadása 19
partnerek szerkesztése 20
partnerek törlése 20
portbeállítások
konfigurálás 37
portbeállítások konfigurálása 37
portbeállítások módosítása
belső megoldások port 37

R
rendelés
előhívó egység 41
előhívó és PC egység kombinált csomag 41
fényvezető egység 41
tonerkazetták 39

S
soros nyomtatás
beállítás 38
soros nyomtatás beállítása 38

soros port kártya
hibaelhárítás 95

Sz

személyes azonosítókód
módszer 36
személyes azonosítószámok engedélyezés 21
személyes azonosítószámok engedélyezése 21
Színkorrekció
kézi 124
Színkorrekció – tartalom 124
színminőség, hibaelhárítás
a nyomtatás színesnek látszik 126

T

Tálca csatlakozásának ellenőrzése 100
tálca-összekapcsolás
bontása 26
tálcák
betöltés 23
összekapcsolás 26
összekapcsolás bontása 26
tálcák betöltése 23
tálcák csatolása 26
támogatott fájlformátumok 30
támogatott flash-meghajtók 30
tárolás
kellékek 74
tisztítás
nyomtató belseje 38
nyomtató külseje 38
többfunkciós adagoló
betöltés 25
tonerkazetta
csere 55
tonerkazetták
rendelés 39
újrahasznosítás 77
törölhetőség
nyilatkozat - 34
törölhetőségi nyilatkozat 34
további információk a nyomtatóról 8
továbbítógörgő
csere 63
továbbítógörgő cseréje 63
továbbítószíj
csere 60

továbbítószíj cseréje 60
tűzőkazetta
csere 71
tűzőkazetta-tartó
csere 72
tűzőkazetták
rendelés 41

U

Univerzális papírméret
beállítás 23
USB port engedélyezése 93
USB-port
engedélyezés 93

Ú

újrahasznosítás
Lexmark csomagolás 76
Lexmark termékek 76
tonerkazetták 77

Ü

üres oldalak 105

V

vezeték nélküli hálózat
Wi-Fi Protected Setup 36
vízszintes sötét vonalak 109

W

Wi-Fi Protected Setup
vezeték nélküli hálózat 36

Z

zajkibocsátási szintek 143
zöld beállítások
alvó üzemmód 75
Gazdaságos mód 75
hibernált üzemmód 75

Ű

űrlapok
nyomtatás 27
Űrlapok és kedvencek
beállítás 18
űrlapok nyomtatása 27