



# **CS820, CS827**

---

## **Guida per l'utente**

**Luglio 2024**

**[www.lexmark.com](http://www.lexmark.com)**

---

Tipo di macchina:

5063

Modello:

530, 571

# Sommar

<b>Informazioni sulla sicurezza.....</b>	<b>5</b>
Convenzioni.....	5
Dichiarazioni del prodotto.....	5
<b>Informazioni sulla stampante.....</b>	<b>8</b>
Individuazione delle informazioni sulla stampante.....	8
Scelta della posizione della stampante.....	9
Configurazioni della stampante.....	10
Collegamento dei cavi.....	11
Uso del pannello di controllo.....	12
Informazioni sullo stato del pulsante di accensione e della spia luminosa.....	13
Uso della schermata iniziale.....	13
Mappa dei menu.....	15
Stampa di una pagina delle impostazioni di menu.....	16
Carta non adatta.....	16
Uso di carta riciclata.....	17
<b>Impostazione e uso delle applicazioni della schermata iniziale.....</b>	<b>18</b>
Personalizzazione della schermata iniziale.....	18
Uso di Personalizzazione schermo.....	18
Configurazione di Moduli e preferiti.....	18
Configurazione delle Impostazioni eco.....	19
Gestione dei contatti.....	19
<b>Configurazione e utilizzo delle funzioni di accessibilità.....</b>	<b>21</b>
Abilitazione della modalità di ingrandimento.....	21
Attivazione della Guida vocale.....	21
Regolazione della velocità del parlato della Guida vocale.....	21
Attivazione PIN o password vocale.....	21
Navigazione su schermo mediante gesti.....	22
Uso della tastiera sul display.....	22
<b>Caricamento della carta e dei supporti speciali.....</b>	<b>23</b>
Impostazione del formato e del tipo dei supporti speciali.....	23
Configurazione delle impostazioni di dimensione carta Universale.....	23

---

Caricamento dei vassoi.....	23
Caricamento dell'alimentatore multiuso.....	25
Collegamento dei vassoi.....	26
<b>Stampa.....</b>	<b>27</b>
Stampa da un computer.....	27
Stampa di moduli.....	27
Stampa usando un dispositivo cellulare.....	27
Stampa da un'unità flash.....	29
Unità flash e tipi di file supportati.....	30
Configurazione di processi riservati.....	30
Stampa di processi in attesa.....	31
Stampa di un elenco di esempi di font.....	31
Annullamento di un processo di stampa.....	31
<b>Protezione della stampante.....</b>	<b>33</b>
Individuazione dello slot di sicurezza.....	33
Cancellazione della memoria della stampante.....	33
Cancellazione della memoria del disco fisso della stampante.....	33
Configurazione della codifica del disco fisso della stampante.....	34
Ripristino delle impostazioni predefinite di fabbrica.....	34
Dichiarazione di volatilità.....	34
<b>Manutenzione della stampante.....</b>	<b>36</b>
Regolazione del volume dell'altoparlante generale.....	36
Collegamento in rete.....	36
Impostazione della stampa seriale (solo Windows).....	38
Pulizia della stampante.....	38
Richiesta di materiali di consumo e componenti della stampante.....	39
Sostituzione di materiali di consumo e componenti della stampante.....	42
Conservazione dei materiali di consumo.....	74
Spostamento della stampante.....	74
Risparmio di energia e carta.....	75
Riciclaggio.....	76
<b>Rimozione degli inceppamenti.....</b>	<b>78</b>
Come evitare gli inceppamenti.....	78

---

Individuazione dell'area dell'inceppamento.....	79
Inceppamento della carta nei vassoi.....	80
Inceppamento della carta nell'alimentatore multiuso.....	81
Inceppamento della carta nel raccoglitore standard.....	83
Inceppamento della carta nello sportello B.....	84
Inceppamento della carta nel raccoglitore del fascicolatore.....	88
Inceppamento graffette nello sportello G.....	89
<b>Risoluzione dei problemi.....</b>	<b>92</b>
Problemi di connessione della rete.....	92
Problemi delle opzioni hardware.....	94
Problemi con i materiali di consumo.....	96
Problemi di alimentazione della carta.....	98
Problemi di stampa.....	102
Problemi di qualità dei colori.....	123
Come contattare l'assistenza clienti.....	126
<b>Aggiornamento e migrazione.....</b>	<b>127</b>
Hardware.....	127
Software.....	139
Firmware.....	139
<b>Avvertenze.....</b>	<b>141</b>
<b>Indice.....</b>	<b>146</b>

# Informazioni sulla sicurezza







## Convenzioni

**Nota:** una *nota* identifica le informazioni utili.







**Avvertenza:** un'*avvertenza* identifica la possibilità che l'hardware o il software del prodotto vengano danneggiati.







**ATTENZIONE:** un messaggio di *attenzione* indica una situazione di potenziale pericolo che può causare lesioni.







Tipi diversi di messaggi di attenzione includono:

-  **ATTENZIONE - PERICOLO DI LESIONI:** Indica il rischio di ferirsi.
-  **ATTENZIONE - PERICOLO DI SCOSSE ELETTRICHE:** Indica il rischio di scosse elettriche.
-  **ATTENZIONE - SUPERFICIE CALDA:** Indica il rischio di bruciarsi al contatto.
-  **ATTENZIONE - PERICOLO DI RIBALTAMENTO:** Indica il pericolo di essere schiacciati.
-  **ATTENZIONE - PERICOLO DI SCHIACCIAMENTO:** Indica il rischio di intrappolamento tra parti in movimento.
-  **ATTENZIONE: PALE DELLA VENTOLA IN ROTAZIONE:** Indica il rischio di lacerazione dovuto al movimento delle pale della ventola.

## Dichiarazioni del prodotto

-  **ATTENZIONE - PERICOLO DI LESIONI:** Per evitare il rischio di incendio o scosse elettriche, collegare il cavo di alimentazione direttamente a una presa elettrica dotata di messa a terra e con le specifiche adeguate, situata in prossimità dell'apparecchio e facilmente accessibile.
-  **ATTENZIONE - PERICOLO DI LESIONI:** Per evitare il rischio di incendi o scosse elettriche, utilizzare solo il cavo di alimentazione fornito con il prodotto o componenti sostitutivi autorizzati dal produttore.
-  **ATTENZIONE - PERICOLO DI LESIONI:** Non utilizzare il prodotto con cavi di prolunga, prese multiple, prolunghie multipresa o gruppi di continuità. La capacità della potenza di questi tipi di accessori può essere facilmente sovraccaricata da una stampante laser e può comportare incendi, danni o scarse prestazioni della stampante.
-  **ATTENZIONE - PERICOLO DI LESIONI:** Con questo prodotto può essere utilizzato solo un dispositivo di protezione contro le sovratensioni in linea Lexmark fornito con la stampante e correttamente collegato alla stampante e al cavo di alimentazione. L'utilizzo di dispositivi di protezione contro le sovratensioni non Lexmark può comportare incendi, danni o scarse prestazioni della stampante.
-  **ATTENZIONE - PERICOLO DI SCOSSE ELETTRICHE:** Per evitare il rischio di scosse elettriche, non posizionare o utilizzare questo prodotto in prossimità di acqua o superfici bagnate.
-  **ATTENZIONE - PERICOLO DI SCOSSE ELETTRICHE:** Per evitare il rischio di scosse elettriche, non installare questo prodotto né effettuare i collegamenti elettrici o dei cavi, ad esempio del cavo di alimentazione, della funzione fax o del telefono, durante un temporale.

-  **ATTENZIONE - PERICOLO DI LESIONI:** Non attorcigliare, legare, schiacciare o posizionare oggetti pesanti sul cavo di alimentazione. Evitare abrasioni o tensioni. Non stringere il cavo di alimentazione tra oggetti quali mobili o pareti. Se si verifica una qualunque di queste cose, si può incorrere in rischi di incendi o elettrocuzione. Ispezionare regolarmente il cavo di alimentazione per individuare segni di problemi. Rimuovere il cavo di alimentazione dalla presa elettrica prima di ispezionarlo.
-  **ATTENZIONE - PERICOLO DI SCOSSE ELETTRICHE:** Per evitare il rischio di scosse elettriche, accertarsi che tutte le connessioni esterne (quali connessioni Ethernet e a sistemi telefonici) siano installate in modo corretto nelle relative porte contrassegnate.
-  **ATTENZIONE - PERICOLO DI SCOSSE ELETTRICHE:** Per evitare il rischio di scosse elettriche, se si accede alla scheda del controller o si installano periferiche di memoria o componenti hardware opzionali dopo aver configurato la stampante, prima di continuare, spegnere la stampante e scollegare il cavo di alimentazione dalla presa elettrica. Spegnerne gli eventuali dispositivi collegati alla stampante e scollegare tutti i cavi della stampante.
-  **ATTENZIONE - PERICOLO DI SCOSSE ELETTRICHE:** Per evitare il rischio di scosse elettriche quando si pulisce la parte esterna della stampante, scollegare il cavo di alimentazione dalla presa a muro e scollegare tutti i cavi della stampante prima di procedere.
-  **ATTENZIONE - PERICOLO DI LESIONI:** La stampante pesa più di 18 kg e richiede due o più persone esperte per essere spostata in modo sicuro.
-  **ATTENZIONE - PERICOLO DI LESIONI:** Per evitare di ferirsi o di danneggiare la stampante, quando si sposta la stampante, seguire le istruzioni riportate di seguito:
- Assicurarsi che tutti gli sportelli e i vassoi siano chiusi.
  - Spegnere la stampante e scollegare il cavo di alimentazione dalla presa elettrica.
  - Scollegare tutti i cavi della stampante.
  - Se la stampante è dotata di vassoi opzionali separati che poggiano sul pavimento o di opzioni di output collegate, scollegarli prima di spostare la stampante.
  - Se la stampante è dotata di una base a rotelle, spostarla con cautela nella nuova posizione. Prestare attenzione quando si passa sopra le soglie e le incrinature del pavimento.
  - Se la stampante non è dotata di una base a rotelle ma è configurata con vassoi opzionali o opzioni di output, rimuovere le opzioni di output e sollevare la stampante per rimuovere i vassoi. Non tentare di sollevare la stampante e le opzioni di output contemporaneamente.
  - Utilizzare sempre le maniglie della stampante per sollevarla.
  - Il carrello utilizzato per trasportare la stampante deve essere in grado di sostenere l'intera base.
  - Il carrello utilizzato per trasportare i componenti hardware opzionali deve avere dimensioni adeguate a sostenerli.
  - Mantenere la stampante in posizione verticale.
  - Evitare movimenti bruschi.
  - Assicurarsi che le dita non siano sotto la stampante mentre viene posizionata.
  - Assicurarsi di lasciare spazio sufficiente intorno alla stampante.
-  **ATTENZIONE - PERICOLO DI RIBALTAMENTO:** Per installare uno o più componenti hardware opzionali sulla stampante o sul prodotto multifunzione, può essere necessario disporre di una base a rotelle, di un mobile o di altri elementi per evitare che il prodotto possa cadere e di conseguenza provocare lesioni. Per ulteriori informazioni sulle configurazioni supportate, visitare il sito Web [www.lexmark.com/multifunctionprinters](http://www.lexmark.com/multifunctionprinters).

-  **ATTENZIONE - PERICOLO DI RIBALTAMENTO:** per ridurre il rischio di instabilità dell'apparecchiatura, caricare ogni vassoio separatamente. Tenere tutti i vassoi chiusi per quando necessario.
-  **ATTENZIONE - SUPERFICIE CALDA:** L'area interna della stampante potrebbe surriscaldarsi. Per evitare infortuni, lasciare raffreddare la superficie prima di toccarla.
-  **ATTENZIONE - PERICOLO DI SCHIACCIAMENTO:** Per evitare il rischio di lesioni, prestare la massima cautela quando si accede alle aree contrassegnate con questa etichetta. Potrebbero infatti verificarsi lesioni da schiacciamento in prossimità di parti in movimento, quali ad esempio ingranaggi, porte, vassoi e coperchi.
-  **ATTENZIONE: PALE DELLA VENTOLA IN ROTAZIONE:** Per evitare il rischio di lacerazioni dovute al movimento delle pale della ventola, spegnere la stampante e scollegare il cavo di alimentazione dalla presa elettrica prima di accedere alle aree contrassegnate da questo simbolo.
-  **ATTENZIONE - PERICOLO DI LESIONI:** Questo prodotto utilizza un laser. L'uso di regolazioni, procedure o controlli diversi da quelli specificati nella *Guida per l'utente* può causare l'esposizione a radiazioni pericolose.
-  **ATTENZIONE - PERICOLO DI LESIONI:** La batteria al litio presente nel prodotto non deve essere sostituita. In caso di sostituzione errata della batteria al litio, potrebbe verificarsi un'esplosione. Non ricaricare, smontare o bruciare batterie al litio. Smaltire le batterie al litio usate seguendo le istruzioni del produttore e le norme locali.

Questo prodotto è stato progettato, testato e approvato per essere utilizzato con componenti di uno specifico produttore, conformemente ai rigidi standard globali per la sicurezza. Le caratteristiche legate alla sicurezza di alcune parti potrebbero non essere ovvie. Il produttore non è da ritenere responsabile in caso di uso di altre parti di ricambio.

Per riparazioni di tipo diverso dagli interventi descritti nella documentazione per l'utente, rivolgersi al rappresentante dell'assistenza.

Questo prodotto utilizza un processo che sottopone a riscaldamento i supporti di stampa; il calore generato può causare l'emissione di sostanze nocive da parte dei supporti. Leggere attentamente la sezione delle istruzioni operative riguardante la scelta dei supporti di stampa in modo da evitare il rischio di emissioni nocive.

Questo prodotto può produrre quantità ridotte di ozono durante il normale funzionamento e può essere dotato di un filtro progettato per limitare le concentrazioni di ozono a livelli ampiamente inferiori rispetto ai limiti massimi di esposizione consigliati. Per evitare un'elevata concentrazione di ozono durante l'uso intensivo, installare il prodotto in un'area ben ventilata e sostituire i filtri dell'ozono e di scarico se richiesto nelle istruzioni di manutenzione del prodotto. Se in queste istruzioni non viene fatto alcun riferimento ai filtri, questo significa che per questo prodotto i filtri non vanno sostituiti.

**CONSERVARE QUESTE ISTRUZIONI.**

# Informazioni sulla stampante

## Individuazione delle informazioni sulla stampante

Argomento di ricerca	Disponibile in
Istruzioni di installazione iniziale: <ul style="list-style-type: none"> <li>• Collegamento della stampante</li> <li>• Installazione del software della stampante</li> </ul>	Consultare la documentazione relativa all'installazione fornita con la stampante oppure accedere all'indirizzo <a href="http://support.lexmark.com">http://support.lexmark.com</a> .
Configurazione e istruzioni ulteriori per l'uso della stampante: <ul style="list-style-type: none"> <li>• Selezione e conservazione della carta e dei supporti speciali</li> <li>• Caricamento della carta</li> <li>• Configurazione delle impostazioni della stampante</li> <li>• Visualizzazione e stampa di documenti e foto</li> <li>• Installazione e utilizzo del software della stampante</li> <li>• Configurazione della stampante su una rete</li> <li>• Gestione e manutenzione della stampante</li> <li>• Risoluzione dei problemi</li> </ul>	<i>Centro informazioni:</i> visitare il sito Web <a href="http://infoserve.lexmark.com">http://infoserve.lexmark.com</a> . <i>Pagine del menu Guida:</i> accedere alle guide sul firmware della stampante o visitare il sito Web <a href="http://support.lexmark.com">http://support.lexmark.com</a> . <i>Guida sullo schermo a sfioramento:</i> visitare il sito Web <a href="http://support.lexmark.com">http://support.lexmark.com</a> . <i>Video di prodotto:</i> visitare il sito Web <a href="http://Infoserve.lexmark.com/idv/">http://Infoserve.lexmark.com/idv/</a> .
Informazioni sull'impostazione e configurazione delle funzioni di accesso facilitato della stampante	<i>Guida all'accessibilità Lexmark:</i> visitare il sito Web <a href="http://support.lexmark.com">http://support.lexmark.com</a> .
Guida per l'uso del software della stampante	Guida in linea per sistemi operativi Microsoft® Windows® o Macintosh: aprire un'applicazione o un programma software della stampante e fare clic su <b>Guida</b> (Aiuto).  Fare clic su  per visualizzare le informazioni sensibili al contesto.  <b>Note:</b> <ul style="list-style-type: none"> <li>• La Guida viene installata automaticamente con il software della stampante.</li> <li>• A seconda del sistema operativo in uso, il software della stampante si trova nella cartella di programma della stampante o sul desktop.</li> </ul>

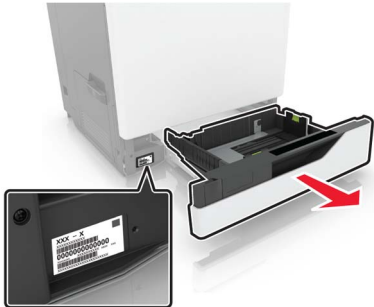

Argomento di ricerca	Disponibile in
<p>Aggiornamenti, supporto tecnico e informazioni supplementari più recenti:</p> <ul style="list-style-type: none"> <li>• Documentazione</li> <li>• Download dei driver</li> <li>• Supporto chat in diretta</li> <li>• Supporto e-mail</li> <li>• Supporto telefonico</li> </ul>	<p>Andare all'indirizzo <a href="http://support.lexmark.com">http://support.lexmark.com</a>.</p> <p><b>Nota:</b> Selezionare il paese o la regione, quindi il prodotto per visualizzare il sito del supporto appropriato.</p> <p>Per le informazioni di contatto del supporto nel proprio paese o regione, consultare il sito Web o fare riferimento alla garanzia stampata fornita insieme alla stampante.</p> <p>Tenere a portata di mano le seguenti informazioni quando si contatta il Supporto clienti:</p> <ul style="list-style-type: none"> <li>• Luogo e data di acquisto</li> <li>• Tipo di macchina e numero di serie</li> </ul> 
<ul style="list-style-type: none"> <li>• Informazioni sulla sicurezza</li> <li>• Informazioni legali</li> <li>• Garanzia</li> <li>• Informazioni ambientali</li> </ul>	<p>Le informazioni sulla garanzia variano in base al paese o alla regione:</p> <ul style="list-style-type: none"> <li>• <b>Negli Stati Uniti:</b> vedere la Dichiarazione di Garanzia limitata fornita con la stampante o disponibile all'indirizzo <a href="http://support.lexmark.com">http://support.lexmark.com</a>.</li> <li>• <b>In altri paesi e regioni:</b> consultare la garanzia stampata fornita insieme alla stampante.</li> </ul> <p><i>Guida informativa sul prodotto:</i> consultare la documentazione fornita con la stampante o visitare il sito Web <a href="http://support.lexmark.com">http://support.lexmark.com</a>.</p>

## Scelta della posizione della stampante

Quando si sceglie una posizione per la stampante, lasciare spazio sufficiente per aprire vassoi, coperchi e sportelli e per installare opzioni hardware.

- Installare la stampante vicino a una presa elettrica.

 **ATTENZIONE - PERICOLO DI LESIONI:** Per evitare il rischio di incendio o scosse elettriche, collegare il cavo di alimentazione a una presa elettrica dotata di messa a terra e con le specifiche adeguate, situata in prossimità dell'apparecchio e facilmente accessibile.

 **ATTENZIONE - PERICOLO DI SCOSSE ELETTRICHE:** Per evitare il rischio di scosse elettriche, non posizionare o utilizzare questo prodotto in prossimità di acqua o superfici bagnate.

- Accertarsi che il flusso d'aria nella stanza sia conforme all'ultima revisione delle norme standard ASHRAE 62 o CEN TC 156.
- Scegliere una superficie piana, solida e stabile.
- Posizionare la stampante:
  - Al riparo da polvere e sporcizia.
  - Al riparo da punti di cucitrice sfusi e graffette.

- Lontano dal flusso diretto di eventuali condizionatori d'aria, riscaldatori o ventilatori.
- Al riparo dalla luce solare diretta e da livelli estremi di umidità.

- Rispettare le temperature consigliate ed evitare fluttuazioni:

Temperatura dell'ambiente	Da 10 a 32,2 °C (da 50 a 90°F)
Temperatura di conservazione	tra -40 e 43,3 °C (tra -40 e 110 °F)

- Consentire la seguente quantità di spazio consigliata intorno alla stampante per una corretta ventilazione:

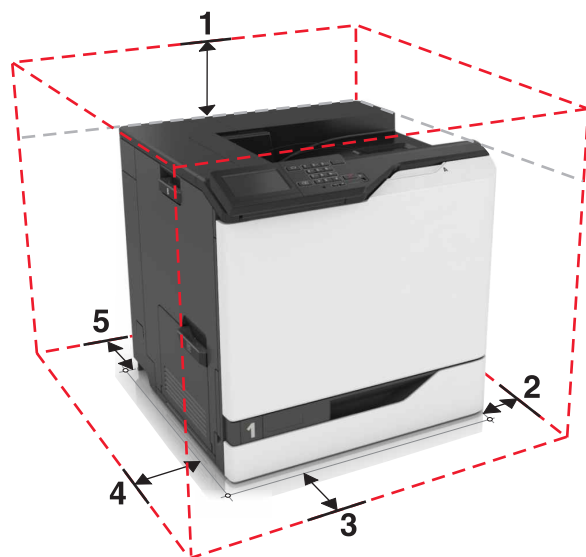

1	In alto	305 mm (12 poll.)
2	Lato destro	152 mm (6 poll.)
3	Anteriore	381 mm (15 poll.)
4	Lato sinistro	457 mm (18 poll.)
5	Lato posteriore	203 mm (8 poll.)

## Configurazioni della stampante

**ATTENZIONE - PERICOLO DI RIBALTAMENTO:** Per installare una o più opzioni sulla stampante o sull'MFP, può essere necessario disporre di una base a rotelle, di un mobile o di altri elementi per evitare che il prodotto possa cadere e di conseguenza provocare lesioni. Per ulteriori informazioni sulle configurazioni supportate, visitare il sito Web [www.lexmark.com/multifunctionprinters](http://www.lexmark.com/multifunctionprinters).

È possibile configurare la stampante aggiungendo tre vassoi opzionali da 550 fogli o un vassoio opzionale da 2200 fogli.

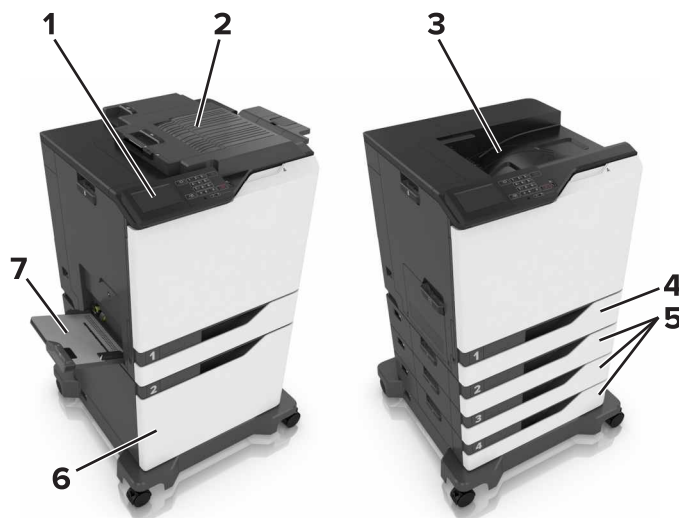

1	Pannello di controllo
2	Fascicolatore della cucitrice
3	Raccoglitore standard
4	Vassoio da 550 fogli (standard oppure opzionale)
5	Vassoi opzionali da 550 fogli
6	Vassoio opzionale da 2200 fogli
7	Alimentatore multiuso

## Collegamento dei cavi

**⚠ ATTENZIONE - PERICOLO DI LESIONI:** Per evitare il rischio di incendio o scosse elettriche, collegare il cavo di alimentazione a una presa elettrica dotata di messa a terra e con le specifiche adeguate, situata in prossimità dell'apparecchio e facilmente accessibile.

**⚠ ATTENZIONE - PERICOLO DI LESIONI:** Per evitare il rischio di incendi o scosse elettriche, utilizzare solo il cavo di alimentazione fornito con il prodotto o componenti sostitutivi autorizzati dal produttore.

**⚠ ATTENZIONE - PERICOLO DI LESIONI:** Per evitare il rischio di scosse elettriche, non installare questo prodotto né effettuare i collegamenti elettrici o dei cavi, ad esempio del cavo di alimentazione, della funzione fax o del telefono, durante un temporale.

**Attenzione - Possibili danni:** per evitare la perdita di dati o il malfunzionamento della stampante, non toccare il cavo USB, eventuali schede di rete wireless o la stampante nelle aree mostrate mentre è in corso la stampa.

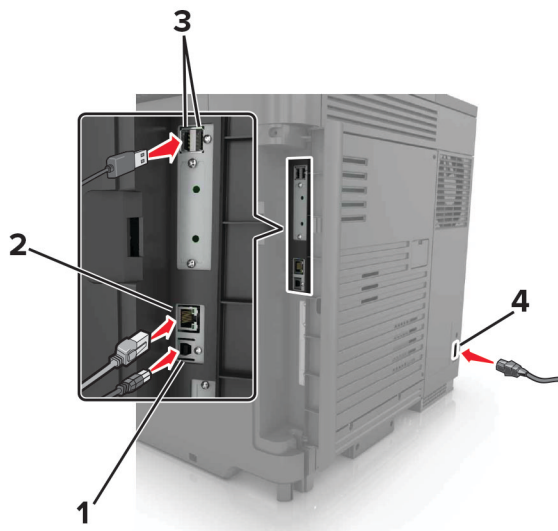

	Usare	Per
1	Porta USB della stampante	Collegare la stampante a un computer.
2	Porta Ethernet	Collegare la stampante a una rete Ethernet.
3	porte USB	Collegare una tastiera o una qualsiasi opzione compatibile.
4	Socket del cavo di alimentazione	Collegare la stampante a una presa elettrica dotata di messa a terra.

## Uso del pannello di controllo

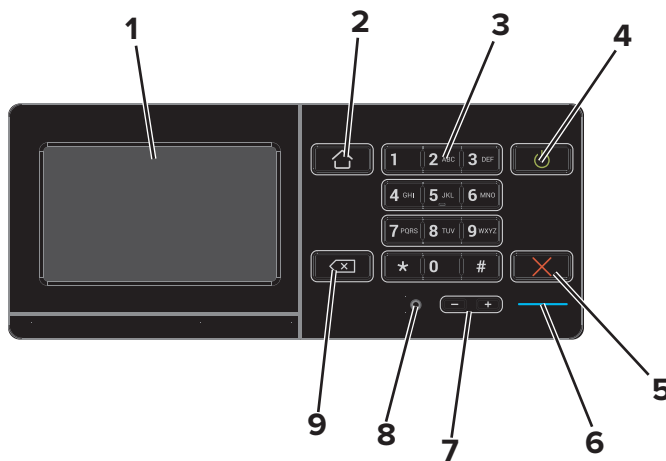

	Usare	Per
1	Visualizza	<ul style="list-style-type: none"> <li>Visualizzare i messaggi della stampante e lo stato dei materiali di consumo.</li> <li>Installare e utilizzare la stampante.</li> </ul>
2	Pulsante di pagina iniziale	Tornare alla schermata iniziale.
3	Tastierino	Immettere numeri o simboli in un campo di input.

	Usare	Per
4	Pulsante di accensione	<ul style="list-style-type: none"> <li>• Accendere o spegnere la stampante.</li> </ul> <p><b>Nota:</b> Per spegnere la stampante, tenere premuto il pulsante di accensione per cinque secondi.</p> <ul style="list-style-type: none"> <li>• Impostare la stampante in modalità di sospensione o ibernazione.</li> <li>• Attivare la stampante dalla modalità di sospensione o ibernazione.</li> </ul>
5	Pulsante Stop o Annulla	Interrompere il lavoro corrente.
6	Spia luminosa	Verificare lo stato della stampante.
7	Pulsanti del volume	Regolare il volume dell'auricolare o dell'altoparlante.
8	Porta dell'auricolare o dell'altoparlante	Collegare un auricolare o l'altoparlante.
9	Pulsante Backspace	Spostare il cursore indietro ed eliminare un carattere in un campo di input.

## Informazioni sullo stato del pulsante di accensione e della spia luminosa

Spia luminosa	Stato della stampante
Disattivata	La stampante è spenta o in modalità ibernazione.
Blu	La stampante è pronta o in fase di elaborazione dei dati.
Rosso	La stampante richiede l'intervento dell'utente.

Spia del pulsante di accensione	Stato della stampante
Disattivata	La stampante è spenta, pronta o in fase di elaborazione dei dati.
Ambra fisso	La stampante è in modalità risparmio energetico.
Ambra lampeggiante	La stampante è in modalità ibernazione.

## Uso della schermata iniziale

Quando si accende la stampante, sul display viene visualizzata la schermata iniziale. Utilizzare i pulsanti e le icone di tale schermata per avviare un'azione.

**Nota:** La schermata iniziale può variare a seconda delle relative opzioni di personalizzazione, dell'installazione di amministrazione e delle soluzioni integrate attive.

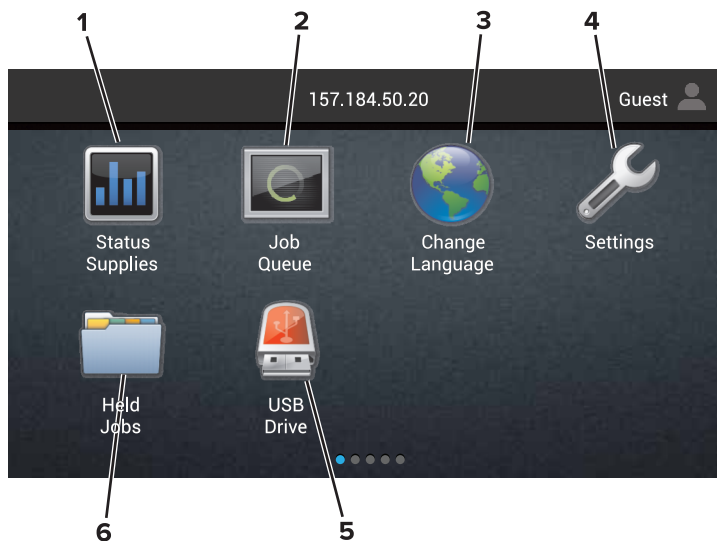

Toccare		Per
1	Stato/Materiali di consumo	<ul style="list-style-type: none"> <li>• Visualizzare un avviso o un messaggio di errore della stampante ogni volta che è necessario un intervento per il proseguimento dell'elaborazione.</li> <li>• Visualizzare ulteriori informazioni sull'avviso o sul messaggio della stampante e su come eliminarlo.</li> </ul> <p><b>Nota:</b> È inoltre possibile accedere a questa impostazione toccando la sezione superiore della schermata iniziale.</p>
2	Coda di stampa	<p>Mostrare tutti i processi di stampa correnti.</p> <p><b>Nota:</b> È inoltre possibile accedere a questa impostazione toccando la sezione superiore della schermata iniziale.</p>
3	Modifica lingua	Modificare la lingua sul display della stampante.
4	Impostazioni	Accedere ai menu della stampante.
5	Unità USB	Visualizzare, selezionare o stampare foto e documenti da un'unità flash.
6	Processi in attesa	Mostrare tutti i processi di stampa in attesa correnti.

**Queste impostazioni potrebbero anche essere visualizzate nella schermata iniziale**

Toccare	Per
Segnalibri	Accedere ai segnalibri.
Profili applicazioni	Accedere ai profili applicazioni.
Blocca periferica	Impedire agli utenti di accedere a qualsiasi funzione della stampante dalla schermata iniziale.

# Mappa dei menu

## Periferica

<ul style="list-style-type: none"> <li>• Preferenze</li> <li>• Pannello operatore remoto</li> <li>• Notifiche</li> <li>• Gestione dell'alimentazione</li> <li>• Informazioni inviate a Lexmark</li> </ul>	<ul style="list-style-type: none"> <li>• Accessibilità</li> <li>• Ripristinare le impostazioni predefinite di fabbrica</li> <li>• Manutenzione</li> <li>• Icone della schermata iniziale visibili</li> <li>• Info sulla stampante</li> </ul>
---	--

## Stampa

<ul style="list-style-type: none"> <li>• Layout</li> <li>• Finitura</li> <li>• Imposta</li> <li>• Qualità[SP]</li> <li>• Account processi</li> <li>• XPS</li> </ul>	<ul style="list-style-type: none"> <li>• PDF</li> <li>• PostScript</li> <li>• PCL</li> <li>• HTML</li> <li>• Immagine</li> <li>• PPDS</li> </ul>
---	--

## Carta

<ul style="list-style-type: none"> <li>• Configurazione vassoi</li> <li>• Configurazione dei supporti</li> </ul>	<ul style="list-style-type: none"> <li>• Configurazione dello scomparto</li> </ul>
--	--

## Rete/Porte

<ul style="list-style-type: none"> <li>• Panoramica sulla rete</li> <li>• Wireless</li> <li>• AirPrint</li> <li>• Ethernet</li> <li>• TCP/IP</li> <li>• IPv6</li> <li>• SNMP</li> <li>• IPSec</li> </ul>	<ul style="list-style-type: none"> <li>• Configurazione LPD</li> <li>• Impostazioni HTTP/FTP</li> <li>• ThinPrint</li> <li>• USB</li> <li>• Parallela [x]</li> <li>• Seriale</li> <li>• Google Cloud Print</li> <li>• Wi-Fi Direct</li> </ul>
--	---

## Unità USB

Stampa unità Flash

## Protezione

<ul style="list-style-type: none"> <li>• Metodi di accesso</li> <li>• Programma periferiche USB</li> <li>• Registro controllo protezione</li> <li>• Restrizioni di accesso</li> <li>• Impostazione stampa riservata</li> </ul>	<ul style="list-style-type: none"> <li>• Codifica disco</li> <li>• Cancellazione dei file dati temporanei</li> <li>• Impostazioni soluzioni LDAP</li> <li>• Varie</li> </ul>
--	--

## Menu Scheda opzionale

**Nota:** Questa impostazione viene visualizzata solo se è installata una scheda opzionale.

### Report

- |  |   |
|--|---|
| <ul style="list-style-type: none"> <li>• Pagina delle impostazioni dei menu</li> <li>• Periferica</li> <li>• Stampa</li> </ul> | <ul style="list-style-type: none"> <li>• Scelte rapide</li> <li>• Rete</li> </ul> |
|--|---|

### Guida

- |   |   |
|---|---|
| <ul style="list-style-type: none"> <li>• Stampa tutte le guide</li> <li>• Guida alla qualità del colore</li> <li>• Collegamenti</li> <li>• Guida informativa</li> </ul> | <ul style="list-style-type: none"> <li>• Guida supporti</li> <li>• Guida allo spostamento</li> <li>• Guida alla qualità di stampa</li> <li>• Guida ai materiali di consumo</li> </ul> |
|---|---|

### Risoluzione dei problemi

- |   |  |
|---|--|
| <ul style="list-style-type: none"> <li>• Campioni qualità stampa di base</li> </ul> | <ul style="list-style-type: none"> <li>• Campioni qualità stampa avanzata</li> </ul> |
|---|--|

## Stampa di una pagina delle impostazioni di menu

Nella schermata iniziale toccare **Impostazioni** > **Rapporti** > **Pagina impostazioni menu**.

## Carta non adatta

Si consiglia di non utilizzare i seguenti tipi di carta con la stampante:

- Carta sottoposta a trattamenti chimici utilizzati per eseguire copie senza carta carbone, detta anche carta autocopiante, carta da copia senza copia carbone (CCP, Carbonless Copy Paper) o carta che non richiede copia carbone (NCR, No Carbon Required).
- Carta prestampata con sostanze chimiche che potrebbero contaminare la stampante.
- Carta prestampata che può alterarsi a causa della temperatura nell'unità di fusione della stampante.
- Carta prestampata che richiede una registrazione (l'esatta indicazione dell'area di stampa sulla pagina) maggiore o inferiore a  $\pm 2,3$  mm ( $\pm 0,09$  poll.), ad esempio moduli OCR (Optical Character Recognition).

In alcuni casi, per stampare correttamente su questi moduli, è possibile regolare la registrazione mediante un'applicazione software.

- Carta patinata (di qualità cancellabile), carta sintetica o carta termica.
- Carta con bordi irregolari, ruvida, arricciata o con superficie lavorata.
- Carta non conforme allo standard EN12281:2002 (europeo).
- Carta di grammatura inferiore a  $60 \text{ g/m}^2$  (16 libbre).
- Moduli o documenti composti da più parti.



## Uso di carta riciclata

Lexmark si lavora per ridurre l'impatto ambientale della carta offrendo ai clienti la possibilità di scegliere quando si tratta di stampare. Per conseguire questo obiettivo, è possibile testare i prodotti per garantire l'utilizzo della carta riciclata, in particolare carta riciclata al 30%, 50% e 100% di contenuto riciclato post-consumo. La nostra aspettativa è che nelle nostre stampanti le carte riciclate funzionino come anche quella vergine. Sebbene non vi sia uno standard ufficiale per l'uso della carta da parte delle apparecchiature d'ufficio, Lexmark utilizza lo Standard europeo EN 12281 come standard di proprietà minimo. Per garantire un'ampiezza dei test, la carta di prova include il 100% di carta riciclata da Nord America, Europa e Asia e i test sono condotti all'8-80% di umidità relativa. I test includono la stampa fronte/retro. La carta da ufficio che utilizza contenuti rinnovabili, riciclati o senza cloro può essere utilizzata.

# Impostazione e uso delle applicazioni della schermata iniziale

## Personalizzazione della schermata iniziale

1 Aprire un browser Web e immettere l'indirizzo IP della stampante nel relativo campo.

**Note:**

- Visualizzare l'indirizzo IP della stampante nella schermata iniziale della stampante. L'indirizzo IP è composto da quattro serie di numeri separati da punti, ad esempio 123.123.123.123.
- Se si utilizza un server proxy, disattivarlo temporaneamente per caricare correttamente la pagina Web.

2 Fare clic su **Impostazioni > Periferica > Icone schermata Home visibili**.

3 Selezionare le icone che si desidera visualizzare nella schermata iniziale.

4 Applicare le modifiche.

## Uso di Personalizzazione schermo

### Modifica dello sfondo

1 Dalla schermata iniziale toccare l'icona **Modifica sfondo**.

2 Selezionare un'immagine da utilizzare.

3 Applicare le modifiche.

### Creazione di una presentazione

Prima di iniziare, assicurarsi di configurare le impostazioni della presentazione. Per ulteriori informazioni, consultare la documentazione fornita con la soluzione.

1 Inserire un'unità flash USB nella porta USB.

2 Dalla schermata iniziale, toccare **Presentazione**.

**Nota:** Le immagini vengono visualizzate in ordine alfabetico.

## Configurazione di Moduli e preferiti

1 Aprire un browser Web e immettere l'indirizzo IP della stampante nel relativo campo.

**Note:**

- Visualizzare l'indirizzo IP della stampante nella schermata iniziale della stampante. L'indirizzo IP è composto da quattro serie di numeri separati da punti, ad esempio 123.123.123.123.

- Se si utilizza un server proxy, disattivarlo temporaneamente per caricare correttamente la pagina Web.

**2** Fare clic su **Applicazioni > Moduli e preferiti > Configura**.

**3** Fare clic su **Aggiungi**, quindi personalizzare le impostazioni.

**Note:**

- Per accertarsi che le impostazioni relative alla posizione del segnalibro siano corrette, digitare l'indirizzo IP del computer host in cui si trova il segnalibro.
- Accertarsi che la stampante disponga dei diritti di accesso alla cartella in cui si trova il segnalibro.

**4** Applicare le modifiche.

## Configurazione delle Impostazioni eco

**1** Nella schermata iniziale toccare **Impostazioni eco**.

**2** Configurare le impostazioni della Modalità Eco o programmare una modalità di risparmio energetico.

**3** Applicare le modifiche.

## Gestione dei contatti

### Aggiunta di contatti

**1** Aprire un browser Web e immettere l'indirizzo IP della stampante nel relativo campo.

**Note:**

- Visualizzare l'indirizzo IP della stampante nella schermata iniziale della stampante. L'indirizzo IP è composto da quattro serie di numeri separati da punti, ad esempio 123.123.123.123.
- Se si utilizza un server proxy, disattivarlo temporaneamente per caricare correttamente la pagina Web.

**2** Fare clic su **Rubrica**.

**3** Dalla sezione Contatti, aggiungere un contatto.

**Nota:** è possibile assegnare il contatto a uno o più gruppi.

**4** Se necessario, specificare un metodo di accesso per consentire l'accesso alle applicazioni.

**5** Applicare le modifiche.

### Aggiunta di gruppi

**1** Aprire un browser Web e immettere l'indirizzo IP della stampante nel relativo campo.

**Note:**

- Visualizzare l'indirizzo IP della stampante nella schermata iniziale della stampante. L'indirizzo IP è composto da quattro serie di numeri separati da punti, ad esempio 123.123.123.123.

- Se si utilizza un server proxy, disattivarlo temporaneamente per caricare correttamente la pagina Web.

**2** Fare clic su **Rubrica**.

**3** Dalla sezione Gruppi di contatti, aggiungere il nome di un gruppo.

**Nota:** è possibile assegnare uno o più contatti al gruppo.

**4** Applicare le modifiche.

## Modifica di contatti o gruppi

**1** Aprire un browser Web e immettere l'indirizzo IP della stampante nel relativo campo.

**Note:**

- Visualizzare l'indirizzo IP della stampante nella schermata iniziale della stampante. L'indirizzo IP è composto da quattro serie di numeri separati da punti, ad esempio 123.123.123.123.
- Se si utilizza un server proxy, disattivarlo temporaneamente per caricare correttamente la pagina Web.

**2** Fare clic su **Rubrica**.

**3** Effettuare una delle seguenti operazioni:

- Dalla sezione Contatti, fare clic su un nome del contatto, quindi modificare le informazioni.
- Dalla sezione Gruppi di contatti, fare clic sul nome di un gruppo, quindi modificare le informazioni.

**4** Applicare le modifiche.

## Eliminazione di contatti o gruppi

**1** Aprire un browser Web e immettere l'indirizzo IP della stampante nel relativo campo.

**Note:**

- Visualizzare l'indirizzo IP della stampante nella schermata iniziale della stampante. L'indirizzo IP è composto da quattro serie di numeri separati da punti, ad esempio 123.123.123.123.
- Se si utilizza un server proxy, disattivarlo temporaneamente per caricare correttamente la pagina Web.

**2** Fare clic su **Rubrica**.

**3** Effettuare una delle seguenti operazioni:

- Dalla sezione Contatti, selezionare il contatto che si desidera eliminare.
- Dalla sezione Gruppi di contatti, selezionare il nome del gruppo che si desidera eliminare.

# Configurazione e utilizzo delle funzioni di accessibilità

## Abilitazione della modalità di ingrandimento

- 1 Dal pannello di controllo, tenere premuto il tasto **5** finché non viene prodotto un messaggio vocale.
- 2 Selezionare **Ingrandimento**.
- 3 Selezionare **OK**.

Per ulteriori informazioni sulla navigazione dello schermo ingrandito, vedere ["Navigazione su schermo mediante gesti" a pagina 22](#).

## Attivazione della Guida vocale

### Dal pannello di controllo

- 1 Tenere premuto il tasto **5** finché non viene prodotto un messaggio vocale.
- 2 Selezionare **OK**.

### Dalla tastiera

- 1 Tenere premuto il tasto **5** finché non viene prodotto un messaggio vocale.
- 2 Premere **Tab** per spostare il cursore di selezione sul pulsante OK, quindi premere **Invio**.

### Note:

- La Guida vocale viene attivata anche inserendo le cuffie nell'apposito jack.
- Per regolare il volume, utilizzare gli appositi pulsanti nella parte inferiore del pannello di controllo.

## Regolazione della velocità del parlato della Guida vocale

- 1 Nella schermata iniziale, selezionare **Impostazioni > Periferica > Accessibilità > Velocità del parlato**.
- 2 Selezionare la velocità del parlato.

## Attivazione PIN o password vocale

- 1 Nella schermata iniziale, selezionare **Impostazioni > Periferica > Accessibilità > Pronuncia password/PIN**.
- 2 Attivare l'impostazione.

## Navigazione su schermo mediante gesti

### Note:

- I gesti sono applicabili solo con la Guida vocale attivata.
- Una tastiera fisica è necessaria per digitare i caratteri e regolare alcune impostazioni.

Gesto	Funzione
Doppio tocco	Selezionare un'opzione o un elemento sullo schermo.
Triplo tocco	Ingrandire o ridurre testi e immagini.
Scorrimento verso destra o verso il basso	Passare all'elemento successivo sullo schermo.
Scorrimento verso sinistra o verso l'alto	Passare all'elemento precedente sullo schermo.
Riquadro	Accedere alle parti dell'immagine ingrandita che superano i limiti della schermata. <b>Nota:</b> Questo gesto richiede l'uso di due dita per trascinare il cursore su un'immagine ingrandita.
Scorrimento verso l'alto, quindi a sinistra	Uscire da un'applicazione e tornare alla schermata iniziale.
Scorrimento verso il basso, quindi a sinistra	<ul style="list-style-type: none"> <li>• Annullare un processo.</li> <li>• Tornare all'impostazione precedente.</li> <li>• Uscire dalla schermata visualizzata senza modificare alcun valore o impostazione.</li> </ul>
Scorrimento verso l'alto, quindi in basso	Ripetere un prompt vocale.

## Uso della tastiera sul display

Provare una o più delle soluzioni seguenti:

- Trascinare un dito sul tasto per pronunciare il carattere.
- Sollevare il dito per immettere o digitare il carattere nel campo.
- Premere **Backspace** per eliminare i caratteri.
- Per ascoltare il contenuto nel campo di input, premere **Tab**, quindi premere **Maiusc + Tab**.

# Caricamento della carta e dei supporti speciali

## Impostazione del formato e del tipo dei supporti speciali

I vassoi rilevano automaticamente il formato della carta normale. Per i supporti speciali come le etichette, i cartoncini o le buste, procedere come segue:

- 1 Dalla schermata iniziale, selezionare:  
**Impostazioni > Carta > Configurazione vassoi > Dimensioni/tipo carta** > selezionare un'origine carta
- 2 Impostare il formato e il tipo dei supporti speciali.

## Configurazione delle impostazioni di dimensione carta Universale

- 1 Nella schermata iniziale, toccare **Impostazioni > Carta > Configurazione supporti > Impostazione Universale**.
- 2 Configurare le impostazioni.

## Caricamento dei vassoi

**⚠ ATTENZIONE - PERICOLO DI RIBALTAMENTO:** per ridurre il rischio di instabilità dell'apparecchiatura, caricare ogni vassoio separatamente. Tenere tutti i vassoi chiusi per quando necessario.

- 1 Estrarre il vassoio.

**Nota:** Non rimuovere i vassoi durante la stampa.



- 2 Regolare le guide in modo che corrispondano al formato della carta caricato.

**Nota:** utilizzare gli indicatori nella parte inferiore del vassoio per posizionare le guide.

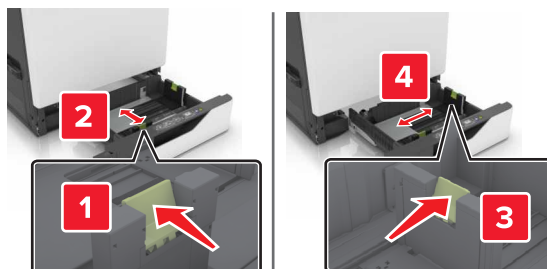

**3** Flettere, aprire a ventaglio e allineare i bordi della carta prima di caricarla.

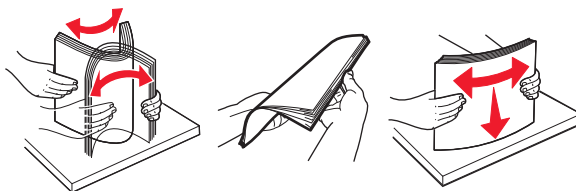

**4** Caricare la carta con il lato di stampa rivolto verso l'alto.

**Note:**

- Caricare la carta intestata con il lato di stampa rivolto verso l'alto e l'intestazione sul lato sinistro del vassoio per la stampa su una facciata.
- Caricare la carta intestata con il lato di stampa rivolto verso il basso e l'intestazione sul lato destro del vassoio per la stampa fronte/retro.
- Caricare la carta intestata con il lato di stampa rivolto verso l'alto e l'intestazione sul lato destro del vassoio per la stampa su una facciata con finitura.
- Caricare la carta intestata con il lato di stampa rivolto verso il basso e l'intestazione sul lato sinistro del vassoio per la stampa fronte/retro con finitura.
- Caricare la carta perforata con i fori rivolti verso il lato anteriore o il lato sinistro del vassoio.
- Non far scivolare la carta nel vassoio.
- Accertarsi che l'altezza della risma non superi l'indicatore di livello massimo della carta. Il caricamento eccessivo del vassoio può causare inceppamenti.

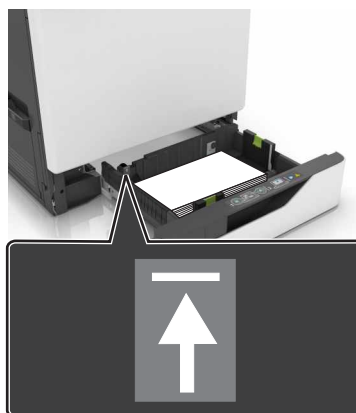

**5** Inserire il vassoio.

Se si carica un tipo di carta diverso dalla carta normale, impostare il tipo e il formato della carta in base al tipo di carta caricata nel vassoio.



## Caricamento dell'alimentatore multiuso

1 Aprire l'alimentatore multiuso.



2 Regolare la guida in modo che corrisponda al formato della carta da caricare.

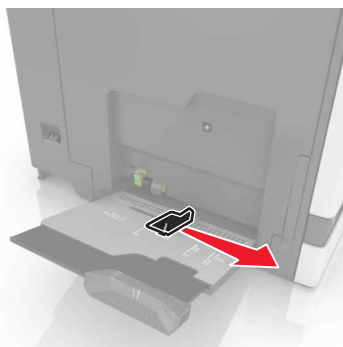

3 Flettere, aprire a ventaglio e allineare i bordi della carta prima di caricarla.

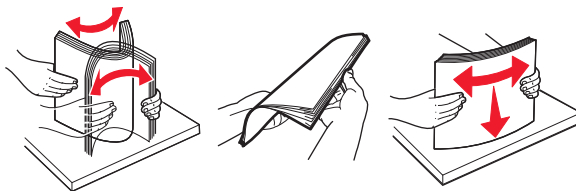

4 Caricare la carta.

- Caricare la carta, il cartoncino e i lucidi con il lato di stampa rivolto verso il basso e inserendo nella stampante il bordo superiore per primo.

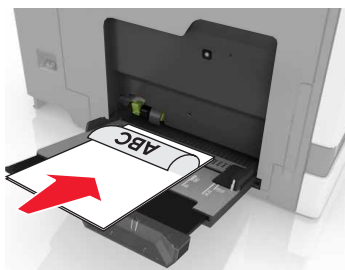

- Caricare le buste con l'aletta rivolta verso l'alto e contro il lato sinistro della guida della carta. Caricare le buste European con l'aletta rivolta verso l'alto, inserendo quel lato per primo nella stampante.

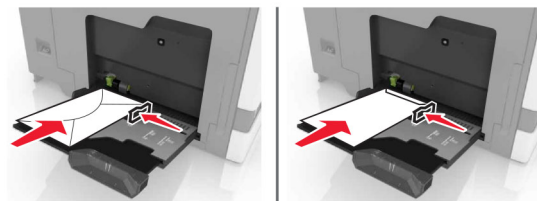

**Attenzione - Possibili danni:** Non utilizzare buste preaffrancate e con graffette, ganci, finestre, rivestimenti patinati o autoadesivi.

- 5 Nel pannello di controllo della stampante, impostare il formato e il tipo di carta in modo che corrispondano alla carta caricata nel vassoio.

## Collegamento dei vassoi

- 1 Aprire un browser Web e immettere l'indirizzo IP della stampante nel relativo campo.

**Note:**

- Visualizzare l'indirizzo IP della stampante nella schermata iniziale della stampante. L'indirizzo IP è composto da quattro serie di numeri separati da punti, ad esempio 123.123.123.123.
- Se si utilizza un server proxy, disattivarlo temporaneamente per caricare correttamente la pagina Web.

- 2 Fare clic su **Impostazioni** > **Carta**.

- 3 Associare le impostazioni relative al formato e al tipo di carta per i vassoi da collegare.

**Nota:** Per annullare l'associazione dei vassoi, assicurarsi che per i vassoi non siano impostati stesso formato o tipo di carta.

- 4 Salvare le impostazioni.

**Nota:** È inoltre possibile modificare le impostazioni relative al formato e al tipo di carta dal pannello di controllo della stampante.

**Attenzione - Possibili danni:** La temperatura del fusore varia in base al tipo di carta specificato. Per evitare problemi di stampa, far corrispondere le impostazioni del tipo di carta nella stampante con la carta caricata nel vassoio.

# Stampa

 **ATTENZIONE - PERICOLO DI SCHIACCIAMENTO:** Per evitare il rischio di lesioni, prestare la massima cautela quando si accede alle aree contrassegnate con questa etichetta. Potrebbero infatti verificarsi lesioni da schiacciamento in prossimità di parti in movimento, quali ad esempio ingranaggi, porte, vassoi e coperchi.

## Stampa da un computer

**Nota:** Per etichette, cartoncini e buste, impostare il tipo e il formato della carta nella stampante prima di stampare il documento.

- 1 Dal documento che si sta tentando di stampare, aprire la finestra di dialogo Stampa.
- 2 Se necessario, regolare le impostazioni.
- 3 Stampare il documento.

## Stampa di moduli

- 1 Dalla schermata iniziale, selezionare:  
**Moduli e preferiti** > selezionare il modulo > **Stampa**
- 2 Se necessario, configurare le impostazioni di stampa.
- 3 Inviare il processo di stampa.

## Stampa usando un dispositivo cellulare

### Stampa da un dispositivo mobile con Lexmark Mobile Print

Lexmark™ Mobile Print consente di inviare documenti e immagini direttamente a una stampante Lexmark supportata.

- 1 Aprire il documento, quindi inviare il documento o condividerlo su Lexmark Mobile Print.  
**Nota:** Alcune applicazioni di terze parti potrebbero non supportare le funzioni di invio o condivisione. Per ulteriori informazioni, vedere la documentazione fornita con l'applicazione.
- 2 Selezionare una stampante.
- 3 Stampare il documento.

## Stampa da un dispositivo mobile con Google Cloud Print

Google Cloud Print™ è un servizio di stampa mobile che consente di attivare sui dispositivi mobili applicazioni per la stampa su qualsiasi stampante abilitata per Google Cloud Print.

- 1 Dalla schermata iniziale del dispositivo mobile, avviare un'applicazione abilitata.
- 2 Toccare **Stampa**, quindi selezionare una stampante.
- 3 Stampare il documento.

## Stampa da un dispositivo mobile con Mopria Print Service

Mopria® Print Service è una soluzione di stampa mobile per i dispositivi mobili con Android 4.4 o versioni successive. Consente di stampare direttamente su qualsiasi stampante certificata Mopria.

**Nota:** Prima di stampare, verificare che il servizio Mopria Print Service sia attivato.

- 1 Dalla schermata iniziale del dispositivo mobile, avviare un'applicazione compatibile.
- 2 Toccare **Stampa**, quindi selezionare una stampante.
- 3 Stampare il documento.

## Stampa da un dispositivo mobile con AirPrint

AirPrint è una soluzione di stampa mobile che consente di stampare direttamente dai dispositivi su una stampante certificata AirPrint.

**Note:**

- Questa applicazione è supportata solo in alcuni dispositivi Apple.
  - Questa applicazione è supportata solo su alcuni modelli di stampante.
- 1 Dalla schermata iniziale del dispositivo mobile, avviare un'applicazione compatibile.
  - 2 Selezionare un elemento da stampare e toccare l'icona di condivisione.
  - 3 Toccare **Stampa**, quindi selezionare una stampante.
  - 4 Stampare il documento.

## Stampa da un'unità flash

- 1 Inserire un'unità flash USB nella porta USB.



### Note:

- Se si inserisce l'unità flash quando è visualizzato un messaggio di errore, la stampante la ignora.
- Se si inserisce l'unità flash quando la stampante elabora altri processi di stampa, sul display viene visualizzato il messaggio **Occupata**.

- 2 Sul display toccare il documento che si desidera stampare.

Se necessario, configurare altre impostazioni di stampa.

- 3 Inviare il processo di stampa.

Per stampare un altro documento, toccare **Unità USB**.

**Attenzione - Possibili danni:** non toccare la stampante o l'unità flash nell'area mostrata durante la stampa, la lettura o la scrittura da un dispositivo di memoria. Potrebbe verificarsi una perdita dei dati o un malfunzionamento.



## Unità flash e tipi di file supportati

### Unità flash

- Lexar JumpDrive S70 (16 GB e 32 GB)
- SanDisk Cruzer (16 GB e 32 GB)
- PNY Attaché (16 GB e 32 GB)

### Note:

- La stampante supporta le unità flash USB ad alta velocità con standard Full-Speed.
- È necessario che le unità flash USB supportino il file system FAT (File Allocation Table).

### Tipi di file

Documenti:

- .doc o .docx
- .xls o .xlsx
- .ppt o .pptx
- .pdf
- .xps

Immagini:

- .dcx
- .gif
- .jpeg o .jpg
- .bmp
- .pcx
- .tiff o .tif
- .png

## Configurazione di processi riservati

- 1 Nella schermata iniziale, toccare **Impostazioni** > **Protezione** > **Impostazione stampa riservata**.
- 2 Configurare le impostazioni.

Utilizzare	Per
PIN max non valido	Limitare il numero di tentativi consentiti per l'immissione del codice PIN. <b>Nota:</b> Una volta raggiunto il limite specificato, i processi di stampa associati al nome utente vengono eliminati.
Scadenza processo riservato	Impostare l'intervallo di tempo che deve trascorrere prima che i processi riservati vengano eliminati automaticamente dalla memoria della stampante. <b>Nota:</b> I processi riservati in attesa vengono conservati nella memoria della stampante finché non si accede e si rilasciano o si eliminano manualmente.

Utilizzare	Per
Scadenza processo ripetuto	Impostare l'intervallo di tempo prima che i processi ripetuti vengano eliminati dalla memoria della stampante. <b>Nota:</b> I processi ripetuti in attesa vengono memorizzati in modo che possano essere stampate altre copie in seguito.
Scadenza processo di verifica	Impostare l'intervallo di tempo che deve trascorrere prima che i processi di verifica vengano eliminati dalla memoria della stampante. <b>Nota:</b> I processi di verifica stampano una copia per controllare se è soddisfacente prima di stampare le copie restanti.
Posponi scadenza processo	Impostare l'intervallo di tempo che deve trascorrere prima che i processi posposti vengano eliminati senza essere stampati. <b>Nota:</b> I processi posposti in attesa vengono eliminati automaticamente dopo la stampa.

## Stampa di processi in attesa

- 1 Dal documento che si sta tentando di stampare, aprire la finestra di dialogo Stampa.
- 2 Selezionare la stampante, quindi effettuare le seguenti operazioni:
  - Per gli utenti Windows, fare clic su **Proprietà** o **Preferenze**, quindi fare clic su **Stampa e mantieni**.
  - Per gli utenti Macintosh, selezionare **Stampa e mantieni**.
- 3 Selezionare il tipo di processo di stampa.
- 4 Se necessario, assegnare un nome utente.
- 5 Inviare il processo di stampa.
- 6 Dalla schermata iniziale della stampante, toccare **Processi in attesa**.
- 7 Inviare il processo di stampa.

## Stampa di un elenco di esempi di font

- 1 Nella schermata iniziale toccare **Impostazioni** > **Rapporti** > **Stampa** > **Font di stampa**.
- 2 Toccare **Font PCL** o **Font PostScript**.

## Annullamento di un processo di stampa

### Dal pannello di controllo della stampante

- 1 Nella schermata iniziale, toccare **Coda processi**.  
**Nota:** È inoltre possibile accedere a questa impostazione toccando la sezione superiore della schermata iniziale.
- 2 Selezionare il processo che si desidera annullare.

**Dal computer**

- 1** In base al sistema operativo, eseguire una delle operazioni seguenti:
  - Aprire la cartella Stampanti, quindi selezionare quella in uso.
  - Da Preferenze di sistema nel menu Apple, andare sulla stampante in uso.
- 2** Selezionare il processo che si desidera annullare.



## Protezione della stampante

### Individuazione dello slot di sicurezza

La stampante è dotata di un'opzione di blocco di sicurezza. Connettere un blocco di sicurezza compatibile con la maggior parte dei computer portatili nella posizione mostrata per proteggere la stampante.



### Cancellazione della memoria della stampante

Per cancellare i dati memorizzati in memoria volatile o nella stampante, spegnere la stampante.

Per cancellare memoria non volatile o le singole impostazioni, le impostazioni della periferica e di rete, impostazioni di protezione ed embedded solutions, effettuare le seguenti operazioni:

- 1 Nella schermata iniziale, toccare **Impostazioni > Periferica > Manutenzione > Cancella fuori servizio**.
- 2 Selezionare la casella di controllo **Cancella tutte le info su memoria non volatile** e toccare **CANCELLA**.
- 3 Seguire le istruzioni visualizzate sul display.

### Cancellazione della memoria del disco fisso della stampante

- 1 Nella schermata iniziale, toccare **Impostazioni > Periferica > Manutenzione > Cancella fuori servizio**.
- 2 Selezionare la casella di controllo **Cancella tutte le info su disco fisso** e toccare **CANCELLA**.

**3** Seguire le istruzioni visualizzate sul display.

**Nota:** Questo processo può richiedere da alcuni minuti fino a più di un'ora. In questo intervallo di tempo la stampante non sarà disponibile per altre attività.

## Configurazione della codifica del disco fisso della stampante

**1** Nella schermata iniziale, toccare **Impostazioni > Protezione > Codifica disco > Avvia crittografia**.

**Nota:** attivando la codifica del disco, il contenuto del disco rigido verrà cancellato. Se necessario, eseguire un backup dei dati importanti della stampante prima di iniziare la codifica.

**2** Seguire le istruzioni visualizzate sul display.

**Note:**

- Non spegnere la stampante durante il processo di codifica. Potrebbe verificarsi una perdita di dati.
- La codifica del disco può richiedere da alcuni minuti fino a più di un'ora. In questo intervallo di tempo la stampante non sarà disponibile per altre attività.
- Terminata la codifica, la stampante torna alla schermata iniziale.

## Ripristino delle impostazioni predefinite di fabbrica

Nella schermata iniziale, toccare **Impostazioni > Periferica > Ripristina valori predefiniti > Ripristina impostazioni > Ripristina tutte le impostazioni > RIPRISTINA > Inizia**.

Per ulteriori informazioni, vedere ["Cancellazione della memoria della stampante" a pagina 33](#).

## Dichiarazione di volatilità

La stampante contiene diversi tipi di memoria che possono memorizzare le impostazioni della periferica e di rete e i dati utente.

Tipo di memoria	Descrizione
Memoria volatile	La stampante usa RAM ( <i>Random Access Memory</i> ) standard come buffer temporaneo dei dati utente durante semplici processi di stampa.
Memoria non volatile	La stampante può usare due tipi di memoria non volatile: EEPROM e NAND (memoria flash). Entrambi sono utilizzati per memorizzare le informazioni relative al sistema operativo, alle impostazioni della periferica e alla rete, nonché le impostazioni di segnalibri e soluzioni integrate.
Memoria disco rigido	Alcune stampanti sono dotate di un disco rigido installato. Il disco rigido della stampante è progettato per funzionalità specifiche della stampante. Questo consente alla stampante di mantenere in memoria i dati utente di processi di stampa complessi, nonché dati di moduli e font.

Cancellare il contenuto di qualsiasi memoria della stampante installata nelle seguenti circostanze:

- La stampante deve essere dismessa.
- Il disco rigido della stampante deve essere sostituito.
- La stampante deve essere spostata in un altro reparto o in un'altra ubicazione.
- La stampante deve essere riparata da un operatore esterno all'organizzazione.

- La stampante deve essere riparata al di fuori del perimetro aziendale.
- La stampante deve essere venduta a un'altra organizzazione.

### **Smaltimento del disco rigido della stampante**

**Nota:** su alcuni modelli di stampante il disco rigido della stampante non è installato.

Negli ambienti ad alta sicurezza può essere necessario intraprendere ulteriori azioni per evitare l'accesso ai dati riservati archiviati nel disco rigido della stampante dopo che quest'ultima o il relativo disco rigido viene portato al di fuori del perimetro aziendale.

- **Smagnetizzazione:** consente di cancellare i dati archiviati investendo il disco rigido con un campo magnetico
- **Frantumazione:** consente di rendere illeggibile il disco rigido comprimendolo fisicamente fino a romperne i componenti
- **Macinatura:** riduce il disco rigido in frammenti metallici

**Nota:** La maggior parte dei dati può essere cancellata elettronicamente, tuttavia, l'unico modo di garantirne la totale cancellazione è distruggere fisicamente ogni disco rigido sul quale sono memorizzati dati.

# Manutenzione della stampante

**Attenzione - Possibili danni:** Non mantenendo periodicamente le prestazioni ottimali della stampante o la mancata sostituzione di componenti e materiali di consumo, può causare danni alla stampante.

## Regolazione del volume dell'altoparlante generale

### Regolazione del volume predefinito dell'altoparlante interno

Il volume dell'altoparlante viene riportato al valore predefinito dopo la disconnessione della sessione, quando la stampante esce dalla modalità di sospensione o ibernazione oppure dopo un ripristino all'accensione.

- 1 Dal pannello di controllo, scorrere fino a:  
**Impostazioni > Periferica > Preferenze > Feedback audio**

- 2 Selezionare il volume.

**Nota:** Se la modalità silenziosa è attivata, gli avvisi acustici sono spenti.

### Regolazione del volume predefinito delle cuffie

Il volume delle cuffie viene riportato al valore predefinito dopo la disconnessione della sessione, quando la stampante esce dalla modalità di sospensione o ibernazione oppure dopo un ripristino all'accensione.

- 1 Dal pannello di controllo, selezionare **Impostazioni > Periferica > Accessibilità > Volume cuffie**.
- 2 Selezionare il volume.

## Collegamento in rete

**Nota:** Prima di configurare la stampante in una rete wireless, acquistare una scheda di rete wireless MarkNet(TM) N8360. Per informazioni sull'installazione della scheda di rete wireless, vedere il foglio di configurazione fornito con la scheda.

## Connessione della stampante a una rete wireless tramite Wi-Fi Protected Setup (WPS)

Prima di iniziare, accertarsi delle seguenti condizioni:

- Il punto di accesso (router wireless) è certificato o compatibile con WPS. Per ulteriori informazioni, consultare la documentazione fornita con il punto di accesso.
- Nella stampante è installata una scheda di rete wireless. Per ulteriori informazioni, vedere le istruzioni in dotazione con la scheda.

### Uso del metodo di configurazione a pulsanti

- 1 Dal pannello di controllo, scorrere fino a:  
**Impostazioni > Rete/Porte > Wireless > Wi-Fi Protected Setup > Avvia metodo di configurazione a pulsanti**
- 2 Seguire le istruzioni visualizzate sul display.

### Uso del metodo PIN (Personal Identification Number)

- 1 Dal pannello di controllo, scorrere fino a:  
**Impostazioni > Rete/Porte > Wireless > Wi-Fi Protected Setup > Avvia metodo PIN**
- 2 Copiare il PIN WPS di 8 cifre.
- 3 Aprire un browser Web e immettere l'indirizzo IP del punto di accesso nel campo dell'indirizzo.

**Note:**

- Visualizzare l'indirizzo IP della stampante nella schermata iniziale della stampante. L'indirizzo IP è composto da quattro serie di numeri separati da punti, per esempio 123.123.123.123.
  - Se si utilizza un server proxy, disattivarlo temporaneamente per caricare correttamente la pagina Web.
- 4 Accedere alle impostazioni WPS. Per ulteriori informazioni, consultare la documentazione fornita con il punto di accesso.
  - 5 Immettere il PIN a otto cifre, quindi salvare le modifiche.

## Modifica delle impostazioni della porta dopo l'installazione di una porta ISP (Internal Solutions Port)

**Note:**

- Se la stampante dispone di un indirizzo IP statico, non modificare la configurazione.
- Se i computer sono configurati in modo da utilizzare il nome di rete al posto di un indirizzo IP, non modificare la configurazione.
- Se si sta aggiungendo una porta ISP wireless a una stampante precedentemente configurata per una connessione Ethernet, disconnettere la stampante dalla rete Ethernet.

### Per gli utenti Windows

- 1 Aprire la cartella delle stampanti.
- 2 Dal menu di scelta rapida della stampante con il nuovo ISP, aprire le proprietà della stampante.
- 3 Configurare la porta dall'elenco.
- 4 Aggiornare l'indirizzo IP.
- 5 Applicare le modifiche.

### Per gli utenti Macintosh

- 1 Da Preferenze di sistema nel menu Apple, sfogliare fino all'elenco di stampanti, quindi selezionare **+ > IP**.
- 2 Digitare l'indirizzo IP nel relativo campo.

- 3 Applicare le modifiche.

## Impostazione della stampa seriale (solo Windows)

- 1 Impostare i parametri nella stampante.
  - a Dal pannello di controllo della stampante, spostarsi nel menu delle impostazioni della porta.
  - b Individuare il menu relativo alle impostazioni della porta seriale e modificare le impostazioni, se necessario.
  - c Applicare le modifiche.
- 2 Dal computer, aprire la cartella Stampanti, quindi selezionare quella in uso.
- 3 Aprire le proprietà della stampante, quindi selezionare dall'elenco la porta COM.
- 4 Impostare i parametri della porta COM in Gestione periferiche.

### Note:

- La stampa seriale riduce la velocità di stampa.
- Assicurarsi che il cavo seriale sia collegato alla porta seriale della stampante.

## Pulizia della stampante

 **ATTENZIONE - PERICOLO DI SCOSSE ELETTRICHE:** Per evitare il rischio di scosse elettriche quando si pulisce la parte esterna della stampante, scollegare il cavo di alimentazione dalla presa a muro e scollegare tutti i cavi della stampante prima di procedere.

### Note:

- Eseguire questa operazione a intervalli regolari di pochi mesi.
  - I danni provocati da un'errata gestione della stampante non sono coperti dalla garanzia.
- 1 Spegnerla stampante e scollegare il cavo di alimentazione dalla presa elettrica.
  - 2 Rimuovere la carta dal raccogliatore standard e dall'alimentatore multiuso.
  - 3 Utilizzare un pennello morbido o un aspirapolvere per rimuovere polvere, residui e frammenti di carta intorno e all'interno della stampante.
  - 4 Pulire la parte esterna della stampante con un panno morbido, umido e privo di lanugine.

### Note:

- Non utilizzare detersivi e detergenti comuni, poiché potrebbero danneggiare la finitura della stampante.
- Assicurarsi che tutte le aree della stampante siano asciutte dopo la pulizia.

- 5 Collegare il cavo di alimentazione alla presa elettrica e accendere la stampante.

 **ATTENZIONE - PERICOLO DI LESIONI:** Per evitare il rischio di incendio o scosse elettriche, collegare il cavo di alimentazione a una presa elettrica dotata di messa a terra e con le specifiche adeguate, situata in prossimità dell'apparecchio e facilmente accessibile.

## Richiesta di materiali di consumo e componenti della stampante

Per ordinare componenti e materiali di consumo della stampante negli Stati Uniti, contattare il numero 1-800-539-6275 per informazioni sui fornitori autorizzati Lexmark di zona. In altri paesi o regioni, andare sul sito Web [www.lexmark.com](http://www.lexmark.com) o contattare il rivenditore presso il quale è stata acquistata la stampante.

**Nota:** la durata stimata dei materiali di consumo della stampante si riferisce alla stampa su carta normale di formato Letter o A4.

## Verifica dello stato dei componenti e dei materiali di consumo della stampante

- 1 Nella schermata iniziale, toccare **Stato/Mat. cons.**.
- 2 Selezionare i componenti o materiali di consumo che si desidera controllare.

**Nota:** È inoltre possibile accedere a questa impostazione toccando la sezione superiore della schermata iniziale.

## Uso di componenti e materiali di consumo Lexmark originali

La stampante Lexmark è progettata per funzionare al meglio con componenti e materiali di consumo Lexmark originali. L'utilizzo di materiali o componenti di terze parti può influire su prestazioni, affidabilità o durata della stampante e dei relativi componenti di acquisizione immagini. Inoltre, può influire sulla copertura della garanzia. Eventuali danni causati dall'utilizzo di componenti e materiali di consumo di terze parti non sono coperti dalla garanzia. Tutti gli indicatori di durata sono progettati per funzionare con componenti e materiali di consumo Lexmark e potrebbero produrre risultati imprevisti in caso di utilizzo di componenti e materiali di consumo di terze parti. L'utilizzo di componenti di acquisizione immagini oltre la durata prevista può causare danni alla stampante Lexmark o a componenti associati.

## Ordinazione delle cartucce di toner

### Note:

- La resa stimata della cartuccia si basa sullo standard ISO/IEC 19798.
- Una copertura di stampa estremamente bassa per un periodo di tempo prolungato può influire negativamente sulla resa effettiva e compromettere alcune parti della cartuccia prima dell'esaurimento del toner.

### Cartucce Return Program per CS820

Voce	Stati Uniti e Canada	Area Economica Europea (AEE+)	Resto d'Europa, Medio Oriente e Africa (RoEMEA)	Distribuzione in America Latina (LAD)	Resto dell'Asia Pacifico (RoAP)	Australia e Nuova Zelanda (ANZ)
<b>Cartucce di toner restituibili</b>						
Nero	72K10K0	72K20K0	72K50K0	72K70K0	72K30K0	72K60K0
Ciano	72K10C0	72K20C0	72K50C0	72K70C0	72K30C0	72K60C0

Voce	Stati Uniti e Canada	Area Economica Europea (AEE+)	Resto d'Europa, Medio Oriente e Africa (RoEMEA)	Distribuzione in America Latina (LAD)	Resto dell'Asia Pacifico (RoAP)	Australia e Nuova Zelanda (ANZ)
Magenta	72K10M0	72K20M0	72K50M0	72K70M0	72K30M0	72K60M0
Giallo	72K10Y0	72K20Y0	72K50Y0	72K70Y0	72K30Y0	72K60Y0
<b>Cartucce di toner restituibili ad altissima resa</b>						
Nero	72K1XK0	72K2XK0	72K5XK0	72K4XK0	72K3XK0	72K6XK0
Ciano	72K1XC0	72K2XC0	72K5XC0	72K4XC0	72K3XC0	72K6XC0
Magenta	72K1XM0	72K2XM0	72K5XM0	72K4XM0	72K3XM0	72K6XM0
Giallo	72K1XY0	72K2XY0	72K5XY0	72K4XY0	72K3XY0	72K6XY0

### Cartucce normali per CS820

Voce	Universale
<b>Cartucce di toner normali ad altissima capacità</b>	
Nero	72K0X10
Ciano	72K0X20
Magenta	72K0X30
Giallo	72K0X40

### Cartucce Return Program per CS827

Voce	Stati Uniti e Canada	Area Economica Europea (AEE+)	Resto d'Europa, Medio Oriente e Africa (RoEMEA)	Distribuzione in America Latina (LAD)	Resto dell'Asia Pacifico (RoAP)	Australia e Nuova Zelanda (ANZ)
<b>Cartucce di toner Regular Program</b>						
Nero	73B10K0	73B20K0	73B50K0	73B40K0	73B30K0	73B60K0
Ciano	73B10C0	73B20C0	73B50C0	73B40C0	73B30C0	73B60C0
Magenta	73B10M0	73B20M0	73B50M0	73B40M0	73B30M0	73B60M0
Giallo	73B10Y0	73B20Y0	73B50Y0	73B40Y0	73B30Y0	73B60Y0

### Cartucce normali per CS827

Voce	Universale
<b>Cartucce di toner normali</b>	
Nero	73B0010
Ciano	73B0020
Magenta	73B0030
Giallo	73B0040



## Ordinazione di un'unità fotoconduttore

Voce	Codice
Unità fotoconduttore (confezione da 1)	72K0P00
Unità fotoconduttore (confezione da 3)	72K0Q00

## Ordinazione di unità sviluppatore

Voce	Codice
<b>Unità sviluppatore restituibili</b>	
Unità sviluppatore nero	72K0DK0
Kit sviluppatore a colori (CMY)	72K0DV0
Unità sviluppatore ciano	72K0DC0
Unità sviluppatore magenta	72K0DM0
Unità sviluppatore giallo	72K0DY0
<b>Unità sviluppatore normali</b>	
Unità sviluppatore nero	72K0D10
Kit sviluppatore a colori (CMY)	72K0D50
Unità sviluppatore ciano	72K0D20
Unità sviluppatore magenta	72K0D30
Unità sviluppatore giallo	72K0D40

## Ordinazione di una confezione combinata con unità fotoconduttore e sviluppatore

Voce	Tutti i paesi e le regioni
<b>Confezione combinata con unità fotoconduttore e sviluppatore Return Program</b>	
Nero	72K0FK0
Colore (CMY)	72K0FV0
<b>Confezione combinata con unità fotoconduttore e sviluppatore normale</b>	
Nero	72K0F10
Colore (CMY)	72K0F50

## Richiesta di cartucce graffette

Voce	Codice
Cartucce graffette	25A0013

## Richiesta di un contenitore toner di scarto

Voce	Codice
Contenitore toner di scarto	72K0W00

## Configurazione delle notifiche dei materiali di consumo

1 Aprire un browser Web e immettere l'indirizzo IP della stampante nel relativo campo.

**Note:**

- Visualizzare l'indirizzo IP della stampante nella schermata iniziale della stampante. L'indirizzo IP è composto da quattro serie di numeri separati da punti, ad esempio 123.123.123.123.
- Se si utilizza un server proxy, disattivarlo temporaneamente per caricare correttamente la pagina Web.

2 Fare clic su **Impostazioni > Periferica > Notifiche**.

3 Dal menu Materiali di consumo, fare clic su **Notifiche pers. materiali cons.**

4 Selezionare una notifica per ogni materiale di consumo.

5 Applicare le modifiche.

## Sostituzione di materiali di consumo e componenti della stampante

### Sostituzione di un'unità sviluppatore

1 Aprire lo sportello A.

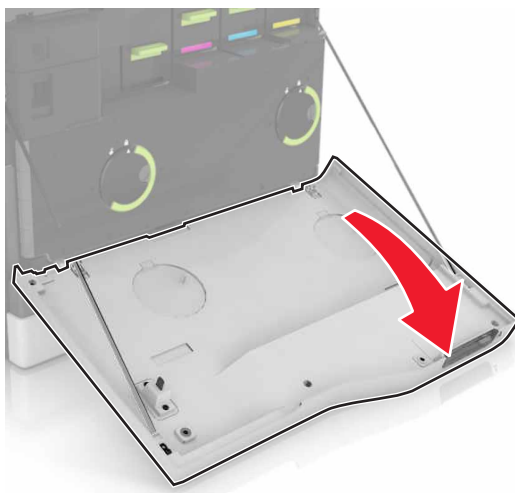

**2** Rimuovere il contenitore del toner di scarto.

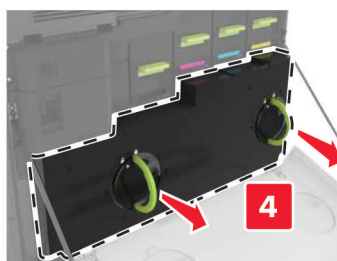
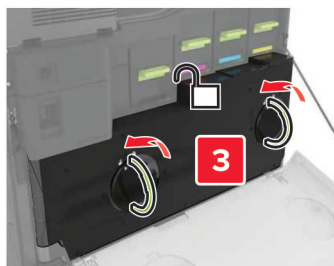

**3** Rimuovere l'unità di imaging.

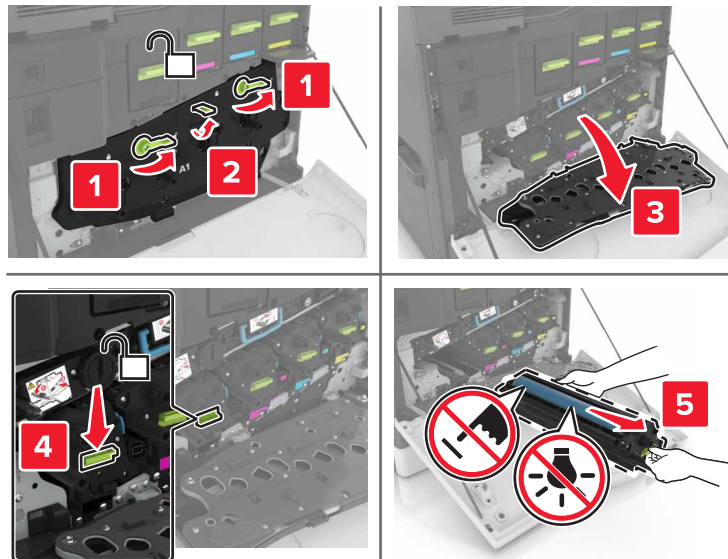

**4** Rimuovere l'unità sviluppatore.

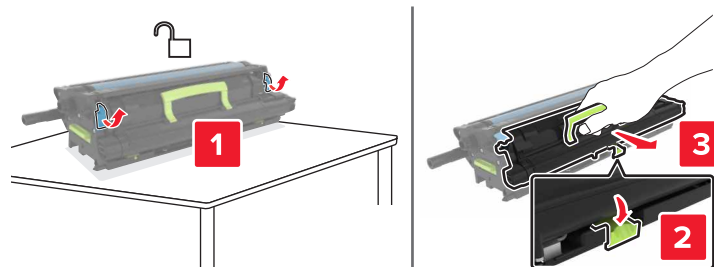

**5** Estrarre la nuova unità sviluppatore dalla confezione e rimuovere il materiale di imballaggio.

**6** Inserire la nuova unità sviluppatore.

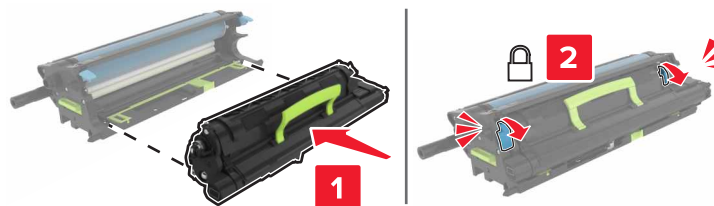

**7** Inserire l'unità di imaging.

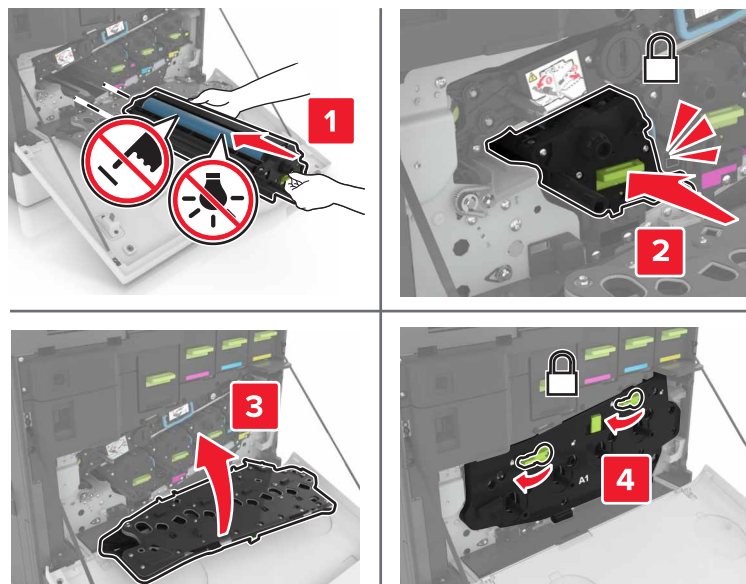

**8** Inserire il contenitore del toner di scarto.

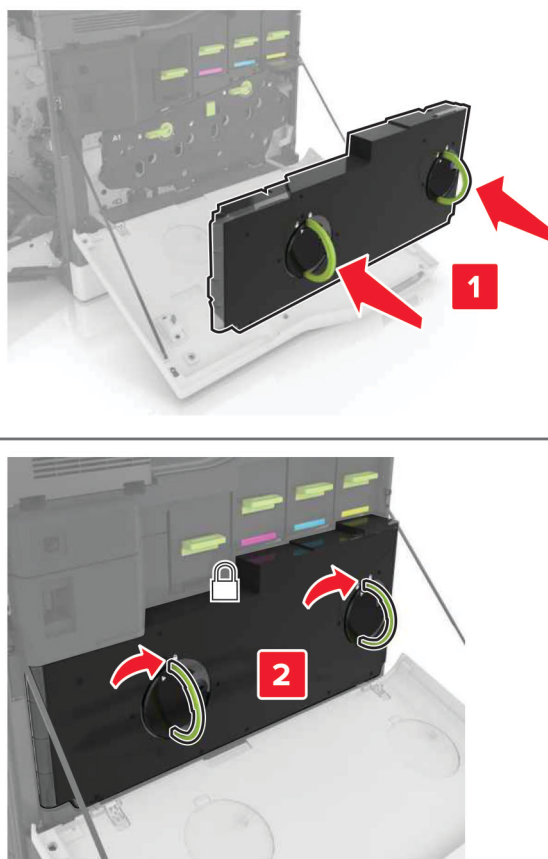

**9** Chiudere lo sportello A.

## Sostituzione del fusore

1 Spegnere la stampante.

2 Aprire lo sportello B.

 **ATTENZIONE - SUPERFICIE CALDA:** L'area interna della stampante potrebbe surriscaldarsi. Per evitare infortuni, lasciare raffreddare la superficie prima di toccarla.

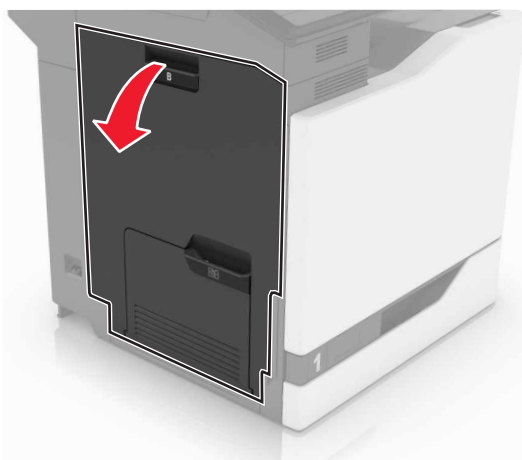

3 Rimuovere il fusore.

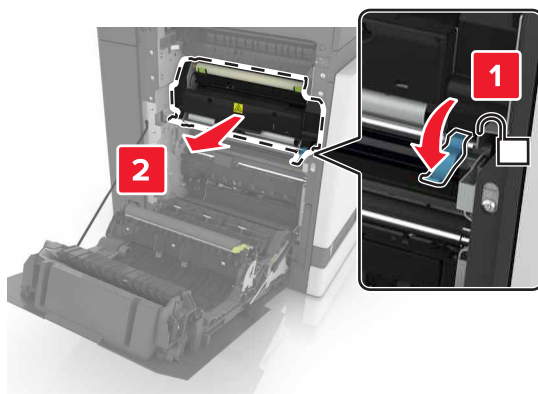

4 Estrarre il nuovo fusore dalla confezione.

- 5** Pulire le lenti del fusore con un bastoncino di cotone in dotazione con la confezione.

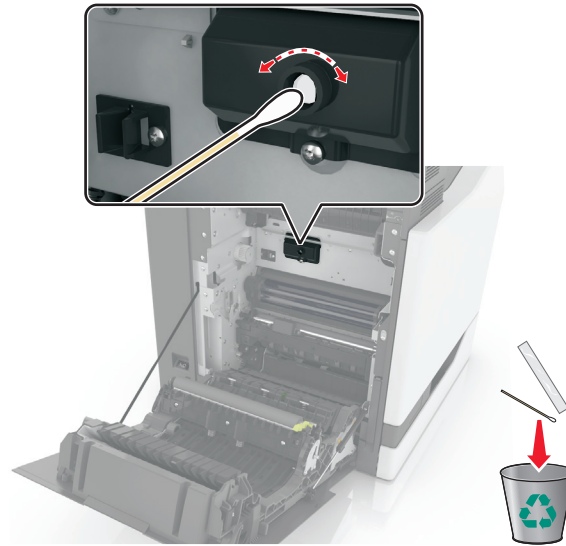

- 6** Inserire il nuovo fusore finché non *scatta* in posizione.

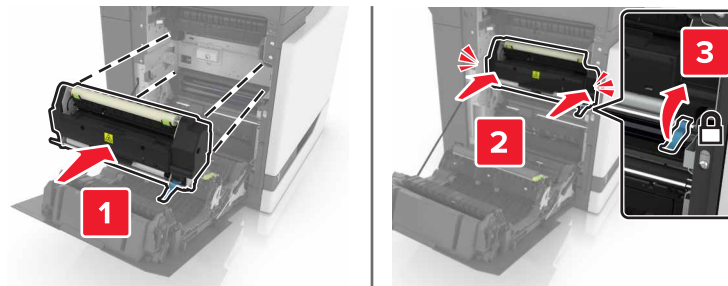

- 7** Chiudere lo sportello B.  
**8** Accendere la stampante.

## Sostituzione di un'unità fotoconduttore

- 1 Aprire lo sportello A.

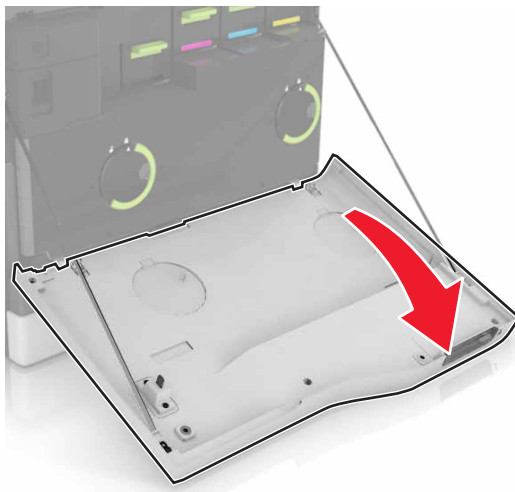



**2** Rimuovere il contenitore del toner di scarto.

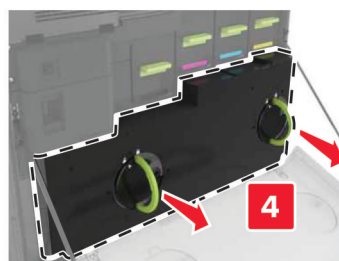
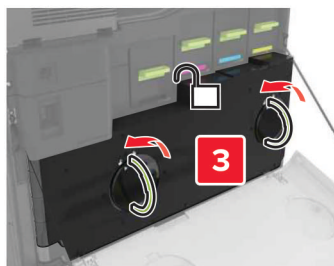

3 Rimuovere l'unità di imaging.

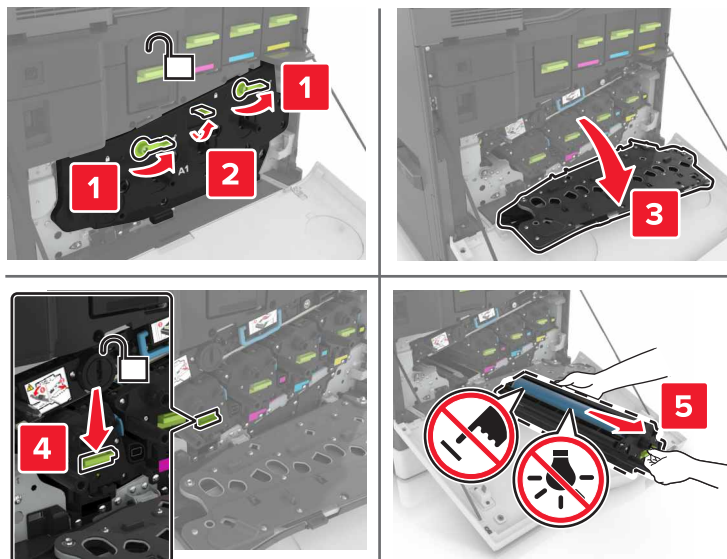

4 Rimuovere l'unità fotoconduttore.

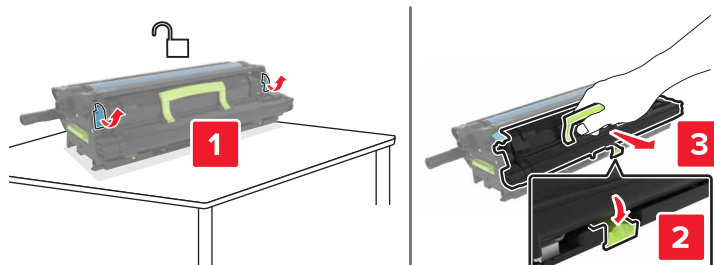

5 Estrarre dalla confezione la nuova unità fotoconduttore e rimuovere tutto il materiale di imballaggio.

**Attenzione - Possibili danni:** Non esporre l'unità fotoconduttore alla luce diretta per più di 10 minuti. L'eccessiva esposizione alla luce può compromettere la qualità di stampa.

**Attenzione - Possibili danni:** non toccare il tamburo del fotoconduttore. Ciò potrebbe influire sulla qualità di stampa dei processi di stampa futuri.

6 Inserire la nuova unità fotoconduttore.

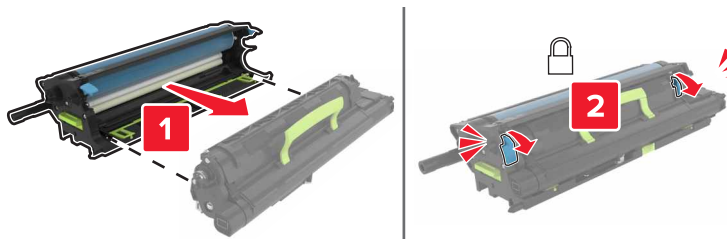

**7** Inserire l'unità di imaging.

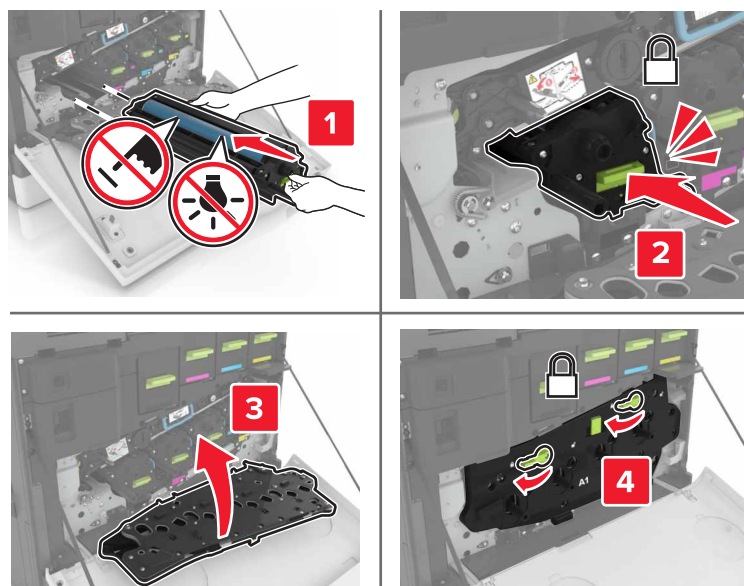

**8** Inserire il contenitore del toner di scarto.

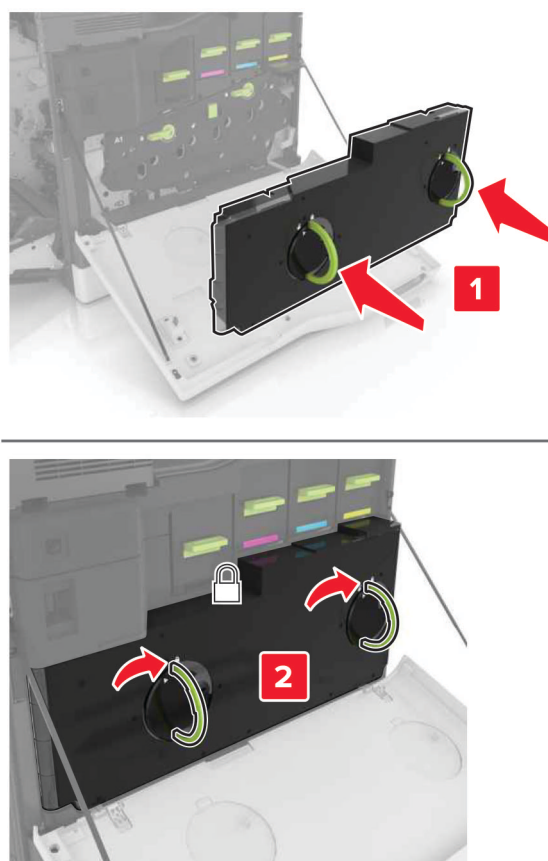

**9** Chiudere lo sportello A.

## Sostituzione di un'unità di imaging

- 1 Aprire lo sportello A.

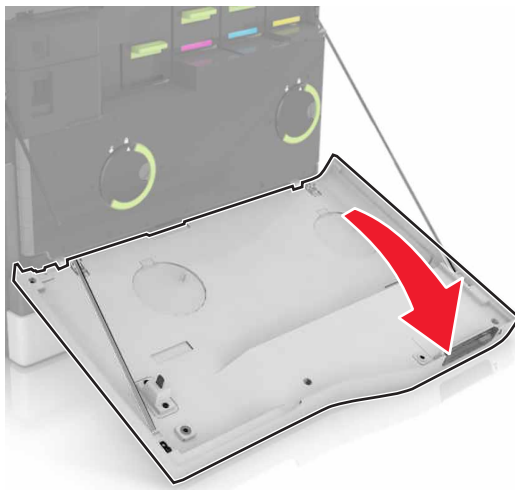

2 Rimuovere il contenitore del toner di scarto.

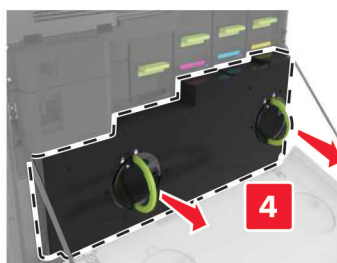
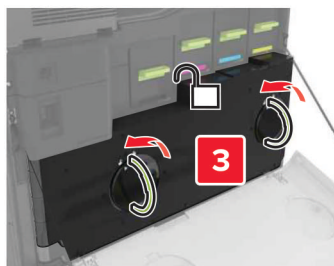

**3** Rimuovere l'unità di imaging.

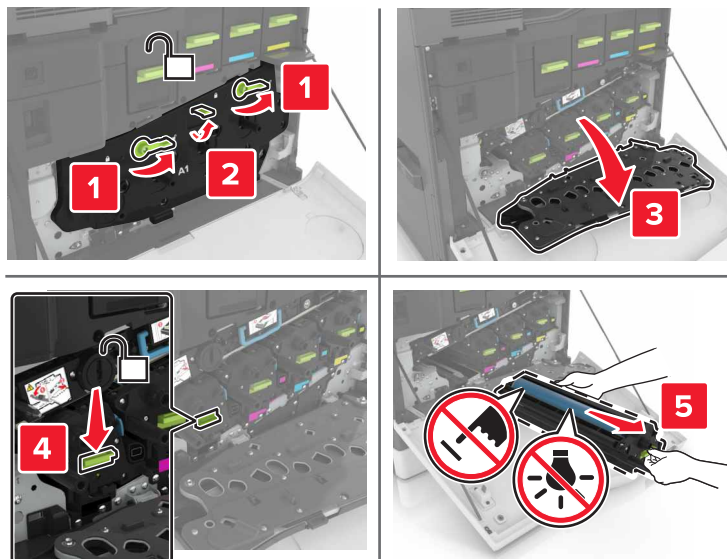

**4** Estrarre la nuova unità di imaging dalla confezione e rimuovere il materiale di imballaggio.

**Attenzione - Possibili danni:** Non esporre l'unità fotoconduttore alla luce diretta per più di 10 minuti. L'eccessiva esposizione alla luce può compromettere la qualità di stampa.

**Attenzione - Possibili danni:** non toccare il tamburo del fotoconduttore. Ciò potrebbe influire sulla qualità di stampa dei processi di stampa futuri.

**5** Inserire la nuova unità di imaging.

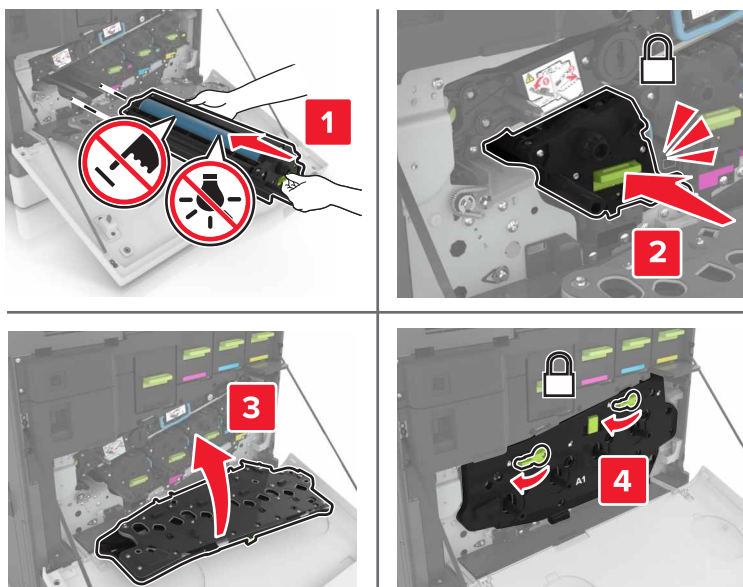

**6** Inserire il contenitore del toner di scarto.

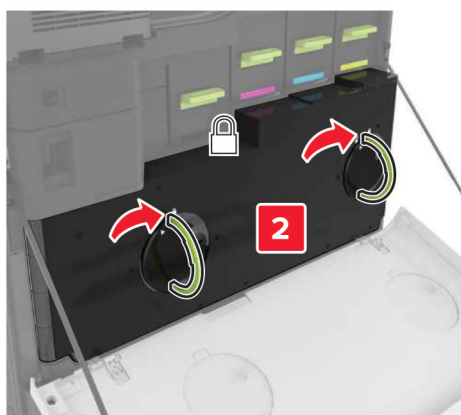
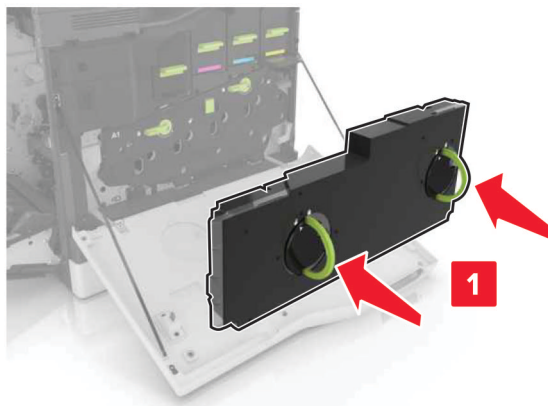

**7** Chiudere lo sportello A.

## Sostituzione della cartuccia di toner

**1** Aprire lo sportello A.

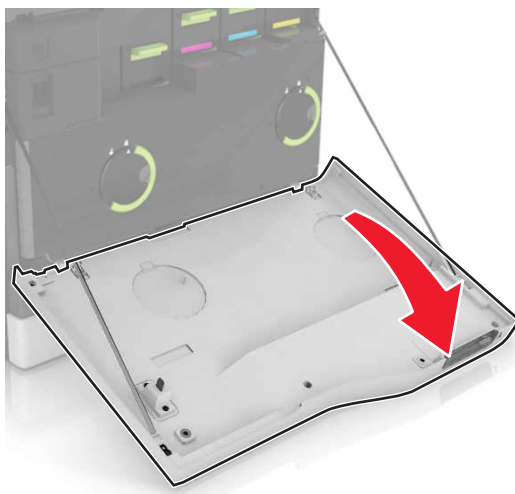

**2** Rimuovere la cartuccia di toner.



**3** Estrarre la nuova cartuccia di toner dalla confezione.

**4** Inserire la nuova cartuccia di toner finché non *scatta* in posizione.

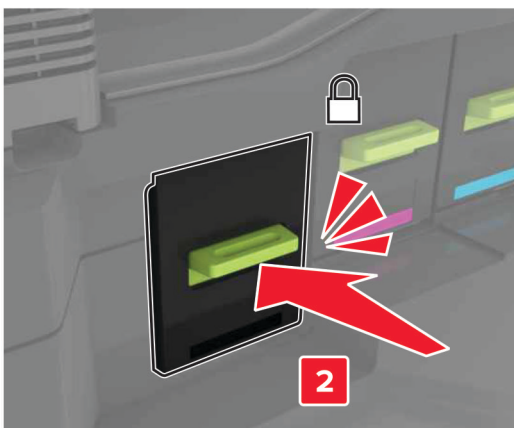

**5** Chiudere lo sportello A.



## Sostituzione del contenitore del toner di scarto

- 1 Aprire lo sportello A.

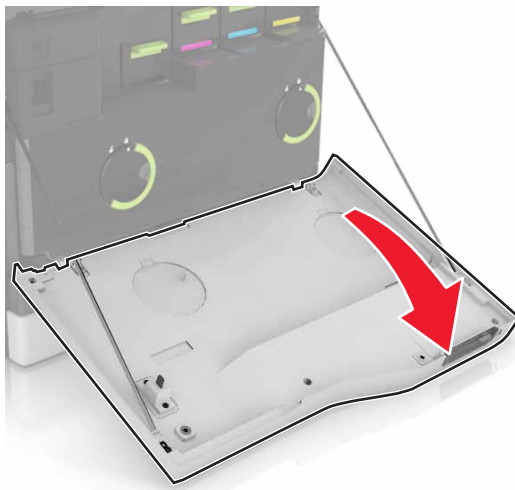

**2** Rimuovere il contenitore del toner di scarto.

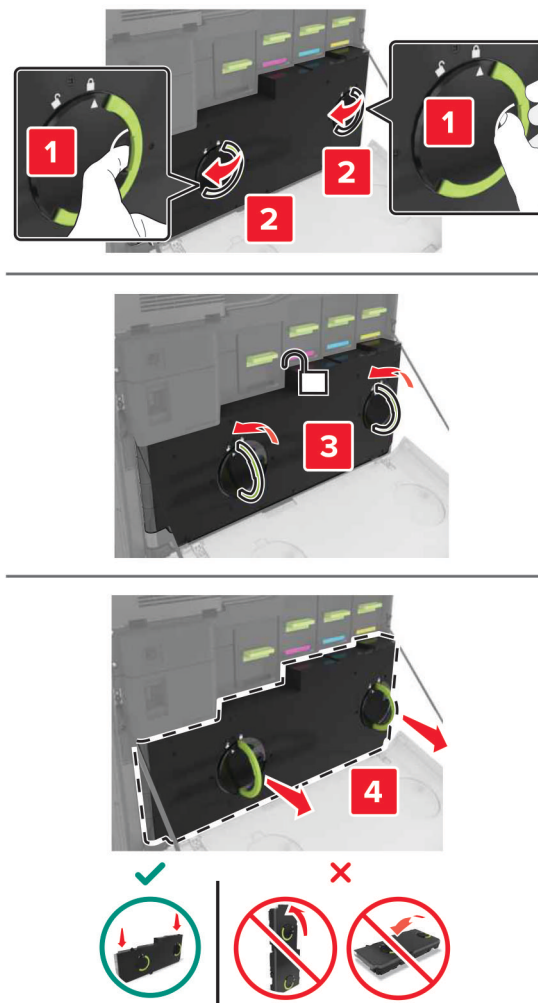

**3** Estrarre dalla confezione il nuovo contenitore del toner di scarto.

**4** Inserire un nuovo contenitore del toner di scarto.

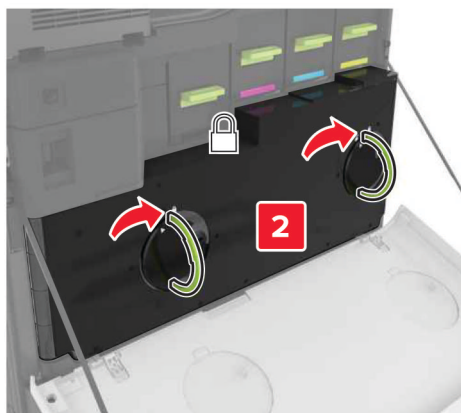
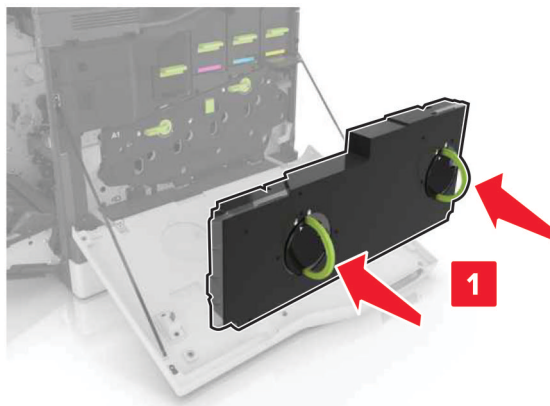

**5** Chiudere lo sportello A.

## Sostituzione del nastro di trasferimento

- 1 Spegnere la stampante.
- 2 Aprire lo sportello A.

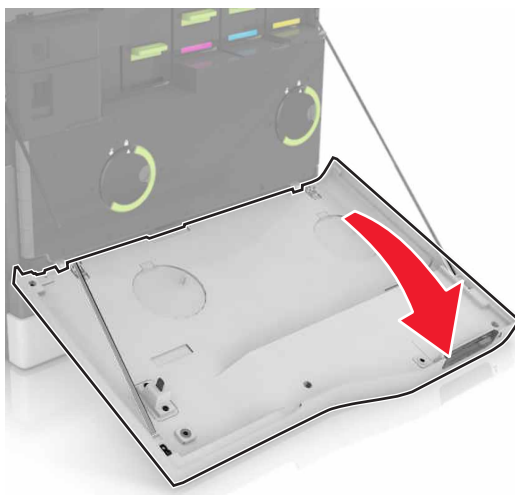

**3** Rimuovere il contenitore del toner di scarto.

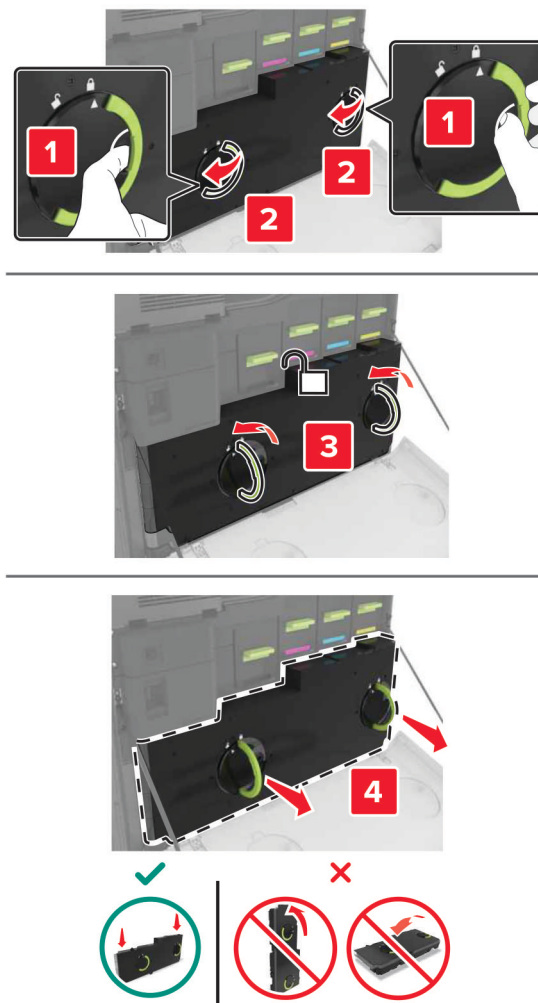

**4** Aprire lo sportello A1.

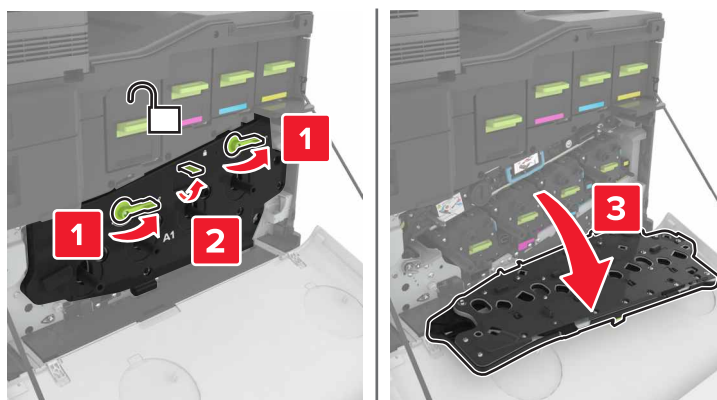

**5** Rimuovere il nastro di trasferimento.

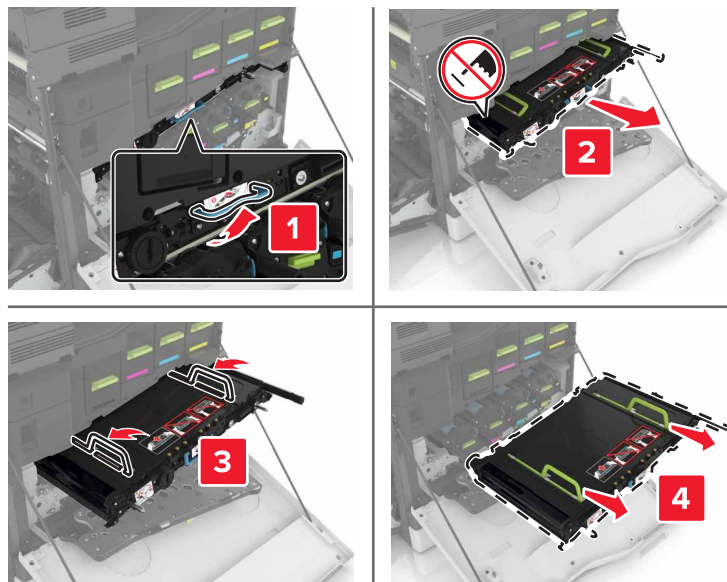

**6** Estrarre il nuovo nastro di trasferimento dalla confezione e rimuovere il materiale di imballaggio.

**Attenzione - Possibili danni:** Non esporre il nastro di trasferimento alla luce diretta per più di 10 minuti. L'eccessiva esposizione alla luce può compromettere la qualità di stampa.

**Attenzione - Possibili danni:** Non toccare il nastro di trasferimento. Ciò potrebbe influire sulla qualità di stampa dei processi di stampa futuri.



**7** Inserire il nuovo nastro di trasferimento finché non *scatta* in posizione.

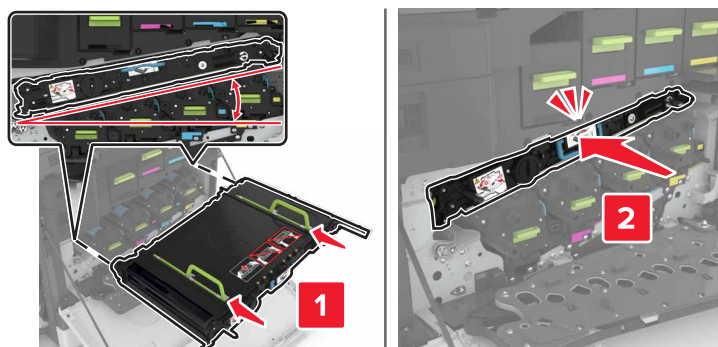

**8** Chiudere lo sportello A1.

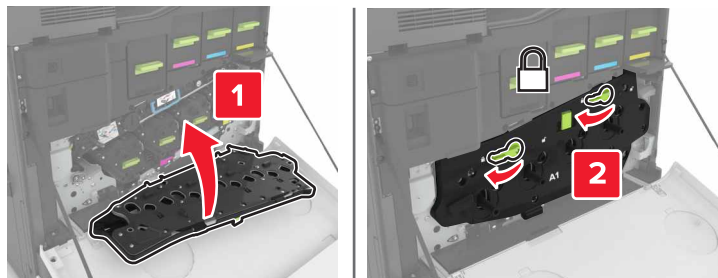

**9** Inserire il contenitore del toner di scarto.

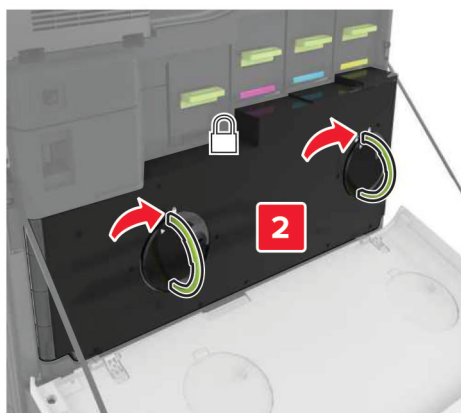
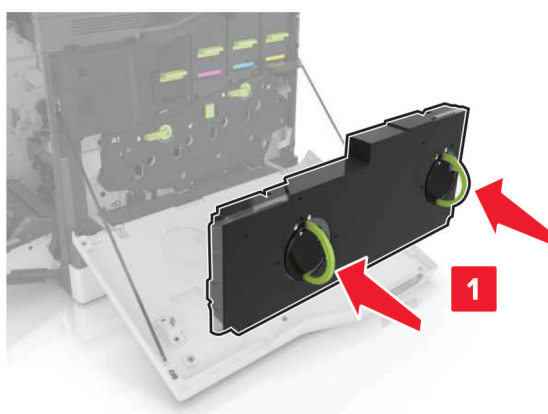

**10** Chiudere lo sportello A.

**11** Accendere la stampante.

## Sostituzione del rullo di trasferimento

**1** Aprire lo sportello B.

 **ATTENZIONE - SUPERFICIE CALDA:** L'area interna della stampante potrebbe surriscaldarsi. Per evitare infortuni, lasciare raffreddare la superficie prima di toccarla.

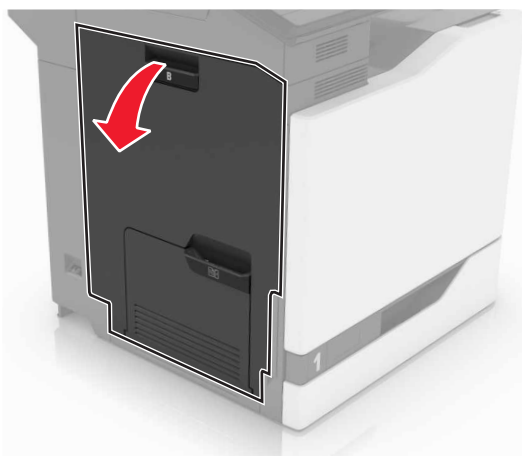

**2** Rimuovere il rullo di trasferimento.



**3** Estrarre dalla confezione il nuovo rullo di trasferimento.

**Nota:** Non rimuovere il materiale di imballaggio bianco.



**4** Inserire il nuovo rullo di trasferimento.

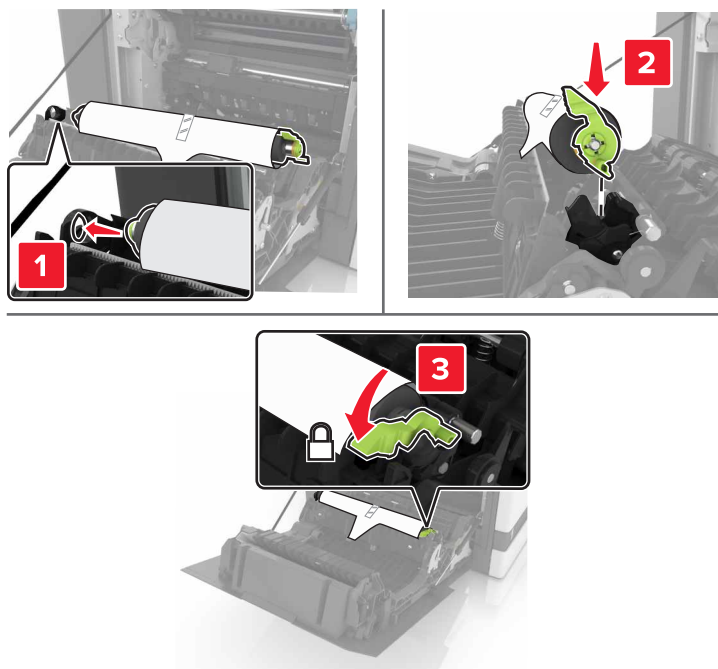

**5** Rimuovere il materiale di imballaggio bianco.



**6** Chiudere lo sportello B.

## Sostituzione del rullo di prelievo

### Sostituzione del rullo di prelievo nel vassoio da 550 fogli

- 1 Spegnere la stampante.
- 2 Rimuovere il vassoio.

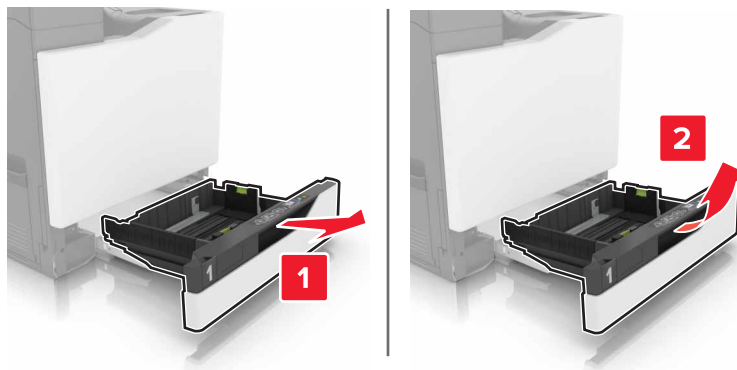

- 3 Rimuovere il rullo di prelievo.

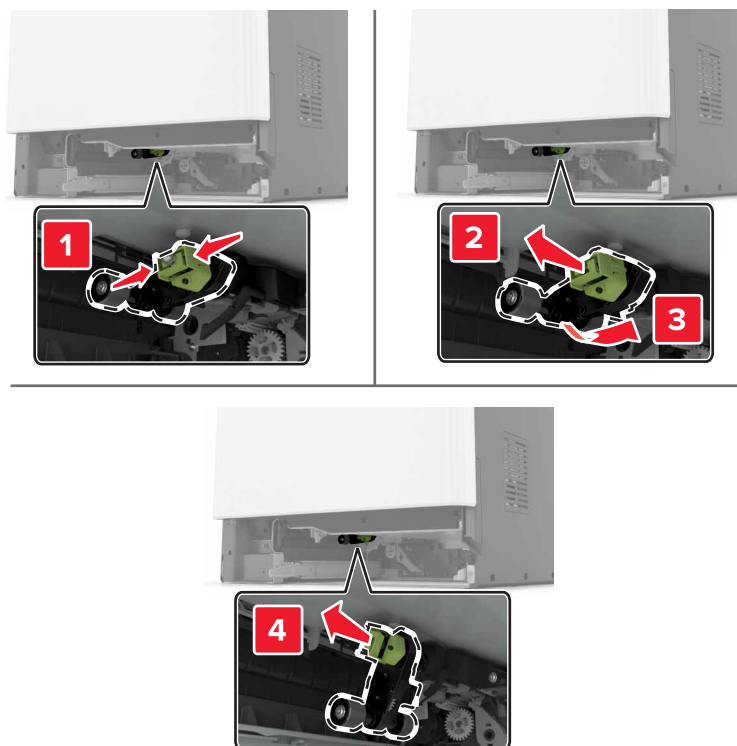

- 4 Estrarre dalla confezione il nuovo rullo di prelievo.

**5** Inserire il nuovo rullo di prelievo finché non *scatta* in posizione.

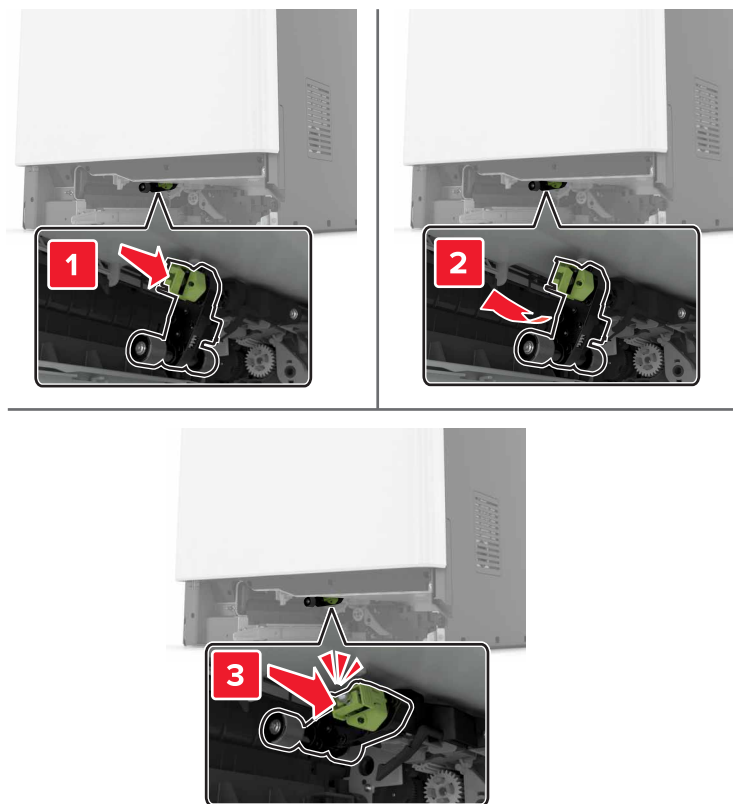

**6** Inserire il vassoio.

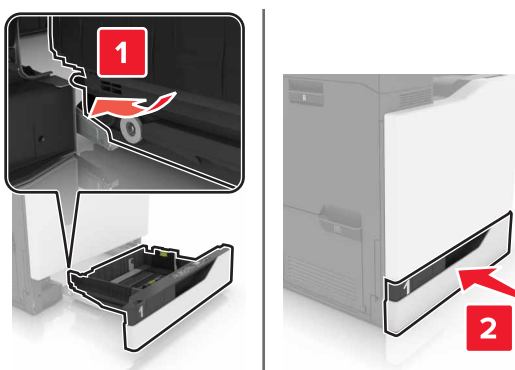

**7** Accendere la stampante.

**Sostituzione del rullo di prelievo nel vassoio da 2200 fogli**

- 1 Spegnere la stampante.
- 2 Tirare verso l'esterno e sbloccare il vassoio.

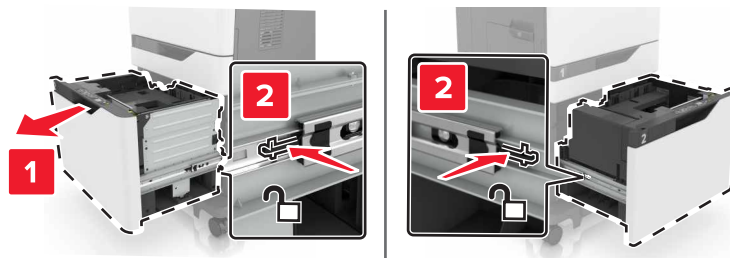

- 3 Rimuovere il vassoio.
- 4 Rimuovere il rullo di prelievo.

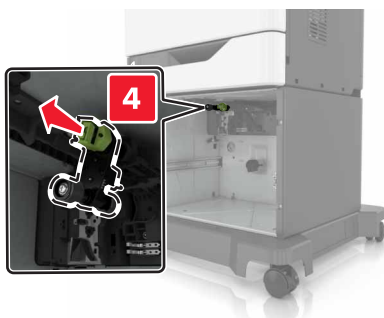
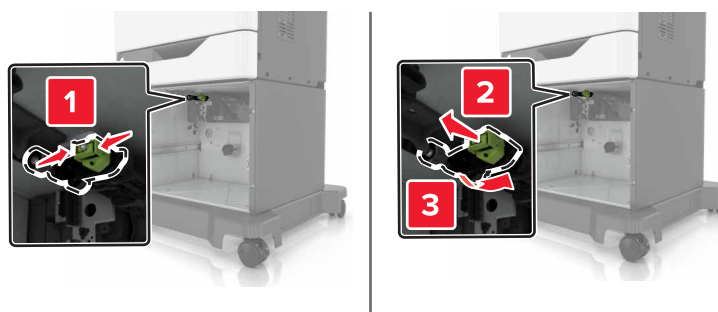

- 5 Estrarre dalla confezione il nuovo rullo di prelievo.

**6** Inserire il nuovo rullo di prelievo finché non *scatta* in posizione.

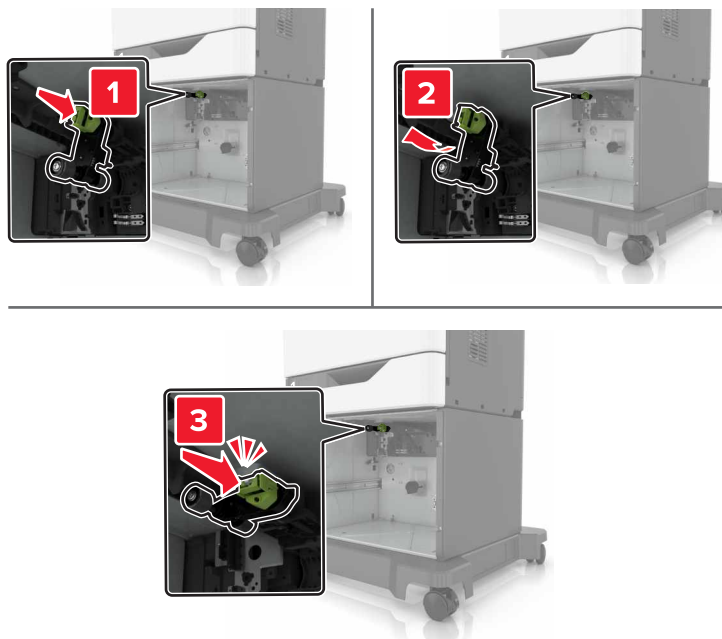

**7** Inserire il vassoio.

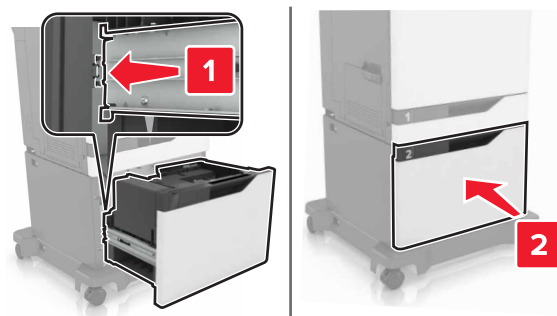

**8** Accendere la stampante.

## Sostituzione del tampone separatore

1 Estrarre il vassoio.

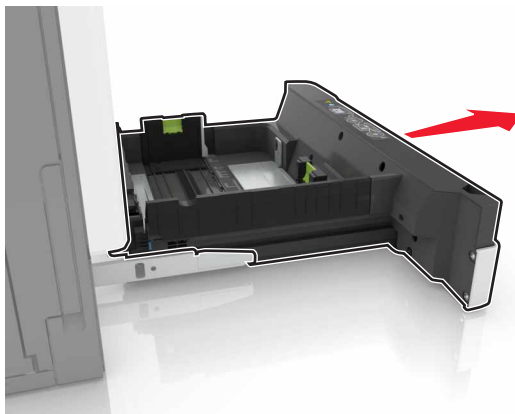

2 Rimuovere il tampone separatore.

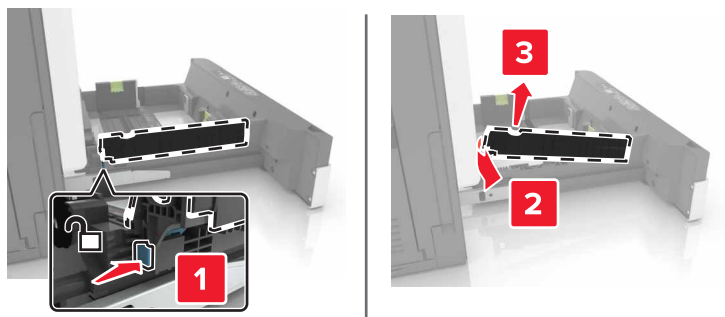

3 Estrarre dalla confezione il nuovo tampone di separazione.

4 Inserire il nuovo tampone di separazione finché non *scatta* in posizione.

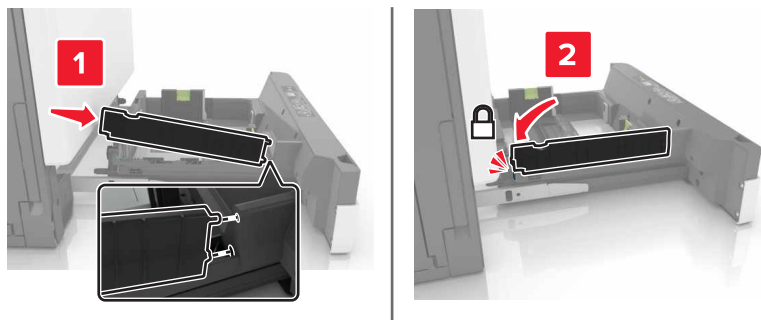

5 Inserire il vassoio.

## Sostituzione della cartuccia graffette

### Sostituzione della cartuccia graffette nel fascicolatore della cucitrice

- 1 Aprire lo sportello G.

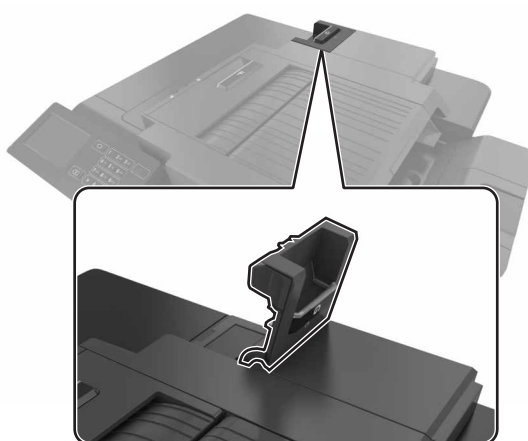

- 2 Rimuovere la cartuccia graffette.

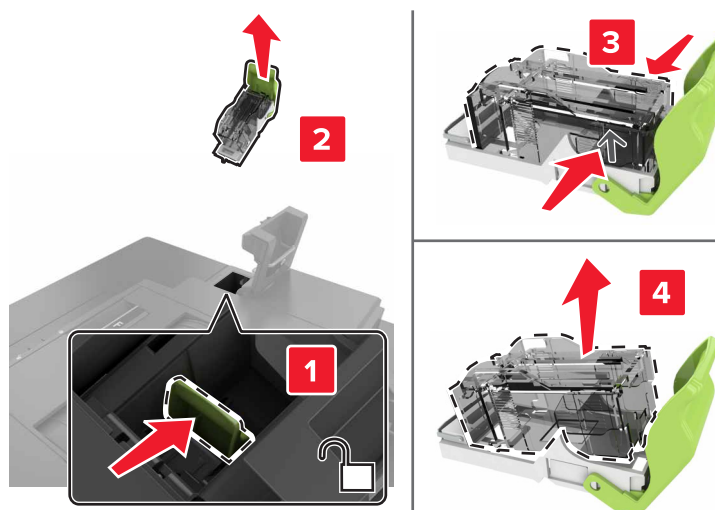

- 3 Estrarre dalla confezione la nuova cartuccia graffette.

**4** Inserire la nuova cartuccia graffette finché non *scatta* in posizione.

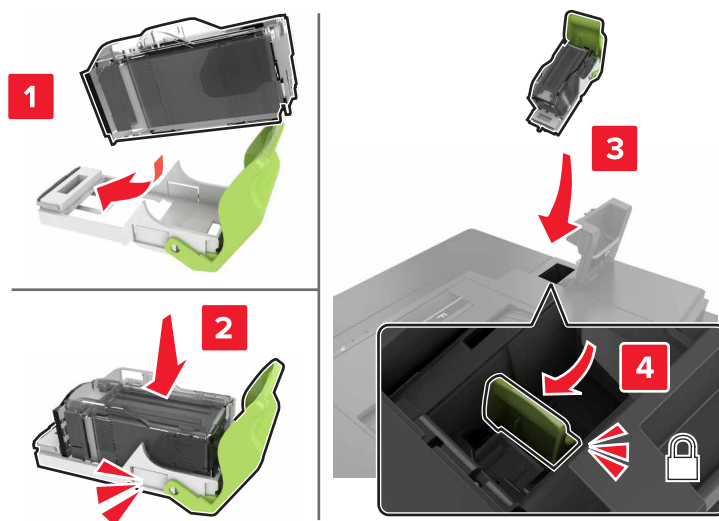

**5** Chiudere lo sportello G.

### Sostituzione del supporto della cartuccia graffette nel fascicolatore della cucitrice

**1** Aprire lo sportello G.

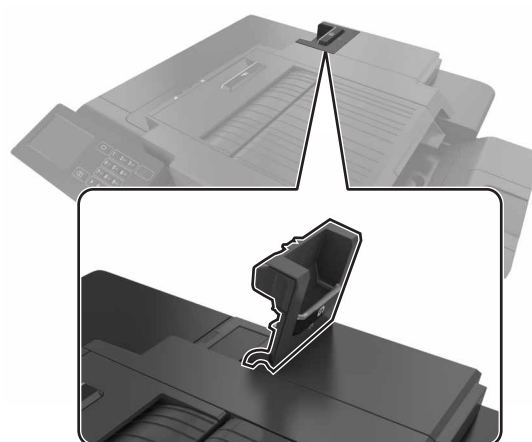



**2** Estrarre il supporto della cartuccia graffette.

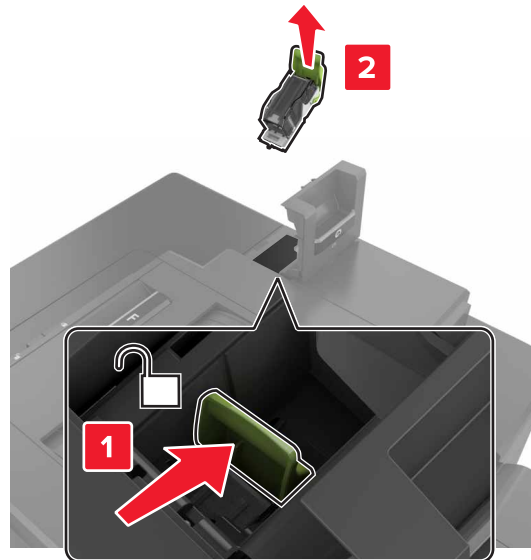

**3** Rimuovere la cartuccia graffette dal supporto.

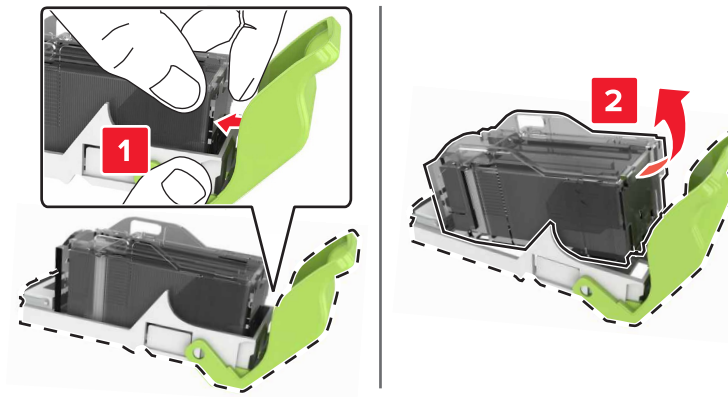

**4** Estrarre dalla confezione il nuovo supporto della cartuccia graffette.

**5** Inserire la cartuccia graffette nel nuovo supporto finché non *scatta* in posizione.

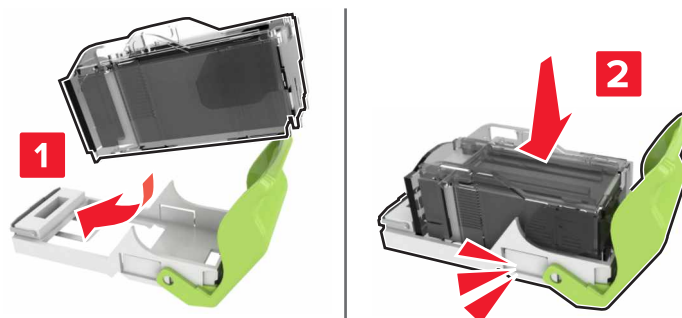

6 Inserire il supporto della cartuccia graffette.

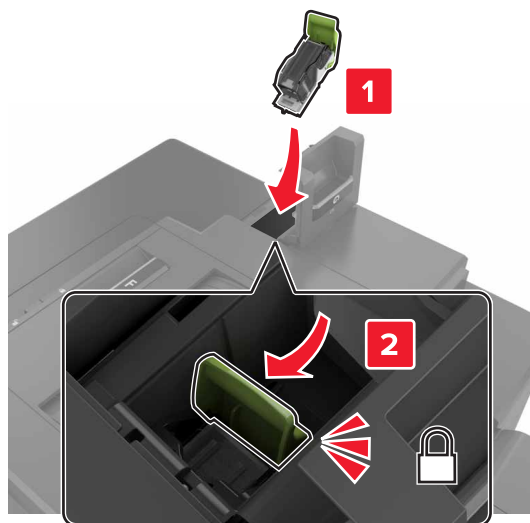

7 Chiudere lo sportello G.

## Conservazione dei materiali di consumo

I materiali di consumo devono essere conservati in un ambiente fresco e pulito. Non capovolgere i materiali di consumo e conservarli nella confezione originale prima di utilizzarli.

Non esporre i materiali di consumo a:

- luce solare diretta
- temperature superiori ai 35° C (95° F);
- tasso di umidità superiore all'80%
- aria salmastra
- gas corrosivi
- ambienti polverosi

## Spostamento della stampante

### Spostamento della stampante

**⚠ ATTENZIONE - PERICOLO DI LESIONI:** La stampante pesa più di 18 kg e richiede due o più persone esperte per essere spostata in modo sicuro.

**⚠ ATTENZIONE - PERICOLO DI LESIONI:** Per evitare il rischio di incendi o scosse elettriche, utilizzare solo il cavo di alimentazione fornito con il prodotto o componenti sostitutivi autorizzati dal produttore.

 **ATTENZIONE - PERICOLO DI LESIONI:** Per evitare di ferirsi o di danneggiare la stampante, quando si sposta la stampante, seguire le istruzioni riportate di seguito:

- Assicurarsi che tutti gli sportelli e i vassoi siano chiusi.
- Spegnere la stampante e scollegare il cavo di alimentazione dalla presa elettrica.
- Scollegare tutti i cavi della stampante.
- Se la stampante è dotata di vassoi opzionali separati che poggiano sul pavimento o di opzioni di output collegate, scollegarli prima di spostare la stampante.
- Se la stampante è dotata di una base a rotelle, spostarla con cautela nella nuova posizione. Prestare attenzione quando si passa sopra le soglie e le incrinature del pavimento.
- Se la stampante non è dotata di una base a rotelle ma è configurata con vassoi opzionali o opzioni di output, rimuovere le opzioni di output e sollevare la stampante per rimuovere i vassoi. Non tentare di sollevare la stampante e le opzioni di output contemporaneamente.
- Utilizzare sempre le maniglie della stampante per sollevarla.
- Il carrello utilizzato per trasportare la stampante deve essere in grado di sostenere l'intera base.
- Il carrello utilizzato per trasportare i componenti hardware opzionali deve avere dimensioni adeguate a sostenerli.
- Mantenere la stampante in posizione verticale.
- Evitare movimenti bruschi.
- Assicurarsi che le dita non siano sotto la stampante mentre viene posizionata.
- Assicurarsi di lasciare spazio sufficiente intorno alla stampante.

**Nota:** I danni provocati da un errato spostamento della stampante non sono coperti dalla garanzia.

## Trasporto della stampante

Per le istruzioni relative alla spedizione, visitare <http://support.lexmark.com> o contattare l'assistenza clienti.

# Risparmio di energia e carta

## Impostazione della modalità risparmio energetico

### Modalità Eco

- 1 Nella schermata iniziale, toccare **Impostazioni > Periferica > Gestione dell'alimentazione > Modalità Eco**.
- 2 Selezionare un'impostazione.

### Modalità risparmio energetico

- 1 Nella schermata iniziale, toccare **Impostazioni > Periferica > Gestione dell'alimentazione > Timeout > Modalità risparmio energetico**.
- 2 Immettere il numero di minuti durante i quali la stampante rimane inattiva prima di passare in modalità risparmio energetico.

## Modalità di ibernazione

- 1 Nella schermata iniziale, toccare **Impostazioni > Periferica > Gestione dell'alimentazione > Timeout > Timeout di ibernazione**.
- 2 Selezionare l'intervallo di tempo prima che la stampante entri nella modalità di ibernazione.

### Note:

- Accertarsi che la stampante esca dalla modalità di ibernazione prima di inviare un processo di stampa.
- L'Embedded Web Server è disattivato quando la stampante è in modalità di ibernazione.

## Regolazione della luminosità del display della stampante

- 1 Nella schermata iniziale, toccare **Impostazioni > Periferica > Preferenze > Luminosità schermo**.
- 2 Regolare l'impostazione.

## Conservazione dei materiali di consumo

- Stampare su entrambi i lati della carta.  
**Nota:** La stampa fronte/retro è l'impostazione predefinita nel driver di stampa.
- Stampare più pagine su un singolo foglio di carta.
- Utilizzare la funzione di anteprima per visualizzare come appare il documento prima di stamparlo.
- Stampare una copia del documento per controllare che il relativo contenuto e il formato siano corretti.

## Riciclaggio

### Riciclaggio dei prodotti Lexmark

Per restituire i prodotti Lexmark per il riciclaggio:

- 1 Visitare il sito [www.lexmark.com/recycle](http://www.lexmark.com/recycle).
- 2 Selezionare il prodotto che si desidera riciclare.

**Nota:** è possibile riciclare i materiali di consumo e i componenti hardware della stampante non inclusi nel Programma di raccolta e riciclaggio di Lexmark mediante il centro di riciclo di zona.

### Riciclo del materiale di imballaggio Lexmark

Lexmark è costantemente impegnata a minimizzare gli imballaggi. Un imballaggio ridotto aiuta a garantire che le stampanti Lexmark vengano trasportate nel modo più efficiente e più sostenibile possibile e che ci sia meno materiale da smaltire. Questo tipo di risparmio comporta meno emissioni di gas serra, risparmio energetico e un consumo ridotto di risorse naturali. In alcuni paesi o aree geografiche, Lexmark offre anche la possibilità di riciclare i componenti dell'imballaggio. Per maggiori informazioni, visitare [www.lexmark.com/recycle](http://www.lexmark.com/recycle) e scegliere il paese o l'area geografica. Le informazioni sui programmi di riciclo degli imballaggi sono fornite con le informazioni sul riciclaggio dei prodotti.

I cartoni Lexmark sono interamente riciclabili nei luoghi in cui sono disponibili strutture di riciclaggio di materiale corrugato. È possibile che tali strutture non esistano nella propria zona.

La schiuma utilizzata negli imballaggi Lexmark è riciclabile nei luoghi in cui sono disponibili strutture di riciclaggio della schiuma. È possibile che tali strutture non esistano nella propria zona.

Per restituire le cartucce a Lexmark, è possibile riutilizzare la scatola originale della cartuccia. Lexmark ricicla la scatola.

## **Restituzione delle cartucce Lexmark per il riuso o il riciclaggio**

Il Programma di raccolta cartucce di Lexmark consente di rendere a Lexmark le cartucce consumate in maniera gratuita in modo da poterle riutilizzare o riciclare. Il 100% delle cartucce vuote restituite a Lexmark sono riutilizzate o disassemblate per il riciclaggio. Vengono riciclate anche le confezioni utilizzate per restituire le cartucce.

Per restituire le cartucce Lexmark per il riuso o il riciclaggio, effettuare le seguenti operazioni:

- 1** Visitare il sito [www.lexmark.com/recycle](http://www.lexmark.com/recycle).
- 2** Selezionare il prodotto che si desidera riciclare.

# Rimozione degli inceppamenti

## Come evitare gli inceppamenti

### Caricare la carta correttamente

- Accertarsi che la carta sia ben distesa nel vassoio.

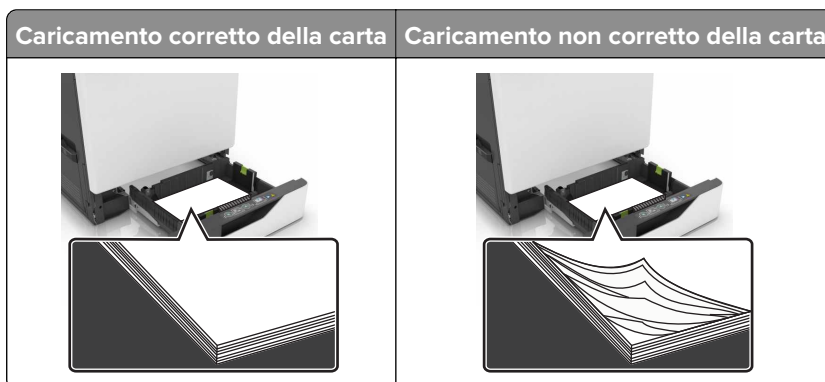

- Non caricare o rimuovere un vassoio durante la stampa.
- Non caricare una quantità eccessiva di carta. Accertarsi che l'altezza della risma non superi l'indicatore di livello massimo della carta.
- Non far scivolare la carta nel vassoio. Caricare la carta come mostrato in figura.

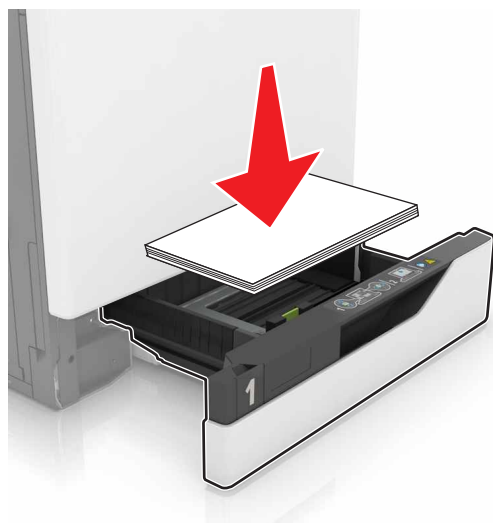

- Assicurarsi che le guide della carta siano posizionate correttamente e che non aderiscano eccessivamente alla carta o alle buste.
- Dopo aver caricato carta, inserire con decisione il vassoio nella stampante.

### Utilizzare la carta consigliata

- Utilizzare solo carta consigliata o supporti speciali.
- Non caricare carta che sia piegata, sgualcita, umida, ripiegata o arricciata.

- Flettere, aprire a ventaglio e allineare i bordi della carta prima di caricarla.

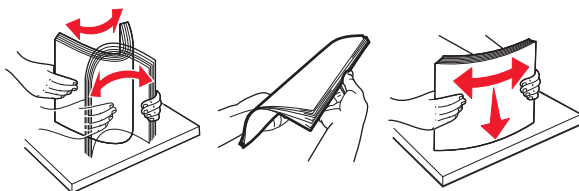

- Non utilizzare carta tagliata o rifilata a mano.
- Non mischiare tipi, pesi o dimensioni di supporti diversi nello stesso vassoio.
- Accertarsi che il tipo e il formato della carta siano impostati correttamente sul computer o sul pannello di controllo della stampante.
- Conservare la carta come consigliato dal produttore.

## Individuazione dell'area dell'inceppamento

### Note:

- Quando Assist. incepp. è impostato su Attivo, una volta rimossa la pagina inceppata, la stampante espelle automaticamente le pagine bianche o le pagine parzialmente stampate. Verificare se nel risultato di stampa siano presenti pagine vuote.
- Se l'opzione Rimozione inceppam. è impostata su Attivato o Automatico, le pagine inceppate vengono ristampate.

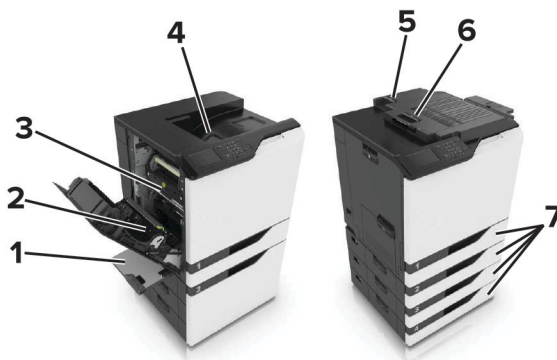

	Aree di inceppamento
1	Alimentatore multiuso
2	Unità fronte/retro
3	Fusore
4	Raccoglitore standard
5	Sportello G
6	Sportello F
7	Vassoi

## Inceppamento della carta nei vassoi

- 1 Estrarre il vassoio.



- 2 Rimuovere la carta inceppata.

**Nota:** Accertarsi che siano stati rimossi tutti i frammenti di carta.



- 3 Inserire il vassoio.



- 4 Aprire il coperchio del vassoio.



- 5 Rimuovere la carta inceppata.

**Nota:** Accertarsi che siano stati rimossi tutti i frammenti di carta.



- 6 Chiudere lo sportello del vassoio.

## Inceppamento della carta nell'alimentatore multiuso

- 1 Rimuovere la carta dall'alimentatore multiuso.
- 2 Rimuovere la carta inceppata.

**Nota:** Accertarsi che siano stati rimossi tutti i frammenti di carta.

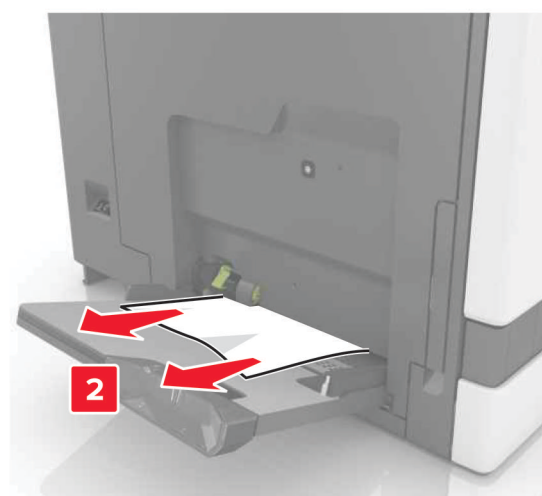
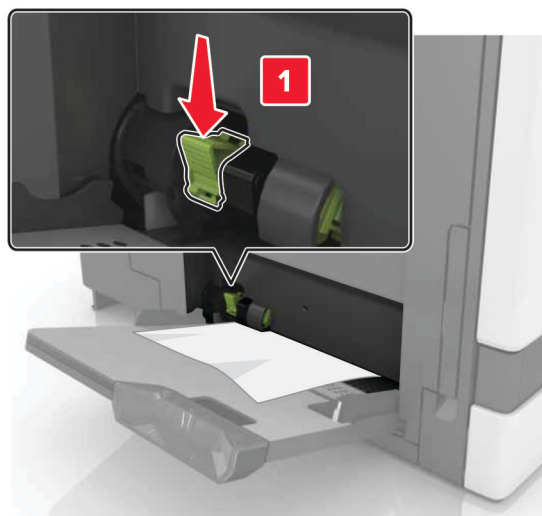

**3** Aprire lo sportello B e rimuovere eventuali frammenti di carta.



**ATTENZIONE - SUPERFICIE CALDA:** L'area interna della stampante potrebbe surriscaldarsi. Per evitare infortuni, lasciare raffreddare la superficie prima di toccarla.

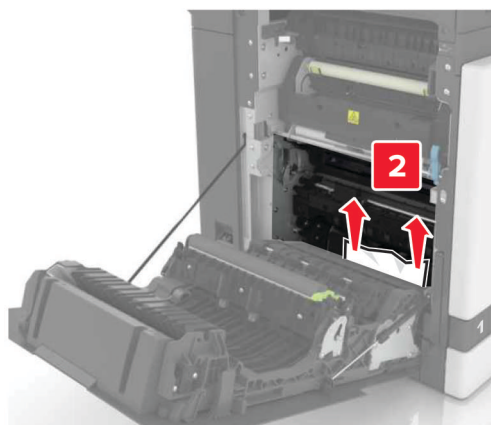
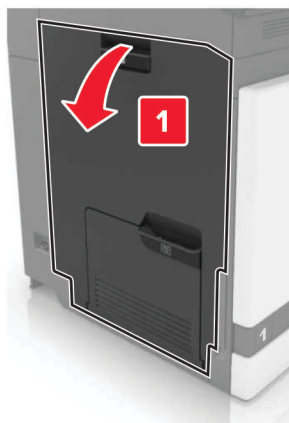

4 Chiudere lo sportello B.

5 Flettere, aprire a ventaglio e allineare i bordi della carta prima di caricarla.

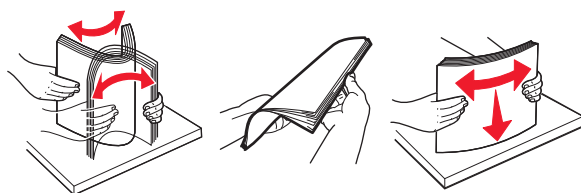

6 Caricare nuovamente la carta.

## Inceppamento della carta nel raccoglitore standard

1 Rimuovere la carta inceppata.

**Nota:** Accertarsi che siano stati rimossi tutti i frammenti di carta.



2 Aprire lo sportello B e rimuovere la carta inceppata.

 **ATTENZIONE - SUPERFICIE CALDA:** L'area interna della stampante potrebbe surriscaldarsi. Per evitare infortuni, lasciare raffreddare la superficie prima di toccarla.

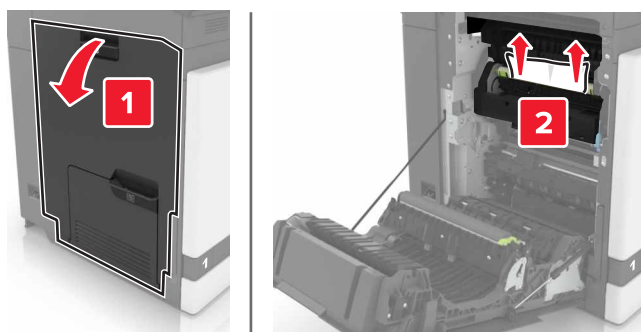

3 Chiudere lo sportello B.

## Inceppamento della carta nello sportello B

### Inceppamento carta nel fusore

1 Aprire lo sportello B.

 **ATTENZIONE - SUPERFICIE CALDA:** L'area interna della stampante potrebbe surriscaldarsi. Per evitare infortuni, lasciare raffreddare la superficie prima di toccarla.

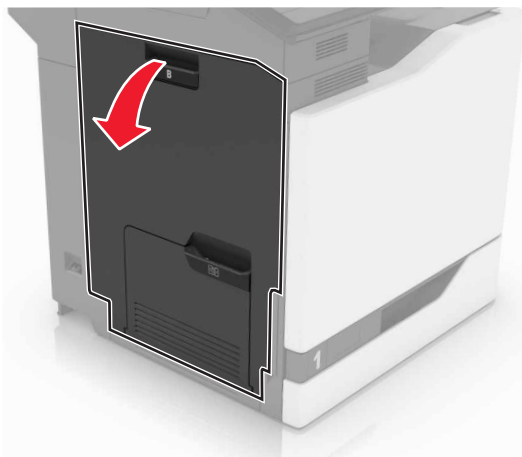

**2** Rimuovere la carta inceppata.

**Nota:** Accertarsi che siano stati rimossi tutti i frammenti di carta.

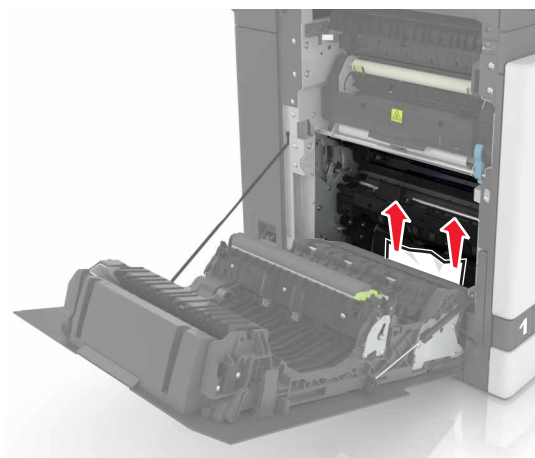

- 3 Aprire lo sportello di accesso al fusore.

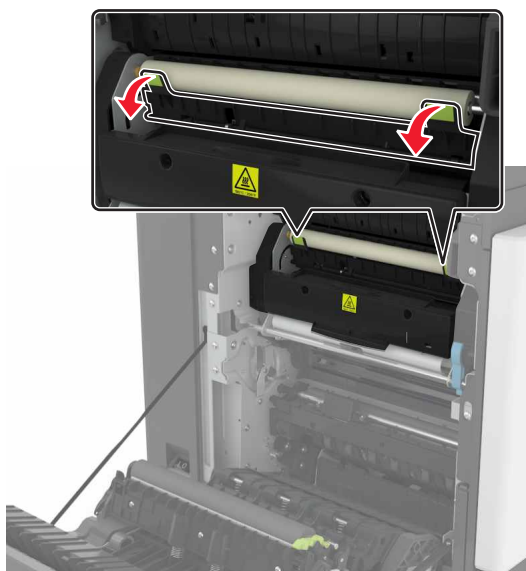

- 4 Rimuovere la carta inceppata.

**Nota:** Accertarsi che siano stati rimossi tutti i frammenti di carta.

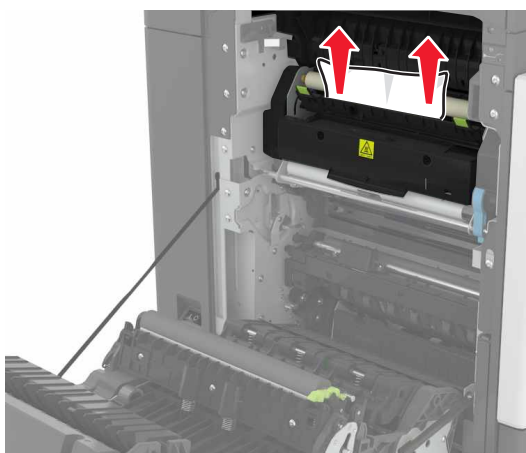

- 5 Chiudere lo sportello B.

### Inceppamento della carta nell'unità fronte/retro

- 1 Aprire lo sportello B.

 **ATTENZIONE - SUPERFICIE CALDA:** L'area interna della stampante potrebbe surriscaldarsi. Per evitare infortuni, lasciare raffreddare la superficie prima di toccarla.

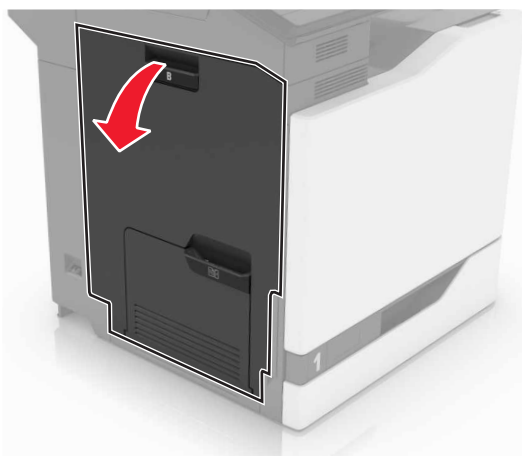

**2** Rimuovere la carta inceppata.

**Nota:** Accertarsi che siano stati rimossi tutti i frammenti di carta.

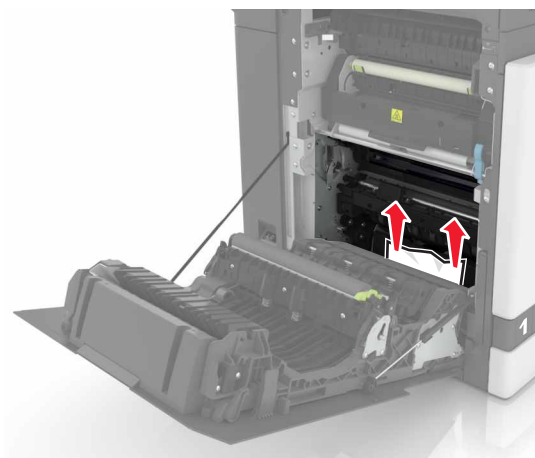

**3** Aprire il coperchio dell'unità fronte/retro.

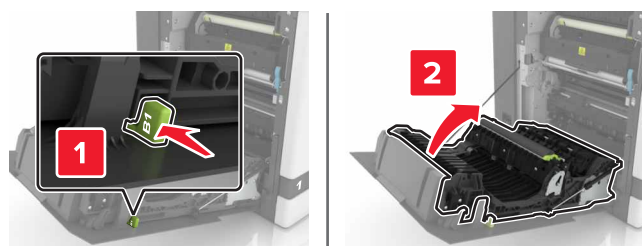

**4** Rimuovere la carta inceppata.

**Nota:** Accertarsi che siano stati rimossi tutti i frammenti di carta.

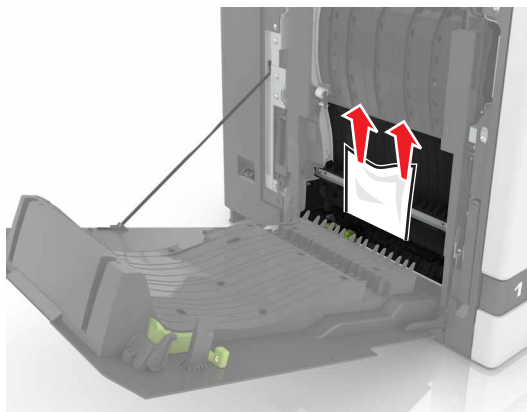

5 Chiudere il coperchio dell'unità fronte/retro e lo sportello B.

## Inceppamento della carta nel raccogliitore del fascicolatore

1 Rimuovere la carta inceppata.

**Nota:** Accertarsi che siano stati rimossi tutti i frammenti di carta.

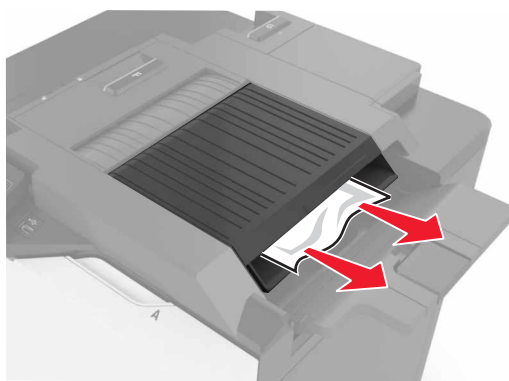

2 Aprire lo sportello F.

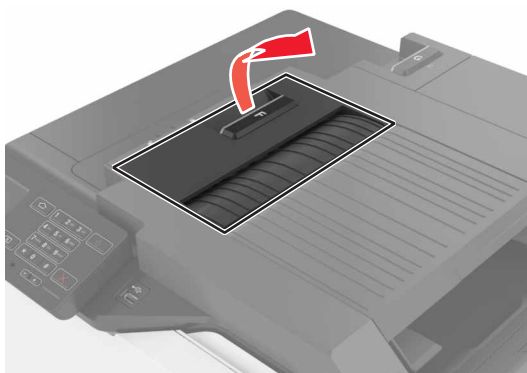



**3** Rimuovere la carta inceppata.

**Nota:** Accertarsi che siano stati rimossi tutti i frammenti di carta.

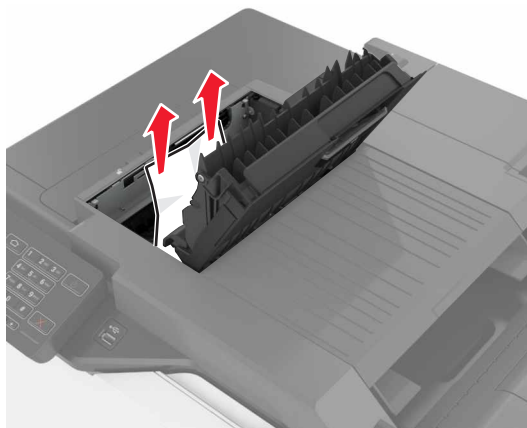

**4** Chiudere sportello F.

## Inceppamento graffette nello sportello G

**1** Aprire lo sportello G.

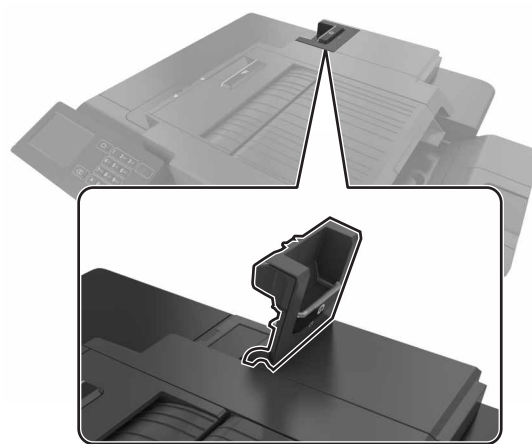

**2** Estrarre il supporto della cartuccia graffette.

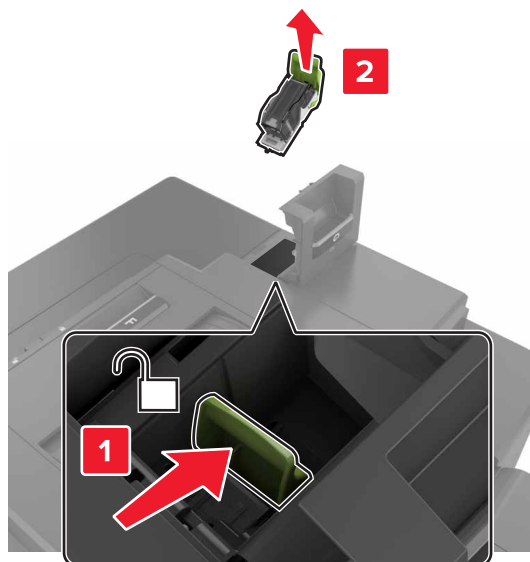

**3** Aprire la guida delle graffette e rimuovere le graffette.

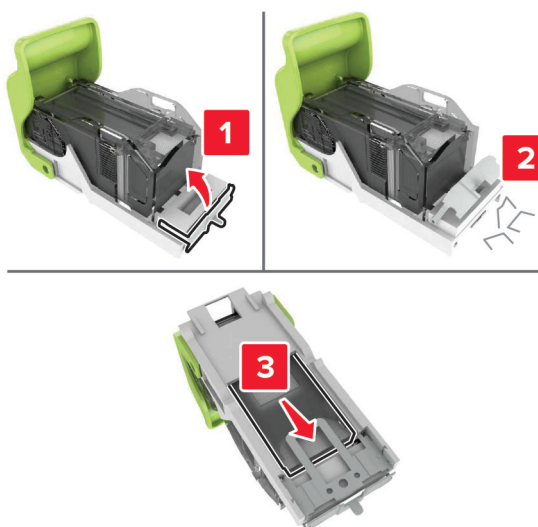

**Nota:** Non inserire le graffette che fuoriescono dalla cartuccia.

**4** Chiudere la guida delle graffette.



**5** Inserire il supporto della cartuccia graffette.

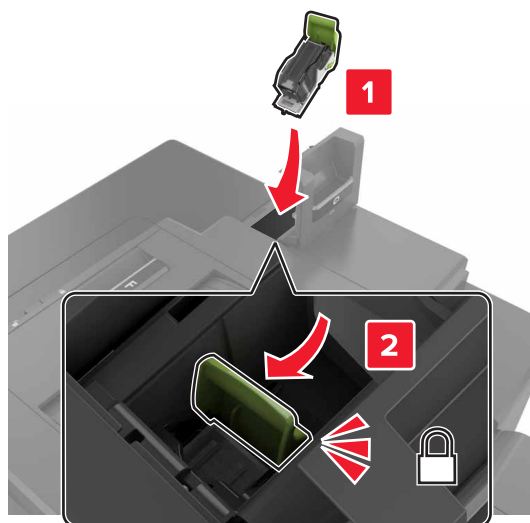

**6** Chiudere lo sportello G.

# Risoluzione dei problemi

## Problemi di connessione della rete

### Impossibile aprire Embedded Web Server

Azione	Sì	No
<p><b>Passaggio 1</b> Accertarsi di utilizzare un browser supportato:</p> <ul style="list-style-type: none"> <li>• Internet Explorer® versione 9 o successiva</li> <li>• Safari versione 8.0.3 o successiva</li> <li>• Google Chrome™</li> <li>• Mozilla Firefox</li> </ul> <p>Il browser è supportato?</p>	Andare al passaggio 2.	Installare un browser supportato.
<p><b>Passaggio 2</b> Accertarsi che l'indirizzo IP della stampante sia corretto. Visualizzare l'indirizzo IP della stampante:</p> <ul style="list-style-type: none"> <li>• Dalla schermata iniziale</li> <li>• Dalla sezione TCP/IP nel menu Rete/Porte</li> <li>• Stampando la pagina delle impostazioni di rete o dei menu, individuare le sezione TCP/IP.</li> </ul> <p><b>Nota:</b> l'indirizzo IP è composto da quattro serie di numeri separati da punti, ad esempio 123.123.123.123.</p> <p>L'indirizzo IP della stampante è corretto?</p>	Andare al passaggio 3.	Digitare l'indirizzo IP corretto della stampante nel campo degli indirizzi.
<p><b>Passaggio 3</b> Verificare se la stampante è accesa.</p> <p>La stampante è accesa?</p>	Andare al passaggio 4.	Accendere la stampante.
<p><b>Passaggio 4</b> Verificare che la connessione di rete funzioni.</p> <p>La connessione di rete funziona?</p>	Andare al passaggio 5.	Contattare l'amministratore.
<p><b>Passaggio 5</b> Verificare che i collegamenti dei cavi alla stampante e al server di stampa siano stati effettuati correttamente. Per ulteriori informazioni, consultare la documentazione relativa all'installazione fornita con la stampante.</p> <p>I collegamenti dei cavi sono installati in modo corretto?</p>	Andare al passaggio 6.	Verificare i collegamenti dei cavi.

Azione	Sì	No
<p><b>Passaggio 6</b> Verificare se i server proxy Web sono disattivati.</p> <p>I server proxy Web sono disattivati?</p>	Andare al passaggio 7.	Contattare l'amministratore.
<p><b>Passaggio 7</b> Accedere a Embedded Web Server.</p> <p>Embedded Web Server si è aperto?</p>	Il problema è stato risolto.	Contattare <a href="#">l'assistenza clienti</a> .

## Impossibile leggere l'unità flash

Azione	Sì	No
<p><b>Passaggio 1</b> Controllare se l'unità flash è inserita nella porta USB anteriore.</p> <p><b>Nota:</b> L'unità flash non funziona quando è inserita nella porta USB posteriore.</p> <p>L'unità flash è inserita nella porta USB anteriore?</p>	Andare al passaggio 2.	Il problema è stato risolto.
<p><b>Passaggio 2</b> Controllare se l'unità flash è supportata. Per ulteriori informazioni, vedere <a href="#">"Unità flash e tipi di file supportati" a pagina 30</a></p> <p>Il messaggio di errore viene ancora visualizzato?</p>	Andare al passaggio 3.	Il problema è stato risolto.
<p><b>Passaggio 3</b> Verificare se la porta USB anteriore è disattivata. Per ulteriori informazioni, vedere <a href="#">"Attivazione della porta USB" a pagina 93</a>.</p> <p>Il messaggio di errore viene ancora visualizzato?</p>	Contattare <a href="#">l'assistenza clienti</a> .	Il problema è stato risolto.

## Attivazione della porta USB

Nella schermata iniziale, toccare **Impostazioni > Rete/Porte > USB > Attiva porta USB**.

## Verifica della connettività della stampante

- 1 Nella schermata iniziale, toccare **Impostazioni > Report > Rete > Pagina impostazioni rete**.
- 2 Nella prima sezione della pagina delle impostazioni di rete verificare che lo stato indichi che la stampante è connessa.

Se la stampante non risulta connessa, è possibile che il connettore LAN non sia attivo o che il cavo di rete sia scollegato o non funzioni correttamente. Contattare l'amministratore per assistenza.

## Problemi delle opzioni hardware

### Impossibile rilevare l'opzione interna

Azione	Sì	No
<p><b>Passaggio 1</b> Spegnerne la stampante, attendere circa 10 secondi e riaccenderla.</p> <p>L'opzione interna funziona correttamente?</p>	Il problema è stato risolto.	Andare al passaggio 2.
<p><b>Passaggio 2</b> Stampare una pagina delle impostazioni dei menu e controllare se l'opzione interna è presente nell'elenco delle caratteristiche installate.</p> <p>L'opzione interna è presente nell'elenco della pagina impostazioni menu?</p>	Andare al passaggio 4.	Andare al passaggio 3.
<p><b>Passaggio 3</b> Verificare se l'opzione interna è installata correttamente nella scheda del controller.</p> <p><b>a</b> Spegnerne la stampante e scollegare il cavo di alimentazione dalla presa elettrica.</p> <p><b>b</b> Accertarsi che l'opzione interna sia installata nel connettore appropriato della scheda del controller.</p> <p><b>c</b> Collegare il cavo di alimentazione alla presa elettrica e accendere la stampante.</p> <p> <b>ATTENZIONE - PERICOLO DI LESIONI:</b> Per evitare il rischio di incendio o scosse elettriche, collegare il cavo di alimentazione a una presa elettrica dotata di messa a terra e con le specifiche adeguate, situata in prossimità del prodotto e facilmente accessibile.</p> <p>L'opzione interna funziona correttamente?</p>	Il problema è stato risolto.	Andare al passaggio 4.
<p><b>Passaggio 4</b> <b>a</b> Controllare se l'opzione interna è disponibile nel driver della stampante.</p> <p><b>Nota:</b> Se necessario, aggiungere manualmente l'opzione interna nel driver della stampante per renderla disponibile per i processi di stampa. Per ulteriori informazioni, vedere "<a href="#">Aggiunta delle opzioni disponibili nel driver di stampa</a>" a pagina 139.</p> <p><b>b</b> Inviare nuovamente il processo di stampa.</p> <p>L'opzione interna funziona correttamente?</p>	Il problema è stato risolto.	Contattare <a href="#">l'assistenza clienti</a> .

## La porta ISP (Internal Solutions Port) non funziona correttamente

Azione	Sì	No
<p><b>Passaggio 1</b></p> <p>Stampare una pagina delle impostazioni dei menu e verificare se la ISP è presente nell'elenco delle caratteristiche installate.</p> <p>L'ISP è presente nell'elenco delle caratteristiche installate?</p>	Andare al passaggio 3.	Andare al passaggio 2.
<p><b>Passaggio 2</b></p> <p>Rimuovere e reinstallare la ISP. Per ulteriori informazioni, vedere <a href="#">"Installazione di una porta ISP (Internal Solutions Port)" a pagina 128</a>.</p> <p><b>Nota:</b> Utilizzare una ISP supportata.</p> <p>L'ISP funziona correttamente?</p>	Il problema è stato risolto.	Andare al passaggio 3.
<p><b>Passaggio 3</b></p> <p>Controllare i collegamenti dei cavi e della porta ISP.</p> <p><b>a</b> Utilizzare il cavo appropriato e assicurarsi che sia collegato correttamente alla porta ISP.</p> <p><b>b</b> Verificare se il cavo di interfaccia della soluzione ISP è collegato correttamente alla presa della scheda del controller.</p> <p>L'ISP funziona correttamente?</p>	Il problema è stato risolto.	Contattare <a href="#">l'assistenza clienti</a> .

## Funzionamento non corretto della scheda di interfaccia parallela o seriale

Azione	Sì	No
<p><b>Passaggio 1</b></p> <p>Stampare una pagina delle impostazioni dei menu e verificare se la scheda di interfaccia parallela o seriale è presente nell'elenco delle caratteristiche installate.</p> <p>La scheda di interfaccia parallela o seriale è presente nell'elenco delle caratteristiche installate?</p>	Andare al passaggio 3.	Andare al passaggio 2.
<p><b>Passaggio 2</b></p> <p>Rimuovere e reinstallare la scheda di interfaccia parallela o seriale. Per ulteriori informazioni, vedere <a href="#">"Installazione di una porta ISP (Internal Solutions Port)" a pagina 128</a>.</p> <p>La scheda di interfaccia parallela o seriale funziona correttamente?</p>	Il problema è stato risolto.	Andare al passaggio 3.
<p><b>Passaggio 3</b></p> <p>Verificare il collegamento tra il cavo e la scheda di interfaccia parallela o seriale.</p> <p>La scheda di interfaccia parallela o seriale funziona correttamente?</p>	Il problema è stato risolto.	Contattare <a href="#">l'assistenza clienti</a> .

## Rilevata Flash difettosa

Provare una o più delle seguenti soluzioni:

- Sostituire la memoria flash difettosa.
- Dal pannello di controllo della stampante, selezionare **Continua** per ignorare il messaggio e continuare la stampa.
- Annullare il processo di stampa corrente.

## Spazio libero insufficiente nella memoria flash per le risorse

Provare una o più delle seguenti soluzioni:

- Dal pannello di controllo della stampante, selezionare **Continua** per annullare il messaggio e continuare la stampa.
- Eliminare i font, le macro e gli altri dati contenuti nella memoria flash.
- Installare una memoria flash con capacità maggiore.

**Nota:** Le macro e i font scaricati e non precedentemente memorizzati nella memoria flash vengono eliminati.

## Rilevata Flash non formattata

Provare una o più delle seguenti soluzioni:

- Dal pannello di controllo, selezionare **Continua** per interrompere la deframmentazione e continuare la stampa.
- Formattare la memoria Flash.

**Nota:** se il messaggio di errore persiste, è possibile che la memoria flash sia difettosa e che debba essere sostituita.

# Problemi con i materiali di consumo

## Sostituire cartuccia, regione stampante non corrispondente

Per risolvere il problema, acquistare una cartuccia con la regione corretta corrispondente a quella della stampante oppure acquistare una cartuccia per tutto il mondo.

- Il primo numero nel messaggio dopo il 42 indica la regione della stampante.
- Il secondo numero nel messaggio dopo il 42 indica la regione della cartuccia.

### Regioni per stampante e cartuccia di toner

Regione	Codice numerico
Tutto il mondo o regione non definita	0
Nord America (Stati Uniti, Canada)	1
Area Economica Europea, Europa occidentale, Paesi nordici, Svizzera	2
Asia Pacifico	3



Regione	Codice numerico
America Latina	4
Resto d'Europa, Medio Oriente e Africa	5
Australia, Nuova Zelanda	6
Regione non valida	9

**Nota:** per trovare le impostazioni della regione della stampante e la cartuccia di toner, stampare le pagine di prova della qualità di stampa. Dal pannello di controllo, scorrere fino a: **Impostazioni > Risoluzione dei problemi > Stampa pagine prova qualità.**

## Materiale di consumo non Lexmark

La stampante ha rilevato un materiale o una parte non-Lexmark installata nella stampante.

La stampante Lexmark è progettata per funzionare al meglio con materiali e parti Lexmark originali. L'utilizzo di materiali o componenti di terze parti può influire su prestazioni, affidabilità o durata della stampante e dei relativi componenti di acquisizione immagini.

Tutti gli indicatori di durata sono progettati per funzionare con materiali e parti Lexmark e potrebbero produrre risultati imprevisti in caso di utilizzo di materiali e parti di terze parti. L'utilizzo di componenti di acquisizione immagini oltre la durata prevista può causare danni alla stampante Lexmark o a componenti associati.

**Attenzione - Possibili danni:** L'utilizzo di materiali o parti di terze parti può influire sulla copertura della garanzia. Eventuali danni causati dall'utilizzo di materiali o componenti di terze parti potrebbero non essere coperti dalla garanzia.

Per accettare parte di questi rischi o tutti questi rischi e continuare a utilizzare materiali di consumo o componenti non originali nella stampante, dal pannello di controllo, tenere premuti contemporaneamente **X** e **#** per 15 secondi.

Se non si desidera accettare questi rischi, rimuovere il materiale o il componente di terze parti dalla stampante, quindi installare un materiale o un componente Lexmark originale. Per ulteriori informazioni, vedere ["Uso di componenti e materiali di consumo Lexmark originali" a pagina 39.](#)

Se la stampante non stampa dopo aver tenuto premuti contemporaneamente **X** e **#** per 15 secondi, azzerare il contatore di utilizzo dei materiali di consumo.

**1** Dal pannello di controllo, scorrere fino a:

**Impostazioni > Periferica > Manutenzione > Menu Configurazione > Utilizzo e contatori materiali di consumo**

**2** Selezionare il componente o il materiale di consumo per cui si desidera azzerare il contatore, quindi selezionare **Avvia**.

**3** Leggere il messaggio di avviso, quindi selezionare **Continua**.

**4** Tenere premuti contemporaneamente **X** e **#** per 15 secondi per annullare il messaggio.

**Nota:** se non è possibile azzerare i contatori di utilizzo dei materiali di consumo, riportare l'articolo al luogo di acquisto.

## Problemi di alimentazione della carta

### Le buste si incollano durante la stampa

Azione	Sì	No
<p><b>1</b> Utilizzare buste conservate in un ambiente asciutto.</p> <p><b>Nota:</b> la stampa su buste con un alto tasso di umidità può sigillare le buste.</p> <p><b>2</b> Inviare nuovamente il processo di stampa.</p> <p>Le buste si incollano durante la stampa?</p>	Contattare <a href="#">l'assistenza clienti</a> .	Il problema è stato risolto.

### Fascicolazione non funzionante

Azione	Sì	No
<p><b>Passaggio 1</b></p> <p><b>a</b> Nella schermata iniziale, toccare <b>Impostazioni &gt; Stampa &gt; Layout &gt; Fascicola</b>.</p> <p><b>b</b> Impostare l'opzione Fascicola su Attivato.</p> <p><b>c</b> Stampare il documento.</p> <p>Le pagine sono fascicolate correttamente?</p>	Il problema è stato risolto.	Andare al passaggio 2.
<p><b>Passaggio 2</b></p> <p><b>a</b> Dal documento che si sta tentando di stampare, aprire la finestra di dialogo Stampa, quindi selezionare Fascicola.</p> <p><b>b</b> Stampare il documento.</p> <p>Le pagine sono fascicolate correttamente?</p>	Il problema è stato risolto.	Andare al passaggio 3.
<p><b>Passaggio 3</b></p> <p><b>a</b> Ridurre il numero di pagine da stampare.</p> <p><b>b</b> Stampare il documento.</p> <p>Le pagine sono fascicolate correttamente?</p>	Il problema è stato risolto.	Contattare <a href="#">l'assistenza clienti</a> .

## Arricciamento della carta

Azione	Sì	No
<p><b>Passaggio 1</b> Spostare le guide del vassoio nella posizione appropriata per la carta caricata.</p> <p>La carta è sempre arricciata?</p>	Andare al passaggio 2.	Il problema è stato risolto.
<p><b>Passaggio 2</b> <b>a</b> A seconda del sistema operativo in uso, specificare il tipo e la grammatura della carta nelle Preferenze stampa o nella finestra di dialogo Stampa.</p> <p><b>Note:</b></p> <ul style="list-style-type: none"> <li>• Accertarsi che tutte le impostazioni corrispondano al tipo di carta caricato nel vassoio.</li> <li>• È anche possibile modificare queste impostazioni dal pannello di controllo della stampante.</li> </ul> <p><b>b</b> Inviare nuovamente il processo di stampa.</p> <p>La carta è sempre arricciata?</p>	Andare al passaggio 3.	Il problema è stato risolto.
<p><b>Passaggio 3</b> <b>a</b> Rimuovere la carta dal vassoio e girarla. <b>b</b> Inviare nuovamente il processo di stampa.</p> <p>La carta è sempre arricciata?</p>	Andare al passaggio 4.	Il problema è stato risolto.
<p><b>Passaggio 4</b> <b>a</b> Caricare una risma di carta nuova.</p> <p><b>Nota:</b> La carta assorbe molta umidità. Conservare la carta nella confezione originale finché non viene utilizzata.</p> <p><b>b</b> Inviare nuovamente il processo di stampa.</p> <p>La carta è sempre arricciata?</p>	Contatto <a href="#">assistenza clienti</a> .	Il problema è stato risolto.

## Collegamento dei vassoi non funzionante

Azione	Sì	No
<p><b>Passaggio 1</b> <b>a</b> Controllare se i vassoi contengono carta dello stesso formato e tipo. <b>b</b> Controllare se le guide della carta sono posizionate correttamente. <b>c</b> Stampare il documento.</p> <p>Il collegamento dei vassoi viene eseguito in modo corretto?</p>	Il problema è stato risolto.	Andare al passaggio 2.

Azione	Sì	No
<p><b>Passaggio 2</b></p> <p><b>a</b> Nella schermata iniziale, toccare <b>Impostazioni &gt; Carta &gt; Configurazione vassoio &gt; Formato/Tipo carta.</b></p> <p><b>b</b> Impostare il formato e il tipo di carta in base alla carta caricata nei vassoi collegati.</p> <p><b>c</b> Stampare il documento.</p> <p>Il collegamento dei vassoi viene eseguito in modo corretto?</p>	Il problema è stato risolto.	Contattare <a href="#">l'assistenza clienti</a> .

## Verificare collegamento vassoio

Provare una o più delle seguenti soluzioni:

- Spegnere la stampante, attendere circa 10 secondi e riaccenderla.

Se l'errore si verifica una seconda volta:

- 1 Spegnere la stampante.
- 2 Scollegare il cavo di alimentazione dalla presa elettrica.
- 3 Rimuovere il vassoio indicato.
- 4 Inserire il vassoio.
- 5 Collegare il cavo di alimentazione alla presa elettrica.



**ATTENZIONE - PERICOLO DI LESIONI:** Per evitare il rischio di incendio o scosse elettriche, collegare il cavo di alimentazione a una presa elettrica dotata di messa a terra e con le specifiche adeguate, situata in prossimità dell'apparecchio e facilmente accessibile.

- 6 Accendere la stampante.

Se l'errore si verifica nuovamente:

- 1 Spegnere la stampante.
  - 2 Scollegare il cavo di alimentazione dalla presa elettrica.
  - 3 Rimuovere il vassoio indicato.
  - 4 Contattare l'assistenza clienti.
- Dal pannello di controllo, selezionare **Continua** per annullare il messaggio e riprendere la stampa.

## Si verificano numerosi inceppamenti carta

Azione	Sì	No
<p><b>Passaggio 1</b></p> <p><b>a</b> Estrarre il vassoio.</p> <p><b>b</b> Controllare se la carta è stata caricata correttamente.</p> <p><b>Note:</b></p> <ul style="list-style-type: none"> <li>• Assicurarsi che le guide della carta siano posizionate correttamente.</li> <li>• Accertarsi che l'altezza della risma non superi l'indicatore di livello massimo della carta.</li> <li>• Assicurarsi di stampare sul formato e tipo di carta consigliato.</li> </ul> <p><b>c</b> Inserire il vassoio.</p> <p><b>d</b> Stampare il documento.</p> <p>Gli inceppamenti della carta si verificano ancora di frequente?</p>	Andare al passaggio 2.	Il problema è stato risolto.
<p><b>Passaggio 2</b></p> <p><b>a</b> Dal menu Carta del pannello di controllo, controllare se la stampante sta rilevando il formato carta corretto.</p> <p><b>b</b> Inviare nuovamente il processo di stampa.</p> <p>Gli inceppamenti della carta si verificano ancora di frequente?</p>	Andare al passaggio 3.	Il problema è stato risolto.
<p><b>Passaggio 3</b></p> <p><b>a</b> Caricare una risma di carta nuova.</p> <p><b>b</b> Stampare il documento.</p> <p>Gli inceppamenti della carta si verificano ancora di frequente?</p>	Contattare <a href="#">l'assistenza clienti</a> .	Il problema è stato risolto.

## Pagine inceppate non ristampate

Azione	Sì	No
<p><b>a</b> Nella schermata iniziale, toccare <b>Impostazioni &gt; Periferica &gt; Notifiche &gt; Ripristino contenuto incepp.</b></p> <p><b>b</b> Selezionare <b>Attivato</b> o <b>Automatico</b>.</p> <p><b>c</b> Applicare le modifiche.</p> <p>Le pagine inceppate sono state ristampate?</p>	Il problema è stato risolto.	Contattare <a href="#">l'assistenza clienti</a> .

## Problemi di stampa

### Non vengono stampati documenti riservati e altri documenti in attesa

Azione	Sì	No
<p><b>Passaggio 1</b></p> <p><b>a</b> Dal pannello di controllo, verificare se i documenti vengono visualizzati nell'elenco Processi in attesa.</p> <p><b>Nota:</b> se i documenti non sono presenti nell'elenco, stampare i documenti utilizzando le opzioni Stampa e mantieni.</p> <p><b>b</b> Stampare i documenti.</p> <p>I documenti vengono stampati?</p>	Il problema è stato risolto.	Andare al passaggio 2.
<p><b>Passaggio 2</b></p> <p>Il processo di stampa potrebbe contenere un errore di formattazione o dati non validi.</p> <ul style="list-style-type: none"> <li>• Eliminare il processo di stampa, quindi inviarlo di nuovo.</li> <li>• Per i file PDF, generare un nuovo file, quindi stampare i documenti.</li> </ul> <p>I documenti vengono stampati?</p>	Il problema è stato risolto.	Andare al passaggio 3.
<p><b>Passaggio 3</b></p> <p>Se si sta stampando da Internet, è possibile che la stampante legga i diversi titoli dei processi come duplicati.</p> <p><b>Per gli utenti Windows</b></p> <p><b>a</b> Aprire la finestra di dialogo Preferenze stampa.</p> <p><b>b</b> Dalla sezione Stampa e mantieni, selezionare <b>Conserva documenti duplicati</b>.</p> <p><b>c</b> Immettere un PIN.</p> <p><b>d</b> Inviare nuovamente il processo di stampa.</p> <p><b>Per gli utenti Macintosh</b></p> <p><b>a</b> Salvare e assegnare un nome diverso a ogni processo.</p> <p><b>b</b> Inviare ogni processo singolarmente.</p> <p>I documenti vengono stampati?</p>	Il problema è stato risolto.	Andare al passaggio 4.
<p><b>Passaggio 4</b></p> <p><b>a</b> Eliminare alcuni processi in attesa per liberare memoria nella stampante.</p> <p><b>b</b> Inviare nuovamente il processo di stampa.</p> <p>I documenti vengono stampati?</p>	Il problema è stato risolto.	Andare al passaggio 5.
<p><b>Passaggio 5</b></p> <p><b>a</b> Aggiungere memoria alla stampante.</p> <p><b>b</b> Inviare nuovamente il processo di stampa.</p> <p>I documenti vengono stampati?</p>	Il problema è stato risolto.	Contattare <a href="#">l'assistenza clienti</a> .

## Stampa lenta

Azione	Sì	No
<p><b>Passaggio 1</b></p> <p><b>a</b> Accertarsi che la stampante non sia in Modalità Eco e in Modalità silenziosa.</p> <p><b>b</b> Stampare il documento.</p> <p>La stampante è lenta?</p>	Andare al passaggio 2.	Il problema è stato risolto.
<p><b>Passaggio 2</b></p> <p><b>a</b> A seconda del sistema operativo in uso, specificare il tipo di carta nella finestra Preferenze di stampa o Stampa.</p> <p><b>Note:</b></p> <ul style="list-style-type: none"> <li>• Accertarsi che l'impostazione corrisponda al tipo di carta caricato nel vassoio.</li> <li>• È anche possibile modificare l'impostazione dal pannello di controllo della stampante.</li> </ul> <p><b>b</b> Stampare il documento.</p> <p>La stampante è lenta?</p>	Andare al passaggio 3.	Il problema è stato risolto.
<p><b>Passaggio 3</b></p> <p><b>a</b> Ridurre il numero di pagine da stampare.</p> <p><b>b</b> Stampare il documento.</p> <p>La stampante è lenta?</p>	Andare al passaggio 4.	Il problema è stato risolto.
<p><b>Passaggio 4</b></p> <p><b>a</b> Rimuovere i processi in attesa.</p> <p><b>b</b> Stampare il documento.</p> <p>La stampante è lenta?</p>	Andare al passaggio 5.	Il problema è stato risolto.
<p><b>Passaggio 5</b></p> <p><b>a</b> Collegare correttamente il cavo alla stampante e al computer, al server di stampa, alle opzioni o ad altre periferiche di rete.</p> <p><b>b</b> Stampare il documento.</p> <p>La stampante è lenta?</p>	Andare al passaggio 6.	Il problema è stato risolto.
<p><b>Passaggio 6</b></p> <p><b>a</b> Dal menu Qualità del pannello di controllo, impostare la Risoluzione stampa su 4800CQ.</p> <p><b>b</b> Stampare il documento.</p> <p>La stampante è lenta?</p>	Andare al passaggio 7.	Il problema è stato risolto.

Azione	Sì	No
<p><b>Passaggio 7</b></p> <p><b>a</b> Accertarsi che la stampante non si stia surriscaldando.</p> <p><b>Note:</b></p> <ul style="list-style-type: none"> <li>• Attendere il raffreddamento della stampante dopo un processo di stampa lungo.</li> <li>• Osservare la temperatura ambiente consigliata per la stampante. Per ulteriori informazioni, vedere "<a href="#">Scelta della posizione della stampante</a>" a pagina 9.</li> </ul> <p><b>b</b> Stampare il documento.</p> <p>La stampante è lenta?</p>	Andare al passaggio 8.	Il problema è stato risolto.
<p><b>Passaggio 8</b></p> <p><b>a</b> Aggiungere più memoria della stampante.</p> <p><b>b</b> Stampare il documento.</p> <p>La stampante è lenta?</p>	Contattare <a href="#">l'assistenza clienti</a> .	Il problema è stato risolto.

## I processi di stampa non vengono eseguiti

Azione	Sì	No
<p><b>Passaggio 1</b></p> <p><b>a</b> Dal documento che si sta tentando di stampare, aprire la finestra di dialogo Stampa e verificare che sia selezionata la stampante corretta.</p> <p><b>b</b> Inviare nuovamente il processo di stampa.</p> <p>Il documento viene stampato?</p>	Il problema è stato risolto.	Andare al passaggio 2.
<p><b>Passaggio 2</b></p> <p><b>a</b> Verificare se la stampante è accesa.</p> <p><b>b</b> Risolvere i messaggi di errore che vengono visualizzati sul display.</p> <p><b>c</b> Inviare nuovamente il processo di stampa.</p> <p>Il documento viene stampato?</p>	Il problema è stato risolto.	Andare al passaggio 3.
<p><b>Passaggio 3</b></p> <p><b>a</b> Verificare se le porte funzionano e se i cavi sono collegati correttamente al computer e alla stampante.</p> <p>Per ulteriori informazioni, consultare la documentazione relativa all'installazione fornita con la stampante.</p> <p><b>b</b> Inviare nuovamente il processo di stampa.</p> <p>Il documento viene stampato?</p>	Il problema è stato risolto.	Andare al passaggio 4.



Azione	Sì	No
<p><b>Passaggio 4</b></p> <p><b>a</b> Spegnerne la stampante, attendere circa 10 secondi e riaccenderla.</p> <p><b>b</b> Inviare nuovamente il processo di stampa.</p> <p>Il documento viene stampato?</p>	Il problema è stato risolto.	Andare al passaggio 5.
<p><b>Passaggio 5</b></p> <p><b>a</b> Rimuovere e quindi reinstallare il software della stampante.</p> <p><b>Nota:</b> Il software della stampante è disponibile all'indirizzo <a href="http://support.lexmark.com">http://support.lexmark.com</a>.</p> <p><b>b</b> Inviare nuovamente il processo di stampa.</p> <p>Il documento viene stampato?</p>	Il problema è stato risolto.	Contattare <a href="#">l'assistenza clienti</a> .

## Qualità di stampa scarsa

### Pagine vuote o bianche



**Nota:** prima di risolvere il problema, stampare le pagine campione della qualità per determinare il colore mancante. Dalla schermata iniziale, toccare **Impostazioni > Risoluzione dei problemi > Pagine qualità stampa di base**.

Azione	Sì	No
<p><b>Passaggio 1</b></p> <p><b>a</b> Rimuovere e reinstallare l'unità o il kit di imaging.</p> <p><b>Attenzione - Possibili danni:</b> Non esporre l'unità di acquisizione delle immagini o il kit di imaging alla luce diretta per più di 10 minuti. L'eccessiva esposizione alla luce può compromettere la qualità di stampa.</p> <p><b>Attenzione - Possibili danni:</b> Per evitare danni, non toccare la parte inferiore dell'unità di acquisizione delle immagini o del kit di imaging.</p> <p><b>b</b> Stampare un documento.</p> <p>La stampante continua a stampare pagine vuote o bianche?</p>	Andare al passaggio 2.	Il problema è stato risolto.

Azione	Sì	No
<p><b>Passaggio 2</b></p> <p><b>a</b> Sostituire l'unità di imaging o il kit di imaging</p> <p><b>Attenzione - Possibili danni:</b> Non esporre l'unità di acquisizione delle immagini o il kit di imaging alla luce diretta per più di 10 minuti. L'eccessiva esposizione alla luce può compromettere la qualità di stampa.</p> <p><b>Attenzione - Possibili danni:</b> Per evitare danni, non toccare la parte inferiore dell'unità di acquisizione delle immagini o del kit di imaging.</p> <p><b>b</b> Stampare un documento.</p> <p>La stampante continua a stampare pagine vuote o bianche?</p>	<p>Contattare <a href="#">l'assistenza clienti</a>.</p>	<p>Il problema è stato risolto.</p>

**Stampa scura**

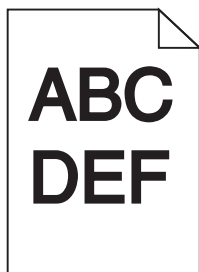

Azione	Sì	No
<p><b>Passaggio 1</b></p> <p><b>a</b> Dal menu Qualità del pannello di controllo, selezionare <b>Regolazione colore</b>.</p> <p><b>b</b> Inviare nuovamente il processo di stampa.</p> <p>La stampa è ancora troppo scura?</p>	<p>Andare al passaggio 2.</p>	<p>Il problema è stato risolto.</p>
<p><b>Passaggio 2</b></p> <p><b>a</b> A seconda del sistema operativo in uso, ridurre l'intensità del toner nella finestra Preferenze di stampa o Stampa.</p> <p><b>Nota:</b> È anche possibile modificare queste impostazioni dal pannello di controllo della stampante.</p> <p><b>b</b> Inviare nuovamente il processo di stampa.</p> <p>La stampa è ancora troppo scura?</p>	<p>Andare al passaggio 3.</p>	<p>Il problema è stato risolto.</p>

Azione	Sì	No
<p><b>Passaggio 3</b></p> <p><b>a</b> A seconda del sistema operativo in uso, specificare tipo, grana e grammatura della carta nella finestra Preferenze di stampa o Stampa.</p> <p><b>Note:</b></p> <ul style="list-style-type: none"> <li>• Accertarsi che tutte le impostazioni corrispondano al tipo di carta caricato nel vassoio.</li> <li>• È anche possibile modificare queste impostazioni dal pannello di controllo della stampante.</li> </ul> <p><b>b</b> Inviare nuovamente il processo di stampa.</p> <p>La stampa è ancora troppo scura?</p>	Andare al passaggio 4.	Il problema è stato risolto.
<p><b>Passaggio 4</b></p> <p>Verificare che la carta non abbia grana o finiture grezze.</p> <p>Si sta stampando su carta con grana o finiture grezze?</p>	Modificare le impostazioni della grana in base al tipo di carta su cui si sta stampando.	Andare al passaggio 5.
<p><b>Passaggio 5</b></p> <p><b>a</b> Caricare una risma di carta nuova.</p> <p><b>Nota:</b> La carta assorbe molta umidità. Conservare la carta nella confezione originale finché non viene utilizzata.</p> <p><b>b</b> Inviare nuovamente il processo di stampa.</p> <p>La stampa è ancora troppo scura?</p>	Andare al passaggio 6.	Il problema è stato risolto.
<p><b>Passaggio 6</b></p> <p>Sostituire l'unità o il kit di imaging e inviare nuovamente il processo di stampa.</p> <p>La stampa è ancora troppo scura?</p>	Contattare <a href="#">l'assistenza clienti</a> .	Il problema è stato risolto.

### Immagini sfocate

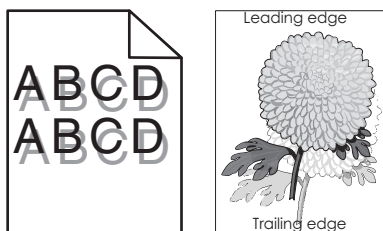

Azione	Sì	No
<p><b>Passaggio 1</b></p> <p><b>a</b> Caricare il vassoio con la cara del tipo e del peso corretti.</p> <p><b>b</b> Inviare nuovamente il processo di stampa.</p> <p>Sulle stampe sono sempre presenti immagini sfocate?</p>	Andare al passaggio 2.	Il problema è stato risolto.

Azione	Sì	No
<p><b>Passaggio 2</b></p> <p><b>a</b> A seconda del sistema operativo, specificare tipo e grammatura della carta nella finestra Preferenze di stampa o Stampa.</p> <p><b>Note:</b></p> <ul style="list-style-type: none"> <li>• Accertarsi che tutte le impostazioni corrispondano al tipo di carta caricato nel vassoio.</li> <li>• È anche possibile modificare queste impostazioni dal pannello di controllo della stampante.</li> </ul> <p><b>b</b> Inviare nuovamente il processo di stampa.</p> <p>Sulle stampe sono sempre presenti immagini sfocate?</p>	Andare al passaggio 3.	Il problema è stato risolto.
<p><b>Passaggio 3</b></p> <p><b>a</b> Dal menu Qualità del pannello di controllo, selezionare <b>Regolazione colore</b>.</p> <p><b>b</b> Inviare nuovamente il processo di stampa.</p> <p>Sulle stampe sono sempre presenti immagini sfocate?</p>	Contattare <a href="#">l'assistenza clienti</a> .	Il problema è stato risolto.

### Sfondo grigio

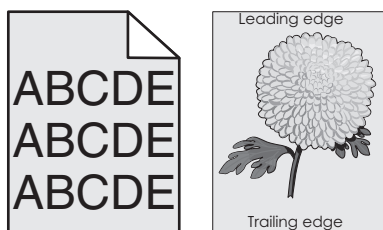

Azione	Sì	No
<p><b>Passaggio 1</b></p> <p><b>a</b> Nella schermata iniziale toccare <b>Impostazioni &gt; Stampa &gt; Qualità</b>.</p> <p><b>b</b> Regolare l'intensità del toner.</p> <p><b>c</b> Stampare il documento.</p> <p>Sulle stampe è ancora visibile uno sfondo grigio?</p>	Andare al passaggio 2.	Il problema è stato risolto.
<p><b>Passaggio 2</b></p> <p><b>a</b> Nella schermata iniziale, toccare <b>Impostazioni &gt; Stampa &gt; Qualità &gt; Immagine avanzata &gt; Regolazione colore</b>.</p> <p><b>b</b> Avviare il processo.</p> <p><b>c</b> Stampare il documento.</p> <p>Sulle stampe è ancora visibile uno sfondo grigio?</p>	Andare al passaggio 3.	Il problema è stato risolto.

Azione	Sì	No
<p><b>Passaggio 3</b></p> <p><b>a</b> Rimuovere e reinstallare l'unità o il kit di imaging.</p> <p><b>Attenzione - Possibili danni:</b> Non esporre l'unità di acquisizione delle immagini o il kit di imaging alla luce diretta per più di 10 minuti. L'eccessiva esposizione alla luce può compromettere la qualità di stampa.</p> <p><b>Attenzione - Possibili danni:</b> Per evitare danni, non toccare la parte inferiore dell'unità di acquisizione delle immagini o del kit di imaging.</p> <p><b>b</b> Stampare il documento.</p> <p>Sulle stampe è ancora visibile uno sfondo grigio?</p>	<p>Contattare <a href="#">l'assistenza clienti</a>.</p>	<p>Il problema è stato risolto.</p>

**Linee scure orizzontali**

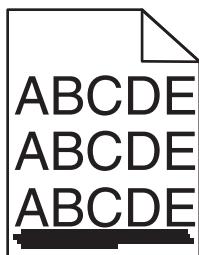

**Nota:** Se sulle stampe continuano a essere presenti linee scure orizzontali, vedere l'argomento "Difetti ricorrenti".

Azione	Sì	No
<p><b>Passaggio 1</b></p> <p><b>a</b> In base al sistema operativo, specificare il vassoio o l'alimentatore nella finestra Preferenze di stampa o Stampa.</p> <p><b>b</b> Inviare nuovamente il processo di stampa.</p> <p>Sulle stampe sono ancora presenti linee scure orizzontali?</p>	<p>Andare al passaggio 2.</p>	<p>Il problema è stato risolto.</p>
<p><b>Passaggio 2</b></p> <p><b>a</b> In base al sistema operativo, specificare tipo e il peso della carta nella finestra Preferenze di stampa o Stampa.</p> <p><b>Note:</b></p> <ul style="list-style-type: none"> <li>• Accertarsi che tutte le impostazioni corrispondano al tipo di carta caricato nel vassoio.</li> <li>• È anche possibile modificare queste impostazioni dal pannello di controllo della stampante.</li> </ul> <p><b>b</b> Inviare nuovamente il processo di stampa.</p> <p>Sulle stampe sono ancora presenti linee scure orizzontali?</p>	<p>Andare al passaggio 3.</p>	<p>Il problema è stato risolto.</p>

Azione	Sì	No
<p><b>Passaggio 3</b></p> <p><b>a</b> Caricare una risma di carta nuova.</p> <p><b>Nota:</b> La carta assorbe molta umidità. Conservare la carta nella confezione originale finché non viene usata.</p> <p><b>b</b> Inviare nuovamente il processo di stampa.</p> <p>Sulle stampe sono ancora presenti linee scure orizzontali?</p>	Andare al passaggio 4.	Il problema è stato risolto.
<p><b>Passaggio 4</b></p> <p><b>a</b> Rimuovere e reinstallare l'unità o il kit di imaging.</p> <p><b>Attenzione - Possibili danni:</b> Non esporre l'unità di acquisizione delle immagini o il kit di imaging alla luce diretta per più di 10 minuti. L'eccessiva esposizione alla luce può compromettere la qualità di stampa.</p> <p><b>Attenzione - Possibili danni:</b> Per evitare danni, non toccare la parte inferiore dell'unità di acquisizione delle immagini o del kit di imaging.</p> <p><b>b</b> Inviare nuovamente il processo di stampa.</p> <p>Sulle stampe sono ancora presenti linee scure orizzontali?</p>	Andare al passaggio 5.	Il problema è stato risolto.
<p><b>Passaggio 5</b></p> <p>Sostituire l'unità di acquisizione delle immagini o il kit di imaging e inviare nuovamente il processo di stampa.</p> <p>Sulle stampe sono ancora presenti linee scure orizzontali?</p>	Contattare <a href="#">l'assistenza clienti</a> .	Il problema è stato risolto.

### Linee bianche orizzontali

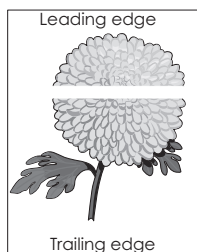

**Nota:** Se sulle stampe continuano a essere presenti linee scure orizzontali, vedere l'argomento "Difetti ricorrenti".

Azione	Sì	No
<p><b>Passaggio 1</b></p> <p><b>a</b> A seconda del sistema operativo, specificare tipo e grammatura della carta nella finestra Preferenze di stampa o Stampa.</p> <p><b>Note:</b></p> <ul style="list-style-type: none"> <li>• Accertarsi che tutte le impostazioni corrispondano al tipo di carta caricato nel vassoio.</li> <li>• È anche possibile modificare queste impostazioni dal pannello di controllo della stampante.</li> </ul> <p><b>b</b> Inviare nuovamente il processo di stampa.</p> <p>Sulle stampe sono ancora presenti linee bianche orizzontali?</p>	Andare al passaggio 2.	Il problema è stato risolto.
<p><b>Passaggio 2</b></p> <p><b>a</b> Caricare il vassoio o l'alimentatore specificato con il tipo di carta consigliato.</p> <p><b>b</b> Inviare nuovamente il processo di stampa.</p> <p>Sulle stampe sono ancora presenti linee bianche orizzontali?</p>	Andare al passaggio 3.	Il problema è stato risolto.
<p><b>Passaggio 3</b></p> <p><b>a</b> Rimuovere e reinstallare l'unità o il kit di imaging.</p> <p><b>Attenzione - Possibili danni:</b> Non esporre l'unità di acquisizione delle immagini o il kit di imaging alla luce diretta per più di 10 minuti. L'eccessiva esposizione alla luce può compromettere la qualità di stampa.</p> <p><b>Attenzione - Possibili danni:</b> Per evitare danni, non toccare la parte inferiore dell'unità di acquisizione delle immagini o del kit di imaging.</p> <p><b>b</b> Inviare nuovamente il processo di stampa.</p> <p>Sulle stampe sono ancora presenti linee bianche orizzontali?</p>	Andare al passaggio 4.	Il problema è stato risolto.
<p><b>Passaggio 4</b></p> <p>Sostituire l'unità di acquisizione delle immagini o il kit di imaging e inviare nuovamente il processo di stampa.</p> <p>Sulle stampe sono ancora presenti linee bianche orizzontali?</p>	Contattare <a href="#">l'assistenza clienti</a> .	Il problema è stato risolto.

### Margini errati

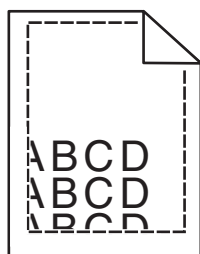

Azione	Sì	No
<p><b>Passaggio 1</b></p> <p><b>a</b> Premere e far scorrere le guide della carta nella posizione corretta per il formato di carta caricato.</p> <p><b>b</b> Inviare nuovamente il processo di stampa.</p> <p>I margini sono corretti?</p>	Il problema è stato risolto.	Andare al passaggio 2.
<p><b>Passaggio 2</b></p> <p><b>a</b> Dal menu Carta del pannello di controllo, controllare se la stampante sta rilevando il formato carta corretto.</p> <p><b>b</b> Inviare nuovamente il processo di stampa.</p> <p>I margini sono corretti?</p>	Il problema è stato risolto.	Andare al passaggio 3.
<p><b>Passaggio 3</b></p> <p><b>a</b> A seconda del sistema operativo in uso, specificare il formato carta nella finestra Preferenze di stampa o Stampa.</p> <p><b>Note:</b></p> <ul style="list-style-type: none"> <li>• Accertarsi che tutte le impostazioni corrispondano al tipo di carta caricato nel vassoio.</li> <li>• È anche possibile modificare queste impostazioni dal pannello di controllo della stampante.</li> </ul> <p><b>b</b> Inviare nuovamente il processo di stampa.</p> <p>I margini sono corretti?</p>	Il problema è stato risolto.	Contattare <a href="#">l'assistenza clienti</a> .

### Caratteri dai bordi frastagliati o irregolari

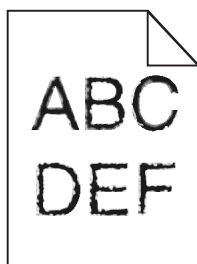

Azione	Sì	No
<p><b>a</b> Verificare se la stampante supporta i font installati sul computer.</p> <p><b>1</b> Nel pannello di controllo, toccare: <b>Impostazioni &gt; Report &gt; Stampa &gt; Font di stampa</b></p> <p><b>2</b> Selezionare <b>Font PCL</b> o <b>Font PS</b>.</p> <p><b>b</b> Se il font non è supportato, installarne uno supportato. Per ulteriori informazioni, rivolgersi all'amministratore.</p> <p><b>c</b> Inviare nuovamente il processo di stampa.</p> <p>Le stampe contengono ancora caratteri dai bordi frastagliati o irregolari?</p>	Contattare <a href="#">l'assistenza clienti</a> .	Il problema è stato risolto.



## Stampa chiara

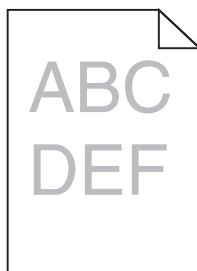

Azione	Sì	No
<p><b>Passaggio 1</b></p> <p><b>a</b> Dal menu Qualità del pannello di controllo, selezionare <b>Regolazione colore</b>.</p> <p><b>b</b> Inviare nuovamente il processo di stampa.</p> <p>La stampa è ancora troppo chiara?</p>	Andare al passaggio 2.	Il problema è stato risolto.
<p><b>Passaggio 2</b></p> <p><b>a</b> A seconda del sistema operativo in uso, aumentare l'intensità del toner nella finestra Preferenze di stampa o Stampa.</p> <p><b>Nota:</b> È anche possibile modificare queste impostazioni dal pannello di controllo della stampante.</p> <p><b>b</b> Inviare nuovamente il processo di stampa.</p> <p>La stampa è ancora troppo chiara?</p>	Andare al passaggio 3.	Il problema è stato risolto.
<p><b>Passaggio 3</b></p> <p><b>a</b> A seconda del sistema operativo in uso, specificare tipo, grana e grammatura della carta nella finestra Preferenze di stampa o Stampa.</p> <p><b>Note:</b></p> <ul style="list-style-type: none"> <li>• Accertarsi che tutte le impostazioni corrispondano al tipo di carta caricato nel vassoio.</li> <li>• È anche possibile modificare queste impostazioni dal pannello di controllo della stampante.</li> </ul> <p><b>b</b> Inviare nuovamente il processo di stampa.</p> <p>La stampa è ancora troppo chiara?</p>	Andare al passaggio 4.	Il problema è stato risolto.
<p><b>Passaggio 4</b></p> <p>Verificare che la carta non abbia grana o finiture grezze.</p> <p>Si sta stampando su carta con grana o finiture grezze?</p>	Modificare le impostazioni della grana in base al tipo di carta su cui si sta stampando.	Andare al passaggio 5.

Azione	Sì	No
<p><b>Passaggio 5</b></p> <p><b>a</b> Caricare una risma di carta nuova.</p> <p><b>Nota:</b> La carta assorbe molta umidità. Conservare la carta nella confezione originale finché non viene utilizzata.</p> <p><b>b</b> Inviare nuovamente il processo di stampa.</p> <p>La stampa è ancora troppo chiara?</p>	Andare al passaggio 6.	Il problema è stato risolto.
<p><b>Passaggio 6</b></p> <p>Sostituire l'unità di acquisizione delle immagini o il kit di imaging e inviare nuovamente il processo di stampa.</p> <p><b>Attenzione - Possibili danni:</b> Non esporre l'unità di acquisizione delle immagini o il kit di imaging alla luce diretta per più di 10 minuti. L'eccessiva esposizione alla luce può compromettere la qualità di stampa.</p> <p><b>Attenzione - Possibili danni:</b> Per evitare danni, non toccare la parte inferiore dell'unità di acquisizione delle immagini o del kit di imaging.</p> <p>La stampa è ancora troppo chiara?</p>	Contattare <a href="#">l'assistenza clienti</a> .	Il problema è stato risolto.

## Macchie e punti sulle stampe

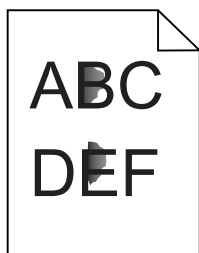

Azione	Sì	No
<p><b>Passaggio 1</b></p> <p>Verificare che la stampante non sia contaminata dalla perdita di toner.</p> <p>Sono presenti perdite di toner nella stampante?</p>	Andare al passaggio 2.	Contattare <a href="#">l'assistenza clienti</a> .
<p><b>Passaggio 2</b></p> <p><b>a</b> Nella schermata iniziale, toccare <b>Impostazioni &gt; Periferica &gt; Preferenze</b>.</p> <p><b>b</b> Verificare che le impostazioni di tipo e formato della carta corrispondano al tipo e al formato della carta impostato nel vassoio.</p> <p>Le impostazioni corrispondono?</p>	Andare al passaggio 4.	Andare al passaggio 3.
<p><b>Passaggio 3</b></p> <p><b>a</b> Modificare il tipo e il formato della carta nel menu Carta o regolare le impostazioni del formato nel vassoio.</p> <p><b>b</b> Stampare il documento.</p> <p>La stampa contiene ancora macchie?</p>	Andare al passaggio 4.	Il problema è stato risolto.

Azione	Sì	No
<p><b>Passaggio 4</b></p> <p><b>a</b> Sostituire la carta con grana o finiture grezze caricata nel vassoio con carta comune.</p> <p><b>b</b> Stampare il documento.</p> <p>La stampa contiene ancora macchie?</p>	Andare al passaggio 5.	Il problema è stato risolto.
<p><b>Passaggio 5</b></p> <p><b>a</b> Sostituire l'unità di imaging o il kit di imaging</p> <p><b>Attenzione - Possibili danni:</b> Non esporre l'unità di acquisizione delle immagini o il kit di imaging alla luce diretta per più di 10 minuti. L'eccessiva esposizione alla luce può compromettere la qualità di stampa.</p> <p><b>Attenzione - Possibili danni:</b> Per evitare danni, non toccare la parte inferiore dell'unità di acquisizione delle immagini o del kit di imaging.</p> <p><b>b</b> Stampare il documento.</p> <p>La stampa contiene ancora macchie?</p>	Contattare <a href="#">l'assistenza clienti</a> .	Il problema è stato risolto.

### Stampa storta o inclinata

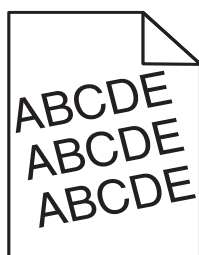

Azione	Sì	No
<p><b>Passaggio 1</b></p> <p><b>a</b> Rimuovere il vassoio.</p> <p><b>b</b> Rimuovere la carta, quindi caricare carta da una risma nuova.</p> <p><b>Nota:</b> La carta assorbe molta umidità. Conservare la carta nella confezione originale finché non viene utilizzata.</p> <p><b>c</b> Premere e far scorrere le guide della carta nella posizione corretta per il formato di carta caricato.</p> <p><b>d</b> Inserire il vassoio.</p> <p><b>e</b> Inviare nuovamente il processo di stampa.</p> <p>La stampa è ancora storta o inclinata?</p>	Andare al passaggio 2.	Il problema è stato risolto.
<p><b>Passaggio 2</b></p> <p><b>a</b> Verificare di stampare su una carta supportata.</p> <p><b>b</b> Inviare nuovamente il processo di stampa.</p> <p>La stampa è ancora storta o inclinata?</p>	Contattare <a href="#">l'assistenza clienti</a> .	Il problema è stato risolto.

## Difetti ricorrenti

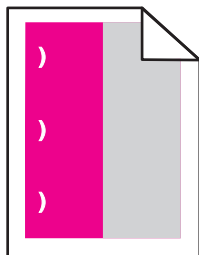

**Nota:** Prima di risolvere il problema, stampare il *Righello di manutenzione dei difetti* dalla sezione Risoluzione dei problemi del menu Impostazioni.

Azione	Sì	No
<p><b>Passaggio 1</b></p> <p><b>a</b> Stampare le pagine campione della qualità. Dalla schermata iniziale, toccare <b>Impostazioni &gt; Risoluzione dei problemi &gt; Campioni qualità stampa di base.</b></p> <p><b>b</b> Determinare quanti colori presentano difetti.</p> <p>È interessato solo un colore?</p>	Andare al passaggio 2.	Andare al passaggio 3.
<p><b>Passaggio 2</b></p> <p><b>a</b> Utilizzando <i>Righello di manutenzione dei difetti</i>, misurare la distanza tra i difetti ricorrenti nella pagina del colore interessato.</p> <p><b>b</b> Sostituire il materiale di consumo corrispondente alla misurazione sulla pagina del colore interessato.</p> <p><b>Unità fotoconduttore</b></p> <ul style="list-style-type: none"> <li>• 125,70 mm (4,95 pollici)</li> <li>• 35,40 mm (1,39 pollici)</li> </ul> <p><b>Unità sviluppatore</b></p> <p>42 mm (1,65 pollici)</p> <p><b>c</b> Stampare le pagine campione della qualità.</p> <p>I difetti si ripetono ancora sulla pagina?</p>	Annotare la distanza, quindi contattare il <a href="#">l'assistenza clienti</a> o il rappresentante del servizio clienti.	Il problema è stato risolto.

Azione	Sì	No
<p><b>Passaggio 3</b></p> <p><b>a</b> Utilizzando <i>Righello di manutenzione dei difetti</i>, misurare la distanza tra i difetti ricorrenti nella pagina del colore interessato.</p> <p><b>b</b> Sostituire il materiale di consumo corrispondente alla misurazione sulla pagina del colore interessato.</p> <p><b>Rullo di trasferimento</b> 78,50 mm (3,09 pollici)</p> <p><b>Modulo di trasferimento</b></p> <ul style="list-style-type: none"> <li>• 47,10 mm (1,86 pollici)</li> <li>• 90 mm (3,54 pollici)</li> </ul> <p><b>Fusore</b></p> <ul style="list-style-type: none"> <li>• 96,60 mm (3,80 pollici)</li> <li>• 127,60 mm (5,02 pollici)</li> </ul> <p><b>c</b> Stampare le pagine campione della qualità.</p> <p>I difetti si ripetono ancora sulla pagina?</p>	<p>Annotare la distanza, quindi contattare il <a href="#">l'assistenza clienti</a> o il rappresentante del servizio clienti.</p>	<p>Il problema è stato risolto.</p>

### Immagini a colori o in nero a tinta unita

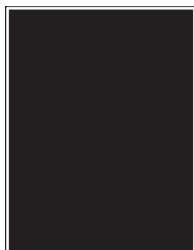

Azione	Sì	No
<p><b>Passaggio 1</b></p> <p><b>a</b> Rimuovere e reinstallare l'unità o il kit di imaging.</p> <p><b>Attenzione - Possibili danni:</b> Non esporre l'unità di acquisizione delle immagini o il kit di imaging alla luce diretta per più di 10 minuti. L'eccessiva esposizione alla luce può compromettere la qualità di stampa.</p> <p><b>Attenzione - Possibili danni:</b> Per evitare danni, non toccare la parte inferiore dell'unità di acquisizione delle immagini o del kit di imaging.</p> <p><b>b</b> Inviare nuovamente il processo di stampa.</p> <p>La stampante continua a produrre immagini a colori o in nero a tinta unita?</p>	<p>Andare al passaggio 2.</p>	<p>Il problema è stato risolto.</p>
<p><b>Passaggio 2</b></p> <p>Sostituire l'unità di acquisizione delle immagini o il kit di imaging e inviare nuovamente il processo di stampa.</p> <p>La stampante continua a produrre immagini a colori o in nero a tinta unita?</p>	<p>Contattare <a href="#">l'assistenza clienti</a>.</p>	<p>Il problema è stato risolto.</p>

### Testo o immagini tagliate

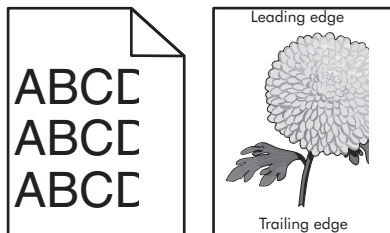

Azione	Sì	No
<p><b>Passaggio 1</b></p> <p><b>a</b> Spostare le guide del vassoio nella posizione appropriata per la carta caricata.</p> <p><b>b</b> Inviare nuovamente il processo di stampa.</p> <p>La pagina o l'immagine è ancora tagliata?</p>	Andare al passaggio 2.	Il problema è stato risolto.
<p><b>Passaggio 2</b></p> <p><b>a</b> A seconda del sistema operativo in uso, specificare il formato carta nella finestra Preferenze di stampa o Stampa.</p> <p><b>Note:</b></p> <ul style="list-style-type: none"> <li>• Accertarsi che tutte le impostazioni corrispondano al tipo di carta caricato nel vassoio.</li> <li>• È anche possibile modificare queste impostazioni dal pannello di controllo della stampante.</li> </ul> <p><b>b</b> Inviare nuovamente il processo di stampa.</p> <p>La pagina o l'immagine è ancora tagliata?</p>	Andare al passaggio 3.	Il problema è stato risolto.
<p><b>Passaggio 3</b></p> <p><b>a</b> Rimuovere e reinstallare l'unità o il kit di imaging.</p> <p><b>Attenzione - Possibili danni:</b> Non esporre l'unità o il kit di imaging alla luce diretta per più di 10 minuti. L'eccessiva esposizione alla luce può compromettere la qualità di stampa.</p> <p><b>Attenzione - Possibili danni:</b> Per evitare danni, non toccare la parte inferiore dell'unità o del kit di imaging.</p> <p><b>b</b> Inviare nuovamente il processo di stampa.</p> <p>La pagina o l'immagine è ancora tagliata?</p>	Contattare <a href="#">l'assistenza clienti</a> .	Il problema è stato risolto.

### Il toner si stacca con facilità

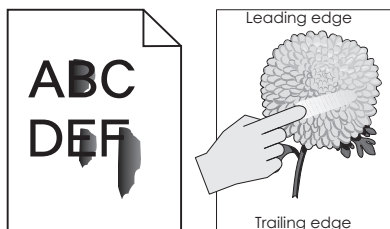

Azione	Sì	No
<p><b>1</b> A seconda del sistema operativo in uso, specificare il tipo, la grana e la grammatura della carta nelle Preferenze di stampa o nella finestra di dialogo Stampa.</p> <p><b>Note:</b></p> <ul style="list-style-type: none"> <li>• Accertarsi che tutte le impostazioni corrispondano al tipo di carta caricato nel vassoio.</li> <li>• È anche possibile modificare queste impostazioni dal pannello di controllo della stampante.</li> </ul> <p><b>2</b> Inviare nuovamente il processo di stampa.</p> <p>Il toner continua ad aderire in modo difettoso?</p>	<p>Contatto <a href="#">assistenza clienti</a>.</p>	<p>Il problema è stato risolto.</p>

**La densità di stampa non è uniforme**

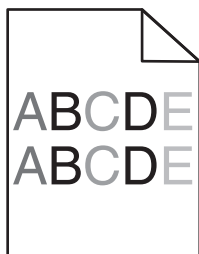

Azione	Sì	No
<p>Sostituire l'unità di acquisizione delle immagini o il kit di imaging e inviare nuovamente il processo di stampa.</p> <p><b>Attenzione - Possibili danni:</b> Non esporre l'unità di acquisizione delle immagini o il kit di imaging alla luce diretta per più di 10 minuti. L'eccessiva esposizione alla luce può compromettere la qualità di stampa.</p> <p><b>Attenzione - Possibili danni:</b> Per evitare danni, non toccare la parte inferiore dell'unità di acquisizione delle immagini o del kit di imaging.</p> <p>La densità di stampa non è uniforme?</p>	<p>Contattare <a href="#">l'assistenza clienti</a>.</p>	<p>Il problema è stato risolto.</p>

**Linee o striature scure verticali**

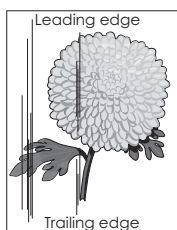
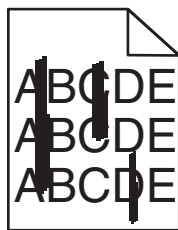

Azione	Sì	No
<p><b>Passaggio 1</b></p> <p><b>a</b> A seconda del sistema operativo in uso, specificare tipo, grana e grammatura della carta nella finestra Preferenze di stampa o Stampa.</p> <p><b>Note:</b></p> <ul style="list-style-type: none"> <li>• Accertarsi che tutte le impostazioni corrispondano al tipo di carta caricato nel vassoio.</li> <li>• È anche possibile modificare queste impostazioni dal pannello di controllo della stampante.</li> </ul> <p><b>b</b> Inviare nuovamente il processo di stampa.</p> <p>Sulle stampe sono ancora presenti linee o striature scure verticali?</p>	Andare al passaggio 2.	Il problema è stato risolto.
<p><b>Passaggio 2</b></p> <p><b>a</b> Caricare una risma di carta nuova.</p> <p><b>Nota:</b> La carta assorbe molta umidità. Conservare la carta nella confezione originale finché non viene usata.</p> <p><b>b</b> Inviare nuovamente il processo di stampa.</p> <p>Sulle stampe sono ancora presenti linee o striature scure verticali?</p>	Andare al passaggio 3.	Il problema è stato risolto.
<p><b>Passaggio 3</b></p> <p><b>a</b> Rimuovere e reinstallare l'unità o il kit di imaging.</p> <p><b>Attenzione - Possibili danni:</b> Non esporre l'unità o il kit di imaging alla luce diretta per più di 10 minuti. L'eccessiva esposizione alla luce può compromettere la qualità di stampa.</p> <p><b>Attenzione - Possibili danni:</b> Per evitare danni, non toccare la parte inferiore dell'unità o del kit di imaging.</p> <p><b>b</b> Inviare nuovamente il processo di stampa.</p> <p>Sulle stampe sono ancora presenti linee o striature scure verticali?</p>	Andare al passaggio 4.	Il problema è stato risolto.
<p><b>Passaggio 4</b></p> <p>Sostituire l'unità o il kit di imaging e inviare nuovamente il processo di stampa.</p> <p>Sulle stampe sono ancora presenti linee o striature scure verticali?</p>	Contattare <a href="#">l'assistenza clienti</a> .	Il problema è stato risolto.

## Linee bianche verticali

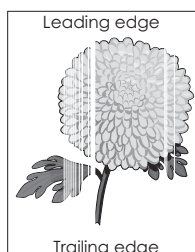



Azione	Sì	No
<p><b>Passaggio 1</b></p> <p><b>a</b> A seconda del sistema operativo, specificare tipo e grammatura della carta nella finestra Preferenze di stampa o Stampa.</p> <p><b>Note:</b></p> <ul style="list-style-type: none"> <li>• Accertarsi che tutte le impostazioni corrispondano al tipo di carta caricato nel vassoio.</li> <li>• È anche possibile modificare queste impostazioni dal pannello di controllo della stampante.</li> </ul> <p><b>b</b> Inviare nuovamente il processo di stampa.</p> <p>Sulle stampe sono ancora presenti linee bianche verticali?</p>	<p>Andare al passaggio 2.</p>	<p>Il problema è stato risolto.</p>
<p><b>Passaggio 2</b></p> <p>Controllare che il tipo di carta utilizzato sia corretto.</p> <p><b>a</b> Caricare il vassoio o l'alimentatore specificato con il tipo di carta consigliato.</p> <p><b>b</b> Inviare nuovamente il processo di stampa.</p> <p>Sulle stampe sono ancora presenti linee bianche verticali?</p>	<p>Andare al passaggio 3.</p>	<p>Il problema è stato risolto.</p>
<p><b>Passaggio 3</b></p> <p><b>a</b> Rimuovere e reinstallare l'unità o il kit di imaging.</p> <p><b>Attenzione - Possibili danni:</b> Non esporre l'unità di acquisizione delle immagini o il kit di imaging alla luce diretta per più di 10 minuti. L'eccessiva esposizione alla luce può compromettere la qualità di stampa.</p> <p><b>Attenzione - Possibili danni:</b> Per evitare danni, non toccare la parte inferiore dell'unità di acquisizione delle immagini o del kit di imaging.</p> <p><b>b</b> Inviare nuovamente il processo di stampa.</p> <p>Sulle stampe sono ancora presenti linee bianche verticali?</p>	<p>Andare al passaggio 4.</p>	<p>Il problema è stato risolto.</p>
<p><b>Passaggio 4</b></p> <p>Sostituire l'unità di acquisizione delle immagini o il kit di imaging e inviare nuovamente il processo di stampa.</p> <p>Sulle stampe sono ancora presenti linee bianche verticali?</p>	<p>Contattare <a href="#">l'assistenza clienti</a>.</p>	<p>Il problema è stato risolto.</p>

## La stampante non risponde

Azione	Sì	No
<p><b>Passaggio 1</b> Collegare il cavo di alimentazione alla presa elettrica.</p> <p> <b>ATTENZIONE - PERICOLO DI LESIONI:</b> Per evitare il rischio di incendio o scosse elettriche, collegare il cavo di alimentazione a una presa elettrica dotata di messa a terra e con le specifiche adeguate, situata in prossimità dell'apparecchio e facilmente accessibile.</p> <p>La stampante risponde?</p>	Il problema è stato risolto.	Andare al passaggio 2.
<p><b>Passaggio 2</b> Assicurarsi che la presa elettrica sia disattivata tramite un interruttore o un commutatore.</p> <p>La presa elettrica è disattivata tramite un interruttore o un commutatore?</p>	Attivare l'interruttore o reimpostare il commutatore.	Andare al passaggio 3.
<p><b>Passaggio 3</b> Verificare se la stampante è accesa.</p> <p>La stampante è accesa?</p>	Andare al passaggio 4.	Accendere la stampante.
<p><b>Passaggio 4</b> Controllare se la stampante è in modalità di sospensione o ibernazione.</p> <p>La stampante è in modalità di sospensione o ibernazione?</p>	Premere il pulsante di accensione per attivare la stampante.	Andare al passaggio 5.
<p><b>Passaggio 5</b> Verificare se i cavi che collegano la stampante e il computer siano inseriti nelle porte corrette.</p> <p>I cavi sono inseriti nelle porte corrette?</p>	Andare al passaggio 6.	Accertarsi che: <ul style="list-style-type: none"> <li>• Il cavo USB sia collegato alla porta USB della stampante</li> <li>• Il cavo Ethernet sia collegato alla porta Ethernet della stampante</li> </ul>
<p><b>Passaggio 6</b> Spegnerne la stampante, reinstallare le opzioni hardware e accenderla di nuovo.</p> <p>Per ulteriori informazioni, consultare la documentazione fornita con l'opzione.</p> <p>La stampante risponde?</p>	Il problema è stato risolto.	Andare al passaggio 7.
<p><b>Passaggio 7</b> Installare il driver di stampa corretto.</p> <p>La stampante risponde?</p>	Il problema è stato risolto.	Andare al passaggio 8.

Azione	Sì	No
<p><b>Passaggio 8</b> Spegnere la stampante, attendere circa 10 secondi e riaccenderla.</p> <p>La stampante risponde?</p>	Il problema è stato risolto.	Contattare <a href="#">l'assistenza clienti</a> .

## La carta o il vassoio utilizzato per la stampa del processo non è corretto

Azione	Sì	No
<p><b>Passaggio 1</b></p> <p><b>a</b> Verificare di stampare su una carta supportata. <b>b</b> Stampare il documento.</p> <p>Il documento viene stampato dal vassoio corretto o sulla carta corretta?</p>	Il problema è stato risolto.	Andare al passaggio 2.
<p><b>Passaggio 2</b></p> <p><b>a</b> A seconda del sistema operativo in uso, specificare il formato carta nelle Preferenze stampa o nella finestra di dialogo Stampa.</p> <p><b>Note:</b></p> <ul style="list-style-type: none"> <li>• Accertarsi che tutte le impostazioni corrispondano al tipo di carta caricato nel vassoio.</li> <li>• È anche possibile modificare queste impostazioni dal pannello di controllo della stampante.</li> </ul> <p><b>b</b> Stampare il documento.</p> <p>Il documento viene stampato dal vassoio corretto o sulla carta corretta?</p>	Il problema è stato risolto.	Andare al passaggio 3.
<p><b>Passaggio 3</b></p> <p><b>a</b> Verificare se i vassoi non sono collegati. <b>b</b> Stampare il documento.</p> <p>Il documento viene stampato dal vassoio corretto o sulla carta corretta?</p>	Il problema è stato risolto.	Contattare <a href="#">l'assistenza clienti</a> .

## Problemi di qualità dei colori

### Regolazione dell'intensità del toner

- 1 Nella schermata iniziale toccare **Impostazioni > Stampa > Qualità**.
- 2 Regolare l'intensità del toner.
- 3 Applicare le modifiche.

## Modifica dei colori della pagina stampata

- 1 Nella schermata principale, toccare **Impostazioni > Stampa > Qualità > Immagine avanzata > Correzione colore > Manuale**.
- 2 Dal menu Immagine avanzata, selezionare **Contenuto correzione colore**.
- 3 Scegliere l'impostazione di conversione del colore appropriata.

Tipo di oggetto	Tablette di conversione del colore
Immagine RGB Testo RGB Grafica RGB	<ul style="list-style-type: none"> <li>• <b>Vivace</b>—Produce colori più luminosi e saturi e può essere applicata a tutti i formati colore in entrata.</li> <li>• <b>Schermo sRGB</b>—Produce stampe i cui colori si avvicinano a quelli visualizzati sul monitor del computer. L'utilizzo di toner nero è ottimizzato per la stampa di fotografie.</li> <li>• <b>Visual. - Nero effettivo</b>—Produce stampe i cui colori si avvicinano a quelli visualizzati sul monitor del computer. Questa impostazione utilizza solo il toner nero per creare tutte le scale di grigio neutrale.</li> <li>• <b>Vivace sRGB</b>—Produce una maggiore saturazione dei colori per la correzione del colore schermo sRGB. L'utilizzo del toner nero è ottimizzato per la stampa di grafica aziendale.</li> <li>• <b>Disattivata</b></li> </ul>
Immagine CMYK Testo CMYK Grafica CMYK	<ul style="list-style-type: none"> <li>• <b>CMYK US</b>—Applica la correzione del colore per avvicinare i colori agli standard SWOP (Specifications for Web Offset Publishing).</li> <li>• <b>CMYK Euro</b>—Applica la correzione del colore per avvicinare i colori agli standard Euroscale.</li> <li>• <b>CMYK vivace</b>—Aumenta la saturazione dei colori dell'impostazione di correzione CMYK US.</li> <li>• <b>Disattivata</b></li> </ul>

## Domande frequenti sulla stampa a colori

### Che cos'è il colore RGB?

"Colore RGB" è un metodo di descrizione dei colori che indica la quantità di rosso, verde o blu utilizzata per riprodurre un colore. Il rosso, il verde e il blu chiaro possono essere aggiunti in varie quantità per produrre una vasta gamma di colori dall'aspetto naturale. Gli schermi dei computer, gli scanner e le fotocamere digitali utilizzano questo metodo per visualizzare i colori.

### Che cos'è il colore CMYK?

"Colore CMYK" è un metodo di descrizione dei colori indicante la quantità di ciano, magenta, giallo e nero utilizzata per riprodurre un particolare colore. Gli inchiostri o i toner ciano, magenta, giallo e nero possono essere stampati in varie quantità per produrre una vasta gamma di colori dall'aspetto naturale. Macchine da stampa, stampanti a getto d'inchiostro e stampanti laser a colori creano i colori in questo modo.

### Come viene specificato il colore in un documento da stampare?

I programmi software vengono utilizzati per specificare e modificare il colore del documento che utilizza le combinazioni di colori RGB o CMYK. Per ulteriori informazioni, vedere la Guida in linea del programma software.

### Quale metodo utilizza la stampante per riconoscere il colore da stampare?

Durante la stampa di un documento, le informazioni relative al tipo e al colore di ciascun oggetto vengono inviate alla stampante e alle tabelle di conversione del colore. Il colore viene convertito nelle giuste quantità di toner ciano, magenta, giallo e nero utilizzate per riprodurre il colore desiderato. L'applicazione delle tabelle di conversione del colore si basa sulle informazioni relative all'oggetto. È possibile, ad esempio, applicare un tipo di tabella di conversione del colore al testo e un altro alle immagini fotografiche.

### Cosa si intende per correzione manuale del colore?

Quando è abilitata la correzione manuale del colore, la stampante utilizza le tabelle di conversione del colore selezionate dall'utente per elaborare gli oggetti. Le impostazioni di correzione del colore manuale sono specifiche per il tipo di oggetto da stampare (testo, grafica o immagini). Sono specifiche anche per la modalità in cui il colore dell'oggetto viene indicato nel programma software (combinazioni RGB o CMYK). Per applicare una tabella di conversione del colore diversa manualmente, vedere ["Modifica dei colori della pagina stampata" a pagina 124](#).

La correzione del colore manuale è inutile se il programma software non specifica i colori con le combinazioni RGB o CMYK, oppure se il programma software o il sistema operativo del computer verifica la regolazione dei colori. Nella maggior parte dei casi, se si imposta Correzione del colore su Automatica, vengono generati i colori preferiti per i documenti.

### Com'è possibile riprodurre esattamente un colore, ad esempio in un logo aziendale?

Nel menu Qualità della stampante sono disponibili nove tipi di set di campioni di colore. I set sono disponibili anche nella pagina Campioni colore di Embedded Web Server. Se si seleziona un set di campioni, vengono stampate più pagine contenenti centinaia di caselle colorate. Ciascuna casella contiene una combinazione CMYK o RGB, a seconda della tabella selezionata. Il colore di ciascuna casella è il risultato ottenuto facendo passare la combinazione CMYK o RGB attraverso la tabella di conversione del colore selezionata.

Osservando i set di campioni di colore, è possibile individuare la casella con il colore più appropriata per il colore che viene abbinato. La combinazione di colori della casella può quindi essere utilizzata per modificare il colore dell'oggetto in un programma software. Per ulteriori informazioni, vedere la Guida in linea del programma software. È possibile che sia necessaria la correzione manuale del colore per utilizzare la tabella di conversione del colore selezionata per un oggetto particolare.

La scelta del set di campioni di colore da utilizzare per un determinato problema di corrispondenza dei colori dipende da:

- L'impostazione di Correzione colore selezionata (Automatica, Disattivata o Manuale)
- Il tipo di oggetto da stampare (testo, grafica o immagini)
- La modalità in cui il colore dell'oggetto viene specificato nel programma software (combinazioni RGB o CMYK)

Le pagine dei campioni di colore sono inutili se il programma software non specifica i colori con le combinazioni RGB o CMYK. Inoltre, alcuni programmi software regolano le combinazioni RGB o CMYK specificate tramite la gestione dei colori. In queste situazioni, il colore stampato potrebbe non corrispondere esattamente al colore delle pagine dei campioni colore.

## Presenza di una dominante sulla stampa

Azione	No	Sì
Regolare il bilanciamento del colore. <b>a</b> Nella schermata iniziale toccare <b>Impostazioni &gt; Stampa &gt; Qualità &gt; Immagine avanzata &gt; Bilanciamento colore</b> . <b>b</b> Regolare l'impostazione. <b>c</b> Inviare nuovamente il processo di stampa.  La dominante è ancora presente nella stampa?	Il problema è stato risolto.	Contattare <a href="#">l'assistenza clienti</a> .

## Come contattare l'assistenza clienti

Prima di contattare il centro di assistenza clienti, assicurarsi di disporre delle seguenti informazioni:

- Problema della stampante
- Messaggio di errore
- Modello e numero di serie della stampante

Andare all'indirizzo <http://support.lexmark.com> per ricevere assistenza tramite e-mail o chat oppure sfogliare la libreria dei manuali, la documentazione di supporto, i driver e altri download.

È disponibile anche l'assistenza tecnica telefonica. Negli Stati Uniti o in Canada, chiamare il numero 1- 800-539-6275. Per gli altri paesi o regioni, visitare il sito all'indirizzo <http://support.lexmark.com>.

# Aggiornamento e migrazione

## Hardware

### Opzioni interne disponibili

- Scheda di memoria
  - DIMM DDR3
  - Memoria Flash
    - Caratteri
  - Schede applicazioni
    - Moduli e codici a barre
    - PRESCRIVI
    - IPDS
- Lexmark ISP (Internal Solutions Port)
  - MarkNet™ N8360 (802.11 b/g/n/a server di stampa wireless in dotazione con LEX-M06-001 Mobile Solutions Module)
  - Scheda parallela IEEE 1284-B
  - Scheda seriale RS-232C

### Installazione di una scheda di memoria

**⚠ ATTENZIONE - PERICOLO DI SCOSSE ELETTRICHE:** Per evitare il rischio di scosse elettriche, se si accede alla scheda del controller o si installano dispositivi di memoria o hardware opzionali dopo aver configurato la stampante, prima di continuare, spegnere la stampante e scollegare il cavo di alimentazione dalla presa elettrica. Spegnere gli eventuali dispositivi collegati alla stampante e scollegare tutti i cavi della stampante.

- 1 Spegnere la stampante e scollegare il cavo di alimentazione dalla presa elettrica.
- 2 Utilizzando un cacciavite a testa piatta, rimuovere il coperchio di accesso alla scheda del controller.

**Attenzione - Possibili danni:** I componenti elettronici della scheda del controller vengono facilmente danneggiati dall'elettricità statica. Prima di toccare componenti o connettori della scheda del controller, toccare una superficie metallica della stampante.

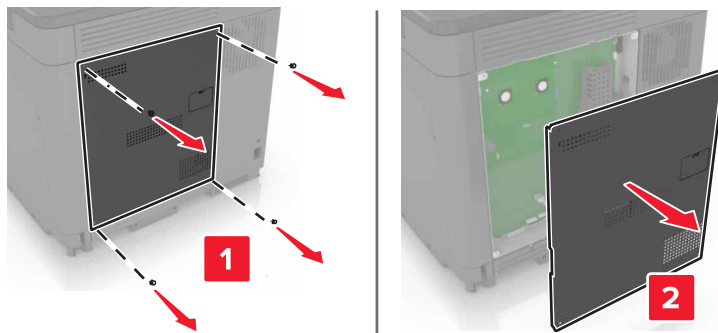

**3** Estrarre la scheda di memoria dalla confezione.

**Attenzione - Possibili danni:** non toccare i punti di connessione lungo il bordo della scheda.

**4** Inserire la scheda di memoria finché non *scatta* in posizione.

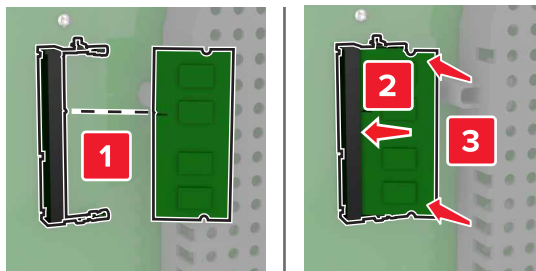

**5** Ricollegare il coperchio di accesso.

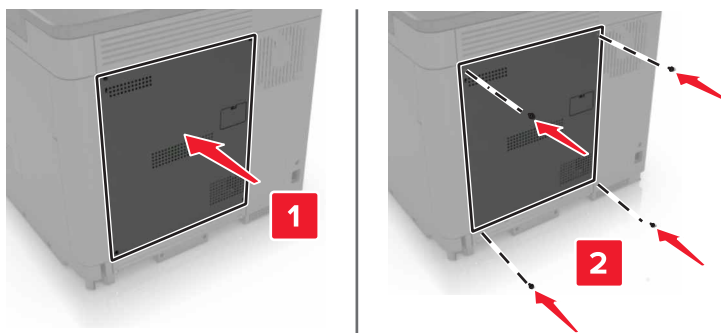

**6** Collegare il cavo di alimentazione alla presa elettrica e accendere la stampante.

**⚠ ATTENZIONE - PERICOLO DI LESIONI:** Per evitare il rischio di incendio o scosse elettriche, collegare il cavo di alimentazione a una presa elettrica dotata di messa a terra e con le specifiche adeguate, situata in prossimità del prodotto e facilmente accessibile.

## Installazione di una porta ISP (Internal Solutions Port)

**⚠ ATTENZIONE - PERICOLO DI SCOSSE ELETTRICHE:** Per evitare il rischio di scosse elettriche, se si accede alla scheda del controller o si installano dispositivi di memoria o hardware opzionali dopo aver configurato la stampante, prima di continuare, spegnere la stampante e scollegare il cavo di alimentazione dalla presa elettrica. Spegnere gli eventuali dispositivi collegati alla stampante e scollegare tutti i cavi della stampante.

**1** Spegnere la stampante e scollegare il cavo di alimentazione dalla presa elettrica.

**2** Utilizzando un cacciavite a testa piatta, rimuovere il coperchio di accesso alla scheda del controller.

**Attenzione - Possibili danni:** I componenti elettronici della scheda del controller vengono facilmente danneggiati dall'elettricità statica. Prima di toccare componenti o connettori della scheda del controller, toccare una superficie metallica della stampante.



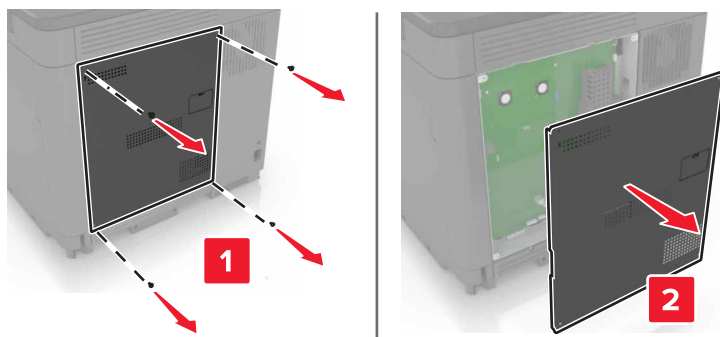

**3** Estrarre dalla confezione il kit ISP.

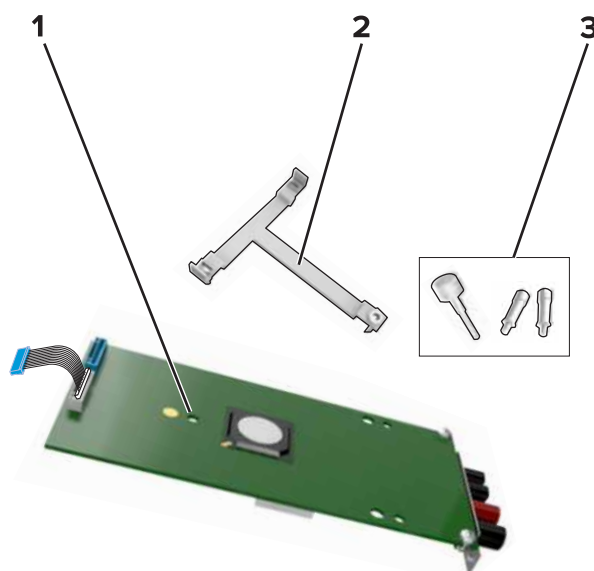

1	ISP
2	Staffa di montaggio
3	Viti a testa piatta

**4** Se necessario, rimuovere il disco rigido della stampante.

**5** Inserire la staffa nella scheda finché non *scatta* in posizione.

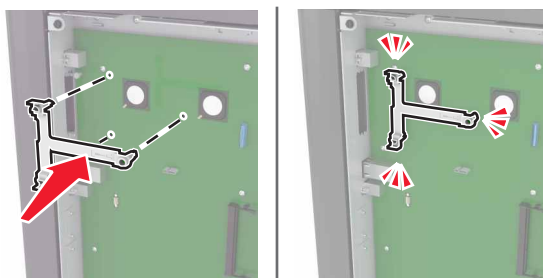

**6** Collegare l'ISP alla staffa.

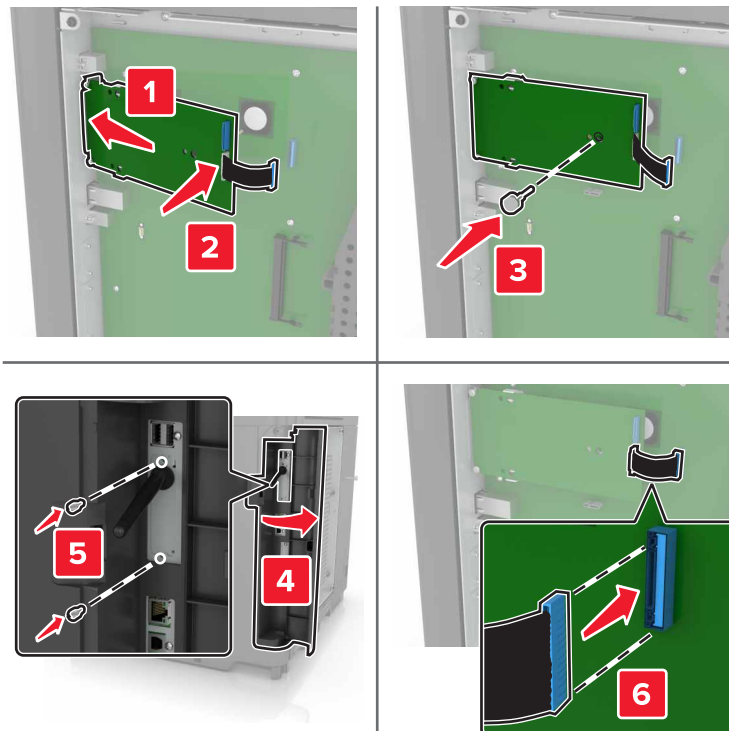

**7** Se necessario, collegare il disco rigido all'ISP.

**a** Rimuovere la staffa del disco rigido.

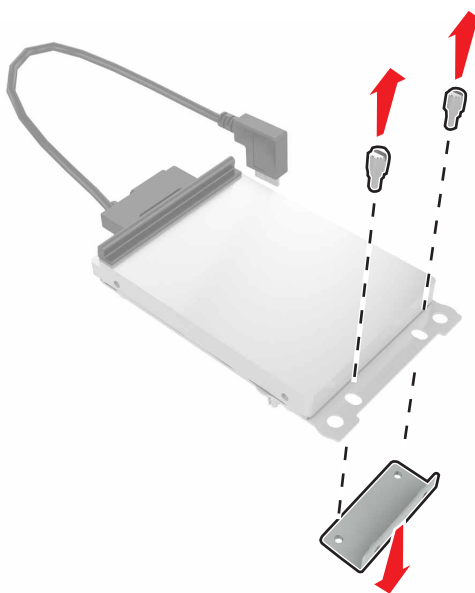

**b** Collegare il disco rigido all'ISP.

**Attenzione - Possibili danni:** Non toccare o premere sul centro del disco rigido.

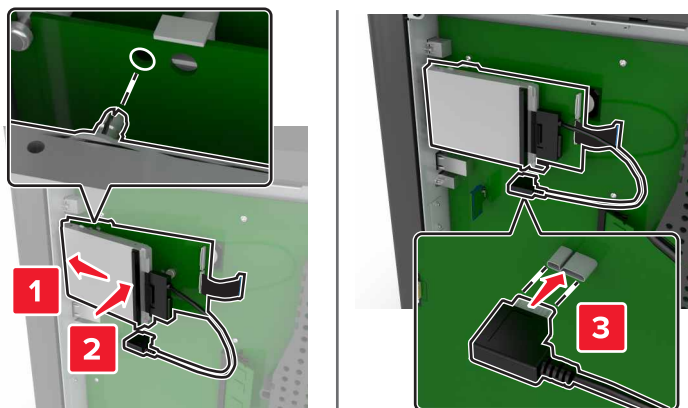

8 Ricollegare il coperchio di accesso.

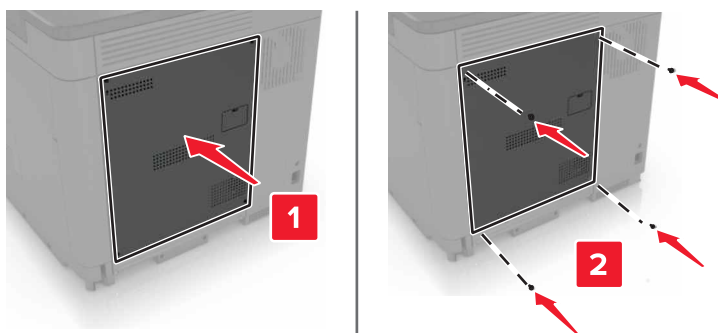

9 Collegare il cavo di alimentazione alla presa elettrica e accendere la stampante.

**⚠ ATTENZIONE - PERICOLO DI LESIONI:** Per evitare il rischio di incendio o scosse elettriche, collegare il cavo di alimentazione a una presa elettrica dotata di messa a terra e con le specifiche adeguate, situata in prossimità dell'apparecchio e facilmente accessibile.

## Installazione di una scheda opzionale

**⚠ ATTENZIONE - PERICOLO DI SCOSSE ELETTRICHE:** Per evitare il rischio di scosse elettriche, se si accede alla scheda del controller o si installano dispositivi di memoria o hardware opzionali dopo aver configurato la stampante, prima di continuare, spegnere la stampante e scollegare il cavo di alimentazione dalla presa elettrica. Spegnerne gli eventuali dispositivi collegati alla stampante e scollegare tutti i cavi della stampante.

- 1 Spegnere la stampante e scollegare il cavo di alimentazione dalla presa elettrica.
- 2 Utilizzando un cacciavite a testa piatta, rimuovere il coperchio di accesso alla scheda del controller.

**Attenzione - Possibili danni:** I componenti elettronici della scheda del controller vengono facilmente danneggiati dall'elettricità statica. Prima di toccare componenti o connettori, toccare una superficie metallica della stampante.

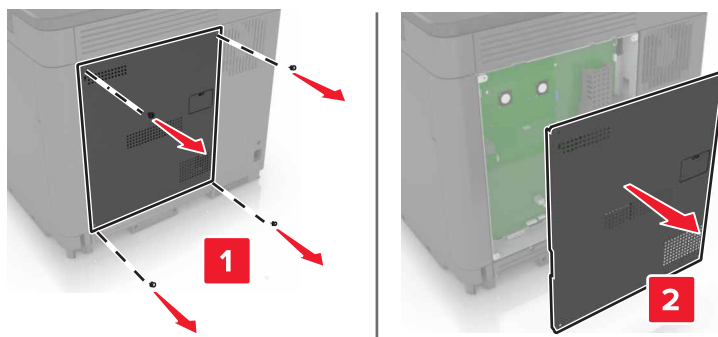

3 Estrarre la scheda opzionale dalla confezione.

**Attenzione - Possibili danni:** non toccare i punti di connessione lungo il bordo della scheda.

4 Inserire la scheda con decisione fino a bloccarla in posizione.

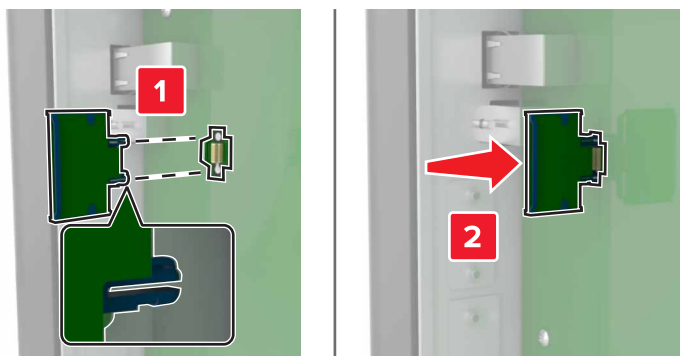

**Nota:** Il connettore sulla scheda deve aderire per tutta la sua lunghezza alla scheda del controller.

**Attenzione - Possibili danni:** L'installazione errata della scheda può danneggiare la scheda stessa e il controller.

5 Ricollegare il coperchio di accesso.

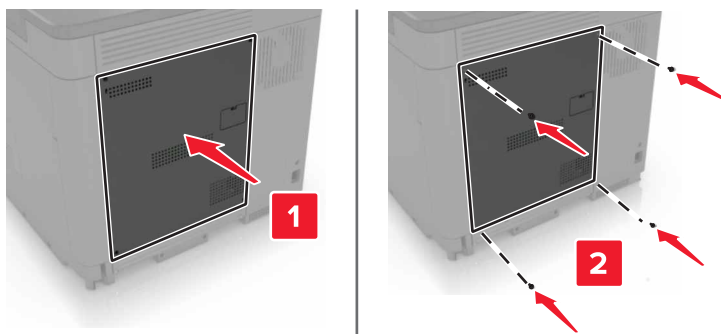

6 Collegare il cavo di alimentazione alla presa elettrica e accendere la stampante.

**⚠ ATTENZIONE - PERICOLO DI LESIONI:** Per evitare il rischio di incendio o scosse elettriche, collegare il cavo di alimentazione a una presa elettrica dotata di messa a terra e con le specifiche adeguate, situata in prossimità del prodotto e facilmente accessibile.

## Installazione del disco rigido della stampante

**⚠ ATTENZIONE - PERICOLO DI SCOSSE ELETTRICHE:** Per evitare il rischio di scosse elettriche, se si accede alla scheda del controller o si installano dispositivi di memoria o hardware opzionali dopo aver configurato la stampante, prima di continuare, spegnere la stampante e scollegare il cavo di alimentazione dalla presa elettrica. Spegnerne gli eventuali dispositivi collegati alla stampante e scollegare tutti i cavi della stampante.

- 1 Spegnere la stampante e scollegare il cavo di alimentazione dalla presa elettrica.
- 2 Utilizzando un cacciavite a testa piatta, rimuovere il coperchio di accesso alla scheda del controller.

**Attenzione - Possibili danni:** I componenti elettronici della scheda del controller vengono facilmente danneggiati dall'elettricità statica. Prima di toccare componenti o connettori della scheda del controller, toccare una superficie metallica della stampante.

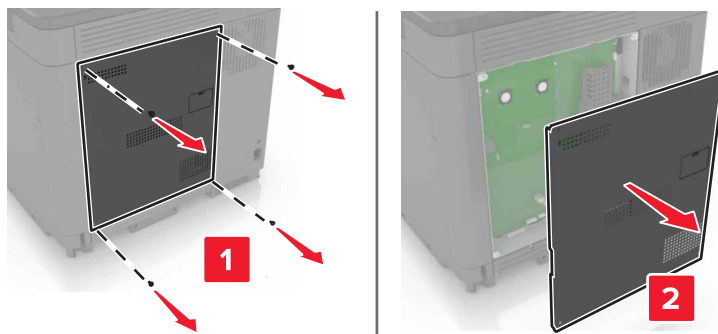

- 3 Estrarre dalla confezione il disco rigido.
- 4 Collegare il disco rigido alla scheda del controller.

**Attenzione - Possibili danni:** Non toccare o premere sul centro del disco rigido.

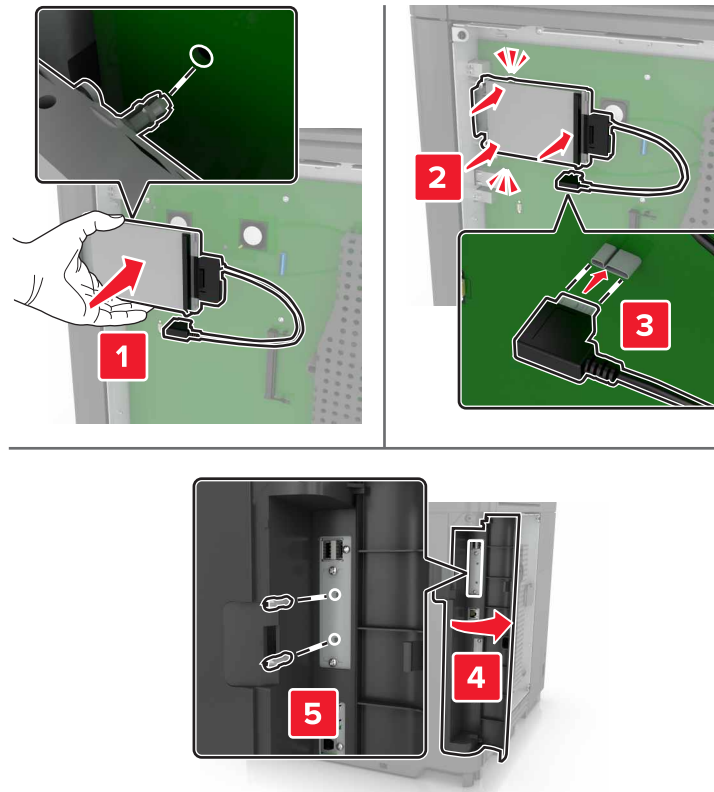

Se è installata una ISP (Internal Solutions Port), attenersi alla seguente procedura:

- a** Rimuovere la staffa del disco rigido.

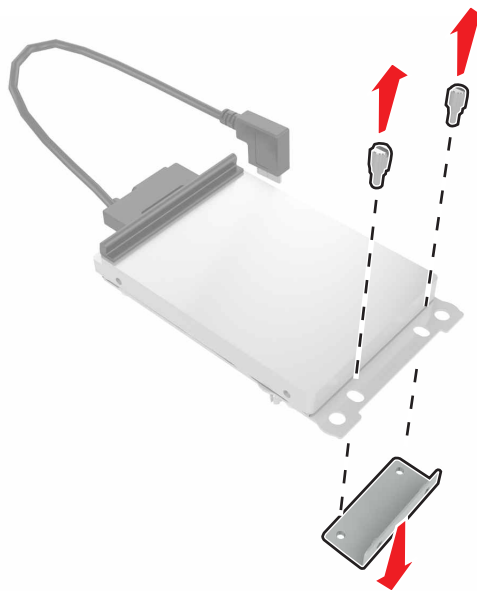

**b** Collegare il disco rigido alla ISP.

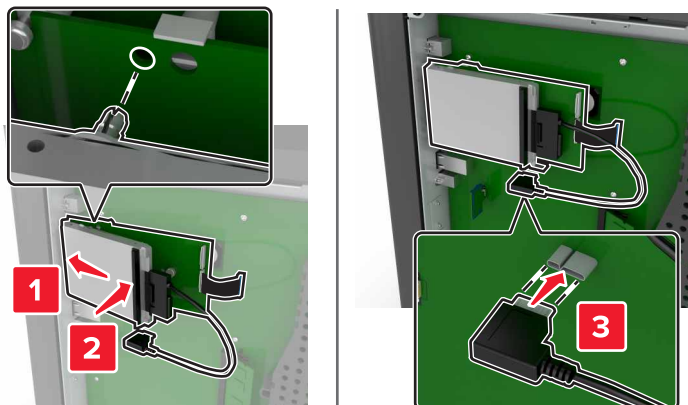

**5** Ricollegare il coperchio di accesso.

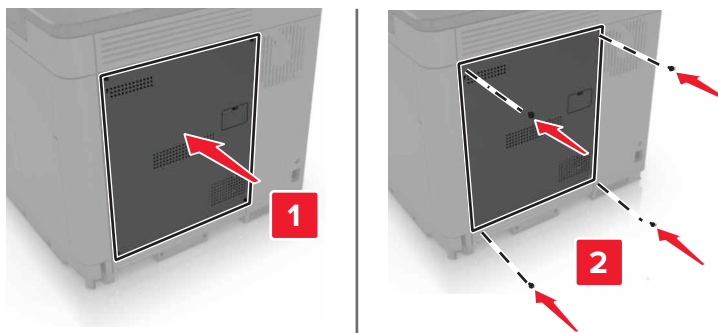

**6** Collegare il cavo di alimentazione alla presa elettrica e accendere la stampante.

**⚠ ATTENZIONE - PERICOLO DI LESIONI:** Per evitare il rischio di incendio o scosse elettriche, collegare il cavo di alimentazione a una presa elettrica dotata di messa a terra e con le specifiche adeguate, situata in prossimità del prodotto e facilmente accessibile.

## Installazione dei vassoi opzionali

**⚠ ATTENZIONE - PERICOLO DI SCOSSE ELETTRICHE:** Per evitare il rischio di scosse elettriche, se si accede alla scheda del controller o si installano dispositivi di memoria o hardware opzionali dopo aver configurato la stampante, prima di continuare, spegnere la stampante e scollegare il cavo di alimentazione dalla presa elettrica. Spegnere gli eventuali dispositivi collegati alla stampante e scollegare tutti i cavi della stampante.

**⚠ ATTENZIONE - PERICOLO DI RIBALTAMENTO:** Per installare una o più opzioni sulla stampante o sull'MFP, può essere necessario disporre di una base a rotelle, di un mobile o di altri elementi per evitare che il prodotto possa cadere e di conseguenza provocare lesioni. Per ulteriori informazioni sulle configurazioni supportate, visitare il sito Web [www.lexmark.com/multifunctionprinters](http://www.lexmark.com/multifunctionprinters).

- 1** Spegnere la stampante.
- 2** Scollegare il cavo di alimentazione dalla presa elettrica e dalla stampante.
- 3** Estrarre il vassoio opzionale dalla confezione e rimuovere tutto il materiale di imballaggio.

4 Sollevare la stampante utilizzando il maniglie laterali e posteriori.

**⚠ ATTENZIONE - PERICOLO DI LESIONI:** La stampante pesa più di 18 kg e richiede due o più persone esperte per essere spostata in modo sicuro.

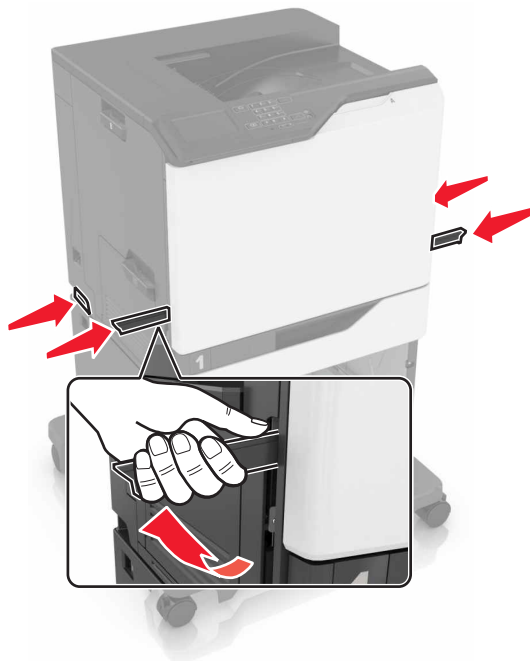

**Nota:** Se i vassoi opzionali sono già installati, sbloccarli dalla stampante prima di sollevarla. Non tentare di sollevare la stampante e i vassoi contemporaneamente.

5 Allineare la stampante al vassoio opzionale e abbassare la stampante finché non *scatta* in posizione.

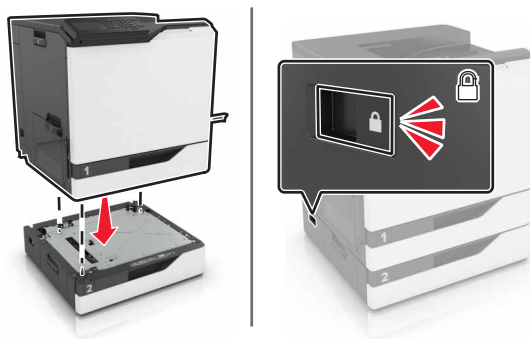

6 Collegare il cavo di alimentazione alla stampante e alla presa elettrica.

**⚠ ATTENZIONE - PERICOLO DI LESIONI:** Per evitare il rischio di incendio o scosse elettriche, collegare il cavo di alimentazione a una presa elettrica dotata di messa a terra e con le specifiche adeguate, situata in prossimità del prodotto e facilmente accessibile.

7 Accendere la stampante.

Aggiungere il vassoio nel driver di stampa per renderlo disponibile per i processi di stampa. Per ulteriori informazioni, vedere ["Aggiunta delle opzioni disponibili nel driver di stampa" a pagina 139.](#)



Quando si installano più opzioni hardware, attenersi alla seguente procedura di installazione.

- Base a rotelle
- Vassoio opzionale da 2200 fogli
- Vassoio opzionale da 550 fogli
- Stampante
- Fascicolatore della cucitrice

## Installazione del fascicolatore della cucitrice

- 1 Spegnere la stampante.
- 2 Aprire lo sportello A.

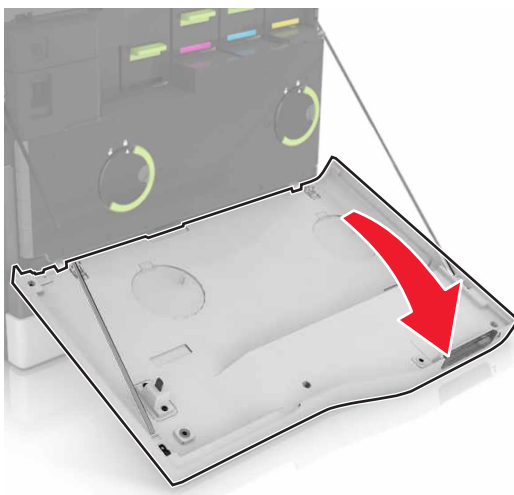

- 3 Rimuovere la barra fermacarta.

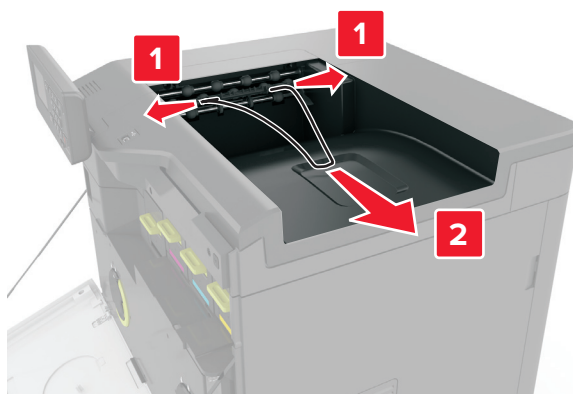

**4** Rimuovere l'inserito del raccogliitore standard.



**5** Estrarre il fascicolatore della cucitrice dalla confezione e rimuovere il materiale di imballaggio.

**6** Inserire il fascicolatore finché *non scatta* in posizione.

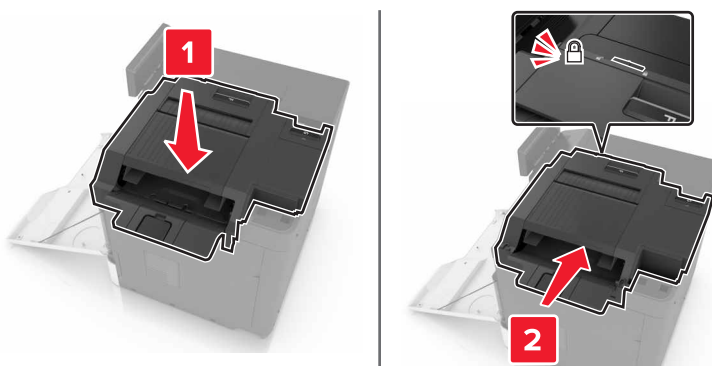

**7** Inserire il coperchio del fascicolatore della cucitrice.

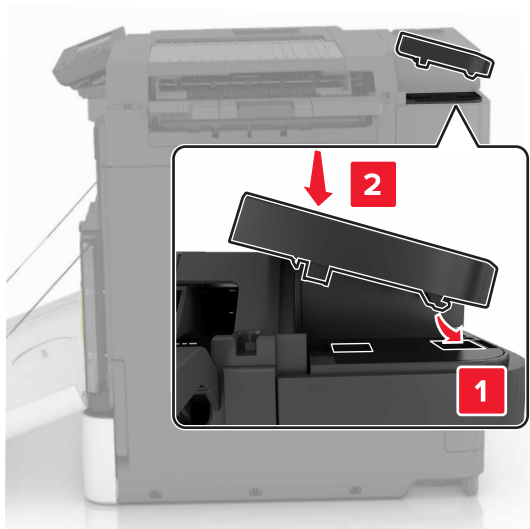

**8** Chiudere lo sportello A.

**9** Accendere la stampante.

## Software

### Installazione del software della stampante

- 1 Ottenere una copia del pacchetto del programma di installazione del software.
  - Dal CD software fornito con la stampante.
  - Andare all'indirizzo <http://support.lexmark.com>, quindi selezionare la stampante e il sistema operativo in uso.
- 2 Eseguire il programma di installazione, quindi seguire le istruzioni visualizzate sullo schermo del computer.
- 3 Per gli utenti Macintosh, aggiungere la stampante.

**Nota:** Visualizzare l'indirizzo IP della stampante nella sezione TCP/IP del menu Rete/Porte.

### Aggiunta delle opzioni disponibili nel driver di stampa

#### Per gli utenti Windows

- 1 Aprire la cartella delle stampanti.
- 2 Selezionare la stampante che si desidera aggiornare, quindi effettuare una delle seguenti operazioni:
  - Per Windows 7 o versioni successive, selezionare **Proprietà stampante**.
  - Per le versioni precedenti, selezionare **Proprietà**.
- 3 Selezionare la scheda Configurazione, quindi selezionare **Aggiorna ora - Richiedi stampante**.
- 4 Applicare le modifiche.

#### Per gli utenti Macintosh

- 1 Da Preferenze di sistema nel menu Apple, trovare la stampante, quindi selezionare **Opzioni e materiali di consumo**.
- 2 Accedere all'elenco delle opzioni hardware, quindi aggiungere le opzioni installate.
- 3 Applicare le modifiche.

## Firmware

### Esportazione o importazione di un file di configurazione

È possibile esportare le impostazioni di configurazione della stampante in un file di testo e importare tale file per applicare le impostazioni ad altre stampanti.

- 1 Aprire un browser Web e immettere l'indirizzo IP della stampante nel relativo campo.

**Note:**

- Visualizzare l'indirizzo IP della stampante nella schermata iniziale della stampante. L'indirizzo IP è composto da quattro serie di numeri separati da punti, ad esempio 123.123.123.123.

- Se si utilizza un server proxy, disattivarlo temporaneamente per caricare correttamente la pagina Web.

**2** Esportare o importare un file di configurazione per una o più applicazioni.

#### **Per un'applicazione**

- a** In Embedded Web Server, fare clic su **Applicazioni** >, l'applicazione che si desidera e > **Configura**.
- b** Fare clic su **Esporta** o **Importa**.

#### **Per applicazioni multiple**

- a** In Embedded Web Server, fare clic su **Esporta configurazione** o **Importa configurazione**.
- b** Seguire le istruzioni visualizzate sullo schermo.

## **Aggiornamento del firmware**

Alcune applicazioni richiedono un livello minimo di firmware della periferica per funzionare correttamente.

Per ulteriori informazioni sull'aggiornamento del firmware della periferica, contattare il rappresentante Lexmark.

- 1** In Embedded Web Server, fare clic su **Impostazioni** > **Periferica** > **Aggiorna firmware**.
- 2** Individuare il file Flash richiesto.
- 3** Applicare le modifiche.

# Avvertenze

## Informazioni sul prodotto

Nome del prodotto:

Lexmark CS820de, CS820dte, CS820dtfe, CS827de

Tipo di macchina:

5063

Modelli:

530, 571

## Nota all'edizione

Luglio 2024

**Le informazioni incluse nel seguente paragrafo non si applicano a tutti quei Paesi in cui tali disposizioni non risultano conformi alle leggi locali:** LA PRESENTE DOCUMENTAZIONE VIENE FORNITA DA LEXMARK INTERNATIONAL, INC. COSÌ COM'È, SENZA ALCUNA GARANZIA IMPLICITA O ESPLICITA, INCLUSE LE GARANZIE IMPLICITE DI COMMERCIALIZZABILITÀ O IDONEITÀ A SCOPI SPECIFICI. In alcuni paesi non è consentita la rinuncia di responsabilità esplicita o implicita in determinate transazioni, pertanto la presente dichiarazione potrebbe non essere valida.

La presente pubblicazione potrebbe includere inesattezze di carattere tecnico o errori tipografici. Le presenti informazioni sono soggette a modifiche periodiche che vengono incluse nelle edizioni successive.

Miglioramenti o modifiche ai prodotti o ai programmi descritti nel presente documento possono essere apportati in qualsiasi momento.

I riferimenti a prodotti, programmi o servizi contenuti in questa pubblicazione non sottintendono alcuna intenzione del produttore di renderli disponibili in tutti i Paesi in cui opera. Qualsiasi riferimento a un prodotto, programma o servizio non implica alcun uso esclusivo di tale prodotto, programma o servizio. Ogni prodotto, programma o servizio funzionalmente equivalente che non violi diritti di proprietà intellettuale può essere utilizzato in sostituzione. La valutazione e la verifica del funzionamento insieme ad altri prodotti, programmi o servizi, tranne quelli espressamente progettati dal produttore, sono di responsabilità dell'utente.

Per il supporto tecnico di Lexmark, visitare il sito Web all'indirizzo <http://support.lexmark.com>.

Per informazioni sui materiali di consumo e sui trasferimenti, visitare il sito Web [www.lexmark.com](http://www.lexmark.com).

© 2017 Lexmark International, Inc.

**Tutti i diritti riservati.**

## Marchi

Lexmark, il logo Lexmark e MarkNet sono marchi o marchi registrati di Lexmark International, Inc. negli Stati Uniti e/o in altri Paesi.

Google Cloud Print e Google Chrome sono marchi di Google Inc.

Macintosh, il logo Mac e Safari sono marchi di Apple Inc.

Microsoft, Windows e Internet Explorer sono marchi o marchi registrati del gruppo di società Microsoft negli Stati Uniti e in altri Paesi.

Mopria®, i loghi Mopria® e Mopria® Alliance sono marchi registrati e marchi di servizio di Mopria Alliance, Inc. negli Stati Uniti e in altri Paesi. L'uso non autorizzato è severamente vietato.

PCL® è un marchio registrato di Hewlett-Packard Company. PCL è la denominazione Hewlett-Packard di una serie di comandi (linguaggio) e funzioni inclusi nelle stampanti. Questa stampante è compatibile con il linguaggio PCL. Ciò significa che la stampante riconosce i comandi del linguaggio PCL utilizzati nelle diverse applicazioni e ne emula le funzioni corrispondenti.

PostScript è un marchio di Adobe Systems Incorporated registrato negli Stati Uniti e/o in altri Paesi.

Tutti gli altri marchi appartengono ai rispettivi proprietari.

AirPrint e il logo AirPrint sono marchi di Apple, Inc.

## Informazioni sulla licenza

È possibile visualizzare tutti gli avvisi sulla licenza relativi a questo prodotto nel CD del software di installazione: \Directory NOTICES del CD del software di installazione.

## Livelli di emissione dei rumori

Le seguenti misurazioni sono state effettuate in conformità con ISO 7779 e riportate in base a ISO 9296.



**Nota:** alcune modalità potrebbero non essere applicabili al prodotto acquistato.

Pressione sonora media a un metro, dBA	
Stampa...	56 (su un lato); 57 (su due lati)
Pronta	14

I valori sono soggetti a modifiche. Vedere il sito [www.lexmark.com](http://www.lexmark.com) per i valori correnti.

## Environmental labeling for packaging

Per Commission Regulation Decision 97/129/EC Legislative Decree 152/2006, the product packaging may contain one or more of the following symbols.

	This symbol indicates that the packaging may contain corrugated fiberboard.
	This symbol indicates that the packaging may contain non-corrugated fiberboard.
	This symbol indicates that the packaging may contain paper.

For more information, go to [www.lexmark.com/recycle](http://www.lexmark.com/recycle), and then choose your country or region. Information on available packaging recycling programs is included with the information on product recycling.

## Batteria ricaricabile agli ioni di litio

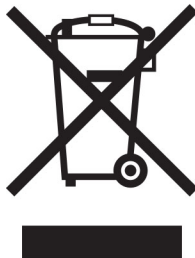

Questo prodotto può contenere una batteria a bottone agli ioni di litio ricaricabile, che deve essere rimossa solo da un tecnico qualificato. Il bidone dei rifiuti barrato indica che il prodotto non deve essere smaltito come rifiuti indifferenziati, ma deve essere inviato a strutture di raccolta separate per il recupero e il riciclo. Se la batteria viene rimossa, non smaltirla nei rifiuti domestici. Nella comunità locale potrebbero essere presenti sistemi di raccolta separati per le batterie, ad esempio un punto di raccolta per il riciclo delle batterie. La raccolta separata delle batterie garantisce il trattamento appropriato dei rifiuti, incluso il riutilizzo e il riciclo, ed evita potenziali effetti negativi sulla salute e sull'ambiente. Smaltire le batterie in modo responsabile.

## Normativa (UE) 2023/1542

Questo prodotto può contenere una batteria a bottone al litio ricaricabile. Questa batteria è conforme alla normativa (UE) 2023/1542. La conformità è indicata dalla presenza della marcatura CE:



Questo prodotto può contenere una delle seguenti batterie a bottone:

- Identificazione della batteria: numero di modello Seiko MS621FE  
Produttore: Seiko Instruments Inc.  
Indirizzo del produttore: 8, Nakase 1-chome, Mihama-ku, Chiba-shi, Chiba 261-8507, Giappone
- Identificazione della batteria: numero modello Panasonic ML621  
Produttore: Panasonic Energy Co., Ltd.  
Indirizzo del produttore: 1-1 Matsushita-cho, Moriguchi City, Osaka 570-8511, Giappone
- Identificazione della batteria: numero modello FDK ML621  
Produttore: FDK Corporation  
Indirizzo del produttore: Shibaura Crystal Shinagawa, 1-6-41 Konan, Minato-ku, Tokyo 108-8212, Giappone

## Restituzione delle cartucce Lexmark per il riuso o il riciclo

Il Cartridge Collection Program di Lexmark consente di restituire gratuitamente a Lexmark le cartucce consumate per consentirne il riuso o il riciclo. Il 100% delle cartucce vuote restituite a Lexmark sono riutilizzate o disassemblate per il riciclo. Vengono riciclate anche le confezioni utilizzate per restituire le cartucce.

Per restituire le cartucce Lexmark per il riuso o il riciclo, effettuare le seguenti operazioni:

- 1 Visitare il sito [www.lexmark.com/recycle](http://www.lexmark.com/recycle).
- 2 Selezionare il proprio paese o la propria regione.
- 3 Selezionare **Cartridge Collection Program di Lexmark**
- 4 Seguire le istruzioni visualizzate sullo schermo.

## Avviso sensibilità ad elettricità statica



Questo simbolo identifica componenti sensibili all'elettricità statica. Non toccare le aree in prossimità di questi simboli senza prima toccare una superficie di metallo in un'area distante dal simbolo.



## Informazioni sulle temperature

Temperatura operativa e umidità relativa	Da 10 a 32,2 °C (da 50 a 90 °F) e dal 15 all'80% di umidità relativa Da 15,3 a 32,2 °C (da 60 a 90 °F) e dall'8 al 15% di umidità relativa Temperatura di bulbo umido massima: 22,8 °C (73 °F)
Temperatura di spedizione	Da -10 a 40 °C (da 14 a 104 °F)
Temperatura di conservazione e umidità relativa	Da -10 a 40 °C (da 14 a 104 °F) tra l'8 e l'80% di UR

## Avvertenze sui prodotti laser

La stampante è certificata negli Stati Uniti come prodotto conforme ai requisiti DHHS 21 CFR Capitolo I, Sottocapitolo J per i prodotti laser di Classe I (1), mentre in altri paesi è certificata come prodotto laser di Classe I conforme ai requisiti IEC 60825-1: 2014.

I prodotti laser di Classe I non sono considerati pericolosi. La stampante contiene internamente un laser AlGaAs di Classe IIIb (3b) con valore nominale di 20 milliwatt, funzionante nella regione della lunghezza d'onda dei 755-800 nanometri e contenuto in un gruppo testina di stampa non riparabile. Il sistema laser e la stampante sono stati progettati in modo da impedire l'esposizione a radiazioni laser superiori al livello previsto dalla Classe I durante le normali operazioni di stampa, manutenzione o assistenza.

## Etichetta di avviso per i prodotti laser

Le etichette di avviso possono essere applicate sulla stampante come indicato di seguito:

DANGER - Invisible laser radiation when cartridges are removed and interlock defeated. Avoid exposure to laser beam.  
 PERIGO - Radiação a laser invisível será liberada se os cartuchos forem removidos e o lacre rompido. Evite a exposição aos feixes de laser.  
 Opasnost - Nevidljivo lasersko zračenje kada su kasete uklonjene i poništena sigurnosna veza. Izbjegavati izlaganje zracima.  
 NEBEZPEČÍ - Když jsou vyjmuty kazety a je odblokována pojistka, ze zařízení je vysíláno neviditelné laserové záření. Nevystavujte se působení laserového paprsku.  
 FARE - Usynlig laserstråling, når patroner fjernes, og spærreanordningen er slået fra. Undgå at blive udsat for laserstrålen.  
 GEVAAR - Onzichtbare laserstraling wanneer cartridges worden verwijderd en een vergrendeling wordt genegeerd. Voorkom blootstelling aan de laser.  
 DANGER - Rayonnements laser invisibles lors du retrait des cartouches et du déverrouillage des loquets. Éviter toute exposition au rayon laser.  
 VAARA - Näkymätöntä lasersäteilyä on varottava, kun värikasetit on poistettu ja lukitus on auki. Vältä lasersäteelle altistumista.  
 GEFAHR - Unsichtbare Laserstrahlung beim Herausnehmen von Druckkassetten und offener Sicherheitssperre. Laserstrahl meiden.  
 ΚΙΝΔΥΝΟΣ - Εκκλυση αόρατης ακτινοβολίας laser κατά την αφαίρεση των κασετών και την απασφάλιση της μανδύλωσης. Αποφεύγετε την έκθεση στην ακτινοβολία laser.  
 VESZÉLY - Nem látható lézersugárzás fordulhat elő a patronok eltávolításakor és a zárószervezet felbontásakor. Kerülje a lézersugárnak való kitettséget.  
 PERICOLO - Emissione di radiazioni laser invisibili durante la rimozione delle cartucce e del blocco. Evitare l'esposizione al raggio laser.  
 FARE - Usynlig laserstråling når kassetene tas ut og sperren er satt ut av spill. Unngå eksponering for laserstrålen.  
 NIEBEZPIECZENSTWO - niewidzialne promieniowanie laserowe podczas usuwania kaset i blokady. Należy unikać naświetlenia promieniem lasera.  
 ОПАСНО! Невидимое лазерное излучение при извлеченных картриджах и снятии блокировки. Избегайте воздействия лазерных лучей.  
 Pozor - Nebezpečnostvo neviditeľného laserového žiarenia pri odobratých kazetách a odblokovanej pojistke. Nevystavujte sa lúčom.  
 PELIGRO: Se producen radiaciones láser invisibles al extraer los cartuchos con el interbloqueo desactivado. Evite la exposición al haz de láser.  
 FARA - Osynlig laserstråling när patroner tas ur och spärrmekanismen är upphävd. Undvik exponering för laserstrålen.  
 危険 - 当移除碳粉盒及互锁失效时会产生看不见的激光辐射, 请避免暴露在激光光束下。  
 危険 - 移除碳粉匣與安全連續開關失效時會產生看不見的雷射輻射。請避免暴露在雷射光束下。  
 危険 - カートリッジが取り外され、内部ロックが無効になると、見えないレーザー光が放射されます。このレーザー光に当たらないようにしてください。

# Indice

## A

- aggiornamento del firmware
  - file flash 140
- aggiunta dei contatti 19
- aggiunta di gruppi 19
- aggiunta opzioni hardware
  - driver di stampa 139
- aggiunta opzioni interne
  - driver di stampa 139
- AirPrint
  - utilizzo 28
- alimentatore multiuso
  - caricamento 25
- altoparlante
  - volume predefinito 36
- annullamento di un processo di stampa
  - dal computer 31
  - dal pannello di controllo della stampante 31
- attivazione della Guida vocale 21
- attivazione della modalità di ingrandimento 21
- attivazione della porta USB 93
- attivazione delle password vocali 21
- attivazione PIN 21
- avvertenze 142, 145
- avvertenze sulle emissioni 142
- azzeramento dei contatori di utilizzo dei materiali di consumo 97

## B

- buste
  - caricamento 25

## C

- cancellazione della memoria del disco fisso della stampante 33
- caricamento
  - cartoncino 25
  - lucidi 25
- caricamento dei vassoi 23
- caricamento della carta
  - alimentatore multiuso 25

- caricamento delle buste
  - alimentatore multiuso 25
- carta
  - impostazione del formato carta Universale 23
- cartoncino
  - caricamento 25
- cartucce di toner
  - richiesta 39
  - riciclaggio 77
- cartucce graffette
  - richiesta 41
- cartuccia di toner
  - sostituzione 55
- cartuccia graffette
  - sostituzione 71
- codifica del disco fisso della stampante 34
- codifica del disco rigido della stampante 34
- collegamento dei cavi 11
- collegamento dei vassoi 26
- come contattare l'assistenza clienti 126
- confezione combinata con unità fotoconduttore e PC
  - richiesta 41
- configurazione
  - notifiche dei materiali di consumo, cartuccia di toner 42
  - notifiche dei materiali di consumo, unità immagini 42
  - notifiche materiali di consumo, kit manutenzione 42
- configurazione delle impostazioni della porta 37
- configurazione delle notifiche dei materiali di consumo 42
- configurazioni della stampante 10
- connessione a una rete wireless
  - uso del metodo del pulsante di comando 36
  - uso del metodo PIN 36
- conservazione
  - materiali di consumo 74

- conservazione dei materiali di consumo 76
- contatori di utilizzo dei materiali di consumo
  - ripristino 97
- contatti
  - aggiunta 19
  - eliminazione 20
  - modifica 20
- contenitore toner di scarto
  - richiesta 42
  - sostituzione 57
- Contenuto correzione colore 124
- Correzione colore
  - manuale 124
- correzione colore manuale
  - applicazione 124
- cuffie
  - volume predefinito 36

## D

- densità di stampa non uniforme 119
- dichiarazione di volatilità 34
- difetti di stampa ricorrenti 116
- disco rigido della stampante
  - codifica 34
  - smaltimento 34
- display della stampante
  - regolazione della luminosità 76
- Dispositivo cellulare stampa 27, 28
- documenti, stampa
  - da un computer 27
  - da un dispositivo mobile 27, 28
- domande frequenti sulla stampa a colori 124
- driver di stampa
  - opzioni hardware, aggiunta 139

## E

- elenco di esempi di font stampa 31
- eliminazione dei contatti 20
- eliminazione di gruppi 20

esportazione di un file di configurazione  
uso del server Web  
incorporato 139  
evitare inceppamenti della carta 78

## F

fascicolatore della cucitrice  
installazione 137  
fascicolazione stampa non eseguita 98  
firmware  
aggiornamento 140  
formato carta  
impostazione 23  
formato carta Universale  
impostazione 23  
fusore  
sostituzione 46

## G

Google Cloud Print  
utilizzo 28  
graffette, rimozione  
inceppamento  
sportello G 89  
gruppi  
aggiunta 19  
eliminazione 20  
modifica 20  
Guida vocale  
attivazione 21  
velocità del parlato 21

## I

icone schermata iniziale  
visualizzazione 18  
importazione di un file di configurazione  
uso del server Web  
incorporato 139  
impossibile aprire il server Web  
incorporato 92  
impossibile leggere l'unità flash  
risoluzione dei problemi,  
stampa 93  
impostazione del formato carta 23  
impostazione del formato carta  
Universale 23

impostazione della stampa  
seriale 38  
impostazione del tipo di carta 23  
impostazione modalità di  
ibernazione 75  
impostazione modalità risparmio  
energetico 75  
impostazioni ambientali  
modalità di ibernazione 75  
Modalità risparmio  
energetico 75  
Impostazioni ambientali  
Modalità Eco 75  
impostazioni della porta  
configurazione 37  
impostazioni della stampante  
ripristino delle impostazioni  
predefinite di fabbrica 34  
impostazioni di conservazione  
modalità di ibernazione 75  
Modalità Eco 75  
Modalità risparmio  
energetico 75  
impostazioni ecocompatibili  
modalità di ibernazione 75  
Modalità Eco 75  
modalità risparmio  
energetico 75  
Impostazioni Risparmio  
configurazione 19  
inceppamenti  
aree 79  
individuazione delle aree di  
inceppamento 79  
prevenzione 78  
inceppamenti carta  
prevenzione 78  
inceppamento, rimozione  
alimentatore multiuso 81  
cartuccia graffette 89  
fusore 84  
raccogliatore del  
fascicolatore 88  
raccogliatore standard 83  
unità fronte/retro 84  
vassoi 80  
inceppamento carta, rimozione  
alimentatore multiuso 81  
fusore 84  
raccogliatore del  
fascicolatore 88  
raccogliatore standard 83

unità fronte/retro 84  
vassoi 80  
inceppamento della carta nei  
vassoi 80  
inceppamento della carta  
nell'alimentatore multiuso 81  
inceppamento della carta nello  
sportello B 84  
inceppamento della carta nel  
raccogliatore del fascicolatore 88  
inceppamento della carta nel  
raccogliatore standard 83  
inceppamento graffette nello  
sportello G 89  
individuazione dello slot di  
sicurezza 33  
informazioni relative alla  
stampante  
ricerca 8  
informazioni sulla sicurezza 6, 7  
informazioni sullo stato del  
pulsante di accensione e della  
spia luminosa 13  
installazione dei vassoi  
opzionali 135  
installazione del disco rigido  
della stampante 133  
installazione del fascicolatore  
della cucitrice 137  
installazione delle opzioni  
disco rigido della  
stampante 133  
porta ISP (Internal Solutions  
Port) 128  
installazione del software della  
stampante 139  
installazione di una porta ISP  
(Internal Solutions Port) 128  
installazione di una scheda di  
memoria 127  
installazione di una scheda  
opzionale 131  
intensità del toner  
regolazione 123

## L

l'assistenza clienti  
contatti 126  
la stampante non risponde 122  
Lexmark Mobile Print  
utilizzo 27

linee o striature scure verticali  
presenti sulle stampe 119  
linee scure orizzontali 109  
livelli di emissione del  
rumore 142  
lucidi  
  caricamento 25

## M

mappa dei menu 15  
Materiale di consumo non  
Lexmark 97  
materiali di consumo  
  conservazione 76, 74  
materiali di consumo, richiesta  
  cartucce di toner 39  
  cartucce graffette 41  
  contenitore toner di scarto 42  
  unità fotoconduttore 41  
  unità sviluppatore 41  
memoria  
  tipi installati nella stampante 34  
memoria del disco rigido della  
stampante  
  cancellazione 33  
memoria non volatile 34  
  cancellazione 33  
memoria volatile 34  
  cancellazione 33  
memorizzazione dei processi di  
stampa 30  
menu della stampante 15  
messaggi della stampante  
  Materiale di consumo non  
  Lexmark 97  
  Rilevata Flash difettosa 96  
  Rilevata Flash non  
  formattata 96  
  Sostituire cartuccia, regione  
  stampante non  
  corrispondente 96  
  Spazio libero insufficiente nella  
  memoria flash per le  
  risorse 96  
  Verificare collegamento  
  vassoio 100  
metodo del pulsante di  
comando 36  
metodo PIN 36  
modalità di ibernazione  
  impostazione 75

Modalità di ingrandimento  
  attivazione 21  
Modalità Risparmio,  
impostazione 75  
modifica delle impostazioni della  
porta  
  porta ISP (Internal Solutions  
  Port) 37  
modifica di contatti 20  
modifica di gruppi 20  
moduli  
  stampa 27  
Moduli e preferiti  
  impostazione 18

## N

nastro di trasferimento  
  sostituzione 60  
navigazione su schermo  
  mediante gesti 22  
navigazione su schermo  
  mediante gesti 22  
notifiche materiali di consumo  
  configurazione 42

## O

opzioni  
  scheda di memoria 127  
  schede firmware 127  
opzioni hardware  
  installazione 135  
opzioni hardware, aggiunta  
  driver di stampa 139  
opzioni interne 127  
  installazione 131  
  scheda di memoria 127  
opzioni interne, aggiunta  
  driver di stampa 139  
opzioni interne disponibili 127  
ordinazione dei materiali di  
consumo  
  cartucce graffette 41  
  contenitore toner di scarto 42

## P

pagina delle impostazioni dei  
menu  
  stampa 16  
pagine bianche 105  
pannello di controllo  
  utilizzo 12

password vocali  
  attivazione 21  
personalizzazione del display 18  
Personalizzazione schermo  
  utilizzo 18  
PIN  
  attivazione 21  
porta ISP (Internal Solutions Port)  
  installazione 128  
  risoluzione dei problemi 95  
porta USB  
  attivazione 93  
porte della stampante 11  
prenotazione processi di stampa  
  stampa da un computer  
  Macintosh 31  
  stampa da Windows 31  
presenza di linee bianche 120  
presenza di linee bianche  
verticali 120  
processi di stampa in attesa  
  stampa da un computer  
  Macintosh 31  
  stampa da Windows 31  
processi di stampa riservati 30  
processi in attesa 30  
  stampa da un computer  
  Macintosh 31  
  stampa da Windows 31  
processo di stampa  
  annullamento dal computer 31  
  annullamento dal pannello di  
  controllo della stampante 31  
Pulizia  
  interno della stampante 38  
  parte esterna della  
  stampante 38  
pulizia della stampante 38  
pulsanti della schermata iniziale  
  utilizzo 13

## Q

Qualità del colore, risoluzione dei  
problemi  
  Presenza di una dominante  
  sulla stampa 125

## R

regolazione dell'intensità del  
toner 123

- regolazione della luminosità
    - display della stampante 76
  - regolazione della luminosità del display della stampante 76
  - regolazione della velocità del parlato
    - Guida vocale 21
  - regolazione del volume
    - predefinito dell'altoparlante 36
  - regolazione del volume predefinito delle cuffie 36
  - rete wireless
    - Wi-Fi Protected Setup 36
  - ricerca di informazioni aggiuntive sulla stampante 8
  - richiesta
    - cartucce di toner 39
    - confezione combinata con unità fotoconduttore e PC 41
    - unità fotoconduttore 41
    - unità sviluppatore 41
  - riciclaggio
    - cartucce di toner 77
    - materiali di imballaggio
      - Lexmark 76
      - prodotti Lexmark 76
  - Rilevata Flash difettosa 96
  - Rilevata Flash non formattata 96
  - ripetizione processi di stampa 30
    - stampa da un computer
      - Macintosh 31
      - stampa da Windows 31
  - ripristino
    - contatori di utilizzo dei materiali di consumo 97
  - ripristino delle impostazioni predefinite di fabbrica 34
  - risoluzione dei problemi
    - domande frequenti sulla stampa a colori 124
    - impossibile aprire Embedded Web Server 92
    - la stampante non risponde 122
  - risoluzione dei problemi, opzioni della stampante
    - opzione interna non rilevata 94
    - porta ISP (Internal Solutions Port) 95
  - risoluzione dei problemi, qualità del colore
    - presenza di una dominante sulla stampa 125
  - risoluzione dei problemi, qualità di stampa
    - caratteri dai bordi frastagliati o irregolari 112
    - densità di stampa non uniforme 119
    - difetti di stampa ricorrenti 116
    - immagini a colori o in nero a tinta unita 117
    - linee bianche orizzontali 110
    - linee bianche su una pagina 120
    - linee o striature scure verticali presenti sulle stampe 119
    - linee scure orizzontali 109
    - macchie e punti sulle stampe 114
    - pagine bianche 105
    - presenza di immagini sfocate sulle stampe 107
    - problemi di aderenza del toner 118
    - sfondo grigio 108
    - stampa chiara 113
    - stampa obliqua 115
    - stampa scura 106
    - stampa storta 115
    - testo o immagini tagliate 118
  - risoluzione dei problemi, stampa
    - arricciamento della carta 99
    - collegamento dei vassoi non funzionante 99
    - fascicolazione non funzionante 98
    - inceppamenti carta frequenti 101
    - le buste si incollano durante la stampa 98
    - margini errati sulle stampe 111
    - non vengono stampati documenti riservati e altri documenti in attesa 102
    - pagine inceppate non ristampate 101
    - processi di stampa non eseguiti 104
    - processo stampato dal vassoio non corretto 123
  - processo stampato su carta non corretta 123
  - stampa lenta 103
  - risoluzione dei problemi della qualità di stampa
    - caratteri dai bordi frastagliati o irregolari 112
    - densità di stampa non uniforme 119
    - difetti di stampa ricorrenti 116
    - immagini a colori o in nero a tinta unita 117
    - linee bianche 120
    - linee bianche orizzontali 110
    - linee o striature scure verticali presenti sulle stampe 119
    - linee scure orizzontali 109
    - macchie e punti sulle stampe 114
    - pagine bianche 105
    - presenza di immagini sfocate sulle stampe 107
    - problemi di aderenza del toner 118
    - sfondo grigio 108
    - stampa chiara 113
    - stampa obliqua 115
    - stampa scura 106
    - stampa storta 115
    - testo o immagini tagliate 118
  - risoluzione dei problemi delle opzioni della stampante
    - opzione interna non rilevata 94
    - porta ISP (Internal Solutions Port) 95
    - scheda di interfaccia parallela 95
    - scheda di interfaccia seriale 95
  - rullo di prelievo
    - sostituzione 66
  - rullo di trasferimento
    - sostituzione 63
- S**
- scelta della posizione della stampante 9
  - scheda di interfaccia parallela
    - risoluzione dei problemi 95
  - scheda di interfaccia seriale
    - risoluzione dei problemi 95
  - scheda di memoria 127
  - installazione 127

- scheda firmware 127
  - scheda opzionale
    - installazione 131
  - schermata iniziale
    - personalizzazione 18
    - visualizzazione delle icone 18
  - scollegamento dei vassoi 26
  - Servizio di stampa Mopria
    - utilizzo 28
  - slot di sicurezza
    - individuazione 33
  - smaltimento del disco fisso della stampante 34
  - software della stampante, installazione 139
  - Sostituire cartuccia, regione stampante non corrispondente 96
  - sostituzione
    - nastro di trasferimento 60
  - sostituzione componenti
    - rullo di prelievo 66
    - tampone separatore 70
  - sostituzione dei materiali di consumo
    - cartuccia graffette 71
    - contenitore toner di scarto 57
    - supporto della cartuccia graffette 72
  - sostituzione del contenitore del toner di scarto 57
  - sostituzione del fusore 46
  - sostituzione della cartuccia di toner 55
  - sostituzione della cartuccia graffette nel fascicolatore della cucitrice 71
  - sostituzione del nastro di trasferimento 60
  - sostituzione del rullo di prelievo 66
  - sostituzione del rullo di trasferimento 63
  - sostituzione del supporto della cartuccia graffette nel fascicolatore della cucitrice 72
  - sostituzione del tampone separatore 70
  - sostituzione di un'unità di imaging 52
  - sostituzione di un'unità fotoconduttore 48
  - sostituzione di un'unità sviluppatore 42
  - Spazio libero insufficiente nella memoria flash per le risorse 96
  - spia del pulsante di accensione
    - stato della stampante 13
  - spia luminosa
    - stato della stampante 13
  - spostamento della stampante 9, 74
  - stampa
    - da un'unità flash 29
    - da un computer 27
    - da un dispositivo cellulare 28
    - elenco di esempi di font 31
    - pagina delle impostazioni di menu 16
  - stampa, risoluzione dei problemi
    - arricciamento della carta 99
    - collegamento dei vassoi non funzionante 99
    - impossibile leggere l'unità flash 93
    - inceppamenti carta frequenti 101
    - le buste si incollano durante la stampa 98
    - margini errati sulle stampe 111
    - pagine inceppate non ristampate 101
    - processi di stampa non eseguiti 104
    - processo stampato dal vassoio non corretto 123
    - processo stampato su carta non corretta 123
    - stampa di documenti riservati e altri documenti in attesa non eseguita 102
    - stampa lenta 103
  - stampa da un'unità Flash 29
  - stampa da un computer 27
  - stampa di moduli 27
  - stampa di una pagina delle impostazioni di menu 16
  - stampa di una pagina di configurazione di rete 93
  - stampa di un elenco di esempi di font 31
  - stampante
    - configurazione completa 10
    - installazione su un altro computer 9
    - scelta della posizione 9
    - spazio minimo 9
    - trasporto 75
  - stampa processi in attesa
    - da un computer Macintosh 31
    - da Windows 31
  - stampa seriale
    - impostazione 38
  - stato dei componenti
    - verifica 39
  - stato dei materiali di consumo
    - verifica 39
  - supporto della cartuccia graffette
    - sostituzione 72
- ## T
- tampone separatore
    - sostituzione 70
  - tastiera sul display
    - utilizzo 22
  - tipi di file supportati 30
  - tipo di carta
    - impostazione 23
  - trasporto della stampante 75
- ## U
- unità di imaging
    - sostituzione 52
  - unità Flash
    - stampa da 29
  - unità flash supportate 30
  - unità fotoconduttore
    - richiesta 41
    - sostituzione 48
  - unità sviluppatore
    - richiesta 41
    - sostituzione 42
  - uso della schermata iniziale 13
  - uso della tastiera sul display 22
  - uso del pannello di controllo 12
  - uso di Personalizzazione del display 18
  - utilizzo
    - componenti originali
      - Lexmark 39
    - materiali di consumo originali
      - Lexmark 39

**V**

- vassoi
  - caricamento 23
  - collegamento 26
  - scollegamento 26
- velocità parlato Guida vocale
  - regolazione 21
- verifica dei processi di stampa 30
  - stampa da un computer
    - Macintosh 31
    - stampa da Windows 31
- verifica della connettività della stampante 93
- verifica dello stato dei componenti e dei materiali di consumo della stampante 39
- Verificare collegamento vassoio 100
- visualizzazione delle icone nella schermata iniziale 18
- volatilità
  - dichiarazione 34
- volume predefinito dell'altoparlante
  - regolazione 36
- volume predefinito delle cuffie
  - regolazione 36

**W**

- Wi-Fi Protected Setup
  - rete wireless 36