



Lexmark™

CS820, CS827

사용 설명서

2024 년 7 월

www.lexmark.com

장치 유형:

5063

모델:

530, 571

내용

- 안전 정보..... 5**
 - 표기 규칙..... 5
 - 제품 설명서..... 5
- 프린터에 대해 알아보기..... 8**
 - 프린터에 대한 정보 찾기..... 8
 - 프린터 위치 선택..... 9
 - 프린터 구성..... 10
 - 케이블 연결..... 11
 - 제어판 사용..... 12
 - 전원 버튼 및 표시등 상태의 이해..... 13
 - 기본 화면 사용..... 13
 - 메뉴 맵..... 15
 - 메뉴 설정 페이지 인쇄..... 16
 - 사용할 수 없는 용지..... 16
 - 재활용 용지 사용..... 16
- 기본 화면 응용 프로그램 설치 및 사용..... 18**
 - 기본 화면 사용자 정의..... 18
 - 디스플레이 사용자 정의 사용..... 18
 - 양식 및 즐겨찾기 설정..... 18
 - 친환경 설정 구성..... 19
 - 연락처 관리..... 19
- 내게 필요한 옵션 기능 설정 및 사용..... 21**
 - 배율 모드 활성화..... 21
 - 음성 안내 활성화..... 21
 - 말하기 안내 속도 조정..... 21
 - 음성 암호 또는 개인 식별 번호 활성화..... 21
 - 제스처를 사용하여 화면 탐색..... 21
 - 디스플레이 키보드 사용..... 22
- 용지 및 특수 용지 넣기..... 23**
 - 특수 용지의 크기와 종류 설정..... 23
 - Universal 용지 설정 구성..... 23

용지함에 넣기.....	23
다용도 급지 장치에 용지 넣기.....	25
용지함 연결.....	26
인쇄.....	27
컴퓨터에서 인쇄.....	27
양식 인쇄.....	27
모바일 장치에서 인쇄.....	27
플래시 드라이브에서 인쇄.....	28
지원되는 플래시 드라이브 및 파일 유형.....	29
기밀 작업 구성.....	30
보류 작업 인쇄.....	30
폰트 샘플 목록 인쇄.....	30
인쇄 작업 취소.....	31
프린터 보안.....	32
보안 슬롯 찾기.....	32
프린터 메모리 지우기.....	32
프린터 하드 디스크 메모리 지우기.....	32
프린터 하드 디스크 암호화 구성.....	33
공장 출하 시 기본 설정 복원.....	33
휘발성 메모리 설명.....	33
프린터 유지관리.....	35
스피커 볼륨 조정.....	35
네트워킹.....	35
직렬 인쇄 설정(Windows만 해당).....	36
프린터 청소.....	37
부품 및 소모품 주문.....	37
부품 및 소모품 교체.....	41
소모품 보관.....	73
프린터 이동.....	73
에너지 및 용지 절약.....	74
재활용.....	75
용지 걸림 해결.....	77
용지 걸림 예방.....	77

용지 걸림 위치 확인.....	78
용지함의 용지 걸림.....	79
다용도 급지 장치에 용지 걸림.....	80
표준 출력함의 용지 걸림.....	82
덮개 B에 용지 걸림.....	83
마무리 장치 출력함의 용지 걸림.....	87
덮개 G에 스테플 걸림.....	88
문제 해결.....	91
네트워크 연결 문제.....	91
하드웨어 옵션 문제.....	93
소모품 관련 문제.....	95
급지 문제.....	96
인쇄 문제.....	100
컬러 품질 문제.....	120
고객 지원 문의.....	122
업그레이드 및 마이그레이션.....	123
하드웨어.....	123
소프트웨어.....	135
펌웨어.....	135
고지사항.....	137
색인.....	141

안전 정보

표기 규칙

참고: 참고는 도움이 되는 정보를 알릴 때 사용합니다.

경고: 경고는 제품 하드웨어나 소프트웨어에 손상을 줄 수 있는 사항입니다.

주의: 주의는 인체 상해를 일으킬 수 있는 잠재적으로 위험한 경우를 나타냅니다.

다른 유형의 주의 문구:

 **주의—상해 위험:** 인체 상해 위험을 나타냅니다.

 **주의—감전 위험:** 감전 사고 위험을 나타냅니다.

 **주의—뜨거운 표면:** 화상 사고 위험을 나타냅니다.

 **주의—기울기 위험:** 제품 파손 위험을 나타냅니다.

 **주의—끼임 위험:** 움직이는 부품 사이에 끼임 위험을 나타냅니다.

 **주의—회전 팬 날개:** 움직이는 팬 날개에 열상을 입을 수 있는 위험을 나타냅니다.

제품 설명서

 **주의—상해 위험:** 화재 또는 감전 위험을 방지하려면 전원 코드를 제품에 가깝고 접근하기 쉬우며, 제대로 접지된 정격 전기 콘센트에 연결하십시오.

 **주의—상해 위험:** 화재 또는 감전 위험을 피하려면 본 제품과 함께 공급되는 전원 코드만 사용하거나 제조사가 승인한 대체품을 사용하십시오.











 **주의—상해 위험:** 이 제품을 연장 코드, 멀티콘센트 전원 스트립, 확장 멀티콘센트 또는 UPS 장치 등에 연결하여 사용하지 마십시오. 이러한 유형의 부속품은 레이저 프린터에 의해 쉽게 과부하가 걸리게 되며, 이로 인해 화재, 제품 손상 또는 프린터 성능 저하 위험이 발생할 수 있습니다.

 **주의—상해 위험:** 본 제품에는 프린터에 제공된 전원 코드와 프린터 사이에 올바르게 연결되는 Lexmark 인라인 서지 차단기만 사용할 수 있습니다. Lexmark 이외의 서지 차단 장치를 사용하면 화재 또는 자산 손실, 프린터 성능 저하 위험이 발생할 수 있습니다.

 **주의—감전 위험:** 감전 위험을 방지하기 위해서는 본 제품을 물 또는 습기가 많은 위치에 두거나 사용하지 마십시오.

 **주의—감전 위험:** 감전 사고 위험을 방지하려면 태풍 및 낙뢰 시 이 제품을 설치하거나 전원 코드, 팩스 기능, 또는 전화 등의 전기 또는 케이블을 연결하지 마십시오.

 **주의—상해 위험:** 전원 코드를 절단하거나, 꼬거나, 구부리거나, 밟거나, 위에 무거운 물건을 올리거나 마십시오. 전원 코드가 벗겨지거나 과부하가 걸리지 않도록 주의하십시오. 전원 코드가 가구나 벽 등의 물건 틈에 끼이지 않도록 하십시오. 이러한 경우에는 화재나 감전이 발생할 수 있습니다. 전원 코드를 주기적으로 점검하여 문제 발생 여부를 확인하십시오. 검사할 때는 먼저 전기 콘센트에서 전원 코드를 뽑으십시오.

-  **주의—감전 위험:** 감전 사고 위험을 방지하려면 모든 외부 연결(예: 이더넷 및 전화 시스템 연결)이 표시된 플러그인 포트에 제대로 설치되어 있는지 확인하십시오.
-  **주의—감전 위험:** 감전 사고 위험을 방지하려면 프린터를 설정한 후 컨트롤러 보드에 액세스하거나 옵션 하드웨어 또는 메모리 장치를 설치하려면, 프린터를 끄고 전기 콘센트에서 전원 코드를 뽑은 후 작업을 수행하십시오. 프린터에 다른 장치가 연결되어 있는 경우 다른 장치도 끄고 프린터에 연결된 케이블을 분리하십시오.
-  **주의—감전 위험:** 프린터 외부를 청소할 때는 감전을 방지하기 위해 먼저 전기 콘센트에서 전원 코드를 뽑고 프린터에 연결된 모든 케이블을 분리한 후 진행하십시오.
-  **주의—상해 위험:** 프린터 무게가 **18 kg(40 lbs)** 이상일 경우 안전하게 들려면 **2명** 이상의 숙련된 인원이 필요합니다.
-  **주의—상해 위험:** 개인 상해 또는 프린터 손상을 방지하려면 프린터 이동 시 아래 지침을 따르십시오.
 - 모든 덮개 및 용지함이 닫혔는지 확인하십시오.
 - 프린터의 전원을 끄고 벽면 콘센트에서 전원 코드를 뽑습니다.
 - 프린터에서 모든 코드 및 케이블을 분리합니다.
 - 프린터에 별도의 스탠드형 옵션 용지함이나 용지함에 장착된 출력 옵션이 있는 경우, 프린터를 옮기기 전에 분리하십시오.
 - 프린터에 캐스터 베이스가 있는 경우 새 위치로 주의해서 밀어갑니다. 문지방을 넘거나 바닥의 틈새를 지날 때는 주의하십시오.
 - 프린터에 캐스터 베이스가 없지만 옵션 용지함 또는 출력 옵션으로 구성된 경우, 출력 옵션을 제거하고 용지함 위로 프린터를 들어 올립니다. 프린터와 옵션을 동시에 들지 마십시오.
 - 항상 프린터 손잡이를 사용하여 들어 올리십시오.
 - 프린터를 옮기기 위해 사용하는 수레에는 프린터 바닥 전체를 지탱할 수 있는 면이 있어야 합니다.
 - 하드웨어 옵션 용지함을 옮기기 위해 사용하는 수레에는 옵션 크기를 지탱할 수 있는 면이 있어야 합니다.
 - 프린터를 똑바른 상태로 유지하십시오.
 - 심한 진동이 발생하지 않게 주의하십시오.
 - 프린터를 내려 놓을 때 손가락이 프린터의 바닥에 끼지 않도록 주의하십시오.
 - 프린터 주변이 정리되었는지 확인하십시오.
-  **주의—기울기 위험:** 프린터 또는 MFP에 2개 이상의 입력 옵션을 설치하면 상해의 원인이 되는 불안정성을 제거하기 위한 캐스터 베이스나 가구 또는 기타 받침대가 필요합니다. 지원되는 구성에 대한 자세한 내용을 보려면 www.lexmark.com/multifunctionprinters를 참조하십시오.
-  **주의—기울기 위험:** 장비가 안정적으로 작동하도록 하려면 각 용지함을 개별적으로 넣으십시오. 필요하지 않으면 모든 용지함을 닫아 두십시오.
-  **주의—뜨거운 표면:** 프린터 내부가 뜨거울 수 있습니다. 뜨거운 부품 때문에 다치지 않도록 표면이 식도록 두었다가 나중에 만지십시오.
-  **주의—끼임 위험:** 끼어서 다치는 위험을 막기 위해 이 라벨이 표시된 영역에서는 주의를 기울이십시오. 끼어서 다치는 경우는 기어, 도어, 트레이, 덮개 등의 움직이는 부품 주변에서 발생할 수 있습니다.
-  **주의—회전 팬 날개:** 움직이는 팬 날개에 열상을 입을 위험을 방지하려면 이 기호로 표시되어 있는 영역에 접근하기 전에 프린터 전원을 끄고 전기 콘센트에서 전원 코드를 뽑으십시오.
-  **주의—상해 위험:** 이 제품은 레이저를 사용합니다. *사용 설명서*에 명시되지 않은 절차를 제어, 조정 또는 수행할 경우 유해한 방사선에 노출될 수 있습니다.

 **주의—상해 위험:** 이 제품에 들어 있는 리튬 배터리는 교체할 수 없습니다. 리튬 배터리를 잘못 교체하면 폭발할 위험이 있습니다. 리튬 배터리를 재충전하거나, 분해하거나, 태우지 마십시오. 제조업체의 지침과 지역 규정에 따라 다 쓴 리튬 배터리를 폐기하십시오.

이 제품은 엄격한 국제 안전 표준을 만족하기 위해 지정된 구성품을 사용하여 설계, 테스트 및 승인되었습니다. 일부 부품의 안전 기능은 명확하지 않을 수 있습니다. 해당 제조업체는 다른 교체 부품의 사용에 대해 책임을 지지 않습니다.

사용 설명서에 없는 문제는 서비스 담당자에게 서비스나 수리를 문의하십시오.

이 제품은 인쇄 매체를 가열하는 인쇄 프로세스를 사용하므로 가열로 인해 용지에서 가스가 방출될 수 있습니다. 유해 가스의 방출을 예방하기 위해 운영 지침 중에서 인쇄 매체 선택에 대한 내용을 다루는 섹션을 이해해야 합니다.

이 제품은 정상 작동 중에 소량의 오존을 생성할 수 있으며, 오존 농도를 제한하기 위한 필터가 장착되어 오존 생성 수준을 권장 노출 제한 아래로 유지할 수 있습니다. 과도한 사용 시 오존 농도 수준이 높아지는 것을 방지하려면 제품을 환기가 잘 되는 곳에 설치하고 오존 및 배기 필터를 제품 유지관리 지침에 따라 교체하십시오. 본 제품 유지관리 지침에 필터에 대한 참조 정보가 없으면 본 제품에 교체해야 할 필터가 없는 것입니다.

본 지침을 안전하게 보관하십시오.

프린터에 대해 알아보기

프린터에 대한 정보 찾기

찾을 정보	위치
<p>초기 설정 지침:</p> <ul style="list-style-type: none"> 프린터 연결 프린터 소프트웨어 설치 	<p>프린터와 함께 제공된 설정 설명서를 참조하거나 http://support.lexmark.com을 방문하십시오.</p>
<p>프린터 사용을 위한 추가 설정 및 지침:</p> <ul style="list-style-type: none"> 용지 또는 특수 용지 선택 및 보관 용지 넣기 프린터 설정 구성 문서와 사진 보기 및 인쇄 프린터 소프트웨어 설치 및 사용 네트워크에서 프린터 구성 프린터 관리 및 유지보수 문제 해결 	<p><i>인포메이션 센터</i>—http://infoserve.lexmark.com을 방문하십시오. <i>도움말 메뉴 페이지</i>—프린터 펌웨어의 설명서에 액세스하거나 http://support.lexmark.com을 방문하십시오. <i>터치 스크린 설명서</i>—http://support.lexmark.com을 방문하십시오. 제품 비디오 - http://infoserve.lexmark.com/idv/.</p>
<p>프린터의 내게 필요한 옵션 기능 설정 및 구성에 대한 정보</p>	<p><i>Lexmark 내게 필요한 옵션 설명서</i>—http://support.lexmark.com을 방문하십시오.</p>
<p>프린터 소프트웨어를 이용한 도움말</p>	<p>Microsoft® Windows® 또는 Macintosh 운영 체제에 대한 도움말—프린터 소프트웨어 프로그램 또는 응용 프로그램을 열고 도움말을 클릭합니다.</p> <p>상황에 맞는 정보를 보려면  을(를) 클릭하십시오.</p> <p>참고:</p> <ul style="list-style-type: none"> 이 도움말은 프린터 소프트웨어와 함께 자동으로 설치됩니다. 운영 체제에 따라 프린터 소프트웨어는 데스크탑의 프린터 프로그램 폴더에 위치합니다.

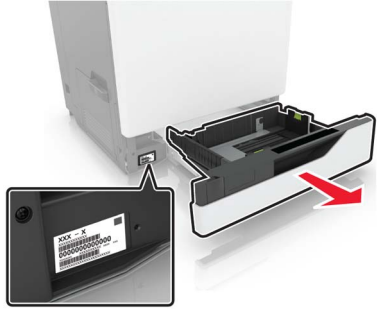
찾을 정보	위치
<p>최신 보증 정보, 업데이트 및 고객 지원:</p> <ul style="list-style-type: none"> • 설명서 • 드라이버 다운로드 • 실시간 채팅 지원 • 이메일 지원 • 음성 지원 	<p>http://support.lexmark.com을 방문하십시오.</p> <p>참고: 해당 국가 또는 지역을 선택한 다음 제품을 선택하여 적절한 지원 사이트를 확인합니다.</p> <p>해당 국가나 지역의 지원 연락처 정보는 웹 사이트나 프린터와 함께 제공된 보증서에서 찾을 수 있습니다.</p> <p>고객 지원에 문의할 때는 다음 정보를 준비합니다.</p> <ul style="list-style-type: none"> • 구매 장소 및 날짜 • 기기 유형 및 일련 번호 
<ul style="list-style-type: none"> • 안전 정보 • 규제 정보 • 보증 정보 • 환경 정보 	<p>보증 정보는 국가 또는 지역에 따라 다릅니다.</p> <ul style="list-style-type: none"> • 미국-이 프린터에 동봉된 제한 보증서를 참조하거나 http://support.lexmark.com을 방문하십시오. • 기타 국가 및 지역-프린터와 함께 제공된 보증서를 확인하십시오. <p><i>제품 정보 설명서</i>—프린터와 함께 제공된 설명서를 참조하거나 http://support.lexmark.com을 방문하십시오.</p>

프린터 위치 선택

프린터 위치를 선택할 때에는 급지대, 커버 및 덮개가 열리고 하드웨어 옵션을 설치할 수 있을 만큼 충분한 공간을 확보합니다.

- 콘센트 가까운 곳에 프린터를 설치합니다.

⚠ 주의—상해 위험: 화재 또는 감전 위험을 방지하려면 전원 코드를 제품에 가깝고 접근하기 쉬우며, 제대로 접지된 정격 전기 콘센트에 연결하십시오.

⚡ 주의—감전 위험: 감전 위험을 방지하기 위해서는 본 제품을 물 또는 습기가 많은 위치에 두거나 사용하지 마십시오.

- 실내의 공기 흐름이 ASHRAE 62 표준 또는 CEN Technical Committee 156 표준의 최신 버전을 충족하는지 확인합니다.
- 평평하고 단단하며 안정적인 공간에 설치합니다.
- 프린터는 다음과 같이 유지 관리하십시오.
 - 깨끗하게 관리하며 물기가 달거나 먼지가 쌓이지 않게 합니다.
 - 어지럽게 놓인 스탭플 및 종이 클립을 치우십시오.
 - 냉난방 장치 또는 송풍기의 바람이 직접 닿지 않게 합니다.
 - 직사광선 및 과도한 습도의 영향을 받지 않도록 합니다.
- 권장 온도를 지키고 급격한 온도 변화에 노출되지 않도록 합니다.

사용 온도	10 ~ 32.2°C(50 ~ 90°F)
저장 온도	-40° ~ 43.3°C(-40° ~ 110°F)

- 환기가 잘 되도록 프린터 주변에 다음과 같은 권장 공간을 확보합니다.

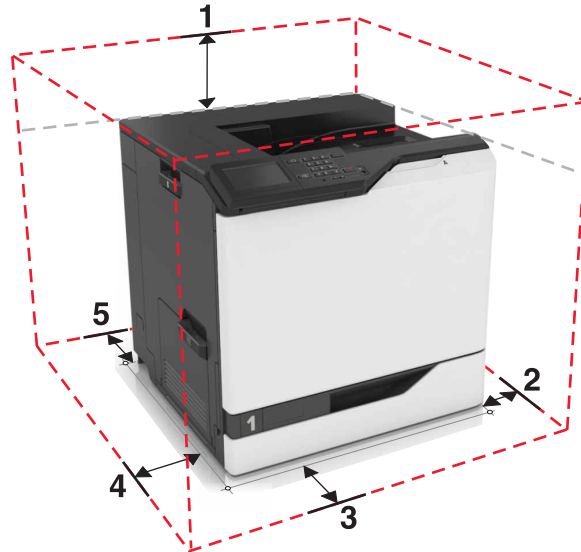

1	위쪽	305mm(12인치)
2	오른쪽	152mm(6인치)
3	앞면	381mm(15인치)
4	왼쪽	457mm(18인치)
5	뒤	203mm(8인치)

프린터 구성

⚠ 주의—기울기 위험: 프린터 또는 MFP에 2개 이상의 입력 옵션을 설치하면 상해의 원인이 되는 불안정성을 제거하기 위한 캐스터 베이스나 가구 또는 기타 받침대가 필요합니다. 지원되는 구성에 대한 자세한 내용을 보려면 www.lexmark.com/multifunctionprinters를 참조하십시오.

3개의 옵션 550매 용지함 또는 하나의 옵션 2,200매 용지함을 추가하여 프린터를 구성할 수 있습니다.

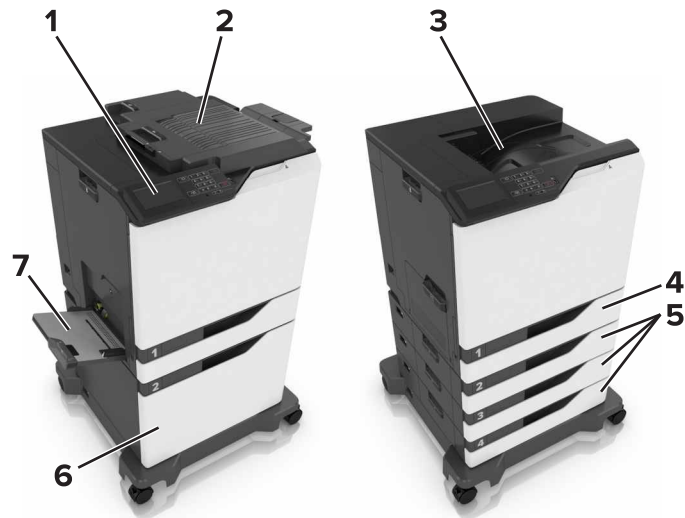

1	제어판
2	스태플 마무리 장치
3	표준 출력함
4	표준 550매 용지함
5	옵션 550매 용지함
6	옵션 2,200매 용지함
7	다용도 급지 장치

케이블 연결

⚠ 주의—상해 위험: 화재 또는 감전 위험을 방지하려면 전원 코드를 제품에 가깝고 접근하기 쉬우며, 제대로 접지된 정격 전기 콘센트에 연결하십시오.

⚠ 주의—상해 위험: 화재 또는 감전 위험을 예방하려면 본 제품과 함께 제공된 전원 코드나 제조업체의 승인된 대체 전용 코드만 사용하십시오.

⚠ 주의—상해 위험: 감전 사고 위험을 방지하려면 태풍 및 낙뢰 시 이 제품을 설치하거나 전원 코드, 팩스 기능, 또는 전화 등의 전기 또는 케이블을 연결하지 마십시오.

경고—손상 위험: 데이터 손실 또는 프린터 고장을 방지하려면 인쇄가 진행되는 동안 표시된 영역의 USB 케이블, 네트워크 어댑터 또는 프린터를 만지지 마십시오.

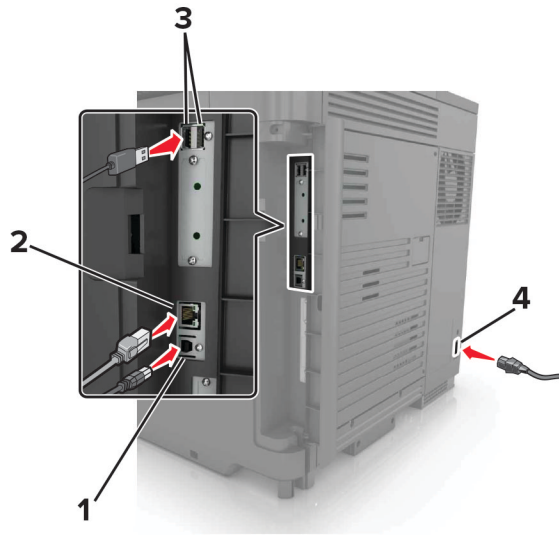

사용	동작
1 USB 프린터 포트	프린터를 컴퓨터에 연결합니다.
2 이더넷 포트	프린터를 이더넷 네트워크에 연결합니다.
3 USB 포트	키보드 또는 호환되는 옵션을 부착합니다.
4 전원 코드 소켓	프린터를 제대로 접지된 전기 콘센트에 연결합니다.

제어판 사용

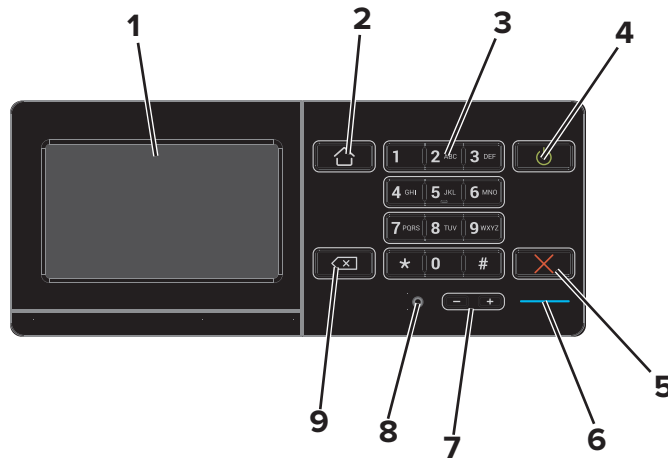

사용	동작
1 표시	<ul style="list-style-type: none"> 프린터 메시지와 공급 상태를 확인합니다. 프린터를 설정 및 조작합니다.
2 홈 버튼	기본 화면으로 돌아갑니다.
3 키패드	입력 필드에 숫자 또는 기호를 입력합니다.

	사용	동작
4	전원 버튼	<ul style="list-style-type: none"> 프린터의 전원을 켜거나 끕니다. 참고: 프린터를 끄려면 전원 버튼을 5초 간 길게 누르십시오. 프린터를 절전 모드 또는 최대 절전 모드로 설정합니다. 프린터 절전 모드 또는 최대 절전 모드가 해제됩니다.
5	중지 또는 취소 버튼	현재 작업을 중지합니다.
6	표시등	프린터 상태를 확인합니다.
7	볼륨 버튼	헤드셋이나 스피커의 볼륨을 조정합니다.
8	헤드셋 또는 스피커 포트	헤드셋이나 스피커를 연결합니다.
9	백스페이스 버튼	커서를 뒤로 움직여 입력 필드의 문자를 삭제합니다.

전원 버튼 및 표시등 상태의 이해

표시등	프린터 상태
꺼짐	전원이 꺼져 있거나 프린터가 절약 모드입니다.
파란색	프린터가 준비 상태이거나 데이터를 처리하는 중입니다.
빨간색	프린터에 사용자의 조작이 필요합니다.

전원 단추 표시등	프린터 상태
꺼짐	프린터가 꺼진 상태이거나 대기 중이거나 데이터를 처리하는 중입니다.
주황색으로 켜져 있음	프린터가 대기 모드입니다.
주황색 점멸	프린터가 최대 절전 모드입니다.

기본 화면 사용

프린터를 켜면 디스플레이에 기본 화면이 표시됩니다. 기본 화면 단추 및 아이콘을 사용하면 작업을 시작할 수 있습니다.

참고: 기본 화면은 기본 화면 사용자 설정, 관리 설정, 활성화된 내장 솔루션에 따라 다릅니다.

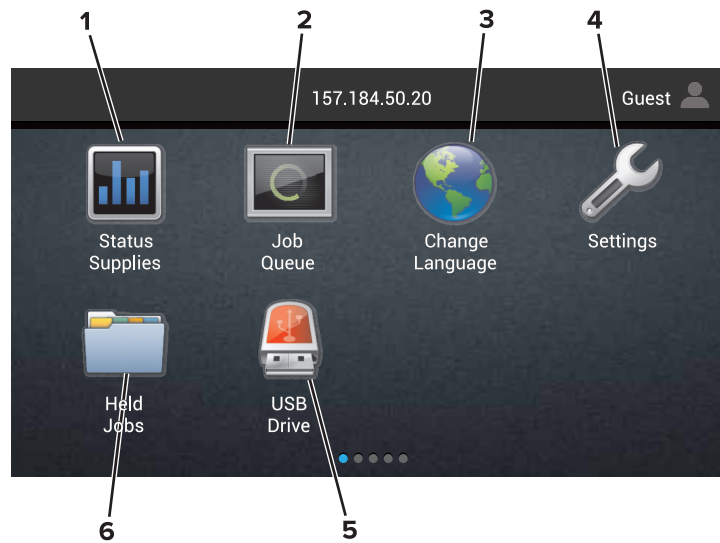

터치	동작
1	상태/소모품 <ul style="list-style-type: none"> 프린터를 계속 작동하기 위해 사용자 작업이 필요할 때마다 프린터 경고 또는 오류 메시지를 표시합니다. 프린터 경고 또는 메시지에 대한 자세한 내용과 이러한 메시지의 해제 방법을 확인합니다. 참고: 기본 화면 상단을 눌러 이 설정에 액세스할 수도 있습니다.
2	작업 대기열 <p>현재 인쇄 작업을 모두 표시합니다.</p> 참고: 기본 화면 상단을 눌러 이 설정에 액세스할 수도 있습니다.
3	언어 변경 <p>프린터 디스플레이의 언어를 변경합니다.</p>
4	설정 <p>프린터 메뉴에 액세스합니다</p>
5	USB 드라이브 <p>플래시 드라이브에 있는 사진 및 문서를 보고, 선택 또는 인쇄합니다.</p>
6	보류 작업 <p>현재 보류된 인쇄 작업을 모두 표시합니다.</p>

홈 스크린에 다음 설정이 표시될 수도 있습니다.

터치	동작
책갈피	즐거찾기에 액세스합니다.
앱 프로필	응용 프로그램 프로필에 액세스합니다.
장치 잠금	사용자가 기본 화면에서 모든 프린터 기능에 액세스하는 것을 차단합니다.

메뉴 맵

장치

<ul style="list-style-type: none"> • 기본 설정 • 원격 제어판 • 알림 • 전원 관리 • Lexmark로 전송되는 정보 	<ul style="list-style-type: none"> • 내게 필요한 옵션 • 공장 출하 시 기본값 복원 • 유지 관리 • 기본 화면 아이콘 표시 • 프린터 정보
--	--

인쇄

<ul style="list-style-type: none"> • 레이아웃 • 마우리 • 설정 • 품질 • 작업 계정 • XPS 	<ul style="list-style-type: none"> • PDF • PostScript • PCL • HTML • 이미지 • PPDS
---	---

용지

<ul style="list-style-type: none"> • 용지함 설정 • 매체 설정 	<ul style="list-style-type: none"> • 출력함 설정
---	--

네트워크/포트

<ul style="list-style-type: none"> • 네트워크 개요 • 무선 • AirPrint • 이더넷 • TCP/IP • IPv6 • SNMP • IPSec 	<ul style="list-style-type: none"> • LPD 설정 • HTTP/FTP 설정 • ThinPrint • USB • 병렬 [x] • 직렬 • Google 클라우드 인쇄 • Wi-Fi Direct
---	---

USB 드라이브

<ul style="list-style-type: none"> • USB 드라이브 인쇄

보안

<ul style="list-style-type: none"> • 로그인 방법 • USB 장치 예약 • 보안 감사 로그 • 로그인 제한 • 기밀 인쇄 설정 	<ul style="list-style-type: none"> • 디스크 암호화 • 임시 데이터 파일 삭제 • 솔루션 LDAP 설정 • 기타
---	--

옵션 카드 메뉴

참고: 이 설정은 옵션 카드를 설치할 경우에만 나타납니다.

보고서

- | | |
|-------------|--------|
| • 메뉴 설정 페이지 | • 단축번호 |
| • 장치 | • 네트워크 |
| • 인쇄 | |

도움말

- | | |
|-------------|-------------|
| • 모든 설명서 인쇄 | • 매체 설명서 |
| • 컬러 품질 설명서 | • 이동 설명서 |
| • 연결 설명서 | • 인쇄 품질 설명서 |
| • 정보 설명서 | • 소모품 설명서 |

문제 해결

- | | |
|--------------|--------------|
| • 기본 인쇄 품질 예 | • 고급 인쇄 품질 예 |
|--------------|--------------|

메뉴 설정 페이지 인쇄

기본 화면에서 **설정 > 보고서 > 메뉴 설정 페이지**를 터치합니다.

사용할 수 없는 용지

다음 용지 종류는 프린터에 사용하지 않는 것이 좋습니다.

- 탄소 용지 없이 복사하기 위해 화학 처리된 용지. 또한 무탄소 용지, CCP(Carbonless Copy Paper) 또는 NCR(No Carbon Required) 용지로 알려져 있습니다.
- 프린터를 오염시킬 수 있는 화학물질이 있는 양식지.
- 프린터 퓨저의 온도에 영향을 받을 수 있는 양식지
- $\pm 2.3\text{mm}$ (± 0.09 인치) 이상의 정합(페이지에서의 정확한 인쇄 위치)이 필요한 양식지 예를 들어 OCR(Optical Character Recognition) 양식입니다.
소프트웨어 응용 프로그램에서 위치를 맞춰서 이러한 양식에도 성공적으로 인쇄할 수 있는 경우도 있습니다.
- 코팅 용지(쉽게 지워지는 본드), 합성 용지, 감열 용지.
- 가장자리가 똑바르지 않거나 표면 질감이 거친 용지 또는 말린 용지
- EN12281:2002(European)를 충족하지 않는 용지
- 무게가 60g/m^2 (16lb) 미만인 용지
- 여러 조각으로 이루어진 양식지 또는 문서

재활용 용지 사용

Lexmark는 고객에게 인쇄 시 선택권을 제공함으로써 종이와 환경에 미치는 영향을 줄이기 위해 노력하고 있습니다. 이를 달성하는 한 가지 방법은 재활용 종이를 사용할 수 있는지, 특히 30%, 50%, 100%의 소비 후 재

활용 함량으로 만들어진 종이를 사용할 수 있는지 제품을 테스트하는 것입니다. 당사는 재활용 용지가 프린터에서 새 용지만큼의 성능을 발휘할 것을 기대합니다. 사무기기의 용지 사용에 대한 공식 표준은 존재하지 않지만 **Lexmark**는 유럽 표준 **EN 12281**을 최소 속성 표준으로 사용합니다. 폭넓은 테스트를 위해 북미, 유럽 및 아시아에서 **100%** 재활용된 종이를 사용하고, 상대 습도 **8~80%**에서 테스트를 진행합니다. 테스트에는 양면 인쇄가 포함됩니다. 재생, 재활용 또는 염소가 함유되지 않은 사무용지를 모두 사용할 수 있습니다.

기본 화면 응용 프로그램 설치 및 사용

기본 화면 사용자 정의

1 웹 브라우저를 열고 주소 필드에 프린터 IP 주소를 입력합니다.

참고:

- 프린터 기본 화면에서 프린터 IP 주소를 확인합니다. IP 주소는 123.123.123.123과 같이 점으로 구분된 네 개의 숫자 집합으로 표시됩니다.
- 프록시 서버를 사용하는 경우, 웹 페이지를 올바르게 로드하기 위해 일시적으로 비활성화합니다.

2 설정 > 장치 > 기본 화면 아이콘 표시를 클릭합니다.

3 기본 화면에 표시할 아이콘을 선택합니다.

4 변경 사항을 적용합니다.

디스플레이 사용자 정의 사용

배경 무늬 변경

1 기본 화면에서 배경 무늬 변경을 누릅니다.

2 사용할 이미지를 선택합니다.

3 변경 사항을 적용합니다.

슬라이드쇼 생성

시작하기 전에 반드시 슬라이드쇼 설정을 구성하십시오. 자세한 내용은 솔루션과 함께 제공된 설명서를 참조하십시오.

1 플래시 드라이브를 USB 포트에 삽입합니다.

2 시작 화면에서 슬라이드쇼를 누릅니다.

참고: 이미지는 알파벳 순서로 나타납니다.

양식 및 즐겨찾기 설정

1 웹 브라우저를 열고 주소 필드에 프린터 IP 주소를 입력합니다.

참고:

- 프린터 홈 스크린에서 프린터 IP 주소를 확인합니다. IP 주소는 123.123.123.123와 같이 점으로 구분된 네 개의 숫자 집합으로 표시됩니다.
- 프록시 서버를 사용하는 경우, 웹 페이지를 올바르게 로드하기 위해 일시적으로 비활성화합니다.

2 앱 > 양식 및 즐겨찾기 > 구성을 클릭합니다.

3 추가를 클릭한 후 설정을 사용자 정의합니다.

참고:

- 즐겨찾기 위치 설정을 올바르게 하려면 즐겨찾기가 있는 호스트 컴퓨터의 IP 주소를 입력합니다.
- 프린터에서 즐겨찾기 위치의 폴더에 대한 액세스 권한이 있는지 확인하십시오.

4 변경 사항을 적용합니다.

친환경 설정 구성

- 1 기본 화면에서 **친환경 설정**을 터치합니다.
- 2 에코 모드 설정을 구성하거나 에너지 절약 모드를 예약합니다.
- 3 변경 사항을 적용합니다.

연락처 관리

연락처 추가

- 1 웹 브라우저를 열고 주소 필드에 프린터 IP 주소를 입력합니다.

참고:

- 프린터 기본 화면에서 프린터 IP 주소를 확인합니다. IP 주소는 123.123.123.123과 같이 점으로 구분된 네 개의 숫자 집합으로 표시됩니다.
- 프록시 서버를 사용하는 경우, 웹 페이지를 올바르게 로드하기 위해 일시적으로 비활성화합니다.

- 2 주소록을 클릭합니다.
- 3 연락처 섹션에서 연락처를 추가합니다.
참고: 그룹에 하나 이상의 연락처를 지정할 수 있습니다.
- 4 필요한 경우 응용 프로그램 액세스를 허용하는 로그인 방식을 지정합니다.
- 5 변경 사항을 적용합니다.

그룹 추가

- 1 웹 브라우저를 열고 주소 필드에 프린터 IP 주소를 입력합니다.

참고:

- 프린터 기본 화면에서 프린터 IP 주소를 확인합니다. IP 주소는 123.123.123.123과 같이 점으로 구분된 네 개의 숫자 집합으로 표시됩니다.
- 프록시 서버를 사용하는 경우, 웹 페이지를 올바르게 로드하기 위해 일시적으로 비활성화합니다.

- 2 주소록을 클릭합니다.
- 3 연락처 그룹 섹션에서 그룹 이름을 추가합니다.
참고: 그룹에 하나 이상의 연락처를 지정할 수 있습니다.
- 4 변경 사항을 적용합니다.

연락처 또는 그룹 편집

1 웹 브라우저를 열고 주소 필드에 프린터 IP 주소를 입력합니다.

참고:

- 프린터 기본 화면에서 프린터 IP 주소를 확인합니다. IP 주소는 123.123.123.123와 같이 점으로 구분된 네 개의 숫자 집합으로 표시됩니다.
- 프록시 서버를 사용하는 경우, 웹 페이지를 올바르게 로드하기 위해 일시적으로 비활성화합니다.

2 주소록을 클릭합니다.

3 다음 중 하나를 수행합니다.

- 연락처 섹션에서 연락처 이름을 클릭한 다음 정보를 편집합니다.
- 연락처 그룹 섹션에서 그룹 이름을 클릭한 다음 정보를 편집합니다.

4 변경 사항을 적용합니다.

연락처 또는 그룹 삭제

1 웹 브라우저를 열고 주소 필드에 프린터 IP 주소를 입력합니다.

참고:

- 프린터 기본 화면에서 프린터 IP 주소를 확인합니다. IP 주소는 123.123.123.123와 같이 점으로 구분된 네 개의 숫자 집합으로 표시됩니다.
- 프록시 서버를 사용하는 경우, 웹 페이지를 올바르게 로드하기 위해 일시적으로 비활성화합니다.

2 주소록을 클릭합니다.

3 다음 중 하나를 수행합니다.

- 연락처 섹션에서 삭제할 연락처를 선택합니다.
- 연락처 그룹 섹션에서 삭제할 그룹을 선택합니다.

내게 필요한 옵션 기능 설정 및 사용

배율 모드 활성화

- 1 음성 메시지가 들릴 때까지 제어판에서 **5** 키를 길게 누릅니다.
- 2 **배율**을 선택합니다.
- 3 **확인**을 선택합니다.

확대 화면 탐색과 관련된 자세한 내용은 [21 페이지의 “제스처를 사용하여 화면 탐색”](#)(를) 참조하십시오.

음성 안내 활성화

제어판에서

- 1 음성 메시지가 들릴 때까지 **5** 키를 길게 누릅니다.
- 2 **확인**을 선택합니다.

키보드에서

- 1 음성 메시지가 들릴 때까지 **5** 키를 길게 누릅니다.
- 2 **Tab** 키를 눌러 확인 버튼에 포커스 커서를 가져간 뒤 **Enter** 키를 누릅니다.

참고:

- 헤드폰을 헤드폰 잭에 꽂아도 음성 안내가 활성화됩니다.
- 볼륨을 조정하려면 제어판 하단에 있는 볼륨 버튼을 사용합니다.

말하기 안내 속도 조정

- 1 기본 화면에서 **설정 > 장치 > 내게 필요한 옵션 > 말하기 속도**를 선택합니다.
- 2 말하기 속도를 선택합니다.

음성 암호 또는 개인 식별 번호 활성화

- 1 기본 화면에서 **설정 > 장치 > 내게 필요한 옵션 > 암호/PIN 말하기**를 선택합니다.
- 2 설정을 활성화합니다.

제스처를 사용하여 화면 탐색

참고:

- 제스처는 음성 안내가 활성화되었을 때만 사용 가능합니다.
- 문자를 입력하고 특정 설정을 조정하려면 물리적 키보드가 필요합니다.

제스처	기능
두 번 탭	화면에서 옵션이나 항목을 선택합니다.
세 번 탭	텍스트 및 이미지를 확대/축소합니다.
오른쪽으로 스와이프 또는 아래로 스와이프	화면에서 다음 항목으로 이동합니다.
왼쪽으로 스와이프 또는 위로 스와이프	화면에서 이전 항목으로 이동합니다.
팬	화면 범위를 벗어나는 확대된 이미지의 일부에 액세스합니다. 참고: 이 제스처는 손가락 두 개를 사용하여 확대된 이미지를 드래그해야 합니다.
위로 스와이프한 뒤 왼쪽으로 스와이프	응용 프로그램을 종료하고 기본 화면으로 돌아갑니다.
아래로 스와이프한 뒤 왼쪽으로 스와이프	<ul style="list-style-type: none"> 작업을 취소합니다. 이전 설정으로 되돌아갑니다. 설정이나 값이 변경되지 않을 경우 표시되는 화면을 종료합니다.
위로 스와이프한 뒤 아래로 스와이프	음성 메시지를 반복합니다.

디스플레이 키보드 사용

다음 중 하나 이상을 수행합니다.

- 키 위를 손가락으로 드래그하여 문자를 표시합니다.
- 손가락을 떼고 필드에 문자를 입력합니다.
- **Backspace** 키를 눌러 문자를 삭제합니다.
- 입력 필드의 내용을 음성으로 들으려면 **Tab** 키를 누른 뒤 **Shift + Tab** 키를 누릅니다.

용지 및 특수 용지 넣기

특수 용지의 크기와 종류 설정

용지함은 일반 용지의 크기를 자동으로 감지합니다. 라벨 용지, 카드 스톡 또는 봉투와 같은 특수 용지의 경우 다음을 수행하십시오.

- 1 기본 화면에서 다음으로 이동합니다.
설정 > 용지 > 용지함 구성 > 용지 크기/유형 > 용지 공급원 선택
- 2 특수 용지의 크기와 종류를 설정합니다.

Universal 용지 설정 구성

- 1 기본 화면에서 **설정 > 용지 > 용지 구성 > Universal 설정**을 터치합니다.
- 2 설정을 구성합니다.

용지함에 넣기

⚠ 주의—기울기 위험: 장비가 안정적으로 작동하도록 하려면 각 용지함을 개별적으로 넣으십시오. 필요하지 않으면 모든 용지함을 닫아 두십시오.

- 1 용지함을 당겨서 뺍니다.
참고: 프린터를 사용 중인 경우 급지대를 제거하지 마십시오.



- 2 공급할 용지 크기와 일치하도록 가이드를 조정합니다.
참고: 용지함 바닥에 있는 표시기를 사용하여 가이드의 위치를 조절합니다.

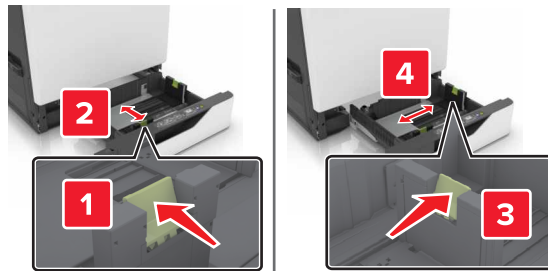

3 용지를 넣기 전에 앞뒤로 살짝 구부렸다가 파라락 넘겨 용지가 서로 붙지 않도록 하고 고르게 정돈하십시오.

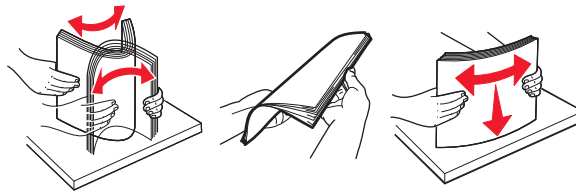

4 인쇄면이 위로 오도록 용지를 넣습니다.

참고:

- 단면 인쇄 시에는 **Letterhead**의 머리글 인쇄면이 급지대 왼쪽에 오도록 한 상태에서 인쇄면이 위로 향하게 하여 넣습니다.
- 양면 인쇄 시에는 **Letterhead**의 머리글이 급지대 오른쪽에 오도록 한 상태에서 인쇄면을 아래로 향하게 하여 넣습니다.
- 마무리를 필요로 하는 단면 인쇄 시에는 **Letterhead**의 머리글 인쇄면이 급지대 오른쪽에 오도록 한 상태에서 인쇄면이 위로 향하게 하여 넣습니다.
- 마무리를 필요로 하는 양면 인쇄 시에는 **Letterhead**의 머리글이 급지대 왼쪽에 오도록 한 상태에서 인쇄면이 아래로 향하게 하여 넣습니다.
- 사전 천공 용지는 구멍이 용지함 전면을 향하게 또는 용지함 왼쪽에 오도록 해서 넣습니다.
- 용지를 용지함에 밀어 넣지 마십시오.
- 용지가 최대 용지 채움 표시 아래에 있는지 확인합니다. 용지를 너무 많이 넣으면 용지 걸림이 발생할 수 있습니다.

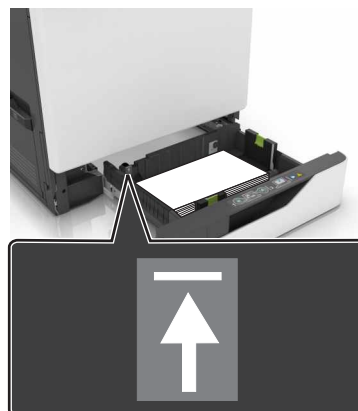

5 용지함을 삽입합니다.

일반 용지가 아닌 다른 종류의 용지를 넣을 경우 용지함에 넣은 용지에 맞는 용지 크기 및 종류를 설정합니다.

다용도 급지 장치에 용지 넣기

1 다용도 급지 장치를 엽니다.



2 공급할 용지 크기와 일치하도록 가이드를 조정합니다.

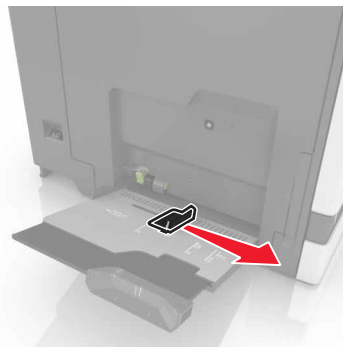

3 용지를 넣기 전에 앞뒤로 살짝 구부렸다가 파라락 넘겨 용지가 서로 붙지 않도록 하고 고르게 정돈하십시오.

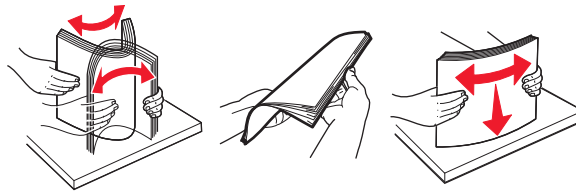

4 용지를 넣습니다.

- 인쇄 가능면을 아래로 하고 위쪽 가장자리가 프린터 쪽을 향하도록 하여 용지, 카드 묶음 및 투명 용지를 넣습니다.

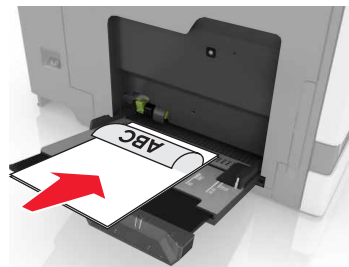

- 봉투는 덮개가 있는 부분이 위로 향하게 해서 용지 고정대의 왼쪽에 놓습니다. **European** 봉투는 덮개가 있는 부분이 위로 향하게 하여 프린터에 먼저 들어가도록 놓습니다.

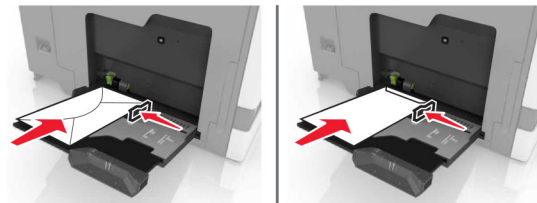

경고—손상 위험: 우표, 걸쇠, 똑딱 단추, 안이 보이도록 비닐로 된 부분, 코팅된 접착면 또는 접착제가 있는 봉투는 사용하지 마십시오.

5 제어판에서 용지함에 넣은 용지에 맞는 용지 크기 및 종류를 설정합니다.

용지함 연결

1 웹 브라우저를 열고 주소 필드에 프린터 IP 주소를 입력합니다.

참고:

- 프린터 홈 스크린에서 프린터 IP 주소를 확인합니다. IP 주소는 **123.123.123.123**와 같이 점으로 구분된 네 개의 숫자 집합으로 표시됩니다.
- 프록시 서버를 사용하는 경우, 웹 페이지를 올바르게 로드하기 위해 일시적으로 비활성화합니다.

2 설정 > 용지를 클릭합니다.

3 연결하는 용지함의 용지 크기 및 용지 종류를 맞게 조정합니다.

참고: 용지함 연결을 분리하려면 어떤 용지함에도 동일한 용지 크기 또는 용지 종류가 있어서는 안됩니다.

4 설정을 저장합니다.

참고: 프린터 제어판에서 용지 크기 및 용지 종류 설정을 변경할 수도 있습니다.

경고—손상 위험: 퓨저의 온도는 지정된 용지 종류에 따라 다릅니다. 인쇄 문제를 예방하려면 용지함에 들어 있는 용지와 프린터의 용지 종류 설정이 일치해야 합니다.

인쇄

 **주의—끼임 위험:** 끼어서 다치는 위험을 막기 위해 이 라벨이 표시된 영역에서는 주의를 기울이십시오. 끼어서 다치는 경우는 기어, 도어, 용지함, 덮개 등의 움직이는 부품 주변에서 발생할 수 있습니다.

컴퓨터에서 인쇄

참고: 라벨용지, 카드 스톱, 봉투 등의 경우 문서를 인쇄하기 전에 프린터에서 용지 크기와 유형을 설정합니다.

- 1 인쇄하고자 하는 문서에서 인쇄 대화 상자를 엽니다.
- 2 필요한 경우, 설정을 조정합니다.
- 3 문서를 인쇄합니다.

양식 인쇄

- 1 기본 화면에서 다음으로 이동합니다.
양식 및 즐겨찾기 > 양식 선택 > 인쇄
- 2 필요한 경우 인쇄 설정을 구성합니다.
- 3 인쇄 작업을 전송합니다.

모바일 장치에서 인쇄

Lexmark 모바일 인쇄를 사용하여 모바일 장치에서 인쇄하기

Lexmark™ 모바일 인쇄를 통해 문서와 이미지를 지원되는 Lexmark 프린터에 바로 전송할 수 있습니다.

- 1 문서를 연 다음 문서를 Lexmark 모바일 인쇄로 전송하거나 공유하십시오.

참고: 일부 타사 응용프로그램에서는 전송 또는 공유 기능이 지원되지 않을 수 있습니다. 자세한 내용은 응용 프로그램 구입시 동봉된 설명서를 참조하십시오.

- 2 프린터를 선택합니다.
- 3 문서를 인쇄합니다.

Google Cloud Print를 사용하여 모바일 장치에서 인쇄하기

Google Cloud Print™ 모바일 인쇄 서비스를 이용하여 모바일 장치의 애플리케이션을 실행하여 Google Cloud Print가 지원하는 프린터에서 인쇄할 수 있습니다.

- 1 모바일 장치 홈 화면에서 활성화된 애플리케이션을 시작하십시오.
- 2 인쇄를 누르고 프린터를 선택합니다.
- 3 문서를 인쇄합니다.

Mopria 인쇄 서비스를 사용하여 모바일 장치에서 인쇄하기

Mopria® 인쇄 서비스는 Android 버전 4.4 이상을 실행하는 모바일 장치용 모바일 인쇄 솔루션입니다. 모든 Mopria 인증 프린터에서 바로 인쇄할 수 있습니다.

참고: 인쇄 전에 Mopria 인쇄 서비스가 활성화되었는지 확인하십시오.

- 1 모바일 장치 홈 화면에서 호환되는 애플리케이션을 시작하십시오.
- 2 인쇄를 누르고 프린터를 선택합니다.
- 3 문서를 인쇄합니다.

AirPrint를 사용하여 모바일 장치에서 인쇄하기

AirPrint는 모바일 인쇄 솔루션으로, Apple 장치에서 AirPrint 인증 프린터를 통해 직접 인쇄할 수 있습니다.

참고:

- 이 애플리케이션은 일부 Apple 장치에서만 지원됩니다.
 - 이 애플리케이션은 일부 프린터 모델에서만 지원됩니다.
- 1 모바일 장치 홈 화면에서 호환되는 애플리케이션을 시작하십시오.
 - 2 인쇄할 항목을 선택하고 공유 아이콘을 누릅니다.
 - 3 인쇄를 누르고 프린터를 선택합니다.
 - 4 문서를 인쇄합니다.

플래시 드라이브에서 인쇄

- 1 플래시 드라이브를 USB 포트에 삽입합니다.



참고:

- 오류 메시지가 나타났을 때 플래시 드라이브를 삽입하면 프린터에서 플래시 드라이브를 무시합니다.
- 프린터에서 다른 인쇄 작업을 처리하는 동안 플래시 드라이브를 삽입하면 디스플레이에 **사용 중**이 나타납니다.

2 디스플레이에서 인쇄하려는 문서를 터치합니다.

필요한 경우, 기타 인쇄 설정을 구성합니다.

3 인쇄 작업을 전송합니다.

다른 문서를 인쇄하려면 **USB 드라이버**를 누릅니다.

경고—손상 위험: 메모리 장치에서 인쇄 중, 읽기 중, 쓰기 중으로 표시된 영역의 프린터나 플래시 드라이브를 만지지 마십시오. 데이터가 손실되거나 고장이 날 수 있습니다.



지원되는 플래시 드라이브 및 파일 유형

플래시 드라이브

- Lexar JumpDrive S70(16GB 및 32GB)
- SanDisk Cruzer(16GB 및 32GB)
- PNY Attaché(16GB 및 32GB)

참고:

- 해당 프린터는 고속 USB 플래시 드라이브는 최대 속도 표준을 지원합니다.
- USB 플래시 드라이브에서는 FAT(File Allocation Tables) 시스템이 지원되어야 합니다.

파일 형식

문서:

- .doc 또는 .docx
- .xls 또는 .xlsx
- .ppt 또는 .pptx
- .pdf
- .xps

이미지:

- .dcx
- .gif

- .jpeg 또는 .jpg
- .bmp
- .pcx
- .tiff 또는 .tif
- .png

기밀 작업 구성

- 1 기본 화면에서 **설정 > 보안 > 기밀 인쇄 설정**을 터치합니다.
- 2 설정을 구성합니다.

사용	동작
최대 잘못된 PIN	잘못된 PIN을 입력할 수 있는 횟수를 제한합니다. 참고: 한도에 도달하면 해당 사용자 이름에 해당하는 인쇄 작업이 삭제됩니다.
기밀 작업 만료	기밀 작업이 프린터 메모리에서 자동으로 삭제되기 전까지의 시간을 설정합니다. 참고: 기밀 대기 작업은 로그인하거나 수동으로 해제 또는 삭제할 때까지 프린터에 저장됩니다.
반복 작업 만료	프린터 메모리로부터 반복 작업이 삭제되기 전까지의 시간을 설정합니다. 참고: 반복 대기 작업은 여분의 복사본을 나중에 인쇄할 수 있도록 저장됩니다.
확인 작업 만료	프린터 메모리로부터 확인 작업이 삭제되기 전까지의 시간을 설정합니다. 참고: 확인 작업은 나머지 사본을 인쇄하기 전 만족 여부를 확인하기 위해 하나의 사본을 인쇄합니다.
예약 작업 만료	예약된 작업이 인쇄되지 않고 삭제되기 전까지의 시간을 설정합니다. 참고: 예약 보류 작업은 인쇄 후 자동으로 삭제됩니다.

보류 작업 인쇄

- 1 인쇄하고자 하는 문서에서 인쇄 대화 상자를 엽니다.
- 2 프린터를 선택한 후 다음을 수행합니다.
 - Windows 사용자의 경우 **속성** 또는 **기본 설정**을 클릭하고 **인쇄 및 대기**를 클릭합니다.
 - Macintosh 사용자의 경우 **인쇄 및 대기**를 선택합니다.
- 3 인쇄 작업 유형을 선택합니다.
- 4 필요한 경우 사용자 이름을 지정합니다.
- 5 인쇄 작업을 전송합니다.
- 6 프린터 기본 화면에서 **보류 작업**을 누릅니다.
- 7 인쇄 작업을 전송합니다.

폰트 샘플 목록 인쇄

- 1 기본 화면에서 **설정 > 보고서 > 인쇄 > 인쇄 폰트**를 터치합니다.
- 2 **PCL 폰트** 또는 **PostScript 폰트**를 터치합니다.

인쇄 작업 취소

프린터 제어판에서

1 기본 화면에서 **작업 대기열**을 터치합니다.

참고: 기본 화면 상단을 눌러 이 설정에 액세스할 수도 있습니다.

2 취소할 작업을 선택합니다.

컴퓨터에서

1 운영체제에 따라 다음 중 하나를 수행합니다.

- 프린터 폴더를 열어 사용자의 프린터를 선택합니다.
- **Apple** 메뉴의 시스템 기본 설정에서 프린터를 찾습니다.

2 취소할 작업을 선택합니다.

프린터 보안

보안 슬롯 찾기

프린터에 보안 잠금 장치가 장착되어 있습니다. 프린터를 제자리에 안전하게 보관하려면 표시된 위치에 대부분의 랩탑 컴퓨터와 호환되는 보안 잠금 장치를 연결합니다.



프린터 메모리 지우기

프린터에서 휘발성 메모리 또는 버퍼 데이터를 지우려면 프린터를 끕니다.

비휘발성 메모리 또는 개별 설정, 장치 및 네트워크 설정, 보안 설정 및 내장 솔루션을 지우려면 다음을 수행합니다.

- 1 기본 화면에서 **설정 > 장치 > 유지 보수 > 모두 지우기**를 터치합니다.
- 2 비휘발성 메모리에 있는 모든 정보 삭제 확인란을 선택한 다음 **지우기**를 누릅니다.
- 3 디스플레이에 표시되는 지침을 따릅니다.

프린터 하드 디스크 메모리 지우기

- 1 기본 화면에서 **설정 > 장치 > 유지 보수 > 서비스 불능 삭제**를 터치합니다.
- 2 하드 디스크의 모든 정보 삭제 확인란을 선택한 다음 **삭제**를 누릅니다.
- 3 디스플레이에 표시되는 지침을 따릅니다.

참고: 이 프로세스는 몇 분에서 한 시간 이상까지 걸릴 수 있으며, 이 시간 동안 다른 사용자 작업에서 프린터를 사용할 수 없습니다.

프린터 하드 디스크 암호화 구성

1 기본 화면에서 **설정 > 보안 > 디스크 암호화 > 암호화 시작**을 누릅니다.

참고: 디스크 암호화를 설정하면 하드 디스크의 내용이 지워집니다. 필요한 경우, 암호화를 시작하기 전에 프린터에서 중요한 데이터를 백업합니다.

2 디스플레이에 표시되는 지침을 따릅니다.

참고:

- 암호화 프로세스 중에는 프린터를 끄지 마십시오. 데이터가 손실될 수 있습니다.
- 디스크 암호화는 몇 분에서 한 시간 이상까지 걸릴 수 있으며, 이 시간 동안 다른 작업에서 프린터를 사용할 수 없습니다.
- 암호화가 완료되면 프린터는 기본 화면으로 돌아갑니다.

공장 출하 시 기본 설정 복원

기본 화면에서 **설정 > 장치 > 공장 출하 시 기본 설정 복원 > 설정 복원 > 모든 설정 복원 > 복원 > 시작**을 누릅니다.

자세한 내용은 [32 페이지의 “프린터 메모리 지우기”](#)을 참조하십시오.

휘발성 메모리 설명

프린터에는 장치 및 네트워크 설정과 사용자 데이터를 저장할 수 있는 여러 유형의 메모리가 포함됩니다.

메모리 유형	설명
휘발성 메모리	표준 RAM(Random Access Memory) 을 사용하여 간단한 인쇄 작업 중 사용자 데이터를 임시로 버퍼링합니다.
비휘발성 메모리	프린터에서는 두 가지 형태의 비휘발성 메모리가 사용됩니다. 두 가지 형태는 EEPROM 과 NAND (플래시 메모리)입니다. 두 유형 모두 운영 체제, 장치 설정, 네트워크 정보 및 책갈피 설정, 내장된 솔루션을 저장하는 데 사용됩니다.
하드 디스크 메모리	일부 프린터에는 하드 디스크 드라이브가 설치되지 않습니다. 프린터 하드 디스크는 프린터 특정 기능을 지원하도록 디자인됩니다. 이를 통해 프린터가 복잡한 인쇄 작업에서 버퍼링된 사용자 데이터 및 양식 데이터와 글꼴 데이터를 보존할 수 있습니다.

다음과 같은 경우에는 설치된 프린터 메모리의 내용을 지우십시오.

- 프린터를 폐기하는 경우
- 프린터 하드 디스크를 교체하는 경우
- 프린터를 다른 부서 또는 위치로 이동하는 경우
- 조직 외부의 서비스 직원이 프린터를 서비스하는 중
- 서비스를 받기 위해 회사에서 프린터를 외부로 이동하는 경우
- 프린터가 다른 조직으로 판매되는 경우

프린터 하드 디스크 폐기

참고: 일부 프린터 모델에는 프린터 하드 디스크가 설치되지 않을 수 있습니다.

보안 요구 수준이 높은 환경의 경우 프린터 또는 하드 디스크를 회사 외부로 이동했을 때 프린터 하드 디스크에 저장된 기밀 데이터를 액세스할 수 없도록 보장하기 위해 추가 조치가 필요할 수 있습니다.

- **소자(Degaussing)**—하드 디스크에 자기장을 씌워서 저장된 데이터를 지웁니다.
- **파괴**—하드 드라이브를 물리적으로 압축하여 부품을 파괴하고 데이터를 읽을 수 없도록 합니다.
- **밀링**—물리적 방법을 통해 하드 디스크를 작은 금속 조각으로 분쇄합니다.

참고: 대부분의 데이터는 전자적으로 지울 수 있지만 모든 데이터가 완전히 지워지도록 보장하기 위한 유일한 방법은 데이터가 저장된 각 하드 디스크를 물리적으로 파괴하는 것입니다.

프린터 유지관리

경고—손상 위험: 프린터 성능을 최적의 상태로 유지하거나 부품 및 소모품을 주기적으로 교체하지 않으면 프린터의 성능이 저하될 수 있습니다.

스피커 볼륨 조정

기본 내부 스피커 볼륨 조정

세션이 로그아웃된 후, 프린터가 절전 또는 최대 절전 모드에서 해제되었을 때, 혹은 전원 켜짐 재설정 후에 스피커 볼륨이 기본값으로 재설정됩니다.

- 1 제어판에서 다음으로 이동합니다.
설정 > 장치 > 기본 설정 > 오디오 피드백
- 2 볼륨을 선택합니다.

참고: 저소음 모드를 활성화할 경우 음성 알림이 꺼집니다.

기본 헤드폰 볼륨 조정

세션이 로그아웃된 후, 프린터가 절전 또는 최대 절전 모드에서 해제되었을 때, 혹은 전원 켜짐 재설정 후에 헤드폰 볼륨이 기본값으로 재설정됩니다.

- 1 제어판에서 **설정 > 장치 > 내게 필요한 옵션 > 헤드폰 볼륨**을 선택합니다.
- 2 볼륨을 선택합니다.

네트워킹

참고: 무선 네트워크에서 프린터를 설정하기 전에 먼저 **MarkNet(TM) N8360** 무선 네트워크 어댑터를 구입하십시오. 무선 네트워크 어댑터 설치에 대한 자세한 내용은 어댑터와 함께 제공된 설치 안내서를 참조하십시오.

WPS(Wi-Fi 보호 설정)를 사용해서 무선 네트워크에 프린터 연결

시작하기 전에 다음 사항을 확인합니다.

- 액세스 포인트(무선 라우터)가 **WPS** 인증을 받았거나 **WPS**와 호환되는지 확인합니다. 자세한 내용은 액세스 포인트와 함께 제공된 설명서를 참조하십시오.
- 무선 네트워크 어댑터가 프린터에 설치되어 있습니다. 자세한 내용은 어댑터와 함께 제공된 지침을 참조하십시오.

푸시 단추 방법 사용

- 1 제어판에서 다음으로 이동합니다.
설정 > 네트워크/포트 > 무선 > Wi-Fi 보호 설정 > 푸시 단추 방법 시작
- 2 디스플레이에 표시되는 지침을 따릅니다.

PIN(개인 식별 번호) 방법 사용

- 1 제어판에서 다음으로 이동합니다.
설정 > 네트워크/포트 > 무선 > Wi-Fi 보호 설정 > PIN 방법 시작
- 2 8자리 숫자로 된 WPS PIN을 복사합니다.
- 3 웹 브라우저를 열고 주소 필드의 액세스 포인트의 IP 주소를 입력합니다.

참고:

- 프린터 홈 스크린에서 프린터 IP 주소를 확인합니다. IP 주소는 123.123.123.123과 같이 마침표로 구분된 네 개의 숫자 집합으로 표시됩니다.
- 프록시 서버를 사용하는 경우, 웹 페이지를 올바르게 로드하기 위해 일시적으로 비활성화합니다.

- 4 WPS 설정에 액세스합니다. 자세한 내용은 액세스 포인트와 함께 제공된 설명서를 참조하십시오.
- 5 8자리 PIN을 입력한 후 변경 사항을 저장합니다.

새 ISP 설치 후 포트 설정 변경

참고:

- 프린터에 정적 IP 주소가 있을 경우 구성을 변경하지 마십시오.
- 컴퓨터에서 IP 주소 대신 네트워크 이름을 사용하도록 구성된 경우 구성을 변경하지 마십시오.
- 이전에 이더넷 연결을 구성한 프린터에 무선 ISP를 추가할 경우 프린터의 이더넷 네트워크 연결을 해제합니다.

Windows 사용자의 경우

- 1 프린터 폴더를 엽니다.
- 2 새 ISP가 설치된 프린터의 단축번호 메뉴에서 프린터 속성을 엽니다.
- 3 목록에서 포트를 구성합니다.
- 4 IP 주소를 업데이트합니다.
- 5 변경 사항을 적용합니다.

Macintosh 사용자의 경우

- 1 Apple 메뉴의 시스템 기본 설정에서 프린터 목록을 찾아 + > IP를 선택합니다.
- 2 주소 필드에 IP 주소를 입력합니다.
- 3 변경 사항을 적용합니다.

직렬 인쇄 설정(Windows만 해당)

- 1 프린터에 매개변수를 설정합니다.
 - a 제어판에서 포트 설정 메뉴를 탐색합니다.
 - b 직렬 포트 설정 메뉴를 찾고 필요에 따라 설정을 조정합니다.
 - c 변경 사항을 적용합니다.

- 2 컴퓨터에서 프린터 폴더를 열고 프린터를 선택합니다.
- 3 프린터 속성을 열고 목록에서 COM 포트를 선택합니다.
- 4 장치 관리자에서 COM 포트 매개변수를 설정합니다.

참고:

- 직렬 인쇄는 인쇄 속도가 느립니다.
- 직렬 케이블이 프린터의 직렬 포트에 연결되어 있는지 확인합니다.

프린터 청소

 **주의—감전 위험:** 프린터 외부를 청소할 때는 감전을 방지하기 위해 먼저 전기 콘센트에서 전원 코드를 뽑고 프린터에 연결된 모든 케이블을 분리한 후 진행하십시오.

참고:

- 이 작업을 몇 달에 한 번씩 수행합니다.
- 프린터를 잘못 취급하여 발생하는 손상에 대해서는 보증이 적용되지 않습니다.

- 1 프린터의 전원을 끄고 벽면 콘센트에서 전원 코드를 뽑습니다.
- 2 표준 용지함 및 다용도 급지 장치에서 용지를 제거합니다.
- 3 부드러운 브러시 또는 진공 청소기를 사용하여 프린터 주위에서 먼지, 섬유, 종이 조각을 제거합니다.
- 4 물에 적신 보풀이 없는 부드러운 천으로 프린터 외부를 닦습니다.

참고:

- 가정용 세제는 프린터 표면에 손상을 입힐 수 있으므로 사용하지 마십시오.
- 청소가 완료되면 프린터의 모든 구역이 말랐는지 확인합니다.

- 5 전원 코드를 전기 콘센트에 연결한 다음 프린터를 켵니다.

 **주의—상해 위험:** 화재 또는 감전 위험을 방지하려면 전원 코드를 제품에 가깝고 접근하기 쉬우며, 제대로 접지된 정격 전기 콘센트에 연결하십시오.

부품 및 소모품 주문

미국에서 부품 및 소모품을 주문하려면 1-800-539-6275로 문의하여 해당 지역의 Lexmark 공인 소모품 대리점 정보를 얻으십시오. 기타 국가 또는 지역의 경우에는 www.lexmark.com을 방문하거나 프린터 구입처에 문의하십시오.

참고: 프린터 소모품에 대한 수명은 모두 Letter 또는 A4 크기의 일반 용지에 인쇄한다고 가정하여 추정합니다.

부품 및 소모품 상태 확인

- 1 기본 화면에서 상태/소모품을 누릅니다.
- 2 검사할 부품 또는 소모품을 선택합니다.

참고: 기본 화면 상단을 눌러 이 설정에 액세스할 수도 있습니다.

Lexmark 정품 부품 및 소모품 사용

Lexmark 프린터는 정품 Lexmark 소모품 및 부품에 최적화되어 있습니다. 타사 소모품 또는 부품을 사용하면 성능, 안정성 또는 프린터의 수명과 이미징 구성 요소에 영향을 줄 수 있습니다. 보증 범위에도 영향을 미칠 수 있습니다. 타사 소모품 또는 부품을 사용하여 발생한 손상에 대해서는 보증이 적용되지 않습니다. 모든 수명 표시기는 Lexmark 소모품 및 부품과 함께 작동하도록 설계되어 있고, 타사 소모품 또는 부품을 사용할 경우 예기치 못한 결과가 발생할 수 있습니다. 정해진 수명을 넘겨 이미징 구성 요소를 사용하면 Lexmark 프린터 또는 연관된 구성 요소가 손상될 수 있습니다.

토너 카트리지 주문

참고:

- 카트리지 예상 용량은 ISO/IEC 19798 표준을 기준으로 합니다.
- 너무 낮은 밀도로 장시간 인쇄하면 실제 출력에 좋지 않은 영향을 끼칠 수 있으며 토너가 완전히 소모되기 전에 카트리지 부품에 고장이 발생할 수 있습니다.

CS820 반환 프로그램 카트리지

항목	미국 및 캐나다	유럽 경제 구역(EEA +)	유럽, 중동 및 아프리카 지역(RoEMEA)	라틴 아메리카 지역(LAD)	아시아 태평양 이외 지역(RoAP)	호주 및 뉴질랜드(ANZ)
반환 프로그램 토너 카트리지						
검정색	72K10K0	72K20K0	72K50K0	72K70K0	72K30K0	72K60K0
시안색	72K10C0	72K20C0	72K50C0	72K70C0	72K30C0	72K60C0
마젠타색	72K10M0	72K20M0	72K50M0	72K70M0	72K30M0	72K60M0
노랑색	72K10Y0	72K20Y0	72K50Y0	72K70Y0	72K30Y0	72K60Y0
초대용량 반환 프로그램 토너 카트리지						
검정색	72K1XK0	72K2XK0	72K5XK0	72K4XK0	72K3XK0	72K6XK0
시안색	72K1XC0	72K2XC0	72K5XC0	72K4XC0	72K3XC0	72K6XC0
마젠타색	72K1XM0	72K2XM0	72K5XM0	72K4XM0	72K3XM0	72K6XM0
노랑색	72K1XY0	72K2XY0	72K5XY0	72K4XY0	72K3XY0	72K6XY0

CS820 일반 카트리지

항목	전세계
초대용량 일반 토너 카트리지	
검정색	72K0X10
시안색	72K0X20
마젠타색	72K0X30
노랑색	72K0X40

CS827 반환 프로그램 카트리지

항목	미국 및 캐나다	유럽 경제 구역 (EEA+)	유럽, 중동 및 아프리카 지역 (RoEMEA)	라틴 아메리카 지역(LAD)	아시아 태평양 이외 지역(RoAP)	호주 및 뉴질랜드(ANZ)
일반 프로그램 토너 카트리지						
검정색	73B10K0	73B20K0	73B50K0	73B40K0	73B30K0	73B60K0
시안색	73B10C0	73B20C0	73B50C0	73B40C0	73B30C0	73B60C0
마젠타색	73B10M0	73B20M0	73B50M0	73B40M0	73B30M0	73B60M0
노랑색	73B10Y0	73B20Y0	73B50Y0	73B40Y0	73B30Y0	73B60Y0

CS827 일반 카트리지

항목	전세계
일반 토너 카트리지	
검정색	73B0010
시안색	73B0020
마젠타색	73B0030
노랑색	73B0040

포토컨덕터 장치 주문

항목	부품 번호
포토컨덕터 장치(1팩)	72K0P00
포토컨덕터 장치(3팩)	72K0Q00

포토컨덕터 장치 주문

항목	부품 번호
반환 프로그램 포토컨덕터 장치	
검정색 포토컨덕터 장치	72K0DK0
컬러(CMY) 포토컨덕터 키트	72K0DV0
시안색 포토컨덕터 장치	72K0DC0
마젠타색 포토컨덕터 장치	72K0DM0
노랑색 포토컨덕터 장치	72K0DY0
일반 포토컨덕터 장치	
검정색 포토컨덕터 장치	72K0D10
컬러(CMY) 포토컨덕터 키트	72K0D50
청록색 포토컨덕터 장치	72K0D20
자홍색 포토컨덕터 장치	72K0D30
노랑색 포토컨덕터 장치	72K0D40

포토컨덕터 및 PC 장치 콤보 팩 주문

항목	모든 국가 및 지역
반환 프로그램 포토컨덕터 및 PC 장치 콤보 팩	
검정색	72K0FK0
색상(CMY)	72K0FV0
일반 포토컨덕터 및 PC 장치 콤보 팩	
검정색	72K0F10
색상(CMY)	72K0F50

스태플 카트리지 주문

항목	부품 번호
스태플 카트리지	25A0013

폐 토너 용기 주문

항목	부품 번호
폐 토너 용기	72K0W00

소모품 알림 구성

1 웹 브라우저를 열고 주소 필드에 프린터 IP 주소를 입력합니다.

참고:

- 프린터 기본 화면에서 프린터 IP 주소를 확인합니다. IP 주소는 123.123.123.123과 같이 점으로 구분된 네 개의 숫자 집합으로 표시됩니다.
- 프록시 서버를 사용하는 경우, 웹 페이지를 올바르게 로드하기 위해 일시적으로 비활성화합니다.

2 설정 > 장치 > 알림을 클릭합니다.

3 소모품 메뉴에서 사용자 정의 소모품 알림을 클릭합니다.

4 각 소모품 항목에 대한 알림을 선택합니다.

5 변경 사항을 적용합니다.

부품 및 소모품 교체

현상기 장치 교체

1 덮개 A를 엽니다.

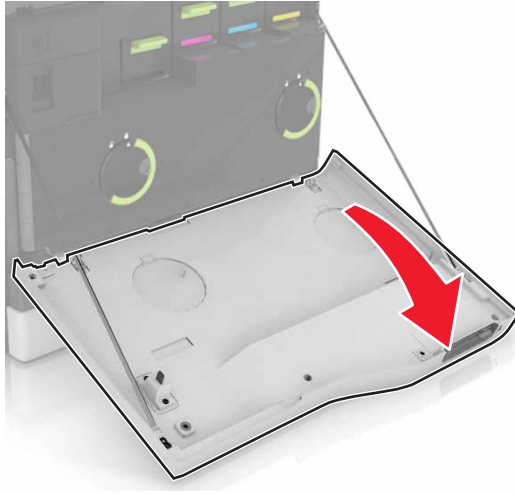

2 폐 토너 용기를 제거합니다.

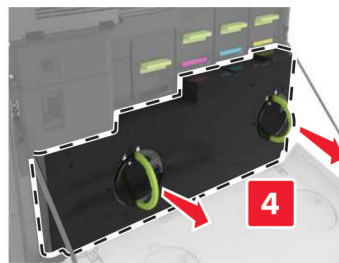
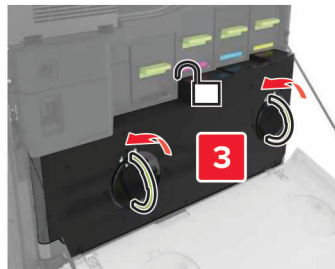
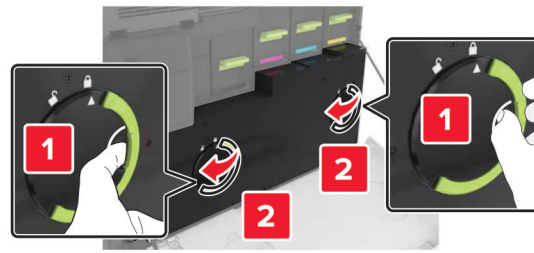

3 이미징 장치를 제거합니다.

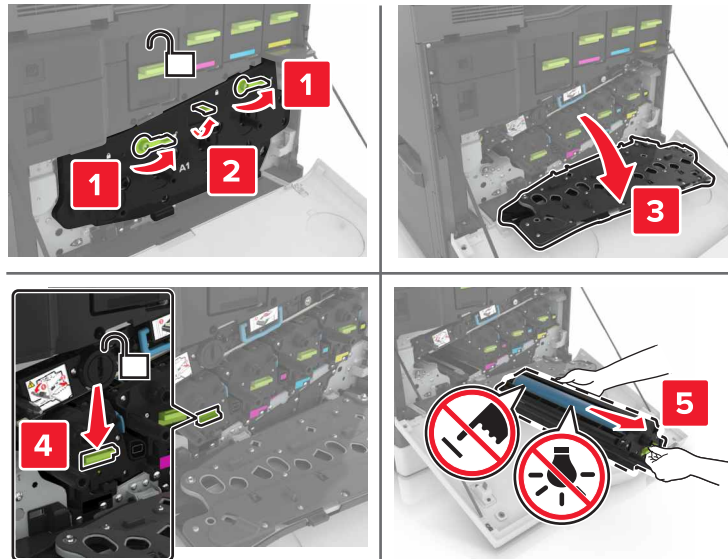

4 현상기 장치를 제거합니다.

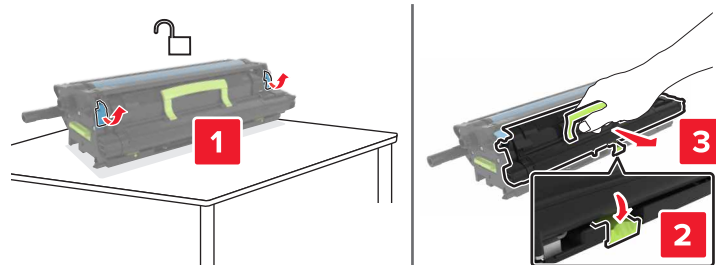

5 새 현상기 장치의 포장을 풀고, 포장재를 제거합니다.

6 새 현상기 장치를 삽입합니다.

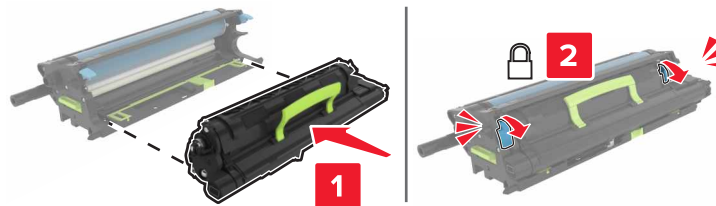

7 이미징 장치를 삽입합니다.

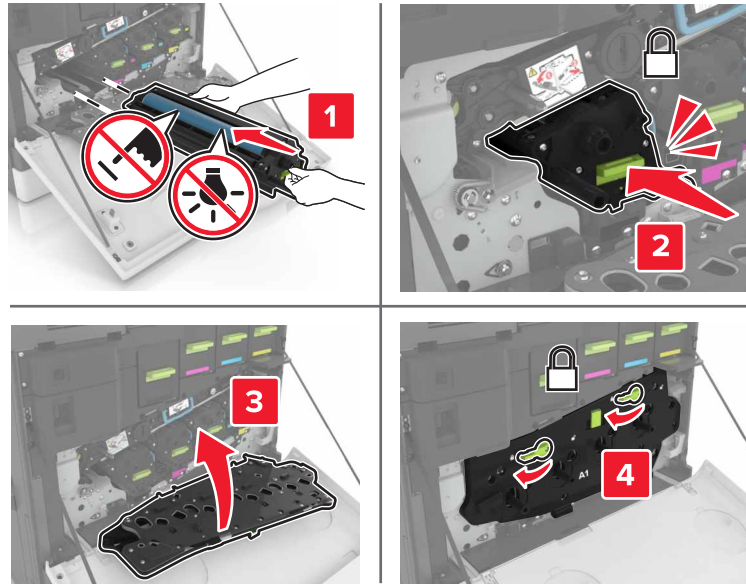

8 폐 토너 용기를 삽입합니다.

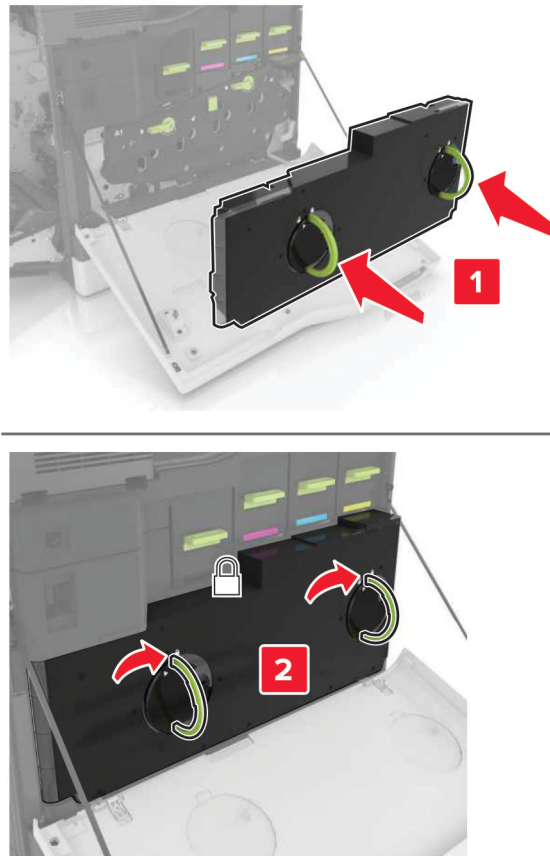

9 덮개 A를 닫습니다.

퓨저 교체

- 1 프린터를 끕니다.
- 2 덮개 B를 엽니다.

 **주의—뜨거운 표면:** 프린터 내부가 뜨거울 수 있습니다. 뜨거운 부품 때문에 다치지 않도록 표면이 식도록 두었다가 나중에 만지십시오.

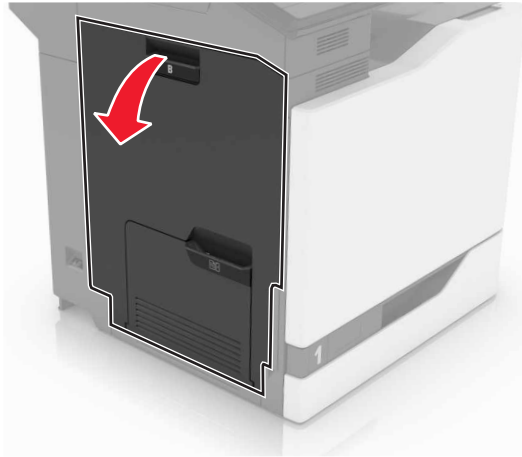

- 3 퓨저를 빼냅니다.

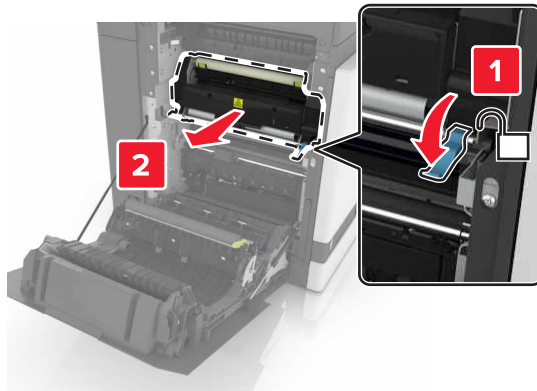

- 4 새 퓨저 포장지를 제거합니다.

5 패키지와 함께 제공되는 면봉을 사용하여 퓨저 렌즈를 청소합니다.

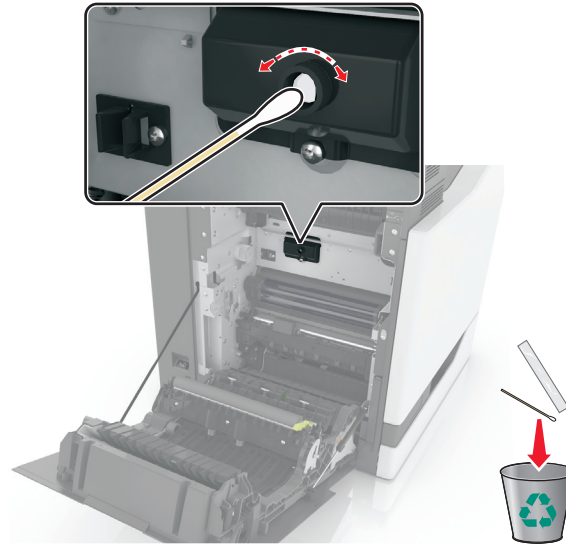

6 새 퓨저를 찰칵 소리가 날 때까지 제자리에 끼웁니다.

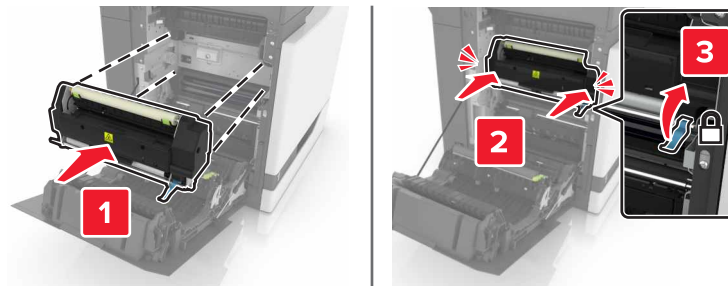

7 덮개 B를 닫습니다.

8 프린터를 켭니다.

포토컨덕터 장치 교체

1 덮개 A를 엽니다.

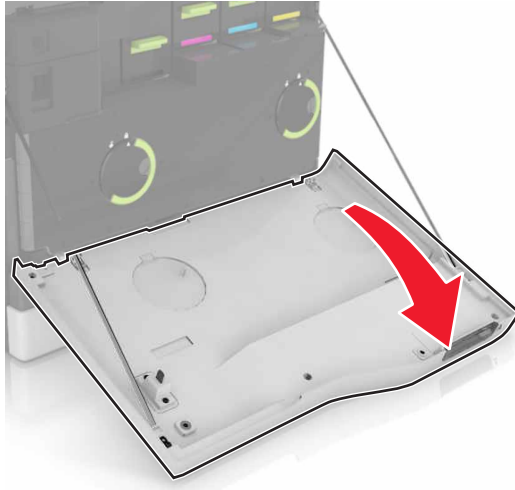

2 폐 토너 용기를 제거합니다.

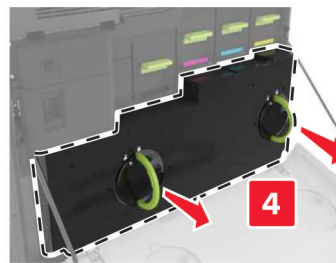
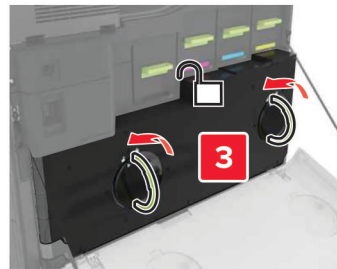

3 이미징 장치를 제거합니다.

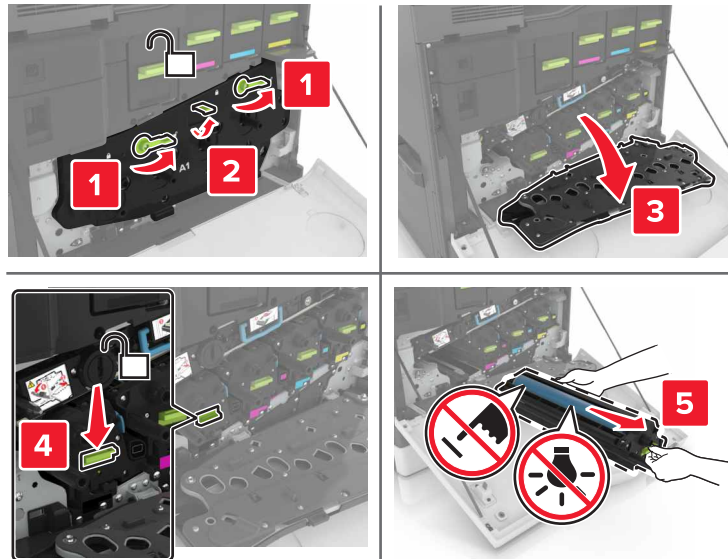

4 포토컨덕터 장치를 제거합니다.

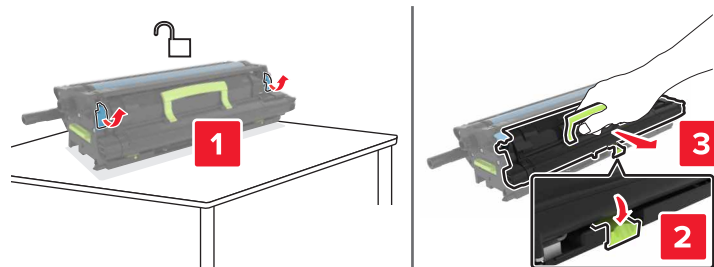

5 새 포토컨덕터 장치의 포장을 풀고, 포장재를 제거합니다.

경고—손상 위험: 포토컨덕터 장치를 직사광선에 10분 이상 노출시키지 마십시오. 오랜 기간 동안 빛에 노출되면 인쇄 품질 문제가 발생할 수 있습니다.

경고—손상 위험: 포토컨덕터 드럼을 만지지 마십시오. 그럴 경우 이후 인쇄 작업의 인쇄 품질에 영향을 줄 수 있습니다.

6 새 포토컨덕터 장치를 삽입합니다.

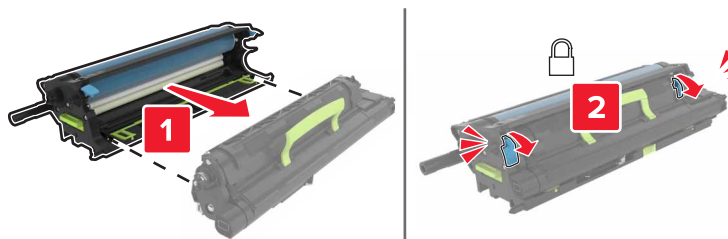

7 이미징 장치를 삽입합니다.

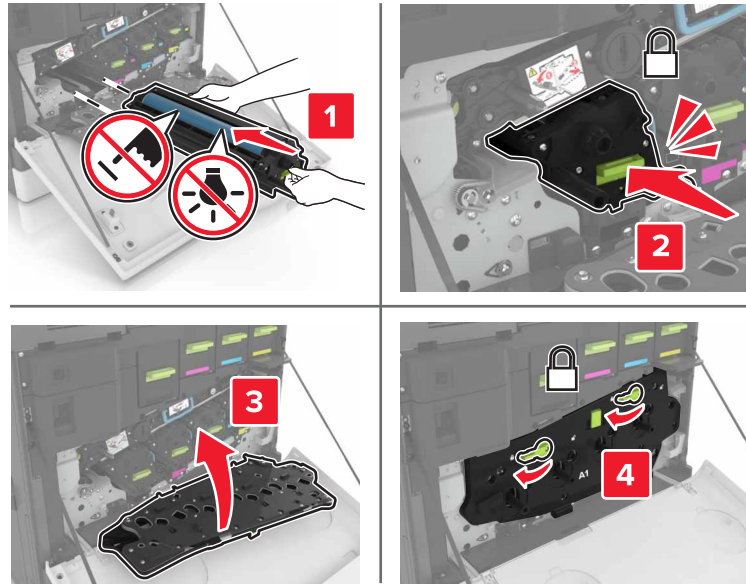

8 폐 토너 용기를 삽입합니다.

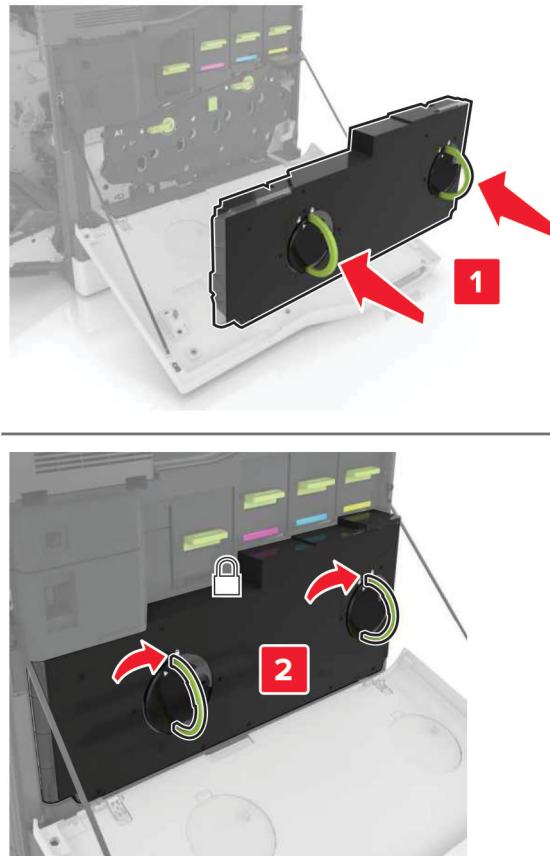

9 덮개 A를 닫습니다.

이미징 장치 교체

1 덮개 A를 엽니다.

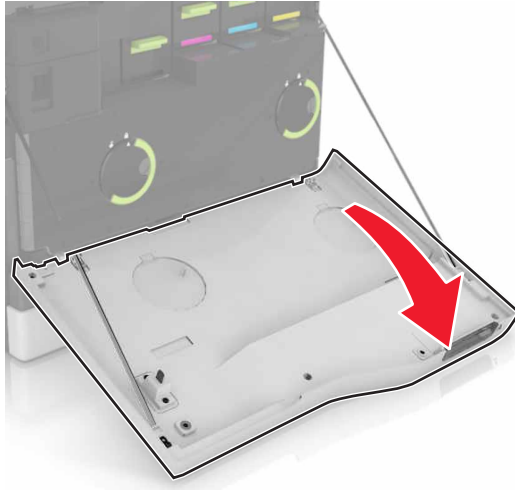

2 폐 토너 용기를 제거합니다.

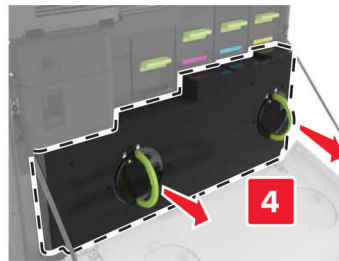
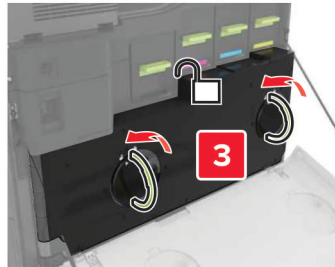
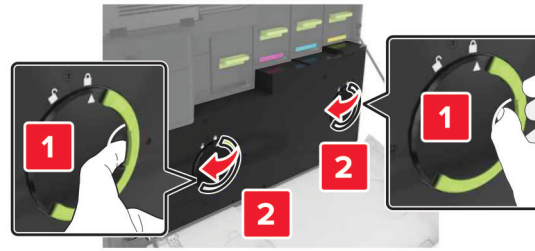

3 이미징 장치를 제거합니다.

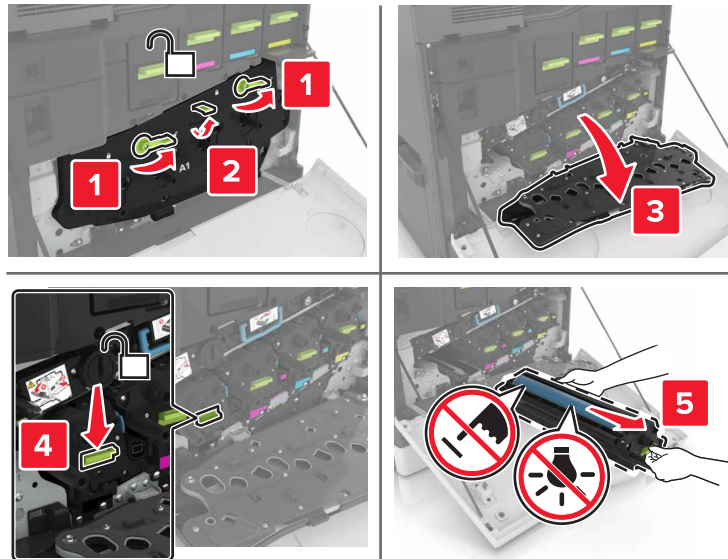

4 새 이미징 장치의 포장을 풀고, 포장재를 제거합니다.

경고—손상 위험: 포토컨덕터 장치를 직사광선에 10분 이상 노출시키지 마십시오. 오랜 기간 동안 빛에 노출되면 인쇄 품질 문제가 발생할 수 있습니다.

경고—손상 위험: 포토컨덕터 드럼을 만지지 마십시오. 그럴 경우 이후 인쇄 작업의 인쇄 품질에 영향을 줄 수 있습니다.

5 새 이미징 장치를 삽입합니다.

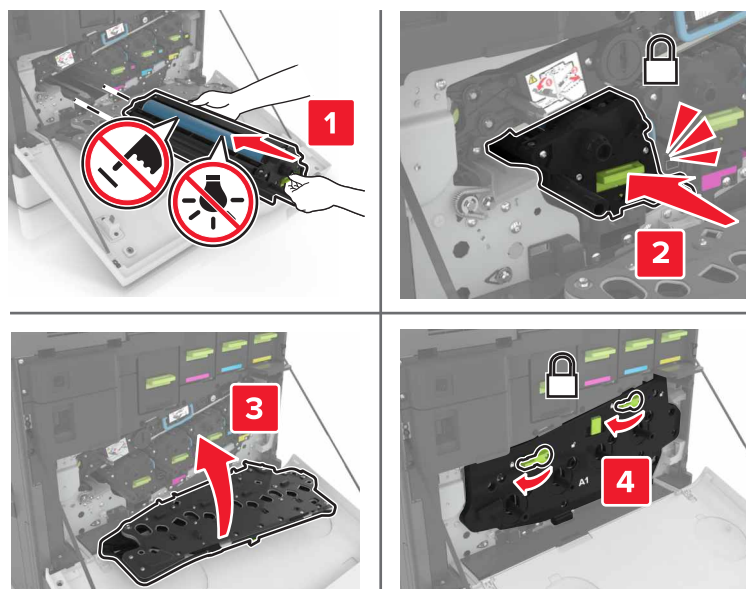

6 폐 토너 용기를 삽입합니다.

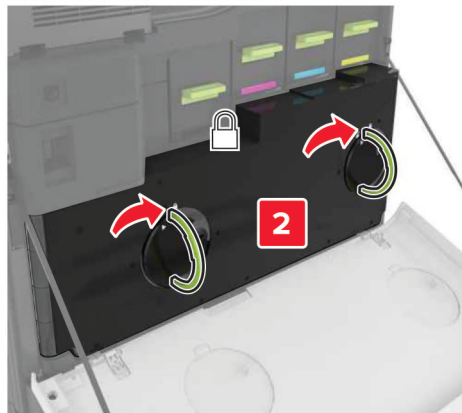
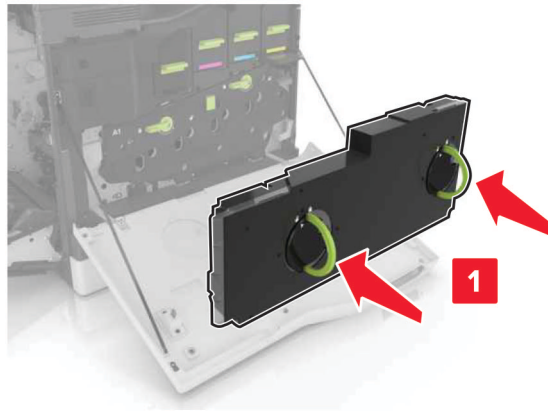

7 덮개 A를 닫습니다.

토너 카트리지 교체

1 덮개 A를 엽니다.

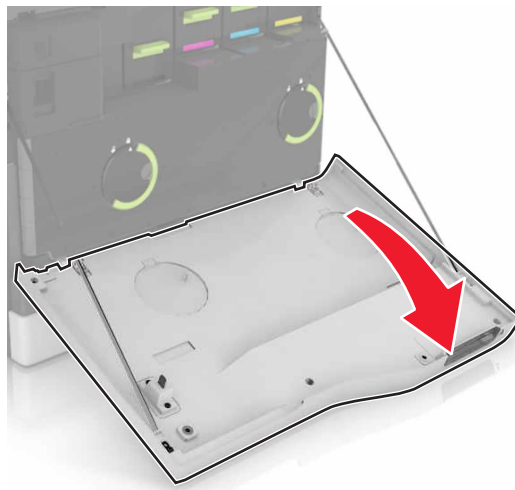

2 토너 카트리지를 제거하십시오.

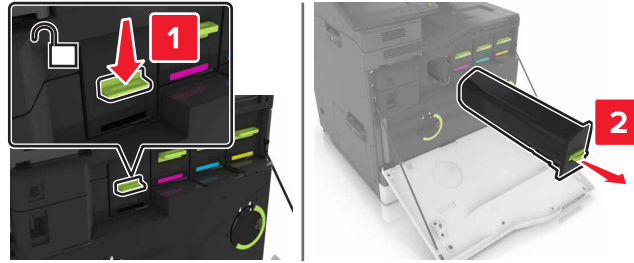

3 새 토너 카트리지의 포장을 풉니다.

4 새 토너 카트리지를 찰칵 소리가 날 때까지 제자리에 끼웁니다.

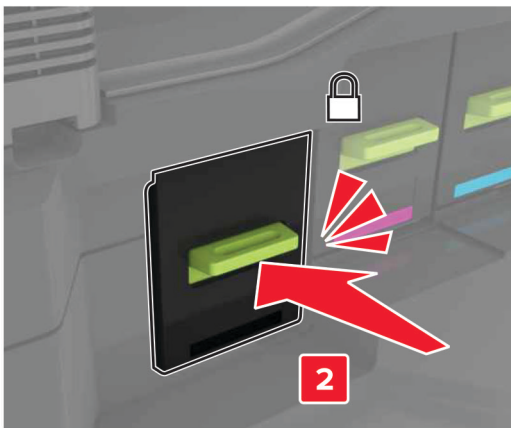

5 덮개 A를 닫습니다.

폐 토너 용기 교체

1 덮개 A를 엽니다.

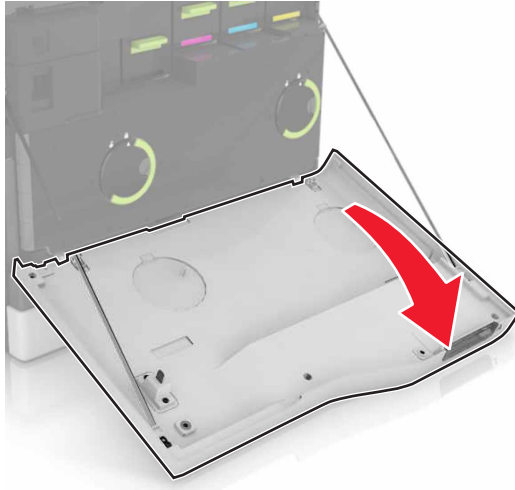

2 폐 토너 용기를 제거합니다.

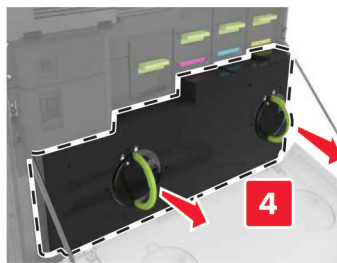
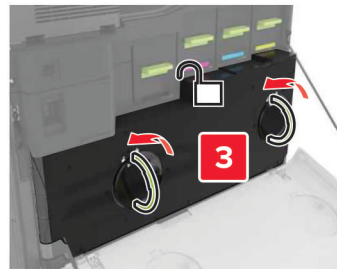

3 새 폐 토너 용기의 포장을 풉니다.

4 새 폐 토너 용기를 삽입합니다.

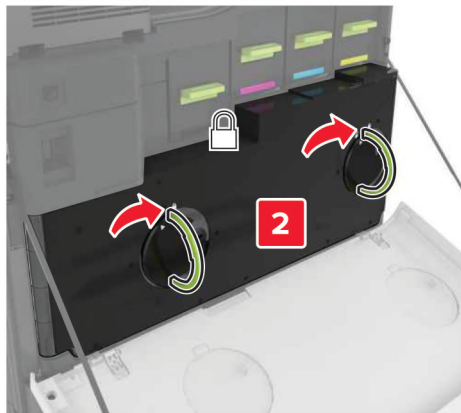
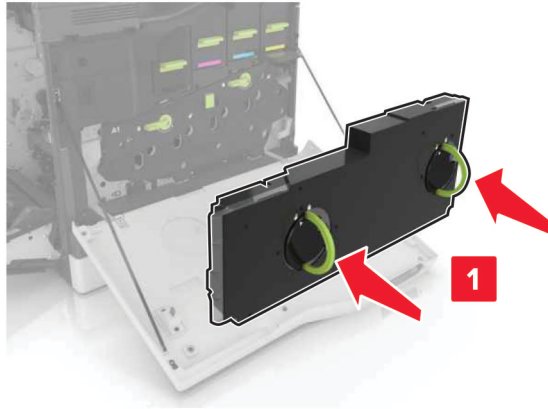

5 덮개 A를 닫습니다.

전송 벨트 교체

- 1 프린터를 끕니다.
- 2 덮개 A를 엽니다.

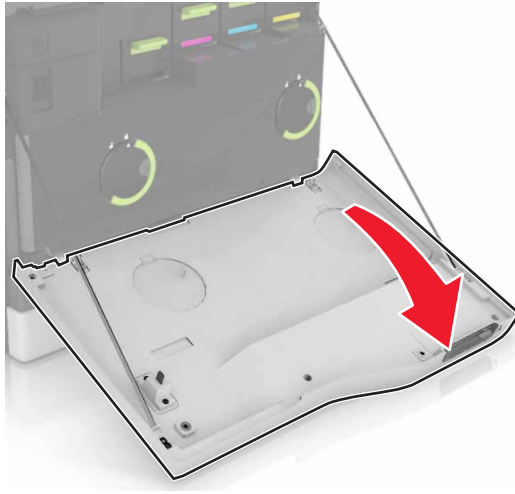

3 폐 토너 용기를 제거합니다.

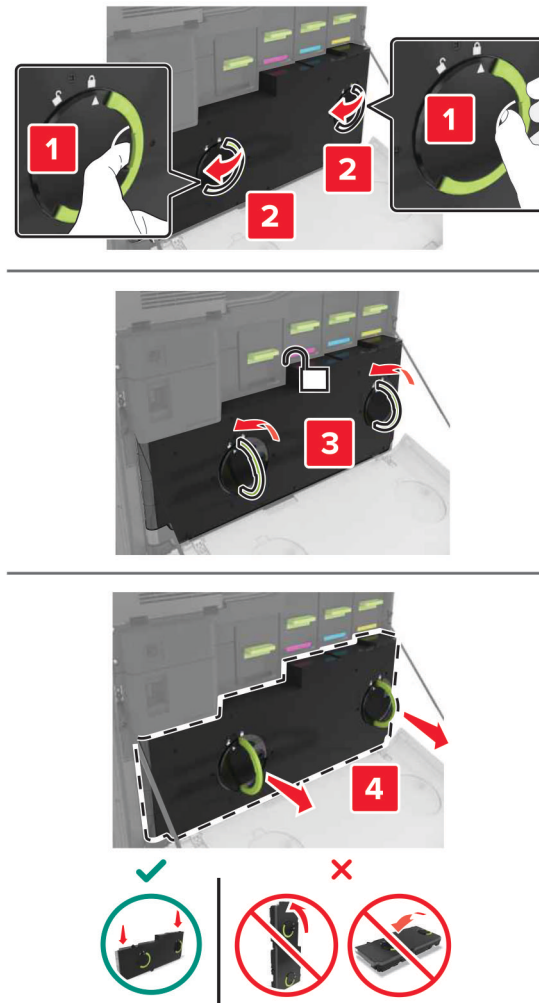

4 덮개 A1을 엽니다.

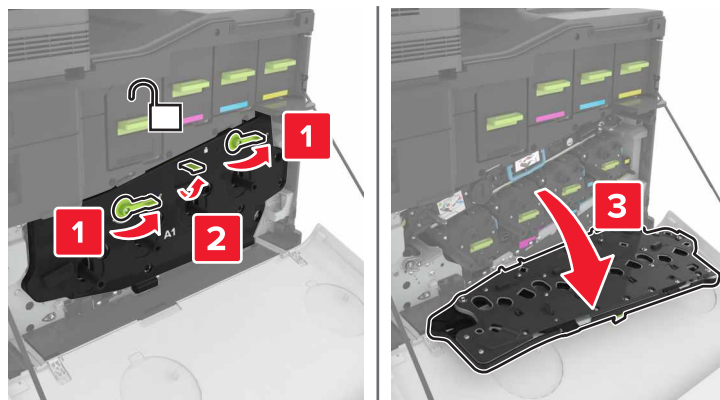

5 전송 벨트를 제거합니다.

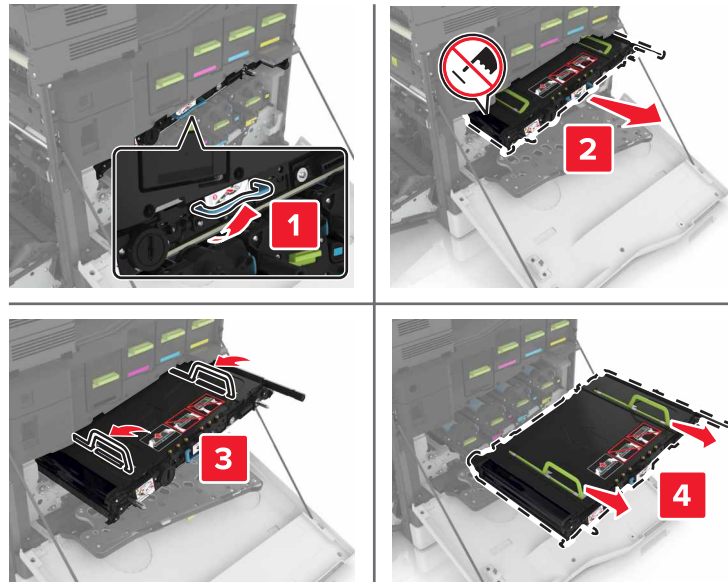

6 새 전송 벨트의 포장을 풀고, 포장재를 제거합니다.

경고—손상 위험: 전송 벨트를 직사광선에 10분 이상 노출시키지 마십시오. 오랜 기간 동안 빛에 노출되면 인쇄 품질 문제가 발생할 수 있습니다.

경고—손상 위험: 전송 벨트를 만지지 마십시오. 그럴 경우 이후 인쇄 작업의 인쇄 품질에 영향을 줄 수 있습니다.



7 새 전송 벨트를 찰칵 소리가 날 때까지 제자리에 끼웁니다.

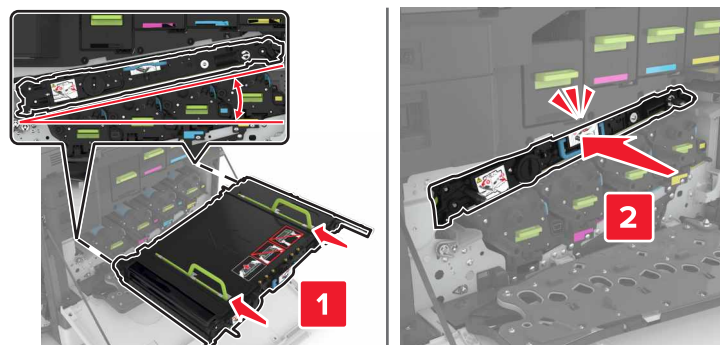

8 덮개 A1을 닫습니다.

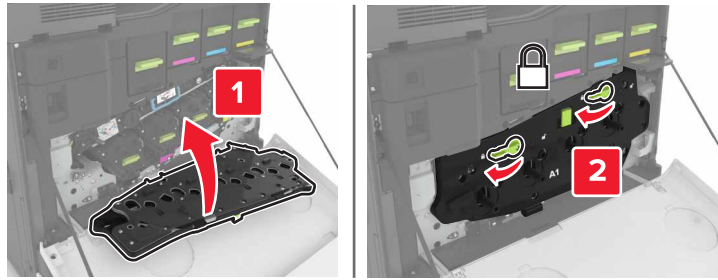

9 폐 토너 용기를 삽입합니다.

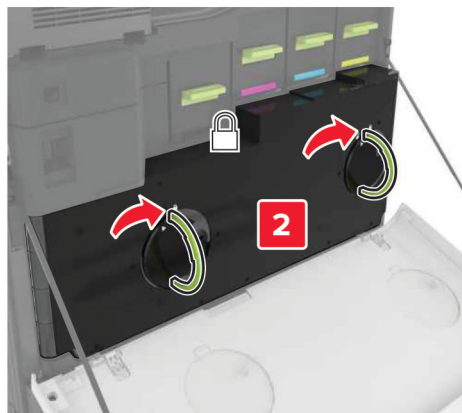
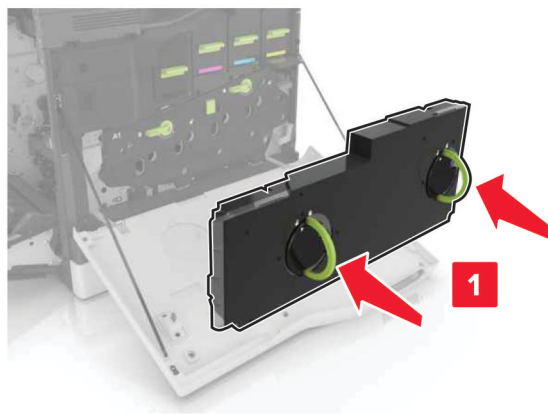

10 덮개 A를 닫습니다.

11 프린터를 켭니다.

전송 롤러 교체

1 덮개 B를 엽니다.

 **주의—뜨거운 표면:** 프린터 내부가 뜨거울 수 있습니다. 뜨거운 부품 때문에 다치지 않도록 표면이 식도록 두었다가 나중에 만지십시오.

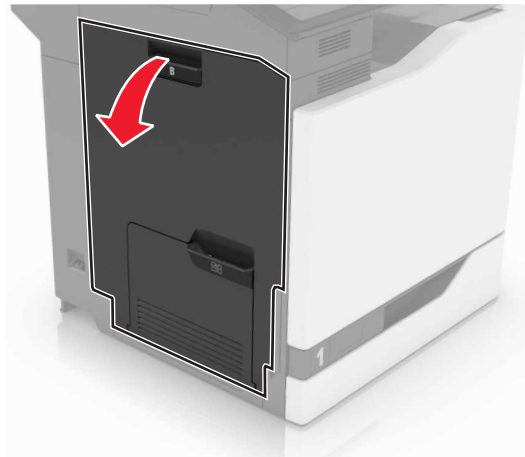

2 전송 롤러를 제거합니다.

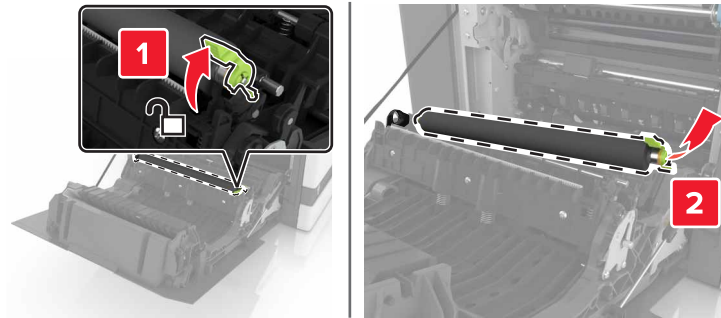

3 새 전송 롤러의 포장을 풉니다.

참고: 흰색 포장재는 제거하지 마십시오.

4 새 전송 롤러를 삽입합니다.

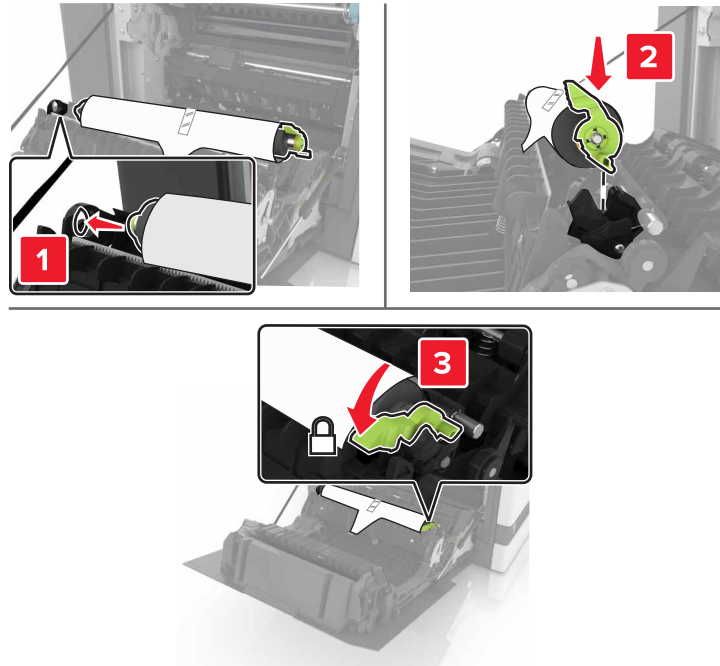

5 흰색 포장재를 제거합니다.



6 덮개 B를 닫습니다.

픽 롤러 교체

550매 용지함에서 픽 롤러 교체

- 1 프린터를 끕니다.
- 2 용지함을 빼냅니다.

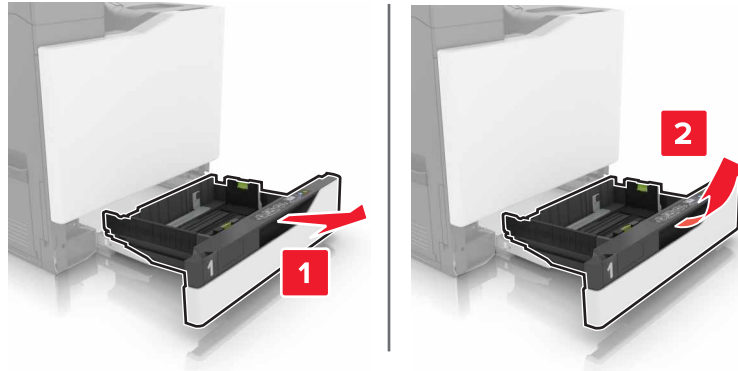

- 3 픽 롤러를 빼냅니다.

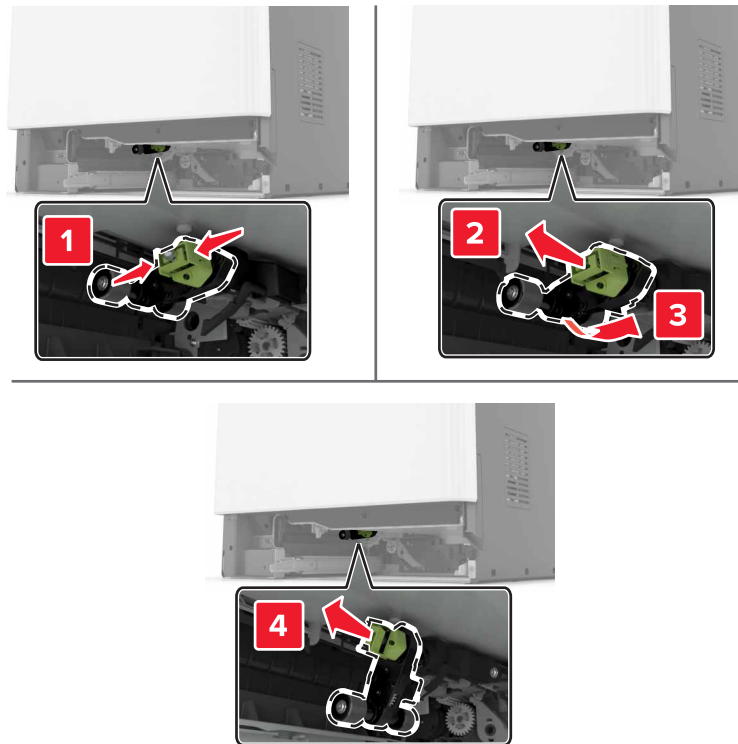

- 4 새 픽 롤러 포장을 풉니다.

5 새 픽 롤러를 찰칵 소리가 날 때까지 제자리에 끼웁니다.

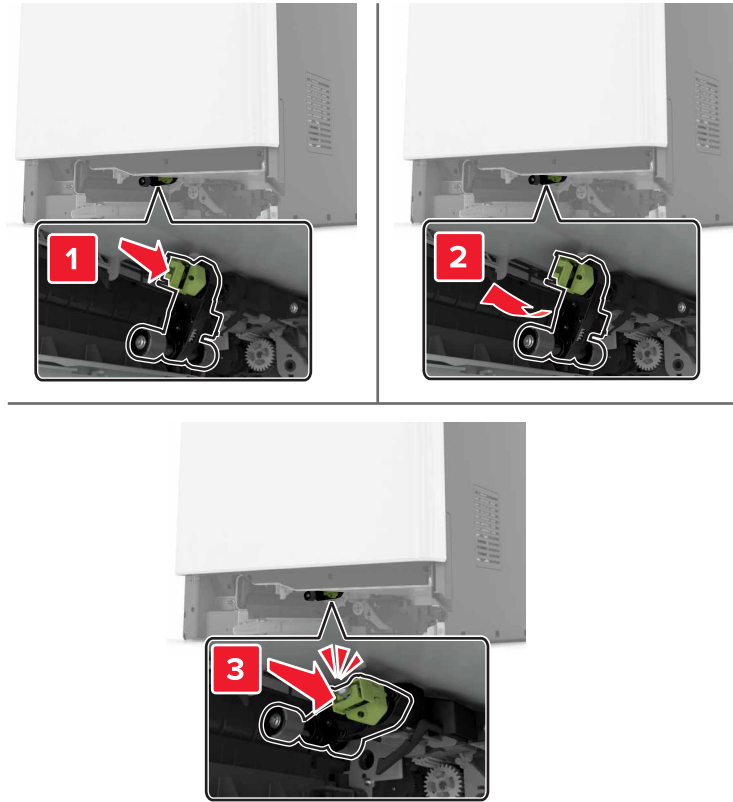

6 용지함을 삽입합니다.

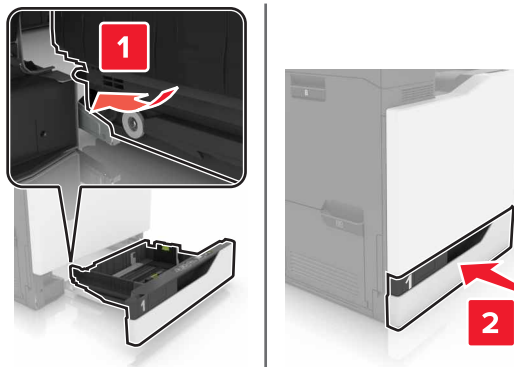

7 프린터를 켭니다.

2200매 용지함에서 픽 롤러 교체

- 1 프린터를 끕니다.
- 2 용지함을 당겨서 뺀 다음 잠금을 풉니다.

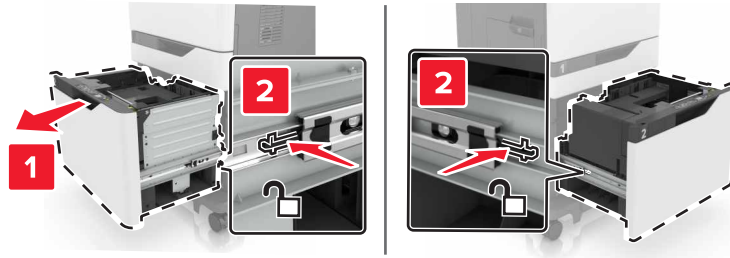

- 3 용지함을 빼냅니다.
- 4 픽 롤러를 빼냅니다.

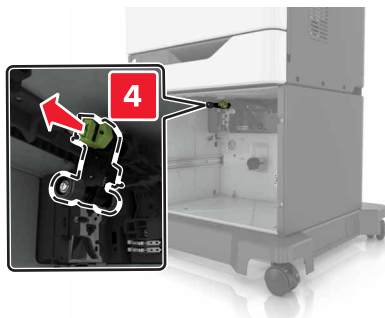
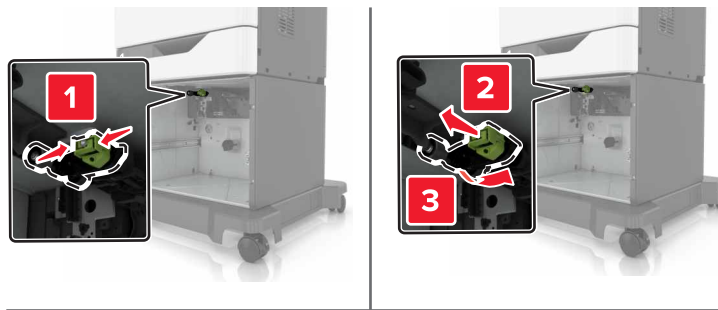

- 5 새 픽 롤러 포장을 풉니다.

6 새 픽 롤러를 찰칵 소리가 날 때까지 제자리에 끼웁니다.

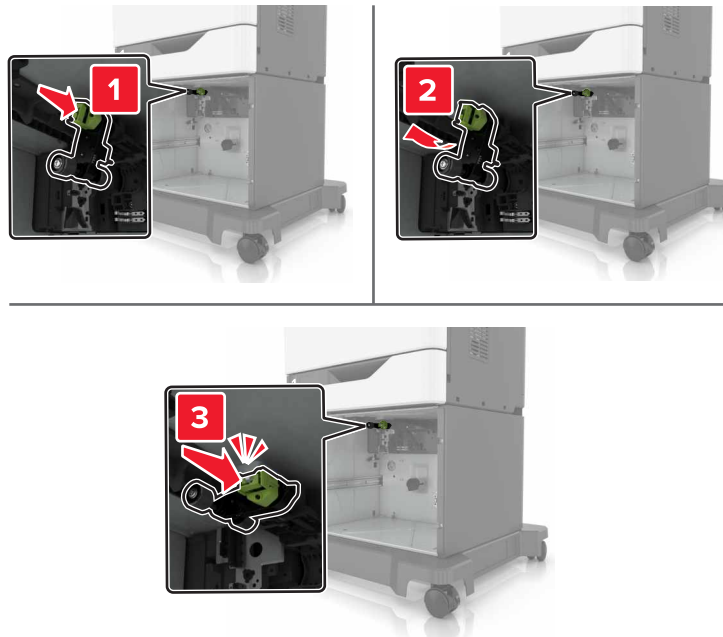

7 용지함을 삽입합니다.

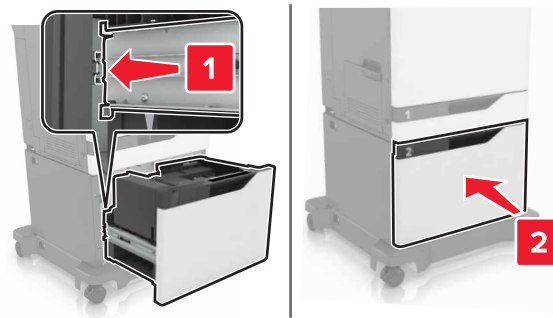

8 프린터를 켭니다.

분리 패드 교체

1 용지함을 당겨서 뺍니다.

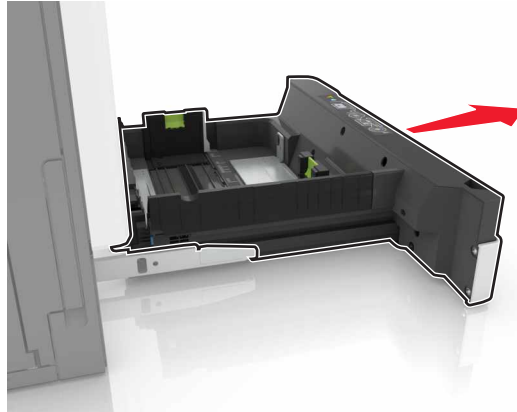

2 분리 패드를 분리합니다.

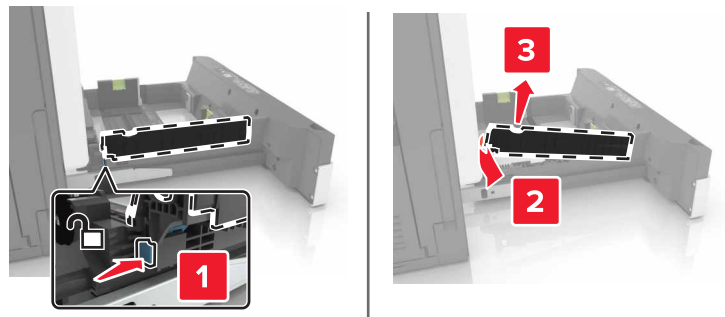

3 새 분리 패드의 포장을 풉니다.

4 새 분리 패드를 찰칵 소리가 날 때까지 제자리에 끼웁니다.

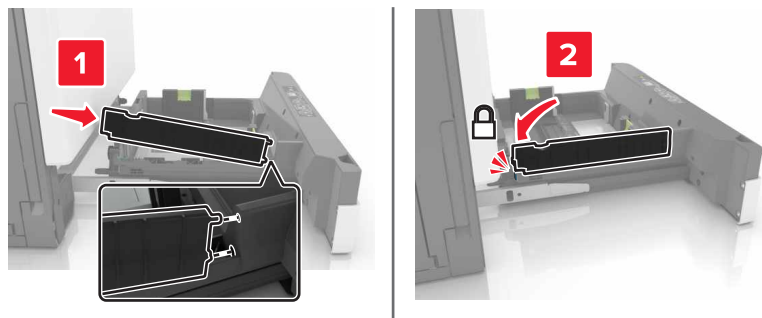

5 용지함을 삽입합니다.

스태플 카트리지 장치 교체

스태플 마무리 장치의 스타플 카트리지 교체

1 덮개 G를 엽니다.

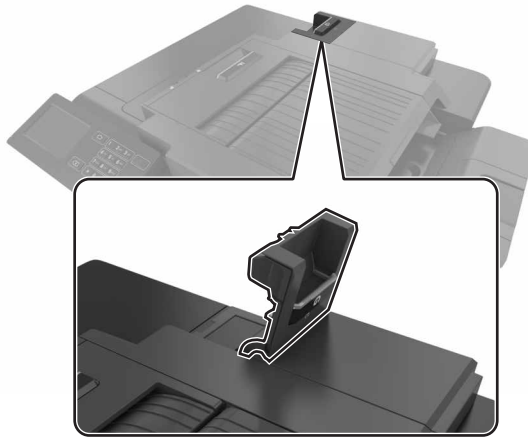

2 스타플 카트리지를 제거합니다.

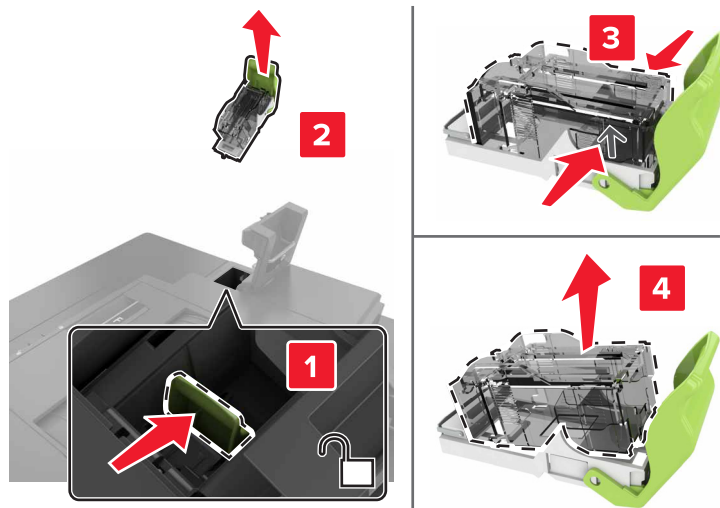

3 새 스타플 카트리지의 포장을 뜯습니다.

4 새 스테플 카트리지를 **찰칵** 소리가 날 때까지 제자리에 끼웁니다.

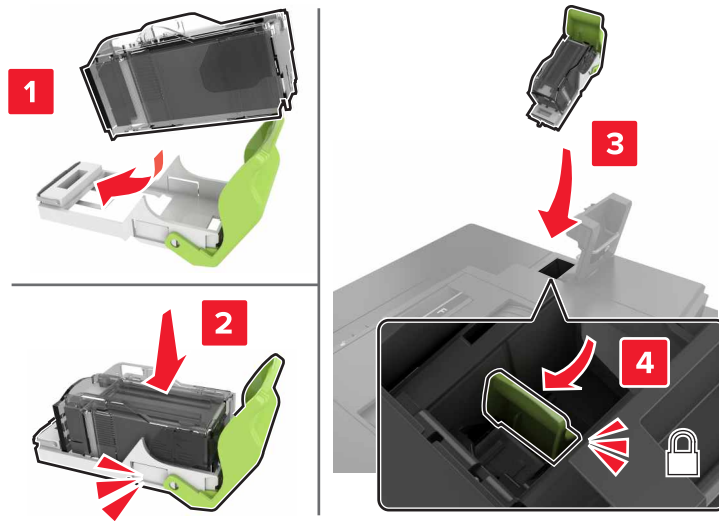

5 덮개 G를 닫습니다.

스테플 마무리 장치의 스테플 카트리지 홀더 교체

1 덮개 G를 엽니다.

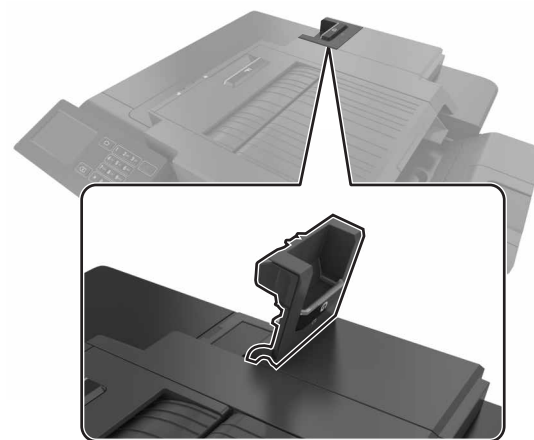

2 스테플 카트리지를 홀더를 잡아 당깁니다.

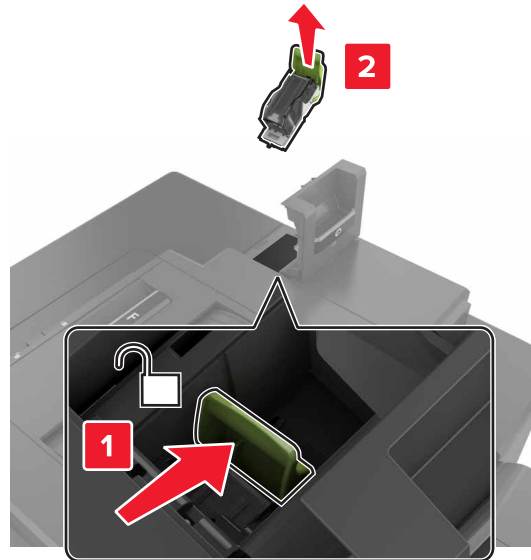

3 홀더에서 스테플 카트리지를 빼냅니다.

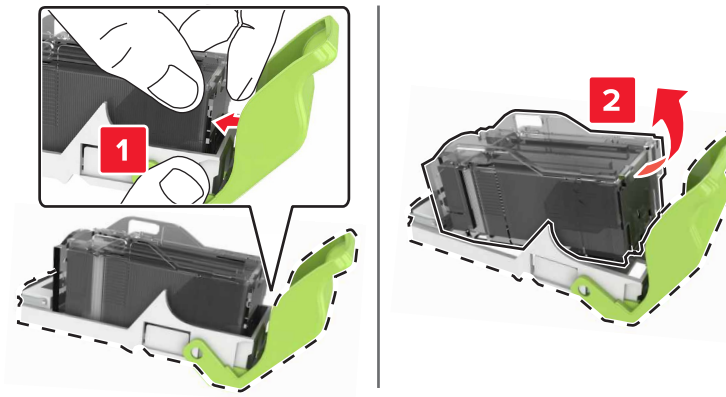

4 새 스테플 카트리지를 홀더의 포장을 뜯습니다.

5 찰칵하는 소리가 날 때까지 스테플 카트리지를 새 홀더에 끼웁니다.

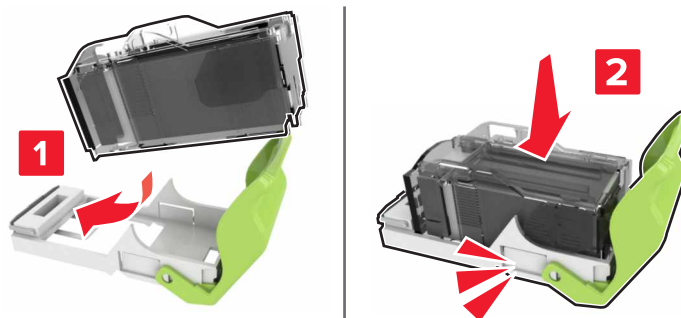

6 스테플 카트리지를 홀더에 삽입합니다.

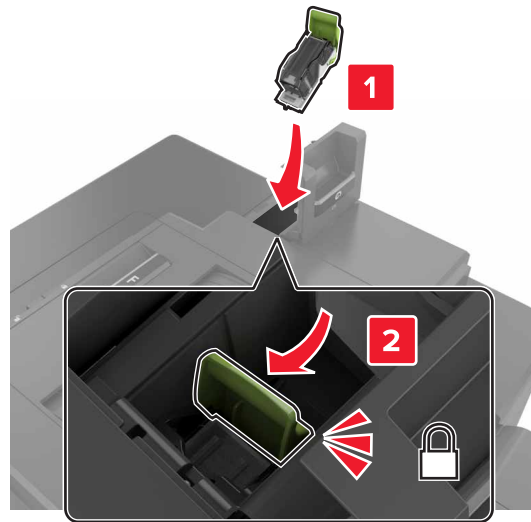

7 덮개 G를 닫습니다.

소모품 보관

프린터 소모품을 보관할 장소로 서늘하고 깨끗한 곳을 선택하십시오. 소모품은 사용하기 전까지 원래 포장 그대로 오른쪽 면이 위로 가게 보관하십시오.

소모품을 아래의 환경에 두지 마십시오.

- 직사광선
- 35°C (95°F) 이상의 온도
- 높은 습도(80% 이상)
- 염분이 함유된 공기
- 부식성 가스
- 다량의 먼지

프린터 이동

프린터를 다른 위치로 이동

⚠ 주의—상해 위험: 프린터 무게가 18 kg(40 lbs) 이상일 경우 안전하게 들려면 2명 이상의 숙련된 인원이 필요합니다.

⚠ 주의—상해 위험: 화재 또는 감전 위험을 예방하려면 본 제품과 함께 제공된 전원 코드나 제조업체의 승인된 대체 전용 코드만 사용하십시오.

⚠ 주의—상해 위험: 개인 상해 또는 프린터 손상을 방지하려면 프린터 이동 시 아래 지침을 따르십시오.

- 모든 덮개 및 용지함이 닫혔는지 확인하십시오.
- 프린터의 전원을 끄고 벽면 콘센트에서 전원 코드를 뽑습니다.

- 프린터에서 모든 코드 및 케이블을 분리합니다.
- 프린터에 별도의 스탠드형 옵션 용지함이나 용지함에 장착된 출력 옵션이 있는 경우, 프린터를 옮기기 전에 분리하십시오.
- 프린터에 캐스터 베이스가 있는 경우 새 위치로 주의해서 밀어갑니다. 문지방을 넘거나 바닥의 틈새를 지날 때는 주의하십시오.
- 프린터에 캐스터 베이스가 없지만 옵션 용지함 또는 출력 옵션으로 구성된 경우, 출력 옵션을 제거하고 용지함 위로 프린터를 들어 올립니다. 프린터와 옵션을 동시에 들지 마십시오.
- 항상 프린터 손잡이를 사용하여 들어 올리십시오.
- 프린터를 옮기기 위해 사용하는 수레에는 프린터 바닥 전체를 지탱할 수 있는 면이 있어야 합니다.
- 하드웨어 옵션 용지함을 옮기기 위해 사용하는 수레에는 옵션 크기를 지탱할 수 있는 면이 있어야 합니다.
- 프린터를 똑바른 상태로 유지하십시오.
- 심한 진동이 발생하지 않게 주의하십시오.
- 프린터를 내려 놓을 때 손가락이 프린터의 바닥에 끼지 않도록 주의하십시오.
- 프린터 주변이 정리되었는지 확인하십시오.

참고: 프린터를 잘못 옮겨 발생하는 손상에 대해서는 보증이 적용되지 않습니다.

프린터 운송

이동 지침을 보려면 <http://support.lexmark.com>을 방문하거나 고객 지원에 문의하십시오.

에너지 및 용지 절약

절전 모드 설정

에코 모드

- 1 기본 화면에서 **설정 > 장치 > 전원 관리 > 에코 모드**를 터치합니다.
- 2 설정을 선택합니다.

절전 모드

- 1 기본 화면에서 **설정 > 장치 > 전원 관리 > 시간 초과 > 절전 모드**를 터치합니다.
- 2 절전 모드로 바뀌기 전에 프린터가 유휴 상태를 유지하는 시간(분)을 입력합니다.

최대 절전 모드

- 1 기본 화면에서 **설정 > 장치 > 전원 관리 > 시간 초과 > 최대 절전 모드 시간 초과**를 터치합니다.
- 2 프린터가 최대 절전 모드로 전환되기 전까지의 시간을 선택합니다.

참고:

- 인쇄 작업을 전송하기 전에 프린터에서 최대 절전 모드를 해제하십시오.
- Embedded Web Server는 프린터가 최대 절전 모드인 경우 비활성화됩니다.

프린터 디스플레이 밝기 조정

- 1 기본 화면에서 **설정 > 장치 > 기본 설정 > 화면 밝기**를 누릅니다.
- 2 설정을 조정합니다.

소모품 절약

- 용지 양면에 인쇄합니다.
 - 참고:** 양면 인쇄가 인쇄 드라이버의 기본 설정입니다.
- 한 장에 여러 페이지를 인쇄합니다.
- 인쇄하기 전 문서를 미리 보려면 미리 보기 기능을 사용합니다.
- 문서 1장을 인쇄하여 내용과 형식이 정확한지 확인합니다.

재활용

Lexmark 제품 재활용

재활용을 위해 Lexmark에 반납하려면 다음과 같이 하십시오.

- 1 www.lexmark.com/recycle로 이동합니다.
- 2 재활용하려는 제품을 선택합니다.

참고: Lexmark 수거 및 재활용 프로그램 목록에 없는 프린터 소모품 및 하드웨어는 지역 재활용 센터에서 재활용할 수 있습니다.

Lexmark 포장재 재활용

Lexmark는 포장재 사용량 최소화를 위해 지속적인 노력을 기울이고 있습니다. 포장재가 감소하면 가장 효율적이고 환경에 유리한 방식으로 Lexmark 프린터를 운송할 수 있으며 처분할 포장재를 줄일 수 있습니다. 이러한 효율성을 통해 온실가스 배출량을 감소시키고 에너지와 천연 자원을 절약할 수 있습니다. Lexmark는 또한 일부 국가 또는 지역에서 포장재 재활용을 지원합니다. 자세한 내용은 www.lexmark.com/recycle로 이동해서 해당 국가 또는 지역을 선택하십시오. 사용 가능한 포장재 재활용 프로그램에 대한 정보는 제품 포장재 관련 정보에 포함되어 있습니다.

Lexmark 상자는 골판지 재활용 시설이 있는 곳에서 100% 재활용할 수 있습니다. 가까운 곳에 이 시설이 없을 수도 있습니다.

Lexmark 포장재에 사용된 폼은 폼 재활용 시설이 있는 곳에서 재활용할 수 있습니다. 가까운 곳에 이 시설이 없을 수도 있습니다.

카트리지를 Lexmark에 반환할 때 카트리지를 담은 상자를 재사용할 수 있습니다. Lexmark는 이 상자를 재활용합니다.

재사용 또는 재활용을 위해 Lexmark 카트리지 반납

Lexmark 카트리지 수거 프로그램을 통해 사용한 카트리지를 재사용 또는 재활용을 위해 무료로 Lexmark에 반납할 수 있습니다. Lexmark에 반납된 빈 카트리는 100% 재사용되거나 재활용을 위해 분해됩니다. 카트리지 반납에 사용된 상자도 재활용됩니다.

재사용 또는 재활용을 위해 Lexmark 카트리지를 반납하는 방법은 다음과 같습니다.

- 1 www.lexmark.com/recycle로 이동합니다.
- 2 재활용하려는 제품을 선택합니다.

용지 걸림 해결

용지 걸림 예방

용지를 올바르게 넣습니다.

- 급지대에 용지를 평평하게 넣었는지 확인하십시오.

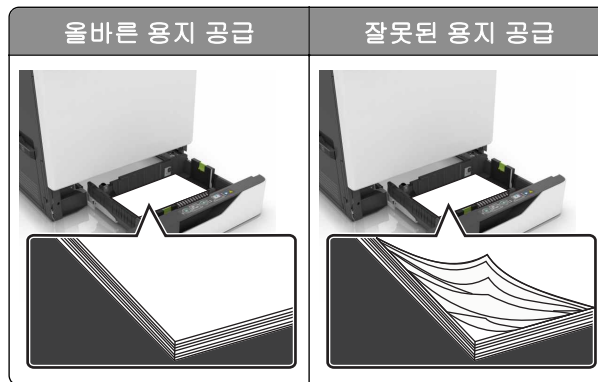

- 인쇄 도중 급지대에 용지를 넣거나 빼지 마십시오.
- 용지를 너무 많이 넣지 마십시오. 용지가 최대 용지 채움 표시 아래에 있는지 확인합니다.
- 용지를 용지함에 밀어 넣지 마십시오. 그림과 같이 용지를 넣습니다.

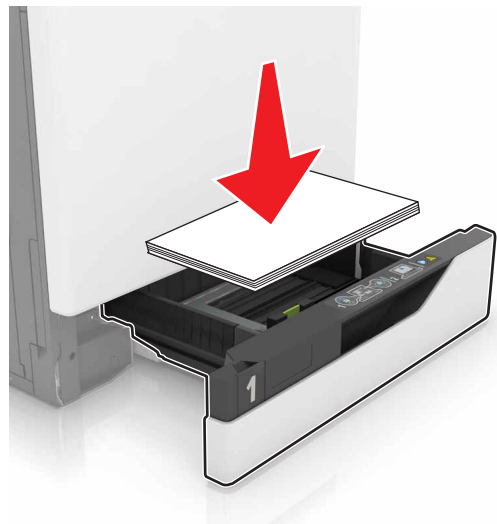

- 용지 가이드가 올바르게 배치되어 있고 용지 또는 봉투가 양쪽에서 너무 눌리지 않았는지 확인합니다.
- 용지함에 용지를 넣은 후에는 용지함을 프린터에 끝까지 밀어 넣으십시오.

권장 용지를 사용하십시오.

- 권장 용지 또는 특수 용지만 사용하십시오.
- 구겨졌거나, 접혔거나, 눅눅하거나, 휘어졌거나, 말린 용지는 넣지 마십시오.

- 용지를 넣기 전에 앞뒤로 살짝 구부렸다가 파라락 넘겨 용지가 서로 붙지 않도록 하고 고르게 정돈하십시오.

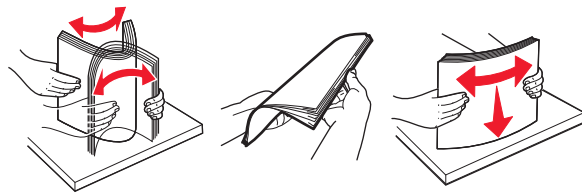

- 손으로 절단하거나 다듬은 용지는 사용하지 마십시오.
- 동일한 용지함에 용지 크기, 무게 또는 유형을 혼합하여 넣지 마십시오.
- 용지 크기 및 종류가 컴퓨터 또는 프린터 제어판에서 올바르게 설정되었는지 확인합니다.
- 제조업체 권장 사항에 따라 용지를 보관하십시오.

용지 걸림 위치 확인

참고:

- 용지 걸림 도우미가 켜기로 설정된 경우, 걸린 용지가 제거된 후 프린터에서 표준 출력함으로 빈 용지나 일부 인쇄된 용지를 배출합니다. 인쇄물에서 빈 페이지를 확인합니다.
- 용지 걸림 복구가 켜기나 자동으로 설정되어 있는 경우 프린터에서 용지 걸림으로 인쇄하지 못한 페이지를 다시 인쇄합니다.

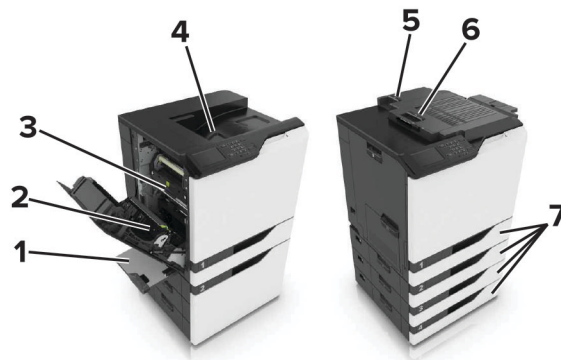

	용지 걸림 위치
1	다용도 급지 장치
2	양면 인쇄 장치
3	퓨저
4	표준 출력함
5	덮개 G
6	덮개 F
7	용지함

용지함의 용지 걸림

1 용지함을 당겨서 뺍니다.



2 걸린 용지를 제거합니다.

참고: 용지 조각도 모두 제거해야 합니다.



3 용지함을 삽입합니다.

4 용지함 덮개를 엽니다.



5 걸린 용지를 제거합니다.

참고: 용지 조각도 모두 제거해야 합니다.



6 용지함 덮개를 닫습니다.

다용도 급지 장치에 용지 걸림

1 다용도 급지 장치에서 용지를 제거합니다.

2 걸린 용지를 제거합니다.

참고: 용지 조각도 모두 제거해야 합니다.

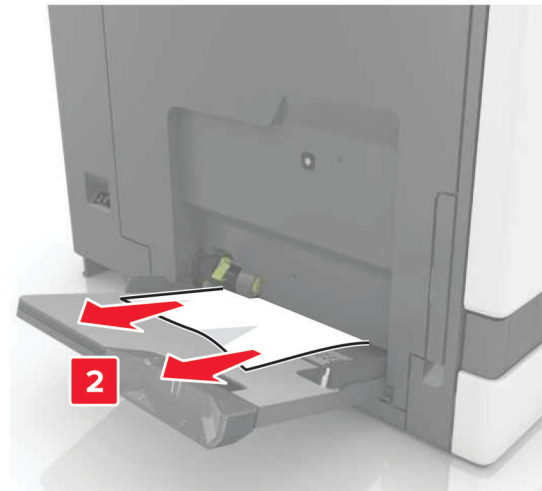
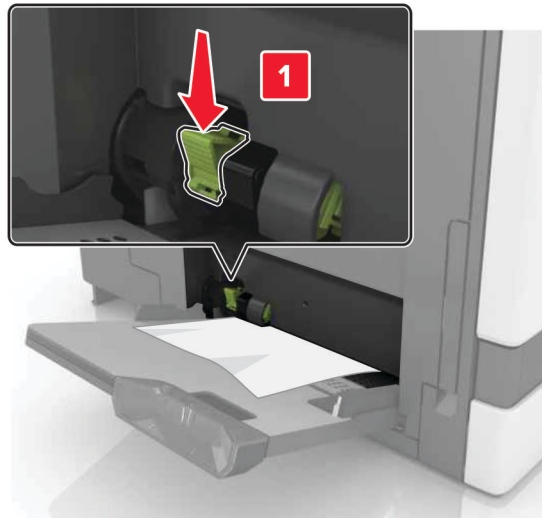

3 덮개 B를 열어 걸린 용지 조각을 모두 제거합니다.

 **주의—뜨거운 표면:** 프린터 내부가 뜨거울 수 있습니다. 뜨거운 부품 때문에 다치지 않도록 표면이 식도록 두었다가 나중에 만지십시오.

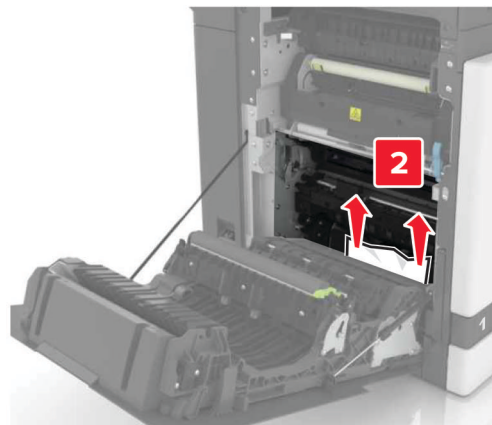
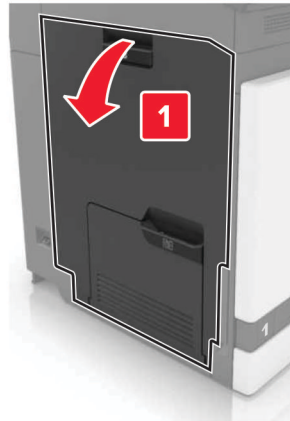

4 덮개 B를 닫습니다.

5 용지를 넣기 전에 앞뒤로 살짝 구부렸다가 파라락 넘겨 용지가 서로 붙지 않도록 하고 고르게 정돈하십시오.

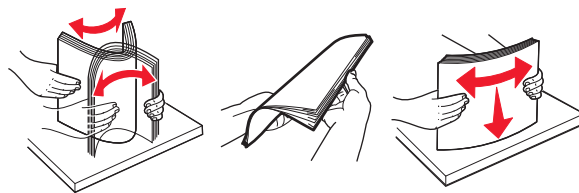

6 용지를 다시 넣습니다.

표준 출력함의 용지 걸림

1 걸린 용지를 제거합니다.

참고: 용지 조각도 모두 제거해야 합니다.



2 덮개 B를 열어 걸린 용지 조각을 모두 제거합니다.

 **주의—뜨거운 표면:** 프린터 내부가 뜨거울 수 있습니다. 뜨거운 부품 때문에 다치지 않도록 표면이 식도록 두었다가 나중에 만지십시오.

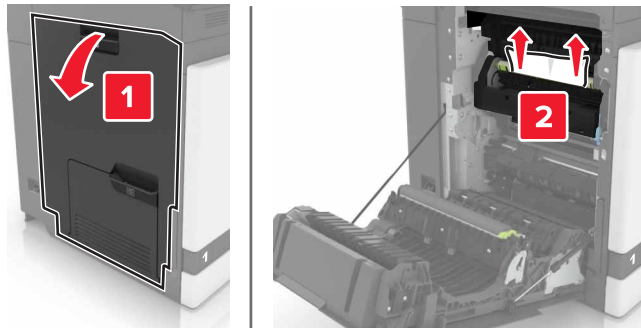

3 덮개 B를 닫습니다.

덮개 B에 용지 걸림

퓨저의 용지 걸림

1 덮개 B를 엽니다.

 **주의—뜨거운 표면:** 프린터 내부가 뜨거울 수 있습니다. 뜨거운 부품 때문에 다치지 않도록 표면이 식도록 두었다가 나중에 만지십시오.

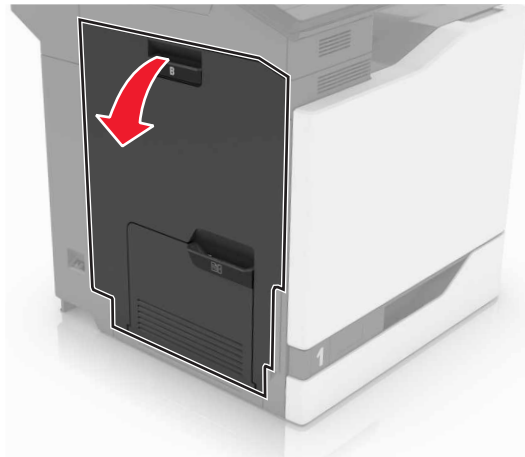

2 걸린 용지를 제거합니다.

참고: 용지 조각도 모두 제거해야 합니다.

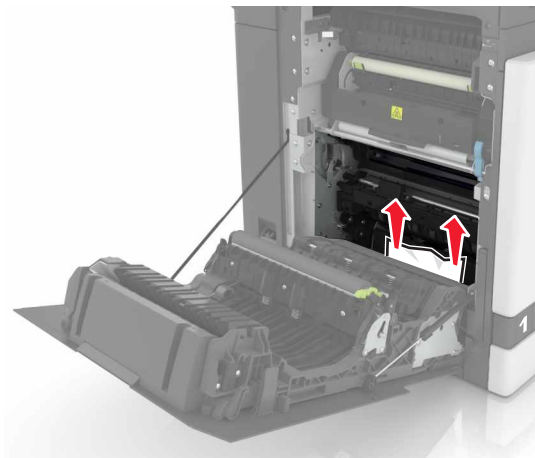

3 퓨저 액세스 덮개를 엽니다.

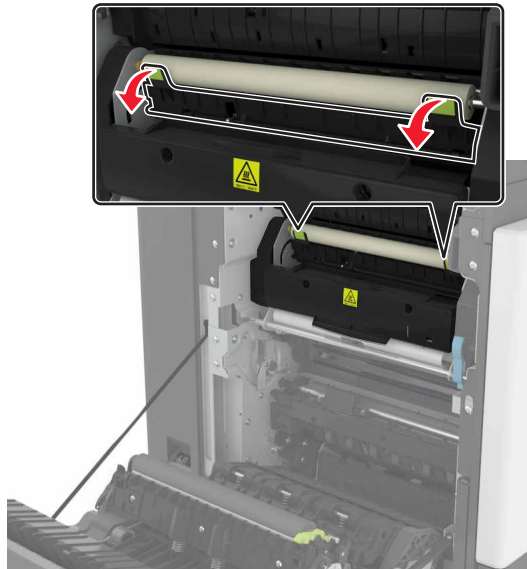

4 걸린 용지를 제거합니다.

참고: 용지 조각도 모두 제거해야 합니다.

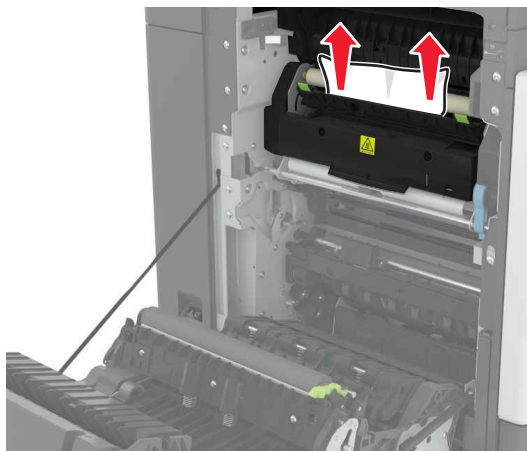

5 덮개 B를 닫습니다.

양면 인쇄 장치에 용지 걸림

1 덮개 B를 엽니다.

⚠ 주의—뜨거운 표면: 프린터 내부가 뜨거울 수 있습니다. 뜨거운 부품 때문에 다치지 않도록 표면이 식도록 두었다가 나중에 만지십시오.



2 걸린 용지를 제거합니다.

참고: 용지 조각도 모두 제거해야 합니다.

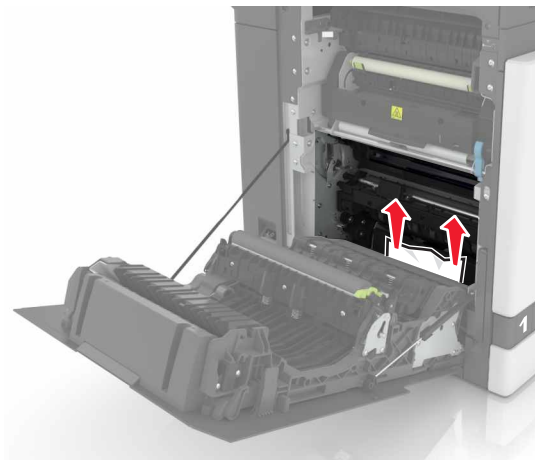

3 양면 인쇄 장치 덮개를 엽니다.

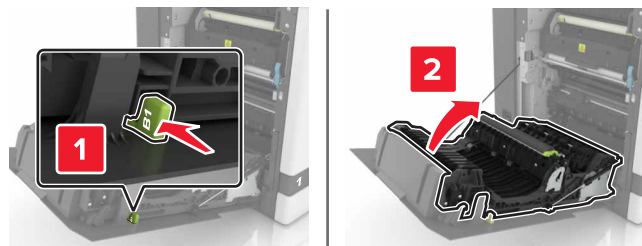

4 걸린 용지를 제거합니다.

참고: 용지 조각도 모두 제거해야 합니다.

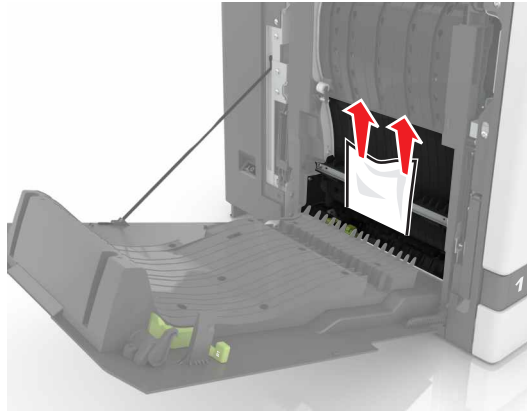

5 양면 인쇄 장치 덮개와 덮개 B를 닫습니다.

마무리 장치 출력함의 용지 걸림

1 걸린 용지를 제거합니다.

참고: 용지 조각도 모두 제거해야 합니다.

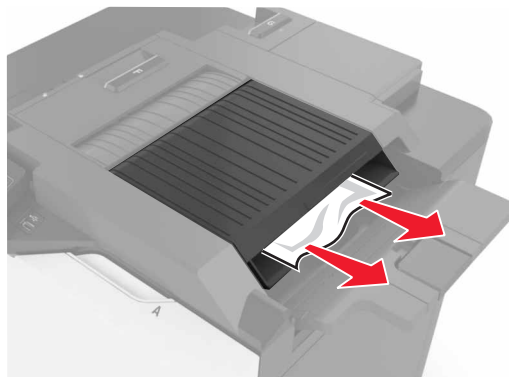

2 덮개 F를 엽니다.

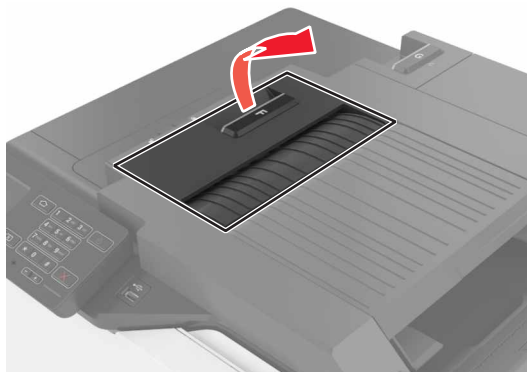

3 걸린 용지를 제거합니다.

참고: 용지 조각도 모두 제거해야 합니다.

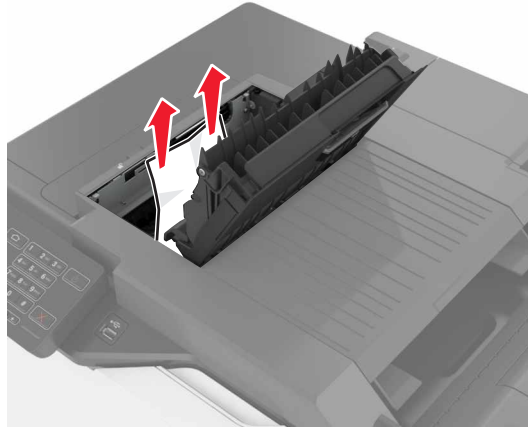

4 덮개 F를 닫습니다.

덮개 G에 스테플 걸림

1 덮개 G를 엽니다.

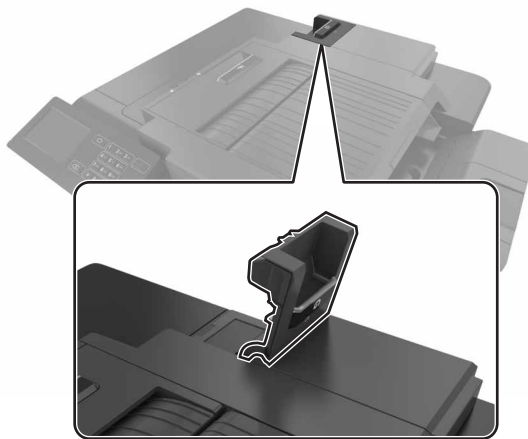

2 스테플 카트리지를 홀더를 잡아 당깁니다.

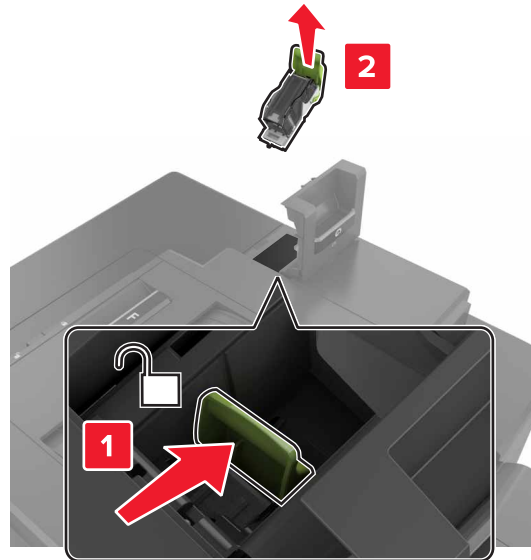

3 스테플 보호대를 연 다음 늘어진 스테플을 제거합니다.

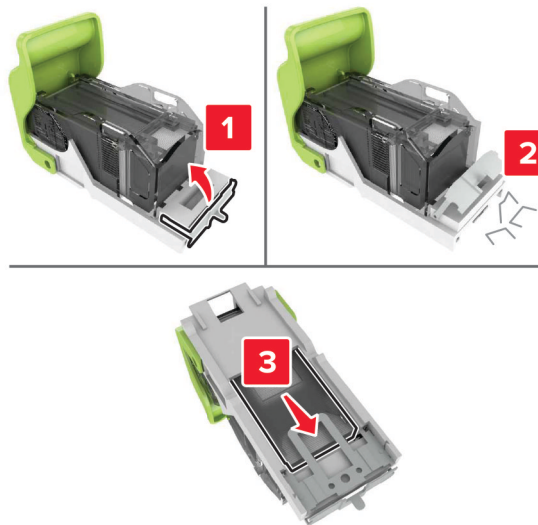

참고: 카트리지에서 나온 스테플은 삼입하지 마십시오.

4 스테플 보호대를 닫습니다.



5 스테플 카트리지를 홀더에 삽입합니다.

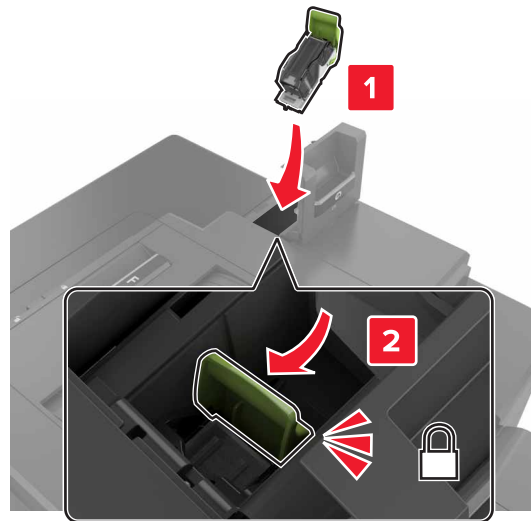

6 덮개 G를 닫습니다.

문제 해결

네트워크 연결 문제

Embedded Web Server를 열 수 없음

작업	예	아니오
<p>1 단계 지원되는 브라우저를 사용하고 있는지 확인합니다.</p> <ul style="list-style-type: none"> • Internet Explorer® 버전 9 이상 • Safari 버전 8.0.3 이상 • Google Chrome™ • Mozilla Firefox <p>해당 브라우저가 지원됩니까?</p>	2 단계로 이동합니다.	지원되는 브라우저를 설치합니다.
<p>2 단계 프린터 IP 주소가 올바른지 확인합니다. 프린터 IP 주소 보기:</p> <ul style="list-style-type: none"> • 기본 화면에서 • 네트워크/포트 메뉴의 TCP/IP 섹션에서 • 네트워크 설정 페이지 또는 메뉴 설정 페이지를 인쇄하여 TCP/IP 세션을 찾습니다. <p>참고: IP 주소는 123.123.123.123과 같이 마침표로 구분된 네 개의 숫자 집합으로 표시됩니다.</p> <p>프린터의 IP가 정확합니까?</p>	3 단계로 이동합니다.	주소 필드에 올바른 프린터 IP 주소를 입력합니다.
<p>3 단계 프린터가 켜졌는지 확인합니다.</p> <p>프린터가 켜졌습니까?</p>	4 단계로 이동합니다.	프린터를 켭니다.
<p>4 단계 네트워크 연결이 작동하는지 확인합니다.</p> <p>네트워크 연결이 작동하고 있습니까?</p>	5 단계로 이동합니다.	해당 관리자에게 연락하십시오.
<p>5 단계 프린터와 인쇄 서버의 케이블이 단단하게 연결되어 있는지 확인합니다. 자세한 내용은 프린터와 함께 제공된 설치 설명서를 참조하십시오.</p> <p>케이블이 제대로 연결되어 있습니까?</p>	6 단계로 이동합니다.	케이블 연결을 고정합니다.
<p>6 단계 웹 프록시 서버가 비활성화되어 있는지 확인합니다.</p> <p>웹 프록시 서버가 비활성화되었습니까?</p>	7 단계로 이동합니다.	해당 관리자에게 연락하십시오.

작업	예	아니오
7 단계 EWS에 액세스합니다. Embedded Web Server가 열립니까?	문제가 해결되었습니다.	고객 지원으로 문의 하십시오.

플래시 드라이브를 읽을 수 없음

작업	예	아니오
1 단계 플래시 드라이브가 전면 USB 포트에 삽입되어 있는지 확인합니다. 참고: 후면 USB 포트에 삽입하면 플래시 드라이브가 작동하지 않게 됩니다. 플래시 드라이브가 전면 USB 포트에 삽입되어 있습니까?	2 단계로 이동합니다.	문제가 해결되었습니다.
2 단계 플래시 드라이브가 지원되는지 확인합니다. 자세한 내용은 다음을 참조하십시오. 29 페이지의 “지원되는 플래시 드라이브 및 파일 유형” 오류 메시지가 계속 나타납니까?	3 단계로 이동합니다.	문제가 해결되었습니다.
3 단계 전면 USB 포트가 비활성화되었는지 확인합니다. 자세한 내용은 92 페이지의 “USB 포트 활성화” 를 참조하십시오. 오류 메시지가 계속 나타납니까?	문의: 고객 지원 .	문제가 해결되었습니다.

USB 포트 활성화

기본 화면에서 **설정 > 네트워크/포트 > USB > USB 포트 활성화**를 누릅니다.

프린터 연결 확인

1 기본 화면에서 **설정 > 보고서 > 네트워크 > 네트워크 설정 페이지**를 터치합니다.

2 네트워크 설정 페이지의 첫 번째 섹션을 검토하고 상태가 '연결됨'인지 확인합니다.

상태가 연결되지 않음(Not Connected)인 경우 LAN 드롭이 활성화되지 않았거나 네트워크 케이블이 꽂혀 있지 않거나 고장일 수 있습니다. 도움을 구하려면 시스템 관리자에게 문의하십시오.

하드웨어 옵션 문제

내부 옵션을 감지할 수 없음

조치	예	아니오
<p>1 단계 프린터를 끄고 10초 정도 기다렸다가 다시 켭니다.</p> <p>내부 옵션이 올바르게 작동합니까?</p>	문제가 해결되었습니다.	2 단계로 이동합니다.
<p>2 단계 메뉴 설정 페이지를 인쇄하고 설치된 기능 목록에 내부 옵션이 표시되는지 확인합니다.</p> <p>메뉴 설정 페이지에 내부 옵션이 나열되어 있습니까?</p>	4단계로 이동합니다.	3 단계로 이동합니다.
<p>3 단계 내부 옵션이 컨트롤러 보드에 올바르게 설치되어 있는지 확인합니다.</p> <p>a 프린터의 전원을 끄고 전기 콘센트에서 전원 코드를 뽑습니다. b 내부 옵션이 컨트롤러 보드의 해당 커넥터에 설치되어 있는지 확인합니다. c 전원 코드를 전기 콘센트에 연결한 다음 프린터를 켭니다.</p> <p> 주의—상해 위험: 화재 또는 감전 위험을 방지하려면 전원 코드를 제품에 가깝고 접근하기 쉬우며, 제대로 접지된 정격 전기 콘센트에 연결하십시오.</p> <p>내부 옵션이 올바르게 작동합니까?</p>	문제가 해결되었습니다.	4 단계로 이동합니다.
<p>4 단계 a 인쇄 드라이버에서 내부 옵션을 사용할 수 있는지 확인합니다. 참고: 필요한 경우 인쇄 작업에 사용할 수 있도록 인쇄 드라이버에 내부 옵션을 수동으로 추가합니다. 자세한 내용은 135 페이지의 “<u>인쇄 드라이버에 사용할 수 있는 옵션 추가</u>”를 참조하십시오. b 인쇄 작업을 다시 보냅니다.</p> <p>내부 옵션이 올바르게 작동합니까?</p>	문제가 해결되었습니다.	문의 고객 지원 .

Internal Solutions Port가 올바르게 작동하지 않음

조치	예	아니오
<p>1 단계 메뉴 설정 페이지를 인쇄하고 설치된 기능 목록에 ISP(Internal Solutions Port)가 있는지 확인합니다.</p> <p>설치된 기능 목록에 ISP가 있습니까?</p>	3단계로 이동합니다.	2 단계로 이동합니다.
<p>2 단계 ISP(Internal Solutions Port)를 제거한 후 다시 설치합니다. 자세한 내용은 124 페이지의 “Internal Solutions Port 설치”을 참조하십시오. 참고: 지원되는 ISP(Internal Solutions Port)를 사용합니다.</p> <p>ISP(Internal Solutions Port)가 올바르게 작동합니까?</p>	문제가 해결되었습니다.	3 단계로 이동합니다.
<p>3 단계 케이블 또는 ISP 연결을 확인합니다.</p> <p>a 올바른 케이블을 사용하고 ISP에 제대로 연결되어 있는지 확인합니다.</p> <p>b ISP 솔루션의 인터페이스 케이블이 컨트롤러 보드의 소켓에 제대로 연결되어 있는지 확인합니다.</p> <p>ISP(Internal Solutions Port)가 올바르게 작동합니까?</p>	문제가 해결되었습니다.	문의 고객 지원 .

병렬 또는 직렬 인터페이스 카드가 제대로 작동하지 않음

조치	예	아니오
<p>1 단계 메뉴 설정 페이지를 인쇄한 후 설치된 기능 목록에 병렬 또는 직렬 인터페이스가 표시되는지 확인하십시오.</p> <p>설치된 기능 목록에 병렬 또는 직렬 인터페이스 카드가 있습니까?</p>	3단계로 이동합니다.	2 단계로 이동합니다.
<p>2 단계 병렬 또는 직렬 인터페이스 카드를 뺐다 다시 끼웁니다. 자세한 내용은 124 페이지의 “Internal Solutions Port 설치”을 참조하십시오.</p> <p>병렬 또는 직렬 인터페이스 카드가 올바르게 작동합니까?</p>	문제가 해결되었습니다.	3 단계로 이동합니다.
<p>3 단계 케이블과 병렬 또는 직렬 인터페이스 카드 사이의 연결을 확인합니다.</p> <p>병렬 또는 직렬 인터페이스 카드가 올바르게 작동합니까?</p>	문제가 해결되었습니다.	문의 고객 지원 .

결함 있는 플래시가 검색됨

다음 중 하나 이상을 시도해 보십시오.

- 결함이 있는 플래시 메모리를 교체합니다.
- 프린터 제어판에서 **계속**을 선택하여 메시지를 무시하고 인쇄를 계속합니다.
- 현재 인쇄 작업을 취소합니다.

자원에 필요한 플래시 메모리 공간이 불충분함

다음 중 하나 이상을 시도해 보십시오.

- 프린터 제어판에서 **계속**을 선택하여 메시지를 없애고 인쇄를 계속합니다.
- 플래시 메모리에 저장된 글꼴, 매크로 및 기타 데이터를 삭제하십시오.
- 용량이 더 큰 플래시 메모리를 설치하십시오.

참고: 이전에 플래시 메모리에 저장하지 않은 다운로드한 글꼴 및 매크로가 삭제됩니다.

포맷 안 된 플래시 감지

다음 중 하나 이상을 시도해 보십시오.

- 제어판에서 **계속**을 선택하여 조각 모음을 중지하고 인쇄를 계속합니다.
- 플래시 메모리를 포맷합니다.

참고: 오류 메시지가 계속 나타나면 플래시 메모리에 결함이 있을 수 있으며, 이 경우 교체해야 합니다.

소모품 관련 문제

카트리지를 교체, 프린터 영역 불일치

이 문제를 해결하려면 프린터 지역과 일치하는 올바른 지역의 카트리지를 구매하거나 전세계용 카트리지를 구매하십시오.

- 42 뒤에 있는 메시지의 첫 번째 숫자는 프린터의 지역을 나타냅니다.
- 42 뒤에 있는 메시지의 두 번째 숫자는 카트리지의 지역을 나타냅니다.

프린터 및 토너 카트리지를 지역

지역	숫자 코드
전세계 또는 정의되지 않은 지역	0
북미(미국, 캐나다)	1
유럽 경제 지역, 서유럽, 북유럽, 스위스	2
아시아 태평양	3
라틴 아메리카	4
그밖의 유럽, 중동 및 아프리카 지역	5
호주, 뉴질랜드	6

지역	숫자 코드
잘못된 영역	9

참고: 프린터 및 토너 카트리지의 지역 설정을 찾으려면 인쇄 품질 테스트 페이지를 인쇄합니다. 제어판에서 다음으로 이동합니다. **설정 > 문제 해결 > 인쇄 품질 테스트 페이지.**

Lexmark 이외의 소모품

프린터에 타사 소모품 또는 부품이 설치되어 있습니다.

Lexmark 프린터는 정품 Lexmark 소모품 및 부품을 사용할 때 최적의 성능을 발휘하도록 설계되었습니다. 타사 소모품 또는 부품을 사용하면 성능, 안정성 또는 프린터의 수명과 이미징 구성 요소에 영향을 줄 수 있습니다.

모든 수명 표시기는 Lexmark 소모품 및 부품과 함께 작동하도록 설계되어 있고, 타사 소모품 또는 부품을 사용할 경우 예기치 못한 결과가 발생할 수 있습니다. 정해진 수명을 넘겨 이미징 구성 요소를 사용하면 Lexmark 프린터 또는 연관된 구성 요소가 손상될 수 있습니다.

경고—손상 위험: 타사 소모품 또는 부품을 사용하면 보증 적용에 영향을 줄 수 있습니다. 타사 소모품 또는 부품을 사용하여 발생한 손상에 대해서는 보증이 적용되지 않을 수 있습니다.

이러한 위험을 모두 감수하고 비정품 소모품 또는 부품을 프린터에서 계속 사용하려면 제어판에서 **X** 및 **#** 버튼을 동시에 15초 동안 길게 누릅니다.

이러한 위험을 감수하고 싶지 않으면 타사 소모품 또는 부품을 프린터에서 제거한 후, 정품 Lexmark 소모품 또는 부품을 설치합니다. 자세한 내용은 [38 페이지의 “Lexmark 정품 부품 및 소모품 사용”](#)를 참조하십시오.

X 및 **#** 버튼을 동시에 15초간 누른 후에도 프린터가 인쇄를 할 수 없는 경우 소모품 사용 카운터를 재설정합니다.

- 1 제어판에서 다음으로 이동합니다.
구성 > 장치 > 유지 보수 > 구성 메뉴 > 소모품 사용 및 카운터
- 2 재설정하려는 부품이나 소모품을 선택한 다음 **시작**을 선택합니다.
- 3 경고 메시지를 읽고 **계속**을 선택합니다.
- 4 메시지를 지우려면 **X**와 **#** 버튼을 동시에 15초 동안 길게 누릅니다.

참고: 소모품 사용 카운터를 재설정할 수 없으면 구매 장소에서 품목을 환불하십시오.

금지 문제

인쇄시 봉투 밀봉

조치	예	아니오
<p>1 건조한 곳에 보관한 봉투를 사용합니다. 참고: 습기가 많은 봉투에 내용을 인쇄하면 봉투가 밀봉될 수 있습니다.</p> <p>2 인쇄 작업을 다시 보냅니다. 인쇄시 봉투가 밀봉됩니까?</p>	문의 고객 지원 .	문제가 해결되었습니다.

한 부씩 인쇄가 작동하지 않음

작업	예	아니오
<p>1 단계</p> <p>a 기본 화면에서 설정 > 인쇄 > 레이아웃 > 한 부씩 인쇄를 터치합니다.</p> <p>b 한 부씩 인쇄를 설정합니다.</p> <p>c 문서를 인쇄합니다.</p> <p>페이지가 한 부씩 올바르게 인쇄됩니까?</p>	문제가 해결되었습니다.	2 단계로 이동합니다.
<p>2 단계</p> <p>a 인쇄하고자 하는 문서에서 인쇄 대화 상자를 연 다음 한 부씩 인쇄를 선택합니다.</p> <p>b 문서를 인쇄합니다.</p> <p>페이지가 한 부씩 올바르게 인쇄됩니까?</p>	문제가 해결되었습니다.	3 단계로 이동합니다.
<p>3 단계</p> <p>a 인쇄할 페이지 수를 줄입니다.</p> <p>b 문서를 인쇄합니다.</p> <p>페이지가 한 부씩 올바르게 인쇄됩니까?</p>	문제가 해결되었습니다.	고객 지원으로 문의 하십시오.

용지 알림

작업	예	아니오
<p>1 단계</p> <p>용지함의 용지 고정대를 공급된 용지에 맞는 위치로 이동합니다.</p> <p>여전히 용지가 말려서 인쇄됩니까?</p>	2 단계로 이동합니다.	문제가 해결되었습니다.
<p>2 단계</p> <p>a 운영체제에 따라 인쇄 환경설정 또는 인쇄 대화 상자에서 용지 종류 및 무게를 지정합니다.</p> <p>참고:</p> <ul style="list-style-type: none"> • 설정이 용지함에 넣은 용지와 일치하는지 확인합니다. • 프린터 제어판에서 설정을 변경할 수도 있습니다. <p>b 인쇄 작업을 다시 보냅니다.</p> <p>여전히 용지가 말려서 인쇄됩니까?</p>	3 단계로 이동합니다.	문제가 해결되었습니다.
<p>3 단계</p> <p>a 용지함에서 용지를 제거하고 뒤집어서 넣으십시오.</p> <p>b 인쇄 작업을 다시 보냅니다.</p> <p>여전히 용지가 말려서 인쇄됩니까?</p>	4 단계로 이동합니다.	문제가 해결되었습니다.

작업	예	아니오
4 단계 a 새 용지를 넣으십시오. 참고: 습도가 높은 경우 용지에 습기가 흡수됩니다. 사용하지 않는 용지는 원래 포장지에 보관하십시오. b 인쇄 작업을 다시 보냅니다. 여전히 용지가 말려서 인쇄됩니까?	연락처 고객 지원 .	문제가 해결되었습니다.

용지함 연결이 작동하지 않음

조치	예	아니오
1 단계 a 용지함에 동일한 크기와 종류의 용지가 들었는지 확인합니다. b 용지 가이드가 올바르게 배치되었는지 확인합니다. c 문서를 인쇄합니다. 용지함이 제대로 연결됩니까?	문제가 해결되었습니다.	2 단계로 이동합니다.
2 단계 a 기본 화면에서 설정 > 용지 > 용지함 구성 > 용지 크기/종류 를 터치합니다. b 용지 크기와 종류를 연결된 용지함에 넣은 용지와 맞게 설정합니다. c 문서를 인쇄합니다. 용지함이 제대로 연결됩니까?	문제가 해결되었습니다.	문의 고객 지원 .

급지대 연결 점검

다음 중 하나 이상을 시도해 보십시오.

- 프린터를 끄고 10초 정도 기다렸다가 다시 켜니다.

오류가 두 번째 발생할 경우

- 1 프린터를 끕니다.
- 2 전기 콘센트에서 전원 코드를 뽑습니다.
- 3 표시된 급지대를 제거합니다.
- 4 용지함을 삽입합니다.
- 5 전원 코드를 전기 콘센트에 연결합니다.



주의—상해 위험: 화재 또는 감전 위험을 방지하려면 전원 코드를 제품에 가깝고 접근하기 쉬우며, 제대로 접지된 정격 전기 콘센트에 연결하십시오.

- 6 프린터를 켜니다.

오류가 다시 발생할 경우

- 1 프린터를 끕니다.
- 2 전기 콘센트에서 전원 코드를 뽑습니다.

- 3 표시된 금지대를 제거합니다.
- 4 고객 지원에 도움을 요청합니다.
- 제어판에서 **계속**을 선택하여 메시지를 없애고 인쇄를 계속합니다.

용지가 자주 걸림

작업	예	아니오
<p>1 단계</p> <p>a 용지함을 당겨서 뺍니다.</p> <p>b 용지가 올바르게 들어갔는지 확인합니다.</p> <p>참고:</p> <ul style="list-style-type: none"> • 용지 가이드가 올바르게 배치되었는지 확인합니다. • 용지가 최대 용지 채움 표시 아래에 있는지 확인합니다. • 권장 용지 크기와 종류에 따라 인쇄합니다. <p>c 용지함을 삽입합니다.</p> <p>d 문서를 인쇄합니다.</p> <p>용지 걸림이 여전히 자주 발생합니까?</p>	<p>2 단계로 이동합니다.</p>	<p>문제가 해결되었습니다.</p>
<p>2 단계</p> <p>a 제어판의 용지 메뉴에서 프린터가 용지 크기를 올바르게 인식하고 있는지 확인합니다.</p> <p>b 인쇄 작업을 다시 보냅니다.</p> <p>용지 걸림이 여전히 자주 발생합니까?</p>	<p>3 단계로 이동합니다.</p>	<p>문제가 해결되었습니다.</p>
<p>3 단계</p> <p>a 새 용지를 넣으십시오.</p> <p>b 문서를 인쇄합니다.</p> <p>용지 걸림이 여전히 자주 발생합니까?</p>	<p>문의: 고객 지원.</p>	<p>문제가 해결되었습니다.</p>

용지 걸림이 발생한 페이지가 다시 인쇄되지 않음

작업	예	아니오
<p>a 기본 화면에서 설정 > 장치 > 알림 > 용지 걸림 복구를 누릅니다.</p> <p>b 켜기 또는 자동을 선택합니다.</p> <p>c 변경 사항을 적용합니다.</p> <p>용지 걸림이 발생한 페이지가 다시 인쇄되었습니까?</p>	<p>문제가 해결되었습니다.</p>	<p>문의: 고객 지원.</p>

인쇄 문제

기밀 및 기타 대기 문서가 인쇄되지 않음

작업	예	아니오
<p>1 단계</p> <p>a 문서가 대기작업 목록에 표시되면 제어판에서 확인합니다.</p> <p>참고: 문서가 나열되지 않은 경우 인쇄 및 대기 옵션을 사용하여 문서를 인쇄합니다.</p> <p>b 문서를 인쇄합니다.</p> <p>문서가 인쇄됩니까?</p>	문제가 해결되었습니다.	2 단계로 이동합니다.
<p>2 단계</p> <p>인쇄 작업에 포매팅 오류가 있거나 유효하지 않은 데이터가 포함되어 있을 수 있습니다.</p> <ul style="list-style-type: none"> 인쇄 작업을 삭제한 다음 다시 전송합니다. PDF 파일의 경우 새 파일을 생성한 다음 문서를 인쇄합니다. <p>문서가 인쇄됩니까?</p>	문제가 해결되었습니다.	3 단계로 이동합니다.
<p>3 단계</p> <p>인터넷에서 인쇄할 경우 해당 프린터는 여러 개의 작업을 중복으로 읽을 수 있습니다.</p> <p>Windows 사용자의 경우</p> <p>a 인쇄 환경 설정 대화 상자를 엽니다.</p> <p>b 인쇄 및 보류 섹션에서 복제 문서 유지를 선택합니다.</p> <p>c PIN을 입력합니다.</p> <p>d 인쇄 작업을 다시 보냅니다.</p> <p>Macintosh 사용자의 경우</p> <p>a 각 작업을 저장하고 다른 이름으로 지정합니다.</p> <p>b 작업을 개별적으로 전송합니다.</p> <p>문서가 인쇄됩니까?</p>	문제가 해결되었습니다.	4 단계로 이동합니다.
<p>4 단계</p> <p>a 일부 대기작업을 삭제하여 프린터 메모리를 비웁니다.</p> <p>b 인쇄 작업을 다시 보냅니다.</p> <p>문서가 인쇄됩니까?</p>	문제가 해결되었습니다.	5 단계로 이동합니다.
<p>5 단계</p> <p>a 프린터 메모리를 추가합니다.</p> <p>b 인쇄 작업을 다시 보냅니다.</p> <p>문서가 인쇄됩니까?</p>	문제가 해결되었습니다.	문의: 고객 지원 애플리케이션 .

인쇄 속도 느림

작업	예	아니오
1 단계 a 프린터가 절전 모드나 무소음 모드에 있지 않은지 확인합니다. b 문서를 인쇄합니다. 프린터 인쇄 속도가 느리니까?	2 단계로 이동합니다.	문제가 해결되었습니다.
2 단계 a 운영 체제에 따라 인쇄 환경설정 또는 인쇄 대화 상자에서 용지 유형을 지정합니다. 참고: <ul style="list-style-type: none"> • 설정이 용지함에 넣은 용지와 일치하는지 확인합니다. • 프린터 제어판에서 설정을 변경할 수도 있습니다. b 문서를 인쇄합니다. 프린터 인쇄 속도가 느리니까?	3 단계로 이동합니다.	문제가 해결되었습니다.
3 단계 a 인쇄할 페이지 수를 줄입니다. b 문서를 인쇄합니다. 프린터 인쇄 속도가 느리니까?	4 단계로 이동합니다.	문제가 해결되었습니다.
4 단계 a 대기 작업을 삭제합니다. b 문서를 인쇄합니다. 프린터 인쇄 속도가 느리니까?	5 단계로 이동합니다.	문제가 해결되었습니다.
5 단계 a 프린터 케이블을 프린터와 컴퓨터, 인쇄 서버, 옵션 또는 기타 네트워크 장치에 제대로 연결합니다. b 문서를 인쇄합니다. 프린터 인쇄 속도가 느리니까?	6 단계로 이동합니다.	문제가 해결되었습니다.
6 단계 a 제어판의 품질 메뉴에서 인쇄 해상도를 4800CQ로 설정합니다. b 문서를 인쇄합니다. 프린터 인쇄 속도가 느리니까?	7 단계로 이동합니다.	문제가 해결되었습니다.

작업	예	아니오
<p>7 단계</p> <p>a 프린터가 과열되지 않았는지 확인합니다.</p> <p>참고:</p> <ul style="list-style-type: none"> 오래 걸리는 인쇄 작업을 끝낸 후에는 프린터의 열을 식히십시오. 프린터에 적합한 권장 주변 온도를 준수합니다. 자세한 내용은 9 페이지의 “프린터 위치 선택”을 참조하십시오. <p>b 문서를 인쇄합니다.</p> <p>프린터 인쇄 속도가 느립니까?</p>	<p>8 단계로 이동합니다.</p>	<p>문제가 해결되었습니다.</p>
<p>8 단계</p> <p>a 더 많은 프린터 메모리를 추가합니다.</p> <p>b 문서를 인쇄합니다.</p> <p>프린터 인쇄 속도가 느립니까?</p>	<p>문의: 고객 지원.</p>	<p>문제가 해결되었습니다.</p>

인쇄 작업이 인쇄되지 않음

조치	예	아니오
<p>1 단계</p> <p>a 인쇄할 문서에서 인쇄 대화 상자를 열고 올바른 프린터를 선택했는지 확인합니다.</p> <p>b 인쇄 작업을 다시 보냅니다.</p> <p>문서가 인쇄됩니까?</p>	<p>문제가 해결되었습니다.</p>	<p>2 단계로 이동합니다.</p>
<p>2 단계</p> <p>a 프린터가 켜졌는지 확인합니다.</p> <p>b 디스플레이에 나타나는 오류 메시지 문제를 해결합니다.</p> <p>c 인쇄 작업을 다시 보냅니다.</p> <p>문서가 인쇄됩니까?</p>	<p>문제가 해결되었습니다.</p>	<p>3 단계로 이동합니다.</p>
<p>3 단계</p> <p>a 포트가 작동 중이고 컴퓨터와 프린터에 케이블이 제대로 연결되어 있는지 확인합니다.</p> <p>자세한 내용은 프린터와 함께 제공된 설치 설명서를 참조하십시오.</p> <p>b 인쇄 작업을 다시 보냅니다.</p> <p>문서가 인쇄됩니까?</p>	<p>문제가 해결되었습니다.</p>	<p>4 단계로 이동합니다.</p>
<p>4 단계</p> <p>a 프린터를 끄고 10초 정도 기다렸다가 다시 켜십시오.</p> <p>b 인쇄 작업을 다시 보냅니다.</p> <p>문서가 인쇄됩니까?</p>	<p>문제가 해결되었습니다.</p>	<p>5 단계로 이동합니다.</p>

조치	예	아니오
<p>5 단계</p> <p>a 프린터 소프트웨어를 제거한 후 다시 설치합니다.</p> <p>참고: 프린터 소프트웨어는 http://support.lexmark.com에서 사용할 수 있습니다.</p> <p>b 인쇄 작업을 다시 보냅니다.</p> <p>문서가 인쇄됩니까?</p>	문제가 해결되었습니다.	문의 고객 지원 .

용지 인쇄 품질이 열악함

빈 페이지 또는 흰색 페이지



참고: 문제를 해결하기 전에 품질 예시 페이지를 인쇄해 누락된 색상을 확인합니다. 기본 화면에서 **설정 > 문제 해결 > 기본 인쇄 품질 페이지**를 누릅니다.

작업	예	아니오
<p>1 단계</p> <p>a 이미징 장치 또는 이미징 키트를 제거했다가 다시 설치합니다.</p> <p>경고—손상 위험: 이미징 장치 또는 이미징 키트를 직사광선에 10분 이상 노출시키지 마십시오. 오랜 기간 동안 빛에 노출되면 인쇄 품질 문제가 발생할 수 있습니다.</p> <p>경고—손상 위험: 손상을 방지하려면 이미징 장치 또는 이미징 키트의 밑을 만지지 마십시오.</p> <p>b 문서를 인쇄합니다.</p> <p>여전히 프린터에서 비어 있거나 흰색인 페이지가 인쇄됩니까?</p>	2 단계로 이동합니다.	문제가 해결되었습니다.
<p>2 단계</p> <p>a 이미징 장치 또는 이미징 키트를 교체합니다.</p> <p>경고—손상 위험: 이미징 장치 또는 이미징 키트를 직사광선에 10분 이상 노출시키지 마십시오. 오랜 기간 동안 빛에 노출되면 인쇄 품질 문제가 발생할 수 있습니다.</p> <p>경고—손상 위험: 손상을 방지하려면 이미징 장치 또는 이미징 키트의 밑을 만지지 마십시오.</p> <p>b 문서를 인쇄합니다.</p> <p>여전히 프린터에서 비어 있거나 흰색인 페이지가 인쇄됩니까?</p>	문의: 고객 지원 .	문제가 해결되었습니다.

질은 인쇄

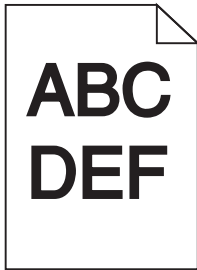

조치	예	아니오
<p>1 단계</p> <p>a 제어판의 품질 메뉴에서 색상 조정을 선택합니다.</p> <p>b 인쇄 작업을 다시 보냅니다.</p> <p>여전히 출력물이 너무 어둡게 인쇄됩니까?</p>	<p>2 단계로 이동합니다.</p>	<p>문제가 해결되었습니다.</p>
<p>2 단계</p> <p>a 운영 체제에 따라 인쇄 환경설정 또는 인쇄 대화 상자에서 토너 농도를 줄입니다.</p> <p>참고: 프린터 제어판에서 설정을 변경할 수도 있습니다.</p> <p>b 인쇄 작업을 다시 보냅니다.</p> <p>여전히 출력물이 너무 어둡게 인쇄됩니까?</p>	<p>3 단계로 이동합니다.</p>	<p>문제가 해결되었습니다.</p>
<p>3 단계</p> <p>a 운영 체제에 따라 인쇄 환경설정 또는 인쇄 대화 상자에서 용지 종류, 질감 및 무게를 지정합니다.</p> <p>참고:</p> <ul style="list-style-type: none"> • 설정이 용지함에 넣은 용지와 일치하는지 확인합니다. • 프린터 제어판에서 설정을 변경할 수도 있습니다. <p>b 인쇄 작업을 다시 보냅니다.</p> <p>여전히 출력물이 너무 어둡게 인쇄됩니까?</p>	<p>4 단계로 이동합니다.</p>	<p>문제가 해결되었습니다.</p>
<p>4 단계</p> <p>용지에 질감이 없거나 마감이 좋지 않은지 확인합니다.</p> <p>질감이 있거나 거친 용지에 인쇄 중입니까?</p>	<p>질감 설정을 인쇄하려는 용지와 일치하도록 변경합니다.</p>	<p>5 단계로 이동합니다.</p>
<p>5 단계</p> <p>a 새 용지를 넣으십시오.</p> <p>참고: 습도가 높은 경우 용지에 습기가 흡수됩니다. 사용하지 않는 용지는 원래 포장지에 보관하십시오.</p> <p>b 인쇄 작업을 다시 보냅니다.</p> <p>여전히 출력물이 너무 어둡게 인쇄됩니까?</p>	<p>6 단계로 이동합니다.</p>	<p>문제가 해결되었습니다.</p>

조치	예	아니오
6 단계 이미징 장치 또는 이미징 키트를 교체한 후 인쇄 작업을 다시 보냅니다. 여전히 출력물이 너무 어둡게 인쇄됩니까?	문의 고객 지원 .	문제가 해결되었습니다.

이미지가 흐림

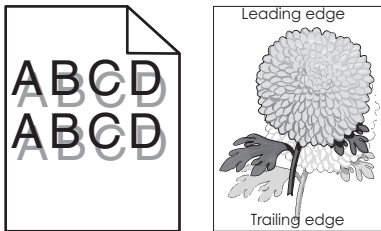

작업	예	아니오
1 단계 a 용지 종류 및 중량이 올바른 용지를 넣습니다. b 인쇄 작업을 다시 보냅니다. 여전히 출력물에 흐린 이미지가 나타납니까?	2 단계로 이동합니다.	문제가 해결되었습니다.
2 단계 a 운영 체제에 따라 인쇄 환경설정 또는 인쇄 대화 상자에서 용지 종류 및 무게를 지정합니다. 참고: <ul style="list-style-type: none"> • 설정이 용지함에 넣은 용지와 일치하는지 확인합니다. • 프린터 제어판에서 설정을 변경할 수도 있습니다. b 인쇄 작업을 다시 보냅니다. 여전히 출력물에 흐린 이미지가 나타납니까?	3 단계로 이동합니다.	문제가 해결되었습니다.
3 단계 a 제어판의 품질 메뉴에서 색상 조정 을 선택합니다. b 인쇄 작업을 다시 보냅니다. 여전히 출력물에 흐린 이미지가 나타납니까?	문의: 고객 지원 .	문제가 해결되었습니다.

회색 배경

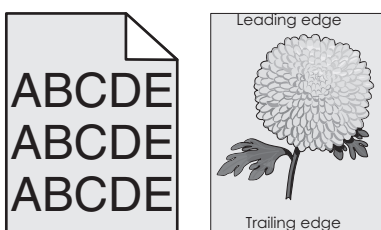

작업	예	아니오
<p>1 단계</p> <p>a 기본 화면에서 설정 > 인쇄 > 품질을 터치합니다.</p> <p>b 토너 농도를 조정합니다.</p> <p>c 문서를 인쇄합니다.</p> <p>출력물에 여전히 회색 배경이 나타납니까?</p>	2 단계로 이동합니다.	문제가 해결되었습니다.
<p>2 단계</p> <p>a 기본 화면에서 설정 > 인쇄 > 품질 > 고급 이미징 > 색상 조정을 누릅니다.</p> <p>b 프로세스를 시작합니다.</p> <p>c 문서를 인쇄합니다.</p> <p>출력물에 여전히 회색 배경이 나타납니까?</p>	3 단계로 이동합니다.	문제가 해결되었습니다.
<p>3 단계</p> <p>a 이미징 장치 또는 이미징 키트를 제거했다가 다시 설치합니다.</p> <p>경고—손상 위험: 이미징 장치 또는 이미징 키트를 직사광선에 10분 이상 노출시키지 마십시오. 오랜 기간 동안 빛에 노출되면 인쇄 품질 문제가 발생할 수 있습니다.</p> <p>경고—손상 위험: 손상을 방지하려면 이미징 장치 또는 이미징 키트의 밑을 만지지 마십시오.</p> <p>b 문서를 인쇄합니다.</p> <p>출력물에 여전히 회색 배경이 나타납니까?</p>	고객 지원으로 문의 하십시오.	문제가 해결되었습니다.

질은 가로줄

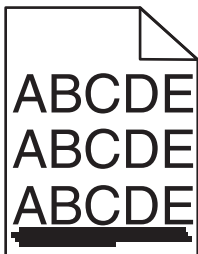

참고: 질은 가로줄이 인쇄물에 계속 나타나면 "인쇄 결함 반복" 항목을 참조하십시오.

조치	예	아니오
<p>1 단계</p> <p>a 운영 체제에 따라 인쇄 환경설정 또는 인쇄 대화 상자에서 용지함 또는 공급 장치를 지정합니다.</p> <p>b 인쇄 작업을 다시 보냅니다.</p> <p>여전히 출력물에 질은 가로줄이 나타납니까?</p>	2 단계로 이동합니다.	문제가 해결되었습니다.

조치	예	아니오
<p>2 단계</p> <p>a 운영 체제에 따라 인쇄 환경설정 또는 인쇄 대화 상자에서 용지 종류 및 중량을 지정합니다.</p> <p>참고:</p> <ul style="list-style-type: none"> • 설정이 용지함에 넣은 용지와 일치하는지 확인합니다. • 프린터 제어판에서 설정을 변경할 수도 있습니다. <p>b 인쇄 작업을 다시 보냅니다.</p> <p>여전히 출력물에 짙은 가로줄이 나타납니까?</p>	<p>3 단계로 이동합니다.</p>	<p>문제가 해결되었습니다.</p>
<p>3 단계</p> <p>a 새 용지를 넣으십시오.</p> <p>참고: 습도가 높은 경우 용지에 습기가 흡수됩니다. 용지를 사용하기 전까지는 본래의 포장에 들어 있는 상태로 보관합니다.</p> <p>b 인쇄 작업을 다시 보냅니다.</p> <p>여전히 출력물에 짙은 가로줄이 나타납니까?</p>	<p>4 단계로 이동합니다.</p>	<p>문제가 해결되었습니다.</p>
<p>4 단계</p> <p>a 이미징 장치 또는 이미징 키트를 제거했다가 다시 설치합니다.</p> <p>경고—손상 위험: 이미징 장치 또는 이미징 키트를 직사광선에 10분 이상 노출시키지 마십시오. 오랜 시간 동안 빛에 노출되면 인쇄 품질 문제가 발생할 수 있습니다.</p> <p>경고—손상 위험: 손상을 방지하려면 이미징 장치 또는 이미징 키트의 밑을 만지지 마십시오.</p> <p>b 인쇄 작업을 다시 보냅니다.</p> <p>여전히 출력물에 짙은 가로줄이 나타납니까?</p>	<p>5 단계로 이동합니다.</p>	<p>문제가 해결되었습니다.</p>
<p>5 단계</p> <p>이미징 장치 또는 이미징 키트를 교체한 후 인쇄 작업을 다시 보냅니다.</p> <p>여전히 출력물에 짙은 가로줄이 나타납니까?</p>	<p>문의 고객 지원.</p>	<p>문제가 해결되었습니다.</p>

흰색 가로줄

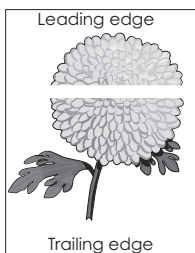

참고: 짙은 가로줄이 인쇄물에 계속 나타나면 "인쇄 결함 반복" 항목을 참조하십시오.

조치	예	아니오
<p>1 단계</p> <p>a 운영 체제에 따라 인쇄 환경설정 또는 인쇄 대화 상자에서 용지 종류 및 무게를 지정합니다.</p> <p>참고:</p> <ul style="list-style-type: none"> • 설정이 용지함에 넣은 용지와 일치하는지 확인합니다. • 프린터 제어판에서 설정을 변경할 수도 있습니다. <p>b 인쇄 작업을 다시 보냅니다.</p> <p>여전히 출력물에 흰색 가로줄이 나타납니까?</p>	2 단계로 이동합니다.	문제가 해결되었습니다.
<p>2 단계</p> <p>a 지정된 용지함 또는 공급 장치에 권장되는 종류의 용지를 넣습니다.</p> <p>b 인쇄 작업을 다시 보냅니다.</p> <p>여전히 출력물에 흰색 가로줄이 나타납니까?</p>	3 단계로 이동합니다.	문제가 해결되었습니다.
<p>3 단계</p> <p>a 이미징 장치 또는 이미징 키트를 제거했다가 다시 설치합니다.</p> <p>경고—손상 위험: 이미징 장치 또는 이미징 키트를 직사광선에 10분 이상 노출시키지 마십시오. 오랜 시간 동안 빛에 노출되면 인쇄 품질 문제가 발생할 수 있습니다.</p> <p>경고—손상 위험: 손상을 방지하려면 이미징 장치 또는 이미징 키트의 밑을 만지지 마십시오.</p> <p>b 인쇄 작업을 다시 보냅니다.</p> <p>여전히 출력물에 흰색 가로줄이 나타납니까?</p>	4 단계로 이동합니다.	문제가 해결되었습니다.
<p>4 단계</p> <p>이미징 장치 또는 이미징 키트를 교체한 후 인쇄 작업을 다시 보냅니다.</p> <p>여전히 출력물에 흰색 가로줄이 나타납니까?</p>	문의 고객 지원 .	문제가 해결되었습니다.

여백이 잘못됨

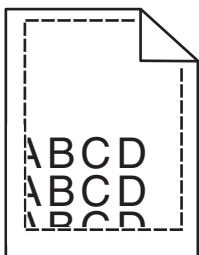

작업	예	아니오
<p>1 단계</p> <p>a 용지 가이드를 누르고 넣을 용지 크기에 맞는 위치로 밀니다.</p> <p>b 인쇄 작업을 다시 보냅니다.</p> <p>여백이 올바릅니까?</p>	문제가 해결되었습니다.	2 단계로 이동합니다.
<p>2 단계</p> <p>a 제어판의 용지 메뉴에서 프린터가 용지 크기를 올바르게 인식하고 있는지 확인합니다.</p> <p>b 인쇄 작업을 다시 보냅니다.</p> <p>여백이 올바릅니까?</p>	문제가 해결되었습니다.	3 단계로 이동합니다.
<p>3 단계</p> <p>a 운영 체제에 따라 인쇄 환경설정 또는 인쇄 대화 상자에서 용지 크기를 지정합니다.</p> <p>참고:</p> <ul style="list-style-type: none"> • 설정이 용지함에 넣은 용지와 일치하는지 확인합니다. • 프린터 제어판에서 설정을 변경할 수도 있습니다. <p>b 인쇄 작업을 다시 보냅니다.</p> <p>여백이 올바릅니까?</p>	문제가 해결되었습니다.	문의: 고객 지원 .

문자가 고르지 않음

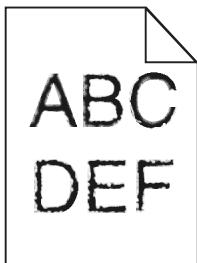

조치	예	아니오
<p>a 프린터에서 컴퓨터에 설치되어 있는 글꼴을 지원는지 확인합니다.</p> <p>1 제어판에서 다음을 누릅니다. 설정 > 보고서 > 인쇄 > 인쇄 글꼴</p> <p>2 PCL 글꼴 또는 PS 글꼴을 선택합니다.</p> <p>b 글꼴이 지원되지 않는 경우 지원되는 글꼴을 설치합니다. 자세한 내용은 시스템 관리자에게 문의하십시오.</p> <p>c 인쇄 작업을 다시 보냅니다.</p> <p>그래도 인쇄물에서 계속 문자가 고르지 않게 인쇄됩니까?</p>	문의 고객 지원 .	문제가 해결되었습니다.

열은 인쇄

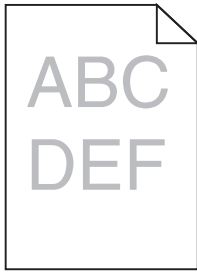

조치	예	아니오
<p>1 단계</p> <p>a 제어판의 품질 메뉴에서 색상 조정을 선택합니다.</p> <p>b 인쇄 작업을 다시 보냅니다.</p> <p>여전히 출력물이 너무 열게 인쇄됩니까?</p>	<p>2 단계로 이동합니다.</p>	<p>문제가 해결되었습니다.</p>
<p>2 단계</p> <p>a 운영 체제에 따라 인쇄 환경설정 또는 인쇄 대화 상자에서 토너 농도를 늘립니다.</p> <p>참고: 프린터 제어판에서 설정을 변경할 수도 있습니다.</p> <p>b 인쇄 작업을 다시 보냅니다.</p> <p>여전히 출력물이 너무 열게 인쇄됩니까?</p>	<p>3 단계로 이동합니다.</p>	<p>문제가 해결되었습니다.</p>
<p>3 단계</p> <p>a 운영 체제에 따라 인쇄 환경설정 또는 인쇄 대화 상자에서 용지 종류, 질감 및 무게를 지정합니다.</p> <p>참고:</p> <ul style="list-style-type: none"> • 설정이 용지함에 넣은 용지와 일치하는지 확인합니다. • 프린터 제어판에서 설정을 변경할 수도 있습니다. <p>b 인쇄 작업을 다시 보냅니다.</p> <p>여전히 출력물이 너무 열게 인쇄됩니까?</p>	<p>4 단계로 이동합니다.</p>	<p>문제가 해결되었습니다.</p>
<p>4 단계</p> <p>용지에 질감이 없거나 마감이 좋지 않은지 확인합니다.</p> <p>질감이 있거나 거친 용지에 인쇄 중입니까?</p>	<p>질감 설정을 인쇄하려는 용지와 일치하도록 변경합니다.</p>	<p>5단계로 이동합니다.</p>
<p>5 단계</p> <p>a 새 용지를 넣으십시오.</p> <p>참고: 습도가 높은 경우 용지에 습기가 흡수됩니다. 사용하지 않는 용지는 원래 포장지에 보관하십시오.</p> <p>b 인쇄 작업을 다시 보냅니다.</p> <p>여전히 출력물이 너무 열게 인쇄됩니까?</p>	<p>6 단계로 이동합니다.</p>	<p>문제가 해결되었습니다.</p>

조치	예	아니오
<p>6 단계 이미징 장치 또는 이미징 키트를 교체한 후 인쇄 작업을 다시 보냅니다.</p> <p>경고—손상 위험: 이미징 장치 또는 이미징 키트를 직사광선에 10분 이상 노출시키지 마십시오. 오랜 시간 동안 빛에 노출되면 인쇄 품질 문제가 발생할 수 있습니다.</p> <p>경고—손상 위험: 손상을 방지하려면 이미징 장치 또는 이미징 키트의 밑을 만지지 마십시오.</p> <p>여전히 출력물이 너무 열게 인쇄됩니까?</p>	문의 고객 지원 .	문제가 해결되었습니다.

얼룩덜룩한 인쇄 및 점

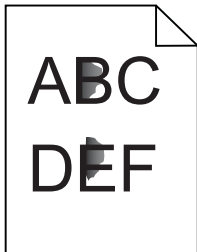

작업	예	아니오
<p>1 단계 프린터에 토너 누출 오염이 발생했는지 확인합니다.</p> <p>프린터에 토너가 누출된 부분이 없습니까?</p>	2 단계로 이동합니다.	고객 지원으로 문의 하십시오.
<p>2 단계</p> <p>a 기본 화면에서 설정 > 장치 > 기본 설정을 누릅니다.</p> <p>b 용지 유형과 크기 설정이 용지함에 설정된 용지 유형 및 크기와 일치하는지 확인합니다.</p> <p>설정이 일치합니까?</p>	4 단계로 이동합니다.	3 단계로 이동합니다.
<p>3 단계</p> <p>a 용지 메뉴에서 용지 크기 및 유형을 변경하거나 용지함의 크기 설정을 조정합니다.</p> <p>b 문서를 인쇄합니다.</p> <p>여전히 출력물이 얼룩져서 인쇄됩니까?</p>	4 단계로 이동합니다.	문제가 해결되었습니다.
<p>4 단계</p> <p>a 용지함에 들어있는 질감이 있거나 거친 용지를 일반 용지로 교체합니다.</p> <p>b 문서를 인쇄합니다.</p> <p>여전히 출력물이 얼룩져서 인쇄됩니까?</p>	5 단계로 이동합니다.	문제가 해결되었습니다.

작업	예	아니오
<p>5 단계</p> <p>a 이미징 장치 또는 이미징 키트를 교체합니다.</p> <p>경고—손상 위험: 이미징 장치 또는 이미징 키트를 직사광선에 10분 이상 노출시키지 마십시오. 오랜 시간 동안 빛에 노출되면 인쇄 품질 문제가 발생할 수 있습니다.</p> <p>경고—손상 위험: 손상을 방지하려면 이미징 장치 또는 이미징 키트의 밑을 만지지 마십시오.</p> <p>b 문서를 인쇄합니다.</p> <p>여전히 출력물이 얼룩져서 인쇄됩니까?</p>	<p>고객 지원으로 문의하십시오.</p>	<p>문제가 해결되었습니다.</p>

구부러지거나 기울어진 인쇄물

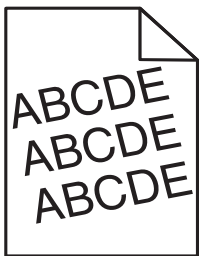

작업	예	아니오
<p>1 단계</p> <p>a 용지함을 빼냅니다.</p> <p>b 용지를 제거하고 새 포장의 용지를 넣습니다.</p> <p>참고: 습도가 높은 경우 용지에 습기가 흡수됩니다. 사용하지 않는 용지는 원래 포장지에 보관하십시오.</p> <p>c 용지 가이드를 누르고 넣을 용지 크기에 맞는 위치로 맞춥니다.</p> <p>d 용지함을 삽입합니다.</p> <p>e 인쇄 작업을 다시 보냅니다.</p> <p>인쇄물이 여전히 구부러져 있거나 기울어져 있습니까?</p>	<p>2 단계로 이동합니다.</p>	<p>문제가 해결되었습니다.</p>
<p>2 단계</p> <p>a 인쇄 중인 용지가 지원되는 용지인지 확인하십시오.</p> <p>b 인쇄 작업을 다시 보냅니다.</p> <p>인쇄물이 여전히 구부러져 있거나 기울어져 있습니까?</p>	<p>문의: 고객 지원.</p>	<p>문제가 해결되었습니다.</p>

결함 반복

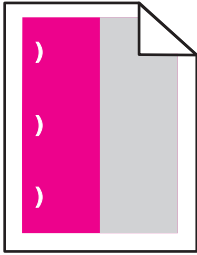

참고: 문제를 해결하기 전에 설정 메뉴의 문제 해결 섹션에서 *유지관리 결함 눈금자*를 인쇄합니다.

작업	예	아니오
<p>1 단계</p> <p>a 품질 예시 페이지를 인쇄합니다. 기본 화면에서 설정 > 문제 해결 > 기본 인쇄 품질 예시를 누릅니다.</p> <p>b 결함이 있는 색상의 수를 파악합니다.</p> <p>한 가지 색상만 영향을 받았습니까?</p>	<p>2 단계로 이동합니다.</p>	<p>3단계로 이동합니다.</p>
<p>2 단계</p> <p>a <i>유지관리 결함 눈금자</i>를 사용해 영향을 받은 색상 페이지에서 반복되는 결함 사이의 거리를 측정합니다.</p> <p>b 영향을 받은 색상 페이지의 측정치와 일치하는 소모품 항목을 교체합니다.</p> <p>포토컨덕터 장치</p> <ul style="list-style-type: none"> • 125.70 mm (4.95 인치) • 35.40 mm (1.39 인치) <p>현상기 장치</p> <p>42 mm (1.65 인치)</p> <p>c 품질 예시 페이지를 인쇄합니다.</p> <p>결함이 계속 나타납니까?</p>	<p>거리를 확인한 후 고객 지원 또는 서비스 담당자에게 문의하십시오.</p>	<p>문제가 해결되었습니다.</p>

작업	예	아니오
<p>3 단계</p> <p>a 유지관리 결함 눈금자를 사용해 영향을 받은 색상 페이지에서 반복되는 결함 사이의 거리를 측정합니다.</p> <p>b 영향을 받은 색상 페이지의 측정치와 일치하는 소모품 항목을 교체합니다.</p> <p>전송 롤러 78.50 mm (3.09 인치)</p> <p>전송 모듈</p> <ul style="list-style-type: none"> • 47.10 mm (1.86 인치) • 90 mm (3.54 인치) <p>퓨저</p> <ul style="list-style-type: none"> • 96.60 mm (3.80 인치) • 127.60 mm (5.02 인치) <p>c 품질 예시 페이지를 인쇄합니다.</p> <p>결함이 계속 나타납니까?</p>	<p>거리를 확인한 후 고객 지원 또는 서비스 담당자에게 문의하십시오.</p>	<p>문제가 해결되었습니다.</p>

단색 또는 검정색 이미지



조치	예	아니오
<p>1 단계</p> <p>a 이미징 장치 또는 이미징 키트를 제거했다가 다시 설치합니다.</p> <p>경고—손상 위험: 이미징 장치 또는 이미징 키트를 직사광선에 10분 이상 노출시키지 마십시오. 오랜 시간 동안 빛에 노출되면 인쇄 품질 문제가 발생할 수 있습니다.</p> <p>경고—손상 위험: 손상을 방지하려면 이미징 장치 또는 이미징 키트의 밑을 만지지 마십시오.</p> <p>b 인쇄 작업을 다시 보냅니다.</p> <p>여전히 이미지가 단색 또는 검정색으로만 인쇄됩니까?</p>	<p>2 단계로 이동합니다.</p>	<p>문제가 해결되었습니다.</p>
<p>2 단계</p> <p>이미징 장치 또는 이미징 키트를 교체한 후 인쇄 작업을 다시 보냅니다.</p> <p>이미지가 여전히 단색 또는 검정색으로만 인쇄됩니까?</p>	<p>문의 고객 지원.</p>	<p>문제가 해결되었습니다.</p>

텍스트 또는 이미지 잘림

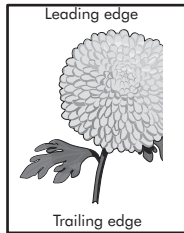
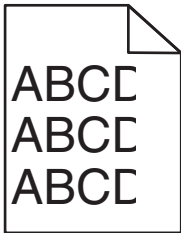

조치	예	아니오
<p>1 단계</p> <p>a 용지함의 용지 고정대를 공급된 용지에 맞는 위치로 이동합니다.</p> <p>b 인쇄 작업을 다시 보냅니다.</p> <p>여전히 페이지 또는 이미지가 잘려 있습니까?</p>	2 단계로 이동합니다.	문제가 해결되었습니다.
<p>2 단계</p> <p>a 운영 체제에 따라 인쇄 환경설정 또는 인쇄 대화 상자에서 용지 크기를 지정합니다.</p> <p>참고:</p> <ul style="list-style-type: none"> • 설정이 용지함에 넣은 용지와 일치하는지 확인합니다. • 프린터 제어판에서 설정을 변경할 수도 있습니다. <p>b 인쇄 작업을 다시 보냅니다.</p> <p>여전히 페이지 또는 이미지가 잘려 있습니까?</p>	3 단계로 이동합니다.	문제가 해결되었습니다.
<p>3 단계</p> <p>a 이미징 장치 또는 이미징 키트를 제거했다가 다시 설치합니다.</p> <p>경고—손상 위험: 이미징 장치 또는 이미징 키트를 직사광선에 10분 이상 노출시키지 마십시오. 오랜 시간 동안 빛에 노출되면 인쇄 품질 문제가 발생할 수 있습니다.</p> <p>경고—손상 위험: 손상을 방지하려면 이미징 장치 또는 이미징 키트의 밑을 만지지 마십시오.</p> <p>b 인쇄 작업을 다시 보냅니다.</p> <p>여전히 페이지 또는 이미지가 잘려 있습니까?</p>	문의 고객 지원 .	문제가 해결되었습니다.

토너가 쉽게 번짐

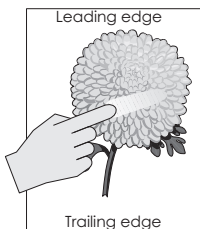
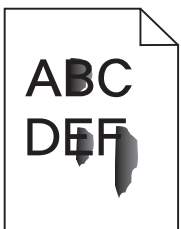

작업	예	아니오
<p>1 운영체제에 따라 인쇄 환경설정 또는 인쇄 대화 상자에서 용지 종류, 질감 및 무게를 지정합니다.</p> <p>참고:</p> <ul style="list-style-type: none"> • 설정이 용지함에 넣은 용지와 일치하는지 확인합니다. • 프린터 제어판에서 설정을 변경할 수도 있습니다. <p>2 인쇄 작업을 다시 보냅니다.</p> <p>토너가 계속 벗겨집니까?</p>	<p>연락처 고객 지원.</p>	<p>문제가 해결되었습니다.</p>

인쇄 밀도가 고르지 않음

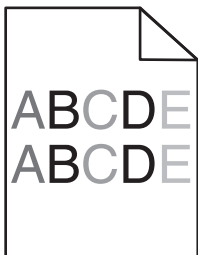

조치	예	아니오
<p>이미징 장치 또는 이미징 키트를 교체한 후 인쇄 작업을 다시 보냅니다.</p> <p>경고—손상 위험: 이미징 장치 또는 이미징 키트를 직사광선에 10분 이상 노출시키지 마십시오. 오랜 시간 동안 빛에 노출되면 인쇄 품질 문제가 발생할 수 있습니다.</p> <p>경고—손상 위험: 손상을 방지하려면 이미징 장치 또는 이미징 키트의 밑을 만지지 마십시오.</p> <p>인쇄 밀도가 고르지 않습니까?</p>	<p>문의 고객 지원.</p>	<p>문제가 해결되었습니다.</p>

짙은 세로줄 또는 줄무늬

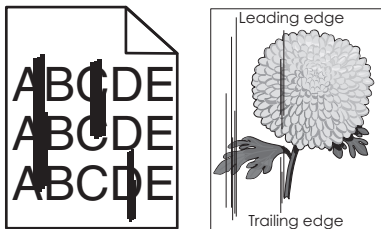

조치	예	아니오
<p>1 단계</p> <p>a 운영 체제에 따라 인쇄 환경설정 또는 인쇄 대화 상자에서 용지 종류, 질감 및 무게를 지정합니다.</p> <p>참고:</p> <ul style="list-style-type: none"> • 설정이 용지함에 넣은 용지와 일치하는지 확인합니다. • 프린터 제어판에서 설정을 변경할 수도 있습니다. <p>b 인쇄 작업을 다시 보냅니다.</p> <p>여전히 출력물에 짙은 세로줄 또는 줄무늬가 나타납니까?</p>	2 단계로 이동합니다.	문제가 해결되었습니다.
<p>2 단계</p> <p>a 새 용지를 넣으십시오.</p> <p>참고: 습도가 높은 경우 용지에 습기가 흡수됩니다. 용지를 사용하기 전까지는 본래의 포장에 들어 있는 상태로 보관합니다.</p> <p>b 인쇄 작업을 다시 보냅니다.</p> <p>여전히 출력물에 짙은 세로줄 또는 줄무늬가 나타납니까?</p>	3 단계로 이동합니다.	문제가 해결되었습니다.
<p>3 단계</p> <p>a 이미징 장치 또는 이미징 키트를 제거했다가 다시 설치합니다.</p> <p>경고—손상 위험: 이미징 장치 또는 이미징 키트를 직사광선에 10분 이상 노출시키지 마십시오. 오랜 시간 동안 빛에 노출되면 인쇄 품질 문제가 발생할 수 있습니다.</p> <p>경고—손상 위험: 손상을 방지하려면 이미징 장치 또는 이미징 키트의 밑을 만지지 마십시오.</p> <p>b 인쇄 작업을 다시 보냅니다.</p> <p>여전히 출력물에 짙은 세로줄 또는 줄무늬가 나타납니까?</p>	4 단계로 이동합니다.	문제가 해결되었습니다.
<p>4 단계</p> <p>이미징 장치 또는 이미징 키트를 교체한 후 인쇄 작업을 다시 보냅니다.</p> <p>여전히 출력물에 짙은 세로줄 또는 줄무늬가 나타납니까?</p>	문의 고객 지원 .	문제가 해결되었습니다.

흰색 세로줄

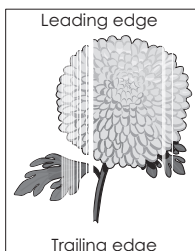

조치	예	아니오
<p>1 단계</p> <p>a 운영 체제에 따라 인쇄 환경설정 또는 인쇄 대화 상자에서 용지 종류 및 무게를 지정합니다.</p> <p>참고:</p> <ul style="list-style-type: none"> • 설정이 용지함에 넣은 용지와 일치하는지 확인합니다. • 프린터 제어판에서 설정을 변경할 수도 있습니다. <p>b 인쇄 작업을 다시 보냅니다.</p> <p>여전히 출력물에 흰색 세로줄이 나타납니까?</p>	2 단계로 이동합니다.	문제가 해결되었습니다.
<p>2 단계</p> <p>권장되는 종류의 용지를 사용 중인지 확인합니다.</p> <p>a 지정된 용지함 또는 공급 장치에 권장되는 종류의 용지를 넣습니다.</p> <p>b 인쇄 작업을 다시 보냅니다.</p> <p>여전히 출력물에 흰색 세로줄이 나타납니까?</p>	3 단계로 이동합니다.	문제가 해결되었습니다.
<p>3 단계</p> <p>a 이미징 장치 또는 이미징 키트를 제거했다가 다시 설치합니다.</p> <p>경고—손상 위험: 이미징 장치 또는 이미징 키트를 직사광선에 10분 이상 노출시키지 마십시오. 오랜 시간 동안 빛에 노출되면 인쇄 품질 문제가 발생할 수 있습니다.</p> <p>경고—손상 위험: 손상을 방지하려면 이미징 장치 또는 이미징 키트의 밀을 만지지 마십시오.</p> <p>b 인쇄 작업을 다시 보냅니다.</p> <p>여전히 출력물에 흰색 세로줄이 나타납니까?</p>	4 단계로 이동합니다.	문제가 해결되었습니다.
<p>4 단계</p> <p>이미징 장치 또는 이미징 키트를 교체한 후 인쇄 작업을 다시 보냅니다.</p> <p>여전히 출력물에 흰색 세로줄이 나타납니까?</p>	문의 고객 지원 .	문제가 해결되었습니다.

프린터가 응답하지 않음

조치	예	아니오
1 단계 전원 코드를 전기 콘센트에 연결합니다.  주의—상해 위험: 화재 또는 감전 위험을 방지하려면 전원 코드를 제품에 가깝고 접근하기 쉬우며, 제대로 접지된 정격 전기 콘센트에 연결하십시오. 프린터에서 응답이 있습니까?	문제가 해결되었습니다.	2 단계로 이동합니다.
2 단계 스위치나 차단기에서 전기 콘센트를 껐는지 확인합니다. 스위치나 차단기로 전기 콘센트가 꺼져 있습니까?	스위치나 차단기를 켭니다.	3 단계로 이동합니다.
3 단계 프린터가 켜졌는지 확인합니다. 프린터가 켜졌습니까?	4 단계로 이동합니다.	프린터를 켭니다.
4 단계 프린터가 절전 모드 또는 최대 절전 모드 상태인지 확인합니다. 프린터가 절전 모드 또는 최대 절전 모드 상태입니까?	전원 버튼을 눌러 프린터를 다시 시작합니다.	5 단계로 이동합니다.
5 단계 프린터와 컴퓨터를 연결하는 케이블이 포트에 정확하게 꽂혀 있는지 확인합니다. 케이블이 포트에 정확하게 꽂혀 있습니까?	6 단계로 이동합니다.	다음 사항이 일치하는지 확인합니다. <ul style="list-style-type: none"> • USB 케이블과 프린터의 USB 포트 연결 상태 • 이더넷 케이블과 프린터의 이더넷 포트 연결 상태
6 단계 프린터의 전원을 끄고, 하드웨어 옵션을 다시 설치한 다음, 전원을 다시 켭니다. 자세한 내용은 옵션과 함께 제공된 설명서를 참조하십시오. 프린터에서 응답이 있습니까?	문제가 해결되었습니다.	7 단계로 이동합니다.
7 단계 올바른 인쇄 드라이버를 설치합니다. 프린터에서 응답이 있습니까?	문제가 해결되었습니다.	8 단계로 이동합니다.
8 단계 프린터를 끄고 10초 정도 기다렸다가 다시 켭니다. 프린터에서 응답이 있습니까?	문제가 해결되었습니다.	문의 고객 지원 .

잘못된 급지대 또는 잘못된 용지로 작업 인쇄

조치	예	아니오
1 단계 a 인쇄 중인 용지가 지원되는 용지인지 확인하십시오. b 문서를 인쇄합니다. 올바른 용지함에서 또는 올바른 용지로 문서가 인쇄되었습니까?	문제가 해결되었습니다.	2 단계로 이동합니다.
2 단계 a 운영 체제에 따라 인쇄 환경설정 또는 인쇄 대화 상자에서 용지 크기를 지정합니다. 참고: <ul style="list-style-type: none"> • 설정이 용지함에 넣은 용지와 일치하는지 확인합니다. • 프린터 제어판에서 설정을 변경할 수도 있습니다. b 문서를 인쇄합니다. 올바른 용지함에서 또는 올바른 용지로 문서가 인쇄되었습니까?	문제가 해결되었습니다.	3 단계로 이동합니다.
3 단계 a 용지함이 연결되지 않았는지 확인합니다. b 문서를 인쇄합니다. 올바른 용지함에서 또는 올바른 용지로 문서가 인쇄되었습니까?	문제가 해결되었습니다.	문의 고객 지원 .

컬러 품질 문제

토너 농도 조정

- 1 기본 화면에서 **설정 > 인쇄 > 품질**을 터치합니다.
- 2 토너 농도를 조정합니다.
- 3 변경 사항을 적용합니다.

인쇄된 출력물에서 색상 수정

- 1 기본 화면에서 **설정 > 인쇄 > 품질 > 고급 이미징 > 색상 보정 > 수동**을 누릅니다.
- 2 고급 이미징 메뉴에서 **색상 보정 콘텐츠**를 선택합니다.
- 3 적합한 색상 변환 설정을 선택합니다.

개체 유형	색상 변환 테이블
RGB 이미지 RGB 문자 RGB 그래픽	<ul style="list-style-type: none"> • Vivid—밝기와 채도가 높은 색상을 제공하며 들어오는 모든 색상 형식에 적용될 수 있습니다. • sRGB 디스플레이—컴퓨터 모니터에 표시되는 색상과 가까운 색상을 제공합니다. 사진 인쇄에 대해 검정색 토너 사용량이 최적화됩니다. • 디스플레이-순 검정색—컴퓨터 모니터에 표시되는 색상과 가까운 색상을 제공합니다. 이 설정은 모든 수준의 중간 회색을 만드는 데 검정색 토너만 사용합니다. • sRGB Vivid—sRGB 디스플레이 색상 보정에 대해 향상된 색상 채도를 제공합니다. 비즈니스 그래픽 인쇄에 대해 검은색 토너 사용량이 최적화됩니다. • 꺼짐
CMYK 이미지 CMYK 문자 CMYK 그래픽	<ul style="list-style-type: none"> • US CMYK—SWOP(Specifications for Web Offset Publishing) 컬러 출력에 가까운 색상 보정을 적용합니다. • Euro CMYK—Euroscale 컬러 출력에 가까운 색상 보정을 적용합니다. • Vivid CMYK—US CMYK 색상 보정 설정의 색상 채도를 향상시킵니다. • 꺼짐

컬러 인쇄에 대한 FAQ

RGB 색상이란 무엇입니까?

RGB 색상은 어떤 색상을 재현하는 데 필요한 빨강, 초록, 파랑의 양을 표시하는 방법입니다. 빨강, 초록, 파랑의 3가지 빛을 다양하게 조합하면 자연에서 볼 수 있는 수많은 색상을 재현할 수 있습니다. 컴퓨터 화면, 스캐너 및 디지털 카메라에서는 이 방법을 사용하여 색상을 표현합니다.

CMYK 색상이란 무엇입니까?

CMYK 색상은 어떤 색상을 재현하는 데 필요한 청록색, 자홍색, 노랑색, 검정색의 양을 표시하는 방법입니다. 청록색, 자홍색, 노랑색, 검정색 잉크 또는 토너를 다양한 비율로 혼합하면 자연에서 볼 수 있는 수많은 색상을 인쇄할 수 있습니다. 인쇄 출판, 잉크젯 프린터, 컬러 레이저 프린터에서 이러한 방식으로 색상을 만듭니다.

인쇄할 문서의 색상을 어떻게 지정합니까?

소프트웨어 프로그램에서 RGB 또는 CMYK 색상 조합을 사용하여 문서 색상을 지정하고 수정합니다. 자세한 내용은 소프트웨어 프로그램 도움말 항목을 참조하십시오.

프린터는 인쇄할 색상을 어떻게 인식합니까?

문서 인쇄 시, 각 객체의 유형과 색상이 기재된 정보가 프린터로 전송되며 이는 색상 변환표를 통해 인식됩니다. 각 색상은 사용자가 원하는 색상을 재현하기 위해 적당한 양의 청록색, 자홍색, 노랑색 및 검은색 토너로 전환됩니다. 개체 정보는 색상 변환 테이블의 적용을 결정합니다. 예를 들어, 문자와 사진 이미지에 서로 다른 색상 변환 테이블을 적용할 수 있습니다.

수동 색상 보정이란 무엇입니까?

수동 색상 보정이 활성화된 경우 프린터에서 사용자가 선택한 색상 변환 테이블을 사용하여 개체를 처리합니다. 수동 색상 보정 설정의 경우 인쇄될 개체(텍스트, 그래픽 또는 이미지)의 유형을 비롯하여 소프트웨어 프로그램(RGB 또는 CMYK 조합)에 개체 색상 지정 방법이 지정되어 있습니다. 다양한 색상 변환표를 적용하려면 [120 페이지의 “인쇄된 출력물에서 색상 수정”](#)을(를) 참조하십시오.

소프트웨어 프로그램에서 RGB 또는 CMYK 조합으로 색상을 지정하지 않는 경우 수동 색상 보정은 유용하지 않습니다. 또한 소프트웨어 프로그램 또는 컴퓨터 운영 체제가 색상을 조정하는 경우에도 효과가 없습니다. 대부분의 경우, 색상 보정을 자동으로 설정하면 문서 작성 시 선호하는 색상을 만들어낼 수 있습니다.

회사 로고와 같이 특정한 색상을 어떻게 해야 일치시킬 수 있습니까?

프린터 품질 메뉴에서 9가지 컬러 예를 사용할 수 있습니다. Embedded Web Server의 컬러 예 페이지에서도 사용할 수 있습니다. 컬러 예 중 하나를 선택하면 수백 가지 색상의 상자로 구성된 여러 인쇄 페이지가 출력됩니다. 각 상자에는 CMYK 또는 RGB 조합이 포함되어 있으며 선택한 표에 따라 다릅니다. 상자에 표시된 CMYK 또는 RGB 조합을 선택된 색상 변환 테이블에 전달하면 각 상자의 색상을 얻을 수 있습니다.

컬러 예 세트를 자세히 살펴보면 해당 색상과 일치하는 가장 근접한 색상이 표시된 상자를 확인할 수 있습니다. 그런 다음 상자에 표시된 색상 조합을 사용하여 소프트웨어 프로그램에서 해당 개체의 색상을 수정할 수 있습니다. 자세한 내용은 소프트웨어 프로그램 도움말 항목을 참조하십시오. 선택한 색상 변환 테이블을 특정 개체에 활용하려면 수동 컬러 보정이 필요할 수 있습니다.

특정 색상 일치 문제에 사용할 컬러 예 세트는 다음에 따라 선택합니다.

- 사용하고 있는 색상 보정 설정에 따라(자동, 꺼짐 또는 수동)
- 인쇄되고 있는 개체 유형에 따라(텍스트, 그래픽 또는 이미지)
- 소프트웨어 프로그램의 개체 색상 지정 방식에 따라(RGB 또는 CMYK 조합)

소프트웨어 프로그램에서 RGB 또는 CMYK 조합으로 색상을 지정하지 않는 경우 컬러 예 페이지는 유용하지 않습니다. 게다가, 일부 소프트웨어 프로그램에서는 색상 관리를 통해 프로그램에 지정된 RGB 또는 CMYK 조합을 조정합니다. 이러한 경우 인쇄 색상이 컬러 예 페이지와 정확히 일치하지 않을 수 있습니다.

출력이 착색된 것으로 보임

조치	아니오	예
컬러 밸런스를 조정합니다. a 기본 화면에서 설정 > 인쇄 > 품질 > 고급 이미징 > 컬러 밸런스 를 터치합니다. b 설정을 조정합니다. c 인쇄 작업을 다시 보냅니다. 출력물이 계속 착색된 것으로 보입니까?	문제가 해결되었습니다.	문의 고객 지원 .

고객 지원 문의

고객 지원에 문의하기 전 다음 정보를 확인하십시오.

- 프린터 문제
- 오류 메시지
- 프린터 모델 유형 및 일련 번호

<http://support.lexmark.com>로 이동하여 이메일 또는 채팅 지원을 받거나 라이브러리에서 설명서, 지원 문서, 드라이버 및 기타 다운로드를 살펴 보십시오.

전화를 통한 기술 지원도 제공됩니다. 미국 또는 캐나다에서는 1-800-539-6275로 전화하십시오. 다른 국가 또는 지역의 경우 <http://support.lexmark.com>을 참조하십시오.

업그레이드 및 마이그레이션

하드웨어

사용할 수 있는 내부 옵션

- 메모리 카드
 - DDR3 DIMM
 - 플래시 메모리
 - 글꼴
 - 응용 프로그램 카드
 - 양식 및 바코드
 - PRESCRIBE
 - IPDS
- Lexmark ISP(Internal Solutions Port)
 - MarkNet™ N8360(802.11 b/g/n/a LEX-M06-001 모바일 솔루션 번들 모듈 내장 무선 인쇄 서버)
 - IEEE 1284-B 병렬 카드
 - RS-232C 직렬 카드

메모리 카드 설치

⚠ 주의—감전 위험: 감전 사고 위험을 방지하려면 프린터를 설정한 후 컨트롤러 보드에 액세스하거나 옵션 하드웨어 또는 메모리 장치를 설치하려면, 프린터를 끄고 전기 콘센트에서 전원 코드를 뽑은 후 작업을 수행하십시오. 프린터에 다른 장치가 연결되어 있는 경우 다른 장치도 끄고 프린터에 연결된 케이블을 분리하십시오.

- 1 프린터의 전원을 끄고 전기 콘센트에서 전원 코드를 뽑습니다.
- 2 일자 드라이버를 사용하여 시스템 보드 입구 덮개를 제거합니다.

경고—손상 위험: 컨트롤러 보드 전자 부품은 정전기로 인해 쉽게 손상될 수 있습니다. 정전기 발생 예방을 위해 프린터의 금속 표면을 만진 후 컨트롤러 보드 부품이나 커넥터를 만지지 마십시오.

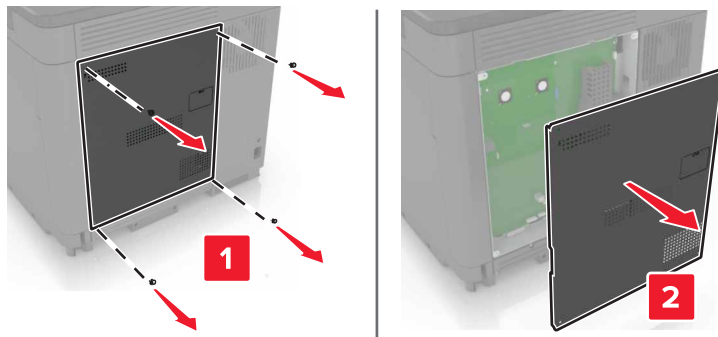

- 3 메모리 카드의 포장을 풉니다.

경고—손상 위험: 카드 가장자리에 있는 연결 지점을 만지지 마십시오.

4 메모리 카드를 찰칵 소리가 날 때까지 제자리에 끼웁니다.

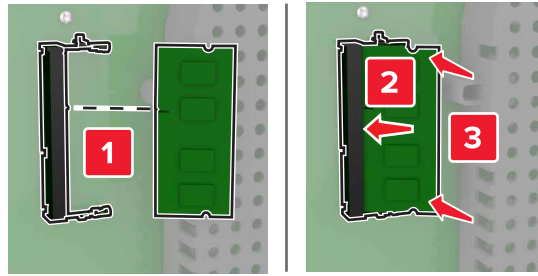

5 입구 덮개를 다시 조립합니다.

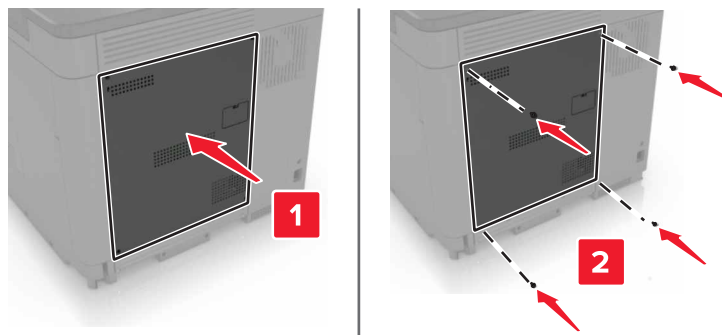

6 전원 코드를 전기 콘센트에 연결한 다음 프린터를 켭니다.

⚠ 주의—상해 위험: 화재 또는 감전 위험을 방지하려면 전원 코드를 제품에 가깝고 접근하기 쉬우며, 제대로 접지된 정격 전기 콘센트에 연결하십시오.

Internal Solutions Port 설치

⚠ 주의—감전 위험: 감전 사고 위험을 방지하려면 프린터를 설정한 후 컨트롤러 보드에 액세스하거나 옵션 하드웨어 또는 메모리 장치를 설치하려면, 프린터를 끄고 전기 콘센트에서 전원 코드를 뽑은 후 작업을 수행하십시오. 프린터에 다른 장치가 연결되어 있는 경우 다른 장치도 끄고 프린터에 연결된 케이블을 분리하십시오.

- 1 프린터의 전원을 끄고 벽면 콘센트에서 전원 코드를 뽑습니다.
- 2 일자 드라이버를 사용하여 시스템 보드 입구 덮개를 제거합니다.

경고—손상 위험: 컨트롤러 보드 전자 부품은 정전기로 인해 쉽게 손상될 수 있습니다. 정전기 발생 예방을 위해 프린터의 금속 표면을 만진 후 컨트롤러 보드 부품이나 커넥터를 만지십시오.

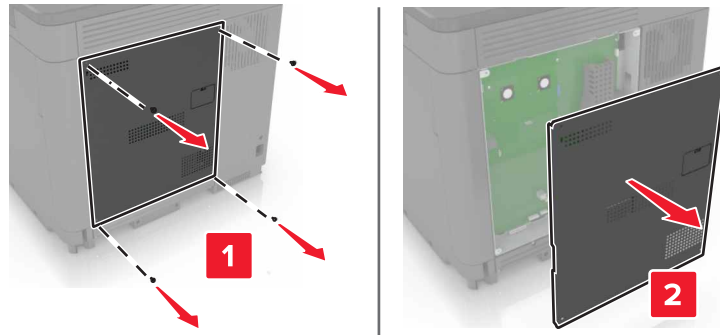

3 ISP(Internal Solutions Port) 키트의 포장을 풉니다.

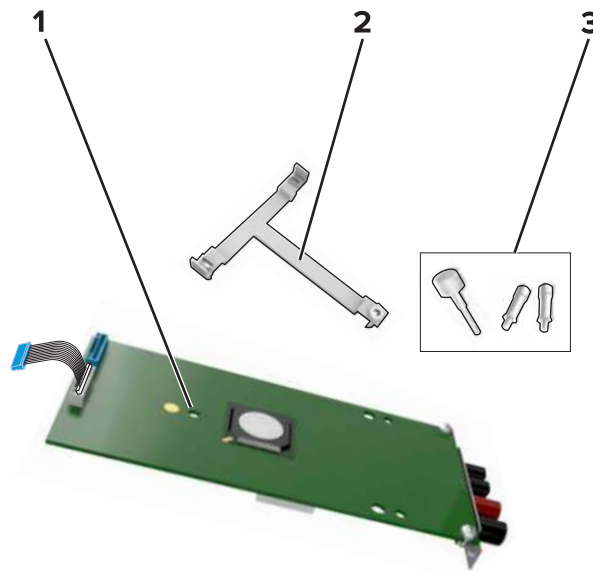

1	ISP
2	장착 브래킷
3	손잡이 나사

4 필요한 경우 프린터 하드 디스크를 제거합니다.

5 브래킷을 **찰칵** 소리가 날 때까지 보드에 끼웁니다.

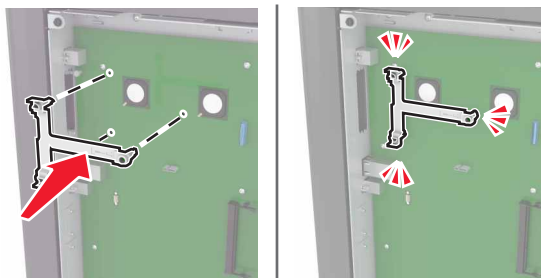

6 브래킷에 ISP 고정

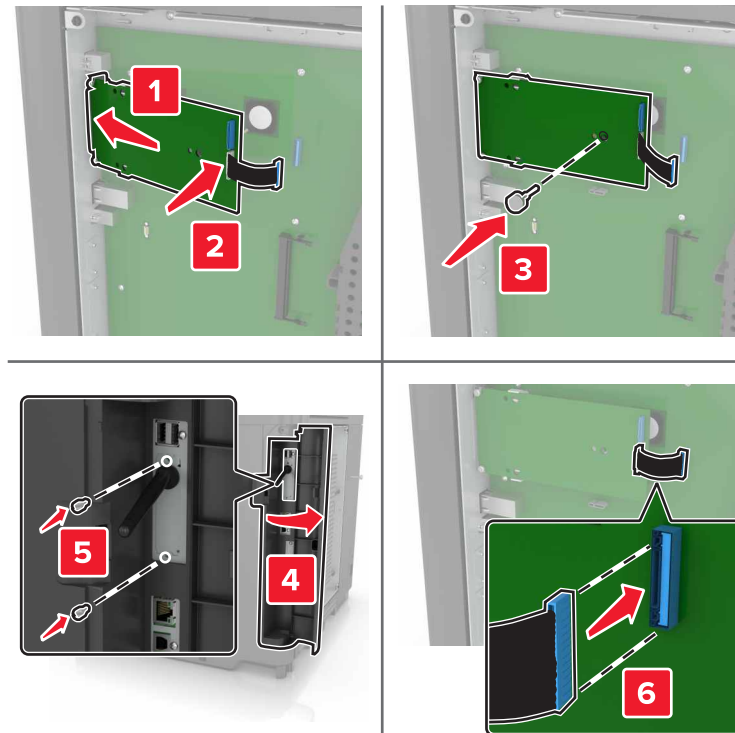

7 필요한 경우 ISP에 하드 디스크를 설치합니다.

a 하드 디스크 브래킷을 분리합니다.

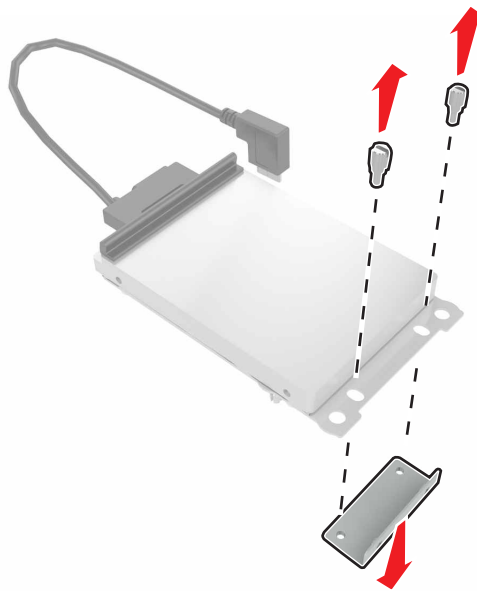

b ISP에 하드 디스크를 연결합니다.

경고—손상 위험: 하드 디스크의 가운데를 만지거나 누르지 마십시오.

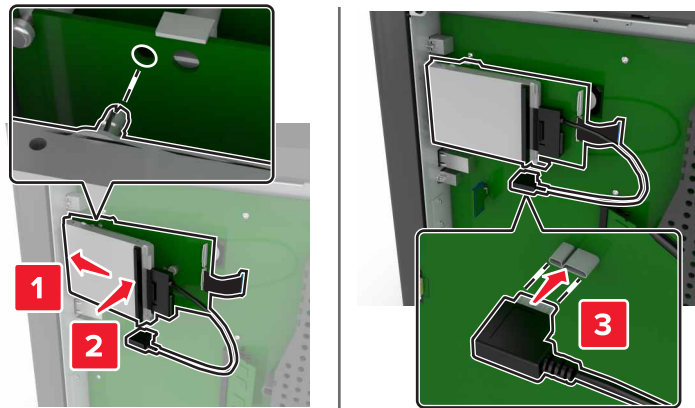

8 입구 덮개를 다시 조립합니다.

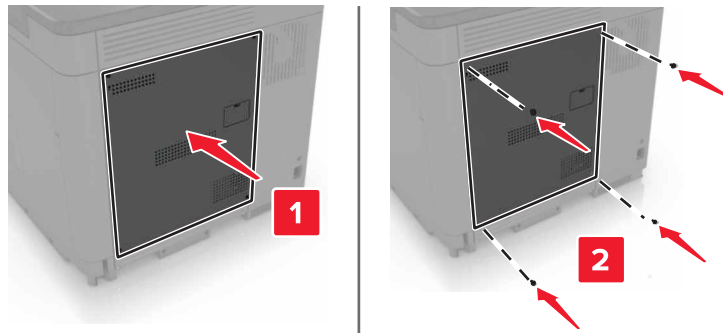

9 전원 코드를 전기 콘센트에 연결한 다음 프린터를 켭니다.

⚠ 주의—상해 위험: 화재 또는 감전 위험을 방지하려면 전원 코드를 제품에 가깝고 접근하기 쉬우며, 제대로 접지된 정격 전기 콘센트에 연결하십시오.

옵션 카드 설치

⚠ 주의—감전 위험: 감전 사고 위험을 방지하려면 프린터를 설정한 후 컨트롤러 보드에 액세스하거나 옵션 하드웨어 또는 메모리 장치를 설치하려면, 프린터를 끄고 전기 콘센트에서 전원 코드를 뽑은 후 작업을 수행하십시오. 프린터에 다른 장치가 연결되어 있는 경우 다른 장치도 끄고 프린터에 연결된 케이블을 분리하십시오.

- 1 프린터의 전원을 끄고 전기 콘센트에서 전원 코드를 뽑습니다.
- 2 일자 드라이버를 사용하여 시스템 보드 입구 덮개를 제거합니다.

경고—손상 위험: 컨트롤러 보드 전자 부품은 정전기로 인해 쉽게 손상될 수 있습니다. 정전기 발생 예방을 위해 프린터의 금속 표면을 만진 후 부품이나 커넥터를 만지십시오.

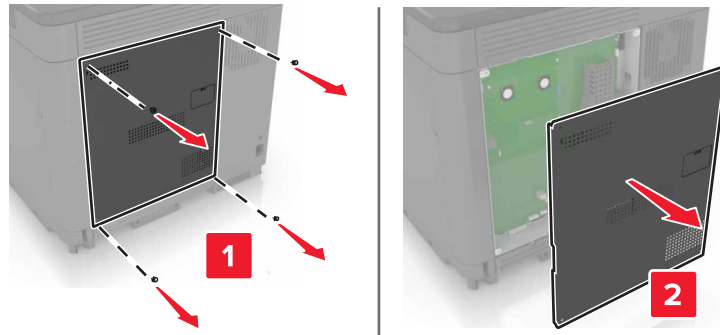

3 옵션 카드의 포장을 풉니다.

경고—손상 위험: 카드 가장자리에 있는 연결 지점을 만지지 마십시오.

4 카드를 제자리에 고정합니다.

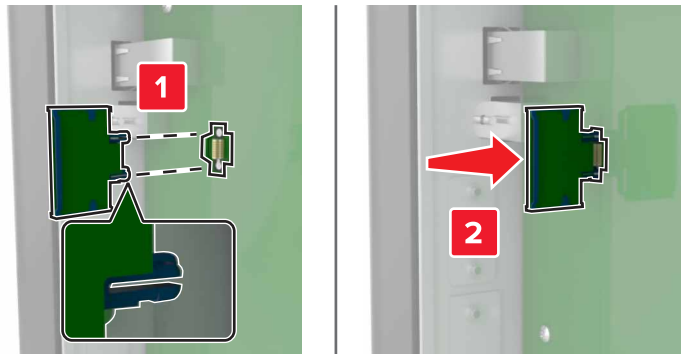

참고: 카드 위의 커넥터 전체 부분이 컨트롤러 보드에 닿으면서 평행을 이뤄야 합니다.

경고—손상 위험: 카드를 잘못 설치할 경우 카드와 컨트롤러 보드가 손상될 수 있습니다.

5 입구 덮개를 다시 조립합니다.

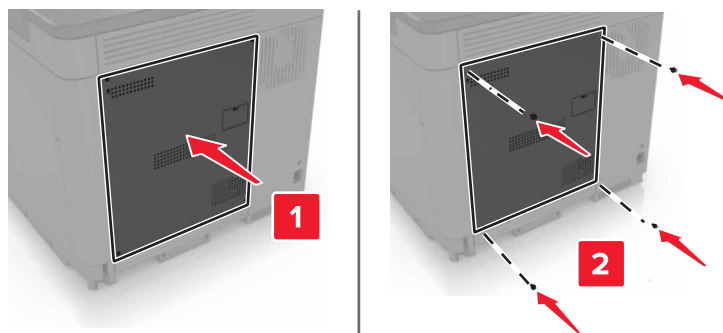

6 전원 코드를 전기 콘센트에 연결한 다음 프린터를 켭니다.

⚠ 주의—상해 위험: 화재 또는 감전 위험을 방지하려면 전원 코드를 제품에 가깝고 접근하기 쉬우며, 제대로 접지된 정격 전기 콘센트에 연결하십시오.

프린터 하드 디스크 설치

⚠ 주의—감전 위험: 감전 사고 위험을 방지하려면 프린터를 설정한 후 컨트롤러 보드에 액세스하거나 옵션 하드웨어 또는 메모리 장치를 설치하려면, 프린터를 끄고 전기 콘센트에서 전원 코드를 뽑은 후 작업을 수행하십시오. 프린터에 다른 장치가 연결되어 있는 경우 다른 장치도 끄고 프린터에 연결된 케이블을 분리하십시오.

- 1 프린터의 전원을 끄고 벽면 콘센트에서 전원 코드를 뽑습니다.
- 2 일자 드라이버를 사용하여 시스템 보드 입구 덮개를 제거합니다.

경고—손상 위험: 컨트롤러 보드 전자 부품은 정전기로 인해 쉽게 손상될 수 있습니다. 정전기 발생 예방을 위해 프린터의 금속 표면을 만진 후 컨트롤러 보드 부품이나 커넥터를 만지십시오.

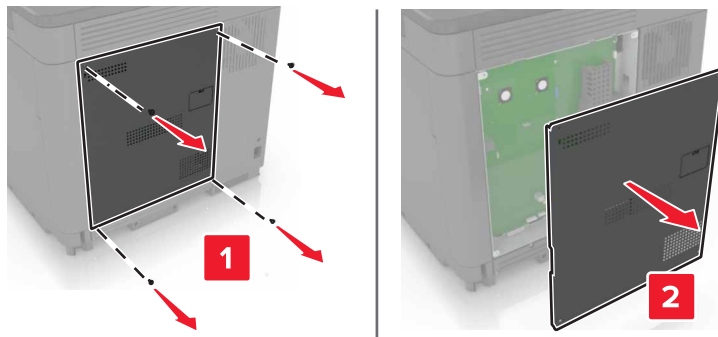

- 3 하드 디스크의 포장을 풉니다.
- 4 컨트롤러 보드에 하드 디스크를 연결합니다.

경고—손상 위험: 하드 디스크의 가운데를 만지거나 누르지 마십시오.

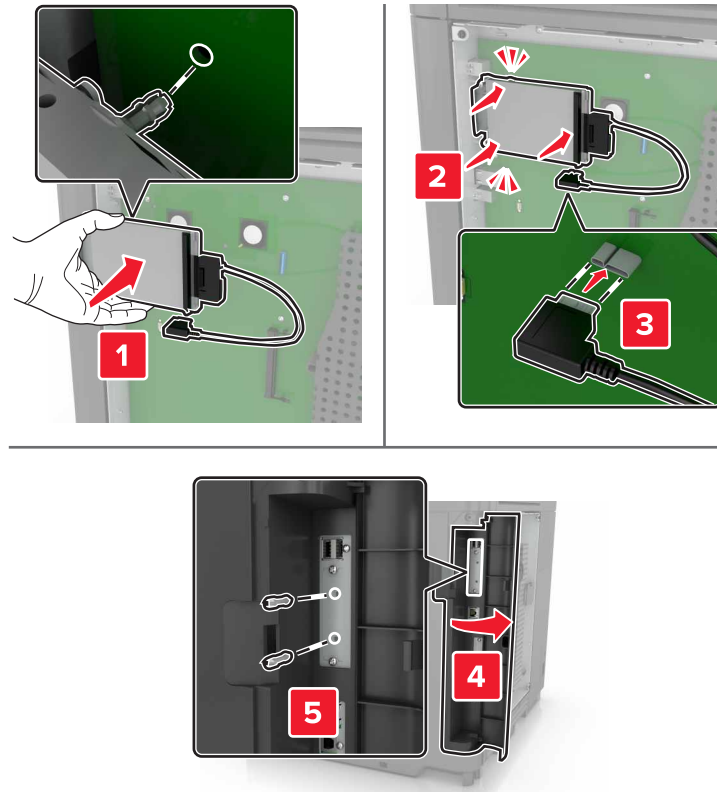

ISP(Internal Solutions Port)가 설치되면 다음을 수행합니다.

- a 하드 디스크 브래킷을 분리합니다.

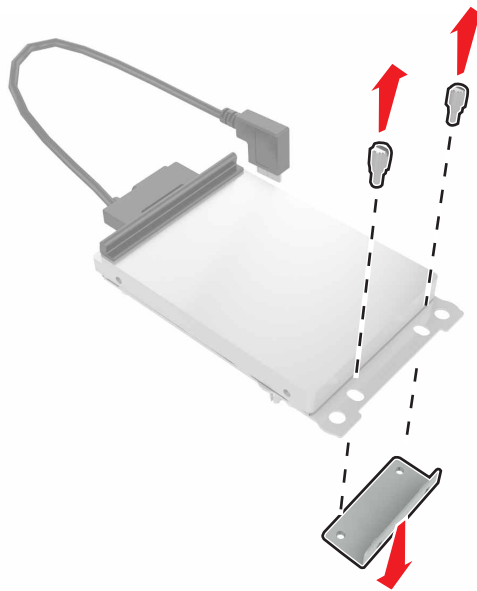

b ISP에 하드 디스크를 연결합니다.

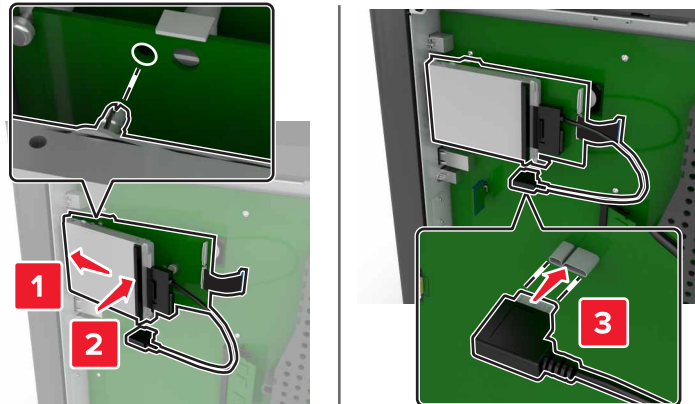

5 입구 덮개를 다시 조립합니다.

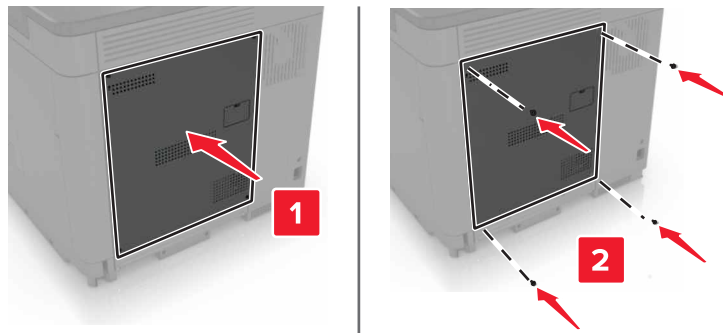

6 전원 코드를 전기 콘센트에 연결한 다음 프린터를 켭니다.

⚠ 주의—상해 위험: 화재 또는 감전 위험을 방지하려면 전원 코드를 제품에 가깝고 접근하기 쉬우며, 제대로 접지된 정격 전기 콘센트에 연결하십시오.

옵션 용지함 설치

⚠ 주의—감전 위험: 감전 사고 위험을 방지하려면 프린터를 설정한 후 컨트롤러 보드에 액세스하거나 옵션 하드웨어 또는 메모리 장치를 설치하려면, 프린터를 끄고 전기 콘센트에서 전원 코드를 뽑은 후 작업을 수행하십시오. 프린터에 다른 장치가 연결되어 있는 경우 다른 장치도 끄고 프린터에 연결된 케이블을 분리하십시오.

⚠ 주의—기울기 위험: 프린터 또는 복합기에 2개 이상의 입력 옵션을 설치할 경우 상해의 원인이 되는 불안정성을 제거하기 위해 캐스터 베이스나 가구 또는 기타 받침대가 필요합니다. 지원되는 구성에 대한 자세한 내용을 보려면 www.lexmark.com/multifunctionprinters를 참조하십시오.

- 1** 프린터를 끕니다.
- 2** 전원 콘센트에서 전원 코드를 뽑은 후 프린터에서도 뽑습니다.
- 3** 옵션 용지함의 포장을 풀고 포장재를 모두 제거합니다.
- 4** 측면 및 뒷면 손잡이를 사용하여 프린터를 들어 올립니다.

⚠ 주의—상해 위험: 프린터 무게가 18 kg(40 lbs) 이상일 경우 안전하게 들려면 2명 이상의 숙련된 인원이 필요합니다.

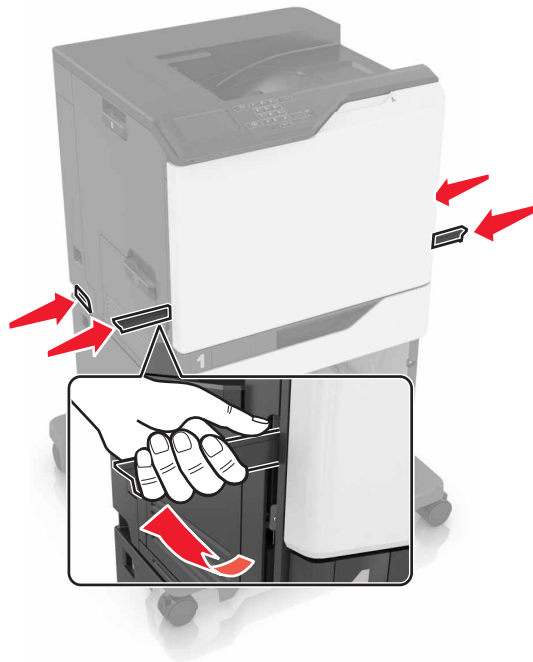

참고: 옵션 용지함이 이미 설치된 경우 프린터를 들어 올리기 전에 프린터에서 잠금을 해제합니다. 프린터와 용지함을 동시에 들지 마십시오.

5 옵션 용지함에 따라 프린터를 정렬하고 **딸깍** 소리가 나면서 제자리에 고정될 때까지 프린터를 내립니다.

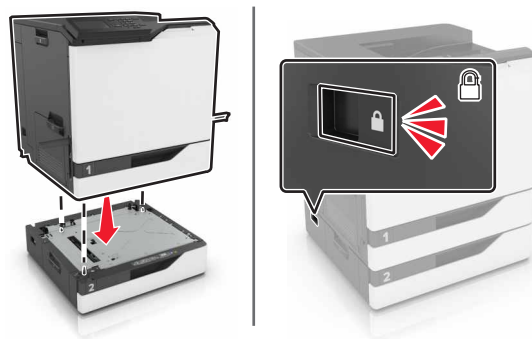

6 전원 코드를 프린터에 연결한 후 콘센트에 연결합니다.

⚠ 주의—상해 위험: 화재 또는 감전 위험을 방지하려면 전원 코드를 제품에 가깝고 접근하기 쉬우며, 제대로 접지된 정격 전기 콘센트에 연결하십시오.

7 프린터를 켭니다.

인쇄 작업에 사용할 수 있도록 인쇄 드라이버에 용지함을 추가합니다. 자세한 내용은 [135 페이지의 “인쇄 드라이버에 사용할 수 있는 옵션 추가”](#)를 참조하십시오.

하나 이상의 하드웨어 옵션을 설치할 경우 이 설치 순서를 따르십시오.

- 캐스터 베이스
- 옵션 2,200매 용지함

- 옵션 550장 용지함
- 프린터
- 스테플 마무리 장치

스테플 마무리 장치 설치

- 1 프린터를 끕니다.
- 2 덮개 A를 엽니다.

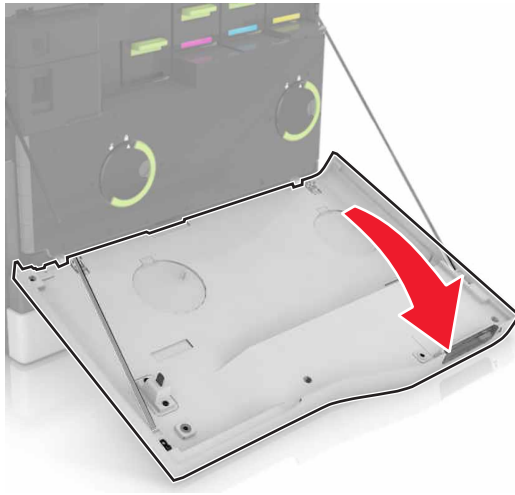

- 3 용지 살대를 제거합니다.

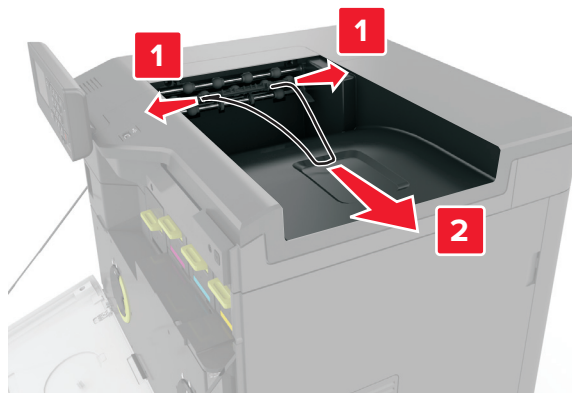

4 표준 출력함 인서트를 제거합니다.

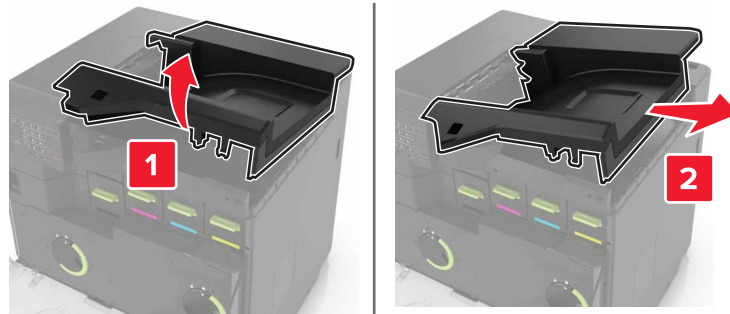

5 스테플 마무리 장치의 포장을 풀고 포장재를 제거합니다.

6 찰칵 소리가 날 때까지 스테플 마무리 장치를 밀어 넣습니다.

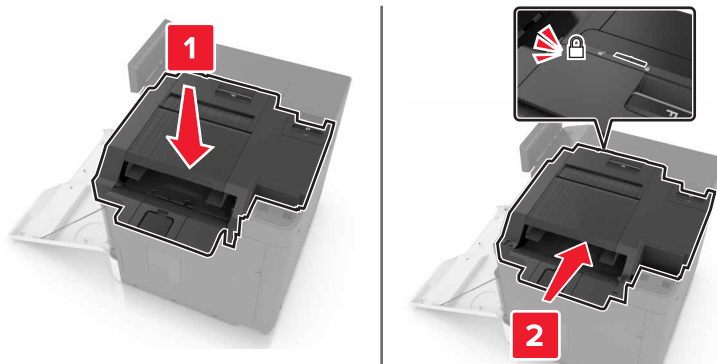

7 스테플 마무리 장치 덮개를 끼웁니다.

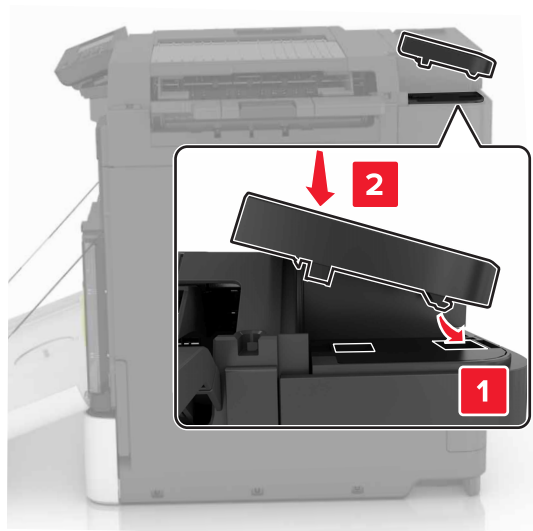

8 덮개 A를 닫습니다.

9 프린터를 켭니다.

소프트웨어

프린터 소프트웨어 설치

- 1 설치 패키지 사본을 취득합니다.
 - 프린터와 함께 제공되는 소프트웨어 CD 사용
 - <http://support.lexmark.com>으로 이동한 다음 프린터와 운영 체제를 선택합니다.
- 2 설치 프로그램을 실행하고 컴퓨터 화면의 지시를 따릅니다.
- 3 Macintosh 사용자는 프린터를 추가합니다.

참고: 네트워크/포트 메뉴의 TCP/IP 섹션에서 프린터 IP 주소를 확인합니다.

인쇄 드라이버에 사용할 수 있는 옵션 추가

Windows 사용자의 경우

- 1 프린터 폴더를 엽니다.
- 2 업데이트할 프린터를 선택한 후 다음 중 하나를 수행합니다.
 - Windows 7 이상인 경우 **프린터 속성**을 선택합니다.
 - 이전 버전인 경우 **속성**을 선택합니다.
- 3 구성 탭으로 이동한 후 **지금 업데이트 - 프린터 확인**을 선택합니다.
- 4 변경 사항을 적용합니다.

Macintosh 사용자의 경우

- 1 Apple 메뉴의 시스템 기본 설정에서 프린터로 이동한 후 **옵션 및 소모품**을 선택합니다.
- 2 하드웨어 옵션 목록으로 이동한 후 설치된 옵션을 추가합니다.
- 3 변경 사항을 적용합니다.

펌웨어

구성 파일 내보내기 또는 가져오기

프린터의 구성 설정을 텍스트 파일로 내보낸 후, 다른 프린터에서 파일을 가져와 설정을 적용할 수 있습니다.

- 1 웹 브라우저를 열고 주소 필드에 프린터 IP 주소를 입력합니다.

참고:

- 프린터 기본 화면에서 프린터 IP 주소를 확인합니다. IP 주소는 123.123.123.123과 같이 점으로 구분된 네 개의 숫자 집합으로 표시됩니다.
- 프록시 서버를 사용하는 경우, 웹 페이지를 올바르게 로드하기 위해 일시적으로 비활성화합니다.

- 2 하나 이상의 응용 프로그램에 구성 파일을 내보내거나 가져옵니다.

응용 프로그램이 하나인 경우

- a** Embedded Web Server에서 **앱 > 원하는 응용 프로그램 > 구성**을 클릭합니다.
- b** **내보내기** 또는 **가져오기**를 클릭합니다.

여러 응용 프로그램의 경우

- a** Embedded Web Server에서 **구성 내보내기** 또는 **구성 가져오기**를 클릭합니다.
- b** 화면의 지침을 따릅니다.

펌웨어 업데이트

일부 응용 프로그램이 제대로 작동하기 위해서는 최소한의 장치 펌웨어 수준이 필요합니다.

장치 펌웨어 업데이트에 대한 자세한 내용은 Lexmark 담당자에게 문의하십시오.

- 1** Embedded Web Server에서 **설정 > 장치 > 펌웨어 업데이트**를 클릭합니다.
- 2** 필요한 플래시 파일을 찾습니다.
- 3** 변경 사항을 적용합니다.

고지사항

제품 정보

제품 이름

Lexmark CS820de, CS820dte, CS820dtfe, CS827de

장치 유형

5063

모델

530, 571

발행 공지

2024 년 7 월

다음 내용은 이러한 조항이 현지법과 상충하는 국가에서는 적용되지 않습니다. LEXMARK INTERNATIONAL, INC.는 상업성 또는 특정 목적의 적합성에 대한 묵시적 보증을 포함하여 어떠한 종류의 명시적 또는 묵시적 보증도 없이 "있는 그대로" 이 출판물을 제공합니다. 특정 거래에 대한 명시적 또는 묵시적 보증의 면책을 허용하지 않는 국가에서는 이러한 조항이 적용되지 않을 수 있습니다.

이 출판물에는 기술적으로 부정확한 내용이나 오자가 있을 수 있습니다. 이 설명서의 정보는 정기적으로 변경되며 변경 사항은 이후 개정판에 통합됩니다. 제품 또는 프로그램의 개선이나 변경은 언제든지 수행될 수 있습니다.

이 설명서에서 언급하는 특정 제품, 프로그램, 서비스는 일부 지역에 제공되지 않을 수 있습니다. 특정 제품, 프로그램, 서비스에 대한 언급이 해당 제품, 프로그램, 서비스만을 사용해야 한다는 의미는 아닙니다. 기존 저작권을 위반하지 않는다면 기능상 동급의 제품, 프로그램, 서비스를 대신 사용할 수 있습니다. 제조자가 명시적으로 지정하지 않은 다른 제품, 프로그램 또는 서비스와 함께 사용할 때의 평가 또는 검증은 사용자의 책임입니다.

Lexmark 기술 지원 관련 정보는 <http://support.lexmark.com>을 참조하십시오.

소모품 및 다운로드에 대한 자세한 내용은 www.lexmark.com을 방문하십시오.

© 2017 Lexmark International, Inc.

All rights reserved.

상표

Lexmark, Lexmark 로고, MarkNet은 미국 및/또는 기타 국가에서 등록된 Lexmark International, Inc.의 상표 또는 등록 상표입니다.

Google Cloud Print 및 Google Chrome은 Google Inc의 상표입니다.

Macintosh, Mac 로고 및 Safari는 Apple Inc의 상표입니다.

Microsoft, Windows 및 Internet Explorer는 미국 및 기타 국가에서 등록된 Microsoft 그룹사의 상표 또는 등록 상표입니다.

Mopria®, Mopria® 로고 및 Mopria® Alliance 로고는 미국 및 기타 국가에서 등록된 Mopria Alliance, Inc.의 상표 및 서비스 마크입니다. 무단 사용은 엄격히 금지되어 있습니다.

PCL®은 Hewlett-Packard Company의 등록 상표입니다. PCL은 Hewlett-Packard Company의 프린터 제품에 포함된 프린터 명령어(언어) 집합 및 기능의 명칭입니다. 이 프린터는 PCL 언어와 호환됩니다. 즉 프린터는 다양한 응용 프로그램에 사용되는 PCL 명령어를 인식하며 명령에 상응하는 함수를 에뮬레이트합니다.

PostScript 는 미국 및/또는 기타 국가에 등록된 Adobe Systems Incorporated의 상표입니다.

기타 상표는 해당 소유주의 자산입니다.

AirPrint 및 AirPrint 로고는 Apple의 상표입니다.

라이선스 관련 고지사항

본 제품과 관련된 모든 라이선스 고지사항은 설치 소프트웨어 CD의 \NOTICES 디렉토리에서 볼 수 있습니다.

음향 배출 수준

다음 방안은 ISO 7779에 따라 작성되었으며 보고된 바 ISO 9296를 준수하고 있습니다.



참고: 구입하신 제품에는 없는 모드도 있습니다.

1미터 평균 음향 압축, dBA	
인쇄	56(단면), 57(양면)
준비	14

값은 변경될 수 있습니다. 최신 수치 정보는 www.lexmark.com을 참조하십시오.

Environmental labeling for packaging

Per Commission Regulation Decision 97/129/EC Legislative Decree 152/2006, the product packaging may contain one or more of the following symbols.

	<p>This symbol indicates that the packaging may contain corrugated fiberboard.</p>
	<p>This symbol indicates that the packaging may contain non-corrugated fiberboard.</p>

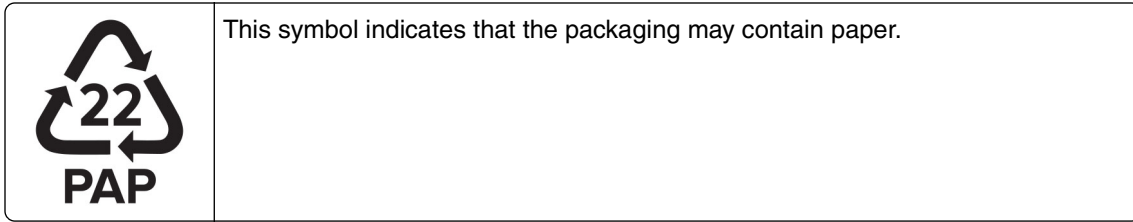

For more information, go to www.lexmark.com/recycle, and then choose your country or region. Information on available packaging recycling programs is included with the information on product recycling.

정전기 감도 알림

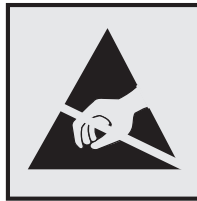

이 기호는 정전기에 민감한 부품을 나타냅니다. 먼저 기호에서 멀리 떨어진 영역의 금속 표면을 만진 후에만 이 기호 주변 영역을 만질 수 있습니다.

온도 정보

작동 온도 및 상대 습도	10 ~ 32.2°C(50 ~ 90°F) 및 15 ~ 80% RH 15.3 ~ 32.2°C(60 ~ 90°F) 및 8 ~ 15% RH 최대 습구 온도: 22.8°C (73°F)
운반 온도	-10 ~ 40°C(14 ~ 104°F)
보관 온도 및 상대 습도	-10 ~ 40°C(14 ~ 104°F) 8% ~ 80%RH

레이저 고지사항

프린터는 미국에서 레이저 제품용 DHHS 21 CFR Chapter I, Subchapter J의 요구 사항을 준수하며 이외 지역에서 IEC 60825-1:2014의 요구 사항을 준수하는 클래스 I(1) 레이저 제품으로 승인되었습니다.

클래스 I 레이저 제품은 위험한 제품으로 간주되지 않습니다. 프린터에는 755~800 나노미터 범위의 파장 영역에서 공칭 작동하는 20밀리와트 AlGaAs 레이저인 클래스 IIIb(3b) 레이저가 내부에 포함되어 있으며 서비스 불가 프린트 헤드 어셈블리가 포함되어 있습니다. 레이저 시스템과 프린터는 정상적인 작동, 사용자 유지 관리 또는 사전 설명된 서비스 조건에는 사람에게 클래스 I 수준 이상의 레이저 방사가 노출되지 않도록 설계되었습니다.

레이저 권고 레이블

레이저 고지사항 라벨이 그림과 같이 프린터에 부착되어 있습니다.

DANGER - Invisible laser radiation when cartridges are removed and interlock defeated. Avoid exposure to laser beam.

PERIGO - Radiação a laser invisível será liberada se os cartuchos forem removidos e o lacre rompido. Evite a exposição aos feixes de laser.

Opasnost - Nevidljivo lasersko zračenje kada su kasete uklonjene i poništena sigurnosna veza. Izbjegavati izlaganje zracima.

NEBEZPEČÍ - Když jsou vyjmuty kazety a je odblokována pojistka, ze zařízení je vysíláno neviditelné laserové záření. Nevystavujte se působení laserového paprsku.

FARE - Usynlig laserstråling, når patroner fjernes, og spærreanordningen er slået fra. Undgå at blive udsat for laserstrålen.

GEVAAR - Onzichtbare laserstraling wanneer cartridges worden verwijderd en een vergrendeling wordt genegeerd. Voorkom blootstelling aan de laser.

DANGER - Rayonnements laser invisibles lors du retrait des cartouches et du déverrouillage des loquets. Eviter toute exposition au rayon laser.

VAARA - Näkymätöntä lasersäteilyä on varottava, kun värikasetit on poistettu ja lukitus on auki. Vältä lasersäteelle altistumista.

GEFAHR - Unsichtbare Laserstrahlung beim Herausnehmen von Druckkassetten und offener Sicherheitssperre. Laserstrahl meiden.

ΚΙΝΔΥΝΟΣ - Έκλυση αόρατης ακτινοβολίας laser κατά την αφαίρεση των κασετών και την απασφάλιση της μανδάλωσης. Αποφεύγετε την έκθεση στην ακτινοβολία laser.

VESZÉLY - Nem látható lézersugárzás fordulhat elő a patronok eltávolításakor és a zárószervezet felbontásakor. Kerülje a lézersugárnak való kitettséget.

PERICOLO - Emissione di radiazioni laser invisibili durante la rimozione delle cartucce e del blocco. Evitare l'esposizione al raggio laser.

FARE - Usynlig laserstråling når kassetene tas ut og sperren er satt ut av spill. Unngå eksponering for laserstrålen.

NIEBEZPIECZENSTWO - niewidzialne promieniowanie laserowe podczas usuwania kaset i blokady. Należy unikać naświetlenia promieniem lasera.

ОПАСНО! Невидимое лазерное излучение при извлеченных картриджах и снятии блокировки. Избегайте воздействия лазерных лучей.

Pozor - Nebezpečnostvo neviditeľného laserového žiarenia pri odobratých kazetách a odblokovanej pojistke. Nevystavujte sa lúčom.

PELIGRO: Se producen radiaciones láser invisibles al extraer los cartuchos con el interbloqueo desactivado. Evite la exposición al haz de láser.

FARA - Osynlig laserstrålning när patroner tas ur och spärrmekanismen är upphävd. Undvik exponering för laserstrålen.

危険 - 当移除碳粉盒及互锁失效时会产生看不见的激光辐射, 请避免暴露在激光光束下。

危険 - 移除碳粉匣與安全連續開關失效時會產生看不見的雷射輻射。請避免暴露在雷射光束下。

危険 - カートリッジが取り外され、内部ロックが無効になると、見えないレーザー光が放射されます。このレーザー光に当たらないようにしてください。

색인

A

AirPrint
사용 28

E

Embedded Web Server를 열 수
없음 91

G

Google 클라우드 인쇄
사용 27

I

Internal Solutions Port 설치 124
ISP
문제 해결 94
설치 124

L

Lexmark 모바일 인쇄
사용 27
Lexmark 이외의 소모품 96

M

Mopria 인쇄 서비스
사용 28

U

Universal 용지 크기
설정 23
Universal 용지 크기 설정 23
USB 포트
활성화 92
USB 포트 활성화 92

W

Wi-Fi Protected 설정
무선 네트워크 35

ㄱ

개인 식별 번호
활성화 21
개인 식별 번호 방식 35
개인 식별 번호 활성화 21
결함 있는 플래시가 검색됨 95

고객 지원
연락 122
고객 지원 문의 122
고지사항 138, 139
공백 페이지 103
공장 출하 시 기본 설정 복원 33
교체
전송 벨트 59
구성
소모품 알림, 유지관리 키트 40
소모품 알림, 이미징 장치 40
소모품 알림, 토너 카트리지가 40
구성 파일 가져오기
Embedded Web Server 사
용 135
구성 파일 내보내기
Embedded Web Server 사
용 135
그룹
삭제 20
추가 19
편집 20
그룹 삭제 20
그룹 추가 19
그룹 편집 20
글꼴 샘플 목록
인쇄 30
글꼴 샘플 목록 인쇄 30
급지대 연결 점검 98
기밀 인쇄 작업 30
기본 스피커 볼륨
조정 35
기본 스피커 볼륨 조정 35
기본 헤드폰 볼륨
조정 35
기본 헤드폰 볼륨 조정 35
기본 화면
사용자 정의 18
아이콘 표시하기 18
기본 화면 버튼
사용 13
기본 화면 사용 13
기본 화면 아이콘
보이기 18
기본 화면에 아이콘 표시하기 18

ㄴ

내부 옵션 123
메모리 카드 123
설치 127
내부 옵션 추가
인쇄 드라이버 135
내부 옵션, 추가
인쇄 드라이버 135
네트워크 설정 페이지 인쇄 92
녹색 설정
에코 모드 74
절전 모드 74
최대 절전 모드 74
누름 버튼 방식 35

ㄷ

다용도 금지 장치
로드 25
다용도 금지 장치에 용지 걸
림 80
대기 인쇄 작업
Macintosh 컴퓨터에서 인쇄 30
Windows에서 인쇄 30
덮개 B에 용지 걸림 83
덮개 G에 스테플 걸림 88
디스플레이 사용자 정의 18
사용 18
디스플레이 사용자 정의 사용 18
디스플레이에서 키보드 사용 22
디스플레이의 키보드
사용 22

ㄹ

로드
카드 용지 25
투명 용지 25

ㄴ

마무리 장치 출력량의 용지 걸
림 87
메뉴 맵 15
메뉴 설정 페이지
인쇄 16
메뉴 설정 페이지 인쇄 16
메모리
프린터에 설치된 유형 33

- 메모리 카드 123
 - 설치 123
- 메모리 카드 설치 123
- 모바일 장치
 - 인쇄 27, 28
- 무선 네트워크
 - Wi-Fi Protected 설정 35
- 무선 네트워크에 연결
 - PIN 방식 사용 35
 - 단추 누름 방식 사용 35
- 문서, 인쇄
 - 모바일 장치에서 27, 28
 - 컴퓨터에서 27
- 문제 해결
 - Embedded Web Server를 열 수 없음 91
 - 컬러 인쇄에 대한 FAQ 121
 - 프린터가 응답하지 않음 119
- 문제 해결, 색상 품질
 - 출력이 착색된 것으로 보임 122
- 문제 해결, 인쇄
 - 기밀 및 기타 대기 문서가 인쇄되지 않음 100
 - 용지 걸림이 발생한 페이지가 다시 인쇄되지 않음 99
 - 용지 말림 97
 - 용지가 자주 걸림 99
 - 용지함 연결이 작동하지 않음 98
 - 인쇄 속도 느림 101
 - 인쇄 작업이 인쇄되지 않음 102
 - 인쇄시 봉투 밀봉 96
 - 잘못된 용지에 작업 인쇄 120
 - 잘못된 용지함에서 작업 인쇄 120
 - 출력물의 여백이 잘못됨 108
 - 한 부씩 인쇄가 작동하지 않음 97
- 문제 해결, 인쇄 품질
 - 공백 페이지 103
 - 구겨진 인쇄 112
 - 기울어져 인쇄됨 112
 - 단색 또는 검정색 이미지 114
 - 문자가 고르지 않음 109
 - 얼룩덜룩한 인쇄 및 점 111
 - 열은 인쇄 110
 - 인쇄 결함 반복 113
 - 인쇄 밀도가 고르지 않음 116
 - 인쇄물에 흐린 이미지가 나타남 105
 - 질은 가로줄 106
 - 질은 인쇄 104
- 출력물에 질은 세로줄 또는 줄무늬 116
- 텍스트 또는 이미지 잘림 115
- 토너가 쉽게 번짐 115
- 페이지에 흰색 줄 117
- 회색 배경 105
- 흰색 가로줄 107
- 흰색 페이지 103
- 문제 해결, 프린터 옵션
 - ISP 94
 - 내부 옵션 감지되지 않음 93
- ㄴ**
- 밝기 조정
 - 프린터 디스플레이 75
- 방출 고지사항 138
- 배율 모드
 - 활성화 21
- 배율 모드 활성화 21
- 병렬 인터페이스 카드
 - 문제 해결 94
- 보관
 - 소모품 73
- 보류 작업 30
 - Macintosh 컴퓨터에서 인쇄 30
 - Windows에서 인쇄 30
- 보류 작업 인쇄
 - Macintosh 컴퓨터에서 30
 - Windows에서 30
- 보안 슬롯
 - 찾기 32
- 보안 슬롯 찾기 32
- 보존 설정
 - 에코 모드 74
 - 절전 모드 74
 - 최대 절전 모드 74
- 봉투
 - 로드 25
- 봉투 넣기
 - 다용도 급지 장치 25
- 부품 교체
 - 분리 패드 69
 - 픽 롤러 65
- 부품 및 소모품 상태 확인 37
- 부품 상태
 - 확인 37
- 분리 패드
 - 교체 69
- 분리 패드 교체 69
- 비휘발성 메모리 33
- 지우기 32
- 人**
- 사용
 - 정품 Lexmark 부품 38
 - 정품 Lexmark 소모품 38
- 사용할 수 있는 내부 옵션 123
- 색상 보정
 - 수동 120
- 색상 보정 콘텐츠 120
- 색상 품질, 문제 해결
 - 출력이 착색된 것으로 보임 122
- 소모품
 - 보관 73
 - 절약 75
- 소모품 교체
 - 스태플 카트리지 70
 - 스태플 카트리지 홀더 71
 - 폐 토너 용기 56
- 소모품 사용 카운터
 - 재설정 96
- 소모품 사용 카운터 재설정 96
- 소모품 상태
 - 확인 37
- 소모품 알림
 - 구성 40
- 소모품 알림 구성 40
- 소모품 절약 75
- 소모품 주문
 - 스태플 카트리지 40
 - 폐 토너 용기 40
- 소모품, 주문
 - 스태플 카트리지 40
 - 토너 카트리지 38
 - 폐 토너 용기 40
 - 포토컨덕터 장치 39
 - 현상기 장치 39
- 소음 배출 수준 138
- 수동 색상 보정
 - 적용 120
- 스태플 걸림, 해결
 - 덮개 G 88
- 스태플 마무리 장치
 - 설치 133
- 스태플 마무리 장치 설치 133
- 스태플 마무리 장치의 스타플 카트리지 교체 70
- 스태플 마무리 장치의 스타플 카트리지 홀더 교체 71
- 스태플 카트리지
 - 교체 70
 - 주문 40

스태플 카트리지 홀더
교체 71
스피커
기본 볼륨 35

O

안전 정보 5, 6, 7
양식 및 즐겨찾기
설정 18
양식 인쇄 27
에코 모드 설정 74
에코 설정
구성 19
연락처
삭제 20
추가 19
편집 20
연락처 삭제 20
연락처 추가 19
연락처 편집 20
옵션
메모리 카드 123
펌웨어 카드 123
옵션 설치
ISP 124
프린터 하드 디스크 129
옵션 용지함 설치 131
옵션 카드
설치 127
옵션 카드 설치 127
용지
Universal 용지 크기 설정 23
인쇄 27
용지 걸림
예방 77
용지 걸림 위치 찾기 78
위치 78
용지 걸림 예방 77
용지 걸림, 해결
다용도 급지 장치 80
마무리 장치 출력함 87
스태플 카트리지 88
양면 인쇄 장치 83
용지함 79
표준 출력함 82
퓨저 83
용지 공급
다용도 급지 장치 25
용지 유형
설정 23
용지 종류 설정 23

용지 크기
설정 23
용지 크기 설정 23
용지함
로드 23
분리 26
연결 26
용지함 분리 26
용지함 연결 26
용지함에 넣기 23
용지함의 용지 걸림 79
음성 비밀번호
활성화 21
음성 비밀번호 활성화 21
음성 속도 조정
음성 안내 21
음성 안내
음성 속도 21
활성화 21
음성 안내 속도
조정 21
음성 안내 활성화 21
이미징 장치
교체 51
이미징 장치 교체 51
인쇄
글꼴 샘플 목록 30
메뉴 설정 페이지 16
모바일 장치에서 27, 28
컴퓨터에서 27
플래시 드라이브에서 28
인쇄 결함 반복 113
인쇄 드라이버
하드웨어 옵션, 추가 135
인쇄 문제 해결
기밀 및 기타 대기 문서가 인쇄
되지 않음 100
용지 걸림이 발생한 페이지가 다
시 인쇄되지 않음 99
용지 말림 97
용지가 자주 걸림 99
용지함 연결이 작동하지 않
음 98
인쇄 속도 느림 101
인쇄 작업이 인쇄되지 않음 102
인쇄시 봉투 밀봉 96
잘못된 용지에 작업 인쇄 120
잘못된 용지함에서 작업 인
쇄 120
출력물의 여백이 잘못됨 108
플래시 드라이브를 읽을 수 없
음 92

인쇄 밀도가 고르지 않음 116
인쇄 작업
컴퓨터에서 취소 31
프린터 제어판에서 취소 31
인쇄 작업 반복 30
Macintosh 컴퓨터에서 인쇄 30
Windows에서 인쇄 30
인쇄 작업 예약
Macintosh 컴퓨터에서 인쇄 30
Windows에서 인쇄 30
인쇄 작업 저장 30
인쇄 작업 취소
컴퓨터에서 31
프린터 제어판에서 31
인쇄 작업 확인 30
Macintosh 컴퓨터에서 인쇄 30
Windows에서 인쇄 30
인쇄 품질 문제 해결
공백 페이지 103
구겨진 인쇄 112
기울어져 인쇄됨 112
단색 또는 검정색 이미지 114
문자가 고르지 않음 109
얼룩덜룩한 인쇄 및 점 111
열은 인쇄 110
인쇄 결함 반복 113
인쇄 밀도가 고르지 않음 116
인쇄물에 흐린 이미지가 나타
남 105
질은 가로줄 106
질은 인쇄 104
출력물에 질은 세로줄 또는 줄무
늬 116
텍스트 또는 이미지 잘림 115
토너가 쉽게 번짐 115
회색 배경 105
흰색 가로줄 107
흰색 줄 117
흰색 페이지 103

ㄷ

자원에 필요한 플래시 메모리 공
간이 불충분함 95
재설정
소모품 사용 카운터 96
재활용
Lexmark 제품 75
Lexmark 포장재 75
토너 카트리지 75
전송 롤러
교체 62
전송 롤러 교체 62

- 전송 벨트
 - 교체 59
- 전송 벨트 교체 59
- 전원 단추 표시등
 - 프린터 상태 13
- 전원 버튼 및 표시등 상태의 이해 13
- 절전 모드 설정 74
- 제스처를 사용하여 화면 탐색 21
- 제어판
 - 사용 12
- 제어판 사용 12
- 주문
 - 토너 카트리지 38
 - 포토컨덕터 39
 - 포토컨덕터 및 PC 장치 콤보 팩 40
 - 포토컨덕터 장치 39
- 지원되는 파일 유형 29
- 지원되는 플래시 드라이브 29
- 직렬 인쇄
 - 설정 36
- 직렬 인쇄 설정 36
- 직렬 인터페이스 카드
 - 문제 해결 94
- 질은 가로줄 106

- ㄸ**
- 청소
 - 프린터 내부 37
 - 프린터 외관 37
- 최대 절전 모드
 - 설정 74
- 최대 절전 모드 설정 74
- 출력물에 질은 세로줄 또는 줄무늬 116

- ㅋ**
- 카드 용지
 - 로드 25
- 카트리지 교체, 프린터 영역 불일치 95
- 컬러 인쇄에 대한 FAQ 121
- 컴퓨터에서 인쇄 27
- 케이블 연결 11

- ㄹ**
- 토너 농도
 - 조정 120
- 토너 농도 조정 120

- 토너 카트리지
 - 교체 54
 - 재활용 75
 - 주문 38
- 토너 카트리지 교체 54
- 투명 용지
 - 로드 25

- ㅍ**
- 펌웨어
 - 업데이트 136
- 펌웨어 업데이트
 - 플래시 파일 136
- 펌웨어 카드 123
- 폐 토너 용기
 - 교체 56
 - 주문 40
- 폐 토너 용기 교체 56
- 포맷 안 된 플래시 감지 95
- 포토컨덕터 및 PC 장치 콤보 팩
 - 주문 40
- 포토컨덕터 장치
 - 교체 47
 - 주문 39
- 포토컨덕터 장치 교체 47
- 포트 설정
 - 구성 36
- 포트 설정 구성 36
- 포트 설정 변경
 - ISP 36
- 표시등
 - 프린터 상태 13
- 표준 출력함의 용지 걸림 82
- 퓨저
 - 교체 45
- 퓨저 교체 45
- 프린터
 - 완전 구성 10
 - 운송 74
 - 위치 선택 9
 - 이동 9
 - 최소 간격 9
- 프린터 구성 10
- 프린터 디스플레이
 - 밝기 조정 75
- 프린터 디스플레이 밝기 조정 75
- 프린터 메뉴 15
- 프린터 메시지
 - Lexmark 이외의 소모품 96
 - 결함 있는 플래시가 검색됨 95
 - 급지대 연결 점검 98
- 자원에 필요한 플래시 메모리 공간이 불충분함 95
- 카트리지 교체, 프린터 영역 불일치 95
- 포맷 안 된 플래시 감지 95
- 프린터 설정
 - 출고 시 기본 설정으로 복원 33
- 프린터 소프트웨어 설치 135
- 프린터 소프트웨어, 설치 135
- 프린터 연결 확인 92
- 프린터 옵션 문제 해결
 - ISP 94
 - 내부 옵션 감지되지 않음 93
 - 병렬 인터페이스 카드 94
 - 직렬 인터페이스 카드 94
- 프린터 운송 74
- 프린터 위치 선택 9
- 프린터 이동 9, 73
- 프린터 정보
 - 찾기 8
- 프린터 청소 37
- 프린터 추가 정보 찾기 8
- 프린터 포트 11
- 프린터 하드 디스크
 - 암호화 33
 - 폐기 33
- 프린터 하드 디스크 메모리
 - 지우기 32
- 프린터 하드 디스크 메모리 지우기 32
- 프린터 하드 디스크 설치 129
- 프린터 하드 디스크 암호화 33
- 프린터 하드 디스크 폐기 33
- 프린터가 응답하지 않음 119
- 플래시 드라이브
 - 인쇄 28
- 플래시 드라이브를 읽을 수 없음
 - 문제 해결, 인쇄 92
- 플래시 드라이브에서 인쇄 28
- 픽 롤러
 - 교체 65
- 픽 롤러 교체 65

- ㅎ**
- 하드웨어 옵션
 - 설치 131
- 하드웨어 옵션 추가
 - 인쇄 드라이버 135
- 하드웨어 옵션, 추가
 - 인쇄 드라이버 135
- 한 부씩 인쇄가 작동하지 않음 97

헤드폰
 기본 볼륨 35
현상기 장치
 교체 41
 주문 39
현상기 장치 교체 41
화면 탐색
 제스처 사용 21
환경 설정
 에코 모드 74
 절전 모드 74
 최대 절전 모드 74
휘발성
 설명 33
휘발성 메모리 33
 지우기 32
휘발성 메모리 설명 33
흰색 세로줄이 나타남 117
흰색 줄이 나타남 117
흰색 페이지 103