



CS820, CS827

Podręcznik użytkownika

Lipiec 2024

www.lexmark.com

Typ(y) urządzeń:

5063

Model(e):

530, 571

Zawartość

Informacje dotyczące bezpieczeństwa.....	5
Definicje pojęć.....	5
Informacje dotyczące produktu.....	5
Informacje na temat drukarki.....	8
Znajdowanie informacji na temat drukarki.....	8
Wybór miejsca na drukarkę.....	10
Wyposażenie drukarki.....	11
Podłączanie kabli.....	12
Korzystanie z panelu sterowania.....	13
Odczytywanie wskazań przycisku zasilania i kontrolki.....	13
Korzystanie z ekranu głównego.....	14
Mapa menu.....	15
Drukowanie strony ustawień menu.....	16
Niedozwolone rodzaje papieru.....	16
Używanie papieru pochodzącego z recyklingu.....	17
Konfigurowanie i używanie aplikacji na ekranie głównym.....	18
Dostosowywanie ekranu głównego.....	18
Korzystanie z funkcji Dostosowywanie wyświetlacza.....	18
Korzystanie z opcji Formularze i ulubione.....	18
Konfigurowanie ustawień oszczędnych.....	19
Zarządzanie kontaktami.....	19
Konfiguracja i używanie funkcji dostępności.....	21
Włączanie trybu powiększania.....	21
Aktywowanie prowadzenia głosowego.....	21
Dostosowywanie tempa mowy w prowadzeniu głosowym.....	21
Włączanie funkcji wypowiedzania haseł lub osobistych numerów identyfikacyjnych.....	21
Obsługa ekranu za pomocą gestów.....	22
Używanie klawiatury ekranowej.....	22
Ładowanie papieru i nośników specjalnych.....	23
Ustawianie rozmiaru i typu nośnika specjalnego.....	23
Konfigurowanie ustawień uniwersalnego rozmiaru papieru.....	23

Ładowanie zasobników.....	23
Ładowanie nośników do podajnika uniwersalnego.....	25
Łączenie zasobników.....	26
Drukowanie.....	27
Drukowanie z komputera.....	27
Drukowanie formularzy.....	27
Drukowanie z urządzenia przenośnego.....	27
Drukowanie z napędu flash.....	29
Obsługiwane napędy flash i typy plików.....	30
Konfiguracja poufnych zadań.....	30
Drukowanie wstrzymanych zadań.....	31
Drukowanie listy wzorców czcionek.....	31
Anulowanie zadania drukowania.....	31
Zabezpieczanie drukarki.....	32
Lokalizowanie gniazda zabezpieczeń.....	32
Czyszczenie pamięci drukarki.....	32
Wymazywanie dysku twardego drukarki.....	32
Konfigurowanie szyfrowania dysku twardego drukarki.....	33
Przywracanie ustawień fabrycznych.....	33
Informacje o ulotności pamięci.....	33
Przegląd drukarki.....	35
Regulowanie głośności głośnika.....	35
Sieć.....	35
Konfigurowanie drukowania przy użyciu portu szeregowego (tylko system Windows).....	37
Czyszczenie drukarki.....	37
Zamawianie części i materiałów eksploatacyjnych.....	38
Wymiana części i materiałów eksploatacyjnych.....	41
Przechowywanie materiałów eksploatacyjnych.....	73
Przenoszenie drukarki.....	73
Oszczędzanie energii i papieru.....	74
Recykling.....	75
Usuwanie zacięć.....	77
Zapobieganie zacięciom.....	77

Ustalanie miejsca wystąpienia zacięcia.....	78
Zacięcie papieru w zasobnikach.....	79
Zacięcie papieru w podajniku uniwersalnym.....	80
Zacięcie papieru w pojemniku standardowym.....	82
Zacięcie papieru w drzwiczkach B.....	83
Zacięcie papieru w odbiorniku modułu wykańczającego.....	87
Zacięcie zszywek w drzwiczkach G.....	88
Rozwiązywanie problemów.....	91
Problemy z połączeniem sieciowym.....	91
Problemy z opcjonalnym wyposażeniem.....	93
Problemy z materiałami eksploatacyjnymi.....	95
Problemy z podawaniem papieru.....	97
Problemy z drukowaniem.....	101
Problemy z jakością koloru.....	123
Kontakt z obsługą klienta.....	126
Usprawnienia i przenoszenie.....	127
Sprzęt.....	127
Oprogramowanie.....	140
Oprogramowanie sprzętowe.....	140
Oświadczenia.....	142
Indeks.....	147

Informacje dotyczące bezpieczeństwa

Definicje pojęć

Uwaga: *uwaga* zawiera informacje, które mogą okazać się pomocne.

Ostrzeżenie: *ostrzeżenie* informuje o sytuacji, która może spowodować uszkodzenie sprzętu lub oprogramowania produktu.

PRZESTROGA: *przeestroga* informuje o potencjalnie niebezpiecznej sytuacji, która może spowodować obrażenie ciała użytkownika.

Różne rodzaje komunikatów zawierających przestroge:

 **UWAGA — NIEBEZPIECZEŃSTWO USZKODZENIA CIAŁA:** oznacza ryzyko obrażeń ciała.

 **UWAGA — NIEBEZPIECZEŃSTWO PORAŻENIA PRĄDEM:** oznacza ryzyko porażenia prądem elektrycznym.

 **UWAGA — GORĄCA POWIERZCHNIA:** oznacza ryzyko poparzenia w przypadku dotknięcia.

 **UWAGA — NIEBEZPIECZEŃSTWO PRZEWRÓCENIA:** oznacza ryzyko zmiżdżenia.

 **UWAGA — RYZYKO PRZYTRZAŚNIĘCIA:** oznacza ryzyko przytrzaśnięcia między częściami ruchomymi.

 **UWAGA — OBRACAJĄCE SIĘ ŁOPATKI WENTYLATORA:** oznacza ryzyko skaleczenia obracającymi się łopatkami wentylatora.







Informacje dotyczące produktu

 **UWAGA — NIEBEZPIECZEŃSTWO USZKODZENIA CIAŁA:** Aby uniknąć ryzyka pożaru lub porażenia prądem elektrycznym, podłącz przewód zasilający do prawidłowo uziemionego, łatwo dostępnego gniazdka elektrycznego o odpowiednich parametrach znajdującego się w pobliżu urządzenia.

 **UWAGA — NIEBEZPIECZEŃSTWO USZKODZENIA CIAŁA:** W celu uniknięcia ryzyka pożaru lub porażenia prądem należy korzystać wyłącznie z przewodu zasilającego dołączonego do tego produktu lub z części zamiennych autoryzowanych przez producenta.

 **UWAGA — NIEBEZPIECZEŃSTWO USZKODZENIA CIAŁA:** Nie należy używać tego urządzenia z przedłużaczami, listwami zasilającymi o wielu gniazdkach, przedłużaczami o wielu gniazdkach lub urządzeniami UPS. Drukarka laserowa może łatwo przekroczyć moc znamionową tego rodzaju urządzeń, co może spowodować ryzyko pożaru, uszkodzenia mienia lub niską wydajność drukarki.

 **UWAGA — NIEBEZPIECZEŃSTWO USZKODZENIA CIAŁA:** Z tym produktem można używać wyłącznie filtra przeciwprzepięciowego firmy Lexmark, podłączając go prawidłowo pomiędzy drukarką i przewodem zasilającym dostarczonym z drukarką. Używanie urządzeń ochrony przeciwprzepięciowej, które nie zostały wyprodukowane przez firmę Lexmark, może spowodować ryzyko pożaru, uszkodzenia mienia lub niską wydajność drukarki.

-  **UWAGA — NIEBEZPIECZEŃSTWO PORAŻENIA PRĄDEM:** Aby uniknąć ryzyka porażenia prądem elektrycznym, nie należy umieszczać ani używać tego produktu w pobliżu wody lub w miejscach o dużej wilgotności.
-  **UWAGA — NIEBEZPIECZEŃSTWO PORAŻENIA PRĄDEM:** Aby uniknąć ryzyka porażenia prądem elektrycznym, nie należy instalować urządzenia i podłączać żadnych przewodów (np. faksu, przewodu zasilającego lub kabla telefonicznego) podczas burzy.
-  **UWAGA — NIEBEZPIECZEŃSTWO USZKODZENIA CIAŁA:** Nie należy przecinać, skręcać, zawiązywać ani załamywać przewodu zasilającego, a także stawiać na nim ciężkich przedmiotów. Nie należy narażać przewodu zasilającego na ścieranie ani zgniatanie. Nie należy ścisnąć przewodu zasilającego między przedmiotami, np. meblami i ścianą. Jeśli wystąpi któraś z tych okoliczności, powstanie ryzyko wywołania pożaru lub porażenia prądem. Należy regularnie sprawdzać przewód zasilający pod kątem oznak takich problemów. Przed przystąpieniem do sprawdzania stanu przewodu zasilającego należy odłączyć przewód od gniazda elektrycznego.
-  **UWAGA — NIEBEZPIECZEŃSTWO PORAŻENIA PRĄDEM:** Aby uniknąć ryzyka porażenia prądem elektrycznym, należy upewnić się, że wszystkie połączenia zewnętrzne (np. Ethernet i połączenia systemu telefonicznego) są odpowiednio zainstalowane w oznaczonych gniazdach.
-  **UWAGA — NIEBEZPIECZEŃSTWO PORAŻENIA PRĄDEM:** Aby uniknąć ryzyka porażenia prądem elektrycznym w przypadku uzyskiwania dostępu do płyty kontrolera bądź instalowania opcjonalnego sprzętu lub urządzeń pamięci masowej po zainstalowaniu samej drukarki, należy wyłączyć drukarkę i wyjąć wtyk przewodu zasilającego z gniazda elektrycznego przed przystąpieniem do dalszych czynności. Jeśli do drukarki podłączone są inne urządzenia, należy je także wyłączyć i rozłączyć kable łączące je z drukarką.
-  **UWAGA — NIEBEZPIECZEŃSTWO PORAŻENIA PRĄDEM:** Aby uniknąć porażenia prądem elektrycznym podczas czyszczenia zewnętrznej powierzchni drukarki, należy najpierw wyjąć przewód zasilający z gniazdka elektrycznego, a następnie odłączyć wszystkie kable prowadzące do urządzenia.
-  **UWAGA — NIEBEZPIECZEŃSTWO USZKODZENIA CIAŁA:** Jeśli waga drukarki jest większa niż 18 kg, do jej bezpiecznego przeniesienia potrzeba co najmniej dwóch przeszkolonych pracowników.
-  **UWAGA — NIEBEZPIECZEŃSTWO USZKODZENIA CIAŁA:** Zastosowanie się do poniższych wskazówek pozwoli uniknąć obrażeń ciała oraz uszkodzenia drukarki podczas jej przenoszenia:
- Upewnij się, że wszystkie drzwiczki i zasobniki są zamknięte.
 - Wyłącz drukarkę, a następnie wyjmij przewód zasilający z gniazdka elektrycznego.
 - Odłącz wszystkie przewody i kable.
 - Jeżeli do drukarki są podłączone oddzielne, opcjonalne zasobniki podłogowe lub opcje wyjściowe, przed przenoszeniem drukarki należy je odłączyć.
 - Jeśli drukarka jest wyposażona w podstawę na kółkach, przesuń drukarkę ostrożnie na nowe miejsce. Należy zachować ostrożność przy przechodzeniu przez progi i uważać na przerwy w podłodze.
 - Jeżeli drukarka nie jest wyposażona w podstawę na kółkach, ale jest skonfigurowana do obsługi zasobników opcjonalnych lub opcji wyjściowych, odłącz opcje wyjściowe i podnieś drukarkę z zasobników. Drukarki i opcji nie należy podnosić jednocześnie.
 - Przy podnoszeniu drukarki należy zawsze używać uchwytów.
 - Jeśli drukarka jest przewożona na wózku, musi on mieć na tyle dużą powierzchnię, aby mieściła się na nim cała podstawa drukarki.
 - Jeśli wyposażenie opcjonalne jest przewożone na wózku, musi on mieć na tyle dużą powierzchnię, aby w pełni mieściły się na nim opcjonalne elementy wyposażenia.
 - Drukarka musi pozostawać w pozycji pionowej.

- Należy unikać gwałtownych wstrząsów.
- Podczas ustawiania drukarki należy zachować ostrożność, aby nie przycisnąć sobie palców.
- Upewnij się, że wokół drukarki znajduje się wystarczająco dużo wolnego miejsca.

 **UWAGA — NIEBEZPIECZEŃSTWO PRZEWRÓCENIA:** Instalacja jednej opcji lub większej ich liczby w drukarce lub urządzeniu wielofunkcyjnym może wymagać zastosowania stojaka na kółkach, mebla lub innego elementu wyposażenia w celu uniknięcia niestabilności urządzenia, która mogłaby grozić uszkodzeniem ciała. Więcej informacji na temat obsługiwanych konfiguracji znajduje się na stronie www.lexmark.com/multifunctionprinters.

 **UWAGA — NIEBEZPIECZEŃSTWO PRZEWRÓCENIA:** Aby zmniejszyć ryzyko niestabilności sprzętu, każdy zasobnik należy ładować oddzielnie. Dopóki nie będą potrzebne, wszystkie pozostałe zasobniki powinny być zamknięte.

 **UWAGA — GORĄCA POWIERZCHNIA:** Wewnętrzne elementy drukarki mogą być gorące. W celu zmniejszenia ryzyka oparzenia, przed dotknięciem danej części należy odczekać, aż ostygnie.

 **UWAGA — RYZYKO PRZYTRZAŚNIĘCIA:** aby zminimalizować ryzyko przytrzaśnięcia, należy zachować ostrożność w obszarach z tym oznaczeniem. Ryzyko przytrzaśnięcia jest największe podczas pracy przy częściach ruchomych, takich jak koła zębate, drzwi, zasobniki czy pokrywy.

 **UWAGA — OBRACAJĄCE SIĘ ŁOPATKI WENTYLATORA:** Aby uniknąć ryzyka skaleczenia obracającymi się łopatkami wentylatora, wyłącz drukarkę i wyjmij wtyk przewodu zasilającego z gniazda zasilającego przed uzyskaniem dostępu do obszaru oznaczonego tym symbolem.

 **UWAGA — NIEBEZPIECZEŃSTWO USZKODZENIA CIAŁA:** Niniejszy produkt wykorzystuje technologię laserową. Użycie elementów sterujących, ustawień lub zastosowanie procedur innych niż podane w *Podręczniku użytkownika* może spowodować ekspozycję na szkodliwe promieniowanie.

 **UWAGA — NIEBEZPIECZEŃSTWO USZKODZENIA CIAŁA:** Bateria litowa stosowana w tym produkcie nie jest przeznaczona do wymiany. Nieprawidłowa wymiana baterii litowej grozi wybuchem. Nie należy ładować, demontować ani palić baterii litowej. Zużytych baterii litowych należy pozbywać się zgodnie z instrukcjami producenta i lokalnymi przepisami.

Produkt został zaprojektowany z wykorzystaniem określonych podzespołów producenta i zatwierdzony jako spełniający surowe światowe normy bezpieczeństwa. Rola niektórych podzespołów w zachowaniu bezpieczeństwa nie zawsze jest oczywista. Producent nie ponosi odpowiedzialności za skutki stosowania innych części zamiennych.

Wszelkie naprawy i czynności serwisowe, oprócz opisanych w dokumentacji użytkownika, powinny być wykonywane przez serwisanta.

Podczas drukowania w urządzeniu dochodzi do nagrzewania się nośników wydruku, a wysoka temperatura może powodować emisję szkodliwych wycieków z tych nośników. W celu uniknięcia ewentualnej emisji szkodliwych wycieków, należy zapoznać się z fragmentem instrukcji obsługi, w którym podano wytyczne dotyczące wyboru nośników wydruku.

Ten produkt może wytwarzać niewielkie ilości ozonu podczas normalnej pracy i może być wyposażony w filtr ograniczający stężenia ozonu do poziomów znacznie niższych od zalecanych limitów ekspozycji. Aby uniknąć wysokich poziomów stężenia ozonu podczas intensywnej eksploatacji, należy zainstalować ten produkt w pomieszczeniu z dobrą wentylacją i wymieniać filtr ozonowy i wylotowy zgodnie z instrukcjami konserwacji produktu. Jeśli w instrukcjach konserwacji produktu nie ma wzmianek o filtrach, oznacza to, że w przypadku tego produktu nie ma filtrów wymagających wymiany.

NINIEJSZĄ INSTRUKCJĘ NALEŻY ZACHOWAĆ.

Informacje na temat drukarki

Znajdowanie informacji na temat drukarki

Czego szukasz?	Znajdziesz to tu
<p>Informacje dotyczące wstępnej konfiguracji:</p> <ul style="list-style-type: none"> • Podłączanie drukarki • Instalowanie oprogramowania drukarki 	<p>Zapoznaj się z dokumentacją instalacyjną dołączoną do drukarki lub wejdź na stronę http://support.lexmark.com.</p>
<p>Więcej ustawień i instrukcji dotyczących korzystania z drukarki:</p> <ul style="list-style-type: none"> • Wybieranie i przechowywanie papieru i nośników specjalnych • Ładowanie papieru • Konfigurowanie ustawień drukarki • Wyświetlanie i drukowanie dokumentów i zdjęć • Instalowanie i używanie oprogramowania drukarki • Konfigurowanie drukarki w sieci • Obchodzenie się z drukarką i jej konserwacja • Rozwiązywanie problemów 	<p><i>Centrum informacji</i> — wejdź na stronę http://infoserve.lexmark.com.</p> <p><i>Strony menu pomocy</i> — zapoznaj się z przewodnikami znajdującymi się w oprogramowaniu sprzętowym drukarki lub wejdź na stronę http://support.lexmark.com.</p> <p><i>Przewodnik po ekranie dotykowym</i> — wejdź na stronę http://support.lexmark.com.</p> <p>Filmy dotyczące produktów — wejdź na stronę http://infoserve.lexmark.com/idv/.</p>
<p>Informacje dotyczące przygotowania i konfiguracji funkcji dostępności drukarki</p>	<p><i>Przewodnik po dostępności Lexmark</i> — wejdź na stronę http://support.lexmark.com.</p>
<p>Pomoc dotycząca korzystania z oprogramowania drukarki</p>	<p>Pomoc dla systemów operacyjnych Microsoft® Windows® lub Macintosh — Otwórz program lub aplikację związaną z drukarką i kliknij opcję Pomoc.</p> <p>Kliknij opcję , aby zostały wyświetlone informacje uzależnione od kontekstu.</p> <p>Uwagi:</p> <ul style="list-style-type: none"> • Pomoc jest automatycznie instalowana wraz z oprogramowaniem drukarki. • Oprogramowanie drukarki znajduje się w folderze programów drukarki lub na pulpicie, w zależności od używanego systemu operacyjnego.

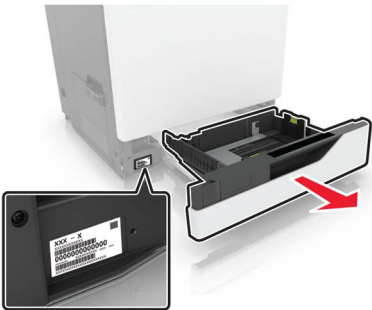
Czego szukasz?	Znajdziesz to tu
<p>Najnowsze informacje uzupełniające, aktualizacje oraz obsługa klienta:</p> <ul style="list-style-type: none"> • Dokumentacja • Pobieranie sterowników • Obsługa chatu • Obsługa wiadomości e-mail • Pomoc telefoniczna 	<p>Przejdź pod adres http://support.lexmark.com.</p> <p>Uwaga: Wybierz kraj lub region, a następnie produkt, aby wyświetlić odpowiednią witrynę pomocy technicznej.</p> <p>Informacje kontaktowe działu pomocy technicznej dla danego kraju lub regionu można znaleźć w witrynie internetowej lub w gwarancji dostarczonej z drukarką.</p> <p>Podczas rozmowy z pracownikiem działu obsługi klienta należy mieć przygotowane następujące informacje:</p> <ul style="list-style-type: none"> • Miejsce i data zakupu • Typ i numer seryjny urządzenia 
<ul style="list-style-type: none"> • Informacje dotyczące bezpieczeństwa • Informacje prawne • Informacje o gwarancji • Informacje na temat wpływu na środowisko 	<p>Informacje dotyczące gwarancji mogą różnić się w zależności od kraju czy regionu:</p> <ul style="list-style-type: none"> • W Stanach Zjednoczonych – należy zapoznać się z Oświadczeniem o ograniczonej gwarancji dostarczonym razem z tą drukarką lub opublikowanym pod adresem http://support.lexmark.com. • W innych krajach i regionach — należy zapoznać się z drukowaną gwarancją dołączoną do drukarki. <p><i>Informacje o produkcie</i> — więcej informacji na ten temat można znaleźć w dokumentacji dostarczonej z drukarką lub na stronie http://support.lexmark.com.</p>

Wybór miejsca na drukarkę

Umieszczając drukarkę w danej lokalizacji należy pozostawić wystarczającą ilość miejsca, aby zasobniki, pokrywy i drzwiczki swobodnie się otwierały oraz by można było instalować opcjonalne wyposażenie.

- Ustaw drukarkę w pobliżu gniazdka elektrycznego.

⚠ UWAGA — NIEBEZPIECZEŃSTWO USZKODZENIA CIAŁA: Aby uniknąć ryzyka pożaru lub porażenia prądem elektrycznym, podłącz przewód zasilający do prawidłowo uziemionego, łatwo dostępnego gniazdka elektrycznego o odpowiednich parametrach, znajdującego się w pobliżu urządzenia.

⚠ UWAGA — NIEBEZPIECZEŃSTWO PORAŻENIA PRĄDEM: Aby uniknąć ryzyka porażenia prądem elektrycznym, nie należy umieszczać ani używać tego produktu w pobliżu wody lub w miejscach o dużej wilgotności.

- Należy upewnić się, że przepływ powietrza w pomieszczeniu spełnia wymagania najnowszej wersji standardu ASHRAE 62 lub standardu CEN Technical Committee 156.
- zadbać o płaską, mocną i stabilną powierzchnię.
- Drukarkę należy:
 - utrzymywać w czystości i dbać, aby była sucha i nie osadzał się na niej kurz;
 - trzymać z dala od zszywek i spinaczy do papieru;
 - trzymać z dala od bezpośredniego przepływu powietrza klimatyzatorów, grzejników lub wentylatorów;
 - trzymać w miejscu nienarażonym na bezpośrednio padające promienie słoneczne, dużą wilgotność lub gwałtowne zmiany temperatury.
- Należy przestrzegać zalecanych temperatur i unikać wahań:

Temperatura otoczenia	10–32,2°C (50–90°F)
Temperatura przechowywania	-40–43,3°C (-40–110°F)

- Aby zapewnić odpowiednią wentylację, należy pozostawić następującą zalecaną ilość wolnego miejsca wokół drukarki:

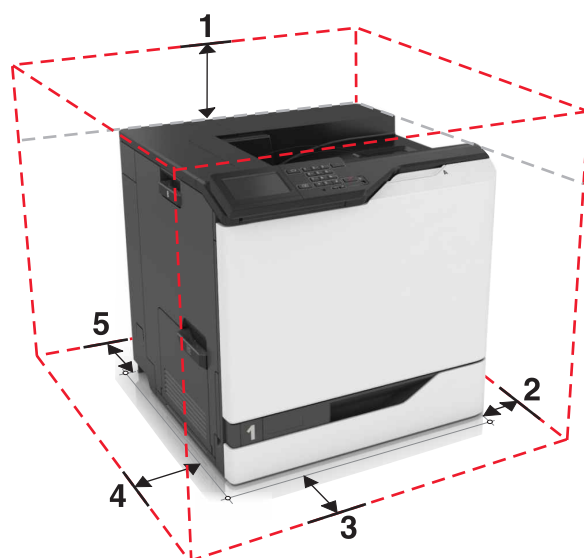

1	Góra	305 mm (12 cali)
2	Prawa strona	152 mm (6 cali)

3	Przód	381 mm (15 cali)
4	Lewa strona	457 mm (18 cali)
5	Tylny	203 mm (8 cali)

Wyposażenie drukarki

UWAGA — NIEBEZPIECZEŃSTWO PRZEWRÓCENIA: Instalacja jednej opcji lub większej ich liczby w drukarce lub urządzeniu wielofunkcyjnym może wymagać zastosowania stojaka na kółkach, mebla lub innego elementu wyposażenia w celu uniknięcia niestabilności urządzenia, która mogłaby grozić uszkodzeniem ciała. Więcej informacji na temat obsługiwanych konfiguracji znajduje się na stronie www.lexmark.com/multifunctionprinters.

Możesz skonfigurować drukarkę dodając trzy opcjonalne zasobniki na 550 arkuszy lub zasobnik na 2200 arkuszy.

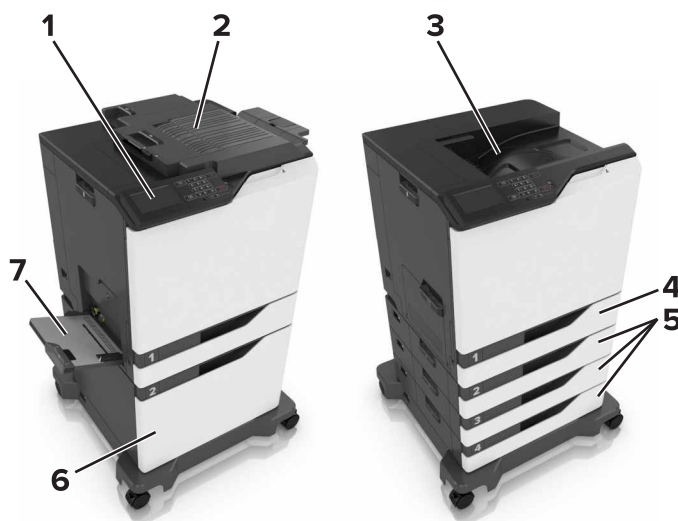

1	Panel operacyjny
2	Zszywacz
3	Odbiornik standardowy
4	Standardowy zasobnik na 550 arkuszy
5	Opcjonalne zasobniki na 550 arkuszy
6	Opcjonalny zasobnik na 2200 arkuszy
7	Podajnik uniwersalny

Podłączanie kabli

- ⚠ UWAGA — NIEBEZPIECZEŃSTWO USZKODZENIA CIAŁA:** Aby uniknąć ryzyka pożaru lub porażenia prądem elektrycznym, podłącz przewód zasilający do prawidłowo uziemionego, łatwo dostępnego gniazdka elektrycznego o odpowiednich parametrach znajdującego się w pobliżu urządzenia.
- ⚠ UWAGA — NIEBEZPIECZEŃSTWO USZKODZENIA CIAŁA:** W celu uniknięcia ryzyka pożaru lub porażenia prądem należy korzystać wyłącznie z przewodu zasilającego dołączonego do tego produktu lub z części zamiennych autoryzowanych przez producenta.
- ⚠ UWAGA — NIEBEZPIECZEŃSTWO USZKODZENIA CIAŁA:** Aby uniknąć ryzyka porażenia prądem elektrycznym, nie należy instalować urządzenia ani podłączać żadnych przewodów (np. faksu, przewodu zasilającego lub kabla telefonicznego) podczas burzy.

Ostrzeżenie — możliwość uszkodzenia: Aby uniknąć utraty danych lub nieprawidłowego działania, podczas drukowania nie wolno dotykać kabla USB, żadnej karty sieciowej ani części drukarki pokazanych na rysunku.

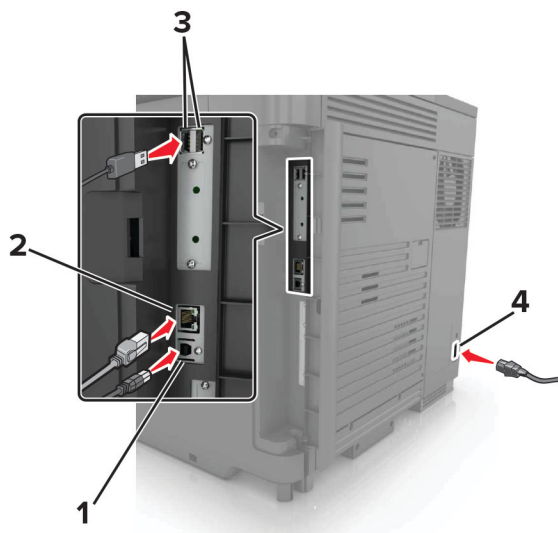

	Użyj	Do
1	Port USB drukarki	Połączenia drukarki z komputerem.
2	Port Ethernet	Podłączenia drukarki do sieci Ethernet.
3	Porty USB	Podłączenia klawiatury lub zgodnego akcesorium.
4	Gniazdo kabla zasilającego	Połączenia drukarki z prawidłowo uziemionym gniazdkiem elektrycznym.

Korzystanie z panelu sterowania

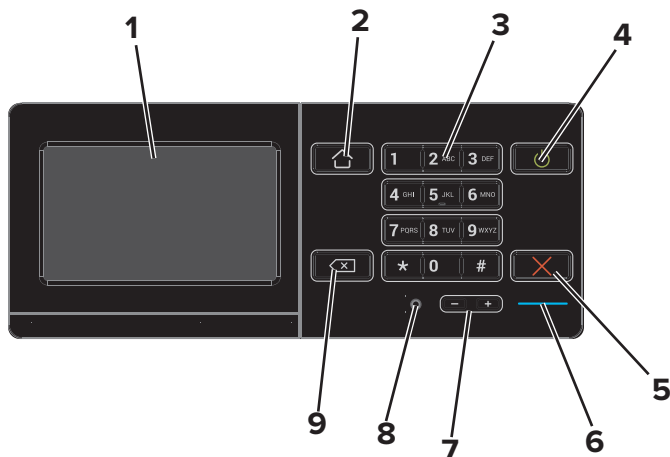

	Użyj	Działanie
1	Wyświetlanie	<ul style="list-style-type: none"> Wyświetla komunikaty drukarki oraz stan materiałów eksploatacyjnych. Konfigurowanie i obsługa drukarki.
2	przycisk Strona główna	Przejdzie do ekranu głównego.
3	Klawiatura	Pozwala wprowadzać numery i symbole w polu wprowadzania.
4	Przycisk zasilania	<ul style="list-style-type: none"> Włączanie i wyłączanie drukarki. Uwaga: Aby wyłączyć drukarkę, naciśnij i przytrzymaj przycisk zasilania przez pięć sekund. Przełącza drukarkę w tryb czuwania lub hibernacji. Wybudzanie drukarki z trybu czuwania lub trybu hibernacji.
5	przycisk Stop lub Anuluj	Zatrzymanie bieżącego zadania.
6	Kontrolka	Sprawdzenie stanu drukarki.
7	Przyciski głośności	Regulacja głośności zestawu słuchawkowego lub głośników.
8	Port zestawu słuchawkowego lub głośników	Podłączanie zestawu słuchawkowego lub głośników.
9	Przycisk Backspace	Przesuwa kursor w tył i usuwa znak w polu wprowadzania.

Odczytywanie wskazań przycisku zasilania i kontrolki

Kontrolka	Stan drukarki
Wyłączone	Drukarka jest wyłączona lub znajduje się w trybie hibernacji.
Niebieski	Drukarka jest gotowa lub przetwarza dane.
Czerwony	Drukarka wymaga interwencji użytkownika.
Kontrolka przycisku zasilania	Stan drukarki
Wyłączone	Drukarka jest wyłączona, gotowa lub przetwarza dane.
Ciągłe bursztynowe światło	Drukarka jest w trybie czuwania.

Kontrolka przycisku zasilania	Stan drukarki
Migający kolor bursztynowy	Drukarka znajduje się w trybie hibernacji.

Korzystanie z ekranu głównego

Gdy drukarka jest włączona, na wyświetlaczu urządzenia jest wyświetlany ekran główny. Przyciski oraz ikony ekranu głównego umożliwiają wykonanie określonej czynności.

Uwaga: Wygląd ekranu głównego zależy od własnych ustawień ekranu, ustawień dokonanych przez administratora i aktywnych rozwiązań wbudowanych.

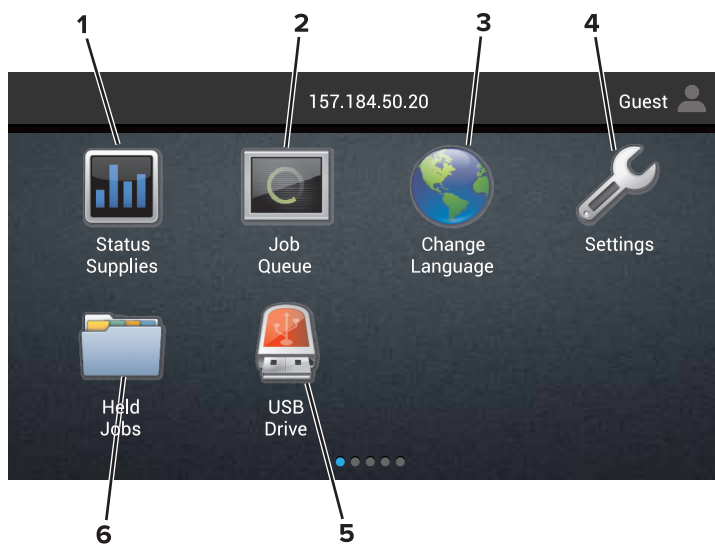

Przycisk	Działanie
1 Stan/Materiały eksploatacyjne	<ul style="list-style-type: none"> Wyświetla ostrzeżenie lub komunikat o błędzie, gdy do kontynuowania pracy drukarki wymagana jest interwencja użytkownika. Umożliwia wyświetlenie szczegółowych informacji o danym ostrzeżeniu lub komunikacie i sposobie jego usunięcia. <p>Uwaga: Dostęp do ustawienia można również uzyskać, dotykając górnej sekcji ekranu głównego.</p>
2 Kolejka zadań	<p>Wyświetlanie wszystkich bieżących zadań drukowania.</p> <p>Uwaga: Dostęp do ustawienia można również uzyskać, dotykając górnej sekcji ekranu głównego.</p>
3 Zmień język	Zmianie języka na wyświetlaczu drukarki
4 Ustawienia	Umożliwia dostęp do menu drukarki.
5 Napęd USB	Umożliwia przeglądanie, wybieranie lub drukowanie zdjęć i dokumentów z pamięci typu flash.
6 Wstrzymane zadania	Wyświetlanie wszystkich obecnie wstrzymanych zadań drukowania.

Ustawienia, które mogą być także wyświetlane na ekranie głównym

Przycisk	Działanie
Zakładki	Dostęp do zakładek.
Profile aplikacji	Dostęp do profili aplikacji.
Zablokowanie urządzenia	Zapobieganie dostępowi użytkowników do funkcji drukarki na ekranie głównym.

Mapa menu**Urządzenie**

<ul style="list-style-type: none"> • Preferencje • Zdalny panel operatora • Powiadomienia • Zarządzanie energią • Informacje wysyłane do Lexmark 	<ul style="list-style-type: none"> • Dostępność • Przywróć ustawienia fabryczne • Przegląd • Widoczne ikony na ekranie głównym • Drukarka – informacje
---	---

Drukuj

<ul style="list-style-type: none"> • Układ • Wykańczanie • Ustawienia • Jakość • Rejestrowanie zadań • XPS 	<ul style="list-style-type: none"> • PDF • PostScript • PCL • HTML • Obraz • PPDS
--	---

Papier

<ul style="list-style-type: none"> • Konfiguracja zasobnika • Konfiguracja nośnika 	<ul style="list-style-type: none"> • Konfiguracja odbiornika
--	---

Sieć/Porty

<ul style="list-style-type: none"> • Przegląd sieci • Łączność bezprzewodowa • AirPrint • Ethernet • TCP/IP • IPv6 • SNMP • IPSec 	<ul style="list-style-type: none"> • Konfiguracja LPD • Ustawienia HTTP/FTP • ThinPrint • USB • Port równoległy [x] • Szeregowy • Google Cloud Print • Wi-Fi Direct
---	---

Napęd USB

Drukuj z dysku flash

Bezpieczeństwo

<ul style="list-style-type: none"> • Metody logowania • Harmonogram wyłączeń urządzeń USB • Dziennik audytu bezpieczeństwa • Ograniczenia logowania • Ustawienia druku poufnego 	<ul style="list-style-type: none"> • Szyfrowanie dysku • Kasuj pliki tymczasowe • Ustawienia LDAP rozwiązań • Różne
--	---

Menu karty opcjonalnej

Uwaga: To ustawienie jest dostępne tylko wtedy, gdy jest zainstalowana opcjonalna karta.

Raporty

<ul style="list-style-type: none"> • Strona ustawień menu • Urządzenie • Drukuj 	<ul style="list-style-type: none"> • Skróty • Sieć
--	--

Pomoc

<ul style="list-style-type: none"> • Drukuj wszystkie podręczniki • Podręcznik Jakość koloru • Połączenia • Informacje 	<ul style="list-style-type: none"> • Nośniki • Przenoszenie • Jakość wydruku • Materiały eksploatacyjne
--	---

Rozwiązywanie problemów

<ul style="list-style-type: none"> • Podstawowe próbki jakości wydruku 	<ul style="list-style-type: none"> • Zaawansowane próbki jakości wydruku
---	---

Drukowanie strony ustawień menu

Na ekranie głównym dotknij kolejno **Ustawienia > Raporty > Strona ustawień menu**.

Niedozwolone rodzaje papieru

Nie zaleca się stosowania w drukarce niżej wymienionych rodzajów papieru:

- Papier poddany obróbce chemicznej, który służy do wykonywania kopii bez zastosowania kalki. Są one również znane jako papiery samokopiujące, papier samokopiujący bez węgla (CCP) lub papier niezawierający węgla (NCR).
- Papier z nadrukiem zawierającym substancje mogące zanieczyścić drukarkę
- Papier z nadrukiem nieodpornym na wysoką temperaturę panującą w nagrzewnicy drukarki.
- Papier z nadrukiem wymagającym kalibracji (precyzyjnego usytuowania nadruku na stronie) dokładniejszej niż $\pm 2,3$ mm ($\pm 0,09$ cala). Na przykład formularze optycznego rozpoznawania znaków (OCR).

Aby właściwie drukować na takich formularzach, można czasami dokonać kalibracji za pomocą aplikacji.

- Papier powlekany (papier dokumentowy podatny na wycieranie), papier syntetyczny, papier termiczny

- Papier o nierównych krawędziach, papier szorstki lub papier o powierzchni z wyraźną teksturą bądź papier pofalowany.
- Papier niespełniający wymagań europejskiej normy EN12281:2002.
- Papier o gramaturze mniejszej niż 60g/m².
- Formularze lub dokumenty wieloczęściowe.

Używanie papieru pochodzącego z recyklingu

Lexmark pracuje nad zmniejszeniem wpływu zużycia papieru na środowisko, zapewniając klientom wybór w zakresie drukowania. W ramach tej inicjatywy testujemy produkty pod kątem możliwości wykorzystania papieru pochodzącego z recyklingu, zwłaszcza papieru wyprodukowanego w 30%, 50% i 100% z materiałów pochodzących z recyklingu poużytkowego. Oczekujemy, że papier makulaturowy będzie działał w naszych drukarkach równie dobrze jak wyprodukowany po raz pierwszy. Chociaż nie istnieje oficjalna norma zużycia papieru przez urządzenia biurowe, Lexmark stosuje europejską normę EN 12281 jako minimalny standard w swoich urządzeniach. Aby zapewnić szeroki zakres wyników, podczas testów używamy papieru pochodzący w 100% z recyklingu z Ameryki Północnej, Europy i Azji. Testy są przeprowadzane przy wilgotności względnej 8–80%. Procedura testowa obejmuje drukowanie dwustronne. Można używać papieru biurowego z materiałów odnawialnych, pochodzących z recyklingu lub niezawierających chloru.

Konfigurowanie i używanie aplikacji na ekranie głównym

Dostosowywanie ekranu głównego

1 Uruchom przeglądarkę, a następnie w polu adresu wpisz adres IP drukarki.

Uwagi:

- Wyświetl adres IP drukarki na ekranie głównym drukarki. Adres IP ma postać czterech liczb oddzielonych kropkami. Na przykład 123.123.123.123.
- W przypadku używania serwera proxy wyłącz go tymczasowo, aby prawidłowo załadować stronę.

2 Kliknij kolejno **Ustawienia > Urządzenia > Widoczne ikony na ekranie głównym**.

3 Wybierz ikony, które mają być wyświetlane na ekranie głównym.

4 Zastosuj zmiany.

Korzystanie z funkcji Dostosowywanie wyświetlacza

Zmiana tapety

1 Na ekranie głównym dotknij opcję **Zmień tapetę**.

2 Wybierz obraz, który ma być używany.

3 Zastosuj zmiany.

Tworzenie pokazu slajdów

Zanim zaczniesz, upewnij się, że ustawienia pokazu slajdów zostały skonfigurowane. Więcej informacji na ten temat można znaleźć w dokumentacji dostarczonej z rozwiązaniem.

1 Włóż napęd flash do portu USB.

2 Na ekranie głównym dotknij opcji **Pokaz slajdów**.

Uwaga: Obrazy zostaną wyświetlone w kolejności alfabetycznej.

Korzystanie z opcji Formularze i ulubione

1 Uruchom przeglądarkę sieci Web, a następnie w polu adresu wpisz adres IP drukarki.

Uwagi:

- Wyświetl adres IP drukarki na ekranie głównym drukarki. Adres IP ma postać czterech liczb oddzielonych kropkami. Na przykład 123.123.123.123.
- W przypadku używania serwera proxy wyłącz go tymczasowo, aby prawidłowo załadować stronę sieci Web.

2 Kliknij kolejno **Aplikacje > Formularz i ulubione > Konfiguruj**.

3 Kliknij przycisk **Dodaj** i dostosuj ustawienia.

Uwagi:

- Aby upewnić się, że ustawienia lokalizacji zakładki są prawidłowe, wpisz adres IP komputera-hosta, na którym zapisano zakładkę.
- Upewnij się, że drukarka ma prawa dostępu do folderu, w którym znajduje się zakładka.

4 Zastosuj zmiany.

Konfigurowanie ustawień oszczędnych

1 Na ekranie głównym dotknij opcji **Ustawienia oszczędne**.

2 Skonfiguruj ustawienia trybu oszczędnego lub zaplanuj tryb oszczędzania energii.

3 Zastosuj zmiany.

Zarządzanie kontaktami

Dodawanie kontaktów

1 Uruchom przeglądarkę, a następnie w polu adresu wpisz adres IP drukarki.

Uwagi:

- Wyświetl adres IP drukarki na ekranie głównym drukarki. Adres IP ma postać czterech liczb oddzielonych kropkami. Na przykład 123.123.123.123.
- W przypadku używania serwera proxy wyłącz go tymczasowo, aby prawidłowo załadować stronę.

2 Kliknij **Książkę adresową**.

3 W sekcji Kontakty dodaj kontakt.

Uwaga: Można przypisać kontakt do jednej lub dwóch grup.

4 W razie potrzeby określ sposób logowania, aby umożliwić dostęp do aplikacji.

5 Zastosuj zmiany.

Dodawanie grup

1 Uruchom przeglądarkę, a następnie w polu adresu wpisz adres IP drukarki.

Uwagi:

- Wyświetl adres IP drukarki na ekranie głównym drukarki. Adres IP ma postać czterech liczb oddzielonych kropkami. Na przykład 123.123.123.123.
- W przypadku używania serwera proxy wyłącz go tymczasowo, aby prawidłowo załadować stronę.

2 Kliknij **Książkę adresową**.

3 W sekcji Grupy kontaktów dodaj nazwę grupy.

Uwaga: Można przypisać do grupy jeden lub więcej kontaktów.

4 Zastosuj zmiany.

Edytowanie kontaktów lub grup

1 Uruchom przeglądarkę sieci Web, a następnie w polu adresu wpisz adres IP drukarki.

Uwagi:

- Sprawdź adres IP drukarki na ekranie głównym drukarki. Adres IP ma postać czterech liczb oddzielonych kropkami. Na przykład 123.123.123.123.
- W przypadku używania serwera proxy wyłącz go tymczasowo, aby prawidłowo załadować stronę sieci Web.

2 Kliknij **Książkę adresową**.

3 Wykonaj jedną z następujących czynności:

- W sekcji Kontakty kliknij nazwę kontaktu, a następnie edytuj informacje.
- W sekcji grupy kontaktów kliknij nazwę grupy, a następnie edytuj informacje.

4 Zastosuj zmiany.

Usuwanie kontaktów lub grup

1 Uruchom przeglądarkę sieci Web, a następnie w polu adresu wpisz adres IP drukarki.

Uwagi:

- Sprawdź adres IP drukarki na ekranie głównym drukarki. Adres IP ma postać czterech liczb oddzielonych kropkami. Na przykład 123.123.123.123.
- W przypadku używania serwera proxy wyłącz go tymczasowo, aby prawidłowo załadować stronę sieci Web.

2 Kliknij **Książkę adresową**.

3 Wykonaj jedną z następujących czynności:

- W sekcji Kontakty wybierz kontakt, który chcesz usunąć.
- W sekcji Grupy kontaktów wybierz nazwę grupy, którą chcesz usunąć.

Konfiguracja i używanie funkcji dostępności

Włączanie trybu powiększania

- 1 Na panelu sterowania naciśnij i przytrzymaj klawisz **5** aż do usłyszenia wiadomości głosowej.
- 2 Wybierz opcję **Powiększenie**.
- 3 Kliknij przycisk **OK**.

Więcej informacji dotyczących obsługi powiększonego ekranu znajduje się w części [„Obsługa ekranu za pomocą gestów” na str. 22](#).

Aktywowanie prowadzenia głosowego

Z poziomu panelu sterowania

- 1 Naciśnij i przytrzymaj klawisz **5** aż do usłyszenia wiadomości głosowej.
- 2 Kliknij przycisk **OK**.

Z poziomu klawiatury

- 1 Naciśnij i przytrzymaj klawisz **5** aż do usłyszenia wiadomości głosowej.
- 2 Naciśnij klawisz **Tab**, aby przenieść kursor zaznaczenia na przycisk **OK**, a następnie kliknij klawisz **Enter**.

Uwagi:

- Funkcję prowadzenia głosowego można również aktywować przez podłączenie słuchawek do wejścia słuchawkowego.
- Przyciski głośności znajdujące się w dolnej części panelu sterowania służą do regulowania głośności.

Dostosowywanie tempa mowy w prowadzeniu głosowym

- 1 Na ekranie głównym wybierz kolejno opcje **Ustawienia > Urządzenie > Dostępność > Tempo mowy**.
- 2 Wybierz tempo mowy.

Włączanie funkcji wypowiadania haseł lub osobistych numerów identyfikacyjnych

- 1 Na ekranie głównym wybierz kolejno opcje **Ustawienia > Urządzenie > Dostępność > Wypowiadanie haseł / kodów PIN**.
- 2 Włącz ustawienie.

Obsługa ekranu za pomocą gestów

Uwagi:

- Obsługa gestów jest możliwa wyłącznie po włączeniu prowadzenia głosowego.
- Do wprowadzania znaków i dostosowywania niektórych ustawień wymagana jest fizyczna klawiatura.

Gest	Zastosowanie
Dwukrotne dotknięcie	Wybór opcji lub elementu na ekranie.
Trzykrotne dotknięcie	Powiększanie lub zmniejszanie tekstu lub obrazu.
Przesunięcie palcem w prawo lub w dół	Przejdźcie do następnego elementu na ekranie.
Przesunięcie palcem w lewo lub w górę	Przejdźcie do poprzedniego elementu na ekranie.
Przesunięcie	Uzyskanie dostęp do fragmentów powiększanego obrazu, które nie są widoczne na ekranie. Uwaga: Aby wykonać ten gest, należy przeciągnąć dwoma palcami po powiększonym obrazie.
Przesunięcie palcem w górę, a następnie w lewo	Zamknięcie aplikacji i powrót do ekranu głównego.
Przesunięcie palcem w dół, a następnie w lewo	<ul style="list-style-type: none"> • Anulowanie zadania. • Powrót do poprzedniego ustawienia. • Zamknięcie ekranu, który pojawia się pomimo braku zmian w ustawieniach lub wartościach.
Przesunięcie palcem w górę, a następnie w dół	Powtórzenie polecenia głosowego.

Używanie klawiatury ekranowej

Wykonaj co najmniej jedną spośród następujących czynności:

- Przeciągnij palcem nad klawiszem, aby wstępnie wybrać znak.
- Podnieś palec, aby wprowadzić znak w polu.
- Naciśnij klawisz **Backspace**, aby usunąć znaki.
- Aby odsłuchać treść pola wprowadzania, naciśnij klawisz **Tab**, a następnie naciśnij kombinację klawiszy **Shift + Tab**.

Ładowanie papieru i nośników specjalnych

Ustawianie rozmiaru i typu nośnika specjalnego

Zasobniki automatycznie wykrywają rozmiar papieru zwykłego. W przypadku nośników specjalnych, takich jak etykiety, karty i koperty, wykonaj poniższe czynności:

- 1 Z ekranu głównego przejdź do opcji:
Ustawienia > Papier > Konfiguracja zasobnika > Rozmiar/Typ papieru > wybierz źródło papieru
- 2 Ustaw rozmiar i typ nośnika specjalnego.

Konfigurowanie ustawień uniwersalnego rozmiaru papieru

- 1 Na ekranie głównym dotknij kolejno **Ustawienia > Papier > Konfiguracja nośnika > Konfiguracja uniwersalna**.
- 2 Skonfiguruj ustawienia.

Ładowanie zasobników

⚠ UWAGA — NIEBEZPIECZEŃSTWO PRZEWRÓCENIA: Aby zmniejszyć ryzyko niestabilności sprzętu, każdy zasobnik należy ładować oddzielnie. Dopóki nie będą potrzebne, wszystkie pozostałe zasobniki powinny być zamknięte.

- 1 Wyciągnij zasobnik.

Uwaga: Nie należy wyjmować zasobników, gdy drukarka jest zajęta.



- 2 Dopasuj prowadnice do rozmiaru ładowanego papieru.

Uwaga: Należy skorzystać z oznaczeń znajdujących się na dnie zasobnika.

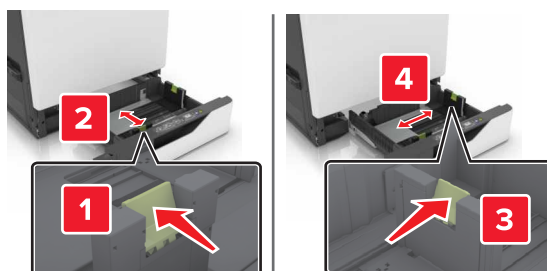

3 Przed załadowaniem papier należy wygiąć, przekartkować i wyrównać.

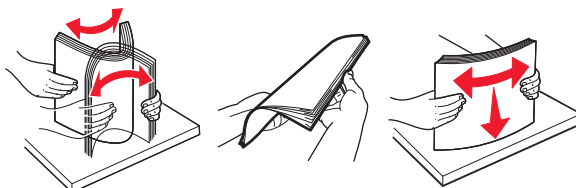

4 Załaduj papier stroną do zadrukowania skierowaną w górę.

Uwagi:

- W przypadku drukowania jednostronnego załaduj papier firmowy stroną do zadrukowania do góry tak, aby nagłówek znajdował się po lewej stronie zasobnika.
- W przypadku drukowania dwustronnego załaduj papier firmowy stroną do zadrukowania do dołu tak, aby nagłówek znajdował się po prawej stronie zasobnika.
- W przypadku zadań wydruku jednostronnego wymagających wykańczania załaduj papier firmowy stroną do zadrukowania do góry tak, aby nagłówek znajdował się po prawej stronie zasobnika.
- W przypadku zadań wydruku jednostronnego wymagających wykańczania załaduj papier firmowy stroną do zadrukowania do dołu tak, aby nagłówek znajdował się po lewej stronie zasobnika.
- Papier dziurkowany należy umieścić tak, aby dziurkami był skierowany do przodu lub lewej strony zasobnika.
- Nie należy wsuwać papieru do zasobnika.
- Upewnij się, że wysokość stosu nie wykracza poza wskaźnik maksymalnego wypełnienia papierem. Umieszczenie zbyt dużej liczby arkuszy może spowodować zacięcia papieru.

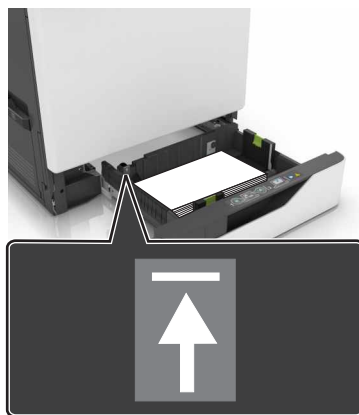
**5 Włóż zasobnik.**

W przypadku załadowania papieru innego niż zwykły, wybierz ustawienia typu i rozmiaru papieru odpowiadające papierowi załadowanemu do zasobnika.

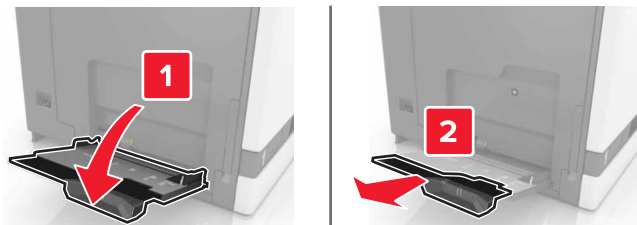
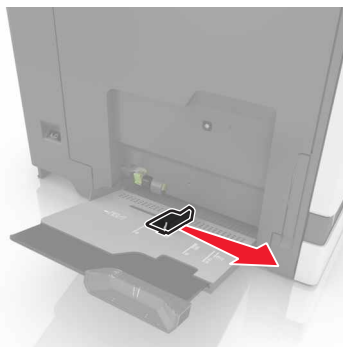
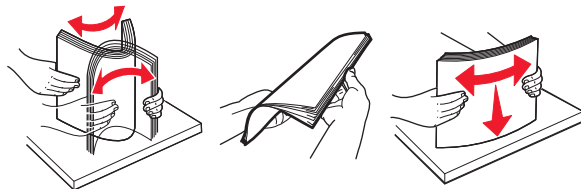
Ładowanie nośników do podajnika uniwersalnego**1 Otwórz podajnik uniwersalny.****2 Dopasuj prowadnicę do rozmiaru ładowanego papieru.****3 Przed załadowaniem papier należy wygiąć, przekartkować i wyrównać.**

4 Załaduj papier.

- Papier, karty i folie ładuj stroną do drukowania skierowaną w dół i górną krawędzią w kierunku drukarki.

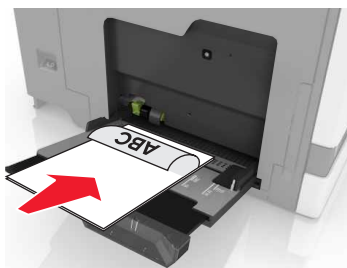

- Koperty należy wkładać wzdłuż lewej strony prowadnicy papieru, skrzydełkami do góry. Załaduj koperty w standardzie europejskim skrzydełkami do góry i górną krawędzią w kierunku drukarki.



Ostrzeżenie — możliwość uszkodzenia: Nie należy używać kopert ze znaczkami, wyścielanych, z klamrami, zatrzaskami, okienkami lub z samoprzylepnymi skrzydełkami.

- 5 W panelu sterowania drukarki wybierz ustawienia typu i rozmiaru papieru odpowiadające papierowi załadowanemu do zasobnika.

Łączenie zasobników

- 1 Uruchom przeglądarkę sieci Web, a następnie w polu adresu wpisz adres IP drukarki.

Uwagi:

- Wyświetl adres IP drukarki na ekranie głównym drukarki. Adres IP ma postać czterech liczb oddzielonych kropkami. Na przykład 123.123.123.123.
- W przypadku używania serwera proxy wyłącz go tymczasowo, aby prawidłowo załadować stronę sieci Web.

- 2 Kliknij kolejno **Ustawienia > Papier**.

- 3 Dopasuj rozmiar i typ papieru dla przypisywanych zasobników.

Uwaga: Aby usunąć przypisanie zasobników, upewnij się, że w innych zasobnikach nie ma papieru tego samego rozmiaru lub typu.

- 4 Zapisz ustawienia.

Uwaga: Ustawienia rozmiaru i typu papieru można również zmienić przy użyciu panelu sterowania drukarki.

Ostrzeżenie — możliwość uszkodzenia: W zależności od określonego typu papieru dobierana jest temperatura nagrzewnicy. W celu uniknięcia problemów związanych z drukowaniem, dostosuj ustawienie typu papieru do papieru załadowanego do zasobnika.

Drukowanie

 **UWAGA — RYZYKO PRZYTRZAŚNIĘCIA:** aby zminimalizować ryzyko przytrzaśnięcia, należy zachować ostrożność w obszarach z tym oznaczeniem. Ryzyko przytrzaśnięcia jest największe podczas pracy przy częściach ruchomych, takich jak koła zębate, drzwi, zasobniki czy pokrywy.

Drukowanie z komputera

Uwaga: W przypadku nośników specjalnych, takich jak etykiety, karty i koperty, przed wydrukowaniem dokumentu ustaw rozmiar i typ papieru w drukarce.

- 1 Przejdź do dokumentu, który chcesz wydrukować i otwórz okno dialogowe Drukuj.
- 2 W razie potrzeby dostosuj ustawienia.
- 3 Wydrukuj dokument.

Drukowanie formularzy

- 1 Z ekranu głównego przejdź do opcji:
Formularze i ulubione > wybierz formularz i opcję > **Drukuj**
- 2 Jeśli jest to konieczne, skonfiguruj ustawienia drukowania.
- 3 Wyślij zadanie drukowania.

Drukowanie z urządzenia przenośnego

Drukowanie z urządzenia przenośnego za pomocą usługi Lexmark Mobile Print

Lexmark™ Usługa Mobile Print umożliwia wysyłanie dokumentów i obrazów bezpośrednio do obsługiwanego urządzenia Lexmark.

- 1 Otwórz dokument, a następnie prześlij lub udostępnij go w usłudze Lexmark Mobile Print.
Uwaga: Niektóre aplikacje innych producentów mogą nie obsługiwać funkcji wysyłania i udostępniania. Więcej informacji na ten temat można znaleźć w dokumentacji dostarczonej z aplikacją.
- 2 Wybieranie drukarki z listy.
- 3 Wydrukuj dokument.

Drukowanie z urządzenia przenośnego za pomocą usługi Google Cloud Print

Google Cloud Print™ to mobilna usługa drukowania, która umożliwia określonym aplikacjom na urządzeniach przenośnych drukowanie na dowolnej drukarce kompatybilnej z usługą Google Cloud Print.

- 1 Włącz określoną aplikację z poziomu ekranu głównego urządzenia przenośnego.
- 2 Dotknij opcji **Drukuj**, a następnie wybierz drukarkę.
- 3 Wydrukuj dokument.

Drukowanie z urządzenia przenośnego za pomocą usługi drukowania Mopria

Usługa drukowania Mopria® to mobilne rozwiązanie do drukowania dla urządzeń przenośnych z systemem Android 4.4 lub nowszym. Umożliwia bezpośrednie drukowanie na dowolnej drukarce kompatybilnej z usługą drukowania Mopria.

Uwaga: Przed rozpoczęciem drukowania należy upewnić się, że usługa drukowania Mopria jest włączona.

- 1 Włącz kompatybilną aplikację z poziomu ekranu głównego urządzenia przenośnego.
- 2 Dotknij opcji **Drukuj**, a następnie wybierz drukarkę.
- 3 Wydrukuj dokument.

Drukowanie z urządzenia przenośnego za pomocą funkcji AirPrint

AirPrint to mobilne rozwiązanie, które umożliwia bezpośrednie drukowanie z urządzeń firmy Apple na drukarkach kompatybilnych z tą funkcją.

Uwagi:

- Ta aplikacja jest obsługiwana tylko w niektórych urządzeniach firmy Apple.
 - Ta aplikacja jest obsługiwana tylko w niektórych modelach drukarek.
- 1 Włącz kompatybilną aplikację z poziomu ekranu głównego urządzenia przenośnego.
 - 2 Wybierz element do druku i dotknij ikony udostępniania.
 - 3 Dotknij opcji **Drukuj**, a następnie wybierz drukarkę.
 - 4 Wydrukuj dokument.

Drukowanie z napędu flash

1 Włóż napęd flash do portu USB.



Uwagi:

- Jeżeli włożysz napęd flash do portu USB w momencie wyświetlania komunikatu o błędzie, drukarka zignoruje napęd flash.
- Jeśli napęd flash zostanie włożony w momencie, gdy drukarka przetwarza inne zadania drukowania, na wyświetlaczu pojawi się komunikat **Zajęta**.

2 Dotknij na wyświetlaczu dokument, który chcesz wydrukować.

Jeśli jest to konieczne, skonfiguruj inne ustawienia drukowania.

3 Wyślij zadanie drukowania.

Aby wydrukować kolejny dokument dotknij opcji **Napęd USB**.

Ostrzeżenie — możliwość uszkodzenia: Podczas drukowania, odczytu z karty pamięci oraz zapisu na niej nie należy dotykać drukarki ani napędu flash w pokazanych obszarach. Dane mogą zostać utracone lub drukarka może działać nieprawidłowo.



Obsługiwane napędy flash i typy plików

Napędy flash

- Lexar JumpDrive S70 (16 GB i 32 GB)
- SanDisk Cruzer (16 GB i 32 GB)
- PNY Attaché (16 GB i 32 GB)

Uwagi:

- Drukarka obsługuje szybkie napędy USB flash o zgodne ze standardem Hi-Speed.
- Dyski flash USB muszą obsługiwać system plików FAT (File Allocation Table).

Typy plików

Dokumenty:

- .doc lub .docx
- .xls lub .xlsx
- .ppt lub .pptx
- .pdf
- .xps

Obrazy:

- .dcx
- .gif
- .jpeg lub .jpg
- .bmp
- .pcx
- .tiff lub .tif
- .png

Konfiguracja poufnych zadań

- 1 Na ekranie głównym dotknij kolejno **Ustawienia** > **Bezpieczeństwo** > **Ustawienia druku poufnego**.
- 2 Skonfiguruj ustawienia.

Zastosowanie	Działanie
Maksymalna liczba błędnych numerów PIN	Ograniczenie liczby powtórzeń podczas wprowadzania błędnego numeru PIN. Uwaga: Po osiągnięciu limitu prób zadania drukowania dla tej nazwy użytkownika są usuwane.
Wygaśnięcie ważności zadania poufnego	Określ czas po jakim poufne zadania wydruku będą automatycznie usuwane z pamięci drukarki. Uwaga: Poufne wstrzymane zadania przechowywane są w pamięci drukarki do momentu zalogowania się i ich ręcznego wznowienia lub usunięcia.
Powtórz wygaśnięcie ważności zadania	Określ czas po jakim zadania wydruku powtarzanego będą usuwane z pamięci drukarki. Uwaga: Wstrzymane zadania wydruku powtarzanego przechowywane są w celu umożliwienia późniejszego drukowania dodatkowych kopii.

Zastosowanie	Działanie
Sprawdź wygaśnięcie ważności zadania	Określ czas po jakim próbne zadania wydruku będą usuwane z pamięci drukarki. Uwaga: Próbne zadania wydruku powodują wydrukowanie jednej kopii w celu sprawdzenia jakości przed wydrukowaniem pozostałych kopii.
Odrocz wygaśnięcie zadania drukowania	Określ czas po jakim zadania wydruku odroczonego będą usuwane z pamięci drukarki. Uwaga: Wstrzymane zadania druku odroczonego są automatycznie usuwane po wydrukowaniu.

Drukowanie wstrzymanych zadań

- 1 Przejdź do dokumentu, który chcesz wydrukować i otwórz okno dialogowe Drukuj.
- 2 Wybierz drukarkę i wykonaj następujące czynności:
 - Dla użytkowników systemu Windows: kliknij **Właściwości** lub **Preferencje**, a następnie **Drukowanie z wstrzymaniem**.
 - Dla użytkowników komputerów Macintosh: wybierz **Drukowanie z wstrzymaniem**.
- 3 Wybierz typ zadania drukowania.
- 4 W razie potrzeby, przydziel nazwę użytkownika.
- 5 Wyślij zadanie drukowania.
- 6 Na ekranie głównym drukarki dotknij **Wstrzymane zadania**.
- 7 Wyślij zadanie drukowania.

Drukowanie listy wzorców czcionek

- 1 Na ekranie głównym dotknij kolejno **Ustawienia** > **Raporty** > **Drukowanie** > **Drukuj czcionki**.
- 2 Dotknij opcji **Czcionki PCL** lub **Czcionki PostScript**.

Anulowanie zadania drukowania

Z panelu sterowania drukarki

- 1 Na ekranie głównym dotknij opcji **Kolejka zadań**.
Uwaga: Dostęp do ustawienia można również uzyskać, dotykając górnej sekcji ekranu głównego.
- 2 Zaznacz zadanie przeznaczone do anulowania.

Z komputera

- 1 W zależności od systemu operacyjnego wykonaj następujące czynności:
 - Otwórz folder drukarek, a następnie wybierz drukarkę.
 - Przejdź do drukarki w obszarze System Preferences (Preferencje systemowe) menu Apple.
- 2 Zaznacz zadanie przeznaczone do anulowania.

Zabezpieczanie drukarki

Lokalizowanie gniazda zabezpieczeń

Drukarka jest wyposażona w blokadę. Aby zabezpieczyć komputer, zamocuj blokadę zabezpieczającą zgodną z większością laptopów w miejscu pokazanym poniżej.



Czyszczenie pamięci drukarki

Aby wymazać pamięć ulotną drukarki lub zbuforowane dane, wyłącz drukarkę.

Aby wymazać pamięć nieulotną lub ustawienia indywidualne, ustawienia urządzenia, sieci, zabezpieczeń oraz wbudowanych rozwiązań, wykonaj poniższe czynności:

- 1 Na ekranie głównym dotknij kolejno **Ustawienia > Urządzenia > Przegląd > Usuń dane przed utylizacją**.
- 2 Zaznacz pole wyboru **Wyczyść wszystkie informacje w pamięci nieulotnej**, a następnie dotknij opcji **KASUJ**.
- 3 Postępuj według instrukcji widocznych na wyświetlaczu.

Wymazywanie dysku twardego drukarki

- 1 Na ekranie głównym dotknij kolejno **Ustawienia > Urządzenia > Przegląd > Usuń dane przed utylizacją**.
- 2 Zaznacz pole wyboru **Wyczyść wszystkie informacje na dysku twardym**, a następnie dotknij opcji **KASUJ**.

3 Postępuj według instrukcji widocznych na wyświetlaczu.

Uwaga: Proces ten może trwać od kilku minut do ponad godziny. W tym czasie drukarka nie będzie wykonywać innych zadań.

Konfigurowanie szyfrowania dysku twardego drukarki

1 Na ekranie głównym dotknij kolejno **Ustawienia > Bezpieczeństwo > Szyfrowanie dysku > Uruchom szyfrowanie**.

Uwaga: Włączenie szyfrowania dysku powoduje wymazanie zawartości dysku twardego. Jeżeli to konieczne utwórz kopię zapasową danych z drukarki przed rozpoczęciem szyfrowania.

2 Postępuj według instrukcji widocznych na wyświetlaczu.

Uwagi:

- Nie wyłączaj drukarki podczas procesu szyfrowania. Może to spowodować utratę danych.
- Wymazywanie dysku może trwać od kilku minut do ponad godziny. W tym czasie drukarka nie będzie wykonywać innych zadań.
- Po zakończeniu szyfrowania drukarka powraca do ekranu głównego.

Przywracanie ustawień fabrycznych

Na ekranie głównym dotknij kolejno opcji **Ustawienia > Urządzenie > Przywróć ustawienia fabryczne > Przywróć ustawienia > Przywróć wszystkie ustawienia > PRZYWRÓĆ > Rozpocznij**.

Więcej informacji można znaleźć w sekcji „[Czyszczenie pamięci drukarki](#)” na str. 32.

Informacje o ulotności pamięci

Drukarka jest wyposażona w różnego rodzaju pamięci mogące przechowywać ustawienia urządzenia i sieci oraz dane użytkowników.

Typ pamięci	Opis
Pamięć ulotna	Drukarka korzysta ze standardowej <i>pamięci o dostępie swobodnym</i> (RAM) w celu czasowego zbuforowania danych użytkownika podczas prostych zadań drukowania.
Pamięć nieulotna	Drukarka może wykorzystywać dwa rodzaje pamięci nieulotnej: EEPROM i NAND (pamięć flash). Oba typy są używane do zapisu informacji o systemie operacyjnym, ustawieniach urządzenia oraz sieci, a także o ustawieniach zakładki i aplikacjach wbudowanych.
Zawartość dysku twardego	Niektóre drukarki mają zainstalowany dysk twardy. Dysk twardy drukarki został zaprojektowany dla określonych funkcji drukarki. Umożliwia drukarce zachowanie zbuforowanych danych użytkownika ze złożonych zadań drukowania, danych formularzy i czcionek.

Wymaż zawartość dowolnych zainstalowanych pamięci drukarki w następujących sytuacjach:

- Drukarka jest wycofywana z użycia.
- Wymieniany jest dysk twardy drukarki.
- Drukarka jest przenoszona do innego działu lub lokalizacji.
- Osoba spoza organizacji wykonuje serwis drukarki.
- W celach serwisowych drukarka ma znaleźć się poza siedzibą organizacji.
- Drukarka jest sprzedawana innej organizacji.

Pozbywanie się dysku twardego drukarki

Uwaga: Niektóre modele drukarek mogą nie być wyposażone w dysk twardy.

W środowisku wymagającym wysokiego poziomu bezpieczeństwa może być konieczne podjęcie dodatkowych kroków w celu upewnienia się, że dostęp do danych poufnych znajdujących się na dysku twardym drukarki będzie niemożliwy, gdy drukarka lub jej dysk twardy znajdują się poza siedzibą organizacji.

- **Rozmagnesowanie** — poddanie dysku twardego działaniu pola magnetycznego, które wymaże zapisane dane.
- **Zmiażdżenie** — zgniecenie dysku twardego w celu połamania jego podzespołów i uczynienia niemożliwym do odczytania.
- **Zmielenie** — rozdrobnienie dysku twardego na bardzo małe metalowe fragmenty.

Uwaga: Większość danych można usunąć elektronicznie, ale jedyną gwarancją całkowitego wymazania wszystkich danych jest fizyczne zniszczenie twardego dysku, na którym przechowywane są dane.

Przegląd drukarki

Ostrzeżenie — możliwość uszkodzenia: Brak okresowych przeglądów optymalnej wydajności drukarki lub niewymienianie części i materiałów eksploatacyjnych może spowodować uszkodzenie drukarki.

Regulowanie głośności głośnika

Dostosowywanie domyślnej głośności wewnętrznego głośnika

Domyślna głośność głośnika zostanie przywrócona po wylogowaniu z sesji oraz wznowieniu pracy drukarki z trybu uśpienia lub hibernacji, a także po zerowaniu za pomocą głównego włącznika zasilania.

- 1 Przy użyciu panelu sterowania drukarki przejdź do opcji:
Ustawienia > Urządzenie > Preferencje > Odpowiedź dźwięku

- 2 Wybierz głośność.

Uwaga: Włączenie trybu cichego powoduje wyciszenie alarmów dźwiękowych.

Dostosowywanie domyślnej głośności słuchawek

Domyślna głośność słuchawek zostanie przywrócona po wylogowaniu z sesji oraz wznowieniu pracy drukarki z trybu uśpienia lub hibernacji, a także po zerowaniu za pomocą głównego włącznika zasilania.

- 1 Na panelu sterowania wybierz kolejno opcje **Ustawienia > Urządzenie > Dostępność > Głośność słuchawek**.
- 2 Wybierz głośność.

Sieć

Uwaga: Przed skonfigurowaniem drukarki do pracy w sieci bezprzewodowej należy zakupić kartę sieci bezprzewodowej MarkNet(TM) N8360. Więcej informacji na temat instalacji bezprzewodowej karty sieciowej znajduje się w instrukcji dostarczonej z tą kartą.

Podłączanie drukarki do sieci bezprzewodowej za pomocą funkcji Wi-Fi Protected Setup (WPS)

Zanim rozpoczniesz, upewnij się że:

- Punkt dostępu (router bezprzewodowy) ma certyfikat WPS lub jest zgodny z WPS. Więcej informacji na ten temat można znaleźć w dokumentacji punktu dostępu.
- W drukarce jest zainstalowana karta sieci bezprzewodowej. Więcej informacji na ten temat można znaleźć w instrukcji dostarczonej wraz z kartą.

Korzystanie z przycisku

- 1 Przy użyciu panelu sterowania drukarki przejdź do opcji:
Ustawienia > Sieć/porty > Sieć > Wi-Fi Protected Setup > Metoda z przyciskiem
- 2 Postępuj według instrukcji widocznych na wyświetlaczu.

Użycie metody osobistego numeru identyfikacyjnego (kodu PIN)

- 1 Przy użyciu panelu sterowania drukarki przejdź do opcji:
Ustawienia > Sieć/porty > Sieć > Wi-Fi Protected Setup > Metoda kodu PIN
- 2 Skopiuj ośmiocyfrowy kod PIN funkcji WPS.
- 3 Uruchom przeglądarkę sieci Web, a następnie wprowadź adres IP punktu dostępu w polu adresu.

Uwagi:

- Wyświetl adres IP drukarki na ekranie głównym drukarki. Adres IP zostanie wyświetlony w postaci czterech zestawów liczb oddzielonych kropkami, np. 123.123.123.123.
 - W przypadku używania serwera proxy wyłącz go tymczasowo, aby prawidłowo załadować stronę sieci Web.
- 4 Otwórz ustawienia funkcji WPS. Więcej informacji na ten temat można znaleźć w dokumentacji punktu dostępu.
 - 5 Wprowadź ośmiocyfrowy kod PIN i zapisz zmiany.

Zmiana ustawień portu po zainstalowaniu portu ISP

Uwagi:

- Nie zmieniać konfiguracji jeśli drukarka ma statyczny adres IP.
- Nie zmieniać konfiguracji jeśli komputery są skonfigurowane do używania nazwy sieci zamiast adresu IP.
- Jeśli do drukarki skonfigurowanej uprzednio pod kątem połączenia Ethernet dodawany jest bezprzewodowy port ISP (Internal Solutions Port), należy odłączyć ją od sieci Ethernet.

Użytkownicy systemu Windows

- 1 Otwórz folder drukarek.
- 2 W menu skrótów drukarki otwórz właściwości drukarki.
- 3 Skonfiguruj port z listy.
- 4 Zaktualizuj adres IP.
- 5 Zastosuj zmiany.

Użytkownicy komputerów Macintosh

- 1 W menu Apple wybierz polecenie System Preferences (Preferencje systemu), a następnie przejdź do listy drukarek i wybierz **+ > IP**.
- 2 W pasku adresu należy wpisać adres IP

3 Zastosuj zmiany.

Konfigurowanie drukowania przy użyciu portu szeregowego (tylko system Windows)

- 1 Ustawianie parametrów w drukarce.
 - a Na panelu sterowania przejdź do menu dla ustawień portów.
 - b W razie potrzeby znajdź menu dla ustawień portu szeregowego, a następnie dostosuj ustawienia.
 - c Zastosuj zmiany.
- 2 Na swoim komputerze otwórz folder drukarki, a następnie wybierz drukarkę.
- 3 We właściwościach drukarki wybierz z listy port COM.
- 4 W Menedżerze urządzeń ustaw parametry portu COM.

Uwagi:

- Użycie portu szeregowego spowalnia drukowanie.
- Upewnij się, że kabel jest podłączony do portu szeregowego drukarki.

Czyszczenie drukarki

 **UWAGA — NIEBEZPIECZEŃSTWO PORAŻENIA PRĄDEM:** Aby uniknąć porażenia prądem elektrycznym podczas czyszczenia zewnętrznej powierzchni drukarki, należy najpierw wyjąć przewód zasilający z gniazdka elektrycznego, a następnie odłączyć wszystkie kable prowadzące do urządzenia.

Uwagi:

- Czynność tę należy wykonywać raz na kilka miesięcy.
 - Uszkodzenia drukarki spowodowane niewłaściwą obsługą nie podlegają gwarancji.
- 1 Wyłącz drukarkę, a następnie wyjmij przewód zasilający z gniazdka elektrycznego.
 - 2 Wyjmij papier z odbiornika standardowego i podajnika uniwersalnego.
 - 3 Przy pomocy miękkiej szczoteczki lub odkurzacza usuń kurz i kawałki papieru znajdujące się dookoła drukarki.
 - 4 Przetrzyj zewnętrzne powierzchnie drukarki za pomocą wilgotnej, miękkiej, niestrzępiącej się szmatki.

Uwagi:

- Nie należy używać środków czyszczących ani detergentów stosowanych w gospodarstwie domowym, gdyż mogą one uszkodzić wykończenie drukarki.
 - Upewnij się, że po czyszczeniu wszystkie powierzchnie drukarki są suche.
- 5 Podłącz przewód zasilający do gniazdka elektrycznego, a następnie włącz drukarkę.

 **UWAGA — NIEBEZPIECZEŃSTWO USZKODZENIA CIAŁA:** Aby uniknąć ryzyka pożaru lub porażenia prądem elektrycznym, podłącz przewód zasilający do prawidłowo uziemionego, łatwo dostępnego gniazdka elektrycznego o odpowiednich parametrach, znajdującego się w pobliżu urządzenia.

Zamawianie części i materiałów eksploatacyjnych

W Stanach Zjednoczonych informacje na temat lokalnych autoryzowanych dostawców części i materiałów eksploatacyjnych firmy Lexmark można uzyskać, kontaktując się z numerem telefonu 1-800-539-6275. W innych krajach należy odwiedzić witrynę internetową www.lexmark.com lub skontaktować się z punktem sprzedaży, w którym nabyto drukarkę.

Uwaga: Wszystkie oszacowane czasy eksploatacji materiałów odnoszą się do drukowania na papierze zwykłym w rozmiarze Letter lub A4.

Sprawdzanie stanu części i materiałów eksploatacyjnych

- 1 Na ekranie głównym dotknij opcji **Stan/Materiały eksploatacyjne**.
- 2 Wybierz części lub materiały eksploatacyjne, które chcesz sprawdzić.

Uwaga: Dostęp do ustawienia można również uzyskać, dotykając górnej sekcji ekranu głównego.

Używanie oryginalnych części i materiałów eksploatacyjnych firmy Lexmark.

Twoja drukarka Lexmark została zaprojektowana do optymalnej pracy z użyciem oryginalnych materiałów eksploatacyjnych i elementów marki Lexmark. Używanie materiałów i części innych producentów może negatywnie wpłynąć na wydajność, pracę i żywotność drukarki oraz jej części. Może też mieć wpływ na ochronę gwarancyjną. Uszkodzenia spowodowane używaniem części lub materiałów innych producentów nie są naprawiane w ramach gwarancji. Wszelkie wskaźniki materiałów są zaprojektowane tak, by współpracować z częściami i materiałami Lexmark i ich praca może zostać zakłócona, gdy użyte zostaną części lub materiały innych producentów. Użytkowanie materiałów i części związanych z obrazami dłużej niż jest to zalecane może spowodować uszkodzenie drukarki Lexmark i jej podzespołów.

Zamawianie kaset z tonerem

Uwagi:

- Szacunkowa wydajność naboju jest zgodna z normą ISO/IEC 19798.
- Stosowanie bardzo niskiego pokrycia wydruku przez dłuższy czas może negatywnie wpłynąć na rzeczywistą wydajność oraz może doprowadzić do awarii części składowych kasety przed wyczerpaniem się toneru.

Zwrotne kasety z tonerem do urządzeń z serii CS820

Element	USA i Kanada	Europejski Obszar Gospodarczy (EEA+)	Pozostała część Europy, Bliski Wschód i Afryka (RoEMEA)	Dystrybucja w Ameryce Łacińskiej (LAD)	Pozostała część Azji i Pacyfiku (RoAP)	Australia i Nowa Zelandia (ANZ)
Zwrotne kasety z tonerem						
Czarny	72K10K0	72K20K0	72K50K0	72K70K0	72K30K0	72K60K0
Cyjan	72K10C0	72K20C0	72K50C0	72K70C0	72K30C0	72K60C0

Element	USA i Kanada	Europejski Obszar Gospodarczy (EEA+)	Pozostała część Europy, Bliski Wschód i Afryka (RoEMEA)	Dystrybucja w Ameryce Łacińskiej (LAD)	Pozostała część Azji i Pacyfiku (RoAP)	Australia i Nowa Zelandia (ANZ)
Magenta	72K10M0	72K20M0	72K50M0	72K70M0	72K30M0	72K60M0
Żółty	72K10Y0	72K20Y0	72K50Y0	72K70Y0	72K30Y0	72K60Y0
Zwrotne kasety z tonerem o bardzo wysokiej wydajności						
Czarny	72K1XK0	72K2XK0	72K5XK0	72K4XK0	72K3XK0	72K6XK0
Cyjan	72K1XC0	72K2XC0	72K5XC0	72K4XC0	72K3XC0	72K6XC0
Magenta	72K1XM0	72K2XM0	72K5XM0	72K4XM0	72K3XM0	72K6XM0
Żółty	72K1XY0	72K2XY0	72K5XY0	72K4XY0	72K3XY0	72K6XY0

Zwykłe kasety do urządzeń z serii CS820

Element	Cały świat
Zwykłe kasety z tonerem o bardzo wysokiej wydajności	
Czarny	72K0X10
Cyjan	72K0X20
Magenta	72K0X30
Żółty	72K0X40

Zwrotne kasety z tonerem do urządzeń z serii CS827

Element	USA i Kanada	Europejski Obszar Gospodarczy (EEA+)	Pozostała część Europy, Bliski Wschód i Afryka (RoEMEA)	Dystrybucja w Ameryce Łacińskiej (LAD)	Pozostała część Azji i Pacyfiku (RoAP)	Australia i Nowa Zelandia (ANZ)
Zwykłe kasety z tonerem						
Czarny	73B10K0	73B20K0	73B50K0	73B40K0	73B30K0	73B60K0
Cyjan	73B10C0	73B20C0	73B50C0	73B40C0	73B30C0	73B60C0
Magenta	73B10M0	73B20M0	73B50M0	73B40M0	73B30M0	73B60M0
Żółty	73B10Y0	73B20Y0	73B50Y0	73B40Y0	73B30Y0	73B60Y0

Zwykłe kasety do urządzeń z serii CS827

Element	Cały świat
Zwykła kaseeta z tonerem:	
Czarny	73B0010
Cyjan	73B0020
Magenta	73B0030
Żółty	73B0040

Zamawianie bębna światłoczułego

Element	Numer katalogowy
Bęben światłoczuły (1 szt.)	72K0P00
Bęben światłoczuły (3 szt.)	72K0Q00

Zamawianie zespołów wywoływacza

Element	Numer katalogowy
Zespoły wywoływacza objęte programem zwrotu	
Zespół wywoływacza, czarny	72K0DK0
Zestaw wywoływacza, kolorowy (CMY)	72K0DV0
Zespół wywoływacza, cyjan	72K0DC0
Zespół wywoływacza, magenta	72K0DM0
Zespół wywoływacza, żółty	72K0DY0
Zwykłe zespoły wywoływacza	
Zespół wywoływacza, czarny	72K0D10
Zestaw wywoływacza, kolorowy (CMY)	72K0D50
Zespół wywoływacza, cyjan	72K0D20
Zespół wywoływacza, magenta	72K0D30
Zespół wywoływacza, żółty	72K0D40

Zamawianie opakowania mieszane obejmującego wywoływacz i bęben

Element	Wszystkie kraje i regiony
Objęte programem zwrotów opakowanie mieszane: wywoływacz i bęben	
Czarny	72K0FK0
Kolor (CMY)	72K0FV0
Opakowanie mieszane: zwykły wywoływacz i bęben	
Czarny	72K0F10
Kolor (CMY)	72K0F50

Zamawianie kaset zszywek

Element	Numer katalogowy
Kasety zszywek	25A0013

Zamawianie pojemnika na zużyty toner

Element	Numer katalogowy
Pojemnik na zużyty toner	72K0W00

Konfigurowanie powiadomień dotyczących materiałów eksploatacyjnych

1 Uruchom przeglądarkę, a następnie w polu adresu wpisz adres IP drukarki.

Uwagi:

- Wyświetl adres IP drukarki na ekranie głównym drukarki. Adres IP ma postać czterech liczb oddzielonych kropkami. Na przykład 123.123.123.123.
- W przypadku używania serwera proxy wyłącz go tymczasowo, aby prawidłowo załadować stronę.

2 Kliknij opcję **Ustawienia > Urządzenie > Powiadomienia**.

3 W menu Materiały eksploatacyjne kliknij opcję **Niestandardowe powiadomienia o materiałach eksploatacyjnych**.

4 Wybierz powiadomienie dla każdego materiału eksploatacyjnego.

5 Zastosuj zmiany.

Wymiana części i materiałów eksploatacyjnych

Wymiana modułu wywoływacza

1 Otwórz drzwiczki A.

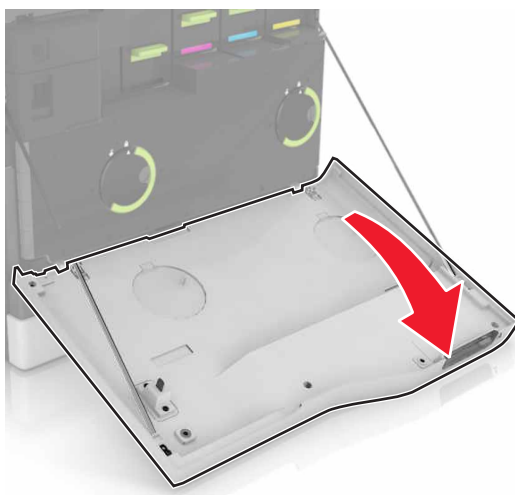

2 Wyjmij pojemnik na zużyty toner.

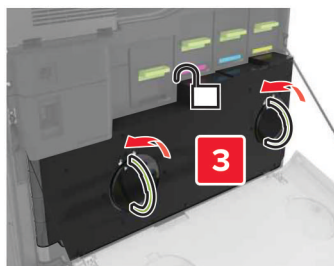

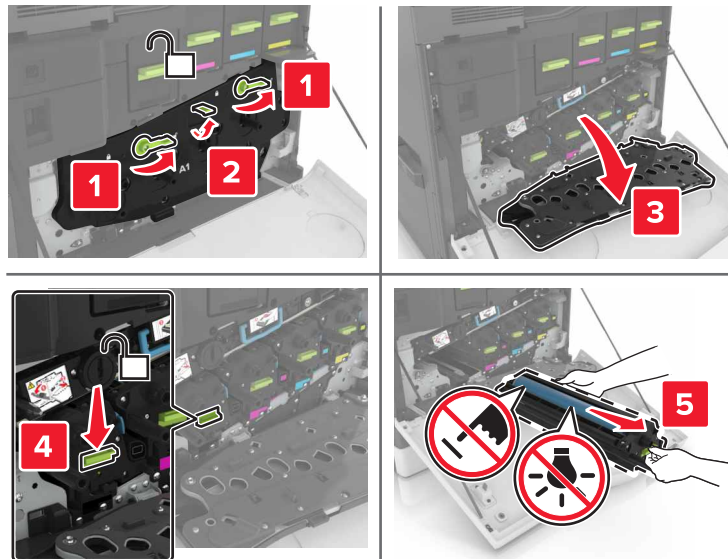
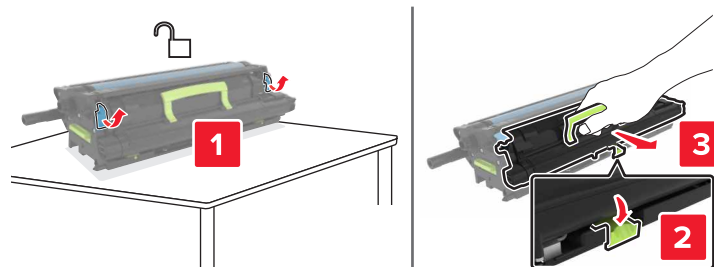
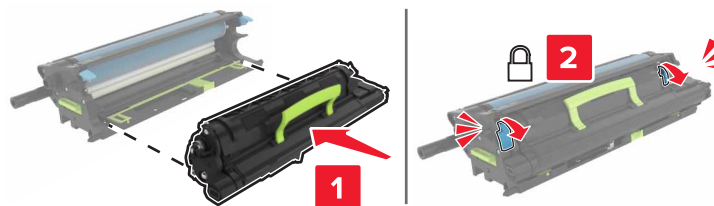
3 Wyjmij zestaw obrazujący.**4** Wyjmij zespół wywołacza.**5** Rozpakuj nowy zespół wywołacza i zdejmij z niego całe opakowanie.**6** Włóż nowy moduł wywołacza.

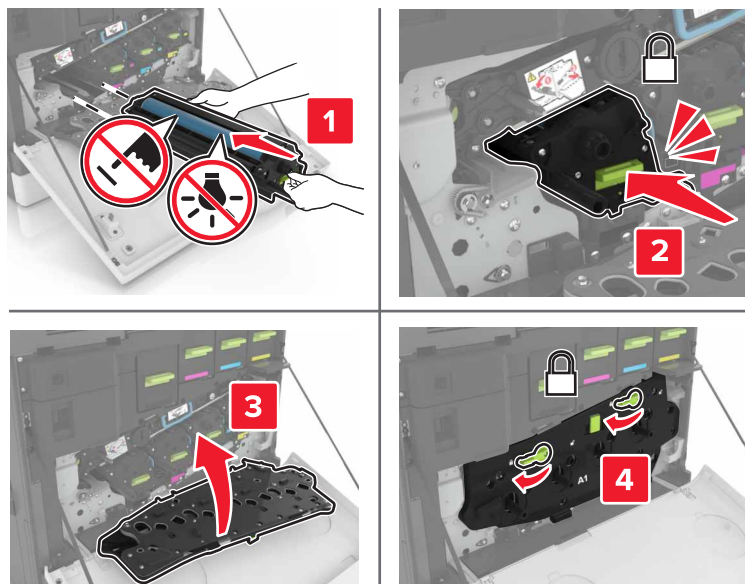
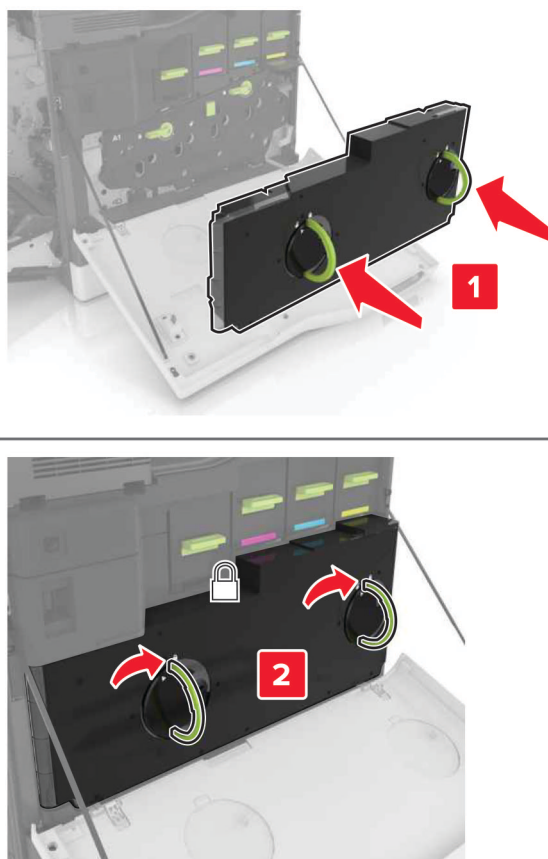
7 Włóż zestaw obrazujący.**8** Włóż pojemnik na zużyty toner.**9** Zamknij drzwiczki A.

Wymiana nagrzewnicy

- 1 Wyłącz drukarkę.
- 2 Otwórz drzwiczki B.

 **UWAGA — GORĄCA POWIERZCHNIA:** Wewnętrzne elementy drukarki mogą być gorące. W celu zmniejszenia ryzyka oparzenia, przed dotknięciem danej części należy odczekać, aż ostygnie.

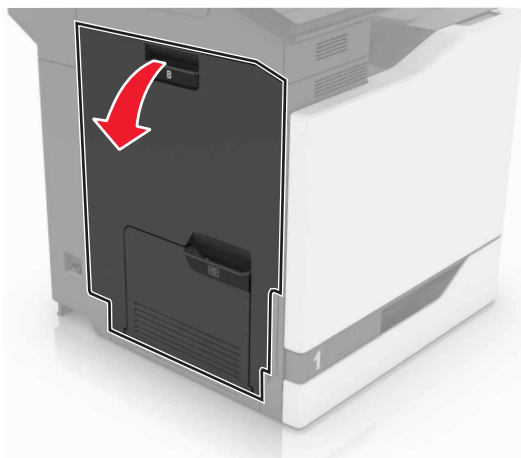

- 3 Wyjmij nagrzewnicę.

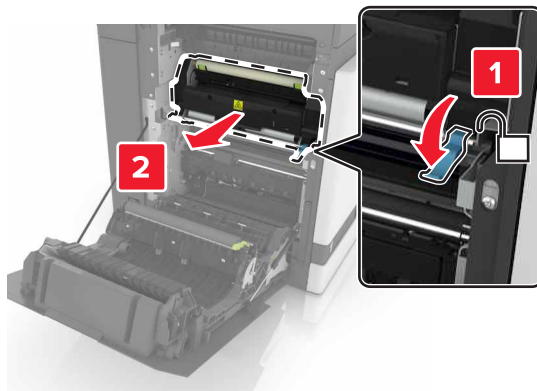

- 4 Rozpakuj nową nagrzewnicę.

5 Wyczyść soczewki nagrzewnicy, korzystając z bawełnianego wacika dołączonego do opakowania.

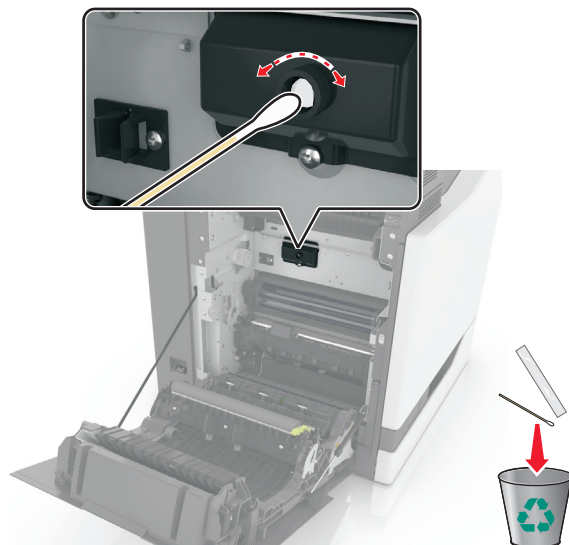

6 Włóż nową nagrzewnicę, aż zaskoczy w swoim miejscu.

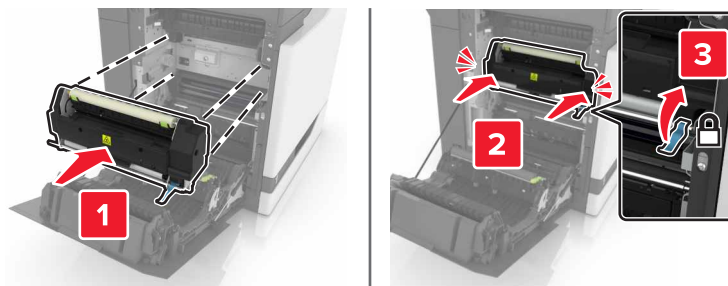

7 Zamknij drzwiczki B.

8 Włącz drukarkę.

Wymiana bębna światłoczułego

- 1 Otwórz drzwiczki A.

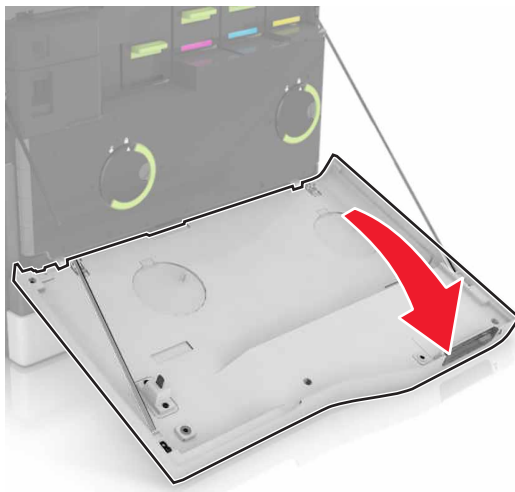

2 Wyjmij pojemnik na zużyty toner.

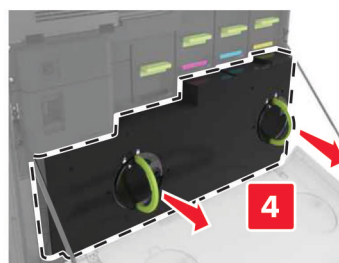
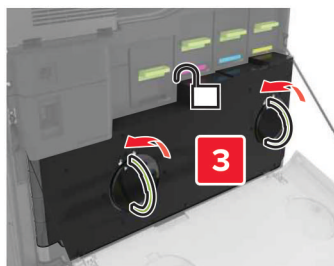
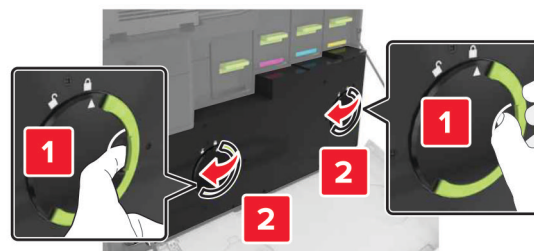

3 Wyjmij zestaw obrazujący.

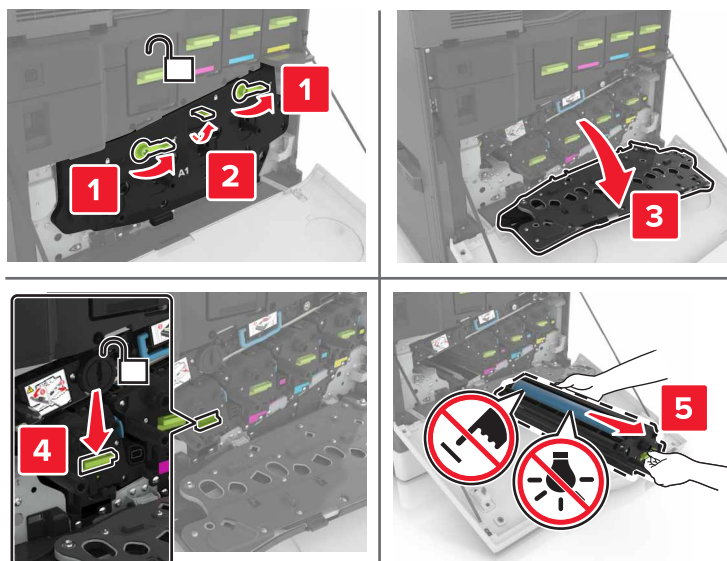

4 Wyjmij bęben światłoczuły.

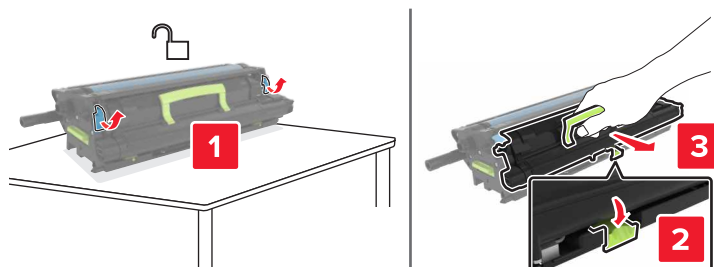

5 Rozpakuj nowy bęben światłoczuły i zdejmij z niego całe opakowanie.

Ostrzeżenie — możliwość uszkodzenia: Nie wystawiaj bębna światłoczułego na działanie światła słonecznego przez dłużej niż 10 minut. Długotrwałe działanie światła może negatywnie wpłynąć na jakość wydruku.

Ostrzeżenie — możliwość uszkodzenia: Nie wolno dotykać bębna światłoczułego. Może to mieć wpływ na jakość wydruku kolejnych zadań drukowania.

6 Włóż nowy bęben światłoczuły.

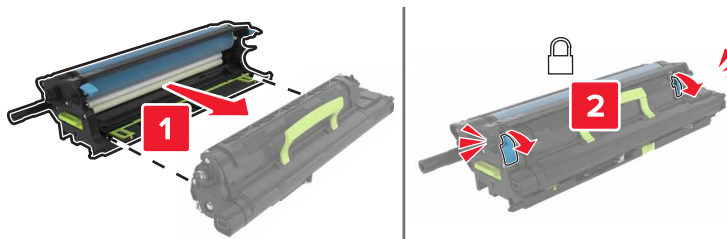

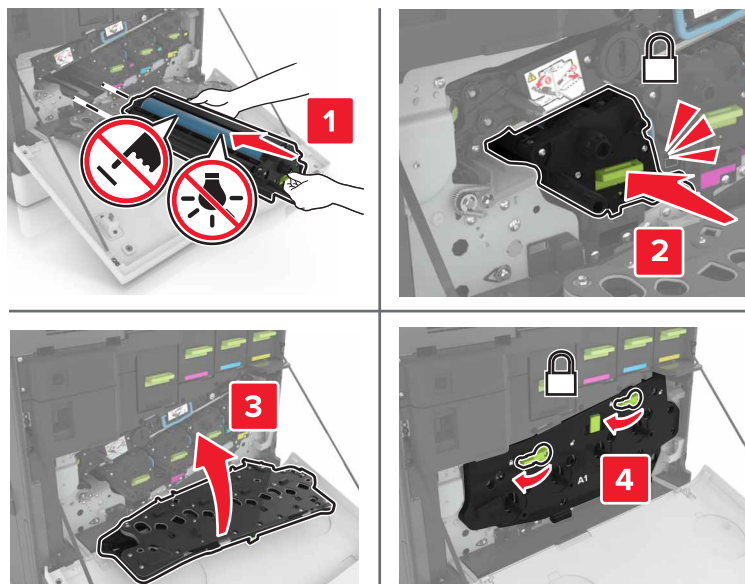
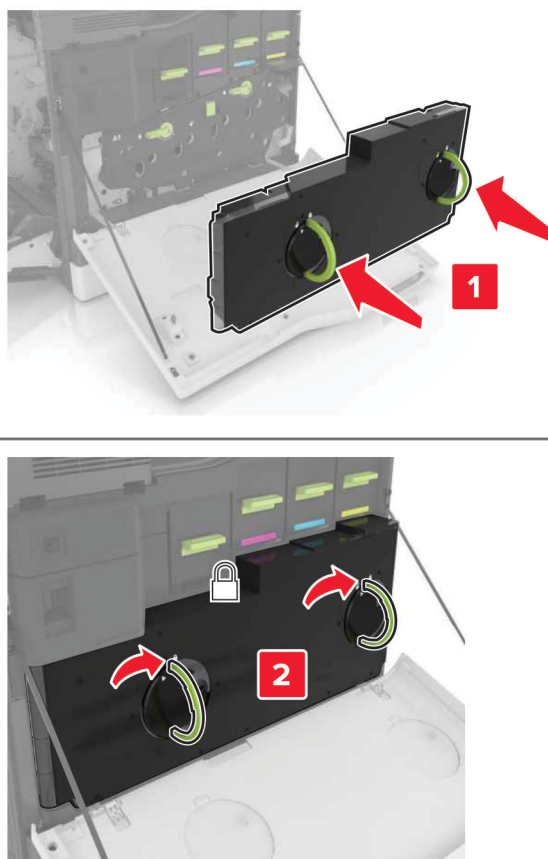
7 Włóż zestaw obrazujący.**8** Włóż pojemnik na zużyty toner.**9** Zamknij drzwiczki A.

Wymiana zespołu obrazującego

- 1 Otwórz drzwiczki A.

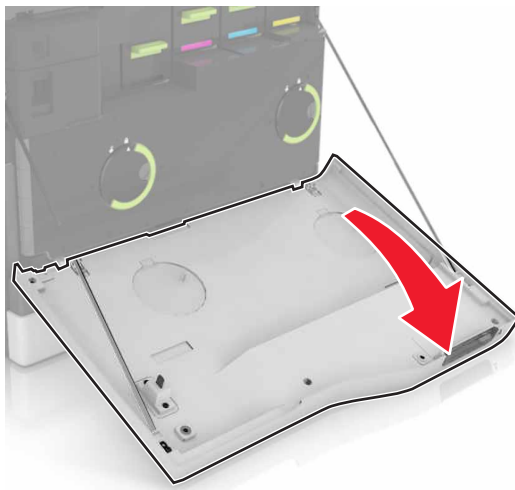

2 Wyjmij pojemnik na zużyty toner.

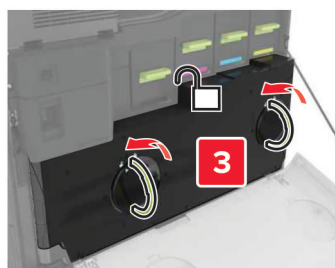
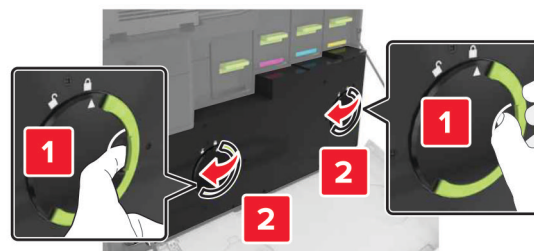

3 Wyjmij zestaw obrazujący.

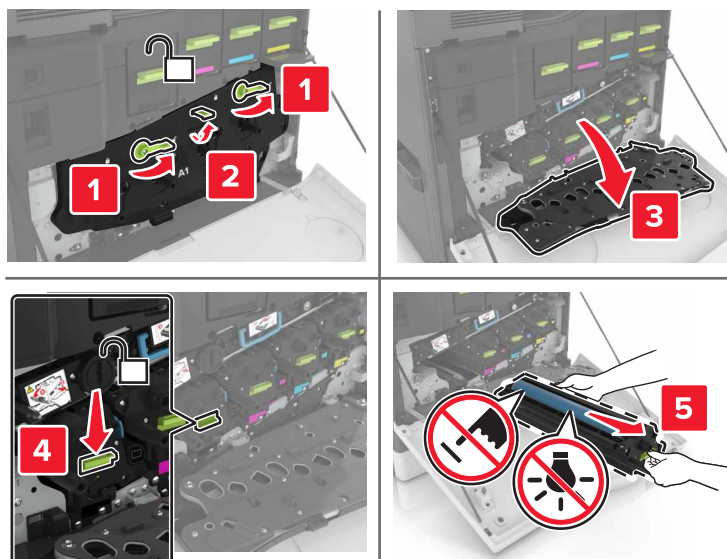

4 Rozpakuj nowy zestaw obrazujący i zdejmij z niego całe opakowanie.

Ostrzeżenie — możliwość uszkodzenia: Nie wystawiaj bębna światłoczułego na działanie światła słonecznego przez dłużej niż 10 minut. Długotrwałe działanie światła może negatywnie wpłynąć na jakość wydruku.

Ostrzeżenie — możliwość uszkodzenia: Nie wolno dotykać bębna światłoczułego. Może to mieć wpływ na jakość wydruku kolejnych zadań drukowania.

5 Włóż nowy zespół obrazujący.

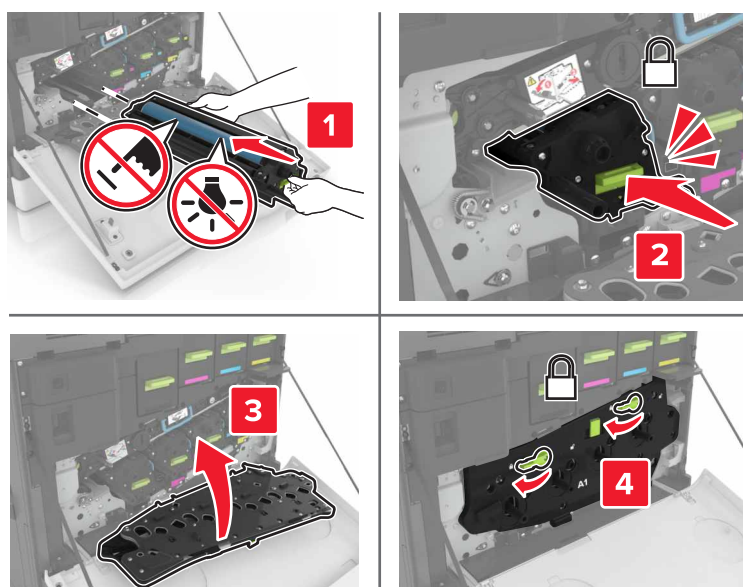

6 Włóż pojemnik na zużyty toner.

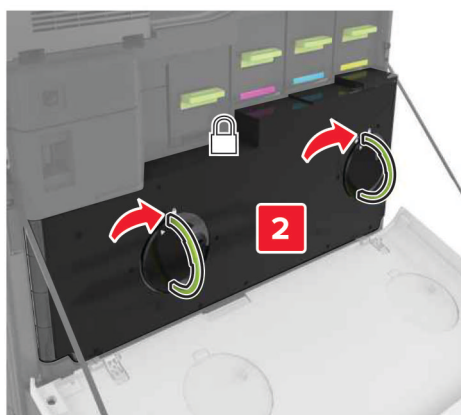
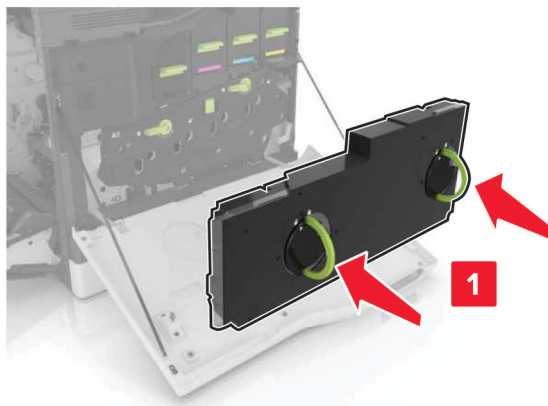

7 Zamknij drzwiczki A.

Wymiana kasety z tonerem

1 Otwórz drzwiczki A.

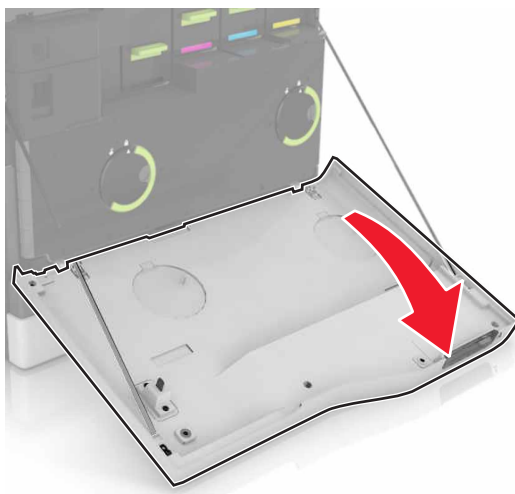

2 Wyjmij kasetę z tonerem.



3 Rozpakuj nową kasetę z tonerem.

4 Włóż nową kasetę z tonerem, aż zaskoczy w swoim miejscu.

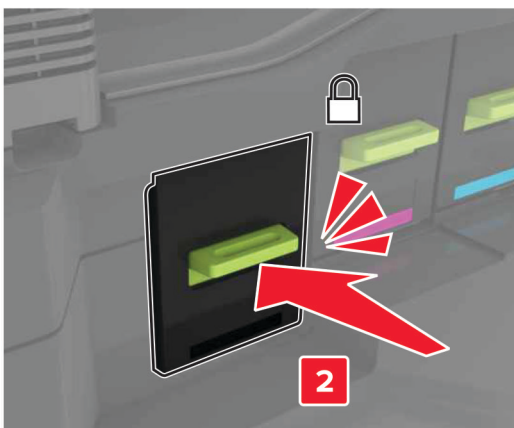

5 Zamknij drzwiczki A.

Wymiana pojemnika na zużyty toner

1 Otwórz drzwiczki A.

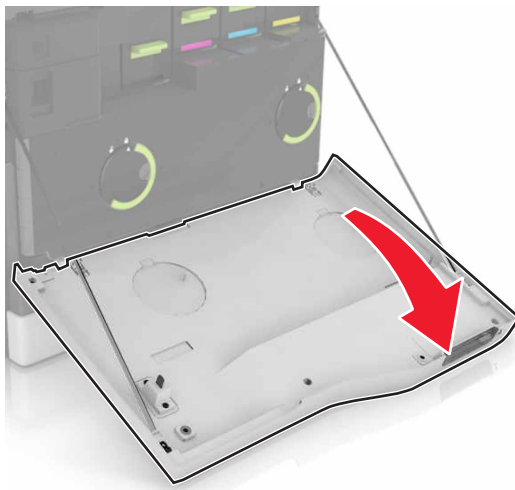

2 Wyjmij pojemnik na zużyty toner.

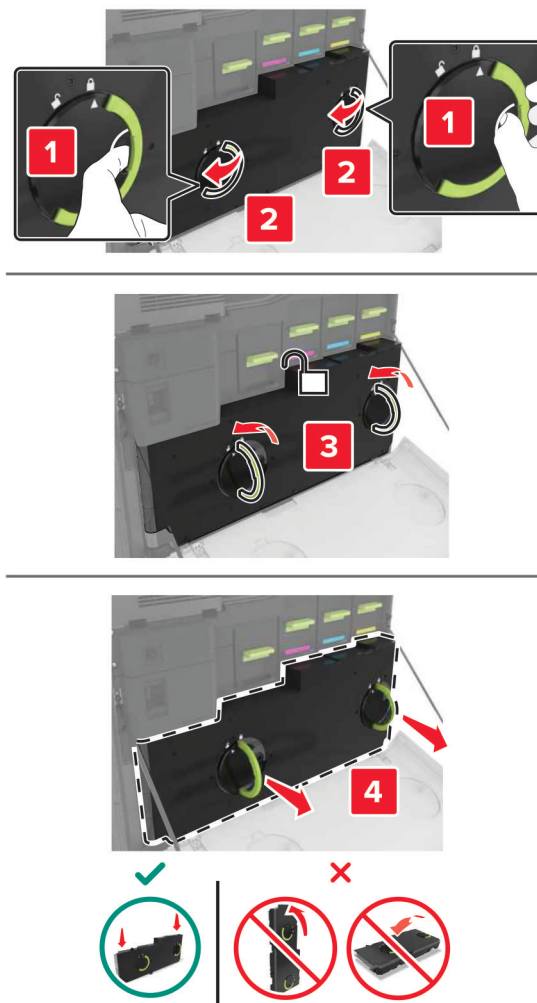

3 Rozpakuj nowy pojemnik na zużyty toner.

4 Włóż nowy pojemnik na zużyty toner.

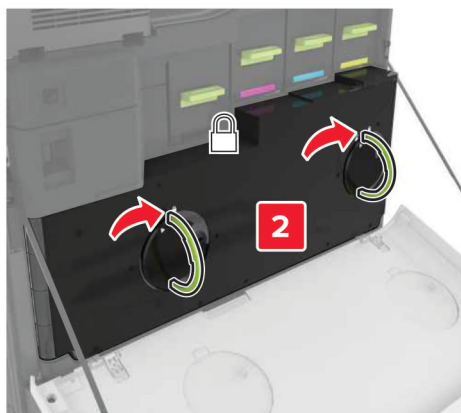
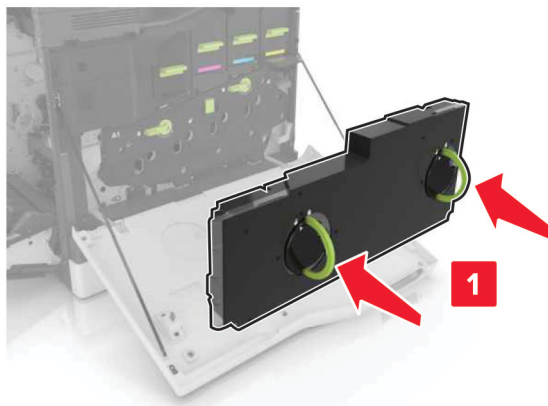

5 Zamknij drzwiczki A.

Wymiana pasa przenoszącego

- 1 Wyłącz drukarkę.
- 2 Otwórz drzwiczki A.

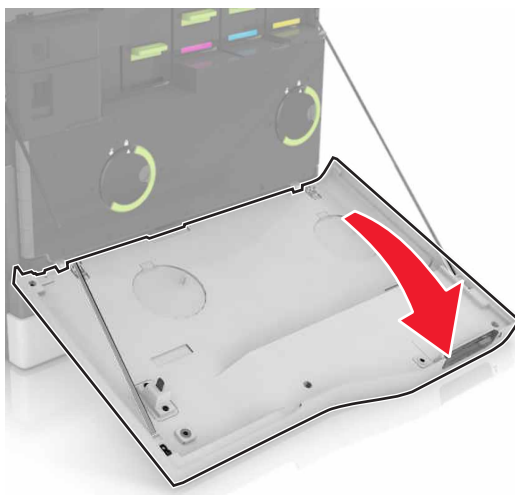

3 Wyjmij pojemnik na zużyty toner.

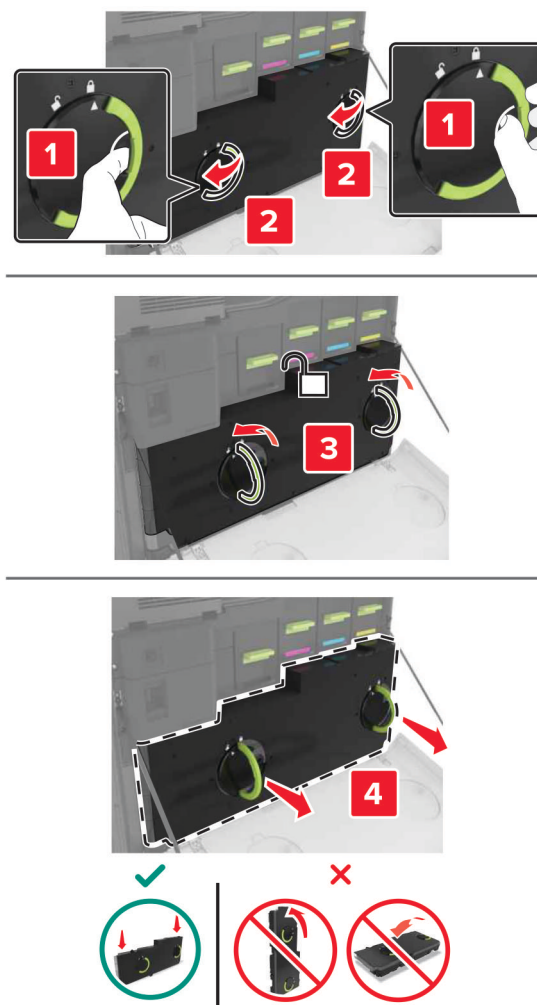

4 Otwórz drzwiczki A1.

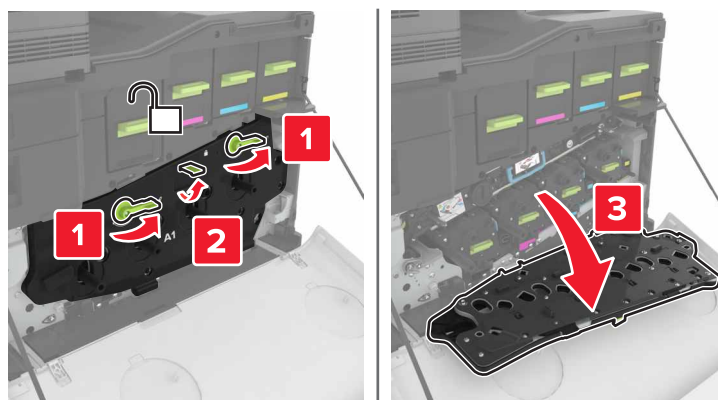

5 Wyjmij pas przenoszący.

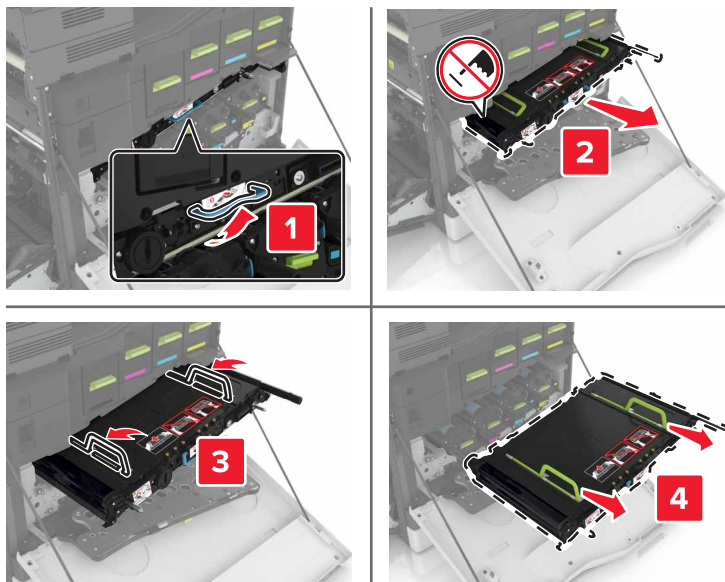

6 Rozpakuj nowy pas przenoszący i zdejmij z niego całe opakowanie.

Ostrzeżenie — możliwość uszkodzenia: Nie wystawiaj pasa przenoszącego na działanie światła słonecznego przez dłużej niż 10 minut. Długotrwałe działanie światła może negatywnie wpłynąć na jakość wydruku.

Ostrzeżenie — możliwość uszkodzenia: Nie dotykaj pasa przenoszącego. Może to mieć wpływ na jakość wydruku kolejnych zadań drukowania.



7 Włóż nowy pas przenoszący, aż zaskoczy w swoim miejscu.

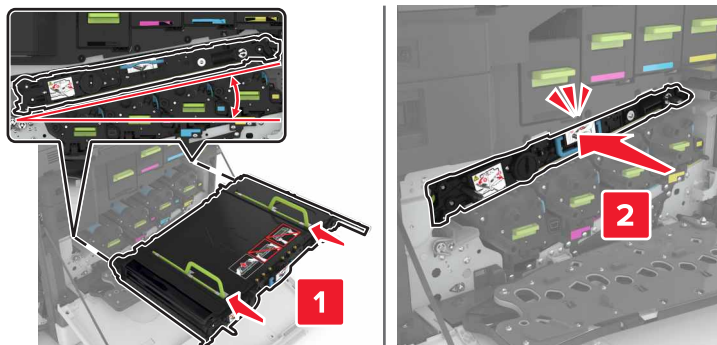

8 Zamknij drzwiczki A1.

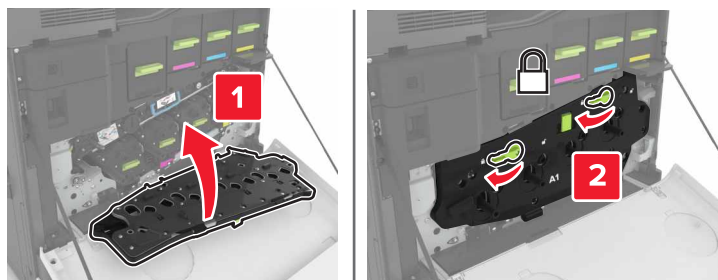

9 Włóż pojemnik na zużyty toner.

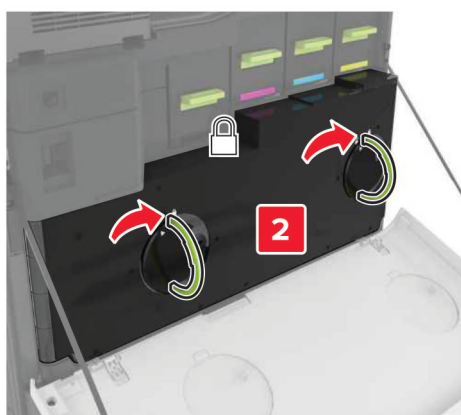
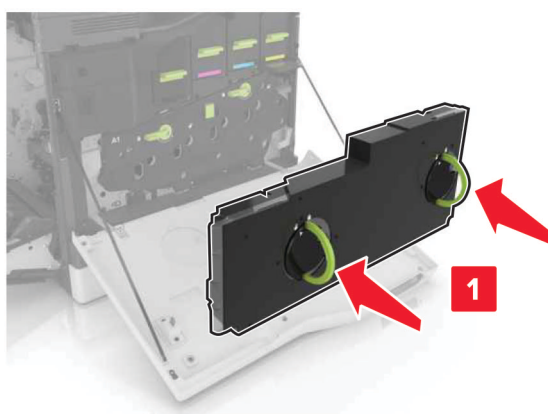

10 Zamknij drzwiczki A.

11 Włącz drukarkę.

Wymiana wałka przenoszącego

1 Otwórz drzwiczki B.

 **UWAGA — GORĄCA POWIERZCHNIA:** Wewnętrzne elementy drukarki mogą być gorące. W celu zmniejszenia ryzyka oparzenia, przed dotknięciem danej części należy odczekać, aż ostygnie.

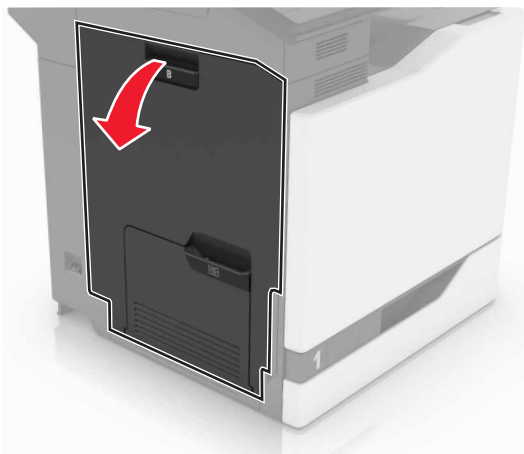

2 Wyjmij wałek przenoszący.



3 Rozpakuj nowy wałek przenoszący.

Uwaga: Nie zdejmuj białego opakowania.

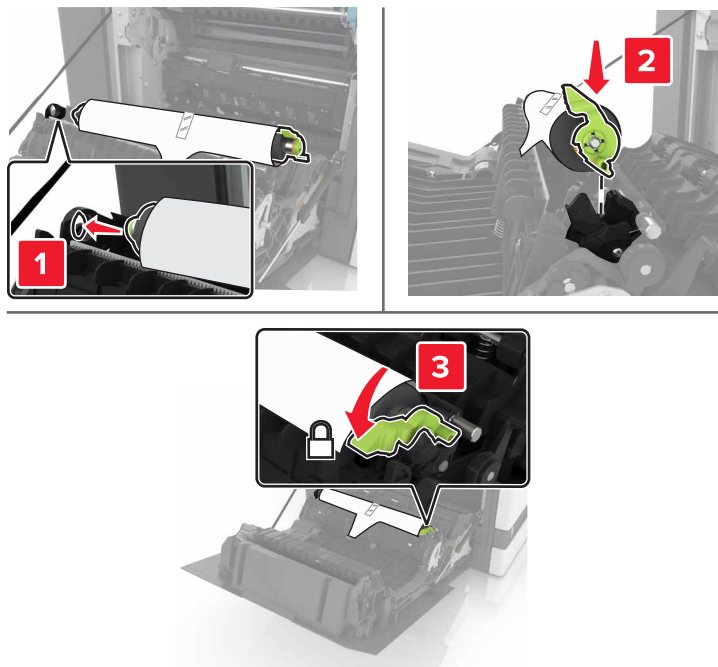
4 Włóż nowy wałek przenoszący.**5** Zdejmij białe opakowanie.**6** Zamknij drzwiczki B.

Wymiana wałka pobierającego

Wymiana wałka pobierającego w zasobniku na 550 arkuszy

- 1 Wyłącz drukarkę.
- 2 Zdejmij zasobnik.

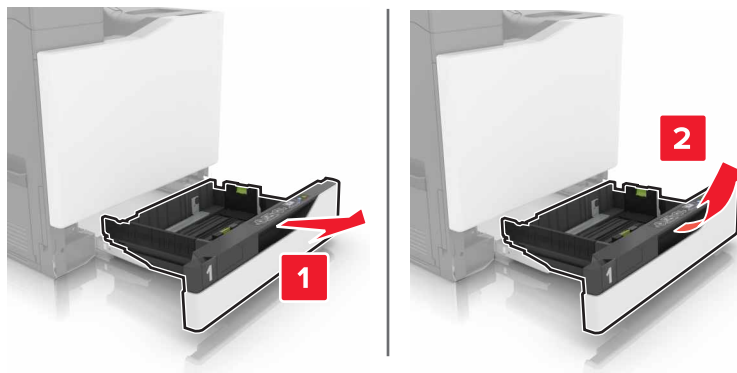

- 3 Wyjmij wałek pobierający.

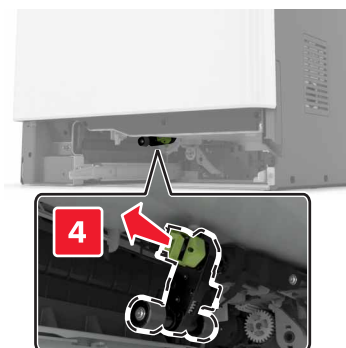
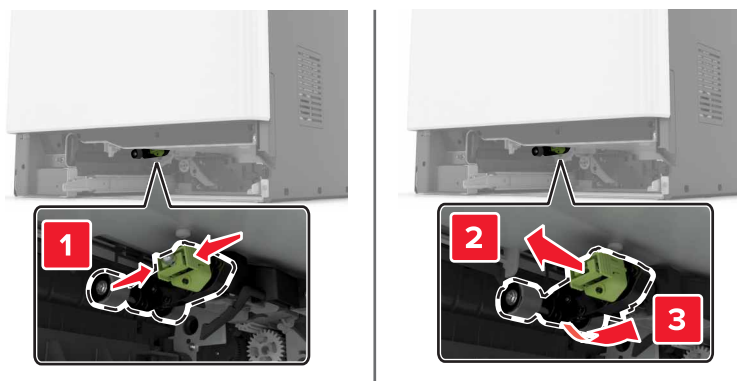

- 4 Rozpakuj nowy wałek pobierający.

5 Włóż nowy wałek pobierający, aż zaskoczy w swoim miejscu.

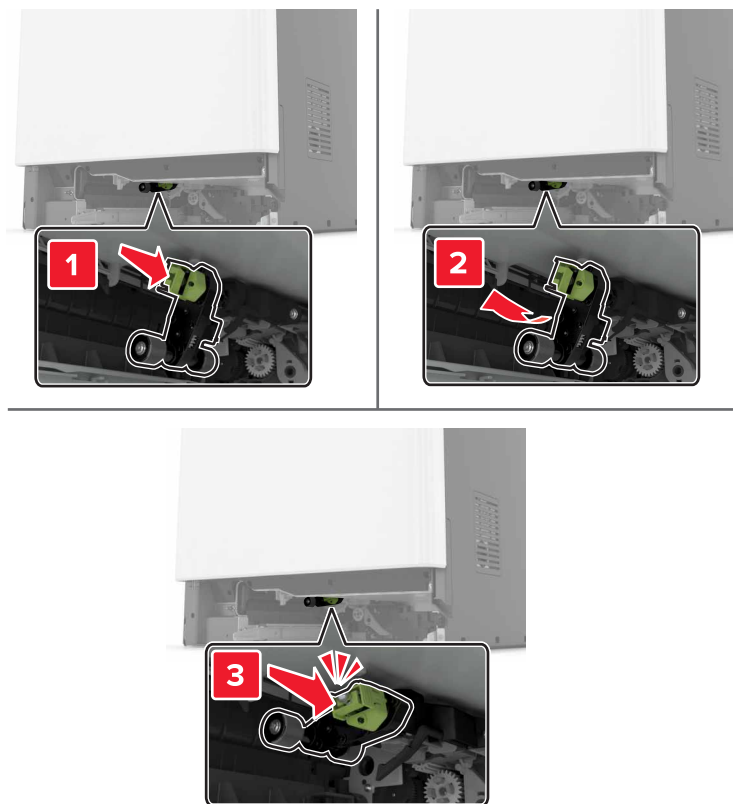

6 Włóż zasobnik.

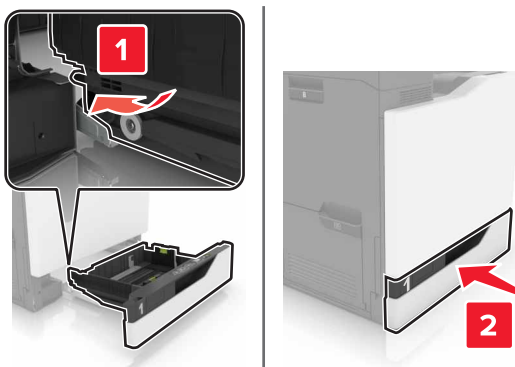

7 Włącz drukarkę.

Wymiana wałka pobierającego w zasobniku na 2200 arkuszy

- 1 Wyłącz drukarkę.
- 2 Wyciągnij, a następnie odblokuj zasobnik.

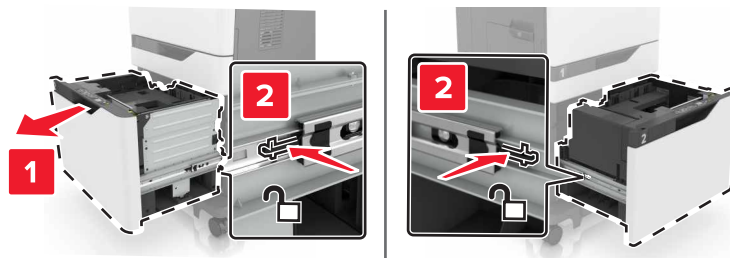

- 3 Zdejmij zasobnik.
- 4 Wyjmij wałek pobierający.

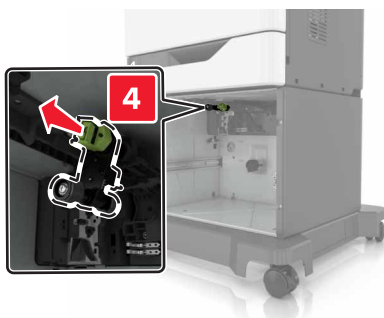
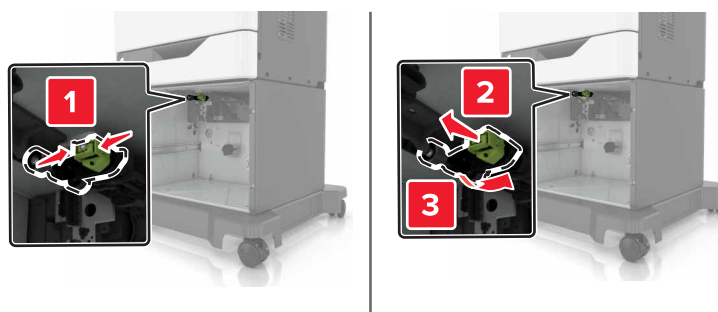

- 5 Rozpakuj nowy wałek pobierający.

6 Włóż nowy wałek pobierający, aż zaskoczy w swoim miejscu.

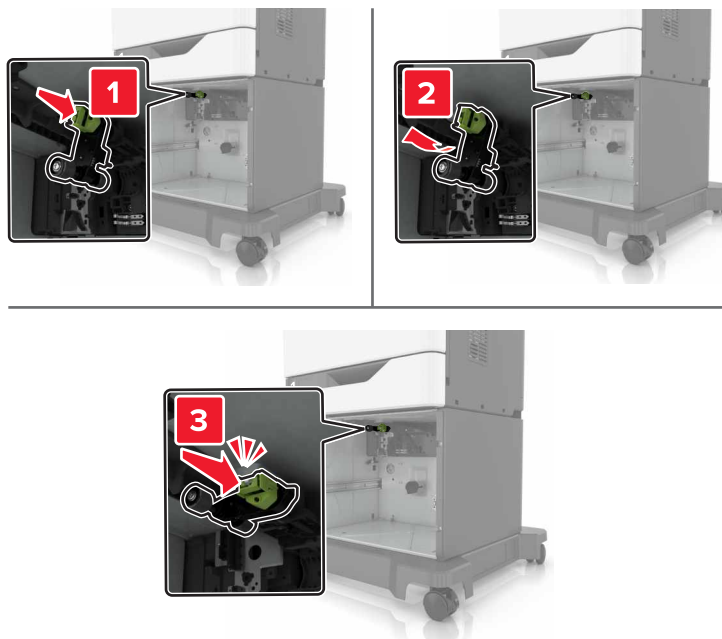

7 Włóż zasobnik.

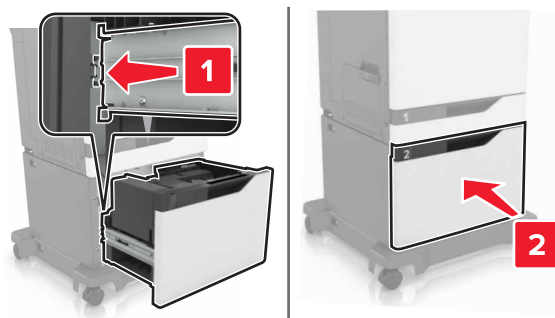

8 Włącz drukarkę.

Wymiana separatora papieru

1 Wyciągnij zasobnik.

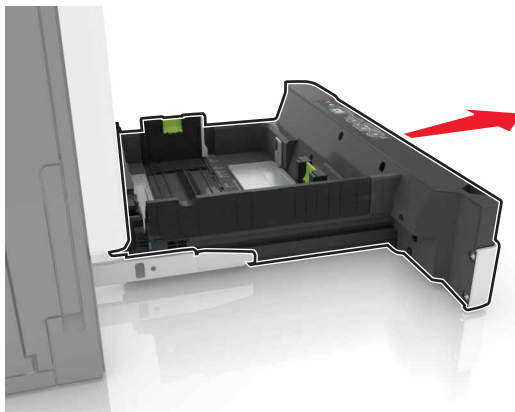

2 Wymień separator papieru.

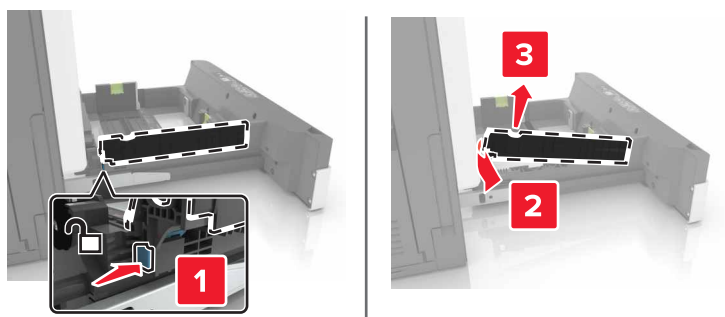

3 Rozpakuj nowy separator papieru.

4 Włóż nowy separator papieru, aż zaskoczy w swoim miejscu.

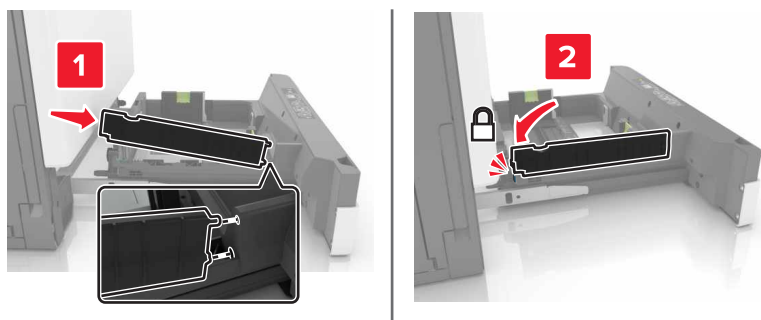

5 Włóż zasobnik.

Wymiana zespołu kasety zszywek

Wymiana kasety zszywek w zszywaczu

1 Otwórz drzwiczki G.

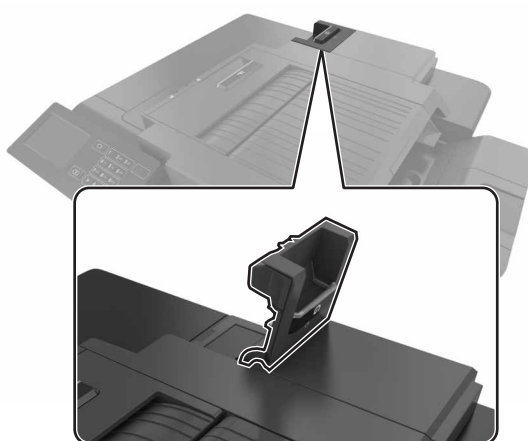

2 Wyjmij kasetę zszywek.

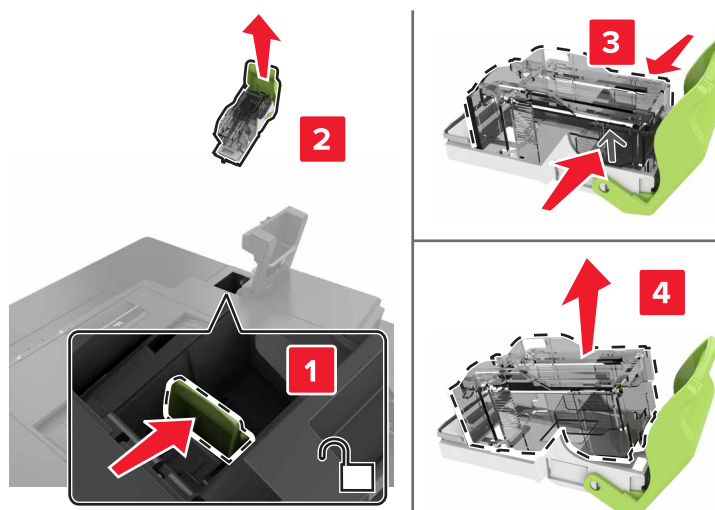

3 Rozpakuj nową kasetę zszywek.

4 Włóż nową kasetę zszywek, aż zaskoczy w swoim miejscu.

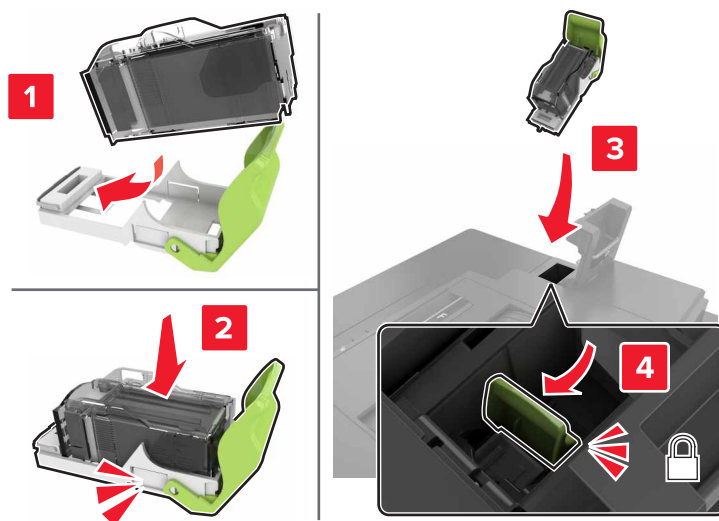

5 Zamknij drzwiczki G.

Wymiana uchwyty kasety zszywek w zszywaczu

1 Otwórz drzwiczki G.

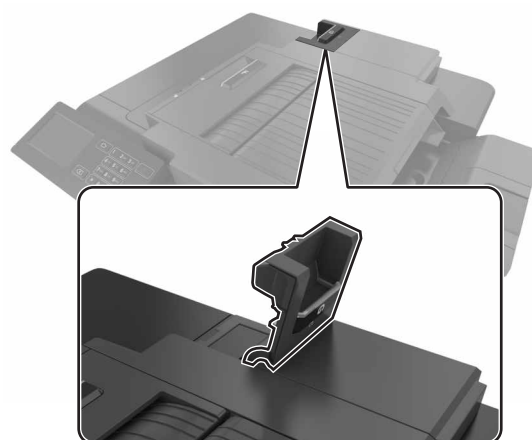

2 Wyjmij uchwyt kasety zszywek.

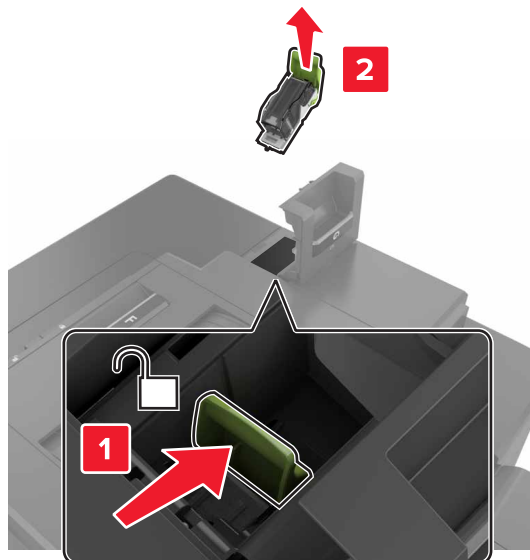

3 Wyjmij kasetę zszywek z uchwytu.

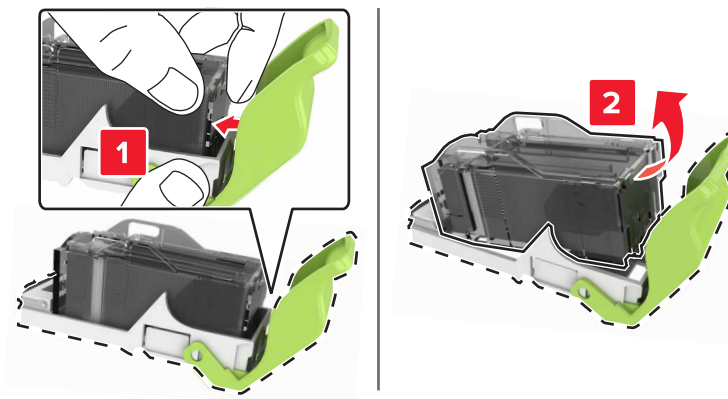

4 Rozpakuj nowy uchwyt kasety zszywek.

5 Włóż kasetę zszywek do nowego uchwytu, aż zaskoczy na swoje miejsce.

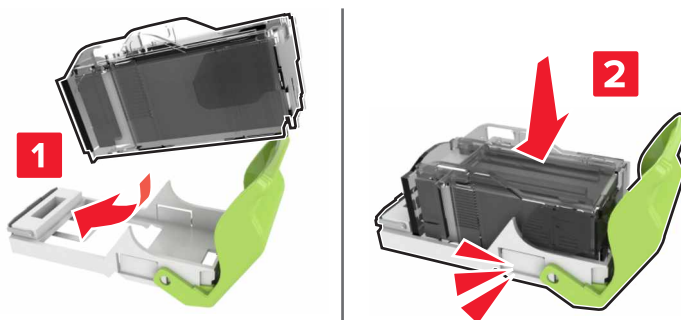

6 Włóż uchwyt kasety zszywek.

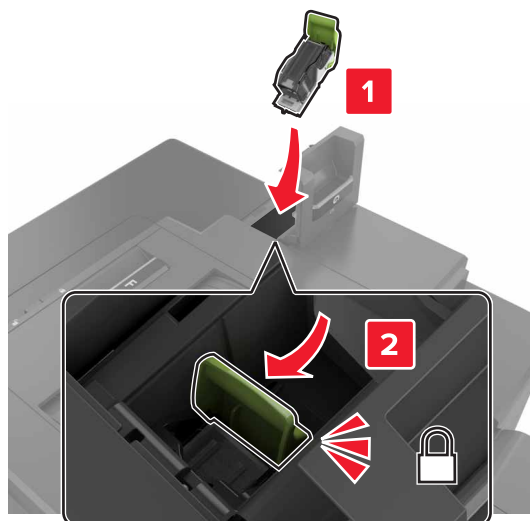

7 Zamknij drzwiczki G.

Przechowywanie materiałów eksploatacyjnych

Do przechowywania materiałów eksploatacyjnych należy wybrać chłodne, czyste miejsce. Materiały eksploatacyjne należy do momentu ich użycia przechowywać skierowane prawidłową stroną do góry, w oryginalnym opakowaniu.

Materiałów eksploatacyjnych nie należy wystawiać na działanie:

- światła słonecznego,
- temperatur wyższych niż 35°C,
- dużej wilgotności (powyżej 80%),
- zasolonego powietrza,
- gazów powodujących korozję,
- silnego zapylenia.

Przenoszenie drukarki

Przenoszenie drukarki w inne miejsce

⚠ UWAGA — NIEBEZPIECZEŃSTWO USZKODZENIA CIAŁA: Jeśli waga drukarki jest większa niż 18 kg, do jej bezpiecznego przeniesienia potrzeba co najmniej dwóch przeszkolonych pracowników.

⚠ UWAGA — NIEBEZPIECZEŃSTWO USZKODZENIA CIAŁA: W celu uniknięcia ryzyka pożaru lub porażenia prądem należy korzystać wyłącznie z przewodu zasilającego dołączonego do tego produktu lub z części zamiennych autoryzowanych przez producenta.

 **UWAGA — NIEBEZPIECZEŃSTWO USZKODZENIA CIAŁA:** Zastosowanie się do poniższych wskazówek pozwoli uniknąć obrażeń ciała oraz uszkodzenia drukarki podczas jej przenoszenia:

- Upewnij się, że wszystkie drzwiczki i zasobniki są zamknięte.
- Wyłącz drukarkę, a następnie wyjmij przewód zasilający z gniazdka elektrycznego.
- Odłącz wszystkie przewody i kable.
- Jeżeli do drukarki są podłączone oddzielne, opcjonalne zasobniki podłogowe lub opcje wyjściowe, przed przenoszeniem drukarki należy je odłączyć.
- Jeśli drukarka jest wyposażona w podstawę na kółkach, przesuń drukarkę ostrożnie na nowe miejsce. Należy zachować ostrożność przy przechodzeniu przez progi i uważać na przerwy w podłodze.
- Jeżeli drukarka nie jest wyposażona w podstawę na kółkach, ale jest skonfigurowana do obsługi zasobników opcjonalnych lub opcji wyjściowych, odłącz opcje wyjściowe i podnieś drukarkę z zasobników. Drukarki i opcji nie należy podnosić jednocześnie.
- Przy podnoszeniu drukarki należy zawsze używać uchwytów.
- Jeśli drukarka jest przewożona na wózku, musi on mieć na tyle dużą powierzchnię, aby mieściła się na nim cała podstawa drukarki.
- Jeśli wyposażenie opcjonalne jest przewożone na wózku, musi on mieć na tyle dużą powierzchnię, aby w pełni mieściły się na nim opcjonalne elementy wyposażenia.
- Drukarka musi pozostawać w pozycji pionowej.
- Należy unikać gwałtownych wstrząsów.
- Podczas ustawiania drukarki należy zachować ostrożność, aby nie przycisnąć sobie palców.
- Upewnij się, że wokół drukarki znajduje się wystarczająco dużo wolnego miejsca.

Uwaga: Uszkodzenie drukarki spowodowane jej nieprawidłowym przenoszeniem nie jest objęte gwarancją.

Transport drukarki

Instrukcje wysyłania drukarki można uzyskać na stronie <http://support.lexmark.com> lub w pomocy technicznej.

Oszczędzanie energii i papieru

Konfiguracja trybów oszczędzania energii

Tryb ekologiczny

- 1 Na ekranie głównym dotknij kolejno opcji **Ustawienia > Urządzenie > Zarządzanie energią > Tryb ekologiczny**.
- 2 Wybierz ustawienie.

Tryb czuwania

- 1 Na ekranie głównym dotknij kolejno opcji **Ustawienia > Urządzenie > Zarządzanie energią > Limity czasu > Tryb czuwania**.
- 2 Wprowadź długość okresu oczekiwania w minutach, po upływie którego drukarka przechodzi w tryb czuwania.

Tryb hibernacji

- 1 Na ekranie głównym wybierz kolejno opcje **Ustawienia > Urządzenie > Zarządzanie energią > Limity czasu > Limit czasu hibernacji**.
- 2 Wybierz ilość czasu, po którym drukarka przechodzi w tryb hibernacji.

Uwagi:

- Przed wysłaniem zadania drukowania należy upewnić się, że drukarka nie działa już w trybie hibernacji.
- Gdy drukarka działa w trybie hibernacji, wbudowany serwer WWW jest wyłączony.

Regulacja jasności wyświetlacza drukarki

- 1 Na ekranie głównym dotknij kolejno opcji **Ustawienia > Urządzenie > Preferencje > Jasność ekranu**.
- 2 Dostosuj ustawienia.

Zmniejszanie zużycia materiałów eksploatacyjnych

- Drukowanie dwustronne.
Uwaga: Domyślnym ustawieniem sterownika drukarki jest druk dwustronny.
- Drukowanie wielu stron na jednej stronie arkusza papieru.
- Korzystanie z funkcji podglądu, aby zobaczyć dokument przed jego wydrukowaniem.
- Wydrukuj jeden egzemplarz dokumentu, aby sprawdzić poprawność jego zawartości i formatu.

Recykling

Recykling produktów Lexmark

Aby zwrócić produkty firmy Lexmark w celu recyklingu:

- 1 Odwiedź stronę www.lexmark.com/recycle.
- 2 Wybierz produkt, który chcesz poddać recyklingowi.

Uwaga: Materiały eksploatacyjne i sprzęt nieobjęte programem recyklingu firmy Lexmark można poddać recyklingowi w lokalnym centrum recyklingu.

Recykling opakowań firmy Lexmark

Firma Lexmark nieustannie dąży do maksymalnego ograniczenia rozmiaru opakowań. Mniejszy rozmiar opakowań pomaga zagwarantować, że drukarki firmy Lexmark są transportowane w możliwie najbardziej wydajny i przyjazny dla środowiska sposób oraz że pozostaje mniej materiałów opakowaniowych do utylizacji. Takie podejście umożliwia ograniczenie emisji gazów cieplarnianych oraz oszczędność energii i zasobów naturalnych. W niektórych krajach i regionach firma Lexmark oferuje również recykling elementów opakowań. Aby uzyskać więcej informacji, przejdź na stronę www.lexmark.com/recycle, a następnie wybierz swój kraj lub region. Informacje dotyczące dostępnych programów recyklingu opakowań są dołączone do informacji dotyczących utylizacji produktu.

Kartony firmy Lexmark nadają się w 100% do recyklingu na obszarach, na których istnieją zakłady zajmujące się recyklingiem tektury falistej. Takich zakładów może nie być w miejscu zamieszkania użytkownika.

Pianka używana w opakowaniach firmy Lexmark nadaje się do recyklingu na obszarach, na których istnieją zakłady zajmujące się recyklingiem takiej pianki. Takich zakładów może nie być w miejscu zamieszkania użytkownika.

W przypadku zwrotu wkładu drukującego do firmy Lexmark można ponownie użyć pudełka, w którym został on sprzedany. Firma Lexmark zajmie się recyklingiem pudełka.

Zwrot kaset firmy Lexmark w celu ponownego użycia lub recyklingu

Program zbierania kaset firmy Lexmark pozwala na bezpłatny zwrot zużytych kaset firmie Lexmark w celu ponownego użycia lub recyklingu. Ponownie używanych lub przetwarzanych w ramach recyklingu jest sto procent zużytych kaset zwróconych do firmy Lexmark. Opakowania użyte do zwrotu kaset są również poddawane recyklingowi.

Aby zwrócić kasety firmy Lexmark w celu ponownego użycia lub recyklingu, należy wykonać następujące czynności:

- 1** Odwiedź stronę www.lexmark.com/recycle.
- 2** Wybierz produkt, który chcesz poddać recyklingowi.

Usuwanie zacięć

Zapobieganie zacięciom

Prawidłowo załaduj papier

- Upewnij się, że papier w zasobniku leży płasko.

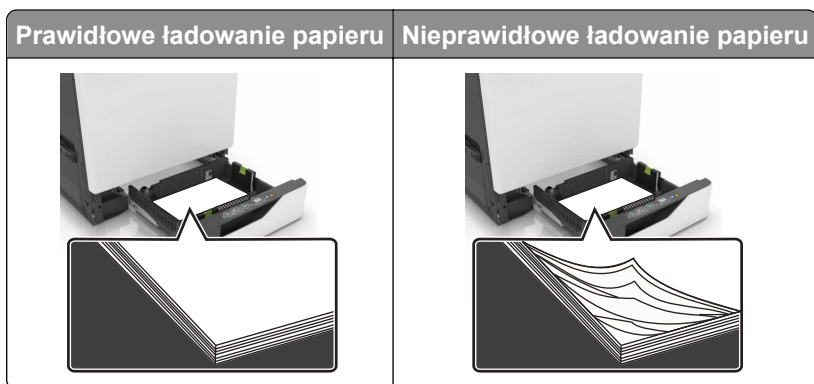

- Nie należy ładować zasobnika w trakcie drukowania.
- Nie należy ładować zbyt dużej ilości papieru naraz. Upewnij się, że wysokość stosu nie wykracza poza wskaźnik maksymalnego wypełnienia papierem.
- Nie należy wsuwać papieru do zasobnika. Załaduj papier tak jak przedstawiono na rysunku.

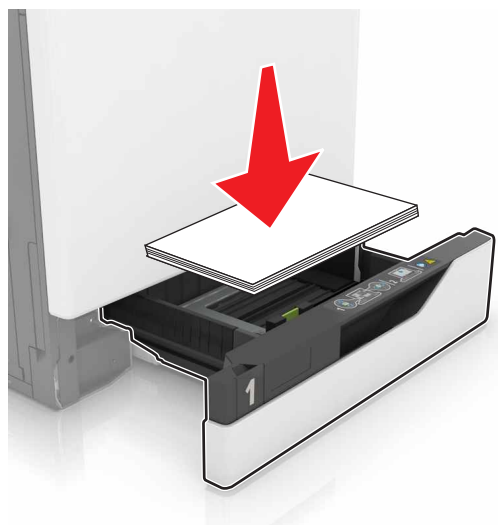

- Upewnij się, że prowadnice papieru zostały prawidłowo umieszczone i nie obejmują zbyt ciasno papieru lub kopert.
- Po załadowaniu papieru zasobnik należy mocno dopchnąć do drukarki.

Korzystaj z zalecanego rodzaju papieru

- Należy stosować wyłącznie zalecany papier i nośniki specjalne.
- Nie należy ładować pomarszczonego, pogniętego, wilgotnego, zgiętego lub zwiniętego papieru.

- Przed załadowaniem papier należy wygiąć, przekartkować i wyrównać.

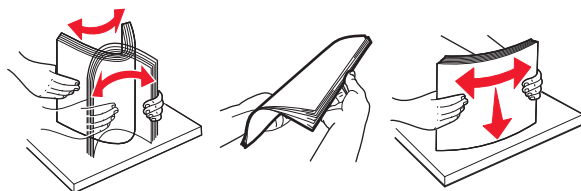

- Nie należy używać papieru wyciętego lub przyciętego ręcznie.
- Nie należy jednocześnie umieszczać papieru o różnych rozmiarach, różnej gramaturze ani różnego typu w tym samym zasobniku.
- Upewnij się, że rozmiar i typ papieru są ustawione prawidłowo w komputerze lub na panelu sterowania drukarki.
- Papier należy przechowywać zgodnie z zaleceniami producenta.

Ustalanie miejsca wystąpienia zacięcia

Uwagi:

- Jeśli opcja Pomoc przy zacięciu jest włączona, po usunięciu zaciętego arkusza drukarka umieści niezadrukowane lub częściowo niezadrukowane strony. Sprawdź, czy na wydruku znajdują się puste strony.
- Jeśli opcja Pomoc przy zacięciu ma wartość Włącz lub Auto, drukarka ponownie wydrukuje zacięte strony.

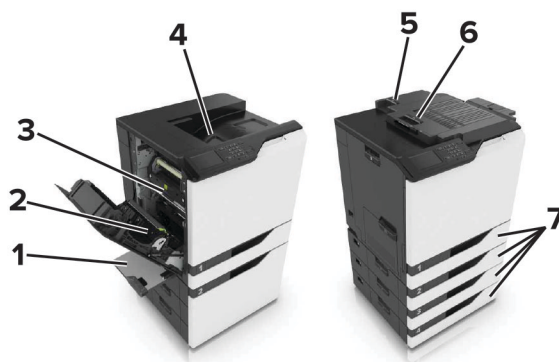

	Miejsca zacięcia
1	Podajnik uniwersalny
2	Moduł dupleksu
3	Nagrzewnica
4	Odbiornik standardowy
5	Drzwiczki G
6	Drzwiczki F
7	Zasobniki

Zacięcie papieru w zasobnikach

1 Wyciągnij zasobnik.



2 Wyjmij zacięty papier.

Uwaga: Upewnij się, że wszystkie kawałki papieru zostały usunięte.



3 Włóż zasobnik.

4 Otwórz pokrywę podajnika.



5 Wyjmij zacięty papier.

Uwaga: Upewnij się, że wszystkie kawałki papieru zostały usunięte.

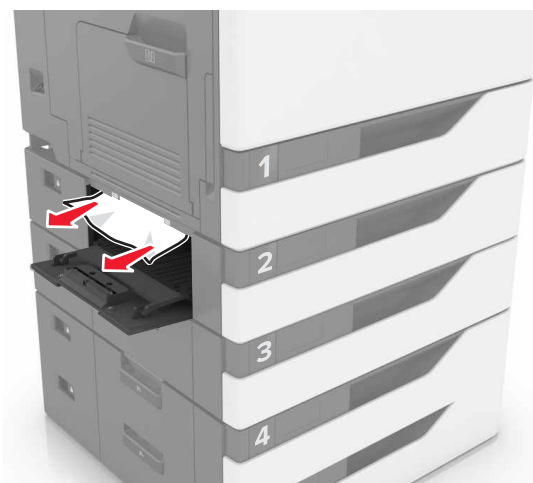

6 Zamknij pokrywę zasobnika.

Zacięcie papieru w podajniku uniwersalnym

1 Usuń papier z podajnika uniwersalnego.

2 Wyjmij zacięty papier.

Uwaga: Upewnij się, że wszystkie kawałki papieru zostały usunięte.

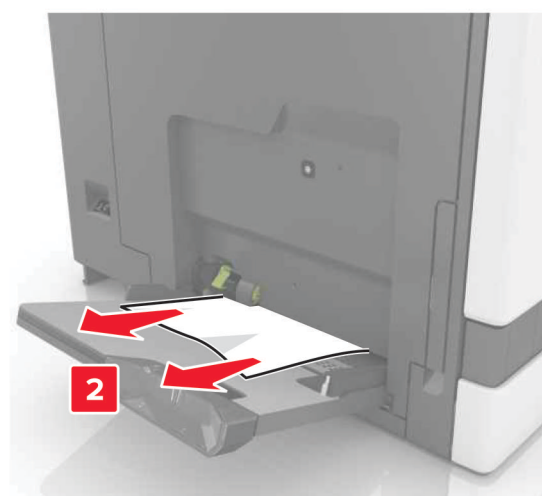
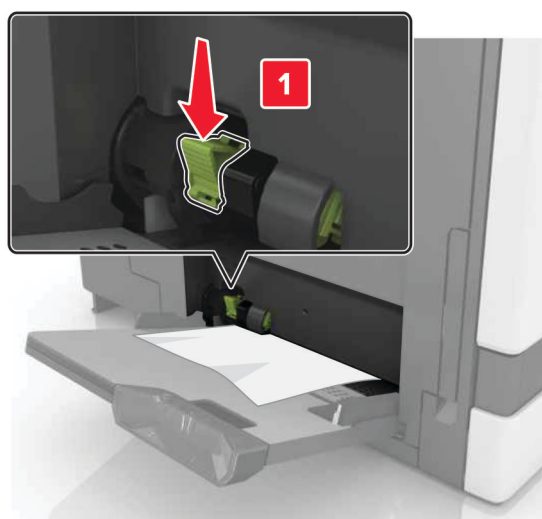

3 Otwórz drzwiczki B, a następnie wyjmij wszystkie fragmenty zaciętego papieru.

 **UWAGA — GORĄCA POWIERZCHNIA:** Wewnętrzne elementy drukarki mogą być gorące. W celu zmniejszenia ryzyka oparzenia, przed dotknięciem danej części należy odczekać, aż ostygnie.

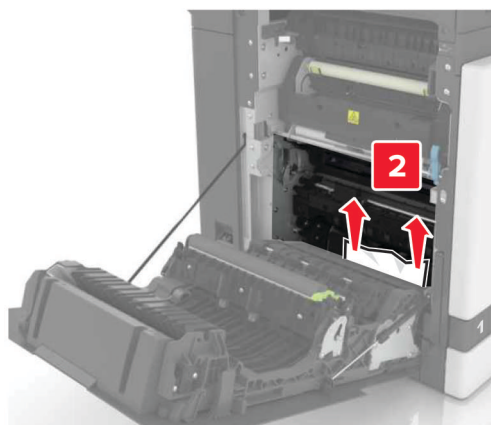
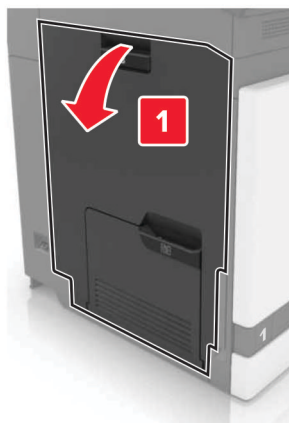

4 Zamknij drzwiczki B.

5 Przed załadowaniem papier należy wygiąć, przekartkować i wyrównać.

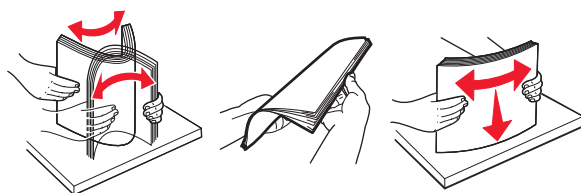

6 Ponownie załaduj papier.

Zacięcie papieru w pojemniku standardowym

1 Wyjmij zacięty papier.

Uwaga: Upewnij się, że wszystkie kawałki papieru zostały usunięte.



2 Otwórz drzwiczki B, a następnie wyjmij wszystkie fragmenty zaciętego papieru.

 **UWAGA — GORĄCA POWIERZCHNIA:** Wewnętrzne elementy drukarki mogą być gorące. W celu zmniejszenia ryzyka oparzenia, przed dotknięciem danej części należy odczekać, aż ostygnie.

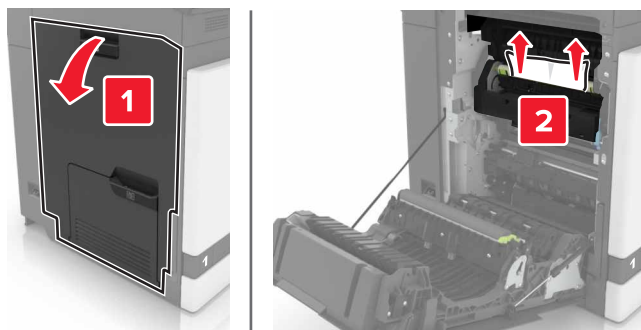

3 Zamknij drzwiczki B.

Zacięcie papieru w drzwiczkach B

Zacięcie papieru w nagrzewnicy

1 Otwórz drzwiczki B.

 **UWAGA — GORĄCA POWIERZCHNIA:** Wewnętrzne elementy drukarki mogą być gorące. W celu zmniejszenia ryzyka oparzenia, przed dotknięciem danej części należy odczekać, aż ostygnie.

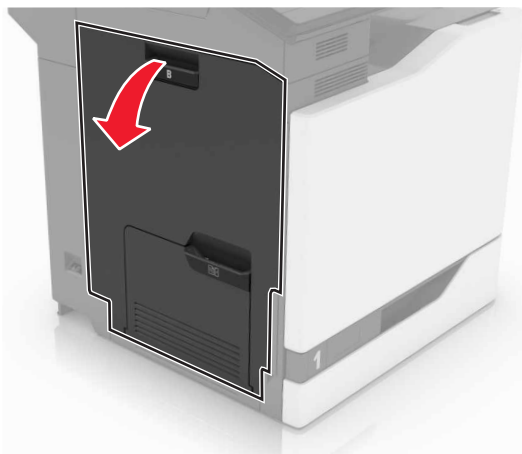

2 Wyjmij zacięty papier.

Uwaga: Upewnij się, że wszystkie kawałki papieru zostały usunięte.

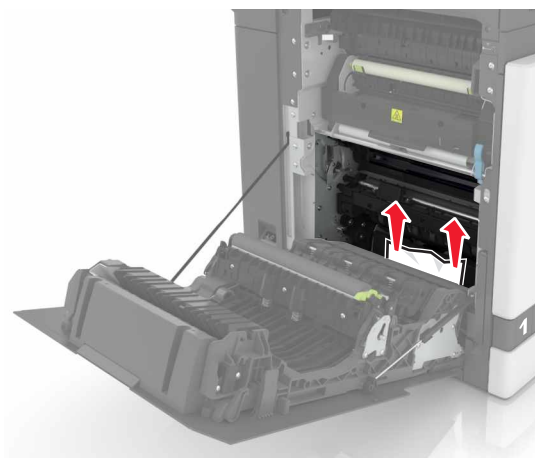

3 Otwórz drzwiczki dostępu do nagrzewnicy.

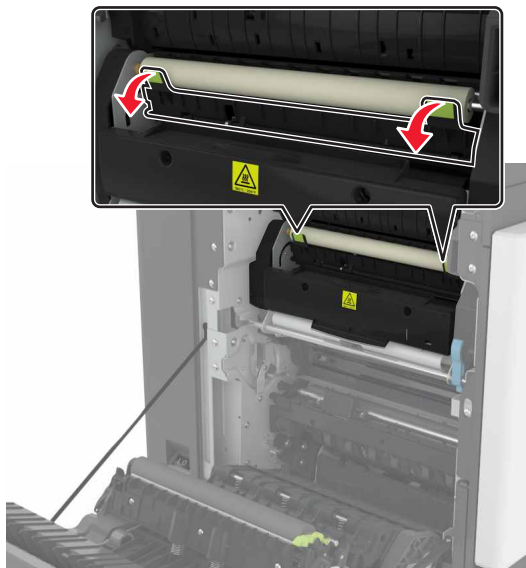

4 Wyjmij zacięty papier.

Uwaga: Upewnij się, że wszystkie kawałki papieru zostały usunięte.

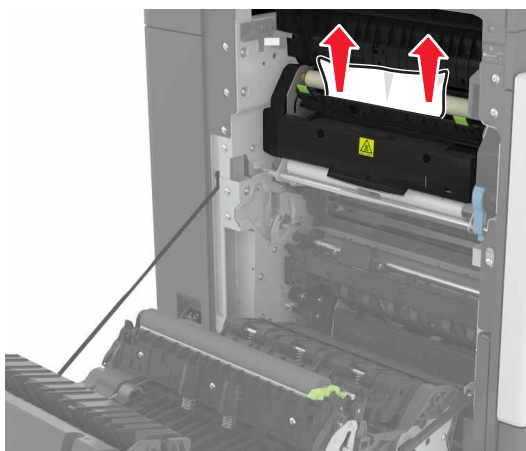

5 Zamknij drzwiczki B.

Zacięcie papieru w module dupleksu

1 Otwórz drzwiczki B.

 **UWAGA — GORĄCA POWIERZCHNIA:** Wewnętrzne elementy drukarki mogą być gorące. W celu zmniejszenia ryzyka oparzenia, przed dotknięciem danej części należy odczekać, aż ostygnie.

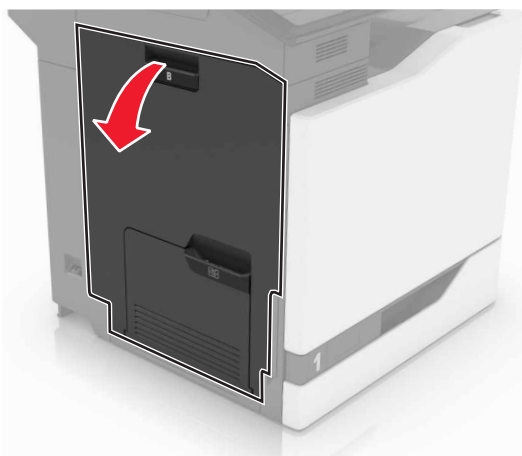

2 Wyjmij zacięty papier.

Uwaga: Upewnij się, że wszystkie kawałki papieru zostały usunięte.

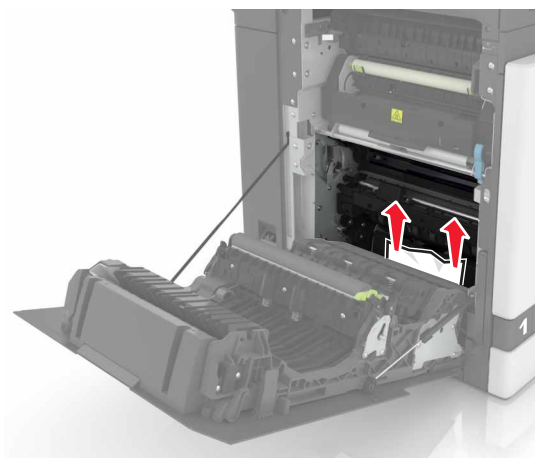

3 Otwórz pokrywę dupleksu.

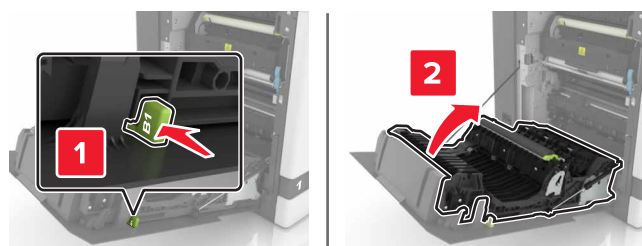

4 Wyjmij zacięty papier.

Uwaga: Upewnij się, że wszystkie kawałki papieru zostały usunięte.

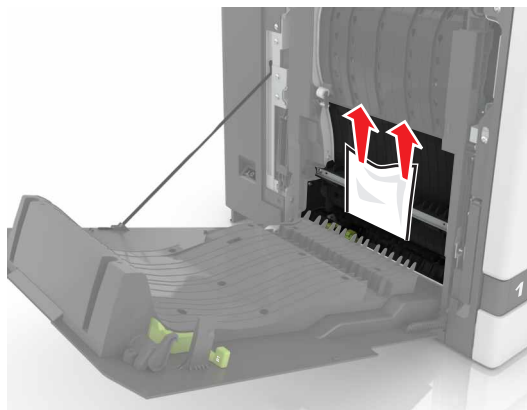

5 Zamknij pokrywę dupleksu oraz drzwiczki B.

Zacięcie papieru w odbiorniku modułu wykańczającego

1 Wyjmij zacięty papier.

Uwaga: Upewnij się, że wszystkie kawałki papieru zostały usunięte.

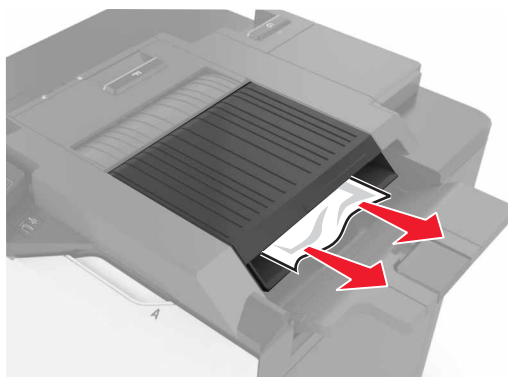

2 Otwórz drzwiczki F.

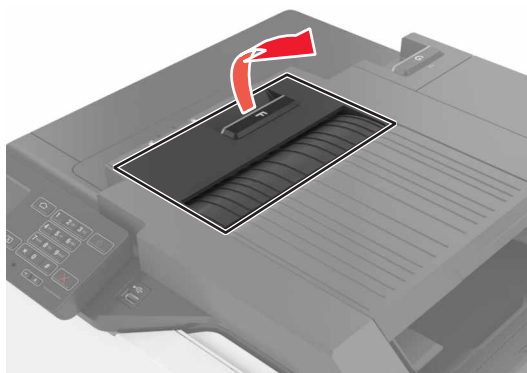

3 Wyjmij zacięty papier.

Uwaga: Upewnij się, że wszystkie kawałki papieru zostały usunięte.

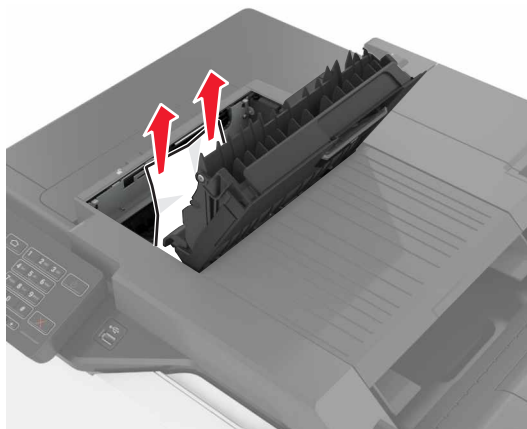

4 Zamknij drzwiczki F.

Zacięcie zszywek w drzwiczkach G

1 Otwórz drzwiczki G.

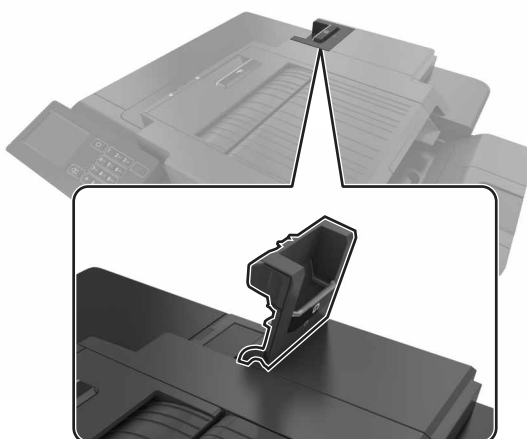

2 Wyjmij uchwyt kasety zszywek.

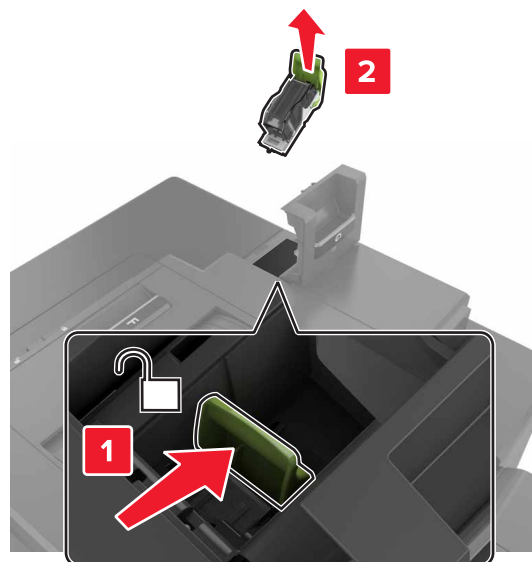

3 Otwórz osłonę zszywek, a następnie usuń luźne zszywki.

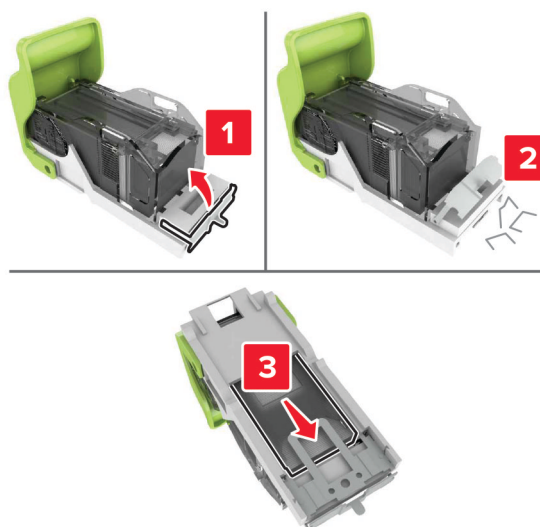

Uwaga: Nie wsadzaj z powrotem zszywek, które wypadły z kasety.

4 Zamknij osłonę zszywek.



5 Włóż uchwyt kasety zszywek.

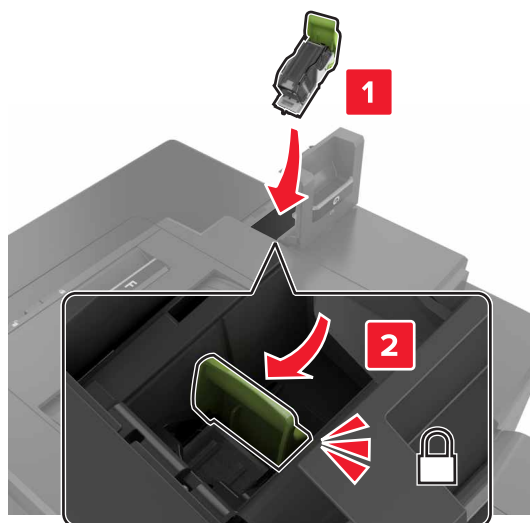

6 Zamknij drzwiczki G.

Rozwiązywanie problemów

Problemy z połączeniem sieciowym

Nie można uzyskać połączenia z wbudowanym serwerem WWW

Działanie	Tak	Nie
<p>Etap 1</p> <p>Sprawdź, czy korzystasz z obsługiwanej przeglądarki:</p> <ul style="list-style-type: none"> • Internet Explorer® w wersji 9 lub nowszej • Safari w wersji 8.0.3 lub nowszej • Google Chrome™ • Mozilla Firefox <p>Czy wykorzystywana przeglądarka jest obsługiwana?</p>	Przejdź do punktu 2.	Zainstaluj obsługiwaną przeglądarkę.
<p>Etap 2</p> <p>Upewnij się, że adres IP drukarki jest poprawny.</p> <p>Wyświetl adres IP drukarki:</p> <ul style="list-style-type: none"> • Z poziomu ekranu głównego • W sekcji TCP/IP w menu Sieć/porty • Na wydrukowanej stronie konfiguracji sieci lub stronie ustawień menu — w sekcji TCP/IP <p>Uwaga: Adres IP ma postać czterech liczb oddzielonych kropkami, na przykład 123.123.123.123.</p> <p>Czy adres IP drukarki jest prawidłowy?</p>	Przejdź do punktu 3.	W pasku adresu należy wpisać prawidłowy adres IP drukarki sieciowej.
<p>Etap 3</p> <p>Upewnij się, że drukarka jest włączona.</p> <p>Czy drukarka jest włączona?</p>	Przejdź do punktu 4.	Włącz drukarkę.
<p>Etap 4</p> <p>Sprawdź, czy połączenie sieciowe działa.</p> <p>Czy połączenie sieciowe działa?</p>	Przejdź do punktu 5.	Skontaktuj się ze swoim administratorem.
<p>Etap 5</p> <p>Sprawdź podłączenie kabli do drukarki i do serwera druku, aby upewnić się, że są one prawidłowo zamocowane.</p> <p>Więcej informacji na ten temat można znaleźć w dokumentacji instalacyjnej dostarczonej z drukarką.</p> <p>Czy kable są podłączone prawidłowo?</p>	Przejdź do punktu 6.	Sprawdź połączenia kabli.

Działanie	Tak	Nie
<p>Etap 6 Sprawdź, czy serwery proxy są wyłączone.</p> <p>Czy serwery proxy są wyłączone?</p>	Przejdź do punktu 7.	Skontaktuj się ze swoim administratorem.
<p>Etap 7 Uzyskaj dostęp do wbudowanego serwera WWW.</p> <p>Czy uzyskano dostęp do wbudowanego serwera WWW?</p>	Problem został rozwiązany.	Skontaktuj się z obsługą klienta .

Nie można odczytać napędu flash

Działanie	Tak	Nie
<p>Etap 1 Sprawdź, czy napęd flash jest umieszczony w przednim porcie USB.</p> <p>Uwaga: Napęd flash nie będzie działać, jeśli zostanie umieszczony w tylnym porcie USB.</p> <p>Czy napęd flash jest umieszczony w przednim porcie USB?</p>	Przejdź do punktu 2.	Problem został rozwiązany.
<p>Etap 2 Upewnij się, że napęd flash jest obsługiwany. Więcej informacji można znaleźć w sekcji „Obsługiwane napędy flash i typy plików” na str. 30</p> <p>Czy komunikat o błędzie wciąż jest wyświetlony?</p>	Przejdź do punktu 3.	Problem został rozwiązany.
<p>Etap 3 Sprawdź, czy przedni port USB nie jest wyłączony. Więcej informacji można znaleźć w sekcji „Włączanie portu USB” na str. 92.</p> <p>Czy komunikat o błędzie wciąż jest wyświetlony?</p>	Skontaktuj się z obsługą klienta .	Problem został rozwiązany.

Włączanie portu USB

Na ekranie głównym dotknij kolejno opcji **Ustawienia** > **Sieć/Porty** > **USB** > **Włącz port USB**.

Sprawdzanie połączenia drukarki

- 1 Na ekranie głównym dotknij kolejno **Ustawienia** > **Raporty** > **Sieć** > **Strona konfiguracji sieci**.
- 2 Sprawdź w pierwszej sekcji strony z informacjami na temat konfiguracji sieci, czy stan drukarki to Podłączona.

Jeśli stan ma wartość Niepodłączona, może to oznaczać, że sieć LAN nie działa lub że kabel sieciowy jest odłączony lub uszkodzony. Aby uzyskać pomoc, skontaktuj się z administratorem systemu.

Problemy z opcjonalnym wyposażeniem

Nie można wykryć wewnętrznego opcjonalnego elementu wyposażenia

Działanie	Tak	Nie
<p>Etap 1 Wyłącz drukarkę, zaczekaj około 10 sekund, a następnie włącz ją ponownie.</p> <p>Czy wewnętrzny opcjonalny element wyposażenia działa prawidłowo?</p>	Problem został rozwiązany.	Przejdź do punktu 2.
<p>Etap 2 Wydrukuj stronę z ustawieniami menu i sprawdź, czy wewnętrzny opcjonalny element wyposażenia znajduje się na liście zainstalowanych funkcji.</p> <p>Czy wewnętrzny opcjonalny element wyposażenia jest na liście na stronie ustawień menu?</p>	Przejdź do punktu 4.	Przejdź do punktu 3.
<p>Etap 3 Sprawdź, czy wewnętrzny opcjonalny element wyposażenia został prawidłowo zainstalowany na płycie systemowej.</p> <p>a Wyłącz drukarkę, a następnie wyjmij przewód zasilający z gniazdka elektrycznego.</p> <p>b Upewnij się, że wewnętrzny opcjonalny element wyposażenia jest zainstalowany w odpowiednim złączu na płycie systemowej.</p> <p>c Podłącz przewód zasilający do gniazdka elektrycznego, a następnie włącz drukarkę.</p> <p> UWAGA — NIEBEZPIECZEŃSTWO USZKODZENIA CIAŁA: Aby uniknąć ryzyka pożaru lub porażenia prądem elektrycznym, podłącz przewód zasilający do prawidłowo uziemionego, łatwo dostępnego gniazdka elektrycznego o odpowiednich parametrach, znajdującego się w pobliżu urządzenia.</p> <p>Czy wewnętrzny opcjonalny element wyposażenia działa prawidłowo?</p>	Problem został rozwiązany.	Przejdź do punktu 4.
<p>Etap 4 a Upewnij się, że wewnętrzny opcjonalny element wyposażenia jest dostępny w sterowniku drukarki.</p> <p>Uwaga: Może okazać się konieczne ręczne dodanie wewnętrznego opcjonalnego elementu wyposażenia w sterowniku drukarki, aby był on dostępny dla zadań drukowania. Więcej informacji można znaleźć w sekcji „Dodawanie opcji dostępnych w sterowniku drukarki” na str. 140.</p> <p>b Wyślij ponownie zadanie drukowania.</p> <p>Czy wewnętrzny opcjonalny element wyposażenia działa prawidłowo?</p>	Problem został rozwiązany.	Skontaktuj się z obsługą klienta .

Port ISP nie działa prawidłowo

Działanie	Tak	Nie
<p>Etap 1 Wydrukuj stronę z ustawieniami menu i sprawdź, czy port ISP znajduje się na liście zainstalowanych funkcji.</p> <p>Czy port ISP znajduje się na liście zainstalowanych funkcji?</p>	Przejdź do punktu 3.	Przejdź do punktu 2.
<p>Etap 2 Usuń, a następnie ponownie zainstaluj port ISP. Więcej informacji można znaleźć w sekcji „Instalacja portu ISP (Internal Solutions Port)” na str. 129.</p> <p>Uwaga: Skorzystaj z obsługiwanego portu ISP.</p> <p>Czy port ISP działa poprawnie?</p>	Problem został rozwiązany.	Przejdź do punktu 3.
<p>Etap 3 Sprawdź podłączenia kabla i portu ISP.</p> <p>a Użyj odpowiedniego kabla, a następnie upewnij się, że jest ono prawidłowo podłączony do portu ISP.</p> <p>b Sprawdź, czy kabel interfejsu rozwiązania ISP jest prawidłowo podłączony do odpowiedniego gniazda na płycie kontrolera.</p> <p>Czy port ISP działa poprawnie?</p>	Problem został rozwiązany.	Skontaktuj się z obsługą klienta .

Karta interfejsu równoległego lub szeregowego nie działa poprawnie

Działanie	Tak	Nie
<p>Etap 1 Wydrukuj stronę z ustawieniami menu i sprawdź, czy karta interfejsu równoległego lub szeregowego znajduje się na liście zainstalowanych funkcji.</p> <p>Czy karta interfejsu równoległego lub szeregowego znajduje się na liście zainstalowanych funkcji?</p>	Przejdź do punktu 3.	Przejdź do punktu 2.
<p>Etap 2 Usuń, a następnie zainstaluj ponownie kartę interfejsu równoległego lub szeregowego.</p> <p>Więcej informacji można znaleźć w sekcji „Instalacja portu ISP (Internal Solutions Port)” na str. 129.</p> <p>Czy karta interfejsu równoległego lub szeregowego działa poprawnie?</p>	Problem został rozwiązany.	Przejdź do punktu 3.
<p>Etap 3 Sprawdź połączenie przewodu z kartą interfejsu równoległego lub szeregowego.</p> <p>Czy karta interfejsu równoległego lub szeregowego działa poprawnie?</p>	Problem został rozwiązany.	Skontaktuj się z obsługą klienta .

Wykryto uszkodzoną pamięć flash

Spróbuj następujących rozwiązań:

- Wymień uszkodzoną pamięć flash.
- Na panelu sterowania drukarki dotknij opcji **Kontynuuj**, aby usunąć komunikat i kontynuować drukowanie.
- Anuluj bieżące zadanie drukowania.

Brak wolnego miejsca w pamięci flash dla zasobów

Spróbuj następujących rozwiązań:

- Na panelu sterowania drukarki wybierz opcję **Kontynuuj**, aby usunąć komunikat i kontynuować drukowanie.
- Usuń czcionki, makra oraz inne dane zapisane w pamięci flash.
- Zainstaluj pamięć flash o większej pojemności.

Uwaga: Załadowane czcionki i makra, które nie zostały wcześniej zapisane w pamięci flash, są usuwane.

Wykryto niesformatowaną pamięć flash

Spróbuj następujących rozwiązań:

- Wybierz opcję **Kontynuuj** z panelu sterowania, aby zatrzymać defragmentację i kontynuować drukowanie.
- Sformatuj pamięć flash.

Uwaga: Jeśli komunikat o błędzie jest w dalszym ciągu wyświetlany, oznacza to, że pamięć flash może być uszkodzona i należy ją wymienić.

Problemy z materiałami eksploatacyjnymi

Wymień kasetę, niedopasowanie regionu drukarki

Aby rozwiązać ten problem, kup kasetę z odpowiednim regionem (odpowiadającym regionowi drukarki) lub kasetę w wersji międzynarodowej.

- Pierwsza cyfra po wartości „42” w treści komunikatu określa region drukarki.
- Druga cyfra po wartości „42” w treści komunikatu określa region kasety.

Lista regionów drukarek i kaset z tonerem

Region	Kod numeryczny
Wersja międzynarodowa lub niezdefiniowana	0
Ameryka Północna (Stany Zjednoczone, Kanada)	1
Europejski Obszar Gospodarczy, Europa Zachodnia, kraje skandynawskie, Szwajcaria	2
Region Azji i Pacyfiku	3

Region	Kod numeryczny
Ameryka Łacińska	4
Pozostała część Europy, Bliski Wschód i Afryka	5
Australia, Nowa Zelandia	6
Nieprawidłowy region	9

Uwaga: Aby odszukać ustawienia regionu drukarki i kasety z tonerem, wydrukuj strony testu jakości. Przy użyciu panelu sterowania drukarki przejdź do opcji: **Ustawienia > Rozwiązywanie problemów > Strony testy jakości druku.**

Materiały eksploatacyjne producenta innego niż Lexmark

System wykrył, że zainstalowano materiał lub część producenta innego niż Lexmark.

Drukarka Lexmark działa najlepiej z oryginalnymi materiałami i częściami firmy Lexmark. Używanie materiałów i części innych producentów może negatywnie wpłynąć na wydajność, pracę i żywotność drukarki oraz jej części.

Wszelkie wskaźniki materiałów są zaprojektowane tak, by współpracować z materiałami i częściami Lexmark i ich praca może zostać zakłócona, gdy użyte zostaną materiały innych producentów. Użytkowanie materiałów i części związanych z obrazami dłużej niż jest to zalecane może spowodować uszkodzenie drukarki Lexmark i jej komponentów.

Ostrzeżenie — możliwość uszkodzenia: Używanie materiałów lub części innych producentów może spowodować utratę gwarancji. Uszkodzenia spowodowane używaniem materiałów lub części innych producentów nie będą naprawiane w ramach gwarancji.

Aby zaakceptować powyższe ryzyko i korzystać z nieoryginalnych materiałów lub części drukarki, naciśnij jednocześnie przyciski **X** i **#** na panelu sterowania i przytrzymaj je przez 15 sekund.

Jeśli nie chcesz zaakceptować powyższych informacji, wyjmij materiały lub części innych producentów z drukarki i zainstaluj oryginalne materiały lub części Lexmark. Więcej informacji można znaleźć w sekcji [„Używanie oryginalnych części i materiałów eksploatacyjnych firmy Lexmark.” na str. 38.](#)

Jeśli drukarka nie będzie drukować po jednoczesnym wciśnięciu przycisków **X** i **#** i przytrzymaniu ich przez 15 sekund, zresetuj licznik zużycia materiałów eksploatacyjnych.

- 1 Przy użyciu panelu sterowania drukarki przejdź do opcji:
Ustawienia > Urządzenie > Przegląd > Menu konfiguracji > Zużycie materiałów eksploatacyjnych i liczniki
- 2 Wybierz część lub materiał eksploatacyjny, który chcesz zresetować, a następnie wciśnij przycisk **Start**.
- 3 Przeczytaj komunikat ostrzegawczy, a następnie wciśnij przycisk **Kontynuuj**.
- 4 Wciśnij jednocześnie przyciski **X** i **#** i przytrzymaj je przez 15 sekund, aby usunąć komunikat.

Uwaga: Jeśli nie jesteś w stanie zresetować liczników zużycia materiałów eksploatacyjnych, zwróć produkt sprzedawcy.

Problemy z podawaniem papieru

Koperta skleja się podczas drukowania

Działanie	Tak	Nie
<p>1 Należy używać kopert przechowywanych w suchym otoczeniu. Uwaga: Drukowanie na wilgotnych kopertach może powodować sklejanie się skrzydełek.</p> <p>2 Wyślij ponownie zadanie drukowania.</p> <p>Czy koperta skleja się podczas drukowania?</p>	Skontaktuj się z obsługą klienta .	Problem został rozwiązany.

Drukowanie z sortowaniem nie działa

Działanie	Tak	Nie
<p>Etap 1</p> <p>a Na ekranie głównym dotknij kolejno Ustawienia > Drukowanie > Układ > Sortuj.</p> <p>b Włącz opcję Sortuj.</p> <p>c Wydrukuj dokument.</p> <p>Czy strony zostały prawidłowo posortowane?</p>	Problem został rozwiązany.	Przejdź do punktu 2.
<p>Etap 2</p> <p>a Przejdź do dokumentu, który chcesz wydrukować i otwórz okno dialogowe Drukuj, a następnie wybierz opcję Sortuj.</p> <p>b Wydrukuj dokument.</p> <p>Czy strony zostały prawidłowo posortowane?</p>	Problem został rozwiązany.	Przejdź do punktu 3.
<p>Etap 3</p> <p>a Zmniejsz liczbę stron do wydrukowania.</p> <p>b Wydrukuj dokument.</p> <p>Czy strony zostały prawidłowo posortowane?</p>	Problem został rozwiązany.	Skontaktuj się z obsługą klienta .

Zwijanie się papieru

Działanie	Tak	Nie
<p>Etap 1 Ustaw prowadnice papieru w zasobniku na papier zgodnie z załadowanym papierem.</p> <p>Czy papier nadal jest zwinięty?</p>	Przejdź do punktu 2.	Problem został rozwiązany.
<p>Etap 2 a W zależności od używanego systemu operacyjnego typ i gramaturę papieru można ustawić za pomocą okna dialogowego Preferencje drukowania lub Drukowanie.</p> <p>Uwagi:</p> <ul style="list-style-type: none"> • Sprawdź, czy ustawiony typ papieru jest taki sam jak typ papieru załadowanego do zasobnika. • Możesz także zmienić te ustawienia za pomocą panelu sterowania drukarki. <p>b Wyślij ponownie zadanie drukowania.</p> <p>Czy papier nadal jest zwinięty?</p>	Przejdź do punktu 3.	Problem został rozwiązany.
<p>Etap 3 a Wyjmij papier z zasobnika i obróć go. b Wyślij ponownie zadanie drukowania.</p> <p>Czy papier nadal jest zwinięty?</p>	Przejdź do punktu 4.	Problem został rozwiązany.
<p>Etap 4 a Załaduj papier z nowego opakowania. Uwaga: Papier wchłonał wilgoć z powodu wysokiej wilgotności powietrza. Do chwili użycia papier należy przechowywać w oryginalnym opakowaniu. b Wyślij ponownie zadanie drukowania.</p> <p>Czy papier nadal jest zwinięty?</p>	Skontaktuj się: obsługa klienta .	Problem został rozwiązany.

Funkcja łączenia zasobników nie działa

Działanie	Tak	Nie
<p>Etap 1 a Sprawdź czy zasobniki zawierają papier tego samego rozmiaru i typu. b Sprawdź czy prowadnice papieru zostały poprawnie ustawione. c Wydrukuj dokument.</p> <p>Czy zasobniki są poprawnie połączone?</p>	Problem został rozwiązany.	Przejdź do punktu 2.

Działanie	Tak	Nie
<p>Etap 2</p> <p>a Na ekranie głównym dotknij kolejno Ustawienia > Papier > Konfiguracja zasobnika > Rozmiar/Typ papieru.</p> <p>b Wybierz ustawienia typu i rozmiaru papieru odpowiadające papierowi załadowanemu do podłączonych zasobników.</p> <p>c Wydrukuj dokument.</p> <p>Czy zasobniki są poprawnie połączone?</p>	Problem został rozwiązany.	Skontaktuj się z obsługą klienta .

Sprawdź połączenie zasobnika

Spróbuj następujących rozwiązań:

- Wyłącz drukarkę, zaczekaj około 10 sekund, a następnie włącz ją ponownie.

Jeśli błąd wystąpi po raz drugi:

- Wyłącz drukarkę.
- Wyjmij wtyczkę przewodu zasilającego z gniazdka elektrycznego.
- Wyjmij wskazany zasobnik.
- Włóż zasobnik.
- Podłącz przewód zasilający do gniazda elektrycznego.

 **UWAGA — NIEBEZPIECZEŃSTWO USZKODZENIA CIAŁA:** Aby uniknąć ryzyka pożaru lub porażenia prądem, podłącz przewód zasilający do prawidłowo uziemionego, łatwo dostępnego gniazdka elektrycznego o odpowiednich parametrach, znajdującego się w pobliżu urządzenia.

- Włącz drukarkę.

Jeśli błąd wystąpi po raz kolejny:

- Wyłącz drukarkę.
 - Wyjmij wtyczkę przewodu zasilającego z gniazdka elektrycznego.
 - Wyjmij wskazany zasobnik.
 - Skontaktuj się z działem obsługi klienta.
- Wybierz opcję **Kontynuuj** z panelu sterowania, aby usunąć komunikat i wznowić drukowanie.

Papier często się zacina

Działanie	Tak	Nie
<p>Etap 1</p> <p>a Wyciągnij zasobnik.</p> <p>b Sprawdź, czy poprawnie załadowano papier.</p> <p>Uwagi:</p> <ul style="list-style-type: none"> • Upewnij się, że prowadnice papieru zostały poprawnie umieszczone. • Upewnij się, że wysokość stosu nie wykracza poza wskaźnik maksymalnego wypełnienia papierem. • Pamiętaj o drukowaniu na papierze o zalecanym typie i rozmiarze. <p>c Włóż zasobnik.</p> <p>d Wydrukuj dokument.</p> <p>Czy papier nadal często się zacina?</p>	Przejdź do punktu 2.	Problem został rozwiązany.
<p>Etap 2</p> <p>a Sprawdź na panelu drukarki w menu Papier, czy drukarka prawidłowo rozpoznaje rozmiar papieru.</p> <p>b Wyślij ponownie zadanie drukowania.</p> <p>Czy papier nadal często się zacina?</p>	Przejdź do punktu 3.	Problem został rozwiązany.
<p>Etap 3</p> <p>a Załaduj papier z nowego opakowania.</p> <p>b Wydrukuj dokument.</p> <p>Czy papier nadal często się zacina?</p>	Skontaktuj się z obsługą klienta .	Problem został rozwiązany.

Zacięte strony nie są drukowane ponownie

Działanie	Tak	Nie
<p>a Na ekranie głównym dotknij kolejno opcji Ustawienia > Urządzenie > Powiadomienia > Odzyskiwanie zawartości po zacięciu.</p> <p>b Wybierz ustawienie Włącz lub Auto.</p> <p>c Zastosuj zmiany.</p> <p>Czy zacięte strony są drukowane ponownie?</p>	Problem został rozwiązany.	Skontaktuj się z obsługą klienta .

Problemy z drukowaniem

Nie można drukować poufnych dokumentów i innych wstrzymanych dokumentów

Działanie	Tak	Nie
<p>Etap 1</p> <p>a W panelu sterowania sprawdź, czy dokumenty widoczne są na liście Wstrzymane zadania.</p> <p>Uwaga: Jeżeli dokumenty nie są wyświetlane, wydrukuj je, korzystając z opcji Drukowanie i wstrzymywanie.</p> <p>b Wydrukuj dokumenty.</p> <p>Czy dokumenty zostały wydrukowane?</p>	Problem został rozwiązany.	Przejdź do punktu 2.
<p>Etap 2</p> <p>Zadanie drukowania może zawierać błąd formatowania lub nieprawidłowe dane.</p> <ul style="list-style-type: none"> • Usuń zadanie drukowania, a następnie wyślij je ponownie. • W przypadku plików PDF wygeneruj nowy plik i wydrukuj dokumenty. <p>Czy dokumenty zostały wydrukowane?</p>	Problem został rozwiązany.	Przejdź do punktu 3.
<p>Etap 3</p> <p>W przypadku drukowania z Internetu drukarka może interpretować nazwy zadań jako duplikaty.</p> <p>Użytkownicy systemu Windows</p> <p>a Otwórz okno dialogowe Preferencje drukowania</p> <p>b W sekcji Drukowanie i wstrzymywanie, zaznacz opcję Zachowaj duplikaty dokumentów.</p> <p>c Wprowadź kod PIN.</p> <p>d Wyślij ponownie zadanie drukowania.</p> <p>Użytkownicy komputerów Macintosh</p> <p>a Zapisz i nadaj unikalną nazwę każdemu zadaniu.</p> <p>b Wyślij zadania pojedynczo.</p> <p>Czy dokumenty zostały wydrukowane?</p>	Problem został rozwiązany.	Przejdź do punktu 4.
<p>Etap 4</p> <p>a Usuń niektóre wstrzymane zadania, aby zwolnić pamięć drukarki.</p> <p>b Wyślij ponownie zadanie drukowania.</p> <p>Czy dokumenty zostały wydrukowane?</p>	Problem został rozwiązany.	Przejdź do punktu 5.

Działanie	Tak	Nie
<p>Etap 5</p> <p>a Zainstaluj w drukarce dodatkową pamięć.</p> <p>b Wyślij ponownie zadanie drukowania.</p> <p>Czy dokumenty zostały wydrukowane?</p>	Problem został rozwiązany.	Skontaktuj się z obsługą klienta .

Powolne drukowanie

Działanie	Tak	Nie
<p>Etap 1</p> <p>a Upewnij się, że drukarka nie pracuje w trybie cichym ani ekologicznym.</p> <p>b Wydrukuj dokument.</p> <p>Czy drukarka drukuje zbyt wolno?</p>	Przejdź do punktu 2.	Problem został rozwiązany.
<p>Etap 2</p> <p>a W zależności od używanego systemu operacyjnego typ papieru można ustawić za pomocą okna dialogowego Preferencje drukowania lub Drukowanie.</p> <p>Uwagi:</p> <ul style="list-style-type: none"> • Sprawdź, czy ustawienie jest takie samo jak typ papieru załadowanego do zasobnika. • Możesz także zmienić to ustawienie za pomocą panelu sterowania drukarki. <p>b Wydrukuj dokument.</p> <p>Czy drukarka drukuje zbyt wolno?</p>	Przejdź do punktu 3.	Problem został rozwiązany.
<p>Etap 3</p> <p>a Zmniejsz liczbę stron do wydrukowania.</p> <p>b Wydrukuj dokument.</p> <p>Czy drukarka drukuje zbyt wolno?</p>	Przejdź do punktu 4.	Problem został rozwiązany.
<p>Etap 4</p> <p>a Usuń wstrzymane zadania.</p> <p>b Wydrukuj dokument.</p> <p>Czy drukarka drukuje zbyt wolno?</p>	Przejdź do punktu 5.	Problem został rozwiązany.
<p>Etap 5</p> <p>a Podłącz kabel drukarki prawidłowo do drukarki i komputera, serwera druku, wyposażenia opcjonalnego lub innego urządzenia sieciowego.</p> <p>b Wydrukuj dokument.</p> <p>Czy drukarka drukuje zbyt wolno?</p>	Przejdź do punktu 6.	Problem został rozwiązany.

Działanie	Tak	Nie
<p>Etap 6</p> <p>a Na panelu sterowania drukarki w menu Jakość ustaw Rozdzielczość wydruku na 4800CQ.</p> <p>b Wydrukuj dokument.</p> <p>Czy drukarka drukuje zbyt wolno?</p>	Przejdź do punktu 7.	Problem został rozwiązany.
<p>Etap 7</p> <p>a Upewnij się, że drukarka się nie przegrzewa.</p> <p>Uwagi:</p> <ul style="list-style-type: none"> • Pozwól drukarce trochę ostygnąć po każdym długim zadaniu drukowania. • Sprawdź temperaturę otoczenia zalecaną dla drukarki. Więcej informacji można znaleźć w sekcji „Wybór miejsca na drukarkę” na str. 10. <p>b Wydrukuj dokument.</p> <p>Czy drukarka drukuje zbyt wolno?</p>	Przejdź do punktu 8.	Problem został rozwiązany.
<p>Etap 8</p> <p>a Dodaj więcej pamięci do drukarki.</p> <p>b Wydrukuj dokument.</p> <p>Czy drukarka drukuje zbyt wolno?</p>	Skontaktuj się z obsługą klienta .	Problem został rozwiązany.

Zadania drukowania nie są drukowane

Działanie	Tak	Nie
<p>Etap 1</p> <p>a W dokumencie, który próbujesz wydrukować, otwórz okno dialogowe Drukuj i sprawdź, czy została wybrana odpowiednia drukarka.</p> <p>b Wyślij ponownie zadanie drukowania.</p> <p>Czy dokument został wydrukowany?</p>	Problem został rozwiązany.	Przejdź do punktu 2.
<p>Etap 2</p> <p>a Upewnij się, że drukarka jest włączona.</p> <p>b Zastosuj się do komunikatów o błędach wyświetlanych na ekranie.</p> <p>c Wyślij ponownie zadanie drukowania.</p> <p>Czy dokument został wydrukowany?</p>	Problem został rozwiązany.	Przejdź do punktu 3.

Działanie	Tak	Nie
<p>Etap 3</p> <p>a Sprawdź, czy porty działają oraz czy kable są prawidłowo podłączone do komputera i drukarki. Więcej informacji na ten temat można znaleźć w dokumentacji instalacyjnej dostarczonej z drukarką.</p> <p>b Wyślij ponownie zadanie drukowania.</p> <p>Czy dokument został wydrukowany?</p>	Problem został rozwiązany.	Przejdź do punktu 4.
<p>Etap 4</p> <p>a Wyłącz drukarkę, zaczekaj około 10 sekund, a następnie włącz ją ponownie.</p> <p>b Wyślij ponownie zadanie drukowania.</p> <p>Czy dokument został wydrukowany?</p>	Problem został rozwiązany.	Przejdź do punktu 5.
<p>Etap 5</p> <p>a Odinstaluj, a następnie ponownie zainstaluj oprogramowanie drukarki. Uwaga: Oprogramowanie drukarki jest dostępne pod adresem http://support.lexmark.com.</p> <p>b Wyślij ponownie zadanie drukowania.</p> <p>Czy dokument został wydrukowany?</p>	Problem został rozwiązany.	Skontaktuj się z obsługą klienta .

Jakość druku jest niska

Puste lub białe strony

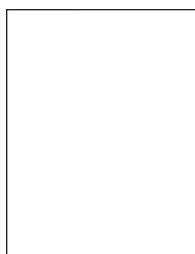

Uwaga: Przed rozwiązaniem tego problemu wydrukuj strony testu jakości wydruku, aby określić brakujący kolor. Na ekranie głównym dotknij opcji **Ustawienia > Rozwiązywanie problemów > Podstawowe strony testu jakości wydruku**.

Działanie	Tak	Nie
<p>Etap 1</p> <p>a Wyjmij, a następnie ponownie zainstaluj zespół lub zestaw obrazowania.</p> <p>Ostrzeżenie — możliwość uszkodzenia: Nie wystawiaj zespołu ani zestawu obrazowania na działanie światła słonecznego przez dłużej niż 10 minut. Długotrwałe działanie światła może negatywnie wpłynąć na jakość wydruku.</p> <p>Ostrzeżenie — możliwość uszkodzenia: W celu uniknięcia uszkodzeń nie dotykaj spodu zespołu ani zestawu obrazowania.</p> <p>b Wydrukuj dokument.</p> <p>Czy drukarka nadal drukuje puste lub białe strony?</p>	Przejdź do punktu 2.	Problem został rozwiązany.
<p>Etap 2</p> <p>a Wymień zespół lub zestaw obrazujący.</p> <p>Ostrzeżenie — możliwość uszkodzenia: Nie wystawiaj zespołu ani zestawu obrazowania na działanie światła słonecznego przez dłużej niż 10 minut. Długotrwałe działanie światła może negatywnie wpłynąć na jakość wydruku.</p> <p>Ostrzeżenie — możliwość uszkodzenia: W celu uniknięcia uszkodzeń nie dotykaj spodu zespołu ani zestawu obrazowania.</p> <p>b Wydrukuj dokument.</p> <p>Czy drukarka nadal drukuje puste lub białe strony?</p>	Skontaktuj się z obsługą klienta .	Problem został rozwiązany.

Zbyt ciemny wydruk

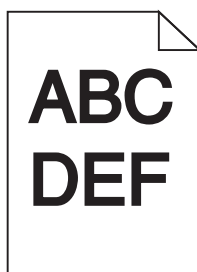

Działanie	Tak	Nie
<p>Etap 1</p> <p>a Z menu Jakość na panelu sterowania wybierz opcję Regulacja koloru.</p> <p>b Wyślij ponownie zadanie drukowania.</p> <p>Czy wydruk nadal jest zbyt ciemny?</p>	Przejdź do punktu 2.	Problem został rozwiązany.

Działanie	Tak	Nie
<p>Etap 2</p> <p>a W zależności od używanego systemu operacyjnego zwiększ jasność tonera za pomocą okna dialogowego Preferencje drukowania lub Drukowanie.</p> <p>Uwaga: Możesz także zmienić te ustawienia za pomocą panelu sterowania drukarki.</p> <p>b Wyślij ponownie zadanie drukowania.</p> <p>Czy wydruk nadal jest zbyt ciemny?</p>	Przejdź do punktu 3.	Problem został rozwiązany.
<p>Etap 3</p> <p>a W zależności od używanego systemu operacyjnego typ, teksturę i gramaturę papieru można ustawić za pomocą okna dialogowego Preferencje drukowania lub Drukowanie.</p> <p>Uwagi:</p> <ul style="list-style-type: none"> • Sprawdź, czy ustawiony typ papieru jest taki sam jak typ papieru załadowanego do zasobnika. • Możesz także zmienić te ustawienia za pomocą panelu sterowania drukarki. <p>b Wyślij ponownie zadanie drukowania.</p> <p>Czy wydruk nadal jest zbyt ciemny?</p>	Przejdź do punktu 4.	Problem został rozwiązany.
<p>Etap 4</p> <p>Upewnij się, czy papier nie jest szorstki ani nie ma faktury.</p> <p>Czy drukujesz na szorstkim papierze lub papierze z fakturą?</p>	Zmień ustawienia tekstury tak, aby odpowiadały papierowi, na którym odbywa się drukowanie.	Przejdź do punktu 5.
<p>Etap 5</p> <p>a Załaduj papier z nowego opakowania.</p> <p>Uwaga: Papier wchłonał wilgoć z powodu wysokiej wilgotności powietrza. Do chwili użycia papier należy przechowywać w oryginalnym opakowaniu.</p> <p>b Wyślij ponownie zadanie drukowania.</p> <p>Czy wydruk nadal jest zbyt ciemny?</p>	Przejdź do punktu 6.	Problem został rozwiązany.
<p>Etap 6</p> <p>Wymień zespół lub zestaw obrazujący, a następnie ponownie wyślij zadanie wydruku.</p> <p>Czy wydruk nadal jest zbyt ciemny?</p>	Skontaktuj się z obsługą klienta .	Problem został rozwiązany.

Cienie na wydruku

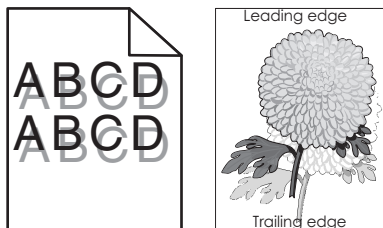

Działanie	Tak	Nie
<p>Etap 1</p> <p>a Załaduj do zasobnika papier o prawidłowym typie i prawidłowej gramaturze.</p> <p>b Wyślij ponownie zadanie drukowania.</p> <p>Czy na wydrukach nadal pojawiają się cienie?</p>	Przejdź do punktu 2.	Problem został rozwiązany.
<p>Etap 2</p> <p>a W zależności od używanego systemu operacyjnego typ i gramaturę papieru można ustawić za pomocą okna dialogowego Preferencje drukowania lub Drukowanie.</p> <p>Uwagi:</p> <ul style="list-style-type: none"> • Sprawdź, czy ustawiony typ papieru jest taki sam jak typ papieru załadowanego do zasobnika. • Możesz także zmienić te ustawienia za pomocą panelu sterowania drukarki. <p>b Wyślij ponownie zadanie drukowania.</p> <p>Czy na wydrukach nadal pojawiają się cienie?</p>	Przejdź do punktu 3.	Problem został rozwiązany.
<p>Etap 3</p> <p>a Z menu Jakość na panelu sterowania wybierz opcję Regulacja koloru.</p> <p>b Wyślij ponownie zadanie drukowania.</p> <p>Czy na wydrukach nadal pojawiają się cienie?</p>	Skontaktuj się z obsługą klienta .	Problem został rozwiązany.

Szare tło

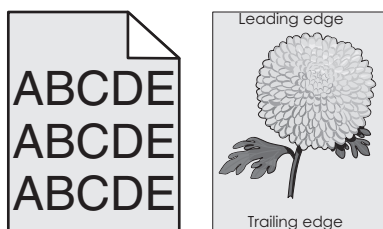

Działanie	Tak	Nie
<p>Etap 1</p> <p>a Na ekranie głównym dotknij kolejno opcji Ustawienia > Drukowanie > Jakość.</p> <p>b Wyreguluj intensywność tonera.</p> <p>c Wydrukuj dokument.</p> <p>Czy na wydrukach nadal pojawia się szare tło?</p>	Przejdź do punktu 2.	Problem został rozwiązany.
<p>Etap 2</p> <p>a Na ekranie głównym dotknij opcji Ustawienia > Drukowanie > Jakość > Zaawansowane obrazowanie > Regulacja kolorów.</p> <p>b Rozpocznij proces.</p> <p>c Wydrukuj dokument.</p> <p>Czy na wydrukach nadal pojawia się szare tło?</p>	Przejdź do punktu 3.	Problem został rozwiązany.
<p>Etap 3</p> <p>a Wyjmij, a następnie ponownie zainstaluj zespół lub zestaw obrazujący.</p> <p>Ostrzeżenie — możliwość uszkodzenia: Nie wystawiaj zespołu ani zestawu obrazującego na działanie światła słonecznego przez dłużej niż 10 minut. Długotrwałe działanie światła może negatywnie wpłynąć na jakość wydruku.</p> <p>Ostrzeżenie — możliwość uszkodzenia: W celu uniknięcia uszkodzeń nie dotykaj spodu zespołu ani zestawu obrazującego.</p> <p>b Wydrukuj dokument.</p> <p>Czy na wydrukach nadal pojawia się szare tło?</p>	Skontaktuj się z obsługą klienta .	Problem został rozwiązany.

Ciemne poziome linie

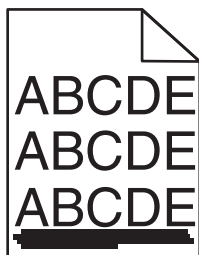

Uwaga: Jeżeli na wydrukach nadal pojawiają się poziome ciemniejsze linie, zapoznaj się z tematem „Powtarzające się błędy wydruku”.

Działanie	Tak	Nie
<p>Etap 1</p> <p>a W zależności od używanego systemu operacyjnego zasobnik lub podajnik można określić za pomocą okna dialogowego Preferencje drukowania lub Drukowanie.</p> <p>b Wyślij ponownie zadanie drukowania.</p> <p>Czy na wydrukach nadal pojawiają się ciemne poziome linie?</p>	Przejdź do punktu 2.	Problem został rozwiązany.
<p>Etap 2</p> <p>a W zależności od używanego systemu operacyjnego typ i gramaturę papieru można ustawić za pomocą okna dialogowego Preferencje drukowania lub Drukowanie.</p> <p>Uwagi:</p> <ul style="list-style-type: none"> • Sprawdź, czy ustawiony typ papieru jest taki sam jak typ papieru załadowanego do zasobnika. • Możesz także zmienić te ustawienia za pomocą panelu sterowania drukarki. <p>b Wyślij ponownie zadanie drukowania.</p> <p>Czy na wydrukach nadal pojawiają się ciemne poziome linie?</p>	Przejdź do punktu 3.	Problem został rozwiązany.
<p>Etap 3</p> <p>a Załaduj papier z nowego opakowania.</p> <p>Uwaga: Papier wchłonał wilgoć z powodu wysokiej wilgotności powietrza. Do chwili użycia papier należy przechowywać w oryginalnym opakowaniu.</p> <p>b Wyślij ponownie zadanie drukowania.</p> <p>Czy na wydrukach nadal pojawiają się ciemne poziome linie?</p>	Przejdź do punktu 4.	Problem został rozwiązany.
<p>Etap 4</p> <p>a Wyjmij, a następnie ponownie zainstaluj zespół lub zestaw obrazowania.</p> <p>Ostrzeżenie — możliwość uszkodzenia: Nie wystawiaj zespołu lub zestawu obrazującego na działanie światła słonecznego przez dłużej niż 10 minut. Długotrwałe działanie światła może negatywnie wpłynąć na jakość wydruku.</p> <p>Ostrzeżenie — możliwość uszkodzenia: W celu uniknięcia uszkodzeń nie dotykaj spodu zespołu ani zestawu obrazującego.</p> <p>b Wyślij ponownie zadanie drukowania.</p> <p>Czy na wydrukach nadal pojawiają się ciemne poziome linie?</p>	Przejdź do punktu 5.	Problem został rozwiązany.
<p>Etap 5</p> <p>Wymień zespół lub zestaw obrazujący, a następnie ponownie wyślij zadanie wydruku.</p> <p>Czy na wydrukach nadal pojawiają się ciemne poziome linie?</p>	Skontaktuj się z obsługą klienta .	Problem został rozwiązany.

Białe poziome linie

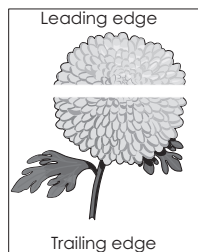

Uwaga: Jeżeli na wydrukach nadal pojawiają się poziome ciemniejsze linie, zapoznaj się z tematem „Powtarzające się błędy wydruku”.

Działanie	Tak	Nie
<p>Etap 1</p> <p>a W zależności od używanego systemu operacyjnego typ i gramaturę papieru można ustawić za pomocą okna dialogowego Preferencje drukowania lub Drukowanie.</p> <p>Uwagi:</p> <ul style="list-style-type: none"> • Sprawdź, czy ustawiony typ papieru jest taki sam jak typ papieru załadowanego do zasobnika. • Możesz także zmienić te ustawienia za pomocą panelu sterowania drukarki. <p>b Wyślij ponownie zadanie drukowania.</p> <p>Czy na wydrukach nadal pojawiają się białe poziome linie?</p>	Przejdź do punktu 2.	Problem został rozwiązany.
<p>Etap 2</p> <p>a Załaduj do wskazanego zasobnika lub podajnika papier zalecanego typu.</p> <p>b Wyślij ponownie zadanie drukowania.</p> <p>Czy na wydrukach nadal pojawiają się białe poziome linie?</p>	Przejdź do punktu 3.	Problem został rozwiązany.
<p>Etap 3</p> <p>a Wyjmij, a następnie ponownie zainstaluj zespół lub zestaw obrazowania.</p> <p>Ostrzeżenie — możliwość uszkodzenia: Nie wystawiaj zespołu lub zestawu obrazującego na działanie światła słonecznego przez dłużej niż 10 minut. Długotrwałe działanie światła może negatywnie wpłynąć na jakość wydruku.</p> <p>Ostrzeżenie — możliwość uszkodzenia: W celu uniknięcia uszkodzeń nie dotykaj spodu zespołu ani zestawu obrazującego.</p> <p>b Wyślij ponownie zadanie drukowania.</p> <p>Czy na wydrukach nadal pojawiają się białe poziome linie?</p>	Przejdź do punktu 4.	Problem został rozwiązany.

Działanie	Tak	Nie
<p>Etap 4 Wymień zespół lub zestaw obrazujący, a następnie ponownie wyślij zadanie wydruku.</p> <p>Czy na wydrukach nadal pojawiają się białe poziome linie?</p>	Skontaktuj się z obsługą klienta .	Problem został rozwiązany.

Nieprawidłowe marginesy

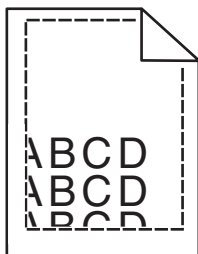

Działanie	Tak	Nie
<p>Etap 1</p> <p>a Ściśnij prowadnice papieru i przesunij je w położenie zgodne z rozmiarem ładowanego papieru.</p> <p>b Wyślij ponownie zadanie drukowania.</p> <p>Czy marginesy są prawidłowe?</p>	Problem został rozwiązany.	Przejdź do punktu 2.
<p>Etap 2</p> <p>a Sprawdź na panelu drukarki w menu Papier, czy drukarka prawidłowo rozpoznaje rozmiar papieru.</p> <p>b Wyślij ponownie zadanie drukowania.</p> <p>Czy marginesy są prawidłowe?</p>	Problem został rozwiązany.	Przejdź do punktu 3.
<p>Etap 3</p> <p>a W zależności od używanego systemu operacyjnego rozmiar papieru można ustawić za pomocą okna dialogowego Preferencje drukowania lub Drukowanie.</p> <p>Uwagi:</p> <ul style="list-style-type: none"> • Sprawdź, czy ustawiony typ papieru jest taki sam jak typ papieru załadowanego do zasobnika. • Możesz także zmienić te ustawienia za pomocą panelu sterowania drukarki. <p>b Wyślij ponownie zadanie drukowania.</p> <p>Czy marginesy są prawidłowe?</p>	Problem został rozwiązany.	Skontaktuj się z obsługą klienta .

Postrzępione lub nierówne znaki

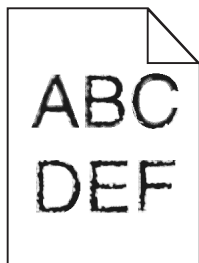

Działanie	Tak	Nie
<p>a Sprawdź czy drukarka obsługuje czcionki zainstalowane na komputerze.</p> <p>1 Na panelu sterowania drukarki dotknij: Ustawienia > Raporty > Drukuj > Drukuj czcionki</p> <p>2 Wybierz opcję Czcionki PCL lub Czcionki PS.</p> <p>b Jeżeli czcionka nie jest obsługiwana, zainstaluj obsługiwaną czcionkę. Aby uzyskać więcej informacji, skontaktuj się z administratorem.</p> <p>c Wyślij ponownie zadanie drukowania.</p> <p>Czy na wydrukach nadal znajdują się postrzępione lub nierówne znaki?</p>	Skontaktuj się z obsługą klienta .	Problem został rozwiązany.

Jasny wydruk

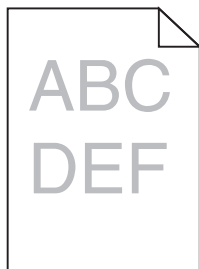

Działanie	Tak	Nie
<p>Etap 1</p> <p>a Z menu Jakość na panelu sterowania wybierz opcję Regulacja koloru.</p> <p>b Wyślij ponownie zadanie drukowania.</p> <p>Czy wydruk nadal jest zbyt jasny?</p>	Przejdź do punktu 2.	Problem został rozwiązany.

Działanie	Tak	Nie
<p>Etap 2</p> <p>a W zależności od używanego systemu operacyjnego zmniejsz jasność tonera za pomocą okna dialogowego Preferencje drukowania lub Drukuj.</p> <p>Uwaga: Możesz także zmienić te ustawienia za pomocą panelu sterowania drukarki.</p> <p>b Wyślij ponownie zadanie drukowania.</p> <p>Czy wydruk nadal jest zbyt jasny?</p>	Przejdź do punktu 3.	Problem został rozwiązany.
<p>Etap 3</p> <p>a W zależności od używanego systemu operacyjnego typ, teksturę i gramaturę papieru można ustawić za pomocą okna dialogowego Preferencje drukowania lub Drukowanie.</p> <p>Uwagi:</p> <ul style="list-style-type: none"> • Sprawdź, czy ustawiony typ papieru jest taki sam jak typ papieru załadowanego do zasobnika. • Możesz także zmienić te ustawienia za pomocą panelu sterowania drukarki. <p>b Wyślij ponownie zadanie drukowania.</p> <p>Czy wydruk nadal jest zbyt jasny?</p>	Przejdź do punktu 4.	Problem został rozwiązany.
<p>Etap 4</p> <p>Upewnij się, czy papier nie jest szorstki ani nie ma faktury.</p> <p>Czy drukujesz na szorstkim papierze lub papierze z fakturą?</p>	Zmień ustawienia tekstury tak, aby odpowiadały papierowi, na którym odbywa się drukowanie.	Przejdź do punktu 5.
<p>Etap 5</p> <p>a Załaduj papier z nowego opakowania.</p> <p>Uwaga: Papier wchłonał wilgoć z powodu wysokiej wilgotności powietrza. Do chwili użycia papier należy przechowywać w oryginalnym opakowaniu.</p> <p>b Wyślij ponownie zadanie drukowania.</p> <p>Czy wydruk nadal jest zbyt jasny?</p>	Przejdź do punktu 6.	Problem został rozwiązany.
<p>Etap 6</p> <p>Wymień zespół lub zestaw obrazujący, a następnie ponownie wyślij zadanie wydruku.</p> <p>Ostrzeżenie — możliwość uszkodzenia: Nie wystawiaj zespołu lub zestawu obrazującego na działanie światła słonecznego przez dłużej niż 10 minut. Długotrwałe działanie światła może negatywnie wpłynąć na jakość wydruku.</p> <p>Ostrzeżenie — możliwość uszkodzenia: W celu uniknięcia uszkodzeń nie dotykaj spodu zespołu ani zestawu obrazującego.</p> <p>Czy wydruk nadal jest zbyt jasny?</p>	Skontaktuj się z obsługą klienta .	Problem został rozwiązany.

Cętkowany wydruk i plamki

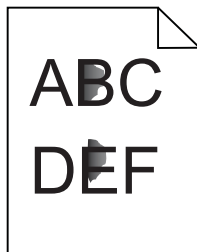

Działanie	Tak	Nie
<p>Etap 1 Sprawdź drukarkę pod kątem zanieczyszczenia wyciekłym tonerem.</p> <p>Czy drukarka jest wolna od wyciekłego toneru?</p>	Przejdź do punktu 2.	Skontaktuj się z obsługą klienta .
<p>Etap 2</p> <p>a Na ekranie głównym dotknij kolejno opcji Ustawienia > Urządzenie > Preferencje.</p> <p>b Sprawdź, czy ustawienia typu i wielkości papieru są zgodne z typem i rozmiarem papieru w zasobniku.</p> <p>Czy ustawienia są zgodne?</p>	Przejdź do punktu 4.	Przejdź do punktu 3.
<p>Etap 3</p> <p>a Zmień rozmiar i typ papieru w menu Papier lub dostosuj ustawienia rozmiaru w zasobniku.</p> <p>b Wydrukuj dokument.</p> <p>Czy wydruk nadal jest cętkowany?</p>	Przejdź do punktu 4.	Problem został rozwiązany.
<p>Etap 4</p> <p>a Zastąp zwykłym papierem papier z fakturą lub szorstki papier znajdujący się w zasobniku.</p> <p>b Wydrukuj dokument.</p> <p>Czy wydruk nadal jest cętkowany?</p>	Przejdź do punktu 5.	Problem został rozwiązany.
<p>Etap 5</p> <p>a Wymień zespół lub zestaw obrazujący.</p> <p>Ostrzeżenie — możliwość uszkodzenia: Nie wystawiaj zespołu ani zestawu obrazującego na działanie światła słonecznego przez dłużej niż 10 minut. Długotrwałe działanie światła może negatywnie wpłynąć na jakość wydruku.</p> <p>Ostrzeżenie — możliwość uszkodzenia: W celu uniknięcia uszkodzeń nie dotykaj spodu zespołu ani zestawu obrazującego.</p> <p>b Wydrukuj dokument.</p> <p>Czy wydruk nadal jest cętkowany?</p>	Skontaktuj się z obsługą klienta .	Problem został rozwiązany.

Zniekształcone lub przekrzywione wydruki

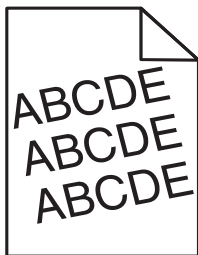

Działanie	Tak	Nie
<p>Etap 1</p> <p>a Zdejmij zasobnik.</p> <p>b Wyjmij papier, a następnie załaduj papier z nowego opakowania. Uwaga: Papier wchłonał wilgoć z powodu wysokiej wilgotności powietrza. Do chwili użycia papier należy przechowywać w oryginalnym opakowaniu.</p> <p>c Ściśnij prowadnice papieru i przesunij je w położenie zgodne z rozmiarem ładowanego papieru.</p> <p>d Włóż zasobnik.</p> <p>e Wyślij ponownie zadanie drukowania.</p> <p>Czy wydruki nadal są zniekształcone lub przekrzywione?</p>	Przejdź do punktu 2.	Problem został rozwiązany.
<p>Etap 2</p> <p>a Sprawdź, czy drukowanie odbywa się na obsługiwany papierze.</p> <p>b Wyślij ponownie zadanie drukowania.</p> <p>Czy wydruki nadal są zniekształcone lub przekrzywione?</p>	Skontaktuj się z obsługą klienta .	Problem został rozwiązany.

Powtarzające się błędy wydruku

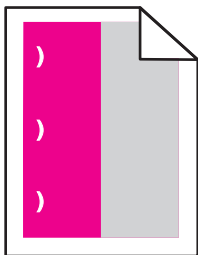

Uwaga: Przed rozwiązaniem problemu wydrukuj *Linijkę wady konserwacji* z sekcji Rozwiązywanie problemów w menu Ustawienia.

Działanie	Tak	Nie
<p>Etap 1</p> <p>a Wydrukuj strony testu jakości wydruku. Na ekranie głównym dotknij opcji Ustawienia > Rozwiązywanie problemów > Podstawowe próbki jakości wydruku.</p> <p>b Określ, ilu kolorów dotyczy błąd.</p> <p>Czy problem dotyczy tylko jednego koloru?</p>	Przejdź do punktu 2.	Przejdź do punktu 3.
<p>Etap 2</p> <p>a Korzystając z opcji <i>Linijka wady konserwacji</i>, zmierz odległość między powtarzającymi się błędami na stronie w kolorze, której dotyczy problem.</p> <p>b Wymień materiał eksploatacyjny odpowiadający pomiarowi na stronie w kolorze, której dotyczy problem.</p> <p>Bęben światłoczuły</p> <ul style="list-style-type: none"> • 125,70 mm (4,95 cala) • 35,40 mm (1,39 cala) <p>Zespół wywoływacza 42 mm (1,65 cala)</p> <p>c Wydrukuj strony testu jakości wydruku.</p> <p>Czy nadal pojawiają się błędy?</p>	Zapisz odległość, a następnie skontaktuj się z obsługą klienta lub obsługa serwisowa.	Problem został rozwiązany.
<p>Etap 3</p> <p>a Korzystając z opcji <i>Linijka wady konserwacji</i>, zmierz odległość między powtarzającymi się błędami na stronie w kolorze, której dotyczy problem.</p> <p>b Wymień materiał eksploatacyjny odpowiadający pomiarowi na stronie w kolorze, której dotyczy problem.</p> <p>Walek przenoszący 78,50 mm (3,09 cala)</p> <p>Moduł przenoszący</p> <ul style="list-style-type: none"> • 47,10 mm (1,86 cala) • 90 mm (3,54 cala) <p>Nagrzewnica</p> <ul style="list-style-type: none"> • 96,60 mm (3,80 cala) • 127,60 mm (5,02 cala) <p>c Wydrukuj strony testu jakości wydruku.</p> <p>Czy nadal pojawiają się błędy?</p>	Zapisz odległość, a następnie skontaktuj się z obsługą klienta lub obsługa serwisowa.	Problem został rozwiązany.

Jednolite kolorowe lub czarne obrazy



Działanie	Tak	Nie
<p>Etap 1</p> <p>a Wyjmij, a następnie ponownie zainstaluj zespół lub zestaw obrazowania.</p> <p>Ostrzeżenie — możliwość uszkodzenia: Nie wystawiaj zespołu lub zestawu obrazującego na działanie światła słonecznego przez dłużej niż 10 minut. Długotrwałe działanie światła może negatywnie wpłynąć na jakość wydruku.</p> <p>Ostrzeżenie — możliwość uszkodzenia: W celu uniknięcia uszkodzeń nie dotykaj spodu zespołu ani zestawu obrazującego.</p> <p>b Wyślij ponownie zadanie drukowania.</p> <p>Czy drukarka nadal drukuje jednolite kolorowe lub czarne obrazy?</p>	Przejdź do punktu 2.	Problem został rozwiązany.
<p>Etap 2</p> <p>Wymień zespół lub zestaw obrazujący, a następnie ponownie wyślij zadanie wydruku.</p> <p>Czy drukarka nadal drukuje jednolite kolorowe lub czarne obrazy?</p>	Skontaktuj się z obsługą klienta .	Problem został rozwiązany.

Obcięty tekst lub obraz

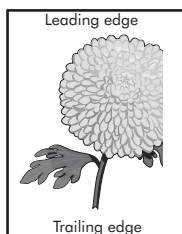
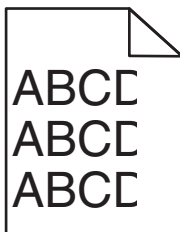

Działanie	Tak	Nie
<p>Etap 1</p> <p>a Ustaw prowadnice papieru w zasobniku na papier zgodnie z załadowanym papierem.</p> <p>b Wyślij ponownie zadanie drukowania.</p> <p>Czy strona lub obraz są nadal obcięte?</p>	Przejdź do punktu 2.	Problem został rozwiązany.

Działanie	Tak	Nie
<p>Etap 2</p> <p>a W zależności od używanego systemu operacyjnego rozmiar papieru można ustawić za pomocą okna dialogowego Preferencje drukowania lub Drukowanie.</p> <p>Uwagi:</p> <ul style="list-style-type: none"> • Sprawdź, czy ustawiony typ papieru jest taki sam jak typ papieru załadowanego do zasobnika. • Możesz także zmienić te ustawienia za pomocą panelu sterowania drukarki. <p>b Wyślij ponownie zadanie drukowania.</p> <p>Czy strona lub obraz są nadal obcięte?</p>	Przejdź do punktu 3.	Problem został rozwiązany.
<p>Etap 3</p> <p>a Wyjmij, a następnie ponownie zainstaluj zespół lub zestaw obrazowania.</p> <p>Ostrzeżenie — możliwość uszkodzenia: Nie wystawiaj zespołu lub zestawu obrazującego na działanie światła słonecznego przez dłużej niż 10 minut. Długotrwałe działanie światła może negatywnie wpłynąć na jakość wydruku.</p> <p>Ostrzeżenie — możliwość uszkodzenia: W celu uniknięcia uszkodzeń nie dotykaj spodu zespołu ani zestawu obrazującego.</p> <p>b Wyślij ponownie zadanie drukowania.</p> <p>Czy strona lub obraz są nadal obcięte?</p>	Skontaktuj się z obsługą klienta .	Problem został rozwiązany.

Toner łatwo się ściera

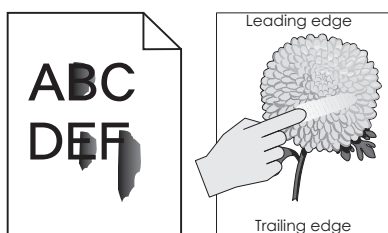

Działanie	Tak	Nie
<p>1 W zależności od używanego systemu operacyjnego typ, teksturę i gramaturę papieru można ustawić za pomocą okna dialogowego Preferencje drukowania lub Drukowanie.</p> <p>Uwagi:</p> <ul style="list-style-type: none"> • Sprawdź, czy ustawiony typ papieru jest taki sam jak typ papieru załadowanego do zasobnika. • Możesz także zmienić te ustawienia za pomocą panelu sterowania drukarki. <p>2 Wyślij ponownie zadanie drukowania.</p> <p>Czy toner nadal się ściera?</p>	Skontaktuj się: obsługa klienta .	Problem został rozwiązany.

Nierówna gęstość wydruku

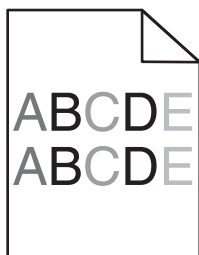

Działanie	Tak	Nie
<p>Wymień zespół lub zestaw obrazujący, a następnie ponownie wyślij zadanie wydruku.</p> <p>Ostrzeżenie — możliwość uszkodzenia: Nie wystawiaj zespołu lub zestawu obrazującego na działanie światła słonecznego przez dłużej niż 10 minut. Długotrwałe działanie światła może negatywnie wpłynąć na jakość wydruku.</p> <p>Ostrzeżenie — możliwość uszkodzenia: W celu uniknięcia uszkodzeń nie dotykaj spodu zespołu ani zestawu obrazującego.</p> <p>Czy gęstość wydruku jest nierówna?</p>	Skontaktuj się z obsługą klienta .	Problem został rozwiązany.

Ciemne pionowe linie lub smugi

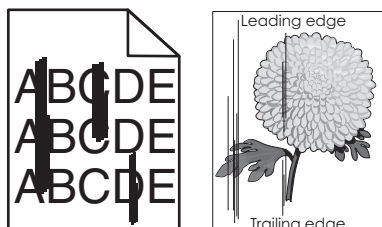

Działanie	Tak	Nie
<p>Etap 1</p> <p>a W zależności od używanego systemu operacyjnego typ, teksturę i gramaturę papieru można ustawić za pomocą okna dialogowego Preferencje drukowania lub Drukowanie.</p> <p>Uwagi:</p> <ul style="list-style-type: none"> • Sprawdź, czy ustawiony typ papieru jest taki sam jak typ papieru załadowanego do zasobnika. • Możesz także zmienić te ustawienia za pomocą panelu sterowania drukarki. <p>b Wyślij ponownie zadanie drukowania.</p> <p>Czy na wydrukach nadal pojawiają się ciemne pionowe linie lub smugi?</p>	Przejdź do punktu 2.	Problem został rozwiązany.
<p>Etap 2</p> <p>a Załaduj papier z nowego opakowania.</p> <p>Uwaga: Papier wchłonał wilgoć z powodu wysokiej wilgotności powietrza. Do chwili użycia papier należy przechowywać w oryginalnym opakowaniu.</p> <p>b Wyślij ponownie zadanie drukowania.</p> <p>Czy na wydrukach nadal pojawiają się ciemne pionowe linie lub smugi?</p>	Przejdź do punktu 3.	Problem został rozwiązany.
<p>Etap 3</p> <p>a Wyjmij, a następnie ponownie zainstaluj zespół lub zestaw obrazowania.</p> <p>Ostrzeżenie — możliwość uszkodzenia: Nie wystawiaj zespołu lub zestawu obrazującego na działanie światła słonecznego przez dłużej niż 10 minut. Długotrwałe działanie światła może negatywnie wpłynąć na jakość wydruku.</p> <p>Ostrzeżenie — możliwość uszkodzenia: W celu uniknięcia uszkodzeń nie dotykaj spodu zespołu ani zestawu obrazującego.</p> <p>b Wyślij ponownie zadanie drukowania.</p> <p>Czy na wydrukach nadal pojawiają się ciemne pionowe linie lub smugi?</p>	Przejdź do punktu 4.	Problem został rozwiązany.
<p>Etap 4</p> <p>Wymień zespół lub zestaw obrazujący, a następnie ponownie wyślij zadanie wydruku.</p> <p>Czy na wydrukach nadal pojawiają się ciemne pionowe linie lub smugi?</p>	Skontaktuj się z obsługą klienta .	Problem został rozwiązany.

Pionowe białe linie

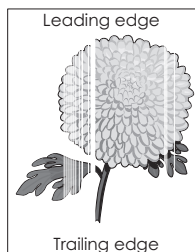

Działanie	Tak	Nie
<p>Etap 1</p> <p>a W zależności od używanego systemu operacyjnego typ i gramaturę papieru można ustawić za pomocą okna dialogowego Preferencje drukowania lub Drukowanie.</p> <p>Uwagi:</p> <ul style="list-style-type: none"> • Sprawdź, czy ustawiony typ papieru jest taki sam jak typ papieru załadowanego do zasobnika. • Możesz także zmienić te ustawienia za pomocą panelu sterowania drukarki. <p>b Wyślij ponownie zadanie drukowania.</p> <p>Czy na wydrukach nadal pojawiają się białe pionowe linie?</p>	Przejdź do punktu 2.	Problem został rozwiązany.
<p>Etap 2</p> <p>Sprawdź, czy używany jest zalecany typ papieru.</p> <p>a Załaduj do wskazanego zasobnika lub podajnika papier zalecanego typu.</p> <p>b Wyślij ponownie zadanie drukowania.</p> <p>Czy na wydrukach nadal pojawiają się białe pionowe linie?</p>	Przejdź do punktu 3.	Problem został rozwiązany.
<p>Etap 3</p> <p>a Wyjmij, a następnie ponownie zainstaluj zespół lub zestaw obrazowania.</p> <p>Ostrzeżenie — możliwość uszkodzenia: Nie wystawiaj zespołu lub zestawu obrazującego na działanie światła słonecznego przez dłużej niż 10 minut. Długotrwałe działanie światła może negatywnie wpłynąć na jakość wydruku.</p> <p>Ostrzeżenie — możliwość uszkodzenia: W celu uniknięcia uszkodzeń nie dotykaj spodu zespołu ani zestawu obrazującego.</p> <p>b Wyślij ponownie zadanie drukowania.</p> <p>Czy na wydrukach nadal pojawiają się białe pionowe linie?</p>	Przejdź do punktu 4.	Problem został rozwiązany.
<p>Etap 4</p> <p>Wymień zespół lub zestaw obrazujący, a następnie ponownie wyślij zadanie wydruku.</p> <p>Czy na wydrukach nadal pojawiają się białe pionowe linie?</p>	Skontaktuj się z obsługą klienta .	Problem został rozwiązany.

Drukarka nie odpowiada

Działanie	Tak	Nie
<p>Etap 1 Podłącz przewód zasilający do gniazda elektrycznego.</p> <p> UWAGA — NIEBEZPIECZEŃSTWO USZKODZENIA CIAŁA: Aby uniknąć ryzyka pożaru lub porażenia prądem elektrycznym, podłącz przewód zasilający do prawidłowo uziemionego, łatwo dostępnego gniazdka elektrycznego o odpowiednich parametrach znajdującego się w pobliżu urządzenia.</p> <p>Czy drukarka odpowiada?</p>	Problem został rozwiązany.	Przejdź do punktu 2.
<p>Etap 2 Czy gniazdo elektryczne jest wyłączone za pomocą wyłącznika albo bezpiecznika?</p> <p>Czy gniazdo elektryczne jest wyłączone za pomocą wyłącznika albo bezpiecznika?</p>	Włącz zasilanie wyłącznikiem lub zresetuj bezpiecznik.	Przejdź do punktu 3.
<p>Etap 3 Upewnij się, że drukarka jest włączona.</p> <p>Czy drukarka jest włączona?</p>	Przejdź do punktu 4.	Włącz drukarkę.
<p>Etap 4 Sprawdź, czy drukarka działa w trybie czuwania lub hibernacji.</p> <p>Czy drukarka działa w trybie czuwania lub hibernacji?</p>	Naciśnij przycisk zasilania, aby wybudzić drukarkę.	Przejdź do punktu 5.
<p>Etap 5 Sprawdź, czy kable łączące drukarkę i komputer są włożone do właściwych portów.</p> <p>Czy kable są włożone do właściwych portów?</p>	Przejdź do punktu 6.	Należy dopasować do siebie następujące elementy: <ul style="list-style-type: none"> • Kabel USB do portu USB w drukarce. • Kabel Ethernet do portu Ethernet w drukarce.
<p>Etap 6 Wyłącz drukarkę, zainstaluj ponownie opcjonalne wyposażenie, a następnie włącz ją ponownie.</p> <p>Więcej informacji na ten temat można znaleźć w dokumentacji dostarczonej z opcjonalnym wyposażeniem.</p> <p>Czy drukarka odpowiada?</p>	Problem został rozwiązany	Przejdź do punktu 7.
<p>Etap 7 Zainstaluj odpowiedni sterownik drukarki.</p> <p>Czy drukarka odpowiada?</p>	Problem został rozwiązany	Przejdź do punktu 8.

Działanie	Tak	Nie
<p>Etap 8 Wyłącz drukarkę, zaczekaj około 10 sekund, a następnie włącz ją ponownie.</p> <p>Czy drukarka odpowiada?</p>	Problem został rozwiązany.	Skontaktuj się z obsługą klienta .

Wydruk zadania wykonywany jest na papierze pochodzącym z niewłaściwego zasobnika lub na niewłaściwym papierze

Działanie	Tak	Nie
<p>Etap 1</p> <p>a Sprawdź, czy drukowanie odbywa się na obsługiwany papierze. b Wydrukuj dokument.</p> <p>Czy dokument został wydrukowany z właściwego zasobnika lub na odpowiednim papierze?</p>	Problem został rozwiązany.	Przejdź do punktu 2.
<p>Etap 2</p> <p>a W zależności od używanego systemu operacyjnego rozmiar papieru można ustawić za pomocą okna dialogowego Preferencje drukowania lub Drukowanie.</p> <p>Uwagi:</p> <ul style="list-style-type: none"> • Sprawdź, czy ustawiony typ papieru jest taki sam jak typ papieru załadowanego do zasobnika. • Możesz także zmienić te ustawienia za pomocą panelu sterowania drukarki. <p>b Wydrukuj dokument.</p> <p>Czy dokument został wydrukowany z właściwego zasobnika lub na odpowiednim papierze?</p>	Problem został rozwiązany.	Przejdź do punktu 3.
<p>Etap 3</p> <p>a Sprawdź, czy zasobniki nie są połączone. b Wydrukuj dokument.</p> <p>Czy dokument został wydrukowany z właściwego zasobnika lub na odpowiednim papierze?</p>	Problem został rozwiązany.	Skontaktuj się z obsługą klienta .

Problemy z jakością koloru

Regulowanie intensywności tonera

- 1 Na ekranie głównym dotknij kolejno opcji **Ustawienia** > **Drukowanie** > **Jakość**.
- 2 Wyreguluj intensywność tonera.
- 3 Zastosuj zmiany.

Zmiana kolorów na wydruku

- 1 Na ekranie głównym dotknij pozycji **Ustawienia > Druk > Jakość > Zaawansowane obrazowanie > Korekcja koloru > Ręczna**.
- 2 Z menu Zaawansowane obrazowanie wybierz pozycję **Zawartość korekcji kolorów**.
- 3 Wybierz właściwe ustawienia konwersji kolorów.

Typ obiektu	Tablice konwersji kolorów
Obraz RGB Tekst RGB Grafika RGB	<ul style="list-style-type: none"> • Żywe kolory – Daje jaśniejsze, bardziej nasycone kolory. Opcję tę można stosować do wszystkich formatów kolorów. • Wyświetlacz sRGB – Ustawia kolory tak, aby były zbliżone do kolorów wyświetlanych na monitorze komputera. Użycie czarnego toneru jest zoptymalizowane do wydruku zdjęć. • Wyświetlacz — pełna czerń — ustawienie kolorów w taki sposób, aby były zbliżone do kolorów wyświetlanych na monitorze komputera. To ustawienie uzyskuje tylko czarnego tonera do uzyskania wszystkich odcieni czystej szarości. • Żywe kolory sRGB – Zapewnia większe nasycenie kolorów przy opcji korekcji kolorów Wyświetlacz sRGB. Użycie czarnego toneru jest zoptymalizowane do wydruku grafiki biznesowej. • Wyłączone
Obraz CMYK Tekst CMYK Grafika CMYK	<ul style="list-style-type: none"> • US CMYK – Stosuje korekcję kolorów dopasowującą kolory wydruku do standardu SWOP (Specifications for Web Offset Publishing). • Euro CMYK — zastosowanie korekcji kolorów dopasowującej kolory wydruku do standardu EuroScale. • Żywe kolory CMYK – Zwiększa nasycenie kolorów ustawienia korekcji kolorów US CMYK. • Wyłączone

Najczęściej zadawane pytania dotyczące drukowania kolorów

Co to jest kolor RGB?

RGB jest metodą opisywania kolorów poprzez określenie ilości barwy czerwonej, zielonej i niebieskiej potrzebnej do uzyskania danego koloru. Barwy czerwoną, zieloną i niebieską można mieszać w różnych proporcjach w celu uzyskania szerokiego zakresu kolorów występujących w naturze. Ekran komputerowy, skanery i aparaty cyfrowe używają tej metody do wyświetlania kolorów.

Co to jest kolor CMYK?

CMYK jest metodą opisywania kolorów poprzez określenie ilości kolorów cyjan, magenta, żółtego i czarnego potrzebnych do uzyskania danego koloru. Atramenty lub tonery w kolorze cyjan, magenta, żółtym i czarnym mogą być używane do drukowania w różnych proporcjach w celu uzyskania szerokiego zakresu kolorów występujących w naturze. W ten sposób tworzone są kolory w maszynach drukarskich, drukarkach atramentowych oraz kolorowych drukarkach laserowych.

W jaki sposób określany jest kolor w dokumencie przeznaczonym do druku?

Kolory w dokumencie są zazwyczaj określone przez oprogramowanie przy zastosowaniu kombinacji kolorów RGB lub CMYK. Więcej informacji można znaleźć w Pomocy programu.

Skąd drukarka czerpie informacje o tym, jaki kolor wydrukować?

Gdy użytkownik drukuje dokument, do drukarki wysyłane są dane opisujące typ i kolor każdego obiektu, które następnie przechodzą przez tabele konwersji kolorów. Informacje o kolorach są tłumaczone na informacje o ilościach toneru cyjan, magenta, żółtego i czarnego, potrzebnych do uzyskaniażądanego koloru. Zastosowanie tablic konwersji kolorów zależy od informacji o obiektach. Możliwe jest na przykład zastosowanie jednej tabeli konwersji kolorów dla tekstu, a innej dla fotografii.

Co to jest ręczna korekcja kolorów?

Gdy włączona jest ręczna korekcja kolorów, drukarka do przetwarzania obiektów stosuje tablice konwersji kolorów wybrane przez użytkownika. Ręczne ustawienia korekcji kolorów odnoszą się do typu drukowanego obiektu (tekst, grafika lub obrazy). Dotyczy to również sposobu określania obiektu w oprogramowaniu (kombinacje RGB lub CMYK). Aby zastosować ręcznie inną tablicę konwersji kolorów, patrz [„Zmiana kolorów na wydruku” na str. 124](#).

Jeśli oprogramowanie nie określa kolorów z kombinacjami RGB lub CMYK, ręczna korekta kolorów nie jest użyteczna. Ponadto jest ono nieskuteczne, jeśli program lub system operacyjny komputera dokonują regulacji kolorów. W większości sytuacji ustawienie Korekcja kolorów na Auto generuje preferowane kolory dla dokumentów.

W jaki sposób można dopasować dany kolor (np. kolor występujący w logo firmy)?

Z menu jakości możliwe jest wybranie dziewięciu zestawów próbek kolorów. Zestawy te są również dostępne ze strony Próbkki kolorów wbudowanego serwera WWW. Wybór dowolnego zestawu próbek spowoduje wydrukowanie wielostronicowego dokumentu składającego się z setek kolorowych pól. Każde pole zawiera kombinację CMYK lub RGB, w zależności od wybranej tabeli. Widoczny na wydruku kolor każdego pola jest wynikiem przetworzenia kombinacji kolorów CMYK lub RGB opisanej w danym polu przy użyciu wybranej tabeli konwersji kolorów.

Można przejrzeć strony zawierające próbki kolorów i dzięki temu określić pole, którego kolor jest najbliższy wymaganemu. Kombinacja kolorów oznaczona w danym polu może zostać następnie wykorzystana do modyfikacji koloru obiektu wyświetlanego przez program. Więcej informacji można znaleźć w Pomocy programu. W celu wykorzystania wybranej tabeli konwersji kolorów dla danego obiektu niezbędne może być użycie ustawienia Ręcznie dla opcji Korekcja kolorów.

Wybranie zestawu próbek kolorów związanych z określonym problemem dopasowania kolorów zależy od:

- Używanego ustawienia korekcji kolorów (Auto, wył. lub ręczne)
- Typu drukowanego obiektu (tekst, grafika lub obrazy)
- Sposobu określania obiektu w oprogramowaniu (kombinacje RGB lub CMYK).

Jeśli oprogramowanie nie określa kolorów z kombinacjami RGB lub CMYK, strony ręcznej korekty kolorów nie są użyteczne. Ponadto niektóre programy regulują kombinacje RGB lub CMYK w programie przez zarządzanie kolorami. Dlatego wydrukowany kolor może nie być identyczny z kolorem ze stron z próbkami kolorów.

Wydruk wygląda na przebarwiony

Działanie	Nie	Tak
<p>Dostosowanie balansu kolorów.</p> <p>a Na ekranie głównym dotknij kolejno Ustawienia > Drukowanie > Jakość > Zaawansowane obrazowanie > Równowaga kolorów.</p> <p>b Dostosuj ustawienia.</p> <p>c Wyślij ponownie zadanie drukowania.</p> <p>Czy wydruk nadal wygląda na przebarwiony?</p>	<p>Problem został rozwiązany.</p>	<p>Skontaktuj się z obsługą klienta.</p>

Kontakt z obsługą klienta

Przed skontaktowaniem się z obsługą klienta upewnij się, że masz następujące informacje:

- Problem z drukarką
- Komunikat o błędzie
- Typ modelu drukarki i numer seryjny

Przejdź pod adres <http://support.lexmark.com>, aby otrzymać wsparcie za pośrednictwem wiadomości e-mail lub czatu albo przejrzeć bibliotekę podręczników, dokumentacji wsparcia, sterowników i pozostałych plików do pobrania.

Dostępne jest również telefoniczne wsparcie techniczne. W Stanach Zjednoczonych lub Kanadzie można się kontaktować pod numerem telefonu 1--800--539--6275. Jeśli przebywasz w innym kraju lub regionie, przejdź pod adres <http://support.lexmark.com>.

Usprawnienia i przenoszenie

Sprzęt

Dostępne wewnętrzne elementy opcjonalne

- Karta pamięci
 - DDR3 DIMM
 - Pamięć flash
 - Czcionki
 - Karty aplikacji
 - Formularze i kod kreskowy
 - PRESCRIBE
 - IPDS
- Port Lexmark ISP (Internal Solutions Port)
 - MarkNet™ N8360 (serwer drukowania, bezprzewodowy 802.11 b/g/n/a, połączony z modułem rozwiązań mobilnych LEX-M06-001)
 - Karta interfejsu równoległego IEEE 1284-B
 - Karta rozszerzeń RS-232C

Instalacja karty pamięci

 **UWAGA — NIEBEZPIECZEŃSTWO PORAŻENIA PRĄDEM:** Aby uniknąć ryzyka porażenia prądem elektrycznym w przypadku uzyskiwania dostępu do płyty kontrolera bądź instalowania opcjonalnego sprzętu lub urządzeń pamięci masowej po zainstalowaniu samej drukarki, należy wyłączyć drukarkę i wyjąć wtyk przewodu zasilającego z gniazda elektrycznego przed przystąpieniem do dalszych czynności. Jeśli do drukarki podłączone są inne urządzenia, należy je także wyłączyć i rozłączyć kable łączące je z drukarką.

1 Wyłącz drukarkę, a następnie wyjmij przewód zasilający z gniazdka elektrycznego.

2 Korzystając z płaskiego śrubokręta usuń pokrywę płyty kontrolera.

Ostrzeżenie — możliwość uszkodzenia: Elementy elektroniczne płyty kontrolera są narażone na uszkodzenia elektrostatyczne. Przed dotknięciem elementów płyty kontrolera lub złączy należy dotknąć metalowej powierzchni drukarki.

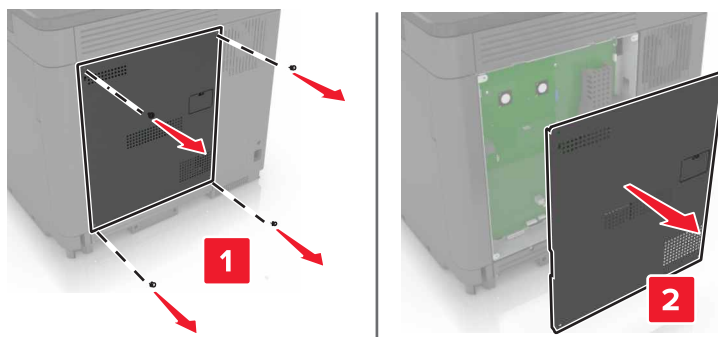

3 Rozpakuj kartę pamięci.

Ostrzeżenie — możliwość uszkodzenia: Należy unikać dotykania punktów połączeniowych ulokowanych wzdłuż krawędzi karty.

4 Włóż kartę pamięci, aż zaskoczy w swoim miejscu.

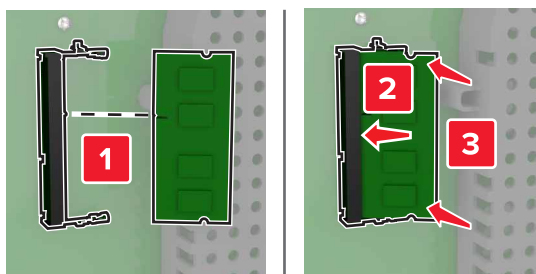

5 Podnieś pokrywę.

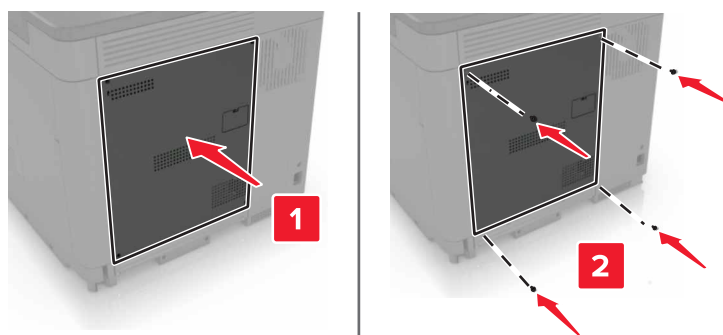

6 Podłącz przewód zasilający do gniazdka elektrycznego, a następnie włącz drukarkę.

⚠ UWAGA — NIEBEZPIECZEŃSTWO USZKODZENIA CIAŁA: Aby uniknąć ryzyka pożaru lub porażenia prądem elektrycznym, podłącz przewód zasilający do prawidłowo uziemionego, łatwo dostępnego gniazdka elektrycznego o odpowiednich parametrach znajdującego się w pobliżu urządzenia.

Instalacja portu ISP (Internal Solutions Port)

⚠ UWAGA — NIEBEZPIECZEŃSTWO PORAŻENIA PRĄDEM: Aby uniknąć ryzyka porażenia prądem elektrycznym w przypadku uzyskiwania dostępu do płyty kontrolera bądź instalowania opcjonalnego sprzętu lub urządzeń pamięci masowej po zainstalowaniu samej drukarki, należy wyłączyć drukarkę i wyjąć wtyk przewodu zasilającego z gniazda elektrycznego przed przystąpieniem do dalszych czynności. Jeśli do drukarki podłączone są inne urządzenia, należy je także wyłączyć i rozłączyć kable łączące je z drukarką.

- 1 Wyłącz drukarkę, a następnie wyjmij przewód zasilający z gniazdka elektrycznego.
- 2 Korzystając z płaskiego śrubokręta usuń pokrywę płyty kontrolera.

Ostrzeżenie — możliwość uszkodzenia: Elementy elektroniczne płyty kontrolera są narażone na uszkodzenia elektrostatyczne. Przed dotknięciem elementów płyty kontrolera lub złączy należy dotknąć metalowej powierzchni drukarki.

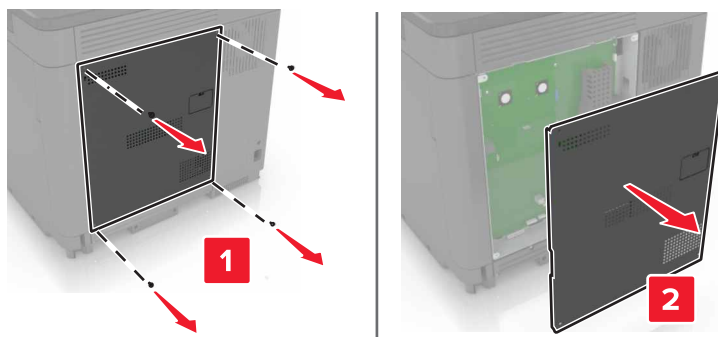

- 3 Rozpakuj zestaw portu ISP.

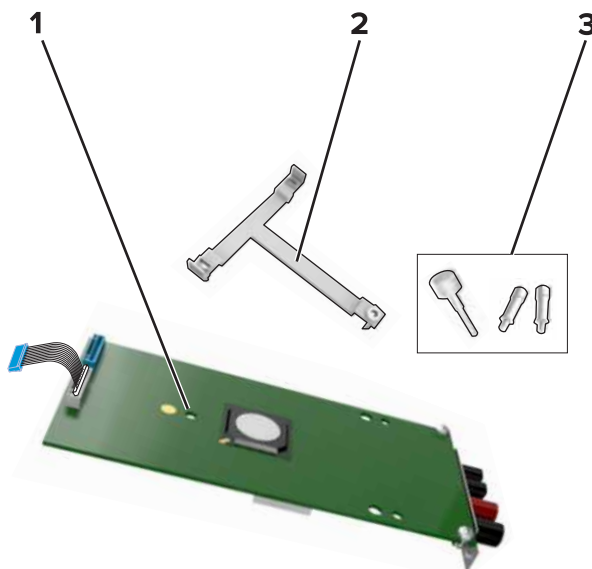

1	ISP
2	Uchwyt montażowy
3	Śruby skrzydełkowe

4 Jeżeli to konieczne, wyjmij dysk twardy drukarki.

5 Włóż uchwyt w miejsce na płycie, aż zaskoczy na swoje miejsce.

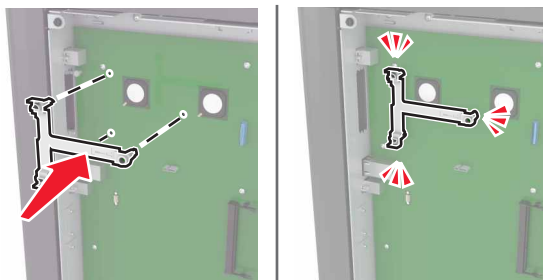

6 Umieść port ISP w uchwycie.

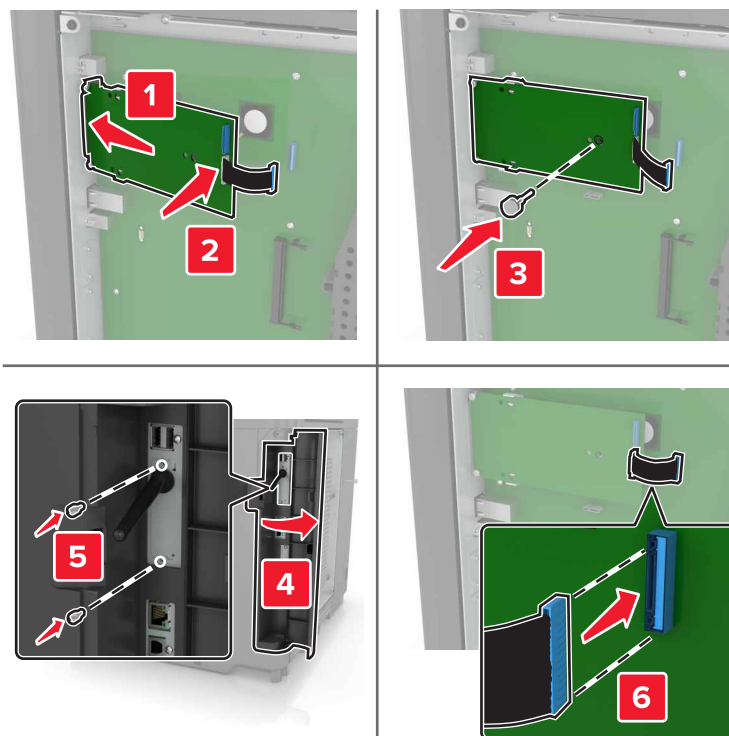

7 Jeżeli to konieczne, podłącz dysk twardy do portu ISP.

a Wyjmij uchwyt dysku twardego.

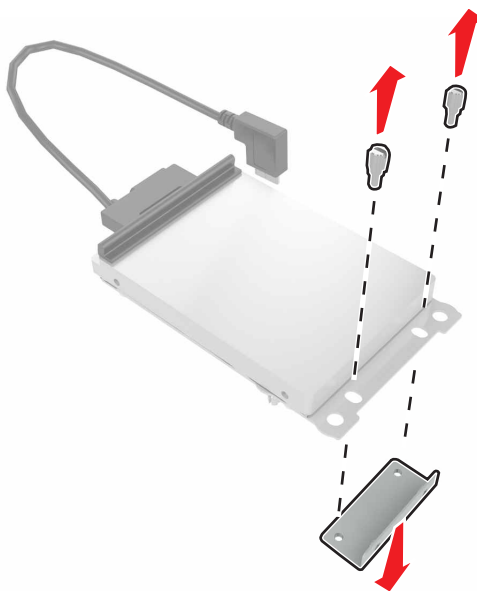

b Podłącz dysk twardy do portu ISP.

Ostrzeżenie — możliwość uszkodzenia: Nie należy dotykać ani naciskać środkowej części dysku twardego.

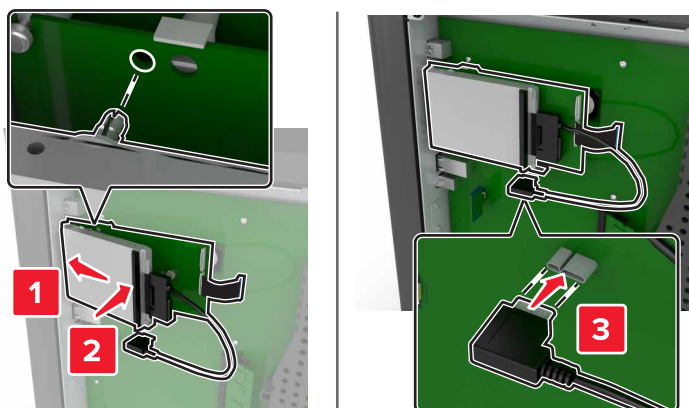

8 Podnieś pokrywę.

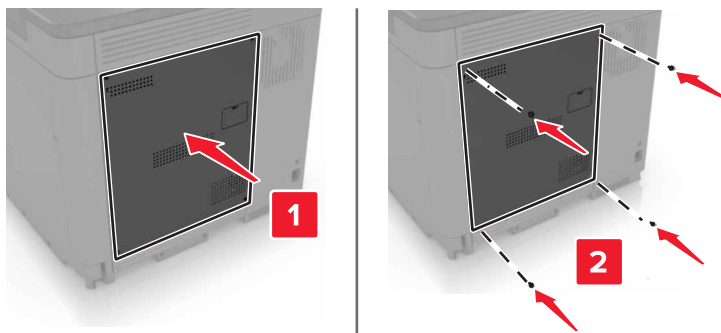

9 Podłącz przewód zasilający do gniazdka elektrycznego, a następnie włącz drukarkę.

⚠ UWAGA — NIEBEZPIECZEŃSTWO USZKODZENIA CIAŁA: Aby uniknąć ryzyka pożaru lub porażenia prądem elektrycznym, podłącz przewód zasilający do prawidłowo uziemionego, łatwo dostępnego gniazdka elektrycznego o odpowiednich parametrach znajdującego się w pobliżu urządzenia.

Instalowanie dodatkowej karty

⚠ UWAGA — NIEBEZPIECZEŃSTWO PORAŻENIA PRĄDEM: Aby uniknąć ryzyka porażenia prądem elektrycznym w przypadku uzyskiwania dostępu do płyty kontrolera bądź instalowania opcjonalnego sprzętu lub urządzeń pamięci masowej po zainstalowaniu samej drukarki, należy wyłączyć drukarkę i wyjąć wtyk przewodu zasilającego z gniazdka elektrycznego przed przystąpieniem do dalszych czynności. Jeśli do drukarki podłączone są inne urządzenia, należy je także wyłączyć i rozłączyć kable łączące je z drukarką.

1 Wyłącz drukarkę, a następnie wyjmij przewód zasilający z gniazdka elektrycznego.

2 Korzystając z płaskiego śrubokręta usuń pokrywę płyty kontrolera.

Ostrzeżenie — możliwość uszkodzenia: Elementy elektroniczne płyty kontrolera są narażone na uszkodzenia elektrostatyczne. Przed dotknięciem elementów drukarki lub złączy należy dotknąć metalowej powierzchni drukarki.

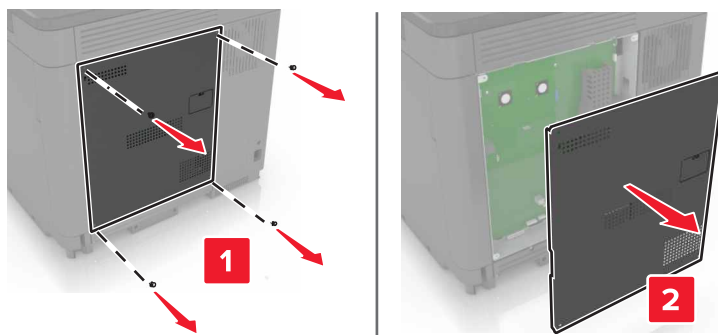

3 Rozpakuj dodatkową kartę.

Ostrzeżenie — możliwość uszkodzenia: Należy unikać dotykania punktów połączeniowych ulokowanych wzdłuż krawędzi karty.

4 Wepchnij mocno kartę na miejsce.

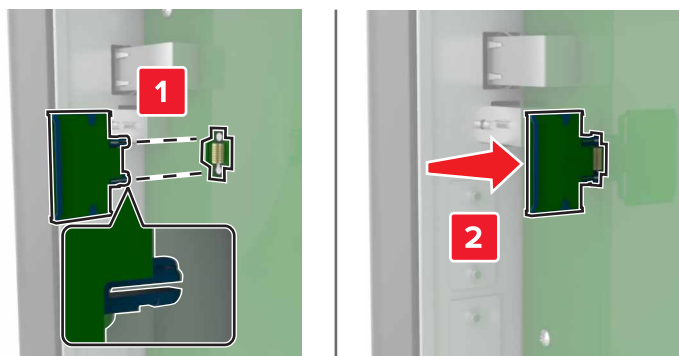

Uwaga: Złącze na karcie musi dotykać płyty systemowej i być w równej linii ze złączem na płycie systemowej na całej swojej długości.

Ostrzeżenie — możliwość uszkodzenia: Niewłaściwe zamontowanie karty może doprowadzić do jej uszkodzenia lub do zniszczenia płyty systemowej.

5 Podnieś pokrywę.

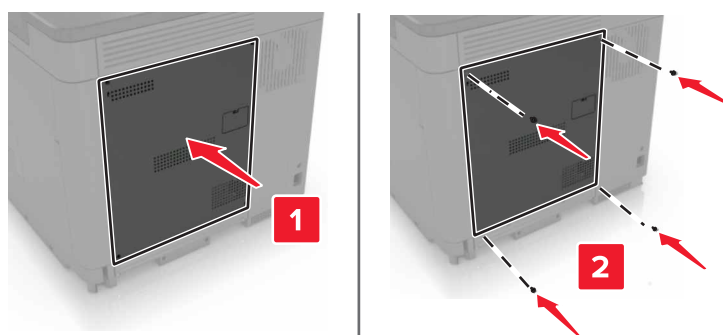

6 Podłącz przewód zasilający do gniazdka elektrycznego, a następnie włącz drukarkę.

⚠ UWAGA — NIEBEZPIECZEŃSTWO USZKODZENIA CIAŁA: Aby uniknąć ryzyka pożaru lub porażenia prądem elektrycznym, podłącz przewód zasilający do prawidłowo uziemionego, łatwo dostępnego gniazdka elektrycznego o odpowiednich parametrach, znajdującego się w pobliżu urządzenia.

Instalacja dysku twardego drukarki

⚠ UWAGA — NIEBEZPIECZEŃSTWO PORAŻENIA PRĄDEM: Aby uniknąć ryzyka porażenia prądem elektrycznym w przypadku uzyskiwania dostępu do płyty kontrolera bądź instalowania opcjonalnego sprzętu lub urządzeń pamięci masowej po zainstalowaniu samej drukarki, należy wyłączyć drukarkę i wyjąć wtyk przewodu zasilającego z gniazda elektrycznego przed przystąpieniem do dalszych czynności. Jeśli do drukarki podłączone są inne urządzenia, należy je także wyłączyć i rozłączyć kable łączące je z drukarką.

1 Wyłącz drukarkę, a następnie wyjmij przewód zasilający z gniazdka elektrycznego.

2 Korzystając z płaskiego śrubokręta usuń pokrywę płyty kontrolera.

Ostrzeżenie — możliwość uszkodzenia: Elementy elektroniczne płyty kontrolera są narażone na uszkodzenia elektrostatyczne. Przed dotknięciem elementów płyty kontrolera lub złączy należy dotknąć metalowej powierzchni drukarki.

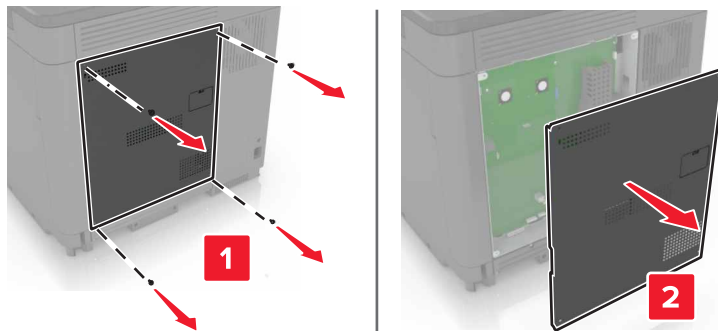

3 Rozpakuj dysk twardy.

4 Podłącz dysk twardy do płyty kontrolera.

Ostrzeżenie — możliwość uszkodzenia: Nie należy dotykać ani naciskać środkowej części dysku twardego.

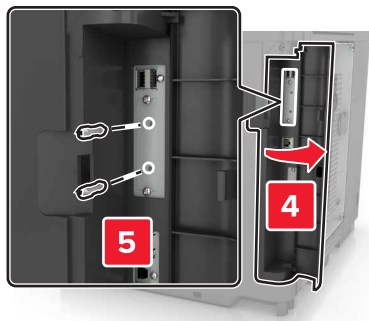
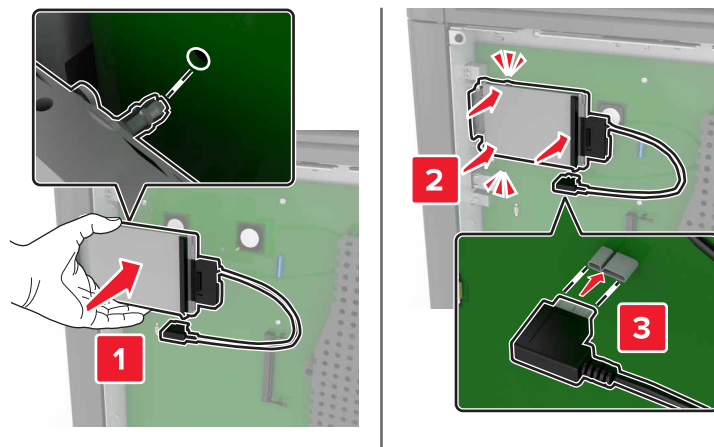

W przypadku zainstalowania portu ISP, wykonaj poniższe czynności:

- a** Wyjmij uchwyt dysku twardego.

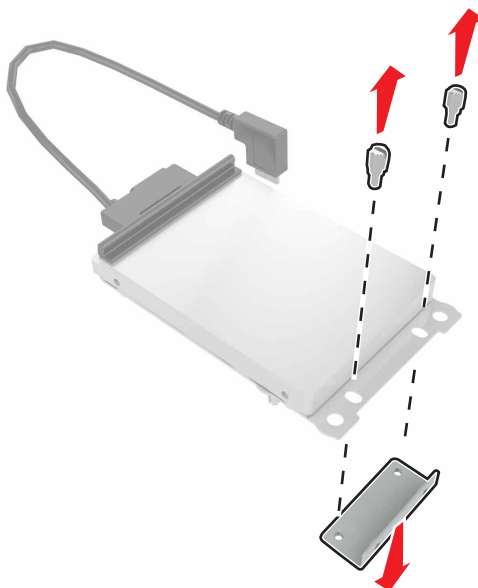

- b** Podłącz dysk twardy do portu ISP.

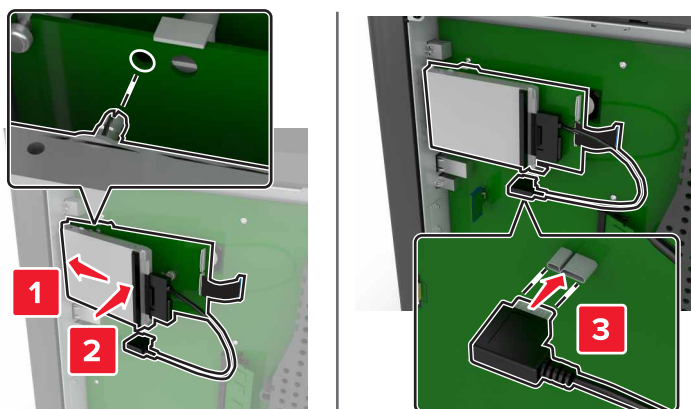

5 Podnieś pokrywę.

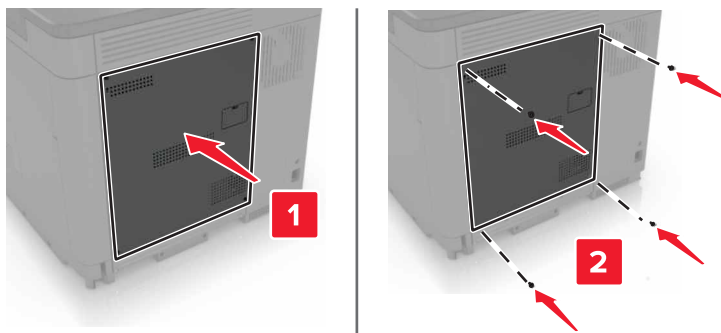

6 Podłącz przewód zasilający do gniazdka elektrycznego, a następnie włącz drukarkę.

⚠ UWAGA — NIEBEZPIECZEŃSTWO USZKODZENIA CIAŁA: Aby uniknąć ryzyka pożaru lub porażenia prądem elektrycznym, podłącz przewód zasilający do prawidłowo uziemionego, łatwo dostępnego gniazdka elektrycznego o odpowiednich parametrach, znajdującego się w pobliżu urządzenia.

Instalowanie zasobników opcjonalnych

⚠ UWAGA — NIEBEZPIECZEŃSTWO PORAŻENIA PRĄDEM: Aby uniknąć ryzyka porażenia prądem elektrycznym w przypadku uzyskiwania dostępu do płyty kontrolera bądź instalowania opcjonalnego sprzętu lub urządzeń pamięci masowej po zainstalowaniu samej drukarki, należy wyłączyć drukarkę i wyjąć wtyk przewodu zasilającego z gniazda elektrycznego przed przystąpieniem do dalszych czynności. Jeśli do drukarki podłączone są inne urządzenia, należy je także wyłączyć i rozłączyć kable łączące je z drukarką.

⚠ UWAGA — NIEBEZPIECZEŃSTWO PRZEWRÓCENIA: Instalacja jednej opcji lub większej ich liczby w drukarce lub urządzeniu wielofunkcyjnym może wymagać zastosowania stojaka na kółkach, mebla lub innego elementu wyposażenia w celu uniknięcia niestabilności urządzenia, która mogłaby grozić uszkodzeniem ciała. Więcej informacji na temat obsługiwanych konfiguracji znajduje się na stronie www.lexmark.com/multifunctionprinters.

- 1 Wyłącz drukarkę.
- 2 Odłącz przewód zasilający od gniazdka elektrycznego, a następnie od drukarki.
- 3 Rozpakuj zasobnik opcjonalny i usuń wszystkie elementy opakowania.
- 4 Unieś drukarkę, korzystając z uchwytów z boku i z tyłu.

⚠ UWAGA — NIEBEZPIECZEŃSTWO USZKODZENIA CIAŁA: Jeśli waga drukarki jest większa niż 18 kg, do jej bezpiecznego przeniesienia potrzeba co najmniej dwóch przeszkolonych pracowników.

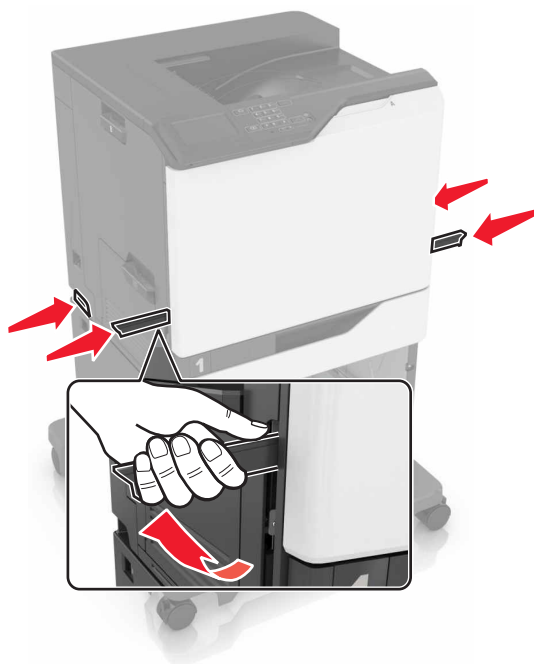

Uwaga: W przypadku wcześniejszego zainstalowania opcjonalnych zasobników odłącz je od drukarki, przed jej uniesieniem. Drukarki i zasobników nie należy podnosić jednocześnie.

- 5 Wyrównaj ułożenie drukarki względem zasobnika a następnie opuść na niego drukarkę, aż zaskoczy na swoje miejsce.

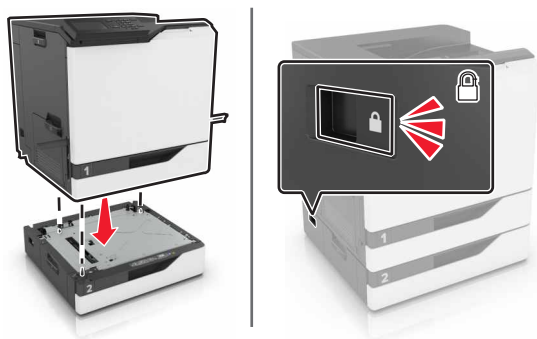

- 6 Podłącz kabel zasilający do drukarki, a następnie do gniazdka elektrycznego.

⚠ UWAGA — NIEBEZPIECZEŃSTWO USZKODZENIA CIAŁA: Aby uniknąć ryzyka pożaru lub porażenia prądem elektrycznym, podłącz przewód zasilający do prawidłowo uziemionego, łatwo dostępnego gniazdka elektrycznego o odpowiednich parametrach, znajdującego się w pobliżu urządzenia.

- 7 Włącz drukarkę.

Dodaj zasobnik w sterowniku drukarki, aby był on dostępny dla zadań drukowania. Więcej informacji można znaleźć w sekcji [„Dodawanie opcji dostępnych w sterowniku drukarki” na str. 140](#).

Podczas instalowania więcej niż jednego elementu opcjonalnego wyposażenia należy zastosować poniższą kolejność instalacji.

- Podstawa na kółkach
- Opcjonalny zasobnik na 2200 arkuszy
- Opcjonalny zasobnik na 550 arkuszy
- Drukarka
- Zszywacz

instalowanie modułu wykańczającego ze zszywaczem

- 1 Wyłącz drukarkę.
- 2 Otwórz drzwiczki A.

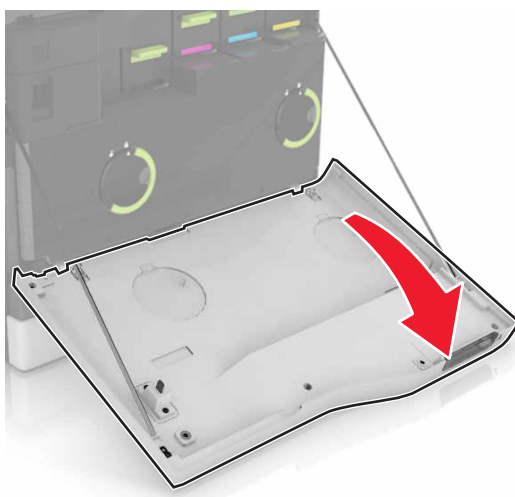

- 3 Wyjmij wspornik papieru.

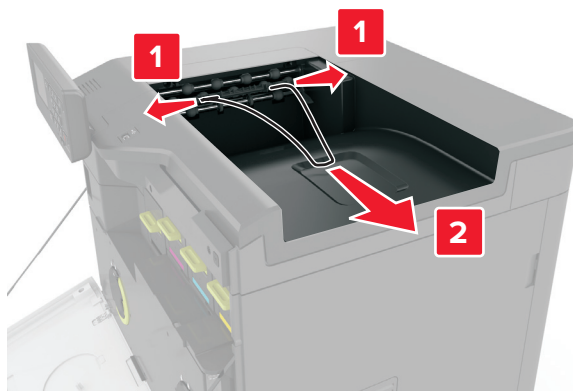

4 Wyjmij wkładkę pojemnika standardowego.



5 Rozpakuj wykańczający moduł zszywający i usuń wszystkie elementy opakowania.

6 Włóż wykańczający moduł zszywający, aż zaskoczy w swoim miejscu.

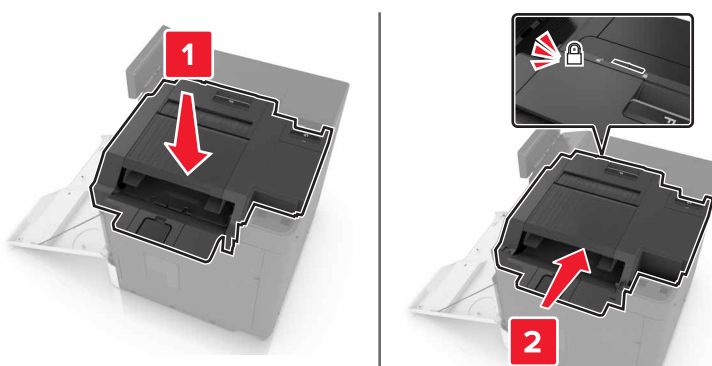

7 Włóż pokrywę wykańczającego modułu zszywającego.

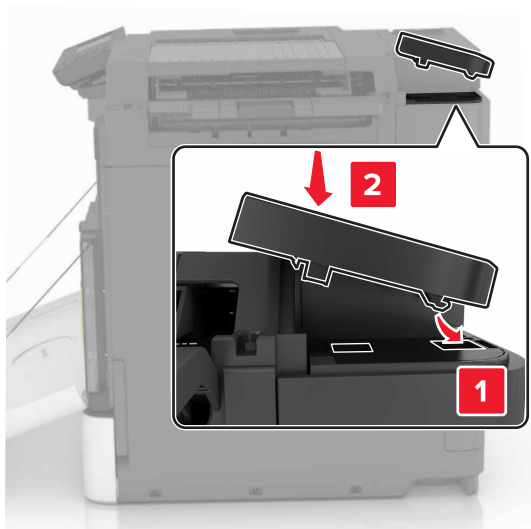

8 Zamknij drzwiczki A.

9 Włącz drukarkę.

Oprogramowanie

Instalowanie oprogramowania drukarki

- 1 Przygotuj kopię pakietu instalatora oprogramowania.
 - Z dysku CD z oprogramowaniem dostarczonego z drukarką.
 - Przejdź pod adres <http://support.lexmark.com>, a następnie wybierz drukarkę i system operacyjny.
- 2 Uruchom instalator, a następnie wykonaj instrukcje wyświetlane na ekranie komputera.
- 3 Dotyczy użytkowników komputerów Macintosh, dodaj drukarkę
Uwaga: Uzyskaj adres IP drukarki w sekcji TCP/IP (menu Sieć/porty).

Dodawanie opcji dostępnych w sterowniku drukarki

Użytkownicy systemu Windows

- 1 Otwórz folder drukarek.
- 2 Wybierz drukarkę, którą chcesz zaktualizować, i wykonaj jedną z następujących czynności:
 - W systemie Windows 7 lub nowszym wybierz polecenie **Właściwości drukarki**.
 - W przypadku starszych systemów wybierz polecenie **Właściwości**.
- 3 Przejdź na kartę Konfiguracja, a następnie wybierz opcję **Aktualizuj teraz — odpytaj drukarkę**.
- 4 Zastosuj zmiany.

Użytkownicy komputerów Macintosh

- 1 W menu Apple wybierz opcję System Preferences (Ustawienia systemu), przejdź do drukarki, a następnie wybierz **Options & Supplies** (Opcje i materiały eksploatacyjne).
- 2 Przejdź do listy opcji sprzętu, a następnie dodaj zainstalowane opcje.
- 3 Zastosuj zmiany.

Oprogramowanie sprzętowe

Eksportowanie lub importowanie pliku konfiguracyjnego

Ustawienia konfiguracji drukarki można wyeksportować do pliku tekstowego, a następnie zaimportować, aby użyć tych ustawień w innych drukarkach.

- 1 Uruchom przeglądarkę, a następnie w polu adresu wpisz adres IP drukarki.

Uwagi:

- Wyświetl adres IP drukarki na ekranie głównym drukarki. Adres IP ma postać czterech liczb oddzielonych kropkami. Na przykład 123.123.123.123.

- W przypadku używania serwera proxy wyłącz go tymczasowo, aby prawidłowo załadować stronę.

2 Wyeksportuj lub zaimportuj plik konfiguracji dla jednej lub wielu aplikacji.

Dla jednej aplikacji

- a** W oprogramowaniu Embedded Web Server kliknij kolejno opcję **Aplikacje** >, aplikację, którą chcesz skonfigurować, a następnie opcję > **Konfiguruj**.
- b** Kliknij opcję **Eksportuj** lub **Importuj**.

W przypadku wielu aplikacji

- a** W oprogramowaniu Embedded Web Server kliknij opcję **Eksportuj konfigurację** lub **Importuj konfigurację**.
- b** Postępuj według instrukcji wyświetlanych na ekranie.

Aktualizacja oprogramowania sprzętowego

Niektóre aplikacje do poprawnego działania wymagają odpowiedniej wersji oprogramowania sprzętowego.

Aby uzyskać więcej informacji dotyczących aktualizacji oprogramowania sprzętowego, skontaktuj się z przedstawicielem firmy Lexmark.

- 1** Z poziomu oprogramowania Embedded Web Server kliknij kolejno **Ustawienia** > **Urządzenie** > **Aktualizuj oprogramowanie sprzętowe**.
- 2** Odszukaj lokalizację pliku flash.
- 3** Zastosuj zmiany.

Oświadczenia

Informacje o produkcie

Nazwa produktu:

Lexmark CS820de, CS820dte, CS820dtfe, CS827de

Typ urządzenia:

5063

Modele:

530, 571

Informacje o wydaniu

Lipiec 2024

Niniejsze oświadczenie nie ma zastosowania w krajach, w których podobne postanowienia są niezgodne z obowiązującym prawem: FIRMA LEXMARK INTERNATIONAL, INC. DOSTARCZA TĘ PUBLIKACJĘ „W STANIE, W JAKIM SIĘ ZNAJDUJE”, BEZ JAKICHKOLWIEK WYRAŻNYCH LUB DOMNIEMANYCH RĘKOJMI I GWARANCJI, W TYM BEZ DOMNIEMANYCH GWARANCJI PRZYDATNOŚCI HANDLOWEJ I UŻYTECZNOŚCI DO OKREŚLONYCH CELÓW. W niektórych krajach wykluczenie gwarancji wyraźnych lub domniemanych w przypadku określonych transakcji jest niedozwolone, dlatego to oświadczenie może nie dotyczyć wszystkich użytkowników.

Niniejsza publikacja może zawierać nieścisłości techniczne lub błędy drukarskie. Przedstawione informacje podlegają okresowym zmianom; zmiany te będą uwzględniane w kolejnych wydaniach. Udoskonalenia lub zmiany opisanych tutaj produktów lub programów mogą być wprowadzane w dowolnym czasie.

Znajdujące się w niniejszej publikacji odnośniki do produktów, programów lub usług nie oznaczają, że ich producent zamierza udostępnić je we wszystkich krajach, w których działa. Umieszczenie odnośnika do produktu, programu lub usługi nie oznacza, że dozwolone jest używanie wyłącznie tego produktu, programu lub usługi. Zamiast tego produktu, programu lub usługi można użyć funkcjonalnie równoważnego zamiennika, pod warunkiem jednak, że nie narusza to niczyjej własności intelektualnej. Ocena i testowanie współdziałania z innymi produktami, programami lub usługami, poza jawnie wymienionymi przez wytwórcę, odbywa się na odpowiedzialność użytkownika.

Pomoc techniczną firmy Lexmark można uzyskać w witrynie <http://support.lexmark.com>.

Informacje o materiałach eksploatacyjnych oraz pliki do pobrania można znaleźć w witrynie www.lexmark.com.

© 2017 Lexmark International, Inc.

Wszelkie prawa zastrzeżone.

Znaki towarowe

Lexmark, logo Lexmark i MarkNet są znakami towarowymi lub zarejestrowanymi znakami towarowymi firmy Lexmark International, Inc. w Stanach Zjednoczonych i/lub innych krajach.

Google Cloud Print i Google Chrome są znakami towarowymi firmy Google Inc.

Macintosh, logo Mac i Safari są znakami towarowymi firmy Apple Inc.

Microsoft, Windows i Internet Explorer są zastrzeżonymi znakami towarowymi lub znakami towarowymi grupy przedsiębiorstw Microsoft w Stanach Zjednoczonych i innych krajach.

Mopria®, logo Mopria® oraz logo Mopria® Alliance są zarejestrowanymi znakami towarowymi i usługowymi firmy Mopria Alliance, Inc. w Stanach Zjednoczonych i innych krajach. Niedozwolone wykorzystanie jest surowo zabronione.

PCL® jest zarejestrowanym znakiem towarowym firmy Hewlett-Packard. PCL jest oznaczeniem firmy Hewlett-Packard dla zestawu poleceń (języka) i funkcji stosowanych w drukarkach tej firmy. Ta drukarka została zaprojektowana w taki sposób, aby była zgodna z językiem PCL. Oznacza to, że ta drukarka rozpoznaje polecenia języka PCL używane w różnych aplikacjach i emuluje funkcje odpowiadające tym poleceniom.

PostScript jest zastrzeżonym znakiem towarowym firmy Adobe Systems Incorporated w Stanach Zjednoczonych i/lub w innych krajach.

Wszystkie pozostałe znaki towarowe są własnością odpowiednich firm.

Zwrot kaset firmy Lexmark w celu ponownego użycia lub recyklingu

Program zbierania kaset firmy Lexmark pozwala na bezpłatny zwrot użytych kaset firmie Lexmark w celu ponownego użycia lub recyklingu. Ponownie używanych lub przetwarzanych w ramach recyklingu jest sto procent użytych kaset zwróconych do firmy Lexmark. Opakowania użyte do zwrotu kaset są również poddawane recyklingowi.

Aby zwrócić kasety firmy Lexmark w celu ponownego użycia lub recyklingu, należy wykonać następujące czynności:

- 1 Odwiedź stronę www.lexmark.com/recycle.
- 2 Wybierz kraj lub region.
- 3 Wybierz **Program zwrotu użytych materiałów eksploatacyjnych Lexmarka**.
- 4 Postępuj według instrukcji wyświetlanych na ekranie.

Nazwa i logo AirPrint stanowią znaki towarowe firmy Apple Inc.

Oświadczenia dotyczące licencji

Wszystkie oświadczenia dotyczące licencji związane z tym produktem można znaleźć na płycie CD: w folderze \NOTICES na płycie CD z programowaniem instalacyjnym.

Poziomy emisji hałasu

Poniższe pomiary wykonane zostały zgodnie z normą ISO 7779 i zgłoszone zgodnie z normą ISO 9296.



Uwaga: Niektóre tryby mogą nie dotyczyć tego produktu.

Średnie ciśnienie akustyczne w odległości 1 metra, dBA	
Drukowanie	56 (jednostronnie); 57 (dwustronnie)
Gotowa	14

Wartości mogą ulec zmianie. Aktualne wartości można znaleźć na stronie www.lexmark.com.

Environmental labeling for packaging

Per Commission Regulation Decision 97/129/EC Legislative Decree 152/2006, the product packaging may contain one or more of the following symbols.

	This symbol indicates that the packaging may contain corrugated fiberboard.
	This symbol indicates that the packaging may contain non-corrugated fiberboard.
	This symbol indicates that the packaging may contain paper.

For more information, go to www.lexmark.com/recycle, and then choose your country or region. Information on available packaging recycling programs is included with the information on product recycling.

Akumulator litowo-jonowy

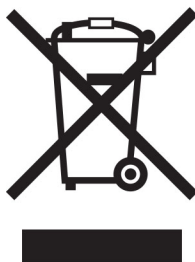

Ten produkt może zawierać litowo-jonowy akumulator pastylkowy, który powinien wyjmować tylko przeszkolony technik. Przekreślony pojemnik na odpady oznacza, że produkt nie powinien być wyrzucony jako niesortowane odpady. Produkt należy oddać do oddzielnego punktu zbiórki odpadów w celu odzysku i recyklingu. Po wyjęciu akumulatora nie należy go wyrzucać wraz z innymi odpadami gospodarstwa domowego. W lokalnej społeczności mogą działać oddzielne systemy zbiórki baterii, takie jak miejsce zbiórki zużytych baterii. Oddzielne zbieranie zużytych baterii zapewnia odpowiednie przetwarzanie odpadów, w tym ponowne ich wykorzystanie i recykling, oraz zapobiega potencjalnym negatywnym skutkom dla zdrowia ludzkiego i środowiska. Baterie należy utylizować w sposób odpowiedzialny.

Rozporządzenie (UE) 2023/1542

Ten produkt może zawierać litową baterię pastylkę wielokrotnego ładowania. Bateria jest zgodna z rozporządzeniem (UE) 2023/1542. Zgodność jest oznaczona za pomocą oznaczenia CE:



Ten produkt może zawierać jedną z następujących baterii pastylkowych:

- Identyfikacja baterii: numer modelu Seiko MS621FE
Producent: Seiko Instruments Inc.
Adres producenta: 8, Nakase 1-chome, Mihama-ku, Chiba-shi, Chiba 261-8507, Japonia
- Identyfikacja baterii: numer modelu Panasonic ML621
Producent: Panasonic Energy Co., Ltd.
Adres producenta: 1-1 Matsushita-cho, Moriguchi City, Osaka 570-8511, Japonia
- Identyfikacja baterii: numer modelu FDK ML621
Producent: FDK Corporation
Adres producenta: Shibaura Crystal Shinagawa, 1-6-41 Konan, Minato-ku, Tokio 108-8212, Japonia

Zwrot kaset firmy Lexmark w celu ponownego użycia lub recyklingu

Program zbierania kaset firmy Lexmark pozwala na bezpłatny zwrot zużytych kaset firmie Lexmark w celu ponownego użycia lub recyklingu. Ponownie używanych lub przetwarzanych w ramach recyklingu jest sto procent zużytych kaset zwróconych do firmy Lexmark. Opakowania użyte do zwrotu kaset są również poddawane recyklingowi.

Aby zwrócić kasety firmy Lexmark w celu ponownego użycia lub recyklingu, należy wykonać następujące czynności:

- 1 Odwiedź stronę www.lexmark.com/recycle.
- 2 Wybierz kraj lub region.
- 3 Wybierz **Program zwrotu zużytych materiałów eksploatacyjnych Lexmarka**.
- 4 Postępuj według instrukcji wyświetlanych na ekranie.

Ostrzeżenie o podatności na ładunki elektrostatyczne

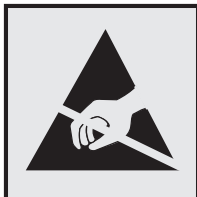

Symbol ten służy do oznaczenia podzespołów podatnych na działanie ładunków elektrostatycznych. Nie należy dotykać obszarów oznaczonych tym symbolem bez uprzedniego dotknięcia metalowej powierzchni znajdującej się z dala od symbolu.

Informacje o temperaturze

Temperatura i wilgotność względna podczas przechowywania	Od 10 do 32,2°C (50-90°F) i 15-80% wilgotności względnej Od 15,3 do 32,2°C (60-90°F) i 8-15% wilgotności względnej Maksymalna temperatura wilgotnej żarówki: 22,8°C (73°F)
Temperatura podczas transportu	-10–40°C (14–104°F)
Temperatura i wilgotność względna podczas transportu	-10–40°C (14–104°F) od 8 do 80% RH

Oświadczenie dotyczące lasera

Drukarka ma certyfikat zgodności z wymaganiami normy amerykańskiej DHHS-21 CFR, rozdział I, podrozdział J, dla urządzeń laserowych klasy I (1) i certyfikat zgodności z wymaganiami obowiązującej w innych krajach normy IEC 60825-1 dla urządzeń laserowych klasy I (1). 2014.

Urządzenia laserowe klasy I nie są uważane za niebezpieczne. Drukarka zawiera wewnętrzny laser klasy IIIb (3b) AlGaAs o mocy nominalnej 20 miliwatów, wytwarzający fale w zakresie długości 755–800 nanometrów. Laser umieszczony jest w niepodlegającej naprawie głowicy drukującej. Laser i drukarka są tak zaprojektowane, aby nigdy podczas normalnego działania, konserwacji lub zalecanych warunków serwisowych żaden człowiek nie był narażony na promieniowanie laserowe powyżej poziomu klasy I.

Naklejka z informacjami o laserze

Na drukarce może być umieszczona naklejka informująca o laserze, jak pokazano na rysunku:

DANGER - Invisible laser radiation when cartridges are removed and interlock defeated. Avoid exposure to laser beam.
 PERIGO - Radiação a laser invisível será liberada se os cartuchos forem removidos e o lacre rompido. Evite a exposição aos feixes de laser.
 Opasnost - Nevidljivo lasersko zračenje kada su kasete uklonjene i poništena sigurnosna veza. Izbjegavati izlaganje zracima.
 NEBEZPEČÍ - Když jsou vyjmuty kazety a je odblokována pojistka, ze zařízení je vysíláno neviditelné laserové záření. Nevystavujte se působení laserového paprsku.
 FARE - Usynlig laserstråling, når patroner fjernes, og spærreanordningen er slået fra. Undgå at blive udsat for laserstrålen.
 GEVAAR - Onzichtbare laserstraling wanneer cartridges worden verwijderd en een vergrendeling wordt genegeerd. Voorkom blootstelling aan de laser.
 DANGER - Rayonnements laser invisibles lors du retrait des cartouches et du déverrouillage des loquets. Eviter toute exposition au rayon laser.
 VAARA - Näkymätöntä lasersäteilyä on varottava, kun värikasetit on poistettu ja lukitus on auki. Vältä lasersäteelle altistumista.
 GEFÄHR - Unsichtbare Laserstrahlung beim Herausnehmen von Druckkassetten und offener Sicherheitssperre. Laserstrahl meiden.
 ΚΙΝΔΥΝΟΣ - Έκλυση αόρατης ακτινοβολίας laser κατά την αφαίρεση των κασετών και την απασφάλιση της μανδάλωσης. Αποφεύγετε την έκθεση στην ακτινοβολία laser.
 VESZÉLY - Nem látható lézersugárzás fordulhat elő a patronok eltávolításakor és a zárószerszezet felbontásakor. Kerülje a lézersugárnak való kitettséget.
 PERICOLO - Emissione di radiazioni laser invisibili durante la rimozione delle cartucce e del blocco. Evitare l'esposizione al raggio laser.
 FARE - Usynlig laserstråling når kassetten tas ut og sperren er satt ut av spill. Unngå eksponering for laserstrålen.
 NIEBEZPIECZEŃSTWO - niewidzialne promieniowanie laserowe podczas usuwania kaset i blokady. Należy unikać naświetlenia promieniem lasera.
 ОПАСНО! Невидимое лазерное излучение при извлеченных картриджах и снятии блокировки. Избегайте воздействия лазерных лучей.
 Pozor - Nebezpečnostvo neviditeľného laserového žiarenia pri odobratých kazetách a odblokovanej pojistke. Nevystavujte sa lúčom.
 PELIGRO: Se producen radiaciones láser invisibles al extraer los cartuchos con el interbloqueo desactivado. Evite la exposición al haz de láser.
 FARA - Osynlig laserstråling när patroner tas ur och spärrmekanismen är upphävd. Undvik exponering för laserstrålen.
 危険 - 当移除碳粉盒及互锁失效时会产生看不见的激光辐射, 请避免暴露在激光光束下。
 危険 - 移除碳粉匣與安全連續開關失效時會產生看不見的雷射輻射。請避免暴露在雷射光束下。
 危険 - カートリッジが取り外され、内部ロックが無効になると、見えないレーザー光が放射されます。このレーザー光に当たらないようにしてください。

Indeks

A

AirPrint
korzystanie 28
aktualizacja oprogramowania
sprzętowego
plik flash 141
aktywowanie prowadzenia
głosowego 21
anulowanie zadania drukowania
z komputera 31
z panelu operacyjnego
drukarki 31

B

bęben światłoczuły
wymiana 47
zamawianie 40
białe strony 104
Brak wolnego miejsca w pamięci
flash dla zasobów 95

C

ciemne poziome linie 108
czyszczenie
wnętrze drukarki 37
zewnątrzna obudowa
drukarki 37
czyszczenie drukarki 37

D

Dodatkowa karta
instalowanie 132
dodawanie grup 19
dodawanie kontaktów 19
dodawanie opcji sprzętowych
sterownik druku 140
dodawanie opcji wewnętrznych
sterownik druku 140
dokumenty, drukowanie
z komputera 27
z urządzenia
przenośnego 27, 28
domyślna głośność głośnika
dostosowywanie 35
domyślna głośność słuchawek
dostosowywanie 35

dostępne wewnętrzne elementy
opcjonalne 127
dostosowywanie domyślnej
głośności głośnika 35
dostosowywanie domyślnej
głośności słuchawek 35
dostosowywanie jasności
wyświetlacz drukarki 75
dostosowywanie jasności
wyświetlacza drukarki 75
dostosowywanie tempa mowy
Prowadzenie głosowe 21
dostosowywanie
wyświetlacza 18
Dostosowywanie wyświetlacza
korzystanie 18
drukarka
minimalne odstępy 10
model z pełnym
wyposażeniem 11
przenoszenie 10
transport 74
wybór miejsca 10
drukarka nie odpowiada 122
drukowanie
lista wzorców czcionek 31
strona z ustawieniami menu 16
z dysku flash 29
z komputera 27
z urządzenia przenośnego 28
drukowanie formularzy 27
drukowanie listy przykładowych
czcionek 31
drukowanie przy połączeniu
szeregowym
konfiguracja 37
drukowanie strony konfiguracji
sieci 92
drukowanie strony ustawień
menu 16
drukowanie wstrzymanych
zadań
z komputera Macintosh 31
z systemu Windows 31
drukowanie z komputera 27
drukowanie z napędu flash 29
drukowanie z sortowaniem nie
działa 97

drukowanie, rozwiązywanie
problemów
funkcja łączenia zasobników
nie działa 98
koperta skleja się podczas
drukowania 97
nie można drukować poufnych
dokumentów i innych
wstrzymanych
dokumentów 101
nie można odczytać napędu
flash 92
nieprawidłowe marginesy na
wydrukach 111
papier często się zacina 100
powolne drukowanie 102
wydruk zadania na
niewłaściwym papierze 123
wydruk zadania na nośniku
pochodzącym z
niewłaściwego zasobnika 123
zacięte strony nie są
drukowane ponownie 100
zadania drukowania nie są
drukowane 103
zwijanie się papieru 98
dysk twardy drukarki
szyfrowanie 33
utyliczacja 33
dysk twardy drukarki,
szyfrowanie 33

E

edycja grup 20
edycja kontaktów 20
ekran główny
dostosowywanie 18
wyświetlanie ikon 18
eksportowanie pliku
konfiguracyjnego
korzystanie z wbudowanego
serwera WWW 140

F

folie
ładowanie 25
formularze
drukowanie 27

Formularze i ulubione konfiguracja 18

G

głośnik
domyślna głośność 35
gniazdo zabezpieczeń lokalizowanie 32
Google Cloud Print korzystanie 28
grupy
dodawanie 19
edycja 20
usuwanie 20

I

ikony na ekranie głównym wyświetlanie 18
importowanie pliku konfiguracyjnego korzystanie z wbudowanego serwera WWW 140
informacje dotyczące bezpieczeństwa 6, 7
informacje o drukarce znajdowanie 8
informacje o ulotności pamięci 33
instalacja dysku twardego drukarki 133
instalacja karty pamięci 127
instalacja portu ISP (Internal Solutions Port) 129
instalowanie elementów opcjonalnych
dysk twardy drukarki 133
port ISP (Internal Solutions Port) 129
instalowanie modułu wykańczającego ze zszywaczem 138
instalowanie oprogramowania drukarki 140
instalowanie zasobników opcjonalnych 136
intensywność toneru dostosowywanie 123

J

jakość druku, rozwiązywanie problemów
białe linie 121
białe poziome linie 110
białe strony 104
cętkowany wydruk i plamki 114
ciemne poziome linie 108
jasny wydruk 112
jednolite kolorowe lub czarne obrazy 117
krzywy wydruk 115
na wydrukach pojawiają się ciemne pionowe linie lub smugi 119
na wydrukach pojawiają się cienie 107
nierówna gęstość wydruku 119
obcięty tekst lub obraz 117
postrzępione lub nierówne znaki 112
powtarzające się defekty wydruku 115
puste strony 104
szare tło 107
toner łatwo się ściera 118
zbyt ciemny wydruk 105
zniekształcony wydruk 115
jakość koloru, rozwiązywanie problemów
wydruk wygląda na przebarwiony 126

K

karta interfejsu równoległego rozwiązywanie problemów 94
karta interfejsu szeregowego rozwiązywanie problemów 94
karta pamięci 127
instalowanie 127
karta z oprogramowaniem drukarki 127
karty
ładowanie 25
kaseta zszywek wymiana 70
kasety z tonerem recykling 76
zamawianie 38
kasety zszywek zamawianie 40

klawiatura ekranowa korzystanie 22
komunikaty drukarki
Brak wolnego miejsca w pamięci flash dla zasobów 95
Materiały eksploatacyjne producenta innego niż Lexmark 96
Sprawdź połączenie zasobnika 99
Wykryto niesformatowaną pamięć flash 95
Wykryto uszkodzoną pamięć flash 95
Wymień kasetę, niedopasowanie regionu drukarki 95
konfiguracja powiadomienia o materiałach eksploatacyjnych, nabój z tonerem 41
powiadomienia o materiałach eksploatacyjnych, wkład światłoczuły 41
powiadomienia o materiałach eksploatacyjnych, zestaw konserwacyjny 41
Konfiguracja bezpiecznego dostępu do sieci Wi-Fi sieć bezprzewodowa 35
konfigurowanie drukowania przy użyciu portu szeregowego 37
konfigurowanie powiadomień dotyczących materiałów eksploatacyjnych 41
konfigurowanie ustawień portu 36
kontakt z obsługą klienta 126
kontakty
dodawanie 19
edycja 20
usuwanie 20
kontrolka stan drukarki 13
kontrolka przycisku zasilania stan drukarki 13
koperty
ładowanie 25
Korekcja kolorów ręczna 124

korzystanie
oryginalne części firmy
Lexmark 38
oryginalne materiały
eksploatacyjne firmy
Lexmark 38
korzystanie z ekranu
głównego 14
Korzystanie z funkcji
Dostosowywanie
wyświetlacza 18

L

Lexmark Mobile Print
korzystanie 27
liczniki zużycia materiałów
eksploatacyjnych
przywracanie 96
lista wzorców czcionek
drukowanie 31
lokalizowanie gniazda
zabezpieczeń 32

Ł

ładowanie
folie 25
karty 25
ładowanie kopert
podajnik uniwersalny 25
ładowanie papieru
podajnik uniwersalny 25
ładowanie zasobników 23
łączenie zasobników 26

M

mapa menu 15
materiały eksploatacyjne
zapisywanie 73
zmniejszanie zużycia 75
Materiały eksploatacyjne
producenta innego niż
Lexmark 96
materiały eksploatacyjne,
zamawianie
bębna światłoczułego 40
kasety z tonerem 38
kasety zszywek 40
pojemnik na zużyty toner 41
zespołu wywoływacza 40
menu drukarki 15

metoda osobistego numeru
identyfikacyjnego 35
Metoda przyciskowa 35
montaż dodatkowej karty 132

N

na wydrukach pojawiają się
ciemne pionowe linie lub
smugi 119
nabój z tonerem
wymiana 54
nagrzewnica
wymiana 45
Najczęściej zadawane pytania
dotyczące drukowania
kolorów 124
napęd flash
drukowanie 29
nie można odczytać napędu
flash
rozwiązywanie problemów z
drukowaniem 92
nie można uzyskać połączenia z
wbudowanym serwerem
WWW 91
nierówna gęstość wydruku 119

O

obsługa ekranu
używanie gestów 22
obsługa ekranu za pomocą
gestów 22
obsługiwane napędy flash 30
obsługiwane typy plików 30
odczytywanie wskazań przycisku
zasilania i kontrolki 13
opakowanie mieszane:
wywoływacz i bęben
zamawianie 40
opcje
karta pamięci 127
karty z oprogramowaniem
drukarki 127
opcje sprzętowe
instalowanie 136
opcje sprzętowe, dodawanie
sterownik druku 140
opcje wewnętrzne, dodawanie
sterownik druku 140
oprogramowanie drukarki,
instalacja 140

oprogramowanie sprzętowe
drukarki
aktualizacja 141
osobiste numery identyfikacyjne
włączanie 21
oświadczenia 143, 146
oświadczenia dotyczące
emisji 143

P

pamięć
typy zainstalowanej w
drukarkę 33
pamięć dysku twardego drukarki
wymazywanie 32
pamięć nieulotna 33
wymazywanie 32
pamięć ulotna 33
wymazywanie 32
panel operacyjny
korzystanie 13
papier
Uniwersalny, ustawienie
rozmiaru 23
pas przenoszący
wymiana 59
podajnik uniwersalny
ładowanie 25
podłączanie do sieci
bezprowodowej
korzystanie z kodu PIN 35
korzystanie z przycisku 35
podłączanie kabli 12
pojawiają się białe linie 121
pojawiają się pionowe białe
linie 121
pojemnik na zużyty toner
wymiana 56
zamawianie 41
port ISP (Internal Solutions Port)
instalowanie 129
rozwiązywanie problemów 94
Port USB
włączanie 92
porty drukarki 12
poufne zadania drukowania 30
powiadomienia o materiałach
eksploatacyjnych
konfiguracja 41
powtarzające się defekty
wydruku 115

pozbywanie się dysku twardego drukarki 33
 poziomy natężenia hałasu 143
 Prowadzenie głosowe
 aktywowanie 21
 tempo mowy 21
 próbne zadania drukowania 30
 drukowanie z komputera
 Macintosh 31
 drukowanie z systemu
 Windows 31
 przechowywanie zadań
 drukowania 30
 przenoszenie drukarki 10, 73
 przyciski ekranu głównego
 korzystanie 14
 przywracanie
 liczniki zużycia materiałów
 eksploatacyjnych 96
 przywracanie ustawień
 fabrycznych 33
 puste strony 104

R

recykling
 kasety z tonerem 76
 opakowania Lexmark 75
 produkty Lexmark 75
 regulowanie intensywności
 toneru 123
 ręczna korekcja kolorów
 stosowanie 124
 rozłączanie zasobników 26
 rozmiar papieru
 ustawianie 23
 rozwiązywanie problemów
 drukarka nie odpowiada 122
 Najczęściej zadawane pytania
 dotyczące drukowania
 kolorów 124
 nie można uzyskać połączenia
 z wbudowanym serwerem
 WWW 91
 rozwiązywanie problemów z
 drukowaniem
 drukowanie z sortowaniem nie
 działa 97
 funkcja łączenia zasobników
 nie działa 98
 koperta skleja się podczas
 drukowania 97

nie można drukować poufnych
 dokumentów i innych
 wstrzymanych
 dokumentów 101
 nieprawidłowe marginesy na
 wydrukach 111
 papier często się zacina 100
 powolne drukowanie 102
 wydruk zadania na
 niewłaściwym papierze 123
 wydruk zadania na nośniku
 pochodzącym z
 niewłaściwego zasobnika 123
 zacięte strony nie są
 drukowane ponownie 100
 zadania drukowania nie są
 drukowane 103
 zwijanie się papieru 98
 rozwiązywanie problemów z
 jakością druku
 białe linie na stronie 121
 białe poziome linie 110
 białe strony 104
 cętkowany wydruk i plamki 114
 ciemne poziome linie 108
 jasny wydruk 112
 jednolite kolorowe lub czarne
 obrazy 117
 krzywy wydruk 115
 na wydrukach pojawiają się
 ciemne pionowe linie lub
 smugi 119
 na wydrukach pojawiają się
 cienie 107
 nierówna gęstość wydruku 119
 obcięty tekst lub obraz 117
 postrzępione lub nierówne
 znaki 112
 powtarzające się defekty
 wydruku 115
 puste strony 104
 szare tło 107
 toner łatwo się ściera 118
 zbyt ciemny wydruk 105
 zniekształcony wydruk 115
 rozwiązywanie problemów z
 opcjonalnym wyposażeniem
 drukarki
 karta interfejsu
 równoległego 94
 karta interfejsu
 szeregowego 94

nie wykryto opcjonalnego
 elementu wyposażenia
 wewnętrznego 93
 port ISP (Internal Solutions
 Port) 94
 rozwiązywanie problemów,
 jakość koloru
 wydruk wygląda na
 przebarwiony 126
 rozwiązywanie problemów,
 opcjonalne wyposażenie
 drukarki
 nie wykryto opcjonalnego
 elementu wyposażenia
 wewnętrznego 93
 port ISP (Internal Solutions
 Port) 94

S

separator papieru
 wymiana 69
 sieć bezprzewodowa
 Konfiguracja bezpiecznego
 dostępu do sieci Wi-Fi 35
 słuchawki
 domyślna głośność 35
 sprawdzanie połączenia
 drukarki 92
 sprawdzanie stanu części i
 materiałów eksploatacyjnych 38
 Sprawdź połączenie
 zasobnika 99
 stan części
 sprawdzanie 38
 stan materiałów
 eksploatacyjnych
 sprawdzanie 38
 sterownik drukarki
 opcje sprzętowe,
 dodawanie 140
 strona z ustawieniami menu
 drukowanie 16
 szyfrowanie dysku twardego
 drukarki 33

T

Tempo mowy w prowadzeniu
 głosowym
 dostosowywanie 21
 transport drukarki 74

tryb hibernacji
ustawianie 74
tryb powiększania
włączanie 21
typ papieru
ustawianie 23

U

uchwyt kasety zszywek
wymiana 71
ulotność
informacje o 33
Uniwersalny rozmiar papieru
ustawianie 23
urządzenie przenośne
drukowanie 27, 28
Usługa drukowania Mopria
korzystanie 28
ustawianie rozmiaru papieru 23
ustawianie trybu czuwania 74
ustawianie trybu hibernacji 74
ustawianie typu papieru 23
ustawianie uniwersalnego
rozmiaru papieru 23
ustawienia drukarki
przywracanie ustawień
fabrycznych 33
ustawienia ekologiczne
tryb czuwania 74
Tryb ekologiczny 74
tryb hibernacji 74
Ustawienia oszczędne
konfiguracja 19
ustawienia portu
konfiguracja 36
ustawienia serwisowe
tryb czuwania 74
Tryb ekologiczny 74
tryb hibernacji 74
ustawienia środowiskowe
Tryb ekologiczny 74
ustawienia trybu
ekologicznego 74
usuwanie grup 20
usuwanie kontaktów 20
używanie klawiatury
ekranowej 22

W

wałek pobierający
wymiana 65

wałek przenosz.
wymiana 62
wewnętrzne opcjonalne
elementy wyposażenia 127
instalowanie 132
karta pamięci 127
włączanie osobistych numerów
identyfikacyjnych 21
włączanie portu USB 92
włączanie trybu
powiększania 21
włączanie wypowiedzania
haseł 21
wstrzymane zadania 30
drukowanie z komputera
Macintosh 31
drukowanie z systemu
Windows 31
wstrzymane zadania
drukowania
drukowanie z komputera
Macintosh 31
drukowanie z systemu
Windows 31
wybór miejsca na drukarkę 10
Wykryto niesformatowaną
pamięć flash 95
Wykryto uszkodzoną pamięć
flash 95
wymazywanie zawartości dysku
twardego drukarki 32
wymiana
pas przenoszący 59
wymiana bębna
światłoczułego 47
wymiana części
separator papieru 69
wałek pobierający 65
wymiana kasety z tonerem 54
wymiana kasety zszywek w
module wykańczającym ze
zszywaczem 70
wymiana materiałów
eksploatacyjnych
kaseta zszywek 70
pojemnik na zużyty toner 56
uchwyt kasety zszywek 71
wymiana modułu
wywoływacza 41
wymiana naczynia na zużyty
toner 56
wymiana nagrzewnicy 45

wymiana pasa
przenoszącego 59
wymiana separatora papieru 69
wymiana uchwytu kasety
zszywek w zszywaczu 71
wymiana wałka
pobierającego 65
wymiana wałka
przenoszącego 62
wymiana wkładu
światłoczułego 51
Wymień kasetę, niedopasowanie
regionu drukarki 95
wyposażenie drukarki 11
wypowiedzanie haseł
włączanie 21
wyświetlacz drukarki
dostosowywanie jasności 75
wyświetlanie ikon na ekranie
głównym 18

Z

z obsługą klienta
kontakt 126
za pomocą panelu
operacyjnego 13
zacięcia
lokalizacja obszarów zacięć 78
lokalizacje 78
zapobieganie 77
zacięcia papieru
zapobieganie 77
zacięcia papieru w
zasobnikach 79
zacięcie papieru w drzwiczkach
B 83
zacięcie papieru w odbiorniku
modułu wykańczającego 87
zacięcie papieru w podajniku
uniwersalnym 80
zacięcie papieru w pojemniku
standardowym 82
zacięcie papieru, usuwanie
modułu dupleksu 83
nagrzewnica 83
odb. standardowy 82
odbiornik modułu
wykańczającego 87
podajnik uniwersalny 80
zasobniki 79
zacięcie zszywacza, usuwanie
drzwiczki G 88

- zacięcie zszywek w drzwiczkach G 88
- zacięcie, usuwanie
 - kaseta zszywek 88
 - moduł dupleksu 83
 - nagrzewnica 83
 - odb. standardowy 82
 - odbiornik modułu wykańczającego 87
 - podajnik uniwersalny 80
 - zasobniki 79
- zadania wydruku odroczonego
 - drukowanie z komputera Macintosh 31
 - drukowanie z systemu Windows 31
- zadania wydruku powtarzanego 30
 - drukowanie z komputera Macintosh 31
 - drukowanie z systemu Windows 31
- zadanie drukowania
 - anulowanie z komputera 31
 - anulowanie za pomocą panelu operacyjnego drukarki 31
- zamawianie
 - bębna światłoczułego 40
 - kasety z tonerem 38
 - opakowanie mieszane:
 - wywoływacz i bęben 40
 - zespół wywoływacza 40
- zamawianie materiałów eksploatacyjnych
 - kasety zszywek 40
 - pojemnik na zużyty toner 41
- zapisywanie
 - materiały eksploatacyjne 73
- zapobieganie zacięciom papieru 77
- zasobniki
 - ładowanie 23
 - łączenie 26
 - rozlączenie 26
- Zawartość korekcji koloru 124
- zerowanie liczników zużycia materiałów eksploatacyjnych 96
- zespołu wywoływacza
 - wymiana 41
 - zamawianie 40
- zestaw obrazujący
 - wymiana 51
- zmiana ustawień portu
 - port ISP (Internal Solutions Port) 36
- zmniejszanie zużycia materiałów eksploatacyjnych 75
- znajdowanie dokładniejszych informacji o drukarce 8
- zszywacz
 - instalowanie 138