



CS820, CS827

Руководство пользователя

Июль 2024 г.

www.lexmark.com

Тип(ы) машины:

5063

Модель(и):

530, 571

Содержимое

Информация по технике безопасности.....	5
Условные обозначения.....	5
Заявление о продукте.....	5
Информация о принтере.....	8
Поиск сведений о принтере.....	8
Выбор местоположения принтера.....	9
Конфигурации принтера.....	10
Подключение кабелей.....	11
Использование панели управления.....	12
Состояние кнопки и индикатора питания.....	13
Использование начального экрана.....	13
Карта меню.....	15
Печать страницы параметров меню.....	16
Недопустимая бумага.....	16
Использование бумаги из вторсырья.....	17
Установка и использование приложений начального экрана.....	18
Настройка начального экрана.....	18
Настройка дисплея.....	18
Настройка форм и избранного.....	18
Настройка параметров экономичного режима.....	19
Управление контактами.....	19
Установка и использование функций специальных возможностей.....	21
Включение режима увеличения.....	21
Активация голосового руководства.....	21
Регулировка темпа речи голосового руководства.....	21
Включение голосовых паролей или PIN-кодов.....	21
Перемещение по экрану с использованием жестов.....	22
Использование экранной клавиатуры.....	22

Загрузка бумаги и специальных материалов для печати.....	23
Задание формата и типа специальной бумаги.....	23
Настройка параметров для формата бумаги Universal.....	23
Загрузка бумаги в лотки.....	23
Загрузка в многоцелевое устройство подачи.....	25
Связывание лотков.....	26
Печать.....	28
Печать с компьютера.....	28
Печать форм.....	28
Печать с мобильного устройства.....	28
Печать с флэш-накопителя.....	30
Поддерживаемые флэш-накопители и типы файлов.....	31
Настройка конфиденциальных заданий.....	31
Печать отложенных заданий.....	32
Печать списка образцов шрифтов.....	32
Отмена задания на печать.....	32
Закрепление принтера.....	34
Расположение гнезда замка безопасности.....	34
Очистка памяти принтера.....	34
Очистка памяти жесткого диска принтера.....	34
Настройка шифрования жесткого диска принтера.....	35
Восстановление значений по умолчанию, заданных изготовителем.....	35
Заявление об энергозависимости.....	35
Обслуживание принтера.....	37
Регулировка уровня громкости.....	37
Сеть.....	38
Настройка печати через последовательный интерфейс (только в ОС Windows).....	39
Чистка принтера.....	40
Заказ компонентов и расходных материалов.....	40
Замена компонентов и расходных материалов.....	44
Хранение расходных материалов.....	76
Перемещение принтера.....	76
Экономия энергии и бумаги.....	77

Утилизация.....	78
Устранение замятий.....	80
Предотвращение замятия материалов для печати.....	80
Определение местоположения замятия.....	81
Замятие бумаги в лотках.....	82
Замятие в многоцелевом устройстве подачи.....	83
Замятие бумаги в стандартном приемном лотке.....	85
Замятие бумаги в дверце В.....	86
Замятие бумаги в лотке брошюровщика.....	90
Затор скрепок в дверце G.....	91
Поиск и устранение неисправностей.....	94
Проблемы с сетевым соединением.....	94
Проблемы с аппаратной частью.....	96
Проблема с расходными материалами.....	98
Неполадки при подаче бумаги.....	100
Неполадки печати.....	104
Неполадки, связанные с качеством цветной печати.....	127
Обращение в службу технической поддержки.....	130
Обновление и перемещения.....	131
Оборудование.....	131
ПО.....	143
Микропрограммное обеспечение.....	144
Уведомления.....	146
Указатель.....	152

Информация по технике безопасности

Условные обозначения

Примечание: В *примечаниях* приводятся важные для пользователя сведения.

Предупреждение: *Предупреждения* указывают на опасность повреждения аппаратного или программного обеспечения устройства.

ВНИМАНИЕ: Надписи *Внимание* указывает на возникновение потенциально опасной ситуации, в ходе которой есть риск получить травму.

Ниже представлены различные типы предупреждений о необходимости проявить внимательность.



ВНИМАНИЕ – ВОЗМОЖНОСТЬ ТРАВМЫ! Риск получения травмы.



ВНИМАНИЕ – ОПАСНОСТЬ ПОРАЖЕНИЯ ЭЛЕКТРИЧЕСКИМ ТОКОМ! Риск поражения электрическим током.



ВНИМАНИЕ – ГОРЯЧАЯ ПОВЕРХНОСТЬ! Риск получить ожог в случае прикосновения.



ВНИМАНИЕ – ОПАСНОСТЬ ОПРОКИДЫВАНИЯ! Опасность опрокидывания устройства.



ВНИМАНИЕ – ОПАСНОСТЬ ЗАЩЕМЛЕНИЯ! Риск защемления между подвижными частями.



ВНИМАНИЕ — ВРАЩАЮЩИЕСЯ ЛОПАСТИ ВЕНТИЛЯТОРА: Указывает на риск получения резаных ран от вращающихся лопастей вентилятора.

Заявление о продукте



ВНИМАНИЕ – ВОЗМОЖНОСТЬ ТРАВМЫ! Во избежание возгорания или поражения электрическим током подключайте кабель питания к заземленной электророзетке с соответствующими характеристиками, доступ к которой не затруднен.



ВНИМАНИЕ – ВОЗМОЖНОСТЬ ТРАВМЫ! Во избежание поражения электрическим током следует использовать только кабель питания из комплекта поставки устройства или сменный кабель, одобренный изготовителем.









ВНИМАНИЕ – ВОЗМОЖНОСТЬ ТРАВМЫ! Не используйте с устройством удлинители, сетевые фильтры с несколькими розетками, удлинители с несколькими розетками или ИБП. Максимально допустимая нагрузка такого типа оборудования может быть превышена лазерным принтером и стать причиной возгорания, повреждения имущества или понижения производительности принтера.









ВНИМАНИЕ – ВОЗМОЖНОСТЬ ТРАВМЫ! Устройство можно использовать только со встроенным стабилизатором напряжения Lexmark, правильно подключенным к сети между принтером и фирменным кабелем питания. Использование стабилизаторов напряжения, произведенных не компанией Lexmark, может стать причиной возгорания, повреждения имущества или понижения производительности принтера.



ВНИМАНИЕ – ОПАСНОСТЬ ПОРАЖЕНИЯ ЭЛЕКТРИЧЕСКИМ ТОКОМ! Во избежание поражения электрическим током не устанавливайте и не используйте данное устройство рядом с водой или в местах с высокой влажностью.

-  **ВНИМАНИЕ – ОПАСНОСТЬ ПОРАЖЕНИЯ ЭЛЕКТРИЧЕСКИМ ТОКОМ!** Во избежание поражения электрическим током не устанавливайте устройство и не выполняйте никаких электрических или кабельных соединений (питания, факса или телефонной линии) во время грозы.
-  **ВНИМАНИЕ – ВОЗМОЖНОСТЬ ТРАВМЫ!** Не скручивайте, не сгибайте, не ударяйте и не ставьте тяжелые предметы на кабель питания. Не подвергайте кабель питания нагрузке и не допускайте его перетирания. Не заземляйте кабель питания между предметами мебели и стенами. В противном случае возможно возгорание или поражение электрическим током. Регулярно проверяйте кабель питания на наличие признаков подобных проблем. Перед осмотром отключайте кабель питания от электрической розетки.
-  **ВНИМАНИЕ – ОПАСНОСТЬ ПОРАЖЕНИЯ ЭЛЕКТРИЧЕСКИМ ТОКОМ!** Во избежание поражения электрическим током убедитесь в том, что все внешние подключения (например, подключение сети Ethernet или телефона) установлены правильно с использованием соответствующих портов.
-  **ВНИМАНИЕ – ОПАСНОСТЬ ПОРАЖЕНИЯ ЭЛЕКТРИЧЕСКИМ ТОКОМ!** Во избежание поражения электрическим током при доступе к плате контроллера или установке дополнительного оборудования либо устройств памяти после настройки принтера сначала выключите принтер и отсоедините кабель питания от электрической розетки. Если к принтеру подключены другие устройства, отключите их, а также отсоедините кабели, идущие к принтеру.
-  **ВНИМАНИЕ – ОПАСНОСТЬ ПОРАЖЕНИЯ ЭЛЕКТРИЧЕСКИМ ТОКОМ!** Во избежание поражения электрическим током при чистке корпуса принтера, прежде чем продолжить, отсоедините кабель питания от электророзетки и отсоедините все кабели принтера.
-  **ВНИМАНИЕ – ВОЗМОЖНОСТЬ ТРАВМЫ!** Если вес принтера более 18 кг (40 фунтов), для его безопасного перемещения требуется не менее двух подготовленных людей.
-  **ВНИМАНИЕ – ВОЗМОЖНОСТЬ ТРАВМЫ!** При перемещении принтера, действуйте в соответствии с данными рекомендациями во избежание травм или повреждения принтера:
- Все дверцы и лотки должны быть закрыты.
 - Выключите принтер, а затем отсоедините кабель питания от розетки.
 - Отсоедините от принтера все кабели.
 - Если у принтера есть отдельные устанавливаемые на полу опциональные лотки или закрепляемые на нем дополнительные устройства вывода, отсоедините их перед перемещением.
 - Если принтер оснащен подставкой на колесиках, аккуратно откатите его на новое место. Следует соблюдать осторожность при пересечении порогов и других препятствий.
 - Если принтер без подставки с колесиками, но с опциональными лотками или дополнительными устройствами вывода, уберите дополнительные устройства вывода и снимите принтер с лотков. Не пытайтесь поднимать принтер вместе с любыми дополнительными устройствами.
 - Чтобы поднять принтер, всегда удерживайте его за ручки.
 - Габариты тележки, используемой для перемещения принтера, должны соответствовать габаритам основания принтера.
 - Габариты тележки, используемой для перемещения дополнительных устройств, должны соответствовать габаритам этих устройств.
 - Принтер следует удерживать в вертикальном положении.
 - Необходимо избегать резких движений.
 - Следите за тем, чтобы при опускании принтера ваши пальцы не оказались под принтером.
 - Убедитесь, что вокруг принтера имеется свободное пространство.

-  **ВНИМАНИЕ – ОПАСНОСТЬ ОПРОКИДЫВАНИЯ!** При установке одного или нескольких модулей на принтер или МФУ вам могут потребоваться напольная подставка, стойка или другие фиксирующие элементы, помогающие надежно закрепить устройство во избежание травм. Дополнительные сведения о поддерживаемых конфигурациях см. на сайте www.lexmark.com/multifunctionprinters.
-  **ВНИМАНИЕ – ОПАСНОСТЬ ОПРОКИДЫВАНИЯ!** Для уменьшения риска нестабильной работы оборудования загружайте каждый лоток отдельно. Остальные лотки держите закрытыми до тех пор, пока они не понадобятся.
-  **ВНИМАНИЕ – ГОРЯЧАЯ ПОВЕРХНОСТЬ!** Внутренние детали принтера могут сильно нагреваться. Для снижения вероятности травмы, вызванной прикосновением к горячей поверхности, подождите, пока поверхность остынет.
-  **ВНИМАНИЕ – ОПАСНОСТЬ ЗАЩЕМЛЕНИЯ!** Во избежание риска травмирования от защемления следует соблюдать осторожность в местах с таким знаком. Травмирования от защемления могут случаться в области движущихся частей, таких как зубчатые передачи, дверцы, лотки и крышки.
-  **ВНИМАНИЕ — ВРАЩАЮЩИЕСЯ ЛОПАСТИ ВЕНТИЛЯТОРА:** Во избежание риска получения резаных ран от вращающихся лопастей вентилятора следует выключить питание принтера и отключить кабель питания от розетки перед доступом к областям, отмеченным данным символом.
-  **ВНИМАНИЕ – ВОЗМОЖНОСТЬ ТРАВМЫ!** В изделии используется лазерное излучение. Использование органов управления, выполнение регулировок или любых других действий, не описанных в «Руководстве пользователя», может привести к опасному облучению.
-  **ВНИМАНИЕ – ВОЗМОЖНОСТЬ ТРАВМЫ!** Литиевая батарейка в данном устройстве не подлежит замене. При неправильном выполнении замены существует опасность взрыва литиевой батарейки. Не перезаряжайте, не разбирайте и не сжигайте литиевую батарейку. Утилизируйте использованные литиевые батарейки в соответствии с указаниями изготовителя батарейки или местными предписаниями.

Это устройство разработано, проверено и признано соответствующим строгим международным стандартам при использовании определенных компонентов данного изготовителя. Обеспечивающие безопасность конструктивные особенности некоторых деталей не всегда являются очевидными. Изготовитель не несет ответственности за последствия применения других запасных частей.

Обслуживание и ремонт, не описанные в документации пользователя, должны производиться опытным специалистом по поддержке.

Процесс печати в данном изделии связан с нагреванием материала для печати, что может привести к выделению из материала вредных веществ. Во избежание опасных последствий изучите раздел руководства, содержащий рекомендации по выбору материалов для печати.

Данное устройство в процессе работы вырабатывает озон. Оно может быть снабжено фильтром для снижения концентрации озона до уровня намного ниже рекомендуемого. Для предотвращения высокого уровня концентрации озона при интенсивном использовании устройство следует устанавливать в хорошо проветриваемой зоне и заменять озоновый и выпускной фильтры в соответствии с инструкциями по обслуживанию устройства. Если в инструкциях по обслуживанию устройства нет упоминаний о фильтрах, это означает, что устройство не имеет фильтров, требующих замены.

СОХРАНИТЕ ЭТИ ИНСТРУКЦИИ.

Информация о принтере

Поиск сведений о принтере

Что требуется найти?	Рекомендации по поиску
<p>Указания по первоначальной установке.</p> <ul style="list-style-type: none"> • Подключение принтера • Установка программного обеспечения принтера 	<p>См. документацию по установке, прилагаемую к принтеру, или перейдите на веб-сайт http://support.lexmark.com.</p>
<p>Дополнительные инструкции по установке и указания по использованию принтера:</p> <ul style="list-style-type: none"> • Выбор и хранение бумаги и специальной бумаги • Загрузка бумаги • Настройка параметров принтера • Просмотр и печать документов и фотографий • Установка и использование программного обеспечения принтера • Настройка принтера в сети • Уход и обслуживание принтера • Поиск и устранение неполадок 	<p><i>Информационный центр</i> — перейдите на веб-сайт http://infoserve.lexmark.com.</p> <p><i>Страницы меню справочной системы</i> — получите доступ к руководствам по микропрограмме принтера или перейдите на веб-сайт http://support.lexmark.com.</p> <p><i>Руководство по использованию сенсорного экрана</i> — перейдите на веб-сайт http://support.lexmark.com.</p> <p>Видеоролики о продукте — перейдите на веб-сайт http://infoserve.lexmark.com/idv/.</p>
<p>Информация о настройке и управлении параметрами доступа к функциям принтера</p>	<p><i>Руководство по специальным возможностям Lexmark</i> — перейдите на веб-сайт http://support.lexmark.com.</p>
<p>Справка по использованию программного обеспечения принтера</p>	<p>Справка по ОС Microsoft® Windows® или Macintosh — Откройте программу принтера и нажмите Справка.</p> <p>Щелкните  для просмотра контекстной справки.</p> <p>Примечания.</p> <ul style="list-style-type: none"> • Справка по программе устанавливается автоматически вместе с программным обеспечением принтера. • Программное обеспечение принтера находится в программной папке принтера или на рабочем столе, в зависимости от операционной системы.

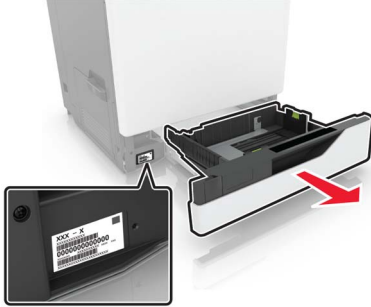
Что требуется найти?	Рекомендации по поиску
<p>Самая последняя вспомогательная информация, обновления и поддержка клиентов.</p> <ul style="list-style-type: none"> • Документация • Файлы драйверов для загрузки • Поддержка путем общения через Интернет • Поддержка по электронной почте • Поддержка через голосовую связь 	<p>Перейдите на веб-сайт http://support.lexmark.com.</p> <p>Примечание: Выберите страну или регион, а затем выберите продукт для просмотра соответствующего веб-узла поддержки.</p> <p>Контактная информация о поддержке в вашей стране или регионе указана на веб-сайте или в печатной документации по гарантийным обязательствам из комплекта поставки принтера.</p> <p>При обращении в службу поддержки клиентов подготовьте следующую информацию:</p> <ul style="list-style-type: none"> • Место и дату приобретения • Тип оборудования и серийный номер 
<ul style="list-style-type: none"> • Информация по технике безопасности • Информация о соответствии стандартам • Сведения о гарантии • Информация о воздействии на окружающую среду 	<p>Сведения о гарантии отличаются в зависимости от страны или региона:</p> <ul style="list-style-type: none"> • В США — См. Заявление об ограниченной гарантии из комплекта поставки принтера, или веб-сайт http://support.lexmark.com. • В других странах и регионах — См. печатную документацию по гарантийным обязательствам из комплекта поставки принтера. <p><i>Информационный справочник</i> — подробнее см. прилагаемую к принтеру документацию или перейдите на веб-сайт http://support.lexmark.com.</p>

Выбор местоположения принтера

При выборе места для принтера, оставьте достаточное пространство для открывания лотков, крышек и дверец, а также для установки дополнительных модулей.

- Принтер следует устанавливать вблизи электрической розетки.

⚠ ВНИМАНИЕ – ВОЗМОЖНОСТЬ ТРАВМЫ! Во избежание возгорания или поражения электрическим током подключайте кабель питания к заземленной электророзетке с соответствующими характеристиками, доступ к которой не затруднен.

⚠ ВНИМАНИЕ – ОПАСНОСТЬ ПОРАЖЕНИЯ ЭЛЕКТРИЧЕСКИМ ТОКОМ! Во избежание поражения электрическим током не устанавливайте и не используйте данное устройство рядом с водой или в местах с высокой влажностью.

- Убедитесь, что циркуляция воздуха отвечает требованиям стандарта ASHRAE 62 в последней редакции или стандарту 156 технического комитета по стандартизации.
- Необходимо подготовить горизонтальную, прочную и устойчивую поверхность.
- Принтер следует содержать в следующих условиях.
 - В чистом состоянии, сухом и незапыленном месте.
 - В принтере не должно оставаться скрепок.

- Вдали от непосредственного воздействия воздушных потоков кондиционеров, нагревателей или вентиляторов.
- Не допускайте воздействия прямого солнечного света, резких перепадов влажности или температуры.
- Соблюдайте рекомендуемый температурный режим и избегайте колебаний.

Температура окружающего воздуха	от 10 до 32,2°C (от 50 до 90°F)
Температура хранения	от -40 до 43,3°C (от -40 до 110°F)

- Обеспечьте наличие рекомендованного свободного пространства вокруг принтера для надлежащей вентиляции:

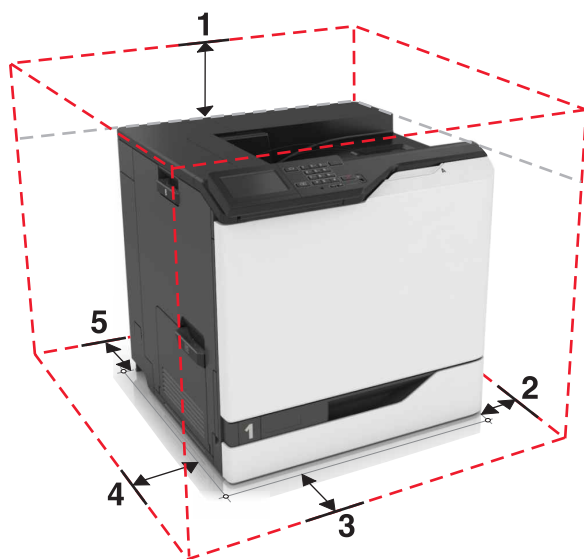

1	Сверху	305 мм (12")
2	Правая сторона	152 мм (6")
3	Спереди	381 мм (15")
4	Левая сторона	457 мм (18")
5	Сзади	203 мм (8")

Конфигурации принтера

⚠ ВНИМАНИЕ – ОПАСНОСТЬ ОПРОКИДЫВАНИЯ! При установке одного или нескольких дополнительных модулей на принтер или МФУ может потребоваться напольная подставка, стойка или другие фиксирующие элементы, помогающие надежно зафиксировать устройство во избежание травм. Подробнее о поддерживаемых конфигурациях см. на сайте www.lexmark.com/multifunctionprinters.

Можно изменить конфигурацию принтера, установив три дополнительных лотка на 550 или 2200 листов.

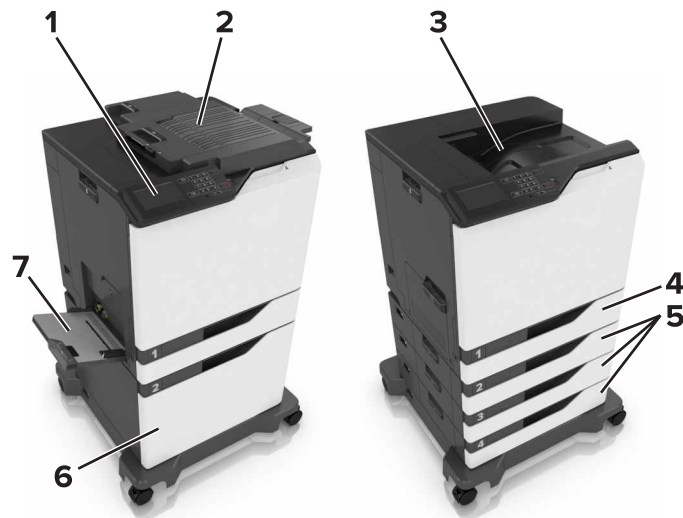

1	Панель управления
2	Брошюровщик
3	Стандартный лоток
4	Стандартный лоток на 550 листов
5	Дополнительные лотки на 550 листов
6	Дополнительный лоток на 2200 листов
7	Многоцелевое устройство подачи

Подключение кабелей

⚠ ВНИМАНИЕ – ВОЗМОЖНОСТЬ ТРАВМЫ! Во избежание возгорания или поражения электрическим током подключайте кабель питания к заземленной электророзетке с соответствующими характеристиками, доступ к которой не затруднен.

⚠ ВНИМАНИЕ – ВОЗМОЖНОСТЬ ТРАВМЫ! Во избежание поражения электрическим током следует использовать только кабель питания из комплекта поставки устройства или сменный кабель, одобренный изготовителем.

⚠ ВНИМАНИЕ – ВОЗМОЖНОСТЬ ТРАВМЫ! Во избежание поражения электрическим током не устанавливайте устройство и не выполняйте никаких электрических или кабельных соединений (питания, факса или телефонной линии) во время грозы.

Предупреждение – Риск повреждения! Во избежание потери данных или некорректной работы принтера не прикасайтесь к кабелю USB, сетевому беспроводному адаптеру, а также к указанным участкам на принтере, когда выполняется печать.

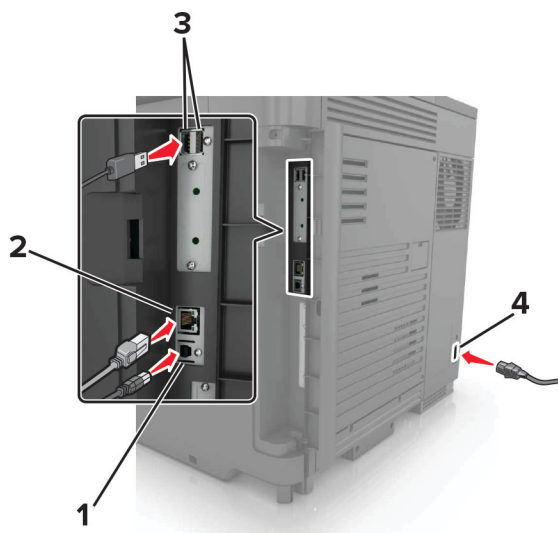

	Использовать	Назначение
1	Порт USB принтера	Подключите принтер к компьютеру.
2	порт Ethernet	Подключение принтера к сети Ethernet.
3	USB-порты	Установите клавиатуру или любые другие совместимые дополнительные модули.
4	Разъем кабеля питания	Подсоедините кабель питания к правильно заземленной электрической розетке.

Использование панели управления

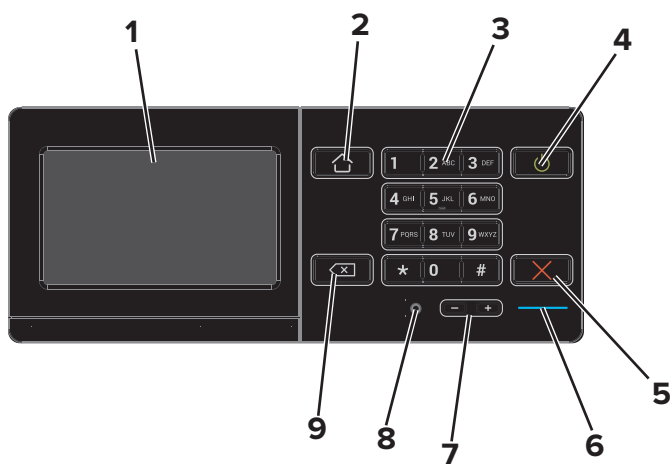

	Использовать	Назначение
1	Отобразить	<ul style="list-style-type: none"> Просмотр сообщений принтера и состояния расходных материалов. Настройка и работа с принтером.
2	Кнопка "Начальный экран"	Возврат к начальному экрану.
3	Клавиатура	Ввод цифр и символов в поля для ввода.

	Использовать	Назначение
4	Кнопка питания	<ul style="list-style-type: none"> Включите или выключите принтер. <p>Примечание: Чтобы выключить принтер, нажмите и удерживайте клавишу питания в течение пяти секунд.</p> <ul style="list-style-type: none"> Перевод принтера в спящий режим или режим гибернации. Перевод принтера из спящего режима или режима гибернации.
5	Кнопка "Стоп" или "Отменить"	Остановка текущего задания.
6	Световой индикатор	Проверка состояния принтера.
7	Клавиши уровня громкости	Регулировка уровня громкости гарнитуры или динамиков.
8	Порт для гарнитуры или динамиков	Подключение гарнитуры или динамиков.
9	Клавиша возврата на одну позицию	Перемещение курсора на одну позицию назад и удаление символов в полях для ввода.

Состояние кнопки и индикатора питания

Световой индикатор	Сост. принт.
Выкл.	Принтер отключен или находится в режиме гибернации.
Синий	Принтер находится в состоянии готовности или обрабатывает данные.
Красный	Требуется вмешательство пользователя.

Индикатор кнопки питания	Сост. принт.
Выкл.	Принтер выключен или обрабатывает данные.
Постоянно горит желтым цветом	Принтер находится в режиме сна.
Мигает желтым	Принтер находится в режиме гибернации.

Использование начального экрана

Когда принтер выключен, на дисплее отображается начальный экран. Кнопки и значки на начальном экране позволяют инициировать различные действия.

Примечание: Ваш начальный экран может отличаться в зависимости от пользовательских параметров настройки экрана, административной настройки и активных встроенных решений.

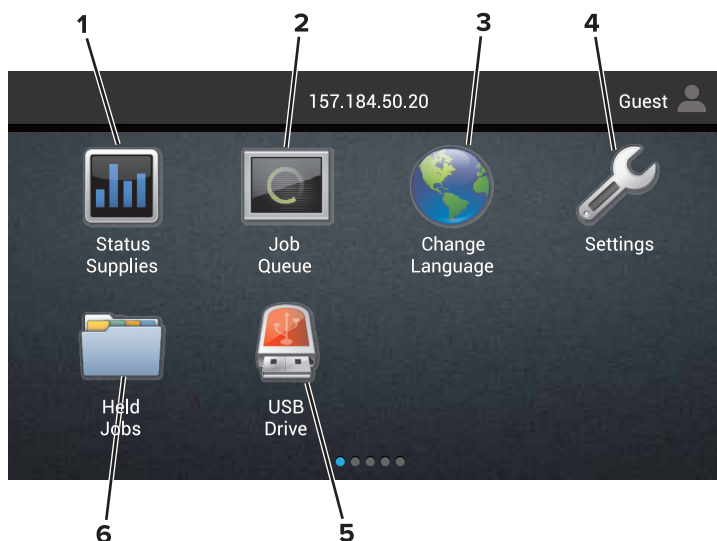

Нажмите		Назначение
1	Состояние/расходные материалы	<ul style="list-style-type: none"> Отображение предупреждений принтера или сообщений об ошибке каждый раз, когда требуется вмешательство пользователя для продолжения обработки задания на принтере. Просмотр дополнительных сведений по предупреждениям принтера или сообщениям об ошибках, в том числе о том, как закрыть сообщения. <p>Примечание: Этот параметр можно также открыть, коснувшись верхней части начального экрана.</p>
2	Очередь заданий	<p>Отображение всех текущих заданий печати.</p> <p>Примечание: Этот параметр можно также открыть, коснувшись верхней части начального экрана.</p>
3	Изменить язык	Изменение языка дисплея принтера.
4	Параметры	Доступ к меню принтера.
5	Накопитель USB	Просмотр, выбор или печать фотографий и документов с флеш-накопителя.
6	Отложенные задания	Отображение всех текущих отложенных заданий печати.

Эти параметры также могут отображаться на начальном экране

Нажмите	Назначение
Закладки	Доступ к закладкам.
Профили приложений	Доступ к профилям приложений.
Блокировка устройства	Блокировка доступа пользователей к любым функциям принтера с начального экрана.

Карта меню

Устройство

<ul style="list-style-type: none"> • Предпочтения • Удаленная панель управления • Уведомления • Управление питанием • Сведения, передаваемые в Lexmark 	<ul style="list-style-type: none"> • Спец. возможности • Восстановить заводские настройки по умолчанию • Обслуживание • Значки, отображаемые на начальном экране • О принтере
---	--

Печать

<ul style="list-style-type: none"> • Макет • Послепечатная обработка • Настройка • Качество • Учет заданий • XPS 	<ul style="list-style-type: none"> • PDF • PostScript • PCL • HTML • Изображение • PPDS
--	---

Бумага

<ul style="list-style-type: none"> • Конфигурация лотка • Настройка материала для печати 	<ul style="list-style-type: none"> • Настройки лотка
--	---

Сеть/Порты

<ul style="list-style-type: none"> • Обзор сети • Беспроводная связь • AirPrint • Ethernet • TCP/IP • IPv6 • SNMP • IPSec 	<ul style="list-style-type: none"> • Конфигурация LPD • Настройки HTTP/FTP • ThinPrint • Порт USB • Параллельный [x] • Последовательный • Виртуальный принтер Google • Wi-Fi Direct
---	---

Накопитель USB

Печать с флэш-накопителя

Безопасность

<ul style="list-style-type: none"> • Методы входа • График устройств USB • Журнал проверки безопасности • Ограничения входа в систему • Настройка конфиденциальной печати 	<ul style="list-style-type: none"> • Шифрование диска • Очистка временных файлов данных • Параметры решений LDAP • Разное
--	---

Меню "Дополнительная плата"

Примечание: Этот параметр отображается только при наличии установленной дополнительной платы.

Отчеты

<ul style="list-style-type: none"> • Страница настроек меню • Устройство • Печать 	<ul style="list-style-type: none"> • Коды быстрого доступа • Сеть
--	---

Справка

<ul style="list-style-type: none"> • Печать всех руководств • Руководство по настройке качества цветной печати • Руководство по подключениям • Информационное руководство 	<ul style="list-style-type: none"> • Руководство по материалам для печати • Руководство по перевозке • Руководство по качеству печати • Руководство по расходным материалам
---	---

Поиск и устранение неисправностей

<ul style="list-style-type: none"> • Образцы качества базовой печати 	<ul style="list-style-type: none"> • Образцы качества печати принтера с дополнительными возможностями
---	--

Печать страницы параметров меню

На начальном экране выберите **Параметры > Отчеты > Страница параметров меню**.

Недопустимая бумага

Для этого принтера не рекомендуется использование следующих типов бумаги:

- Химически обработанная бумага, предназначенная для копирования без использования копировальной бумаги. Такая бумага также сокращенно обозначается как CCP или NCR.
- Печатные бланки, содержащие вещества, которые могут загрязнить принтер.
- Печатные бланки, которые могут не выдержать нагрева в термоблоке принтера.
- Печатные бланки, требующие совмещения (точного расположения печати на странице) с точностью выше $\pm 2,3$ мм ($\pm 0,09$ дюйма). Например, формы для оптического распознавания символов (OCR).

В некоторых случаях для успешной печати на таких формах можно настроить совмещение в программном приложении.

- Бумага с покрытием (бумага для машинописных работ со стираемым покрытием), синтетическая бумага или термобумага.
- Бумага с шероховатыми краями, с шероховатой или глубоко тисненой поверхностью, скрученная бумага.
- Бумага, не соответствующая стандарту EN12281:2002 (европейский).
- Бумага плотностью менее 60 г/м^2 (16 фунт.).
- Многостраничные формы или документы.

Использование бумаги из вторсырья

Компания Lexmark работает над снижением воздействия на окружающую среду от потребления бумаги, предоставляя клиентам возможность выбора при печати. Одним из способов достижения этой цели является тестирование продуктов на возможность использования переработанной бумаги, в частности, бумаги, изготовленной из переработанных материалов на 30 %, 50 % и 100 %. Мы ожидаем, что переработанная бумага будет работать в наших принтерах так же хорошо, как и обычная бумага. Несмотря на то, что официального стандарта на использование бумаги в офисном оборудовании не существует, компания Lexmark использует европейский стандарт EN 12281 в качестве стандарта минимальных свойств. Чтобы обеспечить тестированию надлежащий охват, тестовая бумага включает в себя 100 % переработанную бумагу из Северной Америки, Европы и Азии, а испытания проводятся при относительной влажности 8–80 %. Тестирование включает в себя двустороннюю печать. Можно использовать офисную бумагу с содержанием возобновляемых, переработанных или не содержащих хлора материалов.

Установка и использование приложений начального экрана

Настройка начального экрана

1 Откройте веб-браузер и в поле адреса введите IP-адрес принтера.

Примечания.

- IP-адрес принтера указан на начальном экране принтера. IP-адрес отображается в виде четырех наборов цифр, разделенных точками, например 123.123.123.123.
- Если используется прокси-сервер, временно отключите его, чтобы обеспечить правильную загрузку веб-страницы.

2 Выберите **Параметры > Устройство > Значки, отображаемые на начальном экране**.

3 Выберите значки и кнопки для отображения на начальном экране.

4 Примените изменения.

Настройка дисплея

Изменение обоев

1 На начальном экране нажмите **Изменить обои**.

2 Выберите нужное изображение.

3 Примените изменения.

Создание слайд-шоу

Прежде чем начать, необходимо настроить параметры слайд-шоу. Для получения дополнительных сведений см. прилагаемую к решению документацию.

1 Вставьте флэш-накопитель в USB порт.

2 На начальном экране нажмите **Слайд-шоу**.

Примечание: Изображения отображаются в алфавитном порядке.

Настройка форм и избранного

1 Откройте веб-браузер и в поле адреса введите IP-адрес принтера.

Примечания.

- IP-адрес принтера указан на начальном экране принтера. IP-адрес отображается в виде четырех наборов цифр, разделенных точками, например 123.123.123.123.

- Если используется прокси-сервер, временно отключите его, чтобы обеспечить правильную загрузку веб-страницы.

2 Выберите **Приложения > Формы и избранное > Настройка**.

3 Нажмите **Добавить** и настройте параметры.

Примечания.

- Для проверки настроек местоположения закладки введите IP-адрес компьютера, на котором находится закладка.
- Убедитесь, что у принтера есть права доступа к папке, где находится закладка.

4 Примените изменения.

Настройка параметров экономичного режима

1 На начальном экране принтера выберите **Параметры экономичного режима**.

2 Настройте параметры режима Eco-Mode или установите расписание перехода в энергосберегающий режим.

3 Примените изменения.

Управление контактами

Добавление контактов

1 Откройте веб-браузер и в поле адреса введите IP-адрес принтера.

Примечания.

- IP-адрес принтера указан на начальном экране принтера. IP-адрес отображается в виде четырех наборов цифр, разделенных точками, например 123.123.123.123.
- Если используется прокси-сервер, временно отключите его, чтобы обеспечить правильную загрузку веб-страницы.

2 Нажмите **Адресная книга**.

3 Добавьте контакт в разделе "Контакты".

Примечание: Можно привязать контакт к одной или нескольким группам.

4 При необходимости укажите способ входа для доступа приложений.

5 Примените изменения.

Добавление групп

1 Откройте веб-браузер и в поле адреса введите IP-адрес принтера.

Примечания.

- IP-адрес принтера указан на начальном экране принтера. IP-адрес отображается в виде четырех наборов цифр, разделенных точками, например 123.123.123.123.

- Если используется прокси-сервер, временно отключите его, чтобы обеспечить правильную загрузку веб-страницы.

2 Нажмите **Адресная книга**.

3 В разделе "Группы контактов" добавьте название группы.

Примечание: К группе можно привязать один или несколько контактов.

4 Примените изменения.

Редактирование контактов и групп

1 Откройте веб-браузер и в поле адреса введите IP-адрес принтера.

Примечания.

- IP-адрес принтера указан на начальном экране принтера. IP-адрес отображается в виде четырех наборов цифр, разделенных точками, например 123.123.123.123.
- Если используется прокси-сервер, временно отключите его, чтобы обеспечить правильную загрузку веб-страницы.

2 Нажмите **Адресная книга**.

3 Выполните одно из следующих действий.

- В разделе "Контакты" нажмите имя контакта, затем измените информацию.
- В разделе "Группы контактов" нажмите название группы, затем измените информацию.

4 Примените изменения.

Удаление контактов или групп

1 Откройте веб-браузер и в поле адреса введите IP-адрес принтера.

Примечания.

- IP-адрес принтера указан на начальном экране принтера. IP-адрес отображается в виде четырех наборов цифр, разделенных точками, например 123.123.123.123.
- Если используется прокси-сервер, временно отключите его, чтобы обеспечить правильную загрузку веб-страницы.

2 Нажмите **Адресная книга**.

3 Выполните одно из следующих действий.

- В разделе "Контакты" выберите контакт, который следует удалить.
- В разделе "Группы контактов" выберите группу, которую следует удалить.

Установка и использование функций специальных возможностей

Включение режима увеличения

- 1 На панели управления нажмите и удерживайте кнопку **5**, пока не услышите голосовое сообщение.
- 2 Выберите **Увеличение**.
- 3 Выберите **ОК**.

Подробнее о работе с увеличенным экраном см. в [“Перемещение по экрану с использованием жестов” на стр. 22](#).

Активация голосового руководства

С панели управления

- 1 Нажмите и удерживайте кнопку **5**, пока не услышите голосовое сообщение.
- 2 Выберите **ОК**.

С клавиатуры

- 1 Нажмите и удерживайте кнопку **5**, пока не услышите голосовое сообщение.
- 2 Нажмите клавишу табуляции **Tab** для перевода курсора на кнопку **ОК**, затем нажмите клавишу **ввода**.

Примечания.

- Голосовое руководство также активируется при подключении наушников в разъем наушников.
- Уровень громкости регулируется кнопками уровня громкости в нижней части панели управления.

Регулировка темпа речи голосового руководства

- 1 На начальном экране выберите **Параметры > Устройство > Специальные возможности > Темп речи**.
- 2 Выберите темп речи.

Включение голосовых паролей или PIN-кодов

- 1 На начальном экране выберите **Параметры > Устройство > Специальные возможности > Голосовые пароли/PIN-коды**.
- 2 Включите параметр.

Перемещение по экрану с использованием жестов

Примечания.

- Жесты применимы только при активированном голосовом руководстве.
- Для ввода символов и регулировки некоторых параметров требуется физическая клавиатура.

Жест	Функция
Двойное касание	Выбор варианта или элемента на экране.
Тройное касание	Изменение масштабирования текста и изображения.
Смахнуть вправо или вниз	Переход к следующему элементу на экране.
Смахнуть влево или вверх	Переход к предыдущему элементу на экране.
Переместить	Доступ к участкам увеличенного изображения, которые находятся за пределами экрана. Примечание: Для этого жеста необходимо использовать два пальца для перемещения по увеличенному изображению.
Смахнуть вверх, затем влево	Выход из приложения и возврат на начальный экран.
Смахнуть вниз, затем влево	<ul style="list-style-type: none"> • Отмена задания. • Возврат к предыдущему параметру. • Выход из экрана, который появляется без изменения каких-либо параметров или значений.
Смахнуть вверх, затем вниз	Повтор голосовой подсказки.

Использование экранной клавиатуры

Выполните одно или несколько из указанных ниже действий.

- Поднесите палец к кнопке, чтобы услышать объявление символа.
- Поднимите палец, чтобы ввести символ в поле.
- Нажмите клавишу **Backspace** для удаления символов.
- Чтобы прослушать содержимое поля ввода, нажмите клавишу табуляции **Tab**, затем нажмите **Shift + Tab**.

Загрузка бумаги и специальных материалов для печати

Задание формата и типа специальной бумаги

Лотки автоматически определяют формат обычной бумаги. При использовании специальной бумаги (этикетки, карточки или конверты) выполните следующие действия.

- 1 На начальном экране откройте:
Параметры > Бумага > Конфигурация лотка > Формат/тип бумаги > выберите устройство подачи бумаги
- 2 Задайте формат и тип специальной бумаги.

Настройка параметров для формата бумаги Universal

- 1 На начальном экране выберите **Параметры > Бумага > Настройка материала для печати > Настройка формата Universal**.
- 2 Настройте параметры.

Загрузка бумаги в лотки

 **ВНИМАНИЕ – ОПАСНОСТЬ ОПРОКИДЫВАНИЯ!** Для уменьшения риска нестабильной работы оборудования загружайте каждый лоток отдельно. Остальные лотки держите закрытыми до тех пор, пока они не понадобятся.

- 1 Выдвиньте лоток.

Примечание: Не отсоединяйте лотки от принтера во время работы принтера.



2 Отрегулируйте направляющие по формату загружаемой бумаги.

Примечание: Метки форматов на днище лотка упрощают настройку направляющих.

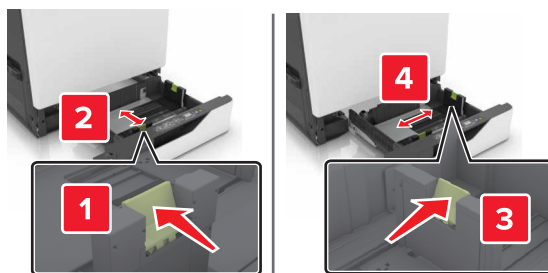

3 Перед загрузкой изогните стопку бумаги в разные стороны, пролистайте ее и выровняйте края.

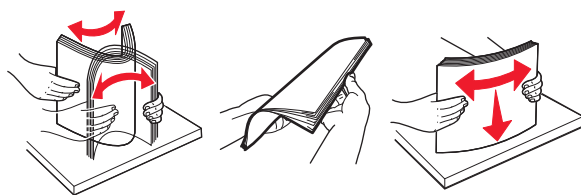

4 Загружайте бумаги лицевой стороной вверх.

Примечания.

- Загружайте фирменные бланки лицевой стороной вверх и верхним колонтитулом с левой стороны лотка при односторонней печати.
- Загружайте фирменные бланки лицевой стороной вниз и верхним колонтитулом с правой стороны лотка при двусторонней печати.
- Загружайте фирменные бланки лицевой стороной вверх и верхним колонтитулом с правой стороны лотка при односторонней печати со сшиванием.
- Загружайте фирменные бланки лицевой стороной вниз и верхним колонтитулом с левой стороны лотка при двусторонней печати со сшиванием.
- Загрузите перфорированную бумагу перфорацией вперед или с левой стороны лотка.

- Не задвигайте бумагу в лоток.
- Убедитесь в том, что высота стопки ниже указателя максимальной загрузки бумаги. Переполнение лотка может вызывать замятия бумаги.

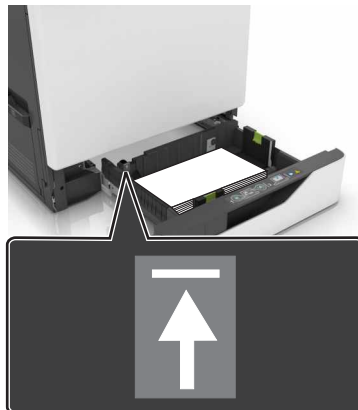

5 Вставьте лоток.

При загрузке бумаги, отличной от обычной, задайте формат и тип бумаги в соответствии с загруженной в лоток бумагой.

Загрузка в многоцелевое устройство подачи

1 Откройте многоцелевое устройство подачи.

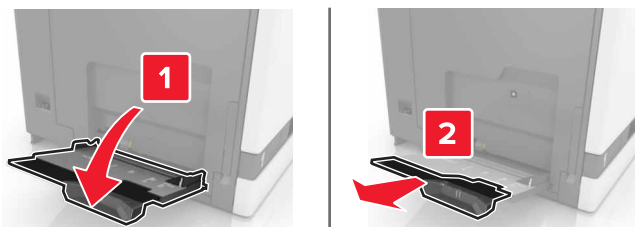

2 Отрегулируйте направляющие по формату загружаемой бумаги.

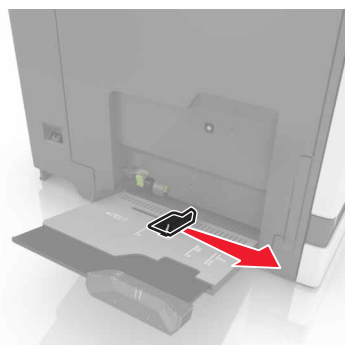

3 Перед загрузкой изогните стопку бумаги в разные стороны, пролистайте ее и выровняйте края.

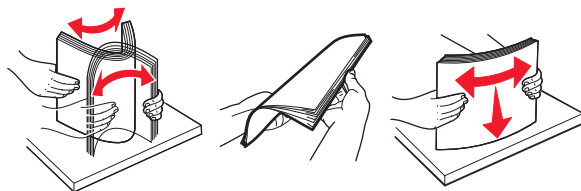

4 Загрузите бумагу.

- Бумагу, карточки и прозрачные пленки следует загружать печатной стороной вниз, верхним краем к принтеру.



- Загрузите конверты клапаном вверх, прижимая к левой стороне направляющей бумаги. Загрузите европейские конверты клапанами вверх и в сторону принтера.

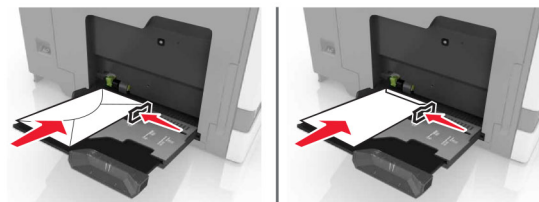

Предупреждение – Риск повреждения! Запрещается печатать на конвертах с марками, застежками, защелками, окнами, рельефным покрытием и самоклеящимися полосками.

5 На панели управления задайте тип и формат бумаги в соответствии загруженной в лоток.

Связывание лотков

1 Откройте веб-браузер и в поле адреса введите IP-адрес принтера.

Примечания.

- IP-адрес принтера указан на начальном экране принтера. IP-адрес отображается в виде четырех наборов цифр, разделенных точками, например 123.123.123.123.
- Если используется прокси-сервер, временно отключите его, чтобы обеспечить правильную загрузку веб-страницы.

2 Выберите **Параметры > Бумага**.

3 Приведите формат и тип бумаги в соответствии со связываемыми лотками.

Примечание: Чтобы отменить связывание лотков, убедитесь в том, что нет лотков того же формата и типа бумаги.

4 Сохраните параметры.

Примечание: Также можно изменить формат бумаги и настройки типа бумаги с панели управления принтера.

Предупреждение – Риск повреждения! Температура термоэлемента изменяется в зависимости от указанного типа бумаги. Во избежание проблем с печатью приведите параметр формата бумаги в принтере в соответствии с бумагой, загруженной в лоток.

Печать

 **ВНИМАНИЕ – ОПАСНОСТЬ ЗАЩЕМЛЕНИЯ!** Во избежание риска травмирования от заземления следует соблюдать осторожность в местах с таким знаком. Травмирования от заземления могут случаться в области движущихся частей, таких как зубчатые передачи, дверцы, лотки и крышки.

Печать с компьютера

Примечание: Для этикеток, открыток и конвертов перед печатью документа следует установить формат и тип бумаги на принтере.

- 1 Из окна документа, предназначенного для печати, откройте диалоговое окно "Печать".
- 2 При необходимости настройте параметры.
- 3 Распечатайте документ.

Печать форм

- 1 На начальном экране откройте:
Формы и избранное > выберите форму > Печать
- 2 При необходимости настройте параметры печати.
- 3 Отправьте задание на печать.

Печать с мобильного устройства

Печать с мобильного устройства через сервис печати с мобильных устройств Lexmark

Lexmark™ Сервис печати с мобильных устройств позволяет отправлять документы и изображения напрямую на совместимый принтер Lexmark.

- 1 Откройте документ, затем отправьте документ (или используйте функцию «Поделиться») на сервис мобильной печати Lexmark.

Примечание: В некоторых приложениях сторонних разработчиков может не быть функции «Отправить» или «Поделиться». Для получения дополнительных сведений см. документацию, прилагаемую к приложению.

- 2 Выберите принтер.
- 3 Распечатайте документ.

Печать с мобильного устройства с помощью службы Облачная печать Google

Google Cloud Print™ (Виртуальный принтер Google) – это служба мобильной печати, с помощью которой можно выполнять печать с мобильных устройств (из совместимых приложений) на любом принтере с поддержкой службы Виртуальный принтер Google.

- 1 Находясь на начальном экране мобильного устройства откройте совместимое приложение.
- 2 Коснитесь **Печать**, затем выберите принтер.
- 3 Распечатайте документ.

Печать с мобильного устройства с помощью службы печати Moria

Служба печати Moria® – это решение мобильной печати для мобильных устройств с ОС Android версии 4.4 или выше. С ее помощью можно выполнять печать на любом принтере с поддержкой Moria.

Примечание: Перед печатью следует проверить, что служба печати Moria включена.

- 1 Находясь на начальном экране мобильного устройства откройте совместимое приложение.
- 2 Коснитесь **Печать**, затем выберите принтер.
- 3 Распечатайте документ.

Печать с мобильного устройства с помощью AirPrint

AirPrint – это решение мобильной печати, которое позволяет выполнять печать непосредственно с устройства с Apple на любом принтере с поддержкой AirPrint.

Примечания.

- Это приложение совместимо только с некоторыми устройствами Apple.
 - Это приложение имеется только в некоторых моделях принтеров.
- 1 Находясь на начальном экране мобильного устройства откройте совместимое приложение.
 - 2 Выберите файл для печати, затем коснитесь значка совместного использования.
 - 3 Коснитесь **Печать**, затем выберите принтер.
 - 4 Распечатайте документ.

Печать с флэш-накопителя

1 Вставьте флэш-накопитель в USB порт.



Примечания.

- Если флэш-накопитель подключается при появлении сообщения об ошибке, флэш-накопитель игнорируется принтером.
- Если в момент установки флэш-накопителя на принтере обрабатываются другие задания, на дисплее отображается сообщение **Занят**.

2 На дисплее выберите документ для печати.

При необходимости настройте другие параметры печати.

3 Отправьте задание на печать.

Чтобы распечатать другие документы, коснитесь **USB-накопитель**.

Предупреждение – Риск повреждения! Не касайтесь принтера или флэш-накопителя в показанной области при выполнении печати, чтении или записи на устройство памяти. Это может привести к потере данных или неисправности.



Поддерживаемые флэш-накопители и типы файлов

Флэш-накопители

- Lexar JumpDrive S70 (16 ГБ и 32 ГБ)
- SanDisk Cruzer (16 ГБ и 32 ГБ)
- PNY Attaché (16 ГБ и 32 ГБ)

Примечания.

- В принтере есть поддержка высокоскоростных USB-накопителей стандарта высокоскоростной передачи.
- В USB-накопителях должна быть поддержка FAT-системы (File Allocation Tables).

Типы файлов

Документы:

- .doc или .docx
- .xls или .xlsx
- .ppt или .pptx
- .pdf
- .xps

Изображения:

- .dcm
- .gif
- .jpeg или .jpg
- .bmp
- .psd
- .tiff или .tif
- .png

Настройка конфиденциальных заданий

- 1 На начальном экране выберите **Параметры > Безопасность > Настройка конфиденциальной печати**.
- 2 Настройте параметры.

Параметр	Назначение
Макс неверных PIN	Ограничение количества попыток ввода неверного PIN-кода. Примечание: По достижении предельного значения выполняется удаление заданий печати для данного пользователя.
Истечение срока действия конфиденциального задания	Указание продолжительности времени, по истечении которого конфиденциальные задания автоматически удаляются из памяти принтера. Примечание: Конфиденциальные отложенные задания хранятся в памяти принтера до снятия их с удержания или удаления вручную вошедшем в систему пользователем.

Параметр	Назначение
Истечение срока действия задания на печать с повтором	Указание продолжительности времени, по истечении которого задания с повтором удаляются из памяти принтера. Примечание: Отложенные задания с повтором сохраняются, чтобы можно было распечатать дополнительные копии позже.
Истечение срока действия задания на печать с проверкой	Указание продолжительности времени, по истечении которого задания с проверкой удаляются из памяти принтера. Примечание: Режим печати с проверкой позволяет проверить качество печати первой копии перед печатью остальных копий.
Истечение срока действия задания на печать с резервированием	Указание продолжительности времени, по истечении которого задания с резервированием удаляются без печати. Примечание: Отложенные задания с резервированием автоматически удаляются после печати.

Печать отложенных заданий

- 1 Из окна документа, предназначенного для печати, откройте диалоговое окно "Печать".
- 2 Выберите принтер и выполните следующее:
 - Пользователям Windows следует открыть **Свойства** или **Параметры** и выбрать **Отложенная печать**.
 - Пользователям Macintosh следует выбрать **Отложенная печать**.
- 3 Выберите тип задания печати.
- 4 Если необходимо, присвойте имя пользователя.
- 5 Отправьте задание на печать.
- 6 На начальном экране принтера выберите **Отложенные задания**.
- 7 Отправьте задание на печать.

Печать списка образцов шрифтов

- 1 На начальном экране выберите **Параметры > Отчеты > Печать > Печать шрифтов**.
- 2 Коснитесь **Шрифты PCL** или **Шрифты PostScript**.

Отмена задания на печать

С панели управления принтера

- 1 На начальном экране выберите **Очередь заданий**.
Примечание: Этот параметр можно также открыть, коснувшись верхней части начального экрана.
- 2 Выберите задание для отмены.

С компьютера

- 1** В зависимости от операционной системы выполните одно из следующих действий.
 - Откройте папку принтеров, затем выберите ваш принтер.
 - Из пункта "Настройки системы" меню Apple перейдите к своему принтеру.
- 2** Выберите задание для отмены.

Закрепление принтера

Расположение гнезда замка безопасности

В принтере предусмотрена возможность установки секретного замка. В указанном месте прикрепите замок безопасности, совместимый с большинством портативных компьютеров, чтобы защитить принтер.



Очистка памяти принтера

Чтобы очистить энергонезависимую память или буферизованные данные принтера, выключите принтер.

Чтобы очистить энергонезависимую память или отдельные параметры, параметры устройства и сети, параметры безопасности и встроенные решения, выполните следующие действия:

- 1 На начальном экране выберите **Параметры > Устройство > Обслуживание > Очистка при простое**.
- 2 Поставьте флажок **Очистить энергонезависимую память** и коснитесь **СТЕРЕТЬ**.
- 3 Следуйте указаниям на дисплее.

Очистка памяти жесткого диска принтера

- 1 На начальном экране выберите **Параметры > Устройство > Обслуживание > Очистка при простое**.
- 2 Поставьте флажок **Стереть все данные с жесткого диска** и коснитесь **СТЕРЕТЬ**.

3 Следуйте указаниям на дисплее.

Примечание: Данный процесс может занимать от нескольких минут до часа. В течение этого времени принтер будет не доступен для выполнения других задач.

Настройка шифрования жесткого диска принтера

1 На начальном экране выберите **Параметры > Безопасность > Шифрование диска > Начать шифрование**.

Примечание: При шифровании диска содержимое жесткого диска будет удалено. Если необходимо, создайте резервную копию важных данных, хранящихся на принтере, перед началом шифрования.

2 Следуйте указаниям на дисплее.

Примечания.

- Не отключайте принтер во время шифрования. Возможна потеря данных.
- Шифрование диска может занимать от нескольких минут до часа. В течение этого времени принтер будет не доступен для выполнения других задач.
- После выполнения шифрования принтер вернется к начальному экрану.

Восстановление значений по умолчанию, заданных изготовителем

На начальном экране выберите **Параметры > Устройство > Восстановить заводские настройки по умолчанию > Восстановить параметры > Восстановить все параметры > ВОССТАНОВИТЬ > Пуск**.

Подробнее см. [“Очистка памяти принтера” на стр. 34](#).

Заявление об энергозависимости

В принтере есть разные типы памяти, в которых хранятся параметры устройства и сети, а также пользовательские данные.

Тип памяти	Описание
Энергозависимая память	В устройстве используется стандартная <i>оперативная память</i> (ОЗУ) для временной буферизации пользовательских данных во время простых заданий печати.
Энергонезависимая память	В устройстве может быть два типа энергонезависимой памяти: EEPROM и NAND (флэш-память). Оба типа памяти используются для оперативной системы, параметров устройства, информации сети, параметров закладок и встроенных решений.
Память жесткого диска	Не во всех принтерах установлен жесткий диск. Жесткий диск принтера предназначен для выполнения определенных функций на данном принтере. Благодаря ему можно сохранять буферизированные пользовательские данные сложных заданий печати, а также данные форм и шрифтов.

Удаляйте содержимое установленного в вашем принтере устройства памяти в следующих ситуациях.

- Вывод принтера из эксплуатации.
- Замена жесткого диска принтера.
- Перемещение принтера в другой отдел или местоположение.
- Обслуживание принтера сторонними организациями.
- Отправка принтера на сервисное обслуживание.
- Продажа принтера другой организации

Утилизация жесткого диска принтера

Примечание: В некоторых моделях принтера жесткий диск может не быть установлен.

Если требуется высокая безопасность, могут быть необходимы дополнительные действия, чтобы гарантированно ограничить доступ к конфиденциальным данным с жесткого диска принтера, при вывозе принтера (или его жесткого диска) с территории предприятия.

- **Размагничивание**— Стирание данных с жесткого диска посредством магнитного поля.
- **Раздавливание** — Механическое сжатие жесткого диска, чтобы сломать его компоненты и сделать физически невозможным считывание данных
- **Измельчение** — Физическое измельчение жесткого диска на мелкие куски

Примечание: Несмотря на то, что большинство данных можно удалить электронным образом, гарантировать полное удаление данных может только физическое уничтожение каждого жесткого диска, на котором хранились данные.

Обслуживание принтера

Предупреждение – Риск повреждения! Периодическое несоблюдение условий для поддержки оптимальной производительности принтера или несвоевременная замена деталей и расходных материалов может привести к повреждению принтера.

Регулировка уровня громкости

Регулировка уровня громкости по умолчанию встроенного динамика

Уровень громкости динамика будет восстановлен до значения по умолчанию после выхода из сеанса, при выходе принтера из спящего режима или режима гибернации, а также после выключения и включения питания.

1 На панели управления принтера выберите:

Параметры > Устройство > Предпочтения > Звуковые сигналы

2 Выберите уровень громкости.

Примечание: Если включен тихий режим, звуковые уведомления выключаются.

Регулировка уровня громкости по умолчанию наушников

Уровень громкости наушников будет восстановлен до значения по умолчанию после выхода из сеанса, при выходе принтера из спящего режима или режима гибернации, а также после выключения и включения питания.

1 На панели управления выберите **Параметры > Устройство > Специальные возможности > Громкость наушников.**

2 Выберите уровень громкости.

Сеть

Примечание: Приобретите адаптер беспроводной сети MarkNet(TM) N8360 перед тем, как настраивать принтер для работы в беспроводной сети. Для получения дополнительных сведений об установке адаптера беспроводной сети см. прилагаемые к нему инструкции.

Подключение принтера к беспроводной сети с помощью защищенной настройки Wi-Fi (WPS)

Прежде чем начать, убедитесь в следующем.

- Точка доступа (беспроводной маршрутизатор) совместима со стандартом WPS или сертифицирована согласно этому стандарту. Подробнее см. прилагаемую к точке доступа документацию.
- Адаптер беспроводной сети установлен в принтере. Дополнительные сведения приводятся в инструкции, прилагаемой к адаптеру.

Использование метода кнопки

- 1 На панели управления принтера выберите:
Параметры > Сеть/порты > Беспроводная сеть > Настройка защищенной сети Wi-Fi > Метод кнопки
- 2 Следуйте указаниям на экране.

Метод личного идентификационного номера (PIN-код)

- 1 На панели управления принтера выберите:
Параметры > Сеть/порты > Беспроводная сеть > Настройка защищенной сети Wi-Fi > Метод запуска с помощью PIN-кода
- 2 Скопируйте PIN-код WPS, состоящий из 8 символов.
- 3 Откройте обозреватель и в поле адреса введите IP-адрес точки доступа.

Примечания.

- IP-адрес принтера указан на начальном экране принтера. IP-адрес отображается в виде четырех наборов цифр, разделенных точками, например 123.123.123.123.
 - Если используется прокси-сервер, временно отключите его, чтобы обеспечить правильную загрузку веб-страницы.
- 4 Откройте параметры WPS. Подробнее см. прилагаемую к точке доступа документацию.
 - 5 Введите 8-значный PIN-код и сохраните изменения.

Изменение параметров порта после установки порта ISP

Примечания.

- Если у принтера статический IP-адрес, не изменяйте конфигурацию.
- Если компьютер настроен на использование имени сети вместо IP-адреса, не изменяйте конфигурацию.
- В случае добавления беспроводного порта ISP на принтер, который ранее был настроен для Ethernet, отсоедините его от сети Ethernet.

Для пользователей Windows

- 1 Откройте папку "Принтеры".
- 2 Из меню быстрого доступа принтера с новым портом ISP откройте свойства принтера.
- 3 Настройте порт из списка.
- 4 Обновите IP-адрес.
- 5 Примените изменения.

Для пользователей Macintosh

- 1 В меню Apple выберите "Настройки системы", перейдите к списку принтеров и выберите **+ > IP**.
- 2 Введите IP адрес в адресную строку.
- 3 Примените изменения.

Настройка печати через последовательный интерфейс (только в ОС Windows)

- 1 Настройте параметры на принтере:
 - а На панели управления перейдите в меню с параметрами порта.
 - б Найдите меню с параметрами последовательного порта, и при необходимости, настройте параметры.
 - в Примените изменения.
- 2 Откройте папку принтеров со своим компьютером, затем выберите свой принтер.
- 3 Откройте свойства принтера, затем выберите из списка COM-порт.
- 4 Задайте параметры COM-порта в Диспетчере устройств.

Примечания.

- При печати через последовательный интерфейс скорость печати понижается.
- Проверьте подключение последовательного кабеля к последовательному порту принтера.

Чистка принтера

 **ВНИМАНИЕ – ОПАСНОСТЬ ПОРАЖЕНИЯ ЭЛЕКТРИЧЕСКИМ ТОКОМ!** Во избежание поражения электрическим током при чистке корпуса принтера, прежде чем продолжить, отсоедините кабель питания от электророзетки и отсоедините все кабели принтера.

Примечания.

- Эту процедуру следует выполнять раз в несколько месяцев.
- Повреждения принтера, возникшие вследствие несоблюдения правил обращения, не подпадают под действие гарантии на принтер.

- 1 Выключите принтер, а затем отсоедините кабель питания от розетки.
- 2 Извлеките бумагу из стандартного лотка и многофункционального устройства подачи.
- 3 Удалите пыль, ворс, остатки бумаги вокруг принтера мягкой щеткой или пылесосом.
- 4 Протрите принтер снаружи влажной, мягкой, безворсовой тканью.

Примечания.

- Не используйте бытовые чистящие средства или растворы, поскольку они могут повредить покрытие принтера.
 - После очистки все компоненты принтера должны быть сухими.
- 5 Подключите кабель питания к электрической розетке, затем включите принтер.

 **ВНИМАНИЕ – ВОЗМОЖНОСТЬ ТРАВМЫ!** Во избежание возгорания или поражения электрическим током подключайте кабель питания к заземленной электророзетке с соответствующими характеристиками, доступ к которой не затруднен.

Заказ компонентов и расходных материалов

Для заказа компонентов и расходных материалов в США получите информацию о ближайших уполномоченных дилерах Lexmark по телефону 1-800-539-6275. В других странах и регионах перейдите по адресу www.lexmark.com или обратитесь по месту приобретения принтера.

Примечание: Все оценки срока службы расходных материалов сделаны для печати на обычной бумаге формата Letter или A4.

Проверка состояния компонентов и расходных материалов

- 1 На начальном экране нажмите **Состояние/Расходные материалы**.
- 2 Выберите компоненты или расходные материалы, которые необходимо проверить.

Примечание: Этот параметр можно также открыть, коснувшись верхней части начального экрана.

Использование подлинных компонентов и расходных материалов Lexmark

Принтер Lexmark рассчитан на работу с подлинными компонентами и расходными материалами Lexmark. Использование расходных материалов или деталей сторонних производителей может снизить производительность, надежность или срок службы принтера и его компонентов формирования изображения. Это может также влиять на гарантийные обязательства. Ущерб, возникший в результате использования компонентов и расходных материалов сторонних производителей, не покрывается гарантией. Все указания срока службы предполагают работу с компонентами и расходными материалами Lexmark, результат невозможно предсказать при использовании компонентов и расходных материалов сторонних производителей. Использование компонентов формирования изображения дольше предусмотренного срока службы может повредить принтер Lexmark или связанные компоненты.

Заказ тонер-картриджей

Примечания.

- Расчетный ресурс картриджа указан в соответствии со стандартом ISO/IEC 19798.
- Печать с очень малой областью покрытия в течение продолжительного времени может отрицательно повлиять на ресурс, а также стать причиной выхода из строя деталей картриджа раньше, чем закончится тонер.

Картриджи в рамках программы возврата для CS820

Позиция	США и Канада	Европейская экономическая зона (EEA+)	Остальная часть Европы, Ближний Восток и Африка (RoEMEA)	Распространение в странах Латинской Америки (LAD)	Остальная часть Азиатско-тихоокеанского региона (RoAP)	Австралия и Новая Зеландия (ANZ)
Тонер-картридж в рамках программы возврата картриджей						
Черный	72K10K0	72K20K0	72K50K0	72K70K0	72K30K0	72K60K0
Голубой	72K10C0	72K20C0	72K50C0	72K70C0	72K30C0	72K60C0
Пурпурный	72K10M0	72K20M0	72K50M0	72K70M0	72K30M0	72K60M0
Желтый	72K10Y0	72K20Y0	72K50Y0	72K70Y0	72K30Y0	72K60Y0
Тонер-картридж сверхвысокой емкости в рамках программы возврата картриджей						
Черный	72K1XK0	72K2XK0	72K5XK0	72K4XK0	72K3XK0	72K6XK0
Голубой	72K1XC0	72K2XC0	72K5XC0	72K4XC0	72K3XC0	72K6XC0
Пурпурный	72K1XM0	72K2XM0	72K5XM0	72K4XM0	72K3XM0	72K6XM0
Желтый	72K1XY0	72K2XY0	72K5XY0	72K4XY0	72K3XY0	72K6XY0

Обычные картриджи для CS820

Позиция	Все страны
Обычные тонер-картриджи сверхвысокой емкости	
Черный	72K0X10
Голубой	72K0X20
Пурпурный	72K0X30
Желтый	72K0X40

Картриджи в рамках программы возврата для CS827

Позиция	США и Канада	Европейская экономическая зона (EEA+)	Остальная часть Европы, Ближний Восток и Африка (RoEMEA)	Распространение в странах Латинской Америки (LAD)	Остальная часть Азиатско-тихоокеанского региона (RoAP)	Австралия и Новая Зеландия (ANZ)
Обычные тонер-картриджи (в рамках программы)						
Черный	73B10K0	73B20K0	73B50K0	73B40K0	73B30K0	73B60K0
Голубой	73B10C0	73B20C0	73B50C0	73B40C0	73B30C0	73B60C0
Пурпурный	73B10M0	73B20M0	73B50M0	73B40M0	73B30M0	73B60M0
Желтый	73B10Y0	73B20Y0	73B50Y0	73B40Y0	73B30Y0	73B60Y0

Обычные картриджи для CS827

Позиция	Все страны
Обычные тонер-картриджи	
Черный	73B0010
Голубой	73B0020
Пурпурный	73B0030
Желтый	73B0040

Заказ блока фотобарабана

Позиция	Номер по каталогу
Блок фотобарабана (1 уп.)	72K0P00
Блок фотобарабана (3 уп.)	72K0Q00

Заказ блоков проявления

Позиция	Номер по каталогу
Блоки проявления в рамках программы возврата	
Блок проявителя черного цвета	72K0DK0

Позиция	Номер по каталогу
Блок проявления цветной (CMY), комплект	72K0DV0
Блок проявителя бирюзового цвета	72K0DC0
Блок проявителя пурпурного цвета	72K0DM0
Блок проявителя желтого цвета	72K0DY0
Обычный блок проявления	
Блок проявителя черного цвета	72K0D10
Блок проявления цветной (CMY), комплект	72K0D50
Блок проявителя бирюзового цвета	72K0D20
Блок проявителя пурпурного цвета	72K0D30
Блок проявителя желтого цвета	72K0D40

Заказ блока проявителя и фотобарабана, комбинированный комплект

Позиция	Все страны и регионы
Комбинированный комплект блока проявителя и фотобарабана в рамках программы возврата	
Черный	72K0FK0
Цветной (CMY)	72K0FV0
Блок проявителя и фотобарабана, комбинированный комплект, обычный	
Черный	72K0F10
Цветной (CMY)	72K0F50

Заказ кассеты со скобами

Позиция	Номер по каталогу
Картриджи со скрепками	25A0013

Заказ контейнера для отработанного тонера

Позиция	Номер по каталогу
Контейнер для отработанного тонера	72K0W00

Настройка уведомлений о расходных материалах

1 Откройте веб-браузер и в поле адреса введите IP-адрес принтера.

Примечания.

- IP-адрес принтера указан на начальном экране принтера. IP-адрес отображается в виде четырех наборов цифр, разделенных точками, например 123.123.123.123.

- Если используется прокси-сервер, временно отключите его, чтобы обеспечить правильную загрузку веб-страницы.

2 Нажмите **Параметры > Устройство > Уведомления**.

3 В меню "Расходные материалы" нажмите **Пользовательские уведомления о расходных материалах**.

4 Выберите уведомление для каждого расходного материала.

5 Примените изменения.

Замена компонентов и расходных материалов

Замена блока проявителя

1 Откройте дверцу А.

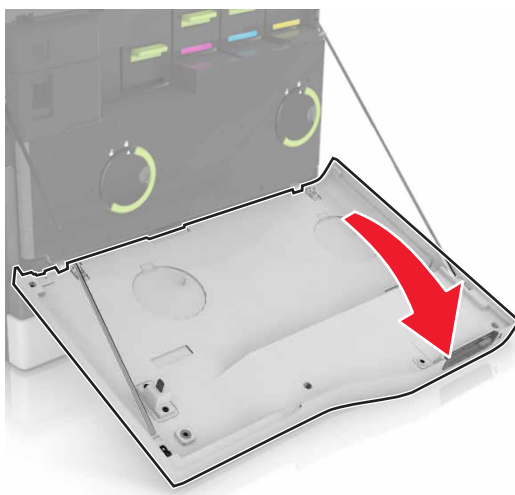

2 Извлеките емкость для отработанного тонера.

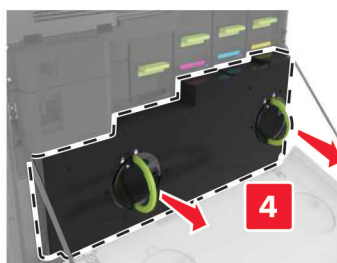
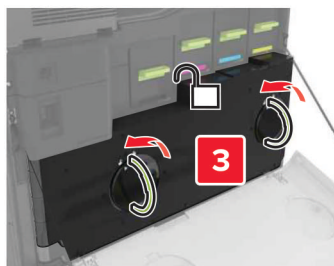

3 Извлеките копи-картридж.

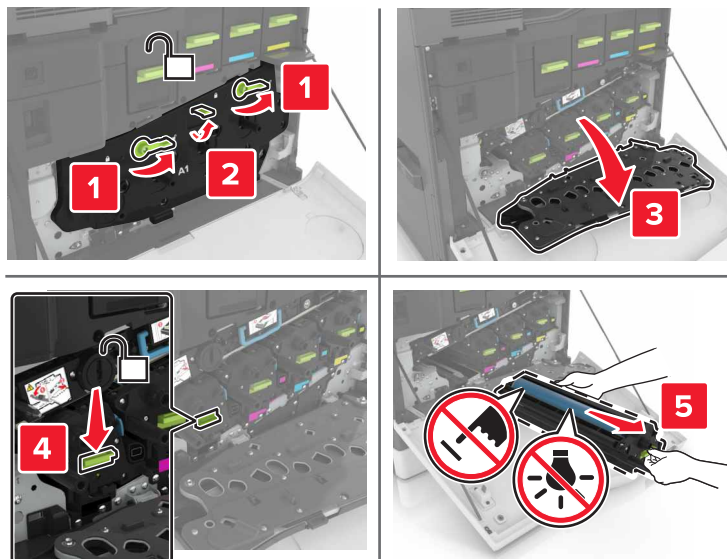

4 Извлеките блок проявления.

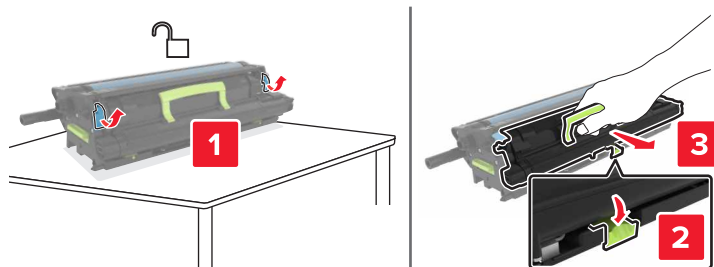

5 Извлеките блок проявления из упаковки и удалите упаковочный материал.

6 Установите новый блок проявления.

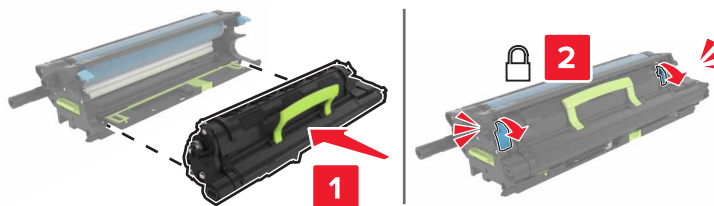

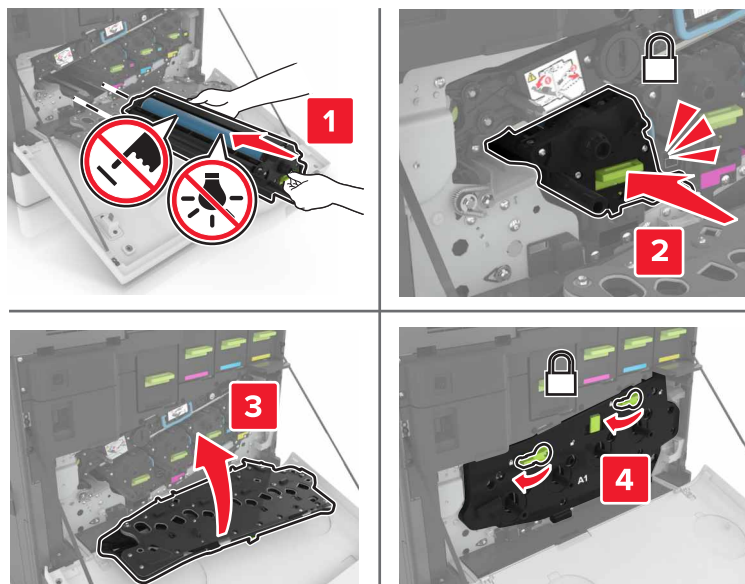
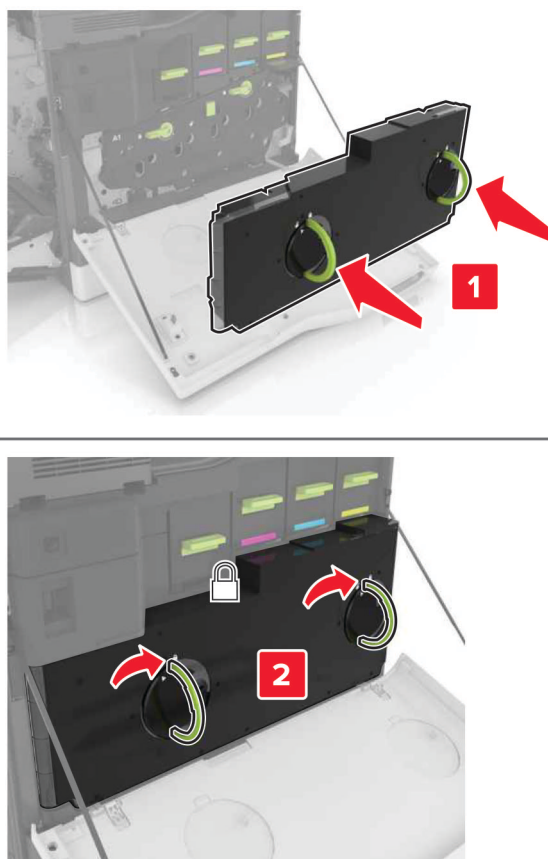
7 Установите копи-картридж.**8** Установите емкость для отработанного тонера.**9** Закройте дверцу А.

Замена термозлемента

1 Выключите принтер.

2 Откройте дверцу В.

 **ВНИМАНИЕ – ГОРЯЧАЯ ПОВЕРХНОСТЬ!** Внутренние детали принтера могут сильно нагреваться. Для снижения вероятности травмы, вызванной прикосновением к горячей поверхности, подождите, пока поверхность остынет.

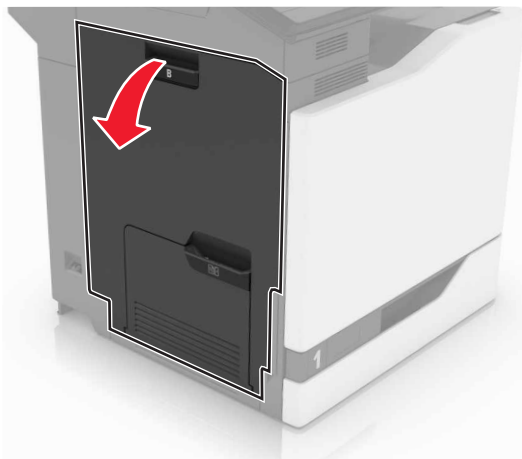

3 Извлеките термозлемент.

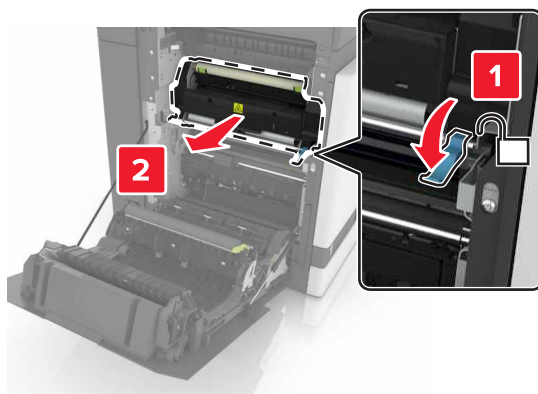

4 Распакуйте новый термозлемент.

5 Очистите линзы термоэлемента ватными палочками из комплекта поставки.

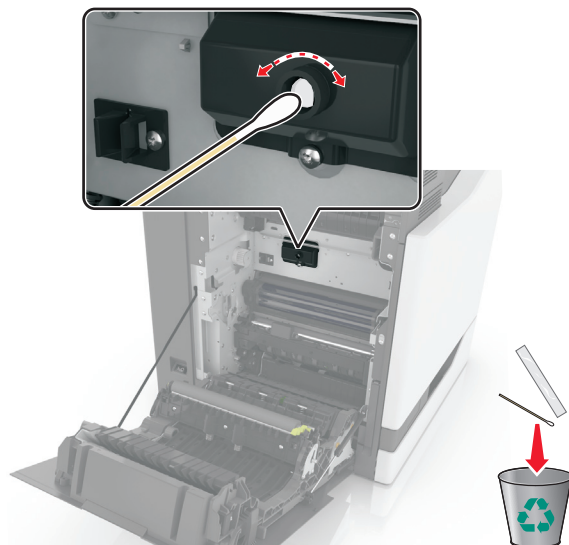

6 Установите новый термоэлемент до защелкивания на месте.

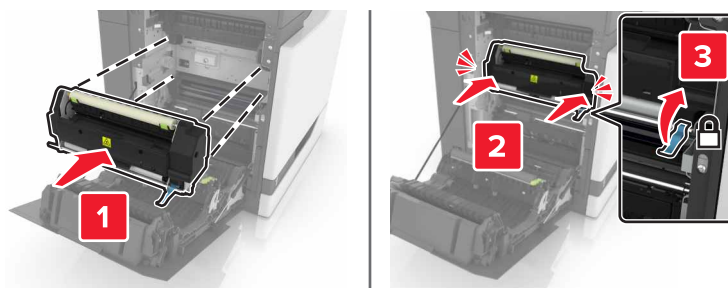

7 Закройте дверцу В.

8 Включите принтер.

Замена блока фотобарабана

1 Откройте дверцу А.

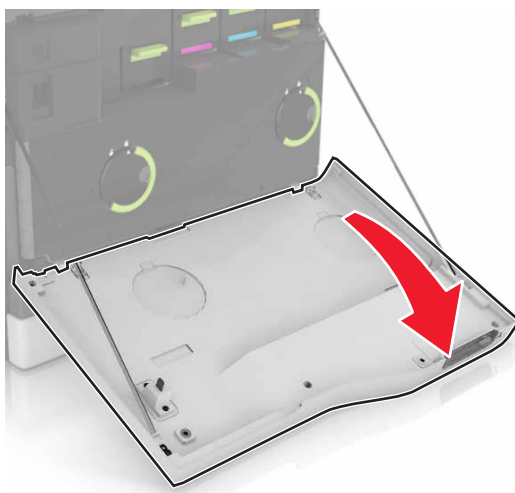

2 Извлеките емкость для отработанного тонера.

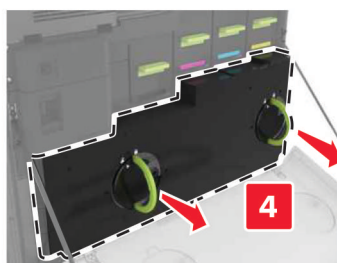
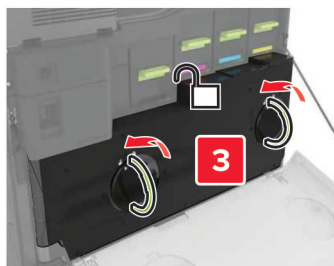

3 Извлеките копи-картридж.

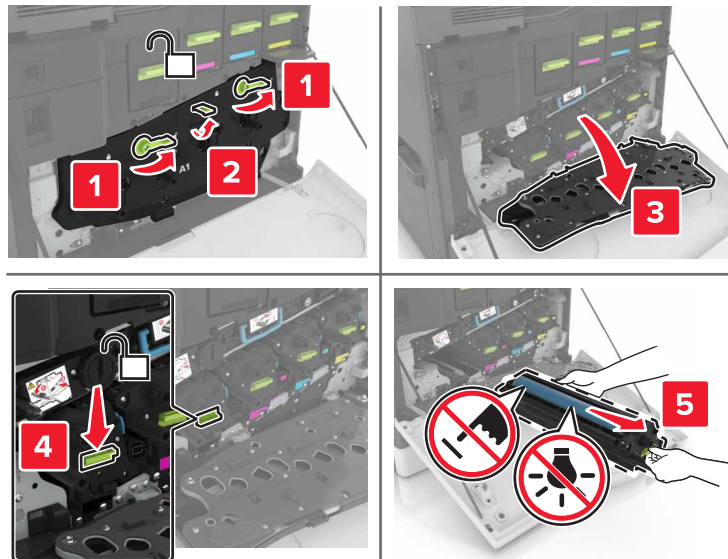

4 Извлеките фотобарабан.

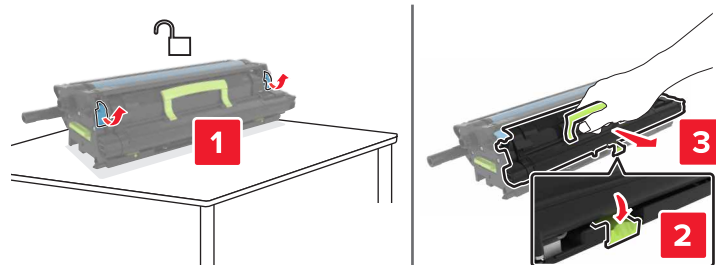

5 Извлеките блок фотобарабана из упаковки и удалите упаковочный материал.

Предупреждение – Риск повреждения! Не оставляйте фотобарабан под воздействием света дольше 10 минут. Длительное воздействие света может привести к снижению качества печати.

Предупреждение – Риск повреждения! Не прикасайтесь к фотобарабану. Впоследствии это может привести к снижению качества печати.

6 Установите новый блок фотобарабана.

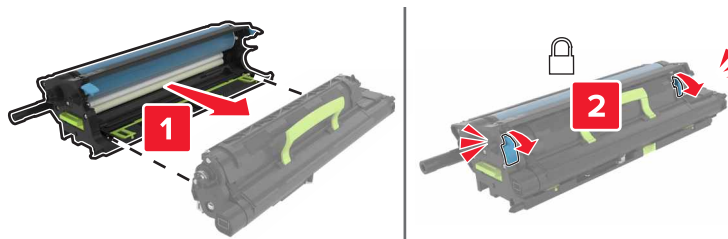

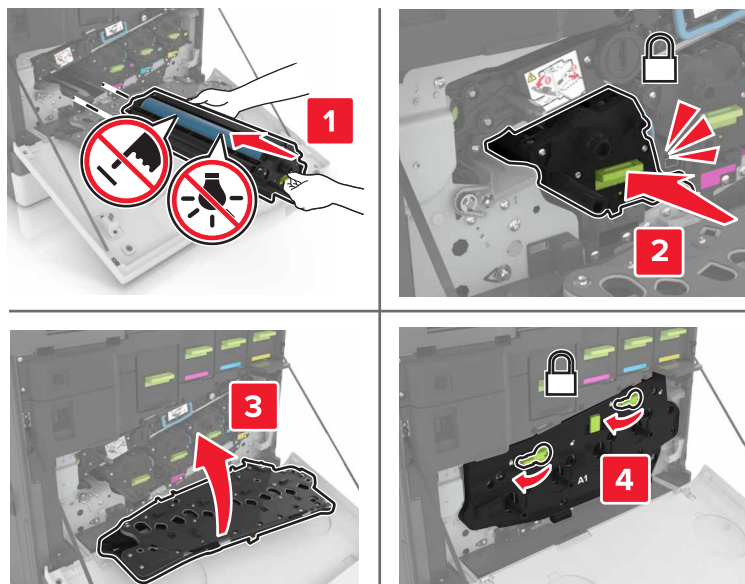
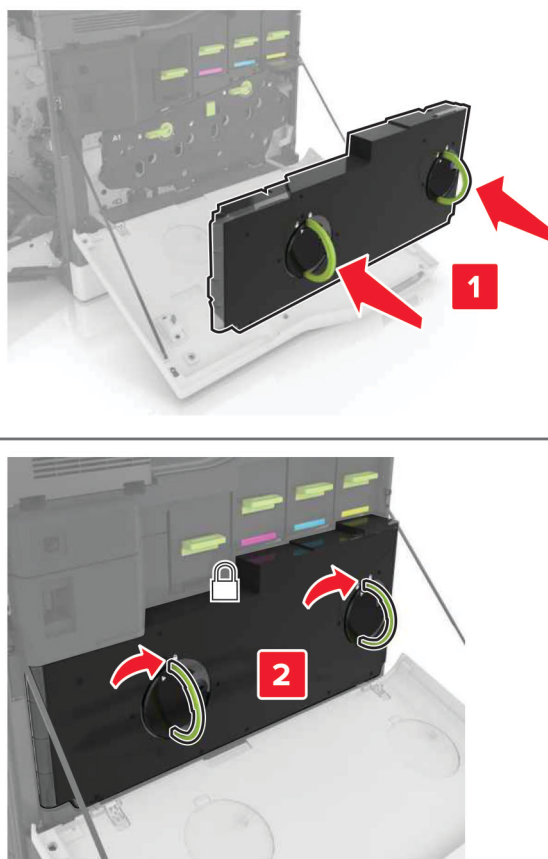
7 Установите копи-картридж.**8** Установите емкость для отработанного тонера.**9** Закройте дверцу А.

Замена блока копи-картриджа

- 1 Откройте дверцу А.

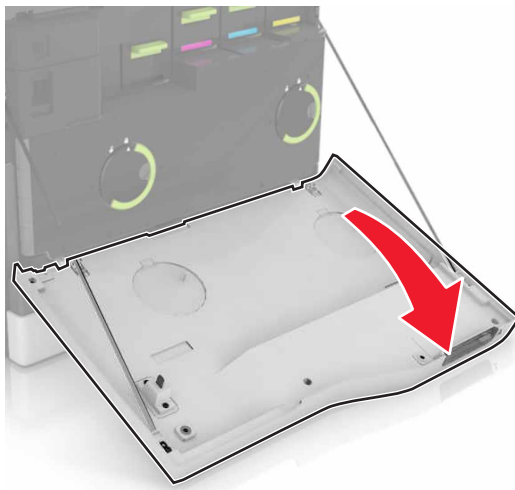

2 Извлеките емкость для отработанного тонера.

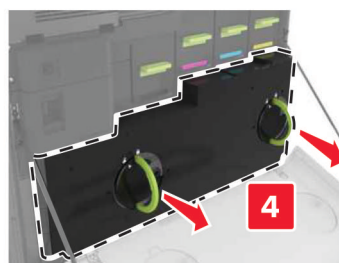
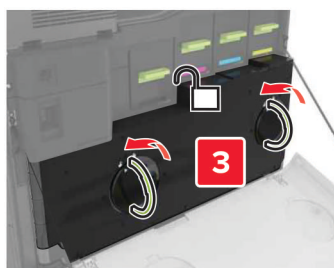

3 Извлеките копи-картридж.

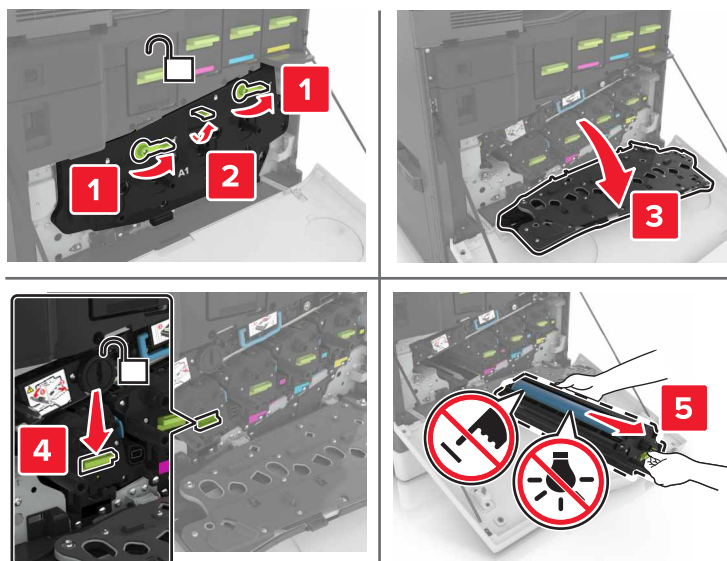

4 Извлеките блок копи-картриджа из упаковки и удалите упаковочный материал.

Предупреждение – Риск повреждения! Не оставляйте фотобарабан под воздействием света дольше 10 минут. Длительное воздействие света может привести к снижению качества печати.

Предупреждение – Риск повреждения! Не прикасайтесь к фотобарабану. Впоследствии это может привести к снижению качества печати.

5 Установите новый блок копи-картриджа.

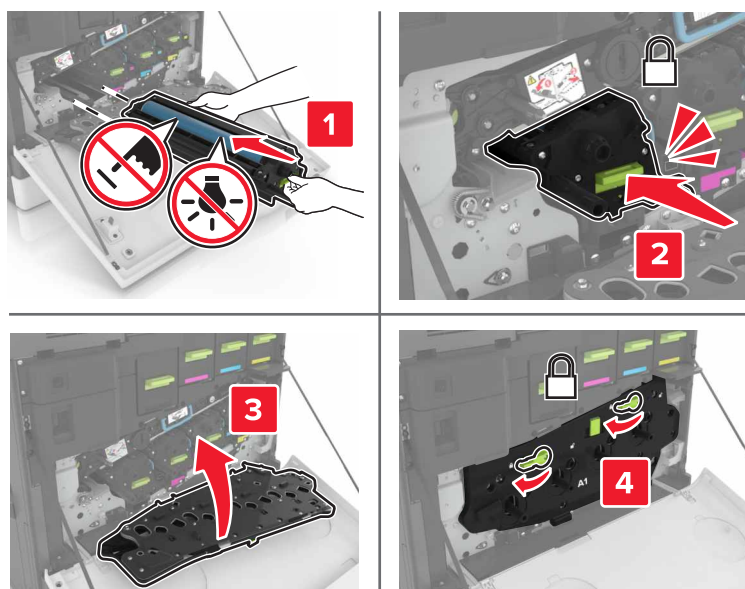

6 Установите емкость для отработанного тонера.

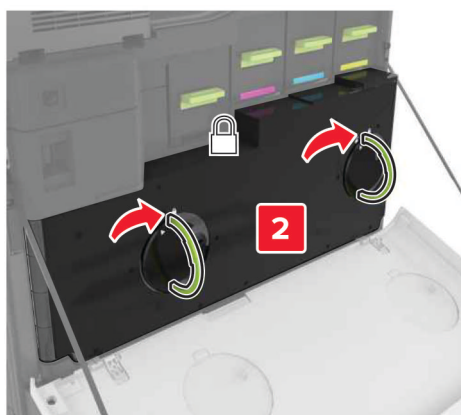
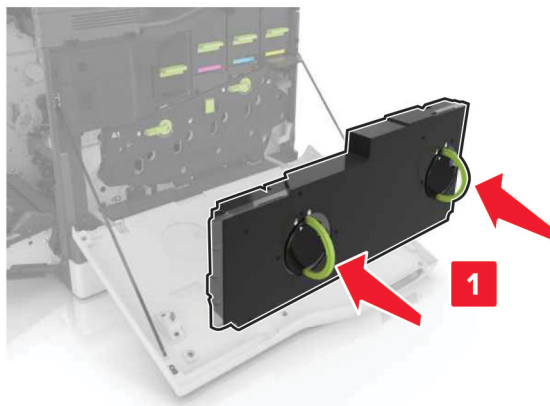

7 Закройте дверцу А.

Замена картриджа с тонером

1 Откройте дверцу А.

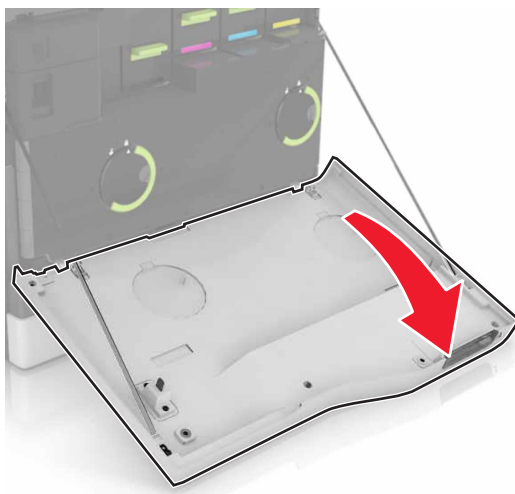

2 Извлеките картридж с тонером.



3 Распакуйте новый картридж с тонером.

4 Установите новый картридж с тонером на место до защелкивания.

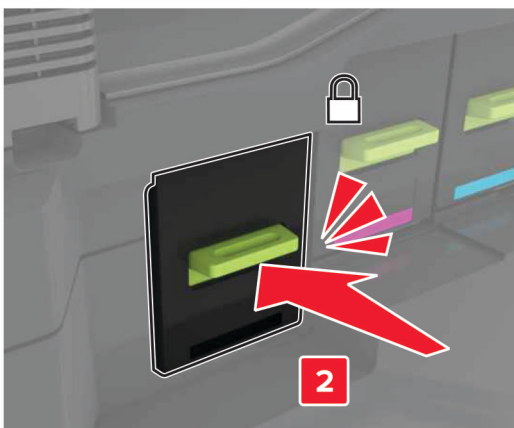

5 Закройте дверцу A.

Замена емкости для отработанного тонера

1 Откройте дверцу А.

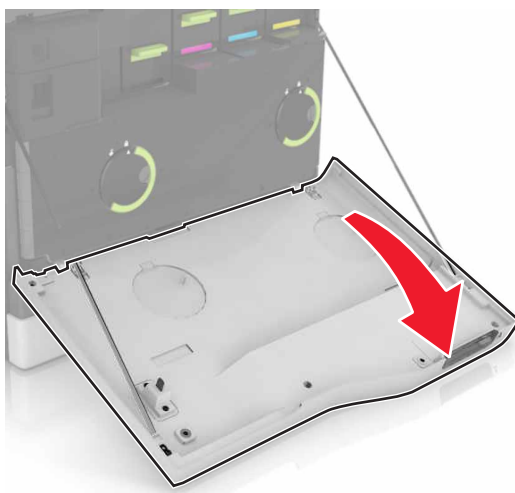

2 Извлеките емкость для отработанного тонера.

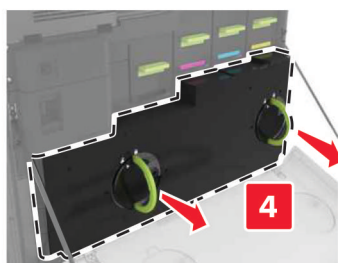
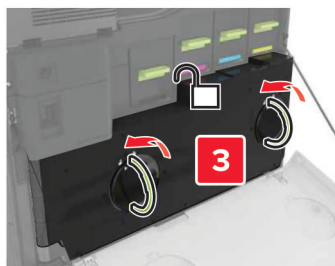

3 Извлеките новую емкость для отработанного тонера из упаковки.

4 Вставьте новую емкость для отработанного тонера.

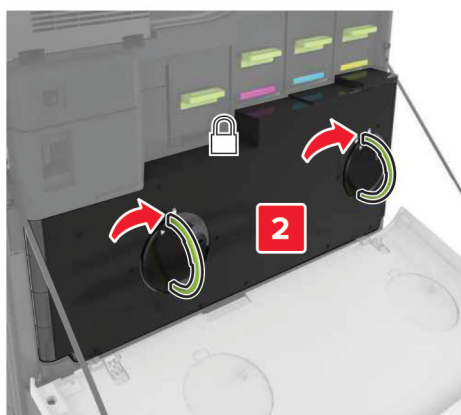
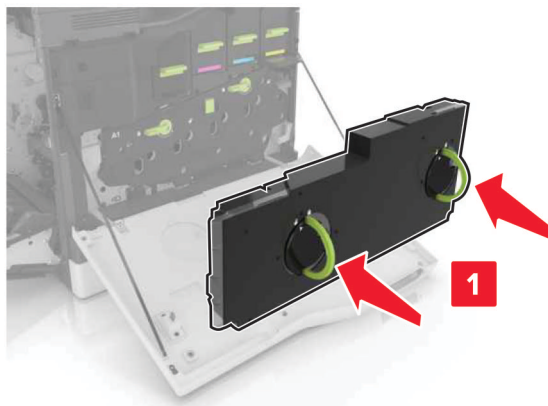

5 Закройте дверцу А.

Замена ленты переноса

- 1 Выключите принтер.
- 2 Откройте дверцу А.

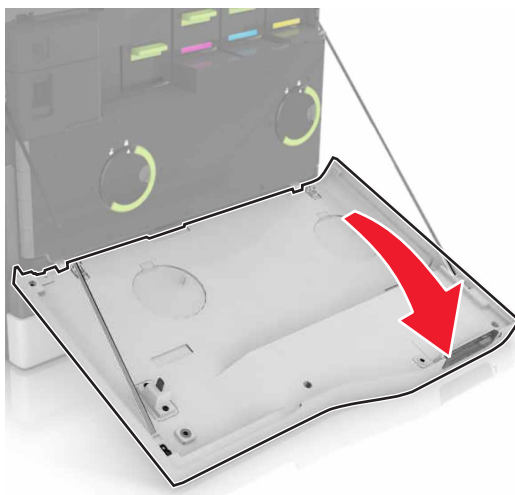

3 Извлеките емкость для отработанного тонера.

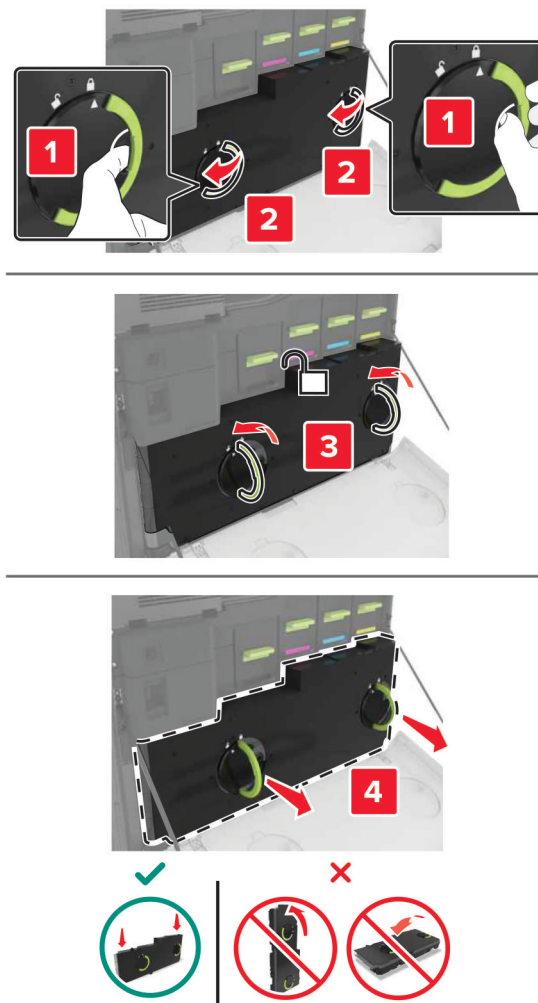

4 Откройте дверцу A1.

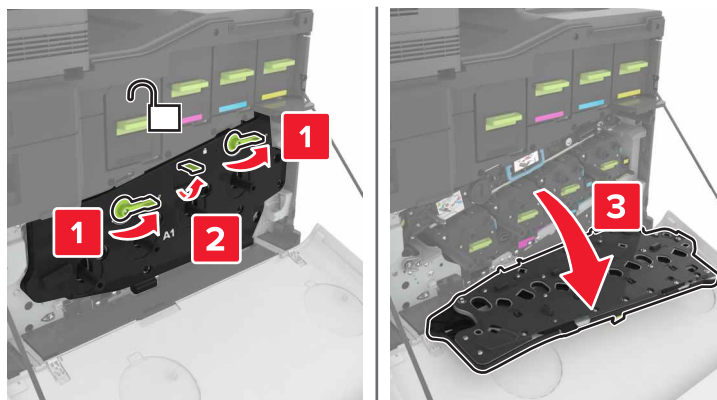

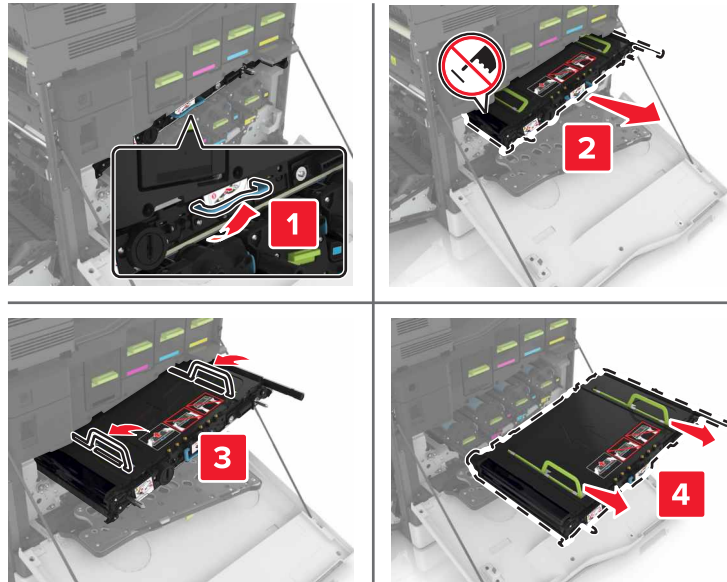
5 Извлеките ленту переноса.**6** Распакуйте новую ленту переноса и удалите упаковочный материал.

Предупреждение – Риск повреждения! Не оставляйте ленту переноса под воздействием света дольше 10 минут. Длительное воздействие света может привести к снижению качества печати.

Предупреждение – Риск повреждения! Не прикасайтесь к ленте переноса изображения. Впоследствии это может привести к снижению качества печати.

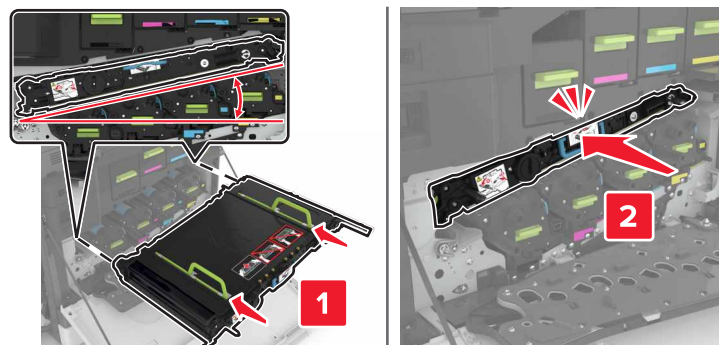
**7** Установите новую ленту переноса до защелкивания на месте.

8 Закройте дверцу A1.

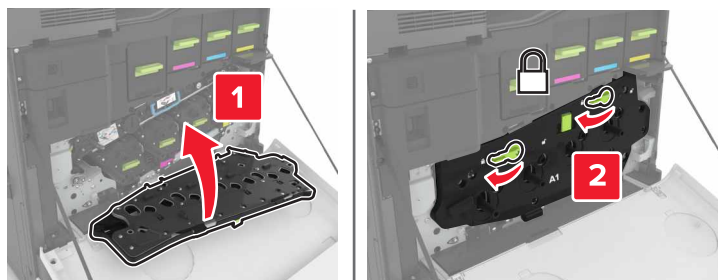

9 Установите емкость для отработанного тонера.

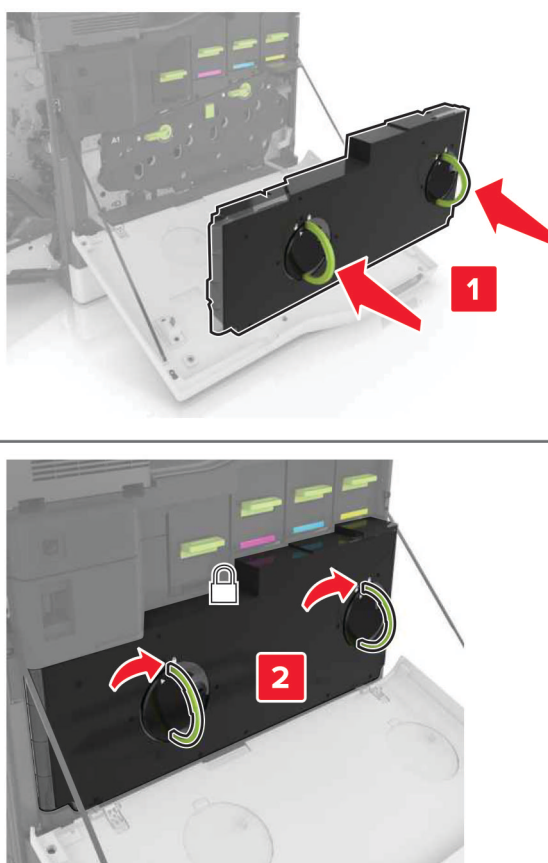

10 Закройте дверцу A.

11 Включите принтер.

Замена валика переноса

1 Откройте дверцу B.

 **ВНИМАНИЕ – ГОРЯЧАЯ ПОВЕРХНОСТЬ!** Внутренние детали принтера могут сильно нагреваться. Для снижения вероятности травмы, вызванной прикосновением к горячей поверхности, подождите, пока поверхность остынет.

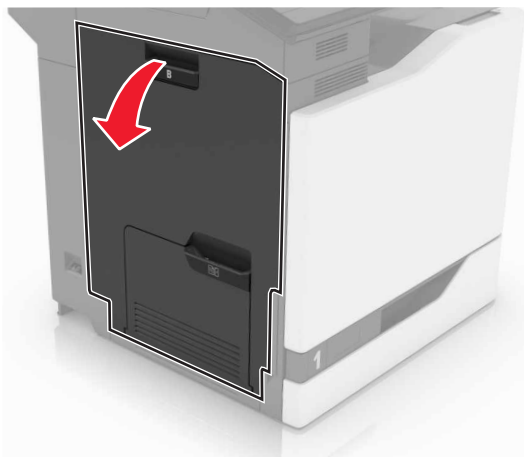

2 Извлеките ролик переноса.



3 Распакуйте новый валик переноса.

Примечание: Не убирайте белый упаковочный материал.

4 Установите новый ролик переноса.

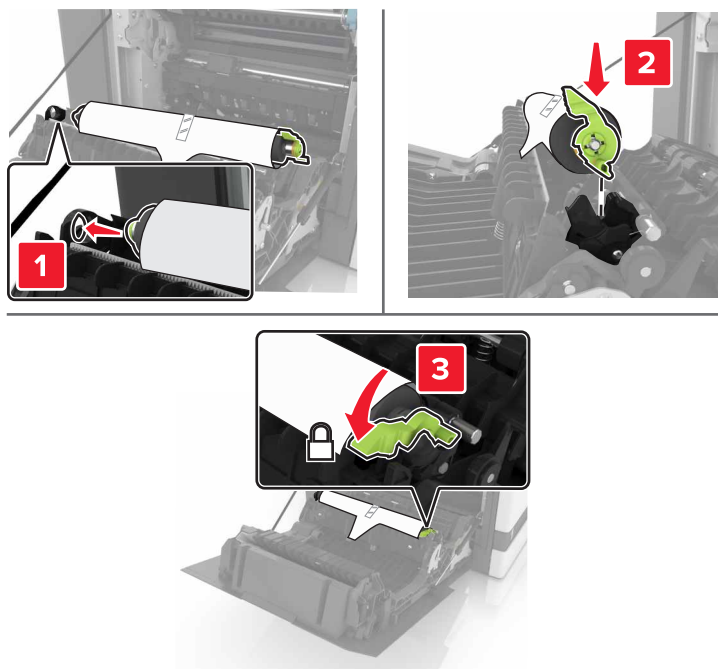

5 Удалите белый упаковочный материал.



6 Закройте дверцу В.

Замена ролика захвата

Замена ролика захвата в лотке на 550 листов

- 1 Выключите принтер.
- 2 Отсоедините лоток.

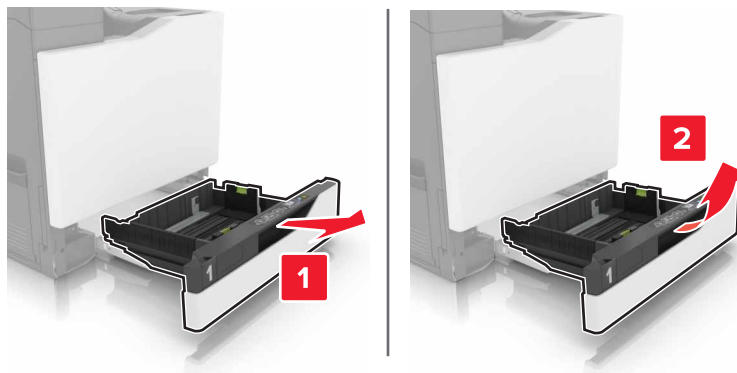

- 3 Извлеките ролик захват.

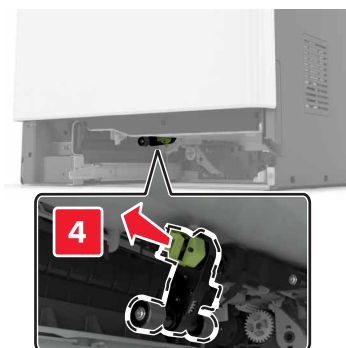
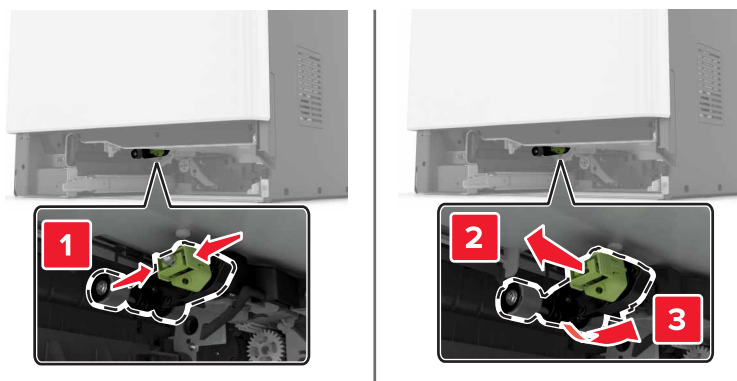

- 4 Распакуйте новый ролик захвата.

5 Установите новый ролик захвата до защелкивания на месте.

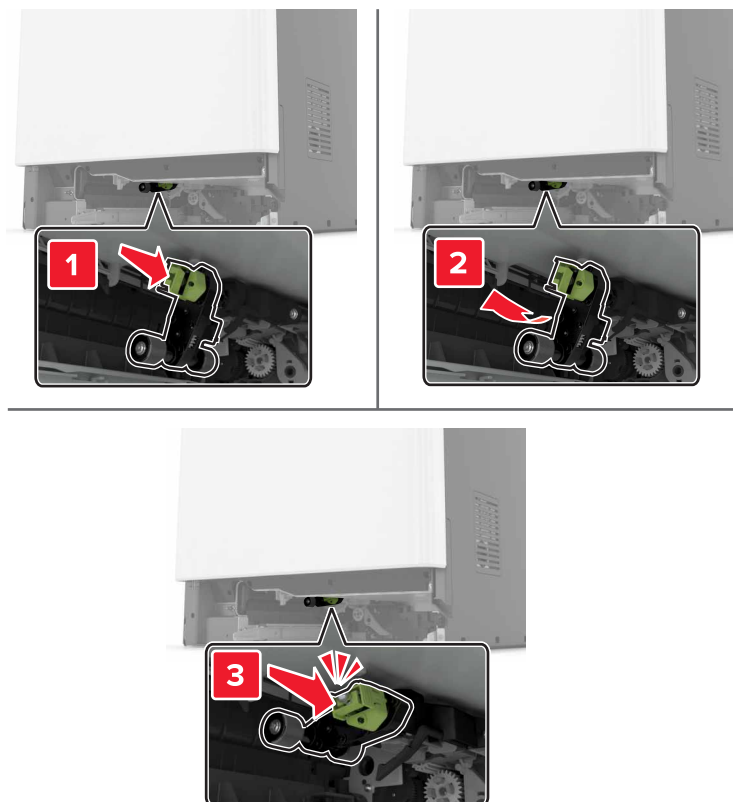

6 Вставьте лоток.

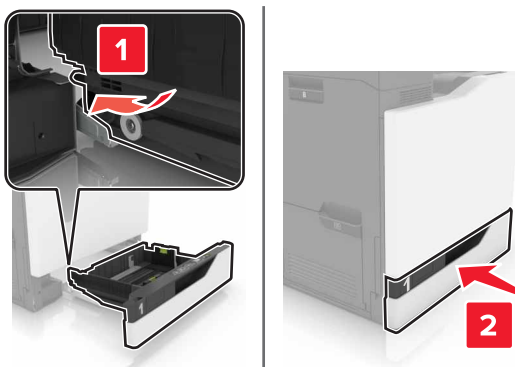

7 Включите принтер.

Замена ролика захвата в лотке на 2200 листов

- 1 Выключите принтер.
- 2 Потяните наружу и разблокируйте лоток.

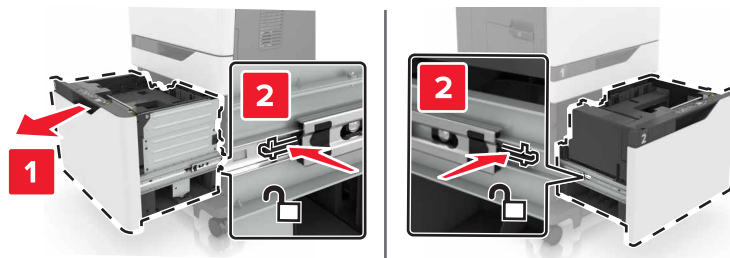

- 3 Отсоедините лоток.
- 4 Извлеките ролик захват.

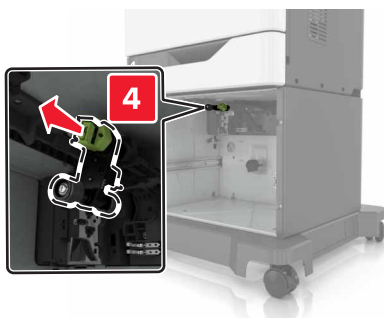
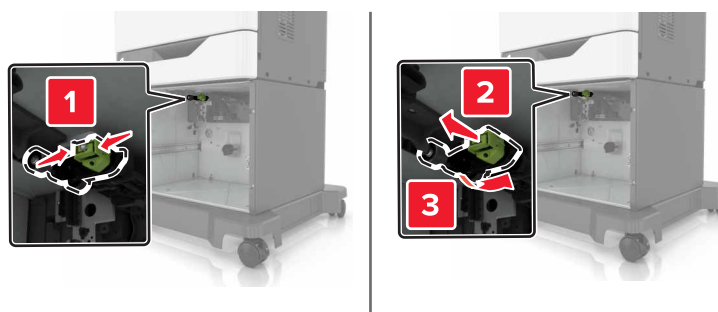

- 5 Распакуйте новый ролик захвата.

6 Установите новый ролик захвата до защелкивания на месте.

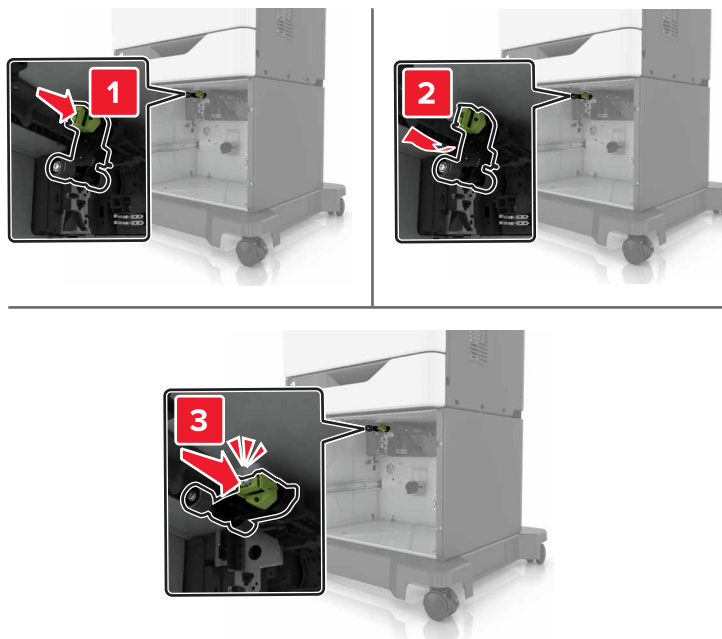

7 Вставьте лоток.

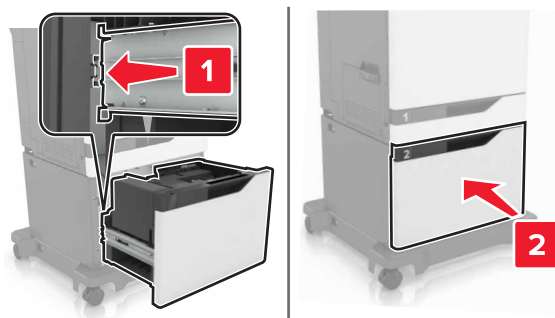

8 Включите принтер.

Замена разделительной пластины

1 Выдвиньте лоток.

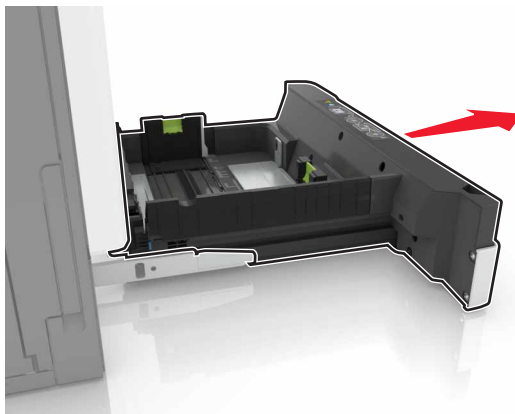

2 Извлеките разделительную пластину.

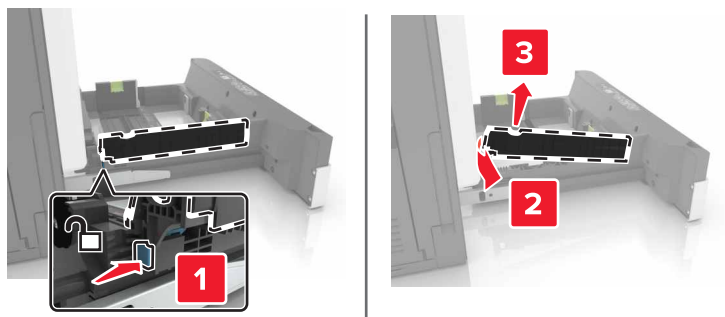

3 Распакуйте новую разделительную пластину.

4 Установите новую разделительную пластину до защелкивания на месте.

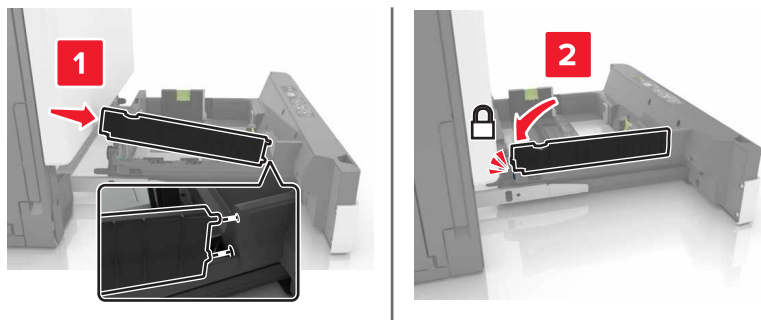

5 Вставьте лоток.

Замена блока картриджа со скрепками

Замена картриджа со скобами в брошюровщике со скобами

1 Откройте дверцу G.

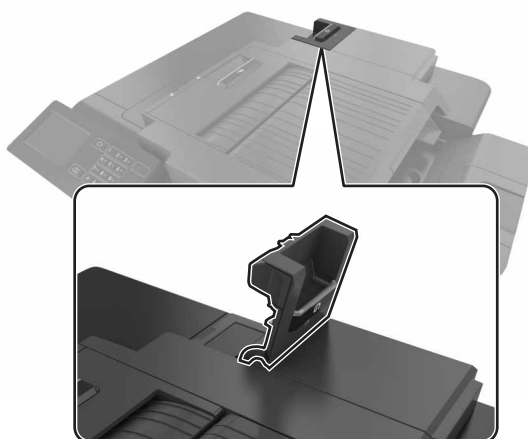

2 Извлеките картридж со скобами.

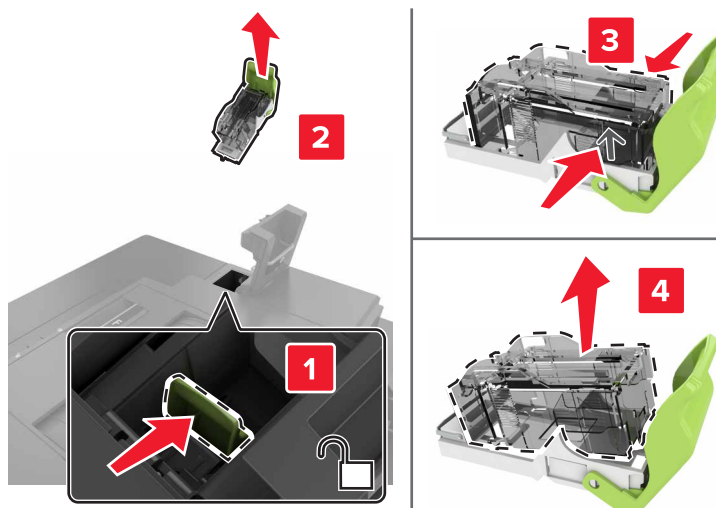

3 Распакуйте новый картриджа со скрепками.

4 Вставьте новый картридж со скрепками на место до защелкивания.

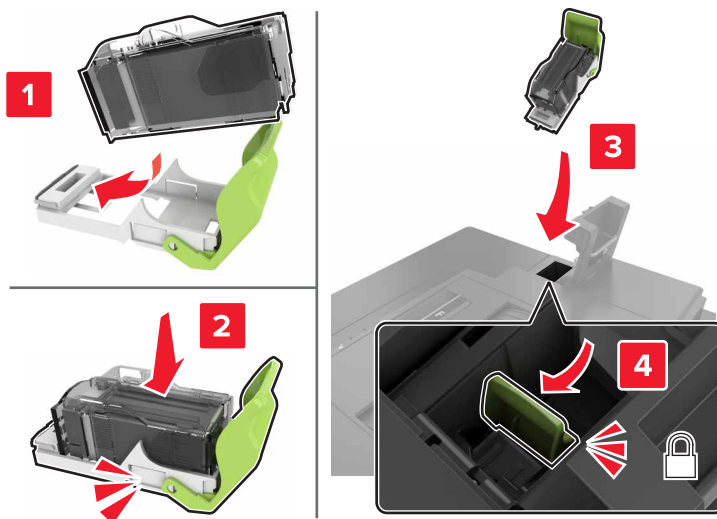

5 Закройте дверцу G.

Замена держателя картриджа со скрепками в брошюровщике со шиванием

1 Откройте дверцу G.

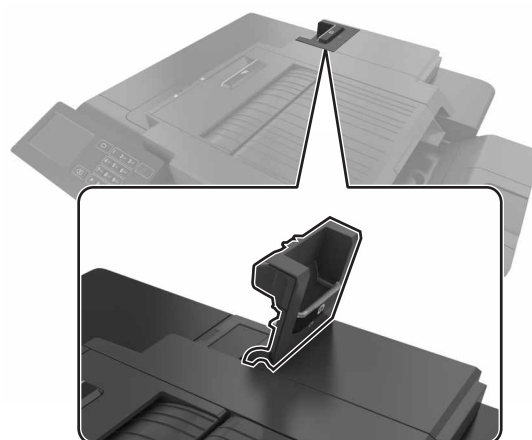

2 Вытяните держатель картриджа со скрепками.

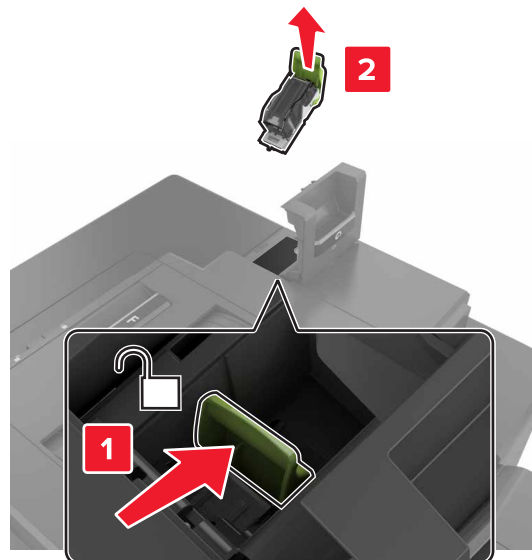

3 Извлеките картридж со скрепками из держателя.

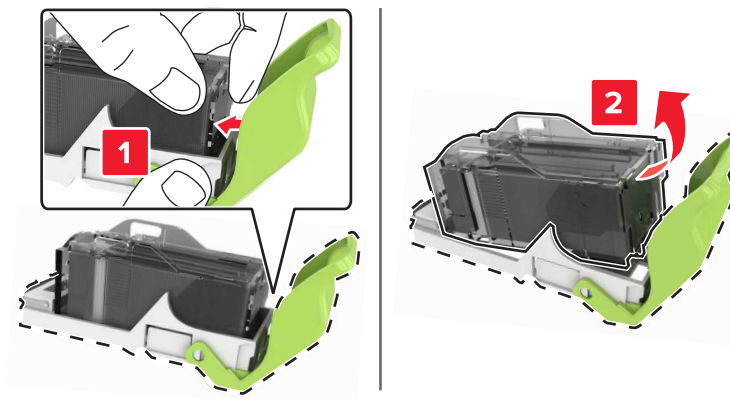

4 Распакуйте новый держатель картриджа со скрепками.

5 Установите картридж со скрепками в новый держатель до защелкивания на месте.

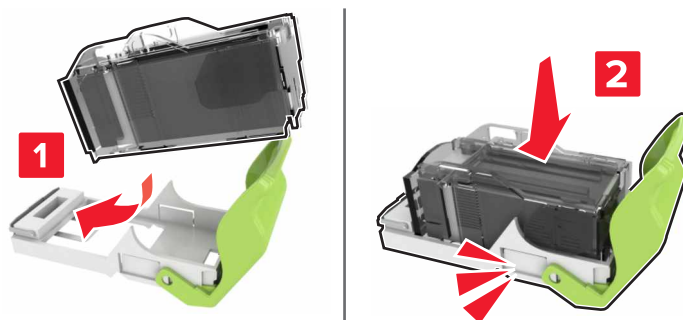

6 Установите держатель картриджа со скрепками.

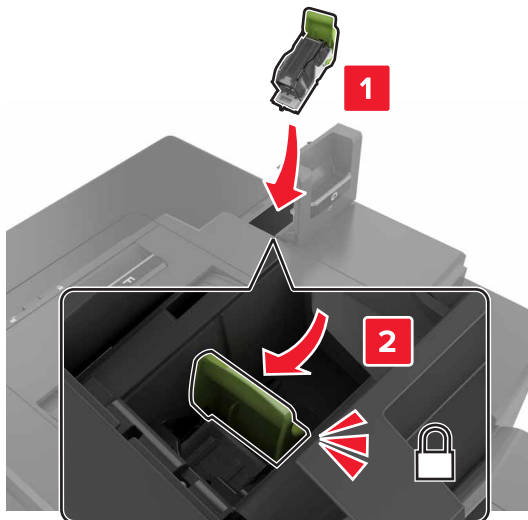

7 Закройте дверцу G.

Хранение расходных материалов

Расходные материалы для принтера следует хранить в чистом прохладном помещении. Неиспользованные расходные материалы храните в фирменной упаковке указанной стороной вверх.

Не допускайте воздействия на расходные материалы следующих факторов:

- прямой солнечный свет;
- температура выше 35°C;
- высокая влажность (более 80%);
- атмосфера с повышенным содержанием солей;
- агрессивные газы;
- пыль.

Перемещение принтера

Перемещение принтера

⚠ ВНИМАНИЕ – ВОЗМОЖНОСТЬ ТРАВМЫ! Если вес принтера более 18 кг (40 фунтов), для его безопасного перемещения требуется не менее двух подготовленных людей.

⚠ ВНИМАНИЕ – ВОЗМОЖНОСТЬ ТРАВМЫ! Во избежание поражения электрическим током следует использовать только кабель питания из комплекта поставки устройства или сменный кабель, одобренный изготовителем.

 **ВНИМАНИЕ – ВОЗМОЖНОСТЬ ТРАВМЫ!** При перемещении принтера, действуйте в соответствии с данными рекомендациями во избежание травм или повреждения принтера:

- Все дверцы и лотки должны быть закрыты.
- Выключите принтер, а затем отсоедините кабель питания от розетки.
- Отсоедините от принтера все кабели.
- Если у принтера есть отдельные устанавливаемые на полу опциональные лотки или закрепляемые на нем дополнительные устройства вывода, отсоедините их перед перемещением.
- Если принтер оснащен подставкой на колесиках, аккуратно откатите его на новое место. Следует соблюдать осторожность при пересечении порогов и других препятствий.
- Если принтер без подставки с колесиками, но с опциональными лотками или дополнительными устройствами вывода, уберите дополнительные устройства вывода и снимите принтер с лотков. Не пытайтесь поднимать принтер вместе с любыми дополнительными устройствами.
- Чтобы поднять принтер, всегда удерживайте его за ручки.
- Габариты тележки, используемой для перемещения принтера, должны соответствовать габаритам основания принтера.
- Габариты тележки, используемой для перемещения дополнительных устройств, должны соответствовать габаритам этих устройств.
- Принтер следует удерживать в вертикальном положении.
- Необходимо избегать резких движений.
- Следите за тем, чтобы при опускании принтера ваши пальцы не оказались под принтером.
- Убедитесь, что вокруг принтера имеется свободное пространство.

Примечание: Повреждения принтера, возникшие вследствие несоблюдения правил при перемещении, не подпадают под действие гарантии на принтер.

Транспортировка принтера

Чтобы получить инструкции по доставке принтера, перейдите на веб-сайт <http://support.lexmark.com> или обратитесь в службу поддержки клиентов.

Экономия энергии и бумаги

Настройка режимов энергосбережения

Eco-Mode

- 1 На начальном экране коснитесь **Параметры > Устройство > Управление питанием > Eco-Mode**.
- 2 Выберите параметр.

Спящий режим

- 1 На начальном экране коснитесь **Параметры > Устройство > Управление питанием > Время ожидания > Спящий режим**.
- 2 Укажите количество минут ожидания принтера до перехода в спящий режим.

Режим гибернации

- 1 На начальном экране коснитесь **Параметры > Устройство > Управление питанием > Время ожидания > Таймаут режима гибернации**.
- 2 Выберите время задержки до перехода принтера в режим гибернации.

Примечания.

- Перед отправкой задания на печать выведите принтер из режима гибернации.
- Встроенный веб-сервер отключен, пока принтер находится в режиме гибернации.

Настройка яркости дисплея принтера

- 1 На начальном экране коснитесь **Параметры > Устройство > Предпочтения > Яркость экрана**.
- 2 Задайте значение параметра.

Экономия расходных материалов

- Печатайте на обеих сторонах бумаги.
Примечание: Двусторонняя печать является параметром по умолчанию в драйвере печати.
- Печать нескольких страниц на одном листе бумаги.
- Для проверки макета документа перед печатью можно использовать функцию предварительного просмотра.
- Распечатайте одну копию документа, чтобы проверить точность содержимого и формата.

Утилизация

Утилизация продуктов Lexmark

Чтобы вернуть продукты Lexmark на переработку:

- 1 Перейдите на сайт www.lexmark.com/recycle.
- 2 Выберите продукт, который требуется утилизировать.

Примечание: Расходные материалы принтера и оборудование, не вошедшее в список программы возврата и утилизации Lexmark, могут быть утилизированы в вашем местном пункте утилизации.

Утилизация упаковок Lexmark

Компания Lexmark стремится использовать как можно меньше упаковочных материалов. Компактность упаковки является гарантией того, что транспортировка принтеров Lexmark выполняется эффективно и не вредит окружающей среде. Кроме того, это позволяет уменьшить количество утилизируемых упаковочных материалов. Благодаря такому подходу сокращается выброс парниковых газов, а также обеспечивается экономия электроэнергии и природных ресурсов. Кроме того, в некоторых странах или регионах компания Lexmark организует утилизацию компонентов упаковки. Для получения дополнительной информации перейдите на веб-узел www.lexmark.com/recycle и выберите свою страну или регион. Информацию о доступных программах утилизации упаковки можно найти в сведениях об утилизации устройства.

Картонные коробки Lexmark подлежат полной переработке на заводах по утилизации гофрированного картона. Такие заводы могут отсутствовать в вашем регионе.

Пенопласт в упаковках Lexmark подлежит переработке на заводах по утилизации пенопласта. Такие заводы могут отсутствовать в вашем регионе.

При возврате картриджа в Lexmark можно использовать исходную коробку. Она будет утилизирована компанией Lexmark.

Возврат картриджей Lexmark для повторного использования или утилизации

Программа Lexmark по сбору картриджей дает вам возможность бесплатно вернуть использованные картриджи в компанию Lexmark для повторного использования или утилизации. Абсолютно все возвращаемые в Lexmark пустые картриджи либо используются повторно, либо разбираются для утилизации. Упаковки, используемые для возврата картриджей, также утилизируются.

Чтобы вернуть Lexmark картриджи для повторного использования или утилизации, выполните следующие действия:

- 1 Перейдите на сайт www.lexmark.com/recycle.
- 2 Выберите продукт, который требуется утилизировать.

Устранение замятий

Предотвращение замятия материалов для печати

Загрузка бумаги надлежащим образом

- Убедитесь в том, что бумага лежит ровно в лотке.



- Не загружайте и не извлекайте лотки во время печати.
- Не загружайте слишком много бумаги. Убедитесь в том, что высота стопки ниже указателя максимальной загрузки бумаги.
- Не задвигайте бумагу в лоток. Загрузите бумагу, как показано на рисунке.

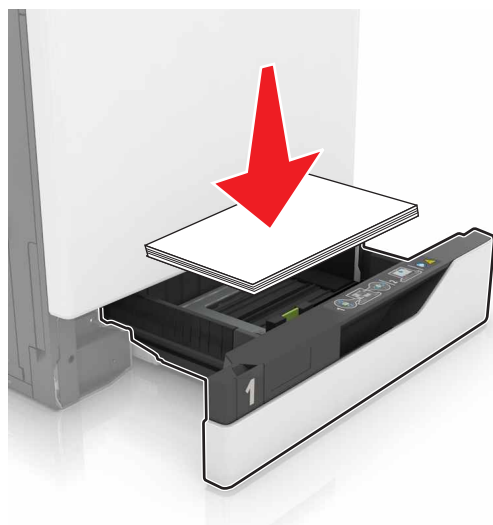

- Убедитесь в том, что направляющие бумаги расположены правильно и не слишком сильно сжимают бумагу или конверты.
- После загрузки бумаги задвиньте лоток в принтер до упора.

Необходимо использовать рекомендованную бумагу

- Используйте только рекомендованную бумагу или специальные материалы для печати.
- Не загружайте в принтер измятую, покоробленную, влажную и скрученную бумагу.

- Перед загрузкой изогните стопку бумаги в разные стороны, пролистайте ее и выровняйте края.

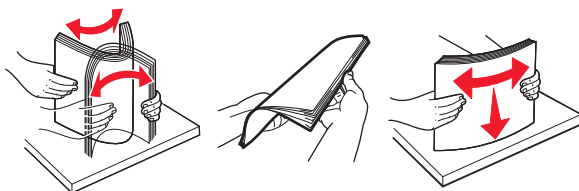

- Не используйте материалы, разрезанные или обрезанные вручную.
- Не помещайте в один лоток бумагу, различающуюся по формату, плотности или типу.
- Убедитесь, что формат и тип бумаги правильно указаны на компьютере или панели управления принтера.
- Следуйте рекомендациям изготовителя при хранении бумаги.

Определение местоположения замятия

Примечания.

- Если функция помощника при замятиях включена, то после извлечения замятой страницы принтер автоматически удаляет пустые или не полностью распечатанные страницы. Проверьте, нет ли чистых страниц на выходе.
- Если параметр "Восстановление после замятия" установлен в положение "Вкл." или "Авто", тогда принтер снова печатает замятые страницы.

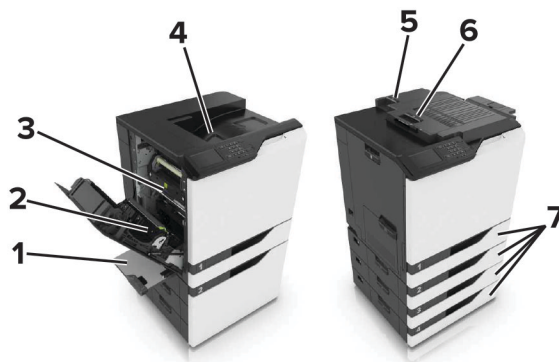

	Местоположение замятий
1	Многоцелевое устройство подачи
2	Устройство двусторонней печати
3	Термоэлемент
4	Стандартный лоток
5	Дверца G
6	Дверца F
7	Лотки

Замятие бумаги в лотках

1 Выдвиньте лоток.



2 Извлеките замятую бумагу.

Примечание: Убедитесь в полном извлечении обрывков бумаги.



3 Вставьте лоток.

4 Откройте крышку лотка.



5 Извлеките замятую бумагу.

Примечание: Убедитесь в полном извлечении обрывков бумаги.

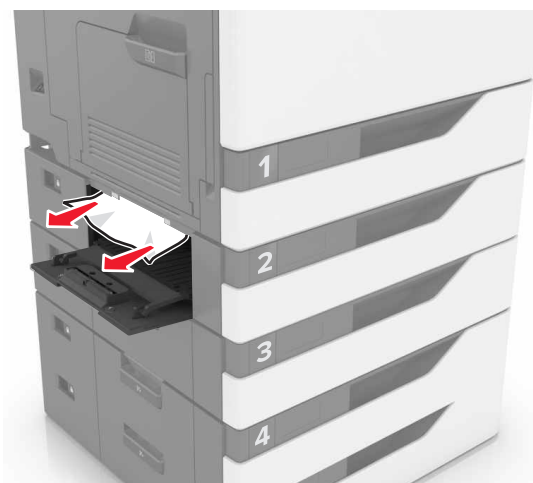

6 Закройте крышку лотка.

Замятие в многоцелевом устройстве подачи

1 Извлеките бумагу из многоцелевого устройства подачи.

2 Извлеките замятую бумагу.

Примечание: Убедитесь в полном извлечении обрывков бумаги.

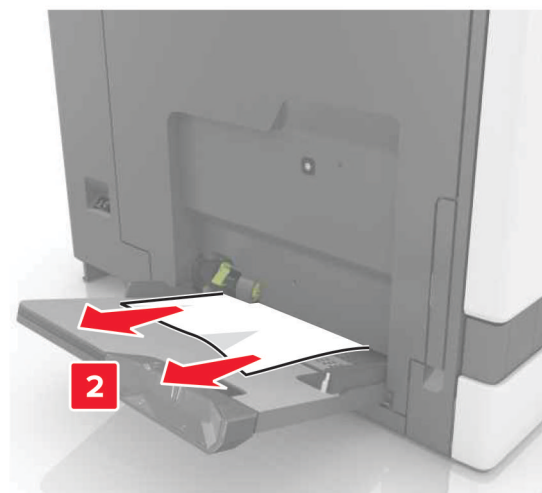
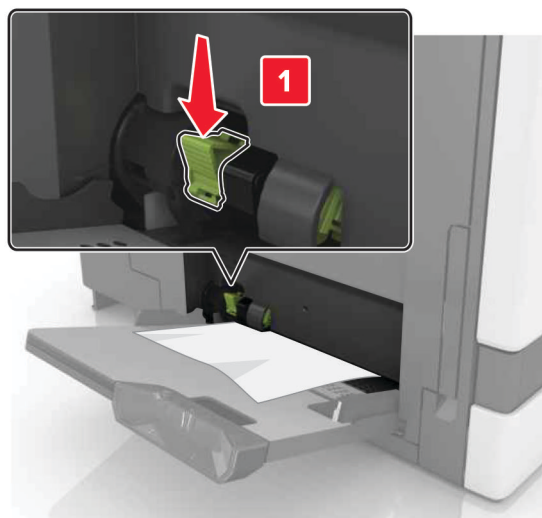

3 Откройте дверцу В, затем извлеките все обрывки бумаги.



ВНИМАНИЕ – ГОРЯЧАЯ ПОВЕРХНОСТЬ! Внутренние детали принтера могут сильно нагреваться. Для снижения вероятности травмы, вызванной прикосновением к горячей поверхности, подождите, пока поверхность остынет.

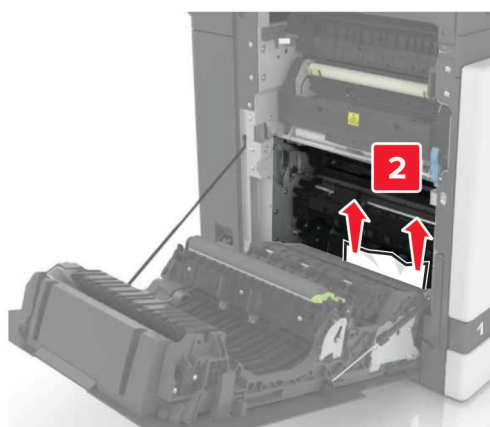
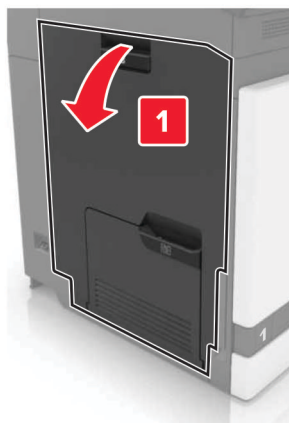

4 Закройте дверцу В.

5 Перед загрузкой изогните стопку бумаги в разные стороны, пролистайте ее и выровняйте края.

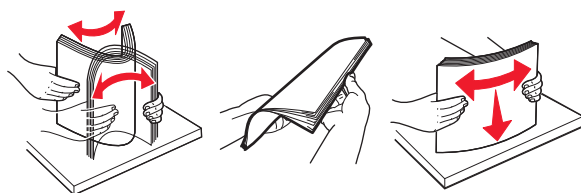

6 Повторно загрузите бумагу.

Замятие бумаги в стандартном приемном лотке

1 Извлеките замятую бумагу.

Примечание: Убедитесь в полном извлечении обрывков бумаги.



2 Откройте дверцу В, затем извлеките все обрывки бумаги.

 **ВНИМАНИЕ – ГОРЯЧАЯ ПОВЕРХНОСТЬ!** Внутренние детали принтера могут сильно нагреваться. Для снижения вероятности травмы, вызванной прикосновением к горячей поверхности, подождите, пока поверхность остынет.

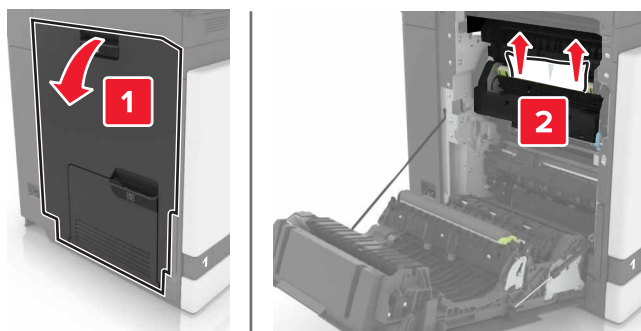

3 Закройте дверцу В.

Замятие бумаги в дверце В

Замятие в термоэлементе

1 Откройте дверцу В.

 **ВНИМАНИЕ – ГОРЯЧАЯ ПОВЕРХНОСТЬ!** Внутренние детали принтера могут сильно нагреваться. Для снижения вероятности травмы, вызванной прикосновением к горячей поверхности, подождите, пока поверхность остынет.

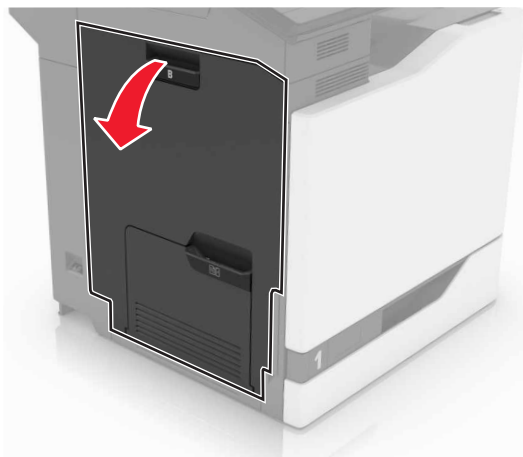

2 Извлеките замятую бумагу.

Примечание: Убедитесь в полном извлечении обрывков бумаги.

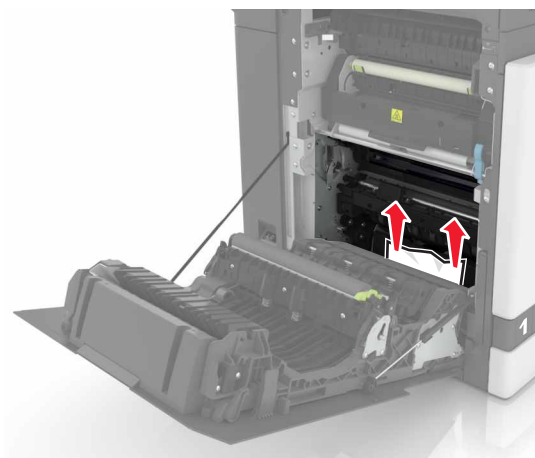

3 Откройте дверцу доступа терболока.

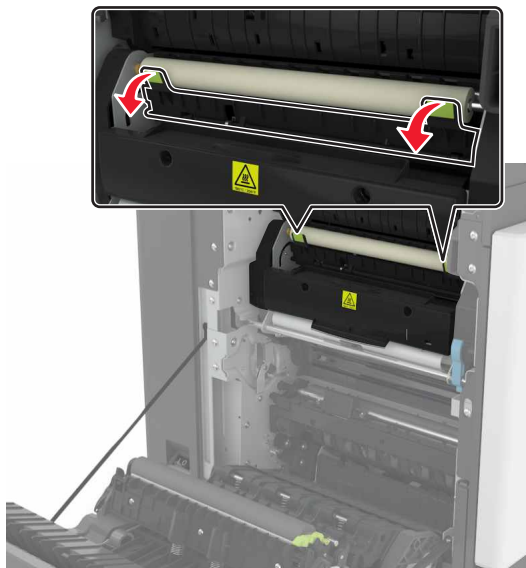

4 Извлеките замятую бумагу.

Примечание: Убедитесь в полном извлечении обрывков бумаги.

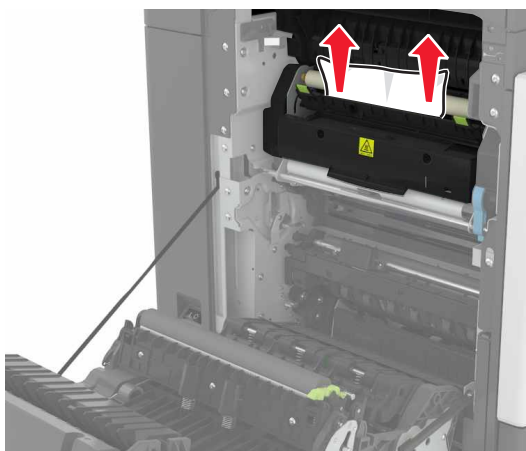

5 Закройте дверцу В.

Замятие бумаги в устройстве двусторонней печати

1 Откройте дверцу В.



ВНИМАНИЕ – ГОРЯЧАЯ ПОВЕРХНОСТЬ! Внутренние детали принтера могут сильно нагреваться. Для снижения вероятности травмы, вызванной прикосновением к горячей поверхности, подождите, пока поверхность остынет.

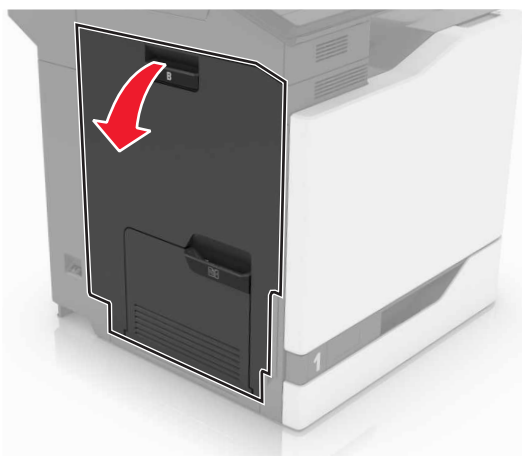

2 Извлеките замятую бумагу.

Примечание: Убедитесь в полном извлечении обрывков бумаги.

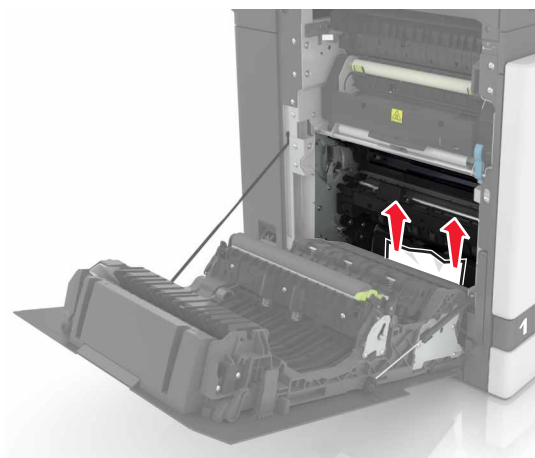

3 Откройте крышку модуля двусторонней печати.

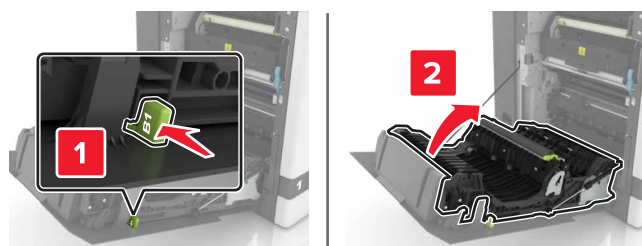

4 Извлеките замятую бумагу.

Примечание: Убедитесь в полном извлечении обрывков бумаги.

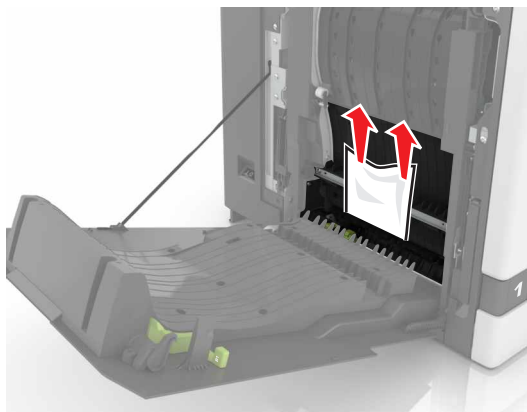

5 Закройте крышку модуля двусторонней печати и дверцу В.

Замятие бумаги в лотке брошюровщика

1 Извлеките замятую бумагу.

Примечание: Убедитесь в полном извлечении обрывков бумаги.

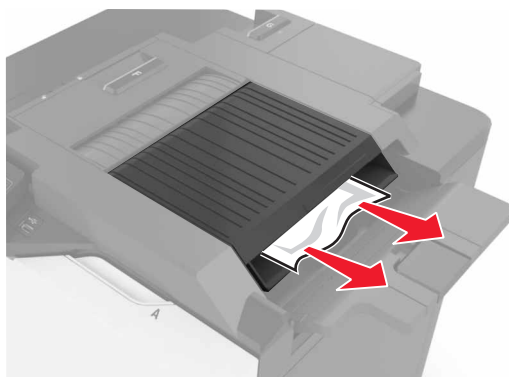

2 Откройте дверцу F.

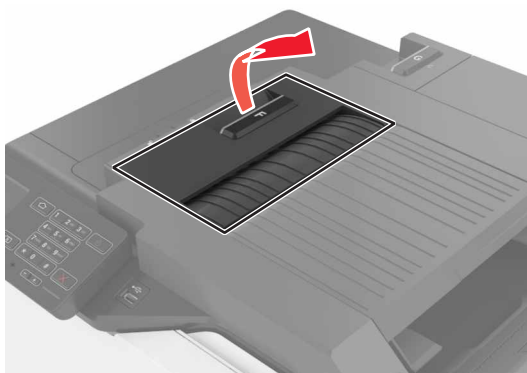

3 Извлеките замятую бумагу.

Примечание: Убедитесь в полном извлечении обрывков бумаги.

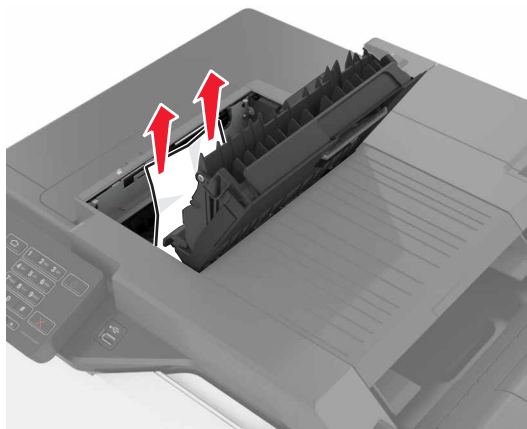

4 Закройте дверцу F.

Затор скрепок в дверце G

1 Откройте дверцу G.

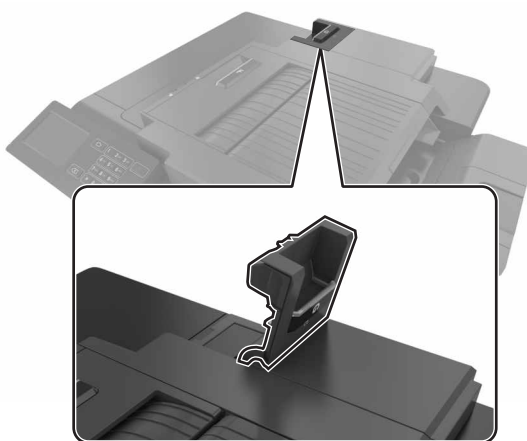

2 Вытяните держатель картриджа со скрепками.

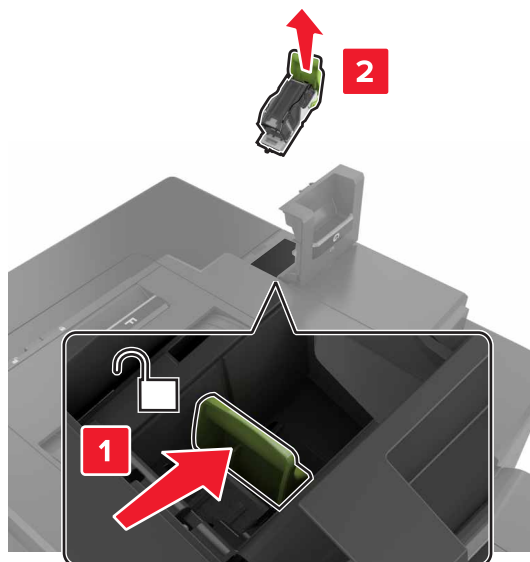

3 Откройте направляющую скрепок, затем уберите выпавшие скрепки.

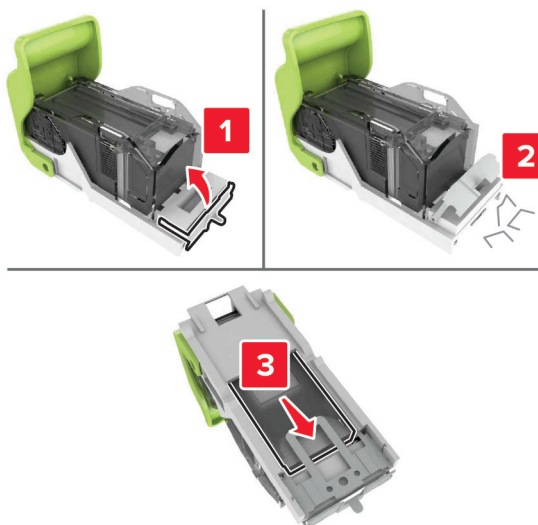

Примечание: Не устанавливайте выпавшие скрепки обратно в картридж.

4 Закройте ограничитель прошивочных скоб.



5 Установите держатель картриджа со скрепками.

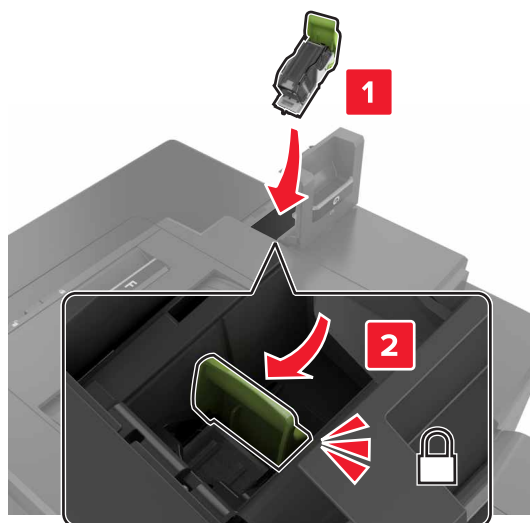

6 Закройте дверцу G.

Поиск и устранение неисправностей

Проблемы с сетевым соединением

Невозможно открыть Embedded Web Server

Действия	Да	Нет
<p>Шаг 1</p> <p>Проверьте, совместим ли ваш браузер:</p> <ul style="list-style-type: none"> • Internet Explorer® версии 9 или выше • Safari версии 8.0.3 или выше • Google Chrome™ • Mozilla Firefox <p>Ваш браузер совместим?</p>	Перейти к шагу 2.	Установите совместимый браузер.
<p>Шаг 2</p> <p>Убедитесь, что IP-адрес принтера правильный.</p> <p>Получение IP-адреса принтера.</p> <ul style="list-style-type: none"> • На начальном экране • В разделе "TCP/IP" меню "Сеть/порты" • Путем печати страницы настройки сети или параметров меню и поиска раздела "TCP/IP" <p>Примечание: IP-адрес отображается в виде четырех групп цифр, разделенных точками, например 123.123.123.123.</p> <p>IP-адрес принтера верный?</p>	Перейти к шагу 3.	Введите IP-адрес принтера в адресную строку.
<p>Шаг 3</p> <p>Убедитесь, что принтер включен.</p> <p>Принтер выключен?</p>	Перейти к шагу 4.	Включите принтер.
<p>Шаг 4</p> <p>Проверьте сетевое подключение принтера.</p> <p>Сетевое подключение работает?</p>	Перейти к шагу 5.	Обратитесь к администратору.
<p>Шаг 5</p> <p>Проверьте надежность подключения кабелей к принтеру и серверу печати.</p> <p>Подробнее см. документацию по установке, входящую в комплект поставки принтера.</p> <p>Кабельные соединения надежны?</p>	Перейти к шагу 6.	Надежно подключите кабели.

Действия	Да	Нет
Шаг 6 Проверьте, отключены ли прокси-серверы. Прокси-серверы отключены?	Перейти к шагу 7.	Обратитесь к администратору.
Шаг 7 Откройте Embedded Web Server. Embedded Web Server открыт?	Неполадка устранена.	Обратитесь в техническая поддержка .

Не удается чтение флэш-накопителя

Действия	Да	Нет
Шаг 1 Убедитесь, что флэш-накопитель вставлен в передний разъем USB. Примечание: Флэш-накопитель не работает при установке в разъем USB на задней панели. Флэш-накопитель вставлен в передний разъем USB?	Перейти к шагу 2.	Неполадка устранена.
Шаг 2 Убедитесь в том, что флэш-накопитель поддерживается. Для получения дополнительных сведений см. раздел "Поддерживаемые флэш-накопители и типы файлов" на стр. 31 Сообщение об ошибке все еще появляется?	Перейти к шагу 3.	Неполадка устранена.
Шаг 3 Проверьте, не отключен ли передний USB-порт. Подробнее см. "Активация порта USB" на стр. 95. Сообщение об ошибке все еще появляется?	Обратитесь в техническая поддержка .	Неполадка устранена.

Активация порта USB

На начальном экране выберите **Параметры > Сеть/Порты > USB > Включить порт USB**.

Проверка подключения принтера

- 1 На начальном экране выберите **Параметры > Отчеты > Сеть > Страница сетевых параметров**.
- 2 Проверьте первый раздел страницы сетевых параметров и убедитесь в том, что в поле "Состояние" указано значение Подключен.

Если в поле "Состояние" указано значение "Не подключен", возможно, точка подключения к локальной сети не активна либо неисправен или отключен сетевой кабель. Обратитесь к администратору за помощью.

Проблемы с аппаратной частью

Не обнаруживаются внутренние дополнительные устройства

Действия	Да	Нет
<p>Шаг 1 Выключите принтер и приблизительно через 10 секунд снова включите его.</p> <p>Внутреннее дополнительное устройство работает корректно?</p>	Неполадка устранена.	Перейти к шагу 2.
<p>Шаг 2 Распечатайте страницу параметров меню и проверьте, указан ли внутренний дополнительный модуль в списке установленных компонентов.</p> <p>Внутреннее дополнительное устройство отображается на странице параметров меню?</p>	Перейти к шагу 4.	Перейти к шагу 3.
<p>Шаг 3 Проверьте правильность установки внутреннего дополнительного устройства на системной плате.</p> <p>а Выключите принтер, а затем отсоедините кабель питания от розетки.</p> <p>б Убедитесь, что внутреннее дополнительное устройство установлено в соответствующий разъем на системной плате.</p> <p>в Подключите кабель питания к электрической розетке, затем включите принтер.</p> <p> ВНИМАНИЕ – ВОЗМОЖНОСТЬ ТРАВМЫ! Во избежание возгорания или поражения электрическим током подключайте кабель питания к заземленной электророзетке с соответствующими характеристиками, доступ к которой не затруднен.</p> <p>Внутреннее дополнительное устройство работает корректно?</p>	Неполадка устранена.	Перейти к шагу 4.
<p>Шаг 4 а Убедитесь в том, что внутренний дополнительный модуль доступен для драйвера печати.</p> <p>Примечание: Возможно, потребуется вручную добавить внутренний дополнительный модуль в драйвере печати, чтобы сделать его доступным для заданий печати. Подробнее см. “Добавление доступных дополнительных модулей в драйвере печати” на стр. 144.</p> <p>б Повторно отправьте задание на печать.</p> <p>Внутреннее дополнительное устройство работает корректно?</p>	Неполадка устранена.	Обратитесь в техническая поддержка .

Порт ISP не работает надлежащим образом

Действия	Да	Нет
<p>Шаг 1 Распечатайте страницу параметров меню и проверьте, указан ли внутренний порт ISP в списке установленных компонентов.</p> <p>ISP присутствует в списке установленных компонентов?</p>	Перейти к шагу 3.	Перейти к шагу 2.
<p>Шаг 2 Удалите, затем установите порт ISP. Подробнее см. “Установка внутреннего порта ISP” на стр. 133.</p> <p>Примечание: Следует использовать поддерживаемый порт ISP.</p> <p>Порт ISP работает должным образом?</p>	Неполадка устранена.	Перейти к шагу 3.
<p>Шаг 3 Проверьте кабель и подключение порта ISP.</p> <p>а Используйте подходящий кабель, и убедитесь, что он надежно подключен к порту ISP.</p> <p>б Проверьте надежность подключения интерфейсного кабеля решения ISP к разъему системной платы.</p> <p>Порт ISP работает должным образом?</p>	Неполадка устранена.	Обратитесь в техническая поддержка .

Плата параллельного или последовательного интерфейса не функционирует должным образом

Действия	Да	Нет
<p>Шаг 1 Распечатайте страницу параметров меню и проверьте наличие платы параллельного или последовательного интерфейса в списке установленных компонентов.</p> <p>Плата параллельного или последовательного интерфейса присутствует в списке установленных компонентов?</p>	Перейти к шагу 3.	Перейти к шагу 2.
<p>Шаг 2 Удалите, затем установите плату параллельного или последовательного интерфейса.</p> <p>Подробнее см. “Установка внутреннего порта ISP” на стр. 133.</p> <p>Правильно ли работает плата параллельного или последовательного интерфейса?</p>	Неполадка устранена.	Перейти к шагу 3.
<p>Шаг 3 Проверьте подключение кабеля к плате параллельного или последовательного интерфейса.</p> <p>Правильно ли работает плата параллельного или последовательного интерфейса?</p>	Неполадка устранена.	Обратитесь в техническая поддержка .

Обнаружена неисправная флэш-память

Попробуйте воспользоваться одним из следующих способов.

- Замените неисправную флэш-память.
- На панели управления принтера нажмите **Продолжить** для игнорирования сообщения и продолжения печати.
- Отмените текущее задание на печать.

Во флэш-памяти недостаточно места для ресурсов

Попробуйте воспользоваться одним из следующих способов.

- На панели управления принтера нажмите **Продолжить** для удаления сообщения и продолжения печати.
- Удалите из флэш-памяти шрифты, макросы и другие данные.
- Установите флэш-память большей емкости.

Примечание: Загруженные шрифты и макросы, не сохраненные ранее во флэш-памяти, будут удалены.

Обнаружена неотформатированная флэш-память

Попробуйте воспользоваться одним из следующих способов.

- На панели управления выберите **Продолжить** для остановки дефрагментации и продолжения печати.
- Выполните форматирование флэш-памяти.

Примечание: Если сообщение об ошибке не сбрасывается, возможно, флэш-память неисправна, и необходимо заменить ее.

Проблема с расходными материалами

Замените картридж, несоответствие региона принтера

Чтобы устранить эту проблему, необходимо приобрести картридж для региона, соответствующего региону принтера, или для региона "Все страны".

- Первый номер в сообщении после 42 указывает на регион или принтер.
- Второй номер в сообщении после 42 указывает на регион или картридж.

Перечень регионов для регистрации принтера и картриджа с тонером

Регион	Цифровой код
Регион "Все страны" или "Не определен"	0
Северная Америка (США, Канада)	1
Европейское экономическое пространство, Западная Европа, скандинавские страны, Швейцария	2

Регион	Цифровой код
Азиатско-Тихоокеанский регион	3
Латинская Америка	4
Остальная часть Европы, Ближний Восток, Африка	5
Австралия, Новая Зеландия	6
Неверный регион	9

Примечание: Чтобы найти параметры региона принтера и тонер-картриджа, напечатайте страницы тестирования качества печати. На панели управления принтера выберите: **Параметры > Устранение проблем > Страницы проверки качества печати.**

Расходный материал не Lexmark

Принтер обнаружил установленный расходный материал или деталь не Lexmark.

Принтер Lexmark предназначен для работы с оригинальными расходными материалами и деталями, при использовании которых обеспечивается максимальная производительность. Использование расходных материалов или деталей сторонних производителей может снизить производительность, надежность или срок службы принтера и его компонентов формирования изображения.

Все индикаторы срока службы предназначены для работы с расходными материалами и деталями Lexmark и могут выдавать непредвиденные результаты при использовании расходных материалов или деталей сторонних производителей. Использование компонентов формирования изображения дольше предусмотренного срока службы может повредить принтер Lexmark или связанные компоненты.

Предупреждение – Риск повреждения! Использование расходных материалов или деталей сторонних производителей может повлиять на действие гарантии. Ущерб, возникший в результате использования расходных материалов или деталей сторонних производителей, может не покрываться гарантией.

Для принятия на себя всех этих рисков и продолжения использования неоригинальных расходных материалов или деталей одновременно нажмите и удерживайте **X** и **#** в течение 15 секунд на панели управления принтера.

Если вы не хотите брать на себя подобные риски, извлеките из принтера расходные материалы или детали сторонних производителей и установите оригинальные расходные материалы или детали Lexmark. Для получения дополнительной информации см. [“Использование подлинных компонентов и расходных материалов Lexmark” на стр. 41.](#)

Если печать на принтере не выполняется после одновременного нажатия и удержания **X** и **#** в течение 15 секунд, выполните сброс счетчика расходных материалов.

- 1 На панели управления принтера выберите:
Параметры > Устройство > Обслуживание > Меню конфигурации > Счетчики использования расходных материалов
- 2 Выберите деталь или расходный материал, для которого требуется выполнить сброс значений, затем выберите **Пуск**.
- 3 Ознакомьтесь с предупреждающим сообщением, затем выберите **Продолжить**.
- 4 Одновременно нажмите и удерживайте **X** и **#** в течение 15 секунд, чтобы сбросить сообщение.

Примечание: Если выполнить сброс счетчиков использования расходных материалов не удастся, верните товар по месту приобретения.

Неполадки при подаче бумаги

Конверт заклеивается при печати

Действия	Да	Нет
<p>1 Используйте конверты, которые хранились в сухих условиях. Примечание: Печать на конвертах с высоким содержанием влаги может привести к склеиванию клапанов.</p> <p>2 Повторно отправьте задание на печать. Конверт заклеивается при печати?</p>	Обратитесь в техническая поддержка .	Неполадка устранена.

Печать с разбором по копиям не выполняется

Действия	Да	Нет
<p>Шаг 1</p> <p>а На начальном экране выберите Параметры > Печать > Макет > Разбор по копиям.</p> <p>б Выберите для «Разбор по копиям» значение «Вкл.».</p> <p>в Распечатайте документ.</p> <p>Страницы сгруппированы по порядку?</p>	Неполадка устранена.	Перейти к шагу 2.
<p>Шаг 2</p> <p>а Из окна документа, предназначенного для печати, откройте диалоговое окно «Печать», затем выберите «Разбор по копиям».</p> <p>б Распечатайте документ.</p> <p>Страницы сгруппированы по порядку?</p>	Неполадка устранена.	Перейти к шагу 3.
<p>Шаг 3</p> <p>а Уменьшите количество страниц для печати.</p> <p>б Распечатайте документ.</p> <p>Страницы сгруппированы по порядку?</p>	Неполадка устранена.	Обратитесь в техническая поддержка .

Скручивание бумаги

Действие	Да	Нет
<p>Шаг 1 Отрегулируйте положение направляющих для бумаги в лотке в соответствии с форматом загруженной бумаги.</p> <p>По-прежнему происходит скручивание бумаги?</p>	Перейти к шагу 2.	Неполадка устранена.
<p>Шаг 2 а В зависимости от операционной системы укажите тип и плотность бумаги в диалоговом окне «Настройка печати» или «Печать».</p> <p>Примечания.</p> <ul style="list-style-type: none"> • Убедитесь в том, что значение параметра соответствует типу загруженной в лоток бумаги. • Также эти параметры можно изменить на панели управления принтера. <p>б Повторно отправьте задание на печать.</p> <p>По-прежнему происходит скручивание бумаги?</p>	Перейти к шагу 3.	Неполадка устранена.
<p>Шаг 3 а Извлеките бумагу из лотка и переверните ее другой стороной вверх.</p> <p>б Повторно отправьте задание на печать.</p> <p>По-прежнему происходит скручивание бумаги?</p>	Перейти к шагу 4.	Неполадка устранена.
<p>Шаг 4 а Загрузите бумагу из новой пачки.</p> <p>Примечание: Бумага может отсыреть вследствие повышенной влажности воздуха. До загрузки в принтер бумагу следует хранить в фирменной упаковке.</p> <p>б Повторно отправьте задание на печать.</p> <p>По-прежнему происходит скручивание бумаги?</p>	Обратитесь в техническая поддержка .	Неполадка устранена.

Не работает функция связывания лотков

Действия	Да	Нет
<p>Шаг 1 а Убедитесь, что в лотках загружена бумага одного типа и формата.</p> <p>б Убедитесь, что направляющие бумаги расположены верно.</p> <p>в Распечатайте документ.</p> <p>Лотки связаны правильно?</p>	Неполадка устранена.	Перейти к шагу 2.

Действия	Да	Нет
<p>Шаг 2</p> <p>а На начальном экране выберите Параметры > Бумага > Конфигурация лотка > Формат/тип бумаги.</p> <p>б Задайте формат и тип бумаги в соответствии с загруженной в связанные лотки.</p> <p>в Распечатайте документ.</p> <p>Лотки связаны правильно?</p>	Неполадка устранена.	Обратитесь в техническая поддержка .

Проверьте соединение лотка

Попробуйте воспользоваться одним из следующих способов.

- Выключите принтер и приблизительно через 10 секунд снова включите его.

Если ошибка повторится:

- 1 Выключите принтер.
- 2 Отсоедините кабель питания от розетки электросети.
- 3 Удалите указанный лоток.
- 4 Вставьте лоток.
- 5 Подсоедините кабель питания к электрической розетке.



ВНИМАНИЕ – ВОЗМОЖНОСТЬ ТРАВМЫ! Во избежание возгорания или поражения электрическим током подключайте кабель питания к заземленной электророзетке с соответствующими характеристиками, доступ к которой не затруднен.

- 6 Включите принтер.

Если ошибка появится снова:

- 1 Выключите принтер.
 - 2 Отсоедините кабель питания от розетки электросети.
 - 3 Удалите указанный лоток.
 - 4 Обращение в службу поддержки.
- На панели управления нажмите **Продолжить**, чтобы очистить сообщение и возобновить печать.

Частые замятия бумаги

Действия	Да	Нет
<p>Шаг 1</p> <p>а Выдвиньте лоток.</p> <p>б Убедитесь в том, что бумага загружена правильно.</p> <p>Примечания.</p> <ul style="list-style-type: none"> • Убедитесь, что направляющие бумаги расположены верно. • Убедитесь в том, что высота стопки ниже указателя максимальной загрузки бумаги. • Для печати следует использовать рекомендованные формат и тип бумаги. <p>в Вставьте лоток.</p> <p>г Распечатайте документ.</p> <p>Часто ли происходят замятия бумаги?</p>	Перейти к шагу 2.	Неполадка устранена.
<p>Шаг 2</p> <p>а Проверьте, обнаруживает ли принтер правильный формат бумаги в меню "Бумага" на панели управления.</p> <p>б Повторно отправьте задание на печать.</p> <p>Часто ли происходят замятия бумаги?</p>	Перейти к шагу 3.	Неполадка устранена.
<p>Шаг 3</p> <p>а Загрузите бумагу из новой пачки.</p> <p>б Распечатайте документ.</p> <p>Часто ли происходят замятия бумаги?</p>	Обратитесь в техническая поддержка .	Неполадка устранена.

Замятые страницы повторно не распечатываются

Действия	Да	Нет
<p>а На начальном экране выберите Параметры > Устройство > Уведомления > Устранение замятий.</p> <p>б Выберите Вкл. или Авто.</p> <p>в Примените изменения.</p> <p>Замятые страницы снова отпечатаны?</p>	Неполадка устранена.	Обратитесь в техническая поддержка .

Неполадки печати

Конфиденциальные и другие отложенные задания не распечатываются

Действия	Да	Нет
<p>Шаг 1</p> <p>а На панели управления принтера проверьте наличие документов в списке отложенных заданий.</p> <p>Примечание: Если документов нет в списке, затем распечатайте документы через меню отложенной печати.</p> <p>б Выполните печать документов.</p> <p>Печать документов выполнена?</p>	Неполадка устранена.	Перейти к шагу 2.
<p>Шаг 2</p> <p>Возможно, задание на печать содержит ошибку форматирования или недопустимые данные.</p> <ul style="list-style-type: none"> • Удалите задание печати, затем повторно отправьте его на печать. • Для файлов PDF создайте новый файл, затем выполните печать документов. <p>Печать документов выполнена?</p>	Неполадка устранена.	Перейти к шагу 3.
<p>Шаг 3</p> <p>Задания с одинаковыми названиями, распечатываемые из Интернета, могут быть распознаны как повторяющиеся.</p> <p>Для пользователей Windows</p> <p>а Откройте диалоговое окно 'Настройка печати'.</p> <p>б Из раздела отложенной печати выберите Сохранить повторяющиеся документы.</p> <p>в Введите PIN-код.</p> <p>г Повторно отправьте задание на печать.</p> <p>Для пользователей Macintosh</p> <p>а По отдельности сохраните и присвойте имя каждому заданию.</p> <p>б По отдельности отправляйте задания.</p> <p>Печать документов выполнена?</p>	Неполадка устранена.	Перейти к шагу 4.
<p>Шаг 4</p> <p>а Удалите некоторые отложенные задания, чтобы освободить память принтера.</p> <p>б Повторно отправьте задание на печать.</p> <p>Печать документов выполнена?</p>	Неполадка устранена.	Перейти к шагу 5.

Действия	Да	Нет
<p>Шаг 5</p> <p>а Установите в принтер дополнительный модуль памяти.</p> <p>б Повторно отправьте задание на печать.</p> <p>Печать документов выполнена?</p>	Неполадка устранена.	Обратитесь в техническая поддержка .

Медленная печать

Действия	Да	Нет
<p>Шаг 1</p> <p>а Убедитесь, что принтер не находится в режиме Eco-Mode или в "Тихом режиме".</p> <p>б Распечатайте документ.</p> <p>Процесс печати медленный?</p>	Перейти к шагу 2.	Неполадка устранена.
<p>Шаг 2</p> <p>а В зависимости от операционной системы укажите тип бумаги в диалоговом окне "Параметры печати" или "Печать".</p> <p>Примечания.</p> <ul style="list-style-type: none"> • Убедитесь в том, что параметры соответствуют загруженной в лоток бумаге. • Также эти параметры можно изменить на панели управления принтера. <p>б Распечатайте документ.</p> <p>Процесс печати медленный?</p>	Перейти к шагу 3.	Неполадка устранена.
<p>Шаг 3</p> <p>а Уменьшите количество страниц для печати.</p> <p>б Распечатайте документ.</p> <p>Процесс печати медленный?</p>	Перейти к шагу 4.	Неполадка устранена.
<p>Шаг 4</p> <p>а Удалить отложенные задания.</p> <p>б Распечатайте документ.</p> <p>Процесс печати медленный?</p>	Перейти к шагу 5.	Неполадка устранена.
<p>Шаг 5</p> <p>а Надежно подсоедините интерфейсный кабель к принтеру и к компьютеру, серверу печати или иному оборудованию для компьютерных сетей.</p> <p>б Распечатайте документ.</p> <p>Процесс печати медленный?</p>	Перейти к шагу 6.	Неполадка устранена.

Действия	Да	Нет
<p>Шаг 6</p> <p>а В меню "Качество" на панели управления принтера для параметра "Разрешение печати" выберите значение 4800 КЦ.</p> <p>б Распечатайте документ.</p> <p>Процесс печати медленный?</p>	Перейти к шагу 7.	Неполадка устранена.
<p>Шаг 7</p> <p>а Убедитесь, что принтер не перегревается.</p> <p>Примечания.</p> <ul style="list-style-type: none"> • Дайте принтеру остыть после выполнения долгого задания печати. • Следите за рекомендуемой температурой окружающей среды. Подробнее см. "Выбор местоположения принтера" на стр. 9. <p>б Распечатайте документ.</p> <p>Процесс печати медленный?</p>	Перейти к шагу 8.	Неполадка устранена.
<p>Шаг 8</p> <p>а Установите в принтер дополнительный модуль памяти.</p> <p>б Распечатайте документ.</p> <p>Процесс печати медленный?</p>	Обратитесь в техническая поддержка .	Неполадка устранена.

Задания печати не распечатываются

Действия	Да	Нет
<p>Шаг 1</p> <p>а Из окна документа, который вы пытаетесь вывести на печать, откройте диалоговое окно "Печать" и проверьте, выбран ли правильный принтер.</p> <p>б Повторно отправьте задание на печать.</p> <p>Документ распечатан?</p>	Неполадка устранена.	Перейти к шагу 2.
<p>Шаг 2</p> <p>а Убедитесь, что принтер включен.</p> <p>б Выполните необходимые действия, чтобы закрыть все сообщения об ошибках.</p> <p>в Повторно отправьте задание на печать.</p> <p>Документ распечатан?</p>	Неполадка устранена.	Перейти к шагу 3.

Действия	Да	Нет
<p>Шаг 3</p> <p>а Проверьте, работают ли порты, и надежно ли подключены кабели к компьютеру и принтеру. Подробнее см. документацию по установке, входящую в комплект поставки принтера.</p> <p>б Повторно отправьте задание на печать.</p> <p>Документ распечатан?</p>	Неполадка устранена.	Перейти к шагу 4.
<p>Шаг 4</p> <p>а Выключите принтер и приблизительно через 10 секунд снова включите его.</p> <p>б Повторно отправьте задание на печать.</p> <p>Документ распечатан?</p>	Неполадка устранена.	Перейти к шагу 5.
<p>Шаг 5</p> <p>а Удалите и повторно установите программное обеспечение принтера. Примечание: ПО принтера доступно на веб-сайте http://support.lexmark.com.</p> <p>б Повторно отправьте задание на печать.</p> <p>Документ распечатан?</p>	Неполадка устранена.	Обратитесь в техническая поддержка .

Низкое качество печати

Пустые или белые страницы

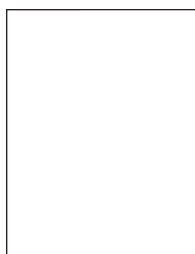

Примечание: Перед решением проблемы напечатайте образцы качества печати, чтобы определить отсутствующий цвет. На начальном экране коснитесь **Параметры > Устранение проблем > Образцы качества базовой печати**.

Действия	Да	Нет
<p>Шаг 1</p> <p>а Извлеките, затем установите обратно копи-картридж или комплект копи-картриджа.</p> <p>Предупреждение – Риск повреждения! Не оставляйте копи-картридж или комплект копи-картриджа под воздействием света дольше 10 минут. Длительное воздействие света может привести к снижению качества печати.</p> <p>Предупреждение – Риск повреждения! Во избежание повреждений не прикасайтесь к нижней части копи-картриджа или комплекта копи-картриджа.</p> <p>б Напечатайте документ.</p> <p>Принтер по-прежнему при печати выдает пустые или белые страницы?</p>	Перейти к шагу 2.	Неполадка устранена.
<p>Шаг 2</p> <p>а Замените копи-картридж или комплект копи-картриджа.</p> <p>Предупреждение – Риск повреждения! Не оставляйте копи-картридж или комплект копи-картриджа под воздействием света дольше 10 минут. Длительное воздействие света может привести к снижению качества печати.</p> <p>Предупреждение – Риск повреждения! Во избежание повреждений не прикасайтесь к нижней части копи-картриджа или комплекта копи-картриджа.</p> <p>б Напечатайте документ.</p> <p>Принтер по-прежнему при печати выдает пустые или белые страницы?</p>	Обратитесь в техническая поддержка .	Неполадка устранена.

Темная печать

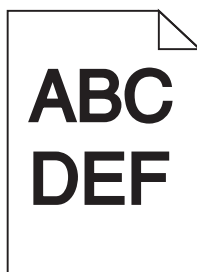

Действия	Да	Нет
<p>Шаг 1</p> <p>а В меню "Качество" на панели управления принтера выберите параметр Настройка цвета.</p> <p>б Повторно отправьте задание на печать.</p> <p>Печать по-прежнему слишком темная?</p>	Перейти к шагу 2.	Неполадка устранена.

Действия	Да	Нет
<p>Шаг 2</p> <p>а В зависимости от операционной системы уменьшите значение для плотности тонера в диалоговом окне "Настройка печати" или "Печать".</p> <p>Примечание: Также эти параметры можно изменить на панели управления принтера.</p> <p>б Повторно отправьте задание на печать.</p> <p>Печать по-прежнему слишком темная?</p>	Перейти к шагу 3.	Неполадка устранена.
<p>Шаг 3</p> <p>а В зависимости от операционной системы укажите формат, фактуру и плотность бумаги в диалоговом окне "Параметры печати" или "Печать".</p> <p>Примечания.</p> <ul style="list-style-type: none"> • Убедитесь в том, что параметры соответствуют загруженной в лоток бумаге. • Также эти параметры можно изменить на панели управления принтера. <p>б Повторно отправьте задание на печать.</p> <p>Печать по-прежнему слишком темная?</p>	Перейти к шагу 4.	Неполадка устранена.
<p>Шаг 4</p> <p>Не используйте тисненую или шероховатую бумагу.</p> <p>Выполняется печать на тисненой бумаге с шероховатой поверхностью?</p>	Измените параметры фактуры в соответствии с типом бумаги, на которой выполняется печать.	Перейти к шагу 5.
<p>Шаг 5</p> <p>а Загрузите бумагу из новой пачки.</p> <p>Примечание: Бумага может отсыреть вследствие повышенной влажности воздуха. До загрузки в принтер бумагу следует хранить в фирменной упаковке.</p> <p>б Повторно отправьте задание на печать.</p> <p>Печать по-прежнему слишком темная?</p>	Перейти к шагу 6.	Неполадка устранена.
<p>Шаг 6</p> <p>Замените блок копи-картридж или комплект копи-картриджа и повторно отправьте задание печати.</p> <p>Печать по-прежнему слишком темная?</p>	Обратитесь в техническая поддержка .	Неполадка устранена.

Повторное изображение

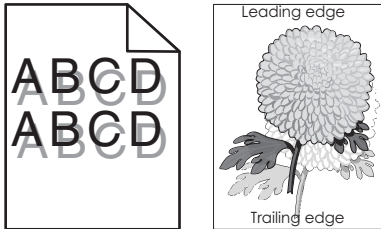

Действия	Да	Нет
<p>Шаг 1</p> <p>а Загрузите в лоток бумагу соответствующего типа и плотности.</p> <p>б Повторно отправьте задание на печать.</p> <p>При печати по-прежнему появляется повторное изображение?</p>	Перейти к шагу 2.	Неполадка устранена.
<p>Шаг 2</p> <p>а В зависимости от операционной системы укажите тип и плотность бумаги в диалоговом окне "Параметры печати" или "Печать".</p> <p>Примечания.</p> <ul style="list-style-type: none"> Убедитесь в том, что параметры соответствует загруженной в лоток бумаге. Также эти параметры можно изменить на панели управления принтера. <p>б Повторно отправьте задание на печать.</p> <p>При печати по-прежнему появляется повторное изображение?</p>	Перейти к шагу 3.	Неполадка устранена.
<p>Шаг 3</p> <p>а В меню "Качество" на панели управления принтера выберите параметр Настройка цвета.</p> <p>б Повторно отправьте задание на печать.</p> <p>При печати по-прежнему появляется повторное изображение?</p>	Обратитесь в техническая поддержка .	Неполадка устранена.

Серый фон

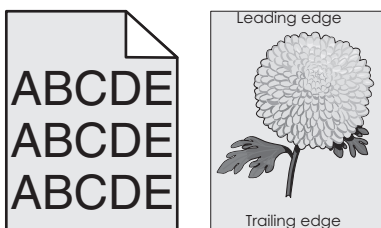

Действия	Да	Нет
<p>Шаг 1</p> <p>а На начальном экране выберите Параметры > Печать > Качество.</p> <p>б Настройте плотность тонера.</p> <p>в Распечатайте документ.</p> <p>Серый фон по-прежнему присутствует на отпечатках?</p>	Перейти к шагу 2.	Неполадка устранена.
<p>Шаг 2</p> <p>а На начальном экране выберите Параметры > Печать > Качество > Дополнительные параметры обработки изображений > Настройка цвета.</p> <p>б Запустите процесс.</p> <p>в Распечатайте документ.</p> <p>Серый фон по-прежнему присутствует на отпечатках?</p>	Перейти к шагу 3.	Неполадка устранена.
<p>Шаг 3</p> <p>а Извлеките, затем установите обратно копи-картридж или комплект копи-картриджа.</p> <p>Предупреждение – Риск повреждения! Не оставляйте копи-картридж или комплект копи-картриджа под воздействием света дольше 10 минут. Длительное воздействие света может привести к снижению качества печати.</p> <p>Предупреждение – Риск повреждения! Во избежание повреждений не прикасайтесь к нижней части копи-картриджа или комплекта копи-картриджа.</p> <p>б Распечатайте документ.</p> <p>Серый фон по-прежнему присутствует на отпечатках?</p>	Обратитесь в техническая поддержка .	Неполадка устранена.

Горизонтальные темные линии

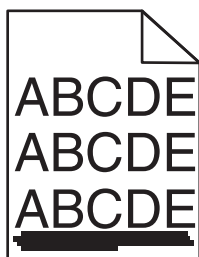

Примечание: Если горизонтальные темные линии все равно появляются на распечатках, см. раздел "Повторяющиеся дефекты".

Действия	Да	Нет
<p>Шаг 1</p> <p>а В зависимости от операционной системы укажите лоток или устройство подачи в диалоговом окне "Параметры печати" или "Печать".</p> <p>б Повторно отправьте задание на печать.</p> <p>Темные горизонтальные линии все еще присутствуют на отпечатках?</p>	Перейти к шагу 2.	Неполадка устранена.
<p>Шаг 2</p> <p>а В зависимости от операционной системы укажите тип и плотность бумаги в диалоговом окне "Параметры печати" или "Печать".</p> <p>Примечания.</p> <ul style="list-style-type: none"> • Убедитесь в том, что параметры соответствует загруженной в лоток бумаге. • Также эти параметры можно изменить на панели управления принтера. <p>б Повторно отправьте задание на печать.</p> <p>Темные горизонтальные линии все еще присутствуют на отпечатках?</p>	Перейти к шагу 3.	Неполадка устранена.
<p>Шаг 3</p> <p>а Загрузите бумагу из новой пачки.</p> <p>Примечание: Бумага может отсыреть вследствие повышенной влажности воздуха. До загрузки в принтер бумагу следует хранить в фирменной упаковке.</p> <p>б Повторно отправьте задание на печать.</p> <p>Темные горизонтальные линии все еще присутствуют на отпечатках?</p>	Перейти к шагу 4.	Неполадка устранена.
<p>Шаг 4</p> <p>а Извлеките, затем установите обратно копи-картридж или комплект копи-картриджа.</p> <p>Предупреждение – Риск повреждения! Не оставляйте копи-картридж или комплект копи-картриджа под воздействием света дольше 10 минут. Длительное воздействие света может привести к снижению качества печати.</p> <p>Предупреждение – Риск повреждения! Во избежание повреждений не прикасайтесь к нижней части копи-картриджа или комплекта копи-картриджа.</p> <p>б Повторно отправьте задание на печать.</p> <p>Темные горизонтальные линии все еще присутствуют на отпечатках?</p>	Перейти к шагу 5.	Неполадка устранена.

Действия	Да	Нет
<p>Шаг 5</p> <p>Замените блок копи-картридж или комплект копи-картриджа и повторно отправьте задание печати.</p> <p>Темные горизонтальные линии все еще присутствуют на отпечатках?</p>	Обратитесь в техническая поддержка .	Неполадка устранена.

Горизонтальные белые линии

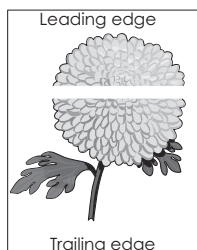

Примечание: Если горизонтальные темные линии все равно появляются на распечатках, см. раздел "Повторяющиеся дефекты".

Действия	Да	Нет
<p>Шаг 1</p> <p>а В зависимости от операционной системы укажите тип и плотность бумаги в диалоговом окне "Параметры печати" или "Печать".</p> <p>Примечания.</p> <ul style="list-style-type: none"> Убедитесь в том, что параметры соответствует загруженной в лоток бумаге. Также эти параметры можно изменить на панели управления принтера. <p>б Повторно отправьте задание на печать.</p> <p>Белые горизонтальные линии все еще присутствуют на отпечатках?</p>	Перейти к шагу 2.	Неполадка устранена.
<p>Шаг 2</p> <p>а Загрузите в указанный лоток или устройство подачи бумагу рекомендованного типа.</p> <p>б Повторно отправьте задание на печать.</p> <p>Белые горизонтальные линии все еще присутствуют на отпечатках?</p>	Перейти к шагу 3.	Неполадка устранена.

Действия	Да	Нет
<p>Шаг 3</p> <p>а Извлеките, затем установите обратно копи-картридж или комплект копи-картриджа.</p> <p>Предупреждение – Риск повреждения! Не оставляйте копи-картридж или комплект копи-картриджа под воздействием света дольше 10 минут. Длительное воздействие света может привести к снижению качества печати.</p> <p>Предупреждение – Риск повреждения! Во избежание повреждений не прикасайтесь к нижней части копи-картриджа или комплекта копи-картриджа.</p> <p>б Повторно отправьте задание на печать.</p> <p>Белые горизонтальные линии все еще присутствуют на отпечатках?</p>	Перейти к шагу 4.	Неполадка устранена.
<p>Шаг 4</p> <p>Замените блок копи-картридж или комплект копи-картриджа и повторно отправьте задание печати.</p> <p>Белые горизонтальные линии все еще присутствуют на отпечатках?</p>	Обратитесь в техническая поддержка .	Неполадка устранена.

Неверные поля

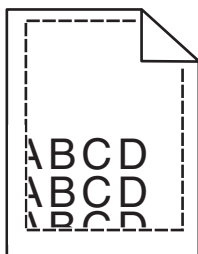

Действия	Да	Нет
<p>Шаг 1</p> <p>а Сожмите и сдвиньте направляющие бумаги в положение, соответствующее формату загружаемой бумаги.</p> <p>б Повторно отправьте задание на печать.</p> <p>Поля отображаются верно?</p>	Неполадка устранена.	Перейти к шагу 2.
<p>Шаг 2</p> <p>а Проверьте, обнаруживает ли принтер правильный формат бумаги в меню "Бумага" на панели управления.</p> <p>б Повторно отправьте задание на печать.</p> <p>Поля отображаются верно?</p>	Неполадка устранена.	Перейти к шагу 3.

Действия	Да	Нет
<p>Шаг 3</p> <p>а В зависимости от операционной системы укажите формат бумаги в диалоговом окне "Параметры печати" или "Печать".</p> <p>Примечания.</p> <ul style="list-style-type: none"> • Убедитесь в том, что параметры соответствует загруженной в лоток бумаге. • Также эти параметры можно изменить на панели управления принтера. <p>б Повторно отправьте задание на печать.</p> <p>Поля отображаются верно?</p>	Неполадка устранена.	Обратитесь в техническая поддержка .

Символы с зубчатыми или неровными краями

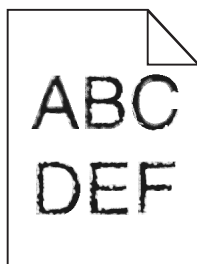

Действия	Да	Нет
<p>а Проверьте, есть ли в принтере поддержка шрифтов, которые установлены на компьютере.</p> <p>1 На панели управления выберите: Параметры > Отчеты > Печать > Печать шрифтов</p> <p>2 Выберите Шрифты PCL или Шрифты PS.</p> <p>б Если шрифт не поддерживается, установите поддерживаемый шрифт. За дополнительными сведениями обратитесь к администратору.</p> <p>в Повторно отправьте задание на печать.</p> <p>Отпечатки все еще содержат символы с зубчатыми или неровными краями?</p>	Обратитесь в техническая поддержка .	Неполадка устранена.

Светлые распечатки

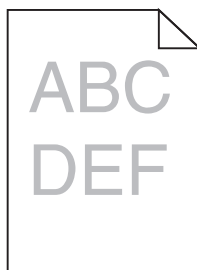

Действия	Да	Нет
<p>Шаг 1</p> <p>а В меню "Качество" на панели управления принтера выберите параметр Настройка цвета.</p> <p>б Повторно отправьте задание на печать.</p> <p>Печать по-прежнему слишком светлая?</p>	Перейти к шагу 2.	Неполадка устранена.
<p>Шаг 2</p> <p>а В зависимости от операционной системы увеличьте значение для плотности тонера в диалоговом окне "Настройка печати" или "Печать".</p> <p>Примечание: Также эти параметры можно изменить на панели управления принтера.</p> <p>б Повторно отправьте задание на печать.</p> <p>Печать по-прежнему слишком светлая?</p>	Перейти к шагу 3.	Неполадка устранена.
<p>Шаг 3</p> <p>а В зависимости от операционной системы укажите формат, фактуру и плотность бумаги в диалоговом окне "Параметры печати" или "Печать".</p> <p>Примечания.</p> <ul style="list-style-type: none"> • Убедитесь в том, что параметры соответствует загруженной в лоток бумаге. • Также эти параметры можно изменить на панели управления принтера. <p>б Повторно отправьте задание на печать.</p> <p>Печать по-прежнему слишком светлая?</p>	Перейти к шагу 4.	Неполадка устранена.
<p>Шаг 4</p> <p>Не используйте тисненую или шероховатую бумагу.</p> <p>Выполняется печать на тисненой бумаге с шероховатой поверхностью?</p>	Измените параметры фактуры в соответствии с типом бумаги, на которой выполняется печать.	Перейти к шагу 5.
<p>Шаг 5</p> <p>а Загрузите бумагу из новой пачки.</p> <p>Примечание: Бумага может отсыреть вследствие повышенной влажности воздуха. До загрузки в принтер бумагу следует хранить в фирменной упаковке.</p> <p>б Повторно отправьте задание на печать.</p> <p>Печать по-прежнему слишком светлая?</p>	Перейти к шагу 6.	Неполадка устранена.

Действия	Да	Нет
<p>Шаг 6 Замените блок копи-картридж или комплект копи-картриджа и повторно отправьте задание печати.</p> <p>Предупреждение – Риск повреждения! Не оставляйте копи-картридж или комплект копи-картриджа под воздействием света дольше 10 минут. Длительное воздействие света может привести к снижению качества печати.</p> <p>Предупреждение – Риск повреждения! Во избежание повреждений не прикасайтесь к нижней части копи-картриджа или комплекта копи-картриджа.</p> <p>Печать по-прежнему слишком светлая?</p>	Обратитесь в техническая поддержка .	Неполадка устранена.

Печать с пятнами или точками

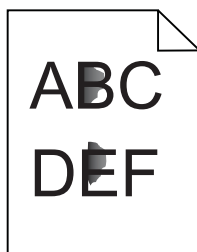

Действия	Да	Нет
<p>Шаг 1 Проверьте принтер на наличие загрязнений из-за утечки тонера.</p> <p>В принтере не происходило утечки тонера?</p>	Перейти к шагу 2.	Обратитесь в техническая поддержка .
<p>Шаг 2</p> <p>а На начальном экране коснитесь Параметры > Устройство > Предпочтения.</p> <p>б Убедитесь, что параметры типа и формата бумаги соответствуют типу и формату загруженной в лоток бумаги.</p> <p>Параметры совпадают?</p>	Перейти к шагу 4.	Перейти к шагу 3.
<p>Шаг 3</p> <p>а В меню «Бумага» измените формат и тип бумаги или измените параметры формата в лотке.</p> <p>б Распечатайте документ.</p> <p>Печать по-прежнему с пятнами?</p>	Перейти к шагу 4.	Неполадка устранена.
<p>Шаг 4</p> <p>а Замените тисненую или шероховатую бумагу, загруженную в лоток, на обычную бумагу.</p> <p>б Распечатайте документ.</p> <p>Печать по-прежнему с пятнами?</p>	Перейти к шагу 5.	Неполадка устранена.

Действия	Да	Нет
<p>Шаг 5</p> <p>а Замените копи-картридж или комплект копи-картриджа.</p> <p>Предупреждение – Риск повреждения! Не оставляйте копи-картридж или комплект копи-картриджа под воздействием света дольше 10 минут. Длительное воздействие света может привести к снижению качества печати.</p> <p>Предупреждение – Риск повреждения! Во избежание повреждений не прикасайтесь к нижней части копи-картриджа или комплекта копи-картриджа.</p> <p>б Распечатайте документ.</p> <p>Печать по-прежнему с пятнами?</p>	<p>Обратитесь в техническая поддержка.</p>	<p>Неполадка устранена.</p>

Печать перекошена или искажена

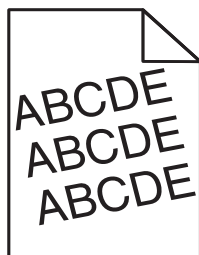

Действия	Да	Нет
<p>Шаг 1</p> <p>а Отсоедините лоток.</p> <p>б Извлеките бумагу, а затем загрузите бумагу из новой упаковки.</p> <p>Примечание: Бумага может отсыреть вследствие повышенной влажности воздуха. До загрузки в принтер бумагу следует хранить в фирменной упаковке.</p> <p>в Сожмите и сдвиньте направляющие бумаги в положение, соответствующее формату загружаемой бумаги.</p> <p>г Вставьте лоток.</p> <p>д Повторно отправьте задание на печать.</p> <p>Печать все еще перекошена или искажена?</p>	<p>Перейти к шагу 2.</p>	<p>Неполадка устранена.</p>
<p>Шаг 2</p> <p>а Убедитесь в том, что печать выполняется на поддерживаемой бумаге.</p> <p>б Повторно отправьте задание на печать.</p> <p>Печать все еще перекошена или искажена?</p>	<p>Обратитесь в техническая поддержка.</p>	<p>Неполадка устранена.</p>

Повторяющиеся дефекты

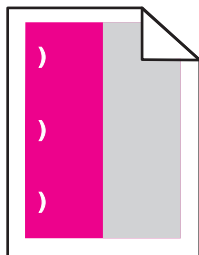

Примечание: Перед решением проблемы распечатайте *Таблицу дефектов печати* в разделе по устранению неполадок в меню "Параметры".

Действия	Да	Нет
<p>Шаг 1</p> <p>а Напечатайте образцы качества печати. На начальном экране коснитесь Параметры > Устранение проблем > Образцы качества базовой печати.</p> <p>б Определите, сколько цветов вызывают проблему.</p> <p>Только один цвет вызывает проблему?</p>	Перейти к шагу 2.	Перейти к шагу 3.
<p>Шаг 2</p> <p>а С помощью <i>Таблицы дефектов печати</i> измерьте расстояние между повторяющимися дефектами на странице цвета, подверженного проблеме.</p> <p>б Замените расходный материал, подходящий под результат измерения на странице цвета, подверженного проблеме.</p> <p>Фотобарабан</p> <ul style="list-style-type: none"> • 125,70 мм (4,95 дюйма) • 35,40 мм (1,39 дюйма) <p>Блок проявителя 42 мм (1,65 дюйма)</p> <p>в Напечатайте образцы качества печати.</p> <p>Дефекты все еще появляются?</p>	Запишите значение расстояния и обратитесь в службу поддержки или к представителю по обслуживанию.	Неполадка устранена.

Действия	Да	Нет
<p>Шаг 3</p> <p>а С помощью <i>Таблицы дефектов печати</i> измерьте расстояние между повторяющимися дефектами на странице цвета, подверженной проблеме.</p> <p>б Замените расходный материал, подходящий под результат измерения на странице цвета, подверженной проблеме.</p> <p>Валик переноса 78,50 мм (3,09 дюйма)</p> <p>Модуль переноса</p> <ul style="list-style-type: none"> • 47,10 мм (1,86 дюйма) • 90 мм (3,54 дюйма) <p>Термоблок</p> <ul style="list-style-type: none"> • 96,60 мм (3,80 дюйма) • 127,60 мм (5,02 дюйма) <p>в Напечатайте образцы качества печати.</p> <p>Дефекты все еще появляются?</p>	<p>Запишите значение расстояния и обратитесь в службу поддержки или к представителю по обслуживанию.</p>	<p>Неполадка устранена.</p>

Монохромная печать или черно-белые изображения

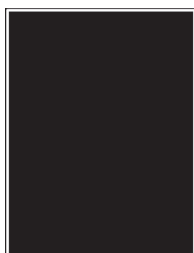

Действия	Да	Нет
<p>Шаг 1</p> <p>а Извлеките, затем установите обратно копи-картридж или комплект копи-картриджа.</p> <p>Предупреждение – Риск повреждения! Не оставляйте копи-картридж или комплект копи-картриджа под воздействием света дольше 10 минут. Длительное воздействие света может привести к снижению качества печати.</p> <p>Предупреждение – Риск повреждения! Во избежание повреждений не прикасайтесь к нижней части копи-картриджа или комплекта копи-картриджа.</p> <p>б Повторно отправьте задание на печать.</p> <p>Печать принтера по-прежнему монохромная или черно-белая?</p>	<p>Перейти к шагу 2.</p>	<p>Неполадка устранена.</p>
<p>Шаг 2</p> <p>Замените блок копи-картридж или комплект копи-картриджа и повторно отправьте задание печати.</p> <p>Печать принтера по-прежнему монохромная или черно-белая?</p>	<p>Обратитесь в техническая поддержка.</p>	<p>Неполадка устранена.</p>

Текст или изображения обрезаются

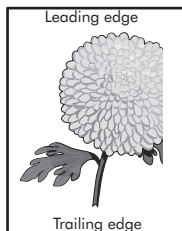
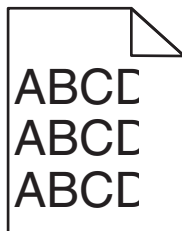

Действия	Да	Нет
<p>Шаг 1</p> <p>а Отрегулируйте положение направляющих бумаги в лотке в соответствии с загруженной бумагой.</p> <p>б Повторно отправьте задание на печать.</p> <p>Страница или изображение все равно обрезано?</p>	Перейти к шагу 2.	Неполадка устранена.
<p>Шаг 2</p> <p>а В зависимости от операционной системы укажите формат бумаги в диалоговом окне "Параметры печати" или "Печать".</p> <p>Примечания.</p> <ul style="list-style-type: none"> • Убедитесь в том, что параметры соответствует загруженной в лоток бумаге. • Также эти параметры можно изменить на панели управления принтера. <p>б Повторно отправьте задание на печать.</p> <p>Страница или изображение все равно обрезано?</p>	Перейти к шагу 3.	Неполадка устранена.
<p>Шаг 3</p> <p>а Извлеките, затем установите обратно копи-картридж или комплект копи-картриджа.</p> <p>Предупреждение – Риск повреждения! Не оставляйте копи-картридж или комплект копи-картриджа под воздействием света дольше 10 минут. Длительное воздействие света может привести к снижению качества печати.</p> <p>Предупреждение – Риск повреждения! Во избежание повреждений не прикасайтесь к нижней части копи-картриджа или комплекта копи-картриджа.</p> <p>б Повторно отправьте задание на печать.</p> <p>Страница или изображение все равно обрезано?</p>	Обратитесь в техническая поддержка .	Неполадка устранена.

Стирается тонер.

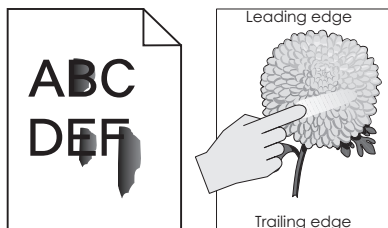

Действие	Да	Нет
<p>1 В зависимости от операционной системы укажите тип, фактуру и плотность бумаги в диалоговом окне «Настройка печати» или «Печать».</p> <p>Примечания.</p> <ul style="list-style-type: none"> • Убедитесь в том, что значение параметра соответствует типу загруженной в лоток бумаги. • Также эти параметры можно изменить на панели управления принтера. <p>2 Повторно отправьте задание на печать.</p> <p>Тонер все еще стирается?</p>	<p>Обратитесь в службу технической поддержки.</p>	<p>Неполадка устранена.</p>

Неравномерная плотность печати

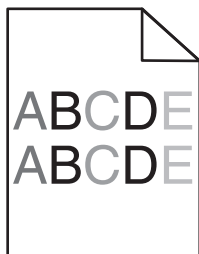

Действия	Да	Нет
<p>Замените блок копи-картридж или комплект копи-картриджа и повторно отправьте задание печати.</p> <p>Предупреждение – Риск повреждения! Не оставляйте копи-картридж или комплект копи-картриджа под воздействием света дольше 10 минут. Длительное воздействие света может привести к снижению качества печати.</p> <p>Предупреждение – Риск повреждения! Во избежание повреждений не прикасайтесь к нижней части копи-картриджа или комплекта копи-картриджа.</p> <p>Плотность печати неоднородна?</p>	<p>Обратитесь в техническую поддержку.</p>	<p>Неполадка устранена.</p>

Вертикальные темные линии или полосы

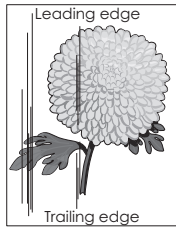
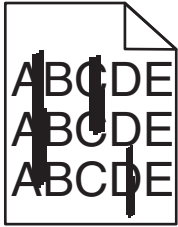

Действия	Да	Нет
<p>Шаг 1</p> <p>а В зависимости от операционной системы укажите формат, фактуру и плотность бумаги в диалоговом окне "Параметры печати" или "Печать".</p> <p>Примечания.</p> <ul style="list-style-type: none"> • Убедитесь в том, что параметры соответствует загруженной в лоток бумаге. • Также эти параметры можно изменить на панели управления принтера. <p>б Повторно отправьте задание на печать.</p> <p>Вертикальные темные линии или полосы все равно видны на отпечатках?</p>	Перейти к шагу 2.	Неполадка устранена.
<p>Шаг 2</p> <p>а Загрузите бумагу из новой пачки.</p> <p>Примечание: Бумага может отсыреть вследствие повышенной влажности воздуха. До загрузки в принтер бумагу следует хранить в фирменной упаковке.</p> <p>б Повторно отправьте задание на печать.</p> <p>Вертикальные темные линии или полосы все равно видны на отпечатках?</p>	Перейти к шагу 3.	Неполадка устранена.
<p>Шаг 3</p> <p>а Извлеките, затем установите обратно копи-картридж или комплект копи-картриджа.</p> <p>Предупреждение – Риск повреждения! Не оставляйте копи-картридж или комплект копи-картриджа под воздействием света дольше 10 минут. Длительное воздействие света может привести к снижению качества печати.</p> <p>Предупреждение – Риск повреждения! Во избежание повреждений не прикасайтесь к нижней части копи-картриджа или комплекта копи-картриджа.</p> <p>б Повторно отправьте задание на печать.</p> <p>Вертикальные темные линии или полосы все равно видны на отпечатках?</p>	Перейти к шагу 4.	Неполадка устранена.

Действия	Да	Нет
<p>Шаг 4 Замените блок копи-картридж или комплект копи-картриджа и повторно отправьте задание печати.</p> <p>Вертикальные темные линии или полосы все равно видны на отпечатках?</p>	Обратитесь в техническая поддержка .	Неполадка устранена.

Вертикальные белые линии



Действия	Да	Нет
<p>Шаг 1 а В зависимости от операционной системы укажите тип и плотность бумаги в диалоговом окне "Параметры печати" или "Печать".</p> <p>Примечания.</p> <ul style="list-style-type: none"> • Убедитесь в том, что параметры соответствует загруженной в лоток бумаге. • Также эти параметры можно изменить на панели управления принтера. <p>б Повторно отправьте задание на печать.</p> <p>Белые вертикальные линии все еще присутствуют на отпечатках?</p>	Перейти к шагу 2.	Неполадка устранена.
<p>Шаг 2 Убедитесь, что используется рекомендуемый тип бумаги.</p> <p>а Загрузите в указанный лоток или устройство подачи бумагу рекомендованного типа.</p> <p>б Повторно отправьте задание на печать.</p> <p>Белые вертикальные линии все еще присутствуют на отпечатках?</p>	Перейти к шагу 3.	Неполадка устранена.

Действия	Да	Нет
<p>Шаг 3</p> <p>а Извлеките, затем установите обратно копи-картридж или комплект копи-картриджа.</p> <p>Предупреждение – Риск повреждения! Не оставляйте копи-картридж или комплект копи-картриджа под воздействием света дольше 10 минут. Длительное воздействие света может привести к снижению качества печати.</p> <p>Предупреждение – Риск повреждения! Во избежание повреждений не прикасайтесь к нижней части копи-картриджа или комплекта копи-картриджа.</p> <p>б Повторно отправьте задание на печать.</p> <p>Белые вертикальные линии все еще присутствуют на отпечатках?</p>	Перейти к шагу 4.	Неполадка устранена.
<p>Шаг 4</p> <p>Замените блок копи-картридж или комплект копи-картриджа и повторно отправьте задание печати.</p> <p>Белые вертикальные линии все еще присутствуют на отпечатках?</p>	Обратитесь в техническая поддержка .	Неполадка устранена.

Принтер не отвечает

Действия	Да	Нет
<p>Шаг 1</p> <p>Подсоедините кабель питания к электрической розетке.</p> <p> ВНИМАНИЕ – ВОЗМОЖНОСТЬ ТРАВМЫ! Во избежание возгорания или поражения электрическим током подключайте кабель питания к заземленной электророзетке с соответствующими характеристиками, доступ к которой не затруднен.</p> <p>Принтер реагирует на запросы?</p>	Неполадка устранена.	Перейти к шагу 2.
<p>Шаг 2</p> <p>Убедитесь, что розетка электросети не выключена с помощью выключателя или прерывателя.</p> <p>Розетка электросети выключена с помощью выключателя или прерывателя?</p>	Включите выключатель или сбросьте прерыватель.	Перейти к шагу 3.
<p>Шаг 3</p> <p>Убедитесь, что принтер включен.</p> <p>Принтер выключен?</p>	Перейти к шагу 4.	Включите принтер.

Действия	Да	Нет
<p>Шаг 4</p> <p>Проверьте, находится ли принтер в спящем режиме или режиме гибернации.</p> <p>Принтер находится в спящем режиме или режиме гибернации?</p>	Нажмите кнопку питания, чтобы вывести принтер и спящего режима.	Перейти к шагу 5.
<p>Шаг 5</p> <p>Проверьте, чтобы кабели, подключенные к принтеру и компьютеру, были вставлены в правильные порты.</p> <p>Кабели вставлены в правильные порты?</p>	Перейти к шагу 6.	<p>Убедитесь в совпадении следующего.</p> <ul style="list-style-type: none"> • USB-кабель и порт USB на принтере • Ethernet-кабель и порт Ethernet на принтере
<p>Шаг 6</p> <p>Выключите принтер, преустановите дополнительные аппаратные модули и снова включите принтер.</p> <p>Подробнее см. документацию из комплекта поставки дополнительного модуля.</p> <p>Принтер реагирует на запросы?</p>	Проблема решена	Перейти к шагу 7.
<p>Шаг 7</p> <p>Установите правильный драйвер печати.</p> <p>Принтер реагирует на запросы?</p>	Проблема решена	Перейти к шагу 8.
<p>Шаг 8</p> <p>Выключите принтер и приблизительно через 10 секунд снова включите его.</p> <p>Принтер реагирует на запросы?</p>	Неполадка устранена.	Обратитесь в техническая поддержка .

Для задания на печать применяется бумага неподходящего типа либо бумага загружена в неподходящий лоток

Действия	Да	Нет
<p>Шаг 1</p> <p>а Убедитесь в том, что печать выполняется на поддерживаемой бумаге.</p> <p>б Распечатайте документ.</p> <p>Задание печати выполнялось из требуемого лотка и на требуемой бумаге?</p>	Неполадка устранена.	Перейти к шагу 2.

Действия	Да	Нет
<p>Шаг 2</p> <p>а В зависимости от операционной системы укажите формат бумаги в диалоговом окне "Параметры печати" или "Печать".</p> <p>Примечания.</p> <ul style="list-style-type: none"> • Убедитесь в том, что параметры соответствует загруженной в лоток бумаге. • Также эти параметры можно изменить на панели управления принтера. <p>б Распечатайте документ.</p> <p>Задание печати выполнялось из требуемого лотка и на требуемой бумаге?</p>	Неполадка устранена.	Перейти к шагу 3.
<p>Шаг 3</p> <p>а Проверьте, не связаны ли лотки.</p> <p>б Распечатайте документ.</p> <p>Задание печати выполнялось из требуемого лотка и на требуемой бумаге?</p>	Неполадка устранена.	Обратитесь в техническая поддержка .

Неполадки, связанные с качеством цветной печати

Настройка плотности тонера

- 1 На начальном экране выберите **Параметры > Печать > Качество**.
- 2 Настройте плотность тонера.
- 3 Примените изменения.

Изменение цветов при печати

- 1 На начальном экране коснитесь **Параметры > Печать > Качество > Дополнительные параметры обработки изображений > Цветокоррекция > Ручная**.
- 2 В меню "Дополнительные параметры обработки изображений" выберите пункт **Содержимое параметра "Цветокоррекция"**.
- 3 Выберите соответствующий параметр преобразования цвета.

Тип объекта	Таблицы преобразования цветов
Изображение RGB Текст RGB Графика RGB	<ul style="list-style-type: none"> • Яркие — обеспечивает более яркие и насыщенные цвета, может применяться ко всем цветовым форматам на входе. • Дисплей sRGB — обеспечивает цвета, примерно соответствующие цветам, отображаемым на экране монитора компьютера. Использование черного тонера оптимизировано для печати фотографий. • Отображать истинный черный — обеспечивает цвета, примерно соответствующие отображаемым на экране монитора компьютера. При выборе данной настройки для передачи всех оттенков нейтрального серого цвета используется только черный тонер. • Яркие sRGB — обеспечивается повышенная насыщенность цвета по сравнению с таблицей преобразования цветов "Дисплей sRGB". Использование черного тонера оптимизировано для печати деловой графики. • Выкл.
Изображение CMYK Текст CMYK Графика CMYK	<ul style="list-style-type: none"> • US CMYK — применяется цветокоррекция, обеспечивающая наилучшее соответствие цветопередачи спецификации SWOP (спецификация для сетевой офсетной печати). • Euro CMYK — применяется цветокоррекция, обеспечивающая наилучшее соответствие цветопередачи стандарту Euroscale. • Яркие CMYK — обеспечивается повышенная насыщенность цвета по сравнению с таблицей преобразования цветов US CMYK. • Выкл.

Часто задаваемые вопросы о цветной печати

Что такое цвет RGB?

RGB — это способ описания цветов, при котором для задания конкретного цвета указывается интенсивность красной, зеленой и синей составляющих этого цвета. Смешивание красного, зеленого и синего цветов в различных соотношениях позволяет получить широкий диапазон естественных цветов. Такой способ используется при отображении цветов на экранах компьютеров, в сканерах и цифровых камерах.

Что такое цвет CMYK?

CMYK — это способ описания цветов, при котором для задания конкретного цвета указывается интенсивность голубой, пурпурной, желтой и черной составляющих этого цвета. При печати с применением чернил или тонера бирюзового, пурпурного, желтого и черного цветов в различных соотношениях можно получить широкий диапазон естественных цветов. Этот способ формирования цветов применяется при типографской печати, а также при печати на струйных и лазерных принтерах.

Как задается цвет в распечатываемом документе?

Определение и изменение цвета документа выполняется в прикладных программах с использованием цветовой схемы RGB или CMYK. Подробнее см. в разделе "Справка" прикладной программы.

Каким образом в принтер поступает информация о распечатываемом цвете?

В процессе печати документа информация о типе и цвете каждого объекта передается на принтер и обрабатывается с применением таблиц преобразования цветов. По каждому цвету рассчитывается количество голубого, пурпурного, желтого и черного тонера, необходимое для воспроизведения этого цвета. Применение таблиц преобразования цветов определяется информацией об объекте. Например, можно применять одну таблицу преобразования цветов к тексту, а другую – к фотографическим изображениям.

Что такое ручная цветокоррекция?

Когда включена ручная цветокоррекция, для обработки объектов принтер применяет заданные пользователем таблицы преобразования цветов. Параметры ручной цветокоррекции относятся к конкретному типу распечатываемого объекта (текст, графика или изображения). Также имеет значение способ задания цветов объекта в прикладной программе (цветовая схема RGB или CMYK). Для применения другой таблицы преобразования цветов вручную см. [“Изменение цветов при печати” на стр. 127](#).

Если формирование цветов в прикладной программе выполняется без применения схем RGB или CMYK, задание режима ручной цветокоррекции не влияет на цветопередачу. Если управление цветопередачей осуществляется прикладной программой или операционной системой компьютера, режим ручной цветокоррекции также не действует. В большинстве случаев при установке для параметра "Цветокоррекция" значения "Авто" обеспечивается достоверная передача выбранных для документа цветов.

Можно ли обеспечить точное воспроизведение отдельного цвета (например, цвета логотипа компании)?

В меню "Качество" присутствует девять наборов образцов цветов. Наборы также доступны на странице с образцами цветов Embedded Web Server. При выборе какого-либо из наборов распечатывается несколько страниц, содержащих несколько сотен цветных квадратов. Для каждого квадрата применяется схема CMYK или RGB, соответствующая выбранной таблице. Цвет каждого квадрата формируется посредством применения выбранной таблицы преобразования цветов к указанной на квадрате комбинации цветов CMYK или RGB.

Просматривая наборы образцов цветов, можно выбрать квадрат, цвет которого наиболее близок к требуемому. Указанную на выбранном квадрате комбинацию цветов можно затем применить для изменения цвета объекта в прикладной программе. Подробнее см. в разделе "Справка" прикладной программы. Для применения выбранной таблицы преобразования цветов к конкретному объекту может потребоваться ручная цветокоррекция.

Выбор набора образцов цветов для настройки соответствия цветов зависит от следующих параметров.

- Заданное значение параметра "Цветокоррекция" ("Авто", "Выкл." или "Ручная")
- Тип распечатываемого объекта (текст, графика или изображения)
- Способ задания цветов объекта в прикладной программе (цветовая схема RGB или CMYK)

Если формирование цветов в прикладной программе выполняется без применения схем RGB или CMYK, настройка цветопередачи с помощью страниц с образцами цветов не оказывает влияния на цвета. Кроме того, в некоторых прикладных программах может быть предусмотрена коррекция цветов, заданных в программе посредством цветовых схем RGB или CMYK, с помощью системы управления цветом. В таких случаях распечатываемый цвет может не соответствовать цвету на страницах с образцами цветов.

На распечатках цвет другого оттенка

Действия	Нет	Да
<p>Настройте цветовой баланс.</p> <p>а На начальном экране выберите Параметры > Печать > Качество > Дополнительные параметры обработки изображений > Цветовой баланс.</p> <p>б Задайте значение параметра.</p> <p>в Повторно отправьте задание на печать.</p> <p>На распечатках цвет все равно другого оттенка?</p>	Неполадка устранена.	Обратитесь в техническая поддержка .

Обращение в службу технической поддержки

Перед обращением в службу технической поддержки убедитесь, что вы обладаете следующими сведениями:

- Проблема, связанная с принтером
- Сообщение об ошибке
- Модель принтера и серийный номер

Перейдите на веб-сайт <http://support.lexmark.com> для получения поддержки посредством эл. сообщения или чата, или просмотрите библиотеку руководств, сопроводительную документацию, драйверы и другие загрузки.

Также доступна техническая поддержка по телефону. В США или Канаде: телефон 1-800-539-6275. Для других стран: перейдите на веб-сайт <http://support.lexmark.com>.

Обновление и перемещения

Оборудование

Доступные внутренние параметры

- Модуль памяти
 - DDR3 DIMM
 - Флэш-память
 - Шрифты
 - Прикладные платы
 - Формы и штрихкоды
 - PRESCRIBE
 - IPDS
- Lexmark Internal Solutions Port (ISP)
 - MarkNet™ N8360 (802.11 b/g/n/a wireless print server bundled with LEX-M06-001 Mobile Solutions Module)
 - Плата параллельного интерфейса IEEE 1284-B
 - Плата последовательного интерфейса RS-232C

Установка карты памяти

 **ВНИМАНИЕ – ОПАСНОСТЬ ПОРАЖЕНИЯ ЭЛЕКТРИЧЕСКИМ ТОКОМ!** Во избежание поражения электрическим током при доступе к плате контроллера или установке дополнительного оборудования или устройств памяти после настройки принтера сначала выключите принтер и отсоедините кабель питания от электрической розетки. Если к принтеру подключены другие устройства, отключите их, а также отсоедините кабели, идущие к принтеру.

- 1 Выключите принтер, а затем отсоедините кабель питания от розетки.
- 2 С помощью плоской отвертки снимите крышку доступа к плате контроллера.

Предупреждение – Риск повреждения! Электронные компоненты системной платы могут выйти из строя под действием статического электричества. Перед тем, как прикоснуться к какому-либо компоненту системной платы или разъему, дотроньтесь рукой до какой-нибудь металлической детали принтера.

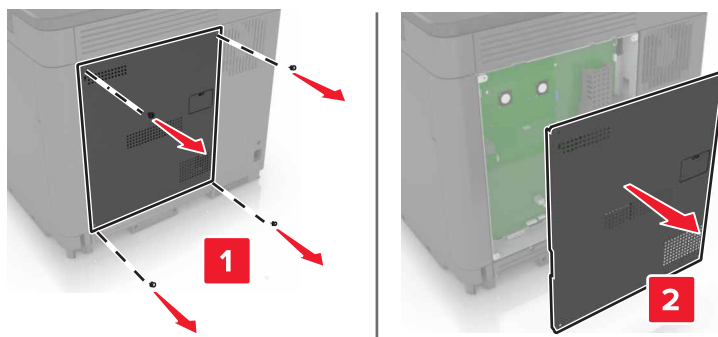

3 Распакуйте карту памяти.

Предупреждение – Риск повреждения! Не прикасайтесь к контактам разъема вдоль края карты.

4 Вставьте карту памяти до защелкивания на месте.

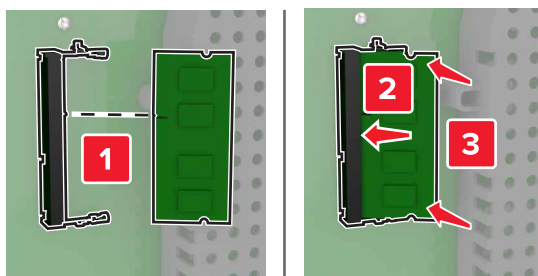

5 Закрепите крышку доступа.

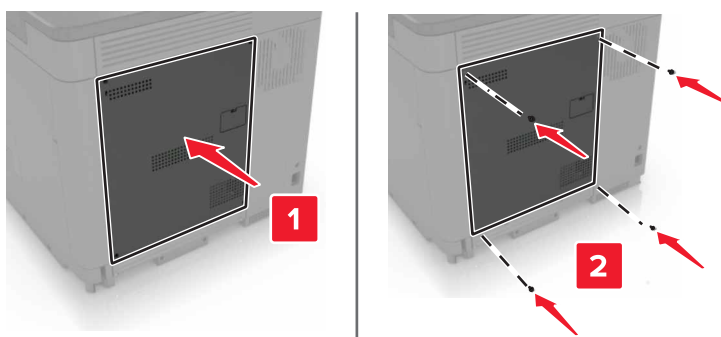

6 Подключите кабель питания к электрической розетке, затем включите принтер.

⚠ ВНИМАНИЕ – ВОЗМОЖНОСТЬ ТРАВМЫ! Во избежание возгорания или поражения электрическим током подключайте кабель питания к заземленной электророзетке с соответствующими характеристиками, доступ к которой не затруднен.

Установка внутреннего порта ISP

⚠ ВНИМАНИЕ – ОПАСНОСТЬ ПОРАЖЕНИЯ ЭЛЕКТРИЧЕСКИМ ТОКОМ! Во избежание поражения электрическим током при доступе к плате контроллера или установке дополнительного оборудования или устройств памяти после настройки принтера сначала выключите принтер и отсоедините кабель питания от электрической розетки. Если к принтеру подключены другие устройства, отключите их, а также отсоедините кабели, идущие к принтеру.

- 1 Выключите принтер, а затем отсоедините кабель питания от розетки.
- 2 С помощью плоской отвертки снимите крышку доступа к плате контроллера.

Предупреждение – Риск повреждения! Электронные компоненты системной платы могут выйти из строя под действием статического электричества. Перед тем, как прикоснуться к какому-либо компоненту системной платы или разъему, дотроньтесь рукой до какой-нибудь металлической детали принтера.

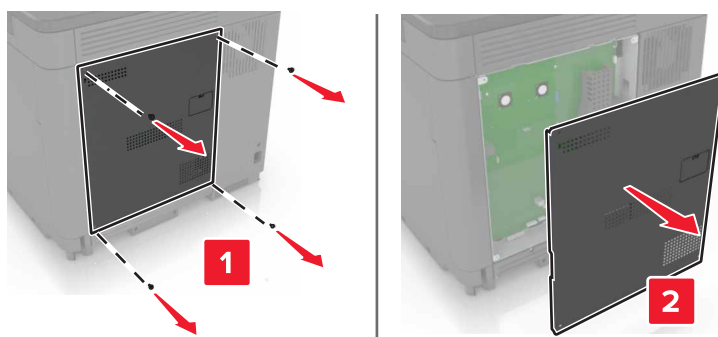

- 3 Распакуйте комплект внутреннего порта ISP.

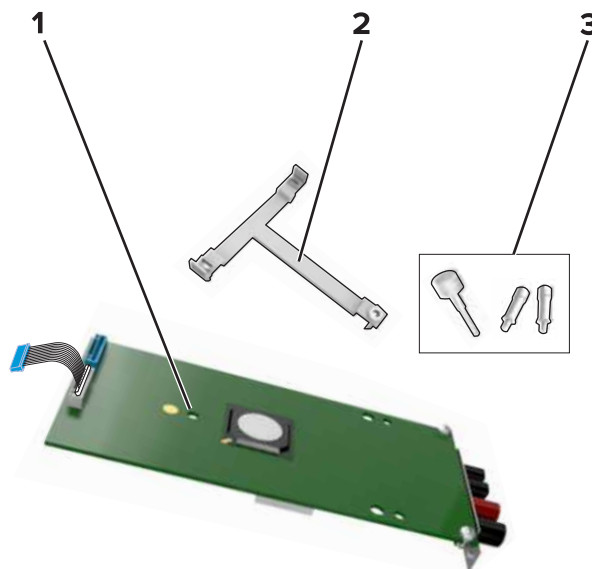

1	ISP
2	Крепежный кронштейн
3	Винты

4 Если необходимо, удалите жесткий диск принтера.

5 Установите кронштейна на плате до защелкивания на месте.

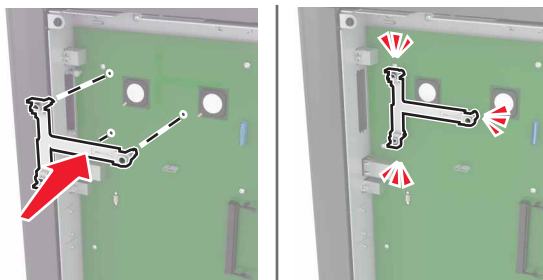

6 Закрепите ISP на кронштейне.

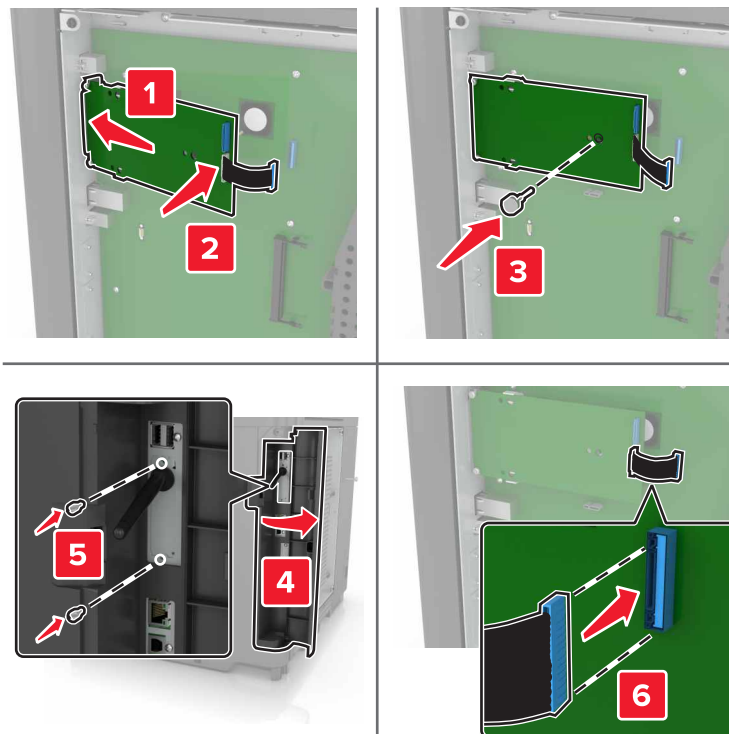

7 Если необходимо, прикрепите жесткий диск к ISP.

а Уберите кронштейн жесткого диска.

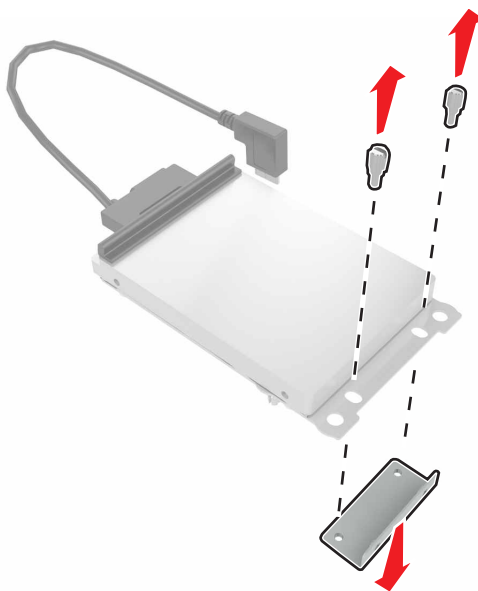

б Подключите жесткий диск к ISP.

Предупреждение – Риск повреждения! Не нажимайте на центральную часть жесткого диска.

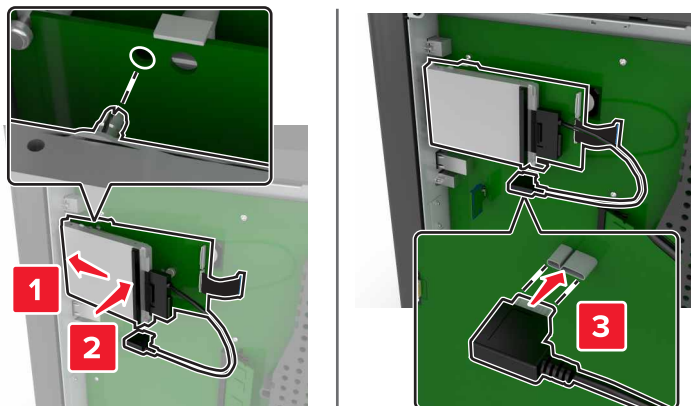

8 Закрепите крышку доступа.

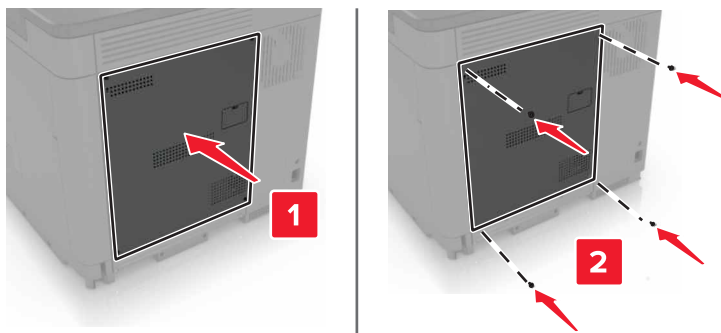

9 Подключите кабель питания к электрической розетке, затем включите принтер.

⚠ ВНИМАНИЕ – ВОЗМОЖНОСТЬ ТРАВМЫ! Во избежание возгорания или поражения электрическим током подключайте кабель питания к заземленной электророзетке с соответствующими характеристиками, доступ к которой не затруднен.

Установка дополнительной платы

⚠ ВНИМАНИЕ – ОПАСНОСТЬ ПОРАЖЕНИЯ ЭЛЕКТРИЧЕСКИМ ТОКОМ! Во избежание поражения электрическим током при доступе к плате контроллера или установке дополнительного оборудования или устройств памяти после настройки принтера сначала выключите принтер и отсоедините кабель питания от электрической розетки. Если к принтеру подключены другие устройства, отключите их, а также отсоедините кабели, идущие к принтеру.

1 Выключите принтер, а затем отсоедините кабель питания от розетки.

2 С помощью плоской отвертки снимите крышку доступа к плате контроллера.

Предупреждение – Риск повреждения! Электронные компоненты системной платы могут выйти из строя под действием статического электричества. Перед тем, как прикоснуться к какому-либо компоненту или разъему, дотроньтесь рукой до какой-нибудь металлической детали принтера.

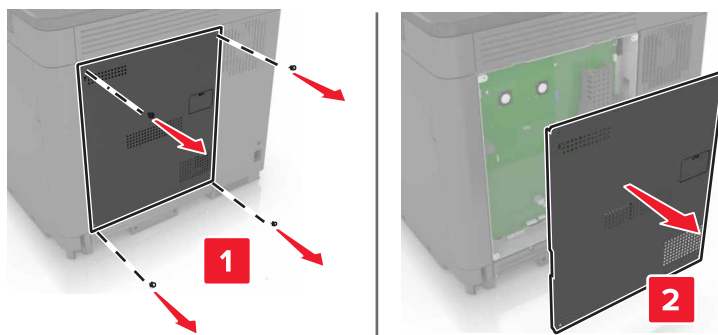

3 Распакуйте дополнительную плату.

Предупреждение – Риск повреждения! Не прикасайтесь к контактам разъема вдоль края карты.

4 С усилием вставьте плату в разъем.

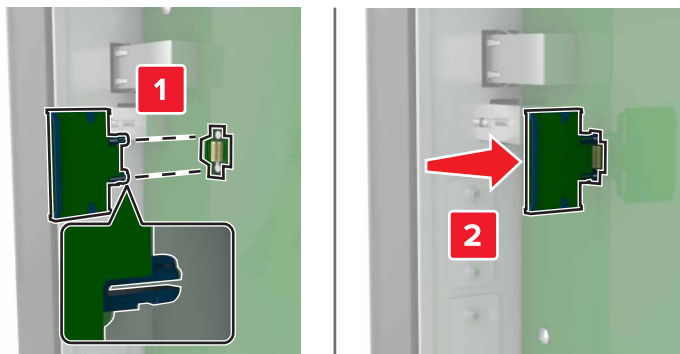

Примечание: Разъем платы микропрограммного обеспечения должен соприкасаться с системной платой по всей длине и располагаться в одной плоскости с ней.

Предупреждение – Риск повреждения! Неправильная установка карты может привести к повреждению карты и системной платы.

5 Закрепите крышку доступа.

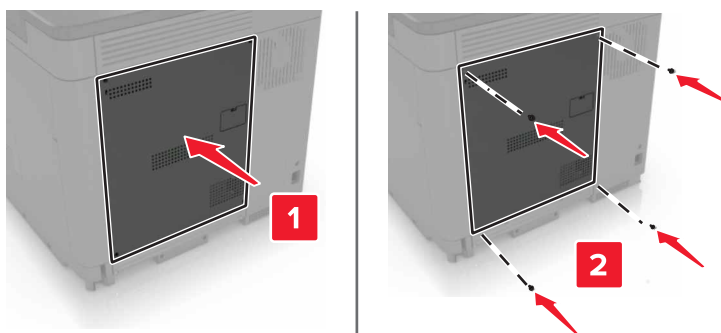

6 Подключите кабель питания к электрической розетке, затем включите принтер.

⚠ ВНИМАНИЕ – ВОЗМОЖНОСТЬ ТРАВМЫ! Во избежание возгорания или поражения электрическим током подключайте кабель питания к заземленной электророзетке с соответствующими характеристиками, доступ к которой не затруднен.

Установка жесткого диска принтера

⚠ ВНИМАНИЕ – ОПАСНОСТЬ ПОРАЖЕНИЯ ЭЛЕКТРИЧЕСКИМ ТОКОМ! Во избежание поражения электрическим током при доступе к плате контроллера или установке дополнительного оборудования или устройств памяти после настройки принтера сначала выключите принтер и отсоедините кабель питания от электрической розетки. Если к принтеру подключены другие устройства, отключите их, а также отсоедините кабели, идущие к принтеру.

1 Выключите принтер, а затем отсоедините кабель питания от розетки.

2 С помощью плоской отвертки снимите крышку доступа к плате контроллера.

Предупреждение – Риск повреждения! Электронные компоненты системной платы могут выйти из строя под действием статического электричества. Перед тем, как прикоснуться к какому-либо компоненту системной платы или разъему, дотроньтесь рукой до какой-нибудь металлической детали принтера.

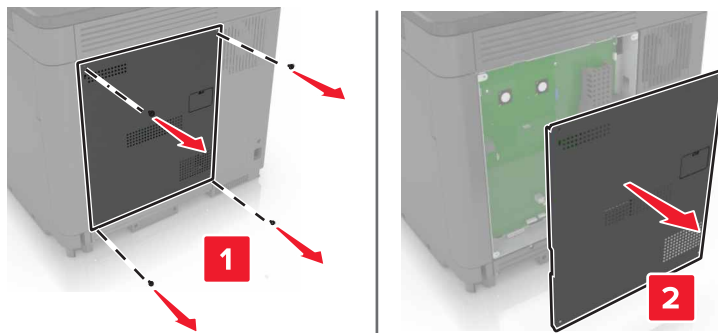

3 Распакуйте жесткий диск.

4 Присоедините жесткий диск к плате контроллера.

Предупреждение – Риск повреждения! Не нажимайте на центральную часть жесткого диска.

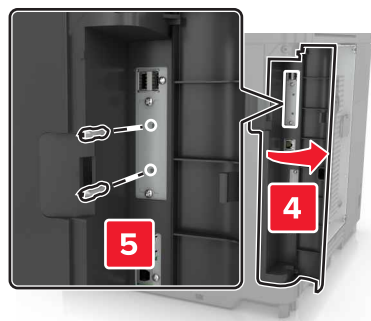
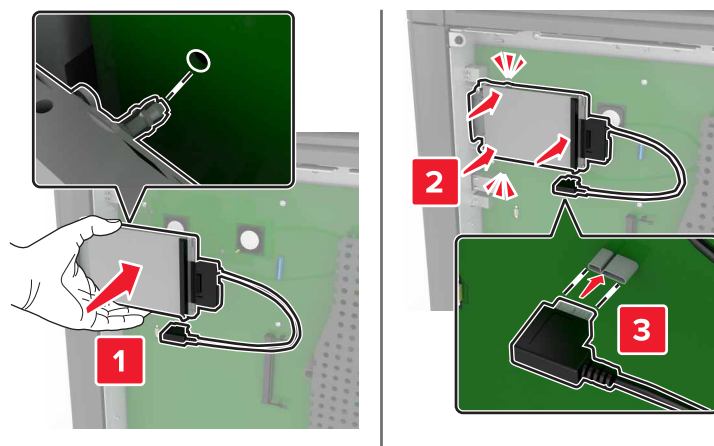

Если установлен порт ISP, выполните следующие действия:

- а** Снимите кронштейн жесткого диска.

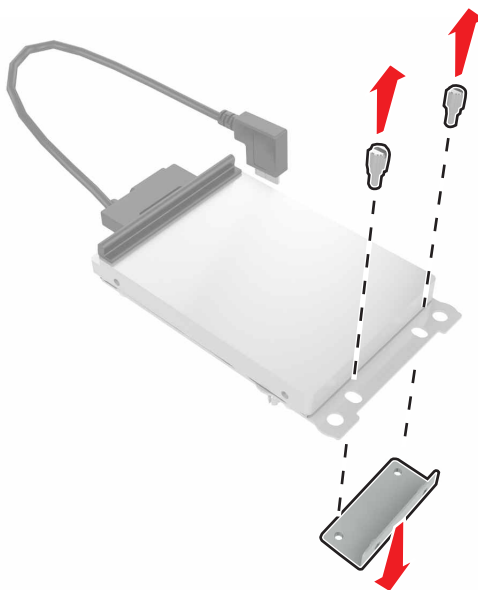

- б** Закрепите жесткий диск на ISP.

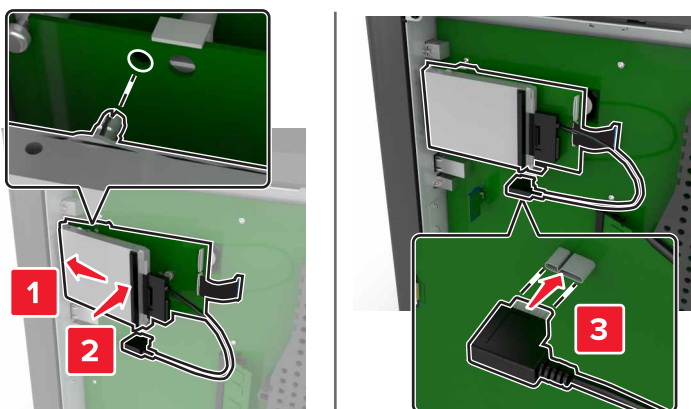

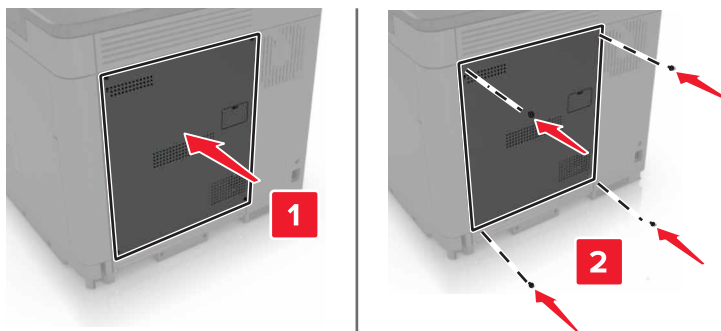
5 Закрепите крышку доступа.**6** Подключите кабель питания к электрической розетке, затем включите принтер.

⚠ ВНИМАНИЕ – ВОЗМОЖНОСТЬ ТРАВМЫ! Во избежание возгорания или поражения электрическим током подключайте кабель питания к заземленной электророзетке с соответствующими характеристиками, доступ к которой не затруднен.

Установка дополнительных лотков

⚠ ВНИМАНИЕ – ОПАСНОСТЬ ПОРАЖЕНИЯ ЭЛЕКТРИЧЕСКИМ ТОКОМ! Во избежание поражения электрическим током при доступе к плате контроллера или установке дополнительного оборудования или устройств памяти после настройки принтера сначала выключите принтер и отсоедините кабель питания от электрической розетки. Если к принтеру подключены другие устройства, отключите их, а также отсоедините кабели, идущие к принтеру.

⚠ ВНИМАНИЕ – ОПАСНОСТЬ ОПРОКИДЫВАНИЯ! При установке одного или нескольких дополнительных модулей на принтер или МФУ может потребоваться основание, стойка или другие фиксирующие элементы, помогающие надежно зафиксировать устройство во избежание травм. Подробнее о поддерживаемых конфигурациях см. на сайте www.lexmark.com/multifunctionprinters.

1 Выключите принтер.

2 Отключите кабель питания от розетки, затем отсоедините его от принтера.

3 Извлеките дополнительный лоток из упаковки и удалите все упаковочные материалы.

4 Приподнимите принтер за ручки, расположенные сбоку и сзади.

⚠ ВНИМАНИЕ – ВОЗМОЖНОСТЬ ТРАВМЫ! Если вес принтера более 18 кг (40 фунтов), для его безопасного перемещения требуется не менее двух подготовленных людей.

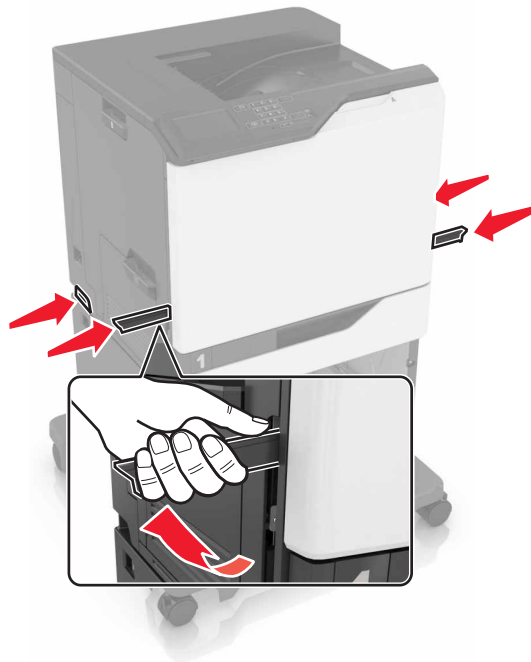

Примечание: Если дополнительные лотки уже установлены, открепите их от принтера перед тем, как приподнять принтер. Не пытайтесь поднимать принтер и лотки одновременно.

- 5** Совместите принтер с дополнительными лотками, затем опустите принтер до *защелкивания* на месте.

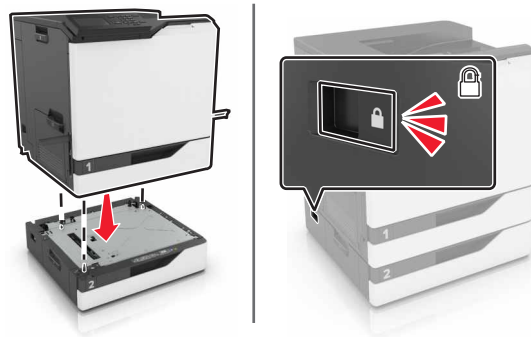

- 6** Подсоедините кабель питания к принтеру и к электрической розетке.

⚠ ВНИМАНИЕ – ВОЗМОЖНОСТЬ ТРАВМЫ! Во избежание возгорания или поражения электрическим током подключайте кабель питания к заземленной электророзетке с соответствующими характеристиками, доступ к которой не затруднен.

- 7** Включите принтер.

Добавьте лоток в драйвере печати, чтобы сделать его доступным для заданий печати. Подробнее см. [“Добавление доступных дополнительных модулей в драйвере печати” на стр. 144.](#)

При установке нескольких аппаратных модулей следует соблюдать этот порядок установки.

- Основание
- Дополнительный лоток на 2200 листов
- Дополнительный лоток на 550 листов

- Принтер
- Брошюровщик

Установка брошюровщика

- 1 Выключите принтер.
- 2 Откройте дверцу А.

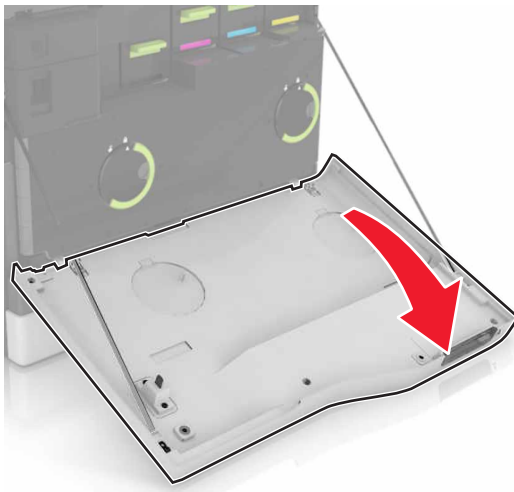

- 3 Снимите прижимные планки.

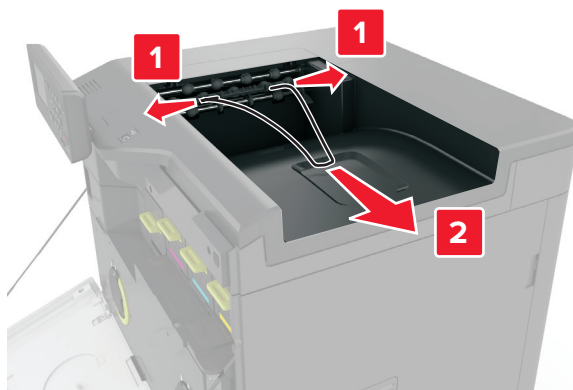

- 4 Снимите вставку стандартного лотка.



- 5 Распакуйте брошюровщик со скрепками и уберите весь упаковочный материал.
- 6 Вставьте брошюровщик со скрепками на место до защелкивания.

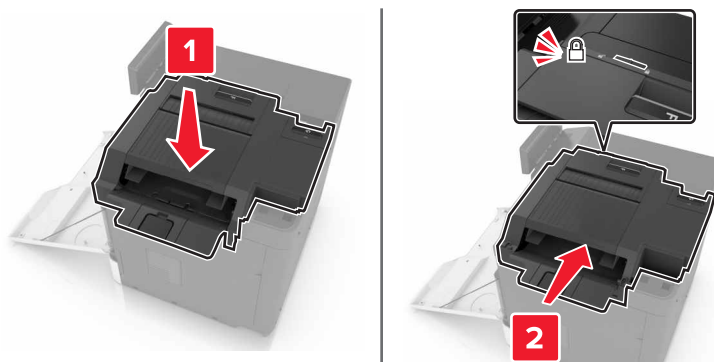

- 7 Установите крышку брошюровщика со скрепками.



- 8 Закройте дверцу A.
- 9 Включите принтер.

ПО

Установка программного обеспечения принтера

- 1 Получите копию установочного пакета программы.
 - С компакт-диска с программным обеспечением из комплекта поставки принтера.
 - Перейдите на веб-сайт <http://support.lexmark.com>, затем выберите вашу модель принтера и операционную систему.
- 2 Запустите установочный пакет программы и следуйте указаниям на экране компьютера.

3 Для пользователей Macintosh: добавить принтер.

Примечание: В разделе TCP/IP меню "Сеть/Порты" проверьте IP-адрес принтера.

Добавление доступных дополнительных модулей в драйвере печати

Для пользователей Windows

- 1 Откройте папку "Принтеры".
- 2 Выберите принтер, который нужно обновить, затем отредактируйте следующее:
 - В системе Windows 7 или более поздних версиях выберите **Свойства принтера**.
 - В более ранних версиях выберите **Свойства**.
- 3 Перейдите на вкладку конфигурации и выберите **Обновить сейчас - Опрос принтера**.
- 4 Примените изменения.

Для пользователей Macintosh

- 1 Из пункта System Preferences (Настройки системы) меню Apple перейдите к своему принтеру, затем выберите **Options & Supplies (Дополнения и расходные материалы)**.
- 2 Перейдите к списку аппаратных модулей, затем добавьте все установленные модули.
- 3 Примените изменения.

Микропрограммное обеспечение

Экспорт или импорт файла конфигурации

Можно экспортировать настройки конфигурации принтера в текстовый файл, затем импортировать его для применения настроек на другом принтере.

- 1 Откройте веб-браузер и в поле адреса введите IP-адрес принтера.

Примечания.

- IP-адрес принтера указан на начальном экране принтера. IP-адрес отображается в виде четырех наборов цифр, разделенных точками, например 123.123.123.123.
 - Если используется прокси-сервер, временно отключите его, чтобы обеспечить правильную загрузку веб-страницы.
- 2 Экспорт или импорт файла конфигурации для одного или нескольких приложений.

Для одного приложения

- а Из встроенного веб-сервера выберите **Приложения** > необходимое приложение > **Настроить**.
- б Нажмите **Экспорт** или **Импорт**.

Для нескольких приложений

- а** На встроенном веб-сервере выберите **Экспорт настроек** или **Импорт настроек**.
- б** Следуйте инструкциям на экране.

Обновление микропрограммы

Для корректной работы некоторых приложений требуется минимальный уровень микропрограммы устройства.

Подробнее об обновлении микропрограммы устройства можно узнать у представителя Lexmark.

- 1** В окне встроенного веб-сервера выберите **Параметры > Устройство > Обновление микропрограммы**.
- 2** Перейдите к файлу обновления микропрограммы.
- 3** Примените изменения.

Уведомления

Информация по продукту

Наименование устройства:

Lexmark CS820de, CS820dte, CS820dtfe, CS827de

Тип устройства:

5063

Модели:

530, 571

Уведомление о редакции

Июль 2024 г.

Следующий пункт не относится к тем странам, где подобное условие противоречит местному законодательству: КОМПАНИЯ LEXMARK INTERNATIONAL, INC. ПРЕДОСТАВЛЯЕТ ЭТУ ПУБЛИКАЦИЮ «КАК ЕСТЬ» БЕЗ КАКИХ-ЛИБО ГАРАНТИЙ, КАК ЯВНЫХ, ТАК И ПОДРАЗУМЕВАЕМЫХ, ВКЛЮЧАЯ ПОДРАЗУМЕВАЕМЫЕ ГАРАНТИИ КОММЕРЧЕСКОГО УСПЕХА ИЛИ ПРИГОДНОСТИ ДЛЯ ОПРЕДЕЛЕННОЙ ЗАДАЧИ. В некоторых областях не разрешен отказ от оговоренных явно или подразумеваемых гарантий при определенных сделках, поэтому данное положение, возможно, к Вам не относится.

В настоящем издании могут содержаться технические неточности или типографские ошибки. Содержащаяся здесь информация периодически корректируется; данные изменения будут включены в последующие издания. В любое время в описываемые продукты или программы могут быть внесены изменения или усовершенствования.

Упоминание в этом документе изделий, программ или услуг не означает, что изготовитель намерен поставлять их во все страны, в которых он осуществляет свою деятельность. Любые упоминания изделий, программ или услуг не означают и не предполагают, что может быть использовано только это изделие, программа или услуга. Вместо них может быть использовано любое эквивалентное изделие, программа или услуга, если при этом не нарушаются существующие права интеллектуальной собственности. Пользователь сам несет ответственность за оценку и проверку работы настоящего изделия в связи с использованием других изделий, программ или услуг, кроме явно указанных изготовителем.

Техническую поддержку Lexmark можно получить по адресу <http://support.lexmark.com>.

Подробнее о расходных материалах и загружаемых файлах см. на странице www.lexmark.com.

© 2017 Lexmark International, Inc.

Все права защищены.

Товарные знаки

Наименование Lexmark и логотип Lexmark и MarkNet являются товарными знаками или зарегистрированными товарными знаками Lexmark International в США и/или других странах.

Виртуальный принтер Google и Google Chrome являются товарными знаками корпорации Google Inc.

Macintosh, логотип Mac и Safari являются товарными знаками корпорации Apple Inc.

Microsoft, Windows и Internet Explorer являются товарными знаками или зарегистрированными товарными знаками группы компаний в США и других странах.

Наименование Morpia®, логотип Morpia® и логотип Morpia® Alliance являются зарегистрированными товарными знаками и знаками обслуживания корпорации Morpia Alliance, Inc. в США и других странах. Неправомочное использование строго запрещается.

PCL® является зарегистрированным товарным знаком компании Hewlett-Packard. PCL является наименованием, используемым компанией Hewlett-Packard для обозначения набора команд (языка принтера) и функций, реализованных в принтерах этой компании. Данный принтер разрабатывался как совместимый с языком PCL. Это означает, что принтер распознает команды PCL, используемые различными прикладными программами, и эмулирует функции, соответствующие данным командам.

PostScript является зарегистрированным товарным знаком Adobe Systems Incorporated в США и/или других странах.

Другие товарные знаки являются собственностью соответствующих владельцев.

AirPrint и логотип AirPrint являются товарными знаками корпорации Apple, Inc.

Уведомления о лицензировании

Информация о лицензировании по данному продукту доступна на компакт-диске: в каталоге \NOTICES установочного компакт-диска.

Уровни шума

Следующие измерения были сделаны в соответствии с ISO 7779, а результаты предоставлены в соответствии с требованиями ISO 9296.



Примечание: Некоторые режимы могут отсутствовать на устройстве.

Среднее звуковое давление на расстоянии 1 м, дБА	
Выполняется печать	56 (односторонняя); 57 (двусторонняя)
Готов	14

Значения могут изменяться. Чтобы узнать текущие значения, посетите узел: www.lexmark.com.

Environmental labeling for packaging

Per Commission Regulation Decision 97/129/EC Legislative Decree 152/2006, the product packaging may contain one or more of the following symbols.

	This symbol indicates that the packaging may contain corrugated fiberboard.
	This symbol indicates that the packaging may contain non-corrugated fiberboard.
	This symbol indicates that the packaging may contain paper.

For more information, go to www.lexmark.com/recycle, and then choose your country or region. Information on available packaging recycling programs is included with the information on product recycling.

Литий-ионный аккумулятор

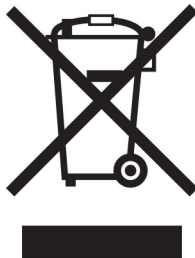

Данный продукт может содержать плоский круглый литий-ионный аккумулятор, извлечение которого должно выполняться только квалифицированным специалистом. Перечеркнутый мусорный контейнер означает, что продукт не следует утилизировать как несортированные отходы — его необходимо отправить в пункт раздельного сбора отходов для утилизации и переработки. В случае извлечения аккумулятора не выбрасывайте его вместе с бытовыми отходами. В месте вашего проживания может находиться несколько систем раздельного сбора аккумуляторов, например пункт приема аккумуляторов для утилизации. Раздельный сбор отработанных аккумуляторов обеспечивает надлежащую обработку отходов, включая повторное использование и переработку, а также предотвращает возможное негативное воздействие на здоровье человека и окружающую среду. Пожалуйста, подходите к утилизации аккумуляторов с должной ответственностью.

Регламент (ЕС) 2023/1542

Данный продукт может содержать плоский круглый литиевый аккумулятор. Эта батарея соответствует требованиям Регламента (ЕС) 2023/1542. На соответствие стандартам указывает маркировка CE:



Данное изделие может содержать одну из следующих батареек типа «таблетка»:

- Идентификация батареи: номер модели Seiko MS621FE.
Производитель: Seiko Instruments Inc.
Адрес производителя: 8, Накасе 1-тёмэ, Михама-ку, Тиба-ши, Тиба 261-8507, Япония
- Идентификация аккумулятора: номер модели Panasonic ML621.
Производитель: Panasonic Energy Co., Ltd.
Адрес производителя: 1-1 Мацусита-чо, город Моригучи, Осака 570-8511, Япония.
- Идентификация аккумулятора: номер модели FDK ML621.
Производитель: Корпорация ФДК
Адрес производителя: Сибаура Кристал Синагава, 1-6-41 Конан, Минато-ку, Токио 108-8212, Япония

Возврат картриджей Lexmark для повторного использования или утилизации

Программа Lexmark по сбору картриджей дает вам возможность бесплатно вернуть использованные картриджи в компанию Lexmark для повторного использования или утилизации. Абсолютно все возвращаемые в Lexmark пустые картриджи либо используются повторно, либо разбираются для утилизации. Упаковки, используемые для возврата картриджей, также утилизируются.

Чтобы вернуть Lexmark картриджи для повторного использования или утилизации, выполните следующие действия:

- 1 Перейдите на сайт www.lexmark.com/recycle.
- 2 Выберите свою страну или регион.
- 3 Выберите **Программа возврата картриджей Lexmark**.
- 4 Следуйте инструкциям на экране.

Предупреждение о чувствительности к разрядам статического электричества



Этим знаком обозначаются компоненты, чувствительные к статическому электричеству. Перед тем, как прикасаться к поверхностям, отмеченным такими знаками, необходимо дотронуться до металлической поверхности вне области, отмеченной символом.

Информация о температуре

Рабочая температура и относительная влажность	от 10 до 32,2°C (от 50 до 90°F) и от 15 до 80% отн. влажности от 15,3 до 32,2°C (от 60 до 90°F) и от 8 до 15% отн. влажности Макс. температура по влажному термометру: 22,8°C (73°F)
Температура транспортировки	от -10 до 40°C (от 14 до 104°F)
Температура хранения и относительная влажность	от -10 до 40°C (от 14 до 104°F) от 8 до 80% отн. влажности

Уведомление о лазерном излучении

Принтер сертифицирован в США, как соответствующий требованиям DHHS 21 CFR, раздел I, подраздел J, для лазерных устройств класса I (1), а также сертифицирован в других странах как лазерное устройство класса I, соответствующее требованиям стандарта IEC 60825-1: 2014.

Лазерные устройства класса I считаются безопасными. Принтер содержит лазер на основе AlGaAs класса IIIb (3b), обычно, мощностью 20 мВт с излучением в диапазоне волн 755–800 нм, заключенный в неразборный узел печатающей головки. Лазерная система и принтер сконструированы таким образом, что при нормальных условиях эксплуатации, техническом обслуживании и при соблюдении предписанных условий ремонта персонал не подвергается воздействию лазерного излучения, превышающего уровень класса I.

Информационная этикетка о лазерном излучении

На данном принтере, как показано ниже, может присутствовать этикетка с уведомлением о лазерном излучении:

DANGER - Invisible laser radiation when cartridges are removed and interlock defeated. Avoid exposure to laser beam.

PERIGO - Radiação a laser invisível será liberada se os cartuchos forem removidos e o lacre rompido. Evite a exposição aos feixes de laser.

Опасност - Неvidljivo lasersko zračenje kada su kasete uklonjene i poništena sigurnosna veza. Izbjegavati izlaganje zracima.

NEBEZPEČÍ - Když jsou vyjmuty kazety a je odblokována pojistka, ze zařízení je vysíláno neviditelné laserové záření. Nevystavujte se působení laserového paprsku.

FARE - Usynlig laserstråling, når patroner fjernes, og spærreanordningen er slået fra. Undgå at blive udsat for laserstrålen.

GEVAAR - Onzichtbare laserstraling wanneer cartridges worden verwijderd en een vergrendeling wordt genegeerd. Voorkom blootstelling aan de laser.

DANGER - Rayonnements laser invisibles lors du retrait des cartouches et du déverrouillage des loquets. Éviter toute exposition au rayon laser.

VAARA - Näkymätöntä lasersäteilyä on varottava, kun värikasetit on poistettu ja lukitus on auki. Vältä lasersäteelle altistumista.

GEFAHR - Unsichtbare Laserstrahlung beim Herausnehmen von Druckkassetten und offener Sicherheitssperre. Laserstrahl meiden.

ΚΙΝΔΥΝΟΣ - Έκλυση αόρατης ακτινοβολίας laser κατά την αφαίρεση των κασετών και την απασφάλιση της μανδάλωσης. Αποφεύγετε την έκθεση στην ακτινοβολία laser.

VESZÉLY - Nem látható lézersugárzás fordulhat elő a patronok eltávolításakor és a zárószervezet felbontásakor. Kerülje a lézersugárnak való kitettséget.

PERICOLO - Emissione di radiazioni laser invisibili durante la rimozione delle cartucce e del blocco. Evitare l'esposizione al raggio laser.

FARE - Usynlig laserstråling når kassetene tas ut og sperren er satt ut av spill. Unngå eksponering for laserstrålen.

NIEBEZPIECZENSTWO - niewidzialne promieniowanie laserowe podczas usuwania kaset i blokady. Należy unikać naświetlenia promieniem lasera.

ОПАСНО! Неvidимое лазерное излучение при извлеченных картриджах и снятии блокировки. Избегайте воздействия лазерных лучей.

Pozor - Nebezpečnostvo neviditeľného laserového žiarenia pri odobratých kazetách a odblokovanej pojistke. Nevystavujte sa lúčom.

PELIGRO: Se producen radiaciones láser invisibles al extraer los cartuchos con el interbloqueo desactivado. Evite la exposición al haz de láser.

FARA - Osynlig laserstrålning när patroner tas ur och spärrmekanismen är upphävd. Undvik exponering för laserstrålen.

危険 - 当移除碳粉盒及互锁失效时会产生看不见的激光辐射，请避免暴露在激光光束下。

危険 - 移除碳粉匣與安全連續開關失效時會產生看不見的雷射輻射。請避免暴露在雷射光束下。

危険 - カートリッジが取り外され、内部ロックが無効になると、見えないレーザー光が放射されます。このレーザー光に当たらないようにしてください。

Указатель

А

AirPrint
использование 29

L

Lexmark Mobile Print
использование 28

P

PIN-коды
включение 21

W

Wi-Fi Protected Setup
беспроводная сеть 38

A

активация голосового
руководства 21
аппаратные модули,
добавление
драйвер печати 144

Б

белые страницы 107
беспроводная сеть
Wi-Fi Protected Setup 38
блок копи-картриджа
замена 54
блок проявителя
заказ 42
замена 44
Блок проявителя и
фотобарабана,
комбинированный комплект
заказ 43
блок фотобарабана
заказ 42
замена 50
брошюровщик
установка 142
бумага
настройка формата
Universal 23

В

валик захвата
замена 68
валик переноса
замена 65
вертикальные темные линии
или полосы на отпечатках 123
верхние
загрузка 23
исключение из цепочки
связи 26
связывание 26
Виртуальный принтер Google
использование 29
включение PIN-кодов 21
включение голосовых
паролей 21
включение порта USB 95
включение режима
увеличения 21
внутренние дополнительные
устройства 131
карта памяти 131
установка 136
внутренний порт ISP
установка 133
устранение неполадок 97
Во флэш-памяти недостаточно
места для ресурсов 98
восстановление
счетчики использования
расходных материалов 99
восстановление заводских
настроек по умолчанию 35
встроенные аппаратные
модули, добавление
драйвер печати 144
выбор места для установки
принтера 9

Г

гнездо замка безопасности
поиск 34
Голосовое руководство
активация 21
темп речи 21
голосовые пароли
включение 21

горизонтальные темные
линии 111
группы
добавление 19
изменение 20
удаление 20

Д

держатель картриджа со
скрепками
замена 74
динамик
уровень громкости по
умолчанию 37
дисплей принтера
настройка яркости 78
добавление встроенных
модулей
драйвер печати 144
добавление групп 19
добавление контакта 19
документы, печать
печать с мобильного
устройства 28, 29
с компьютера 28
дополнительная карточка
установка 136
дополнительные аппаратные
модули
установка 140
дополнительные устройства
карта памяти 131
платы с микропрограммным
обеспечением 131
драйвер печати
аппаратные модули,
добавление 144

Ж

жесткий диск принтера
утилизация 35
шифрование 35

З

загрузка
карточки 25
прозрачные пленки 25

- загрузка бумаги
 - многоцелевое устройство подачи 25
 - загрузка конвертов
 - многоцелевое устройство подачи 25
 - загрузка лотков 23
 - задание на печать
 - отмена задания с компьютера 32
 - отмена с панели управления принтера 32
 - задания на печать с повтором 31
 - печать из ОС Windows 32
 - печать с компьютера Macintosh 32
 - задания на печать с резервированием
 - печать из ОС Windows 32
 - печать с компьютера Macintosh 32
 - задания отложенной печати
 - печать из ОС Windows 32
 - печать с компьютера Macintosh 32
 - задания печати с проверкой 31
 - печать из ОС Windows 32
 - печать с компьютера Macintosh 32
 - заказ
 - блок проявителя 42
 - Блок проявителя и фотобарабана, комбинированный комплект 43
 - блок фотобарабана 42
 - тонер-картриджи 41
 - заказ расходных материалов
 - картриджи со скрепками 43
 - контейнер для отработанного тонера 43
 - замена
 - лента переноса 62
 - замена блока копи-картриджа 54
 - замена блока проявителя 44
 - замена блока фотобарабана 50
 - замена валика захвата 68
 - замена валика переноса 65
 - замена держателя картриджа со скрепками в брошюровщике со сшиванием 74
 - замена емкости для израсходованного тонера 59
 - замена картриджа со скобами в брошюровщике со скобами 73
 - замена компонентов
 - валик захвата 68
 - разделительная пластина 72
 - замена ленты переноса 62
 - замена разделительной пластины 72
 - замена расходных материалов
 - держатель картриджа со скрепками 74
 - картридж со скрепками 73
 - контейнер для отработанного тонера 59
 - замена термоэлемента 48
 - замена тонер-картриджа 57
 - Замените картридж, несоответствие региона принтера 98
 - замятие бумаги в дверце В 86
 - замятие бумаги в лотках 82
 - замятие бумаги в лотке брошюровщика 90
 - замятие бумаги в стандартном приемном лотке 85
 - замятие бумаги, очистка
 - верхние 82
 - выходной лоток с брошюровщиком 90
 - многоцелевое устройство подачи 83
 - станд. лоток 85
 - термоэлемент 86
 - устройство двусторонней печати 86
 - замятие в многоцелевом устройстве подачи 83
 - замятие скрепок, очистка дверца G 91
 - замятие, очистка
 - верхние 82
 - выходной лоток с брошюровщиком 90
 - картридж со скрепками 91
 - многоцелевое устройство подачи 83
 - станд. лоток 85
 - термоэлемент 86
 - устройство двусторонней печати 86
 - замятия
 - обнаружение зон замятия 81
 - предотвращение 80
 - расположение 81
 - замятия бумаги
 - предотвращение 80
 - затвор скрепок в дверце G 91
 - заявление об энергозависимости 35
 - значки на начальном экране отображение 18
- И**
- изменение параметров порта
 - внутренний порт ISP 39
 - имеющиеся внутренние дополнительные устройства 131
 - импорт файла конфигурации использования встроенного веб-сервера 144
 - индикатор кнопки питания
 - состояние принтера 13
 - исключение лотков из цепочки связи 26
 - использование
 - подлинные компоненты Lexmark 41
 - подлинные расходные материалы Lexmark 41
 - использование начального экрана 13
 - использование панели управления 12
 - использование функции "настройка дисплея" 18
 - использование экранной клавиатуры 22
- К**
- карта меню 15
 - карта памяти 131
 - установка 131
 - карточки
 - загрузка 25

картридж
замена 57
картридж со скрепками
замена 73
картриджи со скрепками
заказ 43
качество цвета, устранение
неполадок
распечатанный документ
имеет посторонний
оттенок 130
клавиатура на дисплее
использование 22
кнопки на начальном экране
использование 13
конверты
загрузка 25
контакты
добавление 19
изменение 20
удаление 20
контейнер для отработанного
тонера
заказ 43
замена 59
конфигурации принтера 10
Конфиденциальные задания
на печать 31

Л

лента переноса
замена 62

М

меню принтера 15
метод настройки нажатием
кнопки 38
метод с PIN-кодом 38
микропрограммное
обеспечение
обновление 145
многоцелевое устройство
подачи
загрузка 25
мобильное устройство
печать 28, 29

Н

нарушение
заявление 35

настройка
уведомления о расходных
материалах, комплект для
технического
обслуживания 43
уведомления о расходных
материалах, тонер-
картридж 43
уведомления о расходных
материалах, формирова-
тель
изображения 43
настройка дисплея 18
Настройка дисплея
использование 18
настройка параметров
порта 39
настройка печати через
последовательный
интерфейс 39
настройка плотности
тонера 127
настройка размера бумаги
формата Universal 23
настройка режима
гибернации 77
настройка спящего режима 77
настройка типа бумаги 23
настройка уведомлений о
расходных материалах 43
настройка формата бумаги 23
настройка яркости
дисплей принтера 78
настройка яркости дисплея
принтера 78
настройки для заботы об
экологии
Eco-Mode 77
режим гибернации 77
спящий режим 77
настройки для защиты
экологии
режим гибернации 77
спящий режим 77
наушники
уровень громкости по
умолчанию 37
начальный экран
настройка 18
отображение значков 18

не удается чтение флэш-
накопителя
устранение неполадок,
печать 95
невозможно открыть
встроенный веб-сервер 94
неравномерная плотность
печати 122

О

Обнаружена неисправная
флэш-память 98
Обнаружена
неотформатированная флэш-
память 98
обновление микропрограммы
файлы прошивки 145
обращение в службу
технической поддержки 130
отложенные задания 31
печать из ОС Windows 32
печать с компьютера
Macintosh 32
отмена задания на печать
с использованием
компьютера 32
с помощью панели
управления принтера 32
отображение значков на
начальном экране 18
очистка памяти жесткого
диска 34

П

память
типы установленных в
принтере 35
память жесткого диска
принтера
очистка 34
панель управления
использование 12
параметры для защиты
экологии
Eco-Mode 77
параметры порта
настройка 39
параметры принтера
восстановление заводских
параметров 35

параметры режима
Eco-Mode 77
параметры экономии
Eco-Mode 77
режим гибернации 77
спящий режим 77
Параметры экономичного
режима
настройка 19
перемещение по экрану
использование жестов 22
перемещение по экрану с
использованием жестов 22
перемещение принтера 9, 76
печать
печать с мобильного
устройства 29
с компьютера 28
с флэш-накопителя 30
список образцов шрифтов 32
страница параметров
меню 16
печать отложенных заданий
из ОС Windows 32
с компьютера Macintosh 32
печать с компьютера 28
печать с разбором по копиям
не выполняется 100
печать с флэш-накопителя 30
печать списка образцов
шрифтов 32
печать страницы настройки
сети 95
печать страницы параметров
меню 16
печать форм 28
плата параллельного
интерфейса
устранение неполадок 97
плата последовательного
интерфейса
устранение неполадок 97
плата с микропрограммным
обеспечением 131
плотность тонера
настройка 127
повторяющиеся дефекты
печати 119
поддерживаемые типы
файлов 31
поддерживаемые флэш-
накопители 31

подключение к беспроводной
сети
использование метода с PIN-
кодом 38
использование настройки
нажатием кнопки 38
подключение кабелей 11
поиск дополнительных
сведений о принтере 8
Порт USB
включение 95
порты принтера 11
последовательная печать
настройка 39
появляются белые
вертикальные линии 124
появляются белые линии 124
предотвращение замятия
бумаги 80
принтер
выбор места 9
минимальные зазоры 9
перемещение 9
полная конфигурация 10
транспортировка 77
принтер не отвечает 125
проверка подключения
принтера 95
проверка состояния
компонентов и расходных
материалов 40
Проверьте соединение
лотка 102
программное обеспечение
принтера, установка 143
прозрачные пленки
загрузка 25
пустые страницы 107

Р

разделительная пластина
замена 72
расположение гнезда замка
безопасности 34
расходные материалы
хранение 76
экономия 78
расходные материалы, заказ
блок проявителя 42
блок фотобарабана 42
картридж со скрепками 43

контейнер для отработанного
тонера 43
тонер-картриджи 41
Расходный материал не
Lexmark 99
регулировка темп речи
Голосовое руководство 21
регулировка темпа речи
голосового руководства
регулировка 21
регулировка уровня громкости
по умолчанию динамика 37
регулировка уровня громкости
по умолчанию наушников 37
редактирование групп 20
редактирование контактов 20
режим гибернации
параметр 77
Режим увеличения
включение 21
ручная цветокоррекция
применение 127

С

сброс счетчиков
использования расходных
материалов 99
сведения о принтере
поиск 8
сведения по технике
безопасности 6, 7
световой индикатор
состояние принтера 13
связывание лотков 26
Служба печати Mopria
использование 29
Содержимое параметра
"Цветокоррекция" 127
сообщения принтера
Во флэш-памяти
недостаточно места для
ресурсов 98
Замените картридж,
несоответствие региона
принтера 98
Обнаружена неисправная
флэш-память 98
Обнаружена
неотформатированная
флэш-память 98
Проверьте соединение
лотка 102

Расходный материал не Lexmark 99
состояние компонентов
 проверка 40
состояние кнопки и индикатора питания 13
состояние расходных материалов
 проверка 40
список образцов шрифтов
 печать 32
страница параметров меню
 печать 16
счетчики использования расходных материалов
 восстановление 99

Т

термоэлемент
 замена 48
техническая поддержка
 обращение 130
тип бумаги
 параметр 23
тонер-картриджи
 заказ 41
 утилизация 79
Транспортировка принтера 77

У

уведомления 147, 150
уведомления о выбросах в атмосферу 147
уведомления о расходных материалах
 настройка 43
удаление групп 20
удаление контактов 20
уровень громкости динамика по умолчанию
 регулировка 37
уровень громкости наушников по умолчанию
 регулировка 37
уровень шума 147
установка брошюровщика 142
установка внутреннего порта ISP 133
установка дополнительной платы 136

установка дополнительных аппаратных модулей
 драйвер печати 144
установка дополнительных лотков 140
Установка дополнительных устройств
 внутренний порт ISP 133
 жесткий диск принтера 137
установка жесткого диска принтера 137
установка карты памяти 131
установка программного обеспечения принтера 143
устранение неполадок
 невозможно открыть встроенный веб-сервер 94
 принтер не отвечает 125
 часто задаваемые вопросы о цветной печати 128
устранение неполадок печати
 задание распечатывается из неверного лотка 126
 задание распечатывается на бумаге неверного типа 126
 задания печати не распечатываются 106
 замятые страницы повторно не распечатываются 103
 конверт заклеивается при печати 100
 конфиденциальные и другие отложенные задания не распечатываются 104
 медленная печать 105
 не работает функция связывания лотков 101
 не удается чтение флэш-накопителя 95
 неверные поля на распечатываемых изображениях 114
 скручивание бумаги 101
 частые замятия бумаги 103
устранение неполадок, дополнительные устройства принтера
 внутреннее дополнительное устройство не определяется 96
 внутренний порт ISP 97

устранение неполадок, качество печати
 белые линии на странице 124
 белые страницы 107
 вертикальные темные линии или полосы на отпечатках 123
 горизонтальные белые линии 113
 горизонтальные темные линии 111
 легко стирается тонер 122
 монохромная печать или черно-белые изображения 120
 неравномерная плотность печати 122
 нечеткий контур изображения при печати 110
 перекошенная печать 118
 печать выполняется с перекосом 118
 печать с пятнами или точками 117
 повторяющиеся дефекты печати 119
 пустые страницы 107
 светлая печать 115
 серый фон 110
 символы с зубчатыми или неровными краями 115
 текст или изображения обрезаются 121
 темная печать 108
устранение неполадок, качество цвета
 распечатанный документ имеет посторонний оттенок 130
устранение неполадок, печать
 задание распечатывается из неверного лотка 126
 задание распечатывается на бумаге неверного типа 126
 задания печати не распечатываются 106
 замятые страницы повторно не распечатываются 103
 конверт заклеивается при печати 100

конфиденциальные и другие отложенные задания не распечатываются 104
медленная печать 105
не работает функция связывания лотков 101
неверные поля на распечатываемых изображениях 114
печать с разбором по копиям не выполняется 100
скручивание бумаги 101
частые замятия бумаги 103
устранение неполадок, связанных с дополнительными устройствами принтера
внутреннее дополнительное устройство не определяется 96
внутренний порт ISP 97
плата параллельного интерфейса 97
плата последовательного интерфейса 97
устранение неполадок, связанных с качеством печати
белые линии 124
белые страницы 107
вертикальные темные линии или полосы на отпечатках 123
горизонтальные белые линии 113
горизонтальные темные линии 111
легко стирается тонер 122
монохромная печать или черно-белые изображения 120
неравномерная плотность печати 122
нечеткий контур изображения при печати 110
перекошенная печать 118
печать выполняется с перекосом 118
печать с пятнами или точками 117
повторяющиеся дефекты печати 119
пустые страницы 107
светлая печать 115

серый фон 110
символы с зубчатыми или неровными краями 115
текст или изображения обрезаются 121
темная печать 108
утилизация
продукция Lexmark 78
тонер-картриджи 79
упаковка Lexmark 79
утилизация жесткого диска принтера 35

Ф

флэш-накопитель
печать с 30
формат бумаги
параметр 23
формат бумаги Universal
параметр 23
формы
печать 28
Формы и избранное
настройка 18

Х

хранение
расходные материалы 76
хранение заданий на печать 31

Ц

Цветокоррекция
ручная настройка 127

Ч

часто задаваемые вопросы о цветной печати 128
чистка
внутренняя часть принтера 40
корпус принтера 40
чистка принтера 40

Ш

шифрование жесткого диска принтера 35

Э

экономия расходных материалов 78
экспорт файла конфигурации
использование встроенного веб-сервера 144
энергозависимая память 35
очистка 34
энергонезависимая память 35
очистка 34