



# **CS820, CS827**

---

## **Používateľská príručka**

**Júl 2024**

[www.lexmark.com](http://www.lexmark.com)

---

Typ(y) zariadenia:

5063

Model(y):

530, 571

# Obsah

<b>Informácie o bezpečnosti.....</b>	<b>5</b>
Zaužívané označenie.....	5
Vyhlásenia o produkte.....	5
<b>Oboznámenie sa s tlačiarňou.....</b>	<b>8</b>
Vyhľadávanie informácií o tlačiarni.....	8
Výber miesta pre tlačiareň.....	9
Konfigurácie tlačiarne.....	10
Pripájanie káblov.....	11
Používanie ovládacieho panela.....	12
Pochopenie významu stavu tlačidla napájania a svetla indikátora.....	13
Používanie domovskej obrazovky.....	13
Mapa ponúk.....	15
Tlač strany nastavení ponuky.....	16
Neprijateľný papier.....	16
Používanie recyklovaného papiera.....	17
<b>Nastavenie a používanie aplikácií na domovskej obrazovke.....</b>	<b>18</b>
Prispôsobenie domovskej obrazovky.....	18
Používanie funkcie Prispôsobenie displeja.....	18
Nastavenie formulárov a obľúbených položiek.....	18
Konfigurácia úsporných nastavení.....	19
Správa kontaktov.....	19
<b>Nastavenie a používanie funkcií zjednodušenia ovládania.....</b>	<b>21</b>
Zapnutie režimu zväčšenia.....	21
Aktivácia hlasových pokynov.....	21
Úprava rýchlosti reči hlasových pokynov.....	21
Zapnutie čítania hesiel alebo osobných identifikačných čísel.....	21
Navigácia na obrazovke pomocou gest.....	22
Používanie klávesnice na displeji.....	22
<b>Vkladanie papiera a špeciálnych médií.....</b>	<b>23</b>
Nastavenie veľkosti a typu špeciálnych médií.....	23
Konfigurácia univerzálnych nastavení papiera.....	23

Vkladanie do zásobníkov.....	23
Vkladanie do viacúčelového podávača.....	25
Prepojenie zásobníkov.....	26
<b>Tlač.....</b>	<b>27</b>
Tlač z počítača.....	27
Tlač formulárov.....	27
Tlač z mobilného zariadenia.....	27
Tlač z pamäťovej jednotky flash.....	28
Podporované pamäťové jednotky flash a typy súborov.....	29
Konfigurácia dôverných úloh.....	30
Tlač podržaných úloh.....	30
Tlač zoznamu vzorky písom.....	31
Zrušenie tlačovej úlohy.....	31
<b>Zabezpečenie tlačiarne.....</b>	<b>32</b>
Umiestnenie bezpečnostnej zásuvky.....	32
Vymazanie pamäte tlačiarne.....	32
Vymazanie pamäte pevného disku tlačiarne.....	32
Konfigurácia šifrovania pevného disku tlačiarne.....	33
Obnovenie predvolených výrobných nastavení.....	33
Prehlásenie o nestálosti.....	33
<b>Údržba tlačiarne.....</b>	<b>35</b>
Úprava hlasitosti reproduktora.....	35
Pripojenie do siete.....	35
Nastavenie tlače cez sériový port (iba systém Windows).....	37
Čistenie tlačiarne.....	37
Objednávanie súčastí a spotrebného materiálu.....	38
Výmena súčastí a spotrebného materiálu.....	41
Skladovanie spotrebného materiálu.....	73
Premiestnenie tlačiarne.....	73
Úspora energie a papiera.....	74
Recyklácia.....	75
<b>Odstraňovanie zaseknutého papiera.....</b>	<b>77</b>
Predchádzanie zaseknutiu papiera.....	77

---

Identifikácia miest zaseknutia.....	78
Zaseknutie papiera v zásobníkoch.....	79
Zaseknutie papiera vo viacúčelovom podávači.....	80
Zaseknutie papiera v štandardnej priehradke.....	82
Zaseknutie papiera v dvierkach B.....	83
Zaseknutie papiera v priehradke dokončovača.....	87
Zaseknuté spinky v dvierkach G.....	88
<b>Riešenie problémov.....</b>	<b>91</b>
Problémy so sieťovým pripojením.....	91
Problémy s hardvérovými voliteľnými prvkami.....	93
Problémy so spotrebným materiálom.....	95
Problémy s podávaním papiera.....	97
Problémy s tlačou.....	101
Problémy s kvalitou farieb.....	122
Kontaktovanie podpory pre zákazníkov.....	124
<b>Inovácia a migrácia.....</b>	<b>126</b>
Hardvér.....	126
Softvér.....	139
Firmvér.....	139
<b>Upozornenia.....</b>	<b>141</b>
<b>Register.....</b>	<b>146</b>

# Informácie o bezpečnosti







## Zaužívané označenie

**Poznámka:** *Poznámka* označuje informácie, ktoré by vám mohli pomôcť.







**Upozornenie:** *Upozornenie* označuje niečo, čo by mohlo poškodiť hardvér alebo softvér vášho produktu.







**POZOR:** *Pozor* označuje potenciálne nebezpečnú situáciu, ktorá vám môže spôsobiť zranenie.







Rôzne druhy výstrah:

-  **POZOR – RIZIKO PORANENIA:** Označuje riziko zranenia.
-  **POZOR – NEBEZPEČENSTVO ZÁSAHU ELEKTRICKÝM PRÚDOM:** Označuje riziko úrazu elektrickým prúdom.
-  **POZOR – HORÚCI POVRCH:** Označuje riziko popálenia pri dotyku.
-  **POZOR – NEBEZPEČENSTVO PREVRÁTENIA:** Označuje nebezpečenstvo rozmliaždenia.
-  **POZOR – NEBEZPEČENSTVO ZRANENIA PRIŠKRIPNUTÍM:** Označuje riziko zachytenia medzi pohyblivé súčasti.
-  **POZOR – TOČIACE SA ČEPELE VENTILÁTORA:** Označuje riziko vzniku tržných rán spôsobených pohybujúcimi sa lopatkami ventilátora.

## Vyhľadania o produkte

-  **POZOR – RIZIKO PORANENIA:** Ak chcete zabrániť vzniku požiaru alebo riziku úrazu elektrickým prúdom, pripojte napájací kábel do vhodnej a riadne uzemnenej elektrickej zásuvky, ktorá sa nachádza v blízkosti výrobku a je ľahko prístupná.
-  **POZOR – RIZIKO PORANENIA:** Ak chcete zabrániť vzniku požiaru alebo riziku úrazu elektrickým prúdom, používajte výhradne napájacie káble dodávané spoločne s výrobkom alebo výrobcom schválené náhrady.
-  **POZOR – RIZIKO PORANENIA:** Nepoužívajte tento produkt s predlžovacími káblami, viaczásuvkovými káblami, viaczásuvkovými predlžovacími káblami ani zariadeniami UPS. Laserová tlačiareň ľahko preťaží napájaciu kapacitu týchto typov príslušenstva a môže tak vzniknúť riziko požiaru, poškodenia majetku alebo tlačiareň bude mať nedostatočný výkon.
-  **POZOR – RIZIKO PORANENIA:** S výrobkom je možné používať iba prepäťovú ochranu Lexmark Inline Surge Protector, ktorá je správne zapojená medzi tlačiareň a napájací kábel priložený k tlačiarňi. Použitie inej prepäťovej ochrany ako značky Lexmark môže viesť k riziku vzniku požiaru, poškodenia vlastníctva alebo slabému výkonu tlačiarne.
-  **POZOR – NEBEZPEČENSTVO ZÁSAHU ELEKTRICKÝM PRÚDOM:** Ak chcete zabrániť riziku úrazu elektrickým prúdom, neumiestňujte výrobok do blízkosti vody ani vlhkých miest.
-  **POZOR – NEBEZPEČENSTVO ZÁSAHU ELEKTRICKÝM PRÚDOM:** Ak chcete zabrániť riziku úrazu elektrickým prúdom, nenastavujte ani nezapájajte elektrické či káblové pripojenia (ako napríklad napájací kábel, fax alebo telefón) počas búrky.

-  **POZOR – RIZIKO PORANENIA:** Napájací kábel nerezte, neohýbajte, nezávazujte, nedrvtite, ani naň neumiestňujte ťažké predmety. Nevystavujte napájací kábel odieraniu ani namáhaniu. Nezasekávajte napájací kábel medzi predmety, napríklad medzi nábytok či steny. Ak nastane niektorá z vyššie uvedených situácií, hrozí riziko požiaru alebo zásahu elektrickým prúdom. Pravidelne kontrolujte napájací kábel, či nevykazuje známky niektorého z problémov. Pred kontrolou napájacieho kábla ho odpojte od elektrickej siete.
-  **POZOR – NEBEZPEČENSTVO ZÁSAHU ELEKTRICKÝM PRÚDOM:** Ak chcete zabrániť riziku úrazu elektrickým prúdom, uistite sa, že sú všetky externé pripojenia (ako napríklad ethernet alebo telefónny systém) správne namontované v príslušne označených prípojných portoch.
-  **POZOR – NEBEZPEČENSTVO ZÁSAHU ELEKTRICKÝM PRÚDOM:** Ak chcete zabrániť riziku úrazu elektrickým prúdom počas manipulácie s ovládacou doskou a počas montáže voliteľného hardvéru či pamäťových zariadení až po nastavení tlačiarne, postupujte nasledovne: vypnite tlačiareň a odpojte napájací kábel zo zásuvky. Ak sú k tlačiarne pripojené ďalšie zariadenia, tiež ich vypnite a odpojte z nich všetky káble vedúce do tlačiarne.
-  **POZOR – NEBEZPEČENSTVO ZÁSAHU ELEKTRICKÝM PRÚDOM:** Skôr než budete pokračovať, odpojte napájací kábel zo zásuvky a z tlačiarne odpojte všetky káble, aby ste sa pri čistení vonkajších častí tlačiarne vyhli zasiahnutiu elektrickým prúdom.
-  **POZOR – RIZIKO PORANENIA:** Ak je hmotnosť tlačiarne väčšia ako 18 kg (40 libier), na jej bezpečné zdvihnutie sú potrební dvaja alebo viacerí kvalifikovaní pracovníci.
-  **POZOR – RIZIKO PORANENIA:** Keď premiestňujete tlačiareň, dodržte nasledujúce pokyny, aby ste zabránili osobnému zraneniu a poškodeniu tlačiarne:
- Skontrolujte, či sú zavreté všetky dvierka a zásobníky.
  - Vypnite tlačiareň a potom z elektrickej zásuvky odpojte napájací kábel.
  - Z tlačiarne odpojte všetky káble.
  - Ak sú k tlačiarne pripojené samostatne stojace voliteľné zásobníky alebo výstupné voliteľné prvky, pred presunom tlačiarne ich odpojte.
  - Ak má tlačiareň základňu na kolieskach, opatrne ju posuňte na nové miesto. Dávajte pozor pri prechode cez prahy dverí a nerovnosti na podlahe.
  - Ak tlačiareň nemá základňu na kolieskach, ale používa voliteľné zásobníky alebo výstupné voliteľné prvky, odoberte výstupné voliteľné prvky a tlačiareň zdvihnite bez zásobníkov. Nedvíhajte tlačiareň zároveň s voliteľnými prvkami.
  - Na zdvihnutie tlačiarne vždy použite držadlá na tlačiarne.
  - Ak na premiestnenie tlačiarne používate vozík, musí mať povrch, ktorý bude podopierať celú tlačiareň.
  - Ak na prenos voliteľných hardvérových prvkov používate vozík, musí mať povrch, ktorý bude podopierať všetky tieto prvky.
  - Tlačiareň prenášajte v zvislej polohe.
  - Nerobte s ňou prudké a trhané pohyby.
  - Pri ukladaní tlačiarne dávajte pozor, aby ste pod ňou nemali prsty.
  - Skontrolujte, či je okolo tlačiarne dostatok voľného miesta.
-  **POZOR – NEBEZPEČENSTVO PREVRÁTENIA:** V prípade inštalácie voliteľných možností by mala byť tlačiareň alebo multifunkčná tlačiareň umiestnená na základni s kolieskami, nábytku alebo inom stabilnom povrchu. Predídete tak možnému zraneniu. Ďalšie informácie o podporovaných konfiguráciách nájdete na adrese [www.lexmark.com/multifunctionprinters](http://www.lexmark.com/multifunctionprinters).

-  **POZOR – NEBEZPEČENSTVO PREVRÁTENIA:** Ak chcete znížiť riziko nestability zariadenia, do každého zásobníka vkladajte papier samostatne. Všetky ostatné zásobníky nechajte zatvorené, až kým ich nebudete potrebovať.
-  **POZOR – HORÚCI POVRCH:** Vnútrajšok tlačiarne môže byť horúci. Ak chcete znížiť riziko zranenia od horúceho komponentu, nechajte povrch vychladnúť predtým, než sa ho dotknete.
-  **POZOR – NEBEZPEČENSTVO ZRANENIA PRIŠKRIPNUTÍM:** Aby ste sa vyhli zraneniu priškripnutím, buďte opatrní na miestach označených týmto štítkom. Zranenia priškripnutím sa môžu prihodiť okolo pohyblivých súčastí, ako sú napríklad ozubené kolieska, dvierka, zásobníky a kryty.
-  **POZOR – TOČIACE SA ČEPELE VENTILÁTORA:** Pred pristupovaním k oblastiam označeným týmto symbolom vypnite tlačiareň a odpojte napájací kábel zo zásuvky, aby ste sa vyhli riziku vzniku tržných rán spôsobených pohybujúcimi sa lopatkami ventilátora.
-  **POZOR – RIZIKO PORANENIA:** Výrobok používa laserové zariadenie. Použitím ovládacích prvkov, nastavení alebo postupov odlišných od tých, ktoré sú uvedené v *používateľskej príručke*, sa môžete vystaviť nebezpečenstvu ožiarenia.
-  **POZOR – RIZIKO PORANENIA:** Lítiová batéria tohto produktu sa nevymieňa. Pri nesprávnej výmene lítiovej batérie hrozí nebezpečenstvo výbuchu. Lítiovú batériu znova nenabíjajte, nerozoberajte ani nespáľujte. Použitú lítiovú batériu zlikvidujte v súlade s pokynmi výrobcu a miestnymi nariadeniami.

Tento produkt bol navrhnutý, testovaný a schválený tak, aby pri používaní špecifických komponentov od výrobcu spĺňal prísne globálne bezpečnostné štandardy. Bezpečnostné funkcie niektorých súčastí nemusia byť vždy zrejmé. Výrobca nenesie zodpovednosť za používanie iných náhradných súčastí.

Servis alebo opravy iné než tie, ktoré sú uvedené v používateľskej dokumentácii, prenechajte servisnému zástupcovi.

Tento výrobok používa tlačiarenský postup, ktorý zahrieva tlačové médiá, čo môže spôsobovať vypúšťanie látok z daných médií. Oboznámte sa s časťou v návode na obsluhu, ktorá obsahuje pokyny na výber médií tak, aby sa predišlo vypúšťaniu škodlivých látok.

Výrobok môže počas bežnej prevádzky produkovať malé množstvá ozónu a môže byť vybavený filtrom navrhnutým na znižovanie koncentrácie ozónu pod odporúčané limity. Ak sa chcete vyhnúť vysokým hodnotám koncentrácie ozónu počas vysokej záťaže, výrobok umiestnite do dobre vetraného priestoru a vymeňte ozónový a výstupný filter v prípade, že je tak uvedené v príručke na údržbu výrobku. Ak v príručke nie sú spomenuté žiadne filtre, výrobok neobsahuje filtre, ktoré je nutné vymieňať.

**TIETO POKYNY SI ODLOŽTE.**

# Oboznámenie sa s tlačiarňou

## Vyhľadávanie informácií o tlačiarňi

Čo hľadáte?	Kde hľadať
Pokyny na prvú inštaláciu: <ul style="list-style-type: none"> <li>• Pripojenie tlačiarne</li> <li>• Inštalácia softvéru tlačiarne</li> </ul>	Ďalšie informácie nájdete v dokumentácii k inštalácii dodanej s tlačiarňou alebo na adrese <a href="http://support.lexmark.com">http://support.lexmark.com</a> .
Ďalšie pokyny na inštaláciu a používanie tlačiarne: <ul style="list-style-type: none"> <li>• Výber a skladovanie papiera a špeciálnych médií</li> <li>• Vkladanie papiera</li> <li>• Konfigurácia nastavení tlačiarne</li> <li>• Zobrazovanie a tlač dokumentov a fotografií</li> <li>• Inštalácia a používanie softvéru tlačiarne</li> <li>• Konfigurácia tlačiarne v rámci siete</li> <li>• Starostlivosť o tlačiareň a jej údržba</li> <li>• Riešenie a odstraňovanie problémov</li> </ul>	<i>Informačné centrum</i> – Prejdite na adresu <a href="http://infoserve.lexmark.com">http://infoserve.lexmark.com</a> . <i>Stránky pomocníka</i> – Príručky nájdete vo firmvéri tlačiarne alebo na adrese <a href="http://support.lexmark.com">http://support.lexmark.com</a> . <i>Príručka pre dotykovú obrazovku</i> – Prejdite na adresu <a href="http://support.lexmark.com">http://support.lexmark.com</a> . Produktové videá – Prejdite na adresu <a href="http://infoserve.lexmark.com/idv/">http://infoserve.lexmark.com/idv/</a> .
Informácie o nastavení a konfigurácii funkcií zjednodušenia ovládania	<i>Príručka zjednodušenia ovládania Lexmark</i> – Prejdite na adresu <a href="http://support.lexmark.com">http://support.lexmark.com</a> .
Pomoc pri používaní softvéru tlačiarne	Pomocník pre operačné systémy Microsoft® Windows® alebo Macintosh – Otvorte program alebo aplikáciu softvéru tlačiarne a kliknite na položku <b>Pomocník</b> .  Kliknutím na tlačidlo  zobrazíte kontextové informácie.  <b>Poznámky:</b> <ul style="list-style-type: none"> <li>• Pomocník sa nainštaluje automaticky spolu so softvérom tlačiarne.</li> <li>• V závislosti od operačného systému sa softvér tlačiarne nachádza v priečinku programov tlačiarne alebo na pracovnej ploche.</li> </ul>



Čo hľadáte?	Kde hľadať
<p>Najnovšie dodatočné informácie, aktualizácie a podpora pre zákazníkov:</p> <ul style="list-style-type: none"> <li>• Dokumentácia</li> <li>• Ovládače na prevzatie</li> <li>• Podpora cez chat naživo</li> <li>• E-mailová podpora</li> <li>• Hlasová podpora</li> </ul>	<p>Prejdite na adresu <a href="http://support.lexmark.com">http://support.lexmark.com</a>.</p> <p><b>Poznámka:</b> Vyberte svoju krajinu alebo región a potom aj produkt, pre ktorý chcete zobrazit' stránku podpory.</p> <p>Kontaktné informácie podpory pre vašu krajinu alebo región nájdete na webovej stránke alebo na záručnom liste, ktorý ste dostali s tlačiarňou.</p> <p>Keď kontaktujete podporu pre zákazníkov, vopred si pripravte tieto informácie:</p> <ul style="list-style-type: none"> <li>• Miesto a dátum nákupu</li> <li>• Typ zariadenia a sériové číslo</li> </ul> 
<ul style="list-style-type: none"> <li>• Informácie o bezpečnosti</li> <li>• Regulačné informácie</li> <li>• Informácie o záruke</li> <li>• Environmentálne informácie</li> </ul>	<p>Informácie o záruke sa v jednotlivých krajinách alebo regiónoch líšia:</p> <ul style="list-style-type: none"> <li>• <b>V USA</b> – Pozrite si záručný list (Vyhlásenie o obmedzenej záruke) dodaný s tlačiarňou alebo prejdite na adresu <a href="http://support.lexmark.com">http://support.lexmark.com</a>.</li> <li>• <b>V iných krajinách a regiónoch</b> – Pozrite si vytlačený záručný list dodaný s tlačiarňou.</li> </ul> <p><i>Príručka s informáciami o produkte</i> – Pozrite si dokumentáciu dodanú s tlačiarňou alebo prejdite na adresu <a href="http://support.lexmark.com">http://support.lexmark.com</a>.</p>

## Výber miesta pre tlačiareň

Pri výbere miesta pre tlačiareň ponechajte dostatok priestoru na otváranie zásobníkov, krytov a dvierok a na inštaláciu hardvérových voliteľných prvkov.

- Tlačiareň umiestnite blízko elektrickej zásuvky.

**⚠ POZOR – RIZIKO PORANENIA:** Riziku požiaru alebo elektrického šoku sa vyhnete tak, že zapojíte napájací kábel do riadne označenej a správne uzemnenej elektrickej zásuvky, ktorá sa nachádza blízko produktu a je ľahko dostupná.

**⚠ POZOR – NEBEZPEČENSTVO ZÁSAHU ELEKTRICKÝM PRÚDOM:** Produkt neumiestňujte blízko vody ani vlhkých oblastí, aby ste predišli riziku zasiahnutia elektrickým prúdom.

- Uistite sa, že prúdenie vzduchu v miestnosti zodpovedá poslednej úprave normy ASHRAE 62 alebo norme technickej komisie CEN 156.
- Zabezpečte rovný, pevný a stabilný povrch.
- Tlačiareň by mala byť:
  - čistá, suchá a bez prachu,
  - mimo oblasti s voľnými spinkami a sponkami na papier,
  - mimo priameho prúdenia vzduchu klimatizácie, ohrievačov alebo ventilátorov,
  - mimo priameho slnečného svetla a priveľkej vlhkosti.

- Dodržujte odporúčané teploty a zabráňte veľkým zmenám:

Teplota okolia	10 až 32,2 °C (50 až 90 °F)
Teplota skladovania	-40 až 43,3 °C (-40 až 110 °F)

- Okolo tlačiarne ponechajte nasledujúci odporúčaný priestor, aby vzduch mohol správne ventilovať:

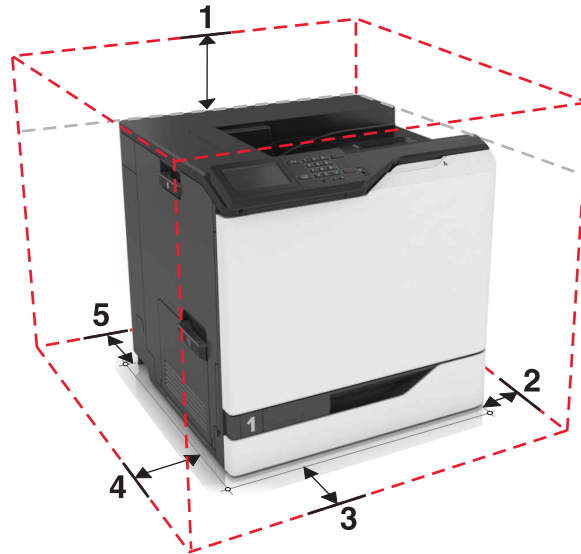

1	Hore	305 mm (12 palcov)
2	Pravá strana	152 mm (6 palcov)
3	Spredu	381 mm (15 palcov)
4	Ľavá strana	457 mm (18 palcov)
5	Vzadu	203 mm (8 palcov)

## Konfigurácie tlačiarne

**⚠ POZOR – NEBEZPEČENSTVO PREVRÁTENIA:** Inštalácia jedného alebo viacerých voliteľných prvkov k tlačiarňe alebo multifunkčnej tlačiarňe môže vyžadovať základňu na kolieskach, nábytok alebo iné pomôcky, ktoré zabránia nestabilite a následným možným zraneniam. Viac informácií o podporovaných konfiguráciách nájdete na adrese [www.lexmark.com/multifunctionprinters](http://www.lexmark.com/multifunctionprinters).

Tlačiareň môžete nakonfigurovať pridaním troch voliteľných 550-hárkových zásobníkov alebo voliteľného 2 200-hárkového zásobníka.

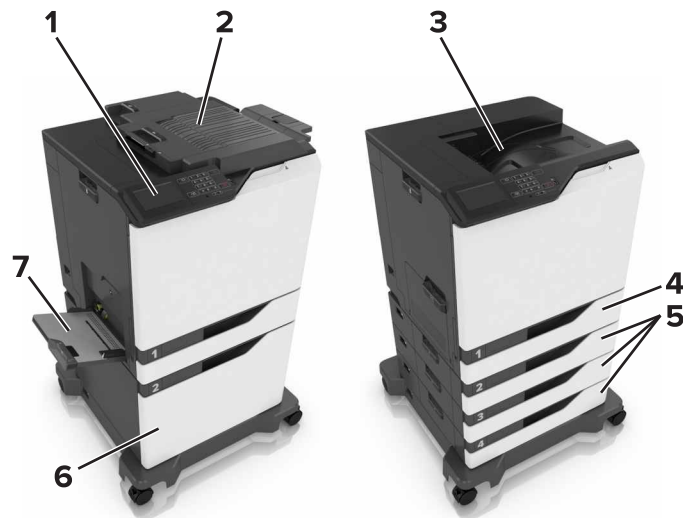

1	Ovládací panel
2	Zošívací dokončovač
3	Štandardná priehradka
4	Štandardný 550-hárkový zásobník
5	Voliteľné 550-hárkové zásobníky
6	Voliteľný 2 200-hárkový zásobník
7	Viacúčelový podávač

## Pripájanie káblov

- ⚠ POZOR – RIZIKO PORANENIA:** Riziku požiaru alebo elektrického šoku sa vyhnete tak, že zapojíte napájací kábel do riadne označenej a správne uzemnenej elektrickej zásuvky, ktorá sa nachádza blízko produktu a je ľahko dostupná.
- ⚠ POZOR – RIZIKO PORANENIA:** Riziku požiaru a elektrického šoku sa vyhnete tak, že budete používať len napájací kábel dodaný s týmto produktom alebo náhradu schválenú výrobcom.
- ⚠ POZOR – RIZIKO PORANENIA:** Tento produkt nenastavujte ani nevytvárajte žiadne elektrické či káblové pripojenie (napríklad sieťové napájanie, funkcia faxu alebo telefón) počas búrky, aby ste sa vyhli riziku zasiahnutia elektrickým prúdom.

**Výstraha – Riziko poranenia:** Ak sa chcete vyhnúť strate údajov alebo zlyhaniu tlačiarne, nedotýkajte sa počas prebiehajúcej tlače kábla USB, žiadneho adaptéra bezdrôtovej siete ani tlačiarne v zobrazenej oblasti.

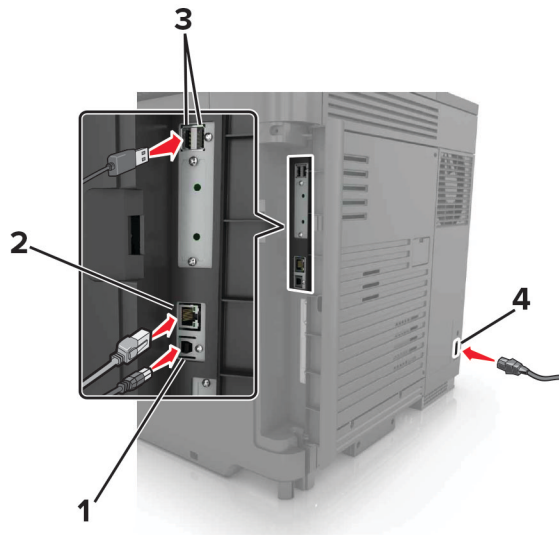

	Časť	Funkcia
1	Port tlačiarne USB	Pripojte tlačiareň k počítaču.
2	Ethernetový port	Pripojte tlačiareň k sieti Ethernet.
3	Porty USB	Pripojte klávesnicu alebo iný kompatibilné voliteľné prvky.
4	Elektrická zásuvka	Pripojte tlačiareň k správne uzemnenej elektrickej zásuvke.

## Používanie ovládacieho panela

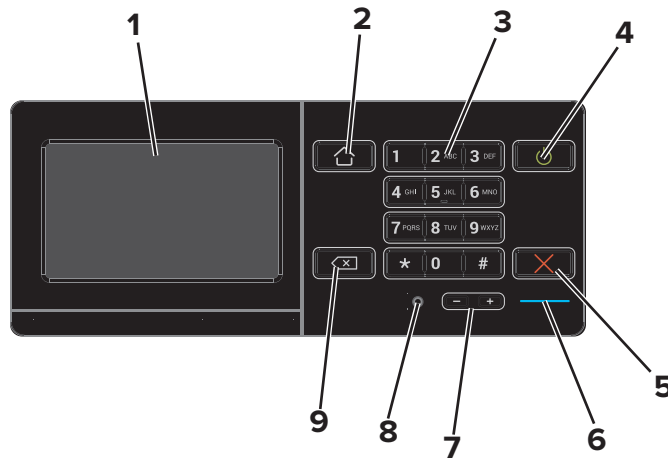

	Časť	Použitie
1	Displej	<ul style="list-style-type: none"> <li>Zobrazí správy tlačiarne a stav spotrebného materiálu.</li> <li>Nastavte a ovládajte tlačiareň.</li> </ul>
2	Tlačidlo domovskej obrazovky	Prejdite na domovskú obrazovku.
3	Klávesnica	Zadávať čísla a symboly do vstupného poľa.

	Časť	Použitie
4	Tlačidlo napájania	<ul style="list-style-type: none"> <li>• Zapnite alebo vypnite tlačiareň.</li> </ul> <p><b>Poznámka:</b> Tlačiareň vypnete stlačením a podržaním tlačidla napájania na päť sekúnd.</p> <ul style="list-style-type: none"> <li>• Prepne tlačiareň do režimu spánku alebo dlhodobého spánku.</li> <li>• Obnoví tlačiareň z režimu spánku alebo dlhodobého spánku.</li> </ul>
5	Tlačidlo Stop alebo Zrušiť	Zastaví aktuálnu úlohu.
6	Svetlo indikátora	Kontrola stavu tlačiarne.
7	Tlačidlá hlasitosti	Upraví hlasitosť slúchadiel alebo reproduktora.
8	Port slúchadiel alebo reproduktora	Pripojte slúchadlá alebo reproduktor.
9	Tlačidlo Backspace	Posunie kurzor späť a vymaže znak vo vstupnom poli.

## Pochopenie významu stavu tlačidla napájania a svetla indikátora

Svetlo indikátora	Stav tlačiarne
Vypnuté	Tlačiareň je vypnutá alebo v režime dlhodobého spánku.
Modré	Tlačiareň je pripravená na spracovanie údajov.
Červené	Tlačiareň vyžaduje zásah používateľa.

Svetlo tlačidla napájania	Stav tlačiarne
Vypnuté	Tlačiareň je vypnutá, pripravená alebo spracúva údaje.
Trvalé jantárové	Tlačiareň je v režime spánku.
Blikajúce jantárové	Tlačiareň je v režime dlhodobého spánku.

## Používanie domovskej obrazovky

Po zapnutí tlačiarne sa na displeji zobrazí domovská obrazovka. Tlačidlá a ikony domovskej obrazovky používajte na spustenie akcií.

**Poznámka:** Vaša domovská obrazovka môže byť iná v závislosti od nastavení prispôsobenia obrazovky, administratívneho nastavenia a aktívnych integrovaných riešení.

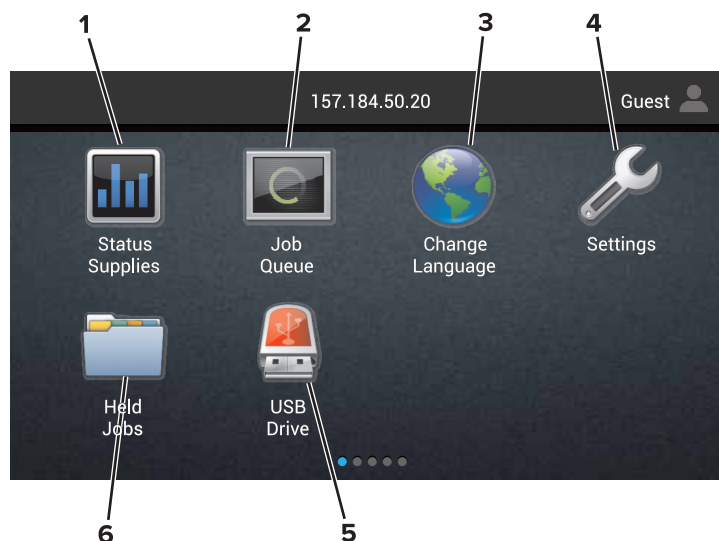

Dotknite sa položky		Vykoná sa akcia
1	Stav/spotrebný materiál	<ul style="list-style-type: none"> <li>• Zobrazí sa výstraha tlačiarne alebo chybové hlásenie vždy, keď tlačiareň vyžaduje zásah používateľa, aby mohla ďalej pracovať.</li> <li>• Pozrite si viac informácií o výstrahách alebo hláseniach tlačiarne a o tom, ako ich odstrániť.</li> </ul> <p><b>Poznámka:</b> K tomuto nastaveniu sa dostanete aj vtedy, keď sa dotknete hornej časti domovskej obrazovky.</p>
2	Poradie úloh	<p>Zobrazí všetky aktuálne tlačové úlohy.</p> <p><b>Poznámka:</b> K tomuto nastaveniu sa dostanete aj vtedy, keď sa dotknete hornej časti domovskej obrazovky.</p>
3	Zmeniť jazyk	Zmena jazyka na displeji tlačiarne.
4	Nastavenia	Prístup k ponukám tlačiarne.
5	Jednotka USB	Zobrazujúte, vyberajte alebo tlačte fotografie a dokumenty z pamäťovej jednotky flash.
6	Zadržané úlohy	Zobrazí všetky zadržané tlačové úlohy.

**Na domovskej obrazovke sa môžu zobrazovať aj tieto nastavenia**

Dotknite sa položky	Vykoná sa akcia
Záložky	Prístup k záložkám.
Profily aplikácií	Prístup k profilom aplikácií.
Zamknúť zariadenie	Zabráňte používateľom v prístupe ku všetkým funkciám tlačiarne z domovskej obrazovky.

# Mapa ponúk

## Zariadenie

<ul style="list-style-type: none"> <li>• Predvoľby</li> <li>• Vzdialený ovládací panel</li> <li>• Upozornenia</li> <li>• Správa napájania</li> <li>• Informácie odoslané spoločnosti Lexmark</li> </ul>	<ul style="list-style-type: none"> <li>• Zjednodušenie ovládania</li> <li>• Obnoviť výrobné nastavenia</li> <li>• Údržba</li> <li>• Viditeľné ikony na domovskej obrazovke</li> <li>• Informácie o tlačiarni</li> </ul>
---	---

## Tlač

<ul style="list-style-type: none"> <li>• Rozloženie</li> <li>• Dokončenie</li> <li>• Nastavenie</li> <li>• Kvalita</li> <li>• Štatistika úloh</li> <li>• XPS</li> </ul>	<ul style="list-style-type: none"> <li>• PDF</li> <li>• PostScript</li> <li>• PCL</li> <li>• HTML</li> <li>• Obrázok</li> <li>• PPDS</li> </ul>
---	---

## Papier

<ul style="list-style-type: none"> <li>• Konfigurácia zásobníkov</li> <li>• Konfigurácia médií</li> </ul>	<ul style="list-style-type: none"> <li>• Konfigurácia priehradiek</li> </ul>
---	--

## Sieť/porty

<ul style="list-style-type: none"> <li>• Prehľad siete</li> <li>• Bezdrôtová sieť</li> <li>• AirPrint</li> <li>• Ethernet</li> <li>• TCP/IP</li> <li>• IPv6</li> <li>• SNMP</li> <li>• IPSec</li> </ul>	<ul style="list-style-type: none"> <li>• Konfigurácia LPD</li> <li>• Nastavenia HTTP/FTP</li> <li>• ThinPrint</li> <li>• USB</li> <li>• Paralelné [x]</li> <li>• Sériové</li> <li>• Google Cloud Print</li> <li>• Wi-Fi Direct</li> </ul>
---	---

## Jednotka USB

Tlač z pamäťovej jednotky flash

## Zabezpečenie

<ul style="list-style-type: none"> <li>• Spôsoby prihlásenia</li> <li>• Plánovať zariadenia USB</li> <li>• Denník auditu zabezpečenia</li> <li>• Obmedzenia prihlásenia</li> <li>• Nastavenie dôvernej tlače</li> </ul>	<ul style="list-style-type: none"> <li>• Šifrovanie disku</li> <li>• Vymazať dočasné údajové súbory</li> <li>• Nastavenia LDAP riešení</li> <li>• Rôzne</li> </ul>
---	--

## Ponuka voliteľnej karty

**Poznámka:** Toto nastavenie sa zobrazuje len vtedy, keď je nainštalovaná voliteľná karta.

## Správy

- |   |   |
|---|---|
| <ul style="list-style-type: none"> <li>• Strana nastavení ponuky</li> <li>• Zariadenie</li> <li>• Tlač</li> </ul> | <ul style="list-style-type: none"> <li>• Skratky</li> <li>• Sieť</li> </ul> |
|---|---|

## Pomocník

- |   |   |
|---|---|
| <ul style="list-style-type: none"> <li>• Tlačiť všetky príručky</li> <li>• Príručka kvality farieb</li> <li>• Príručka pre pripojenie</li> <li>• Informačná príručka</li> </ul> | <ul style="list-style-type: none"> <li>• Príručka pre médiá</li> <li>• Príručka pre premiestnenie</li> <li>• Príručka kvality tlače</li> <li>• Príručka pre spotrebný materiál</li> </ul> |
|---|---|

## Riešenie problémov

- |                                  |                                   |
|----------------------------------|-----------------------------------|
| • Vzorok základnej kvality tlače | • Vzorok pokročilej kvality tlače |
|----------------------------------|-----------------------------------|

## Tlač strany nastavení ponuky

Na domovskej obrazovke sa dotknite položiek **Nastavenia > Správy > Strana nastavení ponuky**.

## Neprijateľný papier

Použitie nasledujúcich typov papiera v tlačiarni sa neodporúča:

- Chemicky ošetrované papiere, ktoré sa používajú na výrobu kópií bez indiga. Sú známe aj ako samoprepisovací papier, bezkárbonový kopírovací papier (CCP) alebo papier bez potreby indiga (NCR).
- Vopred potlačený papier s chemikáliami, ktoré by mohli kontaminovať tlačiareň.
- Vopred potlačený papier, na ktorý vplyva teplota fixačnej jednotky tlačiarne.
- Vopred potlačený papier vyžadujúci registráciu (presnú polohu tlače na stránke) väčšiu než  $\pm 2,3$  mm ( $\pm 0,09$  palca), napríklad formuláre na optické rozpoznávanie znakov (OCR).  
Niekedy je možné upraviť registráciu pomocou softvérovej aplikácie tak, aby bola tlač na tieto formuláre možná.
- Papier s povrchovou úpravou (zmazateľný dokumentový), syntetický papier, termálny papier.
- Papier s drsnými okrajmi, drsný alebo veľmi štruktúrovaný či pokrčený papier.
- Papier, ktorý nespĺňa normu EN12281:2002 (Európa).
- Papier s hmotnosťou menej ako  $60\text{g/m}^2$  (16 libier).
- Formuláre alebo dokumenty, ktoré sa skladajú z viacerých častí.



## Používanie recyklovaného papiera

Spoločnosť Lexmark sa snaží znížiť vplyv papiera na životné prostredie tým, že zákazníkom ponúka rôzne možnosti v oblasti tlače. Jedným z nami používaných spôsobov je testovanie produktov, aby sme mohli zaistiť, že bude možné používať recyklovaný papier – konkrétne papiere vyrobené s 30 %, 50 % a 100 % recyklovaného obsahu. Očakávame, že recyklovaný papier bude v našich tlačiarniach fungovať rovnako dobre ako novo vyrobený papier. Napriek tomu, že pre papier používaný s kancelárskym vybavením neexistuje žiadna oficiálna norma, spoločnosť Lexmark používa európsku normu EN 12281 ako štandard popisujúci minimálne vlastnosti. S cieľom zaistiť dostatočný rozsah testovania, patria medzi testované papiere 100 % recyklované papiere zo Severnej Ameriky, Európy a Ázie. Testy sa vykonávajú pri relatívnej vlhkosti 8 – 80 %. Testovanie zahŕňa obojstrannú tlač. Možno použiť ako kancelársky papier s obnoviteľným či recyklovaným obsahom, ako aj papier bez obsahu chlóru.

# Nastavenie a používanie aplikácií na domovskej obrazovke

## Prispôsobenie domovskej obrazovky

1 Otvorte webový prehliadač a do poľa adresy zadajte adresu IP tlačiarne.

### Poznámky:

- Pozrite si adresu IP tlačiarne na domovskej obrazovke tlačiarne. IP Adresa sa zobrazuje ako štyri skupiny čísel, ktoré sú oddelené bodkami, napríklad 123.123.123.123.
- Ak používate server proxy, dočasne ho vypnite, aby sa správne načítala webová stránka.

2 Kliknite na položky **Nastavenia > Zariadenie > Viditeľné ikony na domovskej obrazovke**.

3 Zvoľte ikony, ktoré chcete mať zobrazené na domovskej obrazovke.

4 Uložte zmeny.

## Používanie funkcie Prispôsobenie displeja

### Zmena tapety

1 Na domovskej obrazovke klepnite na položku **Zmeniť tapetu**.

2 Zvoľte obrázok, ktorý chcete použiť.

3 Použite zmeny.

### Vytvorenie prezentácie

Pred začatím nezabudnite nakonfigurovať nastavenia prezentácie. Ďalšie informácie nájdete v dokumentácii dodanej s riešením.

1 Vložte pamäťovú jednotku flash do portu USB.

2 Na domovskej obrazovke sa dotknite tlačidla **Prezentácia**.

**Poznámka:** Zobrazia sa obrázky v abecednom poradí.

## Nastavenie formulárov a obľúbených položiek

1 Otvorte webový prehliadač a do poľa adresy zadajte adresu IP tlačiarne.

### Poznámky:

- Pozrite si adresu IP tlačiarne na domovskej obrazovke tlačiarne. Adresa IP sa zobrazuje ako štyri skupiny čísel, ktoré sú oddelené bodkami, napríklad 123.123.123.123.
- Ak používate server proxy, dočasne ho vypnite, aby sa správne načítala webová stránka.

2 Kliknite na položky **Aplikácie > Formuláre a obľúbené položky > Konfigurovať**.

3 Kliknite na položku **Pridať**, potom prispôbte nastavenia.

**Poznámky:**

- Zadajte adresu IP hostiteľského počítača, kde je záložka umiestnená, aby ste sa presvedčili, že umiestnenie záložky je správne.
- Skontrolujte, či má tlačiareň prístupové práva k priečinku, kde je umiestnená záložka.

4 Uložte zmeny.

## Konfigurácia úsporných nastavení

1 Na domovskej obrazovke klepnite na položku **Úsporné nastavenia**.

2 Nakonfigurujte nastavenia úsporného režimu alebo naplánujte spustenie režimu šetrenia energiou.

3 Použite zmeny.

## Správa kontaktov

### Pridanie kontaktov

1 Otvorte webový prehliadač a do poľa adresy zadajte adresu IP tlačiarne.

**Poznámky:**

- Pozrite si adresu IP tlačiarne na domovskej obrazovke tlačiarne. Adresa IP sa zobrazuje ako štyri skupiny čísel, ktoré sú oddelené bodkami, napríklad 123.123.123.123.
- Ak používate server proxy, dočasne ho vypnite, aby sa správne načítala webová stránka.

2 Kliknite na položku **Adresár**.

3 V časti Kontakty pridajte kontakt.

**Poznámka:** Kontakt môžete pridať do jednej alebo viacerých skupín.

4 V prípade potreby špecifikujte spôsob prihlasovania, čím umožníte prístup aplikácii.

5 Použite zmeny.

### Pridanie skupiny

1 Otvorte webový prehliadač a do poľa adresy zadajte adresu IP tlačiarne.

**Poznámky:**

- Pozrite si adresu IP tlačiarne na domovskej obrazovke tlačiarne. Adresa IP sa zobrazuje ako štyri skupiny čísel, ktoré sú oddelené bodkami, napríklad 123.123.123.123.
- Ak používate server proxy, dočasne ho vypnite, aby sa správne načítala webová stránka.

2 Kliknite na položku **Adresár**.

3 V časti Skupiny kontaktov pridajte názov skupiny.

**Poznámka:** Do skupiny môžete pridať jeden alebo viac kontaktov.

4 Použite zmeny.

## Úprava kontaktov alebo skupín

1 Otvorte webový prehliadač a do poľa adresy zadajte adresu IP tlačiarne.

**Poznámky:**

- Pozrite si adresu IP tlačiarne na domovskej obrazovke tlačiarne. Adresa IP sa zobrazuje ako štyri skupiny čísel, ktoré sú oddelené bodkami, napríklad 123.123.123.123.
- Ak používate server proxy, dočasne ho vypnite, aby sa správne načítala webová stránka.

2 Kliknite na položku **Adresár**.

3 Vykonajte niektorý z týchto krokov:

- V časti Kontakty kliknite na meno kontaktu a potom upravte požadované informácie.
- V časti Skupiny kontaktov kliknite na názov skupiny a potom upravte požadované informácie.

4 Použite zmeny.

## Odstránenie kontaktov alebo skupín

1 Otvorte webový prehliadač a do poľa adresy zadajte adresu IP tlačiarne.

**Poznámky:**

- Pozrite si adresu IP tlačiarne na domovskej obrazovke tlačiarne. Adresa IP sa zobrazuje ako štyri skupiny čísel, ktoré sú oddelené bodkami, napríklad 123.123.123.123.
- Ak používate server proxy, dočasne ho vypnite, aby sa správne načítala webová stránka.

2 Kliknite na položku **Adresár**.

3 Vykonajte niektorý z týchto krokov:

- V časti Kontakty vyberte kontakt, ktorý chcete odstrániť.
- V časti Skupiny kontaktov vyberte názov skupiny, ktorú chcete odstrániť.

# Nastavenie a používanie funkcií zjednodušenia ovládania

## Zapnutie režimu zväčšenia

- 1 Na ovládacom paneli stlačte a podržte stlačený kláves **5**, kým sa neprehrá hlasová správa.
- 2 Vyberte položku **Zväčšenie**.
- 3 Stlačte **OK**.

Ďalšie informácie o používaní zväčšenej obrazovky nájdete v časti „[Navigácia na obrazovke pomocou gest](#)“ na strane 22.

## Aktivácia hlasových pokynov

### Pomocou ovládacieho panela

- 1 Stlačte a podržte stlačený kláves **5**, kým sa neprehrá hlasová správa.
- 2 Stlačte **OK**.

### Pomocou klávesnice

- 1 Stlačte a podržte stlačený kláves **5**, kým sa neprehrá hlasová správa.
- 2 Stlačte kláves **Tab**, aby sa kurzor presunul na tlačidlo **OK**, a potom stlačte **Enter**.

### Poznámky:

- Hlasové pokyny možno aktivovať aj vložením slúchadiel do konektora slúchadiel.
- Ak chcete nastaviť hlasitosť, použite tlačidlá hlasitosti v spodnej časti ovládacieho panela.

## Úprava rýchlosti reči hlasových pokynov

- 1 Na domovskej obrazovke vyberte položky **Nastavenia > Zariadenie > Zjednodušenie ovládania > Rýchlosť reči**.
- 2 Vyberte rýchlosť reči

## Zapnutie čítania hesiel alebo osobných identifikačných čísel

- 1 Na domovskej obrazovke vyberte položky **Nastavenia > Zariadenie > Zjednodušenie ovládania > Prečítať heslá/kódy PIN**.
- 2 Zapnite nastavenie.

## Navigácia na obrazovke pomocou gest

### Poznámky:

- Gestá sa používajú, len keď sú aktivované hlasové pokyny.
- Na písanie znakov a úpravu niektorých nastavení je potrebná fyzická klávesnica.

Gesto	Funkcia
Dvojité ťuknutie	Výber možnosti alebo položky na obrazovke.
Trojité ťuknutie	Priblíženie alebo oddialenie textu alebo obrázkov.
Potiahnutie prstom doprava alebo nadol	Posun na ďalšiu položku na obrazovke.
Potiahnutie prstom doľava alebo nahor	Posun na predchádzajúcu položku na obrazovke.
Posunutie	Získanie prístupu k častiam približovaného obrázku, ktoré sú za hranicami obrazovky. <b>Poznámka:</b> Toto gesto treba vykonať posunutím dvoch prstov po približovanom obrázku.
Potiahnutie nahor a potom doľava	Ukončenie aplikácie a návrat na domovskú obrazovku.
Potiahnutie nadol a potom doľava	<ul style="list-style-type: none"> <li>• Zrušenie úlohy.</li> <li>• Návrat na predchádzajúce nastavenie.</li> <li>• Zatvorenie obrazovky, ktorá sa zobrazí, bez zmeny akéhokoľvek nastavenia alebo hodnoty.</li> </ul>
Potiahnutie nahor a potom nadol	Zopakovanie hlasového pokynu.

## Používanie klávesnice na displeji

Vykonajte jeden alebo niekoľko nasledujúcich postupov:

- Posunutím prsta na kláves aktivujte vloženie znaku.
- Zdvihnutím prsta zadajte alebo napíšte znak do poľa.
- Stlačením klávesu **Backspace** môžete znaky vymazať.
- Ak si chcete vypočítať obsah zadaný vo vstupnom poli, stlačte kláves **Tab** a potom stlačte kombináciu klávesov **Shift + Tab**.

# Vkladanie papiera a špeciálnych médií

## Nastavenie veľkosti a typu špeciálnych médií

Zásobníky automaticky rozpoznajú veľkosť obyčajného papiera. Pri špeciálnych médiách, ako sú napr. štítky, kartónový papier a obálky, postupujte nasledovne:

- 1 Na domovskej obrazovke prejdite na položky:  
**Nastavenia > Papier > Konfigurácia zásobníka > Veľkosť/typ papiera > vyberte zdroj papiera**
- 2 Nastavte veľkosť a typ špeciálnych médií.

## Konfigurácia univerzálnych nastavení papiera

- 1 Na domovskej obrazovke sa dotknite položiek **Nastavenia > Papier > Konfigurácia médií > Univerzálne nastavenie**.
- 2 Nakonfigurujte nastavenia.

## Vkladanie do zásobníkov

**⚠ POZOR – NEBEZPEČENSTVO PREVRÁTENIA:** Ak chcete znížiť riziko nestability zariadenia, do každého zásobníka vkladajte papier samostatne. Všetky ostatné zásobníky nechajte zatvorené dovtedy, kým ich nepotrebuje.

- 1 Vytiahnite zásobník.

**Poznámka:** Zásobníky nevyberajte, keď tlačiareň pracuje.



- 2 Upravte vodiace lišty tak, aby zodpovedali veľkosti vkladaneho papiera.

**Poznámka:** Vodiace lišty umiestňujte podľa indikátorov naspodku zásobníka.

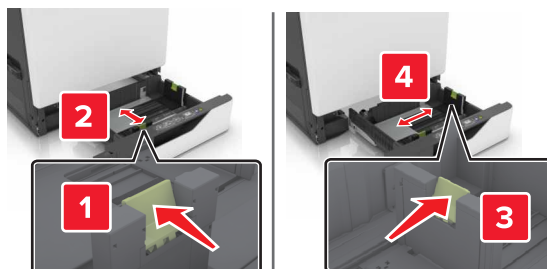

3 Pred vloženíím papiera ohnite, rozdeľte a zarovnajte jeho okraje.

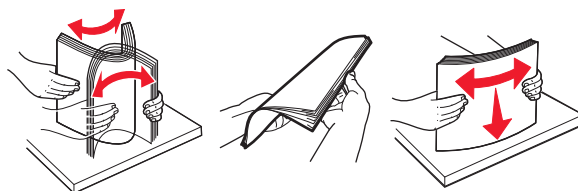

4 Papier vložte tak, aby strana, na ktorú sa tlačí, smerovala nahor.

**Poznámky:**

- V prípade jednostrannej tlače vložte hlavičkový papier lícovou stranou nahor tak, aby bola hlavička na ľavej strane zásobníka.
- V prípade obojstrannej tlače vložte hlavičkový papier lícovou stranou nadol tak, aby bola hlavička na pravej strane zásobníka.
- V prípade jednostranných tlačových úloh, ktoré vyžadujú dokončenie, vložte hlavičkový papier lícovou stranou nahor tak, aby bola hlavička na pravej strane zásobníka.
- V prípade obojstranných tlačových úloh, ktoré vyžadujú dokončenie, vložte hlavičkový papier lícovou stranou nadol tak, aby bola hlavička na ľavej strane zásobníka.
- Vopred predierovaný papier vložte tak, aby dierky smerovali k prednej alebo ľavej strane zásobníka.
- Papier do zásobníka nezasúvajte.
- Uistite sa, že výška stohu nepresahuje označenie maximálnej kapacity papiera. Preplnenie môže spôsobiť zaseknutie papiera.

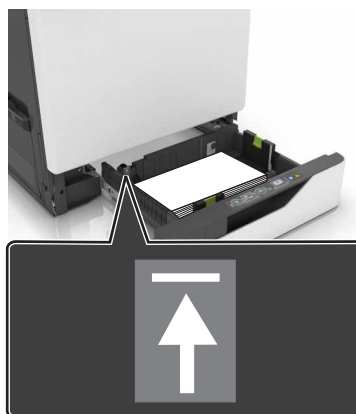

5 Vložte zásobník.

Ak vkladáte iný papier ako obyčajný, nastavte veľkosť a typ papiera tak, aby zodpovedali papieru vloženému v zásobníku.



## Vkladanie do viacúčelového podávača

1 Otvorte viacúčelový podávač.

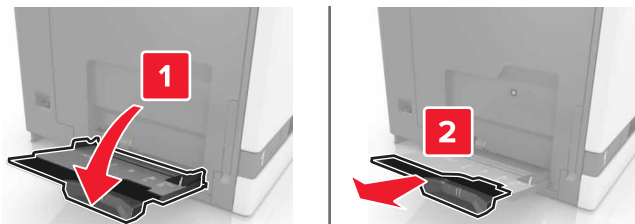

2 Upravte vodiacu lištu tak, aby zodpovedala veľkosti vkladajúceho papiera.

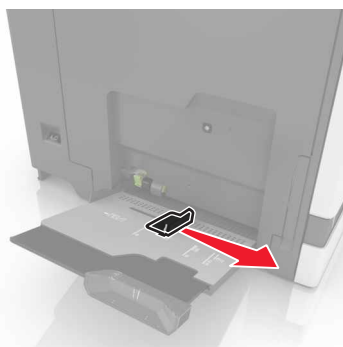

3 Pred vloženíím papiera ohnite, rozdeľte a zarovnajte jeho okraje.

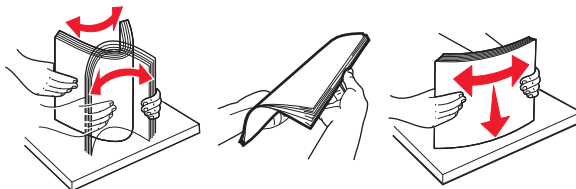

4 Vložte papier.

- Vložte papier, kartónový papier a priehľadné fólie tak, aby strana určená na tlač smerovala nadol a vrch stránky vstupoval do tlačiarne ako prvý.

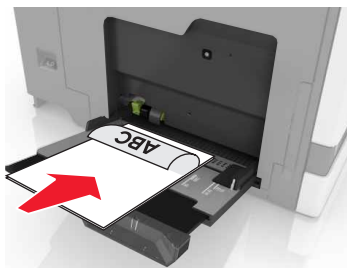

- Obálky vložte zatváracou stranou nahor a ku ľavej strane vodiacej lišty papiera. Európske obálky vložte zatváracou stranou nahor a tak, aby vstupovala do tlačiarne ako prvá.

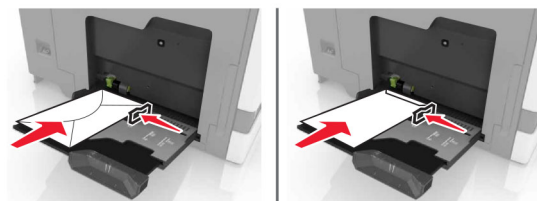

**Výstraha – Riziko poranenia:** Nepoužívajte obálky so známkami, sponami, cvočkami, okienkami, špeciálnou obrubou alebo samolepiacimi prvkami.

- 5 Na ovládacom paneli nastavte veľkosť a typ papiera tak, aby zodpovedali papieru vloženému v zásobníku.

## Prepojenie zásobníkov

- 1 Otvorte webový prehliadač a do poľa adresy zadajte adresu IP tlačiarne.

### Poznámky:

- Pozrite si adresu IP tlačiarne na domovskej obrazovke tlačiarne. Adresa IP sa zobrazuje ako štyri skupiny čísel, ktoré sú oddelené bodkami, napríklad 123.123.123.123.
- Ak používate server proxy, dočasne ho vypnite, aby sa správne načítala webová stránka.

- 2 Kliknite na položky **Nastavenia > Papier**.

- 3 Zosúladiť veľkosť a typ papiera v zásobníkoch, ktoré prepájate.

**Poznámka:** Ak chcete zrušiť prepojenie zásobníkov, uistite sa, že žiadne zásobníky nemajú rovnakú veľkosť ani typ papiera.

- 4 Uložte nastavenia.

**Poznámka:** Veľkosť a typ papiera môžete zmeniť aj pomocou ovládacieho panela tlačiarne.

**Výstraha – Riziko poranenia:** Teplota fixačnej jednotky sa môže meniť v závislosti od špecifikovaného typu papiera. Ak sa chcete vyhnúť problémom pri tlači, mali by nastavenia typu papiera v tlačiarňi zodpovedať papieru vloženému v zásobníku.

## Tlač

 **POZOR – NEBEZPEČENSTVO ZRANENIA PRIŠKRIPNUTÍM:** Aby ste sa vyhli zraneniu priškrípnutím, buďte opatrní na miestach označených týmto štítkom. Zranenia priškrípnutím sa môžu prihodiť okolo pohyblivých súčastí, ako sú napríklad ozubené kolieska, dvierka, zásobníky a kryty.

## Tlač z počítača

**Poznámka:** V prípade štítkov, kartónového papiera a obálok nastavte pred tlačou dokumentu veľkosť a typ papiera.

- 1 V dokumente, ktorý chcete tlačíť, otvorte dialógové okno Tlač.
- 2 V prípade potreby nastavenia upravte.
- 3 Vytlačte dokument.

## Tlač formulárov

- 1 Na domovskej obrazovke prejdite na položky:  
**Formuláre a obľúbené položky > vyberte formulár > Tlačíť**
- 2 V prípade potreby nakonfigurujte nastavenia tlače.
- 3 Odošlite tlačovú úlohu.

## Tlač z mobilného zariadenia

### Tlač z mobilného zariadenia pomocou Mobilnej tlače Lexmark

Lexmark™ Mobilná tlač umožňuje odosielať dokumenty a obrázky priamo do podporovanej tlačiarne Lexmark.

- 1 Otvorte dokument a potom ho odošlite alebo zdieľajte do Mobilnej tlače Lexmark.  
**Poznámka:** Niektoré aplikácie tretích strán nemusia podporovať funkcie odosielania a zdieľania. Ďalšie informácie nájdete v dokumentácii dodanej s aplikáciou.
- 2 Vyberte tlačiareň.
- 3 Vytlačte dokument.

### Tlač z mobilného zariadenia pomocou služby Google Cloud Print

Google Cloud Print™ je služba mobilnej tlače, ktorá umožňuje prostredníctvom povolených aplikácií na mobilných zariadeniach tlač na ľubovoľnú tlačiareň v službe Google Cloud Print.

- 1 Z plochy na mobilnom zariadení spustíte povolenú aplikáciu.
- 2 Ťknite na možnosť **Tlač** a potom vyberte požadovanú tlačiareň.

3 Vytlačte dokument.

## Tlač z mobilného zariadenia pomocou tlačovej služby Mopria.

Tlačová služba Mopria® je riešenie mobilnej tlače určené pre mobilné zariadenia používajúce Android verzie 4.4 alebo novší. Umožňuje priamu tlač na ľubovoľnú tlačiareň certifikovanú na používanie služby Mopria.

**Poznámka:** Pred tlačou skontrolujte, či je tlačová služba Mopria povolená.

- 1 Z plochy na mobilnom zariadení spustíte kompatibilnú aplikáciu.
- 2 Ťuknite na možnosť **Tlač** a potom vyberte požadovanú tlačiareň.
- 3 Vytlačte dokument.

## Tlač z mobilného zariadenia pomocou funkcie AirPrint

AirPrint je riešenie mobilnej tlače umožňujúce tlačiť priamo zo zariadení Apple na tlačiareň s certifikáciou AirPrint.

**Poznámky:**

- Táto aplikácia je podporovaná iba na niektorých zariadeniach Apple.
  - Túto aplikáciu podporujú len niektoré modely tlačiarní.
- 1 Z plochy na mobilnom zariadení spustíte kompatibilnú aplikáciu.
  - 2 Vyberte položku, ktorú chcete tlačiť, a potom klepnite na ikonu zdieľania.
  - 3 Ťuknite na položku **Tlač** a potom vyberte požadovanú tlačiareň.
  - 4 Vytlačte dokument.

## Tlač z pamäťovej jednotky flash

- 1 Vložte pamäťovú jednotku flash do portu USB.



**Poznámky:**

- Ak pamäťovú jednotku flash vložíte, keď sa objaví chybové hlásenie, tlačiareň bude pamäťovú jednotku flash ignorovať.
- Ak pamäťovú jednotku flash vložíte, keď tlačiareň spracúva iné tlačové úlohy, na displeji sa zobrazí správa **Zaneprázdnené**.

2 Na displeji sa dotknite dokumentu, ktorý chcete vytlačiť.

V prípade potreby nakonfigurujte ďalšie nastavenia tlače.

3 Odošlite tlačovú úlohu.

Ak chcete vytlačiť iný dokument, dotknite sa položky **Jednotka USB**.

**Výstraha – Riziko poranenia:** Počas aktívnej tlače, načítavania alebo zapisovania na pamäťovú jednotku flash sa nedotýkajte tlačiarne ani pamäťovej jednotky flash v zobrazenej oblasti. Môže dôjsť k strate údajov alebo zlyhaniu.



## Podporované pamäťové jednotky flash a typy súborov

### Pamäťové jednotky flash

- Lexar JumpDrive S70 (16 GB a 32 GB)
- SanDisk Cruzer (16 GB a 32 GB)
- PNY Attaché (16 GB a 32 GB)

**Poznámky:**

- Tlačiareň podporuje vysokorýchlostné pamäťové zariadenia USB so štandardom plnej rýchlosti.
- Pamäťové zariadenia USB musia podporovať systém FAT (File Allocation Table).

### Typy súborov

Dokumenty:

- .doc alebo .docx
- .xls alebo .xlsx

- .ppt alebo .pptx
- .pdf
- .xps

Obrázky:

- .dcx
- .gif
- .jpeg alebo .jpg
- .bmp
- .pcx
- .tiff alebo .tif
- .png

## Konfigurácia dôverných úloh

- 1 Na domovskej obrazovke sa dotknite položiek **Nastavenia > Zabezpečenie > Nastavenie dôvernej tlače**.
- 2 Nakonfigurujte nastavenia.

Položka	Použitie
Max. počet neplatných kódov PIN	Obmedzte počet zadaní neplatných kódov PIN. <b>Poznámka:</b> Po dosiahnutí limitu sa odstránia tlačové úlohy pre dané meno používateľa.
Koniec platnosti dôvernej úlohy	Nastavte čas do automatického odstránenia dôverných úloh z pamäte tlačiarne. <b>Poznámka:</b> Dôverné zadržané úlohy budú uložené v tlačiarňi, kým sa neprihlásite a manuálne ich nepovolíte alebo neodstránite.
Koniec platnosti opakovaných úloh	Nastavte čas do odstránenia opakovaných úloh z pamäte tlačiarne. <b>Poznámka:</b> Opakované zadržané úlohy sa uložia, aby bolo možné vytlačiť neskôr ďalšie kópie.
Koniec platnosti overenia úlohy	Nastavte čas do odstránenia overenia úloh z pamäte tlačiarne. <b>Poznámka:</b> Pri overení úloh sa vytlačí jedna kópia na kontrolu pred vytlačením ostatných kópií.
Koniec platnosti rezervovanej úlohy	Nastavte čas do odstránenia rezervovaných úloh, ktoré neboli vytlačené. <b>Poznámka:</b> Rezervované zadržané úlohy sa po tlači automaticky vymažú.

## Tlač podržaných úloh

- 1 V dokumente, ktorý chcete tlačiť, otvorte dialógové okno **Tlač**.
- 2 Vyberte tlačiareň a pokračujte nasledovne:
  - Používatelia systému Windows: kliknite na položku **Vlastnosti** alebo **Predvoľby** a potom kliknite na položku **Tlačiť a podržať**.
  - Používatelia systému Macintosh: vyberte položku **Tlačiť a podržať**.
- 3 Vyberte typ úlohy tlače.
- 4 V prípade potreby priradte používateľské meno.

- 5 Odošlite tlačovú úlohu.
- 6 Na domovskej obrazovke tlačiarne sa dotknite tlačidla **Podržené úlohy**.
- 7 Odošlite tlačovú úlohu.

## Tlač zoznamu vzorky písom

- 1 Na domovskej obrazovke sa dotknite položiek **Nastavenia > Správy > Tlačiť > Tlačiť písma**.
- 2 Dotknite sa položiek **Písma PCL** alebo **Písma PostScript**.

## Zrušenie tlačovej úlohy

### Z ovládacieho panela tlačiarne

- 1 Na domovskej obrazovke sa dotknite položky **Poradie úloh**.  
**Poznámka:** K tomuto nastaveniu sa dostanete aj vtedy, keď sa dotknete hornej časti domovskej obrazovky.
- 2 Vyberte úlohu, ktorú chcete zrušiť.

### Z počítača

- 1 V závislosti od operačného systému vykonajte jednu z nasledujúcich možností:
  - Otvorte priečinok tlačiarne a vyberte tlačiareň.
  - V položke **Systémové preferencie** v ponuke Apple prejdite na tlačiareň.
- 2 Vyberte úlohu, ktorú chcete zrušiť.

## Zabezpečenie tlačiarne

### Umiestnenie bezpečnostnej zásuvky

Tlačiareň je vybavená bezpečnostným zámkom. Tlačiareň zamknete na mieste tak, že pripevníte bezpečnostný zámok kompatibilný s väčšinou prenosných počítačov na miesto zobrazené na obrázku.



### Vymazanie pamäte tlačiarne

Ak chcete vymazať nestálu pamäť alebo údaje vo vyrovnávacej pamäti tlačiarne, tlačiareň vypnite.

Ak chcete vymazať stálu pamäť alebo jednotlivé nastavenia, nastavenia zariadenia a siete, nastavenia zabezpečenia a integrované riešenia, postupujte takto:

- 1 Na domovskej obrazovke sa dotknite položiek **Nastavenia > Zariadenie > Údržba > Vymazanie mimo prevádzky**.
- 2 Označte políčko **Ošetriť všetky informácie stabilnej pamäte** a dotknite sa položky **VYMAZAŤ**.
- 3 Postupujte podľa pokynov na displeji tlačiarne.

### Vymazanie pamäte pevného disku tlačiarne

- 1 Na domovskej obrazovke sa dotknite položiek **Nastavenia > Zariadenie > Údržba > Vymazanie mimo prevádzky**.
- 2 Označte políčko **Ošetriť všetky informácie na pevnom disku** a dotknite sa položky **VYMAZAŤ**.



3 Postupujte podľa pokynov na displeji tlačiarne.

**Poznámka:** Tento proces môže trvať niekoľko minút alebo aj dlhšie ako hodinu. Počas tohto času bude tlačiareň nedostupná pre iné úlohy.

## Konfigurácia šifrovania pevného disku tlačiarne

1 Na domovskej obrazovke sa dotknite položiek **Nastavenia > Zabezpečenie > Šifrovanie disku > Spustiť šifrovanie**.

**Poznámka:** Zapnutie šifrovania disku vymaže obsah pevného disku. Pred spustením šifrovania v prípade potreby zálohujte údaje z tlačiarne.

2 Postupujte podľa pokynov na displeji tlačiarne.

**Poznámky:**

- Počas procesu šifrovania tlačiareň nevypínajte. Mohlo by dôjsť k strate údajov.
- Šifrovanie disku môže trvať niekoľko minút alebo aj dlhšie ako hodinu. Počas tohto času bude tlačiareň nedostupná pre iné úlohy.
- Po dokončení šifrovania sa tlačiareň vráti na domovskú obrazovku.

## Obnovenie predvolených výrobných nastavení

Na domovskej obrazovke sa dotknite položiek **Nastavenia > Zariadenie > Obnoviť predvolené výrobné nastavenia > Obnoviť nastavenia > Obnoviť všetky nastavenia > OBNOVIŤ > Spustiť**.

Ďalšie informácie nájdete v časti [„Vymazanie pamäte tlačiarne“ na strane 32](#).

## Prehlásenie o nestálosti

Tlačiareň obsahuje rôzne typy pamätí, ktoré dokážu uchovávať nastavenia zariadenia a siete a používateľské dáta.

Typ pamäte	Popis
Nestála pamäť	Tlačiareň využíva <i>pamäť s náhodným prístupom</i> (RAM) na dočasné ukladanie používateľských dát do vyrovnávacej pamäte pri jednoduchých úlohách tlače.
Stála pamäť	Tlačiareň využíva dva druhy stálej pamäte: EEPROM a NAND (pamäť flash). Obidva typy pamätí uchovávajú operačný systém, nastavenia zariadenia, informácie o sieti, nastavenia záložiek a integrované riešenia.
Pamäť pevného disku	Niektoré tlačiarne majú nainštalovaný pevný disk. Pevný disk tlačiarne je navrhnutý na špecifické funkcie tlačiarne. To umožňuje tlačiarňu uchovávať používateľské dáta komplexných úloh tlače z vyrovnávacej pamäte a zároveň dáta formulárov a písíem.

Obsah všetkých nainštalovaných pamätí tlačiarne vymažte v nasledujúcich prípadoch:

- Tlačiareň je vyradená z prevádzky.
- Je potrebné vymeniť pevný disk tlačiarne.
- Tlačiareň je presunutá do iného oddelenia alebo na iné miesto.
- Na tlačiarňu prebieha servis vykonávaný osobou mimo vašu spoločnosť.

- Tlačiareň sa odosiela na servis mimo priestory vašej spoločnosti.
- Tlačiareň sa predáva inej spoločnosti.

### **Prebieha likvidácia pevného disku tlačiarne**

**Poznámka:** Niektoré modely tlačiarní nemusia mať nainštalovaný pevný disk.

V prostrediach s vysokou bezpečnosťou môže byť nutné podniknúť dodatočné opatrenia na znemožnenie prístupu k dôverným dátam uloženým na pevnom disku tlačiarne, ak sa tlačiareň alebo pevný disk ocitne mimo priestory vašej spoločnosti.

- **Demagnetizácia** – Vystavenie pevného disku magnetickému poľu, ktoré zmaže uložené dáta
- **Rozmliaždenie** – Fyzické stlačenie pevného disku, ktoré zničí jeho súčasti a znemožní ich prečítanie
- **Drvenie** – Fyzické rozdrvenie pevného disku na malé kúsky kovu

**Poznámka:** Väčšinu dát je možné zmazať elektronicky. Fyzické zničenie pevného disku však zaručí, že budú všetky v ňom uložené dáta zmazané.

# Údržba tlačiarne

**Výstraha – Riziko poranenia:** Ak nebudete pravidelne udržiavať optimálny výkon tlačiarne alebo vymieňať súčasti a spotrebný materiál, môže dôjsť k jej poškodeniu.

## Úprava hlasitosti reproduktora

### Úprava predvolenej hlasitosti vnútorného reproduktora

Hlasitosť reproduktora sa obnoví na predvolenú hodnotu po ukončení relácie, po prebudení tlačiarne z režimu spánku alebo dlhodobého spánku a po reštartovaní.

1 Na ovládacom paneli prejdite na:

**Nastavenia > Zariadenie > Predvoľby > Zvuková spätná väzba**

2 Vyberte hlasitosť.

**Poznámka:** Ak je zapnutý tichý režim, zvukové upozornenia sú vypnuté.

### Úprava predvolenej hlasitosti slúchadiel

Hlasitosť slúchadiel sa obnoví na predvolenú hodnotu po ukončení relácie, po prebudení tlačiarne z režimu spánku alebo dlhodobého spánku a po reštartovaní.

1 Pomocou ovládacieho panela vyberte položky **Nastavenia > Zariadenie > Zjednodušenie ovládania > Hlasitosť slúchadla**.

2 Vyberte hlasitosť.

## Pripojenie do siete

**Poznámka:** Pred nastavením tlačiarne pre bezdrôtovú sieť si najskôr zakúpte adaptér bezdrôtovej siete MarkNet(TM) N8360. Informácie o inštalácii adaptéra bezdrôtovej siete nájdete v dokumente s pokynmi pre nastavenie dodanom s adaptérom.

### Pripojenie tlačiarne k bezdrôtovej sieti pomocou protokolu WPS (Wi-Fi Protected Setup – nastavenie zabezpečenia siete Wi-Fi)

Pred začatím skontrolujte nasledujúce:

- Prístupový bod (bezdrôtový smerovač) je certifikovaný pre WPS alebo kompatibilný s WPS. Ďalšie informácie získate v dokumentácii k prístupovému bodu.
- V tlačiarni je nainštalovaný adaptér bezdrôtového pripojenia. Ďalšie informácie získate v návode k adaptéru.

### Metóda stlačenia tlačidla

- 1 Na ovládacom paneli prejdite na:  
**Nastavenia > Sieť/porty > Bezdrôtové > WPS > Spustiť metódu stlačenia tlačidla**
- 2 Postupujte podľa pokynov na displeji tlačiarne.

### Metóda osobného identifikačného čísla (PIN)

- 1 Na ovládacom paneli prejdite na:  
**Nastavenia > Sieť/porty > Bezdrôtové > WPS > Spustiť metódu PIN**
- 2 Skopírujte osemčíselný kód WPS PIN.
- 3 Otvorte webový prehliadač a do poľa adresy zadajte adresu IP vášho prístupového bodu.

#### Poznámky:

- Zobrazte adresu IP tlačiarne na domovskej obrazovke. Adresa IP sa zobrazuje ako štyri sady čísel, ktoré sú oddelené bodkami, napríklad 123.123.123.123.
  - Ak chcete, aby sa webová stránka načítala správne a používate server proxy, dočasne ho vypnite.
- 4 Otvorte nastavenia WPS. Ďalšie informácie získate v dokumentácii k prístupovému bodu.
  - 5 Zadajte osemčíselný kód PIN a uložte zmeny.

## Zmena nastavení portu po nainštalovaní portu interných riešení

#### Poznámky:

- Ak má tlačiareň statickú adresu IP, konfiguráciu nemeňte.
- Ak sú počítače nakonfigurované na používanie názvu siete namiesto adresy IP, konfiguráciu nemeňte.
- Ak do tlačiarne pridávate port interných riešení (ISP) pre bezdrôtové pripojenie a tlačiareň bola predtým nakonfigurovaná na ethernetové pripojenie, odpojte ju z ethernetovej siete.

### Používatelia systému Windows

- 1 Otvorte priečinok s tlačiarňami.
- 2 V ponuke skratiek tlačiarne s novým ISP otvorte vlastnosti tlačiarne.
- 3 Nakonfigurujte port zo zoznamu.
- 4 Aktualizujte adresu IP.
- 5 Použite zmeny.

### Používatelia systému Macintosh

- 1 V Predvoľbách systému v ponuke Apple prejdite do zoznamu tlačiarň a vyberte možnosti + > IP.
- 2 Do poľa adresy zadajte adresu IP.
- 3 Použite zmeny.

## Nastavenie tlače cez sériový port (iba systém Windows)

- 1 Nastavte parametre v tlačiarňi.
  - a Na ovládacom paneli prejdite do ponuky s nastaveniami portu.
  - b Nájdite ponuku s nastaveniami sériového portu a v prípade potreby nastavenia upravte.
  - c Použite zmeny.
- 2 Otvorte priečinok s tlačiarňami v počítači a vyberte svoju tlačiareň.
- 3 Otvorte okno vlastností tlačiarne a zo zoznamu vyberte port COM.
- 4 V ponuke Správca zariadení nastavte parametre portu COM.

### Poznámky:

- Tlač cez sériový port znižuje rýchlosť tlače.
- Uistite sa, že je sériový kábel zapojený do sériového portu na tlačiarňi.

## Čistenie tlačiarne

 **POZOR – NEBEZPEČENSTVO ZÁSAHU ELEKTRICKÝM PRÚDOM:** Skôr než budete pokračovať, odpojte napájací kábel zo zásuvky a z tlačiarne odpojte všetky káble, aby ste sa pri čistení vonkajších častí tlačiarne vyhli zasiahnutiu elektrickým prúdom.

### Poznámky:

- Tento postup vykonajte každých pár mesiacov.
  - Záruka tlačiarne nekryje poškodenie tlačiarne spôsobené nesprávnym zaobchádzaním.
- 1 Vypnite tlačiareň a potom z elektrickej zásuvky odpojte napájací kábel.
  - 2 Vyberte papier zo štandardnej priehradky a z viacúčelového podávača.
  - 3 Pomocou jemnej kefky alebo vysávača odstráňte prach, smietky a kúsky papiera okolo tlačiarne.
  - 4 Utrite povrch tlačiarne navlhčenou mäkkou tkaninou, ktorá nepúšťa vlákna.

### Poznámky:

- Nepoužívajte čistiace prostriedky ani saponáty, pretože by mohli poškodiť povrch tlačiarne.
- Uistite sa, že po vyčistení sú všetky časti tlačiarne suché.

- 5 Zapojte napájací kábel do elektrickej zásuvky a zapnite tlačiareň.

 **POZOR – RIZIKO PORANENIA:** Riziku požiaru alebo elektrického šoku sa vyhnete tak, že zapojíte napájací kábel do riadne označenej a správne uzemnenej elektrickej zásuvky, ktorá sa nachádza blízko produktu a je ľahko dostupná.

## Objednávanie súčastí a spotrebného materiálu

Ak objednávate súčasti a spotrebný materiál v USA, volajte na číslo 1 800 539 6275, kde získate informácie o autorizovaných predajcoch spotrebného materiálu spoločnosti Lexmark vo vašom okolí. V iných krajinách alebo regiónoch navštívte adresu [www.lexmark.com](http://www.lexmark.com) alebo sa obráťte na predajcu, od ktorého ste kúpili tlačiareň.

**Poznámka:** Všetky odhady životnosti spotrebného materiálu tlačiarne sú založené na predpoklade tlače na obyčajný papier veľkosti Letter alebo A4.

### Kontrola stavu súčastí a spotrebného materiálu

- 1 Na domovskej obrazovke sa dotknite položky **Stav/spotrebný materiál**.
- 2 Vyberte súčasti alebo spotrebný materiál, ktorý chcete skontrolovať.

**Poznámka:** K tomuto nastaveniu sa dostanete aj vtedy, keď sa dotknete hornej časti domovskej obrazovky.

### Používanie originálnych súčastí a spotrebného materiálu Lexmark

Tlačiareň Lexmark funguje najlepšie s originálnymi súčastami a spotrebným materiálom Lexmark. Používanie spotrebného materiálu alebo súčastí tretích strán môže ovplyvniť výkonnosť, spoľahlivosť alebo životnosť tlačiarne a jej tlačových súčastí. Môže mať vplyv aj na pokrytie záruky. Záruka nepokrýva poškodenie spôsobené používaním súčastí a spotrebného materiálu tretích strán. Všetky indikátory životnosti sú určené na fungovanie so súčastami a spotrebným materiálom Lexmark a ak sa používajú súčasti a spotrebný materiál tretích strán, môžu sa správať nepredvídateľne. Používanie tlačových súčastí po určenej životnosti môže poškodiť tlačiareň Lexmark alebo jej priradené súčasti.

### Objednávanie tonerových kaziet

**Poznámky:**

- Odhadovaná výťažnosť kazety je založená na norme ISO/IEC 19798.
- Dlhé obdobia s mimoriadne malým objemom tlače môžu negatívne ovplyvniť skutočnú výťažnosť a môžu spôsobiť zlyhanie súčiastok kazety pred spotrebovaním tonera.

#### Kazety pre program vrátenia pre tlačiareň CS820

Položka	USA a Kanada	Európsky hospodársky priestor (EHP+)	Zvyšok Európy, Blízky východ a Afrika (RoEMEA)	Distribúcia v Latinskej Amerike (LAD)	Zvyšok Ázie a Tichomoria (RoAP)	Austrália a Nový Zéland (ANZ)
<b>Tonerové kazety s návratovým programom</b>						
Čierna	72K10K0	72K20K0	72K50K0	72K70K0	72K30K0	72K60K0
Azúrová	72K10C0	72K20C0	72K50C0	72K70C0	72K30C0	72K60C0
Purpurová	72K10M0	72K20M0	72K50M0	72K70M0	72K30M0	72K60M0
Žltá	72K10Y0	72K20Y0	72K50Y0	72K70Y0	72K30Y0	72K60Y0
<b>Tonerové kazety s mimoriadne vysokou kapacitou s návratovým programom</b>						

Položka	USA a Kanada	Európsky hospodársky priestor (EHP+)	Zvyšok Európy, Blízky východ a Afrika (RoEMEA)	Distribúcia v Latinskej Amerike (LAD)	Zvyšok Ázie a Tichomoria (RoAP)	Austrália a Nový Zéland (ANZ)
Čierna	72K1XK0	72K2XK0	72K5XK0	72K4XK0	72K3XK0	72K6XK0
Azúrová	72K1XC0	72K2XC0	72K5XC0	72K4XC0	72K3XC0	72K6XC0
Purpurová	72K1XM0	72K2XM0	72K5XM0	72K4XM0	72K3XM0	72K6XM0
Žltá	72K1XY0	72K2XY0	72K5XY0	72K4XY0	72K3XY0	72K6XY0

### Bežné kazety do tlačiarne CS820

Položka	Celý svet
<b>Bežné tonerové kazety s mimoriadne vysokou kapacitou</b>	
Čierna	72K0X10
Azúrová	72K0X20
Purpurová	72K0X30
Žltá	72K0X40

### Kazety pre program vrátenia pre tlačiareň CS827

Položka	USA a Kanada	Európsky hospodársky priestor (EHP+)	Zvyšok Európy, Blízky východ a Afrika (RoEMEA)	Distribúcia v Latinskej Amerike (LAD)	Zvyšok Ázie a Tichomoria (RoAP)	Austrália a Nový Zéland (ANZ)
<b>Bežné tonerové kazety pre program vrátenia</b>						
Čierna	73B10K0	73B20K0	73B50K0	73B40K0	73B30K0	73B60K0
Azúrová	73B10C0	73B20C0	73B50C0	73B40C0	73B30C0	73B60C0
Purpurová	73B10M0	73B20M0	73B50M0	73B40M0	73B30M0	73B60M0
Žltá	73B10Y0	73B20Y0	73B50Y0	73B40Y0	73B30Y0	73B60Y0

### Bežné kazety do tlačiarne CS827

Položka	Celý svet
<b>Bežné tonerové kazety</b>	
Čierna	73B0010
Azúrová	73B0020
Purpurová	73B0030
Žltá	73B0040

### Objednávanie jednotky fotovalca

Položka	Číslo súčastí
Jednotka fotovalca (1 kus)	72K0P00
Jednotka fotovalca (3 kusy)	72K0Q00

## Objednávanie jednotiek vývojky

Položka	Číslo súčasti
<b>Jednotky vývojky s návratovým programom</b>	
Čierna jednotka vývojky	72K0DK0
Farebná (CMY) súprava vývojky	72K0DV0
Azúrová jednotka vývojky	72K0DC0
Purpurová jednotka vývojky	72K0DM0
Žltá jednotka vývojky	72K0DY0
<b>Bežné jednotky vývojky</b>	
Čierna jednotka vývojky	72K0D10
Farebná (CMY) súprava vývojky	72K0D50
Azúrová jednotka vývojky	72K0D20
Purpurová jednotka vývojky	72K0D30
Žltá jednotka vývojky	72K0D40

## Objednávanie kombinovaného balíka jednotky vývojky a fotovalca

Položka	Všetky krajiny a regióny
<b>Kombinovaný balík jednotky vývojky a fotovalca pre program vrátenia</b>	
Čierna	72K0FK0
Farebná (CMY)	72K0FV0
<b>Bežný kombinovaný balík jednotky vývojky a fotovalca</b>	
Čierna	72K0F10
Farebná (CMY)	72K0F50

## Objednávanie kaziet so spinkami

Položka	Číslo súčasti
Kazety so spinkami	25A0013

## Objednanie fľaše na odpadový toner

Položka	Číslo súčasti
Fľaša na odpadový toner	72K0W00

## Konfigurácia oznámení o spotrebnom materiáli

- 1 Otvorte webový prehliadač a do poľa adresy zadajte adresu IP tlačiarne.



**Poznámky:**

- Pozrite si adresu IP tlačiarne na domovskej obrazovke tlačiarne. IP Adresa sa zobrazuje ako štyri skupiny čísel, ktoré sú oddelené bodkami, napríklad 123.123.123.123.
- Ak používate server proxy, dočasne ho vypnite, aby sa správne načítala webová stránka.

2 Kliknite na položky **Nastavenia > Zariadenie > Oznámenia**.

3 Z ponuky Spotrebný materiál kliknite na položku **Vlastné oznámenia o spotrebnom materiáli**.

4 Vyberte oznámenie pre každý spotrebný materiál.

5 Uložte zmeny.

## Výmena súčastí a spotrebného materiálu

### Výmena jednotky vývojky

1 Otvorte dvierka A.

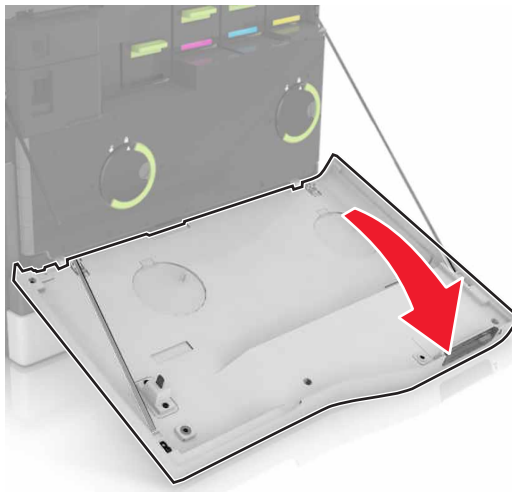

2 Vyberte fľašu na odpadový toner.

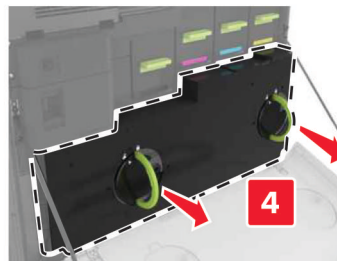
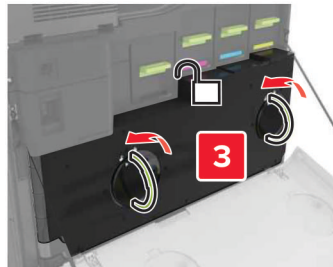
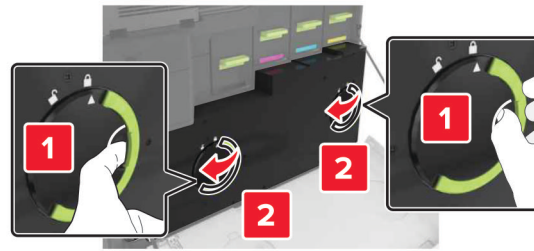

**3** Vyberte tlačovú jednotku.

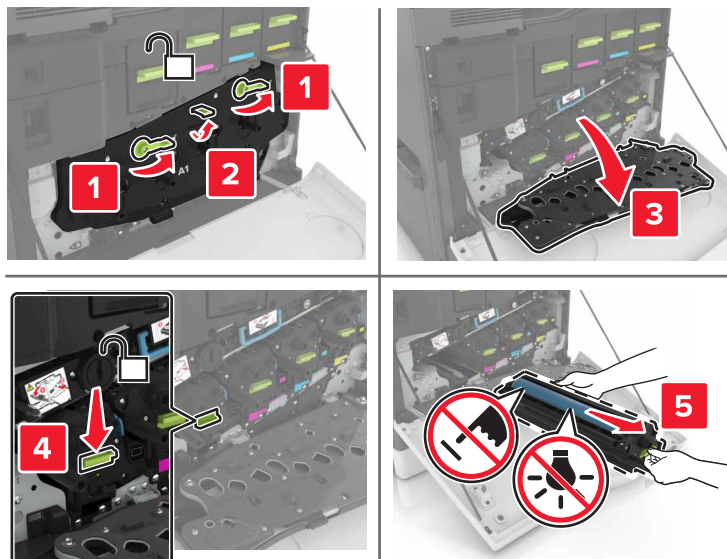

**4** Vyberte jednotku vývojky.

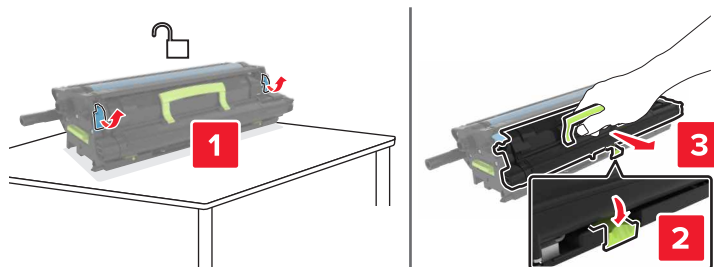

**5** Vybaľte novú jednotku vývojky a odstráňte baliaci materiál.

**6** Vložte novú jednotku vývojky.

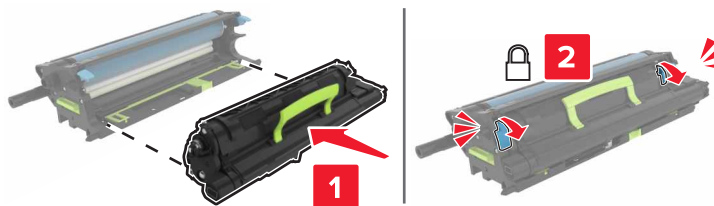

7 Vložte tlačovú jednotku.

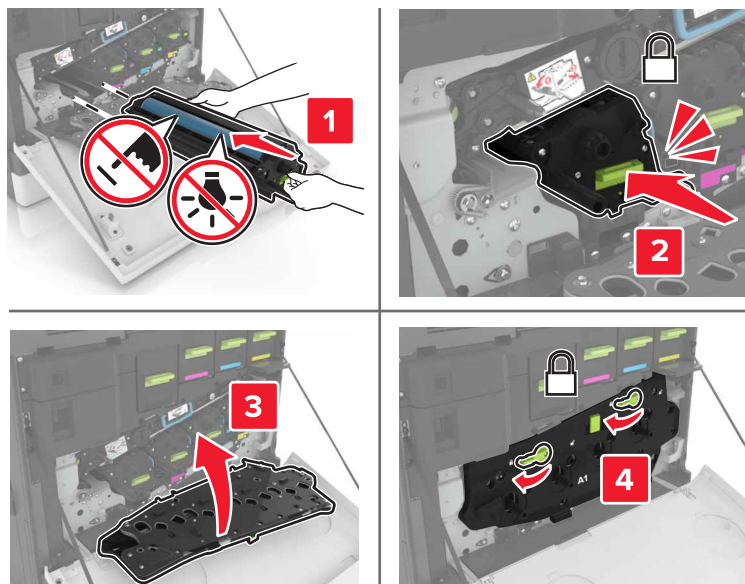

8 Vložte fľašu na odpadový toner.

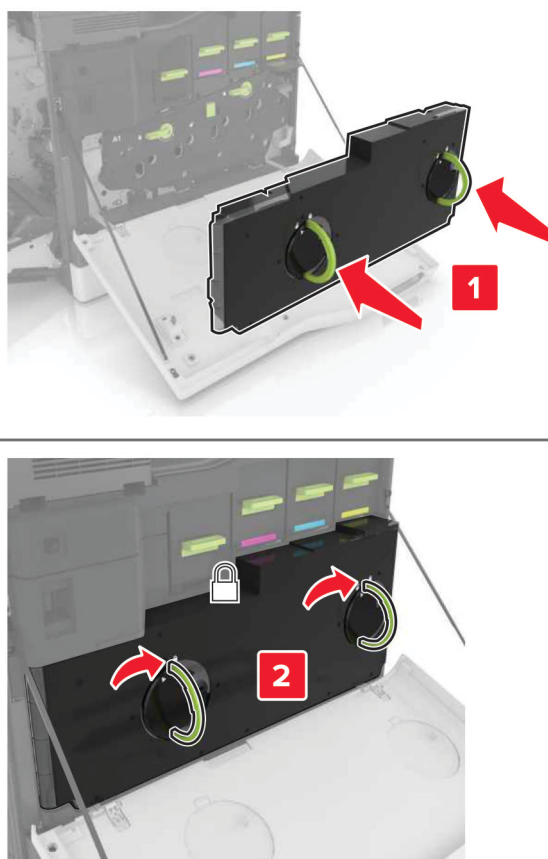

9 Zatvorte dverka A.

## Výmena fixačnej jednotky

- 1 Vypnite tlačiareň.
- 2 Otvorte dverka B.

 **POZOR – HORÚCI POVRCH:** Vnútro tlačiarne môže byť horúce. Skôr ako sa dotknete ktorejkoľvek časti, nechajte povrch vychladnúť, aby ste predišli riziku poranenia na horúcich súčiastiach.

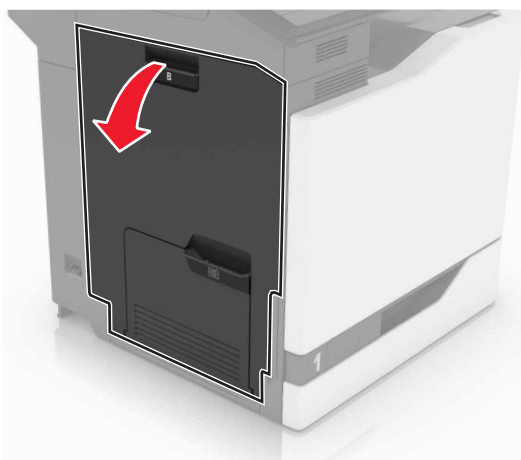

- 3 Vyberte fixačnú jednotku.

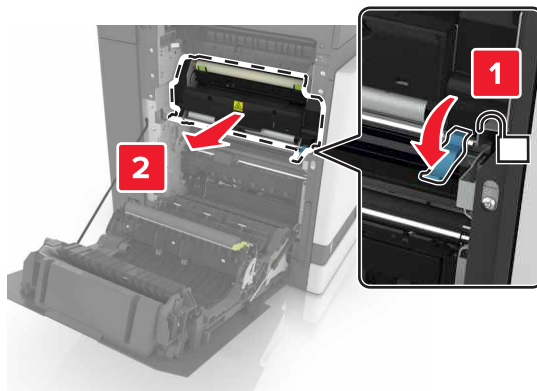

- 4 Vybaňte novú fixačnú jednotku.

5 Vyčist'te objektív fixačnej jednotky pomocou dodanej vatovej tyčinky.

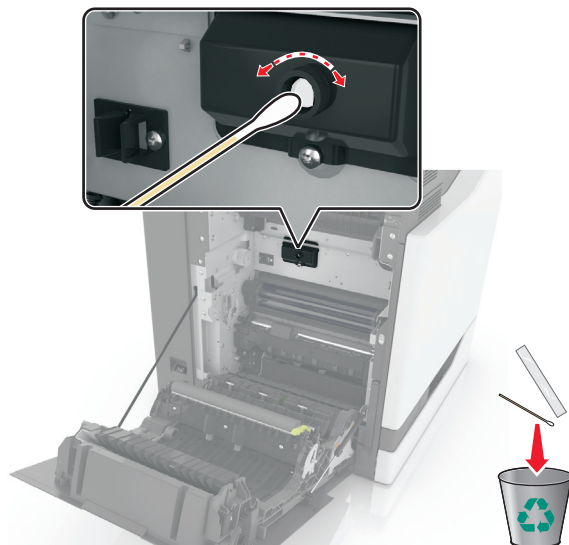

6 Vložte novú fixačnú jednotku tak, aby s *kliknutím* zapadla na miesto.

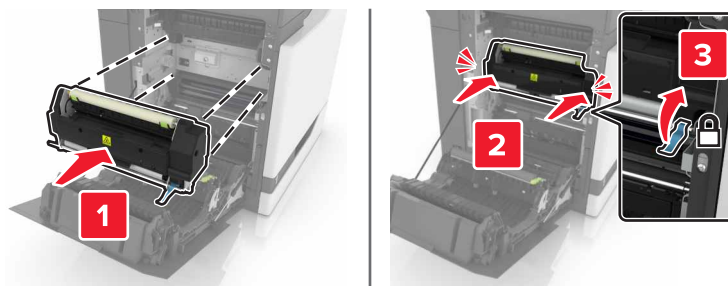

7 Zatvorte dverka B.

8 Zapnite tlačiareň.

## Výmena jednotky fotovalca

1 Otvorte dverka A.

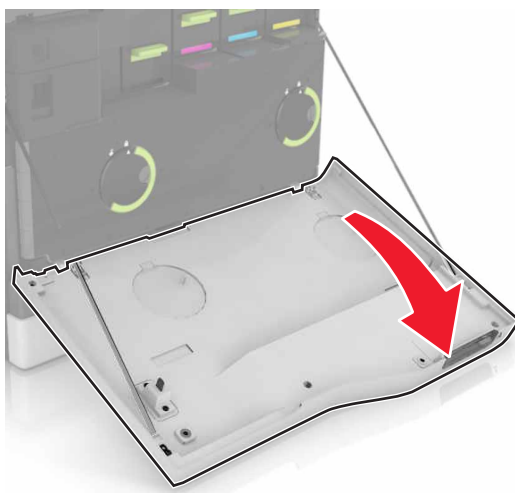

2 Vyberte fľašu na odpadový toner.

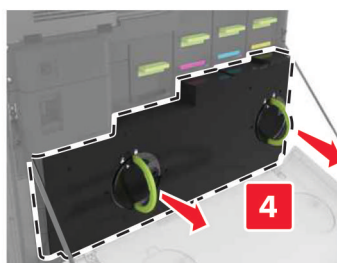
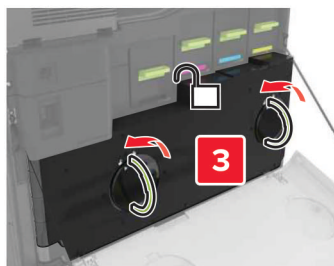
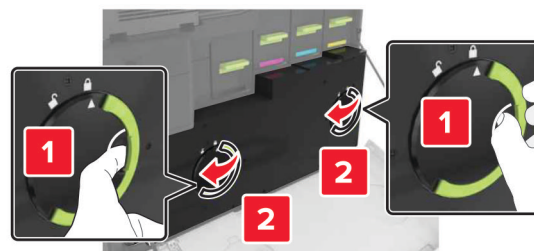



3 Vyberte tlačovú jednotku.

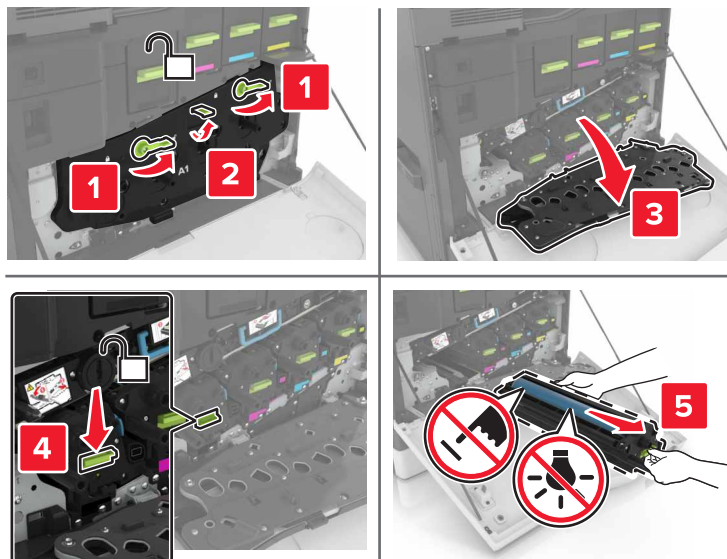

4 Vyberte jednotku fotovalca.

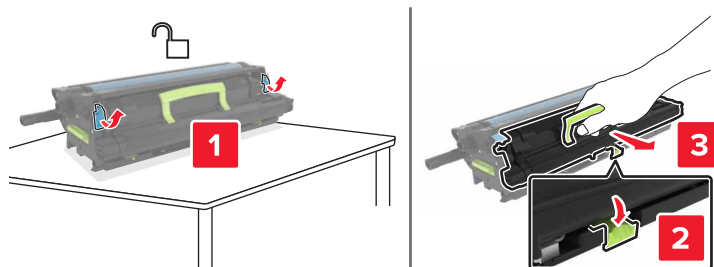

5 Vybaľte novú jednotku fotovalca a odstráňte baliaci materiál.

**Výstraha – Riziko poranenia:** Jednotku fotovalca nevystavujte priamemu svetlu na dlhšie ako 10 minút. Dlhšie vystavenie svetlu môže spôsobiť problémy s kvalitou tlače.

**Výstraha – Riziko poranenia:** Nedotýkajte sa fotovalca. Mohli by ste tým ovplyvniť kvalitu tlačových úloh.

6 Vložte novú jednotku fotovalca.

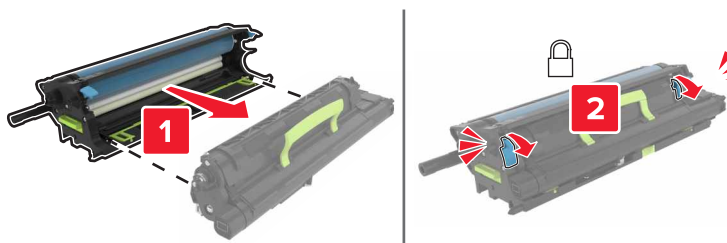

7 Vložte tlačovú jednotku.

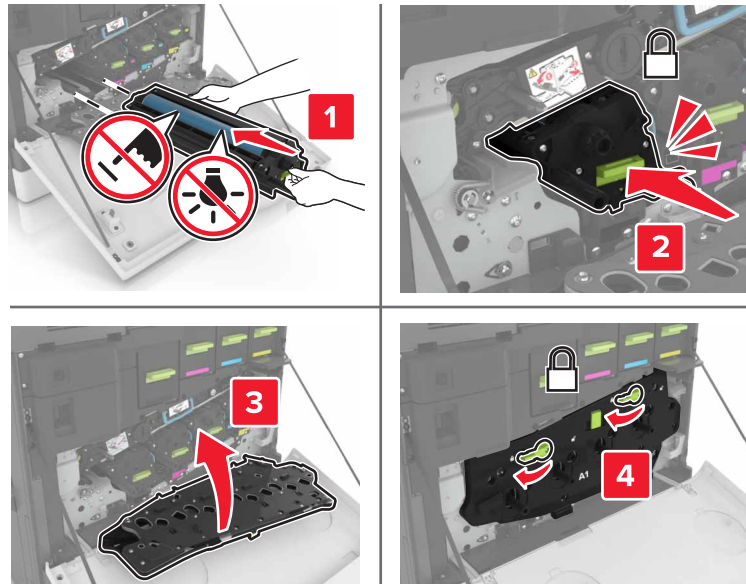

8 Vložte fľašu na odpadový toner.

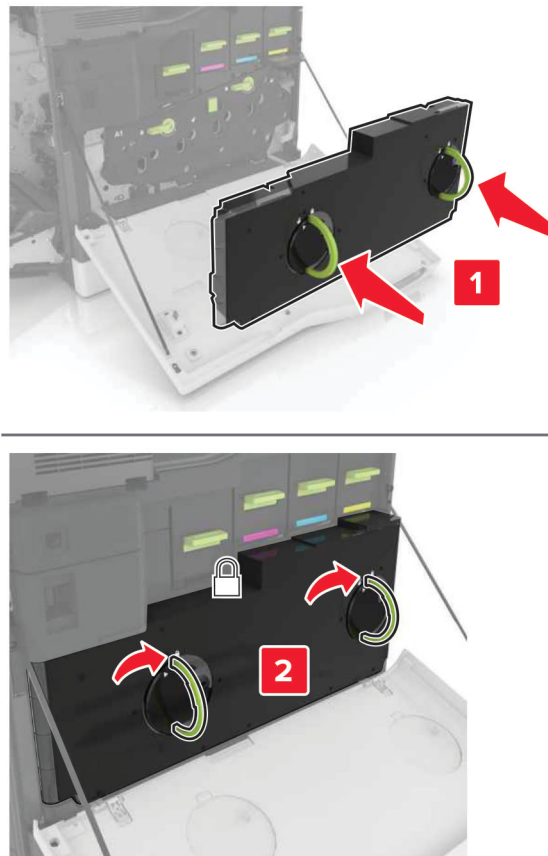

9 Zatvorte dverka A.

## Výmena tlačovej jednotky

1 Otvorte dverka A.

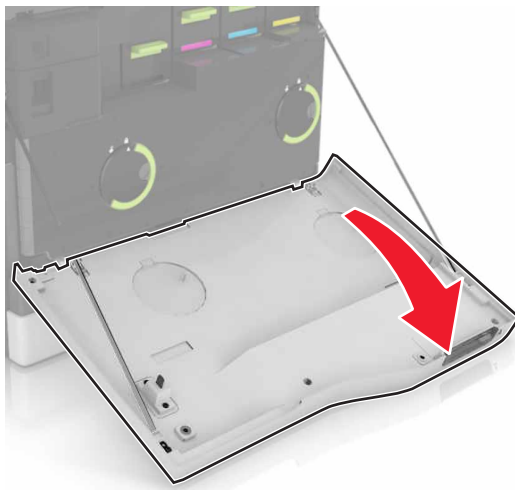

2 Vyberte fľašu na odpadový toner.

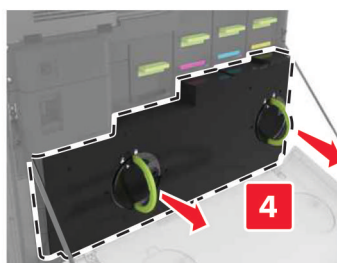
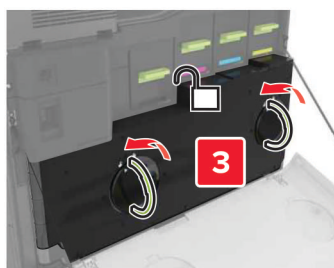

3 Vyberte tlačovú jednotku.

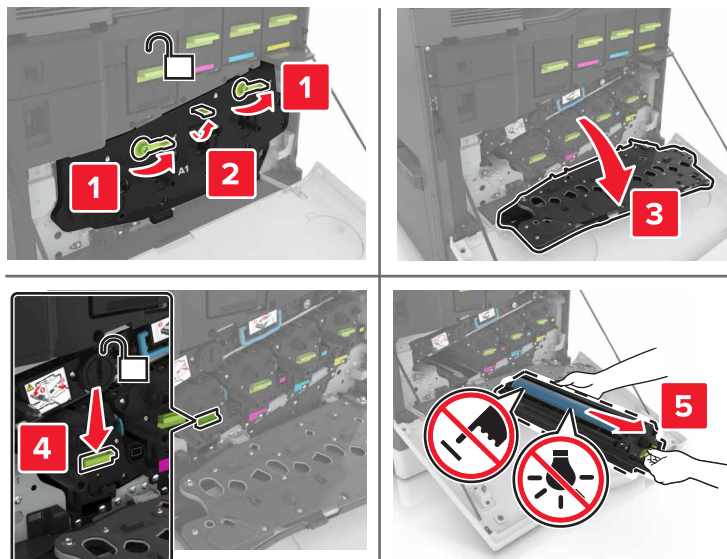

4 Vybaľte novú tlačovú jednotku a odstráňte baliaci materiál.

**Výstraha – Riziko poranenia:** Jednotku fotovalca nevystavujte priamemu svetlu na dlhšie ako 10 minút. Dlhšie vystavenie svetlu môže spôsobiť problémy s kvalitou tlače.

**Výstraha – Riziko poranenia:** Nedotýkajte sa fotovalca. Mohli by ste tým ovplyvniť kvalitu tlačových úloh.

5 Vložte novú tlačovú jednotku.

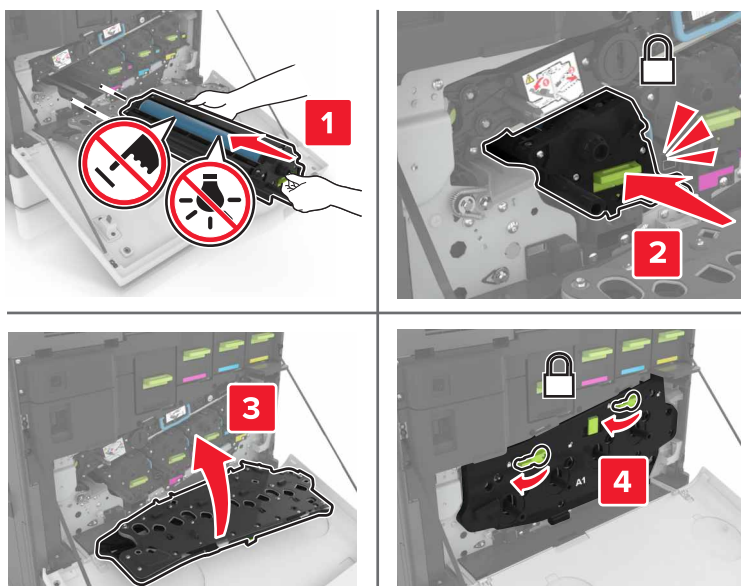

6 Vložte fľašu na odpadový toner.

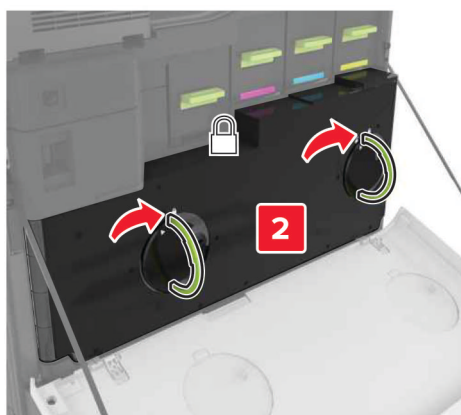
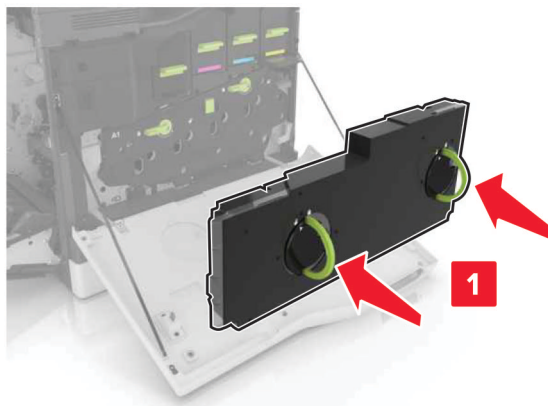

7 Zatvorte dvierka A.

## Výmena tonerovej kazety

1 Otvorte dvierka A.

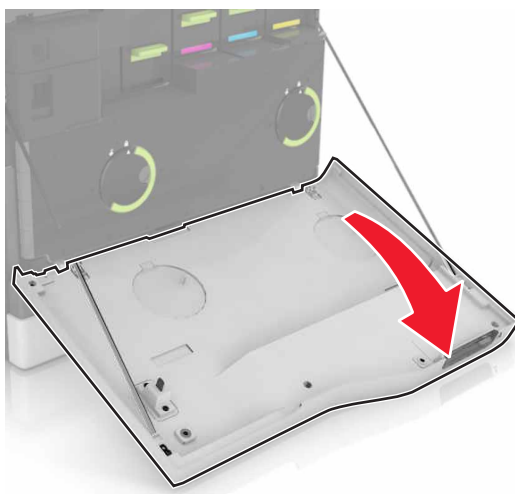

2 Vyberte tonerovú kazetu.



3 Vybáľte novú tonerovú kazetu.

4 Vložte novú tonerovú kazetu tak, aby s kliknutím zapadla na miesto.

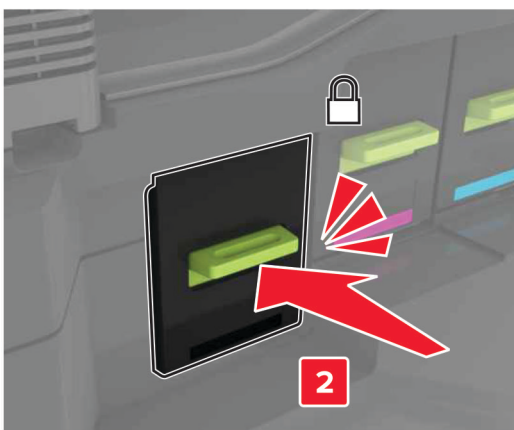

5 Zatvorte dverka A.

## Výmena fl'aše na odpadový toner

- 1 Otvorte dverka A.

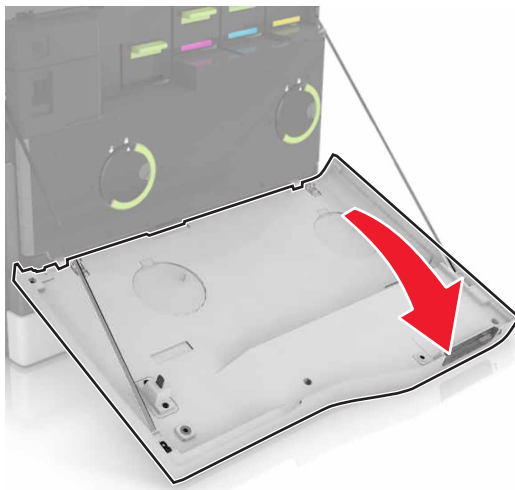



2 Vyberte fľašu na odpadový toner.

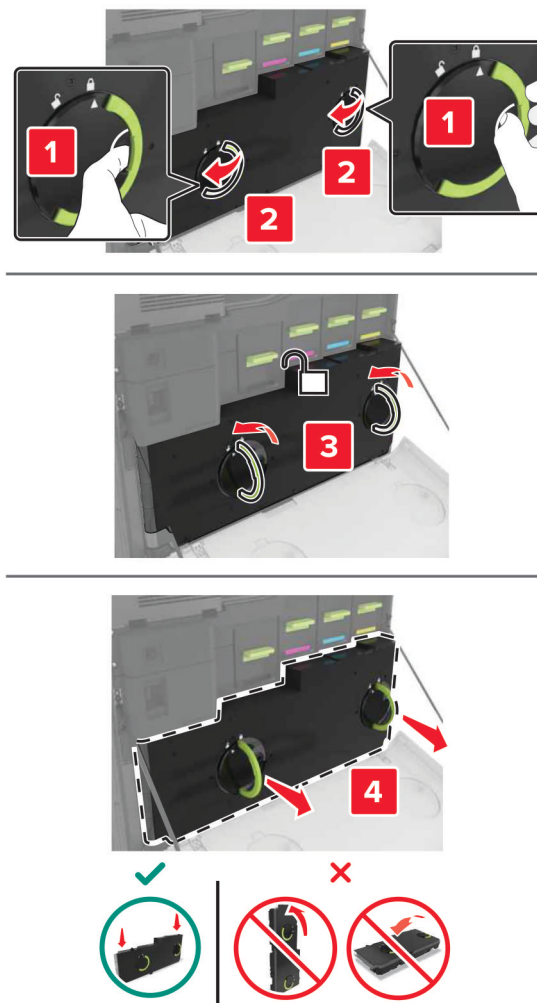

3 Vybaňte novú fľašu na odpadový toner.

4 Vložte novú fľašu na odpadový toner.

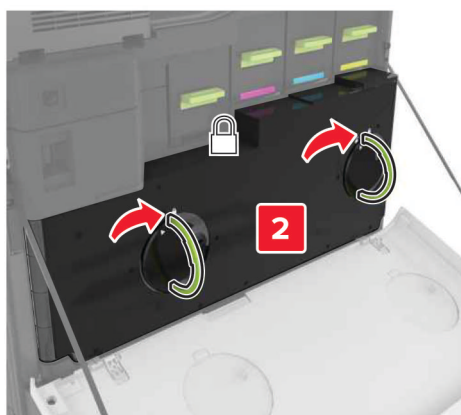
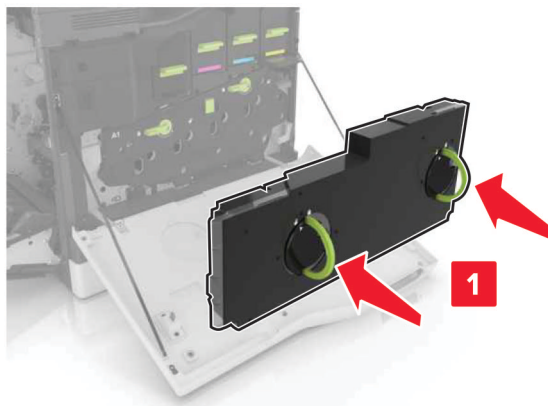

5 Zatvorte dverka A.

## Výmena prenosového pásu

- 1 Vypnite tlačiareň.
- 2 Otvorte dverka A.

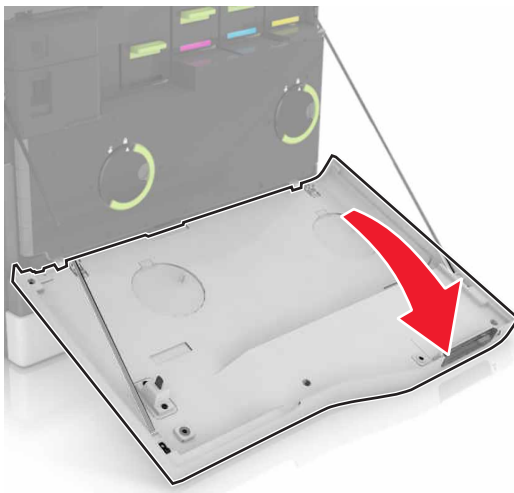

3 Vyberte fľašu na odpadový toner.

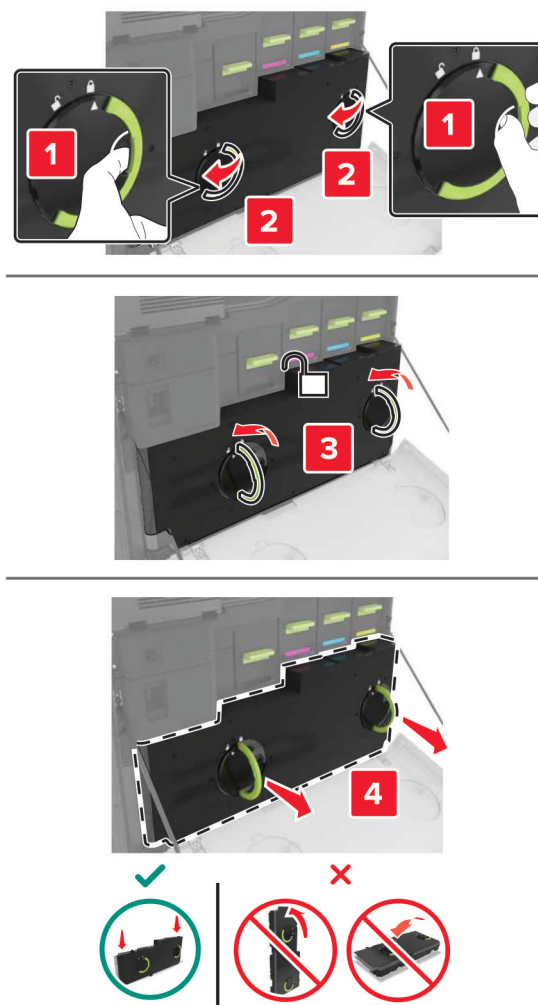

4 Otvorte dverka A1.

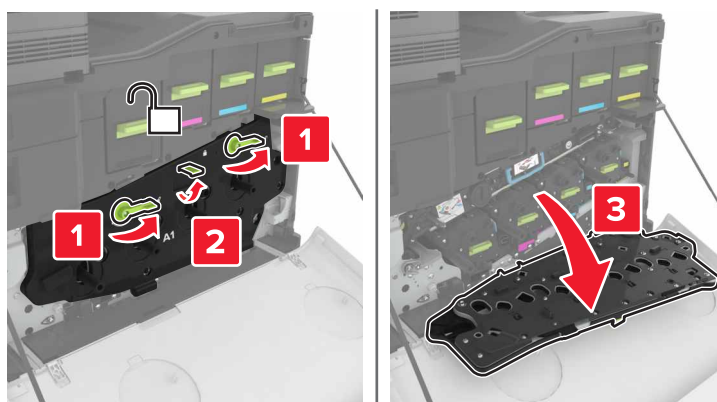

5 Vyberte prenosový pás.

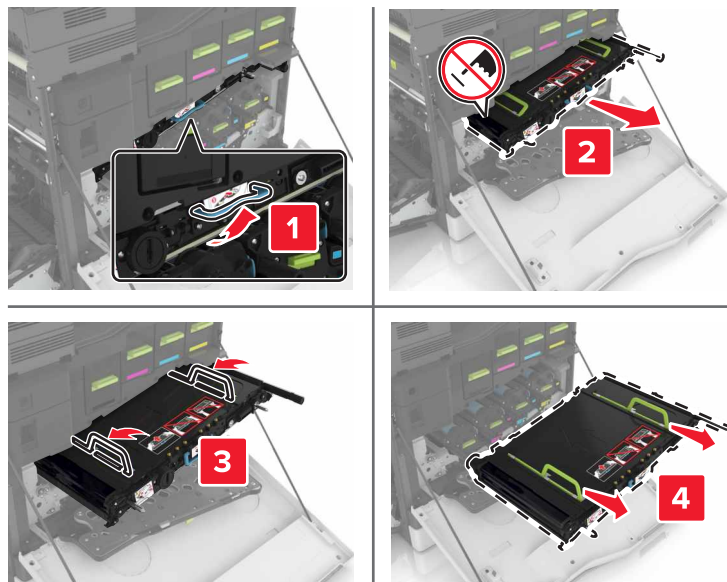

6 Vybalte nový prenosový pás a odstráňte baliaci materiál.

**Výstraha – Riziko poranenia:** Prenosový pás nevystavujte priamemu svetlu na dlhšie ako 10 minút. Dlhšie vystavenie svetlu môže spôsobiť problémy s kvalitou tlače.

**Výstraha – Riziko poranenia:** Nedotýkajte sa prenosového pásu. Mohli by ste tým ovplyvniť kvalitu tlačových úloh.



7 Vložte nový prenosový pás tak, aby s kliknutím zapadol na miesto.

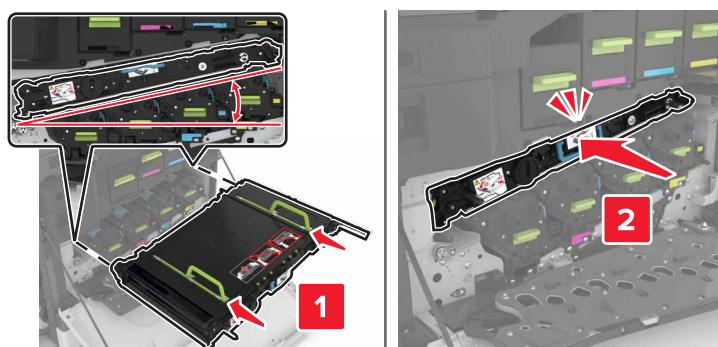

8 Zatvorte dverka A1.

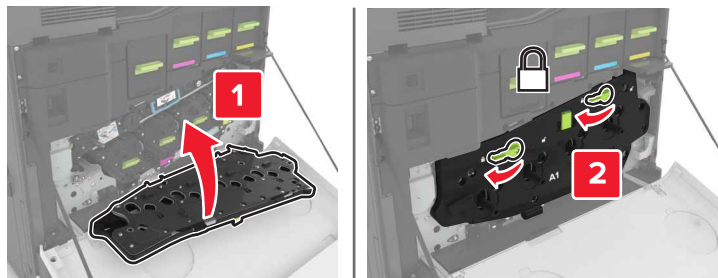

9 Vložte fľašu na odpadový toner.

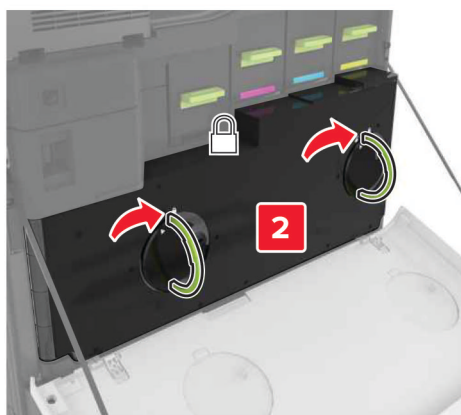
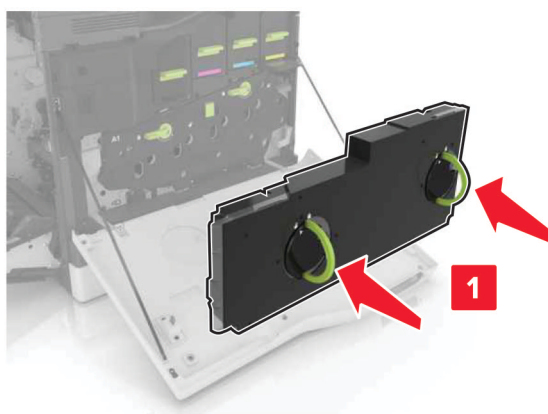

10 Zatvorte dverka A.

11 Zapnite tlačiareň.

## Výmena prenosového valca

1 Otvorte dverka B.

 **POZOR – HORÚCI POVRCH:** Vnútro tlačiarne môže byť horúce. Skôr ako sa dotknete ktorejkoľvek časti, nechajte povrch vychladnúť, aby ste predišli riziku poranenia na horúcich súčiastiach.

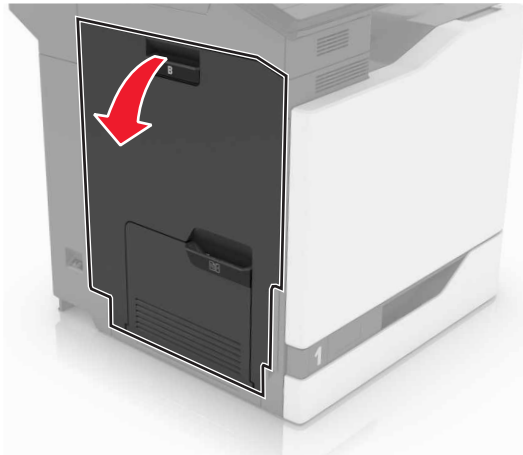

2 Vyberte prenosový valec.

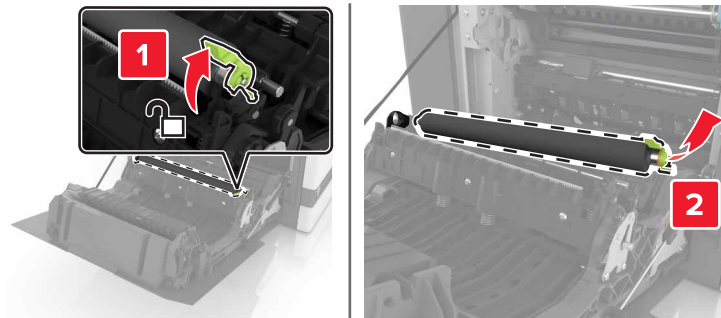

3 Vybáľte nový prenosový valec.

**Poznámka:** Nedávajte dole biely obal.

4 Vložte nový prenosový valec.

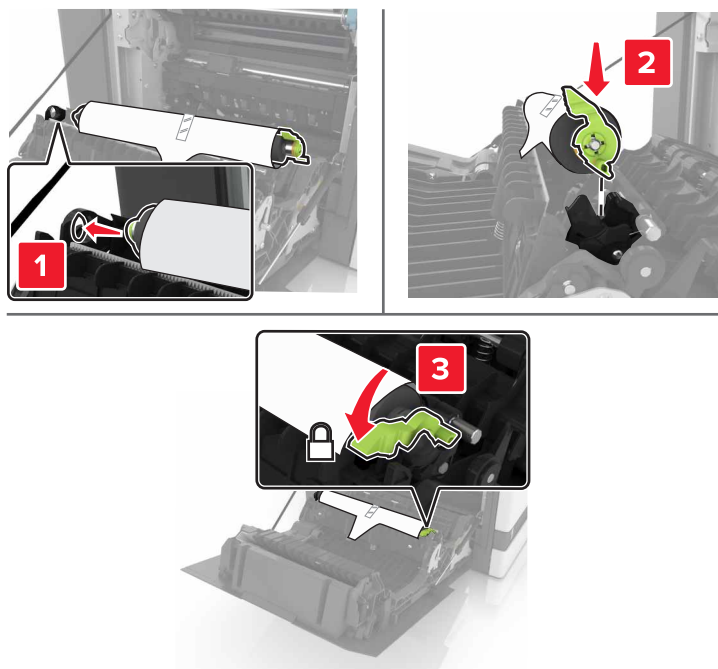

5 Odstráňte biely obal.



6 Zatvorte dvierka B.



## Výmena podávacieho valca

### Výmena podávacieho valca v 550-hárkovom zásobníku

- 1 Vypnite tlačiareň.
- 2 Vyberte zásobník.

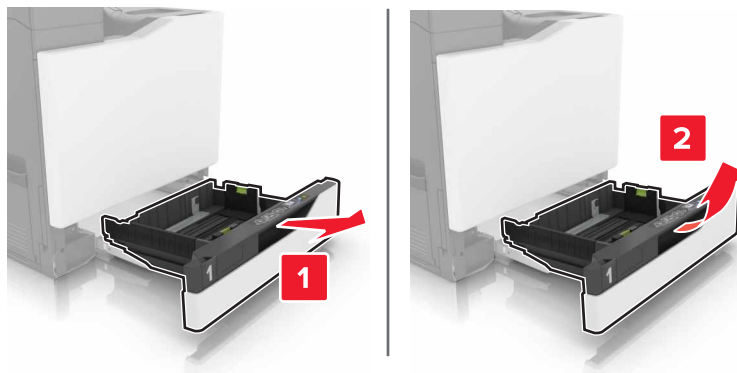

- 3 Vyberte podávací valec.

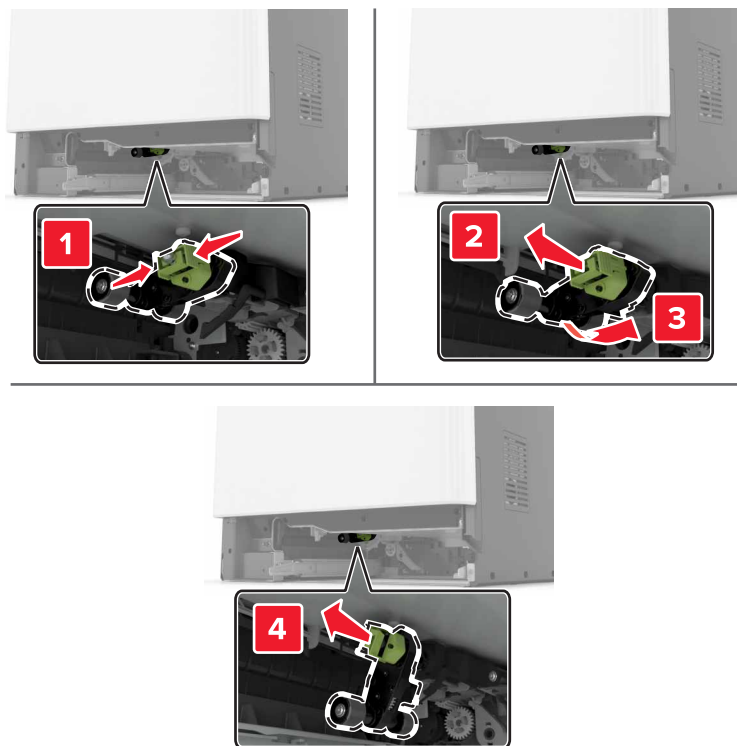

- 4 Vybajte nový podávací valec.

5 Vložte nový podávací valec tak, aby s *kliknutím* zapadol na miesto.

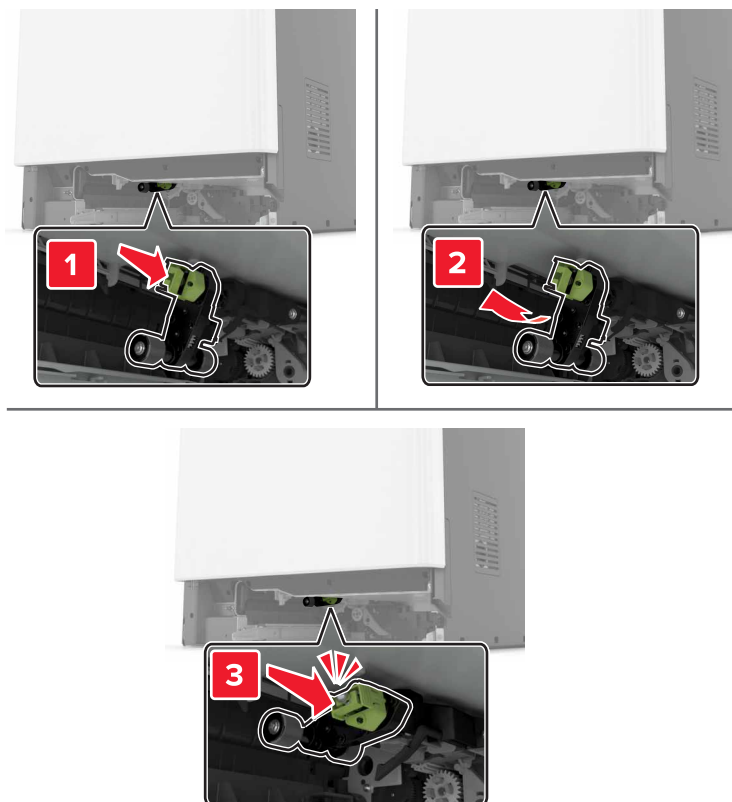

6 Vložte zásobník.

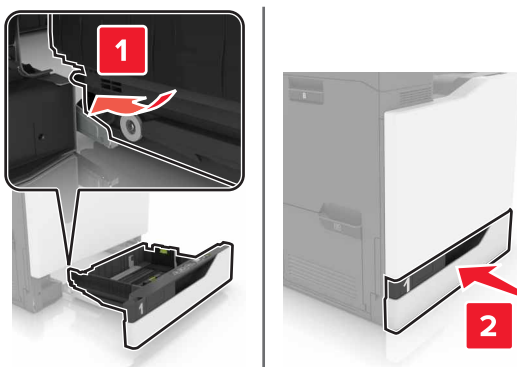

7 Zapnite tlačiareň.

**Výmena podávacieho valca v 2 200-hárkovom zásobníku**

- 1 Vypnite tlačiareň.
- 2 Vytiahnite a potom uvoľnite zásobník.

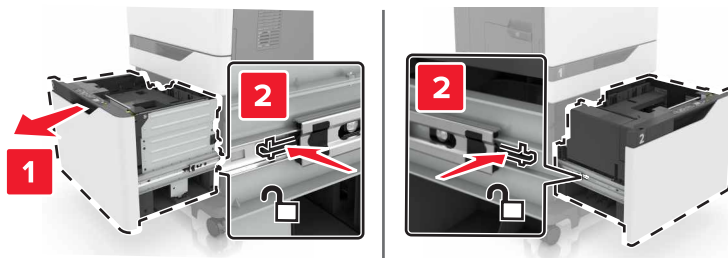

- 3 Vyberte zásobník.
- 4 Vyberte podávací valec.

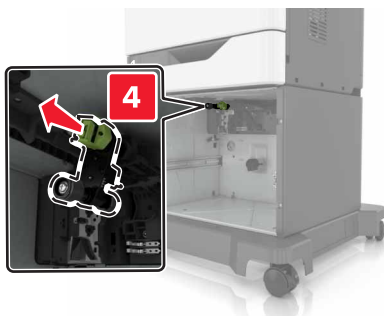
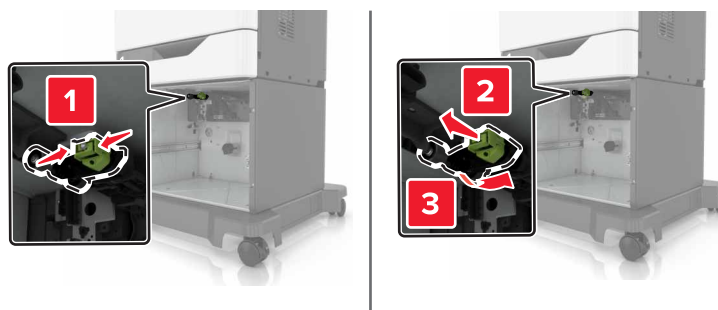

- 5 Vybajte nový podávací valec.

6 Vložte nový podávací valec tak, aby *s kliknutím* zapadol na miesto.

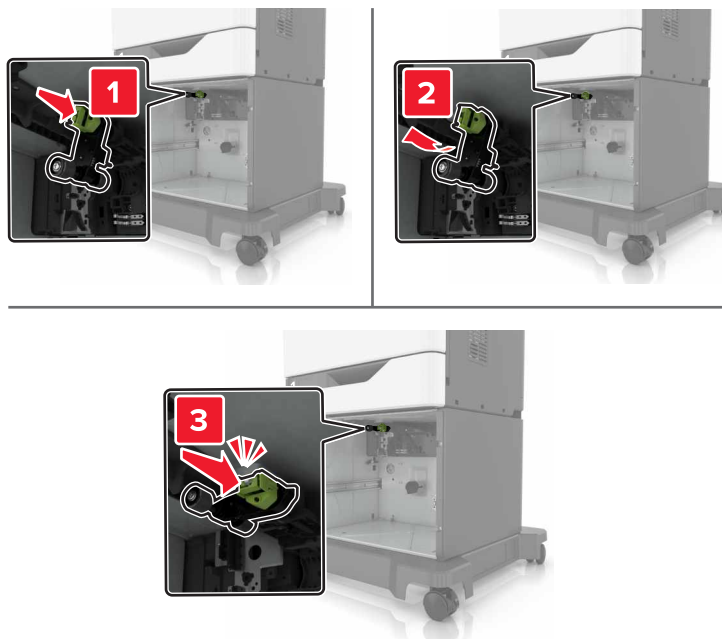

7 Vložte zásobník.

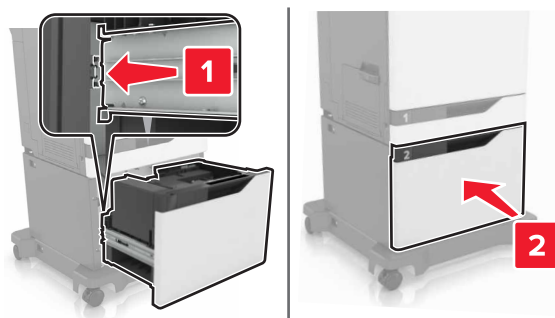

8 Zapnite tlačiareň.

## Výmena oddeľovacieho bloku

1 Vytiahnite zásobník.

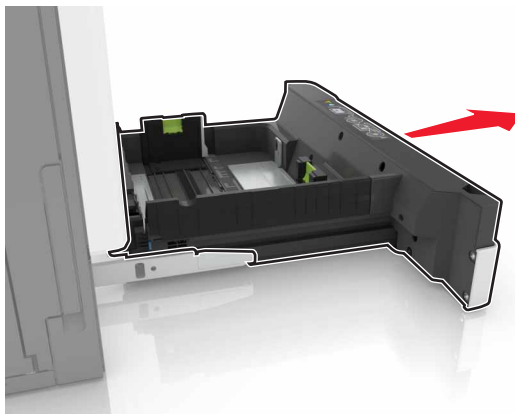

2 Vyberte držiak oddeľovacieho bloku.

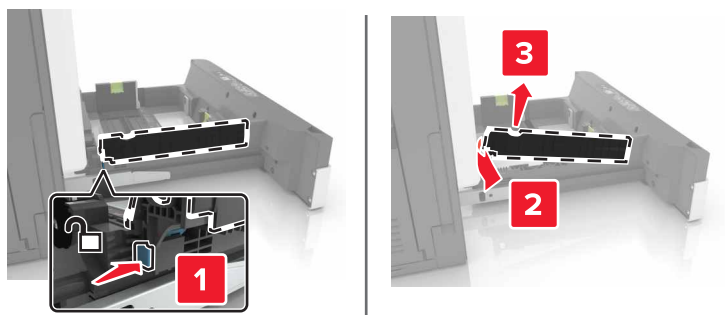

3 Vybaňte nový oddeľovací blok.

4 Vložte nový oddeľovací blok tak, aby s *kliknutím* zapadol na miesto.

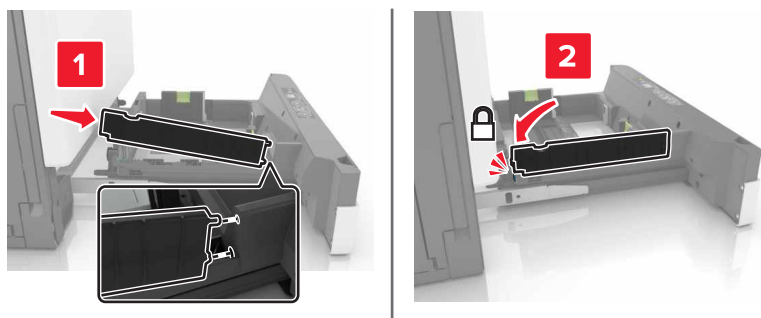

5 Vložte zásobník.

## Výmena jednotky kazety so spinkami

### Výmena kazety so spinkami v zošívacom dokončovači

1 Otvorte dverka G.

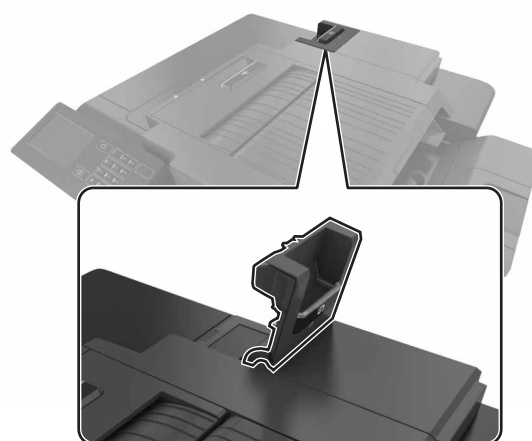

2 Vyberte kazetu so spinkami.

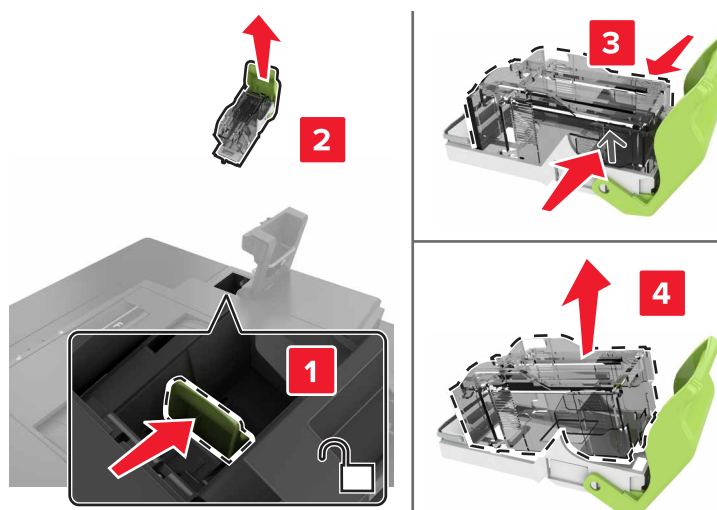

3 Vybajte novú kazetu so spinkami.

4 Vložte novú kazetu so spinkami tak, aby *s kliknutím* zapadla na miesto.

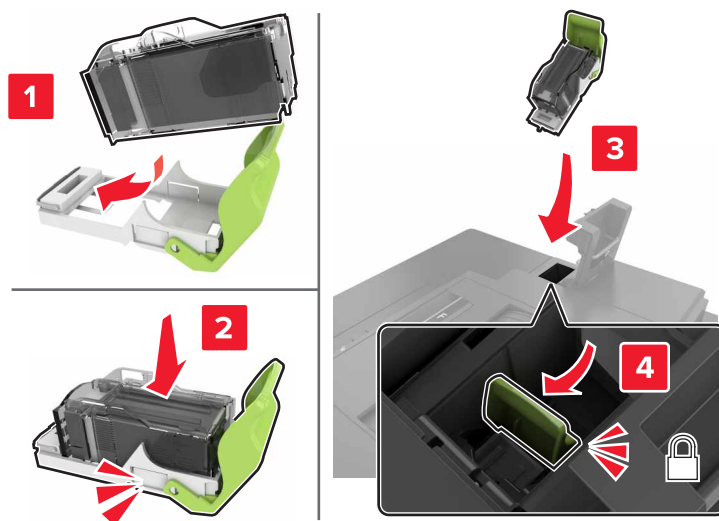

5 Zatvorte dverka G.

### Výmena držiaka kazety so spinkami v zošívacom dokončovači

1 Otvorte dverka G.

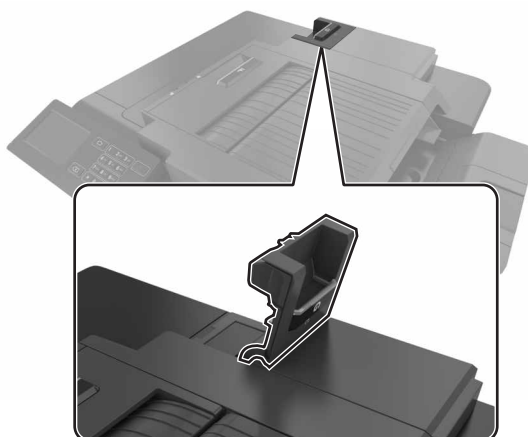

2 Vytiahnite držiak kazety so spinkami.

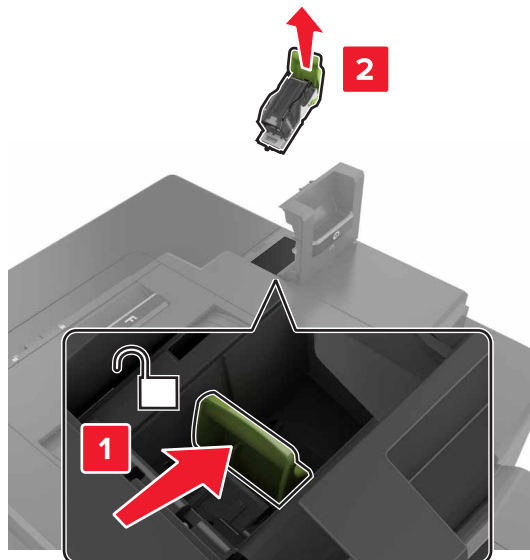

3 Z držiaka vyberte kazetu so spinkami.

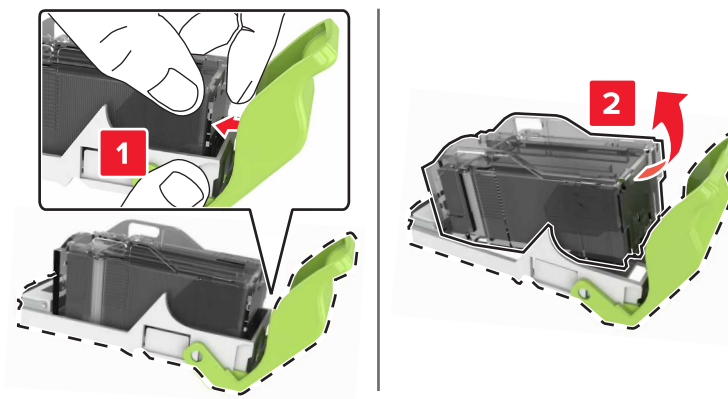

4 Vybaľte nový držiak kazety so spinkami.

5 Vložte držiak kazety so spinkami do nového držiaka tak, aby s *kliknutím* zapadol na miesto.

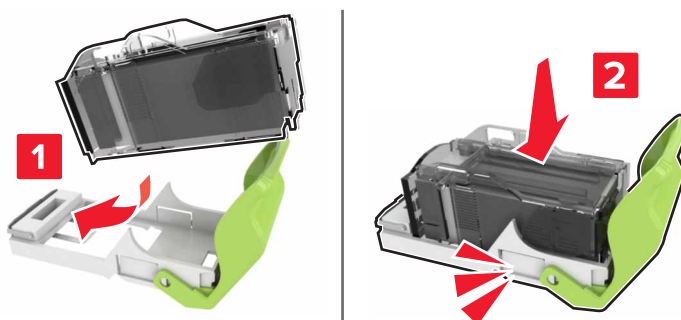



6 Vložte držiak kazety so spinkami.

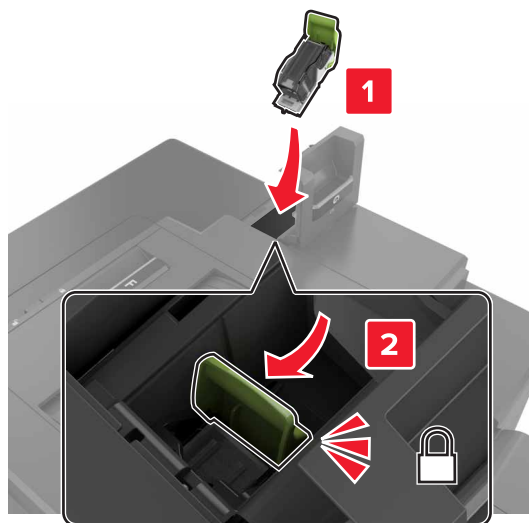

7 Zatvorte dvierka G.

## Skladovanie spotrebného materiálu



Na skladovanie spotrebného materiálu tlačiarne zvolte chladný a čistý skladovací priestor. Uložte spotrebný materiál správnou stranou nahor v pôvodnom balení. Odtiaľ ho vyberte, až keď ho budete chcieť použiť.

Spotrebný materiál nevystavujte:

- Priamemu slnečnému žiareniu
- Teplotám nad 35 °C (95 °F)
- Vysokej vlhkosti nad 80 %
- Slanému ovzdušiu
- Korozívnym plynom
- Prašnému prostrediu

## Premiestnenie tlačiarne

### Premiestnenie tlačiarne na iné miesto

-  **POZOR – RIZIKO PORANENIA:** Ak je hmotnosť tlačiarne väčšia ako 18 kg (40 libier), na jej bezpečné zdvihnutie sú potrební dvaja alebo viacerí kvalifikovaní pracovníci.
-  **POZOR – RIZIKO PORANENIA:** Riziku požiaru a elektrického šoku sa vyhnete tak, že budete používať len napájací kábel dodaný s týmto produktom alebo náhradu schválenú výrobcom.

 **POZOR – RIZIKO PORANENIA:** Keď premiestňujete tlačiareň, dodržte nasledujúce pokyny, aby ste zabránili osobnému zraneniu a poškodeniu tlačiarne:

- Skontrolujte, či sú zavreté všetky dvierka a zásobníky.
- Vypnite tlačiareň a potom z elektrickej zásuvky odpojte napájací kábel.
- Z tlačiarne odpojte všetky káble.
- Ak sú k tlačiarňi pripojené samostatne stojace voliteľné zásobníky alebo výstupné voliteľné prvky, pred presunom tlačiarne ich odpojte.
- Ak má tlačiareň základňu na kolieskach, opatrne ju posuňte na nové miesto. Dávajte pozor pri prechode cez prahy dverí a nerovnosti na podlahe.
- Ak tlačiareň nemá základňu na kolieskach, ale používa voliteľné zásobníky alebo výstupné voliteľné prvky, odoberte výstupné voliteľné prvky a tlačiareň zdvihnite bez zásobníkov. Nedvíhajte tlačiareň zároveň s voliteľnými prvkami.
- Na zdvihnutie tlačiarne vždy použite držadlá na tlačiarňi.
- Ak na premiestnenie tlačiarne používate vozík, musí mať povrch, ktorý bude podopierať celú tlačiareň.
- Ak na prenos voliteľných hardvérových prvkov používate vozík, musí mať povrch, ktorý bude podopierať všetky tieto prvky.
- Tlačiareň prenášajte v zvislej polohe.
- Nerobte s ňou prudké a trhané pohyby.
- Pri ukladaní tlačiarne dávajte pozor, aby ste pod ňou nemali prsty.
- Skontrolujte, či je okolo tlačiarne dostatok voľného miesta.

**Poznámka:** Záruka tlačiarne nekryje poškodenie tlačiarne spôsobené nesprávnym zaobchádzaním pri premiestňovaní.

## Doprava tlačiarne

Pokyny o doprave získate na adrese <http://support.lexmark.com> alebo kontaktovaním podpory pre zákazníkov.

# Úspora energie a papiera

## Nastavenie úsporných režimov

### Úsporný režim

- 1 Na domovskej obrazovke sa dotknite položky **Nastavenia > Zariadenie > Správa napájania > Úsporný režim**.
- 2 Vyberte nastavenie.

### Režim spánku

- 1 Na domovskej obrazovke sa dotknite položky **Nastavenia > Zariadenie > Správa napájania > Časové limity > Režim spánku**.
- 2 Zadajte počet minút nečinnosti pred prepnutím tlačiarne do režimu spánku.

## Režim dlhodobého spánku

- 1 Na domovskej obrazovke sa dotknite položky **Nastavenia > Zariadenie > Správa napájania > Časové limity > Časový limit dlhodobého spánku**
- 2 Vyberte čas pred prepnutím tlačiarne do dlhodobého spánku.

### Poznámky:

- Uistite sa, že pred odoslaním tlačovej úlohy tlačiareň najprv prebudíte z režimu dlhodobého spánku.
- Vložený webový server je počas režimu dlhodobého spánku vypnutý.

## Nastavenie jasů displeja tlačiarne

- 1 Na domovskej obrazovke ťuknite na položky **Nastavenia > Zariadenie > Predvoľby > Jas obrazovky**.
- 2 Upravte nastavenie.

## Úspora spotrebného materiálu

- Tlačte na obe strany papiera.  
**Poznámka:** Obojstranná tlač je v ovládači tlačiarne nastavená predvolene.
- Tlačte viacero stránok na jeden hárok papiera.
- Používajte funkciu náhľadu, aby ste ešte pred tlačou videli, ako bude dokument vyzerat'.
- Vytlačte jednu kópiu dokumentu, aby ste mohli skontrolovať presnosť jej obsahu a formátu.

## Recyklácia

### Recyklácia produktov Lexmark

Vrátenie produktov Lexmark na recykláciu:

- 1 Prejdite na stránku [www.lexmark.com/recycle](http://www.lexmark.com/recycle).
- 2 Vyberte produkt, ktorý chcete recyklovať.

**Poznámka:** Spotrebný materiál a hardvér tlačiarne, ktorý nie je súčasťou programu zberu a recyklácie spoločnosti Lexmark, je možné recyklovať cez miestne recyklačné centrum.

### Recyklácia obalov Lexmark

Spoločnosť Lexmark sa neustále snaží minimalizovať obalové materiály. Menej obalových materiálov zaručuje, že tlačiarne Lexmark sa prenášajú čo najefektívnejšie a environmentálne najšetrnejšie a že pre vás bude jednoduchšie zbaviť sa obalov. Zabezpečíme tak aj vznik menšieho množstva emisií skleníkových plynov, úsporu energie a prírodných zdrojov. Spoločnosť Lexmark navyše v niektorých krajinách alebo regiónoch ponúka recykláciu obalových materiálov. Pre ďalšie informácie prejdite na stránku [www.lexmark.com/recycle](http://www.lexmark.com/recycle) a vyberte svoju krajinu alebo región. Informácie o dostupných programoch recyklácie obalových materiálov nájdete pri informáciách o recyklácii produktu.

Kartóny Lexmark sú 100 % recyklovateľné v zariadeniach na recykláciu lepenky. Vo vašej oblasti takéto zariadenia nemusia existovať.

Pena, ktorú spoločnosť Lexmark používa pri balení, je recyklovateľná v zariadeniach na recykláciu peny. Vo vašej oblasti takéto zariadenia nemusia existovať.

Keď vrátite kazetu spoločnosti Lexmark, môžete znovu použiť krabičku, v ktorej ste kazetu dostali. Spoločnosť Lexmark krabičku zrecykluje.

## **Vrátenie kaziet Lexmark na opätovné použitie alebo recykláciu**

Program zberu tlačových kaziet Lexmark vám umožňuje bezplatne vrátiť použité kazety spoločnosti Lexmark na opätovné použitie alebo recykláciu. Sto percent prázdnych kaziet vrátených spoločnosti Lexmark sa znovu použije alebo sa rozoberie na recykláciu. Krabičky použité na vrátenie kaziet taktiež recyklujeme.

Ak chcete vrátiť kazety Lexmark na opätovné použitie alebo recykláciu, postupujte takto:

- 1 Prejdite na stránku [www.lexmark.com/recycle](http://www.lexmark.com/recycle).
- 2 Vyberte produkt, ktorý chcete recyklovať.

# Odstraňovanie zaseknutého papiera

## Predchádzanie zaseknutiu papiera

### Papier vložte správne

- Uistite sa, že papier je v zásobníku vyrovnaný.

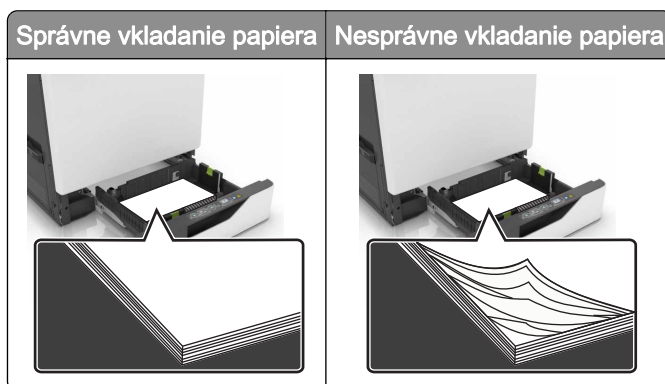

- Zásobníky nevyberajte ani nenapíňajte, keď tlačiareň pracuje.
- Nevkladajte priveľa papiera. Uistite sa, že výška stohu nepresahuje označenie maximálnej kapacity papiera.
- Papier do zásobníka nezasúvajte. Papier vkladajte tak, ako je zobrazené na ilustrácii.

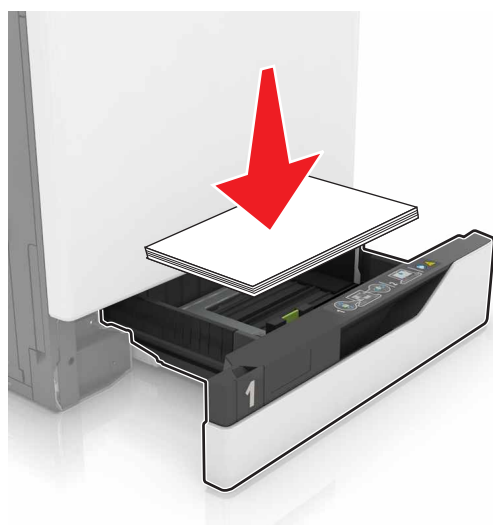

- Uistite sa, že vodiace lišty papiera sú v správnej polohe a netlačia silno na papier alebo obálky.
- Po vložení papiera zásobník dobre zasuňte do tlačiarene.

### Používajte odporúčaný papier

- Používajte iba odporúčaný papier alebo špeciálne médiá.
- Nevkladajte zvlhčený, pokrčený, vlhký, ohnutý ani stočený papier.

- Pred vloženíím papiera ohnite, rozdeľte a zarovnajte jeho okraje.

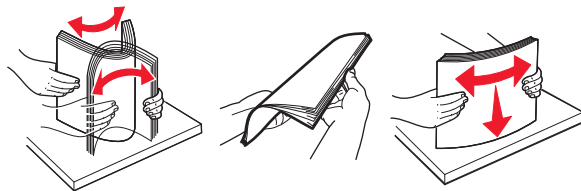

- Nepoužívajte papier, ktorý bol ručne odstrihnutý alebo orezaný.
- V jednom zásobníku nemiešajte papier rôznych veľkostí, hmotností a typov.
- Uistite sa, že veľkosť a typ papiera sú v počítači alebo na ovládacom paneli tlačiarne správne nastavené.
- Papier skladujte podľa odporúčaní výrobcu.

## Identifikácia miest zaseknutia

### Poznámky:

- Keď je zapnutý Asistent zaseknutia, po odstránení zaseknutej strany z tlačiarne vyjdú prázdne strany alebo čiastočne vytlačené strany. Skontrolujte, či sú vo výstupe tlačiarne prázdne strany.
- Keď je funkcia Obnova po zaseknutí zapnutá alebo nastavená na možnosť Automaticky, tlačiareň znova vytlačí zaseknuté strany.

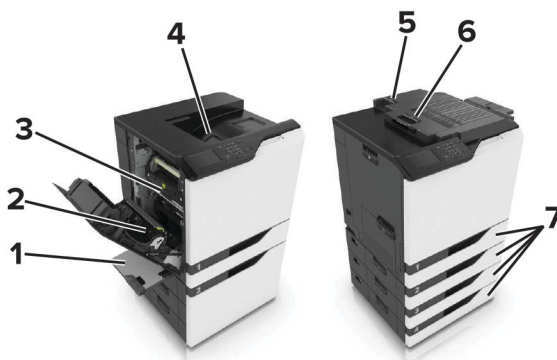

	Miesta zaseknutia
1	Viacúčelový podávač
2	Jednotka obojstrannej tlače
3	Fixačná jednotka
4	Štandardná priehradka
5	Dvierka G
6	Dvierka F
7	Zásobníky

## Zaseknutie papiera v zásobníkoch

1 Vytiahnite zásobník.



2 Vyberte zaseknutý papier.

**Poznámka:** Uistite sa, že ste vybrali všetok papier.



3 Vložte zásobník.

4 Otvorte kryt zásobníka.



5 Vyberte zaseknutý papier.

**Poznámka:** Uistite sa, že ste vybrali všetok papier.

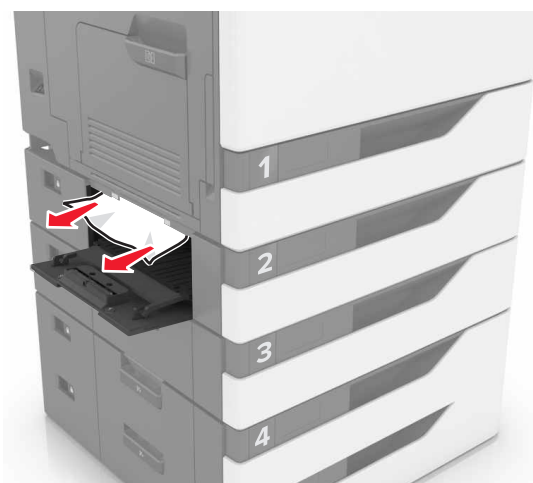

6 Zatvorte kryt zásobníka.

## Zaseknutie papiera vo viacúčelovom podávači

1 Vyberte papier z viacúčelového podávača.

2 Vyberte zaseknutý papier.

**Poznámka:** Uistite sa, že ste vybrali všetok papier.



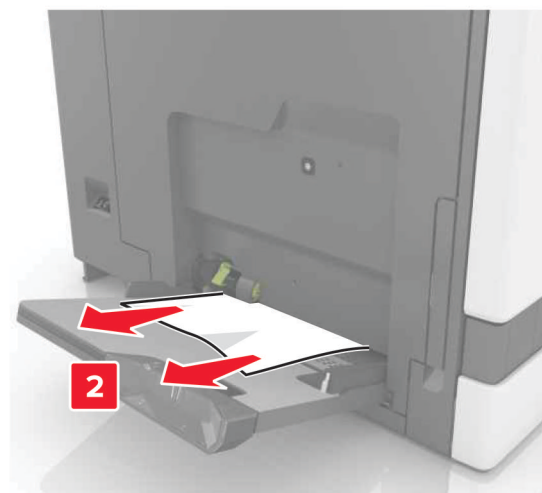
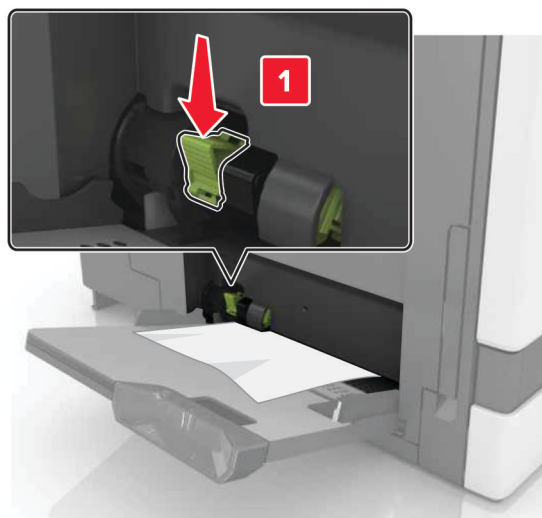

3 Otvorte dverka B a odstráňte všetky zvyšky papiera.

 **POZOR – HORÚCI POVRCH:** Vnútro tlačiarne môže byť horúce. Skôr ako sa dotknete ktorejkoľvek časti, nechajte povrch vychladnúť, aby ste predišli riziku poranenia na horúcich súčiastiach.

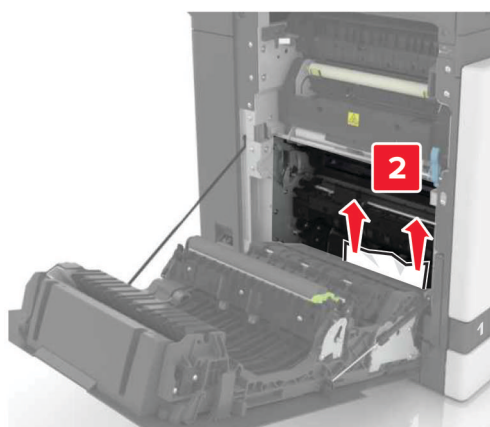
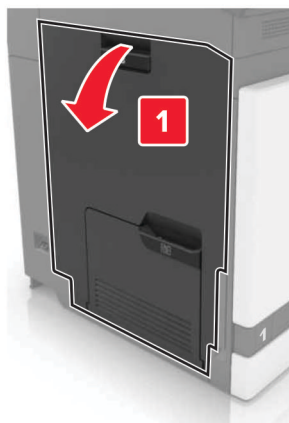

4 Zatvorte dverka B.

5 Pred vloženíím papiera ohnite, rozdeľte a zarovnajte jeho okraje.

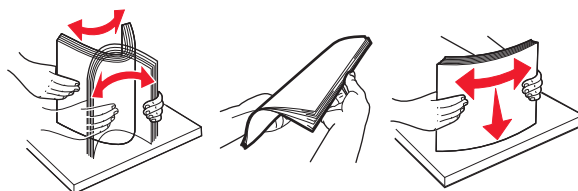

6 Doplníte papier.

## Zaseknutie papiera v štandardnej priehradke

1 Vyberte zaseknutý papier.

**Poznámka:** Uistite sa, že ste vybrali všetok papier.



2 Otvorte dvierka B a odstráňte všetky zvyšky papiera.

 **POZOR – HORÚCI POVRCH:** Vnútro tlačiarne môže byť horúce. Skôr ako sa dotknete ktorejkoľvek časti, nechajte povrch vychladnúť, aby ste predišli riziku poranenia na horúcich súčiastiach.

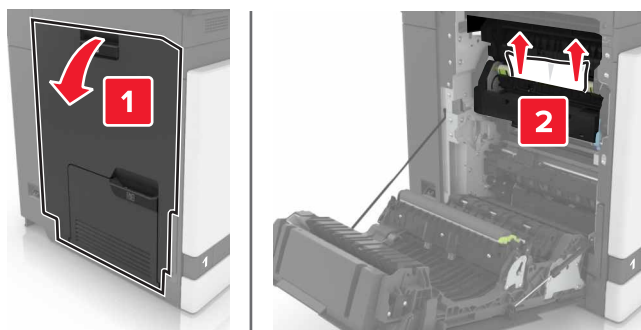

3 Zatvorte dvierka B.

## Zaseknutie papiera v dvierkach B

### Zaseknutie papiera vo fixačnej jednotke

1 Otvorte dvierka B.

 **POZOR – HORÚCI POVRCH:** Vnútro tlačiarne môže byť horúce. Skôr ako sa dotknete ktorejkoľvek časti, nechajte povrch vychladnúť, aby ste predišli riziku poranenia na horúcich súčiastiach.

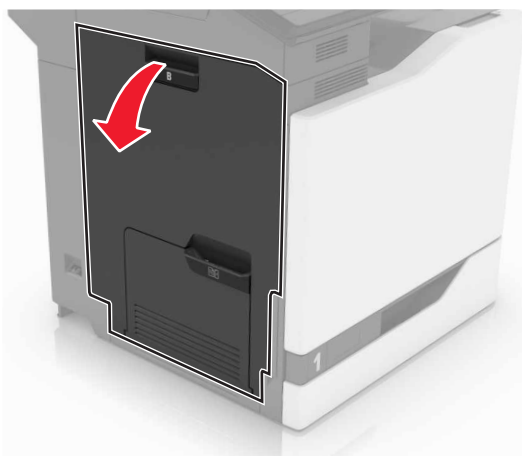

2 Vyberte zaseknutý papier.

**Poznámka:** Uistite sa, že ste vybrali všetok papier.

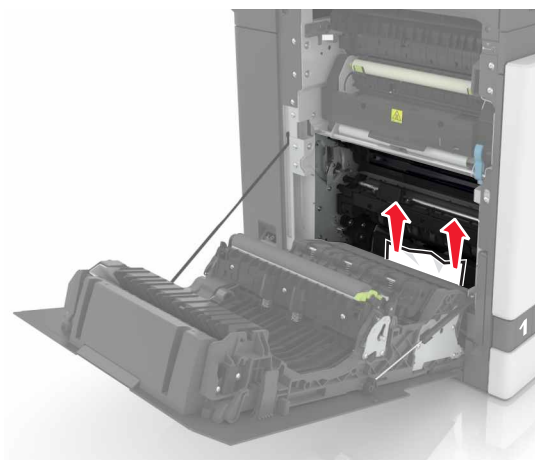

3 Otvorte dvierka prístupu k fixačnej jednotke.

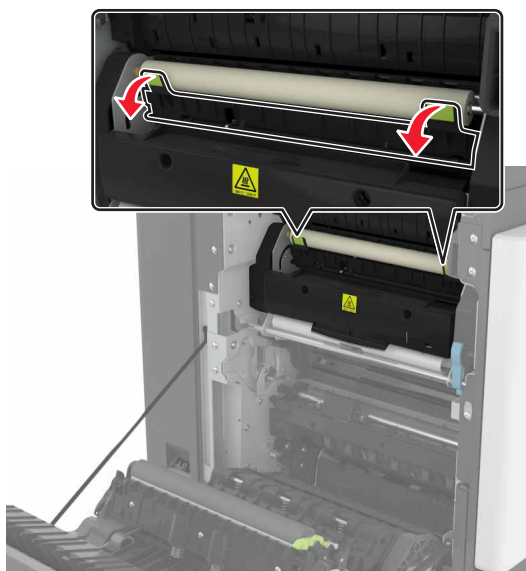

4 Vyberte zaseknutý papier.

**Poznámka:** Uistite sa, že ste vybrali všetok papier.

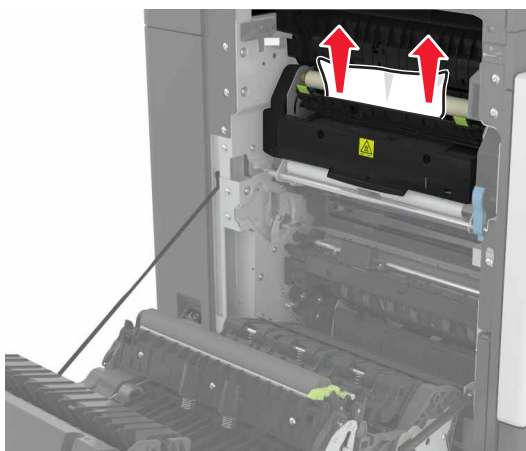

5 Zatvorte dvierka B.

### Zaseknutý papier v jednotke obojstrannej tlače

1 Otvorte dvierka B.



**POZOR – HORÚCI POVRCH:** Vnútro tlačiarne môže byť horúce. Skôr ako sa dotknete ktorejkoľvek časti, nechajte povrch vychladnúť, aby ste predišli riziku poranenia na horúcich súčastiach.

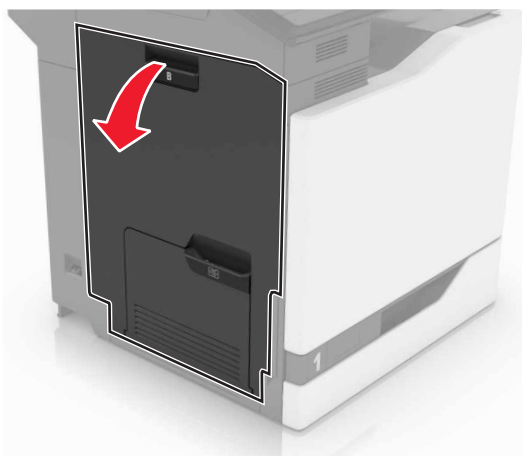

2 Vyberte zaseknutý papier.

**Poznámka:** Uistite sa, že ste vybrali všetok papier.

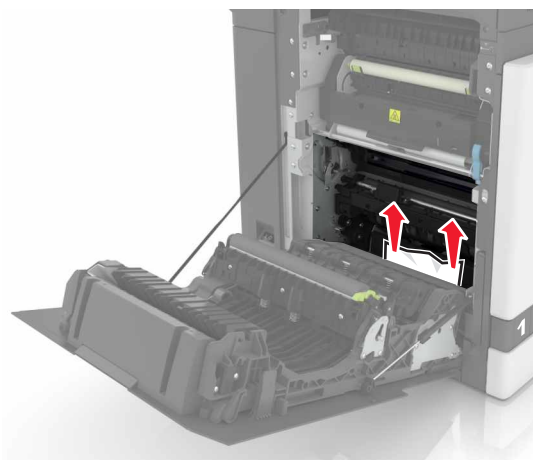

3 Otvorte kryt jednotky obojstrannej tlače.

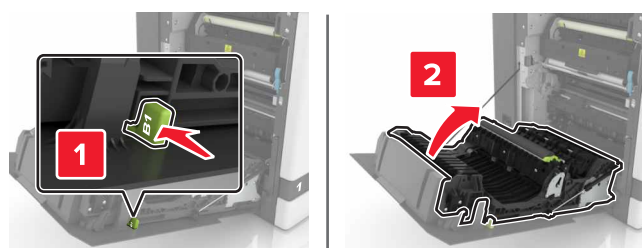

4 Vyberte zaseknutý papier.

**Poznámka:** Uistite sa, že ste vybrali všetok papier.

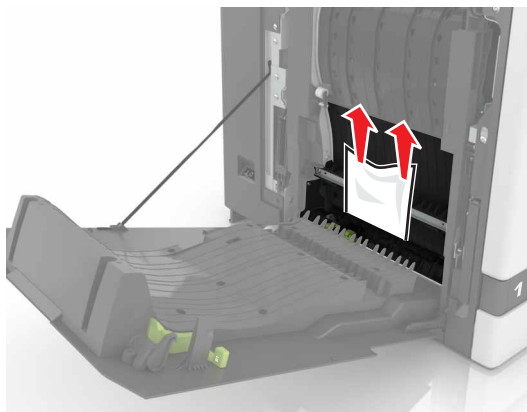

5 Zatvorte kryt jednotky obojstrannej tlače a dvierka B.

## Zaseknutie papiera v priehradke dokončovača

1 Vyberte zaseknutý papier.

**Poznámka:** Uistite sa, že ste vybrali všetok papier.

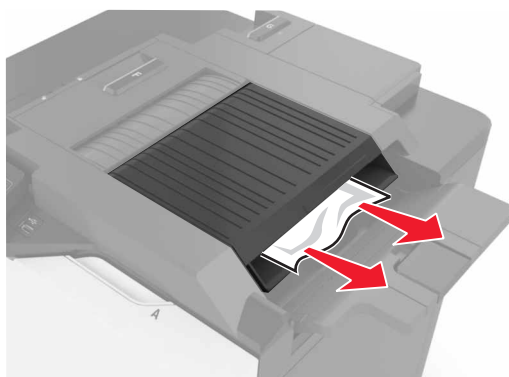

2 Otvorte dvierka F.

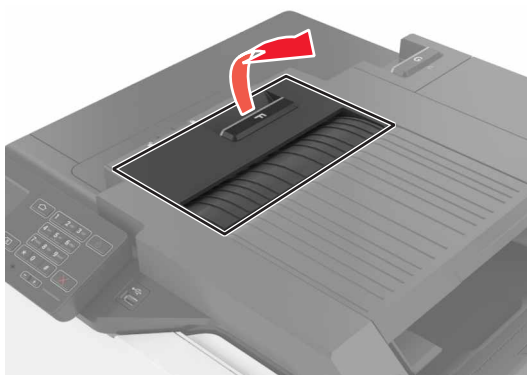

3 Vyberte zaseknutý papier.

**Poznámka:** Uistite sa, že ste vybrali všetok papier.

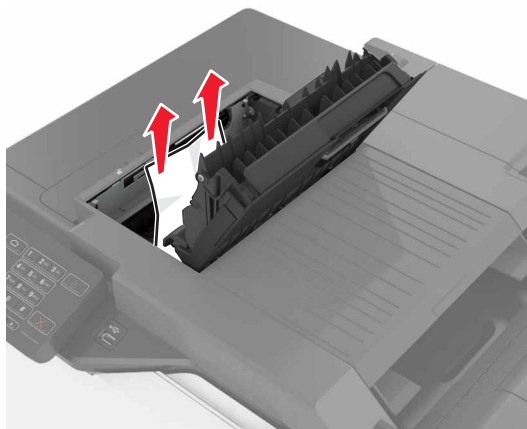

4 Zatvorte dverka F.

## Zaseknuté spinky v dverkách G

1 Otvorte dverka G.

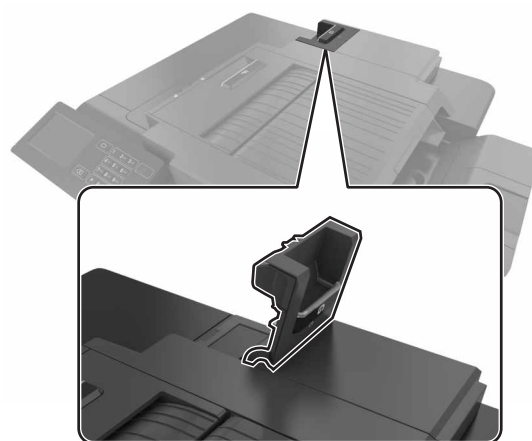



2 Vytiahnite držiak kazety so spinkami.

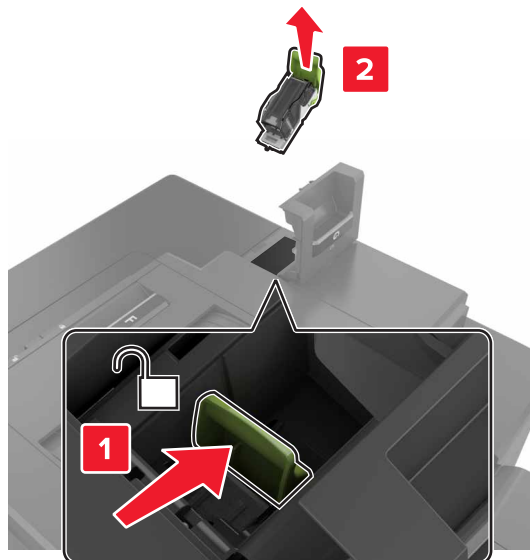

3 Otvorte vodiacu lištu zošívачky a vyberte všetky vypadané spinky.

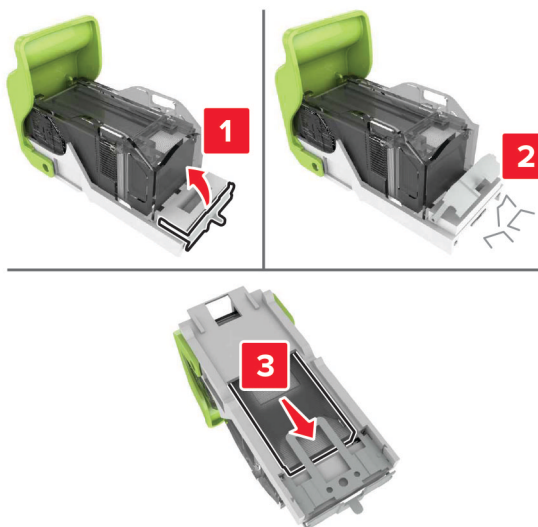

**Poznámka:** Spinky, ktoré z kazety vypadli, nekladajte naspäť.

4 Zatvorte vodiacu lištu zošívачky.



5 Vložte držiak kazety so spinkami.

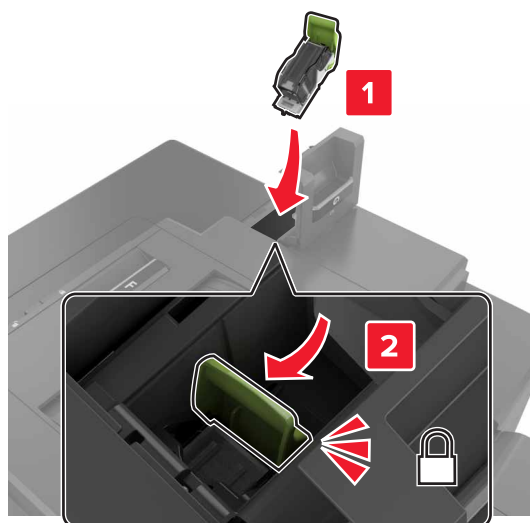

6 Zatvorte dverka G.

# Riešenie problémov

## Problémy so sieťovým pripojením

### Nemožno otvoriť Embedded Web Server

Akcia	Áno	Nie
<p><b>Krok 1</b> Skontrolujte, či používate podporovaný prehliadač:</p> <ul style="list-style-type: none"> <li>• Internet Explorer® verzia 9 alebo novší</li> <li>• Safari verzia 8.0.3 alebo novší</li> <li>• Google Chrome™</li> <li>• Mozilla Firefox</li> </ul> <p>Je váš prehliadač podporovaný?</p>	Prejdite na krok č. 2.	Nainštalujte podporovaný prehliadač.
<p><b>Krok 2</b> Uistite sa, že adresa IP tlačiarne je správna. Adresu IP tlačiarne nájdete:</p> <ul style="list-style-type: none"> <li>• na domovskej obrazovke,</li> <li>• v časti TCP/IP ponuky Sieť/porty,</li> <li>• na vytlačenej strane nastavenia siete alebo strane nastavení ponuky a v časti TCP/IP.</li> </ul> <p><b>Poznámka:</b> Adresa IP sa zobrazuje ako štyri skupiny čísel, ktoré sú oddelené bodkami, napríklad 123.123.123.123.</p> <p>Je adresa IP tlačiarne správna?</p>	Prejdite na krok č. 3.	Do poľa adresy zadajte správnu adresu IP tlačiarne.
<p><b>Krok 3</b> Skontrolujte, či je tlačiareň zapnutá.</p> <p>Je tlačiareň zapnutá?</p>	Prejdite na krok č. 4.	Zapnite tlačiareň.
<p><b>Krok 4</b> Skontrolujte, či funguje pripojenie k sieti.</p> <p>Funguje pripojenie k sieti?</p>	Prejdite na krok č. 5.	Obráťte sa na svojho správcu.
<p><b>Krok 5</b> Uistite sa, že káble medzi tlačiarňou a tlačovým serverom sú poriadne zapojené. Ďalšie informácie nájdete v dokumentácii k inštalácii dodanej s tlačiarňou.</p> <p>Sú káble poriadne zapojené?</p>	Prejdite na krok č. 6.	Skontrolujte pripojenie káblov.

Akcia	Áno	Nie
<b>Krok 6</b> Skontrolujte, či sú webové servery proxy vypnuté.  Je server proxy vypnutý?	Prejdite na krok č. 7.	Obráťte sa na svojho správcu.
<b>Krok 7</b> Prejdite do nástroja Embedded Web Server.  Otvoril sa nástroj Embedded Web Server?	Problém je vyriešený.	Kontaktujte oddelenie <a href="#">služieb zákazníkom</a> .

## nemožno čítať pamäťovú jednotku flash

Akcia	Áno	Nie
<b>Krok 1</b> Skontrolujte, či je pamäťová jednotka flash vložená do predného portu USB. <b>Poznámka:</b> Pamäťová jednotka flash nefunguje, keď sa vloží do zadného portu USB.  Je pamäťová jednotka flash vložená do predného portu USB?	Prejdite na krok č. 2.	Problém je vyriešený.
<b>Krok 2</b> Overte, či je pamäťová jednotka flash podporovaná. Ďalšie informácie nájdete v časti <a href="#">„Podporované pamäťové jednotky flash a typy súborov“ na strane 29</a>  Napriek tomu sa chybové hlásenie stále zobrazuje?	Prejdite na krok č. 3.	Problém je vyriešený.
<b>Krok 3</b> Skontrolujte, či predný port USB nie je vypnutý. Ďalšie informácie nájdete v časti <a href="#">„Zapnutie portu USB“ na strane 92</a> .  Napriek tomu sa chybové hlásenie stále zobrazuje?	Kontaktujte oddelenie <a href="#">služieb zákazníkom</a> .	Problém je vyriešený.

## Zapnutie portu USB

Na domovskej obrazovke sa dotknite položiek **Nastavenia > Sieť/porty > USB > Povolit' port USB**.

## Kontrola pripojenia tlačiarne

- 1 Na domovskej obrazovke sa dotknite položiek **Nastavenia > Správy > Sieť > Strana nastavenia siete**.
- 2 Skontrolujte prvú časť strany nastavenia siete a potvrdte, že ukazuje stav „pripojené“.  
Ak stav nie je označený ako „pripojené“, prepojenie LAN môže byť neaktívne alebo sieťový kábel môže byť odpojený alebo poškodený. Vyhľadajte pomoc u svojho správcu.

## Problémy s hardvérovými voliteľnými prvkami

### Interný voliteľný prvok nemožno zistiť

Akcia	Áno	Nie
<p><b>Krok 1</b> Tlačiareň vypnite, počkajte 10 sekúnd a potom ju znova zapnite.</p> <p>Funguje interný voliteľný prvok správne?</p>	Problém je vyriešený.	Prejdite na krok č. 2.
<p><b>Krok 2</b> Vytlačte stranu nastavení ponuky a overte, či sa na zozname Nainštalované funkcie uvádza interný voliteľný prvok.</p> <p>Uvádza sa interný voliteľný prvok na strane nastavení ponuky?</p>	Prejdite na krok 4.	Prejdite na krok č. 3.
<p><b>Krok 3</b> Skontrolujte, či je interný voliteľný prvok správne nainštalovaný v riadiacej doske.</p> <p><b>a</b> Vypnite tlačiareň a potom z elektrickej zásuvky odpojte napájací kábel.</p> <p><b>b</b> Uistite sa, že interný voliteľný prvok je nainštalovaný v správnom konektore riadiacej dosky.</p> <p><b>c</b> Zapojte napájací kábel do elektrickej zásuvky a zapnite tlačiareň.</p> <p> <b>POZOR – RIZIKO PORANENIA:</b> Riziku požiaru alebo elektrického šoku sa vyhnite tak, že zapojíte napájací kábel do riadne označenej a správne uzemnenej elektrickej zásuvky, ktorá sa nachádza blízko produktu a je ľahko dostupná.</p> <p>Funguje interný voliteľný prvok správne?</p>	Problém je vyriešený.	Prejdite na krok č. 4.
<p><b>Krok 4</b> <b>a</b> Skontrolujte, či je interný voliteľný prvok dostupný v ovládači tlačiarne.</p> <p><b>Poznámka:</b> V prípade potreby manuálne pridajte interný voliteľný prvok do ovládača tlačiarne, aby bol k dispozícii pre tlačové úlohy. Ďalšie informácie nájdete v časti „<a href="#">Pridávanie dostupných voliteľných prvkov do ovládača tlačiarne</a>“ na strane 139.</p> <p><b>b</b> Znova zadajte tlačovú úlohu.</p> <p>Funguje interný voliteľný prvok správne?</p>	Problém je vyriešený.	Kontaktujte oddelenie <a href="#">služieb zákazníkom</a> .

## Port interných riešení nefunguje správne

Akcia	Áno	Nie
<p><b>Krok 1</b> Vytlačte stranu nastavení ponuky a overte, či sa na zozname Nainštalované funkcie uvádza port interných riešení (ISP).</p> <p>Uvádza sa port ISP na zozname Nainštalované funkcie?</p>	Prejdite na krok 3.	Prejdite na krok č. 2.
<p><b>Krok 2</b> Odstráňte a znova nainštalujte port ISP. Ďalšie informácie nájdete v časti <a href="#">„Inštalácia portu interných riešení“ na strane 128.</a></p> <p><b>Poznámka:</b> Použite podporovaný port ISP.</p> <p>Funguje port ISP správne?</p>	Problém je vyriešený.	Prejdite na krok č. 3.
<p><b>Krok 3</b> Skontrolujte kábel a pripojenie ISP.</p> <p><b>a</b> Použite správny kábel a uistite sa, že je poriadne pripojený k portu ISP.</p> <p><b>b</b> Skontrolujte, či je prepojovací kábel riešenia ISP správne zapojený do radiacej dosky.</p> <p>Funguje port ISP správne?</p>	Problém je vyriešený.	Kontaktujte oddelenie <a href="#">služieb zákazníkom.</a>

## Karta paralelného alebo sériového rozhrania nefunguje správne

Akcia	Áno	Nie
<p><b>Krok 1</b> Vytlačte stranu nastavení ponuky a overte, či sa na zozname Nainštalované funkcie uvádza karta paralelného alebo sériového rozhrania.</p> <p>Uvádza sa karta paralelného alebo sériového rozhrania v zozname Nainštalované funkcie?</p>	Prejdite na krok 3.	Prejdite na krok č. 2.
<p><b>Krok 2</b> Odstráňte a potom nainštalujte kartu paralelného alebo sériového rozhrania.</p> <p>Ďalšie informácie nájdete v časti <a href="#">„Inštalácia portu interných riešení“ na strane 128.</a></p> <p>Funguje karta paralelného alebo sériového rozhrania správne?</p>	Problém je vyriešený.	Prejdite na krok č. 3.
<p><b>Krok 3</b> Skontrolujte spojenie medzi káblom a kartou paralelného alebo sériového rozhrania.</p> <p>Funguje karta paralelného alebo sériového rozhrania správne?</p>	Problém je vyriešený.	Kontaktujte oddelenie <a href="#">služieb zákazníkom.</a>

## Zistila sa chybná pamäť flash

Vyskúšajte jedno alebo viaceré z nasledujúcich riešení:

- Vymeňte chybnú pamäť flash.
- Ak chcete ignorovať správu a pokračovať v tlači, na ovládacom paneli tlačiarne vyberte položku **Pokračovať**.
- Zrušte aktuálnu tlačovú úlohu.

## Nedostatok voľného miesta pre zdroje v pamäti flash

Vyskúšajte jedno alebo viaceré z nasledujúcich riešení:

- Ak chcete vymazať správu a pokračovať v tlači, na ovládacom paneli tlačiarne vyberte položku **Pokračovať**.
- Vymažte údaje o písmach, makrách a ďalšie údaje uložené v pamäti flash.
- Nainštalujte pamäť flash s väčšou kapacitou.

**Poznámka:** Stiahnuté písma a makrá, ktoré neboli uložené v pamäti flash, sa odstránia.

## Zistila sa neformátovaná pamäť flash

Vyskúšajte jedno alebo viaceré z nasledujúcich riešení:

- Ak chcete zastaviť proces defragmentácie a pokračovať v tlači, na ovládacom paneli tlačiarne vyberte položku **Pokračovať**.
- Naformátujte pamäť flash.

**Poznámka:** Ak sa chybové hlásenie zobrazuje aj naďalej, pamäť flash môže byť poškodená a je nutné ju vymeniť.

## Problémy so spotrebným materiálom

### Vymeňte kazetu, región tlačiarne sa nezhoduje

Ak chcete opraviť tento problém, zakúpte si kazetu so správnym regiónom zhodujúcim sa s regiónom tlačiarne alebo kazetu určenú na použitie kdekoľvek na svete.

- Prvé číslo v správe po čísle 42 označuje región tlačiarne.
- Druhé číslo v správe po čísle 42 označuje región kazety.

### Regióny tlačiarne a tonerovej kazety

Región	Číselný kód
Celosvetové použitie alebo nedefinovaný región	0
Severná Amerika (Spojené štáty, Kanada)	1
Európsky hospodársky priestor, západná Európa, severské štáty, Švajčiarsko	2
Ázijsko-pacifická oblasť	3
Latinská Amerika	4

Región	Číselný kód
Zvyšok Európy, Blízky východ a Afrika	5
Austrália, Nový Zéland	6
Neplatný región	9

**Poznámka:** Ak chcete zistiť nastavenia regiónu tlačiarne a tonerovej kazety, vytlačte strany testu kvality. Na ovládacom paneli prejdite na: **Nastavenia > Riešenie problémov > Tlačiť strany testu kvality**.

## Spotrebný materiál, ktorého výrobcom nie je spoločnosť Lexmark

Tlačiareň zistila, že je v nej vložený spotrebný materiál alebo súčasť, ktorých výrobcom nie je spoločnosť Lexmark.

Tlačiareň Lexmark funguje najlepšie s originálnymi súčasťami a spotrebným materiálom značky Lexmark. Používanie spotrebného materiálu alebo súčastí tretích strán môže ovplyvniť výkonnosť, spoľahlivosť alebo životnosť tlačiarne a jej tlačových súčastí.

Všetky indikátory životnosti sú určené na fungovanie so súčasťami a spotrebným materiálom Lexmark a pri používaní spotrebného materiálu alebo súčastí tretích strán sa môžu správať nepredvídateľne. Používaním tlačových súčastí po určenej životnosti sa môže poškodiť tlačiareň Lexmark alebo priradené súčasti.

**Výstraha – Riziko poranenia:** Používanie spotrebného materiálu alebo súčastí tretích strán môže mať vplyv na záručné krytie. Záruka sa nevzťahuje na poškodenie spôsobené používaním spotrebného materiálu alebo súčastí tretích strán.

Ak chcete prijať všetky tieto riziká a pokračovať v používaní neoriginálneho spotrebného materiálu alebo súčastí tlačiarne, na ovládacom paneli naraz stlačte a 15 sekúnd podržte tlačidlá **X** a **#**.

Ak tieto riziká nechcete prijať, vyberte spotrebný materiál alebo súčasť tretích strán a vložte originálny spotrebný materiál alebo súčasť od spoločnosti Lexmark. Ďalšie informácie nájdete v časti [„Používanie originálnych súčastí a spotrebného materiálu Lexmark“ na strane 38](#).

Ak tlačiareň po súčasnom stlačení tlačidiel **X** a **#** a ich podržaní na 15 sekúnd nezačne tlačiť, vynulujte počítadlo používania spotrebného materiálu.

- 1 Na ovládacom paneli prejdite na:  
**Nastavenia > Zariadenie > Údržba > Ponuka Konfigurácia > Počítadlá používania spotrebného materiálu**
- 2 Vyberte súčasti alebo spotrebný materiál, ktorý chcete vynulovať, a vyberte položku **Spustiť**.
- 3 Prečítajte si správu s upozornením a vyberte položku **Pokračovať**.
- 4 Ak chcete správu vymazať naraz stlačte a na 15 sekúnd podržte tlačidlá **X** a **#**.

**Poznámka:** Ak sa vám nepodarí vynulovať počítadlá používania spotrebného materiálu, vráťte príslušnú položku na predajné miesto.



## Problémy s podávaním papiera

### Obálka sa zalepí počas tlače

Akcia	Áno	Nie
<p><b>1</b> Používajte obálky, ktoré boli skladované v suchom prostredí.  <b>Poznámka:</b> Tlač na veľmi vlhké obálky môže spôsobiť ich zalepenie.</p> <p><b>2</b> Znova zadajte tlačovú úlohu.</p> <p>Zalepí sa obálka pri tlači?</p>	Kontaktujte oddelenie <a href="#">služieb zákazníkom</a> .	Problém je vyriešený.

### Zoradená tlač nefunguje

Akcia	Áno	Nie
<p><b>Krok 1</b></p> <p><b>a</b> Na domovskej obrazovke sa dotknite položiek <b>Nastavenia &gt; Tlač &gt; Rozloženie &gt; Zoradiť</b>.</p> <p><b>b</b> Nastavte možnosť Zoradenie na hodnotu Zapnuté.</p> <p><b>c</b> Vytlačte dokument.</p> <p>Sú stránky správne zoradené?</p>	Problém je vyriešený.	Prejdite na krok č. 2.
<p><b>Krok 2</b></p> <p><b>a</b> V dokumente, ktorý chcete tlačiť, otvorte dialógové okno Tlač a vyberte možnosť Zoradenie.</p> <p><b>b</b> Vytlačte dokument.</p> <p>Sú stránky správne zoradené?</p>	Problém je vyriešený.	Prejdite na krok č. 3.
<p><b>Krok 3</b></p> <p><b>a</b> Znížte počet stránok určených na tlač.</p> <p><b>b</b> Vytlačte dokument.</p> <p>Sú stránky správne zoradené?</p>	Problém je vyriešený.	Kontaktujte oddelenie <a href="#">služieb zákazníkom</a> .

## Zvlnenie papiera

Akcia	Áno	Nie
<p><b>Krok 1</b> Posuňte vodiace lišty papiera v zásobníku do správnej polohy pre vložený papier.</p> <p>Je papier stále zvlnený?</p>	Prejdite na krok č. 2.	Problém je vyriešený.
<p><b>Krok 2</b> <b>a</b> V závislosti od operačného systému uveďte vo vlastnostiach tlače alebo v dialógovom okne tlače typ a hmotnosť papiera.</p> <p><b>Poznámky:</b></p> <ul style="list-style-type: none"> <li>• Uistite sa, že dané nastavenia zodpovedajú papieru, ktorý je vložený v zásobníku.</li> <li>• Nastavenia môžete zmeniť aj na ovládacom paneli tlačiarne.</li> </ul> <p><b>b</b> Znova odošlite úlohu tlače.</p> <p>Je papier stále zvlnený?</p>	Prejdite na krok č. 3.	Problém je vyriešený.
<p><b>Krok 3</b> <b>a</b> Vyberte papier zo zásobníku a obráťte ho. <b>b</b> Znova odošlite úlohu tlače.</p> <p>Je papier stále zvlnený?</p>	Prejdite na krok č. 4.	Problém je vyriešený.
<p><b>Krok 4</b> <b>a</b> Vložte papier z nového balenia.</p> <p><b>Poznámka:</b> Papier navlhne z dôvodu vysokej vlhkosti prostredia. Papier uchovávajte v pôvodnom balení, až kým ho nebudete potrebovať.</p> <p><b>b</b> Znova odošlite úlohu tlače.</p> <p>Je papier stále zvlnený?</p>	Kontaktujte <a href="#">podporu pre zákazníkov</a> .	Problém je vyriešený.

## Prepojenie zásobníkov nefunguje

Akcia	Áno	Nie
<p><b>Krok 1</b> <b>a</b> Skontrolujte, či zásobníky obsahujú papier rovnakej veľkosti a typu. <b>b</b> Skontrolujte, či sú vodiace lišty papiera správne umiestnené. <b>c</b> Vytlačte dokument.</p> <p>Sú zásobníky správne prepojené?</p>	Problém je vyriešený.	Prejdite na krok č. 2.

Akcia	Áno	Nie
<p><b>Krok 2</b></p> <p><b>a</b> Na domovskej obrazovke sa dotknite položiek <b>Nastavenia &gt; Papier &gt; Konfigurácia zásobníkov &gt; Veľkosť/typ papiera</b>.</p> <p><b>b</b> Nastavte veľkosť a typ papiera tak, aby zodpovedali papieru vloženému v prepojených zásobníkoch.</p> <p><b>c</b> Vytlačte dokument.</p> <p>Sú zásobníky správne prepojené?</p>	Problém je vyriešený.	Kontaktujte oddelenie <a href="#">služieb zákazníkom</a> .

## Skontrolujte pripojenie zásobníka

Vyskúšajte jedno alebo viaceré z nasledujúcich riešení:

- Tlačiareň vypnite, počkajte 10 sekúnd a potom ju znova zapnite.

Ak sa chyba objaví druhýkrát, postupujte takto:

- 1 Vypnite tlačiareň.
- 2 Odpojte napájací kábel z elektrickej zásuvky.
- 3 Vyberte označený zásobník.
- 4 Vložte zásobník.
- 5 Zapojte napájací kábel tlačiarne do elektrickej zásuvky.

 **POZOR – RIZIKO PORANENIA:** Riziku požiaru alebo elektrického šoku sa vyhnete tak, že zapojíte napájací kábel do riadne označenej a správne uzemnenej elektrickej zásuvky, ktorá sa nachádza blízko produktu a je ľahko dostupná.

- 6 Zapnite tlačiareň.

Ak sa chyba vyskytne znova, postupujte takto:

- 1 Vypnite tlačiareň.
- 2 Odpojte napájací kábel z elektrickej zásuvky.
- 3 Vyberte označený zásobník.
- 4 Kontaktujte podporu pre zákazníkov.

- Ak chcete vymazať správu a pokračovať v tlači, na ovládacom paneli vyberte položku **Pokračovať**.

## Papier sa často zasekáva

Akcia	Áno	Nie
<p><b>Krok 1</b></p> <p><b>a</b> Vytiahnite zásobník.</p> <p><b>b</b> Skontrolujte, či je papier vložený správne.</p> <p><b>Poznámky:</b></p> <ul style="list-style-type: none"> <li>• Uistite sa, že sú všetky vodiace lišty papiera správne umiestnené.</li> <li>• Uistite sa, že výška stohu nepresahuje označenie maximálnej kapacity papiera.</li> <li>• Uistite sa, že tlačíte na odporúčaný typ a veľkosť papiera.</li> </ul> <p><b>c</b> Vložte zásobník.</p> <p><b>d</b> Vytlačte dokument.</p> <p>Zasekáva sa papier aj naďalej často?</p>	Prejdite na krok č. 2.	Problém je vyriešený.
<p><b>Krok 2</b></p> <p><b>a</b> V ponuke Papier na ovládacom paneli skontrolujte, či tlačiareň rozpoznáva správnu veľkosť papiera.</p> <p><b>b</b> Znova zadajte tlačovú úlohu.</p> <p>Zasekáva sa papier aj naďalej často?</p>	Prejdite na krok č. 3.	Problém je vyriešený.
<p><b>Krok 3</b></p> <p><b>a</b> Vložte papier z nového balíka.</p> <p><b>b</b> Vytlačte dokument.</p> <p>Zasekáva sa papier aj naďalej často?</p>	Kontaktujte oddelenie <a href="#">služieb zákazníkom</a> .	Problém je vyriešený.

## Zaseknuté strany sa nevytlačia znova

Akcia	Áno	Nie
<p><b>a</b> Na domovskej obrazovke ťuknite na položky <b>Nastavenia &gt; Zariadenie &gt; Upozornenia &gt; Obnovenie zaseknutého obsahu</b>.</p> <p><b>b</b> Vyberte možnosť <b>Zapnuté</b> alebo <b>Automaticky</b>.</p> <p><b>c</b> Uložte zmeny.</p> <p>Vytlačili sa zaseknuté strany?</p>	Problém je vyriešený.	Kontaktujte oddelenie <a href="#">služieb zákazníkom</a> .

## Problémy s tlačou

### Dôverné a iné zadržané dokumenty sa nevytlačia

Akcia	Áno	Nie
<p><b>Krok 1</b></p> <p><b>a</b> Na ovládacom paneli si overte, či sa dokumenty zobrazujú v zozname Zadržané úlohy.</p> <p><b>Poznámka:</b> Ak sa tam dokumenty neuvádzajú, vytlačte ich pomocou možností Tlačiť a zadržať.</p> <p><b>b</b> Vytlačte dokumenty.</p> <p>Vytlačili sa dokumenty?</p>	Problém je vyriešený.	Prejdite na krok č. 2.
<p><b>Krok 2</b></p> <p>Tlačová úloha môže obsahovať chybu formátovania alebo neplatné údaje.</p> <ul style="list-style-type: none"> <li>• Odstráňte tlačovú úlohu a znova ju odošlite.</li> <li>• V prípade súborov PDF vytvorte nový súbor a potom dokumenty vytlačte.</li> </ul> <p>Vytlačili sa dokumenty?</p>	Problém je vyriešený.	Prejdite na krok č. 3.
<p><b>Krok 3</b></p> <p>Ak tlačíte z internetu, možno tlačiareň číta viaceré názvy úloh ako duplikáty.</p> <p><b>Používatelia systému Windows</b></p> <p><b>a</b> Otvorte dialógové okno Predvoľby tlače.</p> <p><b>b</b> V časti Tlač a zadržanie vyberte možnosť <b>Zachovať duplicitné dokumenty</b>.</p> <p><b>c</b> Zadajte kód PIN.</p> <p><b>d</b> Znova zadajte tlačovú úlohu.</p> <p><b>Používatelia systému Macintosh</b></p> <p><b>a</b> Uložte a pomenujte každú úlohu osobitne.</p> <p><b>b</b> Úlohy odošlite jednotlivo.</p> <p>Vytlačili sa dokumenty?</p>	Problém je vyriešený.	Prejdite na krok č. 4.
<p><b>Krok 4</b></p> <p><b>a</b> Odstráňte niektoré zadržané úlohy, aby ste uvoľnili pamäť tlačiarne.</p> <p><b>b</b> Znova zadajte tlačovú úlohu.</p> <p>Vytlačili sa dokumenty?</p>	Problém je vyriešený.	Prejdite na krok č. 5.
<p><b>Krok 5</b></p> <p><b>a</b> Zväčšite pamäť tlačiarne.</p> <p><b>b</b> Znova zadajte tlačovú úlohu.</p> <p>Vytlačili sa dokumenty?</p>	Problém je vyriešený.	Kontaktujte oddelenie <a href="#">služieb zákazníkom</a> .

## Pomalá tlač

Akcia	Áno	Nie
<p><b>Krok 1</b></p> <p><b>a</b> Uistite sa, že tlačiareň nie je v úspornom ani tichom režime.</p> <p><b>b</b> Vytlačte dokument.</p> <p>Tlačí tlačiareň pomaly?</p>	Prejdite na krok č. 2.	Problém je vyriešený.
<p><b>Krok 2</b></p> <p><b>a</b> Určite typ papiera v dialógovom okne Predvoľby tlače alebo Tlač v závislosti od používaného operačného systému.</p> <p><b>Poznámky:</b></p> <ul style="list-style-type: none"> <li>• Uistite sa, že nastavenie zodpovedá papieru vloženému v zásobníku.</li> <li>• Nastavenie môžete zmeniť aj prostredníctvom ovládacieho panela tlačiarne.</li> </ul> <p><b>b</b> Vytlačte dokument.</p> <p>Tlačí tlačiareň pomaly?</p>	Prejdite na krok č. 3.	Problém je vyriešený.
<p><b>Krok 3</b></p> <p><b>a</b> Znížte počet stránok určených na tlač.</p> <p><b>b</b> Vytlačte dokument.</p> <p>Tlačí tlačiareň pomaly?</p>	Prejdite na krok č. 4.	Problém je vyriešený.
<p><b>Krok 4</b></p> <p><b>a</b> Odstráňte zadržané úlohy.</p> <p><b>b</b> Vytlačte dokument.</p> <p>Tlačí tlačiareň pomaly?</p>	Prejdite na krok č. 5.	Problém je vyriešený.
<p><b>Krok 5</b></p> <p><b>a</b> Kábel tlačiarne riadne pripojte k tlačiarňi a počítaču, tlačovému serveru, voliteľnému prvku alebo inému sieťovému zariadeniu.</p> <p><b>b</b> Vytlačte dokument.</p> <p>Tlačí tlačiareň pomaly?</p>	Prejdite na krok č. 6.	Problém je vyriešený.
<p><b>Krok 6</b></p> <p><b>a</b> V ponuke Kvalita na ovládacom paneli nastavte rozlíšenie tlače na hodnotu 4800CQ.</p> <p><b>b</b> Vytlačte dokument.</p> <p>Tlačí tlačiareň pomaly?</p>	Prejdite na krok č. 7.	Problém je vyriešený.

Akcia	Áno	Nie
<p><b>Krok 7</b></p> <p><b>a</b> Uistite sa, že sa tlačiareň neprehrieva.</p> <p><b>Poznámky:</b></p> <ul style="list-style-type: none"> <li>Po dlhej tlačovej úlohe nechajte tlačiareň vychladnúť.</li> <li>Dodržujte odporúčané teploty okolia pre tlačiareň. Ďalšie informácie nájdete v časti „<a href="#">Výber miesta pre tlačiareň</a>“ na strane 9.</li> </ul> <p><b>b</b> Vytlačte dokument.</p> <p>Tlačí tlačiareň pomaly?</p>	Prejdite na krok č. 8.	Problém je vyriešený.
<p><b>Krok 8</b></p> <p><b>a</b> Rozšírte pamäť tlačiarne.</p> <p><b>b</b> Vytlačte dokument.</p> <p>Tlačí tlačiareň pomaly?</p>	Kontaktujte oddelenie <a href="#">podpory pre zákazníkov</a> .	Problém je vyriešený.

## Tlačové úlohy sa netlačia

Akcia	Áno	Nie
<p><b>Krok 1</b></p> <p><b>a</b> V dokumente, ktorý sa snažíte vytlačiť, otvorte okno Tlač a skontrolujte, či ste vybrali správnu tlačiareň.</p> <p><b>b</b> Znova zadajte tlačovú úlohu.</p> <p>Vytlačil sa dokument?</p>	Problém je vyriešený.	Prejdite na krok č. 2.
<p><b>Krok 2</b></p> <p><b>a</b> Skontrolujte, či je tlačiareň zapnutá.</p> <p><b>b</b> Vyriešte všetky chybové hlásenia, ktoré sa zobrazia na displeji.</p> <p><b>c</b> Znova zadajte tlačovú úlohu.</p> <p>Vytlačil sa dokument?</p>	Problém je vyriešený.	Prejdite na krok č. 3.
<p><b>Krok 3</b></p> <p><b>a</b> Skontrolujte, či porty fungujú a káble sú poriadne pripojené k počítaču a tlačiarni. Ďalšie informácie nájdete v dokumentácii k inštalácii dodanej s tlačiarňou.</p> <p><b>b</b> Znova zadajte tlačovú úlohu.</p> <p>Vytlačil sa dokument?</p>	Problém je vyriešený.	Prejdite na krok č. 4.
<p><b>Krok 4</b></p> <p><b>a</b> Tlačiareň vypnite, počkajte 10 sekúnd a potom ju znova zapnite.</p> <p><b>b</b> Znova zadajte tlačovú úlohu.</p> <p>Vytlačil sa dokument?</p>	Problém je vyriešený.	Prejdite na krok č. 5.

Akcia	Áno	Nie
<p><b>Krok 5</b></p> <p><b>a</b> Odstráňte a potom znova nainštalujte softvér tlačiarne.</p> <p><b>Poznámka:</b> Softvér tlačiarne nájdete na adrese <a href="http://support.lexmark.com">http://support.lexmark.com</a>.</p> <p><b>b</b> Znova zadajte tlačovú úlohu.</p> <p>Vytlačil sa dokument?</p>	Problém je vyriešený.	Kontaktujte oddelenie <a href="#">služieb zákazníkom</a> .

## Nízka kvalita tlače

### Prázdne alebo biele strany

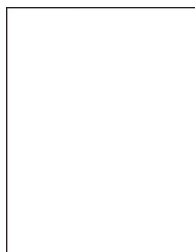

**Poznámka:** Než sa pustíte do riešenia tohto problému, vytlačte strany so vzorkami kvality tlače a zistite, ktorá farba chýba. Na domovskej obrazovke klepnite na položky **Nastavenia > Riešenie problémov > Strany základnej kvality tlače**.

Akcia	Áno	Nie
<p><b>Krok 1</b></p> <p><b>a</b> Odstráňte a znova nainštalujte tlačovú jednotku alebo tlačovú súpravu.</p> <p><b>Výstraha – Riziko poranenia:</b> Tlačovú jednotku ani tlačovú súpravu nevystavujte priamemu svetlu na dlhšie ako 10 minút. Dlhšie vystavenie svetlu môže spôsobiť problémy s kvalitou tlače.</p> <p><b>Výstraha – Riziko poranenia:</b> Nedotýkajte sa spodnej časti tlačovej jednotky ani tlačovej súpravy. Predídete tak ich poškodeniu.</p> <p><b>b</b> Vytlačte dokument.</p> <p>Tlačí tlačiareň stále prázdne alebo biele strany?</p>	Prejdite na krok č. 2.	Problém je vyriešený.



Akcia	Áno	Nie
<p><b>Krok 2</b></p> <p><b>a</b> Vymeňte tlačovú jednotku alebo tlačovú súpravu.</p> <p><b>Výstraha – Riziko poranenia:</b> Tlačovú jednotku ani tlačovú súpravu nevystavujte priamemu svetlu na dlhšie ako 10 minút. Dlhšie vystavenie svetlu môže spôsobiť problémy s kvalitou tlače.</p> <p><b>Výstraha – Riziko poranenia:</b> Nedotýkajte sa spodnej časti tlačovej jednotky ani tlačovej súpravy. Predídete tak ich poškodeniu.</p> <p><b>b</b> Vytlačte dokument.</p> <p>Tlačí tlačiareň stále prázdne alebo biele strany?</p>	<p>Kontaktujte oddelenie <a href="#">podpory pre zákazníkov</a>.</p>	<p>Problém je vyriešený.</p>

## Tmavá tlač

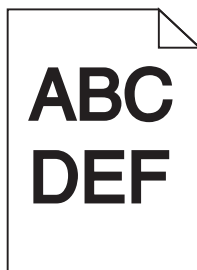

Akcia	Áno	Nie
<p><b>Krok 1</b></p> <p><b>a</b> Z ponuky Kvalita na ovládacom paneli vyberte položku <b>Úprava farieb</b>.</p> <p><b>b</b> Znova zadajte tlačovú úlohu.</p> <p>Je výtlačok stále príliš tmavý?</p>	<p>Prejdite na krok č. 2.</p>	<p>Problém je vyriešený.</p>
<p><b>Krok 2</b></p> <p><b>a</b> Znížte tmavosť tonera v dialógovom okne Predvoľby tlače alebo Tlač v závislosti od používaného operačného systému.</p> <p><b>Poznámka:</b> Nastavenia môžete zmeniť aj prostredníctvom ovládacieho panela tlačiarene.</p> <p><b>b</b> Znova zadajte tlačovú úlohu.</p> <p>Je výtlačok stále príliš tmavý?</p>	<p>Prejdite na krok č. 3.</p>	<p>Problém je vyriešený.</p>

Akcia	Áno	Nie
<p><b>Krok 3</b></p> <p><b>a</b> Špecifikujte typ, textúru a hmotnosť papiera v dialógovom okne Predvoľby tlače alebo Tlač v závislosti od používaného operačného systému.</p> <p><b>Poznámky:</b></p> <ul style="list-style-type: none"> <li>• Uistite sa, že nastavenia zodpovedajú papieru vloženému v zásobníku.</li> <li>• Nastavenia môžete zmeniť aj prostredníctvom ovládacieho panela tlačiarne.</li> </ul> <p><b>b</b> Znova zadajte tlačovú úlohu.</p> <p>Je výtlačok stále príliš tmavý?</p>	Prejdite na krok č. 4.	Problém je vyriešený.
<p><b>Krok 4</b></p> <p>Uistite sa, že nejde o textúrovaný alebo drsný papier.</p> <p>Tlačíte na textúrovaný alebo drsný papier?</p>	Zmeňte nastavenia textúry, aby sa zhodovali s papierom, na ktorý tlačíte.	Prejdite na krok č. 5.
<p><b>Krok 5</b></p> <p><b>a</b> Vložte papier z nového balíka.</p> <p><b>Poznámka:</b> Pri vysokej vlhkosti papier absorbuje vlhko. Papier vyberte z pôvodného balenia, až keď ho budete chcieť použiť.</p> <p><b>b</b> Znova zadajte tlačovú úlohu.</p> <p>Je výtlačok stále príliš tmavý?</p>	Prejdite na krok č. 6.	Problém je vyriešený.
<p><b>Krok 6</b></p> <p>Vymeňte tlačovú jednotku alebo tlačovú súpravu a znova zadajte tlačovú úlohu.</p> <p>Je výtlačok stále príliš tmavý?</p>	Kontaktujte oddelenie <a href="#">služieb zákazníkom</a> .	Problém je vyriešený.

## Tieňové obrázky

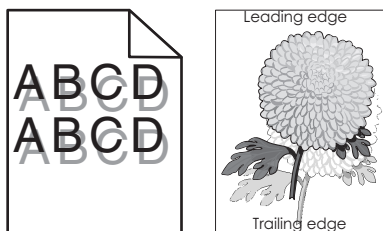

Akcia	Áno	Nie
<p><b>Krok 1</b></p> <p><b>a</b> Do zásobníka vložte papier správneho typu a hmotnosti.</p> <p><b>b</b> Znova zadajte tlačovú úlohu.</p> <p>Objavujú sa stále na výtlačkoch tieňové obrázky?</p>	Prejdite na krok č. 2.	Problém je vyriešený.

Akcia	Áno	Nie
<p><b>Krok 2</b></p> <p><b>a</b> Špecifikujte typ a hmotnosť papiera v dialógovom okne Predvoľby tlače alebo Tlač v závislosti od používaného operačného systému.</p> <p><b>Poznámky:</b></p> <ul style="list-style-type: none"> <li>• Uistite sa, že nastavenia zodpovedajú papieru vloženému v zásobníku.</li> <li>• Nastavenia môžete zmeniť aj prostredníctvom ovládacieho panela tlačiarne.</li> </ul> <p><b>b</b> Znova zadajte tlačovú úlohu.</p> <p>Objavujú sa stále na výtlačkoch tieňové obrázky?</p>	Prejdite na krok č. 3.	Problém je vyriešený.
<p><b>Krok 3</b></p> <p><b>a</b> Z ponuky Kvalita na ovládacom paneli vyberte položku <b>Úprava farieb</b>.</p> <p><b>b</b> Znova zadajte tlačovú úlohu.</p> <p>Objavujú sa stále na výtlačkoch tieňové obrázky?</p>	Kontaktujte oddelenie <a href="#">služieb zákazníkom</a> .	Problém je vyriešený.

## Sivé pozadie

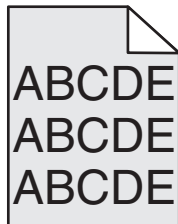

Akcia	Áno	Nie
<p><b>Krok 1</b></p> <p><b>a</b> Na domovskej obrazovke klepnite na položky <b>Nastavenia &gt; Tlač &gt; Kvalita</b>.</p> <p><b>b</b> Upravte tmavosť tonera.</p> <p><b>c</b> Vytlačte dokument.</p> <p>Stále sa na vytlačенých dokumentoch objavuje sivé pozadie?</p>	Prejdite na krok č. 2.	Problém je vyriešený.
<p><b>Krok 2</b></p> <p><b>a</b> Na domovskej obrazovke klepnite na položky <b>Nastavenia &gt; Tlač &gt; Kvalita &gt; Rozšírené spracovanie obrázkov &gt; Úprava farieb</b>.</p> <p><b>b</b> Spustite proces.</p> <p><b>c</b> Vytlačte dokument.</p> <p>Stále sa na vytlačенých dokumentoch objavuje sivé pozadie?</p>	Prejdite na krok č. 3.	Problém je vyriešený.

Akcia	Áno	Nie
<p><b>Krok 3</b></p> <p><b>a</b> Odstráňte a znova nainštalujte tlačovú jednotku alebo tlačovú súpravu.</p> <p><b>Výstraha – Riziko poranenia:</b> Tlačovú jednotku ani tlačovú súpravu nevystavujte priamemu svetlu na dlhšie ako 10 minút. Dlhšie vystavenie svetlu môže spôsobiť problémy s kvalitou tlače.</p> <p><b>Výstraha – Riziko poranenia:</b> Nedotýkajte sa spodnej časti tlačovej jednotky ani tlačovej súpravy. Predídete tak ich poškodeniu.</p> <p><b>b</b> Vytlačte dokument.</p> <p>Stále sa na vytlačенých dokumentoch objavuje sivé pozadie?</p>	<p>Kontaktujte oddelenie <a href="#">podpory pre zákazníkov</a>.</p>	<p>Problém je vyriešený.</p>

### Vodorovné tmavé čiary

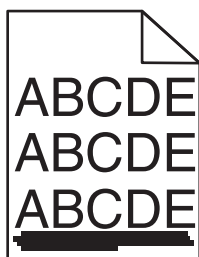

**Poznámka:** Ak sa na výtlačkoch objavujú vodorovné tmavé čiary, pozrite si tému „Opakujúce sa chyby“.

Akcia	Áno	Nie
<p><b>Krok 1</b></p> <p><b>a</b> Špecifikujte zásobník alebo podávač v dialógovom okne Predvoľby tlače alebo v okne Tlač v závislosti od operačného systému.</p> <p><b>b</b> Znova zadajte tlačovú úlohu.</p> <p>Stále sa objavujú tmavé vodorovné čiary?</p>	<p>Prejdite na krok č. 2.</p>	<p>Problém je vyriešený.</p>
<p><b>Krok 2</b></p> <p><b>a</b> Špecifikujte typ a hmotnosť papiera v dialógovom okne Predvoľby tlače alebo Tlač v závislosti od operačného systému.</p> <p><b>Poznámky:</b></p> <ul style="list-style-type: none"> <li>• Uistite sa, že nastavenia zodpovedajú papieru vloženému v zásobníku.</li> <li>• Nastavenia môžete zmeniť aj prostredníctvom ovládacieho panela tlačiarne.</li> </ul> <p><b>b</b> Znova zadajte tlačovú úlohu.</p> <p>Stále sa objavujú tmavé vodorovné čiary?</p>	<p>Prejdite na krok č. 3.</p>	<p>Problém je vyriešený.</p>

Akcia	Áno	Nie
<p><b>Krok 3</b></p> <p><b>a</b> Vložte papier z nového balíka.</p> <p><b>Poznámka:</b> Pri vysokej vlhkosti papier absorbuje vlhko. Papier vyberte z pôvodného balenia, až keď ho budete chcieť použiť.</p> <p><b>b</b> Znova zadajte tlačovú úlohu.</p> <p>Stále sa objavujú tmavé vodorovné čiary?</p>	Prejdite na krok č. 4.	Problém je vyriešený.
<p><b>Krok 4</b></p> <p><b>a</b> Odstráňte a znova nainštalujte tlačovú jednotku alebo tlačovú súpravu.</p> <p><b>Výstraha – Riziko poranenia:</b> Tlačovú jednotku ani tlačovú súpravu nevystavujte priamemu svetlu na dlhšie ako 10 minút. Dlhšie vystavenie svetlu môže spôsobiť problémy s kvalitou tlače.</p> <p><b>Výstraha – Riziko poranenia:</b> Nedotýkajte sa spodnej časti tlačovej jednotky ani tlačovej súpravy. Predídete tak ich poškodeniu.</p> <p><b>b</b> Znova zadajte tlačovú úlohu.</p> <p>Stále sa objavujú tmavé vodorovné čiary?</p>	Prejdite na krok č. 5.	Problém je vyriešený.
<p><b>Krok 5</b></p> <p>Vymeňte tlačovú jednotku alebo tlačovú súpravu a znova zadajte tlačovú úlohu.</p> <p>Stále sa objavujú tmavé vodorovné čiary?</p>	Kontaktujte oddelenie <a href="#">služieb zákazníkom</a> .	Problém je vyriešený.

## Vodorovné biele čiary

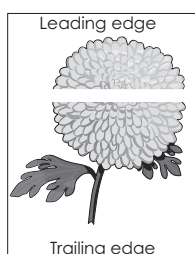

**Poznámka:** Ak sa na výtlačkoch objavujú vodorovné tmavé čiary, pozrite si tému „Opakujúce sa chyby“.

Akcia	Áno	Nie
<p><b>Krok 1</b></p> <p><b>a</b> Špecifikujte typ a hmotnosť papiera v dialógovom okne Predvoľby tlače alebo Tlač v závislosti od používaného operačného systému.</p> <p><b>Poznámky:</b></p> <ul style="list-style-type: none"> <li>• Uistite sa, že nastavenia zodpovedajú papieru vloženému v zásobníku.</li> <li>• Nastavenia môžete zmeniť aj prostredníctvom ovládacieho panela tlačiarne.</li> </ul> <p><b>b</b> Znova zadajte tlačovú úlohu.</p> <p>Stále sa na výtlačkoch objavujú vodorovné biele čiary?</p>	Prejdite na krok č. 2.	Problém je vyriešený.
<p><b>Krok 2</b></p> <p><b>a</b> Vložte špecifikovaný zásobník alebo podávač s odporúčaným typom papiera.</p> <p><b>b</b> Znova zadajte tlačovú úlohu.</p> <p>Stále sa na výtlačkoch objavujú vodorovné biele čiary?</p>	Prejdite na krok č. 3.	Problém je vyriešený.
<p><b>Krok 3</b></p> <p><b>a</b> Odstráňte a znova nainštalujte tlačovú jednotku alebo tlačovú súpravu.</p> <p><b>Výstraha – Riziko poranenia:</b> Tlačovú jednotku ani tlačovú súpravu nevystavujte priamemu svetlu na dlhšie ako 10 minút. Dlhšie vystavenie svetlu môže spôsobiť problémy s kvalitou tlače.</p> <p><b>Výstraha – Riziko poranenia:</b> Nedotýkajte sa spodnej časti tlačovej jednotky ani tlačovej súpravy. Predídete tak ich poškodeniu.</p> <p><b>b</b> Znova zadajte tlačovú úlohu.</p> <p>Stále sa na výtlačkoch objavujú vodorovné biele čiary?</p>	Prejdite na krok č. 4.	Problém je vyriešený.
<p><b>Krok 4</b></p> <p>Vymeňte tlačovú jednotku alebo tlačovú súpravu a znova zadajte tlačovú úlohu.</p> <p>Stále sa na výtlačkoch objavujú vodorovné biele čiary?</p>	Kontaktujte oddelenie <a href="#">služieb zákazníkom</a> .	Problém je vyriešený.

## Nesprávne okraje

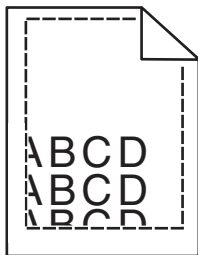

Akcia	Áno	Nie
<p><b>Krok 1</b></p> <p><b>a</b> Stlačte a potiahnite vodiace lišty papiera do správnej polohy pre veľkosť papiera, ktorý vkladáte.</p> <p><b>b</b> Znova zadajte tlačovú úlohu.</p> <p>Sú okraje správne?</p>	Problém je vyriešený.	Prejdite na krok č. 2.
<p><b>Krok 2</b></p> <p><b>a</b> V ponuke Papier na ovládacom paneli skontrolujte, či tlačiareň rozpoznáva správnu veľkosť papiera.</p> <p><b>b</b> Znova zadajte tlačovú úlohu.</p> <p>Sú okraje správne?</p>	Problém je vyriešený.	Prejdite na krok č. 3.
<p><b>Krok 3</b></p> <p><b>a</b> Špecifikujte veľkosť papiera v dialógovom okne Predvoľby tlače alebo Tlač v závislosti od používaného operačného systému.</p> <p><b>Poznámky:</b></p> <ul style="list-style-type: none"> <li>• Uistite sa, že nastavenia zodpovedajú papieru vloženému v zásobníku.</li> <li>• Nastavenia môžete zmeniť aj prostredníctvom ovládacieho panela tlačiarene.</li> </ul> <p><b>b</b> Znova zadajte tlačovú úlohu.</p> <p>Sú okraje správne?</p>	Problém je vyriešený.	Kontaktujte oddelenie <a href="#">služieb zákazníkom</a> .

## Zubaté alebo nerovné znaky

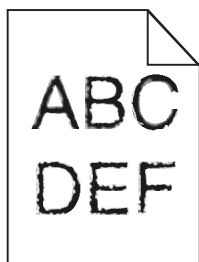

Akcia	Áno	Nie
<p><b>a</b> Skontrolujte, či tlačiareň podporuje písma, ktoré sú nainštalované v počítači.</p> <p><b>1</b> Na ovládacom paneli sa dotknite položiek: <b>Nastavenia &gt; Správy &gt; Tlač &gt; Tlačové písma</b></p> <p><b>2</b> Vyberte položku <b>Písma PCL</b> alebo <b>Písma PS</b>.</p> <p><b>b</b> Ak písmo nie je podporované, nainštalujte podporované písmo. Ďalšie informácie získate od svojho správcu.</p> <p><b>c</b> Znova zadajte tlačovú úlohu.</p> <p>Obsahujú výtlačky stále zubaté alebo nerovné znaky?</p>	Kontaktujte oddelenie <a href="#">služieb zákazníkom</a> .	Problém je vyriešený.

## Svetlá tlač

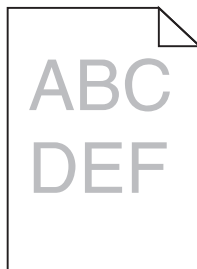

Akcia	Áno	Nie
<p><b>Krok 1</b></p> <p><b>a</b> Z ponuky Kvalita na ovládacom paneli vyberte položku <b>Úprava farieb</b>.</p> <p><b>b</b> Znova zadajte tlačovú úlohu.</p> <p>Je výtlačok stále príliš svetlý?</p>	Prejdite na krok č. 2.	Problém je vyriešený.
<p><b>Krok 2</b></p> <p><b>a</b> Zvýšte tmavosť tonera v dialógovom okne Predvoľby tlače alebo Tlač v závislosti od používaného operačného systému.</p> <p><b>Poznámka:</b> Nastavenia môžete zmeniť aj prostredníctvom ovládacieho panela tlačiarne.</p> <p><b>b</b> Znova zadajte tlačovú úlohu.</p> <p>Je výtlačok stále príliš svetlý?</p>	Prejdite na krok č. 3.	Problém je vyriešený.
<p><b>Krok 3</b></p> <p><b>a</b> Špecifikujte typ, textúru a hmotnosť papiera v dialógovom okne Predvoľby tlače alebo Tlač v závislosti od používaného operačného systému.</p> <p><b>Poznámky:</b></p> <ul style="list-style-type: none"> <li>• Uistite sa, že nastavenia zodpovedajú papieru vloženému v zásobníku.</li> <li>• Nastavenia môžete zmeniť aj prostredníctvom ovládacieho panela tlačiarne.</li> </ul> <p><b>b</b> Znova zadajte tlačovú úlohu.</p> <p>Je výtlačok stále príliš svetlý?</p>	Prejdite na krok č. 4.	Problém je vyriešený.
<p><b>Krok 4</b></p> <p>Uistite sa, že nejde o textúrovaný alebo drsný papier.</p> <p>Tlačíte na textúrovaný alebo drsný papier?</p>	Zmeňte nastavenia textúry, aby sa zhodovali s papierom, na ktorý tlačíte.	Prejdite na krok 5.



Akcia	Áno	Nie
<p><b>Krok 5</b></p> <p><b>a</b> Vložte papier z nového balíka.</p> <p><b>Poznámka:</b> Pri vysokej vlhkosti papier absorbuje vlhko. Papier vyberte z pôvodného balenia, až keď ho budete chcieť použiť.</p> <p><b>b</b> Znova zadajte tlačovú úlohu.</p> <p>Je výtlačok stále príliš svetlý?</p>	Prejdite na krok č. 6.	Problém je vyriešený.
<p><b>Krok 6</b></p> <p>Vymeňte tlačovú jednotku alebo tlačovú súpravu a znova zadajte tlačovú úlohu.</p> <p><b>Výstraha – Riziko poranenia:</b> Tlačovú jednotku ani tlačovú súpravu nevystavujte priamemu svetlu na dlhšie ako 10 minút. Dlhšie vystavenie svetlu môže spôsobiť problémy s kvalitou tlače.</p> <p><b>Výstraha – Riziko poranenia:</b> Nedotýkajte sa spodnej časti tlačovej jednotky ani tlačovej súpravy. Predídete tak ich poškodeniu.</p> <p>Je výtlačok stále príliš svetlý?</p>	Kontaktujte oddelenie <a href="#">služieb zákazníkom</a> .	Problém je vyriešený.

## Roztečená tlač a bodky

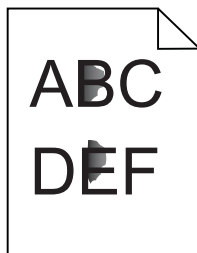

Akcia	Áno	Nie
<p><b>Krok 1</b></p> <p>Skontrolujte, či sa v tlačiarni nenachádza vytečený toner.</p> <p>Je tlačiareň čistá a nenachádza sa v nej žiadny vytečený toner?</p>	Prejdite na krok č. 2.	Kontaktujte oddelenie <a href="#">podpory pre zákazníkov</a> .
<p><b>Krok 2</b></p> <p><b>a</b> Na domovskej obrazovke klepnite na položky <b>Nastavenia &gt; Zariadenie &gt; Predvoľby</b>.</p> <p><b>b</b> Skontrolujte, či sa nastavenia typu a veľkosti papiera zhodujú s veľkosťou a typom papiera vloženého v zásobníku.</p> <p>Sú nastavenia správne?</p>	Prejdite na krok 4.	Prejdite na krok č. 3.
<p><b>Krok 3</b></p> <p><b>a</b> Zmeňte veľkosť a typ papiera v ponuke Papier alebo zmeňte nastavenia veľkosti v zásobníku.</p> <p><b>b</b> Vytlačte dokument.</p> <p>Je tlač stále roztečená?</p>	Prejdite na krok č. 4.	Problém je vyriešený.

Akcia	Áno	Nie
<b>Krok 4</b> <b>a</b> Vymeňte textúrovaný alebo drsný papier v zásobníku za obyčajný papier. <b>b</b> Vytlačte dokument.  Je tlač stále roztečená?	Prejdite na krok č. 5.	Problém je vyriešený.
<b>Krok 5</b> <b>a</b> Vymeňte tlačovú jednotku alebo tlačovú súpravu. <b>Výstraha – Riziko poranenia:</b> Tlačovú jednotku ani tlačovú súpravu nevystavujte priamemu svetlu na dlhšie ako 10 minút. Dlhšie vystavenie svetlu môže spôsobiť problémy s kvalitou tlače. <b>Výstraha – Riziko poranenia:</b> Nedotýkajte sa spodnej časti tlačovej jednotky ani tlačovej súpravy. Predídete tak ich poškodeniu. <b>b</b> Vytlačte dokument.  Je tlač stále roztečená?	Kontaktujte oddelenie <a href="#">podpory pre zákazníkov</a> .	Problém je vyriešený.

### Krivá alebo šikmá tlač

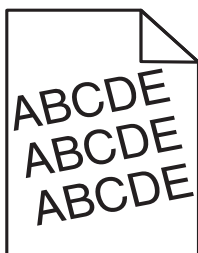

Akcia	Áno	Nie
<b>Krok 1</b> <b>a</b> Vyberte zásobník. <b>b</b> Vyberte papier a potom vložte papier z nového balíka. <b>Poznámka:</b> Pri vysokej vlhkosti papier absorbuje vlhko. Papier vyberte z pôvodného balenia, až keď ho budete chcieť použiť. <b>c</b> Stlačte a potiahnite vodiace lišty papiera do správnej polohy pre veľkosť papiera, ktorý vkladáte. <b>d</b> Vložte zásobník. <b>e</b> Znova zadajte tlačovú úlohu.  Je tlač stále krivá alebo šikmá?	Prejdite na krok č. 2.	Problém je vyriešený.
<b>Krok 2</b> <b>a</b> Skontrolujte, či tlačíte na podporovaný papier. <b>b</b> Znova zadajte tlačovú úlohu.  Je tlač stále krivá alebo šikmá?	Kontaktujte oddelenie <a href="#">služieb zákazníkom</a> .	Problém je vyriešený.

## Opakujúce sa chyby

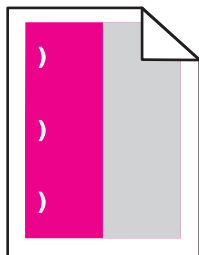

**Poznámka:** Než sa pustíte do riešenia tohto problému, vytlačte *pravítka údržby chýb* prostredníctvom sekcie Riešenie problémov alebo ponuky Nastavenia.

Akcia	Áno	Nie
<p><b>Krok 1</b></p> <p><b>a</b> Vytlačte strany so vzorkami kvality tlače. Na domovskej obrazovke klepnite na položky <b>Nastavenia &gt; Riešenie problémov &gt; Vzorky základnej kvality tlače.</b></p> <p><b>b</b> Zistite, koľko farieb obsahuje chyby.</p> <p>Je ovplyvnená iba jedna farba?</p>	Prejdite na krok č. 2.	Prejdite na krok 3.
<p><b>Krok 2</b></p> <p><b>a</b> Pomocou <i>pravítka údržby chýb</i> odmerajte vzdialenosť medzi opakujúcimi sa chybami na strane s ovplyvnenou farbou.</p> <p><b>b</b> Vymeňte spotrebný materiál zhodujúci sa s rozmerom na ovplyvnenej farebnej strane.</p> <p><b>Jednotka fotovalca</b></p> <ul style="list-style-type: none"> <li>• 125,70 mm (4,95 palca)</li> <li>• 35,40 mm (1,39 palca)</li> </ul> <p><b>Jednotka vývojky</b></p> <p>42 mm (1,65 palca)</p> <p><b>c</b> Vytlačte strany so vzorkami kvality tlače.</p> <p>Objavujú sa chyby aj naďalej?</p>	Zaznamenajte si vzdialenosť a kontaktujte oddelenie <a href="#">podpory pre zákazníkov</a> alebo servisného zástupcu.	Problém je vyriešený.

Akcia	Áno	Nie
<p><b>Krok 3</b></p> <p><b>a</b> Pomocou <i>pravítka údržby chýb</i> odmerajte vzdialenosť medzi opakujúcimi sa chybami na strane s ovplyvnenou farbou.</p> <p><b>b</b> Vymeňte spotrebný materiál zhodujúci sa s rozmerom na ovplyvnenej farebnej strane.</p> <p><b>Prenosový valec</b> 78,50 mm (3,09 palca)</p> <p><b>Prenosový modul</b></p> <ul style="list-style-type: none"> <li>• 47,10 mm (1,86 palca)</li> <li>• 90 mm (3,54 palca)</li> </ul> <p><b>Fixačná jednotka</b></p> <ul style="list-style-type: none"> <li>• 96,60 mm (3,80 palca)</li> <li>• 127,60 mm (5,02 palca)</li> </ul> <p><b>c</b> Vytlačte strany so vzorkami kvality tlače.</p> <p>Objavujú sa chyby aj naďalej?</p>	<p>Zaznamenajte si vzdialenosť a kontaktujte oddelenie <a href="#">podpory pre zákazníkov</a> alebo servisného zástupcu.</p>	<p>Problém je vyriešený.</p>

### Jednofarebné alebo čierne obrázky

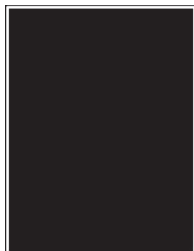

Akcia	Áno	Nie
<p><b>Krok 1</b></p> <p><b>a</b> Odstráňte a znova nainštalujte tlačovú jednotku alebo tlačovú súpravu.</p> <p><b>Výstraha – Riziko poranenia:</b> Tlačovú jednotku ani tlačovú súpravu nevystavujte priamemu svetlu na dlhšie ako 10 minút. Dlhšie vystavenie svetlu môže spôsobiť problémy s kvalitou tlače.</p> <p><b>Výstraha – Riziko poranenia:</b> Nedotýkajte sa spodnej časti tlačovej jednotky ani tlačovej súpravy. Predídete tak ich poškodeniu.</p> <p><b>b</b> Znova zadajte tlačovú úlohu.</p> <p>Tlačí tlačiareň aj naďalej jednofarebné alebo čierne obrázky?</p>	<p>Prejdite na krok č. 2.</p>	<p>Problém je vyriešený.</p>
<p><b>Krok 2</b></p> <p>Vymeňte tlačovú jednotku alebo tlačovú súpravu a znova zadajte tlačovú úlohu.</p> <p>Tlačí tlačiareň aj naďalej jednofarebné alebo čierne obrázky?</p>	<p>Kontaktujte oddelenie <a href="#">služieb zákazníkom</a>.</p>	<p>Problém je vyriešený.</p>

## Odrezaný text alebo obrázky

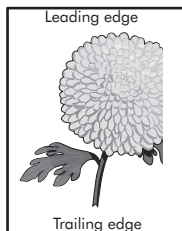
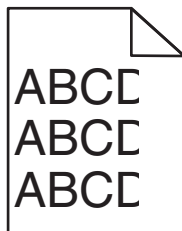

Akcia	Áno	Nie
<p><b>Krok 1</b></p> <p><b>a</b> Posuňte vodiace lišty papiera v zásobníku do správnej polohy pre vkladací papier.</p> <p><b>b</b> Znova zadajte tlačovú úlohu.</p> <p>Sú strana alebo obrázok stále odstrihnuté?</p>	Prejdite na krok č. 2.	Problém je vyriešený.
<p><b>Krok 2</b></p> <p><b>a</b> Špecifikujte veľkosť papiera v dialógovom okne Predvoľby tlače alebo Tlač v závislosti od používaného operačného systému.</p> <p><b>Poznámky:</b></p> <ul style="list-style-type: none"> <li>• Uistite sa, že nastavenia zodpovedajú papieru vloženému v zásobníku.</li> <li>• Nastavenia môžete zmeniť aj prostredníctvom ovládacieho panela tlačiarne.</li> </ul> <p><b>b</b> Znova zadajte tlačovú úlohu.</p> <p>Sú strana alebo obrázok stále odstrihnuté?</p>	Prejdite na krok č. 3.	Problém je vyriešený.
<p><b>Krok 3</b></p> <p><b>a</b> Odstráňte a znova nainštalujte tlačovú jednotku alebo tlačovú súpravu.</p> <p><b>Výstraha – Riziko poranenia:</b> Tlačovú jednotku ani tlačovú súpravu nevystavujte priamemu svetlu na dlhšie ako 10 minút. Dlhšie vystavenie svetlu môže spôsobiť problémy s kvalitou tlače.</p> <p><b>Výstraha – Riziko poranenia:</b> Nedotýkajte sa spodnej časti tlačovej jednotky ani tlačovej súpravy. Predídete tak ich poškodeniu.</p> <p><b>b</b> Znova zadajte tlačovú úlohu.</p> <p>Sú strana alebo obrázok stále odstrihnuté?</p>	Kontaktujte oddelenie <a href="#">služieb zákazníkom</a> .	Problém je vyriešený.

## Toner sa dá ľahko zotrieť

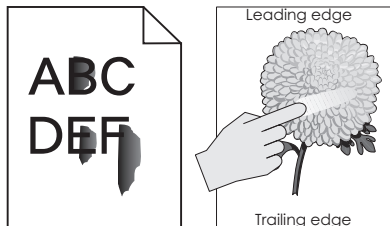

Akcia	Áno	Nie
<p><b>1</b> V závislosti od operačného systému uveďte vo vlastnostiach tlače alebo v dialógovom okne tlače typ, textúru a hmotnosť papiera.</p> <p><b>Poznámky:</b></p> <ul style="list-style-type: none"> <li>Uistite sa, že dané nastavenia zodpovedajú papieru, ktorý je vložený v zásobníku.</li> <li>Nastavenia môžete zmeniť aj na ovládacom paneli tlačiarne.</li> </ul> <p><b>2</b> Znova odošlite úlohu tlače.</p> <p>Dá sa toner aj naďalej ľahko zotrieť?</p>	<p>Kontaktujte <a href="#">podporu pre zákazníkov</a>.</p>	<p>Problém je vyriešený.</p>

## Nerovnomerná hustota tlače

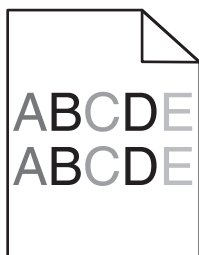

Akcia	Áno	Nie
<p>Vymeňte tlačovú jednotku alebo tlačovú súpravu a znova zadajte tlačovú úlohu.</p> <p><b>Výstraha – Riziko poranenia:</b> Tlačovú jednotku ani tlačovú súpravu nevystavujte priamemu svetlu na dlhšie ako 10 minút. Dlhšie vystavenie svetlu môže spôsobiť problémy s kvalitou tlače.</p> <p><b>Výstraha – Riziko poranenia:</b> Nedotýkajte sa spodnej časti tlačovej jednotky ani tlačovej súpravy. Predídete tak ich poškodeniu.</p> <p>Je hustota tlače nerovnomerná?</p>	<p>Kontaktujte oddelenie <a href="#">služieb zákazníkom</a>.</p>	<p>Problém je vyriešený.</p>

## Zvislé tmavé čiary alebo pásy

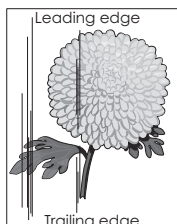
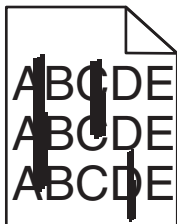

Akcia	Áno	Nie
<p><b>Krok 1</b></p> <p><b>a</b> Špecifikujte typ, textúru a hmotnosť papiera v dialógovom okne Predvoľby tlače alebo Tlač v závislosti od používaného operačného systému.</p> <p><b>Poznámky:</b></p> <ul style="list-style-type: none"> <li>• Uistite sa, že nastavenia zodpovedajú papieru vloženému v zásobníku.</li> <li>• Nastavenia môžete zmeniť aj prostredníctvom ovládacieho panela tlačiarne.</li> </ul> <p><b>b</b> Znova zadajte tlačovú úlohu.</p> <p>Sú stále na výtlačkoch zvislé tmavé čiary alebo pásy?</p>	Prejdite na krok č. 2.	Problém je vyriešený.
<p><b>Krok 2</b></p> <p><b>a</b> Vložte papier z nového balíka.</p> <p><b>Poznámka:</b> Pri vysokej vlhkosti papier absorbuje vlhko. Papier vyberte z pôvodného balenia, až keď ho budete chcieť použiť.</p> <p><b>b</b> Znova zadajte tlačovú úlohu.</p> <p>Sú stále na výtlačkoch zvislé tmavé čiary alebo pásy?</p>	Prejdite na krok č. 3.	Problém je vyriešený.
<p><b>Krok 3</b></p> <p><b>a</b> Odstráňte a znova nainštalujte tlačovú jednotku alebo tlačovú súpravu.</p> <p><b>Výstraha – Riziko poranenia:</b> Tlačovú jednotku ani tlačovú súpravu nevystavujte priamemu svetlu na dlhšie ako 10 minút. Dlhšie vystavenie svetlu môže spôsobiť problémy s kvalitou tlače.</p> <p><b>Výstraha – Riziko poranenia:</b> Nedotýkajte sa spodnej časti tlačovej jednotky ani tlačovej súpravy. Predídete tak ich poškodeniu.</p> <p><b>b</b> Znova zadajte tlačovú úlohu.</p> <p>Sú stále na výtlačkoch zvislé tmavé čiary alebo pásy?</p>	Prejdite na krok č. 4.	Problém je vyriešený.
<p><b>Krok 4</b></p> <p>Vymeňte tlačovú jednotku alebo tlačovú súpravu a znova zadajte tlačovú úlohu.</p> <p>Sú stále na výtlačkoch zvislé tmavé čiary alebo pásy?</p>	Kontaktujte oddelenie <a href="#">služieb zákazníkom</a> .	Problém je vyriešený.

## Zvislé biele čiary

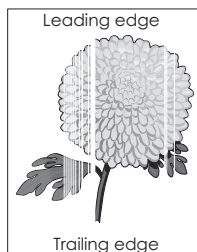

Akcia	Áno	Nie
<p><b>Krok 1</b></p> <p><b>a</b> Špecifikujte typ a hmotnosť papiera v dialógovom okne Predvoľby tlače alebo Tlač v závislosti od používaného operačného systému.</p> <p><b>Poznámky:</b></p> <ul style="list-style-type: none"> <li>• Uistite sa, že nastavenia zodpovedajú papieru vloženému v zásobníku.</li> <li>• Nastavenia môžete zmeniť aj prostredníctvom ovládacieho panela tlačiarne.</li> </ul> <p><b>b</b> Znova zadajte tlačovú úlohu.</p> <p>Objavujú sa stále na výtlačkoch zvislé biele čiary?</p>	Prejdite na krok č. 2.	Problém je vyriešený.
<p><b>Krok 2</b></p> <p>Skontrolujte, či používate odporúčaný typ papiera.</p> <p><b>a</b> Vložte špecifikovaný zásobník alebo podávač s odporúčaným typom papiera.</p> <p><b>b</b> Znova zadajte tlačovú úlohu.</p> <p>Objavujú sa stále na výtlačkoch zvislé biele čiary?</p>	Prejdite na krok č. 3.	Problém je vyriešený.
<p><b>Krok 3</b></p> <p><b>a</b> Odstráňte a znova nainštalujte tlačovú jednotku alebo tlačovú súpravu.</p> <p><b>Výstraha – Riziko poranenia:</b> Tlačovú jednotku ani tlačovú súpravu nevystavujte priamemu svetlu na dlhšie ako 10 minút. Dlhšie vystavenie svetlu môže spôsobiť problémy s kvalitou tlače.</p> <p><b>Výstraha – Riziko poranenia:</b> Nedotýkajte sa spodnej časti tlačovej jednotky ani tlačovej súpravy. Predídete tak ich poškodeniu.</p> <p><b>b</b> Znova zadajte tlačovú úlohu.</p> <p>Objavujú sa stále na výtlačkoch zvislé biele čiary?</p>	Prejdite na krok č. 4.	Problém je vyriešený.
<p><b>Krok 4</b></p> <p>Vymeňte tlačovú jednotku alebo tlačovú súpravu a znova zadajte tlačovú úlohu.</p> <p>Objavujú sa stále na výtlačkoch zvislé biele čiary?</p>	Kontaktujte oddelenie <a href="#">služieb zákazníkom</a> .	Problém je vyriešený.



## Tlačiareň nereaguje

Akcia	Áno	Nie
<p><b>Krok 1</b> Zapojte napájací kábel tlačiarne do elektrickej zásuvky.</p> <p> <b>POZOR – RIZIKO PORANENIA:</b> Riziku požiaru alebo elektrického šoku sa vyhnite tak, že zapojíte napájací kábel do riadne označenej a správne uzemnenej elektrickej zásuvky, ktorá sa nachádza blízko produktu a je ľahko dostupná.</p> <p>Reaguje tlačiareň?</p>	Problém je vyriešený.	Prejdite na krok č. 2.
<p><b>Krok 2</b> Skontrolujte, či elektrická zásuvka nie je vypnutá vypínačom alebo poistkou.</p> <p>Je elektrická zásuvka vypnutá vypínačom alebo poistkou?</p>	Zapnite vypínač alebo poistku.	Prejdite na krok č. 3.
<p><b>Krok 3</b> Skontrolujte, či je tlačiareň zapnutá.</p> <p>Je tlačiareň zapnutá?</p>	Prejdite na krok č. 4.	Zapnite tlačiareň.
<p><b>Krok 4</b> Skontrolujte, či tlačiareň nie je v režime spánku alebo dlhodobého spánku.</p> <p>Je tlačiareň v režime spánku alebo dlhodobého spánku?</p>	Tlačiareň zobudíte stlačením tlačidla napájania.	Prejdite na krok č. 5.
<p><b>Krok 5</b> Skontrolujte, či sú káble spájajúce tlačiareň a počítač v správnych portoch.</p> <p>Sú káble pripojené k správnym portom?</p>	Prejdite na krok č. 6.	Uistite sa, že si tieto položky zodpovedajú: <ul style="list-style-type: none"> <li>• kábel USB a port USB na tlačiarňi,</li> <li>• ethernetový kábel a ethernetový port na tlačiarňi.</li> </ul>
<p><b>Krok 6</b> Tlačiareň vypnite, znova nainštalujte hardvérové voliteľné prvky a tlačiareň zapnite. Ďalšie informácie nájdete v dokumentácii dodanej s voliteľným prvkom.</p> <p>Reaguje tlačiareň?</p>	Problém je vyriešený.	Prejdite na krok č. 7.
<p><b>Krok 7</b> Nainštalujte správny ovládač tlačiarne.</p> <p>Reaguje tlačiareň?</p>	Problém je vyriešený.	Prejdite na krok č. 8.
<p><b>Krok 8</b> Tlačiareň vypnite, počkajte 10 sekúnd a potom ju znova zapnite.</p> <p>Reaguje tlačiareň?</p>	Problém je vyriešený.	Kontaktujte oddelenie <a href="#">služieb zákazníkom</a> .

## Úloha sa tlačí z nesprávneho zásobníka alebo na zlý papier

Akcia	Áno	Nie
<p><b>Krok 1</b></p> <p><b>a</b> Skontrolujte, či tlačíte na podporovaný papier.</p> <p><b>b</b> Vytlačte dokument.</p> <p>Vytlačil sa dokument zo správneho zásobníka alebo na správny papier?</p>	Problém je vyriešený.	Prejdite na krok č. 2.
<p><b>Krok 2</b></p> <p><b>a</b> Definujte veľkosť papiera v položke Preferencie tlače alebo v okne Tlač (v závislosti od operačného systému).</p> <p><b>Poznámky:</b></p> <ul style="list-style-type: none"> <li>• Uistite sa, že nastavenia zodpovedajú papieru vloženému v zásobníku.</li> <li>• Nastavenia môžete zmeniť aj v ovládacom paneli tlačiarne.</li> </ul> <p><b>b</b> Vytlačte dokument.</p> <p>Vytlačil sa dokument zo správneho zásobníka alebo na správny papier?</p>	Problém je vyriešený.	Prejdite na krok č. 3.
<p><b>Krok 3</b></p> <p><b>a</b> Skontrolujte, či zásobníky nie sú prepojené.</p> <p><b>b</b> Vytlačte dokument.</p> <p>Vytlačil sa dokument zo správneho zásobníka alebo na správny papier?</p>	Problém je vyriešený.	Kontakt <a href="#">podpora pre zákazníkov</a> .

## Problémy s kvalitou farieb

### Úprava tmavosti tonera

- 1 Na domovskej obrazovke sa dotknite položiek **Nastavenia > Tlač > Kvalita**.
- 2 Upravte tmavosť tonera.
- 3 Uložte zmeny.

### Úprava farieb vo výtláčkoch

- 1 Na domovskej obrazovke sa dotknite tlačidiel **Nastavenia > Tlač > Kvalita > Rozšírené spracovanie obrázkov > Korekcia farieb > Manuálne**.
- 2 V ponuke Rozšírené spracovanie obrázkov vyberte možnosť **Obsah korekcie farieb**.
- 3 Zvoľte vhodné nastavenie na prevod farieb.

Typ objektu	Tabuľky na prevod farieb
Obrázok RGB Text RGB Grafika RGB	<ul style="list-style-type: none"> <li>• <b>Živé farby</b> – Vytvára jasnejšie a sýtejšie farby a môže byť použité na všetky vstupné farebné formáty.</li> <li>• <b>sRGB displej</b> – Prispôsobí výstup farbám zobrazeným na monitore počítača. Spotreba čierneho tonera je optimalizovaná na tlač fotografií.</li> <li>• <b>Displej – pravá čierna</b> – Prispôsobí výstup farbám zobrazeným na monitore počítača. Toto nastavenie používa iba čierny toner na vytvorenie všetkých stupňov neutrálnej šedi.</li> <li>• <b>sRGB živé farby</b> – Zvyšuje sýtosť farieb pri korekcii farieb sRGB displeja. Spotreba čierneho tonera je optimalizovaná na tlač obchodnej grafiky.</li> <li>• <b>Vypnuté</b></li> </ul>
Obrázok CMYK Text CMYK Grafika CMYK	<ul style="list-style-type: none"> <li>• <b>US CMYK</b> – US CMYK – Použije korekciu farieb s cieľom čo najviac sa priblížiť farebnému výstupu zodpovedajúcemu Špecifikáciám webových offsetových publikácií (SWOP).</li> <li>• <b>Euro CMYK</b> – Použije korekciu farieb zodpovedajúcu špecifikácii pre farebný výstup Euroscale.</li> <li>• <b>Živé farby CMYK</b> – Zvyšuje sýtosť farieb nastavenia korekcie farieb US CMYK.</li> <li>• <b>Vypnuté</b></li> </ul>

## Často kladené otázky o farebnej tlači

### Čo je farba RGB?

Farba RGB je spôsob popisu farieb, ktorý označuje množstvo červenej, zelenej alebo modrej farby použité na vytvorenie určitej farby. Červené, zelené a modré svetlo možno miešať v rôznych pomeroch a vytvárať tak veľkú škálu farieb pozorovaných v prírode. Tento spôsob zobrazovania farieb používajú počítačové obrazovky, skenery a digitálne fotoaparáty.

### Čo je farba CMYK?

Farba CMYK je spôsob popisu farieb, ktorý označuje množstvo azúrovej, purpurovej, žltej a čiernej farby použité na vytvorenie určitej farby. Azúrový, purpurový, žltý a čierny atrament alebo toner možno tlačiť v rôznych pomeroch a vytvárať tak veľkú škálu farieb pozorovaných v prírode. Týmto postupom vytvárajú farbu tlačiarenské lisy, atramentové tlačiarne a farebné laserové tlačiarne.

### Akým spôsobom sa vytlačí farba špecifikovaná v dokumente?

Na špecifikáciu a modifikáciu farby v dokumente prostredníctvom kombinácií RGB a CMYK sa používajú softvérové programy. Ďalšie informácie nájdete v pomocníkovi softvérového programu.

### Ako tlačiareň zistí, akú farbu má vytlačiť?

Počas tlače dokumentu sa tlačiarňi odošlú informácie s popisom typu a farby každého objektu a tie prejdú cez tabuľky na prevod farieb. Farba je potom prevedená na príslušné množstvo azúrového, purpurového, žltého a čierneho tonera použitého na vytvorenie požadovanej farby. Informácie o objekte určujú použitie tabuliek na prevod farieb. Napríklad je možné použiť jednu tabuľku na prevod farieb na text, pričom na fotografie sa použije iná tabuľka.

### Čo je to manuálna korekcia farieb?

Keď je zapnutá manuálna korekcia farieb, tlačiareň použije pri spracovaní objektov používateľom vybrané tabuľky na prevod farieb. Nastavenia manuálnej korekcie farieb sú špecifické pre typ objektu, ktorý sa tlačí (text, grafika alebo obrázok). Špecifická je tiež špecifikácia farby objektu v softvérovom programe (kombinácie farieb RGB alebo CMYK). Ak chcete manuálne použiť odlišné tabuľky na prevod farieb, pozrite si časť „[Úprava farieb vo výtlačkoch](#)“ na strane 122.

Ak softvérový program nepoužíva na špecifikáciu farieb kombinácie RGB alebo CMYK, manuálna korekcia farieb je zbytočná. Efektívna nie je ani v prípade, ak úpravu farieb ovláda softvérový program alebo operačný systém počítača. Vo väčšine prípadov nastavenie možnosti Korekcia farieb na Automatické vedie ku generovaniu preferovaných farieb pre dokumenty.

### Ako dokážem napodobniť konkrétnu farbu (napr. pre firemné logo)?

V ponuke Kvalita na tlačiarni je k dispozícii deväť typov sád so vzorkami farieb. Tieto sady sú takisto dostupné na stránke Vzorky farieb funkcie Embedded Web Server. Výberom ktorejkoľvek sady vzoriek sa vytlačia stránky so stovkami farebných políčok. Každé políčko obsahuje kombináciu farieb RGB alebo CMYK v závislosti od zvolenej tabuľky. Pozorovaná farba každého z políčok je dosiahnutá aplikáciou vybranej tabuľky na prevod farieb na kombináciu farieb CMYK alebo RGB označenej na políčku.

Preskúmaním sád so vzorkami farieb môžete identifikovať políčko s farbou, ktorá najviac zodpovedá požadovanej farbe. Kombinácia farieb označená na políčku tak môže slúžiť na úpravu farby objektu v softvérovom programe. Ďalšie informácie nájdete v pomocníkoví softvérového programu. Pri použití vybratej tabuľky na prevod farieb na konkrétny objekt môže byť potrebná manuálna korekcia farieb.

Výber vhodnej sady so vzorkami farieb na konkrétny problém so zhodou farby závisí od nasledujúcich faktorov:

- Zvolené nastavenie korekcie farieb (Automatické, Vypnuté alebo Manuálne)
- Typ tlačeného objektu (text, grafika alebo obrázky)
- Špecifikácia farby objektu v softvérovom programe (kombinácie farieb RGB alebo CMYK).

Ak softvérový program nepoužíva na špecifikáciu farieb kombinácie RGB alebo CMYK, stránky so vzorkami farieb nie sú užitočné. Niektoré softvérové programy navyše upravujú kombinácie farieb RGB alebo CMYK špecifikované v programe prostredníctvom funkcie správy farieb. V takom prípade nemusí vytlačená farba presne zodpovedať farbe zo stránok so vzorkami farieb.

## Tlač má iný farebný odtieň

Akcia	Nie	Áno
Upravte vyváženie farieb. <b>a</b> Na domovskej obrazovke sa dotknite položiek <b>Nastavenia &gt; Tlač &gt; Kvalita &gt; Rozšírené spracovanie obrázkov &gt; Vyváženie farieb.</b> <b>b</b> Upravte nastavenie. <b>c</b> Znova zadajte tlačovú úlohu.  Objavuje sa pri tlači stále farebný odtieň?	Problém je vyriešený.	Kontaktujte oddelenie <a href="#">služieb zákazníkom</a> .

## Kontaktovanie podpory pre zákazníkov

Pred kontaktovaním podpory pre zákazníkov sa uistite, že máte k dispozícii nasledujúce informácie:

- Problém s tlačiarnou
- Chybové hlásenie
- Typ modelu a sériové číslo tlačiarne

Prejdite na adresu <http://support.lexmark.com>, ak chcete dostávať maily alebo podporu cez chat, prezerat' knižnicu návodov na používanie, podpornú dokumentáciu, ovládače a iné súbory na prevzatie.

K dispozícii je aj telefonická technická podpora. V USA a Kanade volajte na číslo 1-800-539-6275. Iné krajiny a regióny – prejdite na adresu <http://support.lexmark.com>.

# Inovácia a migrácia

## Hardvér

### Dostupné interné voliteľné prvky

- Pamäťová karta
  - DDR3 DIMM
  - Pamäť Flash
    - Písma
  - Aplikačné karty
    - Formuláre a čiarové kódy
    - PRESCRIBE
    - IPDS
- Port interných riešení Lexmark ISP (Internal Solutions Port)
  - MarkNet™ N8360 (802.11 b/g/n/a bezdrôtový tlačový server spojený s modulom LEX-M06-001 Mobile Solutions Module)
  - paralelná karta IEEE 1284-B
  - sériová karta RS-232C

### Inštalácia pamäťovej karty

 **POZOR – NEBEZPEČENSTVO ZÁSAHU ELEKTRICKÝM PRÚDOM:** Ak prístupujete k riadiacej doske alebo inštalujete voliteľný hardvérový prvok či pamäťové zariadenie po inštalácii tlačiarne, tlačiareň vypnite a odpojte napájací kábel z elektrickej zásuvky, aby ste sa vyhli riziku zasiahnutia elektrickým prúdom. Ak sú k tlačiarne pripojené iné zariadenia, tiež ich vypnite a odpojte všetky káble, ktoré smerujú do tlačiarne.

- 1 Vypnite tlačiareň a potom z elektrickej zásuvky odpojte napájací kábel.
- 2 Pomocou skrutkovača s plochou hlavou odstráňte prístupový kryt riadiacej dosky.

**Výstraha – Riziko poranenia:** Elektronické súčasti riadiacej dosky sa môžu ľahko poškodiť statickou elektrinou. Skôr ako sa dotknete akejkoľvek súčasti alebo konektora riadiacej dosky, dotknite sa kovového povrchu tlačiarne.

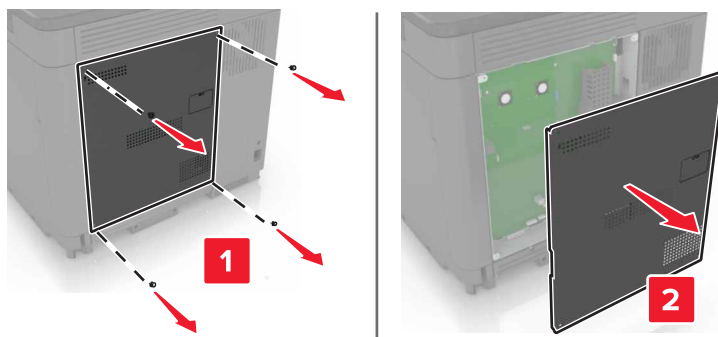

3 Rozbaľte pamäťovú kartu.

**Výstraha – Riziko poranenia:** Nedotýkajte sa konektorov pozdĺž okraja karty.

4 Vložte pamäťovú kartu tak, aby *s kliknutím* zapadla na miesto.

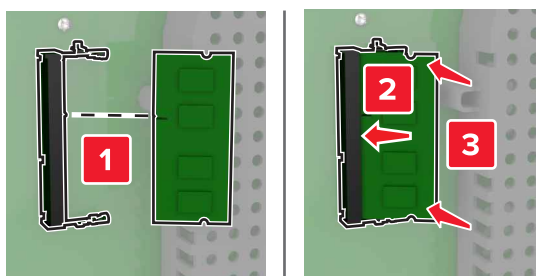

5 Znova pripojte prístupový kryt.

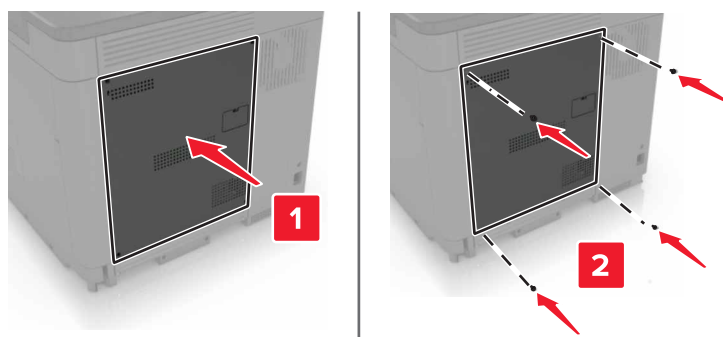

6 Zapojte napájací kábel do elektrickej zásuvky a zapnite tlačiareň.

**⚠ POZOR – RIZIKO PORANENIA:** Riziku požiaru alebo elektrického šoku sa vyhnete tak, že zapojíte napájací kábel do riadne označenej a správne uzemnenej elektrickej zásuvky, ktorá sa nachádza blízko produktu a je ľahko dostupná.

## Inštalácia portu interných riešení

**⚠ POZOR – NEBEZPEČENSTVO ZÁSAHU ELEKTRICKÝM PRÚDOM:** Ak prístupujete k radiacej doske alebo inštalujete voliteľný hardvérový prvok či pamäťové zariadenie po inštalácii tlačiarne, tlačiareň vypnite a odpojte napájací kábel z elektrickej zásuvky, aby ste sa vyhli riziku zasiahnutia elektrickým prúdom. Ak sú k tlačiarňi pripojené iné zariadenia, tiež ich vypnite a odpojte všetky káble, ktoré smerujú do tlačiarne.

- 1 Vypnite tlačiareň a potom z elektrickej zásuvky odpojte napájací kábel.
- 2 Pomocou skrutkovača s plochou hlavou odstráňte prístupový kryt radiacej dosky.

**Výstraha – Riziko poranenia:** Elektronické súčasti radiacej dosky sa môžu ľahko poškodiť statickou elektrinou. Skôr ako sa dotknete akejkolvek súčasti alebo konektora radiacej dosky, dotknite sa kovového povrchu tlačiarne.

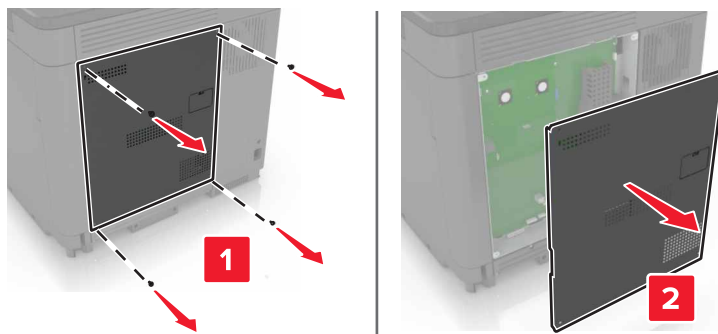

- 3 Rozbaľte súpravu portu interných riešení (ISP).

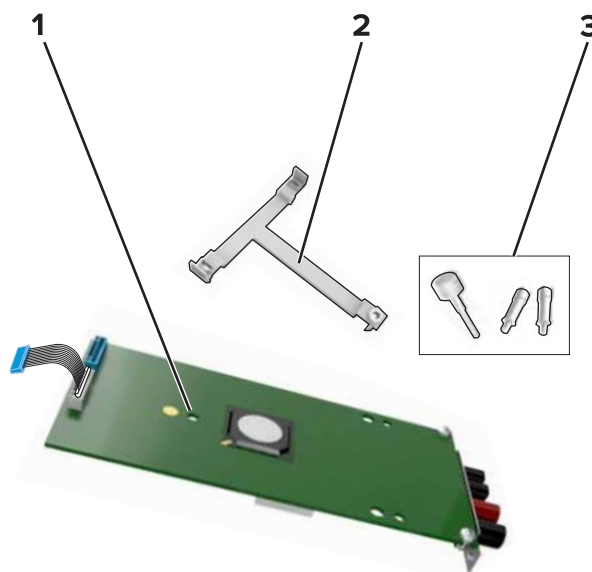

1	ISP
2	Montážny držiak



**3** Skrutky

4 V prípade potreby odstráňte pevný disk tlačiarne.

5 Vložte držiak do dosky tak, aby s *kliknutím* zapadol na miesto.

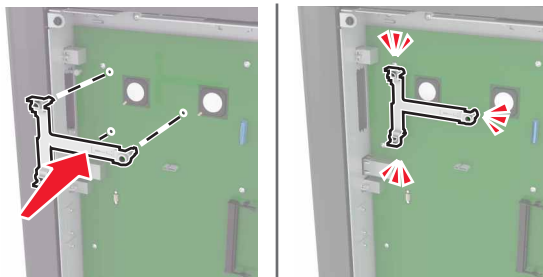

6 Pripojte zariadenie ISP k držiaku.

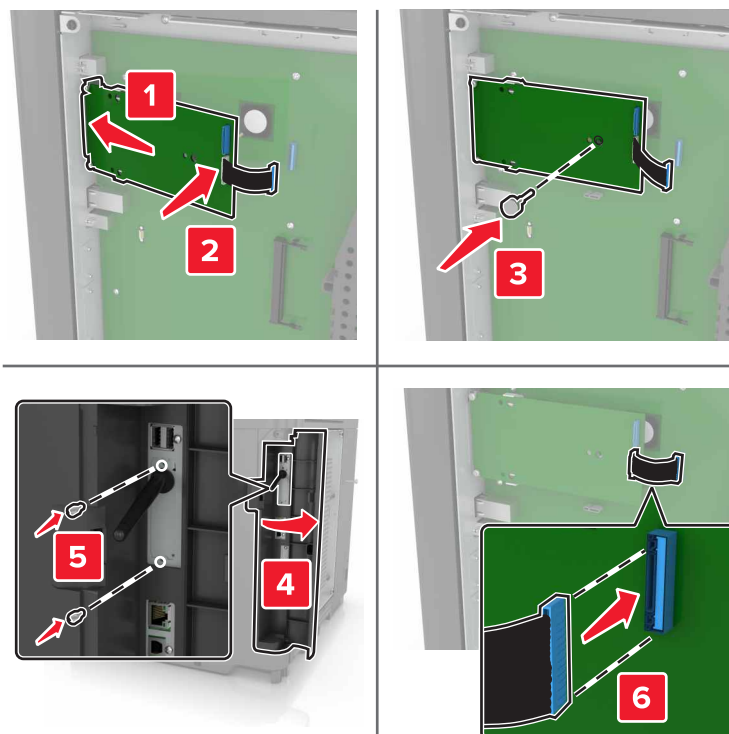

7 V prípade potreby pripojte zariadenie ISP k pevnému disku.

a Odstráňte držiak pevného disku.

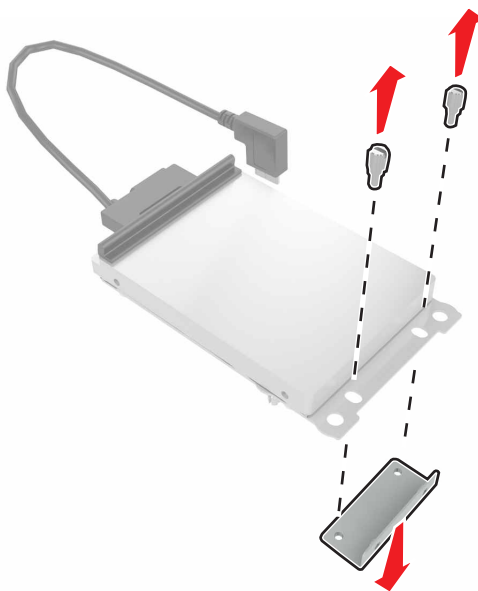

b Pripojte pevný disk k zariadeniu ISP.

**Výstraha – Riziko poranenia:** Nedotýkajte sa stredu pevného disku, ani naň netlačte.

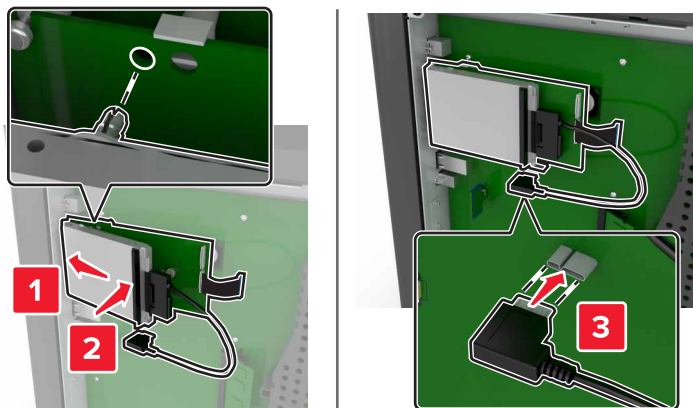

## 8 Znova pripojte prístupový kryt.

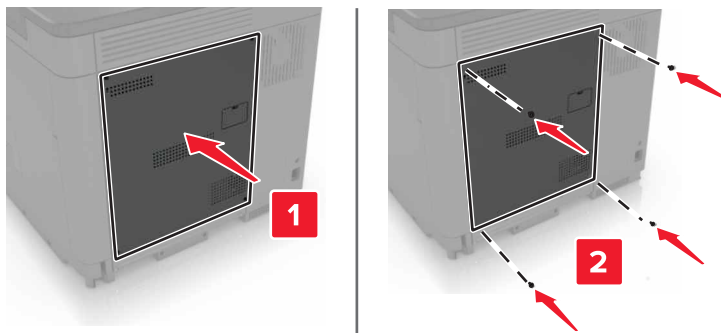

## 9 Zapojte napájací kábel do elektrickej zásuvky a zapnite tlačiareň.

**⚠ POZOR – RIZIKO PORANENIA:** Riziku požiaru alebo elektrického šoku sa vyhnete tak, že zapojíte napájací kábel do riadne označenej a správne uzemnenej elektrickej zásuvky, ktorá sa nachádza blízko produktu a je ľahko dostupná.

## Inštalácia voliteľnej karty

**⚠ POZOR – NEBEZPEČENSTVO ZÁSAHU ELEKTRICKÝM PRÚDOM:** Ak prístupujete k riadiacej doske alebo inštalujete voliteľný hardvérový prvok či pamäťové zariadenie po inštalácii tlačiarene, tlačiareň vypnite a odpojte napájací kábel z elektrickej zásuvky, aby ste sa vyhli riziku zasiahnutia elektrickým prúdom. Ak sú k tlačiarni pripojené iné zariadenia, tiež ich vypnite a odpojte všetky káble, ktoré smerujú do tlačiarene.

- 1 Vypnite tlačiareň a potom z elektrickej zásuvky odpojte napájací kábel.
- 2 Pomocou skrutkovača s plochou hlavou odstráňte prístupový kryt riadiacej dosky.

**Výstraha – Riziko poranenia:** Elektronické súčasti riadiacej dosky sa môžu ľahko poškodiť statickou elektrinou. Skôr ako sa dotknete akejkoľvek súčasti alebo konektora, dotknite sa kovového povrchu tlačiarene.

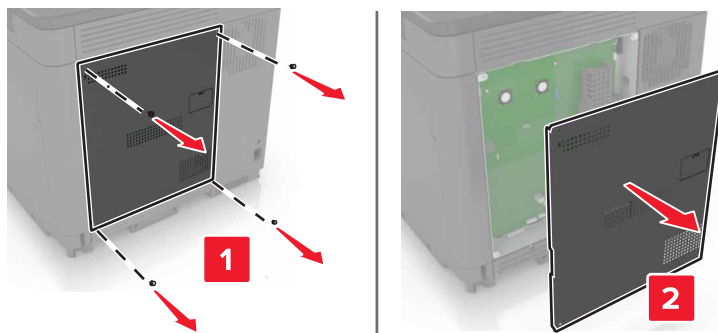

## 3 Rozbaľte voliteľnú kartu.

**Výstraha – Riziko poranenia:** Nedotýkajte sa konektorov pozdĺž okraja karty.

#### 4 Kartu pevne zatlačte na miesto.

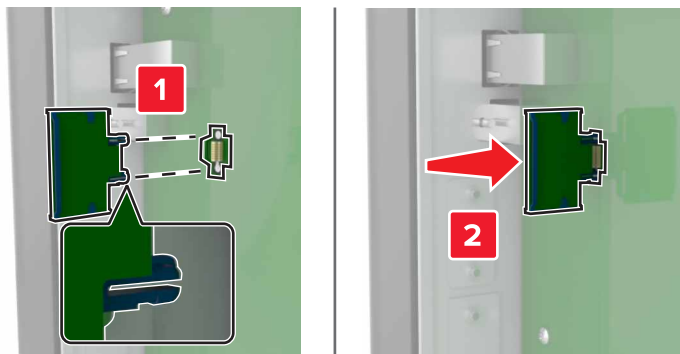

**Poznámka:** Konektor na karte sa musí po celej dĺžke dotýkať riadiacej dosky a byť s ňou zarovnaný.

**Výstraha – Riziko poranenia:** Nesprávna inštalácia karty môže poškodiť kartu a riadiacu dosku.

#### 5 Znova pripojte prístupový kryt.

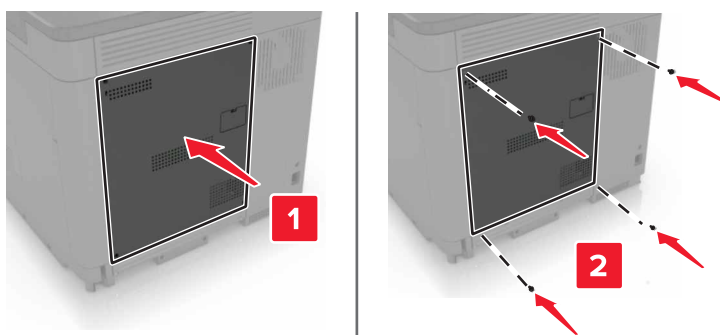

#### 6 Zapojte napájací kábel do elektrickej zásuvky a zapnite tlačiareň.

**⚠ POZOR – RIZIKO PORANENIA:** Riziku požiaru alebo elektrického šoku sa vyhnete tak, že zapojíte napájací kábel do riadne označenej a správne uzemnenej elektrickej zásuvky, ktorá sa nachádza blízko produktu a je ľahko dostupná.

### Inštalácia pevného disku tlačiarne

**⚠ POZOR – NEBEZPEČENSTVO ZÁSAHU ELEKTRICKÝM PRÚDOM:** Ak prístupujete k riadiacej doske alebo inštalujete voliteľný hardvérový prvok či pamäťové zariadenie po inštalácii tlačiarne, tlačiareň vypnite a odpojte napájací kábel z elektrickej zásuvky, aby ste sa vyhli riziku zasiahnutia elektrickým prúdom. Ak sú k tlačiarňi pripojené iné zariadenia, tiež ich vypnite a odpojte všetky káble, ktoré smerujú do tlačiarne.

1 Vypnite tlačiareň a potom z elektrickej zásuvky odpojte napájací kábel.

2 Pomocou skrutkovača s plochou hlavou odstráňte prístupový kryt riadiacej dosky.

**Výstraha – Riziko poranenia:** Elektronické súčasti riadiacej dosky sa môžu ľahko poškodiť statickou elektrinou. Skôr ako sa dotknete akejkoľvek súčasti alebo konektora riadiacej dosky, dotknite sa kovového povrchu tlačiarne.

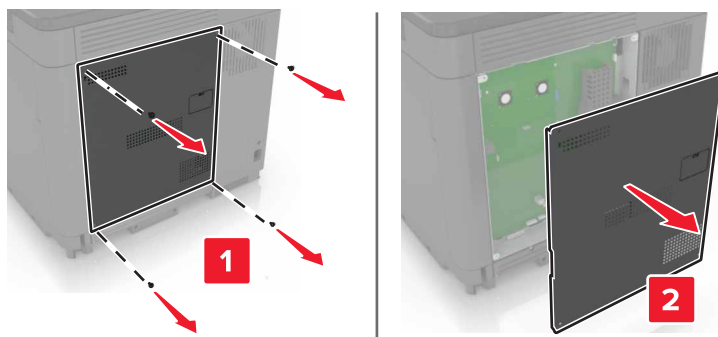

3 Rozbaľte pevný disk.

4 Pripojte pevný disk k riadiacej doske.

**Výstraha – Riziko poranenia:** Nedotýkajte sa stredu pevného disku, ani naň netlačte.

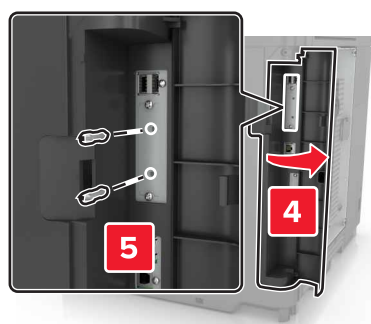
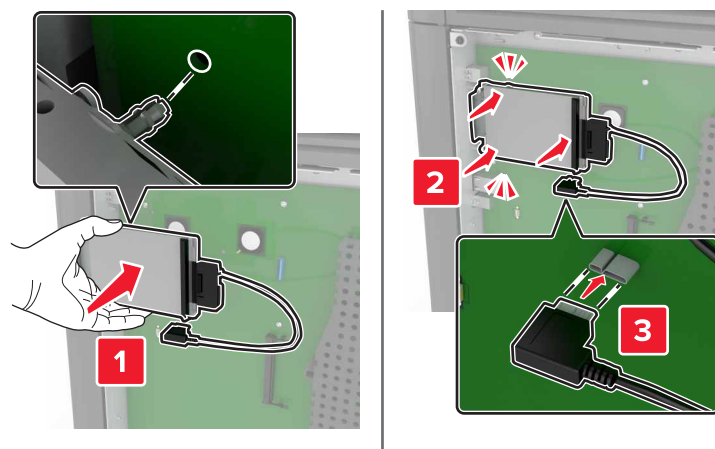

Ak je nainštalovaný port interných riešení (ISP), postupujte takto:

- a** Odstráňte držiak pevného disku.

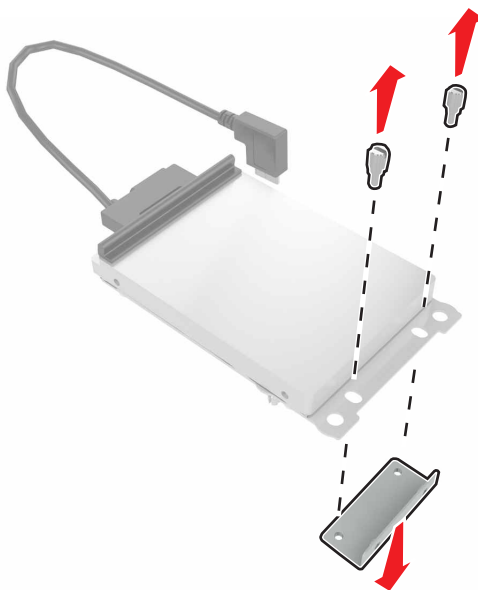

- b** Pripojte pevný disk k zariadeniu ISP.

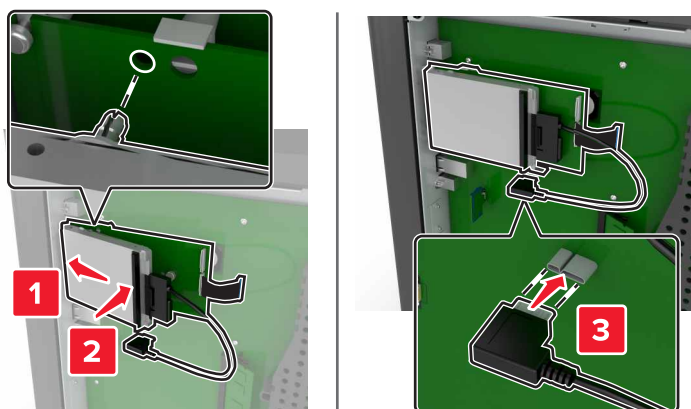

## 5 Znova pripojte prístupový kryt.

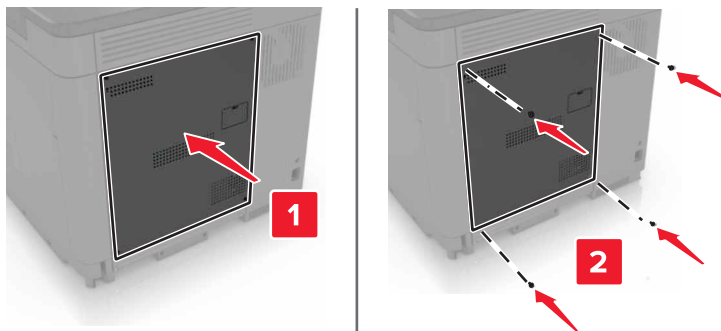

## 6 Zapojte napájací kábel do elektrickej zásuvky a zapnite tlačiareň.

**⚠ POZOR – RIZIKO PORANENIA:** Riziku požiaru alebo elektrického šoku sa vyhnete tak, že zapojíte napájací kábel do riadne označenej a správne uzemnenej elektrickej zásuvky, ktorá sa nachádza blízko produktu a je ľahko dostupná.

## Inštalácia voliteľných zásobníkov

**⚠ POZOR – NEBEZPEČENSTVO ZÁSAHU ELEKTRICKÝM PRÚDOM:** Ak prístupujete k riadiacej jednotke alebo inštalujete voliteľný hardvérový prvok či pamäťové zariadenie po inštalácii tlačiarene, pred pokračovaním tlačiareň vypnite a odpojte napájací kábel z elektrickej zásuvky, aby ste sa vyhli riziku zasiahnutia elektrickým prúdom. Ak sú k tlačiarni pripojené iné zariadenia, tiež ich vypnite a odpojte všetky káble, ktoré smerujú do tlačiarene.

**⚠ POZOR – NEBEZPEČENSTVO PREVRÁTENIA:** Inštalácia jedného alebo viacerých voliteľných prvkov k tlačiarni alebo multifunkčnej tlačiarni môže vyžadovať základňu na kolieskach, nábytok alebo iné pomôcky, ktoré zabránia nestabilite a následným možným zraneniam. Viac informácií o podporovaných konfiguráciách nájdete na adrese [www.lexmark.com/multifunctionprinters](http://www.lexmark.com/multifunctionprinters).

- 1 Vypnite tlačiareň.
- 2 Vytiahnite napájací kábel zo sieťovej zásuvky a z tlačiarene.
- 3 Vybaľte voliteľný zásobník a odstráňte všetok obalový materiál.
- 4 Pomocou bočných a zadných rukovätí zdvihnite tlačiareň.

**⚠ POZOR – RIZIKO PORANENIA:** Ak je hmotnosť tlačiarene väčšia ako 18 kg (40 libier), na jej bezpečné zdvihnutie sú potrební dvaja alebo viacerí kvalifikovaní pracovníci.

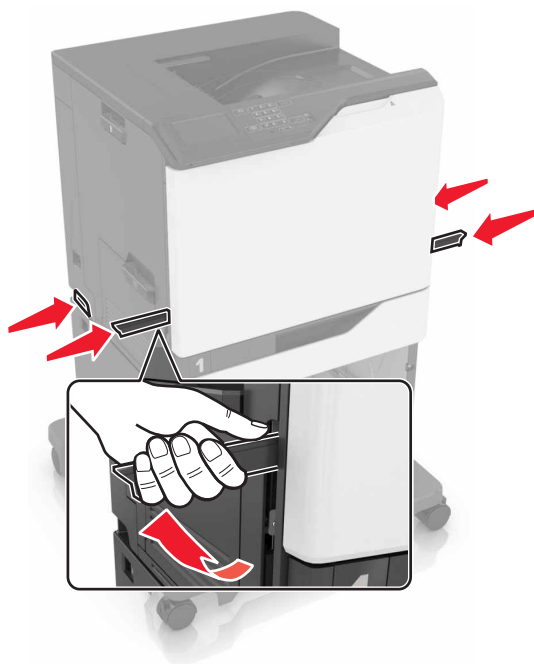

**Poznámka:** Ak sú už nainštalované voliteľné zásobníky, pred zdvihnutím tlačiarne ich vyberte. Nepokúšajte sa zdvihnúť tlačiareň a zásobníky naraz.

5 Zarovnajte tlačiareň s voliteľným zásobníkom a položte tlačiareň tak, aby *s kliknutím* zapadla na miesto.

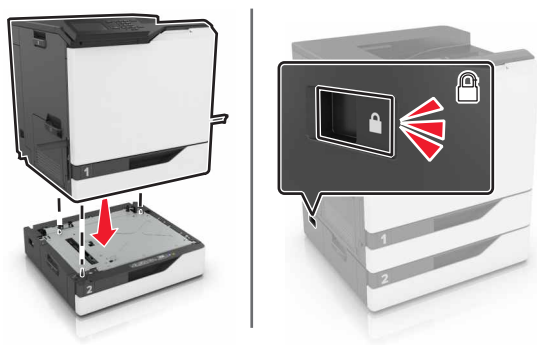

6 Napájací kábel pripojte k tlačiarne a potom do elektrickej zásuvky.

**⚠ POZOR – RIZIKO PORANENIA:** Riziku požiaru alebo elektrického šoku sa vyhnete tak, že zapojíte napájací kábel do riadne označenej a správne uzemnenej elektrickej zásuvky, ktorá sa nachádza blízko produktu a je ľahko dostupná.

7 Zapnite tlačiareň.

Pridajte zásobník do ovládača tlačiarne, aby bol k dispozícii pre tlačové úlohy. Ďalšie informácie nájdete v časti [„Pridávanie dostupných voliteľných prvkov do ovládača tlačiarne“ na strane 139.](#)

Ak inštalujete viac ako jeden hardvérový voliteľný prvok, postupujte podľa inštaláčného procesu.

- Základňa na kolieskach
- Voliteľný 2 200-hárkový zásobník
- Voliteľný 550-hárkový zásobník



- Tlačiareň
- Zošívacia

## Inštalácia zošívacieho dokončovača

- 1 Vypnite tlačiareň.
- 2 Otvorte dverka A.

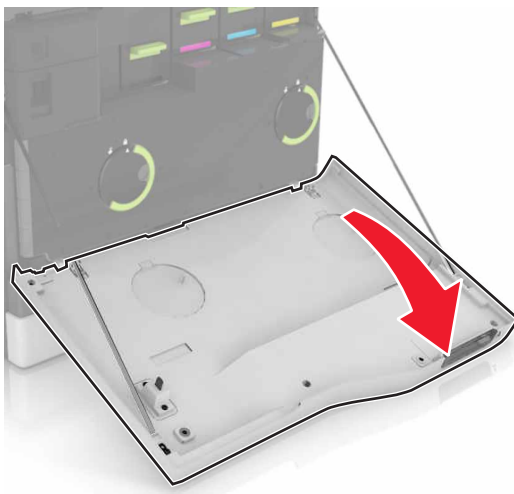

- 3 Odstráňte prítláčny držiak papiera.

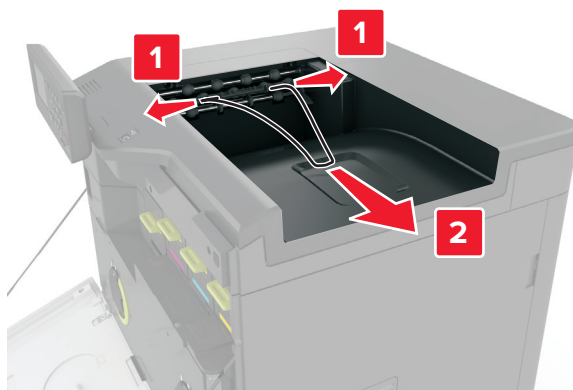

4 Odstráňte vložku štandardnej priehradky.



5 Vybaľte zošivací dokončovač a odstráňte baliaci materiál.

6 Vložte zošivací dokončovač tak, aby s *kliknutím* zapadol na miesto.

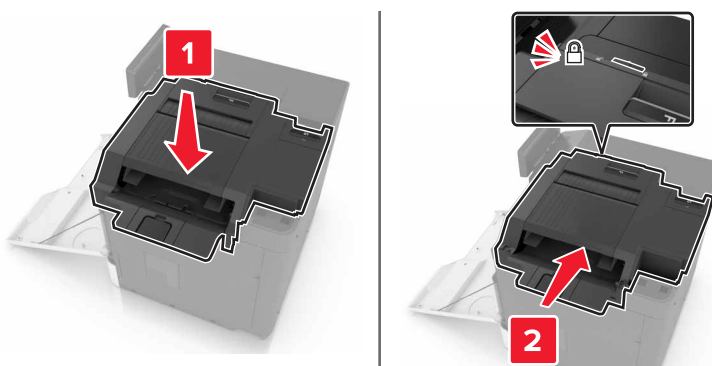

7 Vložte kryt zošivacieho dokončovača.

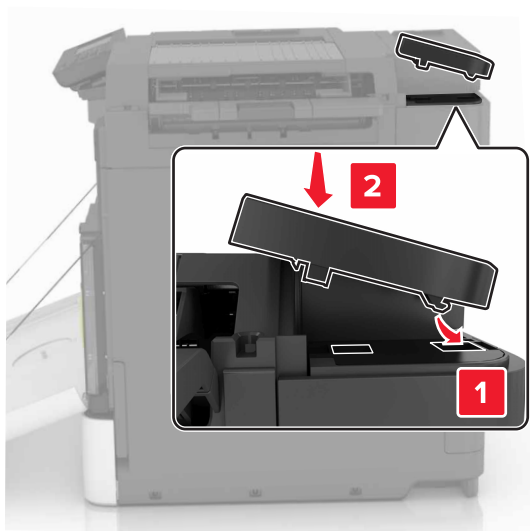

8 Zatvorte dverka A.

9 Zapnite tlačiareň.

## Softvér

### Inštalácia softvéru tlačiarne

- 1 Získajte kópiu softvérového inštalačného balíka.
  - Z disku CD so softvérom dodanom s tlačiarňou.
  - Prejdite na adresu <http://support.lexmark.com>, a vyberte tlačiareň a operačný systém.
- 2 Spustíte inštalátor a postupujte podľa pokynov na obrazovke počítača.
- 3 Pre používateľov systému Macintosh: pridajte tlačiareň.

**Poznámka:** Zistíte adresu IP tlačiarne v časti TCP/IP ponuky Sieť/porty.

### Pridávanie dostupných voliteľných prvkov do ovládača tlačiarne

#### Používatelia systému Windows

- 1 Otvorte priečinok tlačiarňí.
- 2 Vyberte tlačiareň, ktorú chcete aktualizovať, a vykonajte jeden z týchto krokov:
  - V operačnom systéme Windows 7 alebo novšom vyberte položku **Vlastnosti tlačiarne**.
  - V predchádzajúcich verziách vyberte položku **Vlastnosti**.
- 3 Prejdite na kartu Konfigurácia a vyberte položku **Aktualizovať teraz – spýtať sa tlačiarne**.
- 4 Uložte zmeny.

#### Používatelia systému Macintosh

- 1 V položke Systémové preferencie v ponuke Apple prejdite na tlačiareň a vyberte položku **Možnosti a spotrebný materiál**.
- 2 Prejdite na zoznam hardvérových voliteľných prvkov a pridajte nainštalované voliteľné prvky.
- 3 Uložte zmeny.

## Firmvér

### Export alebo import konfiguračného súboru

Konfiguračné nastavenia tlačiarne možno exportovať do textového súboru a potom tento súbor importovať do inej tlačiarne, kde sa použijú dané nastavenia.

- 1 Otvorte webový prehliadač a do poľa adresy zadajte adresu IP tlačiarne.

**Poznámky:**

- Pozrite si adresu IP tlačiarne na domovskej obrazovke tlačiarne. IP Adresa sa zobrazuje ako štyri skupiny čísel, ktoré sú oddelené bodkami, napríklad 123.123.123.123.

- Ak používate server proxy, dočasne ho vypnite, aby sa správne načítala webová stránka.

2 Exportujte alebo importujte konfiguračný súbor pre jednu alebo viaceré aplikácie.

#### **V prípade jednej aplikácie**

- a V nástroji Embedded Web Server kliknite na položky **Aplikácie** > požadovaná aplikácia > **Konfigurovať**.
- b Kliknite na položku **Exportovať** alebo **Importovať**.

#### **V prípade viacerých aplikácií**

- a V nástroji Embedded Web Server kliknite na položku **Exportovať konfiguráciu** alebo **Importovať konfiguráciu**.
- b Postupujte podľa pokynov na obrazovke.

## **Aktualizácia firmvéru**

Niektoré aplikácie vyžadujú na správne fungovanie istú minimálnu úroveň firmvéru zariadenia.

Ďalšie informácie o aktualizácii firmvéru zariadenia získate od zástupcu spoločnosti Lexmark.

- 1 Na obrazovke vloženého webového servera kliknite na položky **Nastavenia** > **Zariadenie** > **Aktualizovať firmvér**.
- 2 Vyhľadajte požadovaný súbor flash.
- 3 Uložte zmeny.

# Upozornenia

## Informácie o produkte

Názov produktu:

Lexmark CS820de, CS820dte, CS820dtfe, CS827de

Typ zariadenia:

5063

Model (modely):

530, 571

## Poznámka k vydaniu

Júl 2024

**Nasledujúci odsek sa nevzťahuje na krajiny, v ktorých nie sú podobné druhy obstarávania v súlade s miestnymi zákonmi:** SPOLOČNOSŤ LEXMARK INTERNATIONAL, INC., POSKYTUJE TÚTO PUBLIKÁCIU TAK, AKO JE, TEDA BEZ AKEJKOĽVEK ZÁRUKY, PRIAMEJ ČI NEPRIAMEJ, VRÁTANE – ALE NIE VÝLUČNE – NEPRIAMEJ ZÁRUKY PREDAJNOSTI ALEBO VHODNOSTI NA KONKRÉTNY ÚČEL. Niektoré štáty nepovoľujú zrieknutie sa priamych ani nepriamych záruk v určitých transakciách, preto sa vás toto vyhlásenie nemusí týkať.

Táto publikácia môže obsahovať technické nepresnosti alebo typografické chyby. Tu uvedené informácie podliehajú pravidelným zmenám; tieto zmeny budú zahrnuté do ďalších vydaní. V popísaných produktoch alebo programoch sa môžu kedykoľvek vykonať vylepšenia alebo zmeny.

Odkazy na produkty, programy alebo služby v tejto publikácii neznamenaajú, že výrobca ich plánuje poskytovať vo všetkých krajinách, v ktorých pôsobí. Zámerom žiadneho odkazu na produkt, program alebo službu nie je tvrdiť alebo naznačovať, že použiť možno iba tento produkt, program alebo službu. Namiesto neho môže byť použitý akýkoľvek funkčne ekvivalentný produkt, program alebo služba, ktoré neporušujú existujúce práva duševného vlastníctva. Vyhodnotenie a overenie prevádzky v kombinácii s inými produktmi, programami alebo službami než tými, ktoré sú priamo určené výrobcom, je povinnosťou používateľa.

Ak potrebujete technickú podporu spoločnosti Lexmark, navštívte lokalitu <http://support.lexmark.com>.

Viac informácií o spotrebnom materiáli a súboroch na prevzatie nájdete na lokalite <http://support.lexmark.com>.

© 2017 Lexmark International, Inc.

Všetky práva vyhradené.

## Ochranné známky

Lexmark, logo Lexmark a MarkNet sú ochranné známky alebo registrované ochranné známky spoločnosti Lexmark International, Inc. v USA a/alebo ďalších krajinách.

Google Cloud Print a Google Chrome sú ochranné známky spoločnosti Google Inc.

Macintosh, logo Mac a Safari sú ochranné známky spoločnosti Apple Inc.

Microsoft, Windows a Internet Explorer sú buď registrované ochranné známky, alebo ochranné známky skupiny spoločností Microsoft v USA a ďalších krajinách.

Mopria®, logo Mopria® a logo Mopria® Alliance sú registrované ochranné a servisné známky spoločnosti Mopria Alliance, Inc. v USA a ďalších krajinách. Neautorizované používanie je prísne zakázané.

PCL® je registrovaná ochranná známka spoločnosti Hewlett-Packard. PCL je označenie, ktoré spoločnosť Hewlett-Packard využíva pre súbor príkazov tlačiarny (jazyk) a funkcie obsiahnuté v tlačiarenských produktoch. Táto tlačiareň je kompatibilná s jazykom PCL. To znamená, že tlačiareň pozná príkazy PCL, ktoré sa používajú v rôznych aplikačných programoch, a vykonáva funkcie zodpovedajúce príslušným príkazom.

PostScript je registrovaná ochranná známka spoločnosti Adobe Systems Incorporated v USA alebo ďalších krajinách.

Všetky ostatné ochranné známky sú majetkom príslušných vlastníkov.

Výraz AirPrint a logo AirPrint sú ochranné známky spoločnosti Apple, Inc.

## Informácie o licencovaní

Všetky informácie o licencovaní spájajúce sa s týmto produktom možno nájsť na CD:\NOTICES – priečinok na inštalačnom softvérovom CD.

## Hladiny emisií hluku

Nasledujúce merania boli vykonané v súlade s normou ISO 7779 a nahlásené v súlade s normou ISO 9296.



**Poznámka:** Niektoré režimy sa nemusia týkať vášho výrobku.

Priemerný akustický tlak vo vzdialenosti 1 meter, dBA	
Tlač	56 (jednostranne); 57 (obojsstranne)
Pripravené	14

Hodnoty sa môžu meniť. Aktuálne hodnoty nájdete na stránke [www.lexmark.com](http://www.lexmark.com).

## Environmental labeling for packaging

Per Commission Regulation Decision 97/129/EC Legislative Decree 152/2006, the product packaging may contain one or more of the following symbols.

	This symbol indicates that the packaging may contain corrugated fiberboard.
	This symbol indicates that the packaging may contain non-corrugated fiberboard.
	This symbol indicates that the packaging may contain paper.

For more information, go to [www.lexmark.com/recycle](http://www.lexmark.com/recycle), and then choose your country or region. Information on available packaging recycling programs is included with the information on product recycling.

## Nabíjateľná lítium-iónová batéria



Tento produkt môže obsahovať gombíkovú, nabíjateľnú lítium-iónovú batériu, ktorú by mal vybrať iba školený technik. Prečiarknutý kôš na kolieskach znamená, že produkt sa nesmie likvidovať ako netriedený odpad, ale musí sa poslať do samostatných zberných zariadení na zhodnotenie a recykláciu. V prípade vybrania batérie nevyhadzujte batériu do domového odpadu. Vo vašej miestnej komunite môžu existovať systémy separovaného zberu batérií, napríklad miesto, kde možno batérie odovzdať na recykláciu. Separovaný zber použitých batérií zabezpečuje vhodné spracovanie odpadu vrátane opätovného použitia a recyklácie a zabraňuje akýmkoľvek možným negatívnym účinkom na ľudské zdravie a životné prostredie. Batérie zlikvidujte zodpovedne.

## Nariadenie (EÚ) 2023/1542

Tento výrobok môže obsahovať dobíjateľnú gombíkovú lítiovú batériu. Táto batéria je v súlade s nariadením (EÚ) 2023/1542. O zhode svedčí označenie CE:



Tento produkt môže obsahovať jednu z nasledujúcich gombíkových batérií:

- Identifikácia batérie: Číslo modelu Seiko MS621FE  
Výrobca: Seiko Instruments Inc.  
Adresa výrobcu: 8, Nakase 1-chome, Mihama-ku, Chiba-shi, Chiba 261-8507, Japonsko
- Identifikácia batérie: Číslo modelu Panasonic ML621  
Výrobca: Panasonic Energy Co., Ltd.  
Adresa výrobcu: 1-1 Matsushita-cho, Moriguchi City, Osaka 570-8511, Japonsko
- Identifikácia batérie: Číslo modelu FDK ML621  
Výrobca: FDK Corporation  
Adresa výrobcu: Shibaura Crystal Shinagawa, 1-6-41 Konan, Minato-ku, Tokyo 108-8212, Japonsko

## Vrátenie kaziet Lexmark na opätovné použitie alebo recykláciu

Program zberu tlačových kaziet Lexmark vám umožňuje bezplatne vrátiť použité kazety spoločnosti Lexmark na opätovné použitie alebo recykláciu. Sto percent prázdnych kaziet vrátených spoločnosti Lexmark sa znovu použije alebo sa rozoberie na recykláciu. Krabičky použité na vrátenie kaziet taktiež recyklujeme.

Ak chcete vrátiť kazety Lexmark na opätovné použitie alebo recykláciu, postupujte takto:

- 1 Prejdite na stránku [www.lexmark.com/recycle](http://www.lexmark.com/recycle).
- 2 Vyberte svoju krajinu alebo región.
- 3 Vyberte **program zberu tlačových kaziet Lexmark**.
- 4 Postupujte podľa pokynov na obrazovke.

## Upozornenie o statickej citlivosti



Tento symbol označuje staticky citlivé súčasti. Skôr ako sa dotknete oblastí v blízkosti týchto symbolov, dotknite sa najskôr kovového povrchu v oblasti mimo symbolu.



## Informácie o teplotách

Prevádzková teplota a relatívna vlhkosť	10 až 32,2 °C (50 až 90 °F) a 15 až 80 % RH (relatívna vlhkosť) 15,3 až 32,2 °C (60 až 90 °F) a 8 až 15% RH (relatívna vlhkosť) Maximálna teplota mokrého teplomeru: 22,8 °C (73 °F)
Teplota počas prepravy	-10 až 40 °C (14 až 104 °F)
Skladovacia teplota a relatívna vlhkosť	-10 až 40 °C (14 až 104 °F) 8 až 80 % RH (relatívna vlhkosť)

## Vyhlasenie o laserovom zariadení

Tlačiareň je v USA certifikovaná v súlade s požiadavkami zákona 21 Ministerstva zdravotníctva USA (DHHS), kapitoly I, podkapitoly J o laserových výrobkoch triedy I (1). V iných častiach sveta je certifikovaná ako laserový výrobok triedy I v súlade s požiadavkami normy IEC 60825-1: 2014.

Laserové zariadenia triedy 1 sa nepovažujú za nebezpečné. Tlačiareň obsahuje interné laserové zariadenie AlGaAs triedy IIIb (3b) s nominálnym výkonom 20 milliwattov, ktoré operuje na vlnovej dĺžke 755 – 800 nanometrov a je uzavreté v zostave tlačovej hlavy a nie je k nemu možný servisný prístup. Laserový systém a tlačiareň sú navrhnuté tak, aby počas bežnej prevádzky, údržby používateľom alebo v predpísanom servisnom stave nedošlo ku kontaktu ľudí s laserovým žiarením väčším, ako je žiarenie zariadení triedy 1.

## Štítok s odporúčaniami v súvislosti s používaním laserového zariadenia

Na tlačiarňu môže byť pripevnený nasledujúci štítok s vyhlásením o laserovom zariadení:

DANGER - Invisible laser radiation when cartridges are removed and interlock defeated. Avoid exposure to laser beam.  
 PERIGO - Radiação a laser invisível será liberada se os cartuchos forem removidos e o lacre rompido. Evite a exposição aos feixes de laser.  
 Opasnost - Nevidljivo lasersko zračenje kada su kasete uklonjene i poništena sigurnosna veza. Izbjegavati izlaganje zracima.  
 NEBEZPEČÍ - Když jsou vyjmuty kazety a je odblokována pojistka, ze zařízení je vysíláno neviditelné laserové záření. Nevystavujte se působení laserového paprsku.  
 FARE - Usynlig laserstråling, når patroner fjernes, og spærreanordningen er slået fra. Undgå at blive udsat for laserstrålen.  
 GEVAAR - Onzichtbare laserstraling wanneer cartridges worden verwijderd en een vergrendeling wordt genegeerd. Voorkom blootstelling aan de laser.  
 DANGER - Rayonnements laser invisibles lors du retrait des cartouches et du déverrouillage des loquets. Eviter toute exposition au rayon laser.  
 VAARA - Näkymätöntä lasersäteilyä on varottava, kun värikasetit on poistettu ja lukitus on auki. Vältä lasersäteelle altistumista.  
 GEFAHR - Unsichtbare Laserstrahlung beim Herausnehmen von Druckkassetten und offener Sicherheitssperre. Laserstrahl meiden.  
 ΚΙΝΔΥΝΟΣ - Έκλυση αόρατης ακτινοβολίας laser κατά την αφαίρεση των κασετών και την απασφάλιση της μανδάλωσης. Αποφεύγετε την έκθεση στην ακτινοβολία laser.  
 VESZÉLY - Nem látható lézersugárzás fordulhat elő a patronok eltávolításakor és a zárószekerzet felbontásakor. Kerülje a lézersugárnak való kitétséget.  
 PERICOLO - Emissione di radiazioni laser invisibili durante la rimozione delle cartucce e del blocco. Evitare l'esposizione al raggio laser.  
 FARE - Usynlig laserstråling når kassetten tas ut og sperren er satt ut av spill. Unngå eksponering for laserstrålen.  
 NIEBEZPIECZEŃSTWO - niewidzialne promieniowanie laserowe podczas usuwania kaset i blokady. Należy unikać naświetlenia promieniem lasera.  
 ОПАСНО! Невидимое лазерное излучение при извлеченных картриджах и снятии блокировки. Избегайте воздействия лазерных лучей.  
 POZOR - Nebezpečnost neviditelného laserového žiarenia pri odobratých kazetách a odblokovanej pojistke. Nevystavujte sa lúčom.  
 PELIGRO: Se producen radiaciones láser invisibles al extraer los cartuchos con el interbloqueo desactivado. Evite la exposición al haz de láser.  
 FARA - Osynlig laserstråling när patroner tas ur och spärrmekanismen är upphävd. Undvik exponering för laserstrålen.  
 危險 - 当移除碳粉盒及互鎖失效時会产生看不見的激光辐射，請避免暴露在激光光束下。  
 危險 - 移除碳粉匣與安全連續開關失效時會產生看不見的雷射辐射。請避免暴露在雷射光束下。  
 危険 - カートリッジが取り外され、内部ロックが無効になると、見えないレーザー光が放射されます。このレーザー光に当たらないようにしてください。

# Register

## A

AirPrint  
používanie 28  
aktivácia hlasových pokynov 21  
aktualizácia firmvéru  
súbor flash 140

## B

bezdrôtová sieť  
nastavenie zabezpečenia siete  
Wi-Fi 35  
bezpečnostná zásuvka  
umiestnenie 32  
biele strany 104

## D

displej tlačiarne  
úprava jasu 75  
dokumenty, tlač  
z mobilného zariadenia 27, 28  
z počítača 27  
domovská obrazovka  
prispôsobenie 18  
zobrazovanie ikon 18  
doprava tlačiarne 74  
dostupné interné voliteľné  
prvky 126  
dôverné tlačové úlohy 30  
držiak kazety so spinkami  
výmena 71

## E

ekologické nastavenia  
režim dlhodobého spánku 74  
režim spánku 74  
Úsporný režim 74  
ekologické nastavenie  
Úsporný režim 74  
export konfiguračného súboru  
prostredníctvom nástroja  
Embedded Web Server 139

## F

firmvér  
aktualizácia 140  
fixačná jednotka  
výmena 45

formuláre  
tlač 27  
Formuláre a obľúbené položky  
nastavenie 18  
fľaša na odpadový toner  
objednávanie 40  
výmena 56

## G

Google Cloud Print  
používanie 27

## H

hardvérové voliteľné prvky  
inštalácia 135  
hardvérové voliteľné prvky,  
pridávanie  
ovládač tlačiarne 139  
hladiny emisií hluku 142  
hlásenia tlačiarne  
Nedostatok voľného miesta pre  
zdroje v pamäti flash 95  
Skontrolujte pripojenie  
zásobníka 99  
Spotrebný materiál od iného  
výrobcu ako spoločnosti  
Lexmark 96  
Vymeňte kazetu, región  
tlačiarne sa nezhoduje 95  
Zistila sa chybná pamäť  
flash 95  
Zistila sa neformátovaná pamäť  
flash 95  
Hlasové pokyny  
aktivácia 21  
rýchlosť reči 21

## I

ikony na domovskej obrazovke  
zobrazovanie 18  
import konfiguračného súboru  
prostredníctvom nástroja  
Embedded Web Server 139  
informácie o bezpečnosti 6, 7  
informácie o tlačiarňi  
vyhľadávanie 8

interné voliteľné prvky 126  
inštalácia 131  
pamäťová karta 126  
interné voliteľné prvky,  
pridávanie  
ovládač tlačiarne 139  
inštalácia pamäťovej karty 126  
inštalácia pevného disku  
tlačiarne 132  
inštalácia portu interných  
riešení 128  
inštalácia softvéru tlačiarne 139  
inštalácia voliteľnej karty 131  
inštalácia voliteľných prvkov  
pevný disk tlačiarne 132  
port interných riešení 128  
inštalácia voliteľných  
zásobníkov 135  
inštalácia zošivacieho  
dokončovača 137

## J

jednotka fotovalca  
objednávanie 39  
výmena 47  
jednotka vývojky  
objednávanie 40  
výmena 41

## K

karta paralelného rozhrania  
riešenie problémov 94  
karta sériového rozhrania  
riešenie problémov 94  
karta s firmvérom 126  
kartónový papier  
vkladanie 25  
kazeta so spinkami  
výmena 70  
kazety so spinkami  
objednávanie 40  
klávesnica na displeji  
používanie 22  
kombinovaný balík jednotky  
vývojky a fotovalca  
objednávanie 40

konfigurácia  
 oznámenia o spotrebnom  
 materiáli, súprava údržby 40  
 oznámenia o spotrebnom  
 materiáli, tlačová jednotka 40  
 oznámenia o spotrebnom  
 materiáli, tonerová kazeta 40  
 konfigurácia nastavení  
 portov 36  
 konfigurácia oznámení  
 o spotrebnom materiáli 40  
 konfigurácie tlačiarne 10  
 kontaktovanie služieb  
 zákazníkom 124  
 kontakty  
 odstránenie 20  
 pridávanie 19  
 úprava 20  
 kontrola pripojenia tlačiarne 92  
 kontrola stavu súčastí  
 a spotrebného materiálu 38  
 Korekcia farieb  
 manuálne 122  
 kvalita farieb, riešenie  
 problémov  
 tlač má iný farebný odtieň 124

## L

likvidácia pevného disku  
 tlačiarne 33

## M

manuálna korekcia farieb  
 použiť 122  
 mapa ponúk 15  
 metóda osobného  
 identifikačného čísla 35  
 metóda stlačenia tlačidla 35  
 Mobilná tlač Lexmark  
 používanie 27  
 mobilné zariadenie  
 tlač z 27, 28

## N

na výtlačkoch sú zvislé tmavé  
 čiary alebo pásy 119  
 nastavenia portov  
 konfigurácia 36  
 nastavenia tlačiarne  
 obnovenie na predvolené  
 výrobné nastavenia 33

nastavenie jas displeja  
 tlačiarne 75  
 nastavenie tlače cez sériový  
 port 37  
 nastavenie univerzálnej veľkosti  
 papiera 23  
 Nastavenie úsporného  
 režimu 74  
 nastavenie zabezpečenia siete  
 Wi-Fi  
 bezdrôtová sieť 35  
 nastavovanie režimu dlhodobého  
 spánku 74  
 nastavovanie režimu spánku 74  
 nastavovanie typu papiera 23  
 nastavovanie veľkosti  
 papiera 23  
 navigácia na obrazovke  
 pomocou gest 22  
 navigácia na obrazovke  
 pomocou gest 22  
 Nedostatok voľného miesta pre  
 zdroje v pamäti flash 95  
 nemožno otvoriť Embedded Web  
 Server 91  
 nemožno čítať pamäťovú  
 jednotku flash  
 riešenie problémov, tlač 92  
 nerovnomerná hustota tlače 118  
 nestála pamäť 33  
 vymazanie 32  
 nestálosť  
 vyhlásenie 33

## O

obálky  
 vkladanie 25  
 objavujú sa biele čiary 120  
 objavujú sa zvislé biele  
 čiary 120  
 objednávanie  
 fotovalec 39  
 kombinovaný balík jednotky  
 vývojky a fotovalca 40  
 tonerové kazety 38  
 vývojka 40  
 objednávanie spotrebného  
 materiálu  
 fľaša na odpadový toner 40  
 kazety so spinkami 40

obnovenie  
 počítačlá používania  
 spotrebného materiálu 96  
 obnovenie počítačiel používania  
 spotrebného materiálu 96  
 obnovenie predvolených  
 výrobných nastavení 33  
 Obsah korekcie farieb 122  
 oddeľovací blok  
 výmena 69  
 odstránenie kontaktov 20  
 odstránenie skupín 20  
 opakované tlačové úlohy 30  
 tlač zo systému Windows 30  
 tlač z počítača Macintosh 30  
 opakujúce sa chyby tlače 115  
 osobné identifikačné čísla  
 zapnutie 21  
 overenie tlačových úloh 30  
 tlač zo systému Windows 30  
 tlač z počítača Macintosh 30  
 ovládací panel  
 používanie 12  
 ovládač tlačiarne  
 hardvérové voliteľné prvky,  
 pridávanie 139  
 oznámenia o spotrebnom  
 materiáli  
 konfigurácia 40

## P

pamäť  
 typy nainštalované  
 v tlačiarne 33  
 pamäť pevného disku tlačiarne  
 vymazanie 32  
 pamäťová jednotka flash  
 tlač z 28  
 pamäťová karta 126  
 inštalácia 126  
 papier  
 nastavenie univerzálnej  
 veľkosti 23  
 pevný disk tlačiarne  
 likvidácia 33  
 šifrovanie 33  
 pochopenie významu stavu  
 tlačidla napájania a svetla  
 indikátora 13  
 podávací valec  
 výmena 65

- podporované pamäťové jednotky flash 29
  - podporované typy súborov 29
  - pomocou domovskej obrazovky 13
  - pomocou ovládacieho panela 12
  - ponuky tlačiarne 15
  - port interných riešení
    - inštalácia 128
    - riešenie problémov 94
  - port USB
    - povolenie 92
  - porty tlačiarne 11
  - používanie
    - originálne súčasti Lexmark 38
    - originálny spotrebný materiál Lexmark 38
  - používanie funkcie
  - Prispôsobenie displeja 18
  - používanie klávesnice na displeji 22
  - počítadlá používania spotrebného materiálu
    - obnovenie 96
  - prázdne strany 104
  - predchádzanie zaseknutiu papiera 77
  - predvolená hlasitosť reproduktora
    - úprava 35
  - predvolená hlasitosť slúchadiel
    - úprava 35
  - prehlásenie o nestálosti 33
  - premiestnenie tlačiarne 9, 73
  - prenosový pás
    - výmena 59
  - prenosový valec
    - výmena 62
  - prepojenie zásobníkov 26
  - pridávanie hardvérových voliteľných prvkov
    - ovládač tlačiarne 139
  - pridávanie interných voliteľných prvkov
    - ovládač tlačiarne 139
  - pridávanie kontaktov 19
  - pridávanie skupín 19
  - priehľadné fólie
    - vkladanie 25
  - pripájanie káblov 11
  - pripojenie k bezdrôtovej sieti
    - využívanie metódy PIN 35
  - využívanie metódy stlačenia tlačidla 35
  - Prispôsobenie displeja
    - používanie 18
  - prispôsobenie displeja 18
- R**
- recyklácia
    - obalové materiály Lexmark 75
    - produkty spoločnosti Lexmark 75
    - tonerové kazety 76
  - reproduktor
    - predvolená hlasitosť 35
  - rezervovanie tlačových úloh
    - tlač zo systému Windows 30
    - tlač z počítača Macintosh 30
  - režim dlhodobého spánku
    - nastavenie 74
  - Režim zväčšenia
    - zapnutie 21
  - riešenie problémov
    - nemožno otvoriť Embedded Web Server 91
    - tlačiareň nereaguje 121
    - časté otázky o farebnej tlači 123
  - riešenie problémov s kvalitou tlače
    - biele strany 104
    - biele čiary 120
    - jednofarebné alebo čierne obrázky 116
    - na výtlačkoch sú zvislé tmavé čiary alebo pásy 119
    - nerovnomerná hustota tlače 118
    - odrezaný text alebo obrázky 117
    - opakujúce sa chyby tlače 115
    - prázdne strany 104
    - roztečená tlač a bodky 113
    - sivé pozadie 107
    - svetlá tlač 112
    - tieňové obrázky na výtlačkoch 106
    - tlač nakrivo 114
    - tlač našikmo 114
    - tmavá tlač 105
    - toner sa ľahko ošúcha 118
    - vodorovné biele čiary 109
    - vodorovné tmavé čiary 108
  - zubaté alebo nerovné znaky 111
  - riešenie problémov s tlačou dôverných a iných zadržaných dokumentov sa nevytlačia 101
  - nemožno čítať pamäťovú jednotku flash 92
  - nesprávne okraje na výtlačkoch 110
  - obálka sa zalepí počas tlače 97
  - papier sa často zasekáva 100
  - pomalá tlač 102
  - prepojenie zásobníkov nefunguje 98
  - tlačové úlohy sa netlačia 103
  - úloha sa tlačí na nesprávny papier 122
  - úloha sa tlačí z nesprávneho zásobníka 122
  - zaseknuté strany sa nevytlačia znova 100
  - zvlnenie papiera 98
  - riešenie problémov s voliteľnými prvkami tlačiarne
    - interný voliteľný prvok nebol zistený 93
    - karta paralelného rozhrania 94
    - karta sériového rozhrania 94
    - port interných riešení 94
  - riešenie problémov, kvalita farieb
    - tlač má iný farebný odtieň 124
  - riešenie problémov, kvalita tlače
    - biele strany 104
    - biele čiary na strane 120
    - jednofarebné alebo čierne obrázky 116
    - na výtlačkoch sú zvislé tmavé čiary alebo pásy 119
    - nerovnomerná hustota tlače 118
    - odrezaný text alebo obrázky 117
    - opakujúce sa chyby tlače 115
    - prázdne strany 104
    - roztečená tlač a bodky 113
    - sivé pozadie 107
    - svetlá tlač 112
    - tieňové obrázky na výtlačkoch 106
    - tlač nakrivo 114

tlač našikmo 114  
 tmavá tlač 105  
 toner sa ľahko ošúcha 118  
 vodorovné biele čiary 109  
 vodorovné tmavé čiary 108  
 zubaté alebo nerovné  
 znaky 111  
 riešenie problémov, tlač  
 dôverné a iné zadržané  
 dokumenty sa nevytlačia 101  
 nesprávne okraje na  
 výtláčkoch 110  
 obálka sa zalepí počas  
 tlače 97  
 papier sa často zasekáva 100  
 pomalá tlač 102  
 prepojenie zásobníkov  
 nefunguje 98  
 tlačové úlohy sa netlačia 103  
 úloha sa tlačí na nesprávny  
 papier 122  
 úloha sa tlačí z nesprávneho  
 zásobníka 122  
 zaseknuté strany sa nevytlačia  
 znova 100  
 zoradená tlač nefunguje 97  
 zvlnenie papiera 98  
 riešenie problémov, voliteľné  
 prvky tlačiarne  
 interný voliteľný prvok nebol  
 zistený 93  
 port interných riešení 94  
 Rýchlosť reči hlasových  
 pokynov  
 úprava 21

## S

skladovanie  
 spotrebný materiál 73  
 Skontrolujte pripojenie  
 zásobníka 99  
 skupiny  
 odstránenie 20  
 pridávanie 19  
 úprava 20  
 slúchadlá  
 predvolená hlasnosť 35  
 služby zákazníkom  
 kontaktovanie 124  
 softvér tlačiarne sa inštaluje 139  
 spotrebný materiál  
 skladovanie 73

úspora 75  
 Spotrebný materiál od iného  
 výrobcu ako spoločnosti  
 Lexmark 96  
 spotrebný materiál,  
 objednávanie  
 fotovalec 39  
 fľaša na odpadový toner 40  
 jednotka vývojky 40  
 kazety so spinkami 40  
 tonerové kazety 38  
 stála pamäť 33  
 vymazanie 32  
 stav spotrebného materiálu  
 kontrola 38  
 stav súčastí  
 kontrola 38  
 strana nastavení ponuky  
 tlač 16  
 svetlo indikátora  
 stav tlačiarne 13  
 svetlo tlačidla napájania  
 stav tlačiarne 13

## T

tlač  
 strana nastavení ponuky 16  
 zoznam vzorky písom 31  
 z mobilného zariadenia 27, 28  
 z pamäťovej jednotky flash 28  
 z počítača 27  
 tlač cez sériový port  
 nastavenie 37  
 tlač formulárov 27  
 tlač strany nastavení ponuky 16  
 tlač strany nastavenia siete 92  
 tlač z pamäťovej jednotky  
 flash 28  
 tlač z počítača 27  
 tlač zadržaných úloh  
 zo systému Windows 30  
 z počítača Macintosh 30  
 tlač zoznamu vzorky písom 31  
 tlačiareň  
 minimálny voľný priestor 9  
 premiestnenie 9  
 preprava 74  
 úplne konfigurovaná 10  
 výber miesta 9  
 tlačiareň nereaguje 121  
 tlačidlá domovskej obrazovky  
 používanie 13

tlačová jednotka  
 výmena 51  
 Tlačová služba Mopria  
 používanie 28  
 tlačová úloha  
 zrušenie z ovládacieho panela  
 tlačiarne 31  
 zrušenie z počítača 31  
 tmavosť tonera  
 úprava 122  
 tonerová kazeta  
 výmena 54  
 tonerové kazety  
 objednávanie 38  
 recyklácia 76  
 typ papiera  
 nastavenie 23

## U

uloženie tlačových úloh 30  
 umiestnenie bezpečnostnej  
 zásuvky 32  
 univerzálna veľkosť papiera  
 nastavenie 23  
 upozornenia 142, 145  
 upozornenia o emisiách 142

## Ú

úprava jasu  
 displej tlačiarne 75  
 úprava kontaktov 20  
 úprava predvolenej hlasitosti  
 reproduktora 35  
 úprava predvolenej hlasitosti  
 slúchadiel 35  
 úprava rýchlosti reči  
 Hlasové pokyny 21  
 úprava skupín 20  
 úprava tmavosti tonera 122  
 úspora spotrebného  
 materiálu 75  
 Úsporné nastavenia  
 konfigurácia 19  
 úsporné nastavenia  
 režim dlhodobého spánku 74  
 režim spánku 74  
 Úsporný režim 74

## V

veľkosť papiera  
 nastavenie 23

viacúčelový podávač  
vkladanie 25  
vkladanie  
kartónový papier 25  
priehľadné fólie 25  
vkladanie do zásobníkov 23  
vkladanie obálok  
viacúčelový podávač 25  
vkladanie papiera  
viacúčelový podávač 25  
vodorovné tmavé čiary 108  
voliteľná karta  
inštalácia 131  
voliteľné prvky  
karty s firmvérom 126  
pamäťová karta 126  
výber miesta pre tlačiareň 9  
vyhľadávanie ďalších informácií  
o tlačiarňi 8  
vymazanie pamäte pevného  
disku tlačiarne 32  
výmena  
prenosový pás 59  
výmena držiaka kazety so  
spinkami v zošívacom  
dokončovači 71  
výmena fixačnej jednotky 45  
výmena fľaše na odpadový  
toner 56  
výmena jednotky fotovalca 47  
výmena jednotky vývojky 41  
výmena kazety so spinkami  
v zošívacom dokončovači 70  
výmena oddeľovacieho bloku 69  
výmena podávacieho valca 65  
výmena prenosového pásu 59  
výmena prenosového valca 62  
výmena spotrebného materiálu  
držiak kazety so spinkami 71  
fľaša na odpadový toner 56  
kazeta so spinkami 70  
výmena súčastí  
oddeľovací blok 69  
podávací valec 65  
výmena tlačovej jednotky 51  
výmena tonerovej kazety 54  
Vymeňte kazetu, región tlačiarne  
sa nezhoduje 95

## Z

zadržané tlačové úlohy  
tlač zo systému Windows 30

tlač z počítača Macintosh 30  
zadržané úlohy 30  
tlač zo systému Windows 30  
tlač z počítača Macintosh 30  
zapnutie osobných  
identifikačných čísel 21  
zapnutie portu USB 92  
zapnutie režimu zväčšenia 21  
zapnutie čítania hesiel 21  
zaseknuté spinky v dvierkach  
G 88  
zaseknutia  
lokalizácia oblastí  
zaseknutia 78  
miesta 78  
predchádzanie 77  
zaseknutia papiera  
predchádzanie 77  
zaseknutie papiera vo  
viacúčelovom podávači 80  
zaseknutie papiera v dvierkach  
B 83  
zaseknutie papiera v priehradke  
dokončovača 87  
zaseknutie papiera  
v zásobníkoch 79  
zaseknutie papiera v štandardnej  
priehradke 82  
zaseknutie papiera, odstránenie  
fixačná jednotka 83  
jednotka obojstrannej tlače 83  
priehradka dokončovača 87  
viacúčelový podávač 80  
zásobníky 79  
štandardná priehradka 82  
zaseknutie spinky, odstránenie  
dvierka G 88  
zaseknutie, odstránenie  
fixačná jednotka 83  
jednotka obojstrannej tlače 83  
kazeta so spinkami 88  
priehradka dokončovača 87  
viacúčelový podávač 80  
zásobníky 79  
štandardná priehradka 82  
zásobníky  
prepojenie 26  
vkladanie 23  
zrušenie prepojenia 26  
Zistila sa chybná pamäť flash 95  
Zistila sa neformátovaná pamäť  
flash 95

zmena nastavení portov  
port interných riešení 36  
zobrazovanie ikon na domovskej  
obrazovke 18  
zoraďená tlač nefunguje 97  
zoznam vzorky písom  
tlač 31  
zošívací dokončovač  
inštalácia 137  
zrušenie prepojenia  
zásobníkov 26  
zrušenie tlačovej úlohy  
z ovládacieho panela  
tlačiarne 31  
z počítača 31

## Č

časté otázky o farebnej tlači 123  
čistenie  
vnútorné časti tlačiarne 37  
vonkajšie časti tlačiarne 37  
čistenie tlačiarne 37  
čítanie hesiel  
zapnutie 21

## Š

šifrovanie pevného disku  
tlačiarne 33