



CS820、CS827

用戶手冊

2024 年 7 月

www.lexmark.com

機器型式：

5063

機種：

530, 571

內容

安全資訊.....	5
印刷慣例.....	5
產品聲明.....	5
瞭解印表機.....	8
尋找印表機相關資訊.....	8
選取印表機放置地點.....	9
印表機配置.....	10
連接電纜.....	11
使用控制面板.....	12
瞭解電源按鈕和指示燈的狀態.....	13
使用主畫面.....	13
功能表圖.....	14
列印功能表設定頁.....	16
不適用的紙張.....	16
使用再生紙張.....	16
設定及使用主畫面應用程式.....	17
自訂主畫面.....	17
使用顯示自訂作業.....	17
設定「表單與喜好項目」.....	17
配置經濟省電設定.....	18
管裡聯絡人.....	18
設定與使用協助工具功能.....	20
啟用「放大」模式.....	20
啟動語音導引.....	20
調整「語音導引」語音速度.....	20
啟用語音密碼或個人識別碼.....	20
使用手勢導覽畫面.....	20
使用顯示幕上的鍵盤.....	21
載入紙張和特殊材質.....	22
設定特殊材質的尺寸和類型.....	22
配置「通用規格」紙張設定.....	22

載入紙匣組件.....	22
將材質載入多用途送紙器.....	24
鏈結送紙匣.....	25
列印.....	26
從電腦列印.....	26
列印表單.....	26
從行動裝置列印.....	26
從快閃儲存碟列印.....	27
支援的快閃儲存碟和檔案類型.....	28
配置機密工作.....	29
列印保留工作.....	29
列印字型範例清單.....	29
取消列印工作.....	30
固定印表機.....	31
尋找安全插孔.....	31
清除印表機記憶體.....	31
清除印表機硬碟記憶體.....	31
配置印表機硬碟加密.....	32
回復出廠預設值.....	32
揮發性聲明.....	32
維護印表機.....	34
調整揚聲器音量.....	34
網路功能.....	34
設定序列列印（僅適用於 Windows）.....	35
清潔印表機.....	36
訂購零件及耗材.....	36
更換零件及耗材.....	40
存放耗材.....	72
移動印表機.....	72
省電與省紙.....	73
回收利用.....	74
清除夾紙.....	75
避免夾紙.....	75

識別夾紙位置.....	76
紙匣組件中的夾紙.....	77
多用途送紙器中的夾紙.....	78
標準出紙槽中發生夾紙.....	80
B 門中發生夾紙.....	81
分頁裝訂器出紙槽中發生夾紙.....	85
G 門中發生夾釘.....	86
疑難排解.....	89
網路連線問題.....	89
硬體選購品的問題.....	91
耗材問題.....	93
送紙問題.....	94
列印問題.....	98
色彩品質問題.....	118
聯絡客戶支援中心.....	120
升級與移轉.....	121
硬體.....	121
軟體.....	132
韌體.....	133
注意事項.....	135
索引.....	139

安全資訊







印刷慣例

請注意：請注意表示可能對您有幫助的資訊。







警告：警告指出可能有某些事物會對印表機硬體或軟體造成傷害。

請當心：請當心指出可能會對您造成傷害的可能有害狀況。

不同類型的「請當心」聲明包括：

-  **請當心—潛在受傷危險性：** 指出傷害風險。
-  **請當心—觸電危險：** 指出電擊風險。
-  **請當心—表面高溫：** 指出觸摸會有燙傷的風險。
-  **請當心—傾倒危險：** 指出損毀的危險。
-  **請當心—夾傷危險：** 指出卡在搬動零件之間的風險
-  **請當心—正在翻轉的風扇葉片：** 指出觸摸轉動的風扇葉片會有被刮傷的風險。

產品聲明

-  **請當心—潛在受傷危險性：** 為避免發生火災或電擊的風險，請將電源線連接到本產品附近具備適當額定且妥善接地的電源插座，而且必須易於使用。
-  **請當心—潛在受傷危險性：** 為避免火災或電擊的危險，請只使用本產品隨附的電源線，或製造商的授權更換品。
-  **請當心—潛在受傷危險性：** 本產品請勿與延長線、多插座電源排插、多插座延長線或 UPS 裝置搭配使用。雷射印表機易使這類配件的功率容量超載，而有發生火災、財產損失或印表機效能不佳的風險。
-  **請當心—潛在受傷危險性：** 本產品只能搭配「Lexmark 內置突波保護裝置」一併使用，而且該保護裝置必須適當連接在印表機與印表機所附電源線之間。使用非 Lexmark 突波保護裝置，可能會有發生火災、財產損失或印表機效能不佳的風險。
-  **請當心—觸電危險：** 為避免發生電擊的風險，請不要將本產品放置在有水或潮溼的地方，也不要再在這些地方使用本產品。
-  **請當心—觸電危險：** 為避免發生電擊的風險，請不要在雷雨天氣時設定本產品或連接電子產品或電纜，例如：電源線、傳真機功能或電話。
-  **請當心—潛在受傷危險性：** 請勿切割、扭轉、彎曲或擠壓電源線，或是在電源線上放置重物。請避免讓電源線遭到磨損或壓迫。請不要讓電源線夾在傢俱和牆壁這類的物體之間。若發生以上任一種情況，有可能會引起火災或造成觸電。請定期檢查電源線，確認有無該等問題的跡象。檢查電源線之前，請先從電源插座拔掉電源線。
-  **請當心—觸電危險：** 為避免發生電擊的風險，請確定所有外接式連線（如乙太網路和電話系統連線）均已適當安裝於其標示之 Plug-in 連接埠。

-  **請當心一觸電危險：**為避免發生電擊的風險，若您是在安裝印表機之後，才要取用控制板或安裝選購性硬體或記憶體裝置，請先關閉印表機電源，並從電源插座拔除電源線，再繼續作業。若您有任何其他裝置連接至印表機，請同時關閉它們的電源，並拔下所有連接到印表機的電纜。
-  **請當心一觸電危險：**為避免電擊的危險，當您清潔印表機外部時，請先拔下插座上的電源線，並且拔除連接印表機的所有電纜，然後再繼續作業。
-  **請當心一潛在受傷危險性：**若印表機的重量超過 18 公斤（40 磅），這時需要有兩個或兩個以上受過訓練的工作人員，才能安全地抬起該裝置。
-  **請當心一潛在受傷危險性：**移動印表機時，請遵循下列指引，以免受傷或損壞印表機：
- 確認所有門板和紙匣組件都已經關上。
 - 關閉印表機電源，然後從電源插座拔掉電源線。
 - 從印表機中斷所有電纜。
 - 如果印表機具有單獨的立地式可選紙匣組件或連接到其上的輸出選項，在移動印表機之前請先中斷連接。
 - 若印表機有腳輪底座，將印表機推轉到新位置時，請務必小心。通過門檻及地磚接縫時，請務必小心。
 - 若印表機沒有腳輪底座，但有配置選購性紙匣組件輸出選項，請卸下輸出選項並將印表機從紙匣組件上抬起。請勿嘗試同時抬起印表機和任何配置選項。
 - 請務必利用印表機上的把手處，將印表機抬起。
 - 用來移動印表機的任何車具，都應該要有一個足以支撐整個印表機台面面積的表面。
 - 用來移動硬體選購品的任何車具，都應該要有一個足以支撐選購品尺寸的表面。
 - 讓印表機保持垂直狀態。
 - 避免劇烈的震動。
 - 當您放下印表機時，請確認手指不可位在印表機下方。
 - 確認印表機四周有足夠的迴旋空間。
-  **請當心一傾倒危險：**若要在印表機或多功能複合機上安裝一個或多個選購品，可能要搭配使用附腳輪的底座、設備或其他特性，以預防因不穩固而造成可能的受傷事件。如需有關支援配置的其他資訊，請參閱 www.lexmark.com/multifunctionprinters。
-  **請當心一傾倒危險：**為了降低因設備不穩固可能造成的風險，請個別載入每一個紙匣組件。請讓其他所有紙匣組件保持關閉狀態，等需要使用時再打開。
-  **請當心一表面高溫：**印表機內部的溫度可能很高。為避免被發熱表面或元件燙傷的危險，請先讓該表面或元件冷卻之後再觸摸。
-  **請當心一夾傷危險：**若要避免夾傷的風險，請在這些區域標示請當心的警示標籤。隨意搬動零件可能會造成夾傷，例如齒輪、門、送紙匣和蓋子。
-  **請當心一正在翻轉的風扇葉片：**為了避免觸摸轉動的風扇葉片會被刮傷的風險，從存取區標示此符號前的電源插座關掉印表機並拔除電源線。
-  **請當心一潛在受傷危險性：**本產品係採用雷射裝置。使用非用戶手冊指定之程序控制、調整或效能，可能導致有害之輻射外洩。
-  **請當心一潛在受傷危險性：**本產品中的鋰電池原本並不需要予以更換。若未正確更換鋰電池，可能會有爆炸的危險。請勿將鋰電池充電、拆裝或焚燒。請遵照製造商的指示及當地法規，丟棄用過的電池。

本產品採用特定製造商的零件，其設計、測試及檢驗均符合全球最嚴格的安全標準。某些零件的安全特性可能不顯著。若使用其他替代零件，製造商不負任何責任。

除了使用者說明文件中描述的事項以外，任何服務及維修，請接洽服務代表。

本產品使用的列印過程，將會在列印材質上加熱，熱量可能會使列印材質產生釋出物。您必須瞭解本操作手冊有關選擇列印材質的指引，避免可能有害的釋出物。

在正常操作下，本產品可能會產生臭氧。本產品可能備有過濾器，該過濾器的設計可將臭氧濃度限制在遠低於建議暴露限制等級以下。為避免過度使用下所產生的高臭氧濃度等級，請將本產品安裝在通風良好的區域，並依照產品維護說明所示方法（如有指示），更換臭氧和排氣過濾器。若產品維護說明沒有提到過濾器，則表示本產品沒有需要更換的過濾器。

請保存上述指示。

瞭解印表機

尋找印表機相關資訊

您在尋找什麼？	請在這裡尋找
起始設定指示： <ul style="list-style-type: none"> • 連接印表機 • 安裝印表機軟體 	請參閱印表機隨附的設定說明文件，或請前往下列網站： http://support.lexmark.com 。
使用印表機的其他設定與指示： <ul style="list-style-type: none"> • 選取與存放紙張和特殊材質 • 載入紙張 • 配置印表機設定 • 檢視與列印文件和相片 • 設定與使用印表機軟體 • 配置網路上的印表機 • 保養與維護印表機 • 疑難排解與解決問題 	資訊中心—前往 http://infoserve.lexmark.com 。 說明功能表頁—存取印表機軟體指南，或前往 http://support.lexmark.com 。 觸控式螢幕指南—前往 http://support.lexmark.com 。 產品視訊—前往 http://infoserve.lexmark.com/idv/ 。
有關設定及配置您印表機協助工具特性的資訊	Lexmark 協助工具指南—前往 http://support.lexmark.com 。
協助使用印表機軟體	如需有關 Microsoft® Windows® 或 Macintosh 作業系統的說明—請開啟印表機軟體程式或應用程式，然後按一下說明。 按一下  ，檢視與作業內容相關的資訊。 請注意： <ul style="list-style-type: none"> • 「說明」會隨同印表機軟體自動安裝。 • 印表機軟體位於印表機程式資料夾或桌面上，視作業系統而定。

您在尋找什麼？	請在這裡尋找
<p>最新的補充資訊、更新資料及客戶支援：</p> <ul style="list-style-type: none"> • 說明文件 • 驅動程式下載 • 線上交談支援 • 電子郵件支援 • 語音支援 	<p>前往 http://support.lexmark.com。</p> <p>請注意：選取您所在的國家或地區，然後選取您的產品，以檢視適當的支援網站。</p> <p>您可以在該網站或印表機隨附的紙本保固合約上，找到您所在國家或地區的聯絡資訊。</p> <p>當您要聯絡客戶支援時，請備妥下列資訊：</p> <ul style="list-style-type: none"> • 購買地點和日期 • 機器型式和序號 
<ul style="list-style-type: none"> • 安全資訊 • 控管資訊 • 保固資訊 • 環保資訊 	<p>保固資訊因國家或地區而有所不同：</p> <ul style="list-style-type: none"> • 在美國—請參閱本印表機隨附的「有限保固聲明」，或者前往下列網站： http://support.lexmark.com。 • 在其他國家和地區—請參閱印表機隨附的紙本保固合約。 <p><i>產品資訊指南</i>—請參閱印表機隨附的說明文件，或請前往下列網站：http://support.lexmark.com。</p>

選取印表機放置地點

選取印表機放置地點時，請預留足夠的空間，方便您打開紙匣組件、蓋板和門板及安裝硬體選購品。

- 將印表機安置在鄰近電源插座。

⚠ 請當心—潛在受傷危險性：為避免發生火災或電擊的風險，請將電源線連接到本產品附近具備適當額定且妥善接地的電源插座，而且必須易於使用。

⚠ 請當心—觸電危險：為避免發生電擊的風險，請不要將本產品放置在有水或潮溼的地方，也不要在此些地方使用本產品。

- 確認室內通風量符合最新版的美國冷凍空調協會 **ASHRAE 62** 標準或歐洲標準化委員會 **CEN** 技術委員會 **156** 標準。
- 提供一個平坦、穩固且穩定的表面。
- 擺放印表機時，請注意下列事項：
 - 印表機應保持乾淨、乾燥，並避免灰塵堆積。
 - 印表機應遠離散落的釘書針和迴紋針。
 - 印表機應遠離空調設備、電熱器或抽風機的出風口。
 - 印表機應避免陽光直射、溼度過高或過低。
- 依循建議設定的溫度，並避免溫差過大：

環境溫度	攝氏 10 到 32.2 度 (華氏 50 到 90 度)
儲存溫度	攝氏 -40 到 43.3 度 (華氏 -40 到 110 度)

- 建議您在印表機周圍預留以下適當的通風空間：

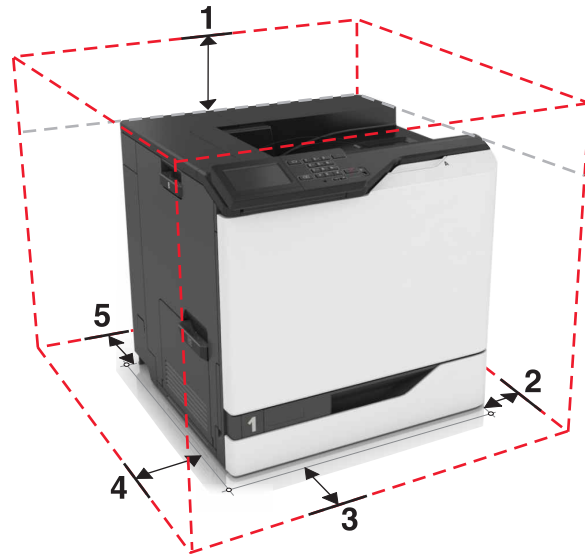

1	頂部	305 公釐 (12 英吋)
2	右邊	152 公釐 (6 英吋)
3	前面	381 公釐 (15 英吋)
4	左邊	457 公釐 (18 英吋)
5	後面	203 公釐 (8 英吋)

印表機配置

請當心—傾倒危險：若要在印表機或多功能複合機上安裝一個或多個選購品，可能要搭配使用附腳輪的底座、設備或其他特性，以預防因不穩固而造成可能的受傷事件。如需有關支援配置的其他資訊，請參閱 www.lexmark.com/multifunctionprinters。

您可以新增三個 550 張紙匣組件或一個選購性 2200 張紙匣組件，來配置您的印表機。

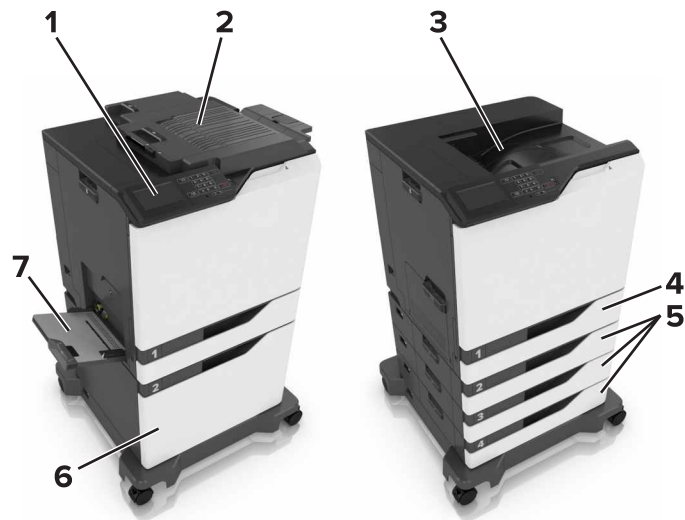

1	控制面板
2	分頁裝訂器
3	標準出紙槽
4	標準 550 張紙匣組件
5	選購性 550 張紙匣組件
6	選購性 2200 張紙匣組件
7	多用途送紙器

連接電纜

⚠ 請當心—潛在受傷危險性：為避免發生火災或電擊的風險，請將電源線連接到本產品附近具備適當額定且妥善接地的電源插座，而且必須易於使用。

⚠ 請當心—潛在受傷危險性：為避免火災或電擊的危險，請只使用本產品隨附的電源線，或製造商的授權更換品。

⚠ 請當心—潛在受傷危險性：為避免發生電擊的風險，請不要在雷雨天氣時設定本產品或連接電子產品或電纜，例如：電源線、傳真機功能或電話。

請當心—潛藏損壞危險性：為了避免發生資料遺失或列印無法運作的情況，正在列印時，請勿觸摸 USB 電纜、任何無線網路配接卡或圖示中的印表機區域。

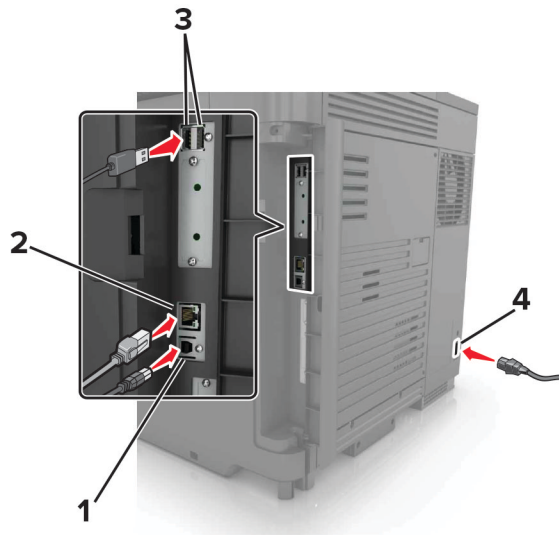

	使用	執行
1	USB 印表機連接埠	將印表機連接到電腦。
2	乙太網路連接埠	將印表機連接到乙太網路。
3	USB 連接埠	連接鍵盤或任何相容選項。
4	電源線插座	將印表機連接到妥善接地的電源插座。

使用控制面板

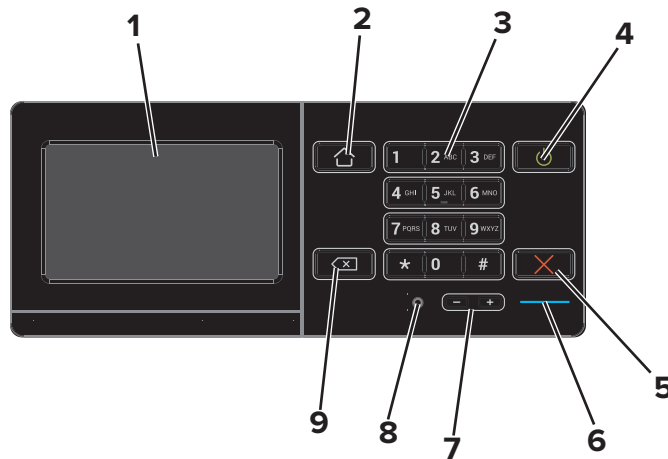

	使用	執行
1	顯示	<ul style="list-style-type: none"> 檢視印表機訊息和耗材狀態。 設定及操作印表機。
2	「首頁」按鈕	前往主畫面。
3	鍵台	在輸入欄位中輸入數字或符號。

	使用	執行
4	「電源」按鈕	<ul style="list-style-type: none"> 開啟或關閉印表機電源。 請注意：若要關閉印表機電源，請按住印表機按鈕約五秒鐘。 將印表機設為「睡眠」或「休眠」模式。 將印表機從「睡眠」或「休眠」模式中喚醒。
5	「停止」或「取消」按鈕	停止目前的工作。
6	指示燈	檢查印表機的狀態。
7	「音量」按鈕	調整耳機或揚聲器的音量。
8	耳機或揚聲器連接埠	連接耳機或揚聲器。
9	倒退按鈕	將游標倒退移動，並在輸入欄位中刪除一個字元。

瞭解電源按鈕和指示燈的狀態

指示燈	印表機狀態
關閉	印表機電源關閉或處於「休眠」模式。
藍色	印表機已備妥或正在處理資料。
紅色	印表機需要使用者人為介入。
電源按鈕指示燈	印表機狀態
關閉	印表機關閉、備妥或正在處理資料。
穩定黃褐色	印表機處於睡眠模式。
閃爍黃褐色	印表機處於休眠模式。

使用主畫面

當印表機開啟電源時，顯示幕就會顯示主畫面。您可以使用主畫面按鈕及圖示，來起始某項動作。

請注意：所顯示的主畫面，可能因您的主畫面自訂設定、管理者設定和作用中的內嵌式解決方案而有所差異。

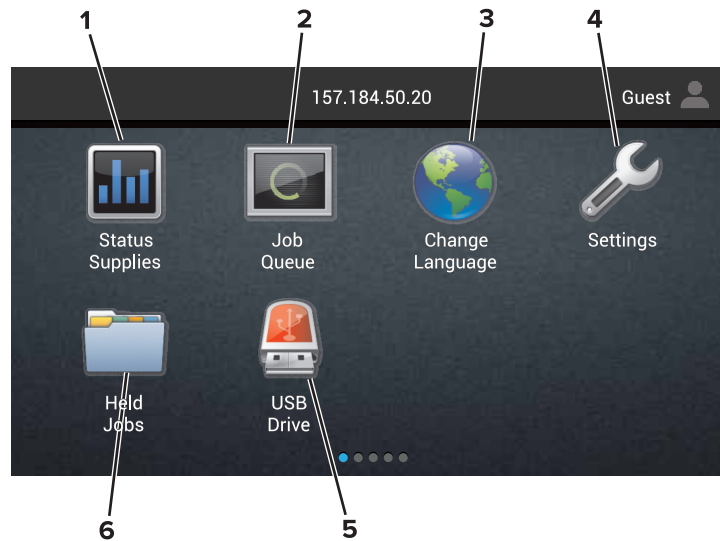

觸控	執行
1	狀態/耗材 <ul style="list-style-type: none"> • 每當印表機需要人為介入才得以繼續處理作業時，即顯示印表機警告或錯誤訊息。 • 檢視有關印表機警告或訊息，以及如何清除這些警告或訊息的其他資訊。 請注意： 觸控主畫面的上層區域，也可以存取這項設定。
2	工作佇列 <p>顯示所有目前的列印工作。</p> 請注意： 觸控主畫面的上層區域，也可以存取這項設定。
3	變更語言 變更印表機顯示幕上的語言。
4	設定 存取印表機功能表。
5	USB 儲存碟 從快閃儲存碟檢視、選取或列印相片及文件。
6	保留工作 顯示所有目前的保留列印工作。

下列設定也可能出現在主畫面上

觸控	執行
書籤	存取書籤。
應用程式設定檔	存取應用程式設定檔。
鎖定裝置	防止使用者從主畫面存取任何印表機功能。

功能表圖

裝置

<ul style="list-style-type: none"> • 喜好設定 • 遠端操作面板 • 通知 • 電源管理 • 傳送至 Lexmark 的資訊 	<ul style="list-style-type: none"> • 協助工具 • 回復出廠預設值 • 維護 • 可見主畫面圖示 • 關於本印表機
---	--

列印

<ul style="list-style-type: none"> • 版面配置 • 輸出處理 • 設定 • 品質 • 工作統計 • XPS 	<ul style="list-style-type: none"> • PDF • PostScript • PCL • HTML • 影像 • PPDS
---	--

紙張

<ul style="list-style-type: none"> • 紙匣組件配置 • 材質配置 	<ul style="list-style-type: none"> • 出紙槽配置
--	---

網路/連接埠

<ul style="list-style-type: none"> • 網路總覽 • 無線 • AirPrint • 乙太網路 • TCP/IP • IPv6 • SNMP • IPSec 	<ul style="list-style-type: none"> • LPD 配置 • HTTP/FTP 設定 • ThinPrint • USB • 平行埠 [x] • 序列 • Google 雲端列印 • Wi-Fi Direct
---	---

USB 儲存碟

快閃儲存碟列印

安全性

<ul style="list-style-type: none"> • 登入方法 • 排程 USB 裝置 • 安全稽核日誌 • 登入限制 • 機密列印設定 	<ul style="list-style-type: none"> • 磁碟加密 • 清除暫存資料檔 • 解決方案 LDAP 設定 • 其他
---	---

選購卡功能表

請注意：必須安裝選購性插片，才會出現此設定。

報告

<ul style="list-style-type: none"> • 功能表設定頁 • 裝置 • 列印 	<ul style="list-style-type: none"> • 快捷鍵 • 網路
--	---

說明

<ul style="list-style-type: none"> • 列印所有指南 • 色彩品質指南 • 連線指南 • 資訊指南 	<ul style="list-style-type: none"> • 材質指南 • 移動指南 • 列印品質指南 • 耗材指南
--	--

疑難排解

<ul style="list-style-type: none"> • 基本列印品質樣本 	<ul style="list-style-type: none"> • 進階列印品質樣本
--	--

列印功能表設定頁

從主畫面，觸控設定 > 報告 > 功能表設定頁。

不適用的紙張

不建議對印表機使用下列紙張類型：

- 經過化學處理用來複印的無碳紙。亦稱為非碳紙張、無碳複寫紙 (CCP)，或無碳式 (NCR) 複寫紙。
- 可能污損印表機的含化學劑的預印紙。
- 可能受到印表機加熱融合組件溫度影響的預印紙。
- 需要基準線（紙張上的精準列印位置）大於 ± 2.3 公釐 (± 0.09 英吋) 的預印紙。例如，光學文字辨識系統 (OCR) 表單。
有時候，可以利用軟體應用程式調整基準線，以順利列印在這些表單上。
- 銅版紙（可擦寫證券紙）、合成紙或熱感應紙。
- 毛邊、材質表面粗糙或厚重的紙張，或捲曲的紙張。
- 未通過 EN12281:2002（歐洲）的紙張。
- 重量小於 60 g/m^2 （16 磅）的紙張。
- 複合式表單或文件。

使用再生紙張

Lexmark 致力於透過為客戶提供列印選擇來減少紙張對環境的影響。我們實現此一目標的方法之一是測試產品以確保可以使用再生紙，具體來說，是由 30%、50% 和 100% 消費後再生材料製成的紙張。我們的期望是再生紙在我們的印表機能發揮與原生紙同樣的效能。雖然辦公設備紙尚無官方標準，但 Lexmark 使用歐洲標準 EN 12281 作為最低效能標準。為了確保測試的廣度，測試紙包括來自北美、歐洲和亞洲的 100% 再生紙，測試在 8% 至 80% 的相對濕度下進行。測試包括雙面掃描。可能使用可再生、回收或無氯成分的辦公用紙。

設定及使用主畫面應用程式

自訂主畫面

1 開啟 Web 瀏覽器，然後在位址欄位中輸入印表機 IP 位址。

請注意：

- 在印表機主畫面上檢視印表機 IP 位址。IP 位址會以四組以英文句點隔開的號碼呈現，例如：123.123.123.123。
- 若您正在使用 Proxy 伺服器，請暫時停用，才能正確載入網頁。

2 使用本手冊之前，請先按一下**設定 > 裝置 > 可見主畫面圖示**。

3 選取您要在主畫面上顯示的圖示。

4 套用所做的變更。

使用顯示自訂作業

變更底色圖案

1 從主畫面，觸控**變更底色圖案**。

2 選取所要使用的影像。

3 套用所做的變更。

建立投影片

開始進行之前，請務必先配置投影片設定。如需其他資訊，請參閱此解決方案隨附的說明文件。

1 將快閃儲存碟插入 USB 連接埠。

2 從主畫面，觸控**投影片**。

請注意：此時會依照字母順序顯示影像。

設定「表單與喜好項目」

1 開啟 Web 瀏覽器，然後在位址欄位中輸入印表機 IP 位址。

請注意：

- 在印表機主畫面上檢視印表機 IP 位址。IP 位址會以四組以英文句點隔開的號碼呈現，例如：123.123.123.123。
- 若您正在使用 Proxy 伺服器，請暫時停用，才能正確載入網頁。

2 按一下**應用程式 > 表單與喜好項目 > 配置**。

3 按一下**新增**，然後自訂設定。

請注意：

- 若要確認書籤的位置設定正確無誤，請輸入書籤所在主電腦的 IP 位址。

- 確認印表機擁有書籤所在資料夾的存取權限。

4 套用所做的變更。

配置經濟省電設定

- 1 從主畫面，觸控**經濟省電設定**。
- 2 配置經濟省電設定或排程省電模式。
- 3 套用所做的變更。

管理聯絡人

新增聯絡人

- 1 開啟 **Web 瀏覽器**，然後在位址欄位中輸入印表機 **IP 位址**。

請注意：

- 在印表機主畫面上檢視印表機 **IP 位址**。**IP 位址**會以四組以英文句點隔開的號碼呈現，例如：**123.123.123.123**。
- 若您正在使用 **Proxy 伺服器**，請暫時停用，才能正確載入網頁。

- 2 按一下**通訊錄**。
- 3 從「聯絡人」區段，新增聯絡人。
請注意：您可將聯絡人指定至一或多個群組。
- 4 如有必要，請指定登入方法，以允許進行應用程式存取。
- 5 套用所做的變更。

新增群組

- 1 開啟 **Web 瀏覽器**，然後在位址欄位中輸入印表機 **IP 位址**。

請注意：

- 在印表機主畫面上檢視印表機 **IP 位址**。**IP 位址**會以四組以英文句點隔開的號碼呈現，例如：**123.123.123.123**。
- 若您正在使用 **Proxy 伺服器**，請暫時停用，才能正確載入網頁。

- 2 按一下**通訊錄**。
- 3 從「聯絡人群組」區段，新增群組名稱。
請注意：您可將一或多個聯絡人指定至該群組。
- 4 套用所做的變更。

編輯聯絡人或群組

1 開啟 Web 瀏覽器，然後在位址欄位中輸入印表機 IP 位址。

請注意：

- 在印表機主畫面上檢視印表機 IP 位址。IP 位址會以四組以英文句點隔開的號碼呈現，例如：
123.123.123.123。
- 若您正在使用 Proxy 伺服器，請暫時停用，才能正確載入網頁。

2 按一下**通訊錄**。

3 請執行下列其中一項：

- 從「聯絡人」區段，按一下聯絡人名稱，然後編輯資訊。
- 從「聯絡人群組」區段，按一下群組名稱，然後編輯資訊。

4 套用所做的變更。

刪除聯絡人或群組

1 開啟 Web 瀏覽器，然後在位址欄位中輸入印表機 IP 位址。

請注意：

- 在印表機主畫面上檢視印表機 IP 位址。IP 位址會以四組以英文句點隔開的號碼呈現，例如：
123.123.123.123。
- 若您正在使用 Proxy 伺服器，請暫時停用，才能正確載入網頁。

2 按一下**通訊錄**。

3 請執行下列其中一項：

- 從「聯絡人」區段，選取您要刪除的聯絡人。
- 從「聯絡人群組」區段，選取您要刪除的群組名稱。

設定與使用協助工具功能

啟用「放大」模式

- 1 從控制面板，按住 **5** 鍵，直到您聽到語音訊息為止。
- 2 選取**放大**。
- 3 選取**確定**。

如需有關導覽放大畫面的其他資訊，請參閱第 20 頁的 [“使用手勢導覽畫面”](#)。

啟動語音導引

從控制面板，

- 1 按住 **5** 鍵，直到您聽到語音訊息為止。
- 2 在 Apple 功能表中選取**確定**。

從鍵盤，

- 1 按住 **5** 鍵，直到您聽到語音訊息為止。
- 2 印刷文件**標籤** 將焦點游標導覽至「確定」按鈕，然後按下 **Enter** 鍵。

請注意：

- 將耳機插入耳機插孔時，也可以啟動「語音導引」。
- 若要調整音量，請使用控制面板底部的音量按鈕。

調整「語音導引」語音速度

- 1 從主畫面，選取設定 > 裝置 > 協助工具 > 語音速度。
- 2 選取語音速度。

啟用語音密碼或個人識別碼

- 1 從主畫面，選取設定 > 裝置 > 協助工具 > 語音密碼/個人識別碼。
- 2 啟用此設定。

使用手勢導覽畫面

請注意：

- 「語音導引」啟動時，才能使用手勢。
- 必須有實體鍵盤，才能輸入字元及調整某些設定。

手勢	功能
點擊兩次	在畫面上選取選項或項目。
點擊三次	放大或縮小文字和影像。
右滑或下滑	移至畫面上的下一個項目。
左滑或上滑	移至畫面上的上一個項目。
上下左右移動	存取縮放影像中超出畫面限制的部分。 請注意： 此手勢必須使用兩根手指拖曳縮放影像。
先上滑再左滑	結束應用程式，並返回主畫面。
先下滑再左滑	<ul style="list-style-type: none"> 取消工作。 返回上一個設定。 結束在不變更設定或值時所出現的畫面。
先上滑再下滑	重複語音提示。

使用顯示幕上的鍵盤

請執行下列其中一個或多個項目：

- 將手指拖拉至按鍵的上方，即可播報該字元。
- 舉起手指，即可在欄位中輸入字元。
- 印刷文件 **Backspace**，即可刪除字元。
- 若想聽輸入欄位中的內容，請按下**標籤**，再按下 **Shift 鍵 + Tab 鍵**。

載入紙張和特殊材質

設定特殊材質的尺寸和類型

紙匣組件會自動偵測普通紙的尺寸。若是特殊材質（例如：標籤、卡片或信封），請執行以下各項：

- 1 從主畫面，導覽至：
設定 > 紙張 > 紙匣組件配置 > 紙張尺寸/類型 > 選取紙張來源
- 2 設定特殊材質的尺寸和類型。

配置「通用規格」紙張設定

- 1 從主畫面，觸控設定 > 紙張 > 材質配置 > 通用規格設定。
- 2 配置設定。

載入紙匣組件

 **請當心—傾倒危險：**為了降低因設備不穩固可能造成的風險，請個別載入每一個紙匣組件。請讓其他所有紙匣組件保持關閉狀態，等需要使用時再打開。

- 1 請將紙匣組件拉出。
請注意：印表機處於忙碌狀態時，請不要移除送紙組件。



- 2 調整導引夾，以符合您所載入的紙張尺寸。
請注意：請使用紙匣組件底端的指示標誌，協助您安放導引夾。

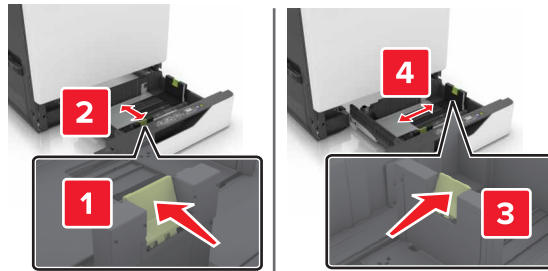

3 載入紙張之前，請先彈動紙張、展開成扇狀，並將紙張邊緣對齊。

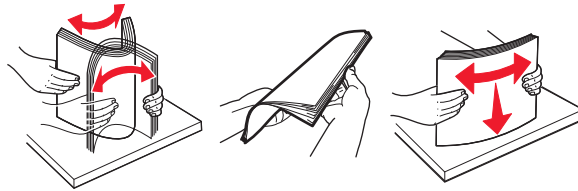

4 載入紙張時請將列印面朝上。

請注意：

- 若要進行單面列印，載入信頭紙時列印面朝上，信頭應位在紙匣組件左側。
- 若要進行雙面列印，載入信頭紙時列印面朝下，信頭應位在紙匣組件右側。
- 若要進行單面列印工作且需要輸出處理，載入信頭紙時列印面朝上，信頭應位在紙匣組件右側。
- 若要進行雙面列印工作且需要輸出處理，載入信頭紙時列印面朝下，信頭應位在紙匣組件左側。
- 載入預先打孔的紙張時，孔洞應朝向紙匣組件的前端或左側。
- 請不要將紙張滑入紙匣組件。
- 請確認紙疊高度在滿紙上限指示標誌以下。載入過多材質可能會造成夾紙。



5 插入紙匣組件。

如果載入普通紙以外的紙張類型，請設定紙張尺寸和類型，以符合載入紙匣組件中的紙張。

將材質載入多用途送紙器

1 打開多用途送紙器。



2 調整導引夾，以符合您所載入的紙張尺寸。

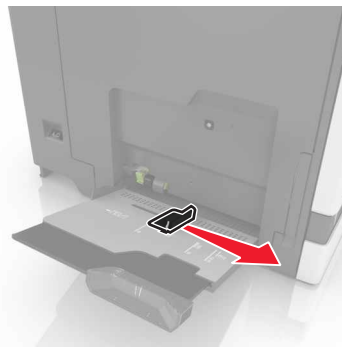

3 載入紙張之前，請先彈動紙張、展開成扇狀，並將紙張邊緣對齊。

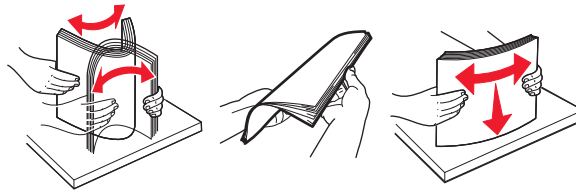

4 載入紙張。

- 載入紙張、卡片及專用透明投影膠片，載入時，列印面朝下，且上緣先進入印表機。

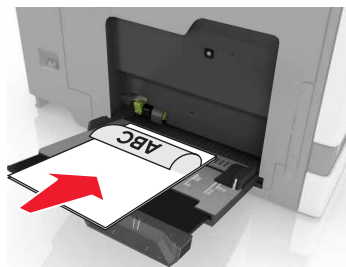

- 載入信封時，將信封口那一面朝上，並靠放在紙張導引夾左側。載入歐洲信封時，信封口朝上先放進印表機。

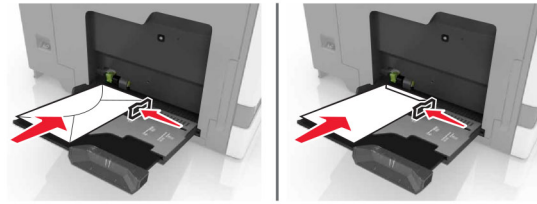

請當心—潛藏損壞危險性：請勿使用有郵票、拴扣、勾環、窗格、覆膜襯裡或自黏式的信封。

- 5 從控制面板，設定紙張尺寸和類型，以符合載入紙匣組件中的紙張。

鏈結送紙匣

- 1 開啟 Web 瀏覽器，然後在位址欄位中輸入印表機 IP 位址。

請注意：

- 在印表機主畫面上檢視印表機 IP 位址。IP 位址會以四組以英文句點隔開的號碼呈現，例如：
123.123.123.123。
- 若您正在使用 Proxy 伺服器，請暫時停用，才能正確載入網頁。

- 2 按一下設定 > 紙張。

- 3 使紙張尺寸和類型符合您要鏈結的紙匣組件。

請注意：若要解除鏈結紙匣組件，請確認各紙匣組件均無相同的紙張尺寸或類型。

- 4 儲存設定。

請注意：您也可從印表機控制面板，來變更紙張尺寸和類型設定。

請當心—潛藏損壞危險性：加熱熔合組件的溫度因指定的紙張類型而異。若要避免列印問題，請使印表機中的紙張類型設定符合載入紙匣組件中的紙張。

列印

 **請當心一夾傷危險：**為避免夾傷的危險，請特別當心此標籤所標示的區域。隨意搬動零件可能就會造成夾傷，例如齒輪、門、送紙匣和蓋子。

從電腦列印

請注意：若是標籤、卡片和信封等材質，請在列印文件之前，先在印表機設定紙張尺寸和類型。

- 1 從您要嘗試列印的文件，開啟「列印」對話方塊。
- 2 必要時，請調整設定。
- 3 列印文件。

列印表單

- 1 從主畫面，導覽至：
表單與喜好項目 > 選取表單 > 列印
- 2 必要時，請配置列印設定。
- 3 傳送列印工作。

從行動裝置列印

使用「Lexmark 行動列印解決方案」從行動裝置列印

Lexmark™ 「行動列印解決方案」可讓您將文件和影像直接傳送至支援的 Lexmark 印表機。

- 1 開啟文件，然後將文件傳送或分享到「Lexmark 行動列印解決方案」。
請注意：某些協力廠商應用程式可能不支援此傳送或共用功能。如需其他資訊，請參閱應用程式隨附的說明文件。
- 2 選取印表機。
- 3 列印文件。

使用 Google 雲端列印從行動裝置列印

Google 雲端列印™ 是一項行動列印服務，可讓行動裝置上已啟用的應用程式列印至任何支援 Google 雲端列印的印表機。

- 1 從行動裝置的主畫面，啟動已啟用的應用程式。
- 2 點選**列印**，然後選取印表機。
- 3 列印文件。

使用 Mopria 列印服務從行動裝置列印

Mopria® 列印服務是針對 Android 4.4 版或更新版本上執行的行動裝置而打造的行動列印解決方案。它可讓您直接從任何 Mopria 認證印表機列印。

請注意： 列印之前，請確定已啟用 Mopria 列印服務。

- 1 從行動裝置的主畫面，啟動相容的應用程式。
- 2 點選**列印**，然後選取印表機。
- 3 列印文件。

使用 AirPrint 從行動裝置列印

AirPrint 是可讓您直接從 Apple 裝置列印至 AirPrint 認證印表機的行動列印解決方案。

請注意：

- 只有某些 Apple 裝置才支援此應用程式。
 - 此應用程式只適用於某些印表機型號。
- 1 從行動裝置的主畫面，啟動相容的應用程式。
 - 2 選取要列印的項目，然後點選分享圖示。
 - 3 點選**列印**，然後選取印表機。
 - 4 列印文件。

從快閃儲存碟列印

- 1 將快閃儲存碟插入 USB 連接埠。



請注意：

- 若在顯示錯誤訊息時插入快閃儲存碟，印表機會忽略快閃儲存碟。
- 若在印表機正在處理其他列印工作時插入快閃儲存碟，顯示幕上便會顯示**忙碌狀態**。

2 從顯示幕觸控您要列印的文件。
必要時，請配置其他列印設定。

3 傳送列印工作。
若要列印其他文件，請觸控 **USB 儲存碟**。

請當心—潛藏損壞危險性：若正在從記憶體裝置列印、讀取或寫入時，請勿觸摸所示區域中的印表機或快閃儲存碟。這麼做可能會發生資料遺失或無法運作的情況。



支援的快閃儲存碟和檔案類型

快閃儲存碟

- Lexar JumpDrive S70 (16GB 和 32GB)
- SanDisk Cruzer (16GB 和 32GB)
- PNY Attaché (16GB 和 32GB)

請注意：

- 本印表機支援採用全速標準的高速 USB 快閃儲存碟。
- USB 快閃儲存碟必須支援 File Allocation Table (檔案配置表，簡稱 FAT) 系統。

檔案類型

文件：

- .doc 或 .docx
- .xls 或 .xlsx
- .ppt 或 .pptx
- .pdf
- .xps

影像：

- .dcx
- .gif

- .jpeg 或 .jpg
- .bmp
- .pcx
- .tiff 或 .tif
- .png

配置機密工作

- 1 從主畫面，觸控設定 > 安全性 > 機密列印設定。
- 2 配置設定。

使用	執行
個人識別碼無效次數上限	限制無效個人識別碼的輸入次數。 請注意： 達到限制次數時，該使用者名稱的列印工作就會被刪除。
機密工作逾期	設定自動從印表機記憶體刪除機密工作之前，所等待的時間長度。 請注意： 在您登入並手動釋放或刪除機密保留工作之後，這些工作會一直儲存在印表機。
重覆工作逾期	設定從印表機記憶體刪除重複工作之前，所等待的時間長度。 請注意： 印表機會儲存重複保留工作，以供稍後再列印額外份數。
驗證工作逾期	設定從印表機記憶體刪除驗證工作之前，所等待的時間長度。 請注意： 驗證工作會先列印一份，確認是否令人滿意後，再列印其餘份數。
保留工作逾期	設定刪除保留工作（不列印）之前，所等待的時間長度。 請注意： 保留工作在列印後會自動刪除。

列印保留工作

- 1 從您要嘗試列印的文件，開啟「列印」對話方塊。
- 2 選取印表機，然後執行以下各項：
 - 若是 Windows 使用者，請按一下內容 或 喜好設定，然後按一下 列印與保留。
 - 若是 Macintosh 使用者，請從選項功能表選取 列印與保留。
- 3 選取列印工作類型。
- 4 如有必要，請指定使用者名稱。
- 5 傳送列印工作。
- 6 從印表機主畫面，觸控保留工作。
- 7 傳送列印工作。

列印字型範例清單

- 1 從主畫面，觸控設定 > 報告 > 列印 > 列印字型。
- 2 觸控 PCL 字型 或 PostScript 字型。

取消列印工作

從印表機控制面板

- 1 從主畫面，觸控工作佇列。

請注意：觸控主畫面的上層區域，也可以存取這項設定。

- 2 選取要取消的工作。

從電腦

- 1 視作業系統而定，執行下列其中一項：

- 開啟印表機資料夾，然後選取印表機。
- 從 **Apple** 選單中的「系統偏好設定」，導覽至您的印表機。

- 2 選取要取消的工作。

固定印表機

尋找安全插孔

本印表機備有安全鎖功能。請將與大部分膝上型電腦相容的安全鎖安裝在所示位置，以便將印表機固定在定位。



清除印表機記憶體

若要清除印表機中的揮發性記憶體或已緩衝的資料，請關閉印表機電源。

若要清除非揮發性記憶體或個別設定、裝置與網路設定、安全設定及內嵌式解決方案，請執行以下各項：

- 1 從主畫面，觸控設定 > **Device**（裝置） > **Maintenance**（維護） > 無法使用清除。
- 2 選取將非揮發性記憶體上的所有資訊抹除乾淨勾選框，然後觸控清除。
- 3 遵循顯示幕上的指示。

清除印表機硬碟記憶體

- 1 從主畫面，觸控設定 > **Device**（裝置） > **Maintenance**（維護） > 無法使用清除。
- 2 選取將硬碟上的所有資訊抹除乾淨勾選框，然後觸控清除。
- 3 遵循顯示幕上的指示。

請注意：此程序可能需要數分鐘或甚至超過一個小時，該作業進行期間，印表機可能無法執行其他作業。

配置印表機硬碟加密

- 1 從主畫面，觸控設定 > 安全性 > **Disk Encryption** (磁碟加密) > 開始加密。

請注意：啟用磁碟加密會清除硬碟的內容。必要時，請在開始進行磁碟加密之前，先從印表機備份重要資料。

- 2 遵循顯示幕上的指示。

請注意：

- 加密處理程序期間，請勿關閉印表機電源。這麼做可能會導致資料遺失。
- 磁碟加密可能需要數分鐘或甚至超過一個小時，該作業進行期間，印表機可能無法執行其他作業。
- 完成加密後，印表機會返回主畫面。

回復出廠預設值

從主畫面，觸控設定 > **Device** (裝置) > 回復出廠預設值 > 回復設定 > 回復所有的設定 > 回復 > 開始。

如需其他資訊，請參閱第 31 頁的 [“清除印表機記憶體”](#)。

揮發性聲明

本印表機內含各種類型的記憶體，這些記憶體可儲存裝置設定、網路設定及使用者資料。

記憶體類型	說明
揮發性記憶體	您的印表機會在進行簡單的列印工作時，利用標準 隨機存取記憶體 (Random Access Memory, RAM) 對使用者資料進行暫時性的緩衝作業。
非揮發性記憶體	您的印表機可能使用兩種型式的非揮發性記憶體： EEPROM 和 NAND (快閃記憶體)。這兩種類型都可用來儲存作業系統、裝置設定、網路資訊和書籤設定，以及內嵌式解決方案。
硬碟記憶體	某些印表機會安裝硬碟。印表機硬碟是專為印表機特定功能而設計的。這可讓印表機從複雜的列印工作中，保留緩衝的使用者資料，以及紙張規格資料和字型資料。

請在下列情況下，清除任何已安裝印表機記憶體的內容：

- 將要停用印表機。
- 將要更換印表機硬碟。
- 印表機即將移至不同的部門或其他位置。
- 印表機即將由您公司以外的人員進行維修服務。
- 即將從您所在位置移除印表機以進行維修。
- 印表機被販售給另一個組織機構。

丟棄印表機硬碟

請注意：某些印表機型號可能沒有安裝印表機硬碟。

在高度安全環境中，從您所在位置移除印表機或其硬碟後，可能有必要另外採取某些步驟，來確保儲存在印表機硬碟中的機密資料不致遭他人存取。

- **Degaussing (消磁)** — 利用可清除儲存資料的磁場，來清光硬碟裡的資料。
- **Crushing (銷毀)** — 實體擠壓硬碟以損壞組件，使其無法被讀取。
- **Milling (碾碎)** — 實際將硬碟碾成較小的金屬碎片。

請注意：大部分的資料都可利用電子方式予以清除，但唯一保證能徹底清除所有資料的方式，就是對儲存資料的每個硬碟，進行實體的破壞。

維護印表機

請當心—潛藏損壞危險性：若您未能定期維持最佳的印表機效能，或未更換零件和耗材，均可能對印表機造成損害。

調整揚聲器音量

調整預設揚聲器音量

在登出階段作業後、印表機從「睡眠」或「休眠」模式中喚醒時，或電源開機重置後，揚聲器音量都會重設為預設值。

- 1 從控制面板，導覽到：
設定 > 裝置 > 喜好設定 > 聲音反饋
- 2 選取音量。

請注意：若啟用「靜音模式」，則會關閉音效警示。

調整預設耳機音量

在登出階段作業後、印表機從「睡眠」或「休眠」模式中喚醒時，或電源開機重置後，耳機音量都會重設為預設值。

- 1 從控制面板，選取設定 > 裝置 > 協助工具 > 耳機音量。
- 2 選取音量。

網路功能

請注意：在無線網路上設定印表機之前，請先購買 MarkNet(TM) N8360 無線網路配接卡。如需有關安裝無線網路配接卡的資訊，請參閱配接卡隨附的安裝指南。

利用 Wi-Fi Protected Setup (WPS)，將印表機連接到無線網路

在您開始操作之前，請先確認下列各項：

- 本存取點（無線路由器）已通過 WPS 認證或具備 WPS 相容性。如需其他資訊，請參閱您存取點隨附的說明文件。
- 您的印表機已安裝了無線網路配接卡。如需其他資訊，請參閱配接卡隨附的說明。

使用「按鈕」方法

- 1 從控制面板，導覽到：
設定 > 網路/連接埠 > 無線 > **Wi-Fi Protected Setup**（無線網路保護設定） > 起始按鈕方法
- 2 遵循顯示幕上的指示。

使用個人識別碼 (PIN) 方法

- 1 從控制面板，導覽到：
設定 > 網路/連接埠 > 無線 > **Wi-Fi Protected Setup**（無線網路保護設定） > 起始個人識別碼方法
- 2 複製 8 位數字的 WPS 個人識別碼。
- 3 開啟 Web 瀏覽器，在位址欄位中輸入您存取點的 IP 位址。

請注意：

- 在印表機主畫面上檢視印表機 IP 位址。IP 位址會以四組以英文句點隔開的號碼呈現，例如：
123.123.123.123。
 - 若您正在使用 Proxy 伺服器，請暫時停用，才能正確載入網頁。
- 4 存取 WPS 設定。如需其他資訊，請參閱您存取點隨附的說明文件。
 - 5 輸入 8 位數字的個人識別碼，然後儲存變更。

在安裝內部解決方案連接埠後變更連接埠設定

請注意：

- 若印表機有靜態 IP 位址，則請勿變更配置。
- 若將電腦配置為使用網路名稱（而非 IP 位址），則請勿變更配置。
- 若要將無線內部解決方案連埠 (ISP) 新增至先前已配置為乙太網路連線的印表機，請中斷印表機與乙太網路的連線。

Windows 使用者適用

- 1 開啟印表機資料夾。
- 2 從備有新 ISP 的印表機的快捷鍵功能表，開啟印表機內容。
- 3 配置清單中的連接埠。
- 4 更新 IP 位址。
- 5 套用所做的變更。

Macintosh 使用者適用

- 1 從 Apple 選單中的「系統偏好設定」，導覽至印表機列表，然後選取+ > IP。
- 2 在位址欄位中輸入 IP 位址。
- 3 套用所做的變更。

設定序列列印（僅適用於 Windows）

- 1 設定印表機中的參數。
 - a 從控制面板，導覽至連接埠設定的功能表。
 - b 找出序列埠設定的功能表，必要時，請調整設定值。
 - c 套用所做的變更。

- 2 從您的電腦，開啟印表機資料夾，然後選取印表機。
- 3 開啟印表機內容，然後從清單中選取 COM 連接埠。
- 4 在「裝置管理員」中設定 COM 連接埠參數。

請注意：

- 序列列印會降低列印速度。
- 請確定序列電纜已連接到印表機的序列埠。

清潔印表機

 **請當心一觸電危險：**為避免電擊的危險，當您清潔印表機外部時，請先拔下插座上的電源線，並且拔除連接印表機的所有電纜，然後再繼續作業。

請注意：

- 每隔數月執行一次本作業。
- 因處理方式不當所導致的印表機損壞，不屬於印表機的保固範圍。

- 1 關閉印表機電源，然後從電源插座拔掉電源線。
- 2 移除標準出紙槽和多用途送紙器中的紙張。
- 3 用軟質刷子或吸塵器清除印表機周圍的灰塵、棉絮及紙片。
- 4 用一條潮溼柔軟不含棉絮的布，擦拭印表機外部。

請注意：

- 請勿使用家用清潔劑或洗滌劑，因為這些會損壞印表機的外部塗裝。
- 清潔後，請確認印表機的所有區域都是乾燥的。

- 5 將電源線連接至電源插座，然後開啟印表機電源。

 **請當心一潛在受傷危險性：**為避免發生火災或電擊的風險，請將電源線連接到本產品附近具備適當額定且妥善接地的電源插座，而且必須易於使用。

訂購零件及耗材

如果要在美國訂購零件和耗材，請撥 1-800-539-6275 聯絡，取得您所在地區「Lexmark 授權耗材經銷商」的相關資訊。在其他國家或地區，請前往 www.lexmark.com 或者，請聯絡原印表機經銷處。

請注意：所有印表機耗材的使用期限，是以列印在 Letter 或 A4 尺寸普通紙上的情況來估計。

檢查零件及耗材狀態

- 1 從主畫面，觸控狀態/耗材。
- 2 選取您要檢查的零件或耗材。

請注意：觸控主畫面的上層區域，也可以存取這項設定。

使用原廠 Lexmark 零件和耗材

Lexmark 印表機的設計必須與原廠 Lexmark 零件和耗材搭配使用，才會有最佳運作效果。使用其他廠商的耗材或零件，可能會影響印表機及其成像元件的效能、可靠性或使用期限。它也會影響保固涵蓋範圍。因使用其他廠商零件或耗材而造成的損壞，不在保固涵蓋範圍內。所有使用期限指示器的設計，都是預期與 Lexmark 零件和耗材搭配運作，若改用其他廠商零件和耗材，可能會產生無法預期的結果。成像元件的使用次數若超過預計使用期限，可能會損壞您的 Lexmark 印表機或其相關元件。

訂購碳粉匣

請注意：

- 碳粉匣列印量估計是依據 ISO/IEC 19798 標準。
- 長期過低的碳粉列印覆蓋率，可能會對實際列印量產生負面影響，也可能使碳粉匣零件在碳粉用完之前就發生故障。

CS820 回收計劃碳粉匣

項目	美國和加拿大	歐洲經濟區 (EEA+)	歐洲其他國家、中東及非洲 (RoEMEA)	拉丁美洲配送 (LAD)	亞太地區其他國家 (RoAP)	澳洲和紐西蘭 (ANZ)
回收計劃碳粉匣						
黑色	72K10K0	72K20K0	72K50K0	72K70K0	72K30K0	72K60K0
靛青色	72K10C0	72K20C0	72K50C0	72K70C0	72K30C0	72K60C0
洋紅色	72K10M0	72K20M0	72K50M0	72K70M0	72K30M0	72K60M0
鮮黃色	72K10Y0	72K20Y0	72K50Y0	72K70Y0	72K30Y0	72K60Y0
超高容量回收計劃碳粉匣						
黑色	72K1XK0	72K2XK0	72K5XK0	72K4XK0	72K3XK0	72K6XK0
靛青色	72K1XC0	72K2XC0	72K5XC0	72K4XC0	72K3XC0	72K6XC0
洋紅色	72K1XM0	72K2XM0	72K5XM0	72K4XM0	72K3XM0	72K6XM0
鮮黃色	72K1XY0	72K2XY0	72K5XY0	72K4XY0	72K3XY0	72K6XY0

CS820 普通碳粉匣

項目	全球
超高容量普通碳粉匣	
黑色	72K0X10
靛青色	72K0X20
洋紅色	72K0X30
鮮黃色	72K0X40

CS827 回收計劃碳粉匣

項目	美國和加拿大	歐洲經濟區 (EEA+)	歐洲其他國家、中東及非洲 (RoEMEA)	拉丁美洲配送 (LAD)	亞太地區其他國家 (RoAP)	澳洲和紐西蘭 (ANZ)
普通計劃碳粉匣						
黑色	73B10K0	73B20K0	73B50K0	73B40K0	73B30K0	73B60K0
靛青色	73B10C0	73B20C0	73B50C0	73B40C0	73B30C0	73B60C0
洋紅色	73B10M0	73B20M0	73B50M0	73B40M0	73B30M0	73B60M0
鮮黃色	73B10Y0	73B20Y0	73B50Y0	73B40Y0	73B30Y0	73B60Y0

CS827 普通碳粉匣

項目	全球
普通碳粉匣	
黑色	73B0010
靛青色	73B0020
洋紅色	73B0030
鮮黃色	73B0040

訂購感光鼓組件

項目	材料編號
感光鼓組件 (1 個裝)	72K0P00
感光鼓組件 (3 個裝)	72K0Q00

訂購顯像組件

項目	材料編號
回收計劃型顯像組件	
黑色顯像組件	72K0DK0
彩色 (CMY) 顯像套件	72K0DV0
靛青色顯像組件	72K0DC0
洋紅色顯像組件	72K0DM0
鮮黃色顯像組件	72K0DY0
普通型顯像組件	
黑色顯像組件	72K0D10
彩色 (CMY) 顯像套件	72K0D50
靛青色顯像組件	72K0D20
洋紅色顯像組件	72K0D30
鮮黃色顯像組件	72K0D40

訂購顯像和 PC 組件組合包

項目	所有國家和地區
回收計劃顯像和 PC 組件組合包	
黑色	72K0FK0
彩色 (CMY)	72K0FV0
普通型顯像和 PC 組件組合包	
黑色	72K0F10
彩色 (CMY)	72K0F50

訂購裝釘匣

項目	材料編號
裝釘匣	25A0013

訂購廢棄碳粉回收瓶

項目	材料編號
廢棄碳粉回收瓶	72K0W00

配置耗材通知

1 開啟 Web 瀏覽器，然後在位址欄位中輸入印表機 IP 位址。

請注意：

- 在印表機主畫面上檢視印表機 IP 位址。IP 位址會以四組以英文句點隔開的號碼呈現，例如：
123.123.123.123。
- 若您正在使用 Proxy 伺服器，請暫時停用，才能正確載入網頁。

2 在左下角按一下**設定 > 裝置 > 通知**。

3 從耗材功能表，按一下**自訂耗材通知**。

4 選擇每個耗材項目的通知。

5 套用所做的變更。

更換零件及耗材

更換顯像組件

- 1 打開 A 門。

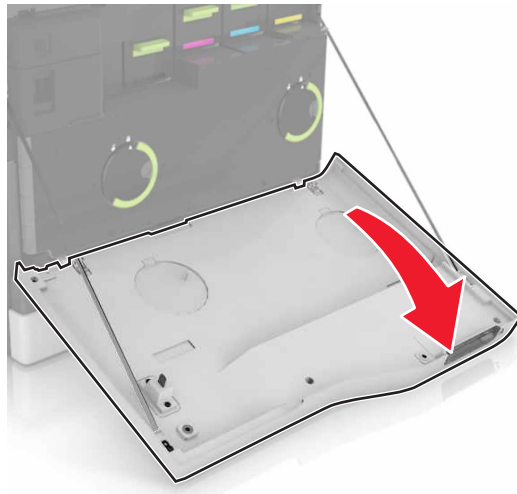

2 移除廢棄碳粉回收瓶。

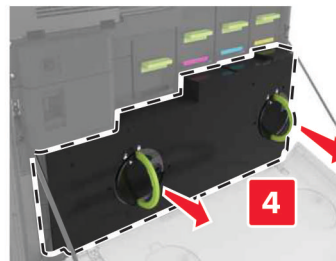
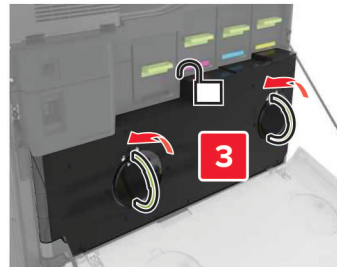

3 移除成像組件。

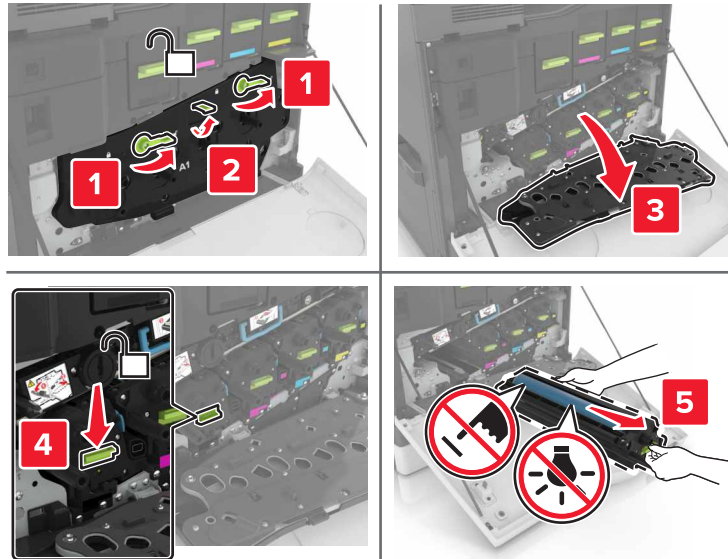

4 移除顯像組件。

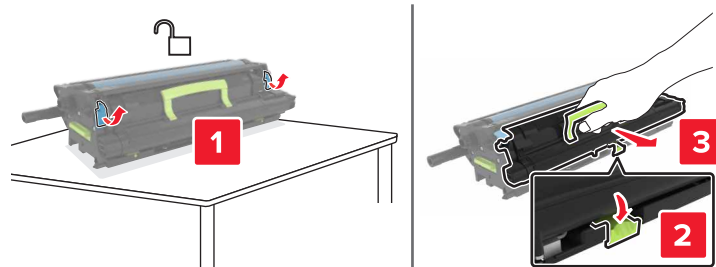

5 拆開新顯像組件的包裝，然後移除包裝材料。

6 插入新顯像組件。

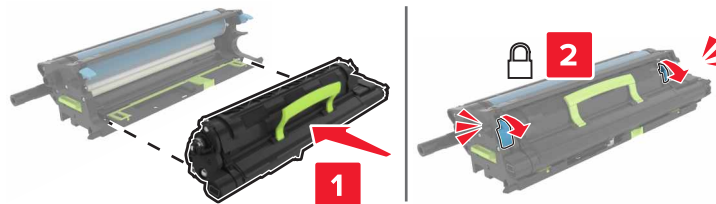

7 插入成像組件。

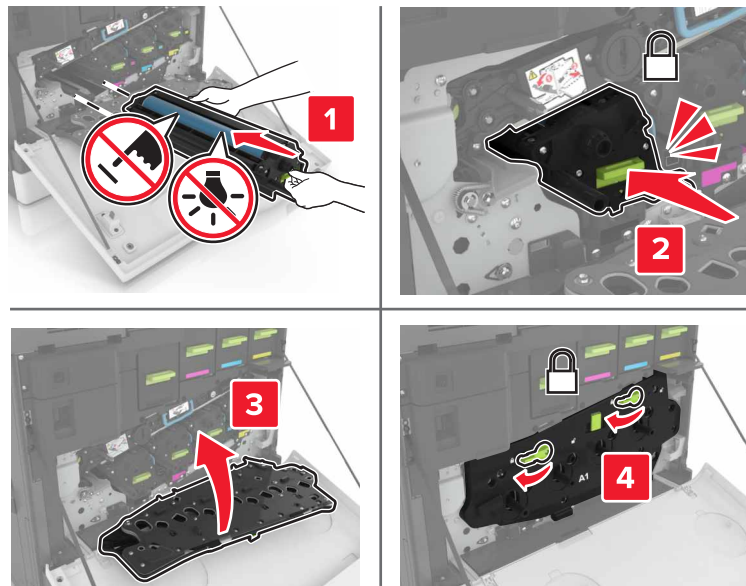

8 插入廢棄碳粉回收瓶。

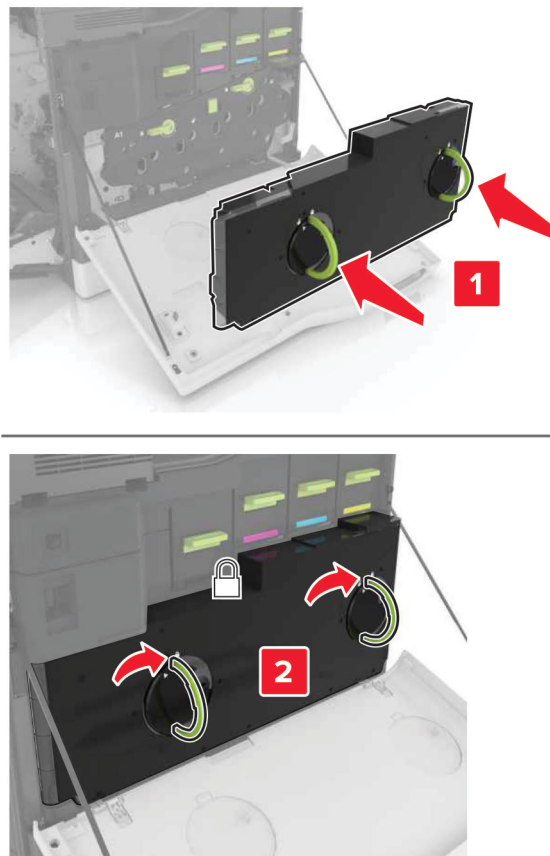

9 關上 A 門。

更換加熱組件

1 關閉印表機電源。

2 打開 B 門。

 **請當心—表面高溫：**印表機內部的溫度可能很高。為避免被發熱表面或元件燙傷的危險，請先讓該表面或元件冷卻之後再觸摸。

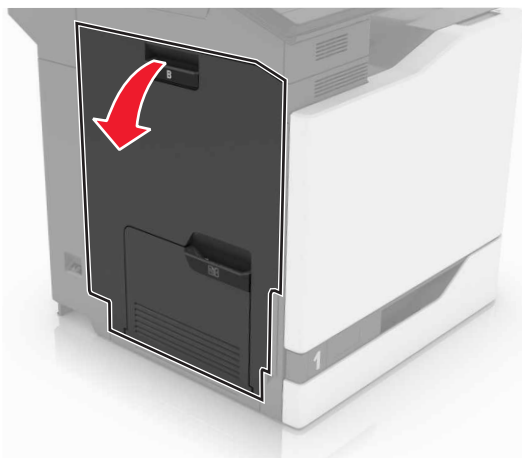

3 取出加熱熔合組件。

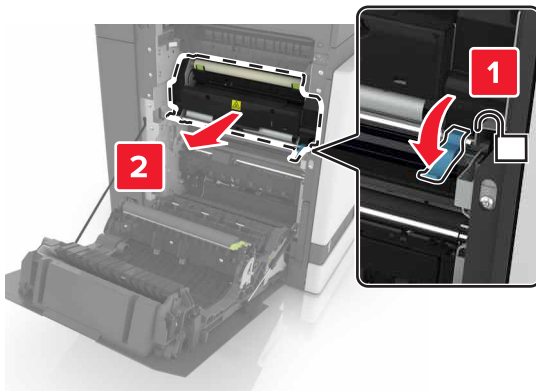

4 拆開新加熱熔合組件的包裝。

5 使用套件隨附的棉花棒，來清潔加熱熔合組件的鏡片。

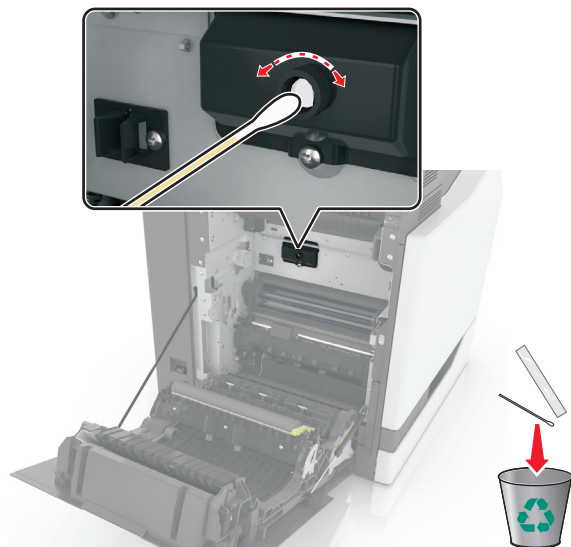

6 將新加熱熔合組件插入，直到它發出喀嚓一聲，卡入定位。

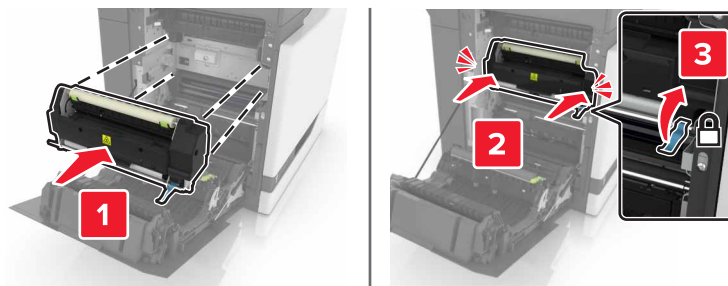

7 關上 B 門。

8 開啟印表機電源。

更換感光鼓組件

- 1 打開 A 門。

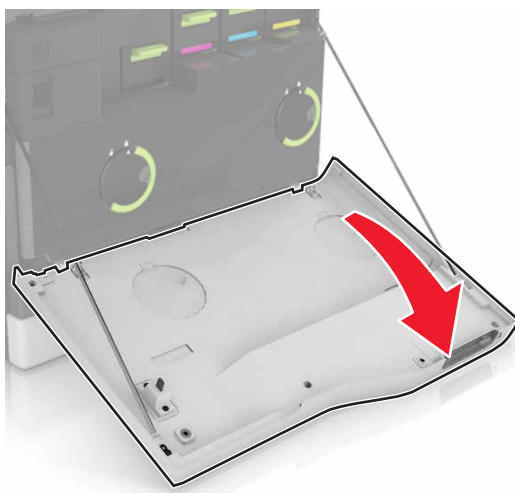

2 移除廢棄碳粉回收瓶。

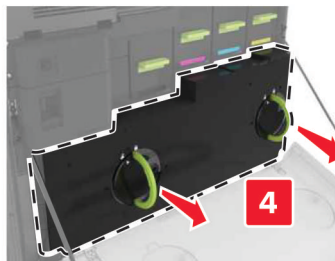
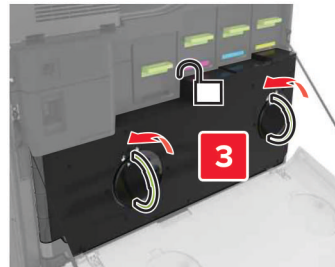
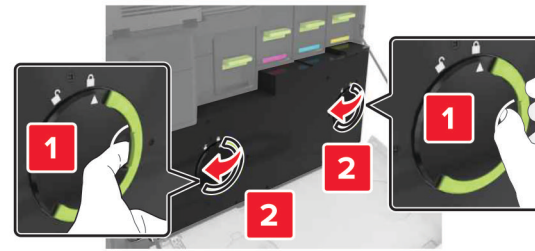

3 移除成像組件。

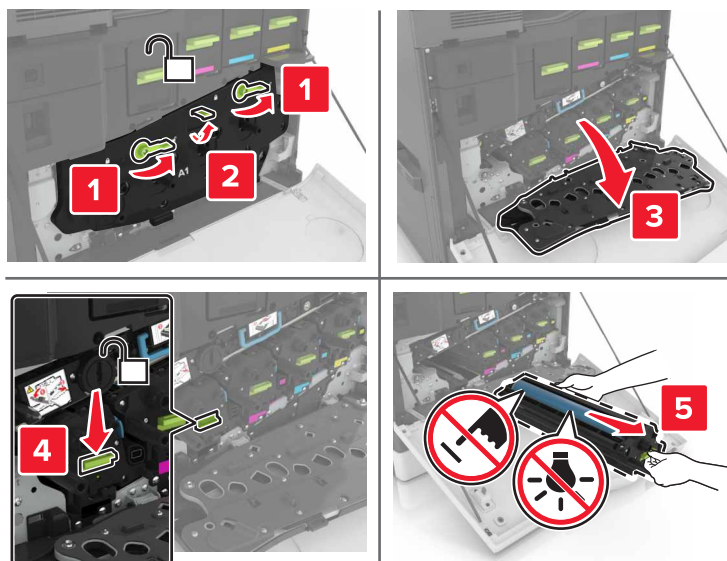

4 取出感光鼓組件。

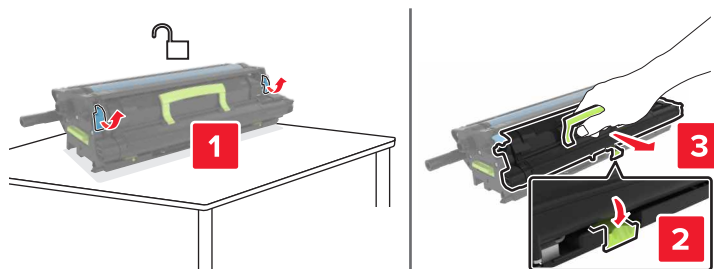

5 拆開新感光鼓組件的包裝，然後移除包裝材料。

請當心—**潛藏損壞危險性**：感光鼓組件直接曝露在光線下的時間不宜超過 10 分鐘。曝露在光線下太久，會導致列印品質發生問題。

請當心—**潛藏損壞危險性**：請不要觸摸感光鼓。碰觸感光鼓可能會影響後續列印工作的列印品質。

6 插入新感光鼓組件。

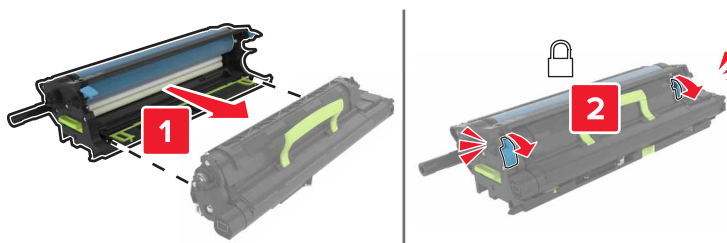

7 插入成像組件。

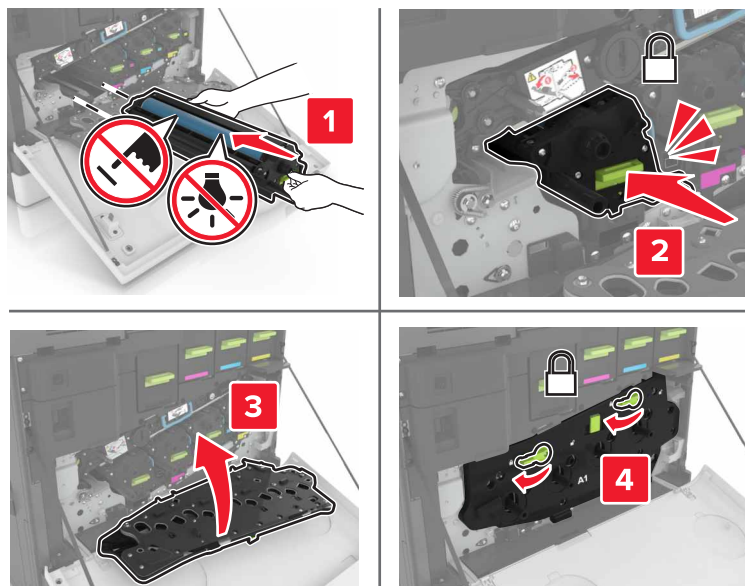

8 插入廢棄碳粉回收瓶。

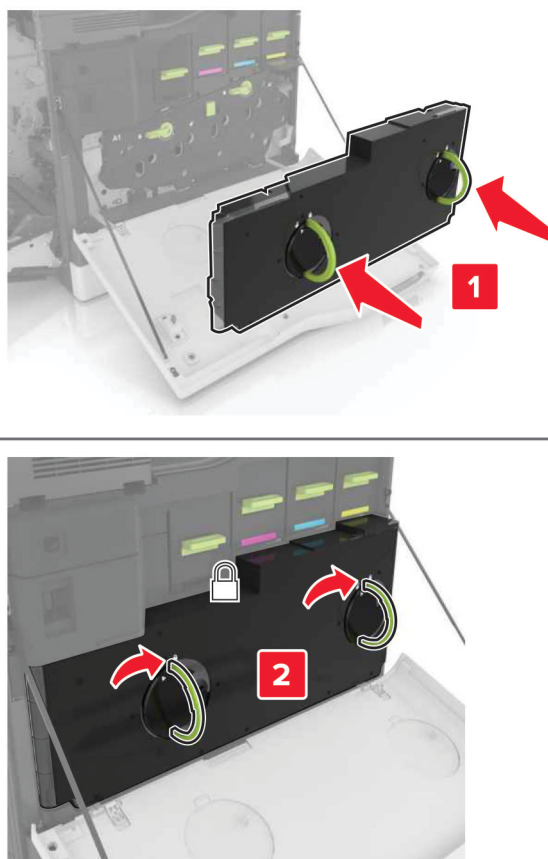

9 關上 A 門。

更換成像組件

- 1 打開 A 門。

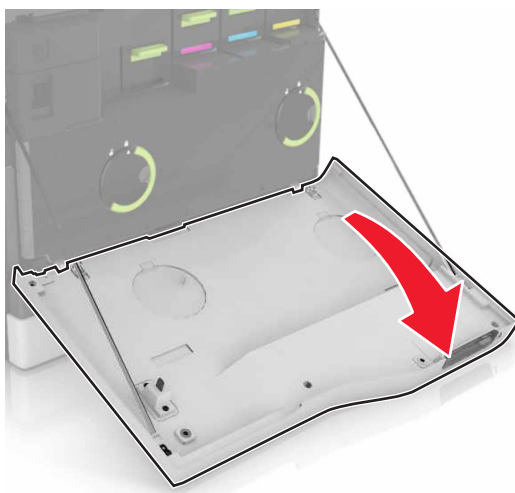

2 移除廢棄碳粉回收瓶。

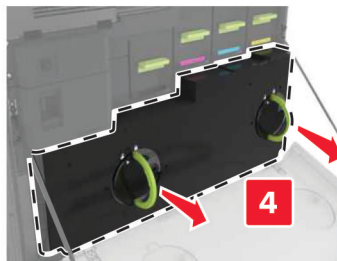
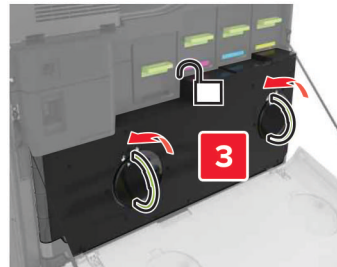
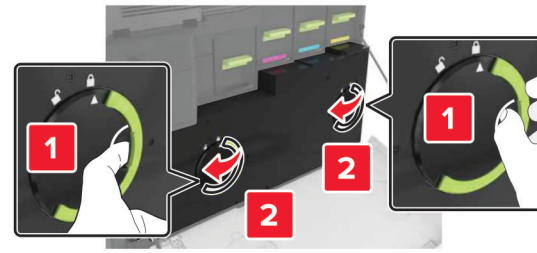

3 移除成像組件。

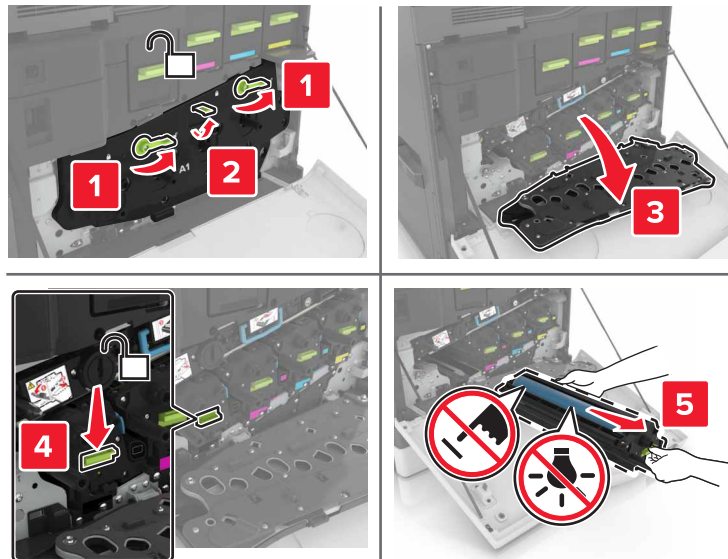

4 拆開新成像組件的包裝，然後移除包裝材料。

請當心—潛藏損壞危險性：感光鼓組件直接曝露在光線下的時間不宜超過 10 分鐘。曝露在光線下太久，會導致列印品質發生問題。

請當心—潛藏損壞危險性：請不要觸摸感光鼓。碰觸感光鼓可能會影響後續列印工作的列印品質。

5 插入新成像組件。

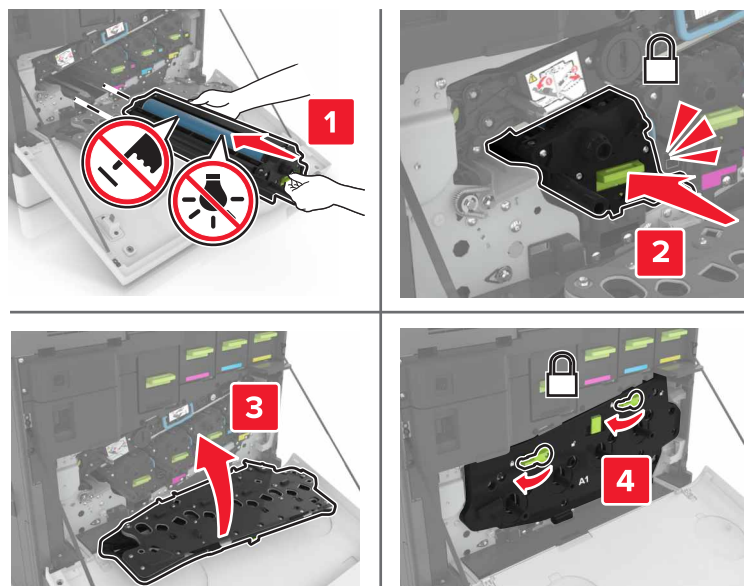

6 插入廢棄碳粉回收瓶。

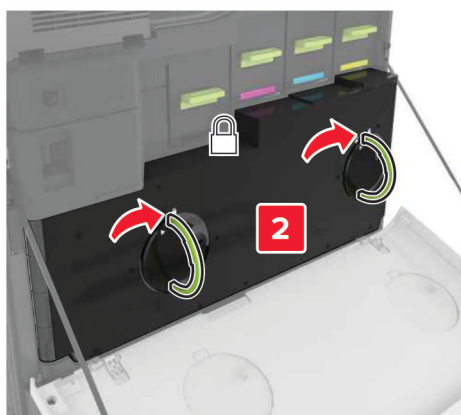
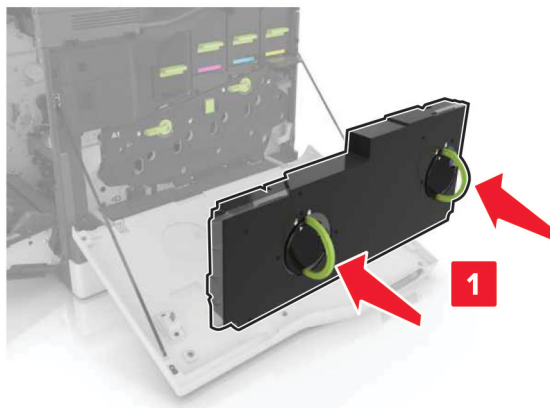

7 關上 A 門。

更換碳粉匣

1 打開 A 門。

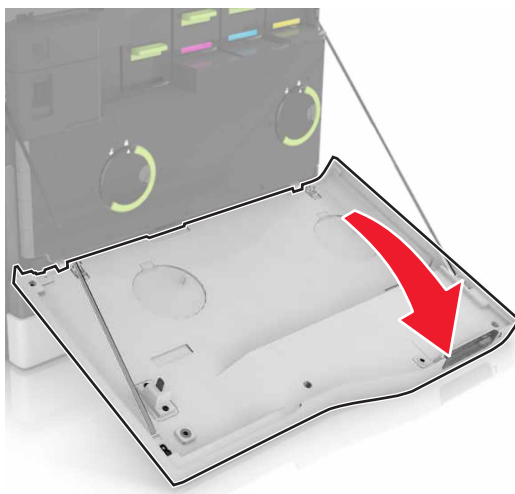

2 移除碳粉匣。

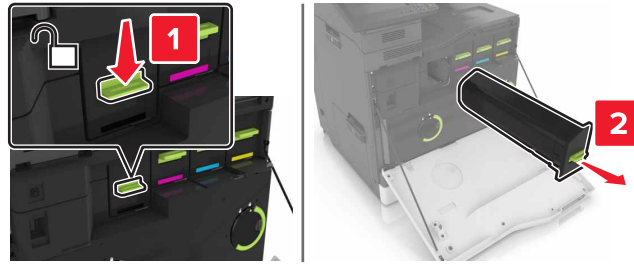

3 拆開新碳粉匣的包裝。

4 將新碳粉匣插入，直到它發出喀嚓一聲，卡入定位。

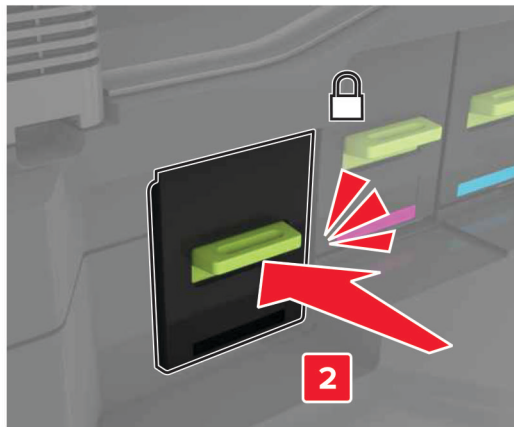

5 關上 A 門。

更換廢棄碳粉回收瓶

- 1 打開 A 門。

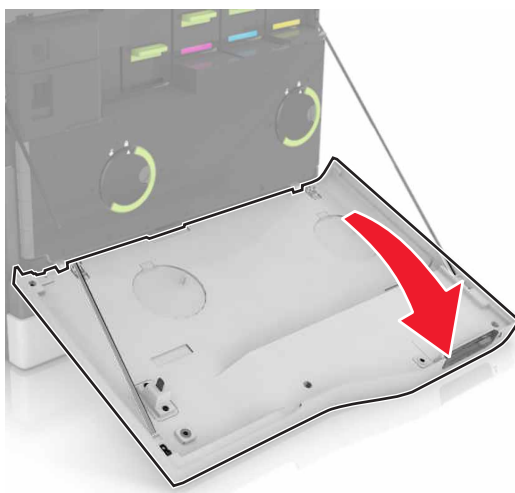

2 移除廢棄碳粉回收瓶。

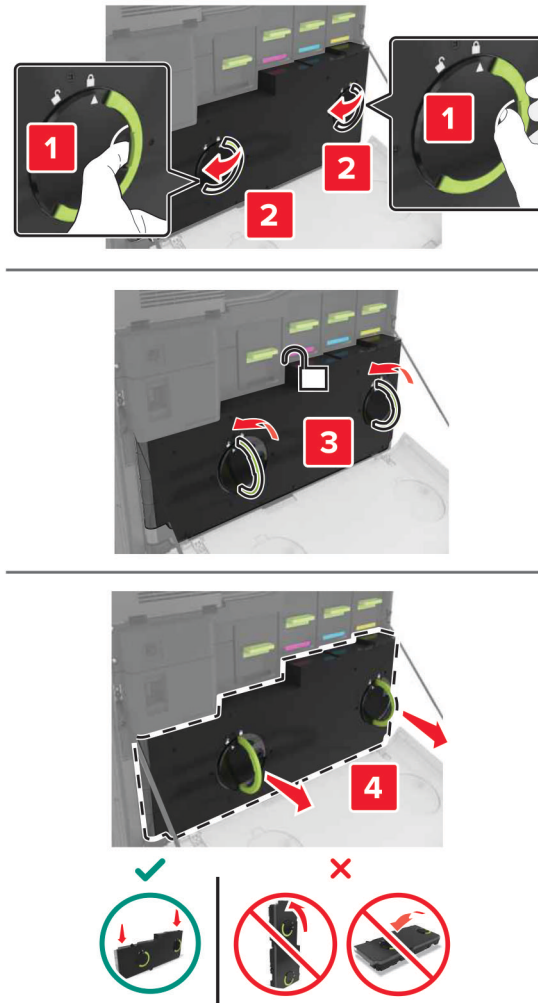

3 拆開新廢棄碳粉回收瓶的包裝。

4 插入新的廢棄碳粉回收瓶。

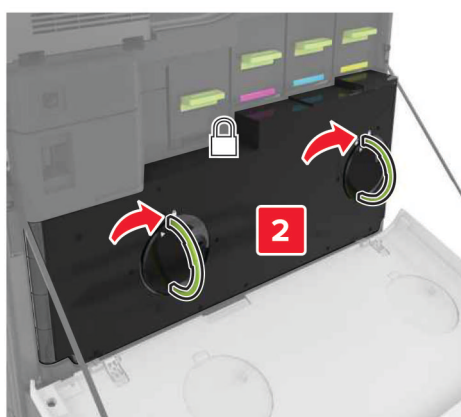
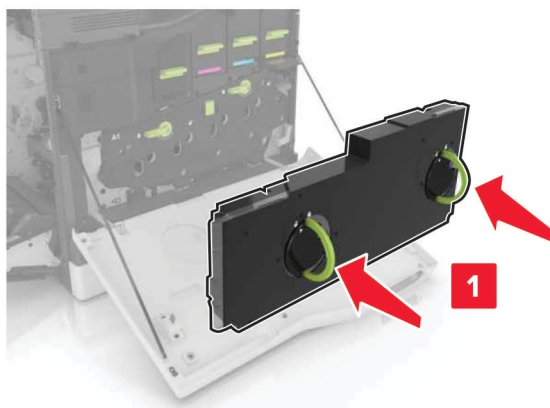

5 關上 A 門。

更換轉印帶裝置

- 1 關閉印表機電源。
- 2 打開 A 門。

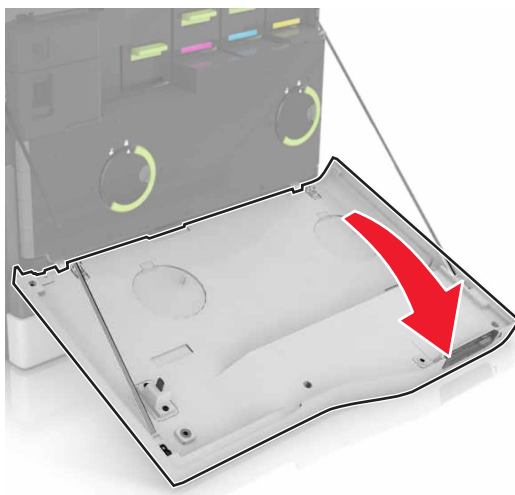

3 移除廢棄碳粉回收瓶。

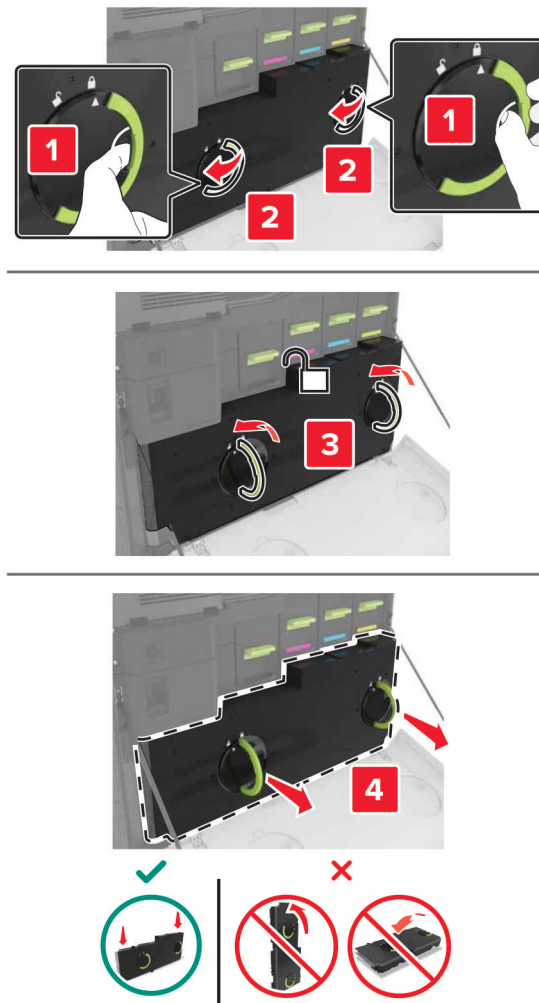

4 打開 A1 門。

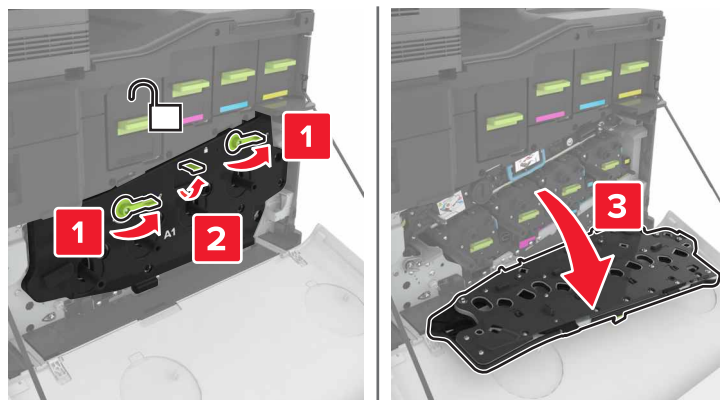

5 移除轉印帶裝置。

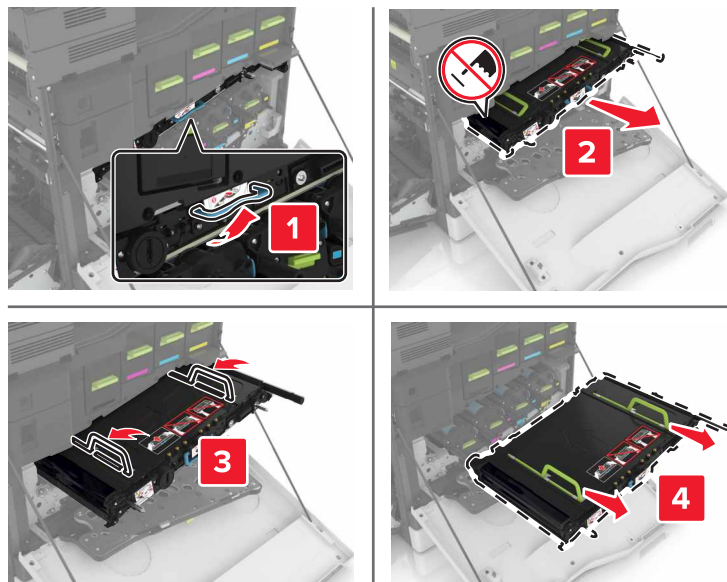

6 拆開新轉印帶裝置的包裝，然後移除包裝材料。

請當心—潛藏損壞危險性：轉印帶裝置直接曝露在光線下的時間不宜超過 10 分鐘。曝露在光線下太久，會導致列印品質發生問題。

請當心—潛藏損壞危險性：請不要觸碰轉印帶裝置。碰觸感光鼓可能會影響後續列印工作的列印品質。



7 將新轉印帶裝置插入，直到它發出喀嚓一聲，卡入定位。

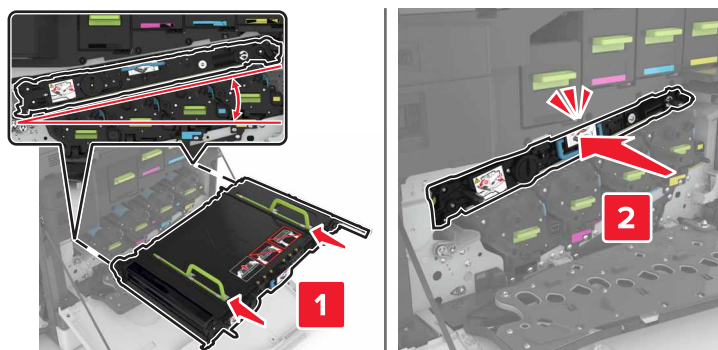

8 關上 A1 門。

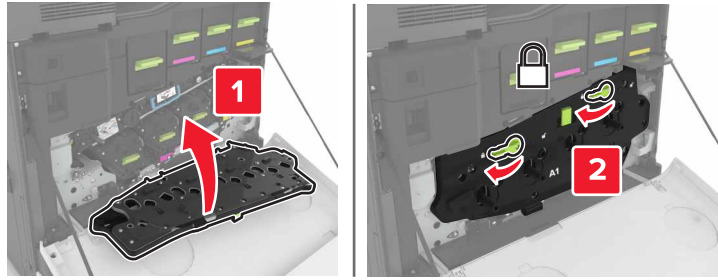

9 插入廢棄碳粉回收瓶。

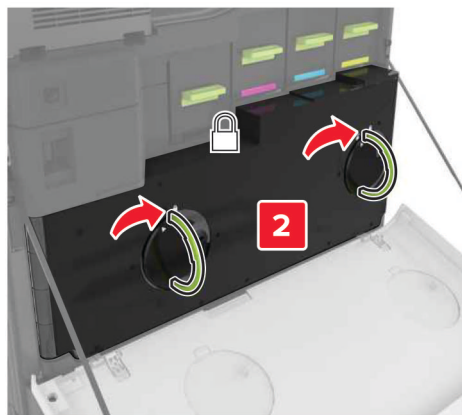
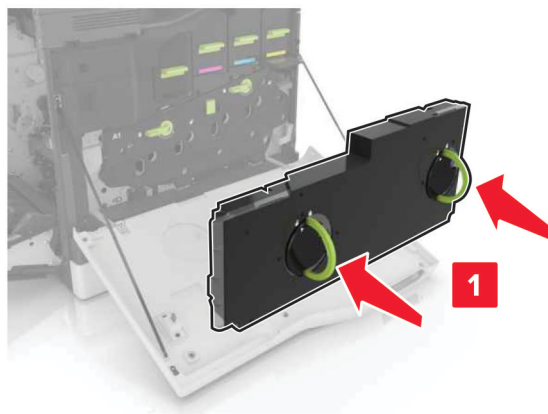

10 關上 A 門。

11 開啟印表機電源。

更換轉印滾輪

1 打開 B 門。

 **請當心—表面高溫：**印表機內部的溫度可能很高。為避免被發熱表面或元件燙傷的危險，請先讓該表面或元件冷卻之後再觸摸。

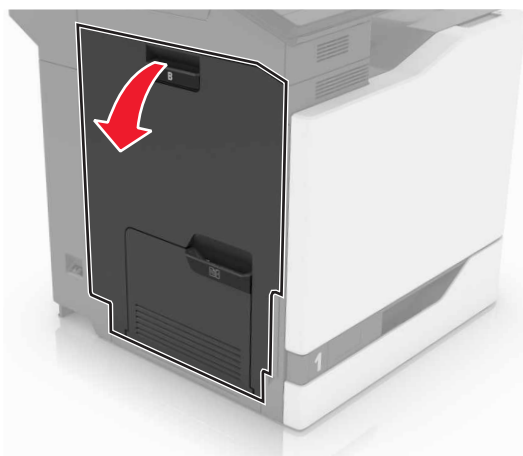

2 移除轉印滾輪。



3 拆開新轉印滾輪的包裝。

請注意：請勿移除白色包裝材料。

4 將新轉印滾輪插入。

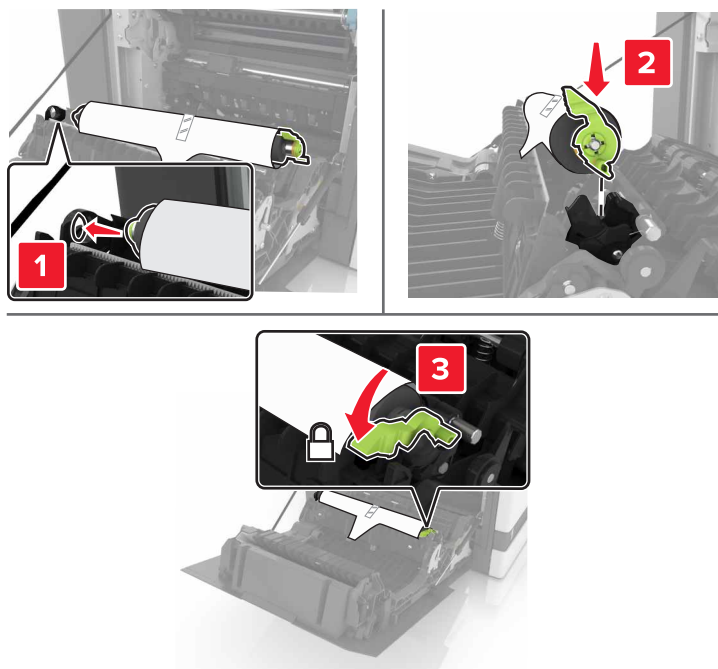

5 移除白色包裝材料。



6 關上 B 門。

更換取紙滾輪

更換 550 張紙匣組件中的取紙滾輪

- 1 關閉印表機電源。
- 2 移除紙匣組件。

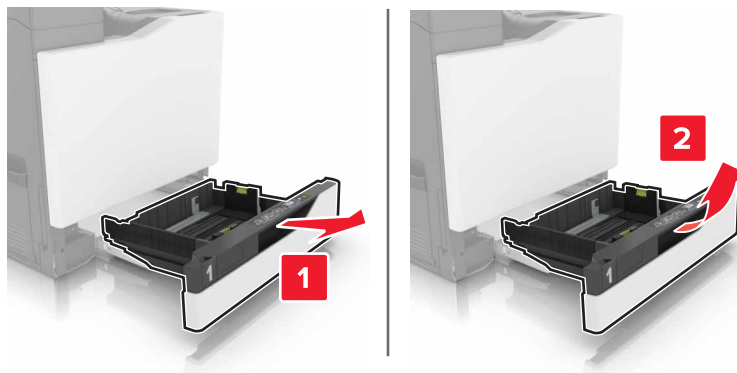

- 3 取出取紙滾輪。

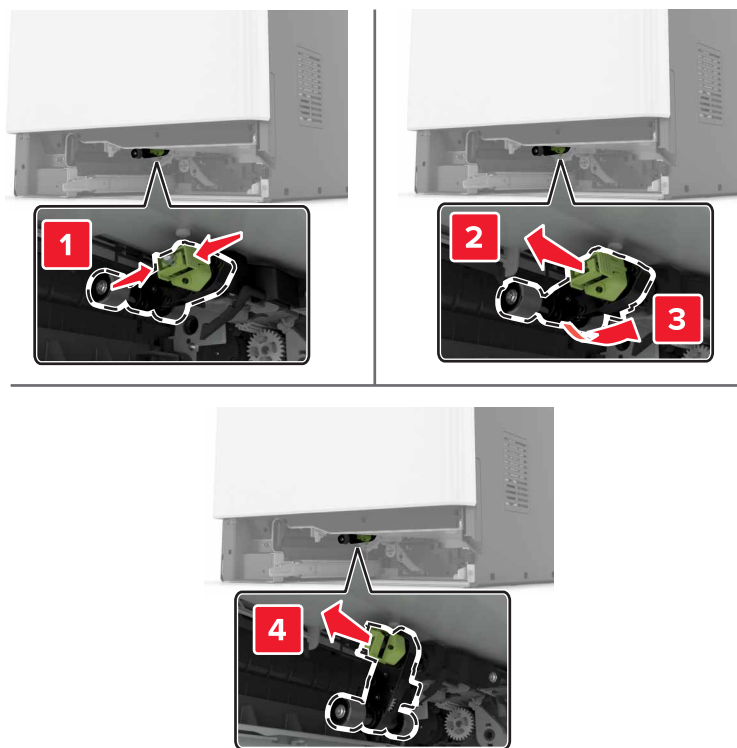

- 4 拆開新取紙滾輪的包裝。

5 將新取紙滾輪插入，直到它發出喀嚓一聲，卡入定位。

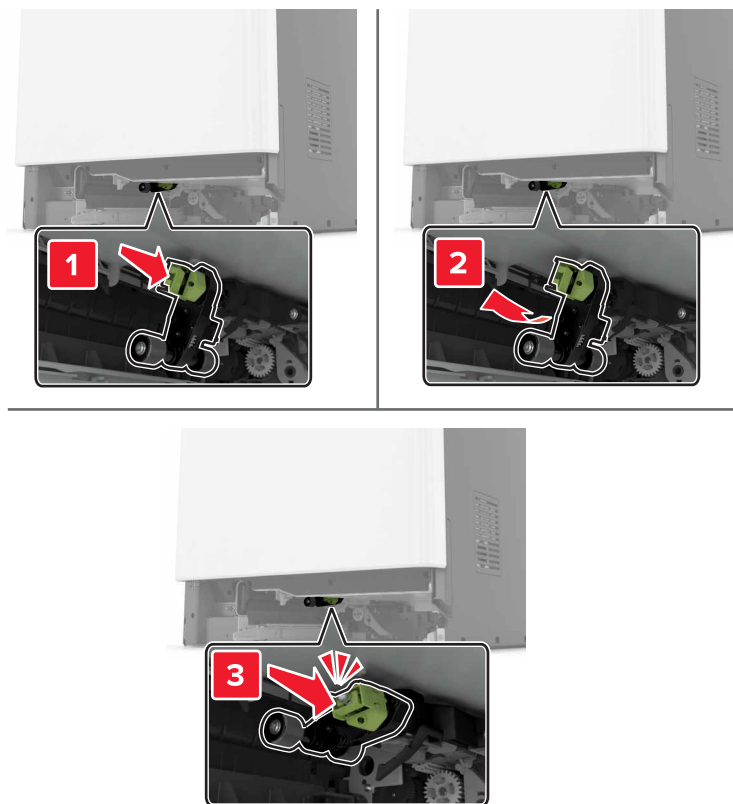

6 插入紙匣組件。

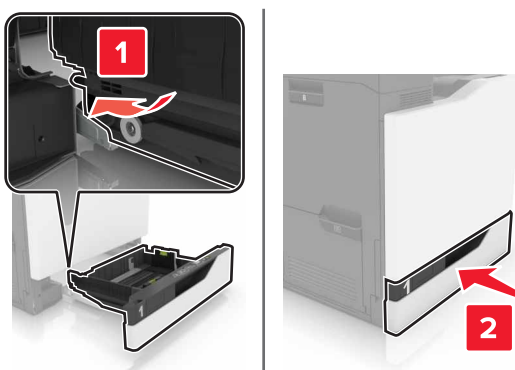

7 開啟印表機電源。

更換 2200 張紙匣組件中的取紙滾輪

- 1 關閉印表機電源。
- 2 將紙匣組件拉出，然後解除鎖定。

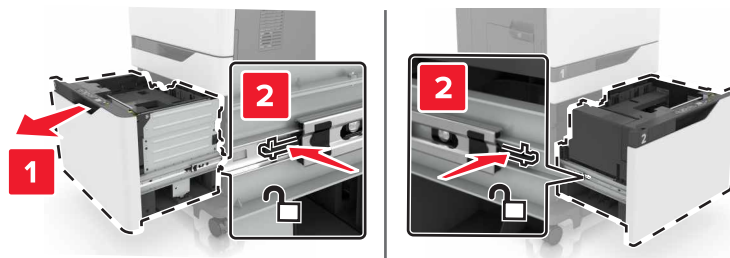

- 3 移除紙匣組件。
- 4 取出取紙滾輪。

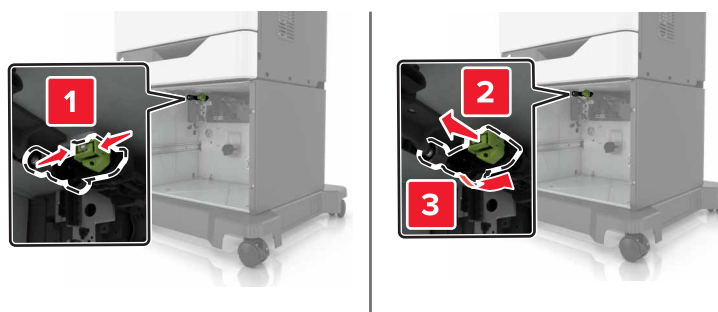

- 5 拆開新取紙滾輪的包裝。

6 將新取紙滾輪插入，直到它發出喀嚓一聲，卡入定位。

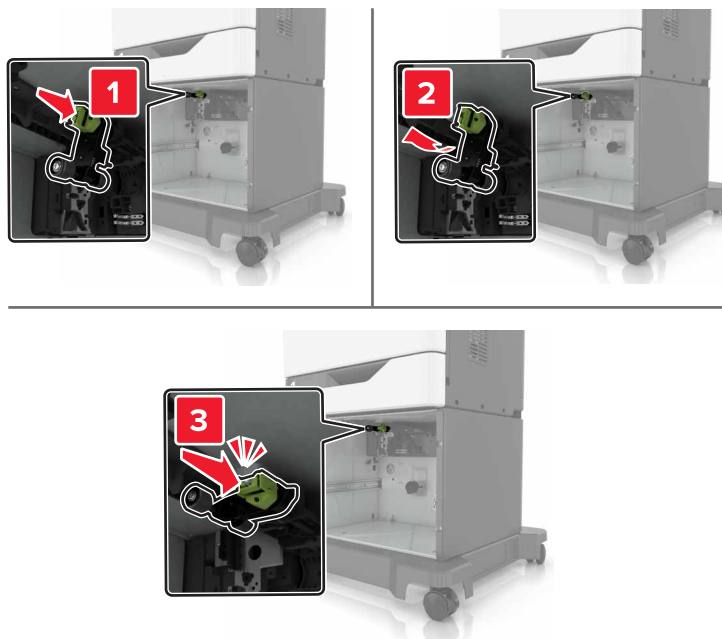

7 插入紙匣組件。

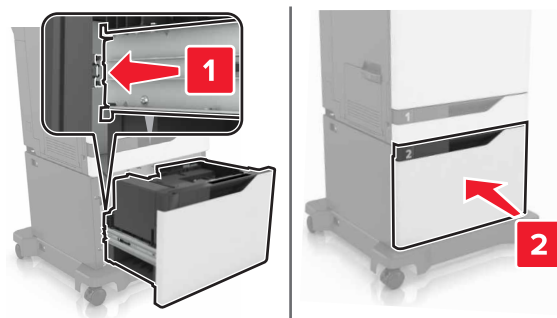

8 開啟印表機電源。

更換分頁器襯墊

- 1 請將紙匣組件拉出。

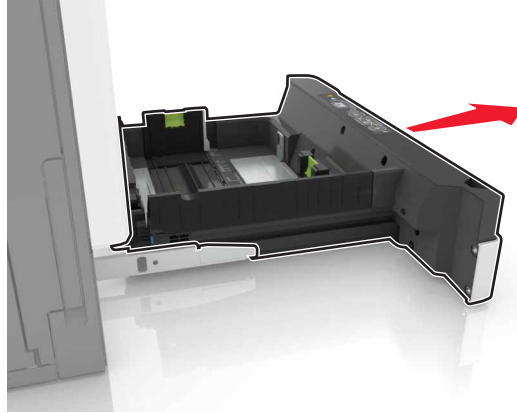

- 2 移除分頁器襯墊。

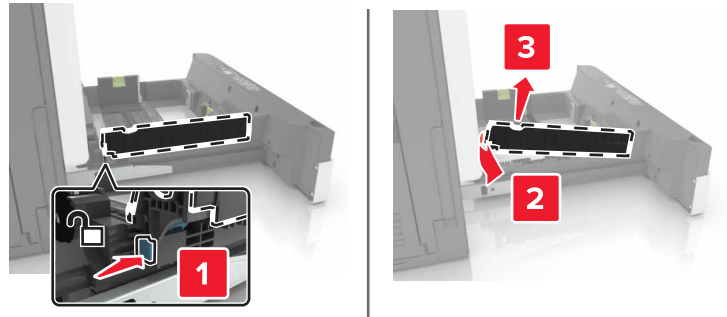

- 3 拆開新分頁器襯墊的包裝。

- 4 將新分頁器襯墊插入，直到它發出喀嚓一聲，卡入定位。

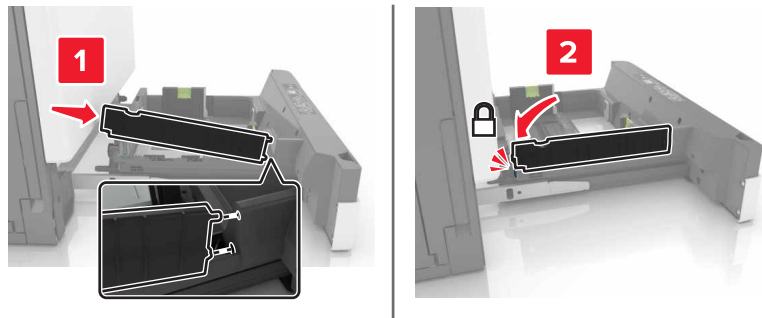

- 5 插入紙匣組件。

更換裝釘匣組件

更換分頁裝訂器中的裝釘匣

1 打開 G 門。

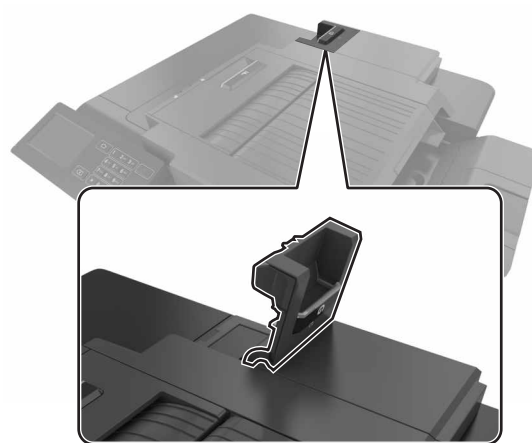

2 移除裝釘匣。

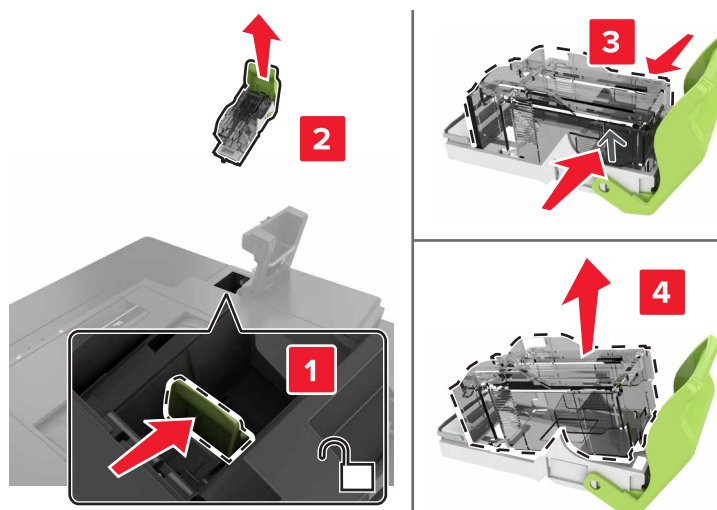

3 拆開新裝釘匣的包裝。

4 將新裝釘匣插入，直到它發出喀嚓一聲，卡入定位。

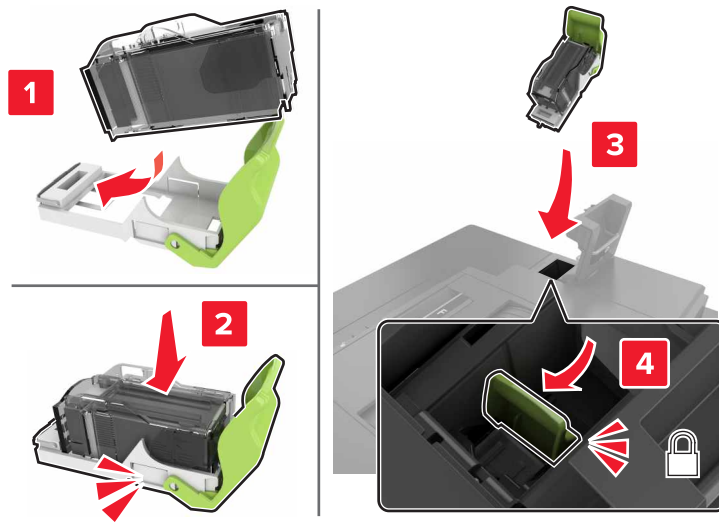

5 關上 G 門。

更換分頁裝訂器中的裝釘匣容器

1 打開 G 門。

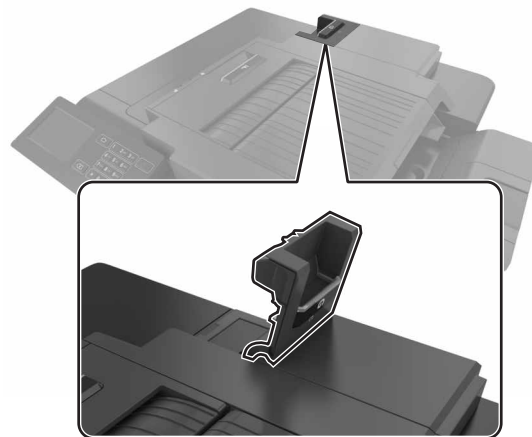

2 取出裝釘匣容器。

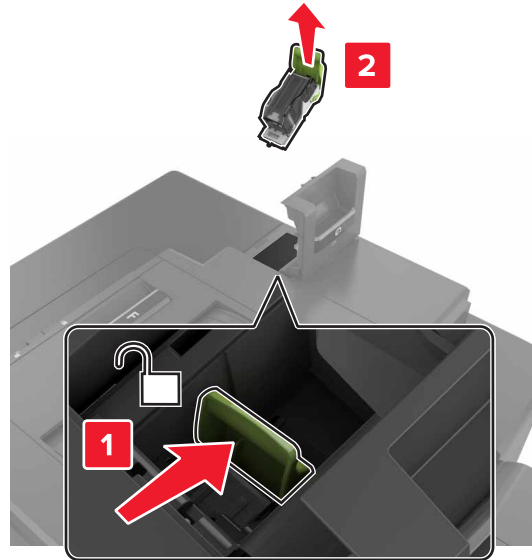

3 從容器中取出裝釘匣。

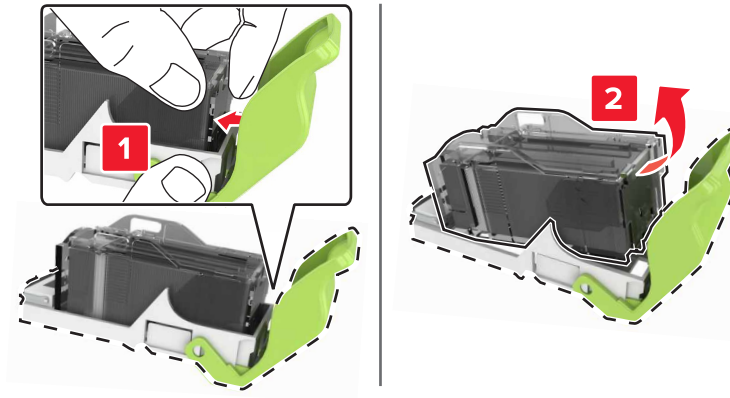

4 拆開新裝釘匣容器的包裝。

5 將裝釘匣插入新的容器，直到它發出喀嚓一聲，卡入定位。

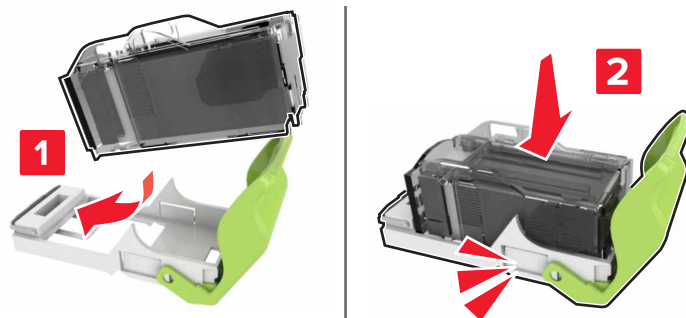

6 將裝釘匣容器插入。

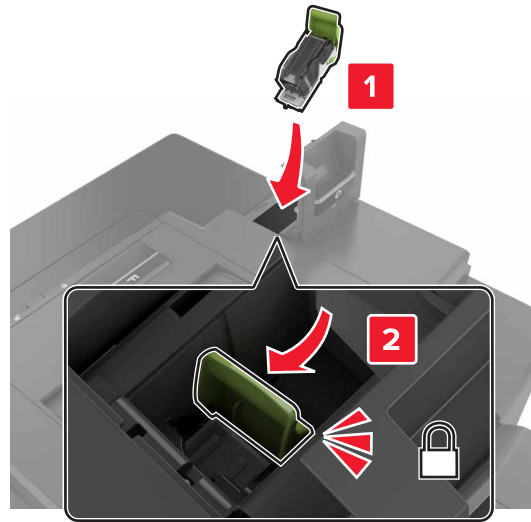

7 關上 G 門。

存放耗材

選擇陰涼、乾淨的地方來存放印表機耗材。請將耗材右邊朝上存放在原始的包裝中，等您預備要使用時再拆封。

耗材不應暴露在下列環境中：

- 直接日曬
- 溫度高於攝氏 35 度（華氏 95 度）
- 濕度高於 80%
- 空氣中含有鹽分
- 含有腐蝕性氣體
- 充滿塵埃

移動印表機

將印表機移到其他地點

⚠ 請當心—潛在受傷危險性：若印表機的重量超過 18 公斤（40 磅），則需要兩個或兩個以上受過訓練的工作人員，才能安全地抬起它。

⚠ 請當心—潛在受傷危險性：為避免火災或電擊的危險，請只使用本產品隨附的電源線，或製造商的授權更換品。

⚠ 請當心—潛在受傷危險性：移動印表機時，請遵循下列指引，以免受傷或損壞印表機：

- 確認所有門板和紙匣組件都已經關上。
- 關閉印表機電源，然後從電源插座拔掉電源線。

- 從印表機中斷所有電纜。
- 如果印表機具有單獨的立地式可選紙匣組件或連接到其上的輸出選項，在移動印表機之前請先中斷連接。
- 若印表機有腳輪底座，將印表機推轉到新位置時，請務必小心。通過門檻及地磚接縫時，請務必小心。
- 若印表機沒有腳輪底座，但有配置選購性紙匣組件輸出選項，請卸下輸出選項並將印表機從紙匣組件上抬起。請勿嘗試同時抬起印表機和任何配置選項。
- 請務必利用印表機上的把手處，將印表機抬起。
- 用來移動印表機的任何車具，都應該要有一個足以支撐整個印表機台面面積的表面。
- 用來移動硬體選購品的任何車具，都應該要有一個足以支撐選購品尺寸的表面。
- 讓印表機保持垂直狀態。
- 避免劇烈的震動。
- 當您放下印表機時，請確認手指不可位在印表機下方。
- 確認印表機四周有足夠的迴旋空間。

請注意：因移動方式不當所導致的印表機損壞，不屬於印表機的保固範圍。

運送印表機

如需運送指示，請前往 <http://support.lexmark.com>，或聯繫客戶支援。

省電與省紙

設定省電模式

經濟省電模式 (Eco-Mode)

- 1 從主畫面，觸控設定 > 裝置 > 電源管理 > 經濟省電模式 (Eco-Mode)。
- 2 選取設定。

「睡眠」模式

- 1 從主畫面，觸控設定 > 裝置 > 電源管理 > 逾時 > 睡眠模式。
- 2 輸入印表機進入「睡眠」模式之前，所等待的分鐘數。

「休眠」模式

- 1 從主畫面，觸控設定 > 裝置 > 電源管理 > 逾時 > 休眠逾時。
- 2 選取印表機在進入休眠模式之前，所等待的時間長度。

請注意：

- 確認在傳送列工作之前，已將印表機從休眠模式喚醒。
- 印表機處於休眠模式時會停用 Embedded Web Server（內嵌式 Web 伺服器）。

調整印表機顯示幕的亮度

- 1 從主畫面，觸控設定 > 裝置 > 喜好設定 > 螢幕亮度。
- 2 調整設定。

節省耗材

- 列印在紙張的正反面。
請注意：列印驅動程式中的預設值是雙面列印。
- 在紙張的一面上列印多頁。
- 先使用預覽功能查看文件外觀，再列印文件。
- 列印一份文件，檢查其內容和格式的正确性。

回收利用

回收利用 Lexmark 產品

若要送回 Lexmark 產品進行回收：

- 1 前往 www.lexmark.com/recycle。
- 2 選取您要回收利用的產品。

請注意：Lexmark 回收利用方案中未列出的印表機耗材和硬體，可透過您當地的回收中心進行回收。

回收 Lexmark 包裝材料

Lexmark 持續致力於減少包裝材料。較少的包裝材料有助於確保 Lexmark 印表機以最有效且更環保的方式運送，而且也會丟棄較少的包裝材料。這類有效的措施能導致溫室氣體排放量變少、節省能源並節省自然資源。Lexmark 在某些國家或地區也提供回收安裝元件的服務。如需其他資訊，請前往 www.lexmark.com/recycle，然後選取您的國家或地區。產品回收相關資訊內含適用包裝回收計劃的相關資訊。

Lexmark 包裝箱可在瓦楞紙回收處理設施處，進行 100% 回收。您的所在地區可能沒有這類設施。

Lexmark 包裝材料中所用的泡棉，可在泡棉回收處理設施處進行回收。您的所在地區可能沒有這類設施。

當您將碳粉匣送回 Lexmark 時，您可以重複使用碳粉匣包裝箱。Lexmark 會回收此包裝箱。

送回 Lexmark 碳粉匣以重複使用或資源回收

「Lexmark 碳粉匣回收計劃」可讓您免費送回用過的 Lexmark 碳粉匣，以利重複使用或資源回收。送回的 Lexmark 空碳粉匣百分之百都會重複使用或回收分解。用來送回碳粉匣的包裝箱同樣會進行回收。

若要送回 Lexmark 碳粉匣以重複使用或資源回收，請遵循下面方式：

- 1 前往 www.lexmark.com/recycle。
- 2 選取您要回收利用的產品。

清除夾紙

避免夾紙

適當地載入紙張

- 確認將紙張在送紙匣中水平放妥。

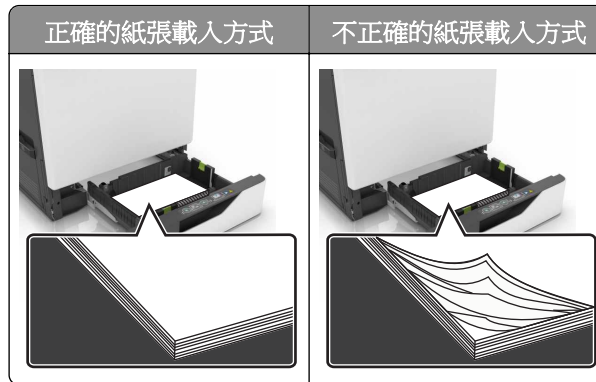

- 請不要在印表機列印時載入或移除紙匣組件。
- 請勿載入過多紙張。請確認紙疊高度在滿紙上限指示標誌以下。
- 請不要將紙張滑入紙匣組件。請依圖示載入紙張。

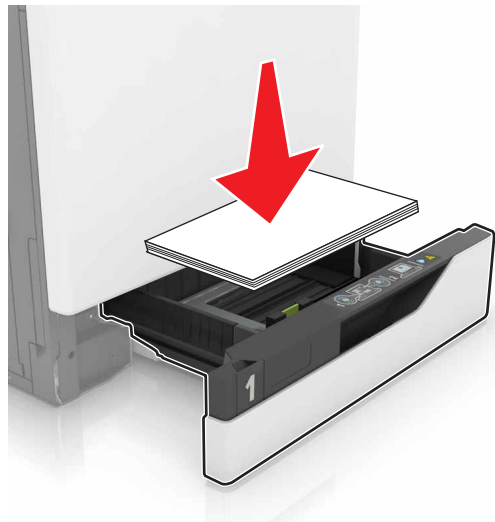

- 請確認紙張導引夾已擺放在適當的位置，而且沒有因過度緊靠而壓迫到紙張或信封。
- 將紙張載入紙匣組件後，請將紙匣組件用力往內推。

採用建議使用的紙張

- 請務必採用建議使用的紙張或特殊列印材質。
- 請勿載入起皺、有摺痕、潮溼、彎曲或扭曲的紙張。

- 載入紙張之前，請先彈動紙張、展開成扇狀，並將紙張邊緣對齊。

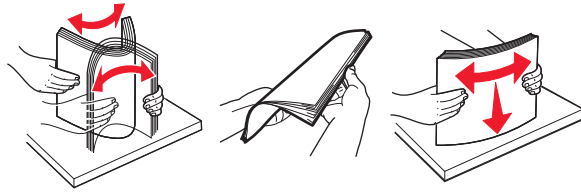

- 請不要使用以手撕過的紙張。
- 請不要在同一紙匣組件中混用各種不同的紙張尺寸、重量或類型。
- 確認已正確設定電腦或印表機控制面板上的紙張尺寸和類型。
- 請遵照製造商建議方式存放紙張。

識別夾紙位置

請注意：

- 當「夾紙協助」設為「開啟」時，印表機會在清除夾紙後，清空空白頁或部分列印頁面。檢查空白頁的列印輸出。
- 當「夾紙恢復」設為「開啟」或「自動」時，印表機會重新列印發生夾紙的頁面。



	夾紙位置
1	多用途送紙器
2	雙面列印裝置
3	加熱熔合組件
4	標準出紙槽
5	G 門
6	F 門
7	紙匣組件

紙匣組件中的夾紙

1 請將紙匣組件拉出。



2 取出夾住的紙張。

請注意：確認已取出所有的紙張碎片。



3 插入紙匣組件。

- 4 打開紙匣組件蓋板。



- 5 取出夾住的紙張。

請注意：確認已取出所有的紙張碎片。



- 6 關上紙匣組件蓋板。

多用途送紙器中的夾紙

- 1 移除多用途送紙器中的紙張。

- 2 取出夾住的紙張。

請注意：確認已取出所有的紙張碎片。

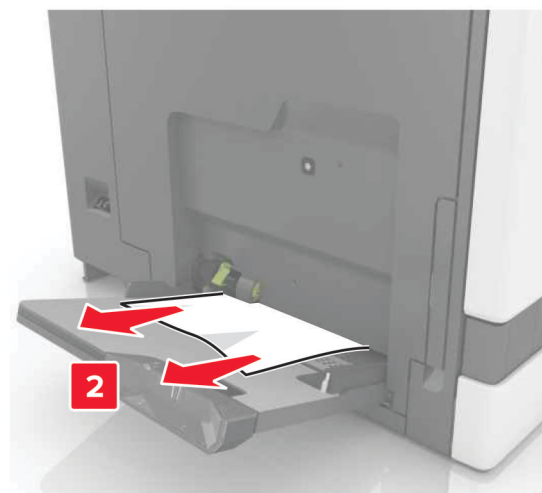
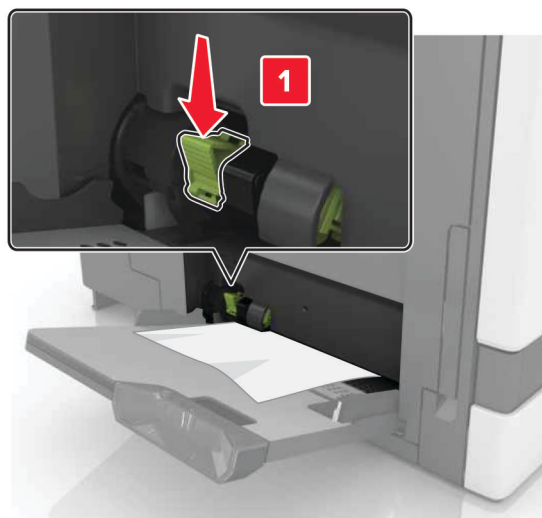

3 打開 B 門，然後取出紙張碎片。

 **請當心—表面高溫：**印表機內部的溫度可能很高。為避免被發熱表面或元件燙傷的危險，請先讓該表面或元件冷卻之後再觸摸。

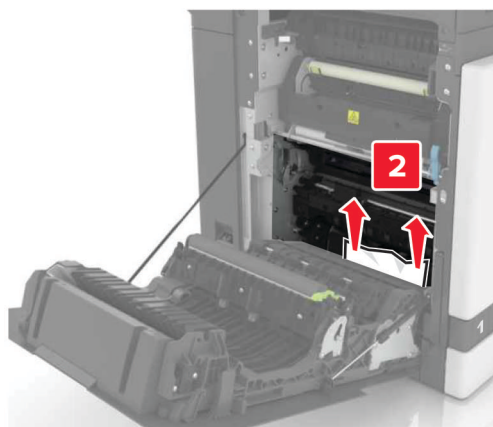
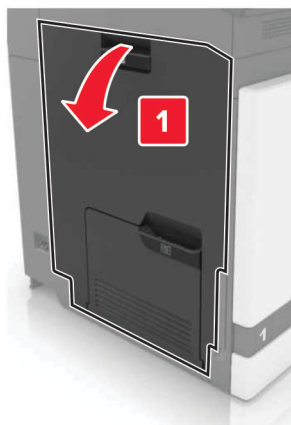

4 關上 B 門。

5 載入紙張之前，請先彈動紙張、展開成扇狀，並將紙張邊緣對齊。

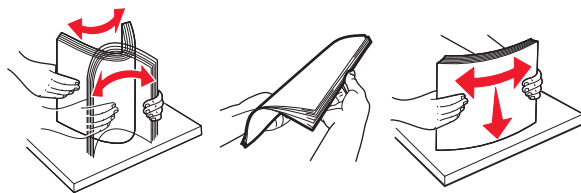

6 重新載入紙張。

標準出紙槽中發生夾紙

1 取出夾住的紙張。

請注意： 確認已取出所有的紙張碎片。



2 打開 B 門，然後取出紙張碎片。

 **請當心—表面高溫：**印表機內部的溫度可能很高。為避免被發熱表面或元件燙傷的危險，請先讓該表面或元件冷卻之後再觸摸。

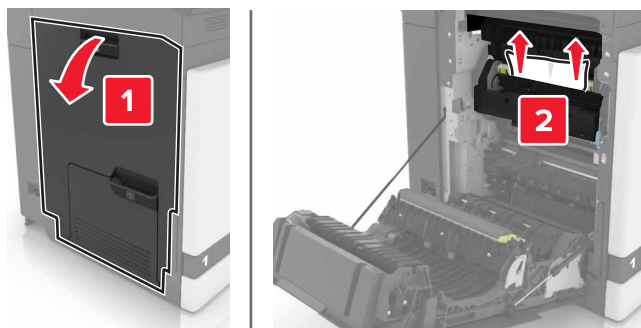

3 關上 B 門。

B 門中發生夾紙

紙張夾在加熱熔合組件中

1 打開 B 門。

 **請當心—表面高溫：**印表機內部的溫度可能很高。為避免被發熱表面或元件燙傷的危險，請先讓該表面或元件冷卻之後再觸摸。

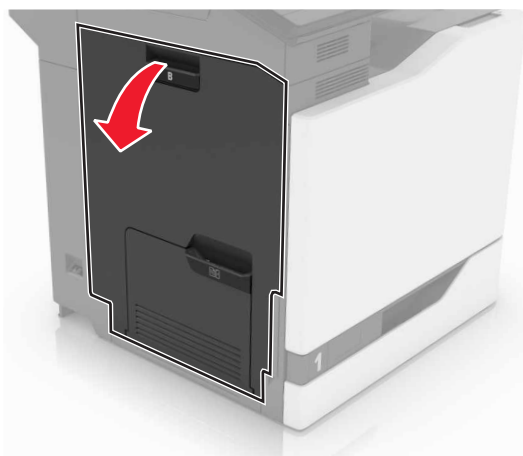

2 取出夾住的紙張。

請注意： 確認已取出所有的紙張碎片。

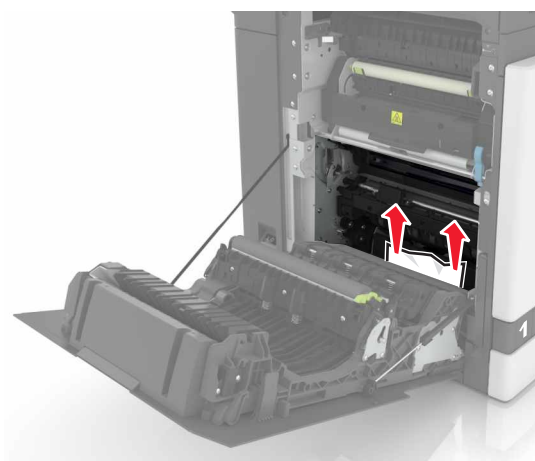

3 打開加熱熔合組件的存取門。

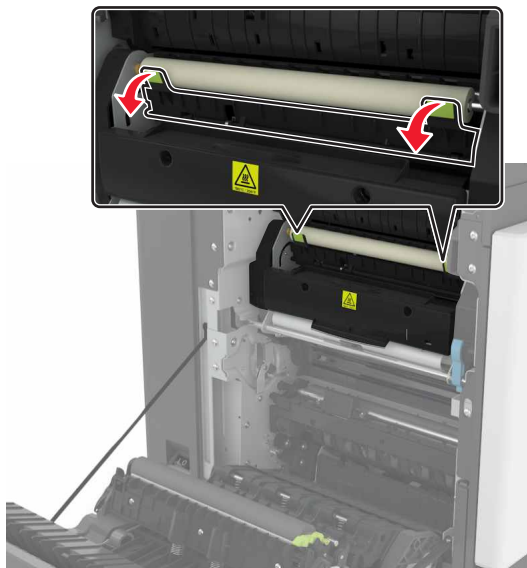

4 取出夾住的紙張。

請注意：確認已取出所有的紙張碎片。

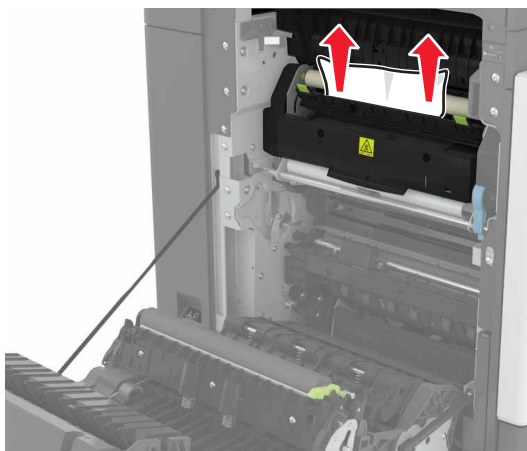

5 關上 B 門。

雙面列印裝置中發生夾紙

1 打開 B 門。

 **請當心—表面高溫：**印表機內部的溫度可能很高。為避免被發熱表面或元件燙傷的危險，請先讓該表面或元件冷卻之後再觸摸。

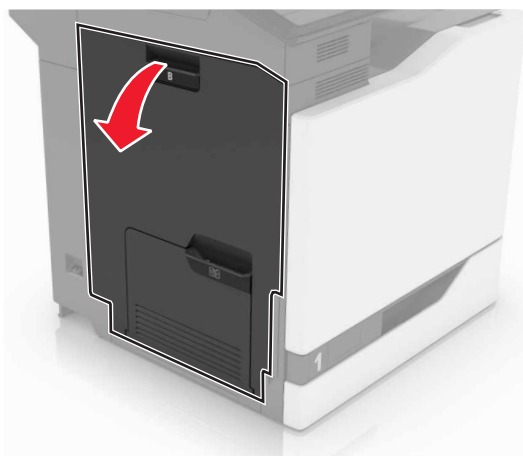

2 取出夾住的紙張。

請注意：確認已取出所有的紙張碎片。

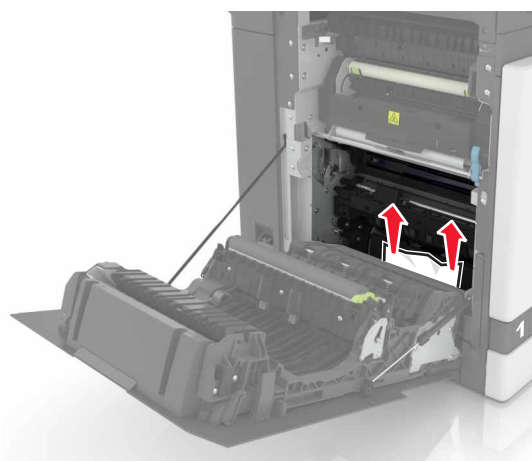

3 打開雙面列印裝置的蓋板。

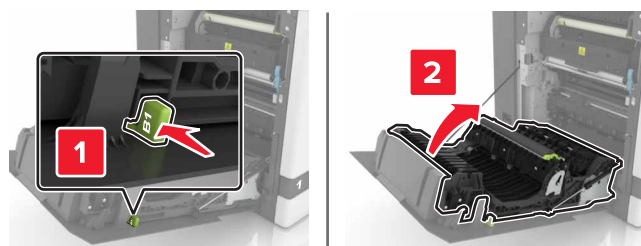

4 取出夾住的紙張。

請注意：確認已取出所有的紙張碎片。

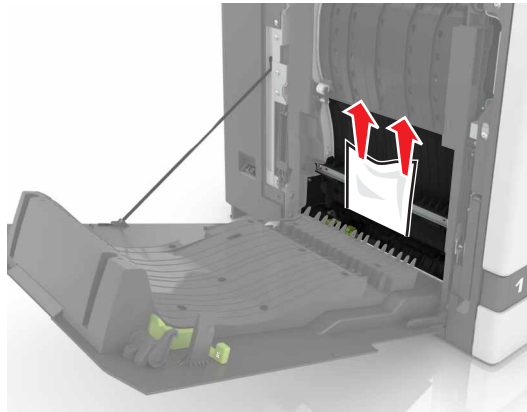

5 關上雙面列印裝置的蓋板和 B 門。

分頁裝訂器出紙槽中發生夾紙

1 取出夾住的紙張。

請注意：確認已取出所有的紙張碎片。

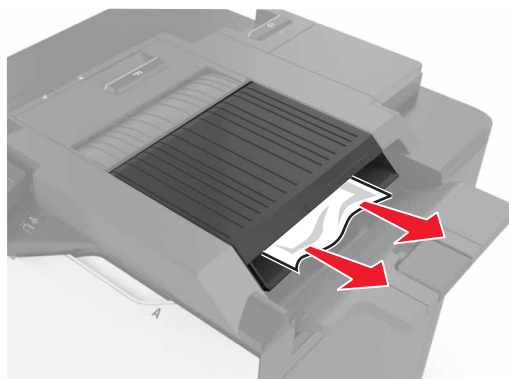

2 打開 F 門。



3 取出夾住的紙張。

請注意：確認已取出所有的紙張碎片。

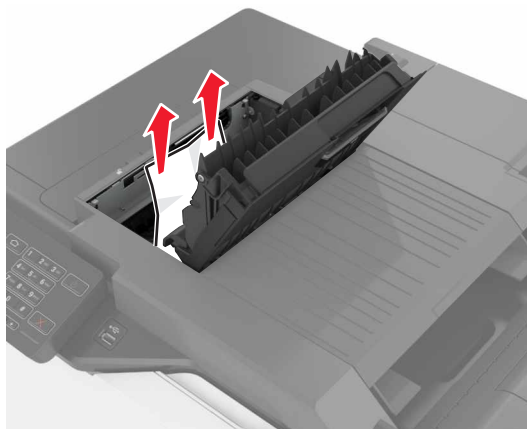

4 關上 F 門。

G 門中發生夾釘

1 打開 G 門。

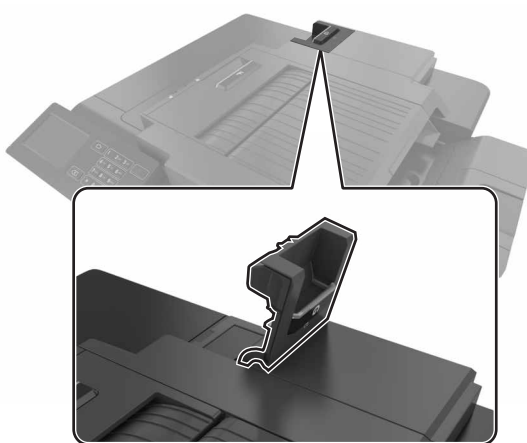

2 取出裝釘匣容器。

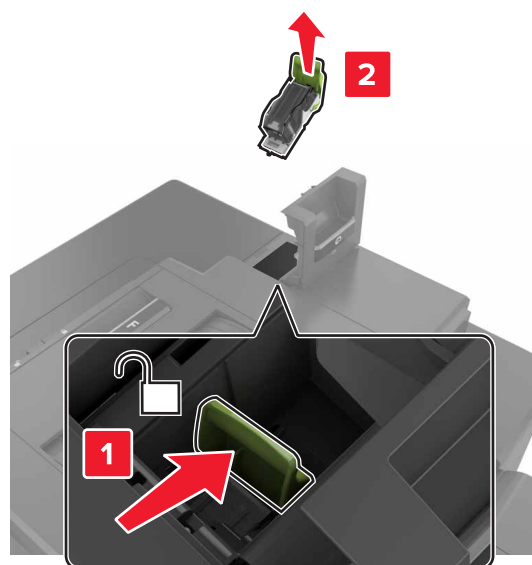

3 打開裝釘夾，然後取出鬆脫的釘書針。

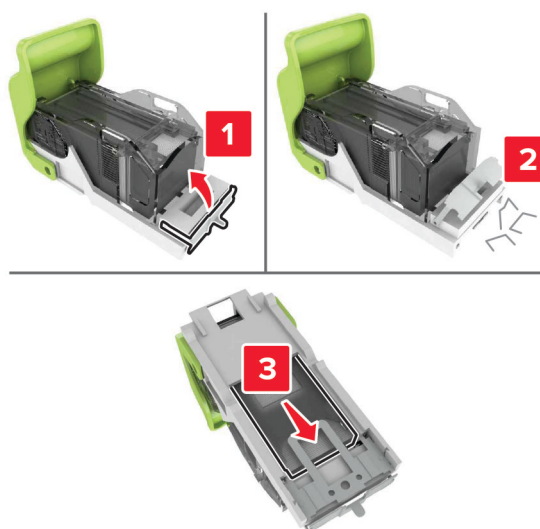

請注意：從裝釘匣脫落的釘書針，請不要再放回去。

4 關上裝釘夾。



5 將裝釘匣容器插入。

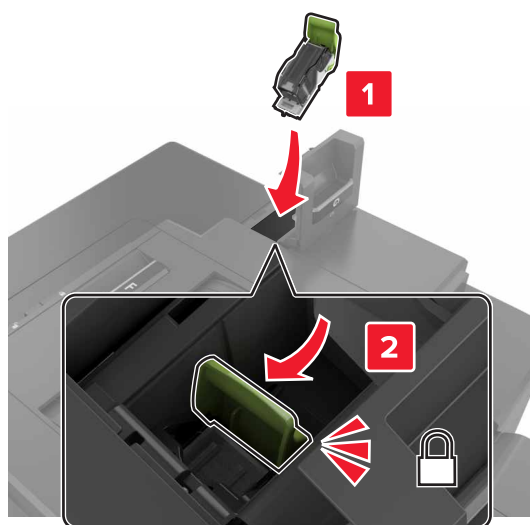

6 關上 G 門。

疑難排解

網路連線問題

無法開啟 Embedded Web Server (內嵌式 Web 伺服器)

動作	「是」	否
<p>步驟 1</p> <p>檢查您是否使用支援的瀏覽器：</p> <ul style="list-style-type: none"> • Internet Explorer® 第 9 版或更新版本 • Safari 8.0.3 版或更新版本 • GoogleChrome™ • Mozilla Firefox <p>您的瀏覽器獲得支援嗎？</p>	請前往步驟 2。	安裝支援的瀏覽器。
<p>步驟 2</p> <p>確認印表機 IP 位址正確無誤。</p> <p>檢視印表機 IP 位址：</p> <ul style="list-style-type: none"> • 從主畫面 • 從「網路/連接埠」功能表中的 TCP/IP 區段 • 只要列印網路設定頁或功能表設定頁，即可找到 TCP/IP 區段 <p>請注意： IP 位址會以四組以英文句點隔開的號碼呈現，例如： 123.123.123.123。</p> <p>印表機 IP 位址正確嗎？</p>	請前往步驟 3。	在位址欄位中輸入正確的印表機 IP 位址。
<p>步驟 3</p> <p>檢查印表機是否已開啟電源。</p> <p>印表機是否已開啟電源？</p>	請前往步驟 4。	開啟印表機電源。
<p>步驟 4</p> <p>檢查網路連線是否能運作。</p> <p>網路連線能運作嗎？</p>	請前往步驟 5。	聯絡管理者。
<p>步驟 5</p> <p>確認印表機和列印伺服器的電纜連線已接受。</p> <p>如需其他資訊，請參閱印表機隨附的安裝說明文件。</p> <p>電纜連線是否已經接受？</p>	請前往步驟 6。	鎖緊電纜連線。
<p>步驟 6</p> <p>檢查 Web Proxy 伺服器是否已停用。</p> <p>Web Proxy 伺服器已停用嗎？</p>	請前往步驟 7。	聯絡管理者。

動作	「是」	否
步驟 7 存取內嵌式 Web 伺服器。 Embedded Web Server (內嵌式 Web 伺服器) 已開啟嗎？	問題已解決。	請聯絡 客戶支援 。

無法讀取快閃儲存碟

動作	「是」	否
步驟 1 檢查快閃儲存碟是否已插入前置 USB 連接埠。 請注意： 若將快閃儲存碟插入後置 USB 連接埠，快閃儲存碟將無法運作。 快閃儲存碟已插入前置 USB 連接埠嗎？	請前往步驟 2。	問題已解決。
步驟 2 檢查快閃儲存碟是否獲得支援。如需其他資訊，請參閱第 28 頁的“ 支援的快閃儲存碟和檔案類型 ” 仍出現錯誤訊息嗎？	請前往步驟 3。	問題已解決。
步驟 3 檢查前置 USB 連接埠是否已停用。如需其他資訊，請參閱第 90 頁的“ 啟用 USB 連接埠 ”。 仍出現錯誤訊息嗎？	請聯絡 客戶支援 。	問題已解決。

啟用 USB 連接埠

從主畫面，觸控設定 > 網路/連接埠 > **USB** > 啟用 **USB 連接埠**。

請檢查印表機的連線

- 1 從主畫面，觸控設定 > 報告 > 網路 > 網路設定頁。
- 2 檢查網路設定頁上的第一個區段，確認狀態為已連線。

若狀態為未連線，表示區域網路節點可能不在作用中，或網路電纜可能已拔除或故障。請聯絡管理員尋求協助。

硬體選購品的問題

無法偵測到內接式選購品

動作	是	否
<p>步驟 1 關閉印表機電源，大約等待 10 秒鐘，然後重新開啟電源。</p> <p>內接式選購品能正常運作嗎？</p>	問題已解決。	請前往步驟 2。
<p>步驟 2 列印功能表設定頁，然後檢查內接式選購品是否顯示在「已安裝特性」清單中。</p> <p>內接式選購品已列在功能表設定頁上嗎？</p>	前往步驟 4。	請前往步驟 3。
<p>步驟 3 檢查內接式選購品是否適當安裝在控制板上。</p> <ul style="list-style-type: none"> a 關閉印表機電源，然後從電源插座拔掉電源線。 b 確認內接式選購品已安裝在控制板上適當的連結器中。 c 將電源線連接至電源插座，然後開啟印表機電源。 <p> 請當心—潛在受傷危險性：為避免發生火災或電擊的風險，請將電源線連接到本產品附近具備適當額定且妥善接地的電源插座，而且必須易於使用。</p> <p>內接式選購品能正常運作嗎？</p>	問題已解決。	請前往步驟 4。
<p>步驟 4</p> <ul style="list-style-type: none"> a 檢查印表機驅動程式中是否有此內接式選購品可供使用。 請注意：如有必要，請在列印驅動程式中手動新增此內接式選購品，才能將它用於列印工作。如需其他資訊，請參閱第 133 頁的“在列印驅動程式中新增可用選購品”。 b 重新傳送列印工作。 <p>內接式選購品能正常運作嗎？</p>	問題已解決。	請聯絡 客戶支援 。

「內部解決方案連接埠」無法正常運作

動作	是	否
<p>步驟 1 列印功能表設定頁，然後檢查內部解決方案連接埠 (ISP) 是否顯示在「已安裝特性」清單中。</p> <p>ISP 列在「已安裝特性」清單上嗎？</p>	前往步驟 3。	請前往步驟 2。
<p>步驟 2 移除 ISP，然後再重新安裝。如需其他資訊，請參閱第 122 頁的“安裝內部解決方案連接埠”。</p> <p>請注意：使用支援的 ISP。</p> <p>此 ISP 可正常運作嗎？</p>	問題已解決。	請前往步驟 3。
<p>步驟 3 檢查電纜和 ISP 連線。</p> <p>a 使用正確的電纜，然後確認它已妥善連接到 ISP。</p> <p>b 檢查 ISP 解決方案介面電纜是否妥善連接到控制板的連結器。</p> <p>此 ISP 可正常運作嗎？</p>	問題已解決。	請聯絡 客戶支援 。

平行介面卡或序列介面卡無法正常運作

動作	是	否
<p>步驟 1 列印功能表設定頁，然後檢查平行介面卡或序列介面卡是否顯示在「已安裝特性」清單中。</p> <p>平行介面卡或序列介面卡已列在「已安裝特性」清單上嗎？</p>	前往步驟 3。	請前往步驟 2。
<p>步驟 2 請移除平行介面卡或序列介面卡，然後再重新安裝。</p> <p>如需其他資訊，請參閱第 122 頁的“安裝內部解決方案連接埠”。</p> <p>平行介面卡或序列介面卡能正常運作嗎？</p>	問題已解決。	請前往步驟 3。
<p>步驟 3 檢查電纜和平行介面卡或序列介面卡之間的連線。</p> <p>平行介面卡或序列介面卡能正常運作嗎？</p>	問題已解決。	請聯絡 客戶支援 。

偵測到不良的快閃記憶體

請嘗試下列其中一個或多個項目：

- 更換不良的快閃記憶體。
- 從印表機控制面板，選取[繼續](#)來忽略訊息，並繼續列印。
- 取消現在的列印工作。

快閃記憶體中，供資源使用的可用空間不足

請嘗試下列其中一個或多個項目：

- 從印表機控制面板，選取**繼續**，以清除訊息並繼續列印。
- 請刪除儲存在快閃記憶體中的字型、巨集，以及其他資料。
- 安裝容量更大的快閃記憶體。

請注意：先前未儲存在快閃記憶體中的下載字型與巨集都會被刪除。

偵測到未格式化的快閃記憶體

請嘗試下列其中一個或多個項目：

- 從控制面板，選取**繼續**來停止重組，並繼續列印。
- 格式化快閃記憶體。

請注意：如果錯誤訊息仍未消失，表示快閃記憶體可能是不良品，必須加以更換。

耗材問題

更換碳粉匣，印表機區域不符

若要更正此問題，請購買具有正確區域（與印表機區域相符的區域）的碳粉匣，或購買全球性碳粉匣。

- 訊息 42 後面的訊息，它的第一個數字指明印表機區域。
- 訊息 42 後面的訊息，它的第二個數字指明碳粉匣區域。

印表機和碳粉匣使用區域

使用區域	編號
全球性區域或未定義區域	0
北美（美國、加拿大）	1
歐洲經濟區、西歐、北歐諸國、瑞士	2
亞太太平洋	3
拉丁美洲	4
其他歐洲各國、中東、非洲	5
澳洲、紐西蘭	6
無效使用區域	9

請注意：若要尋找印表機和碳粉匣的區域設定，請列印品質測試頁。從控制面板，導覽到：**設定 > 疑難排解 > 列印品質測試頁**。

非 Lexmark 耗材

印表機偵測到非 Lexmark 耗材或零件安裝在印表機中。

Lexmark 印表機的設計必須與原廠 Lexmark 耗材和零件搭配使用，才會有最佳運作效果。使用其他廠商的耗材或零件，可能會影響印表機及其成像元件的效能、可靠性或使用期限。

所有使用期限指示器的設計，都是預期與 Lexmark 耗材和零件搭配運作，若改用協力廠商耗材或零件，可能會產生無法預期的結果。成像元件的使用次數若超過預計使用期限，可能會損壞您的 Lexmark 印表機或相關元件。

請當心—潛藏損壞危險性： 使用其他廠商耗材或零件會影響保固涵蓋範圍。因使用其他廠商耗材或零件而造成的損壞，可能不在保固涵蓋範圍內。

若要接受上述一切風險，並繼續使用您印表機中的非原廠耗材或零件，請在控制面板上同時按住 **X** 及 **#** 15 秒鐘。

若您不想冒上述風險，請從您的印表機中移除協力廠商耗材或零件，改安裝原廠 Lexmark 耗材或零件。如需其他資訊，請參閱第 37 頁的 [“使用原廠 Lexmark 零件和耗材”](#)。

若同時按住 **X** 及 **#** 15 秒鐘後印表機並沒有列印，請重設耗材用量計數器。

- 1 從控制面板，導覽到：
設定 > 裝置 > 維護 > 配置功能表 > 耗材用量和計數器
- 2 選取您要重設的零件或耗材，然後選取**開始**。
- 3 閱讀警告訊息，然後選取**繼續**。
- 4 同時按住 **X** 及 **#** 15 秒鐘，以清除訊息。

請注意： 若無法重設耗材用量計數器，請將該耗材退還經銷商。

送紙問題

列印時信封黏合

動作	「是」	否
<ol style="list-style-type: none"> 1 請使用存放在乾燥環境中的信封。 請注意： 列印在含高溼度的信封上，可能會使信封黏合。 2 重新傳送列印工作。 列印時信封出現黏合嗎？	請聯絡 客戶支援 。	問題已解決。

逐份列印無法運作

動作	「是」	否
<ol style="list-style-type: none"> 步驟 1 <ol style="list-style-type: none"> a 從主畫面，觸控設定 > 列印 > 版面配置 > 逐份列印。 b 將「逐份列印」設為「開啟」。 c 列印文件。 頁面已正確逐份列印嗎？	問題已解決。	請前往步驟 2。

動作	「是」	否
<p>步驟 2</p> <p>a 從您要嘗試列印的文件，開啟「列印」對話方塊，然後選取「逐份列印」。</p> <p>b 列印文件。</p> <p>頁面已正確逐份列印嗎？</p>	問題已解決。	請前往步驟 3。
<p>步驟 3</p> <p>a 減少列印份數。</p> <p>b 列印文件。</p> <p>頁面已正確逐份列印嗎？</p>	問題已解決。	請聯絡 客戶支援 。

紙張扭曲

動作	是	否
<p>步驟 1</p> <p>配合載入的紙張，將紙匣組件內的紙張導引夾移到正確的位置。</p> <p>紙張仍扭曲嗎？</p>	請前往步驟 2。	問題已解決。
<p>步驟 2</p> <p>a 依據您的作業系統，從「列印喜好設定」或「列印」對話方塊中指定紙張類型和重量。</p> <p>請注意：</p> <ul style="list-style-type: none"> • 確定設定與紙匣組件中載入的紙張相符。 • 您也可以印表機控制面板上變更這些設定。 <p>b 重新傳送列印工作。</p> <p>紙張仍扭曲嗎？</p>	請前往步驟 3。	問題已解決。
<p>步驟 3</p> <p>a 從紙匣組件中移除紙張，然後將紙張翻轉過來。</p> <p>b 重新傳送列印工作。</p> <p>紙張仍扭曲嗎？</p>	請前往步驟 4。	問題已解決。
<p>步驟 4</p> <p>a 請載入新拆封的紙張。</p> <p>請注意：紙張因溼度高而吸收了水氣。請將紙張存放在原來的包裝材料內，等您準備要載入時，才將紙張取出。</p> <p>b 重新傳送列印工作。</p> <p>紙張仍扭曲嗎？</p>	請聯絡 客戶支援 。	問題已解決。

無法連結紙匣組件

動作	「是」	否
步驟 1 a 檢查紙張組件是否內含具有相同尺寸和類型的紙張。 b 檢查紙張導引夾是否正確擺放。 c 列印文件。 紙匣組件的連結正確嗎？	問題已解決。	請前往步驟 2。
步驟 2 a 從主畫面，觸控設定 > 紙張 > 紙匣組件配置 > 紙張尺寸/類型。 b 設定紙張尺寸和類型，使其符合載入鏈結的紙匣組件中的紙張。 c 列印文件。 紙匣組件的連結正確嗎？	問題已解決。	請聯絡 客戶支援 。

請檢查送紙匣的連接

請嘗試下列其中一個或多個項目：

- 關閉印表機電源，大約等待 10 秒鐘，然後重新開啟電源。

如果第二次出現錯誤，請接著執行下列各項：

- 關閉印表機電源。
- 從電源插座拔掉電源線。
- 移除指示的紙匣組件。
- 插入紙匣組件。
- 將電源線連接至電源插座。

 **請當心—潛在受傷危險性：**為避免發生火災或電擊的風險，請將電源線連接到本產品附近具備適當額定且妥善接地的電源插座，而且必須易於使用。

- 開啟印表機電源。

如果再度出現錯誤，請接著執行下列各項：

- 關閉印表機電源。
 - 從電源插座拔掉電源線。
 - 移除指示的紙匣組件。
 - 聯絡客戶支援中心。
- 從控制面板，選取**繼續**，以清除訊息並回復列印。

紙張經常夾紙

動作	「是」	否
<p>步驟 1</p> <p>a 請將紙匣組件拉出。</p> <p>b 檢查是否已正確載入紙張。</p> <p>請注意：</p> <ul style="list-style-type: none"> • 確定已正確擺放紙張導引夾。 • 請確認紙疊高度在滿紙上限指示標誌以下。 • 確定已列印在建議使用的紙張尺寸和類型上。 <p>c 插入紙匣組件。</p> <p>d 列印文件。</p> <p>仍經常發生夾紙嗎？</p>	<p>請前往步驟 2。</p>	<p>問題已解決。</p>
<p>步驟 2</p> <p>a 從控制面板的「紙張」功能表中，檢查印表機是否偵測正確的紙張尺寸。</p> <p>b 重新傳送列印工作。</p> <p>仍經常發生夾紙嗎？</p>	<p>請前往步驟 3。</p>	<p>問題已解決。</p>
<p>步驟 3</p> <p>a 請載入新拆封的紙張。</p> <p>b 列印文件。</p> <p>仍經常發生夾紙嗎？</p>	<p>請聯絡客戶支援。</p>	<p>問題已解決。</p>

夾住的頁面沒有重新列印

動作	「是」	否
<p>1 從主畫面，觸控設定 > 裝置 > 通知 > 夾紙內容恢復。</p> <p>2 選取開啟或自動。</p> <p>3 套用所做的變更。</p> <p>發生夾紙的頁面已重新列印嗎？</p>	<p>問題已解決。</p>	<p>請聯絡客戶支援。</p>

列印問題

機密文件和其他保留文件無法列印

動作	「是」	否
<p>步驟 1</p> <p>a 從控制面板檢查這些文件是否顯示在「保留工作」清單中。 請注意：若未列出，請使用「列印與保留」選項列印這些文件。</p> <p>b 列印文件。</p> <p>文件已列印嗎？</p>	問題已解決。	請前往步驟 2。
<p>步驟 2</p> <p>列印工作可能包含格式錯誤或無效的資料。</p> <ul style="list-style-type: none"> 刪除列印工作，然後重新傳送。 若是 PDF 檔，請建立新檔案，然後重新列印文件。 <p>文件已列印嗎？</p>	問題已解決。	請前往步驟 3。
<p>步驟 3</p> <p>若是從網際網路列印，印表機可能會讀取多個列印工作標題，並視為是重複的內容。</p> <p>Windows 使用者適用</p> <p>a 開啟「列印喜好設定」對話方塊。</p> <p>b 從「列印與保留」區段，選取保留重複文件。</p> <p>c 輸入個人識別碼。</p> <p>d 重新傳送列印工作。</p> <p>Macintosh 使用者適用</p> <p>a 儲存每個工作，並為其提供不同名稱。</p> <p>b 個別傳送列印工作。</p> <p>文件已列印嗎？</p>	問題已解決。	請前往步驟 4。
<p>步驟 4</p> <p>a 刪除一些保留工作，以便釋放印表機記憶體。</p> <p>b 重新傳送列印工作。</p> <p>文件已列印嗎？</p>	問題已解決。	請前往步驟 5。
<p>步驟 5</p> <p>a 增加印表機記憶體。</p> <p>b 重新傳送列印工作。</p> <p>文件已列印嗎？</p>	問題已解決。	請聯絡 客戶支援 。

列印速度變慢

動作	「是」	否
<p>步驟 1</p> <p>a 確認印表機不是處於 Eco-Mode（經濟省電模式）和 Quiet Mode（靜音模式）。</p> <p>b 列印文件。</p> <p>印表機的字印速度變慢嗎？</p>	請前往步驟 2。	問題已解決。
<p>步驟 2</p> <p>a 依據您的作業系統，從「列印喜好設定」或「列印」對話方塊中指定紙張類型。</p> <p>請注意：</p> <ul style="list-style-type: none"> • 確定設定與紙匣組件中載入的紙張相符。 • 您也可以印表機控制面板上變更這些設定。 <p>b 列印文件。</p> <p>印表機的字印速度變慢嗎？</p>	請前往步驟 3。	問題已解決。
<p>步驟 3</p> <p>a 減少列印份數。</p> <p>b 列印文件。</p> <p>印表機的字印速度變慢嗎？</p>	請前往步驟 4。	問題已解決。
<p>步驟 4</p> <p>a 移除保留工作。</p> <p>b 列印文件。</p> <p>印表機的字印速度變慢嗎？</p>	請前往步驟 5。	問題已解決。
<p>步驟 5</p> <p>a 將印表機電纜妥善連接到印表機和電腦、列印伺服器、選購品或其他網路裝置。</p> <p>b 列印文件。</p> <p>印表機的字印速度變慢嗎？</p>	請前往步驟 6。	問題已解決。
<p>步驟 6</p> <p>a 從控制面板的「品質」功能表中，將「列印解析度」設為 4800CQ。</p> <p>b 列印文件。</p> <p>印表機的字印速度變慢嗎？</p>	請前往步驟 7。	問題已解決。

動作	「是」	否
<p>步驟 7</p> <p>a 確定印表機沒有過熱。</p> <p>請注意：</p> <ul style="list-style-type: none"> 經過長時間的列印工作之後，讓列表機冷卻。 依循建議的印表機環境溫度。如需其他資訊，請參閱第 9 頁的“選取印表機放置地點”。 <p>b 列印文件。</p> <p>印表機的列印速度變慢嗎？</p>	請前往步驟 8。	問題已解決。
<p>步驟 8</p> <p>a 增加更多印表機記憶體。</p> <p>b 列印文件。</p> <p>印表機的列印速度變慢嗎？</p>	請聯絡 客戶支援 。	問題已解決。

列印工作無法列印

動作	「是」	否
<p>步驟 1</p> <p>a 從您嘗試列印的文件，開啟「列印」對話方塊，然後檢查您是否選取了正確的印表機。</p> <p>b 重新傳送列印工作。</p> <p>文件已列印嗎？</p>	問題已解決。	請前往步驟 2。
<p>步驟 2</p> <p>a 檢查印表機是否已開啟電源。</p> <p>b 解決顯示幕所顯示的錯誤訊息。</p> <p>c 重新傳送列印工作。</p> <p>文件已列印嗎？</p>	問題已解決。	請前往步驟 3。
<p>步驟 3</p> <p>a 檢查連接埠可否運作，並檢查電纜是否妥善連接到電腦和印表機。如需其他資訊，請參閱印表機隨附的安裝說明文件。</p> <p>b 重新傳送列印工作。</p> <p>文件已列印嗎？</p>	問題已解決。	請前往步驟 4。
<p>步驟 4</p> <p>a 關閉印表機電源，大約等待 10 秒鐘，然後重新開啟電源。</p> <p>b 重新傳送列印工作。</p> <p>文件已列印嗎？</p>	問題已解決。	請前往步驟 5。

動作	「是」	否
<p>步驟 5</p> <p>a 移除印表機軟體，然後再重新安裝。</p> <p>請注意：您可在下列網站取得印表機軟體： http://support.lexmark.com。</p> <p>b 重新傳送列印工作。</p> <p>文件已列印嗎？</p>	問題已解決。	請聯絡 客戶支援 。

列印品質不佳

空白或白色頁面



請注意：開始解決問題之前，請先列印品質樣本頁，以判斷找不到的顏色。從主畫面，觸控設定 > 疑難排解 > 基本列印品質頁。

動作	「是」	否
<p>步驟 1</p> <p>a 移除成像組件或成像套件，然後再重新安裝。</p> <p>請當心—潛藏損壞危險性：成像組件或成像套件直接曝露在光線下的時間不宜超過 10 分鐘。曝露在光線下太久，會導致列印品質發生問題。</p> <p>請當心—潛藏損壞危險性：若要避免損壞，請勿觸摸成像組件或成像套件的側面。</p> <p>b 列印文件。</p> <p>印表機仍印出空白或白色頁面嗎？</p>	請前往步驟 2。	問題已解決。
<p>步驟 2</p> <p>a 更換成像組件或成像套件。</p> <p>請當心—潛藏損壞危險性：成像組件或成像套件直接曝露在光線下的時間不宜超過 10 分鐘。曝露在光線下太久，會導致列印品質發生問題。</p> <p>請當心—潛藏損壞危險性：若要避免損壞，請勿觸摸成像組件或成像套件的側面。</p> <p>b 列印文件。</p> <p>印表機仍印出空白或白色頁面嗎？</p>	請聯絡 客戶支援 。	問題已解決。

列印色彩變濃

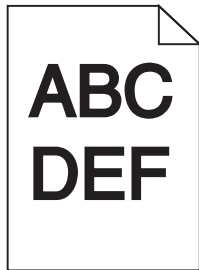

動作	「是」	否
<p>步驟 1</p> <p>a 從印表機控制面板上的「品質」功能表，選取色彩校正。</p> <p>b 重新傳送列印工作。</p> <p>列印色澤仍太濃嗎？</p>	請前往 步驟 2 。	問題已解決。
<p>步驟 2</p> <p>a 依據您的作業系統，從「列印喜好設定」或「列印」對話方塊中減少碳粉明暗度。</p> <p>請注意：您也可以可以在印表機控制面板上變更這些設定。</p> <p>b 重新傳送列印工作。</p> <p>列印色澤仍太濃嗎？</p>	請前往 步驟 3 。	問題已解決。
<p>步驟 3</p> <p>a 依據您的作業系統，從「列印喜好設定」或「列印」對話方塊中指定紙張類型、材質及重量。</p> <p>請注意：</p> <ul style="list-style-type: none"> • 確定設定與紙匣組件中載入的紙張相符。 • 您也可以可以在印表機控制面板上變更這些設定。 <p>b 重新傳送列印工作。</p> <p>列印色澤仍太濃嗎？</p>	請前往 步驟 4 。	問題已解決。
<p>步驟 4</p> <p>確認紙張沒有經過材質或糙面拋光處理。</p> <p>您即將列印在經過質材處理或糙面的紙張上嗎？</p>	變更材質質地設定，以符合列印時所使用的紙張。	請前往 步驟 5 。
<p>步驟 5</p> <p>a 請載入新拆封的紙張。</p> <p>請注意：紙張因溼度高而吸收了水氣。請將紙張存放在原來的包裝材料內，等您準備要載入時，才將紙張取出。</p> <p>b 重新傳送列印工作。</p> <p>列印色澤仍太濃嗎？</p>	請前往 步驟 6 。	問題已解決。

動作	「是」	否
<p>步驟 6 更換成像組件或成像套件，然後重新傳送列印工作。</p> <p>列印色澤仍太濃嗎？</p>	請聯絡 客戶支援 。	問題已解決。

重影

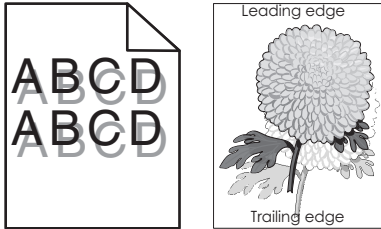

動作	「是」	否
<p>步驟 1 a 將正確的紙張類型和重量載入紙匣組件。 b 重新傳送列印工作。</p> <p>列印文件上仍出現重影嗎？</p>	請前往步驟 2。	問題已解決。
<p>步驟 2 a 依據您的作業系統，從「列印喜好設定」或「列印」對話方塊中指定紙張類型和重量。 請注意： • 確定設定與紙匣組件中載入的紙張相符。 • 您也可以印表機控制面板上變更這些設定。 b 重新傳送列印工作。</p> <p>列印文件上仍出現重影嗎？</p>	請前往步驟 3。	問題已解決。
<p>步驟 3 a 從印表機控制面板上的「品質」功能表，選取色彩校正。 b 重新傳送列印工作。</p> <p>列印文件上仍出現重影嗎？</p>	請聯絡 客戶支援 。	問題已解決。

灰色調背景

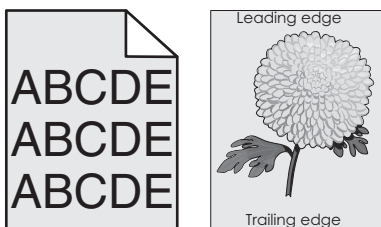

動作	「是」	否
<p>步驟 1</p> <p>a 從主畫面，觸控設定 > 列印 > 品質。</p> <p>b 調整碳粉明暗度。</p> <p>c 列印文件。</p> <p>列印文件上仍出現灰色調背景嗎？</p>	請前往 步驟 2 。	問題已解決。
<p>步驟 2</p> <p>a 從主畫面，觸控設定 > 列印 > 品質 > 增強影像 > 色彩校正。</p> <p>b 開始進行此程序。</p> <p>c 列印文件。</p> <p>列印文件上仍出現灰色調背景嗎？</p>	請前往 步驟 3 。	問題已解決。
<p>步驟 3</p> <p>a 移除成像組件或成像套件，然後再重新安裝。</p> <p>請當心—潛藏損壞危險性：成像組件或成像套件直接曝露在光線下的時間不宜超過 10 分鐘。曝露在光線下太久，會導致列印品質發生問題。</p> <p>請當心—潛藏損壞危險性：若要避免損壞，請勿觸摸成像組件或成像套件的下側。</p> <p>b 列印文件。</p> <p>列印文件上仍出現灰色調背景嗎？</p>	請聯絡 客戶支援 。	問題已解決。

水平深色線條

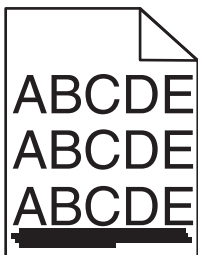

請注意：若列印輸出中繼續出現水平深色線條，請參閱「重複瑕疵」主題。

動作	「是」	否
<p>步驟 1</p> <p>a 依據您的作業系統，從「列印喜好設定」或「列印」對話方塊中，指定紙匣組件或送紙器。</p> <p>b 重新傳送列印工作。</p> <p>列印文件上仍出現水平深色線條嗎？</p>	請前往 步驟 2 。	問題已解決。

動作	「是」	否
<p>步驟 2</p> <p>a 依據您的作業系統，從「列印喜好設定」或「列印」對話方塊中指定紙張類型和重量。</p> <p>請注意：</p> <ul style="list-style-type: none"> • 確定設定與紙匣組件中載入的紙張相符。 • 您也可以印表機控制面板上變更這些設定。 <p>b 重新傳送列印工作。</p> <p>列印文件上仍出現水平深色線條嗎？</p>	<p>請前往步驟 3。</p>	<p>問題已解決。</p>
<p>步驟 3</p> <p>a 請載入新拆封的紙張。</p> <p>請注意：紙張因溼度高而吸收了水氣。請讓紙張留存在原來的包裝材料內，等您要用時，才將紙張取出。</p> <p>b 重新傳送列印工作。</p> <p>列印文件上仍出現水平深色線條嗎？</p>	<p>請前往步驟 4。</p>	<p>問題已解決。</p>
<p>步驟 4</p> <p>a 移除成像組件或成像套件，然後再重新安裝。</p> <p>請當心—潛藏損壞危險性：成像組件或成像套件直接曝露在光線下的時間不宜超過 10 分鐘。曝露在光線下太久，會導致列印品質發生問題。</p> <p>請當心—潛藏損壞危險性：若要避免損壞，請勿觸摸成像組件或成像套件的下側。</p> <p>b 重新傳送列印工作。</p> <p>列印文件上仍出現水平深色線條嗎？</p>	<p>請前往步驟 5。</p>	<p>問題已解決。</p>
<p>步驟 5</p> <p>更換成像組件或成像套件，然後重新傳送列印工作。</p> <p>列印文件上仍出現水平深色線條嗎？</p>	<p>請聯絡客戶支援。</p>	<p>問題已解決。</p>

水平白色線條

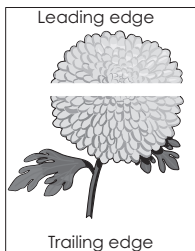

請注意：若列印輸出中繼續出現水平深色線條，請參閱「重複瑕疵」主題。

動作	「是」	否
<p>步驟 1</p> <p>a 依據您的作業系統，從「列印喜好設定」或「列印」對話方塊中指定紙張類型和重量。</p> <p>請注意：</p> <ul style="list-style-type: none"> • 確定設定與紙匣組件中載入的紙張相符。 • 您也可以印表機控制面板上變更這些設定。 <p>b 重新傳送列印工作。</p> <p>列印文件上仍出現水平白色線條嗎？</p>	<p>請前往步驟 2。</p>	<p>問題已解決。</p>
<p>步驟 2</p> <p>a 將建議使用的紙張類型，載入指定的紙匣組件或送紙器。</p> <p>b 重新傳送列印工作。</p> <p>列印文件上仍出現水平白色線條嗎？</p>	<p>請前往步驟 3。</p>	<p>問題已解決。</p>
<p>步驟 3</p> <p>a 移除成像組件或成像套件，然後再重新安裝。</p> <p>請當心—潛藏損壞危險性： 成像組件或成像套件直接曝露在光線下的時間不宜超過 10 分鐘。曝露在光線下太久，會導致列印品質發生問題。</p> <p>請當心—潛藏損壞危險性： 若要避免損壞，請勿觸摸成像組件或成像套件的下側。</p> <p>b 重新傳送列印工作。</p> <p>列印文件上仍出現水平白色線條嗎？</p>	<p>請前往步驟 4。</p>	<p>問題已解決。</p>
<p>步驟 4</p> <p>更換成像組件或成像套件，然後重新傳送列印工作。</p> <p>列印文件上仍出現水平白色線條嗎？</p>	<p>請聯絡客戶支援。</p>	<p>問題已解決。</p>

邊界錯誤

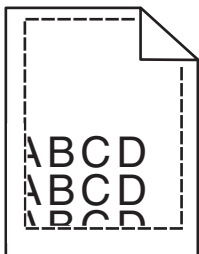

動作	「是」	否
<p>步驟 1</p> <p>a 捏住紙張導引夾，然後將它滑到符合您所載入紙張尺寸的正确位置。</p> <p>b 重新傳送列印工作。</p> <p>邊界正确嗎？</p>	問題已解決。	請前往步驟 2。
<p>步驟 2</p> <p>a 從控制面板的「紙張」功能表中，檢查印表機是否偵測正确的紙張尺寸。</p> <p>b 重新傳送列印工作。</p> <p>邊界正确嗎？</p>	問題已解決。	請前往步驟 3。
<p>步驟 3</p> <p>a 依據您的作業系統，從「列印喜好設定」或「列印」對話方塊中指定紙張尺寸。</p> <p>請注意：</p> <ul style="list-style-type: none"> • 確定設定與紙匣組件中載入的紙張相符。 • 您也可以印表機控制面板上變更這些設定。 <p>b 重新傳送列印工作。</p> <p>邊界正确嗎？</p>	問題已解決。	請聯絡 客戶支援 。

鋸齒狀或不平滑的字元

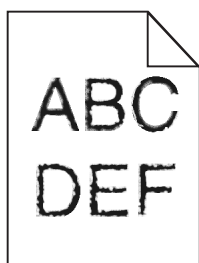

動作	是	否
<p>a 確認印表機是否支援電腦上所安裝的字型。</p> <p>1 從控制面板上，觸控： 設定 > 報告 > 列印 > 列印字型</p> <p>2 選取 PCL 字型 或 PS 字型。</p> <p>b 若該字型不獲支援，請安裝支援的字型。如需其他資訊，請聯絡管理員。</p> <p>c 重新傳送列印工作。</p> <p>列印文件仍有鋸齒狀或不平滑的字元嗎？</p>	請聯絡 客戶支援 。	問題已解決。

列印色彩太淡

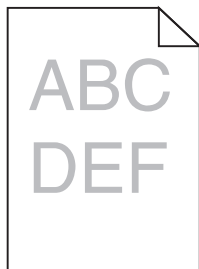

動作	「是」	否
<p>步驟 1</p> <p>a 從印表機控制面板上的「品質」功能表，選取色彩校正。</p> <p>b 重新傳送列印工作。</p> <p>列印色澤仍太淡嗎？</p>	請前往 步驟 2 。	問題已解決。
<p>步驟 2</p> <p>a 依據您的作業系統，從「列印喜好設定」或「列印」對話方塊中增加碳粉明暗度。</p> <p>請注意：您也可以可以在印表機控制面板上變更這些設定。</p> <p>b 重新傳送列印工作。</p> <p>列印色澤仍太淡嗎？</p>	請前往 步驟 3 。	問題已解決。
<p>步驟 3</p> <p>a 依據您的作業系統，從「列印喜好設定」或「列印」對話方塊中指定紙張類型、材質及重量。</p> <p>請注意：</p> <ul style="list-style-type: none"> • 確定設定與紙匣組件中載入的紙張相符。 • 您也可以可以在印表機控制面板上變更這些設定。 <p>b 重新傳送列印工作。</p> <p>列印色澤仍太淡嗎？</p>	請前往 步驟 4 。	問題已解決。
<p>步驟 4</p> <p>確認紙張沒有經過材質或糙面拋光處理。</p> <p>您即將列印在經過質材處理或糙面的紙張上嗎？</p>	變更材質質地設定，以符合列印時所使用的紙張。	前往 步驟 5 。
<p>步驟 5</p> <p>a 請載入新拆封的紙張。</p> <p>請注意：紙張因溼度高而吸收了水氣。請將紙張存放在原來的包裝材料內，等您準備要載入時，才將紙張取出。</p> <p>b 重新傳送列印工作。</p> <p>列印色澤仍太淡嗎？</p>	請前往 步驟 6 。	問題已解決。

動作	「是」	否
<p>步驟 6 更換成像組件或成像套件，然後重新傳送列印工作。</p> <p>請當心—潛藏損壞危險性：成像組件或成像套件直接曝露在光線下的時間不宜超過 10 分鐘。曝露在光線下太久，會導致列印品質發生問題。</p> <p>請當心—潛藏損壞危險性：若要避免損壞，請勿觸摸成像組件或成像套件的下側。</p> <p>列印色澤仍太淡嗎？</p>	請聯絡 客戶支援 。	問題已解決。

列印出現雜色斑點和網點

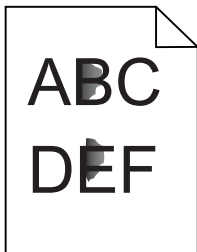

動作	「是」	否
<p>步驟 1 檢查印表機是否因碳粉漏出而污損。</p> <p>印表機是否沒有漏出的碳粉？</p>	請前往步驟 2。	請聯絡 客戶支援 。
<p>步驟 2 a 從主畫面，觸控設定 > 裝置 > 喜好設定。 b 檢查紙張類型和尺寸設定與紙匣組件中設定的紙張類型和尺寸是否相符。</p> <p>這兩種設定是否相符？</p>	前往步驟 4。	請前往步驟 3。
<p>步驟 3 a 變更「紙張」功能表中的紙張尺寸和類型，或調整紙匣組件中的大小設定。 b 列印文件。</p> <p>列印仍出現雜色斑點嗎？</p>	請前往步驟 4。	問題已解決。
<p>步驟 4 a 將載入紙匣組件中之經過質材處理或糙面的紙張更換成普通紙。 b 列印文件。</p> <p>列印仍出現雜色斑點嗎？</p>	請前往步驟 5。	問題已解決。

動作	「是」	否
<p>步驟 5</p> <p>a 更換成像組件或成像套件。</p> <p>請當心—潛藏損壞危險性：成像組件或成像套件直接曝露在光線下的時間不宜超過 10 分鐘。曝露在光線下太久，會導致列印品質發生問題。</p> <p>請當心—潛藏損壞危險性：若要避免損壞，請勿觸摸成像組件或成像套件的下側。</p> <p>b 列印文件。</p> <p>列印仍出現雜色斑點嗎？</p>	<p>請聯絡客戶支援。</p>	<p>問題已解決。</p>

列印扭曲或歪斜

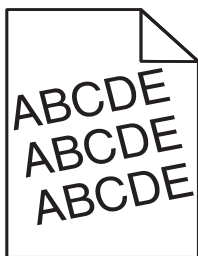

動作	「是」	否
<p>步驟 1</p> <p>a 移除紙匣組件。</p> <p>b 移除紙張，然後載入新拆封的紙張。</p> <p>請注意：紙張因溼度高而吸收了水氣。請將紙張存放在原來的包裝材料內，等您準備要載入時，才將紙張取出。</p> <p>c 捏住紙張導引夾，然後將它滑到符合您所載入紙張尺寸的正確位置。</p> <p>d 插入紙匣組件。</p> <p>e 重新傳送列印工作。</p> <p>列印仍扭曲或歪斜嗎？</p>	<p>請前往步驟 2。</p>	<p>問題已解決。</p>
<p>步驟 2</p> <p>a 檢查您是否在支援紙張上列印。</p> <p>b 重新傳送列印工作。</p> <p>列印仍扭曲或歪斜嗎？</p>	<p>請聯絡客戶支援。</p>	<p>問題已解決。</p>

重複瑕疵

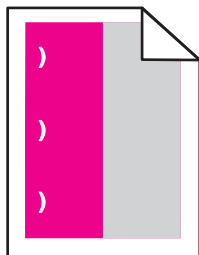

請注意：解決問題之前，請先從「設定」功能表的「疑難排解」區段列印「維護瑕疵規則」。

動作	「是」	否
<p>步驟 1</p> <p>a 列印品質樣本頁。 從主畫面，觸控設定 > 疑難排解 > 基本列印品質樣本。</p> <p>b 判斷有多少顏色有瑕疵。</p> <p>是否只有一種顏色受到影響？</p>	請前往步驟 2。	前往步驟 3。
<p>步驟 2</p> <p>a 您可使用請先從「設定」功能表的「疑難排解」區段列印「維護瑕疵規則」測量受影響顏色的頁面上重複瑕疵之間的距離。</p> <p>b 更換符合受影響顏色的頁面上之測量的耗材。</p> <p>感光鼓組件</p> <ul style="list-style-type: none"> • 125.70 公釐 (4.95 英吋) • 35.40 公釐 (1.39 英吋) <p>顯像組件</p> <p>42 公釐 (1.65 英吋)</p> <p>c 列印品質樣本頁。</p> <p>是否仍出現瑕疵？</p>	請記下距離，然後聯絡 客戶支援 ，或聯絡維修服務代表。	問題已解決。
<p>步驟 3</p> <p>a 您可使用請先從「設定」功能表的「疑難排解」區段列印「維護瑕疵規則」測量受影響顏色的頁面上重複瑕疵之間的距離。</p> <p>b 更換符合受影響顏色的頁面上之測量的耗材。</p> <p>轉印滾輪</p> <p>78.50 公釐 (3.09 英吋)</p> <p>轉印套件模組</p> <ul style="list-style-type: none"> • 47.10 公釐 (1.86 英吋) • 90 公釐 (3.54 英吋) <p>加熱熔合組件</p> <ul style="list-style-type: none"> • 96.60 公釐 (3.80 英吋) • 127.60 公釐 (5.02 英吋) <p>c 列印品質樣本頁。</p> <p>是否仍出現瑕疵？</p>	請記下距離，然後聯絡 客戶支援 ，或聯絡維修服務代表。	問題已解決。

實色彩色或純黑色影像



動作	「是」	否
<p>步驟 1</p> <p>a 移除成像組件或成像套件，然後再重新安裝。</p> <p>請當心—潛藏損壞危險性：成像組件或成像套件直接曝露在光線下的時間不宜超過 10 分鐘。曝露在光線下太久，會導致列印品質發生問題。</p> <p>請當心—潛藏損壞危險性：若要避免損壞，請勿觸摸成像組件或成像套件的下側。</p> <p>b 重新傳送列印工作。</p> <p>印表機仍印出實色彩色或純黑色影像嗎？</p>	請前往 步驟 2 。	問題已解決。
<p>步驟 2</p> <p>更換成像組件或成像套件，然後重新傳送列印工作。</p> <p>印表機仍印出實色彩色或純黑色影像嗎？</p>	請聯絡 客戶支援 。	問題已解決。

文字或影像遭到削減

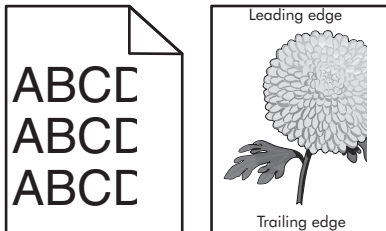

動作	「是」	否
<p>步驟 1</p> <p>a 配合載入的紙張，將紙匣組件內的紙張導引夾移到正確的位置。</p> <p>b 重新傳送列印工作。</p> <p>頁面或影像仍遭到削減嗎？</p>	請前往 步驟 2 。	問題已解決。

動作	「是」	否
<p>步驟 2</p> <p>a 依據您的作業系統，從「列印喜好設定」或「列印」對話方塊中指定紙張尺寸。</p> <p>請注意：</p> <ul style="list-style-type: none"> • 確定設定與紙匣組件中載入的紙張相符。 • 您也可以印表機控制面板上變更這些設定。 <p>b 重新傳送列印工作。</p> <p>頁面或影像仍遭到削減嗎？</p>	<p>請前往步驟 3。</p>	<p>問題已解決。</p>
<p>步驟 3</p> <p>a 移除成像組件或成像套件，然後再重新安裝。</p> <p>請當心一潛藏損壞危險性：成像組件或成像套件直接曝露在光線下的時間不宜超過 10 分鐘。曝露在光線下太久，會導致列印品質發生問題。</p> <p>請當心一潛藏損壞危險性：若要避免損壞，請勿觸摸成像組件或成像套件的下側。</p> <p>b 重新傳送列印工作。</p> <p>頁面或影像仍遭到削減嗎？</p>	<p>請聯絡客戶支援。</p>	<p>問題已解決。</p>

碳粉容易脫落

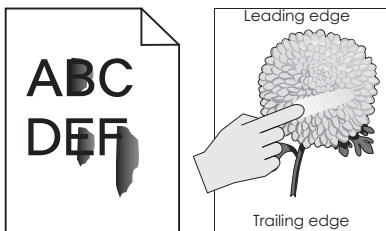

動作	是	否
<p>1 依據您的作業系統，從「列印喜好設定」或「列印」對話方塊中指定紙張類型、材質及重量。</p> <p>請注意：</p> <ul style="list-style-type: none"> • 確定設定與紙匣組件中載入的紙張相符。 • 您也可以印表機控制面板上變更這些設定。 <p>2 重新傳送列印工作。</p> <p>碳粉仍會脫落嗎？</p>	<p>請聯絡客戶支援。</p>	<p>問題已解決。</p>

列印密度不均勻

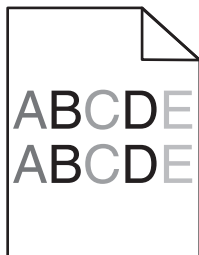

動作	「是」	否
<p>更換成像組件或成像套件，然後重新傳送列印工作。</p> <p>請當心—潛藏損壞危險性：成像組件或成像套件直接曝露在光線下的時間不宜超過 10 分鐘。曝露在光線下太久，會導致列印品質發生問題。</p> <p>請當心—潛藏損壞危險性：若要避免損壞，請勿觸摸成像組件或成像套件的下側。</p> <p>列印密度不均勻嗎？</p>	請聯絡 客戶支援 。	問題已解決。

垂直深色線條或條紋

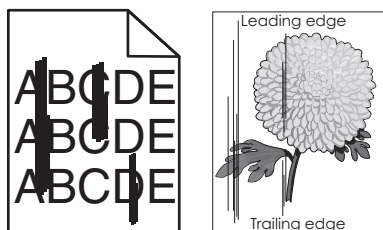

動作	「是」	否
<p>步驟 1</p> <p>a 依據您的作業系統，從「列印喜好設定」或「列印」對話方塊中指定紙張類型、材質及重量。</p> <p>請注意：</p> <ul style="list-style-type: none"> • 確定設定與紙匣組件中載入的紙張相符。 • 您也可以印表機控制面板上變更這些設定。 <p>b 重新傳送列印工作。</p> <p>列印文件上仍出現垂直深色線條或條紋嗎？</p>	請前往步驟 2。	問題已解決。
<p>步驟 2</p> <p>a 請載入新拆封的紙張。</p> <p>請注意：紙張因溼度高而吸收了水氣。請讓紙張留存在原來的包裝材料內，等您要用時，才將紙張取出。</p> <p>b 重新傳送列印工作。</p> <p>列印文件上仍出現垂直深色線條或條紋嗎？</p>	請前往步驟 3。	問題已解決。

動作	「是」	否
<p>步驟 3</p> <p>a 移除成像組件或成像套件，然後再重新安裝。</p> <p>請當心—潛藏損壞危險性：成像組件或成像套件直接曝露在光線下的時間不宜超過 10 分鐘。曝露在光線下太久，會導致列印品質發生問題。</p> <p>請當心—潛藏損壞危險性：若要避免損壞，請勿觸摸成像組件或成像套件的下側。</p> <p>b 重新傳送列印工作。</p> <p>列印文件上仍出現垂直深色線條或條紋嗎？</p>	<p>請前往步驟 4。</p>	<p>問題已解決。</p>
<p>步驟 4</p> <p>更換成像組件或成像套件，然後重新傳送列印工作。</p> <p>列印文件上仍出現垂直深色線條或條紋嗎？</p>	<p>請聯絡客戶支援。</p>	<p>問題已解決。</p>

重直白色線條

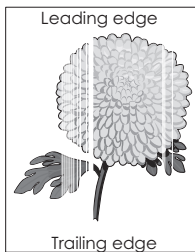

動作	「是」	否
<p>步驟 1</p> <p>a 依據您的作業系統，從「列印喜好設定」或「列印」對話方塊中指定紙張類型和重量。</p> <p>請注意：</p> <ul style="list-style-type: none"> • 確定設定與紙匣組件中載入的紙張相符。 • 您也可以印表機控制面板上變更這些設定。 <p>b 重新傳送列印工作。</p> <p>列印文件上仍出現垂直白色線條嗎？</p>	<p>請前往步驟 2。</p>	<p>問題已解決。</p>
<p>步驟 2</p> <p>檢查您是否採用建議使用的紙張類型。</p> <p>a 將建議使用的紙張類型，載入指定的紙匣組件或送紙器。</p> <p>b 重新傳送列印工作。</p> <p>列印文件上仍出現垂直白色線條嗎？</p>	<p>請前往步驟 3。</p>	<p>問題已解決。</p>

動作	「是」	否
<p>步驟 3</p> <p>a 移除成像組件或成像套件，然後再重新安裝。</p> <p>請當心—潛藏損壞危險性：成像組件或成像套件直接曝露在光線下的時間不宜超過 10 分鐘。曝露在光線下太久，會導致列印品質發生問題。</p> <p>請當心—潛藏損壞危險性：若要避免損壞，請勿觸摸成像組件或成像套件的下側。</p> <p>b 重新傳送列印工作。</p> <p>列印文件上仍出現垂直白色線條嗎？</p>	請前往步驟 4。	問題已解決。
<p>步驟 4</p> <p>更換成像組件或成像套件，然後重新傳送列印工作。</p> <p>列印文件上仍出現垂直白色線條嗎？</p>	請聯絡 客戶支援 。	問題已解決。

印表機未回應

動作	是	否
<p>步驟 1</p> <p>將電源線連接至電源插座。</p> <p> 請當心—潛在受傷危險性：為避免發生火災或電擊的風險，請將電源線連接到本產品附近具備適當額定且妥善接地的電源插座，而且必須易於使用。</p> <p>印表機有回應嗎？</p>	問題已解決。	請前往步驟 2。
<p>步驟 2</p> <p>檢查電源插座是否被切換器或斷電器關閉。</p> <p>電源插座被切換器或斷電器關閉嗎？</p>	開啟切換器電源，或重設斷電器。	請前往步驟 3。
<p>步驟 3</p> <p>檢查印表機是否已開啟電源。</p> <p>印表機是否已開啟電源？</p>	請前往步驟 4。	開啟印表機電源。
<p>步驟 4</p> <p>檢查印表機是否處於睡眠或休眠模式。</p> <p>印表機是否處於睡眠或休眠模式？</p>	按下電源按鈕，以喚醒印表機。	請前往步驟 5。
<p>步驟 5</p> <p>檢查用於連接印表機和電腦的電源線，是否已插入正確的連接埠。</p> <p>電纜已插入正確的連接埠嗎？</p>	請前往步驟 6。	請務必遵守下列事項： <ul style="list-style-type: none"> 將 USB 電纜與印表機上的 USB 連接埠搭配使用 將乙太網路電纜與印表機上的乙太網路連接埠搭配使用

動作	是	否
<p>步驟 6 關閉印表機電源，重新安裝硬體選購品，然後重新開啟印表機電源。 如需其他資訊，請參閱選購品隨附的說明文件。</p> <p>印表機有回應嗎？</p>	問題已解決	請前往步驟 7。
<p>步驟 7 安裝正確的列印驅動程式。</p> <p>印表機有回應嗎？</p>	問題已解決	請前往步驟 8。
<p>步驟 8 關閉印表機電源，大約等待 10 秒鐘，然後重新開啟電源。</p> <p>印表機有回應嗎？</p>	問題已解決。	請聯絡 客戶支援 。

工作從錯誤的紙匣組件列印，或列印在錯誤的紙張上

動作	「是」	否
<p>步驟 1 a 檢查您是否在支援紙張上列印。 b 列印文件。</p> <p>文件已從正確的紙匣組件列印，或已列印在正確的紙張上嗎？</p>	問題已解決。	請前往步驟 2。
<p>步驟 2 a 依據您的作業系統，從「列印喜好設定」或「列印」對話方塊中指定紙張尺寸。 請注意：</p> <ul style="list-style-type: none"> • 確定設定與紙匣組件中載入的紙張相符。 • 您也可以印表機控制面板上變更這些設定。 <p>b 列印文件。</p> <p>文件已從正確的紙匣組件列印，或已列印在正確的紙張上嗎？</p>	問題已解決。	請前往步驟 3。
<p>步驟 3 a 檢查紙匣組件是否尚未連結。 b 列印文件。</p> <p>文件已從正確的紙匣組件列印，或已列印在正確的紙張上嗎？</p>	問題已解決。	請聯絡 客戶支援 。

色彩品質問題

調整碳粉明暗度

- 1 從主畫面，觸控設定 > 列印 > 品質。
- 2 調整碳粉明暗度。
- 3 套用所做的變更。

修改列印輸出的色彩

- 1 從主畫面，觸控 設定 > 列印 > 品質 > 增強影像 > 色彩修正 > 手動。
- 2 從「增強影像」功能表，選取色彩修正內容。
- 3 選取適當的色彩轉換設定。

物件類型	色彩轉換表
RGB Image (RGB 影像) RGB Text (RGB 文字) RGB Graphics (RGB 圖形)	<ul style="list-style-type: none"> • 鮮明色彩—產生比較明亮、比較飽和的色彩，並可套用至所有送入的色彩模式。 • sRGB 顯示—產生與電腦監視器所顯示之色彩相近的輸出。黑色碳粉用量已針對相片的列印予以最佳化。 • 顯示 - 全黑—產生與電腦監視器所顯示之色彩相近的輸出。此設定僅利用黑色碳粉產生所有層次的中性灰色。 • sRGB 鮮明色彩—提供更佳的色彩飽和度，適用於「sRGB 顯示」色彩修正。黑色碳粉用量已針對商業圖形的列印予以最佳化。 • 關閉
CMYK Image (CMYK 影像) CMYK Text (CMYK 文字) CMYK Graphics (CMYK 圖形)	<ul style="list-style-type: none"> • US CMYK (美式 CMYK)—套用色彩修正以產生近似的「Web 平版印刷排版規格」(SWOP) 色彩輸出。 • Euro CMYK (歐式 CMYK)—套用色彩修正以產生近似的 EuroScale 色彩輸出。 • Vivid CMYK (鮮明色彩 CMYK)—增加「美式 CMYK」色彩修正設定的色彩飽和度。 • 關閉

關於彩色列印的常見問題集

何謂 RGB 色彩？

RGB 色彩是一種形成色彩的方法，其作法為指出產生某一色彩所使用的紅色、綠色或藍色的量。不同量的紅色、綠色及藍色光線可以添加在一起，產生我們在自然界中觀察到的大範圍色彩。電腦螢幕、掃描器及數位相機都是使用這種方法來顯示色彩。

何謂 CMYK 色彩？

CMYK 色彩是一種描述色彩的方法，其作法為指出複製特定色彩所使用的靛青色、洋紅色、鮮黃色和黑色的量。以不同量的靛青色、洋紅色及黑色墨水或碳粉來列印，以產生自然界中觀察到的大範圍的色彩。印刷機、噴墨印表機及彩色雷射印表機就是以這種方式來產生色彩。

如何列印文件中指定的色彩？

軟體程式可讓您使用 RGB 或 CMYK 色彩組合來指定文件色彩。如需其他資訊，請參閱軟體程式的「說明」主題。

印表機如何辨識要列印什麼色彩？

在列印文件時，每個物件的類型和色彩的說明資訊會傳送至印表機並通過色彩轉換表。色彩會轉換為產生所要色彩時所使用的適量的靛青色、洋紅色、鮮黃色及黑色碳粉。物件資訊決定色彩轉換表的套用。例如，您可以將一種類型的色彩轉換表套用至文字，而同時將不同的色彩轉換表套用至相片影像。

什麼是手動色彩修正？

啟用手動色彩修正時，印表機會套用使用者所選的色彩轉換表來處理物件。手動色彩修正設定僅適用於要列印的物件類型（文字、圖形或影像）。此外，該設定也僅適用於軟體程式中物件色彩的指定方式（RGB 或 CMYK 組合）。若要手動套用不同的色彩轉換表，請參閱 [第 118 頁的“修改列印輸出的色彩”](#)。

若軟體程式不是以 RGB 或 CMYK 組合指定色彩，則手動色彩修正的用處就不大。若色彩的調整由軟體程式或電腦作業系統控制，該項設定也沒什麼作用。在大部分的情況下，將「色彩修正」設為「自動」可產生文件的偏好色彩。

如何符合特定色彩（例如：公司商標）？

Quality（品質）功能表中，有九種 Color Samples（色彩樣本）可供使用。您也可以從 Embedded Web Server（內嵌式 Web 伺服器）的 Color Samples（色彩樣本）頁取得這些樣本集。任選一個樣本集，會產生由數百個色框所組成的多頁列印。每一個色框都含有 CMYK 或 RGB 組合（視所選表格而定）。您可以透過選取的色彩轉換表傳遞標示於框上的 CMYK 或 RGB 組合，取得每個框看到的色彩。

藉由檢查「色彩樣本」集，您可辨識出其色彩最接近相符色彩的框。然後您可以利用框上標示的色彩組合，來修改軟體程式中物件的色彩。如需其他資訊，請參閱軟體程式的「說明」主題。若要使用所選的特定物件色彩轉換表，則可能需要手動色彩修正。

請依據以下各項選取使用於特定色彩相符問題的「色彩樣本」集。

- 所使用的「色彩修正」設定（「自動」、「關閉」或「手動」）
- 要列印的物件類型（文字、圖形或影像）
- 軟體程式中的物件色彩指定方式（RGB 或 CMYK 組合）

若軟體程式不是以 RGB 或 CMYK 組合指定色彩，則「色彩樣本」頁的用處就不大。此外，某些軟體程式會透過色彩管理，調整程式中所指定的 RGB 或 CMYK 組合。在這些情況下，印出的色彩可能不會與「色彩樣本」頁完全相符。

列印文件的色彩似乎太濃

動作	否	「是」
調整色彩平衡。 a 從主畫面，觸控設定 > 列印 > 品質 > 增強影像 > 色彩平衡。 b 調整設定。 c 重新傳送列印工作。 列印文件的色彩仍太濃嗎？	問題已解決。	請聯絡 客戶支援 。

聯絡客戶支援中心

在聯絡客戶支援中心之前，請確定您已備妥下列資訊：

- 列印問題
- 錯誤訊息
- 印表機機種類型和序號

前往 <http://support.lexmark.com> 以接收電子郵件或交談支援，或瀏覽手冊、支援文件、驅動程式和其他下載資訊的檔案庫。

本中心也透過電話提供技術支援。在美國或加拿大，請撥 1-800-539-6275。在其他國家或地區，請前往 <http://support.lexmark.com>。

升級與移轉

硬體

可用的內接式選購品

- 記憶卡
 - DDR3 DIMM
 - 快閃記憶體
 - 字型
 - 應用卡
 - 表單和條碼
 - PRESCRIBE
 - IPDS
- Lexmark 內部解決方案連接埠 (ISP)
 - MarkNet™ N8360 (802.11 b/g/n/a 無線列印伺服器，隨附 LEX-M06-001 行動解決方案模組)
 - IEEE 1284-B 平行卡
 - RS-232C 序列卡

安裝記憶卡

⚠ 請當心—觸電危險：為避免發生電擊的風險，若您是在安裝印表機之後，才要取用控制板或安裝選購性硬體或記憶體裝置，請先關閉印表機電源，並從電源插座拔除電源線，再繼續作業。若您有任何其他裝置連接至印表機，請同時關閉它們的電源，並拔下所有連接到印表機的電纜。

- 1 關閉印表機電源，然後從電源插座拔掉電源線。
- 2 請用一字螺絲起子移除控制板存取蓋。

請當心—潛藏損壞危險性：控制板上的電子元件很容易受靜電而毀損。觸摸控制板的電子元件或連結器之前，請先觸摸印表機上的金屬表面。

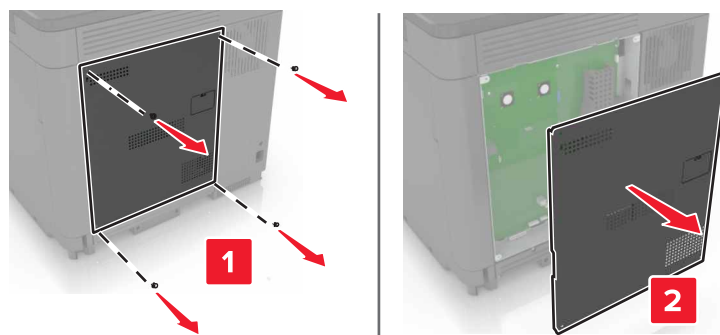

- 3 拆開記憶卡的包裝。

請當心—潛藏損壞危險性：請避免碰觸插卡邊緣的連接點。

- 將記憶卡插入，直到它發出喀嚓一聲，卡入定位。

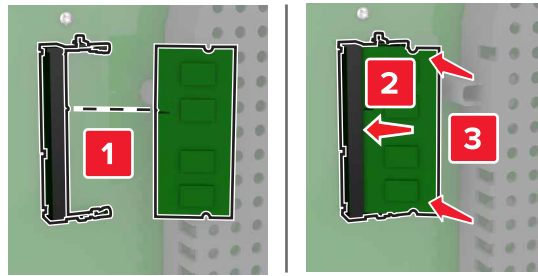

- 重新裝上存取蓋。

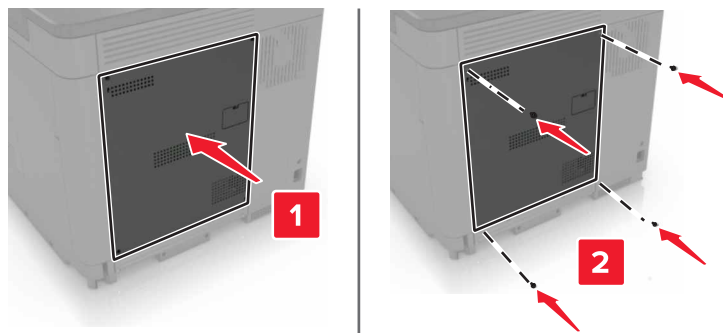

- 將電源線連接至電源插座，然後開啟印表機電源。

⚠ 請當心—潛在受傷危險性：為避免發生火災或電擊的風險，請將電源線連接到本產品附近具備適當額定且妥善接地的電源插座，而且必須易於使用。

安裝內部解決方案連接埠

⚠ 請當心—觸電危險：為避免發生電擊的風險，若您是在安裝印表機之後，才要取用控制板或安裝選購性硬體或記憶體裝置，請先關閉印表機電源，並從電源插座拔除電源線，再繼續作業。若您有任何其他裝置連接至印表機，請同時關閉它們的電源，並拔下所有連接到印表機的電纜。

- 關閉印表機電源，然後從電源插座拔掉電源線。
- 請用一字螺絲起子移除控制板存取蓋。

請當心—潛藏損壞危險性：控制板上的電子元件很容易受靜電而毀損。觸摸控制板的電子元件或連結器之前，請先觸摸印表機上的金屬表面。

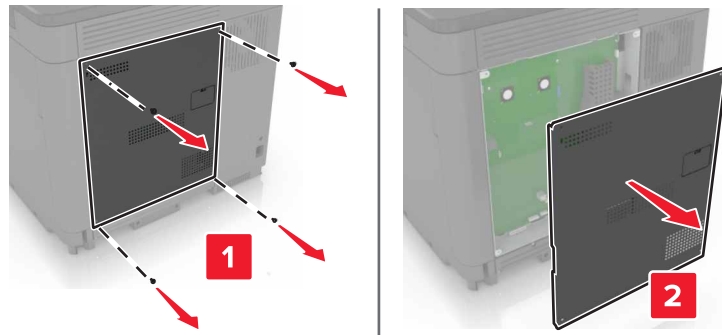

3 拆開 內部解決方案連接埠 (ISP) 套件的包裝。

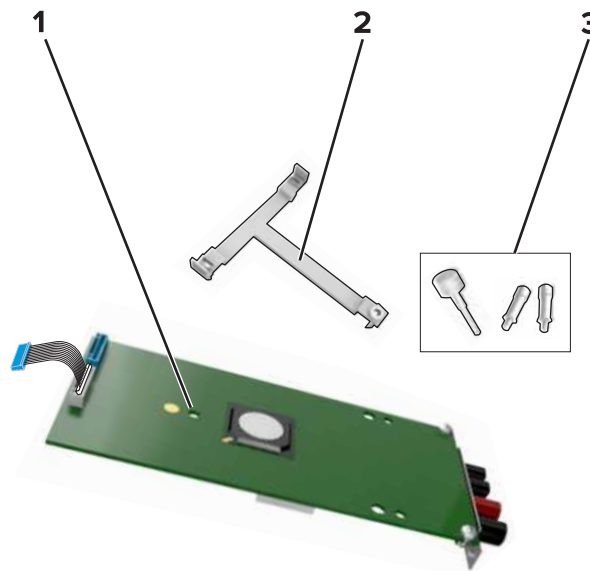

1	ISP
2	裝載支架
3	手旋螺絲

4 必要時，請移除印表機硬碟。

5 將支架插入控制板，直到它發出喀嚓一聲，卡入定位。

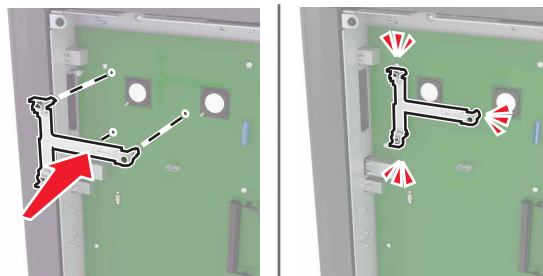

6 將 ISP 連接到支架。

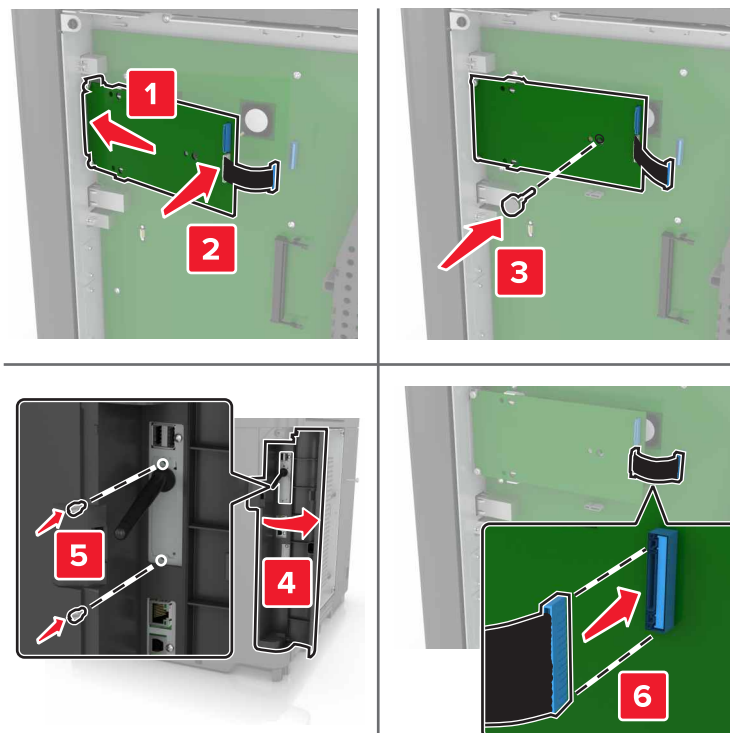

7 必要時，請將硬碟連接到 ISP。

a 移除硬碟支架。

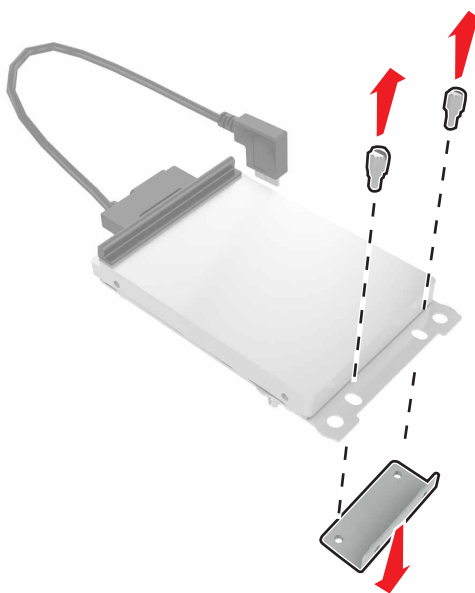

b 將硬碟連接到 ISP。

請當心—潛藏損壞危險性：請勿觸摸或按壓硬碟的中央。

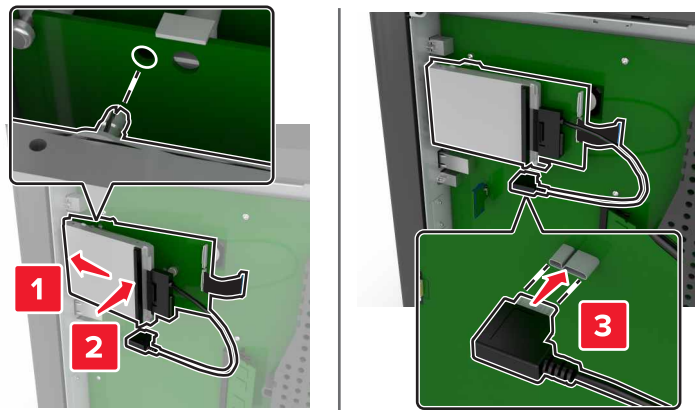

8 重新裝上存取蓋。

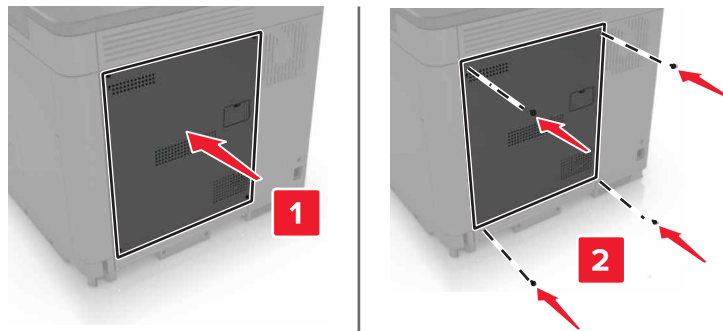

9 將電源線連接至電源插座，然後開啟印表機電源。

⚠ 請當心—潛在受傷危險性：為避免發生火災或電擊的風險，請將電源線連接到本產品附近具備適當額定且妥善接地的電源插座，而且必須易於使用。

安裝選購卡

⚠ 請當心—觸電危險：為避免發生電擊的風險，若您是在安裝印表機之後，才要取用控制板或安裝選購性硬體或記憶體裝置，請先關閉印表機電源，並從電源插座拔除電源線，再繼續作業。若您有任何其他裝置連接至印表機，請同時關閉它們的電源，並拔下所有連接到印表機的電纜。

- 1 關閉印表機電源，然後從電源插座拔掉電源線。
- 2 請用一字螺絲起子移除控制板存取蓋。

請當心—潛藏損壞危險性：控制板上的電子元件很容易受靜電而毀損。觸摸任何元件或連結器之前，請先觸摸印表機上的金屬表面。

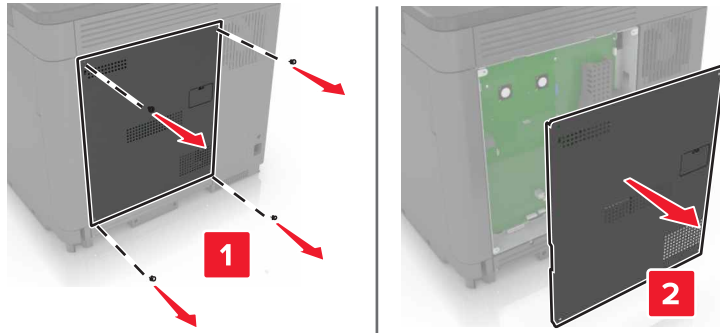

3 拆開選購卡的包裝。

請當心—潛藏損壞危險性：請避免碰觸插卡邊緣的连接點。

4 將插卡穩妥地推入定位。

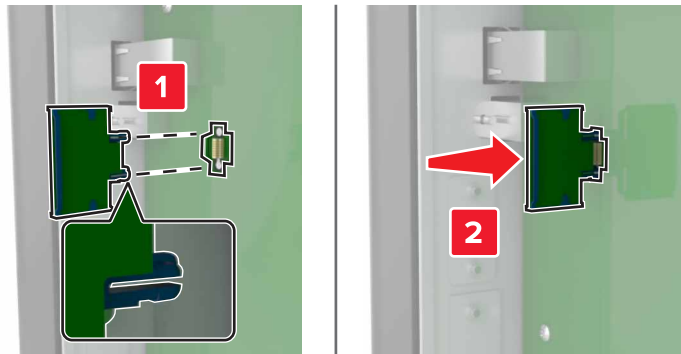

請注意：插卡上的整個接頭長度都必須碰觸並緊靠控制板。

請當心—潛藏損壞危險性：若未適當安裝選購卡，可能會造成選購卡和控制板損壞。

5 重新裝上存取蓋。

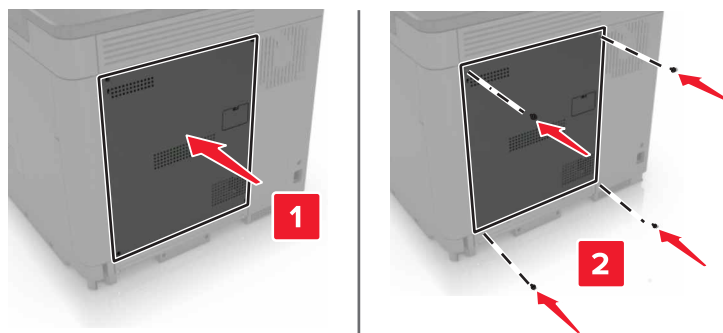

6 將電源線連接至電源插座，然後開啟印表機電源。

⚠ 請當心—潛在受傷危險性：為避免發生火災或電擊的風險，請將電源線連接到本產品附近具備適當額定且妥善接地的電源插座，而且必須易於使用。

安裝印表機硬碟

⚠ 請當心—觸電危險： 為避免發生電擊的風險，若您是在安裝印表機之後，才要取用控制板或安裝選購性硬體或記憶體裝置，請先關閉印表機電源，並從電源插座拔除電源線，再繼續作業。若您有任何其他裝置連接至印表機，請同時關閉它們的電源，並拔下所有連接到印表機的電纜。

- 1 關閉印表機電源，然後從電源插座拔掉電源線。
- 2 請用一字螺絲起子移除控制板存取蓋。

請當心—潛藏損壞危險性： 控制板上的電子元件很容易受靜電而毀損。觸摸控制板的電子元件或連結器之前，請先觸摸印表機上的金屬表面。

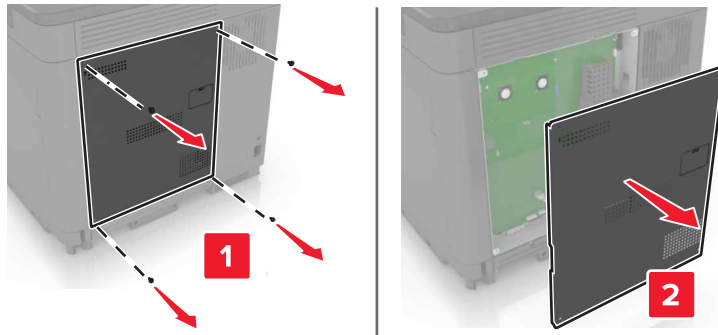

- 3 拆開硬碟的包裝。
- 4 將硬碟固定在控制板上。

請當心—潛藏損壞危險性： 請勿觸摸或按壓硬碟的中央。

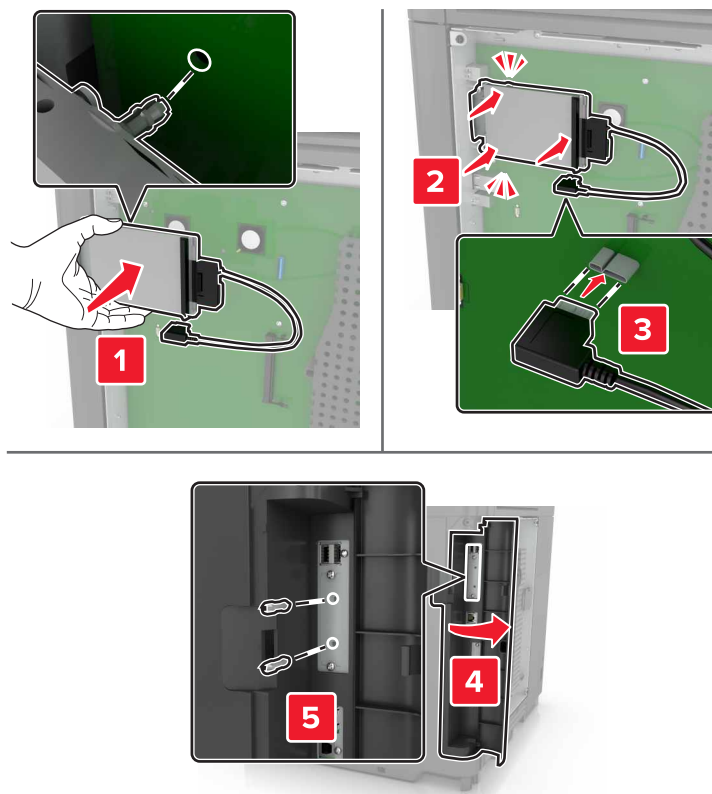

若有安裝內部解決方案連接埠 (ISP)，請執行以下各項：

- a 移除硬碟支架。

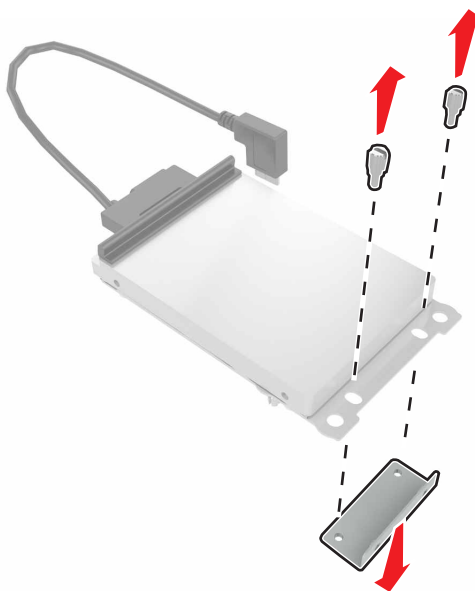

- b 將硬碟連接到 ISP。

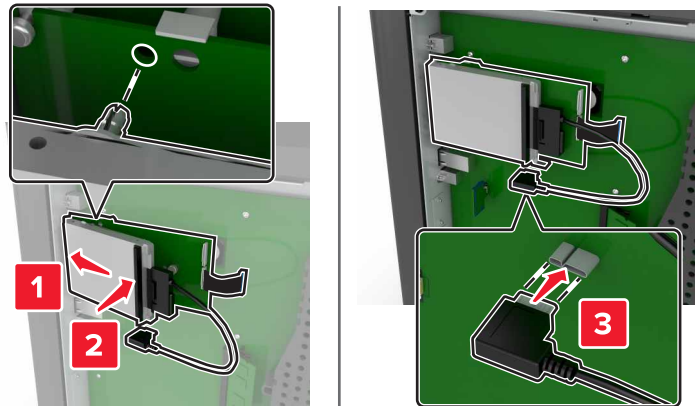

- 5 重新裝上存取蓋。

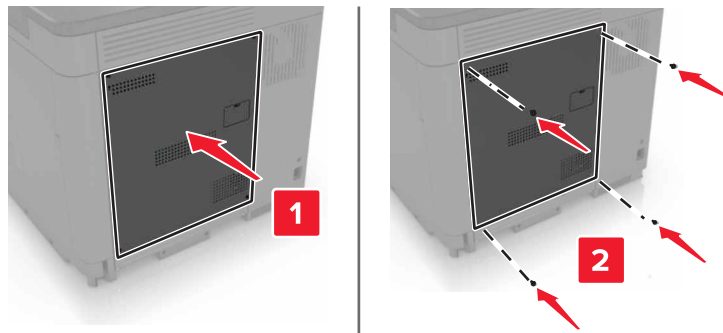

- 6 將電源線連接至電源插座，然後開啟印表機電源。

⚠️ 請當心—潛在受傷危險性：為避免發生火災或電擊的風險，請將電源線連接到本產品附近具備適當額定且妥善接地的電源插座，而且必須易於使用。

安裝選購性紙匣組件

⚠️ 請當心—觸電危險：為避免發生電擊的風險，若您是在安裝印表機之後，才要取用控制板或安裝選購性硬體或記憶體裝置，請先關閉印表機電源，並從電源插座拔除電源線，再繼續作業。若您有任何其他裝置連接至印表機，請同時關閉它們的電源，並拔下所有連接到印表機的電纜。

⚠️ 請當心—傾倒危險：若要在印表機或多功能複合機上安裝一個或多個選購品，可能要搭配使用附腳輪的底座、設備或其他特性，以預防因不穩固而造成可能的受傷事件。如需有關支援配置的其他資訊，請參閱 www.lexmark.com/multifunctionprinters。

- 1 關閉印表機電源。
- 2 從電源插座拔掉電源線，然後從印表機拔掉電源線。
- 3 打開選購性紙匣組件的包裝，並移除所有的包裝材料。
- 4 利用側邊和後方握把抬起印表機。

⚠️ 請當心—潛在受傷危險性：若印表機的重量超過 18 公斤（40 磅），則需要兩個或兩個以上受過訓練的工作人員，才能安全地抬起它。

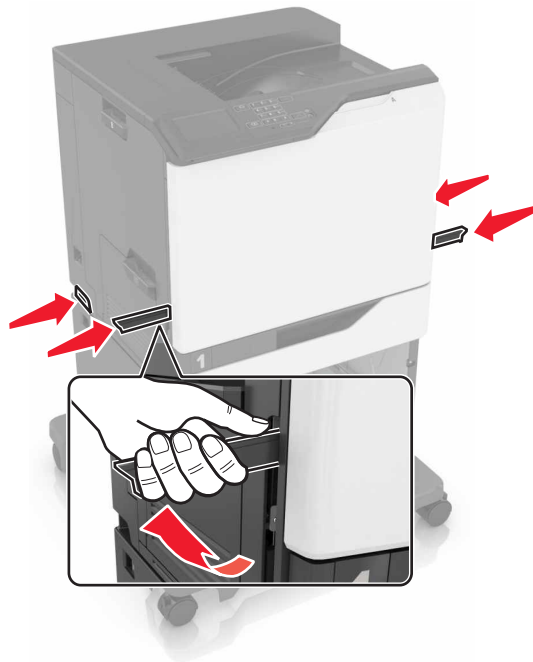

請注意：如果已安裝選購性紙匣組件，在抬起印表機前，請將它們與印表機鬆開。請勿嘗試同時抬起印表機和紙匣組件。

5 將印表機對準選購性紙匣組件，然後讓印表機往下放，直到它發出喀嚓一聲，卡入定位。

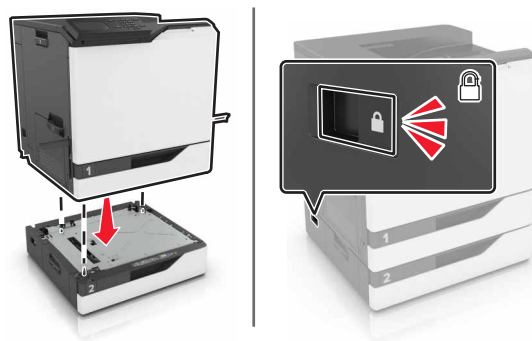

6 將電源線連接至印表機，再連接至電源插座。

⚠ 請當心—潛在受傷危險性：為避免發生火災或電擊的風險，請將電源線連接到本產品附近具備適當額定且妥善接地的電源插座，而且必須易於使用。

7 開啟印表機電源。

請在列印驅動程式中手動新增此紙匣組件，才能將它用於列印工作。如需其他資訊，請參閱第 133 頁的“[在列印驅動程式中新增可用選購品](#)”。

安裝多個硬體選購品時，請依照此安裝順序操作。

- 附腳輪的底座
- 選購性 2200 張紙匣組件
- 選購性 550 張紙匣組件

- 印表機
- 分頁裝訂器

安裝分頁裝訂器

- 1 關閉印表機電源。
- 2 打開 A 門。

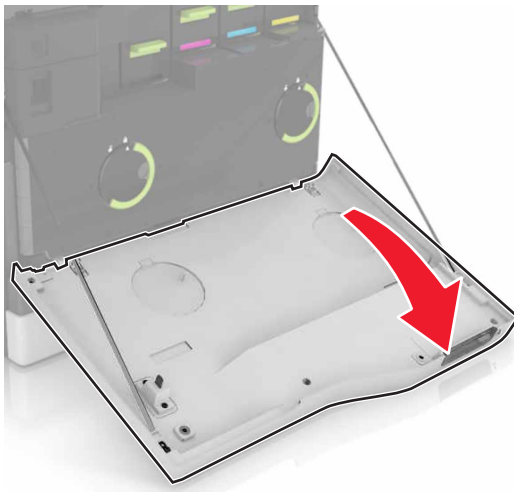

- 3 移除壓紙桿。

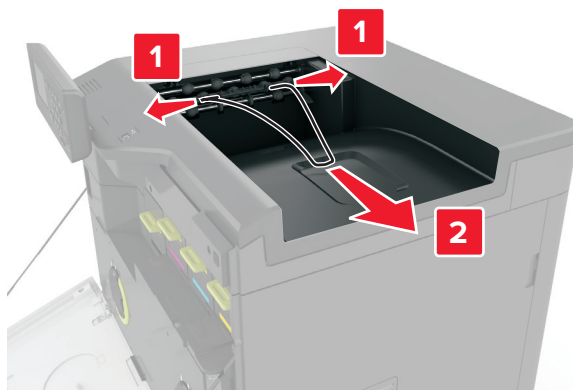

- 4 移除標準出紙槽插入件。

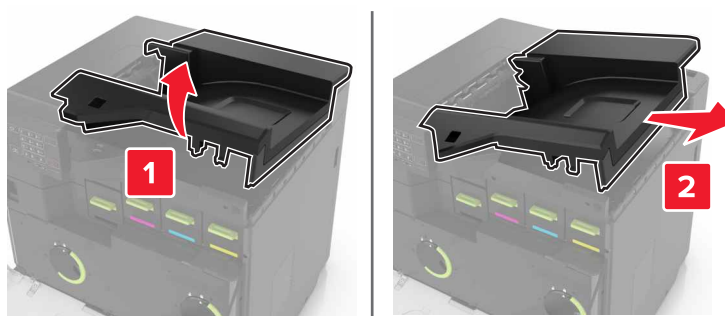

- 5 拆開分頁裝訂器的包裝，然後移除包裝材料。
- 6 將分頁裝訂器插入，直到它發出喀嚓一聲，卡入定位。

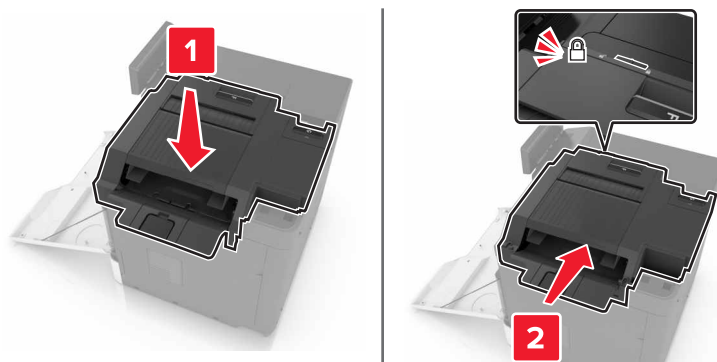

- 7 插入分頁裝訂器蓋板。

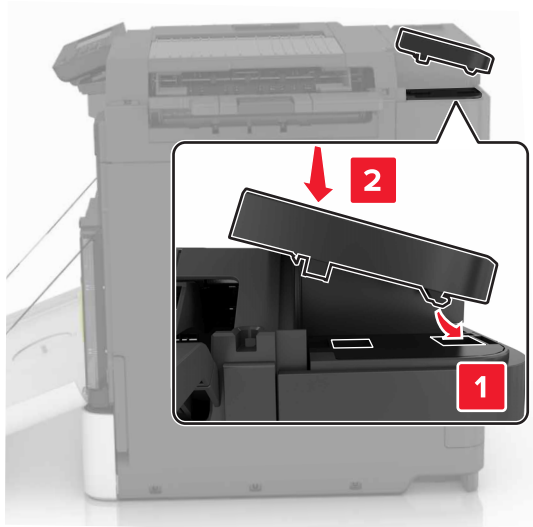

- 8 關上 A 門。
- 9 開啟印表機電源。

軟體

安裝印表機軟體

- 1 取得軟體安裝程式套件。
 - 從您印表機隨附的軟體光碟。
 - 前往 <http://support.lexmark.com>，接著選取您的印表機和作業系統。
- 2 執行安裝程式，然後遵循電腦螢幕上的指示。

3 若是 Macintosh 使用者，請新增印表機。

請注意：從「網路/連接埠」選單中的 TCP/IP 區段，取得印表機 IP 位址。

在列印驅動程式中新增可用選購品

Windows 使用者適用

- 1 開啟印表機資料夾。
- 2 選取您要更新的印表機，然後執行以下任一項：
 - 若是 Windows 7 或更新版本，請選取**印表機內容**。
 - 若是較早的版本，請選取**內容**。
- 3 導覽至「配置」標籤，然後選取**立即更新 - 詢問印表機**。
- 4 套用所做的變更。

Macintosh 使用者適用

- 1 從 Apple 選單中的「系統預置」，導覽至印表機，然後選取**選購品和耗材**。
- 2 瀏覽到硬體選購品表單，然後新增任何已安裝的選購品。
- 3 套用所做的變更。

韌體

匯出或匯入配置檔

您可以將您印表機的配置設定匯出至文字檔，然後再匯入該檔案，以便將設定套用至其他印表機。

- 1 開啟 Web 瀏覽器，然後在位址欄位中輸入印表機 IP 位址。

請注意：

- 在印表機主畫面上檢視印表機 IP 位址。IP 位址會以四組以英文句點隔開的號碼呈現，例如：
123.123.123.123。
- 若您正在使用 Proxy 伺服器，請暫時停用，才能正確載入網頁。

- 2 匯出或匯入一或多個應用程式的配置檔。

一個應用程式適用

- a 從 Embedded Web Server（內嵌式 Web 伺服器），按一下**應用程式 > 您要 > 配置**。
- b 在左下角按一下**匯出或匯入**。

多個應用程式適用

- a 從 Embedded Web Server（內嵌式 Web 伺服器），按一下**匯出配置或匯入配置**。
- b 遵循畫面上的指示。

更新韌體

某些應用程式需要最低裝置韌體層級，才能正常運作。

如需有關更新裝置韌體的其他資訊，請聯絡您的 Lexmark 業務代表。

- 1** 從 Embedded Web Server（內嵌式 Web 伺服器），按一下**設定 > 裝置 > 更新韌體**。
- 2** 瀏覽以尋找所需的快閃檔案。
- 3** 套用所做的變更。

注意事項

產品資訊

產品名稱：

Lexmark CS820de、CS820dte、CS820dtfe、CS827de

機器類型：

5063

機型：

530, 571

版本注意事項

2024 年 7 月

下列各段文字如與當地法規歧異時，於該地不適用之：LEXMARK INTERNATIONAL, INC. 僅以「現狀」提供本出版品，不含任何明示或暗示之保證，包括，但不限於銷售性及針對特定目的適用性之暗示性保證。有些州禁止於特定交易中拒絕為明示或暗示之保證，因此，本份聲明不一定適用於台端。

本出版品中，可能會有技術上或印刷上之錯誤。本處所提供之資料會定期進行變更；該等變更會併入其後發行的版本。所有論述之產品或程式，亦隨時有可能進行改進或變更。

本出版品中所提及的產品、程式或服務，並不表示製造商將使其可適用於所有國家/地區。所有提及的產品、程式或服務，並無明示或暗示僅能使用該等產品、程式或服務。凡功能相當之產品、程式或服務，於不侵害任何現有智慧財產權下均可替換使用。除製造商另有明示外，結合其他產品、程式或服務之操作評估與查驗，屬使用者之責任。

如需 Lexmark 技術支援，請造訪：<http://support.lexmark.com>。

如需耗材和下載相關資訊，請造訪：www.lexmark.com。

© 2017 Lexmark International, Inc.

版權所有，翻製必究。

商標

Lexmark、Lexmark 標誌及 MarkNet 是 Lexmark International, Inc. 在美國和（或）其他國家/地區的商標或註冊商標。

Google Cloud Print 和 Google Chrome 是 Google Inc. 的商標

Macintosh、Mac 標誌及 Safari 是 Apple Inc. 的商標。

Microsoft、Windows 及 Internet Explorer 是 Microsoft 公司集團美國和其他國家/地區的註冊商標或商標。

Mopria®、Mopria® 標誌及 Mopria® Alliance 標誌是 Mopria Alliance, Inc. 在美國和其他國家/地區的註冊商標和服務標章。嚴禁未經授權使用。

PCL® 是 Hewlett-Packard Company 的註冊商標。PCL 是 Hewlett-Packard 公司所設計，附在印表機產品中的一組印表機指令（語言）及功能。此印表機的設計目的是要與 PCL 語言相容。意即印表機可以辨識在不同應用程式中使用的 PCL 指令，並模擬與指令相對應的功能。

PostScript 是 Adobe Systems Incorporated 在美國及（或）其他國家已經註冊之商標。
 所有其他商標為各個所有人之財產。
 AirPrint 和 AirPrint 標誌是 Apple, Inc. 的商標。

版權注意事項

您可以透過安裝軟體光碟上的 CD:\NOTICES 目錄，檢視與本產品相關的所有版權注意事項。

高溫警告標籤

	<p>此符號表示該表面或元件會發熱。 請當心：為避免被發熱表面或元件燙傷的危險，請先讓該表面或元件冷卻之後再觸摸。</p>
---	--

噪音干擾程度 (Noise emission levels)

下列測量單位係依 ISO 7779 規定製出，並依 ISO 9296 規定提出報告。



請注意：某些模式可能不適用於您的產品。

1 公尺平均音壓，dBA	
列印	56（單面）；57（雙面）
備妥	14

上述數值可能會有所變動。請參閱 www.lexmark.com，取得目前的值。

Environmental labeling for packaging

Per Commission Regulation Decision 97/129/EC Legislative Decree 152/2006, the product packaging may contain one or more of the following symbols.

	<p>This symbol indicates that the packaging may contain corrugated fiberboard.</p>
	<p>This symbol indicates that the packaging may contain non-corrugated fiberboard.</p>

	<p>This symbol indicates that the packaging may contain paper.</p>
---	--

For more information, go to www.lexmark.com/recycle, and then choose your country or region. Information on available packaging recycling programs is included with the information on product recycling.

易受靜電傷害的注意事項



本符號指出易受靜電傷害的組件。尚未在遠離這些符號的區域中觸摸金屬表面之前，請勿觸摸這些符號附近的區域。

溫度資訊

操作溫度與相對濕度	攝氏 10 到 32.2 度 (華氏 50 到 90 度) 且 15 到 80% RH (相對濕度) 攝氏 15.3 到 32.2 度 (華氏 60 度到 90 度) 且 8 到 15% RH (相對濕度) 最高濕球溫度：攝氏 22.8 度 (華氏 73 度)
裝運溫度	攝氏 -10 到 40 度 (華氏 14 到 104 度)
儲存溫度與相對濕度	攝氏 -10 到 40 度 (華氏 14 到 104 度) 8 到 80% RH (相對濕度)

雷射聲明

本印表機係經過美國核可，符合 DHHS 21 CFR，Chapter I，Subchapter J 規定的 I (1) 級雷射產品；在美國以外的地區，為符合 IEC 60825-1 規定的 I 級雷射產品：2014。

根據 I 級雷射產品的規定，這類產品不會對人體造成傷害。本印表機所採用之 IIIb (3b) 級 AlGaAs 雷射在 755 至 800 奈米 (nanometer) 波長範圍內運作時通常為 20 毫瓦特 (milliwatt)，且包括在不可修復列印頭組件中。使用者只要以正確的方法操作及維護保養，並依照先前所述之維修方式進行修護，此印表機與其雷射系統絕不會產生 I 級以上的放射線，而對人體造成傷害。

雷射通知標籤

本印表機可能附貼雷射聲明標籤，如下所示：

DANGER - Invisible laser radiation when cartridges are removed and interlock defeated. Avoid exposure to laser beam.

PERIGO - Radiação a laser invisível será liberada se os cartuchos forem removidos e o lacre rompido. Evite a exposição aos feixes de laser.

Opasnost - Nevidljivo lasersko zračenje kada su kasete uklonjene i poništena sigurnosna veza. Izbjegavati izlaganje zracima.

NEBEZPEČÍ - Když jsou vyjmuty kazety a je odblokována pojistka, ze zařízení je vysíláno neviditelné laserové záření. Nevystavujte se působení laserového paprsku.

FARE - Usynlig laserstråling, når patroner fjernes, og spærreanordningen er slået fra. Undgå at blive udsat for laserstrålen.

GEVAAR - Onzichtbare laserstraling wanneer cartridges worden verwijderd en een vergrendeling wordt genegeerd. Voorkom blootstelling aan de laser.

DANGER - Rayonnements laser invisibles lors du retrait des cartouches et du déverrouillage des loquets. Eviter toute exposition au rayon laser.

VAARA - Näkymätöntä lasersäteilyä on varottava, kun värikasetit on poistettu ja lukitus on auki. Vältä lasersäteelle altistumista.

GEFAHR - Unsichtbare Laserstrahlung beim Herausnehmen von Druckkassetten und offener Sicherheitssperre. Laserstrahl meiden.

ΚΙΝΔΥΝΟΣ - Έκλυση άβρατης ακτινοβολίας laser κατά την αφαίρεση των κασετών και την απασφάλιση της μανδάλωσης. Αποφεύγετε την έκθεση στην ακτινοβολία laser.

VESZÉLY - Nem látható lézersugárzás fordulhat elő a patronok eltávolításakor és a zárószervezet felbontásakor. Kerülje a lézersugárnak való kitettséget.

PERICOLO - Emissione di radiazioni laser invisibili durante la rimozione delle cartucce e del blocco. Evitare l'esposizione al raggio laser.

FARE - Usynlig laserstråling når kassetene tas ut og sperren er satt ut av spill. Unngå eksponering for laserstrålen.

NIEBEZPIECZENSTWO - niewidzialne promieniowanie laserowe podczas usuwania kaset i blokady. Należy unikać naświetlenia promieniem lasera.

ОПАСНО! Невидимое лазерное излучение при извлеченных картриджах и снятии блокировки. Избегайте воздействия лазерных лучей.

Pozor - Nebezpečnostvo neviditeľného laserového žiarenia pri odobratých kazetách a odblokovanej pojistke. Nevystavujte sa lúčom.

PELIGRO: Se producen radiaciones láser invisibles al extraer los cartuchos con el interbloqueo desactivado. Evite la exposición al haz de láser.

FARA - Osynlig laserstrålning när patroner tas ur och spärrmekanismen är upphävd. Undvik exponering för laserstrålen.

危険 - 当移除碳粉盒及互锁失效时会产生看不见的激光辐射，请避免暴露在激光光束下。

危険 - 移除碳粉匣與安全連續開關失效時會產生看不見的雷射輻射。請避免暴露在雷射光束下。

危険 - カートリッジが取り外され、内部ロックが無効になると、見えないレーザー光が放射されます。このレーザー光に当たらないようにしてください。

索引

符號

- 「放大」模式
啟用 20
- 「按鈕」方法 34
- 「經濟省電模式」設定 73
- 「語音導引」的語音速度
調整 20

A

- AirPrint
使用 27

B

- B 門中發生夾紙 81

C

- Color Correction (色彩修正)
手動 118

G

- G 門中發生夾釘 86
- Google 雲端列印
使用 26

L

- Lexmark 行動列印
使用 26

M

- Mopria 列印服務
使用 27

U

- USB 連接埠
啟用 90

W

- Wi-Fi Protected Setup (無線網路保護設定)
無線網路 34

四劃

- 內接式選購品 121
安裝 125
記憶卡 121

- 內接式選購品, 新增
列印驅動程式 133
- 內部解決方案連接埠
安裝 122
疑難排解 92
- 分頁裝訂器
安裝 131
- 分頁裝訂器出紙槽中發生夾紙 85
- 分頁器襯墊
更換 68
- 手動色彩修正
套用 118
- 支援的快閃儲存碟 28
- 支援的檔案類型 28
- 文件, 列印
從行動裝置 26, 27
從電腦 26
- 水平深色線條 104

五劃

- 主畫面
自訂 17
顯示圖示 17
- 主畫面上的圖示
顯示 17
- 主畫面按鈕
使用 13
- 出現白色線條 115
- 出現垂直白色線條 115
- 加熱熔合組件
更換 44
- 功能表設定頁
列印 16
- 功能表圖 14
- 卡片
載入 24
- 可用的內接式選購品 121
- 平行介面卡
疑難排解 92
- 白色頁面 101

六劃

- 丟棄印表機硬碟 32
- 休眠模式
設定 73
- 列印
功能表設定頁 16
字型範例清單 29

- 從行動裝置 26, 27
- 從快閃儲存碟 27
- 從電腦 26
- 列印文件上出現垂直深色線條或條紋 114
- 列印功能表設定頁 16
- 列印字型範例清單 29
- 列印表單 26
- 列印保留工作
從 Macintosh 電腦 29
從 Windows 29
- 列印品質疑難排解
文字或影像遭到削減 112
- 水平白色線條 105
- 水平深色線條 104
- 白色頁面 101
- 白色線條 115
- 列印文件上出現垂直深色線條或條紋 114
- 列印文件上出現重影 103
- 列印出現雜色斑點和網點 109
- 列印色彩太淡 108
- 列印色彩變濃 102
- 列印扭曲 110
- 列印歪斜 110
- 列印密度不均勻 114
- 灰色調背景 103
- 空白頁 101
- 重複的列印瑕疵 111
- 實色彩色或純黑色影像 112
- 碳粉容易脫落 113
- 鋸齒狀或不平滑的字元 107
- 列印密度不均勻 114
- 列印疑難排解
工作列印在錯誤的紙張上 117
工作從錯誤的紙匣組件列
印 117
- 列印工作無法列印 100
- 列印時信封黏合 94
- 列印速度變慢 99
- 列印輸出的邊界錯誤 106
- 夾住的頁面沒有重新列印 97
- 紙張扭曲 95
- 無法連結紙匣組件 96
- 無法讀取快閃儲存碟 90
- 經常發生夾紙 97
- 機密文件和其他保留文件無法列
印 98

- 列印網路設定頁 90
- 列印驅動程式
 - 硬體選購品, 新增 133
- 印表機
 - 完整配置 10
 - 空間下限 9
 - 移動 9
 - 運送 73
 - 選取放置地點 9
- 印表機功能表 14
- 印表機未回應 116
- 印表機訊息
 - 快閃記憶體中, 供資源使用的可用空間不足 93
 - 更換碳粉匣, 印表機區域不符 93
 - 非 Lexmark 耗材 93
 - 偵測到不良的快閃記憶體 92
 - 偵測到未格式化的快閃記憶體 93
 - 請檢查送紙匣的連接 96
- 印表機配置 10
- 印表機設定
 - 回復為出廠預設值 32
- 印表機軟體, 安裝 132
- 印表機連接埠 11
- 印表機硬碟
 - 加密 32
 - 丟棄 32
- 印表機硬碟加密 32
- 印表機硬碟記憶體
 - 清除 31
- 印表機資訊
 - 尋找 8
- 印表機選購品疑難排解
 - 內部解決方案連接埠 92
 - 平行介面卡 92
 - 序列介面卡 92
 - 偵測不到內接式選購品 91
- 印表機顯示幕
 - 調整亮度 74
- 回收利用
 - Lexmark 包裝材料 74
 - Lexmark 產品 74
 - 碳粉匣 74
- 回復出廠預設值 32
- 多用途送紙器
 - 載入 24
- 多用途送紙器中的夾紙 78
- 字型範例清單
 - 列印 29
- 存放
 - 耗材 72
- 安全插孔
 - 尋找 31
- 安全資訊 5, 6, 7
- 安裝內部解決方案連接埠 122
- 安裝分頁裝訂器 131
- 安裝印表機軟體 132
- 安裝印表機硬碟 127
- 安裝記憶卡 121
- 安裝選購卡 125
- 安裝選購性紙匣組件 129
- 安裝選購品
 - 內部解決方案連接埠 122
 - 印表機硬碟 127
- 耳機
 - 預設音量 34
- 自訂顯示幕 17
- 色彩品質, 疑難排解
 - 列印文件的色彩似乎太濃 119
- 色彩修正內容 118
- 行動裝置
 - 從其中列印 26, 27
- 七劃**
- 成像組件
 - 更換 50
- 刪除群組 19
- 刪除聯絡人 19
- 夾紙
 - 位置 76
 - 找到夾紙區域 76
 - 避免 75
- 夾紙, 清除
 - 分頁裝訂器出紙槽 85
 - 加熱熔合組件 81
 - 多用途送紙器 78
 - 紙匣組件 77
 - 裝釘匣 86
 - 標準出紙槽 80
 - 雙面列印裝置 81
- 夾釘, 清理
 - G 門 86
- 序列介面卡
 - 疑難排解 92
- 序列列印
 - 設定 35
- 快閃記憶體中, 供資源使用的可用空間不足 93
- 快閃儲存碟
 - 從其中列印 27
- 更換
 - 轉印帶裝置 58
 - 更換分頁裝訂器中的裝釘匣 69
 - 更換分頁裝訂器中的裝釘匣容器 70
 - 更換分頁器襯墊 68
 - 更換加熱組件 44
 - 更換成像組件 50
 - 更換取紙滾輪 64
 - 更換耗材
 - 裝釘匣 69
 - 裝釘匣容器 70
 - 廢棄碳粉回收瓶 55
 - 更換感光鼓組件 46
 - 更換零件
 - 分頁器襯墊 68
 - 取紙滾輪 64
 - 更換碳粉匣 53
 - 更換碳粉匣, 印表機區域不符 93
 - 更換廢棄碳粉回收瓶 55
 - 更換轉印帶裝置 58
 - 更換轉印滾輪 61
 - 更換顯像組件 40
 - 更新韌體
 - 快閃檔案 134
- 八劃**
- 使用
 - 原廠 Lexmark 耗材 37
 - 原廠 Lexmark 零件 37
- 使用手勢導覽畫面 20
- 使用主畫面 13
- 使用控制面板 12
- 使用顯示自訂作業 17
- 使用顯示幕上的鍵盤 21
- 取消列印工作
 - 從印表機控制面板 30
 - 從電腦 30
- 取紙滾輪
 - 更換 64
- 注意事項 136, 137
- 空白頁 101
- 非 Lexmark 耗材 93
- 非揮發性記憶體 32
 - 清除 31
- 九劃**
- 表單
 - 列印 26
- 表單與喜好項目
 - 設定 17

信封
 載入 24
 保留工作 29
 從 Macintosh 電腦列印 29
 從 Windows 列印 29
 保留列印工作
 從 Macintosh 電腦列印 29
 從 Windows 列印 29
 客戶支援
 聯絡 120
 指示燈
 印表機狀態 13
 訂購
 感光鼓組件 38
 碳粉匣 37
 顯像和 PC 組件組合包 39
 顯像組件 38
 訂購耗材
 裝釘匣 39
 廢棄碳粉回收瓶 39
 重設
 耗材用量計數器 93
 重新設定耗材用量計數器 93
 重複列印工作 29
 從 Macintosh 電腦列印 29
 從 Windows 列印 29
 重複的列印瑕疵 111

十劃

個人識別碼
 啟用 20
 個人識別碼方法 34
 紙匣組件
 解除鏈結 25
 載入 22
 鏈結 25
 紙匣組件中的夾紙 77
 紙張
 通用尺寸設定 22
 紙張尺寸
 設定 22
 紙張類型
 設定 22
 耗材
 存放 72
 節省 74
 耗材, 訂購
 感光鼓組件 38
 裝釘匣 39
 碳粉匣 37
 廢棄碳粉回收瓶 39
 顯像組件 38

耗材用量計數器
 重設 93
 耗材狀態
 檢查 36
 耗材通知
 配置 39
 記憶卡 121
 安裝 121
 記憶體
 安裝在印表機中的類型 32
 配置
 耗材通知, 成像組件 39
 耗材通知, 保養套件 39
 耗材通知, 碳粉匣 39
 配置耗材通知 39
 配置連接埠設定 35

十一劃

偵測到不良的快閃記憶體 92
 偵測到未格式化的快閃記憶體 93
 專用透明投影膠片
 載入 24
 將印表機硬碟加密 32
 從 LPM 伺服器
 從印表機控制面板取消 30
 從電腦取消 30
 從快閃儲存碟列印 27
 從電腦列印 26
 控制面板
 使用 12
 啟用 USB 連接埠 90
 啟用「放大」模式 20
 啟用個人識別碼 20
 啟用語音密碼 20
 啟動語音導引 20
 清除印表機硬碟記憶體 31
 清潔
 印表機的內部 36
 印表機的外部 36
 清潔印表機 36
 移動印表機 9, 72
 設定「通用紙張尺寸」 22
 設定休眠模式 73
 設定序列列印 35
 設定紙張尺寸 22
 設定紙張類型 22
 設定睡眠模式 73
 通用紙張尺寸
 設定 22
 連接到無線網路
 使用「按鈕」方法 34
 使用個人識別碼方法 34

連接埠設定
 配置 35
 連接電纜 11
 逐份列印無法運作 94

十二劃

尋找安全插孔 31
 尋找更多印表機相關資訊 8
 揮發性
 聲明 32
 揮發性記憶體 32
 清除 31
 揮發性聲明 32
 揚聲器
 預設音量 34
 無法開啟 Embedded Web Server
 (內嵌式 Web 伺服器) 89
 無法讀取快閃儲存碟
 疑難排解, 列印 90
 無線網路
 Wi-Fi Protected Setup (無線網路保護設定) 34
 硬體選購品
 安裝 129
 硬體選購品, 新增
 列印驅動程式 133
 韌體
 更新 134
 韌體卡 121

十三劃

匯入配置檔
 使用 Embedded Web Server
 (內嵌式 Web 伺服器) 133
 匯出配置檔
 使用 Embedded Web Server
 (內嵌式 Web 伺服器) 133
 感光鼓組件
 更換 46
 訂購 38
 新增內接式選購品
 列印驅動程式 133
 新增硬體選購品
 列印驅動程式 133
 新增群組 18
 新增聯絡人 18
 節省耗材 74
 節能設定
 休眠模式 73
 經濟省電模式 (Eco-Mode) 73
 睡眠模式 73

經濟省電設定

配置 18

群組

刪除 19

新增 18

編輯 19

裝釘匣

更換 69

訂購 39

裝釘匣容器

更換 70

解除鏈結紙匣組件 25

載入

卡片 24

專用透明投影膠片 24

載入信封

多用途送紙器 24

載入紙匣組件 22

載入紙張

多用途送紙器 24

運送印表機 73

電源按鈕指示燈

印表機狀態 13

電磁相容聲明 136

零件狀態

檢查 36

預設耳機音量

調整 34

預設揚聲器音量

調整 34

十四劃

疑難排解

印表機未回應 116

無法開啟 Embedded Web Server (內嵌式 Web 伺服器) 89

關於彩色列印的常見問題集 118

疑難排解, 列印

工作列印在錯誤的紙張上 117

工作從錯誤的紙匣組件列印 117

列印工作無法列印 100

列印時信封黏合 94

列印速度變慢 99

列印輸出的邊界錯誤 106

夾住的頁面沒有重新列印 97

紙張扭曲 95

逐份列印無法運作 94

無法連結紙匣組件 96

經常發生夾紙 97

機密文件和其他保留文件無法列印 98

疑難排解, 列印品質

文字或影像遭到削減 112

水平白色線條 105

水平深色線條 104

白色頁面 101

列印文件上出現垂直深色線條或條紋 114

列印文件上出現重影 103

列印出現雜色斑點和網點 109

列印色彩太淡 108

列印色彩變濃 102

列印扭曲 110

列印歪斜 110

列印密度不均勻 114

灰色調背景 103

空白頁 101

重複的列印瑕疵 111

頁面上有白色線條 115

實色彩色或純黑色影像 112

碳粉容易脫落 113

鋸齒狀或不平滑的字元 107

疑難排解, 印表機選購品

內部解決方案連接埠 92

偵測不到內接式選購品 91

疑難排解, 色彩品質

列印文件的色彩似乎太濃 119

碳粉匣

回收利用 74

更換 53

訂購 37

碳粉明暗度

調整 118

綠色環保設定

休眠模式 73

經濟省電模式 (Eco-Mode) 73

睡眠模式 73

語音密碼

啟用 20

語音導引

啟動 20

語音速度 20

十五劃

廢棄碳粉回收瓶

更換 55

訂購 39

標準出紙槽中發生夾紙 80

編輯群組 19

編輯聯絡人 19

請檢查印表機的連線 90

請檢查送紙匣的連接 96

調整印表機顯示幕的亮度 74

調整亮度

印表機顯示幕 74

調整預設耳機音量 34

調整預設揚聲器音量 34

調整碳粉明暗度 118

調整語音速度

語音導引 20

導覽畫面

使用手勢 20

十六劃

噪音干擾程度 (Noise emission levels) 136

機密列印工作 29

選取印表機放置地點 9

選購卡

安裝 125

選購品

記憶卡 121

韌體卡 121

十七劃

檢查零件及耗材狀態 36

環境設定

休眠模式 73

經濟省電模式 (Eco-Mode) 73

睡眠模式 73

瞭解電源按鈕和指示燈的狀態 13

聯絡人

刪除 19

新增 18

編輯 19

聯絡客戶支援中心 120

避免夾紙 75

十八劃

儲存列印工作 29

轉印帶裝置

更換 58

轉印滾輪

更換 61

十九劃

鏈結紙匣組件 25

關於彩色列印的常見問題集 118

二十三劃

變更連接埠設定

 內部解決方案連接埠 35

顯示主畫面上的圖示 17

顯示自訂作業

 使用 17

顯示幕上的鍵盤

 使用 21

顯像和 PC 組件組合包

 訂購 39

顯像組件

 更換 40

 訂購 38

驗證列印工作 29

 從 Macintosh 電腦列印 29

 從 Windows 列印 29